



***LBP7680Cx / LBP7660Cdn***

<a href="#">Voordat u begint</a>	11
<a href="#">Juridische kennisgevingen</a>	12
<a href="#">Wettelijke beperkingen op het gebruik van uw product en het gebruik van afbeeldingen</a>	15
<a href="#">Gebruik van deze elektronische handleiding</a>	16
<a href="#">Gebruik van deze elektronische handleiding</a>	17
<a href="#">Bedrijfsomgeving</a>	18
<a href="#">De elektronische handleiding installeren</a>	19
<a href="#">De elektronische handleiding verwijderen</a>	22
<a href="#">Schermindeling van de elektronische handleiding</a>	23
<a href="#">Bovenste pagina</a>	24
<a href="#">Onderwerppagina</a>	26
<a href="#">Inhoudspagina</a>	27
<a href="#">Zoekmethode</a>	28
<a href="#">De elektronische handleiding bekijken</a>	29
<a href="#">Disclaimer</a>	31
<a href="#">Copyright</a>	32
<a href="#">Handelsmerken</a>	33
<a href="#">Software van derden</a>	34
<a href="#">Belangrijke veiligheidsvoorschriften</a>	35
<a href="#">Installatie</a>	36
<a href="#">Voeding</a>	38
<a href="#">Behandeling</a>	39
<a href="#">Onderhoud en controles</a>	41
<a href="#">Benodigdheden</a>	43
<a href="#">Over deze printer</a>	44
<a href="#">Printerspecificaties</a>	45
<a href="#">Introductie van de optionele toebehoren</a>	49
<a href="#">Namen en afmetingen van elk onderdeel</a>	51
<a href="#">Bedieningspaneel</a>	54
<a href="#">Introductie van de hulpfuncties</a>	57
<a href="#">Energiebespaarmodus</a>	59
<a href="#">Let op bij het hanteren van de printer</a>	60
<a href="#">Benodigdheden</a>	61
<a href="#">Onderhoud</a>	62
<a href="#">Tonercassette vervangen</a>	63
<a href="#">Let op (Tonercassette)</a>	65
<a href="#">Tonercassettes vervangen</a>	67
<a href="#">Tonercassettes bewaren</a>	70
<a href="#">De afdrukpositie aanpassen</a>	71
<a href="#">De afdrukpositie voor alle taken aanpassen</a>	72
<a href="#">De afdrukpositie voor elke papierbron aanpassen</a>	74
<a href="#">De printer verplaatsen</a>	79
<a href="#">Reiniging en onderhoud aan de printer</a>	82
<a href="#">Het aanpassen van de kleur of niet overeenkomende kleur (kalibrering)</a>	83
<a href="#">Tijden en automatische kalibrering opgeven</a>	86
<a href="#">Automatisch kalibreren onmiddellijk nadat de printer is AANgezet</a>	88
<a href="#">Als u de kleurbalans wilt aanpassen</a>	90
<a href="#">De binnenkant van de printer reinigen</a>	92
<a href="#">De fixeerrol van de printer reinigen</a>	93

<a href="#">De transportriem schoonmaken</a>	95
<a href="#">De buitenkant van de printer reinigen</a>	97
<a href="#">Let op (Reinigen)</a>	99
<a href="#">Locatie van het serienummer</a>	100
<a href="#">Printerinstallatie</a>	101
<a href="#">Let op (Printerinstallatie)</a>	103
<a href="#">Controleren of alle accessoires zijn meegeleverd en de installatielocatie controleren</a>	106
<a href="#">Het verpakkingsmateriaal verwijderen</a>	108
<a href="#">De papierinvoer installeren</a>	112
<a href="#">De printer installeren</a>	117
<a href="#">ROM installeren</a>	120
<a href="#">ROM installeren</a>	121
<a href="#">ROM-installatie controleren</a>	126
<a href="#">ROM verwijderen</a>	128
<a href="#">SD-card installeren (alleen LBP7680Cx)</a>	129
<a href="#">SD-card installeren</a>	130
<a href="#">De SD-cardinstallatie controleren</a>	134
<a href="#">SD-card verwijderen</a>	136
<a href="#">Initiële instellingen van de printer opgeven</a>	137
<a href="#">Aanzetten en een taal en tijd opgeven</a>	138
<a href="#">Een type printerstuurprogramma opgeven</a>	141
<a href="#">Aansluiting op een computer</a>	143
<a href="#">De software installeren</a>	147
<a href="#">Voor Windows</a>	148
<a href="#">Het juiste printerstuurprogramma selecteren</a>	149
<a href="#">Installatie</a>	150
<a href="#">Andere software</a>	151
<a href="#">Voor Macintosh</a>	152
<a href="#">Installatie</a>	153
<a href="#">Basisbewerkingen met de printer</a>	154
<a href="#">Geschikt papier</a>	155
<a href="#">Richtlijnen voor papier</a>	159
<a href="#">Afdrukgebied</a>	161
<a href="#">Papierinvoer en -uitvoer</a>	163
<a href="#">Papier in de lade plaatsen</a>	164
<a href="#">Let op (lade)</a>	167
<a href="#">Enveloppen en aangepaste papierformaten plaatsen</a>	168
<a href="#">Papier in de multifunctionele lade plaatsen</a>	171
<a href="#">Let op (Multifunctionele lade)</a>	174
<a href="#">Papierformaat en -soort vastleggen</a>	175
<a href="#">Het printerstuurprogramma configureren en afdrukken</a>	177
<a href="#">Let op (Configuratie printerstuurprogramma)</a>	182
<a href="#">De printer in- en uitschakelen</a>	183
<a href="#">Let op (De printer in- en uitschakelen)</a>	186
<a href="#">Online en offline</a>	187
<a href="#">Een taak annuleren</a>	189
<a href="#">Bewerkingen vanaf de computer</a>	190
<a href="#">Annuleren vanaf het bedieningspaneel van de printer.</a>	192
<a href="#">Gegevens uitvoeren (geforceerde uitvoer)</a>	194

<a href="#">Het proces dat op het moment wordt uitgevoerd, annuleren (Soft Reset)</a>	196
<a href="#">Alle taken annuleren (Hard reset)</a>	197
<a href="#">De printerstatus controleren</a>	199
<a href="#">Afdrukken op verschillende soorten papier</a>	200
<a href="#">Afdrukken op normaal papier, zwaar papier of indexkaarten</a>	201
<a href="#">Afdrukken op Transparanten (alleen zwart-wit afdrukken)</a>	202
<a href="#">Afdrukken op etiketten</a>	203
<a href="#">Afdrukken op gecoat papier</a>	204
<a href="#">Afdrukken op enveloppen</a>	205
<a href="#">Afdrukken op papier van een aangepast formaat</a>	207
<a href="#">Invoerrichting van papier</a>	208
<a href="#">Handige afdrukfuncties</a>	210
<a href="#">Afdrukken vanaf een computer (Windows)</a>	211
<a href="#">De beginselen van het afdrukken</a>	212
<a href="#">Afdrukken met het printerstuurprogramma</a>	213
<a href="#">De printerinstellingen vooraf configureren</a>	215
<a href="#">Printeropties instellen</a>	217
<a href="#">De online Help weergeven</a>	219
<a href="#">Afdrukfuncties</a>	220
<a href="#">Gemeenschappelijke functies</a>	221
<a href="#">Tabblad [Pagina-instelling]</a>	222
<a href="#">Tabblad [Afwerking]</a>	223
<a href="#">Tabblad [Papierbron]</a>	224
<a href="#">Tabblad [Kwaliteit]</a>	225
<a href="#">Tabblad [Apparaatinstellingen]</a>	226
<a href="#">Afdrukken vanaf een computer (Macintosh)</a>	227
<a href="#">De beginselen van het afdrukken</a>	228
<a href="#">Afdrukken met het printerstuurprogramma</a>	229
<a href="#">De pagina-instellingen vooraf configureren</a>	232
<a href="#">Printeropties instellen</a>	234
<a href="#">De online Help weergeven</a>	237
<a href="#">De handleiding bij het stuurprogramma weergeven</a>	239
<a href="#">Afdrukfuncties</a>	240
<a href="#">Gemeenschappelijke functies</a>	241
<a href="#">Voorkeurenvenster [Lay-out]</a>	242
<a href="#">Voorkeurenvenster [Finishing]</a>	243
<a href="#">Voorkeurenvenster [Paper Source]</a>	244
<a href="#">Voorkeurenvenster [Quality]</a>	245
<a href="#">Voorkeurenvenster [Special Features]</a>	246
<a href="#">Prioriteit instellen (Wanneer hetzelfde item via verschillende methoden wordt opgegeven)</a>	247
<a href="#">Afdrukken zonder printerstuurprogramma (Direct Print)</a>	248
<a href="#">Het PDF-bestand afdrukken met de functie Direct Print</a>	250
<a href="#">Het PS-/EPS-bestand afdrukken met de functie Direct Print</a>	260
<a href="#">Het TIFF-/JPEG-bestand afdrukken met de functie Direct Print</a>	264
<a href="#">Het XPS-bestand afdrukken met de functie Direct Print (alleen LBP7680Cx)</a>	272
<a href="#">Direct afdrukken vanuit de opdrachtprompt</a>	282
<a href="#">Direct bestanden afdrukken via USB-geheugenapparaten (USB Direct Print) (alleen LBP7680Cx)</a>	283
<a href="#">Direct afdrukken van een USB-geheugenapparaat</a>	284
<a href="#">Menulijst afdrukinstelling</a>	287

<a href="#">Het wijzigen van de standaardafdrukinstellingen en bestandsorteercriteria</a>	290
<a href="#">Het USB-geheugenapparaat verwijderen</a>	291
<a href="#">E-maildata ontvangen op de mailserver en afdrukken (E-mail Print)</a>	293
<a href="#">Een faxdocument afdrukken afkomstig van een multifunctionele machine</a>	296
<a href="#">Het specificeren van de instellingen voor E-mail Print</a>	297
<a href="#">Let op! (Het specificeren van de instellingen voor E-mail Print)</a>	300
<a href="#">E-mails handmatig ontvangen en afdrukken</a>	302
<a href="#">De E-mailontvangstloglijst afdrukken</a>	304
<a href="#">Let op! (Afdrukken verzend/ontvangstgeschiedenis e-mail)</a>	306
<a href="#">Als het afdrukken van e-mail niet lukt</a>	307
<a href="#">Bestanden afdrukken vanaf de printer met de FTP-client</a>	310
<a href="#">Een wachtwoord opgeven voor een document en afdrukken (beveiligd afdrukken) (alleen LBP7680Cx)</a>	312
<a href="#">Let op (Een wachtwoord opgeven voor een document en afdrukken (beveiligd afdrukken))</a>	314
<a href="#">Het opslaan van een document op de SD-card in de printer (Opgeslagen taak afdrukken)(alleen LBP7680Cx)</a>	315
<a href="#">Een opgeslagen afdruktaak uitvoeren met het bedieningspaneel van de printer</a>	316
<a href="#">De taken opgeslagen in een folder weergeven of bedienen (hervatten/verwijderen)</a>	318
<a href="#">Automatisch bestanden verwijderen opgeslagen in een vak</a>	322
<a href="#">De instellingen van de folder wijzigen</a>	325
<a href="#">Voorrang geven aan een afdruktaak (Afdrukken onderbreken) (alleen LBP7680Cx)</a>	329
<a href="#">De netwerkinstellingen configureren (De printer delen)</a>	330
<a href="#">Uw netwerkomgeving controleren</a>	331
<a href="#">Voorbeeld van een Windows-netwerk</a>	332
<a href="#">Voorbeeld van een Macintosh-netwerk</a>	334
<a href="#">Voorbeeld van een UNIX-netwerk</a>	335
<a href="#">Voorbeeld van een netwerk dat gebruikmaakt van een uiteenlopende reeks van computers</a>	336
<a href="#">Netwerkinstellingen voor de printer (voor elk protocol)</a>	337
<a href="#">De transmissiesnelheid of overdrachtsmodus van het netwerk wijzigen</a>	338
<a href="#">De configuratie uitvoeren met het bedieningspaneel van de printer (wanneer u voor het eerst configureert)</a>	339
<a href="#">De instellingen wijzigen met een webbrowser (Extern UI)</a>	341
<a href="#">Spoolfunctie instellen (alleen LBP7680Cx)</a>	345
<a href="#">De configuratie uitvoeren met het bedieningspaneel van de printer (de instellingen die het eerst moeten worden geconfigureerd)</a>	346
<a href="#">De instellingen wijzigen met een webbrowser (Extern UI)</a>	348
<a href="#">De instelling voor de opstartwachtijd opgeven</a>	352
<a href="#">De configuratie uitvoeren via het bedieningspaneel van de printer</a>	353
<a href="#">De instellingen wijzigen met een webbrowser (Extern UI)</a>	355
<a href="#">Beperken welke gebruikers instellingen kunnen controleren en wijzigen met behulp van het SNMP-protocol</a>	359
<a href="#">IEEE802.1X verificatie instellen</a>	371
<a href="#">TLS Verificatie-informatie inschakelen</a>	372
<a href="#">TTLS/PEAP Verificatie-informatie inschakelen</a>	378
<a href="#">Netwerkinstellingen</a>	384
<a href="#">De netwerkinstellingen initialiseren</a>	394
<a href="#">De netwerkinstellingen initialiseren met het bedieningspaneel van de printer</a>	395
<a href="#">Het MAC-adres controleren</a>	396
<a href="#">Netwerkinstellingen voor de printer (TCP/IP)</a>	400
<a href="#">Het IP-adres instellen (IP v. 4)</a>	401

<a href="#">Het IP-adres instellen met het bedieningspaneel van de printer</a>	402
<a href="#">Het IP-adres instellen met de opdracht ARP/PING</a>	406
<a href="#">Het IP-adres instellen met NetSpot Device Installer</a>	408
<a href="#">De protocolinstellingen configureren</a>	409
<a href="#">Let op (Protocolinstellingen)</a>	433
<a href="#">IP v. 6 instellen</a>	435
<a href="#">Een computer configureren die het afdrucken uitvoert</a>	443
<a href="#">Functies van LPD</a>	445
<a href="#">Functies van RAW</a>	446
<a href="#">Functies van IPP/IPPS</a>	447
<a href="#">Functies van WSD</a>	448
<a href="#">De printer aansluiten (LPD/RAW)</a>	449
<a href="#">Waarden voor het instellen van een poort</a>	456
<a href="#">De printer aansluiten (IPP/IPPS)</a>	457
<a href="#">De openbare sleutel voor deze printer verkrijgen wanneer met SSL versleutelde communicatie wordt gebruikt</a>	463
<a href="#">De printer aansluiten (WSD)</a>	465
<a href="#">Netwerkinstellingen voor de printer (NetWare) (alleen LBP7680Cx)</a>	466
<a href="#">Let op (NetWare-netwerkinstellingen)</a>	467
<a href="#">NetWare configureren</a>	468
<a href="#">De protocolinstellingen configureren</a>	472
<a href="#">Netwerkinstellingen voor de printer (SMB) (alleen LBP7680Cx)</a>	478
<a href="#">Let op (SMB-netwerkinstellingen)</a>	479
<a href="#">De protocolinstellingen configureren</a>	480
<a href="#">Een computer configureren die het afdrucken uitvoert</a>	489
<a href="#">Netwerkinstellingen voor de printer (AppleTalk)</a>	493
<a href="#">Macintosh-netwerkinstellingen</a>	494
<a href="#">De protocolinstellingen configureren</a>	496
<a href="#">FTP-client (Macintosh)</a>	502
<a href="#">Een computer configureren die het afdrucken uitvoert</a>	504
<a href="#">De printer beheren</a>	505
<a href="#">Software voor het beheren van de printer</a>	506
<a href="#">Extern UI</a>	507
<a href="#">De Externe UI starten</a>	508
<a href="#">Let op (Extern UI)</a>	511
<a href="#">De Externe UI inschakelen</a>	512
<a href="#">Schermindeling van de Externe UI (Details van elke instellingenpagina)</a>	514
<a href="#">Berichten op het mededelingenbord en ondersteuningskoppelingen weergeven/wijzigen</a>	534
<a href="#">FTP-client</a>	537
<a href="#">NetSpot Device Installer</a>	540
<a href="#">Instellingen bedieningspaneel</a>	541
<a href="#">Let op (Instellingen bedieningspaneel)</a>	543
<a href="#">Instellingsitems</a>	544
<a href="#">Menu [Setup] (Opties [Instelmenu])</a>	545
<a href="#">Menu [Setup] (Opties [Papierbron])</a>	549
<a href="#">Menu [Setup] (Opties [Netwerk])</a>	551
<a href="#">Menu [Setup] (Opties [Opmaak])</a>	556
<a href="#">Menu [Setup] (Opties [Kwaliteit])</a>	558
<a href="#">Menu [Setup] (Opties [Interface])</a>	562

<a href="#">Menu [Setup] (Opties [Gebruikersonderhoud])</a>	563
<a href="#">Menu [Setup] (Opties [Print modus])</a>	566
<a href="#">Menu [Setup] (Opties [PCL])</a>	567
<a href="#">Menu [Setup] (Opties [UFR II])</a>	569
<a href="#">Menu [Setup] (Opties [Afbeelden])</a>	570
<a href="#">Menu [Setup] (Opties[XPS]) (alleen LBP7680Cx)</a>	573
<a href="#">Menu [Setup] (Opties [PDF])</a>	576
<a href="#">Menu [Setup] (Opties [PS])</a>	580
<a href="#">Menu [Setup] (Opties[MEAP instellingen]) (alleen LBP7680Cx)</a>	584
<a href="#">Menu [Setup] (Opties [Control. tellerstand])</a>	585
<a href="#">Menu [Menu toepassingen]</a>	586
<a href="#">Menu [Opdracht]</a>	588
<a href="#">Menu [Reset]</a>	589
<a href="#">Menu [Aanvoer kiezen]</a>	590
<a href="#">Het aantal afgedrukte pagina's controleren</a>	592
<a href="#">Instellingen importeren en exporteren</a>	595
<a href="#">De instellingen initialiseren</a>	599
<a href="#">Het menu [Setup] initialiseren met het bedieningspaneel van de printer</a>	600
<a href="#">De printerinstellingen controleren</a>	602
<a href="#">Slaapmodus</a>	604
<a href="#">Automatisch afsluiten</a>	607
<a href="#">Een ID voor elke afdeling opgeven (alleen LBP7680Cx)</a>	611
<a href="#">Softwarefunctie registreren/updaten (alleen LBP7680Cx)</a>	613
<a href="#">Beschikbare functies</a>	614
<a href="#">Systeemopties/MEAP-applicaties installeren</a>	615
<a href="#">Installatie door deze printer aan te sluiten op een extern netwerk (levering)</a>	617
<a href="#">Installatie door deze printer niet aan te sluiten op een extern netwerk (handleiding)</a>	620
<a href="#">De handleidingen en gerelateerde software downloaden</a>	626
<a href="#">De Firmware updaten</a>	627
<a href="#">Beheer van de softwarefunctie registreren/updaten</a>	637
<a href="#">Beveiligingsinstellingen</a>	640
<a href="#">MEAP (alleen LBP7680Cx)</a>	643
<a href="#">Beschikbare functies</a>	644
<a href="#">SMS opstarten en afsluiten</a>	646
<a href="#">Voor het opstarten van SMS (voorbereiding)</a>	647
<a href="#">HTTP-communicatie instellen</a>	648
<a href="#">SMS opstarten (Aanmelden)</a>	650
<a href="#">Let op (SMS opstarten (Aanmelden))</a>	654
<a href="#">SMS sluiten (Uitloggen)</a>	655
<a href="#">MEAP-applicatie-instellingen</a>	656
<a href="#">MEAP-applicaties installeren</a>	659
<a href="#">Let op (MEAP-applicaties installeren)</a>	662
<a href="#">MEAP-applicaties de-installeren</a>	663
<a href="#">Starten/Stoppen MEAP-applicaties</a>	665
<a href="#">MEAP-applicaties starten</a>	666
<a href="#">MEAP-applicaties stoppen</a>	667
<a href="#">Het controleren van de details van MEAP-applicaties</a>	669
<a href="#">Licentie-instellingen MEAP-applicatie</a>	671
<a href="#">Licentiebestanden toevoegen</a>	672

<a href="#">Licentiebestanden uitschakelen</a>	675
<a href="#">Uitgeschakelde licentiebestanden downloaden</a>	678
<a href="#">Uitgeschakelde licentiebestanden verwijderen</a>	681
<a href="#">Informatieverificatie instellen voor MEAP-applicaties</a>	684
<a href="#">Systeeminstellingen</a>	687
<a href="#">De volgorde wijzigen waarin de MEAP-applet wordt weergegeven</a>	689
<a href="#">Loginservices controleren</a>	691
<a href="#">Verbeterde systeemapplicaties instellen</a>	693
<a href="#">Starten/Stoppen verbeterde systeemapplicaties</a>	694
<a href="#">Verbeterde systeemapplicaties starten</a>	695
<a href="#">Verbeterde systeemapplicaties stoppen</a>	696
<a href="#">Verbeterde systeemapplicaties installeren</a>	697
<a href="#">Verbeterde systeemapplicaties deïnstalleren</a>	700
<a href="#">Informatie controleren</a>	702
<a href="#">Systeeminformatie controleren</a>	703
<a href="#">Applicatie-informatie controleren</a>	705
<a href="#">Licentiebestanden controleren</a>	706
<a href="#">Het SMS-wachtwoord wijzigen</a>	707
<a href="#">Verwijderen van de instellinformatie MEAP-applicatie</a>	709
<a href="#">Logdata MEAP-applicatie beheren</a>	711
<a href="#">Logdata downloaden</a>	712
<a href="#">Logdata verwijderen</a>	714
<a href="#">Lijst met foutmeldingen (MEAP)</a>	716
<a href="#">Fouten in verband met pagina [Login]</a>	717
<a href="#">Fouten in verband met pagina [MEAP Application Management]</a>	719
<a href="#">Fouten in verband met pagina [Install MEAP Application]</a>	721
<a href="#">Fouten in verband met pagina [Authentication Information Settings]</a>	726
<a href="#">Fouten in verband met pagina [License Management]</a>	727
<a href="#">Fouten in verband met pagina [Enhanced System Application Management]</a>	729
<a href="#">Fouten in verband met de pagina's [Check License] en [Change Password]</a>	734
<a href="#">Fouten in verband met pagina [MEAP Application Setting Information Management]</a>	736
<a href="#">Fouten in verband met pagina [MEAP Application Log Management]</a>	737
<a href="#">Overige fouten</a>	738
<a href="#">Problemen oplossen</a>	739
<a href="#">Er kan niet worden afgedrukt</a>	740
<a href="#">Afdrukken is niet mogelijk (USB-verbinding)</a>	741
<a href="#">Afdrukken is niet mogelijk (LAN-verbinding)</a>	746
<a href="#">Afdrukken is niet mogelijk (via de afdrukserver)</a>	752
<a href="#">De afdrukserver waarmee verbinding moet worden gemaakt, is niet gevonden</a>	756
<a href="#">Er is geen toegang tot de gedeelde printer</a>	757
<a href="#">De printer doet er lang over om de afdruktaak te starten</a>	758
<a href="#">U kunt de printer niet inschakelen</a>	759
<a href="#">Alle indicatielampjes van de netwerkinterface zijn uit</a>	760
<a href="#">U kunt het printerstuurprogramma niet installeren</a>	761
<a href="#">De printer wordt niet automatisch herkend</a>	762
<a href="#">Er kan niet naar de printer worden gezocht</a>	763
<a href="#">U kunt het printerstuurprogramma niet verwijderen</a>	764
<a href="#">De instellingen voor het printerstuurprogramma kunnen niet worden gewijzigd</a>	765
<a href="#">Profielen kunnen niet worden geselecteerd of bewerkt</a>	767



<a href="#">De status van de papierinvoer kan niet automatisch worden opgehaald</a>	769
<a href="#">Papierstoringen</a>	771
<a href="#">Let op (Papierstoringen)</a>	772
<a href="#">Papierstoringen oplossen (Multifunctionele invoer)</a>	773
<a href="#">Papierstoringen oplossen (Papierlade)</a>	777
<a href="#">Papierstoringen oplossen (Achteromslag)</a>	779
<a href="#">Papierstoringen oplossen (Uitvoergebied)</a>	782
<a href="#">Het indicatielampje Berichten brandt</a>	784
<a href="#">Er verschijnt een bericht in het bedieningspaneel</a>	788
<a href="#">Slechte afdrukresultaten</a>	805
<a href="#">Het papier krult</a>	807
<a href="#">Het papier kreukt</a>	809
<a href="#">De afdruk vertoont witte strepen</a>	811
<a href="#">De afdruk is onregelmatig</a>	812
<a href="#">Afgedrukte pagina's bevatten witte stippen</a>	813
<a href="#">Kleuren zijn ongelijk of niet vloeiend afgedrukt</a>	814
<a href="#">De toner hecht niet goed aan het papier</a>	816
<a href="#">De afdruk vertoont vegen</a>	818
<a href="#">Vlekken van gemorste toner verschijnen rond de tekst of patronen</a>	819
<a href="#">De achterkant van de afdruk vertoont vegen</a>	820
<a href="#">Het algehele afdrukresultaat is donker</a>	821
<a href="#">Er verschijnen resten van afbeeldingen op plaatsen waar niet is afgedrukt</a>	822
<a href="#">Er kleven witte stofdeeltjes aan de afgedrukte transparanten</a>	823
<a href="#">Het algehele afdrukresultaat is flets</a>	824
<a href="#">Dunne lijnen zijn vaag of afbeeldingen in halftonen zijn vaag</a>	825
<a href="#">Gekleurde lijnen en tekst lijken vaag</a>	826
<a href="#">Gekleurde tekst lijkt onscherp</a>	827
<a href="#">Gegevens worden niet afgedrukt in de juiste kleur (opgegeven kleur) door niet overeenkomende kleuren</a>	828
<a href="#">Dunne lijnen of vulpatronen worden niet afgedrukt met de opgegeven kleuren of verschijnen helemaal niet</a>	829
<a href="#">Genuanceerde patronen worden niet in de juiste kleur (de opgegeven kleur) afgedrukt</a>	830
<a href="#">Foto's en dergelijke worden in kleuren afgedrukt die verschillen van de kleuren die op de monitor worden weergegeven</a>	831
<a href="#">Vulpatronen en randen worden niet in de juiste kleur (de opgegeven kleur) afgedrukt zelfs als dezelfde kleur voor hen is opgegeven</a>	832
<a href="#">Vierkante gebieden die niet zichtbaar zijn op het display verschijnen rond lijnen of tekst en worden afgedrukt in een andere kleur dan de andere gebieden</a>	833
<a href="#">Diagrammen over het document heen worden niet afgedrukt in de juiste kleur</a>	834
<a href="#">De afdrukpositie is scheef</a>	835
<a href="#">Data wordt diagonaal afgedrukt</a>	836
<a href="#">Een deel van de pagina wordt niet afgedrukt</a>	837
<a href="#">Gegevens worden verkleind en afgedrukt</a>	838
<a href="#">De volgende pagina wordt gedeeltelijk over de vorige pagina afgedrukt</a>	839
<a href="#">Afgedrukte gegevens bevinden zich buiten het papier</a>	840
<a href="#">Er wordt blanco papier uitgevoerd (er is niets afgedrukt op het papier)</a>	841
<a href="#">Het totale oppervlak van het papier wordt in een bepaalde kleur afgedrukt</a>	842
<a href="#">De laatste pagina kan niet worden afgedrukt</a>	843
<a href="#">Er worden onleesbare tekens afgedrukt</a>	844
<a href="#">De afdruk wijkt af van wat op het scherm wordt weergegeven (Windows 2000, XP en Server 2003)</a>	845

<a href="#">De klep van de bedrukte envelop is vastgekleefd</a>	846
<a href="#">Er worden meerdere vellen papier tegelijk ingevoerd</a>	847
<a href="#">Overige problemen</a>	848
<a href="#">De printer stopt tijdens het afdrukken en start en stopt vervolgens herhaaldelijk tijdens het afdrukken</a>	849
<a href="#">De toetsen van het bedieningspaneel werken niet</a>	850
<a href="#">U kunt de SD-card niet gebruiken</a>	851
<a href="#">Taken kunnen niet worden opgeslagen</a>	852
<a href="#">SSL inschakelen is niet mogelijk</a>	853
<a href="#">Wanneer SSL is ingeschakeld, start de Externe UI niet op of is afdrukken met IPP niet mogelijk</a>	854
<a href="#">De printer is niet toegankelijk vanuit de Externe UI of netwerkgerelateerde hulpprogramma's</a>	855
<a href="#">De gebruikers kunnen niet worden beperkt</a>	856
<a href="#">Bijlage</a>	857
<a href="#">Basisbewerkingen/Diverse informatie voor Windows</a>	858
<a href="#">Voor gebruikers van Windows 8 / Server 2012</a>	867
<a href="#">De algemene lijsten voor alle instellingen in de afdrukmodus</a>	868
<a href="#">De algemene lijsten voor bepaalde instellingen in de afdrukmodus</a>	870
<a href="#">Lettertypevoorbeelden</a>	872
<a href="#">Vestigingen</a>	878

## ↳ **Juridische kennisgevingen**

---

## ↳ **Wettelijke beperkingen op het gebruik van uw product en het gebruik van afbeeldingen**

---

## ↳ **Gebruik van deze elektronische handleiding**

---

## Productnaam

Veiligheidsvoorschriften vereisen dat de naam van het product wordt geregistreerd.

In sommige regio's waar dit product wordt verkocht, kunnen in plaats daarvan de volgende naam/namen tussen () zijn geregistreerd.

LBP7680Cx (F159800)/LBP7660Cdn (F159800)

## EMC-eisen van EG-Richtlijn

Deze apparatuur voldoet aan de essentiële EMC-eisen van EG-richtlijn. Wij verklaren dat het product voldoet aan de EMC-eisen van EG-richtlijn bij een nominaal ingangsvermogen van 230 volt, 50 Hz, hoewel het geteste ingangsvermogen van het product 220-240 V, 50/60 Hz is. Er kan alleen aan de eisen van de EMC-richtlijn worden voldaan als gebruik wordt gemaakt van een afgeschermd kabel.

## Veiligheid van de laserstraal

Dit product is gehomologeerd als een Klasse 1 laserproduct onder IEC60825-1:2007 en EN60825-1:2007. Dit betekent dat het product geen gevaarlijke laserstralen produceert.

De straling die wordt uitgezonden binnenin het product, wordt volledig in dit laatste gehouden door de beschermende behuizing en afdekplaten aan de buitenkant; de laserstraal kan daarom tijdens geen enkele fase van de werking ontsnappen uit de machine. Verwijder geen beschermende behuizing of afdekplaten aan de buitenkant, behalve volgens de richtlijnen beschreven in de handleidingen van het toestel.

Het etiket hierna getoond, is bevestigd aan de laserscanner binnenin de machine.

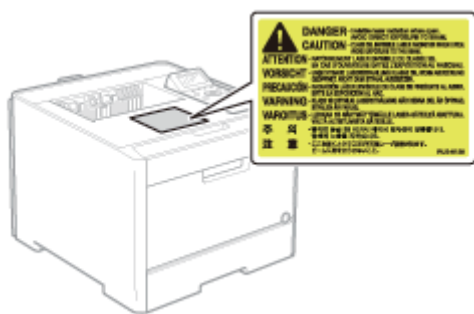

KLASSE 1 LASERPRODUCT

CLASS 1 LASER PRODUCT

APPAREIL À LASER DE CLASSE 1

APPARECCHIO LASER DI CLASSE 1

PRODUCTO LÁSER DE CLASE 1

APARELHO A LASER DE CLASSE 1

LUOKAN 1 LASER-TUOTE

LASERPRODUKT KLASS 1



**VOORZICHTIG**

Het toepassen van controles of afstellingen, of het uitvoeren van handelingen anders dan deze beschreven in deze handleiding kan blootstelling aan gevaarlijke stralingen als gevolg hebben.

## Internationaal ENERGY STAR-programma



Canon Inc. is een ENERGY STAR® Partner en heeft in die hoedanigheid bepaald dat dit product voldoet aan de ENERGY STAR Program voor energiezuinigheid.

Het International ENERGY STAR Office Equipment Program (Internationale ENERGY STAR-programma voor kantoorapparatuur) is een internationaal programma dat zich inzet voor energiebesparing bij het gebruik van computers en andere kantoorapparatuur.

Dit programma ondersteunt de ontwikkeling en verspreiding van producten met functies die het energieverbruik effectief verminderen. Het betreft een open systeem waaraan eigenaren van ondernemingen vrijwillig kunnen deelnemen.

Tot de doelproducten behoren kantoorapparatuur, zoals computers, beeldschermen, printers, faxapparaten en fotokopieerapparaten. De normen en logo's zijn uniform voor alle deelnemende landen.

## AEEA-richtlijn



Uitsluitend bestemd voor de Europese Unie en EER (Noorwegen, IJsland en Liechtenstein)

Met deze symbolen wordt aangegeven dat dit product in overeenstemming met de AEEA-richtlijn (2012/19/EU), de richtlijn 2006/66/EG betreffende batterijen en accu's en/of de plaatselijk geldende wetgeving waarin deze richtlijnen zijn geïmplementeerd, niet bij het normale huisvuil mag worden weggegooid.

Indien onder het hierboven getoonde symbool een chemisch symbool gedrukt staat, geeft dit in overeenstemming met de richtlijn betreffende batterijen en accu's aan dat deze batterij of accu een zwaar metaal bevat (Hg = kwik, Cd = cadmium, Pb = lood) waarvan de concentratie de toepasselijke drempelwaarde in overeenstemming met de genoemde richtlijn overschrijdt.

Dit product dient te worden ingeleverd bij een hiervoor aangewezen inzamelpunt, bijv. door dit in te leveren bij een hiertoe erkend verkooppunt bij aankoop van een gelijksoortig product, of bij een officiële inzameldienst voor de recycling van elektrische en elektronische apparatuur (EEA) en batterijen en accu's. Door de potentieel gevaarlijke stoffen die gewoonlijk gepaard gaan met EEA, kan onjuiste verwerking van dit type afval mogelijk nadelige gevolgen hebben voor het milieu en de menselijke gezondheid. Uw medewerking bij het op juiste wijze weggooien van dit product draagt bij tot effectief gebruik van natuurlijke hulpbronnen.

Voor verdere informatie over recycling van dit product kunt u contact opnemen met uw plaatselijke gemeente, afvaldienst, officiële dienst voor klein chemisch afval of afvalstortplaats, of kunt u terecht op [www.canon-europe.com/weee](http://www.canon-europe.com/weee), of [www.canon-europe.com/battery](http://www.canon-europe.com/battery).

## Licentiekennisgeving

Dit product bevat de Universal Font Scaling Technology ofwel UFST® onder licentie van Monotype Imaging, Inc.

UFST: Copyright © (2013) Monotype Imaging, Inc.

## IPv6 Gereed-logo

De protocolstack van dit apparaat heeft het IPv6 Ready Logo Phase 1 behaald, dat door het IPv6-forum is vastgesteld.



# Wettelijke beperkingen op het gebruik van uw product en het gebruik van afbeeldingen

02X4-002

Het is mogelijk dat het gebruik van uw product voor het scannen, afdrukken of anderszins reproduceren van bepaalde documenten, alsmede het gebruik van dergelijke gescande, afgedrukte of anderszins via dit product gereproduceerde beelden of afbeeldingen van rechtswege is verboden en kan leiden tot strafrechtelijke vervolging en/of andere, civielrechtelijke procedures. Hieronder treft u een onvolledige lijst van dergelijke documenten aan. Deze lijst dient uitsluitend als richtlijn. Als u eraan twijfelt of het gebruik van uw product voor het scannen, afdrukken of anderszins reproduceren van een bepaald document, alsmede het gebruik van dergelijke gescande, afgedrukte of anderszins via dit product gereproduceerde beelden of afbeeldingen wettelijk is toegestaan, dient u vooraf uw juridisch adviseur te raadplegen.

- Papiergeld
- Travelers checks
- Postwissels
- Voedselbonnen
- Depositobewijzen
- Paspoorten
- Postzegels (al dan niet afgestempeld)
- Immigratiebescheiden
- Voor identificering gebruikte tekens of insignes
- Belastingzegels (al dan niet afgestempeld)
- Documenten betreffende vervangende of algemene dienstplicht
- Obligaties of andere bewijzen van schuldbekentenis
- Van overheidswege verstrekte cheques of wissels
- Aandelencertificaten
- Rijbewijzen en eigendomspapieren van motorvoertuigen
- Van copyright voorziene werken/kunstwerken zonder toestemming van degene bij wie het copyright berust

Zelfs als u de meegeleverde cd-rom niet bij de hand hebt, kunt u de e-Handleiding te allen tijde weergeven door deze voorafgaand op de computer te installeren.

Voor een efficiënt gebruik van de e-Handleiding kunt u verschillende zoekfuncties gebruiken om de gewenste inhoud te vinden.

## Gebruik van deze elektronische handleiding

- ❖ Bedrijfsomgeving
- ❖ De elektronische handleiding installeren
- ❖ De elektronische handleiding verwijderen

## Schermindeling van de elektronische handleiding

- ❖ Bovenste pagina
- ❖ Onderwerppagina
- ❖ Inhoudspagina
- ❖ Zoekmethode

## De elektronische handleiding bekijken

### <Gewenste inhoud vinden>

- **Categoriepictogram selecteren**

Selecteer het pictogram voor de gewenste categorie boven aan de pagina.

❖ "Bovenste pagina"

- **Zoeken in de inhoudsopgave**

In de inhoudsopgave wordt de lijst met alle gedeelten van de e-Handleiding gerangschikt per categorie weergegeven. U kunt gedeelten in een categorie direct weergeven.

❖ "Inhoudspagina"

- **Zoekfunctie voor volledige tekst**

U kunt in de elektronische handleiding zoeken op trefwoorden. U kunt de gewenste beschrijving in de zoekresultaten weergeven door een trefwoord in te voeren waarop u wilt zoeken. Deze functie ondersteunt het zoeken met EN.

❖ "Zoekmethode"



# Gebruik van deze elektronische handleiding

---

02X4-004

Klik op de volgende koppelingen voor de systeemvereisten voor het weergeven van de elektronische handleiding en het installeren en verwijderen van de elektronische handleiding.

[\*\*↳ Bedrijfsomgeving\*\*](#)

---

[\*\*↳ De elektronische handleiding installeren\*\*](#)

---

[\*\*↳ De elektronische handleiding verwijderen\*\*](#)

---

Voor het gebruik van deze elektronische handleiding hebt u een webbrowser nodig. Werking van de volgende webbrowsers is gegarandeerd.

## Windows

---

- Internet Explorer 6.0/7.0/8.0/9.0
- Firefox 2.x/3.x/4.x/5.x/6.x/7.x/8.x

## Macintosh

---

- Safari 2.x/3.x/4.x/5.0/5.1
- Firefox 2.x/3.x/4.x/5.x/6.x/7.x/8.x

### **OPMERKING**

#### **De scriptfunctie inschakelen**

Schakel de scriptfunctie voor de webbrowser in voordat u de elektronische handleiding gebruikt.

# De elektronische handleiding installeren

02X4-006

Installeer de elektronische handleiding vanaf de meegeleverde cd-rom met de gebruikershandleiding op uw computer aan de hand van de volgende procedure.

## Voor Windows

### 1

**Plaats de meegeleverde cd-rom met de gebruikershandleiding (User Manual) in het cd-romstation van uw computer.**

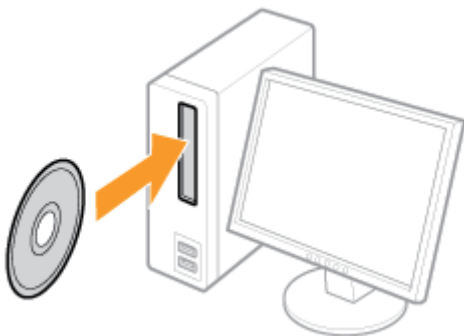

### 2

**Voer de volgende procedure uit.**

- (1) Selecteer uw taal.
- (2) Klik op [Volgende].

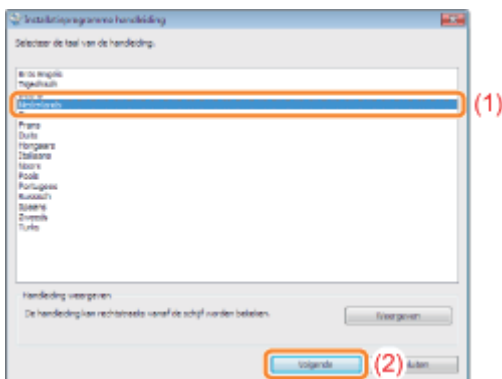

#### **? Als het bovenstaande scherm niet wordt weergegeven**

- "Basisbewerkingen/Diverse informatie voor Windows"

#### **? Als het dialoogvenster [Automatisch afspelen] wordt weergegeven**

Klik op [Maninst.exe uitvoeren].

#### **? Als het dialoogvenster [Gebruikersaccountbeheer] wordt weergegeven**

Klik op [Ja] of op [Doorgaan].

### 3

## Volg de instructies op het scherm om de e-Handleiding te installeren.

### De e-Handleiding weergeven

Dubbelklik op [LBP7660C\_LBP7680C Manual\_nld] op het bureaublad.

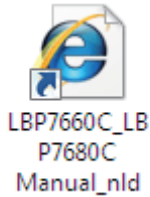

#### Wanneer een beveiligingswaarschuwing verschijnt

Om de beveiliging van uw computer te verbeteren, heeft Internet Explorer deze webpagina beperkt in het uitvoeren van scripts of ActiveX-besturingselementen, die mogelijk toegang verschaffen tot uw computer. ...

Voer de volgende procedure uit.

1. Klik op de informatiebalk en selecteer [Geblokkeerde inhoud toestaan] in de keuzelijst.



2. Klik op [Ja].

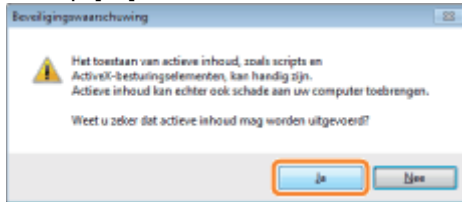

#### OPMERKING

##### De e-Handleiding rechtstreeks vanaf de cd-rom weergeven

U kunt de elektronische handleiding ook rechtstreeks vanaf de cd-rom weergeven zonder deze op uw computer te installeren.

1. Plaats de meegeleverde cd-rom met de gebruikershandleiding (User Manual) in het cd-romstation van uw computer.
2. Selecteer uw taal.
3. Klik op [Handleiding weergeven] → [Weergeven].

† Afhankelijk van uw besturingssysteem wordt een beveiligingswaarschuwing weergegeven. Geef toestemming om de inhoud weer te geven.

### Voor Macintosh

## 1

**Plaats de meegeleverde cd-rom met de gebruikershandleiding (User Manual) in het cd-romstation van uw computer.**

## 2

**Sleep de map [LBP7660C\_LBP7680C Manual\_nld] naar een locatie waar u de map wilt opslaan.**

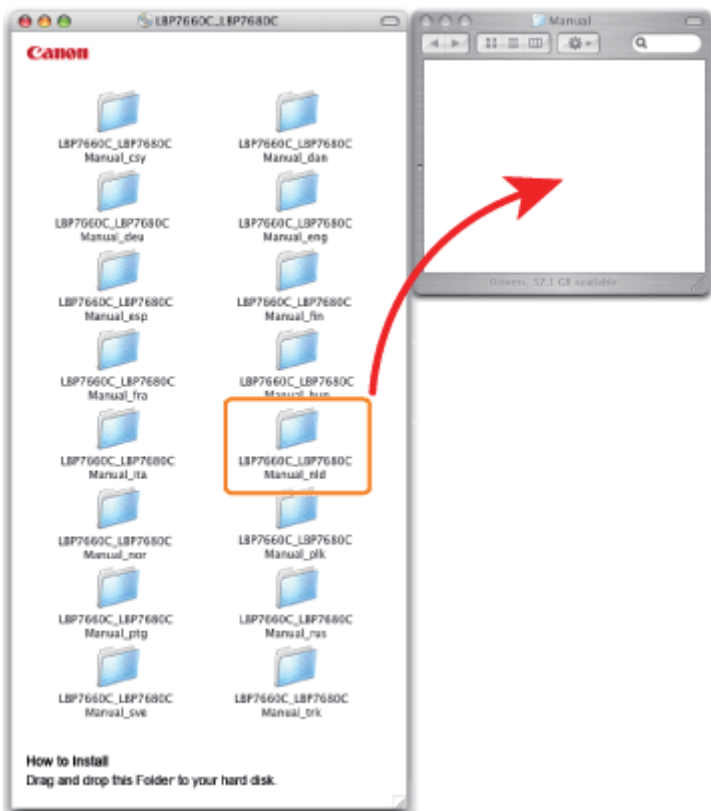

#### **OPMERKING**

##### **De e-Handleiding rechtstreeks vanaf de cd-rom weergeven**

U kunt de elektronische handleiding ook rechtstreeks vanaf de cd-rom weergeven zonder deze op uw computer te installeren.

1. Plaats de meegeleverde cd-rom met de gebruikershandleiding (User Manual) in het cd-romstation van uw computer.
2. Dubbelklik op de map [LBP7660C\_LBP7680C Manual\_nld].



3. Dubbelklik op [index.html].



index.html

## De elektronische handleiding verwijderen

---

02X4-007

De procedure voor het verwijderen van de elektronische handleiding is de procedure waarbij de computer wordt teruggezet op de status van voor de installatie van de elektronische handleiding. Voer de volgende procedure uit om de elektronische handleiding te verwijderen.

### Voor Windows

---

Verwijder handmatig de bestanden op de volgende locaties.

- Map "Manuals"

† Het volgende is het bestandslocatiepad als de standaardlocatie voor installatie is geselecteerd. Als u een andere locatie heeft geselecteerd voor de installatie van de e-Handleiding, zoek dan op map/bestandsnaam en verwijder de bestanden.

**Windows 2000** **Windows XP** **Windows Server 2003**

De map "LBP7660C\_LBP7680C Manual\_nld" in "C:\Documents and Settings\(gebruikersnaam)\Mijn documenten\Canon\Manuals"

**Windows Vista** **Windows 7** **Windows Server 2008**

De map "LBP7660C\_LBP7680C Manual\_nld" in "C:\Users\gebruikersnaam\Documents\Canon\Manuals"

- Het pictogram van de snelkoppeling "LBP7660C\_LBP7680C Manual\_nld" op het bureaublad

### Voor Macintosh

---

Verwijder handmatig de map [LBP7660C\_LBP7680C Manual\_nld] die tijdens de installatie is gekopieerd.

---

# Schermindeling van de elektronische handleiding

---

02X4-008

In dit gedeelte wordt de schermindeling van de elektronische handleiding beschreven.

De pagina die bij het openen van de elektronische handleiding wordt weergegeven, heeft de benaming "Bovenste pagina" en in de beschrijving van de handleiding in deze sectie wordt gesproken van de "Onderwerppagina".

De inhoudspagina wordt weergegeven via [Inhoudsopgave] rechtsboven in de e-Handleiding en het zoekvenster wordt vanuit elke pagina in een apart venster weergegeven.

De schermindeling verschilt per pagina; u kunt op de volgende koppelingen klikken om de instructie weer te geven.

[\*\*➤ Bovenste pagina\*\*](#)

[\*\*➤ Onderwerppagina\*\*](#)

[\*\*➤ Inhoudspagina\*\*](#)

[\*\*➤ Zoekmethode\*\*](#)

---

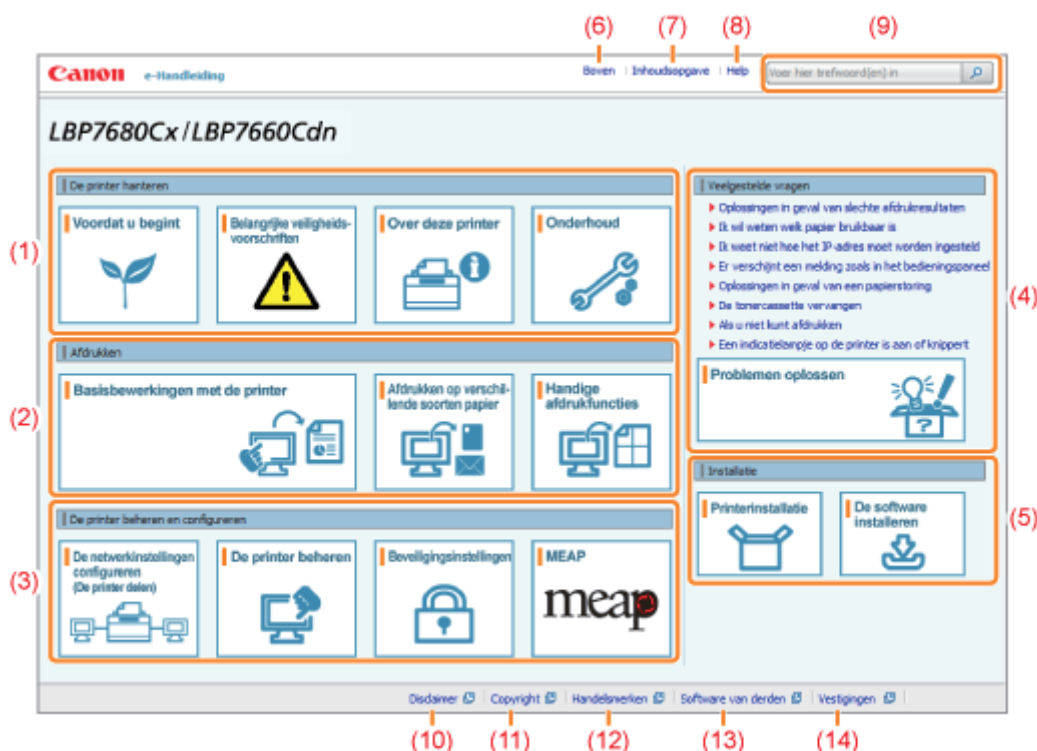

## (1) De printer hanteren

In dit gedeelte komen onder meer de richtlijnen voor het hanteren van de printer en de onderhoudsmethoden aan de orde.

## (2) Afdrukken

In dit gedeelte worden verschillende afdrukmethoden beschreven, zoals de basismethode voor afdrukken en de geavanceerde methode waarbij verschillende printerfuncties worden gebruikt. Tevens wordt hier het plaatsen van papier beschreven.

## (3) De printer beheren en configureren

In dit gedeelte wordt beschreven hoe u de netwerkinstellingen kunt opgeven, hoe u de printer kunt beheren, enzovoort.

## (4) Veelgestelde vragen

Een lijst met veelgestelde vragen.

Zie [Problemen oplossen] voor informatie over oplossingen voor andere problemen.

## (5) Installatie

In dit gedeelte wordt beschreven hoe u deze printer installeert, hoe u het printerstuurprogramma installeert, enzovoort.

## (6) [Boven]

De bovenste pagina van de elektronische handleiding wordt weergegeven.

## (7) [Inhoudsopgave]

De volledige inhoud van de elektronische handleiding wordt weergegeven.

## (8) [Help]

Uitleg over het gebruik van de elektronische handleiding wordt weergegeven.

## (9) [Voer hier trefwoord(en) in]

Het zoekvenster wordt geopend door een trefwoord in te voeren en op [  ] te klikken. Zie "Zoekmethode" voor meer informatie.

## (10) [Disclaimer]

De afwijzingen van aansprakelijkheid worden weergegeven.

## (11) [Copyright]

De auteursrechten worden weergegeven.

## (12) [Handelsmerken]



De handelsmerken worden weergegeven.

**(13) [Software van derden]**

De informatie over software van derden wordt weergegeven.

**(14) [Vestigingen]**

De informatieadressen voor deze printer worden weergegeven.

---

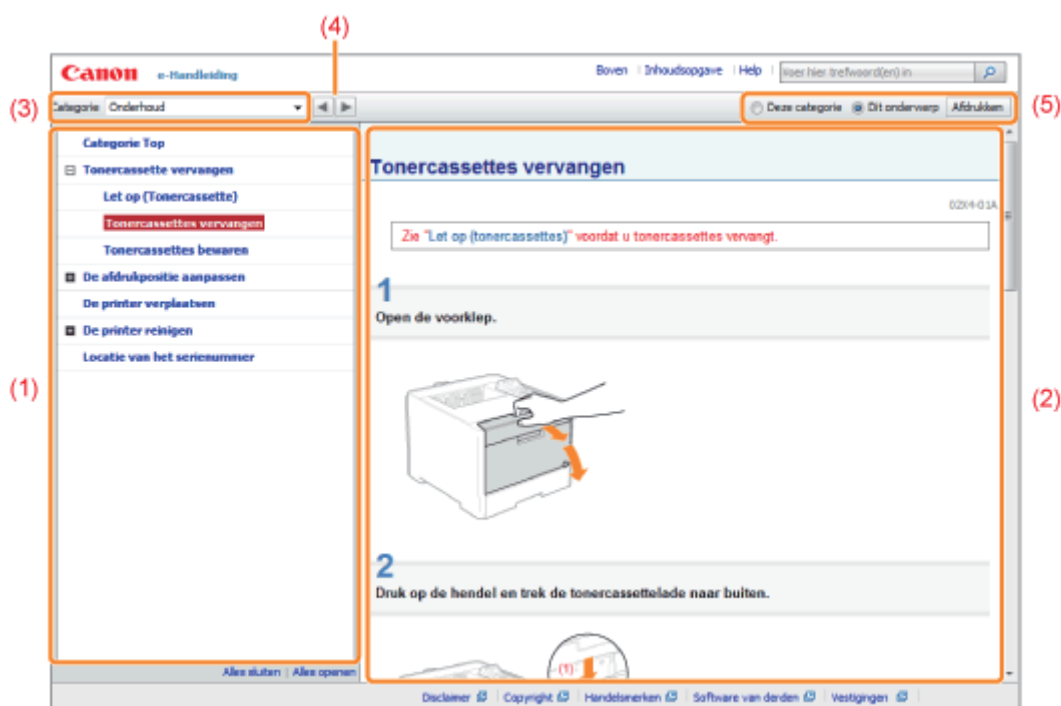

## (1) Inhoud categorie

Dit is de lijst met de inhoud van de categorie. Door te klikken op een item wordt de beschrijving in de onderwerppagina weergegeven.

Klik op [ + ] om het menu te openen en klik op [ - ] om het menu te sluiten.

## (2) Onderwerppagina

De beschrijvingen van elk item worden weergegeven.

## (3) Menu [Categorie]

U kunt een andere categorie selecteren in het vervolgmenu.

## (4) [ < > ]

Klik om naar de vorige of volgende categorie te gaan.

## (5) [Afdrukken]

Hiermee kunt u de elektronische handleiding afdrukken.

Selecteer een van de volgende opties om af te drukken.

[Deze categorie]	Hiermee wordt de volledige inhoud van een categorie afgedrukt.
[Dit onderwerp]	Hiermee wordt alleen de weergegeven onderwerppagina afgedrukt.

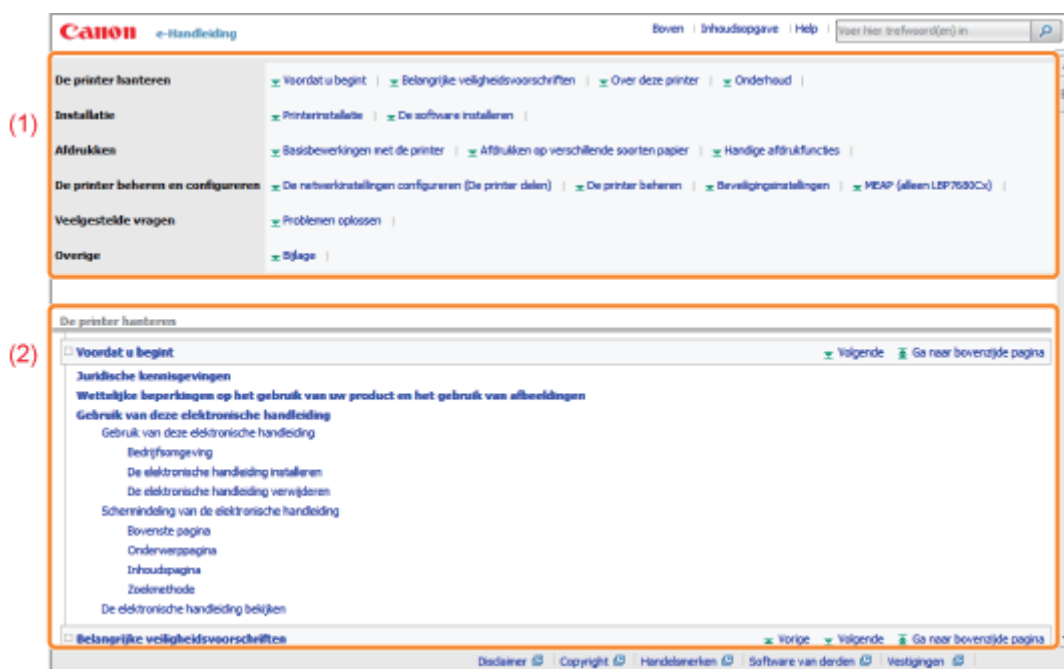

## (1) Categorieën

Toont de categorieën van de e-Handleiding. Klik op een categorie om de uitgebreide lijst van de categorie weer te geven.

## (2) Volledige inhoud

Toont de categorieën en gedeelten van de e-Handleiding. Klik op een item om de inhoud weer te geven.

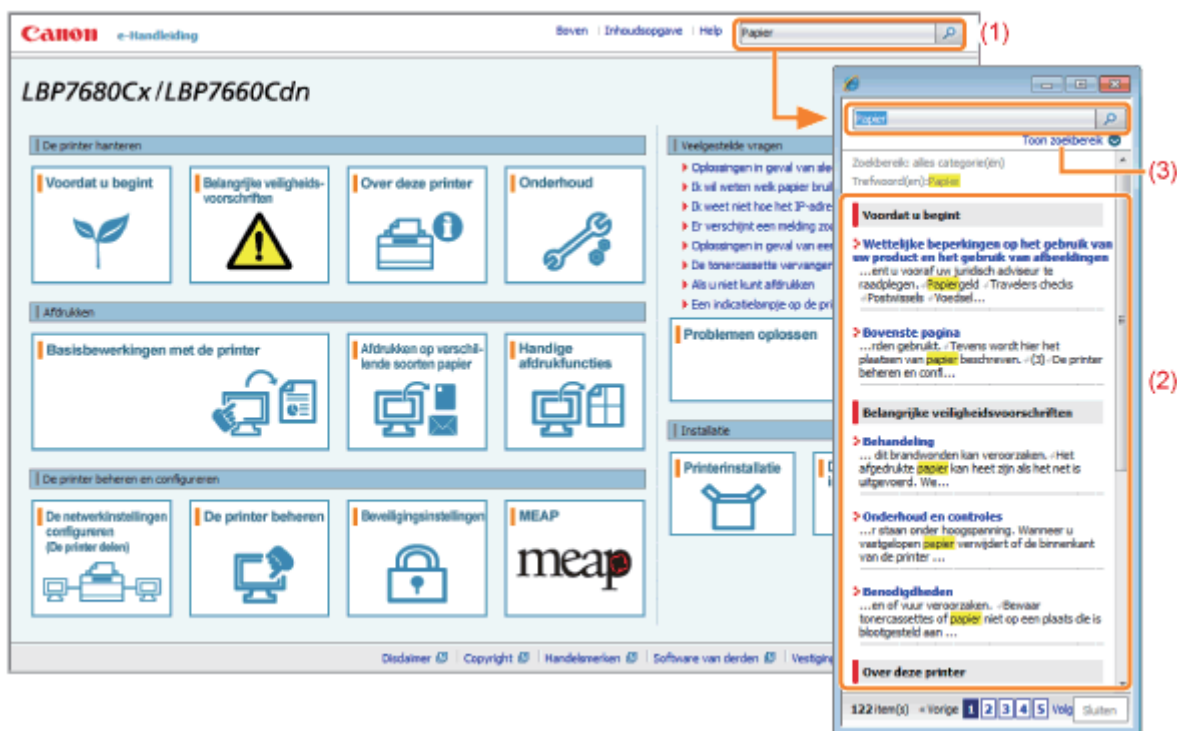

## (1) [Voer hier trefwoord(en) in]

Typ een trefwoord in het invoerveld rechtsboven in de "Bovenste pagina" of de "Onderwerppagina" en klik op [  ]. Het zoekvenster wordt weergegeven.

U kunt ook zoeken door een trefwoord in te voeren in het weergegeven dialoogvenster.

Bovendien kunt u in de elektronische handleiding zoeken met EN, zodat u de zoekresultaten kunt verfijnen door twee of meer trefwoorden in te voeren. Typ bij het invoeren van trefwoorden een spatie tussen de woorden.

- **Bijvoorbeeld:** "Toner Vervangen" (als u pagina's wilt weergeven met de woorden "Toner" en "Vervangen")

## (2) Zoekresultaat

De zoekresultaten voor een trefwoord worden weergegeven.

Als de zoekresultaten uit meer dan tien items bestaan, kunt u de overige resultaten bekijken door te klikken op [<< Vorige], [Volgende >>] of het nummer onder het resultaat.

## (3) [Toon zoekbereik]

Als u een zoekbereik wilt opgeven, klikt u hier en schakelt u het selectievakje in voor de categorie waarin u wilt zoeken.

## Symbolen in de e-Handleiding

In deze handleiding worden de volgende waarschuwingen en aandachtspunten gebruikt ter aanduiding van beperkingen bij het omgaan met benodigdheden, evenals richtlijnen en instructies die voor uw veiligheid moeten worden opgevolgd.

### **WAARSCHUWING**

Hiermee wordt een waarschuwing aangeduid voor handelingen die de dood of persoonlijk letsel tot gevolg kunnen hebben als ze niet juist worden uitgevoerd. Voor een veilig gebruik van dit apparaat moet u deze waarschuwingen altijd ter harte nemen.

### **VOORZICHTIG**

Hiermee wordt aangegeven dat u voorzichtig moet zijn bij handelingen die persoonlijk letsel tot gevolg kunnen hebben als ze niet juist worden uitgevoerd. Voor een veilig gebruik van dit apparaat moet u deze waarschuwingen altijd ter harte nemen.

### **BELANGRIJK**

Hiermee worden bedieningsvereisten en -beperkingen aangeduid. Lees deze punten zorgvuldig door voor een juiste bediening van het apparaat en om schade aan het apparaat of eigendom te voorkomen.

### **OPMERKING**

Hiermee wordt een uitleg van een handeling gegeven. Het kan ook extra informatie over een procedure bevatten. We raden u ten zeerste aan om deze opmerkingen te lezen.

 Geeft een bewerking aan die niet mag worden uitgevoerd. Lees deze items aandachtig door en zorg ervoor dat u de beschreven bewerkingen niet uitvoert.

## Toetsen en knoppen in deze handleiding

De volgende voorbeelden laten zien hoe toetsen op het bedieningspaneel en knoppen in het scherm worden weergegeven in de elektronische handleiding.

Type	Afbeelding in de handleiding	Voorbeeld
Toetsen op het bedieningspaneel	[Toetspictogram] + (Toetsnaam)	[  ] (  /  : Taakstatus/Annuleren)
Knoppen in het scherm op de computer en andere	[Knopnaam enzovoort]	[OK]

## Schermafbeeldingen in de e-Handleiding

De schermafbeeldingen in de elektronische handleiding geven de standaardinstellingen weer. Afhankelijk van de systeemconfiguratie kan de inhoud van de schermafbeeldingen deels afwijken.

† De functies van het printerstuurprogramma kunnen veranderen na een upgrade.

## Afbeeldingen in de e-Handleiding

- Het netsnoer dat in deze handleiding wordt getoond, is vergelijkbaar met het netsnoer in de volgende afbeelding. De vorm van uw netsnoer kan echter anders zijn, afhankelijk van uw land of regio.

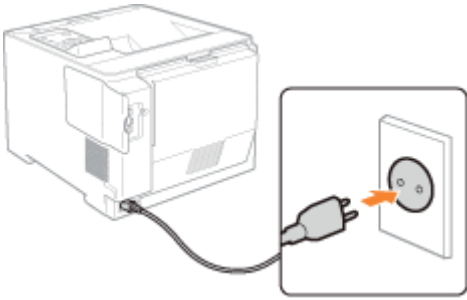

## Afkortingen in de e-Handleiding

### Afkortingen van besturingssystemen

In de elektronische handleiding worden besturingssystemen als volgt afgekort.

Microsoft Windows 2000-besturingssysteem	Windows 2000
Microsoft Windows XP-besturingssysteem	Windows XP
Microsoft Windows Vista-besturingssysteem	Windows Vista
Microsoft Windows 7-besturingssysteem	Windows 7
Microsoft Windows Server 2003-besturingssysteem	Windows Server 2003
Microsoft Windows Server 2008-besturingssysteem	Windows Server 2008
Microsoft Windows-besturingssysteem	Windows

## Disclaimer

---

02X4-00F

De informatie in deze handleiding kan zonder voorafgaande kennisgeving worden gewijzigd.

CANON INC. BIEDT TEN AANZIEN VAN DIT MATERIAAL GEEN GARANTIE VAN WELKE AARD DAN OOK, NOCH EXPLICIET, NOCH IMPLICIET, MET UITZONDERING VAN HET IN DIT DOCUMENT BEPAALDE, INCLUSIEF MAAR NIET BEPERKT TOT ENIGE VORM VAN GARANTIE MET BETREKKING TOT MARKTGESCHIKTHEID, VERKOOPBAARHEID, OF GESCHIKTHEID VOOR EEN BEPAALD DOEL OF GEBRUIK, OF TEGEN ENIGE SCHENDING VAN ENIG RECHT OP PATENT. CANON INC. IS NIET AANSPRAKELIJK VOOR ENIGE DIRECTE, INCIDENTELE DAN WEL GEVOLGSCHADE VAN WELKE AARD DAN OOK, OF VOOR VERLIEZEN OF ONKOSTEN DIE VOORTVLOEIEN UIT HET GEBRUIK VAN DIT MATERIAAL.

---

Copyright CANON INC. 2013

Niets uit deze publicatie mag in enigerlei vorm of op enigerlei wijze worden verveelvoudigd of overgedragen, elektronisch dan wel mechanisch, inclusief fotokopiëren en opnemen, of via enig systeem voor opslag of inwinning van informatie, zonder de voorafgaande schriftelijke toestemming van Canon Inc.

---



- "MEAP" is een handelsmerk van CANON Inc. en verwijst naar een "toepassingsplatform" voor multifunctionele en single-function printers van Canon.
- Adobe, Adobe Acrobat en Adobe Reader zijn handelsmerken van Adobe Systems Incorporated.
- Apple, AppleTalk, Mac, Mac OS, Macintosh en TrueType zijn handelsmerken van Apple Inc., geregistreerd in de V.S. en in andere landen.
- EtherTalk en LocalTalk zijn handelsmerken van Apple Inc.
- Microsoft, Windows, Windows Vista, Windows Server en Internet Explorer zijn geregistreerde handelsmerken of handelsmerken van Microsoft Corporation in de Verenigde Staten en/of in andere landen.
- Ethernet is een handelsmerk van Xerox Corporation.
- This product contains the Universal Font Scaling Technology or UFST<sup>®</sup> under license from Monotype Imaging, Inc. UFST<sup>®</sup> is a trademark of Monotype Imaging, Inc. registered in the United States Patent and Trademark Office and may be registered in certain jurisdictions.
- UFST: Copyright<sup>©</sup> 1989 - 1996, 1997, 2003, 2004, 2008, all rights reserved, by Monotype Imaging Inc.
- Copyright<sup>©</sup> Unpublished Work of Novell, Inc. All Rights Reserved.



- Java and all Java based trademarks and logos are trademarks or registered trademarks of Oracle and/or its affiliates.



Adobe<sup>®</sup> PostScript<sup>®</sup> 3<sup>™</sup>

- Adobe, PostScript, and the PostScript logo are either registered trademarks or trademarks of Adobe Systems Incorporated in the United States and/or other countries.
- Copyright<sup>©</sup> 2007 -08 Adobe Systems Incorporated. All rights reserved.
- Protected by U.S. Patents 5,737,599; 5,781,785; 5,819,301; 5,929,866; 5,943,063; 6,073,148; 6,515,763; 6,639,593; 6,754,382; 7,046,403; 7,213,269; 7,242,415; Patents pending in the U.S. and other countries.
- All instances of the name PostScript in the text are references to the PostScript language as defined by Adobe Systems Incorporated unless otherwise stated. The name PostScript also is used as a product trademark for Adobe Systems' implementation of the PostScript language interpreter.
- Except as otherwise stated, any reference to a "PostScript printing device," "PostScript display device," or similar item refers to a printing device, display device or item (respectively) that contains PostScript technology created or licensed by Adobe Systems Incorporated and not to devices or items that purport to be merely compatible with the PostScript language.
- Adobe, the Adobe logo, PostScript, the PostScript logo, and PostScript 3 are either registered trademarks or trademarks of Adobe Systems Incorporated in the United States and/or other countries.
- Linux is a registered trademark of Linus Torvalds. Microsoft and Windows are either registered trademarks or trademarks of Microsoft Corporation in the United States and/or other countries.
- All other trademarks are the property of their respective owners.
- Andere product- en bedrijfsnamen in deze tekst kunnen eigendom zijn van hun respectievelijke eigenaren.

A. Dit product omvat softwaremodules van andere fabrikanten. Het gebruik en de distributie van deze softwaremodules, inclusief updates van deze softwaremodules (gezamenlijk de "SOFTWARE" genoemd) zijn onderhevig aan de voorwaarden (1) tot en met (9) hieronder.

- (1) U stemt ermee in te voldoen aan alle van toepassing zijnde exportwetten, -beperkingen of -bepalingen van de betrokken landen in geval dit product inclusief de SOFTWARE naar een land wordt verzonden, overgebracht of geëxporteerd.
  - (2) Rechtenhouders van de SOFTWARE behouden alle rechten op titel, eigendom en intellectueel eigendom van en ten aanzien van de SOFTWARE. Behoudens voor zover hier expliciet vermeld wordt hiermee geen enkele licentie en geen enkel recht, expliciet noch impliciet, door rechtenhouders van de SOFTWARE aan u overgedragen of verleend voor enig intellectueel eigendom van de rechtenhouders van de SOFTWARE.
  - (3) U mag de SOFTWARE uitsluitend gebruiken in combinatie met het Canon-product dat u hebt aangeschaft (het "PRODUCT").
  - (4) U mag de SOFTWARE niet aan derden toewijzen, in sublicentie geven, distribueren of overdragen zonder schriftelijke toestemming van de rechtenhouders van de SOFTWARE.
  - (5) Niettegenstaande het voorgaande mag u de SOFTWARE uitsluitend overdragen indien (a) u al uw rechten op het PRODUCT en alle rechten en verplichtingen onder de voorwaarden overdraagt aan de verkrijger, en (b) degene waaraan u het PRODUCT overdraagt zich tot al deze voorwaarden gebonden verklaart.
  - (6) Het is u niet toegestaan om de code van de SOFTWARE te decompileren, onderwerpen aan reverse engineering, demonteren of op andere wijze te herleiden tot door mensen leesbare vorm.
  - (7) Het is u niet toegestaan om SOFTWARE te wijzigen, aan te passen, te vertalen, te verhuren, in lease te geven of uit te lenen, of om afgeleide werken te maken op basis van de SOFTWARE.
  - (8) U bent niet gerechtigd om afzonderlijke kopieën van de SOFTWARE van het PRODUCT te verwijderen of te maken.
  - (9) Het door mensen leesbare gedeelte (de broncode) van de SOFTWARE is niet aan u in licentie gegeven.
-

# Belangrijke veiligheidsvoorschriften

---

02X4-00L

Lees deze "Belangrijke veiligheidsvoorschriften" aandachtig door voordat u de printer gaat gebruiken.

Deze voorschriften zijn bedoeld ter voorkoming van lichamelijk letsel van de gebruiker en anderen en om beschadiging van eigendommen te voorkomen. Volg daarom altijd deze voorschriften.

Voer geen andere handelingen uit dan die welke in de handleiding worden beschreven, aangezien dit kan leiden tot onverwachte ongelukken of verwondingen. Onjuiste bediening of onjuist gebruik van deze machine kan leiden tot persoonlijk letsel en/of schade waarvoor uitgebreid herstel is vereist dat mogelijk niet onder uw beperkte garantie valt.

## **➤ Installatie**

---

## **➤ Voeding**

---

## **➤ Behandeling**

---

## **➤ Onderhoud en controles**

---

## **➤ Benodigdheden**

---

## **WAARSCHUWING**

- Plaats de printer niet in de nabijheid van alcohol, verfverdunder of andere ontvlambare stoffen. Als ontvlambare stoffen in contact komen met elektrische onderdelen binnenin de printer, kan dit resulteren in brand of een elektrische schok.
- Plaats geen van de volgende items op de printer.
  - Halskettingen en andere metalen objecten
  - Kopjes, vazen, bloempotten en andere objecten die water of vloeistoffen bevatten

Als deze items in contact komen met een gebied in de printer dat onder hoogspanning staat, kan dit resulteren in brand of een elektrische schok.

Als deze items in de printer terechtkomen, schakelt u de printer direct uit met de aan/uit-schakelaar (1) en koppelt u de interfacekabels los als deze zijn aangesloten (2). Vervolgens verwijdert u het netsnoer uit het stopcontact (3) en neemt u contact op met uw bevoegde Canon-dealer.

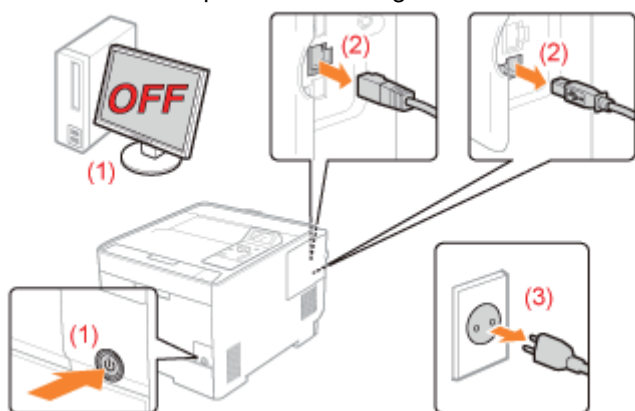

- Schakel de printer uit, haal het netsnoer uit het stopcontact en koppel alle interfacekabels en het netsnoer los van de printer wanneer u de optionele accessoires installeert of verwijdert. Het netsnoer of de interfacekabels kunnen anders beschadigd raken, hetgeen kan resulteren in brand of een elektrische schok.

## **VOORZICHTIG**

- Installeer de printer niet op een instabiele plaats, zoals een wankelende ondergrond of hellende vloer, of op een locatie die gekenmerkt wordt door buitensporige trillingen, omdat de printer hierdoor kan omvallen, hetgeen tot persoonlijk letsel kan leiden.
- De ventilatie-openingen zijn aangebracht voor een juiste ventilatie van de werkende onderdelen in de printer. Plaats de printer nooit op een zachte ondergrond, zoals een bed, bank of tapijt. Door het blokkeren van de ventilatie-openingen kan de printer oververhit raken, hetgeen brand tot gevolg kan hebben.
- Installeer de printer niet op de volgende locaties, vanwege brandgevaar of het risico op een elektrische schok.
  - Een vochtige of stoffige locatie
  - Een locatie die is blootgesteld aan rook en stoom, bijvoorbeeld in de buurt van een keuken of luchtbevochtiger
  - Een locatie die is blootgesteld aan regen of sneeuw
  - Een locatie vlakbij een kraan of andere waterbron
  - Een locatie die is blootgesteld aan rechtstreeks zonlicht
  - Een locatie die wordt gekenmerkt door hoge temperaturen
  - Een locatie in de nabijheid van open vuur
- Laat de printer wanneer u deze plaatst voorzichtig zakken en zorg ervoor dat uw handen niet klem komen te zitten tussen de printer en de vloer of tussen de printer en andere apparatuur, omdat dit kan leiden tot persoonlijk letsel.
- Zorg ervoor dat u de interfacekabel aansluit volgens de instructies in de elektronische handleiding. Als de kabel niet juist wordt aangesloten, kan dit de werking verstoren of resulteren in een elektrische schok.
- Behandel de hoofdprintplaat of de ROM voorzichtig. U kunt zich bezeren of verwonden als u de hoofdprintplaat of de scherpe delen aanraakt zoals de randen van de ROM.
- Wanneer u de printer verplaatst, moet u deze dragen volgens de instructies in de elektronische handleiding. Als u de instructies niet opvolgt, is het mogelijk dat u de printer laat vallen, hetgeen persoonlijk letsel tot gevolg kan

hebben.

➤ "De printer verplaatsen"

 **BELANGRIJK**

**Op grote hoogte van ongeveer 3000 meter boven zeeniveau, of hoger**

Machines met een vaste schijf kunnen op een hoogte van 3.000 meter boven zeeniveau of hoger onjuist functioneren.

### **WAARSCHUWING**

- Zorg ervoor dat u het netsnoer niet beschadigt of wijzigt. Plaats geen zware objecten op het netsnoer, trek niet aan het netsnoer en zorg dat het niet bekneld raakt. Dit kan elektrische schade veroorzaken en brand of elektrische schokken tot gevolg hebben.
- Houd het netsnoer uit de buurt van warmtebronnen. De isolatie van het netsnoer kan anders smelten, hetgeen brand of elektrische schokken tot gevolg kan hebben.
- Zorg ervoor dat het netsnoer niet te strak staat, aangezien dit kan zorgen voor een losse verbinding. Hierdoor kan oververhitting ontstaan, met brand tot gevolg.
- Het netsnoer kan worden beschadigd als erop wordt getrapt, als het wordt bevestigd met nietjes of als er zware objecten op worden geplaatst. Als u een beschadigd netsnoer blijft gebruiken, kan dit resulteren in brand of een elektrische schok.
- Raak de stekker nooit aan met natte handen, aangezien dit een elektrische schok kan veroorzaken.
- Sluit het netsnoer niet aan op een meervoudige stekkerdoos, omdat dit kan resulteren in brand of een elektrische schok.
- Rol het netsnoer niet op en leg er geen knoop in, omdat dit kan resulteren in brand of een elektrische schok.
- Sluit de stekker van het netsnoer aan op een stopcontact. Anders bestaat het risico van brand of een elektrische schok.
- Als het verbindingsstuk van het netsnoer te sterk onder druk wordt gezet, kan dit het netsnoer beschadigen of kan de verbinding van de draden in de machine worden verbroken. Dit kan resulteren in brand. Vermijd de volgende situaties:
  - Veelvuldig loskoppelen en weer aansluiten van het netsnoer.
  - Struikelen over het netsnoer.
  - Voorkom dat het netsnoer bij het verbindingsstuk is gebogen, waardoor het stopcontact of het verbindingsstuk onder constante druk staat.
  - Veroorzaken van een schok bij de stroomaansluiting.
- Gebruik geen ander netsnoer dan het meegeleverde netsnoer omdat dit kan resulteren in brand of een elektrische schok.
- Gebruik bij voorkeur geen verlengsnoeren. Het gebruik van een verlengsnoer kan resulteren in brand of een elektrische schok.

### **VOORZICHTIG**

- Gebruik nooit een andere netspanning dan de spanning die wordt vermeld, omdat dit kan resulteren in brand of een elektrische schok.
- Trek het netsnoer altijd aan de stekker uit het stopcontact. Trek niet aan het netsnoer zelf, omdat dan de bedrading van het netsnoer of de isolering van het snoer kan beschadigen. Hierdoor kan elektriciteit weglekken, hetgeen kan resulteren in brand of een elektrische schok.
- Zorg voor voldoende ruimte rondom de stekker, zodat u deze gemakkelijk uit het stopcontact kunt trekken. Als rond de stekker objecten zijn geplaatst, kunt u de stekker in geval van nood minder snel losmaken.

### **WAARSCHUWING**

- Probeer de printer niet uit elkaar te halen of er iets aan te veranderen. In de printer bevinden zich onderdelen die zeer heet worden en die onder hoogspanning staan en dat kan leiden tot brand of een elektrische schok.
- Elektrische apparatuur kan gevaarlijk zijn indien deze niet juist wordt gebruikt. Zorg ervoor dat kinderen niet bij het netsnoer, andere snoeren, interne mechanismen of elektrische onderdelen kunnen komen.
- Als de printer vreemde geluiden maakt, of rook, hitte of een ongebruikelijke geur produceert, schakelt u de printer onmiddellijk uit en koppelt u de interfacekabels los als deze zijn aangesloten. Haal vervolgens de stekker uit het stopcontact en neem contact op met uw bevoegde Canon-dealer. Als u de printer blijft gebruiken, dan kan dit resulteren in brand of een elektrische schok.
- Gebruik geen ontvlambare sprays in de buurt van de printer. Als ontvlambare stoffen in contact komen met elektrische onderdelen binnenin de printer, kan dit resulteren in brand of een elektrische schok.
- Schakel de printer altijd uit met de aan-/uit-schakelaar en koppel het netsnoer en de interfacekabels los voordat u de printer verplaatst. De kabels of snoeren kunnen anders beschadigd raken, hetgeen kan resulteren in brand of een elektrische schok.
- Controleer of het netsnoer of de stroomaansluiting goed is bevestigd nadat u de printer hebt verplaatst. Bij foutieve bevestiging bestaat het risico op oververhitting of brand.
- Zorg ervoor dat er geen paperclips, nietjes of andere metalen objecten in de printer terechtkomen. Mors ook geen water, vloeistoffen of ontvlambare stoffen (alcohol, benzeen, verfverdunder, enzovoort) in de printer. Als deze items in contact komen met een gebied in de printer dat onder hoogspanning staat, kan dit resulteren in brand of een elektrische schok. Als deze items in de printer terechtkomen, schakelt u de printer direct uit met de aan-/uit-schakelaar en koppelt u de interfacekabels los als deze zijn aangesloten. Haal vervolgens de stekker uit het stopcontact en neem contact op met uw bevoegde Canon-dealer.
- Als u een USB-kabel aansluit of loskoppelt terwijl de stekker in het stopcontact is geplaatst, moet u ervoor zorgen dat u de metalen onderdelen van de connector niet aanraakt, omdat dit elektrische schokken kan veroorzaken.

### **VOORZICHTIG**

- Plaats geen zware objecten op de printer. Het object of de printer kan vallen, hetgeen kan leiden tot persoonlijk letsel.
- Behandel de hoofdprintplaat of de ROM voorzichtig. U kunt zich bezeren of verwonden als u de hoofdprintplaat of de scherpe delen aanraakt zoals de randen van de ROM.
- Schakel de printer uit met de aan-/uit-schakelaar als u de printer gedurende langere tijd, bijvoorbeeld tot de volgende dag, niet gebruikt. Schakel de printer uit en maak het netsnoer los als de printer voor langere tijd, bijvoorbeeld een aantal dagen, niet wordt gebruikt.
- Open of sluit de kleppen en plaats of verwijder de lades voorzichtig en met beleid. Wees voorzichtig dat u uw vingers niet openhaalt.
- Houd uw handen en kleding uit de buurt van de rol in het uitvoergebied. Zelfs als de printer niet bezig is met afdrukken, kan de rol plotseling draaien en uw handen of kleding beklemmen, hetgeen persoonlijk letsel kan veroorzaken.
- Tijdens en direct na het afdrukken is de uitvoersleuf zeer warm. Raak het gebied rond de uitvoersleuf niet aan, omdat dit brandwonden kan veroorzaken.

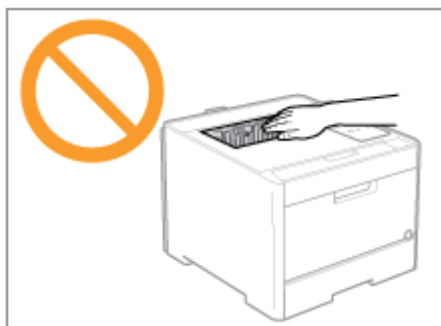

- Het afgedrukte papier kan heet zijn als het net is uitgevoerd. Wees voorzichtig bij het verwijderen van papier en het ordenen van het verwijderde papier, met name bij continu afdrukken. U kunt anders brandwonden oplopen.

- De laserstraal die in de printer wordt gebruikt, kan schadelijk zijn voor het menselijk lichaam. Omdat de laserstraal in de scannereenheid volledig is afgesloten door een beschermde behuizing, bestaat er geen gevaar dat de laserstraal bij gewoon gebruik van de printer kan vrijkomen. Lees de volgende opmerkingen en instructies door voor uw veiligheid.
  - Open geen andere kleppen van de printer dan de kleppen die in deze handleiding worden aangegeven.
  - Verwijder niet het waarschuwingslabel op de klep van de laser-scannereenheid.

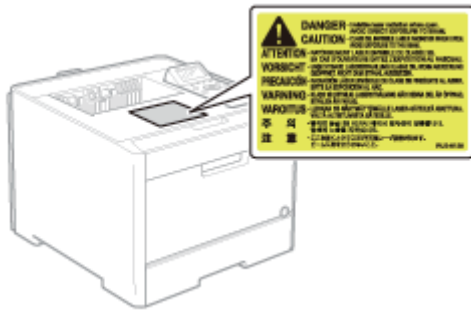

- Als de laserstraal mocht vrijkomen, kan blootstelling hieraan leiden tot ernstige beschadiging van uw ogen.



### **WAARSCHUWING**

- Wanneer u de printer reinigt, moet u het apparaat uitschakelen, de interfacekabels loskoppelen en het netsnoer uit het stopcontact halen. Anders bestaat het risico van brand of een elektrische schok.
- Haal regelmatig de stekker uit het stopcontact en reinig het gebied rondom de basis van de metalen pinnetjes en het stopcontact met een droge, schone doek om stof en aanslag te verwijderen. In vochtige, stoffige of rokerige omgevingen kan zich stof rond de stekker ophopen en vochtig worden, hetgeen kortsluiting kan veroorzaken waardoor brand kan ontstaan.
- Maak de printer schoon met een goed uitgewrongen doek die bevochtigd is met water of een mild reinigingsmiddel verdund met water. Gebruik geen alcohol, benzeen, verfverdunder of andere ontvlambare stoffen. Als ontvlambare stoffen in contact komen met elektrische onderdelen binnenin de printer, kan dit resulteren in brand of een elektrische schok.
- Sommige gebieden in de printer staan onder hoogspanning. Wanneer u vastgelopen papier verwijdert of de binnenkant van de printer controleert, zorg er dan voor dat geen halskettingen, armbanden of andere metalen objecten met de binnenkant van de printer in aanraking komen, omdat dit kan leiden tot brandwonden of elektrische schokken.
- Werp gebruikte tonercassettes niet in open vuur. Hierdoor kan de resterende toner in de cassettes ontbranden en brandwonden of vuur veroorzaken.
- Als u per ongeluk toner morst, ruim het dan op met een zachte, vochtige doek zodat de deeltjes niet worden ingeademd.  
Gebruik nooit een stofzuiger zonder bescherming tegen stofexplosies om de gemorste toner op te ruimen. Anders kan de stofzuiger kapot gaan of er kan een stofexplosie ontstaan door de statische ontlading.
- Controleer of het netsnoer of de stroomaansluiting goed is bevestigd nadat u de printer hebt gereinigd. Bij foutieve bevestiging bestaat het risico op oververhitting of brand.
- Controleer het netsnoer en de stekker regelmatig. In de volgende omstandigheden ontstaat brandgevaar en moet u contact opnemen met uw bevoegde Canon-dealer of de Canon-helplijn.
  - De stekker vertoont schroeiplekken.
  - De stekker is vervormd of beschadigd.
  - De stroomtoevoer wordt in- of uitgeschakeld als u het netsnoer buigt.
  - De coating van het netsnoer is beschadigd, opengebarsten of gedeukt.
  - Een deel van het netsnoer raakt verhit.
- Controleer regelmatig of het netsnoer, de stekker en de aansluiting niet de volgende kenmerken hebben. Anders bestaat het risico van brand of een elektrische schok.
  - De stroomaansluiting is los.
  - De stekker is los.
  - Het netsnoer staat onder druk doordat er een zwaar object op is geplaatst of het is vastgezet met nietjes.
  - Het netsnoer is verward geraakt.
  - Een deel van het netsnoer ligt in een gangpad.
  - Het netsnoer ligt voor een hittebron.

### **VOORZICHTIG**

- Probeer nooit zelf onderhoud aan de printer uit te voeren, behalve voor zover in deze handleiding wordt beschreven. Binnenin de printer bevinden zich geen onderdelen die door de gebruiker kunnen worden onderhouden. Pas alleen die besturingselementen aan die in de bedieningsinstructies worden vermeld. Onjuiste aanpassing kan leiden tot persoonlijk letsel en/of schade waarvoor uitgebreid herstel is vereist dat mogelijk niet onder uw beperkte garantie valt.

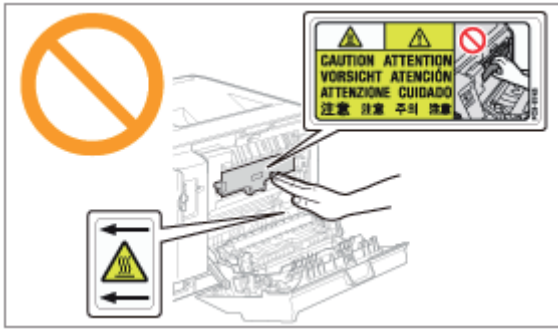

- De fixeereenheid en het gebied daaromheen kunnen heet worden tijdens het gebruik. Raak de fixeereenheid en het gebied daaromheen niet aan als u vastgelopen papier verwijdert of de binnenkant van de printer controleert, omdat dit brandwonden kan veroorzaken.
- Zorg ervoor dat u niet langdurig wordt blootgesteld aan hitte van de fixeereenheid en het gebied daaromheen als u vastgelopen papier verwijdert of de binnenkant van de printer controleert. Dit kan oppervlakkige brandwonden veroorzaken, zelfs als u de fixeereenheid en het gebied daaromheen niet rechtstreeks hebt aangeraakt.
- Als papier is vastgelopen, verwijdert u het vastgelopen papier in overeenstemming met het weergegeven bericht, zodanig dat geen snippers in de printer achterblijven. Zorg er bovendien voor dat uw handen niet in aanraking komen met andere onderdelen dan die op het scherm worden aangeduid. U kunt anders brandwonden of ander letsel oplopen.
- Wees bij het verwijderen van vastgelopen papier of het vervangen van een tonercassette voorzichtig dat er geen toner op uw handen of kleding terecht komt. Mocht dat toch gebeuren, was uw handen of kleding dan onmiddellijk met koud water. Als u vlekken probeert te verwijderen met warm water, kan de toner zich hechten en kunt u de tonervlekken niet meer verwijderen.
- Zorg er bij het verwijderen van vastgelopen papier voor dat de toner op het papier zich niet verspreidt. De toner kan in uw ogen of mond terechtkomen. Als u toner in uw ogen of mond krijgt, spoel deze dan onmiddellijk met koud water en raadpleeg een arts.
- Let er bij het plaatsen van papier of het verwijderen van een papierstoring op dat de rand van het papier niet in uw handen snijdt.
- Wanneer u een tonercassette moet verwijderen, verwijder deze dan voorzichtig en zorg ervoor dat de toner zich niet kan verspreiden en in uw ogen of mond terecht kan komen. Als u toner in uw ogen of mond krijgt, spoel deze dan onmiddellijk met koud water en raadpleeg een arts.
- Probeer de tonercassette niet te demonteren. De toner kan zich verspreiden en in uw ogen of mond terechtkomen. Als u toner in uw ogen of mond krijgt, spoel deze dan onmiddellijk met koud water en raadpleeg een arts.
- Als toner uit de tonercassette lekt, moet u voorzichtig zijn dat u de toner niet inademt of dat deze in contact komt met de huid. Als de toner in contact komt met uw huid, wast u het gebied met zeep. Als uw huid geïrriteerd raakt of als u toner hebt ingeademd, moet u direct een arts raadplegen.

### **WAARSCHUWING**

- Werp gebruikte tonercassettes niet in open vuur. Hierdoor kan de toner in de cassettes ontbranden en brandwonden of vuur veroorzaken.
- Bewaar tonercassettes of papier niet op een plaats die is blootgesteld aan open vuur. Hierdoor kan de toner of het papier ontbranden en brandwonden of vuur veroorzaken.
- Wanneer u een tonercassette wilt wegdoen, plaatst u de cassette in een zak om te voorkomen dat de toner zich verspreidt en voert u de tonercassette af volgens de geldende voorschriften.
- Als u per ongeluk toner morst, ruim het dan op met een zachte, vochtige doek zodat de deeltjes niet worden ingeademd.  
Gebruik nooit een stofzuiger zonder bescherming tegen stofexplosies om de gemorste toner op te ruimen. Anders kan de stofzuiger kapot gaan of er kan een stofexplosie ontstaan door de statische ontlading.

### **VOORZICHTIG**

- Bewaar tonercassettes en andere benodigheden buiten het bereik van kleine kinderen. Als toner of andere onderdelen worden ingeslikt, moet u direct een arts raadplegen.
- Probeer de tonercassette niet te demonteren. De toner kan zich verspreiden en in uw ogen of mond terechtkomen. Als u toner in uw ogen of mond krijgt, spoel deze dan onmiddellijk met koud water en raadpleeg een arts.
- Als toner uit de tonercassette lekt, moet u voorzichtig zijn dat u de toner niet inademt of dat deze in contact komt met de huid. Als de toner in contact komt met uw huid, wast u het gebied met zeep. Als uw huid geïrriteerd raakt of als u toner hebt ingeademd, moet u direct een arts raadplegen.
- Als de afdichtingstape met kracht naar buiten wordt getrokken of halverwege blijft zitten, kan toner vrijkomen. Als u toner in uw ogen of mond krijgt, spoel deze dan onmiddellijk met koud water en raadpleeg direct een arts.

➤ **Printerspecificaties**

➤ **Introductie van de optionele toebehoren**

➤ **Namen en afmetingen van elk onderdeel**

➤ **Bedieningspaneel**

➤ **Introductie van de hulpfuncties**

➤ **Energiebespaarmodus**

➤ **Let op bij het hanteren van de printer**

➤ **Benodigheden**

---

## Hardwarespecificaties

Type	Bureaubladprinter
Afdruksysteem	Halfgeleider laser + kopieersysteem
Tonerfixeersysteem	Systeem voor het fixeren op aanvraag
Resolutie	600 dpi
Afdruksnelheid (Gewoon papier (60 tot 90 g/m <sup>2</sup> ), wanneer u continu op A4-papier afdrukt)	<ul style="list-style-type: none"> <li>• Zwart-wit afdrukken: 20 pagina's/minuut</li> <li>• In kleur afdrukken: 20 pagina's/minuut</li> </ul> <p>† De afdruksnelheid kan afnemen, afhankelijk van de instellingen voor papierformaat, papiersoort, invoerrichting en aantal exemplaren.</p>
Opwarmtijd (Tijd tussen aanzetten en gebruiksklaar)	<p>31 seconden of minder</p> <p>† Kan variëren al naargelang de gebruiksvoorwaarden, zoals de beschikbaarheid van optionele toebehoren en de installatieomgeving.</p>
Hersteltijd (Tijd tussen slaapstand en gebruiksklaar)	<ul style="list-style-type: none"> <li>• 8 seconden als de printer in de Slaapstand 1 staat (de Slaapmodus printer)</li> <li>• 9 seconden als de printer in de Slaapstand 2 staat (de stand Diepe slaap)*</li> </ul> <p>* Dit is de standaardinstelling. Voor meer informatie over[Sluimermodus], zie "<a href="#">Slaapmodus</a>."</p> <p>† Kan variëren al naargelang de uitvoeromgeving.</p>
Tijd tot eerste afdruk (Bij enkelzijdig afdrukken op A4- papier en uitvoer met bedrukte zijde onder)	<ul style="list-style-type: none"> <li>• Zwart-wit afdrukken: 16 seconden of minder</li> <li>• Afdrukken in kleur: 16 seconden of minder</li> </ul> <p>† Kan variëren al naargelang de uitvoeromgeving.</p>
Papierformaat	<ul style="list-style-type: none"> <li>• Lade 1/Lade 2 (Optioneel)                         <ul style="list-style-type: none"> <li>– Standaardformaten: A4, B5, A5, Legal, Letter, Executive, Statement, Foolscap, Envelop DL, Envelop COM-10, Envelop ISO-C5 en Envelop ISO-B5</li> <li>– Aangepaste papierformaten *1: Breedte 100,0 tot 215,9 mm, Lengte 148,0 tot 355,6 mm</li> </ul> </li> </ul> <p>† Als u het UFR II-printerstuurprogramma gebruikt, kunt u papier van aangepast formaat met een afmeting van 148,0 tot 215,9 mm breed en 148,0 tot 215,9 mm lang ook in liggende afdrukstand plaatsen.</p> <ul style="list-style-type: none"> <li>• Multifunctionele invoer                         <ul style="list-style-type: none"> <li>– Standaardformaten: A4, B5, A5, Legal, Letter, Executive, Statement, Foolscap, indexkaart, Envelop DL, Envelop COM-10, Envelop ISO-C5, Envelop ISO-B5 en Envelop Monarch</li> <li>– Aangepaste papierformaten *1: Breedte 76,2 tot 215,9 mm, Lengte 127,0 tot 355,6 mm</li> </ul> </li> </ul> <p>† Als u het UFR II-printerstuurprogramma gebruikt, kunt u papier van aangepast formaat</p>

	<p>met een afmeting van 127,0 tot 215,9 mm breed en 127,0 tot 215,9 mm lang ook in liggende afdrukstand plaatsen.</p> <p>*1 De breedte mag niet groter zijn dan de lengte (hoogte).</p>
Papiercapaciteit	<ul style="list-style-type: none"> <li>• Lade 1/Lade 2, (Optioneel): circa 250 vel</li> <li>• Multifunctionele invoer: circa 50 vel</li> </ul>
Dubbelzijdig afdrukken	A4, B5, A5, Legal, Letter, Executive, Foolscap
Uitvoerlade	Bedrukte zijde onder
Uitvoercapaciteit	Circa 125 vellen
Geluid (Opgegeven geluidsuitstoot in overeenstemming met ISO 9296)	<ul style="list-style-type: none"> <li>• LwAd (opgegeven A-gewogen geluidsvermogeniveau (1B = 10 dB)) <ul style="list-style-type: none"> <li>– Tijdens werking: 43 B of minder</li> <li>– Tijdens werking: 6,7 B of minder</li> </ul> </li> <li>• LpAm (opgegeven A-gewogen geluidsdruk niveau (positie naast de apparatuur)) <ul style="list-style-type: none"> <li>– Tijdens stand-by: 24 dB</li> <li>– Tijdens werking: 52 dB</li> </ul> </li> </ul>
Bedrijfsomgeving (alleen printereenheid)	<ul style="list-style-type: none"> <li>• Bedrijfsomgeving <ul style="list-style-type: none"> <li>– Omgevingstemperatuur: 10 tot 30°C (50 tot 86°F)</li> <li>– Luchtvochtigheid: 20 tot 80% RV (geen condensatie)</li> </ul> </li> </ul>
Voeding	220 tot 240 V (±10%), 50/60 Hz (±2 Hz)
Energieverbruik (bij 20°C (68°F))	<ul style="list-style-type: none"> <li>• Maximum: 950 W of minder</li> <li>• Gemiddelde wanneer in bedrijf: circa 405 W</li> <li>• Gemiddelde in standby: ongeveer 23 W</li> <li>• Gemiddelde bij Sluimermodus printer (Sluimermodus 1): ongeveer 7,5 W</li> <li>• Gemiddelde tijdens Diepe Slaap (Slaapstand 2): ongeveer 1 W*</li> <li>• Als de hoofdschakelaar uit is: 0,1 W of minder</li> </ul> <p>* Dit is de standaardinstelling. Voor meer informatie over[Sluimermodus], zie "<a href="#">Slaapmodus</a>."</p> <p>† Ook als de hoofdschakelaar van de printer is uitgeschakeld, wordt er enige stroom verbruikt als de stekker in het stopcontact zit. Trek de stekker uit het stopcontact als niet wilt dat de printer stroom verbruikt.</p>
Benodigdheden	<ul style="list-style-type: none"> <li>• Canon Cartridge 718 Yellow (geel)</li> <li>• Canon Cartridge 718 Magenta (magenta)</li> <li>• Canon Cartridge 718 Cyan (cyaan)</li> <li>• Canon Cartridge 718 Black (zwart)</li> </ul> <p>† Zie "Tijdstip vervanging" in "<a href="#">Benodigdheden</a>" voor meer informatie over de capaciteit.</p>
Gewicht	<ul style="list-style-type: none"> <li>• Printereenheid en bijbehorende onderdelen <ul style="list-style-type: none"> <li>– Printereenheid (exclusief tonercassette): circa 22,4 kg</li> <li>– Tonercassette (ieder): circa 0,7 kg</li> </ul> </li> <li>• Benodigdheden en optionele toebehoren <ul style="list-style-type: none"> <li>– Tonercassette (elk) (originele Canon-cassette): circa 0,7 kg</li> <li>– Papierinvoereenheid PF-701 (inclusief de lade): circa 4 kg</li> </ul> </li> </ul>

## Controllerspecificaties

CPU	528 MHz + 264 MHz
Geheugencapaciteit (RAM)	768 MB
	-

Hostinterface	<ul style="list-style-type: none"> <li>• LBP7680Cx <ul style="list-style-type: none"> <li>- USB-interface: Hi-Speed USB (1) USB (1 voor en 1 achter)</li> <li>- Netwerkinterface: Gedeeld 10BASE-T/100BASE-TX/1000BASE-T (RJ-45) Full duplex/Half duplex</li> </ul> </li> <li>• LBP7660Cdn <ul style="list-style-type: none"> <li>- USB-interface: Hi-Speed USB (1) USB (1)</li> <li>- Netwerkinterface: Gedeeld 10BASE-T/100BASE-TX/1000BASE-T (RJ-45) Full duplex/Half duplex</li> </ul> </li> </ul>
Gebruikersinterface	<ul style="list-style-type: none"> <li>• LCD: <ul style="list-style-type: none"> <li>- 132 × 65 beeldpunten F-STN Liquid Crystal Display</li> </ul> </li> <li>• LED-indicator: <ul style="list-style-type: none"> <li>- 8</li> </ul> </li> <li>• Bedieningstoets: <ul style="list-style-type: none"> <li>- 12 (LBP7680Cx) / 10 (LBP7660Cdn)</li> </ul> </li> </ul>
ROM-sleuf	1
Sleuf SD-card (alleen LBP7680Cx)	1

## Softwarespecificaties

Ingebouwde regelopdracht	<ul style="list-style-type: none"> <li>• LBP7680Cx <ul style="list-style-type: none"> <li>- PCL 5c, PCL 6, PostScript 3 emulatie en UFR II</li> </ul> </li> <li>• LBP7660Cdn <ul style="list-style-type: none"> <li>- PCL 5c, PCL 6 en UFR II</li> </ul> </li> </ul>
Ingebouwde lettertypes	<ul style="list-style-type: none"> <li>• LBP7680Cx <ul style="list-style-type: none"> <li>- PCL: 93 schaalbare lettertypes, 10 Bitmap-lettertypes</li> <li>- PS: 136 standaard lettertypes</li> </ul> </li> <li>• LBP7660Cdn <ul style="list-style-type: none"> <li>- PCL: 45 schaalbare lettertypes, 10 Bitmap-lettertypes</li> </ul> </li> </ul>
Afdrukgebied	<ul style="list-style-type: none"> <li>• PCL 5c/PCL 6: Er kunnen geen gegevens worden afgedrukt binnen een kantlijn van 4,2 mm (10 mm voor enveloppen) aan alle kanten van het papier.</li> <li>• UFR II/PS (PS voor LBP7660Cdn is een optie.): Er kunnen geen gegevens worden afgedrukt binnen een kantlijn van 5 mm (10 mm voor enveloppen) aan alle kanten van het papier.</li> </ul> <p>† Zie "<a href="#">Afdrukgebied</a>" voor meer informatie.</p>
Netwerkinterface	<ul style="list-style-type: none"> <li>• Ondersteund protocol <ul style="list-style-type: none"> <li>- TCP/IP (frame type: Ethernet II)</li> <li>- AppleTalk</li> <li>- NetWare (alleen LBP7680Cx)</li> <li>- SMB (optie) (alleen LBP7680Cx)</li> </ul> </li> <li>• Afdruktoepassing <ul style="list-style-type: none"> <li>- LPD</li> <li>- RAW</li> <li>-</li> </ul> </li> </ul>

- IPP/IPPS
  - FTP
  - WSD
-



## Introductie van de optionele toebehoren

02X4-011

De volgende optionele toebehoren zijn beschikbaar om volledig gebruik te kunnen maken van de printerfuncties.

† Voor de optionele toebehoren kunt u contact opnemen met uw bevoegde Canon-dealer.

### Papierinvoer

In de papierinvoer kunnen maximaal 250 vellen normaal papier (90 g/m<sup>2</sup>) van de volgende formaten worden geplaatst.

Standaardformaten	A4, B5, A5, Legal, Letter, Executive, Statement, Foolscap, Envelop DL, Envelop COM-10, Envelop ISO-C5 en Envelop ISO-B5
Aangepaste papierformaten	Breedte 100,0 tot 215,9 mm, Lengte 148,0 tot 355,6 mm*

\* Als u het UFR II-printerstuurprogramma gebruikt, kunt u papier van aangepast formaat met een afmeting van 148,0 tot 215,9 mm breed en 148,0 tot 215,9 mm lang ook in liggende afdrukstand plaatsen.

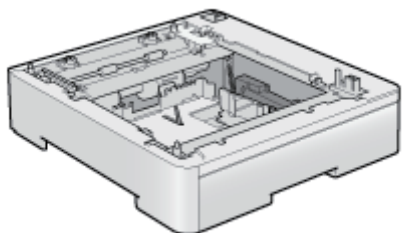

Papierinvoereenheid PF-701

#### BELANGRIJK

**Gebruik een papierinvoer die voor deze printer bedoeld is.**

Zorg ervoor dat u een papierinvoer gebruikt die voor deze printer ontworpen is.

#### OPMERKING

**De papierinvoer installeren**

 "De papierinvoer installeren"

### PS ROM (alleen LBP7660Cdn)

Wanneer u PS ROM installeert, is "PostScript 3-Emulatie" beschikbaar en kunt u met PostScript afdrucken.

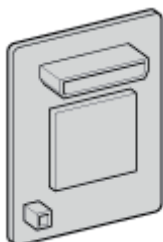

PS Printer Kit-AQ1

#### OPMERKING

**PS ROM installeren**

## Barcode ROM

De volgende functie is beschikbaar door Barcode Printing Kit-F1 te installeren.

### <Barcode-lettertypen voor het afdrukken van barcodes>

- OCR-B
- Symb. FontInform
- Symbole stethos
- BarDIMM ©1997
- USPS ZEBRA+4Stat

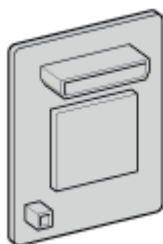

Barcode Printing Kit-F1

#### ✍ OPMERKING

#### Barcode Printing Kit-F1 installeren

➤ "ROM installeren"

## SD-card (alleen LBP7680Cx)

U kunt een SD-card gebruiken die in de printer wordt ingebouwd, om ontvangen afdruktaken tijdelijk op te slaan. Door de SD-card te installeren, kunt u diverse functies gebruiken zoals spoolen van de de afdruktaken, versleuteld en beveiligd afdrukken, beveiligd afdrukken, elektronisch sorteren.

† Voorkom voordat u dit product weggooit dat persoonlijke informatie kan uitlekken door fysieke vernietiging van het product.



SD CARD-B1

#### ✍ OPMERKING

#### De SD-card installeren

➤ "SD-card installeren"

# Namen en afmetingen van elk onderdeel

02X4-012

## Naam onderdeel

### Voorbeeld

#### OPMERKING

#### De folie die op het bedieningspaneel is geplakt

Verwijder deze folie voordat u het bedieningspaneel in gebruik neemt.

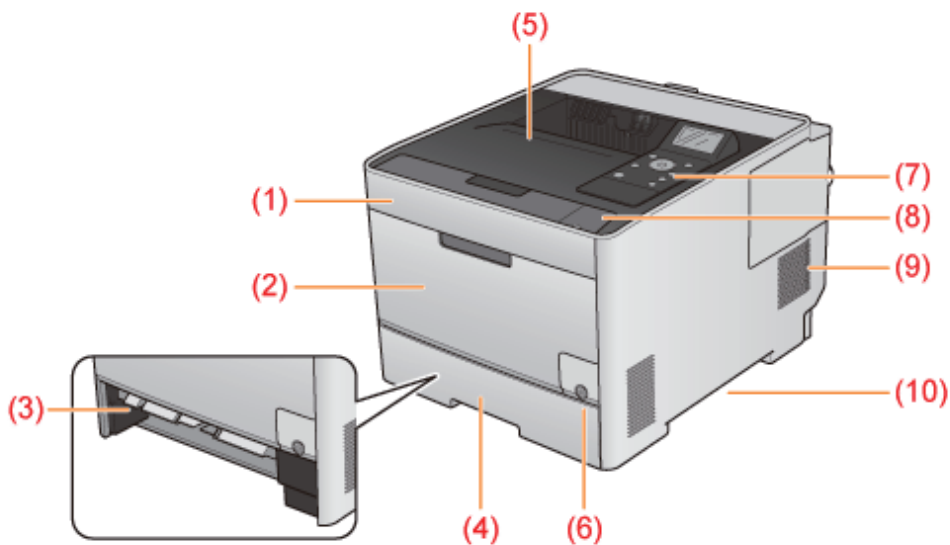

- |                                  |                         |                                     |                 |
|----------------------------------|-------------------------|-------------------------------------|-----------------|
| (1) Vooromslag                   | (4) Papierlade          | (7) Bedieningspaneel                | (10) Handgrepen |
| (2) Multifunctionele invoer      | (5) Uitvoerlade         | (8) Connector van het USB-geheugen* |                 |
| (3) Transportgeleider handinvoer | (6) Aan-/uit-schakelaar | (9) Ventilatiesleuven               |                 |

\* alleen voor LBP7680Cx

### Achteraanzicht

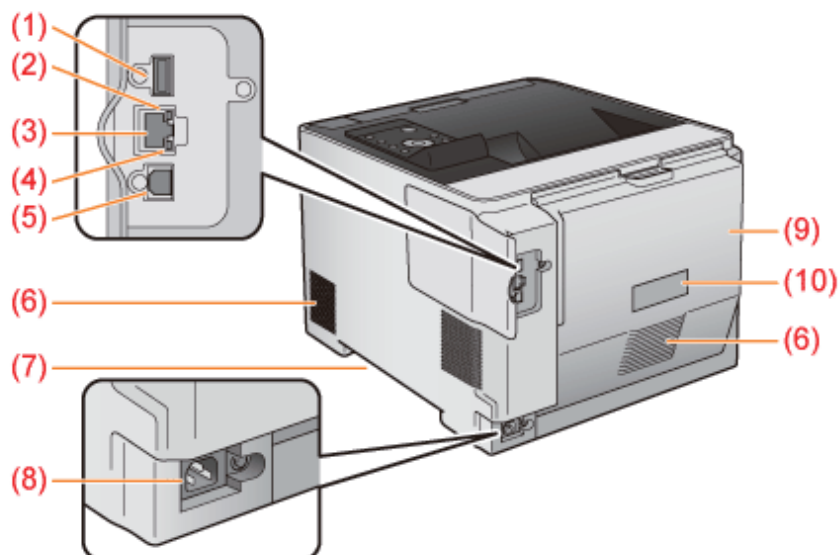

- |  |  |                         |
|--|--|-------------------------|
| (1) USB-connector (voor USB-apparaten) | (5) USB-connector (om op de computer aan te sluiten) | (9) Achteromslag        |
| (2) ACT-indicatielampje (geel)         | (6) Ventilatiesleuven                                | (10) Classificatielabel |
| (3) LAN-connector                      | (7) Handgrepen                                       |                         |
| (4) LNK-indicatielampje (groen)        | (8) Aansluiting netvoeding                           |                         |

## Binnenzijde

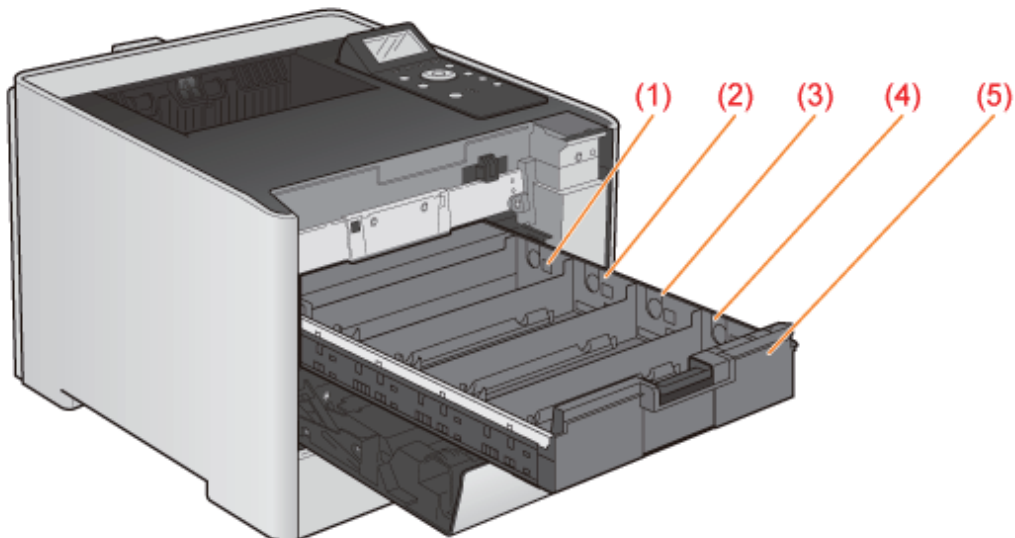

- |  |  |
|--|--|
| (1) Y (geel) Sleuf van de tonercassette    | (4) K (zwart) Sleuf van de tonercassette |
| (2) M (magenta) Sleuf van de tonercassette | (5) Lade tonercassette                   |
| (3) C (cyaan) Sleuf van de tonercassette   |  |

## Multifunctionele invoer

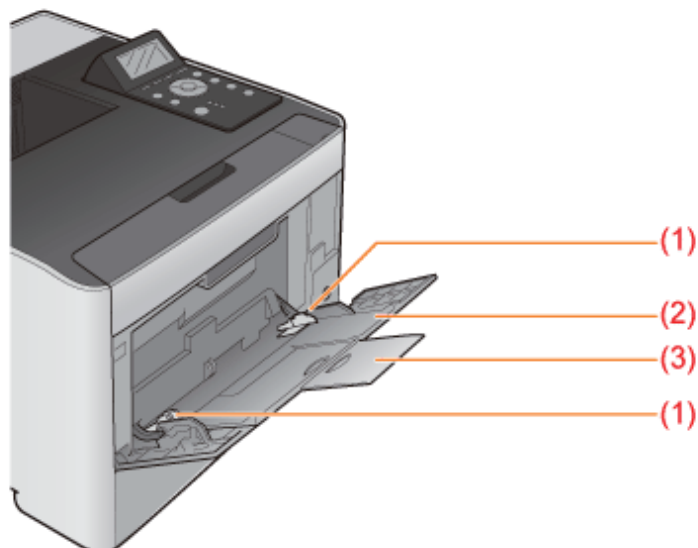

- |                     |                      |                     |
|---------------------|----------------------|---------------------|
| (1) Papiergeleiders | (2) Aanvullende lade | (3) Ladeverlengstuk |
|---------------------|----------------------|---------------------|

## Papierlade

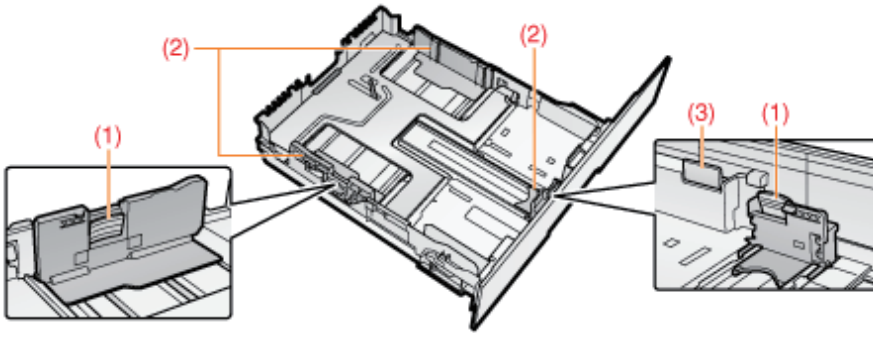

(1) Ontgrendelingsknop (2) Papiergeleiders (3) Ontgrendelingsknop

## Afmetingen van elk onderdeel

### Printer

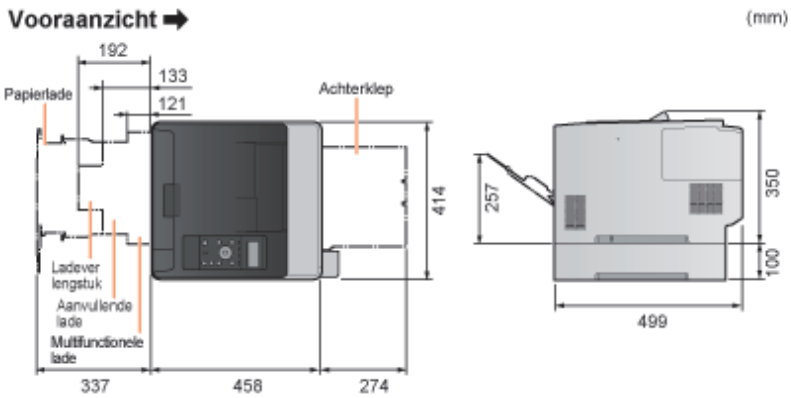

### Papierinvoereenheid PF-701

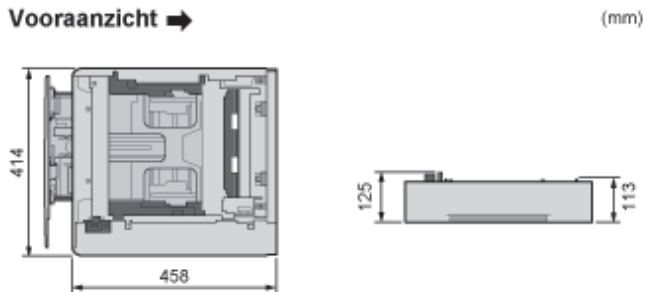

# Bedieningspaneel

02X4-013

Het bedieningspaneel is uitgerust met indicatielampjes en een display voor het weergeven van de printerstatus, en toetsen voor de bediening van de printer.

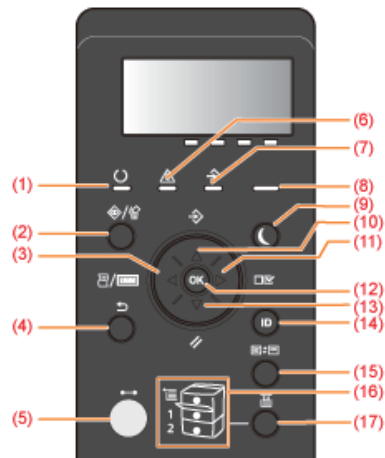

## Indicatielampjes

Naam	Status	Raadpleeg	
(1) Indicatielampje Gereed	(Aan)	De printer is klaar voor gebruik.	-
	(knippert)	De printer bereidt zich voor op afdrukken.	-
(5) Indicatielampje Online	(Aan)	Online (de printer kan afdrukgegevens ontvangen van de computer.) Als de printer in de Slaapstand staat, brandt het indicatielampje ↔ Online niet, ook niet als de printer online is.	➤ "Online en offline"
(6) Indicatielampje Berichten	(Aan)	Er heeft zich een probleem voorgedaan en afdrukken kan niet worden uitgevoerd. (Als de printer bij offline in de Slaapstand staat, gaat het indicatielampje ⚠ Bericht ook branden wanneer er zich geen fout heeft voorgedaan.)	➤ "Het indicatielampje Berichten brandt"
(7) Indicatielampje Taak	(Aan)	De printer ontvangt gegevens. Gegevens blijven in het geheugen van de printer bewaard.	-
	(knippert)	De printer verwerkt gegevens.	-
(8) Voedingslampje	(Aan)	De printer staat aan.	-
(16) Indicatielampjes Papierbron	(Aan)	Er is een papierbron geselecteerd.	-
		Er kan niet worden afgedrukt omdat geen papier is geplaatst.	-





















(knippert)

De papierlade is niet geïnstalleerd.  
(Het indicatielampje voor de multifunctionele lade gaat ook branden als er geen papier is geladen.)

➤ "Papierinvoer en -uitvoer"

## Toetsen

Naam		Functie	
		Wanneer de printer online is	Terwijl het menu wordt weergegeven
(2)	 (⏏/⏏): Taakstatus/Annuleren	Wordt erop gedrukt terwijl het indicatielampje ➤ Taak aan is of knippert (wanneer er gegevens worden verwerkt of ontvangen), dan verschijnt de taaklijst. Selecteer een taak van de lijst om de taak te annuleren. Deze toets wordt in deze handleiding aangeduid als [ ● ] (⏏/⏏: Taakstatus/Annuleren).	Werkt niet.
(3)	 (⏏/⏏): Hulpprogramma	Opent het menu [Menu toepassingen]. Drukt informatie af over de printerinstellingen, inclusief de actuele instellingen. Deze toets wordt in deze handleiding aangeduid als [ ⏏/⏏ ] (⏏/⏏: Hulpprogramma).	Werkt niet.  Hiermee gaat u omhoog in de vorige hiërarchie. Deze toets wordt in deze handleiding aangeduid als [ ◀ ].
(4)	 (↶): Terug	Werkt niet.	Hiermee gaat u omhoog in de vorige hiërarchie. Deze toets wordt in deze handleiding aangeduid als [ ● ] (↶: Terug).
(5)	 (↔): Online	Schakelt tussen online en offline. De printer is online wanneer het indicatielampje onder de toets brandt en de printer is offline als het indicatielampje niet brandt. Deze toets wordt in deze handleiding aangeduid als [ ● ] (↔: Online).	
(9)	 (Energiebesparing)	Zorgt ervoor dat de printer in of uit de slaapstand gaat. Deze toets wordt in deze handleiding aangeduid als [ ☾ ] (Energiebesparing).	
(10)	 (➤): Taak	Opent het menu [Opdracht]. U kunt verschillende logboeklijsten afdrukken. Deze toets wordt in deze handleiding aangeduid als [ ➤ ] (➤: Taak).	Werkt niet.  Hiermee kunt u het volgende hogere item in dezelfde hiërarchie selecteren. Wanneer de instelwaarde numeriek is, neemt de waarde toe. Door de toets ingedrukt te houden, neemt de waarde sneller toe, afhankelijk van het item. Deze toets wordt in deze handleiding aangeduid als [ ▲ ].
(11)	 (⏏): Instellingen	Opent het menu [Setup]. Hiermee kunt u de afdrumgeving configureren, inclusief aanpassing van de lay-out en schaling van het afdrukresultaat. Deze toets wordt in deze handleiding aangeduid als [ ⏏ ] (⏏: Instellingen).	Hiermee gaat u omlaag in de hiërarchie. Deze toets wordt in deze handleiding aangeduid als [ ▶ ].
(12)	 (OK)	Werkt niet.	Hiermee wordt het geselecteerde item uitgevoerd. Gaat anders omlaag in de hiërarchie. Deze toets wordt in deze handleiding aangeduid als [OK].
(13)	 (//): Reset	Opent het menu [Reset]. Hiermee kunt u een reset van de printer uitvoeren, de afdrukgegevens uitvoeren en het apparaat afsluiten. Deze toets wordt in deze handleiding aangeduid als [ // ] (//: Reset).	Hiermee kunt u het volgende lagere item in dezelfde hiërarchie selecteren. Wanneer de instelwaarde numeriek is, neemt de waarde af. Door de toets ingedrukt te houden, neemt de waarde sneller af, afhankelijk van het item. Deze toets wordt in deze handleiding aangeduid als [ ▼ ].
(14)	 (Aanmelden/Uitloggen)	Het aanmeldscherm voor het gebruik van MEAP-functies wordt weergegeven. (alleen LBP7680Cx)  † Drukt u op deze toets terwijl u zich aanmeldt, dan meldt u zich af bij de printer.	
		Het verandert naar het menuscherm. Wordt de toets ingedrukt, dan verandert het Scherm Afdrukken in → MEAP-	

<p>(15)</p>  <p>( : Toepassing)</p>	<p>applicatie 1 → MEAP-applicatie 2 ... MEAP-applicatie 8 → USB Direct Print → Scherm Afdrukken → Menu scherm. (alleen LBP7680Cx)</p> <p>Deze toets wordt in deze handleiding aangeduid als [  ] (  : Toepassing).</p> <p>↑ Is het beheer van afdelings-ID ingesteld en u hebt zich niet aangemeld bij de printer, dan wordt het aanmeldscherm weergegeven voordat het display van de MEAP-applicatie wordt weergegeven.</p>	
<p>(17)</p>  <p>(  : Invoerselectie)</p>	<p>Opent het menu [Aanvoer kiezen]. Hiermee kunt u opgeven welke papierbron wordt gebruikt voor het afdrucken, de papierlade of de multifunctionele lade, en het papierformaat opgeven. Deze toets wordt in deze handleiding aangeduid als [  ] (  : Invoerselectie).</p>	<p>Werkt niet.</p>

## Display

Het display op het bedieningspaneel van de printer ziet er als volgt uit. In het display worden de printerstatus, berichten, items en instellingen van de menufuncties weergegeven.

Wanneer de printer klaar is voor gebruik

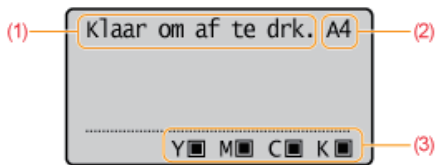

Wanneer de printer wordt bediend via het bedieningspaneel

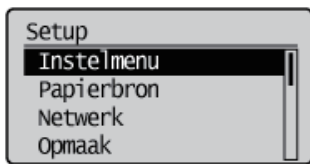

(1) Veld Status/Bewerking

Toont de printerstatus en printermodus.

(2) Veld Papierbron/Papierformaat

Toont het formaat van het papier in de geselecteerde papierbron aan de hand van een afkorting.  
De namen van de volgende papierformaten worden aangeduid met een afkorting. (Legal: LG, Letter: LT, Executive: EX, Statement: ST, Foolschap: FC, Envelop DL: DL, Envelop COM-10: CO, Envelop ISO-C5: EC5, Envelop Monarch: MO, Envelop ISO-B5: EB5, indexkaart: IC, aangepast formaat: 80 tot 99, aangepast formaatR: 80R tot 99R, Gecombineerd formaat:FR)

(3) Veld Resterende toner

Toont de resterende hoeveelheid toner.



## Introductie van de hulpfuncties

02X4-014

De volgende handige hulpfuncties zijn beschikbaar voor het uitvoeren van printerbeheer en dergelijke.

### U kunt de verschillende instellingen opgeven of de printer bedienen vanaf een externe locatie. "Extern UI"

Door de printer te bedienen vanuit de webbrowser via een netwerk, kunt u de printer beheren vanaf een computer op een externe locatie.

U kunt verschillende werkzaamheden uitvoeren, zoals de huidige printerstatus of taaklogboeken controleren en verschillende instellingen opgeven.

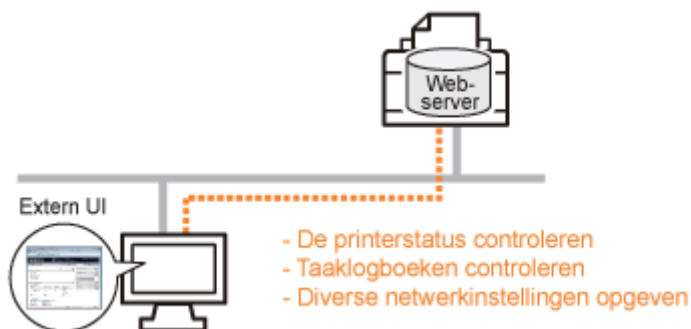

#### Er is geen specifieke software nodig.

De Externe UI kan worden bediend via een webbrowser. U hebt geen specifieke software nodig om de Externe UI te kunnen gebruiken.

#### Centraal beheer van alle printerinstellingen met het beheerderswachtwoord

Alleen de beheerder kan de printerinstellingen configureren of printerbeheertaken uitvoeren door het beheerderswachtwoord in te stellen.

### U kunt de netwerkinstellingen tegelijkertijd opgeven. "FTP-client"

Via de FTP-server van de printer kunt u de netwerkinstellingen, beveiligingsinstellingen, enzovoort opgeven. Aangezien de instellingen in een bestand zijn opgenomen, kunt u meerdere instellingen tegelijkertijd opgeven.



#### Er is geen specifieke software nodig.

U kunt de FTP-client openen via de opdrachtprompt van Windows. U hebt geen specifieke software nodig om de FTP-client te gebruiken.

### U kunt de verschillende printerstatussen controleren. "NetSpot Device Installer"

U kunt gemakkelijk de lijst met statussen van de Canon-apparaten in een netwerk weergeven.

Bovendien kunt u de standaardnetwerkinstellingen of basisprotocolinstellingen wijzigen.

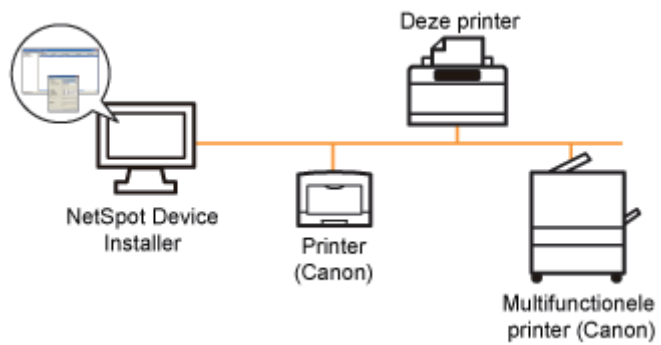

**U hoeft NetSpot Device Installer niet te installeren.**

NetSpot Device Installer is software die op de meegeleverde cd-rom beschikbaar is. U kunt NetSpot Device Installer rechtstreeks vanaf de cd-rom starten zonder het programma te installeren.

† U kunt NetSpot Device Installer desgewenst ook op een computer installeren.

## Energiebespaarmodus

02X4-0LS

U kunt het stroomverbruik van de printer efficiënt verminderen door een slaapstand te gebruiken of door de printer uit te schakelen wanneer de printer gedurende bepaalde tijd niet wordt gebruikt.

### ➤ Slaapmodus

U kunt de printer zo configureren dat de slaapstand wordt ingeschakeld wanneer er geen gegevens van de computer worden verzonden of wanneer de printerstatus langer dan de opgegeven tijd ongewijzigd blijft.

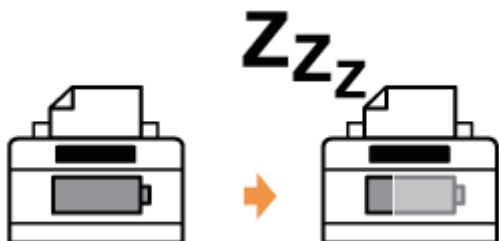

### ➤ Automatisch afsluiten

U kunt de printer zo configureren dat deze uitschakelt als de opgegeven tijd is verstreken in de slaapstand.



## Let op bij het hanteren van de printer

02X4-015

Deze printer bestaat uit verschillende elektronische en optische precisieonderdelen. Lees het volgende gedeelte zodat u goed met de printer kunt omgaan.

Zie ook "[Belangrijke veiligheidsvoorschriften](#)".

- Plaats geen andere objecten dan papier op de printer, de laden of de kleppen. Dat kan leiden tot schade aan de printer.

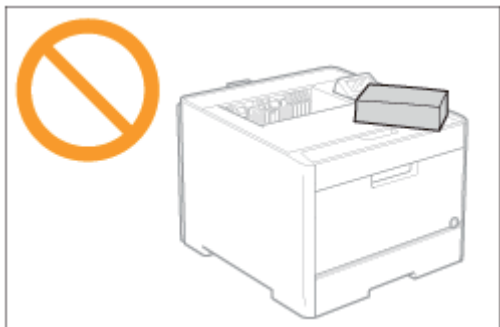

- Voorkom trillen of schudden van de printer. Dit kan een slechte afdrukkwaliteit tot gevolg hebben of schade aan de printer veroorzaken.

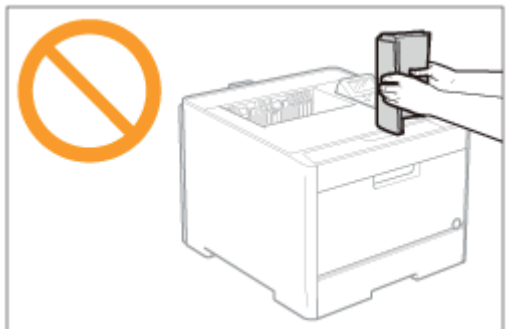

- Laat de kleppen langer open dan nodig is. Het blootstellen van de printer aan rechtstreeks zonlicht of scherp licht kan de afdrukkwaliteit nadelig beïnvloeden.
- Open tijdens het afdrukken de kleppen van de printer niet. Dat kan leiden tot schade aan de printer.
- Open en sluit de kleppen voorzichtig. De printer kan anders beschadigd raken.
- Als u de printer met een hoes wilt bedekken om te voorkomen dat er stof in de printer doordringt, schakelt u de printer uit en laat u deze voldoende afkoelen voordat u de printer bedekt.
- Als u van plan bent de printer gedurende langere tijd niet te gebruiken, maakt u het netsnoer los van het stopcontact.
- Gebruik de printer niet in ruimten waar met chemicaliën wordt gewerkt en sla de printer daar niet op.

# Benodigheden

02X4-016

Voor deze printer zijn de volgende benodigheden leverbaar. U kunt deze kopen bij uw bevoegde Canon-dealer. Gebruik de volgende tabel als richtlijn voor het vervangen van benodigheden. Vervanging kan mogelijk eerder nodig zijn dan de voorgeschreven levensduur afhankelijk van de printerinstallatieomgeving, het papierformaat of het documenttype.

Benodigheden	Tijdstip vervanging	Vervangingsmethode
Canon Cartridge 718 Black (zwart)	Gemiddelde capaciteit: 3.400 vel <sup>*1</sup> <sup>*2</sup>	➤ <a href="#">Tonercassettes vervangen</a>
Canon Cartridge 718 Yellow (geel) Canon Cartridge 718 Magenta (magenta) Canon Cartridge 718 Cyan (cyaan)	Gemiddelde capaciteit: 2.900 vel <sup>*1</sup> <sup>*2</sup>	

<sup>\*1</sup> De gemiddelde capaciteit is gebaseerd op de norm "ISO/IEC 19798"<sup>\*</sup> bij het afdrucken op papier van A4-formaat met de standaardinstelling voor tonerdichtheid.

<sup>\*</sup> "ISO/IEC 19798" is de algemene norm met betrekking tot de "Methode voor het vaststellen van de capaciteit van tonercassettes voor kleurenprinters en multifunctionele apparaten die printeronderdelen bevatten" uitgegeven door ISO (International Organization for Standardization).

<sup>\*2</sup> Wanneer de tonercassette bijna vervangen moet worden, worden de volgende berichten weergegeven op het bedieningspaneel.

➤ ["Tonercassette vervangen"](#)

## BELANGRIJK

### Het vervangen van tonercassettes

Voor een optimale printkwaliteit worden originele tonercassettes van Canon aanbevolen als u de tonercassette vervangt.

Modelnaam	Ondersteunde echte Canon-tonercassette
LBP7680Cx/LBP7660Cdn	Canon Cartridge 718 Yellow (geel) Canon Cartridge 718 Magenta (magenta) Canon Cartridge 718 Cyan (cyaan) Canon Cartridge 718 Black (zwart)

### Wees bedacht op niet-originele tonercassettes.

Wees erop bedacht dat niet-originele tonercassettes van Canon op de markt worden verkocht. Het gebruik van niet-originele tonercassettes kan zorgen voor een slechte afdrukkwaliteit of slechte printerprestaties. Canon is niet verantwoordelijk voor storingen, ongelukken of schade veroorzaakt door het gebruik van niet-originele tonercassettes.

Zie "<http://www.canon.com/counterfeit>" voor meer informatie.

## OPMERKING

### Beschikbaarheid toner en tonercassette

Tonercassettes voor deze machine zullen ten minste zeven (7) jaar (of langer, al naargelang vereist door het toepasselijk recht) na discontinuering van dit model beschikbaar zijn.

## ➤ **Tonercassette vervangen**

---

- Tonercassettes vervangen
- Tonercassettes bewaren

## ➤ **De afdrukpositie aanpassen**

---

- De afdrukpositie voor alle taken aanpassen
- De afdrukpositie voor elke papierbron aanpassen

## ➤ **De printer verplaatsen**

---

## ➤ **Reiniging en onderhoud aan de printer**

---

- Het aanpassen van de kleur of niet overeenkomende kleur (kalibrering)
- Als u de kleurbalans wilt aanpassen
- De binnenkant van de printer reinigen
- De buitenkant van de printer reinigen

## ➤ **Locatie van het serienummer**







---

## Tonercassette vervangen

02X4-018

Tonercassettes zijn verbruiksproducten. Wanneer een tonercassette bijna leeg is, wordt een bericht weergegeven in het display. Doe wat er in het bericht staat.

† Zie "[Benodigheden](#)" voor informatie over de capaciteit van de tonercassette en informatie over vervangende tonercassettes.

Bericht	Wanneer het bericht wordt weergegeven en oorzaak	Beschrijving en oplossingen
16 <Tonerkleur>* tonercassette dichtbij einde levensduur.	De tonercassette moet binnenkort worden vervangen.	<ul style="list-style-type: none"> <li>• U kunt doorgaan met afdrukken.</li> <li>• Houd een vervangende tonercassette bij de hand met de weergegeven kleur.</li> <li>• Het is raadzaam de tonercassette te vervangen voordat u een grote hoeveelheid gegevens afdruckt.</li> </ul>
<Tonerkleur>* tonercassette spoedig aan het eind van zijn levensduur.	De tonercassette moet binnenkort worden vervangen.	<ul style="list-style-type: none"> <li>• De printer stopt met afdrukken.</li> <li>• U kunt doorgaan met afdrukken door te drukken op [  ] (  : Online).</li> <li>• Houd een vervangende tonercassette bij de hand met de weergegeven kleur.</li> <li>• Het is raadzaam de tonercassette te vervangen voordat u een grote hoeveelheid gegevens afdruckt.</li> </ul>
1G Change <Tonerkleur>* toner cartridge recommended.	De tonercassette is bijna aan het einde van de levensduur	<ul style="list-style-type: none"> <li>• U kunt doorgaan met afdrukken.</li> <li>• Het wordt aangeraden om de tonercassette te vervangen door een nieuwe van de weergegeven kleur.</li> </ul>
Levensduur tonercassette <Tonerkleur>*	De tonercassette is bijna aan het einde van de levensduur	<ul style="list-style-type: none"> <li>• De printer stopt met afdrukken.</li> <li>• U kunt doorgaan met afdrukken door te drukken op [  ] (  : Online).</li> <li>• Het wordt aangeraden om de tonercassette te vervangen door een nieuwe van de weergegeven kleur.</li> </ul>
9G <Tonerkleur>* Cart. parts life reached. Chg. recmnd.	Als er een kans is dat de tonercassette-onderdelen het eind van hun levensduur hebben bereikt	<ul style="list-style-type: none"> <li>• U kunt blijven afdrukken, maar hierdoor kan er storing optreden in de printer; u kunt deze cassettes beter vervangen door nieuwe cassettes.</li> </ul>
<Tonerkleur>* cassette heeft eind levensduur bereikt. Vervanging aanbevolen	De tonercassette-onderdelen zijn aan het einde van de levensduur.	<ul style="list-style-type: none"> <li>• De printer stopt met afdrukken.</li> <li>• U kunt doorgaan met afdrukken door te drukken op [  ] (  : Online).</li> <li>• Blijft u deze cassettes gebruiken dan kan er storing optreden in de printer; u kunt deze cassettes beter vervangen door nieuwe cassettes.</li> </ul>
Opnieuw plaatsen of wijzig de <Tonerkleur>* tonercassette.	Mogelijk is de tonercassette niet goed geplaatst	<ul style="list-style-type: none"> <li>• De printer stopt en u kunt niet verder gaan met afdrukken.</li> <li>• Verwijder de tonercassette van de weergegeven kleur en plaats de cassette op de juiste manier.</li> <li>• Als daarna het bericht nog steeds wordt weergegeven, dan kunt u deze cassette beter vervangen door een nieuwe.</li> </ul>
Insert	Er is nog geen tonercassette	<ul style="list-style-type: none"> <li>• Plaats een vervangende tonercassette met de</li> </ul>

< <b>Tonerkleur</b> >* toner cartridge.	geplaatst	weergegeven kleur.
Controleer de locatie waar de < <b>Tonerkleur</b> >* toner cassette is ingesteld.	De tonercassette is niet op de juiste plaats geplaatst	<ul style="list-style-type: none"> <li>• Verwijder de tonercassette van de weergegeven kleur en plaats de cassette op de juiste plaats.</li> </ul>

\* <**Tonerkleur**> wordt weergegeven als C (cyaan), M (magenta), Y (geel) of K (zwart).

† Als de toner bijna op is, hangt het af van de instelling voor "Warning Step" in het menu Setup of "16 <Tonerkleur> tonercartr. zal snel levensd. ber." dan wel "<Tonerkleur> tonercartridge bereikt spoedig einde levensduur." wordt weergegeven. De standaardinstellingen van de printer zijn dat "16 <Tonerkleur> tonercartr. zal snel levensd. ber." wordt weergegeven. Zie "[Menu \[Setup\] \(Opties \[Instelmenu\]\)](#)" voor meer informatie over de instelling voor "Show Warnings".



Zie ook "Belangrijke veiligheidsvoorschriften" en "Tonercassettes bewaren".

## BELANGRIJK

### Het vervangen van tonercassettes

Voor een optimale printkwaliteit worden originele tonercassettes van Canon aanbevolen als u de tonercassette vervangt.

Modelnaam	Ondersteunde echte Canon-tonercassette
LBP7680Cx/LBP7660Cdn	Canon Cartridge 718 Black (zwart) Canon Cartridge 718 Yellow (geel) Canon Cartridge 718 Magenta (magenta) Canon Cartridge 718 Cyan (cyaan)

### Wees bedacht op niet-originele tonercassettes.

Wees erop bedacht dat niet-originele tonercassettes van Canon op de markt worden verkocht.

Het gebruik van niet-originele tonercassettes kan zorgen voor een slechte afdrukkwaliteit of slechte printerprestaties. Canon is niet verantwoordelijk voor storingen, ongelukken of schade veroorzaakt door het gebruik van niet-originele tonercassettes.

Zie "<http://www.canon.com/counterfeit>" voor meer informatie.

### Houd de tonercassette op de juiste manier vast.

Houd de tonercassette op de juiste manier vast zoals weergegeven in de afbeelding. Houd een tonercassette niet verticaal of ondersteboven.

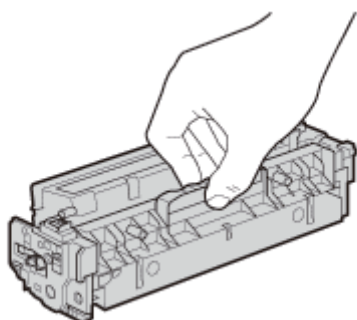

### Raak de elektrische contactpunten (A), het geheugen van de tonercassette (B) of fotoconductordrum (C) niet aan.

Raakt u de elektrische contactpunten (A) of het geheugen van de tonercassette (B) aan, dan kunt u schade veroorzaken. De afdrukkwaliteit kan achteruitgaan als u de fotoconductordrum (C) aanraakt of krast. Raak de drum nooit aan.

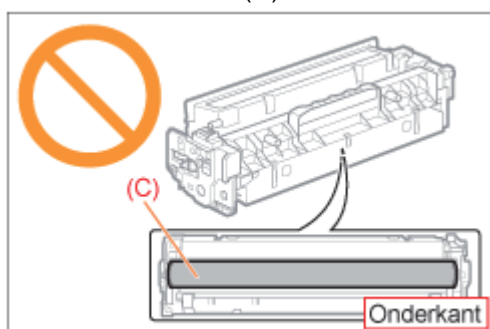
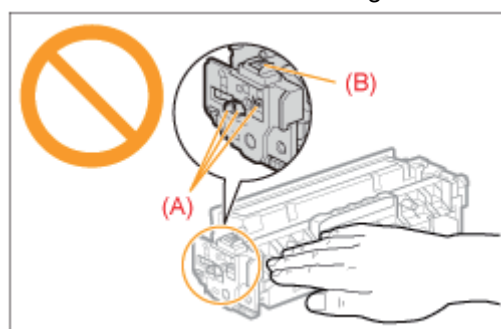

### Raak de hoogspanningscontacten (D) niet aan.

Dit kan leiden tot schade aan de cassette.

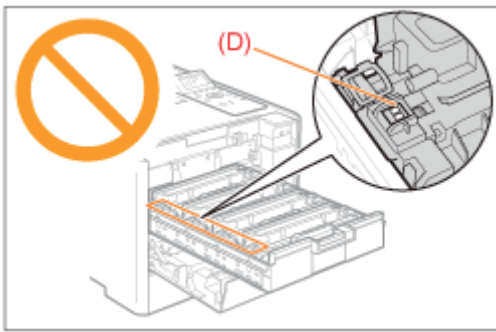

### Richtlijnen voor het installeren van tonercassettes

De plaats van de tonercassettes in de printer wordt bepaald door de tonerkleur. Plaats de tonercassettes in de sleuven met labels in dezelfde kleur.

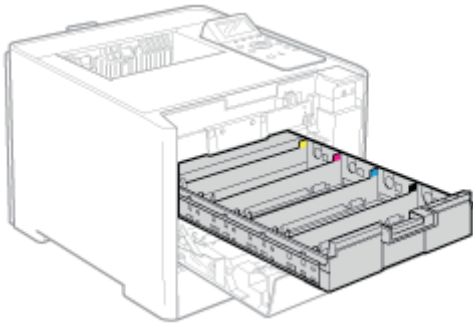

### Overige voorzorgsmaatregelen

- Stel de tonercassette niet bloot aan rechtstreeks zonlicht of fel licht.
- Probeer de tonercassette niet te demonteren of wijzigen.
- Op tonercassettes kan condensatie (waterdruppeltjes aan de binnen- en buitenkant) ontstaan wanneer de cassettes naar een omgeving worden verplaatst waarbij een plotselinge verandering optreedt in temperatuur of vochtigheidsgraad.  
Wanneer u een tonercassette naar een locatie verplaatst waar een andere temperatuur heerst, laat u de cassette op de nieuwe locatie twee tot drie uur in de beschermende verpakking zodat de cassette de nieuwe temperatuur kan aannemen.
- Laat de voorklep niet te lang openstaan nadat u de tonercassette hebt geïnstalleerd.
- Houd de tonercassette uit de buurt van producten die magnetische golven kunnen genereren, zoals een computer of beeldscherm.

### OPMERKING

#### Het verpakkingsmateriaal

De vorm en plaatsing van het verpakkingsmateriaal kan zijn gewijzigd en verpakkingsmateriaal kan zonder kennisgeving zijn toegevoegd of verwijderd.

# Tonercassettes vervangen

02X4-01A

Zie "Let op (Tonercassette)" voordat u de tonercassette vervangt.

## 1

**Open de voorklep.**

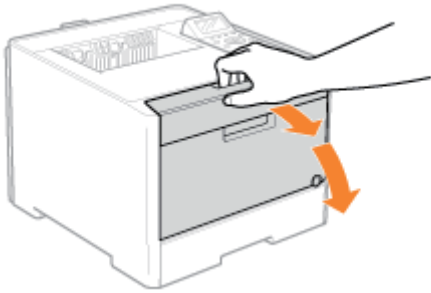

## 2

**Druk op de hendel en trek de tonercassettelade naar buiten.**

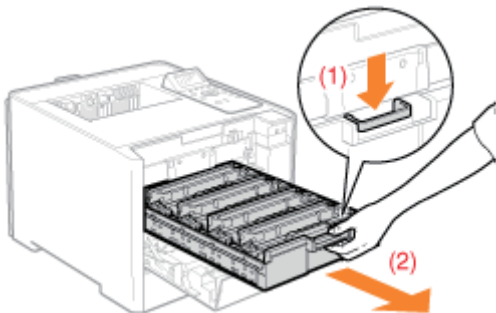

## 3

**Houd de tonercassette die moet worden vervangen aan zijn hendel vast en trek hem recht omhoog en uit de printer.**

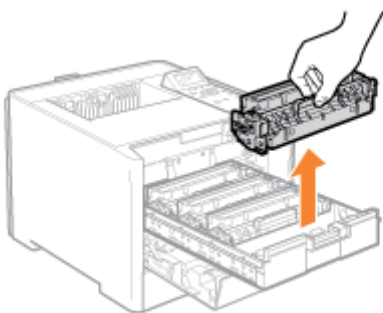

## 4

## Haal de nieuwe tonercassette uit de beschermende verpakking.

U kunt de beschermende verpakking met de hand openen bij de uitsparing.

† Bewaar de beschermende verpakking. En werp deze niet weg. U hebt de verpakking nodig wanneer u de tonercassette uit de printer verwijdert voor onderhoud of om andere redenen.

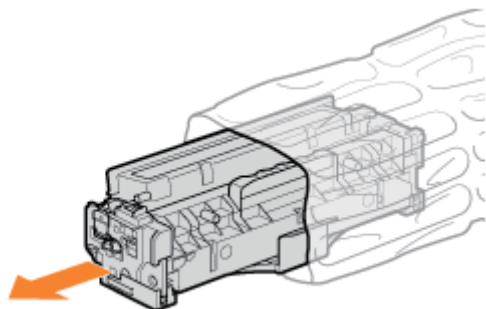

## 5

**Schud de tonercassette vijf of zes keer heen en weer (zie afbeelding) zodat de toner gelijkmatig in de cassette wordt verdeeld.**

Haal de beschermingshoes nog niet van de drum (A).

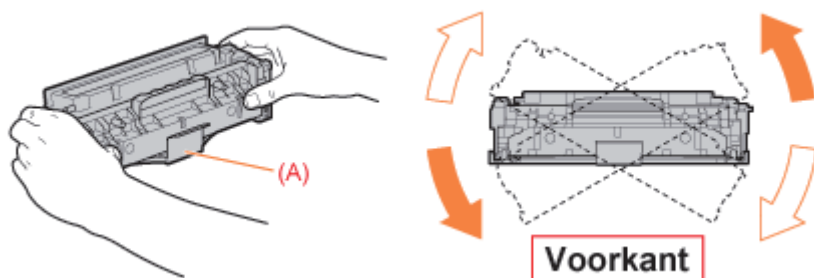

## 6

**Plaats de tonercassette op een vlakke ondergrond.**

## 7

**Verwijder het tabje en trek het afdichtingstape naar buiten.**

Trek de afdichtingstape voorzichtig naar buiten (ongeveer 50 cm lang).

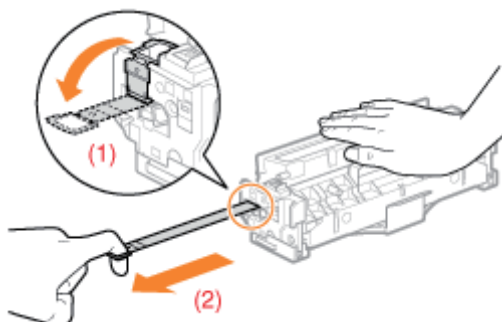

### Let op bij het verwijderen van de afdichtingstape

- Trek de afdichtingstape niet in een diagonale, opwaartse of neerwaartse richting. Als de tape breekt, kan het moeilijk zijn om deze volledig te verwijderen.

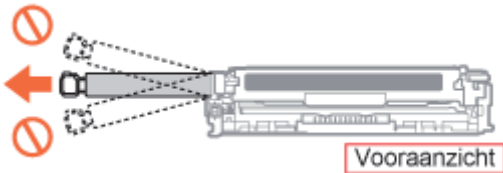

- Als de afdichtingstape in het midden hapert, trek de tape dan geheel uit de tonercassette. Afdichtingstape die in de tonercassette achterblijft, kan leiden tot een afname van de afdrukkwaliteit.
- Voer de verwijderde afdichtingstape af volgens de geldende voorschriften.

## 8

### Haal de beschermklep van de drum (A).

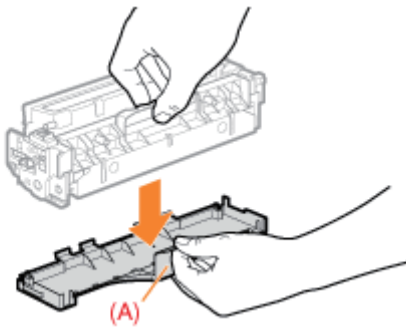

## 9

### Installeer de tonercassette.

Zorg ervoor dat de drum niet botst tegen de rand van de tonercassettelade.

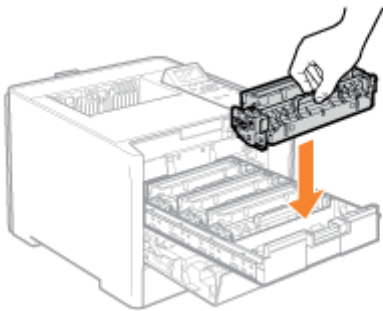

## 10

### Duw de tonercassettelade weer terug.

## 11

### Sluit de voorklep.

#### **?** Als u de voorklep niet kunt sluiten

Zorg ervoor dat de tonercassettelade dicht is.

Probeer de voorklep niet met kracht dicht te krijgen; dit kan de machine beschadigen.

Let op de volgende punten wanneer u een nieuwe tonercassette opslaat of een tonercassette hanteert die werd verwijderd voor onderhoud aan de printer of het verplaatsen van de printer.

## BELANGRIJK

### Richtlijnen voor het bewaren van tonercassettes

Voor veilig en probleemloos gebruik van tonercassettes moeten deze worden opgeslagen op een locatie die aan de volgende voorwaarden voldoet.

- Bewaar tonercassettes niet op een plaats waar ze worden blootgesteld aan rechtstreeks zonlicht.
- Bewaar tonercassettes niet in een omgeving met een hoge temperatuur of luchtvochtigheid, of op plaatsen met grote schommelingen in de temperatuur of luchtvochtigheid.
  - Bewaartemperatuur: 0 tot 35°C (32 tot 95°F)
  - Luchtvochtigheid: 35 tot 85% RV (geen condensatie)
- Bewaar de tonercassettes niet op plaatsen waar ze kunnen worden blootgesteld aan zilte lucht, bijtende gassen zoals ammoniak, of grote hoeveelheden stof.
- Bewaar tonercassettes buiten het bereik van kleine kinderen.

### Bewaar tonercassettes in de stand waarin ze in de printer worden geïnstalleerd.

Plaats de tonercassettes niet op zijn kant of ondersteboven.

### Wanneer u een tonercassette die in gebruik is uit de printer verwijdert

Berg de cassette direct op in de beschermhoes (A), in de oorspronkelijke beschermzak of wikkel er een dikke doek om heen.

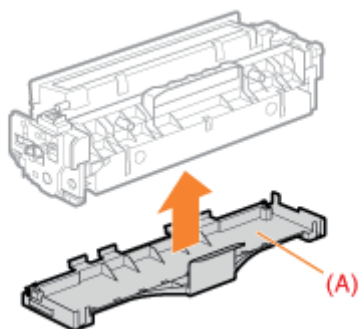

### Nieuwe tonercassettes

Haal een nieuwe tonercassette pas uit de beschermende verpakking als u de cassette gaat gebruiken.

## OPMERKING

### Condensatie

Ook bij een luchtvochtigheid binnen de voor opslag aanbevolen waarden kunnen zich aan de binnenkant en buitenkant van de tonercassette waterdruppeltjes vormen als gevolg van plotselinge temperatuurverschillen bij verplaatsing naar een andere omgeving. Het ontstaan van waterdruppeltjes wordt condensatie genoemd.

Condensatie kan een negatieve invloed hebben op de kwaliteit van de tonercassettes.

# De afdrukpositie aanpassen

---

02X4-01E

## **Als u de afdrukpositie wilt aanpassen voor alle taken**

---

U kunt de afdrukpositie voor alle taken tegelijk aanpassen.

- "De afdrukpositie voor alle taken aanpassen"

## **Als u de afdrukpositie wilt aanpassen voor elke papierbron**

---

U kunt de afdrukpositie voor elke papierbron aanpassen door de afdruk voor aanpassing van de afdrukpositie af te drukken.

- "De afdrukpositie voor elke papierbron aanpassen"
-

# De afdrukpositie voor alle taken aanpassen

02X4-01F

Voer [Offset Y] en [Offset X] uit met het bedieningspaneel van de printer.

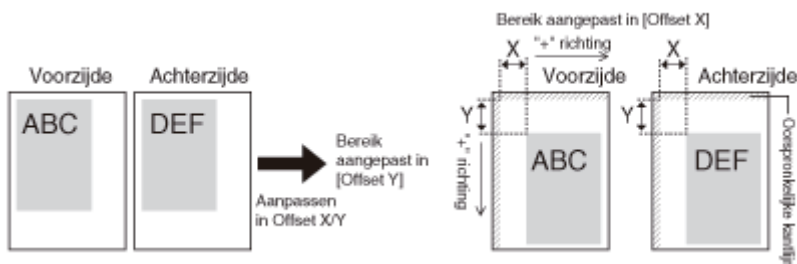

## BELANGRIJK

### Controleer of het resultaat van de aanpassing goed is.

Als na het aanpassen van de afdrukpositie een gedeelte van het af te drukken beeld buiten het afdruckbare gebied ligt, zal dat gedeelte ontbreken op de afdruk.

## OPMERKING

### Aanpasbaar gebied

U kunt de afdrukpositie tussen -50,0 mm en +50,0 mm in zowel verticale richting als horizontale richting aanpassen.

## 1

Druk op [  ] (  : Instellingen).

## 2

Selecteer [Opmaak] met [  ] en [  ] en druk dan op [OK].

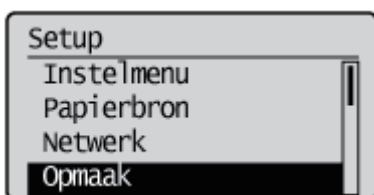

## 3

Selecteer een positie die u wilt corrigeren.

Geef de instelling op voor [Offset Y].

1. Selecteer [Offset Y] met [  ] en [  ] en druk dan op [OK].

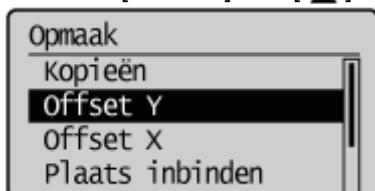



2. Selecteer de gewenste numerieke waarde met [ ▲ ] en [ ▼ ] en druk op [OK].

Iedere keer dat u drukt op [ ▲ ], neemt de waarde toe in stappen van 0,5 mm en iedere keer dat u drukt op [ ▼ ], neemt de waarde af in stappen van 0,5 mm. Als u [ ▲ ] of [ ▼ ] ingedrukt houdt, neemt de snelheid waarmee de waarde verandert toe.

→ De instelwaarde wordt gewijzigd.

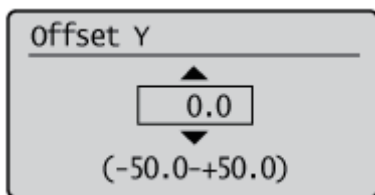

### Geef de instelling op voor [Offset X].

1. Selecteer [Offset X] met [ ▲ ] en [ ▼ ] en druk dan op [OK].

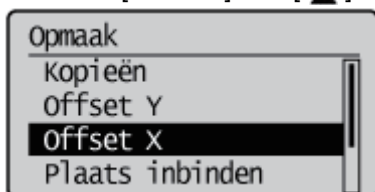

2. Selecteer de gewenste numerieke waarde met [ ▲ ] en [ ▼ ] en druk op [OK].

Iedere keer dat u drukt op [ ▲ ], neemt de waarde toe in stappen van 0,5 mm en iedere keer dat u drukt op [ ▼ ], neemt de waarde af in stappen van 0,5 mm. Als u [ ▲ ] of [ ▼ ] ingedrukt houdt, neemt de snelheid waarmee de waarde verandert toe.

→ De instelwaarde wordt gewijzigd.

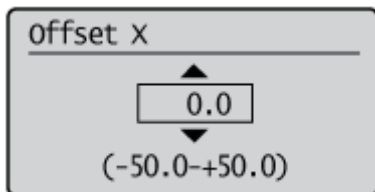

## De afdrukpositie voor elke papierbron aanpassen

02X4-01H

Als de afdrukpositie scheef is wanneer u afdrukt uit een bepaalde papierbron, kunt u de positie aanpassen via het bedieningspaneel.

### BELANGRIJK

#### Controleer of het resultaat van de aanpassing goed is.

Als na het aanpassen van de afdrukpositie een gedeelte van het af te drukken beeld buiten het afdrukbare gebied ligt, zal dat gedeelte ontbreken op de afdruk.

### OPMERKING

#### Let goed op bij de afdrukrichting voor dubbelzijdig afdrukken

De afdrukrichting van beelden op tegenoverliggende pagina's is afhankelijk van de afdrukrichting of instelling voor [Plaats inbinden].

## De afdrukpositie controleren

Voer de afdruk voor aanpassing van de afdrukpositie uit en controleer de positie en de richting die moet worden aangepast.

### BELANGRIJK

#### De afdrukpositie voor dubbelzijdig afdrukken aanpassen

Stel [Dubbelzijdig printen] vooraf in op [Aan].

# 1

Druk op [ ● ] (  : Invoerselectie).

# 2

Selecteer [Papierbron] met [ ▲ ] en [ ▼ ], druk daarna op [OK].

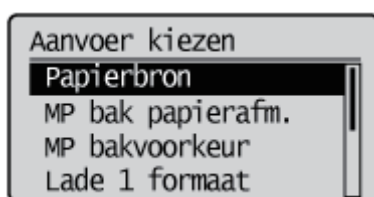

# 3

Selecteer met [ ▲ ] en [ ▼ ] een papierbron waarvan u de afdrukpositie wilt controleren en druk daarna op [OK].

Wanneer u de afdrukpositie voor dubbelzijdig afdrukken aanpast, selecteert u de gewenste papierbron.

† [Lade 2] wordt alleen weergegeven wanneer de optionele papierinvoer(en) is(zijn) geïnstalleerd.

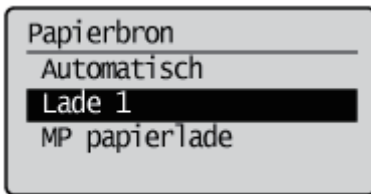

## 4

Druk op [  ] (↔ : Online).

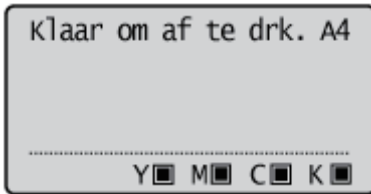

## 5

Controleer of de printer online is.

Als de printer niet online is, drukt u op [  ] (↔ : Online).

## 6

Druk op [  ] (  : Hulpprogramma).

## 7

Selecteer [Afdrukk. pos. afdruk] met [ ▲ ] en [ ▼ ], druk daarna op [OK].

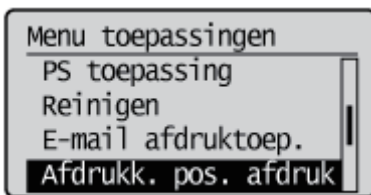

## 8

Selecteer [Ja] met [ ▼ ], druk daarna op [OK].

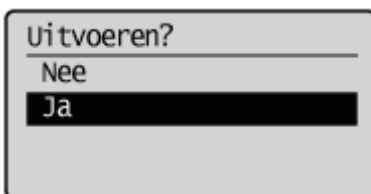

→ De afdruk voor aanpassing van de afdrukpositie wordt afgedrukt. De bovenzijde van het uitgevoerde vel papier is de bovenzijde van de afdruk voor aanpassing van de afdrukpositie.

 Controleer vervolgens het afgedrukte resultaat en geef bij "De afdrukpositie aanpassen" de richting en positie op die u wilt aanpassen (zie het volgende item).

## De afdrukpositie aanpassen

Controleer vervolgens het afgedrukte resultaat van de afdruk voor aanpassing van de afdrukpositie en geef de richting en positie op die u wilt aanpassen.

De afmetingen van "▣" afgedrukt op het papier zijn als volgt:

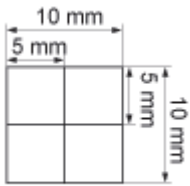

\* 5 mm van de randen van het papier

In dit gedeelte wordt de procedure beschreven voor de volgende afdruk voor aanpassing van de afdrukpositie, in het voorbeeld afgedrukt vanuit lade 1.

Pas in dit geval de "Y-positie" aan met "-5,0 mm" omdat de afdrukpositie van (A) met 5 mm omhoog moet.

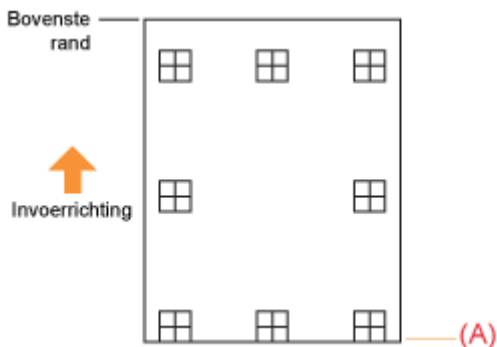

### BELANGRIJK

#### De afdrukpositie voor dubbelzijdig afdrucken aanpassen

- Pas de afdrukpositie aan van de eerste bladzijde met behulp van [Offset Y (dubbelz.)] en [Offset X (dubbelz.)].
- De afdrukpositie van de tweede pagina hangt af van de instellingen voor de papierbronnen.

### OPMERKING

#### Aanpasbaar gebied

De afdrukpositie kan worden aangepast binnen een bereik van -5,0 tot +5,0 mm.

## 1

Druk op [  ] (  : Online).

Het indicatielampje  Online gaat uit, zodat u de instellingen kunt opgeven met het bedieningspaneel.

## 2

Druk op [  ] (  : Instellingen).

## 3

Selecteer [Gebruikersonderhoud] met [  ] en [  ], druk daarna op [OK].



## 4

Selecteer [Startpositie] met [ ▲ ] en [ ▼ ], druk daarna op [OK].

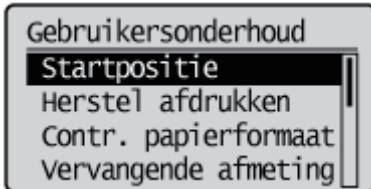

## 5

Selecteer met [ ▲ ] en [ ▼ ] de papierbron waarvan u de afdrukpositie wilt controleren en druk op [OK].

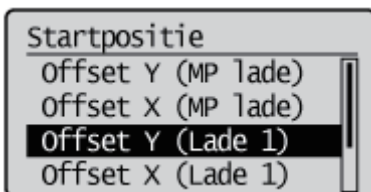

## 6

Selecteer de gewenste numerieke waarde met [ ▲ ] en [ ▼ ] en druk op [OK].

Controleer het afgedrukte resultaat van de afdruk voor aanpassing van de afdrukpositie en selecteer de numerieke waarde voor het aanpassen van de positie.

Iedere keer dat u drukt op [ ▲ ] neemt de waarde toe in stappen van +0,1 mm en iedere keer dat u drukt op [ ▼ ] neemt de waarde af in stappen van -0,1 mm. Als u [ ▲ ] of [ ▼ ] ingedrukt houdt, neemt de snelheid waarmee de waarde verandert toe.

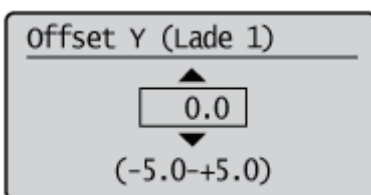

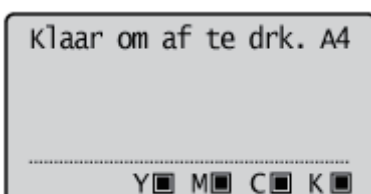

## 7

Druk op [ ● ] (↔ : Online).



## 8

### Controleer of de printer online is.

Als de printer niet online is, drukt u op [  ] (  : Online).

## 9

Druk op [  ] (  : Hulpprogramma).

## 10

Selecteer [Afdrukk. pos. afdruk] met [  ] en [  ], druk daarna op [OK].

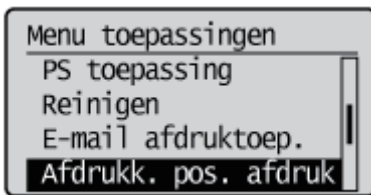

## 11

Selecteer [Ja] met [  ], druk daarna op [OK].

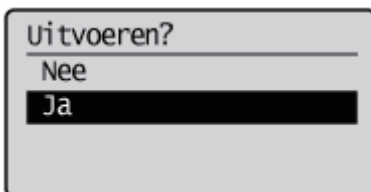

† De afdruk voor aanpassing van de afdrukpositie met de gewijzigde instelling wordt afgedrukt.

† Controleer de afdrukpositie aan de hand van het afdrukresultaat. U kunt verdere aanpassingen aanbrengen door stap 1 tot en met 11 te herhalen.

# De printer verplaatsen

02X4-01J

Ga als volgt te werk als u de printer een andere plaats wilt geven of als u de printer wilt verplaatsen voor onderhoudswerkzaamheden.

† Zie "Controleren of alle accessoires zijn meegeleverd en de installatielocatie controleren" voor meer informatie over de installatielocatie.

Zie ook "Belangrijke veiligheidsvoorschriften".

## 1

### Schakel de printer uit en koppel de kabels of snoeren los van de printer.

† Sluit de printer af voordat u deze uitzet met behulp van de aan-/uitschakelaar.  
Zie "De printer in- en uitschakelen" voor meer informatie over de procedure voor het uitschakelen van de printer.

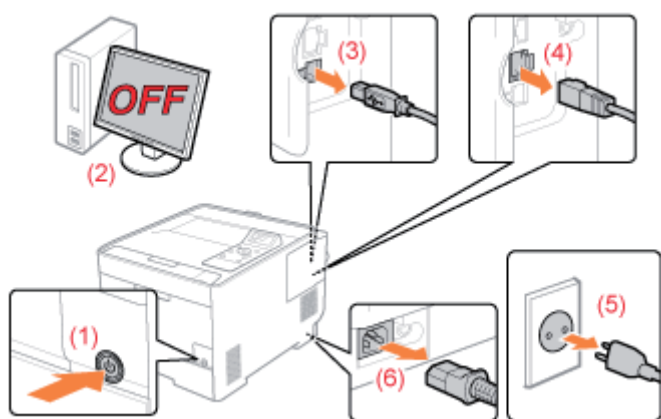

### <De kabel of het snoer loskoppelen>

USB-kabel*	(2) Schakel de computer uit. (3) Maak de kabel los van de printer.
LAN-kabel*	(4) Maak de kabel los van de printer.
Netsnoer	(5) Haal het netsnoer uit het stopcontact. (6) Koppel het netsnoer los van de printer.

\* Of deze kabel is aangesloten, hangt af van uw IT-omgeving.

## 2

### Trek de lade eruit.

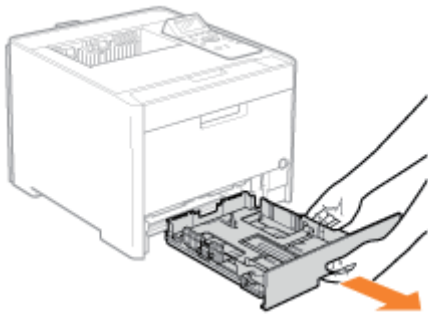

### 3

#### **Draag de printereenheid naar de installatielocatie.**

Draag de printer niet alleen; houd hem vast bij de handgrepen aan de onderkant van de printer en til hem tegelijkertijd op.



#### **Als de optionele papierinvoer is geïnstalleerd**

Verwijder de papierinvoer van de printer en plaats de papierinvoer op de nieuwe installatielocatie voordat u de printer naar die locatie overbrengt.

Het kan moeilijk zijn om de papierinvoer van de printer te verwijderen. Wees voorzichtig wanneer u de papierinvoer van de printer verwijdert.

† Verplaats de printer niet wanneer de papierinvoer is geïnstalleerd. Als u dit wel doet, kan de papierinvoer vallen en persoonlijk letsel veroorzaken.



† Zie "[De papierinvoer installeren](#)" voor meer informatie over de procedure voor het installeren van de papierinvoer.

### 4

#### **Plaats de lade in de printer.**

Druk de lade stevig in de printer.

### 5

#### **Sluit de kabels en snoeren die u hebt verwijderd, weer aan.**



## <De kabel of het snoer aansluiten>

USB-kabel*	Sluit de USB-connector aan op de printer.
LAN-kabel*	Sluit de LAN-connector aan op de printer.
Netsnoer	(1) Sluit het netsnoer aan op de aansluiting van de printer. (2) Sluit de stekker van het netsnoer aan op een stopcontact.

\* Of deze kabel is aangesloten, hangt af van uw IT-omgeving.

## Wanneer u de printereenheid transporteert

Ga als volgt te werk om schade aan de printer tijdens het vervoer te voorkomen.

- **Verwijder de tonercassette.**

† Zie ook "[Tonercassettes bewaren](#)".

- **Verpak de printer goed met het oorspronkelijke verpakkingsmateriaal en de oorspronkelijke doos.**

Berg de cassette direct op in de beschermhoes (A), in de oorspronkelijke beschermzak of wikkel er een dikke doek om heen.

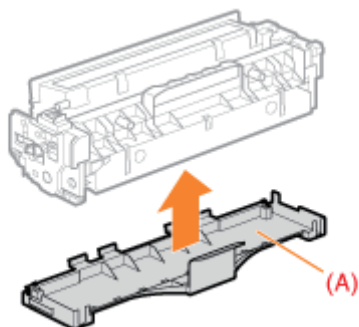

† Als de oorspronkelijke doos en het oorspronkelijke verpakkingsmateriaal niet beschikbaar zijn, zoekt u een geschikte doos en geschikt verpakkingsmateriaal en pakt u de printer en de onderdelen goed in.

## ➤ Het aanpassen van de kleur of niet overeenkomende kleur (kalibrering)

Voer kalibratie uit als de kleuren veranderen of de kleuren niet goed overeenkomen en u niet de juiste kleuren kunt afdrucken (de kleuren die u hebt opgegeven)



## ➤ Als u de kleurbalans wilt aanpassen

Als alle afdrukresultaten er roodachtig of blauwachtig uitzien, of de kleurbalans is niet goed, dan kunt u de kleuren corrigeren door de tonerdichtheid voor iedere kleur aan te passen: K (Zwart), Y (Geel), M (Magenta) en C (Cyaan).

## ➤ De binnenkant van de printer reinigen

Als het afgedrukte papier tonervlekken vertoont, reinigt u de binnenkant van de printer. Door de binnenkant van de printer te reinigen, kunt u afname van de afdrukkwaliteit voorkomen.

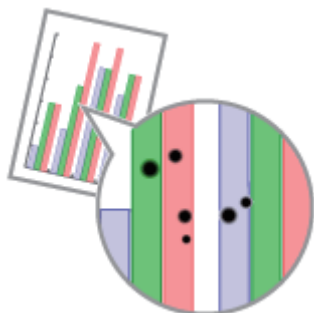

## ➤ De buitenkant van de printer reinigen

Reinig zo nu en dan de buitenkant en de ventilatiesleuven van de printer zodat de printer optimaal blijft presteren.



## Het aanpassen van de kleur of niet overeenkomende kleur (kalibrering)

02X4-01Y

Er zijn de volgende vier methodes voor kalibrering.

Soorten kalibrering	Overzicht	Kalibreringstijd (groe schatting)
Correctie van niet overeenkomende kleuren	Een niet overeenkomende kleur wordt aangepast door de afdrukpositie van iedere kleur te verschuiven. Voer dit uit bij kleuren die niet overeenkomen.	Ongeveer 54 seconden.
Dichtheidregeling	Regelt de maximale afdrumdichtheid en middelste afdrumdichtheid. Voer deze procedure uit wanneer de kleuren zijn veranderd en de gegevens niet worden afgedrukt met de juiste kleuren (opgegeven kleuren).	Ongeveer 56 seconden.
Regeling van de middelste dichtheid	Regelt de middelste afdrumdichtheid. Voer deze procedure uit wanneer de kleuren van de middelste afdrumdichtheid zijn veranderd en de gegevens niet worden afgedrukt met de juiste kleuren (opgegeven kleuren).	Ongeveer 56 seconden.
Volledige kalibrering	Voert [Corr. kleur mismatch] en [Dichtheidsbeheersing] uit. Voer deze procedure uit wanneer u niet overeenkomende kleuren wilt aanpassen en de afdrumdichtheid tegelijkertijd wilt regelen (kleurschakeringen aanpassen).	Ongeveer 100 seconden.

In deze sectie staat de procedure voor het met de hand kalibreren.

U kunt kalibreren met behulp van het bedieningspaneel en vanuit de Externe UI.

- [Kalibrering met behulp van het bedieningspaneel](#)
- [Kalibrering met behulp van de Externe UI](#)

### BELANGRIJK

#### Richtlijnen bij kalibrering

- Kalibreert u vaak, dan kan dit van invloed zijn op de levensduur van de tonercassettes.
- Kalibreer nadat u hebt gecontroleerd dat de toner in de tonercassettes blijft zitten.
  - † U kunt de status van de tonercassette van iedere kleur controleren via [Resterende toner] op de portaalpagina van de Externe UI.
    - ["Portaalpagina Externe UI"](#)
  - † Kalibreert u terwijl de tonercassettes het eind van hun levensduur hebben bereikt, dan eindigt de kalibrering misschien niet correct. Vervang in dit geval de tonercassettes en kalibreer opnieuw.
    - ["Tonercassettes vervangen"](#)

### OPMERKING

#### Kalibreer op de aangewezen tijd of direct nadat de printer is AANgezet.

U kunt de printer instellen zodat er iedere dag automatisch op een aangewezen tijd wordt gekalibreerd of zodat er wordt gekalibreerd zodra de printer wordt AANgezet.

- ["Tijden en automatische kalibrering opgeven"](#)
- ["Automatisch kalibreren onmiddellijk nadat de printer is AANgezet"](#)

## Kalibrering met behulp van het bedieningspaneel

# 1

**Druk op [ ] ( : Hulpprogramma).**

## 2

Selecteer [Kalibratie] met [ ▲ ] en [ ▼ ] en druk dan op [OK].

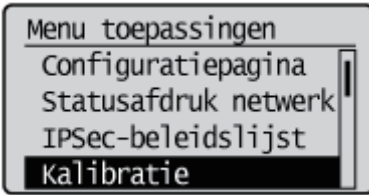

## 3

Kies een item dat u wilt aanpassen van [Corr. kleurmismatch], [Dichtheidsbeheersing], [Gemid. dichth.contr.] en [Volledige calibratie] met behulp van [ ▲ ] en [ ▼ ] en druk dan op [OK].

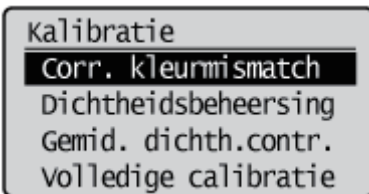

## 4

Selecteer [Ja] met [ ▼ ] en druk daarna op [OK].

→ Er wordt gekalibreerd.

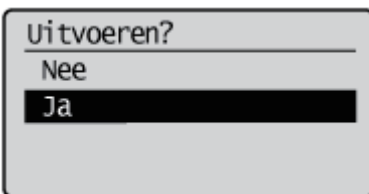

### Kalibrering met behulp van de Externe UI

## 1

Start de Externe UI en meld u aan in de systeemmanagermodus.

🔗 "De Externe UI starten"

## 2

Kies [Kalibratie] van [Output / Controle] onder het menu [Instellingen / Registratie].

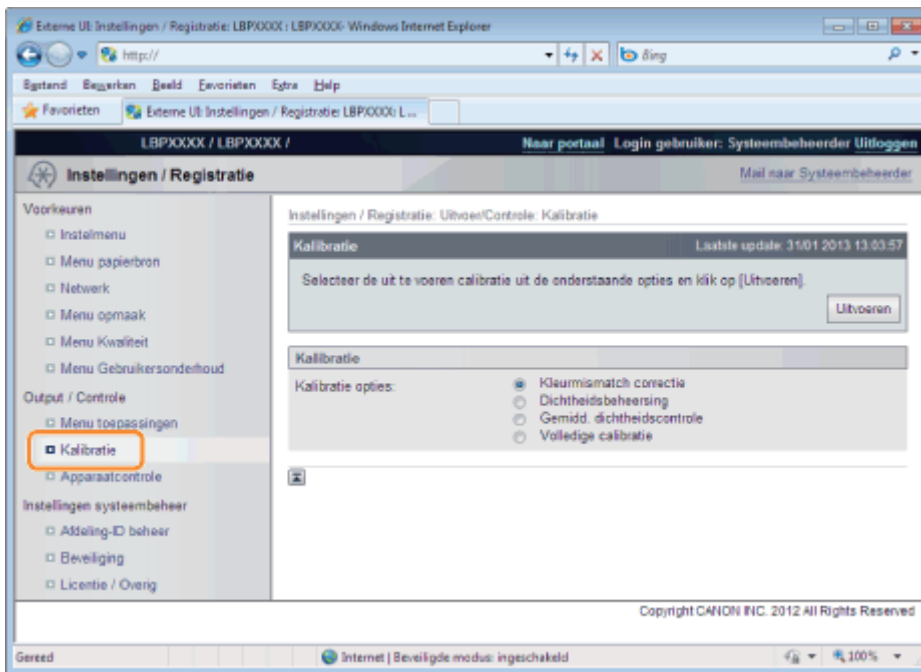

### 3

#### Kalibreren.

- (1) Kies het soort kalibreren dat u wilt uitvoeren.
- (2) Klik op [Uitvoeren].

→ Er wordt gekalibreerd.

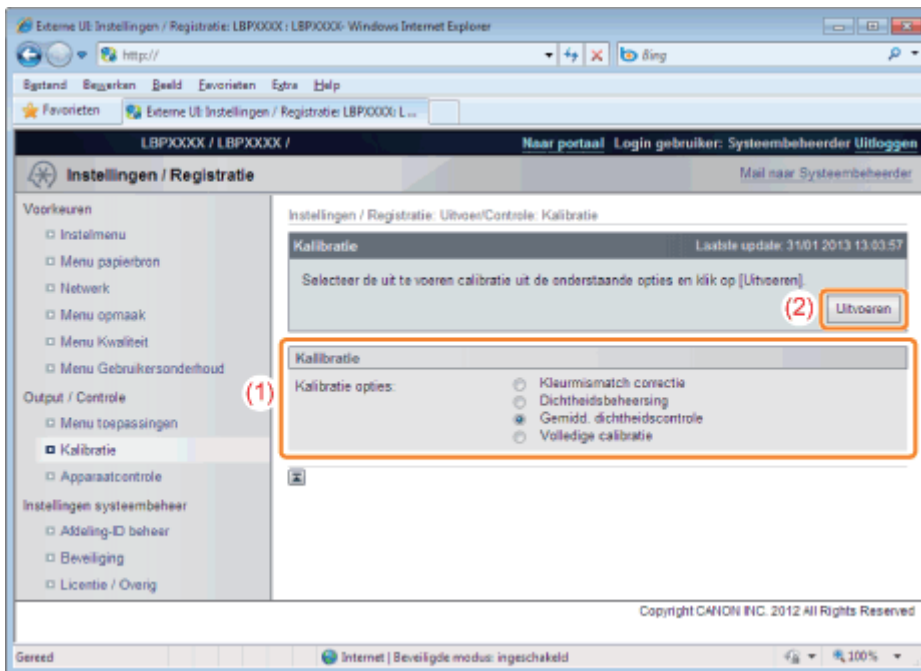

## Tijden en automatische kalibrering opgeven

02X4-020

Er kan iedere dag automatisch volledig worden gekalibreerd op een opgegeven tijd.

1

Druk op [  ] (  : Instellingen).

2

Selecteer [Instelmenu] met [ ▲ ] en [ ▼ ] en druk dan op [OK].



3

Selecteer [Tijdklokinstellingen] met [ ▲ ] en [ ▼ ] en druk dan op [OK].

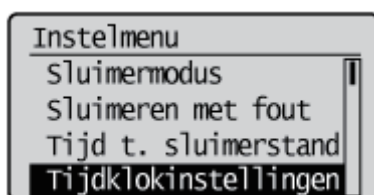

4

Selecteer [Kalibratie timer] met [ ▲ ] en [ ▼ ] en druk dan op [OK].

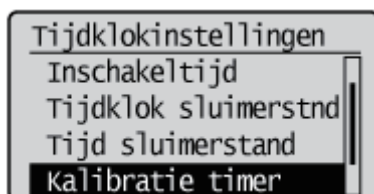

5

Selecteer [Aan] met [ ▲ ] en [ ▼ ] en druk dan op [OK].

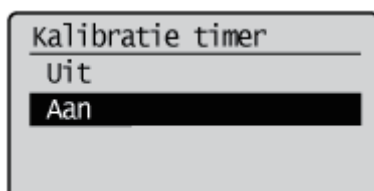

## 6

Selecteer [Calibratie tijd] met [ ▲ ] en [ ▼ ] en druk dan op [OK].

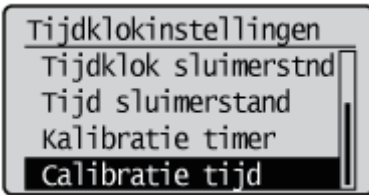

## 7

Stel het tijdstip in waarop er automatisch moet worden gekalibreerd en druk op [OK].

Verander de waarde met behulp van [ ▲ ] en [ ▼ ] en wijzig de positie met behulp van [ ◀ ] en [ ▶ ].



### **?** Als er niet automatisch wordt gekalibreerd

In de volgende gevallen wordt er niet gekalibreerd ook al staat [Kalibratie timer] op [Aan].

- Wanneer de printer gegevens ontvangt en afdrukt.
- Wanneer het bedieningspaneel wordt gebruikt

# Automatisch kalibreren onmiddellijk nadat de printer is AANgezet

02X4-021

U kunt de tijd instellen voor kalibrering wanneer de zelfdiagnose onmiddellijk nadat de printer is aangezet bepaalt dat kalibrering nodig is.

## 1

Druk op [  ] (↔ : Online).

→ Het indicatielampje Online gaat uit, zodat u de instellingen kunt opgeven met het bedieningspaneel.

## 2

Druk op [  ] (☑ : Instellingen).

## 3

Selecteer [Gebruikersonderhoud] met [ ▲ ] en [ ▼ ] en druk dan op [OK].



## 4

Selecteer [Eerste calibratie] met [ ▲ ] en [ ▼ ] en druk dan op [OK].

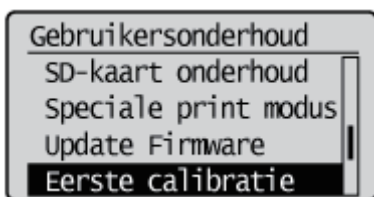

## 5

Selecteer [Corr. kleurmismatch] met [ ▲ ] en [ ▼ ] en druk dan op [OK].

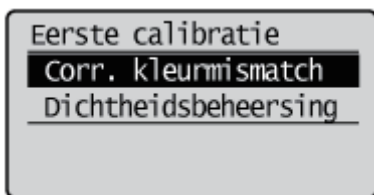

## 6



## Stel [Corr. kleurmismatch] in werking onmiddellijk nadat de printer is aangezet.

Selecteer [Na opdrachten] of [Onmiddellijk] met [ ▲ ] of [ ▼ ], en druk dan op [OK].

Na opdrachten	Correctie van niet overeenkomende kleuren wordt uitgevoerd na voltooiing van de eerste afdruktaak nadat de printer is aangezet.
Onmiddellijk	Correctie van niet overeenkomende kleuren wordt uitgevoerd onmiddellijk nadat de printer is aangezet. Als de correctie van niet overeenkomende kleuren onmiddellijk wordt uitgevoerd nadat de printer is aangezet, dan duurt het even voordat er kan worden afgedrukt.

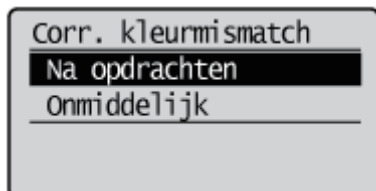

## 7

### Selecteer [Dichtheidsbeheersing] met [ ▲ ] en [ ▼ ] en druk dan op [OK].

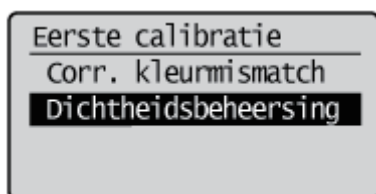

## 8

### Stel [Dichtheidsbeheersing] in werking onmiddellijk nadat de printer is aangezet.

Selecteer [Uit], [Na opdrachten] of [Onmiddellijk] met [ ▲ ] of [ ▼ ] en druk op [OK].

Uit	Als de printer wordt gebruikt in een omgeving met grote temperatuurverschillen, dan kan dichtheidregeling worden uitgevoerd.
Na opdrachten	Er wordt dichtheidregeling uitgevoerd na voltooiing van de eerste afdruktaak nadat de printer is aangezet.
Onmiddellijk	Er wordt dichtheidregeling uitgevoerd onmiddellijk nadat de printer is aangezet. Als de dichtheidregeling onmiddellijk wordt uitgevoerd nadat de printer is aangezet, dan duurt het even voordat er kan worden afgedrukt.

→ De instelling voor [Eerste calibratie] wordt gewijzigd.

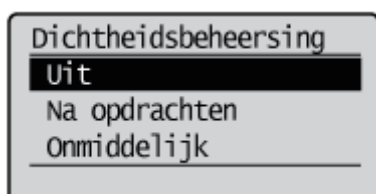

## Als u de kleurbalans wilt aanpassen

02X4-0JY

U kunt de tonerdichtheid opgeven in het bereik van "-8" to "+8"; de standaarddichtheid bij aflevering is "0".  
Past u de tonerdichtheid aan met het bedieningspaneel, gebruik dan de volgende procedure.

### BELANGRIJK

#### Wanneer u de tonerdichtheid aanpast

Terwijl u de tonerdichtheid beetje bij beetje aanpast, drukt u de defecte afdrukgegevens van de computer af en controleert u vervolgens het resultaat. Kunt u de tonerdichtheid niet aanpassen, reset de dichtheid dan naar de standaardwaarde "0" en neem contact op met uw lokale Canon dealer.

## 1

Druk op [  ] (↔ : Online).

Het indicatielampje Online gaat uit, zodat u de instellingen kunt opgeven met het bedieningspaneel.

## 2

Druk op [  ] (☑ : Instellingen).

## 3

Selecteer [Kwaliteit] met [ ▲ ] en [ ▼ ] en druk dan op [OK].



## 4

Selecteer de tonerdichtheid van de doelkleur met [ ▲ ] en [ ▼ ] en druk op [OK].



## 5

Selecteer de dichtheid met [ ▲ ] en [ ▼ ] en druk op [OK].

De tonerdichtheid is het lichtst wanneer u "-8" hebt geselecteerd en het donkerst wanneer u "+8" hebt geselecteerd.



→ De dichtheid is ingesteld.

---

## De binnenkant van de printer reinigen

---

02X4-01X

Maak het volgende schoon als er vuil op het afgedrukte papier blijft kleven of de afdrukkwaliteit achteruit gaat.

- ❖ "De fixeerrol van de printer reinigen"
  - ❖ "De transportriem schoonmaken"
-

# De fixeerrof van de printer reinigen

02X4-01L

† Voor het reinigen van de fixeerrof is normaal A4- of Letter-papier vereist. Zorg ervoor dat u een vel papier van A4- of Letter-formaat bij de hand hebt.

## 1

**Plaats een vel normaal A4-papier in de multifunctionele lade.**

➤ "Papier in de multifunctionele lade plaatsen"

## 2

**Controleer of de printer online is.**

Als de printer niet online is, drukt u op [  ] (↔ : Online).

## 3

**Druk op [  ] (  : Hulpprogramma).**

## 4

**Selecteer [Reinigen] met [ ▲ ] en [ ▼ ] en druk dan op [OK].**

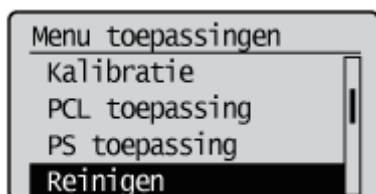

## 5

**Kies het papierformaat dat is geladen in de multifunctionele lade met behulp van [ ▲ ] en [ ▼ ] en druk dan op [OK].**

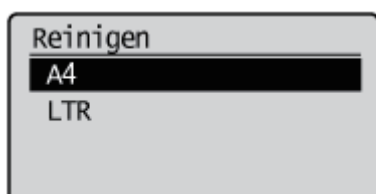

## 6

**Selecteer [Ja] met [ ▼ ] en druk daarna op [OK].**

→ <Stel schoonmaak-papier in en druk de Online-toets.> wordt in het display weergegeven.

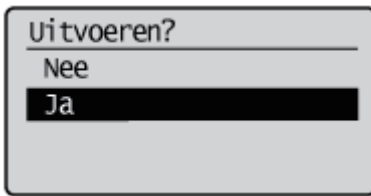

## 7

**Druk op [  ] (↔ : Online).**

→ Het papier wordt in de printer gevoerd en de printer begint met het reinigen van de fixeerroel.  
Het reinigen is voltooid wanneer het papier volledig is uitgevoerd.

† Het reinigen van de fixeerroel kan niet worden geannuleerd. Wacht totdat het reinigen is voltooid.

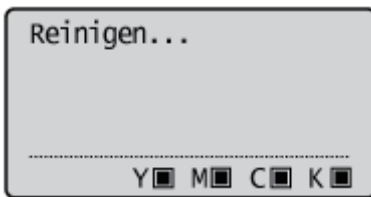

### **BELANGRIJK**

**Raak het papier niet aan totdat het helemaal naar buiten is gekomen bij het reinigen van de fixeerroel.**

Het papier komt de eerste keer alleen maar gedeeltelijk naar buiten nadat de voorkant is afgedrukt; het wordt daarna opnieuw door de fixeerroel gevoerd.

### **OPMERKING**

**Benodigde tijd voor het reinigen**

Dit duurt ongeveer 114 seconden.

## De transportriem schoonmaken

02X4-01W

Als er vuil aan de transportriem op de ITB (Intermediate Transfer Belt [nl: tussenliggende transportriem]) blijft kleven, kan dit leiden tot vermindering van de afdrukkwaliteit. Als dit gebeurt, reinigt u de transportriem door de volgende procedure te volgen.

### 1

Druk op [  ] (↔ : Online).

→ Het indicatielampje Online gaat uit, zodat u de instellingen kunt opgeven met het bedieningspaneel.

### 2

Druk op [  ] (☑ : Instellingen).

### 3

Selecteer [Gebruikersonderhoud] met [ ▲ ] en [ ▼ ] en druk dan op [OK].



### 4

Selecteer [ITB reinigen] met [ ▲ ] en [ ▼ ] en druk dan op [OK].

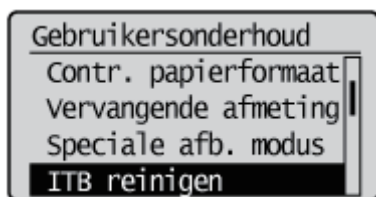

### 5

Selecteer [Ja] met [ ▼ ] en druk daarna op [OK].

→ "Cleaning..." staat er op het display en het schoonmaken van de transportriem begint. Wanneer het bericht verdwijnt, is het schoonmaken klaar.

† Het reinigen van de tussenliggende transportriem kan niet worden geannuleerd. Wacht totdat het reinigen is voltooid.

Uitvoeren?

Nee

**Ja**

 **OPMERKING**

**Benodigde tijd voor het reinigen**

Dit duurt ongeveer 50 seconden.



# De buitenkant van de printer reinigen

02X4-01R

Zie "Let op (Reinigen)" voordat u de printer reinigt.

## 1

### Schakel de printer uit en koppel de kabels of snoeren los van de printer.

- † Sluit de printer af voordat u deze uitzet met behulp van de aan-/uitschakelaar.  
Zie "De printer in- en uitschakelen" voor meer informatie over de procedure voor het uitschakelen van de printer.

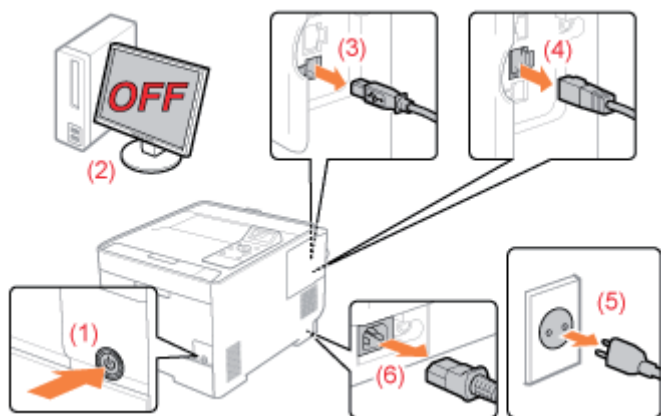

### <De kabel of het snoer loskoppelen>

USB-kabel*	(2) Schakel de computer uit. (3) Maak de kabel los van de printer.
LAN-kabel*	(4) Maak de kabel los van de printer.
Netsnoer	(5) Haal het netsnoer uit het stopcontact. (6) Koppel het netsnoer los van de printer.

\* Of deze kabel is aangesloten, hangt af van uw IT-omgeving.

## 2

### Maak de printer schoon met een goed uitgewrongen, zachte doek, bevochtigd met wat water of een mild reinigingsmiddel verdund met water.



### 3

**Veeg de printer met een schone doek droog nadat u het vuil hebt verwijderd.**

### 4

**Wanneer de printer volledig is gedroogd, sluit u de verwijderde kabels en snoeren weer aan.**

#### <De kabel of het snoer aansluiten>

USB-kabel*	Sluit de USB-connector aan op de printer.
LAN-kabel*	Sluit de LAN-connector aan op de printer.
Netsnoer	(1) Sluit het netsnoer aan op de aansluiting van de printer. (2) Sluit de stekker van het netsnoer aan op een stopcontact.

\* Of deze kabel is aangesloten, hangt af van uw IT-omgeving.

Zie ook "Belangrijke veiligheidsvoorschriften".

### BELANGRIJK

#### **Let op wanneer u de printer reinigt**

- Gebruik alleen water of een mild reinigingsmiddel, omdat anders de kunststof materialen in de printer kunnen vervormen of scheuren.
- Los een mild reinigingsmiddel eerst op in water.  
Als u een mild reinigingsmiddel gebruikt, zorg er dan voor dat u het reinigingsmiddel wegveegt met een zachte doek bevochtigd met water.
- Het gebruik van vet of olie is niet nodig. Gebruik geen vet of olie om deze printer te reinigen.

## Locatie van het serienummer

02X4-01U

Het serienummer is vereist voor onderhoudsservices.

De locatie van het serienummer wordt weergegeven in de volgende afbeeldingen.

† Zorg ervoor dat u de labels waarop het serienummer wordt vermeld, niet verwijdert.

### Binnenkant van de printer

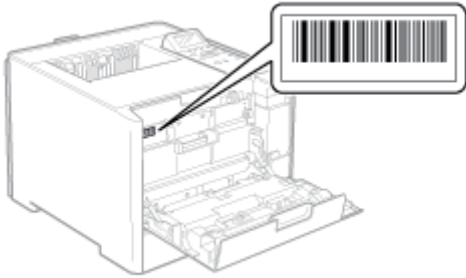

### Buitenkant van de verpakking

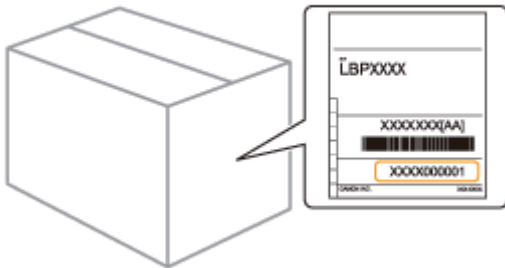

Voer de volgende procedures uit, al naargelang uw voorkeur.

Zie "Let op (Printerinstallatie)" voordat u de printer installeert.

1	<b>Controlepunten voordat u de printer installeert</b> <ul style="list-style-type: none"> <li>• Controleren of alle accessoires zijn meegeleverd</li> <li>• De installatielocatie controleren</li> </ul>	<ul style="list-style-type: none"> <li>➤ "Controleren of alle accessoires zijn meegeleverd en de installatielocatie controleren"</li> </ul>
2	<b>Het verpakkingsmateriaal verwijderen</b>	<ul style="list-style-type: none"> <li>➤ "Het verpakkingsmateriaal verwijderen"</li> </ul>
3	<b>De papierinvoer installeren</b> (alleen wanneer u de papierinvoer installeert)	<ul style="list-style-type: none"> <li>➤ "De papierinvoer installeren"</li> </ul>
	<b>ROM installeren</b> (Alleen wanneer u ROM installeert)	<ul style="list-style-type: none"> <li>➤ "ROM installeren"</li> </ul>
	<b>SD-card installeren</b> (Alleen SD-card installeren)	<ul style="list-style-type: none"> <li>➤ "SD-card installeren (alleen LBP7680Cx)"</li> </ul>
4	<b>De printer installeren</b> <ul style="list-style-type: none"> <li>• De printer naar de installatielocatie verplaatsen</li> <li>• Het netsnoer aansluiten</li> </ul>	<ul style="list-style-type: none"> <li>➤ "De printer installeren"</li> </ul>
5	<b>Initiele instellingen van de printer opgeven</b>	<ul style="list-style-type: none"> <li>➤ "Aanzetten en een taal en tijd opgeven"</li> </ul>
	<b>Een type printerstuurprogramma opgeven</b>	<ul style="list-style-type: none"> <li>➤ "Een type printerstuurprogramma opgeven"</li> </ul>
6	<b>Papier plaatsen</b>	<ul style="list-style-type: none"> <li>➤ "Papier in de lade plaatsen"</li> <li>➤ "Papier in de multifunctionele lade plaatsen"</li> </ul>
7	<b>Aansluiting op een computer</b>	<ul style="list-style-type: none"> <li>➤ "Aansluiting op een computer"</li> </ul>
8	<b>Het printerstuurprogramma installeren</b>	<ul style="list-style-type: none"> <li>➤ "Voor Windows"</li> <li>➤ "Voor Macintosh"</li> </ul>

Controleer de werking aan de hand van een testpagina in Windows.

- ❖ ["Basisbewerkingen/Diverse informatie voor Windows"](#)

Zie ook "[Belangrijke veiligheidsvoorschriften](#)".

## BELANGRIJK

### De printer beschermen tegen condensatie

- Laat de printer in de volgende omgevingen minstens twee uur wennen aan de omgevingstemperatuur en luchtvochtigheid voordat u het apparaat gebruikt. Dit voorkomt condensvorming in de printer.
  - Wanneer de ruimte waarin de printer is geïnstalleerd, snel wordt verwarmd
  - Wanneer de printer van een koele of droge locatie naar een warme of vochtige locatie wordt verplaatst
- Als zich in de printer waterdruppeltjes (condensatie) vormen, kan dat leiden tot papierstoringen of een lagere afdrukkwaliteit.

### Let op bij het gebruik van netvoeding

- Gebruik een stopcontact uitsluitend voor de printer. Gebruik geen andere aansluitingen van het stopcontact.
- Sluit het netsnoer van de printer niet aan op een netvoedingspoort van een computer.
- Gebruik niet hetzelfde stopcontact voor de printer en een van de volgende apparaten.
  - Kopieermachine
  - Airconditioner
  - Papierversnipperaar
  - Apparaten die veel energie verbruiken
  - Apparaten die elektrische ruis veroorzaken
- Het maximale stroomverbruik van de printer is 950 W of minder.
- Elektrische ruis of een sterke daling in de netspanning kan ertoe leiden dat de printer niet goed werkt of gegevens verliest.

### Installeer de printer niet op de volgende locaties, omdat dit kan resulteren in schade aan de printer.

- Een locatie die gekenmerkt wordt door sterke wisselingen in temperatuur of luchtvochtigheid
- Een locatie waar condensatie optreedt
- Een slecht geventileerde locatie  
(Als u de printer lange tijd gaat gebruiken of grote volumes gaat afdrucken in een slecht geventileerde ruimte, kunnen de ozon of andere door de printer geproduceerde geuren leiden tot een onaangename werkomgeving. Bovendien worden er tijdens het afdrucken chemische deeltjes verspreid. Het is dus belangrijk om te zorgen voor voldoende ventilatie.)
- Een locatie in de buurt van producten die magnetische of elektromagnetische golven genereren
- Een laboratorium of locatie waar chemische reacties plaatsvinden
- Een locatie die is blootgesteld aan zilte lucht, bijtende gassen of giftige gassen
- Een locatie met een ondergrond die kan doorbuigen onder het gewicht van de printer of waarin de papierinvoer kan wegzakken (zoals een tapijt of mat)

### Let op bij het voorbereiden van de tonercassette

Zie "[Let op \(Tonercassette\)](#)".

### Let op bij het aansluiten van het netsnoer

- Sluit het netsnoer van de printer niet aan op een netvoedingspoort van een computer.
- Gebruik één stopcontact uitsluitend voor de printer.
- Sluit de printer niet aan op een noodvoeding (UPS).  
Dat kan ertoe leiden dat de printer tijdens een stroomstoring niet naar behoren werkt of beschadigd raakt.

### Wanneer u de printer voor het eerst inschakelt na de installatie

- Verwijder voordat de printer wordt aangezet de afdichttape van de tonercassettes geïnstalleerd in de printer.
- Voordat u de printer inschakelt, moet u de lade in de printer plaatsen.
- Er kan een lege pagina worden uitgevoerd. Dit duidt niet op een fout.

### Let op bij de installatie van de papierinvoer

-

Raak de connector (A) op de papierinvoer niet aan. Dat kan leiden tot invoerproblemen of schade aan de printer.

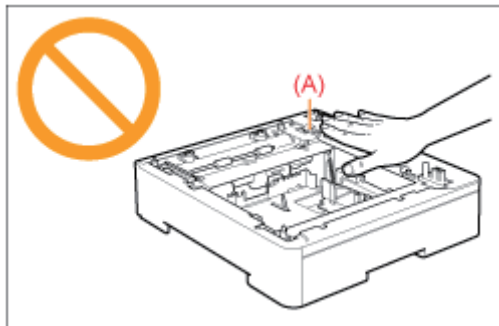

- Als het u niet lukt om de printer juist op de papierinvoer te plaatsen, tilt u de printer op, houdt u deze horizontaal en laat u deze weer zakken.  
Als u de printer met kracht probeert te bevestigen, kunnen de connector en bevestigingspennen beschadigen.
- Vergeet niet de printer even in te schakelen wanneer na het installeren van de papierinvoer voor het eerst papier in de lade is geplaatst.

### Let op bij het installeren of verwijderen van ROM

- Let goed op dat u de schakelaars op de hoofdprintplaat niet aanraakt. Als u de schakelaars verzet, werkt de printer niet goed.
- Neem de volgende voorzorgsmaatregelen wanneer u met ROM werkt om schade door statische elektriciteit te voorkomen.
  - Raak alvorens de module vast te pakken eerst een metalen voorwerp aan zodat statische elektriciteit kan wegvloeien.
  - Raak terwijl u met ROM bezig bent geen items aan die statische elektriciteit genereren, zoals het computerscherm.
  - Raak de onderdelen van de hoofdprintplaat, de bedrading of de connectors niet met uw handen aan.
  - Haal ROM net voor u gaat installeren uit de beschermende zak.
- Raak de onderdelen van de hoofdprintplaat, de bedrading of de connectors niet met uw handen aan.
- Let er bij de installatie van ROM op dat u de hoofdprintplaat niet aanraakt met metalen voorwerpen zoals schroeven.
- Mochten schroeven, clips, nietjes, enzovoort in de printer vallen, steek de stekker dan niet in het stopcontact en neem contact op met uw bevoegde Canon-dealer.
- Zet de printer niet aan zonder dat de rechterklep en het afdekplaatje van de sleuf zijn bevestigd. Dat kan leiden tot schade aan de printer.

### OPMERKING

#### De tonercassette bij deze printer

- De gemiddelde capaciteit van de meegeleverde tonercassettes is als volgt.
  - Gemiddelde capaciteit van K (zwart) tonercassette: 1.200 pagina's <sup>\*1</sup> <sup>\*2</sup>
  - Gemiddelde capaciteit van samengestelde C (cyaan), M (magenta) en Y (geel) tonercassettes: 1.400 pagina's <sup>\*1</sup> <sup>\*2</sup>

<sup>\*1</sup> De gemiddelde capaciteit is gebaseerd op de norm "ISO/IEC 19798"<sup>\*</sup> bij het afdrukken op papier van A4-formaat met de standaardinstelling voor tonerdichtheid.

<sup>\*</sup> "ISO/IEC 19798" is de algemene norm met betrekking tot de "Methode voor het vaststellen van de capaciteit van tonercassettes voor kleurenprinters en multifunctionele apparaten die printeronderdelen bevatten" uitgegeven door ISO (International Organization for Standardization).

<sup>\*2</sup> The life of the toner cartridges is affected by the following conditions.

- Afdruk omgeving en -voorwaarden
  - Afdrukken met tussenafstand
  - Papierformaat en instellingen papier type
- Afdrukbereik
  - Er wordt toner verbruikt, zelfs bij afdrukken met een laag afdrukbereik.
- Afdrukken in kleur
  - Tonercassettes voor meerdere kleuren kunnen tegelijkertijd leeg raken.
- Printerconfiguratie
  - In zwart/wit afdrukken kan de levensduur beïnvloeden van de tonercassettes.



- Zie "[Benodigheden](#)" voor de aanschaf van vervangende tonercassettes.
-

## Controleren of alle accessoires zijn meegeleverd en de installatielocatie controleren

02X4-024

### Controleren of alle accessoires zijn meegeleverd

Controleer of alle accessoires in de doos aanwezig zijn voordat u de printer installeert.

Als een item ontbreekt of beschadigd is, neemt u contact op met uw bevoegde Canon-dealer.

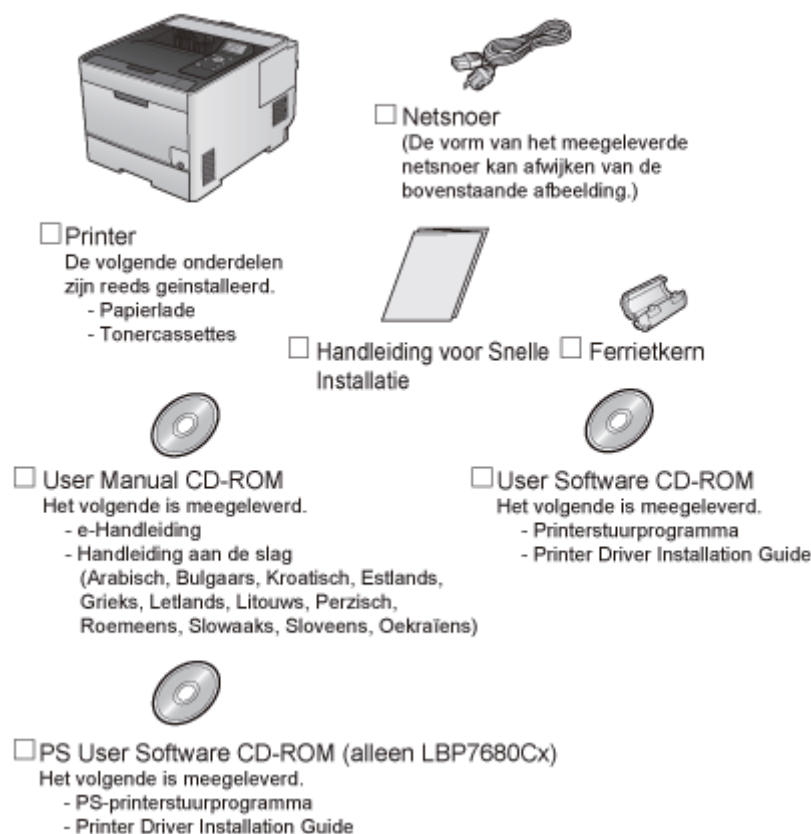

### BELANGRIJK

#### Download het printerstuurprogramma voor Macintosh van de website van Canon

Het printerstuurprogramma voor Macintosh is niet opgenomen op de meegeleverde cd-rom. Download het printerstuurprogramma voor Macintosh voor de ondersteuning van deze printer van de website van Canon (<http://www.canon.com/>). Als u het printerstuurprogramma voor Macintosh voor de ondersteuning van deze printer niet kunt vinden op de website van Canon, neemt u contact op met uw bevoegde Canon-dealer.

### OPMERKING

#### Interfacekabels

- Bij deze printer wordt geen interfacekabel geleverd. Houd een juiste kabel bij de hand voor de computer die u gebruikt, of de aansluitingsmethode.
- Gebruik een USB-kabel met het volgende symbool.



### Meegeleverde handleidingen

Bij deze printer worden de volgende handleidingen meegeleverd. Lees deze handleidingen zoals ze zijn bedoeld, en gebruik alle mogelijkheden van deze printer.

Naam van de handleiding	Inhoud
<b>Handleiding voor Snelle Installatie</b>	Legt uit hoe u de printer installeert.
<b>e-Handleiding</b>	Legt alle handelingen uit met deze printer, zoals hoe u deze printer gebruikt en hoe u problemen oplost. (De "Handleiding voor Snelle Installatie" is hierin helemaal opgenomen.)
<b>Handleiding Aan de slag</b>	Dit is de eenvoudige handleiding (PDF-indeling) in de volgende talen. – Arabisch, Bulgaars, Kroatisch, Estisch, Grieks, Lets, Litouws, Perzisch, Roemeens, Slowaaks, Sloveens, Oekraïens

Voor weergave van de handleiding in PDF-indeling moet Adobe Reader/Adobe Acrobat Reader zijn geïnstalleerd. Als Adobe Reader/Adobe Acrobat Reader niet op uw systeem is geïnstalleerd, kunt u het programma downloaden van de website van Adobe Systems Incorporated.

## De installatielocatie controleren

Voor veilig en probleemloos gebruik van deze printer, moet de locatie waar de printer wordt geplaatst aan de volgende voorwaarden voldoen.

### Voorwaarden voor temperatuur en luchtvochtigheid

Omgevingstemperatuur	10 tot 30°C (50 tot 86°F)
Luchtvochtigheid	20 tot 80% RV (geen condensatie)

### Vereisten netvoeding

220 tot 240 V ( $\pm 10\%$ ), 50/60 Hz ( $\pm 2$  Hz)

### Installatievereisten

- Een locatie die voldoende ruimte biedt
- † Raadpleeg de volgende informatie voor de afmetingen van alle onderdelen, zodat u kunt zorgen voor voldoende ruimte voor de installatie.

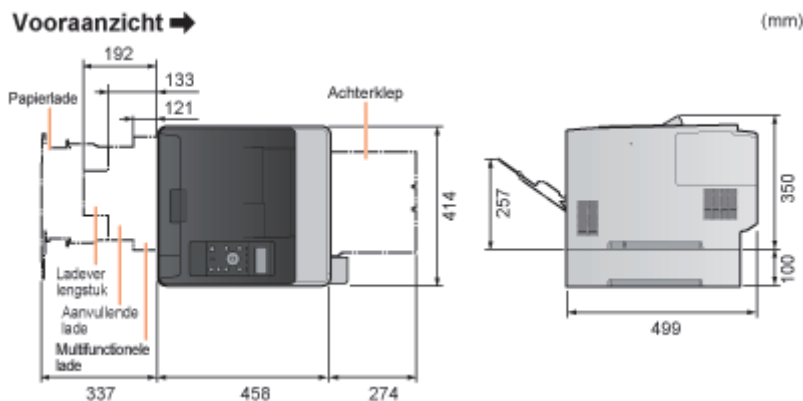

- Een locatie met voldoende ventilatie
- Een locatie met een vlakke en egale ondergrond
- Een locatie die het gewicht van de printer kan dragen

# Het verpakkingsmateriaal verwijderen

02X4-025

## OPMERKING

### Bewaar het verwijderde verpakkingsmateriaal.

Dit hebt u nodig wanneer u de printer moet transporteren bij verhuizing of voor onderhoud.

### Het verpakkingsmateriaal

De vorm en plaatsing van het verpakkingsmateriaal kan zijn gewijzigd en verpakkingsmateriaal kan zonder kennisgeving zijn toegevoegd of verwijderd.

**Verwijder alle oranje plakband dat aan de printer zit, als u de volgende procedure uitvoert.**

## 1

### Open de achterklep helemaal.

Wanneer u het verpakkingsmateriaal in de machine verwijdert, gebeurt dit met veel lawaai. Dit is geen probleem.

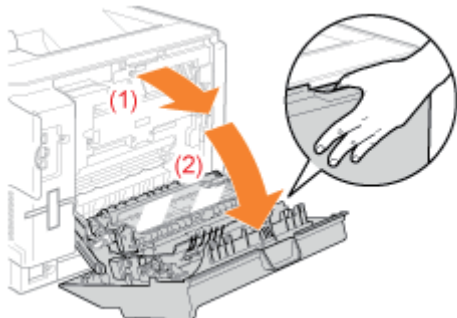

## 2

### Verwijder het plastic verpakkingsmateriaal met plakband.

Wanneer u het verpakkingsmateriaal met plakband verwijdert, gebeurt dit met veel lawaai. Dit is geen probleem.

† Verwijder ook de beschermfolie.

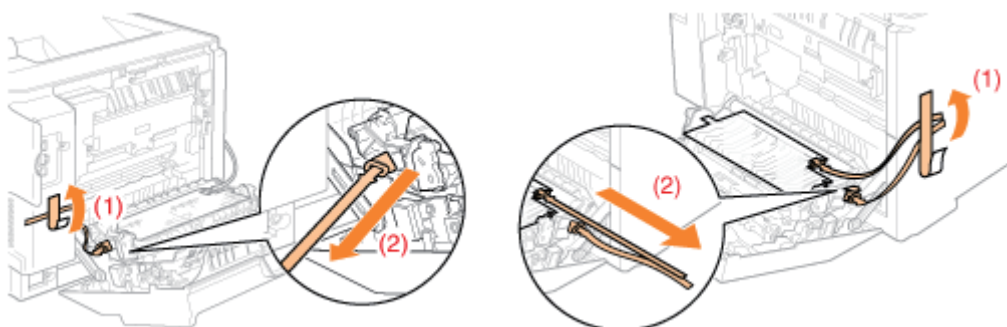

## 3

### Sluit de achterklep.

# 4

**Open de voorklep.**

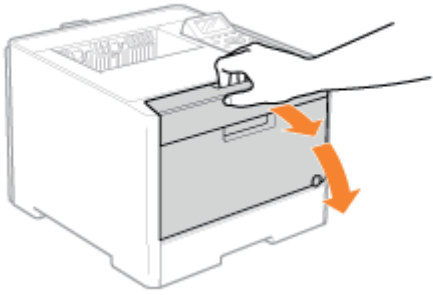

# 5

**Druk op de hendel en trek de tonercassettelade naar buiten.**

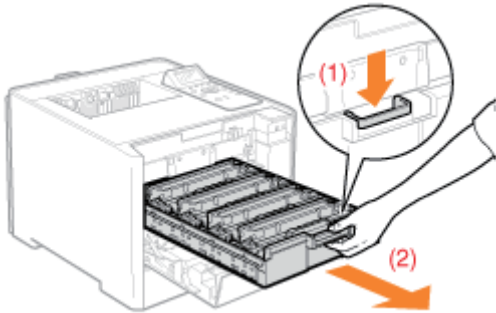

# 6

**Houd de tonercassette vast zoals in de afbeelding wordt getoond.**



# 7

**Verwijder het tabje en trek het afdichtingstape naar buiten.**

Trek het afdichtingstape voorzichtig naar buiten (ongeveer 50 cm lang).

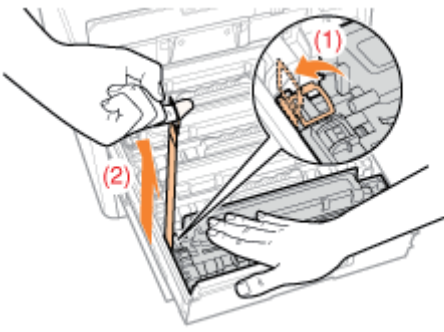

## BELANGRIJK

### Bij het verwijderen van de afdichtingstape

- Als de afdichtingstape in het midden hapert, trek de tape dan geheel uit de tonercassette. Afdichtingstape die in de tonercassette achterblijft, kan leiden tot een afname van de afdrukkwaliteit.
- Voer de verwijderde afdichtingstape af volgens de geldende voorschriften.

## 8

### Trek de afdichtingstape uit alle tonercassettes.

Zorg ervoor dat alle vier de afdichtingstapes zijn verwijderd.

## 9

### Duw de tonercassettelade weer terug.

## 10

### Sluit de voorklep.

#### Als u de voorklep niet kunt sluiten

Zorg ervoor dat de tonercassettelade dicht is.

Probeer de voorklep niet met kracht dicht te krijgen; dit kan de machine beschadigen.

#### Controle!

#### Controleren of het verpakkingsmateriaal is verwijderd

Controleer of de volgende verpakkingsmaterialen volledig zijn verwijderd.



Verpakkingsmaterialen met plakband

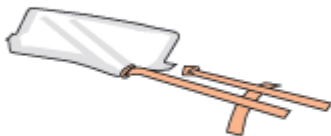

Verpakkingsmaterialen met plakband/beschermbiad

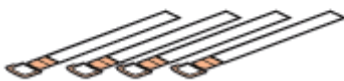

Afdichtingstape x 4

† Voer de overgebleven afdichtingstape af volgens de geldende voorschriften.

\* Zorg ervoor dat al het oranje plakband helemaal is verwijderd.

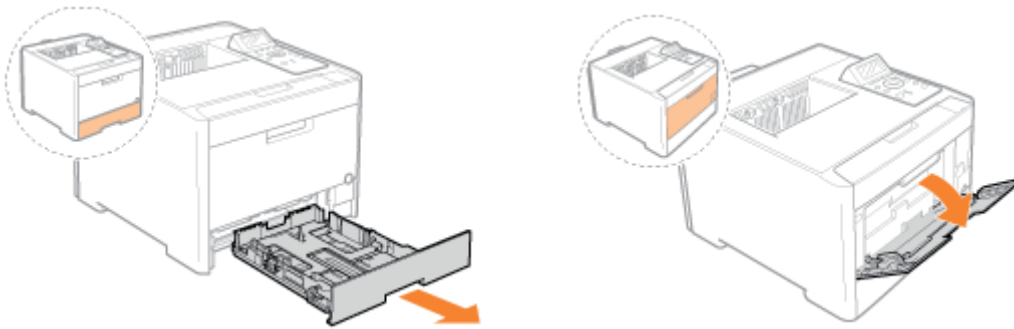

† Sluit de kleppen na uw controle.

 Voer dan een van de volgende procedures uit.

**Als u de printer wilt gebruiken met optionele accessoires geïnstalleerd**

Installeer de optionele accessoires voordat u de printer installeert.

- ❏ "De papierinvoer installeren"
- ❏ "ROM installeren"
- ❏ "SD-card installeren"

**Als u de printer wilt gebruiken zonder optionele accessoires geïnstalleerd**

Installeer de printer.

- ❏ "De printer installeren"

## De papierinvoer installeren

02X4-027

Als u in aanvulling op de meegeleverde multifunctionele lade en papercassette ook de optionele papierinvoer installeert, kan de printer tot 550 vel papier continu en automatisch invoeren.

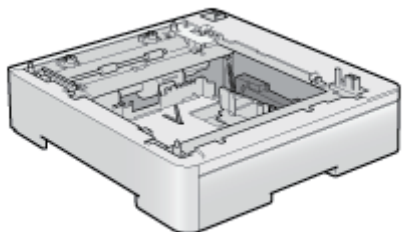

Papierinvoereenheid PF-701

### <Als de printer al is geïnstalleerd>

- Wanneer u de papierinvoer na installatie van de printer wilt installeren, moet u de printer tijdelijk op een andere plaats zetten.
  - ["De printer verplaatsen"](#)
- Zie ["Let op \(Printerinstallatie\)"](#) voor aandachtspunten bij het installeren van de papierinvoer.

**Verwijder alle oranje plakband dat aan de papierinvoer zit, als u de volgende procedure uitvoert.**

**1**

**Haal de papierinvoer uit de doos.**

**2**

**Trek de papercassette uit de papierinvoer.**

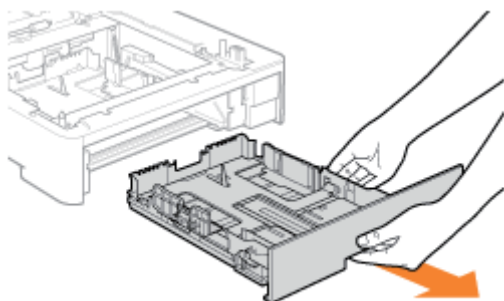

**3**

**Draag de papierinvoer naar de installatielocatie.**

Draag de papierinvoer met beide handen; gebruik daarvoor de beide handgrepen aan beide zijden.



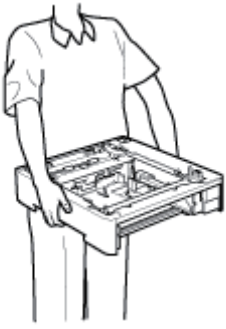

**4**

**Trek de papercassette uit de printer.**

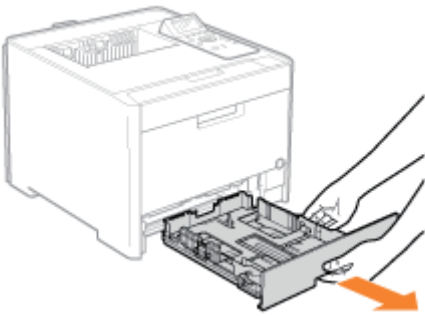

**5**

**Draag de printereenheid naar de installatielocatie.**

Draag de printer niet alleen; houd hem vast bij de handgrepen aan de onderkant van de printer en til hem tegelijkertijd op.



**6**

**Plaats de printer voorzichtig op de papierinvoer en zorg ervoor dat alle oppervlakken van de printer juist zijn uitgelijnd met de voor- en zijkanten van de papierinvoer.**

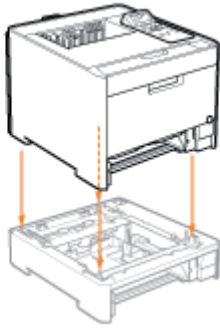

Lijn tevens de bevestigingspennen (A) en connector (B) uit bij het plaatsen van de printer.

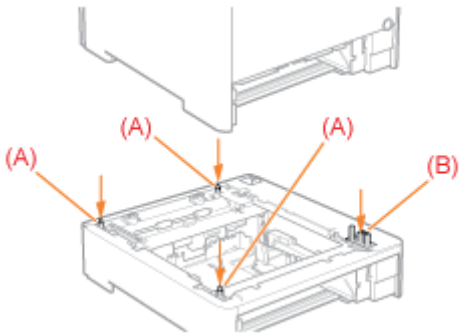

## 7

### Plaats de lade in de printer en de papierinvoer.

 Voer daarna de volgende procedures uit.

- Wilt u de ROM-modules installeren, volg dan de procedure vanaf stap 2 in "[ROM installeren](#)".
- Wilt u de SD-card installeren, volg dan de procedure vanaf stap 2 in "[SD-card installeren](#)".

#### Als u de printer en de papierinvoer gelijktijdig installeert

<b>1</b>	<b>Sluit het netsnoer aan.</b>	<ul style="list-style-type: none"> <li>➤ "Het netsnoer aansluiten"</li> </ul>
<b>2</b>	<b>Initiele instellingen van de printer opgeven.</b>	<ul style="list-style-type: none"> <li>➤ "Aanzetten en een taal en tijd opgeven"</li> </ul>
	<b>Een type printerstuurprogramma opgeven.</b>	<ul style="list-style-type: none"> <li>➤ "Een type printerstuurprogramma opgeven"</li> </ul>
<b>3</b>	<b>Plaats papier.</b>	<ul style="list-style-type: none"> <li>➤ "Papier in de lade plaatsen"</li> <li>➤ "Papier in de multifunctionele lade plaatsen"</li> </ul>
<b>4</b>	<b>Aansluiting op een computer</b>	<ul style="list-style-type: none"> <li>➤ "Aansluiting op een computer"</li> </ul>
<b>5</b>	<b>Installeer het printerstuurprogramma.</b>	<ul style="list-style-type: none"> <li>➤ "Voor Windows"</li> <li>➤ "Voor Macintosh"</li> </ul>
<b>6</b>	<b>Registreer de papierinvoer bij het stuurprogramma van de printer.</b>	<ul style="list-style-type: none"> <li>➤ "De informatie van de papierinvoer instellen"</li> </ul>

<b>7</b>	<b>Controleer de printerwerking.</b>	Controleer de werking aan de hand van een testpagina in Windows. ❖ "Basisbewerkingen/Diverse informatie voor Windows"
----------	--------------------------------------	--

**Als u de papierinvoer naderhand installeert (als u de printer al gebruikt)**

<b>1</b>	<b>Sluit de kabels en snoeren aan.</b>	Sluit de kabels en elektriciteitskabels weer aan die waren losgemaakt en start de printer opnieuw.
<b>2</b>	<b>Plaats papier.</b> (Lade 2*)	❖ "Papier in de lade plaatsen"
<b>3</b>	<b>Registreer de papierinvoer bij het stuurprogramma van de printer.</b>	❖ "De informatie van de papierinvoer instellen"
<b>4</b>	<b>Controleer de printerwerking.</b>	Controleer de werking aan de hand van een testpagina in Windows. ❖ "Basisbewerkingen/Diverse informatie voor Windows"

\*Lade van de papierinvoer

**De informatie van de papierinvoer instellen**

Stel na installatie de informatie van de papierinvoer in.

† Hier wordt uitgelegd hoe dat gaat in Windows. Zie de "Online handleiding" voor Macintosh.

**1**

**Open de printermap.**

❖ "Basisbewerkingen/Diverse informatie voor Windows"

**2**

**Klik met de rechtermuisknop op het pictogram van de printer en selecteer [Eigenschappen] of [Eigenschappen van printer] in de keuzelijst.**

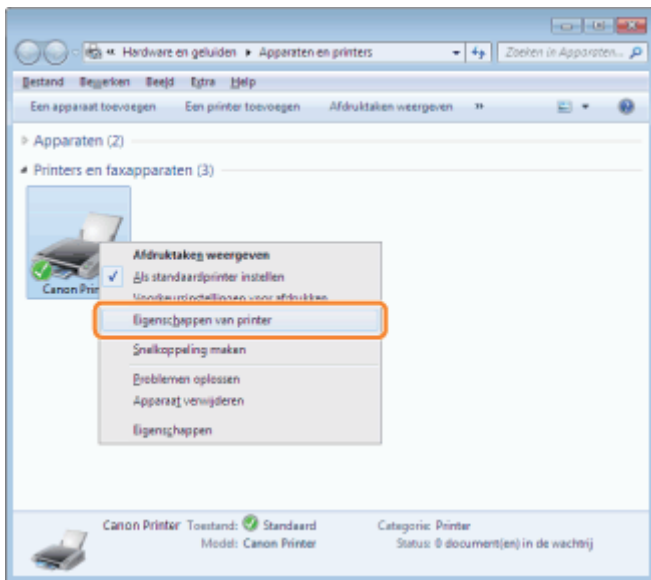

### 3

#### Informatie over de papierinvoer verkrijgen.

- (1) Open het blad [Apparaatinstellingen].
  - (2) Klik op [Apparaatstatus opvragen].
- De informatie over de papierinvoer krijgt u automatisch.

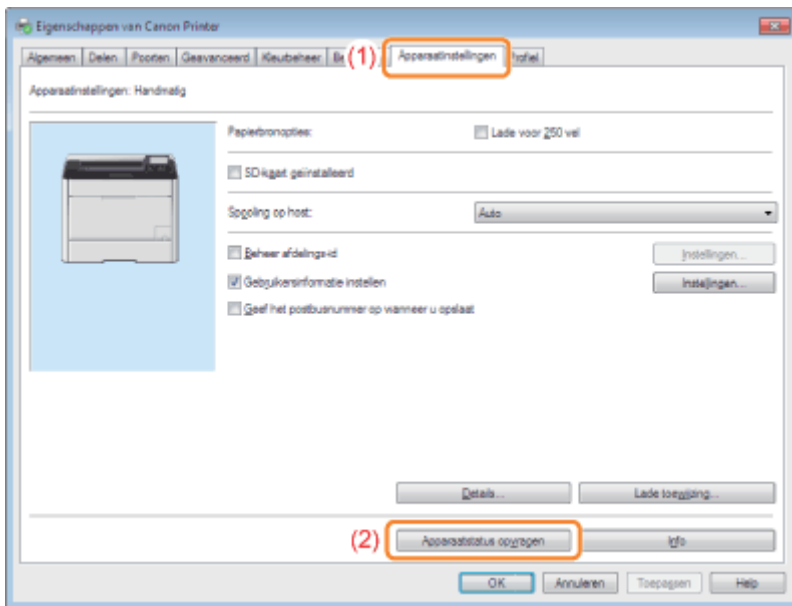

#### **OPMERKING**

**Als u de informatie over de papierinvoer niet automatisch kunt krijgen.**

Schakel het selectievakje in voor [Lade voor 250 vel] in onder [Papierbronopties].

# De printer installeren

02X4-026

† Als u de printer wilt gebruiken met optionele accessoires geïnstalleerd, moet u deze installeren voordat u de printer installeert.

- "De papierinvoer installeren"
- "ROM installeren"
- "SD-card installeren"

## De printer naar de installatielocatie verplaatsen

# 1

**Trek de lade eruit.**

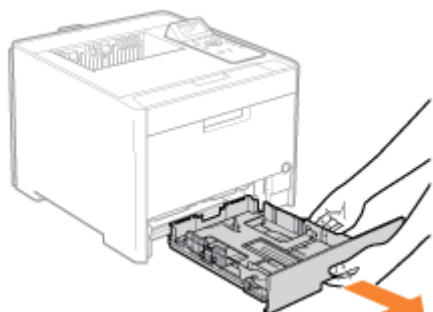

# 2

**Draag de printereenheid naar de installatielocatie.**

Draag de printer niet alleen; houd hem vast bij de handgrepen aan de onderkant van de printer en til hem tegelijkertijd op.



# 3

**Plaats de lade in de printer.**

Druk de lade stevig in de printer.

## Het netsnoer aansluiten

# 1

## Sluit het netsnoer aan.

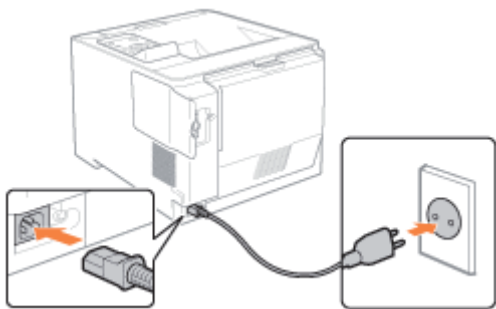

### OPMERKING

#### De vorm van het meegeleverde netsnoer



De vorm van het meegeleverde netsnoer kan afwijken van de bovenstaande afbeelding.

# 2

## Druk op de aan-/uitschakelaar om de printer in te schakelen.

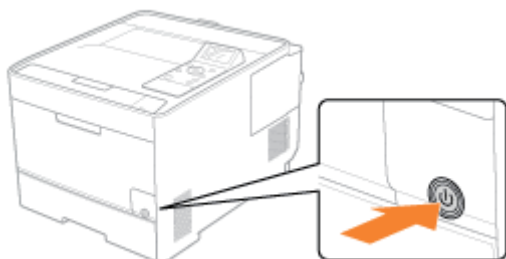
→ De indicatielampjes en het display van het bedieningspaneel lichten op en de printer start een diagnostische zelftest van de printereenheid en de optionele accessoires.



Als tijdens deze diagnostische test geen afwijkingen worden waargenomen, gaan het voedingslampje (groen), het indicatielampje (Gereed)  (groen), het indicatielampje (Online)  (groen) en het indicatielampje Papierbron (groen) branden, wordt <Klaar om af te drk.> in het display weergegeven en is de printer gereed om af te drukken.

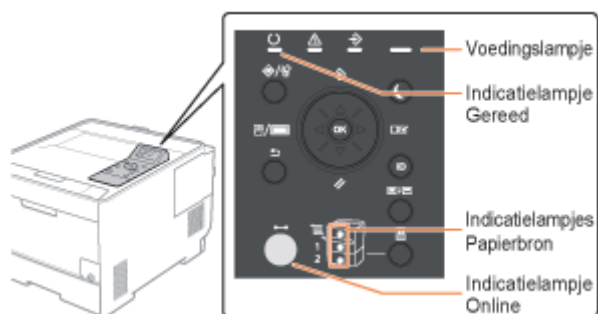

De volgende gegevens worden in het display weergegeven.

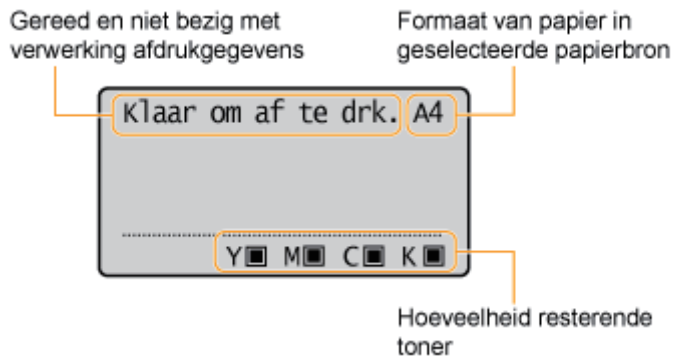

Voer daarna de volgende procedures uit.

<b>1</b>	<b>Initiële instellingen van de printer opgeven</b>	<ul style="list-style-type: none"> <li>➤ "Aanzetten en een taal en tijd opgeven"</li> </ul>
	<b>Een type printerstuurprogramma opgeven</b>	<ul style="list-style-type: none"> <li>➤ "Een type printerstuurprogramma opgeven"</li> </ul>
<b>2</b>	<b>Plaats papier.</b>	<ul style="list-style-type: none"> <li>➤ "Papier in de lade plaatsen"</li> <li>➤ "Papier in de multifunctionele lade plaatsen"</li> </ul>
<b>3</b>	<b>Aansluiting op een computer</b>	<ul style="list-style-type: none"> <li>➤ "Aansluiting op een computer"</li> </ul>
<b>4</b>	<b>Installeer het printerstuurprogramma.</b>	<ul style="list-style-type: none"> <li>➤ "Voor Windows"</li> <li>➤ "Voor Macintosh"</li> </ul>
<b>5</b>	<b>Controleer de printerwerking.</b>	<p>Controleer de werking aan de hand van een testpagina in Windows.</p> <ul style="list-style-type: none"> <li>➤ "Basisbewerkingen/Diverse informatie voor Windows"</li> </ul>

# ROM installeren

---

02X4-02F

Steek de ROM op de plaats zoals wordt getoond op de volgende afbeelding.  
Voer het werk uit nadat u de plaats van de ROM hebt gecontroleerd.

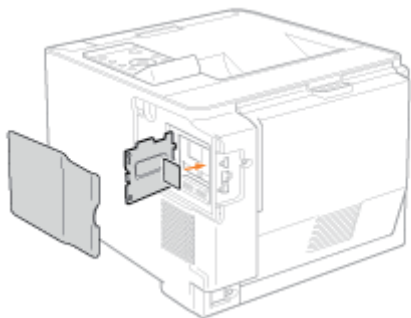

## ➤ ROM installeren

---

Legt de procedure uit voor het plaatsen van de ROM.  
Steek de ROM juist op zijn plaats volgens de volgende procedure.

## ➤ ROM-installatie controleren

---

Legt de procedure uit om te controleren of de ROM juist is geplaatst.  
Voer nadat de ROM is ingestoken, een controle uit met de volgende procedure.

## ➤ ROM verwijderen

---

Legt de procedure uit voor het verwijderen van de ROM.  
Gebruik de volgende procedure om de ROM te verwijderen.

---



## OPMERKING

### U hebt een kruiskopschroevendraaier nodig.

Zorg ervoor dat u een schroevendraaier bij de hand hebt die overeenkomt met het formaat van de schroeven van het afdekplaatje van de sleuf.

## 1

### Schakel de printer uit en koppel de kabels of snoeren los van de printer.

- † Sluit de printer af voordat u deze uitzet met behulp van de aan-/uitschakelaar.  
Zie "[De printer in- en uitschakelen](#)" voor meer informatie over de procedure voor het uitschakelen van de printer.

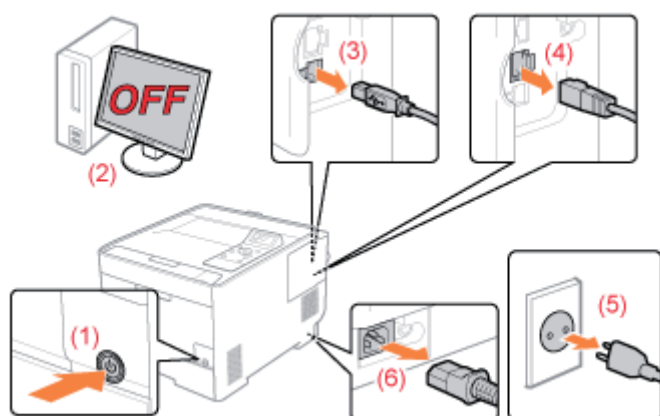

### <De kabel of het snoer loskoppelen>

USB-kabel*	(2) Schakel de computer uit. (3) Maak de kabel los van de printer.
LAN-kabel*	(4) Maak de kabel los van de printer.
Netsnoer	(5) Haal het netsnoer uit het stopcontact. (6) Koppel het netsnoer los van de printer.

\* Of deze kabel is aangesloten, hangt af van uw IT-omgeving.

## 2

### Verwijder de rechterklep.

- (1) Neem het handgreepje (A) vast en open de klep een klein stukje.

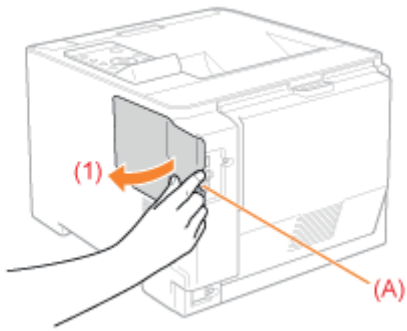

(2) Trek het afdekplaatje los in de richting van de pijl.

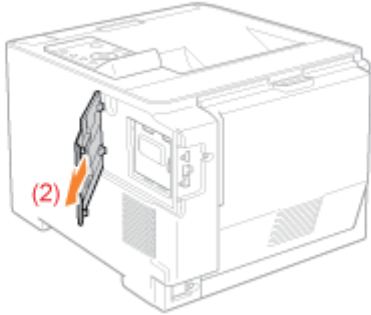

### 3

#### Open het afdekplaatje van de sleuf.

(1) Draai de twee schroeven los.

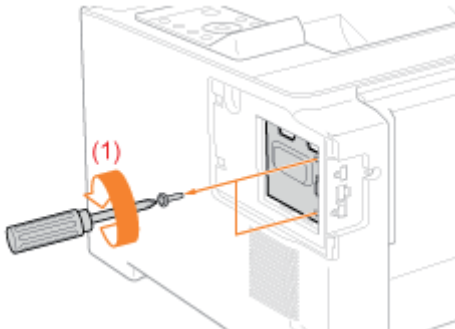

(2) Open het afdekplaatje van de sleuf.

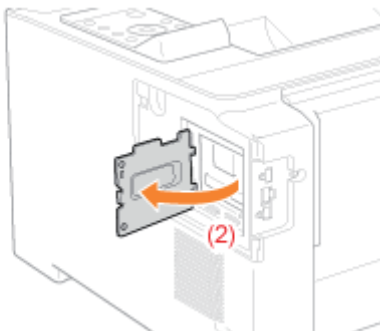

#### OPMERKING

##### **Plaats om de ROM te installeren**

Controleer de installatielocatie en de ligging voordat u de ROM-module installeert.

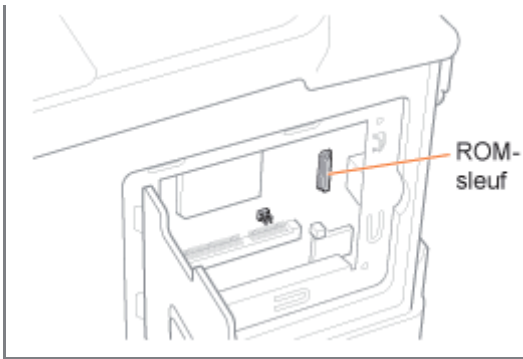

## 4

### ROM installeren

Druk de ROM-module stevig in de printer terwijl u de module uitlijnt met de twee connectoren.

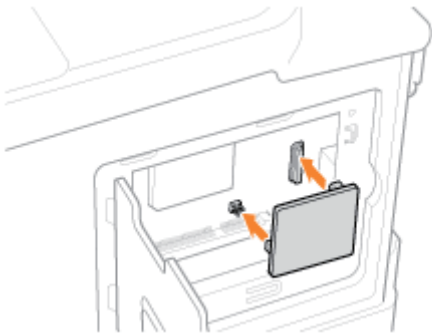

## 5

### Sluit het afdekplaatje.

(1) Sluit de klep.

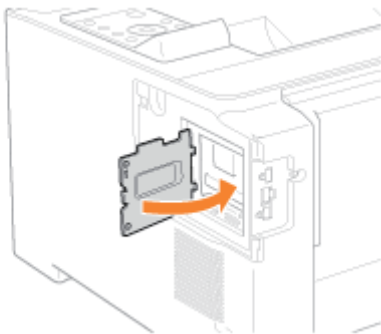

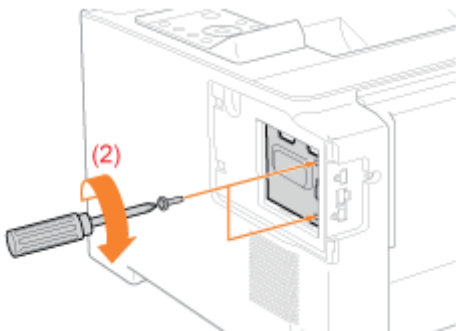

(2) Bevestig de beide schroeven en draai ze vast.

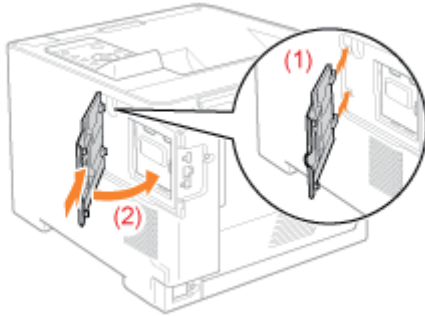

**Plaats de rechterklep terug.**

- (1) Plaats de rechterklep terug.  
 (2) Sluit de klep.



 Voer daarna de volgende procedures uit. (Als u de SD-card wilt installeren, voert u de procedure uit van stap 2 in "SD-card installeren".)

**Als u de printer en ROM tegelijkertijd installeert**

<b>1</b>	<b>Sluit het netsnoer aan.</b>	<ul style="list-style-type: none"> <li>➤ "Het netsnoer aansluiten"</li> </ul>
<b>2</b>	<b>Initiele instellingen van de printer opgeven.</b>	<ul style="list-style-type: none"> <li>➤ "Aanzetten en een taal en tijd opgeven"</li> </ul>
	<b>Een type printerstuurprogramma opgeven.</b>	<ul style="list-style-type: none"> <li>➤ "Een type printerstuurprogramma opgeven"</li> </ul>
<b>3</b>	<b>Plaats papier.</b>	<ul style="list-style-type: none"> <li>➤ "Papier in de lade plaatsen"</li> <li>➤ "Papier in de multifunctionele lade plaatsen"</li> </ul>
<b>4</b>	<b>Aansluiting op een computer</b>	<ul style="list-style-type: none"> <li>➤ "Aansluiting op een computer"</li> </ul>
<b>5</b>	<b>Installeer het printerstuurprogramma.</b>	<ul style="list-style-type: none"> <li>➤ "Voor Windows"</li> <li>➤ "Voor Macintosh"</li> </ul>
<b>6</b>	<b>Controleer de printerwerking.</b>	<p>Controleer de werking aan de hand van een testpagina in Windows.</p> <ul style="list-style-type: none"> <li>➤ "Basisbewerkingen/Diverse informatie voor Windows"</li> </ul>
<b>7</b>	<b>Controleer de ROM-installatie.</b>	<ul style="list-style-type: none"> <li>➤ "ROM-installatie controleren"</li> </ul>
<b>8</b>	<b>Geef de benodigde instellingen op voor de ROM-module.</b>	<p>Geef de instellingen op in de menufuncties.</p> <ul style="list-style-type: none"> <li>➤ "Menu [Setup] (Opties [PS])"</li> </ul> <p>Zie "Bar Code Printing Guide" op de cd-rom met gebruikershandleiding voor meer informatie over de instellingen voor de barcode-lettertypen.</p>

**Als u ROM naderhand installeert (als u de printer al gebruikt)**

<b>1</b>	<b>Sluit de kabels en snoeren aan.</b>	Sluit de kabels en snoeren die u hebt verwijderd, weer aan.
----------	--	---

<b>2</b>	<b>Controleer de ROM-installatie.</b>	❖ "ROM-installatie controleren"
<b>3</b>	<b>Geef de benodigde instellingen op voor de ROM-module.</b>	Geef de instellingen op in de menufuncties. ❖ "Menu [Setup] (Opties [PS])" Zie "Bar Code Printing Guide" op de cd-rom met gebruikershandleiding voor meer informatie over de instellingen voor de barcode-lettertypen.

# ROM-installatie controleren

02X4-029

Druk na het installeren van een ROM-module de configuratiepagina af en controleer of de module goed is geïnstalleerd.

## OPMERKING

### Plaats papier van A4-formaat.

Het is de bedoeling dat de configuratiepagina wordt afgedrukt op papier van A4-formaat. Zorg ervoor dat u papier van A4-formaat hebt geplaatst bij het afdrukken van de configuratiepagina.



## 1

**Plaats papier van A4-formaat in de multifunctionele lade of de papercassette.**

➤ "Papierinvoer en -uitvoer"

## 2

**Controleer of de printer online is.**

Als de printer niet online is, drukt u op [  ] (  : Online).

## 3

**Druk op [  ] (  : Hulpprogramma).**

## 4

**Selecteer [Configuratiepagina] met [  ] en [  ] en druk dan op [OK].**

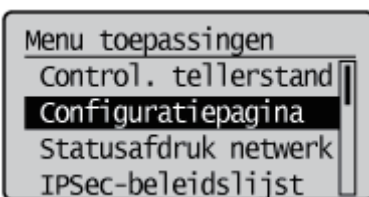

## 5

**Selecteer [Ja] met [  ] en druk vervolgens op [OK] om de configuratiepagina af te drukken.**

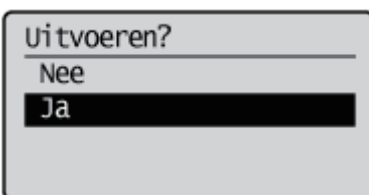

## OPMERKING

### De installatie controleren

- PS ROM

Controleer of [PS] wordt weergegeven in [Controller].

- Bar DIMM

Controleer of [BarDIMM] wordt weergegeven in [PCL].

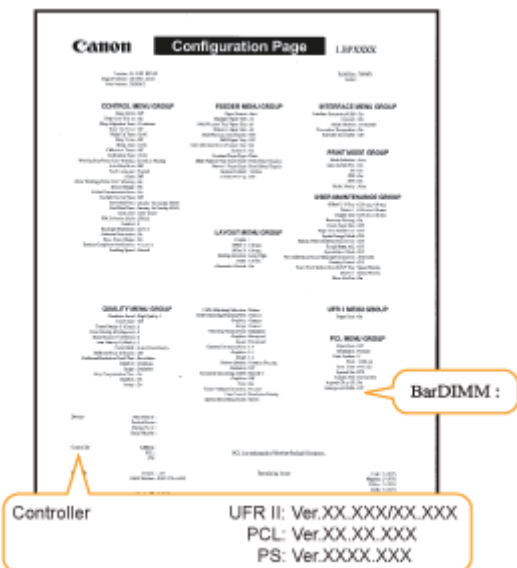

→ Als [PS] of [BarDIMM] niet wordt weergegeven, raadpleegt u "[ROM verwijderen](#)" en verwijdert u de ROM-module.

† Dit een voorbeeld van een configuratiepagina. De inhoud kan afwijken van de configuratiepagina die door uw printer wordt afgedrukt.

## ROM verwijderen

02X4-02A

### OPMERKING

#### **De klep verwijderen**

Zie "[ROM installeren](#)" voor meer informatie over het verwijderen van het afdekplaatje.

Neem de ROM-module aan de rand vast en trek deze naar buiten.





## SD-card installeren (alleen LBP7680Cx)

---

02X4-02H

Steek de SD-card op de plaats zoals wordt getoond op de volgende afbeelding.  
Voer het werk uit nadat u de plaats van het kaartje hebt gecontroleerd.

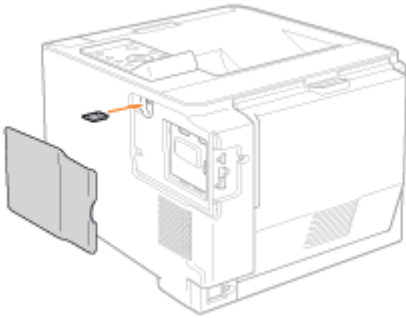

### **SD-card installeren**

---

Legt de procedure uit voor het plaatsen van de SD-card.  
Steek de SD-card juist op zijn plaats volgens de volgende procedure.

### **De SD-cardinstallatie controleren**

---

Legt de procedure uit om te controleren of de SD-card juist is ingestoken.  
Voer nadat de ROM is ingestoken, een controle uit met de volgende procedure.

### **SD-card verwijderen**

---

Legt de procedure uit voor het verwijderen van de SD-card.  
Gebruik de volgende procedure om de SD-cards te verwijderen.

De SD-card wordt op de volgende wijze op de hoofdprintplaat van de printer geïnstalleerd.

## BELANGRIJK

**Wanneer u de functie "Encrypted Secured Print" gebruikt; de beveiliging van deze functie is verbeterd voor de communicatie van gegevens en opgeslagen gegevens**

U moet de "Encrypted Secured Print Driver Add-in" installeren.

Zie de "Readme.txt" op de meegeleverde CD-ROM voor informatie over de installatieprocedure.

† Wij adviseren om een Encrypted Secured Print te gebruiken voor het afdrukken van beveiligde afdruktaken.

### **Voordat u een SD-kaart installeert**

Als de schrijfbescherming van de SD-kaart aanstaat, zet deze bescherming dan uit en plaats de kaart in de sleuf.

## 1

### **Schakel de printer uit en koppel de kabels of snoeren los van de printer.**

† Sluit de printer voordat u hem UIT zet.

Zie "[De printer in- en uitschakelen](#)" voor meer informatie over de procedure voor het sluiten van de printer.

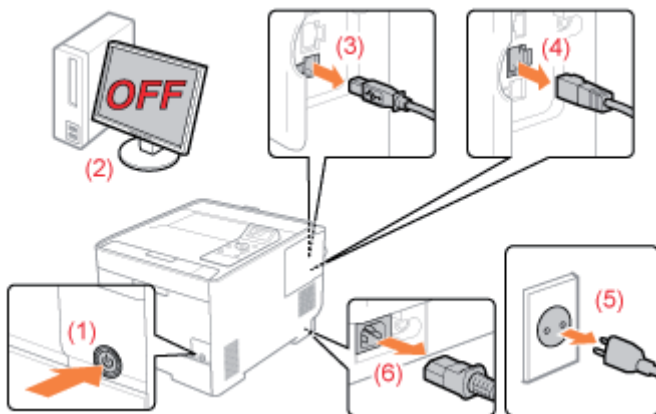

### **<De kabel of het snoer loskoppelen>**

USB-kabel*	(2) Schakel de computer uit. (4) Maak de kabel los van de printer.
LAN-kabel*	(4) Maak de kabel los van de printer.
Netsnoer	(5) Haal het netsnoer uit het stopcontact. (6) Koppel het netsnoer los van de printer.

\* Of deze kabel is aangesloten, hangt af van uw IT-omgeving.

## 2

### **Verwijder de rechterklep.**

(1) Neem het handgreepje (A) vast en open de klep een klein stukje.

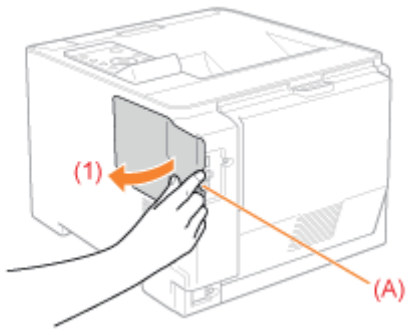

(2) Trek het afdekplaatje los in de richting van de pijl.

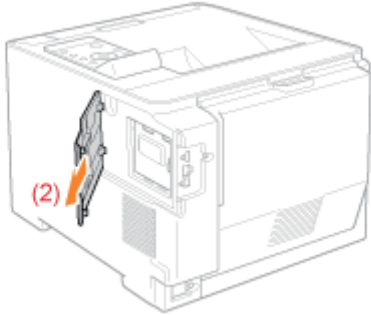

### 3

#### Installeer de SD-card

Steek de SD-card in de sleuf voor SD-cards totdat de card klikt.

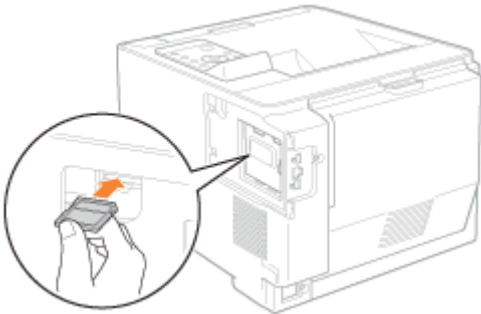

### 4

#### Plaats de rechterklep terug.

(1) Plaats de rechterklep terug.

(2) Sluit de klep.

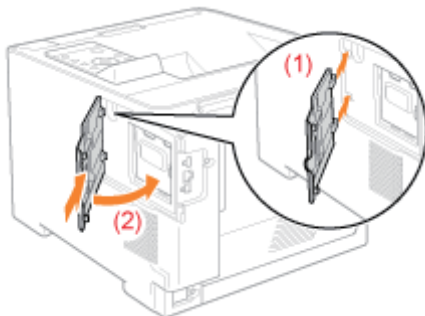

### 5

#### Harde reset of opnieuw opstarten van de printer.

Verschijnt er <Formatting SD Card?> in het display nadat de printer is gestart, dan wordt de SD-card geformatteerd. Wacht even totdat de formattering klaar is.

## BELANGRIJK

### Als <Formatting SD Card?> niet in het display verschijnt.

Voer [Afmeting] uit in [SD-kaart onderhoud] in het menu Algemene instellingen.

➤ "Menu [Setup] (Opties [Gebruikersonderhoud])"

## 6

### Sluit alle interfacekabels aan.

#### OPMERKING

#### Instelling nadat de SD-card is geïnstalleerd

Voer de volgende procedure uit nadat de SD-card is geïnstalleerd.

- (1) Geef de bladzijde [Apparaatinstellingen] weer in het stuurprogramma van de printer.  
Voor details over de procedure om het blad weer te geven, zie "[Printeropties instellen](#)."
- (2) Klik op [Apparaatstatus opvragen].  
Kunt u de status van de optionele accessoires niet automatisch krijgen, schakel dan het selectievakje [SD-kaart geïnstalleerd] in.

Zie "[Printeropties instellen](#)" voor meer informatie over de procedure voor Macintosh.

 Voer daarna de volgende procedures uit.

#### Als u de printer en de SD-card tegelijkertijd installeert

1	<b>Sluit het netsnoer aan.</b>	➤ "Het netsnoer aansluiten"
2	<b>Initiele instellingen van de printer opgeven.</b>	➤ "Aanzetten en een taal en tijd opgeven"
	<b>Een type printerstuurprogramma opgeven.</b>	➤ "Een type printerstuurprogramma opgeven"
3	<b>Plaats papier.</b>	➤ "Papier in de lade plaatsen" ➤ "Papier in de multifunctionele lade plaatsen"
4	<b>Aansluiting op een computer</b>	➤ "Aansluiting op een computer"
5	<b>Installeer het printerstuurprogramma.</b>	➤ "Voor Windows" ➤ "Voor Macintosh"
6	<b>Controleer de printerwerking.</b>	Controleer de werking aan de hand van een testpagina in Windows. ➤ " <a href="#">Basisbewerkingen/Diverse informatie voor Windows</a> "
	<b>ROM-installatie controleren.</b> (Alleen wanneer u ROM installeert)	➤ "ROM-installatie controleren"

<b>7</b>		
	<b>De SD-cardinstallatie controleren.</b>	<ul style="list-style-type: none"> <li>➤ "De SD-cardinstallatie controleren"</li> </ul>
<b>8</b>	<b>Geef de benodigde instellingen op voor de ROM-module.</b>	<p>Geef de instellingen op in de menufuncties.</p> <ul style="list-style-type: none"> <li>➤ "Menu [Setup] (Opties [PS])"</li> </ul> <p>Zie "Bar Code Printing Guide" op de cd-rom met gebruikershandleiding voor meer informatie over de instellingen voor de barcode-lettertypen.</p>

#### Als u de SD-card naderhand installeert (als u de printer al gebruikt)

<b>1</b>	<b>Sluit de kabels en snoeren aan.</b>	Sluit de kabels en snoeren die u hebt verwijderd, weer aan.
<b>2</b>	<b>ROM-installatie controleren.</b> (Alleen wanneer u ROM installeert)	<ul style="list-style-type: none"> <li>➤ "ROM-installatie controleren"</li> </ul>
	<b>De SD-cardinstallatie controleren.</b>	<ul style="list-style-type: none"> <li>➤ "De SD-cardinstallatie controleren"</li> </ul>
<b>3</b>	<b>Geef de benodigde instellingen op voor de ROM-module.</b>	<p>Geef de instellingen op in de menufuncties.</p> <ul style="list-style-type: none"> <li>➤ "Menu [Setup] (Opties [PS])"</li> </ul> <p>Zie "Bar Code Printing Guide" op de cd-rom met gebruikershandleiding voor meer informatie over de instellingen voor de barcode-lettertypen.</p>

# De SD-cardinstallatie controleren

02X4-02K

Druk na het installeren van een SD-card de configuratiepagina af en controleer of de module goed is geïnstalleerd.

## OPMERKING

### Plaats A4-papier.

De configuratiebladzijde is ontworpen om op A4-papier te worden afgedrukt.  
Zorg ervoor dat u A4-papier hebt geplaatst wanneer u de Configuratiebladzijde afdrukt.



## 1

**Plaats A4-papier in de multifunctionele lade of de papercassette.**

➤ "Papierinvoer en -uitvoer"

## 2

**Controleer of de printer online is.**

Als de printer niet online is, drukt u op [  ] (  : Online).

## 3

**Druk op [  /  ] (  /  ): Hulpprogramma).**

## 4

**Selecteer [Configuratiepagina] met [ ▲ ] en [ ▼ ] en druk dan op [OK].**

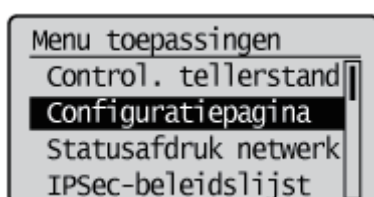

## 5

**Selecteer [Ja] met [ ▼ ] en druk vervolgens op [OK] om de configuratiepagina af te drukken.**

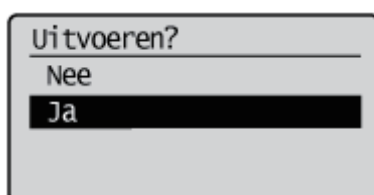

## OPMERKING

**De installatie controleren**

Controleer dat [SD-kaart] onder de [Instelmenu] is ingesteld op [Aan].



→ Als [SD-kaart] niet wordt weergegeven, raadpleegt u "[SD-card verwijderen](#)" en verwijdert u de SD-card.

→ Is de [SD-kaart] [Uit], stel hem dan in op [Aan] met behulp van de volgende procedure.

- (1) Druk op [  ] (  : Instellingen).
- (2) Selecteer [Instelmenu] met [ ▲ ] en [ ▼ ] en druk dan op [OK].
- (3) Selecteer [SD-kaart] met [ ▲ ] en [ ▼ ] en druk dan op [OK].
- (4) Selecteer [Aan] met [ ▲ ] en [ ▼ ] en druk dan op [OK].
- (5) Harde reset of opnieuw opstarten van de printer.

→ Controleer of de SD-kaart niet beschermd is tegen overschrijven. Als de schrijfbescherming van de SD-kaart aanstaat, zet deze bescherming dan uit en plaats de kaart in de sleuf.

† Bovenstaande afbeelding is een voorbeeld van de configuratiepagina. De inhoud van dit voorbeeld kan afwijken van de configuratiepagina afgedrukt door uw printer.

# SD-card verwijderen

02X4-02L

## OPMERKING

### De klep verwijderen

Zie "SD-card installeren" voor meer informatie over het verwijderen van het afdekplaatje.

# 1

**Steek de SD-card naar binnen totdat hij klikt, laat dan uw hand los.**

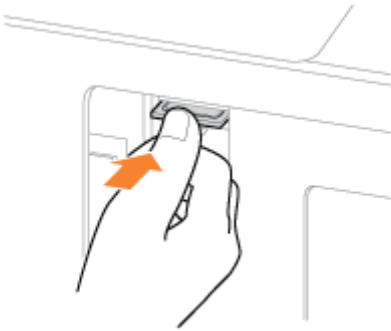

# 2

**Verwijder de SD-card.**

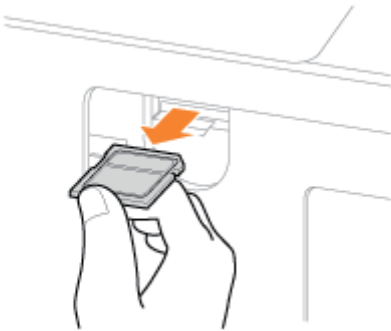



# **Initiële instellingen van de printer opgeven**

---

02X4-02R

**↳ Aanzetten en een taal en tijd opgeven**

**↳ Een type printerstuurprogramma opgeven**

---

# Aanzetten en een taal en tijd opgeven

02X4-025

Wanneer de printer wordt aanzet, verschijnt het scherm met de initiële instellingen.

Geef de instelling op met behulp van de volgende procedure.

## OPMERKING

### Het scherm met de initiële instellingen



Het scherm met de initiële instellingen wordt alleen weergegeven wanneer de printer voor de eerste keer wordt aanzet.

## 1

### Druk op de aan-/uitschakelaar om de printer in te schakelen.

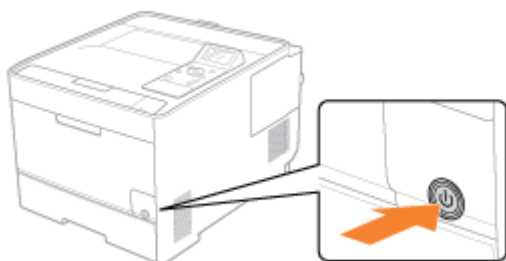
→ De indicatielampjes en het display van het bedieningspaneel lichten op en de printer start een diagnostische zelftest van de printereenheid en de optionele accessoires.



Als tijdens deze diagnostische test geen afwijkingen worden waargenomen, gaan het voedingslampje (groen), het indicatielampje (Gereed)  (groen), het indicatielampje (Online)  (groen) en het indicatielampje Papierbron (groen) branden, wordt <Klaar om af te drk.> in het display weergegeven en is de printer gereed om af te drukken.

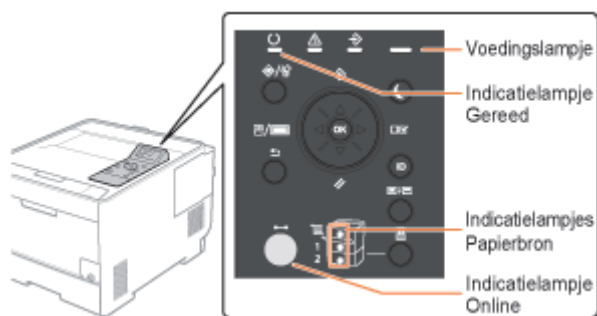

## BELANGRIJK

### Schakel de printer niet in direct nadat u deze hebt uitgeschakeld.

Als u de printer uit en weer in moet schakelen, moet u ten minste 10 seconden wachten voordat u de aan-/uitschakelaar weer indrukt.

### Als de printer niet naar behoren werkt

➤ "Problemen oplossen"

### Als er een foutmelding in het display van het bedieningspaneel verschijnt

➤ "Er verschijnt een bericht in het bedieningspaneel"

### Wanneer u de printer voor het eerst inschakelt na de installatie van de printer en de papierinvoer

Plaats geen papier in de lade.

➤

## "Printerinstallatie"

### Let op bij het uitschakelen van de printer

Als u de printer uitschakelt, worden alle resterende afdrukgegevens uit het printergeheugen gewist.

### Energieverbruik wanneer de printer is uitgeschakeld

Ook als de hoofdschakelaar van de printer is uitgeschakeld, wordt er enige stroom verbruikt als de stekker in het stopcontact zit.

Trek de stekker uit het stopcontact als niet wilt dat de printer stroom verbruikt.

## 2

Selecteer een taal die op het scherm wordt gebruikt, met [ ▲ ] en [ ▼ ] en druk op [OK].

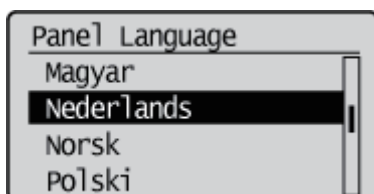

## 3

Geef een datum op en druk vervolgens op [OK].

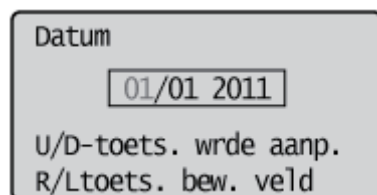

## 4

Geef een tijd op en druk daarna op [OK].

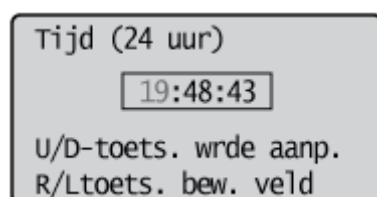

→ Het volgende scherm verschijnt en de instellingen zijn afgerond.

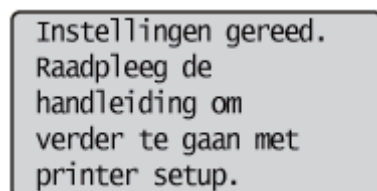

### OPMERKING

#### De klok in deze printer

De klok in de printer wijkt per maand maximaal 60 seconden af. Zet de klok regelmatig gelijk.

#### Wanneer u tijdzones en zomer- en wintertijd instelt

Zie "Menu [Setup] (Opties [Instelmenu])".



## Een type printerstuurprogramma opgeven

02X4-02C

Wanneer u vanaf een computer afdrukt via een USB-aansluiting, moet u opgeven welk van de volgende printerstuurprogramma's wordt gebruikt.

- UFR II
- UFR II XPS (alleen LBP7680Cx)
- PCL5c
- PCL6
- PS3
- XPS (Direct) (alleen LBP7680Cx)

U kunt per keer het type printerstuurprogramma selecteren dat moet worden geïnstalleerd.

### BELANGRIJK

#### Wanneer u het printerstuurprogramma handmatig installeert

Let er op dat u de juiste instelling kiest voor dit item en het type printerstuurprogramma dat moet worden geïnstalleerd. U kunt geen printerstuurprogramma's van een ander type gebruiken.

## 1

Druk op [  ] (  : Instellingen ).

## 2

Selecteer [Instelmenu] met [ ▲ ] en [ ▼ ] en druk dan op [OK].

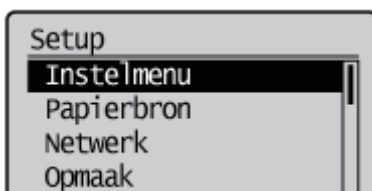

## 3

Selecteer [PDL selecteren (PnP)] met [ ▲ ] en [ ▼ ] en druk dan op [OK].

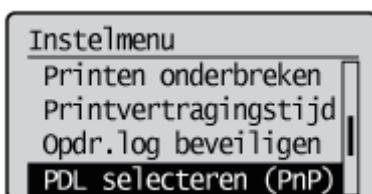

Wanneer het bericht wordt weergegeven, drukt u op [OK] om door te gaan.

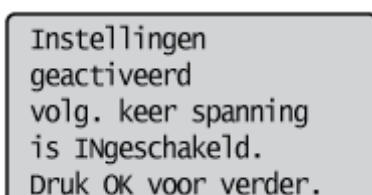

# 4

Selecteer het printerstuurprogramma dat u wilt gebruiken met [ ▼ ] en [ ▲ ] en druk op [OK].

→ De instelwaarde wordt gewijzigd.

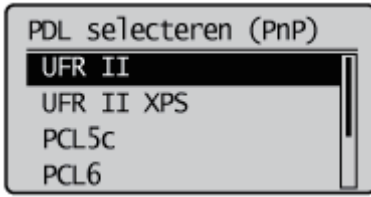

† Zet de printer uit en weer aan of voer een harde reset uit zodat de instelling van kracht wordt.

---

## Bij aansluiting met een USB-kabel

Zie ook "Belangrijke veiligheidsvoorschriften".

### BELANGRIJK

**Sluit de USB-kabel niet aan en koppel deze niet los wanneer de printer of computer is ingeschakeld.**

Dit kan de werking van de printer verstoren.

#### **Apparatuur voor unidirectionele communicatie**

De printer communiceert in twee richtingen (bidirectioneel). Bediening van de printer bij aansluiting op apparatuur met unidirectionele communicatie is niet getest. Canon kan de printerwerking derhalve niet garanderen als de printer is aangesloten via unidirectionele afdrukservers, USB-hubs of schakelaars.

### OPMERKING

#### **De USB-interface**

De juiste USB-interface verschilt en hangt af van het besturingssysteem van de aangesloten computer. Voor meer informatie neemt u contact op met uw lokale Canon-dealer.

Windows 2000, XP, Vista, 7, Server 2003 en Server 2008:	Hi-Speed USB/USB
Mac OS X (10.3.2 of eerder):	USB
Mac OS X (10.3.3 of later):	Hi-Speed USB/USB

#### **De interface-kabel**

- Bij deze printer wordt geen interfacekabel geleverd. Houd een juiste kabel bij de hand voor de computer die u gebruikt, of de aansluitingsmethode.
- Gebruik een USB-kabel met het volgende symbool.



# 1

## **Controleer of de printer en computer beide zijn uitgeschakeld.**

Controleer of de hoofdschakelaar op het bedieningspaneel op uit staat.

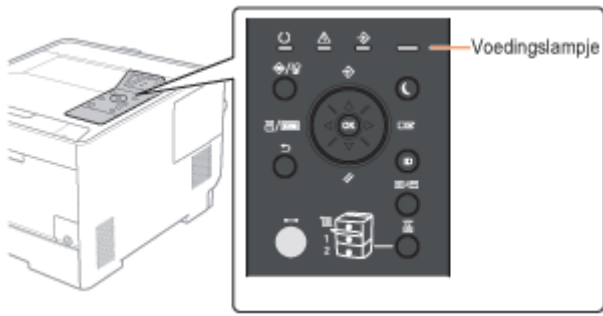

## 2

### Sluit de USB-kabel aan.

- Platte stekker (A): Voor aansluiting op een USB-poort van de computer.
- Vierkante stekker (B): Voor aansluiting op de USB-connector van deze printer.

† Schakel de printer in dit stadium NIET in, ook niet als u het printerstuurprogramma wilt installeren.

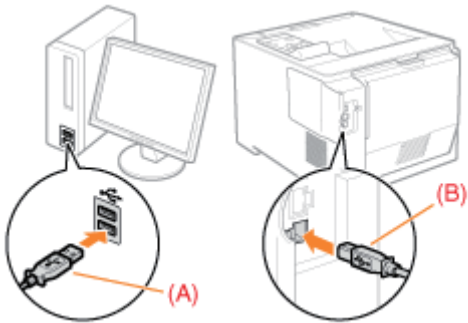

### Bij aansluiting met een LAN-kabel

#### BELANGRIJK

#### Als meer dan één apparaat is aangesloten op een AppleTalk-netwerk

Schakel de toestellen in met een tussenpoos van 10 seconden of meer.

#### OPMERKING

#### De netwerkgeving

Deze printer ondersteunt 10BASE-T, 100BASE-TX en 1000BASE-T-verbindingen.

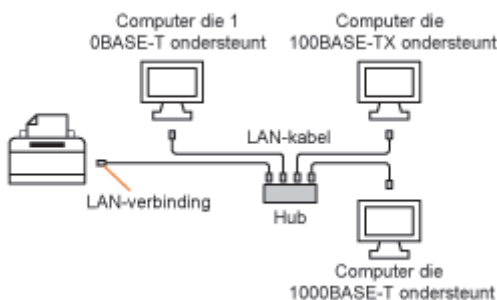

#### De LAN-kabel

- De printer wordt niet geleverd met een LAN-kabel of een hub. Zorg zo nodig zelf voor kabels of een hub. Gebruik voor de LAN een categorie 5 of hoger twisted pair kabel.
- Wilt u de printer aansluiten op een 100BASE-TX of 1000BASE-T Ethernet-netwerk, dan moeten alle apparaten die op de LAN worden aangesloten (hub, LAN-kabel en netwerkkaart voor de computer) 100BASE-TX of 1000BASE-T ondersteunen.



Voor meer informatie neemt u contact op met uw lokale Canon-dealer.

### Wanneer de printer is aangesloten op een netwerk

- Controleer het MAC-adres van de printserver met Network Status Print, en configureer vervolgens het netwerkbesturingssysteem (UNIX, etc.) en de printserver.
- "De printerinstellingen controleren"
  - "De netwerkinstellingen configureren (De printer delen)"

## 1

### Bevestig de ferrietkern aan de LAN-kabel (zie afbeelding).

Bevestig de ferrietkern op een afstand van ongeveer 6 cm van het uiteinde van de connector die op de printer is aangesloten.

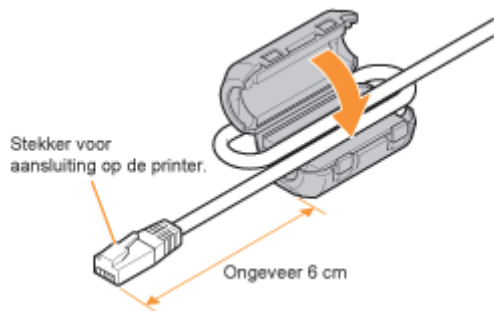

## 2

### Sluit de LAN-kabel aan.

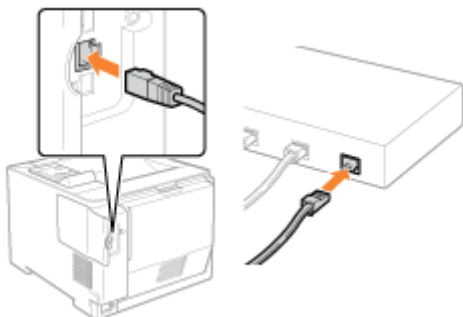

## 3

### Schakel de printer in.

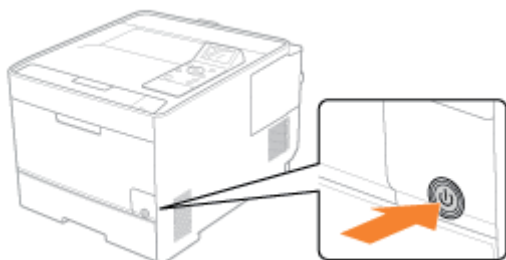

## 4

**Zorg ervoor dat het indicatielampje LNK (A) op de netwerkinterface aan is.**

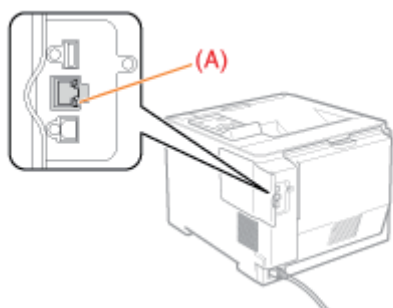

**? Als het indicatielampje LNK is uitgeschakeld**

↳ "Alle indicatielampjes van de netwerkinterface zijn uit"

# De software installeren

---

02X4-02U

## ❏ Voor Windows

---

- ❏ Het juiste printerstuurprogramma selecteren
- ❏ Installatie
- ❏ Andere software

## ❏ Voor Macintosh

---

- ❏ Installatie

U kunt pas afdrukken vanaf een computer als u het printerstuurprogramma hebt geïnstalleerd en de printerconfiguratie hebt ingesteld met het printerstuurprogramma.

- ❖ [Het juiste printerstuurprogramma selecteren](#)
  - ❖ [Installatie](#)
  - ❖ [Andere software](#)
-

# Het juiste printerstuurprogramma selecteren

02X4-02X

Het printerstuurprogramma wordt geïnstalleerd vanaf een cd-rom met gebruikerssoftware.

## BELANGRIJK

### Download het printerstuurprogramma van de website van Canon

Op de meegeleverde cd-rom staat wellicht niet het printerstuurprogramma in uw taal naar voorkeur. Download het printerstuurprogramma in uw taal naar voorkeur dat deze printer ondersteunt van de website van Canon (<http://www.canon.com/>).

## Inhoud van Elke CD-ROM:

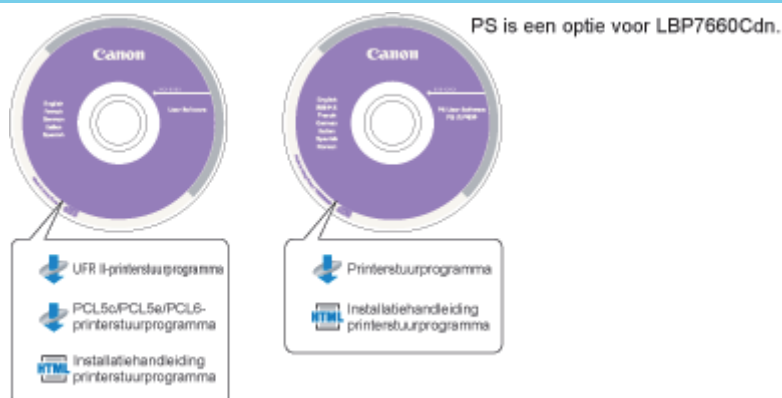

## Functies van het printerstuurprogramma

- UFR II-printerstuurprogramma:

Wanneer u het UFR II-printerstuurprogramma gebruikt, worden de diverse taken voor gegevensverwerking die doorgaans in de printer worden uitgevoerd, op juiste wijze verdeeld tussen de hostcomputer en de printer zodat de afgehele afdruktijd substantieel wordt bekort.

De werkbelasting kan worden aangepast aan de uitvoergegevens, zodat door optimalisatie een aanzienlijke toename in snelheid wordt gerealiseerd.

- PCL-printerstuurprogramma:

De printerstuurprogramma's PCL5c, PCL5e en PCL6 kunnen worden gebruikt in combinatie met de meeste soorten zakelijke toepassingssoftware.

Het printerstuurprogramma PCL5c is bedoeld voor kleurenprinters, het printerstuurprogramma PCL5e voor zwart-witprinters en het printerstuurprogramma PCL6 voor zowel kleuren- als zwart-witprinters. PCL6 is een geavanceerde versie van PCL5c en PCL5e en biedt superieure afdrukkwaliteit en -snelheid.

Het printerstuurprogramma PCL5e wordt standaard geleverd bij zwart-witprinters.

- PS-printerstuurprogramma:

Het PS-printerstuurprogramma zet afdrukgegevens uit toepassingen om in gegevens voor gebruik met PS-printers en verzendt deze gegevens naar de printer.

Bovendien kunt u met het PS-printerstuurprogramma instellingen configureren die verband houden met afwerking en gedetailleerde instellingen, zoals kleuraanpassing, en biedt het een geschikte afdrumgeving voor Desktop Publishing en Publishing on Demand.

## BELANGRIJK

### Om de PS printerstuurprogramma's te gebruiken in LBP7660Cdn

Om PS-printerstuurprogramma's te kunnen gebruiken, moet de optionele PS ROM worden geïnstalleerd.

U kunt het printerstuurprogramma installeren vanuit het menuscherm van de cd-rom.

Raadpleeg de "Installatiehandleiding printerstuurprogramma" voor meer informatie over de installatieprocedure. U kunt deze handleiding weergeven door te klikken op [Display Manuals] in het menu van de cd-rom voordat u de installatie start.

## Menu van de cd-rom:

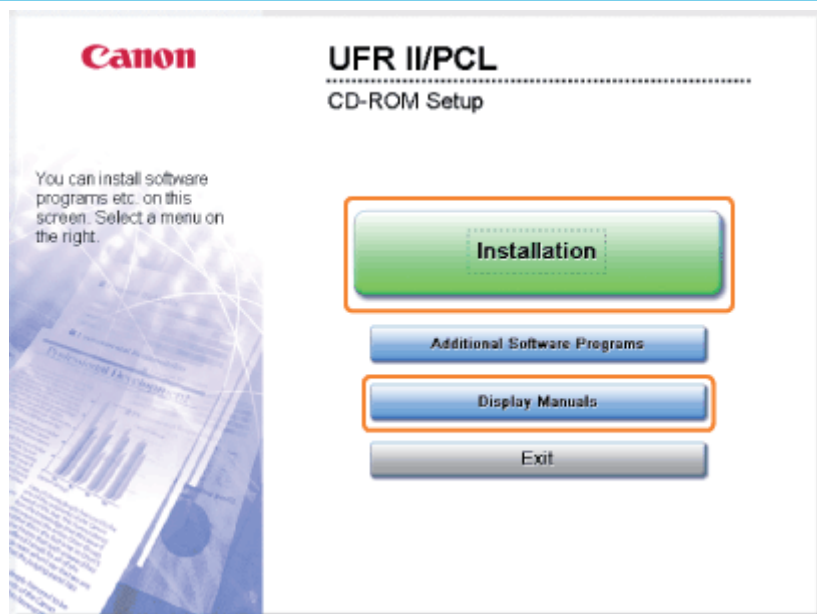

- [Installation]: klik op deze knop als u het printerstuurprogramma wilt installeren.
- [Display Manuals]: klik op deze knop als u eerst de Installatiehandleiding printerstuurprogramma wilt weergeven. Wanneer de installatie is gestart, kunt u de Installatiehandleiding printerstuurprogramma niet weergeven.

## Andere software

---

02X4-0LH

De volgende softwareprogramma's staan ook op de User Software CD-ROM. Welke softwareprogramma's beschikbaar zijn hangt af van de systeemconfiguratie en de cd-rom.

### NetSpot Device Installer

---

Geef met deze software vanaf uw computer de begininstellingen op voor diverse apparaten die op een netwerk zijn aangesloten. Zie voor informatie over het installeren van de software het Readme-bestand dat zich op de cd-rom bevindt.

---

U kunt pas afdrucken vanaf een computer als u het printerstuurprogramma hebt geïnstalleerd en de printerconfiguratie hebt ingesteld met het printerstuurprogramma.

[❏ Installatie](#)

---



# Installatie

---

02X4-031

Raadpleeg de handleiding voor het betreffende Mac-stuurprogramma voor meer informatie over de installatieprocedure.

## **De installatie starten:**

---

Dubbelklik op het installatiepictogram in de map met het installatiepakket om de installatie te starten.

## **De handleiding bij het stuurprogramma weergeven:**

---

Dubbelklik op het pictogram van de handleiding in de map met het installatiepakket om de handleiding weer te geven.

---

## ↳ **Geschikt papier**

---

- ↳ Richtlijnen voor papier
- ↳ Afdrukgebied

## ↳ **Papierinvoer en -uitvoer**

---

- ↳ Papier in de lade plaatsen
- ↳ Papier in de multifunctionele lade plaatsen
- ↳ Papierformaat en -soort vastleggen
- ↳ Het printerstuurprogramma configureren en afdrukken

## ↳ **De printer in- en uitschakelen**

---

## ↳ **Online en offline**

---

## ↳ **Een taak annuleren**

---

- ↳ Bewerkingen vanaf de computer
- ↳ Annuleren vanaf het bedieningspaneel van de printer.
- ↳ Gegevens uitvoeren (geforceerde uitvoer)
- ↳ Het proces dat op het moment wordt uitgevoerd, annuleren (Soft Reset)
- ↳ Alle taken annuleren (Hard reset)

## ↳ **De printerstatus controleren**

---

# Geslacht papier

02X4-033

Hieronder worden de papierformaten weergegeven die met deze printer kunnen worden gebruikt.

○ : Beschikbaar — : Niet beschikbaar

Papiersoort	Instelling voor [Papiersoort] <sup>*1</sup>	Papierformaat	Papierbron			Dubbelzijdig afdrucken <sup>*2</sup>
			Multifunctionele invoer	Lade 1	Lade 2 (optioneel)	
Normaal papier <sup>*3</sup> (60 tot 74 g/m <sup>2</sup> )	[Normaal L] <sup>*5</sup> [Normaal L2] <sup>*4</sup>	A4	○	○	○	○
		B5	○	○	○	○
		A5	○	○	○	—
		Legal	○	○	○	○
		Letter	○	○	○	○
		Executive	○	○	○	○
		Statement	○	○	○	—
		Foolscap	○	○	○	○
		Aangepast papierformaat	○ <sup>*10</sup>	○ <sup>*11</sup>	○ <sup>*11</sup>	—
Normaal papier <sup>*3</sup> (70 tot 84 g/m <sup>2</sup> )	[Normaal] <sup>*5*6</sup> (Standaard)	A4	○	○	○	○
		B5	○	○	○	○
		A5	○	○	○	—
		Legal	○	○	○	○
		Letter	○	○	○	○
		Executive	○	○	○	○
		Statement	○	○	○	—
		Foolscap	○	○	○	○
		Aangepast papierformaat	○ <sup>*10</sup>	○ <sup>*11</sup>	○ <sup>*11</sup>	—
Normaal papier <sup>*3</sup> (75 tot 90 g/m <sup>2</sup> )	[Normaal H] <sup>*6*7</sup>	A4	○	○	○	○
		B5	○	○	○	○
		A5	○	○	○	—
		Legal	○	○	○	○
		Letter	○	○	○	○
		Executive	○	○	○	○
		Statement	○	○	○	—
		Foolscap	○	○	○	○
		Aangepast papierformaat	○ <sup>*10</sup>	○ <sup>*11</sup>	○ <sup>*11</sup>	—

Zwaar papier (86 tot 119 g/m <sup>2</sup> )	[Zwaar 1]	A4	<input type="radio"/>	<input type="radio"/>	<input type="radio"/>	<input type="radio"/>
		B5	<input type="radio"/>	<input type="radio"/>	<input type="radio"/>	<input type="radio"/>
		A5	<input type="radio"/>	<input type="radio"/>	<input type="radio"/>	—
		Legal	<input type="radio"/>	<input type="radio"/>	<input type="radio"/>	<input type="radio"/>
		Letter	<input type="radio"/>	<input type="radio"/>	<input type="radio"/>	<input type="radio"/>
		Executive	<input type="radio"/>	<input type="radio"/>	<input type="radio"/>	<input type="radio"/>
		Statement	<input type="radio"/>	<input type="radio"/>	<input type="radio"/>	—
		Foolscap	<input type="radio"/>	<input type="radio"/>	<input type="radio"/>	<input type="radio"/>
		Aangepast papierformaat	<input type="radio"/> *10	<input type="radio"/> *11	<input type="radio"/> *11	—
Zwaar papier (120 tot 128 g/m <sup>2</sup> )	[Zwaar 2]	A4	<input type="radio"/>	<input type="radio"/>	<input type="radio"/>	<input type="radio"/>
		B5	<input type="radio"/>	<input type="radio"/>	<input type="radio"/>	<input type="radio"/>
		A5	<input type="radio"/>	<input type="radio"/>	<input type="radio"/>	—
		Legal	<input type="radio"/>	<input type="radio"/>	<input type="radio"/>	<input type="radio"/>
		Letter	<input type="radio"/>	<input type="radio"/>	<input type="radio"/>	<input type="radio"/>
		Executive	<input type="radio"/>	<input type="radio"/>	<input type="radio"/>	<input type="radio"/>
		Statement	<input type="radio"/>	<input type="radio"/>	<input type="radio"/>	—
		Foolscap	<input type="radio"/>	<input type="radio"/>	<input type="radio"/>	<input type="radio"/>
		Aangepast papierformaat	<input type="radio"/> *10	<input type="radio"/> *11	<input type="radio"/> *11	—
Zwaar papier (129 tot 176 g/m <sup>2</sup> )	[Zwaar 3]*17	A4	<input type="radio"/>	<input type="radio"/> *12	<input type="radio"/> *12	<input type="radio"/> *13
		B5	<input type="radio"/>	<input type="radio"/> *12	<input type="radio"/> *12	<input type="radio"/> *13
		A5	<input type="radio"/>	<input type="radio"/> *12	<input type="radio"/> *12	—
		Legal	<input type="radio"/>	<input type="radio"/> *12	<input type="radio"/> *12	<input type="radio"/> *13
		Letter	<input type="radio"/>	<input type="radio"/> *12	<input type="radio"/> *12	<input type="radio"/> *13
		Executive	<input type="radio"/>	<input type="radio"/> *12	<input type="radio"/> *12	<input type="radio"/> *13
		Statement	<input type="radio"/>	<input type="radio"/> *12	<input type="radio"/> *12	—
		Foolscap	<input type="radio"/>	<input type="radio"/> *12	<input type="radio"/> *12	<input type="radio"/> *13
		Aangepast papierformaat	<input type="radio"/>	<input type="radio"/> *12	<input type="radio"/> *12	—
Transparant (alleen zwart-wit afdrukken)	[Transparant]*9	A4	<input type="radio"/>	—	—	—
		Letter	<input type="radio"/>	—	—	—

Label	[Etiketten]	A4	<input type="radio"/>	<input type="radio"/>	<input type="radio"/>	—
		B5	<input type="radio"/>	<input type="radio"/>	<input type="radio"/>	—
		A5	<input type="radio"/>	<input type="radio"/>	<input type="radio"/>	—
		Legal	<input type="radio"/>	<input type="radio"/>	<input type="radio"/>	—
		Letter	<input type="radio"/>	<input type="radio"/>	<input type="radio"/>	—
		Executive	<input type="radio"/>	<input type="radio"/>	<input type="radio"/>	—
		Statement	<input type="radio"/>	<input type="radio"/>	<input type="radio"/>	—
		Foolscap	<input type="radio"/>	<input type="radio"/>	<input type="radio"/>	—
		Aangepast papierformaat	<input type="radio"/> *10	<input type="radio"/>	<input type="radio"/>	—
Indexkaart*18	[Zwaar 3]	Indexkaart	<input type="radio"/>	—	—	—
Envelop	[Envelop] [Envelop H]*14	Envelop Monarch	<input type="radio"/>	—	—	—
		Envelop COM-10	<input type="radio"/>	<input type="radio"/>	<input type="radio"/>	—
		Envelop DL	<input type="radio"/>	<input type="radio"/>	<input type="radio"/>	—
		Envelop ISO-C5	<input type="radio"/>	<input type="radio"/>	<input type="radio"/>	—
		Envelop ISO-B5	<input type="radio"/>	<input type="radio"/>	<input type="radio"/>	—
Gecoat papier	[Gecoat 1]*15 [Gecoat 2]*15 [Gecoat 3]*15 [Gecoat 4]*15	A4	<input type="radio"/>	<input type="radio"/>	<input type="radio"/>	<input type="radio"/> *16
		B5	<input type="radio"/>	<input type="radio"/>	<input type="radio"/>	<input type="radio"/> *16
		A5	<input type="radio"/>	<input type="radio"/>	<input type="radio"/>	—
		Legal	<input type="radio"/>	<input type="radio"/>	<input type="radio"/>	<input type="radio"/> *16
		Letter	<input type="radio"/>	<input type="radio"/>	<input type="radio"/>	<input type="radio"/> *16
		Executive	<input type="radio"/>	<input type="radio"/>	<input type="radio"/>	<input type="radio"/> *16
		Statement	<input type="radio"/>	<input type="radio"/>	<input type="radio"/>	—
		Foolscap	<input type="radio"/>	<input type="radio"/>	<input type="radio"/>	<input type="radio"/> *16
		Aangepast papierformaat	<input type="radio"/>	<input type="radio"/>	<input type="radio"/>	—

\*1 De instelling kan worden geselecteerd op het tabblad [Papierbron] in het printerstuurprogramma. Als u afdrukt vanuit DOS, UNIX of een ander besturingssysteem, geeft u een papiersoort op bij [Stand. papiersoort] op het bedieningspaneel.

\*2 U kunt dubbelzijdig afdrucken op papier met een gewicht van 60 tot 163 g/m<sup>2</sup>

\*3 Ook gerecycled papier kan worden gebruikt.

\*4 Als 60 g/m<sup>2</sup> is ingesteld op [Normaal L] en wordt afgedrukt en het afgedrukte papier krult (de afgedrukte kant is gebogen), stel het dan in op [Normaal L2].

\*5 Drukt u af op 70 tot 74 g/m<sup>2</sup> papier, dan is het goed om het in te stellen op [Normaal] of [Normaal L].\*8

\*6 Drukt u af op 75 tot 84 g/m<sup>2</sup> papier, dan is het goed om het in te stellen op [Normaal] of [Normaal H].\*8

\*7 Drukt u af op 86 tot 90 g/m<sup>2</sup> papier, dan is het goed om het in te stellen op [Normaal H] of [Zwaar 1].\*8

\*8 Heeft u een van de instellingen gekozen en er doen zich problemen voor, kies dan de andere instelling en druk vervolgens af.

- Het afgedrukte papier krult.
- Resten van afbeeldingen verschijnen op delen die niet zijn afgedrukt.
- De toner hecht niet goed en de bedrukte delen zijn vaag.

- \*9 Er kan alleen maar in zwart-wit worden afgedrukt.
- \*10 U kunt papier van aangepast formaat gebruiken met een afmeting van 76,2 tot 215,9 mm breed en 127,0 tot 355,6 mm lang. (Als u het UFR II-printerstuurprogramma gebruikt, kunt u papier van aangepast formaat met een afmeting van 127,0 tot 215,9 mm mm breed en 127,0 tot 215,9 mm mm lang ook in liggende afdrukstand plaatsen.)
- \*11 U kunt papier van aangepast formaat gebruiken met een afmeting van 100,0 tot 215,9 mm breed en 148,0 tot 355,6 mm lang. (Als u het UFR II-printerstuurprogramma gebruikt, kunt u papier van aangepast formaat met een afmeting van 148,0 tot 215,9 mm mm breed en 148,0 tot 215,9 mm mm lang ook in liggende afdrukstand plaatsen.)
- \*12 U kunt papier plaatsen met een gewicht van 129 tot 163 g/m<sup>2</sup>.
- \*13 Zwaar papier van 164 tot 176 g/m<sup>2</sup> kan niet dubbelzijdig worden afgedrukt.
- \*14 Is de instelling [Envelop] en u wilt dat de toner beter doorloopt op het afdrukresultaat, stel dan in op [Envelop H].
- \*15 Stel het volgende in voor gecoat papier.
  - 100 tot 110 g/m<sup>2</sup>: [Gecoat 1]
  - 120 tot 130 g/m<sup>2</sup>: [Gecoat 2]
  - 155 tot 165 g/m<sup>2</sup>: [Gecoat 3]
  - 210 tot 220 g/m<sup>2</sup>: [Gecoat 4]
- \*16 Gecoat papier van 210 tot 220 g/m<sup>2</sup> kan niet dubbelzijdig worden afgedrukt.
- \*17 Stel als het papier krult het [Papiersort] in op [Zwaar 2].
- \*18 De volgende formaten Indexkaart worden ondersteund.
  - 102,0 × 152,0 mm
  - 127,0 × 203,0 mm

## BELANGRIJK

### De afdruksnelheid

- De afdruksnelheid kan afnemen, afhankelijk van de instellingen voor papierformaat, papiersort, invoerrioting en aantal exemplaren.
- Bij continu afdrucken van papier met een breedte van 202,0 mm of minder, kan de afdruksnelheid geleidelijk afnemen.

### Richtlijnen voor papier

 ["Richtlijnen voor papier"](#)

## OPMERKING

### Afdrukgebied

 ["Afdrukgebied"](#)

### Enveloppeformaten

De volgende envelopformaten worden ondersteund.

Envelop Monarch	98,4 mm × 190,5 mm
Envelop COM-10	104,7 mm × 241,3 mm
Envelop DL	110,0 mm × 220,0 mm
Envelop ISO-C5	162,0 mm × 229,0 mm
Envelop ISO-B5	176,0 mm × 250,0 mm

### Chloorvrij papier

Chloorvrij papier kan gebruikt worden met deze printer.

## Papier dat voor gebruik moet worden behandeld

Het gebruik van de volgende soorten papier kan invloed hebben op het afdrukresultaat of de printerwerking.

### Onzorgvuldig opgeslagen papier

- Papier met vouwen
- Gescheurd of beschadigd papier
- Gekreukt papier
- Gekruld papier
- Nat of vochtig papier
- Papier met ruwe randen
- Papier met een onregelmatige vorm

### Papier met gaatjes of perforaties

- Papier met gaatjes voor inbinden
- Papier met perforaties

### Papier met een lijmlaag of speciale coating

- Warmtegevoelig papier
- Papier met een lijmlaag
- Carbonpapier
- Behandeld gekleurd papier
- Papier met een speciale coating (gecoat papier voor inkjetprinters, enzovoort)

### Papier dat met een andere printer werd afgedrukt

- Papier dat eerder is gebruikt in een kopieermachine of een andere printer (de achterkant van het papier is ook onbruikbaar).

### Papier waarop toner zich moeilijk kan hechten

- Papier met ruwe oppervlakken
- Papier met dikke vezels
- Papier met een extreem ruw of glad oppervlak
- Papier dat dikker of dunner is dan het vermelde geschikte papier  
↳ "Geschikt papier"

## BELANGRIJK

### Papier met nietjes, paperclips, lint of plakband

Dit soort papier kan leiden tot papierstoringen of tot schade aan de printer.

### Papier dat inkt bevat die smelt, verbrandt, verdampt of schadelijke gassen uitstoot bij dezelfde of een lagere temperatuur dan de verhittingstemperatuur van de fixeereenheid

Dit soort papier kan leiden tot papierstoringen of tot schade aan de printer.

### Afdrukken op de keerzijde van papier waarop eerder is afgedrukt (dubbelzijdig afdrukken handmatig uitvoeren)

U kunt met de printer handmatig op de achterzijde \* drukken van papier dat al een keer is bedrukt.

Wanneer u afdrukt op de achterzijde van papier waarop al een keer is afgedrukt, strijk dan eerst de kanten en de krullen glad, plaats de vellen dan een voor een in de multifunctionele lade en voer dan de volgende handelingen uit met het printerstuurprogramma.

1. Open de pagina [Papierbron].
2. Stel [Papierbron] in op [Multifunctionele invoer]
3. Selecteer het selectievakje [Afdrukken op de andere zijde]

- \* Dit geldt alleen voor papier dat met deze printer is afgedrukt. Bovendien kunt u niet nog een keer afdrukken op een kant waarop al een keer is afgedrukt.
- \* Als u A5-papier gebruikt, is het mogelijk dat de achterzijde niet goed wordt afgedrukt.

## Opslag van papier

De kwaliteit van papier kan achteruitgaan als het niet goed wordt bewaard, zelfs als het papier voldoet aan de normale specificaties.

Papier van mindere kwaliteit wordt mogelijk niet goed ingevoerd, kan leiden tot papierstoringen of tot een afname van de afdrukkwaliteit.

### Papier opslaan

Neem bij de opslag en behandeling van papier de volgende richtlijnen in acht.

- Bewaar papier op een vlakke ondergrond.
- De wikkels om papier helpen het vochtig worden of uitdrogen van papier te voorkomen. Bewaar papier in de wikkel totdat u het gaat gebruiken.
- Bewaar papier niet in omstandigheden waarin het kan krullen of kreuken.
- Bewaar papier niet verticaal en stapel het papier niet te hoog op.

Bewaar papier niet in de volgende locaties.

- Een locatie die is blootgesteld aan rechtstreeks zonlicht
- Een locatie die gekenmerkt wordt door hoge luchtvochtigheid
- Een droge locatie
- Een locatie met een temperatuur of luchtvochtigheid die aanzienlijk afwijkt van de locatie waar het papier gebruikt gaat worden

### Als u afdrukt op vochtig papier

Als u afdrukt op vochtig papier, kan stoom worden uitgestoten vanuit het uitvoergebied van de printer.

Dit is geen storing, het vocht uit het papier verdampt ten gevolge van de hitte die wordt gegenereerd om de toner te fixeren. (Dit kan met name gebeuren wanneer de temperatuur in de ruimte laag is.)

## Opslag van afdrukken

Let op het volgende bij het omgaan met of het opslaan van papier dat met deze printer is afgedrukt.

### Afdrukken opslaan

- Bewaar papier op een vlakke ondergrond.
- Bewaar afdrukken niet in mappen vervaardigd van PVC-materiaal om te voorkomen dat de toner gaat smelten en aan het PVC-materiaal gaat hechten. Toner kan loslaten wanneer afdrukken worden gevouwen of gekreukt.
- Bewaar afdrukken zodanig dat ze niet kunnen kreuken of krullen, omdat anders de toner kan loslaten.
- Bewaar afdrukken in een map wanneer u ze voor langere tijd (twee jaar of langer) opslaat.
- Afdrukken kunnen verkleuren wanneer ze lange tijd worden opgeslagen.
- Bewaar afdrukken niet op een locatie met hoge temperaturen.

### Let op wanneer u afdrukken vastplakt met lijm

- Gebruik alleen niet-oplosbare lijm.
- Test de lijm vooraf op een niet-gebruikte afdruk.
- Controleer of de lijm volledig is gedroogd voordat u afdrukken stapelt die met lijm zijn vastgeplakt.



## OPMERKING

### Als u het afdrukgebied wilt vergroten

Geef de volgende instellingen op in het printerstuurprogramma.

- **UFR II-printerstuurprogramma/PCL-printerstuurprogramma**

1. Klik op [Geavanceerde instellingen] op het tabblad [Afwerking].
2. Stel [Afdrukgebied uitbreiden en afdrukken] in op [Aan].

- **PS-printerstuurprogramma**

Raadpleeg de Help van het PS-printerstuurprogramma.

- † Afhankelijk van het document dat moet worden afgedrukt, worden de randen van het document misschien niet afgedrukt of worden bij kleurenafdruk de randen van het papier misschien onscherp afgedrukt.

## Normaal papier/Zwaar papier/Transparant/Etiket/Indexkaart

Het afdrukgebied is als volgt.

- UFR II/PS-printerstuurprogramma

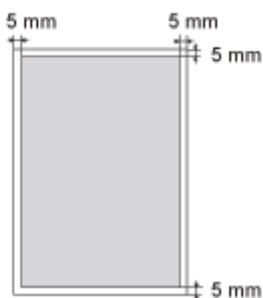

- PCL5e/PCL6-printerstuurprogramma

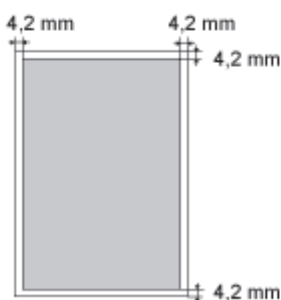

## Envelop

Met deze printer kan het volgende gebied worden bedrukt.

Het kan nodig zijn om voorafgaand aan het afdrukken het afdrukgebied te wijzigen, afhankelijk van de toepassing die u gebruikt.

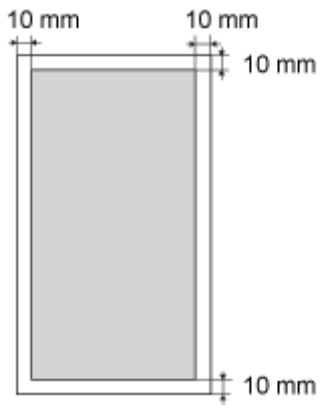

## Papierinvoer en -uitvoer

02X4-036

Deze printer is uitgerust met de volgende papierbronnen en uitvoerladen.

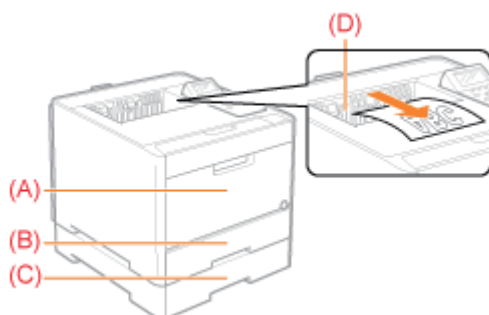

<b>Papierbron</b>	(A): Multifunctionele invoer	➤ "Papier in de multifunctionele lade plaatsen"
	(B): Lade 1	➤ "Papier in de lade plaatsen"
	(C): Lade 2 (optioneel)	
<b>Uitvoerlade</b>	(E): Uitvoerlade	Papier wordt uitgevoerd met de bedrukte zijde onder.

### Let op bij het hanteren van uitvoerladen

Let op het volgende bij het hanteren van de uitvoerladen.

Zie ook "[Belangrijke veiligheidsvoorschriften](#)".

- Raak bij dubbelzijdig afdrukken het papier pas aan wanneer het volledig is uitgevoerd. Het papier wordt eerst gedeeltelijk uitgevoerd nadat de voorzijde is bedrukt en wordt vervolgens opnieuw ingevoerd om te worden bedrukt op de achterzijde.

### Capaciteit van de papierbronnen en uitvoerladen

— : Niet beschikbaar

<b>Papiersoort</b>	<b>Papierbron</b>			<b>Uitvoerlade</b>
	<b>Multifunctionele invoer</b>	<b>Lade 1</b>	<b>Lade 2 (optioneel)</b>	
Normaal papier (90 g/m <sup>2</sup> )	Circa 50 vellen	Circa 250 vellen	Circa 250 vellen	Circa 150 vellen
Zwaar papier (120 g/m <sup>2</sup> )	Circa 30 vellen	Circa 200 vellen	Circa 200 vellen	Circa 50 vellen
Zwaar papier (176 g/m <sup>2</sup> )	Circa 20 vellen	Circa 150 vellen	Circa 150 vellen	Circa 50 vellen
Transparant	Circa 20 vellen	—	—	Circa 10 vellen
Label	Circa 20 vellen	Circa 50 vellen	Circa 50 vellen	Circa 10 vellen
Envelop	Circa 5 vellen	Circa 10 vellen	Circa 10 vellen	Circa 10 vellen
Gecoat papier	Circa 20 vellen	Circa 50 vellen	Circa 50 vellen	Circa 50 vellen

\* De werkelijke papiercapaciteit verschilt al naargelang de installatieomgeving en de te gebruiken papiersoort of het papierformaat.

# Papier in de lade plaatsen

02X4-037

## OPMERKING

### Wanneer u enveloppen plaatst en aangepaste papierformaten

De procedure voor het plaatsen van papier met een aangepast formaat verschilt van de procedure voor het plaatsen van papier van standaardformaat. Zie "[Enveloppen en aangepaste papierformaten plaatsen.](#)"

## Papier van standaardformaat plaatsen

† Zie "[Geschikt papier](#)" voor meer informatie over het papier dat u in de lade kunt plaatsen.

† U plaatst papier in lade 2 (optioneel) op dezelfde manier als in lade 1.

Zie "[Let op \(lade\)](#)" voordat u papier plaatst.

# 1

**Trek de lade eruit.**

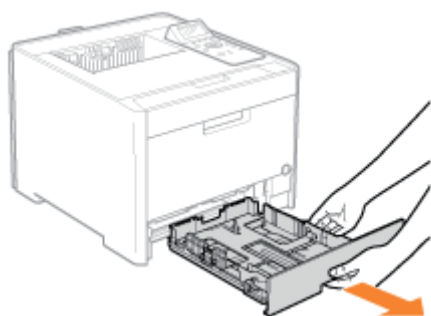

# 2

**Schuif de papiergeleiders naar de positie voor het formaat van het te plaatsen papier.**

Houd de ontgrendeling (A) ingedrukt en verschuif de papiergeleiders.

† Lijn de positie van (B) uit met de markering voor het formaat van het papier dat wordt geplaatst.

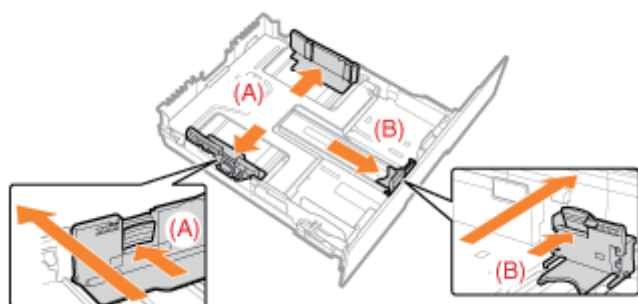

### Legal papier plaatsen

Trek de lade eruit.

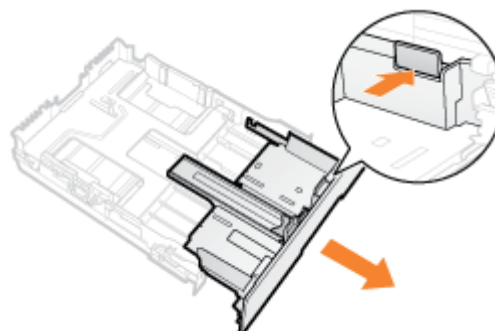

### 3

**Plaats het papier met de te bedrukken zijde omhoog, zodanig dat de papierstapel is uitgelijnd met de achterste papiergeleider.**

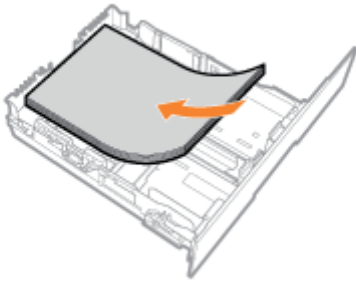

#### **BELANGRIJK**

##### **De papierinvoerrichting**

Plaats papier in de staande afdrukstand als u niet werkt met het UFR II-printerstuurprogramma.  
Plaats papier in de liggende afdrukstand wanneer aan alle volgende voorwaarden is voldaan.

- U werkt met het UFR II-printerstuurprogramma.
- [Lade 1 formaat] en [Lade 2 formaat] zijn ingesteld op [Gemengde afm.].
- Er is papier met een aangepast formaat geplaatst waarvan de lange zijden 215,9 mm of kleiner zijn.

#### **OPMERKING**

##### **Wanneer wordt afgedrukt op papier met een briefhoofd of logo**

Zie "[Invoerrichting van papier](#)" en plaats het papier in de juiste richting.

### 4

**Druk het papier omlaag en schuif het vervolgens onder de haken (A) van de papiergeleiders.**

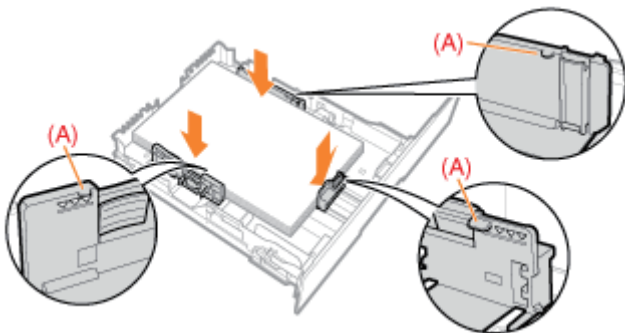

#### **BELANGRIJK**

##### **Zorg ervoor dat u de papiergeleiders goed afstelt op het papier.**

Als de papiergeleiders te los of te strak zijn afgesteld, kan dat leiden tot invoerproblemen of papierstoringen.

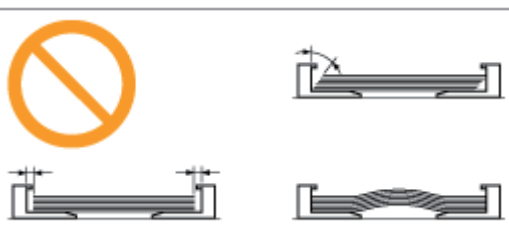

## 5

### Controleer of de papierstapel niet hoger is dan de markeringen voor de invoerlimiet (B).

† Zorg ervoor dat de papierstapel niet hoger is dan de markeringen voor de invoerlimiet. Als de stapel hoger is dan de markeringen voor de invoerlimiet, kan dit leiden tot invoerproblemen.

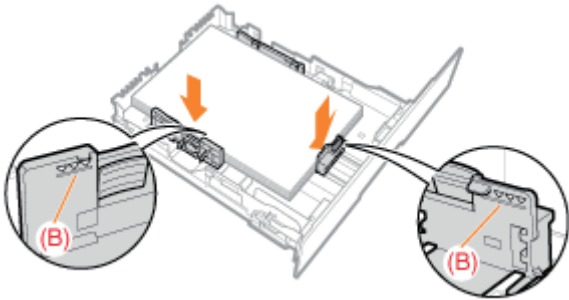

## 6

### Plaats de lade in de printer.

#### OPMERKING

#### Wanneer u Legal papier plaatst

Steekt u de lade naar binnen met het extra deel uitgeschoven, dan zit de voorkant van de lade niet helemaal tegen de voorkant van de printer zoals u kunt zien op de volgende afbeelding.

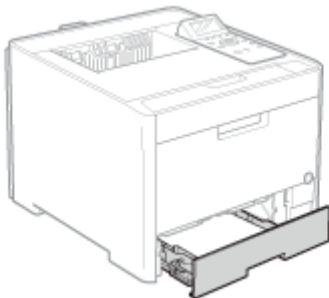

Registreer vervolgens het papierformaat en -soort.

■ "Papierformaat en -soort vastleggen"

Zie ook "Belangrijke veiligheidsvoorschriften".

### BELANGRIJK

#### **Wanneer u voor het eerst na installatie van de papierinvoer papier plaatst**

Voordat u papier plaatst, moet u de printer eenmaal inschakelen.

#### **Raak het zwarte rubberen kussen (A) in de lade niet aan.**

Dit kan problemen met de invoer tot gevolg hebben.

#### **Trek de lade tijdens het afdrukken niet naar buiten.**

Dit kan leiden tot papierstoringen of tot schade aan de printer.

#### **Wanneer slecht gesneden papier wordt gebruikt**

Er kunnen meerdere vellen papier tegelijk worden ingevoerd. In dat geval waaiert u de stapel goed uit en maakt u een rechte stapel door het papier enkele malen op een vlakke ondergrond te stoten voordat u de stapel plaatst.

# Enveloppen en aangepaste papierformaten plaatsen

02X4-040

## OPMERKING

### Wanneer u enveloppen en papier van aangepast formaat in de multifunctionele lade plaatst

Plaats deze op dezelfde manier als standaard papier.

➤ "Papier in de multifunctionele lade plaatsen"

## Enveloppen en aangepaste papierformaten plaatsen in de papierlade

† Zie "Geschikt papier" voor meer informatie over het papier dat u in de lade kunt plaatsen.

† U plaatst papier in lade 2 (optioneel) op dezelfde manier als in lade 1.

Zie "Let op (lade)" voordat u papier plaatst.

# 1

**Trek de lade eruit.**

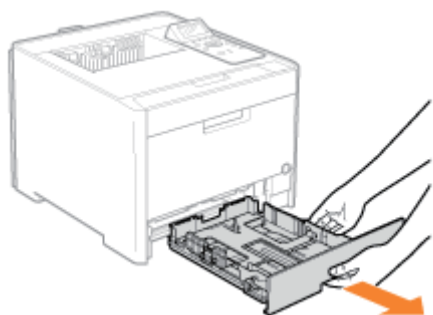

# 2

**Stel de papiergeleiders iets breder af dan de werkelijke papierbreedte.**

Houd de ontgrendeling (A) ingedrukt en verschuif de papiergeleiders.

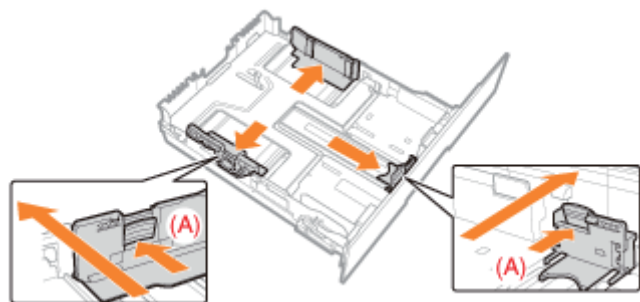

**Wanneer u papier plaatst dat langer is dan het A4-formaat.**

Trek de lade eruit.

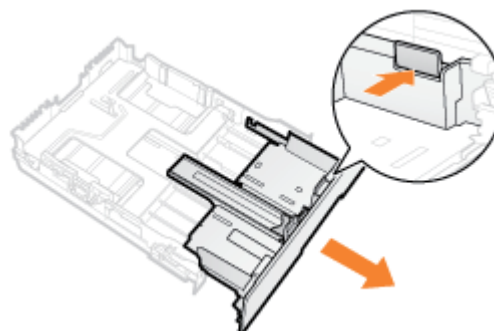



## 3

**Plaats het papier met de afdrukzijde naar boven, zodanig dat de randen van de papierstapel zijn uitgelijnd met de achterzijde van de lade.**

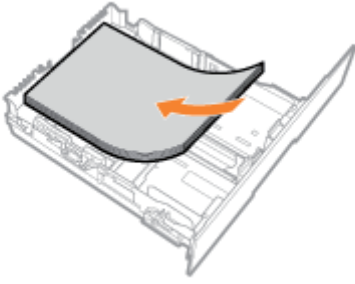

### BELANGRIJK

#### **De papierinvoerrichting**

Plaats papier in de staande afdrukstand als u niet werkt met het UFR II-printerstuurprogramma.  
Plaats papier in de liggende afdrukstand wanneer aan alle volgende voorwaarden is voldaan.

- U werkt met het UFR II-printerstuurprogramma.
- [Lade 1 formaat] en [Lade 2 formaat] zijn ingesteld op [Gemengde afm.].
- Er is papier met een aangepast formaat geplaatst waarvan de lange zijden 215,9 mm of kleiner zijn.

#### **Wanneer u enveloppen plaatst**

Zie "[Afdrukken op enveloppen](#)" en plaats het papier in de juiste richting.

### OPMERKING

#### **Wanneer wordt afgedrukt op papier met een briefhoofd of logo**

Zie "[Invoerrichting van papier](#)" en plaats het papier in de juiste richting.

## 4

**Stel de papiergeleiders af op het geplaatste papier.**

Houd de ontgrendeling (A) ingedrukt en verschuif de papiergeleiders.

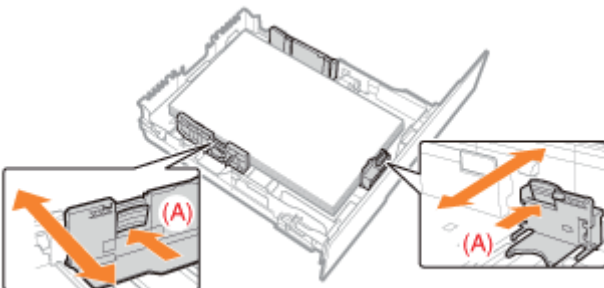

### BELANGRIJK

#### **Zorg ervoor dat u de papiergeleiders goed afstelt op het papier.**

Als de papiergeleiders te los of te strak zijn afgesteld, kan dat leiden tot invoerproblemen of papierstoringen.

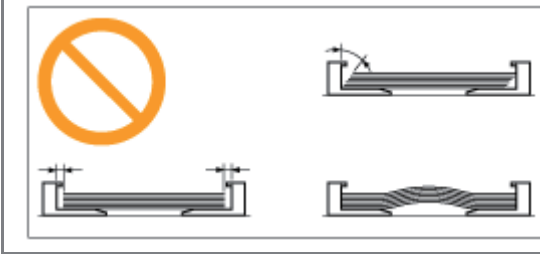

## 5

### Controleer of de papierstapel niet hoger is dan de markeringen voor de invoerlimiet (A).

† Zorg ervoor dat de papierstapel niet hoger is dan de markeringen voor de invoerlimiet. Als de stapel hoger is dan de markeringen voor de invoerlimiet, kan dit leiden tot invoerproblemen.

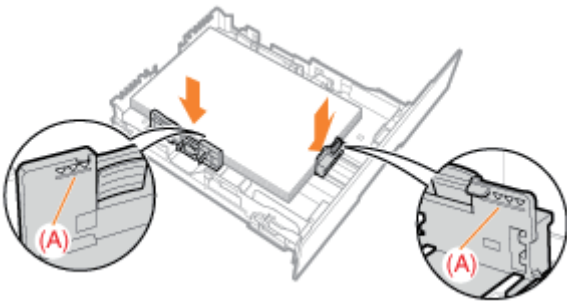

## 6

### Plaats de lade in de printer.

#### OPMERKING

#### Wanneer er papier is geplaatst dat langer is dan het A4-formaat.

Steekt u de papierlade naar binnen met het extra deel uitgeschoven, dan zit de voorkant van de papierlade niet helemaal tegen de voorkant van de printer zoals u kunt zien op de volgende afbeelding.

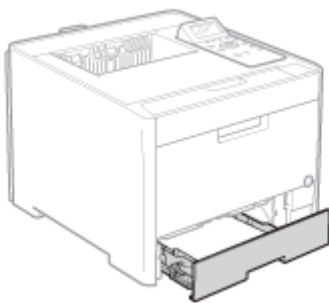

Registreer vervolgens het papierformaat en -soort.  
➤ "Papierformaat en -soort vastleggen"

# Papier in de multifunctionele lade plaatsen

02X4-039

† Zie "Geschikt papier" voor informatie over het papier dat u in de multifunctionele lade kunt plaatsen.

Zie "Let op (Multifunctionele lade)" voordat u papier plaatst.

## 1

**Open de multifunctionele lade plaatsen en trek de aanvullende lade uit.**

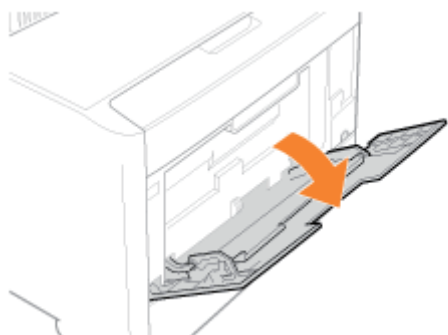

**Lang papier plaatsen**

Open ook het ladeverlengstuk.

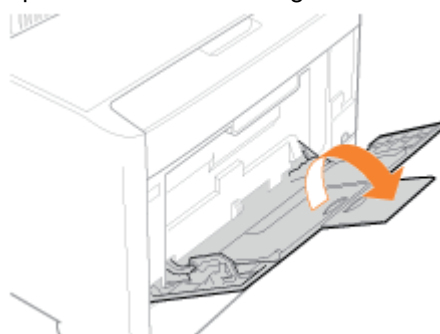

## 2

**Stel de papiergeleiders iets breder af dan de werkelijke papierbreedte.**



## 3

**Plaats het papier voorzichtig met de te bedrukken zijde boven in de lade totdat de stapel de achterkant van de lade raakt.**

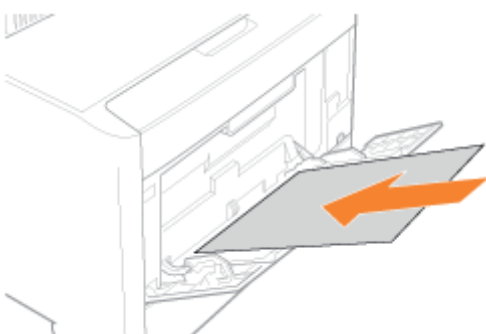

## BELANGRIJK

### De invoerrichting van papier van standaardformaat

Plaats het papier in de staande afdrukstand.

### De invoerrichting van papier met een aangepast formaat

Plaats papier in de staande afdrukstand als u niet werkt met het UFR II-printerstuurprogramma.

Plaats papier in de liggende afdrukstand wanneer aan alle volgende voorwaarden is voldaan.

- U werkt met het UFR II-printerstuurprogramma.
- [MP bak papierafm.] is ingesteld op [Gemengde afm.].
- De lange zijden van het papier zijn 215,9 mm of minder.

### De invoerrichting van enveloppen

Zie "[Afdrukken op enveloppen](#)" en plaats de enveloppen in de juiste richting.

## OPMERKING

### Wanneer wordt afgedrukt op papier met een briefhoofd of logo

Zie "[Invoerrichting van papier](#)" en plaats het papier in de juiste richting.

## 4

### Stel de papiergeleiders af op de breedte van het papier.

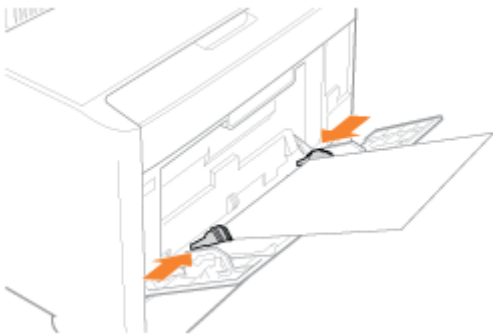

## BELANGRIJK

### Zorg ervoor dat u de papiergeleiders afstelt op de breedte van het papier.

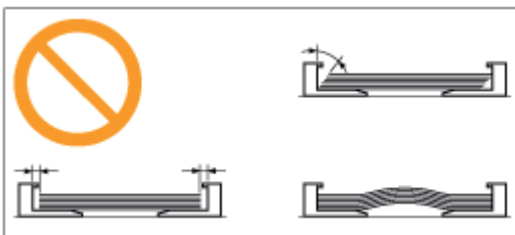

Als de papiergeleiders te los of te strak zijn afgesteld, kan dat leiden tot invoerproblemen of papierstoringen.

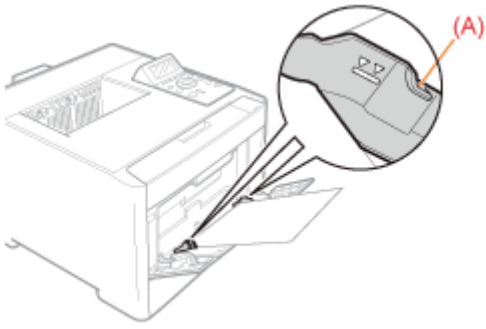

## 5

### Zorg ervoor dat de papierstapel niet hoger is dan de markeringen voor de invoerlimiet (A).



-  Registreer vervolgens het papierformaat en -soort.
-  "Papierformaat en -soort vastleggen"

Zie ook "Belangrijke veiligheidsvoorschriften".

### BELANGRIJK

#### **Richtlijnen voor het plaatsen van papier in de multifunctionele lade**

- Plaats het papier recht in de lade.
- Als de achterste rand van de stapel niet goed is uitgelijnd, kan dit leiden tot invoerproblemen of papierstoringen.
- Als het papier aan de hoeken gekruld of gevouwen is, strijkt u het papier glad voordat u het in de printer plaatst.

#### **Raak het papier in de multifunctionele lade niet aan en trek het niet naar buiten tijdens het printen.**

Dit kan leiden tot papierstoringen of tot schade aan de printer.

#### **Wanneer slecht gesneden papier wordt gebruikt**

Er kunnen meerdere vellen papier tegelijk worden ingevoerd. In dat geval waaiert u de stapel goed uit en maakt u een rechte stapel door het papier enkele malen op een vlakke ondergrond te stoten voordat u de stapel plaatst.

#### **Plaats niets anders dan afdrukpapier in de multifunctionele lade. Duw niet op de bovenkant van de multifunctionele lade en oefen er niet teveel druk op uit.**

Dit kan schade aan de multifunctionele lade tot gevolg hebben.

# Papierformaat en -soort vastleggen

02X4-03C

Deze printer neemt het papierformaat niet automatisch waar. U moet daarom het formaat van het geplaatste papier registreren.

U moet ook het papiersoort instellen zodat dat overeenkomt met het soort papier dat u hebt geplaatst.

Registreer het papierformaat aan de hand van de volgende procedure. (Het papierformaat is standaard ingesteld op A4.)

## OPMERKING

### Richtlijnen bij het opgeven van [Gemengde afm.]

- De printer drukt af zonder de papierinstellingen in het printerstuurprogramma te controleren. Controleer voordat u de printer gebruikt of het papier dat is opgegeven in het printerstuurprogramma overeenkomt met het papier dat in de papierlade is geplaatst.
- Als u werkt met het UFR II-printerstuurprogramma, plaatst u papier van aangepast formaat waarvan de lange zijden 215,9 mm of kleiner zijn in de liggende afdrukstand.

## 1

Druk op [ ● ] (  : Invoerselectie).

## 2

Selecteer de papierbron waarvan u de grootte gaat registreren door middel van [ ▲ ] en [ ▼ ] en druk op [OK].

Schakel het selectievakje [MP bak papierafm.], [Lade 1 formaat] of [Lade 2 formaat] in.

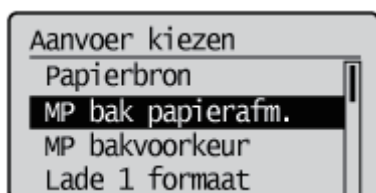

## 3

Selecteer een papierformaat met [ ▲ ] en [ ▼ ] en druk op [OK].

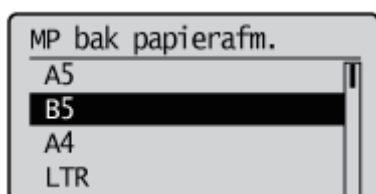

→ Papierformaat wordt geregistreerd.

## 4

Selecteer de papierbron waarvan u het soort gaat registreren door middel van [ ▲ ] en [ ▼ ] en druk op [OK].

Schakel het selectievakje [MP bak papiersoort], [Lade 1 soort] of [Lade 2 soort] in.

† Omdat de standaardwaarde van [Papiersoort] van het printerstuurprogramma [Standaardwaarde printer] is, hoeft u gewoonlijk de instellingen van het printerstuurprogramma niet te veranderen. Verandert u de instellingen van het printerstuurprogramma, zorg er dan voor dat deze hetzelfde zijn als de papierinstellingen op het bedieningspaneel.

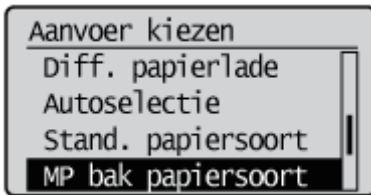

## 5

**Selecteer het papiersoort met [ ▲ ] en [ ▼ ] en druk dan op [OK].**

→ Het papiersoort is geregistreerd.

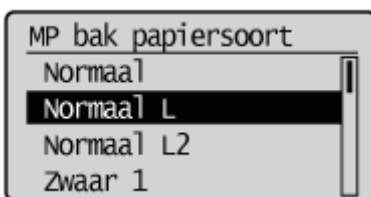

 Geef nu de volgende instellingen op.

**Wanneer u afdrukt vanuit het printerstuurprogramma onder Windows of Macintosh, configureert u het printerstuurprogramma.**

➤ "Het printerstuurprogramma configureren en afdrukken"

**Wanneer u afdrukt vanuit DOS of UNIX, geeft u de instellingen voor [Standaard papierafm.] en [Stand. papiersoort] op via het bedieningspaneel.**

➤ "Menu [Setup] (Opties [Papierbron]) "



# Het printerstuurprogramma configureren en afdrukken

02X4-03E

Nadat u papier in een papierbron hebt geplaatst, configureert u aan de hand van de volgende procedure het printerstuurprogramma dat u wilt gebruiken.

In dit gedeelte wordt de basisprocedure voor het afdrukken vanuit een toepassing beschreven, waarbij Adobe Reader als voorbeeld wordt gebruikt.

† De afdrukprocedure kan verschillen, al naargelang de toepassing die u gebruikt.

Zie "Let op (Configuratie printerstuurprogramma)" voordat u gaat afdrukken.

## 1

**Plaats papier in de lade of de multifunctionele lade.**

➤ "Papierinvoer en -uitvoer"

## 2

**Open in Adobe Reader het PDF-bestand dat u wilt afdrukken.**

## 3

**Selecteer [Afdrukken] in het menu [Bestand].**

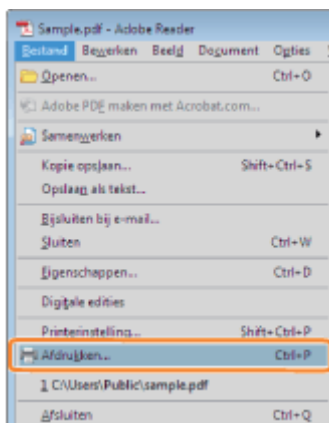

## 4

**Configureer de afdrukvoorkeuren.**

(1) Selecteer deze printer.

† U kunt de printernaam wijzigen in de printermap (➤ "Basisbewerkingen/Diverse informatie voor Windows").

(2) Configureer de afdrukvoorkeuren.

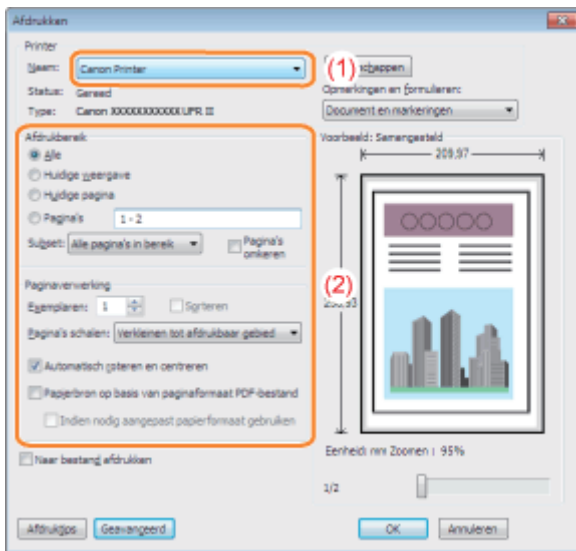

5

Klik op [Eigenschappen].

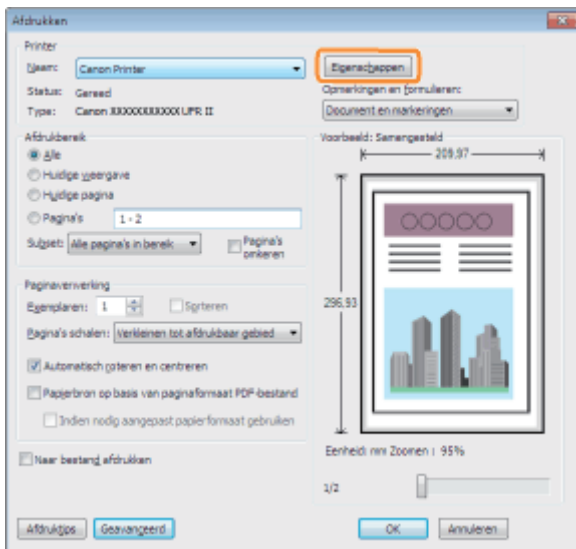

6

Geef de instellingen op voor [Paginaformaat] en [Uitvoerformaat].

- (1) Open het tabblad [Pagina-instelling].
- (2) Selecteer het paginaformaat van het document dat met een toepassing werd gemaakt.
- (3) Selecteer deze optie als het formaat van het geplaatste papier afwijkt van het formaat van de gegevens.

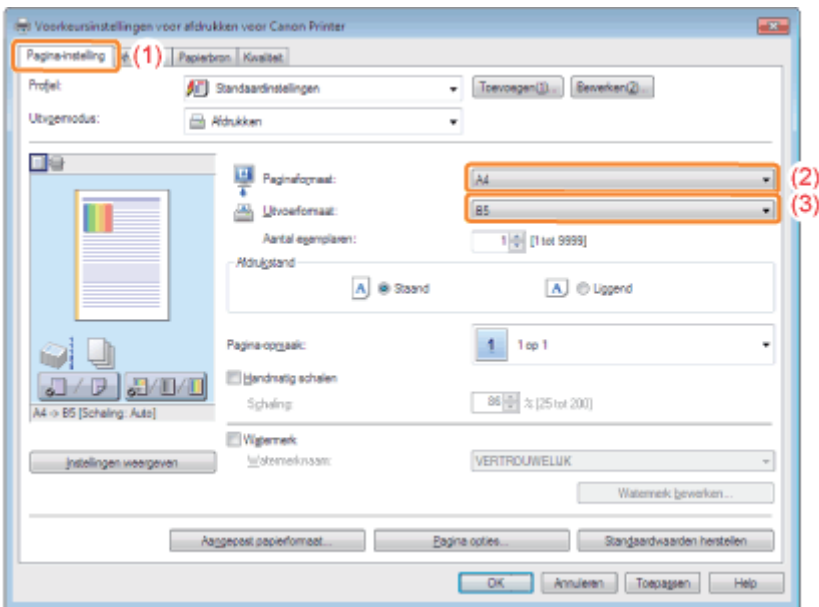

## BELANGRIJK

**Als de instellingen [Paginaformaat] en [Uitvoerformaat] niet hetzelfde zijn**

De grootte van de afdruk wordt automatisch aangepast aan de grootte van de pagina.

## 7

**Geef de instellingen op voor [Papierbron] en [Papiersoort].**

- (1) Open het tabblad [Papierbron].
- (2) Selecteer de papierbron die u wilt gebruiken.
- (3) Selecteer de papiersoort die in de papierbron is geplaatst.\*

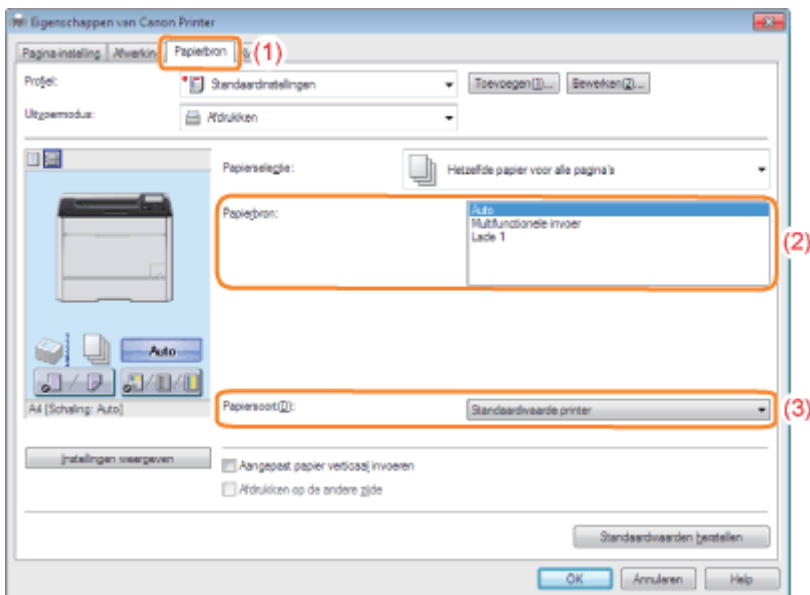

\* Geef de instelling voor de papiersoort als volgt op.

	Papiersoort	Instelling voor [Papiersoort]
Normaal papier	60 g/m <sup>2</sup>	[Normaals L2] <sup>*1</sup>
	60 tot 74 g/m <sup>2</sup>	[Normaal L] <sup>*2</sup>
	70 tot 84 g/m <sup>2</sup>	[Normaal] <sup>*2*3</sup>
	75 tot 90 g/m <sup>2</sup>	[Normaal H] <sup>*3*4</sup>
	86 tot 119 g/m <sup>2</sup>	[Zwaar 1] <sup>*4</sup>

Zwaar papier	120 tot 128 g/m <sup>2</sup>	[Zwaar 2]
	129 tot 176 g/m <sup>2</sup>	[Zwaar 3] <sup>*7*10</sup>
Indexkaart		[Zwaar 3]
Transparant		[Transparant] <sup>*6</sup>
Label		[Labels]
Envelop		[Envelop] [Envelop H] <sup>*8</sup>
Gecoat papier	100 tot 110 g/m <sup>2</sup>	[Coated 1] <sup>*9</sup>
	120 tot 130 g/m <sup>2</sup>	[Coated 2] <sup>*9</sup>
	155 tot 165 g/m <sup>2</sup>	[Coated 3] <sup>*9</sup>
	210 tot 220 g/m <sup>2</sup>	[Coated 4] <sup>*9</sup>

\*1 Als 60 g/m<sup>2</sup> is ingesteld op [Normaal L] en wordt afgedrukt en het afgedrukte papier krult (de afgedrukte kant is gebogen), stel het dan in op [Normaals L2].

\*2 Drukt u af op 70 tot 74 g/m<sup>2</sup> papier, dan is het goed om het in te stellen op [Normaal] of [Normaal L].<sup>\*5</sup>

\*3 Drukt u af op 75 tot 84 g/m<sup>2</sup> papier, dan is het goed om het in te stellen op [Normaal] of [Normaal H].<sup>\*5</sup>

\*4 Drukt u af op 86 tot 90 g/m<sup>2</sup> papier, dan is het goed om het in te stellen op [Normaal H] of [Zwaar 1].<sup>\*5</sup>

\*5 Heeft u een van de instellingen gekozen en er doen zich problemen voor, kies dan de andere instelling en druk vervolgens af.

- Het afgedrukte papier krult.
- Resten van afbeeldingen verschijnen op delen die niet zijn afgedrukt.
- De toner hecht niet goed en de bedrukte delen zijn vaag.

\*6 Er kan alleen maar in zwart-wit worden afgedrukt.

\*7 U kunt papier plaatsen met een gewicht van 129 tot 163 g/m<sup>2</sup>.

\*8 Is de instelling [Envelop] en u wilt dat de toner beter doorloopt op het afdrukresultaat, stel dan in op [Envelop H].

\*9 Stel het volgende in voor gecoat papier.

- 100 tot 110 g/m<sup>2</sup>: [Gecoat 1]
- 120 tot 130 g/m<sup>2</sup>: [Gecoat 2]
- 155 tot 165 g/m<sup>2</sup>: [Gecoat 3]
- 210 tot 220 g/m<sup>2</sup>: [Gecoat 4]

\*10 Stel als het papier krult het [Papiersoort] in op [Zwaar 2].

#### **OPMERKING**

##### **Het voorbeeldvenster gebruiken om een papierbron op te geven**

U kunt een papierbron ook opgeven door op de papierbron of op [Auto] te klikken in het voorbeeld wanneer [  ] is geselecteerd.



## 8

### **Geef de overige gewenste afdrukvoorkeuren op.**

† "[Handige afdrukfuncties](#)" bevat een beschrijving van de afdrukprocedures waarbij verschillende printerfuncties worden gebruikt. Maak volledig gebruik van alle functies van deze printer.

#### **OPMERKING**

## Zie de Help

Van het printerstuurprogramma voor informatie over de instellingen.

- "De online Help weergeven"

## 9

### Bevestig de instellingen en klik op [OK].

→ Het dialoogvenster [Afdrukken] wordt opnieuw weergegeven.

## 10

### Klik op [OK].

→ De printer begint met afdrukken.

#### **?** Als de printer niet goed kan afdrukken



- "Afdrukken is niet mogelijk (USB-verbinding)"
- "Afdrukken is niet mogelijk (LAN-verbinding)"
- "Afdrukken is niet mogelijk (via de afdrukserver)"

### BELANGRIJK

#### **Let erop dat dezelfde instelling is geselecteerd als op het bedieningspaneel.**

Zorg ervoor dat de instelling die is opgegeven in het menu [Setup] en de instelling die is opgegeven voor [Uitvoerformaat] in het printerstuurprogramma overeenkomen.

Als deze instellingen niet overeenkomen, wordt het bericht <Stel ond. pap. in.> weergegeven.

In dit geval wordt de instelling voor [MP bak papierafm.], [Lade 1 formaat] of [Lade 2 formaat] gewijzigd naar de instelling van het printerstuurprogramma door te drukken op [  ] (  : Online), waardoor u verder kunt gaan met afdrukken.

➤ ["Papierformaat en -soort vastleggen"](#)

### OPMERKING

#### **Configuratievoorbeelden**

Het display kan er afhankelijk van het besturingssysteem, maar ook van het type en de versie van het printerstuurprogramma, anders uitzien.

#### **Het printerstuurprogramma installeren**

- Raadpleeg de "Printer Driver Installation Guide" als u Windows gebruikt. Zie "[Installatie](#)" om de "Printer Driver Installation Guide" weer te geven.
- Zie de "Gids stuurprogramma" als u Macintosh gebruikt. Zie "[De handleiding bij het stuurprogramma weergeven](#)" om de "Gids stuurprogramma" weer te geven.

#### **Wanneer u afdrukt op een aangepast papierformaat**

U moet het aangepaste papierformaat eerst registreren in het printerstuurprogramma.

Zie de Help van het printerstuurprogramma voor meer informatie over de procedure voor het registreren van een aangepast papierformaat.

➤ ["De online Help weergeven"](#)

#### **De inhoud die wordt opgegeven in "Het printerstuurprogramma configureren en afdrukken"**

De instellingen die hier worden opgegeven, gelden alleen voor gegevens die vanuit deze toepassing worden afgedrukt. Als de toepassing wordt gesloten, worden de gewijzigde instellingen teruggezet op de standaardwaarden.

Zie "[De printerinstellingen vooraf configureren](#)" voor meer informatie over de procedure voor het wijzigen van de standaardwaarden voor de afdrukvoorkeuren.

# De printer in- en uitschakelen

02X4-03H

In dit gedeelte worden de procedures beschreven voor het in- en uitschakelen van de printer en het controleren van de printerwerking.

Zie "Let op (De printer in- en uitschakelen)" voordat u gaat afdrukken.



## De printer inschakelen

U schakelt deze printer in door op de aan-/uit-schakelaar te drukken. Nadat de status van de printer en de optionele accessoires is gecontroleerd, is de printer gereed om af te drukken.

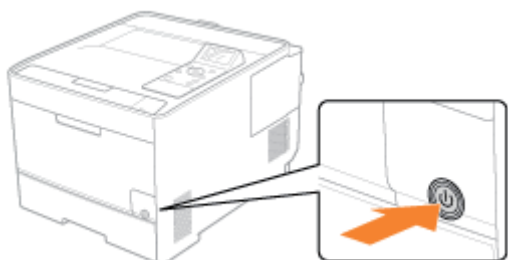
### 1 Druk op de aan-/uitschakelaar om de printer in te schakelen.



† De indicatielampjes en het display van het bedieningspaneel lichten op en de printer start een diagnostische zelftest van de printereenheid en de optionele accessoires.

Als tijdens deze diagnostische test geen afwijkingen worden waargenomen, gaan het voedingslampje (groen), het indicatielampje  Gereed (groen), het indicatielampje  Online (groen) en het indicatielampje Papierbron (groen) branden, wordt <Klaar om af te drk.> in het display weergegeven en is de printer gereed om af te drukken.

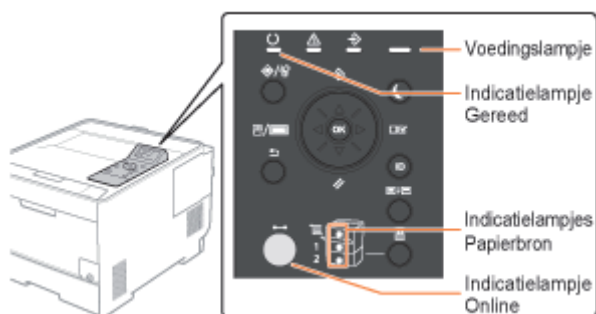

De volgende gegevens worden in het display weergegeven.

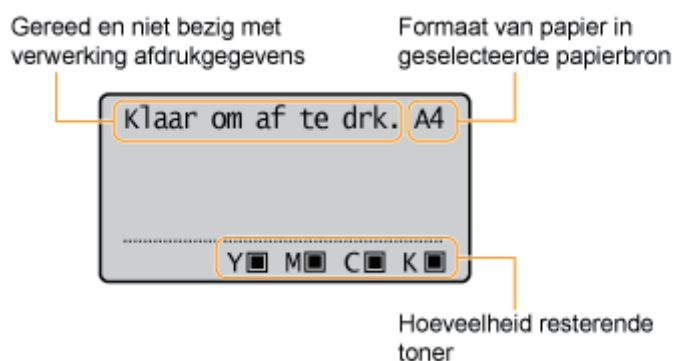

## De printer uitschakelen

Gebruik om de printer goed te stoppen de volgende procedure om de printer uit te schakelen.

### 1

**Controleer of de printer niet bezig is met een van de volgende bewerkingen.**

- Afdrukken
- Terwijl de printer een diagnostische zelftest uitvoert onmiddellijk nadat u de printer hebt aangezet
- Terwijl het indicatielampje  (Taak) brandt of knippert
- Wanneer een van de volgende berichten verschijnt
  - <Opstarten...>
  - <Calibratie...>
  - <Initializing NVRAM>

### 2

Druk op [  ] ( // : Reset).

### 3

Selecteer [Afschakelen] met [ ▲ ] en [ ▼ ] en druk dan op [OK].

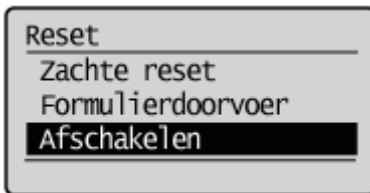

#### BELANGRIJK

##### Wanneer "Kon niet uitvoeren." wordt weergegeven

Er staat een Beveiligde afdruktaak op de SD-card.

Als het uitschakelingsproces bezig is, voer dit dan opnieuw uit nadat u de taak hebt geannuleerd door middel van een zachte reset.

Is het uitschakelingsproces niet bezig, druk dan op [  ] ( ⚡ : Online).

#### OPMERKING

##### Als u WSD-afdrukken gebruikt

Door het afsluiten weet de computer dat de printer is uitgeschakeld.

### 4

Selecteer [Ja] met [ ▼ ] en druk daarna op [OK].

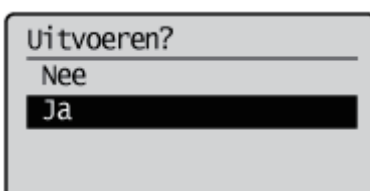



→ De printer wordt automatisch uitgeschakeld nadat de melding verschijnt.

Afschakelen...  
wacht op bericht  
uitsch. el.voeding.



 **OPMERKING**

**Als de printer niet direct wordt uitgeschakeld**

Afhankelijk van het proces in de printer kan het 10 minuten duren voordat de printer wordt uitgeschakeld.

### BELANGRIJK

#### **Schakel de printer niet in direct nadat u deze hebt uitgeschakeld.**

Als u de printer uit en weer in moet schakelen, moet u ten minste 10 seconden wachten voordat u de aan-/uitschakelaar weer indrukt.

#### **Als de printer niet naar behoren werkt**

➤ "Problemen oplossen"

#### **Als er een foutmelding in het display van het bedieningspaneel verschijnt**

➤ "Er verschijnt een bericht in het bedieningspaneel"

#### **Let op bij het uitschakelen van de printer**

- Als u de printer uitschakelt, worden alle resterende afdrukgegevens uit het printergeheugen gewist.
- Als u probeert om de printer opeens uit te schakelen, dan kan er een onverwachte fout optreden. Gebruik de procedure beschreven in de e-Handleiding om de printer uit te schakelen.

#### **Energieverbruik wanneer de printer is uitgeschakeld**

Ook als de hoofdschakelaar van de printer is uitgeschakeld, wordt er enige stroom verbruikt als de stekker in het stopcontact zit.

Trek de stekker uit het stopcontact als niet wilt dat de printer stroom verbruikt.

## Online en offline

02X4-03K

Wanneer de printer gegevens kan ontvangen van de computer en de gegevens kan afdrukken, is de printer "Online" en wanneer de verbinding tussen de printer en de computer is verbroken en de printer geen gegevens kan ontvangen, is de printer "Offline".

U kunt als volgt de status van de printer omschakelen om de instellingen voor elk van de menu's op te geven met het bedieningspaneel.

○ : De status waarin u het menu kunt openen

— : De status waarin u het menu niet kunt openen

	Wanneer de printer online is	Wanneer de printer offline is
[Setup] menu	○ *	○
[Aanvoer kiezen] menu	○	○
[Reset] menu	○	○
[Opdracht] menu	○	—
[Menu toepassingen] menu	○	—
Applicatiemenu (alleen LBP7680Cx)	○	○

\* De [Gebruikersonderhoud] opties kunnen niet worden opgegeven wanneer de printer online is.

### De printer online zetten

Wanneer u afdrukt vanaf de computer, moet de printer online zijn.

Als de printer niet online is, zet u deze online aan de hand van de volgende procedure.

## 1

**Druk op [  ] (↔ : Online).**

Het indicatielampje ↔ (Online) gaat branden en de printer is online.

#### **BELANGRIJK**

##### **Als u de printer niet online kunt zetten**

Als er een fout optreedt in de printer, gaat de printer niet online. Verhelp de oorzaak van de fout voordat u de printer online zet.

#### **OPMERKING**

##### **Het indicatielampje ↔ Online in de Slaapstand**

In de Slaapstand is het indicatielampje ↔ Online uit, ook wanneer de printer online is.

### De printer offline zetten

Zet de printer als volgt offline als u de printer wilt configureren zodat geen gegevens van de computer worden ontvangen of als u in het menu [Setup] instellingen wilt opgeven voor alle items.

Druk op [  ] (↔ : Online).

Het indicatielampje ↔ Online gaat uit en de printer is offline.

 **BELANGRIJK**

**De automatische online-functie**

- U kunt de tijdsinterval specificeren waarna de printer automatisch online moet gaan. De standaard is [2 minuten].  
↳ "Menu [Setup] (Opties [Instelmenu]) "
- In de volgende gevallen gaat de printer niet automatisch online.
  - De printer bevindt zich in een foutstatus.
  - De printer is in de Slaapmodus.
  - [Automat. resettijd] onder [Tijdklokinstellingen] ingesteld op [Uit].

U kunt een afdruktaak annuleren aan de hand van een van de volgende methoden.

## ➤ **Bewerkingen vanaf de computer**

U kunt taken in de afdrukwachtrij selecteren en annuleren.

- † Is de printer via een LAN-kabel verbonden met de computer, dan kunt u de afdruk annuleren vanuit de Externe UI.
- "Extern UI"

## ➤ **Annuleren vanaf het bedieningspaneel van de printer.**

U kunt drukken op [ ● ] (🖨️/👤: Taakstatus/Annuleren) en de taak annuleren.

U kunt de taken van andere gebruikers annuleren.

### <Als er een fout optreedt in een taak>

Verhelp het probleem aan de hand van een van de volgende methoden.

- **Gegevens uitvoeren (geforceerde uitvoer)**

U kunt de printer dwingen om de afdrukgegevens uit te voeren.

- "Gegevens uitvoeren (geforceerde uitvoer)"

- **Het proces dat op het moment wordt uitgevoerd, annuleren (Zachte reset)**

U kunt het proces dat op dat moment wordt uitgevoerd, annuleren.

- "Het proces dat op het moment wordt uitgevoerd, annuleren (Soft Reset)"

### <Wanneer u alle taken wilt annuleren>

U kunt alle taken annuleren aan de hand van de volgende methode.

- **Alle taken annuleren (Harde reset)**

U kunt alle taken en gegevens die al naar het geheugen zijn verzonden, verwijderen.

- "Alle taken annuleren (Hard reset)"

# Bewerkingen vanaf de computer

02X4-03R

- † In dit gedeelte wordt de procedure voor Windows-gebruikers beschreven.  
Zie de "Gids stuurprogramma" als u Macintosh gebruikt.  
Zie "[De handleiding bij het stuurprogramma weergeven](#)" voor de procedure voor het weergeven van de handleiding bij het stuurprogramma..

## 1

### Open de afdrukwachtrij.

1. Open de printermap.  
❖ "[Basisbewerkingen/Diverse informatie voor Windows](#)"
2. Dubbelklik op het pictogram van deze printer.

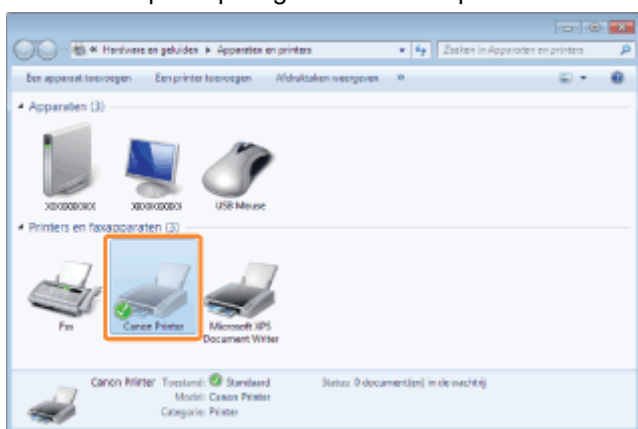

## 2

### Klik met de rechtermuisknop op de taak die u wilt annuleren en selecteer [Annuleren] in de keuzelijst.

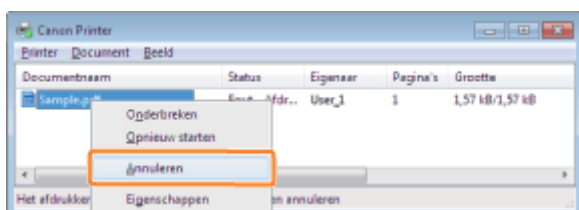

#### Als een afdruktaak niet wordt weergegeven

Taken van andere gebruikers worden niet weergegeven. (Voor de afdrukserveromgeving worden alle afdruktaken op de afdrukserver weergegeven.)

Als een fout is opgetreden in een afdruktaak van een andere gebruiker, gebruikt u de toets [●] (⏏/⏏):  
Taakstatus/Annuleren) om de taak te annuleren.

❖ "[Annuleren vanaf het bedieningspaneel van de printer.](#)"

#### OPMERKING

#### Meer informatie over de afdrukwachtrij

Raadpleeg de Help van Windows.

## 3

### Klik op [Ja] om de afdruktaak te annuleren.

**? Als u een taak niet kunt annuleren**

U kunt geen taak annuleren waarvan de pagina's al worden afgedrukt.

# Annuleren vanaf het bedieningspaneel van de printer.

02X4-035

Wanneer u het afdrucken wilt annuleren met behulp van het bedieningspaneel van de printer, voer dan "Taak annuleren" uit met de volgende procedure. Met een taak annuleren kunt u de taak annuleren die op dat moment wordt ontvangen of verwerkt.

## BELANGRIJK

**De gegevens waarvoor de printer al begonnen is met het invoeren van papier, kunnen niet worden geannuleerd.**

Als de taak in deze staat wordt geannuleerd, zullen mogelijk de daaropvolgende afdrukgegevens worden geannuleerd.

### **Afdruktaken voor een ander printerstuurprogramma dan dat voor deze printer**

Wanneer er eventueel afdrukgegevens zijn voor een ander printerstuurprogramma dan dat voor deze printer, zullen mogelijk meerdere gegevens worden geannuleerd.

## OPMERKING

### **Afdruktaken die niet kunnen worden geannuleerd**

Mogelijk zult u een taak niet kunnen annuleren ook al wordt <Opdrachten annul...> weergegeven.

De volgende taken kunt u ook niet annuleren.

- Taken die zijn weggeschreven naar vakken

Verwijder dergelijke taken met behulp van de Externe UI.

 "Extern UI"

## 1

**Let erop dat het indicatielampje  (Taak) brandt of knippert.**

Annuleer de taak terwijl de printer bezig is de gegevens te verwerken (terwijl het indicatielampje  (Taak) brandt of knippert).

## 2

**Druk op de toets [  ] (  /  : Taakstatus/Annuleren).**

## 3

**Selecteer een taak die u wilt annuleren met [  ] en [  ] en druk daarna op [OK].**

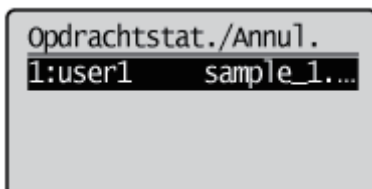

## 4

**Selecteer [Ja] met [  ] en [  ] en druk dan op [OK].**



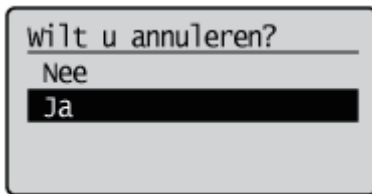

→ <Opdrachten annul...> verschijnt en de afdrukgegevens die worden verwerkt, worden geannuleerd.  
Wanneer <Klaar om af te drk.> wordt weergegeven, is het annuleren van de taak voltooid.

 **BELANGRIJK**

**Zolang <Opdrachten annul...> wordt weergegeven**

U kunt de printer niet bedienen.

# Gegevens uitvoeren (geforceerde uitvoer)

02X4-03U

Wanneer een taak wordt geannuleerd vanaf de computer of de gegevens minder dan één pagina omvatten, blijven de gegevens mogelijk in het geheugen van de printer bewaard en wordt de taak misschien niet goed voltooid. Zolang de printer in deze staat blijft, kunt u geen taken afdrucken omdat de printer de volgende gegevens niet kan ontvangen.

In dat geval gaat u als volgt te werk om de printer te dwingen de afdrukgegevens uit te voeren.

## BELANGRIJK

### Als u geen gegevens kunt uitvoeren

U kunt geen gegevens uitvoeren voor de volgende taken of in de volgende staat.

- Gegevens uit het PCL/PS/UFR II-printerstuurprogramma
- De staat waarin het indicatielampje  Bericht brandt

Voer een zachte reset uit.

- "Het proces dat op het moment wordt uitgevoerd, annuleren (Soft Reset)"

### De gegevens die worden afgedrukt, worden verwijderd.

Wanneer u gegevens uitvoert, druk ze dan opnieuw af.

## OPMERKING

### Automatische uitvoer

Als [Wachttijd] onder [Interface] in het menu Setup is ingesteld op [Aan], worden zelfs gegevens van minder dan een pagina automatisch uitgestuurd wanneer de opgegeven tijd is verstreken. (Gegevens uit het PCL/UFR II-printerstuurprogramma worden niet uitgevoerd.) [Wachttijd] is voor een taak ingesteld op 15 seconden in de standaardinstellingen.

1

Druk op [  ] ( // : Reset).

2

Selecteer [Formulierdoorvoer] met [ ▲ ] en [ ▼ ] en druk dan op [OK].

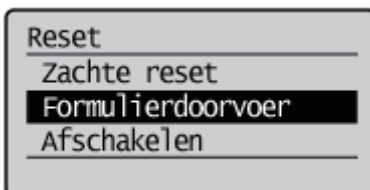

Reset  
Zachte reset  
**Formulierdoorvoer**  
Afschakelen

3

Selecteer [Ja] met [ ▼ ] en druk daarna op [OK].

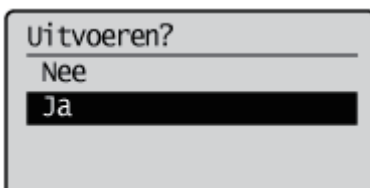

Uitvoeren?  
Nee  
**Ja**

→ De gegevens die in het geheugen zijn achtergebleven, worden afgedrukt.

 **BELANGRIJK**

**Als het indicatielampje  Taak niet uitgaat, ook niet na het uitvoeren van de gegevens**

Voer een zachte reset uit.

 "Het proces dat op het moment wordt uitgevoerd, annuleren (Soft Reset)"

# Het proces dat op het moment wordt uitgevoerd, annuleren (Soft Reset)

02X4-03W

Als u de taak wilt annuleren die op dat moment wordt afgedrukt, voert u [Zachte reset] als volgt uit.

## BELANGRIJK

**De gegevens worden verwijderd die worden afgedrukt/die in de wachtrij staan/die worden ontvangen.**

Door een zachte reset uit te voeren, verwijdert u alle taken (die van andere computers en interfaces). Controleer voordat u een zachte reset uitvoert of er geen andere gebruikers bezig zijn met afdrucken.

## OPMERKING

**Het verschil met een harde reset**

Een harde reset verwijdert alle geregistreerde bestanden, zoals de formuliergegevens die zijn opgeslagen in het RAM-geheugen van de printer. Met een zachte reset worden deze niet verwijderd.

# 1

**Annuleer het afdrucken vanaf de computer.**

# 2

Druk op [  ] ( // : Reset).

# 3

**Selecteer [Zachte reset] met [ ▲ ] en [ ▼ ], druk daarna op [OK].**

De toets [OK] 5 seconden of langer ingedrukt houden is de methode voor een [Harde reset].

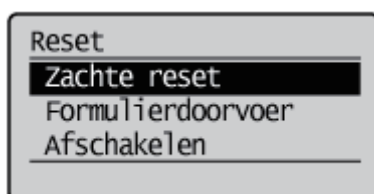

# 4

**Selecteer [Ja] met [ ▼ ] en druk daarna op [OK].**

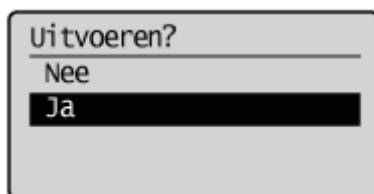

→ Wanneer <Software resetten...> verdwijnt, is de zachte reset voltooid.

## Alle taken annuleren (Hard reset)

02X4-03X

Wanneer u alle taken en gegevens die naar het geheugen zijn gestuurd om welke reden dan ook wilt annuleren, voert u een [Harde reset] uit aan de hand van de volgende procedure.

### BELANGRIJK

#### **De gegevens worden verwijderd die worden afgedrukt/die in de wachtrij staan/die worden ontvangen.**

Door een harde reset uit te voeren verwijdert u alle taken (die van andere computers en interfaces). Controleer voordat u een harde reset uitvoert of er geen andere gebruikers bezig zijn met afdrucken.

#### **Als de printer wordt gereset tijdens het ontvangen van gegevens**

De gegevens die niet worden ontvangen, zullen worden ontvangen nadat het reset-proces is voltooid. De gegevens worden echter mogelijk niet juist afgedrukt.

### OPMERKING

#### **Het verschil met een zachte reset**

Een harde reset verwijdert alle geregistreerde bestanden, zoals de formuliergegevens die zijn opgeslagen in het RAM-geheugen van de printer. Met een zachte reset worden deze niet verwijderd.

# 1

Druk op [  ] ( // : Reset).

# 2

Selecteer [Zachte reset] met behulp van [ ▼ ], houd [OK] minimaal vijf seconden ingedrukt en laat dan los.

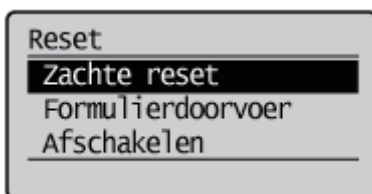

→ Wanneer u uw vinger van de toets haalt, wordt <Execute hard reset?> weergegeven.

# 3

Selecteer [Ja] met [ ▼ ] en druk daarna op [OK].

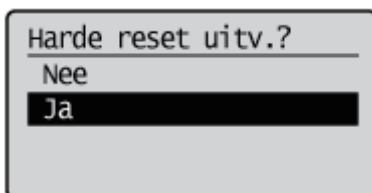

→ Wanneer <Hardware resetten...>verdwijnt, is de harde reset voltooid.



 **OPMERKING**

**Als de mededeling <Afkoelen...Even wachten svp.> op het bedieningspaneel verschijnt**

De printer koelt binnenin af en de printerprocessen worden gestopt. Een ogenblik geduld.

## De printerstatus controleren

02X4-03Y

U kunt de huidige printerstatus controleren op de portaalpagina van de Externe UI of op het tabblad [Status Monitor / Annuleren].

❖ "Schermindeling van de Externe UI (Details van elke instellingenpagina)"

Externe UI Status Monitor / Annuleren: LBPXXXX: LBPXXXX: Windows Internet Explorer

http://

Naar portaal Login gebruiker: Systeembeheerder Uitloggen

Status Monitor / Annuleren Mail naar Systeembeheerder

Afdrukken

- Opdrachtstatus
- Opdrachthistorie

E-mail RX

- Opdrachthistorie
- Foutgegevens
- Apparaatfuncties
- Apparaat informatie
- Controleer tellerstand

Status Monitor / Annuleren: Afdrukken: Opdrachtstatus

Afdrukken: Opdrachtstatus Laatste update: 31/01 2013 14:04:43

Opdrachtnr.	Documentnaam	Gebruikersnaam	Status	Opdrachtbewerking	Datum/tijd
11	Sample.pdf	DIRECT PRINT	Afdrukken	Annuleren Ondarbreken Prioriteitsdruk Pauze	31/01 2013 14:04

Copyright CANON INC. 2012 All Rights Reserved

Gereed Internet | Beveiligde modus: ingeschakeld 100%

# Afdrukken op verschillende soorten papier

---

02X4-041

↳ **Afdrukken op normaal papier, zwaar papier of indexkaarten**

↳ **Afdrukken op Transparanten (alleen zwart-wit afdrukken)**

↳ **Afdrukken op etiketten**

↳ **Afdrukken op enveloppen**

↳ **Afdrukken op papier van een aangepast formaat**

↳ **Invoerrichting van papier**

---



# Afdrukken op normaal papier, zwaar papier of indexkaarten

02X4-042

## Geschiktheid papier controleren

Deze printer kan afdrukken op normaal papier (60 tot 90 g/m<sup>2</sup>) of zwaar papier (86 tot 176 g/m<sup>2</sup>) van de volgende formaten, of op indexkaarten.

† Zwaar papier van 164 tot 176 g/m<sup>2</sup> kan alleen via Handinvoer worden geladen.

	Lade	Multifunctionele invoer
Standaardformaten	A4 <sup>*1</sup> , B5 <sup>*1</sup> , A5, Legal <sup>*1</sup> , Letter <sup>*1</sup> , Executive <sup>*1</sup> , Statement en Foolscap <sup>*1</sup>	A4 <sup>*1</sup> , B5 <sup>*1</sup> , A5, Legal <sup>*1</sup> , Letter <sup>*1</sup> , Executive <sup>*1</sup> , Statement en Foolscap <sup>*1</sup>
Aangepaste papierformaten	Breedte 100,0 tot 215,9 mm, Lengte 148,0 tot 355,6 mm <sup>*2</sup>	Breedte 76,2 tot 215,9 mm, Lengte 127,0 tot 355,6 mm <sup>*3</sup>

<sup>\*1</sup> Kan worden gebruikt voor dubbelzijdig afdrukken (164 tot 176 g/m<sup>2</sup> zwaar papier kan niet worden gebruikt).

<sup>\*2</sup> Als u het UFR II-printerstuurprogramma gebruikt, kunt u papier van aangepast formaat met een afmeting van 148,0 tot 215,9 mm breed en 148,0 tot 215,9 mm lang ook in liggende afdrukstand plaatsen.

<sup>\*3</sup> Als u het UFR II-printerstuurprogramma gebruikt, kunt u papier van aangepast formaat met een afmeting van 127,0 tot 215,9 mm breed en 127,0 tot 215,9 mm lang ook in liggende afdrukstand plaatsen.

† Ook gerecycled papier kan worden gebruikt.

### OPMERKING

#### Bij gebruik van papier met aangepast formaat

Zie "Afdrukken op papier van een aangepast formaat".

## Papier plaatsen

U kunt verschillende papersoorten in de lade of handinvoer plaatsen.

○ : Beschikbaar — : Niet beschikbaar

Papiersoort	Lade	Multifunctionele invoer
Normaal papier (60 tot 90 g/m <sup>2</sup> )	○	○
Zwaar papier (86 tot 163 g/m <sup>2</sup> )	○	○
Zwaar papier (164 tot 176 g/m <sup>2</sup> )	—	○
Indexkaart	—	○

❖ "Papier in de lade plaatsen"

❖ "Papier in de multifunctionele lade plaatsen"

† De volgende formaten Indexkaart worden ondersteund.

- 102,0 × 152,0 mm
- 127,0 × 203,0 mm

Na het plaatsen van papier kunt u afdrukken.

❖ "Het printerstuurprogramma configureren en afdrukken"

† De afdruksnelheid kan afnemen bij afdrukken op zwaar papier (86 tot 176 g/m<sup>2</sup>).

## Geschiktheid transparanten controleren

Met deze printer kan worden afgedrukt op transparanten met het volgende formaat.

Standaardformaten	A4, Letter
-------------------	------------

† Transparanten kunnen alleen in zwart-wit worden afgedrukt.

## Transparanten plaatsen

Transparanten kunnen alleen in de multifunctionele lade worden geplaatst.

➤ ["Papier in de multifunctionele lade plaatsen"](#)

### <Richtlijnen voor het plaatsen van transparanten>

- Waaier de transparanten goed uit en lijn de randen uit voordat u de transparanten plaatst om te voorkomen dat ze aan elkaar blijven plakken. Als ze niet voldoende worden uitgewaaierd, kunnen meerdere vellen tegelijk worden ingevoerd waardoor papierstoringen kunnen ontstaan.

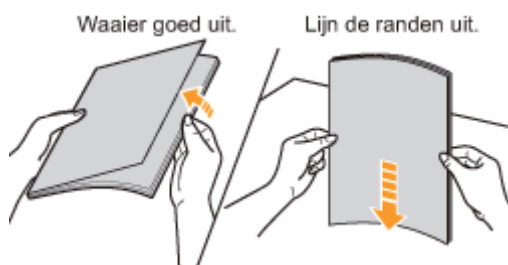

- Houd de transparanten bij de randen vast wanneer u ze uitwaaiert of uitlijnt en zorg ervoor dat u de afdrukkzijde niet aanraakt.
- Let op dat u geen vegen of vlekken maakt op de afdrukkzijde van de transparanten, bijvoorbeeld in de vorm van vingerafdrukken, stof of olie. Dit kan de afdrukkwaliteit aantasten.

## Afdrukken vanuit een toepassing

Na het plaatsen van de transparanten kunt u afdrukken.

➤ ["Het printerstuurprogramma configureren en afdrukken"](#)

† De afdruksnelheid neemt af bij afdrukken op transparanten.

## Geschiktheid etiketten controleren

Met deze printer kan worden afgedrukt op etiketten met het volgende formaat.

Standaardformaten	A4, B5, A5, Legal, Letter, Executive, Statement en Foolscap
Aangepaste papierformaten	Breedte 76,2 tot 215,9 mm, Lengte 127,0 tot 355,6 mm*

\* Als u het UFR II-printerstuurprogramma gebruikt, kunt u papier van aangepast formaat met een afmeting van 127,0 tot 215,9 mm breed en 127,0 tot 215,9 mm lang ook in liggende afdrukstand plaatsen.

† Het gebruik van de volgende typen etiketten kan papierstoringen tot gevolg hebben die lastig zijn op te lossen, of kan leiden tot schade aan de printer.

- Etiketten die losgehaald of gedeeltelijk gebruikt zijn
- Gecoate etiketten die gemakkelijk loskomen van het ondervel
- Etiketten met een onregelmatige lijmlaag

## Etiketten plaatsen

Er kunnen labels worden geplaatst in de lade of de handinvoer.

- ["Papier in de lade plaatsen"](#)
- ["Papier in de multifunctionele lade plaatsen"](#)

### <Richtlijnen voor het plaatsen van etiketten>

- Waaier de etiketten goed uit en lijn de randen uit voordat u de etiketten plaatst. Als ze niet voldoende worden uitgewaaierd, kunnen meerdere vellen tegelijk worden ingevoerd waardoor papierstoringen kunnen ontstaan.

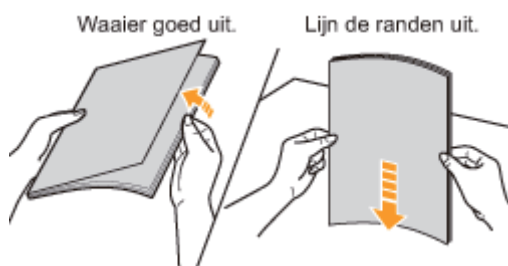

- Let op dat u geen vegen of vlekken maakt op de afdrukszijde van de etiketten, bijvoorbeeld in de vorm van vingerafdrukken, stof of olie. Dit kan de afdrukkwaliteit aantasten.

## Afdrukken vanuit een toepassing

Na het plaatsen van de etiketten kunt u afdrukken.

- ["Het printerstuurprogramma configureren en afdrukken"](#)

† De afdruksnelheid kan afnemen bij afdrukken op labels.

## Het gecoat papier dat gebruikt kan worden controleren

Met deze printer kan worden afgedrukt op gecoat papier met het volgende formaat.

Standaardformaten	A4, B5, A5, Legal, Letter en Executive
Aangepaste papierformaten	Breedte 76,2 tot 215,9 mm, Lengte 127,0 tot 355,6 mm*

\* Gecoat papier van 210 tot 220 g/m<sup>2</sup> kan niet dubbelzijdig worden afgedrukt.

\* Bij het laden van papier in staande afdrukrichting (alleen bij gebruik van UFR II printerstuurprogramma): Breedte 127,0 tot 215,9 mm, lengte 127,0 tot 215,9 mm

## Gecoat papier plaatsen

Gecoat papier kan in de lade of de handinvoer worden geladen.

- "Papier in de lade plaatsen"
- "Papier in de multifunctionele lade plaatsen"

### <Aandachtspunten bij het plaatsen van gecoat papier>

- Waaier de papierstapel goed uit en lijn de randen uit voordat u het papier plaatst. Als ze niet voldoende worden uitgewaaierd, kunnen meerdere vellen tegelijk worden ingevoerd waardoor papierstoringen kunnen ontstaan.

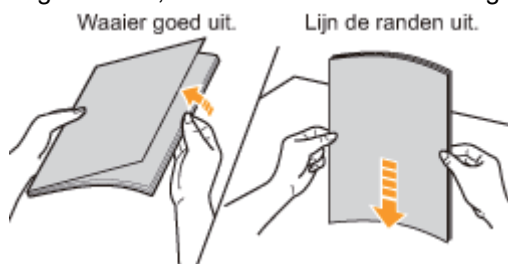

- Houd het papier bij de randen vast wanneer u het uitwaaiert of uitlijnt en zorg ervoor dat u de afdrukkzijde niet aanraakt.
- Let op dat u geen vegen of vlekken maakt op de afdrukkzijde van het papier, bijvoorbeeld in de vorm van vingerafdrukken, stof of olie. Dit kan de afdrukkwaliteit aantasten.

## Afdrukken vanuit een toepassing

Na het plaatsen van gecoat papier kunt u afdrukken.

- "Het printerstuurprogramma configureren en afdrukken"

† De afdruksnelheid kan afnemen bij afdrukken op gecoat papier.

## Geschiktheid enveloppen controleren

Met deze printer kan op de volgende enveloppen worden afgedrukt.

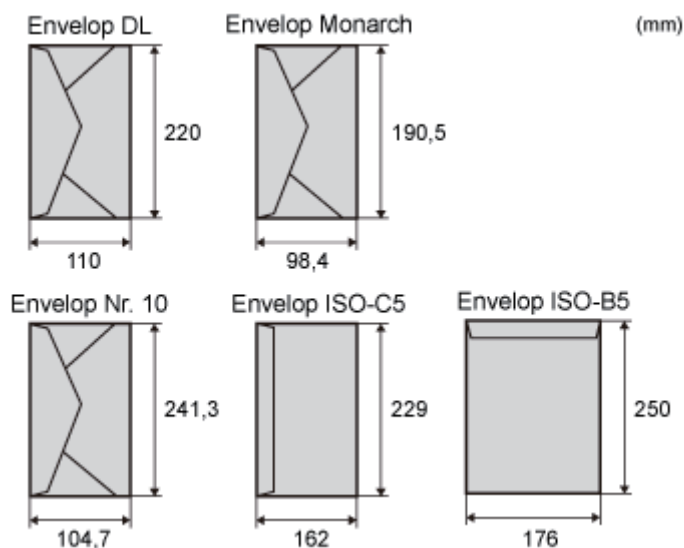

† Het gebruik van de volgende typen enveloppen kan papierstoringen tot gevolg hebben die lastig zijn op te lossen, of kan leiden tot schade aan de printer.

- Enveloppen met sluitclips of druksluitingen
- Enveloppen met adresvensters
- Enveloppen met lijm op de oppervlakte
- Gekreukte of gekrulde enveloppen
- Enveloppen van slecht fabrikaat met ongelijk gelijmde delen
- Enveloppen met een onregelmatige vorm

## Enveloppen plaatsen

Er kunnen enveloppen worden geplaatst in de lade of de handinvoer.

- ❖ "Papier in de lade plaatsen"
- ❖ "Papier in de multifunctionele lade plaatsen"

### <Richtlijnen voor het plaatsen van enveloppen>

- Plaats enveloppen als volgt in de juiste richting.

( ← : Invoerrichting)

#### Lade

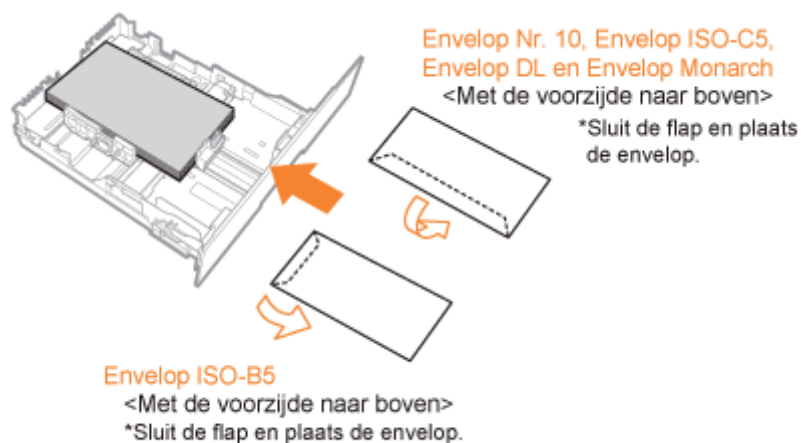

## Handinvoer

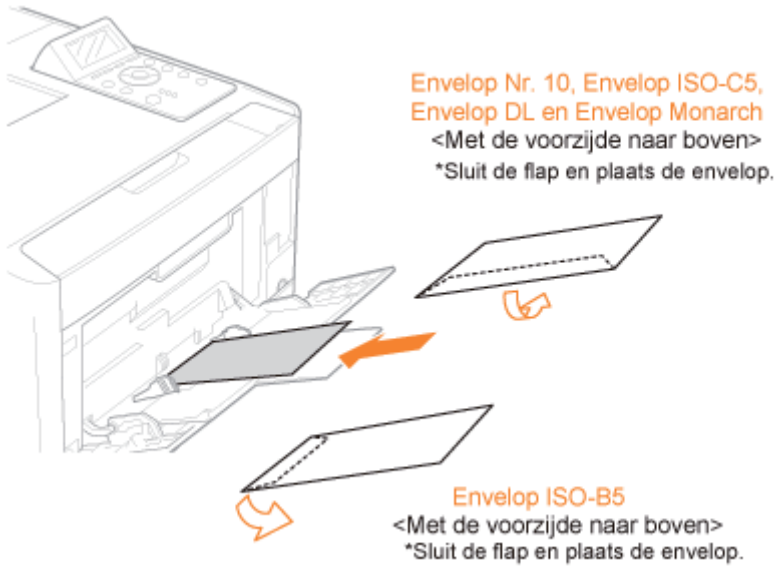

- Lijn enveloppen als volgt uit voordat u ze plaatst.

1. Plaats de stapel enveloppen op een vlak oppervlak en druk de stapel plat om de resterende lucht te laten ontsnappen.

Druk de randen vervolgens stevig aan.

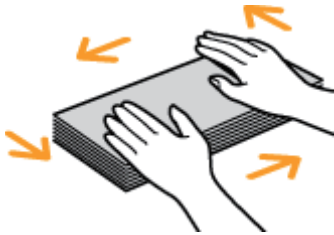

2. Maak stijve hoeken van de enveloppen soepel en strijk eventuele oneffenheden glad zoals in de afbeelding.

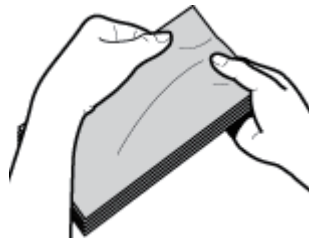

3. Maak van de enveloppen een rechte stapel door ze met de zijkanen op een vlakke ondergrond te stoten.

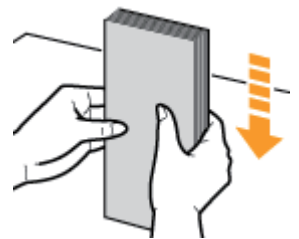

## Afdrukken vanuit een toepassing

Na het plaatsen van de enveloppen kunt u afdrukken.

❖ ["Het printerstuurprogramma configureren en afdrukken"](#)

- † Druk niet af op de gegomde zijde van enveloppen.
- † De afdruksnelheid kan afnemen bij afdrukken op enveloppen.
- † Wanneer de enveloppen zijn afgedrukt, kunnen ze omkrullen.

# Afdrukken op papier van een aangepast formaat

02X4-047

## Geschiktheid van papier van aangepast formaat controleren

Met deze printer kan worden afgedrukt op de volgende aangepaste papierformaten.

Lade	Breedte 100,0 tot 215,9 mm, Lengte 148,0 tot 355,6 mm <sup>*1</sup>
Handinvoer	Breedte 76,2 tot 215,9 mm, Lengte 127,0 tot 355,6 mm <sup>*2</sup>

\*1 Als u het UFR II-printerstuurprogramma gebruikt, kunt u papier van aangepast formaat met een afmeting van 148,0 tot 215,9 mm breed en 148,0 tot 215,9 mm lang ook in liggende afdrukstand plaatsen.

\*2 Als u het UFR II-printerstuurprogramma gebruikt, kunt u papier van aangepast formaat met een afmeting van 127,0 tot 215,9 mm breed en 127,0 tot 215,9 mm lang ook in liggende afdrukstand plaatsen.

## Papier van aangepast formaat plaatsen

U kunt verschillende soorten aangepast papier in de lade of handinvoer plaatsen.

: Beschikbaar

Papiersoort	Lade	Handinvoer
Normaal papier (60 tot 90 g/m <sup>2</sup> )	<input type="radio"/>	<input type="radio"/>
Zwaar papier (86 tot 163 g/m <sup>2</sup> )	<input type="radio"/>	<input type="radio"/>
Zwaar papier (164 tot 176 g/m <sup>2</sup> )	—	<input type="radio"/>

❖ ["Enveloppen en aangepaste papierformaten plaatsen"](#)

## Een aangepast papierformaat registreren

Als u afdrukt op papier van een aangepast formaat, moet u het formaat van dat papier vooraf in het printerstuurprogramma registreren.

Zie de Help van het printerstuurprogramma voor meer informatie over de procedure voor het registreren van een aangepast papierformaat.

❖ ["De online Help weergeven"](#)

## Afdrukken vanuit een toepassing

Na het plaatsen van papier van aangepast formaat kunt u afdrukken.

❖ ["Het printerstuurprogramma configureren en afdrukken"](#)

† De afdruksnelheid kan afnemen bij afdrukken op zwaar papier (86 tot 176 g/m<sup>2</sup>).



# Invoerrichting van papier

02X4-049

Als u papier wilt bedrukken dat is voorzien van een briefhoofd of logo, plaatst u het papier als volgt in de juiste invoerrichting.

† Zie "Afdrukken op enveloppen" wanneer u afdrukt op enveloppen.

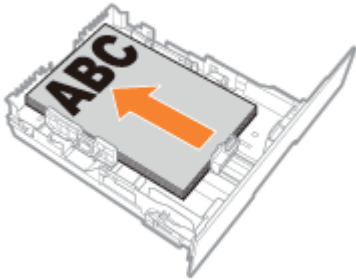
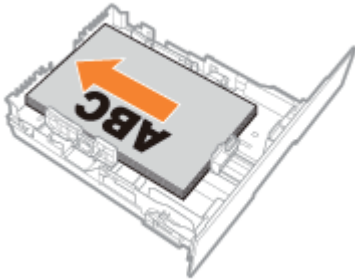
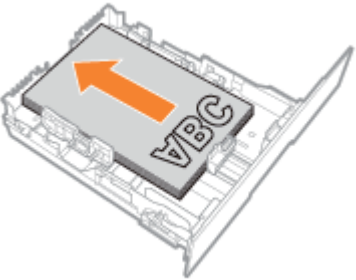
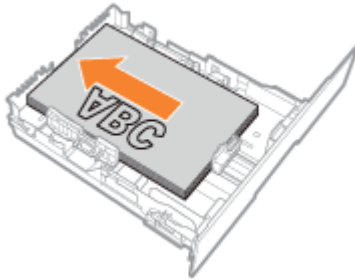
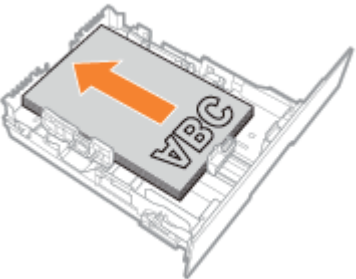
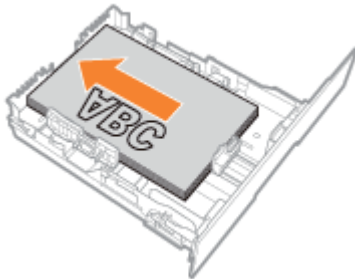
(→): Invoerrichting)

	Lay-out Staand	Lay-out Liggend
Lade (Enkelzijdig afdrukken) *1	 <p>(Met de afdrukszijde naar boven)</p>	 <p>(Met de afdrukszijde naar boven)</p>
Lade (Enkelzijdig afdrukken) *2	 <p>(Met de afdrukszijde naar beneden)</p>	 <p>(Met de afdrukszijde naar beneden)</p>
Lade (Dubbelzijdig afdrukken)	 <p>(Met de voorkant naar beneden)</p>	 <p>(Met de voorkant naar beneden)</p>
Multifunctionele invoer (enkelzijdig afdrukken) *1	 <p>(Met de afdrukszijde naar boven)</p>	 <p>(Met de afdrukszijde naar boven)</p>

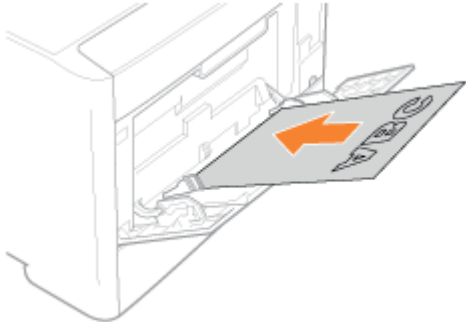
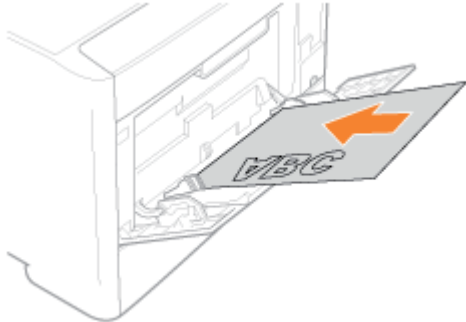
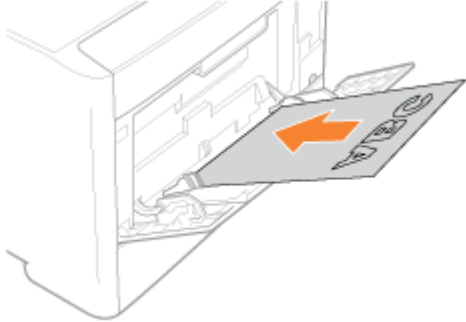
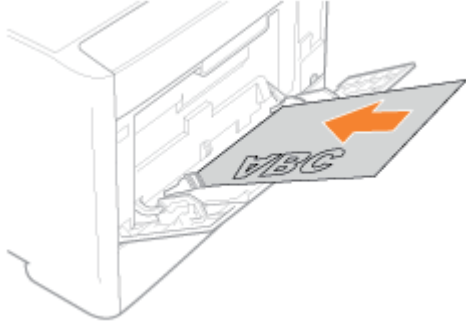

<p>Multifunctionele invoer (enkelzijdig afdrukken) <sup>*2</sup></p>	 <p>(Met de afdrukszijde naar beneden)</p>	 <p>(Met de afdrukszijde naar beneden)</p>
<p>Multifunctionele invoer (dubbelzijdig afdrukken)</p>	 <p>(Met de voorkant naar beneden)</p>	 <p>(Met de voorkant naar beneden)</p>

\*1 Met [Papierinvoermethode] ingesteld op [Snelheidsvoorkeur]

\*2 Met [Papierinvoermethode] ingesteld op [Afdrukszijde voorkeur]

Voor meer informatie over [Papierinvoermethode] raadpleegt u “[Menu \[Setup\] \(Opties \[Gebruikersonderhoud\]\)](#)”.

## ➤ **Afdrukken vanaf een computer (Windows)**

---

- De beginselen van het afdrukken
- Afdrukfuncties

## ➤ **Afdrukken vanaf een computer (Macintosh)**

---

- De beginselen van het afdrukken
- Afdrukfuncties

## ➤ **Prioriteit instellen (Wanneer hetzelfde item via verschillende methoden wordt opgegeven)**

---

## ➤ **Afdrukken zonder printerstuurprogramma (Direct Print)**

---

## ➤ **Direct bestanden afdrukken via USB-geheugenapparaten (USB Direct Print) (alleen LBP7680Cx)**

---

## ➤ **E-maildata ontvangen op de mailserver en afdrukken (E-mail Print)**

---

## ➤ **Bestanden afdrukken vanaf de printer met de FTP-client**

---

## ➤ **Een wachtwoord opgeven voor een document en afdrukken (beveiligd afdrukken) (alleen LBP7680Cx)**

---

## ➤ **Het opslaan van een document op de SD-card in de printer (Opgeslagen taak afdrukken)(alleen LBP7680Cx)**

---

## ➤ **Voorrang geven aan een afdruktaak (Afdrukken onderbreken) (alleen LBP7680Cx)**

---

# Afdrukken vanaf een computer (Windows)

---

02X4-04C

## **De beginselen van het afdrukken**

- Afdrukken met het printerstuurprogramma
- De printerinstellingen vooraf configureren
- Printeropties instellen
- De online Help weergeven

## **Afdrukfuncties**

---

- Gemeenschappelijke functies
  - Tabblad [Pagina-instelling]
  - Tabblad [Afwerking]
  - Tabblad [Papierbron]
  - Tabblad [Kwaliteit]
  - Tabblad [Apparaatinstellingen]
-

## De beginselen van het afdrukken

---

02X4-04E

In dit gedeelte wordt de basismethode voor afdrukken met het printerstuurprogramma besproken en wordt uitgelegd hoe u de printeropties instelt en de online Help weergeeft.

- ❖ [Afdrukken met het printerstuurprogramma](#)
  - ❖ [De printerinstellingen vooraf configureren](#)
  - ❖ [Printeropties instellen](#)
  - ❖ [De online Help weergeven](#)
-

# Afdrukken met het printerstuurprogramma

02X4-04F

In dit gedeelte wordt de basismethode voor afdrukken met het printerstuurprogramma besproken.

## **OPMERKING**

De afdrukmethode kan verschillen al naar gelang de toepassing die u gebruikt. Raadpleeg de instructiehandleiding bij de toepassingssoftware voor meer informatie.

## 1.

**Selecteer [Afdrukken] in het menu [Bestand] van de applicatie.**

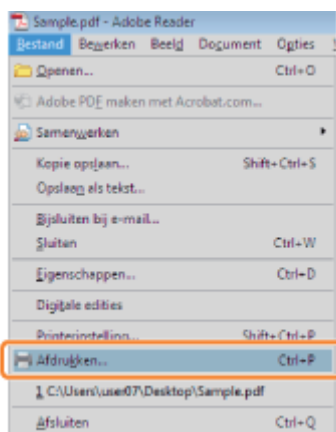

## 2.

**Selecteer uw printer bij [Naam] → klik op [Eigenschappen].**

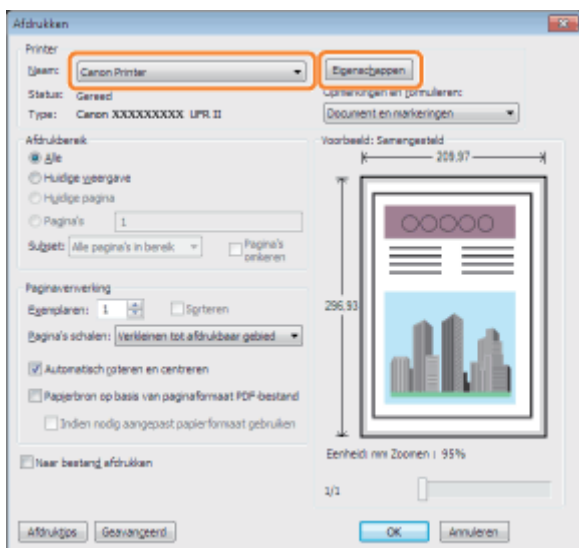

## 3.

**Geef de gewenste instellingen op in het scherm van het printerstuurprogramma → klik op [OK].**

Klik op de tabbladen voor de pagina's [Pagina-instelling], [Afwerking], [Papierbron] en [Kwaliteit] en geef de gewenste instellingen op.

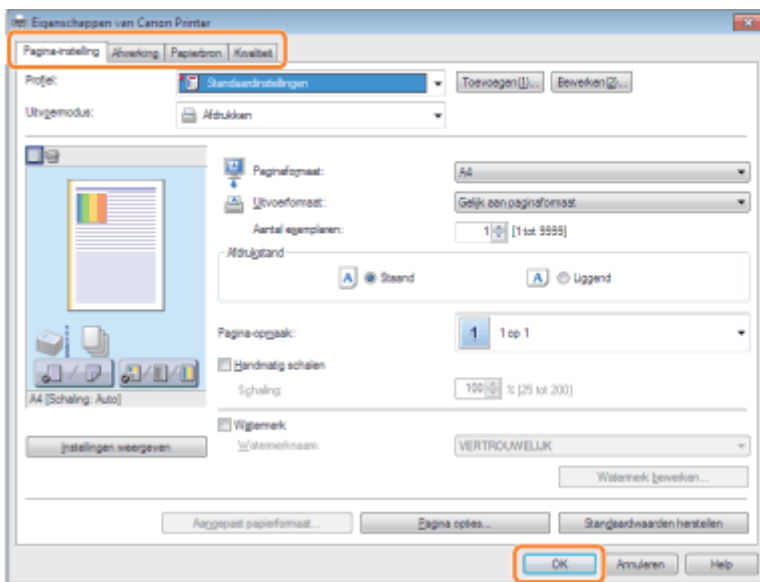

#### OPMERKING

- De standaardinstelling voor [Afdrukstijl] op het tabblad [Afwerking] is [Dubbelzijdig afdrukken]. Maar voor sommige stuurprogrammaversies is [Enkelzijdig afdrukken] de standaardinstelling.
- Zie "[Afdrukfuncties](#)" of raadpleeg de online Help voor meer informatie over de beschikbare afdrukfuncties. (Zie "[De online Help weergeven](#)".)

## 4.

Klik op [OK].

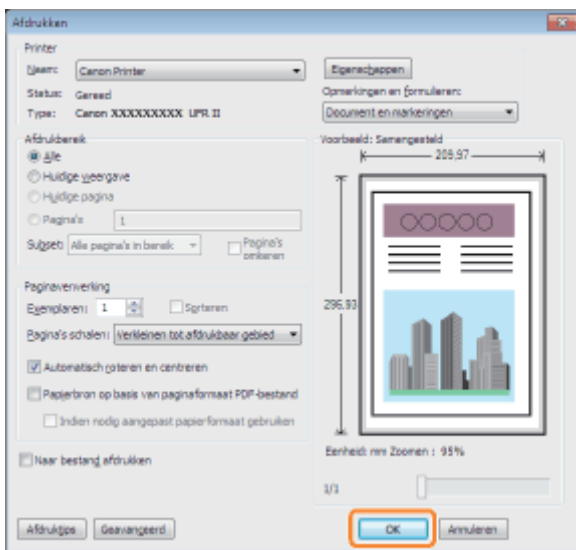

Het afdrukken wordt gestart.

#### OPMERKING

Als er een printerpictogram wordt weergegeven in de taakbalk rechtsonder in uw computerscherm, dan kunt u het afdrukken vanaf uw computer stoppen. Dubbelklik op het printerpictogram → klik op de naam van het bestand waarvan u het afdrukken wilt stoppen → klik op [Document] → [Annuleren].

# De printerinstellingen vooraf configureren

02X4-04H

In dit gedeelte wordt beschreven hoe u het scherm voor printerconfiguratie opent vanuit het [Configuratiescherm] en hoe u vooraf de instellingen van de afdrukfunctie kunt configureren.

De printer waarvoor u de instellingen hebt geconfigureerd, zal elke keer met deze instellingen afdrucken.

Bij afdrucken kunt u deze instellingen vooraf wijzigen indien nodig. Configureer de instellingen om ze te wijzigen in het dialoogvenster [Afdrukken] in de applicatie.

## BELANGRIJK

Om de standaardafdrukinstellingen te wijzigen, moet u inloggen op uw computer als een lid van de groep Beheerders of de groep Power Users.

## 1.

### Open de printermap.

❖ "Basisbewerkingen/Diverse informatie voor Windows"

## 2.

**Klik met de rechtermuisknop op de printer waarvoor u instellingen wilt opgeven → klik op [Voorkeursinstellingen voor afdrucken] (of [Voorkeursinstellingen]).**

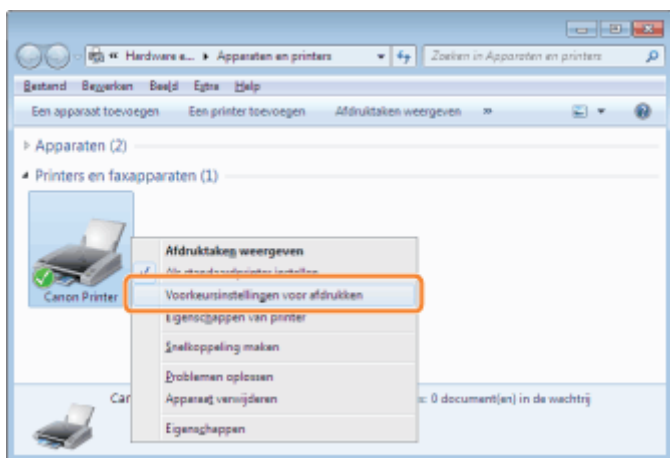

## 3.

**Geef de gewenste instellingen op in het scherm van het printerstuurprogramma → klik op [OK].**

Klik op de tabbladen voor de pagina's [Pagina-instelling], [Afwerking], [Papierbron] en [Kwaliteit] en geef de gewenste instellingen op.

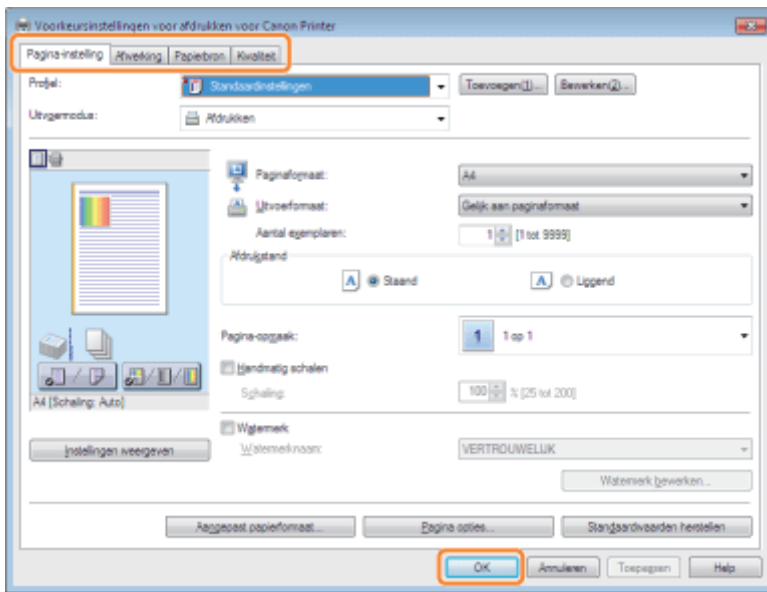

### **OPMERKING**

Zie "[Afdrukfuncties](#)" of raadpleeg de online Help voor meer informatie over de beschikbare afdrukfuncties. (Zie "[De online Help weergeven](#)".)



# Printeropties instellen

02X4-04J

Voor afdrukken moet u de printerconfiguratie instellen om de functies of de printeropties te gebruiken (zoals opties voor papierinvoer en papieruitvoer, enzovoort) bevestigd aan en geïnstalleerd in de machine.

De printerconfiguratie kan automatisch worden ingesteld tijdens de installatie van het stuurprogramma. Als het apparaat niet tijdens de installatie kan worden geconfigureerd, voert u de onderstaande procedure uit.

## BELANGRIJK

Om de printeroptie-instellingen te configureren, moet u inloggen op uw computer als een lid van de groep Beheerders of de groep Power Users.

## 1.

### Open de printermap.

➤ "Basisbewerkingen/Diverse informatie voor Windows"

## 2.

### Klik met de rechtermuisknop op de printer waarvoor u instellingen wilt opgeven → klik op [Eigenschappen] (of [Eigenschappen van printer]).

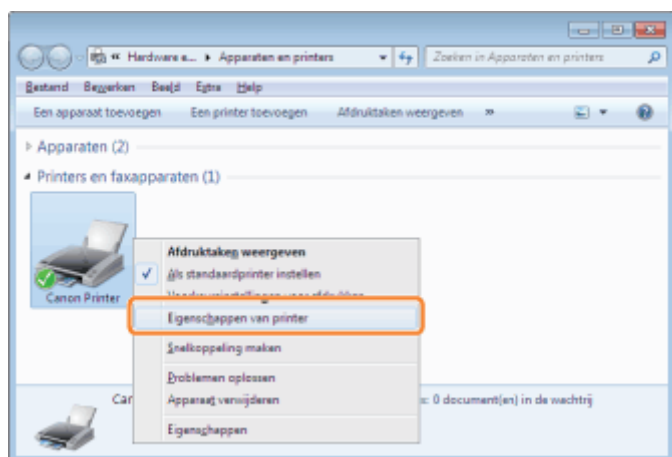

## 3.

### Klik op [Apparaatinstellingen] → [Apparaatstatus opvragen].

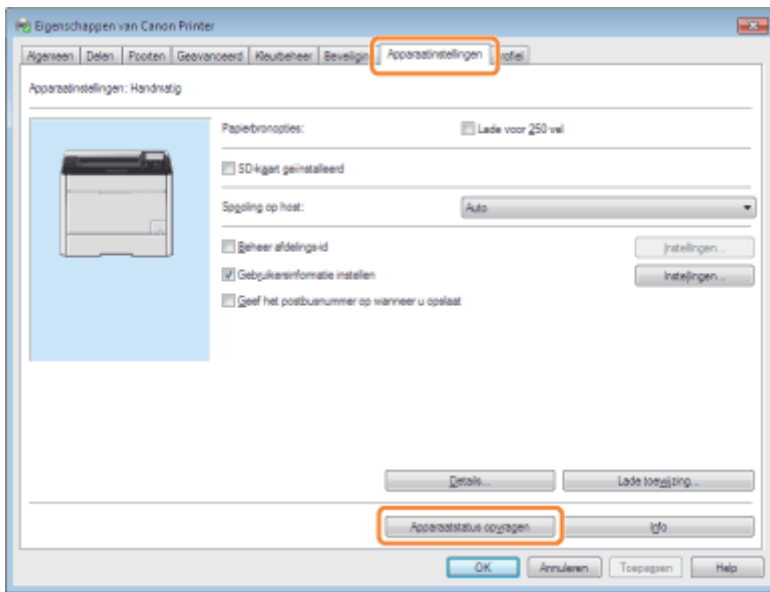

## 4.

**Controleer de instellingen, zoals de opties voor de papierbron en de papieruitvoer → klik [OK].**

### **OPMERKING**

- Als op het verzoek om informatie een foutbericht wordt weergegeven, moet u de instellingen (zoals opties voor papierinvoer en papieruitvoer, enzovoort) handmatig opgeven.
- Als de printer en de computer via een USB-aansluiting of WSD-poort (Web Services on Devices) op elkaar zijn aangesloten, is de functie [Apparaatstatus opvragen] niet beschikbaar. U moet de instellingen handmatig configureren.

# De online Help weergeven

02X4-04K

U kunt de online Help weergeven door te klikken op [Help] in het scherm van het printerstuurprogramma.

De online Help omvat extra informatie over elke afdrukoptie. Zie de online Help als de e-Handleiding niet de informatie biedt die u nodig heeft.

## 1.

### Klik op [Help].

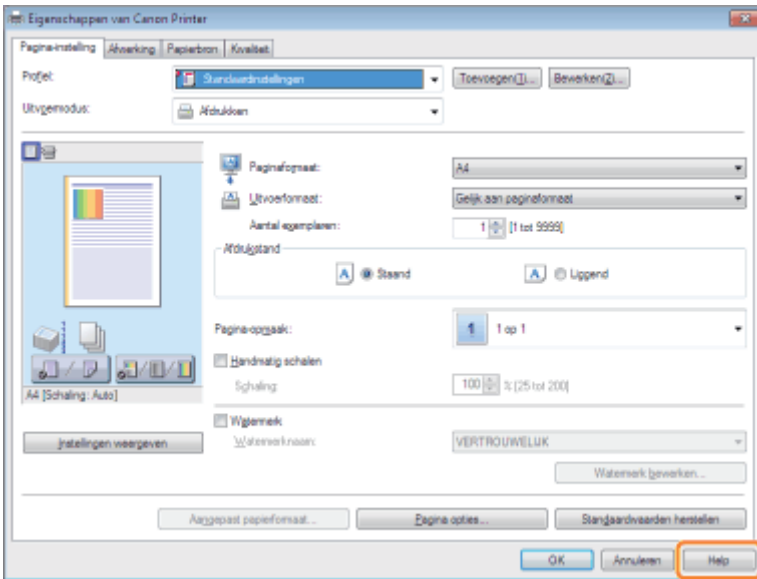

De online Help wordt weergegeven.

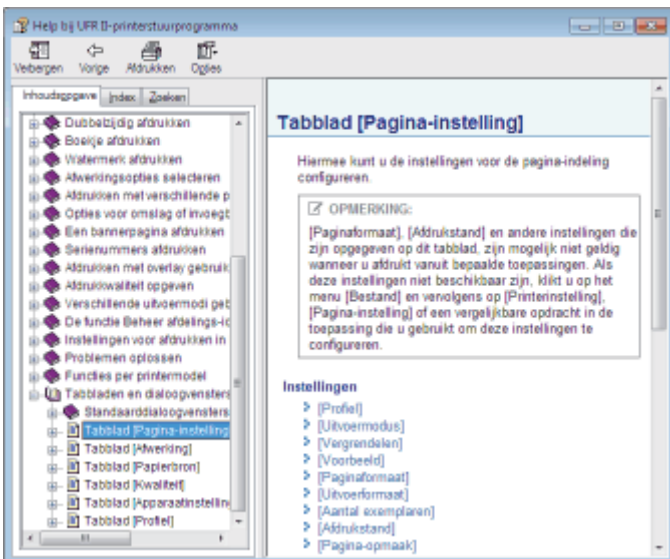

Onderwerpvenster (rechterkant): Toont de beschrijving van de informatie.

Navigatievenster (linkerkant): Klik op [Inhoudsopgave] / [Index] / [Zoeken] om informatie te zoeken.

In dit gedeelte worden de afdrukfuncties beschreven die kunnen worden geconfigureerd in het scherm van het printerstuurprogramma.

- ❖ Gemeenschappelijke functies
- ❖ Tabblad [Pagina-instelling]
- ❖ Tabblad [Afwerking]
- ❖ Tabblad [Papierbron]
- ❖ Tabblad [Kwaliteit]
- ❖ Tabblad [Apparaatinstellingen]

 **OPMERKING**

Welke items worden weergegeven in het scherm van het printerstuurprogramma en welke functies beschikbaar zijn, is afhankelijk van het model printer dat u gebruikt.

# Gemeenschappelijke functies

02X4-04R

De volgende functies zijn gemeenschappelijk op de tabbladen [Pagina-instelling], [Afwerking], [Papierbron] en [Kwaliteit].

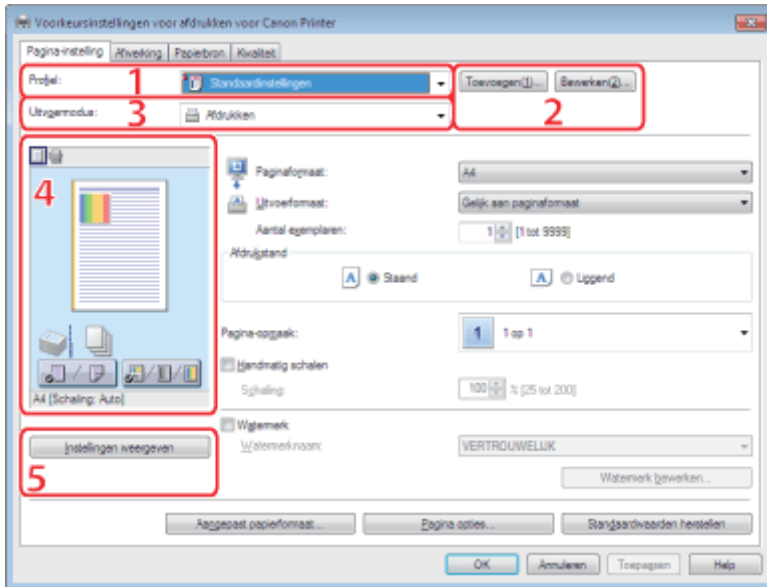

<p><b>1.Profielen</b></p>	<p>U kunt een profiel selecteren zodat u gemakkelijk dezelfde afdrukinstellingen kunt herhalen. (zie "<a href="#">De online Help weergeven.</a>")</p>	<p><b>2.Profielen toevoegen/bewerken</b></p>	<p>U kunt profielinstellingen toevoegen en bewerken.</p>
<p><b>3.De uitvoermethode wijzigen</b></p>	<p>U kunt de uitvoermethodes wijzigen. Voorbeeld: [Bewerken/Voorbeeld]: U kunt meerdere sets afdrukgegevens tot één set combineren en afdrukinstellingen voor de gecombineerde gegevens configureren (zie "<a href="#">De online Help weergeven</a>").</p>	<p><b>4.Voorbeeld</b></p>	<p>De instellingen die op de tabbladen zijn geconfigureerd, worden weergegeven in het afdrukvoorbeeld.</p>
<p><b>5.Instellingen controleren</b></p>	<p>U kunt de instellingen op elk tabblad controleren.</p>		

**OPMERKING**

Zie voor instructies over het weergeven van het printerstuurprogramma "[Afdrukken met het printerstuurprogramma](#)" of "[De printerinstellingen vooraf configureren.](#)"

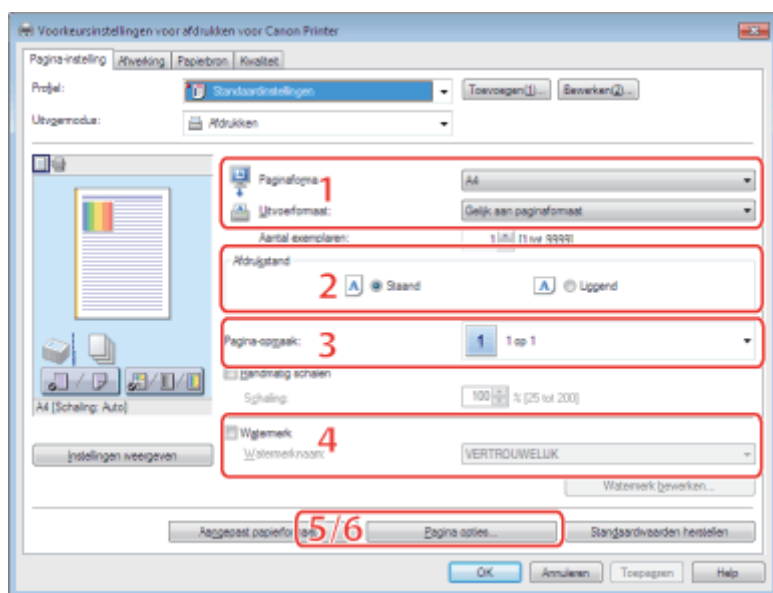



<p><b>1. Papierformaat uitvoer</b></p> 	<p>Hiermee kunt u het papierformaat selecteren dat daadwerkelijk uit de printer wordt gevoerd (zie "<a href="#">De online Help weergeven</a>").</p>	<p><b>2. Afdrukrichting</b></p> 	<p>Hiermee kunt u de afdrukstand ten opzichte van de invoerrichting van het papier instellen.</p>
<p><b>3. Pagina-opmaak</b></p> 	<p>Hiermee kunt u meerdere pagina's op één vel papier afdrukken (zie "<a href="#">De online Help weergeven</a>").</p>	<p><b>4. Watermerk</b></p> 	<p>Hiermee worden pagina's afgedrukt met een watermerk (bijvoorbeeld "KOPIE") over het document heen (zie "<a href="#">De online Help weergeven</a>").</p>
<p><b>5. Paginarand</b></p> 	<p>Hiermee wordt elke pagina met een rand afgedrukt.</p>	<p><b>6. Kopregel/voetregel</b></p> 	<p>Hiermee worden pagina's afgedrukt met kopregels en/of voetregels met de datum, het paginanummer, enzovoort.</p>

**OPMERKING**

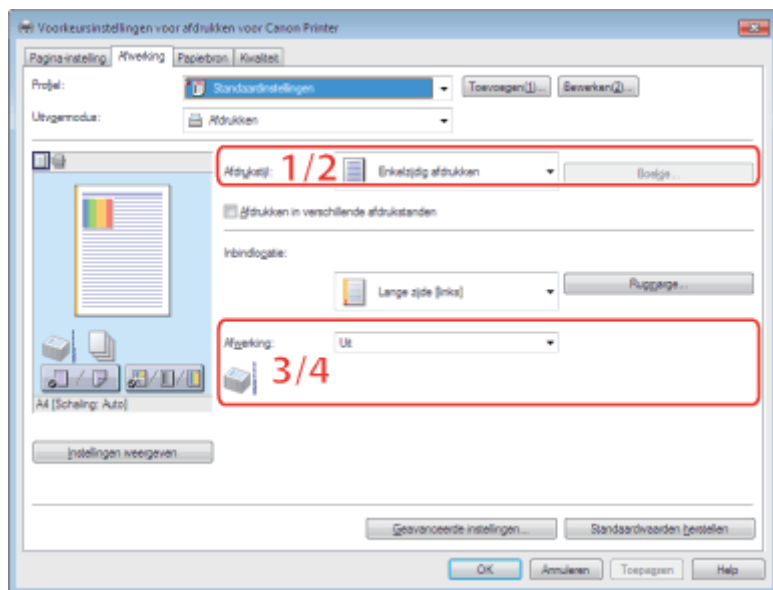
Zie voor instructies over het weergeven van het printerstuurprogramma "[Afdrukken met het printerstuurprogramma](#)" of "[De printerinstellingen vooraf configureren](#)."



<p><b>1.Enkelzijdig/dubbelzijdig afdrukken</b></p> 	<p>Drukt af op één of twee zijden van het papier. De standaardinstelling voor [Afdrukstijl] is [Dubbelzijdig afdrukken]. Maar voor sommige stuurprogrammaversies is [Enkelzijdig afdrukken] de standaardinstelling.</p>	<p><b>2.Boekje afdrukken</b></p> 	<p>Hiermee worden pagina's afgedrukt in een reeks, zodat ze na uitvoer kunnen worden gevouwen en gegroepeerd tot een boekje (zie "<a href="#">De online Help weergeven</a>").</p>
<p><b>3.Sorteren</b></p> 	<p>Hiermee kunt u bij het afdrukken van meerdere sets kopieën, elke set afzonderlijk uitvoeren in de volgorde van de pagina's.</p>	<p><b>4.Groeperen</b></p> 	<p>Hiermee kunt u bij het afdrukken van meerdere sets kopieën, de pagina's in groepen uitvoeren op basis van de paginanummers.</p>

**OPMERKING**

Zie voor instructies over het weergeven van het printerstuurprogramma "[Afdrukken met het printerstuurprogramma](#)" of "[De printerinstellingen vooraf configureren](#)."

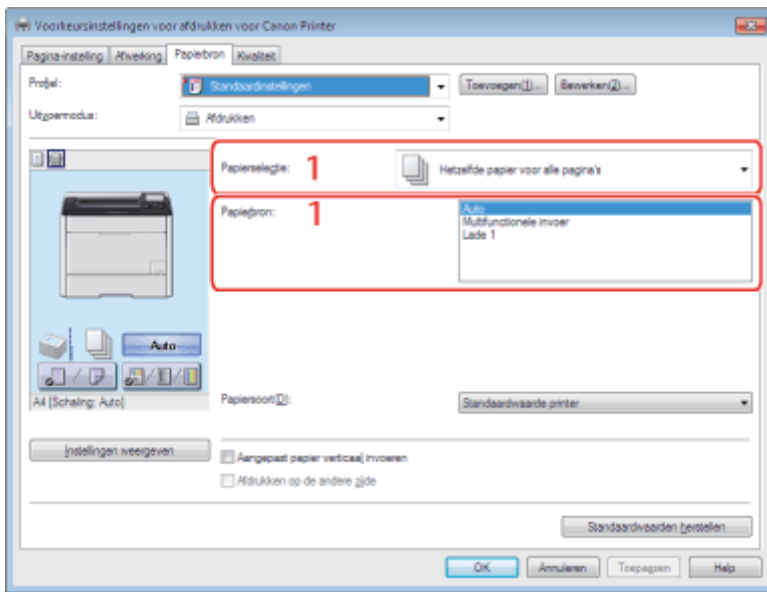

## 1. Het papier opgeven







Geef als u op een specifieke papiersoort wilt afdrukken de papierbron op die het papier bevat of de papiersoort.

### **OPMERKING**

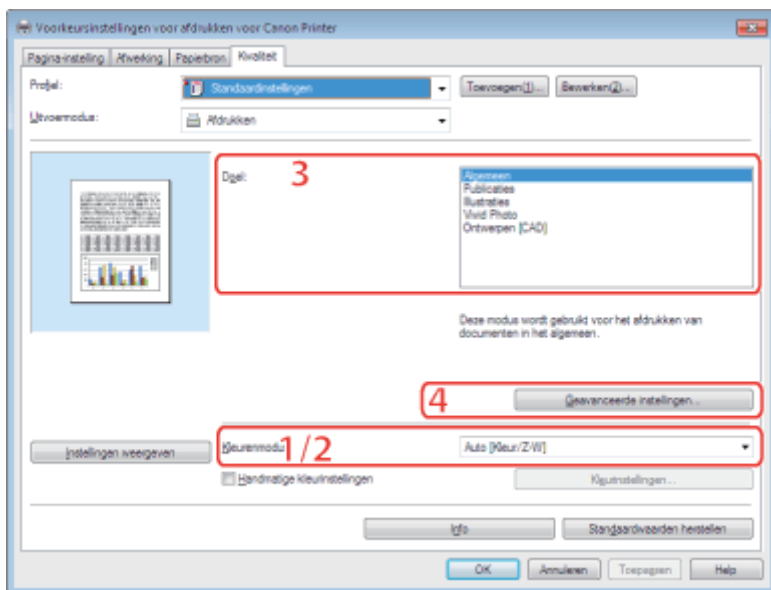
Zie voor instructies over het weergeven van het printerstuurprogramma "[Afdrukken met het printerstuurprogramma](#)" of "[De printerinstellingen vooraf configureren](#)."





<p><b>1.Zwart-wit afdrukken</b></p> 	<p>Drukt kleurendocumenten af in zwart-wit (zie "<a href="#">De online Help weergeven</a>").</p>	<p><b>2.Kleur/Zwart-wit Auto Detect</b></p> 	<p>Schakelt over van kleur naar zwart-wit al naar gelang de hoeveelheid kleur op elke pagina (zie "<a href="#">De online Help weergeven</a>").</p>
<p><b>3.Doel</b></p> 	<p>Hiermee kunt u gemakkelijk de juiste instelling voor de actuele inhoud selecteren.</p>	<p><b>4.Tonerreductie</b></p> 	<p>Hiermee wordt afgedrukt met een verminderde hoeveelheid toner.</p>

**OPMERKING**

Zie voor instructies over het weergeven van het printerstuurprogramma "[Afdrukken met het printerstuurprogramma](#)" of "[De printerinstellingen vooraf configureren](#)."

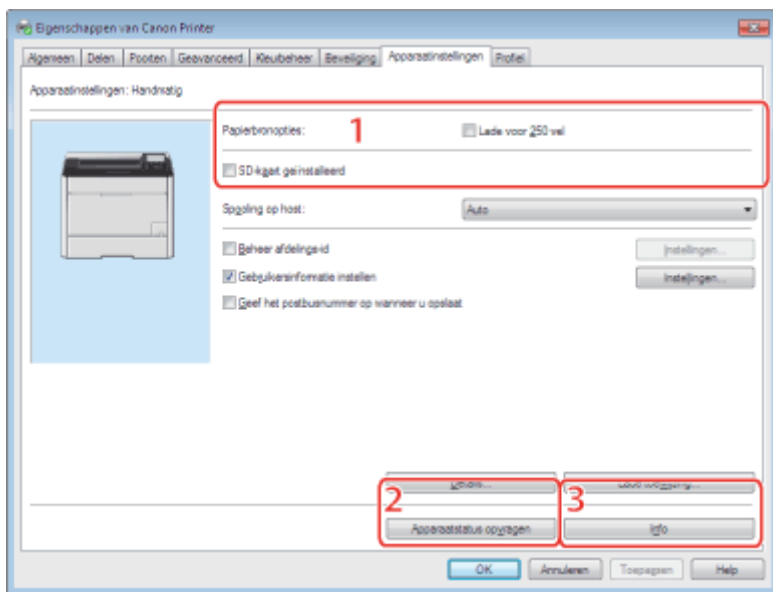

<p><b>1.Opties instellen</b></p>	<p>U kunt de afdrukopties instellen (zoals opties voor papierinvoer en papieruitvoer, enzovoort) bevestigd aan de machine.</p>	<p><b>2.Informatie over het apparaat ophalen</b></p>	<p>U kunt informatie over het apparaat ophalen en instellingen die op het tabblad worden weergegeven, bijwerken (zie "<a href="#">Printeropties instellen</a>").</p>
<p><b>3.Versiegegevens weergeven</b></p>	<p>U kunt versiegegevens weergeven.</p>		

**OPMERKING**

Zie voor instructies over het weergeven van het dialogvenster met afdrukeigenschappen "[Printeropties instellen](#)."

## De beginselen van het afdrukken

---

- ❖ Afdrukken met het printerstuurprogramma
- ❖ De pagina-instellingen vooraf configureren
- ❖ Printeropties instellen
- ❖ De online Help weergeven
- ❖ De handleiding bij het stuurprogramma weergeven

## Afdrukfuncties

---

- ❖ Gemeenschappelijke functies
  - ❖ Voorkeurenvenster [Lay-out]
  - ❖ Voorkeurenvenster [Finishing]
  - ❖ Voorkeurenvenster [Paper Source]
  - ❖ Voorkeurenvenster [Quality]
  - ❖ Voorkeurenvenster [Special Features]
-

## De beginselen van het afdrukken

---

02X4-051

In dit gedeelte wordt de basismethode voor afdrukken met het printerstuurprogramma besproken en wordt uitgelegd hoe u de printeropties instelt en de online Help weergeeft.

- Afdrukken met het printerstuurprogramma
  - De pagina-instellingen vooraf configureren
  - Printeropties instellen
  - De online Help weergeven
  - De handleiding bij het stuurprogramma weergeven
-

# Afdrukken met het printerstuurprogramma

02X4-052

In dit gedeelte wordt de basismethode voor afdrukken met het printerstuurprogramma besproken.

## OPMERKING

De afdrukmethode kan verschillen al naar gelang de toepassing die u gebruikt. Raadpleeg de instructiehandleiding bij de toepassingssoftware voor meer informatie.

## 1.

Selecteer **[Pagina-instelling]** in het menu **[Archief]** van de applicatie.

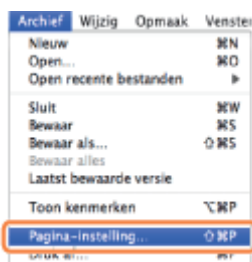

## OPMERKING

Bij Mac OS X 10.5.x, wordt het dialoogvenster [Pagina-instelling] mogelijk niet weergegeven, afhankelijk van de applicatie die u gebruikt. Als dit het geval is, kunt u het paginaformaat, de afdrukrichting van de pagina en de schaling opgeven in het dialoogvenster [Druk af].

## 2.

Selecteer **[Paginakenmerken]** bij **[Instellingen]**.

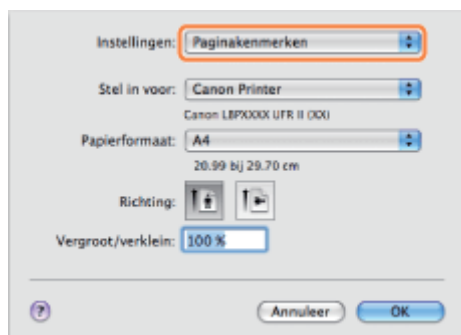

## 3.

Selecteer uw printer bij **[Stel in voor]** → stel indien nodig **[Papierformaat]**, **[Richting]** en **[Vergroot/verklein]** in → klik op **[OK]**.

## 4.

Selecteer **[Druk af]** in het menu **[Archief]**.



## 5.

Selecteer uw printer bij [Printer] → stel het gewenste aantal kopieën in, geef op welke pagina's moeten worden afgedrukt, enzovoort.

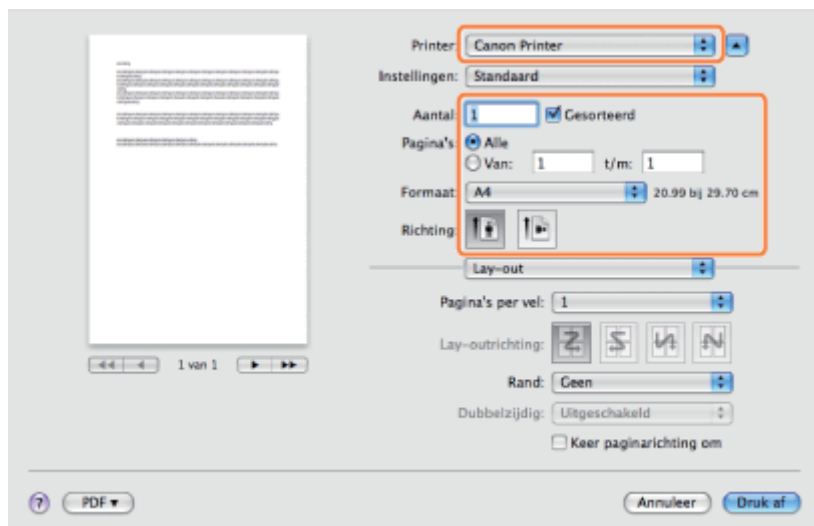

## 6.

Selecteer de gewenste voorkeurenvensters en configureer de afdrুকinstellingen.

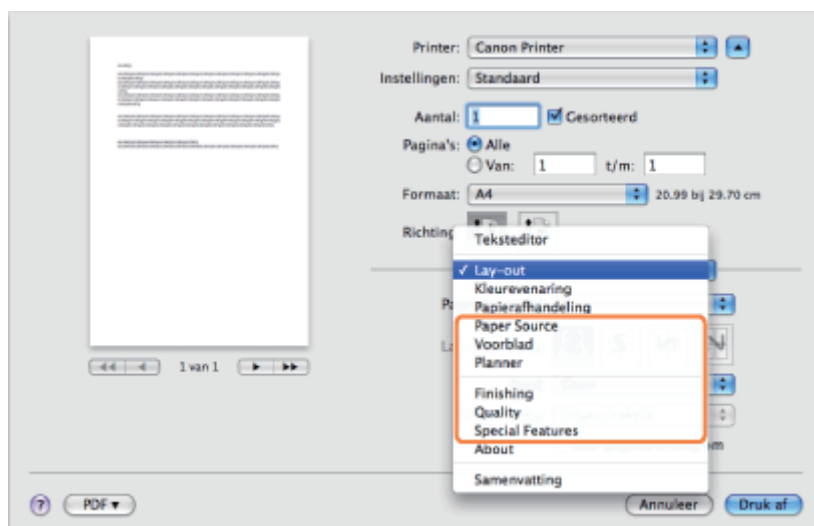

### OPMERKING

Zie "Afdrukfuncties" of raadpleeg de online Help voor meer informatie over de beschikbare afdrukfuncties. (Zie "De handleiding bij het stuurprogramma weergeven".)

## 7.

**Klik op [Druk af].**

Het afdrukken wordt gestart.

---

# De pagina-instellingen vooraf configureren

02X4-053

U kunt de volgende procedure gebruiken om de pagina-instellingen te configureren voordat u gaat afdrukken.

## 1.

Selecteer **[Pagina-instelling]** in het menu **[Archief]** van de applicatie.



## 2.

Selecteer **[Paginakenmerken]** bij **[Instellingen]**.

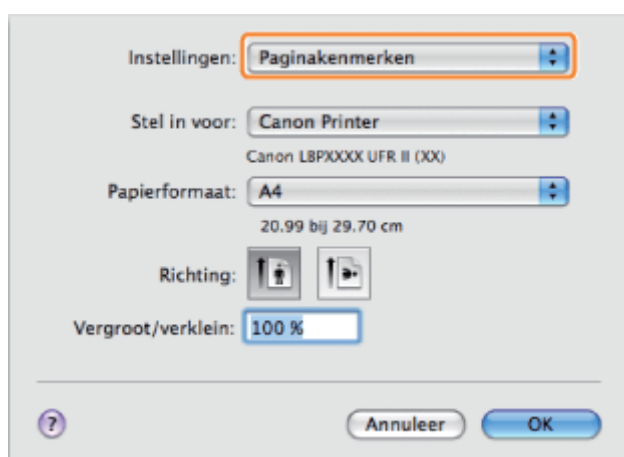

## 3.

Selecteer uw printer bij **[Stel in voor]** → stel indien nodig **[Papierformaat]**, **[Richting]** en **[Vergroot/verklein]** in.

## 4.

Selecteer **[Bewaar als standaard]** bij **[Instellingen]** → klik op **[OK]**.



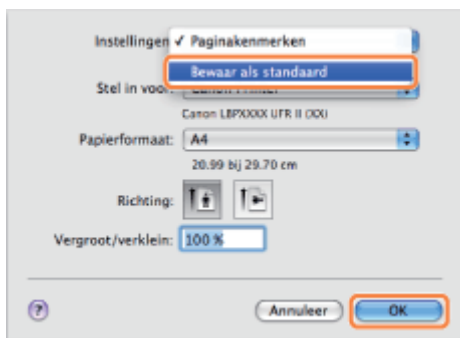

De instellingen worden opgeslagen als de standaardinstellingen.

#### **OPMERKING**

- In Mac OS X 10.5.x ziet het dialoogvenster [Pagina-instelling] er mogelijk anders uit, afhankelijk van de applicatie die u gebruikt.
- Het scherm kan er anders uitzien, afhankelijk van het besturingssysteem maar ook van het type en de versie van het printerstuurprogramma.

# Printeropties instellen

02X4-054

Wanneer u het printerstuurprogramma voor het eerst gebruikt, of de instellingen van de printer wijzigt, volg dan de onderstaande procedure om de printerinformatie op te vragen of de installeerbare opties in te stellen.

- ❖ Mac OS X 10.4.x
- ❖ Mac OS X 10.5 en hoger

## Mac OS X 10.4.x

### 1.

Open [Systeemvoorkeuren] → klik op [Afdrukken en faxen].



### 2.

Klik op [Afdrukken] → selecteer uw printer → klik op [Printerconfiguratie].

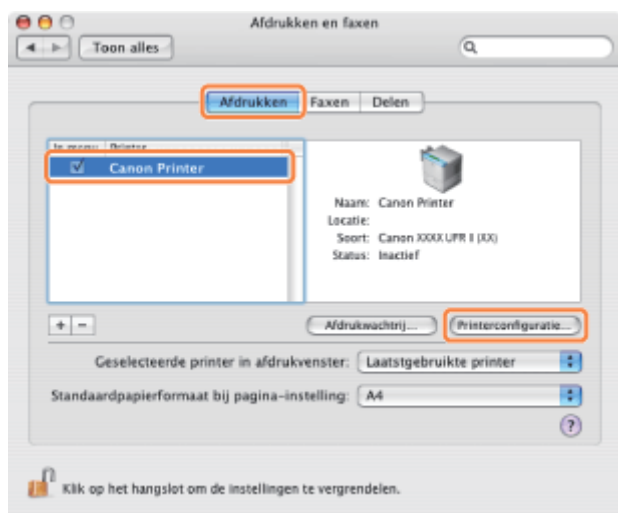

### 3.

Selecteer [Uitbreidingsmogelijkheden] → configureer de opties die aan de printer zijn bevestigd of in de printer zijn geïnstalleerd → klik op [Pas wijzigingen toe].

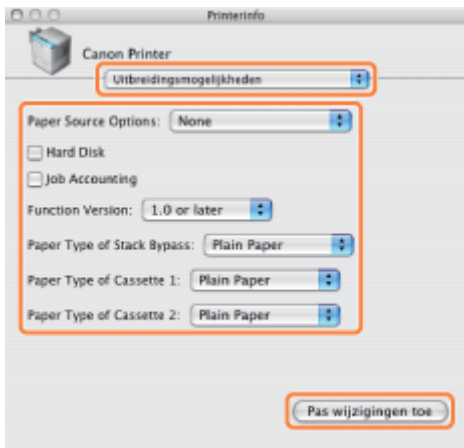

De opties die aan de printer zijn bevestigd of in de printer zijn geïnstalleerd, zijn klaar voor gebruik.

### **BELANGRIJK**

- Selecteer alleen de opties die daadwerkelijk in de printer zijn geïnstalleerd.

### **OPMERKING**

- Als u het dialoogvenster [Printerinfo] sluit zonder op [Pas wijzigingen toe] te klikken, worden de geconfigureerde instellingen niet opgeslagen.

## Mac OS X 10.5 en hoger

### 1.

Open [Systeemvoorkeuren] → klik op [Afdrukken en faxen].



### 2.

Selecteer de printer die u gebruikt → klik op [Opties en toebehoren].

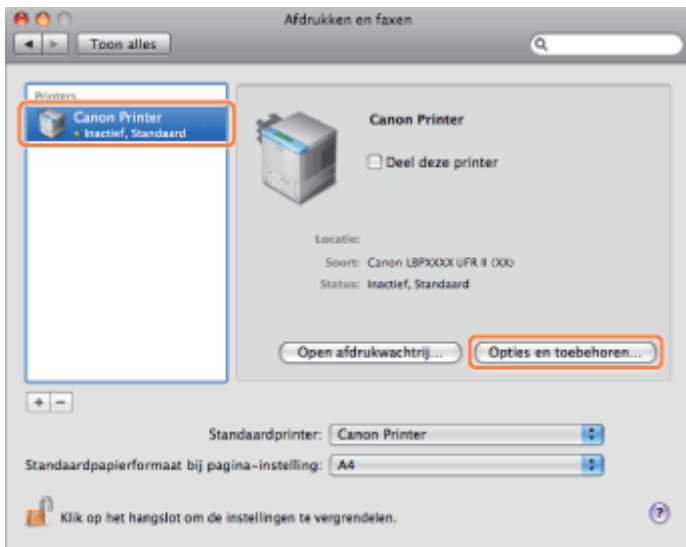

### 3.

**Klik op [Besturingsbestand] → controleer of uw printer is geselecteerd bij [Druk af via] → configureer de opties die aan de printer zijn bevestigd en in de printer zijn geïnstalleerd.**

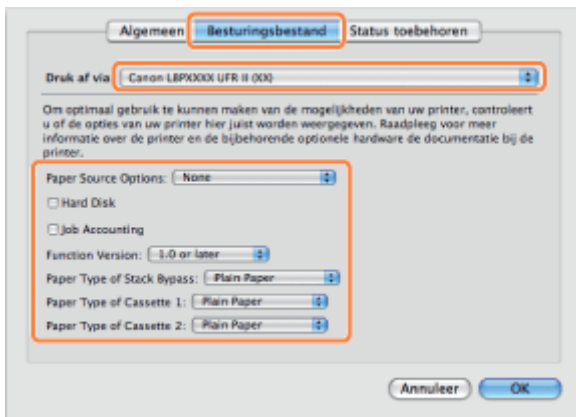

### 4.

**Klik op [OK].**

#### **BELANGRIJK**

- Selecteer alleen de opties die daadwerkelijk in de printer zijn geïnstalleerd.

#### **OPMERKING**

- Het scherm kan er anders uitzien, afhankelijk van het besturingssysteem maar ook van het type en de versie van het printerstuurprogramma.
- Afhankelijk van het type en de versie van het printerstuurprogramma wordt mogelijk de optie [Printerinfo] weergegeven in het dialoogvenster [Druk af]. In dat geval kunt u op [Printerinfo] klikken om printerinformatie te bekijken of controleren.

# De online Help weergeven

02X4-055

U kunt de online Help weergeven door te klikken op [?] in het dialoogvenster [Pagina-instelling] of het dialoogvenster [Druk af].

De online Help omvat extra informatie over elke afdrukoptie. Zie de online Help als de handleiding niet de informatie biedt die u nodig heeft.

## 1.

**Selecteer uw printer bij [Printer] → selecteer een voorkeurenvenster → klik op [?].**

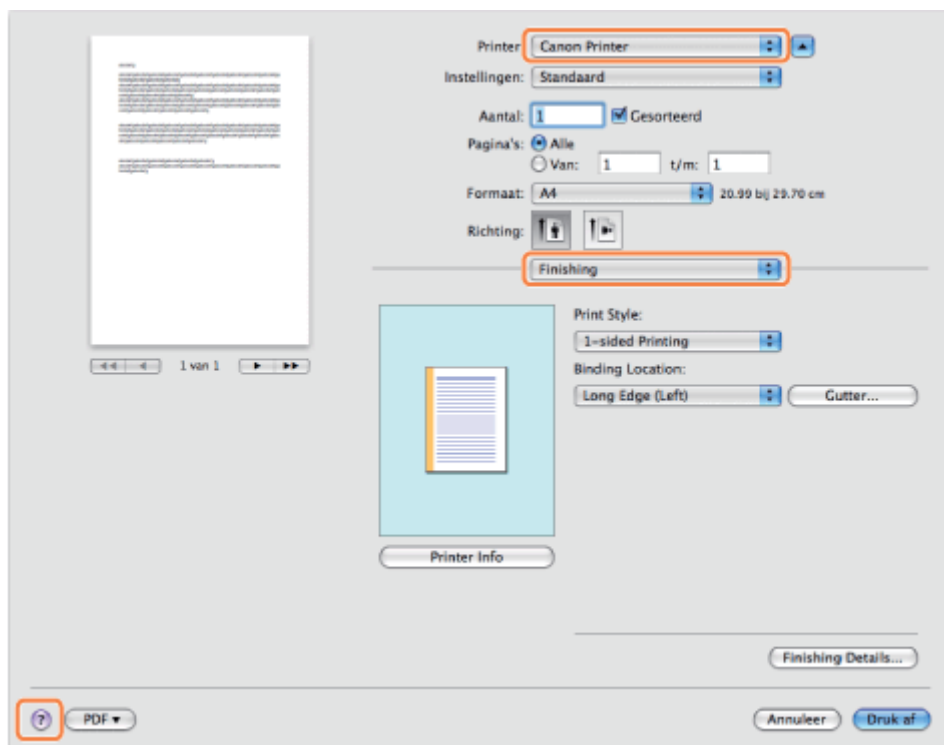

Selecteer één van de volgende voorkeurenvensters:

- Voorkeurenvenster [Paper Source]
- Voorkeurenvenster [Finishing]
- Voorkeurenvenster [Quality]
- Voorkeurenvenster [Special Features]

De online Help wordt weergegeven.

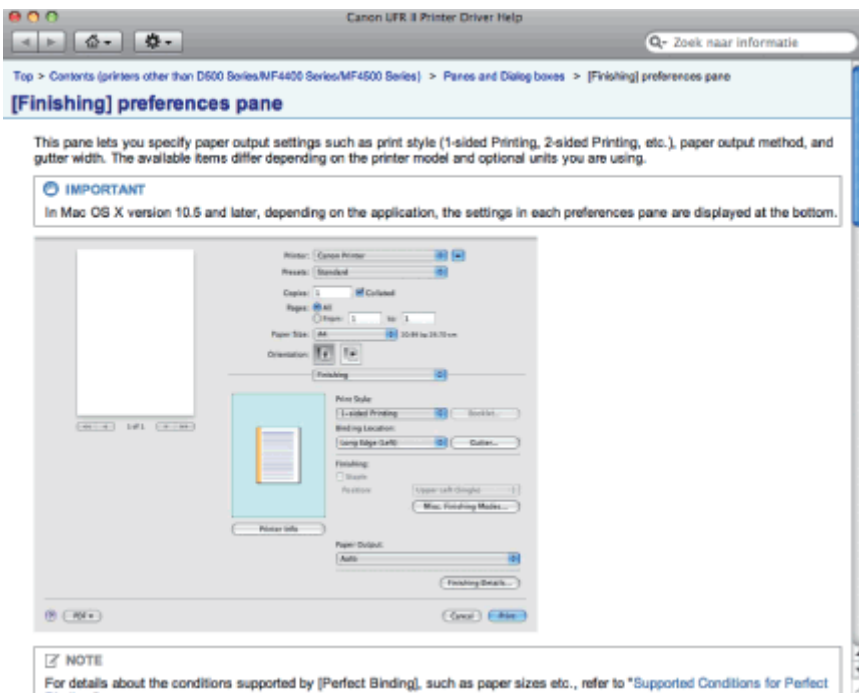

### **OPMERKING**

- Zie "[Afdrukken met het printerstuurprogramma](#)" voor informatie over de manier waarop u het dialoogvenster [Pagina-instelling] en het dialoogvenster [Druk af] kunt weergeven.
- Het scherm kan er anders uitzien, afhankelijk van het besturingssysteem maar ook van het type en de versie van het printerstuurprogramma.

# De handleiding bij het stuurprogramma weergeven

02X4-056

Ga als volgt te werk als u de handleiding bij het stuurprogramma wilt bekijken.

## 1.

**Open de map [Documents] in de map met het installatiepakket voor het printerstuurprogramma.**

De locatie van de map [Documents] kan variëren, al naargelang het type en de versie van het printerstuurprogramma.

## 2.

**Dubbelklik op het pictogram "index.html".**

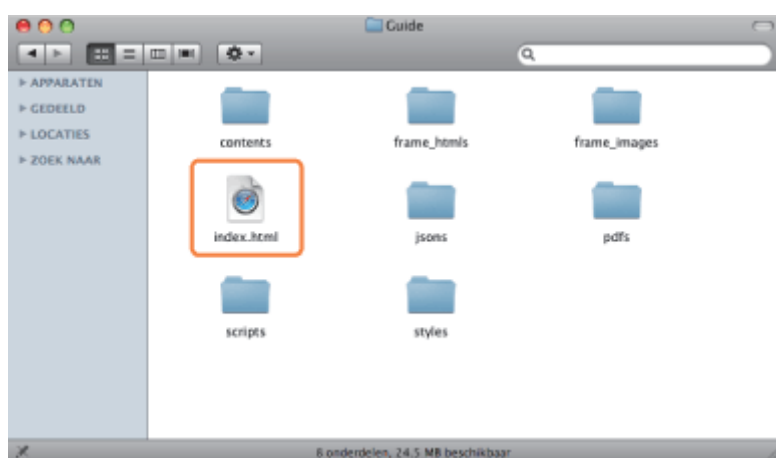

De handleiding bij het stuurprogramma wordt weergegeven.

### **OPMERKING**

- De locatie van de map [Documents] kan variëren, al naargelang het type en de versie van het printerstuurprogramma.
- Afhankelijk van het printermodel dat u gebruikt, kan de installatiegids een PDF-bestand zijn. Dubbelklik als dit het geval is op het PDF-pictogram in de map [Documents].

In dit gedeelte worden de afdrukfuncties beschreven die kunnen worden geconfigureerd in het scherm van het printerstuurprogramma.

- ❖ [Gemeenschappelijke functies](#)
- ❖ [Voorkeurenvenster \[Lay-out\]](#)
- ❖ [Voorkeurenvenster \[Finishing\]](#)
- ❖ [Voorkeurenvenster \[Paper Source\]](#)
- ❖ [Voorkeurenvenster \[Quality\]](#)
- ❖ [Voorkeurenvenster \[Special Features\]](#)

### **OPMERKING**

- De beschikbare instellingen kunnen verschillen al naargelang het besturingssysteem en het type en de versie van het printerstuurprogramma.
- Als u Mac OS X 10.5.x gebruikt, klikt u op [  ] om alle instellingen weer te geven in het dialoogvenster [Druk af].



Door [Druk af] te selecteren in het menu [Archief] van de applicatie wordt het dialoogvenster [Druk af] weergegeven.

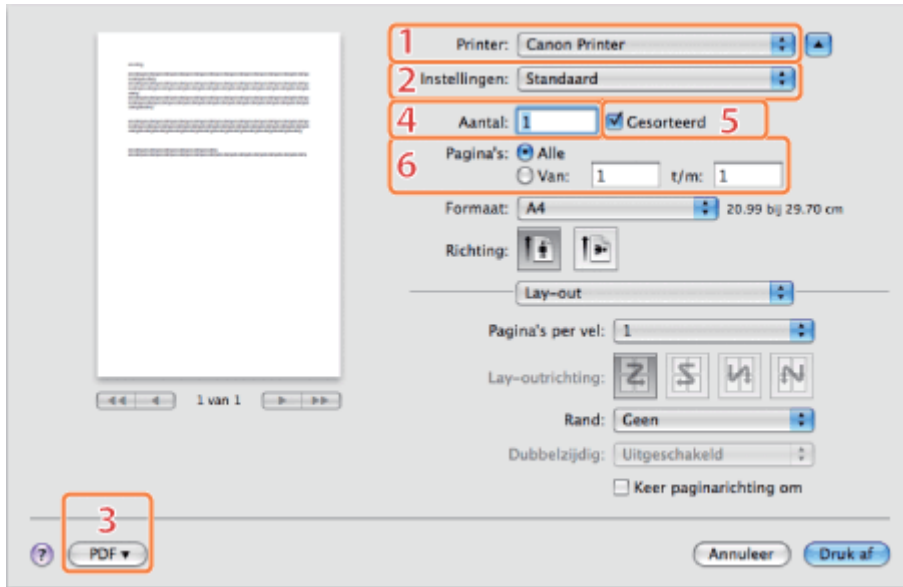

<p><b>1. Printeselectie</b></p>	<p>Hiermee wordt de gewenste printer geselecteerd uit de toegevoegde printers in het deelvenster [Afdrukken] van het dialoogvenster [Afdrukken en faxen] in de [Systeemvoorkeuren].</p>	<p><b>2. Instellingen</b></p>	<p>Combinaties van frequent gebruikte instellingen kunnen worden opgeslagen als presets. Deze opgeslagen presets kan vervolgens worden geselecteerd voor afdrukken (zie "<a href="#">De online Help weergeven</a>").</p>
<p><b>3. Bewaar als PDF</b></p>	<p>Het document wordt opgeslagen als PDF-bestand.</p>	<p><b>4. Aantal exemplaren</b></p>	<p>Hiermee wordt het aantal af te drukken exemplaren opgegeven.</p>
<p><b>5. Gesorteerd</b></p> 	<p>Als twee of meer exemplaren moeten worden afgedrukt, kunnen deze als set worden uitgevoerd.</p>	<p><b>6. Pagina's</b></p>	<p>Hier kunt u het af te drukken paginabereik opgeven.</p>



**OPMERKING**

- De displays kunnen verschillen per besturingssystemen, printerstuurprogramma's en functies.
- Als u Mac OS X 10.4.x gebruikt, kunt u de bovenstaande functies instellen in het dialoogvenster [Aantal en pagina's].

# Voorkeurenvenster [Lay-out]

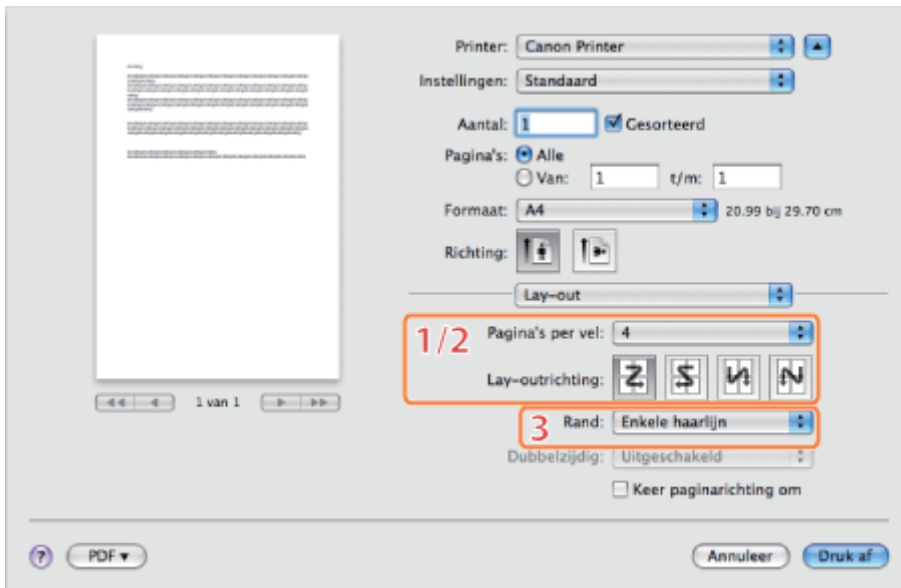
02X4-059

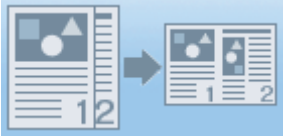

<b>1.Pagina-opmaak</b> 	Hiermee kunt u meerdere pagina's op één vel papier afdrukken (zie " <a href="#">De online Help weergeven</a> ").	<b>2.Lay-outrichting</b> 	Stelt de richting in van de paginalay-out.
<b>3.Paginarand</b> 	Hiermee wordt elke pagina met een rand afgedrukt.		

## **OPMERKING**

De displays kunnen verschillen per besturingssystemen, printerstuurprogramma's en functies.

# Voorkeurenvenster [Finishing]

02X4-05A

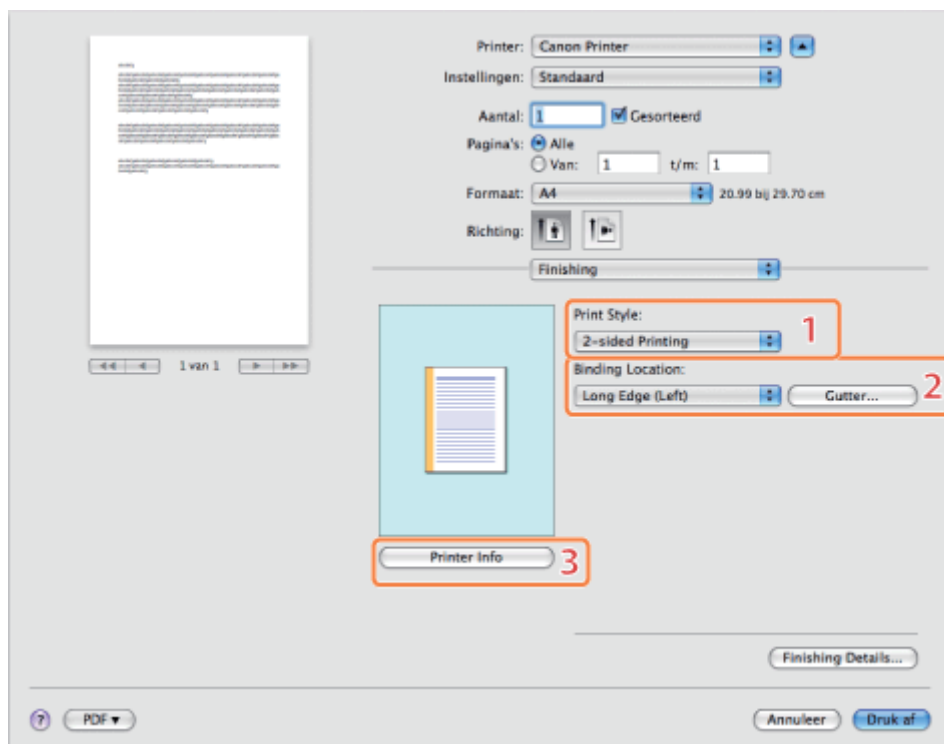

<p><b>1. Dubbelzijdig afdrukken</b></p> 	<p>Hiermee kunt u afdrukken op de voor- en achterzijde van het papier (zie "<a href="#">De online Help weergeven</a>").</p>	<p><b>2. Posizione di rilegatura/Rilegatura</b></p>	<p>Stelt de richting in en de breedte van de rugmarge.</p>
<p><b>3. Printerinfo</b></p>			<p>Haalt printerinformatie op (de naam van het printermodel, geïnstalleerde opties en papierbronstatus).</p>

**OPMERKING**

De displays kunnen verschillen per besturingssystemen, printerstuurprogramma's en functies.

# Voorkeuren Papierbronster [Paper Source]

02X4-05C

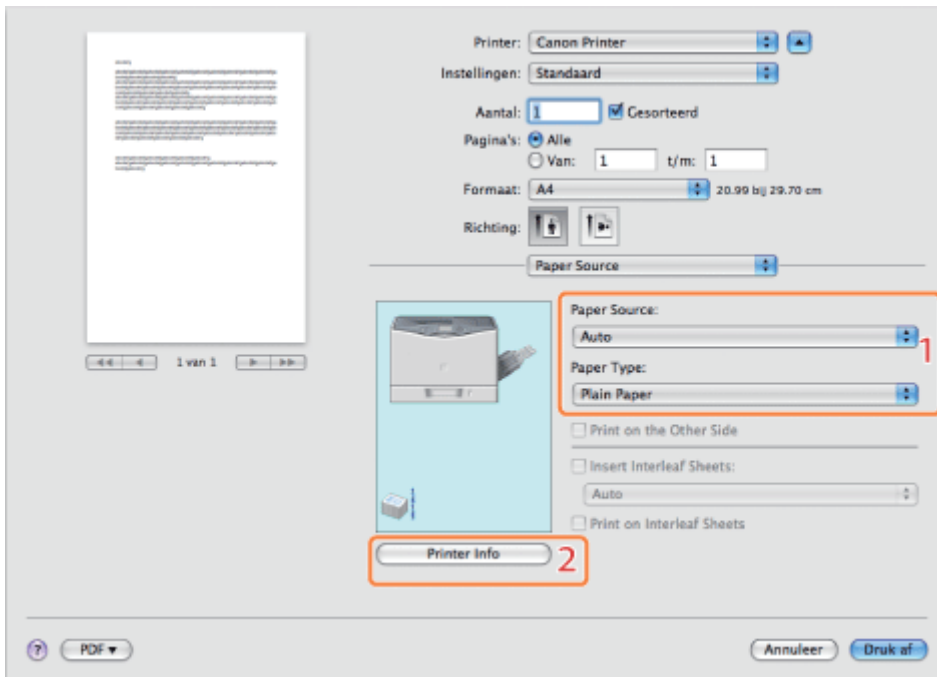

## 1. Papierbron



Geef als u op een specifieke papiersoort wilt afdrukken de papierbron op die het papier bevat of de papiersoort.



## 2. Printerinfo

Haalt printerinformatie op (de naam van het printermodel, geïnstalleerde opties en papierbronstatus).

### OPMERKING

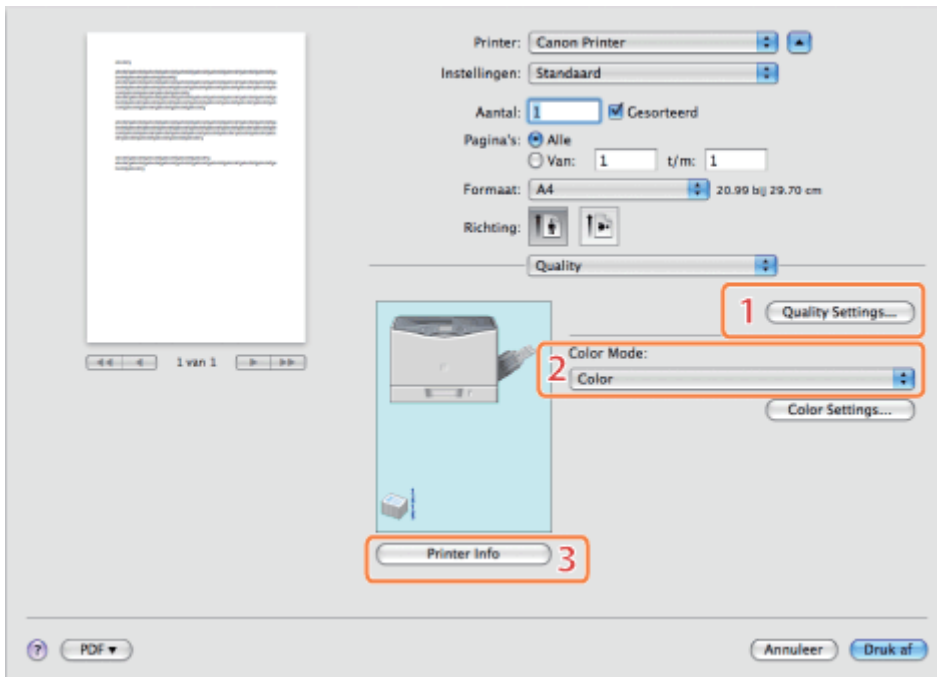
De displays kunnen verschillen per besturingssystemen, printerstuurprogramma's en functies.



<p><b>1. Impostazioni qualità</b></p> 	<p>Hiermee kunt u instellingen voor de afdrukkwaliteit configureren.</p>	<p><b>2. Zwart-wit afdrucken</b></p> 	<p>Drukt kleurendocumenten af in zwart-wit (zie "De online Help weergeven").</p>
<p><b>3. Printerinfo</b></p>	<p>Haalt printerinformatie op (de naam van het printermodel, geïnstalleerde opties en papierbronstatus).</p>		

**OPMERKING**

De displays kunnen verschillen per besturingssystemen, printerstuurprogramma's en functies.

## Voorkeurenvenster [Special Features]

02X4-05F

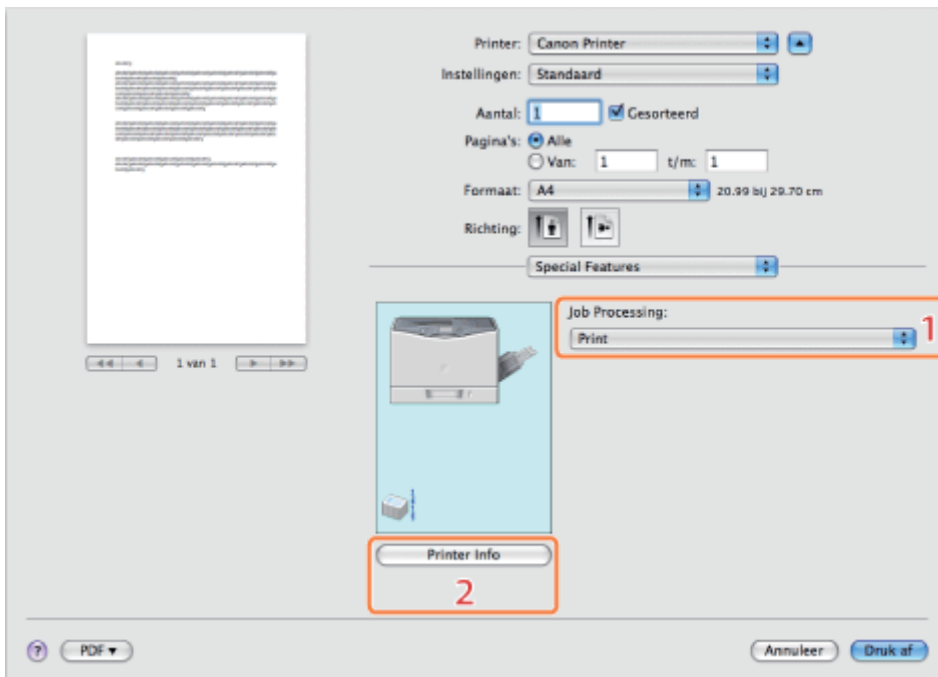

### 1.Job Processing

Stelt u in staat om de uitvoermethode te wijzigen zodat de afdrukgegevens worden opgeslagen in een mailbox in het printergeheugen enz.

### 2.Printerinfo

Haalt printerinformatie op (de naam van het printermodel, geïnstalleerde opties en papierbronstatus).

#### OPMERKING

De displays kunnen verschillen per besturingssystemen, printerstuurprogramma's en functies.

## Prioriteit instellen (Wanneer hetzelfde item via verschillende methoden wordt opgegeven)

02X4-05H

Wanneer de instelwaarden voor hetzelfde item in een toepassing of het printerstuurprogramma verschillen van de waarden in de menufuncties, geldt de instelling die is ingesteld in de toepassing of het printerstuurprogramma. Wanneer u een item alleen in de menufuncties instelt via het bedieningspaneel of de Externe UI, geldt de instelling die het meest recent is ingesteld.



### Prioriteit instellen van direct afdrukken

De functie voor direct afdrukken geeft prioriteit aan de inhoud die is opgegeven via het menu [Direct Print] in de Externe UI of met tags in IFD (Image File Directory) waardoor de kopregel van TIFF-gegevens van een beeldbestand prioriteit heeft ten opzichte van de inhoud die is opgegeven met het bedieningspaneel of het menu [Voorkeuren] in de Externe UI.

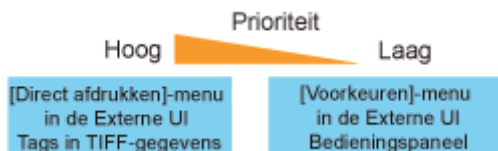

Sommige tag-functies in de kopregel van TIFF-gegevens, zijn wellicht niet geldig.

# Afdrukken zonder printerstuurprogramma (Direct Print)

02X4-0KE

Met de functie direct print kan een bestand worden overgedragen van de host terminal naar de printer zonder het printerstuurprogramma en kan de printer het bestand detecteren en afdrukken. Daarom hoeft een bestand niet te worden geopend om af te drukken.

## Direct Print vanuit de Externe UI

U kunt PDF-, TIFF-, JPEG-, PS-, EPS- of XPS-formaatbestanden specificeren met behulp de Externe UI en Direct Print uitvoeren. Raadpleeg "Extern UI" voor meer informatie over de bediening van de Externe UI.

- Het PDF-bestand afdrukken met de functie Direct Print
  
- Het PS-/EPS-bestand afdrukken met de functie Direct Print
  
- Het TIFF-/JPEG-bestand afdrukken met de functie Direct Print
  
- Het XPS-bestand afdrukken met de functie Direct Print (alleen LBP7680Cx)

### <Direct Print using Command Prompt>

U kunt direct afdrukken met de LPR-commandoregel.

- "Direct afdrukken vanuit de opdrachtprompt"

## BELANGRIJK

### Het afdrukken van PDF-bestanden met de Direct Print-functie

- De PDF-versie die wordt ondersteund is versie 1.7.
- Decodering van versleutelde PDF-bestanden wordt ondersteund. De volgende versleutelingsalgoritmes kunnen worden verwerkt.
  - RC4 128bit
  - AES 128bit

### Het afdrukken van beeldbestanden met de Direct Print-functie

Let op bij het afdrukken van beeldbestanden met de Direct Print-functie.

- JPEG data komt overeen met de specificaties van ITU-T aanbeveling T.81. TIFF data komt overeen met de specificaties van Adobe TIFF revisie 6.0.
- De ondersteunende status van de coderingsmethodes voor JPEG-data is als volgt.
  - Ondersteunde coderingsmethode
    - DCT baseline
  - Niet ondersteunde coderingsmethoden
    - DCT extensie
    - Omkeerbare compressie
    - Hierarchisch
- De ondersteunende status van de coderingsmethodes voor TIFF-data is als volgt.
  - Ondersteunde coderingsmethoden
    - Ongecomprimeerd
    - ITU-T aanbeveling T.4 eendimensionele codering



ITU-T aanbeveling T.4 tweedimensionele codering  
ITU-T aanbeveling T.6 Basisfaxcodering  
ITU-T aanbeveling T.81 JPEG (alleen basis-DCT)  
PackBits (Apple Macintosh PackBits)  
LZW

– Niet ondersteunde coderingsmethoden

ITU-T aanbeveling T.82 JBIG

ITU-T aanbeveling T.43 JBIG

ITU-T aanbeveling T.44 MRC

† Afhankelijk van de data is het mogelijk dat het afdrukken niet goed wordt uitgevoerd.

#### **OPMERKING**

**Als u een bestand niet kunt afdrukken met de functie Direct Print of als de afdrukrichting scheef is**

Het bestand kan misschien wel goed worden afgedrukt door het bestand vanuit een toepassing te openen en het printerstuurprogramma te gebruiken.

# Het PDF-bestand afdrukken met de functie Direct Print

02X4-OKF

## BELANGRIJK

### Bij gebruik van LBP7660Cdn

Om PDF-bestanden direct te kunnen afdrukken, moet de optionele PS ROM worden geïnstalleerd.

## 1

### Start de Externe UI.

➤ "De Externe UI starten"

## 2

### Selecteer [PDF-bestand] van het menu [Direct afdrukken].

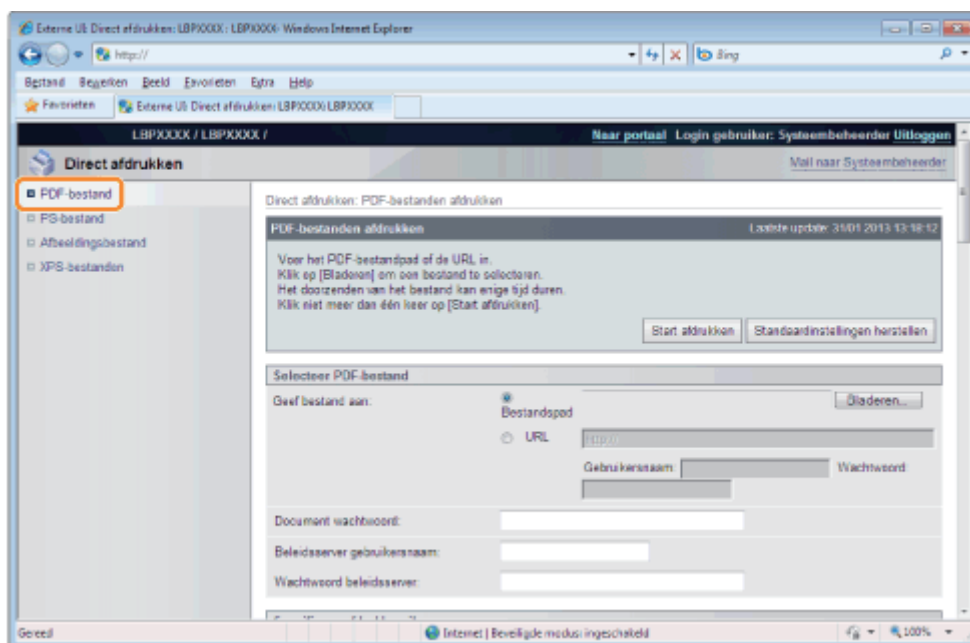

## 3

### Specificeer [Selecteer PDF-bestand].

#### Bij specificeren van [Bestandspad]

Klik op [Bladeren ...], selecteer het bestand en klik dan op [Openen...].

#### Bij specificeren van [URL]

Voer de URL in van het PDF-bestand dat u wilt afdrukken.

- † Als u een URL specificeert waarvoor gebruikersverificatie nodig is, voer dan [Gebruikersnaam] en [Wachtwoord] in.
- † Bij het specificeren van een URL en afdrukken, kan de volgende afdruktaak niet worden uitgevoerd tot de PDF klaar is met downloaden of tot de verbinding met de internetserver is beëindigd.
- † Het protocol voor het specificeren van een URL en afdrukken ondersteunt alleen HTTP.

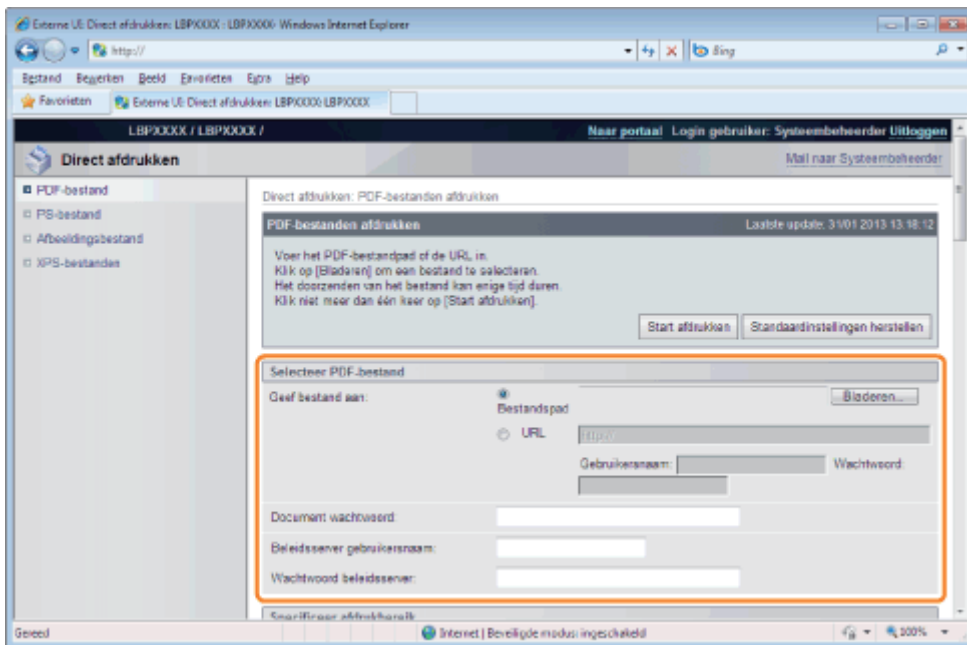

## 4

**Voer het wachtwoord in [Document wachtwoord] als een wachtwoord gespecificeerd is voor het openen van het document of als het nodig is om een wachtwoord in te voeren voor afrukken.**

† Als geprobeerd wordt om af te drukken zonder een wachtwoord in te voeren, dan wordt <Kan PDF-gegevens niet decoderen.> weergegeven en wordt het afrukken geannuleerd. Voer het hoofdwachtwoord in bij het afrukken van PDF-bestanden met instellingen waardoor ze niet mogen worden afgedrukt of bij het afrukken van hoge resolutie PDF-bestanden met instellingen waardoor ze alleen in lage resolutie mogen worden afgedrukt.

† Als u een PDF-bestand afrukt gekoppeld aan een policyserver, voer dan [Beleidsserver gebruikersnaam] en [Wachtwoord beleidsserver] in.

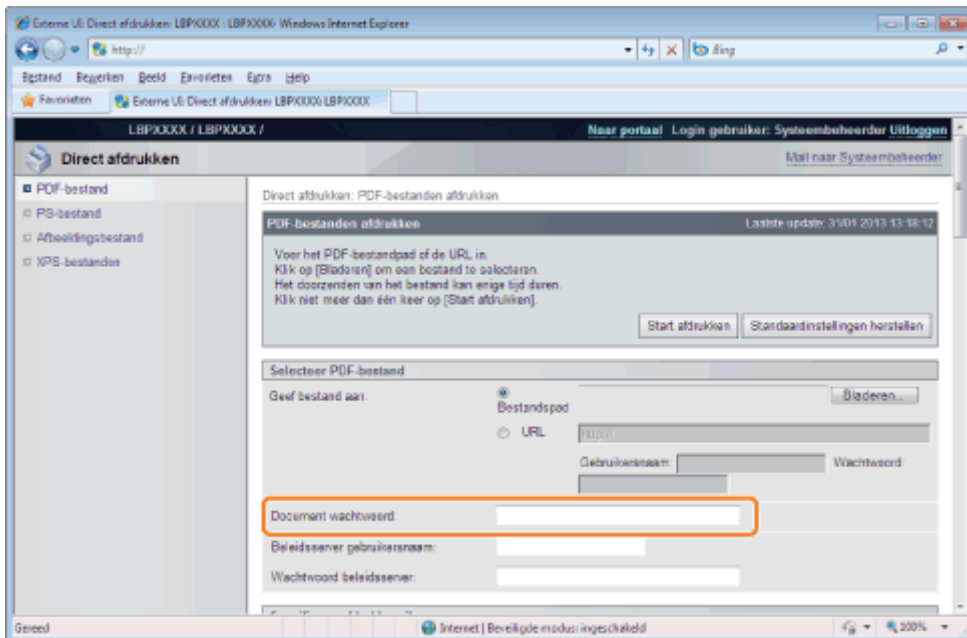

## 5

**Geef de instelling op voor [Specificeer afdrubbereik].**

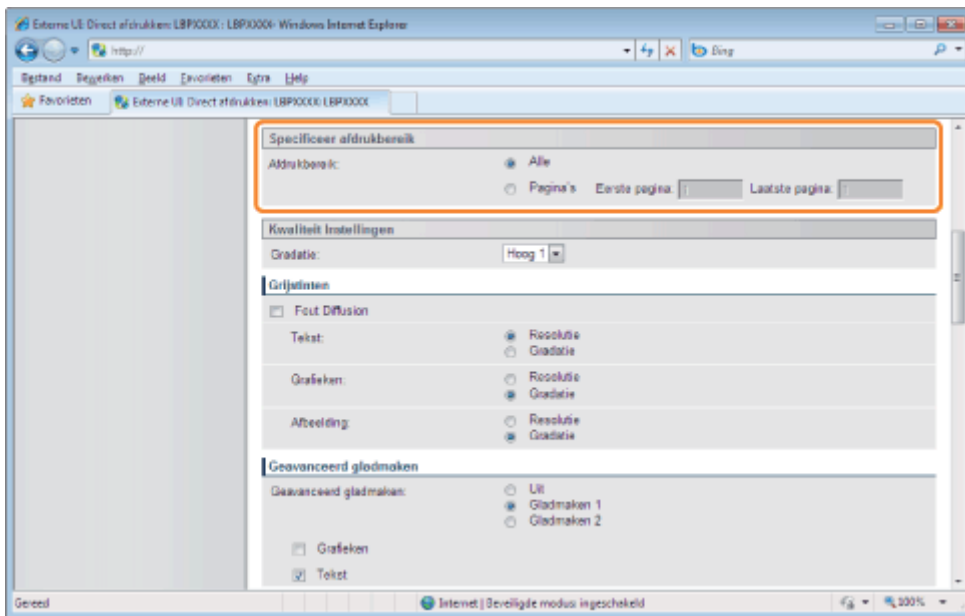

[Alle]	Selecteer deze optie als u alle pagina's wilt afdrukken.
[Pagina's]	Selecteer [Pagina's], en voer vervolgens het nummer van de beginpagina en de eindpagina in als u het afdrukgebied wilt opgeven.

## 6

**Geef eventueel de volgende instellingen op voor [Kwaliteit Instellingen].**

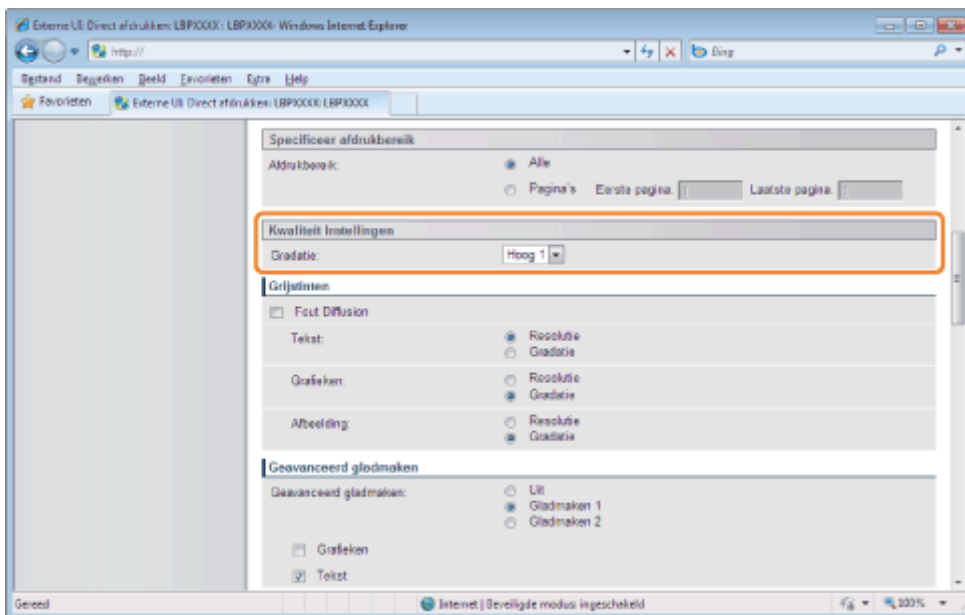

[Gradatie]	Geeft bij het afdrukken het gradatieproces van gegevens op. Het is effectief om bij het afdrukken van foto's op [Hoog 1] in te stellen en bij het afdrukken van een hogere kwaliteit op [Hoog 2].
------------	---

## 7

**Geef eventueel de volgende instellingen op voor [Grijstinten].**

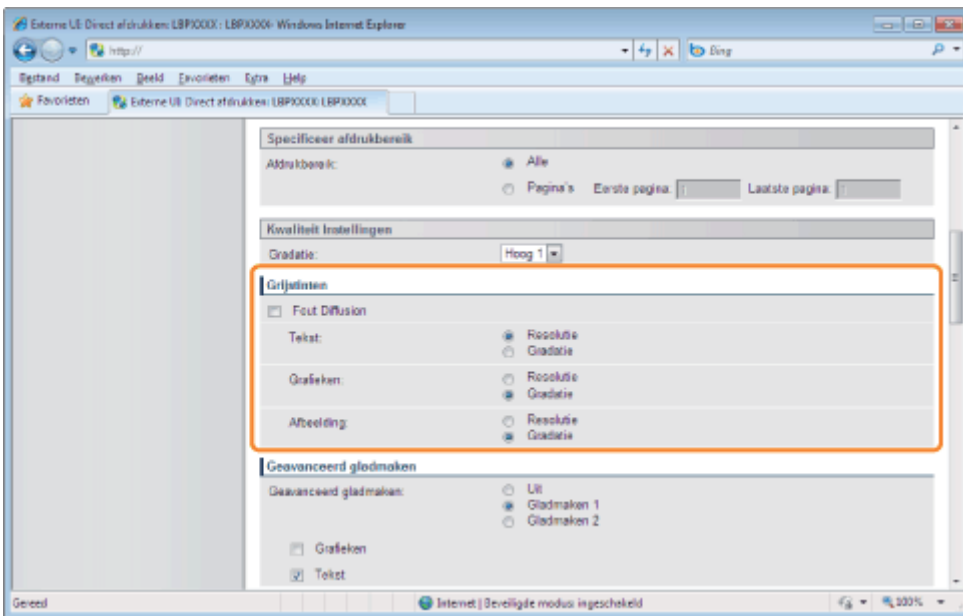

<p>[Fout Diffusion]</p>	<p>Geef de weergavemethode op van halftonen bij het afdrucken. Dit is in te stelen voor deze datatypes: [Tekst], [Grafieken] of [Afbeelding].</p> <p>[Resolutie]: U kunt heel fijn afdrucken zodat de kanten van de gegevens van de tekst duidelijk zichtbaar zijn. Dit is erg geschikt voor het afdrucken van gegevens met tekst en fijne lijnen.</p> <p>[Gradatie]: U kunt afdrucken maken die gladde gradatie combineren met kwaliteit van de zijkant. Dit is erg geschikt voor het afdrucken van grafische afbeeldingen en grafieken die gradatie gebruiken.</p>
-------------------------	--

## 8

**Geef eventueel de volgende instellingen op voor [Geavanceerd gladmaken].**

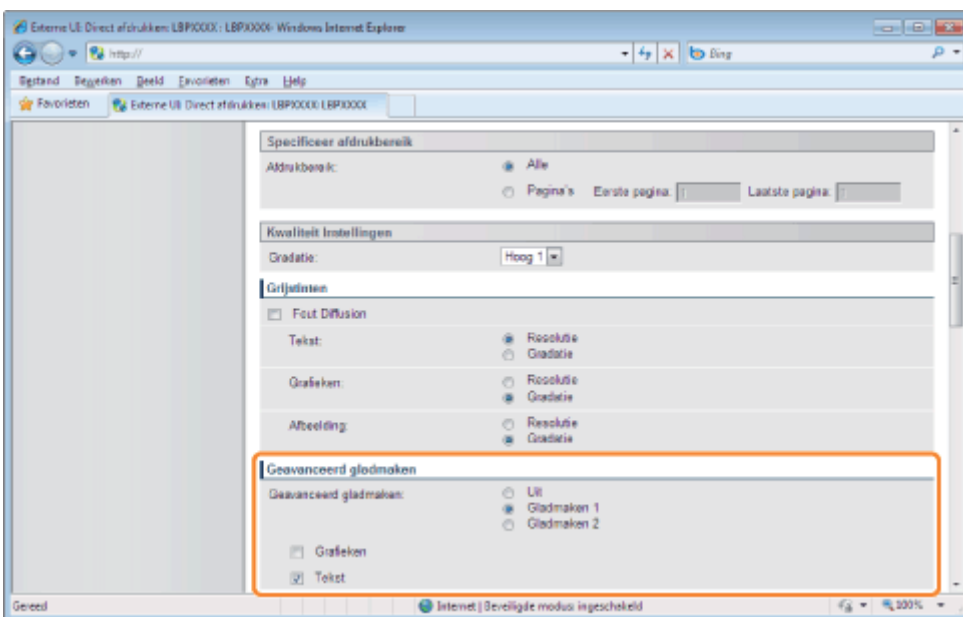

<p>[Geavanceerd]</p>	<p>Geef op of het smoothing proces moet worden gebruikt om de randen van grafische afbeeldingen (illustraties die in andere toepassingen zijn gemaakt) of tekst vloeiend te maken. [Gladmaken 2] is beter dan [Gladmaken 1] voor een smoothing proces dat een vloeiender resultaat oplevert. Stel eerst in op [Gladmaken 1], of stel in op [Gladmaken 2] als de data nog niet vloeiend is.</p> <p>Bovendien kunt u door het selecteren van [Grafieken] en [Tekst] selecteren wat vloeiend</p>
----------------------	---

gladmaken]

gemaakt moet worden.

- Dit item specificeert het gladmakingsproces voor grafische data en tekstdata. Beeldgegevens kunnen niet gespecificeerd worden.
- [Grafieken] en [Tekst] instellingen op de printerconsole zijn alleen geschikt als [Geavanceerd effenen] van het stuurprogramma is ingesteld op [Standaardwaarde printer].
- De effecten van Geavanceerd effenen verschillen afhankelijk van het patroon van de tekst of de grafische afbeeldingen.

## 9

Geef eventueel de volgende instellingen op voor [Kleurinstellingen].

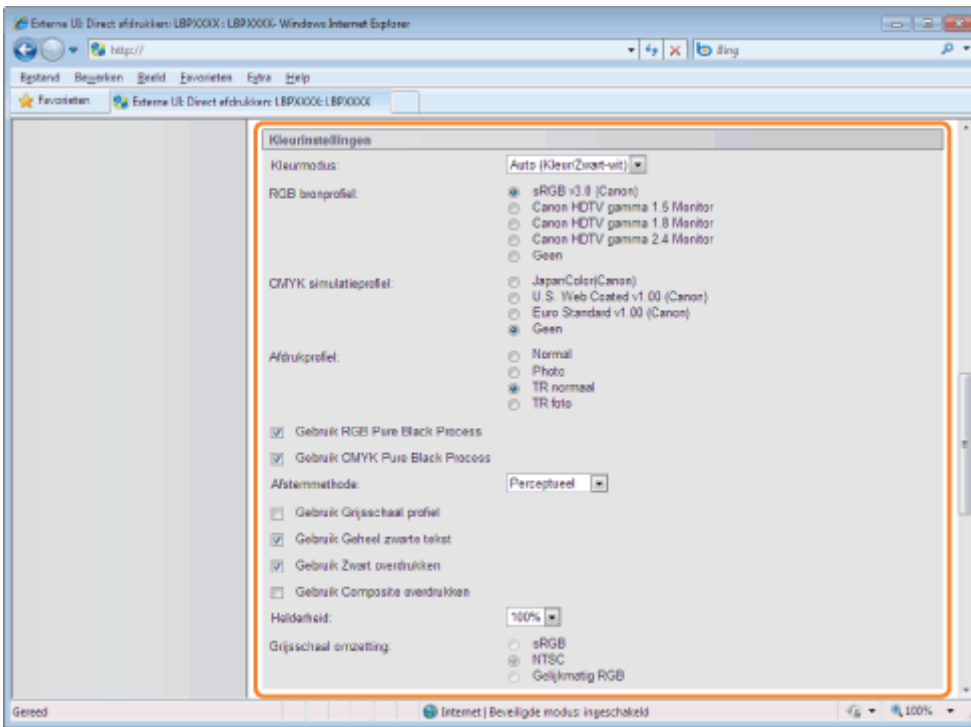

Geef kleur of zwart-wit afdrukken op.

[Kleurmodus]

[Auto (Kleur/Zwart-wit)]:

Het schakelt automatisch over tussen kleur en zwart/wit afdrukken afhankelijk van het documenttype.

[Zwart-wit]:

Zelfs kleurdocumenten worden afgedrukt in alleen zwart (Bk).

[Kleur]:

Het drukt af in 4 kleuren: cyaan (C), magenta (M), geel (Y) en zwart (Bk).

U kunt een RGB-profiel selecteren dat geschikt is voor de eigenschappen van de monitor die u gebruikt. Stel dit in om afbeeldingen af te drukken getekend met een RGB-kleurmodel of documenten met afbeeldingen.

[RGB bronprofiel]

[sRGB (Canon)]:

Het kan worden ingesteld voor algemene Windows-computermonitorprofielen vastgesteld door industriestandaarden. Bij gebruik van monitors die sRGB ondersteunen, kunt u kleuren afdrukken die dicht bij de kleuren liggen die op het scherm worden weergegeven.

[Canon HDTV gamma 1,5 Monitor]:  
[Canon HDTV gamma

U kunt het gammacorrectieniveau van de RGB-data afstellen. Hoe hoger de waarde, hoe donkerder de afdruk.

	<p>1,8 Monitor]: [Canon HDTV gamma 2.4 Monitor]:</p> <p>[Geen]: Er wordt kleurscheiding uitgevoerd van RGB-data naar CMYK zonder een RGB-profiel toe te passen.</p>
[CMYK simulatieprofiel]	<p>U kunt een simulatiedoel instellen bij het afdrukken van CMYK-gegevens. De apparaat zet de CMYK-gegevens om naar een CMYK-kleurenmodel dat afhangt van het apparaat volgens het simulatiedoel dat is geselecteerd door het CMYK-simulatieprofiel.</p> <p>[JapanColor(Canon)]: JapanColor-profiel gebruiken. Gebruiken voor het afdrukken van kleuren die dichtbij de Japanse afdruknormen liggen.</p> <p>[U.S. Web Coated v1.00 (Canon)]: U.S. Web Coated-profiel gebruiken. Gebruiken voor het afdrukken van kleuren die dichtbij de Amerikaanse afdruknormen liggen.</p> <p>[Euro Standard v1.00 (Canon)]: Euro Standard-profiel gebruiken. Gebruiken voor het afdrukken van kleuren die dichtbij de Europese afdruknormen liggen.</p> <p>[Geen]: Er worden CMYK-gegevens afgedrukt met behulp van een CMYK-kleurenmodel dat apparaat afhankelijk is, zonder een CMYK-simulatieprofiel toe te passen.</p>
[Afdrukprofiel]	<p>U kunt geschikte profielen definiëren voor gegevens die u probeert af te drukken.</p> <p>[Normaal]: Er worden kleuren bij elkaar gezocht die dicht liggen tegen de kleuren weergegeven op het scherm, en drukt ze af.</p> <p>[Foto]: Er worden kleuren bij elkaar gezocht die gelijk zijn aan de kleuren van foto's, en drukt ze af.</p> <p>[TR normaal]: Er worden kleuren bij elkaar gezocht die dicht liggen tegen de kleuren die op de monitor worden weergegeven, en drukt ze af terwijl het doorlopen van toner in de tekst of fijne lijnen ook wordt gecontroleerd.</p> <p>[TR foto]: Er worden kleuren bij elkaar gezocht die dicht liggen tegen de kleuren van foto's, en drukt ze af terwijl het doorlopen van toner in de tekst of fijne lijnen ook wordt gecontroleerd.</p>
[Gebruik RGB Pure Black Process]	<p>Wanneer RGB-gegevens die afhangen van het apparaat, worden omgezet naar CMYK die afhangt van het apparaat, met behulp van [RGB bronprofiel] in deze machine, stel dan in welk verwerkingsprocede moet worden gebruikt voor zwarte en grijze gegevens die R=G=B worden.</p> <ul style="list-style-type: none"> <li>• Als er ongelijke gradatie zichtbaar is of er zijn vlekken te zien als u zwarte of grijze gegevens afdrukt, stel dit item dan niet in. Stel [Afdrukprofiel] in op [Normaal].</li> <li>• Als dit item niet is ingesteld, dan maakt een combinatie van instellingen het mogelijk om grijze gegevens (C=M=Y=0 kleur) af te drukken met zwarte (Bk) toner. Hieronder wordt een voorbeeld weergegeven. <ul style="list-style-type: none"> <li>– Wanneer [Gebruik Geheel zwarte tekst] wordt geselecteerd</li> <li>– Als [RGB bronprofiel] is ingesteld op [Geen]</li> <li>– Als [Afdrukprofiel] is ingesteld als [TR normaal] of [TR foto]</li> <li>– Als het [Use 100% GCR-profiel] van het stuurprogramma is ingeschakeld</li> </ul> </li> <li>• Staat [RGB bronprofiel] ingesteld op [Geen], dan wordt de instelling voor dit item ongeldig.</li> </ul>
[Gebruik CMYK Pure Black Process]	<p>Wordt er CMYK verwerkt die afhankelijk is van het apparaat, door middel van [CMYK simulatieprofiel] op deze machine, stel dan in wat voor soort afdrukken moet worden gebruikt voor grijze gegevens (C=M=Y=0).</p> <ul style="list-style-type: none"> <li>• Zelfs als dit item niet is ingesteld, dan maakt een combinatie van instellingen het mogelijk om grijze gegevens (C=M=Y=0 kleur) af te drukken met zwarte (Bk) toner, zoals hieronder weergegeven. Hieronder wordt een voorbeeld weergegeven. <ul style="list-style-type: none"> <li>– Wanneer [Gebruik Geheel zwarte tekst] wordt geselecteerd</li> <li>– Als [CMYK simulatieprofiel] is ingesteld als [Geen]</li> </ul> </li> </ul>

	<ul style="list-style-type: none"> <li>- Als [Afdrukprofiel] is ingesteld als [TR normaal] of [TR foto]</li> <li>- Als het [Use 100% GCR-profiel] van het stuurprogramma is ingeschakeld</li> <li>• Staat [CMYK simulatieprofiel] ingesteld op [Geen], dan wordt de instelling voor dit item ongeldig.</li> </ul>
[Afstemmethode]	<p>Geef de afdrukmethode op wanneer [RGB bronprofiel] wordt toegepast. U kunt de stijl van kleurweergave op de machine kiezen, zoals hier onder wordt getoond.</p> <p>[Perceptueel]: Het biedt kleuren geschikt voor het afdrukken van foto's en bitmap-afbeeldingen.</p> <p>[Verzadiging]: Het biedt kleuren geschikt voor het afdrukken van afbeeldingen voor gebruik in presentaties.</p> <p>[Kolorimetrisch]: De RGB-kleurwaarden die binnen het kleurgamma van de machine vallen, worden zo precies mogelijk gereproduceerd.</p>
[Gebruik Grijschaal profiel]	U kunt het grijschaalprofiel van deze machine gebruiken om grijsdata die afhangen van het apparaat om te zetten naar CMYK-data. Er kan echter worden afgedrukt met alleen zwarte (Bk) toner door de instelling [Afdrukprofiel] of [Gebruik Geheel zwarte tekst] te gebruiken.
[Gebruik Geheel zwarte tekst]	U kunt data afdrukken met alleen 100% zwarte toner voor zwarte kleuren gecreëerd door applicaties. Omdat er alleen monochrome (zwarte) toner wordt gebruikt voor zwarte tekst, is er nooit het probleem van kleurentoner rond de randen van karakters.
[Gebruik Zwart overdrukken]	Als het selectievakje voor deze optie geselecteerd is, dan drukt de printer zwarte tekst af op een gekleurde achtergrond. Als deze optie wordt gebruikt met [Gebruik Geheel zwarte tekst], dan drukt de printer eerst alle achtergrond af en vervolgens wordt de tekst op de gekleurde achtergrond afgedrukt met alleen zwarte (Bk) toner. Dit voorkomt dat de randen van de afgedrukte zwarte tekst met wit worden afgezet.
[Gebruik Composite overdrukken]	U kunt CMYK-gegevens die afhangen van het apparaat overdrukken als vierkleurendruk. Omdat alle kleuren die in de gegevens worden gebruikt, overgedrukt zijn naar één palet, kunt u het resultaat controleren zonder dat u kleurscheiding hoeft toe te passen.
[Helderheid]	U kunt de helderheid van de hele afbeelding aanpassen. U kunt dit item gebruiken om met stappen van 5% in te stellen tussen 85 tot en met 115%. Hoe kleiner de waarde des te helderder. Hoe groter de waarde des te donkerder.
[Grijschaal omzetting]	<p>Kies de methode om gegevens voor afdrukken in kleur om te zetten naar het afdrukken met grijswaarden.</p> <ul style="list-style-type: none"> <li>• Deze instelling is voor het omzetten van kleurendata naar zwart-/witgegevens.</li> <li>• De instelling voor dit item wordt ongeldig voor zwart-/witgegevens.</li> <li>• Staat [Kleurmodus] ingesteld op [Auto (Kleur/Zwart-wit)], dan wordt de instelling voor dit item ongeldig.</li> </ul> <p>[sRGB]: De grijswaarde wordt berekend met behulp van de standaard kleurconversiemethode van sRGB.</p> <p>[NTSC]: De grijswaarde wordt berekend met behulp van de standaard kleurconversiemethode van NTSC.</p> <p>[Gelijkmatig RGB]: De grijswaarde van de gemiddelde waarde wordt genomen van de waarden voor rood, groen en blauw.</p>

## 10

**Geef eventueel de volgende instellingen op voor [Afdrukinstellingen].**



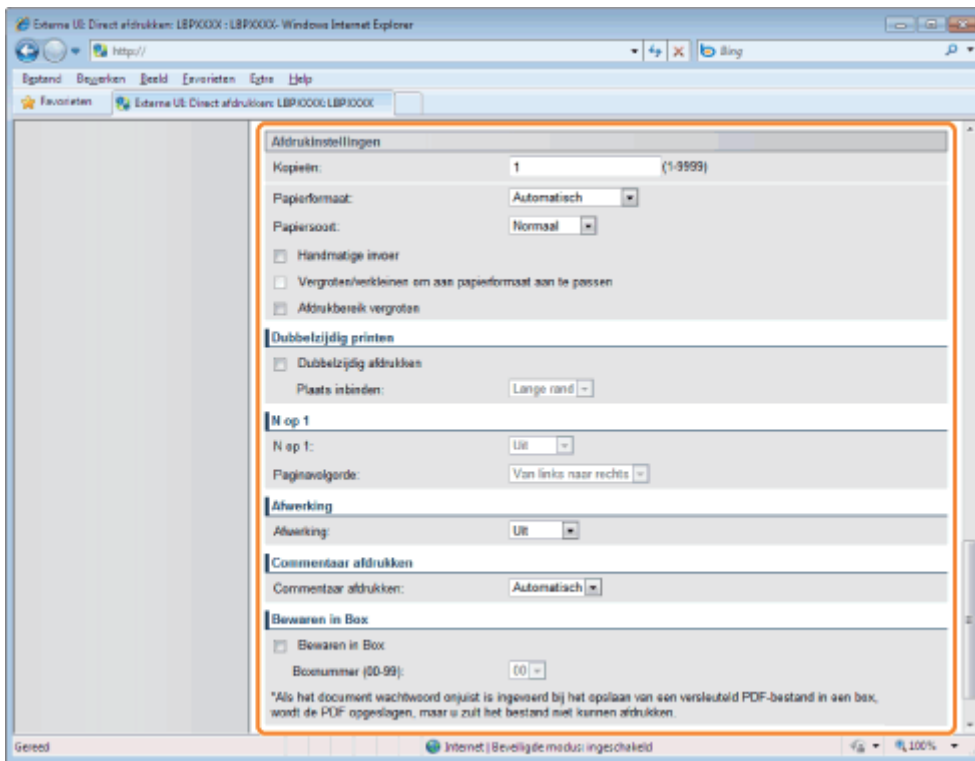

[Kopieën]	Geef het aantal af te drukken exemplaren op.
[Papierformaat]	<p>Geef het af te drukken papierformaat op.</p> <p>Als er data wordt ingevoerd die buiten het maximale en minimale bereik ligt van het automatische papierformaat, dan wordt er afgedrukt op het papierformaat dat is ingesteld met [Standaard papierformaat].</p> <p>[Automatisch]: De meeste geschikte papierbron voor het paginaformaat van het PDF-bestand wordt geselecteerd en hierop wordt afgedrukt.</p> <p>Anders dan [Automatisch]: Er wordt zo afgedrukt dat de lange zijde van het paginaformaat van het PDF-bestand en de lange zijde van het geselecteerde papierformaat in dezelfde richting lopen.</p>
[Papiersoort]	Geef het af te drukken papiertype op.
[Handmatige invoer]	De papierbron kan worden vastgesteld in de multifunctionele lade.
[Vergroten/verkleinen om aan papierformaat aan te passen]	Als het selectievakje is aangevinkt, dan wordt de beeldverhouding bijgesteld en aangepast aan het effectieve afdrukgebied van het papierformaat dat is ingesteld en hierop wordt afgedrukt. Maar als [Papierformaat] is ingesteld als [Automatisch], dan kan dit item niet worden ingesteld.
[Afdrukgebied vergroten]	<p>Geef op of het afdrukgebied moet worden uitgebreid en druk af.</p> <ul style="list-style-type: none"> <li>Afhankelijk van het document dat moet worden afgedrukt, wordt een deel van de papierranden wellicht niet afgedrukt.</li> </ul>
[Dubbelzijdig afdrukken]	Specificeer enkelzijdig of dubbelzijdig afdrukken.
[Plaats inbinden]	Stel de inbindpositie in aan de lange zijde van het papier (long-edged binding) of aan de korte zijde van het papier (short-edged binding). Als inbinden wordt ingesteld aan de printerzijde, dan wordt de positie van de "rugmarge" automatisch afgesteld aan de voor- en achterzijden van het papier.
[N op 1]	<p>U kunt een aantal bladzijden van het PDF-bestand op één pagina afdrukken.</p> <ul style="list-style-type: none"> <li>Stel bij het afdrukken van meerdere pagina's zij aan zij [Papierformaat] in voor een instelling anders dan [Automatisch].</li> </ul>
[Paginavolgorde]	De instelling [N op 1] maakt het mogelijk om de volgorde van de pagina's in te stellen voor het afdrukken van meerdere pagina's op één pagina.

[Afwerking]	<p>Het sorteert en drukt af in pagina's of sectie-eenheden.</p> <p>[Uit]: Druk het aantal exemplaren af gespecificeerd voor elke pagina.</p> <p>[Sorteren]: Het gespecificeerde aantal pagina's wordt gesorteerd in volgorde van de pagina's.</p>
[Commentaar afdrukken]	<p>Geef of op de notities van de PDF-bestanden moeten worden afgedrukt.</p> <p>[Uit]: De notities worden niet afgedrukt.</p> <p>[Automatisch]: Alleen de notities die in het PDF-bestand zijn gespecificeerd als afdrukbaar worden afgedrukt.</p>
[Bewaren in Box]	<p>(Het wordt alleen weergegeven als er een SD-card gebruikt wordt.)</p> <p>Selecteer voor opslag in een folder, het selectievakje [Bewaren in Box] voordat u de folder kiest voor opslag.</p>

# 11

## Klik op [Start afdrukken].

† Blijf niet klikken op [Start afdrukken] terwijl het bestand wordt overgebracht. Soms duurt het even voordat een bestand is verstuurd, maar als u blijft klikken tijdens de overdracht dan kan er een storing ontstaan waardoor het onmogelijk wordt om het bestand over te dragen.

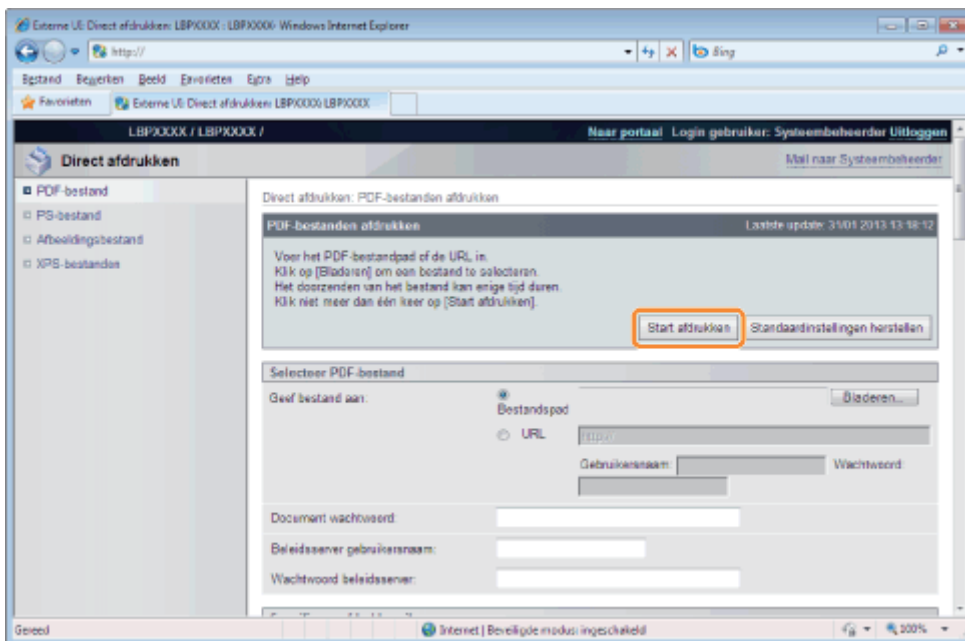

→ Als de afdraktaak klaar is met versturen, dan wordt op het scherm de volgende melding weergegeven.

Druk op [Naar opdrachtenlijst] om te controleren of de afdraktaak is verstuurd.

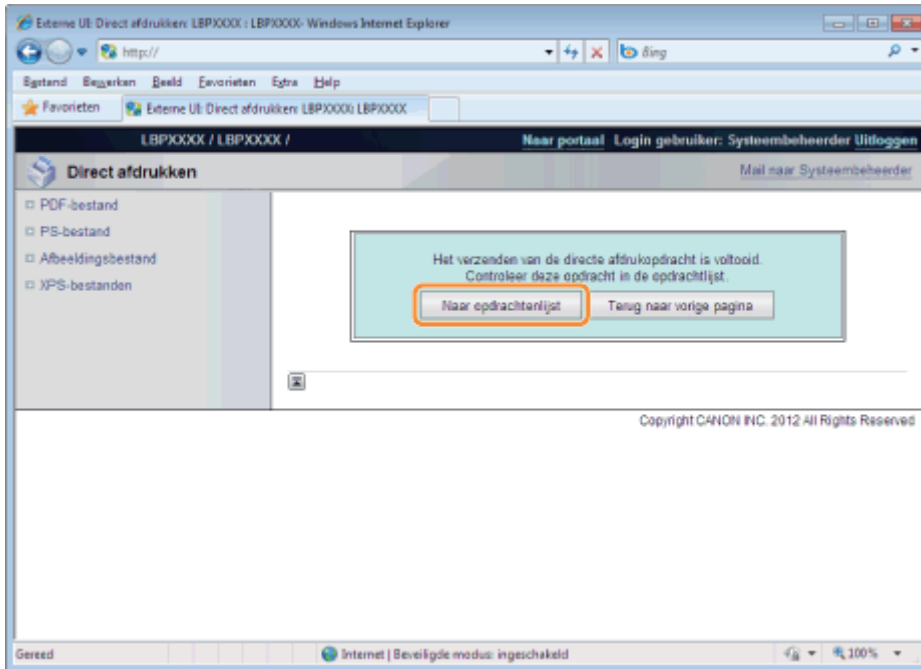

# Het PS-/EPS-bestand afdrukken met de functie Direct Print

02X4-0KH

## BELANGRIJK

### Bij gebruik van LBP7660Cdn

Om PS-/EPS-bestanden direct te kunnen afdrukken, moet de optionele PS ROM worden geïnstalleerd.

## 1

### Start de Externe UI.

➤ "De Externe UI starten"

## 2

### Selecteer [PS-bestand] van het menu [Direct afdrukken].

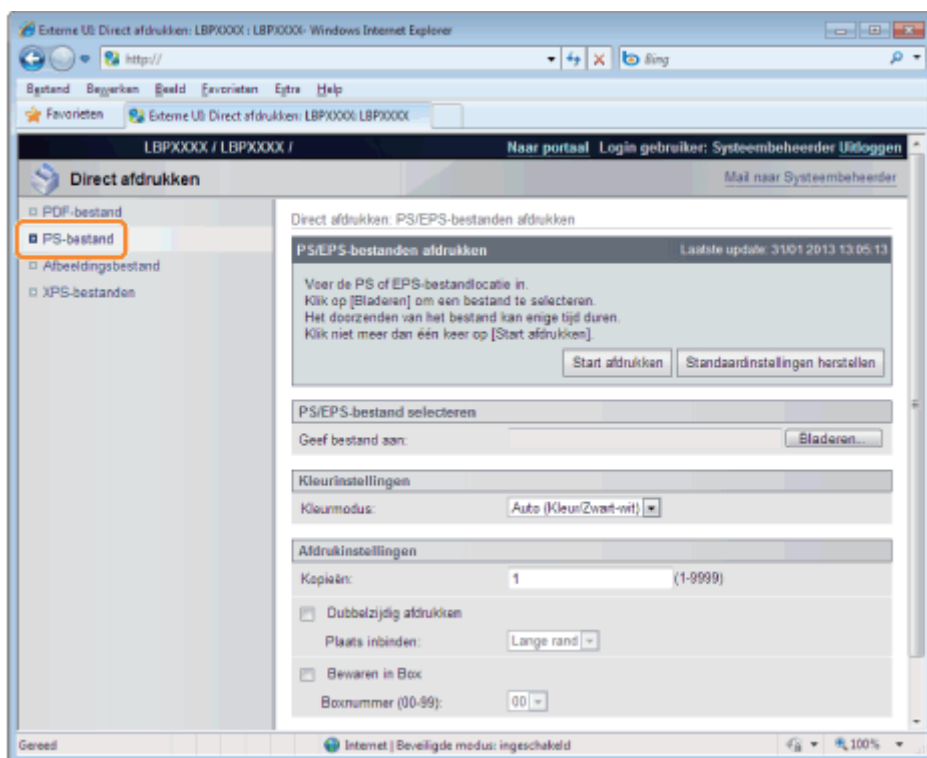

## 3

### Specificeer [PS/EPS-bestand selecteren].

Klik op [Bladeren ...], selecteer het bestand en klik op [Openen...].

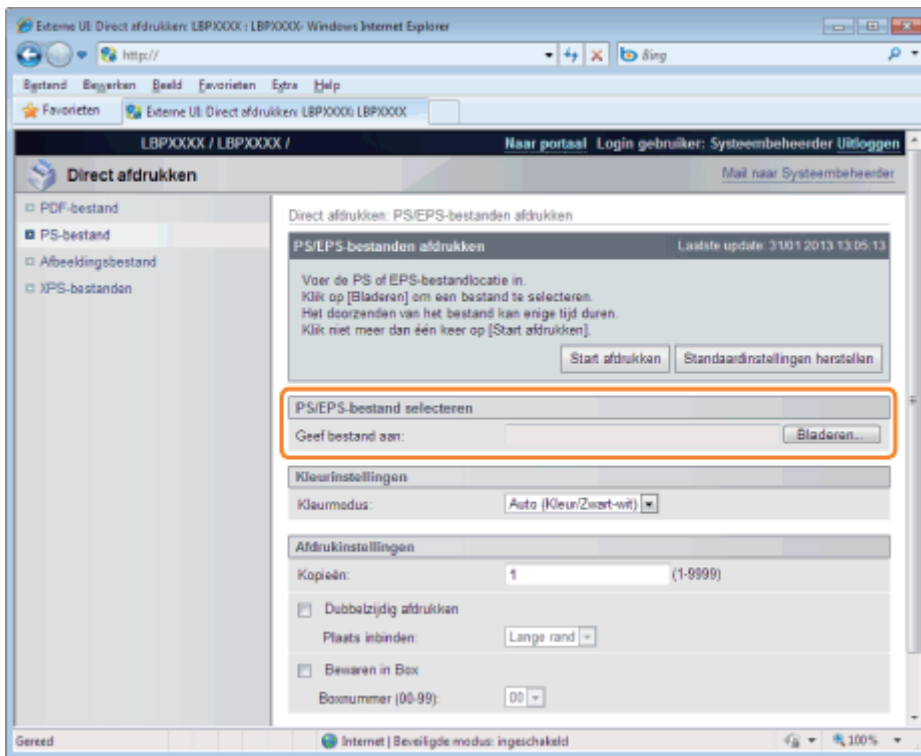

## 4

Geef de instelling op voor [Kleurinstellingen].

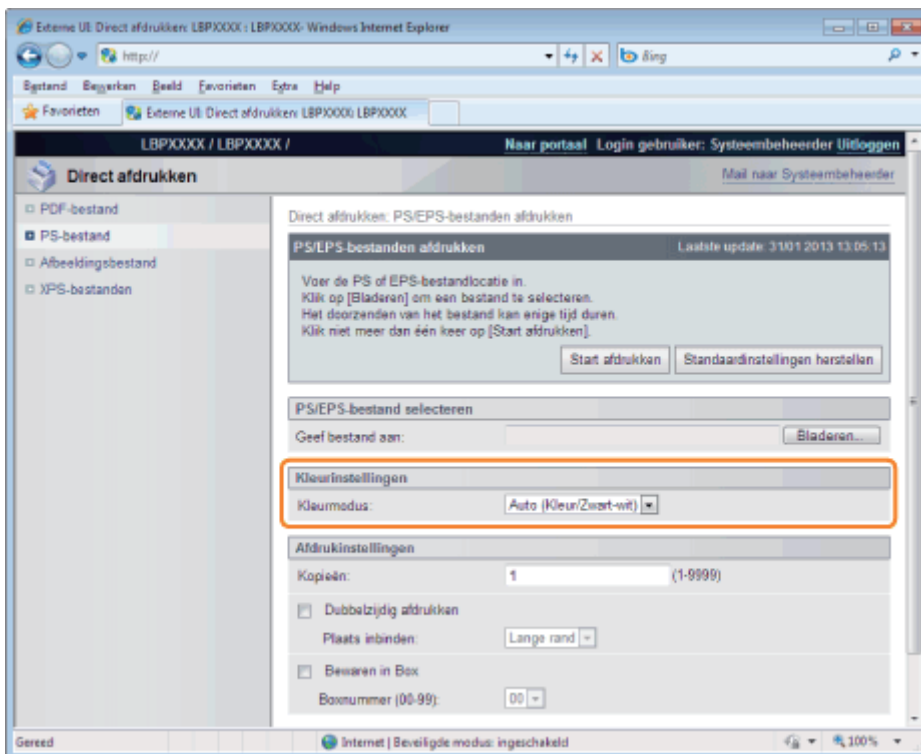

Geef kleur of zwart-wit afdrukken op.

[Kleurmodus]

[Auto  
(Kleur/Zwart-  
wit)]:

Het schakelt automatisch over tussen kleur en zwart/wit afdrukken afhankelijk van het documenttype.

[Zwart-wit]:

Zelfs kleurdocumenten worden afgedrukt in alleen zwart (Bk).

## 5

Geef eventueel de volgende instellingen op voor [Afdrukinstellingen].

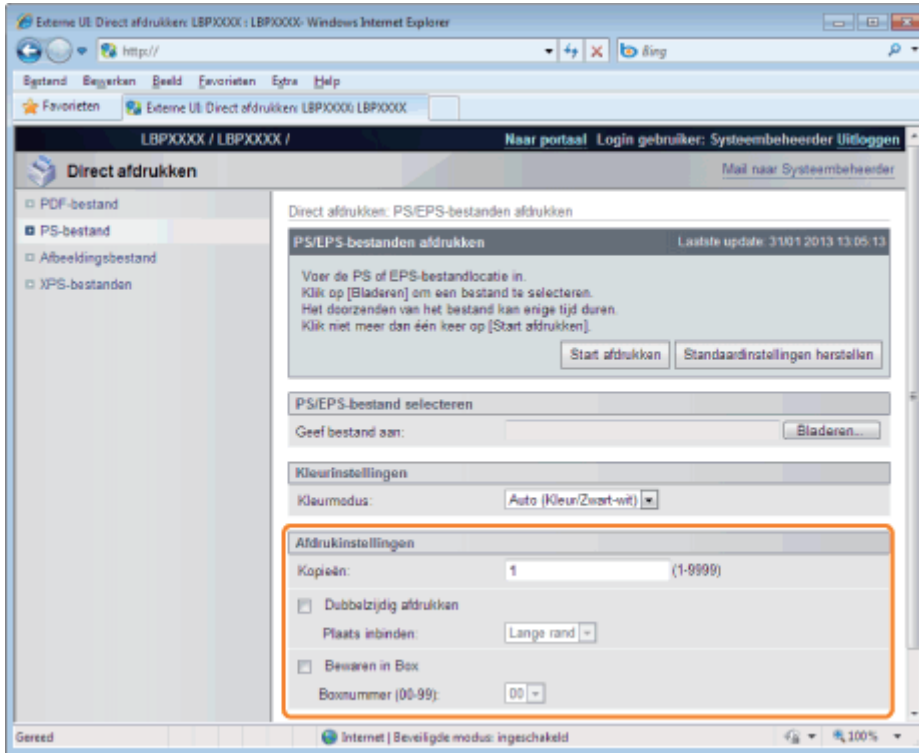

[Kopieën]	Geef het aantal af te drukken exemplaren op.
[Dubbelzijdig afdrukken]	Specificeer enkelzijdig of dubbelzijdig afdrukken.
[Plaats inbinden]	Selecteer de inbindpositie van [Korte rand] en [Lange rand].
[Bewaren in Box]	Selecteer voor opslag in een folder, het selectievakje [Bewaren in Box] voordat u de folder kiest voor opslag.

## 6

Klik op [Start afdrukken].

- † Blijf niet klikken op [Start afdrukken] terwijl het bestand wordt overgebracht. Soms duurt het even voordat een bestand is verstuurd, maar als u blijft klikken tijdens de overdracht dan kan er een storing ontstaan waardoor het onmogelijk wordt om het bestand over te dragen.

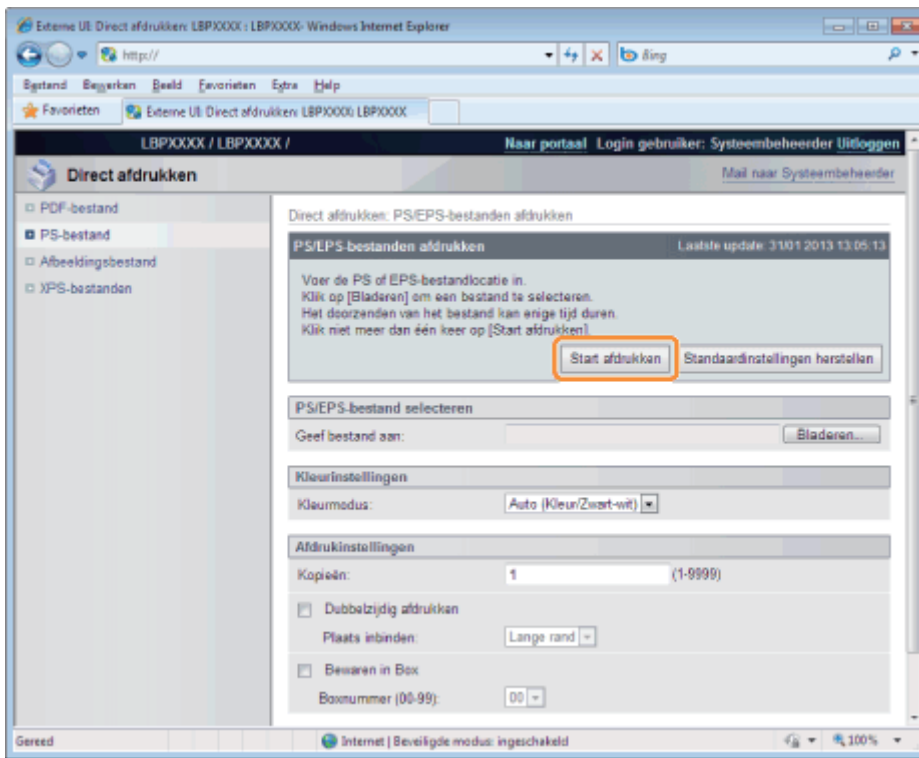

→ Als de afdruktaak klaar is met versturen, dan wordt op het scherm de volgende melding weergegeven.

Druk op [Naar opdrachtenlijst] om te controleren of de afdruktaak is verstuurd.

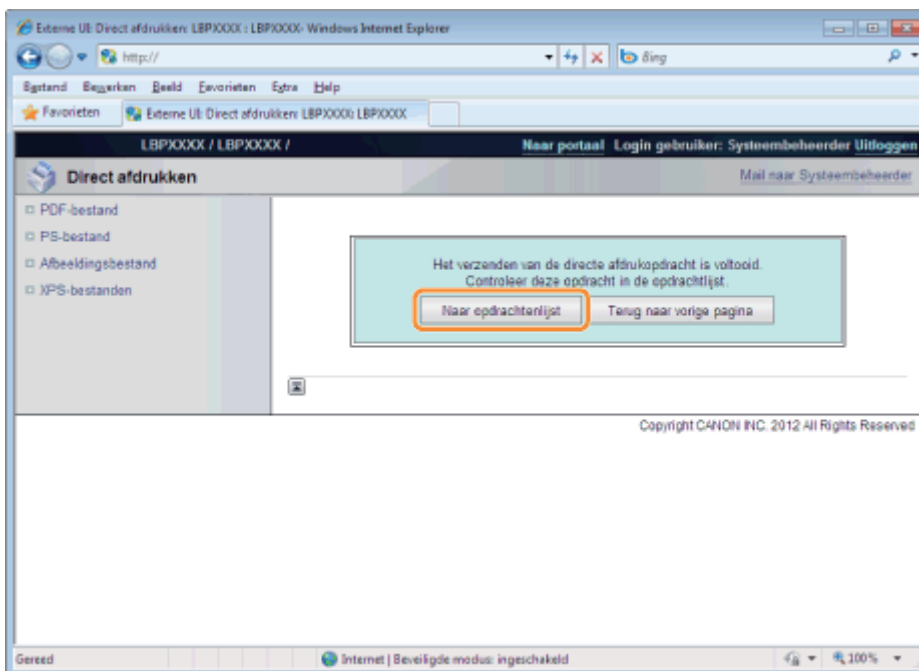

## 1

### Start de Externe UI.

➤ "De Externe UI starten"

## 2

### Selecteer [Abeeldingsbestand] van het menu [Direct afdrukken].

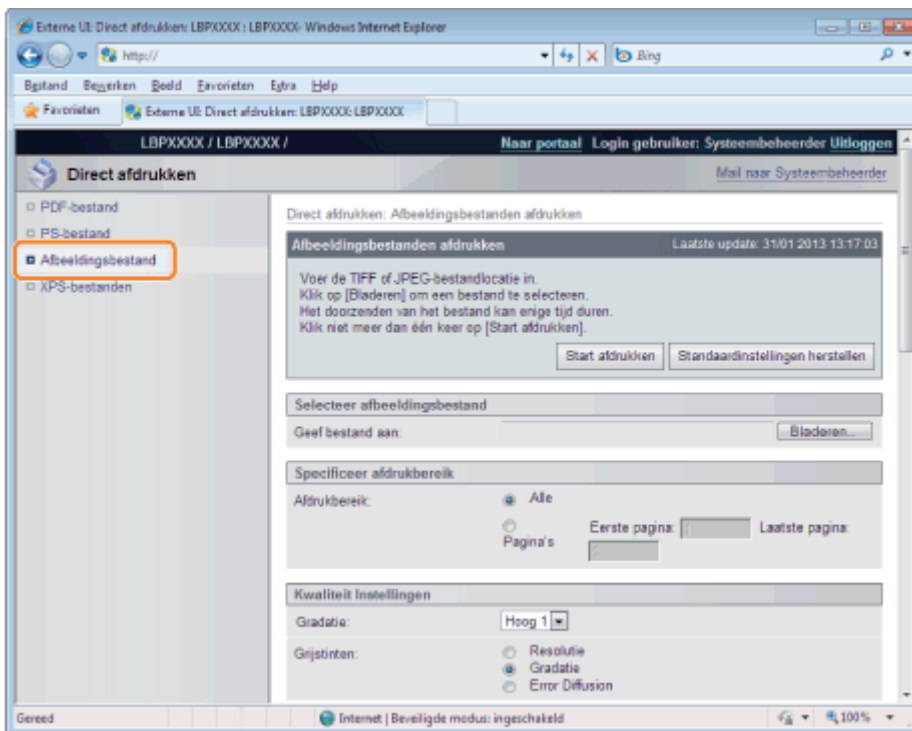

## 3

### Specificeer [Selecteer afbeeldingsbestand].

Klik op [Bladeren ...], selecteer het bestand en klik op [Openen...].



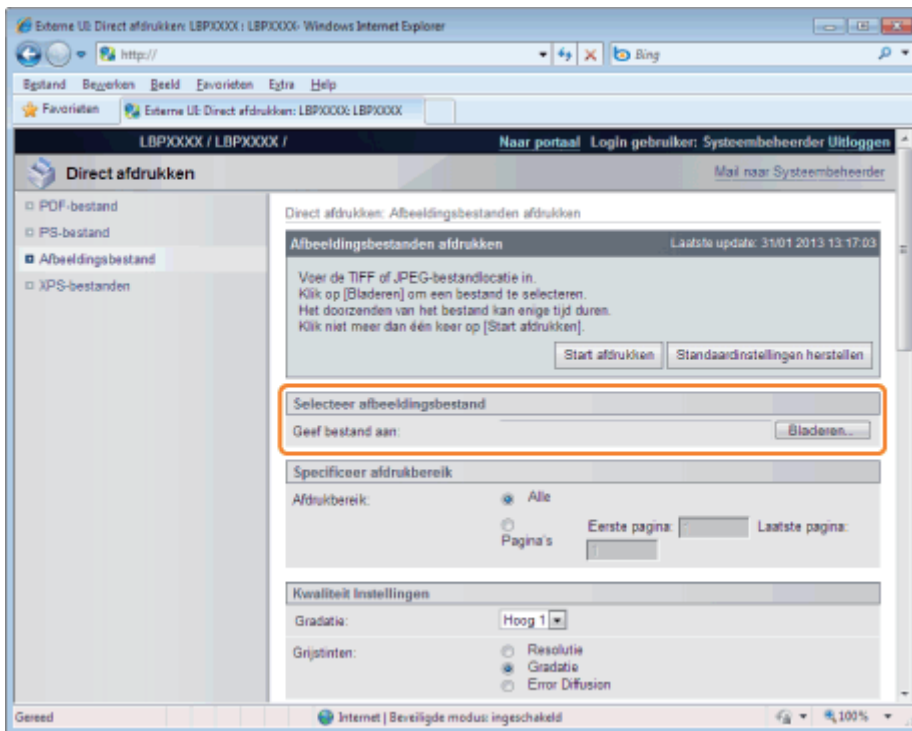

## 4

**Geef de instelling op voor [Specificeer afdrubbereik].**

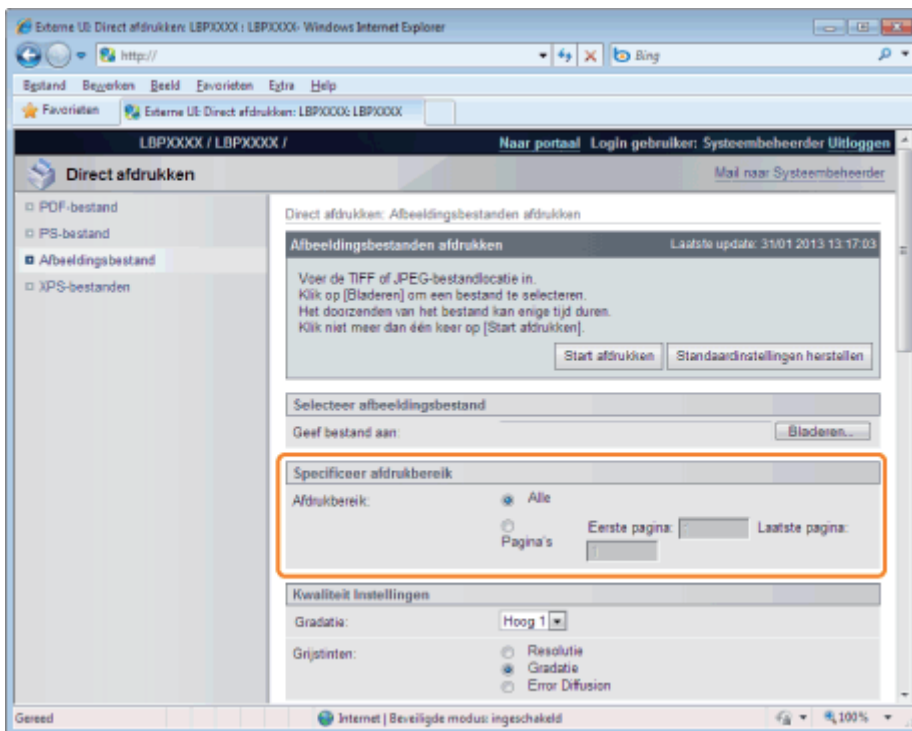

[Alle]	Selecteer deze optie als u alle pagina's wilt afdrukken.
[Pagina's]	Selecteer [Pagina's], en voer vervolgens het nummer van de beginpagina en de eindpagina in als u het afdrukbereik wilt opgeven.

## 5

**Geef de instelling op voor [Kwaliteit Instellingen].**

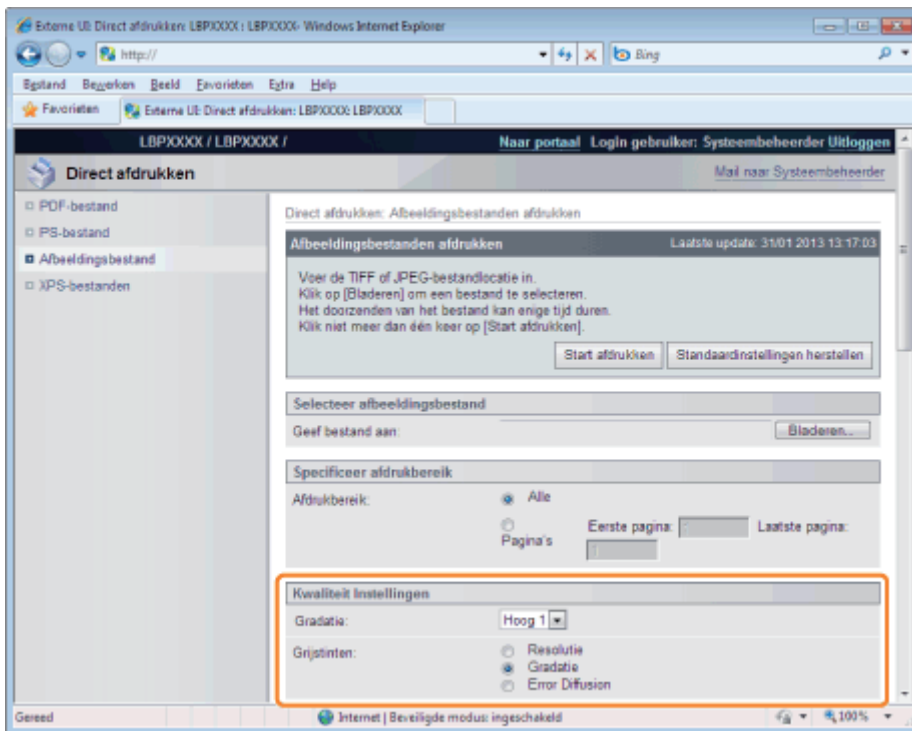

[Gradatie]	Geeft bij het afdrukken het gradatieproces van gegevens op. Het is effectief om bij het afdrukken van foto's op [Hoog 1] in te stellen en bij het afdrukken van een hogere kwaliteit op [Hoog 2].
[Grijstinten]	<p>Geef de weergavemethode op van halftonen bij het afdrukken.</p> <p>[Resolutie]: U kunt heel fijn afdrukken zodat de kanten van de gegevens van de tekst duidelijk zichtbaar zijn. Dit is erg geschikt voor het afdrukken van gegevens met tekst en fijne lijnen.</p> <p>[Gradatie]: U kunt afdrukken maken die gladde gradatie combineren met kwaliteit van de zijkant. Dit is erg geschikt voor het afdrukken van grafische afbeeldingen en grafieken die gradatie gebruiken.</p> <p>[Error Diffusion]: Het is mogelijk om bij een hogere resolutie af te drukken dan [Resolutie], maar de textuurstabiliteit wordt iets lager. Het is geschikt voor het afdrukken van data met tekst en fijne lijnen en data zoals CAD-data dat wordt afgedrukt met scherpe randen.</p>

## 6

**Geef de instelling op voor [Kleurinstellingen].**

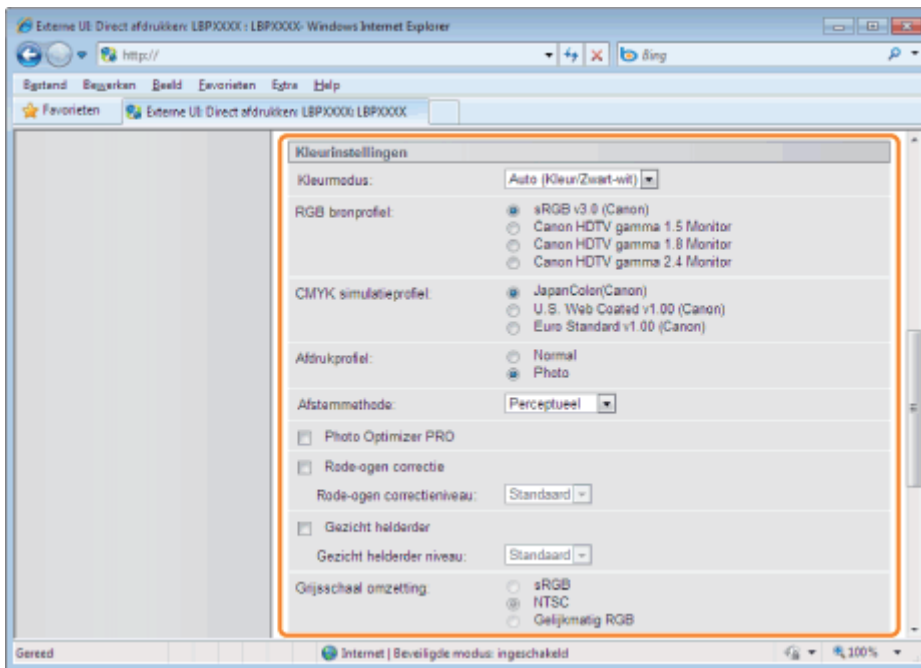

<p>[Kleurmodus]</p>	<p>Geef kleur of zwart-wit afdrucken op.</p> <p>[Auto (Kleur/Zwart-wit)]: Het schakelt automatisch over tussen kleur en zwart/wit afdrucken afhankelijk van het documenttype.</p> <p>[Zwart-wit]: Zelfs kleurdocumenten worden afgedrukt in alleen zwart (Bk).</p>
<p>[RGB bronprofiel]</p>	<p>U kunt een RGB-profiel selecteren dat geschikt is voor de eigenschappen van de monitor die u gebruikt. Stel dit in om afbeeldingen af te drukken getekend met een RGB-kleurmodel of documenten met afbeeldingen.</p> <ul style="list-style-type: none"> <li>Stel om deze instelling mogelijk te maken [CMS (Overeenstemmend)/Gamma] in als [CMS].</li> </ul> <p>[sRGB v3.0 (Canon)]: Het kan worden ingesteld voor de standaardbeeldkwaliteit van algemene Windows-computermonitoren. Gebruikt u monitors die sRGB ondersteunen, dan kunnen de kleuren weergegeven op de monitor en die afgedrukt op de printer op elkaar worden afgestemd en er kleuren worden afgedrukt die erg lijken op de kleuren weergegeven op de monitor.</p> <p>[Canon HDTV gamma 1,5 Monitor]: De helderheid van het afgedrukte resultaat wordt aangepast zodat de helderste en donkerste delen van de data niet verloren gaan. Stel in en pas de helderheid aan zodat het afgedrukte resultaat helderder is dan de kleuren weergegeven op de monitor. Hoe groter de gammawaarde, des te donkerder de afdruk is.</p> <p>[Canon HDTV gamma 1,8 Monitor]:</p> <p>[Canon HDTV gamma 2.4 Monitor]:</p>
<p>[CMYK simulatieprofiel]</p>	<p>U kunt een simulatiedoel instellen bij het afdrucken van CMYK-gegevens. De apparaat zet de CMYK-gegevens om naar een CMYK-kleurenmodel dat afhangt van het apparaat volgens het simulatiedoel dat is geselecteerd door het CMYK-simulatieprofiel.</p> <p>[JapanColor(Canon)]: JapanColor-profiel gebruiken. Gebruiken voor het afdrucken van kleuren die dichtbij de Japanse afdruknormen liggen.</p> <p>[U.S. Web Coated v1.00 (Canon)]: U.S. Web Coated-profiel gebruiken. Gebruiken voor het afdrucken van kleuren die dichtbij de Amerikaanse afdruknormen liggen.</p> <p>[Euro Standard v1.00 (Canon)]: Euro Standard-profiel gebruiken. Gebruiken voor het afdrucken van kleuren die dichtbij de Europese afdruknormen liggen.</p>
	<p>U kunt geschikte profielen definiëren voor gegevens die u probeert af te drukken.</p>

[Afdrukprofiel]	<p>[Normaal]: Er worden kleuren bij elkaar gezocht die dicht liggen tegen de kleuren weergegeven op het scherm, en drukt ze af.</p> <p>[Foto]: Er worden kleuren bij elkaar gezocht die gelijk zijn aan de kleuren van foto's, en drukt ze af.</p>						
[Afstemmethode]	<p>Geef de afdrukmethode op wanneer [RGB bronprofiel] wordt toegepast. U kunt de stijl van kleurweergave op de machine kiezen, zoals hier onder wordt getoond.</p> <p>[Perceptueel]: Het biedt kleuren geschikt voor het afdrucken van foto's en bitmap-afbeeldingen.</p> <p>[Verzadiging]: Het biedt kleuren geschikt voor het afdrucken van afbeeldingen voor gebruik in presentaties.</p> <p>[Kolorimetrisch]: De RGB-kleurwaardes die binnen het kleurgamma van de machine vallen, worden zo precies mogelijk gereproduceerd.</p>						
[Photo Optimizer PRO]	<p>(Het wordt alleen weergegeven als er een SD-card gebruikt wordt.)</p> <p>Corrigeer het contrast, kleurbalans, verzadiging en gradatie van foto's en illustraties naar voorkeur.</p> <ul style="list-style-type: none"> <li>De instelling voor dit item wordt ongeldig voor zwart-/witgegevens.</li> <li>Als de instelling [Kleurmodus] wordt ingesteld als [Zwart-wit], dan wordt de instelling voor dit item ongeldig.</li> </ul>						
[Rode-ogen correctie]	<p>(Het wordt alleen weergegeven als er een SD-card gebruikt wordt.)</p> <p>Het detecteert en corrigeert rode ogen veroorzaakt door flitslicht bij het nemen van een foto. Ook als maar de helft van een gezicht op de foto staat, kan dit gecorrigeerd worden. U kunt de mate van correctie instellen met de [Rode-ogen correctieniveau].</p> <table border="1" data-bbox="432 1016 1505 1205"> <tr> <td>[Zwak]:</td> <td>De mate van correctie kan kleiner worden ingesteld.</td> </tr> <tr> <td>[Standaard]:</td> <td>De mate van correctie kan worden ingesteld tussen zwak en sterk.</td> </tr> <tr> <td>[Sterk]:</td> <td>De mate van correctie kan groter worden ingesteld.</td> </tr> </table>	[Zwak]:	De mate van correctie kan kleiner worden ingesteld.	[Standaard]:	De mate van correctie kan worden ingesteld tussen zwak en sterk.	[Sterk]:	De mate van correctie kan groter worden ingesteld.
[Zwak]:	De mate van correctie kan kleiner worden ingesteld.						
[Standaard]:	De mate van correctie kan worden ingesteld tussen zwak en sterk.						
[Sterk]:	De mate van correctie kan groter worden ingesteld.						
[Gezicht helderder]	<p>(Het wordt alleen weergegeven als er een SD-card gebruikt wordt.)</p> <p>Er kunnen foto's worden gecorrigeerd waarop de gezichten van mensen donker zijn door te weinig achtergrondbelichting of onderbelichting zodat het hele beeld wordt opgelicht en de gezichten van mensen de gewenste helderheid hebben.</p> <ul style="list-style-type: none"> <li>Het kan alleen afbeeldingen corrigeren die zowel horizontaal als verticaal minstens 100 pixels zijn.</li> <li>De instelling voor dit item wordt ongeldig voor zwart-/witgegevens.</li> <li>Staat [Kleurmodus] ingesteld op [Zwart-wit], dan wordt de instelling voor dit item ongeldig.</li> <li>Het oplichten van gezichten kan verschillen afhankelijk van de data.</li> </ul> <p>U kunt de mate van correctie instellen met de [Gezicht helderder niveau].</p> <table border="1" data-bbox="432 1615 1505 1803"> <tr> <td>[Zwak]:</td> <td>De mate van correctie kan kleiner worden ingesteld.</td> </tr> <tr> <td>[Standaard]:</td> <td>De mate van correctie kan worden ingesteld tussen zwak en sterk.</td> </tr> <tr> <td>[Sterk]:</td> <td>De mate van correctie kan groter worden ingesteld.</td> </tr> </table>	[Zwak]:	De mate van correctie kan kleiner worden ingesteld.	[Standaard]:	De mate van correctie kan worden ingesteld tussen zwak en sterk.	[Sterk]:	De mate van correctie kan groter worden ingesteld.
[Zwak]:	De mate van correctie kan kleiner worden ingesteld.						
[Standaard]:	De mate van correctie kan worden ingesteld tussen zwak en sterk.						
[Sterk]:	De mate van correctie kan groter worden ingesteld.						
[Grijsschaal omzetting]	<p>Kies de methode om gegevens voor afdrucken in kleur om te zetten naar het afdrucken met grijswaarden.</p> <ul style="list-style-type: none"> <li>Deze instelling is voor het omzetten van kleurendata naar zwart-/witgegevens.</li> <li>De instelling voor dit item wordt ongeldig voor zwart-/witgegevens.</li> <li>Staat [Kleurmodus] ingesteld op [Auto (Kleur/Zwart-wit)], dan wordt de instelling voor dit item ongeldig.</li> </ul> <p>[sRGB]: De grijswaarde wordt berekend met behulp van de standaard kleurconversiemethode van sRGB.</p>						

[NTSC]:	De grijswaarde wordt berekend met behulp van de standaard kleurconversiemethode van NTSC.
[Gelijkmatig RGB]:	De grijswaarde van de gemiddelde waarde wordt genomen van de waarden voor rood, groen en blauw.

## 7

Geef eventueel de volgende instellingen op voor [Afdrukinstellingen].

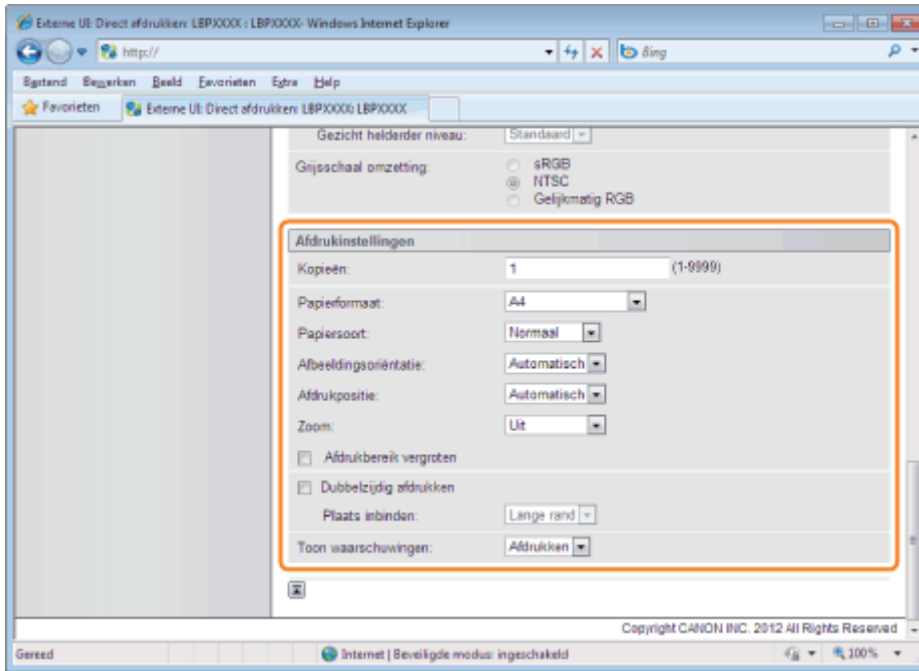

[Kopieën]	Geef het aantal af te drukken exemplaren op.
[Papierformaat]	Geef het af te drukken papierformaat op.
[Papiersoort]	Geef het af te drukken papiertype op.
[Afbeeldingsoriëntatie]	Selecteer de richting van de beelden uit [Automatisch], [Verticaal] of [Horizontaal].
[Afdrukpositie]	Stel de plaats van de beelden in op [Automatisch], [Midden] of [Boven links]. Als [Automatisch] is geselecteerd en als de afdruklocatie is gespecificeerd in de TIFF-formaatdata, dan wordt er afgedrukt op de gespecificeerde locatie. Als er geen afdruklocatie is ingesteld, wordt er gecentreerd afgedrukt. Omdat de afdruklocatie niet gespecificeerd is in JPEG-formaat, wordt er gecentreerd afgedrukt als [Automatisch] geselecteerd is.
[Zoom]	Specificeer of de afdruk moet worden vergroot of verkleind. Bij instelling op [Automatisch], wordt het automatisch bijgesteld en aangepast aan het effectieve afdrukgebied van het papierformaat en hierop wordt afgedrukt.
[Afdrukgebied vergroten]	Geef op of het afdrukgebied moet worden uitgebreid en druk af. <ul style="list-style-type: none"> <li>Afhankelijk van het document dat moet worden afgedrukt, wordt een deel van de papierranden wellicht niet afgedrukt.</li> </ul>
[Dubbelzijdig afdrukken]	Als dit is ingesteld, wordt er dubbelzijdig afgedrukt.
[Plaats inbinden]	Stel de inbindpositie in aan de lange zijde van het papier (long-edged binding) of aan de korte zijde van het papier (short-edged binding). Als inbinden wordt ingesteld aan de printerzijde, dan wordt de positie van de "rugmarge" automatisch afgesteld aan de voor- en achterzijden van het papier.
	U kunt een taakverwerkingsmethode selecteren als er een fout van de Imaging-functie gedetecteerd wordt. <ul style="list-style-type: none"> <li>Bij instelling op [Afdrukken] wordt tegelijkertijd de foutbeschrijvingslijst afgedrukt.</li> </ul>

[Toon  
waarschuwingen]

[Afdrukken] De foutbeschrijving wordt afgedrukt op het papier en de taak wordt beëindigd.

[Paneel] De foutmelding wordt weergegeven op het display van de printer en het afdrukken stopt.

[Uit] Zelfs als er een fout optreedt en er wordt niets weergegeven, wordt de taak beëindigd.

## 8

### Klik op [Start afdrukken].

† Blijf niet klikken op [Start afdrukken] terwijl het bestand wordt overgebracht. Soms duurt het even voordat een bestand is verstuurd, maar als u blijft klikken tijdens de overdracht dan kan er een storing ontstaan waardoor het onmogelijk wordt om het bestand over te dragen.

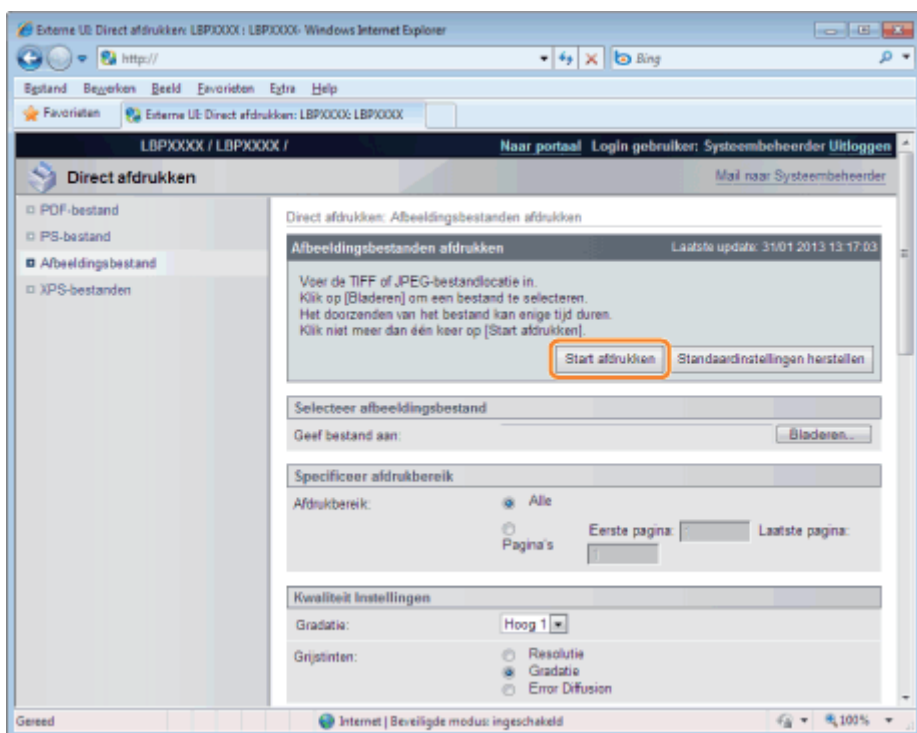

→ Als de afdruktaak klaar is met versturen, dan wordt op het scherm de volgende melding weergegeven.

Druk op [Naar opdrachtenlijst] om te controleren of de afdruktaak is verstuurd.

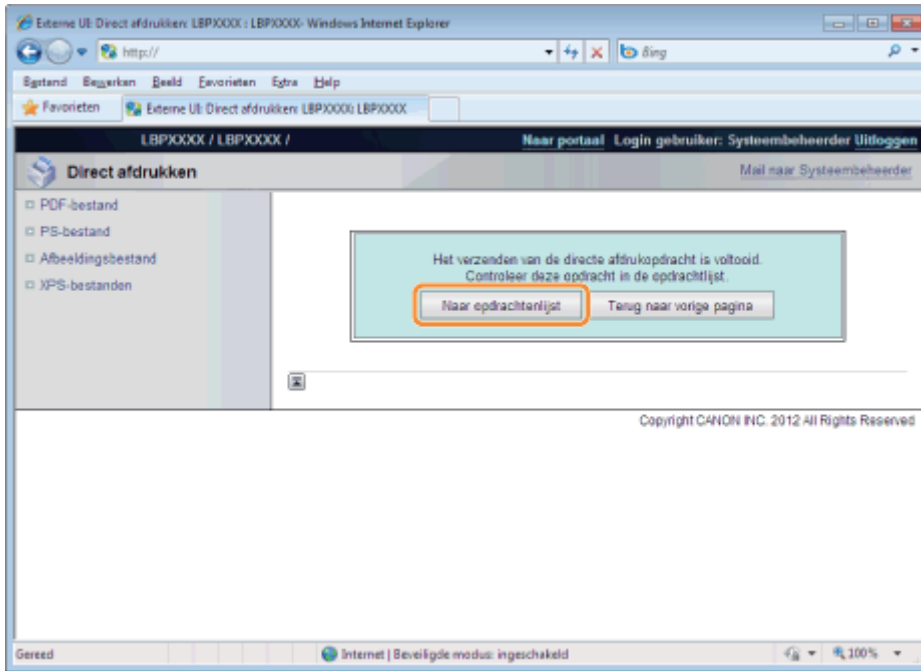

# Het XPS-bestand afdrukken met de functie Direct Print (alleen LBP7680Cx)

02X4-0KK

## 1

### Start de Externe UI.

- "De Externe UI starten"

## 2

### Selecteer [XPS-bestanden] van het menu [Direct afdrukken].

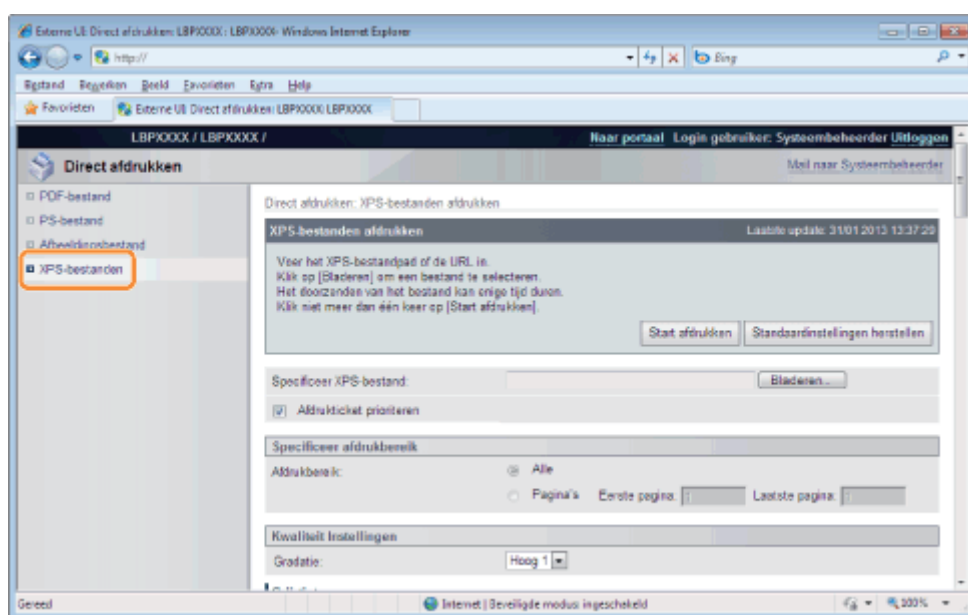

## 3

### Specificeer [Specificeer XPS-bestand].

- (1) Klik op [Bladeren ...], selecteer het bestand en klik dan op [Openen...].
- (2) Schakel het selectievakje [Afdrukticket prioriteren] uit.

† Als het selectievakje [Afdrukticket prioriteren] geselecteerd is, dan kunnen sommige items niet via de Externe UI worden ingesteld. Om alle afdrukinstellingen die gemaakt zijn via de Externe UI te kunnen gebruiken, dient u het selectievakje [Afdrukticket prioriteren] uit te schakelen.



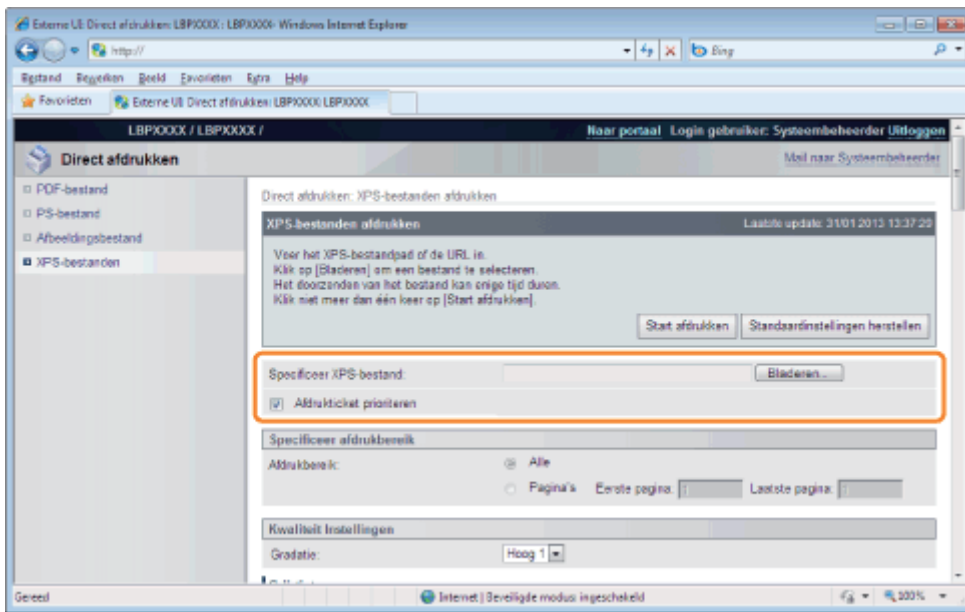

## 4

Geef de instelling op voor [Specificeer afdrubbereik].

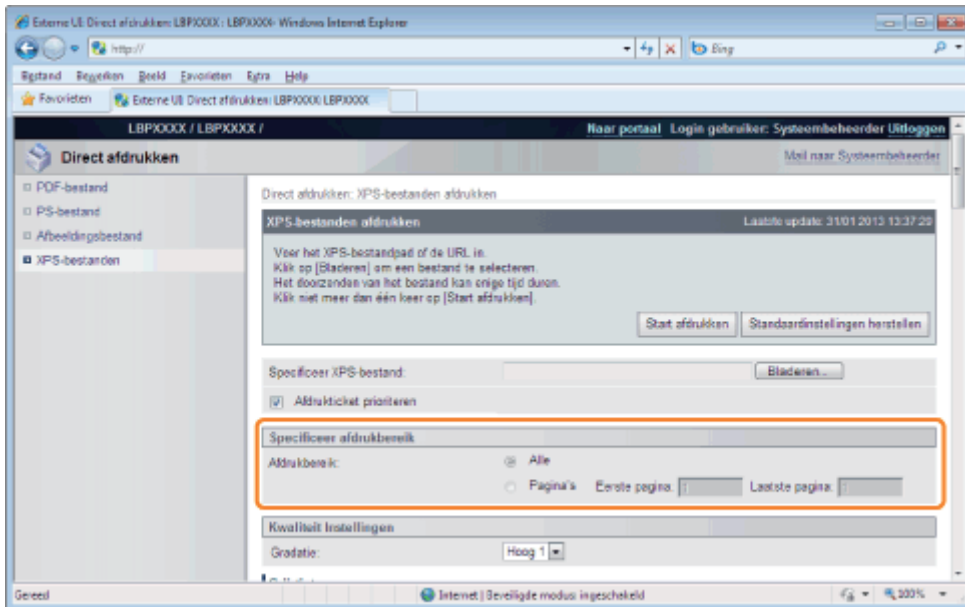

[Alle]	Selecteer deze optie als u alle pagina's wilt afdrukken.
[Pagina's]	Selecteer [Pagina's], en voer vervolgens het nummer van de beginpagina en de eindpagina in als u het afdrubbereik wilt opgeven.

## 5

Geef eventueel de volgende instellingen op voor [Kwaliteit Instellingen].

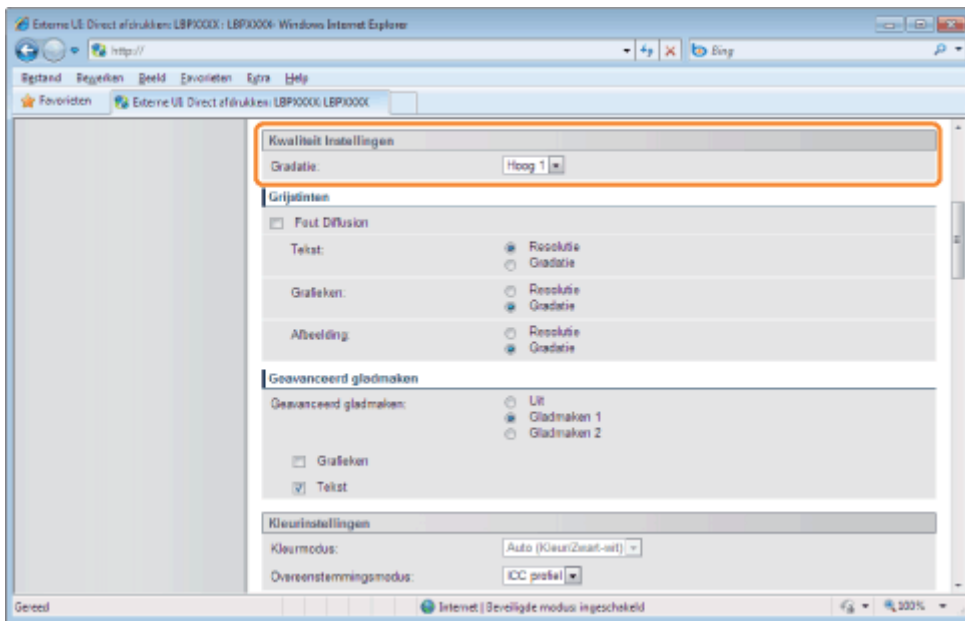

[Gradatie]

Geeft bij het afdrukken het gradatieproces van gegevens op. Het is effectief om bij het afdrukken van foto's op [Hoog 1] in te stellen en bij het afdrukken van een hogere kwaliteit op [Hoog 2].

## 6

**Geef eventueel de volgende instellingen op voor [Grijstinten].**

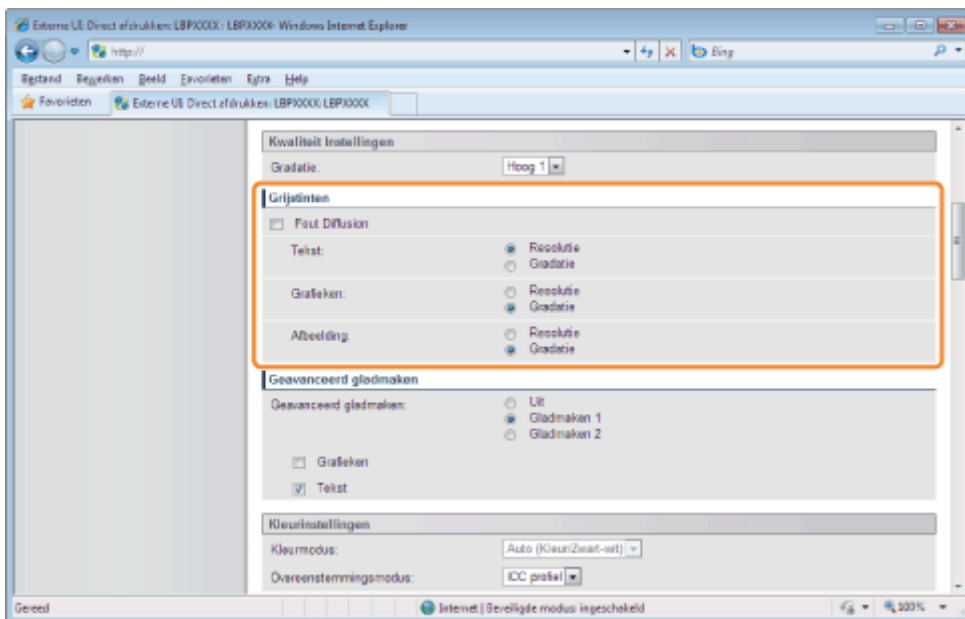

[Fout Diffusion]

Geef de weergavemethode op van halftonen bij het afdrukken. Dit is in te stellen voor deze datatypes: [Tekst], [Grafieken] of [Afbeelding].

[Resolutie] U kunt heel fijn afdrukken zodat de kanten van de gegevens van de tekst duidelijk zichtbaar zijn. Dit is erg geschikt voor het afdrukken van gegevens met tekst en fijne lijnen.

[Gradatie] U kunt afdrukken maken die gladde gradatie combineren met kwaliteit van de zijkant. Dit is erg geschikt voor het afdrukken van grafische afbeeldingen en grafieken die gradatie gebruiken.

## 7

## Geef eventueel de volgende instellingen op voor [Geavanceerd gladmaken].

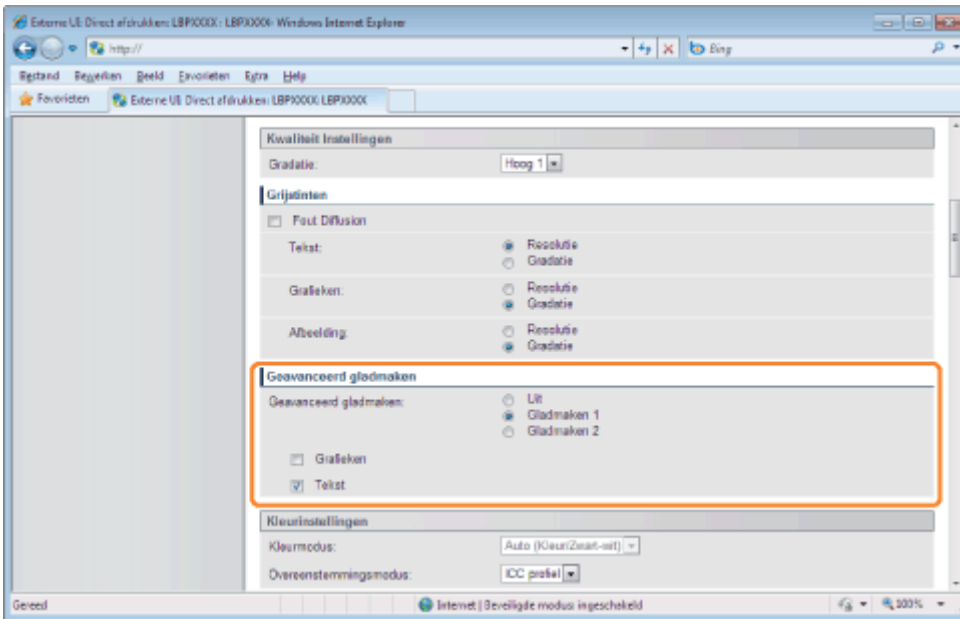

[Geavanceerd gladmaken]

Geef op of het smoothing proces moet worden gebruikt om de randen van grafische afbeeldingen (illustraties die in andere toepassingen zijn gemaakt) of tekst vloeiend te maken. [Gladmaken 2] is beter dan [Gladmaken 1] voor een smoothing proces dat een vloeiender resultaat oplevert. Stel eerst in op [Gladmaken 1], of stel in op [Gladmaken 2] als de data nog niet vloeiend is.

Bovendien kunt u door het selecteren van [Grafieken] en [Tekst] selecteren wat vloeiend gemaakt moet worden.

- Dit item specificeert het gladmakingsproces voor grafische data en tekstdata. Beeldgegevens kunnen niet gespecificeerd worden.
- [Grafieken] en [Tekst] instellingen op de printerconsole zijn alleen geschikt als [Geavanceerd effenen] van het stuurprogramma is ingesteld op [Standaardwaarde printer].
- De effecten van Advanced Smoothing verschillen afhankelijk van het patroon van de tekst of de grafische afbeeldingen.

## 8

## Geef eventueel de volgende instellingen op voor [Kleurinstellingen].

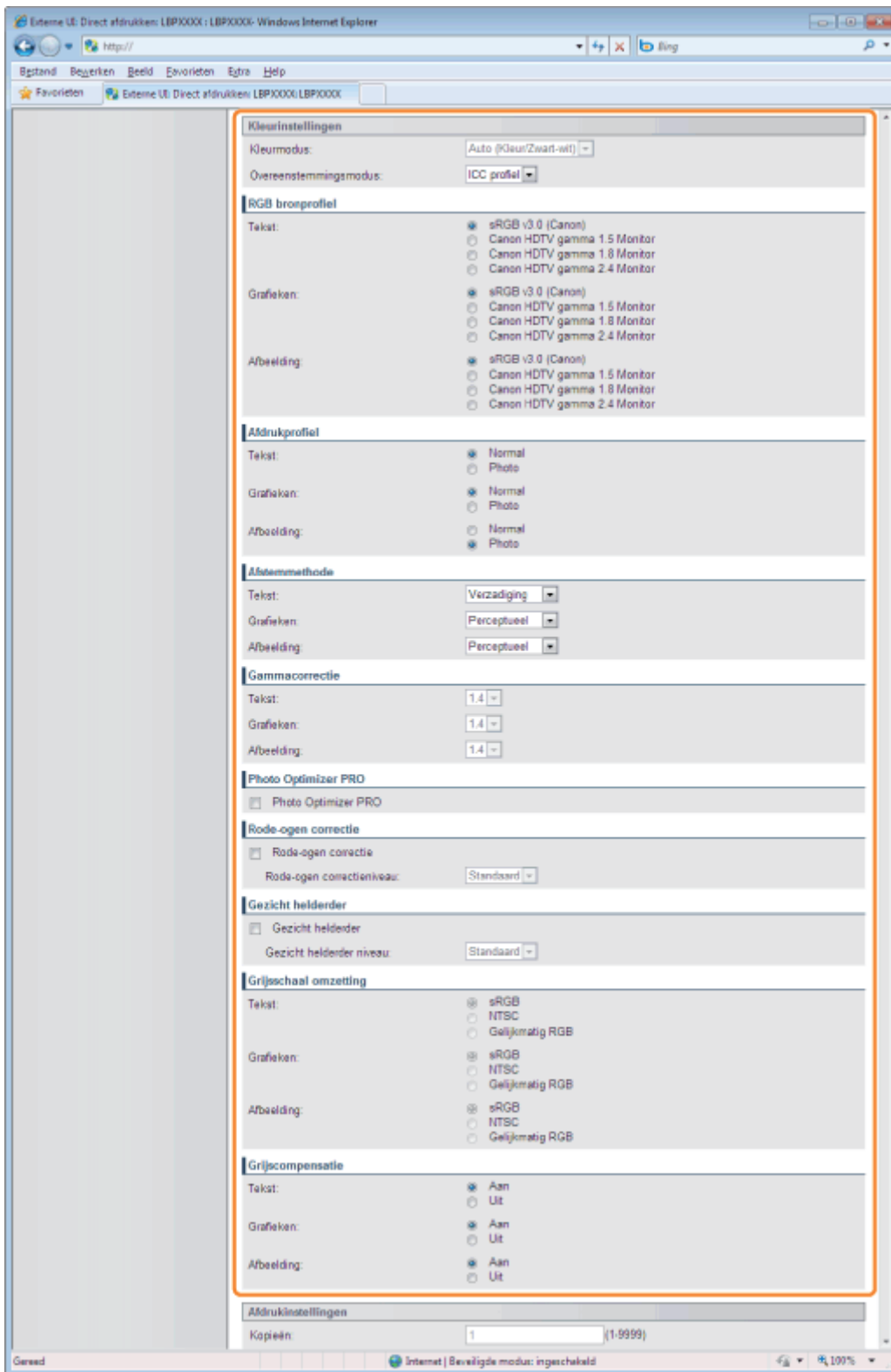

<p>[Kleurmodus]</p>	<p>Geef kleur of zwart-wit afdrucken op.</p> <p>[Auto (Kleur/Zwart-wit)]: Het schakelt automatisch over tussen kleur en zwart/wit afdrucken afhankelijk van het documenttype.</p> <p>[Zwart-wit]: Zelfs kleurdocumenten worden afgedrukt in alleen zwart (Bk).</p> <p>[Kleur]: Het drukt af in 4 kleuren: cyaan (C), magenta (M), geel (Y) en zwart (Bk).</p>
	<p>Het stelt in welke kleursfstemmingsmethode er moet worden toegepast voor elk stuk tekst, diagram of afbeelding van een afdrukaak, of voor elke kleurruimte zoals RGB of CMYK. U kunt selecteren of u methoden wilt gebruiken zoals ICC-profiel en gamma voor verwerking. De items die ingesteld kunnen worden zijn afhankelijk van het PDL-type.</p>

[Overeenstemmingsmodus]	<p>[ICC profiel]: U kunt een afstemmingsmethode selecteren als afstelmethode voor het overbruggen van het verschil in ingevoerde en uitgevoerde kleuruimtebreedte tussen het invoerprofiel dat afhankelijk is van de kleuruimte van de invoerdata, en het uitvoerbestand dat de kleuruimte definieert afhankelijk van het apparaat.</p> <p>[Gamma]: U kunt een gammacorrectiewaarde selecteren voor het afstellen van de helderheid met betrekking tot de middelste kleur (kleurwaarde zonder de maximum- en minimumwaardes) van de ingevoerde data.</p>
[RGB bronprofiel]	<p>U kunt een RGB-profiel selecteren dat geschikt is voor de eigenschappen van de monitor die u gebruikt. Stel dit in om afbeeldingen af te drukken getekend met een RGB-kleurmodel of documenten met afbeeldingen.</p> <ul style="list-style-type: none"> <li>• Dit is in te stelen voor deze datatypes: [Tekst], [Grafieken] of [Afbeelding].</li> </ul> <p>[sRGB v3.0 (Canon)]: Het kan worden ingesteld voor algemene Windows-computermonitorprofielen vastgesteld door industriestandaarden. Bij gebruik van monitors die RGB ondersteunen, kunt u kleuren afdrucken die dicht bij de kleuren liggen die op het scherm worden weergegeven.</p> <p>[Canon HDTV gamma 1,5 Monitor]: U kunt het gammacorrectieniveau van de RGB-data afstellen. Hoe hoger de waarde, hoe donkerder de afdruk.</p> <p>[Canon HDTV gamma 1,8 Monitor]:</p> <p>[Canon HDTV gamma 2,4 Monitor]:</p>
[Afdrukprofiel]	<p>U kunt geschikte profielen definiëren voor gegevens die u probeert af te drukken.</p> <ul style="list-style-type: none"> <li>• Dit is in te stelen voor deze datatypes: [Tekst], [Grafieken] of [Afbeelding].</li> </ul> <p>[Normaal]: Er worden kleuren bij elkaar gezocht die dicht liggen tegen de kleuren weergegeven op het scherm, en drukt ze af.</p> <p>[Foto]: Er worden kleuren bij elkaar gezocht die gelijk zijn aan de kleuren van foto's, en drukt ze af.</p>
[Afstemmethode]	<p>Geef de afdrukmethode op wanneer [RGB bronprofiel] wordt toegepast. U kunt de stijl van kleurweergave op de machine kiezen, zoals hieronder wordt getoond.</p> <ul style="list-style-type: none"> <li>• Dit is in te stelen voor deze datatypes: [Tekst], [Grafieken] of [Afbeelding].</li> </ul> <p>[Perceptueel]: Het biedt kleuren geschikt voor het afdrucken van foto's en bitmap-afbeeldingen.</p> <p>[Verzadiging]: Het biedt kleuren geschikt voor het afdrucken van afbeeldingen voor gebruik in presentaties.</p> <p>[Kolorimetrisch]: De RGB-kleurwaardes die binnen het kleurgamma van de machine vallen, worden zo precies mogelijk gereproduceerd.</p>
[Gammacorrectie]	<p>De helderheid van het afgedrukte resultaat wordt aangepast zodat de helderste en donkerste delen van het document niet verloren gaan. Stel in als het afdrukresultaat lichter is dan het origineel (zoals een foto voor het scannen of een grafische afbeelding gemaakt op een monitor) of als u de helderheid van de uitvoer wilt wijzigen. Hoe groter de ingestelde waarde, des te donkerder de afdruk is. [1.4] toont geen correctie</p> <ul style="list-style-type: none"> <li>• Dit is in te stelen voor deze datatypes: [Tekst], [Grafieken] of [Afbeelding].</li> </ul>

[Photo Optimizer PRO]	<p>Corrigeer het contrast, kleurbalans, verzadiging en gradatie van foto's en illustraties naar voorkeur.</p> <ul style="list-style-type: none"> <li>De instelling voor dit item wordt ongeldig voor zwart-/witgegevens.</li> <li>Staat [Kleurmodus] ingesteld op [Zwart-wit], dan wordt de instelling voor dit item ongeldig.</li> </ul>						
[Rode-ogen correctie]	<p>Het detecteert en corrigeert rode ogen veroorzaakt door flitslicht bij het nemen van een foto. Ook als maar de helft van een gezicht op de foto staat, kan dit gecorrigeerd worden.</p> <ul style="list-style-type: none"> <li>De instelling voor dit item wordt ongeldig voor zwart-/witgegevens.</li> <li>Staat [Kleurmodus] ingesteld op [Zwart-wit], dan wordt de instelling voor dit item ongeldig.</li> </ul> <p>U kunt de mate van correctie instellen met de [Rode-ogen correctieniveau].</p> <table border="1" data-bbox="512 521 1505 707"> <tr> <td>[Zwak]</td> <td>De mate van correctie kan kleiner worden ingesteld.</td> </tr> <tr> <td>[Standaard]</td> <td>De mate van correctie kan worden ingesteld tussen zwak en sterk.</td> </tr> <tr> <td>[Sterk]</td> <td>De mate van correctie kan groter worden ingesteld.</td> </tr> </table>	[Zwak]	De mate van correctie kan kleiner worden ingesteld.	[Standaard]	De mate van correctie kan worden ingesteld tussen zwak en sterk.	[Sterk]	De mate van correctie kan groter worden ingesteld.
[Zwak]	De mate van correctie kan kleiner worden ingesteld.						
[Standaard]	De mate van correctie kan worden ingesteld tussen zwak en sterk.						
[Sterk]	De mate van correctie kan groter worden ingesteld.						
[Gezicht helderder]	<p>Er kunnen foto's worden gecorrigeerd waarop de gezichten van mensen donker zijn door te weinig achtergrondbelichting of onderbelichting zodat het hele beeld wordt opgelicht en de gezichten van mensen de gewenste helderheid hebben.</p> <ul style="list-style-type: none"> <li>Het kan alleen afbeeldingen corrigeren die zowel horizontaal als verticaal minstens 100 pixels zijn.</li> <li>De instelling voor dit item wordt ongeldig voor zwart-/witgegevens.</li> <li>Staat [Kleurmodus] ingesteld op [Zwart-wit], dan wordt de instelling voor dit item ongeldig.</li> <li>Het oplichten van gezichten kan verschillen afhankelijk van de data.</li> </ul> <p>U kunt de mate van correctie instellen met de [Gezicht helderder niveau].</p> <table border="1" data-bbox="512 1111 1505 1296"> <tr> <td>[Zwak]</td> <td>De mate van correctie kan kleiner worden ingesteld.</td> </tr> <tr> <td>[Standaard]</td> <td>De mate van correctie kan worden ingesteld tussen zwak en sterk.</td> </tr> <tr> <td>[Sterk]</td> <td>De mate van correctie kan groter worden ingesteld.</td> </tr> </table>	[Zwak]	De mate van correctie kan kleiner worden ingesteld.	[Standaard]	De mate van correctie kan worden ingesteld tussen zwak en sterk.	[Sterk]	De mate van correctie kan groter worden ingesteld.
[Zwak]	De mate van correctie kan kleiner worden ingesteld.						
[Standaard]	De mate van correctie kan worden ingesteld tussen zwak en sterk.						
[Sterk]	De mate van correctie kan groter worden ingesteld.						
[Grijschaal omzetting]	<p>Kies de methode om gegevens voor afdrucken in kleur om te zetten naar het afdrucken met grijswaarden.</p> <ul style="list-style-type: none"> <li>Dit is in te stelen voor deze datatypes: [Tekst], [Grafieken] of [Afbeelding].</li> <li>Deze instelling is voor het omzetten van kleurendata naar zwart-/witgegevens.</li> <li>De instelling voor dit item wordt ongeldig voor zwart-/witgegevens.</li> <li>Staat [Kleurmodus] ingesteld op [Auto (Kleur/Zwart-wit)] en [Kleur], dan wordt de instelling voor dit item ongeldig.</li> </ul> <p>[sRGB]: De grijswaarde wordt berekend met behulp van de standaard kleurconversiemethode van RGB.</p> <p>[NTSC]: De grijswaarde wordt berekend met behulp van de standaard kleurconversiemethode van NTSC.</p> <p>[Gelijkmatig RGB]: De grijswaarde van de gemiddelde waarde wordt genomen van de waarden voor rood, groen en blauw.</p>						
[Grijscompensatie]	<p>Specificeer of u grijsdata alleen wilt afdrucken in Bk.</p> <ul style="list-style-type: none"> <li>Dit is in te stelen voor deze datatypes: [Tekst], [Grafieken] of [Afbeelding].</li> <li>Staat de instelling op [Aan], dan worden de gegevens in zwart en grijs alleen in Bk afgedrukt. U kunt kleurenregistratiefouten voorkomen.</li> <li>Bij instelling op [Uit], wordt CMYK-vierkleuren ook gebruikt voor zwarte en grijze data, en wordt er afgedrukt in zwart en grijs. De reproductie van donkere kleurgradatie is beter dan als het selectievakje is geselecteerd.</li> </ul>						

## Geef eventueel de volgende instellingen op voor [Afdrukinstellingen].

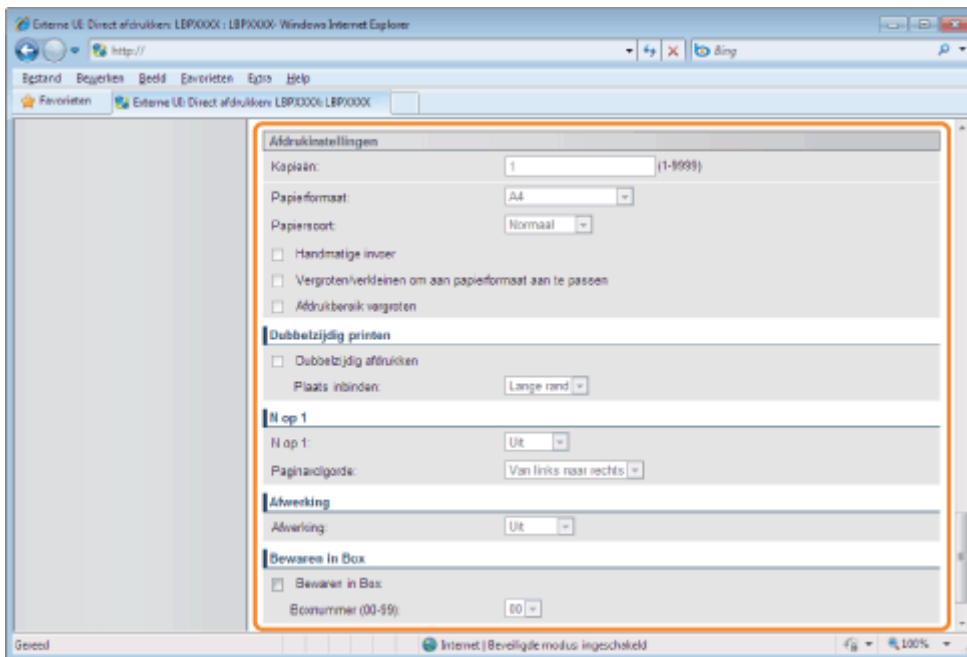

[Kopieën]	Geef het aantal af te drukken exemplaren op.
[Papierformaat]	<p>Geef het af te drukken papierformaat op.</p> <p>Als er data wordt ingevoerd die buiten het maximale en minimale bereik ligt van het automatische papierformaat, dan wordt er afgedrukt op het papierformaat dat is ingesteld met [Standaard papierformaat].</p> <p>[Automatisch]: De meeste geschikte papierbron voor het paginaformaat van het XPS-bestand wordt geselecteerd en hierop wordt afgedrukt.</p> <p>Anders dan Er wordt zo afgedrukt dat de lange zijde van het paginaformaat van het [Automatisch]: XPS-bestand en de lange zijde van het geselecteerde papierformaat in dezelfde richting lopen.</p>
[Papiersoort]	Geef het af te drukken papiertype op.
[Handmatige invoer]	De papierbron kan worden vastgesteld in de multifunctionele lade.
[Vergroten/verkleinen om aan papierformaat aan te passen]	Als het selectievakje is aangevinkt, dan wordt de beeldverhouding bijgesteld en aangepast aan het effectieve afdrukgebied van het papierformaat dat is ingesteld en hierop wordt afgedrukt. Maar als [Papierformaat] is ingesteld als [Automatisch], dan kan dit item niet worden ingesteld.
[Afdrukbaar vergroten]	<p>Geef op of het afdrukgebied moet worden uitgebreid en druk af.</p> <ul style="list-style-type: none"> <li>Afhankelijk van het document dat moet worden afgedrukt, wordt een deel van de papierranden wellicht niet afgedrukt.</li> </ul>
[Dubbelzijdig afdrukken]	Specificeer enkelzijdig of dubbelzijdig afdrukken.
[Plaats inbinden]	Stel de inbindpositie in aan de lange zijde van het papier (long-edged binding) of aan de korte zijde van het papier (short-edged binding). Als inbinden wordt ingesteld aan de printerzijde, dan wordt de positie van de "rugmarge" automatisch afgesteld aan de voor- en achterzijden van het papier.
[N op 1]	<p>U kunt een aantal bladzijden van het XPS-bestand op één pagina afdrukken.</p> <ul style="list-style-type: none"> <li>Stel bij het afdrukken van meerdere pagina's zij aan zij [Papierformaat] in voor een instelling anders dan [Automatisch].</li> </ul>
	De instelling [N op 1] maakt het mogelijk om de volgorde van de pagina's in te stellen voor het

[Paginavolgorde]	afdrukken van meerdere pagina's op één pagina.
[Afwerking]	Het sorteert en drukt af in pagina's of sectie-eenheden. [Uit]: Druk het aantal exemplaren af gespecificeerd voor elke pagina. [Sorteren]: Het gespecificeerde aantal exemplaren wordt gesorteerd.
[Bewaren in Box]	Selecteer voor opslag in een folder, het selectievakje [Bewaren in Box] voordat u de folder kiest voor opslag.

# 10

## Klik op [Start afdrukken].

† Blijf niet klikken op [Start afdrukken] terwijl het bestand wordt overgebracht. Soms duurt het even voordat een bestand is verstuurd, maar als u blijft klikken tijdens de overdracht dan kan er een storing ontstaan waardoor het onmogelijk wordt om het bestand over te dragen.

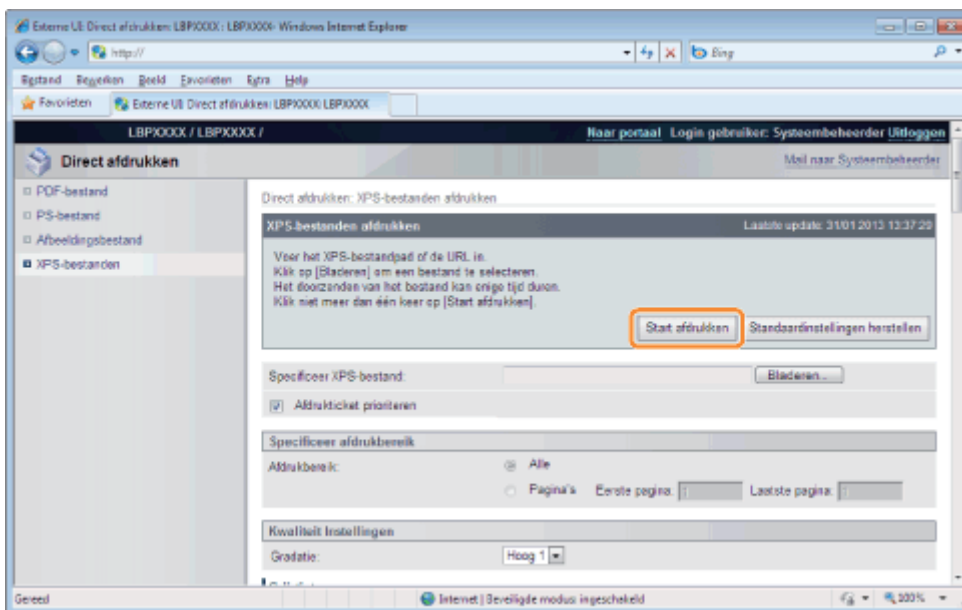

→ Als de afdruktaak klaar is met versturen, dan wordt op het scherm de volgende melding weergegeven.

Druk op [Naar opdrachtenlijst] om te controleren of de afdruktaak is verstuurd.



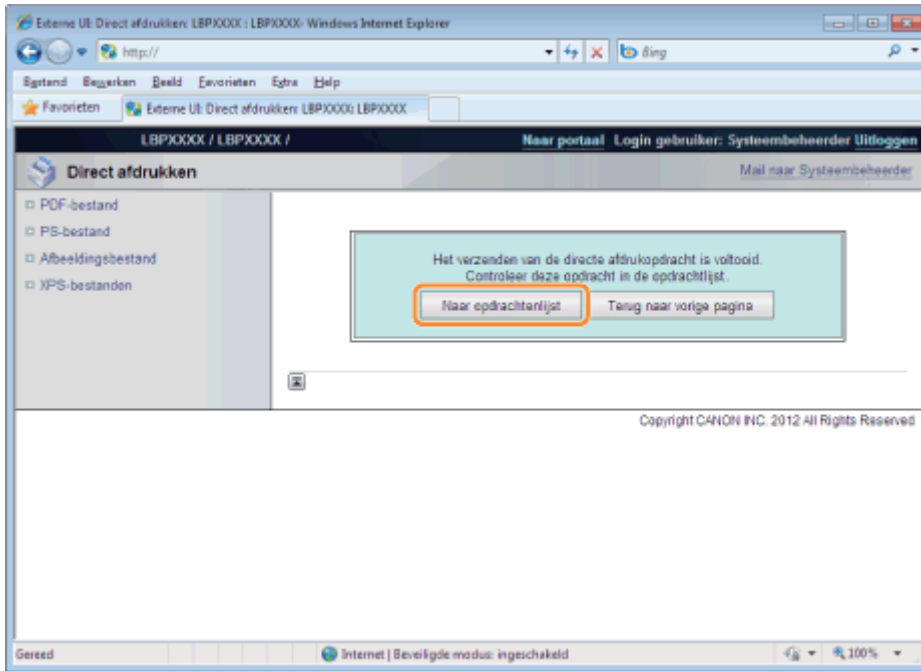

## Direct afdrukken vanuit de opdrachtprompt

02X4-OKL

De opdracht van het volgende formaat is effectief.

`lpr (spatie) -S (spatie) <het IP-adres van de printer> (spatie) -P (spatie) <de printernaam> (spatie) <de bestandsnaam>`

De printernaam	Voer de printernaam in. U kunt de printernaam controleren in [Apparaatnaam] op de portaalpagina van "Extern UI".
De bestandsnaam	Voer de naam in van het bestand dat u wilt afdrukken.

- **Invoervoorbeeld**

<Als het IP-adres van de printer "192.168.0.215" is, als de printernaam "LBP-Printer" is en als de bestandsnaam "sample.jpg" is>

**`lpr -S 192.168.0.215 -P LBP-Printer sample.jpg`**

### OPMERKING

#### De instellingen die gebruikt kon worden voor Direct Print

De instellingen gespecificeerd met het bedieningspaneel van de printer worden doorgevoerd. U kunt de volgende [Setup] menu's gebruiken.

- "Menu [Setup] (Opties [Instelmenu]) "
- "Menu [Setup] (Opties [Papierbron]) "
- "Menu [Setup] (Opties [Opmaak])"
- "Menu [Setup] (Opties [Kwaliteit])"
- "Menu [Setup] (Opties [Afbeelden])"
- "Menu [Setup] (Opties[XPS]) (alleen LBP7680Cx)"
- "Menu [Setup] (Opties [PDF])"
- "Menu [Setup] (Opties [PS])"

# Direct bestanden afdrukken via USB-geheugenapparaten (USB Direct Print) (alleen LBP7680Cx)

02X4-0KR

U kunt vanuit de machine direct data afdrukken van USB-geheugenapparaten. Omdat het mogelijk is om af te drukken zonder computer, kunt u eenvoudig data afdrukken opgeslagen op een USB-geheugenapparaat op een locatie waar de machine geïnstalleerd is. Dit maakt een directe verwerking mogelijk als afgedrukte documenten snel nodig zijn.

## ➤ Direct afdrukken van een USB-geheugenapparaat

U kunt direct bestanden afdrukken van een USB-geheugenapparaat dat is aangesloten op de printer.

## ➤ Menulijst afdrukinstelling

U kunt de instellingen wijzigen tijdens het afdrukken.

## ➤ Het wijzigen van de standaardafdrukinstellingen en bestandsorteercriteria











U kunt de standaardafdrukinstellingen en de sorteercriteria voor de standaardbestandsweergave wijzigen. Instellingen die vaak worden gebruikt, kunnen handig van tevoren worden ingesteld als standaard.

## ➤ Het USB-geheugenapparaat verwijderen

Verwijder het USB-geheugenapparaat nadat het afdrukken is gestopt. Verwijder het USB-geheugenapparaat op de juiste manier.

### BELANGRIJK

#### Om USB-geheugenapparaten te kunnen gebruiken zijn de volgende instellingen nodig.

- Stel [MEAP Driver] in op [Uit].
  - (1) Druk op [  ] (  : Instellingen), kies [Interface] met [  ] en [  ] en druk dan op [OK].
  - (2) Selecteer [Selectie interface] met [  ] en [  ] en druk dan op [OK].
  - (3) Selecteer [USB opslagapparaat] met [  ] en [  ] en druk dan op [OK].
  - (4) Selecteer [MEAP Driver] met [  ] en [  ] en druk dan op [OK].
  - (5) Selecteer [Uit] met [  ] en [  ] en druk dan op [OK].
- Schakel [USB Direct afdruk] in onder [USB Direct afdrukinstellingen] in de Externe UI.  
➤ "Beveiligingsinstellingen"

#### Ondersteund USB-geheugenformaat

het enige formaat dat deze printer ondersteunt is FAT32.



# Direct afdrukken van een USB-geheugenapparaat

02X4-OKS

## 1

Plaats het USB-geheugenapparaat in de USB-geheugenopening van de printer.

## 2

Druk op [  ] (  :Toepassing).

Het "Scherm Modus Direct afdrukken vanaf USB" wordt weergegeven.

† Is het beheer van afdelings-ID ingesteld, dan wordt het scherm weergegeven als de afdelings-ID en PIN worden ingevoerd. Selecteer [<Inloggen>] na het invoeren van de afdelings-ID en PIN en druk op [OK].

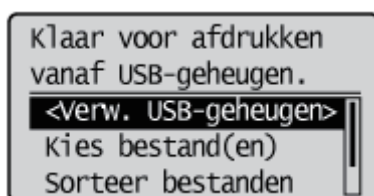

### OPMERKING

#### Om het Scherm Modus Direct afdrukken vanaf USB automatisch weer te geven

Als de instelling [USB Direct schermafdruk automatisch weergeven] is aangevinkt in [USB Direct afdruk] in [USB Direct afdrukinstellingen] van de Externe UI, dan wordt het "Scherm Modus Direct afdrukken vanaf USB" automatisch weergegeven als er een USB-geheugenapparaat geplaatst wordt.

➤ ["De Externe UI starten"](#)

## 3

Selecteer [Kies bestand(en)] met [ ▲ ] en [ ▼ ] en druk dan op [OK].

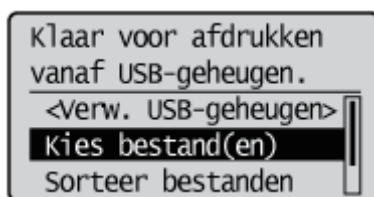

### In stap 5 de volgorde veranderen waarin de bestanden worden weergegeven

(1) Selecteer [Sorteer bestanden] met [ ▲ ] en [ ▼ ] en druk dan op [OK].

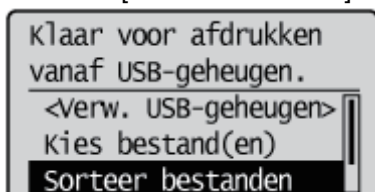

(2) Druk nadat het bericht wordt weergegeven op [OK].

(3) Selecteer de sorteercriteria met [ ▲ ] en [ ▼ ], en druk vervolgens op [OK].

Sorteer bestanden  
**Naam (Oplopend)**  
 Naam (Aflopend)  
 Datum/Tijd (Oplopend)  
 Datum/Tijd (Aflopend)

## 4

Selecteer het bestandstype om af te drukken met [ ▲ ] en [ ▼ ], en druk vervolgens op [OK].

Kies bestand(en)  
 PDF  
 XPS  
 JPEG  
 TIFF

## 5

Selecteer het bestand om af te drukken met [ ▲ ] en [ ▼ ], en druk vervolgens op [OK].

- † [  ] wordt gekoppeld aan de bestandsnaam. Indien een bestand met [  ] gekoppeld wordt geselecteerd en er weer op [OK] wordt gedrukt, dan wordt de selectie verwijderd.  
 Als er een map wordt geselecteerd en er wordt op [OK] gedrukt, dan wordt een lijst met bestanden in de map weergegeven.  
 Als [<Verwijder alles>] geselecteerd wordt, dan worden alle bestandsselecties verwijderd.
- † Er kunnen maximaal 10 bestanden in dezelfde map geselecteerd worden.
- † Als de maphierarchie verplaatst wordt, dan worden alle bestandsselecties verwijderd.

Root Directory  
 <Afdrukinstellingen>  
 <verwijder alles>  
 sample\_1.pdf  
 sample\_2... 01/01 10

## 6

Selecteer [<Afdrukinstellingen>] met [ ▲ ] en [ ▼ ] en druk dan op [OK].

Root Directory  
**<Afdrukinstellingen>**  
 <verwijder alles>  
 sample\_1.pdf  
 sample\_2... 01/01 10

### Afdrukken met een printticket van een XPS-bestand

- (1) Selecteer [<Gebr Afdrukticket>] met [ ▲ ] en [ ▼ ] en druk dan op [OK].

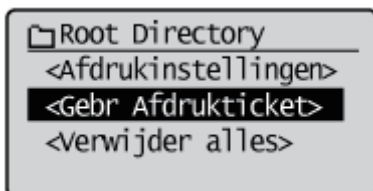

- (2) Selecteer [<Start afdrukken>] met [ ▲ ] en [ ▼ ] en druk dan op [OK].  
Het wordt afgedrukt met de afdrukinstellingen gespecificeerd in het bestand.

## 7

**Selecteer [<Start afdrukken>] met [ ▲ ] en [ ▼ ] en druk dan op [OK].**

- † Selecteer, om de afdrukinstellingen te bevestigen/wijzigen, de te bevestigen/wijzigen instelling met [ ▲ ] en [ ▼ ] en druk vervolgens op [OK]. Zie voor meer informatie over de afdrukinstellingen "[Menulijst afdrukinstelling.](#)"

Het geselecteerde bestand wordt afgedrukt.

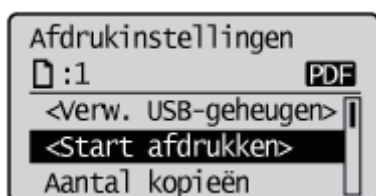

- Verwijder het USB-geheugenapparaat nadat het afdrukken is gestopt.  
 "[Het USB-geheugenapparaat verwijderen](#)"

U kunt de volgende items instellen tijdens het afdrukken.

## OPMERKING

### De tabellen bekijken

- De standaardwaarde voor elke instelling wordt weergegeven in vetgedrukte tekst. Zie om de standaardwaarden te wijzigen "[Het wijzigen van de standaardafdrukinstellingen en bestandsorteercriteria.](#)"
- Of de items en instellingwaardes die met "\*" zijn aangeduid, worden weergegeven hangt af van de beschikbaarheid van de optionele accessoires of de inhoud van de instelling.

## Items die ingesteld kunnen worden voor alle bestandsformaten

Item instellen	Instelwaarde	Instelling
[Aantal kopieën]	1 tot 9999	Geef het aantal af te drukken exemplaren op. Alleen het aantal exemplaren gespecificeerd door de instelwaarde wordt afgedrukt.
[Kleurmodus]	<b>[Auto (Kleur/Z&amp;W)]</b> / [Zwart]	Geef kleur of zwart-wit afdrukken op. <ul style="list-style-type: none"> <li>• Staat de instelling op [Auto (Kleur/Z&amp;W)], dan wordt er automatisch gewisseld tussen kleur en zwart-wit afdrukken op basis van de kleurinstellingen van het bestand.</li> <li>• Staat de instelling op [Zwart], dan worden kleurbestanden alleen in zwart (Bk) afgedrukt.</li> </ul>
[Dubbelzijdig printen]	<b>[Uit]</b> / [Aan]	Hiermee wordt opgegeven of de printer moet afdrukken op één zijde of op beide zijden van het papier. <ul style="list-style-type: none"> <li>• Staat de instelling op [Aan], dan wordt er afgedrukt op beide zijden van het papier.</li> </ul>
[Plaats inbinden]	<b>[Lange rand]</b> / [Korte rand]	Stelt de inbindpositie in aan de lange zijde van het papier (long-edged binding) of aan de korte zijde van het papier (short-edged binding). Tijdens dubbelzijdig afdrukken wordt de inbindpositie automatisch afgesteld aan zowel de voor- als de achterzijden. <ul style="list-style-type: none"> <li>• Staat de instelling op [Lange rand], dan is de inbindpositie aan de lange zijde van het papier.</li> <li>• Staat de instelling op [Korte rand], dan is de inbindpositie aan de korte zijde van het papier.</li> </ul>
[Afdrukbereik vergr.]	<b>[Uit]</b> / [Aan]	Geef op of het afdrukgebied moet worden uitgebreid en druk af. <ul style="list-style-type: none"> <li>• Staat de instelling op [Aan], dan wordt het afdrukgebied uitgebreid en afgedrukt.</li> <li>• Staat de instelling op [Uit], dan wordt het effectieve afdrukgebied het gebied 5mm van de bovenkant, rechtsonder en linkerranden.</li> </ul> † Staat de instelling op [Aan], dan worden afbeeldingen aan de randen van het papier mogelijk afgesneden.
[Afwerking]	<b>[Uit]</b> / [Sorteren]	Specificeer de afwerkingsopties. <ul style="list-style-type: none"> <li>• Staat de instelling op [Uit], dan wordt het aantal exemplaren dat is ingesteld voor elke pagina afgedrukt.</li> <li>• Staat de instelling op [Sorteren], dan wordt het gespecificeerde aantal exemplaren gesorteerd.</li> </ul>

## Items die ingesteld kunnen worden voor PDF-/XPS-formaten

Item instellen	Instelwaarde	Instelling

[Afdrukbereik]	[Aanduidingsmethode] : <b>[Alle]</b> / [Gespec. pagina's] [Paginabereik] : [Eerste pagina] / [Laatste pagina]	Specificeer het afdrukbereik. Alleen het bereik gespecificeerd door de instelwaarde wordt afgedrukt. <ul style="list-style-type: none"> <li>Als [Alle] is geselecteerd, worden alle pagina's afgedrukt.</li> <li>Als [Gespec. pagina's] is geselecteerd en het paginabereik is ingevoerd, dan wordt alleen het gespecificeerde paginabereik afgedrukt. Selecteer als het paginabereik is geselecteerd [&lt;Toepassen&gt;], en druk vervolgens op [OK].</li> </ul> † [Paginabereik] wordt weergegeven als [Gespec. pagina's] is geselecteerd in [Aanduidingsmethode].
[Papier selecteren]	<b>[Automatisch]</b> / [MP papierlade] / [Lade 1] / [Lade 2]*	Geef het uit te voeren papierformaat op. <ul style="list-style-type: none"> <li>Bij instelling op [Automatisch], wordt de meest geschikte papierbron geselecteerd voor het papierformaat van het af te drukken bestand, en hierop wordt afgedrukt.</li> <li>Indien niet ingesteld op [Automatisch], wordt er zo afgedrukt dat de lange zijde van het paginaformaat van het af te drukken bestand en de lange zijde van het geselecteerde papierformaat in dezelfde richting lopen.</li> </ul>
[Grijstinten]	[Error Diffusion] : <b>[Uit]</b> / [Aan] [Resolutie/Gradatie] : [Tekst] / [Grafieken] / [Afbeelding] [Tekst] : <b>[Resolutie]</b> / [Gradatie] [Illustraties] : [Resolutie] / <b>[Gradatie]</b> [Afbeelding] : [Resolutie] / <b>[Gradatie]</b>	Geef de weergavemethode op van halftonen bij het afdrukken. De [Error Diffusion] is dat het mogelijk is om af te drukken bij een hogere resolutie dan [Resolutie/Gradatie], maar de textuurstabiliteit wordt iets lager. Het is geschikt voor het afdrukken van data met tekst en fijne lijnen en data zoals CAD-data dat wordt afgedrukt met scherpe randen. U kunt [Resolutie/Gradatie] instellen als [Tekst], [Grafieken] of [Afbeelding] voor deze datatypen. <ul style="list-style-type: none"> <li>Met [Resolutie] kunt u fijne details afdrukken zodat de randen van tekst helder kunnen worden gezien. Dit is erg geschikt voor het afdrukken van gegevens met tekst en fijne lijnen.</li> <li>Met [Gradatie] kunt u afdrukken maken die vloeiende gradatie combineren met kwaliteit van de zijkant. Dit is erg geschikt voor het afdrukken van grafische afbeeldingen en grafieken die gradatie gebruiken.</li> </ul> † [Resolutie/Gradatie] wordt weergegeven als [Uit] is geselecteerd in [Error Diffusion].
[Papierafm. overeenk.]	<b>[Uit]</b> / [Aan]	Bij instelling op [Aan], wordt het automatisch bijgesteld en aangepast aan het effectieve afdrukgebied van het uit te voeren papier en hierop wordt afgedrukt. Maar als de instelling [Papier selecteren] van de printer is ingesteld op [Automatisch], dan is deze instelling niet beschikbaar.
[N op 1]	<b>[Uit]</b> / [2 op 1] / [4 op 1] / [6 op 1] / [8 op 1] / [9 op 1] / [16 op 1]	U kunt een aantal bladzijden van de bestandsdata op één pagina afdrukken. <ul style="list-style-type: none"> <li>† Stel bij het afdrukken van meerdere pagina's zij aan zij [Papier selecteren] in voor een instelling anders dan [Automatisch].</li> </ul>

#### Items die ingesteld kunnen worden als JPEG-/TIFF-formaten

Item instellen	Instelwaarde	Instelling
[Afdrukbereik (TIFF)]	[Aanduidingsmethode] : <b>[Alle]</b> / [Gespec. pagina's] [Paginabereik] :	Specificeer het afdrukbereik. Alleen het bereik gespecificeerd door de instelwaarde wordt afgedrukt. <ul style="list-style-type: none"> <li>Als [Alle] is geselecteerd, worden alle pagina's afgedrukt.</li> <li>Als [Gespec. pagina's] is geselecteerd, en het paginabereik is ingevoerd, dan wordt alleen het gespecificeerde paginabereik afgedrukt. Selecteer als het paginabereik is geselecteerd</li> </ul>



	[Eerste pagina] / [Laatste pagina]	[<Toepassen>], en druk vervolgens op [OK].  † [Paginabereik] wordt weergegeven als [Gespec. pagina's] is geselecteerd in [Aanduidingsmethode].
[Papier selecteren]	<b>[Automatisch]</b> / [MP papierlade] / [Lade 1] / [Lade 2]*	Geef het uit te voeren papierformaat op. <ul style="list-style-type: none"> <li>• Bij instelling op [Automatisch], wordt de meest geschikte papierbron geselecteerd voor het papierformaat van het af te drukken bestand, en hierop wordt afgedrukt.</li> <li>• Indien niet ingesteld op [Automatisch], wordt er zo afgedrukt dat de lange zijde van het paginaformaat van het af te drukken bestand en de lange zijde van het geselecteerde papierformaat in dezelfde richting lopen.</li> </ul>
[Grijstinten]	[Error Diffusion] / [Resolutie] / <b>[Gradatie]</b>	Geef de weergavemethode op van halftonen bij het afdrukken. <ul style="list-style-type: none"> <li>• De [Error Diffusion] is dat het mogelijk is om af te drukken bij een hogere resolutie dan [Resolutie] of [Gradatie], maar de textuurstabiliteit wordt iets lager. Het is geschikt voor het afdrukken van data met tekst en fijne lijnen en data zoals CAD-data dat wordt afgedrukt met scherpe randen.</li> <li>• Met [Resolutie] kunt u fijne details afdrukken zodat de randen van tekst helder kunnen worden gezien. Dit is erg geschikt voor het afdrukken van gegevens met tekst en fijne lijnen.</li> <li>• Met [Gradatie] kunt u afdrukken maken die vloeiende gradatie combineren met kwaliteit van de zijkant. Dit is erg geschikt voor het afdrukken van grafische afbeeldingen en grafieken die gradatie gebruiken.</li> </ul>
[Zoom]	<b>[Uit]</b> / [Aan]	Specificeer of de afdruk moet worden vergroot of verkleind. <ul style="list-style-type: none"> <li>• Bij instelling op [Aan], wordt het automatisch bijgesteld en aangepast aan het effectieve afdrukgebied van het uit te voeren papier en hierop wordt afgedrukt.</li> </ul>
[Afb.oriëntatie]	<b>[Automatisch]</b> / [Verticaal] / [Horizontaal]	Specificeer of de afbeelding verticaal of horizontaal moet worden afgedrukt.
[Afdrukpositie]	<b>[Automatisch]</b> / [Midden] / [Boven links]	Specificeer de locatie waar de afbeelding wordt afgedrukt.

# Het wijzigen van de standaardafdrukinstellingen en bestandsorteercriteria

02X4-0KW

## 1

Druk op [  ] (   :Toepassing).

Het "Scherm Modus Direct afdrukken vanaf USB" wordt weergegeven.

† Is het beheer van afdelings-ID ingesteld, dan wordt het scherm weergegeven als de afdelings-ID en PIN worden ingevoerd. Selecteer [<Inloggen>] na het invoeren van de afdelings-ID en PIN en druk op [OK].

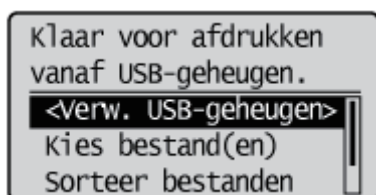

## 2

Selecteer [USB afdrukinstell.] met [ ▲ ] en [ ▼ ] en druk dan op [OK].

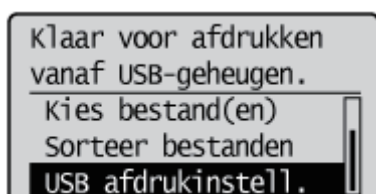

## 3

Selecteer items waarvoor de standaardwaarden [ ▲ ] of [ ▼ ] gebruiken en druk vervolgens op [OK].

### Standaardafdrukinstellingen instellen

- (1) Selecteer [PDF/XPS stand.inst.] of [ JPEG/TIFF stnd.inst. ] met [ ▲ ] of [ ▼ ], en druk dan op [OK].
- (2) Stel de standaardwaarde in voor elk item.  
Zie "[Menulijst afdrukinstelling](#)" voor meer informatie over de instellingen.

### Standaardwaarden instellen voor sorteercriteria van bestandsweergave

- (1) Selecteer [Best.sort. stnd.inst] met [ ▲ ] en [ ▼ ] en druk dan op [OK].
- (2) Selecteer de standaardsorteercriteria met [ ▲ ] en [ ▼ ], en druk vervolgens op [OK].

# Het USB-geheugenapparaat verwijderen

02X4-0KX

## BELANGRIJK

### Het verwijderen van USB-geheugenapparaten

Gebruik altijd de volgende procedure bij het verwijderen van USB-geheugenapparaten.

Het gebruik van andere methoden om USB-geheugenapparaten te verwijderen kan leiden tot schade aan het apparaat en de printer.

De volgende procedure wordt uitgelegd als "Scherm Modus Direct afdrukken vanaf USB" wordt weergegeven. Verwijder het USB-geheugenapparaat met dezelfde procedure als wanneer "scherm voor printerconfiguratie" wordt weergegeven.

## 1

**Weergave van "Scherm Modus Direct afdrukken vanaf USB" of "scherm voor printerconfiguratie".**

Druk als andere schermen worden weergegeven op [  ] (  : Terug) of [  ] (  : Toepassing) tot "Scherm Modus Direct afdrukken vanaf USB" of "scherm voor printerconfiguratie" wordt weergegeven.

## 2

**Selecteer [<Verw. USB-geheugen>] met [  ] en [  ] en druk dan op [OK].**

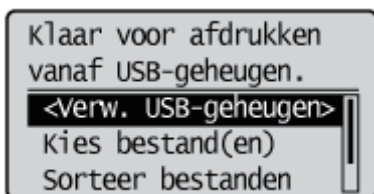

## 3

**Selecteer [Ja] met [  ] en [  ] en druk dan op [OK].**

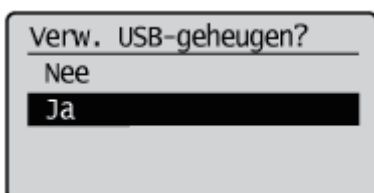

## 4

**Verwijder als de volgende melding wordt weergegeven het USB-geheugenapparaat uit de printer.**

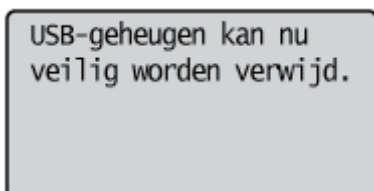



Wacht als er een foutmelding wordt weergegeven een paar seconden voordat u de verwijderingsprocedure weer opstart vanaf het begin.

Uitvoeren...  
Niet het USBgeheugen  
verwijderen totdat  
gereed.

## E-maildata ontvangen op de mailserver en afdrukken (E-mail Print)

02X4-0KY

E-mail Print is een functie waarin deze printer e-mails ontvangt verstuurd vanaf de hostterminal en zowel de tekst als de bijgesloten bestanden afdrukt. Dus u heeft geen stuurprogramma nodig en de bijgesloten bestanden hoeven niet te worden geopend om ze af te drukken.

Beschikbaar protocol	Vereisten
POP3	Het UIDL-commando van het POP3-protocol moet worden ondersteund. U heeft toegang tot de mailserver maar kunt geen e-mails ontvangen onder de volgende omstandigheden. Vraag uw netwerkbeheerder voor details over de mailserver. <ul style="list-style-type: none"><li>• Het UIDL-commando wordt niet ondersteund</li><li>• De respons voor het UIDL-commando is negatief ("-ERR")</li></ul>
	Schakel het selectievakje* [POP3 RX] in.
SMTP	Stel het IP-adres van de printer in. <ul style="list-style-type: none"><li>➤ <a href="#">"Het IP-adres instellen (IP v. 4)"</a></li></ul>
	Schakel het selectievakje* [SMTP RX] in.

\* Zie voor overige instellingen en de instelprocedures ["Het specificeren van de instellingen voor E-mail Print"](#) en specificeer als nodig.

### ➤ Een faxdocument afdrukken afkomstig van een multifunctionele machine

U kunt een faxdocument afdrukken afkomstig van een multifunctionele machine van Canon.

### ➤ Het specificeren van de instellingen voor E-mail Print

U kunt e-mailafdrুকinstellingen opgeven met behulp van het bedieningspaneel van de printer, de Externe UI of de FTP-client.

### ➤ E-mails handmatig ontvangen en afdrukken

U kunt handmatig e-mails ontvangen en afdrukken. Er zijn twee typen handmatige afdrুকmethoden: afdrukken met behulp van het bedieningspaneel van de printer en afdrukken vanuit de Externe UI.

### ➤ De E-mailontvangstloglijst afdrukken

U kunt de geschiedenis afdrukken van het versturen en ontvangen van e-mail. U kunt het onderwerp en de afzender afdrukken van de geschiedenis van het versturen en ontvangen. Er zijn twee manieren om de geschiedenis van het ontvangen en verzenden van e-mail af te drukken: met behulp van het bedieningspaneel van de printer en vanuit de Externe UI.

### ➤ Als het afdrukken van e-mail niet lukt

Als om een bepaalde reden een e-mail niet normaal wordt afgedrukt, wordt een foutmelding weergegeven op het printerdisplay of in de Externe UI en netwerkstatusprint. Ook kan een foutcode worden weergegeven in de geschiedenis van de emailverzending en -ontvangst. Onderneem actie volgens de weergegeven foutmeldingen en foutcodes.



#### Beperkingen voor E-mail Print

- Bijgesloten bestanden kunnen alleen worden afgedrukt als ze in TIFF- of JPEG-formaat zijn.
- Bij een e-mail mogen maximaal 3 bestanden worden bijgesloten. Als er meer dan 3 bijlagen zijn, worden alleen de 3 eerste bestanden afgedrukt. Het 4de bestand en verder wordt niet afgedrukt.
- De hoofdtekst van een HTML e-mail wordt afgedrukt als een gewoon tekstbericht.
- E-mailtekst wordt afgedrukt met de koptekst van de e-mail.
- Als het aantal tekens in een tekstregel (zonder regelonderbreking) in een e-mail groter is dan 998, dan wordt een automatische linefeed uitgevoerd. Hierdoor is het mogelijk dat de tekst van de volgende regel niet goed wordt afgedrukt.
- Als de tonercartridge het einde van zijn levensduur nadert, kunnen er geen e-mails meer worden ontvangen.

➤ [Tonercassette vervangen](#)

### **Beperkingen voor E-mail Print (alleen als de optionele SD-card is geïnstalleerd)**

- Als de tekstdata van een e-mail groter is dan 25 MB, dan wordt de tekst niet afgedrukt.
- Als de koptekstdata van een e-mail groter is dan 20 KB, dan wordt de rest na 20 KB niet afgedrukt.
- Bijgesloten bestanden worden alleen afgedrukt als de grootte van elk bestand 100 MB of minder is. Bijgesloten bestanden van meer dan 100 MB worden niet afgedrukt.
- Als de grootte van een e-mail groter is dan 1,5 GB, dan wordt de e-mailtekst niet afgedrukt.
- E-mails kunnen niet worden afgedrukt als er geen vrije ruimte is op de SD-card.

### **JPEG data komt overeen met de specificaties van ITU-T aanbeveling T.81.**

Bij E-mail Print op deze printer is de JPEG-data in overeenstemming met de specificaties van ITU-T aanbeveling T.81. TIFF-data is in overeenstemming met de specificaties van Adobe TIFF revisie 6.0 en IETF RFC2301 (bestandsformaat voor internet FAX).

### **Internet FAX Simple Mode wordt ondersteund.**

De e-mailafdrukfunctie van deze printer ondersteunt Internet FAX Simple Mode.

### **Over de ondersteunende status van coderingsmethoden voor JPEG-data**

Voor deze printer is de ondersteunende status als volgt.

- Ondersteunde coderingsmethode  
DCT baseline
- Niet ondersteunde coderingsmethoden  
DCT-extensie  
Omkeerbare compressie  
Hierarchisch

### **Over de ondersteunende status van coderingsmethoden voor TIFF-data**

Voor deze printer is de ondersteunende status als volgt.

- Ondersteunde coderingsmethoden  
Ongecomprimeerd  
ITU-T aanbeveling T.4 eendimensionele codering  
ITU-T aanbeveling T.4 tweedimensionele codering  
ITU-T aanbeveling T.6 Basisfaxcodering  
ITU-T aanbeveling T.81 JPEG (alleen basis-DCT)  
PackBits (Apple Macintosh PackBits)  
LZW
- Niet ondersteunde coderingsmethoden  
ITU-T aanbeveling T.82 JBIG  
ITU-T aanbeveling T.43 JBIG  
ITU-T aanbeveling T.44 MRC

### **Over de ondersteunende status voor coderingstypes**

Voor deze printer is de ondersteunende status als volgt.

- 7bit
- 8bit
- binair
- quoted-printable
- base64
- uuencode

- x-uuencode

### **Over de ondersteunende status voor tekensets**

Voor deze printer is de ondersteunende status als volgt. (Als er geen tekenset is gespecificeerd, dan wordt de data verwerkt met "us-ascii".)

- us-ascii
- iso-8859-1
- iso-8859-15

## Een faxdocument afdrukken afkomstig van een multifunctionele machine

02X4-0LX

Door de printer in te stellen als een SMTP-server kunt u een faxdocument afdrukken afkomstig van een multifunctionele machine van Canon.

Om deze functie te gebruiken moeten de benodigde instellingen en handelingen aan de multifunctionele machine worden uitgevoerd voor de overdracht van documenten naar deze printer via een internetfaxadres (I-Fax).

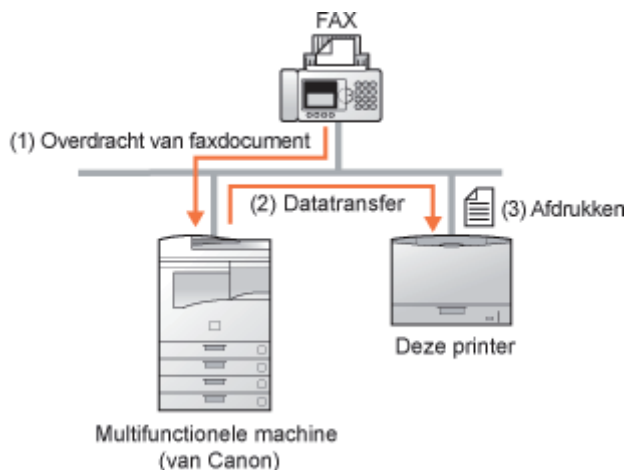

Bruikbaar protocol	Vereisten
SMTP	Stel het IP-adres van de printer in. ❖ "Het IP-adres instellen (IP v. 4)"
	Schakel het selectievakje [SMTP RX] in. ❖ "Het specificeren van de instellingen voor E-mail Print"

### BELANGRIJK

#### Beperkingen voor de internetfax

- Bijgesloten bestanden kunnen alleen worden afgedrukt als ze in TIFF-formaat zijn.
- Er kan slechts één bijgesloten bestand per keer worden behandeld.  
Als er meerdere bestanden zijn bijgesloten, wordt alleen het eerste bijgesloten bestand afgedrukt. Het tweede bestand en andere bestanden worden niet afgedrukt.
- Als de tonercartridge het einde van zijn levensduur nadert, kunnen er geen faxdocumenten meer worden ontvangen.  
Als de tonercartridge het einde van zijn levensduur nadert als de printer een faxdocument ontvangt of afdrukt, dan stopt de printer met afdrucken.  
❖ "Tonercassette vervangen"  
Faxdocumenten die deze printer niet kan ontvangen worden afgedrukt op de multifunctionele machine van Canon als bron voor de documentoverdracht.

#### Beperkingen voor internetfax (alleen als de optionele SD-card is geïnstalleerd)

- De maximale afdruk grootte van het bijgesloten bestand is 100 MB per bestand. Bestanden groter dan 100 MB worden niet afgedrukt.



# Het specificeren van de instellingen voor E-mail Print

02X4-0L0

Zie "Let op! (Het specificeren van de instellingen voor E-mail Print)" voordat u de instelling uitvoert.

In dit hoofdstuk worden de procedures beschreven voor het registreren of wijzigen van de instellingen met een internetbrowser (Extern UI).

## 1

**Start de Externe UI en meld u aan als beheerder.**

➤ "De Externe UI starten"

## 2

**Kies [Netwerk] onder [Voorkeuren] in het menu [Instellingen / Registratie].**

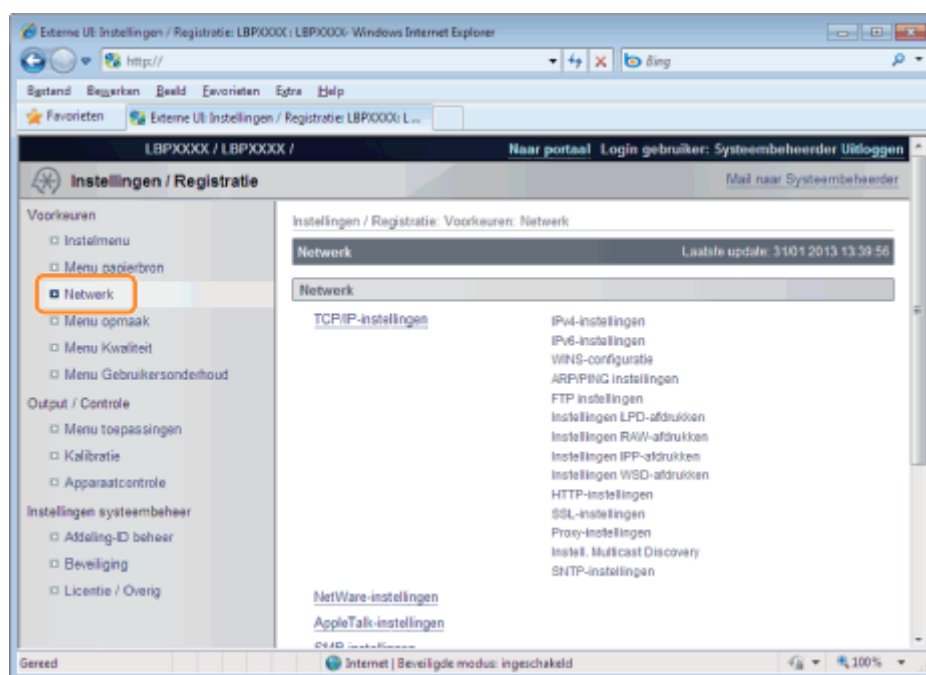

## 3

**Klik op [Bewerken ...] aan de rechterzijde van [Instellingen e-mailafdruk].**

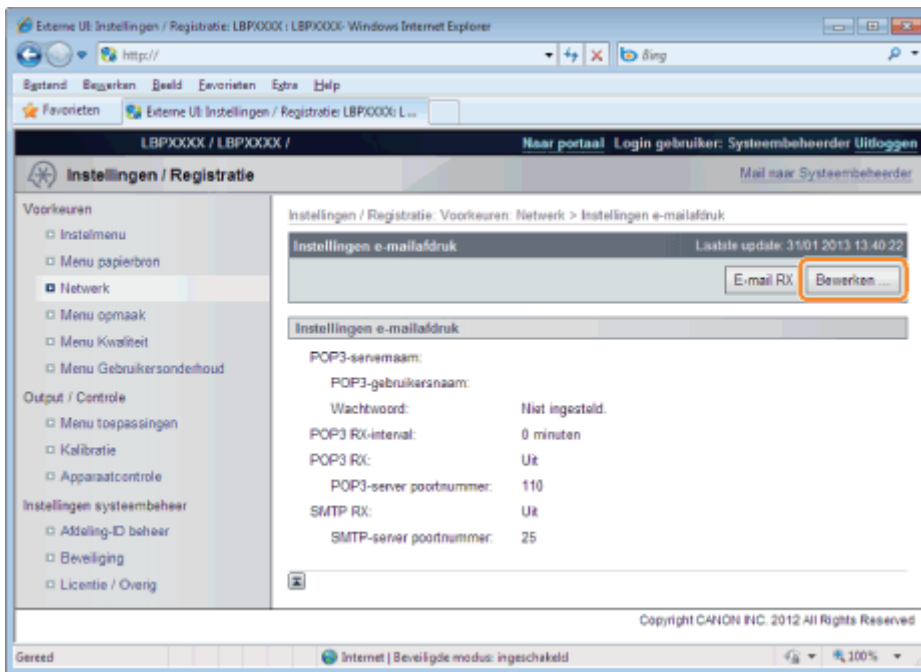

## 4

Geef de instellingen voor de e-mailafdrukfunctie op.

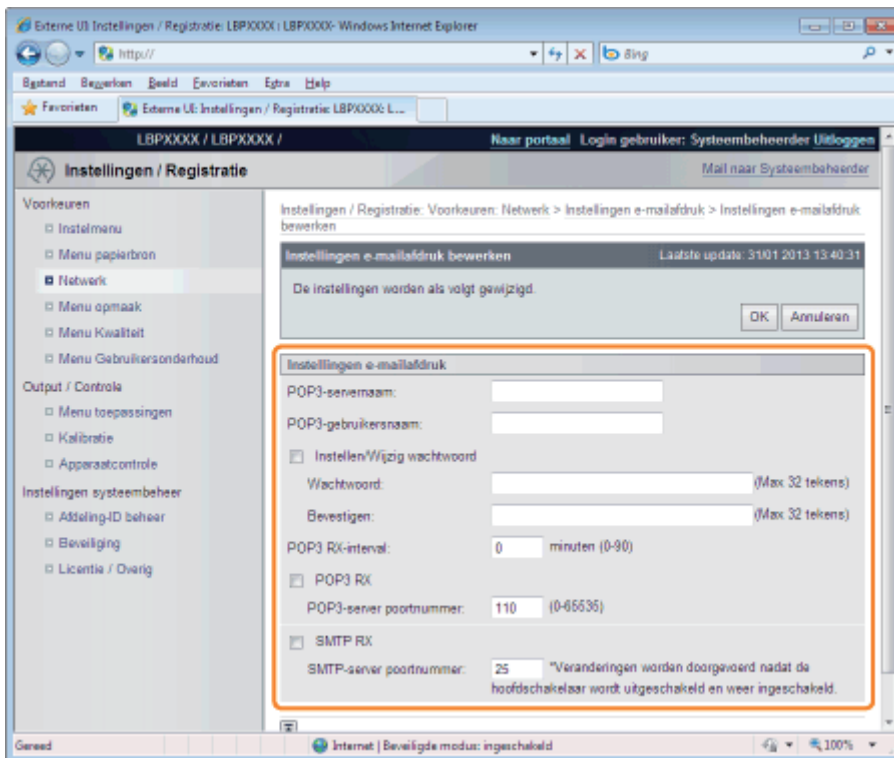

Als u het POP3-protocol wilt gebruiken

[POP3-servernaam]	Specificeert de naam of stelt het IP-adres van de server in waarop e-mails ontvangen worden.
[POP3-gebruikersnaam]	Specificeert de naam van de gebruiker die e-mails ontvangt. U kunt maximaal 32 alfanumerieke tekens gebruiken.
[Instellen/Wijzig wachtwoord]	Specificeert het wachtwoord voor de naam van de gebruiker die e-mails ontvangt.
[Wachtwoord]	Selecteer het selectievakje bij instellen/wijzigen van het wachtwoord. U kunt maximaal 32 alfanumerieke tekens gebruiken.

[Bevestigen]	Voer hetzelfde [Password] nog een keer in om te bevestigen.
[POP3 RX-interval]	<p>Stel de interval voor automatisch verbinden met de server die e-mail ontvangt in minuten in. Ontvang e-mail op gespecificeerde tijden en druk hem automatisch af.</p> <p>U kunt van [0] (minuten) tot [90] (minuten) instellen.</p> <p>Als deze instelling [0] is, wordt niet automatisch mail ontvangen van de server.</p> <p>Als deze instelling [0] is en u wilt verbinding maken met de server voordat automatisch verbinding gemaakt wordt met de server die e-mail ontvangt, kunt u handmatig e-mail ontvangen.</p> <p>➤ <a href="#">"E-mails handmatig ontvangen en afdrukken"</a></p>
[POP3 RX]	Geeft aan of de e-mailafdrukfunctie ingeschakeld is.
[POP3-server poortnummer]	Geeft het poortnummer van de server weer die e-mails ontvangt. U kunt een poortnummer opgeven tussen [0] en [65535].

### Als u het SMTP-protocol wilt gebruiken

[SMTP RX]	Als dit is aangevinkt, wordt e-mail bezorgd aan de hand van het SMTP-protocol en wordt deze automatisch ontvangen en afgedrukt.
[SMTP-server poortnummer]	Geeft het poortnummer van de server weer die e-mails ontvangt. U kunt een poortnummer opgeven tussen [0] en [65535].

## 5

Klik op [OK].

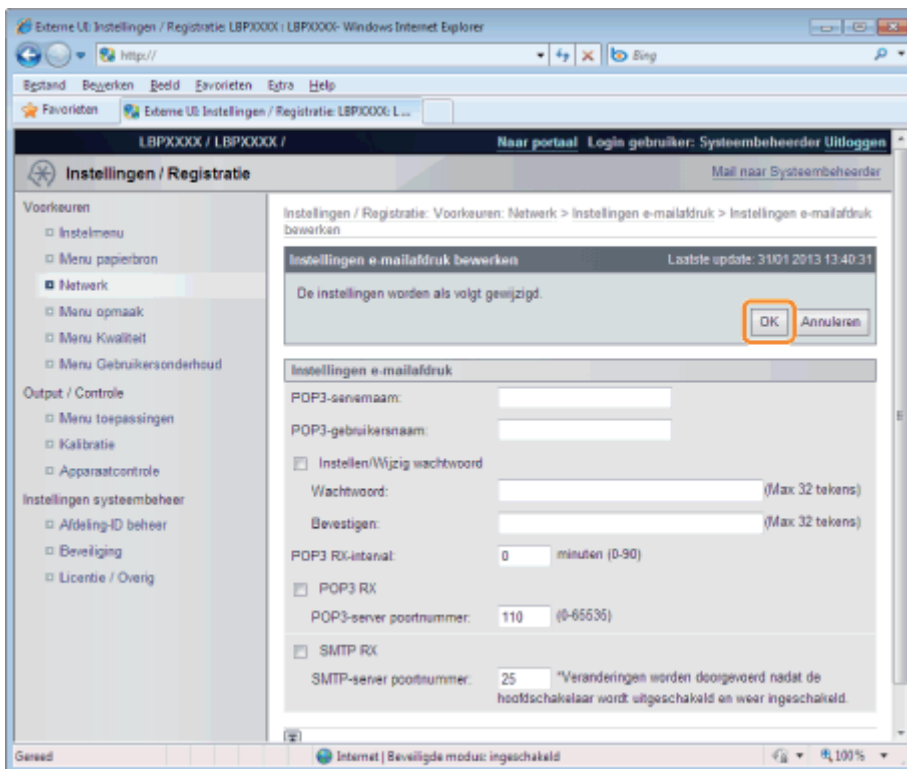

## Let op! (Het specificeren van de instellingen voor E-mail Print)

02X4-0L1

De volgende instellingen zijn voor het afdrukken van e-mails.

U kunt deze instellen met behulp van het bedieningspaneel van de printer, de Externe UI of de FTP-client.

○ : kan worden opgegeven    — kan niet worden opgegeven

### Instellingen voor het gebruik van het POP3-protocol

Optie	Instelling	Instelmethode		
		Bedieningspaneel	Extern UI	FTP-client
POP3-servernaam	Specificeert de naam of stelt het IP-adres van de server in waarop e-mails ontvangen worden.	—	○	○
POP3-gebruikersnaam	Specificeert de naam van de gebruiker die e-mails ontvangt.	—	○	○
Wachtwoord	Specificeert het wachtwoord voor de naam van de gebruiker die e-mails ontvangt.	—	○	○
POP3 RX-interval	Stel de interval voor automatisch verbinden met de server die e-mails ontvangt in minuten in. Ontvang e-mail op gespecificeerde tijden en druk hem automatisch af.	○	○	○
POP3 RX	Specificeert of de e-mailafdrukfunctie ingeschakeld moet worden. Als dit ingeschakeld is, wordt e-mail automatisch ontvangen en afgedrukt.	○	○	○
POP3-server poortnummer	Geeft het poortnummer van de server weer die e-mails ontvangt.	—	○	○
E-mail RX	Voert het handmatig ontvangen van e-mails uit.	○	○	—

### Instellingen voor het gebruik van het SMTP-protocol

Optie	Instelling	Instelmethode		
		Bedieningspaneel	Extern UI	FTP-client
SMTP RX	Selecteer of de e-mailafdrukfunctie ingeschakeld moet worden. Als dit ingeschakeld is, wordt e-mail automatisch ontvangen en afgedrukt.	○	○	—
SMTP-server poortnummer	Geeft het poortnummer van de server weer die e-mails ontvangt.	—	○	—

### Andere instellingen

Optie	Instelling	Instelmethode		
		Bedieningspaneel	Extern UI	FTP-client
Historie lijst afdrukken (E-mailafdruk)	Drukt e-mailafdruklogboeken af.	○	○	—
Toon	Geeft aan of er een bericht wordt weergegeven of	○	○	—

waarschuwingen	een indicatielampje gaat knipperen als er een ontvangsfout optreedt bij het afdrucken van e-mails.			
Druk E-mailtekst af	Geeft aan of de printer de tekst moet afdrucken bij het afdrucken van e-mails.	<input type="radio"/>	—	—
Begr. E-mail afdruk.	Geeft aan of het aantal van de afdrukpagina's van e-mailtekst een limiet heeft.	<input type="radio"/>	—	—

### BELANGRIJK

#### E-mails ontvangen

De printer kan alleen e-mails ontvangen als hij online is.

#### Bij gebruik van het POP3-protocol

Als hij is ingesteld op het automatisch ontvangen van e-mail met [POP3 RX-interval], worden uw handelingen genegeerd als u probeert e-mail handmatig te ontvangen als deze automatisch ontvangen wordt.

➤ "Het specificeren van de instellingen voor E-mail Print"

#### Bij gebruik van het SMTP-protocol



Ontvangt en print e-mail automatisch. U hoeft ze niet automatisch te ontvangen en af te drukken.

➤ "Het specificeren van de instellingen voor E-mail Print"

### Afdrukken vanaf het bedieningspaneel van de printer

## 1

**Controleer of de printer online is.**

Als de printer niet online is, drukt u op [  ] (  : Online).

## 2

Druk op [  ] (  /  : Hulpprogramma) om het menu Utility Menu te openen.

## 3

Druk op [  ] en [  ] selecteer [E-mail afdruktoep.] en druk dan op [OK].

## 4

Druk op [  ] en [  ] selecteer [Ontvangen E-mails] en druk dan op [OK].

## 5

Druk als <Uitvoeren?> wordt weergegeven, op [  ], selecteer [Ja] en druk op [OK].

De printer is aangesloten op de mailservers. De printer ontvangt e-mails geadresseerd aan de printer en drukt deze af.

### Afdrukken vanuit een Externe UI

## 1

**Start de Externe UI.**

➤ "De Externe UI starten"

## 2

Kies **[Netwerk]** onder **[Voorkeuren]** in het menu **[Instellingen / Registratie]**.

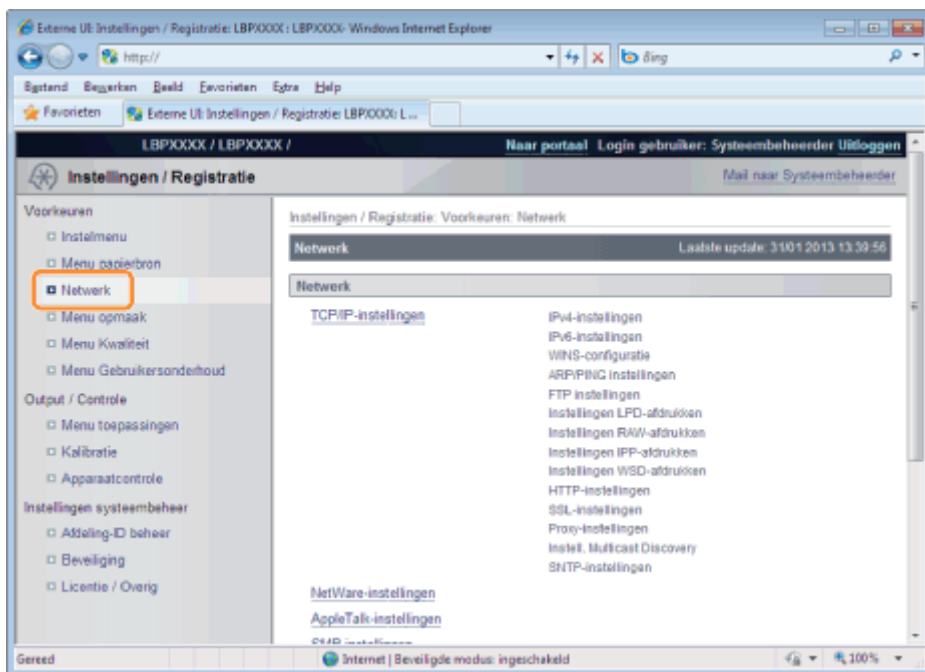

## 3

Klik op **[E-mail RX]** aan de rechterzijde van **[Instellingen e-mailafdruk]**.

De printer is aangesloten op de mailserver. De printer ontvangt e-mails geadresseerd aan de printer en drukt deze af.

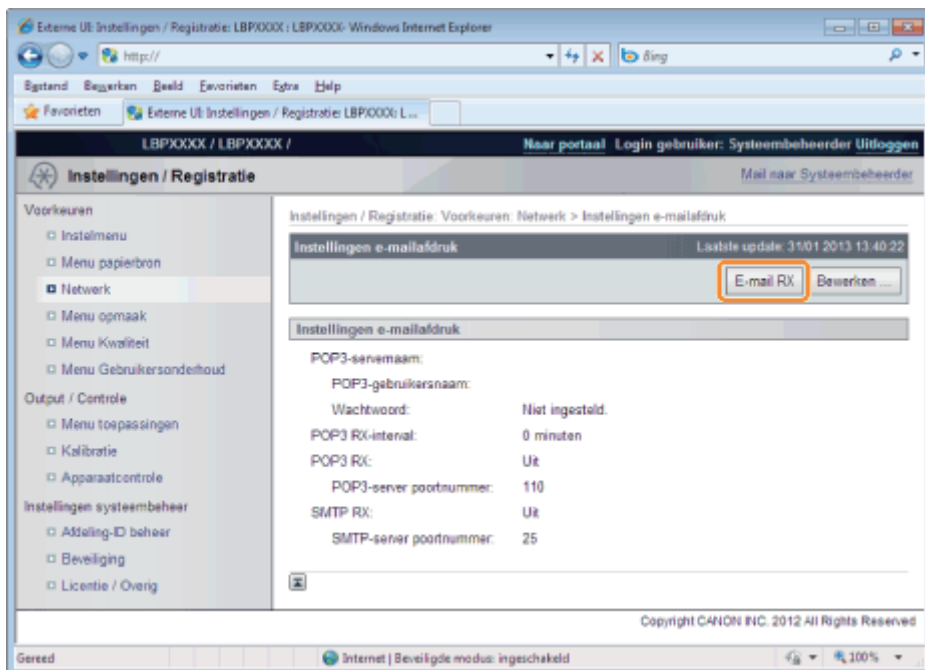

## De E-mailontvangstloglijst afdrukken



02X4-0L3

Zie "Let op! (Afdrukken verzend/ontvangstgeschiedenis e-mail)" voordat u de printer start.

### Afdrukken vanaf het bedieningspaneel van de printer

#### 1

**Controleer of de printer online is.**

Als de printer niet online is, drukt u op [  ] (  : Online).

#### 2

**Druk op [  ] (  /  : Hulpprogramma) om het menu Utility Menu te openen.**

#### 3

**Druk op [  ] en [  ] selecteer [E-mail afdruktoep.] en druk dan op [OK].**

#### 4

**Druk op [  ] en [  ] selecteer [Lijst ontv. E-mail] en druk dan op [OK].**

#### 5

**Druk als <Uitvoeren?> wordt weergegeven, op [  ], selecteer [Ja] en druk op [OK].**

De e-mailontvangstloglijst wordt afgedrukt.

### Afdrukken vanuit een Externe UI

#### 1

**Start de Externe UI en meld u aan als beheerder.**

➤ "De Externe UI starten"

#### 2

**Klik op [Menu toepassingen] onder [Output / Controle] in het menu [Instellingen / Registratie].**



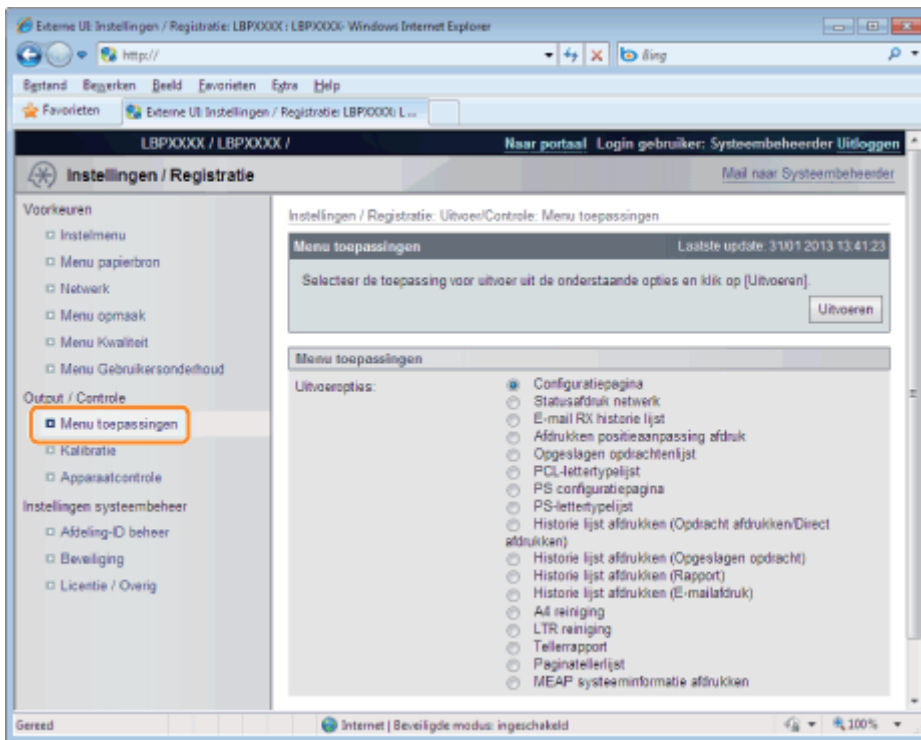

### 3

Selecteer [E-mail RX historie lijst] en klik op [Uitvoeren].

De e-mailontvangstloglijst wordt afgedrukt.

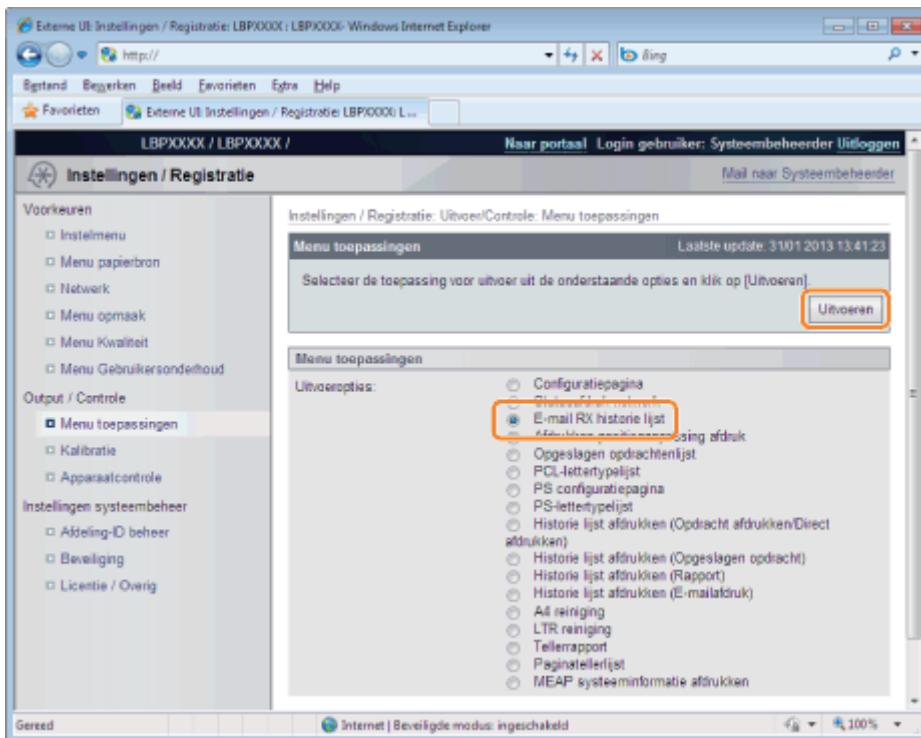

### BELANGRIJK

#### **Alle e-mailontvangstloglijsten verwijderen**

U kunt de volgende procedure gebruiken om ze te wissen.

- Wanneer de optionele SD-card is geïnstalleerd

De SD-kaart formatteren in [SD-kaart onderhoud]

- "Menu [Setup] (Opties [Gebruikersonderhoud])"

- Wanneer de optionele SD-card niet is geïnstalleerd

Schakel de printer uit.

- "De printer in- en uitschakelen"

### OPMERKING

#### **Over de e-mailontvangstloglijst**

Er kunnen maximaal 60 ontvangstloglijsten afgedrukt worden.

#### **Als een e-mail niet correct wordt afgedrukt**

Er wordt een foutcode afgedrukt in [RX Resultaten] in de e-mailontvangstloglijst. Zie "[Als het afdrukken van e-mail niet lukt.](#)"

## Als het afdrukken van e-mail niet lukt

02X4-0L5

Voer de volgende handelingen uit, afhankelijk van de foutmeldingen en foutcodes die weergegeven worden.

Foutmeldingen en foutcodes worden op de volgende locaties weergegeven.

- Printerscherm
- Externe UI ([Foutgegevens] pagin in het menu [Status Monitor / Annuleren])
- Netwerkstatusafdruk
- ["De algemene lijsten voor alle instellingen in de afdrukmodus"](#)
- Verzend/ontvangstgeschiedenis e-mail

Zie ["De E-mailontvangstloglijst afdrukken"](#) voor afdrukmethoden.

### De foutmeldingen die worden weergegeven op het scherm, de Externe UI en de netwerkstatusprint

Foutbericht		Oorzaak	Oplossing
Display	Externe UI, Networkstatusprint		
EM fout POP3 server.	POP3 fout in serververbinding	Kon geen verbinding maken met de POP3-server tijdens het afdrukken van e-mails.	<p>Controleer het volgende.</p> <ul style="list-style-type: none"> <li>• Of de volgende instellingen op de pagina [Netwerk] in de Externe UI juist zijn <ul style="list-style-type: none"> <li>– [POP3-servernaam] en [POP3-server poortnummer] in [Instellingen e-mailafdruk]</li> <li>– DNS in [TCP/IP-instellingen]</li> </ul> </li> <li>• Of de POP3-server en de DNS-server correct werken</li> </ul>
	POP3-server fout in gebruikersnaam	Kon de gebruikersnaam in de POP3-server niet verifiëren tijdens het afdrukken van e-mails.	<p>Controleer het volgende.</p> <ul style="list-style-type: none"> <li>• Of de instelling voor [POP3-gebruikersnaam] in [Instellingen e-mailafdruk] op de pagina [Netwerk] in de Externe UI juist is</li> <li>• Of de gebruikersnaam correct in de POP3-server geregistreerd is</li> </ul>
	POP3-server wachtwoordfout	Kon het wachtwoord in de POP3-server niet verifiëren tijdens het afdrukken van e-mails.	<p>Controleer het volgende.</p> <ul style="list-style-type: none"> <li>• Of de instelling voor [Wachtwoord] in [Instellingen e-mailafdruk] op de pagina [Netwerk] in de Externe UI juist is</li> <li>• Of het wachtwoord correct in de POP3-server geregistreerd is</li> </ul>
	POP3-server UIDL-fout	Kon geen verbinding maken met de POP3-server tijdens het afdrukken van e-mails, omdat	Gebruik een POP3-server die UIDL ondersteunt.

		de server de UIDL-opdracht niet ondersteunt.	
EM fout E-mail-toegang.	—	De printer kon geen verbinding maken met de POP3-server omdat er zich een fout heeft voorgedaan op zijn harde schijf.	Los de fout op met de harde schijf op de POP3-server.

### De foutcodes die worden weergegeven in de e-mailontvangstloglijst\*

- Als er meerdere fouten zijn opgetreden, wordt alleen de fout met de hoogste prioriteit weergegeven (hoog: 407 > laag: 499).

Foutcode	Oorzaak	Oplossing
407	De verbinding met de POP3-server is onderbroken.	<ul style="list-style-type: none"> <li>Raadpleeg de netwerkbeheerder.</li> <li>Als fouten vaak voorkomen bij dezelfde e-mailgegevens, controleer dan of de e-mailgegevens normaal zijn.</li> </ul>
	Kon gedurende 10 minuten geen data van 1 Kbyte (1024 byte) ontvangen tijdens het ontvangen van e-mails.	
408	De reactie <ERR> is door de POP-server geretourneerd.	Raadpleeg de netwerkbeheerder.
412	Kon gedurende 10 minuten geen data van 1 Kbyte (1024 byte) ontvangen tijdens het ontvangen van e-mails.	<ul style="list-style-type: none"> <li>Raadpleeg de netwerkbeheerder.</li> <li>Als fouten vaak voorkomen bij dezelfde e-mailgegevens, controleer dan of de e-mailgegevens normaal zijn.</li> </ul>
420	De omvang van de e-mailgegevens is groter dan 1,5 GB.	Verklein de omvang de e-mailgegevens tot 1,5 GB of minder.
421	De omvang van de e-mailtekst is groter dan 25 MB.	Verlaag de omvang van de e-mailtekst.
422	De omvang van de bijlagen is meer dan 100 MB.	Verklein de omvang de bijlagen tot 100 MB of minder.
423	Er is een bijlage in een niet ondersteunde indeling verzonden.	Wijzig de indeling van de bijlage in TIFF of JPEG.
424	Het aantal de bijlagen is hoger dan 3.	Verlaag het aantal bijlagen tot 3 of minder.
430	Er is een e-mail verzonden waarin het veld [Van] leeg is.	Voer een naam in het veld [Van] in.
431	Er is een verdeelde mail ontvangen.	<p>Pas de volgende oplossingen toe om de e-mail te verzenden zonder dat deze verdeeld wordt.</p> <ul style="list-style-type: none"> <li>De omvang van de te verzenden e-mail verkleinen (Verkleinen tot een omvang die niet verdeeld kan worden).</li> <li>De toepassingsinstellingen specificeren zodat de e-mail verzonden worden zonder dat deze verdeeld wordt.</li> </ul>
	Er is een e-mail verzonden met niet ondersteunde codering of tekencodering.	<p>Wijzig de codering of tekencodering in een codering die door de printer ondersteund wordt.</p> <p>➤ <a href="#">"E-maildata ontvangen op de mailserver en afdrukken (E-mail Print)."</a></p>
	Er is een e-mail ontvangen van een niet ondersteund type (berichttype).	<p>Wijzig het inhoudtype in een van de volgende types die door deze printer ondersteund worden.</p> <ul style="list-style-type: none"> <li>tekst/plain</li> <li>afbeelding/jpeg</li> <li>afbeelding/tiff</li> <li>afbeelding/tiff-fx</li> <li></li> </ul>

		toepassing/octet-stream
	Een niet ondersteunde multipart-mail ontvangen.	<p>Wijzig het inhoudtype van de multipart-mail in een van de volgende types die door deze printer ondersteund worden.</p> <ul style="list-style-type: none"> <li>• multipart/mixed</li> <li>• multipart/parallel</li> <li>• multipart/alternatief</li> </ul> <p>Als de mail genest is, wordt de mail alleen ondersteund als "multipart/alternatief" genest is in "multipart/mixed".</p>
432	Er zijn ongeldige gegevens verzonden.	Controleer of de verzonden e-mailgegevens normaal zijn.
433	Er is een e-mail verzonden in HTML-indeling.	Deze printer ondersteunt geen e-mails in HTML-formaat. De hoofdtekst van een HTML e-mail wordt afgedrukt als een gewoon tekstbericht.
434	De e-mail bevat geen tekst.	Voer de tekst in.
440	De taak is om een of andere reden geannuleerd.	Stuur de e-mail opnieuw.
441	Er is een fout opgetreden tijdens het proces.	Stuur de e-mail opnieuw.
499	Er is een fout opgetreden in de printer.	Zie " <a href="#">Er verschijnt een bericht in het bedieningspaneel</a> " voor meer details.

# Bestanden afdrukken vanaf de printer met de FTP-client

02X4-0L6

U kunt de instellingen opgeven door via de FTP-client toegang te zoeken tot de FTP-server van de printer.

## BELANGRIJK

Selecteer bij het uitvoeren van FTP afdrukken het selectievakje [Gebruik FTP-afdrukken].

- "De protocolinstellingen configureren"

## 1

**Voer de opdrachtprompt uit.**

### OPMERKING

#### Als u werkt met Windows

Voer de opdrachtprompt uit aan de hand van de volgende procedure.

- Open het menu Start en selecteer [Alle programma's] of [Programma's] → [Bureau-accessoires] → [Opdrachtprompt].

#### Als u werkt met UNIX

Open het consolescherm.

## 2

**Kopieer het bestand dat u wilt afdrukken in de map die wordt weergegeven bij de opdrachtprompt.**

## 3

**Typ "ftp <het IP-adres van de printer>" bij de opdrachtprompt en druk op [ENTER] op het toetsenbord.**

- Typ bijvoorbeeld: "ftp 192.168.0.215"

### Als u niet zeker bent van het IP-adres van de printer

Raadpleeg de netwerkbeheerder.

## 4

**Voer de gebruikersnaam voor afdrukken via FTP in en druk op [ENTER] op het toetsenbord.**

† De standaardgebruikersnaam is "guest".

† Anoniem aanmelden is niet mogelijk.

## 5

**Typ het wachtwoord voor afdrukken via FTP en druk op [ENTER] op het toetsenbord.**

† Het standaardwachtwoord is "7654321".

## 6

**Typ "put <de naam van het af te drukken bestand> en druk op [ENTER] op het toetsenbord.**

- Typ bijvoorbeeld: "put sample.txt"
- Het bestand wordt afgedrukt op de printer.

### BELANGRIJK

#### **Wanneer u een bestand afdrukt**

Druk het bestand af in de binaire modus.

## 7

**Typ "quit" en druk op [ENTER] op het toetsenbord.**

## 8

**Typ "exit" en druk vervolgens op [ENTER] op het toetsenbord.**

→ De opdrachtprompt wordt gesloten.

# Een wachtwoord opgeven voor een document en afdrukken (beveiligd afdrukken) (alleen LBP7680Cx)

02X4-0L7

In een beveiligde afdruk of een gecodeerde beveiligde afdruk wordt een afdruktaak waarvoor een wachtwoord is opgegeven, opgeslagen op de SD-kaart van de printer en kan de taak afgedrukt worden door het wachtwoord in te voeren op het bedieningspaneel op de printer. Deze functie is handig als u een vertrouwelijk document enz. afdrukt, waarvan u niet wilt dat anderen het lezen.

Zie "Let op (Een wachtwoord opgeven voor een document en afdrukken (beveiligd afdrukken))" voordat u de printer start.

† Dit kan alleen worden gebruikt als de SD-card is geïnstalleerd.

## 1

**Een beveiligde afdruktaak of gecodeerde beveiligde afdruktaak afdrukken met de printerdriver.**

### OPMERKING

#### **Een beveiligde afdruktaak afdrukken**

U kunt een beveiligde afdruktaak afdrukken door [Beveiligd afdrukken] te selecteren op de printerdriver. Voer vervolgens de gebruikersnaam en het wachtwoord in.

#### **Het aantal tekens dat opgegeven kan worden voor een beveiligde afdruktaak**

Geef een gebruikersnaam voor een beveiligde afdruktaak in met 15 of minder alfanumerieke tekens, en een wachtwoord met 1 tot 7 tekens.

#### **Voor details over de gecodeerde beveiligde afdruk**

Zie voor details over de beperking van het aantal tekens van een wachtwoord voor een gecodeerde beveiligde afdruk en het afdrukken van de taak de helppagina bij "Encrypted Secured Print Driver Add-in".



U kunt de helppagina vanaf de printerdriver oproepen na installatie van "Encrypted Secured Print Driver Add-in".

## 2

**Naar de printer verplaatsen tijdens het afdrukken.**

## 3

**Controleer of de printer online is.**

Als de printer niet online is, drukt u op [  ] (  : Online).

## 4

Druk op [  ] (  : Taak).

## 5

**Selecteer [Beveiligd printen] of [Gecodeerde afdruk] met [  ] of [  ], en druk dan op [OK].**



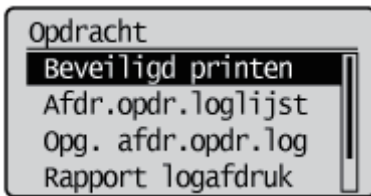

## 6

Selecteer als de gebruikersnamen verschijnen de doelgebruikersnaam met [ ▲ ] en [ ▼ ] en druk op [OK].

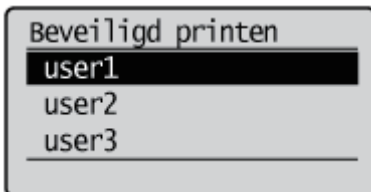

## 7

Selecteer als de bestandsnamen verschijnen de doelbestandsnaam met [ ▲ ] en [ ▼ ] en druk op [OK].

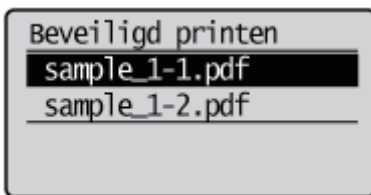

## 8

Voer de [Pincode] in en druk vervolgens op [OK].

Vergroot of verklein het aantal met [ ▲ ] en [ ▼ ], en verplaats dan de cursor met [ ◀ ] en [ ▶ ].

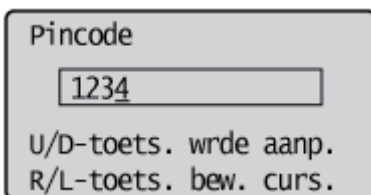

→ Het gespecificeerde bestand wordt afgedrukt.

### OPMERKING

#### **Voer een wachtwoord in met het bedieningspaneel**

Er kunnen alleen cijfers worden ingevoerd.

#### **Indien een wachtwoord alfabetische tekens of symbolen bevat**

Alfabetische tekens of symbolen kunnen worden gespecificeerd voor een wachtwoord afhankelijk van de gecodeerde, beveiligde stuurprogrammaversie. Druk in dit geval een gecodeerde, beveiligde afdruktaak af vanuit de Externe UI.

Raadpleeg "Extern UI" voor meer informatie over de procedure voor het bedienen van de Externe UI.

## Let op (Een wachtwoord opgeven voor een document en afdrukken (beveiligd afdrukken))

02X4-0L8



### OPMERKING

#### **De omgeving waarin deze functie onbeschikbaar is**

U kunt deze functie niet gebruiken in de DOS-applicatie, UNIX of andere computers waarop het stuurprogramma niet kan worden gebruikt. Afdruktaken worden verwerkt in de modus [Afdrukken].

#### **Als de hoeveelheid data of aantal taken dat u kunt opslaan op de SD-card de limiet overschrijdt**

De melding <Kan niet beveiligd afdrukken.> verschijnt. Voer de volgende procedure uit als de melding wordt weergegeven.

- (1) Druk op [  ] (  : Online) om de fout over te slaan. (De taak waarvoor de taak is overgeslagen, wordt verwijderd.)
- (2) Verwijder onnodige taken van de taken die zijn opgeslagen op de SD-card.
- (3) Sla de beveiligde afdruktaken weer op.

#### **Wanneer u de functie "Encrypted Secured Print" gebruikt; de beveiliging van deze functie is verbeterd voor de communicatie van gegevens en opgeslagen gegevens**

U moet de "Encrypted Secured Print Driver Add-in" installeren.

Zie de "Readme.txt" op de meegeleverde CD-ROM voor informatie over de installatieprocedure.

† Wij adviseren om een Encrypted Secured Print te gebruiken voor het afdrukken van beveiligde afdruktaken.

#### **Timing voor het verwijderen van beveiligde afdruktaken.**

Beveiligde afdruktaken/gecodeerde beveiligde afdruktaken worden verwijderd onder de volgende omstandigheden:

- Als de printer is uitgeschakeld
- Als er een harde reset of zachte reset wordt uitgevoerd
- Na een beveiligde afdruktaak/gecodeerde beveiligde afdruktaak is afgedrukt
- Als er gedurende een vaste periode geen afdrukbewerking is uitgevoerd met behulp van het bedieningspaneel van de printer of de Externe UI
- Het tijdsinterval vanaf de laatste printopdracht met de Externe UI of het bedieningspaneel van de printer tot het moment dat de taken door de printer worden verwijderd, is standaard ingesteld op '1 uur'. U kunt de instelling wijzigen voor de tijdinterval.

➤ "Menu [Setup] (Opties [Instelmenu]) "

# Het opslaan van een document op de SD-card in de printer (Opgeslagen taak afdrukken)(alleen LBP7680Cx)

02X4-0L9

U kunt afdruktaken opslaan op de SD-card (folder) in de printer door [Opslaan] te selecteren in het stuurprogramma van deze printer.

Bovendien kunnen opgeslagen taken de volgende bewerkingen uitvoeren vanaf het bedieningspaneel van de printer en de Externe UI.

## ➤ Een opgeslagen afdruktaak uitvoeren met het bedieningspaneel van de printer

U kunt data afdrukken door de opgeslagen folder of taak te selecteren.

## ➤ De taken opgeslagen in een folder weergeven of bedienen (hervatten/verwijderen)

U kunt de in een folder opgeslagen taken controleren of uitvoeren. U kunt bedieningen uitvoeren voor hervatten (afdrukken) en verwijderen. U kunt de taken ook uitvoerig controleren. Deze bewerking wordt uitgevoerd vanuit de Externe UI.

## ➤ De instellingen van de folder wijzigen

U kunt de naam of het wachtwoord wijzigen van de folder waarin de data is opgeslagen. Deze bewerking wordt uitgevoerd vanuit de Externe UI.



### OPMERKING

#### Over opgeslagen taken

- De opgeslagen taken kunnen alleen worden weergegeven of bediend als de SD-card is geïnstalleerd, en als [SD-kaart] is ingesteld op [Aan]. Zie "SD-kaart" of "Menu [Setup] (Opties [Instelmenu])" voor meer informatie over de instellingen.
- De opgeslagen taken worden opgeslagen op de SD-card zelfs na afdrukken en ze worden ook niet verwijderd als de printer wordt uitgeschakeld. Gebruik de Externe UI als u de opgeslagen taken wilt verwijderen.
- In alle folders kunnen in totaal 100 taken worden opgeslagen.
- Voor afdrukken kunt u de naam van de opgeslagen taak wijzigen in het stuurprogramma.

#### Als de hoeveelheid data of aantal taken dat u kunt opslaan op de SD-card de limiet overschrijdt

De melding <Kan niet opslaan.> wordt weergegeven. Voer de volgende procedure uit als de melding wordt weergegeven.

- (1) Druk op [  ] (  : Online) om de fout over te slaan. (De taak waarvoor de taak is overgeslagen, wordt verwijderd.)
- (2) Verwijder onnodige taken van de taken die zijn opgeslagen op de SD-card.
- (3) Sla de taken weer op.

#### De Externe UI bedienen

- "Extern UI."

# Een opgeslagen afdruktaak uitvoeren met het bedieningspaneel van de printer

02X4-0LA

## 1

Selecteer [Opslaan] in [Uitvoermethode] in het stuurprogramma, specificeer de folder waarin u de taak wilt opslaan en verstuur de taak.

## 2

Naar de printer verplaatsen tijdens het afdrukken.

## 3

Controleer of de printer online is.

Als de printer niet online is, drukt u op [  ] (↔ : Online).

## 4

Druk op [  ] (⇨ : Taak).

## 5

Selecteer [Opgsl. opdrachtafd.] met [ ▲ ] en [ ▼ ] en druk dan op [OK].

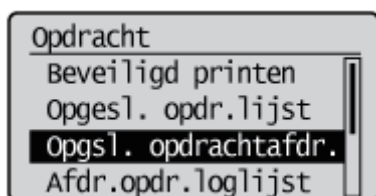

## 6

Selecteer het nummer van de folder waarin de taak is opgeslagen met [ ▲ ] en [ ▼ ], en druk vervolgens op [OK].

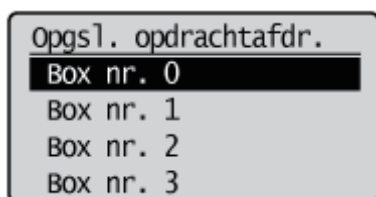

## 7

Als [Pincode] verschijnt, voer dan het wachtwoord in en druk op [OK].

Vergroot of verklein het aantal met [ ▲ ] en [ ▼ ], en verplaats dan de cursor met [ ◀ ] en [ ▶ ].

Pincode

U/D-toets. wrde aanp.  
R/L-toets. bew. curs.

## 8

**Selecteer de naam van het doelbestand met [ ▲ ] en [ ▼ ] en druk vervolgens op [OK].**

Het gespecificeerde bestand wordt afgedrukt.

Opgs1. opdrachtadr.  
sample\_1.pdf  
sample\_2.pdf

# De taken opgeslagen in een folder weergeven of bedienen (hervatten/verwijderen)

02X4-OLC

## 1

**Start de Externe UI en meld u aan als beheerder.**

➤ "De Externe UI starten"

## 2

**Selecteer het menu [Box].**

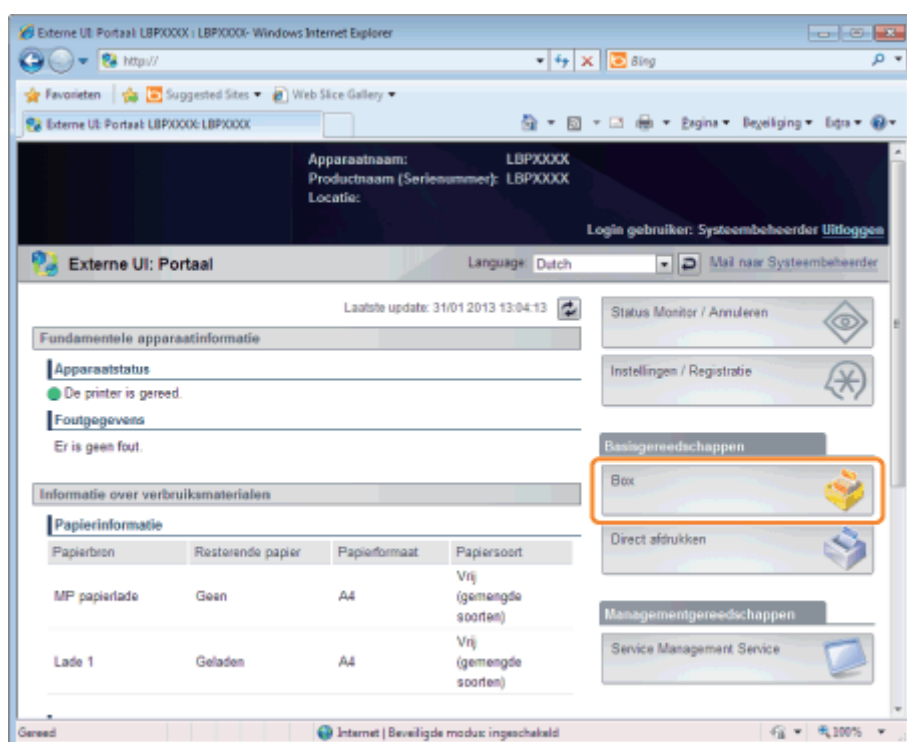

## 3

**Voer het foldernummer in van het vakje waar de taak die u wilt controleren of bedienen is opgeslagen en klik op [Openen ...].**

U kunt de taaklijst in de folder ook weergeven door te klikken op het pictogram weergegeven op het foldernummer.

† Voer eventueel het wachtwoord voor de folder in en klik vervolgens op [OK].

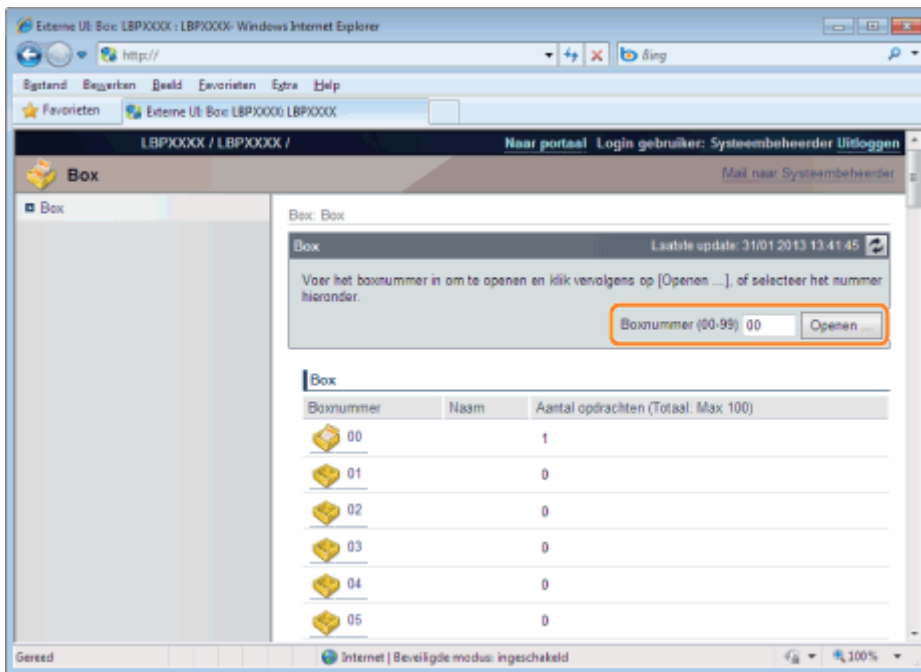

## 4

**Als u een opgeslagen taak wilt uitvoeren, voert u de volgende procedure uit.**

- (1) Selecteer het selectievakje [Kiezen] met de eerste taak in de lijst.
- (2) Klik op de bedieningstoetsen.

[Afdrukken ...]: Drukt de geselecteerde taak af.

[Verwijderen]: Verwijdert de geselecteerde taak.

U kunt de pagina weergeven waarmee u de afdrukexemplaren kunt wijzigen etc. door te klikken op [Afdrukken ...].

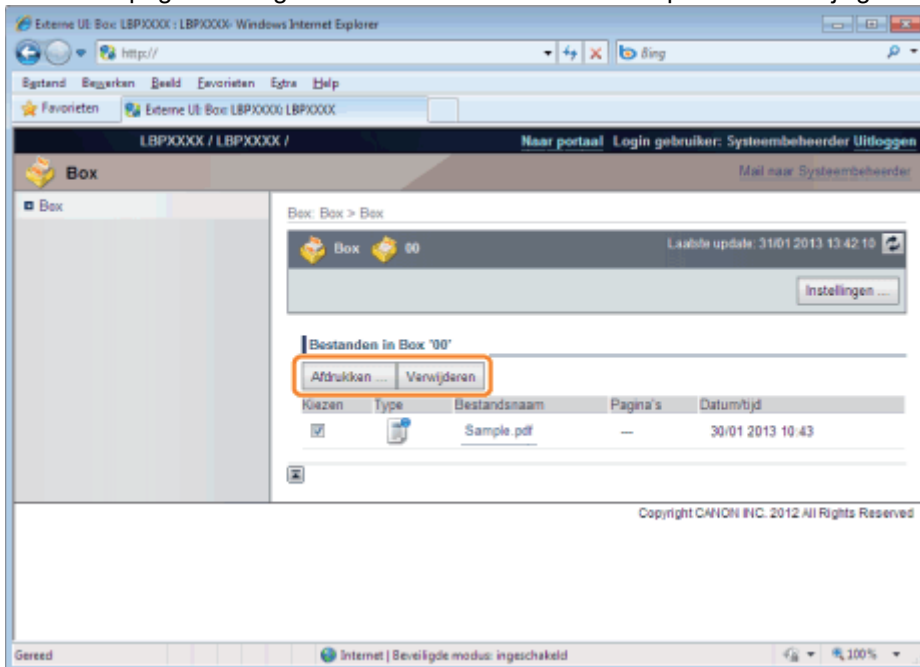

- (3) Wijzig de instellingen en klik vervolgens op [Start afdrucken].

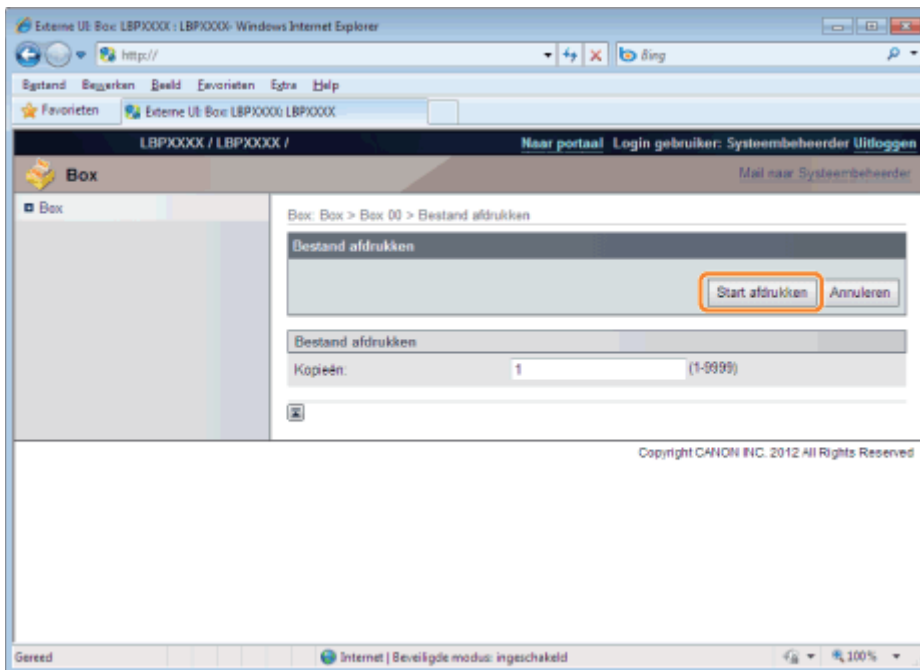

## OPMERKING

### Wijzigt het aantal afdrukexemplaren

Afhankelijk van de taak kunt u het aantal van de afdrukexemplaren niet wijzigen.

Ook worden wijzigingen in afdrukken van opgeslagen taken genegeerd die zijn ingesteld als [Afdrukticket prioriteren] in XPS-formaat.

### Een documentnaam weergeven

Een taakbestandsnaam tot 32 tekens kan worden weergegeven als documentnaam. Als de bestandsnaam meer dan 32 tekens heeft, worden de tekens na het beperkte aantal niet weergegeven. Afhankelijk van de applicatie kan de applicatienaam worden toegevoegd aan het begin van de bestandsnaam.

## 5

**Klik op de documentnaam om de details van de opgeslagen taak weer te geven.**

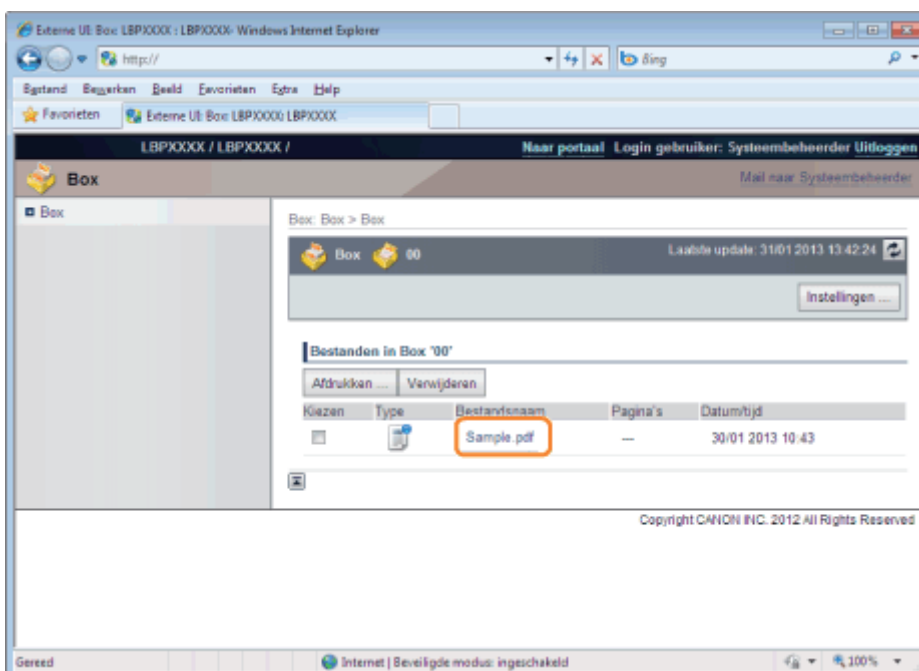



De gedetailleerde informatie van de opgeslagen taken wordt weergegeven.

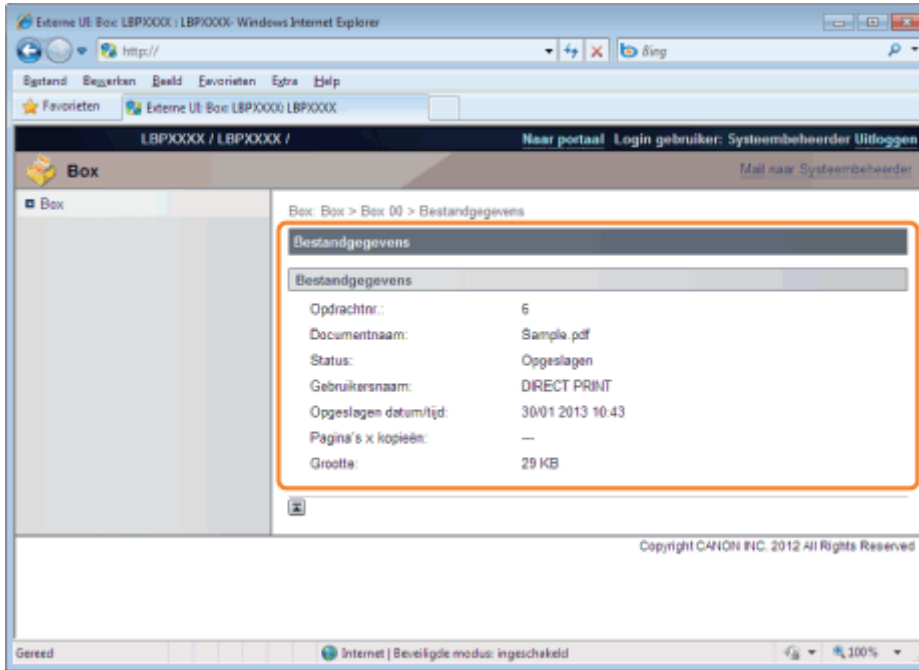

# Automatisch bestanden verwijderen opgeslagen in een vak

02X4-OLK

Opgeslagen taken kunnen automatisch worden verwijderd door een lengte in te stellen tussen het opslaan en verwijderen van de taken.

Deze instelling wordt gemaakt met behulp van de Externe UI.

## 1

**Start de Externe UI en meld u aan als beheerder.**

➤ "De Externe UI starten"

## 2

**Klik op [Instellingen / Registratie].**

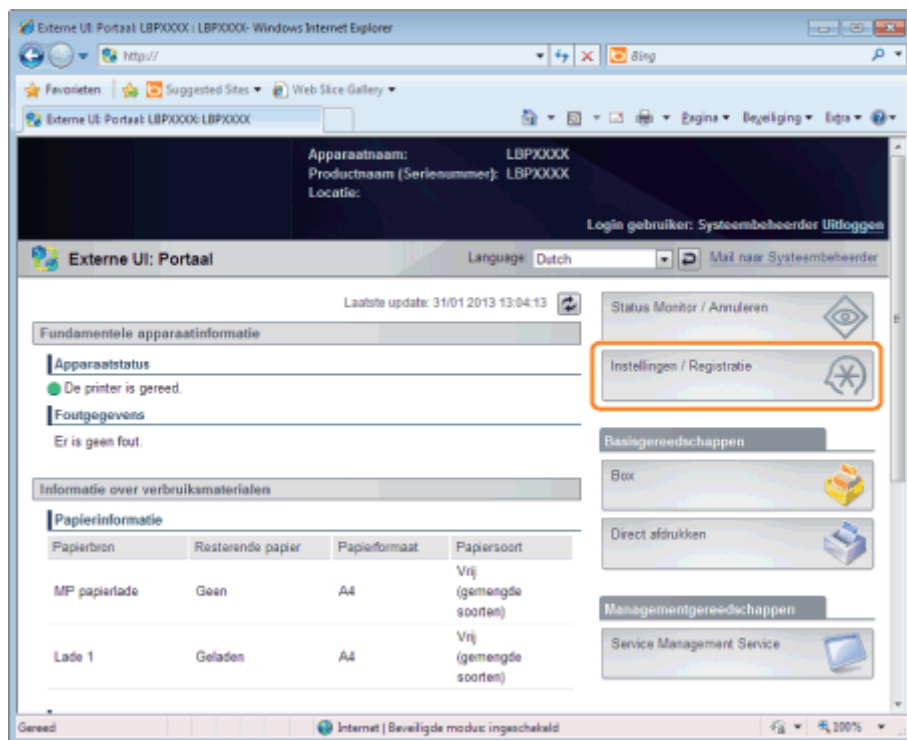

## 3

**Selecteer [Instelmenu] van het menu [Voorkeuren].**

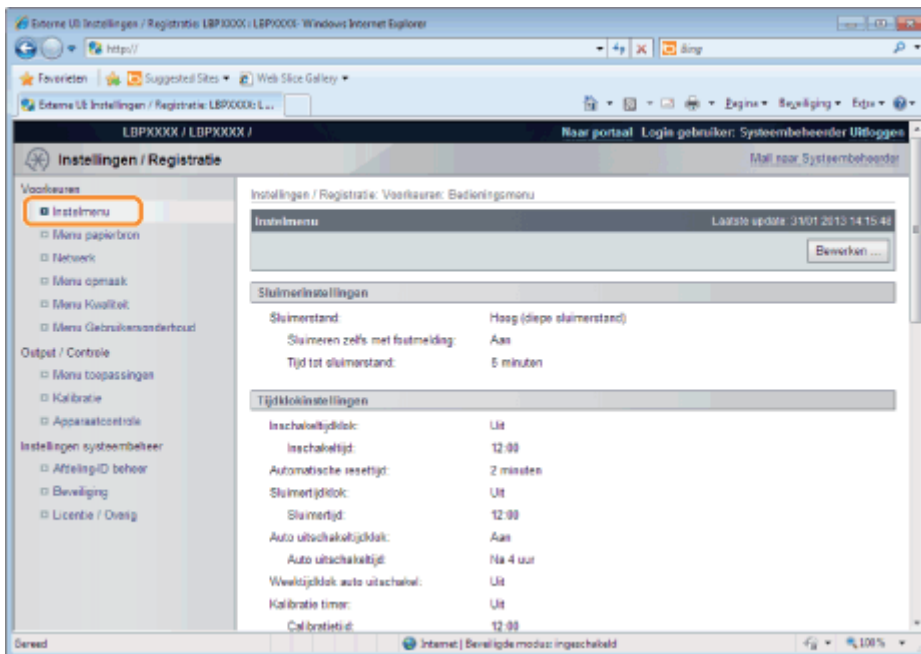

4

Klik op [Bewerken ...].

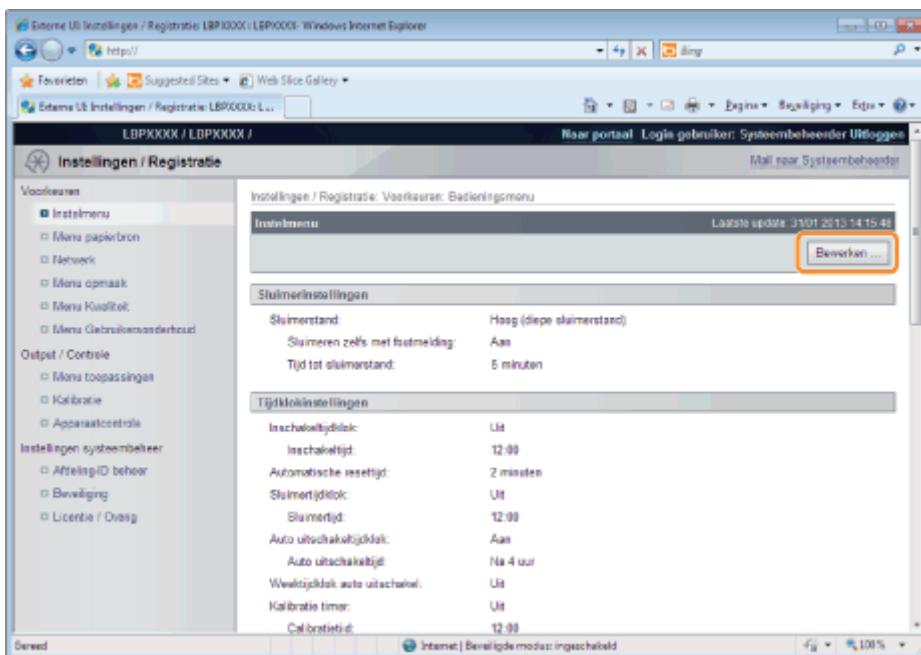

5

Stel een lengte in voor de tijd die moet verstrijken voor het verwijderen van opgeslagen taken.

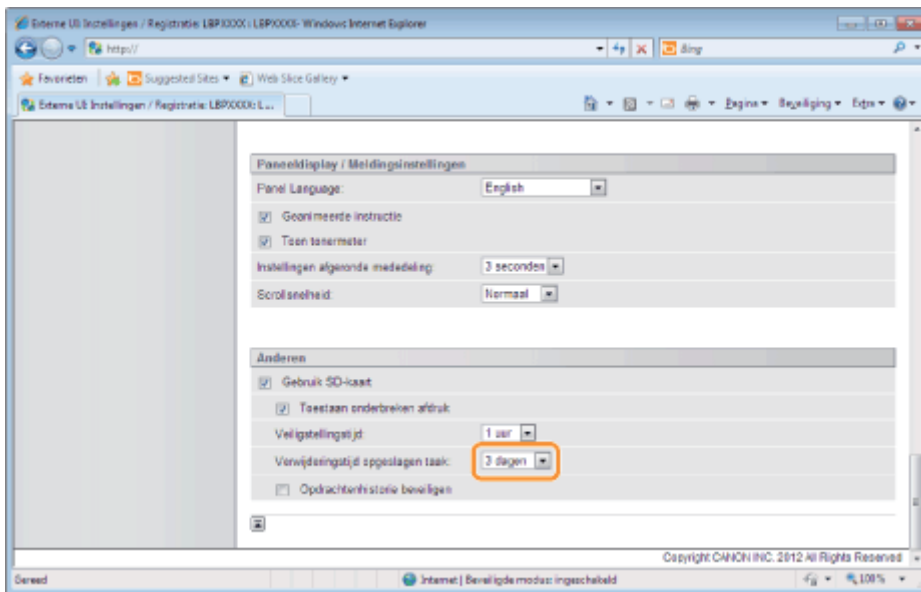

De standaardinstelling is [3 days].

↑ Om niet automatisch te verwijderen, selecteer [Off].

## 6

**Klik op [OK].**

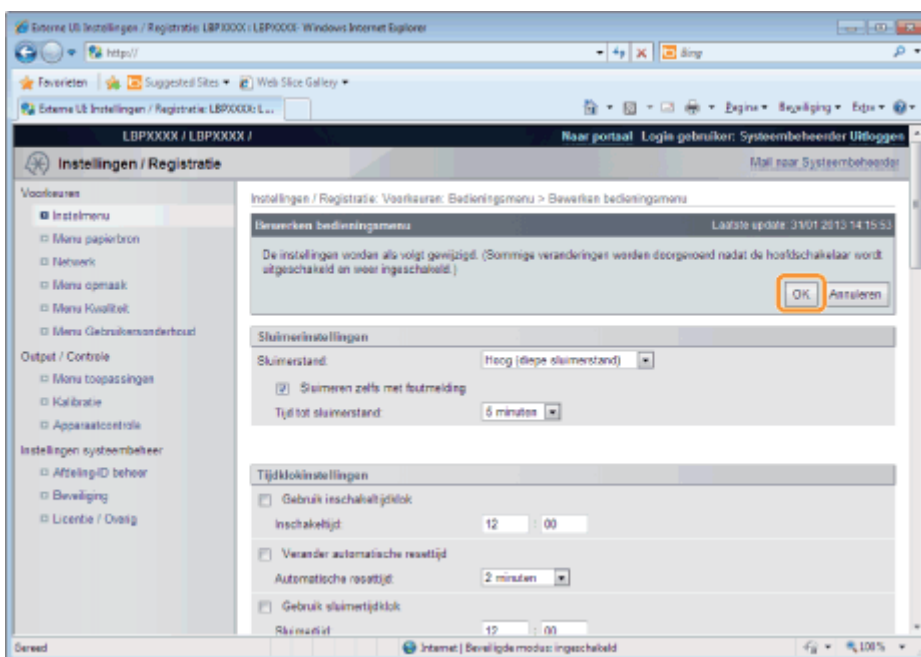

# De instellingen van de folder wijzigen

02X4-OLE

## OPMERKING

U kunt de instellingen alleen wijzigen wanneer u zich als beheerder hebt aangemeld.

➤ "Extern UI"

## 1

**Start de Externe UI en meld u aan als beheerder.**

➤ "De Externe UI starten"

## 2

**Selecteer het menu [Box].**

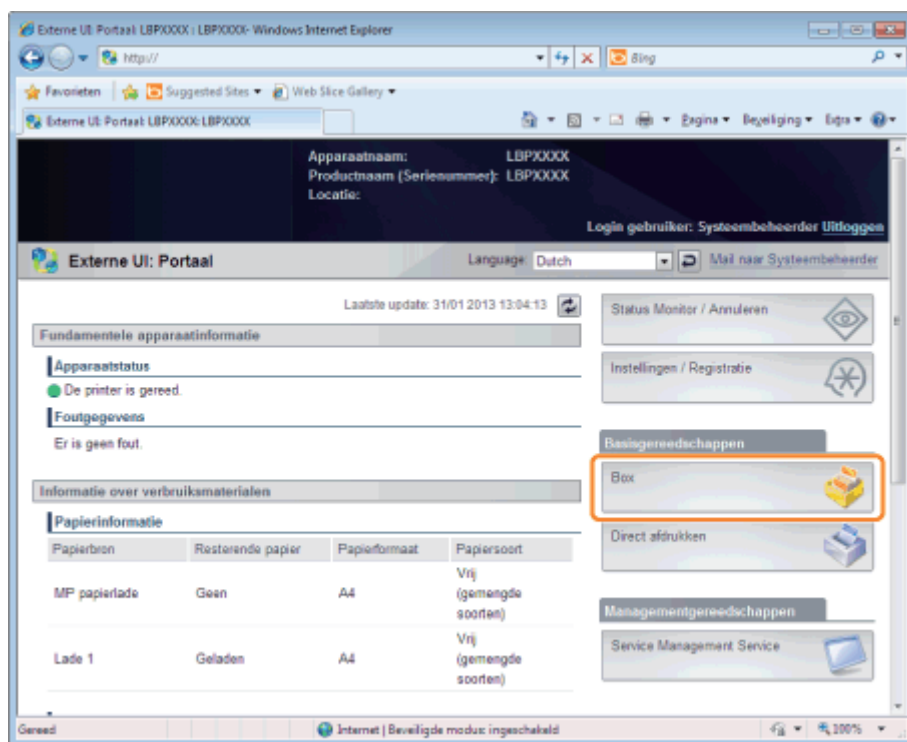

## 3

**Voer het foldernummer in van de folder waar de taak die u wilt controleren of bedienen is opgeslagen en klik op [Openen ...].**

U kunt de taaklijst in de folder ook weergeven door te klikken op het pictogram weergegeven op het foldernummer.

† Voer eventueel het wachtwoord voor de folder in en klik vervolgens op [OK].

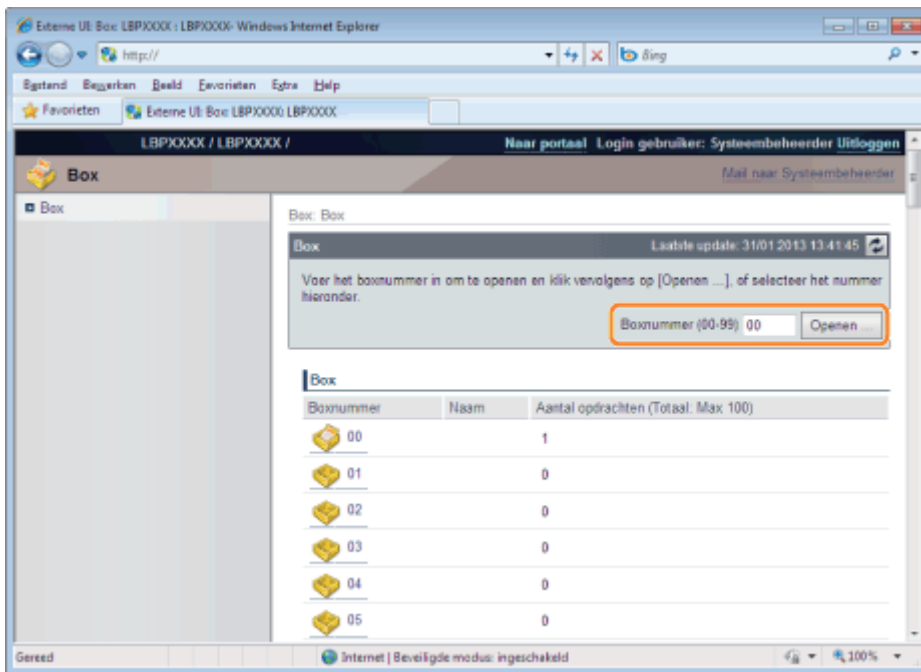

4

Klik op [Instellingen ...].

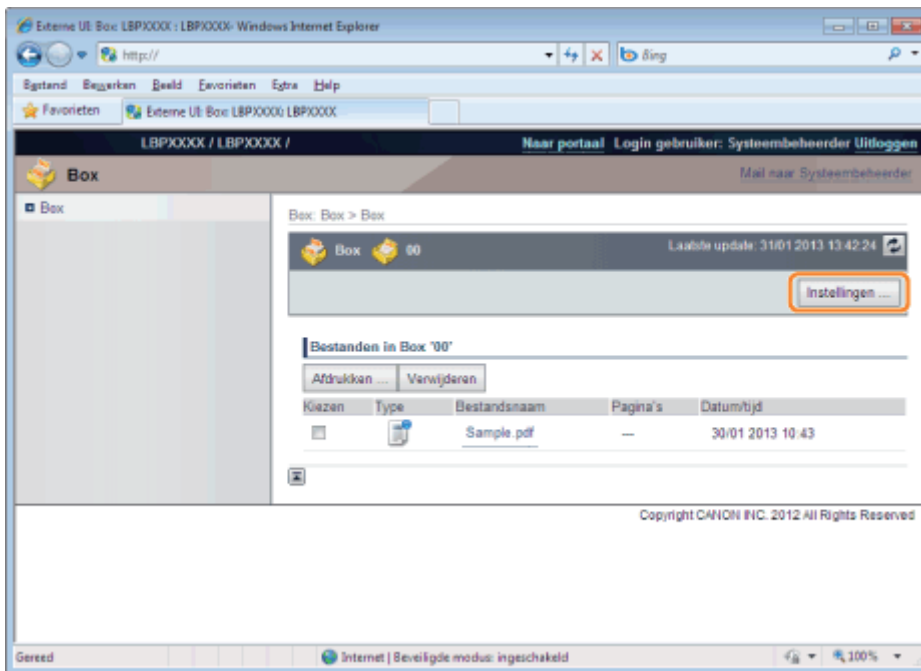

5

Voer de folder naam in bij [Boxnaam].

U kunt maximaal 32 tekens invoeren.

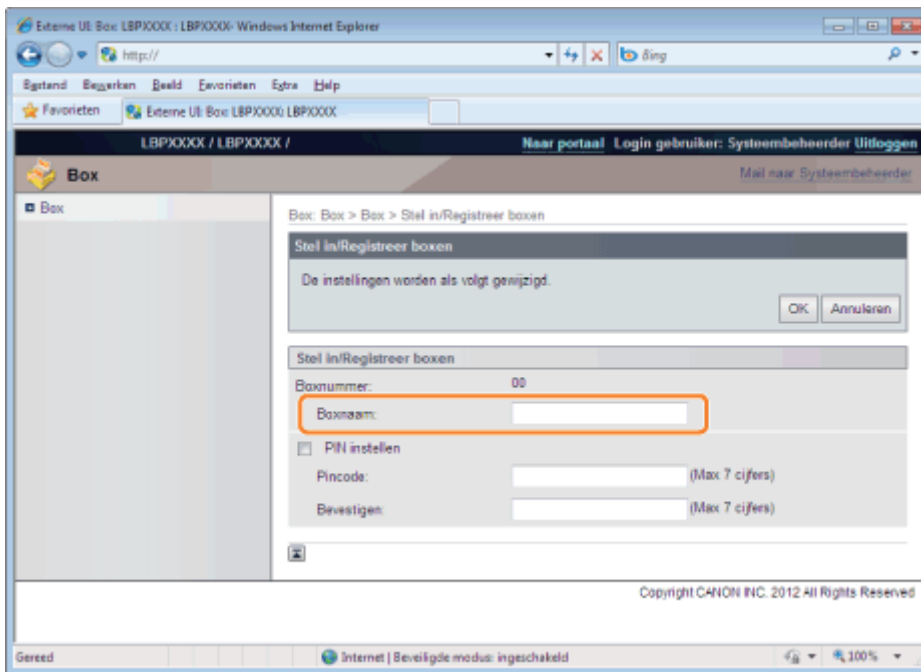

## 6

### Stel het wachtwoord in.

#### Bij het opgeven van een wachtwoord voor een folder.

- (1) Schakel het selectievakje [PIN instellen] in.

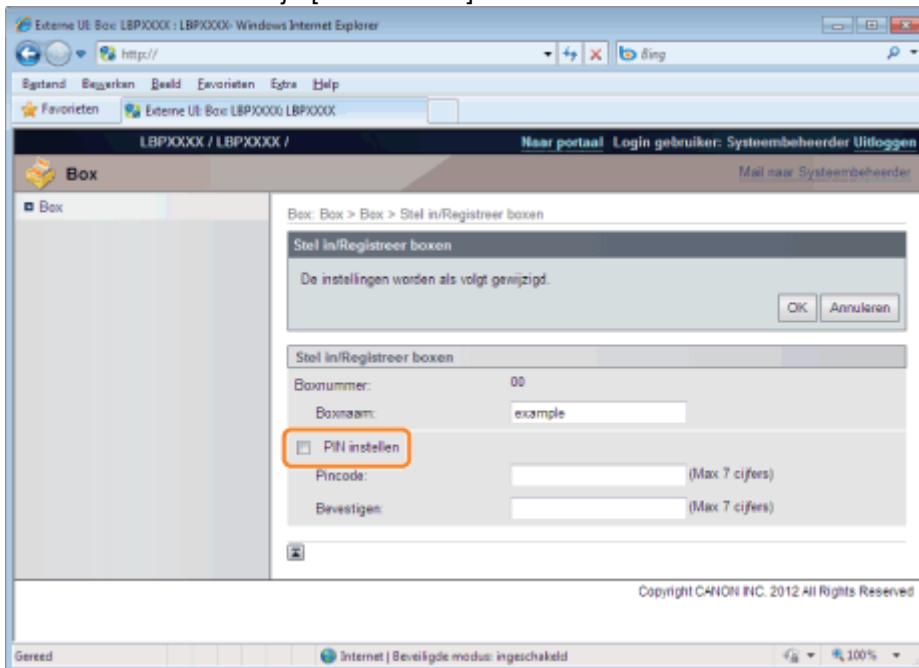

- (2) Voer het wachtwoord in bij [Pincode] en voer vervolgens hetzelfde aantal in bij [Bevestigen] als het wachtwoord van [Pincode].

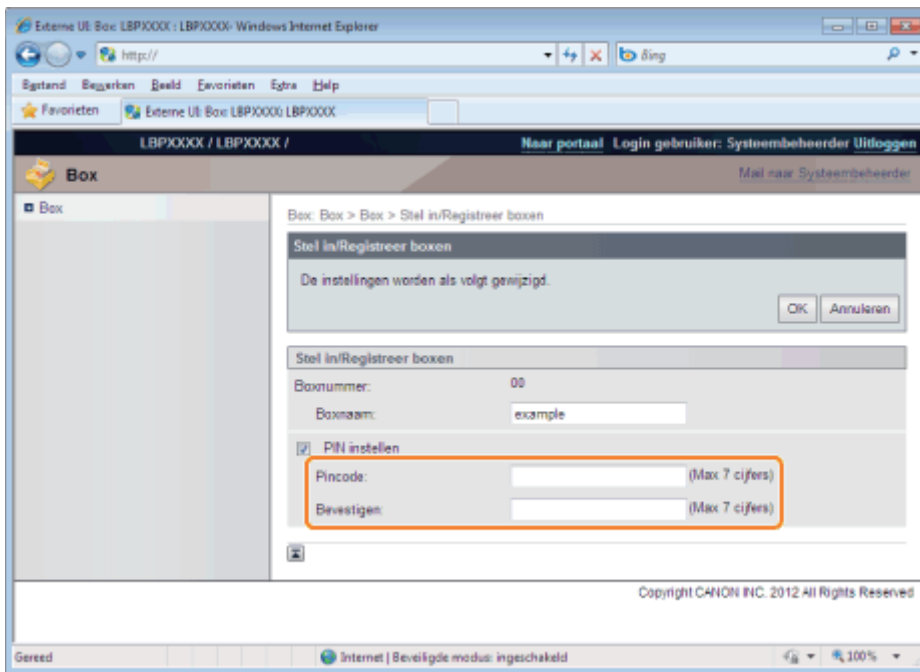

### Als u geen wachtwoord opgeeft voor een folder.

Schakel het selectievakje [PIN instellen] uit.

† In [Pincode] en [Bevestigen], kunt u een getal van 1 tot 7 cijfers invoeren behalve "0".

## 7

Klik op [OK].

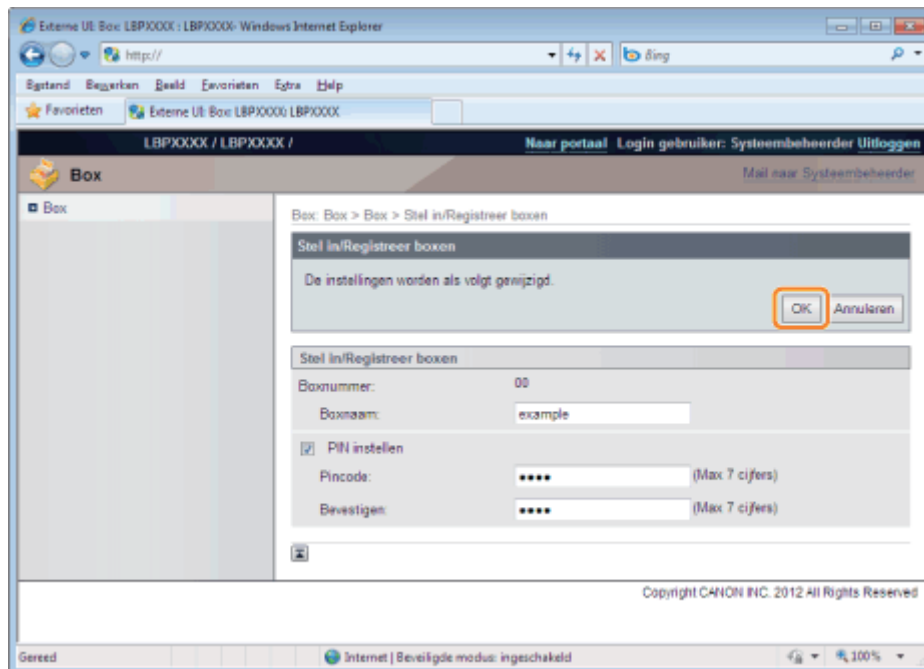



## Vorrang geven aan een afdruktaak (Afdrukken onderbreken) (alleen LBP7680Cx)

02X4-0LF

Deze modus wordt gebruikt om de taak te pauzeren die momenteel verwerkt wordt en drukt de gespecificeerde taak met voorrang af. De gepauzeerde afdruktaken worden opgeslagen op de SD-card in de printer en weer afgedrukt nadat de afdruktaak is voltooid.

Selecteer [Afdrukken onderbreken] uit [Uitvoermethode] in het stuurprogramma en druk af.

### OPMERKING

#### **Als een afdruktaak voor onderbroken afdrukken al is verwerkt**

Dan kunt u een andere afdruktaak geen voorrang meer geven.

## Uw netwerkomgeving controleren

---

- ❖ Voorbeeld van een Windows-netwerk
- ❖ Voorbeeld van een Macintosh-netwerk
- ❖ Voorbeeld van een UNIX-netwerk
- ❖ Voorbeeld van een netwerk dat gebruikmaakt van een uiteenlopende reeks van computers

## Netwerkinstellingen voor de printer (voor elk protocol)

---

- ❖ De transmissiesnelheid of overdrachtsmodus van het netwerk wijzigen
- ❖ Spoolfunctie instellen (alleen LBP7680Cx)
- ❖ De instelling voor de opstartwachtijd opgeven
- ❖ Beperken welke gebruikers instellingen kunnen controleren en wijzigen met behulp van het SNMP-protocol
- ❖ IEEE802.1X verificatie instellen
- ❖ Netwerkinstellingen
- ❖ De netwerkinstellingen initialiseren
- ❖ Het MAC-adres controleren

## Netwerkinstellingen voor de printer (TCP/IP)

---

- ❖ Het IP-adres instellen (IP v. 4)
- ❖ De protocolinstellingen configureren
- ❖ IP v. 6 instellen
- ❖ Een computer configureren die het afdrukken uitvoert

## Netwerkinstellingen voor de printer (NetWare) (alleen LBP7680Cx)

---

- ❖ NetWare configureren
- ❖ De protocolinstellingen configureren

## Netwerkinstellingen voor de printer (SMB) (alleen LBP7680Cx)

---

- ❖ De protocolinstellingen configureren
- ❖ Een computer configureren die het afdrukken uitvoert

## Netwerkinstellingen voor de printer (AppleTalk)

---

- ❖ Macintosh-netwerkinstellingen
- ❖ De protocolinstellingen configureren
- ❖ Een computer configureren die het afdrukken uitvoert

# Uw netwerkomgeving controleren

---

02X4-05S

Controleer de netwerkomgeving waarop de printer is aangesloten en voer de vereiste taken uit aan de hand van de volgende afbeeldingen.

## ↳ Voorbeeld van een Windows-netwerk

---

## ↳ Voorbeeld van een Macintosh-netwerk

---

## ↳ Voorbeeld van een UNIX-netwerk

---

## ↳ Voorbeeld van een netwerk dat gebruikmaakt van een uiteenlopende reeks van computers

---

## Voorbeeld van een Windows-netwerk

02X4-05U

- ❖ Wanneer de NetWare-server zich in het netwerk bevindt
- ❖ Wanneer de NetWare-server zich niet in het netwerk bevindt

### Wanneer de NetWare-server zich in het netwerk bevindt

In de netwerkgeving die in de volgende afbeelding wordt weergegeven, kan TCP/IP of NetWare worden gebruikt.

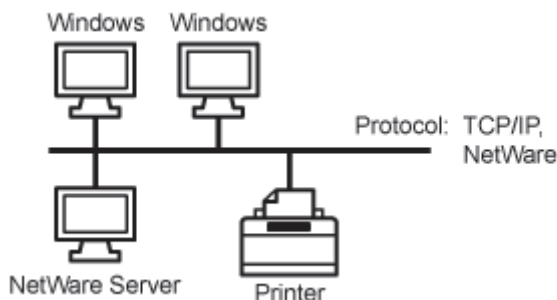

Zie hieronder en voer de vereiste taken uit op basis van het te gebruiken protocol.

### Netwerkinstellingen voor de printer (voor elk protocol)

- ❖ "De transmissiesnelheid of overdrachtsmodus van het netwerk wijzigen"
- ❖ "De instelling voor de opstartwachtijd opgeven"

### Netwerkinstellingen voor de printer (TCP/IP)

- ❖ "Het IP-adres instellen (IP v. 4)"
- ❖ "De protocolinstellingen configureren"
- ❖ "IP v. 6 instellen"
- ❖ "Een computer configureren die het afdrucken uitvoert"

### Netwerkinstellingen voor de printer (NetWare) (alleen LBP7680Cx)

- ❖ "NetWare configureren"
- ❖ "De protocolinstellingen configureren"

### Netwerkinstellingen voor de printer (SMB) (alleen LBP7680Cx)

- ❖ "De protocolinstellingen configureren"

### Wanneer de NetWare-server zich niet in het netwerk bevindt

In de netwerkgeving die in de volgende afbeelding wordt weergegeven, kan TCP/IP worden gebruikt.

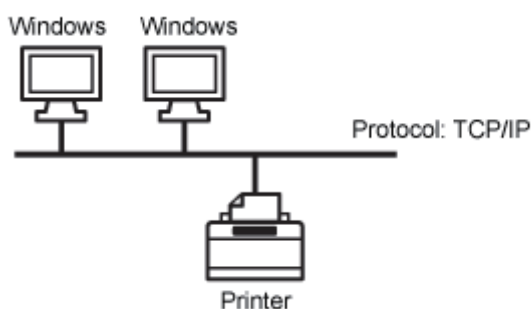

Zie hieronder en voer de vereiste taken uit op basis van het te gebruiken protocol.

### Netwerkinstellingen voor de printer (voor elk protocol)

- ❖ "De transmissiesnelheid of overdrachtsmodus van het netwerk wijzigen"

- "De instelling voor de opstartwachtijd opgeven"

## Netwerkinstellingen voor de printer (TCP/IP)

---

- "Het IP-adres instellen (IP v. 4)"
- "De protocolinstellingen configureren"
- "IP v. 6 instellen"
- "Een computer configureren die het afdrukken uitvoert"

## Netwerkinstellingen voor de printer (SMB) (alleen LBP7680Cx)

---

- "De protocolinstellingen configureren"

### BELANGRIJK

#### SMB afdrukken

U kunt SMB afdrukken alleen maar gebruiken wanneer er een SD-card is geïnstalleerd.

### OPMERKING

#### De printer effectief beheren

Na uitvoering van de bovenvermelde taken kunnen computers in een netwerk rechtstreeks op de printer worden aangesloten.

Wanneer u een TCP/IP-protocol gebruikt, kunt u de printer effectief beheren door Windows op te geven als de afdrukserver in het netwerk.

Raadpleeg de "Printer Driver Installation Guide" voor informatie over de procedure voor het configureren van de afdrukserver.

- ↑ Zie "[Installatie](#)" voor informatie over de procedure voor het weergeven van de "Printer Driver Installation Guide".

#### NetBEUI

NetBEUI wordt niet ondersteund door deze printer.

## Voorbeeld van een Macintosh-netwerk

02X4-05W

Een Macintosh-netwerk kan een AppleTalk-protocol of een TCP/IP-protocol gebruiken.

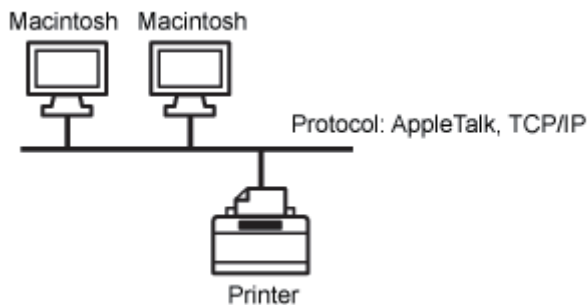

Zie hieronder en voer de vereiste taken uit op basis van het te gebruiken protocol.

### Netwerkinstellingen voor de printer (voor elk protocol)

- ❏ "De transmissiesnelheid of overdrachtsmodus van het netwerk wijzigen"
- ❏ "De instelling voor de opstartwachtijd opgeven"

### Netwerkinstellingen voor de printer (AppleTalk)

- ❏ "Macintosh-netwerkinstellingen"
- ❏ "De protocolinstellingen configureren"
- ❏ "Een computer configureren die het afdrukken uitvoert"

### Netwerkinstellingen voor de printer (TCP/IP)

- ❏ "Het IP-adres instellen (IP v. 4)"
- ❏ "De protocolinstellingen configureren"
- ❏ "IP v. 6 instellen"
- ❏ "Een computer configureren die het afdrukken uitvoert"

#### BELANGRIJK

##### LocalTalk-netwerken

Deze printer ondersteunt geen Macintosh LocalTalk-netwerken.

## Voorbeeld van een UNIX-netwerk

02X4-05X

Een UNIX-netwerk gebruikt een TCP/IP-protocol.

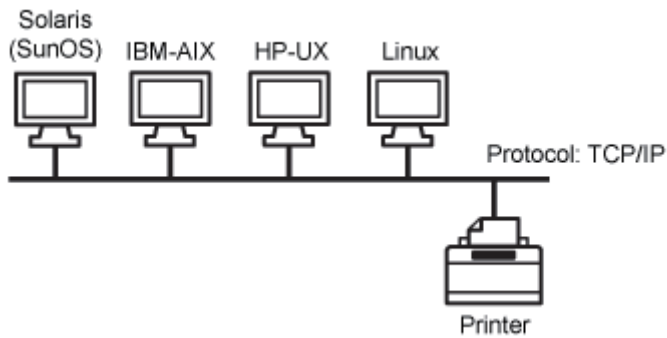

Zie hieronder en voer de vereiste taken uit.

### **Netwerkinstellingen voor de printer (voor elk protocol)**

- ❖ "De transmissiesnelheid of overdrachtsmodus van het netwerk wijzigen"
- ❖ "De instelling voor de opstartwachtijd opgeven"

### **Netwerkinstellingen voor de printer (TCP/IP)**

- ❖ "Het IP-adres instellen (IP v. 4)"
- ❖ "De protocolinstellingen configureren"
- ❖ "IP v. 6 instellen"
- ❖ "Een computer configureren die het afdrukken uitvoert"

## Voorbeeld van een netwerk dat gebruikmaakt van een uiteenlopende reeks van computers

02X4-05Y

Als er een uiteenlopende reeks van computers in het netwerk is opgenomen, voert u de instellingen uit die behoren bij elke computer.

Als u bijvoorbeeld Windows en Macintosh in hetzelfde netwerk gebruikt, voer dan zowel "Voorbeeld van een Windows-netwerk" als "Voorbeeld van een Macintosh-netwerk" uit.

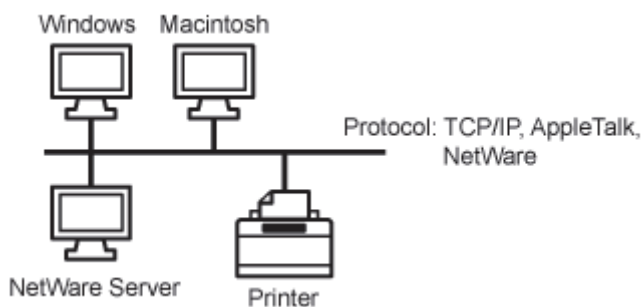

Zie hieronder en voer de vereiste taken uit op basis van het te gebruiken protocol.

### Netwerkinstellingen voor de printer (voor elk protocol)

- ❏ "De transmissiesnelheid of overdrachtsmodus van het netwerk wijzigen"
- ❏ "De instelling voor de opstartwachtijd opgeven"

### Netwerkinstellingen voor de printer (TCP/IP)

- ❏ "Het IP-adres instellen (IP v. 4)"
- ❏ "De protocolinstellingen configureren"
- ❏ "IP v. 6 instellen"
- ❏ "Een computer configureren die het afdrucken uitvoert"

### Netwerkinstellingen voor de printer (NetWare) (alleen LBP7680Cx)

- ❏ "NetWare configureren"
- ❏ "De protocolinstellingen configureren"

### Netwerkinstellingen voor de printer (SMB) (alleen LBP7680Cx)

- ❏ "De protocolinstellingen configureren"
- ❏ "Een computer configureren die het afdrucken uitvoert"

### Netwerkinstellingen voor de printer (AppleTalk)

- ❏ "Macintosh-netwerkinstellingen"
- ❏ "De protocolinstellingen configureren"
- ❏ "Een computer configureren die het afdrucken uitvoert"

#### BELANGRIJK

##### SMB afdrucken

U kunt SMB afdrucken alleen maar gebruiken wanneer er een SD-card is geïnstalleerd.



## Netwerkinstellingen voor de printer (voor elk protocol)

---

02X4-060

In dit gedeelte worden de instellingen beschreven die algemeen zijn voor elk protocol en moeten worden geconfigureerd om deze printer te gebruiken in een netwerkomgeving.

### Een communicatiemethode of Ethernet-type selecteren

---

Wilt u zelf de communicatiemethode en het Ethernet-type bepalen, stel dan [Autom. detectie] op de Ethernet-stationinstellingen in op [Uit]. (Deze printer kan de communicatiemethode en het Ethernet-type automatisch detecteren. Doorgaans hoeft u deze instelling niet op te geven.)

- "De transmissiesnelheid of overdrachtsmodus van het netwerk wijzigen"

### De instelling voor de opstartwachtijd opgeven

---

Zie het volgende item en geef de instelling op voor de opstartwachtijd als de printer niet op een netwerk kan worden aangesloten. (Doorgaans hoeft u de instelling voor de opstartwachtijd niet te veranderen.)

- "De instelling voor de opstartwachtijd opgeven"

### Spoolfunctie instellen (alleen LBP7680Cx)

---

U kunt de tijd verkorten waarmee de computer afsluit waar u afdruktaken naar stuurt, zie het volgende item en configureer de spoolfunctie.

- "Spoolfunctie instellen (alleen LBP7680Cx)"

### Beperken welke gebruikers de instellingen mogen bekijken en wijzigen

---

Zie het volgende item en configureer het SNMP-protocol als u wilt beperken welke gebruikers de instellingen mogen bekijken en wijzigen.

- "Beperken welke gebruikers instellingen kunnen controleren en wijzigen met behulp van het SNMP-protocol"

### IEEE802.1X verificatie instellen

---

Geef de instellingen op om IEEE802.1X verificatie te gebruiken met de printer.

- "IEEE802.1X verificatie instellen "

### Netwerkinstellingen

---

In dit gedeelte worden de instellingen beschreven die u kunt wijzigen met behulp van een webbrowser (Extern UI), een FTP-client of NetSpot Device Installer.

- "Netwerkinstellingen"

### De netwerkinstellingen initialiseren

---

U kunt de netwerkinstellingen voor de printer terugzetten op de standaardwaarden.

- "De netwerkinstellingen initialiseren"

### Het MAC-adres controleren

---

U kunt het MAC-adres controleren door een netwerkstatusafdruk te maken.

- "Het MAC-adres controleren"
-

# De transmissiesnelheid of overdrachtsmodus van het netwerk wijzigen

02X4-061

Configureer het Ethernet-stuurprogramma voor deze printer aan de hand van een van de volgende methoden.

❖ "De configuratie uitvoeren met het bedieningspaneel van de printer (wanneer u voor het eerst configureert)"

Configureer het Ethernet-stuurprogramma via het bedieningspaneel van de printer en controleer tegelijkertijd het display op de printer.

❖ "De instellingen wijzigen met een webbrowser (Extern UI)"

Wijzig de instellingen voor het Ethernet-stuurprogramma door met een webbrowser via het netwerk naar de printer te gaan.

 **BELANGRIJK**

**Wanneer u de interface eerst configureert**

Gebruik het bedieningspaneel van de printer. Nadat u de instellingen van het TCP/IP-protocol hebt geconfigureerd, kunt u de instellingen voor de interface wijzigen met de webbrowser (Extern UI).

 **OPMERKING**

**Ethernet**

Ethernet is een LAN-standaard, en deze printer ondersteunt 10Base-T/100Base-TX/1000Base-T verbindingen. Wordt deze printer in een netwerk gebruikt, dan verzorgt het Ethernet-stuurprogramma de communicatiemethode en het Ethernet-type.

# De configuratie uitvoeren met het bedieningspaneel van de printer (wanneer u voor het eerst configureert)

02X4-062

Gebruik voor het configureren van de interface met het bedieningspaneel van de printer de volgende menuhiërarchie.

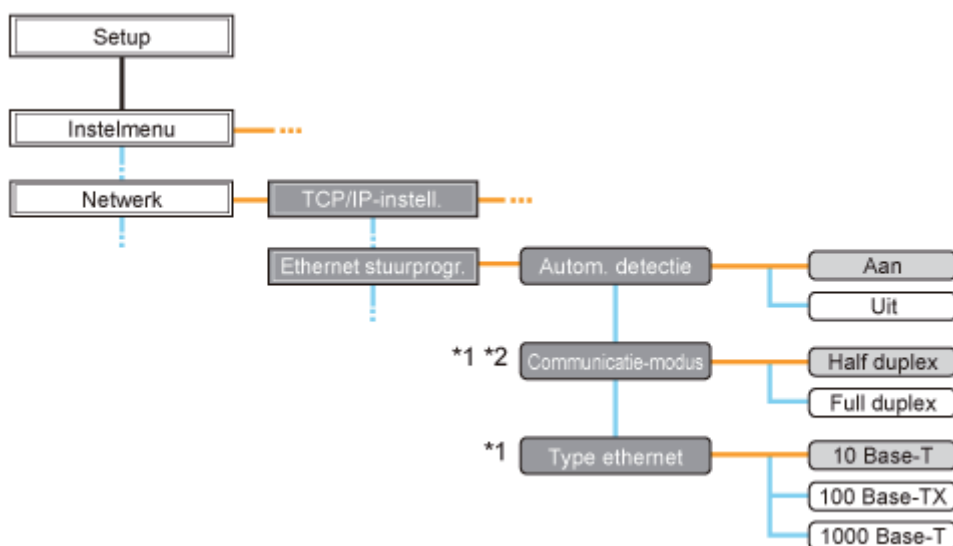

\*1 [Communicatie-modus] en [Type ethernet] worden weergegeven wanneer [Autom. detectie] staat ingesteld op [Uit].

\*2 [Communicatie-modus] verschijnt alleen als [Type ethernet] is ingesteld op een andere instelling dan [1000 Base-T].

- Door op [  ] (  : Instellingen ) te drukken, opent u het gemeenschappelijke Setup-menu.

— geeft aan dat de procedure wordt uitgevoerd door te drukken op [ ▲ ] of [ ▼ ] op het bedieningspaneel.

— geeft aan dat de procedure wordt uitgevoerd door te drukken op [OK] op het bedieningspaneel.

## BELANGRIJK

### Nadat u de configuratie hebt uitgevoerd

Voer een harde reset uit of start de printer opnieuw op om de instellingen te activeren.  
Zie "[Alle taken annuleren \(Hard reset\)](#)" voor meer informatie over een harde reset.

### Omhoog gaan in de hiërarchie

Druk op [  ] (  : Terug ).



### Het bedieningspaneel

Zie "[Bedieningspaneel](#)" voor meer informatie over het bedieningspaneel.

## 1

Druk op [  ] (  : Instellingen ), kies [Network] met [ ▲ ] en [ ▼ ] en druk dan op [OK].

Wanneer het bericht wordt weergegeven, drukt u op [OK].

- † U kunt de instellingen opgeven wanneer de printer online (het indicatielampje  Online brandt) of offline is (het indicatielampje  Online is uit).

## 2

Selecteer [Ethernet stuurprogr.] met [ ▲ ] en [ ▼ ] en druk dan op [OK].

## 3

### Configureer het Ethernet-stuurprogramma.

- † Deze printer kan automatisch de communicatiemethode en het Ethernet-type vaststellen. Gewoonlijk staat [Autom. detectie] ingesteld op [Aan].  
Wilt u zelf de communicatiemethode en het Ethernet-type bepalen, zet dan [Autom. detectie] op [Uit].
- † Als u een hub gebruikt, stel de instellingen van de hub en printer dan op elkaar af. Neem contact op met de netwerkbeheerder voor de instellingen van de hub die u gebruikt.

(Voorbeeld)

- Hubinstellingen
  - Communicatiemodus: Full duplex
  - Ethernettype: 10 Base-T
- Printerinstellingen
  - [Autom. detectie]: [Uit]
  - [Communicatie-modus]: [Full duplex]
  - [Type ethernet]: [10 Base-T]

#### Wanneer het Ethernet-stuurprogramma automatisch wordt gedetecteerd (standaard)

- (1) Selecteer [Autom. detectie] met [ ▲ ] en [ ▼ ] en druk dan op [OK].
- (2) Selecteer [Aan] met [ ▲ ] en [ ▼ ] en druk dan op [OK].

#### Wanneer u het Ethernet-stuurprogramma handmatig wilt detecteren

- (1) Selecteer [Autom. detectie] met [ ▲ ] en [ ▼ ] en druk dan op [OK].
- (2) Selecteer [Uit] met [ ▲ ] en [ ▼ ] en druk dan op [OK].
- (3) Selecteer [Communicatie-modus] met [ ▲ ] en [ ▼ ] en druk dan op [OK].
- (4) Selecteer met [ ▲ ] en [ ▼ ] een Ethernet-communicatiemethode die geschikt is voor uw netwerkgeving en druk op [OK].

[Half duplex]:	Ontvangt en verzendt gegevens om en om, niet gelijktijdig.
[Full duplex]:	Verzendt en ontvangt gegevens gelijktijdig.

- (5) Selecteer [Type ethernet] met [ ▲ ] en [ ▼ ] en druk dan op [OK].
- (6) Selecteer met [ ▲ ] en [ ▼ ] een Ethernet-type dat geschikt is voor uw netwerkgeving en druk op [OK].

## 4

### Voer een harde reset uit of start de printer opnieuw op.

Nadat u een harde reset hebt uitgevoerd of de printer opnieuw hebt opgestart, zijn de instellingen actief.

#### OPMERKING

##### **Informatie over een harde reset**

Zie "[Alle taken annuleren \(Hard reset\)](#)".

# De instellingen wijzigen met een webbrowser (Extern UI)

02X4-063

## 1

Start de Externe UI en meld u aan als beheerder.

➤ "De Externe UI starten"

## 2

Klik op [Instellingen / Registratie].

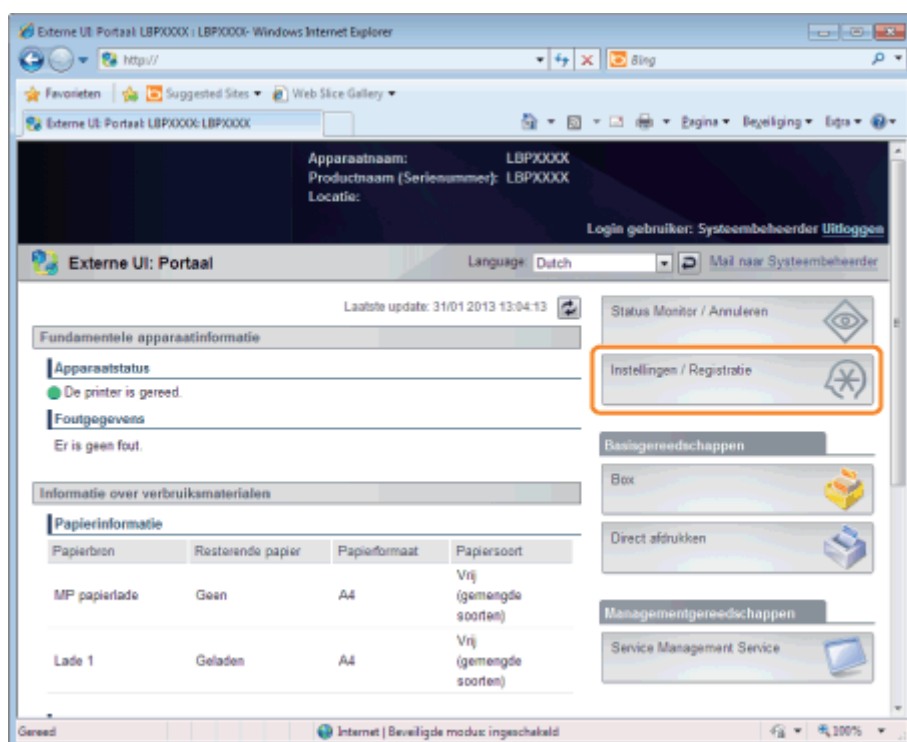

## 3

Selecteer [Netwerk] van het menu [Voorkeuren].

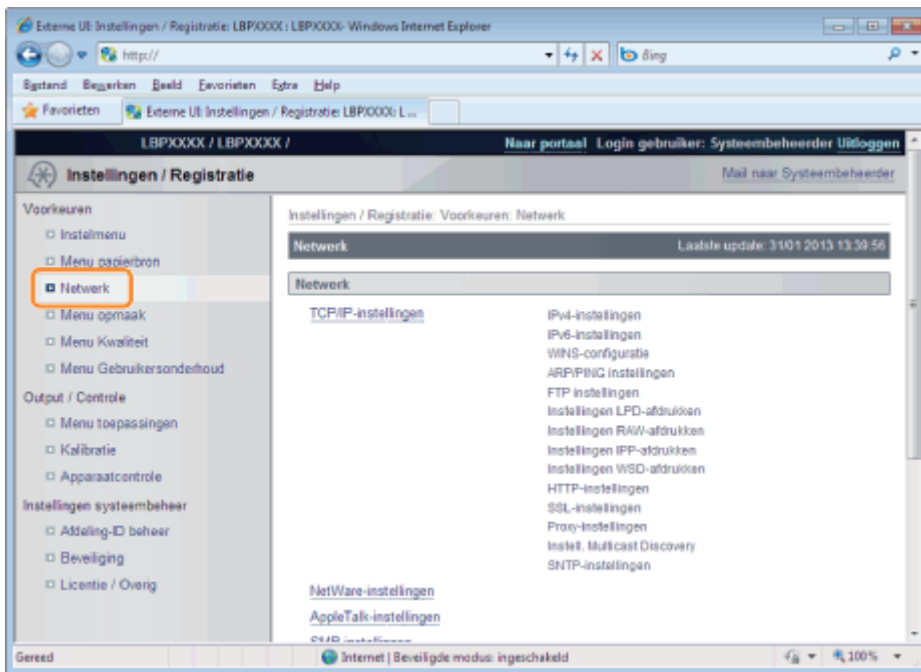

4

Klik op [Instellingen Ethernet stuurprogramma].

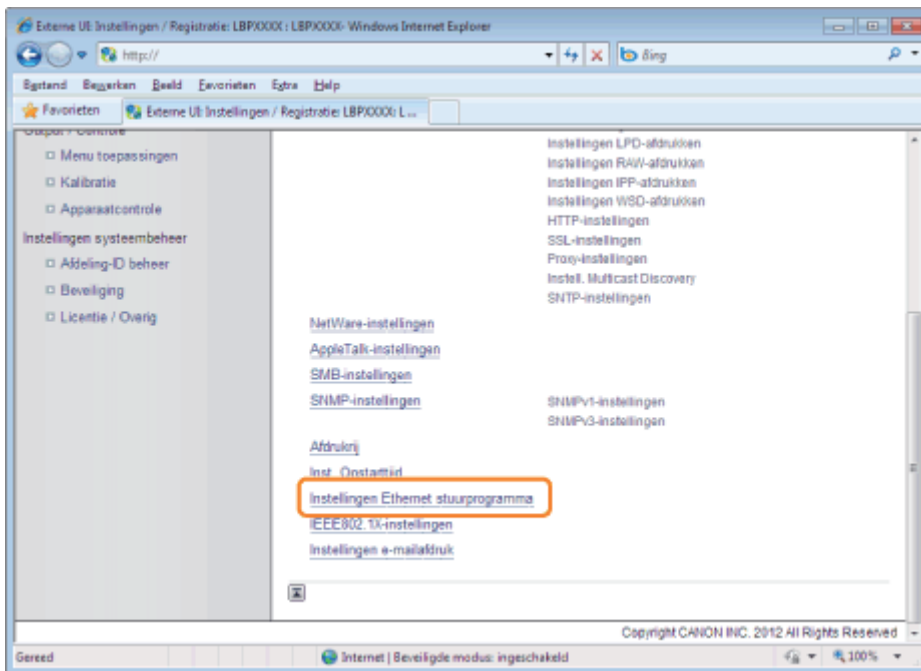

5

Klik op [Bewerken ...].

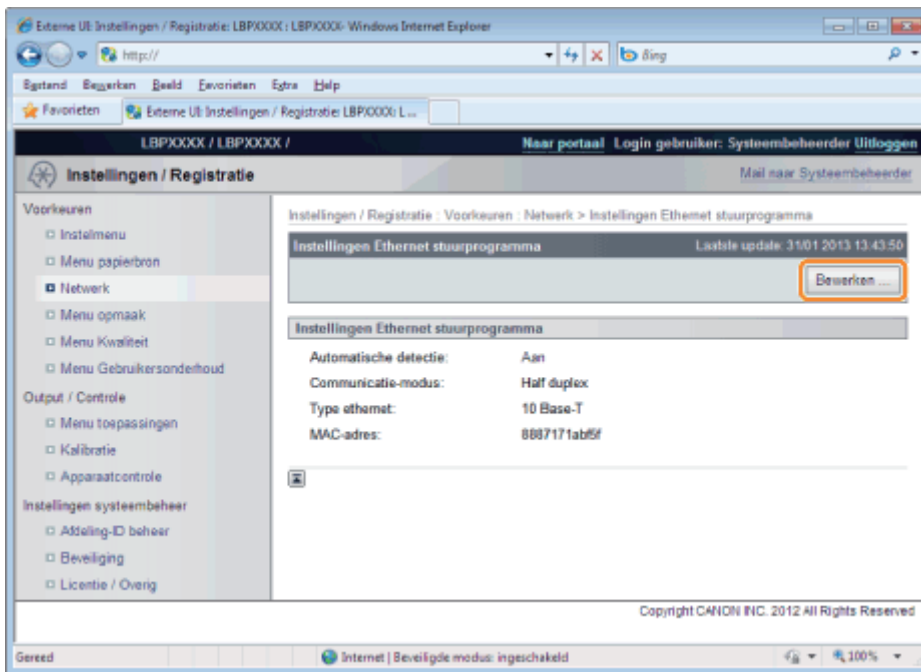

(1) Stel het Ethernet-stuurprogramma in.

Wilt u dat de communicatiemethode en het Ethernet-type automatisch worden ingesteld, schakel dan het selectievakje [Automatische detectie] in.

Wilt u zelf de communicatiemethode en het Ethernet-type bepalen, schakel het selectievakje [Auto Detect] dan uit en stel het volgende in.

- Kies met behulp van [Communicatie-modus] de Ethernet-communicatiemethode die past bij het netwerk dat u gebruikt.

[Half duplex]	Verzenden en ontvangen gebeurt niet gelijktijdig. Zij worden afwisselend uitgevoerd.
[Full duplex]	Verzenden en ontvangen gebeurt gelijktijdig.

† Kiest u half duplex wanneer u het Ethernet-soort instelt, dan gebeuren verzenden en ontvangen niet gelijktijdig. Zij worden afwisselend uitgevoerd. Kiest u full duplex, dan worden verzenden en ontvangen tegelijkertijd uitgevoerd.

† Als u een hub gebruikt, stel de instellingen van de hub en printer dan op elkaar af. Neem contact op met de netwerkbeheerder voor de instellingen van de hub die u gebruikt.

(Voorbeeld)

- Hubinstellingen
  - Communicatiemodus: Full duplex
  - Ethernettype: 10 Base-T
- Printerinstellingen
  - [Automatische detectie]: [Uit]
  - [Communicatie-modus]: [Full duplex]
  - [Type ethernet]: [10 Base-T]

- Kies met behulp van [Type ethernet] het Ethernet-type dat past bij het netwerk dat u gebruikt.

(2) Klik op [OK].

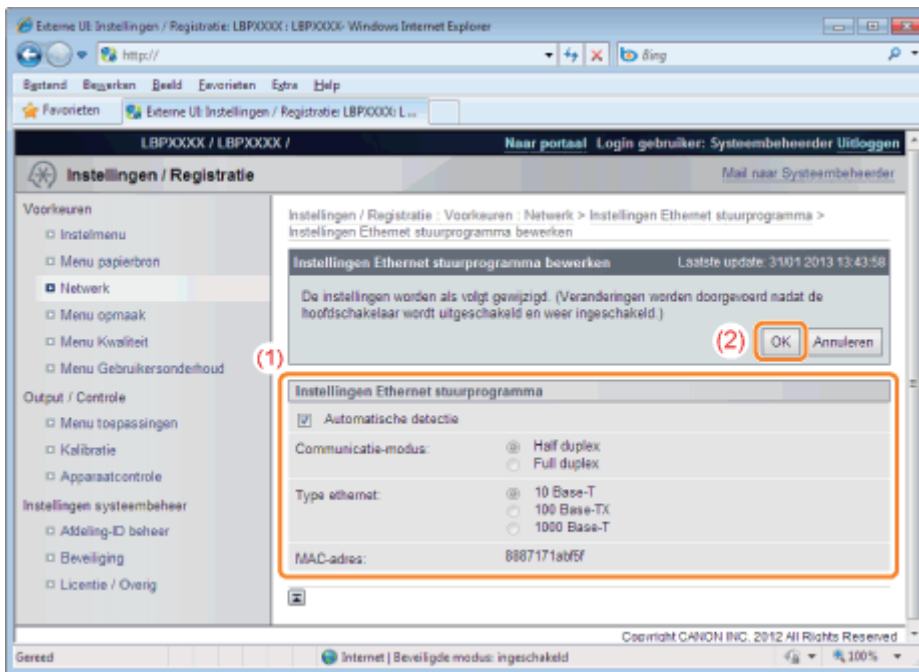

## 6

### Voer een harde reset uit of start de printer opnieuw op.

→ Nadat u een harde reset hebt uitgevoerd of de printer opnieuw hebt opgestart, zijn de instellingen actief.

#### **OPMERKING**

##### **Een harde reset uitvoeren**

U kunt als volgt een harde reset uitvoeren.

1. Klik op [Instellingen / Registratie].
2. Selecteer [Apparaatcontrole] van het menu [Output / Controle].
3. Selecteer [Harde reset] en klik dan op [Uitvoeren].



## Spoolfunctie instellen (alleen LBP7680Cx)

02X4-07J

Geef de instelling voor de spoolfunctie op aan de hand van een van de volgende methoden.

- "De configuratie uitvoeren met het bedieningspaneel van de printer (de instellingen die het eerst moeten worden geconfigureerd)"

Geef de instelling voor de spoolfunctie op via het bedieningspaneel terwijl u het display op de printer controleert.

- "De instellingen wijzigen met een webbrowser (Extern UI)"

Geef de instelling voor de spoolfunctie op door met een webbrowser via het netwerk naar de printer te gaan.

### BELANGRIJK

#### **Wanneer u de instelling voor de opstartwachtijd voor het eerst opgeeft**

Gebruik het bedieningspaneel van de printer. Nadat u de instellingen van het TCP/IP-protocol hebt geconfigureerd, kunt u de instellingen wijzigen met de webbrowser (Extern UI) of de FTP-client.

- † Welke opties u kunt opgeven, is afhankelijk van de software. Zie "[Netwerkinstellingen](#)" en gebruik de software voor uw omgeving en de opties die u wilt opgeven.

#### **De spoolfunctie**

De spoolfunctie kan alleen worden gebruikt als de SD-card is geïnstalleerd.

### OPMERKING

#### **De instellingen wijzigen met de FTP-client**

U kunt de instelling voor de opstartwachtijd ook opgeven met behulp van de FTP-client.



- "[FTP-client](#)"

# De configuratie uitvoeren met het bedieningspaneel van de printer (de instellingen die het eerst moeten worden geconfigureerd)

02X4-07U

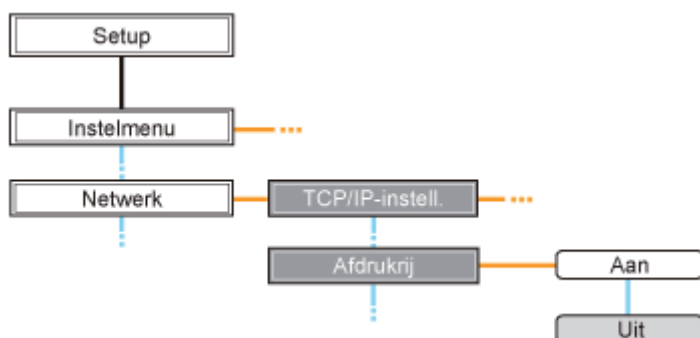
Gebruik voor het configureren van de spoolerfunctie met het bedieningspaneel van de printer de volgende menuhiërarchie.



- Door op [  ] (  : Instellingen) te drukken, opent u het gemeenschappelijke Setup-menu.
  - geeft aan dat de procedure wordt uitgevoerd door te drukken op [ ▲ ] of [ ▼ ] op het bedieningspaneel.
  - geeft aan dat de procedure wordt uitgevoerd door te drukken op [OK] op het bedieningspaneel.

## BELANGRIJK

### Nadat u de configuratie hebt uitgevoerd

Voer een harde reset uit of start de printer opnieuw op om de instellingen door te voeren.

Zie "[Alle taken annuleren \(Hard reset\)](#)" voor informatie over een harde reset.

### Omhoog gaan in de hiërarchie

Druk op [  ] (  : Terug).



### Het bedieningspaneel

Zie "[Bedieningspaneel](#)" voor meer informatie over het bedieningspaneel.

## 1

Druk op [  ] (  : Instellingen), kies [Netwerk] met [ ▲ ] en [ ▼ ] en druk dan op [OK].

Wanneer het bericht wordt weergegeven, drukt u op [OK].

† U kunt de instellingen opgeven wanneer de printer online (het indicatielampje  Online brandt) of offline is (het indicatielampje  Online is uit).

## 2

Selecteer [Afdrukrij] met [ ▲ ] en [ ▼ ] en druk dan op [OK].

## 3

Geef de instelling voor de spoolerfunctie op met [ ▲ ] en [ ▼ ] en druk op [OK].

## 4

## Voer een harde reset uit of start de printer opnieuw op.

Nadat u een harde reset hebt uitgevoerd of de printer opnieuw hebt opgestart, zijn de instellingen actief.

### OPMERKING

#### **Informatie over een harde reset**

Zie "[Alle taken annuleren \(Hard reset\)](#)".

# De instellingen wijzigen met een webbrowser (Extern UI)

02X4-07W

## 1

Start de Externe UI en meld u aan als beheerder.

➤ "De Externe UI starten"

## 2

Klik op [Instellingen / Registratie].

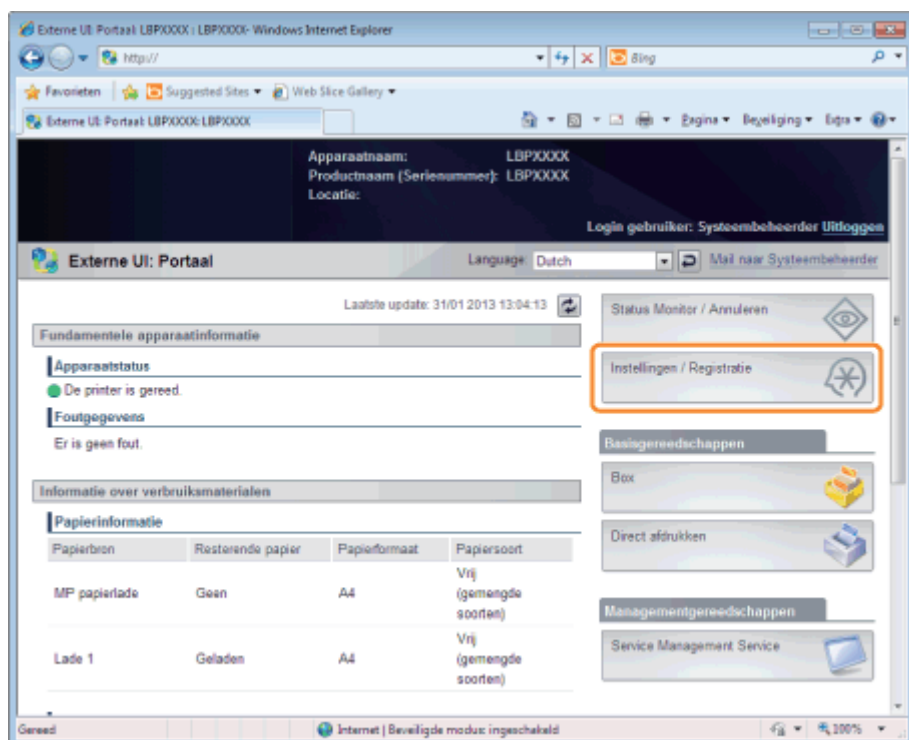

## 3

Selecteer [Netwerk] van het menu [Voorkeuren].

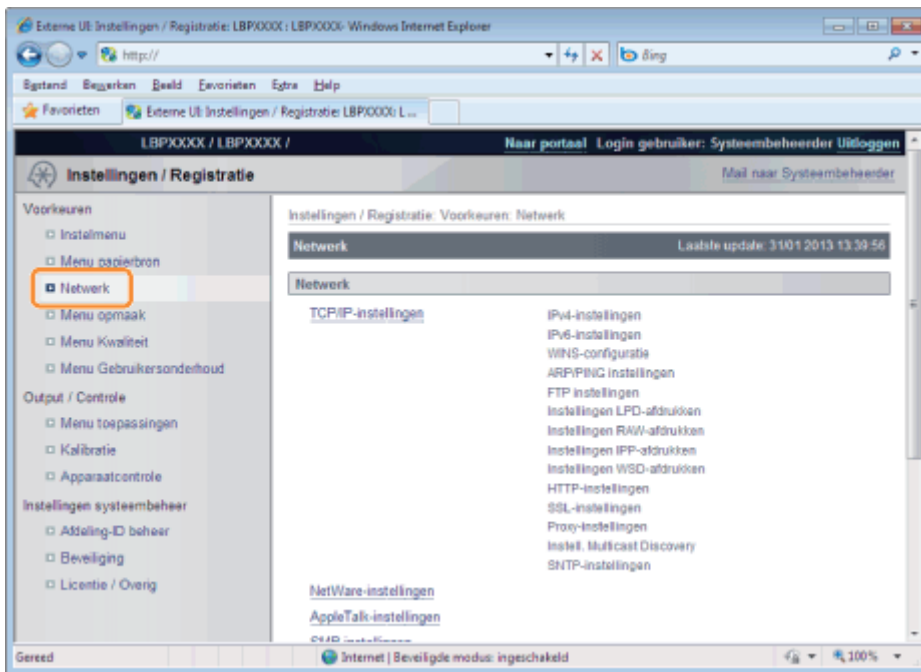

4

Klik op [Afdrukrij].

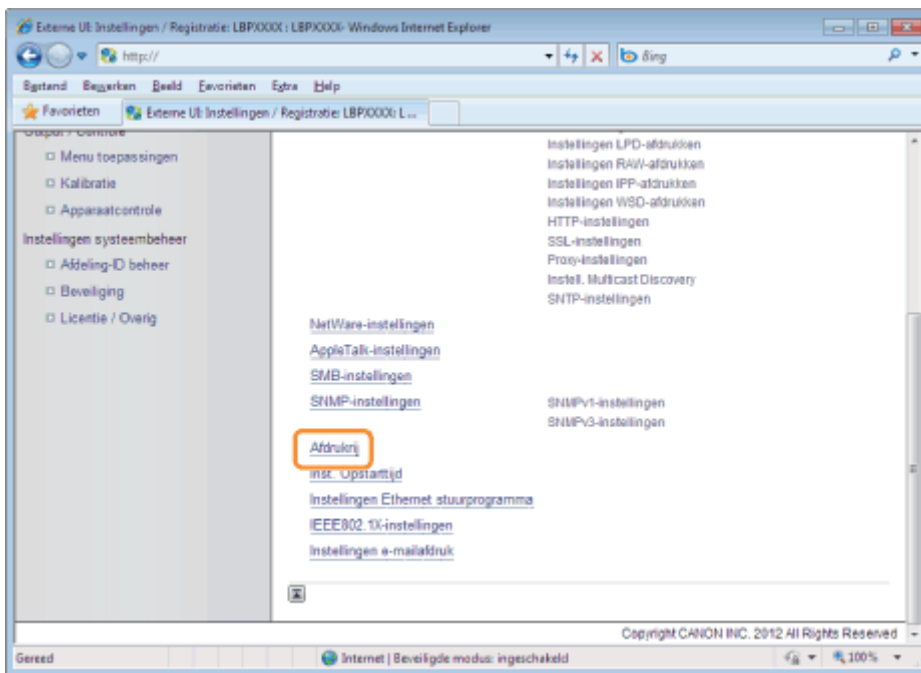

5

Klik op [Bewerken ...].

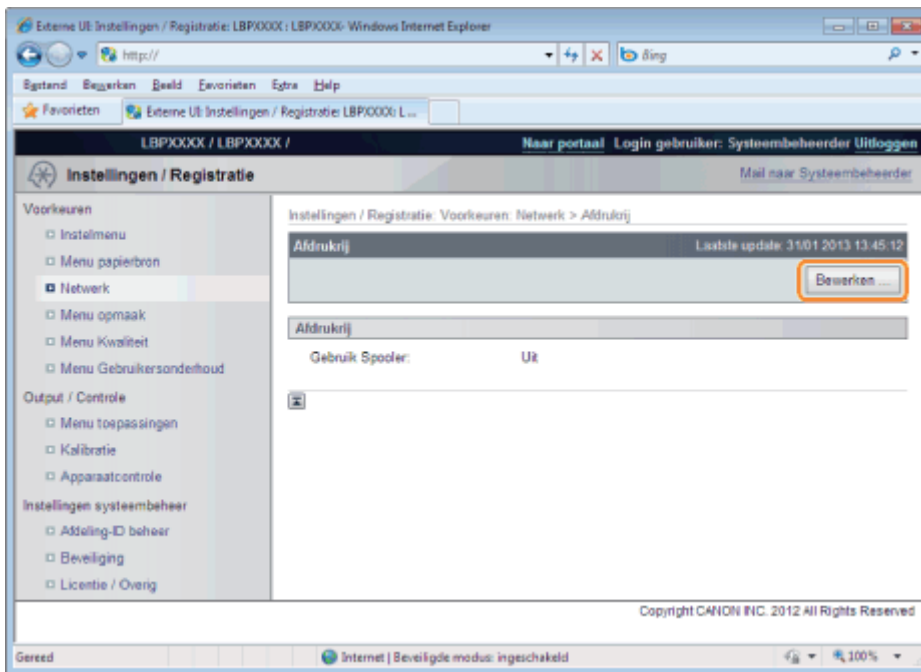

## 6

### Geef de instelling op voor de spoolerfunctie.

- (1) Gebruikt u de spoolerfunctie, schakel dan het selectievakje [Gebruik Spooler] in.
- (2) Klik op [OK].

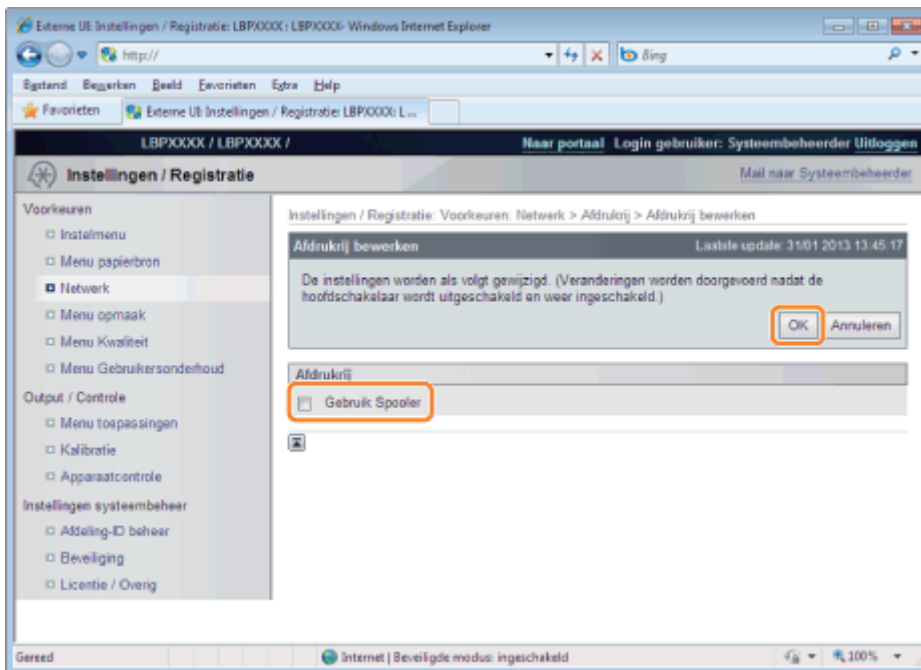

## 7

### Voer een harde reset uit of start de printer opnieuw op.

→ Nadat u een harde reset hebt uitgevoerd of de printer opnieuw hebt opgestart, zijn de instellingen actief.

#### **OPMERKING**

##### **Een harde reset uitvoeren**

U kunt als volgt een harde reset uitvoeren.

1. Klik op [Instellingen / Registratie].
  2. Selecteer [Apparaatcontrole] van het menu [Output / Controle].
  3. Selecteer [Harde reset] en klik dan op [Uitvoeren].
-

## De instelling voor de opstartwachtijd opgeven

02X4-064

Geef de instelling voor de opstartwachtijd op aan de hand van een van de volgende methoden.

❖ "De configuratie uitvoeren via het bedieningspaneel van de printer"

Geef de instelling voor de opstartwachtijd op via het bedieningspaneel terwijl u het display op de printer controleert.

❖ "De instellingen wijzigen met een webbrowser (Extern UI)"

Geef de instelling voor de opstartwachtijd op door met een webbrowser via het netwerk naar de printer te gaan.

† U hoeft gewoonlijk de instelling voor de opstartwachtijd (de tijd tussen het moment waarop u de printer aanzet en de printer begint te communiceren) niet te wijzigen. Stel de opstartwachtijd alleen in als de printer niet kan worden verbonden met het netwerk.

 **OPMERKING**

**Als deze printer is aangesloten op een schakel-hub, enzovoort**

De printer kan misschien niet met het netwerk worden verbonden zelfs als de netwerkinstellingen juist zijn. De printer en de hub kunnen namelijk niet direct met elkaar communiceren nadat de printer op de hub is aangesloten vanwege een spanning tree-proces. In dit geval moet u een vertraging instellen voordat u de netwerkverbinding met de printer tot stand brengt met deze instelling. Neem contact op met de fabrikant van de schakel-hub voor informatie over de functies van de hub.

**De instellingen wijzigen met de FTP-client**

U kunt de instelling voor de opstartwachtijd ook opgeven met behulp van de FTP-client.

❖ "FTP-client"



# De configuratie uitvoeren via het bedieningspaneel van de printer

02X4-065

Gebruik de volgende menuhiërarchie om de opstartwachtijd te configureren via het bedieningspaneel van de printer.

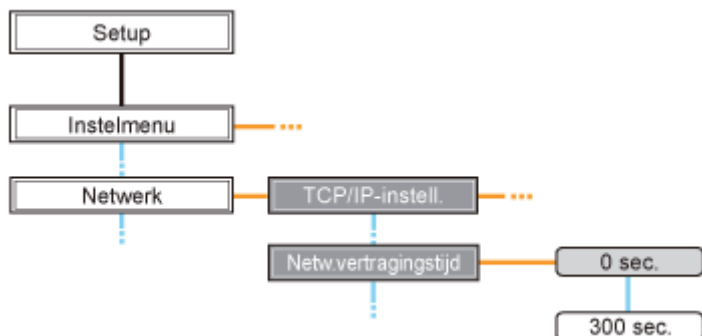

- Door op [  ] (  : Instellingen ) te drukken, opent u het gemeenschappelijke Setup-menu.
  - geeft aan dat de procedure wordt uitgevoerd door te drukken op [ ▲ ] of [ ▼ ] op het bedieningspaneel.
  - geeft aan dat de procedure wordt uitgevoerd door te drukken op [OK] op het bedieningspaneel.

## BELANGRIJK

### Nadat u de configuratie hebt uitgevoerd

Voer een harde reset uit of start de printer opnieuw op om de instellingen door te voeren.

Zie "Alle taken annuleren (Hard reset)" voor informatie over een harde reset.

### Omhoog gaan in de hiërarchie

Druk op [ ● ] ( ↶ : Terug).

### Het bedieningspaneel

Zie "Bedieningspaneel" voor meer informatie over het bedieningspaneel.

## 1

Druk op [  ] (  : Instellingen ), kies [Netwerk] met [ ▲ ] en [ ▼ ] en druk dan op [OK].

Wanneer het bericht wordt weergegeven, drukt u op [OK].

† U kunt de instellingen opgeven wanneer de printer online (het indicatielampje ↔ Online brandt) of offline is (het indicatielampje ↔ Online is uit).

## 2

Selecteer [Netw.vertragingstijd] met [ ▲ ] en [ ▼ ] en druk dan op [OK].

## 3

Geef de instelling voor de opstartwachtijd op met [ ▲ ] en [ ▼ ] en druk op [OK].

Stel een vertraging in van tussen de 0 en 300 seconden vanaf het moment waarop de printer wordt aangezet totdat deze begint te communiceren.

## 4

## Voer een harde reset uit of start de printer opnieuw op.

Nadat u een harde reset hebt uitgevoerd of de printer opnieuw hebt opgestart, zijn de instellingen actief.

### OPMERKING

#### **Informatie over een harde reset**

Zie "[Alle taken annuleren \(Hard reset\)](#)".

# De instellingen wijzigen met een webbrowser (Extern UI)

02X4-066

## 1

Start de Externe UI en meld u aan als beheerder.

➤ "De Externe UI starten"

## 2

Klik op [Instellingen / Registratie].

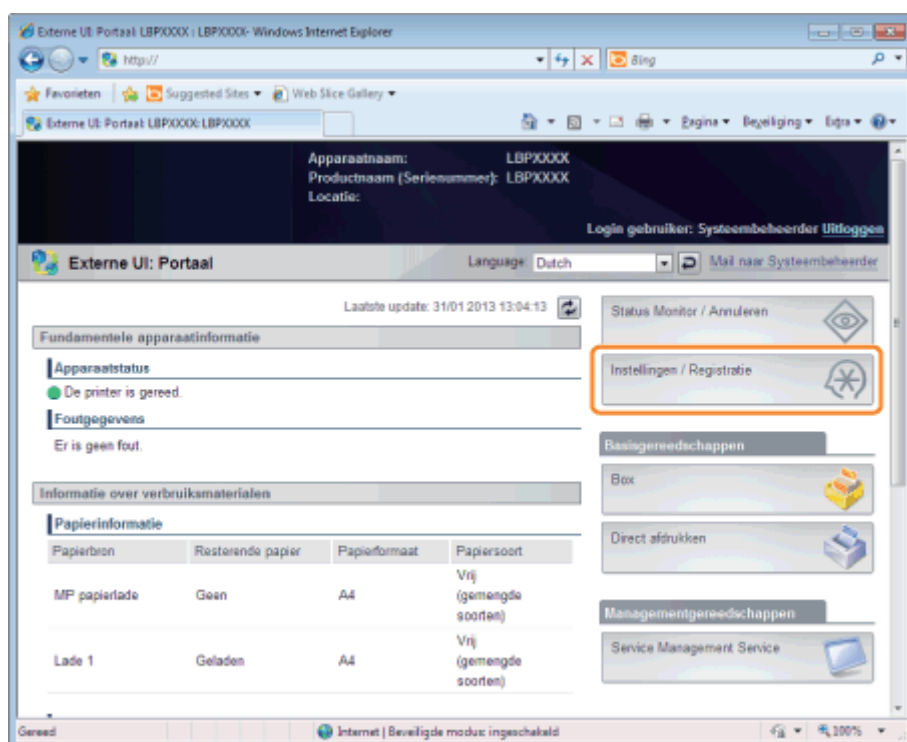

## 3

Selecteer [Netwerk] van het menu [Voorkeuren].

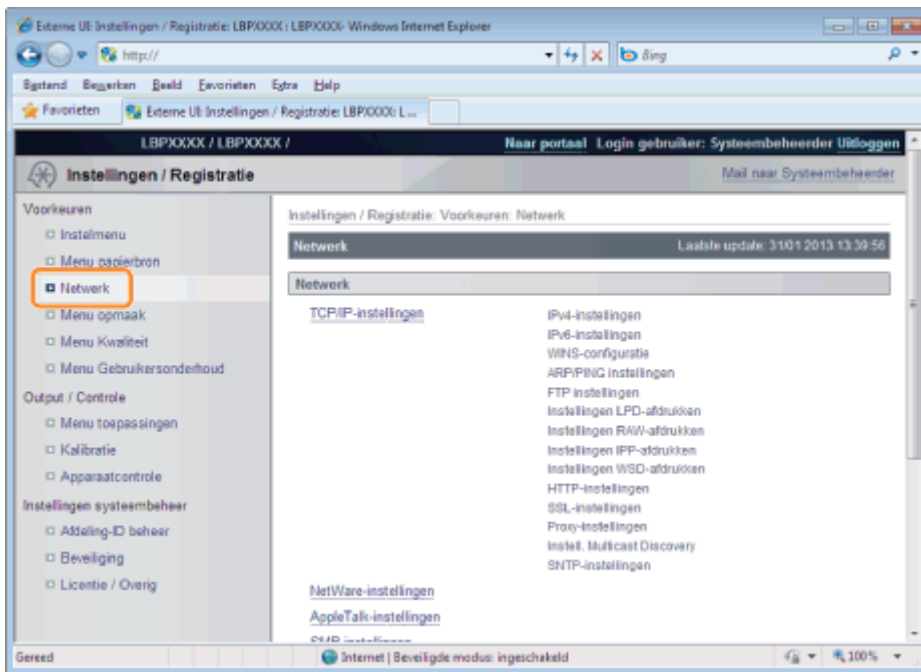

## 4

Klik op [Inst. Opstarttijd].

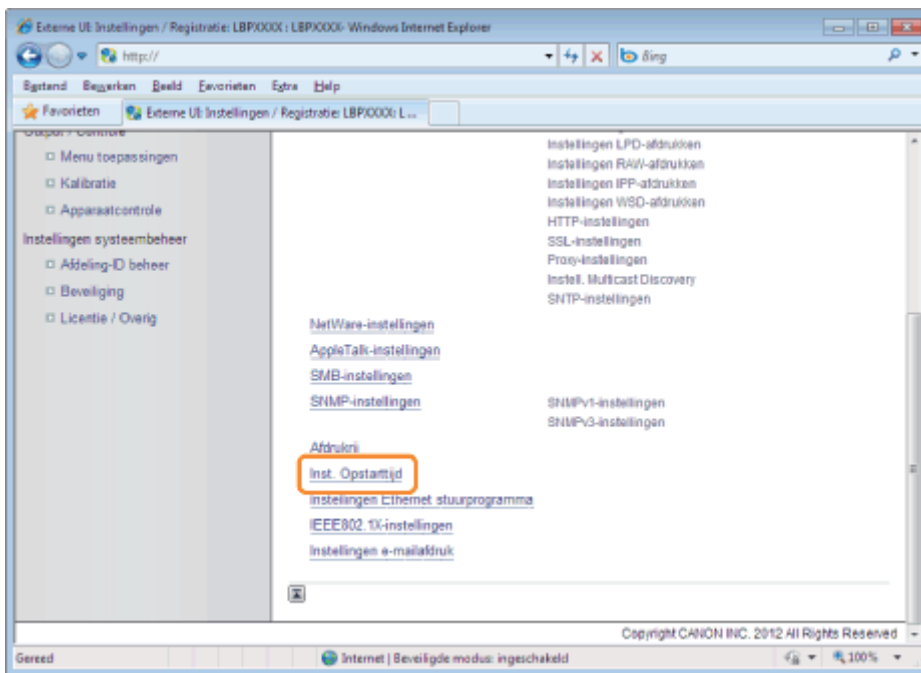

## 5

Klik op [Bewerken ...].

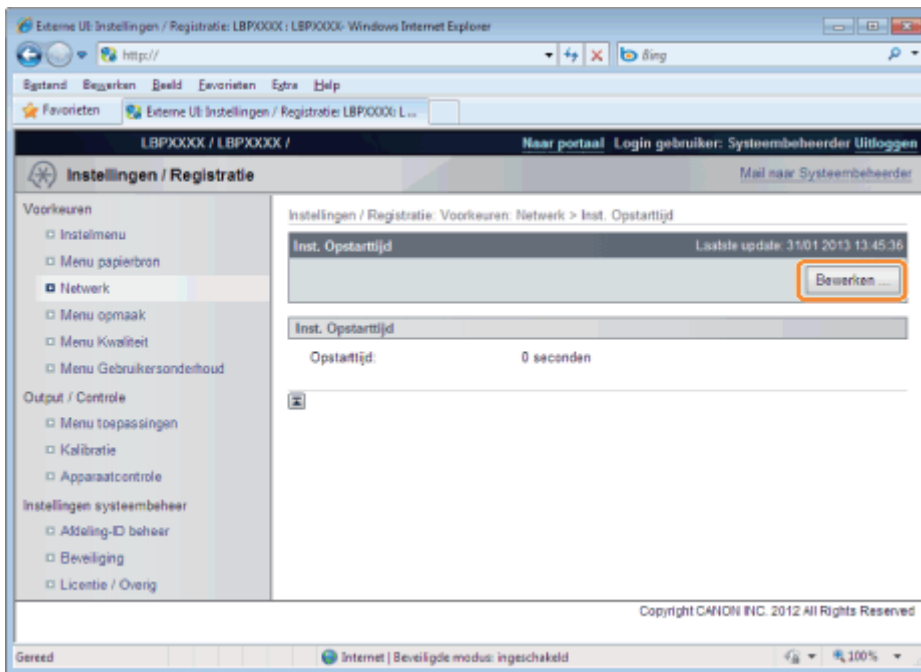

## 6

### Geef de instelling op voor de opstarttijd.

- (1) Voer de opstarttijd in vanaf het moment dat u de printer aanzet tot het moment dat de printer de communicatie start (0 tot 300 seconden).
- (2) Klik op [OK].

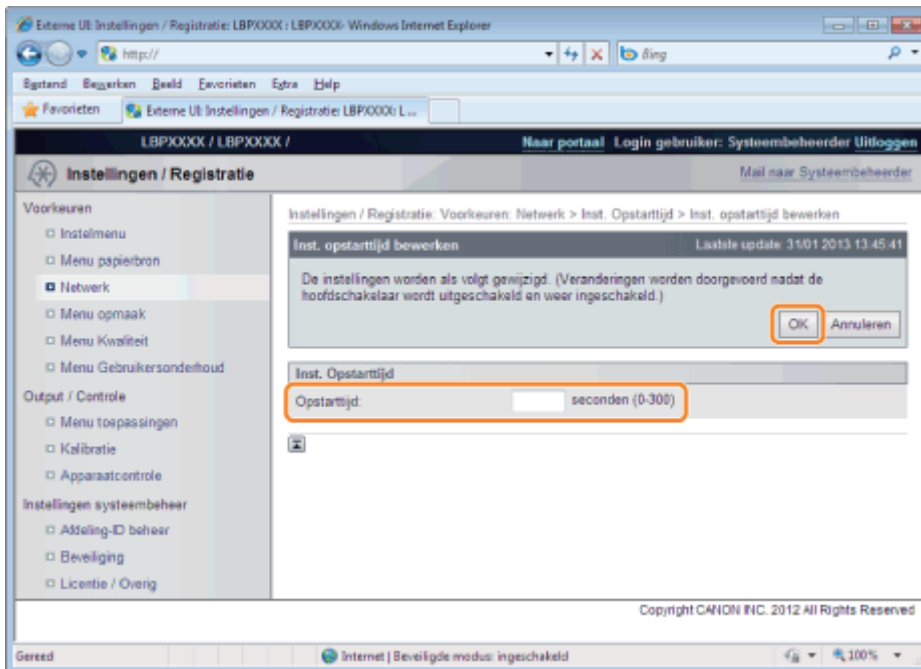

## 7

### Voer een harde reset uit of start de printer opnieuw op.

→ Nadat u een harde reset hebt uitgevoerd of de printer opnieuw hebt opgestart, zijn de instellingen actief.

#### **OPMERKING**

#### **Een harde reset uitvoeren**

U kunt als volgt een harde reset uitvoeren.

1. Klik op [Instellingen / Registratie].
  2. Selecteer [Apparaatcontrole] van het menu [Output / Controle].
  3. Selecteer [Harde reset] en klik dan op [Uitvoeren].
-

# Beperken welke gebruikers instellingen kunnen controleren en wijzigen met behulp van het SNMP-protocol

02X4-067

U kunt met een webbrowser (Extern UI) beperken welke gebruikers de instellingen kunnen opgeven en weergeven met het SNMP-protocol.

## 1

**Start de Externe UI en meld u aan als beheerder.**

➤ "De Externe UI starten"

## 2

**Klik op [Instellingen / Registratie].**

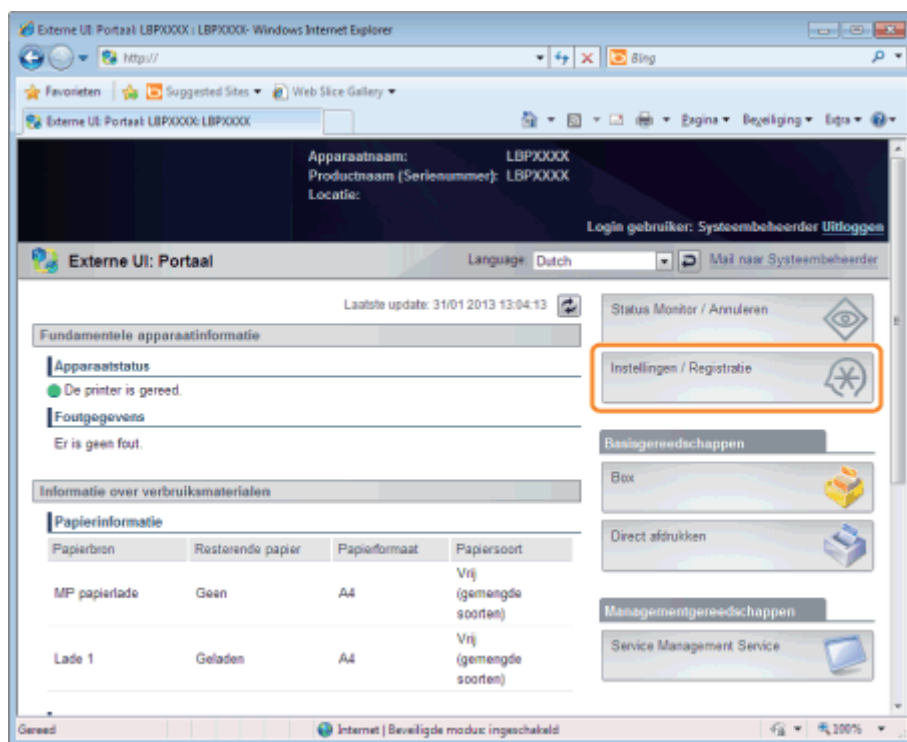

## 3

**Selecteer [Netwerk] van het menu [Voorkeuren].**

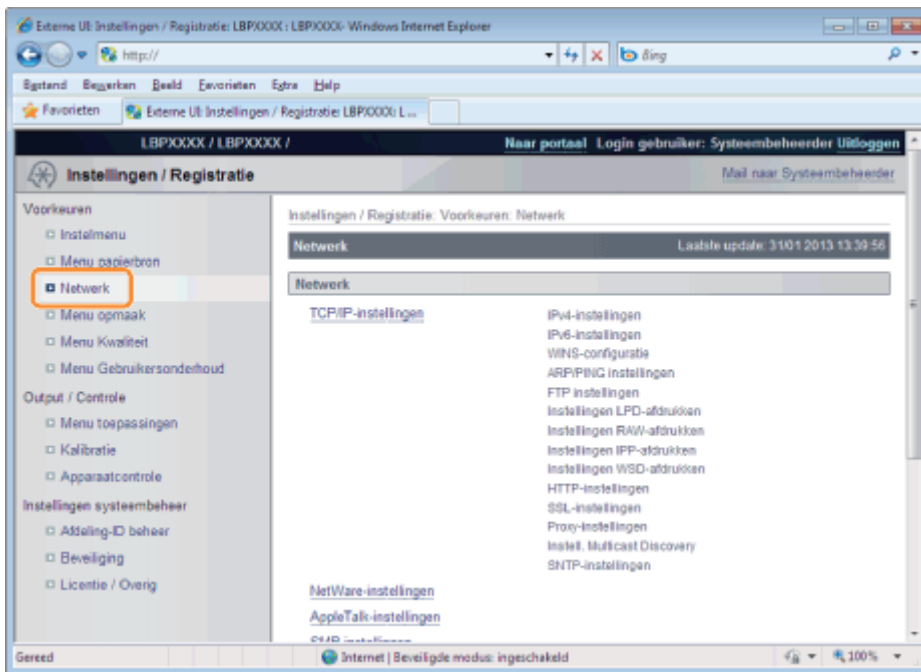

4

Klik op [SNMP-instellingen].

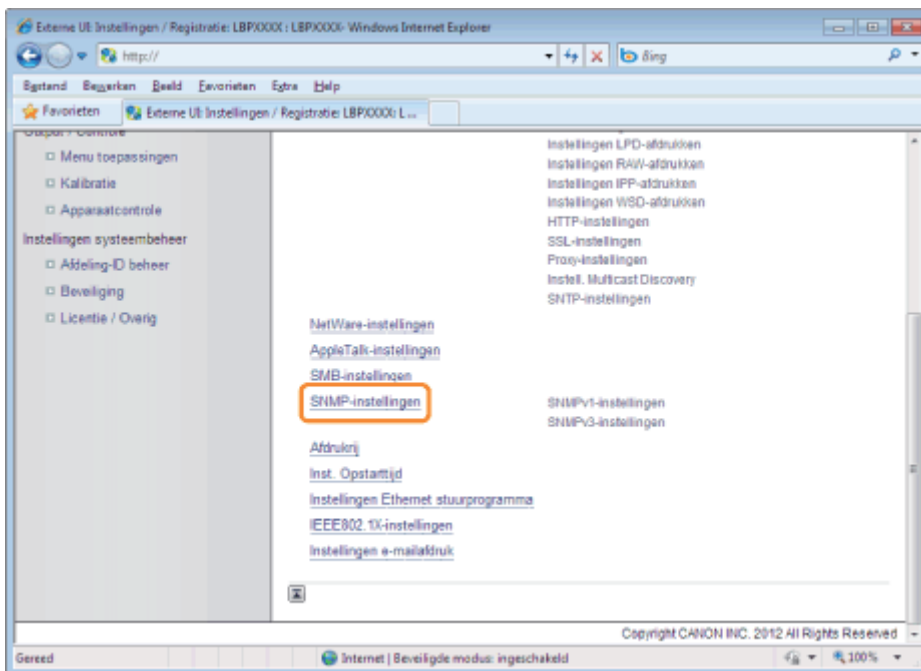

5

Klik op [Bewerken ...].



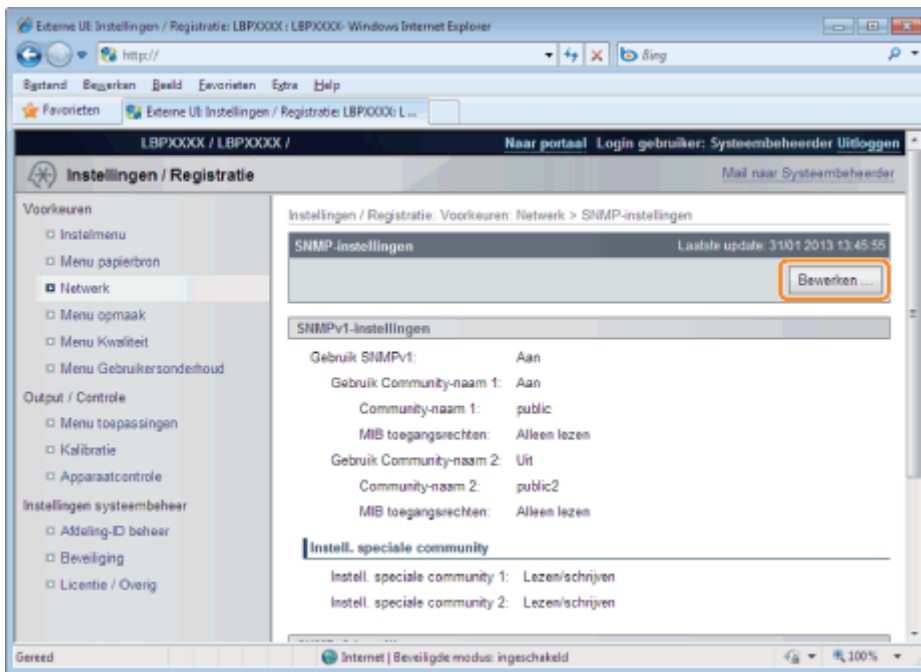

## 6

### Geef de instellingen voor SNMP op.

- ❖ Het SNMP-protocol configureren
- ❖ Gebruikersinformatie opgeven die moet worden gebruikt in het SNMP v. 3-protocol
- ❖ Contextinformatie opgeven die moet worden gebruikt in het SNMP v. 3-protocol

### Het SNMP-protocol configureren

#### (1) Configureer het SNMP v. 1 protocol.

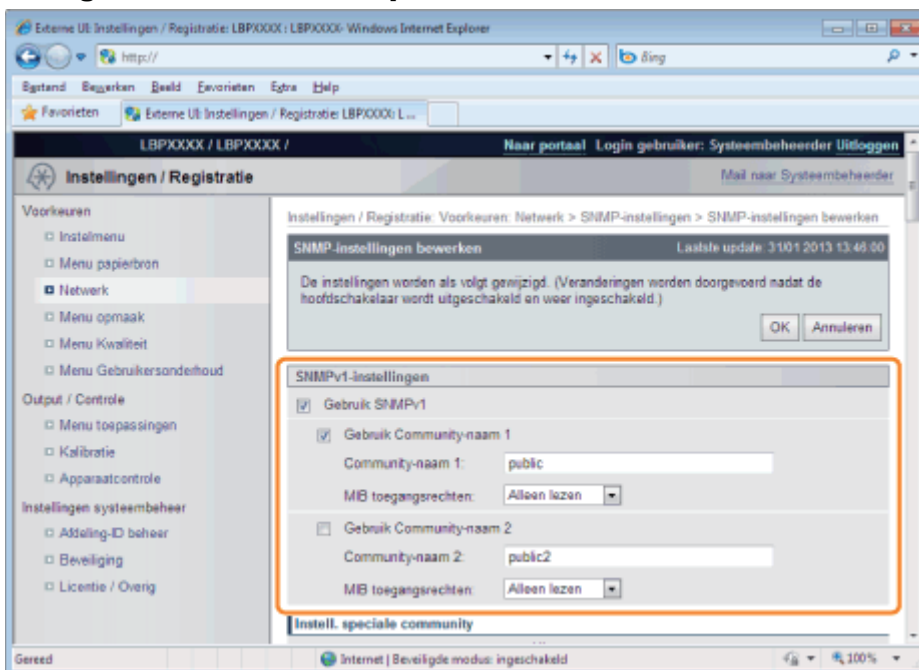

#### Wanneer u het SNMP v. 1-protocol gebruikt

- a. Schakel het selectievakje [Gebruik SNMPv1] in.
- b. Gebruikt u Community Name 1 schakel dan het selectievakje voor [Gebruik Community-naam 1] in en stel de volgende items in.
  - Stel de SNMP Community Name in [Community-naam 1]. U kunt maximaal 32 tekens invoeren. De standaardinstelling is [public].
  - Kies via [MIB toegangsrechten] in welke modus de SNMP v. 1-agent moet werken: [Lezen/schrijven] of

[Alleen lezen].

- c. Gebruikt u Community Name 2 schakel dan het selectievakje voor [Gebruik Community-naam 2] in en stel de volgende items in.
- Stel de SNMP Community Name in Community Name 2. U kunt maximaal 32 tekens invoeren. De standaardinstelling is [public2].
  - Kies via [MIB toegangsrechten] in welke modus de SNMP v. 1-agent moet werken: [Lezen/schrijven] of [Alleen lezen].

### Gebruikt u het SNMP v. 1-protocol niet.

Schakel het selectievakje [Gebruik SNMPv1] uit.

#### **BELANGRIJK**

#### **Is het selectievakje [Gebruik SNMPv1] uitgeschakeld**

De volgende problemen kunnen zich voordoen.

- \* Mogelijk kunt u sommige functies van Canon-hulpprogramma's niet gebruiken of kunt u de software niet goed gebruiken omdat er fouten optreden.
- \* Mogelijk kunt u voor deze printer niet elke optie opgeven of weergeven vanuit hulpprogramma's die het SNMP v. 1-protocol gebruiken voor het verkrijgen van informatie.

Schakelt u het selectievakje [Gebruik SNMPv1] uit, stel het dan in nadat u hebt overlegd met uw netwerkbeheerder.

### (2) Een specifieke gemeenschap instellen.

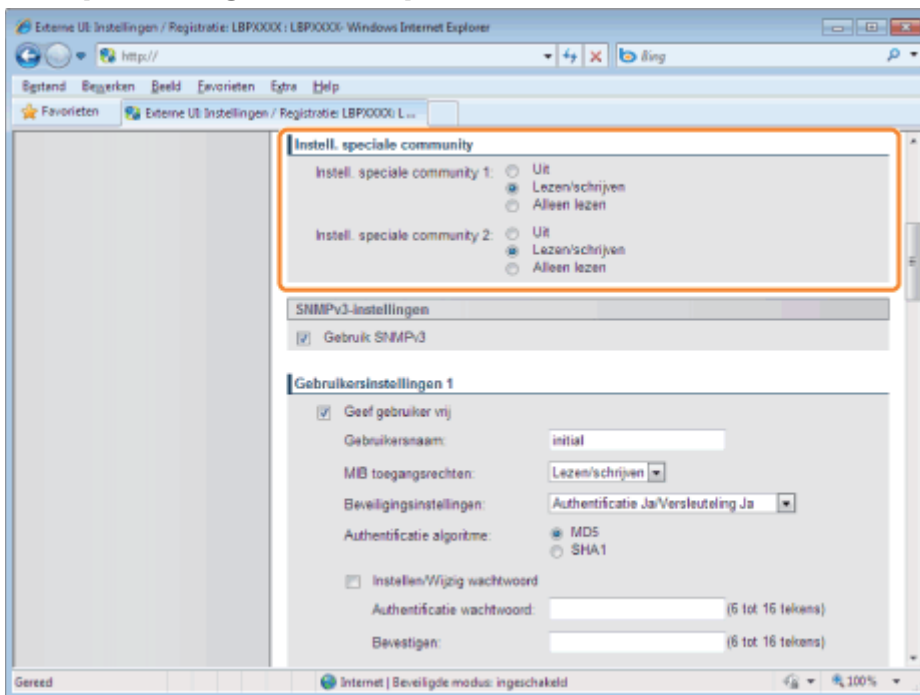

- Kies in de instellingen [Instell. speciale community 1] [Uit], [Lezen/schrijven] of [Alleen lezen].
- Kies in de instellingen [Instell. speciale community 2] [Uit], [Lezen/schrijven] of [Alleen lezen].

### (3) Configureer het SNMP v. 3 protocol.

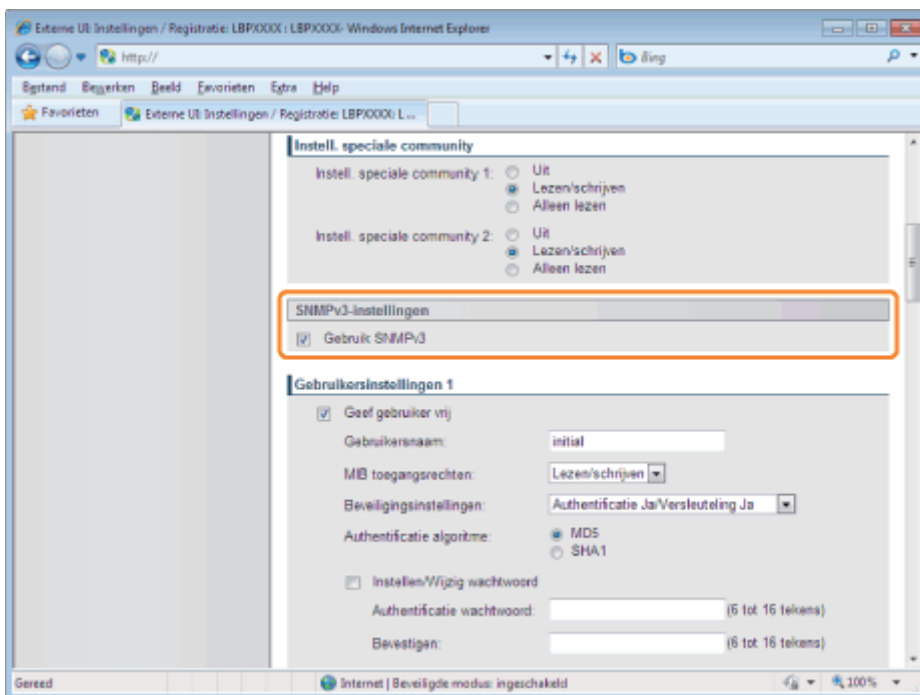

### Wanneer u het SNMP v. 3-protocol gebruikt

- Schakel het selectievakje [Gebruik SNMPv3] in.
- Wanneer u gebruikersinformatie instelt die wordt gebruikt door het SNMP v. 3-protocol, stel dan gebruikersinformatie in met behulp van [Gebruikersinstellingen 1] tot en met [Gebruikersinstellingen 5].
  - † Zie "[Gebruikersinformatie opgeven die moet worden gebruikt in het SNMP v. 3-protocol](#)" voor de methode om de gebruikersinformatie in te stellen.
- Wanneer u contextinformatie instelt die wordt gebruikt door het SNMP v. 3-protocol, stel dan contextinformatie in met behulp van [Contextinstellingen].
  - † Zie "[Contextinformatie opgeven die moet worden gebruikt in het SNMP v. 3-protocol](#)" voor de methode om de contextinformatie in te stellen.

### Gebruikt u het SNMP v. 3-protocol niet

Schakel het selectievakje [Gebruik SNMPv3] uit.

#### (4) Geef [Haal printerbeheer informatie van host] op waar nodig.

Is het selectievakje [Haal printerbeheer informatie van host] ingeschakeld en het printer-stuurprogramma geïnstalleerd in Windows Vista/7/Server 2008, dan wordt poortbewaking door SNMP automatisch geactiveerd.

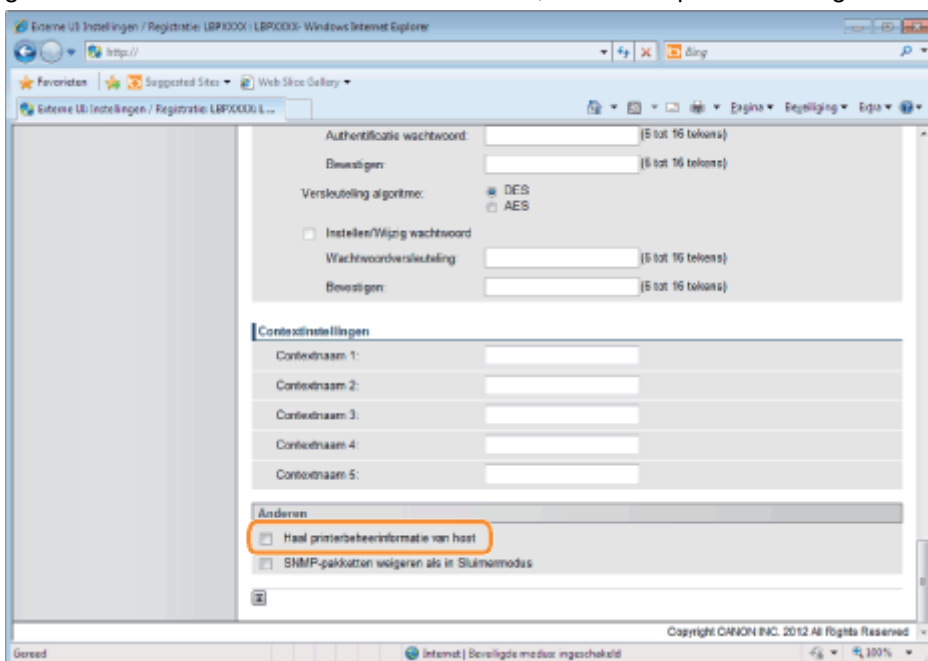

**OPMERKING**

## De functie voor poortbewaking door SNMP

De functie voor poortbewaking door SNMP is een functie van Standaard TCP/IP-poort. Hiermee wordt via SNMP regelmatig informatie opgehaald over het beheer van de printer, bijvoorbeeld informatie over afdruktoepassingen en poorten.

### (5) Realiseer een instelling om (naar noodzakelijkheid) in de sluimermodus geen SNMP-pakketten te ontvangen.

Wanneer u het selectievakje vóór [SNMP-pakketten weigeren als in Sluimermodus] activeert, kunt u de printer misschien niet bereiken vanuit Canon software (iW serie) of toepassingen die gebruik maken van het SNMP-protocol.

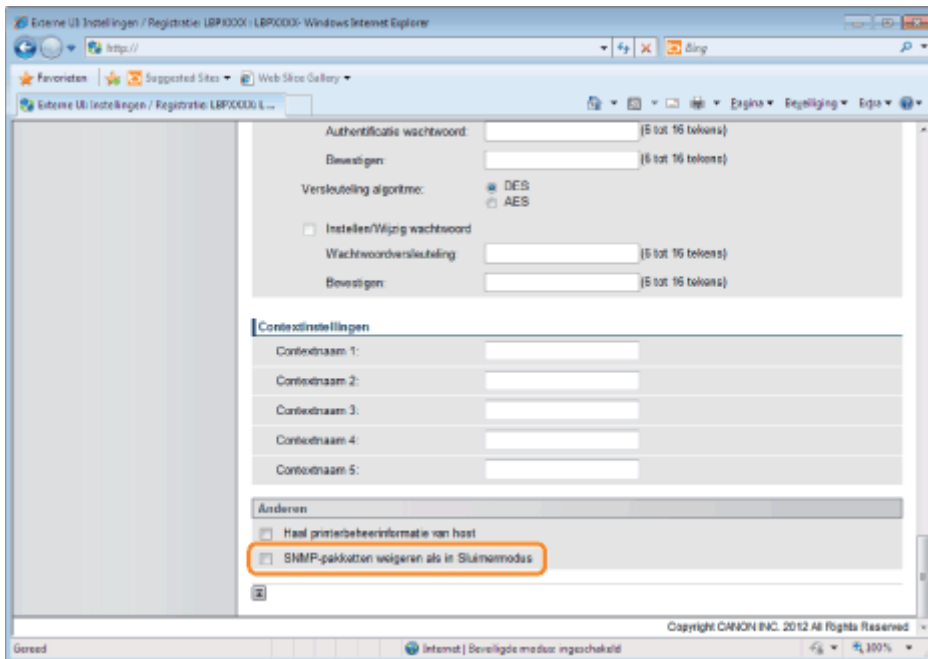

### (6) Ga verder met stap 7.

## Gebruikersinformatie opgeven die moet worden gebruikt in het SNMP v. 3-protocol

### (1) Geef de gebruikersinformatie op die in het SNMP v. 3-protocol moet worden gebruikt.

- ❏ Als u gebruikersinformatie wilt registreren/bewerken
- ❏ Als u de status (Geldig/Ongeldig) van gebruikersinformatie wilt wijzigen

#### Als u gebruikersinformatie wilt registreren/bewerken

1. Schakel het selectievakje [Geef gebruiker vrij] in onder [Gebruikersinstellingen 1].

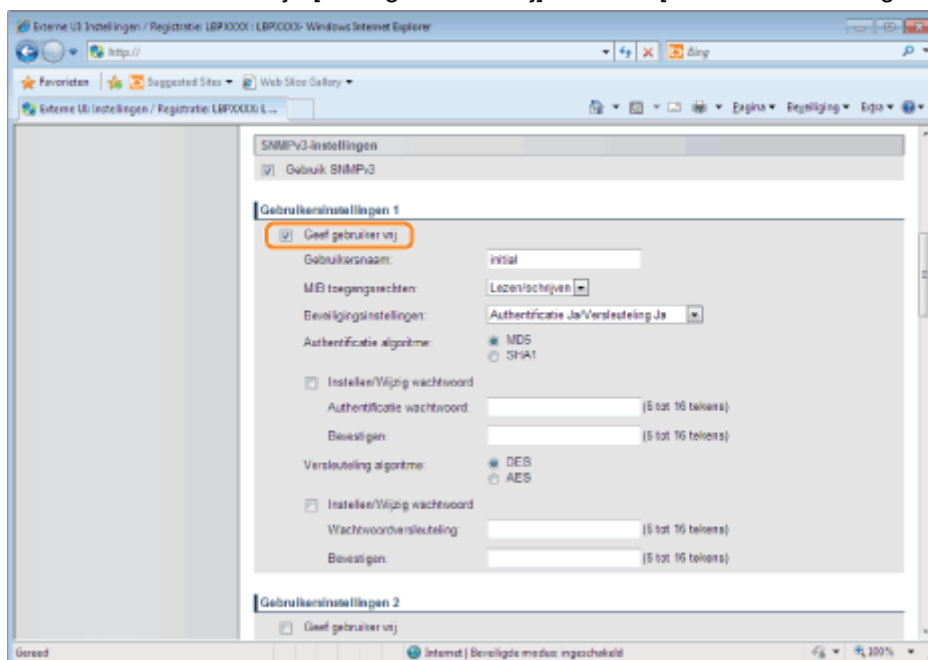

2. Voer bij [Gebruikersnaam] de gebruikersnaam in die voor het SNMP v. 3-protocol moet worden gebruikt.

U kunt maximaal 32 alfanumerieke tekens invoeren.

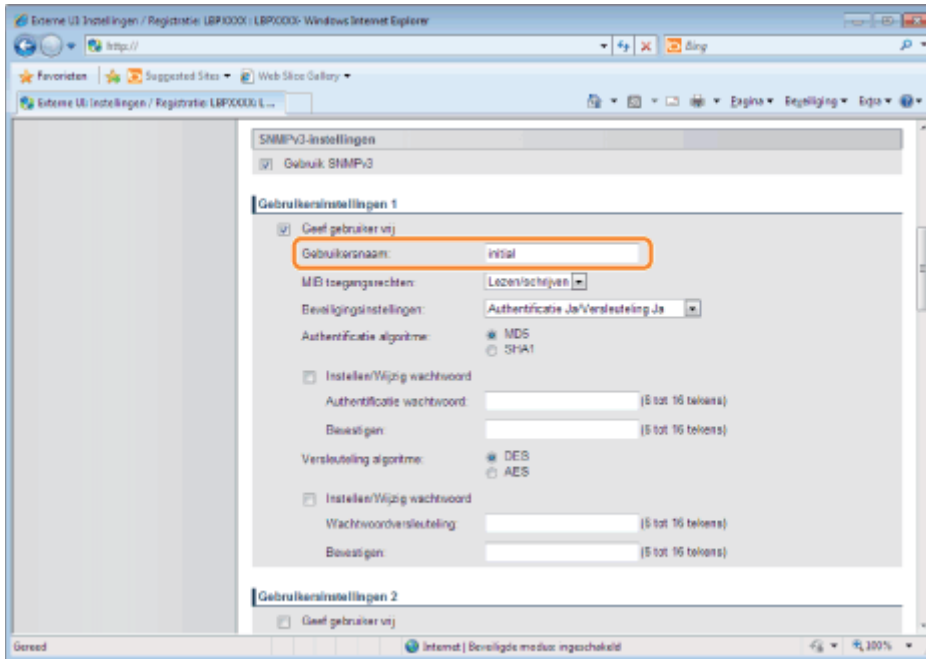

3. Selecteer bij [MIB toegangsrechten] de modus waarin de SNMP v. 3-agent kan werken, [Lezen/schrijven] of [Alleen lezen].

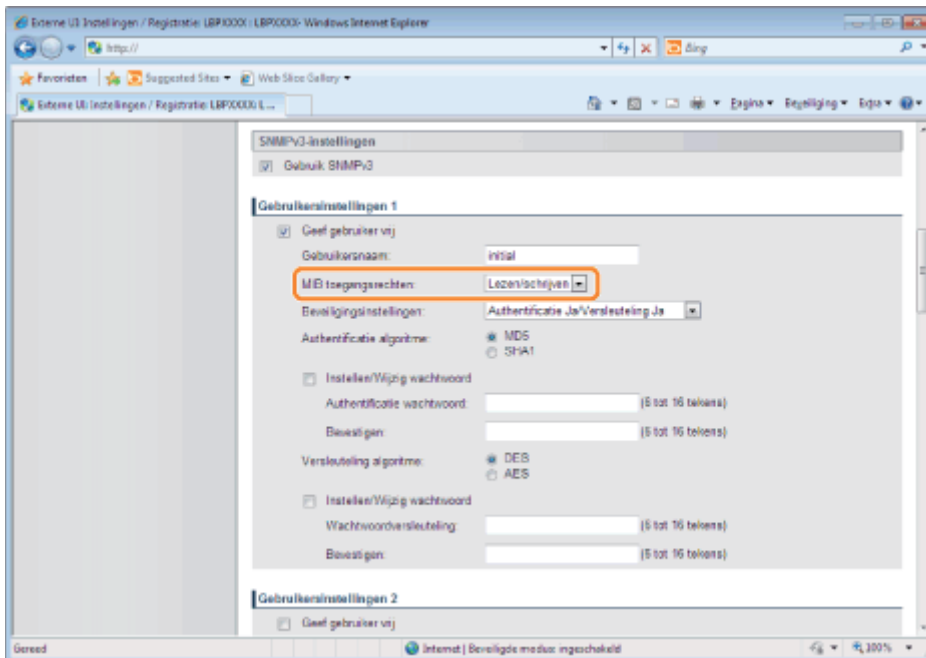

4. Kies onder [Beveiligingsinstellingen] [Authenticatie Ja/Versleuteling Ja] [Authenticatie Ja/Versleuteling Nee] of [Authenticatie Nee/Versleuteling Nee] voor de beveiliging die SNMP v 3 gebruikt.

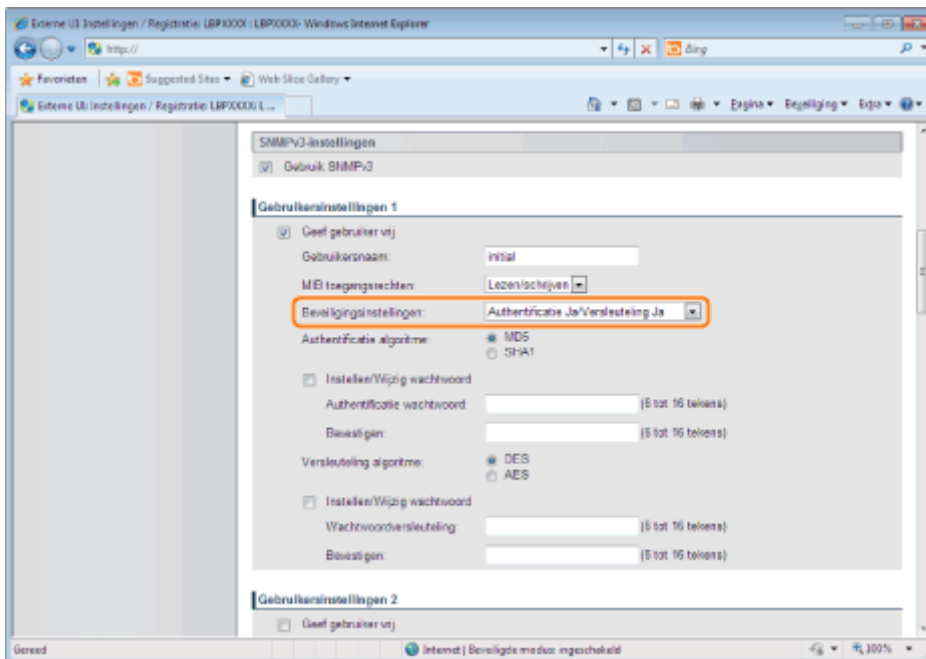

5. Staat [Authenticatie Ja/Versleuteling Ja] of [Authenticatie Ja/Versleuteling Nee] ingesteld op [Beveiligingsinstellingen], kies dan [MD5] of [SHA1] voor [Authenticatie algoritme] als het verificatie-algoritme dat SNMP v 3 gebruikt.

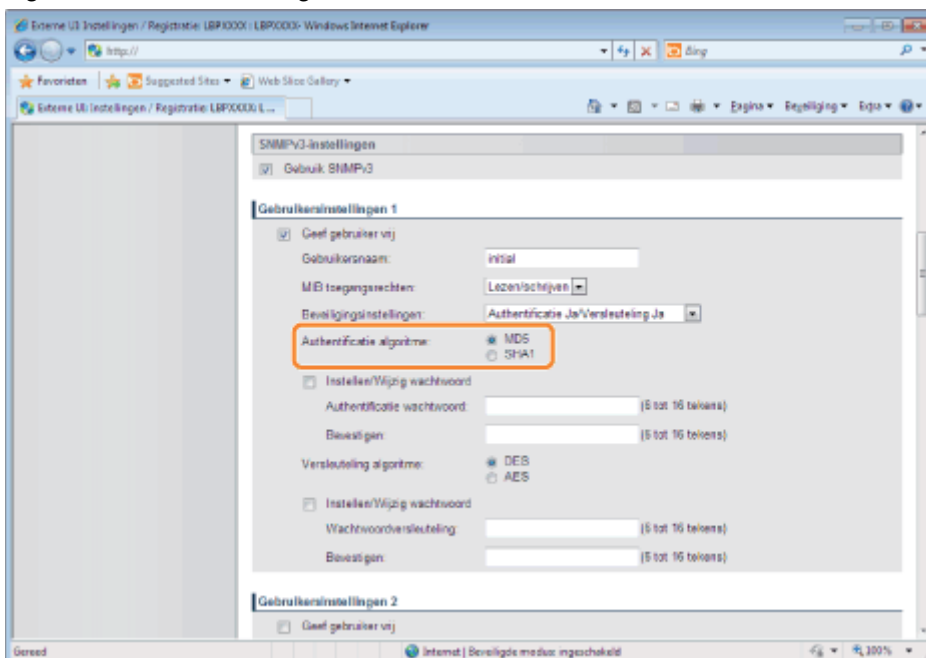

6. Stel een verificatiewachtwoord in als [Authenticatie Ja/Versleuteling Ja] is ingesteld met behulp van [Beveiligingsinstellingen].

[Authenticatie wachtwoord]: Voer het wachtwoord in dat moet worden gebruikt voor de verificatiefunctie van de verificatie-algoritme. U kunt 6 tot 16 alfanumerieke tekens invoeren.

[Bevestigen]: Voer ter bevestiging nogmaals het [Authenticatie wachtwoord] in.

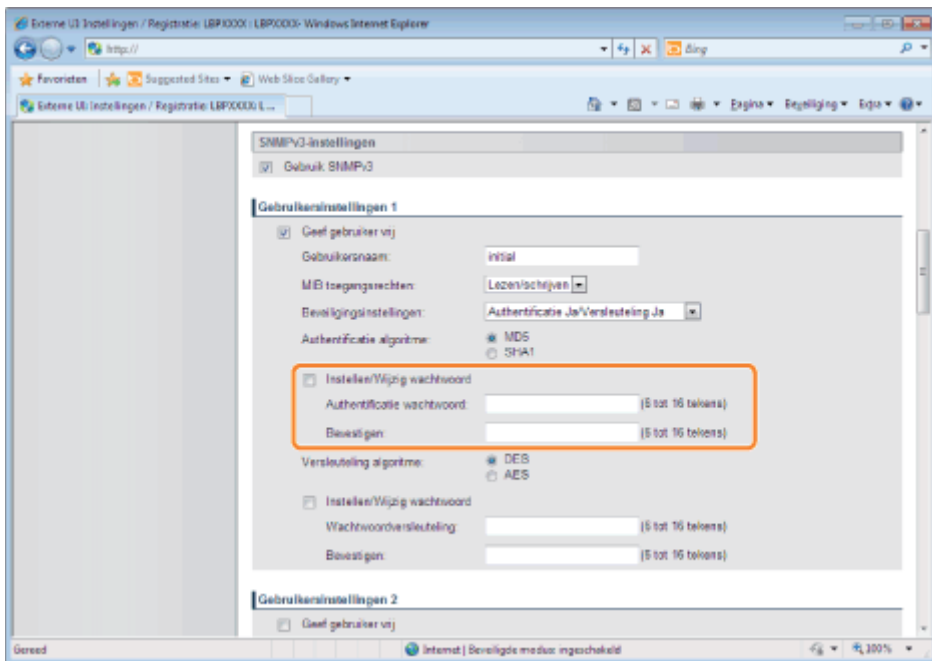

† Als de SSL versleutelde communicatiefunctie niet wordt gebruikt, dan kan dit item niet met behulp van de Externe UI worden ingesteld. Schakel de SSL versleutelde communicatiefunctie in of stel in van het bedieningspaneel met de volgende procedure.

a. Druk op [  ] (Setup) en selecteer [Netwerk] → [SNMP v. 3 instell.], en zet [SNMP v. 3] op [Aan].

b. Stel ieder wachtwoord in met behulp van [Wachtw.authentic.] van [Gebruikersinstell. 1] tot en met [Gebruikersinstell. 5].

Zie "[Beveiligingsinstellingen](#)" voor meer informatie over de SSL versleutelde communicatiefunctie.

7. Stel een versleuteld wachtwoord in als [Beveiligingsinstellingen] zijn ingesteld op [Authenticatie Ja/Versleuteling Ja].

Stel [Versleuteling algoritme] in op [DES] of [AES].

[Wachtwoordversleuteling]: Voer het wachtwoord in dat moet worden gebruikt voor de versleutelingsfunctie van de versleutelingsalgoritme. U kunt 6 tot 16 alfanumerieke tekens invoeren.

[Bevestigen]: Voer ter bevestiging nogmaals het [Wachtwoordversleuteling] in.

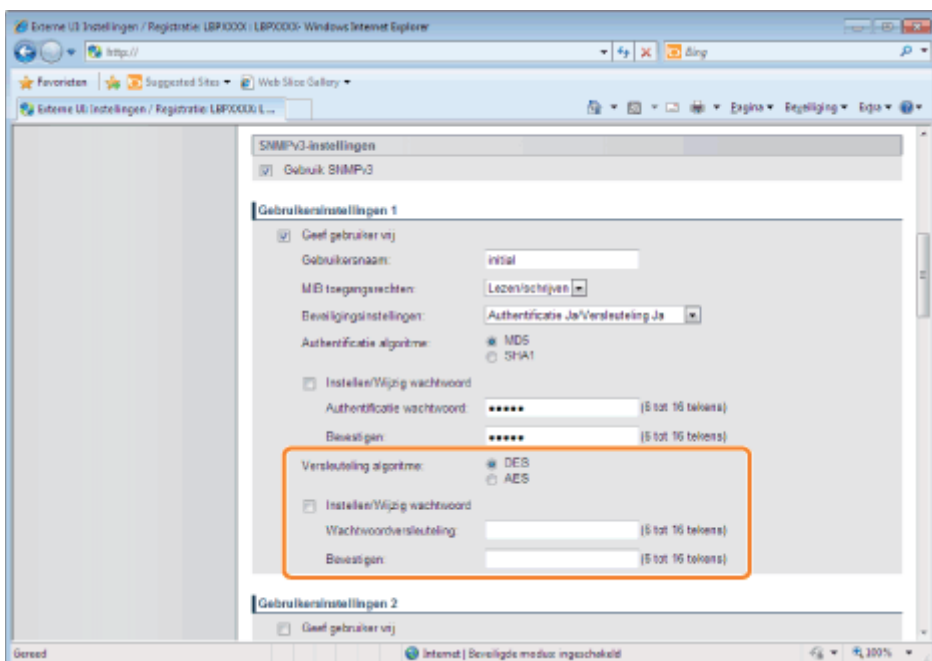

† Als de SSL versleutelde communicatiefunctie niet wordt gebruikt, dan kan dit item niet met behulp

van de Externe UI worden ingesteld. Schakel de SSL versleutelde communicatiefunctie in of stel in van het bedieningspaneel met de volgende procedure.

- a. Druk op [  ] (Setup) en selecteer [Netwerk] → [SNMP v. 3 instell.], en zet [SNMP v. 3] op [Aan].
- b. Stel ieder wachtwoord in met behulp van [Wachtw.authenticat.] van [Gebruikersinstell. 1] tot en met [Gebruikersinstell. 5].

Zie "[Beveiligingsinstellingen](#)" voor meer informatie over de SSL versleutelde communicatiefunctie.

8. Stel zo nodig [Gebruikersinstellingen 2] in op [Gebruikersinstellingen 5] met behulp van dezelfde procedure.

### Als u de status (Geldig/Ongeldig) van gebruikersinformatie wilt wijzigen

Om geregistreeerde gebruikersinformatie in te schakelen schakelt u het selectievakje [Geef gebruiker vrij] in bovenaan de doelgebruikersinformatie.

Om geregistreeerde gebruikersinformatie uit te schakelen schakelt u het selectievakje [Geef gebruiker vrij] uit bovenaan de doelgebruikersinformatie.

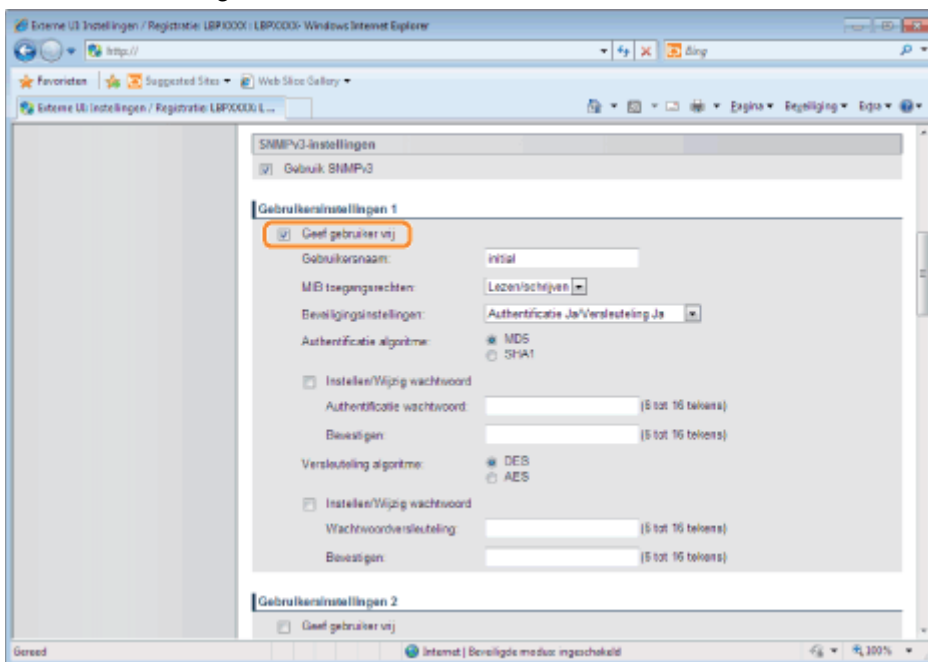

### 3. Ga verder met stap 7.

## Contextinformatie opgeven die moet worden gebruikt in het SNMP v. 3-protocol

### (1) Geef de contextinformatie op die in het SNMP v. 3-protocol moet worden gebruikt.

- ❖ Als u contextinformatie wilt registreren
- ❖ Als u contextinformatie wilt wissen

#### Als u contextinformatie wilt registreren

- (1) Voer de contextnamen in die worden gebruikt door het SNMP v 3-protocol in [Contextnaam 1] tot en met [Contextnaam 5] onder [Contextinstellingen]. U kunt maximaal 32 tekens invoeren.



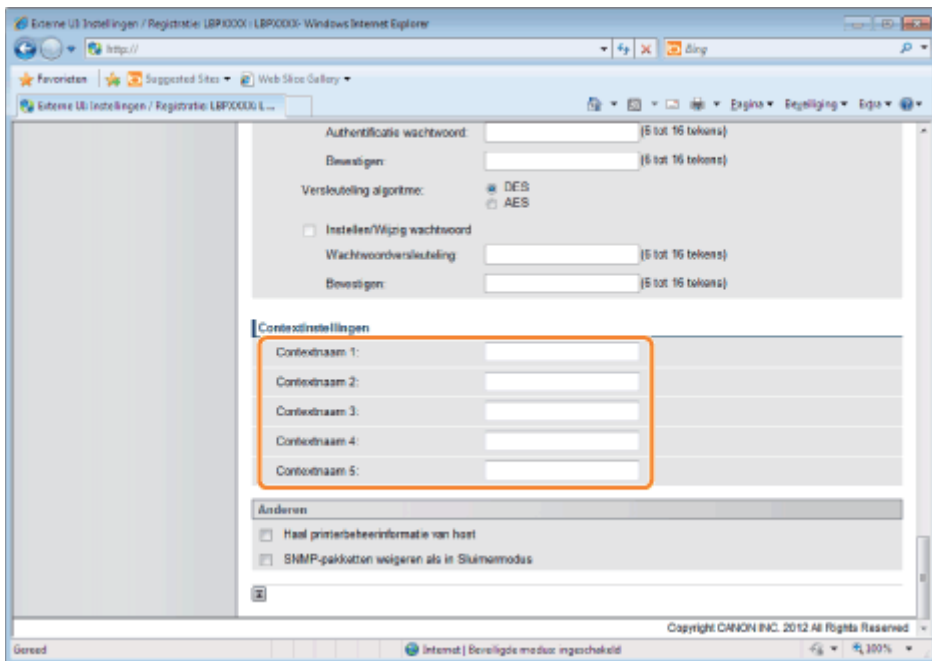

### Als u contextinformatie wilt wissen

- (1) Verwijder de contextnamen die zijn ingevoerd in [Contextnaam 1] tot en met [Contextnaam 5] onder [Contextinstellingen] die u wilt verwijderen.

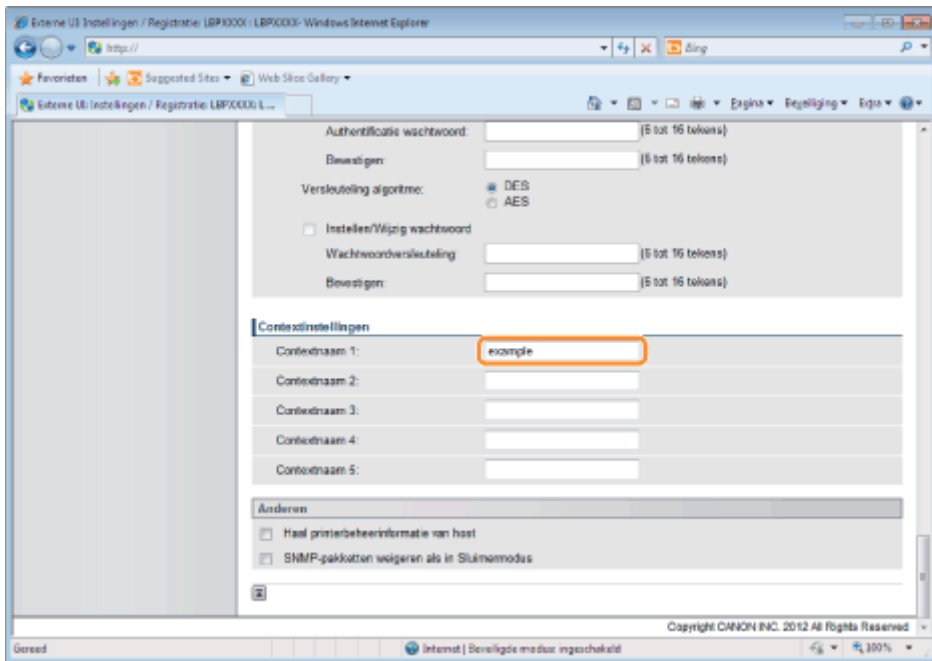

- (2) Ga verder met stap 7.

## 7

Klik op [OK].

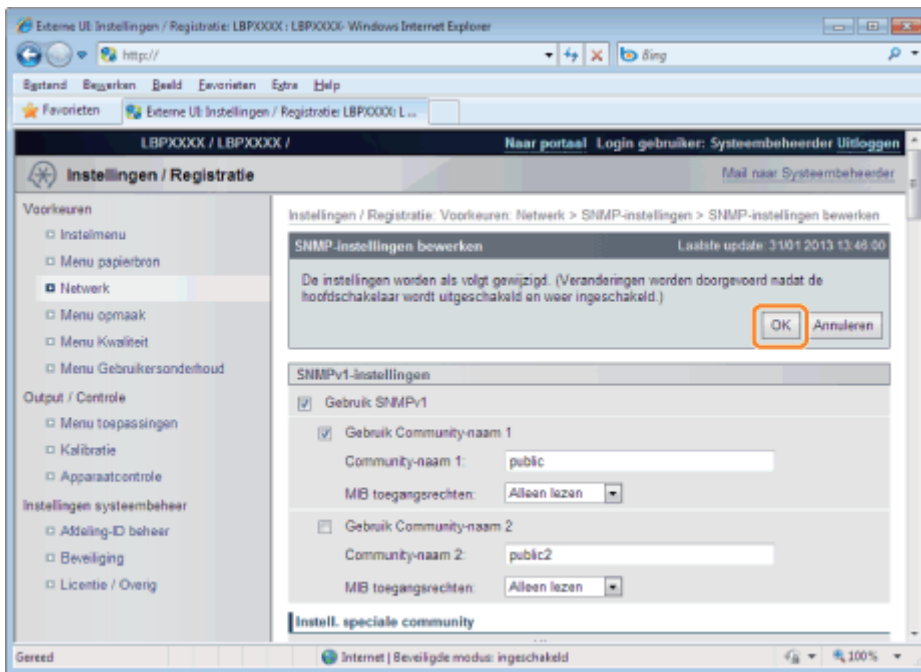

## 8

### Voer een harde reset uit of start de printer opnieuw op.

→ Nadat u een harde reset hebt uitgevoerd of de printer opnieuw hebt opgestart, zijn de instellingen actief.

#### **OPMERKING**

##### **Een harde reset uitvoeren**

U kunt als volgt een harde reset uitvoeren.

1. Klik op [Instellingen / Registratie].
2. Selecteer [Apparaatcontrole] van het menu [Output / Controle].
3. Selecteer [Harde reset] en klik dan op [Uitvoeren].

Geef de instellingen op om IEEE802.1X verificatie te gebruiken met de printer.

Zie de volgende secties uitgaande van het protocol dat moet worden gebruikt voor verificatie.

- "TLS Verificatie-informatie inschakelen"
- "TTLS/PEAP Verificatie-informatie inschakelen"

### BELANGRIJK

#### Voorwaarden voor het gebruik van IEEE802.1X verificatie

U hebt een verificatieserver (RADIUS-server) nodig om IEEE802.1X verificatie te kunnen gebruiken.

### OPMERKING

#### Protocol voor IEEE802.1X verificatie

- De printer ondersteunt TLS, TTLS en PEAP IEEE802.1X verificatie.
    - TLS voert wederzijdse verificatie uit met behulp van het certificaat dat wordt gestuurd van de verificatieserver en het certificaat dat in de printer is ingesteld.
    - TTLS en PEAP voeren wederzijdse verificatie uit met behulp van het certificaat van de verificatieserver en de gebruikersnaam en het wachtwoord die zijn ingesteld in de printer.
- Let op het volgende bij het gelijktijdig specificeren van meerdere opties van TLS, TTLS en PEAP:
- Om TLS te selecteren: TTLS of PEAP kan niet worden gespecificeerd.
  - Om TTLS te selecteren: TLS kan niet worden gespecificeerd. PEAP kan worden gespecificeerd.
  - Om PEAP te selecteren: TLS kan niet worden gespecificeerd. TTLS kan worden gespecificeerd.
- De te gebruiken netwerkverificatiemethode wordt bepaald door de configuratie van de verificatieserver in gebruik. Kies de methode gebaseerd op de configuratie van de verificatieserver.

#### Instellingen van de IEEE802.1X verificatie

- Wij raden aan dat de netwerkbeheerder de netwerkinstellingen invoert.

# TLS Verificatie-informatie inschakelen

02X4-0AE

Schakel Verificatie-informatie in om TLS te gebruiken bij de IEEE802.1X verificatiemethode.

TLS gebruikt wederzijdse verificatie met gebruik van het certificaat van de verificatieserver en het certificaat van de printer.

## BELANGRIJK

### Teneinde TLS-verificatie in te stellen

U moet vooraf een sleutel en een certificaat registreren of een CA-certificaat die worden gebruikt bij verificatie bij de printer.

➤ "Beveiligingsinstellingen"

## 1

Start de Externe UI en meld u aan als beheerder.

➤ "De Externe UI starten"

## 2

Klik op [Instellingen / Registratie].

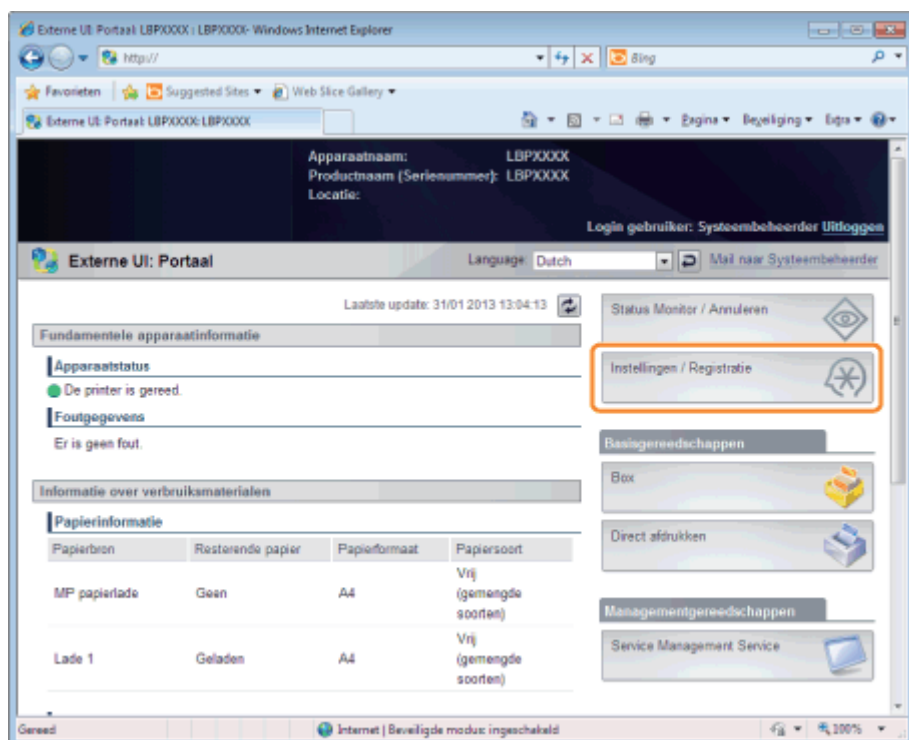

## 3

Selecteer [Netwerk] van het menu [Voorkeuren].

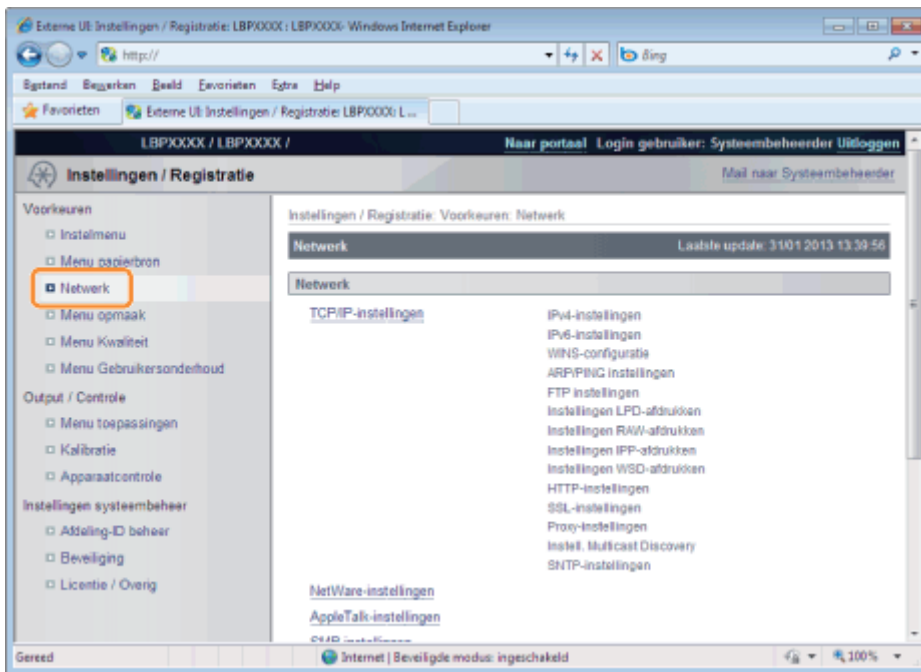

4

Klik op [IEEE802.1X-instellingen].

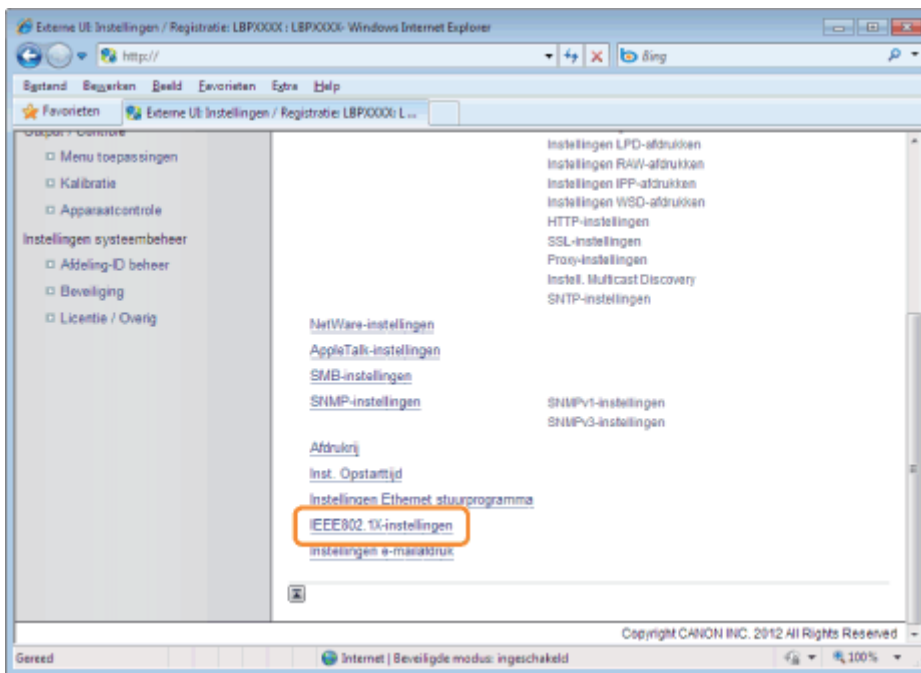

5

Klik op [Bewerken ...].

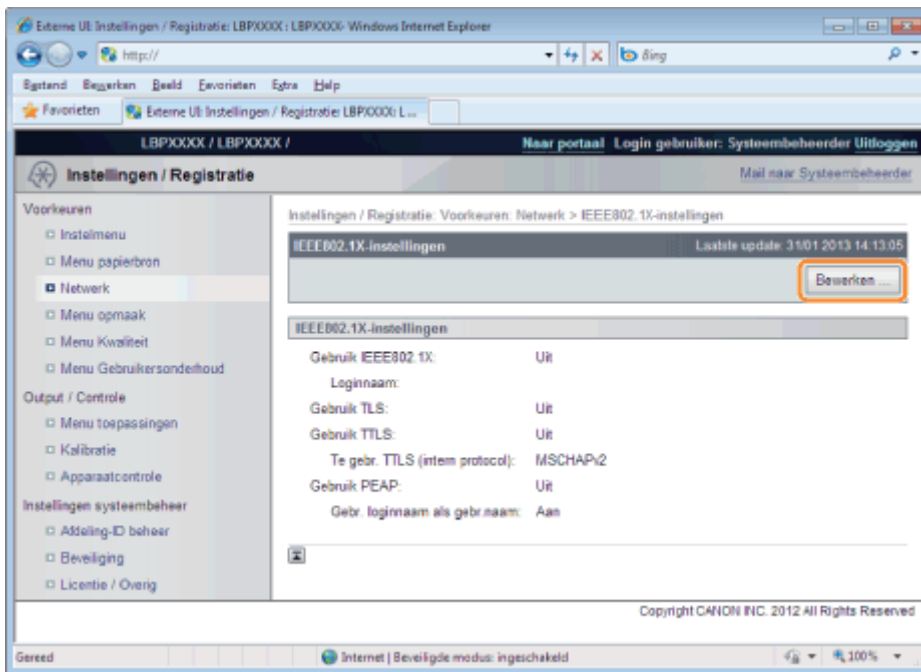

## 6

### Voer de loginnaam in.

U kunt maximaal 24 alfanumerieke tekens invoeren.

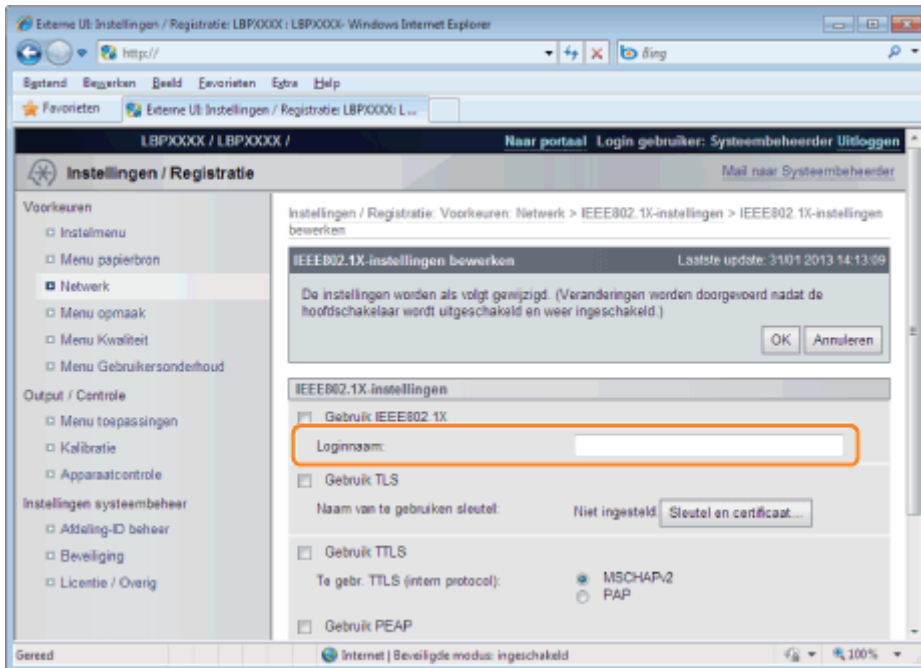

## 7

### Schakel het selectievakje [Gebruik TLS] in.

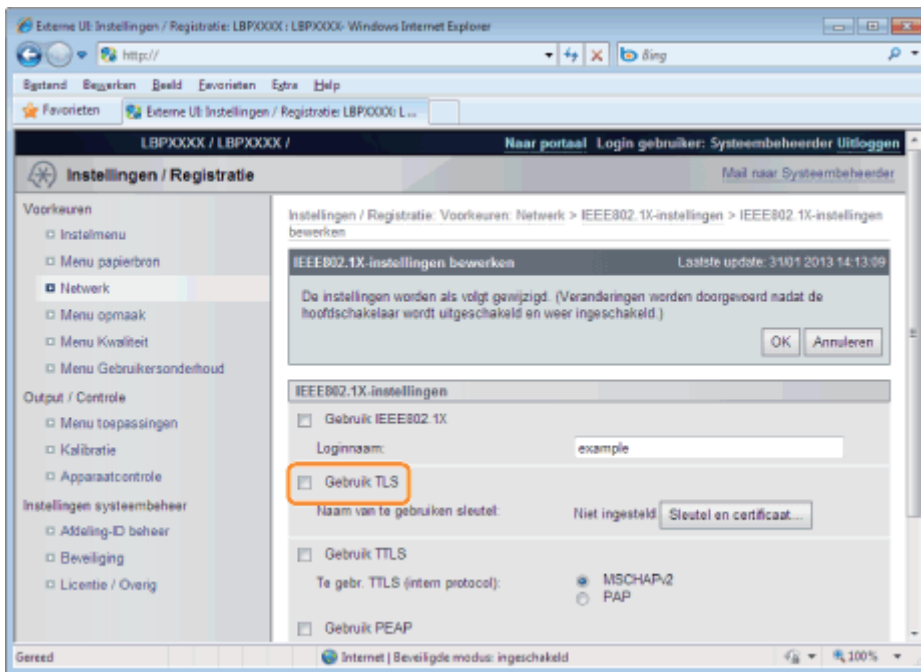

8

**Klik op [Sleutel en certificaat...].**

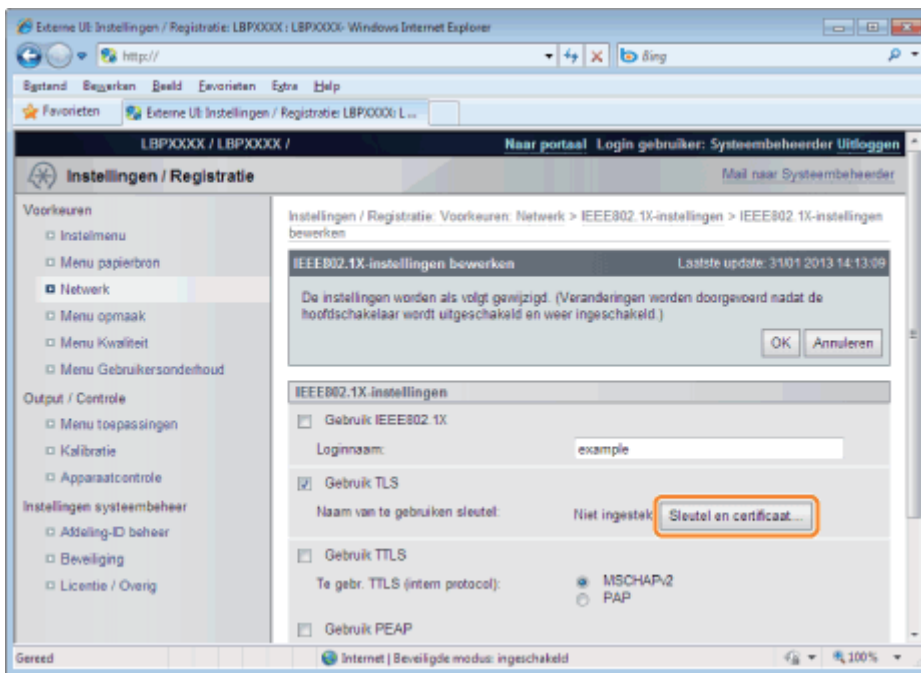

9

**Selecteer de sleutel die u wilt gebruiken en klik op [Standaard sleutelinstellingen].**

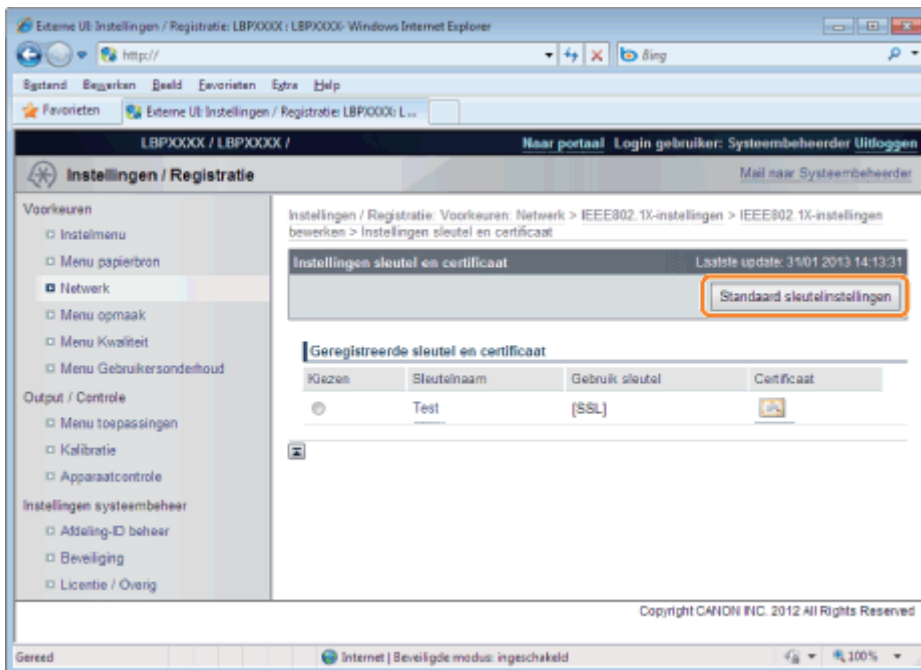

# 10

Schakel het selectievakje [Gebruik IEEE802.1X] in.

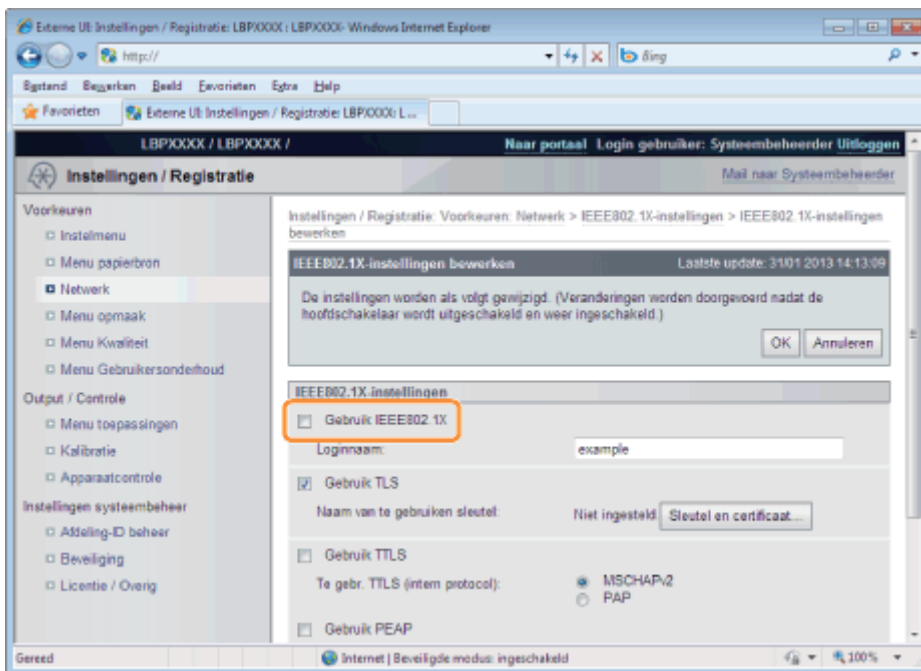

## Als er een bericht verschijnt

Er verschijnt een bericht als er iets verkeerd is met de instellingen. Zie de stappen 6 tot en met 9 en controleer de instellingen.

# 11

Klik op [OK].



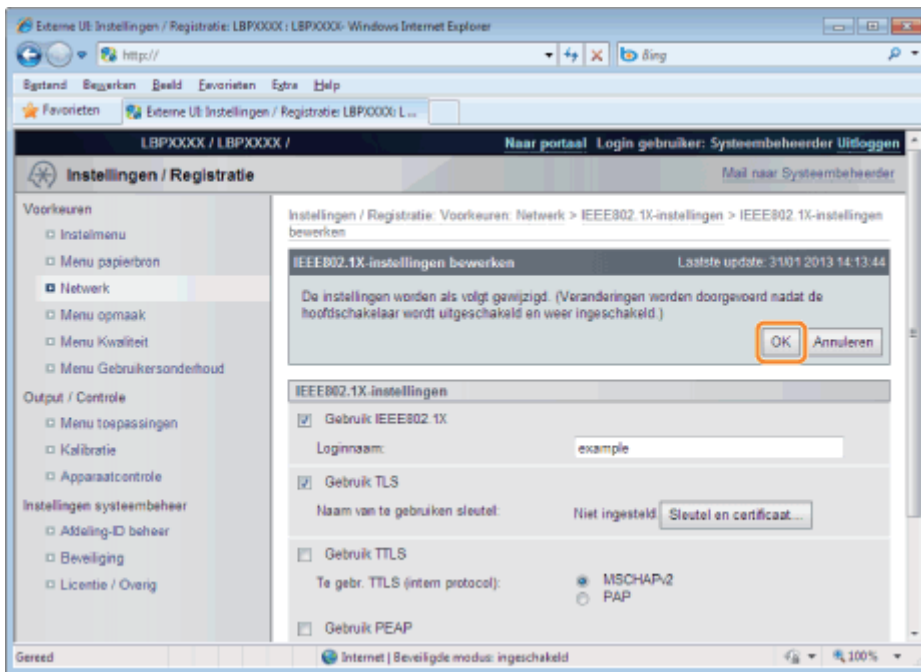

## 12

### Voer een harde reset uit of start de printer opnieuw op.

Voer een harde reset uit of start de printer opnieuw op.

→ Nadat u een harde reset hebt uitgevoerd of de printer opnieuw hebt opgestart, zijn de instellingen actief.

#### **OPMERKING**

##### **Een harde reset uitvoeren**

U kunt als volgt een harde reset uitvoeren.

1. Klik op [Instellingen / Registratie].
2. Selecteer [Apparaatcontrole] van het menu [Output / Controle].
3. Selecteer [Harde reset] en klik dan op [Uitvoeren].

# TTLS/PEAP Verificatie-informatie inschakelen

02X4-0AF

Schakel verificatie-informatie in om TTLS of PEAP te gebruiken met IEEE802.1X verificatie.

TTLS en PEAP voeren wederzijdse verificatie uit met behulp van het certificaat van de verificatieserver en de gebruikersnaam en het wachtwoord die zijn ingesteld in de printer.

## BELANGRIJK

### Teneinde een gebruikersnaam en een wachtwoord in te stellen

U moet vooraf de SSL versleutelde communicatiefunctie hebben ingesteld.

[Beveiligingsinstellingen](#)

## 1

Start de Externe UI en meld u aan als beheerder.

[De Externe UI starten](#)

## 2

Klik op [Instellingen / Registratie].

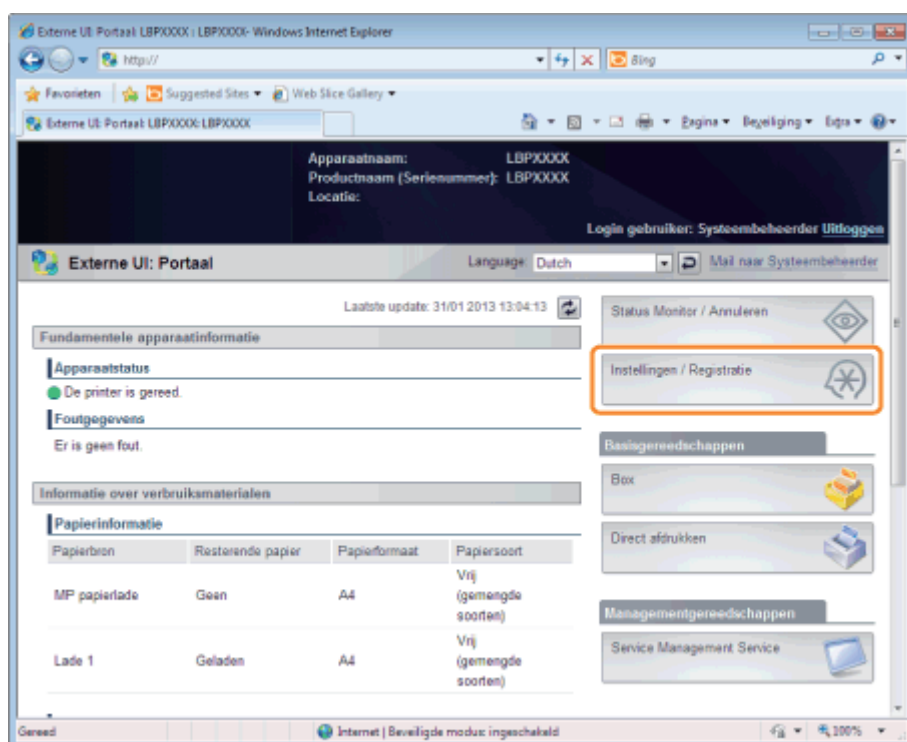

## 3

Selecteer [Netwerk] van het menu [Voorkeuren].

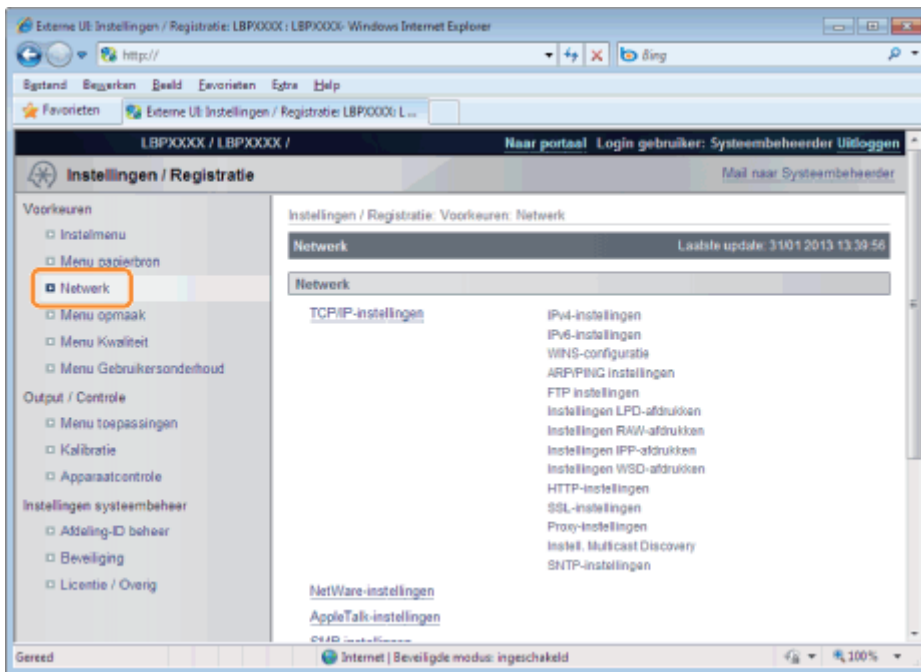

4

Klik op [IEEE802.1X-instellingen].

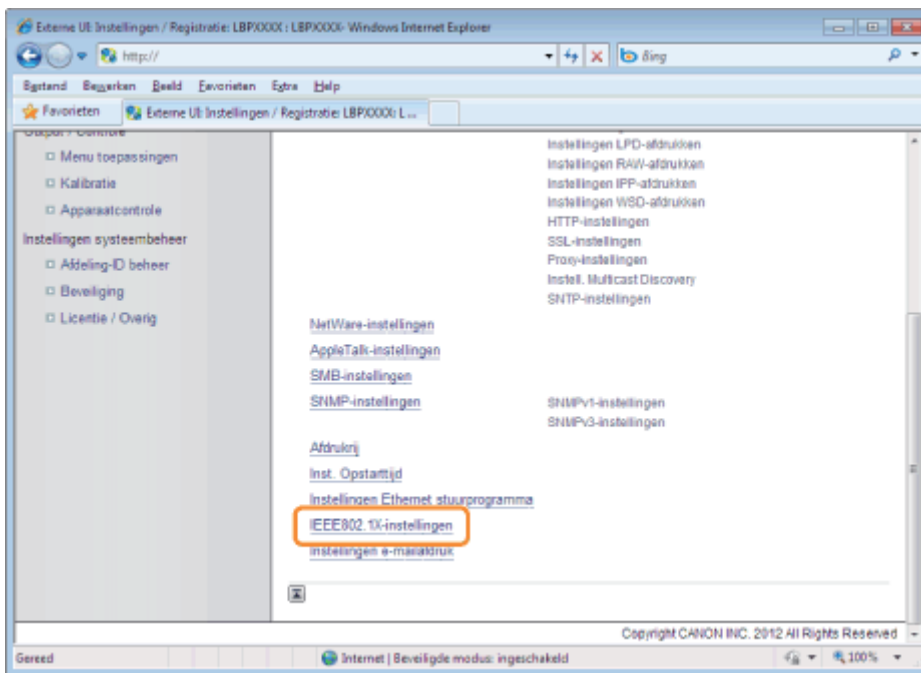

5

Klik op [Bewerken ...].

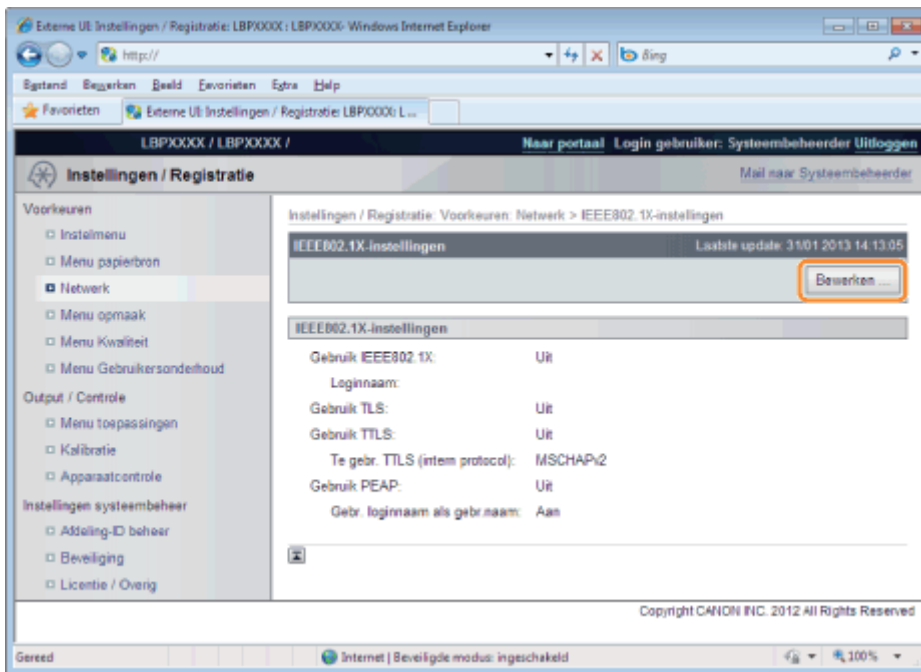

## 6

### Voer de loginnaam in.

U kunt maximaal 24 alfanumerieke tekens invoeren.

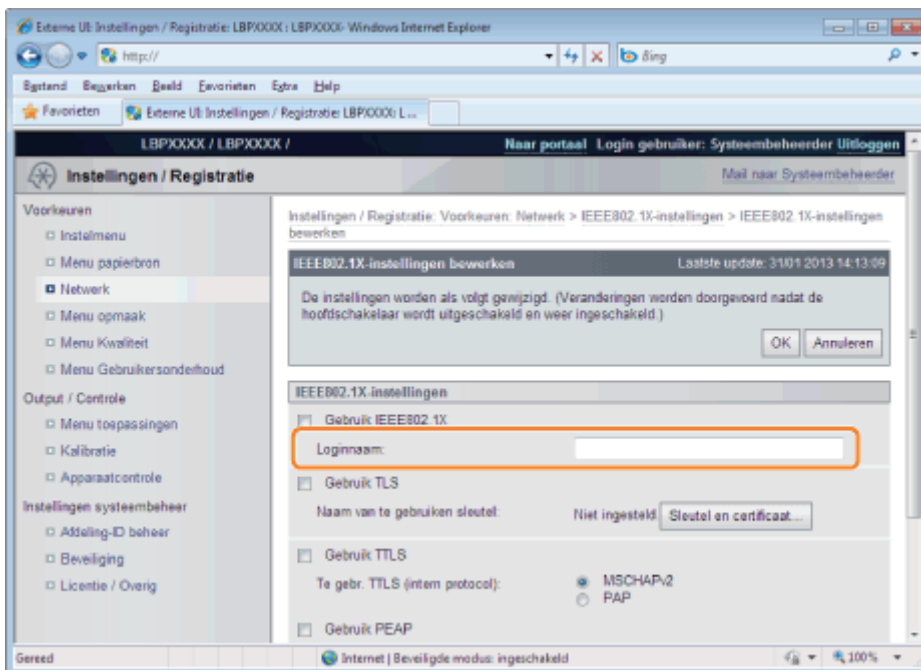

## 7

### Schakel het selectievakje [Gebruik TTLS] of [Gebruik PEAP] in.

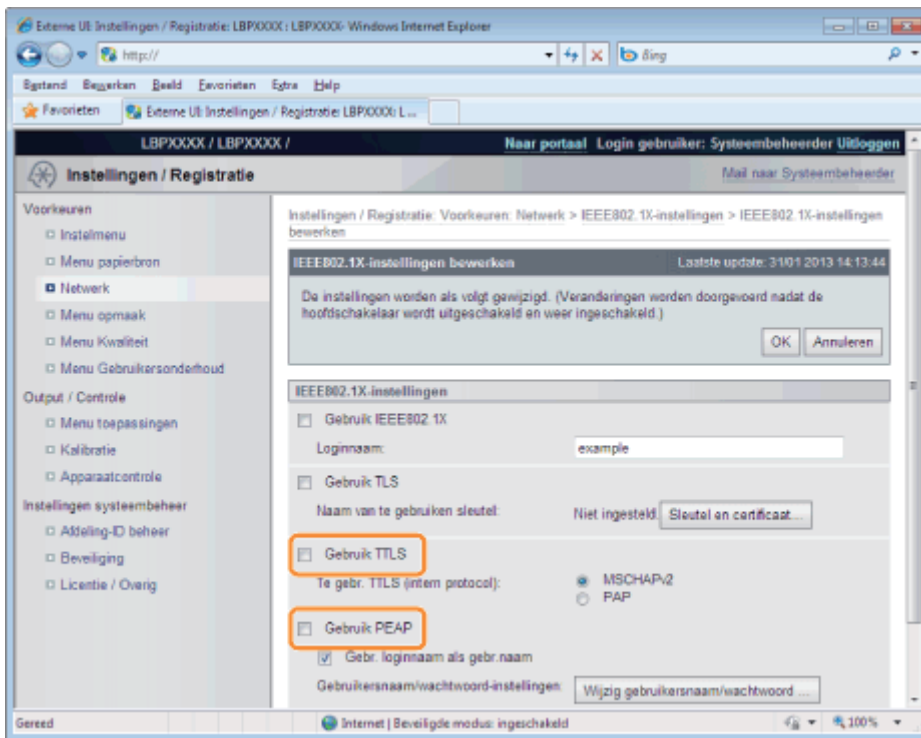

## Zo gebruikt u TTLS

Selecteer de interne TTLS verificatiemethode.

- (1) Schakel het selectievakje [MSCHAPv2] of [PAP] in.

## 8

**Klik op [Wijzig gebruikersnaam/wachtwoord ...].**

**Zo gebruikt u de loginnaam die is ingevoerd in stap 6, als de gebruikersnaam.**

Schakel het selectievakje [Gebr. loginnaam als gebr. naam] in.

## 9

**Voer de gebruikersnaam in.**

U kunt maximaal 24 alfanumerieke tekens invoeren.

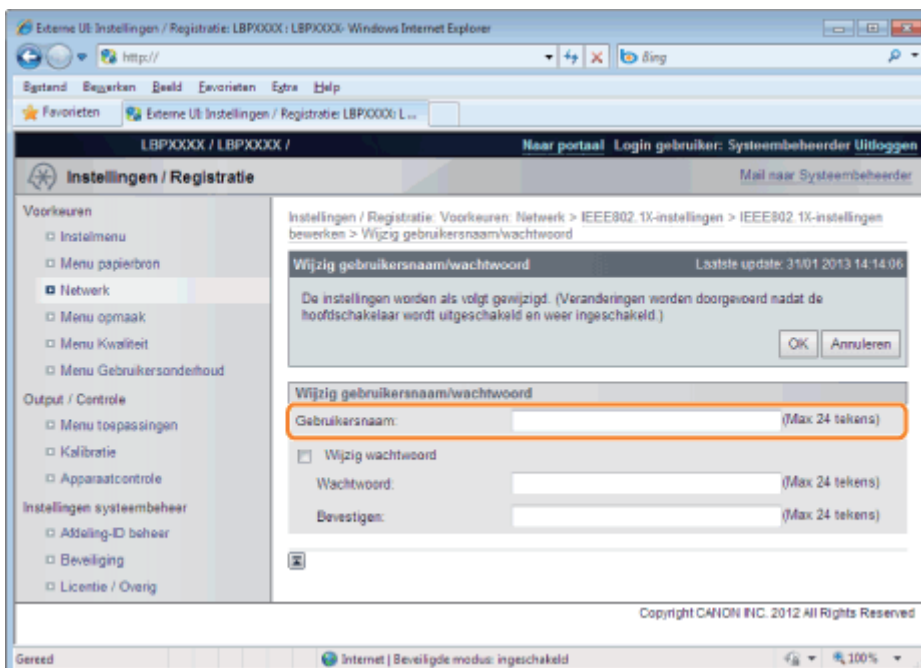

# 10

## Voer het wachtwoord in.

- (1) Schakel het selectievakje [Wijzig wachtwoord] in.
- (2) Voer het wachtwoord in.  
U kunt maximaal 24 tekens invoeren.
- (3) Voer hetzelfde wachtwoord in in het veld [Bevestigen].
- (4) Klik op [OK].

# 11

## Schakel het selectievakje [Gebruik IEEE802.1X] in.

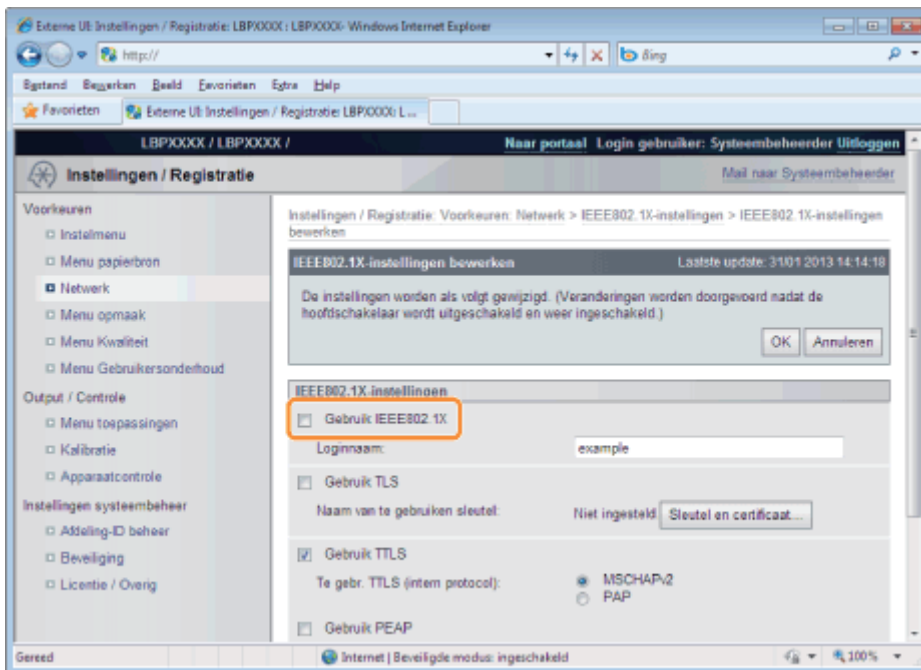

### **?** Als er een bericht verschijnt

Er verschijnt een bericht als er iets verkeerd is met de instellingen. Zie de stappen 6 tot en met 10 en controleer de instellingen.

# 12

## Klik op [OK].

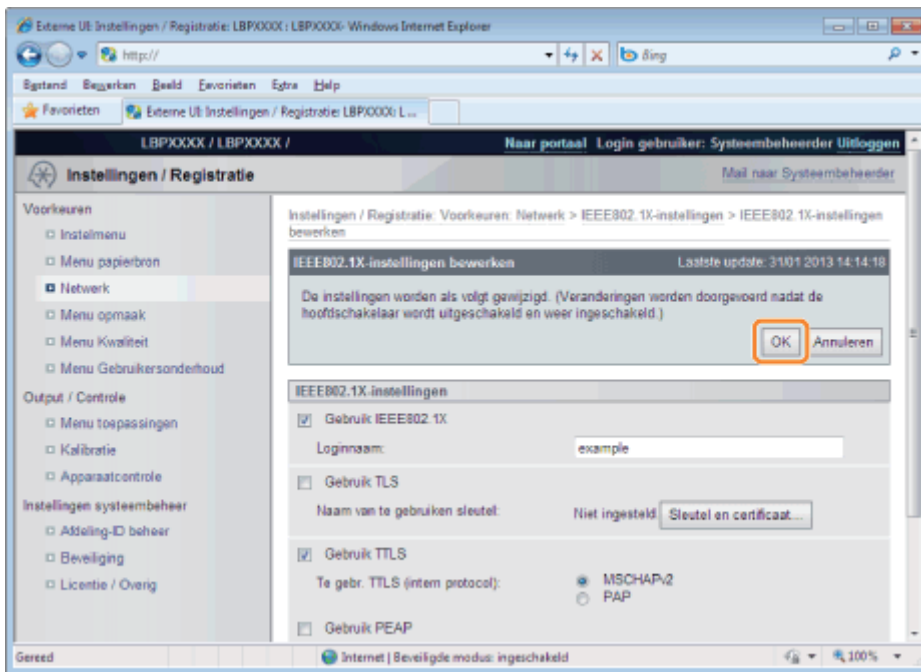

## 13

### Voer een harde reset uit of start de printer opnieuw op.

→ Nadat u een harde reset hebt uitgevoerd of de printer opnieuw hebt opgestart, zijn de instellingen actief.

#### **OPMERKING**

##### **Een harde reset uitvoeren**

U kunt als volgt een harde reset uitvoeren.

1. Klik op [Instellingen / Registratie].
2. Selecteer [Apparaatcontrole] van het menu [Output / Controle].
3. Selecteer [Harde reset] en klik dan op [Uitvoeren].

U kunt de netwerkinstellingen wijzigen aan de hand van verschillende methoden.

- Netwerkinstellingen
- Software die kan worden gebruikt voor de netwerkinstellingen

## Netwerkinstellingen

U kunt de volgende instellingen wijzigen met NetSpot Device Installer, de FTP-client of het bedieningspaneel van de printer.

### OPMERKING

#### De instellingen die u niet kunt opgeven met de FTP-client, NetSpot Device Installer of het bedieningspaneel

Geef deze op met een webbrowser (Extern UI).

(U kunt de instellingen echter niet opgeven met ↑, zelfs niet met de Externe UI.)

#### De itemnamen

In de volgende tabel gelden de tekens tussen haakjes uitsluitend voor de FTP-client.

Het item "[IP-adres] (INT\_ADDR)" wordt bijvoorbeeld als volgt weergegeven, afhankelijk van de toepassing.

- Webbrowser (Extern UI): [IP-adres]
- NetSpot Device Installer: [IP-adres]
- configuratiebestand van FTP-client: [INT\_ADDR]
- Bedieningspaneel: [IP-adres]

## Algemene instellingen

○ : Kan worden opgegeven — : Kan niet worden opgegeven

Optie	Inhoud	Standaard	Instellingen met NetSpot Device Installer	Instellingen met FTP-client	Instellingen met het bedieningspaneel
[Wachtwoord systeembeheerder] (ROOT_PWD)	Maximaal 16 tekens	(Leeg)	○	○	—
[Systeembeheerder] (SYS_CONTACT)	Maximaal 32 tekens	(Leeg)	○	○	—
[Apparaatnaam] (DEVICE_NAME)	Maximaal 32 tekens	LBP7680C/LBP7660C	○	○	—
[Locatie] (SYS_LOC)	Maximaal 32 tekens	(Leeg)	○	○	—
[Eindgebruiker's opdrachtverwerking toestaan] (USER_JOB_CONT)	Aan, Uit	Uit	—	○	—
Support Link					
[URL] (LINK_URL1)	Maximaal 128 alfanumerieke tekens	http://www.canon.com	—	○	—

## TCP/IP-instellingen (IP v. 4)

○ : Kan worden opgegeven — : Kan niet worden opgegeven

Optie	Inhoud	Standaard	Instellingen met NetSpot Device Installer	Instellingen met FTP-client	Instellingen met het bedieningspaneel
[Gebruik IPv4] (IPV4_USE)	Aan, Uit	Aan	—	○	○
[DHCP] (DHCP_ENB)	Aan, Uit	Uit	○	○	○
[RARP] (RARP_ENB)	Aan, Uit	Uit	○	○	○
[BOOTP] (BOOTP_ENB)	Aan, Uit	Uit	○	○	○
[IP-adres] (INT_ADDR)	IP-adres	0.0.0.0	○	○	○



[Subnet-masker] (NET_MASK)	IP-adres	0.0.0.0	<input type="radio"/>	<input type="radio"/>	<input type="radio"/>
[Gateway-adres] (DEF_GW)	IP-adres	0.0.0.0	<input type="radio"/>	<input type="radio"/>	<input type="radio"/>
[Primair DNS-serveradres] (DNS_PADDR)	IP-adres	0.0.0.0	<input type="checkbox"/>	<input type="radio"/>	<input type="radio"/>
[Secundaire DNS-serveradres] (DNS_SADDR)	IP-adres	0.0.0.0	<input type="checkbox"/>	<input type="radio"/>	<input type="radio"/>
[Hostnaam] (HOST_NAME)	Maximaal 47 tekens	"Canon" + "laatste 6 cijfers van het MAC-adres"	<input type="checkbox"/>	<input type="radio"/>	<input type="checkbox"/>
[Domeinnaam] (DOMAIN_NAME)	Maximaal 47 tekens	(Leeg)	<input type="checkbox"/>	<input type="radio"/>	<input type="checkbox"/>
[DNS Dynamic Update] (DDNS_ENB)	Aan, Uit	Uit	<input type="checkbox"/>	<input type="radio"/>	<input type="checkbox"/>
[WINS-resolutie] (WINS_ENB)	Aan, Uit	Uit	<input type="checkbox"/>	<input type="radio"/>	<input type="radio"/>
[WINS-serveradres] (WINS_SERVER)	IP-adres	0.0.0.0	<input type="checkbox"/>	<input type="radio"/>	<input type="checkbox"/>
[Bereik ID] (WINS_SCOPEID)	Maximaal 63 tekens	(Leeg)	<input type="checkbox"/>	<input type="radio"/>	<input type="checkbox"/>
[SMB-servernaam] (SMB_SERVER)	Maximaal 15 alfanumerieke tekens	(Leeg)	<input type="checkbox"/>	<input type="radio"/>	<input type="checkbox"/>
[SMB-werkgroepnaam] (SMB_WG)	Maximaal 15 alfanumerieke tekens	(Leeg)	<input type="checkbox"/>	<input type="radio"/>	<input type="checkbox"/>
[Gebruik ARP/PING] (ARP_PING_ENB)	Aan, Uit	Aan	<input type="checkbox"/>	<input type="radio"/>	<input type="radio"/>
[Gebruik FTP-afdrukken] (FTP_PRINT_ENB)	Aan, Uit	Uit	<input type="checkbox"/>	<input type="radio"/>	<input type="radio"/>
[FTP afdruk gebruikersnaam] (FTP_PRINT_USER)	Maximaal 24 tekens	(Leeg)	<input type="checkbox"/>	<input type="radio"/>	<input type="checkbox"/>
[Wachtwoord] (FTP_PRINT_PWD)	Maximaal 24 tekens	(Leeg)	<input type="checkbox"/>	<input type="radio"/>	<input type="checkbox"/>
[FTP-instellingen]	Aan, Uit	Uit	<input type="checkbox"/>	<input type="checkbox"/>	<input type="radio"/>
[Gebruik LPD-afdrukken] (LPD_ENB)	Aan, Uit	Aan	<input type="checkbox"/>	<input type="radio"/>	<input type="radio"/>
[Print LPD bannerpagina] (LPD_BANN)	Aan, Uit	Uit	<input type="checkbox"/>	<input type="radio"/>	<input type="checkbox"/>
[Gebruik RAW-afdrukken] (RAW_ENB)	Aan, Uit	Aan	<input type="checkbox"/>	<input type="radio"/>	<input type="radio"/>
[Gebruik bidirectionele communicatie] (RAW_BIDIR_ENB)	Aan, Uit	Uit	<input type="checkbox"/>	<input type="radio"/>	<input type="checkbox"/>
[Gebruik IPP-afdrukken] (IPP_ENB)	Aan, Uit	Uit	<input type="checkbox"/>	<input type="radio"/>	<input type="radio"/>
[SSL]	Aan, Uit (Vast ingesteld op OFF wanneer geen sleutel is geregistreerd.)	Uit	<input type="checkbox"/>	<input type="checkbox"/>	<input type="radio"/>
[IPP-authenticatie] (IPP_AUTH_ENB)	Aan, Uit	Aan	<input type="checkbox"/>	<input type="radio"/>	<input type="checkbox"/>
[Gebruikersnaam] (IPP_AUTH_ACCUNT1)	Maximaal 24 alfanumerieke tekens (Moeten worden ingevoerd wanneer u IPP-verificatie gebruikt)	(Leeg)	<input type="checkbox"/>	<input type="radio"/>	<input type="checkbox"/>
[Wachtwoord] (IPP_AUTH_PASSWD1)	Maximaal 24 alfanumerieke tekens (Moeten worden ingevoerd wanneer u IPP-verificatie gebruikt)	(Leeg)	<input type="checkbox"/>	<input type="radio"/>	<input type="checkbox"/>
[Gebruik WSD-afdrukken] (WSD_ENB)	Aan, Uit	Uit	<input type="checkbox"/>	<input type="radio"/>	<input type="radio"/>
[Gebruik WSD-bladeren] (WSD_BROWSING)	Aan, Uit	Uit	<input type="checkbox"/>	<input type="radio"/>	<input type="radio"/>
[Gebruik Multicast Discovery] (WSD_MULTICAST_DISCOVERY)	Aan, Uit	Uit	<input type="checkbox"/>	<input type="radio"/>	<input type="radio"/>
[Gebruik HTTP] (HTTP_ENB)	Aan, Uit	Aan	<input type="checkbox"/>	<input type="radio"/>	<input type="radio"/>
[Gebruik Proxy]	Aan, Uit	Uit	<input type="checkbox"/>	<input type="checkbox"/>	<input type="radio"/>
[HTTP Proxy Server-adres]	Maximaal 128 alfanumerieke tekens	(Leeg)	<input type="checkbox"/>	<input type="checkbox"/>	<input type="radio"/>
[HTTP Proxy Server-poortnummer]	0 tot 99999	80	<input type="checkbox"/>	<input type="checkbox"/>	<input type="radio"/>

[Gebruik Proxy binnen zelfde domein]	Aan, Uit	Uit	—	—	○
[Proxy-authenticatie]	Aan, Uit	Uit	—	—	○
[Gebruikersnaam]	Maximaal 24 alfanumerieke tekens	(Leeg)	—	—	○
[Wachtwoord]	Maximaal 24 alfanumerieke tekens	(Leeg)	—	—	○
[Respons van Discovery] (DISCOVERY_ENB)	Aan, Uit	Aan	—	○	○
[Scope naam] (DISCOVERY_SCOPE_NAME)	Scope-naam die moet worden gebruikt voor discovery met hulpprogramma's zoals NetSpot Device Installer. (Maximaal 32 tekens *)	default	—	○	—
[Gebruik SNTP] (SNTP_ENB)	Aan, Uit	Uit	—	○	○
[NTP-servernaam] (SNTP_ADDR)	IP-adres of hostnaam	(Leeg)	—	○	—
[Pollinginterval] (SNTP_INTERVAL)	Interval voor het synchroniseren van de tijd (1 tot 48 uur)	24	—	○	—

\* U kunt de volgende tekens niet gebruiken: "(", ")", ",", "!", "<", ">", "=", "~", ";", "+", "\*", "\".

## TCP/IP-instellingen (IP v. 6)

○ : Kan worden opgegeven — : Kan niet worden opgegeven

Optie	Inhoud	Standaard	Instellingen met NetSpot Device Installer	Instellingen met FTP-client	Instellingen met het bedieningspaneel
[Gebruik IPv6] (IPV6_USE)	Aan, Uit	Uit	—	○	○
[Gebruik stateless adres] (IPV6_STATELESS_USE)	Aan, Uit	Aan	—	○	—
[Gebruik handmatig adres] (IPV6_MANUAL_ADDR_USE)	Aan, Uit	Uit	—	○	—
[IP-adres] (IPV6_MANUAL_ADDR_SET)	IP-adres	(Leeg)	—	○	—
[Lengte voorvoegsel] (IPV6_MANUAL_ADDR_PREFIX)	0 tot 128	64	—	○	—
[Standaard routeradres] (IPV6_MANUAL_ROUTER_ADDR)	IP-adres	(Leeg)	—	○	—
[Gebruik DHCPv6] (IPV6_DHCPV6_USE)	Aan, Uit	Uit	—	○	—
[Primair DNS-serveradres] (IPV6_DNS_ADDRESS_PRI)	IP-adres	(Leeg)	—	○	—
[Secundaire DNS-serveradres] (IPV6_DNS_ADDRESS_SEC)	IP-adres	(Leeg)	—	○	—
[Gebr. IPv4-host/domeinnamen] (IPV6_DNS_NAME_SAME_AS_IPV4)	Aan, Uit	Uit	—	○	—
[Hostnaam] (IPV6_DNS_HOST_NAME_V6)	Maximaal 47 tekens	"Canon" + "laatste 6 cijfers van het MAC-adres"	—	○	—
[Domeinnaam] (IPV6_DNS_DOMAIN_NAME_V6)	Maximaal 47 tekens	(Leeg)	—	○	—
[DNS Dynamic Update] (IPV6_DNS_DYNAMIC_SET)	Aan, Uit	Uit	—	○	—
[Registreer handmatig adres] (IPV6_DNS_MANUAL)	Aan, Uit	Uit	—	○	—
[Registreer stateful adres] (IPV6_DNS_STATEFUL)	Aan, Uit	Uit	—	○	—
[Registreer stateless adres] (IPV6_DNS_STATELESS)	Aan, Uit	Uit	—	○	—

## NetWare-netwerkinstellingen

○ : Kan worden opgegeven — : Kan niet worden opgegeven

			<b>Instellingen</b>		
--	--	--	---------------------	--	--

Optie	Inhoud	Standaard	met NetSpot Device Installer	Instellingen met FTP-client	Instellingen met het bedieningspaneel
[Gebruik NetWare] (NW_ENB)	Aan, Uit	Uit	<input type="radio"/>	<input type="radio"/>	<input type="radio"/>
[Frame soort] (NW_FRAME_TYPE)	Frame-type dat wordt gebruikt door NetWare	AutoSense ([Automatische detectie])	<input type="radio"/>	<input type="radio"/>	<input type="radio"/>
[IPX Extern netwerknummer]	(Alleen weergave)	—	—	—	—
[Node nummer]	(Alleen weergave)	—	—	—	—
[Afdrukservice] (NW_PRINT_SERVICE)	Te gebruiken afdrukservice	ndsPserver([NDS PServer])	<input type="radio"/>	<input type="radio"/>	<input type="radio"/>
Bindery PServer					
[Naam bestandserver] (NW_PSERVER_FILE_SERVER_NAME)	Naam van de NetWare-bestandsserver waartoe de NetWare-afdrukservice behoort (1 tot 47 tekens)	(Leeg)	<input type="radio"/>	<input type="radio"/>	—
[Afdruk servernaam] (NW_PSERVER_PRINT_SERVER_NAME)	Naam van de te gebruiken NetWare-afdrukserver (1 tot 47 tekens)	(Leeg)	<input type="radio"/>	<input type="radio"/>	—
[Wachtwoord afdrukserver] (NW_PSERVER_PASSWD)	Wachtwoord voor toegang tot de afdrukserver (0 tot 20 tekens)	(Leeg)	<input type="radio"/>	<input type="radio"/>	—
[Printer nummer] (NW_PSERVER_PRINTER_NO)	Nummer voor de printer die is aangesloten op de NetWare-afdrukserver (0 tot 15)	0	<input type="radio"/>	<input type="radio"/>	—
[Service modus] (NW_PSERVER_SERVICE_MODE)	Te gebruiken servicestand psMode1: alleen het op dat moment geplaatste papier kan worden nagezien. psMode2: eventueel kan van papier worden gewisseld. psMode3: de volgorde van de taken wordt opnieuw bepaald zodat zo min mogelijk van papier hoeft te worden gewisseld. psMode4: de volgorde van de taken in een wachtrij wordt opnieuw bepaald zodat zo min mogelijk van papier hoeft te worden gewisseld.	psMode4	<input type="radio"/>	<input type="radio"/>	—
[Printer formulier] (NW_PSERVER_PRINTER_FORM)	Papierdefinitieformulier (0 tot 255)	0	<input type="radio"/>	<input type="radio"/>	—
[Pollinginterval] (NW_PSERVER_POLLING_INT)	Interval voor het controleren van de taken (1 tot 15 seconden)	5	<input type="radio"/>	<input type="radio"/>	—
[Grootte buffergeheugen] (NW_PSERVER_BUFFER_SIZE)	Omvang gegevensbuffer (1 tot 20 KB)	20	<input type="radio"/>	<input type="radio"/>	—
NDS PServer					
[Structuurnaam] (NW_NDSSERVER_TREE_NAME)	Naam van de NDS-structuur waartoe de NetWare-afdrukserver behoort (1 tot 32 tekens)	(Leeg)	<input type="radio"/>	<input type="radio"/>	—
	Naam van de context				

[Contextnaam] (NW_NDSSERVER_CONTEXT_NAME)	waartoe de NetWare-afdrukservr behoort (1 tot 255 tekens)	(Leeg)	<input type="radio"/>	<input type="radio"/>	—
[Afdruk servernaam] (NW_NDSSERVER_PRINT_SERVER_NAME)	Naam van de te gebruiken NetWare-afdrukservr (1 tot 64 tekens)	(Leeg)	<input type="radio"/>	<input type="radio"/>	—
[Wachtwoord afdruksservr] (NW_NDSSERVER_PRINT_SERVER_PASSWORD)	Wachtwoord voor toegang tot de afdruksservr (0 tot 20 tekens)	(Leeg)	<input type="radio"/>	<input type="radio"/>	—
[Printer nummer] (NW_NDSSERVER_PRINTER_NO)	Nummer voor de printer die is aangesloten op de NetWare-afdrukservr (0 tot 254)	0	<input type="radio"/>	<input type="radio"/>	—
[Service modus] (NW_NDSSERVER_SERVICE_MODE)	Te gebruiken servicestand psMode1: alleen het op dat moment geplaatste papier kan worden nagezien. psMode2: eventueel kan van papier worden gewisseld. psMode3: de volgorde van de taken wordt opnieuw bepaald zodat zo min mogelijk van papier hoeft te worden gewisseld. psMode4: de volgorde van de taken in een wachtrij wordt opnieuw bepaald zodat zo min mogelijk van papier hoeft te worden gewisseld.	psMode4	<input type="radio"/>	<input type="radio"/>	—
[Printer formulier] (NW_NDSSERVER_PRINTER_FORM)	Papierdefinitieformulier (0 tot 255)	0	<input type="radio"/>	<input type="radio"/>	—
[Pollinginterval] (NW_NDSSERVER_POLLING_INT)	Interval voor het controleren van de taken (1 tot 255 seconden)	5	<input type="radio"/>	<input type="radio"/>	—
[Grootte buffergeheugen] (NW_NDSSERVER_BUFFER_SIZE)	Omvang gegevensbuffer (3 tot 20 KB)	20	<input type="radio"/>	<input type="radio"/>	—
RPrinter					
[Naam bestandserver] (NW_RPRINTER_FILE_SERVER_NAME)	Naam van de NetWare-bestandsservr waartoe de NetWare-afdrukservr behoort (1 tot 47 tekens)	(Leeg)	<input type="radio"/>	<input type="radio"/>	—
[Afdruk servernaam] (NW_RPRINTER_PRINT_SERVER_NAME)	Naam van de te gebruiken NetWare-afdrukservr (1 tot 47 tekens)	(Leeg)	<input type="radio"/>	<input type="radio"/>	—
[Printer nummer] (NW_RPRINTER_PRINTER_NO)	Nummer voor de printer die is aangesloten op de NetWare-afdrukservr (0 tot 15)	0	<input type="radio"/>	<input type="radio"/>	—
NPrinter					
[Structuurnaam] (NW_NPRINTER_TREE_NAME)	Naam van de NPrinter-structuur waartoe de NetWare-afdrukservr behoort (1 tot 32 tekens)	(Leeg)	<input type="radio"/>	<input type="radio"/>	—
[Contextnaam] (NW_NPRINTER_CONTEXT_NAME)	Naam van de context waartoe de NetWare-afdrukservr behoort	(Leeg)	<input type="radio"/>	<input type="radio"/>	—

	(1 tot 256 tekens)				
[Afdruk servernaam] (NW_NPRINTER_PRINT_SERVER_NAME)	Naam van de te gebruiken NetWare-afdrukservers (1 tot 64 tekens)	(Leeg)	<input type="radio"/>	<input type="radio"/>	—
[Printer nummer](NW_NPRINTER_PRINTER_NO)	Nummer voor de printer die is aangesloten op de NetWare-afdrukservers (0 tot 254)	0	<input type="radio"/>	<input type="radio"/>	—

### AppleTalk-instellingen

: Kan worden opgegeven    — : Kan niet worden opgegeven

Optie	Inhoud	Standaard	Instellingen met NetSpot Device Installer	Instellingen met FTP-client	Instellingen met het bedieningspaneel
[Gebruik AppleTalk] (ATLK_ENB)	Aan, Uit	Uit	<input type="radio"/>	<input type="radio"/>	<input type="radio"/>
[Fase]†	Vast ingesteld op [Fase 2]	[Fase 2]	—	—	—
[Servicenaam] (APRINT_1)	Maximaal 32 tekens *1	LBP7680Cx/LBP7660Cdn	—	<input type="radio"/>	—
[Zone] (ATK_ZONE)	Maximaal 32 tekens *2	*	<input type="radio"/>	<input type="radio"/>	—
[Print modus]*3	[Open zowel Spool als Direct], [Open Spool], [Open Direct]	[Open zowel Spool als Direct]	—	—	—

\*1 "=", "@", "\*", ".", ":", " " en "~" kunnen niet worden gebruikt.

\*2 "=", "@", ".", ":", " " en "~" kunnen niet worden gebruikt.

\*3 Kan alleen worden opgegeven indien PS ROM of PS/Barcode ROM is geïnstalleerd.

### SMB-instellingen (alleen LBP7680Cx)

: kan worden opgegeven    — kan niet worden opgegeven

Optie	Inhoud	Standaard	Instellingen met NetSpot Device Installer	Instellingen met FTP-client	Instellingen met het bedieningspaneel
[Gebruik SMB-server](SMB_ENB)	Aan, Uit	Uit	—	<input type="radio"/>	<input type="radio"/>
[Servernaam] (SMB_SERVER)	Maximaal 15 tekens *	(Leeg)	—	<input type="radio"/>	—
[Werkgroepnaam] (SMB_WG)	Maximaal 15 tekens *	(Leeg)	—	<input type="radio"/>	—
[Commentaren](SMB_COMMENT)	Maximaal 48 tekens	(Leeg)	—	<input type="radio"/>	—
[Gebruik LM-aankondiging](SMB_LM_ENB)	Aan, Uit	Uit	—	<input type="radio"/>	—
[Gebruik SMB-afdrucken](SMB_PRINT_ENB)	Aan, Uit	Uit	—	<input type="radio"/>	<input type="radio"/>
[Printernaam](SMB_PRINTER)	Maximaal 13 tekens *	(Leeg)	—	<input type="radio"/>	—

\* U kunt geen spatie invoeren tussen de tekens.

### SNMP-instellingen

: Kan worden opgegeven    — : Kan niet worden opgegeven

Optie	Inhoud	Standaard	Instellingen met NetSpot Device Installer	Instellingen met FTP-client	Instellingen met het bedieningspaneel
[Gebruik SNMPv1] (SNMP_V1_ENB)	Aan, Uit	Aan	—	<input type="radio"/>	<input type="radio"/>

[Gebruik Community-naam 1] (SNMP_COMMUNITY1_ENB)	Aan, Uit	Aan	—	<input type="radio"/>	—
[Community-naam 1] (SNMP_COMMUNITY1_NAME)	Maximaal 32 tekens	public	—	<input type="radio"/>	—
[MIB toegangsrechten] (SNMP_COMMUNITY1_ACCESS)	RW, RO ([Lezen/schrijven], [Alleen lezen])	RO ([Alleen lezen])	—	<input type="radio"/>	—
[Gebruik Community-naam 2] (SNMP_COMMUNITY2_ENB)	Aan, Uit	Uit	—	<input type="radio"/>	—
[Community-naam 2] (SNMP_COMMUNITY2_NAME)	Maximaal 32 tekens	public2	—	<input type="radio"/>	—
[MIB toegangsrechten] (SNMP_COMMUNITY2_ACCESS)	RW, RO ([Lezen/schrijven], [Alleen lezen])	RO ([Alleen lezen])	—	<input type="radio"/>	—
[Gebruik SNMPv3] (SNMP_V3_ENB)	Aan, Uit	Uit	—	<input type="radio"/>	<input type="radio"/>
[Haal printerbeheerinformatie van host] (SNMP_GET_PRT_MNG_INFO)	Aan, Uit	Uit	—	<input type="radio"/>	—
[SNMP-pakketten weigeren als in Sluimermodus]	Aan, Uit	Uit	—	—	<input type="radio"/>

### Gebruikersinstellingen (SNMPv3)

: Kan worden opgegeven — : Kan niet worden opgegeven

Optie	Inhoud	Standaard	Instellingen met NetSpot Device Installer	Instellingen met FTP-client	Instellingen met het bedieningspaneel
[Gebruikersnaam]	Maximaal 32 alfanumerieke tekens	initial	—	—	—
[MIB toegangsrechten]	[Lezen/schrijven], [Alleen lezen]	[Lezen/schrijven]	—	—	—
[Beveiligingsinstellingen]	[Authenticatie Ja/Versleuteling Ja], [Authenticatie Ja/Versleuteling Nee], [Authenticatie Nee/Versleuteling Nee]	[Authenticatie Ja/Versleuteling Ja]	—	—	—
[Authenticatie algoritme]	[MD5], [SHA1]	[MD5]	—	—	—
[Authenticatie wachtwoord] *	6 tot 16 alfanumerieke tekens	initial	—	—	<input type="radio"/>
[Versleuteling algoritme]	[DES], [AES]	[DES]	—	—	—
[Wachtwoordversleuteling]	6 tot 16 alfanumerieke tekens	initial	—	—	<input type="radio"/>

\* Kan uitsluitend worden opgegeven wanneer de functie voor SSL versleutelde communicatie is geactiveerd op de printer. (Als de functie voor SSL versleutelde communicatie niet is geactiveerd, geeft u de instelling op via het bedieningspaneel van de printer.)

### Contextinstellingen (SNMPv3)

: Kan worden opgegeven — : Kan niet worden opgegeven

Optie	Inhoud	Standaard	Instellingen met NetSpot Device Installer	Instellingen met FTP-client	Instellingen met het bedieningspaneel
[Contextnaam 1] - [Contextnaam 5]	Maximaal 32 alfanumerieke tekens	(Leeg)	—	—	—

### Spoolerinstellingen (alleen LBP7680Cx)

: kan worden opgegeven — kan niet worden opgegeven

Optie	Inhoud	Standaard	Instellingen met NetSpot Device Installer	Instellingen met FTP-client	Instellingen met het bedieningspaneel
[Gebruik Spooler](SPOOL_ENB)	Aan, Uit	Uit	—	<input type="radio"/>	<input type="radio"/>

## Instelling opstarttijd

: Kan worden opgegeven —  : Kan niet worden opgegeven

Optie	Inhoud	Standaard	Instellingen met NetSpot Device Installer	Instellingen met FTP-client	Instellingen met het bedieningspaneel
[Opstarttijd] (STRT_DELAY_TIME)	De wachttijd vanaf het moment dat u de printer aanzet tot het moment dat de printer het adres krijgt (0 tot 300 seconden)	0	—	<input type="radio"/>	<input type="radio"/>

## Instelling Ethernet-stuurprogramma

: kan worden opgegeven —  kan niet worden opgegeven

Optie	Inhoud	Standaard	Instellingen met NetSpot Device Installer	Instellingen met FTP-client	Instellingen met het bedieningspaneel
[Automatische detectie]	Aan, Uit	Aan	—	—	<input type="radio"/>
[Communicatie-modus]	[Half duplex], [Full duplex]	[Half duplex]	—	—	<input type="radio"/>
[Type ethernet]	[10 Base-T], [100 Base-TX], [1000 Base-T]	[10 Base-T]	—	—	<input type="radio"/>

## Afdrukinstellingen e-mail

: kan worden opgegeven —  kan niet worden opgegeven

Optie	Inhoud	Standaard	Instellingen met NetSpot Device Installer	Instellingen met FTP-client	Instellingen met het bedieningspaneel
[POP3-servernaam](EMAIL_POP_ADDR)	Maximaal 48 tekens	(Leeg)	—	<input type="radio"/>	—
[POP3-gebruikersnaam](EMAIL_POP_ACCOUNT)	Maximaal 32 tekens	(Leeg)	—	<input type="radio"/>	—
[Wachtwoord](EMAIL_POP_PASSWD)	Maximaal 32 tekens	(Leeg)	—	<input type="radio"/>	—
[POP3 RX-interval](EMAIL_POP_INTERVAL)	0 tot 90 minuten	0*	—	<input type="radio"/>	<input type="radio"/>
[POP3 RX](EMAIL_PRINT_ENB)	Aan, Uit	Uit	—	<input type="radio"/>	<input type="radio"/>
[POP3-server poortnummer](EMAIL_POP_PORTNO)	0 tot 65535	110	—	<input type="radio"/>	—
[SMTP RX]	Aan, Uit	Uit	—	—	<input type="radio"/>
[SMTP-server poortnummer]	0 tot 65535	25	—	—	—

\* Als [0] is ingesteld, wordt de automatische e-mailontvangst naar de server niet uitgevoerd.

## Instellingen Externe UI

: Kan worden opgegeven —  : Kan niet worden opgegeven

Optie	Inhoud	Standaard	Instellingen met NetSpot Device Installer	Instellingen met FTP-client	Instellingen met het bedieningspaneel
[Extern UI](RUI_ENB)*	De Externe UI Aan of Uit schakelen	Aan	—	<input type="radio"/>	<input type="radio"/>
[Gebruik SSL]	Aan, Uit	Uit	—	—	<input type="radio"/>

\* Kan alleen worden opgegeven via de FTP-client of het bedieningspaneel van de printer

## Toegestane ontvangende MAC-adresinstellingen

○ : Kan worden opgegeven — : Kan niet worden opgegeven

Optie	Inhoud	Standaard	Instellingen met NetSpot Device Installer	Instellingen met FTP-client	Instellingen met het bedieningspaneel
[MAC-adresfilter]	Aan, Uit	Uit	—	—	○
[MAC-adres]	(Alleen weergave)	—	—	—	○

### Software die kan worden gebruikt voor de netwerkinstellingen

U kunt de netwerkinstellingen voor deze printer aanbrengen met de volgende software.

○ : Kan worden opgegeven

— : Kan niet worden opgegeven

△ : Een deel van de instellingen kan worden opgegeven

Type instelling	Webbrowser (Extern UI)	FTP-client	NetSpot Device Installer	ARP/PING-commando	Bedieningspaneel van de printer
Het Ethernet-stuurprogramma configureren <ul style="list-style-type: none"> <li>"De transmissiesnelheid of overdrachtsmodus van het netwerk wijzigen"</li> </ul>	○	—	—	—	○
Spoolfunctie instellen (alleen LBP7680Cx) <ul style="list-style-type: none"> <li>"Spoolfunctie instellen (alleen LBP7680Cx)"</li> </ul>	○	○	—	—	○
De communicatieomgeving configureren <ul style="list-style-type: none"> <li>"De instelling voor de opstartwachtijd opgeven"</li> </ul>	△	△	—	—	○
Het IP-adres van de printer instellen <ul style="list-style-type: none"> <li>"Het IP-adres instellen (IP v. 4)"</li> </ul>	○	—	○	○	○
Het TCP/IP-protocol instellen <ul style="list-style-type: none"> <li>"De protocolinstellingen configureren"</li> </ul>	○	○	△	—	△
IP v. 6 instellen <ul style="list-style-type: none"> <li>"IP v. 6 instellen"</li> </ul>	○	○	—	△	△
De NetWare-protocolinstellingen voorbereiden <ul style="list-style-type: none"> <li>"NetWare configureren"</li> </ul>	—	—	○	—	—
Het NetWare-protocol instellen <ul style="list-style-type: none"> <li>"De protocolinstellingen configureren"</li> </ul>	○	○	△	—	—
Het AppleTalk-protocol instellen <ul style="list-style-type: none"> <li>"Netwerkinstellingen voor de printer (AppleTalk)"</li> </ul>	○	○	△	—	△
De apparaatnaam of beheerdersgegevens wijzigen <ul style="list-style-type: none"> <li>"Beveiligingsinstellingen"</li> </ul>	○	○	△	—	—
Het beheerderswachtwoord wijzigen <ul style="list-style-type: none"> <li>"Beveiligingsinstellingen"</li> </ul>	○	○	○	—	—
De taakbedieningstoestemming voor eindgebruikers opgeven <ul style="list-style-type: none"> <li>"Beveiligingsinstellingen"</li> </ul>	○	○	—	—	—
De taakaanvragen door					



bepaalde apparaten beperken ❖ "Beveiligingsinstellingen"	○	—	—	—	○
Instellingen toetsblokkering ❖ "Beveiligingsinstellingen"	○	—	—	—	—
Afdrukinstellingen e-mail wijzigen ❖ "E-maildata ontvangen op de mailserver en afdrukken (E-mail Print)"	○	○	—	—	△

# De netwerkinstellingen initialiseren

02X4-069

Als u de netwerkinstellingen voor de printer wilt terugzetten op de standaardwaarden, gebruikt u het bedieningspaneel van de printer.

## **"De netwerkinstellingen initialiseren met het bedieningspaneel van de printer"**

Initialiseer de netwerkinstellingen via het bedieningspaneel terwijl u het display van de printer controleert.

### **BELANGRIJK**

#### **Let op bij het initialiseren van de netwerkinstellingen**

Zorg ervoor dat de printer niet in werking is wanneer u de netwerkinstellingen initialiseert.

Als de netwerkinstellingen worden geïntialiseerd terwijl de printer gegevens ontvangt of bezig is met afdrucken, worden de gegevens mogelijk niet juist afgedrukt of kunnen papierstoringen of schade aan de printer optreden.

### **OPMERKING**

#### **Het controleren van de actuele instellingen**

 ["De printerinstellingen controleren"](#)

# De netwerkinstellingen initialiseren met het bedieningspaneel van de printer

02X4-06A

1

Druk op [  ] (  : Instellingen ).

2

Selecteer [Netwerk] met [ ▲ ] en [ ▼ ], druk daarna op [OK].

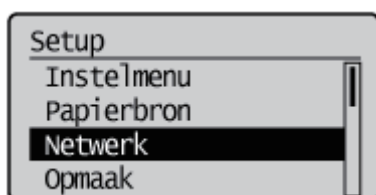

Wanneer het bericht wordt weergegeven, drukt u op [OK].

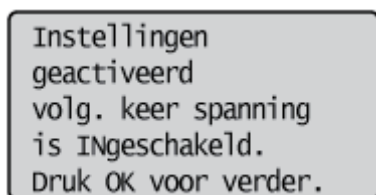

3

Selecteer [Beginw. netwerkinst.] met [ ▲ ] en [ ▼ ], druk daarna op [OK].

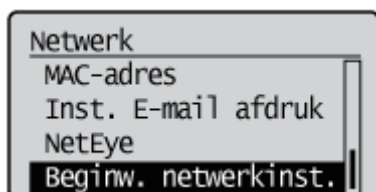

4

Selecteer [Ja] met [ ▼ ], druk daarna op [OK].

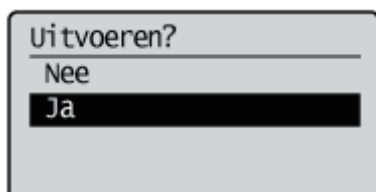

# Het MAC-adres controleren

02X4-06C

U hebt het MAC-adres van de printer nodig om het IP-adres in te stellen met behulp van NetSpot Device Installer of de ARP/PING-opdracht. U kunt MAC-adressen op de volgende twee manieren controleren.

- ❖ "Het Network Ethernet Stuurprogrammascherm controleren vanuit een Externe UI"
- ❖ "Een Networkstatusafdruk maken van het bedieningspaneel van de printer en deze afdruk controleren"

## Het Network Ethernet Stuurprogrammascherm controleren vanuit een Externe UI

### 1

**Start de Externe UI en meld u aan als beheerder.**

- ❖ "De Externe UI starten"

### 2

**Klik op [Instellingen / Registratie].**

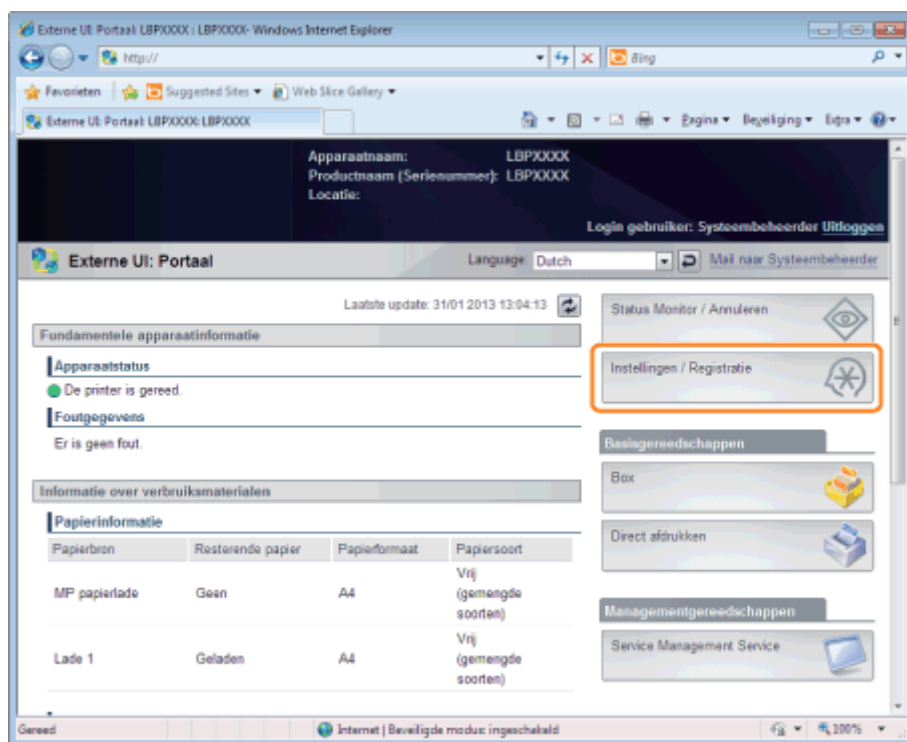

### 3

**Selecteer [Netwerk] van het menu [Voorkeuren].**

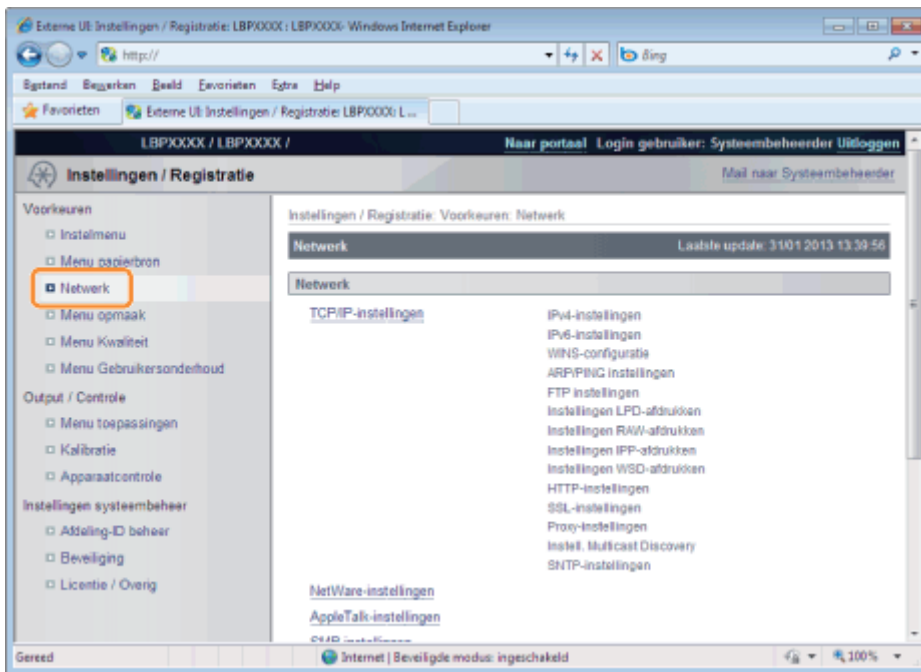

4

Klik op [Instellingen Ethernet stuurprogramma].

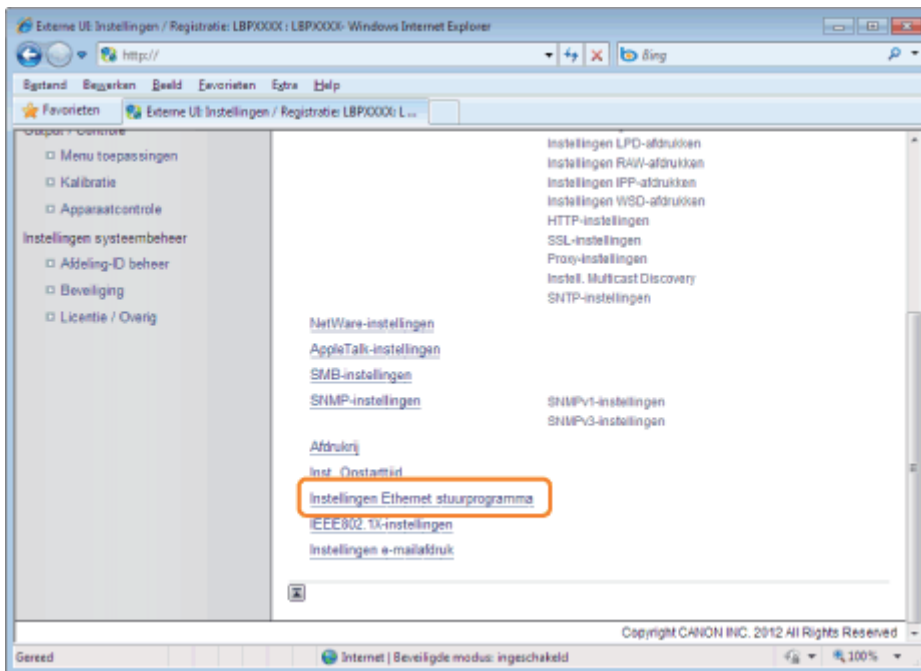

5

Controleer het MAC-adres.

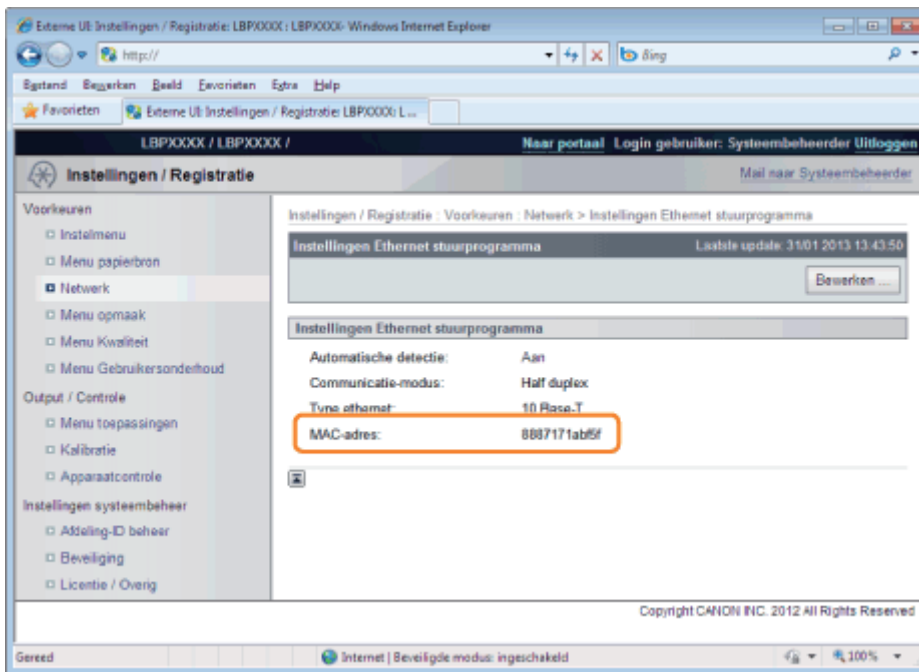

## Een Networkstatusafdruk maken van het bedieningspaneel van de printer en deze afdruk controleren

### OPMERKING

#### Plaats A4-papier

De netwerkstatusafdruk moet worden afgedrukt op A4-papier.

Zorg ervoor dat A4-papier is geplaatst bij het afdrucken van de netwerkstatus.

## 1

**Plaats papier van A4-formaat in de multifunctionele lade of de papierlade.**

➤ Papierinvoer en -uitvoer

## 2

**Druk op [  /  ] (  /  ): Hulpprogramma).**

## 3

**Selecteer [Statusafdruk netwerk] met [ ▲ ] en [ ▼ ], druk daarna op [OK].**

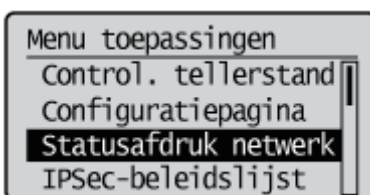

## 4

**Selecteer [Ja] met [ ▼ ], druk daarna op [OK].**

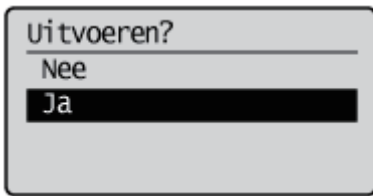

† De netwerkstatusafdruk wordt afgedrukt. Het MAC-adres (A) wordt aangeduid bij [Ethernet Driver Settings] linksboven op de netwerkstatusafdruk.

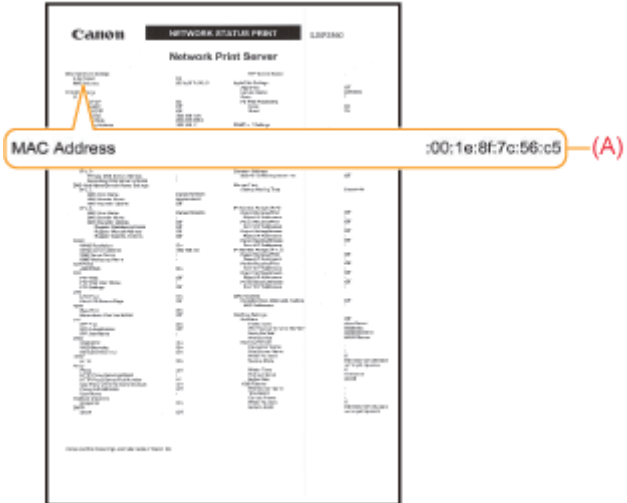

## Netwerkinstellingen voor de printer (TCP/IP)

02X4-06E

De volgende taken moeten worden uitgevoerd om de printer te gebruiken in het TCP/IP-netwerk.





## Het IP-adres instellen (IP v. 4)

02X4-06F

Hier volgen drie methoden om het IP-adres in te stellen.

### **Het IP-adres instellen met het bedieningspaneel van de printer**

Het IP-adres instellen via het bedieningspaneel van de printer terwijl u het display van de printer controleert.

### **Het IP-adres instellen met de opdracht ARP/PING**

Het IP-adres instellen met de opdracht ARP/PING vanaf de opdrachtprompt.

### **Het IP-adres instellen met NetSpot Device Installer**

Het IP-adres instellen met NetSpot Device Installer van de meegeleverde cd-rom.

#### **BELANGRIJK**

##### **Wanneer u het IP-adres instelt met de opdracht ARP/PING of met NetSpot Device Installer**

Het MAC-adres van de printer is nodig. Zie "[Het MAC-adres controleren](#)" voor meer informatie over de procedure voor het controleren van het MAC-adres.

##### **Voordat u het IP-adres instelt**

Zorg ervoor dat de printer is aangesloten op het netwerk en de printer aanstaat.

#### **OPMERKING**

##### **Als u het IP-adres hebt gewijzigd na de installatie van het printerstuurprogramma**

Geef de poort die moet worden gebruikt, opnieuw op in het printerstuurprogramma.

-  "[Een computer configureren die het afdrucken uitvoert](#)"



# Het IP-adres instellen met het bedieningspaneel van de printer

02X4-06H

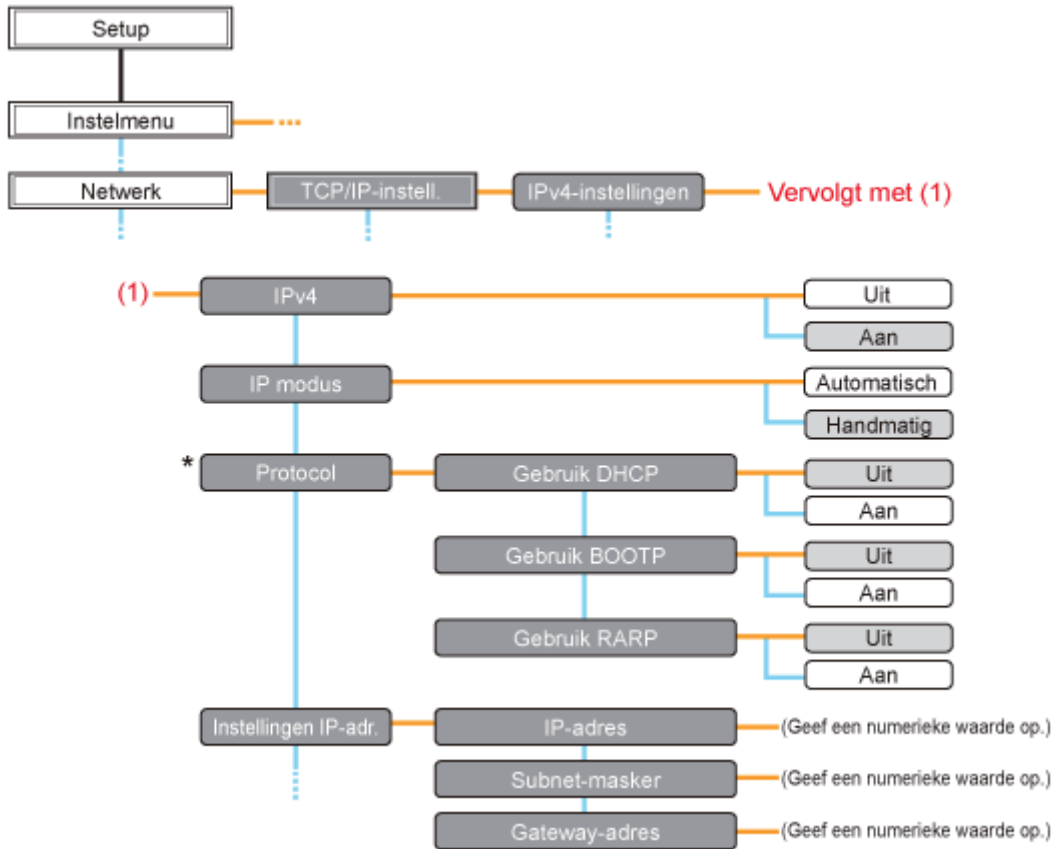
Gebruik voor het instellen van het IP-adres met het bedieningspaneel van de printer de volgende menuhërarchiën.



\* [Protocol] wordt weergegeven wanneer [IP modus] is ingesteld op [Automatisch].

- Door op [  ] (  : Instellingen) te drukken, opent u het gemeenschappelijke Setup-menu.
  - geeft aan dat de procedure wordt uitgevoerd door te drukken op [ ▲ ] of [ ▼ ] op het bedieningspaneel.
  - geeft aan dat de procedure wordt uitgevoerd door te drukken op [OK] op het bedieningspaneel.

## BELANGRIJK

### Nadat u het IP-adres hebt ingesteld

Voer een harde reset uit of start de printer opnieuw op om de instellingen te activeren.  
Zie "Alle taken annuleren (Hard reset)" voor meer informatie over een harde reset.

### Omhoog gaan in de hiërarchie

Druk op [  ] (  : Terug).

### Het bedieningspaneel

Zie "Bedieningspaneel" voor meer informatie over het bedieningspaneel.

## 1

Druk op [  ] (  : Instellingen), kies [Netwerk] met [ ▲ ] en [ ▼ ] en druk dan op [OK].

Wanneer het bericht wordt weergegeven, drukt u op [OK].

† U kunt de instellingen opgeven wanneer de printer online (het indicatielampje  Online brandt) of offline is (het

## 2

Selecteer [TCP/IP-instell.] met [ ▲ ] en [ ▼ ] en druk dan op [OK].

## 3

Selecteer [IPv4-instellingen] met [ ▲ ] en [ ▼ ] en druk dan op [OK].

## 4

Stel in op [IPv4].

- (1) Nadat u [IPv4] heeft gekozen met behulp van [ ▲ ] of [ ▼ ], drukt u op [OK].
- (2) Nadat u [Aan] heeft gekozen met behulp van [ ▲ ] of [ ▼ ], drukt u op [OK].

## 5

Selecteer de methode voor het instellen van het IP-adres.

- (1): Selecteer [IP modus] met [ ▲ ] en [ ▼ ] en druk dan op [OK].
- (2): Selecteer een methode voor het instellen van het IP-adres met [ ▲ ] en [ ▼ ] en druk op [OK].

[Automatisch]:	Selecteer deze optie wanneer u het IP-adres instelt met DHCP, BOOTP of RARP.
[Handmatig]:	Selecteer deze optie wanneer u het IP-adres rechtstreeks op de printer opgeeft.

## 6

Configureer het IP-adres.

- Als u [Automatisch] hebt geselecteerd in stap 5
- Als u [Handmatig] hebt geselecteerd in stap 5

**Als u [Automatisch] hebt geselecteerd in stap 5**

- 1. Selecteer [Protocol] met [ ▲ ] en [ ▼ ] en druk op [OK].**
- 2. Selecteer [Aan] voor de optie die moet worden gebruikt bij het instellen van het IP-adres.**

[Gebruik DHCP]:	Hiermee wordt een IP-adres opgehaald via DHCP. (De DHCP-server moet actief zijn.)
[Gebruik BOOTP]:	Hiermee wordt een IP-adres opgehaald via BOOTP. (De BOOTP-daemon moet actief zijn.)
[Gebruik RARP]:	Hiermee wordt een IP-adres opgehaald via RARP. (De RARP-daemon moet actief zijn.)

### OPMERKING

#### Wanneer u DHCP, BOOTP of RARP gebruikt

- U kunt alleen RARP, BOOTP of DHCP selecteren. Een van de volgende kan worden gebruikt: DHCP, BOOTP of RARP. Als er een instelling op[Aan] staat, staan de andere twee automatisch op [Uit].
-

Omdat het vaststellen of DHCP, BOOTP en RARP beschikbaar zijn ongeveer twee minuten kan duren, is het raadzaam om de protocollen die niet worden gebruikt in te stellen op [Uit].

### Wanneer u DHCP gebruikt

Als u de printer uit- en weer inschakelt, kunt u mogelijk niet meer afdrucken. Dit komt omdat een ander IP-adres wordt toegewezen dan het adres dat eerder werd gebruikt.

Als u DHCP gebruikt, raadpleegt u de netwerkbeheerder en kiest u een van de volgende oplossingen.

- De functie DNS Dynamic Update opgeven
  - ✦ "De protocolinstellingen configureren"
- De instellingen zodanig opgeven dat telkens hetzelfde IP-adres wordt toegewezen bij het opstarten van de printer

### 3. Stel het IP-adres, het subnetmasker en het gatewayadres eventueel handmatig in.

Wanneer u deze items handmatig instelt, gaat u omhoog in de hiërarchie door op [  ] (  : Terug) te drukken en voert u de procedure uit die wordt beschreven bij "Als u [Handmatig] hebt geselecteerd in stap 5".

- † Geef ook als u DHCP, BOOTP of RARP gebruikt het IP-adres, subnetmasker en gatewayadres op. Als het niet mogelijk is om informatie op te halen bij de DHCP-, BOOTP- en RARP-servers, worden de handmatig opgegeven waarden gebruikt.

#### OPMERKING

##### Wanneer u DHCP, BOOTP of RARP gebruikt

U kunt alleen RARP, BOOTP of DHCP selecteren.

Nadat de printer opnieuw is opgestart, worden de waarden weergegeven die zijn opgehaald via DHCP, BOOTP en RARP.

(Als de waarden eerder werden opgegeven, overschrijven die waarden de opgehaalde waarden.)





### 4. Ga verder met stap 7.

## Als u [Handmatig] hebt geselecteerd in stap 5

1. Selecteer [Instellingen IP-adr.] met [  ] en [  ] en druk op [OK].
2. Selecteer [IP-adres], [Subnet-masker] en [Gateway-adres] met [  ] en [  ], druk op [OK].
3. [IP-adres], [Subnet-masker] en [Gateway-adres] zijn ingesteld.

#### OPMERKING

##### Waardes invoeren in [IP-adres], [Subnet-masker] en [Gateway-adres].

1. Druk op [  ] en [  ] om de cursor te verplaatsen naar elk veld (een gebied gescheiden door punten voor het invoeren van driecijferige getallen) waarin u de respectievelijke waarden van het adres wilt invoeren.  
(Het cijfer in het veld knippert, zodat u de waarde kunt invoeren.)
2. Voer de waarde in. (Met een druk op [  ] neemt de waarde toe en met een druk op [  ] neemt de waarde af.)
3. Nadat u de waarden in alle velden hebt ingevoerd, bevestigt u de instelling door op [OK] te drukken.

### 4. Ga verder met stap 7.

# 7

## Voer een harde reset uit of start de printer opnieuw op.

Nadat u een harde reset hebt uitgevoerd of de printer opnieuw hebt opgestart, zijn de instellingen actief.

#### OPMERKING

##### Informatie over een harde reset



# Het IP-adres instellen met de opdracht ARP/PING

02X4-06J

## OPMERKING

### Als uw computer en de printer via de router op elkaar zijn aangesloten

U kunt het IP-adres niet instellen met de opdracht ARP/PING.

## 1

Voer de opdrachtprompt uit.

## OPMERKING

### Als u werkt met Windows

Voer de opdrachtprompt uit aan de hand van de volgende procedure.

- Open het menu Start en selecteer [Alle programma's] of [Programma's] → [Bureau-accessoires] → [Opdrachtprompt].

### Als u werkt met Macintosh

Voer de volgende procedure uit.

- 1 Start Terminal.
  - Selecteer de harde schijf die u gebruikt → [Applicaties] → de map [Hulpprogramma's] en dubbelklik vervolgens op het pictogram [Terminal].
- 2 Voer "su" in en druk op de [return]-toets op het toetsenbord.
- 3 "Wachtwoord:" wordt weergegeven. Voer het rootwachtwoord in en druk vervolgens op de [return]-toets op het toetsenbord.

### Als u werkt met UNIX

Geef het consolescherm weer en meld u aan als superuser.

## 2

Typ "arp -s <IP-adres> <MAC-adres>" en druk vervolgens op [ENTER] op het toetsenbord.

<IP-adres>:	Voer het IP-adres in dat u aan de printer wilt toekennen. Voer het adres in met vier getallen (van 0 tot 255) gescheiden met een punt (.).
<MAC-adres>:	Voer het MAC-adres van de printer in. Bij het invoeren van het nummer plaatst u na elke twee cijfers een liggend streepje (-), (een dubbele punt (:)) voor Macintosh/UNIX).

- **Voorbeeld van invoer (Windows):** "arp -s 192.168.0.215 00-1E-8F-46-80-2e"
- **Voorbeeld van invoer (Macintosh/UNIX):** "arp -s 192.168.0.215 00:1E:8F:46:80:2e"

## OPMERKING

### Als u werkt met IBM-AIX

Typ "arp -s ether <het IP-adres> <het MAC-adres>."

## 3

Typ de volgende opdracht en druk vervolgens op [ENTER] op het toetsenbord.

- **Als u werkt met Windows:** "ping <het IP-adres> -l 479"
- **Als u werkt met Macintosh:** "ping -c 1 -s 479 <het IP-adres>"
- **Als u werkt met Solaris 1.x/2.x:** "ping -s <het IP-adres> 479"
- **Als u werkt met IBM-AIX:** "ping <het IP-adres> 479"
- **Als u werkt met HP-UX:** "ping <het IP-adres> 487"
- **Als u werkt met Linux:** "ping -s 479 <het IP-adres>"

<IP-adres>:

Voer hetzelfde IP-adres in dat u bij stap 2 hebt ingevoerd.

† Voor "-l" moet u een kleine letter "l" invoeren.

- **Voorbeeld van invoer (Windows):** "ping 192.168.0.215 -l 479"

→ Het IP-adres voor de printer is ingesteld.

† Het subnetmasker en het gatewayadres worden ingesteld op [0.0.0.0].

## 4

**Typ "exit" en druk vervolgens op [ENTER] op het toetsenbord.**

→ De opdrachtprompt wordt gesloten.

## Het IP-adres instellen met NetSpot Device Installer

02X4-06K

Zie het volgende voor informatie over andere procedures voor het starten en gebruiken van NetSpot Device Installer.

- Startmethode: "Installatiehandleiding printerstuurprogramma"
  - † Zie "[Installatie](#)" voor informatie over de procedure voor het weergeven van de "Installatiehandleiding printerstuurprogramma".
- Gebruik: Help van NetSpot Device Installer
  - † U kunt de Help weergeven door te klikken op [Help] in het menu [Help].

### BELANGRIJK

#### **Als Windows Firewall is ingeschakeld**

Voordat u NetSpot Device Installer start, moet u Windows Firewall configureren om NetSpot Device Installer toe te staan. Raadpleeg het leesmij-bestand van NetSpot Device Installer voor meer informatie over de configuratieprocedure.

#### **Voor een besturingssysteem dat niet compatibel is met NetSpot Device Installer**

Geef de instellingen op vanaf een andere computer in het netwerk, of via het bedieningspaneel van de printer of de opdracht ARP/PING.



# De protocolinstellingen configureren

02X4-06L

In dit gedeelte wordt de procedure besproken voor het opgeven van de instellingen met behulp van de Externe UI.

† In de Externe UI kunt u de instellingen opgeven door met uw webbrowser via het netwerk toegang te zoeken tot de printer.

Zie "Let op (Protocolinstellingen)" voordat u de instellingen opgeeft.

## OPMERKING

### Wanneer u de instellingen opgeeft met andere software dan de Externe UI

U kunt de instellingen ook opgeven met de volgende software.

#### ❖ "FTP-client"

U kunt de instellingen opgeven door via de opdrachtprompt toegang te zoeken tot de FTP-server van de printer.

#### ❖ "NetSpot Device Installer"

U kunt de instellingen opgeven met de Canon-software, NetSpot Device Installer, van de meegeleverde cd-rom.

Als u instellingen wilt configureren zoals de DNS-serverinstellingen, gebruikt u de Externe UI of de FTP-client.

† Wat u kunt opgeven, hangt af van de software. Zie "Netwerkinstellingen" en gebruik software die geschikt is voor het netwerk dat u gebruikt of opties die u wilt specificeren.

## 1

Start de Externe UI en meld u aan als beheerder.

❖ "De Externe UI starten"

## 2

Klik op [Instellingen / Registratie].

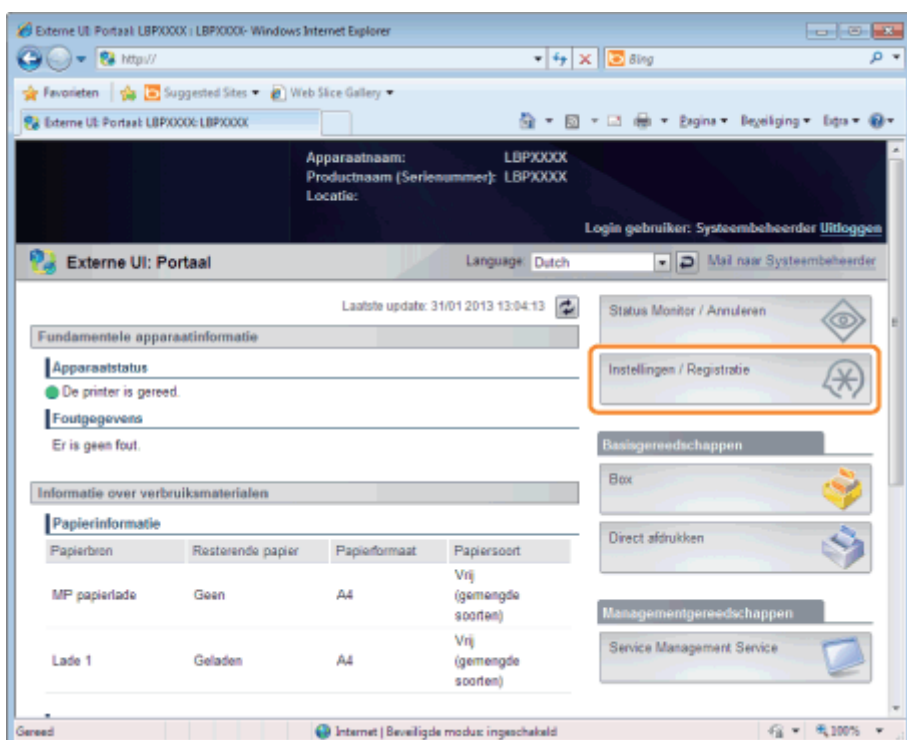

### 3

Selecteer [Netwerk] van het menu [Voorkeuren].

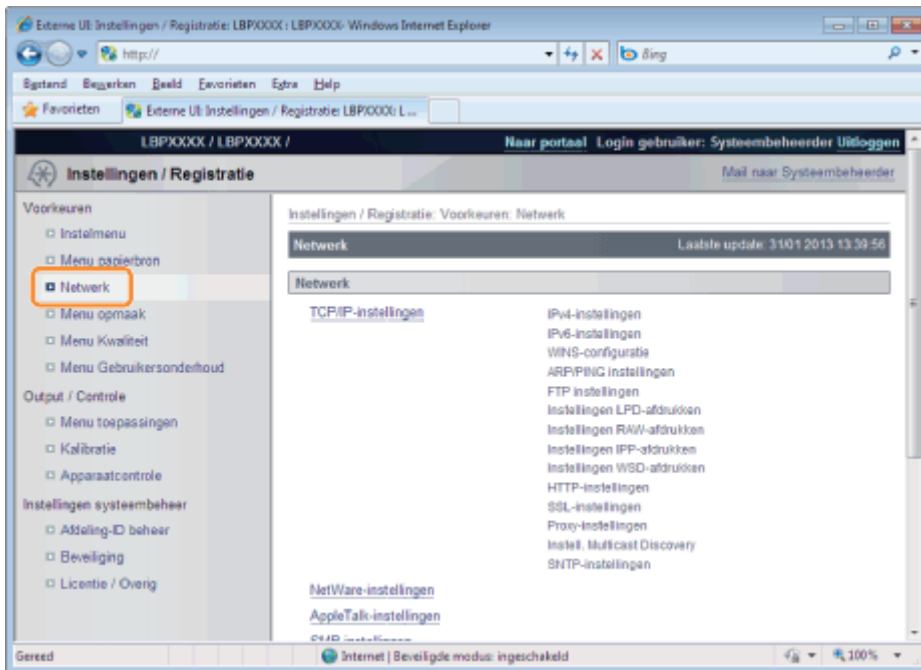

### 4

Klik op [TCP/IP-instellingen].

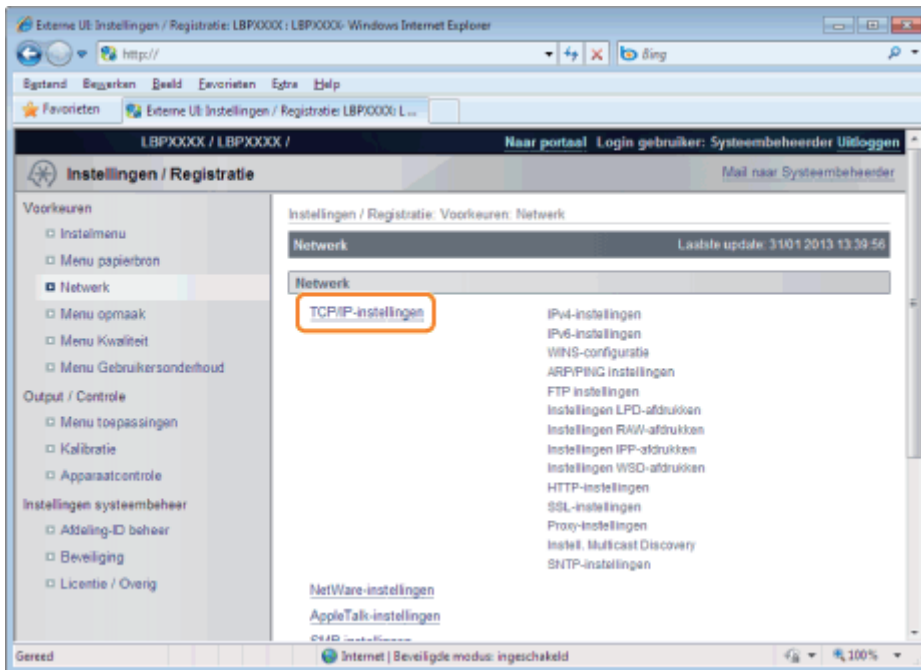

### 5

Configureer de protocolinstellingen.

- ❖ Instellingen IP-adres
- ❖ WINS-instellingen
- ❖ ARP/PING-instellingen
- ❖ FTP-instellingen
- ❖

- LPD-instellingen
- ❏ RAW-instellingen
- ❏ IPP/IPPS-instellingen
- ❏ WSD-instellingen
- ❏ HTTP-instellingen
- ❏ SSL sleutels en certificaten instellen
- ❏ Proxy-instellingen
- ❏ Instellingen voor multicastherkenning
- ❏ SNMP-instellingen

## Instellingen IP-adres

(1) Klik op [Bewerken ...] in [IPv4-instellingen].

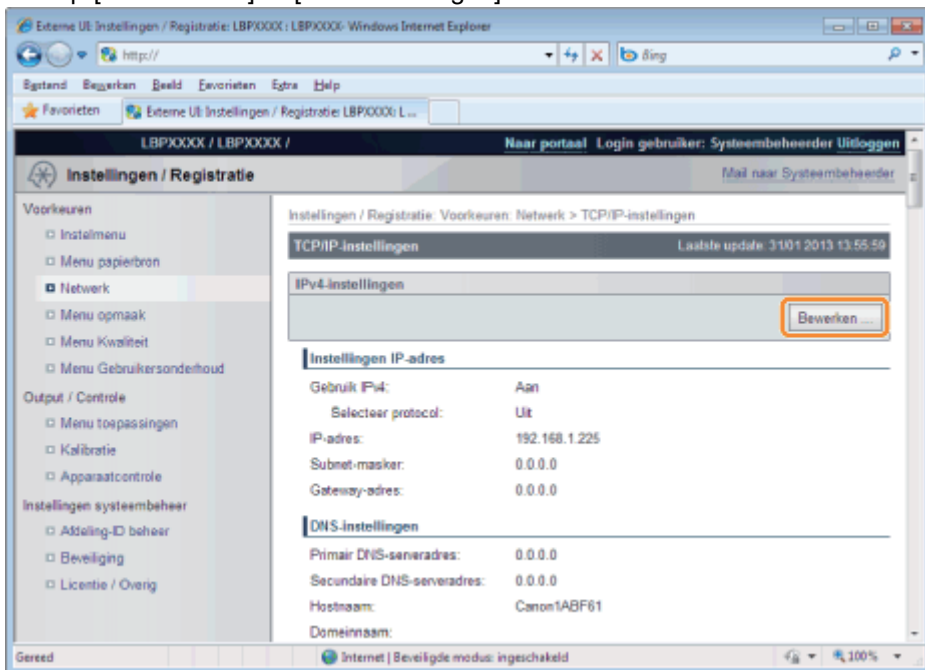

(2) Configureer het IP-adres.

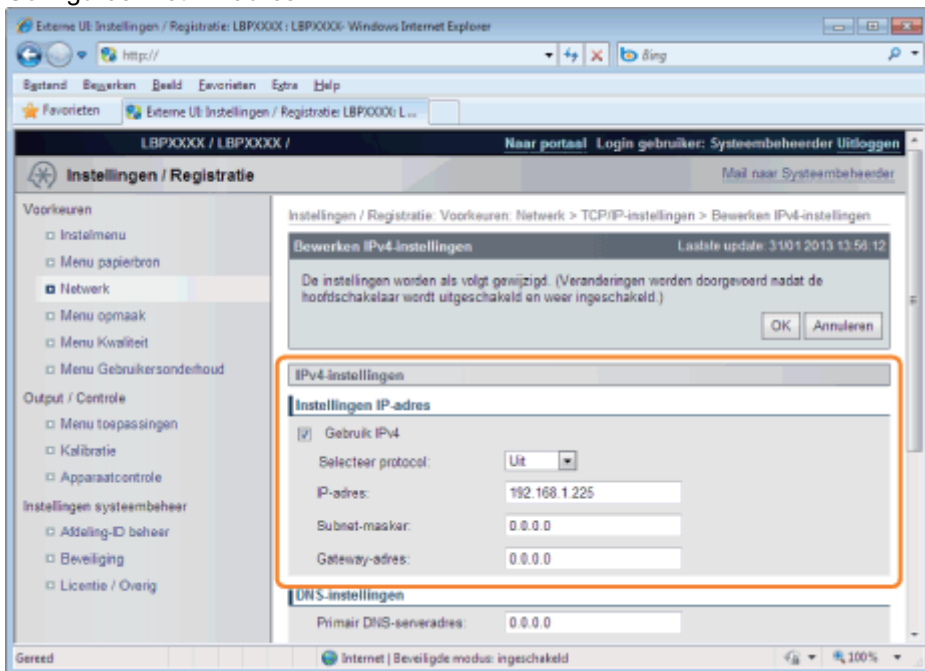

[Gebruik IPv4]	Is het selectievakje ingeschakeld, gebruik dan IPv4.
[Selecteer protocol]	Kies het gebruikte protocol van [Uit], [DHCP], [RARP] of [BOOTP]. Stel de volgende items in als [Uit] is geselecteerd met behulp van [Selecteer protocol].
[IP-adres]	Voer het IP-adres van de printer in.

[Subnet-masker]	Voer het subnetmasker in dat wordt gebruikt door het TCP/IP-netwerk.
[Gateway-adres]	Voer het gatewayadres in dat wordt gebruikt door het TCP/IP-netwerk.

(3) Stel DNS in.

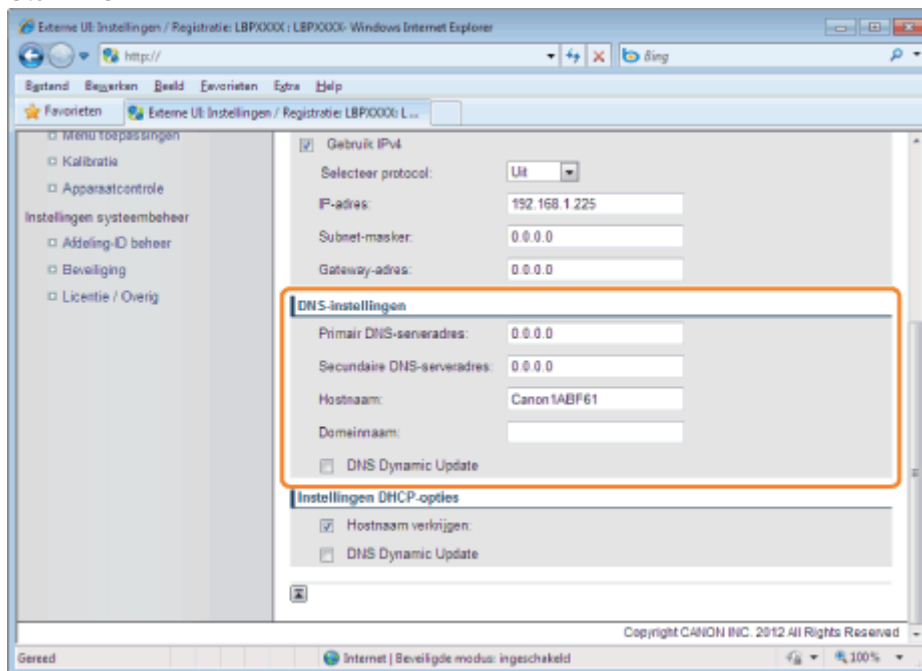

[Primair DNS-serveradres]	Voer het IP-adres van de primaire DNS-server in.
[Secundaire DNS-serveradres]	Voer het IP-adres van de secundaire DNS-server in.
[Hostnaam]	Voer de hostnaam in die moet worden toegevoegd aan de DNS-server. U kunt maximaal 47 tekens invoeren.
[Domeinnaam]	Voer de naam in van het domein waartoe de printer behoort. U kunt maximaal 47 tekens invoeren. <div style="background-color: #cccccc; padding: 2px; margin-top: 5px;">Voorbeeld invoer: "example.com"</div>
[DNS Dynamic Update]	Stel het in op [Aan] wanneer u de functie DNS Dynamic Update gebruikt. Wanneer u de functie DNS Dynamic Update niet gebruikt, stel het dan in op [Uit]. † Door de functie DNS Dynamic Update te gebruiken en de [Hostnaam] en de [Domeinnaam] bij de DNS-server te registreren kan het IP-adres van de printer worden gebruikt zonder dat dat een vast adres wordt.

(4) Stel de instellingen in van de DHCP-optie.

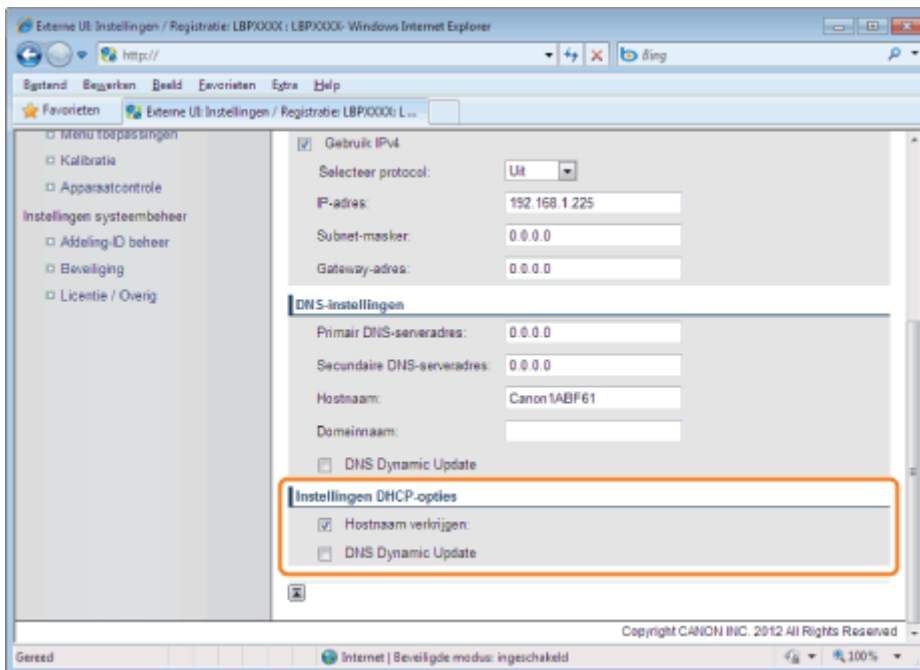

[Hostnaam verkrijgen]	Ontvangt u de hostnaam via DHCP, selecteer dan het selectievakje [Hostnaam verkrijgen].
[DNS Dynamic Update]	Bent u de hostnaam via DHCP aan het updaten, selecteer dan het selectievakje [DNS Dynamic Update].

(5) Klik op [OK].

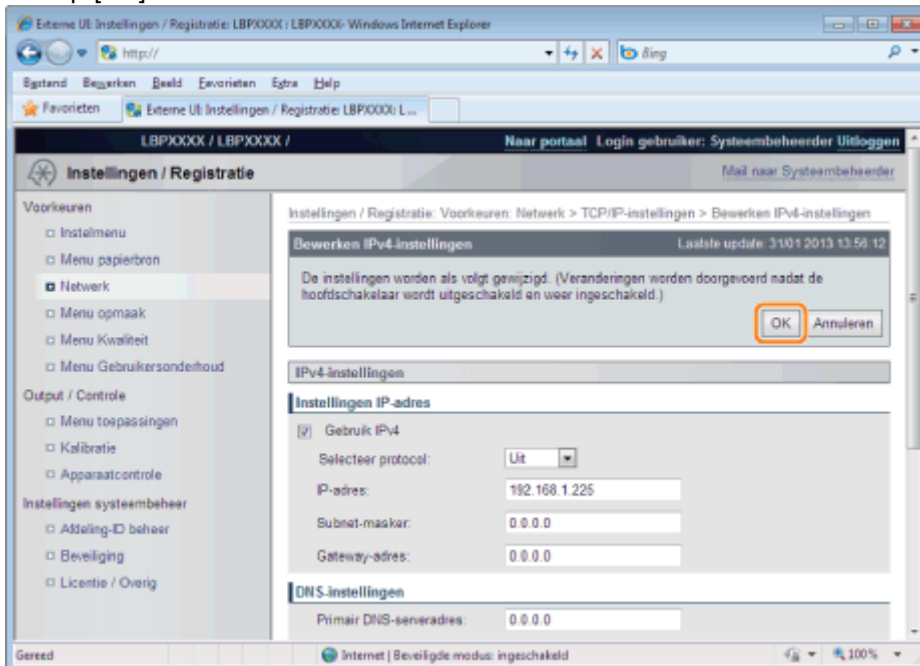

Ga verder met stap 6 als u geen instellingen opgeeft voor de overige opties.

## WINS-instellingen

(1) Klik op [Bewerken ...] in [WINS-configuratie].

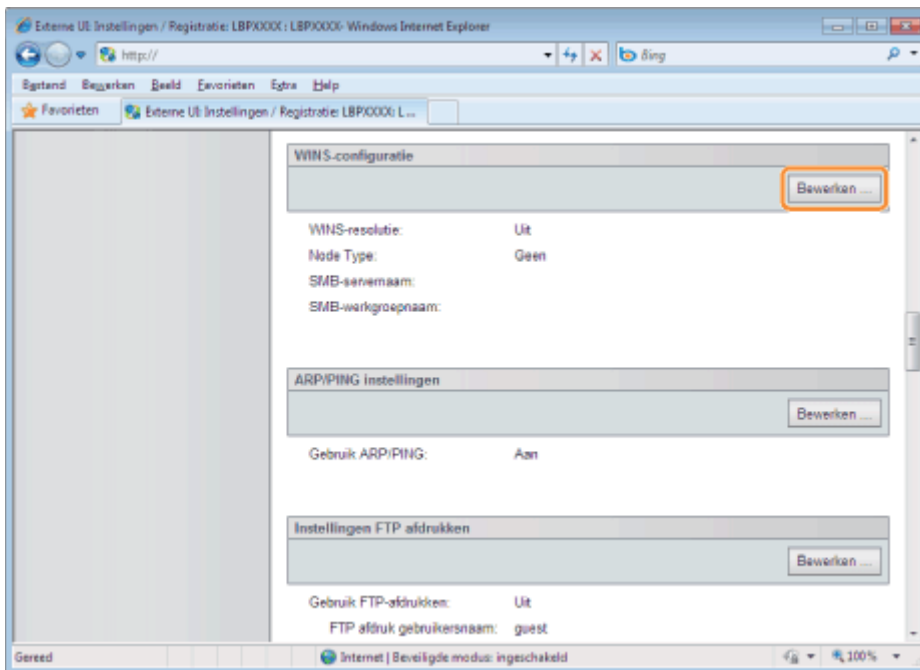

(2) Stel WINS in.

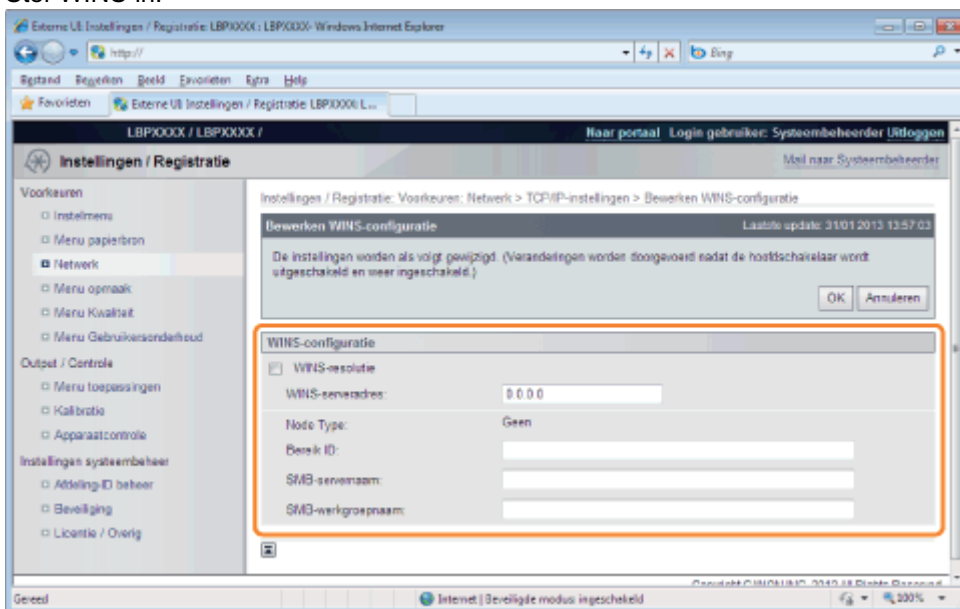

### Wanneer u WINS-omzetting gebruikt

Schakel het selectievakje [WINS-resolutie] in en stel de volgende items in.

[WINS-serveradres]	<p>Voer het IP-adres van de WINS-server in.</p> <p>† Als u de IP-adresinstellingen gebruikt die door DHCP zijn opgegeven en u het IP-adres van de WINS-server van de DHCP-server krijgt, dan wordt het IP-adres afkomstig van de DHCP-server overschreven.</p>
[Bereik ID]	<p>Voer eventueel [Bereik ID] in. U kunt maximaal 63 tekens gebruiken.</p> <p>† Met de bereik-ID wordt het bereik bepaald dat beschikbaar is voor printers en computers. De bereik-ID wordt ongeacht de WINS-omzetting doorgebladerd.</p> <p>† Is er geen bereik-ID opgegeven voor de computer in uw netwerk, laat dan het veld [Bereik ID] leeg.</p>

Stel de volgende items in wanneer u printers registreert op de WINS-server.	
[SMB-servernaam]	Voer de naam van de WINS-server in. U kunt maximaal 15 tekens invoeren (u kunt spaties gebruiken tussen de tekens) † Stel de servernaam in die hier was ingesteld met behulp van de SMB-functie.(alleen LBP7680Cx)
[SMB-werkgroepnaam]	Voer de werkgroepnaam in. U kunt maximaal 15 tekens invoeren (u kunt spaties gebruiken tussen de tekens) † Stel de werkgroepnaam in die hier was ingesteld met behulp van de SMB-functie.(alleen LBP7680Cx)

### Wanneer u geen WINS-omzetting gebruikt

Schakel het selectievakje [WINS-resolutie] uit.

(3) Klik op [OK].

 Ga verder met stap 6 als u geen instellingen opgeeft voor de overige opties.

## ARP/PING-instellingen

Selecteer of u de ARP/PING-functie wilt gebruiken.

(1) Klik op [Bewerken ...] in [ARP/PING instellingen].

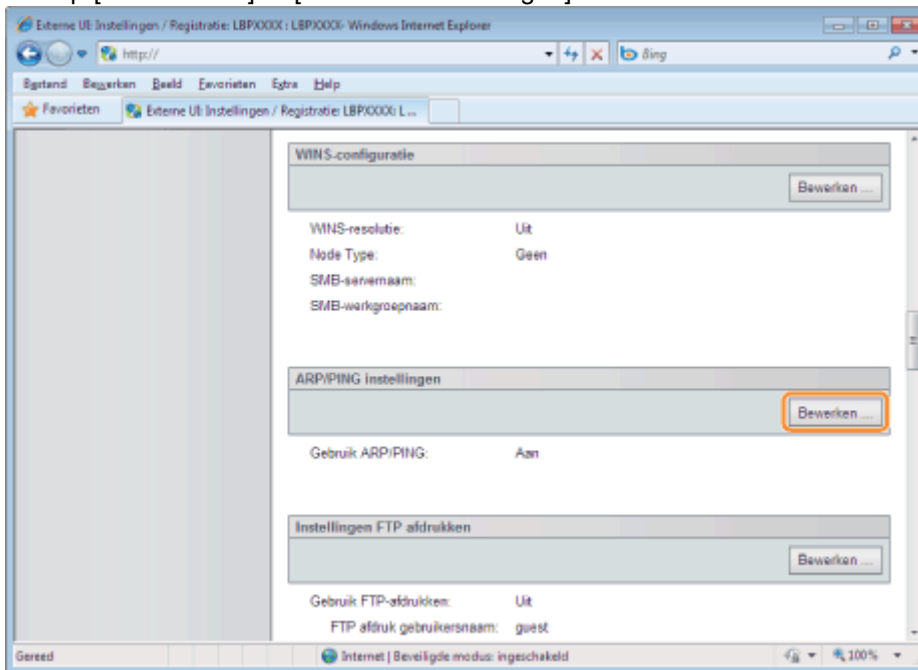

(2) Stel ARP/PING in.

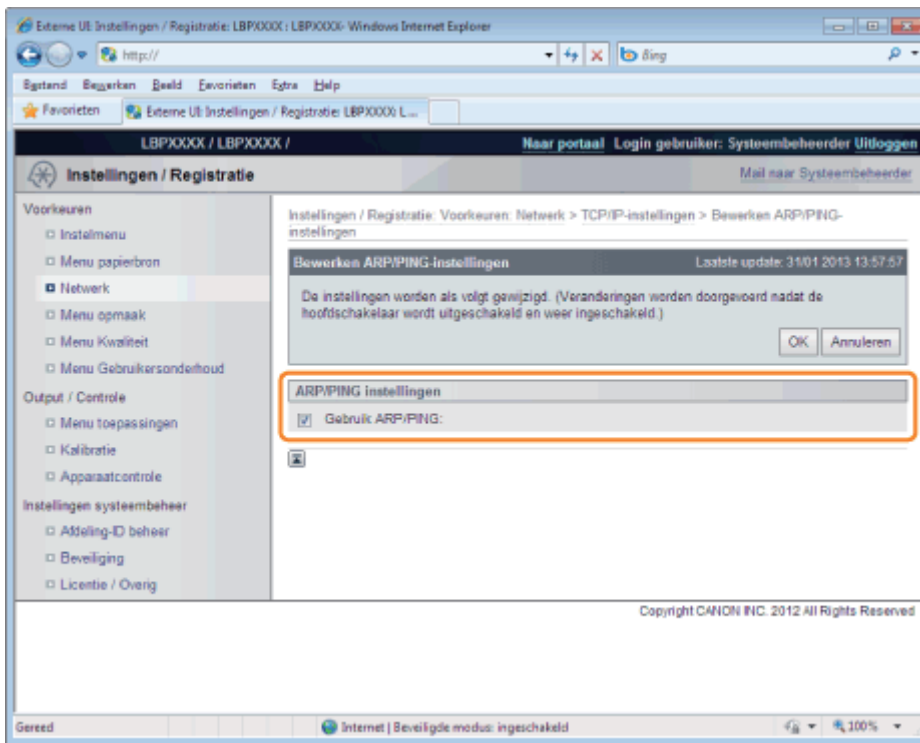

[Gebruik ARP/PING]

Is het selectievakje ingeschakeld, dan kunt u de instellingen van het IP-adres wijzigen van de client met behulp van de opdracht ARP/PING.

(3) Klik op [OK].

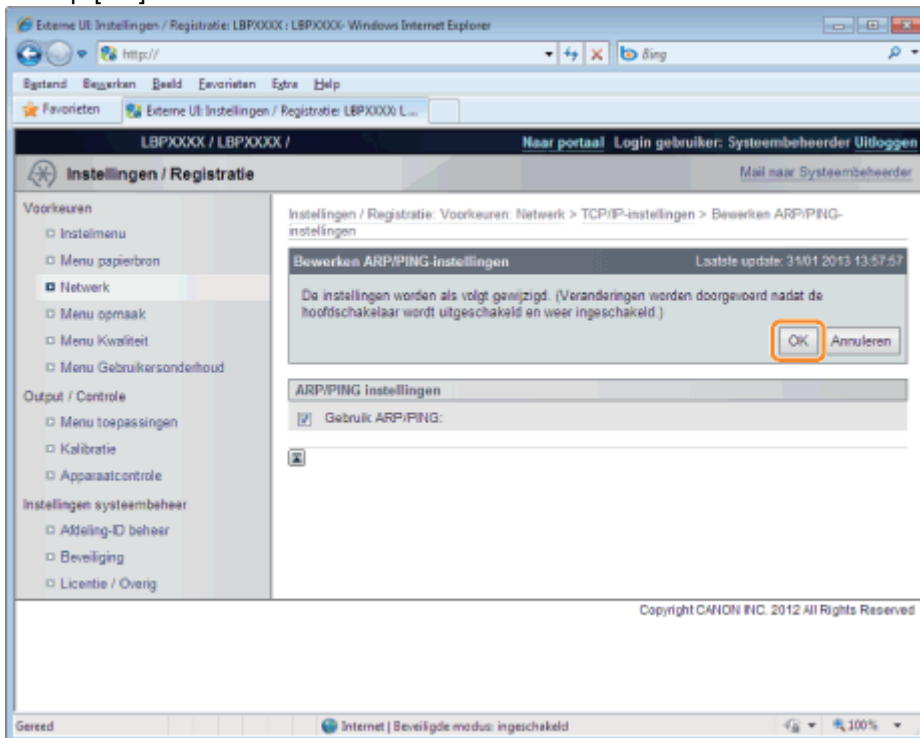

## BELANGRIJK

### Is het selectievakje [Gebruik ARP/PING] uitgeschakeld

U kunt het IP-adres niet instellen met de opdracht ARP/PING.

 Ga verder met stap 6 als u geen instellingen opgeeft voor de overige opties.

## FTP-instellingen



(1) Klik op [Bewerken ...] in [Instellingen FTP afdrukken].

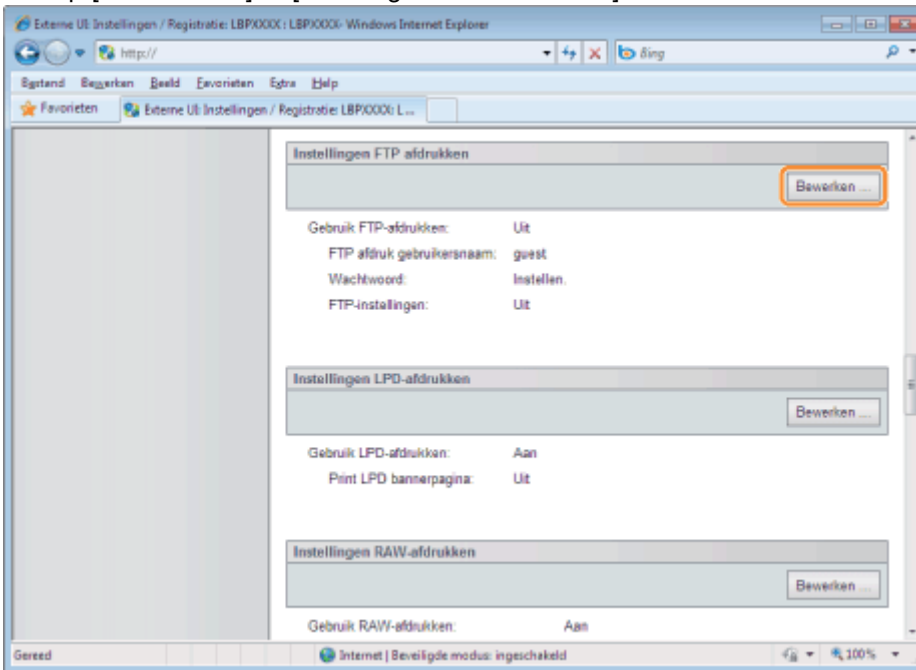

(2) Stel FTP afdrukken in.

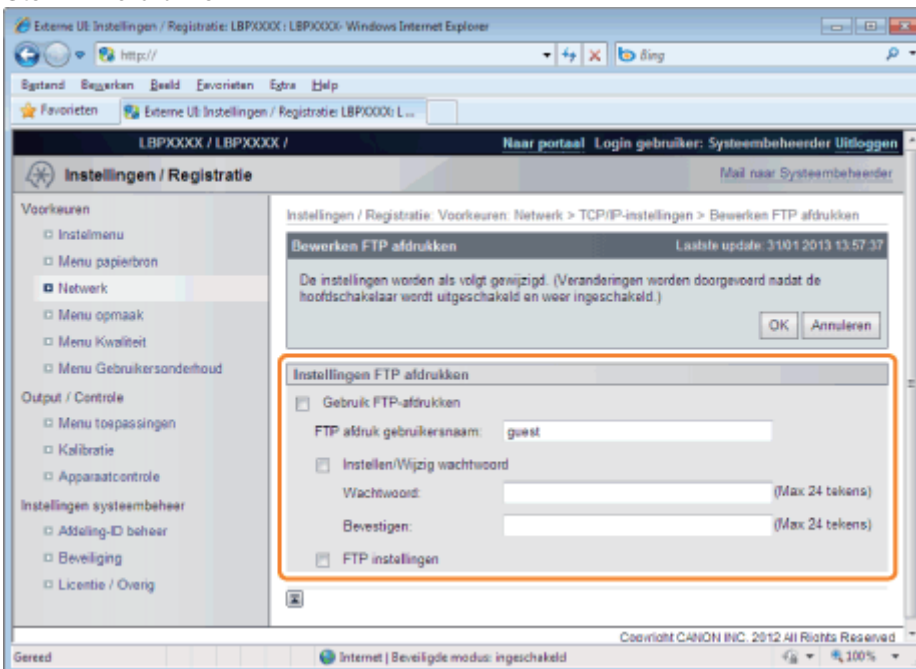

[Gebruik FTP-afdrukken]	Is het selectievakje ingeschakeld, dan heeft u toegang tot de FTP-server van de printer met behulp van de FTP-client en bestanden afdrukken.
[FTP afdruk gebruikersnaam]	Voer de gebruikersnaam voor aanmelding bij de FTP-server in. U kunt maximaal 24 tekens invoeren. ↑ U kunt "root" niet instellen.
[Wachtwoord]	Voer het wachtwoord voor aanmelding bij de FTP-server in. U kunt maximaal 24 tekens invoeren.
[Bevestigen]	Voer ter bevestiging nogmaals het [Wachtwoord] in.
[FTP instellingen]	Als het selectievakje is ingeschakeld, dan kunt u de instellingen van de FTP-client wijzigen.

(3) Klik op [OK].

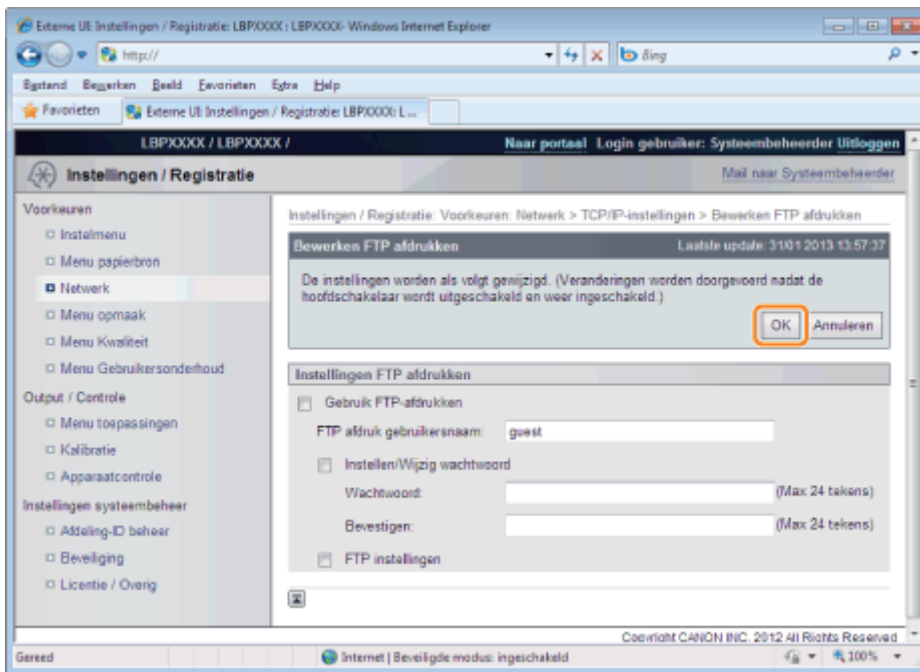

 Ga verder met stap 6 als u geen instellingen opgeeft voor de overige opties.

## LPD-instellingen

(1) Klik op [Bewerken ...] in [Instellingen LPD-afdrukken].

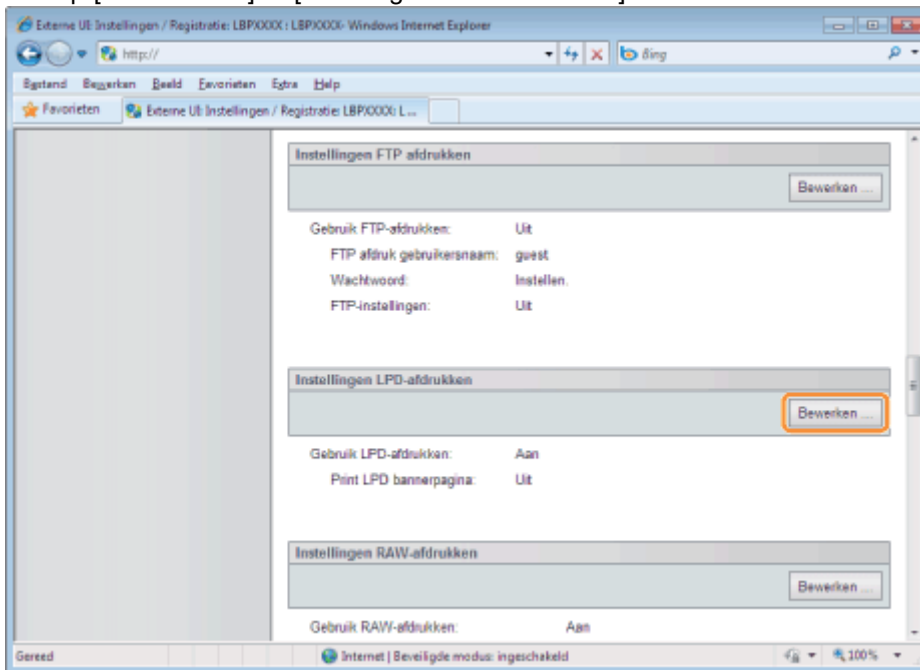

(2) Stel LPD afdrukken in.

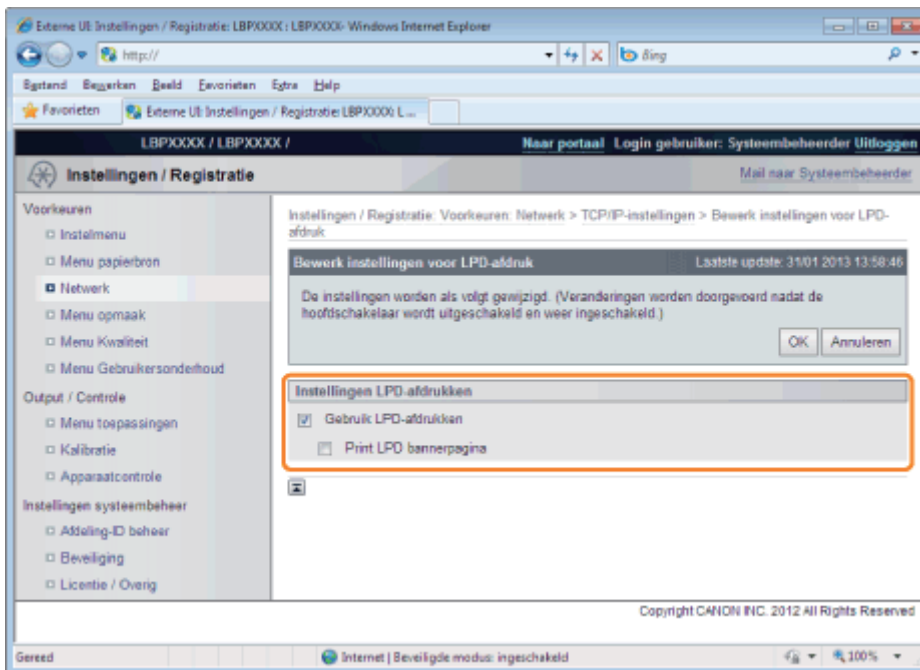

[Gebruik LPD-afdrukken]	Is het selectievakje ingeschakeld, dan is de functie LPD afdrukken ingeschakeld.
[Print LPD bannerpagina]	<p>Is het selectievakje ingeschakeld, dan wordt er altijd een voorblad afgedrukt samen met de afdrukken van LPD-toepassingen.</p> <p>† Voor iedere taak wordt er een voorblad afgedrukt; dat is zo ingesteld. Is het selectievakje [Print LPD bannerpagina] ingeschakeld, dan wordt er een voorblad afgedrukt samen met de taken waarvoor voorblad afdrukken is ingesteld. Voorbladen worden niet afgedrukt voor taken waarvoor het afdrukken van voorbladen niet is ingesteld.</p> <p>Drukt u geen bladzijdes af, schakel het selectievakje [Print LPD bannerpagina] dan uit. Is het selectievakje [Print LPD bannerpagina] uitgeschakeld, dan worden er niet altijd voorbladen afgedrukt.</p>

(3) Klik op [OK].

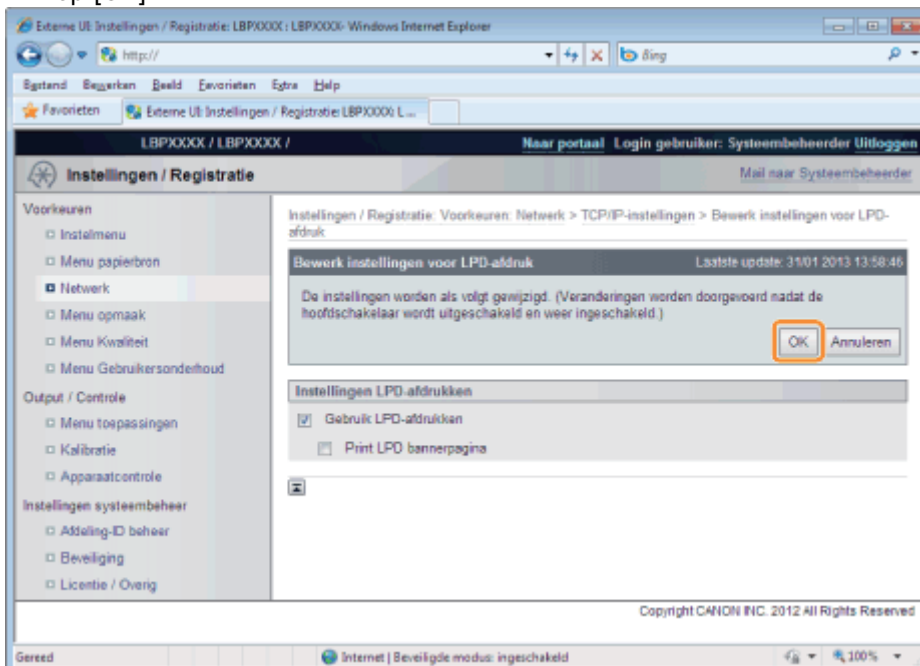

 Ga verder met stap 6 als u geen instellingen opgeeft voor de overige opties.

† Doorgaans hoeft u de instelling voor deze optie niet te veranderen.

(1) Klik op [Bewerken ...] in [Instellingen RAW-afdrukken].

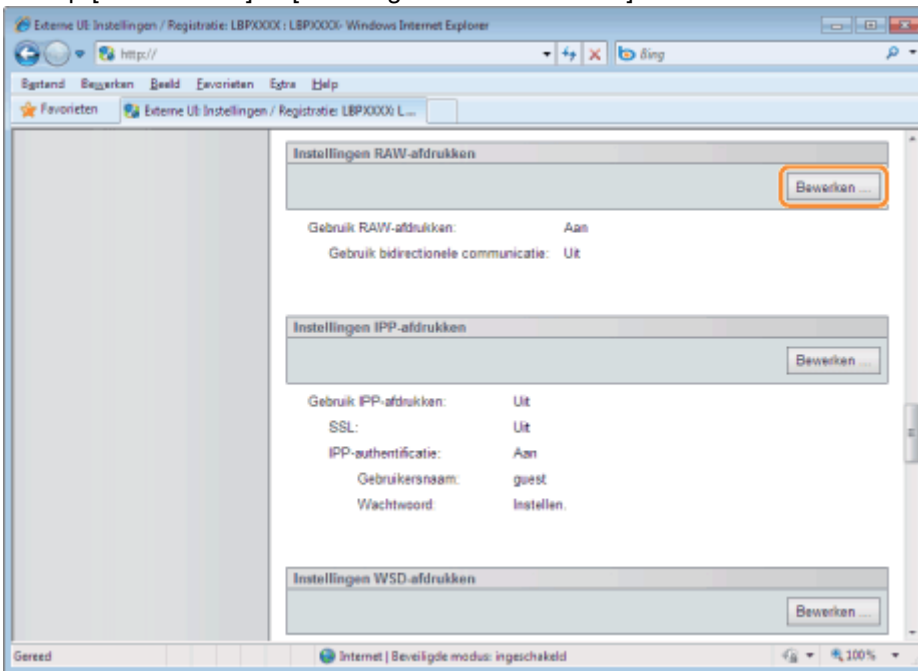

(2) RAW afdrukken instellen

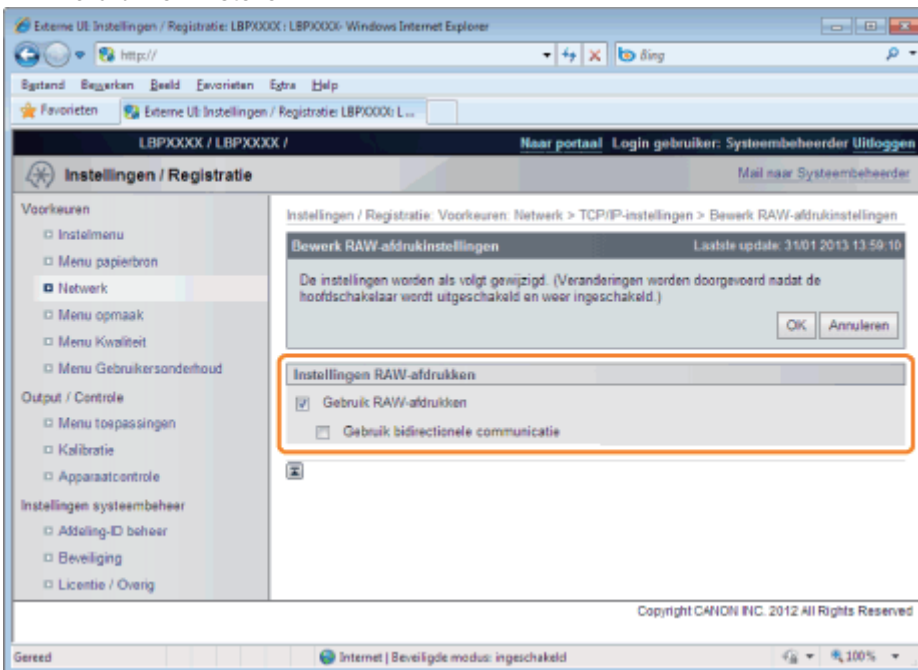

[Gebruik RAW-afdrukken]	Is het selectievakje ingeschakeld, dan is de functie RAW afdrukken ingeschakeld.
[Gebruik bidirectionele communicatie]	Is het selectievakje ingeschakeld, dan vindt er in twee richtingen communicatie plaats.

(3) Klik op [OK].

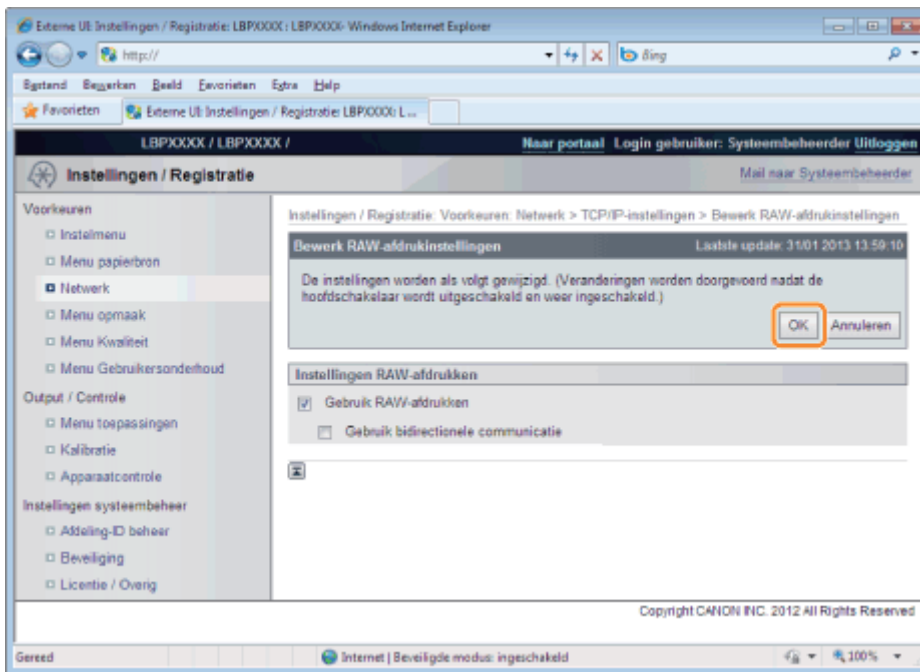

 Ga verder met stap 6 als u geen instellingen opgeeft voor de overige opties.

## IPP/IPPS-instellingen

(1) Klik op [Bewerken ...] in [Instellingen IPP-afdrukken].

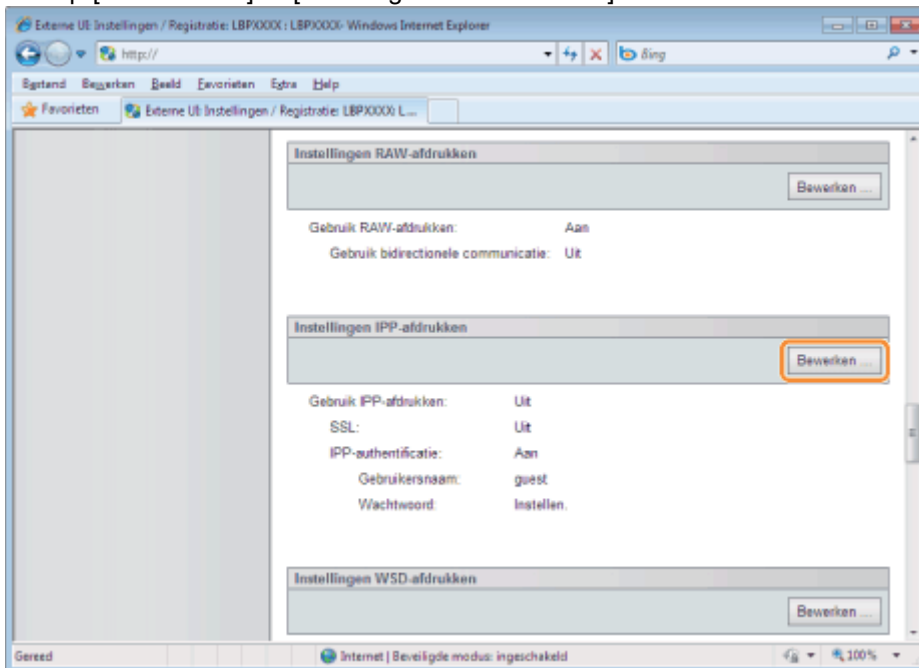

(2) IPP afdrukken instellen

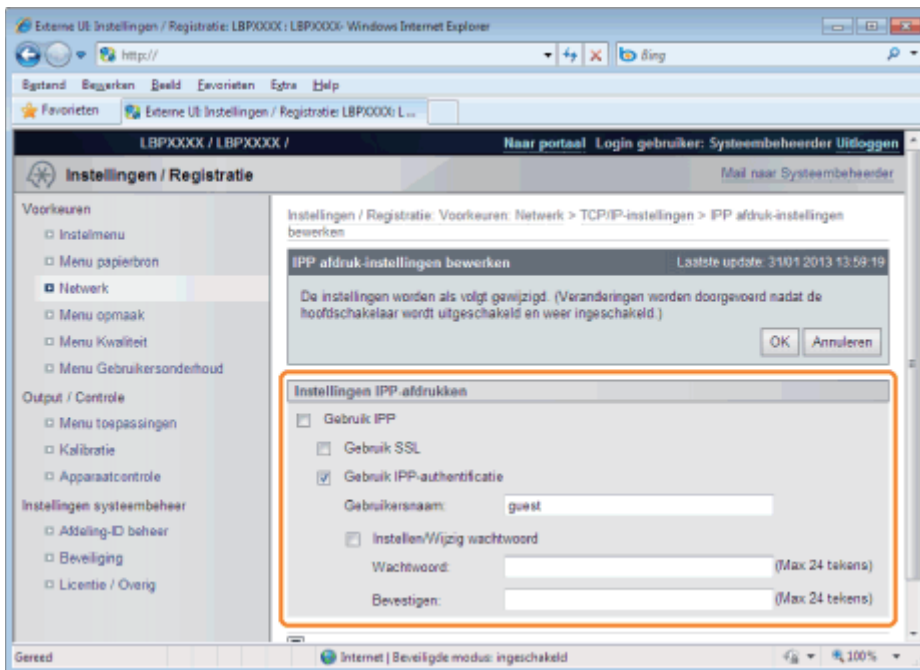

### IPP/IPPS afdrukken gebruiken

Schakel het selectievakje [Gebruik IPP] in en stel de volgende items in.

[Gebruik SSL]	<p>Is het selectievakje ingeschakeld, dan kunt u IPSS gebruiken (versleuteling van IPP communicatiegegevens door middel van SSL).</p> <ul style="list-style-type: none"> <li>† U kunt IPSS alleen gebruiken wanneer de functie voor SSL versleutelde communicatie is ingeschakeld.</li> <li>† U kunt het selectievakje [Gebruik SSL] niet inschakelen als er een sleutel en een certificaat zijn gemaakt maar de gebruikerssleutel is niet geregistreerd.</li> </ul>
[Gebruik IPP-authenticatie]	<p>Is het selectievakje ingeschakeld, gebruik dan de gebruikersverificatiefunctie van IPP-afdrukken.</p>
<p>Is het selectievakje [Gebruik IPP-authenticatie] ingeschakeld, stel dan de volgende items in.</p>	
[Gebruikersnaam]	<p>Voer de gebruikersnaam in die is gebruikt voor de gebruikersverificatiefunctie van IPP-afdrukken. U kunt maximaal 24 tekens invoeren.</p>
[Instellen/Wijzig wachtwoord]	<p>Selecteer het selectievakje bij instellen/wijzigen van het wachtwoord.</p>
[Wachtwoord]	<p>Voer het wachtwoord in dat is gebruikt voor de gebruikersverificatiefunctie van IPP-afdrukken. U kunt maximaal 24 tekens invoeren.</p>
[Bevestigen]	<p>Voer hetzelfde [Wachtwoord] nog een keer in om te bevestigen.</p>

#### **BELANGRIJK**

#### **Is het selectievakje [Gebruik IPP] ingeschakeld**

De HTTP-instelling [Gebruik HTTP] zet zichzelf automatisch [Aan].

➤ "HTTP-instellingen"

### Gebruikt u IPP/IPPS afdrukken niet

Schakel het selectievakje [Gebruik IPP] uit.

(3) Klik op [OK].

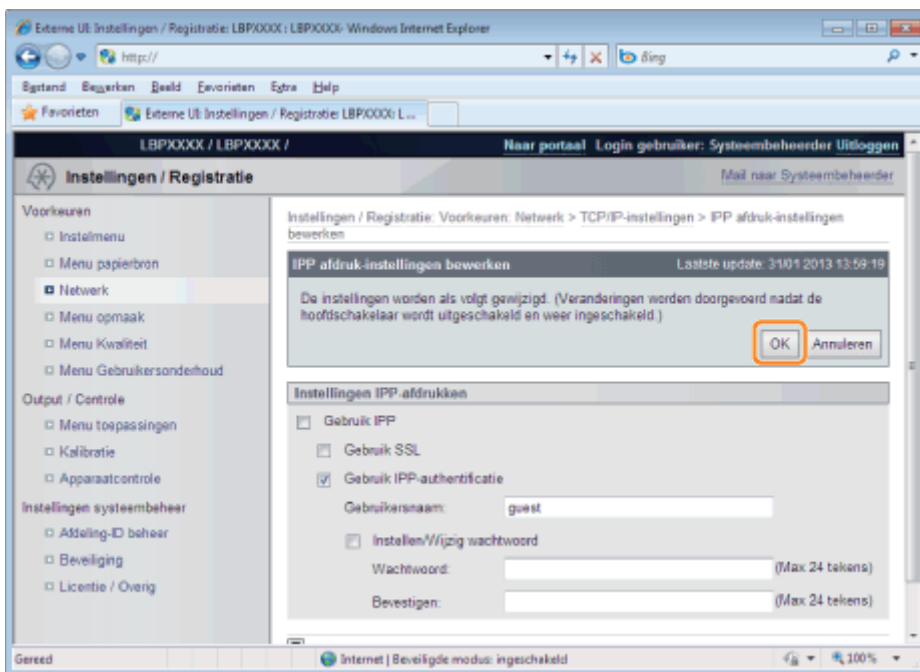

Ga verder met stap 6 als u geen instellingen opgeeft voor de overige opties.

## WSD-instellingen

(1) Klik op [Bewerken ...] in [Instellingen WSD-afdrukken].

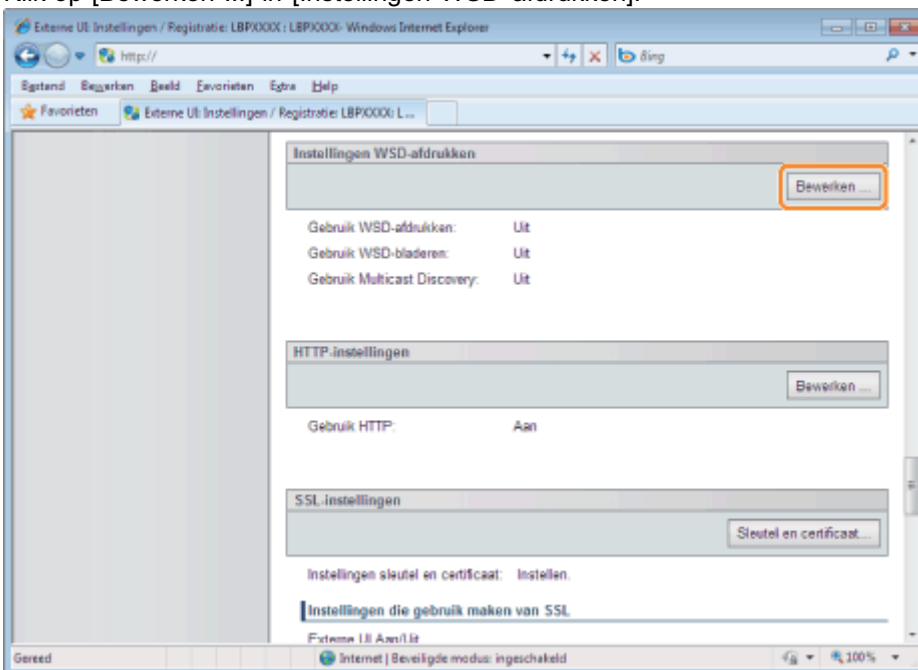

(2) WSD afdrukken instellen

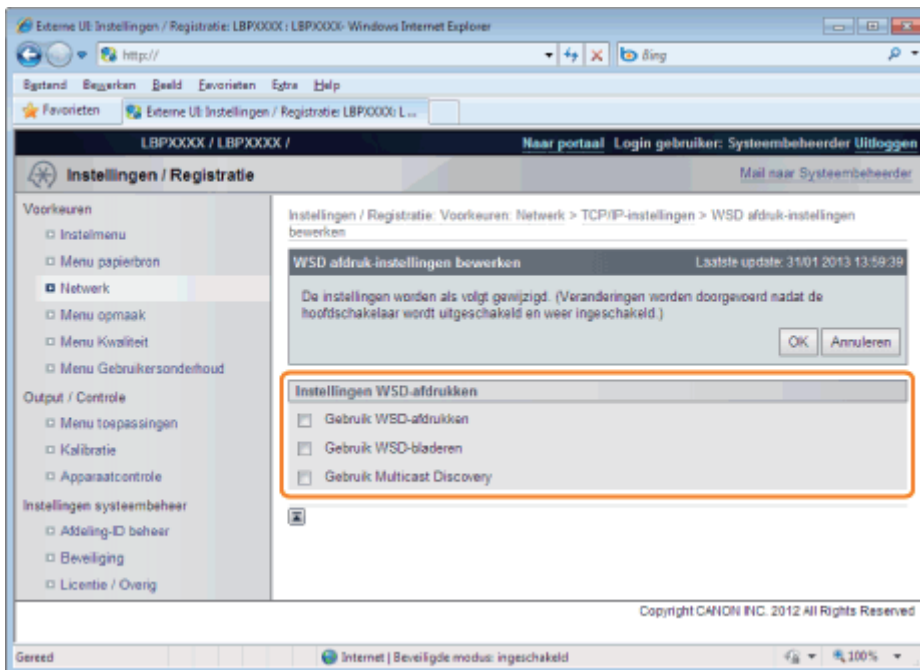

[Gebruik WSD-afdrukken]	Schakel het selectievakje in om WSD afdrukken te gebruiken.
[Gebruik WSD-bladeren]	Is het selectievakje ingeschakeld, dan wordt er printerinformatie doorgegeven met behulp van WSD-referentie. † Zet u het selectievakje [Gebruik WSD-afdrukken] aan, dan is het selectievakje [Gebruik WSD-bladeren] altijd aan. U kunt het selectievakje [Gebruik WSD-bladeren] alleen maar uitzetten als het selectievakje [Gebruik WSD-afdrukken] uit staat.
[Gebruik Multicast Discovery]	Schakel het selectievakje in om multicastherkenning afdrukken te gebruiken.

(3) Klik op [OK].

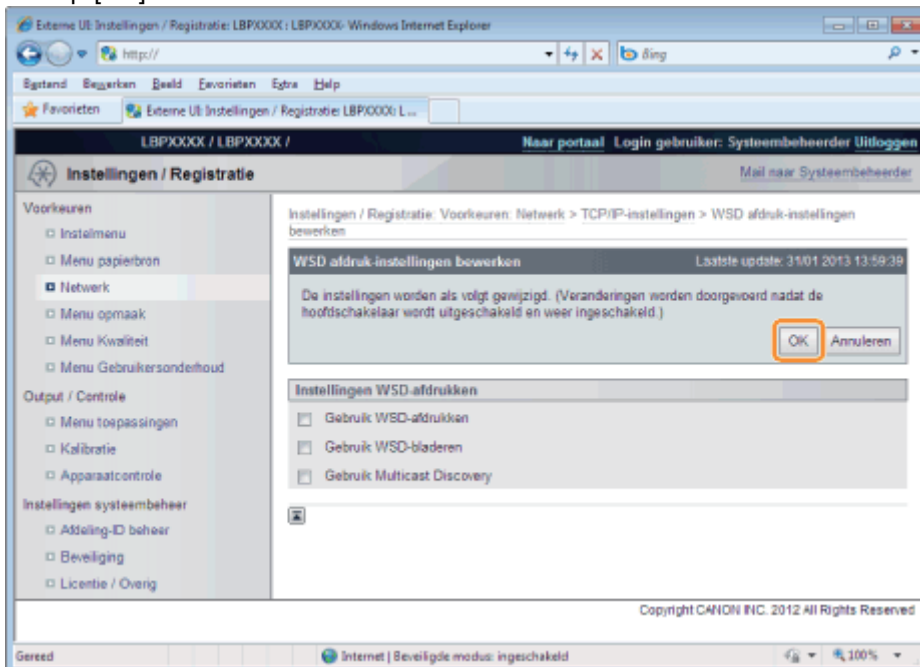

 Ga verder met stap 6 als u geen instellingen opgeeft voor de overige opties.

## HTTP-instellingen

Selecteer of u de HTTP-functie wilt gebruiken.



(1) Klik op [Bewerken ...] in [HTTP-instellingen].

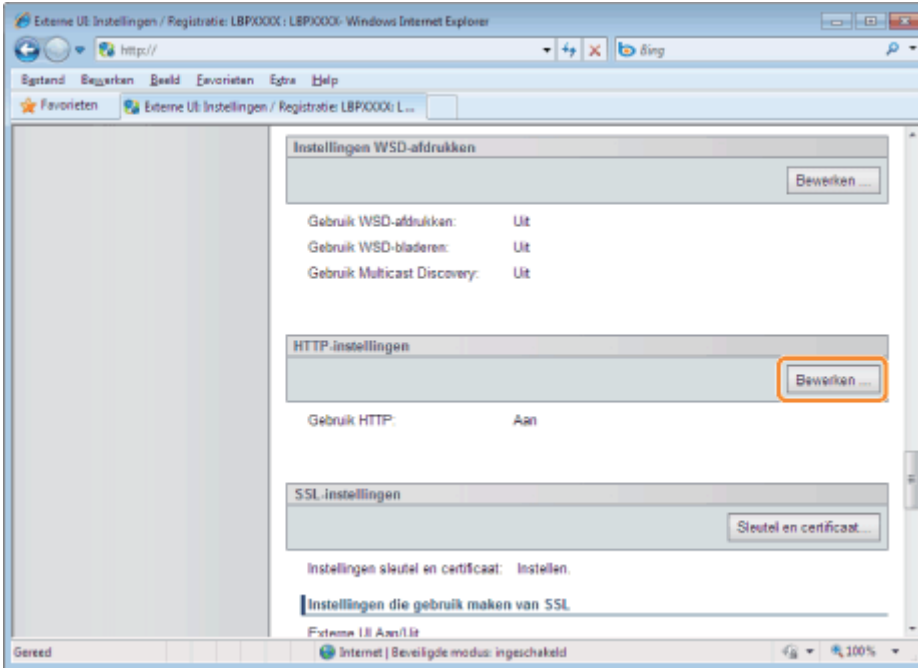

(2) HTTP instellen.

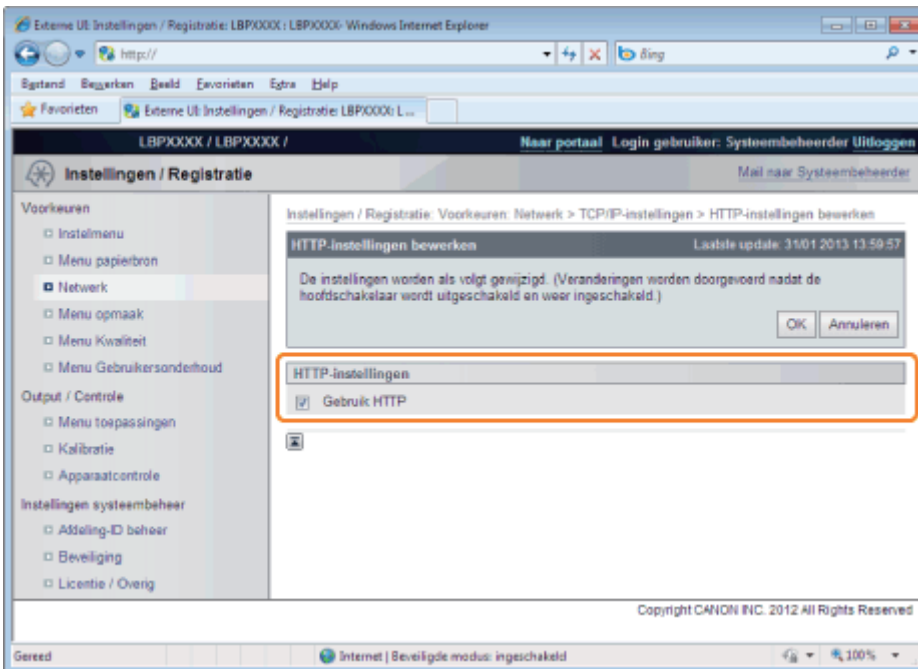

[Gebruik HTTP]

Staat het selectievakje aan, dan hebt u toegang tot de printer met HTTP.

### **BELANGRIJK**

#### **Is het selectievakje [Gebruik HTTP] uitgeschakeld**

De instellingen van de functies die HTTP gebruiken, veranderen van zelf, zoals hieronder wordt laten zien.

[Gebruik IPP-afdrukken]	[Uit]
[Extern UI]*	[Uit]

\* Kan alleen maar worden ingesteld van het bedieningspaneel van de printer en de FTP-client.

Staat het selectievakje [Gebruik HTTP] uit, dan kunt u de functies IPP afdrukken of Externe UI niet gebruiken; overleg daarom met de netwerkbeheerder voordat u dit instelt.

(3) Klik op [OK].

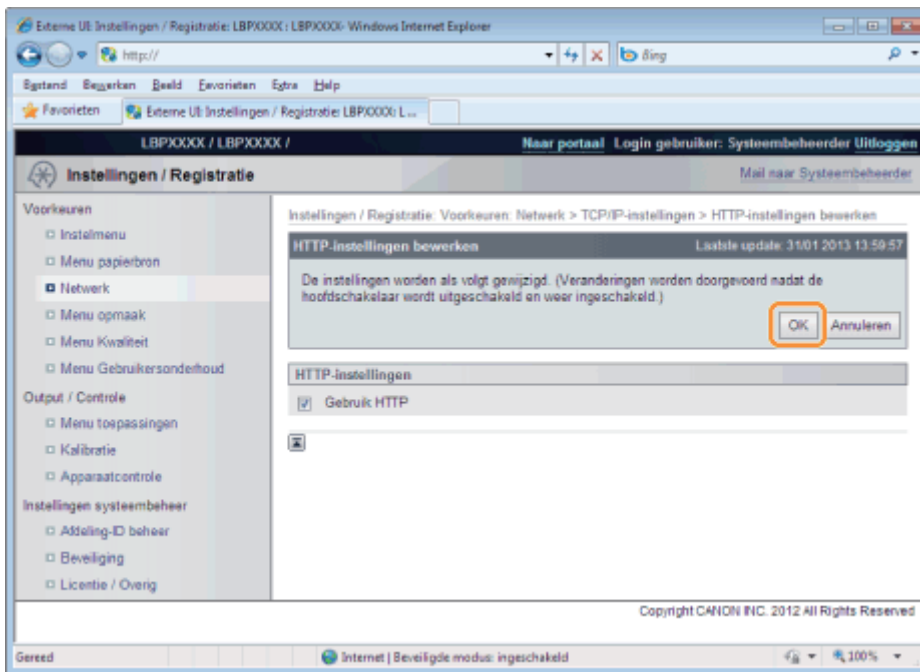

 Ga verder met stap 6 als u geen instellingen opgeeft voor de overige opties.

## SSL sleutels en certificaten instellen

Controleer de sleutel die wordt gebruikt voor SSL.

## Proxy-instellingen

(1) Klik op [Bewerken ...] in [Proxy-instellingen].

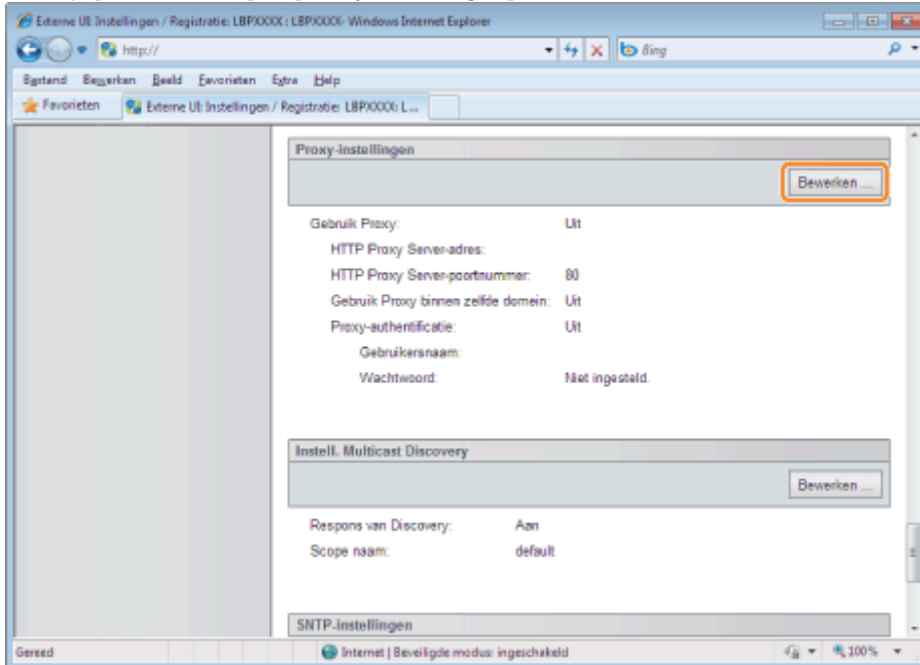

(2) Proxyfuncties instellen.

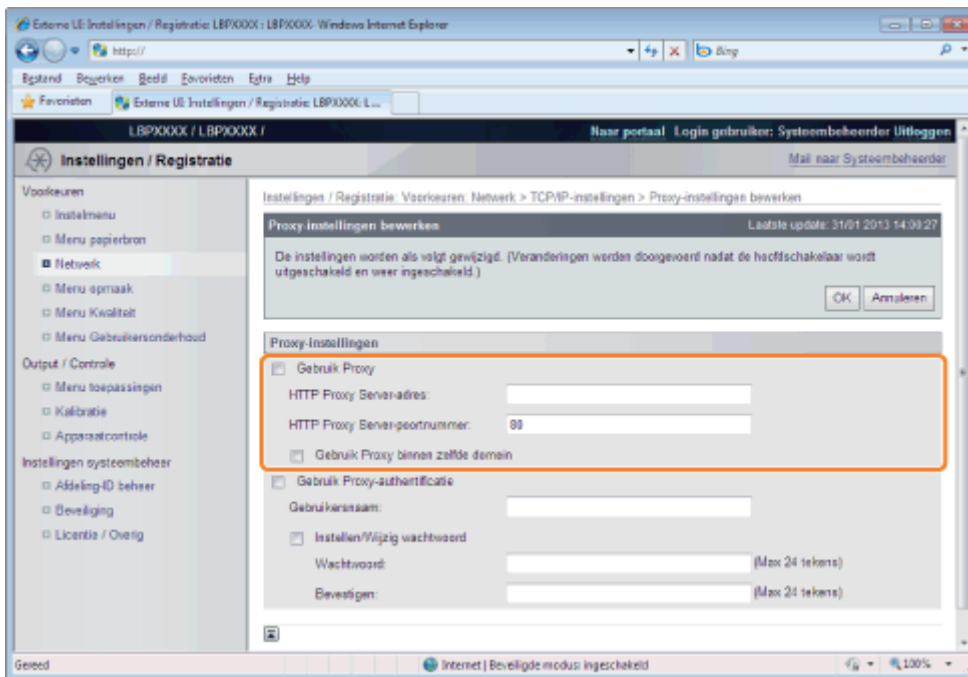

### Wanneer u proxyfuncties gebruikt

Schakel het selectievakje [Gebruik Proxy] in en stel de volgende items in.

[HTTP Proxy Server-adres]	Voer het adres in van de proxyserver die door de proxyfuncties wordt gebruikt.
[HTTP Proxy Server-poortnummer]	Voer het poortnummer in van de proxyserver die door de proxyfuncties wordt gebruikt. U kunt instellen tussen [0] en [99999].
[Gebruik Proxy binnen zelfde domein]	Staat het selectievakje ingeschakeld, gebruik de proxyfunctie dan binnen hetzelfde domein.

### Bij geen gebruik van proxyfuncties

Schakel het selectievakje [Gebruik Proxy] uit.

### (3) Proxyverificatiefuncties instellen.

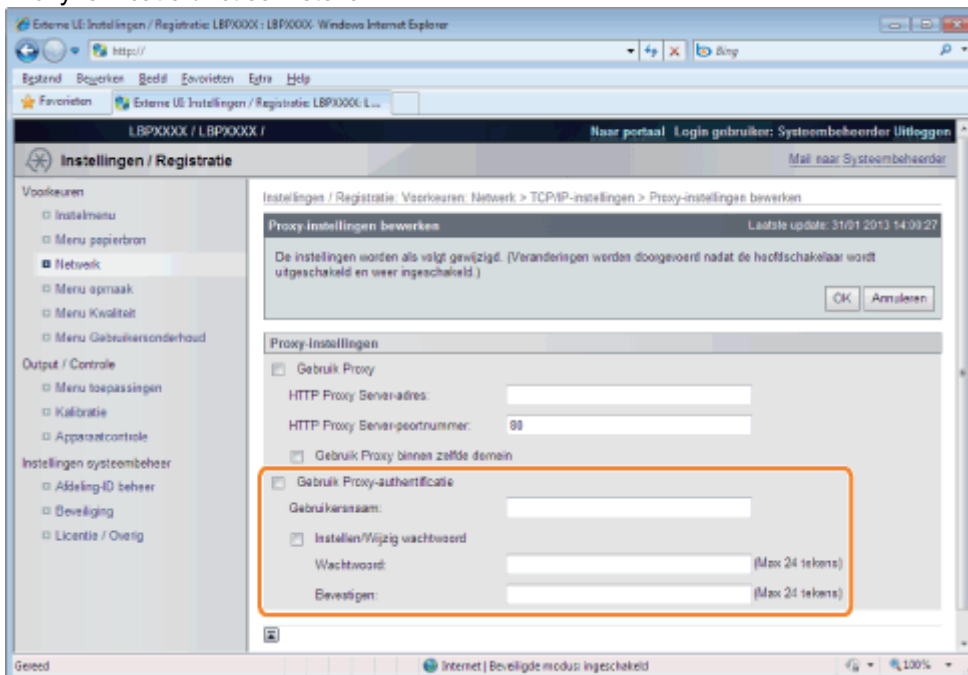

### Wanneer u proxyverificatiefuncties gebruikt

Schakel het selectievakje [Gebruik Proxy-authenticatie] in en stel de volgende items in.

--	--

[Gebruikersnaam]	Voer de gebruikersnaam in die wordt gebruikt voor proxyverificatie. U kunt maximaal 24 tekens invoeren.
[Instellen/Wijzig wachtwoord]	Schakel het selectievakje in om een wachtwoord te gebruiken voor proxyverificatie. Gebruikt u geen wachtwoord voor proxyverificatie, schakel het selectievakje dan uit.
[Wachtwoord]	Staat [Instellen/Wijzig wachtwoord] ingeschakeld, voer dan het wachtwoord in voor proxyverificatie. U kunt maximaal 24 tekens invoeren.
[Bevestigen]	Voer ter bevestiging nogmaals het [Wachtwoord] in.

### Gebruikt u geen proxyverificatiefuncties

Schakel het selectievakje [Gebruik Proxy-authenticatie] uit.

(4) Klik op [OK].

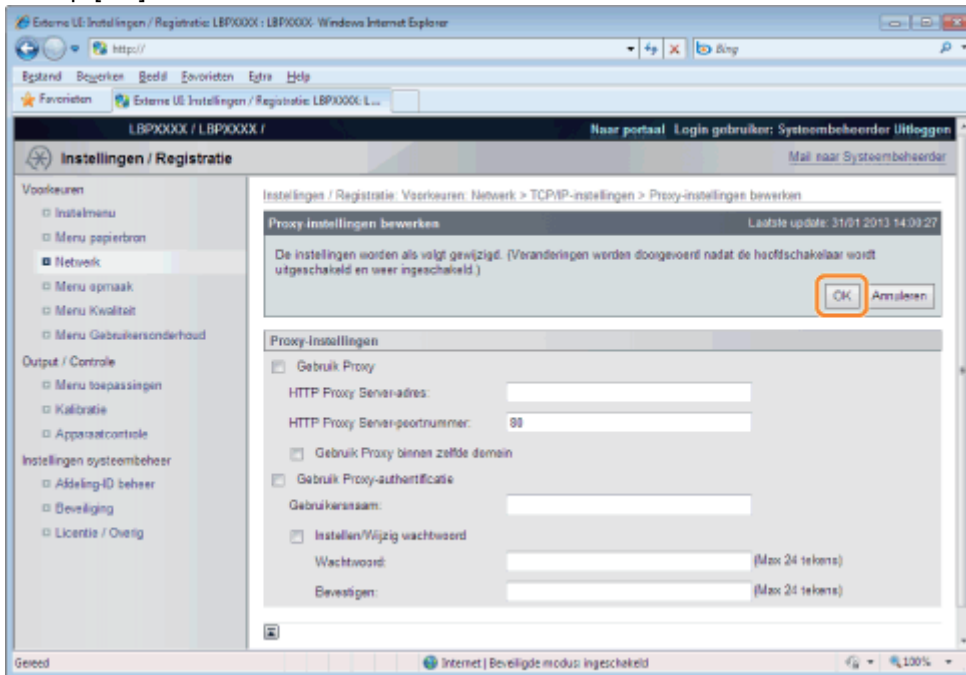

 Ga verder met stap 6 als u geen instellingen opgeeft voor de overige opties.

### Instellingen voor multicasterkenning

Stel in of de printer reageert op zoekopdrachten naar apparaten over het netwerk met behulp van multicasterkenning.

(1) Klik op [Bewerken ...] in [Instell. Multicast Discovery].

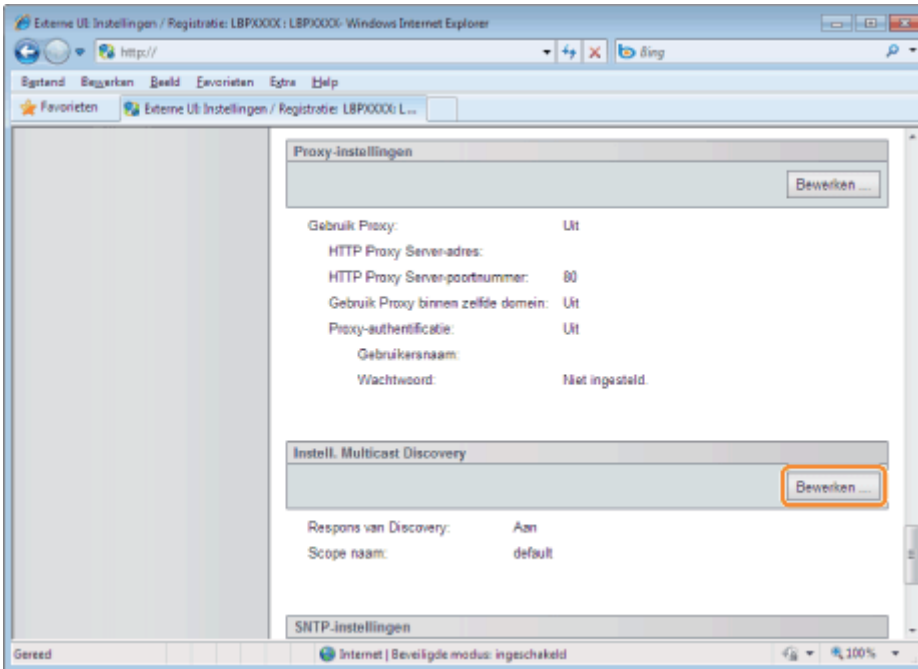

## (2) Multicasterkenning instellen

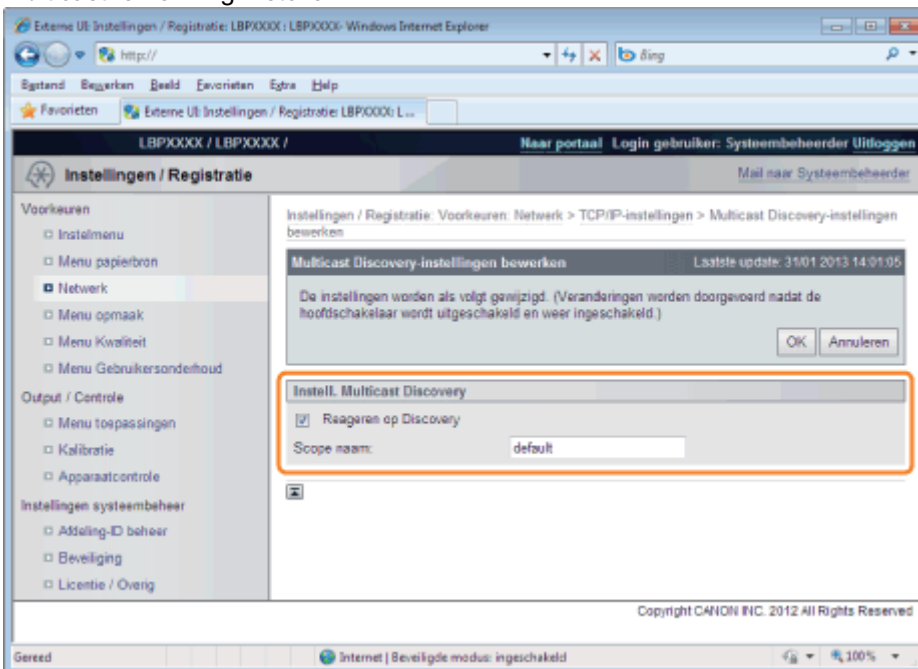

[Reageren op Discovery]	Schakel het selectievakje in om de printer te laten reageren op een multicasterkenningverzoek.
[Scope naam]	Voer de scope-naam in die wordt gebruikt wanneer een bepaald apparaat wordt gezocht vanuit hulpprogramma's zoals NetSpot Device Installer met behulp van multicast. U kunt maximaal 32 tekens invoeren. † U kunt de volgende tekens niet gebruiken: "(", ")", ";", "!", "<", ">", "=", "~", ",", "+", "*", "\".

## (3) Klik op [OK].

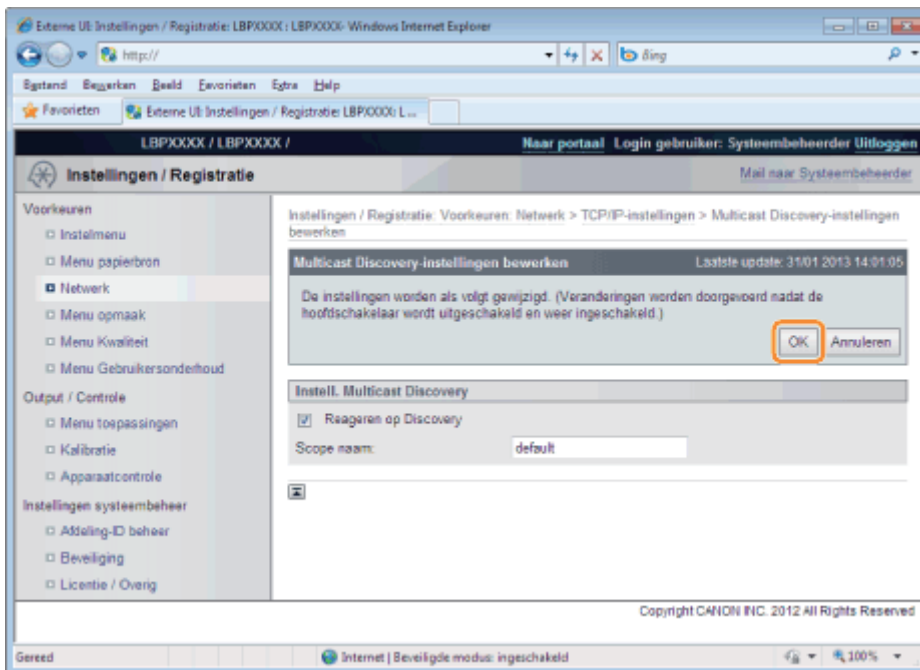

Ga verder met stap 6 als u geen instellingen opgeeft voor de overige opties.

## SNTP-instellingen

Stel in of de tijd op de printer moet worden gesynchroniseerd met de NTP-server.

(1) Klik op [Bewerken ...] in [SNTP-instellingen].

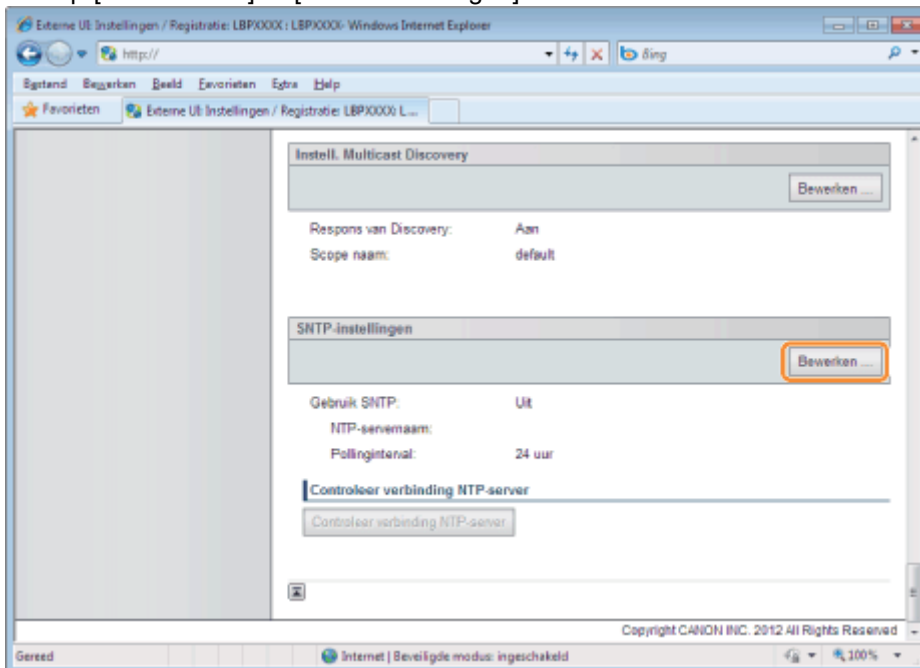

(2) SNTP instellen.

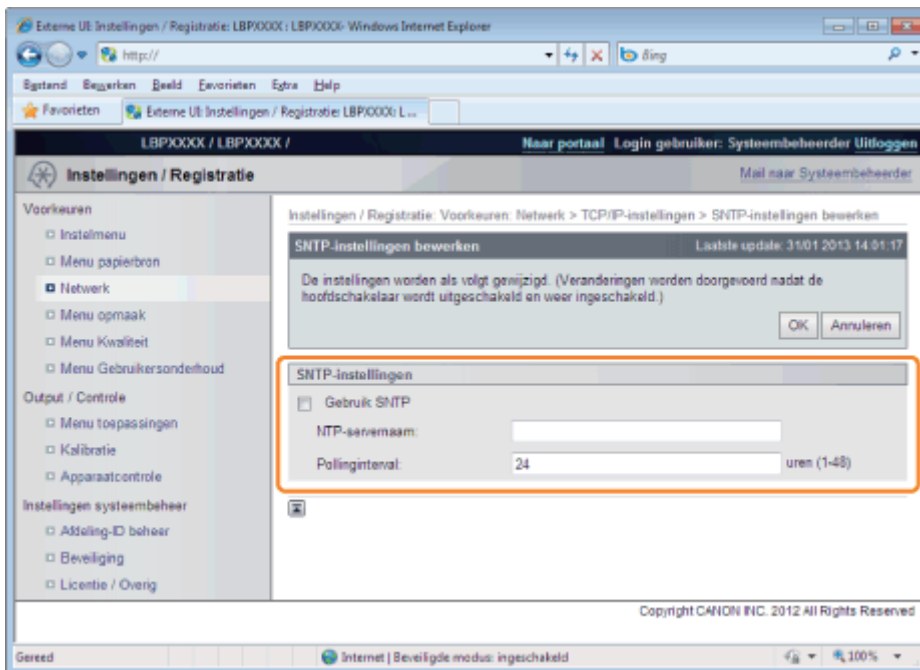

### Wanneer u de SNTP-clientfunctie gebruikt om de tijdinformatie te ontvangen van de NTP-server.

Schakel het selectievakje [Gebruik SNTP] in en stel de volgende items in.

[NTP-servernaam]	Als DNS is ingesteld, voer dan de servernaam in van de NTP-server in [NTP-servernaam]. Als DNS niet is ingesteld, voer dan het IP-adres in van de NTP-server in [NTP-servernaam].
[Pollinginterval]	Stel het interval in dat de printer aanhoudt om tijdinformatie op te vragen bij de NTP-server. U kunt intervallen instellen van [1] tot en met [48] (uur).

#### **OPMERKING**

##### **NTP-server**

Dit is een openbare tijdinformatieserver op het Internet.

### Bij geen gebruik van de SNTP-clientfunctie

Schakel het selectievakje [Gebruik SNTP] uit.

(3) Klik op [OK].

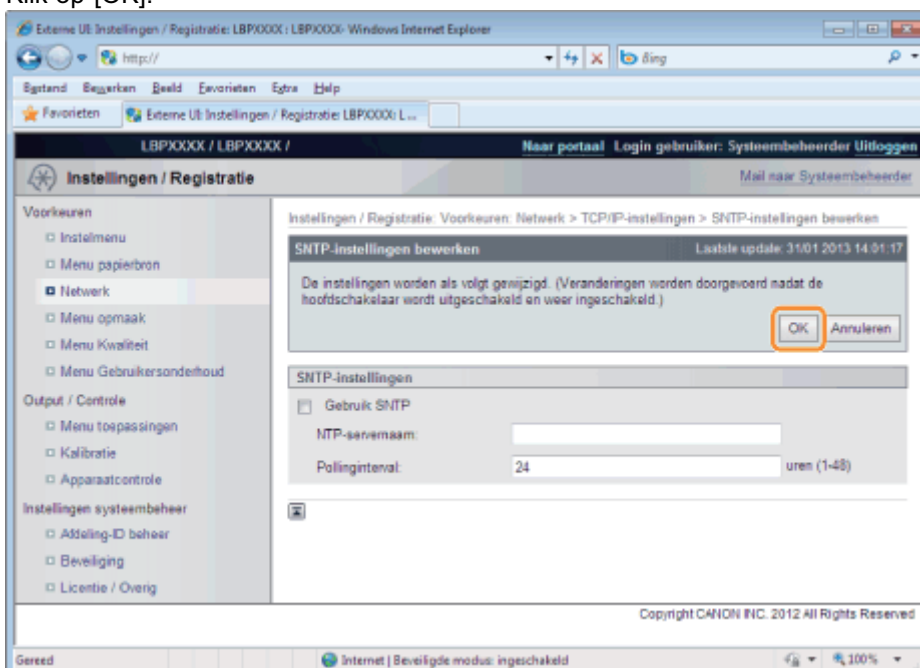

 Ga verder met stap 6 als u geen instellingen opgeeft voor de overige opties.

## 6

### **Voer een harde reset uit of start de printer opnieuw op.**

→ Nadat u een harde reset hebt uitgevoerd of de printer opnieuw hebt opgestart, zijn de instellingen actief.

#### **OPMERKING**

##### **Een harde reset uitvoeren**

U kunt als volgt een harde reset uitvoeren.

1. Klik op [Instellingen / Registratie].
2. Selecteer [Apparaatcontrole] van het menu [Output / Controle].
3. Selecteer [Harde reset] en klik dan op [Uitvoeren].



### Wanneer u het IP-adres instelt

#### OPMERKING

#### **Als u het IP-adres hebt gewijzigd na de installatie van het printerstuurprogramma**

Geef de poort die moet worden gebruikt, opnieuw op in het printerstuurprogramma.

➤ "Een computer configureren die het afdrukken uitvoert"

#### **Wanneer u DHCP, BOOTP of RARP gebruikt**

- Een van de volgende kan worden gebruikt: DHCP, BOOTP of RARP. Als er een instelling op[Aan] staat, staan de andere twee automatisch op [Uit].
- Omdat het een tot twee minuten kan duren om vast te stellen of DHCP, BOOTP en RARP beschikbaar zijn, raden we u aan protocollen die niet worden gebruikt in te stellen op [Uit].
- Elke server of daemon (de DHCP-server, BOOTP-daemon of RARP-daemon) moet actief zijn in het netwerk.
- Geef, ook wanneer u werkt met DHCP, BOOTP of RARP, handmatig de instellingen op voor [IP-adres], [Subnet-masker] en [Gateway-adres]. Als het niet mogelijk is om informatie op te halen bij de DHCP-, BOOTP- en RARP-servers, worden de handmatig opgegeven waarden gebruikt.
- Als de printer opnieuw is opgestart, worden de waarden die zijn opgehaald uit DHCP, BOOTP en RARP weergegeven.  
(Als de waarden eerder werden gespecificeerd, overschrijven die waarden de opgehaalde waarden.)

#### **Wanneer u DHCP gebruikt**

Als u de printer uit- en weer inschakelt, kunt u mogelijk niet meer afdrukken. Dit komt omdat een ander IP-adres wordt toegewezen dan het adres dat eerder werd gebruikt.

Bij het gebruik van DHCP neemt u contact op met de netwerkbeheerder en kiest u een van de volgende oplossingen.

- De functie DNS Dynamic Update opgeven
- De instellingen zodanig opgeven dat telkens hetzelfde IP-adres wordt toegewezen bij het opstarten van de printer

### Wanneer u de DNS-instellingen configureert

#### BELANGRIJK

#### **DNS Dynamic Update**

DNS Dynamic Update is een functie die het IP-adres van het apparaat en de voor de hostnaam en domeinnaam opgegeven namen automatisch doorgeeft aan de DNS-server.

Deze functie kan worden gebruikt in een omgeving waarin een Dynamic DNS-server wordt gebruikt.

#### **Wanneer u de functie DNS Dynamic Update gebruikt**

U moet het IP-adres, de hostnaam en de domeinnaam van de DNS-server instellen.

### Wanneer u de WINS-instellingen configureert

#### BELANGRIJK

#### **WINS**

WINS (Windows Internet Name Service) is een service die NetBIOS-namen (namen van computers of printers) aan IP-adressen koppelt. Een WINS-server moet WINS gebruiken.

#### **Als [Bereik ID] is opgegeven**

De printer kan niet communiceren met de computers die een andere bereik-ID hebben.

### Wanneer u instellingen voor multicasterkenning configureert

#### OPMERKING

### **Multicasterkenning**

Multicasterkenning is een functie waarmee naar bepaalde apparaten wordt gezocht met behulp van het Service Location Protocol (SLP).

Met de functie voor multicasterkenning kunt u vanuit een hulpprogramma zoals NetSpot Device Installer met het Service Location Protocol (SLP) zoeken naar alleen die apparaten waarvan de waarden in [Scope naam] zijn geverifieerd.

## **Wanneer u de SNTP-instellingen configureert**

---

### **OPMERKING**

#### **Wanneer het selectievakje voor [Gebruik SNTP] is ingeschakeld**

[Controleer verbinding NTP-server] wordt weergegeven op de bladzijde [TCP/IP-instellingen] op het [Netwerk]. Wanneer u op [Controleer verbinding NTP-server] klikt, communiceert de printer met de opgegeven NTP-server, en het resultaat van de communicatie wordt weergegeven in [Resultaat van controle NTP-server verbinding].

[OK] wordt weergegeven als de communicatie met de NTP-server goed is verlopen en [Fout] wordt weergegeven als de communicatie met de NTP-server is mislukt als gevolg van een bepaalde oorzaak zoals een vergissing bij het instellen of een communicatiefout.

In dit gedeelte wordt de procedure beschreven voor het instellen van IP v. 6.

Geef de instellingen voor IP v. 6 op met de Externe UI nadat u de instellingen voor IP v. 4 hebt opgegeven.

### BELANGRIJK

- IPSec-versleuteling (Security Architecture for Internet Protocol) wordt niet ondersteund voor LBP7660Cdn.

### OPMERKING

#### Het IP v. 6-adres

Deze printer kan zeven IP v. 6 adressen hebben. Dit kunnen de volgende soorten adressen zijn. (Slechts een adres kan met de hand worden geregistreerd.) Met IP v. 6-communicatie kunt u verscheidene IP v. 6-adressen tegelijkertijd gebruiken.

Type	Registreerbaar nummer	Overzicht
Link-Local-adres	1	Een link-local-adres is een IPv6 adres dat automatisch wordt opgemaakt met het specifieke voorvoegsel (informatie die aangeeft bij welk netwerk de machine hoort) "fe80::" en de interface-identificatie die is opgemaakt uit het MAC-adres van deze printer. Omdat dit adres alleen geldig is binnen hetzelfde voorvoegsel, kan het niet de router oversteken. Een link-local-adres wordt opgegeven voor deze printer wanneer IP v. 6 wordt gebruikt.
Handmatig adres	0 tot 1	Een handmatig adres is een vast adres dat met de hand wordt ingevoerd. Door het IP-adres met de hand in te stellen kunt u de lengte van het voorvoegsel bepalen en het standaard routeradres.
Stateless adres	0 tot 4	Een stateless adres is een tijdelijk IPv6-adres dat automatisch wordt opgemaakt met het voorvoegsel opgenomen in de RA (Router Advertisement) die is gemeld van de router en het MAC-adres van deze printer. Bestaan de aangemaakte IPv6-adressen nog niet op het netwerk, dan kunnen ze worden toegewezen als het IP-adres van de printer.
Stateful adres	0 tot 1	U kunt een stateful adres verkrijgen via de DHCP-server met DHCP v. 6.

## 1

**Start de Externe UI en meld u aan als beheerder.**

-  "De Externe UI starten"

## 2

**Klik op [Instellingen / Registratie].**

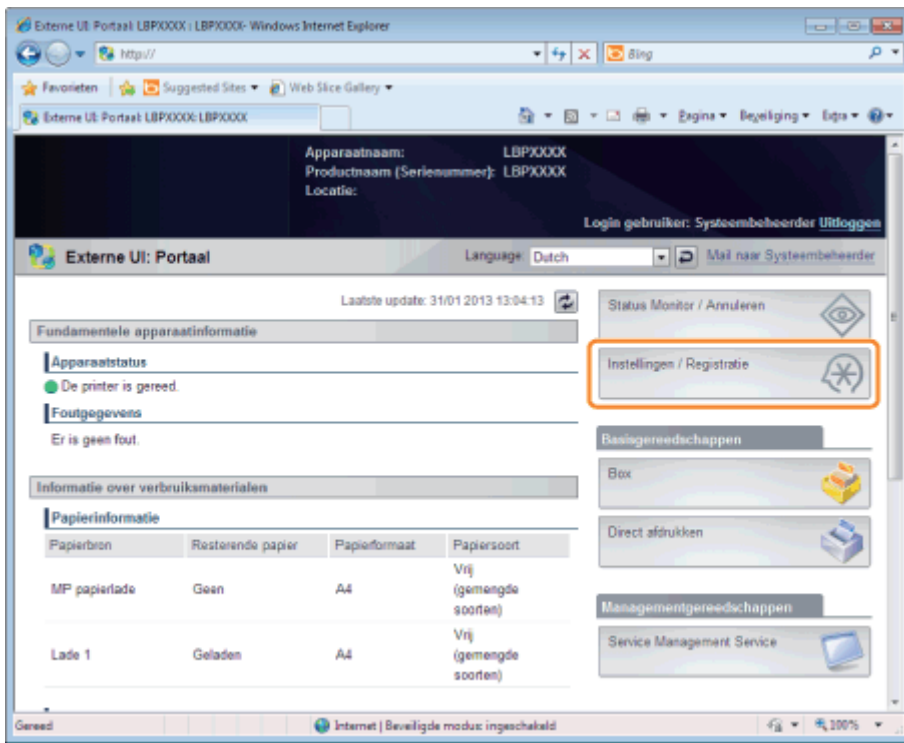

3

Selecteer [Netwerk] van het menu [Voorkeuren].

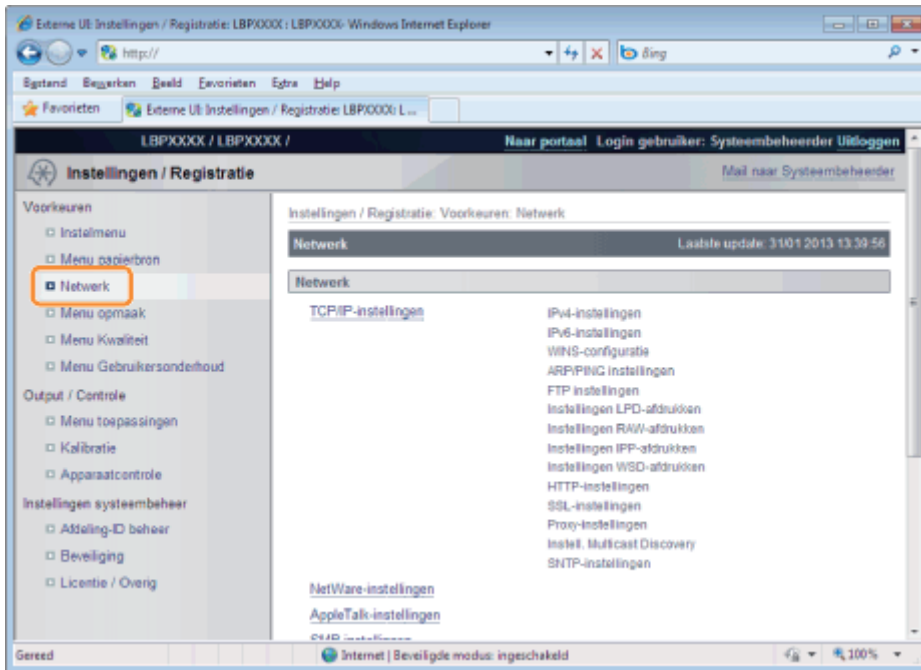

4

Klik op [TCP/IP-instellingen].

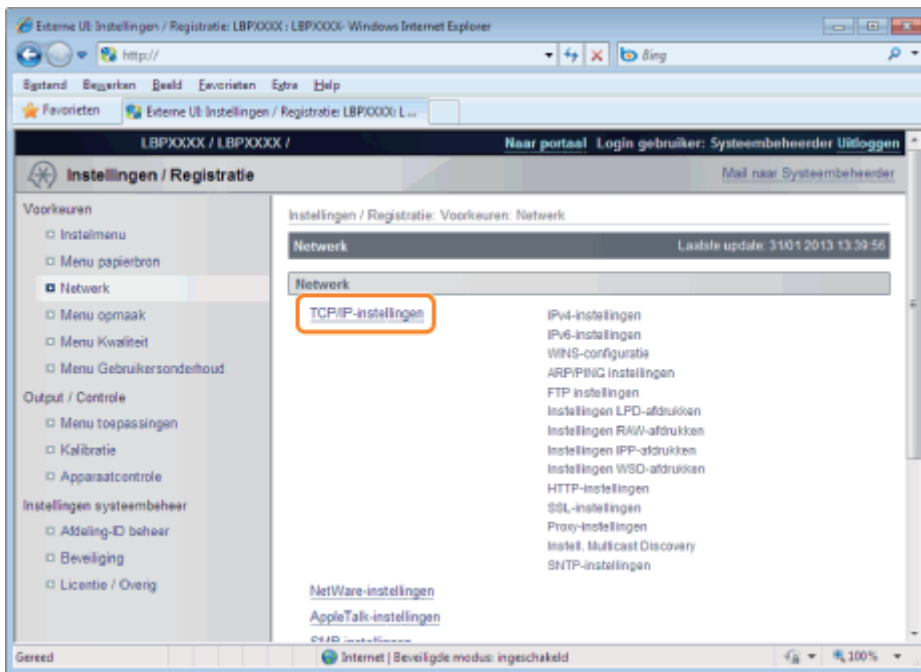

5

Klik op [Bewerken ...] onder [IPv6-instellingen].

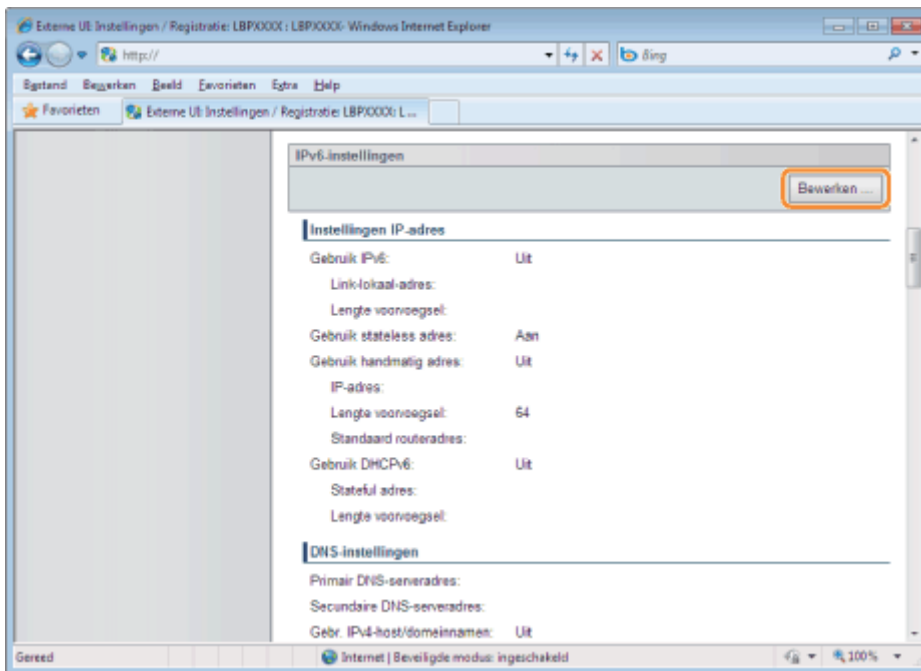

6

Schakel het selectievakje [Gebruik IPv6] in.

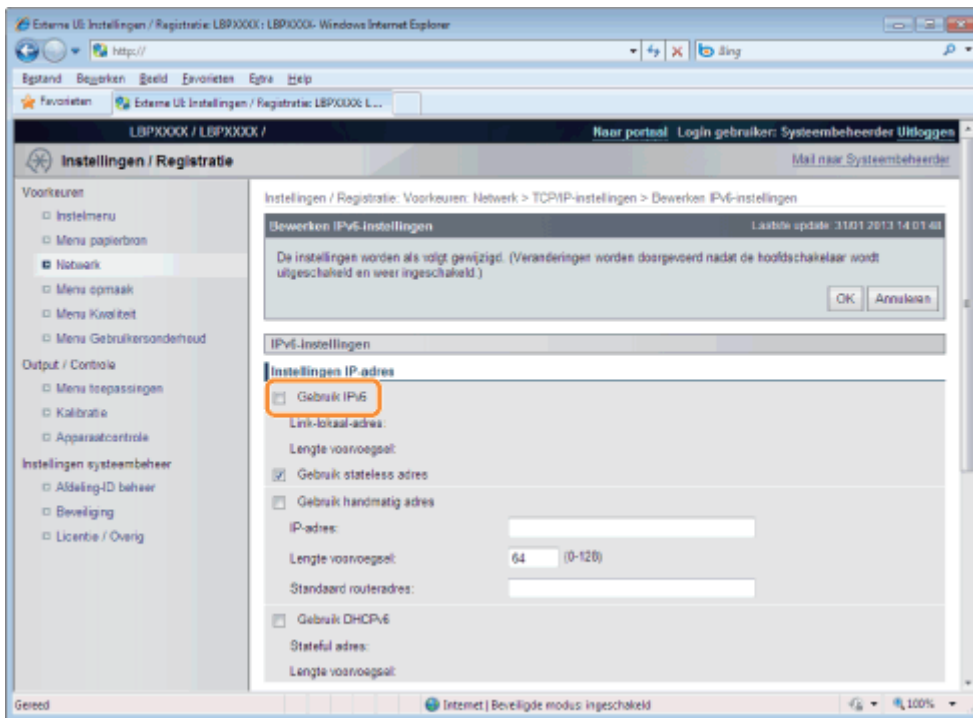

## 7

### Geef het stateless adres op.

Schakel het selectievakje [Gebruik stateless adres] in wanneer u een stateless adres gebruikt.

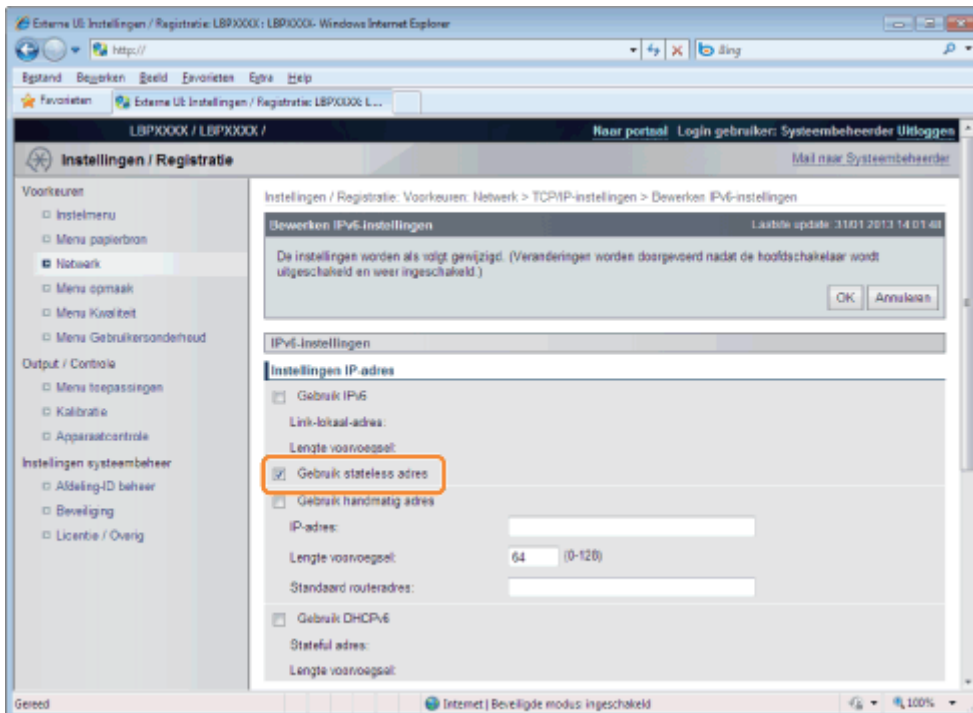

#### OPMERKING

##### Stateless adres vasthouden

Nadat het selectievakje [Gebruik stateless adres] is ingeschakeld en de printer opnieuw is gestart, wordt het stateless adres automatisch weergegeven. Dit stateless adres wordt weggegooid wanneer de printer wordt uitgezet.

## 8

### Als u een handmatig adres wilt gebruiken, geef dan de volgende instellingen op.

Als u niet een handmatig adres wilt gebruiken, gaat u verder naar stap 9.

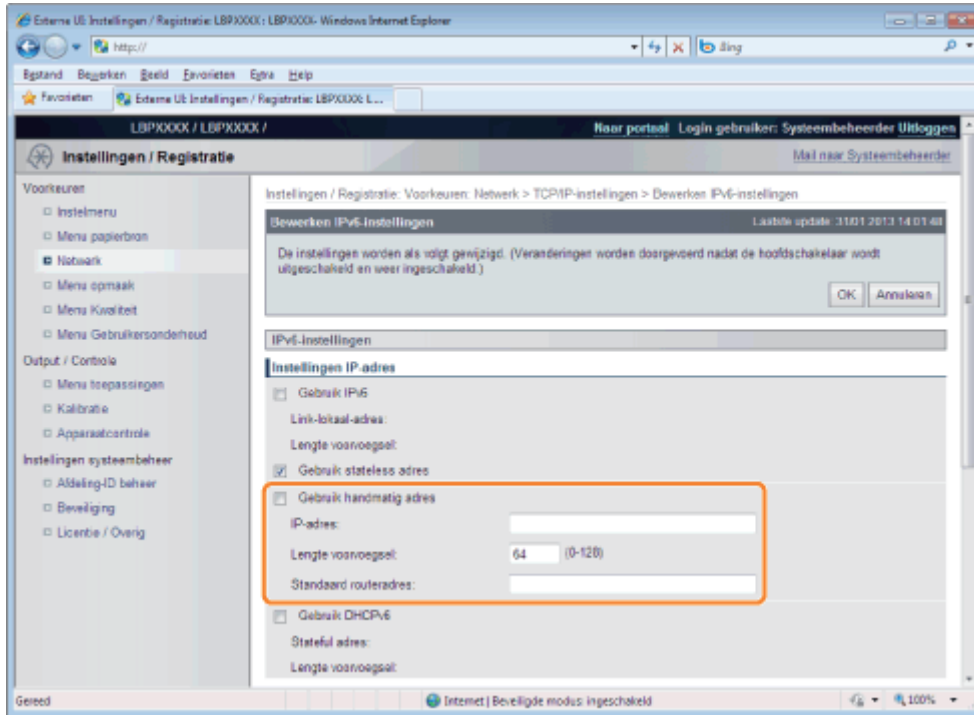

- (1) Schakel het selectievakje [Gebruik handmatig adres] in.
- (2) Voer [IP-adres] in.
- (3) Voer [Lengte voorvoegsel] in.
- (4) Voer eventueel [Standaard routeradres] in.

## BELANGRIJK

### Adressen die niet kunnen worden ingevoerd in [IP-adres] en [Standaard routeradres]

- Een adres dat begint met "ff" (multicastadres)
- Een adres dat begint met "0:0:"

## 9

### Geef DHCP v. 6 op.

Gebruikt u het stateful adres, schakel dan het selectievakje [Gebruik DHCPv6] in.

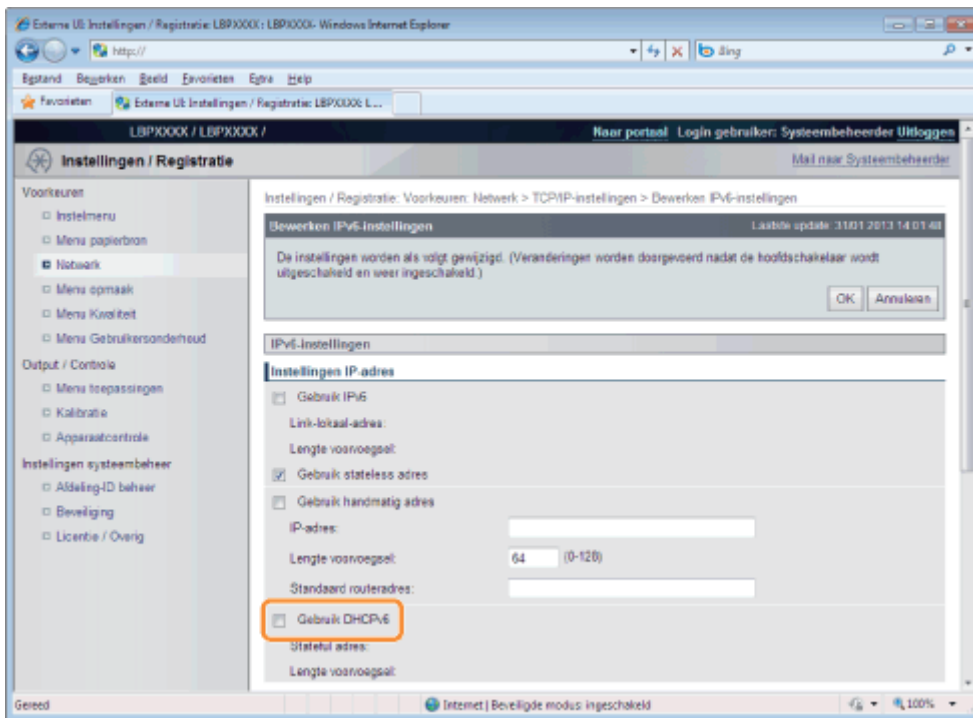

# 10

**Als u de DNS-server wilt gebruiken, geef dan de volgende instellingen op.**

Als u de DNS-server niet wilt gebruiken, gaat u verder naar stap 11.

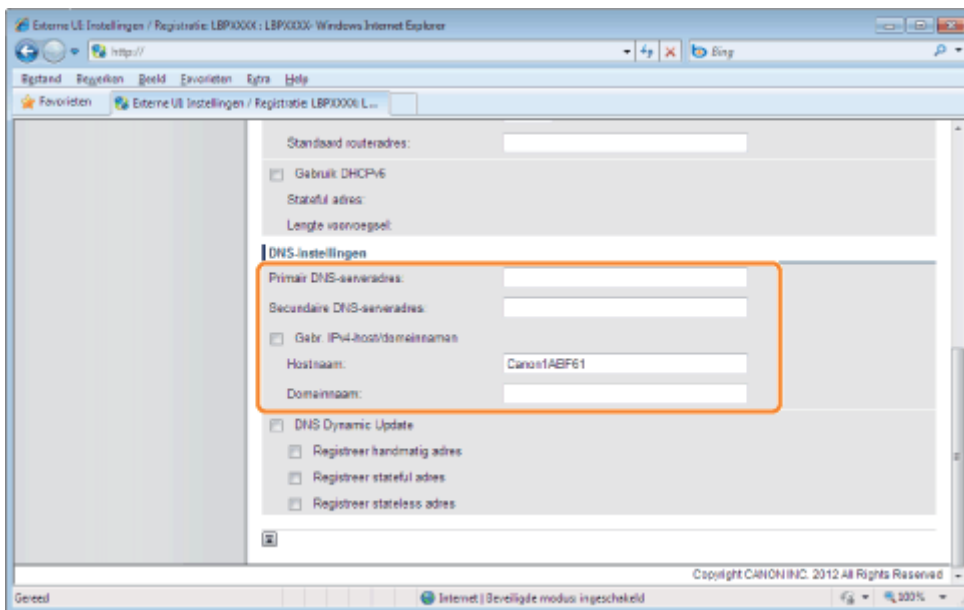

U kunt de volgende instellingen opgeven [IPv6-instellingen].

- (1) Voer het IP-adres van de primaire DNS-server in [Primair DNS-serveradres].
- (2) Voer het IP-adres van de secundaire DNS-server in [Secundaire DNS-serveradres].
- (3) Stel [Hostnaam] en [Domeinnaam] in.
  - Schakel het selectievakje [Gebr. IPv4-host/domeinnamen] in als u dezelfde host- en domeinnaam wilt gebruiken als voor IPv4. Nadat de printer opnieuw is gestart, worden de host- en domeinnaam die zijn ingesteld door IPv4, automatisch ingesteld.
  - Gebruikt u een host- en domeinnaam die verschillen van IPv4, voer [Hostnaam] en [Domeinnaam] in. U kunt maximaal 47 tekens gebruiken.
  - Voorbeeld van invoer van [Domeinnaam]: "example.com"



## Als u DNS Dynamic Update wilt gebruiken, geeft u de volgende instellingen op.

Als u de DNS-server niet wilt gebruiken, gaat u verder naar stap 12.

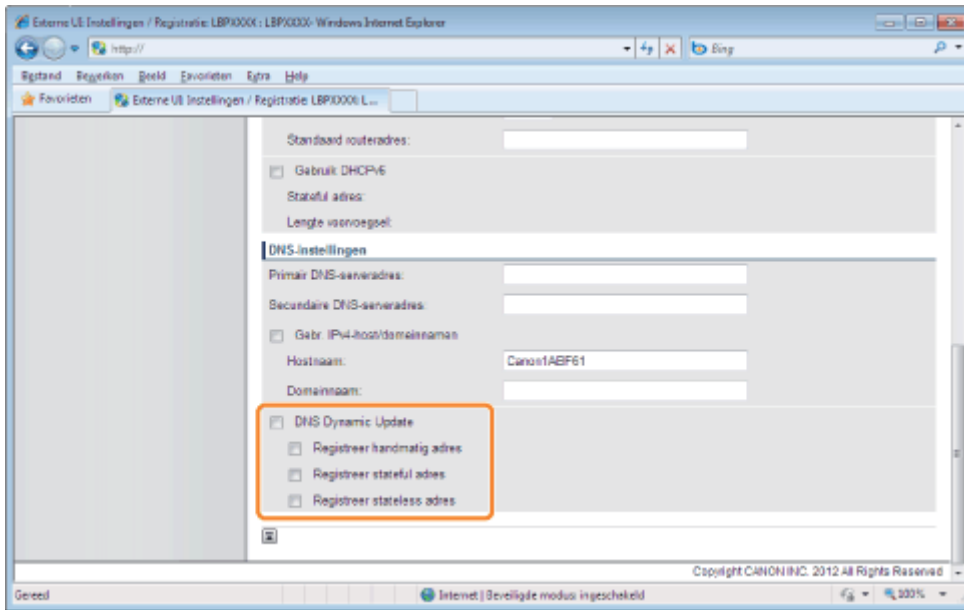

(1) Schakel het selectievakje [DNS Dynamic Update] in.

† Door de functie DNS Dynamic Update te gebruiken en de [Hostnaam] en de [Domeinnaam] bij de DNS-server te registreren kan het IP-adres van de printer worden gebruikt zonder dat dat een vast adres wordt.

(2) Stel in of het IPv6-adres moet worden geregistreerd bij de DNS-server tijdens acties van DNS Dynamic Update.

- Zet u het selectievakje [Registreer handmatig adres] aan, dan wordt er een handmatig adres geregistreerd bij de DNS-server.
- Zet u het selectievakje [Registreer stateful adres] aan, dan wordt er een stateful adres geregistreerd bij de DNS-server.
- Zet u het selectievakje [Registreer stateless adres] aan, dan wordt er een stateless adres geregistreerd bij de DNS-server.

### BELANGRIJK

#### DNS Dynamic Update

DNS Dynamic Update is een functie waarmee het IP-adres van het apparaat en de voor de hostnaam en domeinnaam opgegeven namen automatisch worden doorgegeven aan de DNS-server.

Deze functie kan worden gebruikt in een omgeving waarin een Dynamic DNS-server wordt gebruikt.

#### Wanneer u de functie DNS Dynamic Update gebruikt

U moet het IP-adres, de hostnaam en de domeinnaam van de DNS-server instellen.

## Klik op [OK].

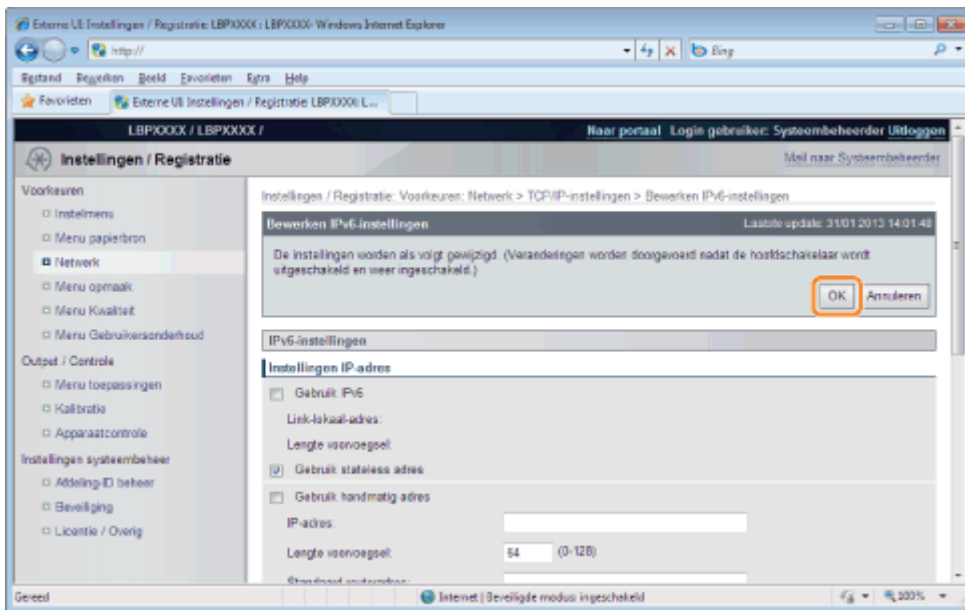

## 13

### Voer een harde reset uit of start de printer opnieuw op.

→ Nadat u een harde reset hebt uitgevoerd of de printer opnieuw hebt opgestart, zijn de instellingen actief.

#### **OPMERKING**

##### **Een harde reset uitvoeren**

U kunt als volgt een harde reset uitvoeren.

1. Klik op [Instellingen / Registratie].
2. Selecteer [Apparaatcontrole] van het menu [Output / Controle].
3. Selecteer [Harde reset] en klik dan op [Uitvoeren].

# Een computer configureren die het afdrukken uitvoert

02X4-06U

Na het voltooiën van de protocolinstellingen voor de printer, configureert u de computers die gebruikt gaan worden om af te drukken.

† In dit gedeelte wordt de procedure voor Windows-gebruikers beschreven. Zie als u Macintosh gebruikt "Een computer configureren die het afdrukken uitvoert" in "Netwerkinstellingen voor de printer (AppleTalk)".

## Aansluiting op een TCP/IP-netwerk

Installeer TCP/IP-clientsoftware op alle computers waarmee u wilt afdrukken om ze geschikt te maken voor het gebruik van een TCP/IP-netwerk. Raadpleeg de instructiehandleiding bij het besturingssysteem voor meer informatie.

## Een afdruktoepassing selecteren

Deze printer ondersteunt de volgende afdruktoepassingen wanneer deze worden gebruikt in een TCP/IP-netwerk.

- LPD
- RAW
- IPP/IPPS
- FTP
- WSD

### OPMERKING

#### Afdruktoepassing

Een afdruktoepassing is software die afdrukgegevens ontvangt die via een netwerk zijn gestuurd en de gegevens naar de printer stuurt. U hebt een afdruktoepassing nodig om af te drukken op een printer in een netwerk.

#### De printeraansluiting

De instelprocedure voor de printerverbinding hangt af van de afdruktoepassing. Stel de printerverbinding in nadat u het printerstuurprogramma hebt geïnstalleerd.

- Hieronder vindt u meer informatie over de functies van de afdruktoepassingen.
  - ❖ "Functies van LPD"
  - ❖ "Functies van RAW"
  - ❖ "Functies van IPP/IPPS"
  - ❖ "Functies van WSD"
- Zie hieronder voor meer informatie over de procedure voor het configureren van een afdruktoepassing.
  - ❖ "De printer aansluiten (LPD/RAW)"
  - ❖ "De printer aansluiten (IPP/IPPS)"
  - ❖ "De printer aansluiten (WSD)"

### OPMERKING

#### Wanneer u de FTP-client gebruikt

U kunt afdrukken met FTP-clientsoftware.

Zie "FTP-client" voor meer informatie over de procedure voor het afdrukken met FTP-clientsoftware.

#### De printer effectief beheren

U kunt de printer als volgt effectief beheren door Windows in het netwerk op te geven als de afdrukserver.

De afdrukserver beheert de afdrukgegevens.

Als u eerder een ander printerstuurprogramma hebt geïnstalleerd, kunnen andere computers het printerstuurprogramma installeren via het netwerk.

Raadpleeg de "Printer Driver Installation Guide" voor meer informatie over de procedure voor het configureren van de afdrukserver.

† Zie "[Installatie](#)" voor informatie over de procedure voor het weergeven van de "Printer Driver Installation Guide".

---

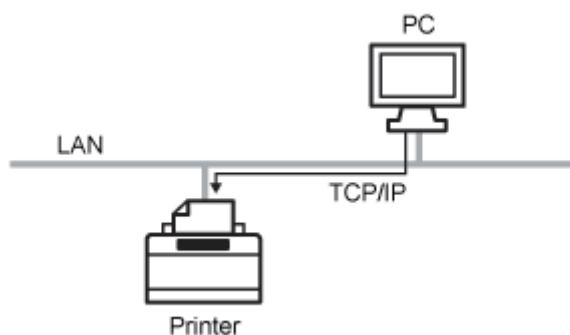

Dit is een afdruktoepassing die kan worden gebruikt onder Windows, Mac OS X, UNIX en Linux.

LPD wordt over het algemeen gebruikt voor een TCP/IP-netwerkomgeving.

<b>Voordelen</b>	<ul style="list-style-type: none"><li>• Afdrukken met LPD is de meestvoorkomende methode voor het afdrukken via een netwerk die wordt ondersteund door Windows, Mac OS X, UNIX en Linux als standaard.</li><li>• U kunt ook een voorblad afdrukken.</li><li>• Zelfs als u de printer opnieuw zou opstarten tijdens het afdrukken, zijn de afdrukgegevens gegarandeerd omdat de afdruktaak opnieuw wordt verzonden (wanneer een bytetelling is opgegeven bij afdrukken).</li></ul>
<b>Nadeel</b>	<ul style="list-style-type: none"><li>• U kunt geen gedetailleerde informatie verkrijgen over afdruktaken.</li></ul>
<b>Gebruiksvoorbeeld</b>	<ul style="list-style-type: none"><li>• Wanneer u de printer deelt met meerdere gebruikers (omdat het gemakkelijk is de eigenaar van de afdrukgegevens te herkennen door middel van het voorblad)</li><li>• Wanneer er een uiteenlopende reeks van computers (besturingssystemen) zijn in dezelfde netwerkomgeving en u wilt afdrukken met niet meer dan een afdruktoepassing</li></ul>
<b>Instelmethode</b>	<a href="#">"De printer aansluiten (LPD/RAW)"</a>

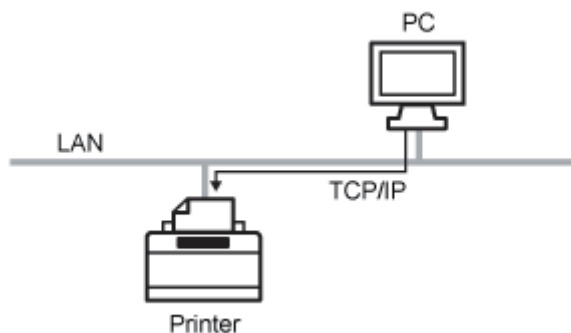

Dit is een afdruktoepassing die kan worden gebruikt in Windows.

Met deze afdruktoepassing kunt u sneller afdrukken dan met LPD.

<b>Voordelen</b>	<ul style="list-style-type: none"><li>• U kunt relatief sneller afdrukken dan met andere afdruktoepassingen.</li><li>• Wanneer u afdrukt in Windows zijn de afdrukinstellingen voor RAW gemakkelijker dan bij andere afdruktoepassingen.</li></ul>
<b>Nadeel</b>	<ul style="list-style-type: none"><li>• U kunt geen gedetailleerde informatie verkrijgen over afdruktaken.</li><li>• RAW wordt als standaard alleen ondersteund door Windows en wordt niet ondersteund door Macintosh, UNIX en Linux.</li></ul>
<b>Gebruiksvoorbeeld</b>	<ul style="list-style-type: none"><li>• Als u Windows gebruikt en de printer onmiddellijk wilt gebruiken na het installeren</li></ul>
<b>Instelmethode</b>	<ul style="list-style-type: none"><li>• <a href="#">"De printer aansluiten (LPD/RAW)"</a></li></ul>

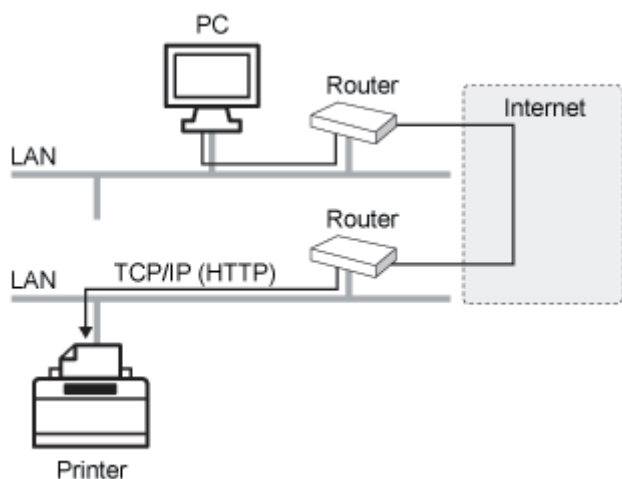

IPP is een afdruktoepassing die kan worden gebruikt in Windows, enzovoort. Met deze afdruktoepassing kunt u niet alleen afdrukken op een printer in uw LAN, maar ook op een externe printer via internet.

IPPS is een afdruktoepassing die SSL versleutelde communicatie uitvoert bij het gebruik van IPP. IPPS kan worden gebruikt in Windows wanneer de functie voor SSL versleutelde communicatie is ingeschakeld.

<b>Voordelen</b>	<ul style="list-style-type: none"><li>• U kunt via internet afdrukken met de printer.</li><li>• U kunt informatie verkrijgen over afdruktaken en over de printer.</li></ul>
<b>Nadeel</b>	<ul style="list-style-type: none"><li>• Afdrukken neemt relatief meer tijd in beslag dan afdrukken met andere afdruktoepassingen.</li></ul>
<b>Gebruiksvoorbeeld</b>	<ul style="list-style-type: none"><li>• Wanneer u afdrukt met een remote printer via internet</li></ul>
<b>Instelmethode</b>	<a href="#">"De printer aansluiten (IPP/IPPS)"</a>

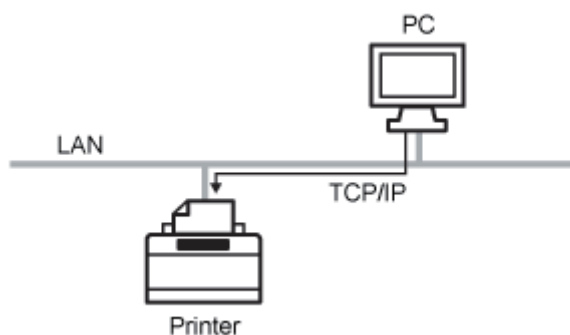

WSD is een afdruktoepassing die kan worden gebruikt onder Windows Vista, 7 en Server 2008. Wanneer u WSD gebruikt, kunt u automatisch zoeken naar de printer en ook informatie over afdruktaken en de printer verkrijgen door middel van het WSD-protocol.

<b>Voordelen</b>	<ul style="list-style-type: none"><li>• U kunt automatisch zoeken naar printers in een netwerk.</li><li>• Installatie van het printerstuurprogramma is gemakkelijk.</li><li>• WSD kan de computer laten weten dat de taak is voltooid en automatisch informatie over de configuratie van de printer verkrijgen.</li></ul>
<b>Nadeel</b>	<ul style="list-style-type: none"><li>• Windows Vista, 7 en Server 2008 zijn de enige besturingssystemen die WSD ondersteunen.</li></ul>
<b>Gebruiksvoorbeeld</b>	<ul style="list-style-type: none"><li>• Als u Windows Vista, 7 of Server 2008 gebruikt en de printer na installatie direct wilt gebruiken</li></ul>
<b>Instelmethode</b>	<ul style="list-style-type: none"><li>❖ <a href="#">"De printer aansluiten (WSD)"</a></li></ul>



# De printer aansluiten (LPD/RAW)

02X4-071

Configureer de protocolinstellingen.

- ❖ Als u werkt met Windows
- ❖ Als u werkt met UNIX

## Als u werkt met Windows

### Wanneer u het printerstuurprogramma vanaf het begin installeert

#### 1

##### Installeer het printerstuurprogramma.

Installeer het printerstuurprogramma volgens de procedure in "Printer Driver Installation Guide" voor het automatisch zoeken naar de printer in een netwerk.

† Zie "[Installatie](#)" voor informatie over de procedure voor het weergeven van de "Printer Driver Installation Guide".

#### OPMERKING

##### Wanneer u LPD gebruikt

Is het stuurprogramma van de printer op bovenstaande manier geïnstalleerd, dan wordt RAW opgegeven als de te gebruiken afdrুকtoepassing. Wilt u LPD gebruiken, installeer dan het stuurprogramma van de printer volgens bovenstaande methode en verander een poort.

### Wanneer u een andere poort kiest

#### 1

##### Open de printermap.

- ❖ "[Basisbewerkingen/Diverse informatie voor Windows](#)"

#### 2

**Klik met de rechtermuisknop op het pictogram van deze printer en selecteer [Eigenschappen] of [Eigenschappen van printer] in de keuzelijst.**

#### 3

##### Voer de volgende procedure uit.

- (1) Open het tabblad [Poorten].
- (2) Klik op [Poort toevoegen].

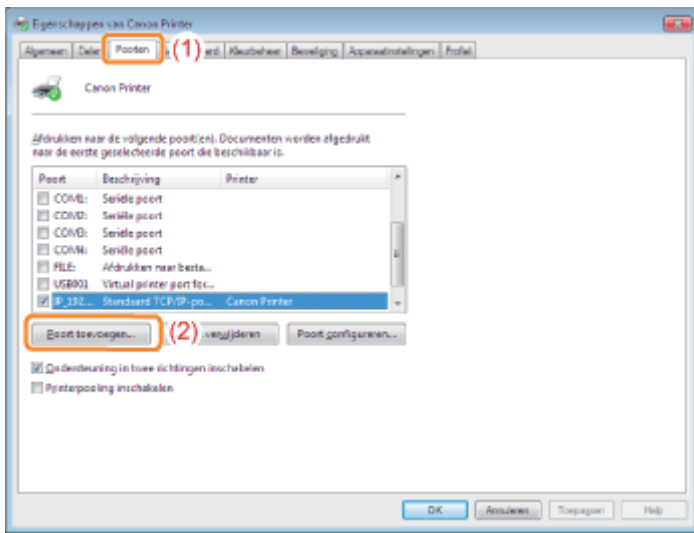

## 4

### Selecteer het poorttype.

- (1) Selecteer [Standard TCP/IP Port].
- (2) Klik op [Nieuwe poort].

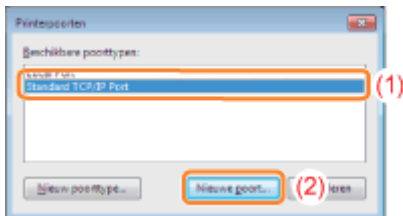

## 5

### Klik op [Volgende].

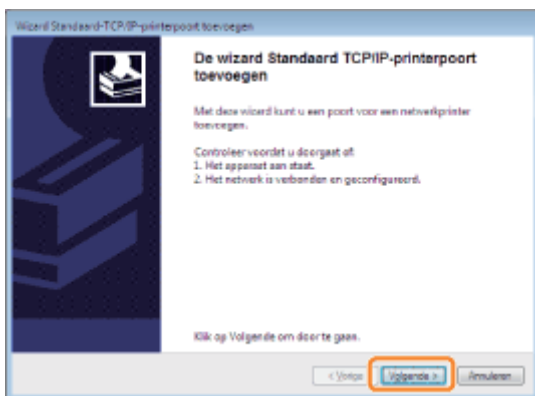

## 6

### Voer het IP-adres of de naam van de printer in.

- (1) Voer bij [Printernaam of IP-adres] het IP-adres of de naam\* in van de printer.

\* De bij de DNS-server te registreren DNS-naam (maximaal 78 tekens)

- (2) Klik op [Volgende].

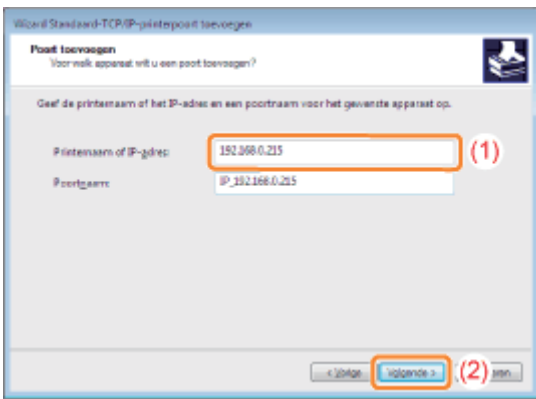

## BELANGRIJK

### Als de printer niet wordt waargenomen

Het volgende venster verschijnt. Voer een van de volgende handelingen uit.

- Volg de instructies op het scherm en zoek opnieuw naar de printer.
- Voer de instellingen in voor [Apparaattype].

(1) Selecteer [Standaard] en selecteer vervolgens [Canon Network Printing Device with P9100].

(2) Klik op [Volgende].

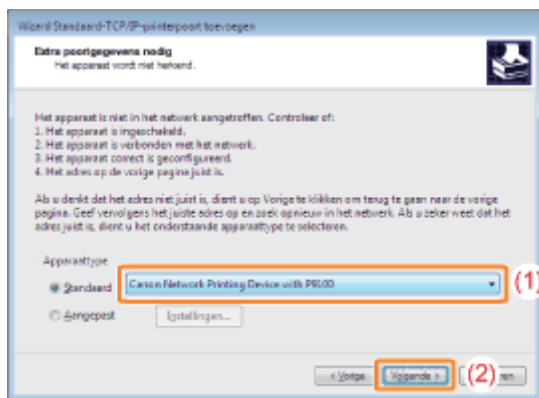

## OPMERKING

### Als u niet zeker weet welke waarde u moet invoeren

De waarde die u moet invullen wordt bepaald door hoe het IP-adres van de printer was ingesteld.

Zie "[Waarden voor het instellen van een poort](#)" of raadpleeg uw netwerkbeheerder voor meer informatie.

## 7

**Klik op [Voltoeien].**

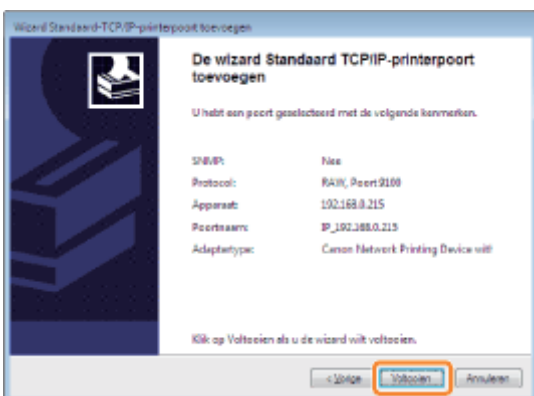

## 8

**Klik op [Sluiten].**



**9**

**Klik op [Toepassen].**

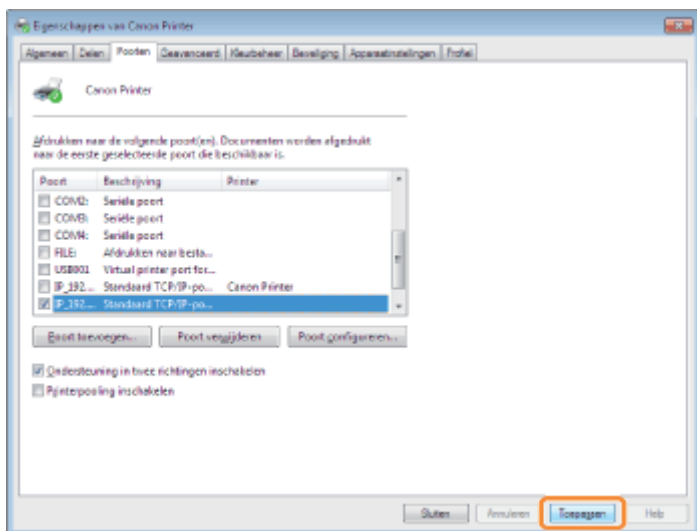

Als u LPD wilt gebruiken, gaat u verder naar stap 10.

Als u RAW wilt gebruiken, gaat u verder naar stap 11.

**10**

**Als u LPD wilt gebruiken, wijzigt u de informatie over de poortconfiguratie.**

Gebruikt u LPD-afdrukken, stel dan het LPR-protocol als volgt in.

(1) Klik op [Poort configureren].

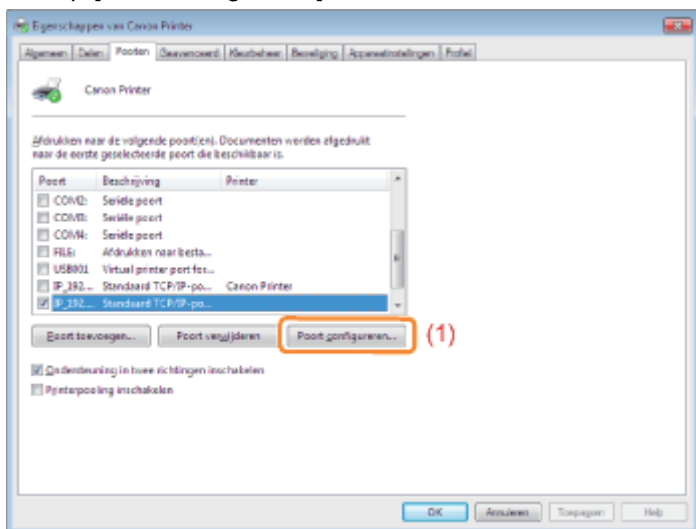

(2) Selecteer [LPR].

(3) Voer "lp" in bij [Wachtrijnaam].

(4) Klik op [OK].

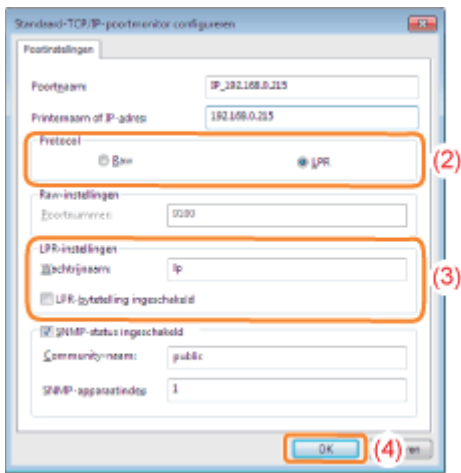

# 11

Klik op [OK].

## OPMERKING

### Een overbodige poort verwijderen

Selecteer de overbodige poort op het tabblad [Poorten] en klik op [Poort verwijderen].

## Als u werkt met UNIX

In dit gedeelte wordt de voorbereiding voor het afdrucken met LPD beschreven. Zie "[FTP-client](#)" voor meer informatie over de procedure voor het afdrucken met FTP.

## BELANGRIJK

### De procedure voor het instellen

- De procedure die hier wordt beschreven is een voorbeeld van instellen. De werkelijke instelprocedure hangt af van de systeemomgeving en kan dus verschillen.
- Geef de instellingen ook op volgens de hier beschreven procedure als u een computer gebruikt waarop UNIX OS is geïnstalleerd als een stand-alone werkstation.

# 1

Meld u bij de UNIX-server aan als root-gebruiker.

## BELANGRIJK

### Als u geen rechten als root-gebruiker hebt voor de UNIX-server

Raadpleeg de netwerkbeheerder.

# 2

Bewerk het bestand `"/etc/hosts"` zodat de printer aan het lokale netwerk wordt toegevoegd.

**1. Open het bestand `"/etc/hosts"` met een teksteditor.**

**2. Voeg de volgende regel toe.**

- **Vorm:** <Het vaste IP-adres van de printer> (een tab) <de printernaam> (een tab) # <opmerking>
- **Voorbeeld van** 192.168.0.215 LBP7680Cx/LBP7660Cdn #de printer die moet worden toegevoegd

## invoer:

- † Als u bij [DNS Host Name] de DNS-hostnaam van de printer hebt opgegeven, geeft u dezelfde tekenreeks op als [DNS Host Name] in <de printernaam>.  
Zie "[De protocolinstellingen configureren](#)" voor meer informatie over de [DNS Host Name].

### 3. Sla het bestand "/etc/hosts" op en sluit de teksteditor af.

#### BELANGRIJK

##### Het is belangrijk dat u een vast IP-adres aan de printer toewijst.

Wijs een vast IP-adres aan de printer toe als u van een UNIX OS afdrukt. Zie "[Het IP-adres instellen \(IP v. 4\)](#)" voor meer informatie over de procedure voor het instellen van het IP-adres.

## 3

### Het spooling-systeem instellen op de UNIX-server.

- Voorbeeld wanneer u Solaris 1.x gebruikt
- Voorbeeld wanneer u Solaris 2.x of hoger gebruikt
- Voorbeeld wanneer u HP-UX gebruikt
- Voorbeeld wanneer u IBM-AIX gebruikt

#### Voorbeeld wanneer u Solaris 1.x gebruikt

##### 1. Typ het volgende in het bestand "/etc/printcap".

- **Vorm:**

```
:<Naam afdrukwachtrij>|<opmerking>:\n:lp=<het bestand voor het apparaat>:\n:sd=<de spool-map>:\n:if=<de map met het logboekbestand>:\n:rm=<het IP-adres of de naam van de printer>
```
- **Voorbeeld van invoer:**

```
:print_queue_name|comments:\n:lp=/var/spool/print_queue_name/.null:\n:sd=/var/spool/print_queue_name:\n:if=/var/spool/print_queue_name/log:\n:rm=printer_host_name
```

- † Voer in de "rm" regel hetzelfde in als wat u hebt ingevoerd in <de printernaam>.

##### 2. Maak de spool-map voor de printer. Voer de volgende opdrachten uit.

- **Vorm:**

```
mkdir -p <de spool-map>\nchown daemon <de spool-map>
```
- **Voorbeeld van invoer:**

```
mkdir -p /var/spool/print_queue_name\nchown daemon /var/spool/print_queue_name
```

- † Geef voor de <de spool-map> dezelfde tekenreeks op die u hebt toegevoegd in het bestand "/etc/printcap".

##### 3. Maak het logboekbestand voor de printer. Voer de volgende opdrachten uit.

- **Vorm:**

```
cp /dev/null <de map met het logbestand>
```
- **Voorbeeld van invoer:**

```
cp /dev/null /var/spool/print_queue_name/log
```

##### 4. Ga verder met stap 4.

#### Voorbeeld wanneer u Solaris 2.x of hoger gebruikt

##### 1. Start "admintool".

† Het hulpprogramma "admintool" wordt bij een besturingssysteem geleverd. Raadpleeg de handleiding bij het besturingssysteem voor meer informatie.

2. Selecteer **[Browse]** → **[Printers]**.
3. Selecteer **[Edit]** → **[Add]** → **[Access to Printer]**.
4. Voer een willekeurige wachtrijnaam in bij **[Printer Name]** en voer vervolgens het IP-adres of de naam van de printer in bij **[Print Server]**.
5. Selecteer **[OK]**.
6. Ga verder met stap 4.

### Voorbeeld wanneer u HP-UX gebruikt

---

#### 1. Start "SAM".

† Het hulpprogramma "SAM" wordt bij een besturingssysteem geleverd. Raadpleeg de handleiding bij het besturingssysteem voor meer informatie.

2. Selecteer **[Printers and Plotters]**.
3. Selecteer **[LP Spooler]** in het menu **[Printers and Plotters]**.
4. Selecteer **[Printers and Plotter]** in het menu **[LP Spooler]**.
5. Selecteer **[Add Remote Printer/Plotter]** in het menu **[Action]**.
6. Voer een willekeurige wachtrijnaam in bij **[Printer Name]** en voer vervolgens het IP-adres of de naam van de printer in bij **[Remote System Name]**.
7. Typ "lp" bij **[Remote Printer Name]**.
8. Selecteer **[Remote Printer is on a BSD System]**.
9. Selecteer **[OK]**.
10. Ga verder met stap 4.

### Voorbeeld wanneer u IBM-AIX gebruikt

---

#### 1. Start "SMIT".

† Het hulpprogramma "SMIT" wordt bij een besturingssysteem geleverd. Raadpleeg de handleiding bij het besturingssysteem voor meer informatie.

2. Selecteer **[Print Spooling]** → **[Add a Printer Queue]** → **[remote]**.
3. Selecteer **[Standard processing]**.
4. Voer een willekeurige wachtrijnaam in bij **[remote queue name]** en voer vervolgens het IP-adres of de naam van de printer in bij **[Hostname of Remote Server]**.
5. Typ "lp" bij **[name of the queue]** op de remote server.
6. Typ "BSD" bij **[type of print spooler]** op de remote server.
7. Ga verder met stap 4.

## 4

Voer de volgende opdrachten in en controleer of u kunt afdrukken.

- **Vorm:** `lp -d <de naam van de afdrukwachtrij> <de naam van het af te drukken bestand>`
- **Voorbeeld van invoer:** `lp -d print_queue_name report`

Afhankelijk van de methode voor het instellen van het IP-adres van de printer, verschilt de waarde die moet worden opgegeven bij [Printernaam of IP-adres] in het volgende scherm van de procedure voor het instellen van de poort.

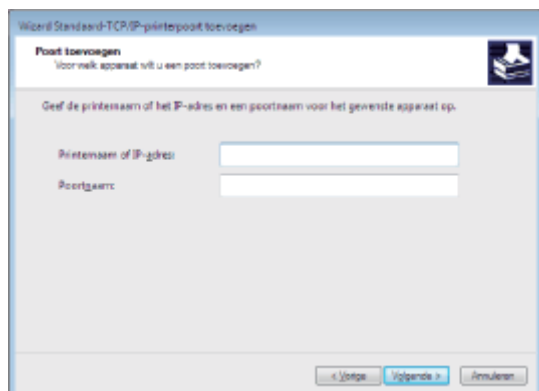

### Als u het IP-adres handmatig aan de printer wilt toewijzen (Als u het te gebruiken IP-adres kent)

- Geef het IP-adres op bij [Printernaam of IP-adres].
- Als u het IP-adres wilt instellen met de DNS-server, geeft u de DNS-instellingen voor de printer op. Typ vervolgens de printernaam (de op de DNS-server te registreren DNS-naam) bij [Printernaam of IP-adres] (maximaal 78 tekens). Voer de printernaam bijvoorbeeld in als "AAA.BBB.com" als u de hostnaam hebt opgegeven als "AAA" en de domeinnaam als "BBB.com". Voer echter "AAA.CCC.com" in als u de domeinnaam (CCC.com) gelijktijdig met het IP-adres kunt ophalen van DHCP, enzovoort.

### Als u het IP-adres aan de printer wilt toewijzen met DHCP, enzovoort

- Geef de instellingen zoals de DHCP-instellingen zo op dat altijd hetzelfde IP-adres aan de printer wordt toegewezen wanneer u de printer opstart. Zie "Als u het IP-adres handmatig aan de printer wilt toewijzen" hierboven voor meer informatie.
- Als telkens wanneer de printer wordt opgestart een ander IP-adres aan de printer wordt toegewezen, geeft u eerst de DNS-instellingen op voor de printer. Typ vervolgens de printernaam (de op de DNS-server te registreren DNS-naam) bij [Printernaam of IP-adres] (maximaal 78 tekens). Voer de printernaam bijvoorbeeld in als "AAA.BBB.com" als u de hostnaam hebt opgegeven als "AAA" en de domeinnaam als "BBB.com". Voer echter "AAA.CCC.com" in als u de domeinnaam (CCC.com) gelijktijdig met het IP-adres kunt ophalen van DHCP, enzovoort.

#### OPMERKING

##### **De DNS-instellingen**

Zie "[De protocolinstellingen configureren](#)".



# De printer aansluiten (IPP/IPPS)

02X4-073

- Als u werkt met Windows Vista, 7 of Server 2008
- Als u werkt met Windows 2000, XP of Server 2003

## Als u werkt met Windows Vista, 7 of Server 2008

### BELANGRIJK

#### Als u afdrukken met IPPS gebruikt

U moet de openbare sleutel voor deze printer verkrijgen en installeren in Windows Vista, 7 of Server 2008. Zie "[De openbare sleutel voor deze printer verkrijgen wanneer met SSL versleutelde communicatie wordt gebruikt](#)" voor meer informatie over de procedure voor het verkrijgen van de openbare sleutel.

### OPMERKING

#### De schermafbeeldingen

Deze procedure wordt beschreven aan de hand van schermafbeeldingen van Windows 7.

## 1

### Bevestig de instelling voor [Receive/Print Range Setting].

Zorg ervoor dat het IP-adres van de computer waarop het printerstuurprogramma is geïnstalleerd, niet is beperkt tot afdrukken.

- "Beveiligingsinstellingen"

### BELANGRIJK

#### Als afdrukken beperkt is

U kunt het printerstuurprogramma niet installeren.

#### Als afdrukken beperkt is na de installatie

Als het IP-adres van de computer waarop het printerstuurprogramma is geïnstalleerd, is beperkt tot het uitvoeren van afdrukken in de [Receive/Print Range Setting], kunt u niet afdrukken vanaf de computer.

## 2

### Open de printermap.

- "Basisbewerkingen/Diverse informatie voor Windows"

## 3

### Klik op [Een printer toevoegen].

## 4

### Klik op [Netwerkprinter, draadloze printer of Bluetooth-printer toevoegen].

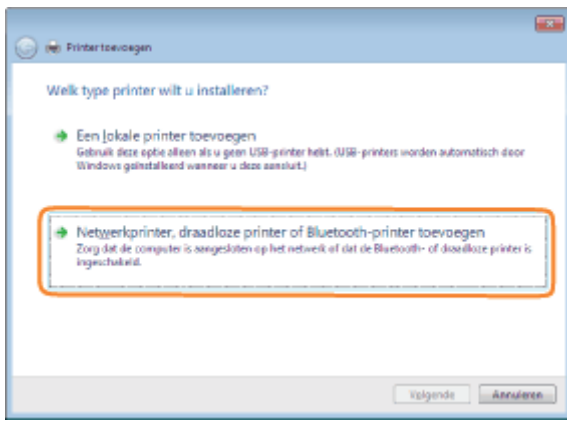

## 5

Klik op [De printer die ik wil gebruiken, staat niet in de lijst.].

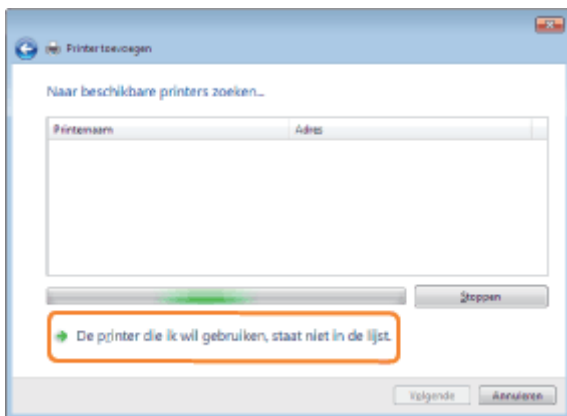

## 6

Voer de volgende procedure uit.

- (1) Selecteer [Een gedeelde printer op naam selecteren].
- (2) Typ "https://<het IP-adres of FQDN van de printer>/ipp".
  - † Als u afdrukken met IPPS wilt uitvoeren met SSL versleutelde communicatie, typt u "https://<het IP-adres of FQDN van de printer>/ipp".
- (3) Klik op [Volgende].

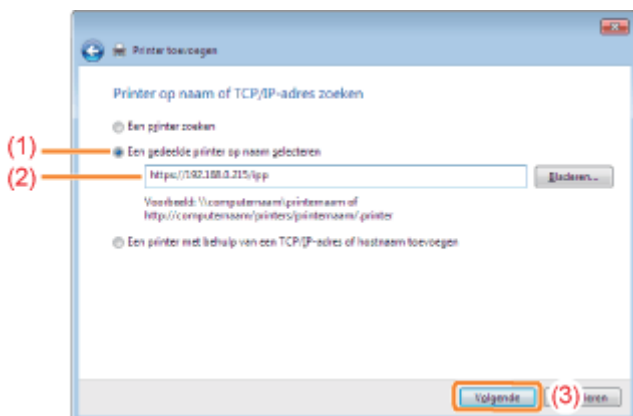

### BELANGRIJK

#### IPPS

IPPS kan alleen worden gebruikt wanneer de functie voor SSL versleutelde communicatie is ingeschakeld.

## 7

**Klik op [Bladeren] en geef het pad op van de map op het cd-romstation die het printerstuurprogramma bevat.**

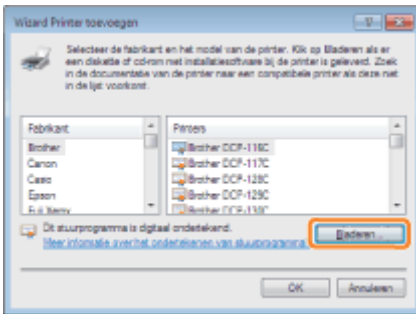

### **OPMERKING**

#### **Als u de functie voor IPP-verificatie gebruikt**

Als u wordt gevraagd het wachtwoord in te voeren, voert u de gebruikersnaam en het wachtwoord in en klikt u op [OK].

- † Zie "[De protocolinstellingen configureren](#)" voor meer informatie over de instellingen voor de functie voor IPP-verificatie.

## 8

**Volg de instructies op het scherm om het printerstuurprogramma te installeren.**

### **Als u werkt met Windows 2000, XP of Server 2003**

## 1

**Bevestig de instelling voor [Receive/Print Range Setting].**

Zorg ervoor dat het IP-adres van de computer waarop het printerstuurprogramma is geïnstalleerd, niet is beperkt tot afdrukken.

- 🔗 "[Beveiligingsinstellingen](#)"

### **OPMERKING**

#### **Als afdrukken beperkt is**

U kunt het printerstuurprogramma niet installeren.

#### **Als afdrukken beperkt is na de installatie**

Als het IP-adres van de computer waarop het printerstuurprogramma is geïnstalleerd, is beperkt tot het uitvoeren van afdrukken in de [Receive/Print Range Setting], kunt u niet afdrukken vanaf de computer.

## 2

**Open de printermap.**

- 🔗 "[Basisbewerkingen/Diverse informatie voor Windows](#)"

### 3

Geef de [Wizard Printer toevoegen] weer.

Windows 2000

Dubbelklik op [Printer toevoegen].

Windows XP

Klik op [Een printer toevoegen].

Windows Server 2003

Dubbelklik op [Printer toevoegen].

### 4

Klik op [Volgende].



### 5

Selecteer een printertype.

Windows 2000

- (1) Selecteer [Netwerkprinter].
- (2) Klik op [Volgende].

Windows XP Professional Windows Server 2003

- (1) Selecteer [Netwerkprinter of een printer die met een andere computer is verbonden].
- (2) Klik op [Volgende].

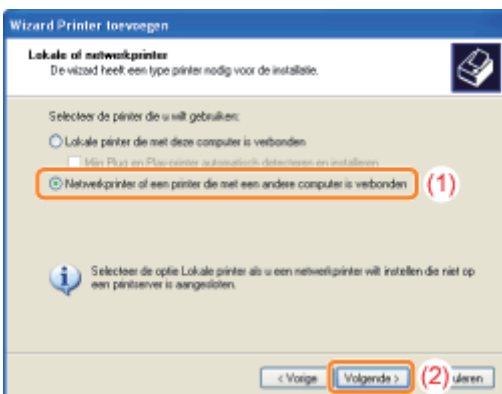

## 6

### Selecteer de printer die u wilt aansluiten.

#### Windows 2000

Selecteer [Verbinding maken met een printer op internet of op uw intranet].

#### Windows XP Professional Windows Server 2003

Selecteer [Verbinding maken met een printer op het Internet of in uw thuis- of bedrijfsnetwerk].

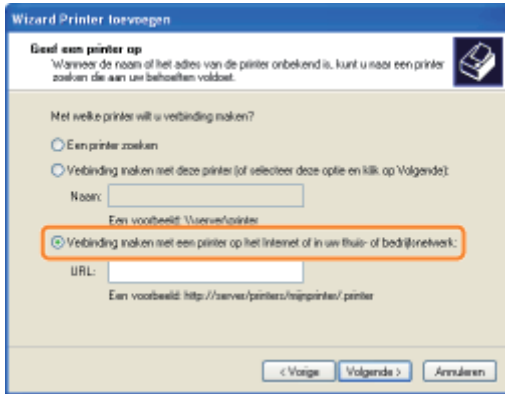

## 7

### Voer de [URL] in.

(1) Typ "https://<het IP-adres of FQDN van de printer>/ipp".

† Als u afdrukken met IPPS wilt uitvoeren met SSL versleutelde communicatie, typt u "https://<het IP-adres of FQDN van de printer>/ipp".

(2) Klik op [Volgende].

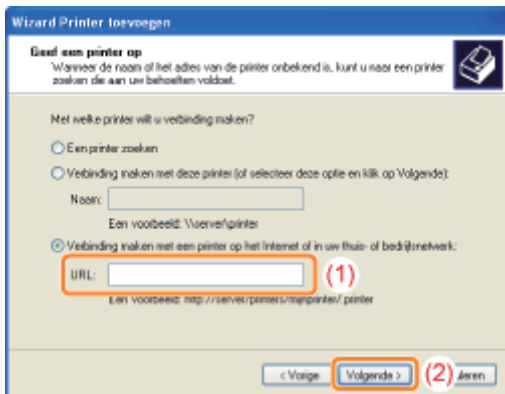

#### BELANGRIJK

#### IPPS

IPPS kan alleen worden gebruikt wanneer de functie voor SSL versleutelde communicatie is ingeschakeld. Zie "[Beveiligingsinstellingen](#)" voor meer informatie over de functie voor SSL versleutelde communicatie.

## 8

### Klik op [Bladeren] en geef het pad op van de map op het cd-romstation die het printerstuurprogramma bevat.

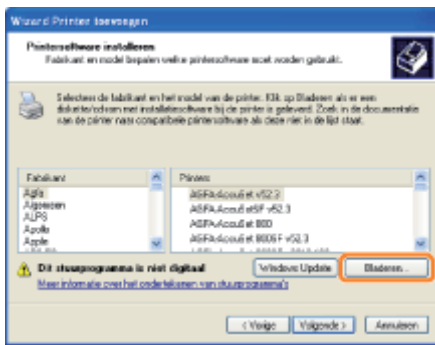

## OPMERKING

### Als u de functie voor IPP-verificatie gebruikt

Als u wordt gevraagd het wachtwoord in te voeren, voert u de gebruikersnaam en het wachtwoord in en klikt u op [OK].

- † Zie "[De protocolinstellingen configureren](#)" voor meer informatie over de instellingen voor de functie voor IPP-verificatie.

## 9

**Volg de instructies op het scherm om het printerstuurprogramma te installeren.**

# De openbare sleutel voor deze printer verkrijgen wanneer met SSL versleutelde communicatie wordt gebruikt

02X4-074

Als u afdrucken via IPPS wilt gebruiken, moet u de openbare sleutel voor deze printer ophalen aan de hand van de volgende procedure en deze installeren onder Windows Vista, 7 of Server 2008.

## 1

**Start de webbrowser.**

## 2

**Typ "https://<het IP-adres of FQDN van de printer>/" in het adresveld en druk vervolgens op [ENTER] op het toetsenbord.**

### **BELANGRIJK**

#### **Opmerking over de adresinvoer**

Voer voor het IP-adres of FQDN dezelfde karakterstring in als de [Common Name] van het certificaat.

 ["Beveiligingsinstellingen"](#)

## 3

**Klik op [Doorgaan naar deze website (niet aanbevolen).] om het scherm van de Externe UI weer te geven.**

## 4

**Dubbelklik op [Internet | Beveiligde modus] rechts onder in de webbrowser.**

## 5

**Selecteer [Vertrouwde websites] en klik daarna op [Sites].**

## 6

**Controleer of "https://<het IP-adres of FQDN van de printer>" wordt weergegeven en klik daarna op [Toevoegen] → [Sluiten].**

## 7

**Als het selectievakje [Beveiligde modus inschakelen (hiervoor moet Internet Explorer opnieuw worden gestart)] is geselecteerd, schakel het selectievakje dan uit.**

## 8

**Klik op [OK] om het scherm van de Externe UI opnieuw weer te geven.**

## 9

**Sluit de webbrowser eenmaal af en start deze opnieuw op.**

## 10

**Herhaal stap 1 tot en met 3 om de Externe UI te starten en klik op [Doorgaan naar deze website (niet aanbevolen)].**

## 11

**Klik op [Certificaatfout] rechts van het adres invoerveld en selecteer vervolgens [Certificaten weergeven].**

## 12

**Start de wizard Certificaat importeren door op [Certificaat installeren] in het weergegeven dialoogvenster te klikken.**

## 13

**Klik op [Volgende], selecteer [Alle certificaten in het onderstaande archief opslaan] en klik vervolgens op [Bladeren].**

## 14

**Selecteer [Vertrouwde basiscertificeringsinstanties] en voltooi vervolgens de wizard aan de hand van de instructies op het scherm.**

## 15

**Als u het selectievakje [Beveiligde modus inschakelen (hiervoor moet Internet Explorer opnieuw worden gestart)] hebt uitgeschakeld in stap 7, schakel het selectievakje dan weer in.**



## OPMERKING

### **Als het dialoogvenster voor bevestiging verschijnt tijdens de procedure**

Voer de gebruikersnaam in en het wachtwoord. Zie de handleiding die is meegeleverd met het besturingssysteem voor meer gegevens.

## 1

### **Bevestig de instelling voor [Receive/Print Range Setting].**

Zorg ervoor dat het IP-adres van de computer waarop het printerstuurprogramma is geïnstalleerd, niet is beperkt tot afdrukken.

➤ "Beveiligingsinstellingen"

## BELANGRIJK

### **Als afdrukken beperkt is**

U kunt het printerstuurprogramma niet installeren.

### **Als afdrukken beperkt is na de installatie**

Als het IP-adres van de computer waarop het printerstuurprogramma is geïnstalleerd, is beperkt tot het uitvoeren van afdrukken in de [Receive/Print Range Setting], kunt u niet afdrukken vanaf de computer.

## 2

### **Installeer het printerstuurprogramma.**

Installeer het printerstuurprogramma en volg daarbij de procedure voor het gebruik van een WSD-netwerkomgeving in de "Printer Driver Installation Guide".

† Zie "[Installatie](#)" voor informatie over de procedure voor het weergeven van de "Printer Driver Installation Guide".

## Netwerkinstellingen voor de printer (NetWare) (alleen LBP7680Cx)

02X4-076

De volgende taken moeten worden uitgevoerd om de printer te gebruiken in het NetWare-netwerk.

Zie "Let op (NetWare-netwerkinstellingen)" voordat u de NetWare-netwerkinstellingen configureert.



### BELANGRIJK

#### **Een computer configureren die het afdrukken uitvoert**

Configureer na het voltooiën van de NetWare-netwerkinstellingen elke computer die gebruikt gaat worden voor het afdrukken.

#### **(1) Aansluiten op een NetWare-netwerk**

Installeer NetWare-clientsoftware op alle computers waarmee wordt afgedrukt en meld u aan bij de NetWare-server of de boomstructuur.

Zie de instructiehandleiding voor NetWare of de besturingssystemen voor meer informatie over de NetWare-netwerkaansluiting.

#### **(2) De printer aansluiten**

Installeer het printerstuurprogramma volgens de procedure in "Installatiehandleiding printerstuurprogramma" voor het installeren van het printerstuurprogramma voor een LAN-verbinding of netwerkomgeving.

Wanneer u het printerstuurprogramma installeert, selecteert u [Netwerkprinter] voor de printeraansluiting en selecteert u de wachtrij die is aangemaakt in "[NetWare configureren](#)".

Als tijdens de installatie een scherm voor het selecteren van een poort verschijnt, selecteert u [Netwerk] en klikt u op [Instellingen].

Selecteer in de lijst de wachtrij die is aangemaakt in "[NetWare configureren](#)."

Als u wilt afdrucken met een NetWare-netwerk, moet u de afdrukservice zoals de afdrukserver en -wachtrij en de printerprotocollen configureren.

### BELANGRIJK

#### De instellingen van de afdrukservice

Wanneer de afdrukservice-instellingen worden opgegeven met behulp van NetSpot Device Installer of NetWare Administrator, moet Novell Client (een NetWare-client van Novell, Inc.) worden geïnstalleerd als clientsoftware op de computer waarop NetWare Administrator zal draaien.

## Typen afdrukservice

Voordat u de afdrukservice configureert, selecteert u het type afdrukservice uitgaande van de volgende beschrijvingen.

### OPMERKING

#### De beschrijving van de afdrukservice in deze handleiding

Gewoonlijk selecteert u de afdrukservice van NDS for NetWare 4.x of later en de afdrukservice in Bindery Mode for NetWare 3.x. In deze handleiding worden andere instellingen niet beschreven.

#### NDPS

U kunt ook NDPS gebruiken als de afdrukservice op NetWare 5.x of later. Gebruikt u NDPS, gebruik dan Novell Printer Gateway dat wordt geleverd met NetWare als de gateway. In deze handleiding wordt de procedure voor het instellen van NDPS niet beschreven. Zie de instructiehandleiding van NetWare voor de instellingsprocedure.

- **NDS (Novell Directory Services) en Bindery Mode**

Deze printer ondersteunt zowel NDS als Bindery Mode. Selecteer de stand die geschikt is voor uw netwerkgeving. Als u NetWare 3.x gebruikt, kunt u alleen Bindery Mode gebruiken.

- **Queue Server Mode en Remote Printer Mode**

Deze printer ondersteunt zowel Queue Server Mode als Remote Printer Mode.

- **Queue Server Mode**

Wanneer u Queue Server Mode gebruikt, hebt u geen andere hardware of software nodig voor de afdrukserver omdat deze printer is voorzien van alle functies van de afdrukserver.

NDS Queue Server Mode (NDS PServer) gebruikt een NDS-afdrukserver voor het afdrucken. Bindery Queue Server Mode (Bindery PServer) gebruikt een Bindery-afdrukserver voor het afdrucken. Queue Server Mode vraagt één NetWare-gebruikerslicentie per printer.

- **Remote Printer Mode**

In Remote Printer Mode wordt deze printer aangestuurd door een NetWare-afdrukserver. Daarom hebt u een andere NetWare-afdrukserver nodig dan deze printer. NDS Remote Printer Mode (NPrinter) gebruikt een NDS-afdrukserver voor het afdrucken. Bindery Remote Printer Mode (RPrinter) gebruikt een Bindery-afdrukserver voor het afdrucken.

## NetWare configureren

Als er op het netwerk een besturingssysteem is dat NetSpot Device Installer ondersteunt, configureer dan de NetWare-afdrukserver met NetSpot Device Installer.

Als er op het netwerk geen besturingssysteem is dat NetSpot Device Installer ondersteunt, configureer dan de NetWare-afdrukserver met NetWare Administrator of PCONSOLE.

## Instellingen met NetSpot Device Installer

Zie het Leesmij-bestand in de volgende map op de cd-rom met de printerstuurprogrammasoftware voor meer informatie

over de procedures voor het installeren of gebruiken van NetSpot Device Installer.

\\NetSpot\_Device\_Installer\usa

## Instellingen met NetWare Administrator (wanneer u de printer in de NDS Queue Server Mode/NDS Remote Printer Mode gebruikt)

### 1

#### Meld u bij NetWare aan als "Admin" (of een gebruiker die gelijkwaardige rechten heeft) en start NetWare Administrator.

1. Selecteer [Print Services Quick Setup] in het menu [Tools].
2. Voer een willekeurige naam in bij [Print Server name]. Als u een bestaande afdrukservice wilt gebruiken, klikt u op de knop rechts van [Print Server name] en selecteert u de afdrukservice in de lijst.
3. Voer een willekeurige naam voor de printer in bij [Name].
4. Wanneer u de printer in Queue Server Mode gebruikt, selecteert u [Other/Unknown] in [Type].
5. Wanneer u de printer in Remote Printer Mode gebruikt, selecteert u [Parallel] in [Type] en klikt u op [Communication]. Stel [Port] in op [LPT1] en [Connection type] in op [Manual load].
6. Voer bij [Name] een willekeurige naam in voor de afdruwachtrij.
7. Voer bij [Volume] het volume-object in (het object dat een aanduiding geeft van het fysieke volume op het netwerk) dat de wachtrij aanmaakt. U kunt het volume-object selecteren in een lijst door op de knop aan de rechterzijde te klikken.
8. Geef de overige instellingen op en klik op [OK].

#### OPMERKING

##### De afdrukservernaam invoeren

Maak een notitie van de afdrukservernaam, omdat deze nodig is voor de protocolinstellingen voor de printer.

##### Quick Setup

Als u Quick Setup uitvoert, wordt de printer toegewezen aan printernummer "0".

Wanneer u de printer gebruikt in Queue Server Mode, kies dan niet een ander printernummer dan "0".

### 2

#### Start de afdrukservice wanneer u de printer in Remote Printer Mode gebruikt.

Wanneer u de NetWare-bestandsserver als de afdrukservice gebruikt, voer u "LOAD PSERVER.NLM" in op de bestandsserver en drukt u op de [ENTER]-toets op het toetsenbord.

→ De instellingen voor de NetWare-afdrukservice zijn nu voltooid.

#### OPMERKING

##### Queue Server Mode

Wanneer u de printer in Queue Server Mode gebruikt, hoeft u deze instellingen niet op te geven.

### 3

#### Configureer vervolgens de NetWare-protocolinstellingen voor de printer.

Zie "[De protocolinstellingen configureren](#)" voor meer informatie over de procedure voor het configureren van het NetWare-protocol.

### 1

Meld u bij NetWare aan als Supervisor en start PCONSOLE.

### 2

Maak de afdrukserver aan als u dat nog niet hebt gedaan.

1. Selecteer [Print Server Information] bij [Available Options] en druk op de [ENTER]-toets op het toetsenbord.
2. Druk op de [INSERT]-toets op het toetsenbord.
3. Voer de naam in van de afdrukserver die u wilt aanmaken en druk vervolgens op de [ENTER]-toets op het toetsenbord.
4. Druk op de [ESC]-toets op het toetsenbord als u terug wilt gaan naar de lijst [Available Options].

#### OPMERKING

##### De afdrukservernaam invoeren

Maak een notitie van de afdrukservernaam, omdat deze nodig is voor de protocolinstellingen voor de printer.

##### Meerdere NetWare-servers gebruiken

Als u meerdere NetWare-servers gebruikt en u wilt deze printer in Queue Server Mode gebruiken, gebruik dan dezelfde afdrukservernaam voor alle NetWare-servers.

### 3

Maak een wachtrij aan en wijs vervolgens de afdrukserver aan de wachtrij toe.

1. Selecteer [Print Queue Information] bij [Available Options] en druk op de [ENTER]-toets op het toetsenbord.
2. Druk op de [INSERT]-toets op het toetsenbord.
3. Voer de naam in van de wachtrij die u wilt aanmaken en druk op de [ENTER]-toets op het toetsenbord.
4. Selecteer de naam van de aangemaakte wachtrij en druk op de [ENTER]-toets op het toetsenbord.
5. Selecteer [Queue Servers] en druk op de [ENTER]-toets op het toetsenbord.
6. Druk op de [INSERT]-toets op het toetsenbord.
7. Selecteer de afdrukserver die u hebt aangemaakt stap 2 en druk op de [ENTER]-toets op het toetsenbord.
8. Druk enkele malen op de [ESC]-toets op het toetsenbord als u terug wilt gaan naar [Available Options].

### 4

Wijs de printer toe aan de afdrukserver.

1. Selecteer [Print Server Information] bij [Available Options] en druk op de [ENTER]-toets op het toetsenbord.
2. Selecteer de afdrukserver die u hebt aangemaakt stap 2 en druk op de [ENTER]-toets op het toetsenbord.
3. Selecteer [Print Server Configuration] en druk op de [ENTER]-toets op het toetsenbord.
4. Selecteer [Printer Configuration] en druk op de [ENTER]-toets op het toetsenbord.
5. Selecteer het printernummer in de lijst [Configured Printers] en druk op de [ENTER]-toets op het toetsenbord.  
Wanneer u de printer gebruikt in Queue Server Mode, selecteer dan het printernummer "0".  
Wanneer u de printer in Remote Printer Mode gebruikt, kunt u een willekeurig printernummer selecteren.

## 5

### Geef de naam of het type van de printer op.

1. Voer een willekeurige printernaam in bij [Name] en druk op de [ENTER]-toets op het toetsenbord.
2. Wanneer u de printer in Queue Server Mode gebruikt, selecteert u [Defined] in [Type].
3. Wanneer u de printer in Remote Printer Mode gebruikt, selecteert u [Remote Parallel] in [Type] en stelt u [Port] in op [LPT1].
4. Geef de instellingen op voor de andere opties en druk op de [ESC]-toets op het toetsenbord.
5. Selecteer [Yes] als het bevestigingsvenster verschijnt en druk op de [ENTER]-toets op het toetsenbord.
6. Druk op de [ESC]-toets op het toetsenbord als u terug wilt gaan naar de lijst [Print Server Configuration].

## 6

### Wijs een wachtrij toe aan de printer.

1. Selecteer [Queues Serviced by Printer] en druk op de [ENTER]-toets op het toetsenbord.
2. Selecteer de printernaam die u hebt aangemaakt in stap 5 en druk op de [ENTER]-toets op het toetsenbord.
3. Druk op de [INSERT]-toets op het toetsenbord.
4. Selecteer de wachtrij die u hebt aangemaakt stap 3 en druk op de [ENTER]-toets op het toetsenbord.

## 7

### Druk op de [ESC]-toets op het toetsenbord totdat het venster [Exit PCONSOLE] verschijnt en sluit PCONSOLE af door [Yes] te selecteren.

## 8

### Start de afdrukserver wanneer u de printer in Remote Printer Mode gebruikt.

1. Wanneer u een computer uitsluitend als de afdrukserver gebruikt, voer dan "PSERVER.EXE" in de computer in als de afdrukservernaam en druk op de [ENTER]-toets op het toetsenbord.
  2. Wanneer u de NetWare-bestandsserver als de afdrukserver gebruikt, voer dan "LOAD PSERVER.NLM <naam van de afdrukserver>" in op de bestandsserver en druk op de [ENTER]-toets op het toetsenbord.
- De instellingen voor de NetWare-afdrukservice zijn nu voltooid.

#### **OPMERKING**

#### **Queue Server Mode**

Wanneer u de printer in Queue Server Mode gebruikt, hoeft u deze instellingen niet op te geven.

## 9

### Configureer vervolgens de NetWare-protocolinstellingen voor de printer.

Zie "[De protocolinstellingen configureren](#)" voor meer informatie over de procedure voor het configureren van het NetWare-protocol.

# De protocolinstellingen configureren

02X4-079

In dit gedeelte wordt de procedure besproken voor het opgeven van de instellingen met behulp van de Externe UI.

† In de Externe UI kunt u de instellingen opgeven door met uw webbrowser via het netwerk toegang te zoeken tot de printer.

## BELANGRIJK

### Voordat u de protocolinstellingen configureert

- Wanneer u de protocolinstellingen voor de printer configureert met de hierboven genoemde software, moet het TCP/IP-protocol kunnen worden gebruikt in uw netwerkomgeving.
- Zorg ervoor dat alle opties voor TCP/IP zijn opgegeven, de printer en de computer goed op elkaar zijn aangesloten en de printer aanstaat.

## OPMERKING

### Wanneer u de instellingen opgeeft met andere software dan de Externe UI

U kunt de instellingen ook opgeven met de volgende software.

➤ "FTP-client"

U kunt de instellingen opgeven door via de opdrachtprompt toegang te zoeken tot de FTP-server van de printer.

- † Wat u kunt opgeven, hangt af van de software. Zie "[Netwerkinstellingen](#)" en gebruik software die geschikt is voor het netwerk dat u gebruikt of opties die u wilt specificeren.

## 1

**Start de Externe UI en meld u aan als beheerder.**

➤ "De Externe UI starten"

## 2

**Klik op [Instellingen / Registratie].**



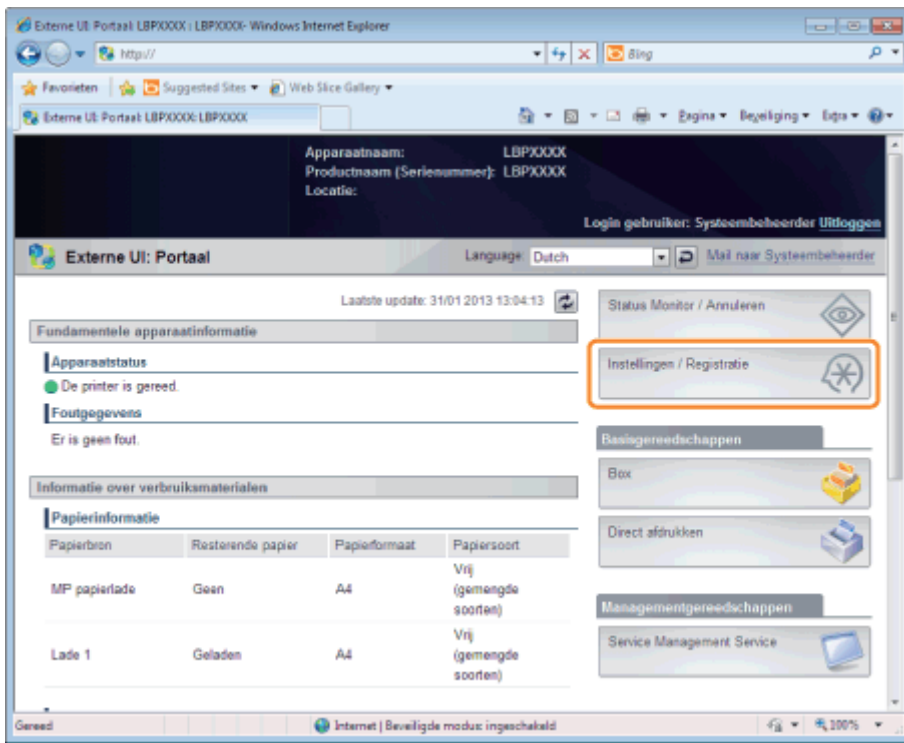

### 3

Selecteer [Netwerk] van het menu [Voorkeuren].

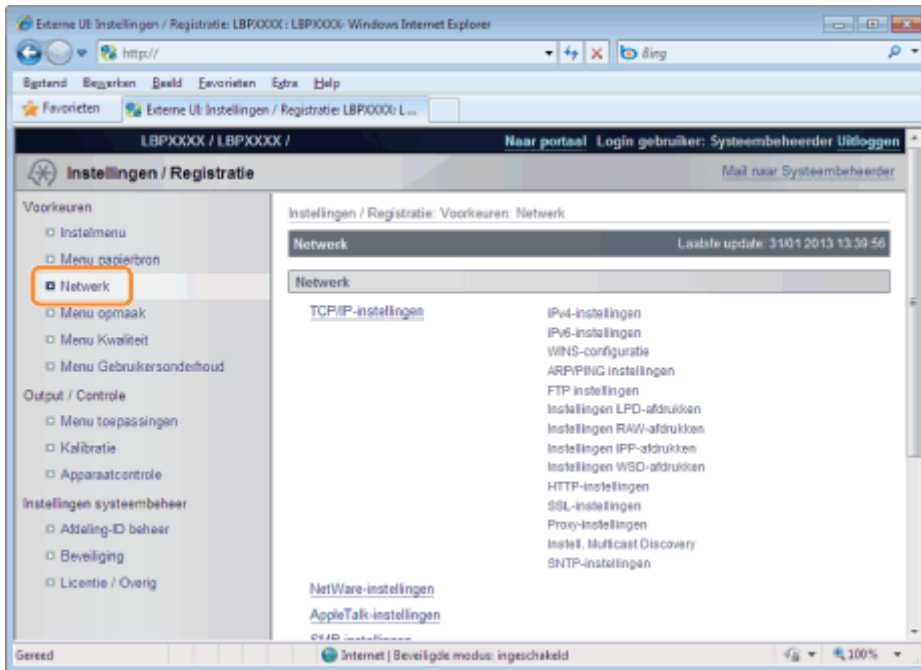

### 4

Klik op [NetWare-instellingen].

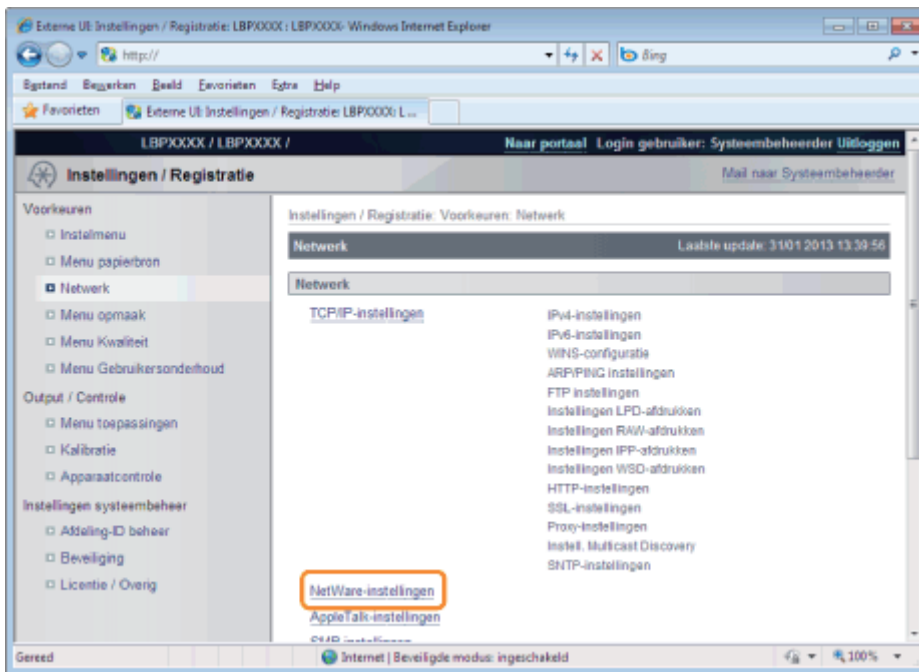

## 5

Klik op [Bewerken ...].

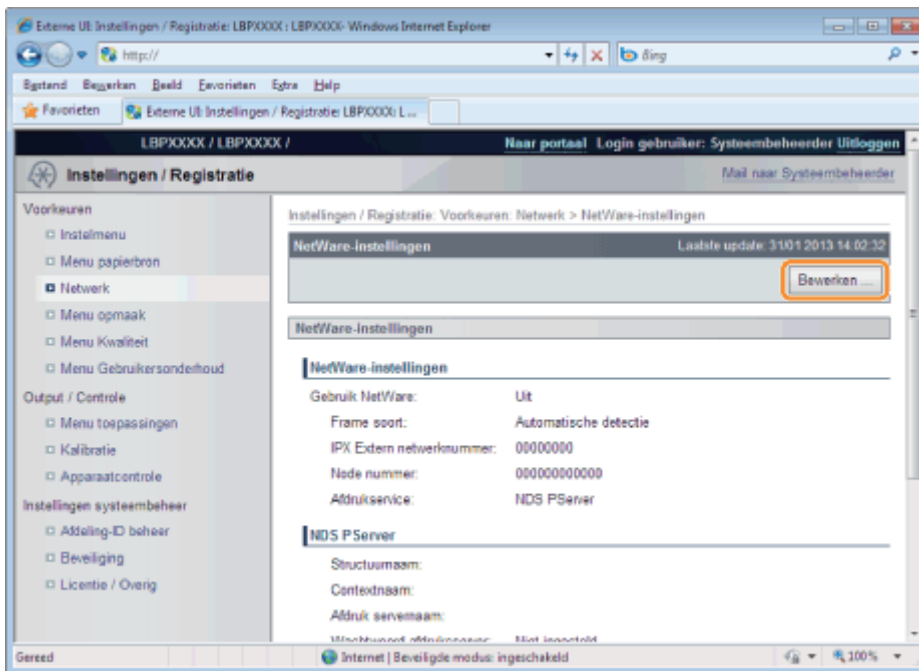

## 6

Schakel het selectievakje [Gebruik NetWare] in.

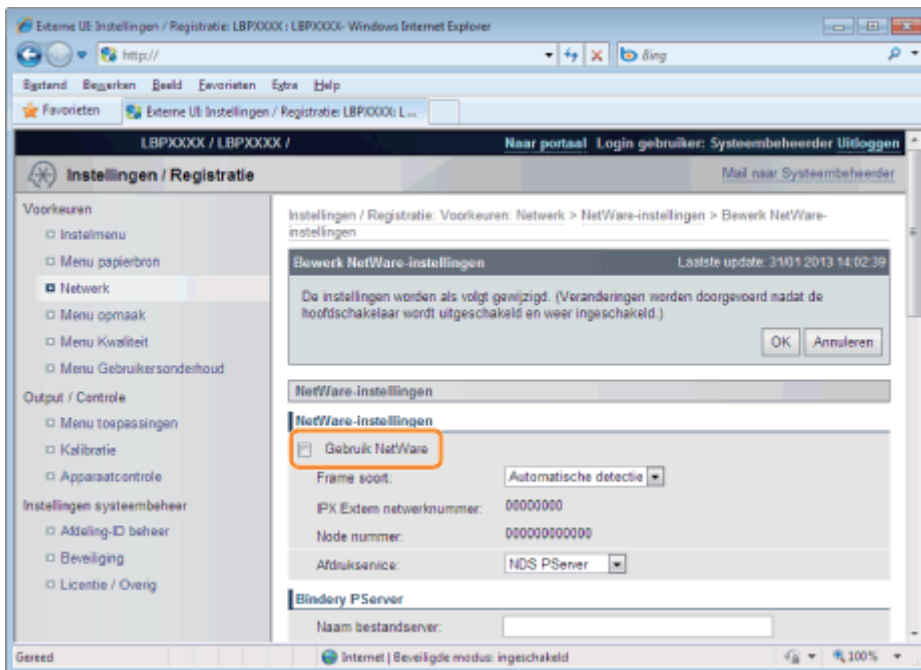

## OPMERKING

### Is het selectievakje [Gebruik NetWare] uitgeschakeld

De printer wordt niet gedetecteerd op het NetWare-netwerk.

## 7

### Stel [Frame soort] in.

Selecteer het frame-type dat in uw systeemomgeving wordt gebruikt van [Automatische detectie], [Ethernet II], [Ethernet 802.2], [Ethernet 802.3] of [Ethernet SNAP].

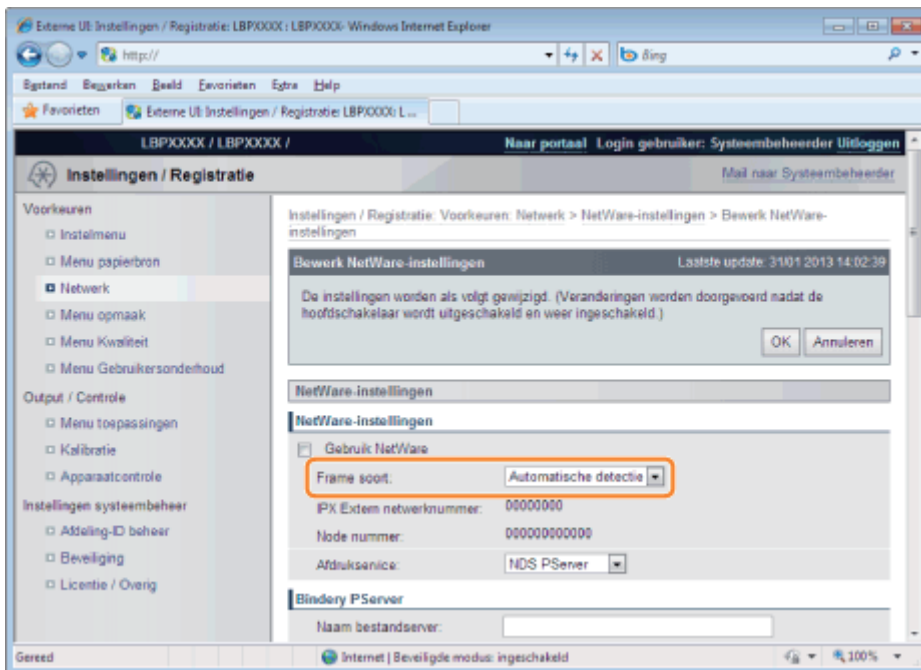

### Wanneer u Bindery PServer gebruikt: Queue Server Mode (de afdrukserver van Bindery Mode)

1. Selecteer [Bindery PServer] van [Afdrukservice].
2. Voer bij [Naam bestandserver] de naam in van de bestandserver die is aangemaakt bij "NetWare configureren".
3. Voer bij [Afdruk servernaam] de naam in van de afdrukserver die is aangemaakt bij "NetWare configureren".
4. Voer bij [Wachtwoord afdrukserver] het wachtwoord voor de afdrukserver in.

5. Voer bij [Printer nummer] hetzelfde printernummer in als u hebt opgegeven bij "NetWare configureren".
6. Geef zo nodig de instellingen op voor [Service modus], [Printer formulier], [Pollinginterval] en [Grootte buffergeheugen].

### Wanneer u NDS PServer gebruikt: Queue Server Mode (de afdrukserver van NDS)

1. Selecteer [NDS PServer] van [Afdrukservice].
2. Voer bij [Structuurnaam] en [Contextnaam] de naam in van de boomstructuur waartoe de afdrukserver behoort en de contextnaam.
3. Voer bij [Afdruk servernaam] de naam in van de afdrukserver die is aangemaakt bij "NetWare configureren".
4. Voer bij [Wachtwoord afdrukserver] het wachtwoord voor de afdrukserver in.
5. Voer bij [Printer nummer] hetzelfde printernummer in als u hebt opgegeven bij "NetWare configureren".
6. Geef zo nodig de instellingen op voor [Service modus], [Printer formulier], [Pollinginterval] en [Grootte buffergeheugen].

### Wanneer u RPrinter gebruikt: Remote Printer Mode (de afdrukserver van Bindery Mode)

1. Selecteer [RPrinter] van [Afdrukservice].
2. Voer bij [Naam bestandserver] de naam in van de bestandserver die is aangemaakt bij "NetWare configureren".
3. Voer bij [Afdruk servernaam] de naam in van de afdrukserver die is aangemaakt bij "NetWare configureren".
4. Voer bij [Printer nummer] hetzelfde printernummer in als u hebt opgegeven bij "NetWare configureren".

### Wanneer u NPrinter gebruikt: Remote Printer Mode (de afdrukserver van NDS)

1. Selecteer [NPrinter] van [Afdrukservice].
2. Voer bij [Structuurnaam] en [Contextnaam] de naam in van de boomstructuur waartoe de afdrukserver behoort en de contextnaam.
3. Voer bij [Afdruk servernaam] de naam in van de afdrukserver die is aangemaakt bij "NetWare configureren".
4. Voer bij [Printer nummer] hetzelfde printernummer in als u hebt opgegeven bij "NetWare configureren".

## 8

**Klik op [OK].**

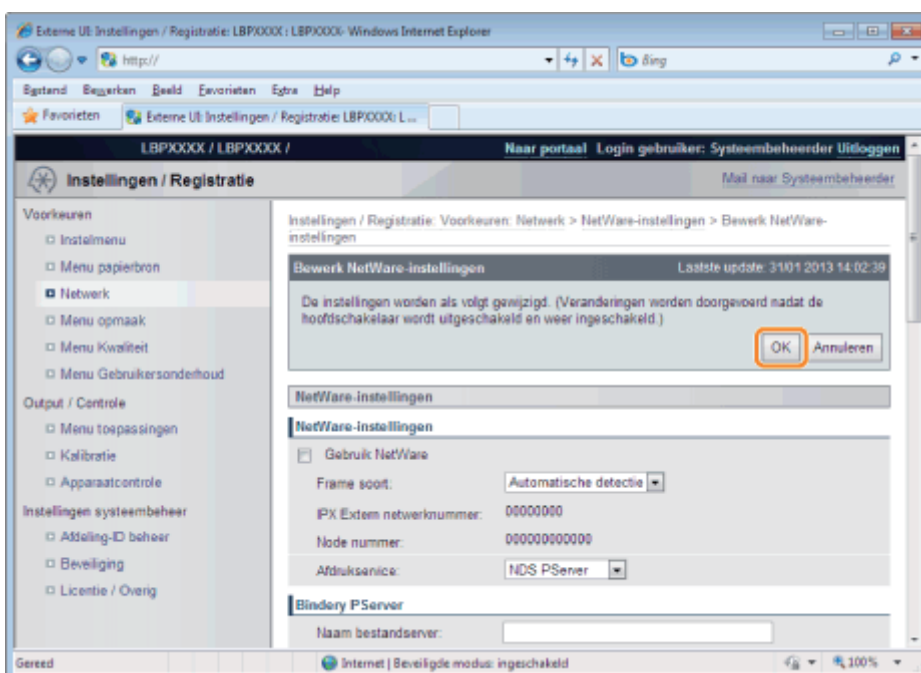

**Voer een harde reset uit of start de printer opnieuw op.**

→ Nadat u een harde reset hebt uitgevoerd of de printer opnieuw hebt opgestart, zijn de instellingen actief.

**OPMERKING****Een harde reset uitvoeren**

U kunt als volgt een harde reset uitvoeren.

1. Klik op [Instellingen / Registratie].
2. Selecteer [Apparaatcontrole] van het menu [Output / Controle].
3. Selecteer [Harde reset] en klik dan op [Uitvoeren].

## Netwerkinstellingen voor de printer (SMB) (alleen LBP7680Cx)

02X4-07K

De volgende taken moeten worden uitgevoerd om de printer te gebruiken in het SMB-netwerk.

Zie "Let op (SMB-netwerkinstellingen)" voordat u de SMB-netwerkinstellingen configureert.

De protocolinstellingen  
configureren

❖ De protocolinstellingen configureren



Een computer voor  
afdrukken instellen

❖ Een computer configureren die het afdrukken uitvoert

### BELANGRIJK

#### **Een computer configureren die het afdrukken uitvoert**

Na het voltooien van de protocolinstellingen voor de printer, configureert u de computers die gebruikt gaan worden om af te drukken.

#### **Het protocol dat wordt gebruikt in een SMB-netwerk**

Een SMB-netwerk ondersteunt alleen maar NetBIOS over TCP/IP, maar niet NetBEUI.

U moet de TCP/IP-clientsoftware installeren op alle computer die worden gebruikt voor afdrukken zodat deze computers gebruik kunnen maken van een TCP/IP-netwerk. Zie de instructiehandleiding die is meegeleverd met het besturingssysteem voor meer gegevens.

# De protocolinstellingen configureren

02X4-07R

In dit gedeelte wordt de procedure besproken voor het opgeven van de instellingen met behulp van de Externe UI.

† In de Externe UI kunt u de instellingen opgeven door met uw webbrowser via het netwerk toegang te zoeken tot de printer.

## BELANGRIJK

### Voordat u de protocolinstellingen configureert

- Wanneer u de protocolinstellingen voor de printer configureert met de hierboven genoemde software, moet het TCP/IP-protocol kunnen worden gebruikt in uw netwerkgeving.
- Zorg ervoor dat alle opties voor TCP/IP zijn opgegeven, de printer en de computer goed op elkaar zijn aangesloten en de printer aanstaat.

### SMB afdrukken

U kunt SMB afdrukken alleen maar gebruiken wanneer er een SD-card is geïnstalleerd.

## OPMERKING

### Wanneer u de instellingen opgeeft met andere software dan de Externe UI

U kunt de instellingen ook opgeven met de volgende software.

➤ "FTP-client"

U kunt de instellingen opgeven door via de opdrachtprompt toegang te zoeken tot de FTP-server van de printer.

† Wat u kunt opgeven, hangt af van de software. Zie "[Netwerkinstellingen](#)" en gebruik software die geschikt is voor het netwerk dat u gebruikt of opties die u wilt specificeren.

### De schermafbeeldingen

Deze procedure wordt beschreven aan de hand van schermafbeeldingen van Windows 7.

# 1

**Start de Externe UI en meld u aan als beheerder.**

➤ "De Externe UI starten"

# 2

**Klik op [Instellingen / Registratie].**



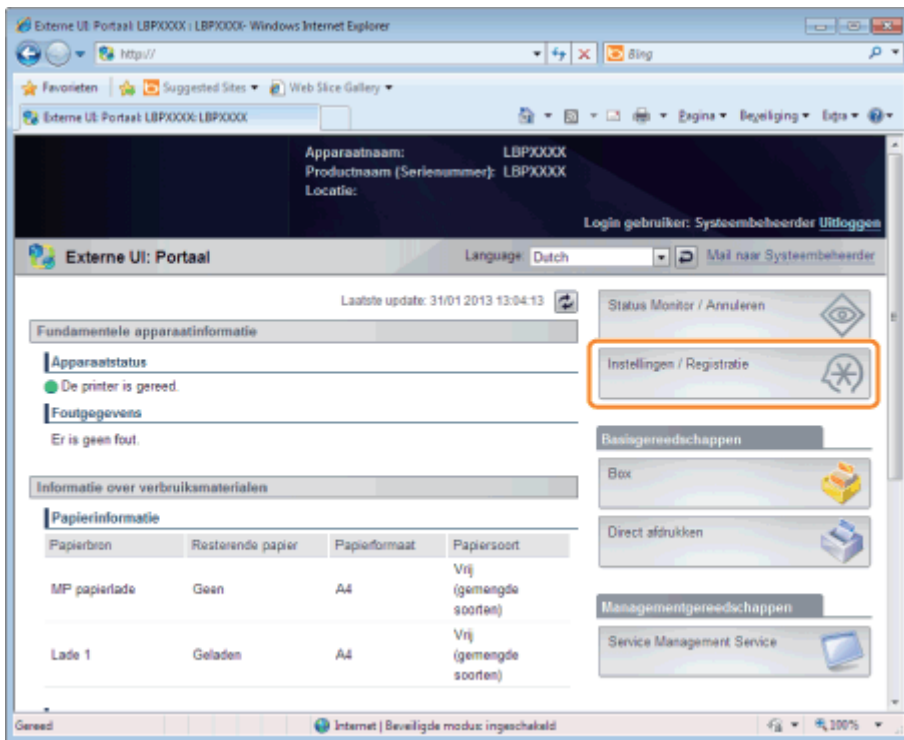

### 3

Selecteer **[Netwerk]** van het menu **[Voorkeuren]**.

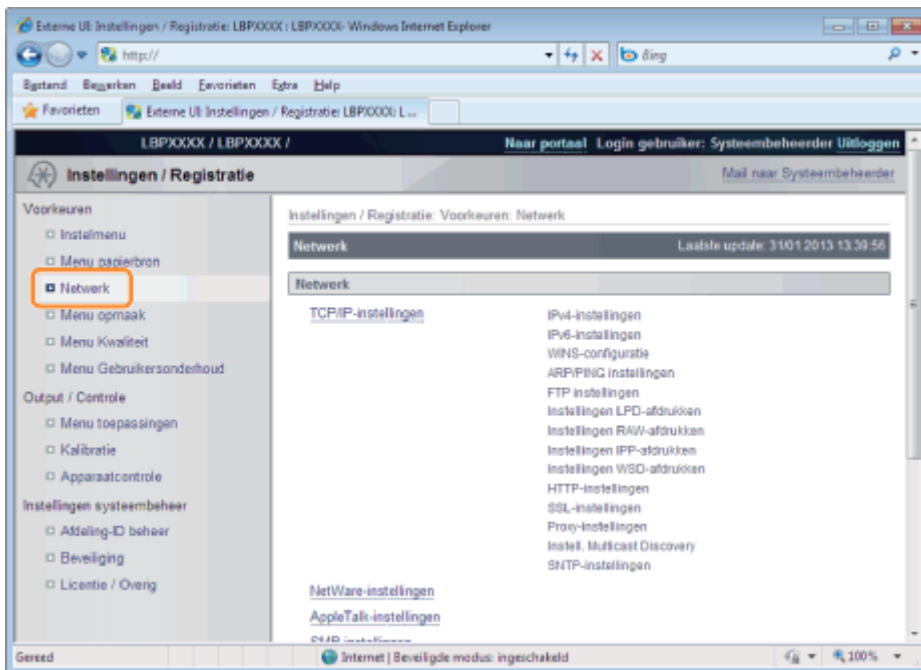

### 4

Klik op **[SMB-instellingen]**.

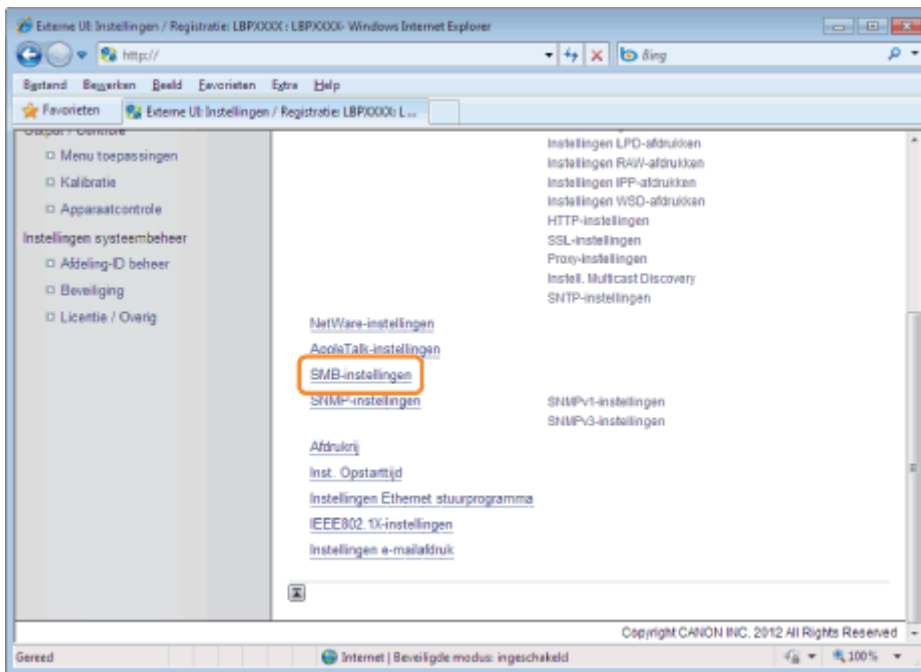

5

Klik op [Bewerken ...].

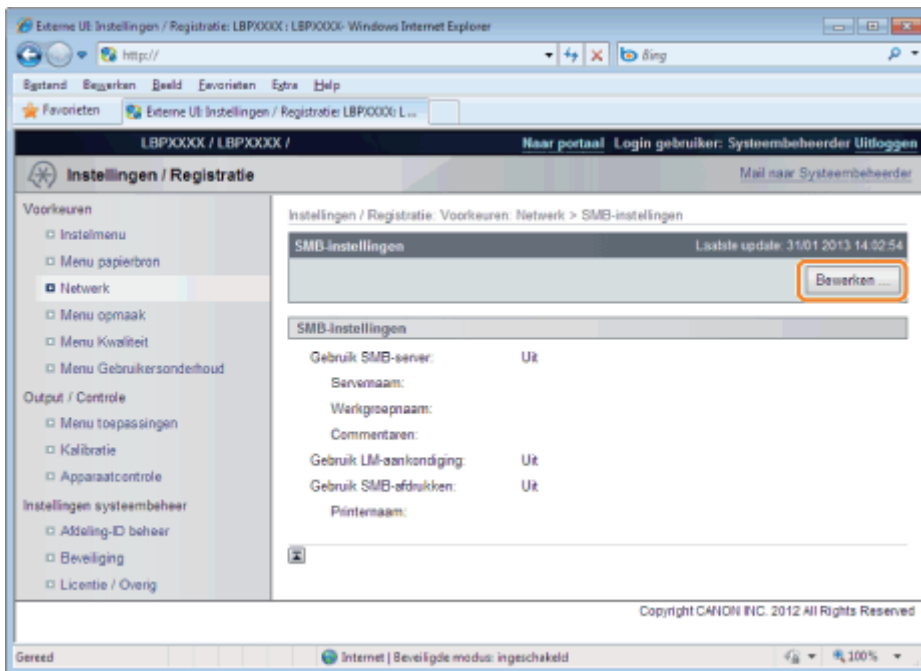

6

Schakel het selectievakje [Gebruik SMB-server] in.

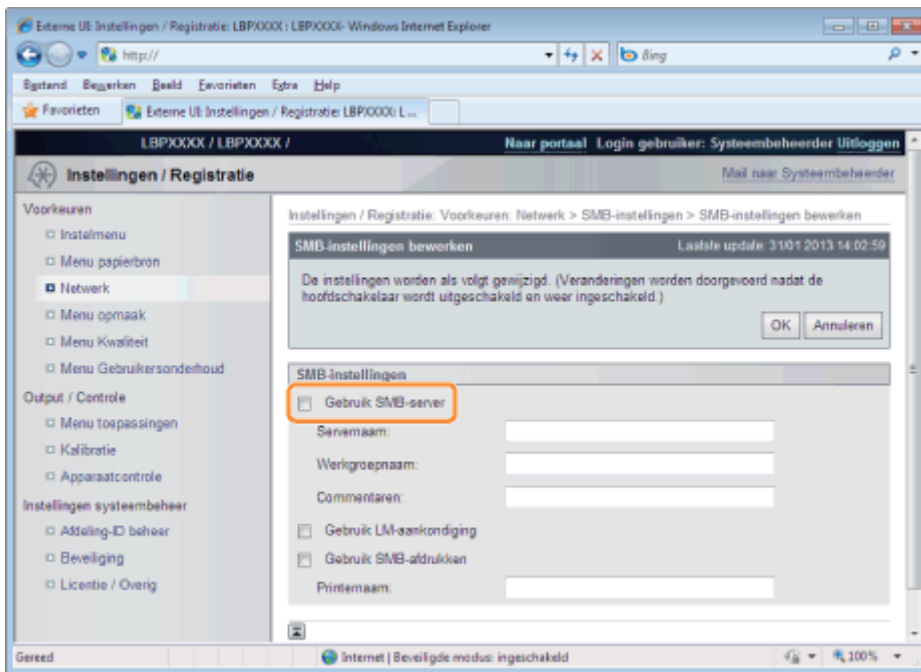

### OPMERKING

#### Is het selectievakje [Gebruik SMB-server] uitgeschakeld

De printer wordt niet gedetecteerd in het SMB-netwerk.

## 7

### Geef de instellingen voor SMB op.

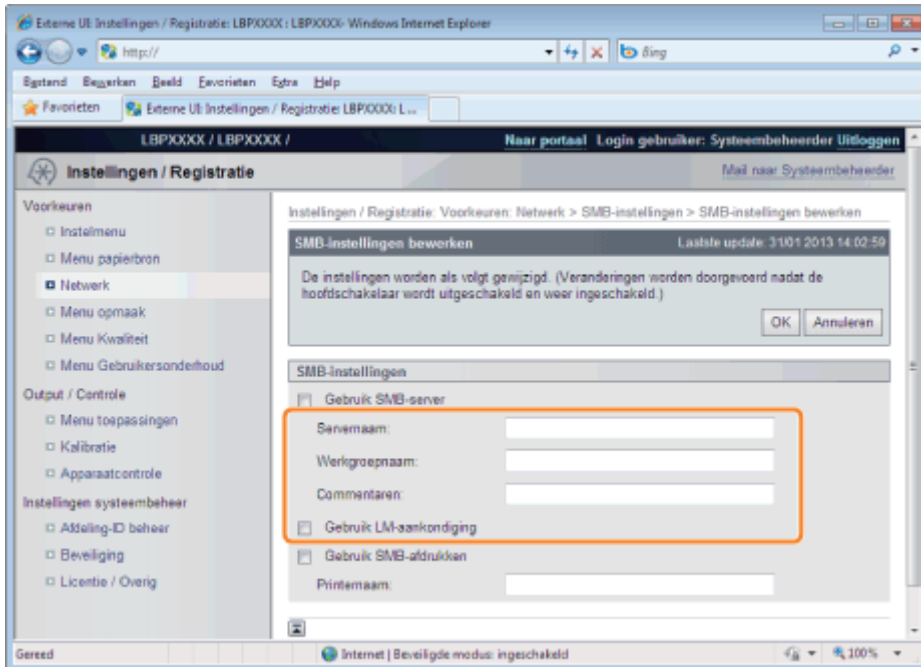

[Servernaam]

Voer de computernaam in waar de printer bij hoort. U kunt maximaal 15 tekens invoeren.

† Voer een naam in die niet overeenkomt met de namen die worden gebruikt op de andere computers of de printers in het netwerk.

† U kunt geen spatie invoeren tussen de tekens.

Voer de naam in van de werkgroep waartoe de printer behoort. U kunt maximaal 15 tekens invoeren.

[Werkgroepnaam]	<p>† Is er geen werkgroep in uw systeemomgeving, maak dan een werkgroep in Windows, en voer de werkgroepnaam in.</p> <p>† U kunt geen spatie invoeren tussen de tekens.</p>
[Commentaren]	Voer zo nodig opmerkingen in over de printer. U kunt maximaal 48 tekens gebruiken.
[Gebruik LM-aankondiging]	<p>Wanneer u het bestaan van de printer aan de LAN Manager bekend maakt, schakel dan het selectievakje [Gebruik LM-aankondiging] in. Maakt u de printer niet bekend, schakel [Gebruik LM-aankondiging] dan uit.</p> <p>† Als het niet nodig is voor de LAN Manager om naar de printer te verwijzen, dan kunt u het selectievakje [Gebruik LM-aankondiging] uitzetten om het netwerkverkeer te verminderen.</p>

## 8

### Geef de instellingen voor SMB afdrukken op.

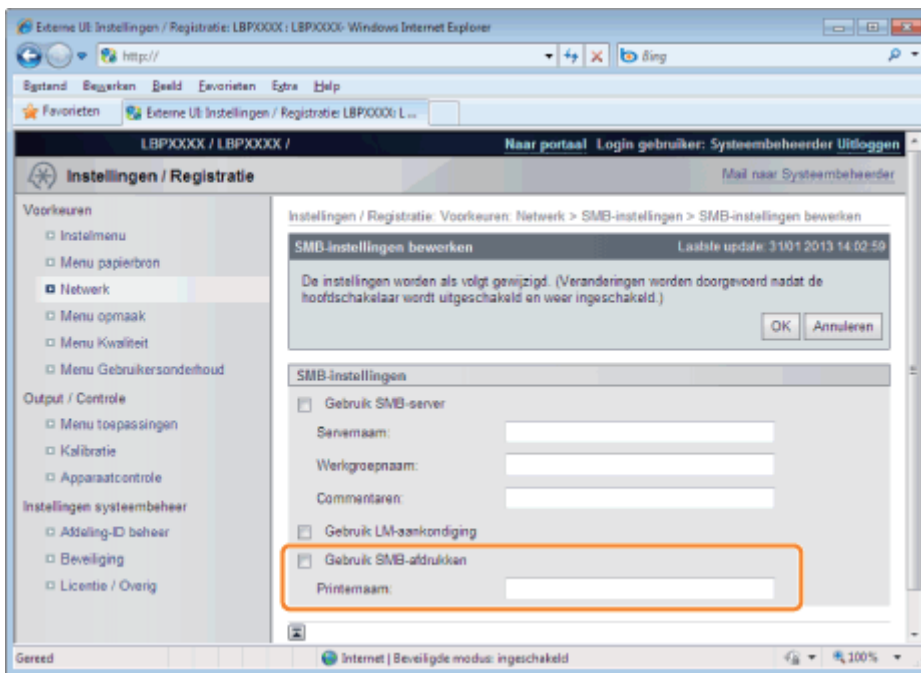

### Wanneer u SMB afdrukken gebruikt

1. Schakel het selectievakje [Gebruik SMB-afdrukken] in.
2. Voer de naam van deze printer in in [Printernaam]. U kunt maximaal 13 alfanumerieke tekens invoeren.
  - † U kunt geen spatie invoeren tussen de tekens.

### Wanneer u geen SMB afdrukken gebruikt

Schakel het selectievakje [Gebruik SMB-afdrukken] uit.

## 9

Klik op [OK].

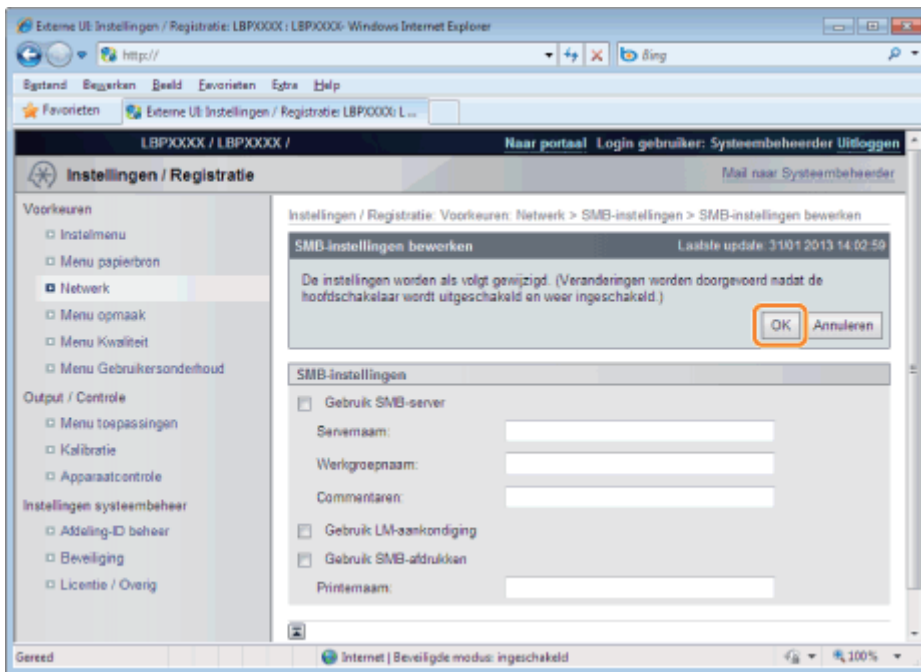

Wilt u de instellingen voor WINS opgeven, ga dan verder met stap 10.

Wilt u de instellingen voor WINS niet opgeven, ga dan verder met stap 14.

## 10

**Stelt u WINS in, selecteer dan [Netwerk] in [Voorkeuren].**

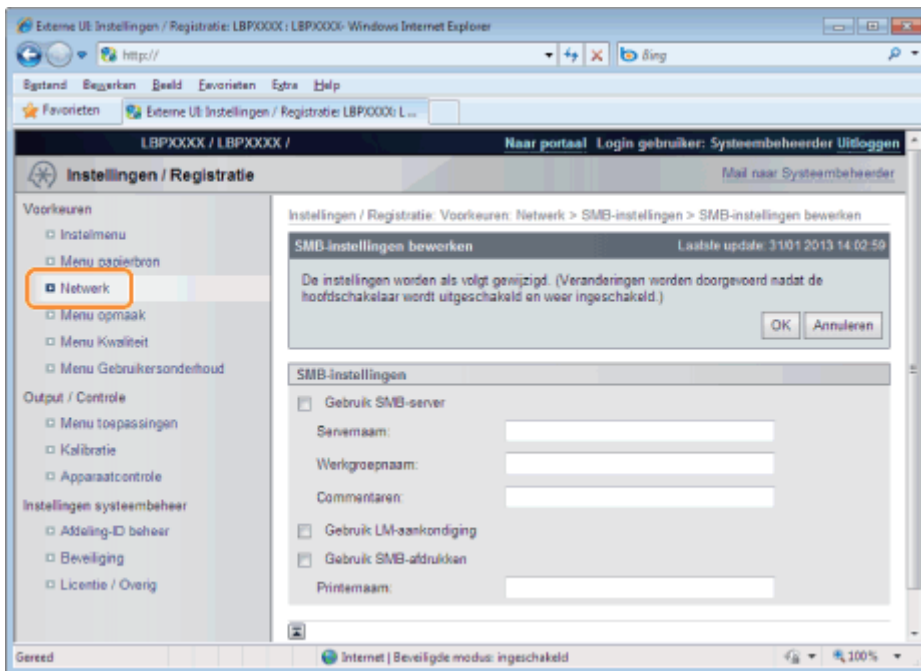

## 11

**Klik op [TCP/IP-instellingen].**

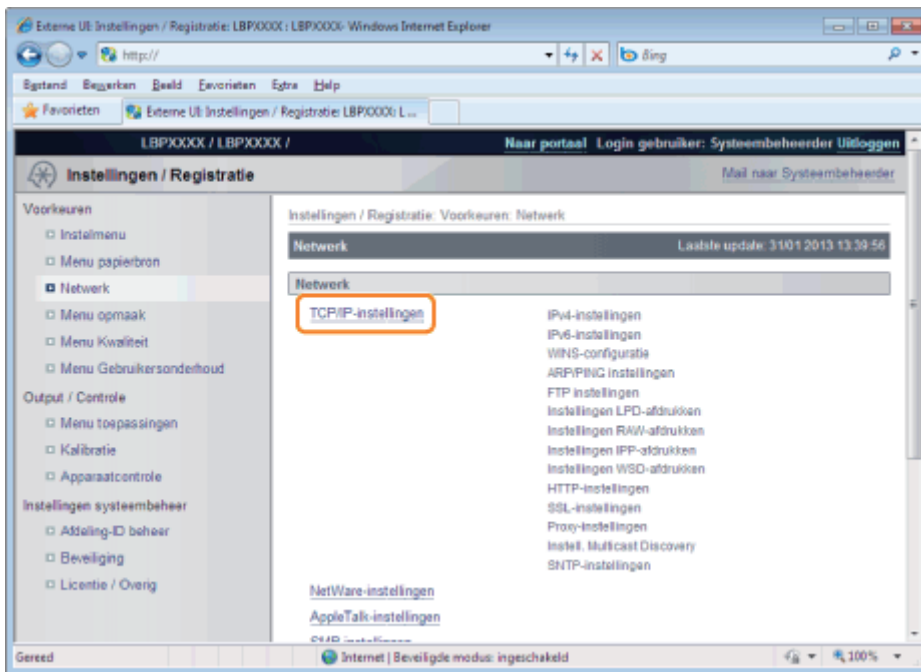

## 12

Klik op [Bewerken ...] in [WINS-configuratie].

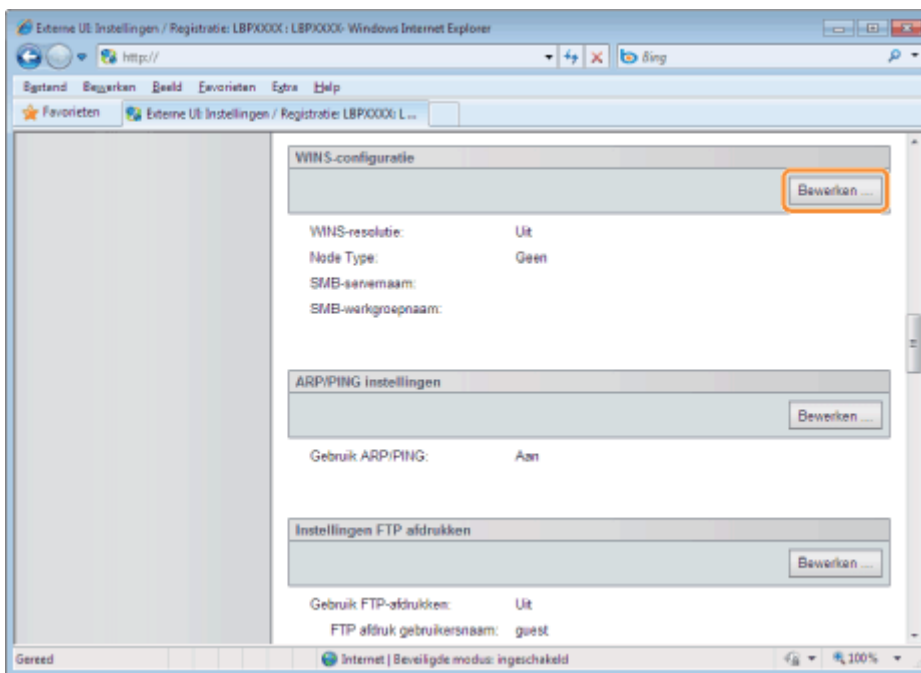

## 13

Stel WINS in.

### Wanneer u WINS-omzetting gebruikt

Schakel het selectievakje [WINS-resolutie] in en stel de volgende items in.

[WINS-serveradres]	<p>Voer het IP-adres van de WINS-server in.</p> <p>† Als u de IP-adresinstellingen gebruikt die door DHCP zijn opgegeven en u het IP-adres van de WINS-server van de DHCP-server krijgt, dan wordt het IP-adres afkomstig van de DHCP-server overschreven.</p>
--------------------	--

[Bereik ID]	<p>Voer eventueel [Bereik ID] in. U kunt maximaal 63 tekens gebruiken.</p> <ul style="list-style-type: none"> <li>† Met de bereik-ID wordt het bereik bepaald dat beschikbaar is voor printers en computers. De bereik-ID wordt ongeacht de WINS-omzetting doorgebladerd.</li> <li>† Is er geen bereik-ID opgegeven voor de computer in uw netwerk, laat dan het veld [Bereik ID] leeg.</li> </ul>
Stel de volgende items in wanneer u printers registreert op de WINS-server.	
[SMB-servernaam]	Voer de WINS-servernaam in die is ingesteld in procedure 7.
[SMB-werkgroepnaam]	Voer de werkgroepnaam in die is ingesteld in procedure 7.

### Wanneer u geen WINS-omzetting gebruikt

Schakel het selectievakje [WINS-resolutie] uit.

#### BELANGRIJK

##### Als [Bereik ID] is opgegeven

De printer kan niet communiceren met de computers die een andere bereik-ID hebben.

## 14

Klik op [OK].

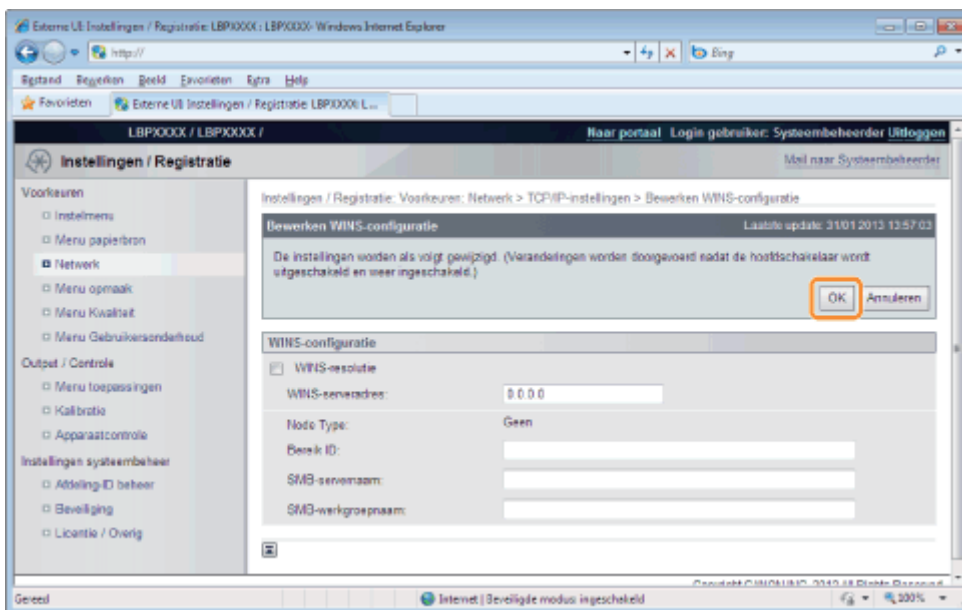

## 15

Voer een harde reset uit of start de printer opnieuw op.

→ Nadat u een harde reset hebt uitgevoerd of de printer opnieuw hebt opgestart, zijn de instellingen actief.

#### OPMERKING

##### Een harde reset uitvoeren

U kunt als volgt een harde reset uitvoeren.

1. Klik op [Instellingen / Registratie].
2. Selecteer [Apparaatcontrole] van het menu [Output / Controle].

3. Selecteer [Harde reset] en klik dan op [Uitvoeren].

---



# Een computer configureren die het afdrukken uitvoert

02X4-075

Configureer alle computers die moeten worden gebruikt om af te drukken zodat zij kunnen worden gebruikt in een SMB-netwerk.

## Aansluiten op een SMB-netwerk

### 1

**Voer de volgende procedure uit.**

#### Windows 2000

Selecteer [Instellingen] → [Netwerk- en inbelverbindingen] in het menu [Start].

#### Windows XP

Selecteer [Configuratiescherm] in het menu [Start] en klik op [Netwerk- en Internet-verbindingen] → [Netwerkverbindingen].

#### Windows Vista

Selecteer [Configuratiescherm] in het menu [Start] en klik op [Netwerkstatus en -taken weergeven] → [Netwerkverbindingen beheren].

#### Windows 7 Windows Server 2008 R2

Selecteer [Configuratiescherm] in het menu [Start] en klik op [Netwerkstatus en -taken weergeven] → [Adapterinstellingen wijzigen].

#### Windows Server 2003

Selecteer [Configuratiescherm] in het menu [Start] → [Netwerkverbindingen] → [LAN-verbinding].

#### Windows Server 2008

Selecteer [Configuratiescherm] in het menu [Start], dubbelklik op [Netwerkcentrum] en klik dan op [Netwerkverbindingen beheren].

### 2

**Geef het dialoogvenster [Eigenschappen van LAN-verbinding] weer.**

#### Windows 2000 Windows XP Windows Vista Windows 7 Windows Server 2008

Rechtsklik op het pictogram [LAN-verbinding], selecteer vervolgens [Eigenschappen] van de keuzelijst.

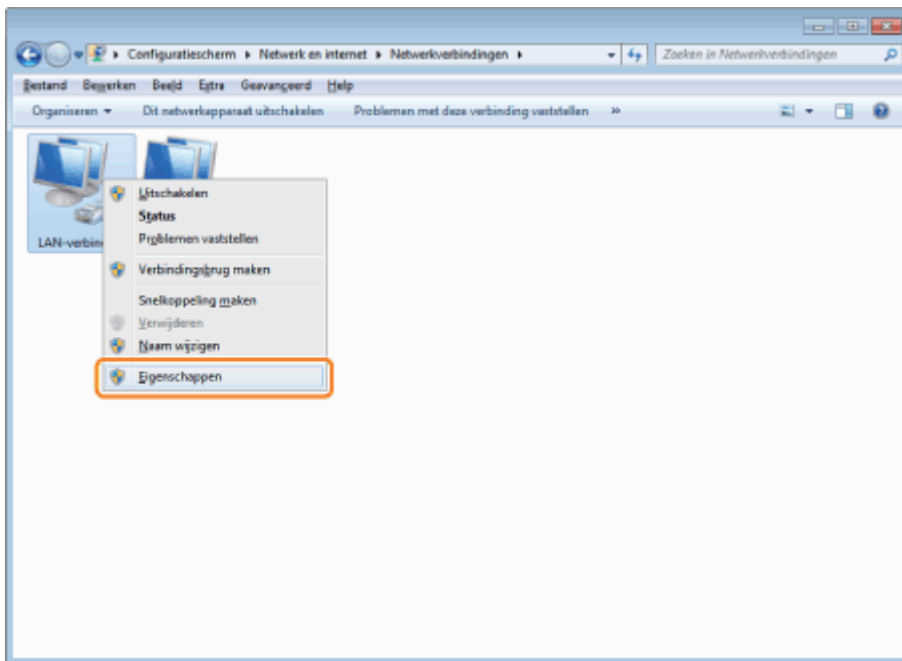

### Windows Server 2003

Klik op [Eigenschappen].

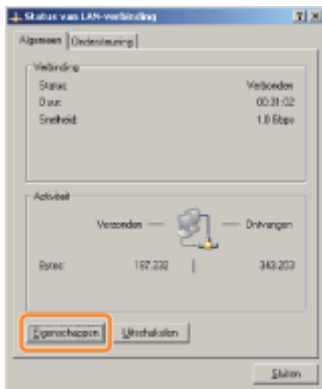

**?** Als het dialoogvenster [Gebruikersaccountbeheer] wordt weergegeven

Klik op [Ja] of op [Doorgaan].

## 3

**Zorg ervoor dat de selectievakjes voor de volgende opties ingeschakeld zijn.**

- [Client voor Microsoft-netwerken]
- [Internet Protocol versie 4 (TCP/IPv4)] (or [Internet Protocol (TCP/IP)])

Staan de selectievakjes uit, zet ze dan aan.

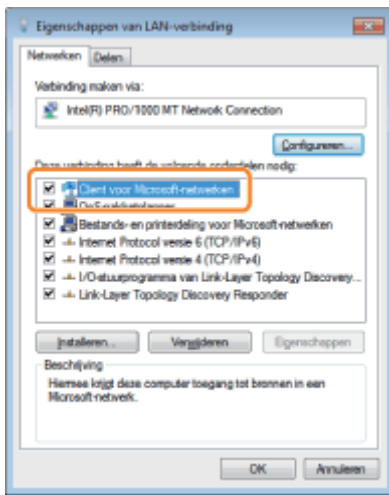

4

Dubbelklik op [Internet Protocol versie 4 (TCP/IPv4)] (of [Internet Protocol (TCP/IP)]).

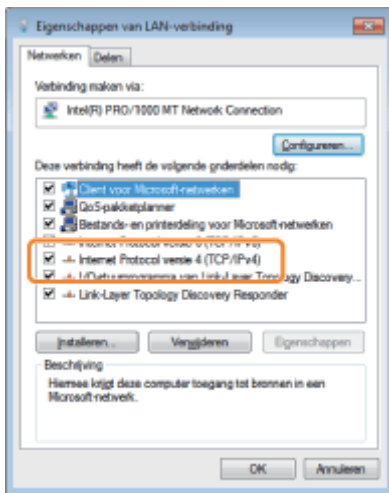

5

Klik op [Geavanceerd] op het tabblad [Algemeen].

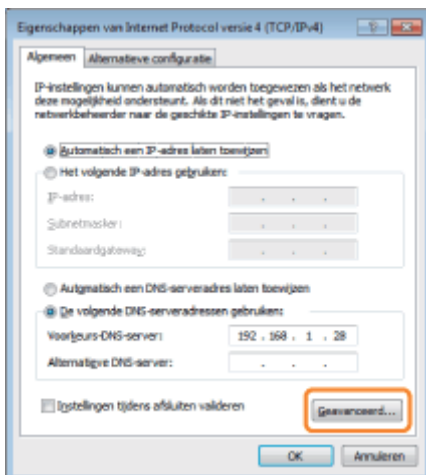

6

NetBIOS over TCP/IP inschakelen.

- (1) Open het tabblad [WINS].
- (2) Selecteer [NetBIOS via TCP/IP inschakelen].
- (3) Klik op [OK].

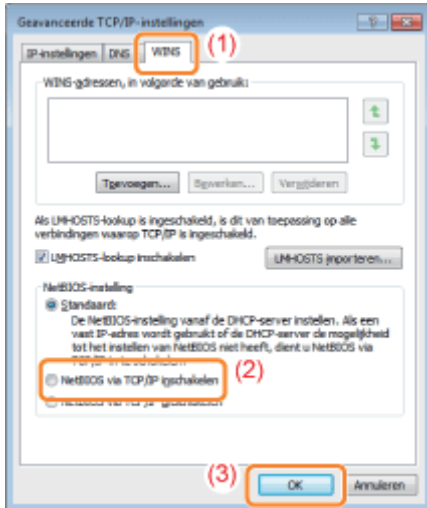

## 7

**Blijf op [OK] klikken totdat alle dialogvensters dicht zijn.**

### **?** Als er een bericht verschijnt om de computer opnieuw te starten

Start de computer opnieuw op.

## Het printerstuurprogramma installeren

Een printerstuurprogramma is nodig om af te drukken. Installeer het printerstuurprogramma volgens de "Printer Driver Installation Guide".

† Zie "[Installatie](#)" voor informatie over de procedure voor het weergeven van de "Printer Driver Installation Guide".

### **OPMERKING**

#### **Als er tijdens de installatie een venster verschijnt met het verzoek een poort te kiezen**

Voer de volgende procedure uit.

1. Klik op [Poort toevoegen].
2. Selecteer [Netwerk] en klik dan op [OK].
3. Kies achtereenvolgens van de lijst [Werkgroepnaam], [Servernaam] en [Printernaam] opgegeven in "[De protocolinstellingen configureren](#)".

## Netwerkinstellingen voor de printer (AppleTalk)

02X4-07A

De volgende taken moeten worden uitgevoerd om de printer te gebruiken in het AppleTalk-netwerk.

† Zie als u Mac OS X 10.6 gebruikt "[Netwerkinstellingen voor de printer \(TCP/IP\)](#)" en specificeer de instellingen voor het netwerk.

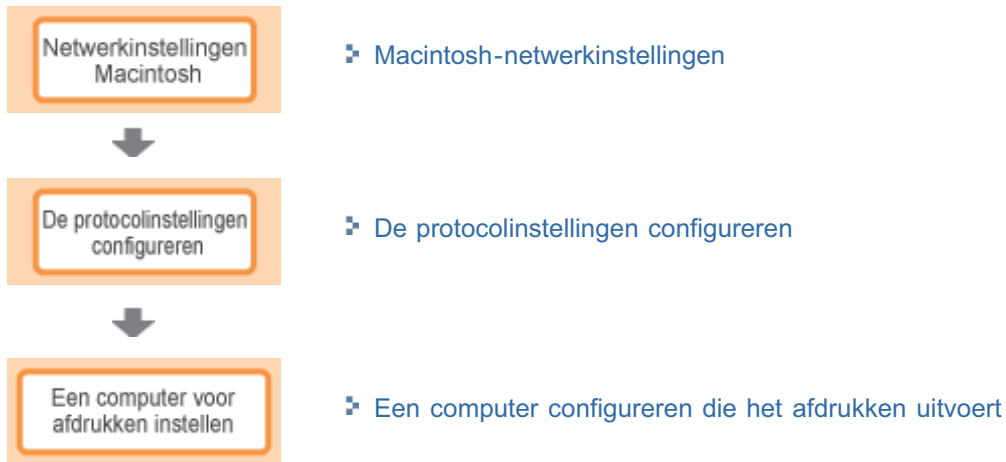

# Macintosh-netwerkinstellingen

02X4-07C

Configureer de Macintosh-netwerkinstellingen.

## 1

Selecteer [Systeemvoorkeuren] in het Apple-menu.

## 2

Klik op [Netwerk].



## 3

Controleer de instellingen voor de netwerkpoort.

- (1) Selecteer [Configuratie netwerkpoorten] bij [Toon].
- (2) Controleer of het selectievakje [Ingebouwd Ethernet] is ingeschakeld.  
(Als het selectievakje niet is ingeschakeld, schakelt u het in.)

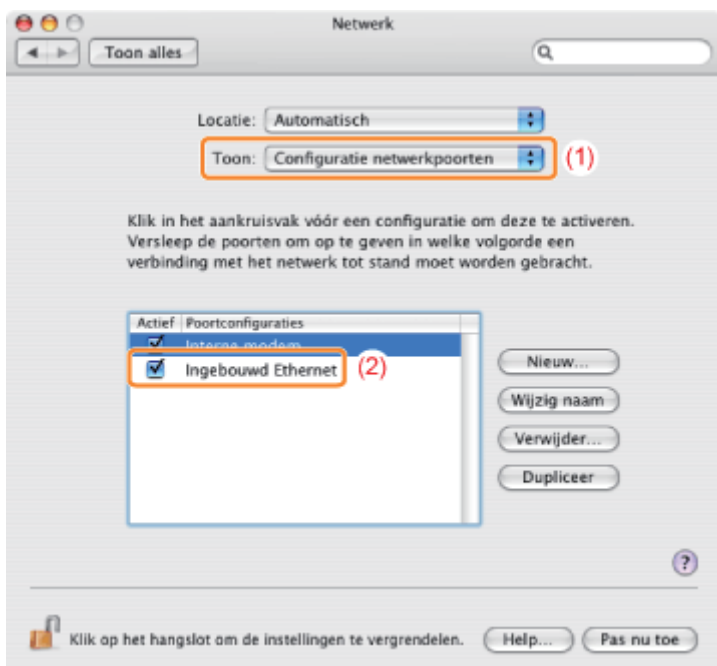

## 4

### Controleer of AppleTalk actief is.

- (1) Selecteer [Ingebouwd Ethernet] bij [Toon].
- (2) Klik op [AppleTalk].
- (3) Controleer of het selectievakje [Maak AppleTalk actief] is ingeschakeld.  
(Als het selectievakje niet is ingeschakeld, schakelt u het in.)

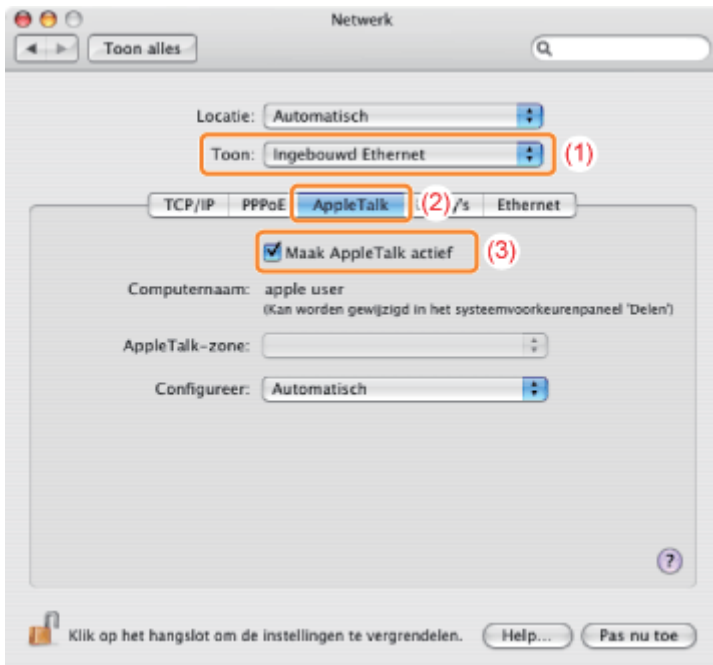

#### OPMERKING

#### **Als [Ingebouwd Ethernet] niet wordt weergegeven bij [Toon]**

Selecteer [Configuratie netwerkpoorten] en schakel het selectievakje [Ingebouwd Ethernet] in.

## 5

### Sluit het dialoogvenster [Netwerk] en sla de instellingen op.

# De protocolinstellingen configureren

02X4-07E

In dit gedeelte wordt de procedure besproken voor het opgeven van de instellingen met behulp van de Externe UI.

† In de Externe UI kunt u de instellingen opgeven door met uw webbrowser via het netwerk toegang te zoeken tot de printer.

## BELANGRIJK

### Voordat u de protocolinstellingen configureert

- Wanneer u de protocolinstellingen voor de printer configureert met de hierboven genoemde software, moet het TCP/IP-protocol kunnen worden gebruikt in uw netwerkgeving.
- Zorg ervoor dat alle opties voor TCP/IP zijn opgegeven, de printer en de computer goed op elkaar zijn aangesloten en de printer aanstaat.

## OPMERKING

### Wanneer u de instellingen opgeeft met andere software dan de Externe UI

U kunt de instellingen ook opgeven met de volgende software.

#### "FTP-client (Macintosh)"

U kunt de instellingen opgeven door via de opdrachtprompt toegang te zoeken tot de FTP-server van de printer.

† Wat u kunt opgeven, hangt af van de software. Zie "[Netwerkinstellingen](#)" en gebruik software die geschikt is voor het netwerk dat u gebruikt of opties die u wilt specificeren.

### De schermafbeeldingen

Deze procedure wordt beschreven aan de hand van schermafbeeldingen van Windows 7.

## 1

**Start de Externe UI en meld u aan als beheerder.**

 "De Externe UI starten"

## 2

**Klik op [Instellingen / Registratie].**



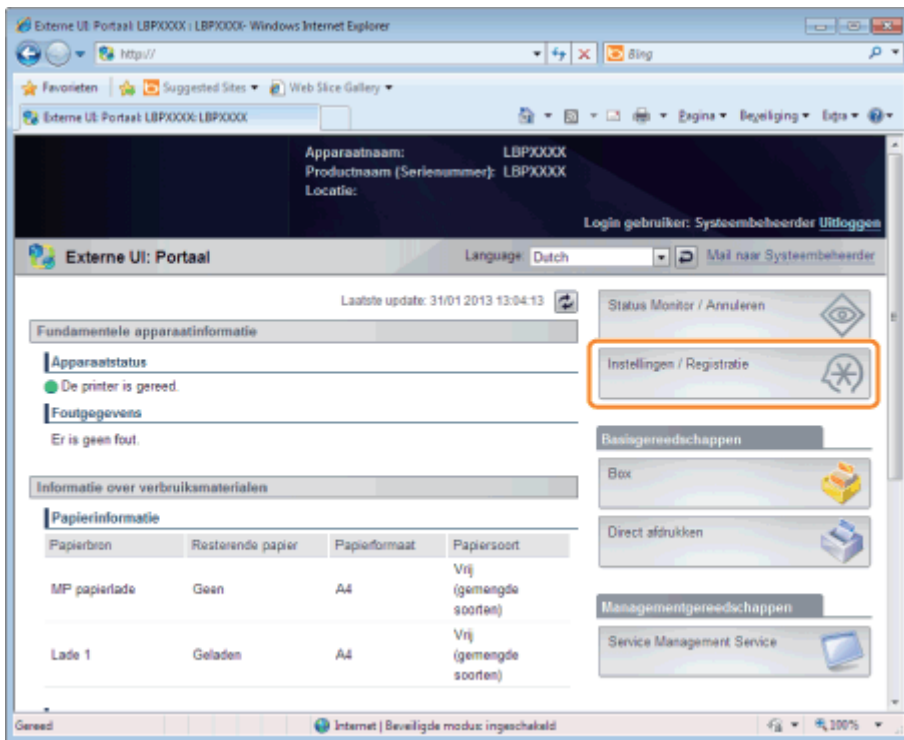

3

Selecteer **[Netwerk]** van het menu **[Voorkeuren]**.

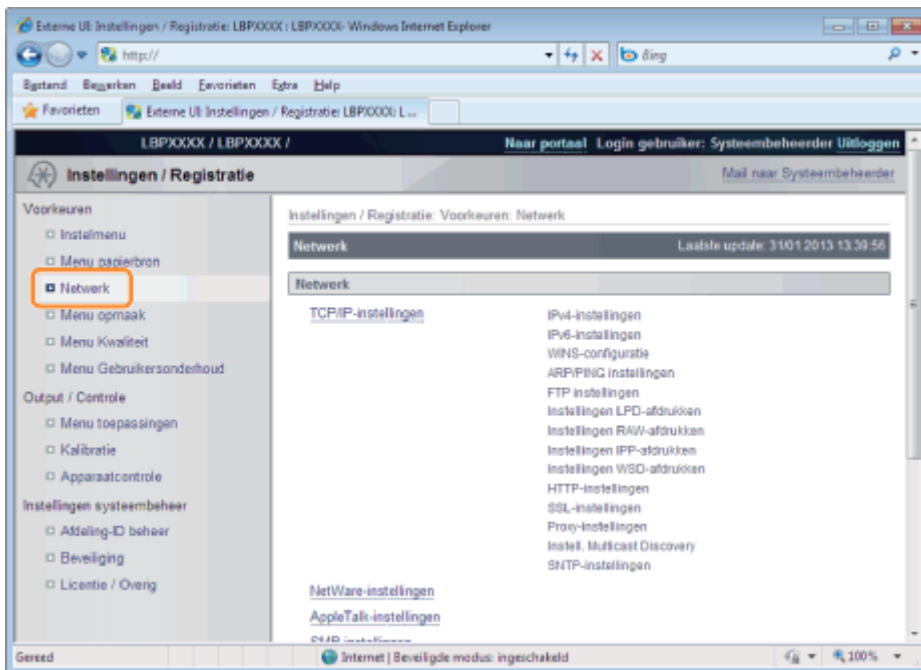

4

Klik op **[AppleTalk-instellingen]**.

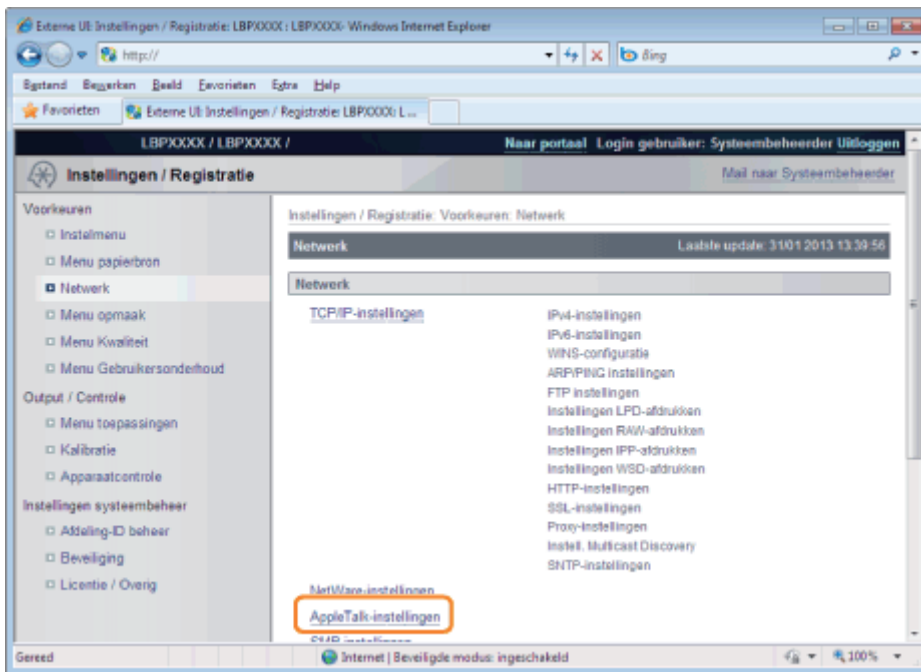

## 5

Klik op [Bewerken ...].

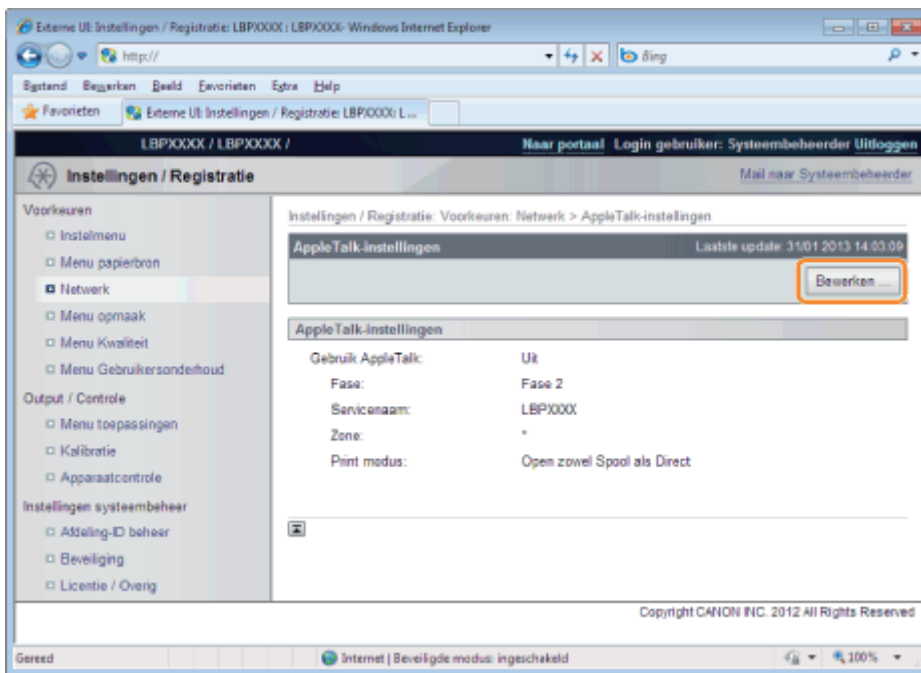

## 6

Schakel het selectievakje [Gebruik AppleTalk] in.

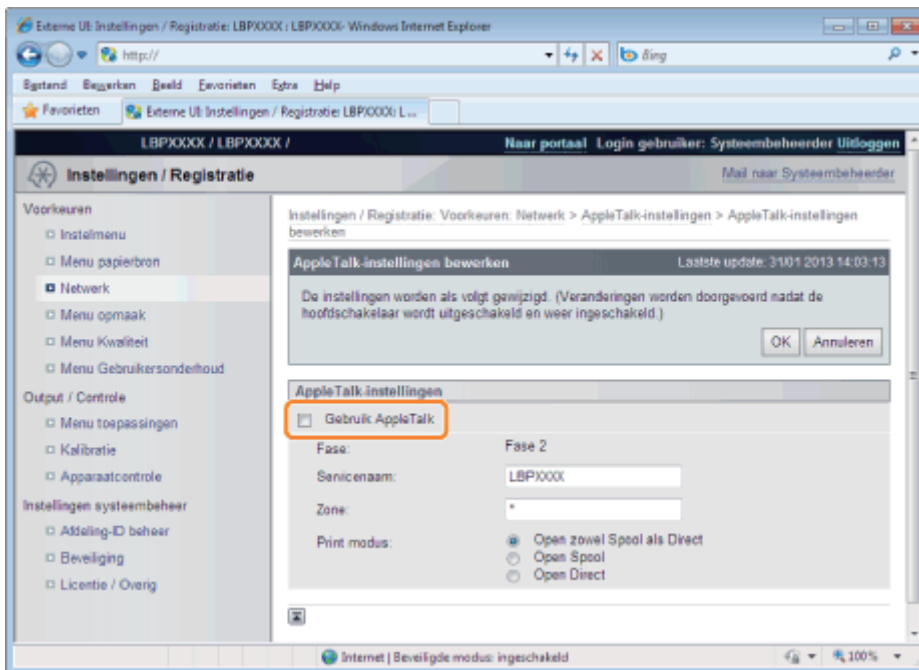

## OPMERKING

### Is het selectievakje [Gebruik AppleTalk] uitgeschakeld

De printer wordt niet gedetecteerd in het AppleTalk-netwerk.

## 7

### Geef de instellingen voor AppleTalk op.

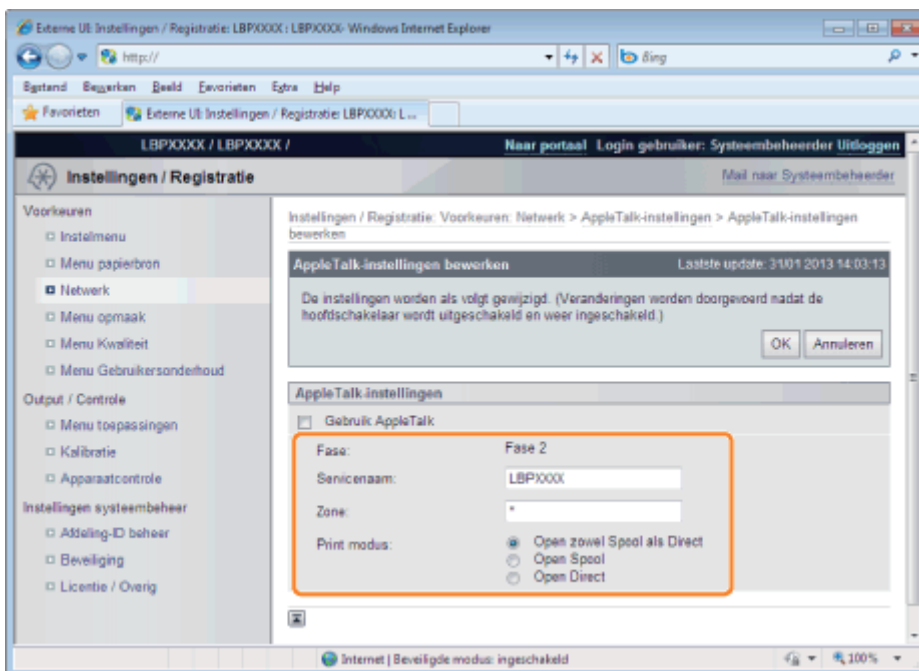

1. Voer de naam van de printer in bij [Servicenaam]. U kunt maximaal 32 tekens invoeren.

† De naam die bij deze optie wordt opgegeven, wordt weergegeven in de printerlijst van Macintosh.

2. Als er een zone is ingesteld in het netwerk, voert u de naam van de zone in bij [Zone]. U kunt maximaal 32 tekens invoeren.

3. Geef bij [Print modus] een afdrukproces op dat moet worden gebruikt. Als u de printer die moet worden gebruikt, vast wilt instellen, schakelt u het selectievakje alleen voor de printer in.

- [Open zowel Spool als Direct]: Drukt documenten af met de keuze "Spool" of "Direct" vanaf de computer.

- [Open Spool]: Drukt documenten met hoge snelheid af.
- [Open Direct]: Drukt documenten met hoge kwaliteit af.

## BELANGRIJK

### De instelling [Fase]

[Fase] staat vast op [Fase 2] en u kunt deze instelling niet opgeven.

### De instelling [Servicenaam]

U kunt geen naam opgeven waarin "=", "@", "\*", ":", en "~" voorkomt.

### De instelling [Zone]

U kunt geen naam opgeven waarin "=", "@", ":", en "~" voorkomt.

### Als er meer printers zijn in dezelfde zone

Geef elke printer een eigen naam.

### [Print modus]

U kunt niet [Open Spool] en [Open Direct] allebei uitschakelen.

## 8

**Klik op [OK].**

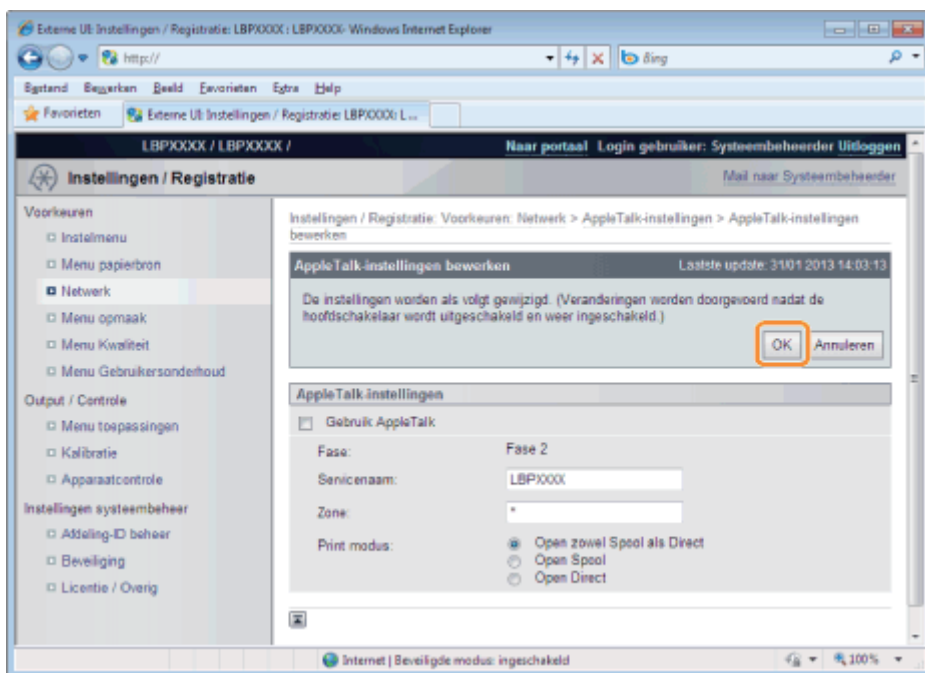

## 9

**Voer een harde reset uit of start de printer opnieuw op.**

→ Nadat u een harde reset hebt uitgevoerd of de printer opnieuw hebt opgestart, zijn de instellingen actief.

### OPMERKING

#### Een harde reset uitvoeren

U kunt als volgt een harde reset uitvoeren.

1. Klik op [Instellingen / Registratie].
2. Selecteer [Apparaatcontrole] van het menu [Output / Controle].

3. Selecteer [Harde reset] en klik dan op [Uitvoeren].

---

# FTP-client (Macintosh)

02X4-07F

In dit gedeelte wordt de procedure beschreven die moet worden gevolgd wanneer Terminal, dat bij Mac OS X wordt geleverd, als standaard wordt gebruikt.

## BELANGRIJK

Als het [FTP instellingen] selectievakje niet is geselecteerd op de pagina [TCP/IP-instellingen] bij [Instellingen / Registratie] - [Voorkeuren] - [Netwerk], dan kunnen de instellingen niet worden gespecificeerd van de FTP client.  
➤ "[De protocolinstellingen configureren](#)"

## 1

**Voer "ftp het IP-adres van de printer" in en druk vervolgens op de [return]-toets op het toetsenbord.**

- **Typ bijvoorbeeld:** "ftp 192.168.0.215"

### **Als u niet zeker bent van het IP-adres van de printer**

Druk de netwerkstatuspagina af en controleer deze aan de hand van "[De printerinstellingen controleren](#)", of raadpleeg uw netwerkbeheerder.

## 2

**Geef "root" op als de gebruikersnaam en druk op de [return]-toets op het toetsenbord.**

## 3

**Voer het beheerderswachtwoord in en druk vervolgens op de [return]-toets op het toetsenbord.**

† Het standaardwachtwoord is "7654321".

## 4

**Voer "cd config" in en druk op de [return]-toets op het toetsenbord.**

## 5

**Voer "get CONFIG <de bestandsnaam>" in en druk op de [return]-toets op het toetsenbord.**

† Voer "CONFIG" in, helemaal in hoofdletters.

→ Het configuratiebestand wordt gedownload.

De voor <de bestandsnaam> ingevoerde tekens vormen de naam van het gedownloade configuratiebestand.

## OPMERKING

### **Als u het configuratiebestand niet kunt vinden**

Gebruik de zoekfunctie van uw besturingssysteem om naar het configuratiebestand te zoeken.

(De downloadmap van het configuratiebestand is afhankelijk van het besturingssysteem of de instellingen.)

## 6

**Bewerk het gedownloadde configuratiebestand in "TextEdit" of een vergelijkbare teksteditor.**

Zie "[Instellingsitems](#)" voor meer informatie over elke optie.

## 7

**Voer "put <de bestandsnaam> CONFIG" in en druk op de [return]-toets op het toetsenbord.**

- † Voer "CONFIG" in, helemaal in hoofdletters.
  - Het gewijzigde configuratiebestand wordt geupload.

Geef bij <de bestandsnaam> de bestandsnaam op die u bij het downloaden van het configuratiebestand hebt ingevoerd.

## 8

**Voer "get reset" in en druk op de [return]-toets op het toetsenbord.**

Wanneer de printer opnieuw wordt gestart worden de instellingen ingeschakeld.

Nadat u hebt gecontroleerd dat de printer opnieuw is gestart, druk u op de toets [c] terwijl u de toets [Ctrl] ingedrukt houdt; u krijgt nu de ftp opdrachtregel weer.

## 9

**Voer "quit" in en druk op de [return]-toets op het toetsenbord.**

## 10

**Voer "exit" in en druk op de [return]-toets op het toetsenbord.**

## 11

**Selecteer [Stop Terminal] in het menu [Terminal].**

# Een computer configureren die het afdrukken uitvoert

02X4-07H

Configureer na het voltooiën van de protocolinstellingen voor de printer elke Macintosh die gebruikt gaat worden voor het afdrukken.

## Het printerstuurprogramma installeren

Voor het afdrukken is een printerstuurprogramma nodig. Installeer het printerstuurprogramma aan de hand van de "Printer Driver Installation Guide".

† Zie "[Installatie](#)" voor informatie over de procedure voor het weergeven van de "Printer Driver Installation Guide".

### BELANGRIJK

#### **Het printerstuurprogramma voor Macintosh is niet opgenomen op de meegeleverde cd-rom.**

Download het printerstuurprogramma voor Macintosh voor de ondersteuning van deze printer van de website van Canon (<http://www.canon.com/>).

Als u het printerstuurprogramma voor Macintosh voor de ondersteuning van deze printer niet kunt vinden op de website van Canon, neemt u contact op met uw bevoegde Canon-dealer.

## De printerbestemming instellen

Stel de printerbestemming in nadat u het printerstuurprogramma hebt geïnstalleerd. Stel de printerbestemming in aan de hand van de "Gids stuurprogramma".

† Zie "[De handleiding bij het stuurprogramma weergeven](#)" voor de procedure voor het weergeven van de "Gids stuurprogramma".



## **↳ Software voor het beheren van de printer**

---

- ↳ Extern UI
- ↳ FTP-client
- ↳ NetSpot Device Installer

## **↳ Instellingen bedieningspaneel**

---

## **↳ Instellingsitems**

---

## **↳ Het aantal afgedrukte pagina's controleren**

---

## **↳ De instellingen initialiseren**

---

## **↳ De printerinstellingen controleren**

---

## **↳ Slaapmodus**

---

## **↳ Automatisch afsluiten**

---

## **↳ Een ID voor elke afdeling opgeven (alleen LBP7680Cx)**

---

## **↳ Softwarefunctie registreren/updaten (alleen LBP7680Cx)**

---

## Software voor het beheren van de printer

02X4-07Y

U kunt de printer beheren via het bedieningspaneel en met de volgende software.

Aangezien de items die u kunt beheren, verschillen al naargelang het hulpmiddel, gebruikt u de software op basis van uw omgeving of van het item dat u wilt beheren.

Zie "[Instellingsitems](#)" voor meer informatie over de items die u kunt beheren via het bedieningspaneel.

○: Kan worden beheerd

—: Kan niet worden beheerd

△: Kan deels worden beheerd

Item voor beheer	Bedieningspaneel	Extern UI	FTP-client	NetSpot Device Installer
Taken beheren	△	○	—	—
Het aantal afgedrukte pagina's controleren	○	○	—	—
De printerinstellingen controleren	△	△	△	△
Het beheerderswachtwoord instellen	—	○	○	—
Apparaatgegevens opgeven	—	○	○	○
Energiebesparende modus	○	○	—	—
De netwerkinstellingen configureren (De printer delen)	△	○	△	△
Beveiligingsinstellingen	△	○	△	—
Instellingen/Registratie	○	△	—	—
Een ID voor elke afdeling opgeven	—	○	—	—

Met de Externe UI kunt u de printer beheren via een webbrowser..

### <Kenmerken van de Externe UI>

- **Er is geen specifieke software nodig.**

De Externe UI kan worden bediend via een webbrowser. U hebt geen specifieke software nodig om de Externe UI te kunnen gebruiken.

- **U kunt de printer beheren vanaf een externe locatie.**

Door de printer via een netwerk te bedienen vanuit de webbrowser, kunt u de printer beheren vanaf een computer op een externe locatie.

U kunt vanuit de Externe UI verschillende werkzaamheden uitvoeren, zoals de huidige printerstatus of taaklogboeken controleren en verschillende netwerkinstellingen opgeven.

- **Centraal beheer van alle printerinstellingen met het beheerderswachtwoord**

Door een beheerderswachtwoord in te stellen kan alleen de beheerder de printerinstellingen configureren of printerbeheertaken uitvoeren.

Zie "Let op (Extern UI)" voordat u de Externe UI start.

### ➤ De Externe UI starten

### ➤ Schermindeling van de Externe UI (Details van elke instellingenpagina)

### ➤ Berichten op het mededelingenbord en ondersteuningskoppelingen weergeven/wijzigen

## Systemeisen voor de Externe UI

Webbrowser	Internet Explorer 6 of hoger Netscape Navigator 6.0 of hoger
Besturingssysteem	Een besturingssysteem waaronder de bovenvermelde webbrowsers kunnen worden uitgevoerd
Display	Resolutie: 800 × 600 pixels of meer Display-kleuren: 256 kleuren of meer

## 1

**Start de webbrowser.**

## 2

**Typ "http://<het IP-adres van de printer>/" in het adresveld en druk vervolgens op [ENTER] op het toetsenbord.**

- **Typ bijvoorbeeld:** "http://192.168.0.215/"

† Als de hostnaam van de printer is geregistreerd op de DNS-server, kunt u ["hostnaam"."domeinnaam"] in plaats van het IP-adres invoeren.

- **Typ bijvoorbeeld:** http://mijn\_printer.xy\_afd.bedrijf.com/

† Als u de functie voor SSL versleutelde communicatie wilt gebruiken, typt u "https://<het IP-adres of de naam van de printer>". Als het dialoogvenster [Beveiligingswaarschuwing] of een ander dialoogvenster wordt weergegeven, volgt u de aanwijzingen in het bericht.

- **Typ bijvoorbeeld:** https://192.168.0.215/

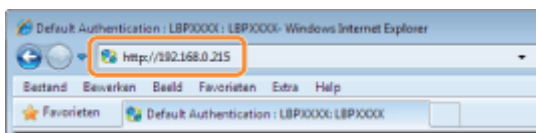

### **? Als de bovenste pagina van de Externe UI niet wordt weergegeven**

Controleer het volgende.

- De Externe UI is ingeschakeld.
  - "De Externe UI inschakelen"
- De printer en computer zijn juist met elkaar verbonden via een netwerk.
- De printer is ingeschakeld.
- Het IP-adres of ["hostnaam"."domeinnaam"] is correct ingevoerd.

## 3

**Meld u aan als beheerder of als eindgebruiker.**

- Zo meldt u u aan als beheerder.

Als u zich aanmeldt als beheerder, kunt u in de Externe UI alle bewerkingen uitvoeren en alle instellingen configureren.

- Zo meldt u zich aan als eindgebruiker

Als u zich aanmeldt als eindgebruiker, kunt u de apparaatstatus controleren, de instellingen bevestigen en de taken weergeven.

**Zo meldt u u aan als beheerder.**

(1) Kies [Management-stand].

(2) Voer een waarde in bij [Wachtwoord].

- † Het standaardwachtwoord is "7654321".
  - "Beveiligingsinstellingen"

(3) Klik op [OK].

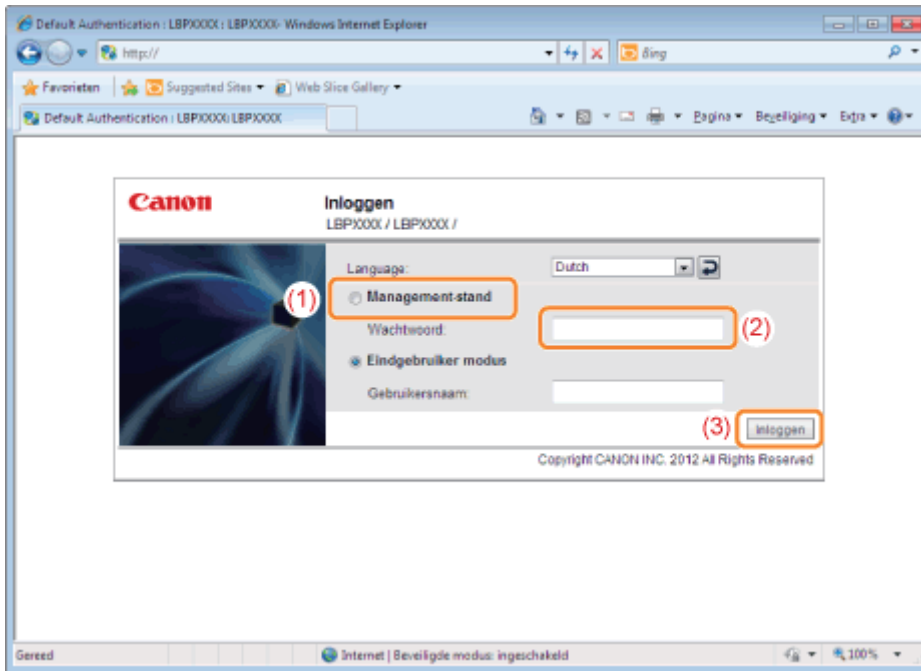

## Zo meldt u zich aan als eindgebruiker

- (1) Kies [Eindgebruiker modus].
- (2) Voer eventueel [Gebruikersnaam] in.
- (3) Klik op [Inloggen].

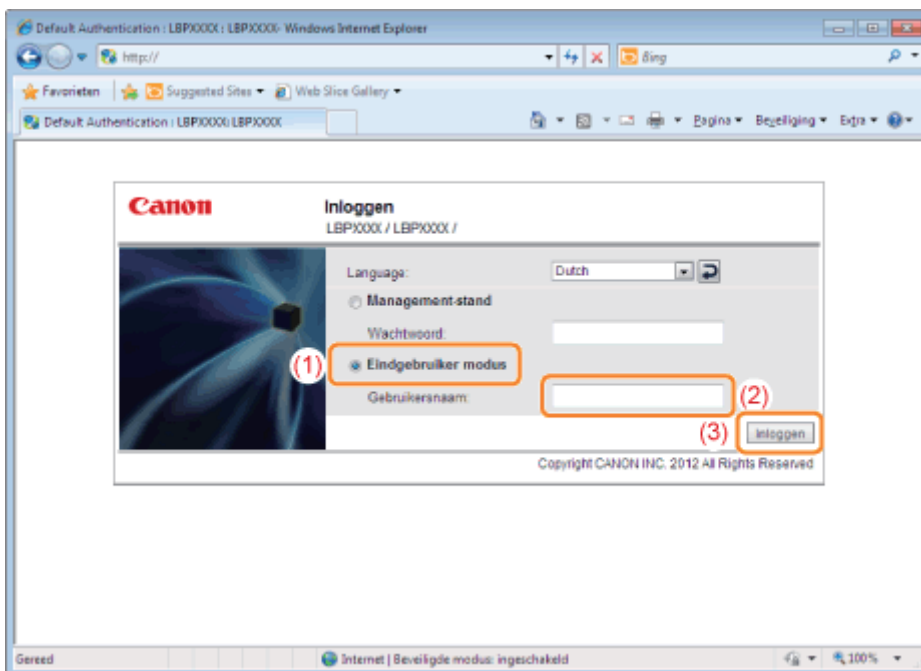

### **OPMERKING**

#### **[Gebruikersnaam]**

- Als u wilt inloggen door het invoeren van [Gebruikersnaam], sta de taakbediening door eindgebruikers dan toe in [Instellingen systeembeheer] op de pagina [Instellingen / Registratie] - [Instellingen systeembeheer] - [Beveiliging].
-  "Beveiligingsinstellingen"
- Hoewel het mogelijk is om u aan te melden zonder een waarde in te voeren voor [Gebruikersnaam], kunt u als u de gebruikersnaam wel invoert ook werken met de taken die overeenkomen met de gebruikersnamen.
- De waarde die moet worden ingevoerd voor [Gebruikersnaam] is de gebruikersnaam die u hebt ingevoerd tijdens uw aanmelding bij de computer.

#### **(alleen LBP7680Cx)Over Beheer afdelings-id**

Als het beheer van afdelings-ID is ingeschakeld, dan kunt u inloggen door het afdelings-ID en wachtwoord in te voeren.  
➤ ["Een ID voor elke afdeling opgeven \(alleen LBP7680Cx\)"](#)

---

## OPMERKING



### Wanneer u gebruik maakt van met SSL versleutelde communicatie

Als u met SSL versleutelde communicatie wilt gebruiken, moet een sleutel en het bijbehorende certificaat zijn aangemaakt en de sleutel moet zijn geregistreerd als de standaard sleutel.

Zie "[Beveiligingsinstellingen](#)" voor meer informatie over de SSL versleutelde communicatiefunctie en de procedure voor het registreren van een sleutel.

### Als de Externe UI niet start wanneer SSL is ingeschakeld

Er is een mogelijkheid dat het bestand dat hoort bij het sleutelbeheer is beschadigd. Voer de volgende procedure uit.

1. Druk op  ( : Instellingen) op het bedieningspaneel, selecteer [Netwerk] → [Instell. extern UI] → [SSL] en zorg er vervolgens voor dat [SSL] is ingesteld op [Uit].
2. Start de printer opnieuw op.
3. Genereer opnieuw de sleutel en het certificaat en geef de instellingen voor SSL op vanuit de Externe UI.  
["Beveiligingsinstellingen"](#)
4. Start de printer opnieuw op.

### Zo gebruikt u een proxyserver

Als het niet lukt om de computer via een proxyserver op de printer aan te sluiten wanneer u een proxyserver gebruikt, voegt u het IP-adres van de printer toe aan [Uitzonderingen] (de adressen die de proxyserver niet gebruiken) in de instellingen voor de proxyserver van de webbrowser.

De instelling verschilt al naargelang de netwerkomgeving. Raadpleeg de netwerkbeheerder.

### Cookies

Configureer uw webbrowser om cookies in te schakelen.

### Prioriteit van instellingen

Raadpleeg "[Prioriteit instellen \(Wanneer hetzelfde item via verschillende methoden wordt opgegeven\)](#)" voor meer informatie over welke instelling prioriteit heeft wanneer de waarde die u met de Externe UI voor een item hebt ingesteld, afwijkt van de waarde die u met een andere methode voor dat item hebt ingesteld.

### De Externe UI starten

- Als de Externe UI op meerdere computers tegelijkertijd wordt uitgevoerd, zijn alleen de meest recente instellingen geldig.
- Als u zich wilt aanmelden als beheerder, is het raadzaam slechts één Externe UI tegelijkertijd uit te voeren.
- U kunt de taal die wordt weergegeven op het inlogscherf wijzigen in het menu Setup. (alleen LBP7680Cx)  
["Menu \[Setup\] \(Opties \[Instelmenu\]\)"](#)
- De volgende melding kan worden weergegeven voordat het inlogscherf verschijnt afhankelijk van uw omgeving. (alleen LBP7680Cx)  
"Uitvoeren... Even wachten svp."

# De Externe UI inschakelen

02X4-083

In dit gedeelte wordt de procedure besproken voor het inschakelen van de Externe UI via het bedieningspaneel van de printer.

## **OPMERKING**

### **Zo schakelt u de Externe UI in met afwijkende software**

U kunt de Externe UI ook inschakelen met de volgende software.

#### "FTP-client"

U kunt de Externe UI inschakelen door via de opdrachtprompt toegang te zoeken tot de FTP-server van de printer.

## 1

Druk op  (  : Instellingen), kies [Netwerk] met [ ▲ ] en [ ▼ ] en druk dan op [OK].

Wanneer het bericht wordt weergegeven, drukt u op [OK].

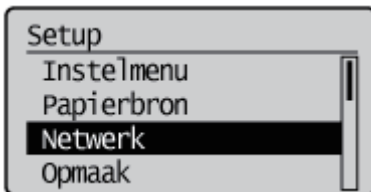

## 2

Selecteer [Instell. extern UI] met [ ▲ ] en [ ▼ ] en druk dan op [OK].

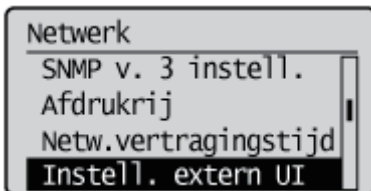

## 3

Selecteer [Extern UI] met [ ▲ ] en [ ▼ ] en druk dan op [OK].

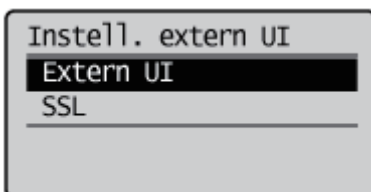

## 4

Selecteer [Aan] met [ ▲ ] en [ ▼ ] en druk dan op [OK].



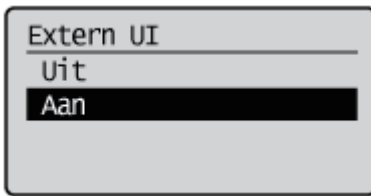

## 5

### **Voer een harde reset uit of start de printer opnieuw op.**

Nadat u een harde reset hebt uitgevoerd of de printer opnieuw hebt opgestart, zijn de instellingen actief.

#### **OPMERKING**

##### **Informatie over een harde reset**

Zie "[Alle taken annuleren \(Hard reset\)](#)".

## Portaalpagina Externe UI

Het venster hieronder, dat verschijnt wanneer de webbrowser is gestart en u zich hebt aangemeld op de Externe UI, heet de Portaalpagina.

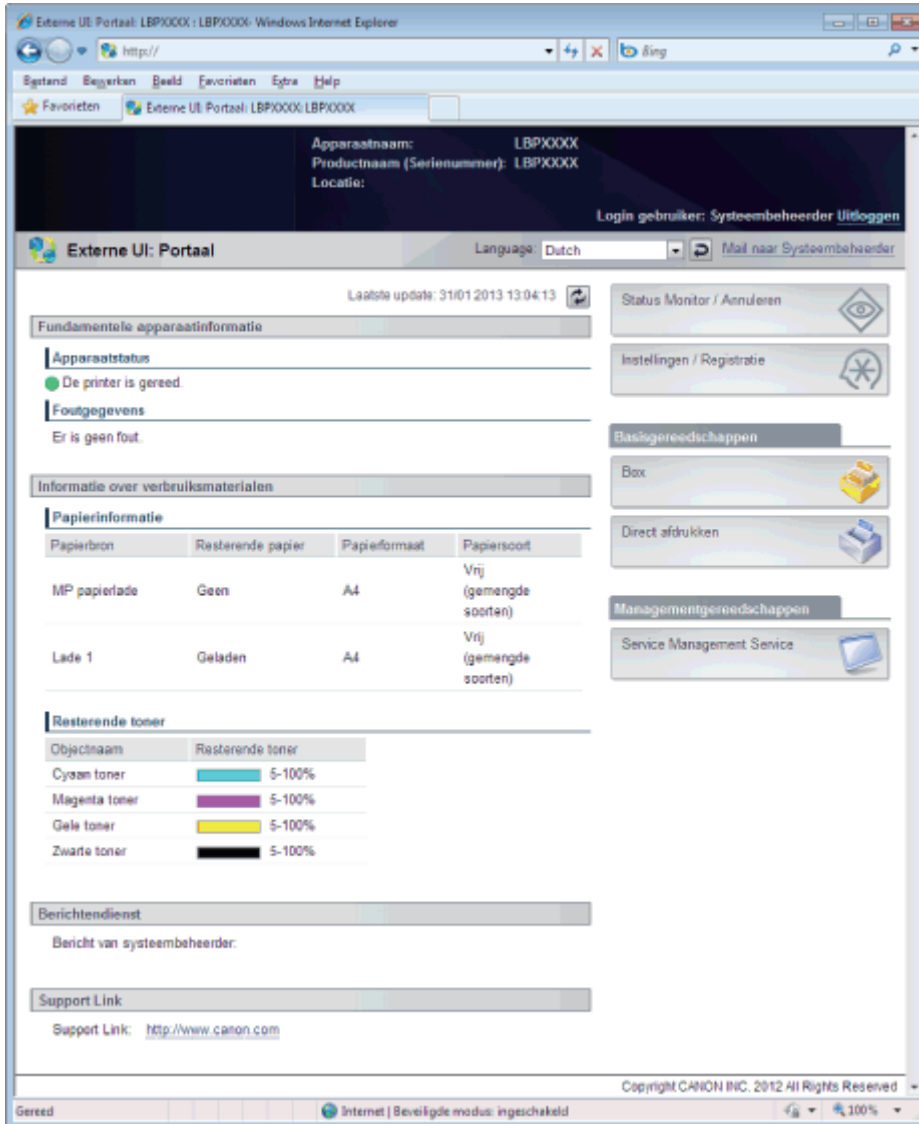

### (1) [Fundamentele apparaat informatie] [Apparaatstatus]

De indicatielampjes en statusberichten laten de huidige status van de printer zien. U kunt de status van de printer aflezen van de kleuren van de indicatielampjes, hetgeen hieronder is afgebeeld.

Kleur indicatielampje	Printerstatus	Oplossing
(grijs):	Offline (ontvangt geen printgegevens)	Ga terug online en druk af.
(groen):	Normale status (kan afdrukken)	
(geel):	Er is geen afdrukprobleem, maar er moet wel iets worden gedaan (er wordt een waarschuwingsbericht weergegeven)	Volg de instructies op het scherm afgebeeld in [Foutgegevens] hieronder en los het probleem op.
(rood):	Er kan om de een of andere reden niet worden afgedrukt (er wordt een foutbericht weergegeven)	

**[Foutgegevens]**





Er wordt foutinformatie weergegeven die door de printer is gegenereerd.

**(2) [Informatie over verbruiksmaterialen]****[Papierinformatie]**

Het papierniveau, de -grootte en het -soort worden voor iedere papierbron weergegeven.

**[Resterende toner]**

Voor iedere kleur wordt weergegeven hoeveel toner er nog zit in het tonercassette.

Itemnaam	Resterende toner*1	Status	Oplossing
Tonercassette	5-100%	Kan afdrucken	-
	1-5%	De tonercassette moet binnenkort worden vervangen.	<ul style="list-style-type: none"> <li>Afdrukken gaat door of stopt *2</li> <li>Is het afdrukken gestopt, druk op [  ] (  : Online) op het bedieningspaneel van de printer en het afdrukken gaat verder.</li> <li>Houd een vervangende tonercassette bij de hand.</li> <li>Het is raadzaam de tonercassette te vervangen voordat u een grote hoeveelheid gegevens afdrukt.</li> </ul> <p><a href="#">"Tonercassettes vervangen"</a></p>
	0%	De tonercassette is bijna aan het einde van de levensduur	<ul style="list-style-type: none"> <li>Afdrukken gaat door of stopt *2</li> <li>Is het afdrukken gestopt, druk op [  ] (  : Online) op het bedieningspaneel van de printer en het afdrukken gaat verder.</li> <li>Doorgaan met afdrukken kan leiden tot schade aan de printer. Het is daarom raadzaam om de tonercassette te vervangen door een nieuwe.</li> </ul> <p><a href="#">"Tonercassettes vervangen"</a></p>
	<Insert Cartridge>	De tonercassette is niet geïnstalleerd	<ul style="list-style-type: none"> <li>Installeer de tonercassette op de juiste wijze.</li> </ul>

\*1 De weergegeven resterende hoeveelheid is een ruwe schatting en kan verschillen van de werkelijke hoeveelheid.

\*2 Of de printer doorgaat met afdrukken of het afdrukken stopt wanneer de tonercassette spoedig moet worden vervangen, hangt af van de instelling voor [Waarschuwingstap] in het menu [Setup].

["Menu \[Setup\] \(Opties \[Instelmenu\]\) "](#)

**(3) [Berichtendienst]**

Er worden berichten van de beheerder weergegeven.

["Berichten op het mededelingenbord en ondersteuningskoppelingen weergeven/wijzigen"](#)

**(4) [Support Link]**

Er worden koppelingen weergegeven met informatie over het ondersteunen van de printer.

["Berichten op het mededelingenbord en ondersteuningskoppelingen weergeven/wijzigen"](#)

**(5) [Language]**

U kunt de taal die op het scherm wordt gebruikt, wijzigen met behulp van een vervolgkeuzelijst.

**(6) [Mail naar Systeembeheerder]**

U kunt een e-mail sturen naar de systeembeheerder.

**(7) Updateknop**

Ververs de portaalpagina zodat deze de recentste status weergeeft.

**(8) [Status Monitor / Annuleren]**

U kunt de status van taken die de printer verwerkt, controleren en wijzigen. U kunt ook de status controleren van het apparaat.

["Menu \[Status Monitor / Annuleren\] "](#)

### (9) [Instellingen / Registratie]

U kunt de verschillende printerinstellingen instellen/wijzigen. Welke onderdelen kunnen worden ingesteld/gewijzigd, hangt af of u u hebt aangemeld als beheerder of eindgebruiker.

➤ "Menu [Instellingen / Registratie] "

### (10) [Box] (alleen LBP7680Cx)

Is de optionele SD-card geïnstalleerd, dan kunt u documenten afdrukken, kopiëren en verzenden die u hebt opgeslagen in het printervenster.

### (11) [Direct afdrukken]

Met de printer kunt u zonder te openen de volgende soorten bestanden afdrukken die op de computer worden gebruikt: PDF, PS/EPS, beeld en XPS.

➤ "Afdrukken zonder printerstuurprogramma (Direct Print)"

### (12) [Service Management Service] (alleen LBP7680Cx)

Het SMS-venster wordt weergegeven (venster Service Management Service).

➤ "MEAP (alleen LBP7680Cx)"

## Menu [Status Monitor / Annuleren]

De volgende pagina's zitten in het menu [Status Monitor / Annuleren].

- Afdrukken: [Opdrachtstatus] Pagina
- Afdrukken: [Opdrachthistorie] Pagina
- E-Mail RX: [Opdrachthistorie] Pagina
- [Foutgegevens] Pagina
- [Apparaatfuncties] Pagina
- [Apparaatinformatie] Pagina
- [Controleer tellerstand] Pagina

## Afdrukken: [Opdrachtstatus] Pagina

U kunt de status van taken controleren die op het ogenblik worden afgedrukt en deze taken beheren met annuleren/doorgaan.

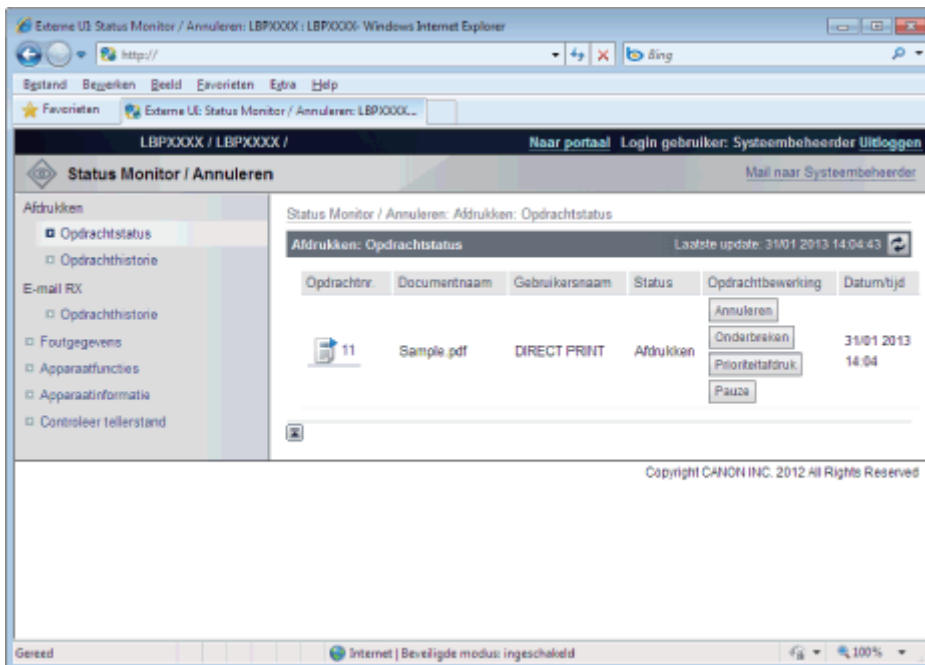

### (1) [Opdrachtnr.]

Het taaknummer van de taak wordt weergegeven. Klikte u op het taaknummer dan worden de details van de taak weergegeven.

### (2) [Documentnaam]

De naam van de taak wordt weergegeven. Bij taken waarbij e-mails worden afgedrukt, wordt het onderwerp van de e-mail afgedrukt.

### (3) [Gebruikersnaam]

De naam van de gebruiker van de taak wordt weergegeven. Bij taken waarbij e-mails worden afgedrukt, wordt de naam van de afzender van de e-mail afgedrukt.

**(4) [Status]**

De status van de taak wordt weergegeven.

**(5) [Opdrachtbewerking]**

De afhandeling van de taak wordt uitgevoerd. Druk op de knop van de afhandeling die u wilt uitvoeren.

[Annuleren]	Dit annuleert het afdrucken van de taak waarop u hebt geklikt en verwijdert de taak.
-------------	--

Is de SD-card geïnstalleerd, dan kunt u de volgende handelingen uitvoeren. (alleen LBP7680Cx)

[Onderbreken]	De taak die op het ogenblik wordt uitgevoerd, wordt gepauzeerd, en de nieuwe taak krijgt de prioriteit. Wanneer de nieuwe taak klaar is, wordt de gepauzeerde taak weer hervat.
[Prioriteitafdruk]	De uitvoeringsvolgorde van de taak schuift een plaats op.
[Pauze]/[Hervatten]	Klikt u op [Pauze], dan wordt de uitvoer van taken gepauzeerd. De knop voor de gepauzeerde taak verandert in [Hervatten]. Klikt u op [Hervatten], dan wordt de gepauzeerde taak hervat. De knop voor de hervatte taak verandert terug in [Pauze].

 **OPMERKING**
**[Opdrachtbewerking]**

Bent u aangemeld als eindgebruiker, dan kunt u alleen werken met de taken die overeenkomen met de gebruikersnamen door middel van [Instellingen systeembeheer] van [Instellingen / Registratie] - [Instellingen systeembeheer] - [Beveiliging] wanneer het werken met de taken is toegestaan.

**(6) [Afdelings-ID]**

Is het afdelings-ID ingesteld, dan wordt het afdelings-ID voor de taal weergegeven. (alleen LBP7680Cx)

**(7) [Datum/tijd]**

De datum en tijd waarop de taak werd aangemeld, worden weergegeven.

**(8) Updateknop**

De pagina [Opdrachtstatus] wordt verversd zodat deze de recentste status weergeeft.

**(9) [Terug naar boven]**

Het schuifblokje wordt bovenaan de bladzijde gezet.

## Afdrukken: [Opdrachthistorie] Pagina

---

De geschiedenis van Print Job/Direct Print, opgeslagen taak, rapport afdrucken en e-mail taakgeschiedenis wordt weergegeven.

 **OPMERKING**
**[Opdrachthistorie] Pagina weergave**

Taakgeschiedenis kan alleen worden weergegeven wanneer het weergeven van taakgeschiedenis wordt toegestaan door [Weergave opdrachthistorie] van [Instellingen / Registratie] – [Instellingen systeembeheer] – [Beveiliging].

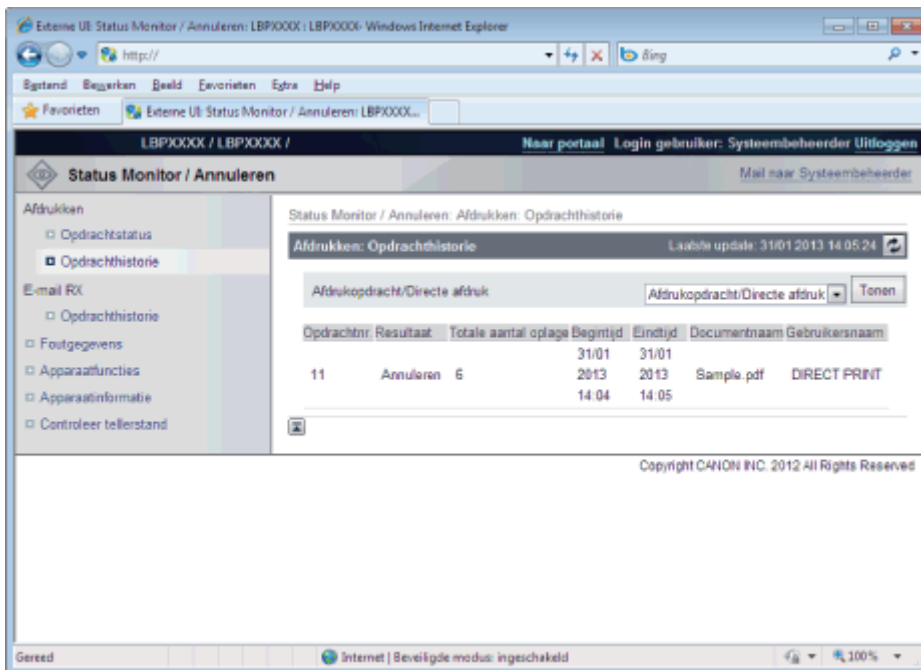

### (1) Display wisselen

Selecteer de taakgeschiedenis die u wilt weergeven. Alleen het geselecteerde soort taakgeschiedenis wordt weergegeven in de lijst.

[Afdrukopdracht/Directe afdruk]

[Opgeslagen opdracht] (alleen LBP7680Cx)

[Rapport]

[E-mailafdruk]

### (2) Taakgeschiedenis weergeven

De geschiedenis van de afgedrukte taken wordt weergegeven.

### (3) Updateknop

De pagina [Opdrachthistorie] wordt verversd zodat deze de recentste status weergeeft.

### (4) [Terug naar boven]

Het schuifblokje wordt bovenaan de bladzijde gezet.

## E-Mail RX: [Opdrachthistorie] Pagina

De geschiedenis wordt weergegeven van de ontvangen e-mails.

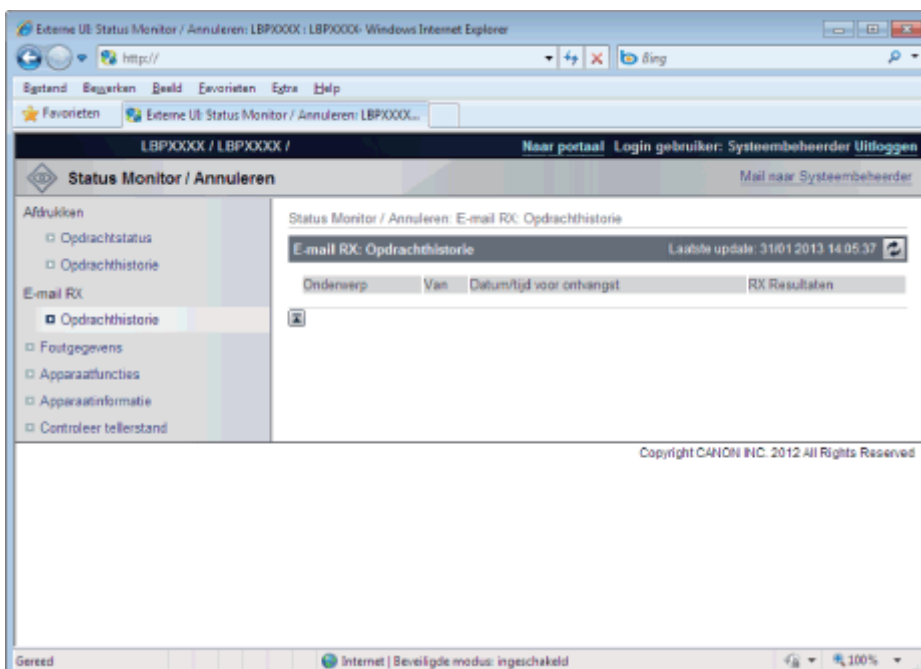

### (1) Taakgeschiedenis weergeven

De lijst met de geschiedenis van de ontvangen e-mails wordt weergegeven.

## (2) Updateknop

De pagina [Opdrachthistorie] wordt ververst zodat deze de recentste status weergeeft.

## (3) [Terug naar boven]

Het schuifblokje wordt bovenaan de bladzijde gezet.

## [Foutgegevens] Pagina

Er wordt een lijst weergegeven met de fouten die zich in de printer hebben voorgedaan.

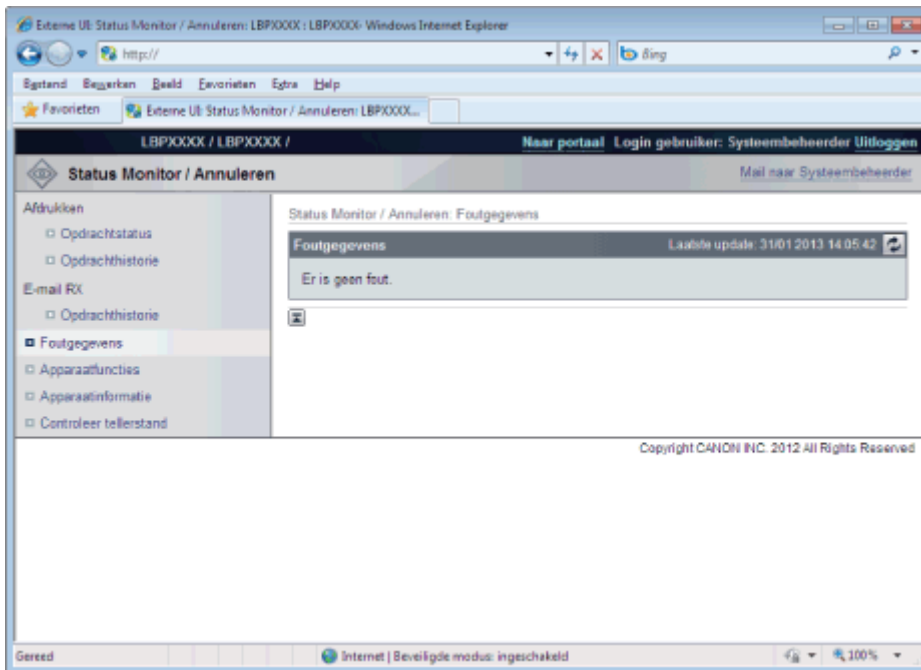

## (1) [Foutgegevens] (Aantal fouten)

Er wordt weergegeven of er zich al dan niet fouten hebben voorgedaan, en als er fouten zijn, hoeveel.

## (2) [Foutgegevens] (Informatie)

De status en de oplossingen worden weergegeven voor de foutinformatie die zich in de printer heeft voorgedaan. De betekenis van de weergegeven pictogrammen staat hieronder.

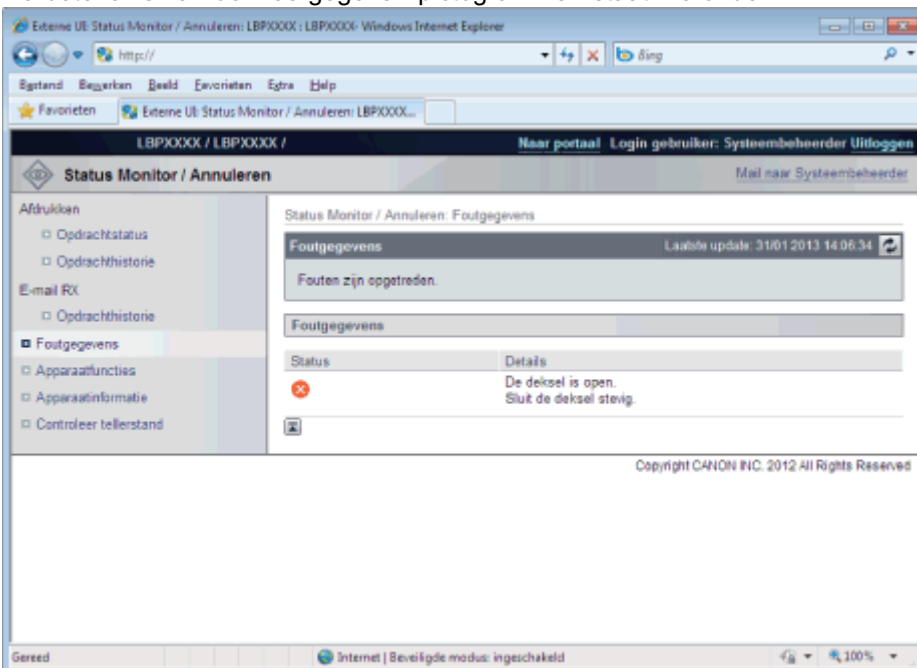

## (3) Updateknop

De pagina [Foutgegevens] wordt ververst zodat deze de recentste status weergeeft.

## (4) [Terug naar boven]

Het schuifblokje wordt bovenaan de bladzijde gezet.

## [Apparaatfuncties] Pagina

De informatie of de printer en de functies die bij de huidige status van het apparaat kunnen worden gebruikt, worden weergegeven.

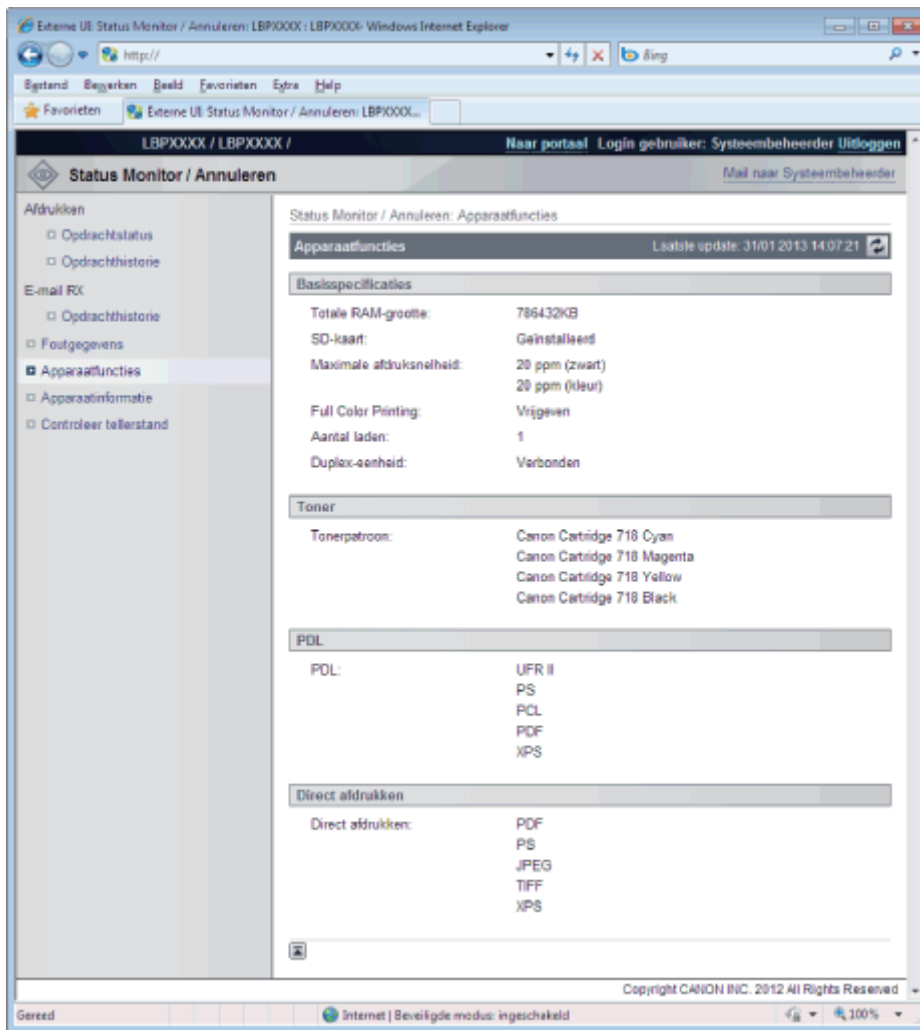

- (1) **[Basisspecificaties]**  
De hoeveelheid RAM die in de printer is geïnstalleerd, de geïnstalleerde opties en de basisafdrukprestaties worden weergegeven.
- (2) **[Toner]**  
Er wordt informatie weergegeven over de tonercassettes die in de printer zijn geïnstalleerd.
- (3) **[PDL]**  
De talen voor de bladzijdebeschrijvingen die door de printer kunnen worden gebruikt, worden weergegeven.
- (4) **[Direct afdrukken]**  
De bestandsindelingen en documentindelingen die kunnen worden gebruikt door Direct Print, worden weergegeven.
- (5) **[Updateknop]**  
De pagina [Apparaatfuncties] wordt verversd zodat deze de recentste status weergeeft.
- (6) **[Terug naar boven]**  
Het schuifblokje wordt bovenaan de bladzijde gezet.

## **[Apparaatinformatie] Pagina**

De basisinformatie over de printer en de systemmanagerinformatie worden weergegeven.



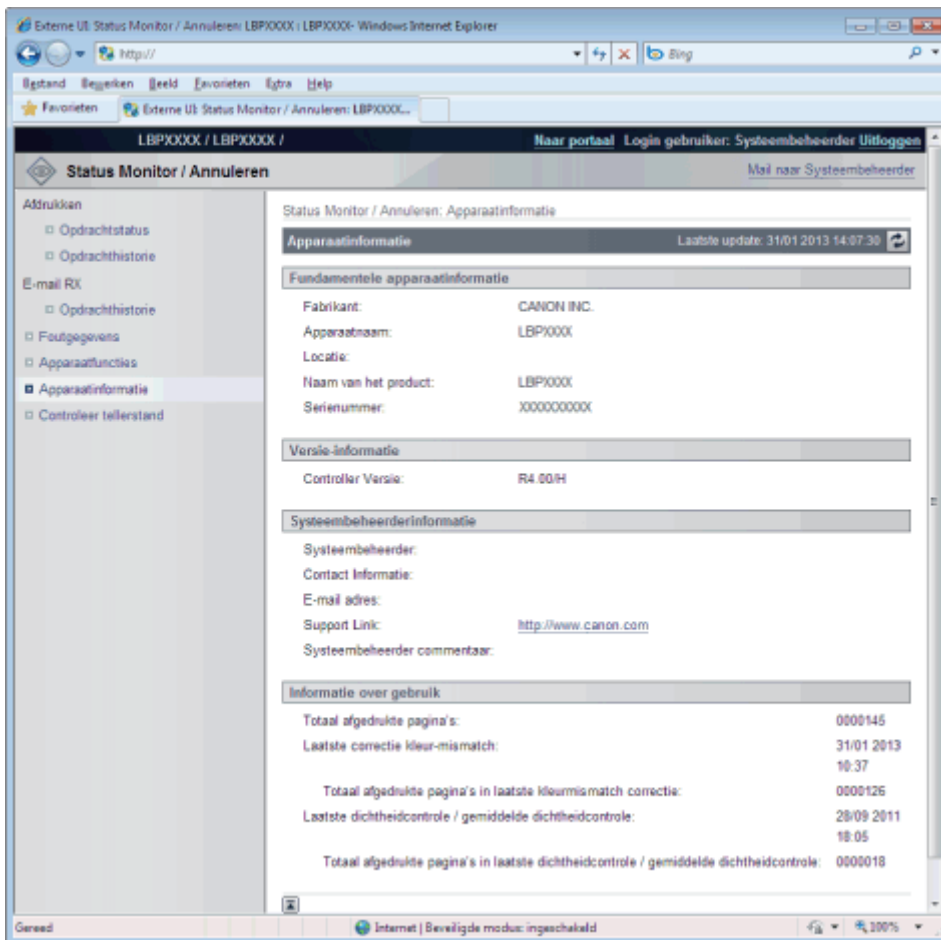

- (1) **[Fundamentele apparaat informatie]**  
De basisinformatie over de printer wordt weergegeven.
- (2) **[Versie-informatie]**  
De versie van de printercontroller wordt weergegeven.
- (3) **[Systeembeheerder informatie]**  
Informatie over de geregistreeerde systeembeheerder wordt weergegeven.
- (4) **[Informatie over gebruik]**  
Het aantal afgedrukte pagina's en de datum van het laatste onderhoud worden weergegeven.
- (5) **[Updateknop]**  
De pagina [Apparaat informatie] wordt verversd zodat deze de recentste status weergeeft.
- (6) **[Terug naar boven]**  
Het schuifblokje wordt bovenaan de bladzijde gezet.

## **[Controleer tellerstand] Pagina**

Het aantal afgedrukte pagina's wordt weergegeven.

- ❖ "Het aantal afgedrukte pagina's controleren"

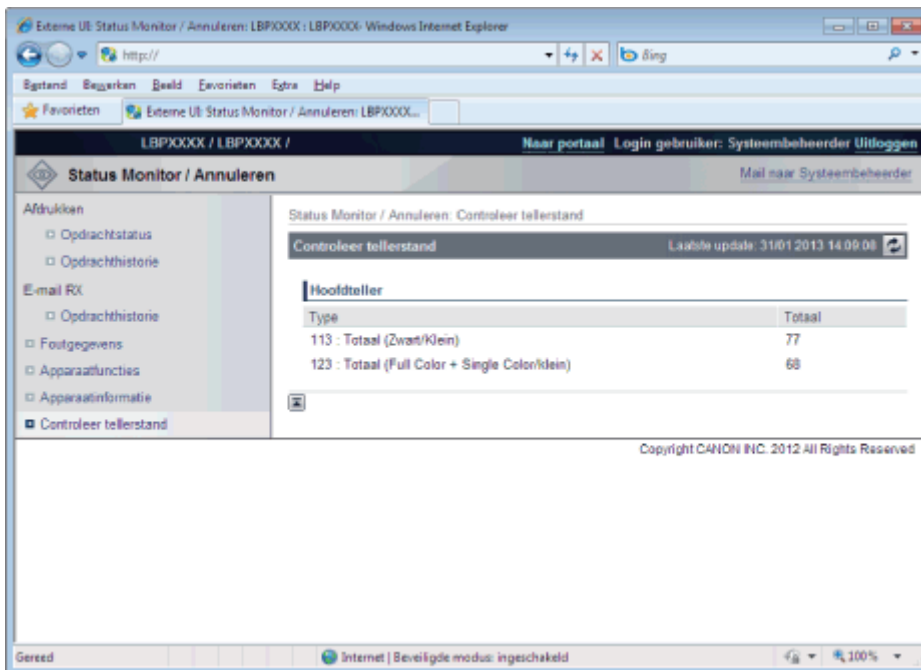

- (1) **[Hoofdteller]**  
Het aantal afgedrukte pagina's voor iedere teller wordt weergegeven.
- (2) **[Updateknop]**  
De pagina [Controleer tellerstand] wordt verversd zodat deze de recentste status weergeeft.
- (3) **[Terug naar boven]**  
Het schuifblokje wordt bovenaan de bladzijde gezet.

## Menu [Instellingen / Registratie]

De volgende pagina's laten de instellingen zien die worden ingeschakeld met het menu [Instellingen / Registratie].

### [Voorkeuren]

- ❖ [Instelmenu] Pagina
- ❖ [Menu papierbron] Pagina
- ❖ [Netwerk] Pagina
- ❖ [Menu opmaak] Pagina
- ❖ [Menu Kwaliteit] Pagina
- ❖ [Menu Gebruikersonderhoud] Pagina

### [Output / Controle]

- ❖ [Menu toepassingen] Pagina
- ❖ [Kalibratie] Pagina
- ❖ [Apparaatcontrole] Pagina

### [Instellingen systeembeheer]

- ❖ [Afdeling-ID beheer] Pagina (alleen LBP7680Cx)
- ❖ [Beveiliging] Pagina
- ❖ [Licentie / Overig] Pagina/[Berichtendienst / Support Link] Pagina

## [Instelmenu] Pagina

De bedrijfsinstellingen voor energiebesparende modus (Slaapstand) worden weergegeven en wanneer er zich fouten voordoen.

Zie "Menu [Setup] (Opties [Instelmenu])" voor meer informatie over de instellingen.

The screenshot shows a web browser window displaying a configuration page for a printer. The browser's address bar shows 'http://'. The page title is 'Instellingen / Registratie'. The left sidebar contains a navigation menu with categories like 'Voorkeuren', 'Output / Controle', and 'Instellingen systeembeheer'. The main content area is titled 'Instellingen / Registratie: Voorkeuren: Bedieningsmenu' and contains several sections: 'Instelmenu', 'Sluimerinstellingen', 'Tijdklokinstellingen', 'Waarschuwingsstap', 'PDL selectie (Plug-n-Play)', 'Datum/Tijd-instellingen', and 'Paneeldisplay / Meldingsinstellingen'. Each section contains a list of settings with their current values.

- (1) **[Sluimerinstellingen]**  
De instellingen voor slaapstand worden weergegeven.
- (2) **[Tijdklokinstellingen]**  
De instellingen voor gebruik van de timer worden weergegeven.
- (3) **[Waarschuwingsstap]**  
De instellingen voor de waarschuwingweergave worden weergegeven.
- (4) **[PDL selectie (Plug-n-Play)]**  
De taal voor de bladzijdebeschrijving van de op dit moment geselecteerde pagina wordt weergegeven.
- (5) **[Datum/Tijd-instellingen]**  
De instellingen voor datum en tijd worden weergegeven.
- (6) **[Paneeldisplay / Meldingsinstellingen]**  
De instellingen voor de bedieningspaneelweergave worden weergegeven.

**(7) [Anderen]**

Andere bedrijfsinstellingen worden weergegeven die niet bij de bovenstaande categorieën horen.

**(8) [Terug naar boven]**

Het schuifblokje wordt bovenaan de bladzijde gezet.

**OPMERKING**

**Instellingen wijzigen**

U kunt instellingen alleen maar wijzigen als u bent aangemeld in systeembeheerdermodus.

**[Menu papierbron] Pagina**

De instellingen voor papierformaat e.d. worden weergegeven wanneer er wordt afgedrukt van de multifunctionele lade of de papierlade.

Zie "Menu [Setup] (Opties [Papierbron]) " of "Menu [Aanvoer kiezen]" voor meer informatie over de instellingen.

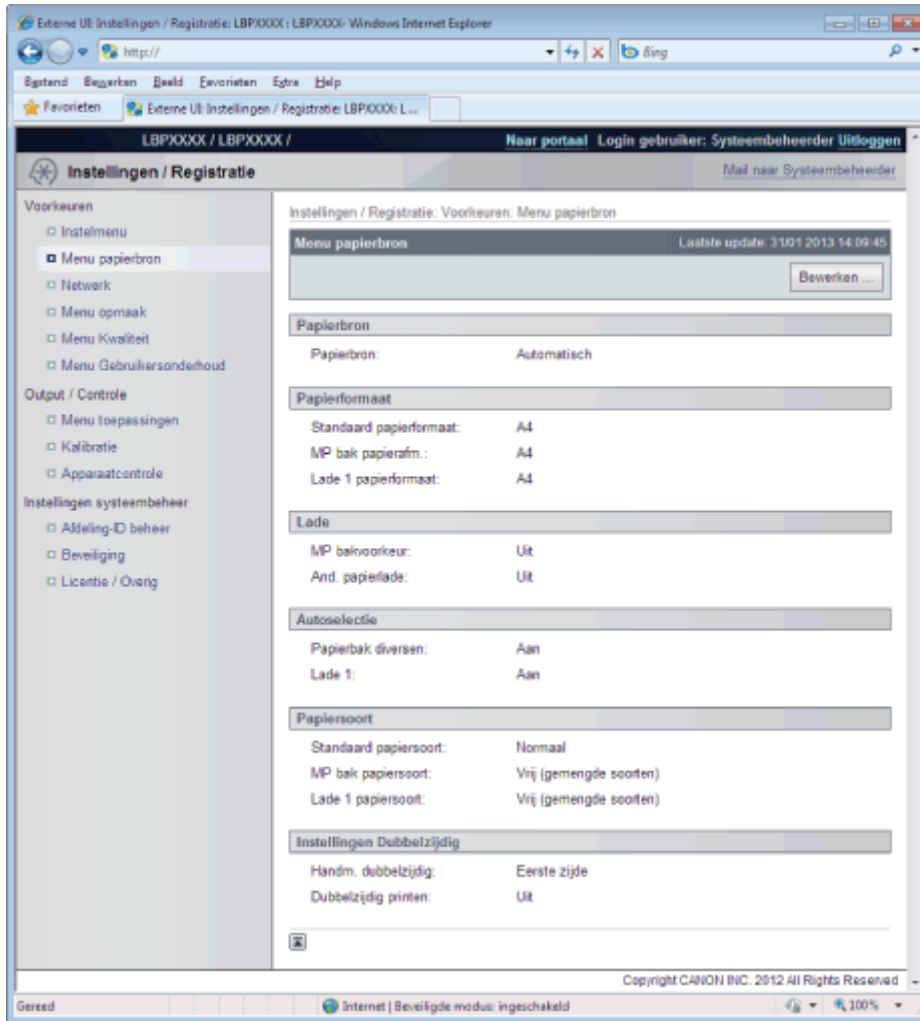

**(1) [Papierbron]**

De papierbron die op het ogenblik is geselecteerd, wordt weergegeven.

**(2) [Papierformaat]**

Het papierformaat dat voor iedere papierbron is geselecteerd, wordt weergegeven.

**(3) [Lade]**

De bedrijfsinstellingen voor de multifunctionele lade, worden weergegeven.

**(4) [Autoselectie]**

Er wordt weergegeven of de papierbron voor automatische selectie moet worden gevolgd wanneer [Automatisch] is ingesteld voor [Papierbron] voor iedere papierbron.

**(5) [Papiersoort]**

De papiersoort die voor iedere papierbron is geselecteerd, wordt weergegeven.

**(6) [Instellingen Dubbelzijdig]**

De instellingen voor tweezijdig afdrukken worden weergegeven.

## (7) [Terug naar boven]

Het schuifblokje wordt bovenaan de bladzijde gezet.

### **OPMERKING**

#### **Instellingen wijzigen**

U kunt instellingen alleen maar wijzigen als u bent aangemeld in systeembeheerdermodus.

## [Netwerk] Pagina

De netwerkinstellingen e.d. van de printer worden weergegeven.

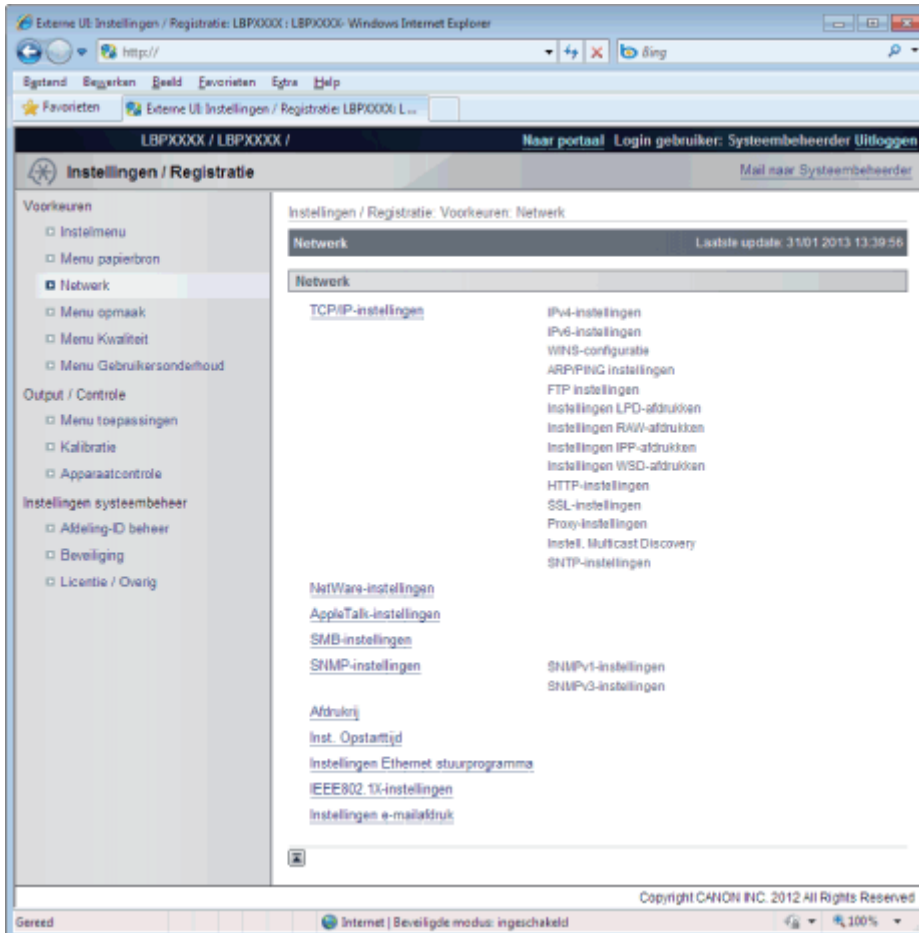

### (1) [TCP/IP-instellingen]

De TCP/IP-instellingen worden weergegeven.

- † Hoe kunt u instellingen wijzigen?
  - ❖ "De protocolinstellingen configureren"

### (2) [NetWare-instellingen] (alleen LBP7680Cx)

De NetWare-instellingen worden weergegeven.

- † Hoe kunt u instellingen wijzigen?
  - ❖ "Netwerkinstellingen voor de printer (NetWare) (alleen LBP7680Cx)"

### (3) [AppleTalk-instellingen]

De AppleTalk-instellingen worden weergegeven.

- † Hoe kunt u instellingen wijzigen?
  - ❖ "De protocolinstellingen configureren"

### (4) [SMB-instellingen] (alleen LBP7680Cx)

De SMB-instellingen worden weergegeven.

- † Hoe kunt u instellingen wijzigen?
  - ❖ "Netwerkinstellingen voor de printer (SMB) (alleen LBP7680Cx)"

### (5) [SNMP-instellingen]

De SNMP-instellingen worden weergegeven.

† Hoe kunt u instellingen wijzigen?

- "Beperken welke gebruikers instellingen kunnen controleren en wijzigen met behulp van het SNMP-protocol"

**(6) [Afdrukrij] (alleen LBP7680Cx)**

De instellingen voor de spoolfunctie worden weergegeven wanneer de SD-card is geïnstalleerd.

† Hoe kunt u instellingen wijzigen?

- "Spoolfunctie instellen (alleen LBP7680Cx)"

**(7) [Inst. Opstarttijd]**

De instellingen van de startuptijd worden weergegeven.

† Hoe kunt u instellingen wijzigen?

- "De instelling voor de opstartwachtijd opgeven"

**(8) [Instellingen Ethernet stuurprogramma]**

De netwerkkinterfaceinstellingen worden weergegeven.

† Hoe kunt u instellingen wijzigen?

- "De transmissiesnelheid of overdrachtsmodus van het netwerk wijzigen"

**(9) [IEEE802.1X-instellingen]**

De IEEE802.1X beveiligingsinstellingen worden weergegeven.

† Hoe kunt u instellingen wijzigen?

- "IEEE802.1X verificatie instellen "

**(10) [Instellingen e-mailafdruk]**

De instellingen voor het afdrukken van e-mail worden weergegeven.

† Hoe kunt u instellingen wijzigen?

- "E-maildata ontvangen op de mailserver en afdrukken (E-mail Print)"

**(11) [Terug naar boven]**

Het schuifblokje wordt bovenaan de bladzijde gezet.

**OPMERKING**

**Instellingen wijzigen**

U kunt instellingen alleen maar wijzigen als u bent aangemeld in systeembeheerdermodus.

**[Menu opmaak] Pagina**

Instellingen voor de afdrukweergave worden weergegeven zoals aanpassing van de afdrukpositie en rugmarges.

Zie "Menu [Setup] (Opties [Opmaak])" voor meer informatie over de instellingen.

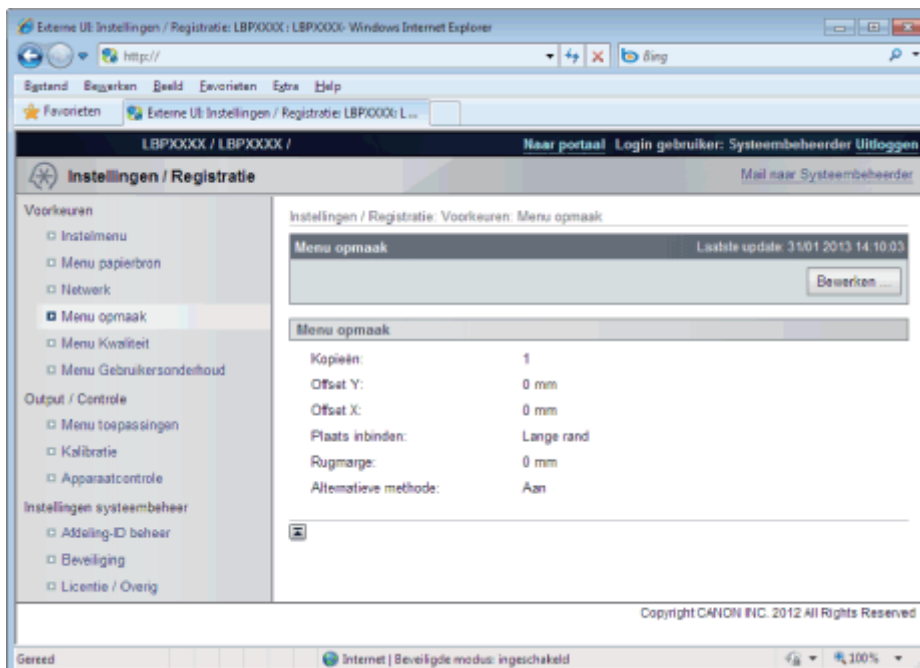

**(1) [Menu opmaak]**

De instellingen van het aantal bladzijden en de afdrukweergave worden weergegeven.

**(2) [Terug naar boven]**

Het schuifblokje wordt bovenaan de bladzijde gezet.

 **OPMERKING**

**Instellingen wijzigen**

U kunt instellingen alleen maar wijzigen als u bent aangemeld in systeembeheerdermodus.

**[Menu Kwaliteit] Pagina**

---

De instellingen voor de afdrukkwaliteit worden weergegeven zoals de aanpassing van de tonerdichtheid.

Zie "[Menu \[Setup\] \(Opties \[Kwaliteit\]\)](#)" voor meer informatie over de instellingen.

Externen UI Instellingen / Registratie: LBPXXXX: LBPXXXX: Windows Internet Explorer

http://

Naar portaal Login gebruiker: Systeembeheerder Uitloggen

Instellingen / Registratie

Voorkeuren

- Instalmanu
- Menu papierbron
- Netwerk
- Menu opmaak
- Menu Kwaliteit**
- Menu Gebruikersonderhoud

Output / Controle

- Menu toepassingen
- Kalibratie
- Apparaatcontrole

Instellingen systeembeheer

- Afdeling-ID beheer
- Beveiliging
- Licentie / Overig

Instellingen / Registratie: Voorkeuren: Menu Kwaliteit

Menu Kwaliteit Laatste update: 31/01/2013 14:10:14

Bewerken

Basisinstellingen

Gradatieniveau:	Hoog 1
Toner sparen:	Uit
Tonerichtheid C (Cyaan):	0
Tonerichtheid M (Magenta):	0
Tonerichtheid Y (Geel):	0
Tonerichtheid K (Zwart):	0
Kleurmodus:	Auto (Kleur/Z&W)

Grijstinten

Error Diffusion:	Uit
Tekst:	Resolutie
Grafieken:	Gradatie
Abbeiding:	Gradatie

Grijscorrectie

Tekst:	Aan
Grafieken:	Aan
Abbeiding:	Aan

CMS

Selectie van CMS (Overeenstemming): Printer

CMS (Overeenstemmend)/Gamma

Tekst:	Gamma
Grafieken:	Gamma
Abbeiding:	Gamma

RGB bronprofiel

Tekst:	sRGB v3.0 (Canon)
Grafieken:	sRGB v3.0 (Canon)
Abbeiding:	sRGB v3.0 (Canon)

Afdrukprofiel

Tekst:	Normal
Grafieken:	Normal
Abbeiding:	Photo

Afstemmethode

Tekst:	Verzadiging
Grafieken:	Perceptueel
Abbeiding:	Perceptueel

Gammacorrectie

Tekst:	1.4
Grafieken:	1.4
Abbeiding:	1.4

Gradatie-instellingen

Gradatie:	Uit
Grafieken:	Aan
Abbeiding:	Aan

Geavanceerd gladmaken

Geavanceerd gladmaken:	Gladmaken 1
Grafieken:	Uit
Tekst:	Aan

Anderen

Tonervolume correctie:	Normaal
Lijncontrole:	Resolutievoorkeur
Kwaliteit verminderen:	Doorgaan met afdrukken
Speciaal gladmaken-modus:	Modus 1

Copyright CANON INC. 2012 All Rights Reserved

Gereed Internet | Beveiligde modus: ingeschakeld 100%

## (1) [Basisinstellingen]

Instellingen voor de afdrukresolutie en toner worden weergegeven.



- (2) **[Grijstinten]**  
Instellingen voor de weergavemethode van halftonen bij het afdrukken worden weergegeven.
- (3) **[Grijscompensatie]**  
Instellingen voor de compensatie van grijs worden weergegeven.
- (4) **[CMS]**  
Instellingen voor het beheer van kleuren worden weergegeven.
- (5) **[Gradatie-instellingen]**  
Instellingen voor de verwerking van gradatie worden weergegeven.
- (6) **[Geavanceerd gladmaken]**  
Instellingen voor de verwerking van gradatie worden weergegeven.
- (7) **[Anderen]**  
De instellingen voor andere afdrukkwaliteit worden weergegeven.
- (8) **[Terug naar boven]**  
Het schuifblokje wordt bovenaan de bladzijde gezet.

## [Menu Gebruikersonderhoud] Pagina

Als er zich een fout voordoet worden de instellingen weergegeven voor de printeraanpassing vanuit de opgegeven papierbron, zoals de aanpassing van de afdrukpositie en herstelafdrucken.

Zie "Menu [Setup] (Opties [Gebruikersonderhoud])" voor meer informatie over de instellingen.



- (1) **[Afdrukpositie aanpassen]**  
De instellingen worden weergegeven voor de aanpassing van de afdrukpositie voor iedere papierbron.
- (2) **[Anderen]**  
Als er zich een probleem voordoet, worden de instellingen weergegeven voor bedrijf en onderhoud.

### (3) [Terug naar boven]

Het schuifblokje wordt bovenaan de bladzijde gezet.

#### **OPMERKING**

#### **Instellingen wijzigen**

U kunt instellingen alleen maar wijzigen als u bent aangemeld in systeembeheerdermodus.

### [Menu toepassingen] Pagina

U kunt ieder soort beheerrapport afdrukken. Kies het item dat u wilt afdrukken en klik dan op [Uitvoeren].

Zie "Menu [Menu toepassingen]" voor meer informatie over de instellingen.

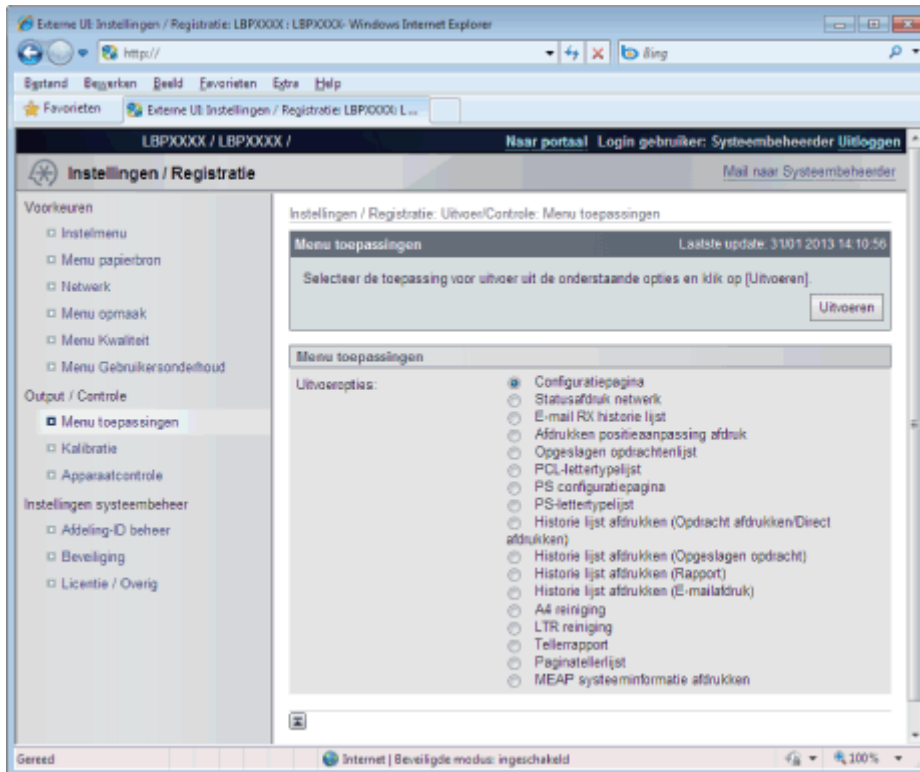

U kunt de volgende beheerrapporten afdrukken.

- Configuratiepagina
- Statusafdruk netwerk
- E-mail RX historie lijst
- Afdrukken positieaanpassing afdruk
- Opgeslagen opdrachtenlijst (alleen LBP7680Cx)\*
- PCL-lettertypelijst
- PS configuratiepagina (alleen LBP7680Cx)
- PS-lettertypelijst (alleen LBP7680Cx)
- Historie lijst afdrukken (Opdracht afdrukken/Direct afdrukken)
- Historie lijst afdrukken (Opgeslagen opdracht) (alleen LBP7680Cx)\*
- Historie lijst afdrukken (Rapport)
- Historie lijst afdrukken (E-mailafdruk)
- A4 reiniging
- LTR reiniging
- Tellerrapport
- Paginatellerlijst (alleen LBP7680Cx)
- MEAP systeem informatie afdrukken (alleen LBP7680Cx)

\* Alleen wanneer de optionele SD-card is geïnstalleerd

### [Kalibratie] Pagina

Voer ieder soort kalibrering uit. Kies het item dat u wilt uitvoeren en klik dan op [Uitvoeren].

Zie "Menu [Menu toepassingen]" of "Problemen oplossen" voor meer informatie over de instellingen.

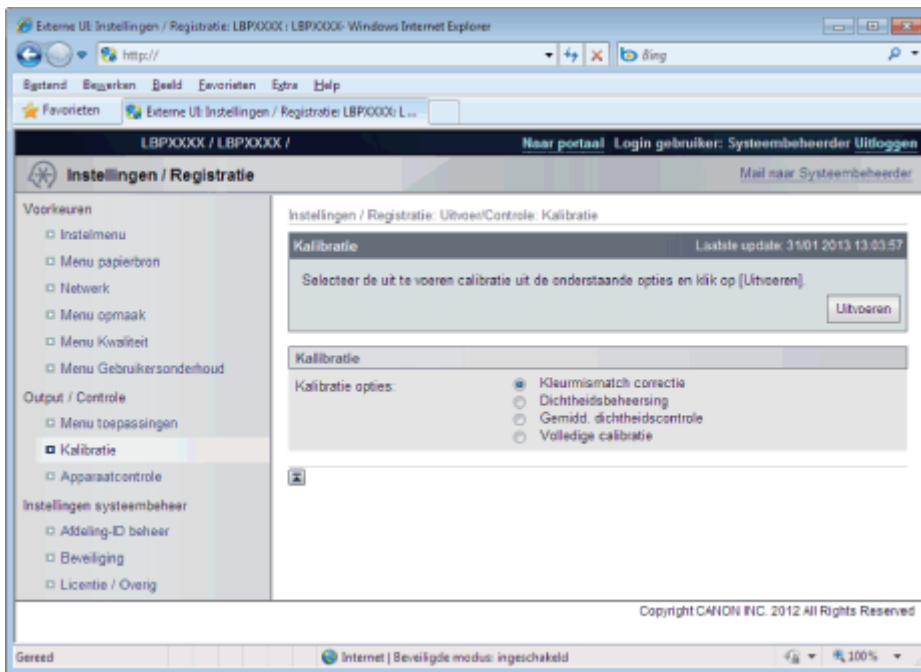

## [Apparaatcontrole] Pagina

De pagina beheert de printer. Kies het item dat u wilt uitvoeren en klik vervolgens op [Uitvoeren].

Zie "Menu [Reset]" of "Basisbewerkingen met de printer" voor meer informatie over de instellingen.

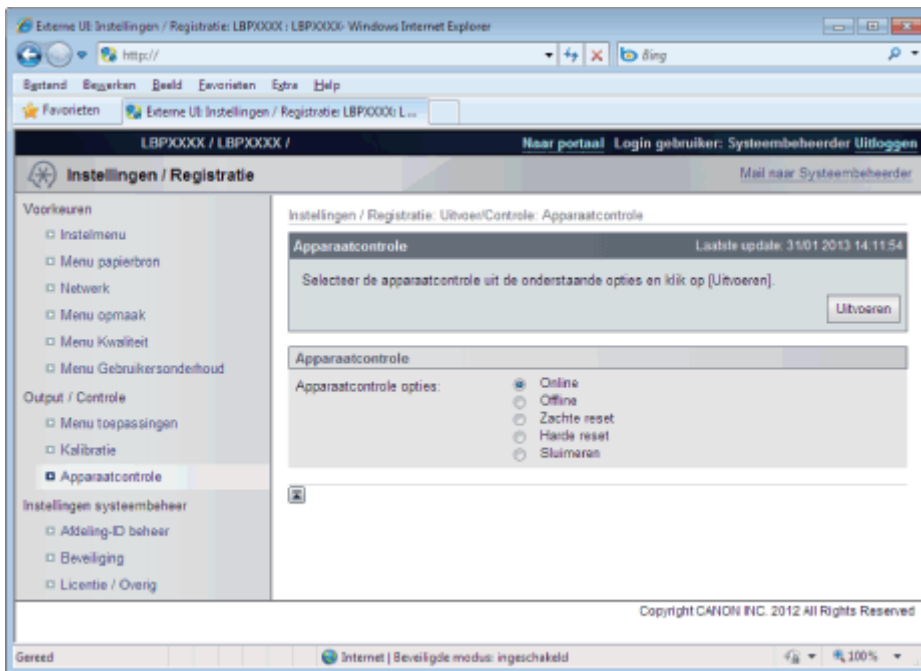

## [Afdeling-ID beheer] Pagina (alleen LBP7680Cx)

Is het beheer van afdelings-ID ingesteld, dan wordt het aantal bladzijden weergegeven dat iedere geregistreerde afdeling heeft afgedrukt.

Zie "Een ID voor elke afdeling opgeven (alleen LBP7680Cx)" voor meer informatie over de instellingen.

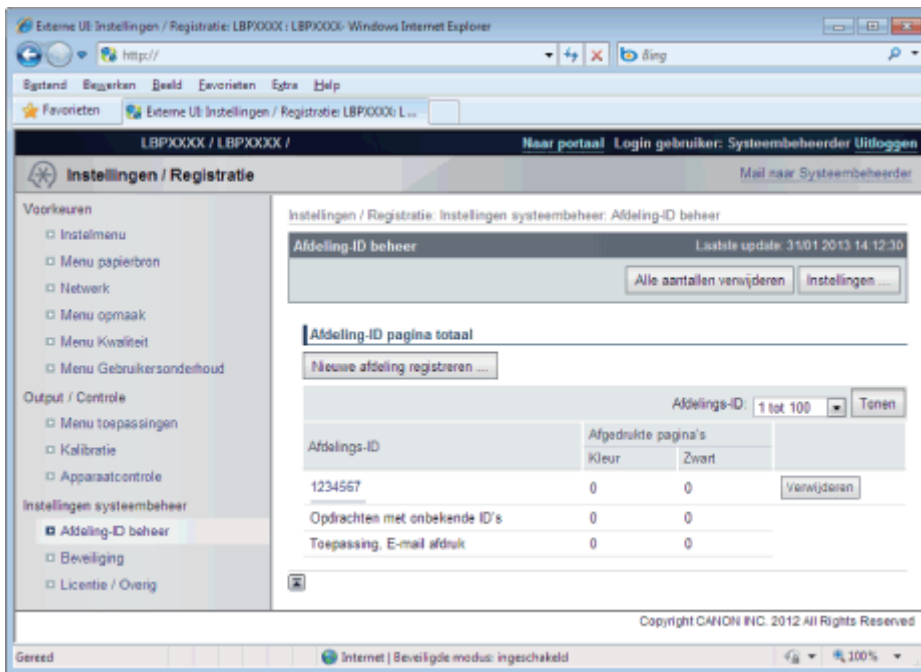

### (1) [Afdeling-ID pagina totaal]

Het aantal bladzijden wordt weergegeven dat iedere afdeling heeft afgedrukt.

### (2) [Terug naar boven]

Het schuifblokje wordt bovenaan de bladzijde gezet.

## [Beveiliging] Pagina

Er wordt printerinformatie en beveiligingsinstellingen weergegeven.

Zie "[Beveiligingsinstellingen](#)" voor meer informatie over de instellingen.

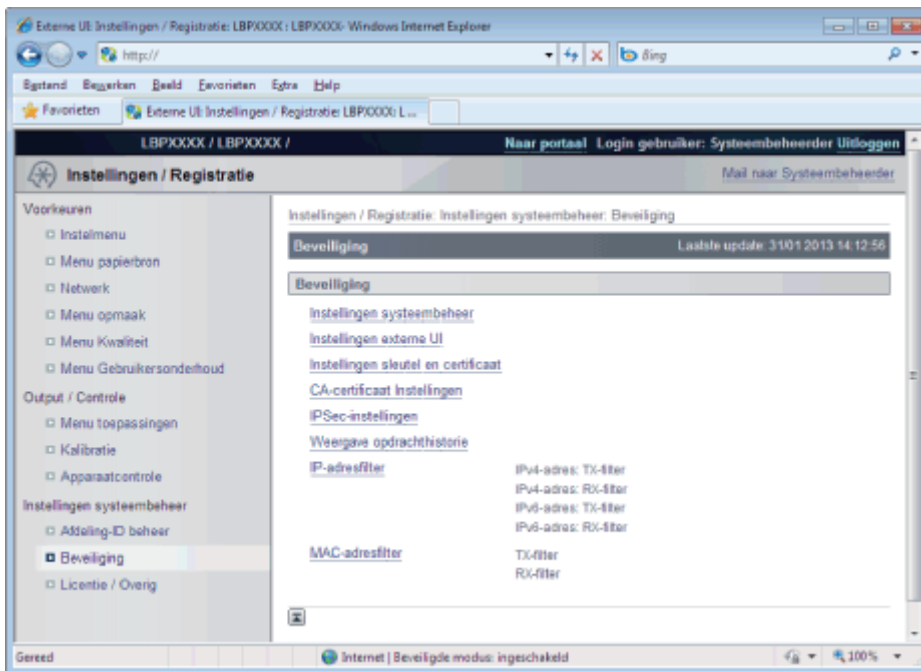

### OPMERKING

#### De instellingen wijzigen

U kunt instellingen alleen maar wijzigen als u bent aangemeld in systeembeheerdermodus.

## [Licentie / Overig] Pagina/[Berichtdienst / Support Link] Pagina

### Voor LBP7680Cx

Het toont de pagina's dat de instellingen voor mededelingenborden of ondersteuningskoppelingen of het registreren of

updaten van software zijn uitgevoerd.

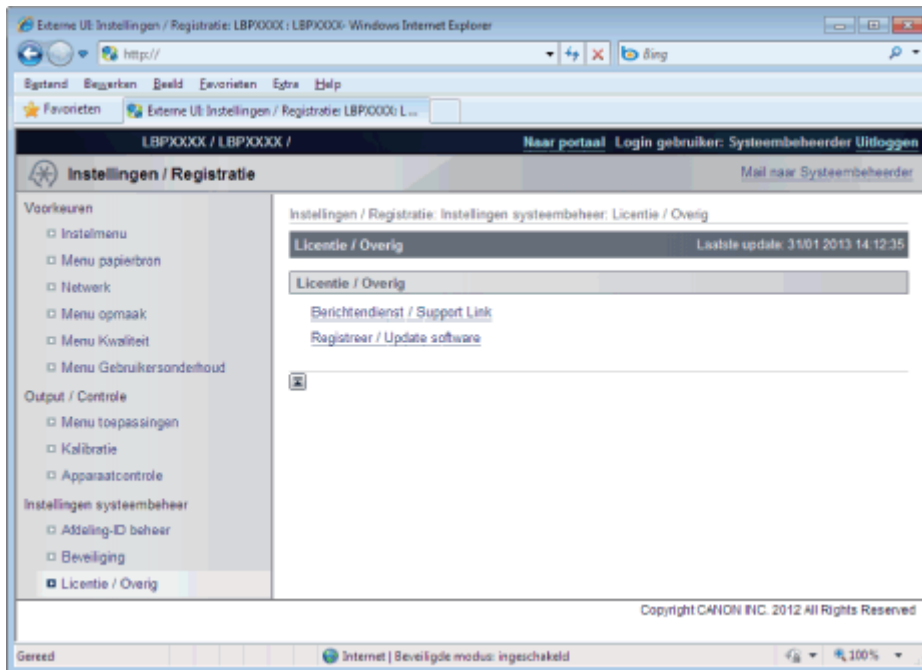

### (1) [Berichtendienst / Support Link]

Er worden berichten van de beheerder weergegeven en koppelingen naar ondersteuningspagina's.

↑ Hoe kunt u instellingen wijzigen?

➤ "Berichten op het mededelingenbord en ondersteuningskoppelingen weergeven/wijzigen"

### (2) [Registreer / Update software]

het toont de pagina's dat het registreren of updaten van software is uitgevoerd.

↑ Hoe kunt u instellingen wijzigen?

➤ "Softwarefunctie registreren/updaten (alleen LBP7680Cx)"

## Voor LBP7660Cdn

Er worden berichten van de beheerder weergegeven en koppelingen naar ondersteuningspagina's.

Zie "Berichten op het mededelingenbord en ondersteuningskoppelingen weergeven/wijzigen" voor instellingsprocedures.

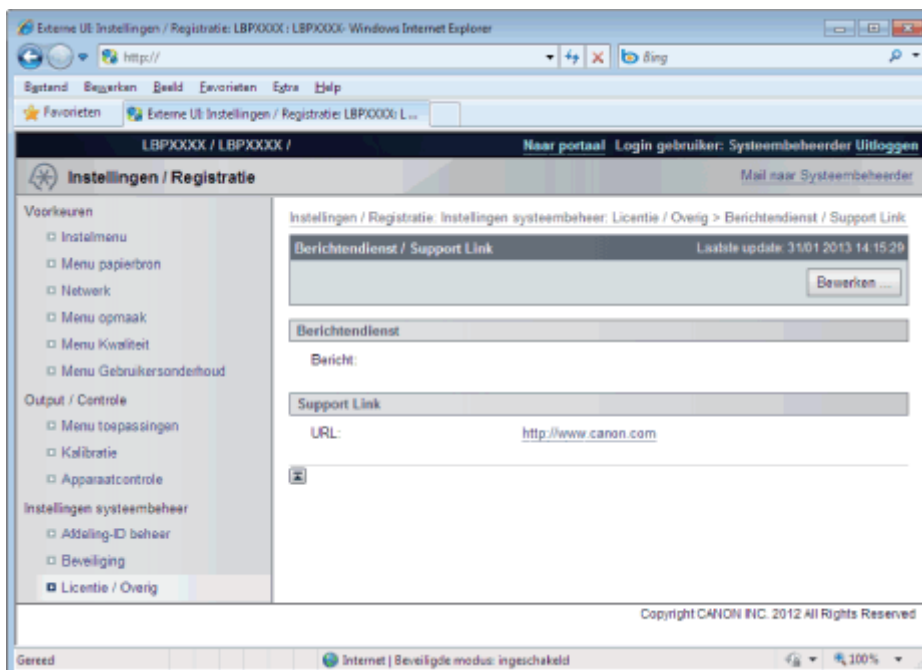

## OPMERKING

### De instellingen wijzigen

U kunt instellingen alleen maar wijzigen als u bent aangemeld in systeembeheerdermodus.

# Berichten op het mededelingenbord en ondersteuningskoppelingen weergeven/wijzigen

02X4-085

U kunt berichten van de beheerder op een mededelingenbord zetten op de portaalpagina van de Externe UI. U kunt ook koppelingen instellen naar informatie over printerondersteuning in de ondersteuningskoppeling op de portaalpagina, en deze koppeling zo nodig toegankelijk maken vanuit de Externe UI.

Hebt u zich aangemeld in systeembeheerdermodus, dan kunt u de berichten op het mededelingenbord wijzigen en de bestemming van de ondersteuningskoppelingen wijzigen.

## Een ondersteuningspagina weergeven

### 1

**Klik van [Support Link] op de portaalpagina op de bestemming van de koppeling op de ondersteuningspagina.**

The screenshot shows the Canon External UI Portal interface. At the top, it displays the device name 'LBPXXXX' and the user 'Systeembeheerder'. The main content area is divided into several sections: 'Fundamentele apparaat-informatie' (Fundamental device information), 'Apparaatstatus' (Device status), 'Informatie over verbruiksmaterialen' (Consumables information), 'Resterende toner' (Remaining toner), and 'Berichtendienst' (Message service). The 'Support Link' field is highlighted with an orange box, showing the URL 'http://www.canon.com'. The interface is in Dutch and includes various navigation and management buttons on the right side.

**Commentaren op het mededelingenbord wijzigen of de Bestemmingen van ondersteuningskoppelingen**

# 1

## Kies [Berichtendienst / Support Link].

### LBP7680Cx

Kies van het menu [Instellingen / Registratie] [Berichtendienst / Support Link] in [Licentie / Overig] onder [Instellingen systeembeheer].

### LBP7660Cdn

Kies [Berichtendienst / Support Link] onder [Instellingen systeembeheer] in het menu [Instellingen / Registratie].

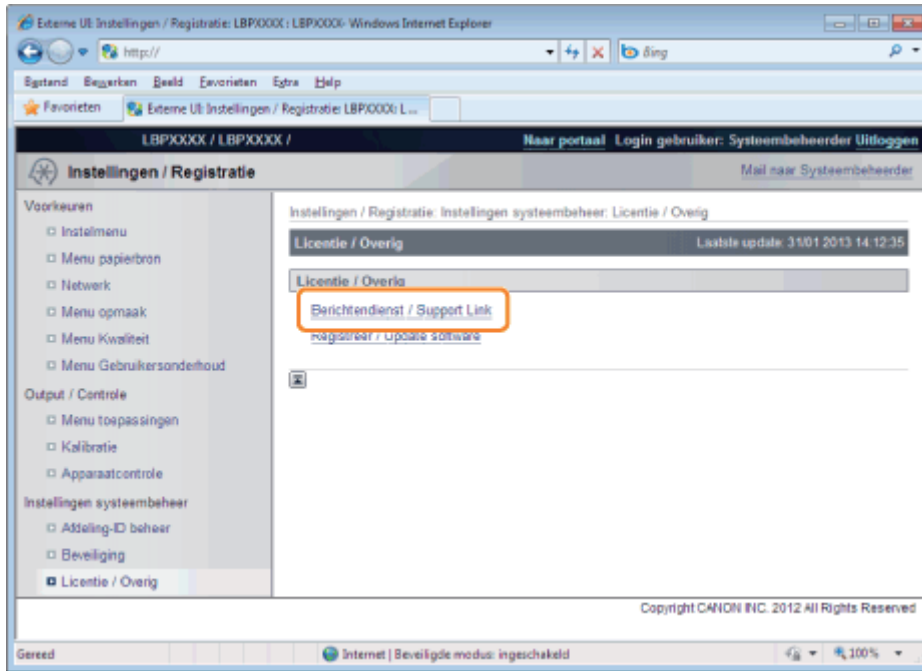

# 2

## Klik op [Bewerken ...].

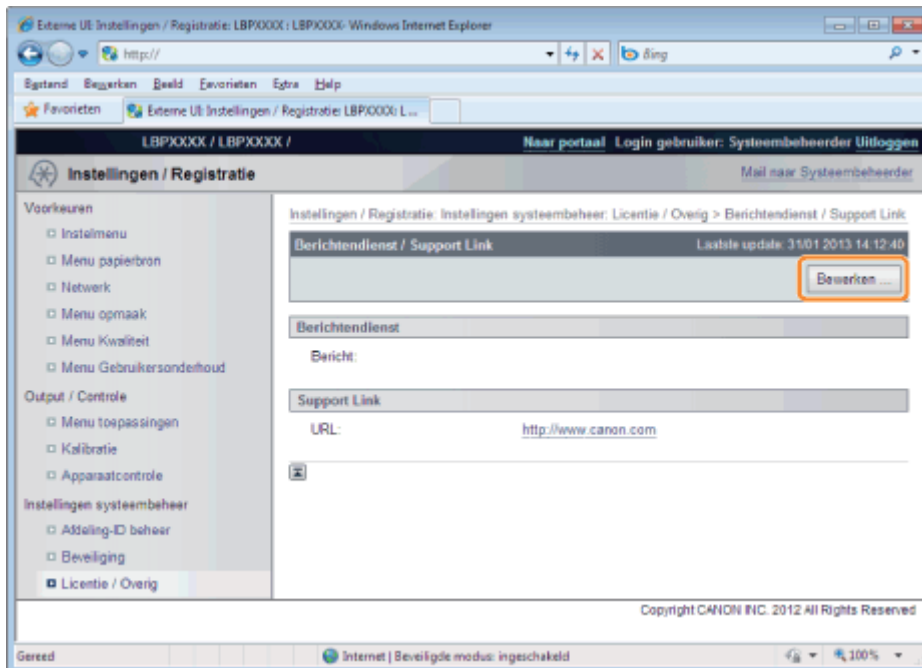

### **Als [Bewerken ...] niet wordt weergegeven**

Meld u aan als beheerder.

➤ "De Externe UI starten"

### 3

#### Verander de bestemming van de koppeling van het bericht.

- (1) Stel zo nodig berichten in van het mededelingenbord.
- (2) Stel zo nodig de URL in van de ondersteuningskoppeling.
- (3) Klik op [OK].

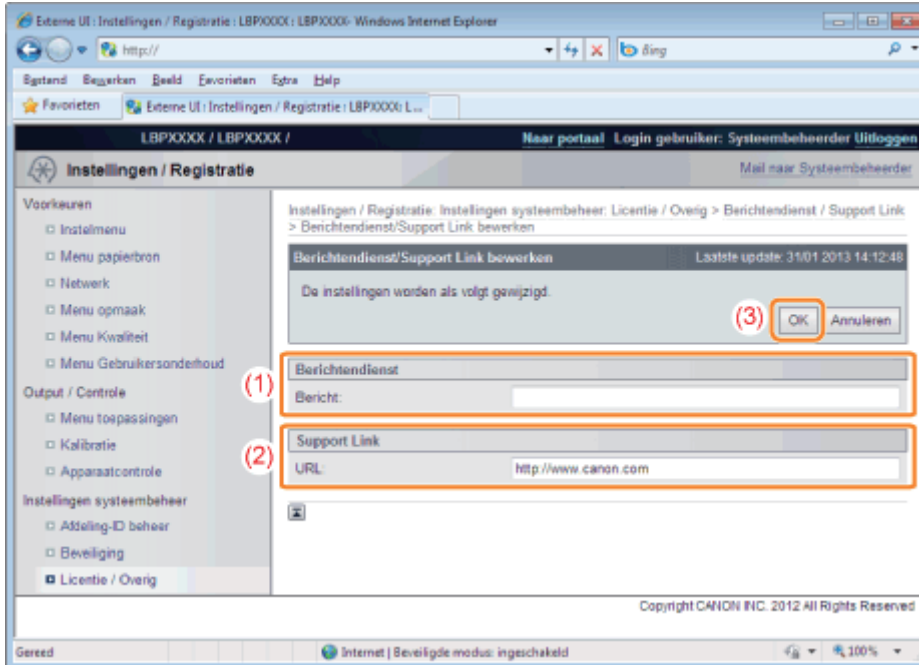

[Bericht]	Voer de berichten in van de beheerder.
[URL]	Voer het URL-adres in van de ondersteuningskoppeling.



In de FTP-client kunt u de netwerkinstellingen, beveiligingsinstellingen en dergelijke opgeven door via de opdrachtprompt toegang te zoeken tot de FTP-server van de printer.

## <Kenmerken van de FTP-client>

- **Er is geen specifieke software nodig.**

U kunt de FTP-client openen via de opdrachtprompt van Windows. U hebt geen specifieke software nodig om de FTP-client te gebruiken.

- **U kunt de netwerkinstellingen tegelijkertijd opgeven.**

Aangezien de instellingen in een bestand zijn opgenomen, kunt u meerdere instellingen tegelijkertijd opgeven.

Voer de volgende procedure uit om de printer te beheren via de FTP-client.

### BELANGRIJK

Als het [FTP-instellingen] selectievakje niet is geselecteerd op de pagina [TCP/IP-instell.] bij [Instellingen / Registratie] - [Voorkeuren] - [Netwerk], dan kunnen de instellingen niet worden gespecificeerd van de FTP client.

"[De protocolinstellingen configureren](#)"

### OPMERKING

#### Voor Macintosh-gebruikers

Zie "[FTP-client \(Macintosh\)](#)" voor meer informatie over de procedure voor Macintosh.

## 1

**Voer de opdrachtprompt uit.**

### OPMERKING

#### Als u werkt met Windows

Voer de opdrachtprompt uit aan de hand van de volgende procedure.

- Open het menu [Start] en selecteer [Alle programma's] of [Programma's] → [Bureau-accessoires] → [Opdrachtprompt].

#### Als u werkt met UNIX

Open het consolescherm.

## 2

**Typ "ftp <het IP-adres van de printer>" en druk op [ENTER] op het toetsenbord.**

- **Typ bijvoorbeeld:** "ftp 192.168.0.215"

### Als u niet zeker bent van het IP-adres van de printer

Druk de netwerkstatuspagina af en controleer deze aan de hand van "[De printerinstellingen controleren](#)", of raadpleeg uw netwerkbeheerder.

## 3

**Geef "root" op als de gebruikersnaam en druk op [ENTER] op het toetsenbord.**

## 4

**Typ het beheerderswachtwoord en druk vervolgens op [ENTER] op het toetsenbord.**

† Het standaardwachtwoord is "7654321".

## 5

**Typ "cd config" en druk op [ENTER] op het toetsenbord.**

## 6

**Typ "get CONFIG <de bestandsnaam>" en druk op [ENTER] op het toetsenbord.**

† Voer "CONFIG" in, helemaal in hoofdletters.

→ Het configuratiebestand wordt gedownload.  
De voor <de bestandsnaam> ingevoerde tekens vormen de naam van het gedownloade bestand.

### **?** Als u het configuratiebestand niet kunt vinden

Gebruik de zoekfunctie van uw besturingssysteem om naar het configuratiebestand te zoeken.  
(De downloadmap van het configuratiebestand verschilt afhankelijk van het besturingssysteem of de instellingen.)

## 7

**Bewerk het configuratiebestand in Kladblok of een vergelijkbare teksteditor.**

Zie "[Netwerkinstellingen](#)" voor meer informatie over elke optie.

## 8

**Typ "put <de bestandsnaam> CONFIG" en druk op [ENTER] op het toetsenbord.**

† Voer "CONFIG" in, helemaal in hoofdletters.

→ Het gewijzigde configuratiebestand wordt geupload.

Geef bij <de bestandsnaam> de bestandsnaam op die u bij het downloaden van het configuratiebestand hebt ingevoerd.

## 9

**Typ "get reset" en druk op [ENTER] op het toetsenbord.**

→ Wanneer de printer opnieuw is opgestart, zullen de instellingen zijn ingeschakeld.  
Druk nadat u hebt gecontroleerd dat de printer opnieuw is opgestart, op de toets [c] terwijl u de toets [Ctrl] ingedrukt houdt en keer terug naar de opdrachtprompt van ftp.

## 10

**Typ "quit" en druk op [ENTER] op het toetsenbord.**

**Typ "exit" en druk vervolgens op [ENTER] op het toetsenbord.**

→ De opdrachtprompt wordt gesloten.

---

NetSpot Device Installer is de Canon-software die op de meegeleverde cd-rom beschikbaar is.

## <Kenmerken van NetSpot Device Installer>

- **U hoeft NetSpot Device Installer niet te installeren.**

U kunt de NetSpot Device Installer direct van de CD-ROM starten zonder de installer te installeren.

† U kunt NetSpot Device Installer desgewenst ook op een computer installeren.

- **U kunt de verschillende printerstatussen controleren.**

U kunt makkelijk de lijst statussen bekijken van Canon-apparaten op het netwerk.

Bovendien kunt u de standaardnetwerkinstellingen of basisprotocolinstellingen wijzigen.

Zie het volgende voor informatie over andere procedures voor het starten en gebruiken van NetSpot Device Installer.

- Startmethode: "Installatiehandleiding printerstuurprogramma"

† Zie "[Installatie](#)" voor informatie over de procedure voor het weergeven van de "Installatiehandleiding printerstuurprogramma".

- Gebruik: Help van NetSpot Device Installer

† U kunt de Help weergeven door te klikken op [Help] in het menu [Help].

## BELANGRIJK

### **Als Windows Firewall is ingeschakeld**

Voordat u NetSpot Device Installer start, moet u Windows Firewall configureren om NetSpot Device Installer toe te staan. Raadpleeg het leesmij-bestand van NetSpot Device Installer voor meer informatie over de configuratieprocedure.

### **Besturingssystemen die door NetSpot Device Installer worden ondersteund**

Raadpleeg de website van Canon (<http://www.canon.com/>) voor informatie over de meest recente versie van NetSpot Device Installer.

# Instellingen bedieningspaneel

02X4-088











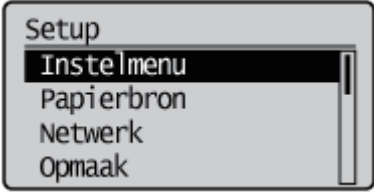

In dit gedeelte wordt de menubediening voor deze printer beschreven.

## Procedure voor menubediening

Het menu bestaat uit drie hiërarchieën: "Optie", "Item" en "Instelwaarde". Selecteer de opties van uw keuze in elke hiërarchie.

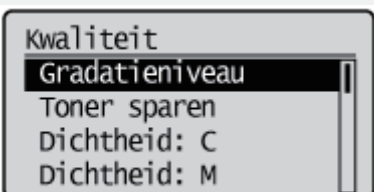
In dit gedeelte wordt als voorbeeld de procedure weergegeven om [Gradatieniveau] in de opties [Kwaliteit] in te stellen op [Hoog]. Start met het bedienen van de toetsen vanaf stap 1.

Zie "Let op (Instellingen bedieningspaneel)" voordat u de instelling opgeeft.

	Bedieningsprocedure	Bedieningstoets
1	<b>Zet de printer offline.</b>	Druk op [  ] (  : Online).
		Wanneer de printer online is, kan het menu [Setup] worden weergegeven, maar het is niet mogelijk om de opties voor [Gebruikersonderhoud] op te geven.
2	<b>Open het menu [Setup].</b> 	Druk op [  ] (  : Instellingen).
		Het menu [Setup] wordt geopend.
3	<b>Selecteer de optie.</b> Wanneer de opties voor [Kwaliteit] worden geselecteerd 	Druk op [  ] of [  ].
		De doeloctie wordt weergegeven.
4	<b>Geef het item weer.</b> 	Druk op [OK].
		Het geselecteerde item wordt weergegeven.
5	<b>Selecteer het item.</b> Wanneer [Gradatieniveau] wordt geselecteerd 	Druk op [  ] of [  ].
		Het doel-item wordt weergegeven.











6	<b>Selecteer het item.</b>	Druk op [OK].
		De geselecteerde instelwaarde wordt weergegeven.
7	<b>Selecteer de instelwaarde.</b> Wanneer [Hoog 2] wordt geselecteerd	Druk op [ ▲ ] of [ ▼ ].
		De doelinstelwaarde wordt weergegeven.
8	<b>Bepaal de geselecteerde instelwaarde.</b>	Druk op [OK].
		De doelinstelwaarde wordt opgegeven. Het scherm voor het voltooiën van de instelling wordt drie seconden weergegeven. U kunt de weergavetijd voor het scherm wijzigen met behulp van <a href="#">[Inst. comp. melden]</a> in het menu [Setup].
9	<b>Verlaat het instelmenu.</b>	Druk op [  ] (  : Online).

### Printerstatus voor het starten van de menubediening

U kunt de verschillende menu's gebruiken wanneer de printer de volgende status heeft.

 : de status waarin u het menu kunt openen

— : de status waarin u het menu niet kunt openen

	Wanneer de printer gereed is voor gebruik <sup>*1</sup>		Wanneer zich een fout heeft voorgedaan <sup>*2</sup>
	Wanneer de printer online is	Wanneer de printer offline is	
[Setup] Menu	 <sup>*3</sup>		
[Aanvoer kiezen] Menu			
[Reset] Menu			 <sup>*4</sup>
[Opdracht] Menu		—	—
[Menu toepassingen] Menu		—	—

<sup>\*1</sup> De printer is gereed om af te drukken wanneer het indicatielampje  Gereed brandt.

<sup>\*2</sup> Er doet zich een fout voor in de printer wanneer het indicatielampje  Bericht brandt.

<sup>\*3</sup> U kunt niet de opties voor Gebruikersonderhoud] opgeven.

<sup>\*4</sup> U kunt [Formulierdoorvoer] niet uitvoeren.

### OPMERKING

#### **Als u omhoog wilt gaan in de vorige hiërarchie of een geselecteerd item wilt annuleren**

- Druk op [ ● ] ( ↶ : Terug) of [ ◀ ] als u omhoog wilt gaan in de vorige hiërarchie of een geselecteerd item wilt annuleren.
- Wanneer u op [ ○ ] ( ↔ : Online) op het scherm drukt tijdens de menubediening, annuleert u een geselecteerd item en zet u de printer online of offline.

#### **De status waarin de printer offline kan worden geplaatst**

De printer kan terugkeren naar de offline-stand wanneer de printer gereed is om af te drukken (wanneer het indicatielampje  Gereed brandt).

#### **Instelwaarden**

Afhankelijk van het item, worden sommige instellingen pas doorgevoerd nadat u de printer opnieuw hebt opgestart.

#### **Prioriteit van instellingen**

Zie "[Prioriteit instellen \(Wanneer hetzelfde item via verschillende methoden wordt opgegeven\)](#)" voor meer informatie over de prioriteit van instellingen wanneer u voor hetzelfde item een andere waarde instelt via een andere methode dan via het bedieningspaneel.

#### **Items die in het display worden weergegeven**

Sommige items worden alleen toegevoegd en weergegeven wanneer een als optie verkrijgbare accessoire is geïnstalleerd en u deze items kunt selecteren.

#### **Het exclusieve menu [Setup]**

Als het exclusieve menu [Setup] is geselecteerd in de "Optie"-hiërarchie, zie dan het volgende over elke optie.

- PCL:         "Menu [Setup] (Opties [PCL])"
- UFR II:      "Menu [Setup] (Opties [UFR II])"
- Imaging:    "Menu [Setup] (Opties [Afbeelden])"
- XPS:         "Menu [Setup] (Opties[XPS]) (alleen LBP7680Cx)"
- PS:          "Menu [Setup] (Opties [PS])"
- PDF:         "Menu [Setup] (Opties [PDF])"

#### **[Beginwaarden menu]**

[Beginwaarden menu] heeft geen lagere hiërarchie dan "Optie".

Zie "[Het menu \[Setup\] initialiseren met het bedieningspaneel van de printer](#)" voor meer informatie over de procedure voor de initialisering.

## **Menu ↗ [Setup]**

---

- ❖ Menu [Setup] (Opties [Instelmenu])
- ❖ Menu [Setup] (Opties [Papierbron])
- ❖ Menu [Setup] (Opties [Netwerk])
- ❖ Menu [Setup] (Opties [Opmaak])
- ❖ Menu [Setup] (Opties [Kwaliteit])
- ❖ Menu [Setup] (Opties [Interface])
- ❖ Menu [Setup] (Opties [Gebruikersonderhoud])
- ❖ Menu [Setup] (Opties [Print modus])
- ❖ Menu [Setup] (Opties [PCL])
- ❖ Menu [Setup] (Opties [UFR II])
- ❖ Menu [Setup] (Opties [Afbeelden])
- ❖ Menu [Setup] (Opties[XPS]) (alleen LBP7680Cx)
- ❖ Menu [Setup] (Opties [PDF])
- ❖ Menu [Setup] (Opties [PS])
- ❖ Menu [Setup] (Opties[MEAP instellingen]) (alleen LBP7680Cx)
- ❖ Menu [Setup] (Opties [Control. tellerstand])

## **↗ Menu [Menu toepassingen]**

---

## **↗ Menu [Opdracht]**

---

## **↗ Menu [Reset]**

---

## **↗ Menu [Aanvoer kiezen]**





---



 **OPMERKING**



**Beschrijving tabel**

- Vet weergegeven waarden in tabel geven de standaardinstellingen aan.
- Zet na het wijzigen van de items die met "\*" zijn gemarkeerd de printer uit en weer aan, of voer een harde reset uit om de instellingen te activeren.
- De items die met "\*\*" zijn gemarkeerd, worden mogelijk niet weergegeven, afhankelijk van de beschikbaarheid van de optionele accessoires en andere instellingen.

Item instellen	Waarde instellen	Instelling
[Sluimermodus]	<b>[Hoog (diepe sluimer)]</b> , [Mid. (prnt sluimer)]	Slaapmodus instellen.  "Slaapmodus"
[Sluimeren met fout]	[Uit], <b>[Aan]</b>	
[Tijd t. sluimerstand]	[5 minuten], <b>[10 minuten]</b> , [15 minuten], [30 minuten], [60 minuten]	
[Tijdklokinstellingen]		
[Inschakeltijdklok]	<b>[Uit]</b> , [Aan]	Stel de sluimermodi (Sluimermodus printer en Diepe sluimermodus) in om automatisch te worden geannuleerd.  "Slaapmodus"
[Inschakeltijd]	00:00 tot <b>12:00</b> tot 23:59	
[Automat. resettijd]	[Uit], [10 seconden], [20 seconden], [30 seconden], [40 seconden], [50 seconden], [1 minuut], <b>[2 minuten]</b> , [3 minuten], [4 minuten], [5 minuten], [6 minuten], [7 minuten], [8 minuten], [9 minuten]	Hiermee wordt opgegeven of één van de volgende veranderingen moet plaatsvinden als er geen andere toetsbediening is uitgevoerd in een bepaald scherm. <ul style="list-style-type: none"> <li>• Een verandering van het MEAP-verificatiescherm (alleen LBP7680Cx)</li> <li>• Een verandering voor het statusscherm gereed en het scherm dat wordt gebruikt voor MEAP-applicaties (alleen LBP7680Cx)</li> <li>• Een verandering van offline-status naar online-status</li> </ul> † Als er geen toetsbediening is uitgevoerd tijdens een taakverwerkingssessie, wordt deze functie ook uitgevoerd afhankelijk van het huidige scherm of de huidige positie in een menu.   "Online en offline"
[Tijdklok sluimerstnd]	<b>[Uit]</b> , [-]	Hiermee wordt opgegeven of de sluimertimerfunctie gebruikt wordt om de printer in een sluimermodus te brengen (Sluimermodus printer en Diepe sluimermodus) als de printer een tijdje niet wordt gebruikt.  "Slaapmodus"
[Tijd sluimerstand]	00:00 tot <b>12:00</b> tot 23:59	

[Kalibratie timer]	<b>[-]</b> , [Aan]	Stel in of kalibrering op vaste tijden automatisch moet worden uitgevoerd.
[Calibratie tijd]	00:00 tot <b>12:00</b> tot 23:59	➤ "Tijden en automatische kalibrering opgeven"
[Waarschuwingstap]		
[Waarsch. tonercartr.]	<b>[Doorgaan m. afdrukk.]</b> , [Stoppen met afdrukk.]	Hiermee wordt opgegeven of de printer moet doorgaan met afdrucken of stoppen wanneer het bericht <Tonercartridge bereikt spoedig einde levensduur.> verschijnt.
[Automatische voortg.]	<b>[Uit]</b> , [Aan]	Hiermee kunt u opgeven of de printer automatisch de functie moet gebruiken die, wanneer er zich een fout voordoet, de foutstatus opheft (Error Skip) en de taak voortzet.
[Taal paneel]	[Čeština], [Dansk], [Deutsch], <b>[English]</b> , [Español], [Français], [Italiano], [Magyar], [Nederlands], [Norsk], [Polski], [Português], [Русский], [Suomi], [Svenska], [Türkçe], [中文(简体)], [한국어]	Hiermee kunt u de taal opgeven die in het display moet worden weergegeven.  † Met deze instelling kunt u de weergegeven taal wijzigen in het inlogscherf van de Externe UI (alleen LBP7680Cx).
[Alarm]	[Uit], <b>[Aan]</b>	Hiermee kunt u een waarschuwingsgeluid opgeven die moet klinken wanneer een fout optreedt.
[Toon waarschuwingen]		
[Waarsch. tonercartr.]	[Uit], <b>[Aan]</b>	Hiermee wordt aangegeven of de printer het bericht <16 C tonercartr. zal snel levensd. ber.> <16 M tonercartr. zal snel levensd. ber.> <16 Y tonercartr. zal snel levensd. ber.> <16 K tonercartr. zal snel levensd. ber.> moet weergeven als de tonercassette bijna moet worden vervangen.
[Lade leeg]	[Uit], <b>[Aan]</b>	Hiermee wordt aangegeven of het indicatielampje Papierbron moet knipperen voor de papierlade zonder papier.
[E-mail verzendfout]	[Uit], <b>[Aan]</b>	Specificeert of de printer een foutmelding moet weergeven als er een communicatiefout ontstaat in het afdrucken van e-mail.
[Datum/Tijd inst.]		
[Datum]	01/01/2001 tot 31.12.30	Hiermee kunt u de datum of tijd opgeven wanneer de klok niet de juiste datum of tijd aangeeft. ➤ "Aanzetten en een taal en tijd opgeven"
[Tijd (24 uur)]	00:00:00 tot 23:59:59	
[Zomertijd]* <sup>1</sup>		
		Hiermee bepaalt of zomertijd wordt

[Inst. zomertijd]	<b>[Uit]</b> , [Aan]	ingesteld.
[Startdatum/tijd]/[Einddatum/tijd]	<b>[Maand]</b> , [Week], [Dag], [Tijd]	Hiermee wordt de duur van de zomertijd bepaald.
[Tijdzone] <sup>*1</sup>	GMT-12:00 tot GMT+12:00	Hiermee wordt de tijdzone opgegeven uitgaande van de regio waar de printer wordt gebruikt.
[SD-kaart] <sup>*1*2</sup>	[Uit], <b>[Aan]</b>	Geef op of SD-cards moeten worden gebruikt. Wanneer de optionele SD-card is geïnstalleerd, kunt u de volgende functies gebruiken. <ul style="list-style-type: none"> <li>• Afdrukken onderbreken</li> <li>• De volgorde van de afdrukgegevens wijzigen (Afdrukprioriteit)</li> <li>• Pauzeren/hervatten verwerken afdrukgegevens (Afdrukken pauzeren/hervatten)</li> <li>• Afdrukgegevens opslaan op de SD card (vakjes) (Opgeslagen afdruktaken)</li> <li>• Spooler</li> <li>• SMB afdrukken</li> </ul> Instellingen importeren en exporteren <ul style="list-style-type: none"> <li>• Lijst met opgeslagen taken</li> <li>• Lijst met afdrukgeschiedenis (Stored Job)</li> </ul>
[Printen onderbreken] <sup>*2</sup>	[Uit], <b>[Aan]</b>	Stel in of de afdruktaak onderbroken mag worden. <ul style="list-style-type: none"> <li>• "Voorrang geven aan een afdruktaak (Afdrukken onderbreken) (alleen LBP7680Cx)"</li> </ul>
[Printvertragingstijd] <sup>*1 *2</sup>	<b>[1 uur]</b> , [2 uur], [3 uur], [6 uur], [12 uur], [24 uur]	Stel de hoeveelheid tijd in voordat beveiligde afdruktaken automatisch worden verwijderd. <ul style="list-style-type: none"> <li>• "Een wachtwoord opgeven voor een document en afdrukken (beveiligd afdrukken) (alleen LBP7680Cx)"</li> </ul>
[Opdr.log beveiligen] <sup>*1*2</sup>	<b>[Uit]</b> , [Aan]	Als [Aan] is gespecificeerd voor dit item, dan wordt het taaklogboek van de afdruktaak opgeslagen en het totale aantal afgedrukte pagina's (page counter) wordt ook geteld als u de printer uit zet.
[PDL selecteren (PnP)] <sup>*1*2</sup>	<b>[UFR II]</b> , [UFR II XPS] <sup>*2</sup> , [PCL5c] <sup>*2</sup>	<ul style="list-style-type: none"> <li>• <b>Als u de printer en de computer op elkaar wilt aansluiten met een USB-kabel</b></li> </ul> Het printerstuurprogramma voor deze printer kan automatisch worden geïnstalleerd wanneer de USB-kabel is aangesloten. U kunt in dit item selecteren welk type printerstuurprogramma ("UFR II", "UFR II XPS", "PCL5c", "PCL6", "PS3", or "XPS (Direct)", ) moet worden geïnstalleerd. <ul style="list-style-type: none"> <li>• <b>Als u de printer en de</b></li> </ul>

	[PCL6], [PS3] , [XPS (Direct)]	<p><b>computer op elkaar wilt aansluiten met een LAN-kabel</b></p> <p>Als u Windows Vista gebruikt, kunt u de printer automatisch detecteren met het protocol WSD (Web Service on Devices).</p> <p>U kunt in dit item selecteren welk type printerstuurprogramma ("UFR II", "UFR II XPS", "PCL5c", "PCL6", "PS3", or "XPS (Direct)", ) op de automatisch gedetecteerde printer moet worden geïnstalleerd.</p>
[Mng. instellingen]		
[Instell. toetsvergr.]	[Uit], [Aan]	<ul style="list-style-type: none"> <li>• Bij instelling op [Aan], wordt [  ] (  : Instellingen) vergrendeld en kunt u het menu Setup niet bedienen.</li> <li>• Bij instelling op [Uit], wordt [Instell. toetsvergr.] niet vergrendeld.</li> </ul> <p>* U kunt de vergrendelde toets Instellingen alleen ontgrendelen via de Externe UI.</p>
[Scherm aanpassen]		
[Contrast]	-3 tot <b>0</b> tot +3	Als het display niet helder is, stelt u hiermee het contrast of de helderheid op het gewenste niveau in.
[Helderheid backlight]	[Uit], [Niveau 1], [Niveau 2], [ <b>Niveau 3</b> ]	
[Geanimeerde instr.]	[Uit], [ <b>Aan</b> ]	Geeft op of de printer een animatie op het scherm moet weergeven wanneer er zich een papierstoring voordoet of wanneer een tonercassette wordt vervangen.
[Toon tonermeter]	[Uit], [ <b>Aan</b> ]	Geeft op of de printer het pictogram moet weergeven dat aangeeft hoeveel toner er nog over is.
[Inst. comp. melden]	[Uit], [1 seconde], [2 seconden], [ <b>3 seconden</b> ]	Geeft de weergavetijd op van berichten die worden weergegeven wanneer de instelling is voltooid. Als [Uit] is opgegeven, wordt er geen bericht weergegeven bij het voltooiën van de instelling.
[Scrollsnelheid]	[Langzaam], [ <b>Normaal</b> ], [Snel]	Stelt de schuifsnellheid in voor het display van de berichten op het bedieningspaneel.

## OPMERKING

### Beschrijving tabel

- Vet weergegeven waarden in tabel geven de standaardinstellingen aan.
- De items die met "\*" zijn gemarkeerd, worden mogelijk niet weergegeven, afhankelijk van de beschikbaarheid van de optionele accessoires en andere instellingen.

### De pictogrammen







De instellingen voor het printerstuurprogramma hebben prioriteit voor dit item.

:

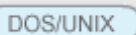

Wanneer u afdrukt vanuit DOS, UNIX of andere besturingssystemen die het printerstuurprogramma niet gebruiken, worden de instellingen voor dit item ingeschakeld.

:

Item instellen	Waarde instellen	Instelling
[Papierbron]	<b>[Automatisch]</b> , [Lade 1], [Lade 2]*, [MP papierlade]	Selecteer de standaardpapierbron die gebruikt wordt bij afdrucken.
[MP bak papierafm.]	[A5], [B5], <b>[A4]</b> , [LTR], [LGL], [EXEC], [Gemengde afm.], [Aangep. form.], [Aangep.form. R], [Env. ISO-C5], [Env. Monarch], [Env. No.10], [Env. DL], [Env. ISO-B5], [Indexkaart], [STMT], [Foolscap]	Hiermee geeft u het formaat op van het papier dat in de multifunctionele lade wordt geplaatst.  "Papierformaat en -soort vastleggen"
[MP bakvoorkeur]	<b>[-]</b> , [-]	Hiermee geeft u op of de printer de papierbron achtereenvolgens moet detecteren, te beginnen bij de multifunctionele lade, wanneer [Papierbron] is ingesteld op [Automatisch] in "Menu [Aanvoer kiezen]".
[Lade 1 formaat]/[Lade 2 formaat]*	[A5], [B5], <b>[A4]</b> , [LTR], [LGL], [EXEC], [Gemengde afm.], [Aangep. form.], [Aangep.form. R], [Env. ISO-C5], [Env. No.10], [Env. DL], [Env. ISO-B5], [STMT], [Foolscap]	Geeft het formaat op van het papier in de papierlade.  "Papierformaat en -soort vastleggen"
[Standaard papierafm.] 	[A5], [B5], <b>[A4]</b> , [LTR], [LGL], [EXEC], [Env. ISO-C5], [Env. Monarch], [Env. No.10], [Env. DL], [Env. ISO-B5], [Indexkaart], [STMT], [Foolscap]	Als u het papierformaat niet kunt opgeven of afdrukt vanuit DOS, UNIX of een ander besturingssysteem, geef dan in dit item het papierformaat op.  "Papier in de lade plaatsen"  "Papier in de multifunctionele lade plaatsen"
[Diff. papierlade]	<b>[-]</b> , [-]	Hiermee wordt opgegeven of de printer papier moet invoeren vanuit de multifunctionele lade wanneer geen papier van het juiste formaat voor de ontvangen gegevens in de papierlade is geplaatst.
[Autoselectie]	<ul style="list-style-type: none"> <li>• [MP papierlade]: [-], <b>[-]</b></li> <li>• [Lade 1]: [-], <b>[-]</b></li> <li>• [Lade 2]*: [-], <b>[-]</b></li> </ul>	Hiermee bepaalt u of de papierbron automatisch wordt geselecteerd wanneer [Papierbron] is ingesteld op [Automatisch] in "Menu [Aanvoer kiezen]." Als [Aan] is opgegeven, selecteert de printer de papierbron die automatisch moet worden geselecteerd.

<p>[Stand. papiersoort]</p> <p>DOS/UNIX</p>	<p><b>[Normaal]</b>, [Normaal L], [Normaal L2], [Normaal H], [Zwaar 1], [Zwaar 2], [Zwaar 3], [Transparant], [Envelop], [Envelop H], [Gecoat 1], [Gecoat 2], [Gecoat 3], [Gecoat 4], [Etiketten]</p>	<p>Als u de papiersoort niet kunt opgeven of afdruckt vanuit DOS, UNIX of een ander besturingssysteem, geef dan in dit item de papiersoort op.</p>
<p>[MP bak papiersoort]</p>	<p>[Normaal], [Normaal L], [Normaal L2], [Normaal H], [Zwaar 1], [Zwaar 2], [Zwaar 3], [Transparant], [Envelop], [Envelop H], [Gecoat 1], [Gecoat 2], [Gecoat 3], [Gecoat 4], [Etiketten], <b>[Gem. soorten]</b></p>	<p>Stelt de papiersoort in die is geladen in de multifunctionele lade.</p> <ul style="list-style-type: none"> <li>❖ "Papierformaat en -soort vastleggen"</li> <li>❖ "Geschikt papier"</li> </ul>
<p>[Lade 1 soort]/[Lade 2 soort]*</p>	<p>[Normaal], [Normaal L], [Normaal L2], [Normaal H], [Zwaar 1], [Zwaar 2], [Zwaar 3], [Envelop], [Envelop H], [Gecoat 1], [Gecoat 2], [Gecoat 3], [Gecoat 4], [Etiketten], <b>[Gem. soorten]</b></p>	<p>Stel de papiersoort in die in de papierlade is geladen.</p> <ul style="list-style-type: none"> <li>❖ "Papierformaat en -soort vastleggen"</li> <li>❖ "Geschikt papier"</li> </ul>
<p>[Handm. dubbelz. (MP)]</p>	<p><b>[Eerste zijde]</b>, [Tweede zijde]</p>	<p>Stelt voor dubbelzijdig afdrukken met de hand in welke kant wordt bedrukt van het papier dat is geladen in de multifunctionele lade.</p> <ul style="list-style-type: none"> <li>• Is dit ingesteld op [Eerste zijde], dan wordt de voorkant van het papier bedrukt (de kant die het eerst wordt bedrukt).</li> <li>• Is dit ingesteld op [Tweede zijde], dan wordt de achterkant van het papier bedrukt (de andere kant van het papier dat al is bedrukt).</li> </ul>
<p>[Dubbelzijdig printen]</p> <p>Printerstuurprogramma</p>	<p><b>[-], [-]</b></p>	<p>Hiermee wordt opgegeven of de printer moet afdrukken op één zijde of op beide zijden van het papier.</p>

## OPMERKING

### Beschrijving tabel

- Zet na het wijzigen van de instellingen voor dit item de printer uit en weer aan, of voer een harde reset uit om de instellingen te activeren.
- Dit item wordt uitsluitend weergegeven wanneer aan de volgende voorwaarde is voldaan.  
– [Netwerk] in [Selectie interface] zijn ingesteld op [Aan].
- Vet weergegeven waarden in tabel geven de standaardinstellingen aan.
- De items die met "\*" zijn gemarkeerd, worden mogelijk niet weergegeven, afhankelijk van de beschikbaarheid van de optionele accessoires en andere instellingen.

Item instellen	Instelwaarde	Instelling
[TCP/IP-instell.]		Geeft de TCP/IP-instelling voor de afdrukserver bij deze printer.
[IPv4-instellingen]	[IPv4]: [Uit], <b>[Aan]</b>	Bij gebruik van IPv4, instellen op [Aan].
	[IP modus]: <b>[Automatisch]</b> , [Handmatig]	Selecteer de methode voor het instellen van het IP-adres. <ul style="list-style-type: none"> <li>• Selecteer [Automatisch] als u het IP-adres instelt met DHCP, BOOTP of RARP.</li> <li>• Selecteer [Handmatig] als u het IP-adres direct op de printer opgeeft.</li> </ul>
	[Protocol]*: <ul style="list-style-type: none"> <li>• [Gebruik DHCP]: [Uit], <b>[Aan]</b></li> <li>• [Gebruik BOOTP]: <b>[Uit]</b>, [Aan]</li> <li>• [Gebruik RARP]: <b>[Uit]</b>, [Aan]</li> </ul>	Als u [IP modus] instelt op [Automatisch], selecteer dan welk protocol u wilt gebruiken. Stel elke [Gebruik DHCP], [Gebruik BOOTP] en [Gebruik RARP] in op [Aan] (gebruiken) of [Uit] (niet gebruiken).
	[Instellingen IP-adr.]: <ul style="list-style-type: none"> <li>• [IP-adres]: 0.0.0.0</li> <li>• [Subnet-masker]: 0.0.0.0</li> <li>• [Gateway-adres]: 0.0.0.0</li> </ul>	Specificeer [IP-adres], [Subnet-masker] en [Gateway-adres]. Zie " <a href="#">Methode voor het invoeren van adressen</a> " onder de tabel voor de methode voor het invoeren van de adressen.
	[DNS]: <ul style="list-style-type: none"> <li>• [Eerste adres]: 0.0.0.0</li> <li>• [Tweede adres]: 0.0.0.0</li> </ul>	Specificeer [Eerste adres] en [Tweede adres] voor DNS. Zie " <a href="#">Methode voor het invoeren van adressen</a> " onder de tabel voor de methode voor het invoeren van de adressen. * Geef de instelling voor [Hostnaam], [Domeinnaam] en [DNS Dynamic Update] op vanuit de Externe UI. ➤ " <a href="#">De protocolinstellingen configureren</a> "
[DHCP-opties]: <ul style="list-style-type: none"> <li>• [Hostnaam verkrijgen]: [Uit], <b>[Aan]</b></li> <li>• [DNS Dynamic Update]: [Uit], <b>[Aan]</b></li> </ul>	Stel de DHCP-opties in als [IP modus] is ingesteld op [Handmatig] en [Gebruik DHCP] is ingesteld op [Aan]. <ul style="list-style-type: none"> <li>• Ontvangt u de hostnaam via DHCP, stel [Hostnaam verkrijgen] dan in op [Aan].</li> <li>• Ontvangt u de hostnaam via DHCP, stel [DNS Dynamic Update] dan in op [Aan].</li> </ul>	
[IPv6-instellingen]	[IPv6]: <b>[Uit]</b> , [Aan]	Geef [Aan] op als u IP v. 6 wilt gebruiken. * Geef de instellingen voor IP v. 6 op vanuit de Externe UI. ➤ " <a href="#">IP v. 6 instellen</a> "

[WINS-resolutie]	<b>[Uit]</b> , [Aan]	Geef [Aan] op, als u WINS-omzetting wilt gebruiken. <ul style="list-style-type: none"> <li>* Geef de volgende instellingen op vanuit de Externe UI. <ul style="list-style-type: none"> <li>• [WINS-serveradres]</li> <li>• [Bereik ID]</li> <li>• [SMB-servernaam]</li> <li>• [SMB-werkgroepnaam]</li> <li>➤ "De protocolinstellingen configureren"</li> </ul> </li> </ul>
[ARP/PING]	[Uit], <b>[Aan]</b>	Bij instelling op [Aan], kunt u de instellingen van het IP-adres wijzigen van de client met behulp van de opdracht ARP/PING.
[FTP]	<ul style="list-style-type: none"> <li>• [FTP-afdruk]: <b>[Uit]</b>, [Aan]</li> <li>• [FTP instellingen]: <b>[Uit]</b>, [Aan]</li> </ul>	Bij instelling op [Aan], heeft u toegang tot de FTP-server van de printer met behulp van de FTP-client en bestanden afdrucken. Als u de instellingen wilt uitvoeren met FTP-client, stel dan [FTP instellingen] in op [Aan]. <ul style="list-style-type: none"> <li>* Geef de instellingen voor [FTP afdruk gebruikersnaam] en [Wachtwoord] op vanuit de Externe UI. <ul style="list-style-type: none"> <li>➤ "De protocolinstellingen configureren"</li> </ul> </li> </ul>
[LPD-afdruk]	[Uit], <b>[Aan]</b>	Geef [Aan] op als u afdrucken via LPD wilt gebruiken. <ul style="list-style-type: none"> <li>* Geef de instelling voor [Print LPD bannerpagina] op vanuit de Externe UI. <ul style="list-style-type: none"> <li>➤ "De protocolinstellingen configureren"</li> </ul> </li> </ul>
[RAW-afdruk]	[Uit], <b>[Aan]</b>	Geef [Aan] op als u afdrucken met RAW wilt gebruiken. <ul style="list-style-type: none"> <li>* Geef de instelling voor [Gebruik bidirectionele communicatie] op vanuit de Externe UI. <ul style="list-style-type: none"> <li>➤ "De protocolinstellingen configureren"</li> </ul> </li> </ul>
[IPP-afdruk]	<b>[Uit]</b> , [Aan]	Geef [Aan] op als u afdrucken met IPP wilt gebruiken. <ul style="list-style-type: none"> <li>* Geef de instelling voor [IPP-authenticatie], [Gebruikersnaam] en [Wachtwoord] op vanuit de Externe UI. <ul style="list-style-type: none"> <li>➤ "De protocolinstellingen configureren"</li> </ul> </li> </ul>
[WSD]	<ul style="list-style-type: none"> <li>• [WSD afdruk]: <b>[Uit]</b>, [Aan]</li> <li>• [WSD bladeren]*: <b>[Uit]</b>, [Aan]</li> <li>• [Multicast Discovery]: <b>[Uit]</b>, [Aan]</li> </ul>	Als u afdrucken via WSD wilt gebruiken, stelt u [WSD afdruk] in op [Aan], en geeft u de volgende instellingen op. <ul style="list-style-type: none"> <li>• Wilt u afdruginformatie krijgen via WSD, zet [WSD bladeren] dan op [Aan]. Zet u [WSD afdruk] op aan [Aan], dan wordt [WSD bladeren] niet weergegeven. ([WSD bladeren] staan vast op [Aan].)</li> <li>• Als u wilt dat de printer reageert op verzoeken van multicasterkenning, stelt u [Multicast Discovery] in op [Aan].</li> </ul>
[HTTP]	[Uit], <b>[Aan]</b>	<ul style="list-style-type: none"> <li>• Bij instelling op [Aan], is de printer toegankelijk via HTTP.</li> <li>• Als dit is ingesteld op [Uit], verschijnt de melding waardoor u de Externe UI niet meer kunt gebruiken en IPP afdrucken niet kunt uitvoeren.</li> </ul>
	[Proxy]: <b>[Uit]</b> , [Aan]	Geef [Aan] op als u de proxyfunctie wilt gebruiken.



[Proxy-instellingen]*	[Serveradres]*: -	Voer het proxyserveradres in dat moet worden gebruikt voor de proxyfunctie.
	[Poortnummer]*: 0 tot <b>80</b> tot 99999	Voer het poortnummer van de proxyserver in die moet worden gebruikt voor de proxyfunctie. U kunt opgeven tussen [0] en [99999].
	[Gelijke Domain]*: [Gebruik Proxy], <b>[Geen Proxy gebruiken]</b>	Als u de proxyfunctie ook voor hetzelfde domein wilt gebruiken, geeft u [Gebruik Proxy] op.
	[Proxy-authentic.]*: <b>[Uit]</b> , [Aan]	Geef [Aan] op als u de functie voor proxyverificatie wilt gebruiken.
	[Gebruikersnaam]*: -	Voer de gebruikersnaam in die moet worden gebruikt voor de proxyverificatie. U kunt maximaal 24 alfanumerieke tekens invoeren.
	[Wachtwoord]*: -	Voer het wachtwoord in dat moet worden gebruikt voor de proxyverificatie. U kunt maximaal 24 alfanumerieke tekens invoeren.
[SNTP]	<b>[Uit]</b> , [Aan]	Geef [Aan] op wanneer u tijd opvraagt met de functie SNTP Client.  * Geef de instellingen voor [NTP-servernaam] en [Pollinginterval] op vanuit de Externe UI. <ul style="list-style-type: none"> <li>➤ "De protocolinstellingen configureren"</li> </ul>
[Resp. v. Discovery]	[Uit], <b>[Aan]</b>	Geef [Aan] op als u de printer zo wilt instellen dat deze reageert op zoekbewerkingen die gebruikmaken van de functie multicastherkenning.  * Geef de instelling voor [Scope naam] op vanuit de Externe UI. <ul style="list-style-type: none"> <li>➤ "De protocolinstellingen configureren"</li> </ul>
[IPSec]	<b>[Uit]</b> , [Aan]	Bij gebruik van IPSec-functie, instellen op [Aan]. <ul style="list-style-type: none"> <li>➤ "Beveiligingsinstellingen"</li> </ul>
[NetWare-instellingen]	<ul style="list-style-type: none"> <li>• [NetWare]: <b>[Uit]</b>, [Aan]</li> <li>• [Frame soort]*: <b>[Autom. detectie]</b>, [Ethernet II], [Ethernet 802.2], [Ethernet 802.3], [Ethernet SNAP]</li> <li>• [Afdrukservice]*: [Bindery PServer], [RPrinter], <b>[NDS PServer]</b>, [NPrinter]</li> </ul>	Configureert de NetWare-netwerkinstellingen. <ul style="list-style-type: none"> <li>➤ "De protocolinstellingen configureren"</li> </ul>
[AppleTalk]	<b>[Uit]</b> , [Aan]	Hiermee wordt opgegeven of de printer AppleTalk moet gebruiken. <ul style="list-style-type: none"> <li>➤ "De protocolinstellingen configureren"</li> </ul>
[SMB]*	[SMB-server]: <b>[Uit]</b> , [Aan] [SMB-afdruk]: <b>[Uit]</b> , [Aan]	Hiermee wordt opgegeven of de printer SMB moet gebruiken. <ul style="list-style-type: none"> <li>➤ "Netwerkinstellingen voor de printer (SMB) (alleen LBP7680Cx)"</li> </ul>
[SNMP-instellingen]		Configureer de instellingen voor het SNMP-protocol. <ul style="list-style-type: none"> <li>➤ "Beperken welke gebruikers instellingen kunnen controleren en wijzigen met behulp van het SNMP-protocol"</li> </ul>
[SNMP v. 1 instell.]		Configureer de instellingen voor het SNMP v. 1-protocol.

[SNMP v. 1]	[Uit], <b>[Aan]</b>	Geef op of het SNMP v. 1 protocol moet worden gebruikt.
[Instell. Dctd. Comm.]	<ul style="list-style-type: none"> <li>[Spec. Community 1]: [Uit], <b>[Lezen/schrijven]</b>, [Alleen lezen]</li> <li>[Spec. Community 2]: [Uit], <b>[Lezen/schrijven]</b>, [Alleen lezen]</li> </ul>	<ul style="list-style-type: none"> <li>[Spec. Community 1] Specificeert toegangsprivileges voor the Management Information Base (MIB) van de community (canon_admin) die SNMP beheert.</li> <li>[Spec. Community 2] Specificeert toegangsprivileges voor the Management Information Base (MIB) van de community (canon_user) die SNMP beheert.</li> </ul>
[SNMP v. 3 instell.]	[SNMP v. 3]: <b>[Uit]</b> , [Aan] [Gebruikersinstell. 1] tot [Gebruikersinstell. 5]*: <ul style="list-style-type: none"> <li>[Wachtw.authentic.]</li> <li>[Wachtw.versleuteling]</li> </ul>	Configureer de instellingen voor het SNMP v. 3-protocol.
[SNMP-pak.weig. Sluim]	<b>[Uit]</b> , [Aan]	Specificeert of de in de sluimermodus ontvangen SNMP-pakketten moeten worden weggegooid.  † Wanneer u dit onderdeel instelt op [Aan], kunt u de printer misschien niet bereiken vanuit Canon software (iW serie) of toepassingen die gebruik maken van het SNMP-protocol.
[Afdrukrij]*	<b>[Uit]</b> , [Aan]	Bij gebruik van de spoolfunctie, instellen op [Aan]. ➤ "Spoolfunctie instellen (alleen LBP7680Cx)"
[Netw.vertragingstijd]*	<b>0</b> tot 300 seconden	Hiermee wordt het tijdsinterval opgegeven vanaf het moment dat de printer wordt aangezet tot het moment dat het protocol start. ➤ "De instelling voor de opstartwachtijd opgeven"
[Instell. extern UI]	<ul style="list-style-type: none"> <li>[Extern UI]: [Uit], <b>[Aan]</b></li> <li>[SSL]*: <b>[Uit]</b>, [Aan]*</li> </ul>	Hiermee wordt opgegeven of de printer de Externe UI moet gebruiken. Ook wordt opgegeven of door de Externe UI SSL moet worden gebruikt voor de communicatie. ➤ "Beveiligingsinstellingen"
[Ethernet stuurprogr.]*	<ul style="list-style-type: none"> <li>[Autom. detectie]: [Uit], <b>[Aan]</b></li> <li>[Communicatie-modus]*: <b>[Half duplex]</b>, [Full duplex]</li> <li>[Type ethernet]*: <b>[10 Base-T]</b>, [100 Base-TX], [1000 Base-T]</li> </ul>	Configureert het Ethernet-stuurprogramma. ➤ "De transmissiesnelheid of overdrachtsmodus van het netwerk wijzigen"
[IEEE802.1X]	<b>[Uit]</b> , [Aan]	Bij gebruik van de IEEE802.1X-functie, instellen op [Aan]. ➤ "IEEE802.1X verificatie instellen "
[Adresfilter]	<b>[Uit]</b> , [Aan]	Bij gebruik van de adresfilterfunctie, instellen op [Aan]. ➤ "Beveiligingsinstellingen"
[MAC-adres]*	(Alleen weergave)	Geeft het MAC-adres van de printer weer.
[Inst. E-mail afdruk]	[POP3 RX Interval]: 0 tot 90 (minuten) [POP3 RX]: <b>[Uit]</b> , [Aan] [SMTP RX]: <b>[Uit]</b> , [Aan]	E-mail afdrukken instellen. ➤ "E-maildata ontvangen op de mailserver en afdrukken (E-mail Print)"
[Beginw. netwerkinst.]	-	Door dit item te initialiseren, kunt de netwerkinstellingen terugzetten op de standaardinstellingen. ➤ "De netwerkinstellingen initialiseren"

## Methode voor het invoeren van adressen

1. Verplaats de cursor met [ ◀ ] of [ ▶ ] naar elk van de velden (een gebied gescheiden door punten voor het invoeren van driecijferige getallen) waar u het adres wilt invoeren. (Het cijfer in het veld knippert, zodat u een waarde kunt invoeren.)
  2. Voer de cijfers in. ([ ▲ ] verhoogt de waarde [ ▼ ] verlaagt de waarde.)
  3. Nadat u de waarden in alle velden hebt ingevoerd, bevestigt u de instellingen door op [OK] te drukken.
-







## OPMERKING

### Beschrijving tabel

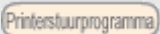
Vet weergegeven waarden in tabel geven de standaardinstellingen aan.

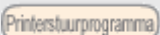
### Het pictogram

 : De instellingen voor het printerstuurprogramma hebben prioriteit voor dit item.

Item instellen	Instelwaarde	Instelling																
[Kopieën] 	<b>1</b> tot 9999	Hiermee wordt het aantal af te drukken exemplaren opgegeven. De printer drukt het opgegeven aantal exemplaren af.																
[Offset Y]/[Offset X]	-50,0 tot <b>0,0</b> tot +50,0 (mm)	Past de afdrukpositie met de opgegeven waarde aan in de verticale richting (Y) of de horizontale richting (X). ➤ "De afdrukpositie voor alle taken aanpassen"																
[Plaats inbinden] 	<b>[Lange rand]</b> , [Korte rand]	<p>Geeft aan welke kant van het papier, de lange of de korte, wordt gebonden. Bij dubbelzijdig afdrukken past de printer de plek van het binden automatisch aan op basis van het papieroppervlak.</p> <ul style="list-style-type: none"> <li>Als [Lange rand] is opgegeven, wordt de inbindlocatie aangemaakt langs de lange zijde van het papier.</li> </ul> <div style="display: flex; justify-content: space-around;"> <div style="text-align: center;"> <p>Wanneer u papier plaatst in de afdrukrichting Staand en dubbelzijdig afdrukt</p> <table border="1"> <tr> <td>Voorzijde</td> <td>Achterzijde</td> </tr> <tr> <td>Rugmarge ABC</td> <td>DEF Rugmarge</td> </tr> </table> </div> <div style="text-align: center;"> <p>Wanneer u papier plaatst in de afdrukrichting Liggend en dubbelzijdig afdrukt</p> <table border="1"> <tr> <td>Voorzijde</td> <td>Achterzijde</td> </tr> <tr> <td>Rugmarge ABC</td> <td>DEF Rugmarge</td> </tr> </table> </div> </div> <ul style="list-style-type: none"> <li>Als [Korte rand] is opgegeven, wordt de inbindlocatie aangemaakt langs de korte zijde van het papier.</li> </ul> <div style="display: flex; justify-content: space-around;"> <div style="text-align: center;"> <p>Wanneer u papier plaatst in de afdrukrichting Staand en dubbelzijdig afdrukt</p> <table border="1"> <tr> <td>Voorzijde</td> <td>Achterzijde</td> </tr> <tr> <td>Rugmarge ABC</td> <td>DEF Rugmarge</td> </tr> </table> </div> <div style="text-align: center;"> <p>Wanneer u papier plaatst in de afdrukrichting Liggend en dubbelzijdig afdrukt</p> <table border="1"> <tr> <td>Voorzijde</td> <td>Achterzijde</td> </tr> <tr> <td>ABC Rugmarge</td> <td>Rugmarge DEF</td> </tr> </table> </div> </div>	Voorzijde	Achterzijde	Rugmarge ABC	DEF Rugmarge	Voorzijde	Achterzijde	Rugmarge ABC	DEF Rugmarge	Voorzijde	Achterzijde	Rugmarge ABC	DEF Rugmarge	Voorzijde	Achterzijde	ABC Rugmarge	Rugmarge DEF
Voorzijde	Achterzijde																	
Rugmarge ABC	DEF Rugmarge																	
Voorzijde	Achterzijde																	
Rugmarge ABC	DEF Rugmarge																	
Voorzijde	Achterzijde																	
Rugmarge ABC	DEF Rugmarge																	
Voorzijde	Achterzijde																	
ABC Rugmarge	Rugmarge DEF																	
[Rugmarge] 	-50,0 tot <b>0,0</b> tot +50,0 (mm)	<p>Geeft de breedte van de rugmarge op voor het afdrukken terwijl de inbindlocatie is gemaakt. De rugmarge wordt gemaakt met het beeld verschoven volgens de opgegeven waarde.</p> <p>U kunt de afbeelding verschuiven in de richting "+" met een positieve waarde en in de richting "-" met een negatieve waarde.</p> <div style="display: flex; justify-content: center; align-items: center;"> <div style="text-align: center;"> <p>"0 mm"</p>  </div> <div style="margin: 0 20px;">➔</div> <div style="text-align: center;"> <p>"+" richting</p>  </div> <div style="text-align: center;"> <p>"-" richting</p>  </div> </div>																

[Alternatieve  
methode]

[Uit], **[Aan]**

Als dit item is ingesteld op [Aan] en als de laatste pagina voor het dubbelzijdig afdrucken een enkelzijdige afdruk is, wordt enkelzijdig afdrucken toegepast op de laatste pagina. (Het afdrucken kan sneller worden uitgevoerd dan het normale dubbelzijdige afdrucken.)

Bij dubbelzijdig afdrucken op geperforeerd papier of papier dat is voorzien van een opdruk, kan echter de afdrukstand of het afdrukgebied van de laatste pagina afwijken van die van de overige pagina's. In dat geval geeft u [Uit] op.

## OPMERKING

### Beschrijving tabel

Vet weergegeven waarden in tabel geven de standaardinstellingen aan.

### De pictogrammen

 De instellingen voor het printerstuurprogramma hebben prioriteit voor dit item.

:



 De instellingen van het bedieningspaneel die voor dit item zijn ingeschakeld, hebben prioriteit boven de standaardinstellingen voor het printerstuurprogramma.

:

Controleer de instellingen van het bedieningspaneel, ook wanneer het printerstuurprogramma gebruikt.

Item instellen	Instelwaarde	Instelling
[Gradatieniveau]	<b>[Hoog 1]</b> , [Hoog 2]	Geeft bij het afdrucken het gradatieproces van gegevens op. Het is effectief om bij het afdrucken van foto's op [Hoog 1] in te stellen en bij het afdrucken van een hogere kwaliteit op [Hoog 2].
[Toner sparen]	<b>[Uit]</b> , [Aan]	[Toner sparen] wordt gebruikt voor testdrukken. Wanneer u [Toner sparen] gebruikt, kunt u toner besparen onder het afdrucken. † Staat de instelling op [Aan], dan wordt de afdrukdichtheid lager en soms drukt het niet goed af.
[Dichtheid: C]	-8 Licht tot <b>0</b> tot +8 Donker	Pas de afdrukdichtheid bij het afdrucken aan voor iedere kleur. Hoe groter de waarde, des te groter de afdrukdichtheid.
[Dichtheid: M]	-8 Licht tot <b>0</b> tot +8 Donker	
[Dichtheid: Y]	-8 Licht tot <b>0</b> tot +8 Donker	
[Dichtheid: K]	-8 Licht tot <b>0</b> tot +8 Donker	
[Kleurmodus]	<b>[Auto (Kleur/Z&amp;W)]</b> , [Kleur], [Zwart]	Geef kleur of zwart-wit afdrucken op. <ul style="list-style-type: none"> <li>• Staat de instelling op [Auto (Kleur/Z&amp;W)], dan wordt er automatisch gewisseld tussen kleur en zwart-wit afdrucken op basis van het soort origineel.</li> <li>• Staat de instelling op [Kleur], dan wordt er in vier kleuren afgedrukt: cyaan (C), magenta (M), geel (Y) en zwart (Bk).</li> <li>• Staat de instelling op [Zwart], dan worden documenten in kleur alleen in zwart (Bk) afgedrukt.</li> </ul>
[Grijstinten]	[Error Diffusion]: <b>[Uit]</b> , [Aan] [Resolutie/Gradatie]: [Tekst]: <b>[Resolutie]</b> , [Gradatie] [Grafieken]: [Resolutie], <b>[Gradatie]</b>	Geef de weergavemethode op van halftonen bij het afdrucken. Staat [Error Diffusion] ingesteld op [Aan], dan wordt er foutverstrooiing gebruikt, hetgeen heel goed is om tekst en fijne lijnen subtiel weer te geven. Dit is erg geschikt voor het afdrucken van kleine tekst of erg fijne lijnen. Staat [Error Diffusion] ingesteld op [Uit], dan kunt u de weergavemethode voor halftonen kiezen van [Resolutie] en [Gradatie] met behulp van [Resolutie/Gradatie]. <ul style="list-style-type: none"> <li>• [Met Resolutie] kunt u heel fijn afdrucken zodat de kanten van de gegevens van de tekst duidelijk zichtbaar zijn. Dit is erg geschikt voor het afdrucken van gegevens met tekst en fijne</li> </ul>

	[Afbeelding]: [Resolutie], <b>[Gradatie]</b>	lijnen. <ul style="list-style-type: none"> <li>• [Met Gradatie] kunt u afdrucken maken die gladde gradatie combineren met kwaliteit van de zijkant. Dit is erg geschikt voor het afdrucken van grafische afbeeldingen en grafieken die gradatie gebruiken.</li> </ul>
[Grijscompensatie]	[Tekst]: [Uit], <b>[Aan]</b> [Grafieken]: [Uit], <b>[Aan]</b> [Afbeelding]: [Uit], <b>[Aan]</b>	Bij het afdrucken in kleur, voor het equivalent van RGB, stel in of u slechts met zwarte (K) toner afdrukt om in CMYK vierkleuren toner af te drukken. <ul style="list-style-type: none"> <li>• Staat de instelling op [Aan], dan worden zwarte en grijze gegevens alleen maar in zwart (K) afgedrukt. Dit kan kleurenregistratiefouten voorkomen.</li> <li>• Staat de instelling op [Uit], dan wordt er in CMYK 4-kleuren afgedrukt. De gradatie van donkere kleuren wordt levensechter weergegeven wanneer de instelling op [Aan] staat.</li> </ul>
[CMS]		
[CMS selectie]	<b>[Printer]</b> , [Host]	Stel in welke kant kleur gaat verwerken, de kant van de printer of de kant van host (printerstuurprogramma).
[CMS/Gamma]	[Tekst]: [CMS], <b>[Gamma]</b> [Grafieken]: [CMS], <b>[Gamma]</b> [Afbeelding]: [CMS], <b>[Gamma]</b>	Stel in of kleur bij elkaar moet worden gepast of gecorrigeerd door een gammawaarde in te stellen.
[RGB bronprofiel]	[Tekst]: <b>[sRGB v3.0 (Canon)]</b> , [Canon HDTV gamma 1.5], [Canon HDTV gamma 1.8], [Canon HDTV gamma 2.4] [Grafieken]: <b>[sRGB v3.0 (Canon)]</b> , [Canon HDTV gamma 1.5], [Canon HDTV gamma 1.8], [Canon HDTV gamma 2.4] [Afbeelding]: <b>[sRGB v3.0 (Canon)]</b> , [Canon HDTV gamma 1.5], [Canon HDTV gamma 1.8], [Canon HDTV gamma 2.4]	Kies een geschikt profiel voor RGB-gegevens die passen bij de monitor die u gebruikt. <ul style="list-style-type: none"> <li>• Staat de instelling op [sRGB v3.0 (Canon)], dan gaat het om een beeldkwaliteit die de industriestandaard is voor doorsnee Windows-(PC-)monitors. Gebruikt u monitors die sRGB ondersteunen, dan kunnen de kleuren weergegeven op de monitor en die afgedrukt op de printer op elkaar worden afgestemd en er kleuren worden afgedrukt die erg lijken op de kleuren weergegeven op de monitor.</li> <li>• Staat de instelling op [Canon HDTV gamma X.X], dan wordt de helderheid van het afgedrukte resultaat zo aangepast dat de helderste en donkerste delen van de gegevens niet verloren gaan. Stel in en pas de helderheid aan zodat het afgedrukte resultaat helderder is dan de kleuren weergegeven op de monitor. Hoe groter de gammawaarde, des te donkerder de afdruk is.</li> </ul>
[Afdrukprofiel]	[Tekst]: <b>[Normaal]</b> , [Foto] [Grafieken]: <b>[Normaal]</b> , [Foto] [Afbeelding]: [Normaal], <b>[Foto]</b>	Stel het afdrukprofiel in. Het afdrukprofiel wordt toegepast op alle afdrukgegevens.
[Afstemmethode]	[Tekst]: [Perceptueel], <b>[Verzadiging]</b> , [Kolorimetrisch] [Grafieken]: <b>[Perceptueel]</b> , [Verzadiging], [Kolorimetrisch] [Afbeelding]: <b>[Perceptueel]</b> , [Verzadiging],	Omdat de kleuren die op de computer-monitor worden weergegeven, verschillen van de kleuren die de printer kan reproduceren, moet u de kleuren aanpassen. Kies de manier van aanpassen op basis van uw gebruik of voorkeur. <ul style="list-style-type: none"> <li>• Staat de instelling op [Perceptueel], dan worden de kleuren in overeenstemming gebracht door prioriteit te geven aan nuances (kleurschakeringen).</li> <li>• Staat de instelling op [Verzadiging], dan krijgt u kleuren die geschikt zijn voor illustraties en grafieken die u in presentaties gebruikt.</li> <li>• Staat de instelling op [Kolorimetrisch], dan worden de kleuren</li> </ul>

	[Kolorimetrisch]	aangepast zodat het kleurverschil tussen originelen zoals logo's en de kleur van afdruk tot een minimum wordt teruggebracht.
[Gammacorrectie]	[Tekst]: [1,0], <b>[1,4]</b> , [1,8], [2,2] [Grafieken]: [1,0], <b>[1,4]</b> , [1,8], [2,2] [Afbeelding]: [1,0], <b>[1,4]</b> , [1,8], [2,2]	De helderheid van het afgedrukte resultaat wordt aangepast zodat de helderste en donkerste delen van het document niet verloren gaan. Hoe groter de ingestelde waarde, des te donkerder de afdruk is. [1,4] laat geen correctie zien.
[Gradatie-instell.]	[Gradatie]: <b>[Uit]</b> , [Gladmaken 1], [Gladmaken 2] [Grafieken]: [Uit], <b>[Aan]</b> [Afbeelding]: [Uit], <b>[Aan]</b>	Stel dit item in als u de gradaties van afbeeldingsgegevens zoals grafische afbeeldingen (illustraties die in andere toepassingen zijn gemaakt) en afbeeldingen (bitmaps) niet vloeiend kunt afdrucken (kleurveranderingen vallen op). [Gladmaken 2] is beter dan [Gladmaken 1] voor een smoothing proces dat in vloeiender gradaties resulteert. U kunt ook kiezen wat er vloeiend moet worden gemaakt door te wisselen van [Grafieken] en [Afbeelding] [Aan]/[Uit].
[Geavanc. gladmaken]	[Geavanc. gladmaken]: [Uit], <b>[Gladmaken 1]</b> , [Gladmaken 2] [Grafieken]: <b>[Uit]</b> , [Aan] [Tekst]: [Uit], <b>[Aan]</b>	Geef op of het smoothing proces moet worden gebruikt om de randen van grafische afbeeldingen (illustraties die in andere toepassingen zijn gemaakt) of tekst vloeiend te maken. [Gladmaken 2] is beter dan [Gladmaken 1] voor een smoothing proces dat een vloeiender resultaat oplevert. U kunt ook kiezen wat er vloeiend moet worden gemaakt door te wisselen van [Grafieken] en [Tekst] [Aan]/[Uit].
[Tonervolume corr.]	<b>[Normaal]</b> , [Gradatievoorkeur], [Tekstvoorkeur]	Stel de correctiemethode in voor wanneer het tonervolume groter is dan de grenswaarde van de printer wanneer u delen met een grote dichtheid afdrukt. <ul style="list-style-type: none"> <li>• Staat de instelling op [Normaal], dan worden tekst en lijnen afgedrukt met behulp van het tonervolume dat de resolutie behoudt, en het drukt de andere gegevens af met het tonervolume dat de nuance behoudt.</li> <li>• Staat de instelling op [Gradatievoorkeur], dan worden de gegevens afgedrukt met behulp van het tonervolume dat de nuance behoudt.</li> <li>• Staat de instelling op [Tekstvoorkeur], dan worden de gegevens afgedrukt met behulp van het tonervolume dat de resolutie behoudt.</li> </ul>
[Lijncontrole]	<b>[Resolutievoorkeur]</b> , [Gradatievoorkeur]	Stel de beeldverwerking in voor lijnen. <ul style="list-style-type: none"> <li>• Staat de instelling op [Resolutievoorkeur], dan worden lijnen op dezelfde manier verwerkt als tekst zodat de resolutie wordt behouden.</li> <li>• Staat de instelling op [Gradatievoorkeur], dan worden lijnen op dezelfde manier verwerkt als afbeeldingen zodat de gradatie wordt behouden.</li> </ul>
[Kwal. verminderen]	<b>[Doorgaan m. afdrukk.]</b> , [Stoppen met afdrukk.]	Specificeert of de printer moet doorgaan met afdrucken met een automatisch verlaagde beeldkwaliteit van de data of moet stoppen met afdrucken en de volgende foutmelding moet weergeven als het vereiste geheugen voor het proces niet toereikend is. <ul style="list-style-type: none"> <li>• Als [Doorgaan m. afdrukk.] wordt gespecificeerd, dan drukt de printer af met een automatisch verlaagde beeldkwaliteit zonder dat er een melding wordt weergegeven.</li> <li>• Als [Stoppen met afdrukk.] wordt opgegeven, dan stopt de printer met afdrucken en wordt er een melding weergegeven. In dit geval gaat de printer verder met afdrucken en wordt de afdrukkwaliteit van de data verlaagd door te drukken op [  ] (  Online).</li> </ul>
[Spec.]	<b>[Modus 1]</b> , [Modus 2], [Modus 3], [Modus 4],	Stel het in om problemen met de afdrukkwaliteit op te lossen. 





 **OPMERKING**

**Beschrijving tabel**

- Vet weergegeven waarden in tabel geven de standaardinstellingen aan.
- Zet na het wijzigen van de items die met "\*1" zijn gemarkeerd de printer uit en weer aan, of voer een harde reset uit om de instellingen te activeren.
- De items die met "\*2" zijn gemarkeerd, worden mogelijk niet weergegeven, afhankelijk van de beschikbaarheid van de optionele accessoires en andere instellingen.







Item instellen	Waarde instellen	Instelling
[Selectie interface]* <sup>1</sup>		Hiermee worden de instellingen opgegeven voor de interfaces die worden gebruikt voor communicatie met de computer of een ander apparaat.
[USB]	<ul style="list-style-type: none"> <li>• [Gebruik USB-verb.]: [Uit], <b>[Aan]</b></li> <li>• [Herken USB-verb.]: <b>[Modus 1]</b>, [Modus 2]</li> </ul>	<ul style="list-style-type: none"> <li>• [Gebruik USB-verb.]</li> </ul> Selecteer of u de USB-interface wilt gebruiken. <ul style="list-style-type: none"> <li>• [Herken USB-verb.]</li> </ul> Schakelt de herkenningsmodus van de USB-verbinding in en uit. Normaal gesproken dient deze ingesteld te worden op [Modus 1].
[Netwerk]	[Uit], <b>[Aan]</b>	Selecteer of u de netwerkinterface wilt gebruiken.
[USB opslagapparaat]* <sup>2</sup>	[MEAP Driver]: <b>[Uit]</b> , [Aan]	Hiermee wordt de instelling opgegeven voor het stuurprogramma van het apparaat bij gebruik van USB-geheugenapparaten.
[Wachttijd]	<ul style="list-style-type: none"> <li>• [Wachttijd]: [Uit], <b>[Aan]</b></li> <li>• [Timeout tijd]: 5 tot <b>15</b> tot 300 seconden</li> </ul>	Hiermee wordt de functie voor het automatisch voltooien van een taak opgegeven.
[Verbinding recog.]* <sup>1</sup>	[Uit], <b>[Aan]</b>	Drukt u af via het standaard-netwerk, dan krijgt u misschien niet de juiste afdrukresultaten. (Er worden onleesbare tekens afgedrukt, afdrukken met overlay werkt niet enz.) Geef in dit geval [Uit] voor dit item op.
[Uitgebr. RX-buffer]* <sup>1*2</sup>	<b>[Uit]</b> , [Aan]	Als dit item is ingesteld op [Aan], wordt de geheugencapaciteit van de ontvangstbuffer van de printer die de gegevens ontvangt, vergroot. U kunt de tijd verkorten waarmee de computer afsluit wanneer u een grote hoeveelheid gegevens of gecompliceerde gegevens vanaf de computer verzendt.

## OPMERKING

### Beschrijving tabel

- Vet weergegeven waarden in tabel geven de standaardinstellingen aan.
- De items die met "\*" zijn gemarkeerd, worden mogelijk niet weergegeven, afhankelijk van de beschikbaarheid van de optionele accessoires en andere instellingen.

Item instellen	Instelwaarde	Instelling									
[Startpositie]	<ul style="list-style-type: none"> <li>• [Offset Y (MP lade)]: -5.0 tot <b>0.0</b> tot +5.0 (mm)</li> <li>• [Offset X (MP lade)]: -5.0 tot <b>0.0</b> tot +5.0 (mm)</li> <li>• [Offset Y (Lade 1)]: -5.0 tot <b>0.0</b> tot +5.0 (mm)</li> <li>• [Offset X (Lade 1)]: -5.0 tot <b>0.0</b> tot +5.0 (mm)</li> <li>• [Offset Y (Lade 2)*]: -5.0 tot <b>0.0</b> tot +5.0 (mm)</li> <li>• [Offset X (Lade 2)*]: -5.0 tot <b>0.0</b> tot +5.0 (mm)</li> <li>• [Offset Y (dubbelz.)]: -5.0 tot <b>0.0</b> tot +5.0 (mm)</li> <li>• [Offset X (dubbelz.)]: -5.0 tot <b>0.0</b> tot +5.0 (mm)</li> </ul>	<p>Geeft de afdrukpositie van het papier op in de opgegeven papierbron. Past de positie met de opgegeven waarde aan in de verticale richting (Y) of de horizontale richting (X).</p> <p>De instelwaardes worden aangegeven in millimeters (mm) en u kunt de positie aanpassen met [ ▲ ] en [ ▼ ].</p> <p>Past u de afdrukpositie niet aan, geef dan [0.0] op voor dit item.</p> <p>Pas de afdrukpositie voor dubbelzijdig afdrucken als volgt aan.</p> <ul style="list-style-type: none"> <li>• Pas de afdrukpositie aan van de eerste bladzijde met behulp van [Offset Y (dubbelz.)] en [Offset X (dubbelz.)].</li> <li>• De afdrukpositie van de tweede pagina hangt af van de instellingen voor de papierbronnen.</li> </ul> <p>❖ "De afdrukpositie voor elke papierbron aanpassen"</p>									
[Herstel afdrucken]	[Uit], <b>[Aan]</b>	Geeft op of de gedeeltelijk afgedrukte pagina moet worden afgedrukt wanneer de printer stopt met afdrucken door een papierstoring of fout.									
[Contr. papierformaat]	<b>[Uit]</b> , [Aan]	Geeft aan of de printer moet ophouden met afdrucken en het bericht laten zien <Contr. papierformaat> of door moet gaan met afdrucken wanneer de instelling voor [MP bak papierafm.], [Lade 1 formaat], [Lade 2 formaat] is [Gemengde afm.].									
[Vervangende afmeting]	<b>[Uit]</b> , [Aan]	<p>Zit het papier van de doelgrootte niet in de printer, dan drukt de printer af op papier van de volgende groottes.</p> <table border="0"> <thead> <tr> <th>Grootte van het papier waarop wordt afgedrukt</th> <th></th> <th>Instelling printer-stuurprogramma</th> </tr> </thead> <tbody> <tr> <td>Letter</td> <td>→</td> <td>A4</td> </tr> <tr> <td>A4</td> <td>→</td> <td>Letter</td> </tr> </tbody> </table>	Grootte van het papier waarop wordt afgedrukt		Instelling printer-stuurprogramma	Letter	→	A4	A4	→	Letter
Grootte van het papier waarop wordt afgedrukt		Instelling printer-stuurprogramma									
Letter	→	A4									
A4	→	Letter									
[Speciale afb. modus]	<b>[Uit]</b> , [Niveau 1], [Niveau 2]	<p>Als het midden van dichte tekst of regels niet worden afgedrukt, kies dan instelling [Niveau 1].</p> <p>Doet het probleem zich nog steeds voor met instelling [Niveau 1], kies dan instelling [Niveau 2].</p> <p>† Gebruikt u [Speciale afb. modus] dan wordt de afdrumdichtheid minder.</p>									

[ITB reinigen]	—	Start de ITB Cleaner.  "De transportriem schoonmaken"
[SD-kaart onderhoud]		
[Afmeting]	<b>[Nee]</b> , [Ja]	Verwijder de inhoud van de SD-card.
[Speciale print modus]		
[Krulcorrectie]	<b>[Uit]</b> , [Aan]	Zet de instelling van dit Item op [Aan], wanneer het afgedrukte papier krult.
[Ruw papier aanp.]	<b>[Uit]</b> , [Aan]	Zet de instelling van dit Item op [Aan] wanneer afbeeldingen met toner van twee of meer elkaar overlappende kleuren te licht worden afgedrukt op ruw papier.
[Speciale env. modus]	<b>[Uit]</b> , [Aan]	Soms wordt de klep van de enveloppe vastgeplakt; dit gebeurt met een bepaald soort enveloppe en in bepaalde omstandigheden (zoals een vochtige omgeving). Zet in dit geval de instelling van dit item op [Aan].
[Update Firmware]		
[USB]	—	U moet dit alleen doen wanneer de firmware van de printer moet worden geüpdatet.
[Netwerk]	—	
[Eerste calibratie]		
[Corr. kleurmismatch]	<b>[Na opdrachten]</b> , [Onmiddelijk]	Stel in werking wanneer er wordt verzocht om kalibrering van de kleuraanpassing tijdens het diagnosticeren bij het starten van de printer.  "Het aanpassen van de kleur of niet overeenkomende kleur (kalibrering)"
[Dichtheidsbeheersing]	<b>[Uit]</b> , [Na opdrachten], [Onmiddelijk]	Stel in werking wanneer er wordt verzocht om kalibrering van de dichtheidcontrole en dichtheidmeting tijdens het diagnosticeren bij het starten van de printer.  "Het aanpassen van de kleur of niet overeenkomende kleur (kalibrering)"
[Papierinvoermethode]	<ul style="list-style-type: none"> <li>[MP papierlade]: <b>[Snelheidsvoorkeur]</b>, [Afdrukszijde voorkeur]</li> <li>[Lade 1]: <b>[Snelheidsvoorkeur]</b>, [Afdrukszijde voorkeur]</li> <li>[Lade 2]*: <b>[Snelheidsvoorkeur]</b>, [Afdrukszijde voorkeur]</li> </ul>	<p>Geeft op aan welke kant van het geplaatste papier de printer moet afdrukken.</p> <p>Afdrukken na het selecteren van de papierlade of lade voor papiertoevoer. Selecteer de papierlade.</p>  "Menu [Setup] (Opties [Papierbron]) " <p>De instelling van dit onderdeel bepaalt welke zijde van het papier wordt bedrukt. Laad het papier in de juiste richting.</p>  "Invoerrichting van papier" <ul style="list-style-type: none"> <li>Is [Snelheidsvoorkeur] opgegeven, dan komen de af te drukken kanten van het papier voor enkelzijdig afdrukken en dubbelzijdig afdrukken niet met elkaar overeen.</li> </ul>  <ul style="list-style-type: none"> <li>Geeft u [Afdrukszijde voorkeur] op, dan komen de af te drukken kanten van het papier voor enkelzijdig afdrukken en dubbelzijdig afdrukken met elkaar overeen. U hoeft daarom het papier niet iedere keer opnieuw te plaatsen wanneer u papier afdrukt dat al eerder is afgedrukt.</li> </ul>

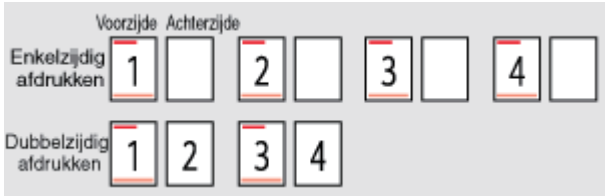
		 <p>Wanneer u [Afdrukszijde voorkeur] specificeert, † daalt de afdruksnelheid.</p>
[Toon opdrachtenlijst]	[Uit], <b>[Aan]</b>	<p>Geeft op of de takenlijst moet worden weergegeven wanneer [●] (⚙️/🗑️: Taakstatus/Annuleren) wordt ingedrukt.</p> <ul style="list-style-type: none"> <li>• Is [Aan] opgegeven, dan geeft de printer de takenlijst weer.</li> <li>• Is [Uit] opgegeven, dan geeft de printer de takenlijst niet weer.</li> </ul>
[Importeren/Export.]	<b>[UITVOER]</b> , [INVOER]	<p>U kunt printerinstellingen opslaan en lezen.</p> <p>➤ <a href="#">"Instellingen importeren en exporteren"</a></p>

 **OPMERKING**

**Beschrijving tabel**

- Vet weergegeven waarden in tabel geven de standaardinstellingen aan.
- De items die met "\*" zijn gemarkeerd, worden mogelijk niet weergegeven, afhankelijk van de beschikbaarheid van de optionele accessoires en andere instellingen.

Item instellen	Instelwaarde	Instelling
[Selectie auto. modus]	<b>[Autoselectie]</b> , [PCL], [PS]*, [PDF], [XPS]*	Hiermee wordt de stand opgegeven waarin deze printer werkt wanneer u afdrukt zonder het printerstuurprogramma voor deze printer te gebruiken. Als de afdrukstand niet geschikt is, kan een afdrukprobleem optreden, zoals het afdrukken van onleesbare tekens. Geef dit item op uitgaande van de taak die moet worden afgedrukt.
[Select. automatisch]	<ul style="list-style-type: none"> <li>• [PCL]: [Uit], <b>[Aan]</b></li> <li>• [PS]* [Uit], <b>[Aan]</b></li> <li>• [PDF]: [Uit], <b>[Aan]</b></li> <li>• [XPS]*: [Uit], <b>[Aan]</b></li> </ul>	Hiermee wordt opgegeven dat de afdrukstand automatisch moet worden gewisseld als [Selectie auto. modus] is ingesteld op [Autoselectie]. Als [Aan] is opgegeven, moet de stand automatisch worden gewisseld.
[Modus voorkeur]	<b>[Geen]</b> , [PCL], [PS]*, [PDF], [XPS]*	U kunt opgeven dat wisselen naar [Modus voorkeur] prioriteit heeft wanneer [Selectie auto. modus] is ingesteld op [Autoselectie] en deze printer de regelopdracht van de gegevens niet herkent. Als u [Geen] opgeeft, geeft de printer de prioriteit voor de stand niet op. Als deze printer de regelopdracht van de gegevens niet kan herkennen, wordt de stand automatisch bepaald.

## OPMERKING

### Beschrijving tabel

- Vet weergegeven waarden in tabel geven de standaardinstellingen aan.
- De items die met "\*" zijn gemarkeerd, worden mogelijk niet weergegeven, afhankelijk van de beschikbaarheid van de optionele accessoires en andere instellingen.

Item instellen	Instelwaarde	Instelling
[Papierbesparing]	<b>[Uit]</b> , [Aan]	Hiermee wordt opgegeven of de printer de lege pagina uitvoert die mogelijk wordt aangemaakt doordat er geen gegevens aanwezig zijn tussen twee Form Feed-codes die vanuit een toepassing worden verzonden.
[Oriëntatie]	<b>[Portret]</b> , [Landschap]	Hiermee kunt u de papierinvoerrichting instellen.
[Lettergrootte]	<b>0</b> tot 104	Hiermee kunt u het standaardlettertype voor deze printerfunctie instellen aan de hand van de bijbehorende lettertypenummers. Geldige lettertypenummers zijn 0 tot 104.
[Puntgrootte]*	4,00 tot <b>12,00</b> tot 999,75 punten	Als het getal dat is geselecteerd in [Lettergrootte] toebehoort aan een proportioneel lettertype, verschijnt deze optie bij de [PCL]-opties. Hiermee kunt u een puntgrootte opgeven voor het standaardlettertype. De puntgrootte kan worden aangepast in stappen van 0,25 punt.
[Pitch]*	0,44 tot <b>10,00</b> tot 99,99 cpi	Als het getal dat is geselecteerd in [Lettergrootte] toebehoort aan een vast lettertype, verschijnt Pitch bij de [PCL]-opties. Hiermee kunt u de pitch opgeven voor het standaardlettertype. U kunt de pitch aanpassen in stappen van 0,01 cpi (tekens per inch).
[Formulierregels]	5 tot <b>64</b> tot 128 regels	Hiermee kunt u instellen hoeveel regels moeten worden afgedrukt op een pagina. U kunt van 5 tot 128 regels opgeven.
[Tekencode]	<b>[PC8]</b> , [ROMAN8], [ROMAN9], [ISOL1], [ISOL2], [ISOL5], [ISOL6], [ISOL9], [PC775], [PC8DN], [PC850], [PC852], [PC858], [PC8TK], [PC1004], [WINL1], [WINL2], [WINL5], [WINBALT], [DESKTOP], [PSTEXT], [LEGAL], [ISO4], [ISO6], [ISO11], [ISO15], [ISO17], [ISO21], [ISO60], [ISO69], [WIN 30], [MCTEXT], [PC864], [ARABIC8], [WINARB], [PC866], [ISOCYR], [WINCYR], [PC851], [GREEK8], [ISOGRK], [PC8GRK], [WINGRK], [PC862], [HEBREW7], [HEBREW8], [ISOHEB]	Hiermee kunt u de symbolenset selecteren die het meest geschikt is voor de hostcomputer.
[Aangep. form.]	<b>[Niet instellen]</b> , [Instellen]	Hiermee kunt u een aangepast papierformaat opgeven. Als [Instellen] is geselecteerd, kunt u een aangepast formaat invoeren.
[Meeteenheid]*	[Inch], <b>[Millimeter]</b>	Hiermee kunt u de maateenheid opgeven die u wilt gebruiken voor het opgeven van het aangepaste

		papierformaat.
[X-dimensie]*	98,4 tot 215,9 mm; <b>215,9 mm</b> (3,87 tot 21,59 cm; <b>21,59 cm</b> )	Hiermee kunt u de X-afmeting van het aangepaste papier opgeven. U kunt de X-afmeting aanpassen tussen 98,4 mm en 215,9 mm in stappen van 0,1 mm.
[Y-dimensie]*	148,0 tot 355,6 mm; <b>355,6 mm</b> (5,82 tot 14,00 inch; <b>14,00 inch</b> )	Hiermee kunt u de Y-afmeting van het aangepaste papier opgeven. U kunt de Y-afmeting aanpassen tussen 148,0 mm en 355,6 mm in stappen van 0,1 mm.
[CR aan LF toevoegen]	[Ja], <b>[Nee]</b>	<p>Hiermee kunt u opgeven of u een wagenterugloop (CR) wilt aanhechten wanneer een regel invoercode (LF) wordt ontvangen.</p>
[A4-afdr.brdte vergr.]	<b>[Uit]</b> , [Aan]	Hiermee kunt u opgeven of het afdrukgebied van papier van A4-formaat moet worden uitgebreid naar de breedte van Letter-formaat.
[BarDIMM]*	[Vrijgeven], <b>[Blokkeren]</b>	U de printerfunctie voor het afdrucken van streepjescodes inschakelen of uitschakelen.
[FreeScape]*	[Uit], <b>[~]</b> , ["], [#], [\$], [/], [N], [?], [{}], [}], [{}]	U kunt de AEC (Alternate Escape Code) opgeven die voor streepjescode-opdrachten moet worden gebruikt wanneer de hostcomputer de standaard Escape-code niet ondersteunt.



 **OPMERKING**

**Beschrijving tabel**

Vet weergegeven waarden in tabel geven de standaardinstellingen aan.

Item instellen	Instelwaarde	Instelling
[Papierbesparing]	[Uit], <b>[Aan]</b>	Hiermee kunt u opgeven of de printer de lege pagina uitvoert die mogelijk wordt aangemaakt doordat er geen gegevens aanwezig zijn in de paginagegevens die vanuit een toepassing worden verzonden.

## OPMERKING

### Beschrijving tabel

- Vet weergegeven waarden in tabel geven de standaardinstellingen aan.
- De items die met "\*" zijn gemarkeerd, worden mogelijk niet weergegeven, afhankelijk van de beschikbaarheid van de optionele accessoires en andere instellingen.

Item instellen	Instelwaarde	Instelling
[Afb.oriëntatie]	<b>[Automatisch]</b> , [Verticaal], [Horizontaal]	Hiermee kunt u opgeven of de printer een afbeelding moet afdrucken in de afdrukrichting Staand (verticaal) of de afdrukrichting Liggend (horizontaal).
[Zoom]	<b>[Uit]</b> , [Automatisch]	Hiermee kunt u opgeven of de printer moet afdrucken met geschaalde uitvoer uitgaande van het afdrukgebied.
[Afdrukpositie]	<b>[Automatisch]</b> , [Midden], [Boven links]	Hiermee kunt u de afdrukpositie voor een afbeelding opgeven.
[Afdrukgarantie]*	<b>[Uit]</b> , [Aan]	<p>Stel de verwerkingsmethode in voor ontvangen TIFF-gegevens.</p> <ul style="list-style-type: none"> <li>• Staat de instelling op [Uit], dan wordt de verwerkingstijd korter omdat de ontvangen TIFF-gegevens sequentieel worden verwerkt.</li> <li>• Staat de instelling op [Aan], dan kunt u mogelijk fouten voorkomen, omdat alle TIFF-gegevens eerst worden ontvangen voordat de verwerking begint. De afdruksnelheid gaat echter naar beneden.</li> </ul> <p>† Voer na specificatie een harde reset uit of start de printer opnieuw op om de instellingen door te voeren.</p>
[Toon waarschuwingen]	[Uit], <b>[Afdrukken]</b> , [Paneel]	Hiermee kunt u de weergave-instelling opgeven voor het foutbericht dat verschijnt als zich een fout voordoet.
[Druk E-mailtekst af]	<b>[Aan]</b> , [Uit]	E-mail afdrucken instellen.
[Begr. E-mail afdruk.]	<b>[Uit]</b> , [Aan]	<p> <a href="#">"E-maildata ontvangen op de mailserver en afdrucken (E-mail Print)"</a></p>
[Afdrukbereik vergr.]	<b>[Uit]</b> , [Aan]	Hiermee kunt u opgeven of de printer een document moet afdrucken met een vergroot afdrukgebied.
[RGB bronprofiel]	<b>[sRGB v3.0 (Canon)]</b> , [Canon HDTV gamma 1.5], [Canon HDTV gamma 1.8], [Canon HDTV gamma 2.4]	<p>Kies een geschikt profiel voor RGB-gegevens die passen bij de monitor die u gebruikt.</p> <ul style="list-style-type: none"> <li>• Staat de instelling op [sRGB v3.0 (Canon)], dan gaat het om een beeldkwaliteit die de industriestandaard is voor doorsnee Windows-(PC-)monitors. Gebruikt u monitors die sRGB ondersteunen, dan kunnen de kleuren weergegeven op de monitor en die afgedrukt op de printer op elkaar worden afgestemd en er kleuren worden afgedrukt die erg lijken op de kleuren weergegeven op de monitor.</li> <li>• Staat de instelling op [Canon HDTV gamma X.X], dan wordt de helderheid van het afgedrukte resultaat zo aangepast dat de helderste en donkerste delen van de gegevens niet verloren gaan. Stel in en pas de helderheid aan zodat het afgedrukte resultaat helderder is dan de kleuren weergegeven op de monitor. Hoe groter de gammawaarde, des te donkerder de afdruk is.</li> </ul>
		U kunt een simulatiedoel instellen bij het afdrucken van CMYK-gegevens.

[CMYK sim. profiel]	[Euro Standard v1.00], <b>[JapanColor (Canon)]</b> , [U.S. Web Coated v1.0]	De apparaat zet de CMYK-gegevens om naar een CMYK-kleurenmodel dat afhangt van het apparaat volgens het simulatiedoel dat is geselecteerd door het CMYK-simulatieprofiel. <ul style="list-style-type: none"> <li>• Staat de instelling op [JapanColor (Canon)], dan wordt er een JapanColor-profiel gebruikt.</li> <li>• Staat de instelling op [U.S. Web Coated v1.0], dan wordt er een U.S. Web Coated-profiel gebruikt.</li> <li>• Staat de instelling op [Euro Standard v1.00], dan wordt er een Euro-standaardprofiel gebruikt.</li> </ul>
[Afdrukprofiel]	[Normal], <b>[Photo]</b>	U kunt geschikte profielen definiëren voor gegevens die u probeert af te drukken. <ul style="list-style-type: none"> <li>• Staat de instelling op [Normal], dan worden er kleuren bij elkaar gezocht die dicht liggen tegen de kleuren die op de monitor worden weergegeven, en wordt er vervolgens afgedrukt.</li> <li>• Staat de instelling op [Photo], dan worden er kleuren bij elkaar gezocht die te vergelijken zijn met de kleuren op de foto's, en wordt er vervolgens afgedrukt.</li> </ul>
[Afstemmethode]	<b>[Perceptueel]</b> , [Verzadiging], [Kolorimetrisch]	Geef de afdrukmethode op wanneer [RGB bronprofiel] wordt toegepast. U kunt de stijl van kleurweergave op de machine kiezen, zoals hier onder wordt getoond. <ul style="list-style-type: none"> <li>• Staat de instelling op [Perceptueel], dan krijgt u kleuren die geschikt zijn voor foto's en bitmapafbeeldingen.</li> <li>• Staat de instelling op [Verzadiging], dan krijgt u kleuren die geschikt zijn voor illustraties en grafieken die u in presentaties gebruikt.</li> <li>• Staat de instelling op [Kolorimetrisch], dan worden de RGB-kleurwaardes die binnen het kleurgamma van de machine vallen, zo precies mogelijk gereproduceerd.</li> </ul>
[Grijstinten]	[Resolutie], <b>[Gradatie]</b> , [Error Diffusion]	Geef de weergavemethode op van halftonen bij het afdrukken <ul style="list-style-type: none"> <li>• Staat de instelling op [Resolutie], dan kunt u heel fijn afdrukken zodat de kanten van de gegevens van de tekst duidelijk zichtbaar zijn. Dit is erg geschikt voor het afdrukken van gegevens met tekst en fijne lijnen.</li> <li>• Staat de instelling op [Gradatie], dan kunt u afdrukken waarbij vloeiende gradatie is gecombineerd met kwaliteit van de zijkant. Dit is erg geschikt voor het afdrukken van grafische afbeeldingen en grafieken die gradatie gebruiken.</li> <li>• Staat de instelling op [Error Diffusion], dan wordt er foutverstrooiing gebruikt, hetgeen heel goed is om tekst en fijne lijnen subtiel weer te geven. Dit is erg geschikt voor het afdrukken van kleine tekst of erg fijne lijnen.</li> </ul>
[Fotocorr. (enkel CL)]*		
[Photo Optimizer PRO]	<b>[Uit]</b> , [Aan]	Stel in of beeldcontrast, kleurbalans, verzadiging en gradatie automatisch worden gecorrigeerd en druk af. <ul style="list-style-type: none"> <li>† Staat [Kleurmodus] ingesteld op [Zwart], dan wordt de instelling voor dit item ongeldig.</li> </ul>
[Rode-ogen correctie]	<b>[Uit]</b> , [Aan]	Stel in of rode ogen door flitsen bij het nemen van een foto moeten worden opgemerkt en gecorrigeerd en druk af. <ul style="list-style-type: none"> <li>† Staat [Kleurmodus] ingesteld op [Zwart], dan wordt de instelling voor dit item ongeldig.</li> </ul>
[Rode-ogen corr. niv.]	[Zwak], <b>[Standaard]</b> , [Sterk]	Staat [Rode-ogen correctie] ingesteld op [Aan], stel dan de correctiesterkte in van de rode-ogencorrectie.
		Stel in of foto's moeten worden gecorrigeerd en afgedrukt waarop de

[Gezicht helderder]	<b>[Uit]</b> , [Aan]	<p>gezichten van mensen donker zijn door te weinig achtergrondbelichting of onderbelichting zodat het hele beeld wordt opgelicht en de gezichten van mensen de gewenste helderheid hebben.</p> <p>† Staat [Kleurmodus] ingesteld op [Zwart], dan wordt de instelling voor dit item ongeldig.</p>
[Gezicht held. niv.]	[Zwak], <b>[Standaard]</b> , [Sterk]	Staat [Gezicht helderder] ingesteld op [Aan], stel de correctiesterkte in voor het helderder maken van de hele afbeelding.
[Grijsschaal omzett.]	[sRGB], <b>[NTSC]</b> , [Gelijkmatig RGB]	<p>Kies de methode om gegevens voor afdrucken in kleur om te zetten naar het afdrucken met grijswaarden.</p> <ul style="list-style-type: none"> <li>• Is de instelling [sRGB], dan wordt de grijswaarde berekend met behulp van de standaard kleurconversiemethode van sRGB.</li> <li>• Is de instelling [NTSC], dan wordt de grijswaarde berekend met behulp van de standaard kleurconversiemethode van NTSC.</li> <li>• Is de instelling [Gelijkmatig RGB], dan wordt als de grijswaarde de gemiddelde waarde genomen van de waarden voor rood, groen en blauw.</li> </ul>

## Menu [Setup] (Opties[XPS]) (alleen LBP7680Cx)

02X4-09A

### OPMERKING

#### Beschrijving tabel

Vet weergegeven waarden in tabel geven de standaardinstellingen aan.

Item instellen	Instelwaarde	Instelling
[Overeenstemmingsmod.]	<b>[ICC profiel]</b> , [Gamma]	Stel in of kleur bij elkaar moet worden gepast of gecorrigeerd door een gammawaarde in te stellen.
[ICC profielinstell.]		
[RGB bronprofiel]	[Tekst]: <b>[sRGB v3.0 (Canon)]</b> , [Canon HDTV gamma 1.5], [Canon HDTV gamma 1.8], [Canon HDTV gamma 2.4] [Grafieken]: <b>[sRGB v3.0 (Canon)]</b> , [Canon HDTV gamma 1.5], [Canon HDTV gamma 1.8], [Canon HDTV gamma 2.4] [Afbeelding]: <b>[sRGB v3.0 (Canon)]</b> , [Canon HDTV gamma 1.5], [Canon HDTV gamma 1.8], [Canon HDTV gamma 2.4]	Kies een geschikt profiel voor RGB-gegevens die passen bij de monitor die u gebruikt. <ul style="list-style-type: none"> <li>• Staat de instelling op [sRGB v3.0 (Canon)], dan gaat het om een beeldkwaliteit die de industriestandaard is voor doorsnee Windows-(PC-)monitors. Gebruikt u monitors die sRGB ondersteunen, dan kunnen de kleuren weergegeven op de monitor en die afgedrukt op de printer op elkaar worden afgestemd en er kleuren worden afgedrukt die erg lijken op de kleuren weergegeven op de monitor.</li> <li>• Staat de instelling op [Canon HDTV gamma X.X], dan wordt de helderheid van het afgedrukte resultaat zo aangepast dat de helderste en donkerste delen van de gegevens niet verloren gaan. Stel in en pas de helderheid aan zodat het afgedrukte resultaat helderder is dan de kleuren weergegeven op de monitor. Hoe groter de gammawaarde, des te donkerder de afdruk is.</li> </ul>
[Afdrukprofiel]	[Tekst]: <b>[Normaal]</b> , [Foto] [Grafieken]: <b>[Normaal]</b> , [Foto] [Afbeelding]: [Normaal], <b>[Foto]</b>	U kunt geschikte profielen definiëren voor gegevens die u probeert af te drukken. <ul style="list-style-type: none"> <li>• Staat de instelling op [Normaal], dan worden er kleuren bij elkaar gezocht die dicht liggen tegen de kleuren die op de monitor worden weergegeven, en wordt er vervolgens afgedrukt.</li> <li>• Staat de instelling op [Foto], dan worden er kleuren bij elkaar gezocht die te vergelijken zijn met de kleuren op de foto's, en wordt er vervolgens afgedrukt.</li> </ul>
[Afstemmethode]	[Tekst]: [Perceptueel], <b>[Verzadiging]</b> , [Kolorimetrisch] [Grafieken]: <b>[Perceptueel]</b> , [Verzadiging], [Kolorimetrisch] [Afbeelding]: <b>[Perceptueel]</b> , [Verzadiging],	Geef de afdrukmethode op wanneer [RGB bronprofiel] wordt toegepast. U kunt de stijl van kleurweergave op de machine kiezen, zoals hier onder wordt getoond. <ul style="list-style-type: none"> <li>• Staat de instelling op [Perceptueel], dan krijgt u kleuren die geschikt zijn voor foto's en bitmapafbeeldingen.</li> <li>• Staat de instelling op [Verzadiging], dan krijgt u kleuren die geschikt zijn voor illustraties en grafieken die u in presentaties gebruikt.</li> <li>• Staat de instelling op [Kolorimetrisch], dan worden de RGB-kleurwaardes die binnen het kleurgamma van de machine vallen, zo precies mogelijk gereproduceerd.</li> </ul>

	[Kolorimetrisch]	
[Gamma instellingen]	[Gammacorrectie]: [Tekst]: [1,0], <b>[1,4]</b> , [1,8], [2,2] [Grafieken]: [1,0], <b>[1,4]</b> , [1,8], [2,2] [Afbeelding]: [1,0], <b>[1,4]</b> , [1,8], [2,2]	De helderheid van het afgedrukte resultaat wordt aangepast zodat de helderste en donkerste delen van het document niet verloren gaan. Hoe groter de ingestelde waarde, des te donkerder de afdruk is. [1,4] laat geen correctie zien.
[Fotocorr. (enkel CL)]		
[Photo Optimizer PRO]	<b>[Uit]</b> , [Aan]	Stel in of beeldcontrast, kleurbalans, verzadiging en gradatie automatisch worden gecorrigeerd en druk af.  † Staat [Kleurmodus] ingesteld op [Zwart], dan wordt de instelling voor dit item ongeldig.
[Rode-ogen correctie]	<b>[Uit]</b> , [Aan]	Stel in of rode ogen door flitsen bij het nemen van een foto moeten worden opgemerkt en gecorrigeerd en druk af.  † Staat [Kleurmodus] ingesteld op [Zwart], dan wordt de instelling voor dit item ongeldig.
[Rode-ogen corr. niv.]	[Zwak], <b>[Standaard]</b> , [Sterk]	Staat [Rode-ogen correctie] ingesteld op [Aan], stel dan de correctiesterkte in van de rode-ogencorrectie.
[Gezicht helderder]	<b>[Uit]</b> , [Aan]	Stel in of foto's moeten worden gecorrigeerd en afgedrukt waarop de gezichten van mensen donker zijn door te weinig achtergrondbelichting of onderbelichting zodat het hele beeld wordt opgelicht en de gezichten van mensen de gewenste helderheid hebben.  † Staat [Kleurmodus] ingesteld op [Zwart], dan wordt de instelling voor dit item ongeldig.
[Gezicht held. niv.]	[Zwak], <b>[Standaard]</b> , [Sterk]	Staat [Gezicht helderder] ingesteld op [Aan], stel de correctiesterkte in voor het helderder maken van de hele afbeelding.
[Grijstinten]		
[Error Diffusion]	<b>[Uit]</b> , [Aan]	Geef de weergavemethode op van halftonen bij het afdrucken. Staat [Error Diffusion] ingesteld op [Aan], dan wordt er foutverstrooiing gebruikt, hetgeen heel goed is om tekst en fijne lijnen subtiel weer te geven. Dit is erg geschikt voor het afdrucken van kleine tekst of erg fijne lijnen.
[Resolutie/Gradatie]	[Tekst]: <b>[Resolutie]</b> , [Gradatie] [Grafieken]: [Resolutie], <b>[Gradatie]</b> [Afbeelding]: [Resolutie], <b>[Gradatie]</b>	Staat [Error Diffusion] ingesteld op [Uit], dan kunt u de weergavemethode voor halftonen kiezen van [Resolutie] en [Gradatie] met behulp van [Resolutie/Gradatie]. <ul style="list-style-type: none"> <li>• [Met Resolutie] kunt u heel fijn afdrucken zodat de kanten van de gegevens van de tekst duidelijk zichtbaar zijn. Dit is erg geschikt voor het afdrucken van gegevens met tekst en fijne lijnen.</li> <li>• [Met Gradatie] kunt u afdrucken maken die gladde gradatie combineren met kwaliteit van de zijkant. Dit is erg geschikt voor het afdrucken van grafische afbeeldingen en grafieken die gradatie gebruiken.</li> </ul>
	[Tekst]: [Uit], <b>[Aan]</b> [Grafieken]: [Uit],	Bij het afdrucken in kleur, voor het equivalent van RGB, stel in of u slechts met zwarte (K) toner afdrukt om in CMYK vierkleuren toner af te drukken. <ul style="list-style-type: none"> <li>• Staat de instelling op [Aan], dan worden zwarte en grijze</li> </ul>

[Grijscompensatie]	<b>[Aan]</b> [Afbeelding]: [Uit], <b>[Aan]</b>	gegevens alleen maar in zwart (K) afgedrukt. Dit kan kleurenregistratiefouten voorkomen. <ul style="list-style-type: none"> <li>• Staat de instelling op [Uit], dan wordt er in CMYK 4-kleuren afgedrukt. De gradatie van donkere kleuren wordt levensechter weergegeven wanneer de instelling op [Aan] staat.</li> </ul>
[Geavanc. gladmaken]	[Geavanc. gladmaken]: [Uit], <b>[Gladmaken 1]</b> , [Gladmaken 2] [Grafieken]: <b>[Uit]</b> , [Aan] [Tekst]: <b>[Uit]</b> , [Aan]	Geef op of het smoothing proces moet worden gebruikt om de randen van grafische afbeeldingen (illustraties die in andere toepassingen zijn gemaakt) of tekst vloeiend te maken. [Gladmaken 2] is beter dan [Gladmaken 1] voor een smoothing proces dat een vloeiender resultaat oplevert. U kunt ook kiezen wat er vloeiend moet worden gemaakt door te wisselen van [Grafieken] en [Tekst]: [Aan]/[Uit].
[Grijsschaal omzett.]	[Tekst]: <b>[sRGB]</b> , [NTSC], [Gelijkmatig RGB] [Grafieken]: <b>[sRGB]</b> , [NTSC], [Gelijkmatig RGB] [Afbeelding]: <b>[sRGB]</b> , [NTSC], [Gelijkmatig RGB]	Kies de methode om gegevens voor afdrucken in kleur om te zetten naar het afdrucken met grijswaarden. <ul style="list-style-type: none"> <li>• Is de instelling [sRGB], dan wordt de grijswaarde berekend met behulp van de standaard kleurconversiemethode van sRGB.</li> <li>• Is de instelling [NTSC], dan wordt de grijswaarde berekend met behulp van de standaard kleurconversiemethode van NTSC.</li> <li>• Is de instelling [Gelijkmatig RGB], dan wordt als de grijswaarde de gemiddelde waarde genomen van de waarden voor rood, groen en blauw.</li> </ul> † Staat [Kleurmodus] ingesteld op [Auto (Kleur/Z&W)] en [Kleur], dan wordt de instelling voor dit item ongeldig.

 **OPMERKING**

**Beschrijving tabel**

Vet weergegeven waarden in tabel geven de standaardinstellingen aan.

Item instellen	Instelwaarde	Instelling
[Passend op pagina]	<b>[Uit]</b> , [Aan]	Stel in om te vergroten of te verkleinen zodat het past op het effectieve afdrukgebied van het opgegeven papier. † Deze instelling bepaalt de beeldverhouding en schaaft de paginagrootte van het PDF-bestand.
[Vergroot afdr.bereik]	<b>[Uit]</b> , [Aan]	Stel in of het effectieve afdrukgebied moet worden uitgebreid tot de randen van het papier zonder kantlijnen te laten rond de randen van het papier. † Staat de instelling op [Aan], dan worden afbeeldingen aan de randen van het papier mogelijk afgesneden.
[N op 1]	<b>[Uit]</b> , [2 op 1], [4 op 1], [6 op 1], [8 op 1], [9 op 1], [16 op 1]	U kunt een aantal bladzijden van het PDF-bestand op één pagina afdrukken. Drukt u een aantal bladzijden op één pagina af, dan beginnen zij bovenaan links.
[Commentaar afdrukken]	[Uit], <b>[Automatisch]</b>	Geef op of de opmerkingen in het PDF-bestand waarvan is aangegeven dat ze moeten worden afgedrukt, inderdaad moeten worden afgedrukt.
[ICC profielinstell.]		
[RGB bronprofiel]	<b>[sRGB v3.0 (Canon)]</b> , [Canon HDTV gamma 1.5], [Canon HDTV gamma 1.8], [Canon HDTV gamma 2.4], [Geen]	Kies een geschikt profiel voor RGB-gegevens die passen bij de monitor die u gebruikt. <ul style="list-style-type: none"> <li>• Staat de instelling op [sRGB v3.0 (Canon)], dan gaat het om een beeldkwaliteit die de industriestandaard is voor doorsnee Windows- (PC-)monitors. Gebruikt u monitors die sRGB ondersteunen, dan kunnen de kleuren weergegeven op de monitor en die afgedrukt op de printer op elkaar worden afgestemd en er kleuren worden afgedrukt die erg lijken op de kleuren weergegeven op de monitor.</li> <li>• Staat de instelling op [Canon HDTV Gamma X.X], dan wordt de helderheid van het afgedrukte resultaat zo aangepast dat de helderste en donkerste delen van de gegevens niet verloren gaan. Stel in en pas de helderheid aan zodat het afgedrukte resultaat helderder is dan de kleuren weergegeven op de monitor. Hoe groter de gammawaarde, des te donkerder de afdruk is.</li> <li>• Staat de instelling op [Geen], dan worden de kleuren gescheiden van RGB-gegevens naar CMYK zonder toepassing van een RGB-profiel.</li> </ul>
[CMYK sim. profiel]	[Euro Standard v1.00], [JapanColor (Canon)], [U.S. Web Coated v1.0],	U kunt een simulatiedoel instellen bij het afdrukken van CMYK-gegevens. De apparaat zet de CMYK-gegevens om naar een CMYK-kleurenmodel dat afhangt van het apparaat volgens het simulatiedoel dat is geselecteerd door het CMYK-simulatieprofiel. <ul style="list-style-type: none"> <li>• Staat de instelling op [U.S. Web Coated v1.0], dan wordt er een U.S. Web Coated-profiel gebruikt.</li> <li>• Staat de instelling op [Euro Standard v1.00], dan wordt er een Euro-standaardprofiel gebruikt.</li> <li>• Staat de instelling op [Geen], dan worden er CMYK-gegevens</li> </ul>

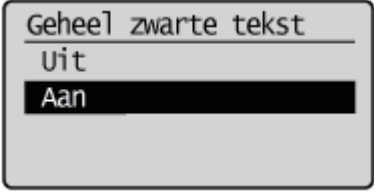
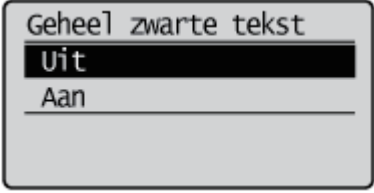
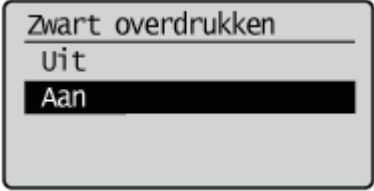

	<b>[Geen]</b>	<p>afgedrukt met behulp van een CMYK-kleurenmodel dat apparaat afhankelijk is, zonder een CMYK-simulatieprofiel toe te passen.</p> <p>† Staat de instelling van dit item op [Geen], dan kan het, afhankelijk van de gegevens, mis gaan met de gradatie van donkere kleuren.</p>
[Grijsschaal profiel]	<b>[Uit]</b> , [Aan]	<p>Stel het soort verwerking in voor grijze gegevens die afhankelijk zijn van het apparaat.</p> <ul style="list-style-type: none"> <li>• Staat de instelling op [Aan], dan wordt het "Grayscale Profile" van de printer gebruikt om het naar CMYK-gegevens om te zetten. Er kan echter worden afgedrukt met gebruik van alleen maar zwarte (Bk) toner, door de instelling [Afdrukprofiel] of [Geheel zwarte tekst] te gebruiken.</li> <li>• Staat de instelling op [Uit], dan wordt er alleen in zwart (Bk) afgedrukt.</li> </ul>
[Afdrukprofiel]	[PS Normal], [PS Photo], <b>[PS TR Normal]</b> , [PS TR Photo]	<p>U kunt geschikte profielen definiëren voor gegevens die u probeert af te drukken.</p> <ul style="list-style-type: none"> <li>• Staat de instelling op [PS Normal], dan worden er kleuren bij elkaar gezocht die dicht liggen tegen de kleuren die op de monitor worden weergegeven, en wordt er vervolgens afgedrukt.</li> <li>• Staat de instelling op [PS Photo], dan worden er kleuren bij elkaar gezocht die te vergelijken zijn met de kleuren op de foto's, en wordt er vervolgens afgedrukt.</li> <li>• Staat de instelling op [PS TR Normal], dan worden er kleuren bij elkaar gezocht die dicht liggen tegen de kleuren die op de monitor worden weergegeven, en wordt er vervolgens afgedrukt, terwijl het doorlopen van toner in de tekst of fijne lijnen ook wordt gecontroleerd.</li> <li>• Staat de instelling op [PS TR Photo], dan worden er kleuren bij elkaar gezocht die dicht liggen tegen de kleuren van foto's, en wordt er vervolgens afgedrukt, terwijl het doorlopen van toner in de tekst of fijne lijnen ook wordt gecontroleerd.</li> </ul> <p>† Zijn [RGB bronprofiel] en [CMYK sim. profiel] ingesteld op [Geen] of [Grijsschaal profiel] is ingesteld op [Uit], dan wordt deze instelling niet toegepast op de kleurgegevens die afhankelijk zijn van het apparaat.</p>
[Afstemmethode]	<b>[Perceptueel]</b> , [Verzadiging], [Kolorimetrisch]	<p>Geef de afdrukmethode op wanneer [RGB bronprofiel] wordt toegepast.</p> <ul style="list-style-type: none"> <li>• Staat de instelling op [Perceptueel], dan krijgt u kleuren die geschikt zijn voor foto's en bitmapafbeeldingen.</li> <li>• Staat de instelling op [Verzadiging], dan krijgt u kleuren die geschikt zijn voor illustraties en grafieken die u in presentaties gebruikt.</li> <li>• Staat de instelling op [Kolorimetrisch], dan worden de RGB-kleurwaardes die binnen het kleurgamma van de machine vallen, zo precies mogelijk gereproduceerd.</li> </ul> <p>† Staan [RGB bronprofiel] of [CMYK sim. profiel] ingesteld op [Geen], dan wordt de instelling voor dit item ongeldig als de printer een kleurruimtedefinitie ontvangt die afhankelijk is van het apparaat en die is verwerkt door de host-computer.</p>
[RGB alleen Zwart]		<p>Wanneer RGB-gegevens die afhangen van het apparaat, worden omgezet naar CMYK die afhangt van het apparaat, met behulp van [RGB bronprofiel] in deze machine, stel dan in welk verwerkingsprocede moet worden gebruikt voor zwarte en grijze gegevens die R=G=B worden.</p> <ul style="list-style-type: none"> <li>• Staat de instelling op [Aan], dan wordt er alleen met zwarte (Bk) toner afgedrukt, ongeacht de instelling [Afdrukprofiel] die is</li> </ul>

mod]	[Uit], <b>[Aan]</b>	<p>geselecteerd.</p> <ul style="list-style-type: none"> <li>• Staat de instelling op [Uit], dan wordt er afgedrukt volgens de geselecteerde instelling [Afdrukprofiel].</li> </ul> <p>† Is er ongelijke gradatie zichtbaar of zijn er vlekken te zien als u zwarte of grijze gegevens afdrukt, stel dit item dan in op [Uit], en stel [Afdrukprofiel] in op [Normaal].</p>
[CMYK alleen zwart]	[Uit], <b>[Aan]</b>	<p>Wordt er CMYK verwerkt die afhankelijk is van het apparaat, door middel van [CMYK sim. profiel] op deze machine, stel dan in wat voor soort afdrucken moet worden gebruikt voor grijze gegevens (C=M=Y=0).</p> <ul style="list-style-type: none"> <li>• Staat de instelling op [Aan], dan wordt er alleen met zwarte (Bk) toner afgedrukt, ongeacht de instelling [Afdrukprofiel] die is geselecteerd.</li> <li>• Staat de instelling op [Uit], dan wordt er afgedrukt volgens de geselecteerde instelling [Afdrukprofiel].</li> </ul> <p>† Staat [CMYK sim. profiel] ingesteld op [Geen], dan wordt de instelling voor dit item ongeldig.</p>
[Geheel zwarte tekst]	[Uit], <b>[Aan]</b>	<p>Stel in hoe zwarte (R=G=B=0% en C=M=Y=100%/BK=N% of C=M=Y=0%/Bk=100%) tekst moet worden afgedrukt.</p> <ul style="list-style-type: none"> <li>• Staat de instelling op [Aan] dan worden er gegevens afgedrukt voor zwarte kleuren die zijn gemaakt door toepassingen die alleen 100% zwarte toner gebruiken. De tekst wordt nooit afgedrukt met kleurentoner die langs de randen vlekt.</li> </ul>  <ul style="list-style-type: none"> <li>• Staat de instelling op [Uit], dan wordt er zwarte tekst afgedrukt volgens de geselecteerde instelling [Afdrukprofiel].</li> </ul> 
[Zwart overdrukken]	[Uit], <b>[Aan]</b>	<p>Stel in hoe zwarte (R=G=B=0% en C=M=Y=100%/BK=N% of C=M=Y=0%/Bk=100%) tekst moet worden afgedrukt.</p> <ul style="list-style-type: none"> <li>• Staat de instelling op [Aan], dan zit er bij zwarte tekst tegen een gekleurde achtergrond nooit een witte rand om de randen van de tekst, zodat de zwarte tekst niet wordt afgedrukt duidelijk afgescheiden tegen de achtergrond met witte randen.</li> </ul>  <ul style="list-style-type: none"> <li>• Staat de instelling op [Uit] dan wordt zwarte tekst afgedrukt op de witte randen als zwarte tekst tegen een gekleurde achtergrond staat, nadat de zwarte tekst is afgedrukt duidelijk afgescheiden van de achtergrond met witte randen. De afdruk is mogelijk vager dan het afdrukresultaat met de instelling [Aan], en de randen van de tekst met wit afgezet.</li> </ul>

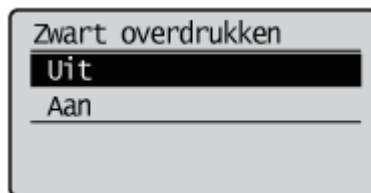

[Helderheid]	85 tot <b>100</b> tot 115%	U kunt de helderheid van de hele afbeelding aanpassen. U kunt deze instelling gebruiken om met stappen van 5% in te stellen tussen 85 tot en met 115%. Hoe kleiner de waarde des te helderder. Hoe groter de waarde des te donkerder.
[Grijstinten]		
[Error Diffusion]	<b>[Uit]</b> , [Aan]	Geef de weergavemethode op van halftonen bij het afdrucken. Staat [Error Diffusion] ingesteld op [Aan], dan wordt er foutverstrooiing gebruikt, hetgeen heel goed is om tekst en fijne lijnen subtiel weer te geven. Dit is erg geschikt voor het afdrucken van kleine tekst of erg fijne lijnen.
[Resolutie/Gradatie]	[Tekst]: <b>[Resolutie]</b> , [Gradatie] [Grafieken]: [Resolutie], <b>[Gradatie]</b> [Afbeelding]: [Resolutie], <b>[Gradatie]</b>	Staat [Error Diffusion] ingesteld op [Uit], dan kunt u de weergavemethode voor halftonen kiezen van [Resolutie] en [Gradatie] met behulp van [Resolutie/Gradatie]. <ul style="list-style-type: none"> <li>• Staat de instelling op [Aan], dan wordt het "Grayscale Profile" van de printer gebruikt om het naar CMYK-gegevens om te zetten. Er kan echter worden afgedrukt met gebruik van alleen maar zwarte (Bk) toner, door de instelling [Afdrukprofiel] of [Geheel zwarte tekst] te gebruiken.</li> <li>• Staat de instelling op [Uit], dan wordt er alleen in zwart (Bk) afgedrukt.</li> </ul>
[CMYK overdrukken]	<b>[Uit]</b> , [Aan]	U kunt CMYK-gegevens die afhangen van het apparaat overdrukken als vierkleurendruk. Omdat alle kleuren die in de gegevens worden gebruikt, overgedrukt zijn naar één palet, kunt u het resultaat controleren zonder dat u kleurscheiding hoeft toe te passen. <p>† Staat [CMYK sim. profiel] ingesteld op een andere waarde dan [Geen], dan wordt de instelling voor dit item ongeldig.</p>
[Geavanceerd gladmaken]	[Geavanceerd gladmaken]: [Uit], <b>[Gladmaken 1]</b> , [Gladmaken 2] [Grafieken]: <b>[Uit]</b> , [Aan] [Tekst]: [Uit], <b>[Aan]</b>	Geef op of het smoothing proces moet worden gebruikt om de randen van grafische afbeeldingen (illustraties die in andere toepassingen zijn gemaakt) of tekst vloeiend te maken. [Gladmaken 1] is beter dan [Gladmaken 2] voor een smoothing proces dat een vloeiender resultaat oplevert. U kunt ook kiezen wat er vloeiend moet worden gemaakt door te wisselen van [Grafieken] en [Tekst]: [Aan]/[Uit].
[Grijsschaal omzette.]	[sRGB], <b>[NTSC]</b> , [Gelijkmatig RGB]	Kies de methode om gegevens voor afdrucken in kleur om te zetten naar het afdrucken met grijswaarden. <ul style="list-style-type: none"> <li>• Is de instelling [sRGB], dan wordt de grijswaarde berekend met behulp van de standaard kleurconversiemethode van sRGB.</li> <li>• Is de instelling [NTSC], dan wordt de grijswaarde berekend met behulp van de standaard kleurconversiemethode van NTSC.</li> <li>• Is de instelling [Gelijkmatig RGB], dan wordt als de grijswaarde de gemiddelde waarde genomen van de waarden voor rood, groen en blauw.</li> </ul> <p>† Staat [Kleurmodus] ingesteld op [Auto (Kleur/Z&amp;W)] en [Kleur], dan wordt de instelling voor dit item ongeldig.</p>

 **OPMERKING**

**Beschrijving tabel**

Vet weergegeven waarden in tabel geven de standaardinstellingen aan.

Item instellen	Instelwaarde	Instelling
[Opdr. reageert niet]	<b>0</b> tot 3600 seconden	Als de tijd die is opgegeven in dit item is verstreken sinds een proces van een taak is gestart, sluit de printer automatisch de taak en ontvangt de volgende taak. Als u de time-out niet wilt opgeven, geef dan "0 seconds" op.
[Druk PS Errors af]	<b>[Uit]</b> , [Aan]	Hiermee wordt opgegeven of een foutpagina moet worden afgedrukt wanneer er een PostScript-fout is opgetreden.
[ICC profielinstell.]		
[RGB bronprofiel]	<b>[sRGB v3.0 (Canon)]</b> , [Canon HDTV gamma 1.5], [Canon HDTV gamma 1.8], [Canon HDTV gamma 2.4], [Geen]	Kies een geschikt profiel voor RGB-gegevens die passen bij de monitor die u gebruikt. <ul style="list-style-type: none"> <li>• Staat de instelling op [sRGB v3.0 (Canon)], dan gaat het om een beeldkwaliteit die de industriestandaard is voor doorsnee Windows-(PC-)monitors. Gebruikt u monitors die sRGB ondersteunen, dan kunnen de kleuren weergegeven op de monitor en die afgedrukt op de printer op elkaar worden afgestemd en er kleuren worden afgedrukt die erg lijken op de kleuren weergegeven op de monitor.</li> <li>• Staat de instelling op [Canon HDTV gamma X.X], dan wordt de helderheid van het afgedrukte resultaat zo aangepast dat de helderste en donkerste delen van de gegevens niet verloren gaan. Stel in en pas de helderheid aan zodat het afgedrukte resultaat helderder is dan de kleuren weergegeven op de monitor. Hoe groter de gammawaarde, des te donkerder de afdruk is.</li> <li>• Staat de instelling op [Geen], dan worden de kleuren gescheiden van RGB-gegevens naar CMYK zonder toepassing van een RGB-profiel.</li> </ul>
[CMYK sim. profiel]	[Euro Standard v1.00], [JapanColor (Canon)], [U.S. Web Coated v1.0], <b>[Geen]</b>	U kunt een simulatiedoel instellen bij het afdrukken van CMYK-gegevens. De apparaat zet de CMYK-gegevens om naar een CMYK-kleurenmodel dat afhangt van het apparaat volgens het simulatiedoel dat is geselecteerd door het CMYK-simulatieprofiel. <ul style="list-style-type: none"> <li>• Staat de instelling op [JapanColor (Canon)], dan wordt er een JapanColor-profiel gebruikt.</li> <li>• Staat de instelling op [U.S. Web Coated v1.0], dan wordt er een U.S. Web Coated-profiel gebruikt.</li> <li>• Staat de instelling op [Euro Standard v1.00], dan wordt er een Euro-standaardprofiel gebruikt.</li> <li>• Staat de instelling op [Geen], dan worden er CMYK-gegevens afgedrukt met behulp van een CMYK-kleurenmodel dat apparaat afhankelijk is, zonder een CMYK-simulatieprofiel toe te passen.</li> </ul> <p>† Staat de instelling van dit item op [Geen], dan kan het, afhankelijk van de gegevens, mis gaan met de gradatie van donkere kleuren.</p>
		Stel het soort verwerking in voor grijze gegevens die afhankelijk zijn van het apparaat.

[Grijsschaal profiel]	<b>[Uit]</b> , [Aan]	<ul style="list-style-type: none"> <li>• Staat de instelling op [Aan], dan wordt het "Grayscale Profile" van de printer gebruikt om het naar CMYK-gegevens om te zetten. Er kan echter worden afgedrukt met gebruik van alleen maar zwarte (Bk) toner, door de instelling [Afdrukprofiel] of [Geheel zwarte tekst] te gebruiken.</li> <li>• Staat de instelling op [Uit], dan wordt er alleen in zwart (Bk) afgedrukt.</li> </ul> <p>† Staat de instelling van dit item op [Geen], dan kan het, afhankelijk van de gegevens, mis gaan met de gradatie van donkere kleuren.</p>
[Afdrukprofiel]	[PS Normal], [PS Photo], <b>[PS TR Normal]</b> , [PS TR Photo]	<p>U kunt geschikte profielen definiëren voor gegevens die u probeert af te drukken.</p> <ul style="list-style-type: none"> <li>• Staat de instelling op [PS Normal], dan worden er kleuren bij elkaar gezocht die dicht liggen tegen de kleuren die op de monitor worden weergegeven, en wordt er vervolgens afgedrukt.</li> <li>• Staat de instelling op [PS Photo], dan worden er kleuren bij elkaar gezocht die te vergelijken zijn met de kleuren op de foto's, en wordt er vervolgens afgedrukt.</li> <li>• Staat de instelling op [PS TR Normal], dan worden er kleuren bij elkaar gezocht die dicht liggen tegen de kleuren die op de monitor worden weergegeven, en wordt er vervolgens afgedrukt, terwijl het doorlopen van toner in de tekst of fijne lijnen ook wordt gecontroleerd.</li> <li>• Staat de instelling op [PS TR Photo], dan worden er kleuren bij elkaar gezocht die dicht liggen tegen de kleuren van foto's, en wordt er vervolgens afgedrukt, terwijl het doorlopen van toner in de tekst of fijne lijnen ook wordt gecontroleerd.</li> </ul> <p>† Zijn [RGB bronprofiel] en [CMYK sim. profiel] ingesteld op [Geen] of [Grijsschaal profiel] is ingesteld op [Uit], dan wordt deze instelling niet toegepast op de kleurgegevens die afhankelijk zijn van het apparaat.</p>
[Afstemmethode]	<b>[Perceptueel]</b> , [Verzadiging], [Kolorimetrisch]	<p>Geef de afdrukmethode op wanneer [RGB bronprofiel] wordt toegepast.</p> <ul style="list-style-type: none"> <li>• Staat de instelling op [Perceptueel], dan krijgt u kleuren die geschikt zijn voor foto's en bitmapafbeeldingen.</li> <li>• Staat de instelling op [Verzadiging], dan krijgt u kleuren die geschikt zijn voor illustraties en grafieken die u in presentaties gebruikt.</li> <li>• Staat de instelling op [Kolorimetrisch], dan worden de RGB-kleurwaardes die binnen het kleurgamma van de machine vallen, zo precies mogelijk gereproduceerd.</li> </ul> <p>† Staan [RGB bronprofiel] of [CMYK sim. profiel] ingesteld op [Geen], dan wordt de instelling voor dit item ongeldig als de printer een kleuruimte-definitie ontvangt die afhankelijk is van het apparaat en die is verwerkt door de host-computer.</p>
[RGB alleen Zwart mod]	[Uit], <b>[Aan]</b>	<p>Wanneer RGB-gegevens die afhangen van het apparaat, worden omgezet naar CMYK die afhangt van het apparaat, met behulp van [RGB bronprofiel] in deze machine, stel dan in welk verwerkingsprocede moet worden gebruikt voor zwarte en grijze gegevens die R=G=B worden.</p> <ul style="list-style-type: none"> <li>• Staat de instelling op [Aan], dan wordt er alleen met zwarte (Bk) toner afgedrukt, ongeacht de instelling [Afdrukprofiel] die is geselecteerd.</li> <li>• Staat de instelling op [Uit], dan wordt er afgedrukt volgens de geselecteerde instelling [Afdrukprofiel].</li> </ul>

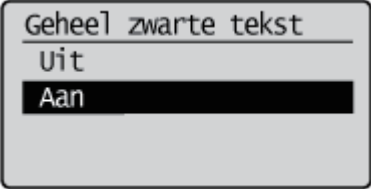
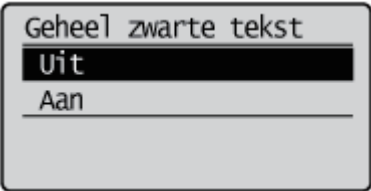
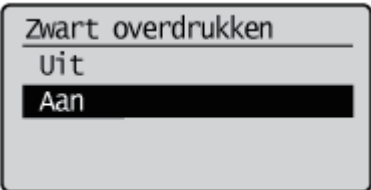
		<p>† Is er ongelijke gradatie zichtbaar of zijn er vlekken te zien als u zwarte of grijze gegevens afdrukt, stel dit item dan in op [Uit], en stel [Afdrukprofiel] in op [Normaal].</p>
[CMYK alleen zwart]	[Uit], <b>[Aan]</b>	<p>Wordt er CMYK verwerkt die afhankelijk is van het apparaat, door middel van [CMYK sim. profiel] op deze machine, stel dan in wat voor soort afdrukken moet worden gebruikt voor grijze gegevens (C=M=Y=0).</p> <ul style="list-style-type: none"> <li>• Staat de instelling op [Aan], dan wordt er alleen met zwarte (Bk) toner afgedrukt, ongeacht de instelling [Afdrukprofiel] die is geselecteerd.</li> <li>• Staat de instelling op [Uit], dan wordt er afgedrukt volgens de geselecteerde instelling [Afdrukprofiel].</li> </ul> <p>† Staat [CMYK sim. profiel] ingesteld op [Geen], dan wordt de instelling voor dit item ongeldig.</p>
[Geheel zwarte tekst]	[Uit], <b>[Aan]</b>	<p>Stel in hoe zwarte (R=G=B=0% en C=M=Y=100%/BK=N% of C=M=Y=0%/Bk=100%) tekst moet worden afgedrukt.</p> <ul style="list-style-type: none"> <li>• Staat de instelling op [Aan] dan worden er gegevens afgedrukt voor zwarte kleuren die zijn gemaakt door toepassingen die alleen 100% zwarte toner gebruiken. De tekst wordt nooit afgedrukt met kleurentoner die langs de randen vlekt.</li> </ul>  <ul style="list-style-type: none"> <li>• Staat de instelling op [Uit], dan wordt er zwarte tekst afgedrukt volgens de geselecteerde instelling [Afdrukprofiel].</li> </ul> 
[Zwart overdrukken]	[Uit], <b>[Aan]</b>	<p>Stel in hoe zwarte (R=G=B=0% en C=M=Y=100%/BK=N% of C=M=Y=0%/Bk=100%) tekst moet worden afgedrukt.</p> <ul style="list-style-type: none"> <li>• Staat de instelling op [Aan], dan zit er bij zwarte tekst tegen een gekleurde achtergrond nooit een witte rand om de randen van de tekst, zodat de zwarte tekst niet wordt afgedrukt duidelijk afgescheiden tegen de achtergrond met witte randen.</li> </ul>  <ul style="list-style-type: none"> <li>• Staat de instelling op [Uit] dan wordt zwarte tekst afgedrukt op de witte randen als zwarte tekst tegen een gekleurde achtergrond staat, nadat de zwarte tekst is afgedrukt duidelijk afgescheiden van de achtergrond met witte randen. De afdruk is mogelijk vager dan het afdrukresultaat met de instelling [Aan], en de randen van de tekst met wit afgezet.</li> </ul>

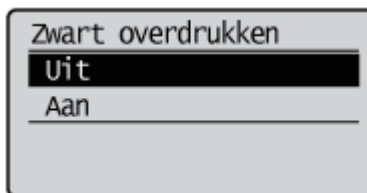

[Helderheid]	85 tot <b>100</b> tot 115%	U kunt de helderheid van de hele afbeelding aanpassen. U kunt deze instelling gebruiken om met stappen van 5% in te stellen tussen 85 tot en met 115%. Hoe kleiner de waarde des te helderder. Hoe groter de waarde des te donkerder.
[Grijstinten]		
[Error Diffusion]	<b>[Uit]</b> , [Aan]	Geef de weergavemethode op van halftonen bij het afdrukken. Staat [Error Diffusion] ingesteld op [Aan], dan wordt er foutverstrooiing gebruikt, hetgeen heel goed is om tekst en fijne lijnen subtiel weer te geven. Dit is erg geschikt voor het afdrukken van kleine tekst of erg fijne lijnen.
[Resolutie/Gradatie]	[Tekst]: <b>[Resolutie]</b> , [Gradatie] [Grafieken]: [Resolutie], <b>[Gradatie]</b> [Afbeelding]: [Resolutie], <b>[Gradatie]</b>	Staat [Error Diffusion] ingesteld op [Uit], dan kunt u de weergavemethode voor halftonen kiezen van [Resolutie] en [Gradatie] met behulp van [Resolutie/Gradatie]. <ul style="list-style-type: none"> <li>• [Met Resolutie] kunt u heel fijn afdrukken zodat de kanten van de gegevens van de tekst duidelijk zichtbaar zijn. Dit is erg geschikt voor het afdrukken van gegevens met tekst en fijne lijnen.</li> <li>• [Met Gradatie] kunt u afdrukken maken die gladde gradatie combineren met kwaliteit van de zijkant. Dit is erg geschikt voor het afdrukken van grafische afbeeldingen en grafieken die gradatie gebruiken.</li> </ul>
[CMYK overdrukken]	<b>[Uit]</b> , [Aan]	U kunt CMYK-gegevens die afhangen van het apparaat overdrukken als vierkleurendruk. Omdat alle kleuren die in de gegevens worden gebruikt, overgedrukt zijn naar één palet, kunt u het resultaat controleren zonder dat u kleurscheiding hoeft toe te passen. <p>† Staat [CMYK sim. profiel] ingesteld op een andere waarde dan [None], dan wordt de instelling voor dit item ongeldig.</p>
[Geavanc. gladmaken]	[Geavanc. gladmaken]: [Uit], <b>[Gladmaken 1]</b> , [Gladmaken 2] [Grafieken]: <b>[Uit]</b> , [Aan] [Tekst]: <b>[Uit]</b> , [Aan]	Geef op of het smoothing proces moet worden gebruikt om de randen van grafische afbeeldingen (illustraties die in andere toepassingen zijn gemaakt) of tekst vloeiend te maken. [Gladmaken 2] is beter dan [Gladmaken 1] voor een smoothing proces dat een vloeiender resultaat oplevert. U kunt ook kiezen wat er vloeiend moet worden gemaakt door te wisselen van [Grafieken] en [Tekst]: [Aan]/[Uit].
[Grijsschaal omzett.]	[sRGB], <b>[NTSC]</b> , [Gelijkmatig RGB]	Kies de methode om gegevens voor afdrukken in kleur om te zetten naar het afdrukken met grijswaarden. <ul style="list-style-type: none"> <li>• Is de instelling [sRGB], dan wordt de grijswaarde berekend met behulp van de standaard kleurconversiemethode van sRGB.</li> <li>• Is de instelling [NTSC], dan wordt de grijswaarde berekend met behulp van de standaard kleurconversiemethode van NTSC.</li> <li>• Is de instelling [Gelijkmatig RGB], dan wordt als de grijswaarde de gemiddelde waarde genomen van de waarden voor rood, groen en blauw.</li> </ul> <p>† Staat [Kleurmodus] ingesteld op [Auto (Kleur/Z&amp;W)] en [Kleur], dan wordt de instelling voor dit item ongeldig.</p>





## Menu [Setup] (Opties[MEAP instellingen]) (alleen LBP7680Cx)

02X4-09C

### OPMERKING

#### Beschrijving tabel

Vet weergegeven waarden in tabel geven de standaardinstellingen aan.

Item instellen	Instelwaarde	Instelling
[Kies standaardscherm]	<b>[Schermafdruk],</b> [MEAP]	<p>Stel het initiële scherm van het bedieningspaneel in dat wordt weergegeven nadat de printer is opgestart.</p> <ul style="list-style-type: none"><li>• Staat de instelling op [Schermafdruk], dan wordt het afdruksluimerscherm van de printer weergegeven.</li><li>• Staat de instelling op [MEAP], dan wordt het MEAP-menuscherm weergegeven.</li></ul> <p>† Is het beheer van afdelings-ID ingesteld, dan wordt het aanmeldscherm weergegeven nadat de printer is opgestart. Nadat u u hebt aangemeld, wordt het geselecteerde menuscherm weergegeven.</p> <p>† Nadat de printer is opgestart, kunt u wisselen tussen de menuschermen door op het bedieningspaneel te drukken op [  ] (    :Toepassing).</p>



## Menu [Setup] (Opties [Control. tellerstand])

02X4-09E

Item instellen	Instelwaarde	Instelling
[Control. tellerstand]	LBP7680Cx [113: Tot. (Zwart/S)], [123:Tot.(Voll+1C/S)] LBP7660Cdn [Color Total], [B&W Total]	Controleer het aantal afgedrukte pagina's voor iedere geselecteerde teller. Iedere teller laat van het aantal afgedrukte pagina's het volgende zien. LBP7680Cx [113: Tot. (Zwart/S)]: Aantal enkelzijdige bladzijden die in zwart-wit zijn afgedrukt. [123:Tot.(Voll+1C/S)]: Aantal enkelzijdige bladzijden die in kleur zijn afgedrukt. LBP7660Cdn [Color Total]: Aantal pagina's in kleur afgedrukt [B&W Total]: Aantal bladzijden in zwart-wit afgedrukt ❏ "Het aantal afgedrukte pagina's controleren"

## OPMERKING





### Beschrijving tabel

De items die met "\*" zijn gemarkeerd, worden mogelijk niet weergegeven, afhankelijk van de beschikbaarheid van de optionele accessoires en andere instellingen.

### Voorbeelden

Zie het volgende voor de configuratiepagina, netwerkstatusafdruk en afdruk voor aanpassing van de afdrukpositie.

 ["De algemene lijsten voor alle instellingen in de afdrukmodus"](#)

Item instellen	Instelwaarde	Instelling
[Control. tellerstand]	LBP7680Cx [113: Tot. (Zwart/S)], [123:Tot.(Voll+1C/S)] LBP7660Cdn [Kleur Totaal], [Z/W Totaal]	Controleer het aantal afgedrukte pagina's voor iedere geselecteerde teller. Iedere teller laat van het aantal afgedrukte pagina's het volgende zien. LBP7680Cx [113: Tot. (Zwart/S)]: Aantal enkelzijdige bladzijden die in zwart-wit zijn afgedrukt [123:Tot.(Voll+1C/S)]: Aantal enkelzijdige bladzijden die in kleur zijn afgedrukt. LBP7660Cdn [Kleur Totaal]: Aantal pagina's in kleur afgedrukt [Z/W Totaal]: Aantal bladzijden dat in zwart-wit is afgedrukt  <a href="#">"Het aantal afgedrukte pagina's controleren"</a>
[Configuratiepagina]	-	Drukt de capaciteit af van het ingebouwde geheugen (RAM) of de inhoud die is opgegeven in het gemeenschappelijke menu [Setup]. U kunt dit item selecteren ongeacht de instelling voor de afdrukstand.
[Statusafdruk netwerk]	-	Drukt het versienummer af en de instellingen van de afdrukserver die bij deze printer is geleverd.
[IPSec-beleidslijst]*	-	Drukt het IPSec-principe af dat in de printer is geregistreerd.
[Kalibratie]	[Corr. kleurmismatch], [Dichtheidsbeheersing], [Gemid. dichth.contr.], [Volledige calibratie]	Voer ieder soort kalibrering uit.  <a href="#">"Het aanpassen van de kleur of niet overeenkomende kleur (kalibrering)"</a>
[PCL toepassing]	[Lettertypenlijst]	Er wordt een lijst afgedrukt van lettertypen die kunnen worden gebruikt in de PCL-modus.
[PS toepassing]*	[Configuratiepagina], [Lettertypenlijst]	<ul style="list-style-type: none"> <li>• [Configuratiepagina] De inhoud die is opgegeven in de [PS] -opties wordt afgedrukt.</li> <li>• [Lettertypenlijst] Er wordt een lijst afgedrukt van lettertypen die kunnen worden gebruikt in de PS-modus.</li> </ul>
[Reinigen]	[A4], [LTR]	De printer reinigt de fixeerroel door een reinigingspagina af te drukken.  <a href="#">"De fixeerroel van de printer reinigen"</a>
[E-mail afdruktoep.]	[Ontvangen E-mails], [Lijst ontv. E-mail]	E-mail afdrukken beheren.  <a href="#">"E-maildata ontvangen op de mailserver en afdrukken (E-mail Print)"</a>
		De afdrukpositie die is aangepast in [Startpositie] wordt

[Afdrukk. pos. afdruk]	-	afgedrukt. Controleer aan de hand van het afdrukresultaat de instelling voor [Startpositie]. <ul style="list-style-type: none"> <li>❖ "De afdrukpositie voor elke papierbron aanpassen"</li> </ul>
[Paginatellerlijst]	-	Is het beheer van afdelings-ID ingesteld, dan wordt een rapport weergegeven van het gemiddeld aantal bladzijden dat iedere afdeling heeft afgedrukt.
[Tellerrapport]	-	Druk een rapport af van het gemiddeld aantal bladzijden dat voor iedere counter is afgedrukt. <ul style="list-style-type: none"> <li>❖ "Het aantal afgedrukte pagina's controleren"</li> </ul>
[Afdruk MEAP Sys.info]	-	Druk informatie af over toepassingen die zijn geïnstalleerd op MEAP en delen van de systeemtoepassingen.
[Totaal afgedr. pag.]	-	Geef het totaal aantal bladzijden weer dat tot nu toe is afgedrukt.
[Serienummer]	(Alleen weergave)	Geeft het serienummer van de printer weer.
[Verbruiksartikelen]	[Papierinformatie], [Model tonercartridge], [Resterende toner]	<ul style="list-style-type: none"> <li>• [Papierinformatie] Geeft informatie weer over het geplaatste papier, zoals formaat, soort en de resterende hoeveelheid papier voor elke papierbron.</li> <li>• [Model tonercartridge] Hiermee wordt voor elke kleur het modelnummer van de tonercassette weergegeven.</li> <li>• [Resterende toner] Toont de resterende hoeveelheid toner in de cassette. U kunt dit item gebruiken om te schatten wanneer de tonercassette moet worden vervangen.</li> </ul>

## OPMERKING

### Beschrijving tabel

- Of de items en instellingwaardes die met "\*1" zijn aangeduid, worden weergegeven hangt af van de beschikbaarheid van de optionele accessoires of de inhoud van de instelling.
- De items en instellingwaardes die met "\*2" zijn aangeduid, worden alleen weergegeven als het selectievakje voor [Weergave opdrachthistorie] is geselecteerd in de Externe UI.

Item instellen	Instelwaarde	Instelling
[Gecodeerde afdruk] <sup>*1</sup>	Gebruikersnaam, Taaknaam, [Pincode]	Druk de beveiligde taken af die zijn opgeslagen op de SD-card of de versleutelde beveiligde taken.
[Beveiligd printen] <sup>*1</sup>	Gebruikersnaam, Taaknaam, [Pincode]	<ul style="list-style-type: none"> <li>▣ "Een wachtwoord opgeven voor een document en afdrukken (beveiligd afdrukken) (alleen LBP7680Cx)"</li> </ul>
[Opgesl. opdr.lijst] <sup>*1</sup>	-	Druk de lijst taken af die op de SD-card zijn opgeslagen.
[Opgsl. opdrachtafdruk] <sup>*1</sup>	[Box No.N] (N=1 tot 100), [Pincode], Taaknaam	
[Afdruk opdr. loglijst] <sup>*2</sup>	-	Drukt de taaklogboeken af die zijn afgedrukt vanaf de computer. Bestandsnamen, afdrukdata en andere informatie worden afgedrukt in de taaklogboeklijst.
[Opg. afdruk opdr. log] <sup>*1*2</sup>	-	Druk de geschiedenis af van taken die zijn afgedrukt van BOX.
[Rapport logafdruk] <sup>*2</sup>	-	Drukt de logboeken af van de afgedrukte configuratiepagina en netwerkstatusafdruk.
[E-mail logafdruk] <sup>*2</sup>	-	Druk de geschiedenis af van taken die zijn ontvangen via e-mail en afgedrukt.

Item instellen	Instelwaarde	Instelling
[Zachte reset] ([Harde reset])	-	Hiermee wordt de printer gereset wanneer zich een probleem voordoet of wanneer u het afdrukken wilt annuleren. <ul style="list-style-type: none"><li>➤ "Het proces dat op het moment wordt uitgevoerd, annuleren (Soft Reset)"</li><li>➤ "Alle taken annuleren (Hard reset)"</li></ul>
[Formulierdoorvoer]	-	Is een taak geannuleerd vanaf de computer of de gegevens beslaan minder dan een pagina, dan blijven de gegevens in het printergeheugen, en wordt de taak misschien niet helemaal juist voltooid. Zolang de printer zich in deze toestand bevindt, kunt u de volgende taak niet afdrukken omdat de printer de volgende gegevens niet kan ontvangen. In dat geval gaat u volgens de procedure voor dit item te werk om de printer te dwingen de afdrukgegevens uit te voeren. <ul style="list-style-type: none"><li>➤ "Gegevens uitvoeren (geforceerde uitvoer)"</li></ul>
[Afschakelen]	-	Sluit de functies van de printer af. Als u WSD Print gebruikt, wordt tijdens het afsluiten de computer gemeld dat de printer wordt uitgeschakeld. Wanneer de printer is uitgeschakeld, kan de printer geen gegevens ontvangen en is bediening via het paneel niet mogelijk. Zet de printer uit en weer aan als u de gegevens opnieuw wilt afdrukken. <ul style="list-style-type: none"><li>➤ De printer in- en uitschakelen</li></ul>

## OPMERKING

### Beschrijving tabel

- Vet weergegeven waarden in tabel geven de standaardinstellingen aan.
- De items die met "\*" zijn gemarkeerd, worden mogelijk niet weergegeven, afhankelijk van de beschikbaarheid van de optionele accessoires en andere instellingen.

### Het pictogram

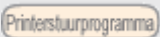

: De instellingen voor het printerstuurprogramma hebben prioriteit voor dit item.

Item instellen	Waarde instellen	Instelling
[Papierbron] 	<b>[Automatisch]</b> , [Lade 1], [Lade 2]*, [MP papierlade]	Kiest de lade of bak waarvan de printer het papier aanvoert. Wanneer een papierbron is geselecteerd, gaat het bijbehorende indicatielampje Papierbron branden.
[MP bak papierafm.]	[A5], [B5], <b>[A4]</b> , [LTR], [LGL], [EXEC], [Gemengde afm.], [Aangep. form.], [Aangep.form. R], [Env. ISO-C5], [Env. Monarch], [Env. No.10], [Env. DL], [Env. ISO-B5], [Indexkaart], [STMT], [Foolscap]	Hiermee geeft u het formaat op van het papier dat in de multifunctionele lade wordt geplaatst. ❖ "Papierformaat en -soort vastleggen"
[MP bakvoorkeur]	<b>[-]</b> , [-]	Hiermee geeft u op of de printer de papierbron achtereenvolgens moet detecteren, te beginnen bij de multifunctionele lade, wanneer [Papierbron] is ingesteld op [Automatisch].
[Lade 1 formaat]/[Lade 2 formaat]*	[A5], [B5], <b>[A4]</b> , [LTR], [LGL], [EXEC], [Gemengde afm.], [Aangep. form.], [Aangep.form. R], [STMT], [Foolscap]	Geeft het formaat op van het papier in de papierlade. ❖ "Papierformaat en -soort vastleggen"
[Standaard papierafm.]	[A5], [B5], <b>[A4]</b> , [LTR], [LGL], [EXEC], [Env. ISO-C5], [Env. Monarch], [Env. No.10], [Env. DL], [Env. ISO-B5], [Indexkaart], [STMT], [Foolscap]	Als u het papierformaat niet kunt opgeven of afdruckt vanuit DOS, UNIX of een ander besturingssysteem, geef dan in dit item het papierformaat op. ❖ "Papier in de lade plaatsen" ❖ "Papier in de multifunctionele lade plaatsen"
[Diff. papierlade]	<b>[-]</b> , [-]	Hiermee wordt opgegeven of de printer papier moet invoeren vanuit de multifunctionele lade wanneer geen papier van het juiste formaat voor de ontvangen gegevens in de papierlade is geplaatst.
[Autoselectie]	[MP papierlade]: [-], <b>[-]</b> [Lade 1]: [-], <b>[-]</b> [Lade 2]*: [-], <b>[-]</b>	Geeft aan dat de papierbron automatisch moet worden geselecteerd als [Papierbron] is ingesteld op [Automatisch] in "Menu [Aanvoer kiezen]." Is [Aan] opgegeven, dan kiest de printer de papierbron als de bron die automatisch moet worden geselecteerd.
[Stand. papiersoort]	<b>[Normaal]</b> , [Normaal L], [Normaal L2], [Normaal H], [Zwaar 1], [Zwaar 2], [Zwaar 3], [Transparant], [Envelop], [Envelop H], [Gecoat]	Hiermee wordt opgegeven of de printer moet afdrucken op één zijde of op beide zijden van

	1], [Gecoat 2], [Gecoat 3], [Gecoat 4], [Etiketten]	het papier.
[MP bak papiersoort]	[Normaal], [Normaal L], [Normaal L2], [Normaal H], [Zwaar 1], [Zwaar 2], [Zwaar 3], [Transparant], [Envelop], [Envelop H], [Gecoat 1], [Gecoat 2], [Gecoat 3], [Gecoat 4], [Etiketten], <b>[Gem. soorten]</b>	Stelt de papiersoort in die is geladen in de multifunctionele lade. <ul style="list-style-type: none"> <li>❖ "Papierformaat en -soort vastleggen"</li> <li>❖ "Geschikt papier"</li> </ul>
[Lade 1 soort]/[Lade 2 soort]*	[Normaal], [Normaal L], [Normaal L2], [Normaal H], [Zwaar 1], [Zwaar 2], [Zwaar 3], [Envelop], [Envelop H], [Gecoat 1], [Gecoat 2], [Gecoat 3], [Gecoat 4], [Etiketten], <b>[Gem. soorten]</b>	Stel de papiersoort in die in de papierlade is geladen. <ul style="list-style-type: none"> <li>❖ "Papierformaat en -soort vastleggen"</li> <li>❖ "Geschikt papier"</li> </ul>
[Handm. dubbelz. (MP)]	<b>[Eerste zijde]</b> , [Tweede zijde]	Stelt voor dubbelzijdig afdrucken met de hand in welke kant wordt bedrukt van het papier dat is geladen in de multifunctionele lade. <ul style="list-style-type: none"> <li>• Is dit ingesteld op [Eerste zijde], dan wordt de voorkant van het papier bedrukt (de kant die het eerst wordt bedrukt).</li> <li>• Is dit ingesteld op [Tweede zijde], dan wordt de achterkant van het papier bedrukt (de andere kant van het papier dat al is bedrukt).</li> </ul>
[Dubbelzijdig printen] 	<b>[-]</b> , [-]	Hiermee wordt opgegeven of de printer moet afdrucken op één zijde of op beide zijden van het papier.

# Het aantal afgedrukte pagina's controleren

02X4-093

Gebruik een van de volgende methoden als u wilt controleren hoeveel pagina's zijn afgedrukt.

- ❖ De teller controleren via het bedieningspaneel van de printer
- ❖ De teller controleren via een webbrowser (Extern UI)

## De teller controleren via het bedieningspaneel van de printer

U kunt met behulp van het bedieningspaneel controleren hoeveel pagina's zijn afgedrukt.

1

Druk op [  ] (  : Instellingen).

2

Selecteer [Control. tellerstand] met [ ▲ ] of [ ▼ ] en druk dan op [OK].



3

Selecteer de tellers die moeten worden gecontroleerd met [ ▲ ] en [ ▼ ] en druk op [OK].

LBP7680Cx

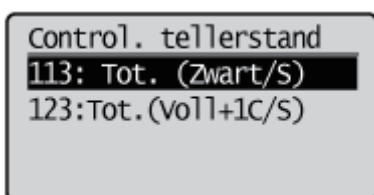

LBP7660Cdn

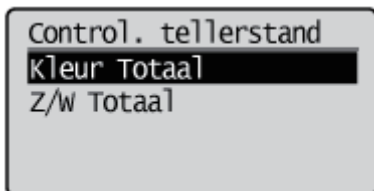

4

Controleer het aantal afgedrukte pagina's.

LBP7680Cx



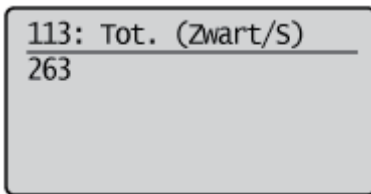

LBP7660Cdn

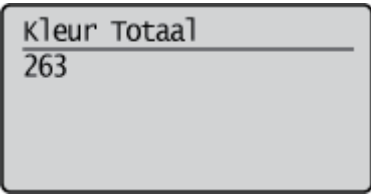

## De teller controleren via een webbrowser (Extern UI)

U kunt met behulp van de Externe UI controleren hoeveel pagina's zijn afgedrukt.

### 1

**Start de Externe UI en meld u aan als beheerder.**

❖ "De Externe UI starten"

### 2

**Selecteer [Controleer tellerstand] van het menu [Status Monitor / Annuleren].**

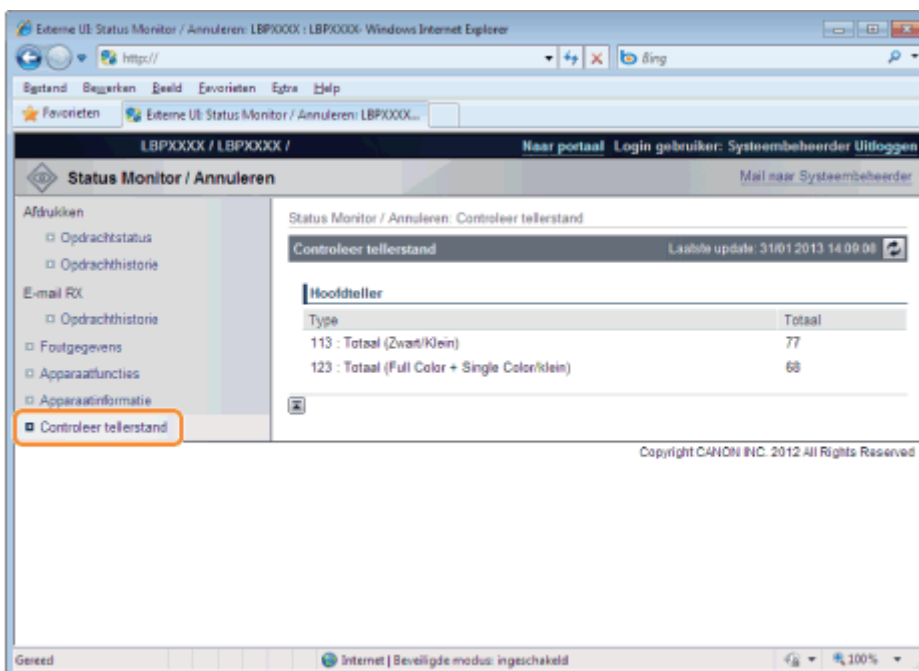

### 3

**Controleer het aantal afgedrukte pagina's.**

Extene UI: Status Monitor / Annuleren: LBPXXXX: LBPXXXX: Windows Internet Explorer

http://

Naar portaal Login gebruiker: Systeembeheerder Uitloggen

### Status Monitor / Annuleren

Mail naar Systeembeheerder

Afdrukken

- Odrachtstatus
- Odrachthistorie

E-mail RX

- Odrachthistorie
- Foutgegevens
- Apparaatfuncties
- Apparaatinformatie
- Controleer tellerstand

Status Monitor / Annuleren: Controleer tellerstand

Controleer tellerstand Laatste update: 31/01/2013 14:09:08

#### Hoofdteller

Type	Totaal
113 : Totaal (Zwart/Klein)	77
123 : Totaal (Full Color + Single Color/Klein)	68

Copyright CANON INC. 2012 All Rights Reserved

Gereed Internet | Beveiligde modus: ingeschakeld 100%

# Instellingen importeren en exporteren

02X4-09F

U kunt printerinstellingen die ingesteld zijn in het bedieningspaneel of de Externe UI wegschrijven (exporteren) naar USB-geheugenapparaten of SD-cards. Bovendien kunt opgeslagen printerinstellingen op ieder moment inlezen (importeren).

## BELANGRIJK

### Openingen voor USB-geheugenapparaten

- De USB-poorten aan de voor- en achterkant van de printer kunnen gelijktijdig worden gebruikt. Als in beide poorten USB-geheugendrives worden gestoken, dan heeft de USB-poort aan de voorzijde een hogere prioriteit.

### Over ondersteuning van het USB-geheugen

- Alleen het bestandsformaat FAT32 wordt ondersteund.
- USB-geheugendrives kunnen niet door deze printer worden gelezen als:
  - deze drives zijn gedeeld
  - deze drives versleutelde gegevens bevatten

### Printers die geïmporteerd kunnen worden

- U kunt de instellingen alleen importeren naar hetzelfde model waarvan de instellingen zijn geëxporteerd.

## OPMERKING

### Instellingen opslaan/inlezen met behulp van USB-geheugenapparaten en SD-cards

Steek een USB-geheugenapparaat of een SD-card in de USB-poort of de sleuf voor de SD-card van de printer. Hieronder wordt de prioriteit weergegeven van de plaatsen waarnaar wordt weggeschreven of waarvan wordt ingelezen.  
"USB memory" > "SD card"

## Printerinstellingen wegschrijven (exporteren)

Schrijf printerinstellingen weg naar USB-geheugenapparaten of SD-cards (alleen LBP7680Cx).

1

**Steek het USB-geheugenapparaat of de SD-card (alleen LBP7680Cx) in de printer.**

2

**Druk op [  ] (↔ : Online).**

Het indicatielampje Online gaat uit, zodat u de instellingen kunt opgeven met het bedieningspaneel.

3

**Druk op [  ] (☑ : Instellingen).**

4

**Selecteer [Gebruikersonderhoud] met [ ▲ ] en [ ▼ ] en druk dan op [OK].**



## 5

Selecteer [Importeren/Export.] met [ ▲ ] en [ ▼ ] en druk dan op [OK].

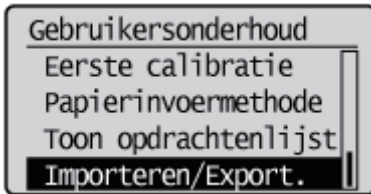

## 6

Selecteer [UITVOER] met [ ▲ ] en [ ▼ ] en druk dan op [OK].



## 7

Wanneer [Ja] is geselecteerd met [ ▼ ], [OK] is ingedrukt, worden de printerinstellingen weggeschreven naar de doelopslagplaats.

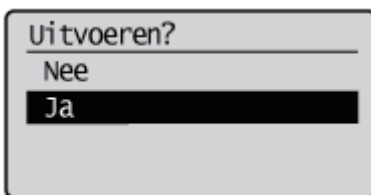

→ Als het opslaan gereed is wordt <Gereed.> weergegeven.

### Printerinstellingen inlezen (importeren)

Lees printerinstellingen in die zijn weggeschreven naar USB-geheugenapparaten of SD-cards (alleen LBP7680Cx).

## 1

Steek het **USB-geheugenapparaat of de SD-card (alleen LBP7680Cx)** in de printer.

## 2

Druk op [ ● ] (↔ : Online).

Het indicatielampje Online gaat uit, zodat u de instellingen kunt opgeven met het bedieningspaneel.

**3**

Druk op [  ] (  : Instellingen).

**4**

Selecteer [Gebruikersonderhoud] met [ ▲ ] en [ ▼ ] en druk dan op [OK].



**5**

Selecteer [Importeren/Export.] met [ ▲ ] en [ ▼ ] en druk dan op [OK].

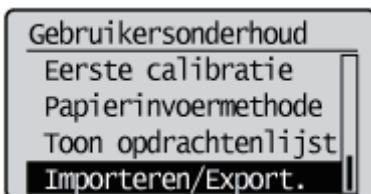

**6**

Selecteer [INVOER] met [ ▲ ] en [ ▼ ] en druk dan op [OK].

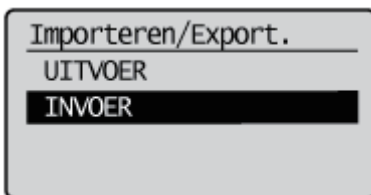

**7**

Wanneer [Ja] is geselecteerd met [ ▼ ], [OK] is ingedrukt, worden de printerinstellingen ingelezen van de doelopslagplaats.

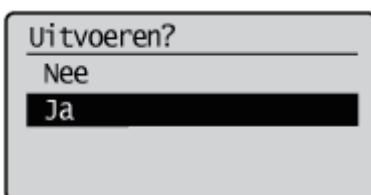

→ Als het inlezen gereed is wordt <Gereed.> weergegeven.

**8**

## Voer een harde reset uit of start de printer opnieuw op.

Nadat u een harde reset hebt uitgevoerd of de printer opnieuw hebt opgestart, zijn de instellingen actief.

### OPMERKING

#### **Informatie over een harde reset**

Zie "[Alle taken annuleren \(Hard reset\)](#)".

# De instellingen initialiseren

02X4-094

## Als u het menu **Setup** wilt initialiseren via het bedieningspaneel

U kunt de gemeenschappelijke instellingenmenu's en de specifieke instellingenmenu's terugzetten naar hun standaardinstellingen.

- "Het menu [Setup] initialiseren met het bedieningspaneel van de printer"

## Als u de netwerkinstellingen wilt initialiseren

U kunt de netwerkinstellingen voor de printer terugzetten op de standaardwaarden.

- "De netwerkinstellingen initialiseren"

### **OPMERKING**

#### **Initialiseren met NetSpot Device Installer**

U kunt de netwerkinstellingen ook initialiseren met NetSpot Device Installer.

Raadpleeg de Help voor meer informatie over de procedure voor het initialiseren van de netwerkinstellingen met NetSpot Device Installer.

- † U kunt de Help weergeven door te klikken op [Help] in het menu [Help].

# Het menu [Setup] initialiseren met het bedieningspaneel van de printer

02X4-095

Door initialisatie van het menu [Setup] worden de instellingen die zijn opgegeven in het gemeenschappelijke menu [Setup] en het exclusieve menu [Setup], teruggezet op de standaardwaarden.

Initialiseer de instellingen door [Beginwaarden menu] te kiezen in de hiërarchie van "Opties" in het menu [Setup]. Start met het bedienen van de toetsen vanaf stap 1.

## BELANGRIJK

### Instellingsitems die niet worden geïnitieerd

De volgende instellingsitems worden niet geïnitieerd.

- [Netwerk] Opties
- [Startpositie] ([Gebruikersonderhoud] Opties)

### Als <Initialiseren mislukt.> wordt weergegeven

Als het bericht <Initialiseren mislukt.> verschijnt wanneer de initialisatie van het menu [Setup] wordt uitgevoerd, wordt het menu [Setup] niet geïnitieerd.

Controleer of het indicatielampje  Taak uit is en voer [Beginwaarden menu] opnieuw uit.

### Zet de printer niet uit tijdens de initialisatie.





Het geheugen van de printer kan beschadigd raken.

### Speciale instellingsitems

Sommige instellingsitems worden pas actief wanneer u de printer uit- en weer aanzet of een harde reset uitvoert nadat u het menu [Setup] hebt geïnitieerd.

## OPMERKING

### De initialisatie annuleren

Drukt u op [  ] (  : Online) tijdens de handeling, dan wordt de handeling geannuleerd. U kunt echter de handeling niet annuleren terwijl <Initialisatie...> wordt weergegeven zelfs als u drukt op [  ] (  : Online).

1

Druk op [  ] (  : Instellingen).

2

Selecteer [Beginwaarden menu] met [  ] of [  ] en druk dan op [OK].



3

Selecteer [Ja] met [  ] en druk daarna op [OK].

→ Wanneer die initialisatie wordt uitgevoerd, wordt <Initialisatie.> weergegeven.  
<Initialisat. voltooid.> wordt weergegeven wanneer de initialisatie is voltooid.



Uitvoeren?

Nee

Ja

---

# De printerinstellingen controleren

02X4-096

U kunt de printerstatus, de netwerkinstellingen, en dergelijke controleren door een configuratiepagina of netwerkstatuspagina af te drukken.

- † De configuratiepagina of netwerkstatuspagina moet worden afgedrukt op A4-papier. Zorg er dus voor dat A4-papier is geplaatst.
- † U kunt de netwerkinstellingen en dergelijke ook controleren met de volgende software.
  - "Extern UI"
  - "FTP-client"
  - "NetSpot Device Installer"



## 1

**Plaats papier van A4-formaat in de multifunctionele lade of de papierlade.**

- "Papierinvoer en -uitvoer"

## 2

**Controleer of de printer online is (het indicatielampje  Online brandt).**

Als het indicatielampje  Online niet brandt, drukt u op [  ] (  : Online).

## 3

**Druk op [  ] (  : Hulpprogramma).**

## 4

**Selecteer [Configuratiepagina] of [ Statusafdruk netwerk ] met [ ▲ ] of [ ▼ ], en druk dan op [OK].**

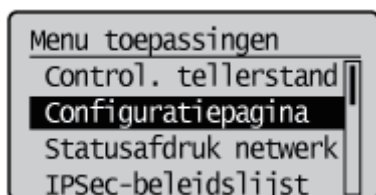

### **[Configuratiepagina]**

Hiermee wordt de lijst afgedrukt met de huidige beschikbare functies voor de printer en de instellingswaarden van de menu's, enzovoort.

### **[Statusafdruk netwerk]**

Hiermee wordt een afdruk gemaakt van de TCP/IP-instellingen, met inbegrip van het IP-adres, en informatie over de beveiligingsinstellingen.

## 5

**Selecteer [Ja] met [ ▼ ] en druk daarna op [OK] om de netwerkstatuspagina af te drukken.**

Uitvoeren?

---

Neer

**Ja**

U kunt de instellingen voor de slaapstand aan de hand van de volgende procedures opgeven.

- ❖ "De slaapstand van de printer instellen"
- ❖ "Soorten Slaapstand"
- ❖ "Slaapstand opheffen"

## BELANGRIJK

### Energieverbruik wanneer de printer is uitgeschakeld

Ook als de hoofdschakelaar van de printer is uitgeschakeld, wordt er enige stroom verbruikt als de stekker in het stopcontact zit.

Trek de stekker uit het stopcontact als niet wilt dat de printer stroom verbruikt.

## De slaapstand van de printer instellen

U kunt de volgende vier methoden gebruiken om de Slaapstand van de printer te activeren.



De slaapstand van de printer automatisch activeren wanneer er niet wordt afgedrukt	Hiermee kunt u het tijdsinterval opgeven voordat de slaapstand wordt geactiveerd in [Tijd t. sluimerstand]. U kunt een tijdsinterval tussen [5 minuten] en [60 minuten] opgeven. De standaardinstelling is [10 minuten].  † Het is raadzaam de standaardinstelling te gebruiken voor deze optie.
De printer in de slaapstand zetten met het bedieningspaneel van de printer	Druk op [  ] (Energiebesparing) op het bedieningspaneel van de printer.
De slaapstand van de printer inschakelen vanaf een netwerkcomputer	Selecteer [Sluimeren] vanuit het scherm [Instellingen / Registratie] in de Externe UI → [Output / Controle] → [Apparaatcontrole]. Klik vervolgens op [Uitvoeren].
De printer elke dag op een aangewezen tijd in de slaapstand zetten	Stel [Tijdklok sluimerstnd] in onder [Tijdklokinstellingen] op [Aan], en stel de tijd in als het automatisch overgaat op de Slaapstand in [Tijd sluimerstand].

Als de bovengenoemde bewerkingen of instellingen worden uitgevoerd en aan de voorwaarden voor het inschakelen van de energiebesparende modus zoals beschreven bij "Soorten Slaapstand" is voldaan, activeert de printer de Slaapstand.

## Soorten Slaapstand

Er zijn twee soorten Slaapstand en deze moeten op verschillende manieren worden ingevoerd.



Soorten Slaapstand	Instellingen voor [Sluimermodus] voor de printer		Voorwaarden voor activeren
	[Mid. (prnt sluimer)]	[Hoog (diepe sluimer)]	
			<ul style="list-style-type: none"> <li>• Het paneel is niet bediend.</li> <li>• Er zijn geen gegevens vanaf de computer verzonden.</li> <li>• De printer start niet op.</li> <li>•</li> </ul>

<p>Slaapstand 1 (Slaapstand Printer) <b>Effect energiebesparing: middelmatig</b></p>			<ul style="list-style-type: none"> <li>• Er is niet een afsluithandeling uitgevoerd.</li> <li>• Er staat geen taak in de wachtrij.</li> <li>• Er is geen serviceoproep opgetreden.</li> <li>• Er is geen papierstoring opgetreden.</li> <li>• Er staat geen klep open.</li> <li>• De tonercassette is geïnstalleerd.</li> <li>• De levensduur van een tonercassette is niet verstreken.</li> <li>• De printer koelt niet af. (De koelventilator stopt.)</li> </ul> <p>† Het duurt ongeveer 5 minuten voordat de printer volledig is afgekoeld.</p> <p>† Er is geen toegang mogelijk tot het USB-geheugen.</p>
<p>Slaapstand 2 (de stand Diepe Slaap) <b>Effect energiebesparing: groot</b></p>	<p>-</p>		<ul style="list-style-type: none"> <li>• Aan de voorwaarden voor de Slaapstand 2 is voldaan.</li> <li>• De volgende instellingen van de opties in [Netwerk] zijn ingesteld op [Uit]. <ul style="list-style-type: none"> <li>- [WINS-resolutie] in [TCP/IP-instell.]</li> <li>- [IPSec] in [TCP/IP-instell.] (alleen LBP7680Cx)</li> <li>- [AppleTalk]</li> <li>- [SMB-server] in [SMB] (alleen LBP7680Cx)</li> </ul> </li> <li>• De printer heeft langer dan 15 seconden niet met het netwerk gecommuniceerd.</li> <li>• De interfacekabel is niet aangesloten.</li> <li>• De SNTP- of DHCP-communicatie wordt niet binnen 1 minuut uitgevoerd.</li> <li>• Er wordt geen toegang gezocht tot het USB-geheugen of de SD-card (alleen LBP7680Cx)</li> <li>• De Wake Up-functie wordt niet binnen 1 minuut uitgevoerd.</li> </ul>

#### **OPMERKING**

##### **Controleren in welke Slaapstand de printer zich bevindt**

U kunt aan de hand van de indicatielampjes op het bedieningspaneel controleren in welke slaapstand de printer staat.

- Slaapstand 1  
Het indicatielampje  Gereed en het voedingslampje gaan branden.  
Het volgende indicatielampje kan echter gaan branden.
  -  Bericht Indicielampje gaat branden als de Slaapstand wordt geactiveerd terwijl de printer offline is.
- Slaapstand 2  
Alleen het voedingslampje gaat branden.

##### **De printer zo configureren dat de slaapstand van de printer niet wordt geactiveerd wanneer er zich een fout voordoet**

Stel [Sluimeren met fout] in op [Uit].

##### **Bij gebruik van een hulpprogramma's in verband met netwerk**

Bij gebruik van een hulpprogramma in verband met netwerk en het instellen van de Slaapstand op [Hoog (diepe sluimer)], kan de communicatie mislukken. Hef de Slaapstand op bij gebruik van hulpprogramma's.

## **Slaapstand opheffen**

Hieronder volgen de methoden voor het opheffen van de slaapstand.

<p>De slaapstand opheffen met het bedieningspaneel van de printer</p>	<p>Druk op de toets op het bedieningspaneel van de printer. Heeft de printer Slaapstand 2 geactiveerd, dan kunt u alleen maar uit deze stand komen wanneer [  ] (Energiebesparing) wordt ingedrukt.</p>
---	--

De slaapstand elke dag op de aangewezen tijd opheffen	Zet de [Inschakeltijd klok] onder [Tijd klokinstellingen] op [Aan], en stel in [Inschakeltijd] de tijd in wanneer de printer automatisch uit de slaapstand moet komen.
Slaapstand opheffen vanaf een computer	<ul style="list-style-type: none"> <li>• Verstuur gegevens naar de printer.</li> <li>• Voer de volgende handelingen uit in de Externe UI. <ul style="list-style-type: none"> <li>– Voer de handelingen uit in het menu [Output / Controle] onder [Instellingen / Registratie]</li> <li>– Open de pagina [Menu Gebruikersonderhoud] en maak instellingen in het menu [Voorkeuren] onder [Instellingen / Registratie]</li> </ul> </li> </ul>

 **OPMERKING**

**De slaapstand wordt ook opgeheven in de volgende gevallen.**

- **Als er een fout ontstaat**  
wordt Slaapstand 1 ook vrijgegeven als er een fout ontstaat. Maar het is mogelijk dat Slaapstand 2 niet wordt vrijgegeven afhankelijk van het fouttype.
- **Wanneer een netwerkkabel wordt aangesloten**  
Slaapstand 2 verandert in Slaapstand 2.
- **Wanneer de printer is aangesloten op een netwerk of het unicast-pakket ontvangt**  
Slaapstand 2 wordt opgeheven.
- **Wanneer apparaten in een netwerk worden gezocht vanuit toepassingssoftware of de software van hulpprogramma's**  
Slaapstand 2 wordt opgeheven.

# Automatisch afsluiten

02X4-0LU

U kunt met de volgende procedure instellingen opgeven voor automatisch afsluiten.  
Deze instelling wordt gemaakt met behulp van de Externe UI.

## 1

**Start de Externe UI en meld u aan als beheerder.**

➤ "De Externe UI starten"

## 2

**Klik op [Instellingen / Registratie].**

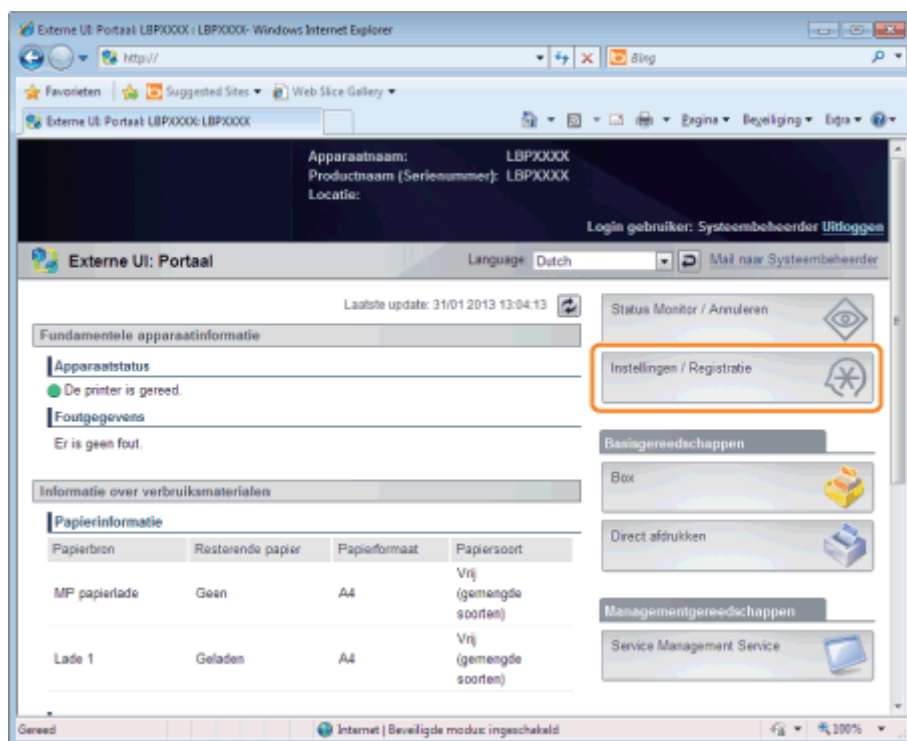

## 3

**Selecteer [Instelmenu] van het menu [Voorkeuren].**

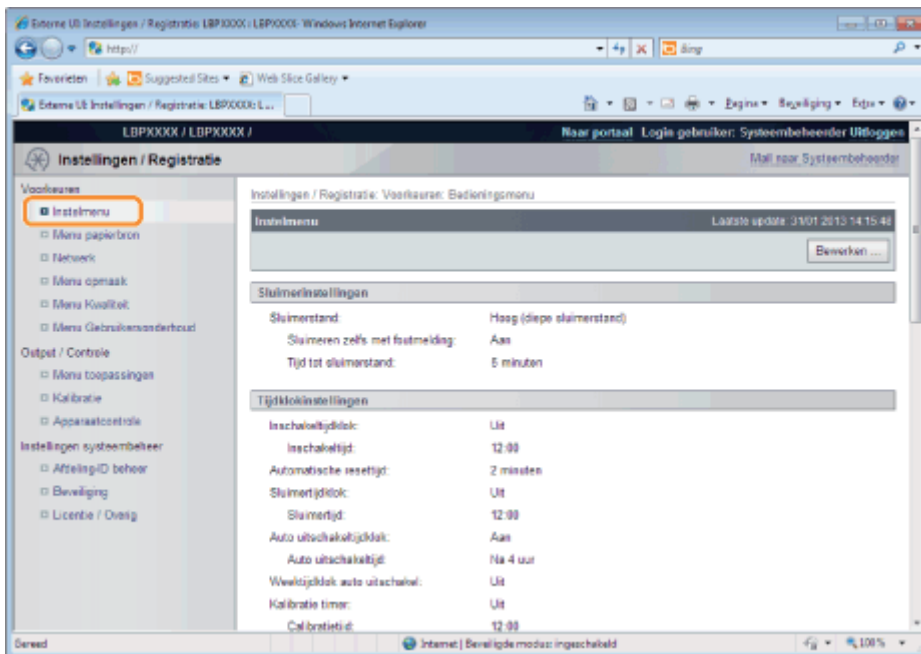

## 4

Klik op [Bewerken ...].

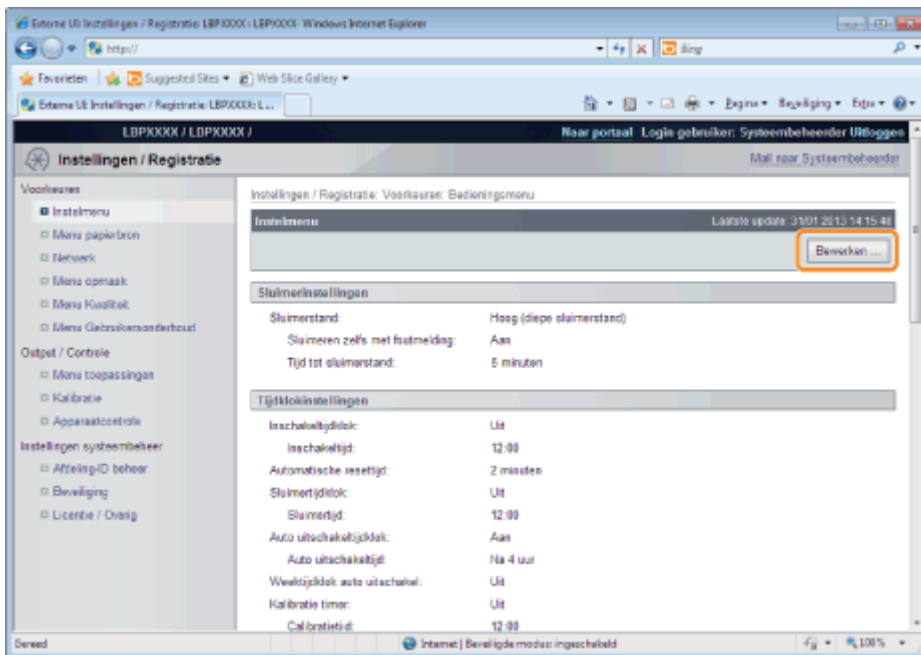

## 5

Geef de instellingen op voor automatisch uitschakelen.

(1) Schakel het selectievakje [Gebruik automatische uitschakeltijdklok] in.

↑ Standaard is deze instelling ingeschakeld.

(2) Geef de tijd voor uitschakelen op in [Auto uitschakeltijd].



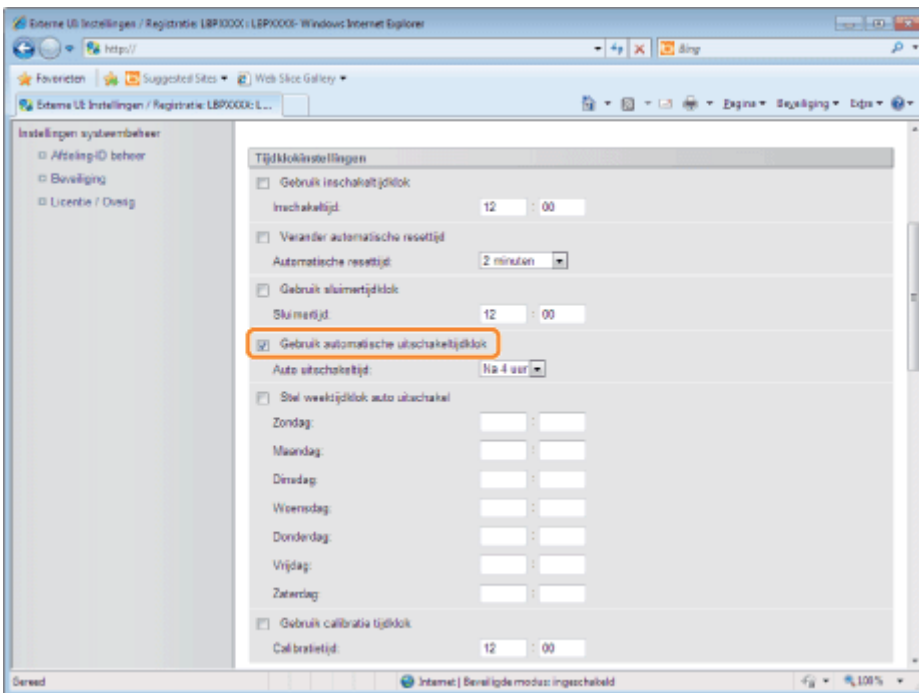

## OPMERKING

### Over de instelling voor de tijd om automatisch uitschakelen uit te voeren

Als [Auto uitschakeltijd] is gewijzigd tijdens de slaapmodus, treedt de opgegeven tijd voor het uitvoeren van het automatisch afsluiten in werking in de volgende situaties.

- Wanneer de printer terug is uit slaapmodus
- Wanneer de stroom van de printer is hersteld

U kunt [Auto uitschakeltijd] opgeven voor automatisch afsluiten met stappen van 1 uur tussen [Na 1 uur] en [Na 8 uur].

- † Als u de instelling voor deze optie korter opgeeft dan de standaardinstelling, dan kan dit de levensduur van de tonercassettes verkorten (de standaardinstelling is "4" uur).

### Als de printer niet direct wordt uitgeschakeld

Afhankelijk van het proces in de printer kan het 10 minuten duren voordat de printer wordt uitgeschakeld.

## 6

### Stel zo nodig de weekfunctie in voor automatische uitschakeling.

- (1) Schakel het selectievakje [Stel weektijd klok auto uitschakel] in.
- (2) Geef de dag en tijd op voor automatische uitschakeling.

- † Standaard is deze instelling uitgeschakeld.

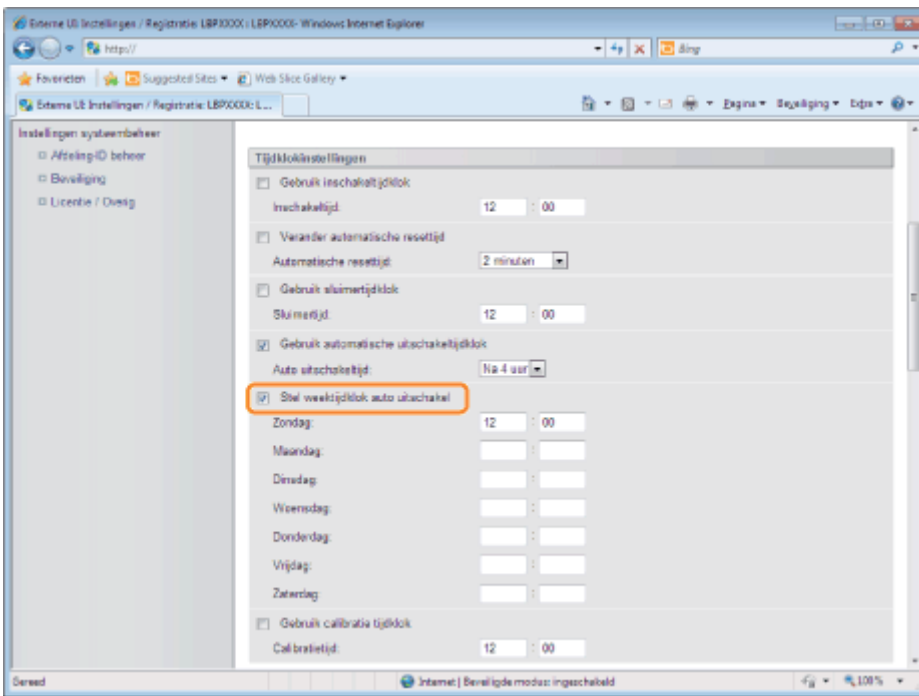

7

Klik op [OK].

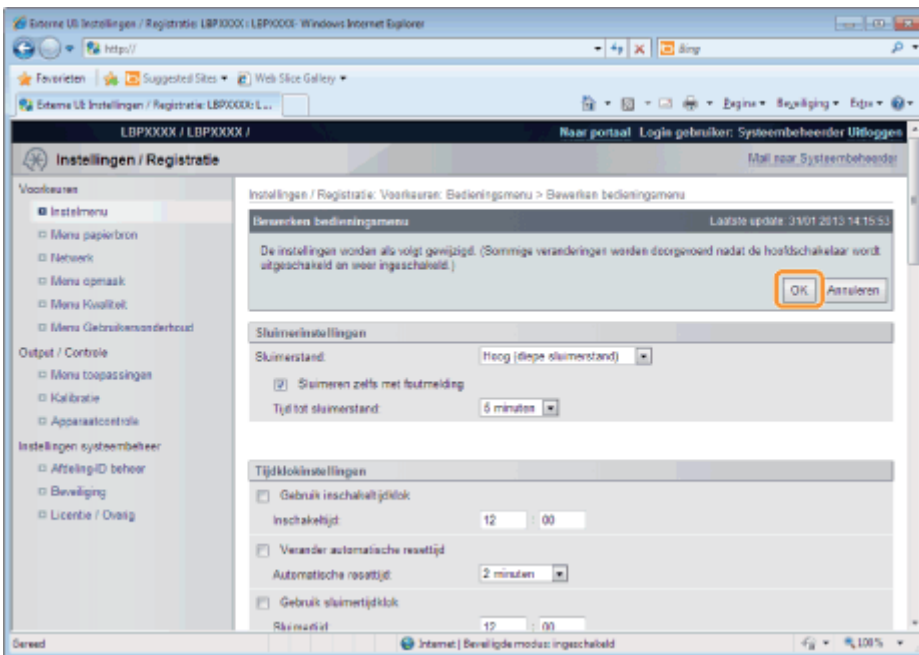

# Een ID voor elke afdeling opgeven (alleen LBP7680Cx)

02X4-098

## De beheerinstellingen van de afdelings-ID weergeven of wijzigen

U kunt het aantal [Afdrukte pagina's]\* per afdeling beheren door voor elke afdeling een ID op te geven en bij het afdrukken een ID op te laten geven.

\* [Afdrukte pagina's] geeft het aantal afgedrukte oppervlakken aan. Drukt u dubbelzijdig af op een stuk papier, dan is het aantal afgedrukte oppervlaktes twee.

### BELANGRIJK

Registreer meer dan één afdelings-ID voordat het Beheer afdelings-ID wordt ingeschakeld, hetgeen geen effect zonder een geregistreerde afdelings-ID.

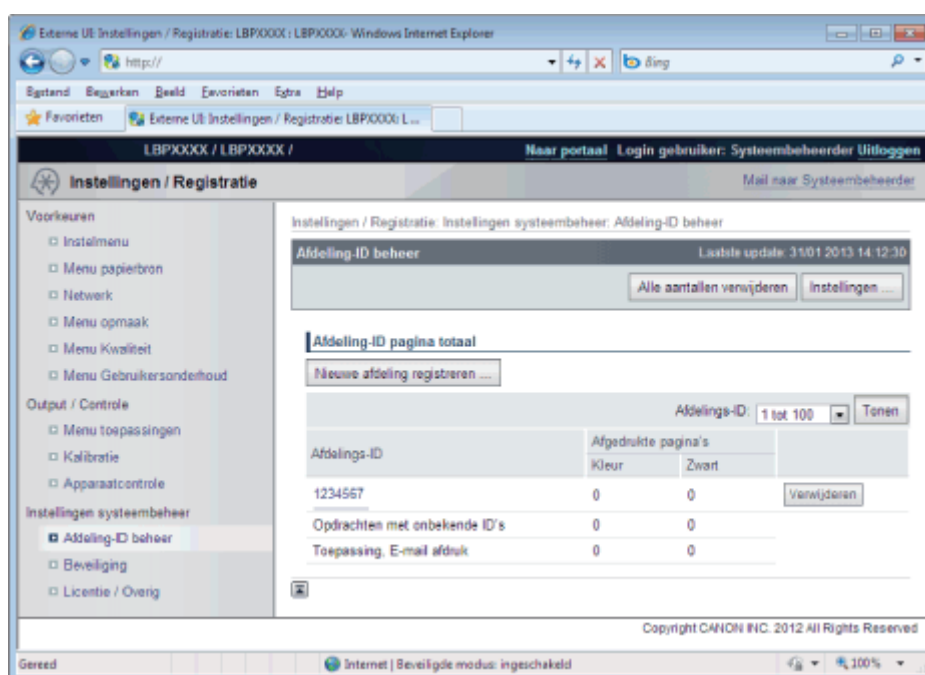

### (1) [Nieuwe afdeling registreren]

(Wordt alleen weergegeven als u bent aangemeld in de beheerdersmodus.)

Wanneer u op deze knop klikt, wordt de pagina [Nieuwe afdeling registreren] weergegeven. U kunt de volgende instellingen opgeven.

[Afdeling ID]	Voer de afdelings-ID in met een getal van maximaal zeven cijfers.
[Pincode]	Voer het wachtwoord in met een getal van maximaal zeven cijfers.
[Bevestigen]	Voer het getal in dat is opgegeven in [Pincode].

### (2) [Afdelings-ID]

(Alleen te selecteren als u bent aangemeld in de beheerdersmodus.)

Wanneer u klikt op de afdelings-ID wordt de pagina [Afdeling bewerken] weergegeven. U kunt de volgende instellingen opgeven.

[Afdeling ID]	Voer de afdelings-ID in met een getal van maximaal zeven cijfers.
[Pincode]	Voer het wachtwoord in met een getal van maximaal zeven cijfers.
[Bevestigen]	Voer het getal in dat is opgegeven in [Pincode].
[Aantallen wissen]	(Afhankelijk van de instellingen niet weergegeven.) Klik op [Afdrukte pagina's] ([Aantallen afdrukken], [Zwart afdrukken] en [Kleur afdrukken]) voor dit afdelings-ID.
[Aantallen]	Geeft het aantal afgedrukte oppervlakken aan.

afdrukken]	
[Zwart afdrukken]	Het aantal bladzijden wordt weergegeven dat in zwart-wit is afgedrukt.
[Kleur afdrukken]	Het aantal bladzijden wordt weergegeven dat in kleur is afgedrukt.

### (3) [Instellingen ...]

(Wordt alleen weergegeven als u bent aangemeld in de beheerdersmodus.)

Wanneer u op deze knop klikt, wordt de pagina [Instellingen Afdeling-ID beheer] weergegeven. U kunt de volgende instellingen opgeven.

[Afdeling-ID beheer inschakelen]	Als het selectievakje voor deze optie is geselecteerd, moet u voor het afdrukken een afdelings-ID en wachtwoord invoeren. U moet ook een afdelings-ID en wachtwoord invoeren wanneer u vanuit de Externe UI Direct afdrukken uitvoert of vakken bewerkt. Taken die niet zijn geverifieerd, worden verwijderd.
[Opdrachten met onbekende ID's accepteren]	Als het selectievakje voor deze optie is geselecteerd, kunt u taken met onbekende ID's afdrukken. Taken met onbekende ID's duiden de volgende soorten taken aan. <ul style="list-style-type: none"> <li>• Taken die zijn afgedrukt door een printerstuurprogramma dat het beheer van afdelings-ID's niet ondersteunt</li> <li>• Taken die direct zijn afgedrukt met een andere methode dan de Externe UI</li> </ul>

### (4) [Afgedrukte pagina's]

Geeft het aantal afgedrukte oppervlakken aan.

### (5) Verwijder de geselecteerde afdeling

(Wordt alleen weergegeven als u bent aangemeld in de beheerdersmodus.)

Klikt u op [Verwijderen] rechts van het afdelings-ID dat moet worden verwijderd, dan wordt het geselecteerde afdelings-ID verwijderd.

### (6) [Alle aantallen verwijderen]

(Niet weergegeven afhankelijk van de instellingen.)

Wist [Aantallen afdrukken] van alle afdelingen.

# Softwarefunctie registreren/updaten (alleen LBP7680Cx)

---

02X4-09H

## ↳ Beschikbare functies

---

### ↳ Systeemopties/MEAP-applicaties installeren

---

- ↳ Installatie door deze printer aan te sluiten op een extern netwerk (levering)
- ↳ Installatie door deze printer niet aan te sluiten op een extern netwerk (handleiding)
- ↳ De handleidingen en gerelateerde software downloaden

### ↳ De Firmware updaten

---

### ↳ Beheer van de softwarefunctie registreren/updaten

---

### Systemopties/MEAP-applicaties installeren

Met de functie Softwarefunctie registreren/updaten kunt u de Systemopties/MEAP-applicaties op de printer installeren. U kunt deze functie gebruiken via zowel het display van het touch panel en de computer (Extern UI).

#### Installatie door deze printer aan te sluiten op een extern netwerk

U kunt de systemopties/MEAP-applicaties installeren via de leveringsserver van deze printer.



#### Installatie door deze printer niet aan te sluiten op een extern netwerk

U kunt de Systemopties/MEAP-applicaties installeren door het licentiebestand/de licentiesleutel te gebruiken die u gekregen heeft van het licentiebeheersysteem.



### De Firmware updaten

Met de functie Softwarefunctie registreren/updaten kunt u de firmware van de printer updaten naar de meest recente versie. U kunt deze functie gebruiken van de computer (Extern UI).

#### Update door deze printer aan te sluiten op een extern netwerk

U kunt de firmware updaten via de leveringsserver van deze printer.



## Systeemopties/MEAP-applicaties installeren

02X4-09K

De procedures om de systeemopties of de MEAP-applicaties op de printer te installeren verschillen afhankelijk van of de printer wel of niet is aangesloten op een extern netwerk. Selecteer de procedure die past bij de omstandigheden door de onderstaande referenties te gebruiken.

### Installatie door deze printer aan te sluiten op een extern netwerk

Installeren via de Externe UI.

#### **OPMERKING**

##### **Communicatietest**

Voer indien nodig voor installatie een communicatietest uit om te controleren dat de overdracht naar de leveringsserver goed werkt.

➤ ["Communicatie testen met behulp van de Externe UI"](#)

### Installatie door deze printer niet aan te sluiten op een extern netwerk

## Systeemopties installeren

Voer dan een installatie uit met één van de volgende procedures.

#### **OPMERKING**

##### **Als u meerdere systeemopties installeert**

Wij raden u aan de installatie uit te voeren met behulp van de Externe UI.

Procedure	Nodige stappen	Referentiepagina
De Externe UI gebruiken voor installatie	1. Haal het licentiebestand uit het licentiebeheersysteem	➤ <a href="#">"Het licentiebestand nemen"</a>
	2. Installeer het licentiebestand met de Externe UI	➤ <a href="#">"Het installeren van de systeemopties met gebruik van de Externe UI"</a>

## MEAP-applicaties installeren

Gebruik de volgende procedure voor installatie.

Procedure	Nodige stappen	Referentiepagina
De Externe UI gebruiken voor installatie	1. Haal het licentiebestand uit het licentiebeheersysteem	➤ <a href="#">"Het licentiebestand nemen"</a>
	2. Installeer het licentiebestand en het applicatiebestand met de Externe UI	➤ <a href="#">"Het installeren van de MEAP-applicaties met gebruik van de Externe UI"</a>
	3. Start de MEAP-applicaties via SMS	➤ <a href="#">"MEAP-applicaties starten"</a>





# Installatie door deze printer aan te sluiten op een extern netwerk (levering)

02X4-09L

Als de printer is aangesloten op een extern netwerk, dan kunt u de systeemopties en de MEAP-applicaties installeren via de Externe UI door verbinding te maken met de leveringsserver.

## **OPMERKING**

### **Vorbereiden van een certificaat van een licentietoegangsnummer**

Zorg ervoor dat het licentietoegangsnummer in het pakket beschikbaar is.

## 1

**Start de Externe UI en meld u aan als beheerder.**

➤ "De Externe UI starten"

## 2

**Klik bovenaan de pagina van de Externe UI op [Instellingen / Registratie] → [Licentie / Overig] → [Registreer / Update software].**

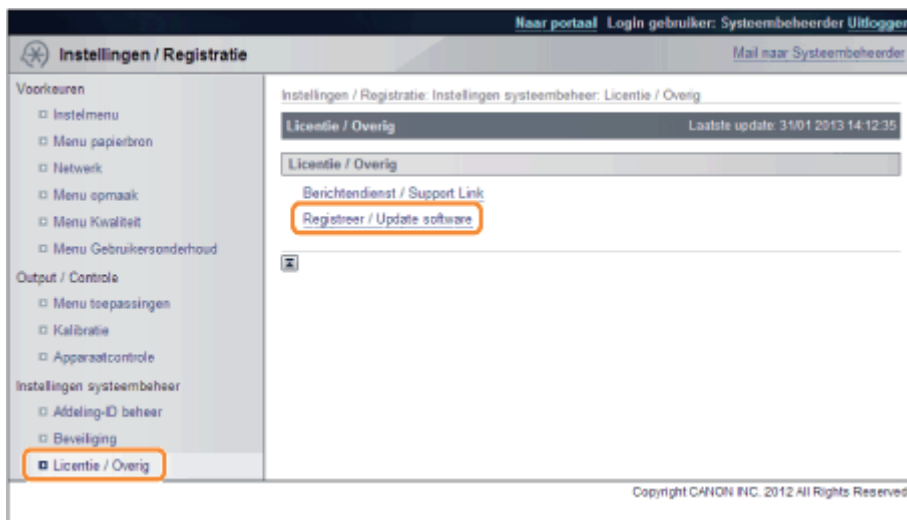

## 3

**Klik op [Delivered Installation].**

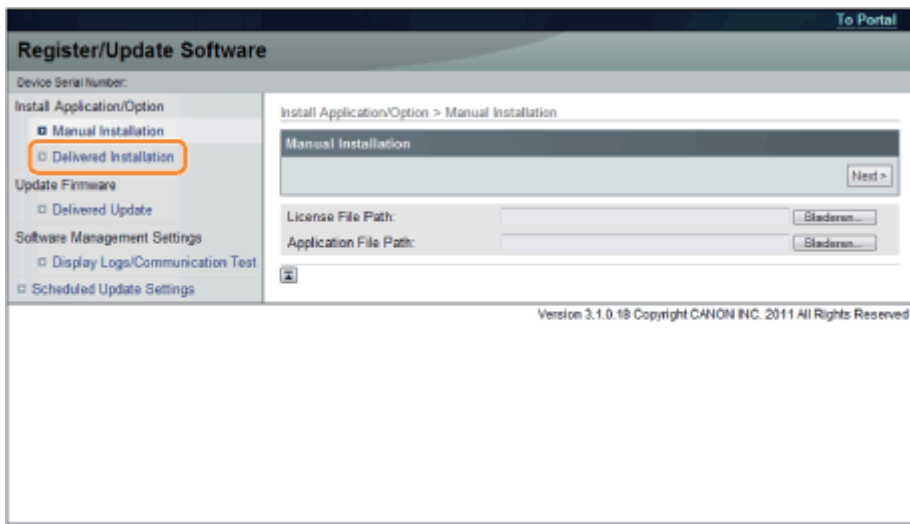

## 4

Voer het licentietoegangsnummer in → klik op [Next].

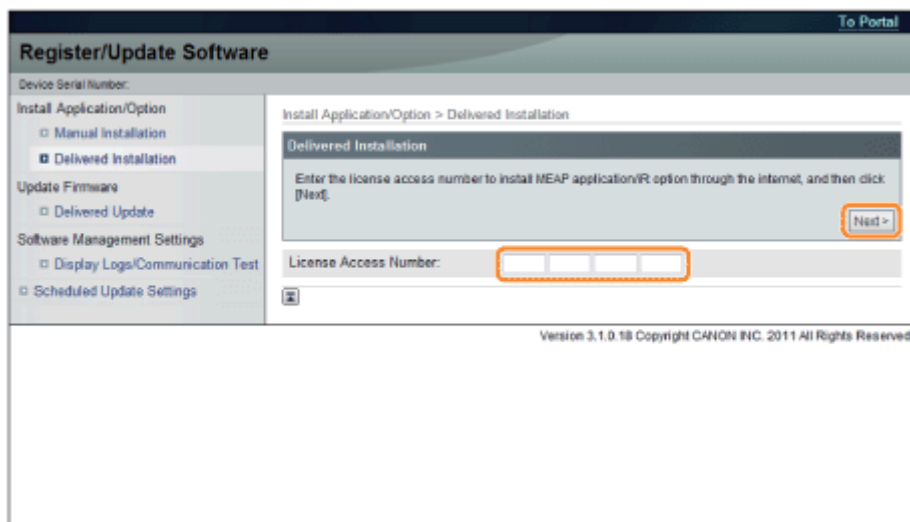

Zodra het licentietoegangsnummer is bevestigd na contact met de leveringsserver, wordt de informatie getoond voor de systeemopties/MEAP-applicaties die u kunt installeren.

## 5

Selecteer de systeemopties en de MEAP-applicaties → klik op [Start Installation].

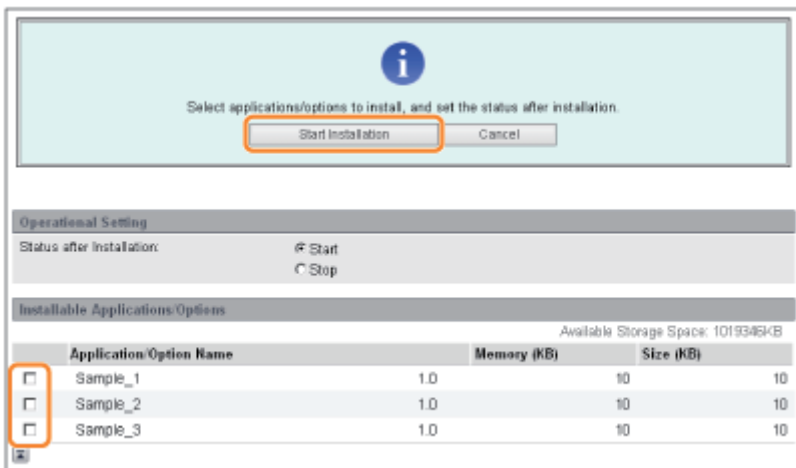

Status na installatie:

Start: Start de geïnstalleerde MEAP-applicaties.

Stop: Stopt de geïnstalleerde MEAP-applicaties.

## BELANGRIJK

### Als [Stop] wordt geselecteerd bij installatie van de MEAP-applicaties

U moet de applicatie starten voordat u de MEAP-applicatie gebruikt.

➤ "[Starten/Stoppen MEAP-applicaties](#)"

Lees de overeenkomst als het overeenkomstscherm wordt weergegeven. Klik als u instemt met de overeenkomst op [Accept].

## 6

### Controleer de pagina Installatieresultaat.

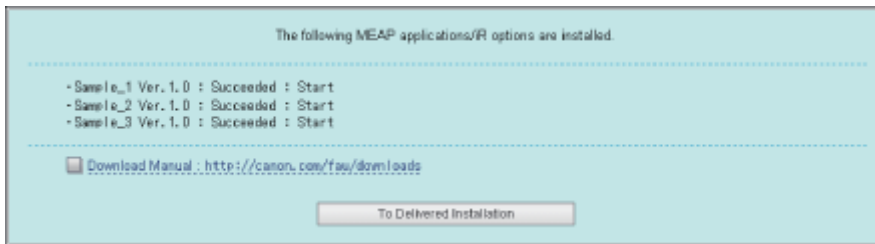

Als de installatie van de systeemopties voltooid is, verschijnt de melding <Restart the device.>. Start de printer opnieuw op om de functie in te schakelen.

Klik om terug te gaan naar het scherm Geleverde installatie op [To Delivered Installation].

## OPMERKING

### De handleiding voor systeemopties/MEAP-applicaties

U kunt de handleiding voor de geïnstalleerde systeemopties/MEAP-applicaties downloaden op de handmatige downloadsite van de URL weergegeven op het scherm Installatieresultaat.

➤ "[De handleidingen en gerelateerde software downloaden](#)"

# Installatie door deze printer niet aan te sluiten op een extern netwerk (handleiding)

02X4-09R

In dit hoofdstuk wordt beschreven hoe de systeemopties en de MEAP-applicaties geïnstalleerd kunnen worden zonder de printer aan te sluiten op een extern netwerk.

## Het licentiebestand nemen

Neem het licentiebestand.

Licentiebestand: Zorg dat u het licentiebestand verkrijgt bij installatie van de systeemopties/MEAP-applicaties met behulp van de Externe UI.

### OPMERKING

#### **Vorbereiden van een certificaat van een licentietoegangsnummer**

Zorg ervoor dat het licentietoegangsnummer in het pakket beschikbaar is.

#### **Het licentietoegangsnummer is niet gedrukt op het pakket van de MEAP-applicatie**

Als het licentietoegangsnummer niet is gedrukt op het pakket van de MEAP-applicatie die u gebruikt, dan wordt het licentiebestand verstrekt door de distributeur van de MEAP-applicatie. U moet het licentiebestand gebruiken zoals uitgelegd in dit hoofdstuk. Zie voor meer informatie de handleiding voor elke MEAP-applicatie.

## 1

### **Controleer het managementnummer van het licentiebestand.**

Voor het gebruik van het licentiebestand is het volgende managementnummer nodig.

- Licentietoegangsnummer: Controleer het certificaat van het licentietoegangsnummer.
  - Serienummer apparaat: te controleren op het bedieningspaneel.
- "Menu [Menu toepassingen]"

## 2

### **Toegang <http://www.canon.com/lms/license/>.**

## 3

### **Volg de instructies op het scherm en gebruik het licentiebestand.**

Installeer vervolgens de systeemopties of de MEAP-applicaties.

## Het installeren van de systeemopties met gebruik van de Externe UI

U kunt de systeemopties op de printer installeren met behulp van de Externe UI.

## 1

### **Start de Externe UI en meld u aan als beheerder.**

- "De Externe UI starten"

## 2

Klik bovenaan de pagina van de Externe UI op [Instellingen / Registratie] → [Licentie / Overig] → [Registreer / Update software].

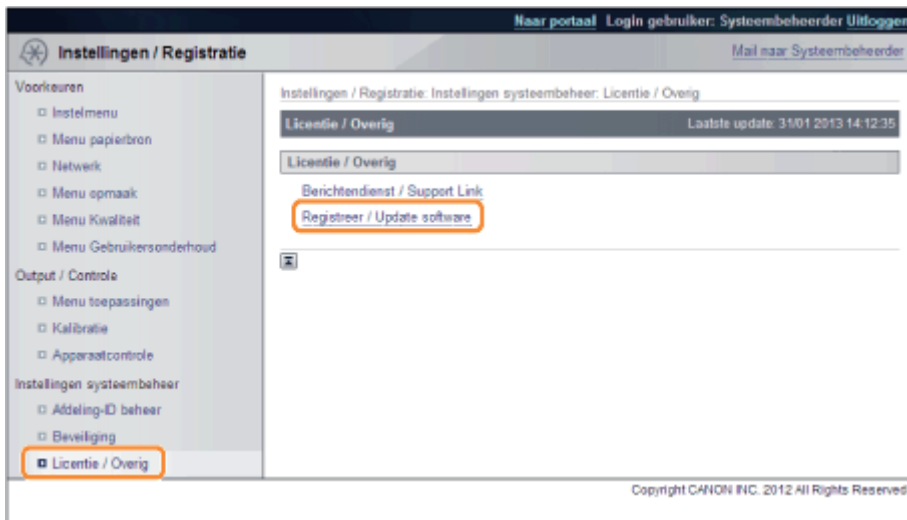

## 3

Klik op [Manual Installation].

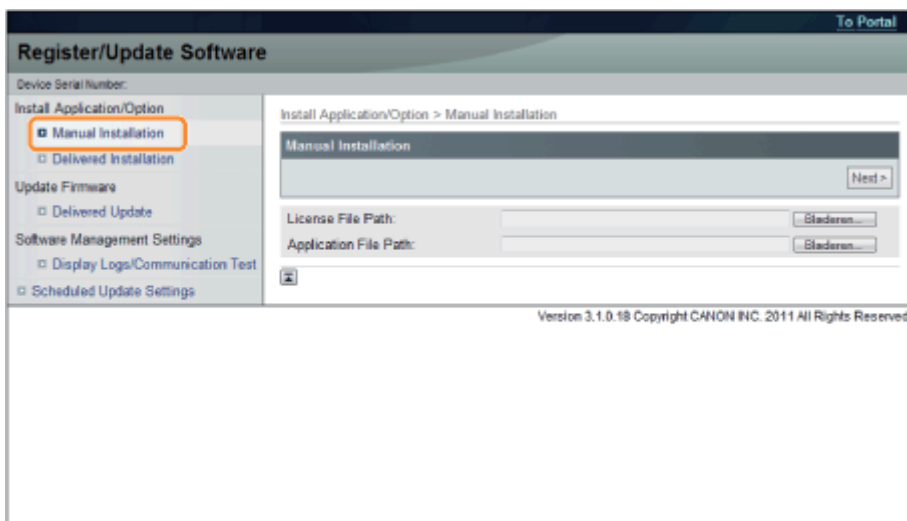

## 4

Klik op [Browsen] → selecteer het licentiebestand voor installatie → klik op [Next].

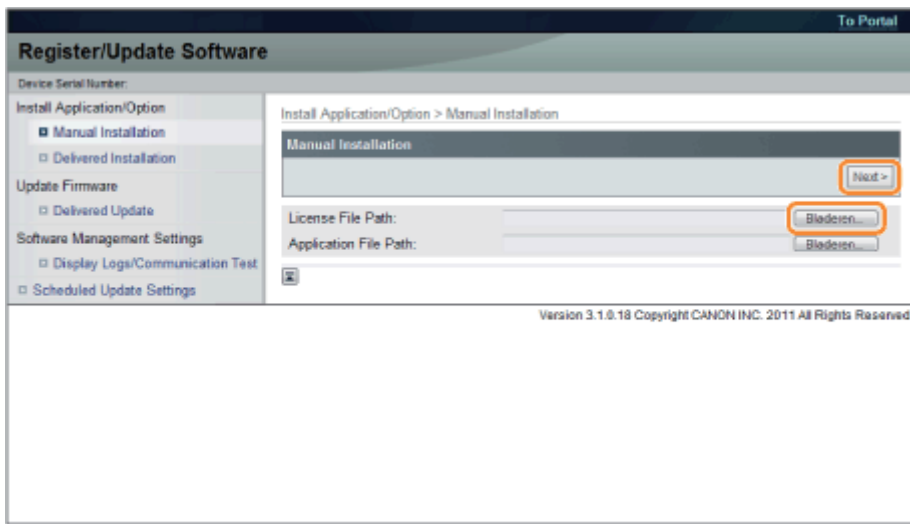

Bestandsextensies:

Licentiebestand: Een bestand met de extensie [lic].

## 5

**Controleer de te installeren inhoud op het bevestigingsscherm → klik op [Install].**

### Het installeren van de MEAP-applicaties met gebruik van de Externe UI

U kunt de MEAP-applicaties op de printer installeren met behulp van de Externe UI.

#### **OPMERKING**

##### **Het aantal MEAP-applicaties dat geïnstalleerd kan worden**

U kunt tot acht applicaties installeren.

##### **Geheugendeel dat gebruikt kan worden**

De maximale hoeveelheid geheugen voor installatie op MEAP-applicaties is 32MB.

##### **Voor details over MEAP-applicaties**

Er kunnen andere systeemvereisten gelden voor de installatie, afhankelijk van de MEAP-applicaties. Zie voor instructies over instellingen de handleiding van de MEAP-applicatie.

## 1

**Start de Externe UI en meld u aan als beheerder.**

 "De Externe UI starten"

## 2

**Klik bovenaan de pagina van de Externe UI op [Instellingen / Registratie] → [Licentie / Overig] → [Registreer / Update software].**

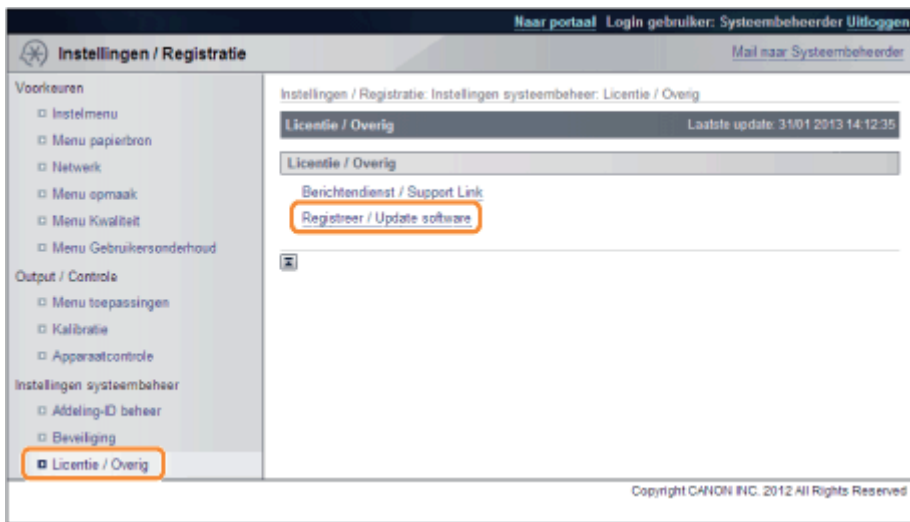

3

Klik op [Manual Installation].

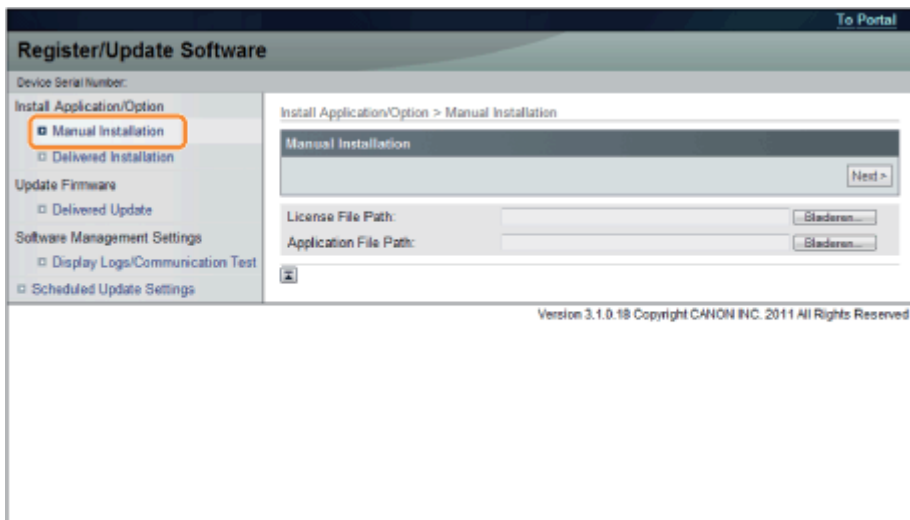

4

Klik op [Browsen...] → selecteer het licentiebestand en het applicatiebestand voor installatie → klik op [Next].

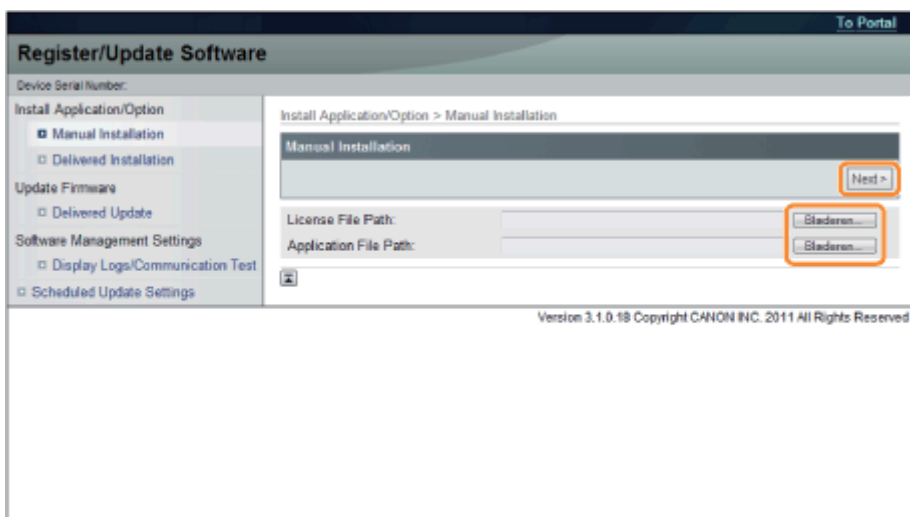

Bestandsextensies:

Licentiebestand: Een bestand met de extensie [lic].

Applicatiebestand: Een bestand met de extensie [jar].

## BELANGRIJK

### Bij installatie van MEAP-applicaties

- U kunt niet alleen licentiebestanden installeren.
- Zorg er bij installatie van de MEAP-applicatie voor dat u het licentiebestand opgeeft. U kunt de MEAP-application niet installeren zonder het licentiebestand op te geven.

## 5

**Bevestig de informatie weergegeven op de bevestigingspagina van de installatie → klik op [Yes].**

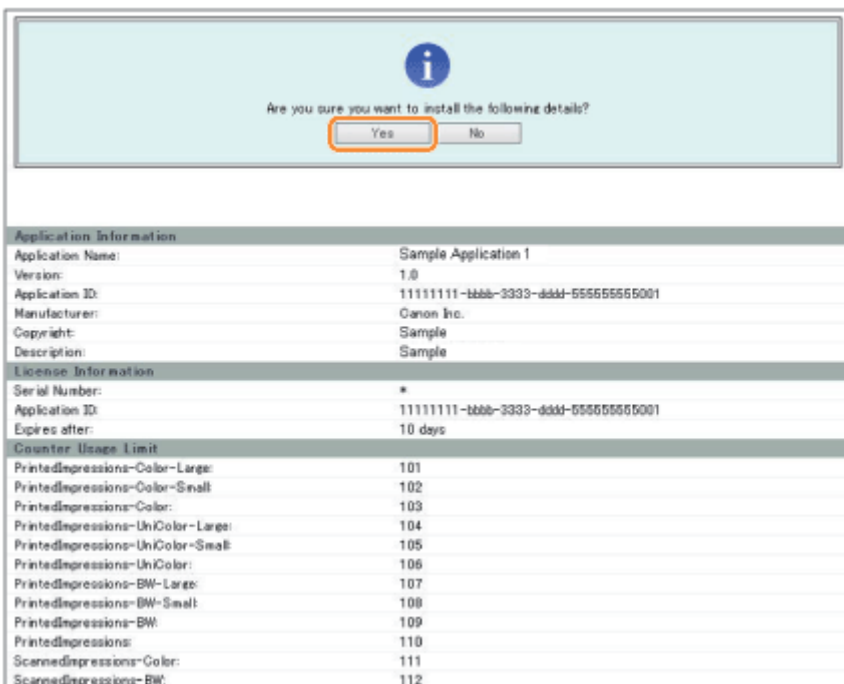

Afhankelijk van de MEAP-applicatie kan er een softwarelicentieovereenkomst worden weergegeven. Bevestig de informatie weergegeven op het scherm → klik op [OK].

Als u een nieuwe MEAP-applicatie installeert, wordt de volgende informatie weergegeven op het scherm.

- Applicatie-informatie
- Licentie-informatie

De volgende informatie wordt weergegeven als u een MEAP-applicatie overschrijft.

- Huidige applicatie-informatie
- Applicatie-informatie na overschrijven

Installatie start na de melding <Installing... Please wait.> weer wordt weergegeven. Klik na de installatie op [To Manual Installation] om het scherm Handmatige installatie weer te geven.

## BELANGRIJK

### Het gebruik van MEAP-applicaties

Om de geïnstalleerde MEAP-applicatie te gebruiken moet u de MEAP-applicatie starten.

- "[Starten/Stoppen MEAP-applicaties](#)"

## MEAP-applicaties starten

In dit hoofdstuk wordt beschreven hoe de geïnstalleerde MEAP-applicatie gestart moet worden vanuit het SMS-scherm.





## OPMERKING

### Details over SMS

Zie voor details over SMS "MEAP (alleen LBP7680Cx)."

1

Klik bovenaan de pagina van SMS op [MEAP Application Management].

Service Management Service

Device Serial Number: [REDACTED]

MEAP Application Management

MEAP Application Management Management Updated On: Jan/16/2009 01:06:11

Application Name	Installed on	Status	License
Sample Application 1	1.0.0.1 Jan/16/2009	Installed	Unnecessary
Sample Application 2	1.0 Jan/16/2009	Installed	Installed
Sample Application 3	0.6.1 Jan/14/2009	Started	Not Installed

Resource Information

Resource Name	Amount Used	Remaining	Percent Used
Storage	31102 KB	1017474 KB	3%
Memory	11746 KB	21022 KB	36%
Threads	36	220	14%
Sockets	34	222	13%
File Descriptor	9	247	4%

meap POWERED BY I Version 3.0.1.1 Copyright CANON INC. 2009 All Rights Reserved.

2

Selecteer de applicatie die u wilt starten → klik op [Start].

Service Management Service

Device Serial Number: [REDACTED]

MEAP Application Management

MEAP Application Management Management Updated On: Jan/16/2009 01:06:11

Application Name	Installed on	Status	License
Sample Application 1	1.0.0.1 Jan/16/2009	Installed	Unnecessary
Sample Application 2	1.0 Jan/16/2009	Installed	Installed
Sample Application 3	0.6.1 Jan/14/2009	Started	Not Installed

Resource Information

Resource Name	Amount Used	Remaining	Percent Used
Storage	31102 KB	1017474 KB	3%
Memory	11746 KB	21022 KB	36%
Threads	36	220	14%
Sockets	34	222	13%
File Descriptor	9	247	4%

meap POWERED BY I Version 3.0.1.1 Copyright CANON INC. 2009 All Rights Reserved.

# De handleidingen en gerelateerde software downloaden

02X4-09S

U kunt de handleidingen voor de geïnstalleerde systeemopties/MEAP-applicaties en hun gerelateerde software downloaden van de volgende URL.

<http://canon.com/fau/downloads>

## **OPMERKING**

- Zorg ervoor dat het licentietoegangsnummer in het pakket beschikbaar is.
- Bij installatie via de Externe UI kunt u naar de bovenstaande URL gaan via de link op het scherm Installatieresultaat. Als u dit doet, wordt het licentietoegangsnummer automatisch ingevoerd.

## 1

**Start de internetbrowser op uw computer.**

## 2

**Voer de URL in [Adres].**

## 3

**Volg na invoer van het licentietoegangsnummer de instructies op het scherm om de handleidingen en de gerelateerde software te downloaden.**

Zie na het downloaden de handleiding van de te installeren software.

# De Firmware updates

02X4-09U

Updaten via de Externe UI.

## OPMERKING

### Communicatietest

Voer indien nodig voor installatie een communicatietest uit om te controleren dat de overdracht naar de leveringsserver goed werkt.

➤ "Communicatie testen met behulp van de Externe UI"

## Update door deze printer aan te sluiten op een extern netwerk

Als de printer is aangesloten op een extern netwerk, dan kunt u de meest recente firmware updates via een koppeling naar de leveringsserver.

## BELANGRIJK

### Geschatte tijd nodig voor het toepassen van firmware

De benodigde tijd om de gedownloade firmware toe te passen is ongeveer 20 minuten. De verwerking kan langer duren afhankelijk van de systeemconfiguratie en de netwerkgeving van uw printer.

## De nieuwe Firmware controleren/De leveringsinstellingen specificeren

U kunt de nieuwe firmware controleren die wordt toegepast bij de printer en de leveringsinstellingen specificeren.

# 1

**Start de Externe UI en meld u aan als beheerder.**

➤ "De Externe UI starten"

# 2

**Klik bovenaan de pagina van de Externe UI op [Instellingen / Registratie] → [Licentie / Overig] → [Registreer / Update software].**

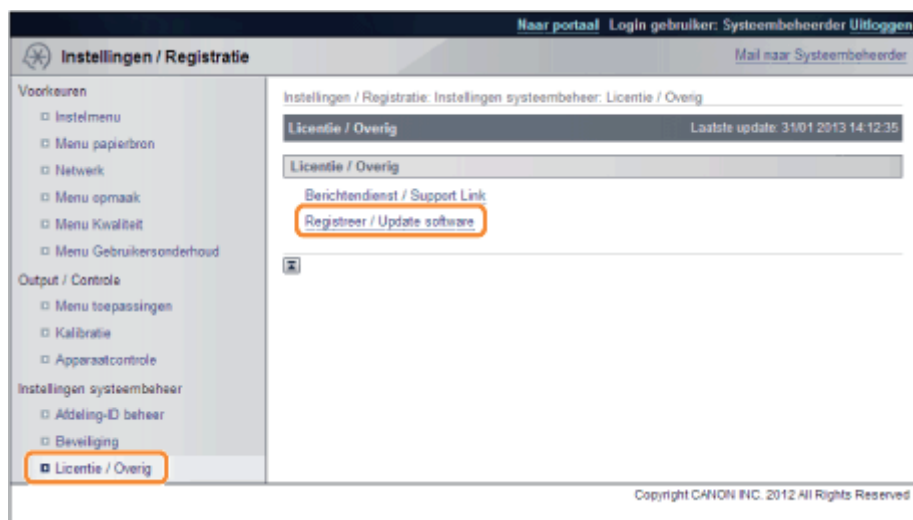

### 3

Klik op [Delivered Update].

Register/Update Software

Device Serial Number:

Install Application/Option

- Manual Installation
- Delivered Installation

Update Firmware

- Delivered Update**

Software Management Settings

- Display Logs/Communication Test
- Scheduled Update Settings

Install Application/Option > Manual Installation

Manual Installation

Next >

License File Path:

Application File Path:

Version 3.1.0.18 Copyright CANON INC. 2011 All Rights Reserved

### 4

Klik op [Confirm New Firmware].

Register/Update Software

Device Serial Number:

Install Application/Option

- Manual Installation
- Delivered Installation

Update Firmware

- Delivered Update**

Confirm Delivery Server

- Display Logs/Communication Test

Update Firmware > Delivered Update

Delivered Update Updated On 2009 06/22 4:15:56

Confirm New Firmware

Scheduled Delivery Firmware

Downloaded Firmware: None

Scheduled Delivery Date and Time: None

Version 3.0.1.19f Copyright CANON INC. 2009 All Rights Reserved

Maak contact met de leveringsserver voor informatie over het beschikbaar zijn van nieuwe, toepasbare firmware.



### 5

Controleer de weergegeven informatie → specificeer de benodigde instellingen → klik op [Uitvoeren].

Lees de overeenkomst als het overeenkomstscherm wordt weergegeven. Druk als u instemt met de overeenkomst op [Accept].

Details van elk item worden hieronder getoond.

- **Firmware:**

Huidige versie: Toont de versie van de huidige firmware.

Toepasbare Firmware: Toont de nieuwe firmware die toepasbaar is voor de printer.

Release Note: als de nieuwe firmware een release note heeft, wordt die informatie weergegeven.

Leveringsinstellingen:

- **Leveringsschema:** Klik op "Deliver now" of "Deliver at specified date and time." U kunt een datum/tijd opgeven tot 30 dagen na het leveringsschema.

[Deliver now]: Downloadt de firmware na de leveringsinstelling is gespecificeerd.

[Deliver at specified date and time]: Selecteer de datum/tijd (jaar, maand, datum en tijd) om de firmware te downloaden uit de vervolgkeuzelijst.

- **Timing tot toepassen:** Klik op [Auto] of [Manual].

[Auto]: De firmware wordt automatisch toegepast nadat het downloaden van de firmware voltooid is.

[Handmatig]: Downloadt alleen de firmware. Voor het toepassen van de gedownloade firmware, instellen bij [Apply Firmware].

- **Update leveren:** Klik op [On] of [Off].

[On]: Downloadt alleen het verschil tussen de huidige firmware en de nieuwe firmware.

[Off]: Downloadt de nieuwe firmware helemaal.

- **E-Mailadres:** Voer het e-mailadres van de beheerder in. U kunt e-mails ontvangen over de updatestatus die verstuurd worden vanaf de leveringsserver. U kunt maximaal 64 tekens opgeven voor het e-mailadres (exclusief "(", ")", "<", ">", " ", ";", ":", "''", " en "\").
- **Opmerkingen:** Voer de opmerking in die automatisch aan de e-mail wordt toegevoegd. Als de modelnaam wordt ingevoerd, kunt u zien op welke apparaatstatus de e-mail betrekking heeft. U kunt voor een opmerking maximaal 128 tekens invoeren.

**OPMERKING**

## Leveringsschema en toe te passen timing

- Als het leveringsschema is ingesteld op [Deliver now] en de timing tot toepassen is ingesteld op [Auto]  
De firmware wordt toegepast nadat de nieuwe firmware is gedownload van de leveringsserver. Als de applicatie is voltooid, dan start de printer automatisch opnieuw op.

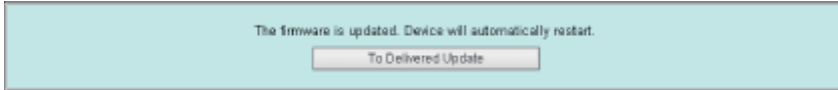

- Als het leveringsschema is ingesteld op [Deliver now] en de timing tot toepassen is ingesteld op [Handmatig]  
De nieuwe firmware wordt gedownload.



- Als het leveringsschema is ingesteld op [Deliver at specified date and time]  
De geplande levering is ingesteld op de specifieke datum/tijd.

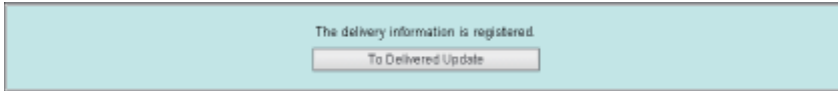

## De gedownloade firmware toepassen

U kunt de gedownloade firmware toepassen op de printer.

### OPMERKING

Als de timing tot toepassen in Leveringsinstellingen is ingesteld op [Auto], dan is deze stap niet nodig.

# 1

**Start de Externe UI en meld u aan als beheerder.**

 "De Externe UI starten"

# 2

**Klik bovenaan de pagina van de Externe UI op [Instellingen / Registratie] → [Licentie / Overig] → [Registreer / Update software].**

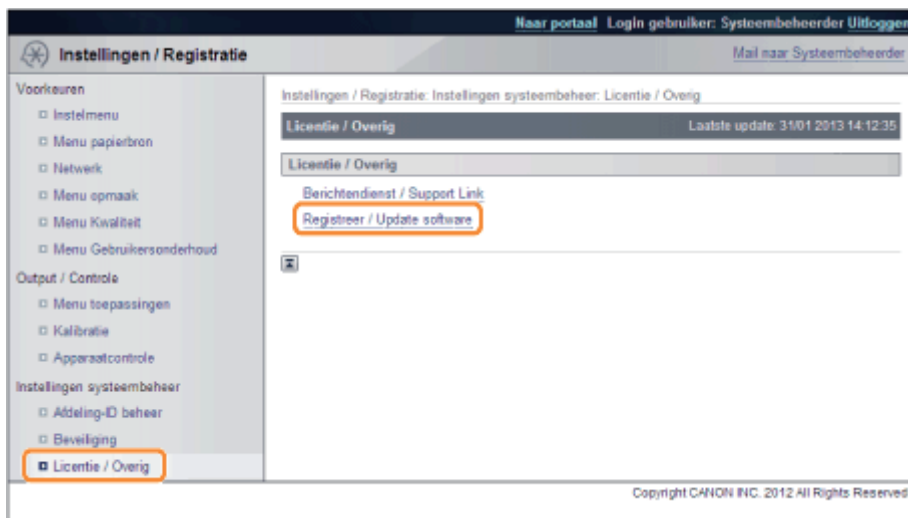

# 3

**Klik op [Delivered Update].**

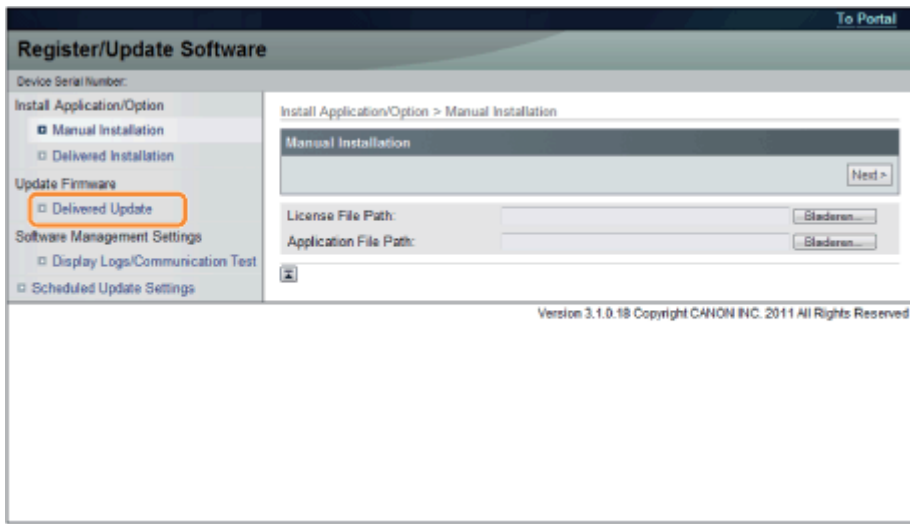

4

Klik op [Apply Firmware].

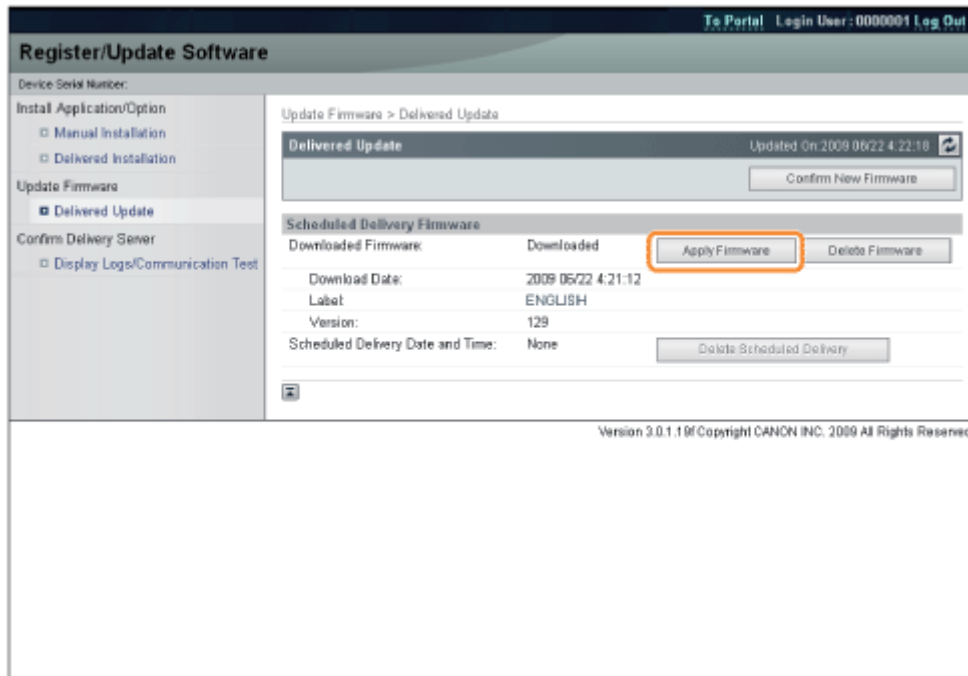

5

Bevestig de firmware tot toepassen → klik op [Yes].

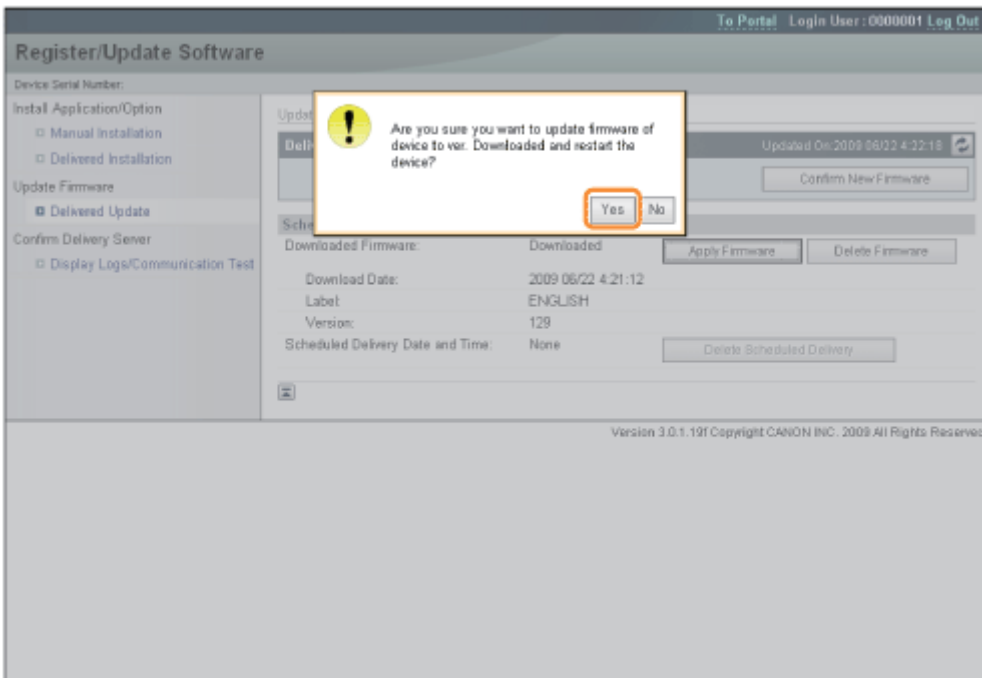

De nieuwe firmware wordt toegepast op de printer. Als de applicatie is voltooid, dan start de printer automatisch opnieuw op.

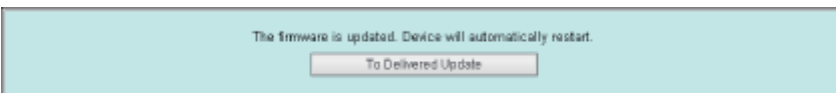

## De gedownloade firmware verwijderen

U kunt de gedownloade firmware verwijderen.

### 1

**Start de Externe UI en meld u aan als beheerder.**

❖ "De Externe UI starten"

### 2

**Klik bovenaan de pagina van de Externe UI op [Instellingen / Registratie] → [Licentie / Overig] → [Registreer / Update software].**

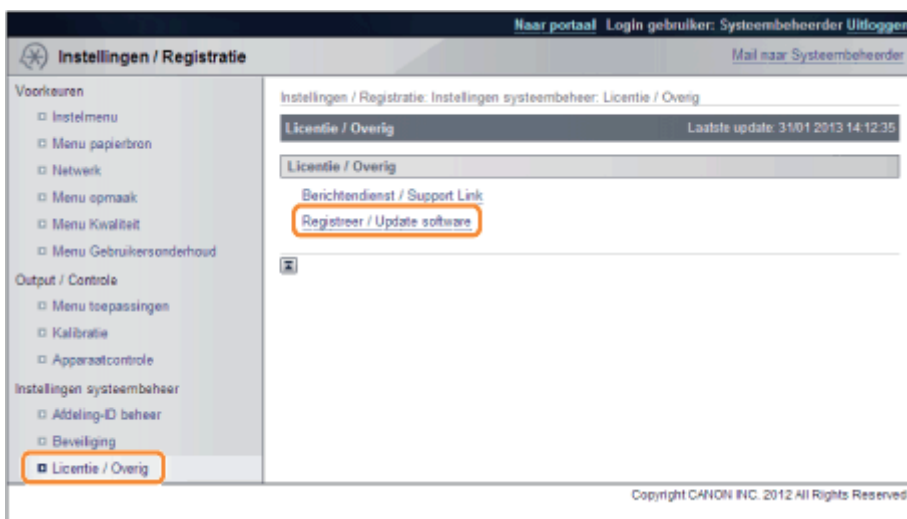



### 3

Klik op [Delivered Update].

Register/Update Software

Device Serial Number:

Install Application/Option

- Manual Installation
- Delivered Installation

Update Firmware

- Delivered Update**
- Display Logs/Communication Test
- Scheduled Update Settings

Software Management Settings

Install Application/Option > Manual Installation

Manual Installation

Next >

License File Path:

Application File Path:

Version 3.1.0.18 Copyright CANON INC. 2011 All Rights Reserved

### 4

Klik op [Delete Firmware].

Register/Update Software

Device Serial Number:

Install Application/Option

- Manual Installation
- Delivered Installation

Update Firmware

- Delivered Update**
- Display Logs/Communication Test

Confirms Delivery Server

- Display Logs/Communication Test

Update Firmware > Delivered Update

Delivered Update Updated On: 2009 06/22 4:22:18

Confirm New Firmware

Scheduled Delivery Firmware

Downloaded Firmware:	Downloaded	Apply Firmware	Delete Firmware
Download Date:	2009 05/22 4:21:12		
Label:	ENGLISH		
Version:	129		
Scheduled Delivery Date and Time:	None		Delete Scheduled Delivery

Version 3.0.1.19 Copyright CANON INC. 2009 All Rights Reserved

### 5

Bevestig de firmware om te verwijderen → klik op [Yes].

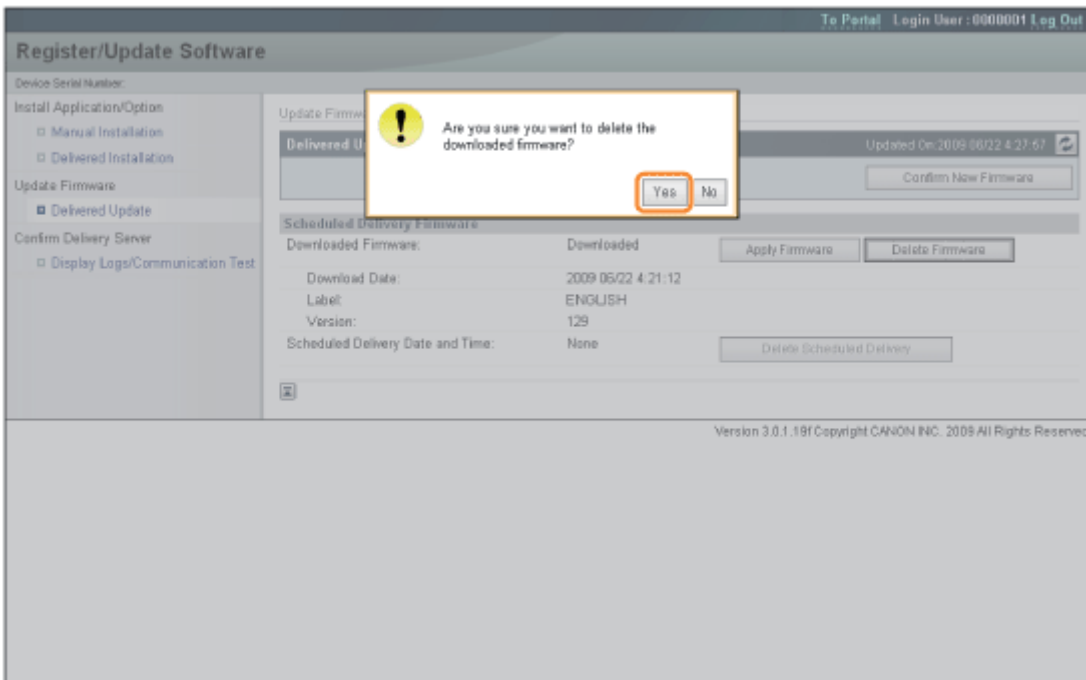

De firmware is verwijderd.

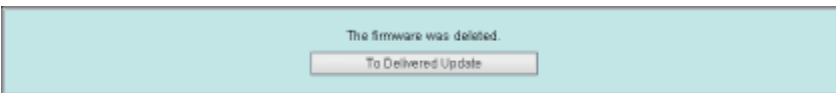

## De geplande levering verwijderen

U kunt de geplande levering van de firmware verwijderen.

# 1

**Start de Externe UI en meld u aan als beheerder.**

❖ "De Externe UI starten"

# 2

**Klik bovenaan de pagina van de Externe UI op [Instellingen / Registratie] → [Licentie / Overig] → [Registreer / Update software].**

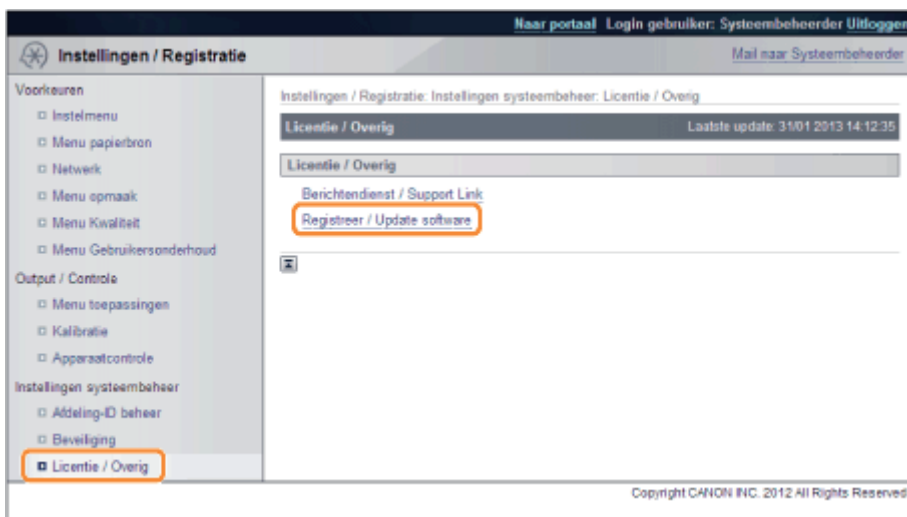

### 3

Klik op [Delivered Update].

The screenshot shows the 'Register/Update Software' web interface. On the left sidebar, under 'Update Firmware', the 'Delivered Update' option is highlighted with an orange box. The main content area shows the 'Manual Installation' section with a 'Next >' button. Below this are fields for 'License File Path' and 'Application File Path', each with a 'Browse...' button. The footer of the interface reads 'Version 3.1.0.18 Copyright CANON INC. 2011 All Rights Reserved'.

### 4

Klik op [Delete Scheduled Delivery].

The screenshot shows the 'Register/Update Software' web interface. The left sidebar has 'Delivered Update' selected under 'Update Firmware'. The main content area is titled 'Update Firmware > Delivered Update'. It features a 'Delivered Update' section with a 'Confirm New Firmware' button and a timestamp 'Updated On: 2009/06/22 4:30:13'. Below this is the 'Scheduled Delivery Firmware' section, which contains a table with the following data:

Downloaded Firmware:	Scheduled Delivery Date and Time:	Label:	Version:
None	2009/06/28 4:29:41	ENGLISH	129

Buttons for 'Apply Firmware', 'Delete Firmware', and 'Delete Scheduled Delivery' are present. The 'Delete Scheduled Delivery' button is highlighted with an orange box. The footer of the interface reads 'Version 3.0.1.18 Copyright CANON INC. 2009 All Rights Reserved'.

### 5

Bevestig de informatie van de geplande levering → klik op [Yes].

To Portal Login User : 0000001 Log Out

### Register/Update Software

Device Serial Number:

- Install Application/Option
  - Manual Installation
  - Delivered Installation
- Update Firmware
  - Delivered Update
- Confirm Delivery Server
  - Display Logs/Communication Test

Update Firmware

Delivered Update

Updated On: 2009-06-22 4:30:13

Confirm New Firmware

Scheduled Delivery Firmware

Downloaded Firmware:	None	Apply Firmware	Delete Firmware
Scheduled Delivery Date and Time:	2009-06-28 4:29:41	Delete Scheduled Delivery	
Label:	ENGLISH		
Version:	129		

Version 3.0.1.191 Copyright CANON INC. 2009 All Rights Reserved

De geplande levering is verwijderd.

The scheduled delivery was deleted.

To Delivered Update

# Beheer van de softwarefunctie registreren/updaten

02X4-09Y

U kunt de installatielogboeken weergeven en de communicatie testen met behulp van de Externe UI.

## Het installatie/updatelogboek weergeven met de Externe UI

U kunt de installatielogboeken van de systeemopties/MEAP-applicaties en het updatelogboek van de firmware controleren.

### 1

**Start de Externe UI en meld u aan als beheerder.**

➤ "De Externe UI starten"

### 2

**Klik bovenaan de pagina van de Externe UI op [Instellingen / Registratie] → [Licentie / Overig] → [Registreer / Update software].**

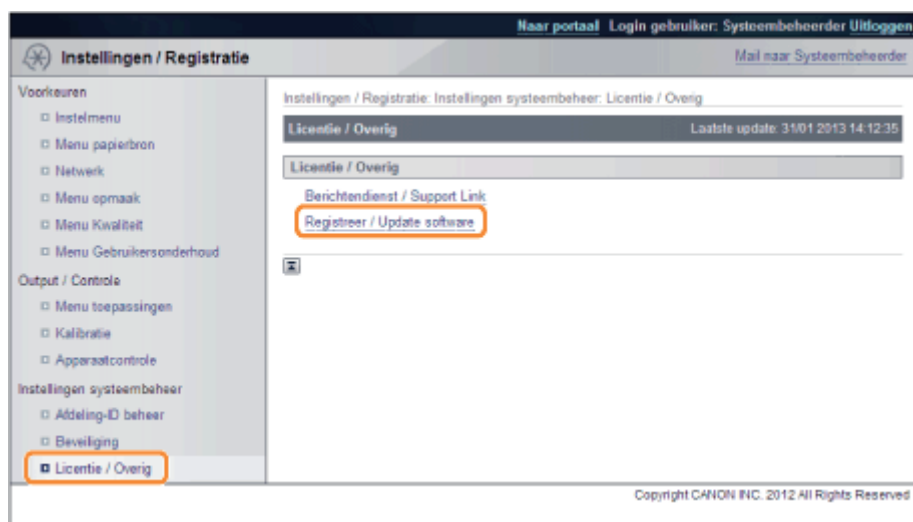

### 3

**Klik op [Display Logs /Communication Test].**

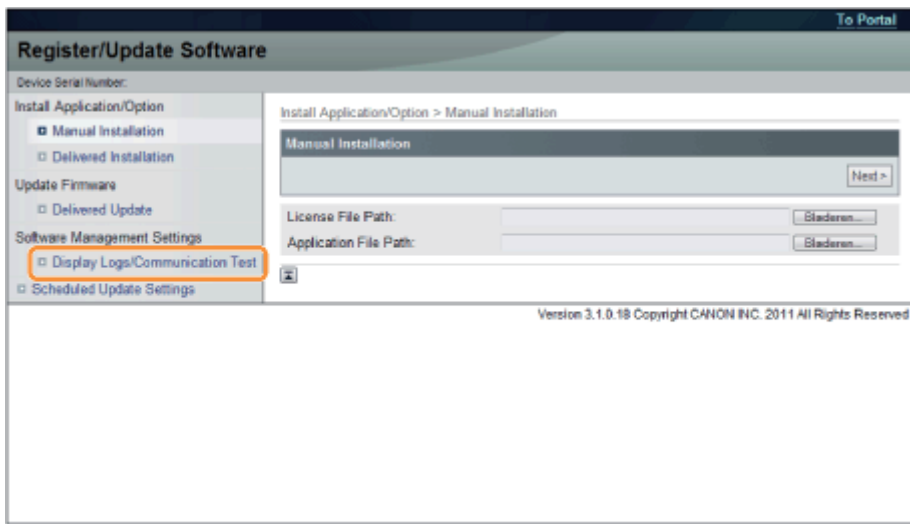

## 4

Selecteer uit de vervolgkeuzelijst van de logboekweergave [Update Logs] → klik op [Switch].

De installatielogboeken van de systeemopties/MEAP-applicaties en het updatelogboek van de firmware worden weergegeven.

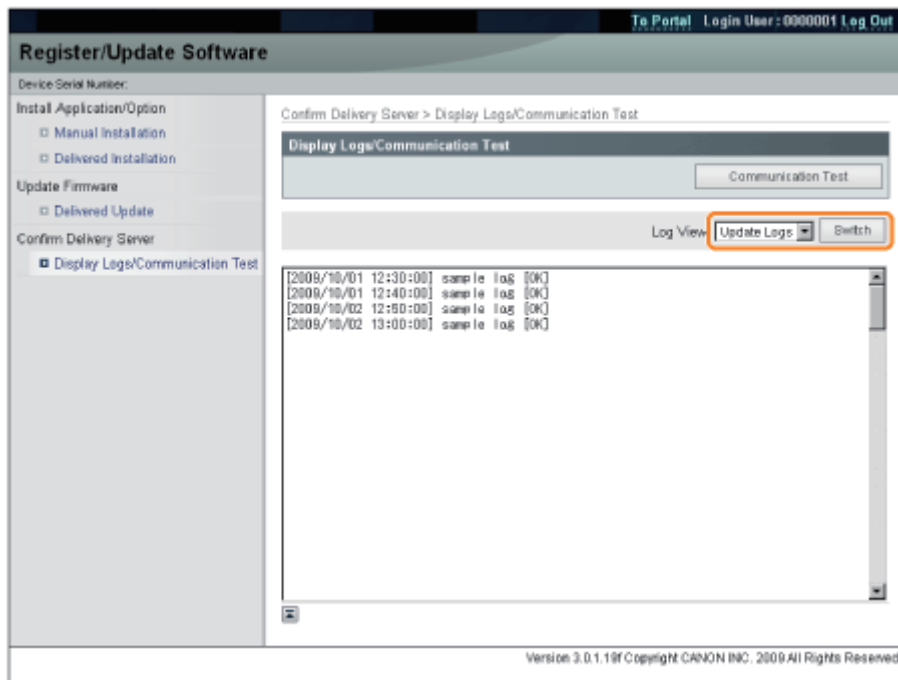

## Communicatie testen met behulp van de Externe UI

U kunt controleren of de printer goed kan communiceren met de leveringsserver.

## 1

Start de Externe UI en meld u aan als beheerder.

- "De Externe UI starten"

## 2

Klik bovenaan de pagina van de Externe UI op [Instellingen / Registratie] → [Licentie / Overig] → [Registreer / Update software].

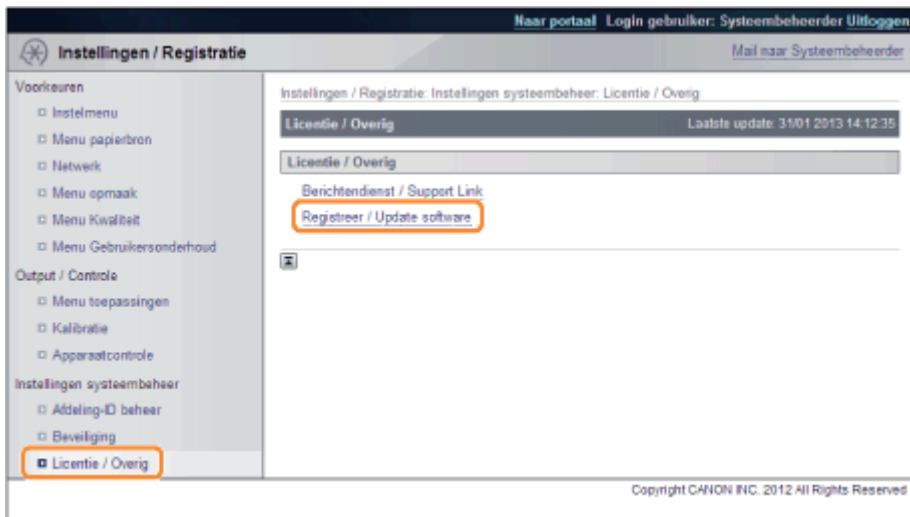

### 3

Klik op [Display Logs /Communication Test] → [Communication Test].

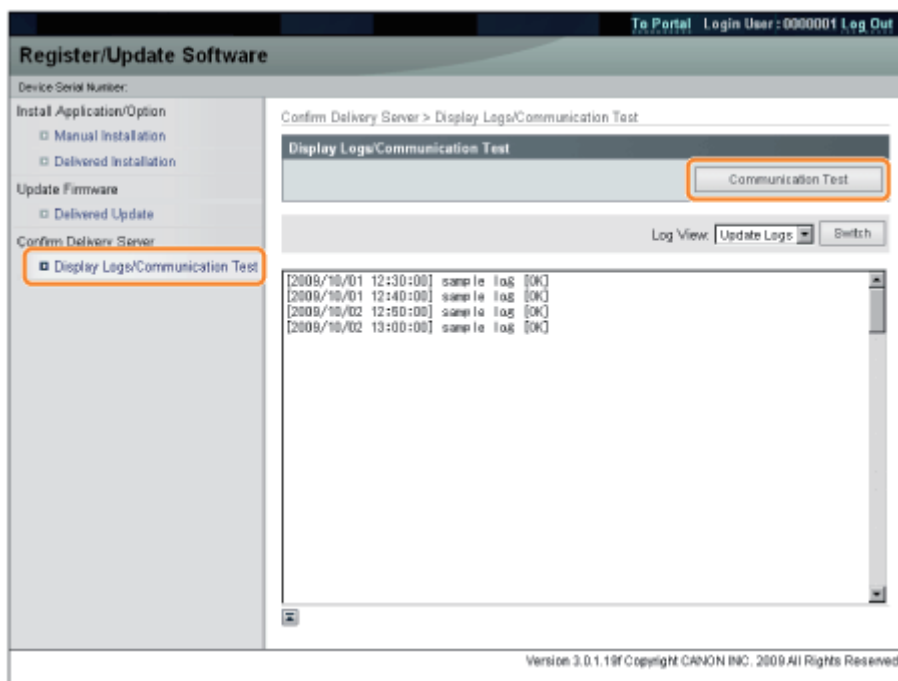

Klik als het bevestigingsdialogvenster wordt weergegeven op [Yes].

De inhoud van de test kan worden gedownload van de leveringsserver.

Als de communicatietest is voltooid, wordt het resultatscherm van de communicatietest weergegeven.

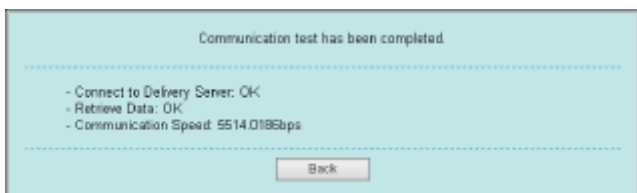

#### OPMERKING

##### Als [Failed] wordt weergegeven op het communicatietestresultaat

Als [Failed] wordt weergegeven op het scherm van het communicatietestresultaat, controleer dan of de netwerkkabel is aangesloten en dat de netwerkinstellingen juist zijn. Neem als het probleem niet is opgelost contact op met uw bevoegde Canon-dealer.

# Beveiligingsinstellingen

02X4-0A0

U kunt de beveiligingsinstellingen opgeven op de pagina [Beveiliging] in de Externe UI.

- † Zie "Beperken welke gebruikers instellingen kunnen controleren en wijzigen met behulp van het SNMP-protocol" als u wilt beperken wie de instellingen mogen bekijken en wijzigen met het SNMP-protocol.
- † Zie om de IEEE802.1X verificatie te gebruiken "IEEE802.1X verificatie instellen ."

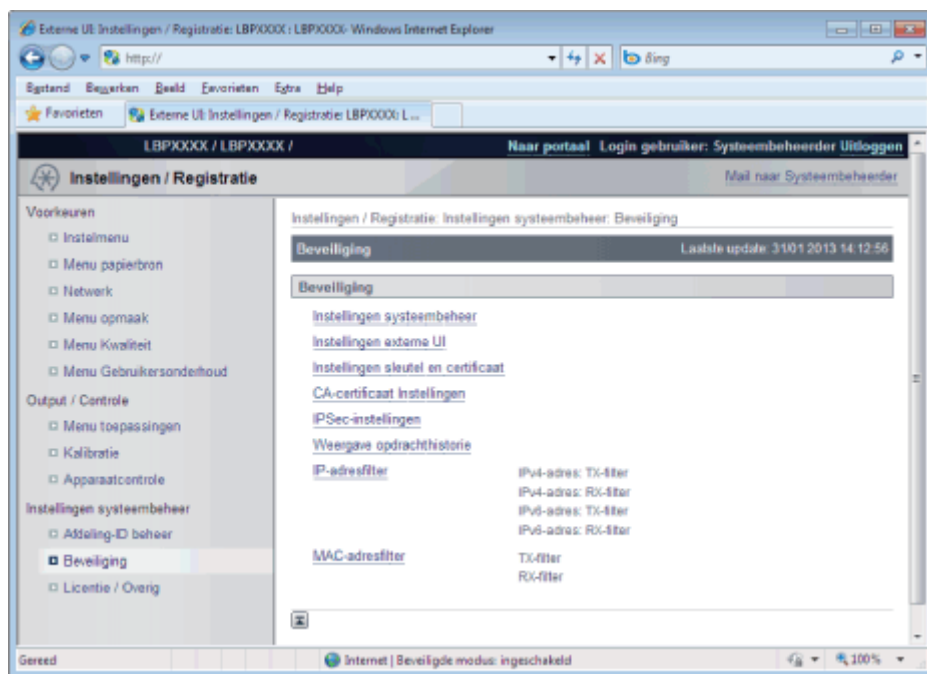

## [Instellingen systeembeheer]

### De instellingsitems

[Systeembeheerderinformatie]	Alleen de beheerder (gebruiker die het wachtwoord kent) kan de printerinstellingen configureren of printerbeheertaken uitvoeren door het beheerderswachtwoord in te stellen. U kunt ook de managerinformatie opgeven.
[Apparaatinformatie]	Geef de printernaam of de installatiesite op.
[Afdrukopdrachten beperken](alleen LBP7680Cx)	Beperkingen instellen voor afdruktaken
[Instellingen opdrachtverwerking van eindgebruiker]	Als de taakbediening door eindgebruikers is toegestaan, wordt de taakbediening op basis van aangemelde gebruikersnaam geactiveerd wanneer u de Externe UI gebruikt in de modus voor eindgebruikers.
[Instellingen toetsvergrendeling]	Bij gebruik van de vergrendelfunctie, kunt u de toetsen op het bedieningspaneel vergrendelen zodat voorkomen wordt dat de afdrukinstellingen worden veranderd door een andere gebruiker dan de beheerders.
[USB Direct afdrukinstellingen] (alleen LBP7680Cx)	Beperkingen instellen voor USB Direct Print.

## [Instellingen externe UI]



## De instellingsitems

[Gebruik SSL]	Geef op of de functie SSL versleutelde communicatie moet worden gebruikt voor de Externe UI.
---------------	--

## [Instellingen sleutel en certificaat]

### De instellingsitems

[Registreer sleutel en certificaat]	Installeer op deze printer een sleutel/certificaatbestand dat is aangemaakt door een ander apparaat dan deze printer.
[Geregistreerde sleutel en certificaat]	<p>Een toets maken of verwijderen.</p> <p>Voer het IP-adres van de printer in of FQDN (een formaat zoals xyz.company.com) voor [Algemene naam] die u moet invoeren bij het creëren van een sleutel.</p> <div style="border: 1px solid black; padding: 5px;"><p> <b>BELANGRIJK</b></p><p><b>Als u werkt met Windows Vista, 7 of Server 2008</b></p><p>[Algemene naam] moet hetzelfde zijn als de naam (FQDN) of het IP-adres dat gespecificeerd is voor IPPS-verbinding.</p><ul style="list-style-type: none"><li>• Voer voor FQDN "FQDN" bij [Algemene naam].</li><li>• Voer voor het IP-adres het IP-adres in van deze printer bij [Algemene naam].</li></ul><p>➤ <a href="#">"De openbare sleutel voor deze printer verkrijgen wanneer met SSL versleutelde communicatie wordt gebruikt"</a></p></div>

## [CA-certificaat Instellingen]

### De instellingsitems

[Registreer CA-certificaat]	Installeer de CA-certificaten op de printer.
[Geregistreerd CA-certificaat]	Controleer of verwijder de CA-certificaten.

## [IPSec-instellingen] (alleen LBP7680Cx)

### De instellingsitems

[IPSec-beleidslijst]	De lijst met het IPSec-beleid wordt weergegeven. U kunt ook een beveiligingsbeleid registreren.
[Gebruik IPSec]	Geef op of de IPSec versleutelde communicatiefunctie moet worden in- of uitgeschakeld.
[Ontvangst non-policy pakketten]	Om pakketten te mogen ontvangen die niet voldoen aan het beveiligingsprincipe schakelt u het selectievakje in.

## [Weergave opdrachthistorie]

### De instellingsitems

[Weergave opdrachthistorie]	U kunt de instelling voor taaklogboekweergave opgeven.
[Opdrachthistorie van	Als het selectievakje [Verkrijgen van opdrachthistorie van beheerssoftware toelaten] is ingeschakeld, kunt u de taaklogboeken gebruiken van de beheerssoftware*.

beheerssoftware  
verkrijgen]

\* Zoals imageWARE Accounting Manager

## [IP-adresfilter]

### De instellingsitems

[IPv4-adres: TX-filter]	Het beperkt het versturen van data van de printer.
[IPv4-adres: RX-filter]	Het beperkt het versturen van data naar de printer.
[IPv6-adres: TX-filter]	Het beperkt het versturen van data van de printer.
[IPv6-adres: RX-filter]	Het beperkt het versturen van data naar de printer.

#### OPMERKING

##### Bij selectie van het vakje [Gebruik filter]

- Als u [Weigeren] selecteert, kunt u alleen versturen of afdrukken van gebruikers (clients) ingevoerd in het veld [Uitzondering adressen].
- Als u [Toestaan] selecteert, kunt u niet alleen versturen of afdrukken van gebruikers (clients) ingevoerd in het veld [Uitzondering adressen].
- Als u het selectievakje [Gebruik filter] leeg laat, kunt u versturen en afdrukken van alle gebruikers (clients).

## [MAC-adresfilter]

### De instellingsitems

[TX-filter]	Het beperkt het versturen van data van de printer.
[RX-filter]	Het beperkt het versturen van data naar de printer.

#### OPMERKING

##### Bij selectie van het vakje [Gebruik filter]

- Als u [Weigeren] selecteert, kunt u alleen versturen of afdrukken van gebruikers (clients) ingevoerd in het veld [Uitzondering adressen].
- Als u [Toestaan] selecteert, kunt u niet alleen versturen of afdrukken van gebruikers (clients) ingevoerd in het veld [Uitzondering adressen].
- Als u het selectievakje [Gebruik filter] leeg laat, kunt u versturen en afdrukken van alle gebruikers (clients).

##### Invoermethode MAC-adres

Voer het MAC-adres in zonder streepjes (-), bijvoorbeeld AABBCDDDEEFF.

## **MEAP (alleen LBP7680Cx)**

---

02X4-0AS

**↳ Beschikbare functies**

**↳ SMS opstarten en afsluiten**

**↳ MEAP-applicatie-instellingen**

**↳ Systeeminstellingen**

**↳ Lijst met foutmeldingen (MEAP)**

---

SMS (Service Management Service) is software die toegang heeft tot de printer via een bestaande internetbrowser en die MEAP-applicaties kan installeren en beheren ( "applicaties" genoemd in dit document). Aangezien de software (internetserver) voor het gebruik van SMS is opgenomen in de printer, is er geen andere software nodig dan een internetbrowser.

Als een printer op het netwerk is aangesloten op een computer, kan SMS worden gebruikt. U kunt de volgende handelingen uitvoeren met SMS.

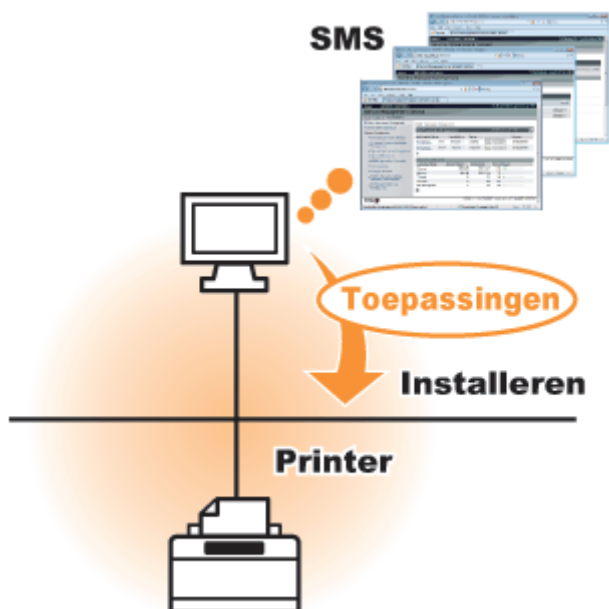

## U kunt de applicatie-informatie controleren vanaf computers op het netwerk

U kunt toegang krijgen tot de printer via het netwerk en de status en informatie van geïnstalleerde applicaties weergeven. Nadat SMS is opgestart en u heeft ingelogd met uw wachtwoord op de pagina [Log In], wordt de volgende pagina weergegeven.

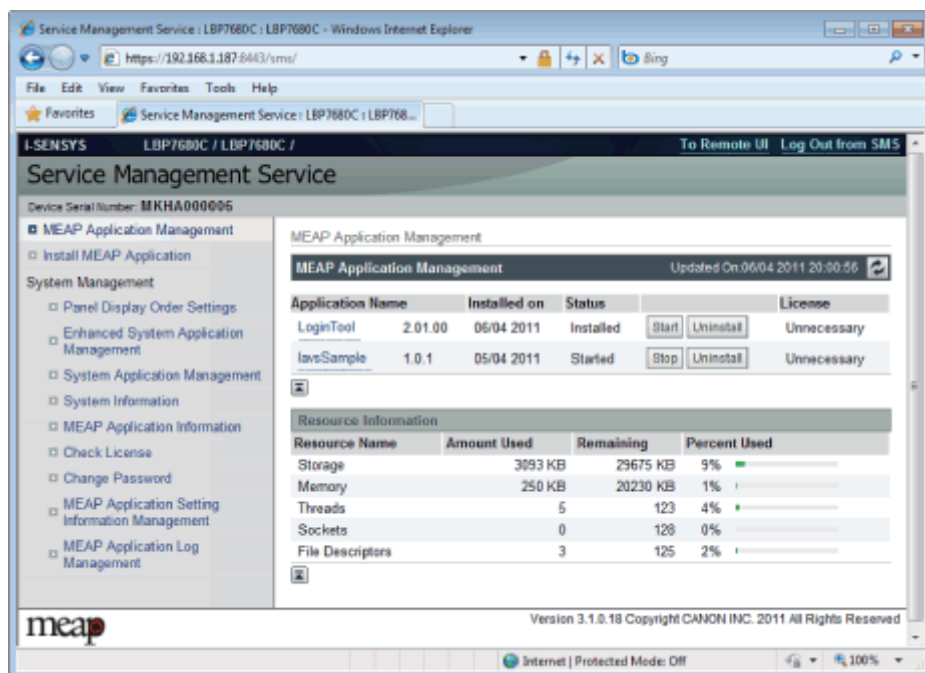

### (1) [MEAP Application Management]

Kan de status weergeven van de applicaties die geïnstalleerd zijn in de printer.

- ▢ "MEAP-applicatie-instellingen"

**(2) [Install MEAP Application]**

De MEAP-applicatie installeren.

- "MEAP-applicaties installeren"

**(3) [System Management]**

De beheerdersinstellingen van het MEAP-systeem worden gebruikt voor het instellen van systeemapplicatie-instellingen, het weergeven van informatie en het wijzigen van wachtwoorden, etc.

- "Systeeminstellingen"

---

**U kunt applicaties installeren en de-installeren**

U kunt applicaties installeren en de-installeren die deze printer ondersteunen vanaf de computer.

- "MEAP-applicaties installeren"
- "MEAP-applicaties de-installeren"

---

**U kunt geïnstalleerde applicaties en licentiebestanden bijwerken**

Als de licentie voor de geïnstalleerde applicaties is verlopen, kunt u de licentie opnieuw installeren en updaten.

- "Licentiebestanden toevoegen"
-

Om SMS te gebruiken moet u zich aanmelden.

## [: Voor het opstarten van SMS \(voorbereiding\)](#)

## [: SMS opstarten \(Aanmelden\)](#)

## [: SMS sluiten \(Uitloggen\)](#)

### **OPMERKING**

#### **Instellingen internetbrowser**

De volgende instellingen zijn nodig.

- JavaScript moet ingeschakeld zijn
- Het gebruik van sessie-cookies moet ingeschakeld zijn
- Als een proxy server wordt gebruikt voeg dan, met gebruik van de proxyserverinstellingen van uw internetbrowser, het IP-adres van de printer toe aan de lijst [Uitzonderingen] (adressen die geen proxy gebruiken). De instellingen verschillen per netwerkomgeving, vraag uw netwerkbeheerder om hulp.

#### **SMS opstarten**

Er kunnen niet meerdere gebruikers gelijktijdig inloggen op SMS.

#### **Automatische SMS-logout**

Als SMS in gebruik is, wordt SMS uitgeschakeld als het na vijf minuten of langer niet gebruikt wordt en wordt de gebruiker automatisch uitgelogd. Meld u als dit gebeurt opnieuw aan op de pagina [Login].

#### **Gebruik niet de navigatieknop [Terug] van uw internetbrowser**

Als u de navigatieknop [Terug] van uw internetbrowser gebruikt, is het mogelijk dat SMS niet goed functioneert.

## **SMS-systeemomgeving**

SMS-bediening wordt gegarandeerd in de volgende systeemomgevingen.

Internetbrowsers	<ul style="list-style-type: none"><li>• Internet Explorer 6 Service Pack 1, of later</li><li>• Safari 1.3.2 of later</li></ul>
Besturingssysteem	<ul style="list-style-type: none"><li>• Windows XP Professional SP3</li><li>• Windows Vista SP2</li><li>• Windows 7</li><li>• Mac OS X 10.4.9 of later</li></ul>

## Voor het opstarten van SMS (voorbereiding)

02X4-0AX

Stel het volgende in voor het opstarten van SMS.

<b>Stap 1</b>	Stel [Netwerk] in.	➤ "De netwerkinstellingen configureren (De printer delen)"
<b>Stap 2</b>	Controleer het IP-adres van de printer.	➤ "De printerinstellingen controleren"
<b>Stap 3</b>	Het moet zo worden ingesteld dat het toegankelijk is via de internetbrowser.	➤ "HTTP-communicatie instellen"

# HTTP-communicatie instellen

02X4-0C0

Om de MEAP-functies van de internetbrowser te gebruiken moet de HTTP-communicatie ingeschakeld zijn.

Volg de stappen in de onderstaande procedure om de instellingen te configureren. (De standaardinstellingen zijn [Aan].)

## 1

Druk op [  ] (  : Instellingen), kies [Netwerk] met [ ▲ ] en [ ▼ ] en druk dan op [OK].

Druk nadat het bericht wordt weergegeven op [OK].

## 2

Selecteer [TCP/IP-instell.] met [ ▲ ] en [ ▼ ] en druk dan op [OK].

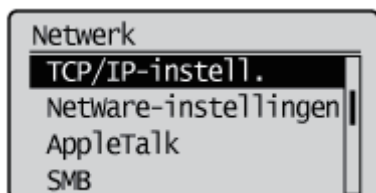

## 3

Selecteer [HTTP] met [ ▲ ] en [ ▼ ] en druk dan op [OK].

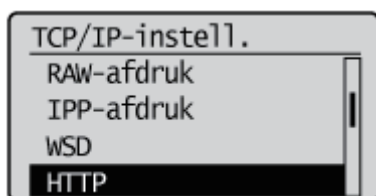

## 4

Selecteer [Aan] met [ ▲ ] en [ ▼ ] en druk dan op [OK].

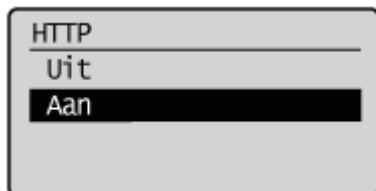

[Aan]	Het gebruikt HTTP.
[Uit]	Het gebruikt geen HTTP.

## 5

Harde reset of opnieuw opstarten van de printer.



De instellingen worden ingeschakeld na een harde reset of nadat de printer opnieuw is opgestart.

 **OPMERKING**

**Details over Harde Resets**

Zie "[Alle taken annuleren \(Hard reset\)](#)".

# SMS opstarten (Aanmelden)

02X4-0C1

De volgende twee methoden worden gebruikt om SMS op te starten.

- ❖ SMS direct opstarten vanuit de internetbrowser
- ❖ SMS opstarten vanaf een Externe UI

Zie "Let op (SMS opstarten (Aanmelden))" voordat SMS wordt opgestart.

## SMS direct opstarten vanuit de internetbrowser

### 1

Start de webbrowser.

### 2

Voer "**https://<IP-adres van de printer>:8443/sms/**" in in de adresbalk en druk op [ENTER] op het toetsenbord.

- Voorbeeld invoer: `https://192.168.0.215:8443/sms/`

† Als de hostnaam van de printer is geregistreerd op de DNS-server, kunt u [hostnaam.domeinnaam] in plaats van het IP-adres invoeren.

- Voorbeeld van invoer: `http://my_printer.xy_dept.company.com:8443/sms/`

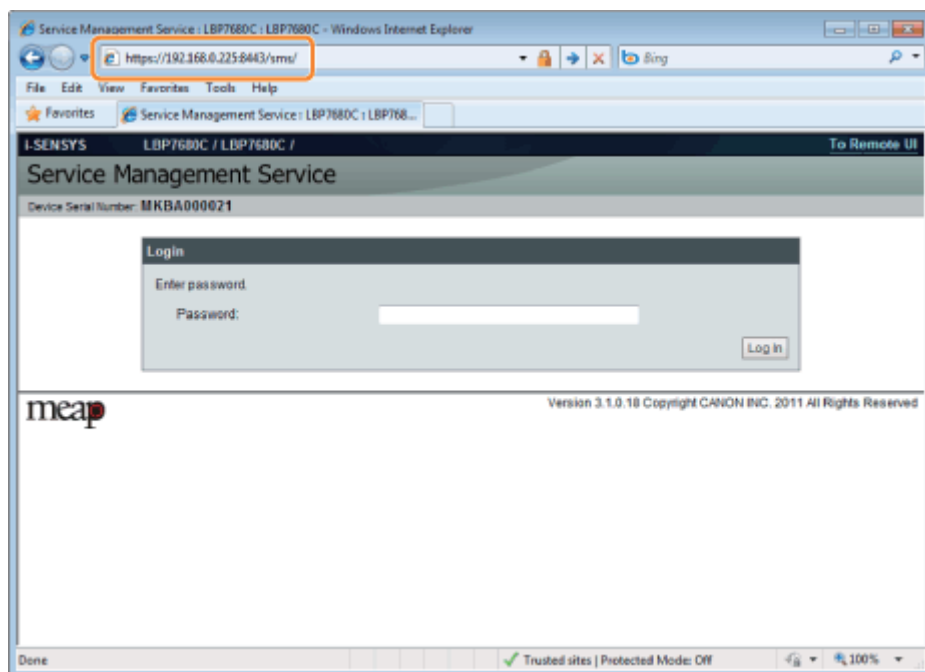

### ❓ Als SMS niet opstart

Controleer het volgende.

- HTTP-communicatie wordt ingeschakeld.
  - ❖ "HTTP-communicatie instellen"
- De computer en printer zijn juist met elkaar verbonden via een netwerk.
- De printer is ingeschakeld.
- Het IP-adres of [hostnaam.domeinnaam] is correct ingevoerd.

## OPMERKING

### Serienummer apparaat

Het serienummer van de printer wordt linksboven in het scherm weergegeven. (Het serienummer van het apparaat is nodig voor het licentiebestand van het licentiebeheersysteem.)

## 3

### Voer het wachtwoord in en klik op [Login].

† Het standaardwachtwoord is "MeapSmsLogin" (hoofdlettergevoelig).

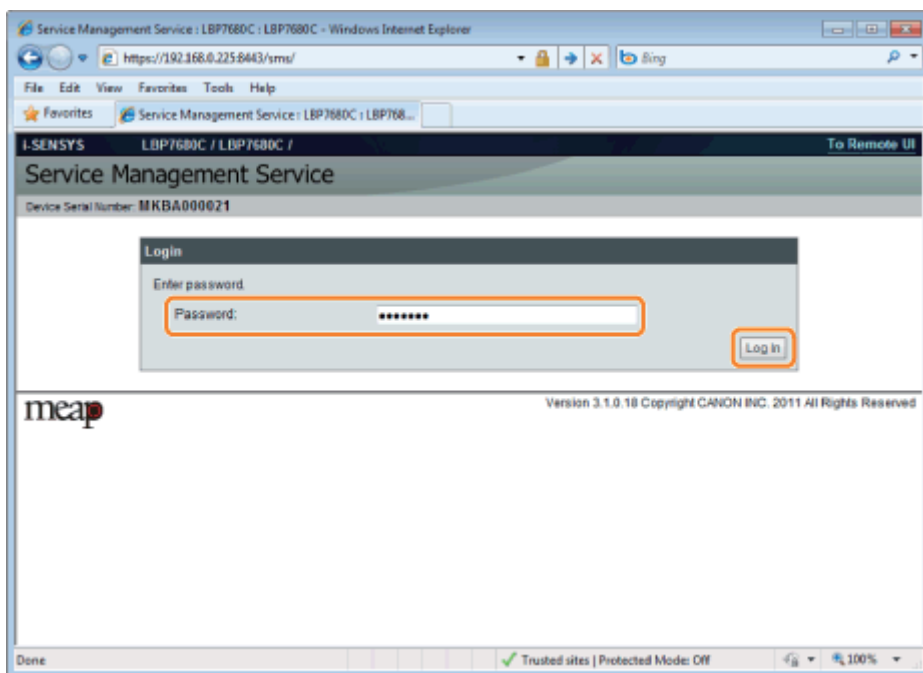

### ? Als u niet kunt inloggen

Als u niet kunt inloggen omdat het wachtwoord niet goed is, dan wordt er een melding weergegeven die u vraagt om het wachtwoord opnieuw in te voeren.

Voer het juiste wachtwoord in en klik op [Login].

- † Als u niet inlogt binnen ongeveer vijf minuten nadat de inlogpagina wordt weergegeven, kunt u zelfs niet inloggen als u het juiste wachtwoord hebt ingevoerd.
- † Een switch-licentiebestand is nodig om wachtwoorden te initialiseren. Na het klikken op [Bladeren] in [Initialize Password] in het scherm dat de melding toont voor het opnieuw invoeren van het wachtwoord, selecteer Switch License File en klik op [Initialize]. Neem contact op met uw bevoegde Canon-dealer of verkoopvertegenwoordiger.

## SMS opstarten vanaf een Externe UI

## 1

### Start de Externe UI en meld u aan in de systeemmanagermodus.

➤ "De Externe UI starten"

## 2

### Klik op [Service Management Service] op de portaalpagina.

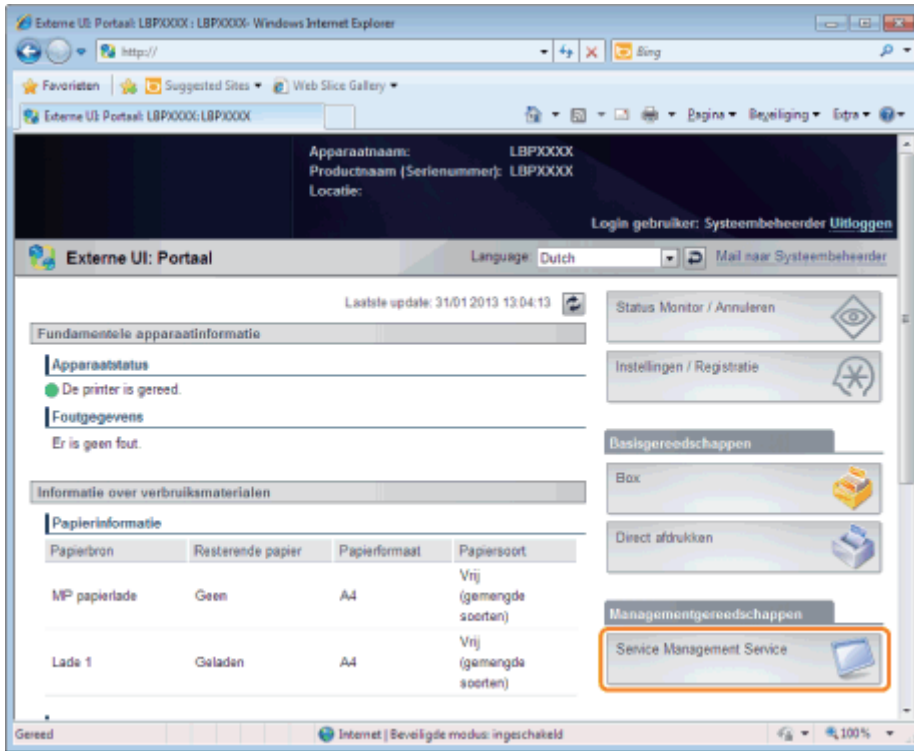

### 3

Voer het wachtwoord in en klik op [Login].

† Het standaardwachtwoord is "MeapSmsLogin" (hoofdlettergevoelig).

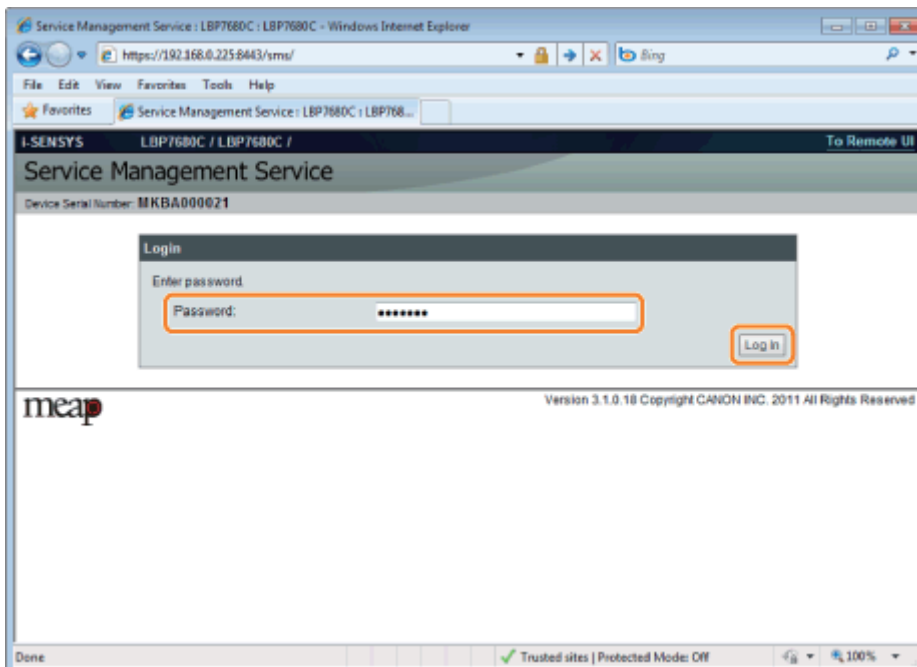

#### **?** Als u niet kunt inloggen

Als u niet kunt inloggen omdat het wachtwoord niet goed is, dan wordt er een melding weergegeven die u vraagt om het wachtwoord opnieuw in te voeren.

Voer het juiste wachtwoord in en klik op [Login].

- † Als u niet inlogt binnen ongeveer vijf minuten nadat de inlogpagina wordt weergegeven, kunt u zelfs niet inloggen als u het juiste wachtwoord hebt ingevoerd.
- † Een switch-licentiebestand is nodig om wachtwoorden te initialiseren. Na het klikken op [Bladeren] in [Initialize

Password] in het scherm dat de melding toont voor het opnieuw invoeren van het wachtwoord, selecteer Switch License File en klik op [Initialize]. Neem contact op met uw bevoegde Canon-dealer of verkoopvertegenwoordiger.

---

 **BELANGRIJK**

**SMS-wachtwoord**

- Om niet-geautoriseerde toegang te voorkomen, wordt aangeraden dat de administrator het wachtwoord verandert voor begonnen wordt met het SMS-gebruik. Zie "[Het SMS-wachtwoord wijzigen](#)" voor het wijzigen van wachtwoorden.
- Dit wachtwoord is om niet-geautoriseerde bediening van de printer te voorkomen. Laat niemand dit weten behalve de beheerder.
- Zorg dat u het wachtwoord niet vergeet. Als u het wachtwoord vergeet, dan kunt u SMS niet gebruiken. Neem als dit gebeurt contact op met uw plaatselijke dealer.

## SMS sluiten (Uitloggen)

02X4-0C3

Klik op [Log Out from SMS] om SMS te sluiten.

† Als u de internetbrowser sluit zonder te klikken op [Log Out from SMS], wordt SMS tijdelijk onbruikbaar.

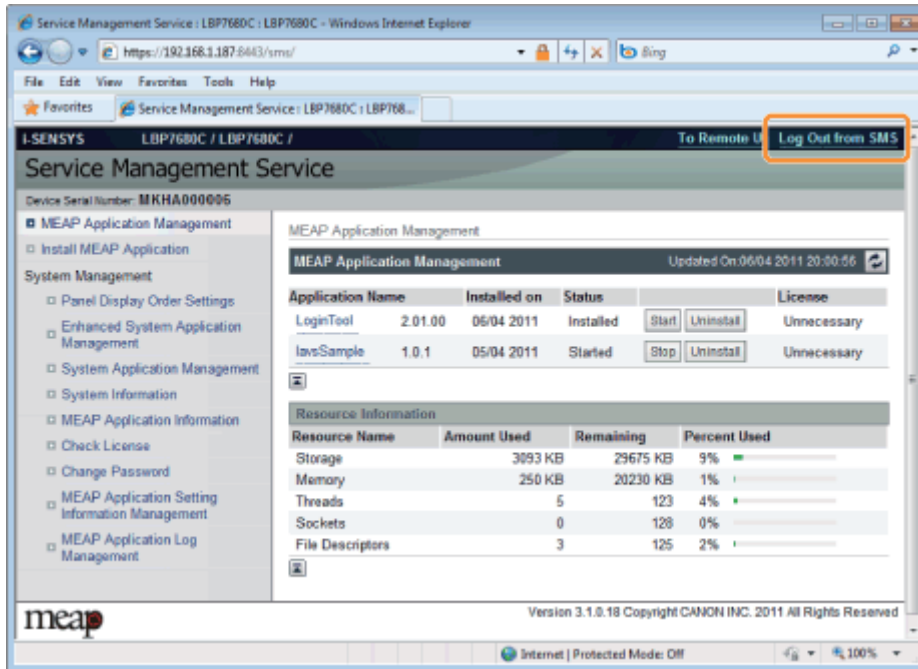

# MEAP-applicatie-instellingen

02X4-0C4

MEAP-applicaties worden ingesteld via het [MEAP Application Management] en de menu's [Install MEAP Application].

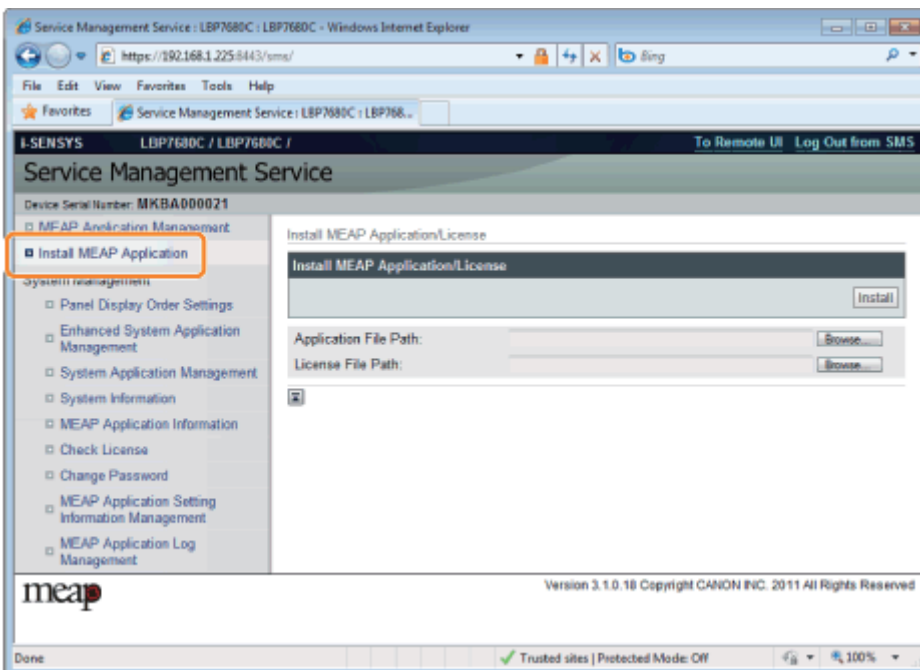
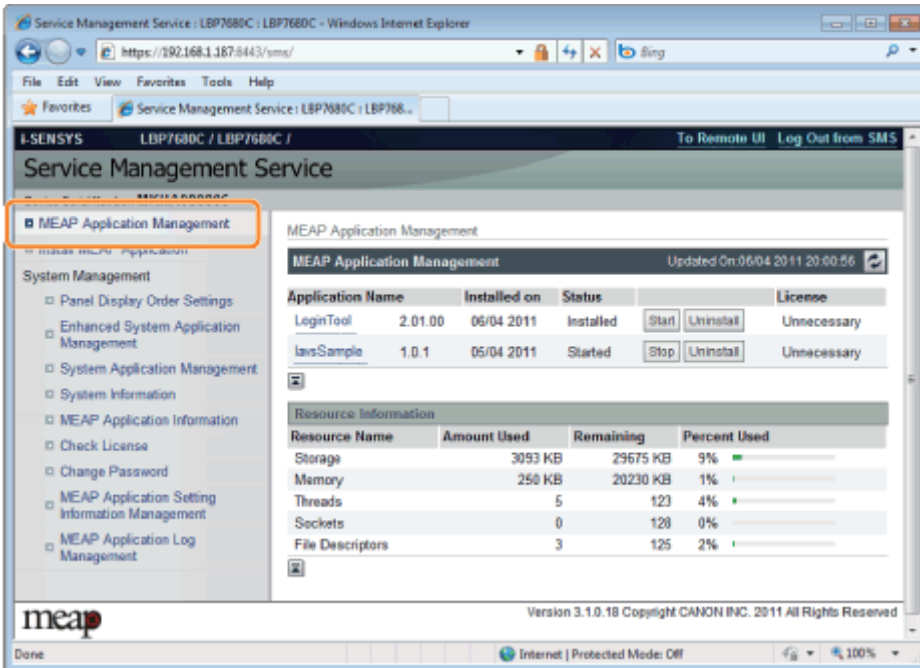

## Items weergegeven in het menu [MEAP Application Management]

<b>[Application Name]</b>	De naam van de applicatie wordt weergegeven.
<b>[Installed on]</b>	De datum waarop de applicatie is geïnstalleerd wordt weergegeven.
<b>[Status]</b>	<p>De status van de applicatie wordt weergegeven.</p> <ul style="list-style-type: none"> <li> <b>[Installed]:</b>                      De applicatie is geïnstalleerd, maar niet gestart.                      Of de printer is uitgezet nadat de applicatie is gestopt eb nadat de printer opnieuw is opgestart is de applicatie niet gestart.                 </li> <li> <b>[Started]:</b>                      De applicatie loopt.                 </li> </ul>



	<ul style="list-style-type: none"> <li>• <b>[Stopped]:</b> De applicatie is gestopt.</li> <li>• <b>[Starting]:</b> De applicatie is bezig met opstarten.</li> <li>• <b>[Stopping]:</b> De applicatie is bezig te stoppen.</li> </ul>									
<b>[License]</b>	<p>De licentiestatus van de applicatie wordt weergegeven.</p> <ul style="list-style-type: none"> <li>• <b>[Installed]:</b> Er is een geldige licentie geïnstalleerd.</li> <li>• <b>[Not Installed]:</b> Het licentiebestand is uitgeschakeld.</li> <li>• <b>[Over Limit]:</b> Het licentiebestand dat geïnstalleerd is heeft een vervaldatum en er zijn verschillende soorten tellers ingesteld. Eén of meer tellerwaardes heeft de limiet van de teller overschreden.</li> <li>• <b>[Invalid]:</b> De vervaldatum van het geïnstalleerde licentiebestand is verstreken. Of de huidige tellerwaarde heeft de limiet van het licentiebestand overschreden.</li> </ul> <p>* Als er limieten zijn ingesteld voor meerdere type tellers, dan wordt de licentie ongeldig op het moment dat een teller de limiet overschrijdt.</p> <ul style="list-style-type: none"> <li>• <b>[Unnecessary]:</b> Voor het opstarten van de applicatie is geen licentiebestand nodig.</li> </ul>									
<b>[Resource Information]</b>	<p>De bronnen die gebruikt worden door de applicaties worden weergegeven.</p> <ul style="list-style-type: none"> <li>• <b>[Storage]:</b> De hoeveelheid opslagruimte die gebruikt wordt. Wordt weergegeven in kilobytes (KB).</li> <li>• <b>[Memory]:</b> De hoeveelheid geheugen die gebruikt wordt. Wordt weergegeven in kilobytes (KB).</li> <li>• <b>[Threads]:</b> Het aantal threads.</li> <li>• <b>[Sockets]:</b> Het aantal sockets.</li> <li>• <b>[File Descriptors]:</b> Het aantal bestandsdescriptors.</li> </ul> <div style="border: 1px solid black; padding: 10px; margin-top: 10px;"> <p> <b>OPMERKING</b></p> <p><b>Timing van updates [Resource Information]</b></p> <p>[Resource Information] wordt op de volgende tijden bijgewerkt.</p> <table border="1" data-bbox="494 1523 1460 1803"> <thead> <tr> <th>Item</th> <th>Timing van updates</th> </tr> </thead> <tbody> <tr> <td>[Storage]</td> <td>Als de applicatie wordt geïnstalleerd of gedeïnstalleerd</td> </tr> <tr> <td>[Memory]</td> <td rowspan="4">Als de applicatie start of stopt</td> </tr> <tr> <td>[Threads]</td> </tr> <tr> <td>[Sockets]</td> </tr> <tr> <td>[File Descriptors]</td> </tr> </tbody> </table> </div>	Item	Timing van updates	[Storage]	Als de applicatie wordt geïnstalleerd of gedeïnstalleerd	[Memory]	Als de applicatie start of stopt	[Threads]	[Sockets]	[File Descriptors]
Item	Timing van updates									
[Storage]	Als de applicatie wordt geïnstalleerd of gedeïnstalleerd									
[Memory]	Als de applicatie start of stopt									
[Threads]										
[Sockets]										
[File Descriptors]										

**[Install MEAP Application] menu-instellingen**

<b>[Install MEAP Application/License]</b>	<p>De MEAP-applicatie installeren.</p> <ul style="list-style-type: none"> <li>• <b>[Install]:</b> Geef het applicatiebestand en het licentiebestand op die geïnstalleerd moeten worden en klik op [Install] om de installatie te starten.</li> <li>• <b>[Application File]:</b></li> </ul>
---	--

- |   |  |
|---|--|
| 1 | Geef het applicatiebestand op dat moet worden geïnstalleerd. <ul style="list-style-type: none"><li>• <b>[License File]:</b><br/>Geef het licentiebestand op.</li></ul> |
|---|--|

Zie de volgende sectie voor instellingen die de menu's [MEAP Application Management] en [Install MEAP Application] gebruiken.

[\*\*➤ MEAP-applicaties installeren\*\*](#)

---

[\*\*➤ MEAP-applicaties de-installeren\*\*](#)

---

[\*\*➤ Starten/Stoppen MEAP-applicaties\*\*](#)

---

[\*\*➤ Het controleren van de details van MEAP-applicaties\*\*](#)

---

[\*\*➤ Licentie-instellingen MEAP-applicatie\*\*](#)

---

[\*\*➤ Informatieverificatie instellen voor MEAP-applicaties\*\*](#)

---

# MEAP-applicaties installeren

02X4-0C5

Zie "Let op (MEAP-applicaties installeren)" voordat u de volgende bediening start.

## 1

**Start SMS (Service Management Service).**

❖ "SMS opstarten (Aanmelden)"

## 2

**Klik op [Install MEAP Application].**

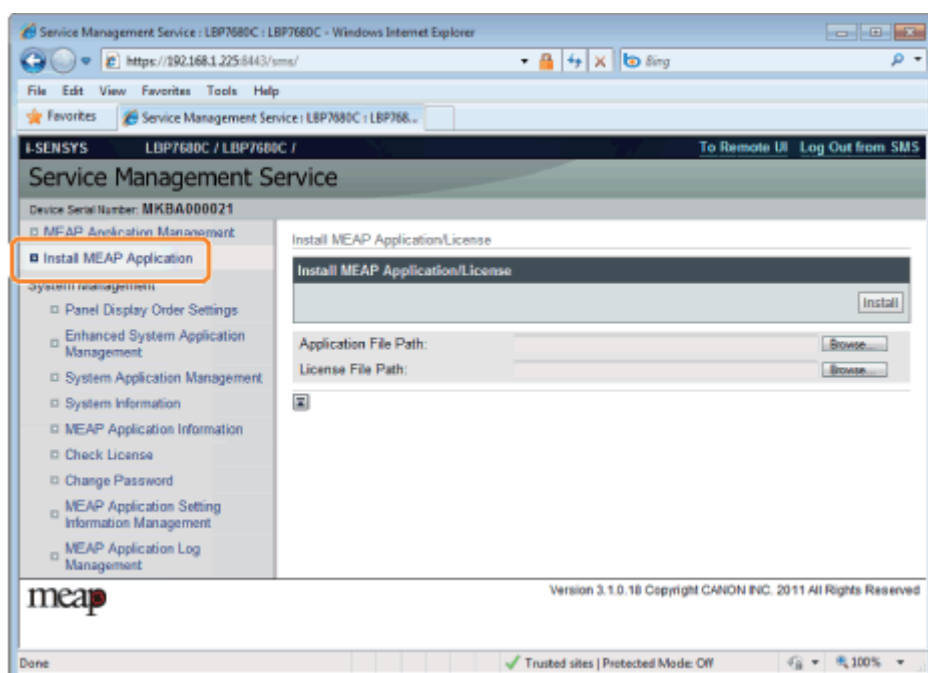

## 3

**Stel [Application File Path] en [License File Path] in.**

Selecteer het bestand door te klikken op [Bladeren...], of door de locatie in te voeren waar het bestand is opgeslagen.

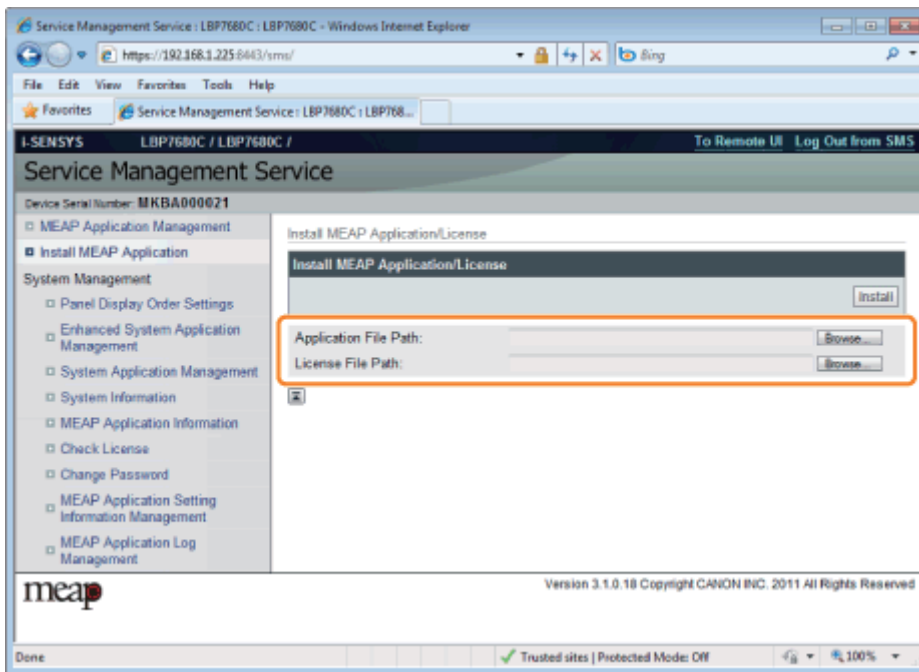

[Application File Path]	Geef een bestand op met een "jar"-extensie.
[License File Path]	Geef een bestand op met een "lic"-extensie.

## 4

**Klik op [Install].**

## 5

**Bevestig de informatie op de bevestigingspagina en klik op [Yes].**

Bevestig de informatie als de [License Agreement] verschijnt en klik op [I Accept].

→ De installatie begint.

<**Informatie weergegeven op de bevestigingspagina van de installatie**>

**Bij het installeren van een nieuwe applicatie**

[Application Information]	Informatie over de applicatie
[License Information]	De vervaldatum van de applicatie

**Bij het updaten van een applicatie**

[Application Information]	[Current Application Information]	Informatie over de huidige applicatie
	[Application Information after Overwrite]	Applicatie-informatie na overschrijving
[License Information]	[Expires after]	De vervaldatum van de doelgerichte applicatie
	[Current Counter Usage Limit]	Informatie huidige teller
	[Counter Usage Limit after Overwrite]	Tellerinformatie na overschrijving

**? Als het installeren geannuleerd wordt**

Als het uitschakelingsproces voor de printer start terwijl er een applicatie wordt geïnstalleerd, dan kan er een melding worden weergegeven op de pagina [Install] voor SMS, en wordt de installatie geannuleerd. Installeer als dit gebeurt de applicatie opnieuw nadat de printer opnieuw is opgestart door de hoofdschakelaar uit en weer aan te zetten.

## 6

**Klik nadat de installatie is voltooid op [To MEAP Application Management].**

### OPMERKING

#### **Bij gebruik van de geïnstalleerde applicatie**

Start de applicatie.

 "MEAP-applicaties starten"

### BELANGRIJK

#### Applicaties installeren

- Er kunnen andere specifieke eisen gelden voor de installatie, afhankelijk van de applicatie. Raadpleeg de instructiehandleiding bij de applicatie voor meer informatie.
- U kunt tot acht applicaties installeren.
- U kunt niet alleen licentiebestanden installeren. Geef zowel het applicatiebestand en het licentiebestand op. Om alleen een licentiebestand toe te voegen voor een applicatie die al geïnstalleerd is, zie "[Licentiebestanden toevoegen](#)."

#### Licentiebestanden ophalen

- Om een applicatie te installeren is een geldig licentiebestand nodig. Haal als u een licentietoegangsnummer in uw applicatiepakket hebt een geldig licentiebestand op uit het licentiebeheersysteem (<http://www.canon.com/lms/license/>).
  - † Om een licentiebestand op te halen zijn een licentietoegangsnummer en een serienummer van het apparaat nodig (het nummer dat links in het SMS-scherf wordt weergegeven).
- Als u geen licentietoegangsnummer in uw applicatiepakket heeft, dan kan de dealer bij wie u de applicatie heeft aangeschaft u hier aan helpen. Raadpleeg de instructiehandleiding bij de applicatie voor meer informatie.

#### Opslagruimte

De applicatie kan maximaal 32MB aan opslagruimte gebruiken. U kunt de gebruikte opslagruimte bevestigen met de applicatie "Storage", onder broninformatie weergegeven op de pagina [MEAP Application Management].

#### Bij het updaten van een applicatie

Stop de applicatie voor het installeren van de nieuwe versie.

- "[MEAP-applicaties stoppen](#)"

## BELANGRIJK

**Als de licentiestatus "Not Installed" is.**

Deïnstalleer de applicatie na het uitschakelen en verwijderen van de licentiebestanden.

- "Licentiebestanden uitschakelen"
- "Uitgeschakelde licentiebestanden verwijderen"

## 1

**Start SMS (Service Management Service).**

- "SMS opstarten (Aanmelden)"

## 2

**Klik op [MEAP Application Management].**

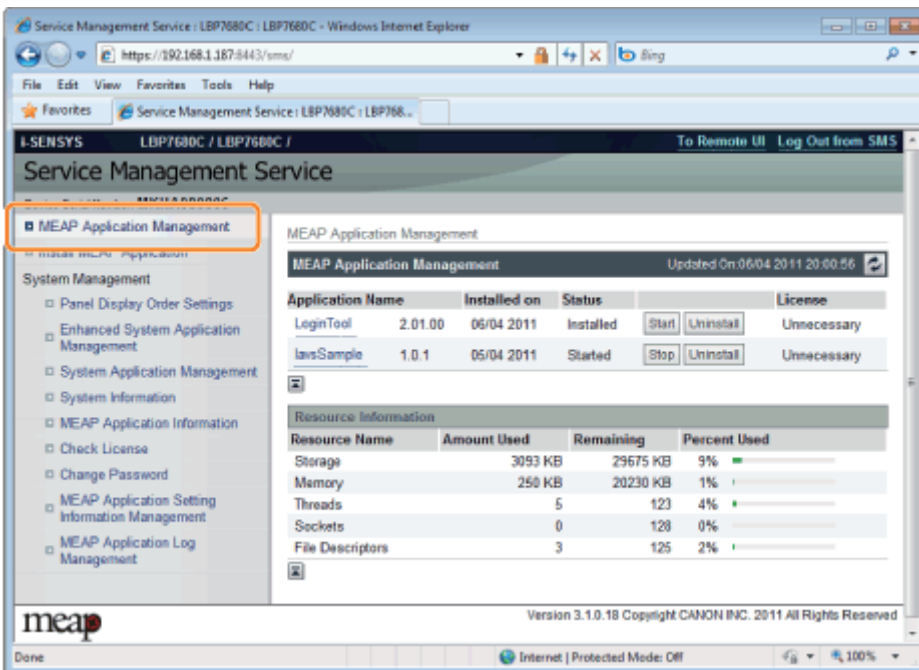

Application Name	Installed on	Status	License
LoginTool	2.01.00 06/04 2011	Installed	Unnecessary
lavsSample	1.0.1 05/04 2011	Started	Unnecessary

Resource Name	Amount Used	Remaining	Percent Used
Storage	3093 KB	29675 KB	9%
Memory	250 KB	20230 KB	1%
Threads	5	123	4%
Sockets	0	120	0%
File Descriptors	3	125	2%

## 3

**Klik op [Uninstall] van de applicatie.**

- † Applicaties met [Uninstall] zijn grijs gemaakt en kunnen niet worden verwijderd.

## 4

**Klik op [Yes].**

- De deïnstallatie begint.

**? Als de melding opnieuw opstarten wordt weergegeven**

Volg de instructies op het scherm om de printer opnieuw op te starten.

** BELANGRIJK**

**Als <A package exported from this application cannot be used.> wordt weergegeven**

en u de applicatie deïnstalleert die deze melding heeft veroorzaakt, dan is het mogelijk dat u andere applicaties niet kunt gebruiken.



# **Starten/Stoppen MEAP-applicaties**

---

02X4-0C8

**[MEAP-applicaties starten](#)**

**[MEAP-applicaties stoppen](#)**

---

## 1

**Start SMS (Service Management Service).**

➤ "SMS opstarten (Aanmelden)"

## 2

**Klik op [MEAP Application Management].**

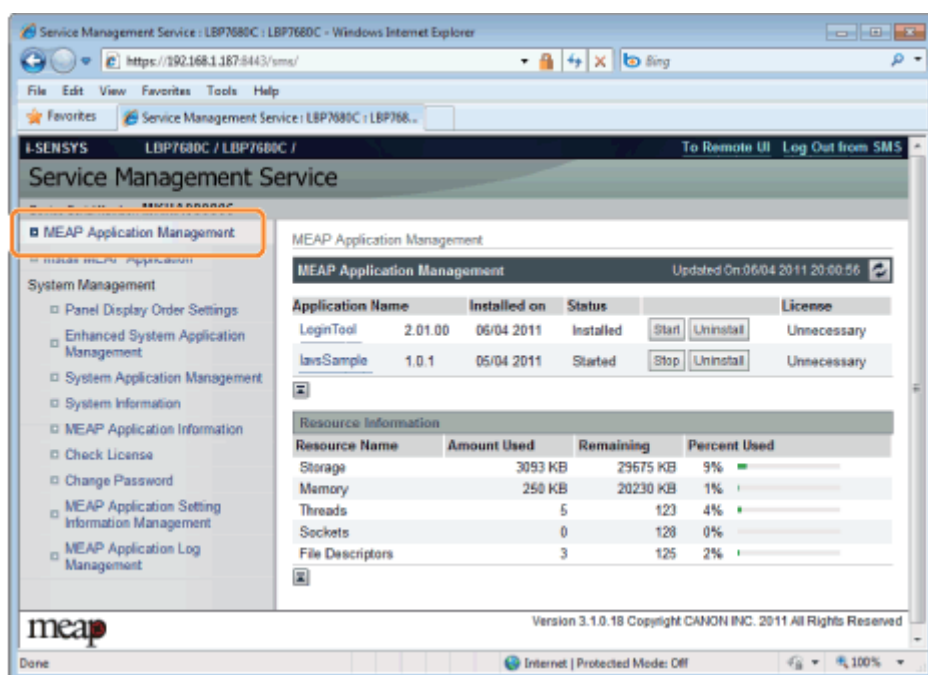

## 3

**Klik op [Start] om de applicatie te starten.**

### **? Als de applicatie niet start**

Controleer het volgende.

- Het benodigde licentiebestand is geïnstalleerd
- Er zijn voldoende [Memory], [Threads], [Sockets] en [File Descriptors] onder [Resource Information]

### **? Als de melding opnieuw opstarten wordt weergegeven**

Volg de instructies op het scherm om de printer opnieuw op te starten.

# MEAP-applicaties stoppen

02X4-OCA

## 1

**Start SMS (Service Management Service).**

➤ "SMS opstarten (Aanmelden)"

## 2

**Klik op [MEAP Application Management].**

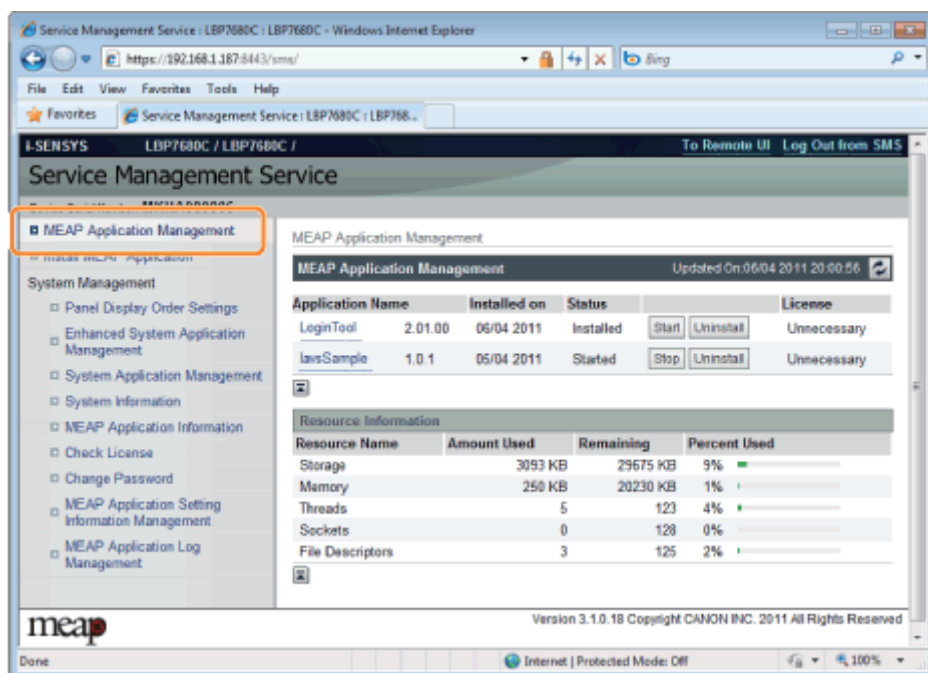

## 3

**Klik op [Stop] om de applicatie te stoppen.**

The screenshot shows the Service Management Service web interface. The main content area displays the MEAP Application Management section, which includes a table of installed applications and a resource information section. The 'Stop' button for the 'lvsSample' application is highlighted with a red box.

Application Name	Installed on	Status	Start	Uninstall	License	
LoginTool	2.01.00	06/04 2011	Installed	Start	Uninstall	Unnecessary
lvsSample	1.0.1	05/04 2011	Started	Stop	Uninstall	Unnecessary

Resource Name	Amount Used	Remaining	Percent Used
Storage	3093 KB	29675 KB	9%
Memory	250 KB	20230 KB	1%
Threads	5	123	4%
Sockets	0	128	0%
File Descriptors	3	125	2%

**? Als de melding opnieuw opstarten wordt weergegeven**

Volg de instructies op het scherm om de printer opnieuw op te starten.

# Het controleren van de details van MEAP-applicaties

02X4-0CC

Controleer de details van de geïnstalleerde applicaties.

## 1

**Start SMS (Service Management Service).**

❖ "SMS opstarten (Aanmelden)"

## 2

**Klik op [MEAP Application Management].**

The screenshot shows the Service Management Service (SMS) web interface in a Windows Internet Explorer browser. The address bar shows the URL <https://192.168.1.167:8443/sms/>. The page title is "Service Management Service" and the breadcrumb is "LBP7680C / LBP7680C /". The main content area is titled "MEAP Application Management" and includes a table of installed applications and a resource information section.

Application Name	Installed on	Status	License
LeginTool	2.01.00 06/04 2011	Installed	Unnecessary
lawsSample	1.0.1 05/04 2011	Started	Unnecessary

  

Resource Name	Amount Used	Remaining	Percent Used
Storage	3093 KB	29675 KB	9%
Memory	250 KB	20230 KB	1%
Threads	5	123	4%
Sockets	0	128	0%
File Descriptors	3	125	2%

## 3

**Klik op de applicatie om de details te controleren.**

→ [Application/License Information] wordt weergegeven op het scherm.

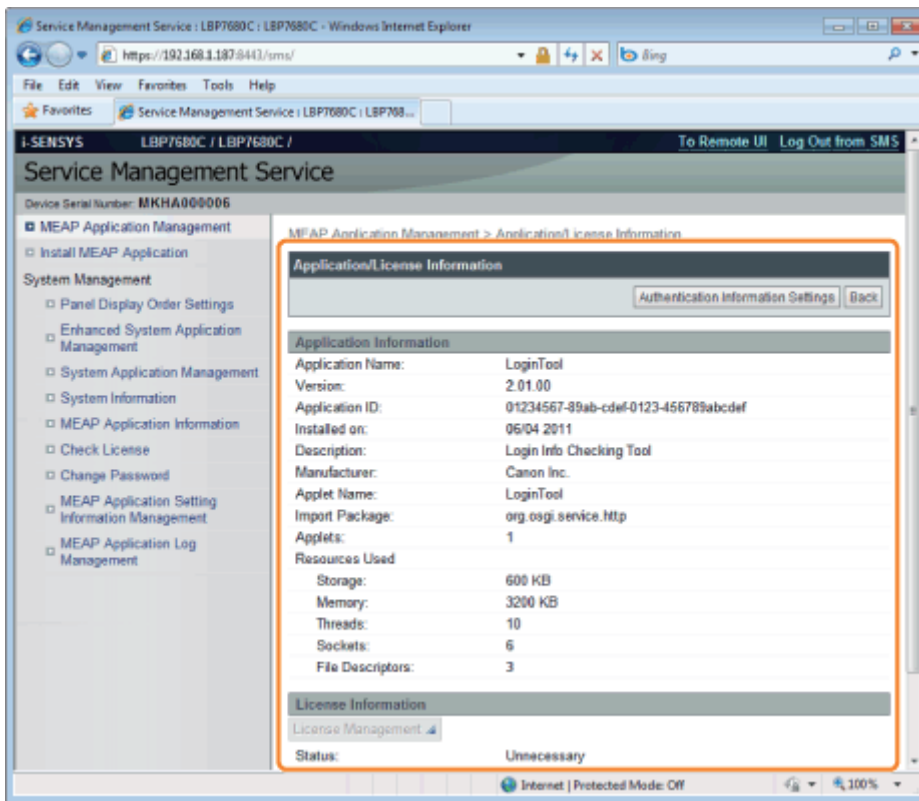

**? Als [Authentication Information Settings] wordt weergegeven**  
Stel de informatieverificatie in.  
"Informatieverificatie instellen voor MEAP-applicaties"

U kunt licentiebestanden voor geïnstalleerde applicaties toevoegen, uitschakelen en verwijderen.

## [➤ Licentiebestanden toevoegen](#)

## [➤ Licentiebestanden uitschakelen](#)

## [➤ Uitgeschakelde licentiebestanden downloaden](#)

## [➤ Uitgeschakelde licentiebestanden verwijderen](#)

### BELANGRIJK

#### Licenties uitschakelen

- U kunt een licentiebestand niet uitschakelen als de applicatie nog loopt.
  - ["MEAP-applicaties stoppen"](#)
- Als een uitgeschakeld licentiebestand wordt gegenereerd, wordt de status van die licentie <Not Installed> en wordt de applicatie onbruikbaar.

#### Licenties downloaden en verwijderen

- U kunt alleen uitgeschakelde licentiebestanden downloaden of verwijderen.
- Sommige licentiebestanden moeten worden gedownload nadat ze zijn uitgeschakeld.
- Zodra u het uitgeschakeld licentiebestand heeft verwijderd, kunt u het niet nog een keer downloaden van de printer. Wij raden aan om het te downloaden en een backup te maken voor het verwijderen.

#### Opnieuw installeren van licentiebestanden

U kunt uitgeschakelde of gedownloadde licentiebestanden opnieuw installeren op dezelfde printer.

# Licentiebestanden toevoegen

02X4-OCF

U kunt licentiebestanden installeren voor applicaties die al geïnstalleerd zijn.

U kunt ook de tellerwaarden vergroten en de geldigheidsduur verlengen door licentiebestanden toe te voegen.

## 1

### Start SMS (Service Management Service).

➤ "SMS opstarten (Aanmelden)"

## 2

### Klik op [MEAP Application Management].

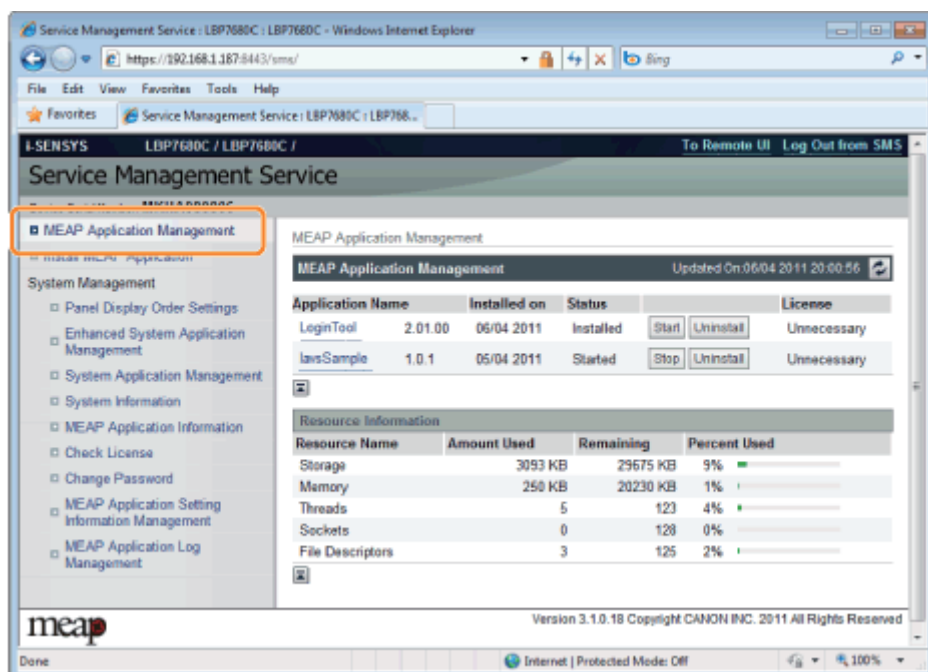

The screenshot shows a web browser window displaying the Service Management Service (SMS) interface. The browser address bar shows the URL <https://192.168.1.187:8443/sms/>. The page title is "Service Management Service". The main content area is titled "MEAP Application Management" and includes a table of installed applications and a "Resource Information" section.

Application Name	Installed on	Status	License
LeginTool	2.01.00 06/04 2011	Installed	Unnecessary
lavsSample	1.0.1 05/04 2011	Started	Unnecessary

  

Resource Name	Amount Used	Remaining	Percent Used
Storage	3093 KB	29675 KB	9%
Memory	250 KB	20230 KB	1%
Threads	5	123	4%
Sockets	0	120	0%
File Descriptors	3	125	2%

## 3

### Klik op de naam van de applicatie waarvoor een licentiebestand wordt toegevoegd.



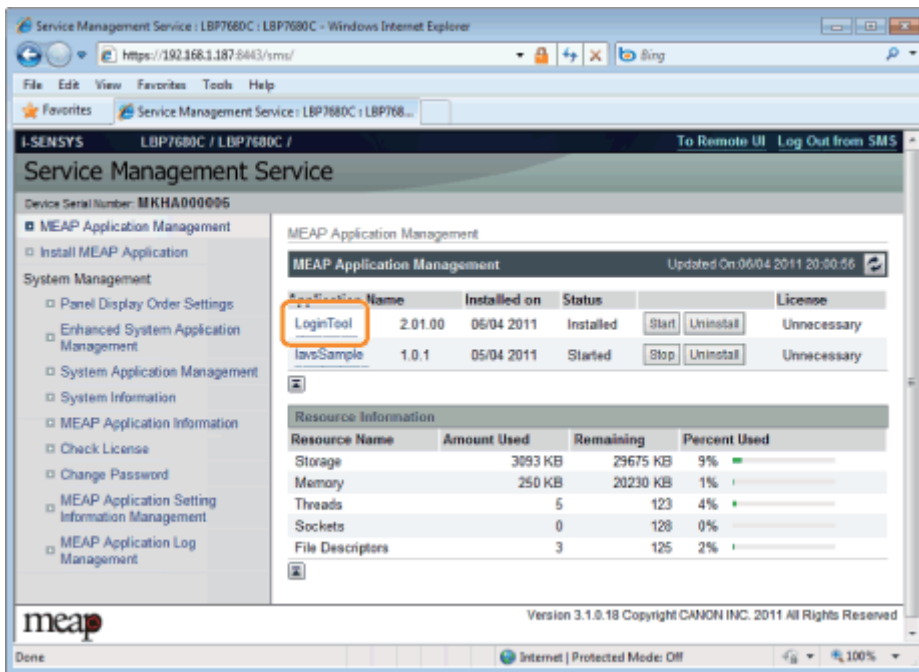

4

Klik op [License Management].

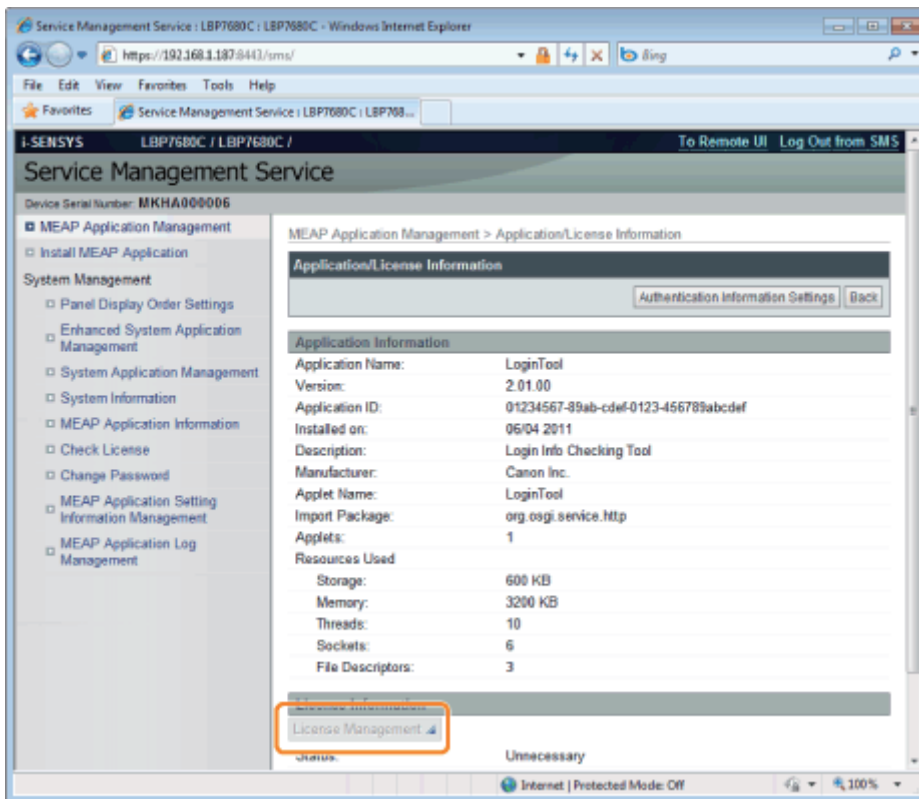

5

Geef het licentiebestand op.

- (1) Klik op [Bladeren], en selecteer het licentiebestand dat moet worden toegevoegd.
- (2) Klik op [Install].

6

**Bevestig de informatie op de bevestigingspagina en klik op [Yes].**

→ Het licentiebestand wordt geïnstalleerd.

**? Als u een licentiebestand toevoegt aan een [Over Limit] of [Invalid] applicatie**

dan is het mogelijk dat u de applicatie opnieuw moet opstarten.

➤ ["Starten/Stoppen MEAP-applicaties"](#)

# Licentiebestanden uitschakelen

02X4-0CH

Als u een licentiebestand uitschakelt, dan kunt u het downloaden en opslaan op een computer of het verwijderen.

## BELANGRIJK

### Licenties uitschakelen

- U kunt een licentiebestand niet uitschakelen als de applicatie nog loopt.
  - "MEAP-applicaties stoppen"
- Als een uitgeschakeld licentiebestand wordt gegenereerd, wordt de status van die licentie <Not Installed> en wordt de applicatie onbruikbaar.

### Opnieuw installeren van licentiebestanden

U kunt uitgeschakelde licentiebestanden opnieuw installeren op dezelfde printer.

## 1

**Start SMS (Service Management Service).**

- "SMS opstarten (Aanmelden)"

## 2

**Klik op [MEAP Application Management].**

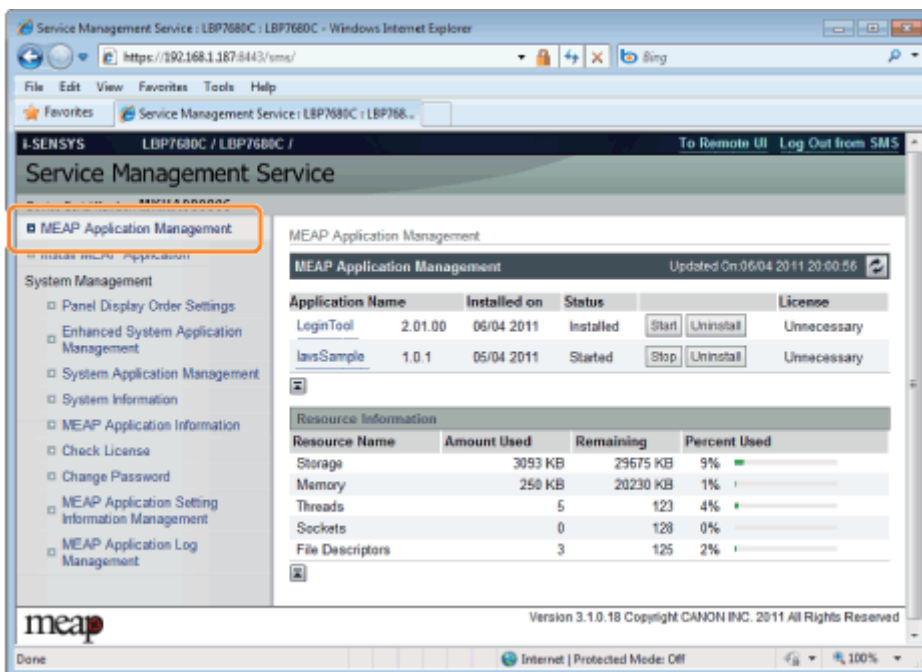

Application Name	Installed on	Status	License
LoginTool	2.01.00 06/04 2011	Installed	Unnecessary
lawsSample	1.0.1 05/04 2011	Started	Unnecessary

Resource Name	Amount Used	Remaining	Percent Used
Storage	3093 KB	29675 KB	9%
Memory	250 KB	20230 KB	1%
Threads	5	123	4%
Sockets	0	128	0%
File Descriptors	3	125	2%

## 3

**Klik op de naam van de applicatie waarvan het licentiebestand moet worden uitgeschakeld.**

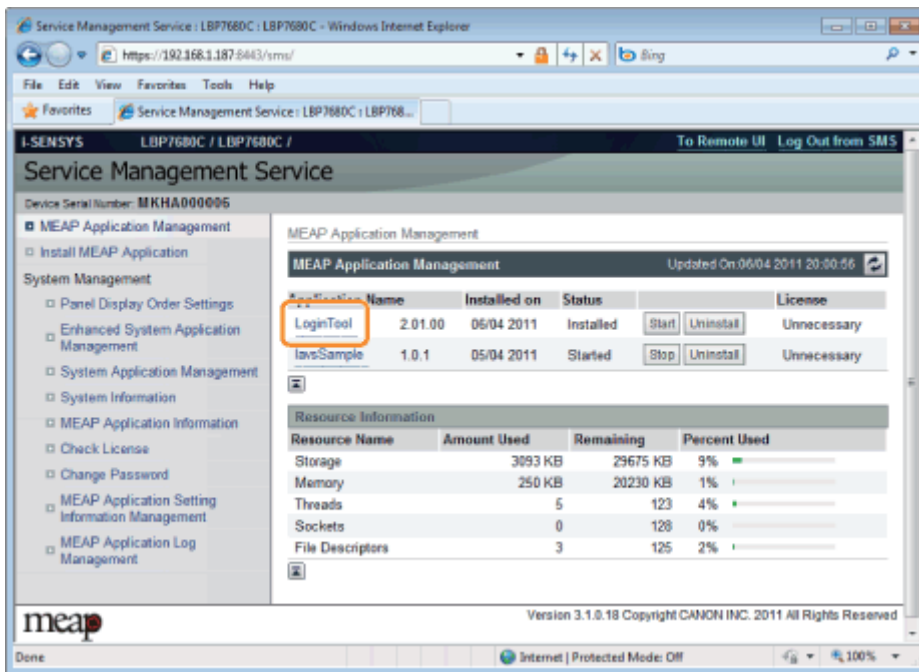

4

Klik op [License Management].

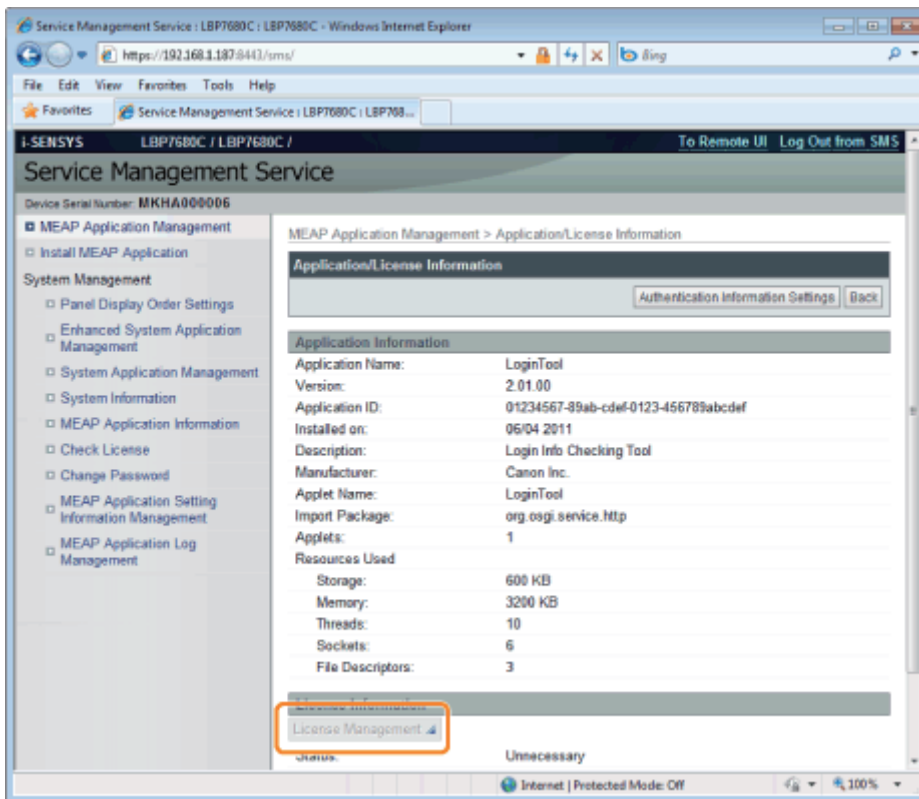

5

Klik op [Disable].

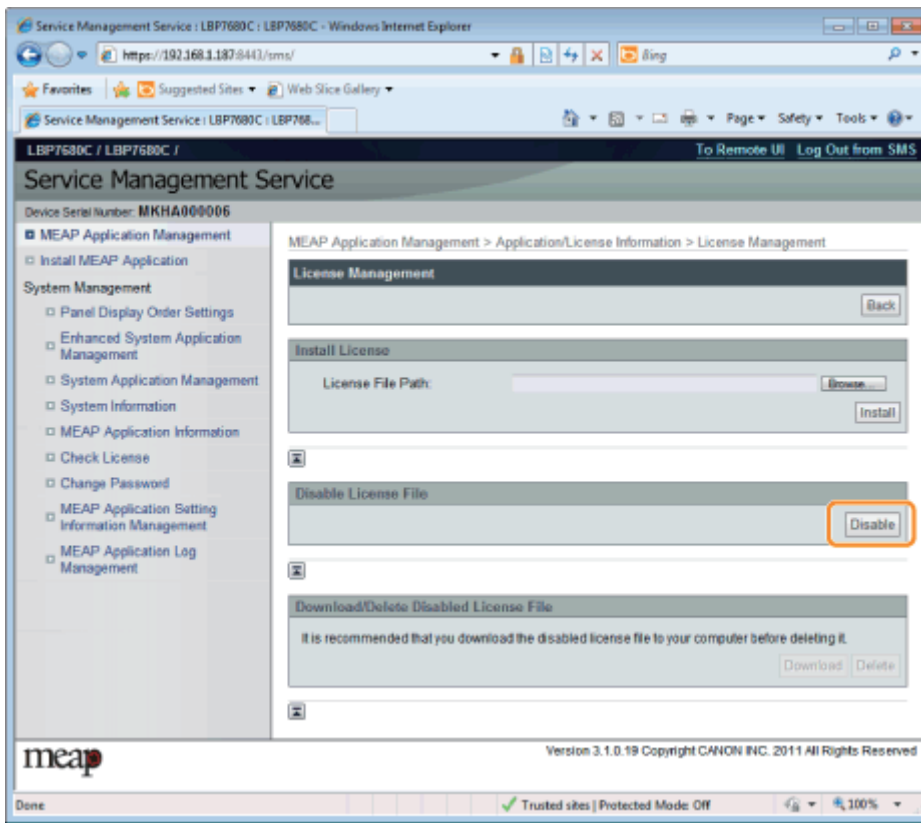

## 6

**Klik op [Yes].**

→ Het licentiebestand wordt uitgeschakeld.

# Uitgeschakelde licentiebestanden downloaden

02X4-0CJ

Uitgeschakelde bestanden downloaden en een backup maken op de computer.

## BELANGRIJK

### Licenties downloaden

- U kunt alleen uitgeschakelde licentiebestanden downloaden.
- Sommige licentiebestanden moeten worden gedownload nadat ze zijn uitgeschakeld.

### Opnieuw installeren van licentiebestanden

U kunt uitgeschakelde of gedownloade licentiebestanden opnieuw installeren op dezelfde printer.

## 1

**Start SMS (Service Management Service).**

☞ "SMS opstarten (Aanmelden)"

## 2

**Klik op [MEAP Application Management].**

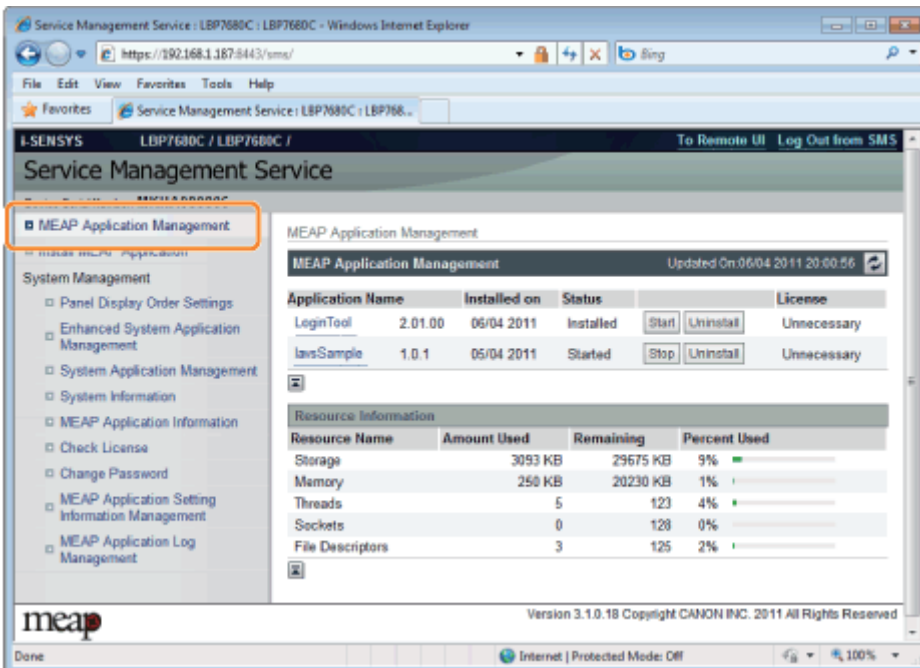

Application Name	Installed on	Status	License
LeginTool	2.01.00 06/04 2011	Installed	Start Uninstall Unnecessary
lawsSample	1.0.1 05/04 2011	Started	Stop Uninstall Unnecessary

Resource Name	Amount Used	Remaining	Percent Used
Storage	3093 KB	29675 KB	9%
Memory	250 KB	20230 KB	1%
Threads	5	123	4%
Sockets	0	128	0%
File Descriptors	3	125	2%

## 3

**Klik op de naam van de applicatie waarvan het licentiebestand moet worden gedownload.**

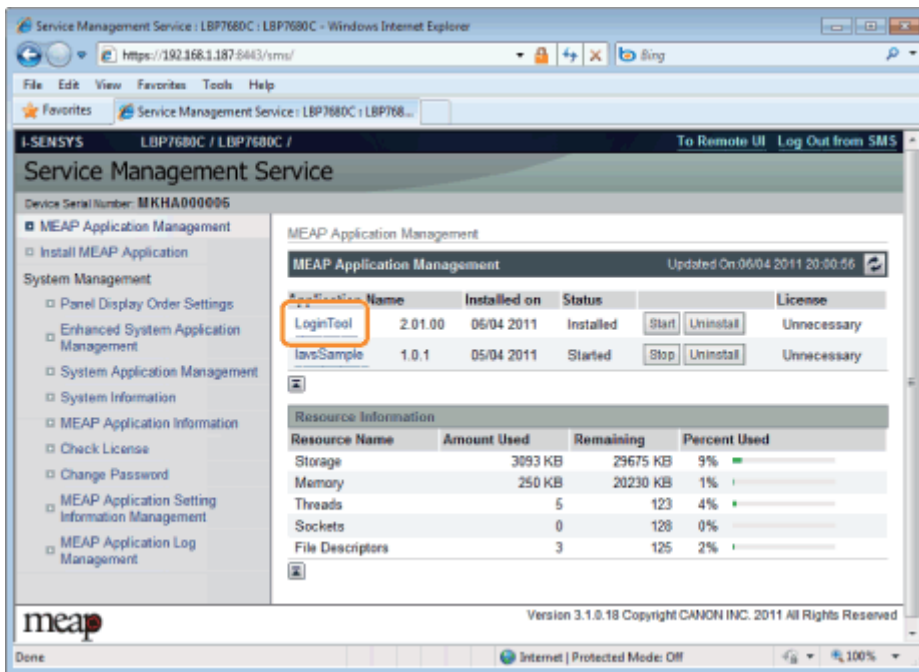

4

Klik op [License Management].

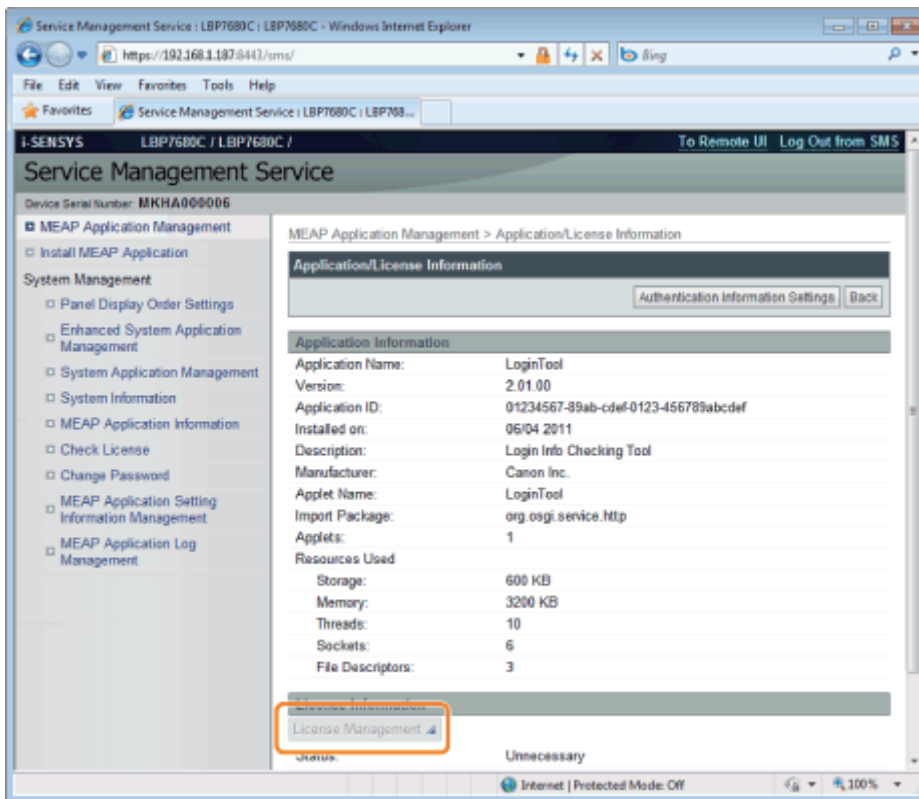

5

Klik op [Download].

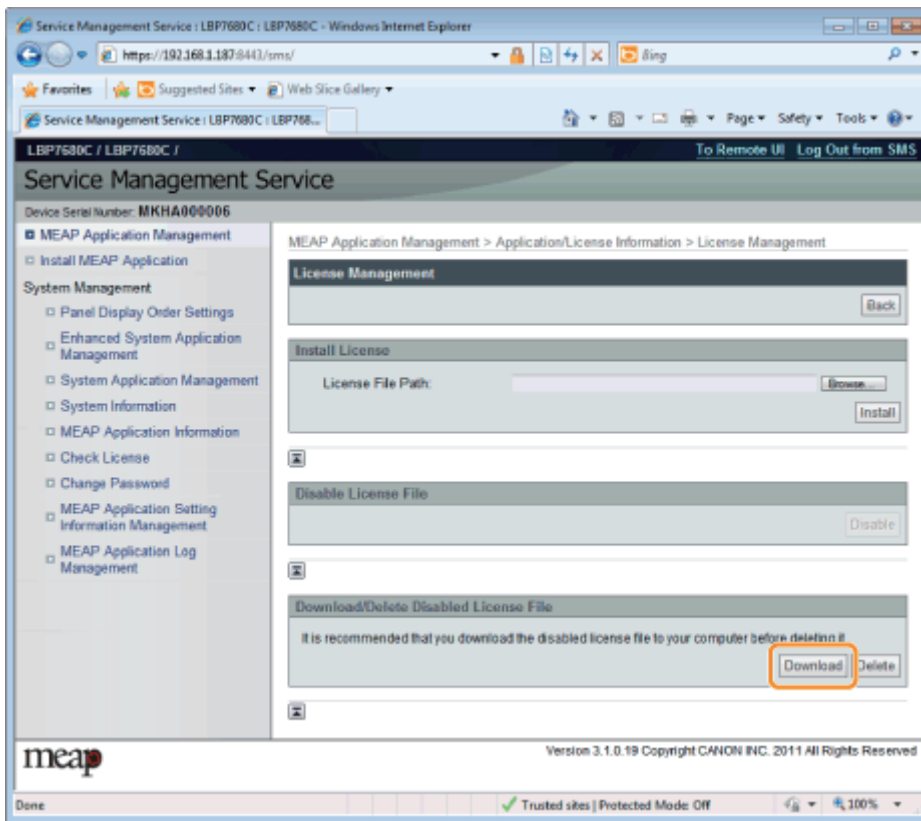

## 6

**Volg de instructies op het scherm en geef een directory op voor bestandsopslag.**

→ Het licentiebestand wordt opgeslagen.



# Uitgeschakelde licentiebestanden verwijderen

02X4-0CK

Om een applicatie te deïnstalleren moet u eerst het licentiebestand verwijderen.

## BELANGRIJK

### Licenties verwijderen

- U kunt alleen uitgeschakelde licentiebestanden verwijderen.
- Zodra u het uitgeschakeld licentiebestand heeft verwijderd, kunt u het niet nog een keer downloaden. Wij raden aan om het te downloaden en een backup te maken voor het verwijderen.

## 1

**Start SMS (Service Management Service).**

➤ "SMS opstarten (Aanmelden)"

## 2

**Klik op [MEAP Application Management].**

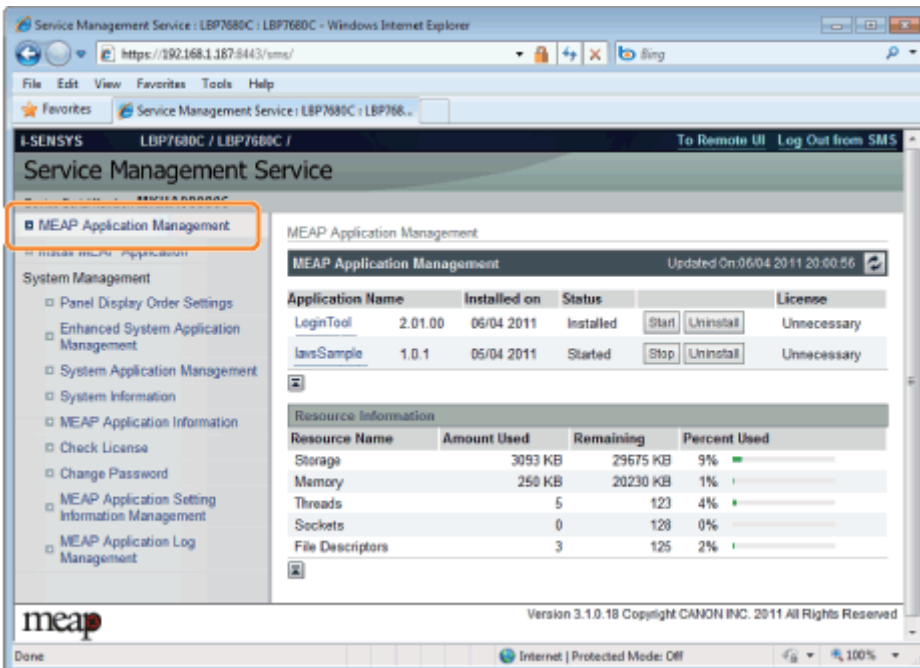

Application Name	Installed on	Status	License
LoginTool	2.01.00 06/04 2011	Installed	Start Uninstall Unnecessary
lavsSample	1.0.1 05/04 2011	Started	Stop Uninstall Unnecessary

Resource Name	Amount Used	Remaining	Percent Used
Storage	3093 KB	29675 KB	9%
Memory	250 KB	20230 KB	1%
Threads	5	123	4%
Sockets	0	120	0%
File Descriptors	3	125	2%

## 3

**Klik op de naam van de applicatie waarvan het licentiebestand moet worden verwijderd.**

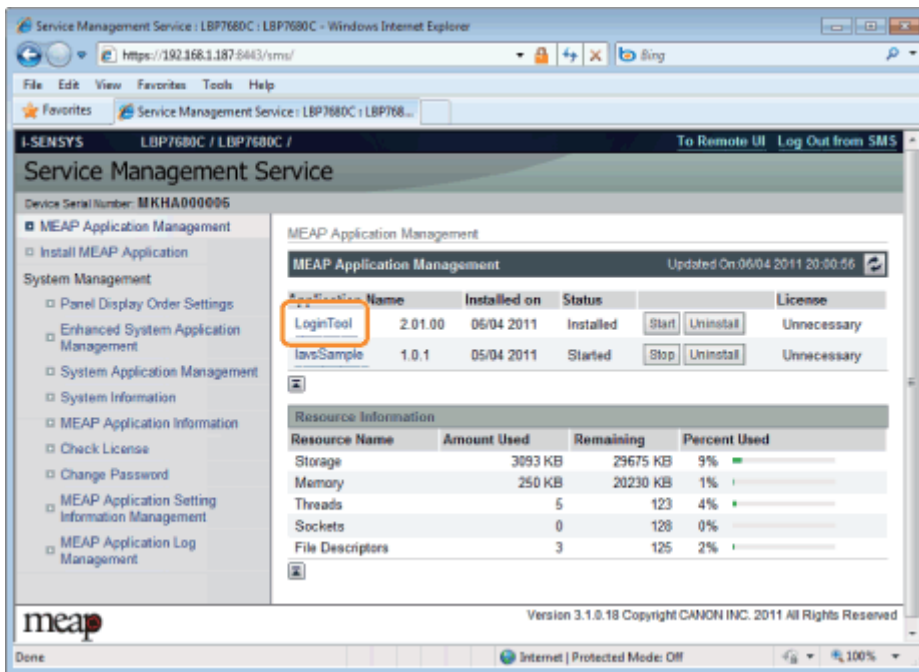

4

Klik op [License Management].

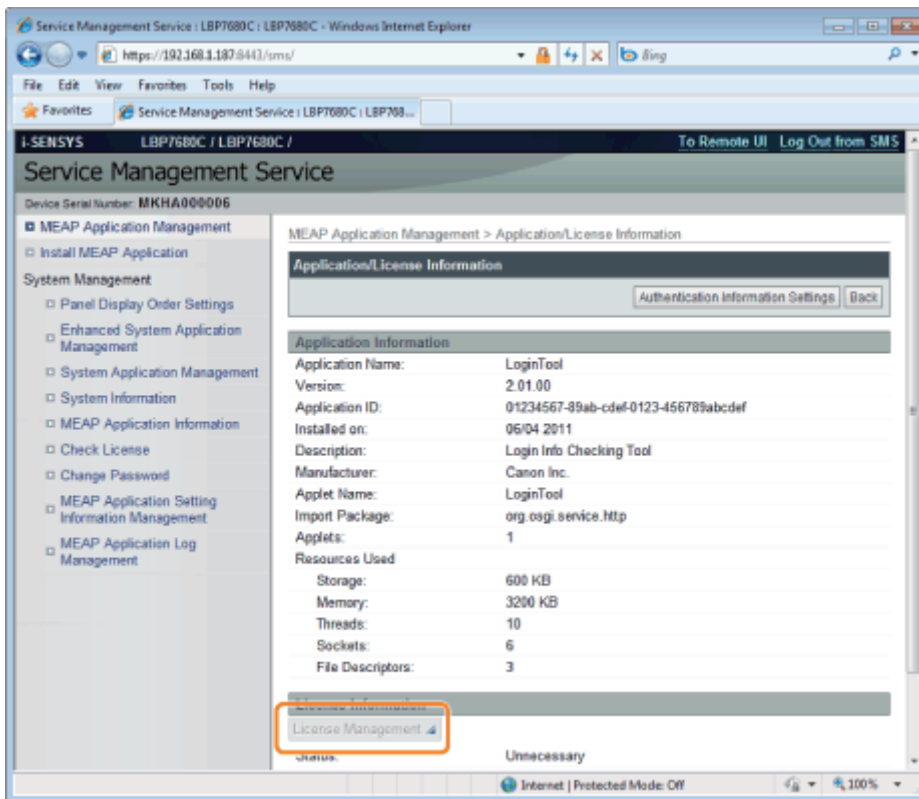

5

Klik op [Delete].

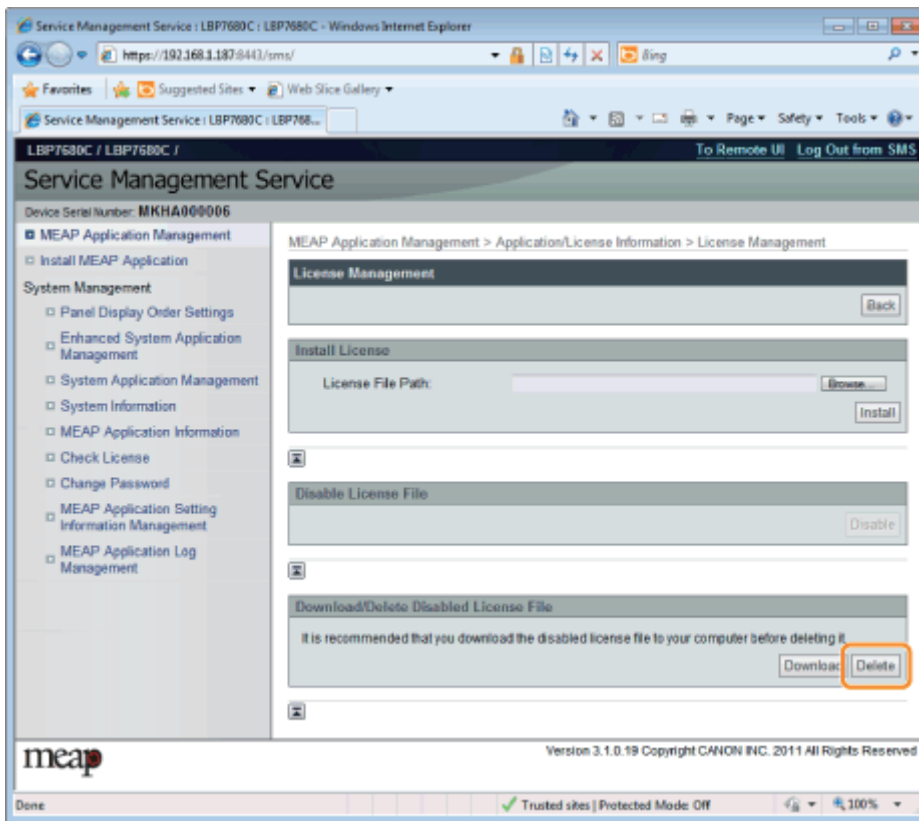

## 6

**Klik op [Yes].**

→ Het licentiebestand wordt verwijderd.

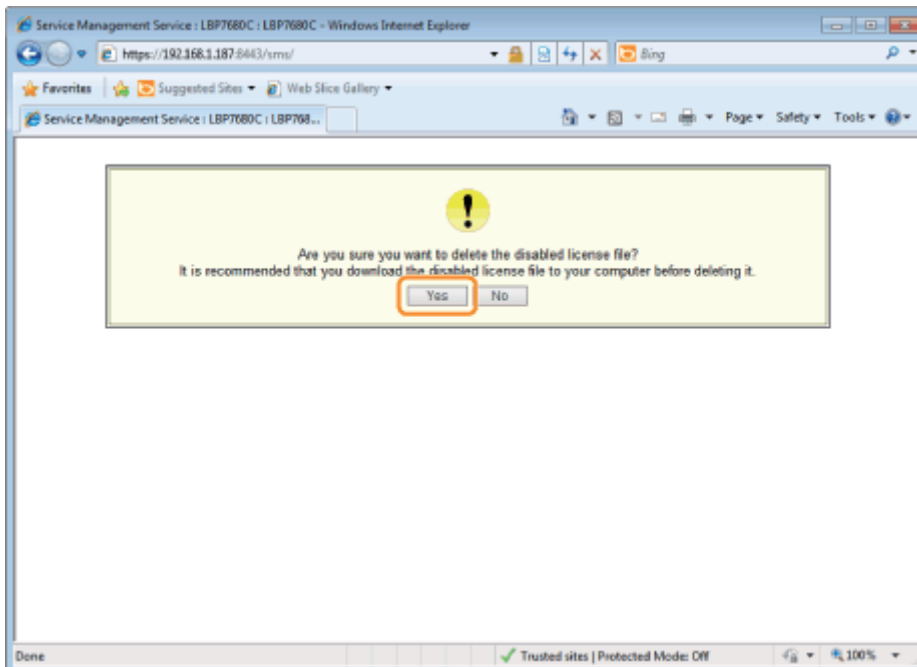

# Informatieverificatie instellen voor MEAP-applicaties

02X4-0CL

Bij het verwerken van taken van applicaties waarvoor geen bediening van de printer nodig is, moet u eerst de informatieverificatie instellen.

## 1

**Start SMS (Service Management Service).**

❖ "SMS opstarten (Aanmelden)"

## 2

**Klik op [MEAP Application Management].**

MEAP Application Management

Application Name	Installed on	Status	License
LeginTool	2.01.00 06/04 2011	Installed	Unnecessary
lavsSample	1.0.1 05/04 2011	Started	Unnecessary

Resource Information

Resource Name	Amount Used	Remaining	Percent Used
Storage	3093 KB	29675 KB	9%
Memory	250 KB	20230 KB	1%
Threads	5	123	4%
Sockets	0	120	0%
File Descriptors	3	125	2%

Version 3.1.0.18 Copyright CANON INC. 2011 All Rights Reserved

## 3

**Klik op de naam van de applicatie waarvoor de informatieverificatie moet worden ingesteld.**

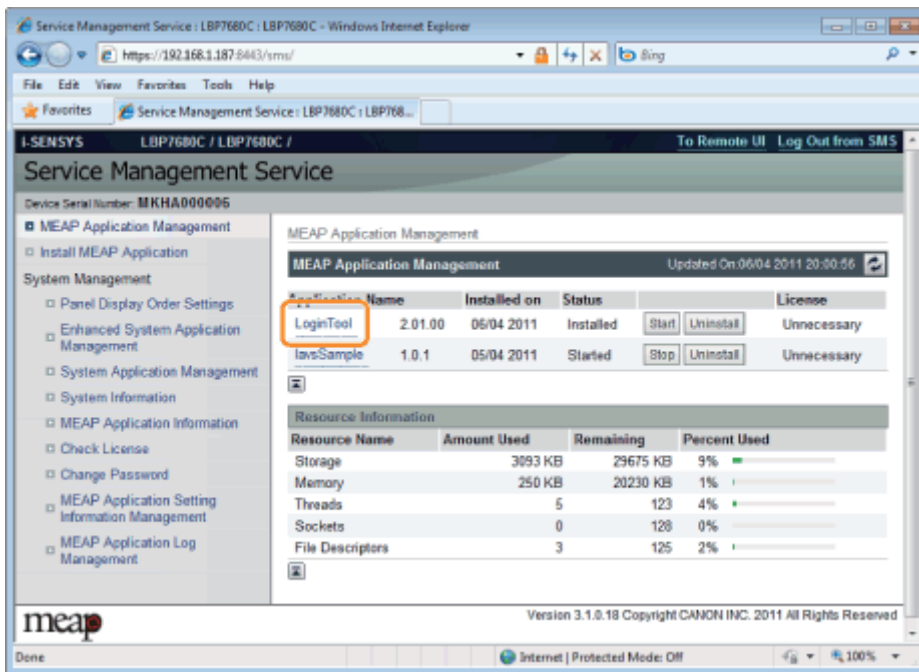

4

Klik op [Authentication Information Settings].

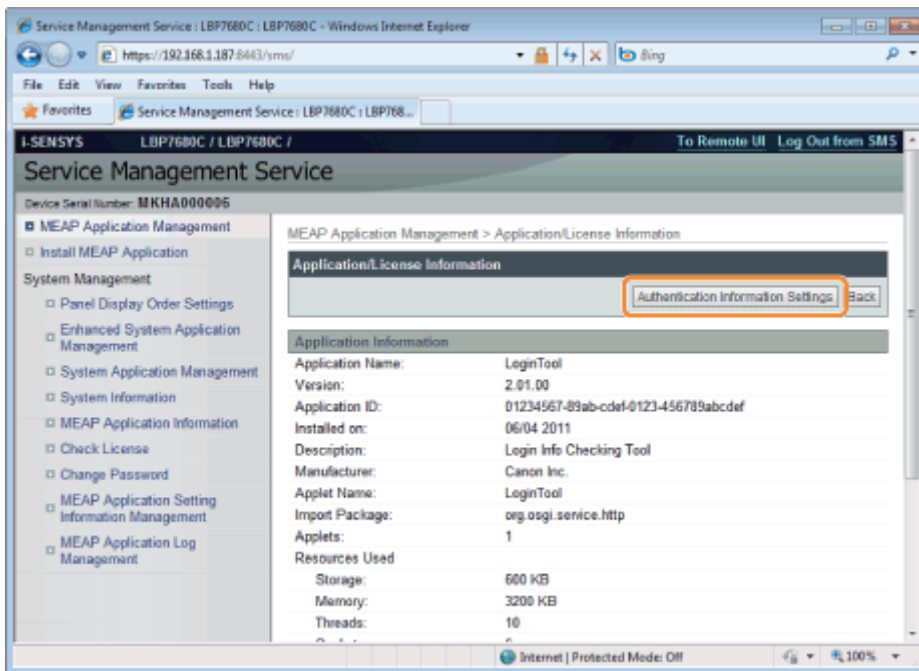

5

Voer de informatieverificatie in.

#### Als u gebruikmaakt van een afdelings-ID

Voer het afdelings-ID en het wachtwoord in in de velden [Department ID] en [PIN].

#### Als u geen gebruikmaakt van een afdelings-ID

Voer een willekeurig ID en het wachtwoord in in de velden [Department ID] en [PIN].

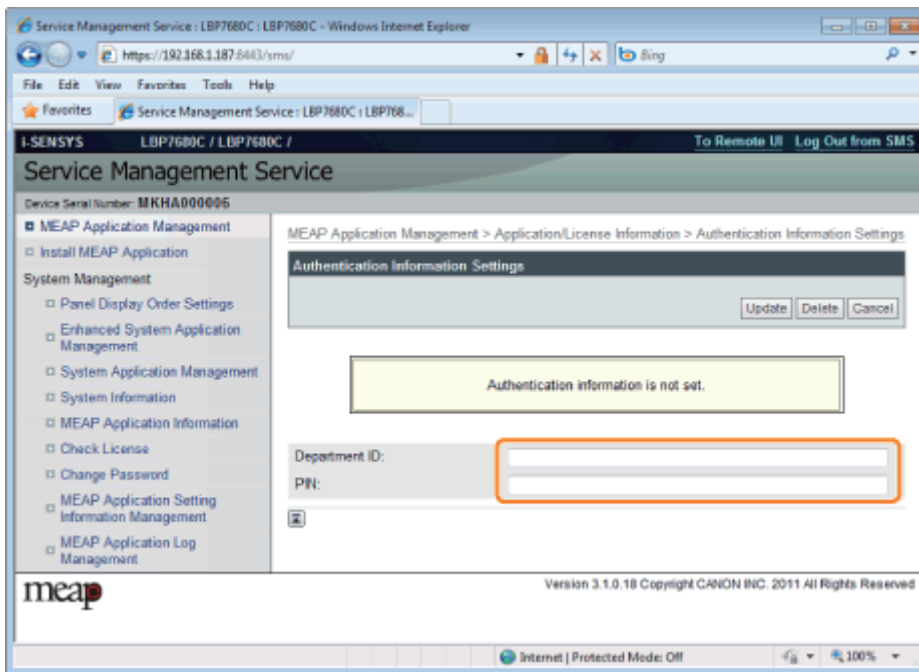

## 6

Klik op [Update].

→ Informatieverificatie is ingesteld.

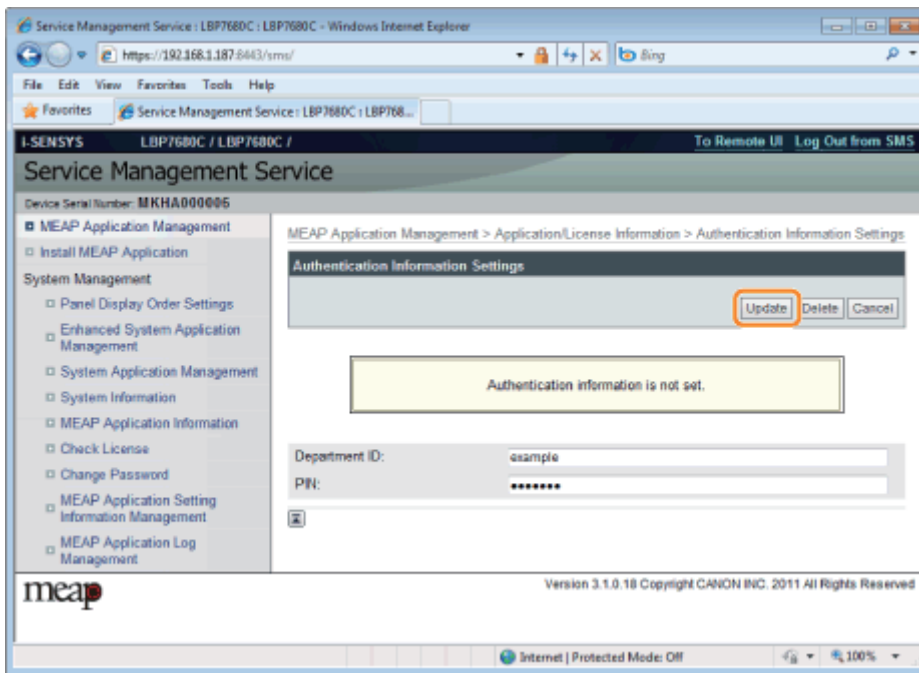

### BELANGRIJK

#### Bij het annuleren van informatieverificatie

Klik op [Delete].

Het menu [System Management] bevat de volgende items.

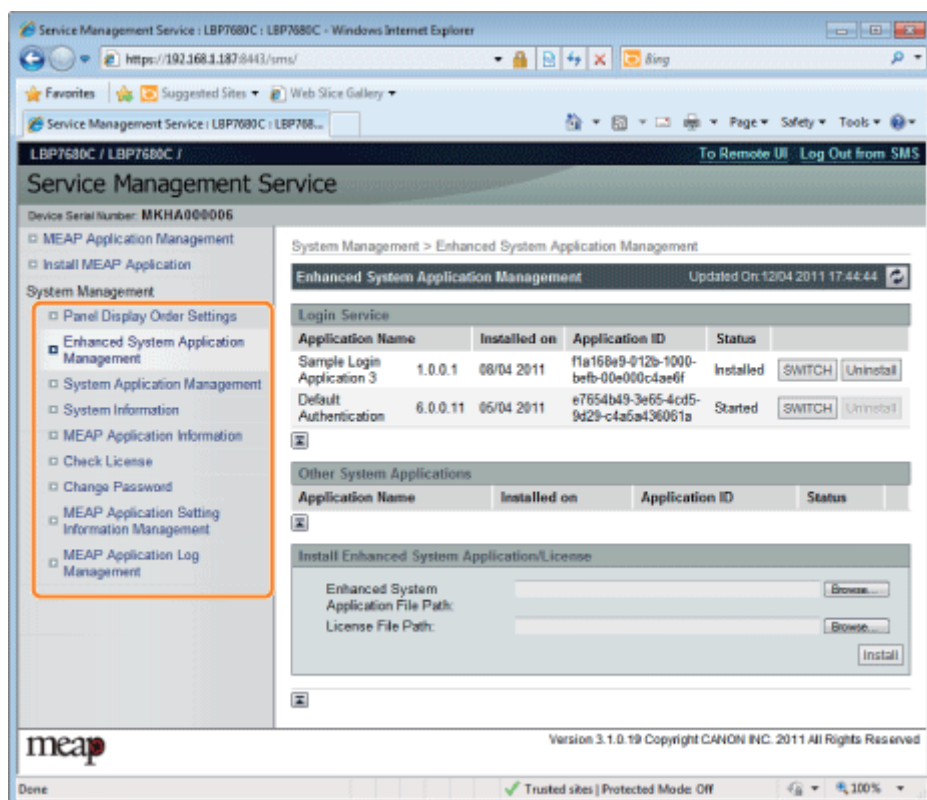

<b>[Panel Display Order Settings]</b>	Het stelt de volgorde in waarin de MEAP-applets worden weergegeven op het bedieningspaneel. <ul style="list-style-type: none"> <li>De volgorde wijzigen waarin de MEAP-applet wordt weergegeven"</li> </ul>
<b>[Enhanced System Application Management]</b>	Het toont de verbeterde systeemapplicatiestatus en voert de instellingen uit. U kunt ook log-in serviceinstellingen instellen. <ul style="list-style-type: none"> <li>Verbeterde systeemapplicaties instellen"</li> </ul>
<b>[System Application Management]</b>	Het toont de systeemapplicatiestatus en voert start-/stopbewerkingen uit.
<b>[System Information]</b>	Het toont versies en systeemapplicatie-informatie, etc. <ul style="list-style-type: none"> <li>Systeeminformatie controleren"</li> </ul>
<b>[MEAP Application Information]</b>	Het toont de details over MEAP-applicaties. <ul style="list-style-type: none"> <li>Applicatie-informatie controleren"</li> </ul>
<b>[Check License]</b>	Het controleert de content van het licentiebestand voordat het wordt geïnstalleerd. <ul style="list-style-type: none"> <li>Licentiebestanden controleren"</li> </ul>
<b>[Change Password]</b>	Het wijzigt het SMS loginwachtwoord. <ul style="list-style-type: none"> <li>Het SMS-wachtwoord wijzigen"</li> </ul>
<b>[MEAP Application Setting Information Management]</b>	Het verwijdert de details over MEAP-applicaties. <ul style="list-style-type: none"> <li>Verwijderen van de instellinformatie MEAP-applicatie"</li> </ul>
<b>[MEAP Application Log]</b>	Het downloadt en verwijdert logdata verkregen door MEAP-applicaties. <ul style="list-style-type: none"> <li>Logdata MEAP-applicatie beheren"</li> </ul>





# De volgorde wijzigen waarin de MEAP-applet wordt weergegeven

02X4-0E9

De volgorde van de weergave van de applet wijzigt als u op [  ] (  :Toepassing) drukt op het bedieningspaneel.



## 1

**Start SMS (Service Management Service).**

❖ "SMS opstarten (Aanmelden)"

## 2

**Klik op [Panel Display Order Settings].**

Application Name	Installed on	Status	License
LoginTool	2.01.00 05/04 2011	Installed	Unnecessary
lavsSample	1.0.1 05/04 2011	Started	Unnecessary

Resource Name	Amount Used	Remaining	Percent Used
Storage	3093 KB	29675 KB	9%
Memory	250 KB	20230 KB	1%
Threads	5	123	4%
Sockets	0	128	0%
File Descriptors	3	125	2%

## 3

**Selecteer de vakjes van de applets waarvan u de weergavevolgorde wilt wijzigen.**

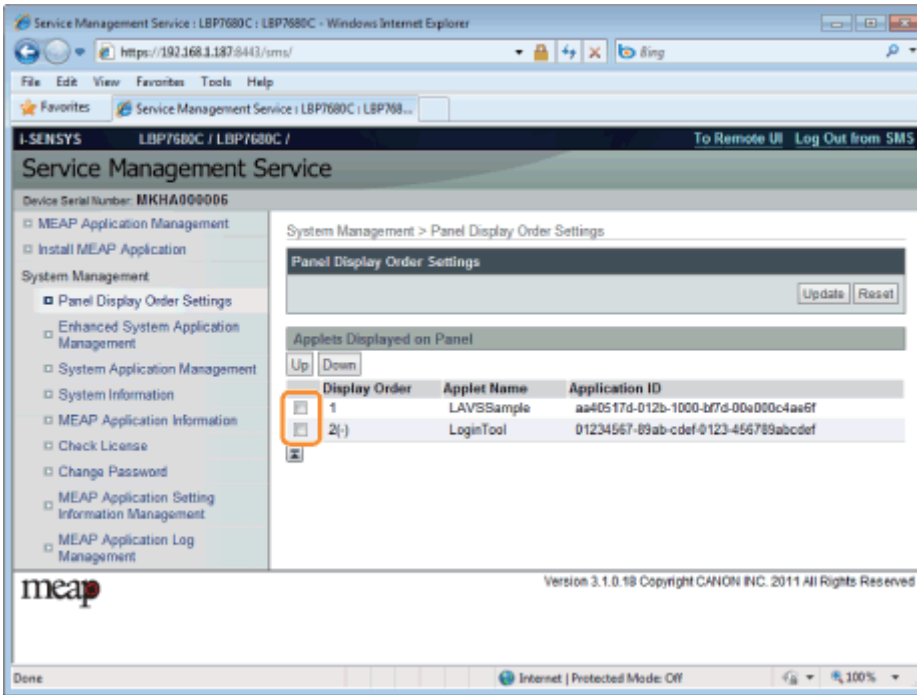

## 4

### De weergavevolgorde wordt veranderd.

- (1) Verplaats de applets omhoog en omlaag door op [Up] en [Down].
- (2) Klik op [Update].

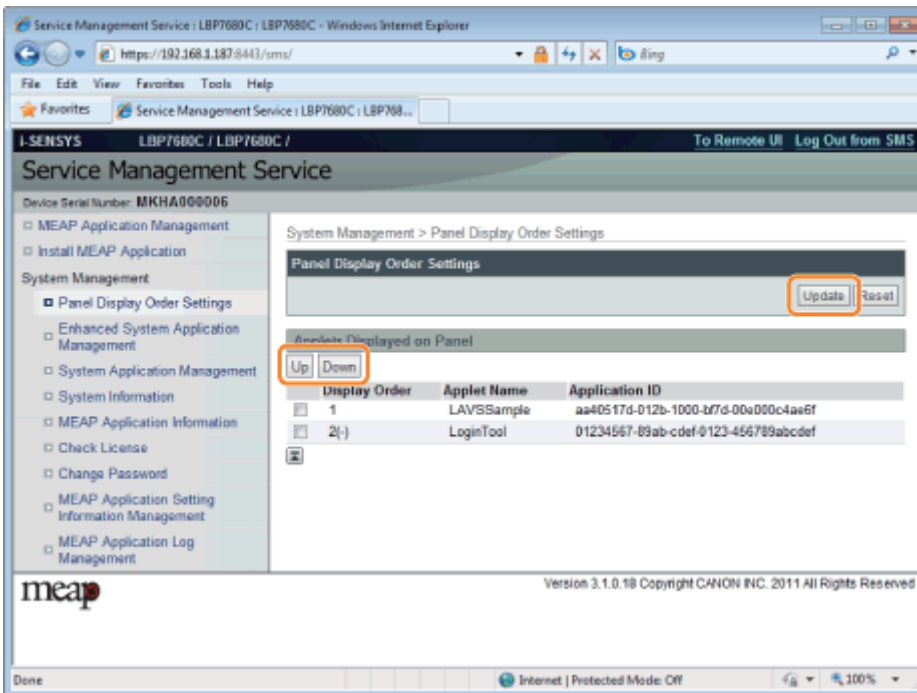

# Loginservices controleren

02X4-0CW

Controleer de loginservices die gebruikersverificatie uitvoeren.

## 1

**Start SMS (Service Management Service).**

❖ "SMS opstarten (Aanmelden)"

## 2

**Klik op [Enhanced System Application Management].**

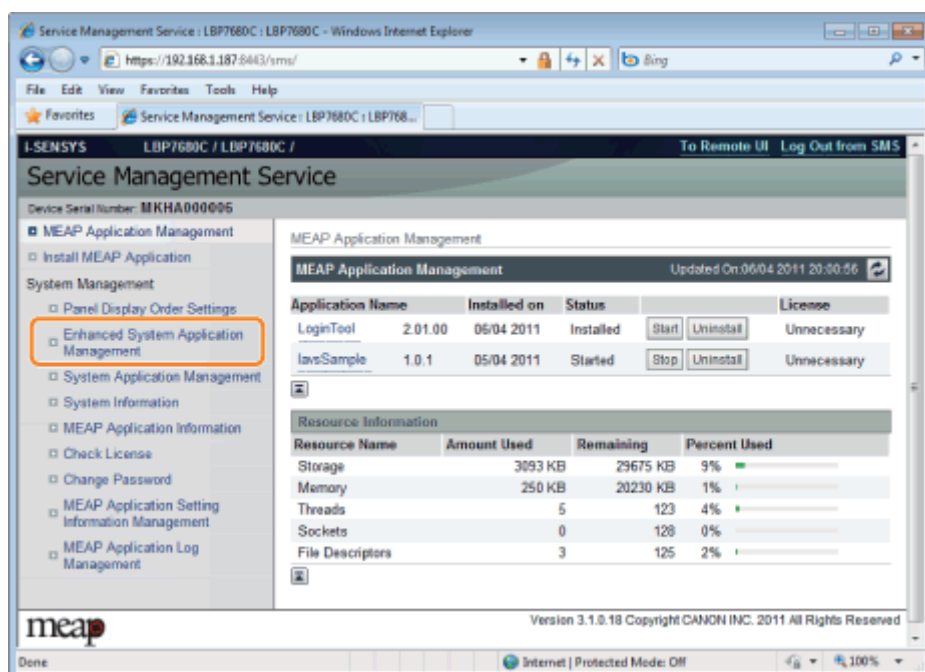

The screenshot shows the Service Management Service web interface in Internet Explorer. The browser address bar shows <https://192.168.1.187:8443/sms/>. The page title is "Service Management Service" and the device serial number is "MKHA000005". The left sidebar contains a navigation menu with "Enhanced System Application Management" highlighted in an orange box. The main content area displays "MEAP Application Management" with a table of installed applications and a "Resource Information" section.

Application Name	Installed on	Status	License
LoginTool	2.01.00 05/04 2011	Installed	Unnecessary
lavrSample	1.0.1 05/04 2011	Started	Unnecessary

Resource Name	Amount Used	Remaining	Percent Used
Storage	3093 KB	29675 KB	9%
Memory	250 KB	20230 KB	1%
Threads	5	123	4%
Sockets	0	128	0%
File Descriptors	3	125	2%

## 3

**Controleer de status van de loginservice.**

Service Management Service : LBP7680C : LBP7680C - Windows Internet Explorer

https://192.168.1.187:8443/sms/

Service Management Service : LBP7680C : LBP7680C

LBP7680C / LBP7680C / To Remote UI Log Out from SMS

## Service Management Service

Device Serial Number: MKHA000006

- MEAP Application Management
- Install MEAP Application
- System Management
  - Panel Display Order Settings
  - Enhanced System Application Management**
  - System Application Management
  - System Information
  - MEAP Application Information
  - Check License
  - Change Password
  - MEAP Application Setting Information Management
  - MEAP Application Log Management

System Management > Enhanced System Application Management

Enhanced System Application Management Updated On: 12/04/2011 17:44:44

Login Service

Application Name	Installed on	Application ID	Status	
Sample Login Application 3	1.0.0.1 08/04 2011	f1a168e9-012b-1000-befb-00e000c4ae6f	Installed	SWITCH Uninstall
Default Authentication	6.0.0.11 06/04 2011	e7654b49-3e65-4cd5-9d29-c4a5a436061a	Started	SWITCH Uninstall

Other System Applications

Application Name	Installed on	Application ID	Status

Install Enhanced System Application/License

Enhanced System Application File Path:

License File Path:

meap

Version 3.1.0.19 Copyright CANON INC. 2011 All Rights Reserved

Done Trusted sites | Protected Mode Off 100%

# Verbeterde systeemapplicaties instellen

---

02X4-0CX

Ze voeren de bewerkingen uit van de verbeterde systeemapplicaties die de systeemapplicaties verbeteren (de basisapplicaties die het MEAP-systeem vormen).

## **Starten/Stoppen verbeterde systeemapplicaties**

- ▣ Verbeterde systeemapplicaties starten
- ▣ Verbeterde systeemapplicaties stoppen

## **Verbeterde systeemapplicaties installeren**

## **Verbeterde systeemapplicaties deïnstalleren**

---

# Starten/Stoppen verbeterde systeemapplicaties

---

02X4-0CY

[↳ Verbeterde systeemapplicaties starten](#)

[↳ Verbeterde systeemapplicaties stoppen](#)

---

# Verbeterde systeemapplicaties starten

02X4-0E0

## 1

**Start SMS (Service Management Service).**

➤ "SMS opstarten (Aanmelden)"

## 2

**Klik op [Enhanced System Application Management].**

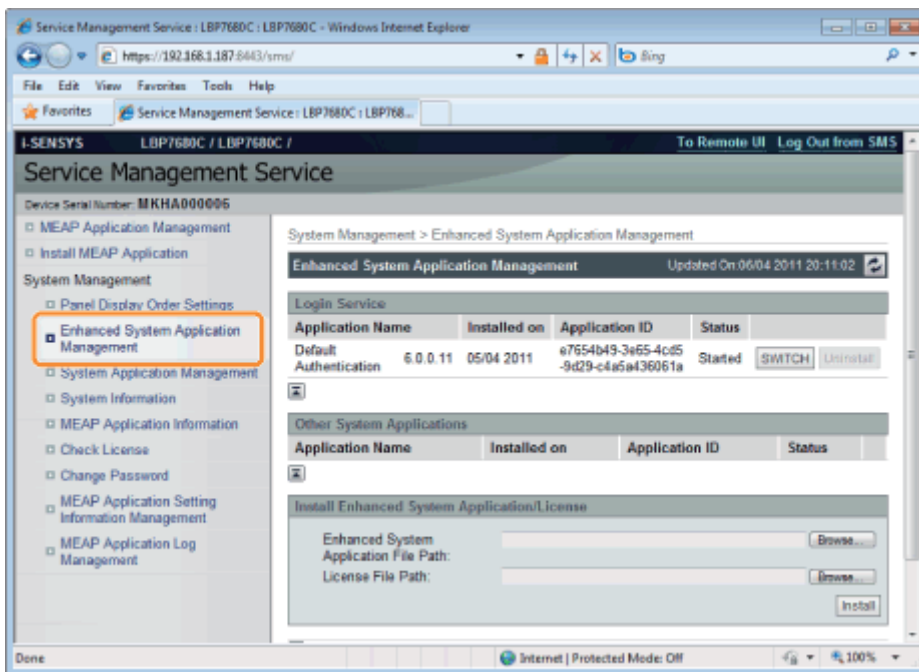

## 3

**Klik op [Start] voor andere systeemapplicaties en start vervolgens de applicatie op.**

Bevestig de informatie als de [License Agreement] verschijnt en klik op [I Accept].

# Verbeterde systeemapplicaties stoppen

02X4-0E1

## 1

**Start SMS (Service Management Service).**

➤ "SMS opstarten (Aanmelden)"

## 2

**Klik op [Enhanced System Application Management].**

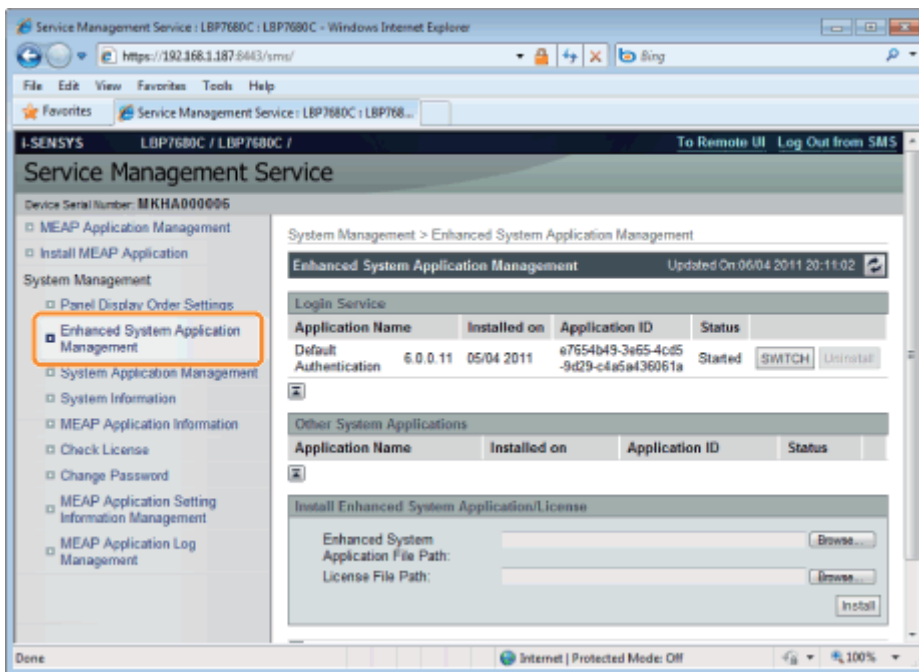

## 3

**Klik op [Stop] voor andere systeemapplicaties en stop vervolgens de applicatie.**



## 1

### Start SMS (Service Management Service).

- "SMS opstarten (Aanmelden)"

## 2

### Klik op [Enhanced System Application Management].

The screenshot shows the Service Management Service web interface. The left sidebar contains a navigation menu with the following items:

- MEAP Application Management
  - Install MEAP Application
- System Management
  - Panel Display Order Settings
  - Enhanced System Application Management**
  - System Application Management
  - System Information
  - MEAP Application Information
  - Check License
  - Change Password
  - MEAP Application Setting Information Management
  - MEAP Application Log Management

The main content area displays the 'MEAP Application Management' section, which includes a table of installed applications:

Application Name	Installed on	Status	Start	Uninstall	License
LoginTool	2.01.00 06/04 2011	Installed	Start	Uninstall	Unnecessary
lavsSample	1.0.1 05/04 2011	Started	Stop	Uninstall	Unnecessary

Below the table is a 'Resource Information' section with a table showing resource usage:

Resource Name	Amount Used	Remaining	Percent Used
Storage	3093 KB	29675 KB	9%
Memory	250 KB	20230 KB	1%
Threads	5	123	4%
Sockets	0	128	0%
File Descriptors	3	125	2%

The interface also shows the device serial number 'MKHA000005' and the version '3.1.0.18 Copyright CANON INC. 2011 All Rights Reserved'.

## 3

### Stel [Enhanced System Application File Path] en [License File Path] in.

Selecteer het bestand door te klikken op [Bladeren...], of door de locatie in te voeren waar het bestand is opgeslagen.

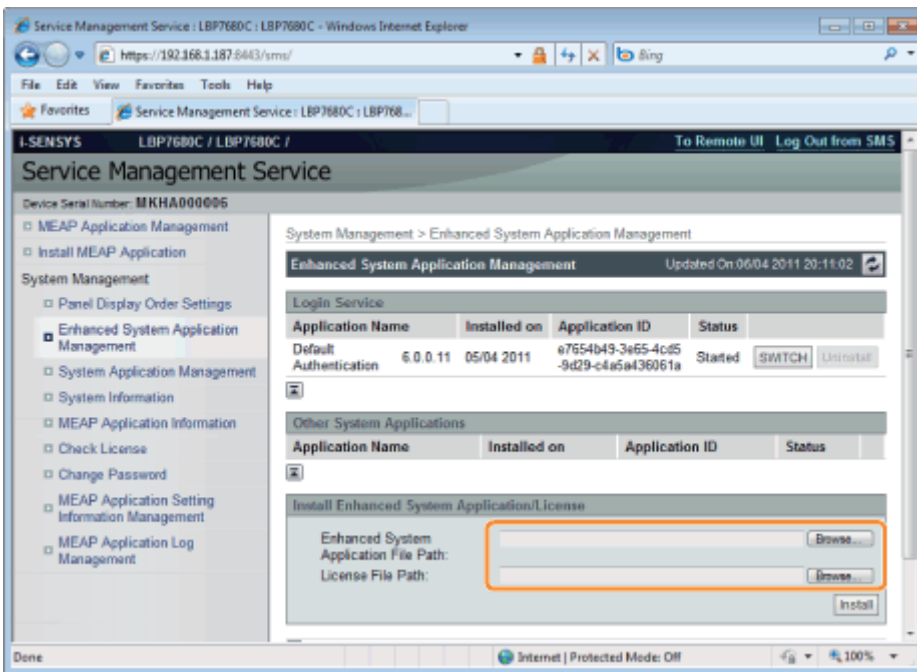

[Enhanced System Application File Path]	Geef een bestand op met een "jar"-extensie.
[License File Path]	Geef een bestand op met een "lic"-extensie.

**BELANGRIJK**

**Bij het opgeven van een bestand**

Geef zowel het applicatiebestand als het licentiebestand op.

**4**

**Klik op [Install].**

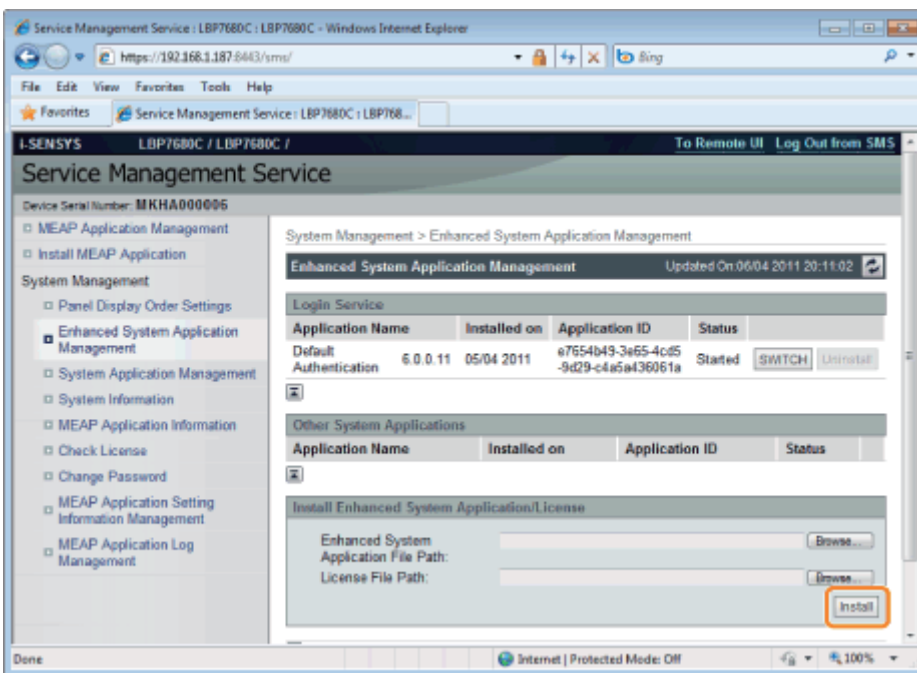

**5**

**Bevestig de informatie op de bevestigingspagina en klik op [Yes].**

---

Bevestig de informatie als de [License Agreement] verschijnt en klik op [I Accept].

→ De installatie begint.

---

## OPMERKING

### Licentiebestanden verwijderen

Licentiebestanden hoeven niet te worden verwijderd voordat verbeterde systeemapplicaties worden gedeïnstalleerd.

## 1

### Start SMS (Service Management Service).

➤ "SMS opstarten (Aanmelden)"

## 2

### Klik op [Enhanced System Application Management].

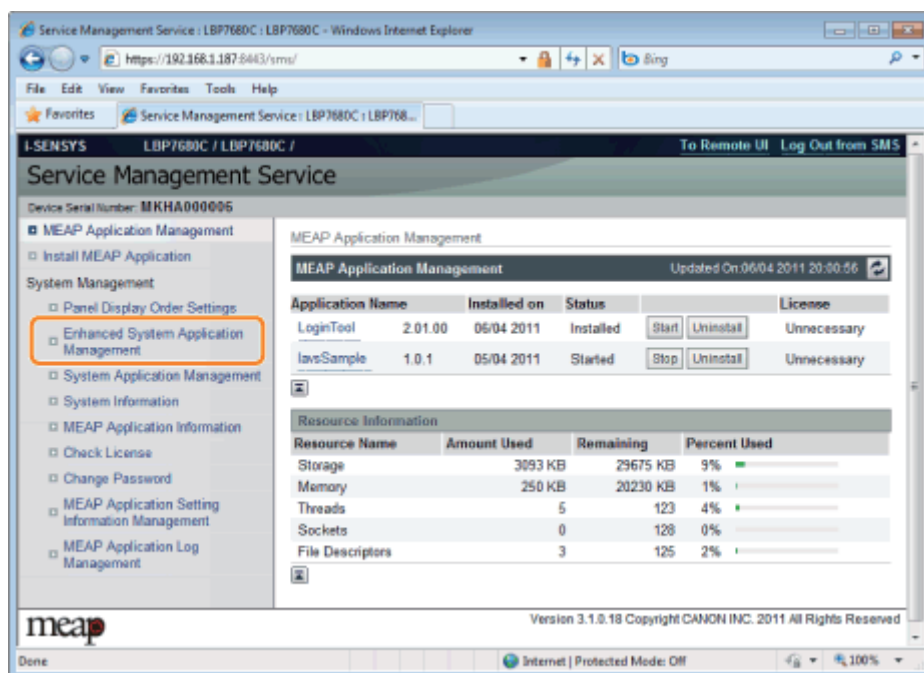

The screenshot shows the Service Management Service (SMS) web interface. The sidebar on the left contains a list of navigation options, with 'Enhanced System Application Management' highlighted by an orange box. The main content area displays 'MEAP Application Management' with a table of installed applications and a 'Resource Information' section.

Application Name	Installed on	Status	License
LoginTool	2.01.00 05/04 2011	Installed	Unnecessary
lavsSample	1.0.1 05/04 2011	Started	Unnecessary

  

Resource Name	Amount Used	Remaining	Percent Used
Storage	3093 KB	29675 KB	9%
Memory	250 KB	20230 KB	1%
Threads	5	123	4%
Sockets	0	128	0%
File Descriptors	3	125	2%

## 3

### Klik op [Uninstall] van de applicatie.

† Applicaties met [Uninstall] zijn grijs gemaakt en kunnen niet worden verwijderd.

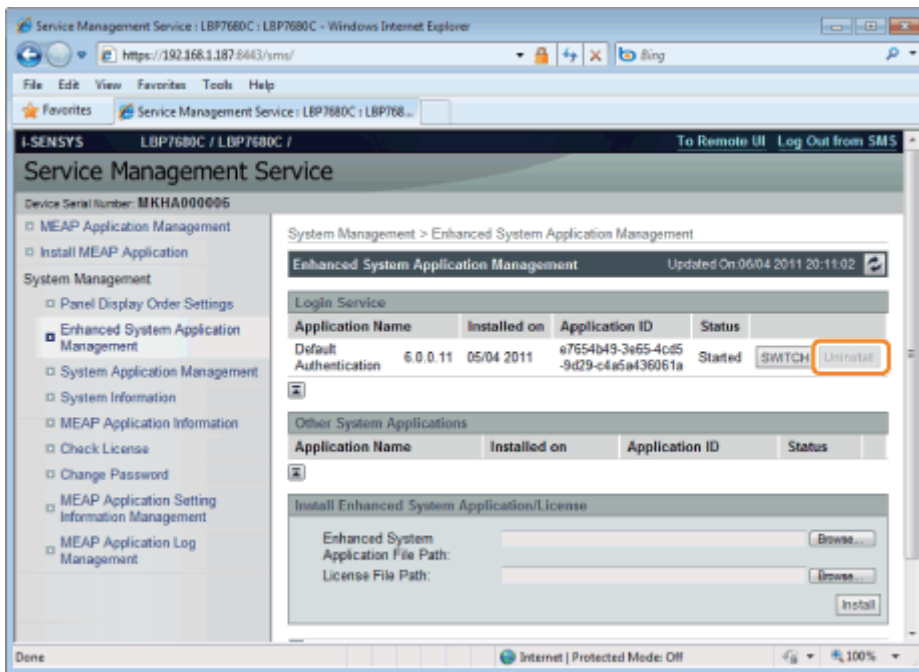

4

**Klik op [Yes].**

→ De deïnstallatie begint.

- ↳ Systeminformatie controleren
  - ↳ Applicatie-informatie controleren
  - ↳ Licentiebestanden controleren
-

# Systeminformatie controleren

02X4-0E5

U kunt de versie-informatie controleren van platformen zoals Java virtual machine en versie-informatie, installatiedatum en status van de systeemapplicaties.

## 1

Start SMS (Service Management Service).

❖ "SMS opstarten (Aanmelden)"

## 2

Klik op [System Information].

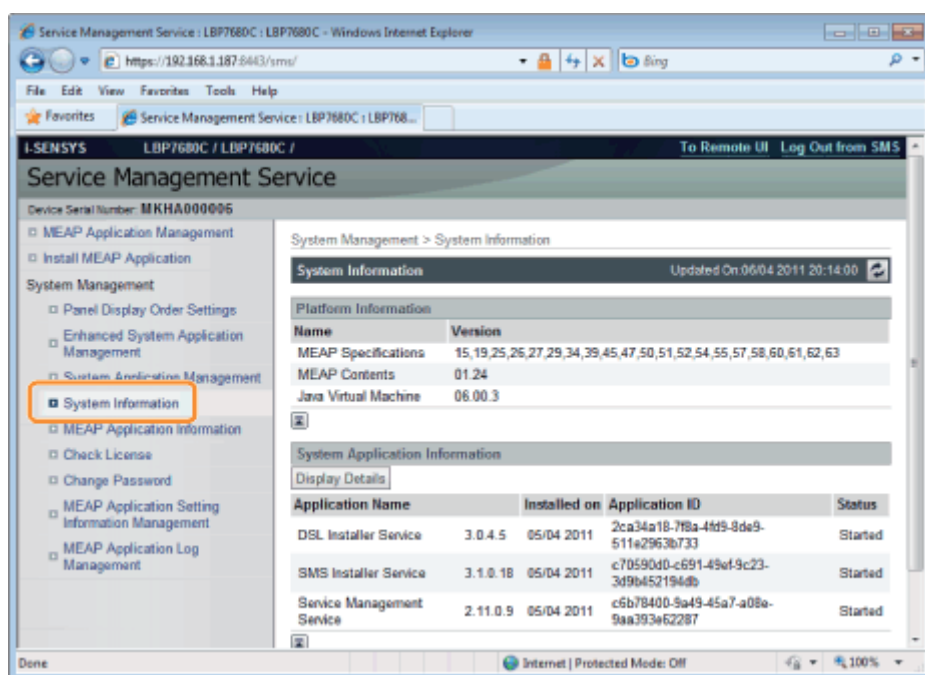

Klik op [Display Details] om de gedetailleerde informatie te controleren.

Service Management Service | LBP7680C | LBP7680C - Windows Internet Explorer

https://192.168.1.187:8443/sms/

File Edit View Favorites Tools Help

Service Management Service: LBP7680C | LBP768...

I-SENSYS LBP7680C / LBP7680C / To Remote UI Log Out from SMS

## Service Management Service

Device Serial Number: MKHA000006

- MEAP Application Management
  - Install MEAP Application
- System Management
  - Panel Display Order Settings
  - Enhanced System Application Management
  - System Application Management
  - System Information**
  - MEAP Application Information
  - Check License
  - Change Password
  - MEAP Application Setting Information Management
  - MEAP Application Log Management

System Management > System Information

System Information Updated On: 06/04 2011 20:14:00

Platform Information

Name	Version
MEAP Specifications	15, 19, 25, 26, 27, 29, 34, 39, 45, 47, 50, 51, 52, 54, 55, 57, 58, 60, 61, 62, 63
MEAP Contents	01.24
Java Virtual Machine	06.00.3

System Application Information

Display Details

Application Name	Installed on	Application ID	Status
DSL Installer Service	3.0.4.5 05/04 2011	2ca34a18-78a-4fd9-8de9-511e2963b733	Started
SMS Installer Service	3.1.0.18 05/04 2011	c70590d0-c691-49ef-9c23-3d9b452194db	Started
Service Management Service	2.11.0.9 05/04 2011	c6b78400-9a49-45a7-a08e-9aa393e62287	Started

Done Internet | Protected Mode: Off 100%



# Applicatie-informatie controleren

02X4-0E6

U kunt de informatie controleren over geïnstalleerde of gedeïnstalleerde applicaties (behalve systeemapplicaties).

## 1

**Start SMS (Service Management Service).**

❖ "SMS opstarten (Aanmelden)"

## 2

**Klik op [MEAP Application Information].**

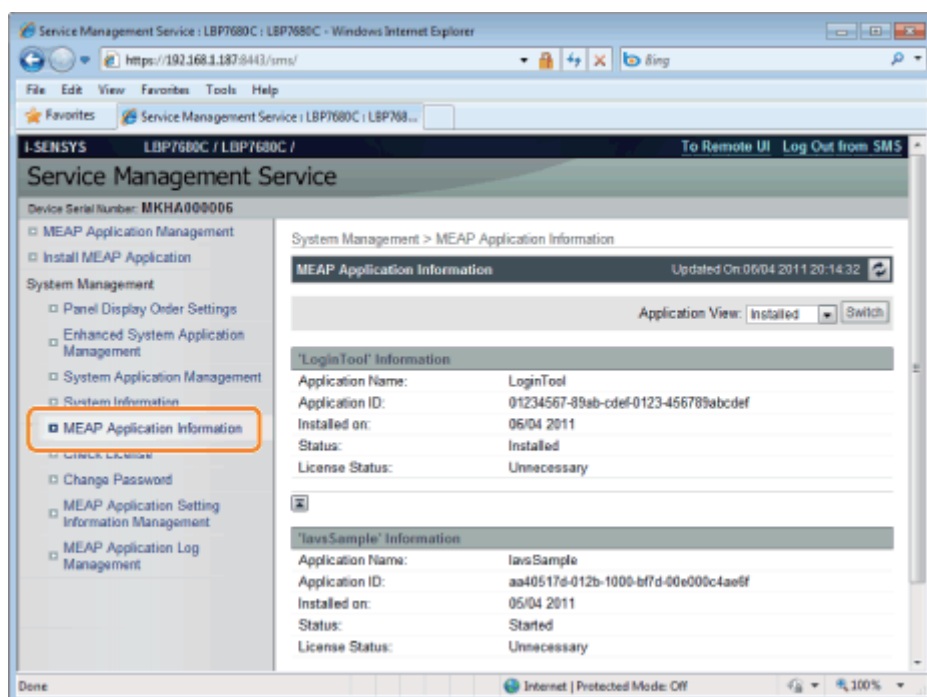

## 3

**De informatie over applicatie wordt weergegeven.**

- (1) Selecteer [Installed] of [Uninstalled].
- (2) Klik op [Switch].

[Installed]	Informatie over geïnstalleerde applicaties (behalve voor systeemapplicaties) wordt weergegeven.
[Uninstalled]	Informatie over gedeïnstalleerde applicaties (behalve voor systeemapplicaties) wordt weergegeven.

# Licentiebestanden controleren

02X4-0E7

U kunt de content van het licentiebestand controleren voordat het wordt geïnstalleerd.

## 1

**Start SMS (Service Management Service).**

❖ "SMS opstarten (Aanmelden)"

## 2

**Klik op [Check License].**

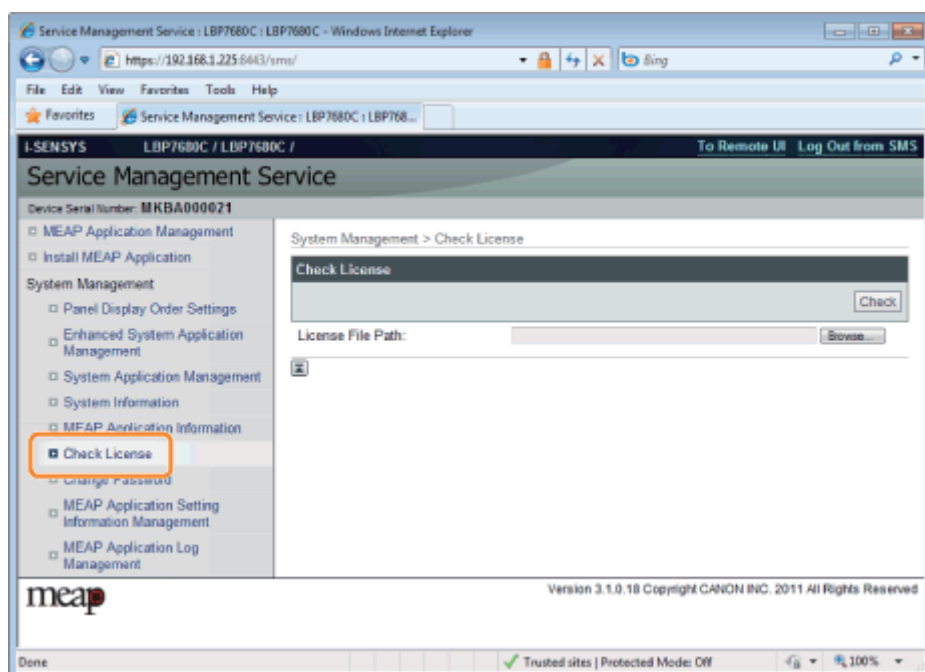

## 3

**Selecteer het bestand door te klikken op [Bladeren], of door de locatie in te voeren waar het bestand is opgeslagen.**

## 4

**Klik op [Check].**

→ De content van het licentiebestand wordt weergegeven.

# Het SMS-wachtwoord wijzigen

02X4-0E8

## BELANGRIJK

### SMS-wachtwoord

- Om niet-geautoriseerde toegang te voorkomen, wordt aangeraden dat de administrator het wachtwoord verandert voor begonnen wordt met het SMS-gebruik.
- Dit wachtwoord is om niet-geautoriseerde bediening van de printer te voorkomen. Laat niemand dit weten behalve de beheerder.
- Zorg dat u het wachtwoord niet vergeet. Als u het wachtwoord vergeet, dan kunt u SMS niet gebruiken. Neem als dit gebeurt contact op met uw plaatselijke dealer.

## 1

### Start SMS (Service Management Service).

- ✦ "SMS opstarten (Aanmelden)"

## 2

### Klik op [Change Password].

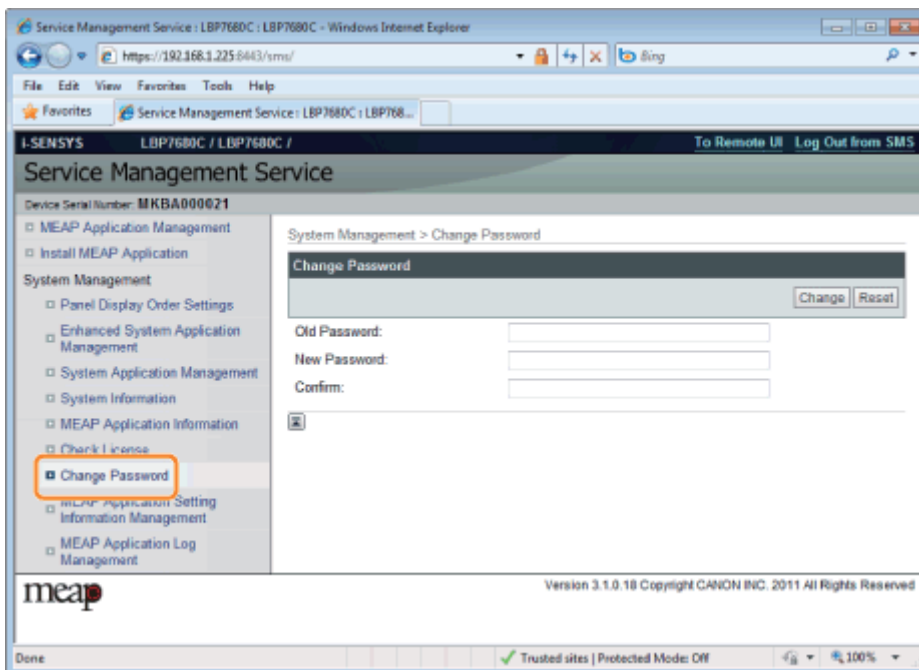

## 3

### Stel het wachtwoord in.

- (1) Stel het wachtwoord in.
- (2) Klik op [Change].

† Voer tussen 8 en 32 alfanumerieke tekens in (a tot z, A tot Z, en 0 tot 9) voor het wachtwoord.

[Old Password]

Voer het wachtwoord in dat momenteel wordt gebruikt.

[New Password]	Voer het nieuwe wachtwoord in.
[Confirm]	Voer hetzelfde wachtwoord nogmaals in [New Password].

---

# Verwijderen van de instellinformatie MEAP-applicatie

02X4-0EA

Verwijdert de applicatiedata.

## 1

**Start SMS (Service Management Service).**

❖ "SMS opstarten (Aanmelden)"

## 2

**Klik op [MEAP Application Setting Information Management].**

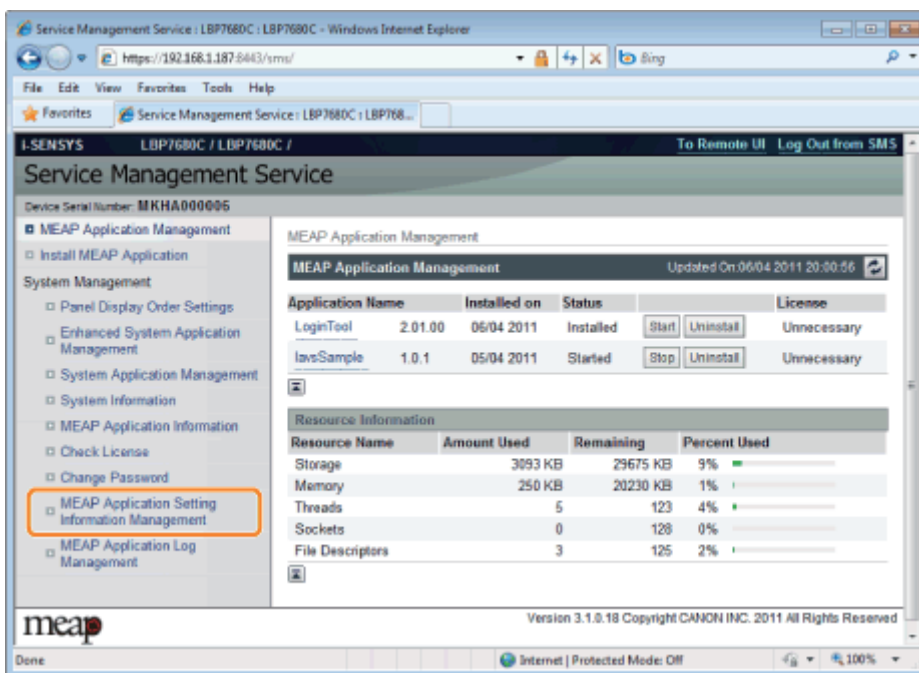

The screenshot shows a web browser window displaying the Service Management Service interface. The page title is "Service Management Service" and the URL is "https://192.168.1.187:8443/sms/". The interface includes a navigation menu on the left with the following items: MEAP Application Management (selected), Install MEAP Application, System Management, Panel Display Order Settings, Enhanced System Application Management, System Application Management, System Information, MEAP Application Information, Check License, Change Password, MEAP Application Setting Information Management (highlighted with an orange box), and MEAP Application Log Management. The main content area shows "MEAP Application Management" with a table of installed applications:

Application Name	Installed on	Status	License
LoginTool	2.01.00 05/04 2011	Installed	Unnecessary
lavsSample	1.0.1 05/04 2011	Started	Unnecessary

Below the table is a "Resource Information" section with a table showing resource usage:

Resource Name	Amount Used	Remaining	Percent Used
Storage	3093 KB	29675 KB	9%
Memory	250 KB	20230 KB	1%
Threads	5	123	4%
Sockets	0	128	0%
File Descriptors	3	125	2%

The interface also includes a "To Remote UI" link, a "Log Out from SMS" link, and a footer with the MEAP logo and "Version 3.1.0.18 Copyright CANON INC. 2011 All Rights Reserved".

## 3

**Selecteer het vakje van de applicatie waarvan u de instellinformatie wilt verwijderen en klik op [Delete].**

Klik op [Select All] om alle applicaties te selecteren.

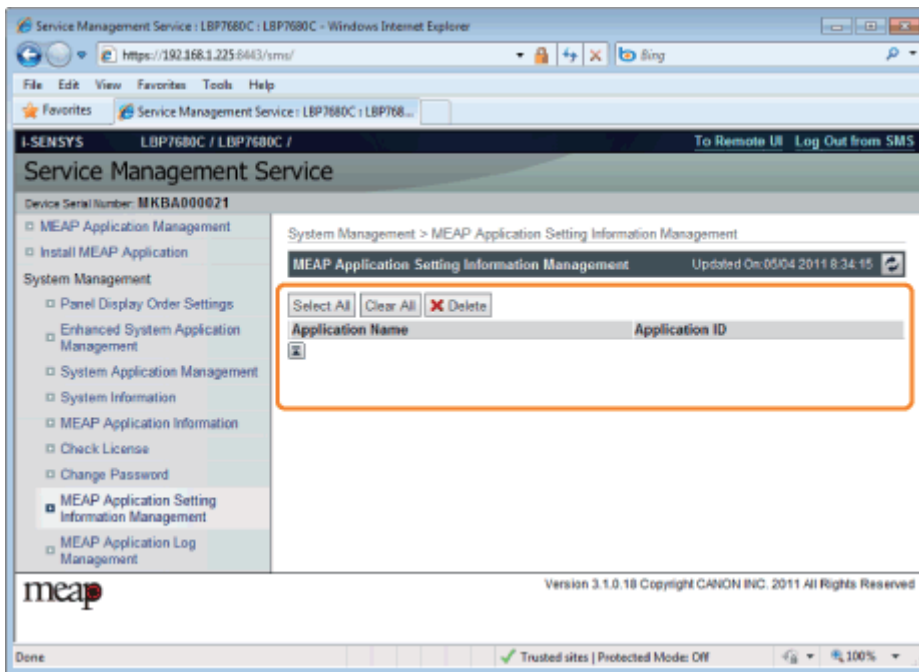

## 4

**Klik op [Yes].**

→ De instelinformatie van de applicatie wordt verwijderd.

## Logdata MEAP-applicatie beheren

---

02X4-0EC

Het downloadt en verwijdert logdata verkregen door MEAP-applicaties.

[!\[\]\(feabb98897b440bc8695a03336a6e2df\_img.jpg\) \*\*Logdata downloaden\*\*](#)

[!\[\]\(9dfdaff1d86ba3c1f8353b4d1b61b8c5\_img.jpg\) \*\*Logdata verwijderen\*\*](#)

---

# Logdata downloaden

02X4-0EE

## 1

**Start SMS (Service Management Service).**

➤ "SMS opstarten (Aanmelden)"

## 2

**Klik op [MEAP Application Log Management].**

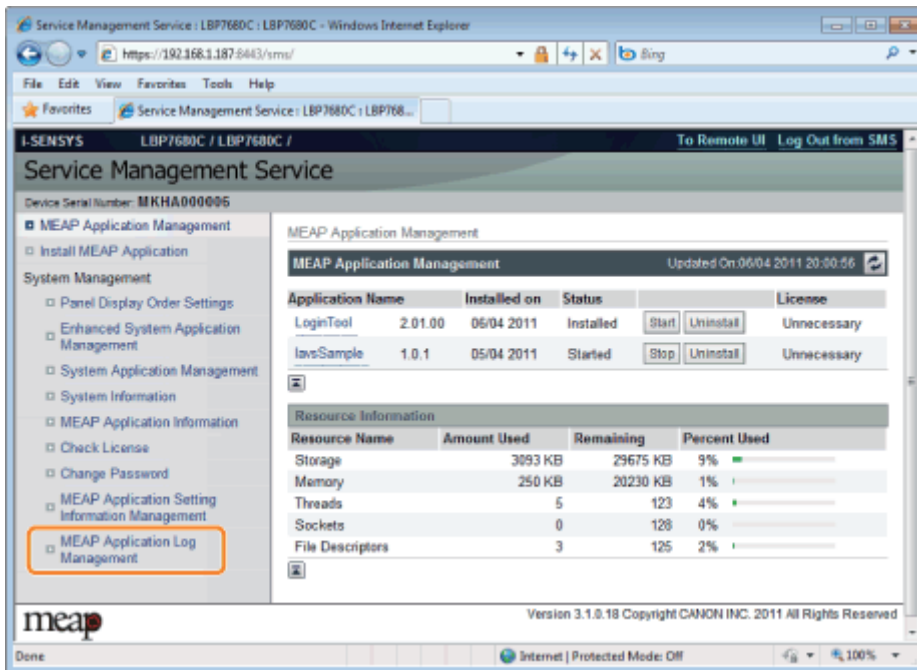

The screenshot shows the Service Management Service web interface. The left sidebar contains a navigation menu with the following items: MEAP Application Management (selected), Install MEAP Application, System Management, Panel Display Order Settings, Enhanced System Application Management, System Application Management, System Information, MEAP Application Information, Check License, Change Password, MEAP Application Setting Information Management, and MEAP Application Log Management (highlighted with an orange box). The main content area displays the MEAP Application Management section, which includes a table of installed applications and a Resource Information section.

Application Name	Installed on	Status	Start	Uninstall	License	
LoginTool	2.01.00	06/04 2011	Installed	Start	Uninstall	Unnecessary
lavsSample	1.0.1	05/04 2011	Started	Stop	Uninstall	Unnecessary

  

Resource Name	Amount Used	Remaining	Percent Used
Storage	3093 KB	29675 KB	9%
Memory	250 KB	20230 KB	1%
Threads	5	123	4%
Sockets	0	128	0%
File Descriptors	3	125	2%

## 3

**Klik op [Download Application Logs].**



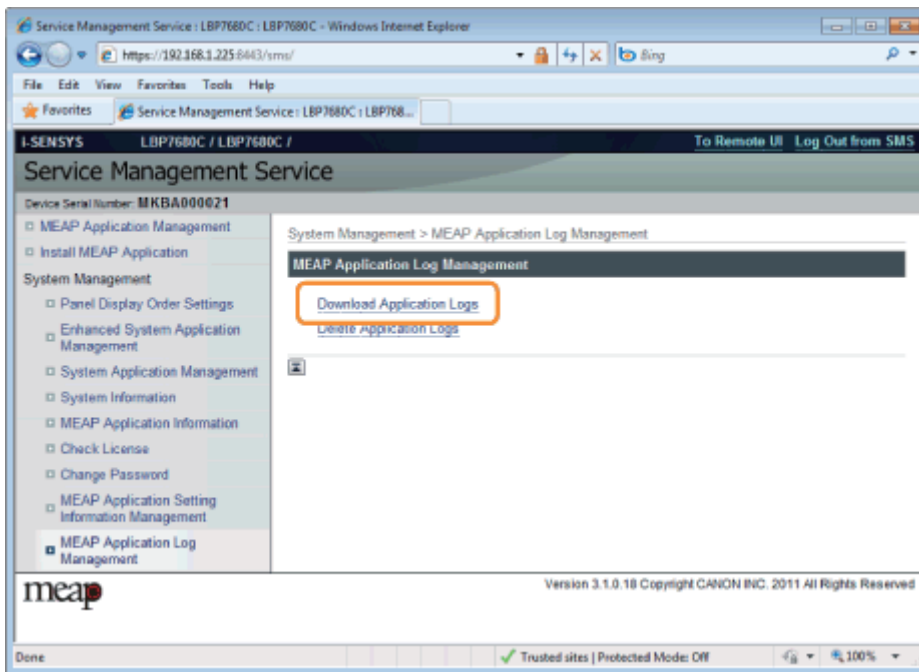

4

**Volg de instructies op het scherm en geef een directory op voor bestandsopslag.**

→ Het logbestand wordt opgeslagen.

# Logdata verwijderen

02X4-0EF

## 1

**Start SMS (Service Management Service).**

➤ "SMS opstarten (Aanmelden)"

## 2

**Klik op [MEAP Application Log Management].**

The screenshot shows the Service Management Service web interface in Internet Explorer. The browser address bar shows <https://192.168.1.187:8443/sms/>. The page title is "Service Management Service" and the device serial number is "MKHA000005".

The main content area is titled "MEAP Application Management" and includes a table of installed applications:

Application Name	Installed on	Status	License
LoginTool	2.01.00 06/04 2011	Installed	Unnecessary
lavsSample	1.0.1 05/04 2011	Started	Unnecessary

Below the table is a "Resource Information" section with a table showing system resource usage:

Resource Name	Amount Used	Remaining	Percent Used
Storage	3093 KB	29675 KB	9%
Memory	250 KB	20230 KB	1%
Threads	5	123	4%
Sockets	0	128	0%
File Descriptors	3	125	2%

The left sidebar contains a navigation menu with "MEAP Application Log Management" highlighted by an orange box. The footer of the interface shows the "meap" logo and "Version 3.1.0.18 Copyright CANON INC. 2011 All Rights Reserved".

## 3

**Klik op [Delete Application Logs].**

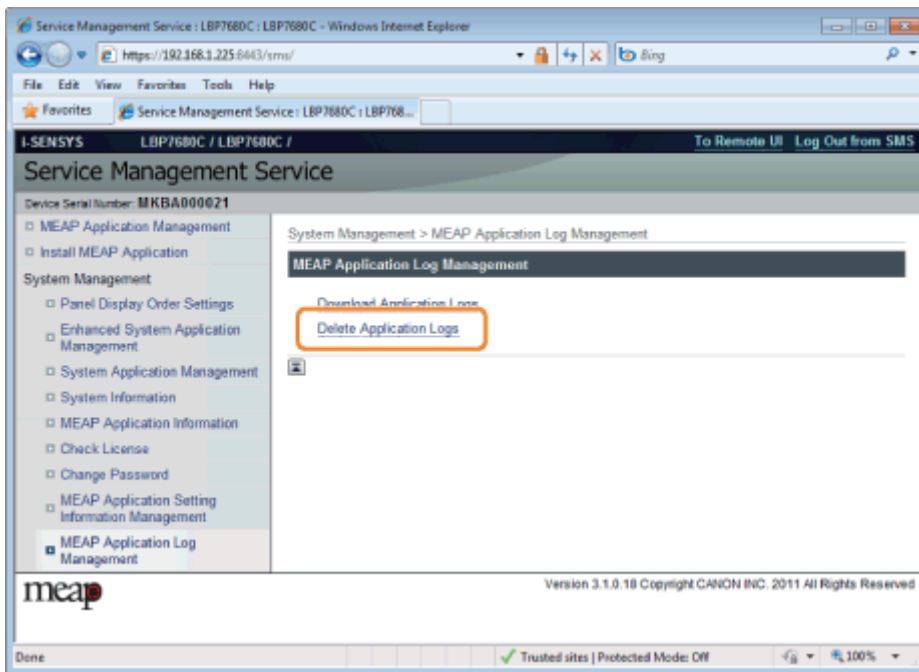

4

**Klik op [Yes].**

→ De logdata wordt verwijderd.

## Lijst met foutmeldingen (MEAP)

---

02X4-0EH

In dit deel wordt beschreven hoe foutmeldingen kunnen worden behandeld die worden weergegeven bij het inloggen op of het werken met SMS.

De foutmeldingen zijn verdeeld over aparte pagina's. Klik op de volgende links en voer de nodige handelingen uit.

[\*\*↳ Fouten in verband met pagina \[Login\]\*\*](#)

---

[\*\*↳ Fouten in verband met pagina \[MEAP Application Management\]\*\*](#)

---

[\*\*↳ Fouten in verband met pagina \[Install MEAP Application\]\*\*](#)

---

[\*\*↳ Fouten in verband met pagina \[Authentication Information Settings\]\*\*](#)

---

[\*\*↳ Fouten in verband met pagina \[License Management\]\*\*](#)

---

[\*\*↳ Fouten in verband met pagina \[Enhanced System Application Management\]\*\*](#)

---

[\*\*↳ Fouten in verband met de pagina's \[Check License\] en \[Change Password\]\*\*](#)

---

[\*\*↳ Fouten in verband met pagina \[MEAP Application Setting Information Management\]\*\*](#)

---

[\*\*↳ Fouten in verband met pagina \[MEAP Application Log Management\]\*\*](#)

---

[\*\*↳ Overige fouten\*\*](#)

---

## Fouten in verband met pagina [Login]

02X4-0EJ

- <The specified file does not exist or the file path is incorrect. Try to specify the path again.>
- <The contents of the specified file are incorrect or information is missing. Check the file.>
- <The specified switch license file cannot be used for password initialization. Try to specify the file again.>
- <Cannot initialize password because a used switch license file is specified. Try to specify the file again.>
- <Cannot initialize the password because another application is being installed, or the firmware being updated. Please wait a moment and then try again.>
- <You do not have permissions to use Service Management Service. Log in with administrator rights.>
- <Cannot login because another user is logged in or logout operations have not been successfully performed. Please wait a moment and then try this operation again.>
- <Error: <Foutdetails>>

### The specified file does not exist or the file path is incorrect. Try to specify the path again.

<b>Probleem</b>	Het bestand bestaat niet bij het opgegeven pad of het bestandspad is niet juist.
<b>Actie</b>	Geef het juiste bestandspad op.

### The contents of the specified file are incorrect or information is missing. Check the file.

<b>Probleem</b>	Het opgegeven bestand is geen switch-licentiebestand.
<b>Actie</b>	Controleer of het gespecificeerde bestand een switch-licentiebestand is voor wachtwoordinitialisatie.
<b>Probleem</b>	Er ontbreekt informatie van het opgegeven bestand.
<b>Actie</b>	Het wachtwoord kan niet worden geïntialiseerd met het opgegeven bestand. Controleer de inhoud van het bestand.

### The specified switch license file cannot be used for password initialization. Try to specify the file again.

<b>Probleem</b>	Het opgegeven bestand is geen switch-licentiebestand om het wachtwoord te initialiseren.
<b>Actie</b>	Geef een switch-licentiebestand op om het wachtwoord te initialiseren.

### Cannot initialize password because a used switch license file is specified. Try to specify the file again.

<b>Probleem</b>	Het opgegeven licentiebestand is al geïnstalleerd. Licentiebestanden die al een keer zijn geïnstalleerd kunnen niet nog een keer worden geïnstalleerd.
<b>Actie</b>	Geef een ander bestand op aangezien het opgegeven licentiebestand niet kan worden geïnstalleerd.

### Cannot initialize the password because another application is being installed, or the firmware being updated. Please wait a moment and then try again.

<b>Probleem</b>	Het is of geïnstalleerd in een andere applicatie buiten SMS, of het kan het wachtwoord niet initialiseren omdat de firmware wordt bijgewerkt.
<b>Actie</b>	Wacht tot de verwerking is gestopt voordat het wachtwoord wordt geïntialiseerd.

---

**You do not have permissions to use Service Management Service. Log in with administrator rights.**

<b>Probleem</b>	Alleen gebruikers met administratorrechten kunnen inloggen op SMS met de gebruikersnaam en het wachtwoord dat gebruikt wordt om in te loggen op de printer. De gebruiker die probeert in te loggen kan niet inloggen omdat hij of zij geen administratorrechten heeft.
<b>Actie</b>	Log opnieuw in met de gebruikersnaam en het wachtwoord van een gebruiker met administratorrechten.

**Cannot login because another user is logged in or logout operations have not been successfully performed. Please wait a moment and then try this operation again.**

<b>Probleem</b>	Kan gedurende een bepaalde tijd niet inloggen omdat een andere gebruiker is ingelogd of omdat er de vorige keer niet goed is uitgelogd door de gebruiker.
<b>Actie</b>	Als er een andere gebruiker is ingelogd, wacht dan tot de gebruiker uitlogt. Als er geen andere gebruiker is ingelogd, wacht dan tot de vergrendeling geannuleerd wordt.

**Error: <Foutdetails>**

<b>Probleem</b>	Er is een fout opgetreden. Zie <Foutdetails> voor details.
<b>Actie</b>	Als de oplossingen van <Foutdetails> onduidelijk zijn, neem dan contact op met uw plaatselijke dealer.

---

## Fouten in verband met pagina [MEAP Application Management]

02X4-0EK

- <Cannot start this application because there is no distributable software in the application. Get a distributable software.>
- <Cannot start this application because the number of bootable applets has exceeded the limit. Start this application after stopping other applications.>
- <A license is needed to start this application. Try to start it again after installing a license.>
- <Cannot start this application because system resources (memory, threads, sockets, file descriptors, disk space, or screen size) required to start the application may not be available. <Bronnen>>
- <Cannot uninstall this application because the license file has not been deleted. Uninstall the application after deleting the license in the [License Management] page.>
- <The name listed in the file for the application and the applet name to register with Applet Viewer Service are different. Check the file.>
- <Error: <Foutdetails>>

**Cannot start this application because there is no distributable software in the application. Get a distributable software.**

<b>Probleem</b>	De applicatie kan niet worden opgestart omdat het geen opnieuw distribueerbare modules bevat.
<b>Actie</b>	Neem contact op met de applicatie-ontwikkelaar.

**Cannot start this application because the number of bootable applets has exceeded the limit. Start this application after stopping other applications.**

<b>Probleem</b>	De applicatie die u probeert te starten bevat applets. Als de applicatie zou worden opgestart, dan zou het aantal applets dat wordt geboot op het systeem de limiet (vijf applets) overschrijden, dus de applicatie kan niet worden opgestart.
<b>Actie</b>	Verlaag ten eerste het aantal applets dat op het systeem loopt door een applicatie te stoppen die op het systeem loopt met een applet, en start de applicatie vervolgens opnieuw.

**A license is needed to start this application. Try to start it again after installing a license.**

<b>Probleem</b>	Kan de applicatie niet opstarten om er een licentiebestand niet is geïnstalleerd.
<b>Actie</b>	Installeer het licentiebestand en start de applicatie opnieuw op.

**Cannot start this application because system resources (memory, threads, sockets, file descriptors, disk space, or screen size) required to start the application may not be available. <Bronnen>**

<b>Probleem</b>	De applicatie kan niet worden opgestart om de systeembronnen voor het openen van de applicatie niet kunnen worden toegewezen.
<b>Actie</b>	Start deze applicatie opnieuw nadat andere applicaties zijn gestopt. Het is mogelijk dat de applicatie nu wel opstart.

**Cannot uninstall this application because the license file has not been deleted. Uninstall the application after deleting the license in the [License Management] page.**

<b>Probleem</b>	De applicatie kan niet worden gedeïnstalleerd omdat het licentiebestand voor de applicatie nog bestaat in de printer.

<b>Actie</b>	Deïnstalleer de applicatie nadat de licentie is verwijderd op de pagina [License Management].
--------------	---

**The name listed in the file for the application and the applet name to register with Applet Viewer Service are different. Check the file.**

<b>Probleem</b>	De applicatie kan niet worden opgestart omdat de appletnaam die de applicatie probeert te registreren in de Applet Viewer Service anders is dan de appletnaam in het applicatiebestand.
-----------------	---

<b>Actie</b>	Neem contact op met de applicatie-ontwikkelaar want er moeten correcties worden uitgevoerd aan het applicatiebestand.
--------------	---

**Error: <Foutdetails>**

<b>Probleem</b>	Er is een fout opgetreden. Zie <Foutdetails> voor details.
-----------------	--

<b>Actie</b>	Als de oplossingen van <Foutdetails> onduidelijk zijn, neem dan contact op met uw plaatselijke dealer.
--------------	--

---



## Fouten in verband met pagina [Install MEAP Application]

02X4-OEL

- <The file for the application to install does not exist or the file path is incorrect. Try to specify the path again.>
- <The file for the license to install does not exist or the file path is incorrect. Try to specify the path again.>
- <The manifest is not listed in the specified file. Check the file.>
- <The contents of the file for the application to install are incorrect or information is missing. Check the file.>
- <The contents of the file for the license to install are incorrect or information is missing. Check the file.>
- <The following information is missing in file for the specified application. Check the file. <Ontbrekende informatie>>
- <The following information in the specified application is incorrect. Check the file. <Onvolledige informatie>>
- <Cannot install this application because a code signing has not been confirmed to be valid. Get a valid code signing.>
- <Cannot install this license because the specified application and license do not correspond. Try to specify a path for the license file again.>
- <The number of applications that can be installed has exceeded the limit. Try to install this application after uninstalling other applications.>
- <Cannot install this license because the number of license file ID logs that can be saved has exceeded the limit. Contact your service representative.>
- <Cannot install because a used license file is specified. Try to specify the file again.>
- <To install the specified application, a license file must be installed at the same time. Specify a license file.>
- <The specified file is a system application. Install the application from the [Enhanced System Application Management] page.>
- <The specified application does not require a license.>
- <The specified license does not match this device. Specify an installable license.>
- <The specified application does not support this device.>
- <Cannot install this application because an applet included in the specified application has exceeded the area that can be displayed in the device panel.>
- <The specified file is an update file. Stop the application that you want update and then install the file.>
- <Cannot install the application because the license requirement is different. Uninstall the specified application, and then try to install the application again.>
- <Cannot install this application because storage space has been exceeded. Uninstall other applications and then try to install it again.>
- <Could not cancel installation. Installation has been successfully completed.>
- <This application does not support the MEAP version of the device. Contact your service representative after checking the application version.>
- <The specified application cannot be installed on this device.>
- <The process is canceled because the system has been shut down. Restart the system, and then perform the process again.>
- <Kan de applicatie of licentie niet installeren omdat een andere applicatie wordt geïnstalleerd of de firmware wordt geüpdatet. Wacht even en probeer het dan nogmaals.>
- <Error: <Foutdetails>>

**The file for the application to install does not exist or the file path is incorrect. Try to specify the path again.**

<b>Probleem</b>	Het gespecificeerde bestand bestaat niet of het bestandspad is niet juist.
<b>Actie</b>	Geef het juiste bestandspad op.

**The file for the license to install does not exist or the file path is incorrect. Try to specify the path again.**

<b>Probleem</b>	Het licentiebestand bestaat niet bij het opgegeven pad of het bestandspad is niet juist.
<b>Actie</b>	Geef het juiste bestandspad op.

**The manifest is not listed in the specified file. Check the file.**

<b>Probleem</b>	Er bestaat geen manifest voor het opgegeven bestand als het applicatiebestand.
<b>Actie</b>	Deze applicatie kan niet worden geïnstalleerd. Neem contact op met de applicatie-ontwikkelaar.

**The contents of the file for the application to install are incorrect or information is missing. Check the file.**

<b>Probleem</b>	Of de inhoud van de opgegeven bestanden als applicatiebestanden zijn onjuist of er ontbreekt informatie.
<b>Actie</b>	Dit applicatiebestand kan niet worden geïnstalleerd. Controleer het bestand. Als er geen problemen zijn met de bestanden, neem dan contact op met de applicatie-ontwikkelaar of de support helpdesk van de applicatie.

**The contents of the file for the license to install are incorrect or information is missing. Check the file.**

<b>Probleem</b>	Of de inhoud van de opgegeven bestanden als licentiebestanden zijn onjuist of er ontbreekt informatie.
<b>Actie</b>	Dit licentiebestand kan niet worden geïnstalleerd. Controleer het bestand. Als er geen problemen zijn met de bestanden, neem dan contact op met de applicatie-ontwikkelaar of de support helpdesk van de applicatie.

**The following information is missing in file for the specified application. Check the file. <Ontbrekende informatie>**

<b>Probleem</b>	De applicatie kan niet worden geïnstalleerd omdat de benodigde informatie niet is opgenomen in het applicatiebestand.
<b>Actie</b>	Controleer het bestand. Als er geen problemen zijn met de bestanden, neem dan contact op met de applicatie-ontwikkelaar of de support helpdesk van de applicatie over de <Ontbrekende informatie>.

**The following information in the specified application is incorrect. Check the file. <Onvolledige informatie>**

<b>Probleem 1</b>	<Onvolledige informatie> in het applicatiebestand kan niet worden herkend als juiste informatie.
<b>Actie</b>	Neem contact op met de applicatie-ontwikkelaar of de support helpdesk van de applicatie.
<b>Probleem 2</b>	Als de <Onvolledige informatie> de MEAP-specificaties is, dan komen de MEAP-specificatiewaarden van de applicatie en de MEAP-specificatiewaarden van de printer niet overeen.
<b>Actie</b>	Neem contact op met uw bevoegde Canon-dealer of verkoopvertegenwoordiger.

**Cannot install this application because a code signing has not been confirmed to be valid. Get a valid code signing.**

<b>Probleem 1</b>	Kan niet bevestigen dat er een geldige gecodeerde handtekening is in het applicatiebestand.
<b>Actie</b>	Voer de juiste handeling uit voor de gecodeerde handtekening voor de applicatie.
<b>Probleem 2</b>	Het bestand kan gewijzigd zijn.
<b>Actie</b>	Neem contact op met de applicatie-ontwikkelaar.

**Cannot install this license because the specified application and license do not correspond. Try to specify a path for the license file again.**

<b>Probleem</b>	De applicatie kan niet worden geïnstalleerd omdat het opgegeven licentiebestand niet overeenkomt met de opgegeven applicatie.
<b>Actie</b>	Geef het licentiebestand op dat overeenkomt met de applicatie.

**The number of applications that can be installed has exceeded the limit. Try to install this application after uninstalling other applications.**

<b>Probleem</b>	Het maximale aantal applicaties dat geïnstalleerd kan worden is acht. U probeert een applicatie te installeren waardoor dat aantal wordt overschreden.
<b>Actie</b>	U kunt de applicatie installeren als u eerst een andere geïnstalleerde applicatie deïnstalleert (tenzij het een systeemapplicatie is).

**Cannot install this license because the number of license file ID logs that can be saved has exceeded the limit. Contact your service representative.**

<b>Probleem</b>	Het licentiebestand kan niet worden geïnstalleerd omdat het aantal ID-informatielogs van licentiebestanden het aantal overschrijdt dat kan worden opgeslagen.
<b>Actie</b>	Neem contact op met uw bevoegde Canon-dealer of verkoopvertegenwoordiger.

**Cannot install because a used license file is specified. Try to specify the file again.**

<b>Probleem</b>	Licentiebestanden die al een keer zijn geïnstalleerd kunnen niet nog een keer worden geïnstalleerd. Het opgegeven licentiebestand is al geïnstalleerd.
<b>Actie</b>	Geef een ander bestand op aangezien het opgegeven licentiebestand niet kan worden geïnstalleerd.

**To install the specified application, a license file must be installed at the same time. Specify a license file.**

<b>Probleem</b>	U kunt de applicatie niet installeren tenzij u gelijktijdig het licentiebestand opgeeft dat overeenkomt met de applicatie.
<b>Actie</b>	Geef het bijbehorende licentiebestand op als de applicatie wordt opgegeven en installeer ze vervolgens.

**The specified file is a system application. Install the application from the [Enhanced System Application Management] page.**

<b>Probleem</b>	Het opgegeven bestand is een systeemapplicatie. Het kan niet worden geïnstalleerd vanaf deze pagina [Install MEAP Application].
<b>Actie</b>	Installeer de applicatie van de pagina [Enhanced System Application Management].

**The specified application does not require a license.**

<b>Probleem</b>	Een applicatiebestand en het licentiebestand zijn opgegeven maar voor het opgegeven applicatiebestand is geen licentiebestand nodig.
<b>Actie</b>	De applicatie installeren zonder het opgeven van een licentiebestand.

**The specified license does not match this device. Specify an installable license.**

<b>Probleem</b>	Licentiebestanden bevatten een serienummer van printers waarin het licentiebestand kan worden geïnstalleerd. De opgegeven licentie kan niet worden geïnstalleerd omdat het niet het serienummer van de printer bevat.
<b>Actie</b>	Geef een licentiebestand op dat overeenkomt met het serienummer van de printer.

**The specified application does not support this device.**

<b>Probleem</b>	Sommige applicaties kunnen alleen worden geïnstalleerd in bepaalde printermodellen. Het kan niet worden geïnstalleerd in dit model.
<b>Actie</b>	Geef een applicatie op die deze printer ondersteunt.

**Cannot install this application because an applet included in the specified application has exceeded the area that can be displayed in the device panel.**

<b>Probleem</b>	De applicatie kan niet worden geïnstalleerd omdat het weergavedeel van een applet opgenomen in de applicatie het deel overschrijdt dat kan worden weergegeven in het bedieningspaneel van de printer.
<b>Actie</b>	Installeer een applicatie die applets bevat die deze printer ondersteunen.

**The specified file is an update file. Stop the application that you want update and then install the file.**

<b>Probleem</b>	Het opgegeven applicatiebestand is een bestand voor het updaten van een applicatie die al is geïnstalleerd. De applicatie die moet worden bijgewerkt moet gestopt worden voor de update.
<b>Actie</b>	Stop de applicatie die u wilt updaten en voer vervolgens de update weer uit.

**Cannot install the application because the license requirement is different. Uninstall the specified application, and then try to install the application again.**

<b>Probleem</b>	U heeft geprobeerd om een applicatie te upgraden die al geïnstalleerd is met een versie van dezelfde applicatie met andere licentievereisten.
<b>Actie</b>	Voer een upgrade uit met dezelfde licentievoorwaarden.

**Cannot install this application because storage space has been exceeded. Uninstall other applications and then try to install it again.**

<b>Probleem</b>	De applicatie kan niet worden geïnstalleerd omdat er niet voldoende opslagcapaciteit vrij is.
<b>Actie</b>	Maak opslagcapaciteit beschikbaar door een applicatie te deïnstalleren die niet wordt gebruikt.

**Could not cancel installation. Installation has been successfully completed.**

<b>Probleem</b>	De knop [Cancel] is ingedrukt toen de installatie niet kon worden geannuleerd.
<b>Actie</b>	Schakel het licentiebestand uit, download het van de pagina [License Management] en deïnstalleer het.

**This application does not support the MEAP version of the device. Contact your service representative after checking the application version.**

<b>Probleem</b>	De opgegeven applicatie kan niet worden geïnstalleerd omdat het de MEAP-versie op deze printer niet ondersteunt.
<b>Actie</b>	Neem contact op met de applicatie-ontwikkelaar.

**The specified application cannot be installed on this device.**

<b>Probleem</b>	De opgegeven applicatie kan niet worden geïnstalleerd omdat er niet voldoende geheugen is in de printer.
<b>Actie</b>	Neem contact op met uw bevoegde Canon-dealer of verkoopvertegenwoordiger.

**The process is canceled because the system has been shut down. Restart the system, and then perform the process again.**

<b>Probleem</b>	De installatie kon niet worden voltooid omdat het een conflict vormde met een uitschakeling van het systeem.
<b>Actie</b>	Start de printer opnieuw op en voer de installatie opnieuw uit.

**Kan de applicatie of licentie niet installeren omdat een andere applicatie wordt geïnstalleerd of de firmware wordt geüpdatet. Wacht even en probeer het dan nogmaals.**

<b>Probleem</b>	Het is of geïnstalleerd in een andere applicatie buiten SMS, of de applicatie kan niet worden geïnstalleerd omdat de firmware is bijgewerkt.
<b>Actie</b>	Wacht tot de verwerking is gestopt voordat de applicatie wordt geïnstalleerd.

**Error: <Foutdetails>**

<b>Probleem</b>	Er is een fout opgetreden. Zie <Foutdetails> voor details.
<b>Actie</b>	Als de oplossingen van <Foutdetails> onduidelijk zijn, neem dan contact op met uw plaatselijke dealer.

---

## Fouten in verband met pagina [Authentication Information Settings]

02X4-0ER

- <Settings are incorrect.>
- <The [Department ID] is incorrect. Enter an integer for the [Department ID].>
- <The [Department ID] is not entered.>
- <Could not set authentication information because an error occurred.>
- <Could not delete authentication information because an error occurred.>

### Settings are incorrect.

- Controleer of het wachtwoord goed is.
- Voer het afdelings-ID in met 7 cijfers.
- Controleer of het afdelings-ID is geregistreerd voor het apparaat.

<b>Probleem</b>	Kan de verificatie-informatie niet instellen omdat het ingevoerde afdelings-ID niet bestaat of omdat de PIN verkeerd is ingevoerd.
<b>Actie</b>	Voer een afdelings-ID en een PIN in die geregistreerd zijn voor de printer.

### The [Department ID] is incorrect. Enter an integer for the [Department ID].

<b>Probleem</b>	Het ingevoerde afdelings-ID was een positief heel getal maar het geregistreerde afdelings-ID is niet een positief heel getal.
<b>Actie</b>	Voer het juiste afdelings-ID in dat geregistreerd is voor het apparaat.

### The [Department ID] is not entered.

<b>Probleem</b>	Het afdelings-ID is leeg.
<b>Actie</b>	Geef een afdelings-ID op.

### Could not set authentication information because an error occurred.

<b>Probleem</b>	Er is een fout opgetreden waardoor de verificatie-informatie niet kon worden ingesteld.
<b>Actie</b>	Neem contact op met uw bevoegde Canon-dealer of verkoopvertegenwoordiger.

### Could not delete authentication information because an error occurred.

<b>Probleem</b>	Er is een fout opgetreden waardoor de verificatie-informatie niet kon worden verwijderd.
<b>Actie</b>	Neem contact op met uw bevoegde Canon-dealer of verkoopvertegenwoordiger.

## Fouten in verband met pagina [License Management]

02X4-0ES

- <The specified file does not exist or the file path is incorrect. Try to specify the path again.>
- <The contents of the file for the license to install are incorrect or information is missing. Check the file.>
- <Cannot install this license because the specified license does not correspond to this application. Try to specify a path for the license file again.>
- <Cannot install this license because the number of license file ID logs that can be saved has exceeded the limit. Contact your service representative.>
- <Cannot install because a used license file is specified. Try to specify the file again.>
- <The specified license does not match this device. Specify an installable license.>
- <Could not cancel installation. Installation has been successfully completed.>
- <Cannot install the license because another application is being installed, or the firmware being updated. Please wait a moment and then try again.>
- <Cannot disable the license file because this application has been started. Disable the license file after stopping the application.>
- <Error: <Foutdetails>>

### The specified file does not exist or the file path is incorrect. Try to specify the path again.

<b>Probleem</b>	Het bestand bestaat niet bij het opgegeven pad of het bestandspad is niet juist.
<b>Actie</b>	Geef het juiste bestandspad op.

### The contents of the file for the license to install are incorrect or information is missing. Check the file.

<b>Probleem</b>	De inhoud van het bestand is niet juist of er ontbreekt informatie.
<b>Actie</b>	Dit licentiebestand kan niet worden geïnstalleerd. Neem contact op met de applicatie-ontwikkelaar.

### Cannot install this license because the specified license does not correspond to this application. Try to specify a path for the license file again.

<b>Probleem</b>	Het opgegeven licentiebestand komt niet overeen met de applicatie waardoor het niet kon worden geïnstalleerd.
<b>Actie</b>	Geef het licentiebestand op dat overeenkomt met de applicatie. Controleer dat het manifestbestand vermeld in het licentiebestand juist is.

### Cannot install this license because the number of license file ID logs that can be saved has exceeded the limit. Contact your service representative.

<b>Probleem</b>	Het licentiebestand kan niet worden geïnstalleerd omdat het aantal ID-informatielogs van licentiebestanden het aantal overschrijdt dat kan worden opgeslagen.
<b>Actie</b>	Neem contact op met uw bevoegde Canon-dealer of verkoopvertegenwoordiger.

### Cannot install because a used license file is specified. Try to specify the file again.

<b>Probleem</b>	Volgens de specificaties kan een licentiebestand dat al geïnstalleerd is niet opnieuw worden geïnstalleerd. Het opgegeven licentiebestand is al geïnstalleerd.
<b>Actie</b>	Geef een ander bestand op aangezien het opgegeven licentiebestand niet kan worden geïnstalleerd.

### The specified license does not match this device. Specify an installable license.

<b>Probleem</b>	Licentiebestanden bevatten lijsten met printers waarin ze kunnen worden geïnstalleerd. Het opgegeven licentiebestand kan niet in deze printer worden geïnstalleerd.
<b>Actie</b>	Geef een licentiebestand op dat in deze printer kan worden geïnstalleerd.

**Could not cancel installation. Installation has been successfully completed.**

<b>Probleem</b>	De knop [Cancel] is ingedrukt toen de installatie niet kon worden geannuleerd.
<b>Actie</b>	Schakel het licentiebestand uit, download het van de pagina [License Management] en deïnstalleer het.

**Cannot install the license because another application is being installed, or the firmware being updated.**

**Please wait a moment and then try again.**

<b>Probleem</b>	Het is of geïnstalleerd in een andere applicatie buiten SMS, of het licentiebestand kan niet worden geïnstalleerd omdat de firmware is bijgewerkt.
<b>Actie</b>	Wacht tot de verwerking is gestopt voordat het licentiebestand wordt geïnstalleerd.

**Cannot disable the license file because this application has been started. Disable the license file after stopping the application.**

<b>Probleem</b>	U kunt een licentie niet uitschakelen als de bijbehorende applicatie nog loopt.
<b>Actie</b>	Stop de applicatie die bij de licentie hoort voordat de licentie wordt uitgeschakeld.

**Error: <Foutdetails>**

<b>Probleem</b>	Er is een fout opgetreden. Zie <Foutdetails> voor details.
<b>Actie</b>	Als de oplossingen van <Foutdetails> onduidelijk zijn, neem dan contact op met uw applicatie-ontwikkelaar.



# Fouten in verband met pagina [Enhanced System Application Management]

02X4-0EU

- <Cannot start this application because there is no distributable software in the application. Get a distributable software.>
- <Cannot start this application because the number of bootable applets has exceeded the limit. Start this application after stopping other applications.>
- <Cannot start this application because system resources (memory, threads, sockets, file descriptors, disk space, or screen size) required to start the application may not be available. <Bronnen>>
- <The name listed in the file for the application and the applet name to register with Applet Viewer Service are different. Check the file.>
- <The following login services cannot be uninstalled:
  - The currently set login service
  - Login services that will be enabled after the device is restarted
  - Default Authentication login servicesThe currently set login service can be uninstalled after the device is restarted.>
- <The file for the application to install does not exist or the file path is incorrect. Try to specify the path again.>
- <The manifest is not listed in the specified file. Check the file.>
- <The file for the license to install does not exist or the file path is incorrect. Try to specify the path again.>
- <The contents of the file for the application to install are incorrect or information is missing. Check the file.>
- <The contents of the file for the license to install are incorrect or information is missing. Check the file.>
- <Cannot install this application because a code signing has not been confirmed to be valid. Get a valid code signing.>
- <Cannot install this license because the specified application and license do not correspond. Try to specify a path for the license file again.>
- <The specified file is not system application. Check the file.>
- <Cannot install this license because the number of license file ID logs that can be saved has exceeded the limit. Contact your service representative.>
- <Cannot install because a used license file is specified. Try to specify the file again.>
- <To install the specified application, a license file must be installed at the same time. Specify a license file.>
- <The following information in the specified application is incorrect. Check the file. <Onvolledige informatie>>
- <The following information is missing in file for the specified application. Check the file. <Ontbrekende informatie>>
- <The specified application does not support this device.>
- <The specified license does not match this device. Specify an installable license.>
- <Cannot install this application because an applet included in the specified application has exceeded the area that can be displayed in the device panel.>
- <The specified file is an update file. Stop the application that you want update and then install the file.>
- <The specified file is an update file for a login service that is currently set. Switch to another login service, restart the device, and then install the file.>
- <Cannot install this application because storage space has been exceeded. Uninstall other applications and then try to install it again.>
- <Could not cancel installation. Installation has been successfully completed.>
- <The process is canceled because the system has been shut down. Restart the system, and then perform the process again.>
- <Kan de applicatie of licentie niet installeren omdat een andere applicatie wordt geïnstalleerd of de firmware wordt geüpdatet. Wacht even en probeer het dan nogmaals.>
- <Error: <Foutdetails>>

**Cannot start this application because there is no distributable software in the application. Get a distributable software.**

<b>Probleem</b>	De applicatie kan niet worden opgestart omdat het geen opnieuw distribueerbare modules bevat.
<b>Actie</b>	Neem contact op met de applicatie-ontwikkelaar.

**Cannot start this application because the number of bootable applets has exceeded the limit. Start this application after stopping other applications.**

<b>Probleem</b>	De applicatie die u probeert te starten bevat applets. Als de applicatie zou worden opgestart, dan zou het aantal applets dat wordt geboot op het systeem de limiet (vijf applets) overschrijden, dus de applicatie kan niet worden opgestart.
<b>Actie</b>	Verlaag ten eerste het aantal applets dat op het systeem loopt door een applicatie te stoppen die op het systeem loopt met een applet, en start de applicatie vervolgens opnieuw.

**Cannot start this application because system resources (memory, threads, sockets, file descriptors, disk space, or screen size) required to start the application may not be available. <Bronnen>**

<b>Probleem</b>	De applicatie kan niet worden opgestart om de systeembronnen voor het openen van de applicatie niet kunnen worden toegewezen.
<b>Actie</b>	Start deze applicatie opnieuw nadat andere applicaties zijn gestopt. Het is mogelijk dat de applicatie nu wel opstart.

**The name listed in the file for the application and the applet name to register with Applet Viewer Service are different. Check the file.**

<b>Probleem</b>	De applicatie kan niet worden opgestart omdat de appletnaam die de applicatie probeert te registreren in de Applet Viewer Service anders is dan de appletnaam in het applicatiebestand.
<b>Actie</b>	Neem contact op met de applicatie-ontwikkelaar want er moeten correcties worden uitgevoerd aan het applicatiebestand.

**The following login services cannot be uninstalled:**

- The currently set login service
- Login services that will be enabled after the device is restarted
- Default Authentication login services

**The currently set login service can be uninstalled after the device is restarted.**

<b>Probleem</b>	De momenteel ingestelde loginservice, een loginservice die wordt ingeschakeld nadat de machine opnieuw is opgestart en de standaardverificatie loginservice kan niet worden gedeïnstalleerd.
<b>Actie</b>	Deïnstalleer de momenteel ingestelde loginservice, een loginservice die wordt ingeschakeld nadat de machine opnieuw is opgestart of de standaardverificatie loginservice. Om de momenteel ingestelde loginservice te deïnstalleren, moet het worden gedeïnstalleerd nadat de machine opnieuw is opgestart.

**The file for the application to install does not exist or the file path is incorrect. Try to specify the path again.**

<b>Probleem</b>	Het gespecificeerde bestand bestaat niet of het bestandspad is niet juist.
<b>Actie</b>	Geef het juiste bestandspad op.

**The manifest is not listed in the specified file. Check the file.**

<b>Probleem</b>	Er bestaat geen manifest voor het opgegeven bestand als het applicatiebestand.
<b>Actie</b>	Deze applicatie kan niet worden geïnstalleerd. Neem contact op met de applicatie-ontwikkelaar.

**The file for the license to install does not exist or the file path is incorrect. Try to specify the path again.**

<b>Probleem</b>	Het gespecificeerde bestand bestaat niet of het bestandspad is niet juist.
<b>Actie</b>	Geef het juiste bestandspad op.

**The contents of the file for the application to install are incorrect or information is missing. Check the file.**

<b>Probleem</b>	Of de inhoud van de opgegeven bestanden als applicatiebestanden zijn onjuist of er ontbreekt informatie.
<b>Actie</b>	Dit applicatiebestand kan niet worden geïnstalleerd. Controleer het bestand. Als er geen problemen zijn met de bestanden, neem dan contact op met de applicatie-ontwikkelaar of de support helpdesk van de applicatie.

**The contents of the file for the license to install are incorrect or information is missing. Check the file.**

<b>Probleem</b>	Of de inhoud van de opgegeven bestanden als licentiebestanden zijn onjuist of er ontbreekt informatie.
<b>Actie</b>	Dit licentiebestand kan niet worden geïnstalleerd. Controleer het bestand. Als er geen problemen zijn met de bestanden, neem dan contact op met de applicatie-ontwikkelaar of de support helpdesk van de applicatie.

**Cannot install this application because a code signing has not been confirmed to be valid. Get a valid code signing.**

<b>Probleem 1</b>	Kan niet bevestigen dat er een geldige gecodeerde handtekening is in het applicatiebestand.
<b>Actie</b>	Voer de juiste handeling uit voor de gecodeerde handtekening voor de applicatie.
<b>Probleem 2</b>	Het bestand kan gewijzigd zijn.
<b>Actie</b>	Neem contact op met de applicatie-ontwikkelaar.

**Cannot install this license because the specified application and license do not correspond. Try to specify a path for the license file again.**

<b>Probleem</b>	De applicatie kan niet worden geïnstalleerd omdat het opgegeven licentiebestand niet overeenkomt met de opgegeven applicatie.
<b>Actie</b>	Geef het licentiebestand op dat overeenkomt met de applicatie.

**The specified file is not system application. Check the file.**

<b>Probleem</b>	Het opgegeven bestand is geen systeemapplicatie. Het kan niet worden geïnstalleerd van de pagina [Enhanced System Application Management].
<b>Actie</b>	Installeer het van de pagina [Install MEAP Application].

**Cannot install this license because the number of license file ID logs that can be saved has exceeded the limit. Contact your service representative.**

<b>Probleem</b>	Het licentiebestand kan niet worden geïnstalleerd omdat het aantal ID-informatielogs van licentiebestanden het aantal overschrijdt dat kan worden opgeslagen.
<b>Actie</b>	Neem contact op met uw bevoegde Canon-dealer of verkoopvertegenwoordiger.

**Cannot install because a used license file is specified. Try to specify the file again.**

<b>Probleem</b>	Licentiebestanden die al een keer zijn geïnstalleerd kunnen niet nog een keer worden geïnstalleerd. Het opgegeven licentiebestand is al geïnstalleerd.
-----------------	--

<b>Actie</b>	Geef een ander bestand op aangezien het opgegeven licentiebestand niet kan worden geïnstalleerd.
--------------	--

**To install the specified application, a license file must be installed at the same time. Specify a license file.**

<b>Probleem</b>	U kunt de applicatie niet installeren tenzij u gelijktijdig het licentiebestand opgeeft dat overeenkomt met de applicatie.
<b>Actie</b>	Geef het bijbehorende licentiebestand op als de applicatie wordt opgegeven en installeer ze vervolgens.

**The following information in the specified application is incorrect. Check the file. <Onvolledige informatie>**

<b>Probleem 1</b>	<Onvolledige informatie> in het applicatiebestand kan niet worden herkend als juiste informatie.
<b>Actie</b>	Neem contact op met de applicatie-ontwikkelaar of de support helpdesk van de applicatie.
<b>Probleem 2</b>	Als de <Onvolledige informatie> de MEAP-specificaties is, dan komen de MEAP-specificatiewaarden van de applicatie en de MEAP-specificatiewaarden van de printer niet overeen.
<b>Actie</b>	Neem contact op met uw bevoegde Canon-dealer of verkoopvertegenwoordiger.

**The following information is missing in file for the specified application. Check the file. <Ontbrekende informatie>**

<b>Probleem</b>	De applicatie kan niet worden geïnstalleerd omdat de benodigde informatie niet is opgenomen in de applicatie.
<b>Actie</b>	Controleer het bestand. Als er geen problemen zijn met de bestanden, neem dan contact op met de applicatie-ontwikkelaar of de support helpdesk van de applicatie over de <Ontbrekende informatie>.

**The specified application does not support this device.**

<b>Probleem</b>	Sommige applicaties kunnen alleen worden geïnstalleerd in bepaalde printermodellen. Het kan niet worden geïnstalleerd in dit model.
<b>Actie</b>	Geef een applicatie op die deze printer ondersteunt.

**The specified license does not match this device. Specify an installable license.**

<b>Probleem</b>	Licentiebestanden bevatten een serienummer van printers waarin het licentiebestand kan worden geïnstalleerd. De opgegeven licentie kan niet worden geïnstalleerd omdat het niet het serienummer van de printer bevat.
<b>Actie</b>	Geef een licentiebestand op dat overeenkomt met het serienummer van deze printer.

**Cannot install this application because an applet included in the specified application has exceeded the area that can be displayed in the device panel.**

<b>Probleem</b>	De applicatie kan niet worden geïnstalleerd omdat het weergavedeel van een applet opgenomen in de applicatie het deel overschrijdt dat kan worden weergegeven in het bedieningspaneel van de printer.
<b>Actie</b>	Installeer een applicatie die applets bevat die deze printer ondersteunen.

**The specified file is an update file. Stop the application that you want update and then install the file.**

<b>Probleem</b>	Het opgegeven applicatiebestand is een bestand voor het updaten van een applicatie die al is geïnstalleerd. De applicatie die moet worden bijgewerkt moet gestopt worden voor de update.
<b>Actie</b>	Stop de applicatie die u wilt updaten en voer vervolgens de update weer uit.

**The specified file is an update file for a login service that is currently set. Switch to another login service, restart the device, and then install the file.**

<b>Probleem</b>	Hoewel het opgegeven applicatiebestand een updatebestand is voor de loginservice die momenteel is ingesteld, kan het geen loginservice bijwerken die al gestart is.
<b>Actie</b>	Start om het updatebestand te installeren voor de loginservice een andere loginservice en installeer vervolgens het updatebestand.

**Cannot install this application because storage space has been exceeded. Uninstall other applications and then try to install it again.**

<b>Probleem</b>	De applicatie kan niet worden geïnstalleerd omdat er niet voldoende opslagcapaciteit vrij is.
<b>Actie</b>	Maak opslagcapaciteit beschikbaar door een applicatie te deïnstalleren die niet wordt gebruikt.

**Could not cancel installation. Installation has been successfully completed.**

<b>Probleem</b>	De knop [Cancel] is ingedrukt toen de installatie niet kon worden geannuleerd.
<b>Actie</b>	Schakel het licentiebestand uit, download het van de pagina [License Management] en deïnstalleer het.

**The process is canceled because the system has been shut down. Restart the system, and then perform the process again.**

<b>Probleem</b>	De installatie kon niet worden voltooid omdat het een conflict vormde met een uitschakeling van het systeem.
<b>Actie</b>	Start de printer opnieuw op en voer de installatie opnieuw uit.

**Kan de applicatie of licentie niet installeren omdat een andere applicatie wordt geïnstalleerd of de firmware wordt geüpdatet. Wacht even en probeer het dan nogmaals.**

<b>Probleem</b>	Het is of geïnstalleerd in een andere applicatie buiten SMS, of de applicatie kan niet worden geïnstalleerd omdat de firmware is bijgewerkt.
<b>Actie</b>	Wacht tot de verwerking is gestopt voordat de applicatie wordt geïnstalleerd.

**Error: <Foutdetails>**

<b>Probleem</b>	Er is een fout opgetreden. Zie <Foutdetails> voor details.
<b>Actie</b>	Als de oplossingen van <Foutdetails> onduidelijk zijn, neem dan contact op met uw plaatselijke dealer.

## Fouten in verband met de pagina's [Check License] en [Change Password]

02X4-0EW

- <The specified file does not exist or the file path is incorrect. Try to specify the path again.>
- <The contents of the specified file are incorrect or information is missing. Check the file.>
- <The specified switch license file cannot be used to delete the license file ID log. Try to specify the path again.>
- <The specified license is already installed. Installed license file information cannot be displayed.>
- <Cannot perform the operation because another application is being installed, or the firmware being updated. Please wait a moment and then try again.>
- <The old password is incorrect.>
- <Het nieuwe wachtwoord is onjuist. Voer het wachtwoord in met 8 tot 32 single-byte alfanumerieke tekens.>
- <The new password and password to confirm do not match.>
- <Error: <Foutdetails>>

### The specified file does not exist or the file path is incorrect. Try to specify the path again.

<b>Probleem</b>	Het bestand bestaat niet bij het opgegeven pad of het bestandspad is niet juist.
<b>Actie</b>	Geef het juiste bestandspad op.

### The contents of the specified file are incorrect or information is missing. Check the file.

<b>Probleem 1</b>	De inhoud van het bestand is niet correct. (Er is een ander bestand dan een licentiebestand opgegeven.)
<b>Actie</b>	Controleer of het opgegeven bestand een licentiebestand is.
<b>Probleem 2</b>	Er ontbreekt informatie van het bestand.
<b>Actie</b>	Controleer de inhoud van het bestand.

### The specified switch license file cannot be used to delete the license file ID log. Try to specify the path again.

<b>Probleem</b>	Het opgegeven bestand is geen switch-licentiebestand voor het verwijderen van ID-logs van licentiebestanden.
<b>Actie</b>	Probeer om het bestandspad op te geven voor de switch-licentie voor het verwijderen van de ID-logs van licentiebestanden.

### The specified license is already installed. Installed license file information cannot be displayed.

<b>Probleem</b>	Informatie over licentiebestanden die al op deze printer zijn geïnstalleerd kan niet worden weergegeven.
<b>Actie</b>	Geef een ander licentiebestand op.

### Cannot perform the operation because another application is being installed, or the firmware being updated.

Please wait a moment and then try again.

<b>Probleem</b>	Het is of geïnstalleerd in een andere applicatie buiten SMS, of de licentiebestandinformatie kan niet worden weergegeven omdat de firmware is bijgewerkt.
-----------------	---

<b>Actie</b>	Wacht tot de verwerking is gestopt voordat de licentie-informatie wordt weergegeven.
--------------	--

#### **The old password is incorrect.**

<b>Probleem</b>	De tekststring ingevoerd als het huidige wachtwoord is anders dan het huidige wachtwoord.
<b>Actie</b>	Voer het juiste wachtwoord in.

#### **Het nieuwe wachtwoord is onjuist. Voer het wachtwoord in met 8 tot 32 single-byte alfanumerieke tekens.**

<b>Probleem</b>	Het nieuwe wachtwoord heeft minder dan 8 tekens of meer dan 33 tekens. Er zijn illegale tekens gebruikt die niet kunnen worden gebruikt in wachtwoorden.
<b>Actie</b>	Voer een nieuw wachtwoord in van 8 tot 32 alfanumerieke tekens (a tot z, A tot Z, en 0 tot 9).

#### **The new password and password to confirm do not match.**

<b>Probleem</b>	Het wachtwoord kan niet worden gewijzigd omdat het nieuwe wachtwoord en het bevestigingswachtwoord niet overeenkomen.
<b>Actie</b>	Voer een nieuw wachtwoord in en dezelfde tekststring als het bevestigingswachtwoord.

#### **Error: <Foutdetails>**

<b>Probleem</b>	Er is een fout opgetreden. Zie <Foutdetails> voor details.
<b>Actie</b>	Als de oplossingen van <Foutdetails> onduidelijk zijn, neem dan contact op met uw plaatselijke dealer.

---

## Fouten in verband met pagina [MEAP Application Setting Information Management]

---

02X4-0EX

- <Could not delete MEAP application setting information because an error occurred.>

### Could not delete MEAP application setting information because an error occurred.

<b>Probleem</b>	Er is een fout opgetreden waardoor de instelinformatie niet kon worden verwijderd.
<b>Actie</b>	Ga terug naar de vorige pagina met de knop [Back].

---



## Fouten in verband met pagina [MEAP Application Log Management]

02X4-0EY

- <Cannot download application logs because application logs do not exist.>
- <Could not download application logs because an error occurred.>
- <Could not delete application logs because an error occurred.>

### Cannot download application logs because application logs do not exist.

<b>Probleem</b>	De applicatielog bestaat niet.
<b>Actie</b>	Ga terug naar de vorige pagina met de knop [Terug].

### Could not download application logs because an error occurred.

<b>Probleem</b>	Er is een fout opgetreden waardoor de log niet kon worden gedownload.
<b>Actie</b>	Ga terug naar de vorige pagina met de knop [Terug].

### Could not delete application logs because an error occurred.

<b>Probleem</b>	Er is een fout opgetreden waardoor de log niet kon worden verwijderd.
<b>Actie</b>	Ga terug naar de vorige pagina met de knop [Terug].

- <Cannot find the specified application. It may have been uninstalled by another user.>

**Cannot find the specified application. It may have been uninstalled by another user.**

<b>Probleem</b>	De applicatie voor de geprobeerde bewerking bestaat niet.
<b>Actie</b>	Ga terug naar de vorige pagina met de knop [Terug].

---



## Problemen met de printereenheid

---

- ❖ Er kan niet worden afgedrukt
- ❖ De printer doet er lang over om de afdruktaak te starten
- ❖ U kunt de printer niet inschakelen
- ❖ Alle indicatielampjes van de netwerkinterface zijn uit



## Problemen met het stuurprogramma

---

- ❖ U kunt het printerstuurprogramma niet installeren
- ❖ U kunt het printerstuurprogramma niet verwijderen
- ❖ De instellingen voor het printerstuurprogramma kunnen niet worden gewijzigd
- ❖ Profielen kunnen niet worden geselecteerd of bewerkt
- ❖ De status van de papierinvoer kan niet automatisch worden opgehaald



## Papierstoringen

---

- ❖ Papierstoringen



## Weergave van fouten

---

- ❖ Het indicatielampje Berichten brandt
- ❖ Er verschijnt een bericht in het bedieningspaneel



## Problemen met afdrukken

---

- ❖ Slechte afdrukresultaten



## Overige problemen



---

## Er kan niet worden afgedrukt

02X4-0F2

Welke oplossing van toepassing is wanneer er niet kan worden afgedrukt, is afhankelijk van uw omgeving. Gebruik de oplossing die voor uw omgeving van toepassing is.

### Als u de printer gebruikt via een directe verbinding

<p><b>Als de printer is aangesloten via een USB-kabel</b></p> 	<p>❖ "Afdrukken is niet mogelijk (USB-verbinding)"</p>
<p><b>Als de printer is aangesloten via een LAN-kabel</b></p> 	<p>❖ "Afdrukken is niet mogelijk (LAN-verbinding)"</p>

### Als u de printer gebruikt in de afdrukserversomgeving

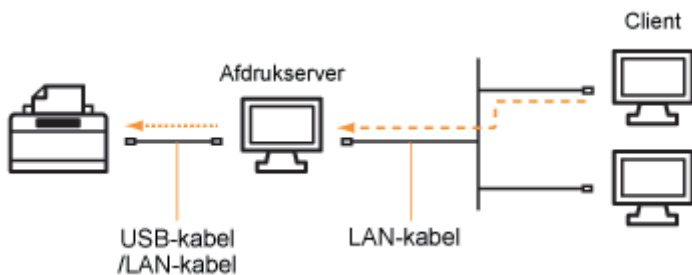

<p><b>Als uw computer de afdrukservers is</b></p>	<p>❖ "Afdrukken is niet mogelijk (USB-verbinding)" ❖ "Afdrukken is niet mogelijk (LAN-verbinding)"</p>
<p><b>Als uw computer een clientcomputer is</b></p>	<p>❖ "Afdrukken is niet mogelijk (via de afdrukservers)"</p>

## Afdrukken is niet mogelijk (USB-verbinding)

02X4-0F3

Als u niet kunt afdrukken wanneer de printer via een USB-kabel op de computer is aangesloten, controleert u het probleem aan de hand van de onderstaande vragen.

### OPMERKING

#### Voor Macintosh-gebruikers

In dit gedeelte wordt de procedure voor Windows als voorbeeld gegeven.

Raadpleeg de "Gids stuurprogramma" voor de procedure voor Macintosh.

Zie "[De handleiding bij het stuurprogramma weergeven](#)" voor de procedure voor het weergeven van de "Gids stuurprogramma".

### <Vraag 1> Is de printer ingeschakeld?

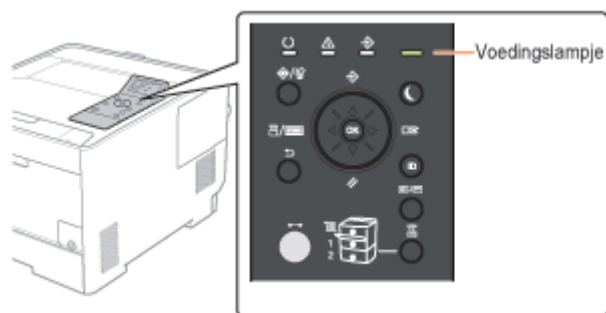

Controleer of de hoofdschakelaar op het bedieningspaneel op aan staat.

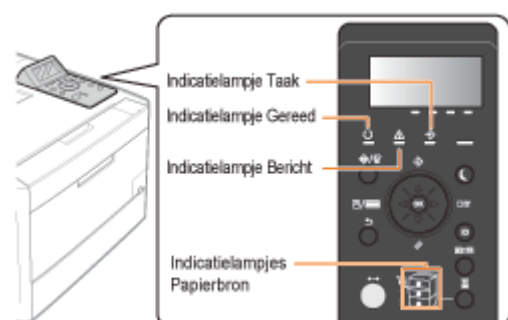

<b>ON</b>	Naar <Vraag 2>
<b>OFF</b>	Schakel de printer in.
<b>Kan niet worden ingeschakeld</b>	➤ " <a href="#">U kunt de printer niet inschakelen</a> "

### <Vraag 2> Controleer de indicatielampjes op de printer.



<b>Het indicatielampje  Gereed brandt.</b>	Naar <Vraag 3>
<b>Het indicatielampje  Gereed knippert.</b>	De printer is bezig met opwarmen. Een ogenblik geduld.
<b>Het indicatielampje  Bericht brandt.</b>	➤ " <a href="#">Het indicatielampje Berichten brandt</a> "
<b>Het indicatielampje  Taak brandt.</b>	De printer werkt. Een ogenblik geduld.
<b>Het indicatielampje  Taak knippert.</b>	Als de printer enige tijd niet afdrukt, druk dan de afdrukgegevens af of voer een zachte reset uit. ➤ " <a href="#">Een taak annuleren</a> "
<b>Het indicatielampje Papierbron knippert.</b>	Geen papier meer. Papier plaatsen. ➤

**<Vraag 3> Controleer het indicatielampje ➔ Online.**



<b>Het indicatielampje ➔ Online brandt.</b>	Naar <Vraag 4>
<b>Het indicatielampje ➔ Online brandt niet.</b>	De printer is offline. Zet de printer online. ➤ "Online en offline"

**<Vraag 4> Kunt u een configuratiepagina afdrukken?**

➤ "De printerinstellingen controleren"



<b>Wordt afgedrukt</b>	Naar <Vraag 5>
<b>Wordt niet afgedrukt</b>	Volg de aanwijzingen in het bericht en los het probleem op als een foutmelding wordt weergegeven. ➤ "Er verschijnt een bericht in het bedieningspaneel"

**<Vraag 5> Is de USB-kabel goed aangesloten?**

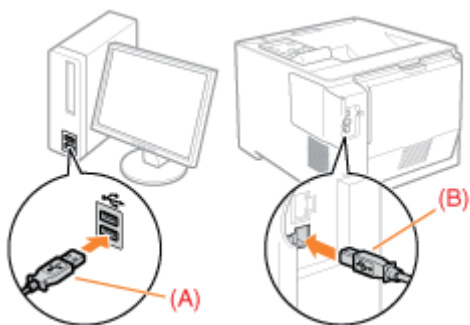

<b>Aangesloten</b>	<p>Probeer het volgende.</p> <ul style="list-style-type: none"> <li>• Als u een hub gebruikt, sluit u de printer rechtstreeks aan op de computer.</li> <li>• Als u een lange USB-kabel gebruikt, vervangt u die door een korte kabel.</li> <li>•</li> </ul>
--------------------	---

	<ul style="list-style-type: none"> <li>Als u over een andere USB-kabel beschikt, gebruikt u die.</li> </ul> <p style="text-align: center;">▼</p> <p>Als de printer nog steeds niet werkt, gaat u verder naar &lt;Vraag 6&gt;.</p>
<b>Niet aangesloten</b>	<p>Sluit de kabel goed aan.</p> <p>➤ "Aansluiting op een computer"</p>

**<Vraag 6> Controleer de instellingen voor [Selectie interface].**

➤ "Menu [Setup] (Opties [Interface])"



<b>USB is ingesteld op [Aan].</b>	Naar <Vraag 7>
<b>[USB] is ingesteld op [Uit].</b>	Stel in op [Aan].

**<Vraag 7> Kunt u een testpagina afdrukken in Windows?**

➤ "Basisbewerkingen/Diverse informatie voor Windows"



<b>Wordt afgedrukt</b>	Er is geen probleem met de printer en het stuurprogramma. Controleer de afdrukvoorkeuren in de toepassing.
<b>Wordt niet afgedrukt</b>	Naar <Vraag 8>

**<Vraag 8> Is de juiste te gebruiken poort geselecteerd?**

➤ "Basisbewerkingen/Diverse informatie voor Windows"

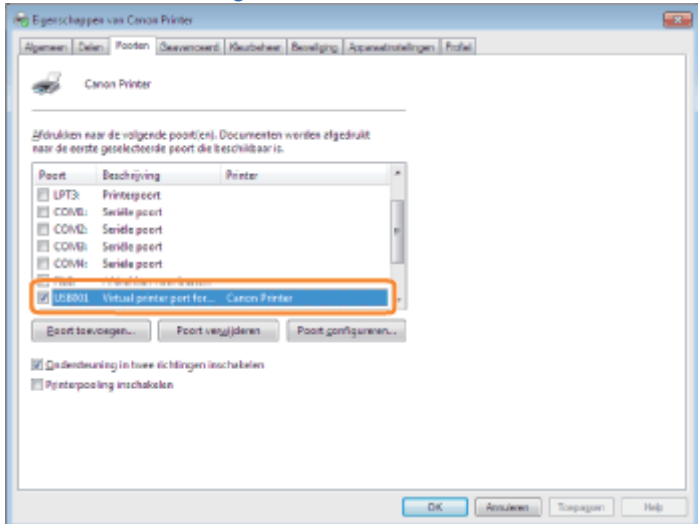

<b>Geselecteerd</b>	Naar <Vraag 9>
<b>Niet geselecteerd</b>	Selecteer de juiste poort.
<b>De te gebruiken poort is niet aangetroffen.</b>	<p>Installeer het printerstuurprogramma opnieuw.</p> <p>Raadpleeg de "Printer Driver Installation Guide" voor informatie over de procedure voor het installeren en verwijderen van het printerstuurprogramma.</p> <p>Zie "<a href="#">Installatie</a>" voor informatie over de procedure voor het weergeven van de "Printer Driver Installation Guide".</p>

### <Vraag 9> Is bidirectionele communicatie ingeschakeld?

#### ❏ "Basisbewerkingen/Diverse informatie voor Windows"

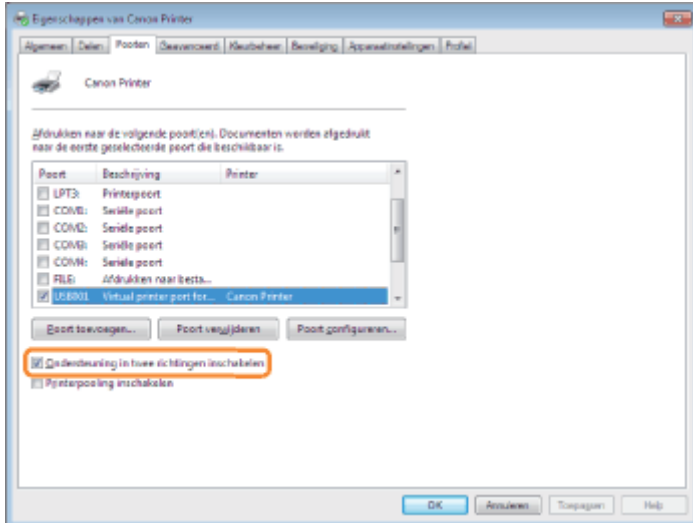

<b>Ingeschakeld</b>	Naar <Vraag 10>
<b>Niet ingeschakeld</b>	Schakel bidirectionele communicatie in en start de computer en printer opnieuw.

### <Vraag 10> Probeer het volgende.

- Schakel alle residente software uit, met inbegrip van beveiligingssoftware.
- Als er andere USB-verbindingapparaten met de computer zijn verbonden, koppelt u de apparaten los die niet nodig zijn.
- Als er stuurprogramma's of software voor andere (USB-)apparaten op de computer zijn geïnstalleerd, verwijdert u de stuurprogramma's of software die niet nodig zijn.
- Sluit de USB-kabel aan op een andere USB-poort van de computer.
- Sluit de printer met een USB-kabel aan op een andere computer.



Als de printer nog steeds niet werkt, gaat u verder naar <Vraag 11>.

### <Vraag 11> Installeer het printerstuurprogramma opnieuw.

Raadpleeg de "Printer Driver Installation Guide" voor informatie over de procedure voor het installeren van het printerstuurprogramma.

For details on the procedure for viewing "Printer Driver Installation Guide", see "[Installatie](#)."



Als de printer nog steeds niet werkt, gaat u verder naar <Vraag 12>.

### <Vraag 12> Verwijder het USB-stuurprogramma en installeer het printerstuurprogramma opnieuw.



Raadpleeg de "Printer Driver Installation Guide" op de cd-rom met gebruikerssoftware voor meer informatie over de procedure voor het verwijderen van het USB-stuurprogramma en het installeren van het printerstuurprogramma. Zie "[Installatie](#)" voor informatie over de procedure voor het weergeven van de "Printer Driver Installation Guide".



Werkt de printer nog steeds niet, neem dan contact op met uw bevoegde Canon-dealer.

---

## Afdrukken is niet mogelijk (LAN-verbinding)

02X4-0F4

Als u niet kunt afdrukken wanneer de printer via een LAN-kabel op de computer is aangesloten, controleert u het probleem aan de hand van de onderstaande vragen.

### OPMERKING

#### Voor Macintosh-gebruikers

In dit gedeelte wordt de procedure voor Windows als voorbeeld gegeven.

Raadpleeg de "Gids stuurprogramma" voor de procedure voor Macintosh.

Zie "[De handleiding bij het stuurprogramma weergeven](#)" voor de procedure voor het weergeven van de "Gids stuurprogramma".

### <Vraag 1> Is de printer ingeschakeld?

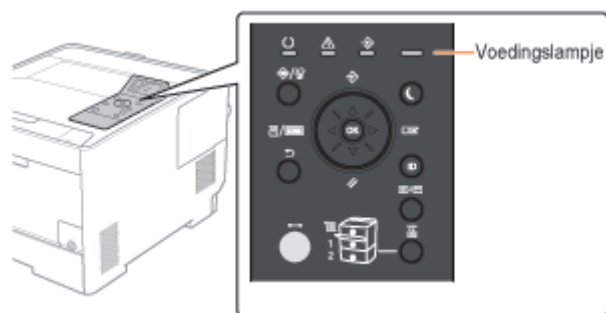

Controleer of de hoofdschakelaar op het bedieningspaneel op aan staat.

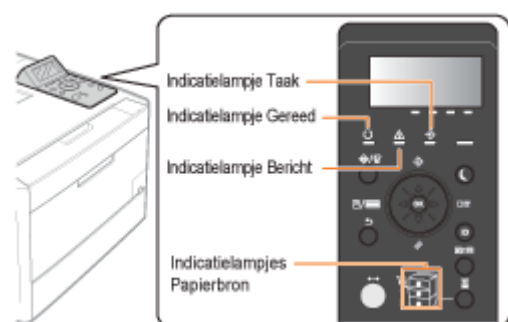

<b>ON</b>	Naar <Vraag 2>
<b>OFF</b>	Schakel de printer in.
<b>Kan niet worden ingeschakeld</b>	➤ " <a href="#">U kunt de printer niet inschakelen</a> "

### <Vraag 2> Controleer de indicatielampjes op de printer.



<b>Het indicatielampje  Gereed brandt.</b>	Naar <Vraag 3>
<b>Het indicatielampje  Gereed knippert.</b>	De printer is bezig met opwarmen. Een ogenblik geduld.
<b>Het indicatielampje  Bericht brandt.</b>	➤ " <a href="#">Het indicatielampje Berichten brandt</a> "
<b>Het indicatielampje  Taak brandt.</b>	De printer werkt. Een ogenblik geduld.
<b>Het indicatielampje  Taak knippert.</b>	Als de printer enige tijd niet afdrukt, druk dan de afdrukgegevens af of voer een zachte reset uit. ➤ " <a href="#">Een taak annuleren</a> "
<b>Het indicatielampje Papierbron knippert.</b>	Plaats papier. ➤

**<Vraag 3> Controleer het indicatielampje ➡ Online.**



<b>Het indicatielampje ➡ Online brandt.</b>	Naar <Vraag 4>
<b>Het indicatielampje ➡ Online brandt niet.</b>	De printer is offline. Zet de printer online. ➤ "Online en offline"

**<Vraag 4> Kunt u een configuratiepagina afdrukken?**

➤ "De printerinstellingen controleren"



<b>Wordt afgedrukt</b>	Naar <Vraag 5>
<b>Wordt niet afgedrukt</b>	Volg de aanwijzingen in het bericht en los het probleem op als een foutmelding wordt weergegeven. ➤ "Er verschijnt een bericht in het bedieningspaneel"

**<Vraag 5> Is de LAN-kabel goed aangesloten?**

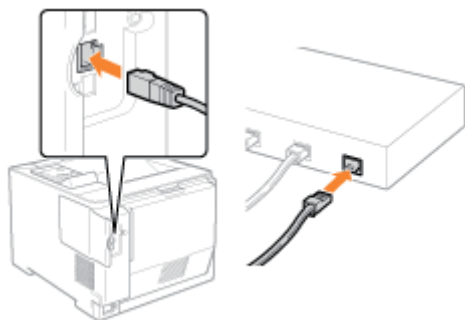

<b>Aangesloten</b>	Naar <Vraag 6>
<b>Niet aangesloten</b>	Sluit de kabel goed aan. ➤ "Aansluiting op een computer"

**<Vraag 6> Controleer de indicatielampjes van de netwerkinterface.**

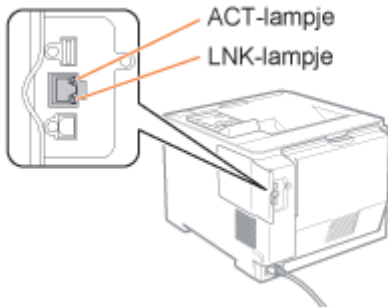

<b>Het indicatielampje ACT brandt.</b>	Naar <Vraag 7>
<b>Het indicatielampje LNK brandt.</b>	
<b>Alle indicatielampjes zijn uit.</b>	❖ "Alle indicatielampjes van de netwerkinterface zijn uit"

**<Vraag 7> Controleer de instellingen voor [Selectie interface].**

❖ "Menu [Setup] (Opties [Interface])"



<b>[Netwerk] is ingesteld op [Aan].</b>	Naar <Vraag 8>
<b>[Netwerk] is ingesteld op [Uit].</b>	Stel in op [Aan].

**<Vraag 8> Kunt u een testpagina afdrukken in Windows?**

❖ "Basisbewerkingen/Diverse informatie voor Windows"



<b>Wordt afgedrukt</b>	Er is geen probleem met de printer en het stuurprogramma. Controleer de afdrukvoorkeuren in de toepassing.
<b>Wordt niet afgedrukt</b>	Naar <Vraag 9>

**<Vraag 9> Welk netwerkprotocol gebruikt u?**

<b>TCP/IP</b>	Naar <Vraag 10>
<b>NetWare of SMB</b>	Naar <Vraag 14>

**<Vraag 10> Is het IP-adres juist ingesteld?**

Controleer met behulp van de PING-opdracht of het IP-adres juist is ingesteld.

- ❖ "Basisbewerkingen/Diverse informatie voor Windows"

<b>Ingesteld</b>	Naar <Vraag 11>
<b>Niet ingesteld</b>	Stel het IP-adres goed in. ❖ "Het IP-adres instellen (IP v. 4)"

**<Vraag 11> Is de juiste te gebruiken poort geselecteerd?**

- ❖ "Basisbewerkingen/Diverse informatie voor Windows"

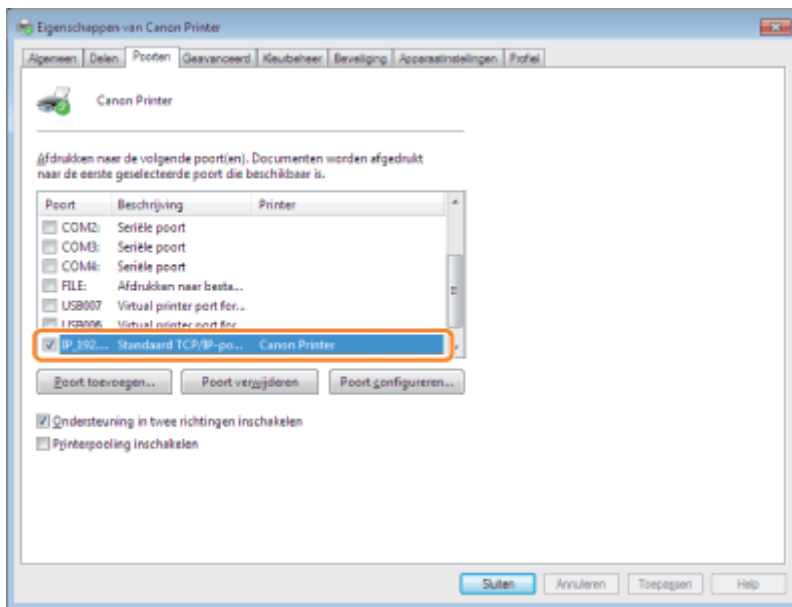

<b>Geselecteerd</b>	Naar <Vraag 12>
<b>Niet geselecteerd</b>	Selecteer de juiste poort.
<b>De te gebruiken poort is niet aangetroffen.</b>	Maak een poort.
<b>Het IP-adres is gewijzigd.</b>	❖ "De printer aansluiten (LPD/RAW)"

**<Vraag 12> Controleer het volgende.**

- De printer is ingesteld als de standaardprinter.
- Het TCP/IP-protocol wordt uitgevoerd.
- Er geldt geen beperking voor gebruikers die kunnen afdrukken.\*

\* U kunt de beperkingen voor gebruikers die kunnen afdrukken, controleren op het tabblad [Beveiliging] in de Externe UI.

- ❖ "Beveiligingsinstellingen"



Als de printer nog steeds niet werkt, gaat u verder naar <Vraag 13>.

**<Vraag 13> Probeer het volgende.**

- Wijzig het afdrukprotocol in LPR.  
❖ "Basisbewerkingen/Diverse informatie voor Windows"
- Schakelt de LPR-bytetelling in.

➤ "Basisbewerkingen/Diverse informatie voor Windows"

- Maak de naam van het bestand dat u wilt afdrucken, korter.

Als de printer nog steeds niet werkt, gaat u verder naar <Vraag 19>.

### <Vraag 14> Is NetWare of SMB goed ingesteld?

- Wanneer u NetWare gebruikt
  - "NetWare configureren"
  - "De protocolinstellingen configureren"
- Wanneer u SMB gebruikt
  - "De protocolinstellingen configureren"

Gebruikt u de DHCP-server en de WINS-server, controleer dan of de servers goed met elkaar zijn verbonden.

<b>NetWare of SMB is juist ingesteld.</b>	Probeer het volgende. <ul style="list-style-type: none"><li>• Stel [Netw.vertragingstijd] in langer dan normaal.<ul style="list-style-type: none"><li>➤ "De instelling voor de opstartwachtijd opgeven"</li></ul></li></ul> <p>Als de printer nog steeds niet werkt, gaat u verder naar &lt;Vraag 15&gt;.</p>
<b>NetWare of SMB is niet juist ingesteld.</b>	Stel NetWare of SMB juist in.

### <Vraag 15> Is het IP-adres juist ingesteld?

➤ "Basisbewerkingen/Diverse informatie voor Windows"

IP v. 6 wordt niet ondersteund voor afdrucken met SMB.

<b>Het IP-adres is goed ingesteld.</b>	Naar <Vraag 16>.
<b>Het IP-adres is niet goed ingesteld.</b>	Stel het IP-adres goed in. <ul style="list-style-type: none"><li>➤ "Het IP-adres instellen (IP v. 4)"</li></ul>

### <Vraag 16> Is de juiste te gebruiken poort geselecteerd?

➤ "Basisbewerkingen/Diverse informatie voor Windows"

<b>De juiste poort is geselecteerd.</b>	Naar <Vraag 19>.
<b>Er is een onjuiste poort geselecteerd. Of De instellingen voor NetWare of SMB zijn veranderd.</b>	Creëer de juiste poort. <ul style="list-style-type: none"><li>• Wanneer u NetWare gebruikt<ul style="list-style-type: none"><li>➤ "Netwerkinstellingen voor de printer (NetWare) (alleen LBP7680Cx)"</li></ul></li><li>• Wanneer u SMB gebruikt<ul style="list-style-type: none"><li>➤ "Netwerkinstellingen voor de printer (SMB) (alleen LBP7680Cx)"</li></ul></li></ul>

### <Vraag 17> Is AppleTalk goed ingesteld?

➤ "De protocolinstellingen configureren"

Let er vooral goed op dat de zone waarin de printer bestaat, goed is geconfigureerd bij [Zone].

<b>Ingesteld</b>	Naar <Vraag 18>
<b>Niet ingesteld</b>	Stel AppleTalk goed in.

### <Vraag 18> Controleer het volgende.

- De bestemming van de printer is goed ingesteld.
- AppleTalk is beschikbaar.

Raadpleeg de "Gids stuurprogramma" voor informatie over de procedure voor het instellen van de bestemming van de printer.

Zie "[De handleiding bij het stuurprogramma weergeven](#)" voor de procedure voor het weergeven van de "Gids stuurprogramma".

<b>Ingesteld</b>	Naar <Vraag 19>
<b>Niet ingesteld</b>	Stel deze opties goed in.

### <Vraag 19> Sluit de printer rechtstreeks aan op de computer met de gekruiste\* LAN-kabel.

\* Dit is een LAN-kabel waarmee een printer en computer rechtstreeks op elkaar worden aangesloten, zonder een hub (LAN-netwerk).



Als de printer nog steeds niet werkt of als u geen gekruiste LAN-kabel kunt bevestigen, ga dan verder naar <Vraag 20>.

### <Vraag 20> Installeer het printerstuurprogramma opnieuw.

Raadpleeg de "Printer Driver Installation Guide" voor informatie over de procedure voor het installeren van het printerstuurprogramma.

Zie "[Installatie](#)" voor informatie over de procedure voor het weergeven van de "Printer Driver Installation Guide".



Als de printer nog steeds niet werkt, gaat u verder naar <Vraag 21>.

### <Vraag 21> Kunt u afdrukken vanaf een andere computer (LAN-verbinding)?



<b>Wordt afgedrukt</b>	Schakel alle residente software uit, met inbegrip van beveiligingssoftware.
<b>Wordt niet afgedrukt</b>	Neem contact op met uw bevoegde Canon-dealer.

## Afdrukken is niet mogelijk (via de afdrukserver)

02X4-0F5

Als u niet kunt afdrukken wanneer de printer wordt gebruikt via de afdrukserver, controleert u het probleem aan de hand van de onderstaande vragen.

### OPMERKING

#### Voor Macintosh-gebruikers

In dit gedeelte wordt de procedure voor Windows als voorbeeld gegeven.

Raadpleeg de "Gids stuurprogramma" voor de procedure voor Macintosh.

Zie "[De handleiding bij het stuurprogramma weergeven](#)" voor de procedure voor het weergeven van de "Gids stuurprogramma".

### <Vraag 1> Is de printer ingeschakeld?

Controleer of de hoofdschakelaar op het bedieningspaneel op aan staat.

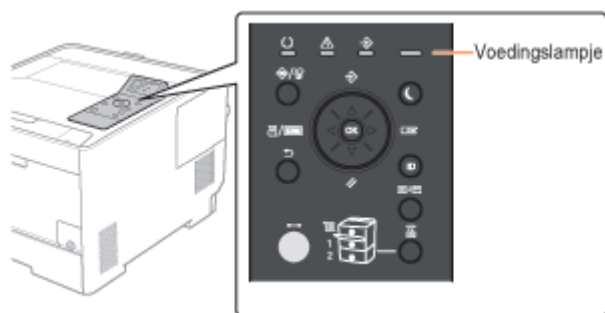

<b>ON</b>	Naar <Vraag 2>
<b>OFF</b>	Schakel de printer in.
<b>Kan niet worden ingeschakeld</b>	➤ " <a href="#">U kunt de printer niet inschakelen</a> "

### <Vraag 2> Controleer de indicatielampjes op de printer.

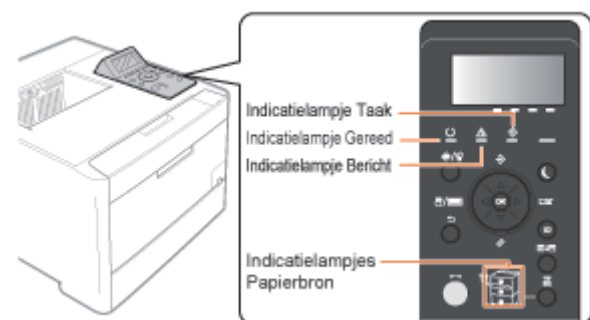

<b>Het indicatielampje  Gereed brandt.</b>	Naar <Vraag 3>
<b>Het indicatielampje  Gereed knippert.</b>	De printer is bezig met opwarmen. Een ogenblik geduld.
<b>Het indicatielampje  Bericht brandt.</b>	➤ " <a href="#">Het indicatielampje Berichten brandt</a> "
<b>Het indicatielampje  Taak brandt.</b>	De printer werkt. Een ogenblik geduld.
<b>Het indicatielampje  Taak knippert.</b>	Als de printer enige tijd niet afdrukt, druk dan de afdrukgegevens af of voer een zachte reset uit. ➤ " <a href="#">Een taak annuleren</a> "
<b>Het indicatielampje Papierbron knippert.</b>	Plaats papier. ➤



**<Vraag 3> Controleer het indicatielampje ➡ Online.**



<b>Het indicatielampje ➡ Online brandt.</b>	Naar <Vraag 4>
<b>Het indicatielampje ➡ Online brandt niet.</b>	De printer is offline. Zet de printer online. ➤ "Online en offline"

**<Vraag 4> Kunt u een configuratiepagina afdrukken?**

➤ "De printerinstellingen controleren"



<b>Wordt afgedrukt</b>	Naar <Vraag 5>
<b>Wordt niet afgedrukt</b>	Volg de aanwijzingen in het bericht en los het probleem op als een foutmelding wordt weergegeven. ➤ "Er verschijnt een bericht in het bedieningspaneel"

**<Vraag 5> Is de printer op de juiste manier verbonden met de afdrakserver?**

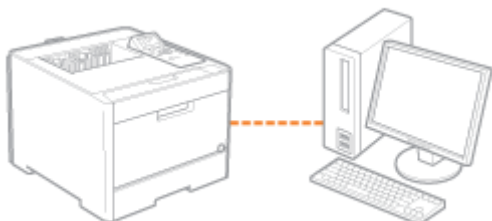

<b>Aangesloten</b>	Naar <Vraag 6>
<b>Niet aangesloten</b>	Sluit ze goed aan. ➤ "Aansluiting op een computer"

**<Vraag 6> Kan uw computer verbinding maken met de afdrukserver of de gedeelde printer?**

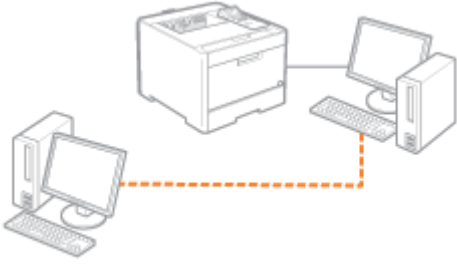

<b>Kan verbinding maken</b>	Naar <Vraag 7>
<b>Kan geen verbinding maken</b>	<ul style="list-style-type: none"><li>❖ "De afdrukserver waarmee verbinding moet worden gemaakt, is niet gevonden"</li><li>❖ "Er is geen toegang tot de gedeelde printer"</li></ul>

**<Vraag 7> Controleer het volgende.**

- De afdrukserver is op de juiste manier met het netwerk verbonden.
- Het extra stuurprogramma (alternatieve stuurprogramma) is correct bijgewerkt.
- Afdrukken is wel mogelijk vanaf de afdrukserver.



Als de printer nog steeds niet werkt, gaat u verder naar <Vraag 8>.

**<Vraag 8> Kunt u een testpagina afdrukken in Windows?**

- ❖ "Basisbewerkingen/Diverse informatie voor Windows"



<b>Wordt afgedrukt</b>	Er is geen probleem met de printer en het stuurprogramma. Controleer de afdrukvoorkeuren in de toepassing.
<b>Wordt niet afgedrukt</b>	Naar <Vraag 9>

**<Vraag 9> Wordt de op de afdrukserver aangesloten printer in het netwerk weergegeven?**

- ❖ "Basisbewerkingen/Diverse informatie voor Windows"

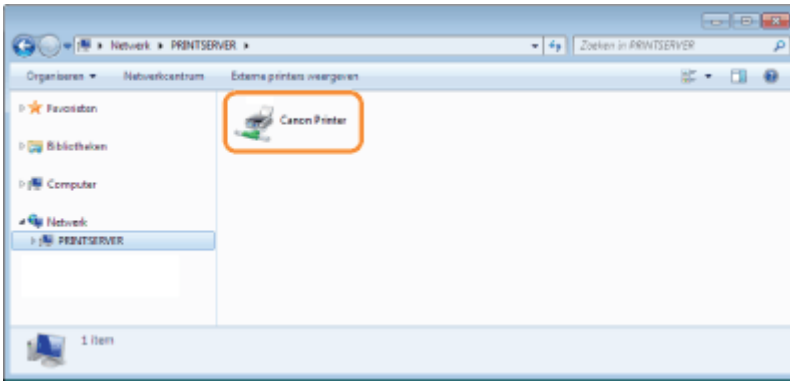

<b>Wordt weergegeven</b>	Naar <Vraag 10>
<b>Wordt niet weergegeven</b>	Breng de netwerkbeheerder van het probleem op de hoogte.

**<Vraag 10> Installeer het printerstuurprogramma opnieuw.**

Raadpleeg de "Printer Driver Installation Guide" voor informatie over de procedure voor het installeren van het printerstuurprogramma.

Zie "[Installatie](#)" voor informatie over de procedure voor het weergeven van de "Printer Driver Installation Guide".



Als de printer nog steeds niet werkt, gaat u verder naar <Vraag 11>.

**<Vraag 11> Kan een andere client wel afdrucken?**



<b>Wordt afgedrukt</b>	Schakel alle residente software uit, met inbegrip van beveiligingssoftware.
<b>Wordt niet afgedrukt</b>	Neem contact op met uw bevoegde Canon-dealer.

## De afdrukserver waarmee verbinding moet worden gemaakt, is niet gevonden

02X4-0F6

Voer een van de volgende oplossingen uit, afhankelijk van de oorzaak.

### <Oorzaak 1> De LAN-kabel is niet goed aangesloten.

**Oplossing** Sluit de afdrukserver op de juiste wijze met de LAN-kabel aan op de clientcomputer.

### <Oorzaak 2> De afdrukserver is niet opgestart.

**Oplossing** Start de afdrukserver op.

### <Oorzaak 3> De printer is niet opgegeven als gedeelde printer.

**Oplossing** Geef de printer op als gedeelde printer.  
Raadpleeg het volgende item in de "Installatiehandleiding printerstuurprogramma" voor meer informatie.

- "Installatie" - "Afdrukserverinstellingen"

Zie "[Installatie](#)" voor informatie over de procedure voor het weergeven van de "Installatiehandleiding printerstuurprogramma".

### <Oorzaak 4> De gebruiker heeft geen toegangsrechten voor de afdrukserver of printer.

**Oplossing** Vraag de netwerkbeheerder om de gebruikersrechten te wijzigen.

### <Oorzaak 5> [Netwerkdetectie] is niet ingeschakeld. (Windows Vista, 7 en Server 2008)

Voer een van de volgende procedures uit.

#### Windows Vista

1. Selecteer [Configuratiescherm] in het menu [Start].
2. Klik op [Netwerkstatus en -taken weergeven].
3. Stel [Netwerkdetectie] in op [Aan].

#### Windows 7 Windows Server 2008 R2

1. Selecteer [Configuratiescherm] in het menu [Start].
2. Klik op [Netwerkstatus en -taken weergeven].
3. Klik op [Geavanceerde instellingen voor delen wijzigen].
4. Geef [Netwerkdetectie inschakelen] op bij [Netwerkdetectie].

#### Windows Server 2008

1. Selecteer [Configuratiescherm] in het menu [Start].
2. Dubbelklik op [Netwerkcentrum].
3. Stel [Netwerkdetectie] in op [Aan].

## Er is geen toegang tot de gedeelde printer

02X4-0F7

Voer een van de volgende oplossingen uit, afhankelijk van de oorzaak.

### <Oorzaak 1> De gebruiker van de gewenste computer is niet geregistreerd of er is geen wachtwoord opgegeven.

#### Oplossing

Registreer de gebruiker van de te gebruiken computer of specificeer het wachtwoord op de afdrukserver. Raadpleeg uw netwerkbeheerder voor meer informatie.

### <Oorzaak 2> Het pad naar het netwerk is niet juist.

#### Oplossing 1

Controleer printers in de afdrukserver.

▣ "Basisbewerkingen/Diverse informatie voor Windows"

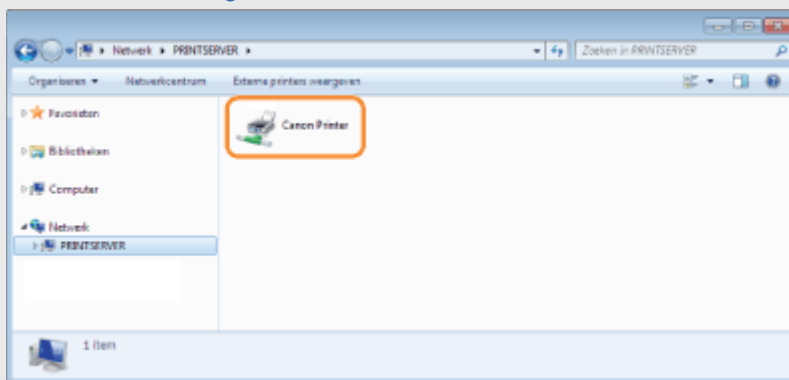

- **Als het pictogram voor deze printer niet wordt weergegeven**

Breng de netwerkbeheerder van het probleem op de hoogte.

- **Als het pictogram voor deze printer wordt weergegeven**

U kunt het printerstuurprogramma installeren door een van de volgende procedures te volgen en de instructies op het scherm uit te voeren.

- Dubbelklikken op het pictogram van deze printer
- Het pictogram van deze printer naar de printermap slepen

#### Oplossing 2

Als u het netwerkpad rechtstreeks opgeeft, controleert u of het pad correct is opgegeven als "\\naam van de afdrukserver (de computernaam van de afdrukserver)\de printernaam".

## De printer doet er lang over om de afdruktaak te starten

02X4-0F8

Voer een van de volgende oplossingen uit, afhankelijk van de oorzaak.

### <Oorzaak 1> De binnenkant van de printer koelt af, om de afdrukkwaliteit te behouden. (Met name na het afdrukken op smal papier)

#### Oplossing

Wacht een ogenblik. De printer koelt automatisch af vanbinnen. Nadat de printer is afgekoeld, wordt het afdrukken voortgezet.

### <Oorzaak 2> Dit probleem kan zich bij sommige toepassingen voordoen afhankelijk van het te verwerken type afdrukgegevens. (Windows 2000/XP/Server 2003)

#### Oplossing

Als u het PCL/UFR II-printerstuurprogramma gebruikt, kunt u mogelijk het probleem oplossen door als volgt te werk te gaan.

- **UFR II-printerstuurprogramma**
  1. Open het tabblad [Afwerking].
  2. Klik op [Geavanceerde instellingen].
  3. Verander de instelling voor [EMF-spooling].
- **PCL-printerstuurprogramma**

Zie de Help van het PCL-printerstuurprogramma.

## U kunt de printer niet inschakelen

---

02X4-0F9

Voer een van de volgende oplossingen uit, afhankelijk van de oorzaak.

### <Oorzaak 1> Het netsnoer is niet op het stopcontact aangesloten.

---

**Oplossing** Sluit de stekker van het netsnoer aan op een stopcontact.

### <Oorzaak 2> De printer is aangesloten op een verlengsnoer of op een meervoudige stekkerdoos.

---

**Oplossing** Sluit de stekker van het netsnoer direct aan op een stopcontact.

### <Oorzaak 3> De zekeringen zijn gesprongen.

---

**Oplossing** Schakel de zekeringen in de schakelkast weer in.

### <Oorzaak 4> Er zit een breuk in het netsnoer.

---

**Oplossing** Als de printer kan worden ingeschakeld nadat het netsnoer is vervangen door een netsnoer van hetzelfde type, gebruikt u een nieuw netsnoer en vervangt u het defecte exemplaar.

---

## Alle indicatielampjes van de netwerkinterface zijn uit

02X4-0FA

Voer een van de volgende oplossingen uit, afhankelijk van de oorzaak.

### <Oorzaak 1> De LAN-kabel is niet goed aangesloten of is defect.

<b>Oplossing 1</b>	Maak de LAN-kabel los en sluit deze vervolgens opnieuw aan.
<b>Oplossing 2</b>	Vervang de LAN-kabel door een andere kabel en sluit die vervolgens aan.

### <Oorzaak 2> De kabel is aangesloten op de UP-LINK-poort (cascade) op de hub.

<b>Oplossing 1</b>	Sluit de LAN-kabel aan op de poort van de hub die met een "X" is gemarkeerd.
<b>Oplossing 2</b>	Als de hub is uitgerust met een UP-LINK-schakelaar (cascade), zet u deze op de stand "X".

### <Oorzaak 3> Er wordt een gekruiste LAN-kabel gebruikt.

<b>Oplossing 1</b>	Vervang de kabel door een rechte LAN-kabel.
<b>Oplossing 2</b>	Sluit de gekruiste LAN-kabel aan op de UP-LINK-poort (cascade) op de hub. Als de hub is uitgerust met een UP-LINK-schakelaar (cascade) heeft, zet u deze op de stand "=".

### <Oorzaak 4> Geen communicatie mogelijk met de hub.

<b>Oplossing 1</b>	Controleer of de hub is ingeschakeld.
<b>Oplossing 2</b>	Configureer de communicatie-instellingen voor de afdrukserver op basis van de transmissiesnelheid van de aangesloten hub. ❖ "De transmissiesnelheid of overdrachtsmodus van het netwerk wijzigen"

### <Oorzaak 5> De hardware van de printer bevindt zich in een abnormale staat.

<b>Oplossing</b>	Neem contact op met uw bevoegde Canon-dealer om service aan te vragen.
------------------	--



## U kunt het printerstuurprogramma niet installeren

02X4-0FC

### OPMERKING

#### Voor Macintosh-gebruikers

In dit gedeelte wordt de procedure voor Windows als voorbeeld gegeven.

Raadpleeg de "Gids stuurprogramma" voor de procedure voor Macintosh.

Raadpleeg "Hoofdstuk 6 Problemen oplossen" in de handleiding bij het stuurprogramma als zich een probleem voordoet dat niet wordt besproken in dit gedeelte.

Zie "[De handleiding bij het stuurprogramma weergeven](#)" voor de procedure voor het weergeven van de "Gids stuurprogramma".

### Als er zich een probleem voordoet tijdens de installatie

Selecteer in de volgende lijst het probleem dat zich tijdens de installatie voordoet.

<b>Verbinding met een USB-kabel</b> 	<ul style="list-style-type: none"><li>❖ "De printer wordt niet automatisch herkend"</li></ul>
<b>Verbinding met een LAN-kabel</b> 	<ul style="list-style-type: none"><li>❖ "Er kan niet naar de printer worden gezocht"</li></ul>
<b>Verbinding via de afdrukserver (Client)</b> 	<ul style="list-style-type: none"><li>❖ "De afdrukserver waarmee verbinding moet worden gemaakt, is niet gevonden"</li><li>❖ "Er is geen toegang tot de gedeelde printer"</li></ul>

### Als het stuurprogramma niet goed is geïnstalleerd

Voer de volgende procedure uit.

<b>Oplossing 1</b>	<p>Installeer het printerstuurprogramma opnieuw.</p> <p>Raadpleeg de "Printer Driver Installation Guide" voor informatie over de procedure voor het verwijderen of installeren van het printerstuurprogramma.</p> <p>Zie "<a href="#">Installatie</a>" voor informatie over de procedure voor het weergeven van de "Printer Driver Installation Guide".</p>
<b>Oplossing 2 (Alleen wanneer aangesloten via USB)</b>	<p>Verwijder het USB-stuurprogramma en installeer vervolgens het printerstuurprogramma opnieuw.</p> <p>Raadpleeg de "Printer Driver Installation Guide" voor meer informatie over de procedure voor het verwijderen van het USB-stuurprogramma en het installeren van het printerstuurprogramma.</p> <p>Zie "<a href="#">Installatie</a>" voor informatie over de procedure voor het weergeven van de "Printer Driver Installation Guide".</p>

## De printer wordt niet automatisch herkend

02X4-0FE

Voer een van de volgende oplossingen uit, afhankelijk van de oorzaak.

### <Oorzaak 1> De printer is niet ingeschakeld.

**Oplossing** Schakel de printer in.

### <Oorzaak 2> De USB-kabel is niet goed aangesloten.

**Oplossing** Controleer of de USB-kabel goed is aangesloten op de printer en de computer.  
➤ ["Aansluiting op een computer"](#)

### <Oorzaak 3> De USB-kabel was al aangesloten en de printer was al ingeschakeld voordat het printerstuurprogramma werd geïnstalleerd.

**Oplossing**

Voer de volgende procedure uit.

1. Schakel de printer uit.
2. Maak de USB-kabel los.
3. Sluit de USB-kabel opnieuw aan.
4. Schakel de printer in terwijl het volgende scherm wordt weergegeven.

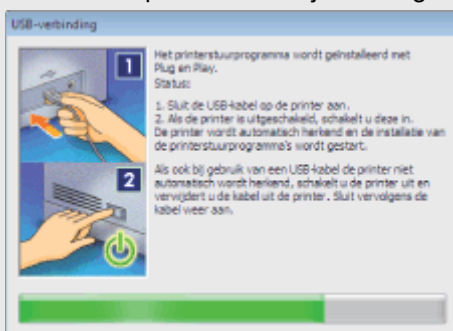

### <Oorzaak 4> Er is een verkeerde USB-kabel gebruikt.

**Oplossing**

Gebruik een USB-kabel die geschikt is voor de USB-interfaceomgeving van de printer en is voorzien van het volgende symbool.



- † Hieronder ziet u de specificaties van de USB-interface van deze printer.
- Hi-Speed USB
  - USB

### <Oorzaak 5> Het USB-stuurprogramma is geïnstalleerd.

**Oplossing**

Verwijder het USB-stuurprogramma.

Raadpleeg het volgende item in de "Printer Driver Installation Guide" voor meer informatie.

- "Bijlage" - "Als u geen USB-stuurprogramma kunt installeren"

Zie "[Installatie](#)" voor informatie over de procedure voor het weergeven van de "Printer Driver Installation Guide".

# Er kan niet naar de printer worden gezocht

02X4-OFF

Voer de volgende procedure uit als er niet naar de printer kan worden gezocht als u bezig bent met het installeren van het printerstuurprogramma.

## 1

**Controleer of de LAN-kabel goed is aangesloten en of de printer is ingeschakeld.**

- ❖ "Aansluiting op een computer"

## 2

**Opnieuw in het netwerk zoeken naar de printer.**

**? Als na het uitvoeren van de bovenstaande procedure nog niet naar de printer kan worden gezocht (en er geen apparaten worden weergegeven)**

### <Oplossing>

1. Stel [Selectie interface] in [Netwerk] op [Aan].
  - ❖ "Menu [Setup] (Opties [Interface])"
2. Configureer het IP-adres.
  - ❖ "Het IP-adres instellen (IP v. 4)"
  - ❖ "IP v. 6 instellen"
3. Haal de printer uit de slaapstand.
  - ❖ "Slaapmodus"

## U kunt het printerstuurprogramma niet verwijderen

02X4-0FH

Voer de volgende procedure uit.

<b>Oplossing 1</b>	<p>Verwijder het printerstuurprogramma met het Uninstaller-programma dat wordt geleverd op de cd-rom met gebruikerssoftware. Raadpleeg het volgende item in de "Printer Driver Installation Guide" voor meer informatie.</p> <ul style="list-style-type: none"><li>• "Update/Deïnstallatie" - "De installatie van het printerstuurprogramma ongedaan maken"</li></ul> <p>Zie "<a href="#">Installatie</a>" voor informatie over de procedure voor het weergeven van de "Printer Driver Installation Guide".</p>
<b>Oplossing 2</b> <b>(Alleen wanneer aangesloten via USB)</b>	<p>Verwijder het USB-stuurprogramma. Raadpleeg het volgende item in de "Printer Driver Installation Guide" voor meer informatie.</p> <ul style="list-style-type: none"><li>• "Bijlage" - "Als u geen USB-stuurprogramma kunt installeren"</li></ul> <p>Zie "<a href="#">Installatie</a>" voor informatie over de procedure voor het weergeven van de "Printer Driver Installation Guide".</p>

# De instellingen voor het printerstuurprogramma kunnen niet worden gewijzigd

02X4-0FJ

Als [Spooling op host] (bepaalt of de gegevens al dan niet op de computer worden verwerkt) is ingesteld op [Uitgeschakeld], kunt u de instellingen van het stuurprogramma niet wijzigen omdat sommige opties niet beschikbaar zijn. U kunt de instellingen wijzigen door [Spooling op host] te wijzigen in [Auto] met behulp van de volgende procedure.

## 1

### Open de printermap.

❖ "Basisbewerkingen/Diverse informatie voor Windows"

## 2

### Klik met de rechtermuisknop op het pictogram van deze printer en selecteer [Eigenschappen] of [Eigenschappen van printer] in de keuzelijst.

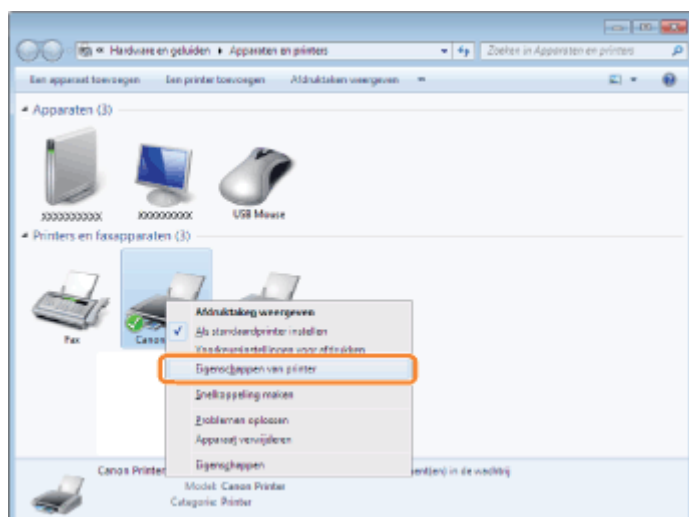

## 3

### Wijzig de instelling voor [Spooling op host].

- (1) Open het tabblad [Apparaatinstellingen].
- (2) Selecteer [Auto] bij [Spooling op host].

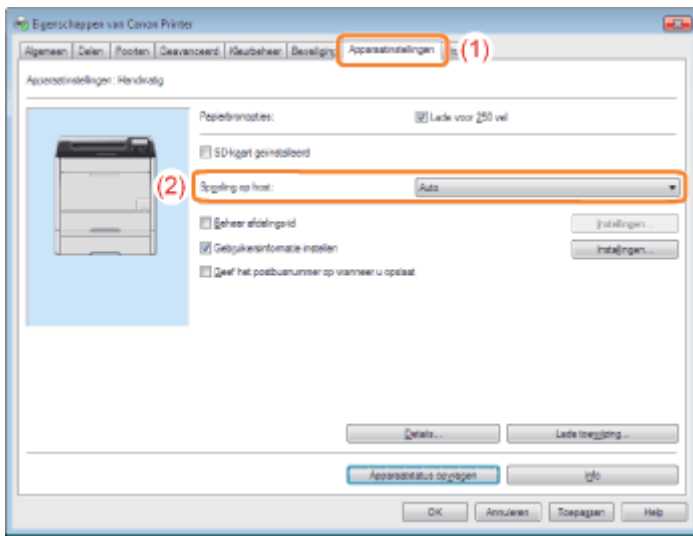

#### **? Als u de instelling niet kunt wijzigen**

U moet over beheerdersrechten beschikken om de instelling te kunnen wijzigen.  
Neem contact op met de systeembeheerder.

## **4**

**Klik op [OK].**

# Profielen kunnen niet worden geselecteerd of bewerkt

02X4-0FK

Wanneer de selectievakjes [Profielselectie toestaan] en [Instelling bewerken toestaan] zijn uitgeschakeld, is het selecteren en bewerken van een profiel beperkt.

Als u een profiel wilt selecteren of bewerken, schakelt u het selectievakje in aan de hand van de volgende procedure.

## 1

### Open de printermap.

➤ "Basisbewerkingen/Diverse informatie voor Windows"

## 2

### Klik met de rechtermuisknop op het pictogram van deze printer en selecteer [Eigenschappen] of [Eigenschappen van printer] in de keuzelijst.

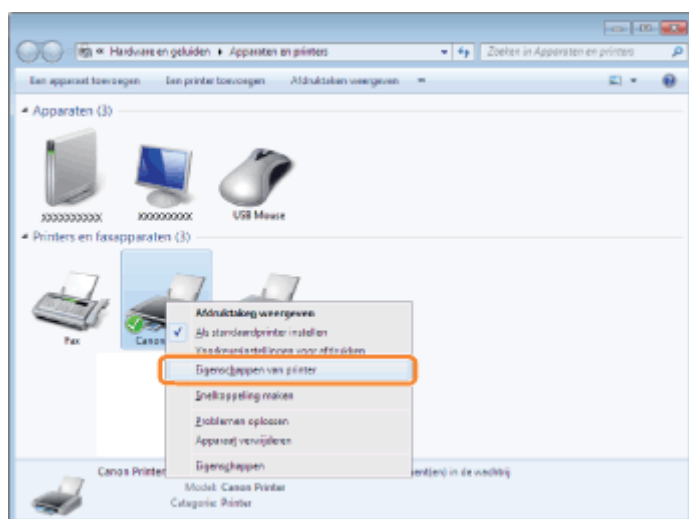

## 3

### Wijzig de instellingen voor [Eigenschappen Document Definiëren].

- (1) Open het tabblad [Profiel].
- (2) Schakel de selectievakjes [Profielselectie toestaan] en [Instelling bewerken toestaan] in.

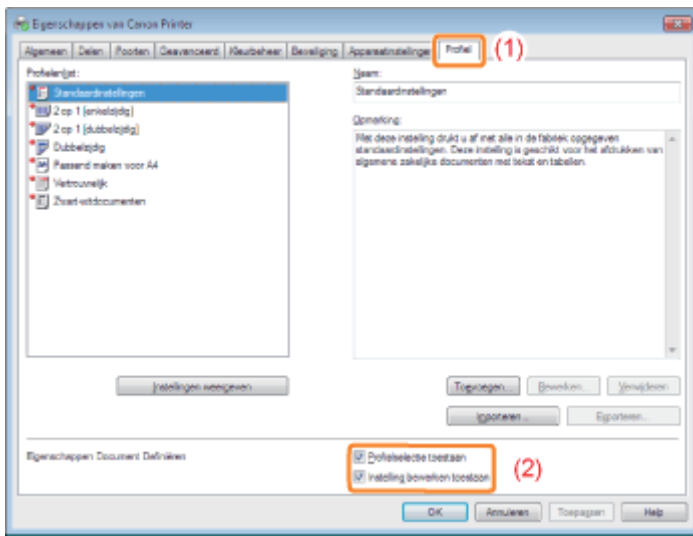

#### **?** Als u de instelling niet kunt wijzigen

U moet over beheerdersrechten beschikken om de instelling te kunnen wijzigen.  
Neem contact op met de systeembeheerder.

## 4

**Klik op [OK].**



## De status van de papierinvoer kan niet automatisch worden opgehaald

02X4-0FL

Als u de instellingen voor lade 2 niet kunt opgeven bij [Papierbron] in het printerstuurprogramma, geeft u de status van de papierinvoer op aan de hand van de volgende procedure.

### **OPMERKING**

#### **Voor Macintosh-gebruikers**

In dit gedeelte wordt de procedure voor Windows als voorbeeld gegeven.

Raadpleeg de "Gids stuurprogramma" voor de procedure voor Macintosh.

Zie "[De handleiding bij het stuurprogramma weergeven](#)" voor de procedure voor het weergeven van de "Gids stuurprogramma".

## 1

### **Open de printermap.**

 "Basisbewerkingen/Diverse informatie voor Windows"

## 2

### **Klik met de rechtermuisknop op het pictogram van deze printer en selecteer [Eigenschappen] of [Eigenschappen van printer] in de keuzelijst.**

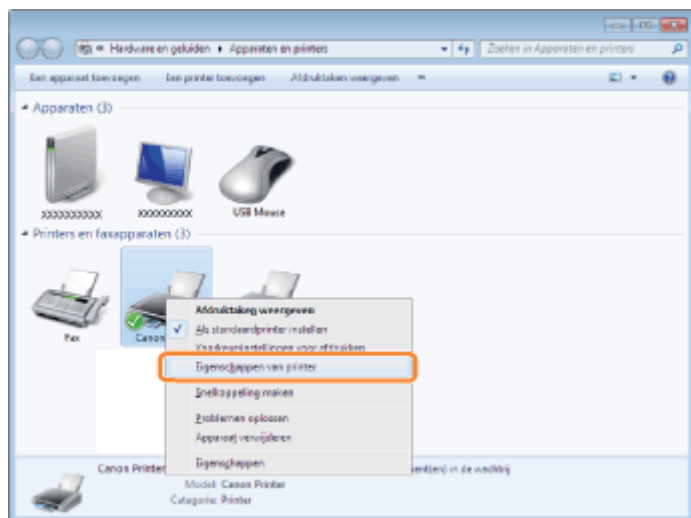

## 3

### **Haal de status van de papierinvoer op.**

- (1) Open het tabblad [Apparaatinstellingen].
- (2) Klik op [Apparaatstatus opvragen].
- (3) Klik op [Ja] om de status van de papierinvoer op te halen.

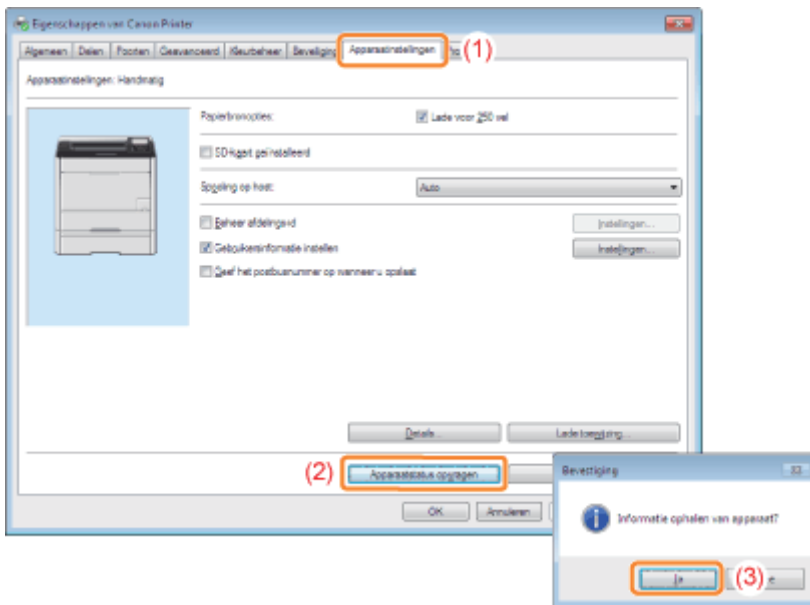

#### **? Als de status van de papierinvoer niet wordt opgehaald**

Verwijder de papierinvoer en installeer deze weer.

Als de status van de papierinvoer ook niet kan worden opgehaald door de papierinvoer opnieuw te installeren, volgt u de onderstaande procedure en zorgt u ervoor dat printer en computer met elkaar kunnen communiceren.

- ❖ "Afdrukken is niet mogelijk (USB-verbinding)"
- ❖ "Afdrukken is niet mogelijk (LAN-verbinding)"
- ❖ "Afdrukken is niet mogelijk (via de afdrukserver)"

## 4

**Klik op [OK].**

# Papierstoringen

02X4-0FR

Zie "Let op (Papierstoringen)" voordat u een papierstoring verhelpt.

Wanneer een papierstoring optreedt, piept de printer en toont het bericht <Papier vastgelopen.> in de display.

† In dit gedeelte wordt de procedure beschreven die moet worden gevolgd als [Geanimeerde instr.] is ingesteld op [Aan] (standaardinstelling).

Als [Geanimeerde instr.] is ingesteld op [Uit], wordt het bovenstaande scherm niet weergegeven.

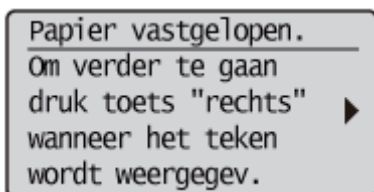

De berichten verschijnen één voor één. Bevestig alle berichten.

Als de berichten verdwijnen wanneer de klep is geopend, noteert u de melding indien nodig.



Verwijder het vastgelopen papier aan de hand van het weergegeven bericht.

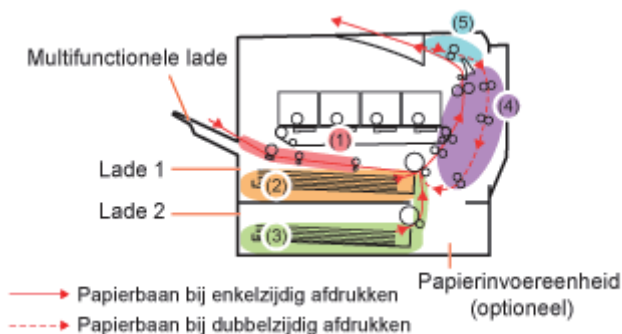

Gebied papierstoring	Bericht	Verwijderingsprocedure
(1) Multifunctionele invoer	<Gebied MP-bak>	❖ "Papierstoringen oplossen (Multifunctionele invoer)"
(2) Lade 1	<Gebied lade 1>	❖ "Papierstoringen oplossen (Papierlade)"
(3) Lade 2* * Alleen wanneer de papierinvoer is geïnstalleerd	<Gebied lade 2>	❖ "Papierstoringen oplossen (Papierlade)"
(4) Gedeelte achterklep	<Gebied achterdeksel>	❖ "Papierstoringen oplossen (Achteromslag)"
(5) Gedeelte uitvoer	<Gebied uitvoer>	❖ "Papierstoringen oplossen (Uitvoergebied)"

Zie ook "Belangrijke veiligheidsvoorschriften".

### BELANGRIJK

#### **Laat de printer ingeschakeld wanneer u vastgelopen papier verwijdert.**

Als de printer wordt uitgeschakeld, worden de af te drukken gegevens gewist.

#### **Verwijder het vastgelopen papier niet door kracht uit te oefenen.**

Als u vastgelopen papier met te veel kracht probeert te verwijderen, kan het papier scheuren of de binnenkant van de printer beschadigd raken. Verwijder het vastgelopen papier door er voorzichtig aan te trekken.

#### **Als het papier gescheurd is**

Verwijder alle restjes papier.

#### **Raak de overdrachtsrol (A) niet aan.**

Daardoor kan de afdrukkwaliteit teruglopen.

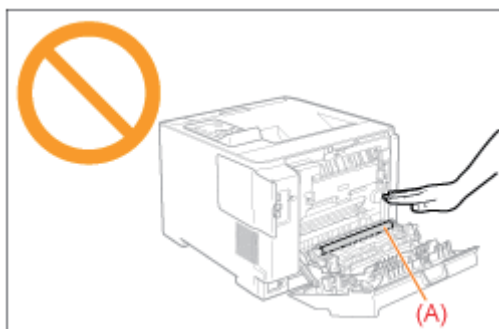

#### **Raak de uitvoerlade en zijn omgeving niet aan.**

Tijdens en direct na het afdrukken is het gebied rond de uitvoerlade zeer warm. Raak het gebied rond de uitvoerlade niet aan wanneer u papier verwijdert of wanneer u een papierstoring oplost.

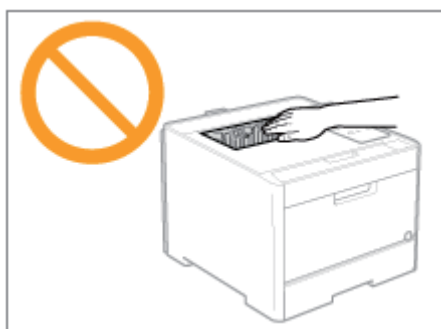

## Papierstoringen oplossen (Multifunctionele invoer)

02X4-0FU

Volg de onderstaande stappen om vastgelopen documenten te verwijderen waarbij u moet letten op de procedure op het display.

# 1

**Druk op [ ▶ ]**

Papier vastgelopen.  
Om verder te gaan  
druk toets "rechts"  
wanneer het teken  
wordt weergegeven. ▶

# 2

**Verwijder het vastgelopen papier door er voorzichtig aan te trekken.**



**Als het vastgelopen papier niet makkelijk kan worden verwijderd**

Probeer het niet met kracht te verwijderen maar ga verder met stap 3.

# 3

**Sluit de multifunctionele lade.**



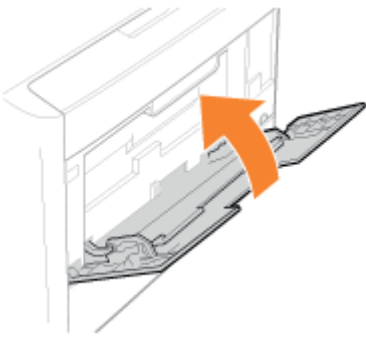

# 4

**Trek de lade eruit.**

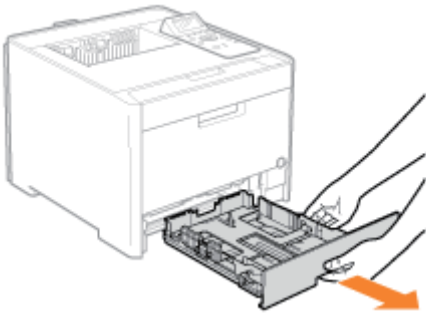

# 5

**Laat de transportgeleider handinvoer zakken.**

- (1) Houd de tabjes (A) aan beide zijden vast.
- (2) Duw ze naar beneden.

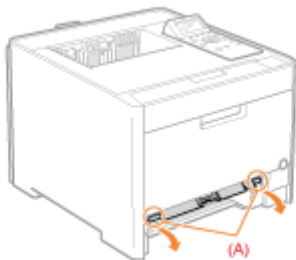

## **BELANGRIJK**

**Raak het rubberen oppervlak niet aan (A).**

Raakt u het aan dan kan de afdrukwaliteit verminderen.

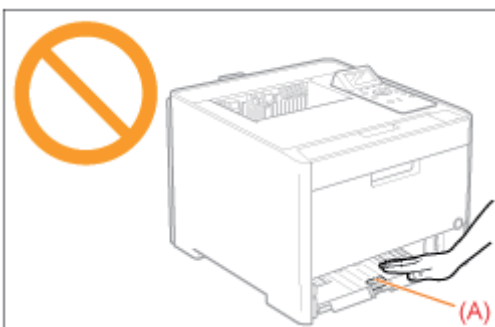

## 6

**Verwijder het vastgelopen papier door er voorzichtig aan te trekken.**

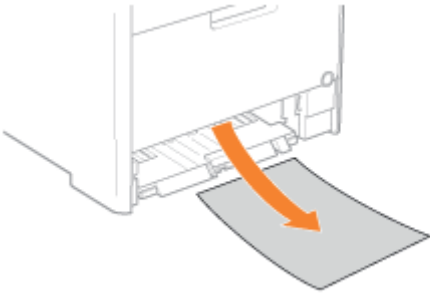

**Als het vastgelopen papier niet makkelijk kan worden verwijderd**

Probeer het niet met kracht te verwijderen maar ga verder met stap 7.

## 7

**Zet de transportgeleider handinvoer weer in zijn oorspronkelijke stand.**



## 8

**Plaats de lade in de printer.**

## 9

**Druk op [OK], wanneer het volgende scherm verschijnt.**

De machine is klaar voor gebruik.

Is alle vastgelopen  
papier verwijderd?

Einde: Druk OK  
Terug: Druk Back

**?** Als het bovenstaande scherm niet wordt weergegeven

Open of sluit de voorklep.

**OPMERKING**

**Als het vastgelopen papier niet kan worden verwijderd in stap 6**

Zie "[Papierstoringen oplossen \(Achteromslag\)](#)" en verwijder het vastgelopen papier.

 Vervolgens gaat u verder met de verwijderingsprocedure voor een ander gebied dat in het bericht wordt weergegeven.

(1) "Papierstoringen oplossen (Multifunctionele invoer)"

(2) "Papierstoringen oplossen (Papierlade)"

(3) "Papierstoringen oplossen (Achteromslag)"

(4) "Papierstoringen oplossen (Uitvoergebied)"



# Papierstoringen oplossen (Papierlade)

02X4-0FW

Volg de onderstaande stappen om vastgelopen documenten te verwijderen waarbij u moet letten op de procedure op het display.

## 1

**Druk op [ ▶ ]**

Papier vastgelopen.  
Om verder te gaan  
druk toets "rechts"  
wanneer het teken  
wordt weergegeven. ▶

## 2

**Trek de papierlade eruit.**

Houd de papierlade met beide handen vast.

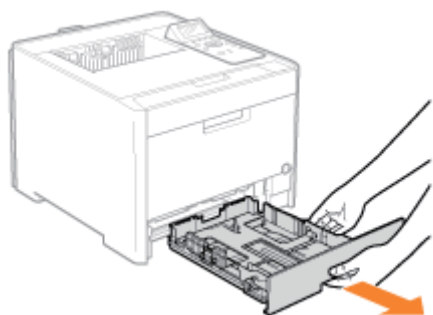

Als de papierinvoer is geïnstalleerd, trekt u ook de papierlade van de papierinvoer naar buiten.

## 3

**Verwijder het vastgelopen papier door er voorzichtig aan te trekken.**



## 4

**Plaats de lade in de printer.**

Als de papierinvoer is geïnstalleerd, plaatst u ook de papierlade van de papierinvoer.

**Druk op [OK], wanneer het volgende scherm verschijnt.**

De machine is klaar voor gebruik.

Is alle vastgelopen  
papier verwijderd?

Einde: Druk OK  
Terug: Druk Back

**? Als het bovenstaande scherm niet wordt weergegeven**

Open of sluit de voorklep.

 Vervolgens gaat u verder met de verwijderingsprocedure voor een ander gebied dat in het bericht wordt weergegeven.

- (1) "Papierstoringen oplossen (Multifunctionele invoer)"
- (2) "Papierstoringen oplossen (Papierlade)"
- (3) "Papierstoringen oplossen (Achteromslag)"
- (4) "Papierstoringen oplossen (Uitvoergebied)"

# Papierstoringen oplossen (Achteromslag)

02X4-0FX

Volg de onderstaande stappen om vastgelopen documenten te verwijderen waarbij u moet letten op de procedure op het display.

## 1

**Druk op [ ▶ ]**

Papier vastgelopen.  
Om verder te gaan  
druk toets "rechts"  
wanneer het teken  
wordt weergegeven. ▶

## 2

**Open de achterklep.**

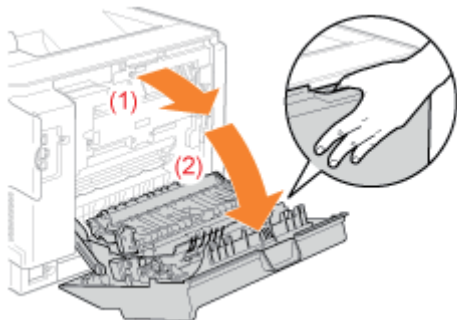

## 3

**Open de papieruitvoergeleider door het groene tabje (A) vast te houden.**

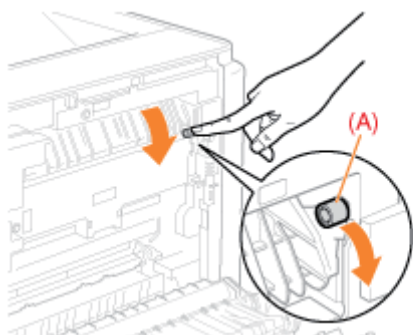

## 4

**Verwijder het vastgelopen papier door er voorzichtig aan te trekken.**

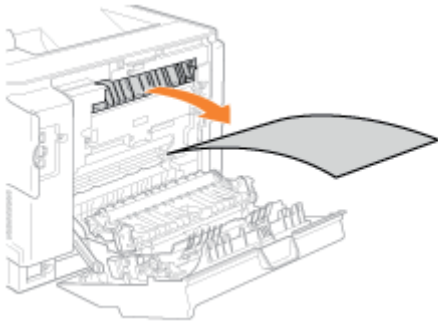

Zorg ervoor dat er geen papier vastzit in de papieruitvoergeleider en sluit deze.

## 5

**Verwijder het vastgelopen papier door er voorzichtig aan te trekken.**

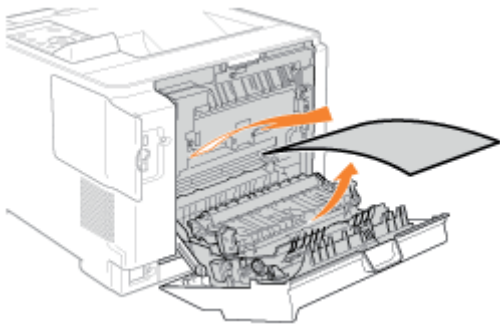

## 6

**Sluit de dubbelzijdige eenheid; houd daarbij de tabjes (A) aan beide kanten vast.**

Sluit de geleider krachtig tot deze klikt.

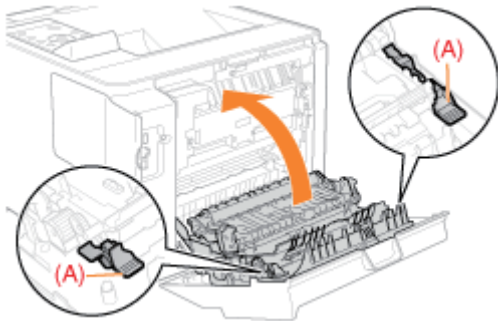

## 7

**Verwijder het vastgelopen papier door er voorzichtig aan te trekken.**

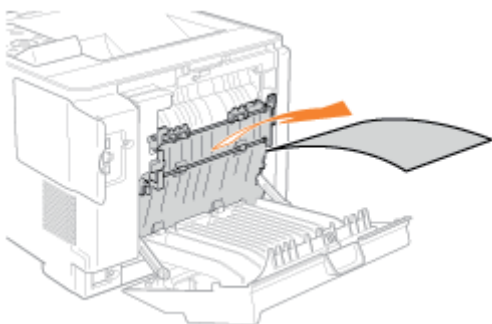

**Sluit de achterklep.**

De machine is klaar voor gebruik.

 Vervolgens gaat u verder met de verwijderingsprocedure voor een ander gebied dat in het bericht wordt weergegeven.

- (1) "Papierstoringen oplossen (Multifunctionele invoer)"
- (2) "Papierstoringen oplossen (Papierlade)"
- (3) "Papierstoringen oplossen (Achteromslag)"
- (4) "Papierstoringen oplossen (Uitvoergebied)"

## Papierstoringen oplossen (Uitvoergebied)

02X4-0FY

Volg de onderstaande stappen om vastgelopen documenten te verwijderen waarbij u moet letten op de procedure op het display.

# 1

**Druk op [ ▶ ]**

Papier vastgelopen.  
Om verder te gaan  
druk toets "rechts"  
wanneer het teken  
wordt weergegeven. ▶

# 2

**Open de voorklep.**

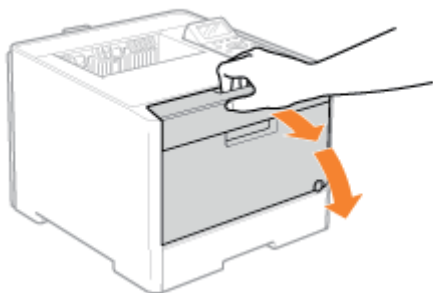

# 3

**Verwijder het vastgelopen papier door er voorzichtig aan te trekken.**

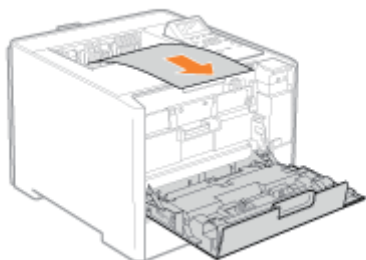

# 4

**Sluit de voorklep.**

De machine is klaar voor gebruik.

### **?** Als het bericht niet verdwijnt

Mogelijk bevindt zich nog vastgelopen papier in een ander gebied. Controleer de andere gebieden en verwijder het

papier.

- (1) "Papierstoringen oplossen (Multifunctionele invoer)"
- (2) "Papierstoringen oplossen (Papierlade)"
- (3) "Papierstoringen oplossen (Achteromslag)"
- (4) "Papierstoringen oplossen (Uitvoergebied)"

## Het indicatielampje Berichten brandt

02X4-0H0

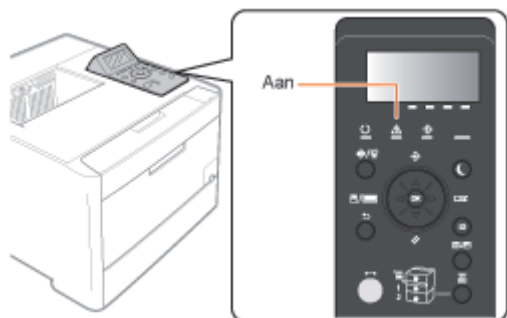

Wanneer het indicatielampje  (Bericht) brandt, voert u de volgende oplossingen uit.



- ❖ Het servicebericht <Ennn-nnnn> wordt in het display weergegeven ("n" staat voor een alfanumeriek teken)
- ❖ Er verschijnt een bericht in het display
- ❖ Het display is uitgeschakeld

### Het servicebericht <Ennn-nnnn> wordt in het display weergegeven ("n" staat voor een alfanumeriek teken)

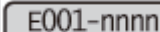
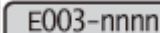
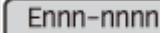
Voer de volgende oplossingen uit, uitgaande van het weergegeven bericht.

Bericht	Oorzaak	Oplossing
  ("n" staat voor een alfanumeriek teken.)	Er heeft zich een probleem voorgedaan in de fixeereenheid.	Volg de procedure in " <a href="#">Als een fout in de fixeereenheid wordt weergegeven</a> " en neem contact op met uw bevoegde Canon-dealer.
 ("n" staat voor een alfanumeriek teken.)	Er is iets misgegaan in de printer.	Volg de procedure in " <a href="#">Als er een servicefout of een bericht wordt weergegeven</a> " en schakel de printer uit en weer in.
 ("n" staat voor een alfanumeriek teken.)	Er heeft zich een probleem voorgedaan tijdens het verwerken van afrukgegevens.	

### Als een fout in de fixeereenheid wordt weergegeven

1

**Schakel de printer uit en koppel de kabels of snoeren los van de printer.**



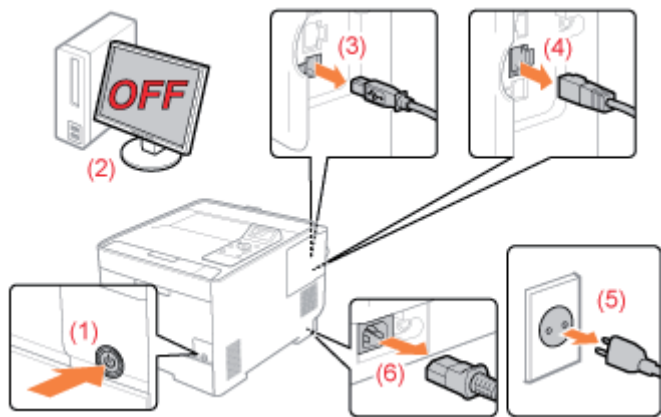

### <De kabel of het snoer loskoppelen>

USB-kabel*	(2) Schakel de computer uit. (3) Maak de kabel los van de printer.
LAN-kabel*	(4) Maak de kabel los van de printer.
Netsnoer	(5) Haal het netsnoer uit het stopcontact. (6) Koppel het netsnoer los van de printer.

\* Of deze kabel is aangesloten, hangt af van uw IT-omgeving.

### BELANGRIJK

#### Schakel de printer niet opnieuw in.

Er wordt een fout in de fixeereenheid weergegeven. Schakel de printer niet opnieuw in nadat u deze hebt uitgeschakeld.

## 2

### Neem contact op met uw bevoegde Canon-dealer.

† Als u niet zeker weet wat het probleem is, neemt u contact op met uw bevoegde Canon-dealer.

### Als er een servicefout of een bericht wordt weergegeven

## 1

### Schakel de printer uit, wacht 10 seconden of langer en schakel de printer weer in.

Als het bericht niet opnieuw wordt weergegeven, is de printer gereed.

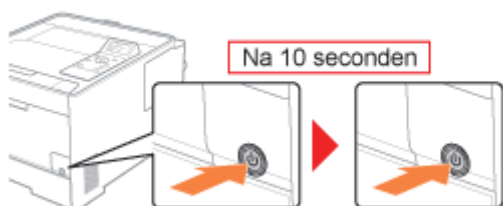

 Als het bericht opnieuw verschijnt, moet u service aanvragen. Volg de onderstaande procedure en neem contact op met uw bevoegde Canon-dealer om service aan te vragen.

## 2

**Noteer de foutcode die in het display wordt weergegeven.**

## 3

**Schakel de printer uit en koppel de kabels of snoeren los van de printer.**

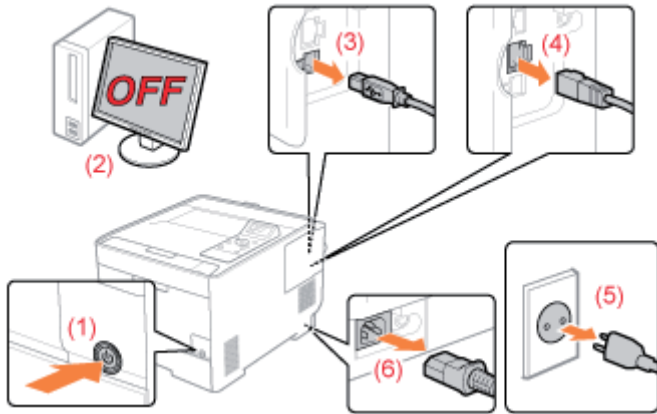

### <De kabel of het snoer loskoppelen>

USB-kabel*	(2) Schakel de computer uit. (3) Maak de kabel los van de printer.
LAN-kabel*	(4) Maak de kabel los van de printer.
Netsnoer	(5) Haal het netsnoer uit het stopcontact. (6) Koppel het netsnoer los van de printer.

\* Of deze kabel is aangesloten, hangt af van uw IT-omgeving.

## 4

**Neem contact op met uw bevoegde Canon-dealer om service aan te vragen.**

Geef aan uw Canon-dealer ook de foutcode door die u hebt genoteerd in stap 2.

† Als u niet zeker weet wat het probleem is, neemt u contact op met uw bevoegde Canon-dealer.

### Er verschijnt een bericht in het display

Papier vastgelopen.  
Om verder te gaan  
druk toets "rechts"  
wanneer het teken  
wordt weergegeven. ▶

Zie het volgende en los het probleem op uitgaande van het bericht.

❖ "Er verschijnt een bericht in het bedieningspaneel"

### Het display is uitgeschakeld



De printer is offline en de energiebesparende modus is geactiveerd.





- Slaapstand opheffen.
    - ❖ "Slaapmodus"
  - Zet de printer online.
    - ❖ "Online en offline"
-

## Er verschijnt een bericht in het bedieningspaneel

02X4-0H1

Als er om welke reden dan ook een fout optreedt tijdens het afdrucken, verschijnt er een bericht in het display van het bedieningspaneel. Voer oplossingen uit aan de hand van het weergegeven bericht.

<p>Service-oproepbericht</p> 	<p>Het betreft een foutstatus waarin de printer niet kan afdrucken.</p>
<p>Waarschuwingbericht</p> 	<p>Het betreft een waarschuwingstatus waarin de printer kan afdrucken, maar een bepaalde oplossing wordt gevraagd.</p> <p>† Afhankelijk van het type bericht, verschijnt het bericht niet als [Toon waarschuwingen] is ingesteld op [Uit].</p> <p>❖ "Menu [Setup] (Opties [Instelmenu]) "</p>
<p>Foutbericht</p> 	<p>Het betreft een foutstatus waarin de printer niet kan afdrucken.</p>

Markering	Beschrijving
<Automatisch fout overslaan>	<p>Ga voor een bericht met deze markering als volgt te werk afhankelijk van de situatie.</p> <ul style="list-style-type: none"><li>• Wanneer u een fout wilt overslaan (fout overslaan) en wilt doorgaan met afdrucken<ol style="list-style-type: none"><li>1. Druk op [  ] (  : Online) om de fout over te slaan. (Het afdrucken wordt hervat.)</li><li>2. Druk opnieuw af als afdrukgegevens ontbreken of niet goed worden afgedrukt.</li></ol></li><li>† Als [Automatische voortg.] is ingesteld op [Aan], kunt u de fout automatisch overslaan.<p>❖ "Menu [Setup] (Opties [Instelmenu]) "</p></li><li>• Als u een taak wilt annuleren<ol style="list-style-type: none"><li>1. Voer een zachte reset uit.<p>❖ "Het proces dat op het moment wordt uitgevoerd, annuleren (Soft Reset)"</p></li><li>2. Los het probleem op uitgaande van het weergegeven bericht (dit item).</li><li>3. Druk op [  ] (  : Online) en druk opnieuw af.</li></ol></li></ul>

### OPMERKING

#### **Als meerdere waarschuwingstatussen tegelijk optreden**

Waarschuwingberichten worden na elkaar weergegeven.

#### **Als een foutstatus en waarschuwingstatus tegelijk optreden**

Er wordt geen waarschuwingbericht weergegeven.

## Service-oproepbericht

- "Ennn-nnnn ("n" staat voor een getal.) "
- "E001-nnnn ("n" staat voor een getal.) "
- "E003-nnnn ("n" staat voor een getal.) "
- "E004-nnnn ("n" staat voor een getal.) "

## Waarschuwingsbericht

- "1F Uitvoerbak is vol."
- "80 Hoofdschakelaar niet uitschakelen. (alleen LBP7680Cx)"
- "BT Klok fout. "
- "EM fout E-mail-toegang."
- "EM fout POP3 server."
- "FD Controleer firmware."
- "IE een onbekende fout is opgetreden."
- "IE Kan certificaat niet analyseren."
- "IE Verander het wachtwoord."
- "IE Controleer authent. instell."
- "IE Geen antwoord van bestemming."
- "IE Geef benodigde authentic. info."
- "IE Geef juiste authentic. info."
- "IE Het certificaat is verlopen."
- "IE Het certificaat is onjuist."
- "NW Tegenstr. IP adr. op netwerk gevonden."

## Foutbericht

- "Fout opgetreden tijdens ontvangst. <Automatisch fout overslaan> "
- "Kan niet met AMS authenticatie-server communicer. <Automatisch fout overslaan>"
- "Kan gegevens niet decoderen. <Automatisch fout overslaan> "
- "Kan PDF-gegevens niet decoderen."
- "Kan geen pap. inv. "
- "Kan 2-z. afdrukken niet uitvoeren. <Automatisch fout overslaan>"
- "Kan niet afdrukken met de opgegeven resolutie. <Automatisch fout overslaan> "
- "Kan niet afdrukken Reg. tabel is vol. <Automatisch fout overslaan> "
- "Kan PDF-gegevens niet lezen."
- "Kan geen PDF data ontvangen. Stel ontvangb. afm. in. <Automatisch fout overslaan>"
- "Kan niet start met afdrukken omdat opdr. is beperkt. <Automatisch fout overslaan>"
- "Kan niet opslaan. <Automatisch fout overslaan>"
- "Veran. naar zwart, of verand. papier-type instellingen. <Automatisch fout overslaan> "
- "Control. ITB eenh. Verwijder verpakking (vel)."
- "Contr. papierformaat "
- "Contr. tonercartr. Verwijder verpak.materiaal"
- "Sluit deksel XXXX. (XXXX geeft de naam van de klep aan)"
- "IEEE802.1X fout. Stel benod. auth. informatie in."
- "Gegevensfout afbeeld. bladeren."
- "Fout beeldgegevens. "
- "Toetsmanagement-bestand is corrupt of verwijderd."
- "Vul papier bij. "
- "Onvoldoende display-lijstgeheugen. <Automatisch fout overslaan> "
- "Onvoldoende download geheugen. <Automatisch fout overslaan> "
- "Onvoldoende geheugen voor PDF-verwerking."
- "Onvoldoende geheugen voor XPS-verwerking. <Automatisch fout overslaan>"
- "Onvoldoende spool geheugen. <Automatisch fout overslaan>"
- "Onvoldoende systeemgeheugen. <Automatisch fout overslaan> "
- "Onvoldoende werkgeheugen. <Automatisch fout overslaan> "
- "Uitvoerbak is vol. Verwijder papier. "
- "Papier vastgelopen. "
- "PDF fout."
- "Fout PDF afdruk bereik."
- "Afdrukgegevens versie fout."
- "55 Fout SD-kaart. <Automatisch fout overslaan>"
- "56 Fout SD-kaart."
- "Stel ond. pap. in."
- "Stel schoonmaak-papier in en druk de Online-toets. <Automatisch fout overslaan> "
- "Syntax fout. "
- "Zet hoofdschakel. UIT. Controleer opties."
- "XPS bestand gegevensfout. <Automatisch fout overslaan> (alleen LBP7680Cx)"
- "XPS lettertype gegevensfout. <Automatisch fout overslaan>"
- "XPS beeld gegevensfout.<Automatisch fout overslaan>"
- "XPS pagina gegevensfout. <Automatisch fout overslaan>"
- "Fout XPS afdruk bereik. <Automatisch fout overslaan>"
- "XPS rendering fout."
- "XPS niet-ondersteund beeld fout. <Automatisch fout overslaan>"
- "A4 nn Error ("nn" staat voor tweecijferige alfanumerieke tekens.) "
- "A5 nn Error ("nn" staat voor tweecijferige alfanumerieke tekens.) "
- "A7 nn ERROR ("nn" staat voor tweecijferige alfanumerieke tekens.) "
- "D7 nn Error ("nn" staat voor tweecijferige alfanumerieke tekens.) "
- "D8 nn Error ("nn" staat voor tweecijferige alfanumerieke tekens.) "

- "D9 nn Error ("nn" staat voor tweecijferige alfanumerieke tekens.) "

## Ennn-nnnn ("n" staat voor een getal.)

---

<Oorzaak> Er is een probleem opgetreden in de printer.

### Oplossing

Los het probleem op aan de hand van de instructies in "[Als er een servicefout of een bericht wordt weergegeven.](#)"

## E001-nnnn ("n" staat voor een getal.)

---

<Oorzaak> Er is een probleem opgetreden met de fixeereenheid van de printer.

### Oplossing

Volg de procedure in "Als een fout in de fixeereenheid wordt weergegeven" in "[Het indicatielampje Berichten brandt](#)" en neem contact op met uw bevoegde Canon-dealer.

## E003-nnnn ("n" staat voor een getal.)

---

<Oorzaak> Er is een probleem opgetreden met de fixeereenheid van de printer.

### Oplossing

Volg de procedure in "Als een fout in de fixeereenheid wordt weergegeven" in "[Het indicatielampje Berichten brandt](#)" en neem contact op met uw bevoegde Canon-dealer.

## E004-nnnn ("n" staat voor een getal.)

---

<Oorzaak> Er is een probleem opgetreden met de fixeereenheid van de printer.

### Oplossing

Volg de procedure in "Als een fout in de fixeereenheid wordt weergegeven" in "[Het indicatielampje Berichten brandt](#)" en neem contact op met uw bevoegde Canon-dealer.

## 1F Uitvoerbak is vol.

---

<Oorzaak> De uitvoerlade is te vol.

### Oplossing

Verwijder het papier uit de uitvoerlade.

## 80 Hoofdschakelaar niet uitschakelen. (alleen LBP7680Cx)

---

<Oorzaak> Er loopt een MEAP-applicatie.

### Oplossing

Wacht tot de melding verdwijnt.

## BT Klok fout.

---

<Oorzaak> Er is een probleem met de klok in deze printer.

### Oplossing

Er kan zo wel worden afgedrukt, maar logboeken zoals afdruklogboeken kunnen niet goed worden bijgehouden. Neem contact op met uw bevoegde Canon-dealer.

## EM fout E-mail-toegang.

---

<Oorzaak> De printer kan geen verbinding maken met de POP3-server omdat er zich een fout heeft

voorgedaan op zijn harde schijf.

**Oplossing** Los de fout op met de harde schijf op de POP3-server.

---

### EM fout POP3 server.

<Oorzaak> De printer kon geen verbinding maken met de POP3-/SMTP-server bij het afdrukken van e-mails, of de instellingen voor de POP3-/SMTP-server zijn niet juist.

**Oplossing** Controleer de fout nauwkeurig met de Externe UI of Netwerkstatusafdruk.  
➤ "E-maildata ontvangen op de mailserver en afdrukken (E-mail Print)"

---

### FD Controleer firmware.

<Oorzaak> Er zit een oude versie van het bestand binnen in de firmware.

**Oplossing** Update de firmware.  
➤ "Menu [Setup] (Opties [Gebruikersonderhoud])"

---

### IE een onbekende fout is opgetreden.

<Oorzaak> Er heeft zich een onbekende IEEE802.1X verificatiefout voorgedaan.

**Oplossing** Start de printer opnieuw op. Neem contact op met uw bevoegde dealer als de foutmelding nog steeds verschijnt nadat de printer opnieuw is opgestart.

---

### IE Kan certificaat niet analyseren.

<Oorzaak> De analyse van het certificaat afkomstig van de verificatieserver is tijdens de IEEE802.1X verificatie niet gelukt.

**Oplossing** Controleer het certificaat van de verificatieserver.

---

### IE Verander het wachtwoord.

<Oorzaak> Het wachtwoord is verlopen dat wordt gebruikt voor IEEE802.1X verificatie.

**Oplossing** Verander het wachtwoord dat is geregistreerd in de verificatieserver, en reset het wachtwoord voor IEEE802.1X verificatie.  
➤ "IEEE802.1X verificatie instellen "

---

### IE Controleer authent. instell.

De printer en de verificatieserver gebruiken verschillende IEEE802.1X verificatiesystemen.

**Oplossing** Verander de IEEE802.1X verificatiesystemen.  
➤ "IEEE802.1X verificatie instellen "

---

### IE Geen antwoord van bestemming.

<Oorzaak> Er heeft zich een fout voorgedaan bij de IEEE802.1X verificatie tijdens de communicatie met de verificatieserver.

**Oplossing** Controleer of de kabel los zit.

---

## IE Geef benodigde authentific. info.

---

<Oorzaak> Er ontbreekt informatie in de IEEE802.1X verificatie-instellingen.

### Oplossing

Controleer de IEEE802.1X instellingen en configureer deze opnieuw.  
➤ "IEEE802.1X verificatie instellen "

---

## IE Geef juiste authentific. info.

---

<Oorzaak> De verificatieserver reageerde met een fout omdat het certificaat dat wordt gebruikt voor de IEEE802.1X verificatie, niet juist is.

### Oplossing

Het certificaat dat wordt gebruikt voor de TLS verificatie is niet juist. Controleer het certificaat en configureer het opnieuw.  
➤ "IEEE802.1X verificatie instellen "

### Oplossing

Is het certificaat van de printer juist, controleer dan het CA-certificaat van de verificatieserver.

---

## IE Het certificaat is verlopen.

---

<Oorzaak> Het certificaat was verlopen dat de verificatieserver stuurde tijdens IEEE802.1X verificatie.

### Oplossing

Controleer het certificaat van de verificatieserver.

### Oplossing

Controleer de tijdsinstellingen van de printer en de verificatieserver.  
➤ "Aanzetten en een taal en tijd opgeven"

---

## IE Het certificaat is onjuist.

---

<Oorzaak> Er heeft zich tijdens de IEEE802.1X verificatie een fout voorgedaan die het resultaat was van de verificatie door het CA-certificaat van het certificaat dat afkomstig was van de verificatieserver.

### Oplossing

Controleer het certificaat van de verificatieserver.

### Oplossing

Installeer het CA-certificaat op de printer.  
➤ "Beveiligingsinstellingen"

---

## NW Tegenstr. IP adr. op netwerk gevonden.

---

<Oorzaak> Het IPv4-adres dat is ingesteld voor de printer overlapt met een andere host op het netwerk.

### Oplossing

Verander het IPv4-adres van de printer en start opnieuw.  
➤ "Het IP-adres instellen (IP v. 4)"



---

## Fout opgetreden tijdens ontvangst. <Automatisch fout overslaan>

---

<Oorzaak> De printer heeft gegevens ontvangen die niet kunnen worden geanalyseerd tijdens het ontvangen van een taak, of er is een time-out opgetreden.

### Oplossing 1



Druk op [  ] (  : Online) om het afdrucken te annuleren en druk vervolgens opnieuw af.



<b>Oplossing 2</b>	Er kan een probleem zijn opgetreden in het netwerk dat u gebruikt. Controleer de status van het netwerk dat u gebruikt.
--------------------	---

### Kan niet met AMS authenticatie-server communicer. <Automatisch fout overslaan>

<Oorzaak> Er is geen communicatie met de verificatieserver van het imageWARE Access Management System.

<b>Oplossing 1</b>	Druk op [  ] (  : Online) en ga verder met afdrucken. De gegevens die de fout hebben veroorzaakt, kunnen echter niet worden afgedrukt.
<b>Oplossing 2</b>	Controleer de netwerkinstellingen, controleer de verbinding met de server en start vervolgens het imageWARE Access Management System.

### Kan gegevens niet decoderen. <Automatisch fout overslaan>

<Oorzaak> De printer kon versleutelde beveiligde afdrukgegevens niet analyseren.

<b>Oplossing</b>	Voer een zachte reset uit via het menu Reset en druk opnieuw af.
------------------	--

### Kan PDF-gegevens niet decoderen.

<Oorzaak 1>Er is een onjuist wachtwoord ingevoerd om de PDF-gegevens af te drukken.









<b>Oplossing</b>	Voer het juiste wachtwoord in.
------------------	--------------------------------

<Oorzaak 2> De beveiligingsinstellingen van de PDF staan afdrucken niet toe.

<b>Oplossing</b>	Verander de instellingen om afdrucken toe te staan.
------------------	---



### Kan geen pap. inv.

<Oorzaak> Er is papier opgegeven van een formaat of type dat niet uit de multifunctionele lade of papierlade kan worden ingevoerd.

<b>Oplossing 1</b>	Als een papierbron is opgegeven, drukt u op [  ] (  : Invoerselectie) en stelt u [Papierbron] in op [Automatisch].  "Menu [Aanvoer kiezen]"
<b>Oplossing 2</b>	Druk op [  ] (  : Invoerselectie) om een andere papierbron te selecteren.
<b>Oplossing 3</b>	Plaats papier dat geschikt is voor de papierbron.  "Geschikt papier"
<b>Oplossing 4</b>	Geef de volgende items op. <ul style="list-style-type: none"> <li>• [Standaard papierafm.]</li> <li>• [Stand. papiersoort]</li> </ul>  "Menu [Setup] (Opties [Papierbron]) "
<b>Oplossing 5</b>	Druk op [  ] (  : Online) en druk af uit de op dat moment geselecteerde papierbron. Dit kan echter leiden tot vermindering van de afdrukkwaliteit.

### Kan 2-z. afdrucken niet uitvoeren. <Automatisch fout overslaan>

**<Oorzaak> De printer ontving dubbelzijdige afdrukgegevens van papierformaten (inclusief de afdrukrichting) of van papiersoorten die niet beschikbaar zijn voor automatisch dubbelzijdig afdrucken.**

<b>Oplossing 1</b>	Druk op [  ] (  : Online) om door te gaan met afdrucken. De gegevens voor beide zijden worden echter op twee pagina's afgedrukt.
<b>Oplossing 2</b>	Voer de volgende procedure uit. <ol style="list-style-type: none"><li>1. Voer een zachte reset uit.<ul style="list-style-type: none"><li>➤ "Het proces dat op het moment wordt uitgevoerd, annuleren (Soft Reset)"</li></ul></li><li>2. Wijzig de instelling in een papierformaat of papiersoort beschikbaar voor automatisch dubbelzijdig afdrucken en druk opnieuw af.</li></ol>

**Kan niet afdrucken met de opgegeven resolutie. <Automatisch fout overslaan>**

**<Oorzaak> De printer kan de gegevens niet verwerken omdat deze te gecompliceerd zijn.**

<b>Oplossing 1</b>	Druk op [  ] (  : Online) om door te gaan met afdrucken. In dit geval drukt de printer af met een lagere afbeeldingskwaliteit.
<b>Oplossing 2</b>	Voer de volgende procedure uit. <ol style="list-style-type: none"><li>1. Voer een zachte reset uit.<ul style="list-style-type: none"><li>➤ "Het proces dat op het moment wordt uitgevoerd, annuleren (Soft Reset)"</li></ul></li><li>2. Stel [Gradatieniveau] in op [Hoog 1] en druk opnieuw af.<ul style="list-style-type: none"><li>➤ "Menu [Setup] (Opties [Kwaliteit])"</li></ul></li></ol>

**Kan niet afdrucken Reg. tabel is vol. <Automatisch fout overslaan>**

**<Oorzaak> Het totaal aantal mappen binnen een afdruktaak is groter dan 16, of het aantal documenten binnen één map is groter dan 16.**

<b>Oplossing 1</b>	Druk op [  ] (  : Online) om verder te gaan met afdrucken. De gegevens worden echter mogelijk niet juist afgedrukt.
<b>Oplossing 2</b>	Controleer de gegevens die moeten worden afgedrukt en druk opnieuw af.



**Kan PDF-gegevens niet lezen.**

**<Oorzaak>Er heeft zich een fout voorgedaan bij het lezen van de PDF-gegevens.**

<b>Oplossing</b>	Voer de volgende procedure uit. <ol style="list-style-type: none"><li>1. Voer een zachte reset uit.<ul style="list-style-type: none"><li>➤ "Het proces dat op het moment wordt uitgevoerd, annuleren (Soft Reset)"</li></ul></li><li>2. Druk de PDF-gegevens opnieuw af in een formaat dat de printer ondersteunt.</li></ol>
------------------	--



**Kan geen PDF data ontvangen. Stel ontvangb. afm. in. <Automatisch fout overslaan>**

**<Oorzaak> Er is niet genoeg vrije ruimte om het PDF-bestand af te drukken met behulp van de functie voor direct afdrucken.**

<b>Oplossing 1</b>	Druk op [  ] (  : Online) om de taak te annuleren. Voer achteraf de volgende processen uit (verklein de grootte van het PDF-bestand) en druk vervolgens opnieuw af. <ul style="list-style-type: none"> <li>• Het PDF-bestand optimaliseren</li> <li>• Het PDF-bestand in een aantal bestanden opdelen</li> </ul>
<b>Oplossing 2</b>	Verstuur het bestand opnieuw met één van de volgende methoden. (alleen LBP7680Cx) <ul style="list-style-type: none"> <li>• Plaats de SD card in de opening en verstuur het bestand nogmaals.</li> <li>• Verstuur het bestand direct vanaf het USB-geheugenapparaat. <ul style="list-style-type: none"> <li>❖ "SD-card installeren (alleen LBP7680Cx)"</li> <li>❖ "Direct bestanden afdrukken via USB-geheugenapparaten (USB Direct Print) (alleen LBP7680Cx)"</li> </ul> </li> </ul>



## **Kan niet start met afdrukken omdat opdr. is beperkt. <Automatisch fout overslaan>**

### **<Oorzaak> Er zijn afdraktaakbeperkingen ingesteld.**



<b>Oplossing</b>	Druk op [  ] (  : Online) om de taak te annuleren. Als er afdraktaakbeperkingen zijn ingesteld kunnen alleen de gegevens opgeslagen in een postbus worden afgedrukt. Sla de data die u wilt afdrukken op in een postbus. <ul style="list-style-type: none"> <li>❖ "Beveiligingsinstellingen"</li> </ul>
------------------	---

## **Kan niet opslaan. <Automatisch fout overslaan>**



### **<Oorzaak 1> [SD-kaart] in de instellingen van het menu Control van het menu Setup staan op [Uit].**

<b>Oplossing</b>	Voer de volgende procedure uit. <ol style="list-style-type: none"> <li>1. [  ] Druk op (  : Online) om het afdrukken te annuleren.</li> <li>2. Stel [SD-kaart] in op [Aan] en druk opnieuw af. <ul style="list-style-type: none"> <li>❖ "Menu [Setup] (Opties [Instelmenu]) "</li> </ul> </li> </ol>
------------------	--

### **<Oorzaak 2> Het aantal taken is groter dan het aantal taken dat de printer kan opslaan (u kunt maximaal 100 taken opslaan op de SD-card).**

<b>Oplossing 1</b>	De printer staat klaar om af te drukken als u op [  ] (  : Online) drukt waarbij u de afdrukgegevens negeert.
<b>Oplossing 2</b>	Verwijder onnodige opgeslagen taken.

### **<Oorzaak 3> Het aantal taken is groter dan het aantal taken dat de printer kan opslaan op de SD-card.**

<b>Oplossing 1</b>	De printer staat klaar om af te drukken als u op [  ] (  : Online) drukt waarbij u de afdrukgegevens negeert.
<b>Oplossing 2</b>	Verwijder onnodige opgeslagen taken.

### **<Oorzaak 4> Het opgegeven vaknummer is niet juist.**

<b>Oplossing</b>	Geef het juiste vaknummer op.
------------------	-------------------------------

## **Veran. naar zwart, of verand. papier-type instellingen. <Automatisch fout overslaan>**

## <Oorzaak> U hebt geprobeerd transparanten in kleur af te drukken.

<b>Oplossing</b>	Voer de volgende procedure uit. <ol style="list-style-type: none"><li>1. Voer een zachte reset uit.<ul style="list-style-type: none"><li>➤ "Het proces dat op het moment wordt uitgevoerd, annuleren (Soft Reset)"</li></ul></li><li>2. Druk ze af in zwart-wit of gebruik geen transparanten als papier.</li></ol>
------------------	---

## Control. ITB eenh. Verwijder verpakking (vel).

---

### <Oorzaak> Er zit nog verpakkingsmateriaal (vel) in het uitvoergebied.

<b>Oplossing</b>	Zet de printer uit, verwijder het verpakkingsmateriaal (vel) aan de binnenkant van de achterklep en zet de printer weer aan.
------------------	--

## Contr. papierformaat

---

### <Oorzaak 1> Het formaat van het papier dat in de papierbron is geplaatst, wijkt af van de volgende instellingen.

- Instelling voor [Uitvoerformaat] op het tabblad [Pagina-instelling] in het printerstuurprogramma
- [MP bak papierafm.], [Lade 1 formaat] of [Lade 2 formaat] in het menu [Aanvoer kiezen]

<b>Oplossing</b>	Geef de instelling correct op. <ul style="list-style-type: none"><li>➤ "Papierformaat en -soort vastleggen"</li><li>➤ "Het printerstuurprogramma configureren en afdrukken"</li></ul>
------------------	---

### <Oorzaak 2> Wanneer de volgende instellingen in het menu [Aanvoer kiezen] zijn ingesteld op [Gemengde afm.], wordt papier van aangepast formaat waarvan de lange zijden 215,9 mm of minder zijn, in de staande afdrukrichting geladen en afgedrukt (alleen wanneer het UFR II-printerstuurprogramma wordt gebruikt).

- [MP bak papierafm.]
- [Lade 1 formaat]
- [Lade 2 formaat]

<b>Oplossing</b>	Plaats het papier in liggende afdrukrichting en druk opnieuw af.
------------------	--

### <Oorzaak 3> Toen het UFR II-printerstuurprogramma niet werd gebruikt, is voor het afdrukken papier van aangepast formaat in liggende afdrukrichting geplaatst.

<b>Oplossing</b>	Plaats het papier in staande afdrukrichting en druk opnieuw af.
------------------	---

### <Oorzaak 4> [Contr. papierformaat] in het gemeenschappelijke menu [Setup] ([Gebruikersonderhoud] opties) is ingesteld op [Aan].

<b>Oplossing</b>	Stel [Contr. papierformaat] in op [Uit] en druk opnieuw af. <ul style="list-style-type: none"><li>➤ "Menu [Setup] (Opties [Gebruikersonderhoud])"</li></ul>
------------------	---

## Contr. tonercartr. Verwijder verpak.materiaal

---



### <Oorzaak 1> De tonercassette werd geïnstalleerd zonder de afdichtingstapes te verwijderen.

<b>Oplossing</b>	Verwijder de afdichtingstapes en plaats de tonercassette in de juiste positie. <ul style="list-style-type: none"><li>➤ "Tonercassette vervangen"</li></ul>
------------------	--

## Sluit deksel XXXX. (XXXX geeft de naam van de klep aan)

---

<Oorzaak> Er is een klep geopend.

**Oplossing** Sluit de klep stevig. Als de printer niet online is, drukt u op [  ] (  : Online).

## IEEE802.1X fout. Stel benod. auth. informatie in.

---

<Oorzaak> Er ontbreekt informatie in de IEEE802.1X verificatie-instellingen.

**Oplossing** Controleer de IEEE802.1X instellingen en configureer deze opnieuw.  
➤ "IEEE802.1X verificatie instellen "

## Gegevensfout afbeeld. bladeren.

---



<Oorzaak> TIFF-gegevens omvatten gegevens die deze printer niet kan verwerken.

**Oplossing  
1**  
(alleen  
LBP7680Cx)

Voer de volgende procedure uit.

1. Installeer de SD-card.  
➤ [SD-card installeren](#)
2. Op het bedieningspaneel, selecteer [Afbeelden] → [Afdrukgarantie] → [Aan].  
➤ [Menu \[Setup\] \(Opties \[Afbeelden\]\)](#)
3. Start de printer opnieuw op.



**Oplossing  
2**

Deze printer kan de data niet afdrukken. Druk op [  ] (  : Online) om de taak te annuleren.

## Fout beeldgegevens.

---

<Oorzaak> TIFF- of JPEG-gegevens omvatten gegevens die deze printer niet kan verwerken.

**Oplossing** Deze printer kan de gegevens niet afdrukken. Druk op [  ] (  : Online) om de taak te annuleren.

## Toetsmanagement-bestand is corrupt of verwijderd.

---

<Oorzaak> Het bestand dat betrekking heeft op het sleutelbeheer is beschadigd.

**Oplossing**



Voer de volgende procedure uit.

1. Selecteer [Netwerk] → [Instell. extern UI] → [SSL] met het bedieningspaneel en zorg er vervolgens voor dat [SSL] is ingesteld op [Uit].
2. Start de printer opnieuw en genereer vervolgens opnieuw de sleutel en het certificaat. Geef vervolgens de instellingen voor SSL op vanuit de Externe UI.  
➤ ["Beveiligingsinstellingen"](#)
3. Start de printer opnieuw op.

## Vul papier bij.

---

<Oorzaak> Er is geen papier van het in de toepassing opgegeven formaat in de papierbron geplaatst (in alle papierbronnen wanneer [Papierbron] is ingesteld op [Automatisch] en in de opgegeven papierbron wanneer de instelling is vastgezet).

<b>Oplossing 1</b>	Plaats papier of vul papier bij.
<b>Oplossing 2</b>	Druk op [ ● ] (  : Invoerselectie) en selecteer een andere papierbron voor hetzelfde papierformaat of een groter papierformaat.  "Menu [Aanvoer kiezen]"

### **Onvoldoende display-lijstgeheugen. <Automatisch fout overslaan>**

**<Oorzaak> Het geheugen dat nodig is voor de verwerking, is vol.**

<b>Oplossing 1</b>	Druk op [ ○ ] (  : Online) om door te gaan met afdrucken. De taak waarin een fout is opgetreden, wordt echter niet afgedrukt.
<b>Oplossing 2</b>	Voer de volgende procedure uit. <ol style="list-style-type: none"> <li>Voer een zachte reset uit.   "Het proces dat op het moment wordt uitgevoerd, annuleren (Soft Reset)"</li> <li>Voer na de zachte reset een harde reset uit of doe de printer weer aan, vergroot de geheugencapaciteit en druk opnieuw af. (Alle gegevens in het geheugen worden gewist.)   "Alle taken annuleren (Hard reset)"</li> </ol>

### **Onvoldoende download geheugen. <Automatisch fout overslaan>**

**<Oorzaak> Het geheugen voor het registreren van overlay-formulieren en aangepaste tekens is vol en overbelast.**

<b>Oplossing 1</b>	Druk op [ ○ ] (  : Online) om door te gaan met afdrucken. De overtollige gegevens kunnen echter niet worden geregistreerd.
<b>Oplossing 2</b>	Voer de volgende procedure uit. <ol style="list-style-type: none"> <li>Voer een zachte reset uit.   "Het proces dat op het moment wordt uitgevoerd, annuleren (Soft Reset)"</li> <li>Voer na de zachte reset een harde reset uit of doe de printer weer aan, vergroot de geheugencapaciteit en druk opnieuw af. (Alle gegevens in het geheugen worden gewist.)   "Alle taken annuleren (Hard reset)"</li> </ol>



### **Onvoldoende geheugen voor PDF-verwerking.**

**<Oorzaak> Er is niet genoeg geheugen om een PDF bestand te verwerken.**

<b>Oplossing</b>	Voer de volgende procedure uit. <ol style="list-style-type: none"> <li>Voer een zachte reset uit.   "Het proces dat op het moment wordt uitgevoerd, annuleren (Soft Reset)"</li> <li>Verklein de grootte van het PDF bestand of deel het bestand op in een aantal bestanden, en druk opnieuw af.</li> </ol> <p>† De PDF-gegevens worden misschien goed afgedrukt door het bestand vanuit een toepassing te openen en het printerstuurprogramma te gebruiken.</p>
------------------	---

### **Onvoldoende geheugen voor XPS-verwerking. <Automatisch fout overslaan>**

### <Oorzaak> Er is niet genoeg geheugen voor XPS-verwerking.

<b>Oplossing 1</b>	Druk op [  ] (  : Online) en ga verder met afdrucken. De gegevens die de fout hebben veroorzaakt, zullen echter niet worden afgedrukt.
<b>Oplossing 2</b>	Als afbeeldingen zoals Progressive JPEG binnen de XPS worden afgehandeld, zet deze dan over naar TIFF of Baseline JPEG en druk ze dan af.

### Onvoldoende spool geheugen. <Automatisch fout overslaan>

#### <Oorzaak> Het spool-geheugen is vol en de printer kan niet afdrucken.

<b>Oplossing 1</b>	Druk op [  ] (  : Online) om door te gaan met afdrucken. De pagina waarin een fout is opgetreden, wordt echter niet afgedrukt.
<b>Oplossing 2</b>	Voer de volgende procedure uit. <ol style="list-style-type: none"><li>1. Voer een zachte reset uit.<ul style="list-style-type: none"><li>➤ "Het proces dat op het moment wordt uitgevoerd, annuleren (Soft Reset)"</li></ul></li><li>2. Geef een kleiner papierformaat op en druk opnieuw af.</li></ol>
<b>Oplossing 3</b>	Voer de volgende procedure uit. <ol style="list-style-type: none"><li>1. Voer een zachte reset uit.<ul style="list-style-type: none"><li>➤ "Het proces dat op het moment wordt uitgevoerd, annuleren (Soft Reset)"</li></ul></li><li>2. Stel [Gradatieniveau] in op [Standaard] en druk opnieuw af.<ul style="list-style-type: none"><li>➤ "Menu [Setup] (Opties [Kwaliteit])"</li></ul></li></ol>
<b>Oplossing 4</b>	Is [Dubbelzijdig printen] ingesteld op [Aan], specificeer [Uit] en druk opnieuw af. <ul style="list-style-type: none"><li>➤ "Menu [Setup] (Opties [Papierbron]) "</li></ul>
<b>Oplossing 5</b>	Wijzig de instelling voor [Grijstinten] en druk opnieuw af. <ul style="list-style-type: none"><li>➤ "Menu [Setup] (Opties [Kwaliteit])"</li></ul>

### Onvoldoende systeemgeheugen. <Automatisch fout overslaan>

#### <Oorzaak> Het werkgeheugen dat nodig is voor het printerproces is volgeraakt terwijl het systeem bezig was met het verwerken van de gegevens (voornamelijk de grafische gegevens en tekstgegevens).

<b>Oplossing 1</b>	Druk op [  ] (  : Online) om door te gaan met afdrucken. De gegevens waarin een fout is opgetreden, worden echter niet juist afgedrukt.
<b>Oplossing 2</b>	Voer de volgende procedure uit. <ol style="list-style-type: none"><li>1. Voer een zachte reset uit.<ul style="list-style-type: none"><li>➤ "Het proces dat op het moment wordt uitgevoerd, annuleren (Soft Reset)"</li></ul></li><li>2. Voer na de zachte reset een harde reset uit of doe de printer weer aan, vergroot de geheugencapaciteit en druk opnieuw af. (Alle gegevens in het geheugen worden gewist.)<ul style="list-style-type: none"><li>➤ "Alle taken annuleren (Hard reset)"</li></ul></li></ol>

### Onvoldoende werkgeheugen. <Automatisch fout overslaan>

#### <Oorzaak> Het werkgeheugen voor de afdrukmodi kan niet worden vastgelegd.

<p><b>Oplossing 1</b></p>	<p>Druk op [  ] (  : Online) om door te gaan met afdrucken. De gegevens waarin een fout is opgetreden, worden echter niet juist afgedrukt.</p> <div style="border: 1px solid black; padding: 10px; margin-top: 10px;"> <p> <b>BELANGRIJK</b></p> <p><b>Wanneer u doorgaat met afdrucken door te drukken op [  ] (  : Online)</b></p> <p>Houd er rekening mee dat de gegevens van overlay of macro die al zijn geregistreerd, mogelijk worden verwijderd.</p> </div>
<p><b>Oplossing 2</b></p>	<p>Voer de volgende procedure uit.</p> <ol style="list-style-type: none"> <li>1. Voer een zachte reset uit. <ul style="list-style-type: none"> <li>➤ "Het proces dat op het moment wordt uitgevoerd, annuleren (Soft Reset)"</li> </ul> </li> <li>2. Voer na de zachte reset een harde reset uit of doe de printer weer aan, vergroot de geheugencapaciteit en druk opnieuw af. (Alle gegevens in het geheugen worden gewist.) <ul style="list-style-type: none"> <li>➤ "Alle taken annuleren (Hard reset)"</li> </ul> </li> </ol>



## Uitvoerbak is vol. Verwijder papier.

<Oorzaak> De uitvoerlade is te vol.



**Oplossing** Verwijder het papier uit de uitvoerlade.

## Papier vastgelopen.

<Oorzaak> Papier is vastgelopen in de printer.

<p><b>Oplossing</b></p>	<p>Verwijder het vastgelopen papier en plaats de papierlade en de kleppen weer in de oorspronkelijke positie. Als de printer niet online is, drukt u op [  ] (  : Online).</p> <ul style="list-style-type: none"> <li>➤ "Papierstoringen oplossen (Multifunctionele invoer)"</li> <li>➤ "Papierstoringen oplossen (Papierlade)"</li> <li>➤ "Papierstoringen oplossen (Achteromslag)"</li> <li>➤ "Papierstoringen oplossen (Uitvoergebied)"</li> </ul>
-------------------------	---

### BELANGRIJK

- Als papierstoringen op meerdere plaatsen tegelijkertijd optreden, worden de gebieden afwisselend in het display weergegeven.
- Als u vastgelopen papier verwijdert zonder een klep te openen, moet u de voorklep eenmaal openen en weer sluiten en vervolgens op [  ] (  : Online) drukken.

## PDF fout.

<Oorzaak> Er zijn PDF-gegevens verzonden die deze printer niet kan verwerken.

<p><b>Oplossing</b></p>	<p>Voer de volgende procedure uit.</p> <ol style="list-style-type: none"> <li>1. Voer een zachte reset uit. <ul style="list-style-type: none"> <li>➤ "Het proces dat op het moment wordt uitgevoerd, annuleren (Soft Reset)"</li> </ul> </li> <li>2. Druk de PDF-gegevens opnieuw af in een formaat dat de printer ondersteunt.</li> </ol>
-------------------------	--

## Fout PDF afdrukbereik.





### <Oorzaak> Het opgegeven afdrukbereik is onjuist.

<b>Oplossing</b>	Geef het afdrukbereik goed op en druk vervolgens weer af.
------------------	---

### Afdrukgegevens versie fout.

---

#### <Oorzaak> Er is een probleem opgetreden met de fixeereenheid van de printer.



<b>Oplossing 1</b>	Druk op [  ] (  : Online) om verder te gaan met afdrucken. De gegevens worden echter mogelijk niet juist afgedrukt.
--------------------	---

<b>Oplossing 2</b>	Druk de gegevens nog een keer af van het printerstuurprogramma
--------------------	--

### 55 Fout SD-kaart. <Automatisch fout overslaan>

---

#### <Oorzaak> Er heeft zich een fout met de SD-card voorgedaan.

<b>Oplossing 1</b>	Wordt [  ] (  : Online) ingedrukt, dan worden er instellingen geactiveerd, die de SD-card niet gebruiken. U kunt echter niet afdrucken met functies die de SD-card gebruiken.
--------------------	---

<b>Oplossing 2</b>	Zet de printer uit en zorg ervoor dat de SD-card op de juiste manier in de printer zit.
--------------------	---

<b>Oplossing 3</b>	Neem voor reparaties contact op met uw plaatselijke dealer.
--------------------	---

### 56 Fout SD-kaart.

---

#### <Oorzaak> Er heeft zich een fout met de SD-card voorgedaan.

<b>Oplossing 1</b>	Schakel de printer uit, wacht 10 seconden of langer en schakel de printer weer in.
--------------------	--

<b>Oplossing 2</b>	Voer snelformattering of standaardformattering uit voor de SD-card.
--------------------	---



<b>Oplossing 3</b>	Neem voor reparaties contact op met uw plaatselijke dealer.
--------------------	---

### Stel ond. pap. in.

---

#### <Oorzaak 1> Papier van het formaat dat is opgegeven in de toepassing, bevindt zich niet in de papierlade of multifunctionele lade, of de papierbron voor een ander papierformaat is geselecteerd.

<b>Oplossing 1</b>	Plaats papier van het formaat dat in de toepassing is geselecteerd (of papier met de afmetingen volgens de schaalfactor). ❖ "Papierinvoer en -uitvoer"
--------------------	---

<b>Oplossing 2</b>	Druk op [  ] (  : Online) en forceer afdrucken op het momenteel geplaatste papier. Als u de multifunctionele lade gebruikt, verandert automatisch de instelling voor [MP bak papierafm.] in het menu [Aanvoer kiezen] in het papierformaat dat is opgegeven in de toepassing.
--------------------	---

#### <Oorzaak 2> Het papierformaat dat is opgegeven in de toepassingssoftware, verschilt van de volgende instelling.

- [MP bak papierafm.], [Lade 1 formaat] of [Lade 2 formaat] in het menu [Aanvoer kiezen]

**Oplossing**

Geef de instelling correct op.  
➤ "Papierformaat en -soort vastleggen"



**<Oorzaak 3> Er is een onjuiste papierbron geselecteerd.****Oplossing**

Geef de instelling voor [Papierbron] in het menu [Aanvoer kiezen] goed op.  
➤ "Menu [Aanvoer kiezen]"



**BELANGRIJK****Wanneer het bericht <Stel ond. pap. in.> verschijnt**

Als de voorklep is geopend, zal het bericht mogelijk verdwijnen. Het is echter belangrijk dat u de aanwijzingen in het weergegeven bericht opvolgt en het papier verwisselt.

**Stel schoonmaakpapier in en druk de Online-toets. <Automatisch fout overslaan>****<Oorzaak> De printer wacht tot het reinigingspapier kan worden afgedrukt.****Oplossing**

Plaats een vel papier van A4- of Letter-formaat in de multifunctionele lade en druk op [  ] (  : Online).

**Syntax fout.****<Oorzaak> Er zijn ongeldige gegevens verstuurd bij het afdrukken met het UFR II-printerstuurprogramma.****Oplossing  
1**

Druk op [  ] (  : Online) om door te gaan met het afdrukken van de volgende gegevens. De pagina waarin een fout is opgetreden en de daaropvolgende pagina's worden echter niet afgedrukt.

**Oplossing  
2**

Controleer de gegevens die moeten worden afgedrukt en druk opnieuw af.

**Zet hoofdschakel. UIT. Controleer opties.****<Oorzaak 1> De als optie verkrijgbare papierinvoer is niet goed geïnstalleerd.****Oplossing**

Schakel de printer uit, installeer de papierinvoer goed en zet de printer weer aan.  
➤ "Printerinstallatie"

**<Oorzaak 2> Een als optie verkrijgbare papierinvoer is geïnstalleerd of losgenomen toen de printer aanstond.****Oplossing**

Schakel de printer uit, installeer de papierinvoer of neem deze los en zet de printer weer aan.  
➤ "Printerinstallatie"

**<Oorzaak 3> De connector van de optionele papierinvoer is niet aangesloten.****Oplossing**

Schakel de printer uit, haal de stekker uit het stopcontact en neem contact op met uw bevoegde Canon-dealer voor service.

**<Oorzaak 4> Er is een papierinvoer geïnstalleerd die niet voor deze printer bestemd is.****Oplossing**

Schakel de printer uit, installeer de papierinvoer voor deze printer en zet de printer weer aan.  
➤

**XPS bestand gegevensfout. <Automatisch fout overslaan> (alleen LBP7680Cx)****<Oorzaak 1> De XPS-gegevens of de gegevens die uit de XPS-gegevens zijn onttrokken, zijn ongeldig.****Oplossing** Controleer of de gegevens die zijn ingevoerd, normaal zijn, begin opnieuw en druk weer af.**<Oorzaak 2> Er is een bestand met een groot volume direct verstuurd.****Oplossing  
1**

Druk op [ ] (↔ : Online) om de taak te annuleren. Voer achteraf de volgende processen uit (verklein de grootte van het XPS-bestand) en druk vervolgens opnieuw af.

- Het XPS-bestand optimaliseren
- Het XPS-bestand in een aantal bestanden opdelen

**Oplossing  
2**

Verstuur het bestand opnieuw met één van de volgende methoden.

- Plaats de SD card in de opening en verstuur het bestand nogmaals.
- Verstuur het bestand direct vanaf het USB-geheugenapparaat.
  - ❖ "SD-card installeren (alleen LBP7680Cx)"
  - ❖ "Direct bestanden afdrukken via USB-geheugenapparaten (USB Direct Print) (alleen LBP7680Cx)"

**XPS lettertype gegevensfout. <Automatisch fout overslaan>****<Oorzaak> Er zijn onjuiste gegevens over lettertypes ontvangen.****XPS beeld gegevensfout.<Automatisch fout overslaan>****<Oorzaak> Er zijn onjuiste gegevens over afbeeldingen ontvangen.****Oplossing** Controleer het afdrukresultaat op ontbrekende afbeeldingen en corrigeer de gegevens.**XPS pagina gegevensfout. <Automatisch fout overslaan>****<Oorzaak> Er kunnen geen bladzijden worden gegenereerd want de beschrijving is ongeldig.****Oplossing** Controleer het afdrukresultaat op ontbrekende bladzijden en corrigeer de gegevens.**Fout XPS afdruk bereik. <Automatisch fout overslaan>****<Oorzaak> Het opgegeven afdruppaginabereik is ongeldig.****Oplossing** Controleer het paginabereik en druk opnieuw af.**XPS rendering fout.****<Oorzaak> Er heeft zich een fout voorgedaan in het weergavesysteem van de XPS-gegevens.****Oplossing** Neem contact op met uw plaatselijke dealer.**XPS niet-ondersteund beeld fout. <Automatisch fout overslaan>****<Oorzaak> Er zitten niet ondersteunde afbeeldingen in de XPS-gegevens zoals HD foto-afbeeldingen.**

**Oplossing** Verander de afbeeldingen in het XPS-bestand naar het TIFF- of JPEG-formaat.

#### **A4 nn Error ("nn" staat voor tweecijferige alfanumerieke tekens.)**

---

**<Oorzaak> Er heeft zich een probleem voorgedaan en de printer werkt niet naar behoren.**

**Oplossing** Schakel de printer uit en weer in. Als bericht ook na het uit- en weer inschakelen van de printer wordt weergegeven, noteert u het bericht en neemt u contact op met uw bevoegde Canon-dealer.

#### **A5 nn Error ("nn" staat voor tweecijferige alfanumerieke tekens.)**

---

**<Oorzaak> Er heeft zich een probleem voorgedaan en de printer werkt niet naar behoren.**

**Oplossing** Schakel de printer uit en weer in. Als bericht ook na het uit- en weer inschakelen van de printer wordt weergegeven, noteert u het bericht en neemt u contact op met uw bevoegde Canon-dealer.

#### **A7 nn ERROR ("nn" staat voor tweecijferige alfanumerieke tekens.)**

---

**<Oorzaak> Er heeft zich een probleem voorgedaan en de printer werkt niet naar behoren.**

**Oplossing** Schakel de printer uit en weer in. Als bericht ook na het uit- en weer inschakelen van de printer wordt weergegeven, noteert u het bericht en neemt u contact op met uw bevoegde Canon-dealer.

#### **D7 nn Error ("nn" staat voor tweecijferige alfanumerieke tekens.)**

---

**<Oorzaak> Er heeft zich een probleem voorgedaan en de printer werkt niet naar behoren.**

**Oplossing** Schakel de printer uit en weer in. Als bericht ook na het uit- en weer inschakelen van de printer wordt weergegeven, noteert u het bericht en neemt u contact op met uw bevoegde Canon-dealer.

#### **D8 nn Error ("nn" staat voor tweecijferige alfanumerieke tekens.)**

---

**<Oorzaak> Er heeft zich een probleem voorgedaan en de printer werkt niet naar behoren.**

**Oplossing** Schakel de printer uit en weer in. Als bericht ook na het uit- en weer inschakelen van de printer wordt weergegeven, noteert u het bericht en neemt u contact op met uw bevoegde Canon-dealer.

#### **D9 nn Error ("nn" staat voor tweecijferige alfanumerieke tekens.)**

---

**<Oorzaak> Er heeft zich een probleem voorgedaan en de printer werkt niet naar behoren.**

**Oplossing** Schakel de printer uit en weer in. Als bericht ook na het uit- en weer inschakelen van de printer wordt weergegeven, noteert u het bericht en neemt u contact op met uw bevoegde Canon-dealer.



### Papier krult of wordt omgevouwen.

- ❑ Het papier krult
- ❑ Het papier kreukt



### Er verschijnen strepen (lijnen).

- ❑ De afdruk vertoont witte strepen



### Er verschijnen onregelmatigheden of vlekken.

- ❑ De afdruk is onregelmatig
- ❑ Afdrukte pagina's bevatten witte stippen
- ❑ Kleuren zijn ongelijk of niet vloeiend afgedrukt
- ❑ De toner hecht niet goed aan het papier
- ❑ De afdruk vertoont vegen
- ❑ Vlekken van gemorste toner verschijnen rond de tekst of patronen
- ❑ De achterkant van de afdruk vertoont vegen
- ❑ Het algehele afdrukresultaat is donker
- ❑ Er verschijnen resten van afbeeldingen op plaatsen waar niet is afgedrukt
- ❑ Er kleven witte stofdeeltjes aan de afgedrukte transparanten



### Afdrukken is onscherp, vaag, heeft een probleem met kleur en dergelijke.

- ❑ Het algehele afdrukresultaat is flets
- ❑ Dunne lijnen zijn vaag of afbeeldingen in halftonen zijn vaag
- ❑ Gekleurde lijnen en tekst lijken vaag
- ❑ Gekleurde tekst lijkt onscherp
- ❑ Gegevens worden niet afgedrukt in de juiste kleur (opgegeven kleur) door niet overeenkomende kleuren
- ❑ Dunne lijnen of vulpatronen worden niet afgedrukt met de opgegeven kleuren of verschijnen helemaal niet
- ❑ Genuanceerde patronen worden niet in de juiste kleur (de opgegeven kleur) afgedrukt
- ❑ Foto's en dergelijke worden in kleuren afgedrukt die verschillen van de kleuren die op de monitor worden weergegeven
- ❑ Vulpatronen en randen worden niet in de juiste kleur (de opgegeven kleur) afgedrukt zelfs als dezelfde kleur voor hen is opgegeven
- ❑ Vierkante gebieden die niet zichtbaar zijn op het display verschijnen rond lijnen of tekst en worden afgedrukt in een andere kleur dan de andere gebieden
- ❑ Diagrammen over het document heen worden niet afgedrukt in de juiste kleur



## De afdruk is scheef, ontbreekt of heeft marges

---

- ❖ De afdrukpositie is scheef
- ❖ Data wordt diagonaal afgedrukt
- ❖ Een deel van de pagina wordt niet afgedrukt
- ❖ Gegevens worden verkleind en afgedrukt
- ❖ De volgende pagina wordt gedeeltelijk over de vorige pagina afgedrukt
- ❖ Afgedrukte gegevens bevinden zich buiten het papier



## Overige

---

- ❖ Er wordt blanco papier uitgevoerd (er is niets afgedrukt op het papier)
- ❖ Het totale oppervlak van het papier wordt in een bepaalde kleur afgedrukt
- ❖ De laatste pagina kan niet worden afgedrukt
- ❖ Er worden onleesbare tekens afgedrukt
- ❖ De afdruk wijkt af van wat op het scherm wordt weergegeven (Windows 2000, XP en Server 2003)
- ❖ De klep van de bedrukte envelop is vastgekleefd
- ❖ Er worden meerdere vellen papier tegelijk ingevoerd

### OPMERKING

#### **Contact opnemen met uw lokale Canon-dealer**

Als er zich een probleem voordoet dat niet in de gebruikershandleiding wordt vermeld, als met geen van de voorgestelde maatregelen het probleem kan worden opgelost of als u het probleem niet kunt vaststellen, is het raadzaam contact op te nemen met uw lokale, bevoegde Canon-dealer.



Voer een van de volgende oplossingen uit, afhankelijk van de oorzaak.

## <Oorzaak 1> Het gebruikte papier is vochtig.

### Oplossing

Vervang het papier door nieuw papier uit een ongeopend pak.  
➤ "Richtlijnen voor papier"

## <Oorzaak 2> Er wordt niet het juiste papier gebruikt.

### Oplossing

Vervang het papier door papier dat in combinatie met deze printer kan worden gebruikt.  
➤ "Geschikt papier"

## <Oorzaak 3> Afhankelijk van de papiersoort of de bedrijfsomgeving krult het papier misschien net als één van het volgende.

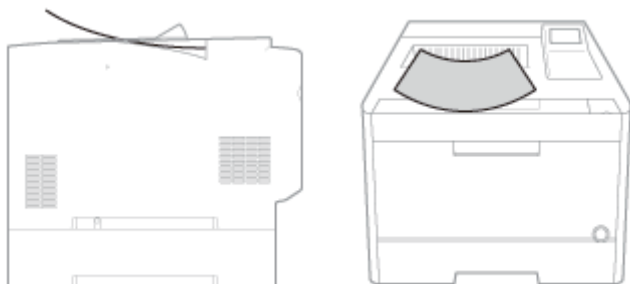

### Oplossing 1

Voer de volgende procedure uit in het printerstuurprogramma.

1. Open het tabblad [Papierbron].
2. Stel [Papiersoort] in op een van de volgende instellingen.

Huidige instelling	Te selecteren instelling
[Normaal L]	[Normaal L2]
[Normaal]	[Normaal L]
[Normaal H]	[Normaal]
[Zwaar 1]	[Normaal H]
[Zwaar 2]	[Zwaar 1]
[Zwaar 3]	[Zwaar 2]
[Envelop H]	[Envelop]
[Gecoat 2]	[Gecoat 1]

[Gecoat 3]	[Gecoat 2]
[Gecoat 4]	[Gecoat 3]

† De toner hecht mogelijk niet goed aan het papier en de afdrukken kunnen onduidelijk zijn, als u de instellingen verandert.

## Oplossing 2

Selecteer [Krulcorrectie] onder [Speciale print modus] stel in op [Aan] en druk opnieuw af.

➤ "Menu [Setup] (Opties [Gebruikersonderhoud])"

† De toner hecht mogelijk niet goed aan het papier en de afdrukken kunnen onduidelijk zijn, als u de instellingen verandert.

† Als u deze instelling opgeeft, neemt de afdruksnelheid af.

## <Oorzaak 4> Afhankelijk van de papiersoort of de bedrijfsomgeving kruit het papier misschien net als één van het volgende.



## Oplossing

Voer de volgende procedure uit in het printerstuurprogramma.

1. Open het tabblad [Papierbron].
2. Stel [Papiersoort] in op een van de volgende instellingen.

Huidige instelling	Te selecteren instelling
[Normaal L2]	[Normaal L]
[Normaal L]	[Normaal]
[Normaal]	[Normaal H]
[Normaal H]	[Zwaar 1]
[Zwaar 1]	[Zwaar 2]
[Zwaar 2]	[Zwaar 3]
[Envelop]	[Envelop H]
[Gecoat 1]	[Gecoat 2]
[Gecoat 2]	[Gecoat 3]
[Gecoat 3]	[Gecoat 4]

† Wanneer de instellingen zijn veranderd, verschijnen er soms resten van afbeeldingen op plaatsen waar niet is afgedrukt.





Voer een van de volgende oplossingen uit, afhankelijk van de oorzaak.

## <Oorzaak 1> Het papier is niet goed geplaatst in de papierlade of de multifunctionele lade.

### Oplossing

Plaats het papier in de juiste positie.

- ❖ "Papier in de lade plaatsen"
- ❖ "Papier in de multifunctionele lade plaatsen"

## <Oorzaak 2> Het gebruikte papier is vochtig.

### Oplossing

Vervang het papier door nieuw papier uit een ongeopend pak.

- ❖ "Richtlijnen voor papier"

## <Oorzaak 3> Er wordt niet het juiste papier gebruikt.

### Oplossing

Vervang het papier door papier dat in combinatie met deze printer kan worden gebruikt.

- ❖ "Geschikt papier"

## <Oorzaak 4> Er bevindt zich een vreemd voorwerp in de printer.

### Oplossing

Verwijder het vreemde voorwerp uit de printer.

## <Oorzaak 5> Afhankelijk van de papiersoort of de bedrijfsomgeving is het papier misschien gevouwen.

### Oplossing 1

Voer de volgende procedure uit in het printerstuurprogramma.

1. Open het tabblad [Papierbron].
2. Stel [Papiersoort] in op een van de volgende instellingen.

Huidige instelling	Te selecteren instelling
[Normaal L]	[Normaal L2]
[Normaal]	[Normaal L]
[Normaal H]	[Normaal]
[Zwaar 1]	[Normaal H]
[Zwaar 2]	[Zwaar 1]
[Zwaar 3]	[Zwaar 2]
[Envelop H]	[Envelop]
[Gecoat 2]	[Gecoat 1]

[Gecoat 3]	[Gecoat 2]
[Gecoat 4]	[Gecoat 3]

- † De toner hecht mogelijk niet goed aan het papier en de afdrukken kunnen onduidelijk zijn, als u de instellingen verandert.

## **Oplossing 2**

Selecteer [Krulcorrectie] onder [Speciale print modus] stel in op [Aan] en druk opnieuw af.

➤ "Menu [Setup] (Opties [Gebruikersonderhoud])"

- † De toner hecht mogelijk niet goed aan het papier en de afdrukken kunnen onduidelijk zijn, als u de instellingen verandert.
- † Als u deze instelling opgeeft, neemt de afdruksnelheid af.

## De afdruk vertoont witte strepen

02X4-0H5



Voer de volgende procedure uit.

### **<Oorzaak> De kwaliteit van de drum in de tonercassette is achteruitgegaan.**

#### **Oplossing**

Vervang de tonercassette door een nieuw exemplaar.  
➤ ["Tonercassette vervangen"](#)



Voer een van de volgende oplossingen uit, afhankelijk van de oorzaak.

### <Oorzaak 1> Het papier is te vochtig of te droog.

---

**Oplossing**

Vervang het papier door nieuw papier uit een ongeopend pak.  
❖ "Richtlijnen voor papier"

### <Oorzaak 2> De tonercassette heeft geen toner meer, is achteruitgegaan of is beschadigd.

---

**Oplossing**

Controleer de status van de tonercassette en vervang de tonercassette van de kleur die bijna leeg is.  
❖ "Extern UI"  
❖ "Tonercassette vervangen"

### <Oorzaak 3> De kwaliteit van de drum in de tonercassette is achteruitgegaan.

---

**Oplossing**

Vervang de tonercassette door een nieuw exemplaar.  
❖ "Tonercassette vervangen"

---

## Afgedrukte pagina's bevatten witte stippen

02X4-0H7

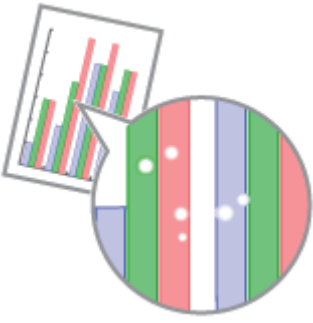

Voer een van de volgende oplossingen uit, afhankelijk van de oorzaak.

### <Oorzaak 1> Er wordt niet het juiste papier gebruikt.

#### **Oplossing**

Vervang het papier door papier dat in combinatie met deze printer kan worden gebruikt.  
➤ "Geschikt papier"

### <Oorzaak 2> Het gebruikte papier is vochtig.

#### **Oplossing**

Vervang het papier door nieuw papier uit een ongeopend pak.  
➤ "Richtlijnen voor papier"

### <Oorzaak 3> De kwaliteit van de drum in de tonercassette is achteruitgegaan.

#### **Oplossing**

Vervang de tonercassette door een nieuw exemplaar.  
➤ "Tonercassette vervangen"

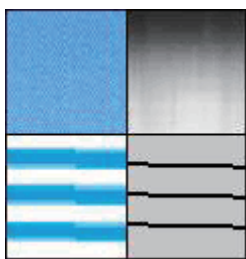

**<Oorzaak> Er zijn grote tekens, brede lijnen of diagrammen met hoge kleurendichtheid afgedrukt.**

Voer de volgende procedure uit in het printerstuurprogramma.

1. Open het tabblad [Afwerking].
2. Klik op [Geavanceerde instellingen].
3. Selecteer de juiste modus voor [Speciale effeningsmodus].

Selecteer gewoonlijk [Modus 1] voor [Speciale effeningsmodus].

Als de volgende omstandigheden zich voordoen wanneer [Modus 1] is geselecteerd, selecteer dan een instelling tussen [Modus 2] en [Modus 6].

- **Als diagrammen met hoge kleurendichtheid, grote tekens of dikke lijnen niet goed worden afgedrukt**



→ Stel [Speciale effeningsmodus] in op **[Modus 2]**.

- **Als de volgende problemen zich tegelijkertijd voordoen**

Diagrammen met hoge kleurendichtheid, grote tekens of dikke lijnen worden niet goed afgedrukt.



Diagrammen met lage kleurendichtheid, grote tekens of dikke lijnen worden niet goed afgedrukt.



Tekens en lijnen op de achtergrond worden niet goed afgedrukt.

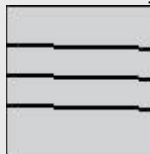

### Oplossing

→ Stel [Speciale effeningsmodus] in op **[Modus 3]**.

- **Als diagrammen met lage kleurendichtheid, grote tekens of dikke lijnen niet goed worden afgedrukt**



→ Stel [Speciale effeningsmodus] in op **[Modus 4]**.

- **Er verschijnen gestreepte onregelmatigheden op afbeeldingen (foto's), diagrammen, gradaties of schaduwpatronen**



→ Stel [Speciale effeningsmodus] in op **[Modus 5]**.

- **Als het algemene afdrukresultaat niet goed is afgedrukt**

→ Stel [Speciale effeningsmodus] in op **[Modus 6]**.

#### **BELANGRIJK**

##### **Vorzorgsmaatregelen bij het instellen van [Speciale effeningsmodus]**

- Als [Modus 2] of [Modus 4] wordt geselecteerd, doet zich misschien een kleurongelijkheid voor bij een deel met een lage kleurendichtheid.
- Als [Modus 3] wordt geselecteerd, doet zich misschien een kleurongelijkheid voor bij een deel met een lage kleurendichtheid en schaduwpatronen.
- Als [Modus 5] wordt geselecteerd, worden tekens, lijnen en gebieden rond diagrammen misschien niet vloeiend afgedrukt.
- Als [Modus 6] wordt geselecteerd kan er een kleurongelijkheid ontstaan.

# De toner hecht niet goed aan het papier

02X4-0H8

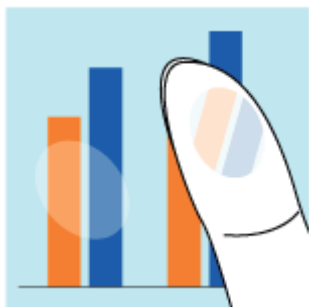

Voer een van de volgende oplossingen uit, afhankelijk van de oorzaak.

## <Oorzaak 1> De instelling voor [Papiersoort] is niet juist opgegeven.

### Oplossing

Geef [Papiersoort] juist op.

- "Het printerstuurprogramma configureren en afdrukken"

## <Oorzaak 2> Er wordt niet het juiste papier gebruikt.

### Oplossing

Vervang het papier door papier dat in combinatie met deze printer kan worden gebruikt.

- "Geschikt papier"

## <Oorzaak 3> Afhankelijk van de papiersoort is de fixering van de toner achteruitgegaan.

### Oplossing 1

#### • UFR II-printerstuurprogramma

Voer de volgende procedure uit in het printerstuurprogramma.

1. Open het tabblad [Kwaliteit].
2. Klik op [Geavanceerde instellingen].
3. Stel [Grijscompensatie] in op een van de volgende
  - Alleen afbeeldingen
  - Tekst en afbeeldingen
  - Grafische afbeeldingen en afbeeldingen
  - Alle

#### • PCL/PS-printerstuurprogramma

Zie de help van het PCL/PS-printerstuurprogramma.

U kunt dezelfde instelling opgeven vanaf het bedieningspaneel van de printer.

- "Menu [Setup] (Opties [Kwaliteit])"

### Oplossing 2

Voer de volgende procedure uit in het printerstuurprogramma.

1. Open het tabblad [Papierbron].
2. Stel [Papiersoort] in op een van de volgende instellingen.

Huidige instelling	Te selecteren instelling
[Normaal L2]	[Normaal L]
[Normaal L]	[Normaal]
[Normaal]	[Normaal H]
[Normaal H]	[Zwaar 1]
[Zwaar 1]	[Zwaar 2]





[Zwaar 2]	[Zwaar 3]
[Envelop]	[Envelop H]
[Gecoat 1]	[Gecoat 2]
[Gecoat 2]	[Gecoat 3]
[Gecoat 3]	[Gecoat 4]

† Wanneer de instellingen zijn veranderd, verschijnen er soms resten van afbeeldingen op plaatsen waar niet is afgedrukt.

### Oplossing 3

Voer de volgende procedure uit.

1. Druk op [  ] (  : Online).
2. Klik op [Speciale print modus] in [Gebruikersonderhoud].
3. Stel [Ruw papier aanp.] in op [-].

## <Oorzaak 4> Toner hecht zich niet aan het papier op plekken met een hoge dichtheid.

### Oplossing

Stel [Speciale afb. modus] in op [Niveau 1].



Blijft het probleem zich voordoen, stel dan in op [Niveau 2].

➤ "Menu [Setup] (Opties [Gebruikersonderhoud])"

- † Gewoonlijk staat [Speciale afb. modus] ingesteld op [Uit]. Stel [Niveau 1] of [Niveau 2] niet in tenzij de bovenstaand beschreven problemen ontstaan.
- † Bij instelling op [Niveau 1] of [Niveau 2], kan de afdrumdichtheid lager zijn dan bij instelling op [Uit].

## <Oorzaak 5> Er is een probleem opgetreden in de printer.

### Oplossing

Als <Ennn-nnnn> verschijnt op het display, volg de procedure in "[Het indicatielampje Berichten brandt](#)" om het probleem op te lossen.

## De afdruk vertoont vegen

02X4-0H9

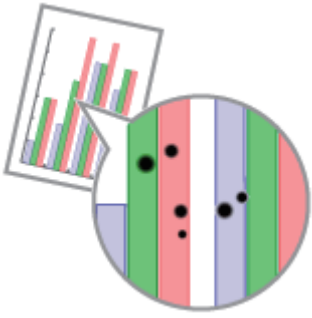

Voer de volgende procedure uit.

### <Oorzaak>De fixeerrol is vuil.

#### **Oplossing**

Reinig de fixeerrol.

➤ "De fixeerrol van de printer reinigen"

## Vlekken van gemorste toner verschijnen rond de tekst of patronen

02X4-0HC



Voer de volgende procedure uit.

### <Oorzaak> Er wordt niet het juiste papier gebruikt.

#### **Oplossing**

Vervang het papier door papier dat in combinatie met deze printer kan worden gebruikt.  
➤ "Geschikt papier"

## De achterkant van de afdruk vertoont vegen

---

02X4-0HE



Voer de volgende procedure uit.

**<Oorzaak> Het formaat van de afdrukgegevens was groter dan dat van het geplaatste papier.**

**Oplossing** Controleer of het formaat van de afdrukgegevens overeenkomt met het formaat van het geplaatste papier.

---

## Het algehele afdrukresultaat is donker

02X4-0HF



Voer een van de volgende oplossingen uit, afhankelijk van de oorzaak.

### <Oorzaak 1> De instelling voor [Densiteit] is niet juist.

#### **Oplossing**

Pas [Densiteit] aan voor iedere kleur.  
➤ "Menu [Setup] (Opties [Kwaliteit])"

### <Oorzaak 2> De printer wordt blootgesteld aan rechtstreeks zonlicht of scherp licht.

#### **Oplossing**

Verplaats de printer.  
➤ "De printer verplaatsen"

## Er verschijnen resten van afbeeldingen op plaatsen waar niet is afgedrukt

02X4-0HH



Voer een van de volgende oplossingen uit, afhankelijk van de oorzaak.

### <Oorzaak 1> Er wordt niet het juiste papier gebruikt.

#### Oplossing

Vervang het papier door papier dat in combinatie met deze printer kan worden gebruikt.  
➤ ["Geschikt papier"](#)

### <Oorzaak 2> Afhankelijk van de papiersoort of de bedrijfsomgeving (hoge vochtigheid of een omgeving met hoge temperatuur) verschijnen er soms resten van afbeeldingen op plaatsen waar niet is afgedrukt.

#### Oplossing

Voer de volgende procedure uit in het printerstuurprogramma.

1. Open het tabblad [Papierbron].
2. Stel [Papiersoort] in op een van de volgende instellingen.

Huidige instelling	Te selecteren instelling
[Normaal L]	[Normaal L2]
[Normaal]	[Normaal L]
[Normaal H]	[Normaal]
[Zwaar 1]	[Normaal H]
[Zwaar 2]	[Zwaar 1]
[Zwaar 3]	[Zwaar 2]
[Envelop H]	[Envelop]
[Gecoat 2]	[Gecoat 1]
[Gecoat 3]	[Gecoat 2]
[Gecoat 4]	[Gecoat 3]

† De toner hecht mogelijk niet goed aan het papier en de afdrukken kunnen onduidelijk zijn, als u de instellingen verandert.

### <Oorzaak 3> De kwaliteit van de drum in de tonercassette is achteruitgegaan.

#### Oplossing

Vervang de tonercassette door een nieuw exemplaar.  
➤ ["Tonercassette vervangen"](#)

## Er kleven witte stofdeeltjes aan de afgedrukte transparanten

02X4-0HJ



Voer de volgende procedure uit.

**<Oorzaak> U drukt op transparanten af nadat u onafgebroken op een andere papiersoort hebt afgedrukt.**

**Oplossing**

Gebruik een zachte doek om de papierdeeltjes te verwijderen.

## Het algehele afdrukresultaat is flets

02X4-OHK



Voer een van de volgende oplossingen uit, afhankelijk van de oorzaak.

### <Oorzaak 1> De instelling voor de tonerdichtheid is niet juist.

#### Oplossing

Stel de tonerdichtheid voor afdrucken donkerder af.  
➤ "Menu [Setup] (Opties [Kwaliteit])"

### <Oorzaak 2> [Tonerspaarstand] is ingeschakeld.

#### Oplossing

- **UFR II-printerstuurprogramma:**

Voer de volgende procedure uit in het printerstuurprogramma.

1. Open het tabblad [Kwaliteit].
2. Klik op [Geavanceerde instellingen].
3. Stel [Tonerspaarstand] in op [Uit].

- **PCL/PS Printerstuurprogramma**

Zie de help van het PCL/PS stuurprogramma.

U kunt dezelfde instelling opgeven vanaf het bedieningspaneel van de printer.

➤ "Menu [Setup] (Opties [Kwaliteit])"



## Dunne lijnen zijn vaag of afbeeldingen in halftonen zijn vaag

02X4-0JE



Voer de volgende procedure uit.

### <Oorzaak> Er wordt niet het juiste papier gebruikt.

#### **Oplossing**

Vervang het papier door papier dat in combinatie met deze printer kan worden gebruikt.  
➤ "Geschikt papier"

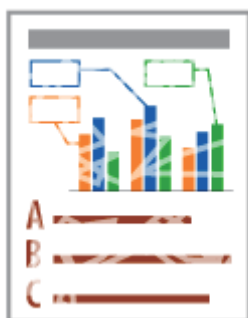

Voer de volgende procedure uit.

### <Oorzaak> Er werden dunne lijnen of tekst afgedrukt.

#### Oplossing

Voer de volgende procedure uit in het printerstuurprogramma.

1. Open het tabblad [Afwerking].
2. Klik op [Geavanceerde instellingen].
3. Stel [Speciale verwerking dunne lijnen] in op [Modus 1].



Blijft het probleem zich voordoen, stel dan in op [Modus 2].

- † Wanneer [Speciale verwerking dunne lijnen] ingesteld is op [Modus 2], dan schrompelt tekst misschien in elkaar wanneer er een aantal pagina's op een vel worden gedrukt (N in 1 afdrucken). Het afgedrukte resultaat verschilt misschien ook van het display wat betreft gradatie.

### <Oorzaak 2> De tonercassettes hebben het einde van hun levensduur bereikt.

#### Oplossing

Controleer de status van de tonercassettes en vervang de tonercassettes als de kleuren het einde van hun levensduur hebben bereikt.

- ["Tonercassette vervangen"](#)



Voer een van de volgende oplossingen uit, afhankelijk van de oorzaak.

### <Oorzaak 1> Er wordt een vet lettertype gebruikt voor de gekleurde tekst.

#### Oplossing

Voer de volgende procedure uit in het printerstuurprogramma.

1. Open het tabblad [Kwaliteit].
2. Schakel het selectievakje [Handmatige kleurinstellingen] in.
3. Klik op [Kleurinstellingen].
4. Open het tabblad [Afstemming].
5. Stel [Afstemmingsmethode] in op [Perceptie [afgestemd op monitorkleuren]].  
U kunt dezelfde instelling opgeven van het bedieningspaneel van de printer.  
➤ "Menu [Setup] (Opties [Kwaliteit])"

### <Oorzaak 2> Gekleurde tekst wordt vaag door niet overeenkomende kleuren.

#### Oplossing

Voer de oplossingen uit die worden beschreven in "[Gegevens worden niet afgedrukt in de juiste kleur \(opgegeven kleur\) door niet overeenkomende kleuren](#)".

## Gegevens worden niet afgedrukt in de juiste kleur (opgegeven kleur) door niet overeenkomende kleuren

02X4-0JJ



Voer een van de volgende oplossingen uit, afhankelijk van de oorzaak.

### <Oorzaak 1> De tonercassettes zijn niet juist geïnstalleerd.

#### Oplossing

Controleer de installatiestatus van de tonercassettes.  
❖ "Tonercassettes vervangen"

### <Oorzaak 2> Eén van de vier kleurentonercassettes is bijna leeg of de drum in één van de tonercassettes is achteruitgegaan.

#### Oplossing 1

Controleer de installatiestatus van de tonercassettes.  
❖ "Tonercassettes vervangen"

#### Oplossing 2

Corrigeer de kleuren.  
❖ "Het aanpassen van de kleur of niet overeenkomende kleur (kalibrering)"

#### Oplossing 3

Controleer de status van de tonercassettes.  
Vervang de tonercassette die bijna leeg is, met een nieuwe.  
❖ "Extern UI"  
❖ "Tonercassette vervangen"

### <Oorzaak 3> Er wordt niet het juiste papier gebruikt.

#### Oplossing

Vervang het papier door papier dat in combinatie met deze printer kan worden gebruikt.  
❖ "Geschikt papier"

### <Oorzaak 4> Er waren gegevens gestuurd voordat de kalibrering klaar was of de printer was aangezet.

#### Oplossing

Zorg ervoor dat de kalibrering klaar is voordat er gegevens naar de printer worden gestuurd.  
† U kunt opgeven of kalibrering moet worden uitgevoerd wanneer u de printer aanzet.  
❖ "Het aanpassen van de kleur of niet overeenkomende kleur (kalibrering)"

### <Over niet overeenkomende kleuren>

Laser printers zijn vervaardigd met hoge-precisietechnologie. Niet overeenkomende kleuren lopen misschien een beetje in het oog afhankelijk van het afgedrukte beeld. Dit heeft te maken met de structuur van laserprinters en betekent niet dat de printer niet goed functionerend.

## Dunne lijnen of vulpatronen worden niet afgedrukt met de opgegeven kleuren of verschijnen helemaal niet

02X4-0JK



Voer een van de volgende oplossingen uit, afhankelijk van de oorzaak.

### <Oorzaak 1> Sommige kleuren kunnen niet worden weergegeven vanwege de combinatie van kleuren en patronen.

<b>Oplossing 1</b>	Pas de kleuren aan in de toepassing en druk opnieuw af. Raadpleeg de handleiding bij de toepassing.
<b>Oplossing 2</b>	Pas de kleuren aan in de toepassing en druk opnieuw af. Raadpleeg de handleiding bij de toepassing.

### <Oorzaak 2> De kleuren zien er mogelijk anders uit afhankelijk van het patroon van de halftonen.

<b>Oplossing 1</b>	Maak de kleur donkerder en druk opnieuw af. Raadpleeg de handleiding bij de toepassing.
<b>Oplossing 2</b>	Plaats het papier opnieuw om de invoerriem te veranderen en druk opnieuw af.

## Genuanceerde patronen worden niet in de juiste kleur (de opgegeven kleur) afgedrukt

02X4-0JL

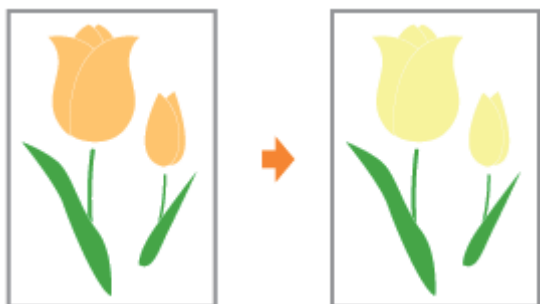

Voer de volgende procedure uit.

### <Oorzaak> Het genuanceerde patroon van de afdrukgegevens en het trilpatroon van de printer hinderen elkaar.

<b>Oplossing 1</b>	Druk nogmaals af zonder een genuanceerd patroon te specificeren in de toepassing. Raadpleeg de handleiding bij de toepassing.
<b>Oplossing 2</b>	Voer de volgende procedure uit in het printerstuurprogramma. <ol style="list-style-type: none"><li>1. Open het tabblad [Kwaliteit].</li><li>2. Klik op [Geavanceerde instellingen].</li><li>3. Stel [Halftonen] in op [Gradatie].</li></ol> U kunt dezelfde instelling opgeven vanaf het bedieningspaneel van de printer. ❖ "Menu [Setup] (Opties [Kwaliteit])"
<b>Oplossing 3</b>	Voer de volgende procedure uit in het printerstuurprogramma. <ol style="list-style-type: none"><li>1. Open het tabblad [Kwaliteit].</li><li>2. Klik op [Geavanceerde instellingen].</li><li>3. Stel [Halftonen] in op [Fout bij diffusie].</li></ol> U kunt dezelfde instelling opgeven vanaf het bedieningspaneel van de printer. ❖ "Menu [Setup] (Opties [Kwaliteit])"

## Foto's en dergelijke worden in kleuren afgedrukt die verschillen van de kleuren die op de monitor worden weergegeven

02X4-0JR



Voer de volgende procedure uit.

**<Oorzaak> De methodes om kleur af te stemmen verschillen tussen scherm (RGB) en in de printer (YMC). Daarom wordt de schermkleur misschien niet precies zo afgedrukt als hij wordt weergegeven.**

<b>Oplossing 1</b>	<p>Voer de volgende procedure uit in het printerstuurprogramma.</p> <ol style="list-style-type: none"><li>1. Open het tabblad [Kwaliteit].</li><li>2. Schakel het selectievakje [Handmatige kleurinstellingen] in.</li><li>3. Klik op [Kleurinstellingen].</li><li>4. Open het tabblad [Afstemming].</li><li>5. Stel [Afstemmingsmethode] in op [Perceptie [afgestemd op monitorkleuren]].</li></ol> <p>U kunt dezelfde instelling opgeven vanaf het bedieningspaneel van de printer.</p> <p>➤ "Menu [Setup] (Opties [Kwaliteit])"</p>
<b>Oplossing 2</b>	<p>Voer de volgende procedure uit in het printerstuurprogramma.</p> <ol style="list-style-type: none"><li>1. Open het tabblad [Kwaliteit].</li><li>2. Schakel het selectievakje [Handmatige kleurinstellingen] in.</li><li>3. Klik op [Kleurinstellingen].</li><li>4. Open het tabblad [Afstemming].</li><li>5. Selecteer [Gamma-aanpassing] in [Afstemming modus].</li><li>6. Verander de gamma-waarde voor [Gamma].</li></ol> <p>† Hoe hoger de waarde, des te donkerder de kleur waarin de gegevens wordt afgedrukt.</p> <p>U kunt dezelfde instelling opgeven vanaf het bedieningspaneel van de printer.</p> <p>➤ "Menu [Setup] (Opties [Kwaliteit])"</p>

## Vulpatronen en randen worden niet in de juiste kleur (de opgegeven kleur) afgedrukt zelfs als dezelfde kleur voor hen is opgegeven

02X4-0JS



Voer de volgende procedure uit.

**<Oorzaak> Er is misschien een speciaal proces toegepast afhankelijk van de lijnbreedte van de rand zodat dunne lijnen duidelijk worden afgedrukt.**

<b>Oplossing 1</b>	<p>Voer de volgende procedure uit in het printerstuurprogramma.</p> <ol style="list-style-type: none"><li>1. Open het tabblad [Kwaliteit].</li><li>2. Schakel het selectievakje [Handmatige kleurinstellingen] in.</li><li>3. Klik op [Kleurinstellingen].</li><li>4. Open het tabblad [Afstemming].</li><li>5. Stel [Afstemmingsmethode] voor [Tekst] en [Illustraties] in op dezelfde instellingen.</li></ol> <p>U kunt dezelfde instelling opgeven vanaf het bedieningspaneel van de printer.</p> <p>➤ "Menu [Setup] (Opties [Kwaliteit])"</p>
<b>Oplossing 2</b>	<p>Voer de volgende procedure uit in het printerstuurprogramma.</p> <ol style="list-style-type: none"><li>1. Open het tabblad [Kwaliteit].</li><li>2. Schakel het selectievakje [Handmatige kleurinstellingen] in.</li><li>3. Klik op [Kleurinstellingen].</li><li>4. Open het tabblad [Afstemming].</li><li>5. Selecteer [Gamma-aanpassing] in [Afstemming modus].</li><li>6. Verander de gamma-waarde voor [Gamma].</li></ol> <p>↑ Hoe hoger de waarde, des te donkerder de kleur waarin de gegevens wordt afgedrukt.</p> <p>U kunt dezelfde instelling opgeven vanaf het bedieningspaneel van de printer.</p> <p>➤ "Menu [Setup] (Opties [Kwaliteit])"</p>



## Vierkante gebieden die niet zichtbaar zijn op het display verschijnen rond lijnen of tekst en worden afgedrukt in een andere kleur dan de andere gebieden

02X4-0JU



Voer de volgende procedure uit.

### <Oorzaak> Een proces dat verschilt van het opgegeven halftonenproces of kleurproces wordt misschien toegepast afhankelijk van het besturingssysteem of de toepassing.

<b>Oplossing 1</b>	<p>Voer de volgende procedure uit in het printerstuurprogramma.</p> <ul style="list-style-type: none"><li>• <b>UFR II-printerstuurprogramma:</b><ol style="list-style-type: none"><li>1. Open het tabblad [Kwaliteit].</li><li>2. Klik op [Geavanceerde instellingen].</li><li>3. Stel [Grijscompensatie] in op [Alle] of [Uitgeschakeld].</li></ol></li><li>• <b>PCL Printerstuurprogramma</b><p>Zie de help van het PCL stuurprogramma. U kunt dezelfde instelling opgeven vanaf het bedieningspaneel van de printer.</p><p>➤ "Menu [Setup] (Opties [Kwaliteit])"</p></li></ul>
<b>Oplossing 2</b>	<p>Voer de volgende procedure uit in het printerstuurprogramma.</p> <ul style="list-style-type: none"><li>• <b>UFR II-printerstuurprogramma:</b><ol style="list-style-type: none"><li>1. Open het tabblad [Kwaliteit].</li><li>2. Klik op [Geavanceerde instellingen].</li><li>3. Stel [Halftonen] in op [Resolutie] of [Gradatie].</li></ol></li><li>• <b>PCL Printerstuurprogramma</b><p>Zie de help van het PCL stuurprogramma. U kunt dezelfde instelling opgeven vanaf het bedieningspaneel van de printer.</p><p>➤ "Menu [Setup] (Opties [Kwaliteit])"</p></li></ul>
<b>Oplossing 3</b>	<p>Voer de volgende procedure uit in het printerstuurprogramma.</p> <ul style="list-style-type: none"><li>• <b>UFR II-printerstuurprogramma:</b><ol style="list-style-type: none"><li>1. Open het tabblad [Kwaliteit].</li><li>2. Schakel het selectievakje [Handmatige kleurinstellingen] in.</li><li>3. Klik op [Kleurinstellingen].</li><li>4. Open het tabblad [Afstemming].</li><li>5. Stel [Afstemmingsmethode] voor [Tekst], [Illustraties] en [Afbeeldingen] in op dezelfde instellingen.</li></ol></li><li>• <b>PCL Printerstuurprogramma</b><p>Zie de help van het PCL stuurprogramma. U kunt dezelfde instelling opgeven vanaf het bedieningspaneel van de printer.</p><p>➤ "Menu [Setup] (Opties [Kwaliteit])"</p></li></ul>

## Diagrammen over het document heen worden niet afgedrukt in de juiste kleur

02X4-0JW



Voer de volgende procedure uit.

**<Oorzaak> Omdat de gebieden over het document heen niet goed zijn uitgelijnd ten gevolge van verkleind of vergroot afdrucken, of er is een gecompliceerd proces om over het document heen af te drukken gespecificeerd in de toepassing, doet zich de volgende problemen voor.**

- Er verschijnen strepen.
- Diagrammen worden afgedrukt met kleuren die deels verschillen van de gegevens.
- Diagrammen die niet zijn gevuld met enige kleur verschijnen niet door andere gegevens heen en kunnen niet in de juiste kleur worden afgedrukt.

### Oplossing

- **UFR II-printerstuurprogramma:**

Voer de volgende procedure uit in het printerstuurprogramma.

1. Open het tabblad [Kwaliteit].
2. Klik op [Geavanceerde instellingen].
3. Stel [Modusdetails] in op [Hoge kwaliteit].

- **PCL-printerstuurprogramma**

Zie de Help van het PCL-6-printerstuurprogramma.

## De afdrukpositie is scheef

02X4-0HL

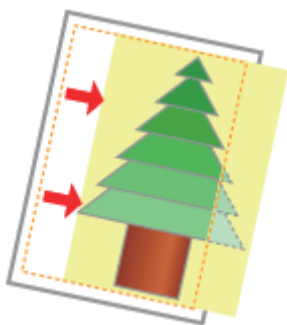

Voer een van de volgende oplossingen uit, afhankelijk van de oorzaak.

### <Oorzaak 1> [Rugmarge] is opgegeven.

#### Oplossing

Voer de volgende procedure uit in het printerstuurprogramma.

1. Open het tabblad [Afwerking].
2. Klik op [Rugmarge].
3. Stel [Rugmarge] in op "0".

U kunt dezelfde instelling opgeven vanaf het bedieningspaneel van de printer.

➤ "Menu [Setup] (Opties [Opmaak])"

### <Oorzaak 2> [Offset Y] en [Offset X] zijn opgegeven.

#### Oplossing

Stel [Offset Y] en [Offset X] in op "0".

➤ "De afdrukpositie voor alle taken aanpassen"

### <Oorzaak 3> "Bovenmarge" en "Papierpositie" zijn niet goed ingesteld in de toepassing.

#### Oplossing

Geef de instellingen op voor "Bovenmarge" en "Papierpositie" in de toepassing juist in. Zie de instructiehandleiding die is meegeleverd met de toepassing.

### <Oorzaak 4> De afdrukpositie is aangepast bij [Startpositie].

#### Oplossing

Pas de afdrukpositie aan tot een geschikte waarde in [Startpositie].

➤ "De afdrukpositie voor elke papierbron aanpassen"

## Data wordt diagonaal afgedrukt

02X4-0K4



Voer de volgende oplossingen uit, uitgaande van de oorzaken.

### <Oorzaak 1> Afgedrukt op gekruld papier.

**Oplossing** Maak de omkrulling plat en druk opnieuw af.

### <Oorzaak 2> De posities van de papiergeleiders passen niet bij het papier.

Stel de papiergeleiders af op het papier.  
Als de papiergeleiders te los of te strak zijn afgesteld, dan wordt het papier niet goed ingevoerd.

**Oplossing**

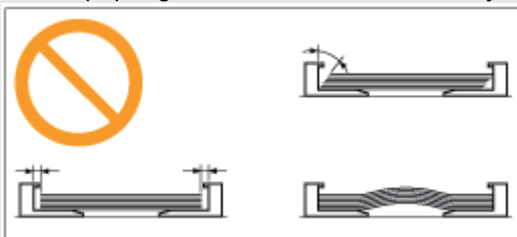

### <Oorzaak 3> Afdrukken vanuit de multifunctionele lade

**Oplossing**

Oplossing Laad het papier in de papierlade.  
❖ "Enveloppen en aangepaste papierformaten plaatsen"

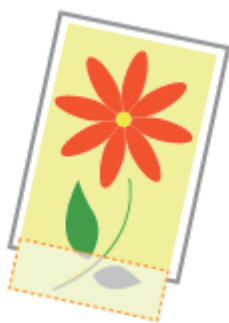

Voer een van de volgende oplossingen uit, afhankelijk van de oorzaak.

### <Oorzaak 1> De instelling voor de schaalfactor is niet juist.

<b>Oplossing 1</b>	<p>Voer de volgende procedure uit in het printerstuurprogramma.</p> <ol style="list-style-type: none"><li>1. Open het tabblad [Pagina-instelling].</li><li>2. Schakel het selectievakje [Handmatig schalen] uit.</li></ol> <p>† Als het selectievakje [Handmatig schalen] is uitgeschakeld, wordt de schaalfactor automatisch ingesteld overeenkomstig het [Paginaformaat] en het [Uitvoerformaat].</p>
<b>Oplossing 2</b>	<p>Voer de volgende procedure uit in het printerstuurprogramma.</p> <ol style="list-style-type: none"><li>1. Open het tabblad [Pagina-instelling].</li><li>2. Schakel het selectievakje [Handmatig schalen] in en geef vervolgens een passende schaalfactor op overeenkomstig het te gebruiken papierformaat.</li></ol>

### <Oorzaak 2> Het papier is niet goed geplaatst in de papierlade of de multifunctionele lade.

<b>Oplossing</b>	<p>Plaats het papier in de juiste positie.</p> <ul style="list-style-type: none"><li>❖ "Papier in de lade plaatsen"</li><li>❖ "Papier in de multifunctionele lade plaatsen"</li></ul>
------------------	---

### <Oorzaak 3> Er werd een document zonder marges afgedrukt.

<b>Oplossing 1</b>	<p>Gegevens worden afgedrukt met een kantlijn van 5 mm (10 mm voor enveloppen). Laat een marge rond de gegevens vrij.</p> <ul style="list-style-type: none"><li>❖ "Afdrukgebied"</li></ul>
<b>Oplossing 2</b>	<p>Voer de volgende procedure uit in het printerstuurprogramma.</p> <ol style="list-style-type: none"><li>1. Open het tabblad [Afwerking].</li><li>2. Klik op [Geavanceerde instellingen].</li><li>3. Stel [Afdrukgebied uitbreiden en afdrukken] in op [Aan].</li></ol> <p>† Afhankelijk van de af te drukken afdrukgegevens ontbreekt misschien de rand van het papier gedeeltelijk tijdens het afdrukken of vlekt tijdens het afdrukken van kleur.</p>



Voer de volgende procedure uit.

### <Oorzaak> De instelling voor de schaalfactor is niet juist.

<b>Oplossing 1</b>	Voer de volgende procedure uit in het printerstuurprogramma. <ol style="list-style-type: none"><li>1. Open het tabblad [Pagina-instelling].</li><li>2. Schakel het selectievakje [Handmatig schalen] uit.</li></ol> <p>† Als het selectievakje [Handmatig schalen] is uitgeschakeld, wordt de schaalfactor automatisch ingesteld overeenkomstig het [Paginaformaat] en het [Uitvoerformaat].</p>
<b>Oplossing 2</b>	Voer de volgende procedure uit in het printerstuurprogramma. <ol style="list-style-type: none"><li>1. Open het tabblad [Pagina-instelling].</li><li>2. Schakel het selectievakje [Handmatig schalen] in en geef vervolgens een passende schaalfactor op overeenkomstig het te gebruiken papierformaat.</li></ol>

## De volgende pagina wordt gedeeltelijk over de vorige pagina afgedrukt

02X4-0HU

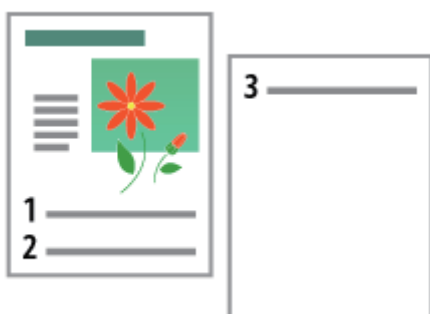

Voer een van de volgende oplossingen uit, afhankelijk van de oorzaak.

### <Oorzaak 1> De regelafstand en het aantal regels per pagina zijn niet goed ingesteld in de toepassing.

#### Oplossing

Geef in de toepassing de juiste instelling op voor de regelafstand en het aantal regels per pagina zodat de gegevens op één pagina passen, en druk dan opnieuw af. Raadpleeg de handleiding bij de toepassing.

### <Oorzaak 2> Wanneer [Selectie auto. modus] is ingesteld op [Autoselectie], is het aantal seconden dat is opgegeven bij [Timeout tijd] te gering.

#### Oplossing

Zet [Selectie auto. modus] op een andere instelling dan [Autoselectie] of verhoog het aantal seconden dat is opgegeven in [Timeout tijd].

- ❖ "Menu [Setup] (Opties [Print modus])"
- ❖ "Menu [Setup] (Opties [Interface])"



Voer een van de volgende oplossingen uit, afhankelijk van de oorzaak.

**<Oorzaak 1> Wanneer de volgende instellingen in het menu [Aanvoer kiezen] zijn ingesteld op [Gemengde afm.], wordt papier van aangepast formaat waarvan de lange zijden 215,9 mm of minder zijn, in de liggende afdrukrichting geladen en afgedrukt (alleen wanneer het UFR II-printerstuurprogramma wordt gebruikt).**

- Formaat van het papier in de multifunctionele lade
- Lade N (N = 1, 2) grootte

**Oplossing** Plaats het papier in staande afdrukrichting en druk opnieuw af.

**<Oorzaak 2> Toen het UFR II-printerstuurprogramma niet werd gebruikt, is voor het afdrukken papier van aangepast formaat in staande afdrukrichting geplaatst.**

**Oplossing** Plaats het papier in liggende afdrukrichting en druk opnieuw af.

**<Oorzaak 3> Het papier is niet goed geplaatst in de papierlade of de multifunctionele lade.**

**Oplossing** Plaats het papier in de juiste positie.

- ❖ "Papier in de lade plaatsen"
- ❖ "Papier in de multifunctionele lade plaatsen"

**<Oorzaak 4> De afdrukpositie is aangepast bij [Startpositie].**

**Oplossing** De afdrukpositie is aangepast in [Startpositie].

- ❖ "De afdrukpositie voor elke papierbron aanpassen"



## Er wordt blanco papier uitgevoerd (er is niets afgedrukt op het papier)

02X4-0HW

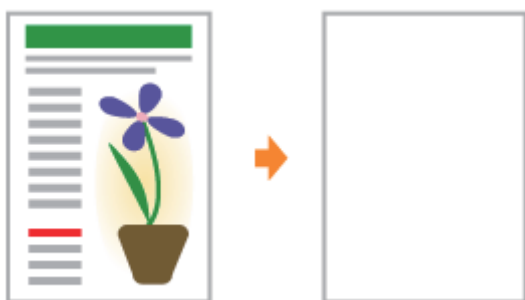

Voer een van de volgende oplossingen uit, afhankelijk van de oorzaak.

### <Oorzaak 1> De tonercassette werd geïnstalleerd zonder de afdichtingstape te verwijderen.

#### Oplossing

Neem de tonercassette uit de printer, verwijder de afdichtingstape en plaats de tonercassette weer terug.  
➤ ["Tonercassette vervangen"](#)

### <Oorzaak 2> Er zijn meerdere vellen papier tegelijk ingevoerd.

#### Oplossing

Waaier de stapel goed uit en maak een rechte stapel door het papier enkele malen op een vlakke ondergrond te stoten voordat u de stapel plaatst.

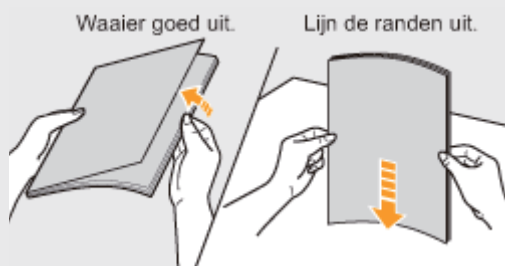

### <Oorzaak 3> Het formaat van het papier dat in de papierbron is geplaatst, wijkt af van de volgende instellingen.

- Instelling voor [Uitvoerformaat] op het tabblad [Pagina-instelling] in het printerstuurprogramma
- [MP bak papierafm.], [Lade 1 formaat] of [Lade 2 formaat] in het menu [Aanvoer kiezen]

#### Oplossing

Wanneer het bericht <Check Paper Size> in het display wordt weergegeven, voert u de oplossingen uit die worden beschreven bij "[Er verschijnt een bericht in het bedieningspaneel.](#)"

## Het totale oppervlak van het papier wordt in een bepaalde kleur afgedrukt

02X4-0HX

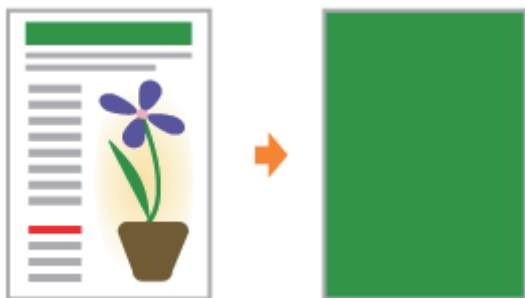

Voer een van de volgende oplossingen uit, afhankelijk van de oorzaak.

### <Oorzaak 1> De drum in één van de tonercassettes is achteruitgegaan of is beschadigd.

#### Oplossing

Vervang de tonercassette door een nieuw exemplaar.  
➤ ["Tonercassette vervangen"](#)

### <Oorzaak 2> Er is een probleem opgetreden in de printer.

#### Oplossing

Als <Ennn-nnnn> in het display verschijnt, volg dan de procedure in "Het servicebericht <Ennn-nnnn> wordt in het display weergegeven ("n" staat voor een alfanumeriek teken)" in "[Het indicatielampje Berichten brandt](#)" om het probleem op te lossen.



## De laatste pagina kan niet worden afgedrukt

02X4-0HY

Voer de volgende procedure uit.

**<Oorzaak> De opdracht die het einde van de gegevens aangeeft, werd niet verzonden vanaf de computer. (Het indicatielampje  Taak brandt.)**

### Oplossing

Druk op [  ] (  : Online) om de printer offline te zetten, en selecteer vervolgens [Formulierdoorvoer] in het menu Reset.

➤ "Gegevens uitvoeren (geforceerde uitvoer)"

- † Drukt u af met een toepassing die geen afdrukfunctie heeft, dan wordt [Formulierdoorvoer] uitgevoerd omdat de laatste pagina met gegevens van minder dan een pagina, in het geheugen blijft staan.



Voer een van de volgende oplossingen uit, afhankelijk van de oorzaak.

### <Oorzaak 1> De gegevens worden afgedrukt vanuit Windows zonder dat het meegeleverde printerstuurprogramma voor Windows is geïnstalleerd.

---

**Oplossing**

Installeer het meegeleverde printerstuurprogramma voor Windows en druk opnieuw af. Raadpleeg de "Printer Driver Installation Guide" voor informatie over de procedure voor het installeren van het printerstuurprogramma.

### <Oorzaak 2> De printerinstelling in de DOS-toepassing is niet geschikt.

---

**Oplossing**

Geef in de DOS-toepassing de printerinstelling op die geschikt is voor deze printer.

---

## De afdruk wijkt af van wat op het scherm wordt weergegeven (Windows 2000, XP en Server 2003)

---

02X4-0J1

Voer de volgende procedure uit.

**<Oorzaak> Dit probleem kan zich bij sommige toepassingen voordoen afhankelijk van het te verwerken type afdrukgegevens.**

---

### **Oplossing**

Als u het PCL/UFR II-printerstuurprogramma gebruikt, kunt u mogelijk het probleem oplossen door als volgt te werk te gaan.

1. Open het tabblad [Afwerking].
2. Klik op [Geavanceerde instellingen].
3. Verander de instelling voor [EMF-spooling].

## De klep van de bedrukte envelop is vastgekleefd

02X4-0J2

Voer de volgende procedure uit.

### <Oorzaak> De enveloppe is niet geschikt.

<b>Oplossing 1</b>	Vervang de envelop door een envelop die in combinatie met deze printer kan worden gebruikt. ❖ "Geschikt papier"
<b>Oplossing 2</b>	Stel [Speciale env. modus] in op [Aan]. ❖ "Menu [Setup] (Opties [Gebruikersonderhoud])" † Gebruik de printer gewoonlijk met [Speciale env. modus] ingesteld op [Uit]. Verander de instellingen alleen maar als de beschreven problemen zich voordoen.

## Er worden meerdere vellen papier tegelijk ingevoerd

02X4-0J3



Voer de volgende procedure uit.

### <Oorzaak> U gebruikt papier dat gewoonlijk per vel wordt ingevoerd.

#### Oplossing

Waaier de stapel goed uit en maak een rechte stapel door het papier enkele malen op een vlakke ondergrond te stoten voordat u de stapel plaatst.

Waaier goed uit.

Lijn de randen uit.

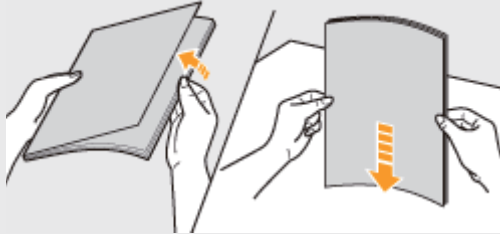

↳ **De printer stopt tijdens het afdrukken en start en stopt vervolgens herhaaldelijk tijdens het afdrukken**

---

↳ **De toetsen van het bedieningspaneel werken niet**

---

↳ **U kunt de SD-card niet gebruiken**

---

↳ **Taken kunnen niet worden opgeslagen**

---

↳ **SSL inschakelen is niet mogelijk**

---

↳ **Wanneer SSL is ingeschakeld, start de Externe UI niet op of is afdrukken met IPP niet mogelijk**

---

↳ **De printer is niet toegankelijk vanuit de Externe UI of netwerkgerelateerde hulpprogramma's**

---

↳ **De gebruikers kunnen niet worden beperkt**

---



## De printer stopt tijdens het afdrukken en start en stopt vervolgens herhaaldelijk tijdens het afdrukken

02X4-0J7

Voer de volgende procedure uit.

**<Oorzaak>Als de printer voor langere tijd wordt gebruikt, neemt de binnentemperatuur van de printer toe waardoor er een beveiligingsmechanisme in werking wordt gesteld dat het afdrukken tijdelijk stop zet.**

### Oplossing

Wacht eventjes. Wanneer de printer van binnen weer is afgekoeld, wordt het afdrukken hervat. Is de binnentemperatuur van de printer niet genoeg gezakt, dan wordt het beveiligingsmechanisme weer in werking gesteld en wordt het afdrukken weer tijdelijk onderbroken.

- † Wanneer de printer van binnen weer genoeg is afgekoeld, dan begint hij weer af te drukken op normale snelheid. Het moment waarop het beveiligingsmechanisme in werking treedt of de printer weer gewoon begint af te drukken hangt af van de gebruiksomstandigheden van de printer.



## De toetsen van het bedieningspaneel werken niet

02X4-0J8

Voer een van de volgende oplossingen uit, afhankelijk van de oorzaak.

### <Oorzaak> Er zitten nog gegevens in het geheugen. (Het indicatielampje Taak staat aan.)

#### Oplossing

Druk op [  ] (  : Online) om de printer offline te zetten, en selecteer vervolgens [Formulierdoorvoer] in het menu Reset.

➤ "Gegevens uitvoeren (geforceerde uitvoer)"

### <Oorzaak 2> De functie toetsblokkering is ingeschakeld. (Het alarm "Pi" klinkt als de toets wordt ingedrukt en <Toets vastgezet.> verschijnt op het display.)

#### Oplossing

Schakel de functie toetsblokkering uit met behulp van de Externe UI. Neem contact op met de printerbeheerder.

## U kunt de SD-card niet gebruiken

02X4-0J9

Voer een van de volgende oplossingen uit, afhankelijk van de oorzaak.

### <Oorzaak 1> [SD-kaart] in de instellingen van het menu Control van het menu Setup staan op [Uit].

#### Oplossing

Stel [SD-kaart] in op [Aan] en voer dan een harde reset uit.

- ❖ "Menu [Setup] (Opties [Instelmenu]) "
- ❖ "Alle taken annuleren (Hard reset)"

### <Oorzaak 2> Er heeft zich een fout voorgedaan in de SD-card.

#### Oplossing

Voer formattering uit in [SD-kaart onderhoud] in de opties User Maintenance in het menu Setup. Vervang de SD-card als de fout zich blijft voordoen.

- ❖ "Menu [Setup] (Opties [Gebruikersonderhoud])"
- ❖ "SD-card installeren (alleen LBP7680Cx)"

### <Oorzaak 3> De SD-card is niet juist geïnstalleerd.

#### Oplossing

Zet de printer uit en controleer vervolgens of de SC-card juist is geïnstalleerd.

- ❖ "SD-card installeren (alleen LBP7680Cx)"

### <Oorzaak 4> De gegevens kunnen niet worden opgeslagen op de SD-card omdat er niet genoeg vrije ruimte is op de SD-card.

#### Oplossing

Verwijder onnodige taken van de taken die zijn opgeslagen op de SD-card.

- ❖ "Het opslaan van een document op de SD-card in de printer (Opgeslagen taak afdrukken)(alleen LBP7680Cx)"
- ❖ "Extern UI"

### <Oorzaak 5> De SD-kaart is beschermd tegen schrijven.

#### Oplossing

Controleer of de SD-kaart niet beschermd is tegen overschrijven. Als de schrijfbescherming van de SD-kaart aanstaat, zet deze bescherming dan uit en plaats de kaart in de sleuf.

## Taken kunnen niet worden opgeslagen

02X4-0JA

Voer een van de volgende oplossingen uit, afhankelijk van de oorzaak.

### <Oorzaak 1> De gegevens kunnen niet worden opgeslagen op de SD-card omdat er niet genoeg vrije ruimte is op de SD-card.

<b>Oplossing 1</b>	De gegevens kunnen niet worden opgeslagen op de SD-card omdat er niet genoeg vrije ruimte is op de SD-card. De printer staat klaar om af te drukken als u op [  ] (↔ : Online) drukt waarbij u de afdrukgegevens negeert. Gegevens van in totaal 3 GB en groter kunnen niet worden opgeslagen.
<b>Oplossing 2</b>	Verwijder onnodige taken van de taken die zijn opgeslagen op de SD-card. ❖ "Het opslaan van een document op de SD-card in de printer (Opgeslagen taak afdrukken)(alleen LBP7680Cx)" ❖ "Extern UI"

### <Oorzaak 2> Het aantal taken is groter dan het aantal taken dat de printer kan opslaan op de SD-card.

<b>Oplossing 1</b>	De printer staat klaar om af te drukken als u op [  ] (↔ : Online) drukt waarbij u de afdrukgegevens negeert. U kunt maximaal 100 taken opslaan.
<b>Oplossing 2</b>	Verwijder onnodige taken van de taken die zijn opgeslagen op de SD-card. ❖ "Het opslaan van een document op de SD-card in de printer (Opgeslagen taak afdrukken)(alleen LBP7680Cx)" ❖ "Extern UI"

# SSL inschakelen is niet mogelijk

---

02X4-0J5

Voer de volgende procedure uit.

## <Oorzaak> Het te gebruiken sleutelbaar en bijbehorend certificaat zijn niet geregistreerd.

---

### Oplossing

Registreer het sleutelbaar en het servercertificaat die worden gebruikt.

➤ ["Beveiligingsinstellingen"](#)

- † Om de SSL versleutelingscommunicatiefunctie te kunnen gebruiken moet u sleutels en certificaten maken en het sleutelbaar en het servercertificaat die worden gebruikt, registreren.

## Wanneer SSL is ingeschakeld, start de Externe UI niet op of is afdrucken met IPP niet mogelijk

02X4-0J6

Voer de volgende procedure uit.

### <Oorzaak> Het bestand dat betrekking heeft op het sleutelbeheer is beschadigd.

#### Oplossing

Voer de volgende procedure uit.

1. Selecteer [Netwerk] → [Instell. extern UI] → [SSL] met het bedieningspaneel en zorg er vervolgens voor dat [SSL] is ingesteld op [Uit].
2. Start de printer opnieuw op.
3. Genereer opnieuw de sleutel en het certificaat en geef de instellingen voor SSL op vanuit de Externe UI.
  - "Beveiligingsinstellingen"
4. Start de printer opnieuw op.

## De printer is niet toegankelijk vanuit de Externe UI of netwerkgerelateerde hulpprogramma's

02X4-0LL

Voer de volgende procedure uit.

### <Oorzaak> Het IP-adresfilter of MAC-adresfilter is ingesteld op On.

#### Oplossing

Selecteer [Netwerk] → [Adresfilter] met het bedieningspaneel en zorg er vervolgens voor dat [Adresfilter] is ingesteld op [Uit].

➤ "Menu [Setup] (Opties [Netwerk])"

- † Als het is ingesteld op [Uit], zet het dan terug naar [Aan] na bevestiging van de instelling.
- † Gebruik het bedieningspaneel om de instelling te maken voor de adresfilterfunctie.

## De gebruikers kunnen niet worden beperkt

---

02X4-0LR

Voer de volgende procedure uit.

### <Oorzaak> Het IP-adresfilter of MAC-adresfilter is niet ingesteld op On.

---

#### Oplossing

Selecteer [Netwerk] → [Adresfilter] met het bedieningspaneel en zorg er vervolgens voor dat [Adresfilter] is ingesteld op [Aan].

➤ "Menu [Setup] (Opties [Netwerk])"

† Gebruik het bedieningspaneel om de instelling te maken voor de adresfilterfunctie.



↳ **Basisbewerkingen/Diverse informatie voor Windows**

---

↳ **Voor gebruikers van Windows 8 / Server 2012**

---

↳ **De algemene lijsten voor alle instellingen in de afdrukmodus**

---

↳ **De algemene lijsten voor bepaalde instellingen in de afdrukmodus**

---

↳ **Lettertypevoorbeelden**

---

## Basisbewerkingen/Diverse informatie voor Windows

02X4-0K6

- ❖ De bovenste pagina van de cd-rom met de gebruikershandleiding weergeven
- ❖ Het IP-adres controleren met de PING-opdracht
- ❖ De processorversie van Windows Vista, Windows 7 of Windows Server 2008 controleren
- ❖ Een testpagina afdrukken in Windows
- ❖ Bidirectionele communicatie controleren
- ❖ De printermap weergeven
- ❖ Printers controleren in de afdrukservice
- ❖ De poort controleren
- ❖ Een ander afdrukprotocol kiezen
- ❖ Instelling voor [Apparaattype] bij het instellen van een poort

### De bovenste pagina van de cd-rom met de gebruikershandleiding weergeven

Als de bovenste pagina van de cd-rom niet wordt weergegeven na het plaatsen van de cd-rom, voert u de volgende procedure uit.

† In deze handleiding wordt het cd-romstation aangeduid met "D:". De naam van het cd-romstation kan op uw computer anders zijn.

#### Windows 2000 Windows XP Windows Server 2003

1. Selecteer [Uitvoeren] in het menu [Start].
2. Typ "D:\Maninst.exe."

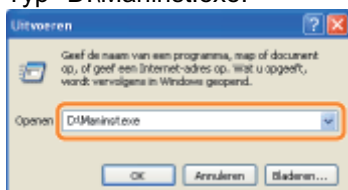

3. Klik op [OK].

#### Windows Vista Windows 7 Windows Server 2008

1. Typ "D:\Maninst.exe" in [Programma's en bestanden zoeken] of [Zoekopdracht starten] in het menu [Start].



2. Druk op [ENTER] op het toetsenbord.

### Het IP-adres controleren met de PING-opdracht

## 1

**Voer de opdracht prompt uit.**

Open het menu [Start] en selecteer [Alle programma's] of [Programma's] → [Bureau-accessoires] → [Opdrachtprompt].

## 2

**Typ "ping <het IP-adres van de printer>" en druk op [ENTER] op het toetsenbord.**

- **Typ bijvoorbeeld:** "ping 192.168.0.215"

† Typ het IP-adres precies zoals dat is ingesteld voor de printer. Als het verkeerde IP-adres wordt ingevoerd, verkrijgt u

niet het juiste controleresultaat.

## 3

### Controleer het weergegeven resultaat.

- **Wanneer "Pakketten: verzonden = 4, ontvangen = 4, verloren = 0 (0% verlies)" wordt weergegeven:**  
Het IP-adres is goed ingesteld.
- **Wanneer "Pakketten: verzonden = 4, ontvangen = 0, verloren = 4 (100% verlies)" wordt weergegeven:**  
Breng de netwerkbeheerder van het probleem op de hoogte.

## 4

### Typ "exit" en druk op [ENTER] op het toetsenbord om de opdrachtprompt af te sluiten.

#### OPMERKING

#### Wanneer u DHCP, BOOTP of RARP gebruikt

Neem contact op met de netwerkbeheerder en voer een van de volgende sets instellingen door.

- Stel de functie DNS Dynamic Update in.  
["De protocolinstellingen configureren"](#)
- Configureer DHCP of andere instellingen zodanig dat altijd hetzelfde IP-adres aan de printer wordt toegekend wanneer deze wordt opgestart.  
["De protocolinstellingen configureren"](#)

#### Het subnet controleren en configureren

Typ "ipconfig" als opdracht bij de opdrachtprompt.

De informatie over de netwerkinstelling van de computer wordt weergegeven. Bevestig dat de computer en printer zich in hetzelfde subnet bevinden.

- **Voorbeeld:**

Een computer instellen

- Subnetmasker: "255.255.255.0"   ▶ Het IP-adres van de printer moet "192.168.0.xxx" zijn. (xxx staat voor een willekeurig nummer.)
- IP-adres: "192.168.0.10"

### De processorversie van Windows Vista, Windows 7 of Windows Server 2008 controleren

Als u niet zeker weet of u met 32-bits Windows Vista/7/Server 2008 of 64-bits Windows Vista/7/Server 2008 werkt, kunt u dat met de volgende procedure vaststellen.

## 1

### Selecteer [Configuratiescherm] in het menu [Start].

## 2

### Geef [Systeem] weer.

**Windows Vista**   **Windows 7**   **Windows Server 2008 R2**

Klik op [Systeem en beveiliging] of [Systeem en onderhoud] → [Systeem].

**Windows Server 2008**

Dubbelklik op [System].

### 3

#### Stel de processorversie vast.

##### Voor een 32-bits besturingssysteem

[32 bitsbesturingssysteem] wordt weergegeven.

##### Voor een 64-bits besturingssysteem

[64 bitsbesturingssysteem] wordt weergegeven.

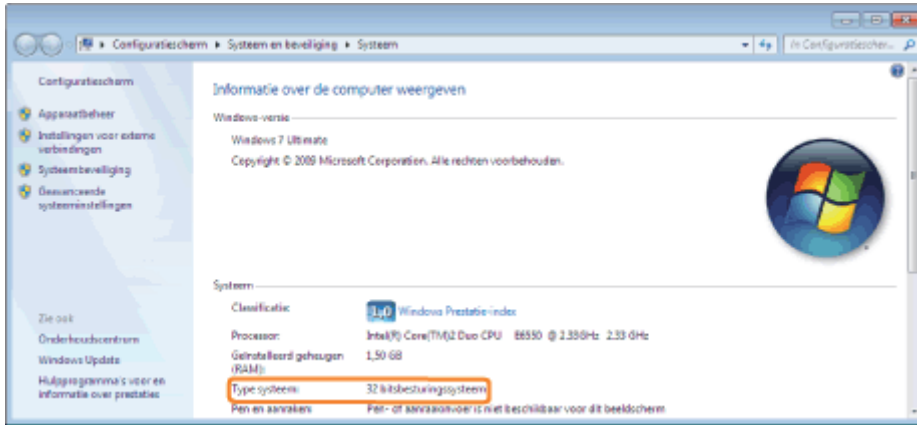

#### Een testpagina afdrukken in Windows

U kunt de werking van het printerstuurprogramma controleren door een testpagina af te drukken in Windows.

### 1

#### Plaats papier van A4-formaat in de multifunctionele lade of de papierlade.

➤ "Papierinvoer en -uitvoer"

### 2

#### Open de printermap.

➤ "De printermap weergeven"

### 3

Klik met de rechtermuisknop op het pictogram van deze printer en selecteer [Eigenschappen] of [Eigenschappen van printer] in de keuzelijst.

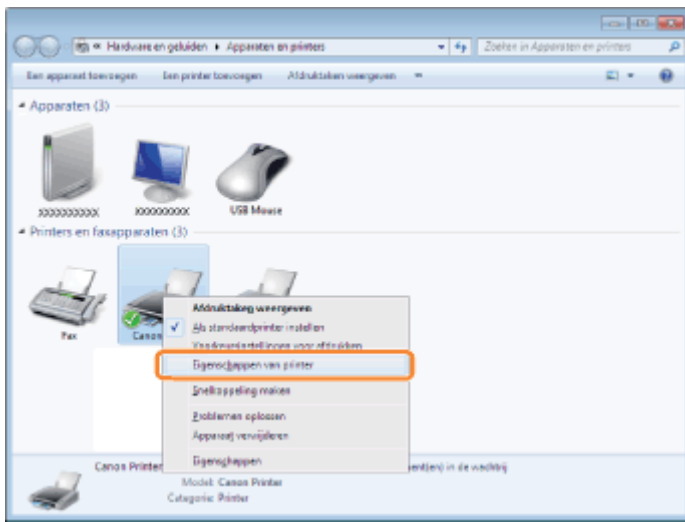

## 4

### Druk een testpagina af.

- (1) Open het tabblad [Algemeen].
- (2) Klik op [Testpagina afdrucken] om een testpagina af te drukken.

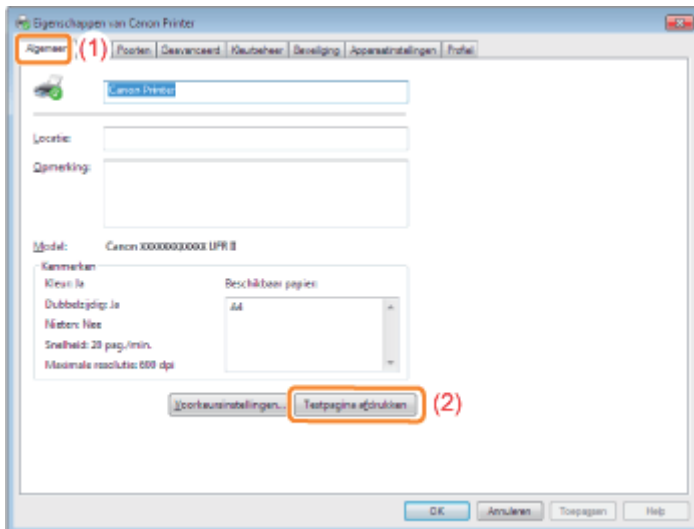

## Bidirectionele communicatie controleren

## 1

### Open de printermap.

- ❖ "De printermap weergeven"

## 2

Klik met de rechtermuisknop op het pictogram van deze printer en selecteer [Eigenschappen] of [Eigenschappen van printer] in de keuzelijst.

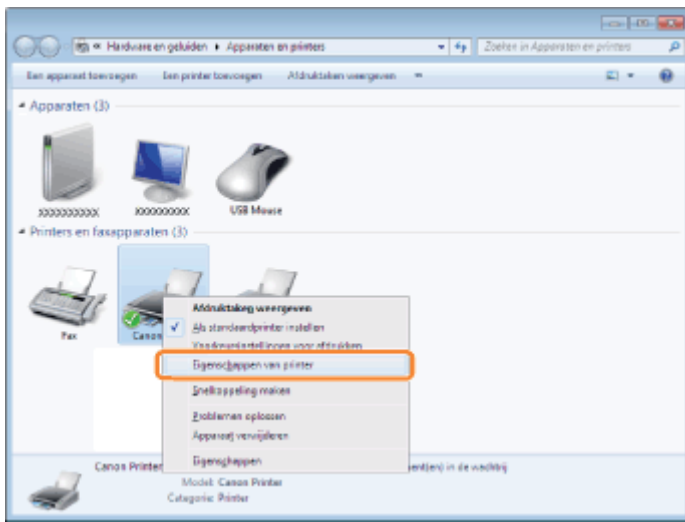

### 3

#### Controleer de bidirectionele communicatie.

- (1) Open het tabblad [Poorten].
- (2) Controleer of het selectievakje [Ondersteuning in twee richtingen inschakelen] is ingeschakeld.

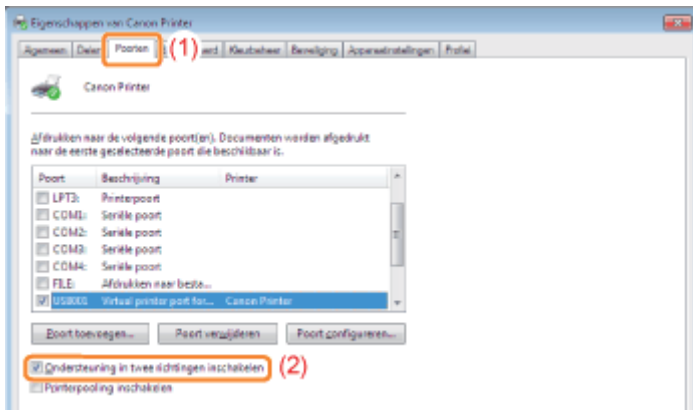

#### BELANGRIJK

**Zorg ervoor dat het selectievakje [Ondersteuning in twee richtingen inschakelen] is ingeschakeld.**

Als het selectievakje niet is ingeschakeld, kunt u niet afdrukken.

#### De printermap weergeven

##### Windows 2000

Selecteer [Instellingen] → [Printers] in het menu [Start].

##### Windows XP Professional Windows Server 2003

Selecteer [Printers en faxapparaten] in het menu [Start].

##### Windows XP Home Edition

Selecteer [Configuratiescherm] in het menu [Start] en klik op [Printers en andere hardware] → [Printers en faxapparaten].

##### Windows Vista

Selecteer [Configuratiescherm] in het menu [Start] en klik op [Printer].

##### Windows 7 Windows Server 2008 R2

Selecteer [Apparaten en printers] in het menu [Start].

##### Windows Server 2008

Selecteer [Control Panel] in het menu [Start] en dubbelklik op [Printers].

## Printers controleren in de afdrukserver

### 1

#### Open [Windows Verkenner].

Open het menu [Start] en selecteer [Alle programma's] of [Programma's] → [Bureau-accessoires] → [Windows Verkenner].

### 2

#### Controleer printers in de afdrukserver.

- (1) Selecteer de afdrukserver bij [Netwerk] of [Mijn netwerklocaties].
- (2) Controleer of het pictogram voor deze printer wordt weergegeven.

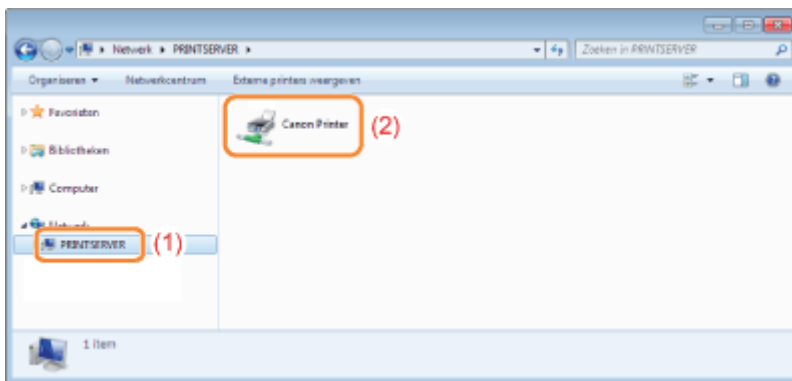

## De poort controleren

### 1

#### Open de printermap.

- "De printermap weergeven"

### 2

#### Klik met de rechtermuisknop op het pictogram van deze printer en selecteer [Eigenschappen] of [Eigenschappen van printer] in de keuzelijst.

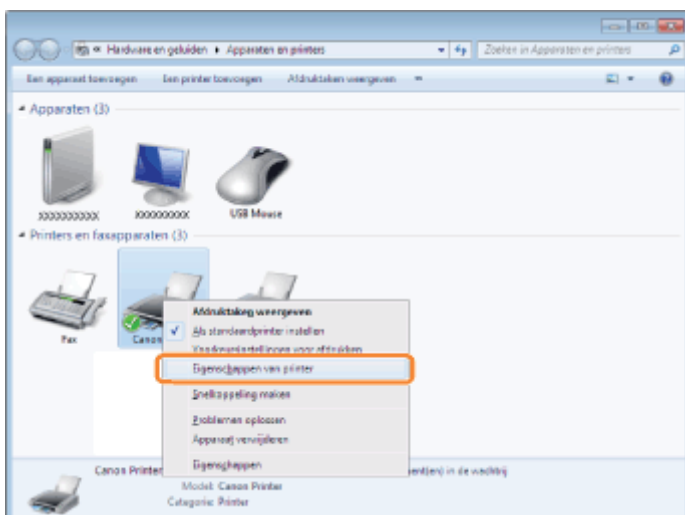

### 3

#### Controleer de poort.

- (1) Open het tabblad [Poorten].
- (2) Controleer of de poort goed is geselecteerd.

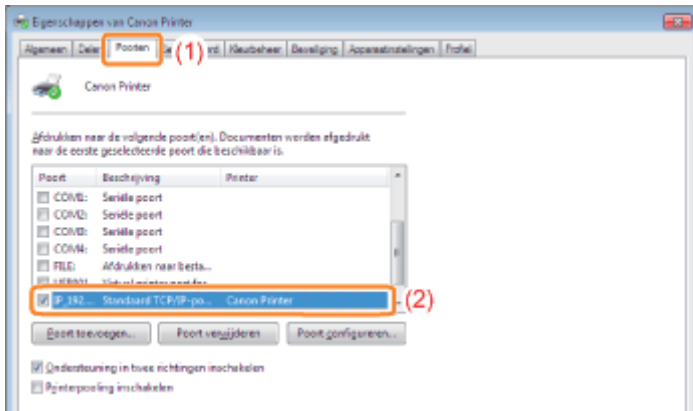

#### Een ander afdrukprotocol kiezen

Wijzig het afdrukprotocol in lpr en geef als volgt de instellingen op voor de LPR-bytetelling.

### 1

#### Open de printermap.

❏ "De printermap weergeven"

### 2

Klik met de rechtermuisknop op het pictogram van deze printer en selecteer [Eigenschappen] of [Eigenschappen van printer] in de keuzelijst.

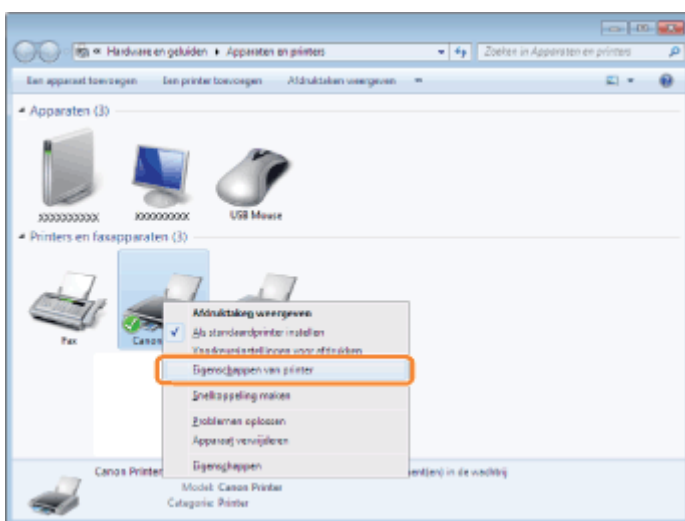

### 3

#### Open het tabblad [Poorten].



## 4

Klik op **[Poort configureren]**.

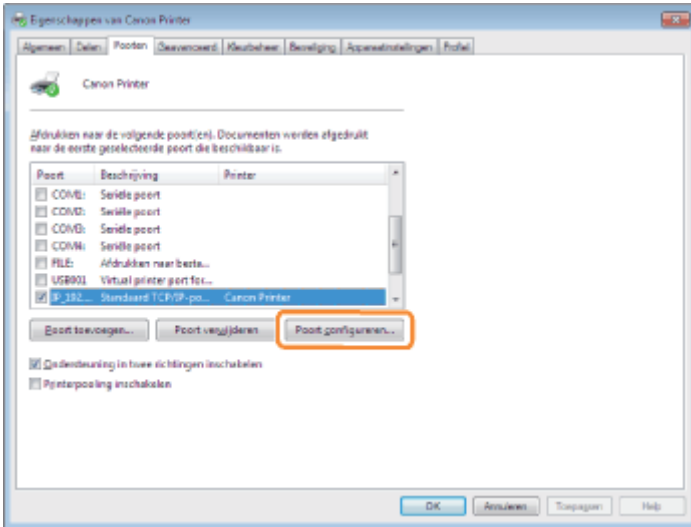

## 5

Voer de volgende procedure uit.

- (1) Als u het afdrukprotocol wilt wijzigen in LPR, selecteert u [LPR] voor [Protocol].
- (2) Schakel de LPR-bytetelling in door het selectievakje [LPR-bytetelling ingeschakeld] te selecteren.

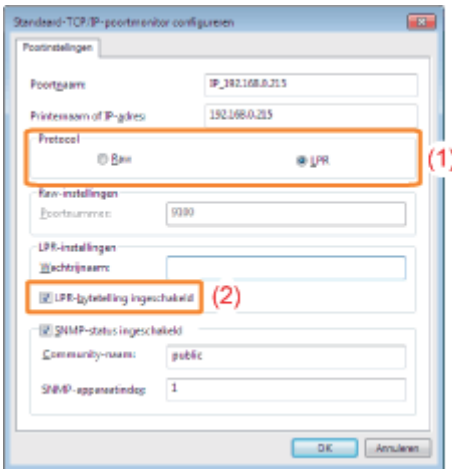

## 6

Klik op **[OK]**.

### Instelling voor [Apparaattype] bij het instellen van een poort

Als de printer niet wordt waargenomen bij het instellen van een poort, stelt u [Apparaattype] als volgt in.

- (1) Selecteer [Standaard] en selecteer vervolgens [Canon Network Printing Device with P9100].
- (2) Klik op [Volgende].

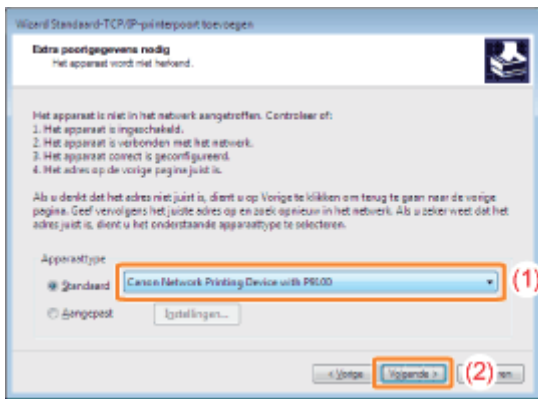

## Voor gebruikers van Windows 8 / Server 2012

02X4-0LW

Deze printer ondersteunt besturingssysteem Windows 8 / Server 2012. Voor bediening en een beschrijving van Windows 8 / Server 2012, zie u de gedeelten voor Windows Vista / 7. Dit gedeelte bevat beschrijvingen over hoe u deze printer gebruikt bij Windows 8 / Server 2012. Lees dit gedeelte zorgvuldig voordat u de printer gebruikt.

### Vorzorgsmaatregelen

Gebruik de Desktopmodus bij het uitvoeren van het volgende.

- Het printerstuurprogramma installeren / verwijderen
- Het printerstuurprogramma \* instellen

\* Let op: de instelling die op het bureaublad is gespecificeerd, vindt u misschien niet terug bij alle Windows Store toepassingen.

### Voor gebruikers van Windows 2000

Deze printer ondersteunt niet Windows 2000. Voor informatie over de meest recente status van de ondersteunde besturingssystemen en servicepacks, raadpleegt u de Canon website (<http://www.canon.com/>).

# De algemene lijsten voor alle instellingen in de afdrukmodus

02X4-0K7



- Configuratiepagina
- Netwerkstatusafdruk
- Afdruk voor aanpassing van de afdrukpositie

## BELANGRIJK

De volgende lijsten zijn voorbeelden. De inhoud kan gedeeltelijk verschillen van de lijsten die worden afgedrukt door uw printer.

## Configuratiepagina



De printerinformatie en de instellingen voor de afdrukomgeving worden afgedrukt.

1. Controleer of de printer online is.
2. Druk op [  ] (  : Hulpprogramma) om het menu [Menu toepassingen] weer te geven.
3. Selecteer [Configuratiepagina] met [ ▲ ] en [ ▼ ] en druk dan op [OK].
4. Selecteer [Ja] met [ ▼ ] in de weergave [Uitvoeren?] en druk vervolgens op [OK] om de pagina uit te voeren.



## Netwerkstatusafdruk





Drukt het versienummer af en de instellingen van de afdrukserver die bij deze printer is geleverd.

1. Controleer of de printer online is.
2. Druk op [  ] (  : Hulpprogramma) om het menu [Menu toepassingen] weer te geven.
3. Selecteer [Statusafdruk netwerk] met [ ▲ ] en [ ▼ ] en druk dan op [OK].
4. Selecteer [Ja] met [ ▼ ] in de weergave [Uitvoeren?] en druk vervolgens op [OK] om de pagina uit te voeren.



## Afdruk voor aanpassing van de afdrukpositie

Geeft de huidige afdrukpositie weer van elke papierbron. Pas de afdrukposities aan uitgaande van deze afdruk. Zie "[De afdrukpositie voor elke papierbron aanpassen](#)" voor meer informatie.

1. Druk op [ ● ] (  : Invoerselectie).
2. Selecteer [Papierbron] met [ ▲ ] en [ ▼ ] en druk dan op [OK].
3. Selecteer met [ ▲ ] en [ ▼ ] de papierbron waarvan u de afdrukpositie wilt controleren en druk op [OK].
4. Druk op [ ○ ] (  : Online).
5. Controleer of de printer online is. Als de printer niet online is, drukt u op [ ○ ] (  : Online).
6. Druk op [  ] (  : Hulpprogramma) om het menu [Menu toepassingen] weer te geven.
7. Selecteer [Afdruk. pos. afdruk] met [ ▲ ] en [ ▼ ] en druk dan op [OK].
8. Selecteer [Ja] met [ ▼ ] in de weergave [Uitvoeren?] en druk vervolgens op [OK] om de pagina uit te voeren.

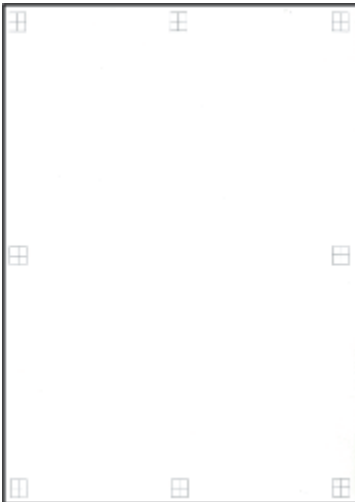





# Lettertypevoorbeelden

02X4-0K9

De lettertypelijsten die worden afgedrukt vanuit het [Menu toepassingen] vormen een uitgebreid overzicht van alle lettertypen die op dit moment beschikbaar zijn. Het overzicht bevat de namen en afdrukvoorbeelden van de lettertypen die in de printer zijn opgeslagen.

- ❖ [Schaalbare lettertypen \(PCL\)](#)
- ❖ [OCR-code schaalbare lettertypen \(PCL\)](#)
- ❖ [Bitmap-lettertypen \(PCL\)](#)
- ❖ [PCL-lettertypen voor Windows](#)

## Schaalbare lettertypen (PCL)

Courier	ABCDEFGHIJKLMNOPQRSTUVWXYZ
CG Times	ABCDEFGHIJKLMNOPQRSTUVWXYZ
CG Times Bold	<b>ABCDEFGHIJKLMNOPQRSTUVWXYZ</b>
CG Times Italic	<i>ABCDEFGHIJKLMNOPQRSTUVWXYZ</i>
CG Times Bold Italic	<b><i>ABCDEFGHIJKLMNOPQRSTUVWXYZ</i></b>
CG Omega	ABCDEFGHIJKLMNOPQRSTUVWXYZ
CG Omega Bold	<b>ABCDEFGHIJKLMNOPQRSTUVWXYZ</b>
CG Omega Italic	<i>ABCDEFGHIJKLMNOPQRSTUVWXYZ</i>
CG Omega Bold Italic	<b><i>ABCDEFGHIJKLMNOPQRSTUVWXYZ</i></b>
Coronet	<i>ABCDEFGHIJKLMNOPQRSTUVWXYZ</i>
Clarendon Condensed Bold	<b>ABCDEFGHIJKLMNOPQRSTUVWXYZ</b>
Univers Medium	ABCDEFGHIJKLMNOPQRSTUVWXYZ
Univers Bold	<b>ABCDEFGHIJKLMNOPQRSTUVWXYZ</b>
Univers Medium Italic	<i>ABCDEFGHIJKLMNOPQRSTUVWXYZ</i>
Univers Bold Italic	<b><i>ABCDEFGHIJKLMNOPQRSTUVWXYZ</i></b>
Univers Condensed Medium	ABCDEFGHIJKLMNOPQRSTUVWXYZ
Univers Condensed Bold	<b>ABCDEFGHIJKLMNOPQRSTUVWXYZ</b>
Univers Condensed Medium Italic	<i>ABCDEFGHIJKLMNOPQRSTUVWXYZ</i>
Univers Condensed Bold Italic	<b><i>ABCDEFGHIJKLMNOPQRSTUVWXYZ</i></b>
Antique Olive	ABCDEFGHIJKLMNOPQRSTUVWXYZ
Antique Olive Bold	<b>ABCDEFGHIJKLMNOPQRSTUVWXYZ</b>
Antique Olive Italic	<i>ABCDEFGHIJKLMNOPQRSTUVWXYZ</i>
Garamond Antiqua	ABCDEFGHIJKLMNOPQRSTUVWXYZ
Garamond Halbfett	<b>ABCDEFGHIJKLMNOPQRSTUVWXYZ</b>
Garamond Kursiv	<i>ABCDEFGHIJKLMNOPQRSTUVWXYZ</i>



Garamond Kursiv Halbfett	<i>ABCDEFGHIJKLMNOPQRSTUVWXYZ</i>
Marigold	ABCDEFGHIJKLMNOPQRSTUVWXYZ
Albertus Medium	ABCDEFGHIJKLMNOPQRSTUVWXYZ
Albertus Extra Bold	<b>ABCDEFGHIJKLMNOPQRSTUVWXYZ</b>
Ryadh	ABCDEFGHIJKLMNOPQRSTUVWXYZ
Ryadh Bold	<b>ABCDEFGHIJKLMNOPQRSTUVWXYZ</b>
Malka	ABCDEFGHIJKLMNOPQRSTUVWXYZ
Malka Bold	<b>ABCDEFGHIJKLMNOPQRSTUVWXYZ</b>
Malka Italic	<i>ABCDEFGHIJKLMNOPQRSTUVWXYZ</i>
Dorit	ABCDEFGHIJKLMNOPQRSTUVWXYZ
Dorit Bold	<b>ABCDEFGHIJKLMNOPQRSTUVWXYZ</b>
Naarnit	ABCDEFGHIJKLMNOPQRSTUVWXYZ
Naarnit Bold	<b>ABCDEFGHIJKLMNOPQRSTUVWXYZ</b>
Arial	ABCDEFGHIJKLMNOPQRSTUVWXYZ
Arial Bold	<b>ABCDEFGHIJKLMNOPQRSTUVWXYZ</b>
Arial Italic	<i>ABCDEFGHIJKLMNOPQRSTUVWXYZ</i>
Arial Bold Italic	<b><i>ABCDEFGHIJKLMNOPQRSTUVWXYZ</i></b>
Times New Roman	ABCDEFGHIJKLMNOPQRSTUVWXYZ
Times New Roman Bold	<b>ABCDEFGHIJKLMNOPQRSTUVWXYZ</b>
Times New Roman Italic	<i>ABCDEFGHIJKLMNOPQRSTUVWXYZ</i>
Times New Roman Bold Italic	<b><i>ABCDEFGHIJKLMNOPQRSTUVWXYZ</i></b>
Helvetica	ABCDEFGHIJKLMNOPQRSTUVWXYZ
Helvetica Bold	<b>ABCDEFGHIJKLMNOPQRSTUVWXYZ</b>
Helvetica Oblique	<i>ABCDEFGHIJKLMNOPQRSTUVWXYZ</i>
Helvetica Bold Oblique	<b><i>ABCDEFGHIJKLMNOPQRSTUVWXYZ</i></b>

Helvetica Narrow	ABCDEFGHIJKLMNOPQRSTUVWXYZ
Helvetica Narrow Bold	<b>ABCDEFGHIJKLMNOPQRSTUVWXYZ</b>
Helvetica Narrow Oblique	<i>ABCDEFGHIJKLMNOPQRSTUVWXYZ</i>
Helvetica Narrow Bold Oblique	<b><i>ABCDEFGHIJKLMNOPQRSTUVWXYZ</i></b>
Palatino Roman	ABCDEFGHIJKLMNOPQRSTUVWXYZ
Palatino Bold	<b>ABCDEFGHIJKLMNOPQRSTUVWXYZ</b>
Palatino Italic	<i>ABCDEFGHIJKLMNOPQRSTUVWXYZ</i>
Palatino Bold Italic	<b><i>ABCDEFGHIJKLMNOPQRSTUVWXYZ</i></b>
ITC Avant Garde Gothic Book	ABCDEFGHIJKLMNOPQRSTUVWXYZ
ITC Avant Garde Gothic Demi	<b>ABCDEFGHIJKLMNOPQRSTUVWXYZ</b>
ITC Avant Garde Gothic Book Oblique	<i>ABCDEFGHIJKLMNOPQRSTUVWXYZ</i>
ITC Avant Garde Gothic Demi Oblique	<b><i>ABCDEFGHIJKLMNOPQRSTUVWXYZ</i></b>
ITC Bookman Light	ABCDEFGHIJKLMNOPQRSTUVWXYZ
ITC Bookman Demi	<b>ABCDEFGHIJKLMNOPQRSTUVWXYZ</b>
ITC Bookman Light Italic	<i>ABCDEFGHIJKLMNOPQRSTUVWXYZ</i>
ITC Bookman Demi Italic	<b><i>ABCDEFGHIJKLMNOPQRSTUVWXYZ</i></b>
New Century Schoolbook Roman	ABCDEFGHIJKLMNOPQRSTUVWXYZ
New Century Schoolbook Bold	<b>ABCDEFGHIJKLMNOPQRSTUVWXYZ</b>
New Century Schoolbook Italic	<i>ABCDEFGHIJKLMNOPQRSTUVWXYZ</i>
New Century Schoolbook Bold Italic	<b><i>ABCDEFGHIJKLMNOPQRSTUVWXYZ</i></b>
Times Roman	ABCDEFGHIJKLMNOPQRSTUVWXYZ
Times Bold	<b>ABCDEFGHIJKLMNOPQRSTUVWXYZ</b>
Times Italic	<i>ABCDEFGHIJKLMNOPQRSTUVWXYZ</i>
Times Bold Italic	<b><i>ABCDEFGHIJKLMNOPQRSTUVWXYZ</i></b>
ITC Zapf Chancery Medium Italic	<i>ABCDEFGHIJKLMNOPQRSTUVWXYZ</i>



**OPMERKING**

Op de cd-rom met gebruikershandleiding die bij deze printer wordt geleverd, zijn 66 PCL-lettertypen voor Windows opgenomen.

Albertus Medium	ABCDEFGHIJKLMNOPQRSTUVWXYZ
Albertus Extra Bold	<b>ABCDEFGHIJKLMNOPQRSTUVWXYZ</b>
Antique Olive	ABCDEFGHIJKLMNOPQRSTUVWXYZ
Antique Olive Italic	<i>ABCDEFGHIJKLMNOPQRSTUVWXYZ</i>
Antique Olive Bold	<b>ABCDEFGHIJKLMNOPQRSTUVWXYZ</b>
Clarendon Condensed	<b>ABCDEFGHIJKLMNOPQRSTUVWXYZ</b>
Coronet	<i>ABCDEFGHIJKLMNOPQRSTUVWXYZ</i>
Garamond Antiqua	ABCDEFGHIJKLMNOPQRSTUVWXYZ
Garamond Kursiv	<i>ABCDEFGHIJKLMNOPQRSTUVWXYZ</i>
Garamond Halbfett	<b>ABCDEFGHIJKLMNOPQRSTUVWXYZ</b>
Garamond Kursiv Halbfett	<b><i>ABCDEFGHIJKLMNOPQRSTUVWXYZ</i></b>
LetterGothic	ABCDEFGHIJKLMNOPQRSTUVWXYZ
LetterGothic-Italic	<i>ABCDEFGHIJKLMNOPQRSTUVWXYZ</i>
LetterGothic-Bold	<b>ABCDEFGHIJKLMNOPQRSTUVWXYZ</b>
Marigold	<i>ABCDEFGHIJKLMNOPQRSTUVWXYZ</i>
CG Omega	ABCDEFGHIJKLMNOPQRSTUVWXYZ
CG Omega-Italic	<i>ABCDEFGHIJKLMNOPQRSTUVWXYZ</i>
CG Omega-Bold	<b>ABCDEFGHIJKLMNOPQRSTUVWXYZ</b>
CG Omega-Bold Italic	<b><i>ABCDEFGHIJKLMNOPQRSTUVWXYZ</i></b>
CG Times	ABCDEFGHIJKLMNOPQRSTUVWXYZ
CG Times-Bold	<b>ABCDEFGHIJKLMNOPQRSTUVWXYZ</b>
CG Times-Italic	<i>ABCDEFGHIJKLMNOPQRSTUVWXYZ</i>
CG Times-Bold Italic	<b><i>ABCDEFGHIJKLMNOPQRSTUVWXYZ</i></b>
Univers Medium	ABCDEFGHIJKLMNOPQRSTUVWXYZ
Univers Medium Italic	<i>ABCDEFGHIJKLMNOPQRSTUVWXYZ</i>
Univers Bold	<b>ABCDEFGHIJKLMNOPQRSTUVWXYZ</b>
Univers Bold Italic	<b><i>ABCDEFGHIJKLMNOPQRSTUVWXYZ</i></b>
Univers Medium Condensed	ABCDEFGHIJKLMNOPQRSTUVWXYZ
Univers Medium Condensed Italic	<i>ABCDEFGHIJKLMNOPQRSTUVWXYZ</i>

Univers-Condensed-Bold	<b>ABCDEFGHIJKLMNOPQRSTUVWXYZ</b>
Univers-Condensed-Bold Italic	<b><i>ABCDEFGHIJKLMNOPQRSTUVWXYZ</i></b>
ITC Avant Garde Gothic Book	ABCDEFGHIJKLMNOPQRSTUVWXYZ
ITC Avant Garde Gothic Demi	ABCDEFGHIJKLMNOPQRSTUVWXYZ
ITC Avant Garde Gothic Oblique	<b>ABCDEFGHIJKLMNOPQRSTUVWXYZ</b>
ITC Avant Garde Gothic Demi Oblique	<b><i>ABCDEFGHIJKLMNOPQRSTUVWXYZ</i></b>
ITC Bookman Light	ABCDEFGHIJKLMNOPQRSTUVWXYZ
ITC Bookman Light Italic	<i>ABCDEFGHIJKLMNOPQRSTUVWXYZ</i>
ITC Bookman Demi	<b>ABCDEFGHIJKLMNOPQRSTUVWXYZ</b>
ITC Bookman Demi Italic	<b><i>ABCDEFGHIJKLMNOPQRSTUVWXYZ</i></b>
Courier	ABCDEFGHIJKLMNOPQRSTUVWXYZ
Courier Oblique	<i>ABCDEFGHIJKLMNOPQRSTUVWXYZ</i>
Courier Bold	<b>ABCDEFGHIJKLMNOPQRSTUVWXYZ</b>
Courier Bold Oblique	<b><i>ABCDEFGHIJKLMNOPQRSTUVWXYZ</i></b>
Helvetica	ABCDEFGHIJKLMNOPQRSTUVWXYZ
Helvetica Oblique	<i>ABCDEFGHIJKLMNOPQRSTUVWXYZ</i>
Helvetica Bold	<b>ABCDEFGHIJKLMNOPQRSTUVWXYZ</b>
Helvetica Bold Oblique	<b><i>ABCDEFGHIJKLMNOPQRSTUVWXYZ</i></b>
Helvetica Narrow	ABCDEFGHIJKLMNOPQRSTUVWXYZ
Helvetica Narrow Oblique	<i>ABCDEFGHIJKLMNOPQRSTUVWXYZ</i>
Helvetica Narrow Bold	<b>ABCDEFGHIJKLMNOPQRSTUVWXYZ</b>
Helvetica Narrow Bold Oblique	<b><i>ABCDEFGHIJKLMNOPQRSTUVWXYZ</i></b>
New Century Schoolbook Roman	ABCDEFGHIJKLMNOPQRSTUVWXYZ
New Century Schoolbook Italic	<i>ABCDEFGHIJKLMNOPQRSTUVWXYZ</i>
New Century Schoolbook Bold	<b>ABCDEFGHIJKLMNOPQRSTUVWXYZ</b>
New Century Schoolbook Bold Italic	<b><i>ABCDEFGHIJKLMNOPQRSTUVWXYZ</i></b>
Palatino Roman	ABCDEFGHIJKLMNOPQRSTUVWXYZ
Palatino Italic	<i>ABCDEFGHIJKLMNOPQRSTUVWXYZ</i>
Palatino Bold	<b>ABCDEFGHIJKLMNOPQRSTUVWXYZ</b>
Palatino Bold Italic	<b><i>ABCDEFGHIJKLMNOPQRSTUVWXYZ</i></b>
SymbolPS	ABXΔEΦΓHIθKAMNOΠIΘPΣTYζΩΞΨZ
Times Roman	ABCDEFGHIJKLMNOPQRSTUVWXYZ
Times Italic	<i>ABCDEFGHIJKLMNOPQRSTUVWXYZ</i>
Times Bold	<b>ABCDEFGHIJKLMNOPQRSTUVWXYZ</b>
Times Bold Italic	<b><i>ABCDEFGHIJKLMNOPQRSTUVWXYZ</i></b>
ITC Zapf Chancery Medium Italic	<i>ABCDEFGHIJKLMNOPQRSTUVWXYZ</i>
ITC Zapf Dingbats	☆†‡•◆♦◇☆★◎☆☆★★★☆☆**~*****●

**CANON INC.**

30-2, Shimomaruko 3-chome, Ohta-ku, Tokyo 146-8501, Japan

**CANON MARKETING JAPAN INC.**

16-6, Konan 2-chome, Minato-ku, Tokyo 108-8011, Japan

**CANON U.S.A., INC.**

One Canon Park, Melville, NY 11747, U.S.A.

**CANON EUROPA N.V.**

Bovenkerkerweg 59, 1185 XB Amstelveen, The Netherlands

**CANON CHINA CO. LTD.**

15F Jinbao Building No.89, Jinbao Street, Dongcheng District, Beijing 100005, PRC

**CANON SINGAPORE PTE LTD**

1 HarbourFront Avenue, #04-01 Keppel Bay Tower, Singapore 098632

**CANON AUSTRALIA PTY LTD**

1 Thomas Holt Drive, North Ryde, Sydney NSW 2113, Australia

**CANON GLOBAL WORLDWIDE SITES**

<http://www.canon.com/>

---