



MF6180dw / MF6140dn

Belangrijke veiligheidsinstructies	12
Belangrijke veiligheidsinstructies	13
Installatie	14
Voeding	16
Gebruik	17
Onderhoud en inspecties	19
Verbruiksartikelen	21
Overige	22
Wettelijke kennisgevingen	23
Voorgescreven informatie over draadloos LAN (alleen MF6180dw)	25
Installatie en gebruik	29
Basisbediening	32
Beschikbare functies	34
Onderdelen en bijbehorende functies	35
Voorzijde	36
Achterzijde	38
Binnenkant	39
Bedieningspaneel	40
LCD-scherm (stand-bymodus)	43
Navigeren in het menu	45
Tekst invoeren	48
Bestemmingen opslaan in het adresboek	51
Snelkeuzetoetsen registreren en bewerken	52
Codes voor verkort kiezen registreren en bewerken	59
Bestemmingen voor groepskiezen registreren en bewerken	66
Tonercartridges	77
Meegeleverde tonercartridge	78
Informatie over de vervangende tonercartridges	79
Werken met tonercartridges	80
Tonercartridges bewaren	82
De tonerbesparingsmodus gebruiken	83
Verbruiksartikelen aanschaffen	85
Documenten plaatsen	86
Documenten op de glasplaat plaatsen	87
Waarschuwing (documenten op de glasplaat plaatsen)	89
Documenten in de documentinvoer plaatsen	90
Waarschuwing (documenten in de documentinvoer plaatsen)	92
Papier plaatsen	93
In de papierlade	94
In de handinvoer	97
Waarschuwing (papier plaatsen)	100
Papierplaatsingscapaciteit	101
Papierrichting	102
Het papierformaat en de papiersoort instellen	105
Voor de papierlade	106
De standaardpapierinstellingen registreren voor de handinvoer	108
Een aangepast papierformaat instellen	111
Het volume aanpassen	113
Timerinstellingen aanpassen	115

De huidige datum en tijd instellen	116
De timer slaapstand instellen	118
Waarschuwing (sluimertijd)	120
De timer voor automatisch resetten instellen	121
Het scherm op geven dat wordt weergegeven nadat Automatisch resetten is uitgevoerd	123
De tijd voor automatisch offline instellen	124
Weergave-instellingen aanpassen	126
Het standaardscherm instellen	127
De displaytaal wijzigen (Bedieningspaneel of UI op afstand)	129
Het display aanpassen (helderheid, contrast en omwisselen schermkleur)	131
De maateenheden wijzigen	133
De berichtweergavetijd wijzigen	135
Bladersnelheid wijzigen	137
Cursorverplaatsing wijzigen	139
Een papierbron instellen die bij elke functie moet worden gebruikt	141
Afdrukzijde selecteren	143
De instellingen initialiseren	146
Het menu initialiseren	147
De netwerkinstellingen initialiseren	149
De sleutel en het certificaat initialiseren	151
Het adresboek initialiseren	153
De instellingen voor systeembeheer initialiseren	155
Overzicht van rapporten en lijsten	157
Het rapport automatisch afdrukken	158
Rapport met verzendresultaten fax	159
E-mail/Windows (SMB) verzendresultaatrapport	161
Communicatiebeheer	163
Ontvangstresultaten	165
Lijsten afdrukken	167
De adresboeklijst afdrukken	168
De lijst met gebruikersgegevens afdrukken	170
De lijst met systeembeheerdersgegevens afdrukken	172
Een rapport voor communicatiebeheer afdrukken	174
Een rapport voor afdelings-ID-beheer afdrukken	176
De lijst met PCL/PS-lettertypen afdrukken	178
De teller weergeven	180
Benodigde handelingen wanneer afdelings-ID-beheer is ingesteld	181
Locatie van het serienummer	183
Technische specificaties	184
Technische specificaties	185
Specificatie Draadloze LAN (alleen MF6180dw)	186
Kopieerspecificaties	187
Printerspecificaties	188
Scannerspecificaties	189
Faxspecificaties	190
Telefoonspecificaties	191
Verzendspecificaties	192
Optionele lade	194
Documentsoort	195

Ondersteunde documentsoorten	196
Scangebied	197
Papier	198
Ondersteunde papiersoorten	199
Afdrukbaar gebied	202
Kopiëren	203
Basisbewerkingen voor kopiëren	204
Waarschuwing (combinatie van kopieerinstellingen)	206
Kopieertaken controleren en annuleren/historie van kopieertaken controleren	207
Kopieertaken controleren en annuleren	208
De historie van kopieertaken controleren	211
Kopieerpapier selecteren	213
De dichtheid aanpassen	214
Dichtheid aanpassen	215
Achtergrond	216
Het documenttype selecteren	218
Dubbelzijdig kopiëren	220
Enkelzijdig document op twee zijden kopiëren	221
Dubbelzijdig document op twee zijden kopiëren	224
Dubbelzijdig document op een zijde kopiëren	227
Kopieën vergroten/verkleinen	229
Meerdere documenten op één vel kopiëren (N op 1)	231
2 op 1/4 op 1	232
Identiteitskaart kopiëren	235
Waarschuwing (identiteitskaart kopiëren)	237
Papier besparen tijdens kopiëren	238
Kopieën sorteren	241
Donkere randen en kaderlijnen wissen (kader wissen)	243
De omtrek van een afbeelding benadrukken (beeldscherpte)	245
Combinaties van kopieerinstellingen registreren en gebruiken (modusgeheugen)	247
Modusgeheugen registreren	248
Modusgeheugen verwijderen	250
Modusgeheugen aanroepen en kopiëren	252
De standaardinstellingen wijzigen	253
Kopieerinstellingen bekijken	255
Fax	256
Gebruik van de faxfuncties	257
Het gebruik van de faxfuncties voorbereiden	258
Bestemmingen opslaan in het adresboek	259
Basisverzendprocedure	260
Basisprocedures voor het versturen van faxen	261
Bestemmingen opgeven	263
De scaninstellingen wijzigen (fax)	269
Faxtaken annuleren	271
Nummerherhaling (handmatige nummerherhaling)	272
Waarschuwing (handmatige nummerherhaling)	273
Nuttige functies	274
De ontvanger op de hoogte stellen van een binnenkomende faxoproep via telefoon (handmatige verzending)	275

Waarschuwing (handmatige verzending)	277
Drukknop-telefoon voor pulskiezen	278
Waarschuwing (drukknop-telefoon voor pulskiezen)	280
Internationaal een fax versturen (pauzes toevoegen)	281
Naar meerdere bestemmingen tegelijkertijd versturen (groepsverzending)	283
Waarschuwing (groepsverzending)	285
De standaardfaxinstellingen wijzigen	286
De faxinstellingen wijzigen (Instellingen die kunnen worden opgegeven met de knop [Menu])	288
Verzendinstellingen configureren	289
Registreer telefoonnummer	291
Selecteer type lijn	292
Handset van haak alarm	293
Wijzig standaard	294
Registreer apparaatnaam (fax)	295
ECM TX	296
Pauzeduur	297
Autom. num.herh.	298
Afzender ID	299
Controleer kiestoon voor verzending	300
Systeeminstellingen configureren	301
TX startsnelheid	303
Adresboek PIN	304
Beperk nieuwe bestemmingen	305
Toestaan Faxstuurprogramma TX	306
Beperk historie TX	307
Opnieuw invoeren faxnr. bevestiging	308
Bevestiging Snelkeuze/Kiescode TX	309
Beperk groepsverzending	310
Ontvangen van faxberichten	311
RX-modus	312
De ontvangstmodus wijzigen	316
Geavanceerde instellingen voor de modus Autom. Fax/Tel omschakeling	317
Faxdocumenten doorsturen	319
Documenten doorsturen instellen (automatisch doorsturen)	320
Ontvangen faxdocumenten in geheugen doorsturen naar andere bestemmingen (handmatig doorsturen)	322
Handelingen voor doorsturfouten configureren	324
Documenten waarvoor het doorsturen is mislukt, opnieuw doorsturen/afdrukken/verwijderen	326
Faxen beheren die zijn opgeslagen in het geheugen	328
Faxtaken controleren en annuleren	329
De ontvangen documenten die hebt opgeslagen combineren en afdrukken	331
Ontvangen faxen controleren en verwijderen	333
De historie van ontvangen/verzonden faxen controleren	335
De faxinstellingen wijzigen (Instellingen die kunnen worden opgegeven met de knop [Menu])	337
Ontvangstinstellingen configureren	338
ECM RX	340
Inkomend belsignaal	341
RX op afstand	342
Autom. RX-schak.	343

2-Zijdig afdrukken	344
Verklein RX-formaat	345
RX pagina voettekst	346
Doorgaan als toner bijna op is.	347
Systeeminstellingen configureren	348
RX startsnelheid	350
Instellingen Geheugenslot	351
Selecteer land/regio	352
R-toets instelling	353
Faxen via pc	354
Voorbereidingen voor faxen via pc	355
Systeemvereisten (faxen vanaf pc)	356
Help-informatie raadplegen (faxen vanaf pc)	357
De basisbeginselen bij het faxen (faxen vanaf pc)	358
Faxen (faxen vanaf pc)	359
De standaardfaxinstellingen opgeven (faxen vanaf pc)	363
De faxconfiguratie instellen (faxen vanaf pc)	365
De online-Help weergeven (faxen vanaf pc)	367
Afdrukken	368
Documenten afdrukken vanaf een computer	370
Het afdrukken vanaf uw computer voorbereiden	371
Poortinstellingen via een TCP/IP-verbinding configureren	372
Het delen van de printer instellen	376
Basisbeginselen van het afdrukken	378
Afdrukken	379
De standaardafdrukinstellingen instellen	382
De printeropties instellen	384
De online-Help weergeven	386
Afdruktaken controleren en verwijderen/historie van afdruktaken controleren	387
Afdruktaken controleren en annuleren	388
De historie van afdruktaken controleren	390
Printerinstellingen wijzigen (op te geven opties met behulp van de knop [Menu])	392
Documenten afdrukken vanaf een USB-geheugen (afdrukken via geheugenapparaten)	394
Samenvatting van afdrukken via geheugenapparaten	395
Basisbeginselen bij afdrukken (USB-geheugen)	396
Een af te drukken bestand selecteren	399
Afdrukinstellingen wijzigen	401
Waarschuwing (afdrukinstellingen wijzigen)	403
Bestanden afdrukken als een lijst (index afdrukken)	404
Weergave-indelingen van bestandsnaam wijzigen	406
De standaardwaarden voor afdrukken via geheugenapparaten wijzigen	407
Google Cloudprinter gebruiken	409
Afdrukken met Google Cloudprinter voorbereiden	410
Afdrukken met Google Cloudprinter	415
AirPrint gebruiken	417
Scannen	425
Papieren documenten scannen en opslaan op een computer (USB- en netwerkverbinding)	427
Het scannen van uw document voorbereiden (opslaan op een computer)	428
Systeemvereisten (scannen)	429

De scanner registreren in MF Network Scan Utility	430
Basishandelingen voor scannen (opslaan op een computer)	431
Scannen met behulp van de toetsen op het bedieningspaneel	432
Een scantaak uitvoeren met een sneltoets	435
Scannen met MF Toolbox	439
Een beeld scannen vanuit een toepassing	442
MF Toolbox gebruiken	444
Eén PDF-bestand maken van twee of meer pagina's	451
ScanGear MF gebruiken	453
Werken in de eenvoudige modus	454
Werken in de geavanceerde modus	457
Een bijsnijdkader maken	468
De resolutie bepalen	470
Gescande documenten opslaan op een USB-geheugenapparaat	471
Voordat u een USB-geheugenapparaat gebruikt	472
Basishandelingen voor scannen (opslaan op een USB-geheugenapparaat)	473
De scaninstellingen wijzigen (opslaan op een USB-geheugenapparaat)	476
Waarschuwing (de scaninstellingen wijzigen (opslaan op een USB-geheugenapparaat))	482
De standaardinstellingen voor scannen wijzigen om op te slaan op een USB-geheugenapparaat	483
Gescande documenten verzenden via e-mail	485
Het gebruik van de e-mailfunctie voorbereiden	486
Basisbeginselen van het scannen (e-mail)	487
Bestemmingen opgeven (e-mail)	490
Scaninstellingen wijzigen (e-mail)	496
E-mailinstellingen	502
Verzendgegevens controleren/annuleren (e-mail)	504
Naam afzender van het e-mailbericht registreren	506
De standaardinstellingen voor scannen bij verzending via e-mail wijzigen	508
Gescande documenten verzenden naar een fileserver	510
Vorbereidingen voor scannen (fileserver)	511
Basisbeginselen van het scannen (fileserver)	512
De bestemming opgeven (fileserver)	515
Scaninstellingen wijzigen (fileserver)	517
Verzendgegevens controleren/annuleren (fileserver)	523
De standaardinstellingen voor verzending naar een fileserver wijzigen	525
Netwerkinstellingen	527
Basisnetwerkinstellingen	529
De verbindingmethode omschakelen naar Draadloos LAN of Bekabeld LAN (alleen MF6180dw)	530
Aansluiten op een bekabelde LAN	532
Waarschuwing (aansluiten op een bekabelde LAN)	533
Verbinding maken met draadloos LAN (alleen MF6180dw)	534
Waarschuwing (beveiliging bij gebruik van een draadloos LAN-product)	536
De machine instellen met behulp van WPS Drukknop-modus	537
De machine instellen met behulp van WPS PIN-modus	540
De pincode voor de draadloze LAN-router/het toegangspunt invoeren	543
De machine instellen door handmatig een toegangspunt te selecteren	544
De machine instellen door handmatig een SSID in te voeren	548
De SSID of netwerksleutel van de draadloze LAN-router of het toegangspunt controleren	553
Waarschuwing (aansluiten op een draadloze LAN)	556

Het IP-adres instellen	557
Het IPv4-adres instellen	558
Waarschuwing (het IPv4-adres instellen)	561
Het IPv6-adres instellen	562
Waarschuwing (het IPv6-adres instellen)	567
Instellingen van IP-adres controleren	568
Waarschuwing (IP-adresinstellingen bevestigen)	571
De netwerkverbinding controleren	572
Waarschuwing (de netwerkverbinding controleren)	574
Uw computer configureren voor het afdrukken en verzenden van faxen (alleen Windows)	575
De verbindingmethode selecteren (LPD/RAW/WSD)	576
Afdrukinstellingen configureren op uw computer	580
Waarschuwing (afdrukinstellingen configureren op uw computer)	583
De machine configureren voor het verzenden van gescande documenten	584
Het installatieprogramma voor verzenden activeren	585
E-mailverzendinginstellingen configureren	589
Geavanceerde instellingen voor e-mail configureren	593
Methode voor het opslaan op een fileserver (een gedeelde fileserver)	598
Aanvullende netwerkinstellingen	602
Snelheid en communicatiemethode instellen	603
Een vertraging opgeven voordat verbinding wordt gemaakt met het netwerk	606
IPv4 DNS instellen	608
IPv6 DNS instellen	613
Waarschuwing (DNS-instellingen)	617
De WINS-server instellen	618
SMB instellen	622
LDAP-servers registreren	625
MTU-grootte instellen	629
SNTP configureren	631
SLP-communicatie met imageWARE configureren	635
De machine beheren	639
Gegevens van draadloze LAN controleren (alleen MF6180dw)	640
Het MAC-adres controleren	644
Beveiliging	646
De gegevens van de Systeembeheerder instellen	647
Waarschuwing (gegevens van de systeembeheerder opgeven)	650
De machinenaam en locatie registreren	651
De instellingen voor afdelings-ID-beheer opgeven	653
Afdelingen registreren	654
Afdelingen bewerken	656
Afdelings-ID-beheer activeren	659
Opgeven of u een afdruktaak van een onbekende ID wilt ontvangen	662
De telgegevens controleren of wissen	665
Sleutels en certificaten/CA-certificaten opgeven	669
Sleutels en certificaten genereren	670
Sleutels en certificaten/CA-certificaten installeren	674
Sleutels en certificaten/CA-certificaten controleren	677
Sleutels en certificaten/CA-certificaten registreren	681
Sleutels en certificaten/CA-certificaten verwijderen	687

SSL opgeven	689
IEEE802.1X-authenticatie instellen	695
TLS-authenticatiegegevens instellen	696
TTLS/PEAP-authenticatiegegevens instellen	701
IEEE802.1X-authenticatie in- en uitschakelen	707
Foutgegevens controleren voor IEEE802.1X-authenticatie	709
Waarschuwing (IEEE802.1X-authenticatie)	710
Pincode invoeren voor afdrukken (beveiligd afdrukken)	711
Beveiligd afdrukken instellen	712
Afdrukken met beveiligd afdrukken	714
De UI op afstand configureren	718
Netwerkverbindingen beperken	720
Het versturen/ontvangen naar/van specifieke IP-adressen beperken	721
Het versturen/ontvangen naar/van specifieke MAC-adressen beperken	730
Apparaten bewaken/controleren met SNMP (SNMP-instelling)	737
SNMPv1 instellen	738
SNMPv3 instellen	741
Gegevens van printerbeheer van host verkrijgen	746
Machtigingen voor HTTP-communicatie instellen	748
Protocol en poortnummers instellen	750
Een speciale poort instellen	752
Een proxy instellen	754
Beperkingen voor het opgeven van bestemmingen en het gebruiken van de verzendfuncties	757
Een pincode instellen voor het adresboek	758
De op te geven bestemmingen beperken	760
Het versturen van faxen vanaf uw computer beperken	762
Verzenden vanuit taakhistorie beperken	764
Het ingevoerde faxnummer bevestigen	766
Bestemmingen bevestigen voor snelkeuzetoetsen/codes voor verkort kiezen	768
Groepsverzending beperken	770
De weergave-instellingen voor de taakhistorie opgeven	772
Gebruik van de USB-poort of het USB-geheugen beperken	774
De aansluitingen van extern apparaat via USB beperken	775
Het opslaan van gegevens in geheugenapparaten beperken	777
Het afdrukken van gegevens in geheugenapparaten beperken	779
Instellingen en beheer vanaf pc	781
Werken met de UI op afstand	782
Besturingsomgeving	783
De UI op afstand starten	784
Schermindeling van de UI op afstand	786
Instellingenmenu	789
De huidige instellingen afdrukken en weergeven	790
De menuopties instellen	791
Inhoud van de menuopties	793
Netwerkinstellingen	794
Voorkeuren	799
Tijdklokinstellingen	802
Algemene instellingen	804
Kopieerinstellingen	805

Faxinstellingen	806
Scaninstellingen	809
Instellingen Direct afdrukken vanaf USB	811
Printerinstellingen	812
Aanpassen/Onderhoud	818
Systeeminstellingen	820
Menu initialiseren	826
Problemen oplossen	827
Foutcodes	828
Wanneer er een stroomstoring optreedt	837
Papierstoringen verhelpen	838
Vastgelopen documenten in de documentinvoer	840
Papierstoringen in het uitvoergebied	844
Papierstoringen in de handinvoer	846
Papierstoringen in de papierlade (lade 1 of 2)	847
Papierstoringen in de klep aan de achterzijde en duplexeenheid	849
Papierstoringen in de klep aan de voorzijde	851
Papierstoringen in de dubbelzijdige transportgeleider	854
Wanneer <Form./instell. onjuist> verschijnt	856
Berichten op het scherm	857
Oplossen van problemen	870
Problemen met de papierinvoer	872
Faxproblemen	873
Problemen bij het verzenden	874
Het is niet mogelijk faxen te verzenden	876
Problemen bij het ontvangen	877
Modi kunnen niet automatisch schakelen tussen telefoon en fax.	879
Het is niet mogelijk faxen af te drukken of de afbeeldingen op afdrukken vertonen vlekken of zijn vervormd.	880
Problemen bij het kopiëren	881
De gemaakte kopieën zijn nauwelijks leesbaar en slecht gekopieerd	883
Problemen bij het afdrukken	884
Er kunnen geen documenten worden afgedrukt vanaf een computer	885
Er kan niet worden afgedrukt via een TCP/IP-netwerk	886
Problemen bij het scannen	888
U kunt een document niet scannen	891
Problemen bij het telefoneren	893
Netwerkproblemen	894
Problemen met bekabeld LAN	895
Netwerkverbinding controleren (bekabeld LAN)	897
Problemen met draadloos LAN (alleen MF6180dw)	898
Netwerkverbinding controleren (draadloos LAN)	902
Problemen bij installeren en verwijderen van programma's	903
Diverse problemen	904
Afdrukresultaten zijn niet goed	905
Gekruld papier	906
Gevouwen papier	907
Verticale lijntjes verschijnen niet in het origineel	908
Er verschijnen verticale strepen op de afdruk	909

Er komen tonervergen of -spetters voor rond tekst en beelden	911
Er verschijnen tonervergen op de onderrand van een afdruk of de eropvolgende afdruk	912
Een gedeelte van de pagina is niet afgedrukt	913
Wanneer een probleem niet kan worden opgelost	914
Onderhoud	915
Het apparaat reinigen	916
De buitenkant van het apparaat reinigen	917
Reinigen van de fixeereenheid	918
De glasplaat reinigen	920
De documentinvoer reinigen	922
De documentinvoer automatisch reinigen	924
Waarschuwing (de machine reinigen)	925
Tonercartridges vervangen	926
Voordat u de tonercartridge vervangt	928
Vervangen van de tonercartridge	930
Waarschuwing (tonercartridges vervangen)	933
De machine aanpassen	936
Gekopieerde beelden corrigeren	937
Waarschuwing (gekopieerde beelden corrigeren)	941
De dichtheid aanpassen	942
Zwarte tekst aanpassen in documenten in kleur (aanpassingsverwerking zwarte tekst in documenten in kleur)	943
Speciale modus	945
De machine verplaatsen	949
Waarschuwing (de machine verplaatsen)	952
Bijlage	953
Basisbewerkingen in Windows	954
Disclaimers	957
Copyright	958
Handelsmerken	959
Contact opnemen	960
Voor Macintosh-gebruikers	961
De e-Handleiding gebruiken	963
Gebruik van deze e-Handleiding	964
Systeemvereisten	965
De e-Handleiding starten	966
Schermopmaak van de e-Handleiding	967
Bovenste pagina	968
Onderwerppagina	970
Pagina Siteoverzicht	971
Zoekmethode	972
De e-Handleiding weergeven	973

Belangrijke veiligheidsinstructies

Lees deze veiligheidsinstructies zorgvuldig door voordat u de machine gaat gebruiken.

Deze instructies zijn bedoeld om letsel bij u en anderen en ook schade aan de apparatuur te voorkomen. Als u deze instructies niet opvolgt, kan dit resulteren in ernstig lichamelijk letsel, schade aan het product, of onjuiste werking.

Volg de instructies in deze handleiding op.

Belangrijke veiligheidsinstructies

Lees de volgende veiligheidswaarschuwingen en voorzorgsmaatregelen voordat u de machine gaat gebruiken.

- ❖ "Installatie"
 - ❖ "Voeding"
 - ❖ "Gebruik"
 - ❖ "Onderhoud en inspecties"
 - ❖ "Verbruiksartikelen"
 - ❖ "Overige"
-

WAARSCHUWING

- Plaats de machine niet in de buurt van alcohol, verfverdunder of andere brandbare stoffen. Als deze stoffen in aanraking komen met elektrische onderdelen in de machine, kan dit brand of een elektrische schok tot gevolg hebben.
- Plaats de volgende voorwerpen niet op de machine.
 - Kettingen en andere metalen voorwerpen
 - Kopjes, vazen, bloempotten en andere houders die zijn gevuld met water of een andere vloeistof

Als deze voorwerpen in aanraking komen met een gebied in de machine dat onder hoge spanning staat, kan dit brand of een elektrische schok tot gevolg hebben.

Als deze voorwerpen in de machine vallen of lekken, moet u de machine en de computer (1) direct uitschakelen en de kabel tussen de machine en de computer loskoppelen (2). Haal vervolgens de stekker uit het stopcontact (3) en neem contact op met uw Canon-dealer.

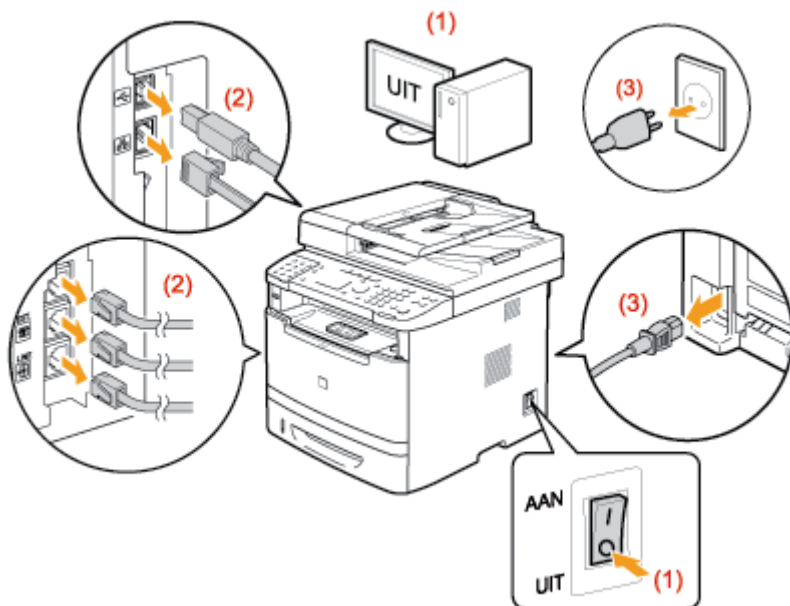

- Gebruik dit product niet in de buurt van andere medische elektrische apparaten. Radiogolven die door dit product worden afgegeven, kunnen die medische elektrische apparaten beïnvloeden. Dit kan ongelukken door storingen tot gevolg hebben.

VOORZICHTIG

- Plaats de machine niet op wankel oppervlakken, zoals op een tafeltje of hellende vloeren, en evenmin op plekken die onderhevig zijn aan uitzonderlijke trillingen. Dit kan namelijk tot gevolg hebben dat de machine valt of kantelt, waardoor lichamelijk letsel kan ontstaan.
- De ventilatieopeningen zijn bedoeld voor een goede ventilatie van werkende onderdelen in de machine. Plaats de machine daarom nooit op een zacht oppervlak, zoals een bed, een bank of een kleed. Als de ventilatieopeningen namelijk worden geblokkeerd, kan er oververhitting ontstaan, met brand als gevolg.
- Om brand of elektrische schokken te voorkomen, mag u de machine niet op de volgende locaties plaatsen.
 - Een vochtige of stoffige locatie
 - Een locatie die wordt blootgesteld aan rook en stoom, zoals in de buurt van een kookplaat of een luchtbevochtiger
 - Een locatie die wordt blootgesteld aan regen of sneeuw
 - Een locatie in de buurt van een kraan of water
 - Een locatie die wordt blootgesteld aan direct zonlicht
 - Een locatie die wordt blootgesteld aan hoge temperaturen
 - Een locatie in de buurt van open vuur
- Als u de machine gaat neerzetten, laat deze dan voorzichtig zakken zodat uw handen niet bekneld raken tussen de

machine en de vloer of tussen de machine en andere apparatuur. Dit kan namelijk lichamelijk letsel tot gevolg hebben.

- Als u de machine gaat aansluiten op het netwerk of een computer, moet u dit doen volgens de aanwijzingen in deze handleiding. Als u dat niet doet, kan dit een storing of een elektrische schok tot gevolg hebben.
- Als u de machine gaat verplaatsen, moet u dit doen volgens de aanwijzingen in deze handleiding. Als u dat niet doet, kan de machine vallen, met lichamelijk letsel als gevolg.
➤ "[De machine verplaatsen](#)"
- Machines met een vaste schijf kunnen op een hoogte van 3.000 meter boven zeeniveau of hoger onjuist functioneren.

WAARSCHUWING

- Voorkom beschadiging van het netsnoer. Het is niet toegestaan het netsnoer aan te passen. Plaats geen zware voorwerpen op het netsnoer en trek niet aan het snoer. Voorkom dat het snoer sterk wordt verbogen. Dit kan elektrische schade veroorzaken, wat brand of een elektrische schok tot gevolg kan hebben.
- Houd het netsnoer uit de buurt van warmtebronnen. Als u dat niet doet, kan de isolerende laag van het snoer smelten, met brand of een elektrische schok als gevolg.
- Het netsnoer mag niet te strak gespannen zijn, omdat hierdoor de aansluiting los kan raken en oververhitting kan veroorzaken, wat een brand tot gevolg zou kunnen hebben.
- Het netsnoer kan beschadigd raken als er overheen wordt gelopen, als het snoer wordt vastgezet met nietjes of als er zware voorwerpen op worden gelegd. Als u een beschadigd netsnoer blijft gebruiken, kan dit een ongeluk tot gevolg hebben, zoals brand of een elektrische schok.
- Zorg dat u droge handen hebt wanneer u het netsnoer aansluit of loskoppelt. Als uw handen vochtig zijn, loopt u het risico van een elektrische schok.
- Steek het netsnoer niet in een stekkerdoos, aangezien dit brand of een elektrische schok kan veroorzaken.
- Rol het netsnoer tijdens het gebruik niet op en zorg ervoor dat er geen knopen in komen. Dit kan namelijk brand of een elektrische schok veroorzaken.
- Steek de stekker van het netsnoer volledig in het stopcontact. Als u dat niet doet, kan dit brand of een elektrische schok tot gevolg hebben.
- Als er veel druk wordt uitgeoefend op het aansluitgedeelte van het netsnoer, kan dit beschadiging van het snoer tot gevolg hebben of kan de bedrading binnen in de machine losraken. Dit kan weer brand veroorzaken. Voorkom de volgende situaties:
 - Het herhaaldelijk aansluiten en loshalen van het netsnoer.
 - Het blijven haken achter het netsnoer.
 - Het netsnoer verbuigt bij het aansluitgedeelte, en er wordt voortdurende druk uitgeoefend op het stopcontact of het aansluitingsgedeelte.
 - Het blootstellen van de netsnoeraansluiting aan schokken.
- Gebruik uitsluitend het netsnoer dat bij de machine is geleverd, om brand of een elektrische schok te voorkomen.
- Over het algemeen wordt het afgeraden een verlengsnoer te gebruiken. Als u dat toch doet, bestaat de kans op brand of een elektrische schok.
- Haal bij onweer de stekker uit het stopcontact en gebruik de machine niet. Bliksem kan brand, een elektrische schok of een storing tot gevolg hebben.

VOORZICHTIG

- Sluit het apparaat uitsluitend aan op een stopcontact dat de netspanning levert die in deze handleiding wordt vermeld. Als u dat niet doet, kan dit brand of een elektrische schok tot gevolg hebben.
- Pak altijd de stekker vast als u de stekker uit het stopcontact wilt halen. Trek nooit aan het snoer zelf. Hierdoor kan de bedrading bloot komen te liggen of de isolerende laag van het snoer beschadigd raken, met als gevolg weglekkende elektriciteit en brand of een elektrische schok.
- Laat voldoende ruimte vrij rond het netsnoer, zodat u het snoer snel kunt loskoppelen. Als u eerst de ruimte rond de stekker vrij moet maken, kan dit ernstige gevolgen hebben in het geval van een noodsituatie.

WAARSCHUWING

- Het is niet toegestaan de machine te demonteren of aan te passen. Het binnenwerk van de machine bevat onderdelen die zeer warm zijn of onder hoge spanning staan, wat brand of een elektrische schok tot gevolg kan hebben.
- Elektrische apparatuur kan gevaar opleveren bij onjuist gebruik. Voorkom dat kinderen het netsnoer, kabels, inwendige tandwielen of elektrische onderdelen aanraken.
- Als de machine een vreemd geluid maakt of rook, warmte of een vreemde geur produceert, moet u de machine en de computer direct uitschakelen en de kabel tussen de machine en de computer loskoppelen. Haal vervolgens de stekker uit het stopcontact en neem contact op met uw Canon-dealer. Als u de machine onder die omstandigheden blijft gebruiken, kan dit brand of een elektrische schok tot gevolg hebben.
- Gebruik geen spuitbussen met ontvlambare stoffen in de buurt van de machine. Als deze stoffen in aanraking komen met elektrische onderdelen in de machine, kan dit brand of een elektrische schok tot gevolg hebben.
- U mag de machine pas verplaatsen nadat u de machine en de computer hebt uitgeschakeld en het netsnoer en de kabels hebt losgekoppeld. Als u dit niet doet, kunnen de kabels of snoeren beschadigd raken wat kan leiden tot brand of elektrische schokken.
- Controleer na het verplaatsen van de machine of de stekker en het aansluitgedeelte van het netsnoer goed zijn aangesloten. Als dat niet het geval is, kan er oververhitting en brand ontstaan.
- Voorkom dat er paperclips, nietjes of andere metalen voorwerpen in de machine vallen. Voorkom eveneens dat er water, andere vloeistoffen of brandbare stoffen (alcohol, benzeen, verfverdunder , etc.) in de machine terechtkomen. Als deze voorwerpen in aanraking komen met een onderdeel in de machine dat onder hoge spanning staat, kan dit brand of elektrische schokken tot gevolg hebben. Als deze voorwerpen of stoffen in de machine vallen of lekken, moet u de machine en de computer direct uitschakelen en de kabel tussen de machine en de computer loskoppelen. Haal vervolgens de stekker uit het stopcontact en neem contact op met uw Canon-dealer.
- Als u een USB-kabel aansluit of loskoppelt terwijl de stekker van de machine in een stopcontact zit, mag u het metalen deel van de USB-poort niet aanraken, aangezien dit een elektrische schok tot gevolg kan hebben.

VOORZICHTIG

- Plaats geen zware voorwerpen op de machine. Het voorwerp of de machine kan dan vallen, met lichamelijk letsel als gevolg.
- Zet de aan/uit-schakelaar van de machine UIT wanneer u de machine langere tijd niet gebruikt, bijvoorbeeld 's nachts. Zet de machine UIT en koppel het netsnoer los als u de machine een langere periode niet gaat gebruiken, zoals in het weekend.
- Ga altijd heel voorzichtig te werk bij het openen en sluiten van kleppen en bij het plaatsen en verwijderen van laden. Pas op voor uw vingers.
- Houd uw handen en kleding uit de buurt van de rol in het uitvoergebied. Zelfs als de machine niet aan het afdrukken is, kan een plotselinge beweging van de rol tot gevolg hebben dat uw handen of kleding verstrikt raken, wat weer lichamelijk letsel kan veroorzaken.
- De uitvoersleuf is heet tijdens en direct na het afdrukken. Raad het gebied rondom de uitvoersleuf niet aan, aangezien dit brandwonden kan veroorzaken.
- Bedrukt papier kan direct na het afdrukken heet zijn. Wees daarom voorzichtig bij het verwijderen van papier en het maken van een stapel, zeker als er lang achter elkaar is afgedrukt. Als u dat niet doet, bestaat de kans op brandwonden.
- Als u een dik boek wilt kopiëren via de glasplaat, moet u geen druk uitoefenen op de documentinvoer. Hierdoor kan de glasplaat beschadigd raken, met lichamelijk letsel als gevolg.
- Voorkom dat er zware voorwerpen, zoals een woordenboek, op de glasplaat vallen. Hierdoor kan de glasplaat beschadigd raken, met lichamelijk letsel als gevolg.
-

Sluit zachtjes de documentinvoer zodat uw hand niet beklemd raakt. Dit kan namelijk lichamelijk letsel veroorzaken.

- De laserstraal kan schadelijk zijn voor het menselijk lichaam. De laserstraal wordt in de eenheid van de laserscanner afgedekt met een klep en er is dus geen gevaar dat de laserstraal ontsnapt bij een normale werking van de machine. Lees de volgende opmerkingen en instructies voor een veilig gebruik.
 - Open alleen de kleppen die expliciet in deze handleiding worden genoemd.
 - Het waarschuwingsetiket op de klep van de laserscanner mag u niet verwijderen.

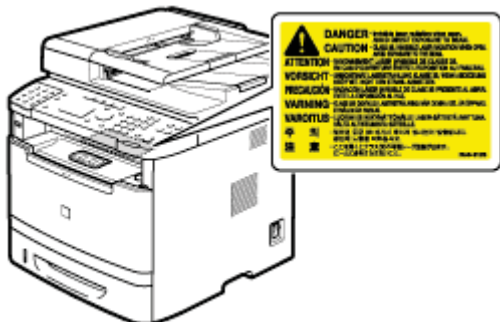

- Als de laserstraal onverhoopt toch vrijkomt en u in de straal kijkt, kan dit oogbeschadiging tot gevolg hebben.
- Als u dit apparaat niet gebruikt volgens de procedures die in deze handleiding worden beschreven, kan dit blootstelling aan gevaarlijke straling tot gevolg hebben.
- Dit apparaat is geclassificeerd als een klasse 1 laserproduct conform IEC60825-1:2007.

WAARSCHUWING

- Als u de machine gaat schoonmaken, moet u eerst de machine en de computer uitschakelen, de stekker uit het stopcontact halen en alle kabels en snoeren loskoppelen. Als u dat niet doet, kan dit brand of een elektrische schok tot gevolg hebben.
- Haal regelmatig de stekker van het netsnoer uit het stopcontact en maak vervolgens de metalen pennen van de stekker en het stopcontact schoon met een droge doek om al het stof en vuil te verwijderen. In vochtige, stoffige of rokerige omgevingen kan er zich stof verzamelen rond de stekker. Als dit stof vervolgens vochtig wordt, kan er kortsluiting ontstaan, met brand als gevolg.
- Reinig de machine met een doek die is bevochtigd met water of een mild schoonmaakmiddel dat is verdund met water. Zorg ervoor dat de doek goed is uitgewrongen. Gebruik geen alcohol, benzeen, verfverdunder of andere brandbare stoffen. Als deze stoffen in aanraking komen met elektrische onderdelen in de machine, kan dit brand of een elektrische schok tot gevolg hebben.
- Sommige gebieden in de machine staan onder hoge spanning. Zorg er bij het verwijderen van vastgelopen papier of het inspecteren van de binnenzijde van de machine voor dat kettingen, armbanden en andere metalen voorwerpen de binnenzijde van de machine niet raken. Dat zou namelijk brandwonden of elektrische schokken kunnen veroorzaken.
- Gooi lege tonercartridges niet in open vuur. Dat kan tot gevolg hebben dat de nog resterende toner in de cartridges ontbrandt, wat tot brand leidt.
- Als u per ongeluk toner morst, ruim het dan op met een zachte, vochtige doek zodat de deeltjes niet worden ingeademd.
Gebruik nooit een stofzuiger zonder bescherming tegen stofexplosies om de gemorste toner op te ruimen. Anders kan de stofzuiger kapot gaan of er kan een stofexplosie ontstaan door de statische ontlading.
- Controleer na het reinigen van de machine of de stekker en het aansluitgedeelte van het netsnoer goed zijn aangesloten. Als dat niet het geval is, kan er oververhitting en brand ontstaan.
- Controleer het netsnoer en de stekker regelmatig. De volgende omstandigheden kunnen brand veroorzaken. Neem daarom contact op met uw lokale Canon-dealer of met de Canon-helppdesk.
 - Er bevinden zich brandplekken op de stekker.
 - De behuizing van de stekker is vervormd of gebarsten.
 - De stroomtoevoer wordt uit- of ingeschakeld wanneer het netsnoer wordt gebogen.
 - De mantel van het netsnoer is beschadigd, gescheurd of ingedeukt.
 - Een deel van het netsnoer wordt warm.
- Controleer het netsnoer en de stekker regelmatig op de volgende punten of zorg ervoor dat het netsnoer en de stekker niet op deze manier worden gebruikt. Als u dat niet doet, kan dit brand of een elektrische schok tot gevolg hebben.
 - De stekker zit los.
 - Er wordt druk uitgeoefend op het netsnoer door een zwaar object of door het vastnieten van het snoer met nietjes.
 - De plug van het netsnoer zit los.
 - Het netsnoer is opgerold en bevat knopen.
 - Een deel van het netsnoer ligt in een gangpad.
 - Het netsnoer ligt voor een apparaat dat warmte genereert.

VOORZICHTIG

- De fixeereenheid en omgeving worden heet tijdens het gebruik. Zorg er bij het verwijderen van vastgelopen papier of het inspecteren van de binnenzijde van de machine voor dat u de fixeereenheid en omgeving niet aanraakt. Dat zou namelijk brandwonden of elektrische schokken kunnen veroorzaken.

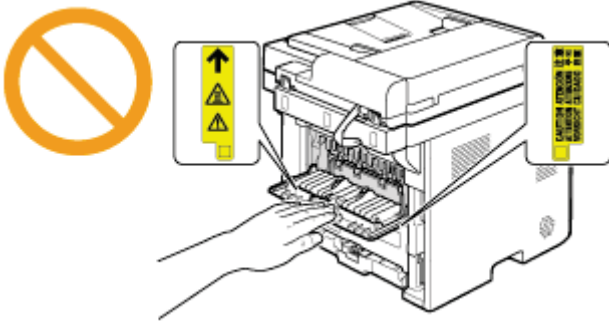

- Zorg er bij het verwijderen van vastgelopen papier of het inspecteren van de binnenzijde van de machine voor dat u niet gedurende langere tijd wordt blootgesteld aan de warmte die wordt afgegeven door de fixeereenheid en omgeving. Hierdoor kunt u lichte brandwonden oplopen, zelfs als u de fixeereenheid en omgeving niet direct aanraakt.
- Als er papier is vastgelopen, verwijdert u het vastgelopen papier zodanig dat er geen papierresten achterblijven in de machine (zie hiervoor het bericht op het display). Om lichamelijk letsel en brandwonden te voorkomen, mag u uw hand alleen in de aangegeven gebieden plaatsen.
- Als u vastgelopen papier verwijdert of een tonercartridge vervangt, let er dan op dat er geen toner op uw handen of kleding komt. Als uw handen of kleding in aanraking komen met toner, spoel deze dan onmiddellijk af met koud water. Gebruik geen warm water. Hierdoor hecht de toner zich namelijk vast, waardoor u de tonervlekken amper meer kunt verwijderen.
- Als u vastgelopen papier verwijdert, zorg er dan voor dat de toner niet over het papier wordt verspreid. De toner kan dan in contact komen met uw ogen en mond. Als de toner in uw ogen of mond komt, moet u deze direct spoelen met koud water en een arts raadplegen.
- Let erop dat u bij het laden van papier of het verwijderen van vastgelopen documenten of papier uw handen niet snijdt aan de randen van het papier.
- Als u een tonercartridge verwijdert, moet u hierbij voorzichtig te werk gaan om te voorkomen dat u toner knoeit en deze in uw ogen of mond terecht komt. Als de toner in uw ogen of mond komt, moet u deze direct spoelen met koud water en een arts raadplegen.
- Haal tonercartridges nooit uit elkaar. De toner kan dan in contact komen met uw ogen en mond. Als de toner in uw ogen of mond komt, moet u deze direct spoelen met koud water en een arts raadplegen.
- Als er toner uit de tonercartridge lekt, moet u voorkomen dat u de toner inademt of dat deze in direct contact met uw huid komt. Als de toner in aanraking komt met uw huid, moet u de toner afspoelen met zeep. Als de huid geïrriteerd raakt of wanneer u de toner inademt, moet u direct een arts raadplegen.

WAARSCHUWING

- Gooi lege tonercartridges niet in open vuur. Hierdoor kan de toner ontbranden, met brandwonden of brand als gevolg.
- Bewaar tonercartridges of papier niet op een plek die wordt blootgesteld aan open vuur. Hierdoor kan de toner of het papier ontbranden, met brandwonden of brand als gevolg.
- Als u een lege tonercartridge wilt afvoeren, plaats de cartridge dan altijd in de originele verpakking om te voorkomen dat u toner knoeit. Lege tonercartridges moeten mogelijk worden aangeboden als klein chemisch afval. Raadpleeg hiervoor de richtlijnen van uw afvalverwerkingsbedrijf.
- Als u per ongeluk toner morst, ruim het dan op met een zachte, vochtige doek zodat de deeltjes niet worden ingeademd.
Gebruik nooit een stofzuiger zonder bescherming tegen stofexplosies om de gemorste toner op te ruimen. Anders kan de stofzuiger kapot gaan of er kan een stofexplosie ontstaan door de statische ontlading.

VOORZICHTIG

- Zorg ervoor dat tonercartridges en andere verbruiksartikelen buiten het bereik van kinderen worden gehouden. Als de toner of andere onderdelen worden ingeslikt, moet u onmiddellijk een arts raadplegen.
- Haal tonercartridges nooit uit elkaar. De toner kan dan in contact komen met uw ogen en mond. Als de toner in uw ogen of mond komt, moet u deze direct spoelen met koud water en een arts raadplegen.
- Als er toner uit de tonercartridge lekt, moet u voorkomen dat u de toner inademt of dat deze in direct contact met uw huid komt. Als de toner in aanraking komt met uw huid, moet u de toner afspoelen met zeep. Als de huid geïrriteerd raakt of wanneer u de toner inademt, moet u direct een arts raadplegen.
- Trek de afdichtingstape er niet met geweld uit en stop niet halverwege, want dit kan ertoe leiden dat toner vrijkomt. Als u de fax gebruikt, denk er dan aan dat u de ontvangen gegevens slechts één keer kunt afdrukken, omdat de ontvangen gegevens worden gewist zodra ze zijn afgedrukt.
Als de toner in uw ogen of mond komt, moet u deze direct spoelen met koud water en een arts raadplegen.



WAARSCHUWING

Als u een pacemaker gebruikt

Dit apparaat veroorzaakt een gering magnetisch veld. Als u een pacemaker gebruikt en u zich niet goed voelt, houd dan afstand van dit apparaat en neem direct contact op met uw arts.

Wettelijke kennisgevingen

Modelnamen

MF6180dw (F166102)

MF6140dn (F166102)

R&TTE-richtlijn



Dit apparaat (F166102) voldoet aan de essentiële vereisten van de EU-richtlijn 1999/5/EC en is bruikbaar in de EU. (Alleen voor modellen met faxfunctie.)

(Uitsluitend voor Europa)
Canon Inc. / Canon Europa N.V.

EMC-voorwaarden van EU-richtlijn

Dit apparaat voldoet aan de essentiële EMC-voorwaarden van de EU-richtlijn. Wij verklaren dat dit product voldoet aan de EMC-voorwaarden van de EU-richtlijn bij een nominale netspanning van 230 V, 50 Hz hoewel de nominale spanning van dit product 220-240 V, 50/60 Hz is. Het gebruik van geïsoleerde kabels is vereist om te voldoen aan de EMC-voorwaarden van de EU-richtlijn.

Laserveiligheid

Laserstralen kunnen gevaarlijk zijn voor het menselijk lichaam. Om deze reden is de laserstraling die in deze apparatuur wordt gebruikt hermetisch afgesloten met een beschermende behuizing en een externe kap. Bij normaal gebruik van dit product kan er geen straling vrijkomen.

Dit apparaat is geclassificeerd als Klasse 1 Laser volgens de normen IEC 60825-1: 2007, EN60825-1: 2007.

Model 220-240 V

Het onderstaande etiket is aangebracht op de laserscaneenheid in het apparaat.



Dit apparaat is geclassificeerd volgens de normen IEC 60825-1: 2007, EN60825-1: 2007 en is conform de volgende categorieën:

CLASS 1 LASER PRODUCT

LASER KLASSE 1

APPAREIL À LASER DE CLASSE 1

APPARECCHIO LASER DI CLASSE 1

PRODUCTO LÁSER DE CLASE 1

APARELHO A LASER DE CLASSE 1

LUOKAN 1 LASER-TUOTE

LASERPRODUKT KLASS 1



Het gebruik van bedieningen, het maken van aanpassingen, of het uitvoeren van procedures anders dan omschreven in de handleidingen voor dit apparaat, kan leiden tot gevaarlijke blootstelling aan straling.

AEEA-richtlijn



Uitsluitend bestemd voor de Europese Unie en EER (Noorwegen, IJsland en Liechtenstein)

Met deze symbolen wordt aangegeven dat dit product in overeenstemming met de AEEA-richtlijn (2012/19/EU), de richtlijn 2006/66/EG betreffende batterijen en accu's en/of de plaatselijk geldende wetgeving waarin deze richtlijnen zijn geïmplementeerd, niet bij het normale huisvuil mag worden weggegooid.

Indien onder het hierboven getoonde symbool een chemisch symbool gedrukt staat, geeft dit in overeenstemming met de richtlijn betreffende batterijen en accu's aan dat deze batterij of accu een zwaar metaal bevat (Hg = kwik, Cd = cadmium, Pb = lood) waarvan de concentratie de toepasselijke drempelwaarde in overeenstemming met de genoemde richtlijn overschrijdt.

Dit product dient te worden ingeleverd bij een hiervoor aangewezen inzamelpunt, bijv. door dit in te leveren bij een hiertoe erkend verkooppunt bij aankoop van een gelijksoortig product, of bij een officiële inzameldienst voor de recycling van elektrische en elektronische apparatuur (EEA) en batterijen en accu's. Door de potentieel gevaarlijke stoffen die gewoonlijk gepaard gaan met EEA, kan onjuiste verwerking van dit type afval mogelijk nadelige gevolgen hebben voor het milieu en de menselijke gezondheid. Uw medewerking bij het op juiste wijze weggooien van dit product draagt bij tot effectief gebruik van natuurlijke bronnen.

Voor verdere informatie over recycling van dit product kunt u contact opnemen met uw plaatselijke gemeente, afvaldienst, officiële dienst voor klein chemisch afval of afvalstortplaats, of kunt u terecht op www.canon-europe.com/weee, of www.canon-europe.com/battery.

Internationaal ENERGY STAR-programma



Als partner van het ENERGY STAR®-programma heeft Canon Inc. vastgesteld dat dit product voldoet aan het ENERGY STAR-programma voor energiebesparing.

Het International ENERGY STAR Office Equipment Program is een internationaal programma ter bevordering van energiebesparing bij computers en andere kantoorapparatuur.

Het programma ondersteunt de ontwikkeling en distributie van producten met functies die het energieverbruik effectief verminderen. Het is een open systeem waaraan bedrijven vrijwillig kunnen deelnemen.

Het programma richt zich op kantoorapparatuur, zoals computers, schermen, printers en fax- en kopieerapparaten. De normen en logo's zijn in alle deelnemende landen gelijk.

IPv6 Ready-logo



De protocolstack van deze machine voldoet aan de eisen voor het IPv6 Ready Logo Phase 1, die door het IPv6-forum zijn vastgesteld.

Voorgescreven informatie over draadloos LAN (alleen MF6180dw)

i-SENSYS MF6180dw includes approved Wireless LAN Module (Model name: FM48944).

Regulatory information

Users in the European Union and other European countries

R&TTE Declaration of Conformity (Wireless LAN Module)

CE 1731 ①

Česky [Czech]	Společnost CANON INC. tímto prohlašuje, že zařízení FM48944 je v souladu se základními požadavky a dalšími příslušnými ustanoveními směrnice 1999/5/ES.
Dansk [Danish]	Undertegnede CANON INC. erklærer herved, at FM48944 overholder de væsentlige krav og øvrige relevante krav i direktiv 1999/5/EF.
Deutsch [German]	Hiermit erklärt CANON INC., dass sich das Gerät FM48944 in Übereinstimmung mit den grundlegenden Anforderungen und den übrigen einschlägigen Bestimmungen der Richtlinie 1999/5/EG befindet.
Eesti [Estonian]	Käesolevaga kinnitab CANON INC. seadme FM48944 vastavust direktiivi 1999/5/EÜ oluliste nõuetele ja muudele asjakohastele sätetele.
English	Hereby, CANON INC., declares that FM48944 is in compliance with the essential requirements and other relevant provisions of Directive 1999/5/EC.
Español [Spanish]	Por medio de la presente CANON INC. declara que el FM48944 cumple con los requisitos esenciales y cualesquiera otras disposiciones aplicables o exigibles de la Directiva 1999/5/CE.
Ελληνική [Greek]	Με την παρούσα, η CANON INC., δηλώνει ότι το μοντέλο FM48944 συμμορφώνεται προς τις ουσιώδεις απαιτήσεις και τις λοιπές σχετικές διατάξεις της Οδηγίας 1999/5/EK.
Français [French]	Par la présente, CANON INC. déclare que l'appareil FM48944 est conforme aux exigences essentielles et aux autres dispositions pertinentes de la directive 1999/5/CE.
Italiano [Italian]	Con la presente CANON INC. dichiara che FM48944 è conforme ai requisiti essenziali ed alle altre disposizioni pertinenti stabilite dalla direttiva 1999/5/CE.
Latviski [Latvian]	Ar šo CANON INC. deklarē, ka FM48944 atbilst Direktīvas 1999/5/EK būtiskajām prasībām un citiem ar to saistītajiem noteikumiem.
Lietuvių [Lithuanian]	Šiuo bendrovė „CANON INC.“ deklaruoja, kad FM48944 atitinka pagrindinius Direktyvoje 1999/5/EB išdėstytus reikalavimus ir kitas jos nuostatas.
Nederlands [Dutch]	Hierbij verklaart CANON INC. dat FM48944 in overeenstemming is met de essentiële eisen en de andere relevante bepalingen van richtlijn 1999/5/EG.
Malti [Maltese]	Hawnhekk, CANON INC., jiddikjara li l-FM48944 jikkonforma mal-ħtiġijiet essenzjali u ma' dispożizzjonijiet rilevanti oħra tad-Direttiva 1999/5/KE.
Magyar [Hungarian]	Alulírott CANON INC. nyilatkozom, hogy a FM48944 megfelel a vonatkozó alapvető követelményeknek és az 1999/5/EC irányelv egyéb előírásainak.
Polski [Polish]	Niniejszym CANON INC. oświadcza, że model FM48944 jest zgodny z zasadniczymi wymogami oraz pozostałymi stosownymi postanowieniami Dyrektywy 1999/5/EC.
Português [Portuguese]	Por este documento, a CANON INC. declara que o FM48944 está em conformidade com os requisitos essenciais e outras disposições relevantes da Diretiva 1999/5/CE.
Slovenščina [Slovenian]	Družba CANON INC. izjavlja, da je tiskalnik FM48944 skladni z bistvenimi zahtevami in ostalimi relevantnimi določili direktive 1999/5/ES.
Slovensky [Slovak]	CANON INC. týmto vyhlasuje, že FM48944 spĺňa základné požiadavky a všetky príslušné ustanovenia Smernice 1999/5/ES.
Suomi [Finnish]	CANON INC. vakuuttaa täten, että FM48944 -laite on direktiivin 1999/5/ EY oleellisten vaatimusten ja sitä koskevien direktiivin muiden ehtojen mukainen.

Svenska [Swedish]	Härmed intygar CANON INC. att denna FM48944 står i överensstämmelse med de väsentliga egenskapskrav och övriga relevanta bestämmelser som framgår av direktiv 1999/5/EG.
Română [Romanian]	Prin prezenta, CANON INC., declară faptul că aparatul FM48944 este în conformitate cu cerințele esențiale și cu alte prevederi relevante incluse în Directiva 1999/5/CE.
Български език [Bulgarian]	С настоящето CANON INC. декларира, че FM48944 отговаря на съществените изисквания и другите приложими изисквания на Директива 1999/5/ЕС.
Íslenska [Icelandic]	Hér með lýsir CANON INC. því yfir að FM48944 sé í samræmi við grunnkröfur og aðrar kröfur, sem gerðar eru í tilskipun 1999/5/EC.
Norsk [Norwegian]	CANON INC. erklærer herved at utstyret FM48944 er i samsvar med de grunnleggende krav og øvrige relevante krav i direktiv 1999/5/EF.
Gaeilge [Irish]	Dearbhaíonn CANON INC. leis seo go gcloíonn FM48944 le ceanglais riachtanacha agus le forálacha ábhartha eile na Treorach 1999/5/CE.



CANON INC. TORIDE PLANT
5-1, HAKUSAN 7-CHOME, TORIDE-SHI, IBARAKI-KEN 302-8501, JAPAN
PHONE: (0292)74-2111

DECLARATION of CONFORMITY

We, **Canon Inc.**
5-1, Hakusan 7-chome, Toride-shi, Ibaraki-ken 302-8501, Japan

declare under our sole responsibility that the product:

Product : Wireless LAN Module
Model/Type : FM48944

to which this declaration relates is in conformity with the essential requirements and other relevant requirements of the R&TTE Directive (1999/5/EC).
The product is in conformity with the following standards:

RADIO : EN 300 328 V1.7.1: 2006-10
EMC : EN 301 489-1 V1.8.1: 2008-04
EN 301 489-17 V2.1.1: 2009-05
SAFETY : EN 60950-1: 2006+Amd.11: 2009

CE 1731 !

Date : January 13, 2011

Signature : 

Name : Masayuki Hiraide
Title : Manager

Česky [Czech]	* Toto zařízení může být provozováno na území AT, BE, BG, CH, CY, CZ, DE, DK, EE, ES, FI, FR, GB, GR, HU, IE, IS, IT, LI, LT, LU, LV, MT, NL, NO, PL, PT, RO, SE, SI, SK.* Poznámky týkající se použití tohoto produktu.
---------------	--

	Francie: Tento produkt nelze používat mimo uzavřené prostory.
Dansk [Danish]	* Dette produkt må anvendes i AT, BE, BG, CH, CY, CZ, DE, DK, EE, ES, FI, FR, GB, GR, HU, IE, IS, IT, LI, LT, LU, LV, MT, NL, NO, PL, PT, RO, SE, SI, SK.* Bemærkninger for anvendelse af dette produkt. Frankrig: Dette produkt kan ikke anvendes udendøre.
Deutsch [German]	* Dieses Gerät darf in folgenden Ländern betrieben werden AT, BE, BG, CH, CY, CZ, DE, DK, EE, ES, FI, FR, GB, GR, HU, IE, IS, IT, LI, LT, LU, LV, MT, NL, NO, PL, PT, RO, SE, SI, SK.* Hinweise zur Verwendung dieses Produkts. Frankreich: Dieses Produkt darf nicht im Freien verwendet werden.
Eesti [Estonian]	* Seda seadet võib kasutada AT, BE, BG, CH, CY, CZ, DE, DK, EE, ES, FI, FR, GB, GR, HU, IE, IS, IT, LI, LT, LU, LV, MT, NL, NO, PL, PT, RO, SE, SI, SK.* Teadaanne selle toote kasutamise kohta. Prantsusmaa: seda toodet saab kasutada vaid siseruumides.
English	* This equipment may be operated in AT, BE, BG, CH, CY, CZ, DE, DK, EE, ES, FI, FR, GB, GR, HU, IE, IS, IT, LI, LT, LU, LV, MT, NL, NO, PL, PT, RO, SE, SI, SK.* Notice for use of this product. France : This product cannot be used outdoors.
Español [Spanish]	* Este equipo puede ser utilizado en AT, BE, BG, CH, CY, CZ, DE, DK, EE, ES, FI, FR, GB, GR, HU, IE, IS, IT, LI, LT, LU, LV, MT, NL, NO, PL, PT, RO, SE, SI, SK.* Aviso relativo al uso de este producto. Francia: este producto no puede utilizarse en exteriores.
Français [French]	* Cet équipement peut être utilisable en AT, BE, BG, CH, CY, CZ, DE, DK, EE, ES, FI, FR, GB, GR, HU, IE, IS, IT, LI, LT, LU, LV, MT, NL, NO, PL, PT, RO, SE, SI, SK.* Avis concernant l'utilisation de ce produit. France : Ce produit ne peut pas être utilisé à l'extérieur.
Italiano [Italian]	* Questo dispositivo può essere utilizzato in AT, BE, BG, CH, CY, CZ, DE, DK, EE, ES, FI, FR, GB, GR, HU, IE, IS, IT, LI, LT, LU, LV, MT, NL, NO, PL, PT, RO, SE, SI, SK.* Nota per l'uso del prodotto. Francia: il prodotto non può essere utilizzato all'aperto.
Latviski [Latvian]	* Šo aprīkojumu drīkst lietot AT, BE, BG, CH, CY, CZ, DE, DK, EE, ES, FI, FR, GB, GR, HU, IE, IS, IT, LI, LT, LU, LV, MT, NL, NO, PL, PT, RO, SE, SI, SK.* Piezīmes par šī izstrādājuma lietošanu. Francija: šo izstrādājumu nedrīkst lietot ārpus telpām.
Lietuvių [Lithuanian]	* Šį įrenginį galima eksploatuoti AT, BE, BG, CH, CY, CZ, DE, DK, EE, ES, FI, FR, GB, GR, HU, IE, IS, IT, LI, LT, LU, LV, MT, NL, NO, PL, PT, RO, SE, SI, SK.* Pastaba apie šio produkto naudojimą. Prancūzija: šio produkto negalima naudoti lauke.
Nederlands [Dutch]	* Deze apparatuur kan worden gebruikt in de volgende landen AT, BE, BG, CH, CY, CZ, DE, DK, EE, ES, FI, FR, GB, GR, HU, IE, IS, IT, LI, LT, LU, LV, MT, NL, NO, PL, PT, RO, SE, SI, SK.* Kennisgeving voor gebruik van dit product. Frankrijk: dit product kan niet buiten worden gebruikt.
Suomi [Finnish]	* Laitetta voidaan käyttää seuraavassa maassa AT, BE, BG, CH, CY, CZ, DE, DK, EE, ES, FI, FR, GB, GR, HU, IE, IS, IT, LI, LT, LU, LV, MT, NL, NO, PL, PT, RO, SE, SI, SK.* Huomautuksia tämän tuotteen käytöstä. Ranska: Tuotetta ei saa käyttää ulkoilmassa.
Malti [Maltese]	* Dan l-apparat jista' jintuza f' AT, BE, BG, CH, CY, CZ, DE, DK, EE, ES, FI, FR, GB, GR, HU, IE, IS, IT, LI, LT, LU, LV, MT, NL, NO, PL, PT, RO, SE, SI, SK.* Avviż għall-użu ta' dan il-prodott. Franza: Dan il-prodott ma jistax jintuża fuq barra.
Magyar [Hungarian]	* Ez a készülék AT, BE, BG, CH, CY, CZ, DE, DK, EE, ES, FI, FR, GB, GR, HU, IE, IS, IT, LI, LT, LU, LV, MT, NL, NO, PL, PT, RO, SE, SI, SK üzemeltethető.* Megjegyzések a termék használatához. Franciaország: A termék csak beltérben használható.
Polski [Polish]	* To urządzenie może być eksploatowane w AT, BE, BG, CH, CY, CZ, DE, DK, EE, ES, FI, FR, GB, GR, HU, IE, IS, IT, LI, LT, LU, LV, MT, NL, NO, PL, PT, RO, SE, SI, SK.* Uwaga dotycząca użytkowania produktu.

	Francja: produktu nie należy używać na zewnątrz.
Português [Portuguese]	* Este equipamento pode ser utilizado em AT, BE, BG, CH, CY, CZ, DE, DK, EE, ES, FI, FR, GB, GR, HU, IE, IS, IT, LI, LT, LU, LV, MT, NL, NO, PL, PT, RO, SE, SI, SK.* Aviso referente ao uso deste produto. França: Este produto não pode ser usado em áreas externas.
Slovenščina [Slovenian]	* To opremo je dovoljeno uporabljati v AT, BE, BG, CH, CY, CZ, DE, DK, EE, ES, FI, FR, GB, GR, HU, IE, IS, IT, LI, LT, LU, LV, MT, NL, NO, PL, PT, RO, SE, SI, SK.* Obvestilo glede uporabe tega izdelka. Francija: Tega izdelka ni mogoče uporabiti na odprtem.
Slovensky [Slovak]	* Toto zariadenie môže byť používané na území AT, BE, BG, CH, CY, CZ, DE, DK, EE, ES, FI, FR, GB, GR, HU, IE, IS, IT, LI, LT, LU, LV, MT, NL, NO, PL, PT, RO, SE, SI, SK.* Upozornenie k používaniu tohto výrobku. Francúzsko: Tento výrobok sa nesmie používať vonku.
Ελληνική [Greek]	* Το παρόν προϊόν μπορεί να χρησιμοποιηθεί στην AT, BE, BG, CH, CY, CZ, DE, DK, EE, ES, FI, FR, GB, GR, HU, IE, IS, IT, LI, LT, LU, LV, MT, NL, NO, PL, PT, RO, SE, SI, SK.* Σημείωση για τη χρήση αυτού του προϊόντος. Γαλλία: Αυτό το προϊόν δεν μπορεί να χρησιμοποιηθεί σε εξωτερικούς χώρους.
Svenska [Swedish]	* Den här utrustningen kanske fungerar i AT, BE, BG, CH, CY, CZ, DE, DK, EE, ES, FI, FR, GB, GR, HU, IE, IS, IT, LI, LT, LU, LV, MT, NL, NO, PL, PT, RO, SE, SI, SK.* Meddelande för användning av denna produkt. Frankrike: Denna produkt får inte användas utomhus.
Română [Romanian]	* Acest echipament poate fi operat în AT, BE, BG, CH, CY, CZ, DE, DK, EE, ES, FI, FR, GB, GR, HU, IE, IS, IT, LI, LT, LU, LV, MT, NL, NO, PL, PT, RO, SE, SI, SK.* Notă privind utilizarea acestui produs. Franța: Acest produs nu se va utiliza în exterior.
Български език [Bulgarian]	* Това оборудване може да се използва в AT, BE, BG, CH, CY, CZ, DE, DK, EE, ES, FI, FR, GB, GR, HU, IE, IS, IT, LI, LT, LU, LV, MT, NL, NO, PL, PT, RO, SE, SI, SK.* Забележка по използването на този продукт. Франция: Този продукт не може да се използва извън територията на фирмата.
Íslenska [Icelandic]	* Viðgerð á þessu tæki má annast á AT, BE, BG, CH, CY, CZ, DE, DK, EE, ES, FI, FR, GB, GR, HU, IE, IS, IT, LI, LT, LU, LV, MT, NL, NO, PL, PT, RO, SE, SI, SK.* Tilkynning vegna notkunar vörunnar. Frakkland : Þessa vöru má ekki nota utan dyra.
Norsk [Norwegian]	* Dette produktet må anvendes i AT, BE, BG, CH, CY, CZ, DE, DK, EE, ES, FI, FR, GB, GR, HU, IE, IS, IT, LI, LT, LU, LV, MT, NL, NO, PL, PT, RO, SE, SI, SK.* Merknad for bruk av dette produktet. Frankrike: Produktet kan ikke brukes utendørs.
Gaeilge [Irish]	* Féadfar an trealamh seo a fheidhmiú in AT, BE, BG, CH, CY, CZ, DE, DK, EE, ES, FI, FR, GB, GR, HU, IE, IS, IT, LI, LT, LU, LV, MT, NL, NO, PL, PT, RO, SE, SI, SK.* Fógra maidir le húsáid an táirge seo. An Fhrainc : Ní féidir an táirge seo a úsáid amuigh faoin aer.

Regulatory information for users in Jordan

Contains Wireless LAN Module approved by TRC/SS/2011/32

Regulatory information for users in UAE

TRA REGISTERD No: ER0058948/11

DEALER No: DA0058934/11

Installatie en gebruik

De volgende installatievereisten moeten in acht worden genomen voor een veilig en probleemloos gebruik.

Lees de instructies zorgvuldig door voordat u de machine gaat installeren.

- ❖ [Temperatuur en luchtvochtigheid](#)
- ❖ [Vereisten ten aanzien van de stroomvoorziening](#)
- ❖ [Installatievereisten](#)
- ❖ [Benodigde ruimte](#)
- ❖ [Onderhoud en inspecties](#)
- ❖ [Ondersteuning](#)

BELANGRIJK

Belangrijke veiligheidsinstructies

Lees voordat u de machine gaat installeren de paragraaf '[Belangrijke veiligheidsinstructies](#)'.

Temperatuur en luchtvochtigheid

- Temperatuurbereik: 10 tot 30 °C
- Relatieve luchtvochtigheid: 20 tot 80% (geen condensvorming)

BELANGRIJK

De machine beschermen tegen condensvorming

- Om te voorkomen dat er in de volgende omstandigheden condensvorming optreedt in het apparaat, moet het apparaat ten minste twee uur op de gebruikslocatie staan voordat u het apparaat gaat gebruiken.
 - Als de ruimte waarin het apparaat is opgesteld, zeer snel wordt verwarmd
 - Als het apparaat wordt overgebracht van een koele of droge locatie naar een warme of vochtige locatie
- Als er zich waterdruppels vormen in het apparaat (condensvorming), kan dit papierstoringen of een slechte afdrukkwaliteit tot gevolg hebben.

Bij gebruik van een ultrasone luchtbevochtiger

Als u een ultrasone luchtbevochtiger gebruikt, wordt het aangeraden gezuiverd water te gebruiken of ander water dat vrij is van verontreinigingen.

Als u kraanwater of bronwater gebruikt, worden de verontreinigingen in het water verspreid via de lucht. De verontreinigingen kunnen dan in het apparaat terechtkomen, waardoor de afdrukkwaliteit afneemt.

Vereisten ten aanzien van de stroomvoorziening

220 tot 240 V, 50/60 Hz

BELANGRIJK

Voorzorgsmaatregelen bij het aansluiten van het netsnoer

- Sluit de machine niet aan op een noodstroomvoorziening.
- Gebruik een geaard stopcontact dat exclusief is gereserveerd voor het apparaat. De andere stopcontacten die op dezelfde groep zijn aangesloten, mag u niet gebruiken.
- Steek het aansluitgedeelte van het netsnoer niet in een computer.
Sluit de machine of een van de volgende apparaten niet op hetzelfde stopcontact aan.
 - Kopieerapparaat
 - Airconditioner
 - Papierversnietiger
 - Apparatuur die zeer veel stroom verbruikt
 - Apparatuur die elektrische ruis genereert

- Als u het netsnoer loskoppelt, wacht dan minimaal 5 seconden voordat u het snoer weer aansluit.

Overige voorzorgsmaatregelen

- Het maximale stroomverbruik van de machine is 1200 W of minder.
- Elektrische ruis of een aanzienlijke spanningsafname kan tot gevolg hebben dat het apparaat of de computer niet goed werkt of dat er gegevens verloren gaan.

Installatievereisten

- Een locatie met voldoende ruimte
- Een locatie met een goede ventilatie
- Een locatie met een vlak en gelijkmatig oppervlak
- Een locatie die stevig genoeg is voor het maximale gewicht van het apparaat

BELANGRIJK

Om beschadiging van het apparaat te voorkomen, mag u het apparaat niet op de volgende locaties plaatsen.

- Een locatie met grote schommelingen in temperatuur en luchtvochtigheid
- Een locatie met kans op condensvorming
- Een slecht geventileerde locatie
(als u het apparaat lange tijd gebruikt of als u grote aantallen moet afdrucken in een slecht geventileerde ruimte, kan de ozon of andere geuren die worden gegenereerd door het apparaat een oncomfortabele werkomgeving tot gevolg hebben. Daarnaast worden er tijdens het afdrucken chemische deeltjes verspreid. Een goede ventilatie is dus erg belangrijk.)
- Een locatie in de buurt van apparatuur die magnetische of elektromagnetische golven genereert
- Een laboratorium of locatie waar zich chemische reacties voordoen
- Een locatie die wordt blootgesteld aan zoute lucht, bijtende gassen of giftige gassen
- Een ondergrond, zoals een tapijt of mat, die kan verbuigen door het gewicht van het apparaat of waar het apparaat in kan wegzakken

Opmerkingen over draadloze LAN

- Dit product is ontworpen voor gebruik binnenshuis, maximaal 50 m verwijderd van een toegangspunt (de afstand kan variëren al naar gelang de communicatiesnelheid of omgevingsomstandigheden). Zorg dat het toegangspunt niet te ver weg is.
- Controleer of er sprake is van "masking". Communicatie door muren of tussen vloeren is doorgaans slechter van kwaliteit. Zorg voor een goede installatie.
- Er kan storing door radiogolven optreden als apparaten zich nabij het product bevinden dat radiogolven uitzendt (bijv. een magnetron) en als deze radiogolven dezelfde frequentie hebben als de radiogolven die door een draadloze LAN worden gebruikt. Hou het product zo veel mogelijk uit de buurt van die storingsbronnen van radiogolven.

Benodigde ruimte

Benodigde installatieruimte

†Laat ten minste 100 mm rondom de machine vrij.

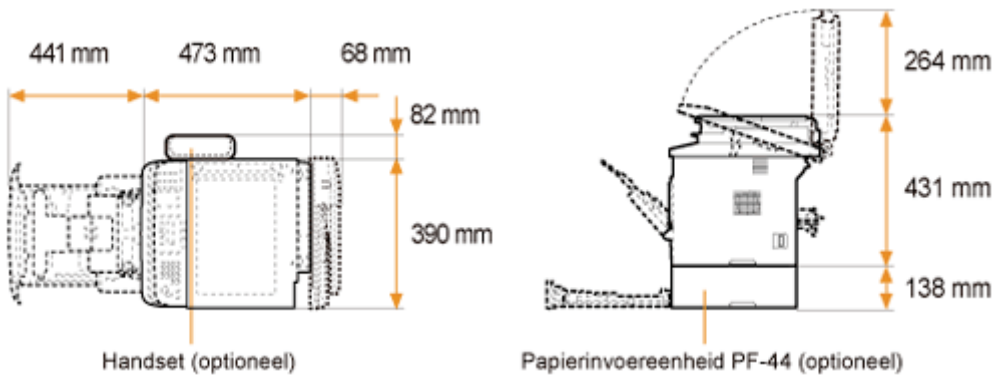

Onderhoud en inspecties

BELANGRIJK

- Volg de instructies die staan vermeld op het waarschuwingsetiket dat op de machine is bevestigd.
- Voorkom dat het apparaat wordt blootgesteld aan schokken.
- Om papierstoringen te voorkomen, mag u de machine tijdens het afdrukken niet in-/uitschakelen, het bedieningspaneel of de klep openen/sluiten of papier laden/verwijderen.
- Verwijder de tonercartridges uit het apparaat wanneer u het apparaat over grote afstand gaat vervoeren.
- Bewaar de tonercartridge in de oorspronkelijke verpakking of wikkel de cartridge in een dikke doek om blootstelling aan licht te voorkomen.
- Reinig het apparaat regelmatig. Als er stofvorming optreedt, kan dit de goede werking belemmeren.
- Gebruik een kabel van maximaal 3 m.
- Afhankelijk van uw locatie of telefoonverbinding is gegevenscommunicatie wellicht onmogelijk. Neem in dat geval contact op met uw Canon-dealer of met de Canon-helpdesk.
- Tot een periode van ten minste zeven (7) jaar nadat dit apparaatmodel uit productie is genomen, zullen er vervangende onderdelen en tonercartridges leverbaar zijn.

Ondersteuning

Zie "[Problemen oplossen](#)" als er tijdens gebruik een probleem optreedt. Als het probleem niet kan worden opgelost na het betreffende gedeelte over probleemoplossing te hebben geraadpleegd, neemt u contact op met uw Canon-dealer of met de Canon-helpdesk.

Basisbediening

In dit hoofdstuk worden de mogelijkheden en functies van de machine beschreven.

De volgende gedeeltes geven een kort overzicht van de machine en bieden instructies over hoe u de machine efficiënt kunt gebruiken. Lees de volgende gedeeltes zorgvuldig door voordat u de machine gebruikt.

Meer informatie over beschikbare functies	Raadpleeg " Beschikbare functies ".
Meer informatie over de onderdelen van de machine	Raadpleeg " Onderdelen en bijbehorende functies ".
Navigeren in het menu	Raadpleeg " Navigeren in het menu ".
Tekst invoeren	Raadpleeg " Tekst invoeren ".
Bestemmingen in het adresboek registreren	Raadpleeg " Bestemmingen opslaan in het adresboek ".
De tonercartridges controleren	Raadpleeg " Tonercartridges ".
Documenten plaatsen	Raadpleeg " Documenten plaatsen ".
Papier plaatsen	Raadpleeg " Papier plaatsen ".
Het papierformaat en de papiersoort instellen	Raadpleeg " Het papierformaat en de papiersoort instellen ".
Het volume aanpassen	Raadpleeg " Het volume aanpassen ".
De huidige datum en tijd instellen/de timerinstellingen aanpassen	Raadpleeg " Timerinstellingen aanpassen ".
Weergave-instellingen aanpassen	Raadpleeg " Weergave-instellingen aanpassen ".
Een papierbron instellen voor elke functie	Raadpleeg " Een papierbron instellen die bij elke functie moet worden gebruikt ".
De afdrukkzijde selecteren	Raadpleeg " Afdrukkzijde selecteren ".
De instelmenu's herstellen naar de standaardwaarde	Raadpleeg " De instellingen initialiseren ".
Het rapport of de lijst afdrukken	Raadpleeg " Overzicht van rapporten en lijsten ".
De teller controleren	Raadpleeg " De teller weergeven ".
De machine bedienen als afdelings-ID-beheer is ingesteld	Raadpleeg " Benodigde handelingen wanneer afdelings-ID-beheer is ingesteld ".
Locatie van het	

Beschikbare functies

De machine biedt de volgende functies.

○ : beschikbaar

— : niet beschikbaar

	Kopiëren (dubbelzijdig)	Afdrukken (dubbelzijdig)	Fax (faxen vanaf pc)	Scannen	Naar e- mail versturen / Opslaan naar gedeelde map	UI op afstand	ADF (dubbelzijdig)	Draadloos LAN
MF6180dw	○	○	○	○	○	○	○	○
MF6140dn	○	○	○	○	○	○	○	—

Onderdelen en bijbehorende functies

In dit gedeelte worden de onderdelen en functies van het apparaat beschreven.

- ❖ "Voorzijde"
 - ❖ "Achterzijde"
 - ❖ "Binnenkant"
 - ❖ "Bedieningspaneel"
 - ❖ "LCD-scherm (stand-bymodus)"
-

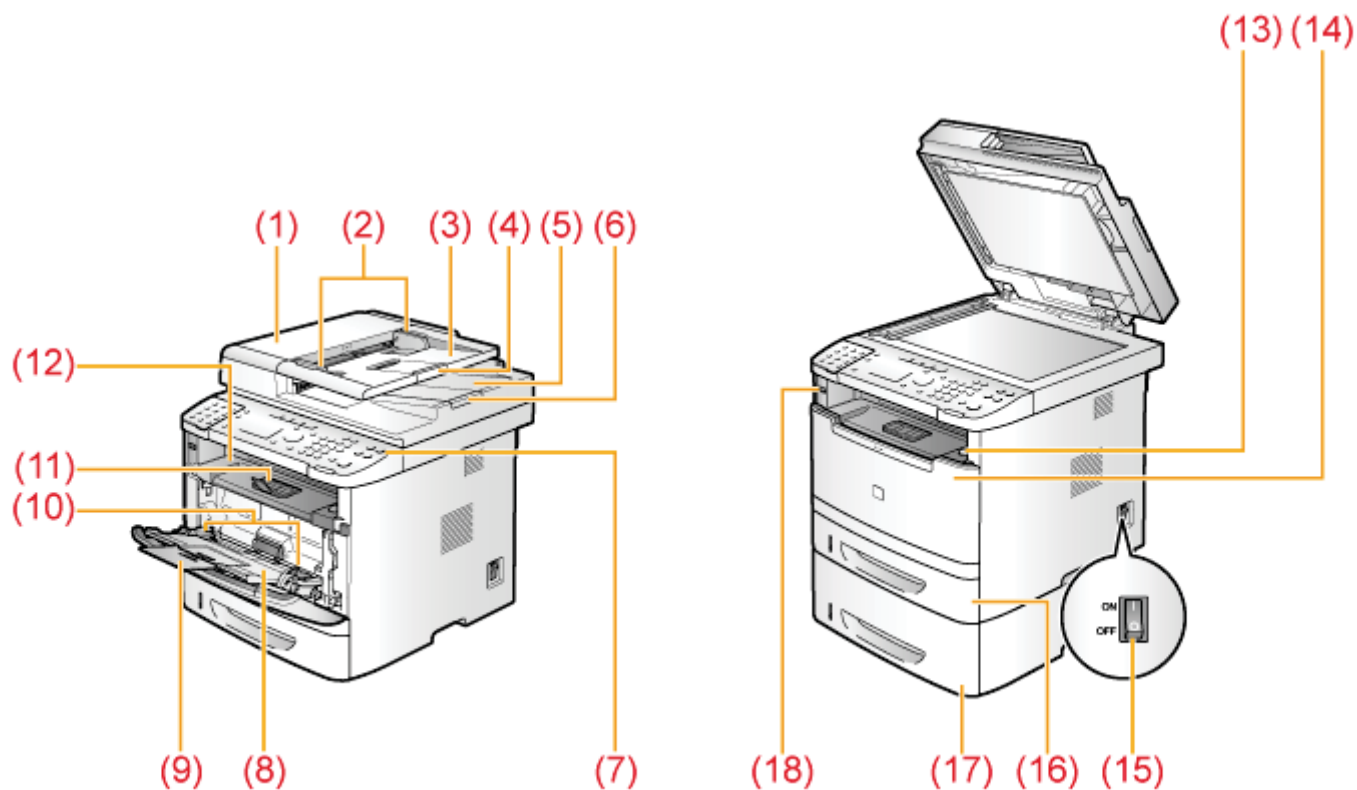

(1) Documentinvoer

Wordt gebruikt om continue en automatisch documenten te scannen.

(2) Documentgeleiders

Stel deze geleiders af op het formaat van het document.

(3) Documentinvoerlade

Plaats hier uw documenten op.

(4) Uitschuifblad documentinvoerlade

Trek dit uitschuifblad uit om grote documenten te plaatsen.

(5) Documentuitvoerlade

Wordt gebruikt om documenten op te plaatsen die uit de documentinvoer komen.

(6) Documentstop

Trek de documentstop uit om te voorkomen dat papier van de documentuitvoerlade valt.

(7) Bedieningspaneel

Wordt gebruikt voor verschillende taken.

➤ ["Bedieningspaneel"](#)

(8) Handinvoer

Met behulp van de handinvoer kunt u papier plaatsen. Plaats hier ook briefkaarten of enveloppen.

(9) Extra blad (handinvoer)

Trek deze uit en plaats de papierstapel.

(10) Papiergeleiders (handinvoer)

Stel deze geleiders af op het formaat van het document.

(11) Papierstop

Voorkomt dat het papier uit de uitvoerlade valt.

(12) Uitvoerlade

Gedrukt papier zoals kopieën, afdrukken en faxen worden op de uitvoerlade uitgevoerd.

(13) Knop Openen

Druk hierop om de klep aan de voorzijde te openen.

(14) Klep aan de voorzijde

Open deze klep wanneer u de tonercartridge vervangt of papierstoringen verhelpt.

(15) Aan/uit-schakelaar

Hiermee schakelt u de machine in of uit.

(16) Papierlade

Plaats hier papier in de machine.

(17) Papierinvoereenheid PF-44 (lade 2)

Dit is een optionele papierlade.

(18) USB-geheugenpoort

Wordt gebruikt om gescande documenten op te slaan in het USB-geheugen en om bestanden die in het USB-geheugen zijn opgeslagen, af te drukken.

Achterzijde

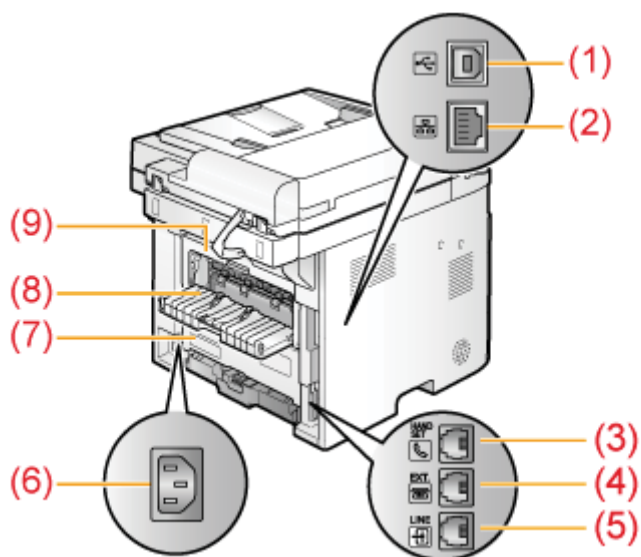

(1) USB-poort

Sluit de USB-kabel aan.

(2) LAN-poort

Sluit de LAN-kabel aan.

(3) Aansluiting handset

Sluit de handset aan.

(4) Externe telefoonaansluiting

Hier sluit u de externe telefoon aan.

(5) Telefoonaansluiting

Sluit de telefoonkabel aan.

(6) Netstroomaansluiting

Hier sluit u het netsnoer aan.

(7) Klep aan de achterzijde (onderaan)

Open deze klep als u papierstoringen wilt verhelpen.

(8) Sub-opvangblad

Afdrukken worden met de bedrukte zijde naar boven in het sub-opvangblad gedeponeerd. Afdrukken worden in omgekeerde paginavolgorde gestapeld. Het sub-opvangblad is geschikt voor het bedrukken van transparanten, etiketten en enveloppen die gemakkelijk omkrullen, omdat het bedrukte papier na uitvoer plat blijft liggen.

(9) Klep aan de achterzijde

Open deze klep als u papierstoringen wilt verhelpen.

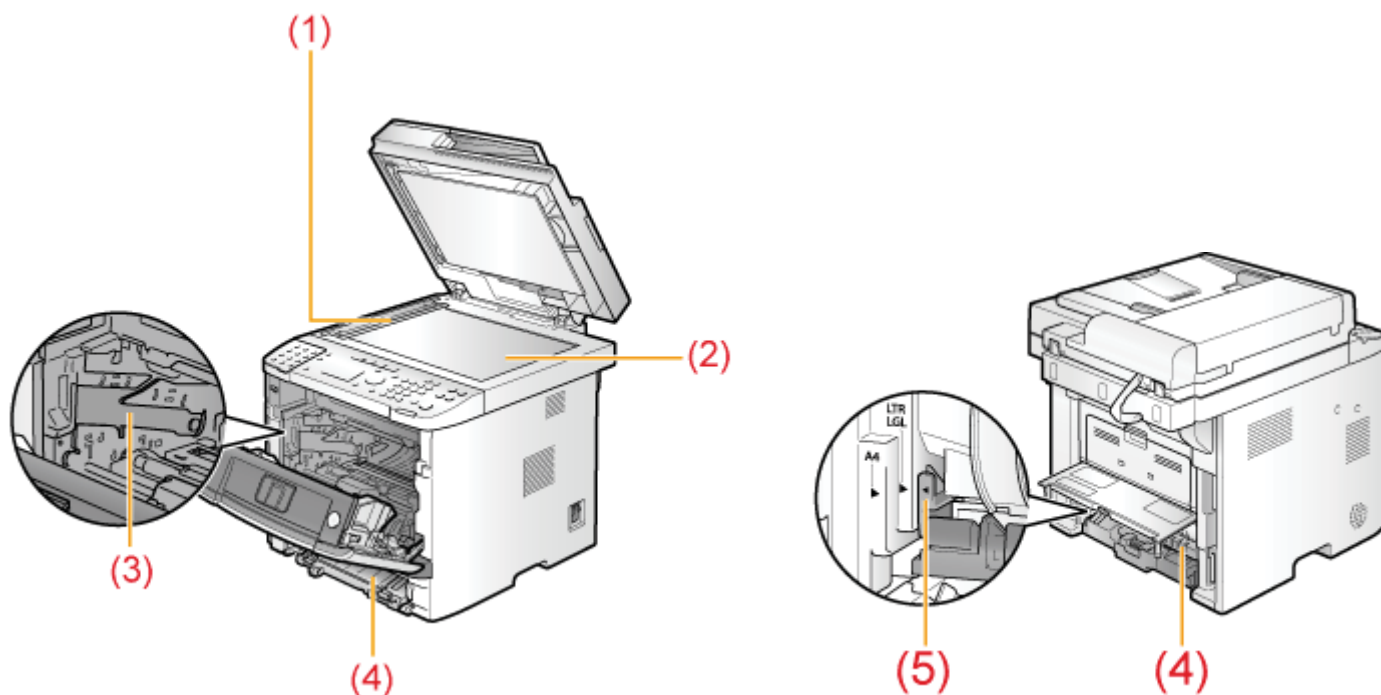

(1) Scangebied

Wordt gebruikt om documenten vanuit de documentinvoer te scannen.

(2) Glasplaat

Plaats hier uw documenten op.

(3) Tonergeleiders

Wordt gebruikt om de tonercartridge zodanig te plaatsen dat het uitstekende deel aan de zijkant van de tonercartridge in deze geleiders past.

(4) Duplexeenheid

Wordt gebruikt voor dubbelzijdig afdrucken en kopiëren.

(5) Papierformaatschakelaar

Wordt gebruikt voor dubbelzijdig afdrucken.

Bedieningspaneel

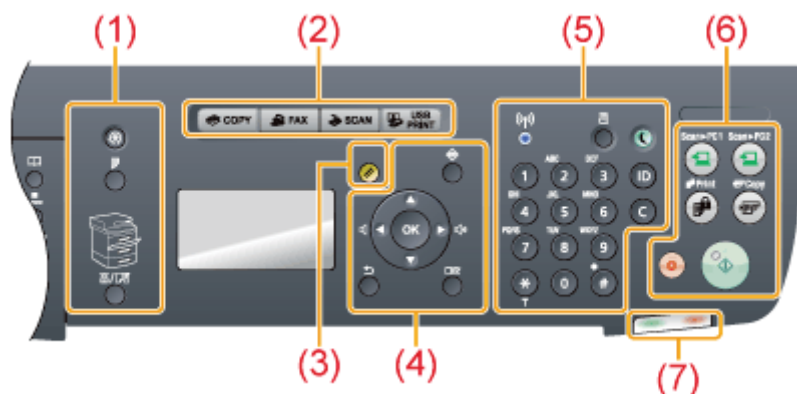

(1)	[Menu]-toets	Druk hierop om verschillende instellingen op te geven of te registreren.
	[Dubbelzijdig]-toets	U kunt de printer instellen op dubbelzijdig afdrukken.
	[Papierbron]-indicator	De geselecteerde papierbron wordt ingeschakeld.
	[Papier/instellingen selecteren]-toets	Druk op deze toets om het papierformaat en de papiersoort op te geven van het papier dat u in de papierlade of de handinvoer wilt plaatsen.
(2)	Toetsen voor wisselen van modi	Hiermee wisselt u de modus naar kopiëren, faxen, scannen of direct afdrukken vanaf USB.
(3)	[Reset]-toets	Hiermee zet u de oorspronkelijke instellingen terug. (De modi voor kopiëren, scannen, faxen en direct afdrukken vanaf USB worden teruggezet.)
(4)	[Systeemmonitor/Annuleren]-toets	Druk op deze knop om de status van taken te controleren of taken te annuleren. U kunt ook de status van het netwerk en de machine controleren.
	[▲]-toets	Druk hierop om naar boven te bladeren of de waarde te verhogen.
	[▼]-toets	Druk hierop om naar beneden te bladeren of de waarde te verlagen.
	[◀]-toets	Druk hierop om terug te keren naar het vorige scherm of om de cursor naar links te verplaatsen. Druk hierop om het volume te verlagen als de beltoon van de fax overgaat.
	[▶]-toets	Druk hierop om verder te gaan naar het volgende scherm of om de cursor naar rechts te verplaatsen. Druk hierop om het volume te verhogen als de beltoon van de fax overgaat.
	[OK]-toets	Druk hierop om een actie of instelling te bevestigen.
	[Terug]-toets	Druk op deze toets om terug te keren naar het vorige scherm.
	[Bekijk instellingen]-toets	Hiermee kunt u de instellingen controleren.
	[Wi-Fi]-indicator*	Wordt ingeschakeld wanneer de machine wordt verbonden met Draadloos LAN.
	Numerieke toetsen ([0]-[9])	Gebruik deze toetsen om letters en cijfers in te voeren.

(5)	[*]-toets	Druk hierop om van tekeninvoermodus te wisselen en om bij het verzenden van een fax te wisselen tussen pulskiezen en toonkiezen.
	[#]-toets	Druk hierop om symbolen in te voeren.
	[Rapport]-toets	Druk op deze toets om handmatig rapporten en lijsten af te drukken. U kunt ook instellen dat het rapport automatisch wordt afgedrukt.
	[Energiebesparing]-toets	Druk op deze toets om de slaapstand handmatig in te stellen of te annuleren. De indicator voor Energiebesparing knippert groen in de slaapstand.
	[ID]-toets	Druk hierop om het venster voor aanmelding met de afdelings-ID weer te geven.
	[Wissen]-toets	Hiermee verwijdert u tekens en cijfers.
(6)	[Scan > PC1]-toets/ [Scan > PC2]-toets	Bij handelingen zoals het registreren van bestemmingen kunt u documenten verzenden door met een snelkeuzetoets te scannen.
	[Beveiligde afdruk]-toets	Wordt gebruikt voor beveiligd afdrukken.
	[Papierbesparing]-toets	U kunt meerder documenten verkleinen zodat u ze op één vel kunt kopiëren.
	[Stop]-toets	Druk hierop om taken te annuleren.
	[Start]-toets	Druk hierop om te beginnen met kopiëren, scannen, faxen of direct afdrukken vanaf USB.
(7)	[Fout]-indicator	De indicator knippert wanneer er een fout optreedt.
	[Verwerken/gegevens]-indicator	De indicator knippert tijdens het verzenden en gaat branden wanneer de machine wachtende taken bevat.

* Alleen MF6180dw.

Bedieningspaneel FAX

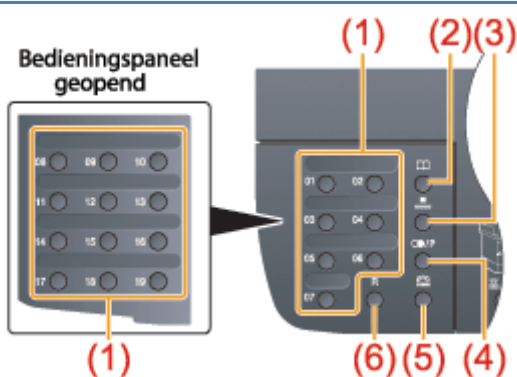

(1)	[Snelkiezen]-toetsen	Druk op deze toetsen om bestemmingen te selecteren die zijn geregistreerd onder snelkeuzetoetsen.
(2)	[Adresboek]-toets	Hiermee kunt u zoeken naar ontvangers die zijn geregistreerd onder snelkeuzetoetsen of onder codes voor verkort kiezen.
(3)	[Kiescode]-toets	Hiermee geeft u ontvangers op.
(4)	[Oproepen/Pauze]-toets	Druk hierop om een pauze in het faxnummer in te voegen.

(5)	[Handsfree]-toets	Druk hierop als u wilt bellen zonder de hoorn van de externe telefoon te gebruiken.
(6)	[R]-toets	Druk hierop om het toegangsnummer voor een buitenlijn of een toestelnummer te kiezen als de machine is verbonden via een switchboard (PBX).

LCD-scherm (stand-bymodus)

In dit gedeelte worden de volgende modi beschreven.

- Kopieermodus
- Faxmodus
- Scanmodus
- Modus Direct afdrukken vanaf USB

OPMERKING

Procedure voor het wijzigen van de stand-bymodus van het display

- U kunt het display van de stand-bymodus wijzigen dat wordt weergegeven als het apparaat is ingeschakeld.
 - "Het standaardscherm instellen"
- Wanneer de machine twee minuten niet wordt gebruikt, schakelt het scherm over naar de stand-bymodus van het display.
 - "De timer voor automatisch resetten instellen"

Kopieermodus

Druk op [] om over te schakelen naar het scherm voor de kopieermodus.

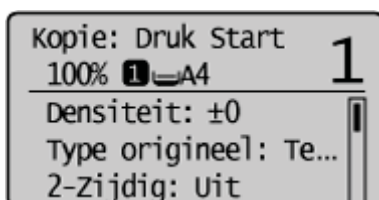

Wanneer het scherm van de kopieermodus wordt weergegeven, kunt u opties selecteren door op [▲] of [▼] te drukken. De huidige geselecteerde menuoptie wordt gemarkeerd. Druk op [OK] om het verder te gaan naar het volgende scherm.

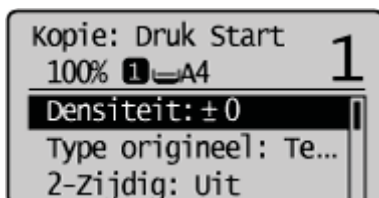

Faxmodus

Druk op [] om over te schakelen naar het scherm voor de faxmodus.

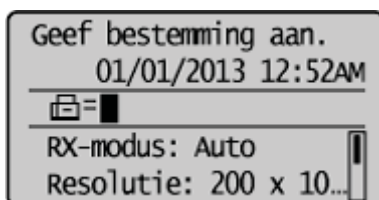

Wanneer het scherm van de faxmodus wordt weergegeven, kunt u opties selecteren door op [▲] of [▼] te drukken. De huidige geselecteerde menuoptie wordt gemarkeerd. Druk op [OK] om het verder te gaan naar het volgende scherm.

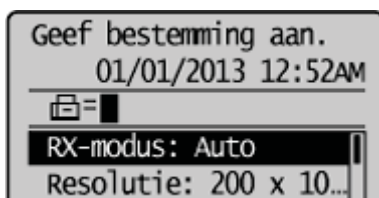

Scanmodus

Druk op [] om over te schakelen naar het scherm voor de scanmodus.

Als het scherm van de scanmodus wordt weergegeven, kunt u opties selecteren door op [▲] of [▼] te drukken.

De huidige geselecteerde menuoptie wordt gemarkeerd. Druk op [OK] om het verder te gaan naar het volgende scherm.

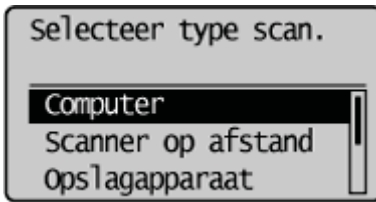

Modus Direct afdrukken vanaf USB

Wanneer u de functie Direct afdrukken vanaf USB gebruikt, drukt u op [] om over te schakelen naar het modusscherm.

Als het scherm van de modus Direct afdrukken vanaf USB wordt weergegeven, kunt u opties selecteren door op [▲] of [▼] te drukken.

De huidige geselecteerde menuoptie wordt gemarkeerd. Druk op [OK] om het verder te gaan naar het volgende scherm.

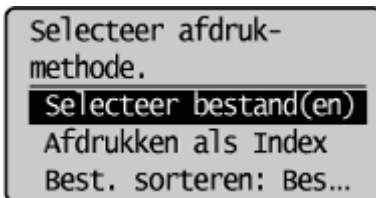

Navigeren in het menu

In gedeelte wordt beschreven hoe u door het menu kunt bladeren en hoe u menuopties kunt configureren in het menuscherm.

- ❖ Het menuscherm openen
- ❖ Door het menu bladeren
- ❖ Een menu-item selecteren
- ❖ Menu's configureren met behulp van de navigatietoetsen
- ❖ Het menuscherm sluiten

Gebruik de volgende toetsen om door het menu te navigeren en menuopties te configureren.

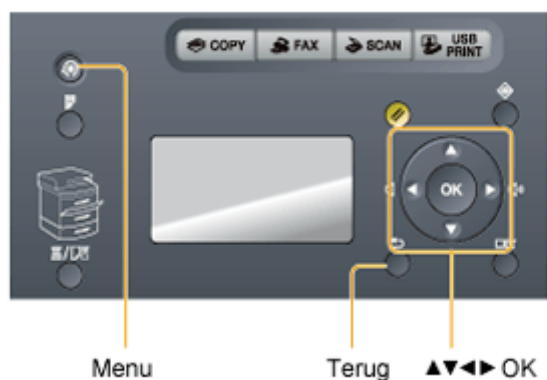

Het menuscherm openen

Druk op [] (Menu) om het menuscherm te openen.



Door het menu bladeren

De schuifbalk aan de rechterkant van het scherm geeft aan dat er meer items in het menu beschikbaar zijn.

Als u een item wilt selecteren dat niet op het scherm wordt weergegeven, drukt u op [▲] of [▼] om door omhoog en omlaag door het menu te bladeren.

Het momenteel geselecteerde item wordt gemarkeerd met een zwarte achtergrond.

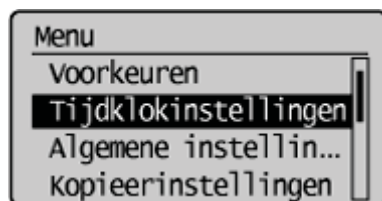

Een menu-item selecteren

Druk op [OK] om het gemarkeerde menu te selecteren.

Als het menu een submenu heeft, drukt u op [OK] of [▶] om het desbetreffende item te selecteren en naar het volgende scherm te gaan.

Druk op [●] (Terug) of [◀] om terug te gaan naar het vorige scherm.

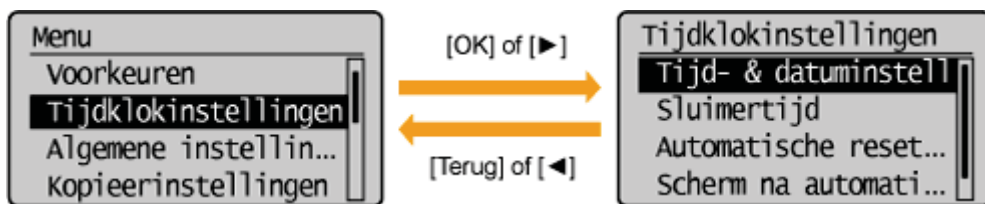

Menu's configureren met behulp van de navigatietoetsen

Procedure voor het configureren van menu's

Doel	Schermvoorbeeld	Procedure
Niveaus zoals dichtheid op de schaal aanpassen		Druk op [◀] of [▶] om het niveau aan te passen.
De timer instellen		<p>Druk op [▲] of [▼] om de waarde op te geven.</p> <div style="border: 1px solid black; padding: 5px;"> <p>OPMERKING</p> <p>Waarden die u kunt opgeven</p> <p>U kunt elke waarde opgeven die tussen de haakjes wordt aangegeven onderaan het scherm.</p> <p>Als het pictogram van de numerieke toetsen wordt weergegeven op het scherm</p> <p>U kunt met behulp van de numerieke toetsen waarden invoeren.</p> <p>➤ "Tekst invoeren"</p> </div>
Cijfers of tekens zoals een pincode invoeren		<p>U kunt cijfers en tekens met behulp van de numerieke toetsen invoeren.</p> <p>➤ "Tekst invoeren"</p>

De invoer bevestigen

Ga als volgt te werk om het ingevoerde cijfer of teken te bevestigen:

- Druk op [OK].
- Selecteer de optie <Toepassen> die op het scherm wordt weergegeven met behulp van [▲] of [▼] en druk op [OK].

Het menuscherm sluiten

Druk op [⊕] (Menu) om het menuscherm te sluiten.



 **OPMERKING**

Als u op [] (Menu) drukt voordat u op [OK] drukt

De wijzigingen die u in de instellingen hebt aangebracht, worden niet opgeslagen.

Tekst invoeren

Voer informatie (tekst, symbolen en nummers) in met de volgende toetsen.

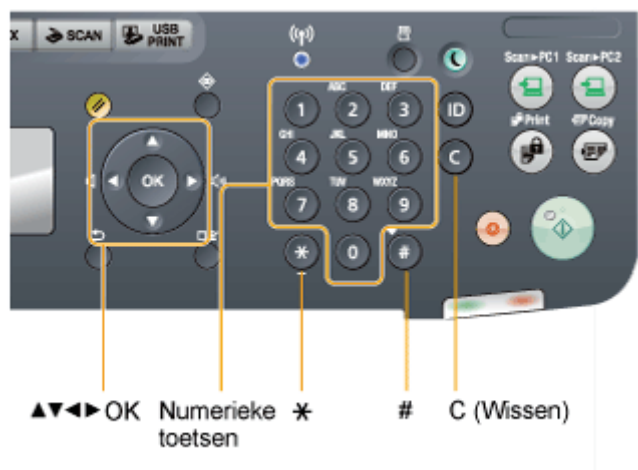

Invoermodus wijzigen

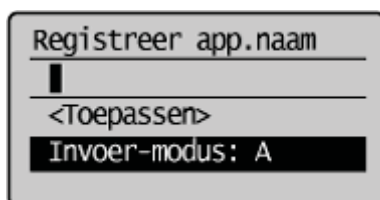

Selecteer <Invoer-modus> met behulp van [▼] en druk op [OK].

U kunt ook op [⊕] (Toon) drukken om de invoermodus te wijzigen.

Invoermodus	Tekst die kan worden ingevoerd
<A>	Alfabet (hoofdletters) en symbolen
<a>	Alfabet (kleine letters) en symbolen
<12>	Cijfers

Tekst, symbolen en nummers invoeren

Voer gegevens in met de numerieke toetsen of met [⊕] (Symbolen).

Toets	Invoermodus: <A>	Invoermodus: <a>	Invoermodus: <12>
1	@ . - _ /		1
2	ABC	abc	2
3	DEF	def	3
4	GHI	ghi	4
5	JKL	jkl	5
6	MNO	mno	6
7	PQRS	pqrs	7
8	TUV	tuv	8

9	WXYZ	wxyz	9
0	(niet beschikbaar)		0
#	- . * # ! " , ; : ^ ` _ = / ' ? \$ @ % & + \ ~ () [] { } < >		(niet beschikbaar)

De cursor verplaatsen (een spatie invoeren)

Verplaats de cursor door te drukken op [◀] of [▶].

Als u een spatie wilt invoeren, verplaatst u de cursor naar het einde van de tekst en drukt u op [▶].

Tekst, symbolen en nummers verwijderen

Als u tekst, nummers of symbolen wilt verwijderen, drukt u op [C] (Wissen).

Als u alle tekst, nummers of symbolen wilt verwijderen, houdt u [C] (Wissen) ingedrukt.

Voorbeeld: Voer <CANON> in.

(1) Controleer of de invoermodus is ingesteld op <A>.

(2) Druk op [2] tot de letter 'C' wordt weergegeven op het scherm.

Registreer app.naam
C
<Toepassen>
Invoer-modus: A

(3) Druk op [2] tot de letter 'A' wordt weergegeven op het scherm.

Registreer app.naam
CA
<Toepassen>
Invoer-modus: A

(4) Druk op [6] tot de letter 'N' wordt weergegeven op het scherm.

Registreer app.naam
CAN
<Toepassen>
Invoer-modus: A

(5) Druk op [6] tot de letter 'O' wordt weergegeven op het scherm.

Registreer app.naam
CANO
<Toepassen>
Invoer-modus: A

(6) Druk op [6] tot de letter 'N' wordt weergegeven op het scherm.

Registreer app.naam
CANON
<Toepassen>
Invoer-modus: A

(7) Selecteer <Toepassen> met behulp van [▲] of [▼] en druk op [OK].

De invoer is voltooid.

Bestemmingen opslaan in het adresboek

Geef een bestemming op door handmatig tekens/cijfers in te voeren met de numerieke toetsen of door opties in het adresboek te selecteren om een document te faxen.

U kunt veelgebruikte bestemmingen registreren onder snelkeuzetoetsen en codes voor verkort kiezen.

U kunt ook snelkeuzetoetsen en codes voor verkort kiezen als een groep opslaan.

U kunt bestemmingen vanuit het bedieningspaneel of de UI op afstand opslaan.

Snelkeuzetoetsen

U kunt maximaal 19 bestemmingen registreren onder snelkeuzetoetsen. Als de bestemmingen eenmaal zijn geregistreerd, kunt u op de betreffende snelkeuzetoets drukken om de bestemming te selecteren.

➤ ["Snelkeuzetoetsen registreren en bewerken"](#)

Codekiezen

U kunt maximaal 181 bestemmingen registreren onder codes voor verkort kiezen. Als de bestemmingen eenmaal zijn geregistreerd, kunt u op de betreffende code voor verkort kiezen drukken om de bestemming te selecteren.

➤ ["Codes voor verkort kiezen registreren en bewerken"](#)

Groepskiezen

U kunt maximaal 199 geregistreerde bestemmingen als een groepsadres opgeven onder snelkeuzetoetsen en codes voor verkort kiezen. Groepsadressen moeten worden geregistreerd onder ongebruikte snelkeuzetoetsen of codes voor verkort kiezen. U hoeft dan alleen een toets of code te selecteren om groepsadressen op te geven.

➤ ["Bestemmingen voor groepskiezen registreren en bewerken"](#)

OPMERKING

Het adresboek opslaan/lezen

Het adresboek kan als een bestand op uw computer worden opgeslagen met behulp van de UI op afstand. Het bestand dat op uw computer is opgeslagen kan door de machine worden gelezen.

U kunt het adresboek echter niet bewerken als het is opgeslagen als bestand.

Zie de Help van de UI op afstand.

In het adresboek opgeslagen bestemmingen bekijken

U kunt bestemmingen bekijken door bestemmingslijsten af te drukken.

➤ ["De adresboeklijst afdrukken"](#)

Snelkeuzetoetsen registreren en bewerken

U kunt de volgende taken uitvoeren.

- Snelkeuzetoetsen registreren
- Snelkeuzetoetsen bewerken
- Snelkeuzetoetsen verwijderen

Registeren en bewerken vanuit het bedieningspaneel



1

Druk op [] of [].

2

Druk op [] (Adresboek).

Een nieuwe snelkeuzetoets registreren

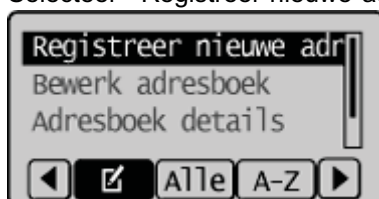

- (1) Wanneer bestemmingen al onder een snelkeuzetoets zijn geregistreerd, drukt u op []. Als u een bestemming voor de eerste keer wilt registreren, gaat u verder naar stap (2).
- (2) Selecteer <Registreer nieuwe adressen in adresboek> met behulp van [] of [] en druk op [OK].



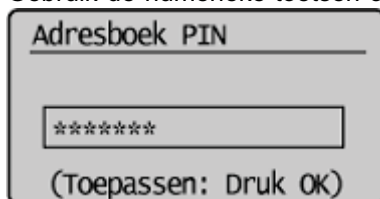

Wanneer de pincode voor het adresboek is geselecteerd

Gebruik de numerieke toetsen om de pincode in te voeren en druk vervolgens op [OK].

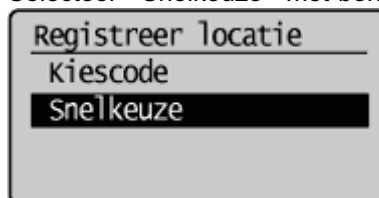

- (3) Selecteer <Snelkeuze> met behulp van [] of [] en druk op [OK].



- (4) Selecteer <Fax> of <E-mail> met behulp van [] of [] en druk op [OK].

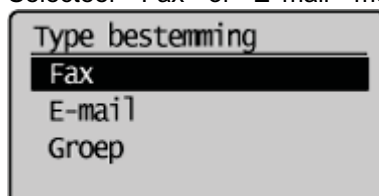

- (5) Selecteer het cijfer dat moet worden geregistreerd met behulp van [] of [] en druk op [OK].



- (6) Selecteer <Naam> met behulp van [▲] of [▼] en druk op [OK].

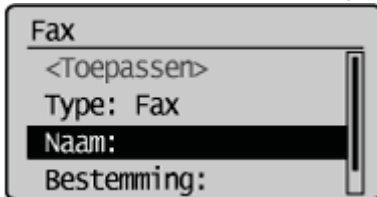

- (7) Gebruik de numerieke toetsen om <Naam> op te geven.

❖ "Tekst invoeren"

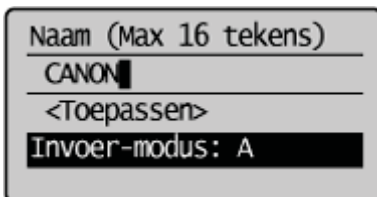

- (8) Selecteer <Toepassen> met behulp van [▲] of [▼] en druk op [OK].

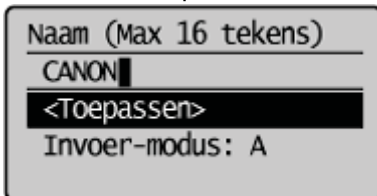

- (9) Selecteer <Bestemming> met behulp van [▲] of [▼] en druk op [OK].

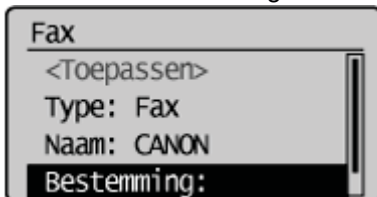

- (10) Gebruik de numerieke toetsen om <Bestemming> op te geven.

Als u bij stap 4 <Fax> selecteert, drukt u op [OK] om zo nodig <Details instellen> op te geven.

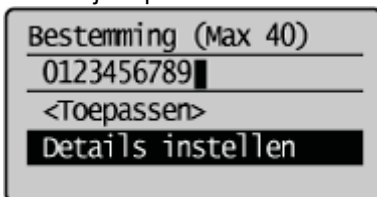

- (11) Selecteer <Toepassen> met behulp van [▲] of [▼] en druk op [OK].

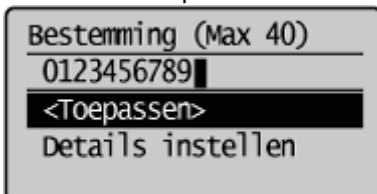

- (12) Selecteer <Toepassen> met behulp van [▲] of [▼] en druk op [OK].

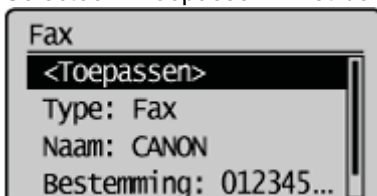

Een snelkeuzetoets bewerken

(1) Druk op [◀].

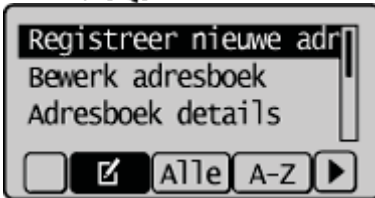

(2) Selecteer <Bewerk adresboek> met behulp van [▲] of [▼] en druk op [OK].



Wanneer de pincode voor het adresboek is geselecteerd

Gebruik de numerieke toetsen om de pincode in te voeren en druk vervolgens op [OK].

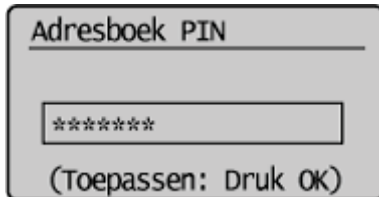

(3) Selecteer de bestemming die u wilt bewerken met behulp van [▼] of [▲] en druk op [OK].



(4) Selecteer de optie die u wilt bewerken met behulp van [▼] of [▲] en druk op [OK].

- Type
- Naam
- Bestemming
- Snelkeuze

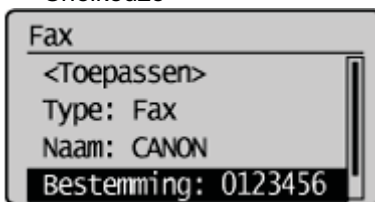

(5) Wanneer u klaar bent met bewerken, selecteert u <Toepassen> met behulp van [▼] of [▲] en drukt u op [OK].

(6) Selecteer <Toepassen> met behulp van [▼] of [▲] en druk op [OK].

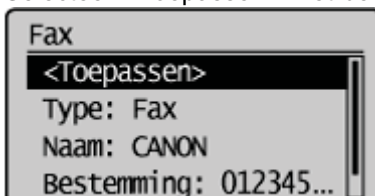

Een snelkeuzetoets verwijderen

(1) Druk op [◀].



- (2) Selecteer <Verwijder uit adresboek> met behulp van [▼] of [▲] en druk op [OK].

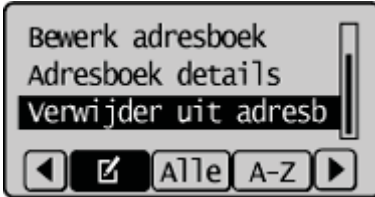

Wanneer de pincode voor het adresboek is geselecteerd

Gebruik de numerieke toetsen om de pincode in te voeren en druk vervolgens op [OK].

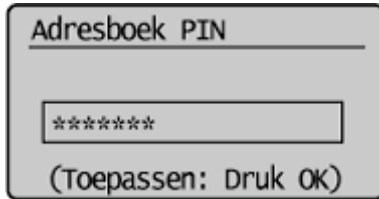

- (3) Selecteer de bestemming die u wilt verwijderen met behulp van [▲] of [▼] en druk op [OK].



- (4) Selecteer <Ja> met behulp van [◀] en druk op [OK].

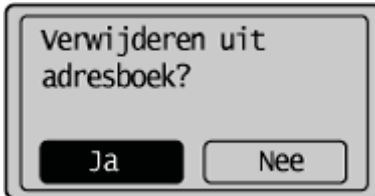

3

Druk op [●] (Terug) om het menuscherm te sluiten.

Snelkeuzetoetsen registreren en bewerken met behulp van de UI op afstand

1

Start de UI op afstand en meld u in systeembeheerdersmodus aan.

➤ "De UI op afstand starten"

2

Klik op [Adresboek].

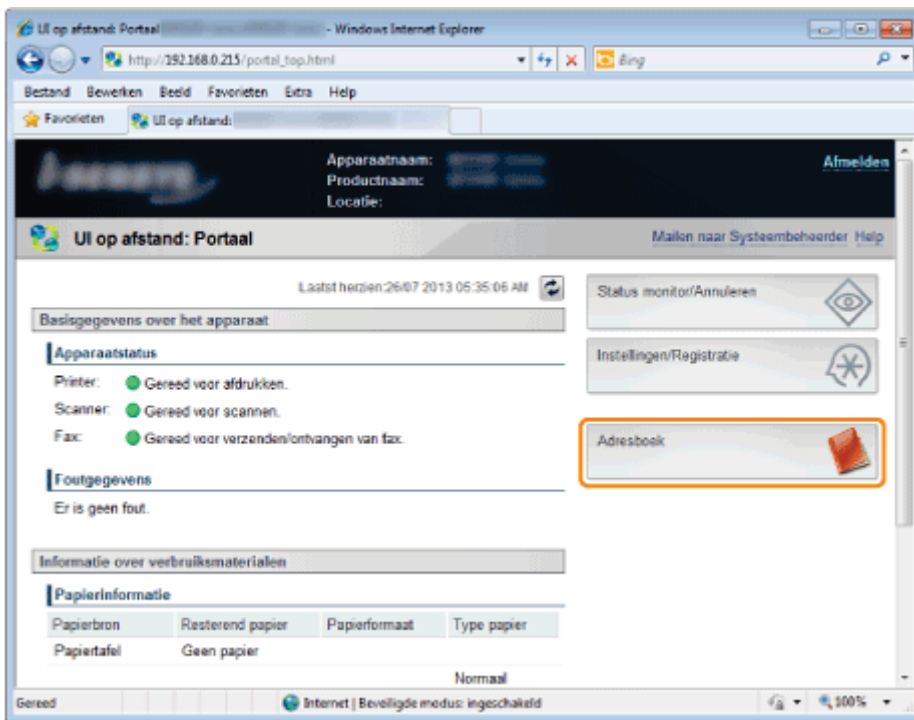

3

Klik op [Snelkeuze].

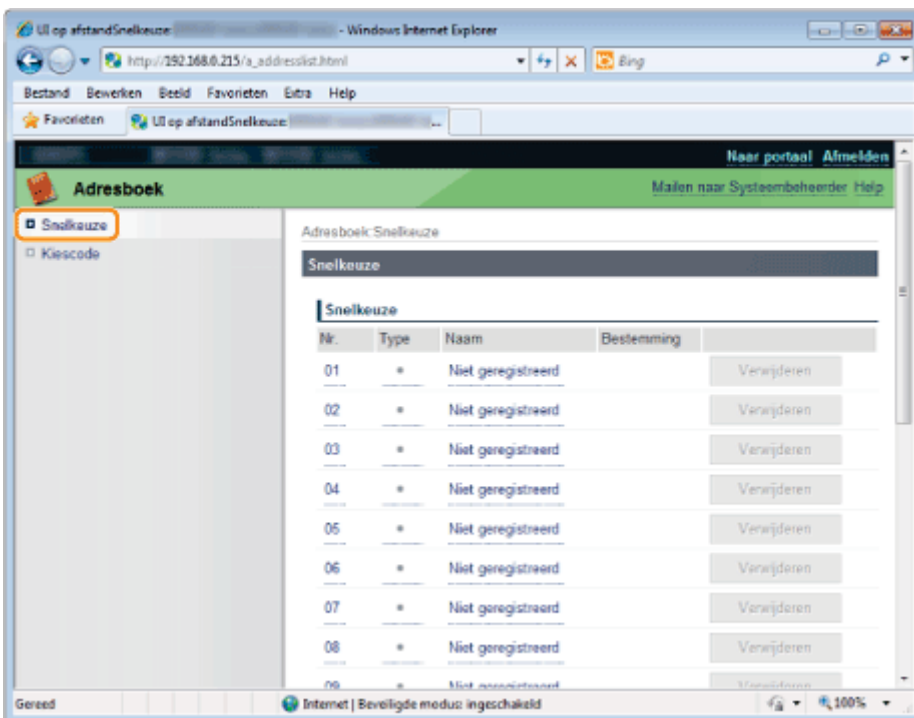

Een snelkeuzetoets registreren

Ga door met stap 4.

De registreerde snelkeuzetoets bewerken

- (1) Klik op [Nr.], [Type] of [Naam].
- (2) Klik op [Bewerken].
- (3) Geef de vereiste instellingen op in het scherm voor bewerken en klik op [OK].

De registreerde snelkeuzetoets verwijderen

Klik op [Verwijderen] voor de bestemming die u wilt verwijderen.

4

Klik op de ongeregistreerde opties [Nr.], [Type] of [Naam].

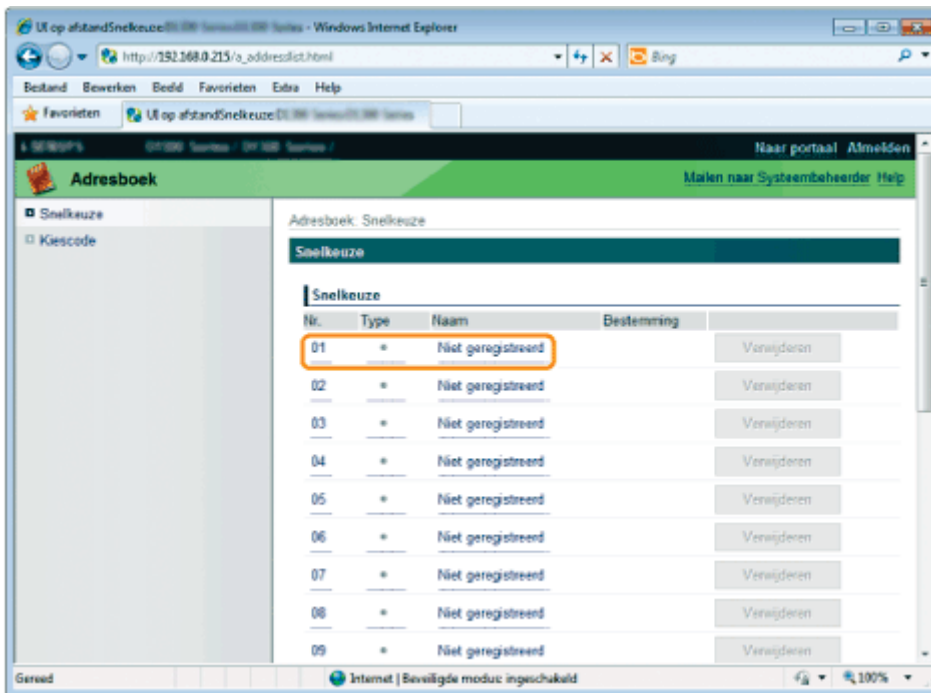

5

Selecteer [Type bestemming om te registreren] en klik op [OK].

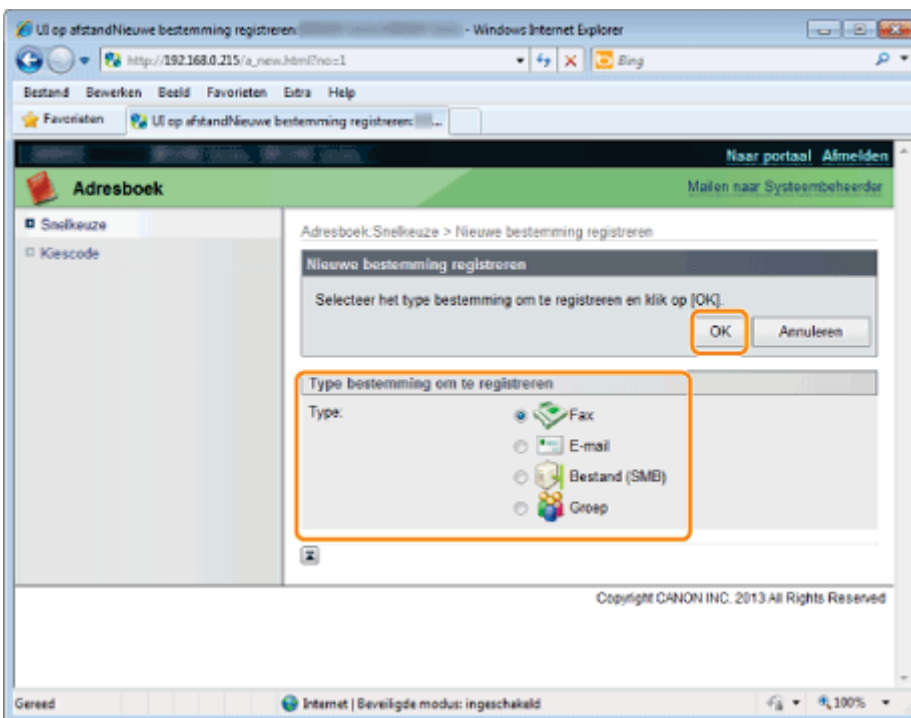

6

Geef de vereiste instellingen op en klik op [OK].

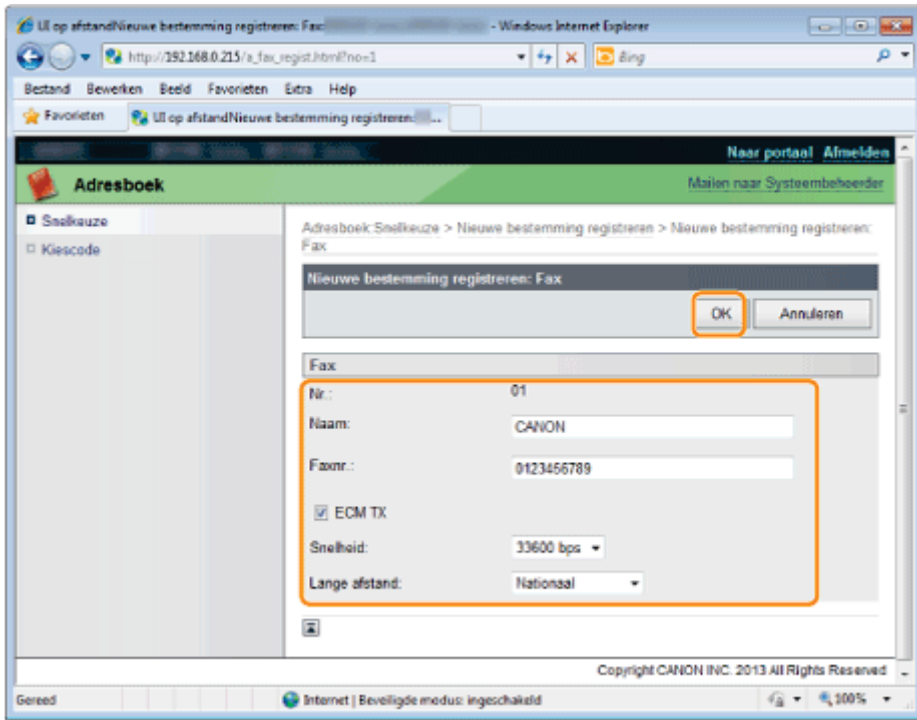



Codes voor verkort kiezen registreren en bewerken

U kunt de volgende taken uitvoeren.

- Codes voor verkort kiezen registreren
- Codes voor verkort kiezen bewerken
- Codes voor verkort kiezen verwijderen

Registreren en bewerken vanuit het bedieningspaneel

1

Druk op [] of [].

2

Druk op [] (Adresboek).

Een nieuwe code voor verkort kiezen registreren

- (1) Wanneer bestemmingen al onder een code voor verkort kiezen zijn geregistreerd, drukt u op [◀]. Als u een bestemming voor de eerste keer wilt registreren, gaat u verder naar stap (2).
- (2) Selecteer <Registreer nieuwe adressen in adresboek> met behulp van [▼] of [▲] en druk op [OK].



Wanneer de pincode voor het adresboek is geselecteerd

Gebruik de numerieke toetsen om de pincode in te voeren en druk vervolgens op [OK].

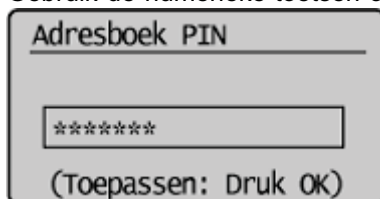

- (3) Selecteer <Kiescode> met behulp van [▼] of [▲] en druk op [OK].

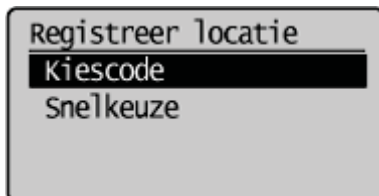

- (4) Selecteer <Fax> of <E-mail> met behulp van [▼] of [▲] en druk op [OK].

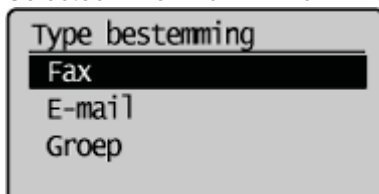

- (5) Selecteer <Naam> met behulp van [▼] of [▲] en druk op [OK].

- (6) Gebruik de numerieke toetsen om <Naam> op te geven.

❖ "Tekst invoeren"

- (7) Selecteer <Toepassen> met behulp van [▼] of [▲] en druk op [OK].

- (8) Selecteer <Bestemming> met behulp van [▼] of [▲] en druk op [OK].

- (9) Gebruik de numerieke toetsen om <Bestemming> op te geven.
Als u bij stap 4 hebt geselecteerd <Fax> drukt u op [OK] om zo nodig <Details instellen> op te geven.

- (10) Selecteer <Toepassen> met behulp van [▼] of [▲] en druk op [OK].

- (11) Selecteer <Kiescode> met behulp van [▼] of [▲] en druk op [OK].

- (12) Selecteer het cijfer dat moet worden geregistreerd met behulp van [▼] of [▲] en druk op [OK].

- (13) Selecteer <Toepassen> met behulp van [▼] of [▲] en druk op [OK].

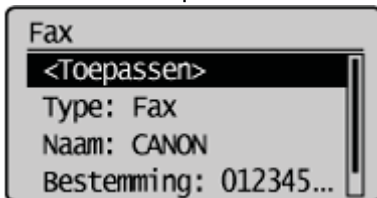

Een code voor verkort kiezen bewerken

- (1) Druk op [◀].

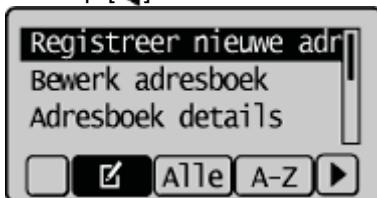

- (2) Selecteer <Bewerk adresboek> met behulp van [▼] of [▲] en druk op [OK].

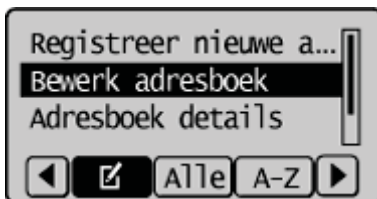

Wanneer de pincode voor het adresboek is geselecteerd

Gebruik de numerieke toetsen om de pincode in te voeren en druk vervolgens op [OK].

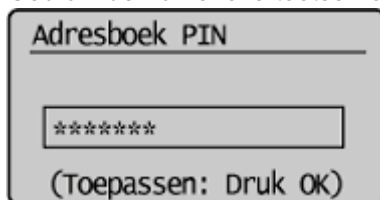

- (3) Selecteer de bestemming die u wilt bewerken met behulp van [▲] of [▼] en druk op [OK].



- (4) Selecteer de optie die u wilt bewerken met behulp van [▲] of [▼] en druk op [OK].

- Soort
- Naam
- Bestemming
- Kiescode

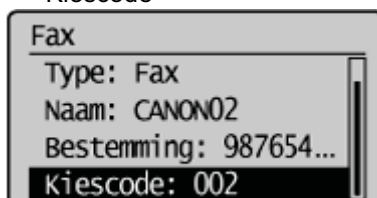

- (5) Wanneer u klaar bent met bewerken, selecteert u <Toepassen> met behulp van [▲] of [▼] en drukt u op [OK].

- (6) Selecteer <Toepassen> met behulp van [▲] of [▼] en druk op [OK].

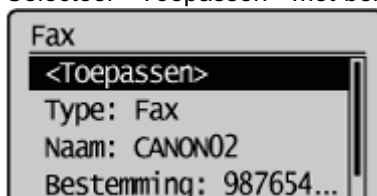

Een code voor verkort kiezen verwijderen

(1) Druk op [◀].

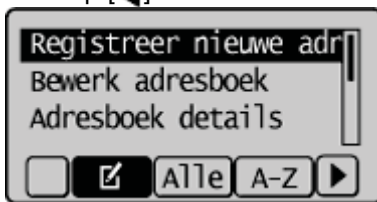

(2) Selecteer <Verwijder uit adresboek> met behulp van [▲] of [▼] en druk op [OK].

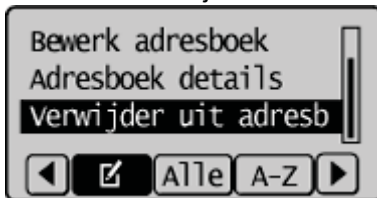

Wanneer de pincode voor het adresboek is geselecteerd

Gebruik de numerieke toetsen om de pincode in te voeren en druk vervolgens op [OK].

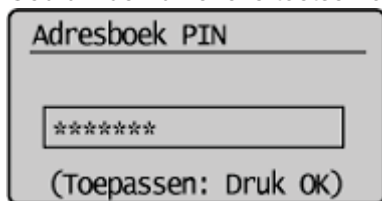

(3) Selecteer de bestemming die u wilt verwijderen met behulp van [▲] of [▼] en druk op [OK].



(4) Selecteer <Ja> met behulp van [◀] en druk op [OK].



3

Druk op [●] (Terug) om het menuscherm te sluiten.

Een code voor verkort kiezen registreren en bewerken met behulp van de UI op afstand

1

Start de UI op afstand en meld u in systeembeheerdersmodus aan.

➤ "De UI op afstand starten"

2

Klik op [Adresboek].

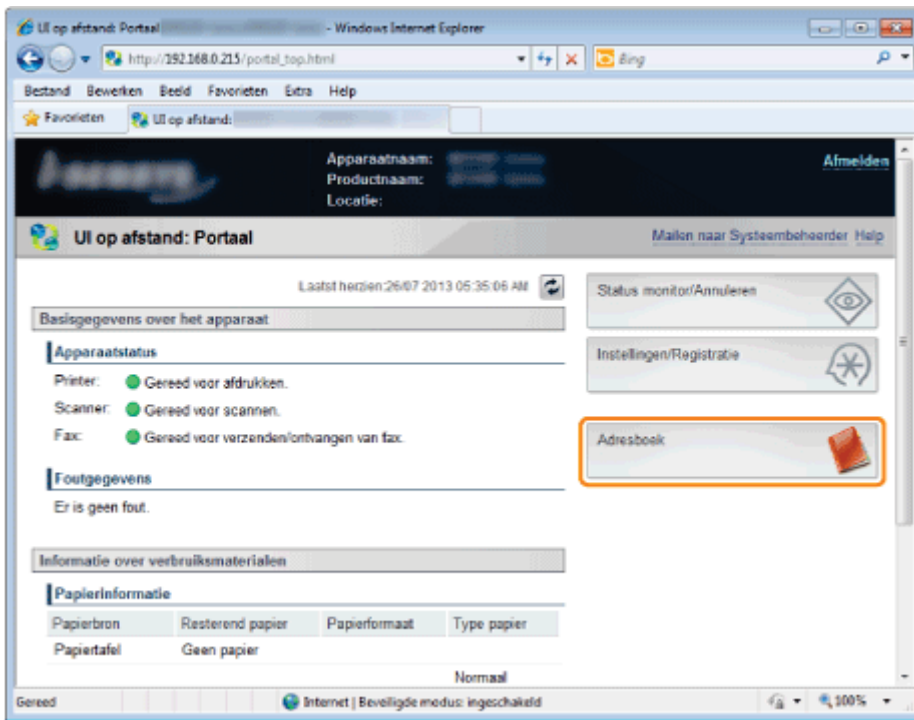

3

Klik op [Kiescode].

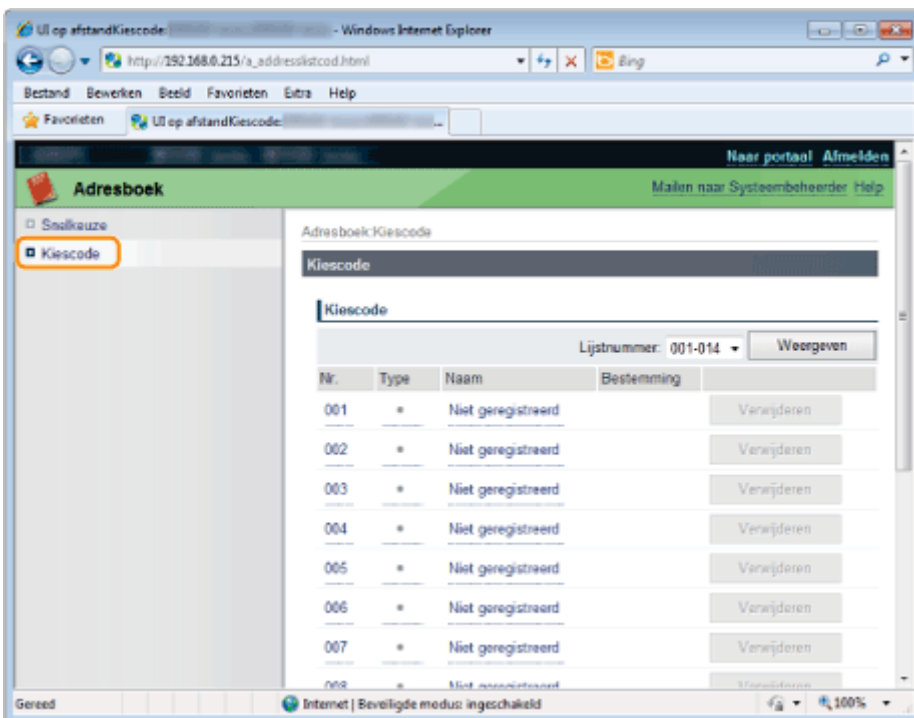

Een code voor verkort kiezen opnieuw registreren

Ga door met stap 4.

De geregistreerde code voor verkort kiezen bewerken

- (1) Klik op [Nr.], [Type] of [Naam].
- (2) Klik op [Bewerken].
- (3) Geef de vereiste instellingen op in het scherm voor bewerken en klik op [OK].

De geregistreerde code voor verkort kiezen verwijderen

Klik op [Verwijderen] voor de bestemming die u wilt verwijderen.

4

Klik op de ongeregistreerde opties [Nr.], [Type] of [Naam].

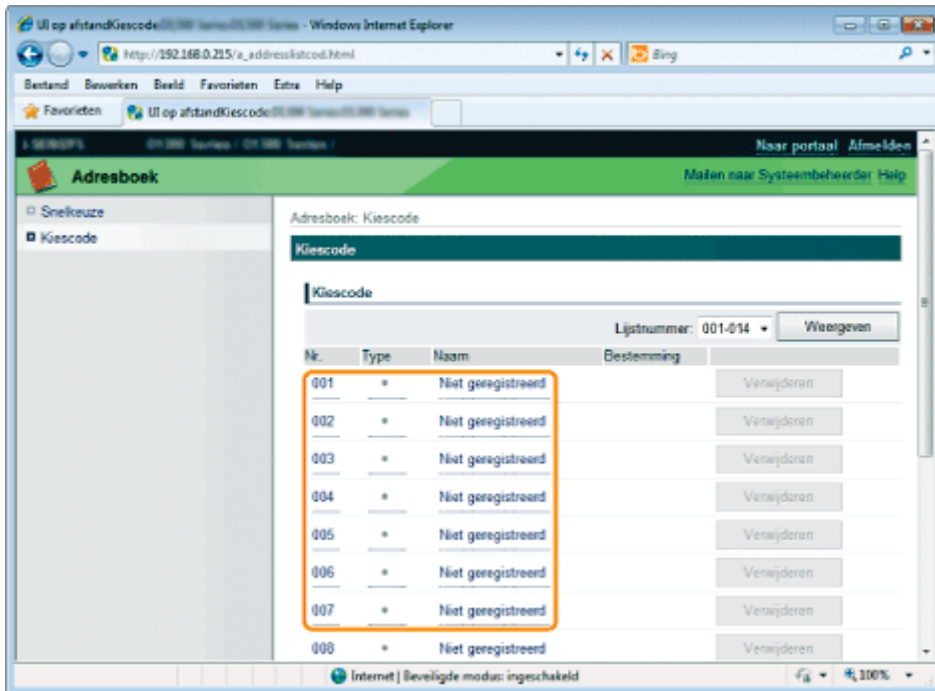

5

Selecteer [Type bestemming om te registreren] en klik op [OK].

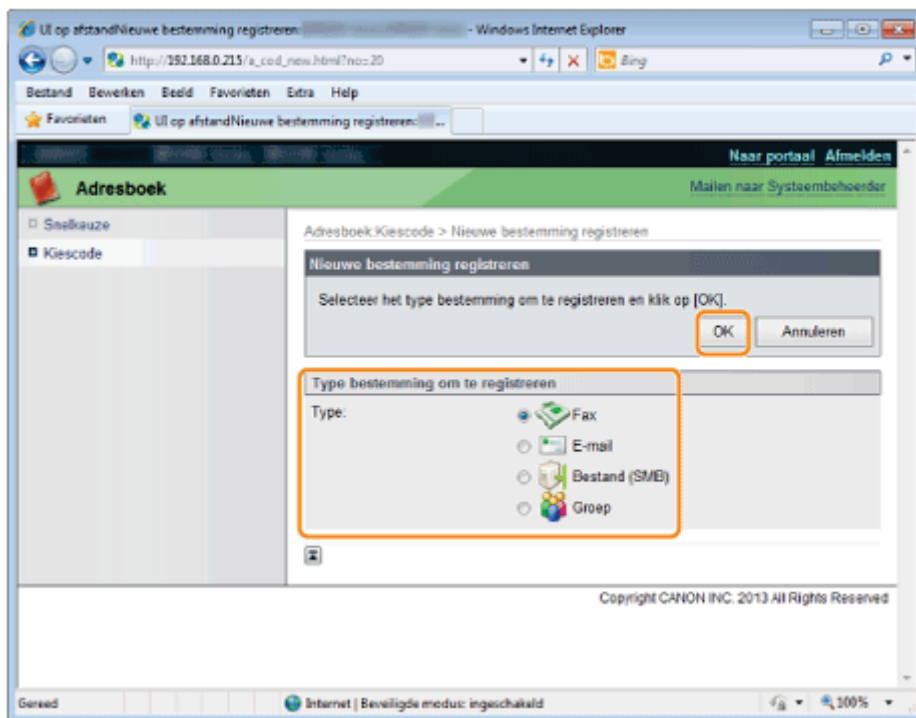

6

Geef de vereiste instellingen op en klik op [OK].

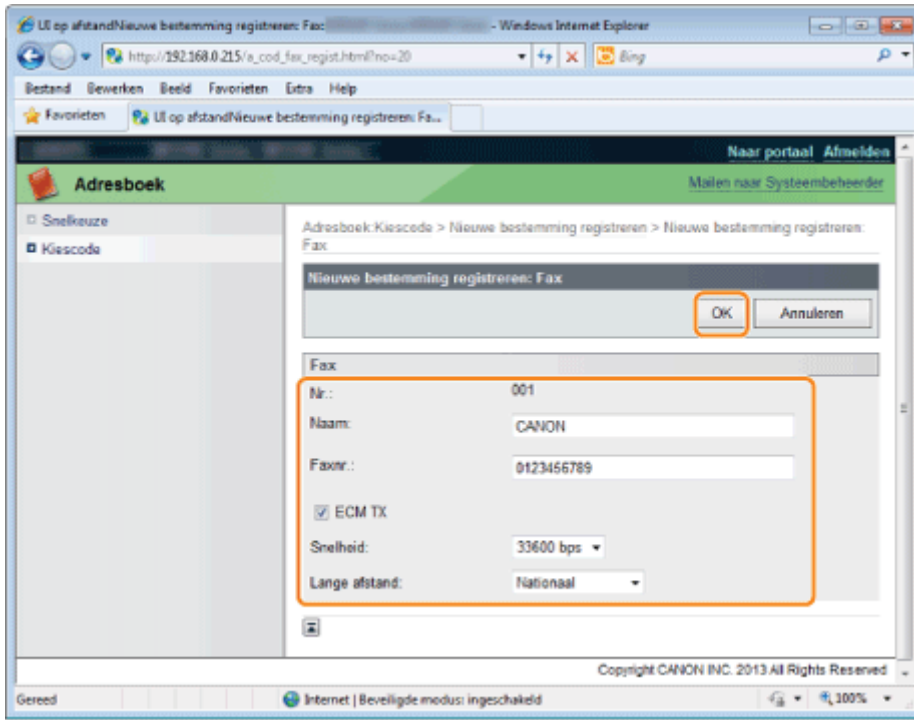

Bestemmingen voor groepskiezen registreren en bewerken

U kunt de volgende taken uitvoeren.

- Groepsadressen opslaan
- Bestemmingen toevoegen aan een groep
- Bestemmingen verwijderen uit een groep
- De groepsnaam wijzigen
- Groep(en) verwijderen

BELANGRIJK

Voordat u groepsadressen opslaat

- Registreer groepsadressen onder ongebruikte snelkeuzetoetsen of codes voor verkort kiezen. Houd een snelkeuzetoets of code voor verkort kiezen beschikbaar voor groepskiezen.
- Bestemmingen moeten worden geregistreerd onder snelkeuzetoetsen of codes voor verkort kiezen voordat ze worden toegevoegd aan een groep.

Een bestemmingsgroep registreren en bewerken vanaf het bedieningspaneel

1

Druk op [] of [].

2

Druk op [] (Adresboek).

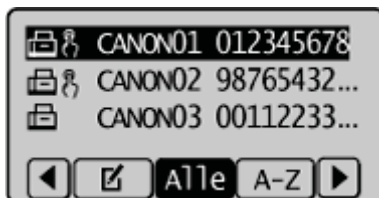

Nieuwe groepsadressen registreren

- (1) Druk op [].
- (2) Selecteer <Registreer nieuwe adressen in adresboek> met behulp van [] of [] en druk op [OK].

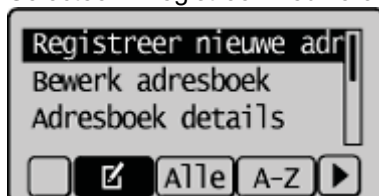

Wanneer de pincode voor het adresboek is geselecteerd

Gebruik de numerieke toetsen om de pincode in te voeren en druk vervolgens op [OK].

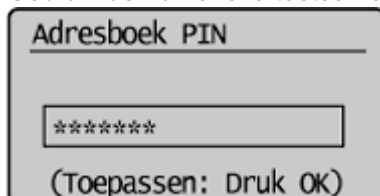

- (3) Selecteer <Snelkeuze> of <Kiescode> met behulp van [▲] of [▼] en druk op [OK].

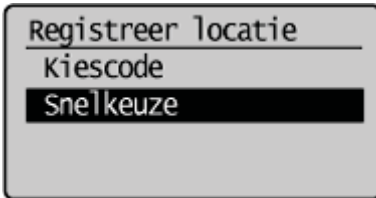

Registreer locatie
Kiescode
Snelkeuze

- (4) Selecteer <Groep> met behulp van [▼] of [▲] en druk op [OK].

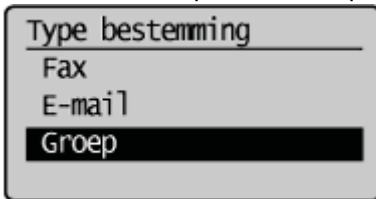

Type bestemming
Fax
E-mail
Groep

- (5) Als u <Snelkeuze> hebt geselecteerd in stap (3), selecteert u het te registreren cijfer met behulp van [▲] of [▼] en drukt u op [OK].

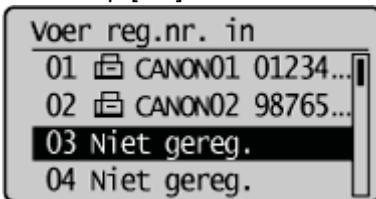

voer reg.nr. in
01 ☐ CANON01 01234...
02 ☐ CANON02 98765...
03 Niet gereg.
04 Niet gereg.

- (6) Selecteer <Naam> met behulp van [▲] of [▼] en druk op [OK].

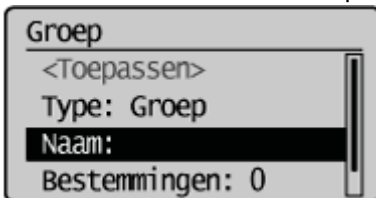

Groep
<Toepassen>
Type: Groep
Naam:
Bestemmingen: 0

- (7) Gebruik de numerieke toetsen om <Naam> op te geven.

❖ "Tekst invoeren"

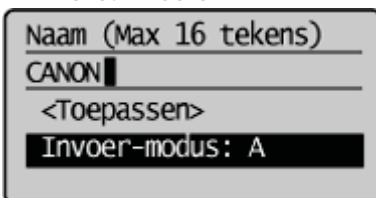

Naam (Max 16 tekens)
CANON
<Toepassen>
Invoer-modus: A

- (8) Selecteer <Toepassen> met behulp van [▲] of [▼] en druk op [OK].

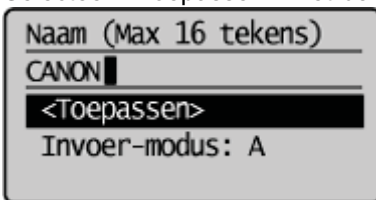

Naam (Max 16 tekens)
CANON
<Toepassen>
Invoer-modus: A

- (9) Selecteer <Bestemmingen: > met behulp van [▲] of [▼] en druk op [OK].

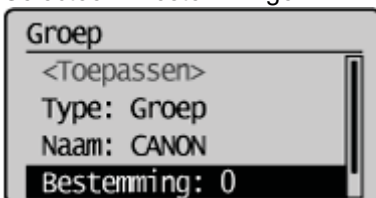

Groep
<Toepassen>
Type: Groep
Naam: CANON
Bestemming: 0

- (10) Selecteer <Toevoegen> met behulp van [▲] of [▼] en druk op [OK].

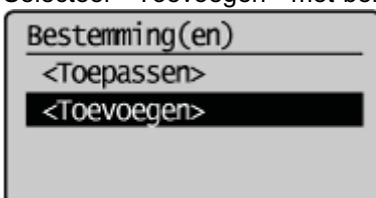

Bestemming(en)
<Toepassen>
<Toevoegen>

- (11) Selecteer de bestemming die u wilt toevoegen met behulp van [▲] of [▼] en druk op [OK].

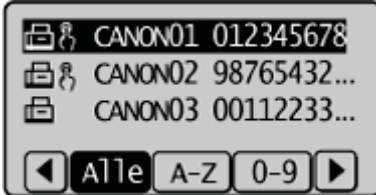

- (12) Herhaal stappen (10) en (11) om te bestemmingen te selecteren die u wilt toevoegen.

- (13) Selecteer <Toepassen> met behulp van [▲] of [▼] en druk op [OK].

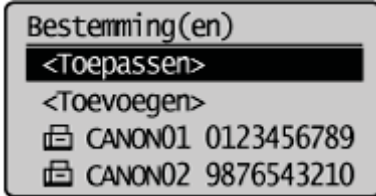

- (14) Selecteer <Toepassen> met behulp van [▲] of [▼] en druk op [OK].

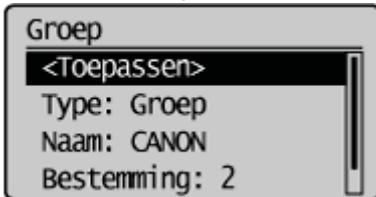

Bestemming(en) toevoegen aan een groep

- (1) Druk op [◀].

- (2) Selecteer <Bewerk adresboek> met behulp van [▼] of [▲] en druk op [OK].

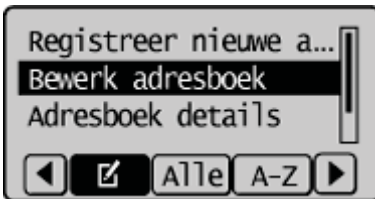

Wanneer de pincode voor het adresboek is geselecteerd

Gebruik de numerieke toetsen om de pincode in te voeren en druk vervolgens op [OK].

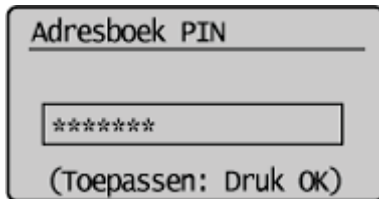

- (3) Selecteer de groep die moet worden bewerkt met behulp van [▲] of [▼] en druk op [OK].

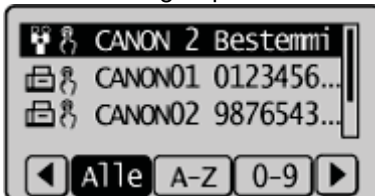

- (4) Selecteer <Bestemmingen: > met behulp van [▼] of [▲] en druk op [OK].

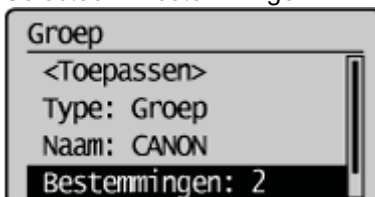

- (5) Selecteer <Toevoegen> met behulp van [▼] of [▲] en druk op [OK].

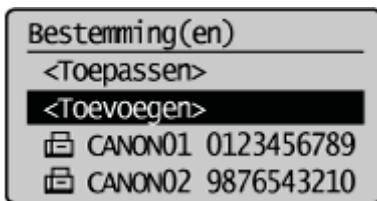

- (6) Selecteer de bestemming die moet worden toegevoegd met behulp van [▲] of [▼] en druk op [OK].

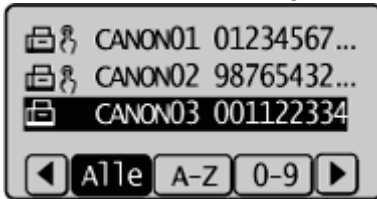

- (7) Selecteer <Toepassen> met behulp van [▼] of [▲] en druk op [OK].

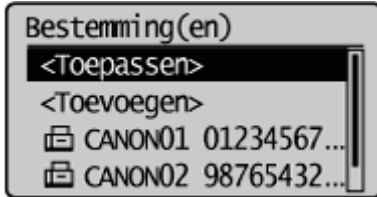

- (8) Selecteer <Toepassen> met behulp van [▼] of [▲] en druk op [OK].

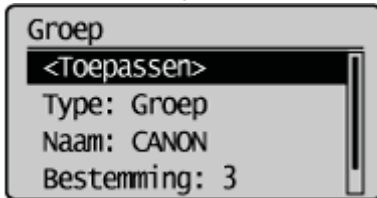

Bestemming(en) verwijderen uit een groep

- (1) Druk op [◀].
 (2) Selecteer <Bewerk adresboek> met behulp van [▼] of [▲] en druk op [OK].

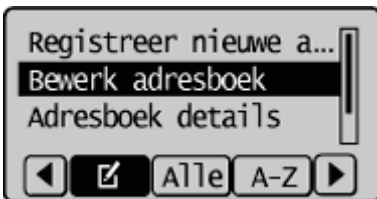

Wanneer de pincode voor het adresboek is geselecteerd

Gebruik de numerieke toetsen om de pincode in te voeren en druk vervolgens op [OK].

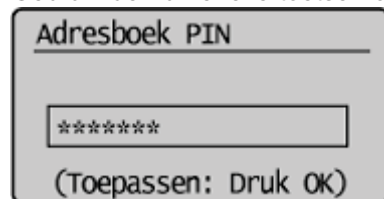

- (3) Selecteer de groep die moet worden bewerkt met behulp van [▲] of [▼] en druk op [OK].

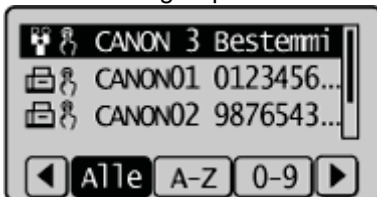

- (4) Selecteer <Bestemmingen: > met behulp van [▼] of [▲] en druk op [OK].

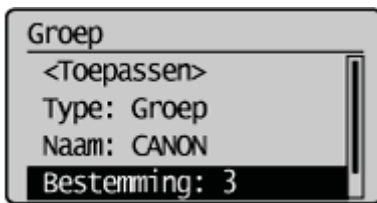

- (5) Selecteer de bestemming die moet worden verwijderd met behulp van [▲] of [▼] en druk op [OK].

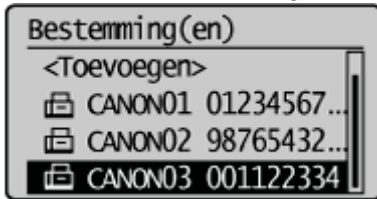

- (6) Selecteer <Verwijder van Groep> met behulp van [▼] of [▲] en druk op [OK].

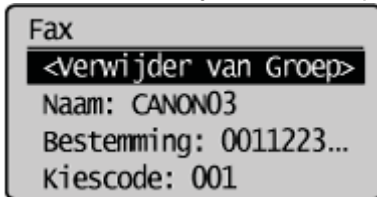

- (7) Selecteer <Ja> met behulp van [◀] en druk op [OK].

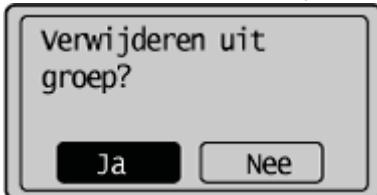

- (8) Selecteer <Toepassen> met behulp van [▼] of [▲] en druk op [OK].

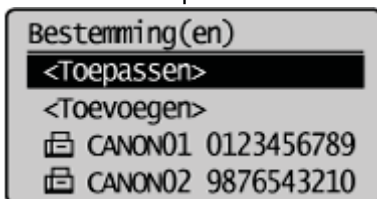

- (9) Selecteer <Toepassen> met behulp van [▼] of [▲] en druk op [OK].

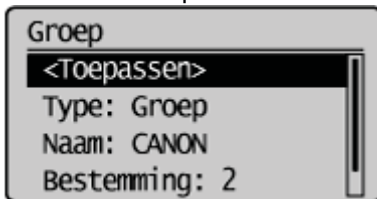

De naam van een groep wijzigen

- (1) Druk op [◀].
(2) Selecteer <Bewerk adresboek> met behulp van [▼] of [▲] en druk op [OK].

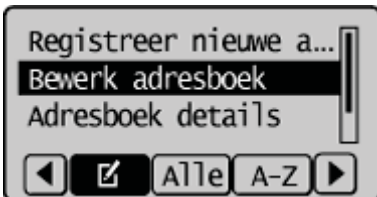

Wanneer de pincode voor het adresboek is geselecteerd

Gebruik de numerieke toetsen om de pincode in te voeren en druk vervolgens op [OK].

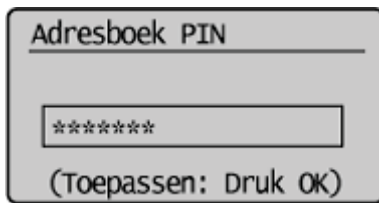

- (3) Selecteer de groep waarvan de naam moet worden gewijzigd met behulp van [▲] of [▼] en druk op [OK].

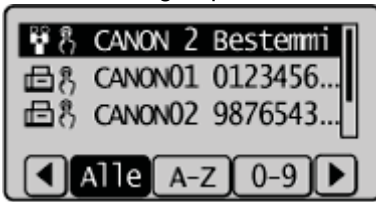

- (4) Selecteer <Naam> met behulp van [▼] of [▲] en druk op [OK].

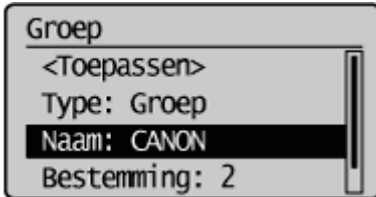

- (5) Wijzig <Naam>.

↳ "Tekst invoeren"

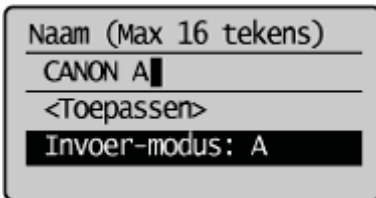

- (6) Selecteer <Toepassen> met behulp van [▼] of [▲] en druk op [OK].

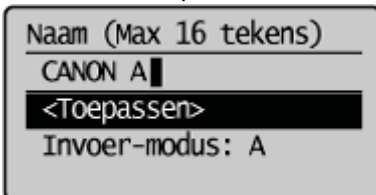

- (7) Selecteer <Toepassen> met behulp van [▼] of [▲] en druk op [OK].

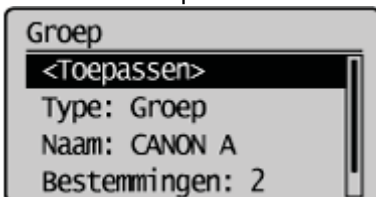

Groep(en) verwijderen

- (1) Druk op [◀].

- (2) Selecteer <Verwijder uit adresboek> met behulp van [▼] of [▲] en druk op [OK].

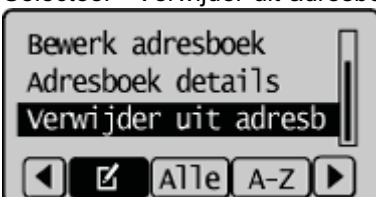

Wanneer de pincode voor het adresboek is geselecteerd

Gebruik de numerieke toetsen om de pincode in te voeren en druk vervolgens op [OK].

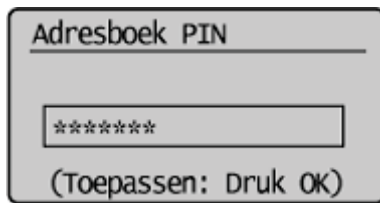

(3) Selecteer de groep die u wilt verwijderen met behulp van [▲] of [▼] en druk op [OK].

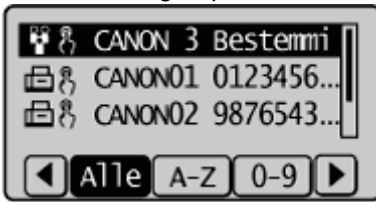

(4) Selecteer <Ja> met behulp van [◀] en druk op [OK].

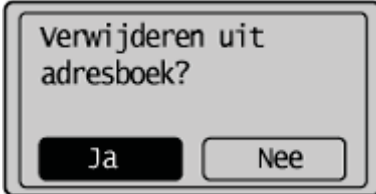

3

Druk op [●] (Terug) om het menuscherm te sluiten.

Een bestemmingsgroep registeren en bewerken met behulp van de UI op afstand

1

Start de UI op afstand en meld u in systeembeheerdersmodus aan.

➤ "De UI op afstand starten"

2

Klik op [Adresboek].

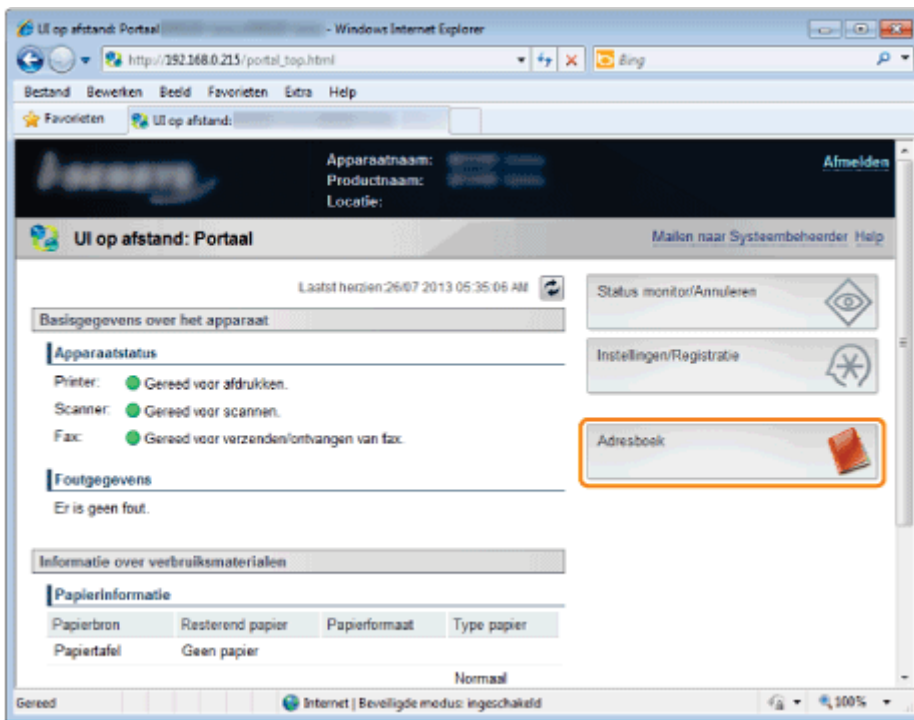

3

Klik op [Snelkeuze] of [Kiescode].

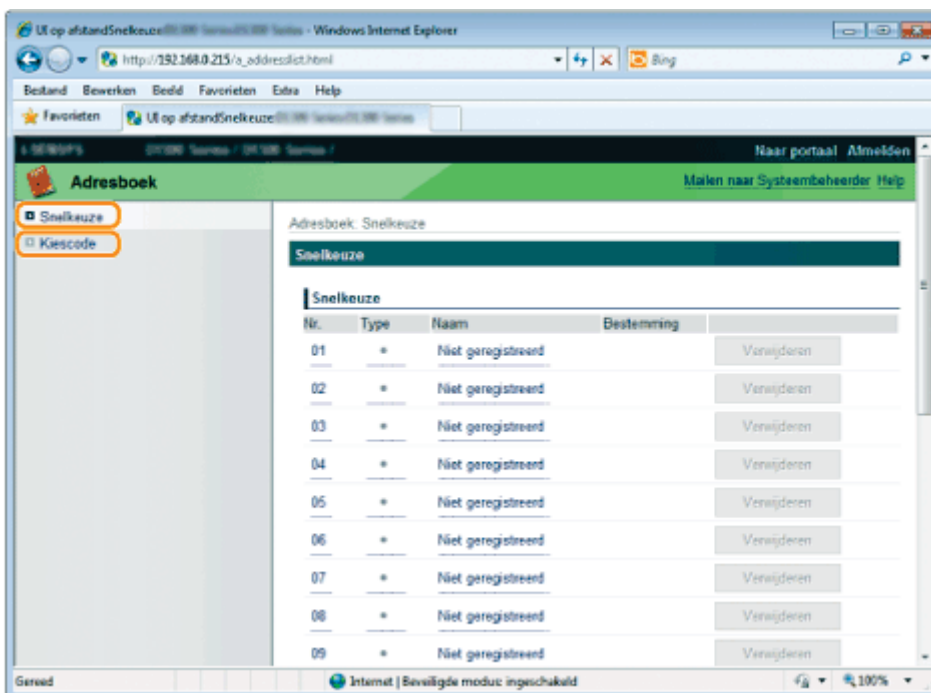

Een code voor groepskiezen registreren

Ga door met stap 4.

Bestemming(en) toevoegen aan een geregistreerde code voor groepskiezen

- (1) Klik op [Nr.], [Type] of [Naam].
- (2) Klik op [Bewerken].
- (3) Klik op [Selecteren uit Adresboek].
- (4) Klik op [Snelkeuze] of [Kiescode] in de vervolgkeuzelijst en klik op [Weergeven].
- (5) Schakel het selectievakje in van de bestemming die u aan de groep wilt toevoegen en klik op [OK].
- (6) Controleer of de bestemming die u hebt geregistreerd, wordt weergegeven in [Ledenlijst] en klik op [OK].

Bestemming(en) verwijderen uit een geregisteerde code voor groepskiezen

- (1) Klik op [Nr.], [Type] of [Naam].
- (2) Klik op [Bewerken].
- (3) Selecteer de bestemming die moet worden verwijderd uit de [Ledenlijst] en klik op [Verwijderen].
- (4) Klik op [OK].

De naam van de geregisteerde code voor groepskiezen wijzigen

- (1) Klik op [Nr.], [Type] of [Naam].
- (2) Klik op [Bewerken].
- (3) Wijzig de naam van [Groepsnaam] en klik op [OK].

De geregisteerde code voor groepskiezen verwijderen

Klik op [Verwijderen] voor de groep die u wilt verwijderen.

4

Klik op de ongeregistreeerde opties [Nr.], [Type] of [Naam].

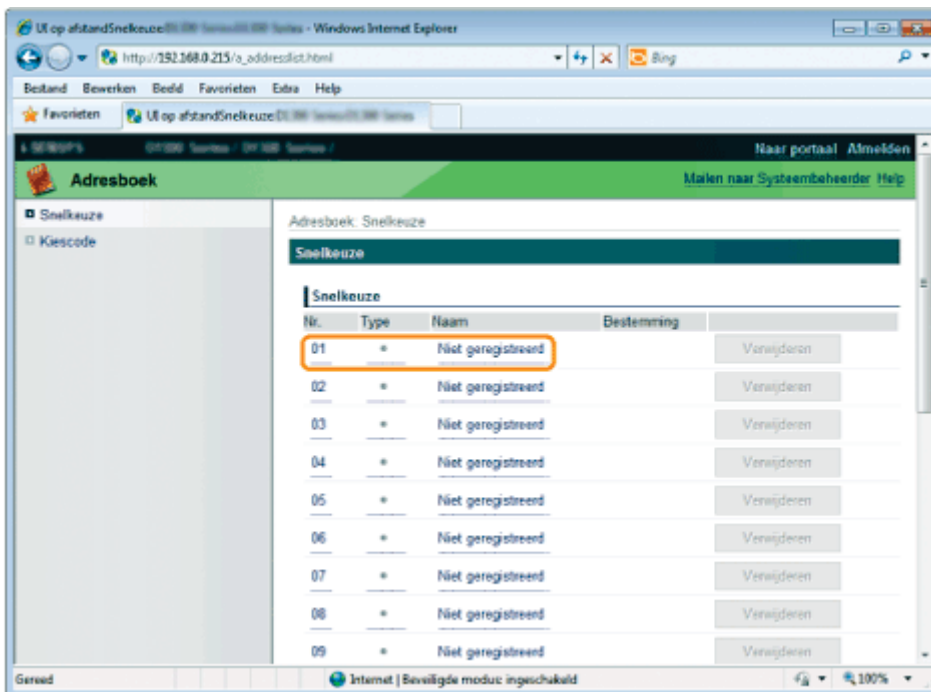

5

Selecteer [Groep] in [Type bestemming om te registreren] en klik op [OK].

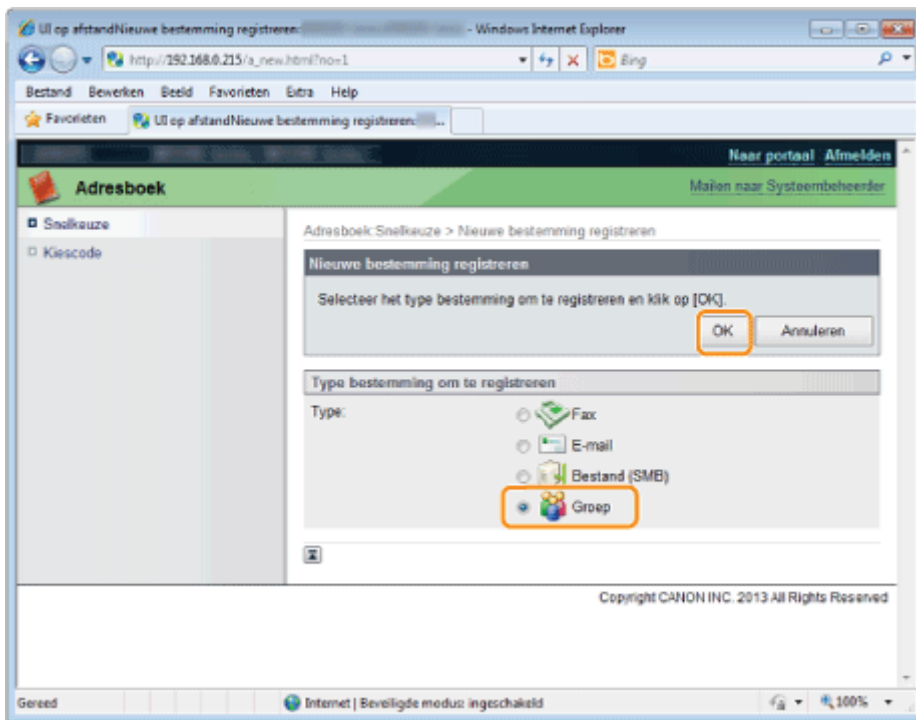

6

Voer de groepsnaam in bij [Groepsnaam] en klik op [Selecteren uit Adresboek].

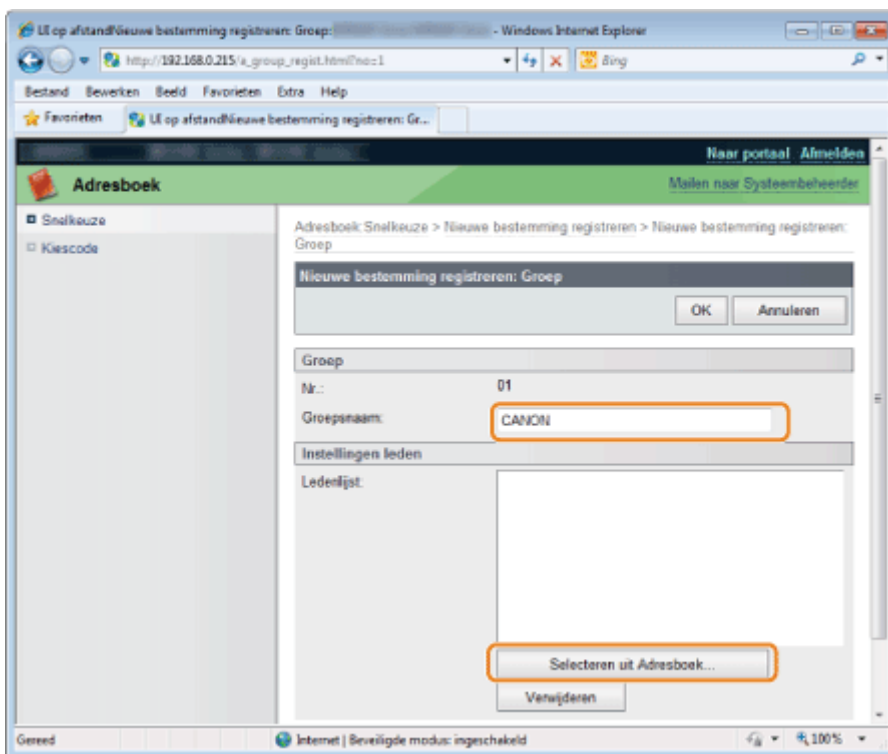

7

Selecteer de te registreren bestemming(en) in deze groep.

- (1) Selecteer [Snelkeuze] of [Kiescode] in de vervolgkeuzelijst en klik op [Weergeven].
- (2) Schakel het selectievakje in van de bestemming die u in de groep wilt registreren.
- (3) Klik op [OK].

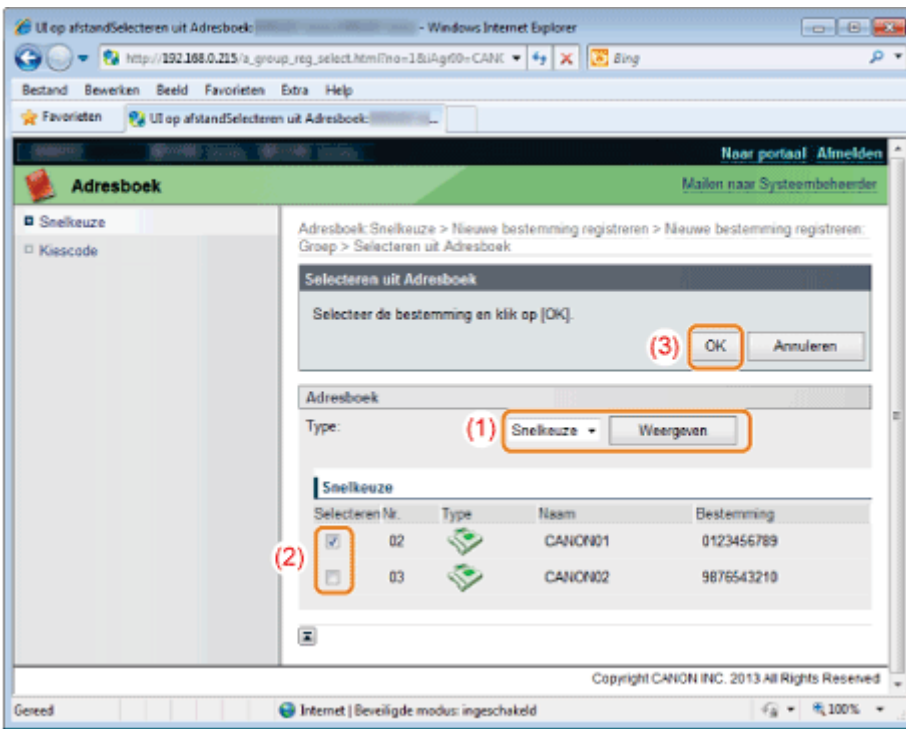

8

Controleer of de bestemming die u hebt geregistreerd, wordt weergegeven in [Ledenlijst] en klik op [OK].

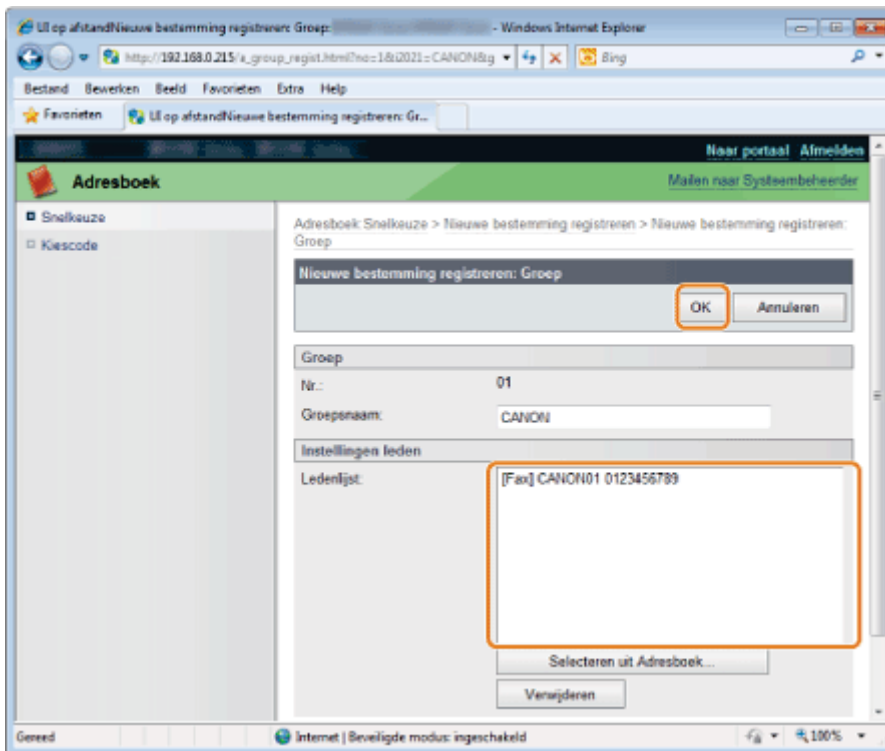

Toner cartridges

Zie de volgende gedeeltes voor meer informatie over tonercartridges.

- ❖ ["Meegeleverde tonercartridge"](#)
 - ❖ ["Informatie over de vervangende tonercartridges"](#)
 - ❖ ["Werken met tonercartridges"](#)
 - ❖ ["Toner cartridges bewaren"](#)
 - ❖ ["De tonerbesparingsmodus gebruiken"](#)
 - ❖ ["Verbruiksartikelen aanschaffen"](#)
-

Meegeleverde tonercartridge

De gemiddelde capaciteit van de tonercartridge die bij de machine wordt geleverd, is als volgt.

Canon Cartridge 719	Gemiddelde capaciteit*1: 2100 vellen
------------------------	--------------------------------------

*1 De gemiddelde capaciteit is gebaseerd op de standaard "ISO/IEC 19752"*2 voor het afdrucken op papier van A4-formaat met de standaardinstelling voor afdruktheid.

*2 "ISO/IEC 19752" is de wereldwijde standaard die door de ISO (International Organization for Standardization) is uitgegeven met betrekking tot de methode voor het bepalen van het verbruik van tonercartridges voor monochromatische elektrofotografische printers en multifunctionele apparaten die printeronderdelen bevatten.

De gemiddelde capaciteit van vervangende tonercartridges verschilt van die van de bijgeleverde tonercartridge.

Informatie over de vervangende tonercartridges

Schaf vervangende tonercartridges aan bij uw plaatselijke, erkende Canon-dealer.

Gebruik de volgende tabel als richtsnoer bij het vervangen van de tonercartridge. Misschien moet u de tonercartridge vervangen voordat de voorgestelde vervangingsinterval is verstreken, afhankelijk van de plek waar de machine is geïnstalleerd, welk soort papier wordt gebruikt voor afdrucken en welk soort documenten u afdruckt.

Originele tonercartridge van Canon	Vervangingsintervals
Canon Cartridge 719	Gemiddelde capaciteit* ¹ : 2100 vellen
Canon Cartridge 719 H	Gemiddelde capaciteit* ¹ : 6400 vellen

*¹ De gemiddelde capaciteit is gebaseerd op de standaard "ISO/IEC 19752"*² voor het afdrucken op papier van A4-formaat met de standaardinstelling voor afdrukdichtheid.

*² "ISO/IEC 19752" is de wereldwijde standaard die door de ISO (International Organization for Standardization) is uitgegeven met betrekking tot de methode voor het bepalen van het verbruik van tonercartridges voor monochromatische elektrografische printers en multifunctionele apparaten die printeronderdelen bevatten.

BELANGRIJK

Het vervangen van tonercassettes

Voor een optimale printkwaliteit worden originele tonercassettes van Canon aanbevolen.

Naam model	Ondersteunde originele tonercassette van Canon
MF6180dw/MF6140dn	Canon Cartridge 719 Canon Cartridge 719 H

Werken met tonercartridges

Hanteer de volgende richtlijnen bij het werken met de tonercartridge.

WAARSCHUWING

Werp de tonercartridge niet in open vuur.

Dit kan ertoe leiden dat resten van toner die zich nog in de cartridge bevinden, tot ontsteking komen. Dit kan brandwonden tot gevolg hebben.

Wanneer u gemorste toner opruimt:

Als u per ongeluk toner morst, ruim het dan op met een zachte, vochtige doek zodat de deeltjes niet worden ingeademd. Gebruik nooit een stofzuiger zonder bescherming tegen stofexplosies om de gemorste toner op te ruimen. Anders kan de stofzuiger kapot gaan of er kan een stofexplosie ontstaan door de statische ontlading.

VOORZICHTIG

Als toner uit de tonercartridge lekt

Zorg ervoor dat u de toner niet inademt en dat deze niet in contact komt met uw huid. Als de toner in aanraking komt met uw huid, moet u de toner afspoelen met zeep. Als de huid geïrriteerd raakt of wanneer u de toner inademt, moet u direct een arts raadplegen.

Als u een tonercartridge verwijdert

Verwijder de cartridge voorzichtig. Als u dit niet doet, kunt u tonerpoeder knoeien en kan dit in contact komen met uw ogen en mond. Als de toner in uw ogen of mond komt, moet u deze direct spoelen met koud water en een arts raadplegen.

Houd de tonercartridge uit de buurt van kinderen.

Als de toner of andere onderdelen worden ingeslikt, moet u onmiddellijk een arts raadplegen.

Haal de tonercartridge nooit uit elkaar.

De toner kan dan in contact komen met uw ogen en mond. Als de toner in uw ogen of mond komt, moet u deze direct spoelen met koud water en een arts raadplegen.

BELANGRIJK

Werken met tonercartridges

- Houd de tonercartridge uit de buurt van beeldschermen, hardeschijfstations en diskettes. Deze kunnen worden beschadigd door de magneet in de tonercartridge.
- Vermijd plaatsen met hoge temperaturen, een hoge luchtvochtigheid of sterk wisselende temperaturen.
- Stel de tonercartridge niet langer dan vijf minuten bloot aan direct zonlicht of ander fel licht.
- Bewaar de tonercartridge in de beschermende verpakking. Open de verpakking pas op het moment dat u de tonercartridge gaat installeren.
- Bewaar de beschermende verpakking voor de tonercartridge. U hebt deze nodig om het apparaat te vervoeren.
- Bewaar de tonercartridge nooit in een zoute omgeving of ruimten met corrosieve gassen uit bijvoorbeeld spuitbussen.
- Verwijder de tonercartridge niet onnodig uit het apparaat.
- Als het oppervlak van de drum wordt blootgesteld aan licht of wordt beschadigd, zal de afdrukkwaliteit afnemen.
- Houd de tonercartridge altijd bij de handgreep vast zodat u de drum niet aanraakt.
- Plaats de tonercartridge niet verticaal. Als de toner rechtop of ondersteboven wordt bewaard, wordt de toner hard en kan deze mogelijk niet weer worden hersteld zelfs als de toner wordt geschud.
- Als u een gebruikte tonercartridge weg wilt gooien, plaatst u de tonercontainer in de beschermverpakking om te voorkomen dat toner lekt. Vervolgens gooit u de tonercartridge weg volgens de lokale wetgeving.

Imitatie-tonercartridges

Houd er rekening mee dat er namaak-Canon-tonercartridges in omloop zijn.

Het gebruik van imitatie-tonercartridges kan resulteren in slechte afdrukkwaliteit of prestatie van het apparaat.

Canon is niet verantwoordelijk voor eventuele storingen, ongelukken of schade als gevolg van het gebruik van imitatie-tonercartridges.

Ga voor meer informatie naar <http://www.canon.com/counterfeit>.

Toner cartridges bewaren

Let op de volgende punten wanneer u een nieuwe tonercartridge opbergt of als u werkt met de tonercartridge die u voor onderhoud uit de machine hebt verwijderd, of bij het verplaatsen van de machine.

BELANGRIJK

Voorzorgsmaatregelen bij het bewaren van tonercartridges

Als u tonercartridges op een veilige en probleemloze manier wilt gebruiken, moet u deze opslaan op een locatie die voldoet aan de volgende omstandigheden.

- Bewaar de tonercartridges niet op in een locatie die wordt blootgesteld aan direct zonlicht.
- Bewaar tonercartridges niet op een locatie die wordt blootgesteld aan hoge temperaturen of hoge luchtvochtigheid of op een locatie met grote verschillen in temperatuur of luchtvochtigheid.
 - Bereik van de opslagtemperatuur: 0 tot 35 °C
 - Bereik van de luchtvochtigheid bij opslag: 35 - 85 % (geen condensvorming)
- Bewaar tonercartridges niet op een locatie waar corrosieve gassen, zoals ammoniak, worden gegenereerd of waar de lucht een grote hoeveelheid zout bevat of waar het erg stoffig is.
- Houd tonercartridges buiten het bereik van kleine kinderen.
- Houd tonercartridges uit de buurt van producten die beschadigd kunnen raken door magnetisme, zoals diskettes of vaste schijven.

Bewaar tonercartridges op dezelfde manier als ze in de machine moeten worden geplaatst.

Bewaar tonercartridges niet verticaal of ondersteboven.

Als u een tonercartridge uit de machine verwijdert die nog wordt gebruikt

Plaats de verwijderde tonercartridge direct in de originele beschermende verpakking of wikkel deze in een doek.

Informatie over een nieuwe tonercartridge

Verwijder een nieuwe tonercartridge niet uit de beschermende verpakking totdat deze gebruikt kan worden.

OPMERKING

Over condensvorming

Zelfs binnen het luchtvochtigheidsbereik voor opslag kunnen zich aan de binnen- en buitenkant van tonercartridges waterdruppels vormen. De vorming van waterdruppels wordt condensvorming genoemd.

Condensvorming heeft een nadelig effect op de kwaliteit van tonercartridges.

De tonerbesparingsmodus gebruiken

U kunt opgeven of er moet worden bespaard op de hoeveelheid toner die voor kopiëren en faxen wordt gebruikt.

OPMERKING

Besparen op de hoeveelheid toner die wordt gebruikt voor afdrukken

Schakel [Tonerspaarstand] in op het tabblad [Kwaliteit] van het printerstuurprogramma.

1

Druk op [] (Menu).

2

Selecteer <Aanpassen/Onderhoud> met behulp van [▲] of [▼] en druk op [OK].

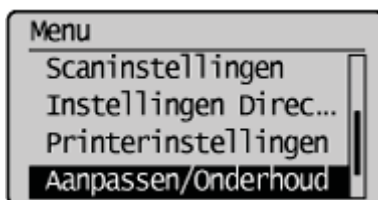

3

Selecteer <Tonerbesparing-modus> met behulp van [▲] of [▼] en druk op [OK].

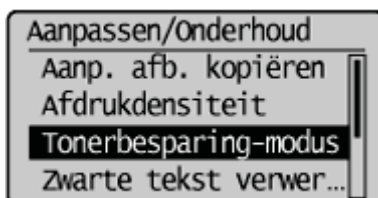

4

Selecteer <Uit> of <Aan> met behulp van [▲] of [▼] en druk op [OK].

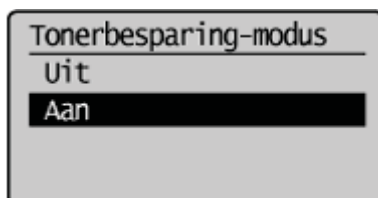

<Uit>

Hiermee schakelt u de tonerbesparingsmodus uit.

<Aan>

Hiermee schakelt u de tonerbesparingsmodus in.

OPMERKING

Wanneer de <Tonerbesparing-modus> is ingesteld op <Aan>

Er kan worden bespaard op de hoeveelheid toner die wordt gebruikt. Denk eraan dat de uitvoer niet helder kan zijn, omdat subtiele details zoals dunne lijntjes en lichte kleuren in dit geval niet duidelijk worden gereproduceerd.

5

Druk op [] (Menu) om terug te keren naar de stand-bymodus.

Verbruiksartikelen aanschaffen

Neem contact op met uw lokale, erkende Canon-dealer om vervangende tonercartridges aan te schaffen.

Neem contact op met de Canon-helpdesk om een dealer te zoeken.

Documenten plaatsen

In dit gedeelte wordt beschreven hoe u de documenten op de glasplaat of in de documentinvoer moet plaatsen.

- ❖ "Documenten op de glasplaat plaatsen"
 - ❖ "Documenten in de documentinvoer plaatsen"
-

Documenten op de glasplaat plaatsen

Raadpleeg "Waarschuwing (documenten op de glasplaat plaatsen)" voordat u documenten op de glasplaat plaatst.

1

Open de documentinvoer.



2

Plaats uw document met de bedrukte zijde naar beneden gericht.



3

Plaats het document op één lijn met de juiste papierformaatmarkeringen.

Wanneer het document met geen van de papierformaatmarkeringen overeenkomt, zorgt u dat het pijltje zich bij het midden van de bovenrand bevindt.

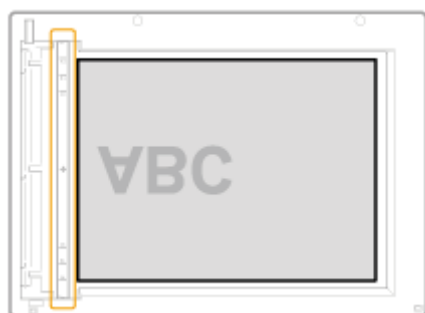

4

Sluit de documentinvoer.

Het apparaat is gereed om het document te scannen of kopiëren.

Wanneer het scannen of kopiëren is voltooid, verwijdert u het document van de glasplaat.

Waarschuwing (documenten op de glasplaat plaatsen)

VOORZICHTIG

Vorzorgsmaatregelen bij het sluiten van de documentinvoer

- Pas op voor uw vingers. Dit kan persoonlijk letsel veroorzaken.
- Druk niet met kracht op de documentinvoer. Hierdoor kan de glasplaat beschadigd raken, met lichamelijk letsel als gevolg.

Documenten in de documentinvoer plaatsen

Raadpleeg "Waarschuwing (documenten in de documentinvoer plaatsen)" voordat u documenten in de documentinvoer plaatst.

1

Zet de documentgeleiders iets verder uit elkaar dan nodig is voor de documentbreedte.

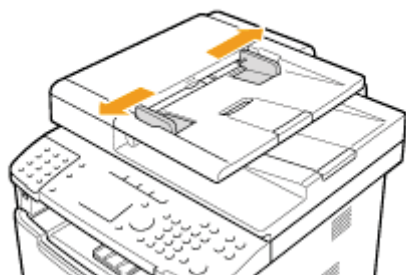

2

Waaier de documentstapel uit en maak er een nette stapel van.

Goed uitwaaien
in kleine stapels

Lijn de randen een
aantal keren uit op een

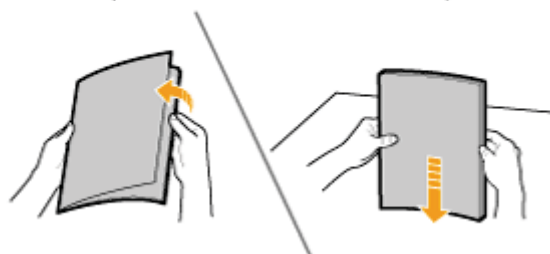

3

Plaats het document netjes met de bovenzijde naar boven.

- Plaats het document onder de markeringsgeleiders (A).
- Zorg ervoor dat de stapel papier de markering voor het maximale aantal vellen niet overschrijdt (B).

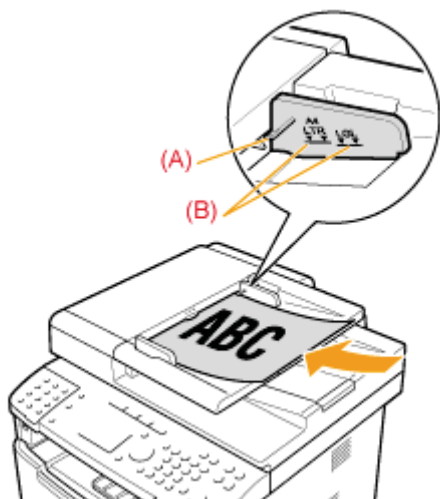

4 Pas de documentgeleiders aan de breedte van het document aan.

De machine is gereed om het document te kopiëren of te scannen.

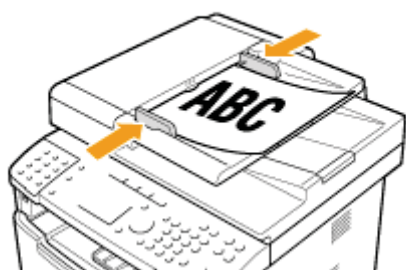

BELANGRIJK

Duw de documentgeleiders stevig tegen de randen van het papier (er mag geen ruimte tussen de randen van het papier en de geleiders zitten).

Als de documentgeleiders los of strak zitten, kan het papier verkeerd worden ingevoerd of kunnen er papierstoringen ontstaan.



Waarschuwing (documenten in de documentinvoer plaatsen)

BELANGRIJK

U kunt maximaal 50 documenten plaatsen.

Als er meer dan 51 documenten worden geplaatst, kunnen er papierstoringen optreden of worden de documenten mogelijk niet gescand.

Wanneer u een document scant

Voeg geen documenten toe en verwijder er ook geen.

Wanneer het scannen is voltooid

Verwijder het document van de documentuitvoerlade om papierstoringen te voorkomen.

Scan hetzelfde document niet meer dan 30 keer.

Wanneer een document meermalen worden gescand, ontstaan er vouwen en scheuren in het papier, wat tot papierstoringen kan leiden.

Duw de documentgeleiders stevig tegen de randen van het papier (er mag geen ruimte tussen de randen van het papier en de geleiders zitten).

Als de documentgeleiders te los of te strak zitten, kan het papier verkeerd worden ingevoerd of kunnen er papierstoringen ontstaan.

Papier plaatsen

In dit gedeelte wordt uitgelegd hoe u papier in de papierlade en in de handinvoer plaatst.

OPMERKING

Het gewenste papierformaat of de gewenste papiersoort instellen

Het papierformaat is standaard ingesteld op <A4>, en de papiersoort op <Normaal (60-89 g/~m)>. Als u een ander papierformaat of andere papiersoort wilt gebruiken, moet u de standaardinstellingen wijzigen.

➤ "Voor de papierlade"

➤ "In de papierlade"

➤ "In de handinvoer"

In de papierlade

Raadpleeg "Waarschuwing (papier plaatsen)" voordat u papier in de papierlade plaatst.

OPMERKING

Procedure voor het plaatsen van papier in de optionele papierlade (lade 2): zelfde als voor Lade 1.

1

Trek de papierlade uit.

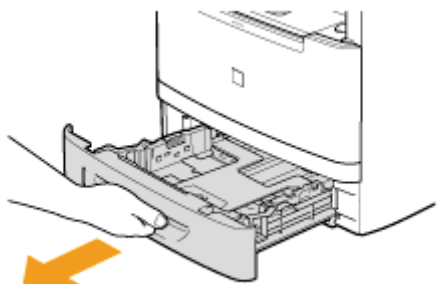

2

Schuif de papiergeleiders naar de formaatmarkering voor het te plaatsen papier.

Pas de lengte van de papiergeleider aan terwijl u de vergrendelingshendel (A) indrukt.

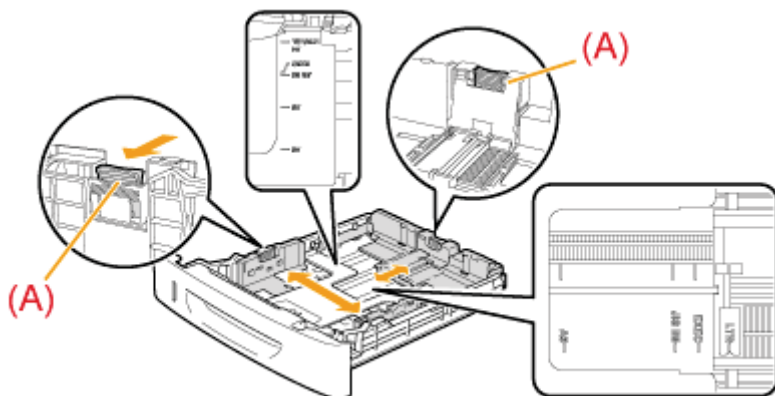

† Als u het te plaatsen papierformaat wilt wijzigen, moet u dit papierformaat registreren in "[Het papierformaat en de papiersoort instellen](#)".

3

Waaier de documentstapel uit en maak er een nette stapel van.

Goed uitwaaien
in kleine stapels

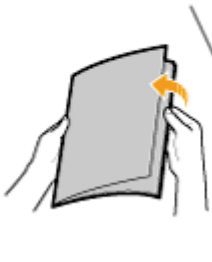

Lijn de randen een
aantal keren uit op een

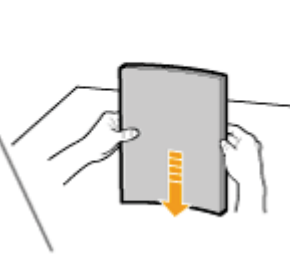

4

Plaats het papier met de afdrukzijde naar beneden, zodat het is uitgelijnd met de achterzijde van de papierlade.

Plaats het papier in afdrukstand Staand.

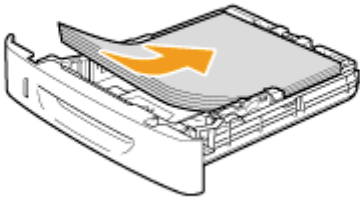

OPMERKING

Als u papier plaatst met een briefhoofd of logo

Zie "[Papierrichting](#)" en plaats het papier in de juiste richting.

5

Druk het papier naar beneden en zet het onder haken (A) van de papiergeleiders vast.

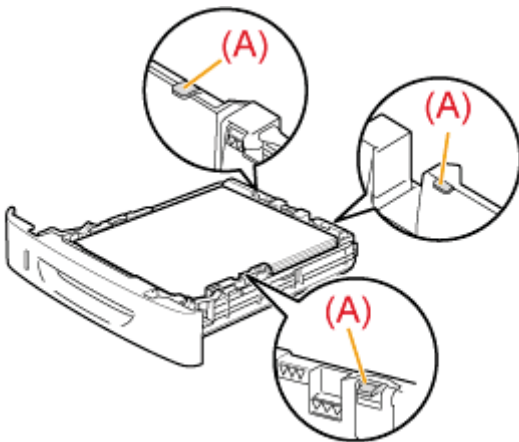

BELANGRIJK

Duw de papiergeleiders stevig tegen de randen van het papier (er mag geen ruimte tussen de randen van het papier en de geleiders zitten).

Als de papiergeleiders los of strak zitten, kan het papier verkeerd worden ingevoerd of kunnen er papierstoringen ontstaan.

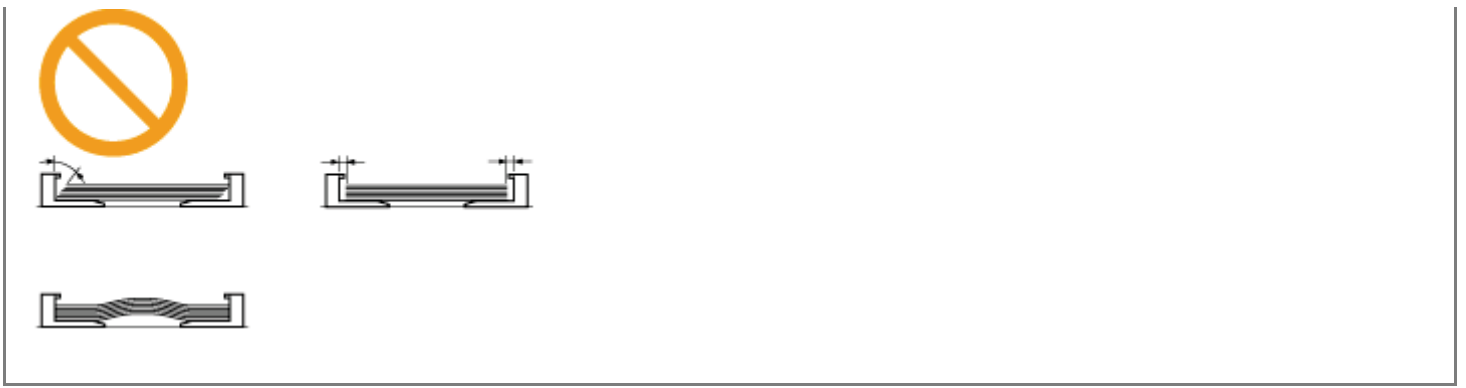

6

Zorg ervoor dat de stapel papier de markering voor het maximale aantal vellen (A) niet overschrijdt.

† Zorg ervoor dat de stapel papier de markering voor het maximale aantal vellen niet overschrijdt. Als de stapel papier de markering voor het maximale aantal vellen overschrijdt, kan het papier verkeerd worden ingevoerd.

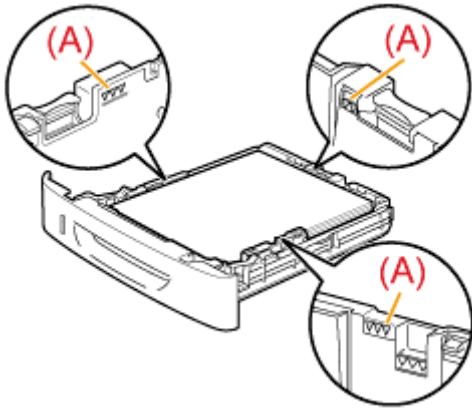

7

Schuif de papierlade in de machine.

† Als <Papierinstellingen bevestigen> is ingesteld op <Aan>, verschijnt er een bevestigingsscherm wanneer de papierlade in de machine is ingesteld.

➤ "Systeeminstellingen"

8

Geef het papierformaat en de papiersoort van het geplaatste papier op.

➤ "Voor de papierlade"

In de handinvoer

Voordat u papier plaatst in de handinvoer, raadpleegt u eerst "Waarschuwing (papier plaatsen)".

Gebruik de handinvoer als u wilt kopiëren of afdrukken op een ander papierformaat of andere papiersoort dan in de papierlade.

1

Open de papiertafel en trek deze naar buiten.

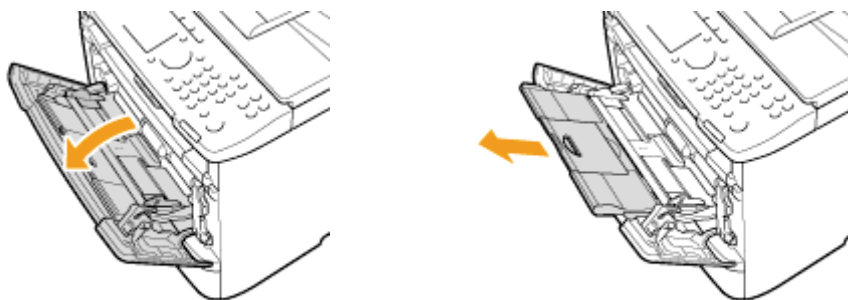

Wanneer u langwerpig papier gebruikt
opent u het uitschuifblad.

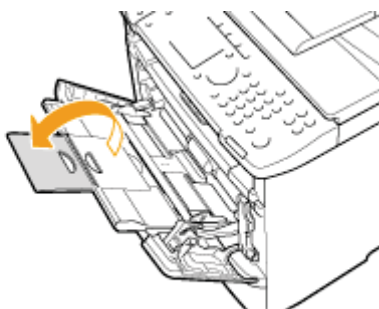

2

Stel de papiergeleiders iets breder in dan de werkelijke breedte van het papier.

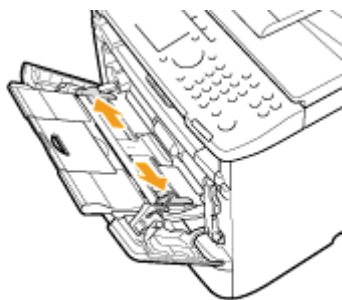

3

Plaats het papierstapel voorzichtig in de handinvoer met de afdrukkzijde naar boven.

- ❖ "Papierplaatsingscapaciteit"
- ❖ "Papierrichting"



Als u enveloppen plaatst

(1) Sluit de flap van de envelop.

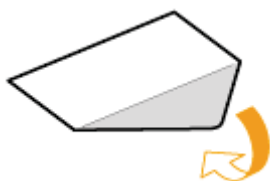

(2) Maak de envelop aan de hoeken los en strijk de krullen weg, zoals in de afbeelding wordt weergegeven.

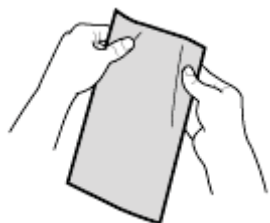

(3) Plaats de envelop voorzichtig in de handinvoer met de afdrukzijde naar boven.

4

Duw de papiergeleiders stevig tegen de randen van het papier (er mag geen ruimte tussen de randen van het papier en de geleiders zitten).

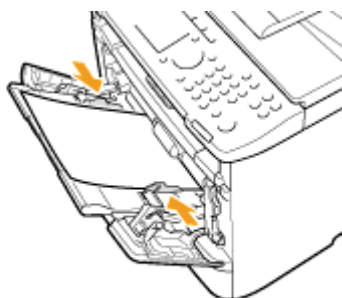

BELANGRIJK

Duw de papiergeleiders stevig tegen de randen van het papier (er mag geen ruimte tussen de randen van het papier en de geleiders zitten).

Als de papiergeleiders te los of te strak zitten, kan het papier verkeerd worden ingevoerd of kunnen er papierstoringen ontstaan.



5

Zorg ervoor dat de papierstapel de markeringsgeleiders voor het maximale aantal vellen niet overschrijdt (A).

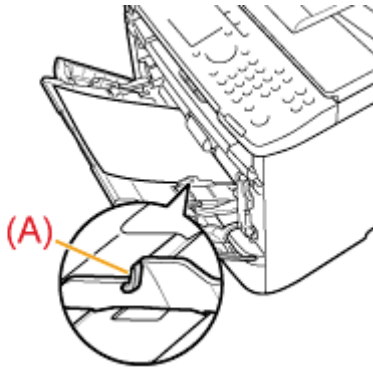

6

Geef het geplaatste papierformaat en -type op.

➤ ["Het papierformaat en de papiersoort instellen"](#)

Waarschuwing (papier plaatsen)

VOORZICHTIG

Wees voorzichtig als u met papier werkt.

Zorg dat u uw handen tijdens het werken met papier niet snijdt aan de randen van het papier.

Voorzorgsmaatregelen bij het plaatsen van de papierlade

Pas op dat uw vingers niet bekneld raken.

BELANGRIJK

Duw de papiergeleiders stevig tegen de randen van het papier (er mag geen ruimte tussen de randen van het papier en de geleiders zitten).

Als de papiergeleiders te los of te strak zitten, kan het papier verkeerd worden ingevoerd of kunnen er papierstoringen ontstaan.

Als u papier gebruikt dat slecht is afgesneden

Als u papier gebruikt dat slecht is gesneden, kunnen er meerdere vellen tegelijk worden ingevoerd. Waaiër in dit geval het papier goed uit en lijn de randen van de stapel goed uit op een harde, vlakke ondergrond.

Zorg dat de stapel de markering voor het maximale aantal vellen niet overschrijdt bij het plaatsen van papier.

Zorg ervoor dat de papierstapel de markering voor het maximale aantal vellen niet overschrijdt. Als de stapel papier de markering voor het maximale aantal vellen overschrijdt, kan het papier verkeerd worden ingevoerd.

Wanneer u afdrukt op enveloppen

Plaats de enveloppen met de voorzijde (zijde zonder lijm) naar boven. U kunt niet afdrukken op de achterzijde van enveloppen.

Zorg er ook voor dat u de flappen sluit voordat u enveloppen plaatst.

OPMERKING

Voor meer informatie over ondersteunde papiersoorten

 ["Ondersteunde papiersoorten"](#)

Afkortingen op de papiergeleiders in de papierlade

Papierformaat	Papiergeleider
Legal	LGL
Letter	LTR
Executive	EXEC

Papierplaatsingscapaciteit

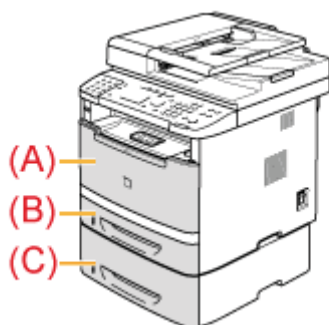

Papiersoort	Papierbron		
	(A) Handinvoer	(B) Lade 1	(C) Lade 2 (optioneel)
Normaal papier (60 tot 89 g/m ²)	Ong. 50 vellen	Ong. 250 vellen	Ong. 500 vellen
Dik papier (90 tot 128 g/m ²)	Ong. 40 vellen	Ong. 160 vellen	Ong. 320 vellen
Dik papier (129 tot 163 g/m ²)	Ong. 25 vellen	—	—
Gerecycled papier (60 tot 89 g/m ²)	Ong. 50 vellen	Ong. 250 vellen	Ong. 500 vellen
Gekleurd papier (60 tot 89 g/m ²)	Ong. 50 vellen	Ong. 250 vellen	Ong. 500 vellen
Transparant	Ong. 15 vellen	—	—
Etiket	Ong. 20 vellen	—	—
Indexkaart	Ong. 15 vellen	—	—
Envelop	Ong. 5 vellen	—	—

Papierrichting

OPMERKING

Plaatsingsrichting van papier bij het plaatsen in de handinvoer







De plaatsingsrichting van het papier voor de handinvoer is hetzelfde als voor de papierlade.

Als u afdrukt op papier met een briefhoofd of logo (eerder afgedrukt papier)

Plaats het papier als volgt in de juiste richting.

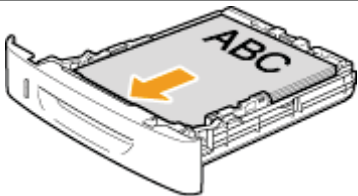
(→: Invoerrichting)

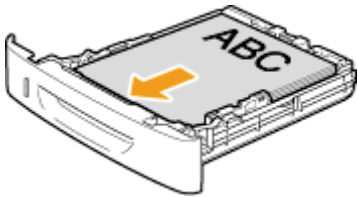
Papierlade

	Staand	Liggend
Enkelzijdig afdrukken ^{*1}	 <p>(met de afdrukzijde naar beneden)</p>	 <p>(met de afdrukzijde naar beneden)</p>
Enkelzijdig afdrukken ^{*2}	 <p>(met de afdrukzijde naar boven)</p>	 <p>(met de afdrukzijde naar boven)</p>
Automatisch dubbelzijdig afdrukken	 <p>(met de voorzijde naar boven)</p>	 <p>(met de voorzijde naar boven)</p>

*1 Als <Omschakelen van invoermethode papier> is ingesteld op <Prioriteit afdruksnelheid> (de standaardinstelling)

➤ "Afdrukzijde selecteren"

*2 Als <Omschakelen van invoermethode papier> is ingesteld op <Afdrukzijde-prioriteit>

➤ "Afdrukzijde selecteren"

Handinvoer

	Staand	Liggend
Enkelzijdig afdrukken ^{*1}		

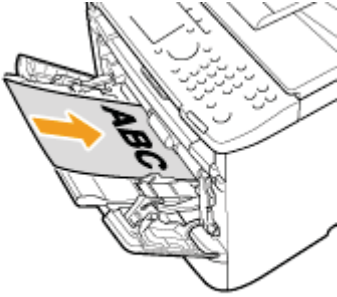
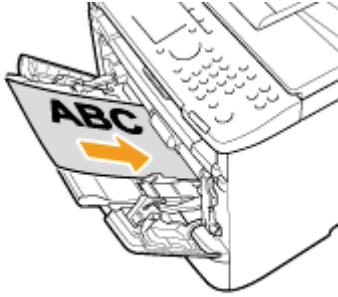
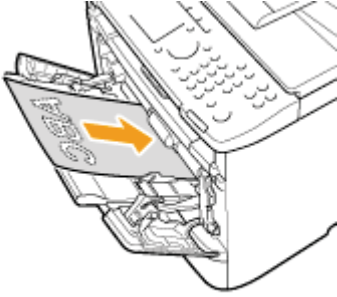
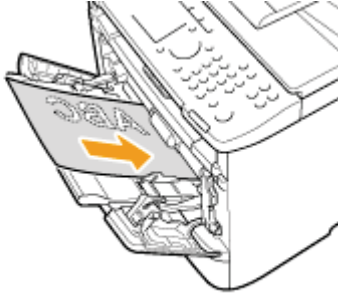
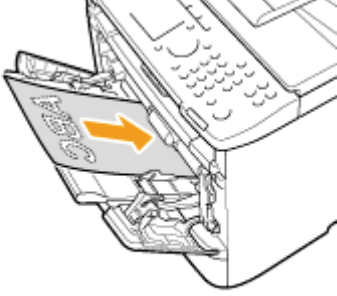
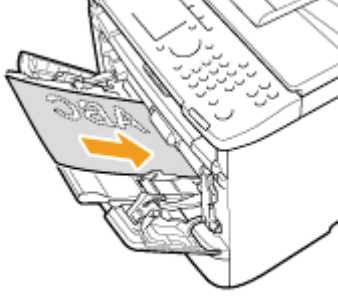
		
	(met de afdrukzijde naar boven)	(met de afdrukzijde naar boven)
Enkelzijdig afdrukken*2		
	(met de afdrukzijde naar beneden)	(met de afdrukzijde naar beneden)
Automatisch dubbelzijdig afdrukken		
	(met de voorzijde naar beneden)	(met de voorzijde naar beneden)

*1 Als <Omschakelen van invoermethode papier> is ingesteld op <Prioriteit afdruksnelheid> (de standaardinstelling)
 ➤ "Afdrukzijde selecteren"

*2 Als <Omschakelen van invoermethode papier> is ingesteld op <Afdrukzijde-prioriteit>
 ➤ "Afdrukzijde selecteren"

Wanneer u afdrukt op enveloppen

Plaats de enveloppen met de voorzijde (zijde zonder lijm) naar boven in de handinvoer, zoals hieronder weergegeven.
 (➡: Invoerrichting)

Envelop No.10, DL, ISO-C5

Plaats de enveloppen met de flap naar de linkerkant van de machine gezien vanaf de voorkant.

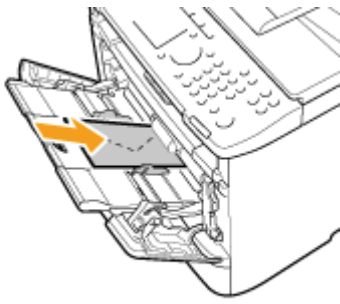

Envelop ISO-B5

Plaats de enveloppen met de flap naar de achterkant van de machine gezien vanaf de voorkant.

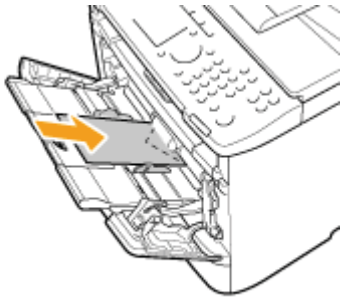

Het papierformaat en de papiersoort instellen

Wanneer u een ander papierformaat of andere papiersoort in de lade of handinvoer plaatst, volgt u de procedure in dit gedeelte om de instellingen voor het papierformaat en de papiersoort aan te passen.

BELANGRIJK

Als de instelling afwijkt van het formaat van het geplaatste papier

Er wordt een foutbericht weergegeven, of het afdrukken wordt niet juist uitgevoerd.

- "Voor de papierlade"
 - "De standaardpapierinstellingen registreren voor de handinvoer"
 - "Een aangepast papierformaat instellen"
-

Voor de papierlade

1

Druk op [] (Papier/instellingen selecteren).

2

Selecteer <Papierinstellingen> met behulp van [▲] of [▼] en druk op [OK].

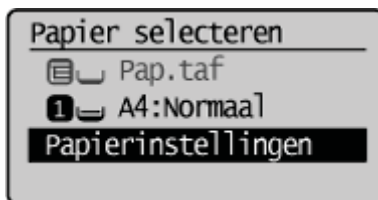

3

Selecteer <Lade 1> of <Lade 2> met behulp van [▲] of [▼] en druk op [OK].

- <Lade 2> wordt alleen weergegeven als de optionele papierlade (lade 2) is geïnstalleerd.

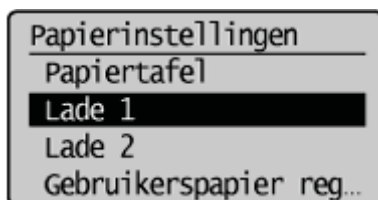

4

Selecteer een papierformaat met behulp van [▲] of [▼] en druk op [OK].

❏ "Ondersteunde papiersoorten"

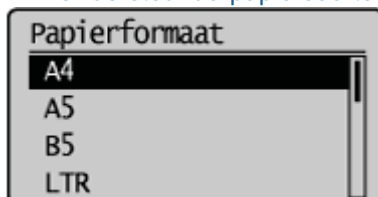

5

Selecteer de papiersoort met behulp van [▲] of [▼] en druk op [OK].

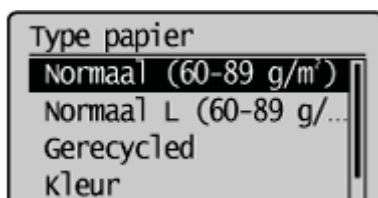

6

Druk op [] (Papier/instellingen selecteren) om het scherm <Papier selecteren> te sluiten.

De standaardpapierinstellingen registreren voor de handinvoer

Als u altijd hetzelfde papier wilt plaatsen in de handinvoer, registreert u het standaardpapier met behulp van de volgende procedure.

OPMERKING

Als het standaardpapier is geregistreerd

Het instelscherm wordt niet weergegeven als papier wordt geplaatst.

1

Druk op [] (Papier/instellingen selecteren).

2

Selecteer <Papierinstellingen> met behulp van [▲] of [▼] en druk op [OK].

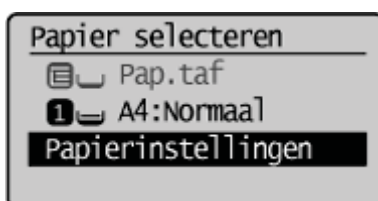

3

Selecteer <Papiertafel> met behulp van [▲] of [▼] en druk op [OK].

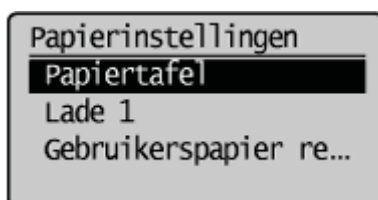

4

Selecteer <Aan> met behulp van [▲] of [▼] en druk op [OK].

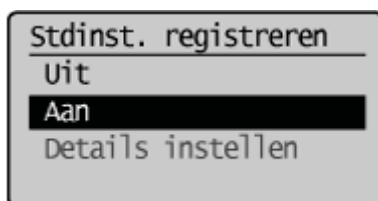

5

Selecteer <Papierinstellingen> met behulp van [▲] of [▼] en druk op [OK].

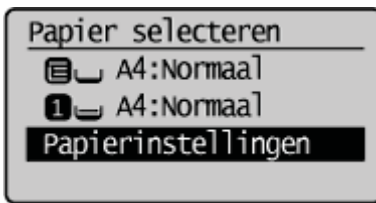

6

Selecteer <Papiertafel> met behulp van [▲] of [▼] en druk op [OK].

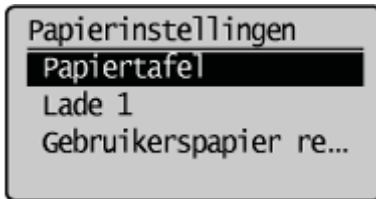

7

Selecteer <Details instellen> met behulp van [▲] of [▼] en druk op [OK].

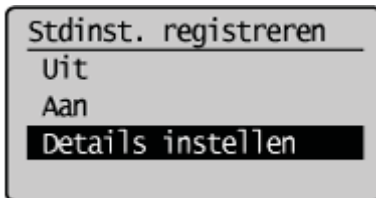

8

Selecteer een papierformaat met behulp van [▲] of [▼] en druk op [OK].

† Raadpleeg "[Een aangepast papierformaat instellen](#)" voor informatie over het registreren van een aangepast papierformaat.

† Het geregistreerde aangepaste papier wordt bovenaan de lijst vermeld. Selecteer dit papier met [▲].

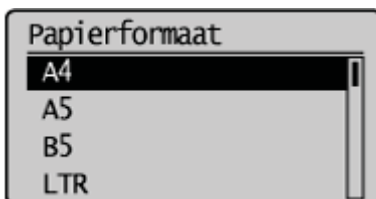

Als u <Gebruikersformaat> selecteert

Hiermee geeft u het formaat op van richting <X> en richting <Y> van het aangepaste papier.

Geef het papierformaat op in de staande afdrukstand (<Y> ≥ <X>), binnen het bereik dat kan worden gedefinieerd.

(1) Selecteer de richting met behulp van [▲] of [▼] en druk op [OK].



(2) Geef het formaat op met behulp van [▲] of [▼] en druk op [OK].

U kunt ook de numerieke toetsen gebruiken om waarden op te geven.

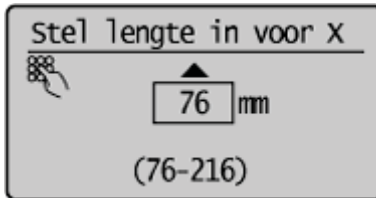

(3) Selecteer <Toepassen> met behulp van [▲] of [▼] en druk op [OK].

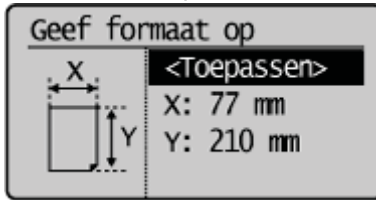

9

Selecteer de papiersoort met behulp van [▲] of [▼] en druk op [OK].

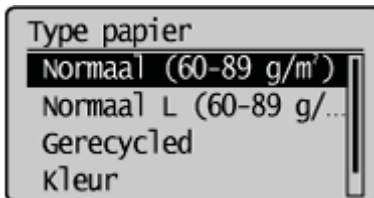

10

Druk op [●] (Papier/instellingen selecteren) om het scherm <Papier selecteren> te sluiten.

Een aangepast papierformaat instellen

U kunt formaten en soorten van veelgebruikt papier registreren.

- **Handinvoer**

- Wanneer <Stdinst. registreren> is ingesteld op <Uit> (standaard)
Het weer te geven scherm wanneer papier in de handinvoer wordt geplaatst

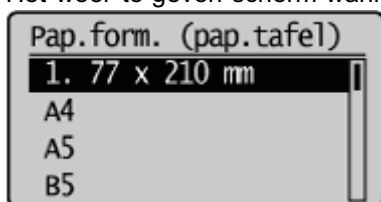

- Wanneer <Stdinst. registreren> is ingesteld op <Aan>
Instelscherm voor papierformaat

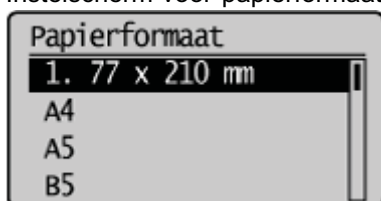

➤ "De standaardpapierinstellingen registreren voor de handinvoer"

1

Druk op [] (Papier/instellingen selecteren).

2

Selecteer <Papierinstellingen> met behulp van [▲] of [▼] en druk op [OK].

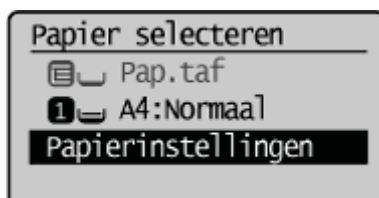

3

Selecteer <Gebruikerspapier registreren> met behulp van [▲] of [▼] en druk op [OK].

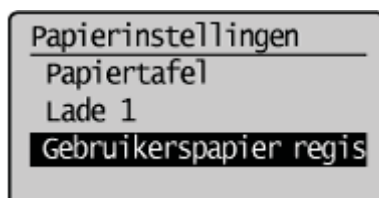

4

Selecteer <Niet gereg.> met behulp van [▲] of [▼] en druk op [OK].

Wanneer u het geregistreerde aangepaste papier gebruikt, kunt u het aangepaste papier bewerken en verwijderen.

Gebr.papier registr.
1. Niet geregistreerd
2. Niet geregistreerd
3. Niet geregistreerd

5

Geef het formaat op van richting <X> en richting <Y>.

† Geef het papierformaat op in de staande afdrukstand (<Y> \geq <X>), binnen het bereik dat kan worden gedefinieerd.

(1) Selecteer de richting met behulp van [\blacktriangle] of [\blacktriangledown] en druk op [OK].

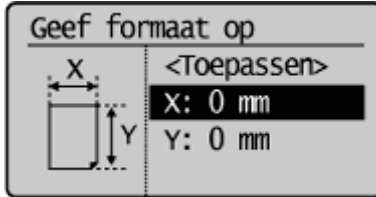

(2) Geef het formaat op met behulp van [\blacktriangle] of [\blacktriangledown] en druk op [OK].

U kunt ook de numerieke toetsen gebruiken om waarden op te geven.

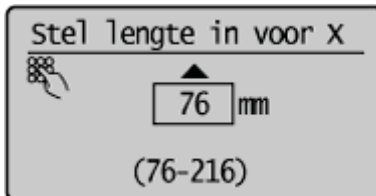

(3) Selecteer <Toepassen> met behulp van [\blacktriangle] of [\blacktriangledown] en druk op [OK].

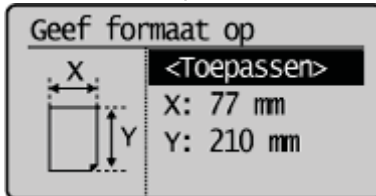

6

Selecteer de papiersoort met behulp van [\blacktriangle] of [\blacktriangledown] en druk op [OK].

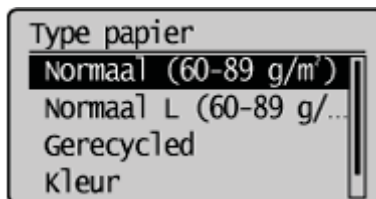

7

Druk op [\bullet] (Papier/instellingen selecteren) om het scherm <Papier selecteren> te sluiten.

Het volume aanpassen

In dit gedeelte wordt beschreven hoe u de verschillende volumeniveaus van de machine kunt aanpassen.

1

Druk op [] (Menu).

2

Selecteer <Voorkeuren> met behulp van [▲] of [▼] en druk op [OK].

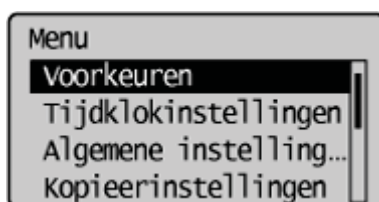

3

Selecteer <Volumeregeling> met behulp van [▲] of [▼] en druk op [OK].

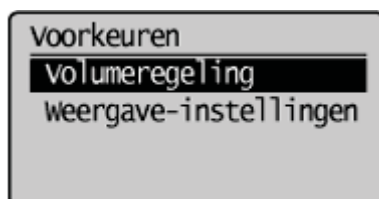

4

Selecteer de insteloptie met behulp van [▲] of [▼] en druk op [OK].

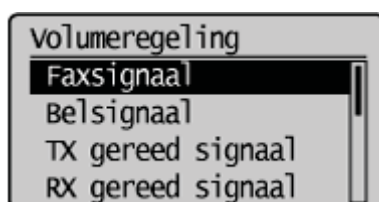

Instellingen	Doel	Procedure
<Faxsignaal>	Het volume aanpassen tijdens het versturen van een fax.	Selecteer <Aan> (geluid ingeschakeld) of <Uit> (geluid uitgeschakeld) met behulp van [▲] of [▼] en druk op [OK]. Ga door naar stap 5.
<Belsignaal>	Hiermee past u het belsignaalvolume aan als u een fax ontvangt.	Druk op [▲] of [▼] om <Aan> te selecteren om het belsignaal in te schakelen of <Uit> om het belsignaal uit te schakelen en druk op [OK]. Ga verder met stap 5.
	Het faxvolume aanpassen wanneer het	Selecteer <Aan> (geluid ingeschakeld) of

<TX gereed signaal>	versturen is voltooid.	<Uit> (geluid uitgeschakeld) met behulp van [▲] of [▼] en druk op [OK]. Wanneer <Alleen bij fout> is geselecteerd, geeft de machine alleen een geluidssignaal als er een fout optreedt. Ga naar stap 5.
<RX gereed signaal>	Het faxvolume aanpassen wanneer het ontvangen is voltooid.	
<Scan gereed signaal>	Het faxvolume aanpassen wanneer het scannen is voltooid.	
<Invoersignaal>	Geef op of de machine een geluidssignaal moet geven als een toets op het bedieningspaneel wordt ingedrukt.	Selecteer <Aan> (geluid ingeschakeld) of <Uit> (geluid uitgeschakeld) met behulp van [▲] of [▼] en druk op [OK]. Ga verder naar stap 5.
<Signaal invoerfout>	Hiermee stelt u in of de machine een geluidssignaal moet geven als een ongeldige toets wordt ingedrukt.	
<Signaal voorraad aanvullen>	Hiermee stelt u in of de machine een geluidssignaal moet geven als een tonercartridge bijna leeg is.	
<Waarschuwingssignaal>	Geef op of u de machine een geluidssignaal moet geven als een onverwachte fout optreedt, zoals een papierstoring of onjuiste bewerkingen.	
<Opdracht gereed signaal>	Geef op of de machine een geluidssignaal moet geven als een taak is voltooid.	
<Waarschuwing energiebesparing>	Geef op of de machine een geluidssignaal moet geven als de machine naar de slaapstand overschakelt of uit de slaapstand komt.	

5

Druk op [◀] of [▶] om het volume aan te passen en druk op [OK].

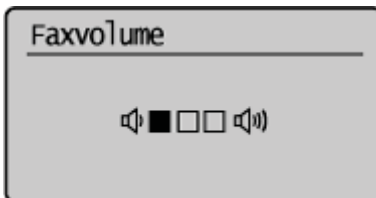

6

Druk op [⊗] (Menu) om het menuscherm te sluiten.

Timerinstellingen aanpassen

Stel de huidige datum en tijd, en pas de timerinstellingen aan.

- ❖ "De huidige datum en tijd instellen"
 - ❖ "De timer slaapstand instellen"
 - ❖ "De timer voor automatisch resetten instellen"
 - ❖ "Het scherm op geven dat wordt weergegeven nadat Automatisch resetten is uitgevoerd"
 - ❖ "De tijd voor automatisch offline instellen"
-

De huidige datum en tijd instellen

Geef een weergave-indelingen op voor de datum en tijd en stel de huidige datum en tijd in.

De opgegeven datum en tijd wordt gebruikt voor bepaalde faxfuncties en rapporten.

1

Druk op [] (Menu).

2

Selecteer <Tijdklokinstellingen> met behulp van [▲] of [▼] en druk op [OK].

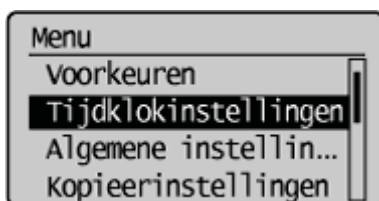

3

Selecteer <Tijd- & datuminstellingen> met behulp van [▲] of [▼] en druk op [OK].

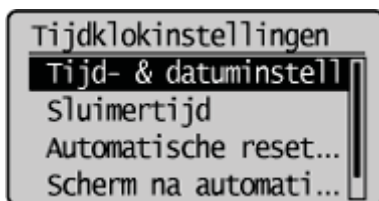

4

Selecteer de richting met behulp van [▲] of [▼] en druk op [OK].

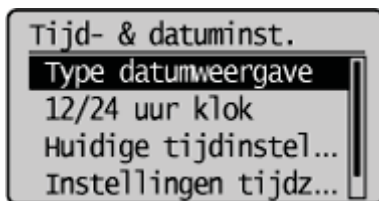

Instellingen	Doel	Procedure
<Type datumweergave>	De weergave-indeling voor de datum opgeven.	Selecteer een van de volgende weergave-indelingen met behulp van [▲] of [▼] en druk op [OK]. Hieronder volgen de indelingen. <ul style="list-style-type: none">• MM/DD/JJJJ• DD/MM JJJJ• JJJJ MM/DD
<12/24 uur klok>	De weergave-indeling voor de tijd	Selecteer een van de volgende weergave-indelingen met behulp van [▲] of [▼] en druk op [OK]. Hieronder volgen de indelingen.

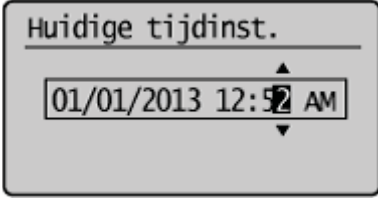
	opgeven.	<ul style="list-style-type: none"> • 12 uur (AM/PM) • 24 uur
<Huidige tijdinstellingen>*	De huidige tijd en datum instellen.	<p>Gebruik [▲] of [▼] om de tijd en datum in te voeren of om te schakelen tussen <AM> en <PM>. Druk op [◀] of [▶] om de cursor te verplaatsen.</p> 
<Instellingen tijdzone>	Geef de tijdzone op.	Selecteer de tijdzone met behulp van [▲] of [▼] en druk op [OK].
<Zomertijd>*	Opgeven of de zomertijd moet worden gebruikt.	<p>Ga als volgt te werk om de zomertijd te gebruiken:</p> <ol style="list-style-type: none"> 1. Selecteer <Aan> met behulp van [▲] of [▼] en druk op [OK]. 2. Geef de begindatum van de zomertijd op. <ul style="list-style-type: none"> • Selecteer <Maand> met behulp van [▲] of [▼] en druk op [OK]. • Selecteer de beginmaand en druk op [OK]. • Selecteer <Dag> met behulp van [▲] of [▼] en druk op [OK]. • Selecteer de beginweek en druk op [OK]. • Selecteer de begindatum en druk op [OK]. • Selecteer <Toepassen> met behulp van [▲] of [▼] en druk op [OK]. 3. Herhaal stap 2 om de einddatum op te geven.

* Zorg ervoor dat u <Instellingen tijdzone> configureert voordat u deze instelling configureert. (Als u <Instellingen tijdzone> wijzigt, wordt <Huidige tijdinstellingen> ook aangepast.)

5

Druk op [] (Menu) om het menuscherm te sluiten.

De timer slaapstand instellen

Raadpleeg "Waarschuwing (sluimertijd)" voordat u de timer slaapstand instelt.

De machine keert automatisch terug naar de slaapstand als deze gedurende een bepaalde tijd niet is gebruikt.

1

Druk op [] (Menu).

2

Selecteer <Tjdklokinstellingen> met behulp van [▲] of [▼] en druk op [OK].

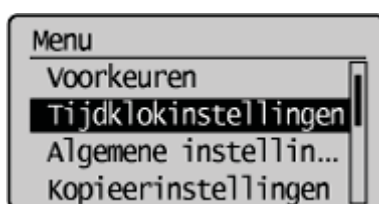

3

Selecteer <Sluimertijd> met behulp van [▲] of [▼] en druk op [OK].

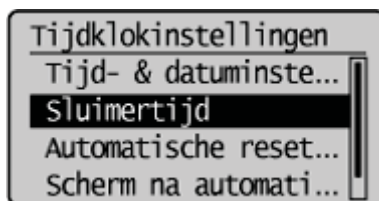

4

Druk op [▲] of [▼] om de automatische resettijd op te geven en druk op [OK].

† U kunt ook de numerieke toetsen gebruiken om waarden op te geven.

† We raden u aan om de standaardinstelling voor sluimertijd te gebruiken.

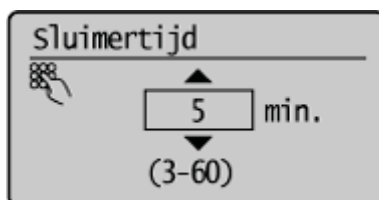

OPMERKINGEN

De automatische sluimertijd instellen

U kunt de automatische sluimertijd instellen op een waarde tussen <3> en <60> minuten, in intervallen van één minuut. De standaardinstelling is <5> minuten.

5

Druk op [] (Menu) om het menuscherm te sluiten.

Waarschuwing (sluimertijd)

OPMERKINGEN

Wanneer de machine naar de slaapstand overschakelt

[] (Energiebesparing) knippert groen.

Als u handmatig wilt overschakelen naar de slaapstand

Druk op [] (Energiebesparing).

De machine schakelt niet over naar de slaapstand als

- de machine bezig is een bewerking uit te voeren;
- de verwerkings-/gegevensindicator brandt of knippert;
- er een bericht op het scherm verschijnt en de foutindicator knippert (behalve wanneer <Opvangblad vol> wordt weergegeven, of wanneer <Geen papier> wordt weergegeven als er geen taken zijn);
- de machine wordt bijgesteld of gereinigd;
- er een papierstoring optreedt;
- de handset of de externe telefoon van de haak is.

De machine keert terug uit de slaapstand wanneer

- [] (Energiebesparing) wordt ingedrukt;
- de handset of de externe telefoon van de haak is.

De timer voor automatisch resetten instellen

Hiermee stelt u een timer in waarmee naar het standaardscherm wordt teruggekeerd als een kopieerbewerking is voltooid of als een toetsbewerking gedurende een bepaalde tijd niet wordt uitgevoerd.

Geef het weer te geven scherm op door de instructies op te volgen in het gedeelte

"Het scherm op geven dat wordt weergegeven nadat Automatisch resetten is uitgevoerd".

OPMERKING

De machine keert niet terug naar het standaardscherm wanneer

- het menuscherm wordt weergegeven;
- op dat moment een taak wordt verwerkt;
- er een bericht op het scherm verschijnt en de foutindicator knippert (met uitzondering van gevallen waarin de taak ondanks het foutbericht kan worden voortgezet).

1

Druk op [] (Menu).

2

Selecteer <Tijdklokinstellingen> met behulp van [▲] of [▼] en druk op [OK].

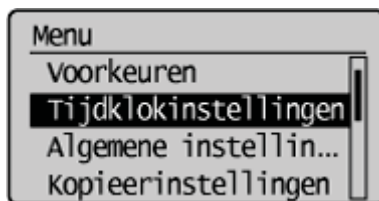

3

Selecteer <Automatische resettijd> met behulp van [▲] of [▼] en druk op [OK].

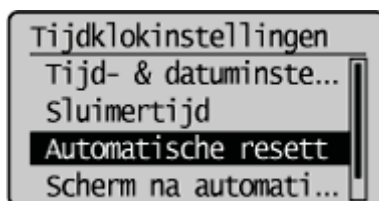

4

Geef de tijd op met behulp van [▲] of [▼] en druk op [OK].

De machine keert niet automatisch terug naar het standaardscherm als u de timer instelt op <0>.

† U kunt ook de numerieke toetsen gebruiken om waarden op te geven.

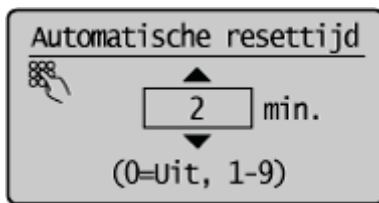

5

Druk op [] (Menu) om het menuscherm te sluiten.

Het scherm op geven dat wordt weergegeven nadat Automatisch resetten is uitgevoerd

Geef op of u het standaardscherm wilt weergeven dat u hebt geselecteerd bij "[Het standaardscherm instellen](#)" nadat automatische reset is uitgevoerd.

1

Druk op [] (Menu).

2

Selecteer <Tijdklokinstellingen> met behulp van [▲] of [▼] en druk op [OK].

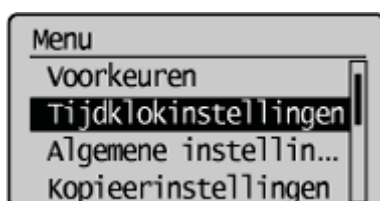

3

Selecteer <Scherm na automatische reset> met behulp van [▲] of [▼] en druk op [OK].

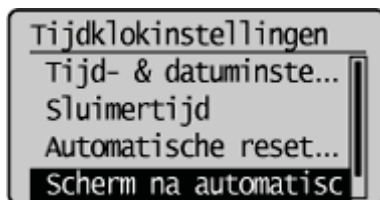

4

Selecteer <Standaardscherm> of <Geselecteerde scherm> met behulp van [▲] of [▼] en druk op [OK].

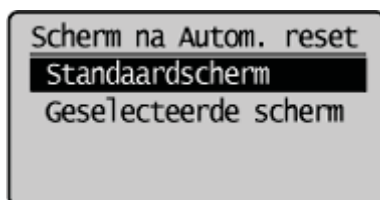

<Standaardscherm>	Het scherm dat u hebt geselecteerd bij " Het standaardscherm instellen " wordt weergegeven.
<Geselecteerde scherm>	Het scherm dat wordt weergegeven voorafgaand aan de automatische reset, wordt opnieuw weergegeven.

5

Druk op [] (Menu) om het menuscherm te sluiten.

De tijd voor automatisch offline instellen

Geef een tijd op waarna moet worden teruggekeerd naar de offline modus scanner (om het onderstaande scherm te sluiten).

Als de tijd is ingesteld, keert de machine automatisch terug naar offline modus nadat het gedurende een bepaalde tijd niet is gebruikt.

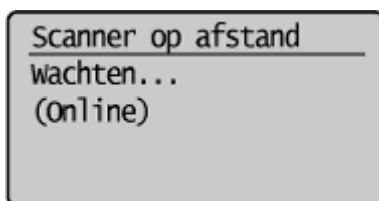

1

Druk op [] (Menu).

2

Selecteer <Tijdklokinstellingen> met behulp van [▲] of [▼] en druk op [OK].

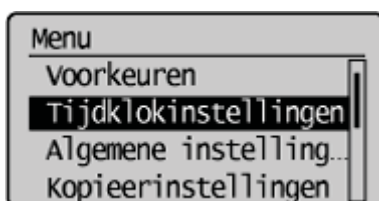

3

Selecteer <Autom. Uitschakeltijd> met behulp van [▲] of [▼] en druk op [OK].

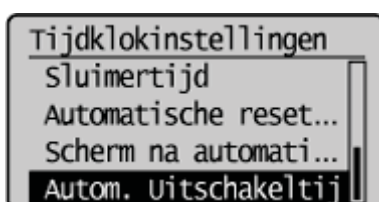

4

Geef de tijd op met behulp van [▲] of [▼] en druk op [OK].

De machine keert niet automatisch terug naar de offline modus als u de timer instelt op 0.

† U kunt ook de numerieke toetsen gebruiken om waarden op te geven.

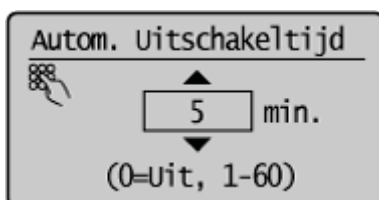

5

Druk op [] (Menu) om het menuscherm te sluiten.

Weergave-instellingen aanpassen

In dit gedeelte wordt beschreven hoe u de volgende weergave-instellingen kunt opgeven.

- ❖ "Het standaardscherm instellen"
 - ❖ "De displaytaal wijzigen (Bedieningspaneel of UI op afstand)"
 - ❖ "Het display aanpassen (helderheid, contrast en omwisselen schermkleur)"
 - ❖ "De maateenheden wijzigen"
 - ❖ "De berichtweergavetijd wijzigen"
 - ❖ "Bladersnelheid wijzigen"
 - ❖ "Cursorverplaatsing wijzigen"
-

Het standaardscherm instellen

Geef het weer te geven scherm op nadat de automatische reset is uitgevoerd of wanneer de machine is ingeschakeld.

BELANGRIJK

Het scherm dat wordt weergegeven nadat automatisch resetten is uitgevoerd

Het weergegeven scherm verschilt afhankelijk van de instelling die voor <Scherm na automatische reset> is opgegeven. Dit heeft een hogere prioriteit dan het standaardscherm dat hier is opgegeven.

- <Standaardscherm>: het scherm dat hier is opgegeven, wordt weergegeven.
 - <Geselecteerde scherm>: het scherm waarnaar de machine terugkeert nadat de automatische reset is uitgevoerd.
- "Het scherm op geven dat wordt weergegeven nadat Automatisch resetten is uitgevoerd"

1

Druk op [] (Menu).

2

Selecteer <Voorkeuren> met behulp van [▲] of [▼] en druk op [OK].

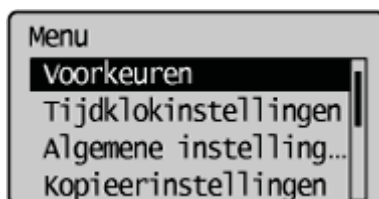

3

Selecteer <Weergave-instellingen> met behulp van [▲] of [▼] en druk op [OK].

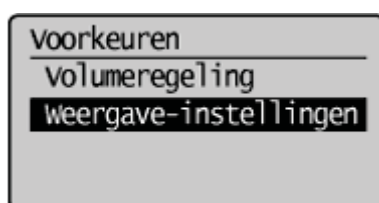

4

Selecteer <Selecteer standaardscherm> met behulp van [▲] of [▼] en druk op [OK].



5

Selecteer het scherm met behulp van [▲] of [▼] en druk op [OK].

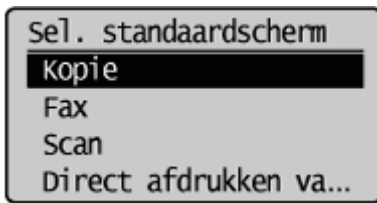

<Kopie>	Open het scherm voor de kopieermodus.
<Fax>	Hiermee wordt het scherm voor de faxmodus weergegeven.
<Scan>	Hiermee wordt het scherm voor de scanmodus weergegeven.
<Direct afdrukken vanaf USB>	Hiermee wordt het scherm voor de modus Direct afdrukken vanaf USB weergegeven.

6

Druk op [] (Menu) om het menuscherm te sluiten.

De displaytaal wijzigen (Bedieningspaneel of UI op afstand)

Wijzig de displaytaal die wordt gebruikt voor het bedieningspaneel, rapporten of de UI op afstand.

1

Druk op [] (Menu).

2

Selecteer <Voorkeuren> met behulp van [▲] of [▼] en druk op [OK].

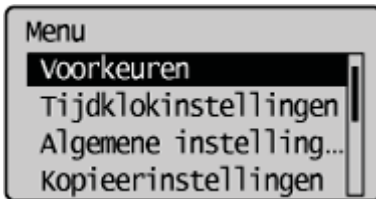

3

Selecteer <Weergave-instellingen> met behulp van [▲] of [▼] en druk op [OK].

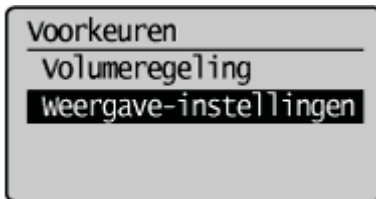

4

Selecteer <Taal> of <Taal UI op afstand> met behulp van [▲] of [▼] en druk op [OK].



<Taal>	Geef de displaytaal op die wordt gebruikt voor het bedieningspaneel en rapporten.
<Taal UI op afstand>	Geef de displaytaal voor de UI op afstand op.

5

Selecteer de taal met behulp van [▲] of [▼] en druk op [OK].

Taal UI op afstand

Dutch

French

Spanish

Portuguese

6

Druk op [] (Menu) om het menuscherm te sluiten.

Het display aanpassen (helderheid, contrast en omwisselen schermkleur)

Pas de displayinstellingen aan als het display niet of slecht leesbaar is.

1

Druk op [] (Menu).

2

Selecteer <Voorkeuren> met behulp van [▲] of [▼] en druk op [OK].

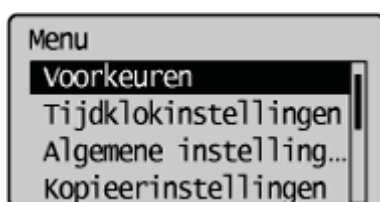

3

Selecteer <Weergave-instellingen> met behulp van [▲] of [▼] en druk op [OK].

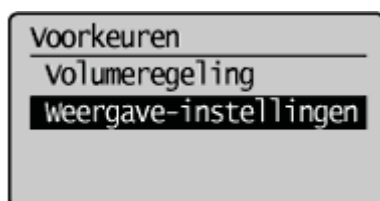

4

Selecteer de instellingen die wilt wijzigen met behulp van [▲] of [▼] en druk op [OK].

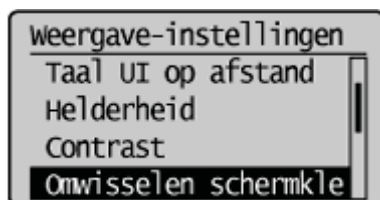

5

Pas het display aan.

Voor <Helderheid>

Pas de helderheid aan met behulp van [◀] of [▶] en druk op [OK].



[◀]	Donkerder.
[▶]	Lichter.

Voor <Contrast>

Pas het contrast aan met behulp van [◀] of [▶] en druk op [OK].



[◀]	Verlaag het contrast.
[▶]	Verhoog het contrast.

Voor <Omwisselen schermkleur>

Selecteer <Uit> of <Aan> met behulp van [▲] of [▼] en druk op [OK].

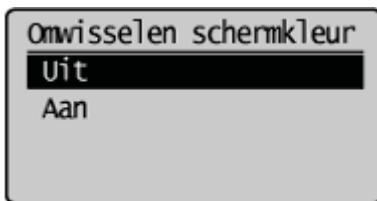

<Uit>	Gebruik de standaarddisplaykleuren.
<Aan>	Draai de displaykleuren om.

6

Druk op [] (Menu) om het menuscherm te sluiten.

De maateenheden wijzigen

U kunt de eenheid van de in te voeren waarde wijzigen.

1

Druk op [] (Menu).

2

Selecteer <Voorkeuren> met behulp van [▲] of [▼] en druk op [OK].

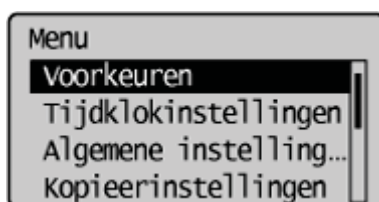

3

Selecteer <Weergave-instellingen> met behulp van [▲] of [▼] en druk op [OK].

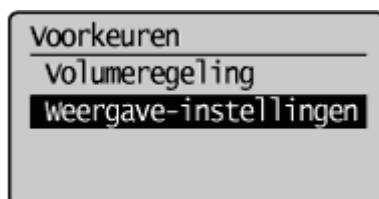

4

Selecteer <mm/inch invoerschakelaar> met behulp van [▲] of [▼] en druk op [OK].

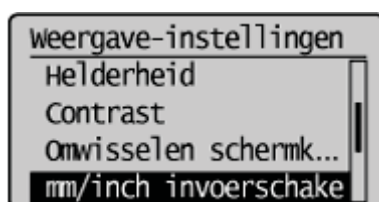

5

Selecteer <mm> of <Inch> met behulp van [▲] of [▼] en druk op [OK].

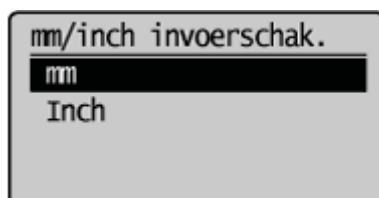

<mm>	De lengte in millimeters weergeven.
<Inch>	De lengte in inches weergeven.

6

Druk op [] (Menu) om het menuscherm te sluiten.

De berichtweergavetijd wijzigen

het scherm geeft op opgegeven intervallen meerdere berichten weer. U kunt de tijd instellen gedurende welke ieder bericht op het scherm wordt weergegeven. Volg de instructies die in dit gedeelte worden gegeven.

1

Druk op [] (Menu).

2

Selecteer <Voorkeuren> met behulp van [▲] of [▼] en druk op [OK].

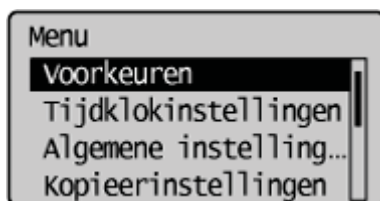

3

Selecteer <Weergave-instellingen> met behulp van [▲] of [▼] en druk op [OK].

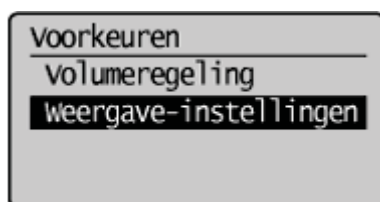

4

Selecteer <Duur berichtweergave> met behulp van [▲] of [▼] en druk op [OK].

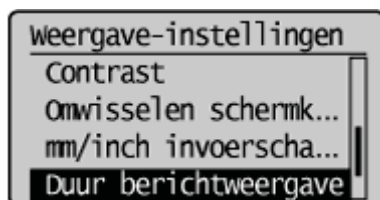

5

Selecteer de weergavetijd met behulp van [▲] of [▼] en druk op [OK].

† U kunt ook de numerieke toetsen gebruiken om waarden op te geven.

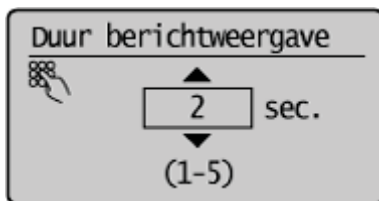

6

Druk op [] (Menu) om het menuscherm te sluiten.

Bladersnelheid wijzigen

Als niet alle menuopties op het scherm passen, verandert u de snelheid waarmee het menu wordt doorgebladerd (de scrolsnelheid).

1

Druk op [] (Menu).

2

Selecteer <Voorkeuren> met behulp van [▲] of [▼] en druk op [OK].

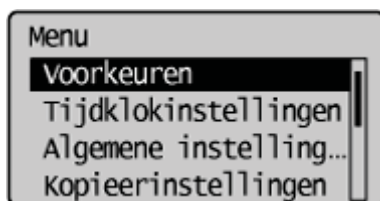

3

Selecteer <Weergave-instellingen> met behulp van [▲] of [▼] en druk op [OK].

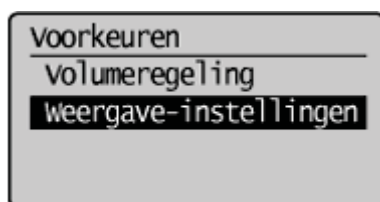

4

Selecteer <Scroll snelheid> met behulp van [▲] of [▼] en druk op [OK].

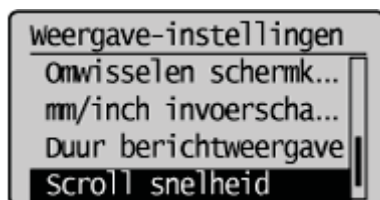

5

Selecteer de snelheid met behulp van [▲] of [▼] en druk op [OK].

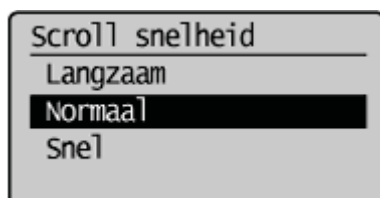

6

Druk op [] (Menu) om het menuscherm te sluiten.

Cursorverplaatsing wijzigen

Geef op of de cursor zich automatisch naar het einde van een woord moet begeven als u tekst invoert.

1

Druk op [] (Menu).

2

Selecteer <Voorkeuren> met behulp van [▲] of [▼] en druk op [OK].

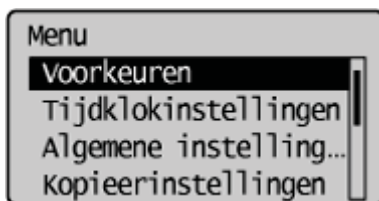

3

Selecteer <Weergave-instellingen> met behulp van [▲] of [▼] en druk op [OK].

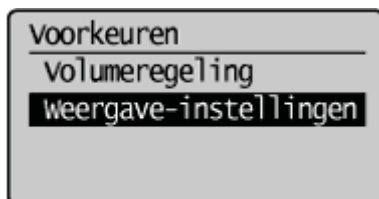

4

Selecteer <Cursorverplaatsing> met behulp van [▲] of [▼] en druk op [OK].

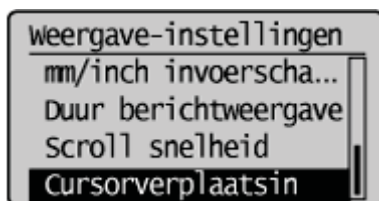

5

Selecteer <Auto> of <Handmatig> met behulp van [▲] of [▼] en druk op [OK].

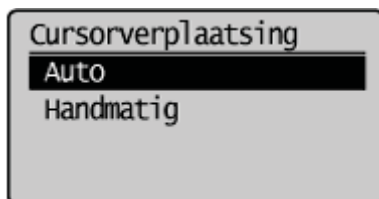

<Auto>	De cursor begeeft zich naar het einde van een woord ongeveer één seconde nadat een teken is ingevoerd.
<Handmatig>	De cursor verplaatst zich niet automatisch. Als u het volgende teken wilt invoeren, drukt u op [►] om de cursor maar voren te verplaatsen.

6

Druk op [] (Menu) om het menuscherm te sluiten.

Een papierbron instellen die bij elke functie moet worden gebruikt

U kunt opgeven of de papierlade of de handinvoer als papierbron voor elke functie moet worden gebruikt. Ook wordt er automatisch papier ingevoerd vanuit een andere lade, waarin hetzelfde formaat papier is geplaatst, als er geen papier in de papierlade is geplaatst terwijl de machine achter elkaar aan het afdrucken is.

1

Druk op [] (Menu).

2

Selecteer <Algemene instellingen> met behulp van [▲] of [▼] en druk op [OK].

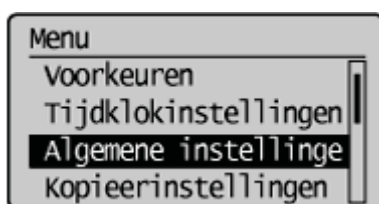

3

Selecteer <Lade automatisch selecteren> met behulp van [▲] of [▼] en druk op [OK].

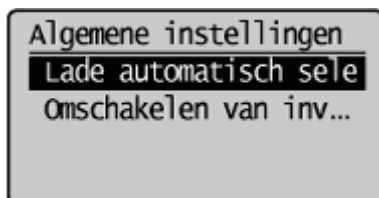

4

Selecteer de op te geven functie met behulp van [▲] of [▼] en druk op [OK].

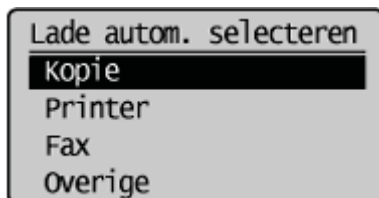

5

Selecteer de papierbron met behulp van [▲] of [▼] en druk op [OK].

- <Lade 2> wordt alleen weergegeven als de optionele papierlade (lade 2) is geïnstalleerd.
- Als u bij stap 4 <Printer> selecteert, wordt <Papiertafel> niet weergegeven. De handinvoer is bedoeld voor automatisch selecteren.

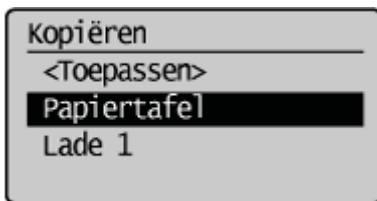

6

Geef aan of u wilt opgeven dat de lade automatisch wordt geselecteerd met behulp van [▲] of [▼] en druk op [OK].

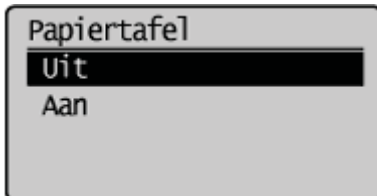

<Uit>	De papierlade wordt niet herkend als automatische selectie. (Het is niet mogelijk om meerdere laden, buiten de <Papiertafel>, in te stellen op <Uit>.)
<Aan>	De papierlade wordt herkend als automatische selectie.

7

Selecteer <Toepassen> met behulp van [▲] of [▼] en druk op [OK].

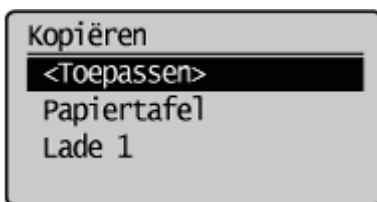

Wanneer <Toepassen> is uitgeschakeld

Wijzig de instellingen van <Lade 1> of <Lade 2> in <Aan>.

8

Druk op [] (Menu) om het menuscherm te sluiten.

Afdrukzijde selecteren

Geef op of u alleen aan de voorzijde van het papier wilt afdrukken bij enkelzijdig afdrukken, zodat de oneven pagina's altijd op de voorzijde worden afgedrukt bij zowel enkelzijdig als dubbelzijdig afdrukken.

De afdrukzijde voor enkelzijdig afdrukken verschilt afhankelijk van de opgegeven instelling. Als u voorbedrukt papier wilt gebruiken, lees dan "**Papierrichting**" zorgvuldig door om de stapel papier in de juiste richting te plaatsen.

BELANGRIJK

Papierformaat en papiersoort

Als u een niet-ondersteund papierformaat of een niet-ondersteunde papiersoort selecteert voor dubbelzijdig afdrukken, zijn de instellingen die in dit gedeelte zijn toegepast, ongeldig.

Wanneer <Prioriteit afdruksnelheid> is geselecteerd (de standaardinstelling)

Alle pagina's (oneven en even) worden afgedrukt op de achterzijde bij enkelzijdig afdrukken, terwijl de oneven pagina's worden afgedrukt op de eerste zijde bij dubbelzijdig afdrukken (zoals hieronder wordt getoond).

- † Zorg ervoor dat u de stapel juist plaatst als u voorbedrukt papier wilt gebruiken, omdat de zijde die naar boven wordt geplaatst verschilt tussen enkelzijdig en dubbelzijdig afdrukken.

	Voorzijde	Achterzijde						
Enkelzijdig afdrukken	<input type="checkbox"/>	1	<input type="checkbox"/>	2	<input type="checkbox"/>	3	<input type="checkbox"/>	4
Dubbelzijdig afdrukken	<input checked="" type="checkbox"/>	1	<input checked="" type="checkbox"/>	2	<input checked="" type="checkbox"/>	3	<input checked="" type="checkbox"/>	4

Selecteer deze instelling als

- u andere papiersoorten gebruikt dan voorbedrukt papier;
- u alleen voorbedrukt papier gebruikt bij enkelzijdig afdrukken.

Wanneer <Afdrukzijde-prioriteit> is geselecteerd

Alle pagina's worden afgedrukt op de eerste zijde bij enkelzijdig afdrukken zodat de oneven pagina's altijd op de eerste zijde worden afgedrukt bij zowel enkelzijdig als dubbelzijdig afdrukken (zoals hieronder wordt getoond).

- † De zijde die naar boven moet worden geplaatst is hetzelfde bij enkelzijdig en dubbelzijdig afdrukken, zelfs als u voorbedrukt papier gebruikt.

	Voorzijde	Achterzijde						
Enkelzijdig afdrukken	<input checked="" type="checkbox"/>	1	<input type="checkbox"/>	2	<input type="checkbox"/>	3	<input type="checkbox"/>	4
Dubbelzijdig afdrukken	<input checked="" type="checkbox"/>	1	<input checked="" type="checkbox"/>	2	<input checked="" type="checkbox"/>	3	<input checked="" type="checkbox"/>	4

Selecteer deze instelling als

- u voorbedrukt papier gebruikt voor zowel enkelzijdig als dubbelzijdig afdrukken.

1

Druk op [] (Menu).

2

Selecteer <Algemene instellingen> met behulp van [▲] of [▼] en druk op [OK].

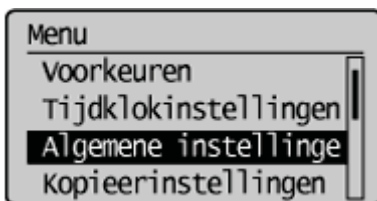

3

Selecteer <Omschakelen van invoermethode papier> met behulp van [▲] of [▼] en druk op [OK].

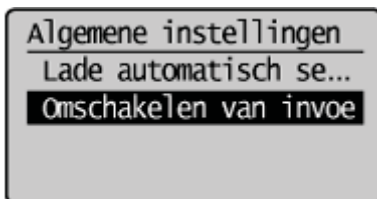

4

Selecteer de papierbron met behulp van [▲] of [▼] en druk op [OK].

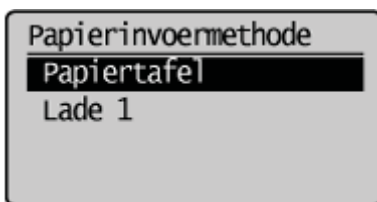

5

Selecteer <Prioriteit afdruksnelheid> of <Afdrukzijde-prioriteit> met behulp van [▲] of [▼] en druk op [OK].

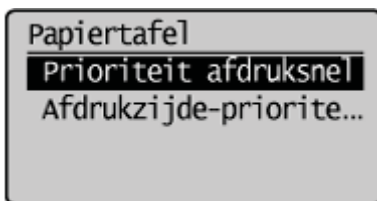

<Prioriteit
afdruksnelheid>

Plaats de stapel papier zoals hieronder wordt getoond wanneer <Prioriteit afdruksnelheid> is geselecteerd.

(→: Invoerrichting)

† De procedure voor het plaatsen van papier bij gebruik van de handinvoer of bij het afdrukken van pagina's met liggende indeling wordt nader toegelicht in "[Papierrichting](#)".

Voor enkelzijdig afdrukken

Plaats de stapel met de bedrukte zijde naar beneden.

Voor dubbelzijdig afdrukken

Plaats de stapel met de voorzijde (eerste pagina) naar boven.



<Afdrukszijde-
prioriteit>

Plaats de stapel papier zoals hieronder wordt getoond wanneer <Afdrukszijde-prioriteit> is geselecteerd.

(→: Invoerrichting)

- † De procedure voor het plaatsen van papier bij gebruik van de handinvoer of bij het afdrukken van pagina's met liggende indeling wordt nader toegelicht in "[Papierrichting](#)".

De zijde die naar boven moet worden geplaatst is hetzelfde bij enkelzijdig en dubbelzijdig afdrukken.

- Plaats de stapel met de bedrukte zijde naar boven bij enkelzijdig afdrukken.
- Plaats de stapel met de voorzijde (eerste pagina) naar boven bij dubbelzijdig afdrukken.

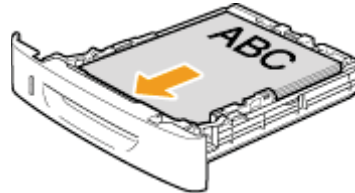

6

Druk op [] (Menu) om het menuscherm te sluiten.

De instellingen initialiseren

U kunt kiezen om de volgende items terug te zetten naar de standaardinstellingen.

- ❖ "Het menu initialiseren"
 - ❖ "De netwerkinstellingen initialiseren"
 - ❖ "De sleutel en het certificaat initialiseren"
 - ❖ "Het adresboek initialiseren"
 - ❖ "De instellingen voor systeembeheer initialiseren"
-

Het menu initialiseren

Zet de volgende instellingen afzonderlijk of tegelijk terug naar de standaardinstellingen.

- Voorkeuren
- Tijdklokinstellingen
- Algemene instellingen
- Kopieerinstellingen
- Faxinstellingen
- Scaninstellingen
- Instellingen Direct afdrucken vanaf USB
- Printerinstellingen
- Alles initialiseren

1

Druk op [] (Menu).

2

Selecteer <Menu initialiseren> met behulp van [▲] of [▼] en druk op [OK].

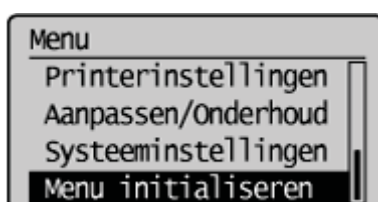

3

Selecteer het item met behulp van [▲] of [▼] en druk op [OK].

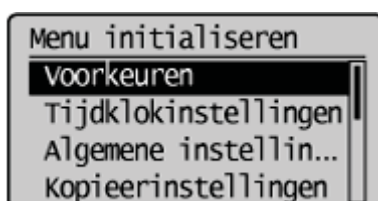

4

Selecteer <Ja> met behulp van [◀] en druk op [OK].

De initialisatie wordt uitgevoerd.

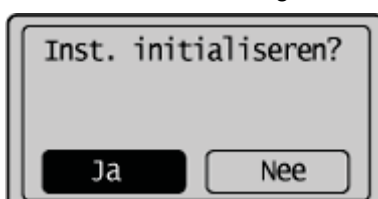

5

Druk op [] (Menu) om het menuscherm te sluiten.

De netwerkinstellingen initialiseren

In dit gedeelte wordt beschreven hoe u de netwerkinstellingen initialiseert, zodat de standaardinstellingen worden hersteld.

1

Druk op [] (Menu).

2

Druk op [▲] of [▼] om <Netwerkinstellingen> te markeren en druk vervolgens op [OK].

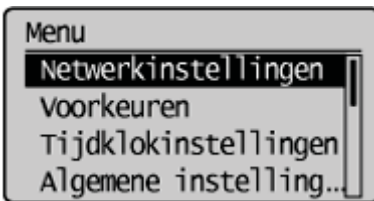

Wanneer de ID en de pincode van de systeembeheerder zijn opgegeven

Voer met de numerieke toetsen de ID en de code in en druk op [] (Aan-/afmelden).

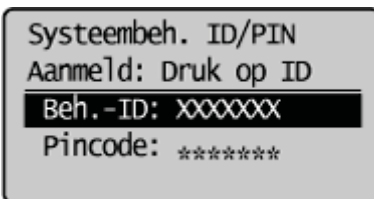

3

Druk op [▲] of [▼] om <Initialiseer Netwerkinstellingen> te markeren en druk vervolgens op [OK].

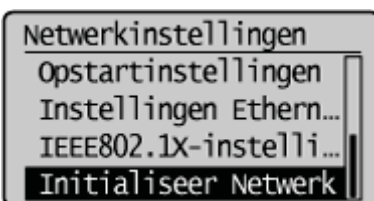

4

Druk op [◀] om <Ja> te markeren en druk vervolgens op [OK].

De initialisatie wordt uitgevoerd.

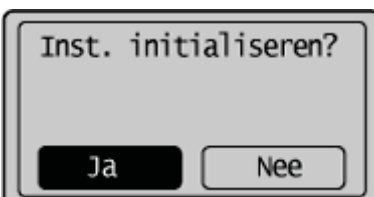

5

Druk op [] (Menu) om het menuscherm te sluiten.

De sleutel en het certificaat initialiseren

Hiermee zet u de sleutel en het certificaat of CA-certificaat terug naar de standaardwaarden.

- Sleutel en certificaat: geen (alles is verwijderd)
- CA-certificaat: 5 (het standaard vooraf geïnstalleerde CA-certificaat)

BELANGRIJK

Informatie over functie-instellingen

Wanneer de sleutel en het certificaat worden geïnitieerd, worden het IEEE802.1X TLS-certificaat en de SSL-instelling ingesteld op "Uit".

1

Druk op [] (Menu).

2

Selecteer <Systeeminstellingen> met behulp van [▲] of [▼] en druk op [OK].

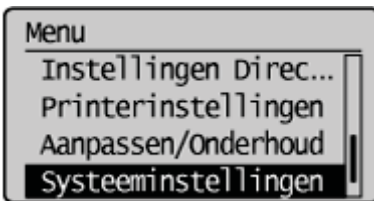

Wanneer de ID en de pincode van de systeembeheerder zijn opgegeven

Voer de ID en de code in met de numerieke toetsen en druk op [] (Aanmelden/afmelden).

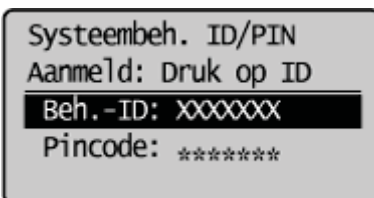

3

Selecteer <Initialiseer sleutel en certificaat> met behulp van [▲] of [▼] en druk op [OK].

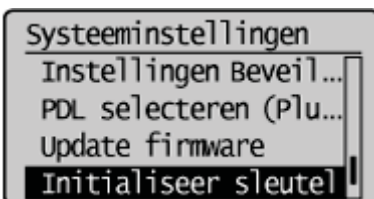

4

Selecteer <Ja> met behulp van [◀] en druk op [OK].

De initialisatie wordt uitgevoerd.

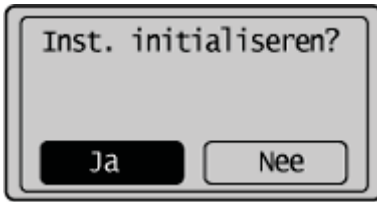

5

Druk op [] (Menu) om het menuscherm te sluiten.

Het adresboek initialiseren

U kunt kiezen om het adresboek terug te zetten naar initialisatie met de standaardinstellingen.

1

Druk op [] (Menu).

2

Selecteer <Systeeminstellingen> met behulp van [▲] of [▼] en druk op [OK].

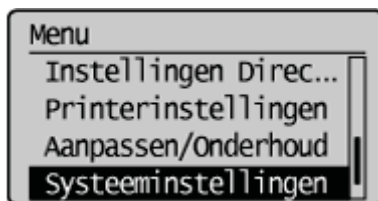

Wanneer de ID en de pincode van de systeembeheerder zijn opgegeven

Voer de ID en de code in met de numerieke toetsen en druk op [] (Aanmelden/afmelden).

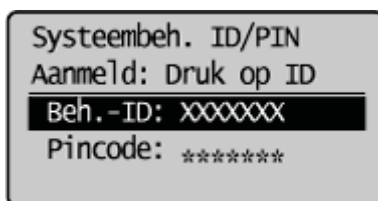

3

Selecteer <Initialiseer adresboek> met behulp van [▲] of [▼] en druk op [OK].

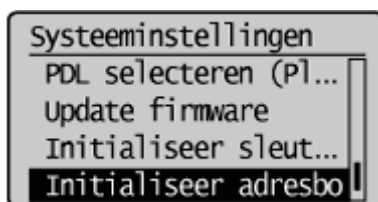

4

Selecteer <Ja> met behulp van [◀] en druk op [OK].

De initialisatie wordt uitgevoerd.

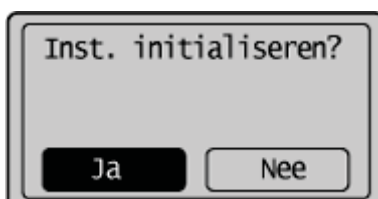

5

Druk op [] (Menu) om het menuscherm te sluiten.

De instellingen voor systeembeheer initialiseren

Zet de volgende instellingen afzonderlijk of tegelijk terug naar de standaardinstellingen.

- Netwerkinstellingen
- Instellingen Systeembeheerder info
- Instellingen Apparaatinformatie
- Afd. ID Beheer Aan/Uit
- Beveiligingsinstellingen
- Instellingen Communicatiebeheer
- Selecteer land/regio
- Inst. voor doorsturen
- Opslaan/Afdrukken bij doorzenden
- UI op afstand Aan/Uit
- Beperk TX-functie
- Registreer LDAP Server
- Weergave opdr.historie
- USB-apparaat Aan/Uit
- Opslag geheugenmedia Aan/Uit
- Direct afdrukken vanaf USB Aan/Uit
- Product Extended Survey Program Aan/Uit
- Cloud Print-instellingen
- Papierinstellingen bevestigen
- Instellingen Beveiligde afdruk
- PDL selecteren (Plug-n-Play)
- Alle bovengenoemde instellingen

1

Druk op [] (Menu).

2

Selecteer <Systeeminstellingen> met behulp van [▲] of [▼] en druk op [OK].

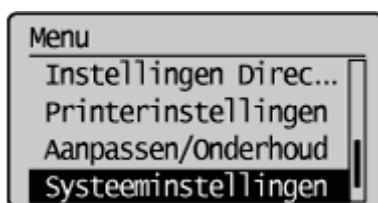

Wanneer de ID en de pincode van de systeembeheerder zijn opgegeven

Voer de ID en de code in met de numerieke toetsen en druk op [] (Aanmelden/afmelden).

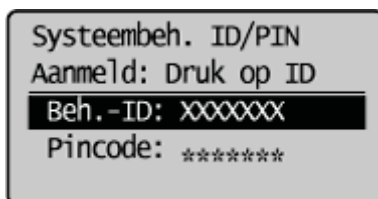

3

Selecteer <Systeeminstellingen initialiseren> met behulp van [▲] of [▼] en druk op [OK].

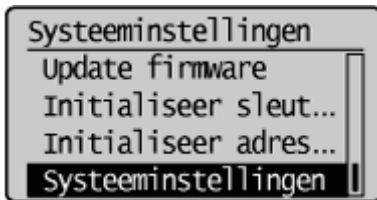

4

Selecteer het item met behulp van [**▲**] of [**▼**] en druk op [**OK**].

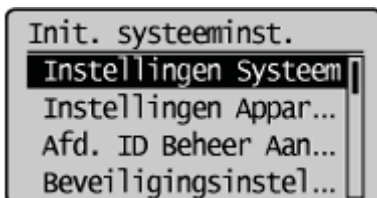

5

Selecteer <Ja> met behulp van [**◀**] en druk op [**OK**].

De initialisatie wordt uitgevoerd.

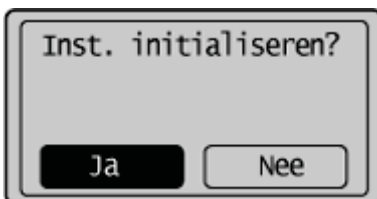

6

Druk op [] (Menu) om het menuscherm te sluiten.

Overzicht van rapporten en lijsten

U kunt de volgende rapporten en lijsten automatisch of handmatig afdrukken.

Adresboeklijst

U kunt adressen die onder snelkeuzetoetsen, codes voor verkort kiezen en groepskiezen zijn geregistreerd, afdrukken als lijsten.

➤ ["De adresboeklijst afdrukken"](#)

Lijst gebruikersgegevens

U kunt de machinegegevens of de lijst met instellingen afdrukken die zijn opgegeven in [] (Menu).

➤ ["De lijst met gebruikersgegevens afdrukken"](#)

Lijst met systeembeheerdersgegevens

U kunt alle informatie over de machine afdrukken.

➤ ["De lijst met systeembeheerdersgegevens afdrukken"](#)

Rapport voor communicatiebeheer

U kunt de logboeken van verstuurde of ontvangen faxen afdrukken.

➤ ["Een rapport voor communicatiebeheer afdrukken"](#)

Geef op of u dit rapport automatisch na elke 40 verzendingen wilt afdrukken. Het versturen en ontvangen van rapporten kan in afzonderlijke indelingen worden afgedrukt.

➤ ["Communicatiebeheer"](#)

Fax TX resultaatrapport

Geef op of het rapport automatisch moet worden afgedrukt of alleen wanneer er een fout optreedt.

➤ ["Rapport met verzendresultaten fax"](#)

E-mail/Windows (SMB) TX resultaatrapport

Geef op of het rapport automatisch moet worden afgedrukt of alleen wanneer er een fout optreedt.

➤ ["E-mail/Windows \(SMB\) verzendresultaatrapport "](#)

RX resultaatrapport

Geef op of het rapport automatisch moet worden afgedrukt of alleen wanneer er een fout optreedt.

➤ ["Ontvangstresultaten"](#)

Rapport voor afdelings-ID-beheer

U kunt het totale uitvoervolume afdrukken voor kopieer-, afdruk- en ontvangen faxtaken.

➤ ["Een rapport voor afdelings-ID-beheer afdrukken"](#)

Het rapport automatisch afdrukken

Geef op of u de volgende rapporten automatisch wilt afdrukken.

- ❑ "Rapport met verzendresultaten fax"
 - ❑ "E-mail/Windows (SMB) verzendresultaatrapport "
 - ❑ "Communicatiebeheer"
 - ❑ "Ontvangstresultaten"
-

Rapport met verzendresultaten fax

Geef op of u het rapport met verzendresultaten automatisch wilt afdrucken.
Het rapport bevat het volgende.

- Taaknummer
- Adres
- Naam
- Begintijd
- Oproeplengte
- Vellen
- Result
 - OK
Overdracht geslaagd.
 - FT
Overdracht mislukt.

Raadpleeg de volgende documentatie als een foutcode wordt weergegeven.

➤ ["Foutcodes"](#)

1

Druk op [●] (Rapport).

2

Selecteer <Rapportinstellingen> met behulp van [▲] of [▼] en druk op [OK].

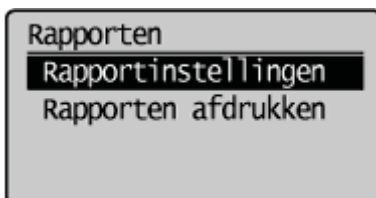

3

Selecteer <Fax TX resultaatrapport.> met behulp van [▲] of [▼] en druk op [OK].

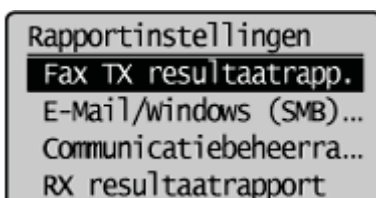

4

Geef op hoe u het rapport wilt afdrucken.

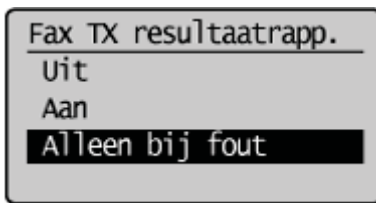

Ervoor kiezen het rapport niet automatisch af te drukken

- (1) Druk op [▲] of [▼] om <Uit> te selecteren en druk op [OK].
- (2) Ga verder naar stap 5.

Het rapport afdrukken na elk verzonden document

- (1) Druk op [▲] of [▼] om <Aan> te selecteren en druk op [OK].
- (2) Druk op [▲] of [▼] om te aan te geven of u de gegevens van het document dat u verzendt in het rapport wilt opnemen en druk op [OK].
- (3) Ga verder naar stap 5.

Het rapport alleen afdrukken als er tijdens de verzending een fout optreedt

- (1) Druk op [▲] of [▼] om <Alleen bij fout> te selecteren en druk op [OK].
- (2) Druk op [▲] of [▼] om te aan te geven of u de gegevens van het document dat u verzendt in het rapport wilt opnemen en druk op [OK].
- (3) Ga verder naar stap 5.

5

Druk op [●] (Rapport) om het scherm <Rapportinstellingen> te sluiten.

E-mail/Windows (SMB) verzendresultaatrapport

Geef op of u het rapport met verzendresultaten automatisch wilt afdrucken.
Het rapport bevat het volgende.

- Taaknummer:
- Begintijd
- Vellen
- Adres
- Fout

Raadpleeg de volgende documentatie als een foutcode wordt weergegeven.

❏ "Foutcodes"

1

Druk op [●] (Rapport).

2

Selecteer <Rapportinstellingen> met behulp van [▲] of [▼] en druk op [OK].

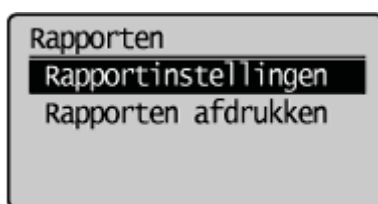

3

Selecteer <E-Mail/Windows (SMB) TX resultaatrapport> met behulp van [▲] of [▼] en druk op [OK].

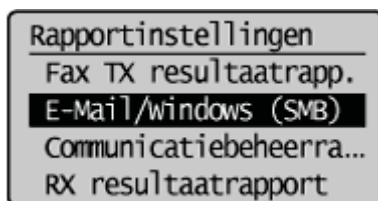

4

Geef op hoe u het rapport wilt afdrucken.

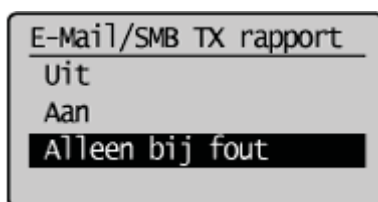

Ervoor kiezen het rapport niet automatisch af te drukken

- (1) Druk op [▲] of [▼] om <Uit> te selecteren en druk op [OK].
- (2) Ga naar stap 5.

Het rapport afdrucken na elk verzonden document

- (1) Druk op [▲] of [▼] om <Aan> te selecteren en druk op [OK].
- (2) Druk op [▲] of [▼] om te aan te geven of u de gegevens van het document dat u verzendt in het rapport wilt opnemen en druk op [OK].
- (3) Ga naar stap 5.

Het rapport alleen afdrucken als er tijdens de verzending een fout optreedt

- (1) Druk op [▲] of [▼] om <Alleen bij fout> te selecteren en druk op [OK].
- (2) Druk op [▲] of [▼] om te aan te geven of u de gegevens van het document dat u verzendt in het rapport wilt opnemen en druk op [OK].
- (3) Ga naar stap 5.

5

Druk op [●] (Rapport) om het scherm <Rapportinstellingen> te sluiten.

Communicatiebeheer

Geef op of u het rapport communicatiebeheer automatisch wilt afdrukken.
U kunt het rapport ook handmatig afdrukken.

❖ "Een rapport voor communicatiebeheer afdrukken"

Het rapport bevat het volgende.

- Begintijd
- Naam
- Nr.
- Mode
- Pagina
- Result
 - OK
Overdracht geslaagd.
 - FT
Overdracht mislukt.

Raadpleeg de volgende documentatie als een foutcode wordt weergegeven.

❖ "Foutcodes"

1

Druk op [●] (Rapport).

2

Selecteer <Rapportinstellingen> met behulp van [▲] of [▼] en druk op [OK].

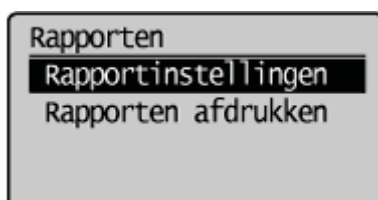

3

Selecteer <Communicatiebeheerrapport> met behulp van [▲] of [▼] en druk op [OK].

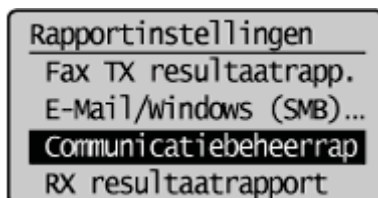

4

Geef op hoe u het rapport wilt afdrukken.

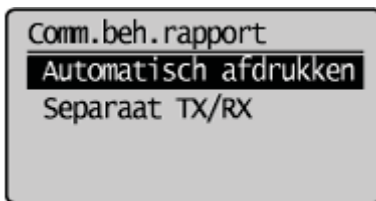

Ervoor kiezen het rapport niet automatisch af te drukken

- (1) Selecteer <Automatisch afdrukken (40 verzendingen)> met behulp van [▲] of [▼] en druk op [OK].
- (2) Selecteer <Uit> met behulp van [▲] of [▼] en druk op [OK].
- (3) Ga verder naar stap 5.

Het rapport automatisch afdrukken

- (1) Selecteer <Automatisch afdrukken (40 verzendingen)> met behulp van [▲] of [▼] en druk op [OK].
- (2) Selecteer <Aan> met behulp van [▲] of [▼] en druk op [OK].
- (3) Ga naar stap 5.

Rapporten voor verzenden en ontvangen apart afdrukken

- (1) Selecteer <Separaat TX/RX> met behulp van [▲] of [▼] en druk op [OK].
- (2) Selecteer <Uit> of <Aan> met behulp van [▲] of [▼] en druk op [OK].
 - <Uit>: hiermee worden verzend- en ontvangstrapporten afgedrukt in dezelfde indeling.
 - <Aan>: hiermee worden verzend- en ontvangstrapporten afgedrukt in afzonderlijke indelingen.
- (3) Ga verder naar stap 5.

5

Druk op [●] (Rapport) om het scherm <Rapportinstellingen> te sluiten.

Ontvangstresultaten

Geef op of u het rapport met ontvangstresultaten automatisch wilt afdrukken.
Het rapport bevat het volgende.

- Taaknummer
- Adres
- Naam
- Begintijd
- Oproeplengte
- Vellen
- Result
 - OK
Overdracht geslaagd.
 - FT
Overdracht mislukt.

Raadpleeg de volgende documentatie als een foutcode wordt weergegeven.

➤ ["Foutcodes"](#)

1

Druk op [●] (Rapport).

2

Selecteer <Rapportinstellingen> met behulp van [▲] of [▼] en druk op [OK].

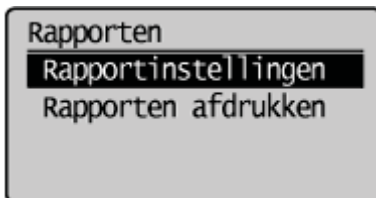

3

Selecteer <RX resultaatrapport> met behulp van [▲] of [▼] en druk op [OK].

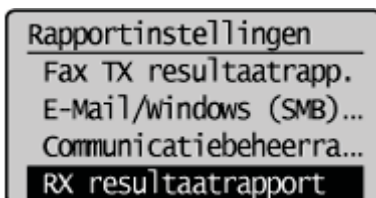

4

Geef op hoe u het rapport wilt afdrukken.

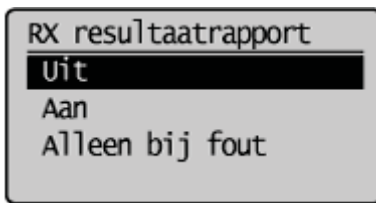

Ervoor kiezen het rapport niet automatisch af te drukken

- (1) Selecteer <Uit> met behulp van [**▲**] of [**▼**] en druk op [OK].
- (2) Ga verder naar stap 5.

Het rapport afdrukken na elk ontvangen document

- (1) Selecteer <Aan> met behulp van [**▲**] of [**▼**] en druk op [OK].
- (2) Ga verder naar stap 5.

Het rapport alleen afdrukken als er tijdens de ontvangst een fout optreedt

- (1) Selecteer <Alleen bij fout> met behulp van [**▲**] of [**▼**] en druk op [OK].
- (2) Ga verder naar stap 5.

5

Druk op [●] (Rapport) om het scherm <Rapportinstellingen> te sluiten.

Lijsten afdrukken

U kunt de volgende rapporten en lijsten handmatig afdrukken.

- ❖ "De adresboeklijst afdrukken"
 - ❖ "De lijst met gebruikersgegevens afdrukken"
 - ❖ "De lijst met systeembeheerdersgegevens afdrukken"
 - ❖ "Een rapport voor communicatiebeheer afdrukken"
 - ❖ "Een rapport voor afdelings-ID-beheer afdrukken"
 - ❖ "De lijst met PCL/PS-lettertypen afdrukken"
-

De adresboeklijst afdrukken

Geef op of u de adresboeklijst wilt afdrukken.
De lijst bevat het volgende.

Codekiezen

- Nr. (geregistreerd codenummer)
- Adres
- Naam
- Soort bestemming

Sneltoets

- Nr. (geregistreerd snelkeuzenummer)
- Adres
- Naam
- Soort bestemming

Groeperen

- Nr. (snelkeuzenummers of codenummers geregistreerd als groep)
- Groepsnaam
- Adres
- Naam

1

Druk op [●] (Rapport).

2

Selecteer <Rapporten afdrukken> met behulp van [▲] of [▼] en druk op [OK].

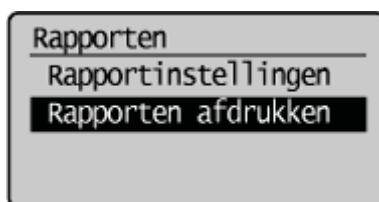

3

Selecteer <Adresboeklijst> met behulp van [▲] of [▼] en druk op [OK].

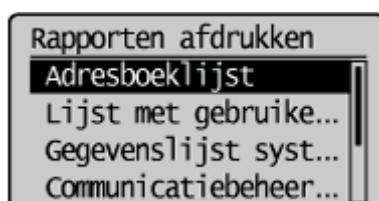

4

Selecteer het item dat u wilt afdrukken met behulp van [▲] of [▼] en druk op [OK].



5

Controleer of er papier in de papierbron is geplaatst en druk op [OK].

Plaats het weergegeven papierformaat.

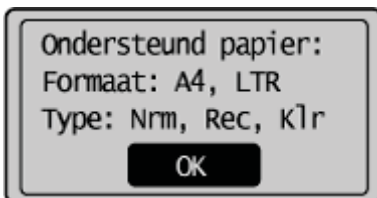

6

Selecteer <Ja> met behulp van [◀] en druk op [OK].

Het afdrukken begint.



7

Druk op [●] (Rapport) om het scherm <Adresboeklijst> te sluiten.

De lijst met gebruikersgegevens afdrukken

Geef op of u de lijst met gebruikersgegevens wilt afdrukken.
De lijst bevat het volgende.

- Voorkeuren
- Tijdlokinstellingen
- Algemene instellingen
- Kopieerinstellingen
- Faxinstellingen
- Scaninstellingen
- Instellingen Direct afdrukken vanaf USB
- Printerinstellingen
- Aanpassen/Onderhoud
- Rapporten
- Papierinstellingen

1

Druk op [●] (Rapport).

2

Selecteer <Rapporten afdrukken> met behulp van [▲] of [▼] en druk op [OK].

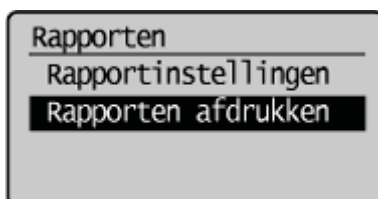

3

Selecteer <Lijst met gebruikersgegevens> met behulp van [▲] of [▼] en druk op [OK].

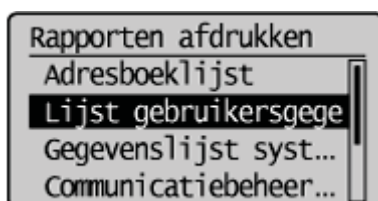

4

Controleer of er papier in de papierbron is geplaatst en druk op [OK].

Plaats het weergegeven papierformaat.

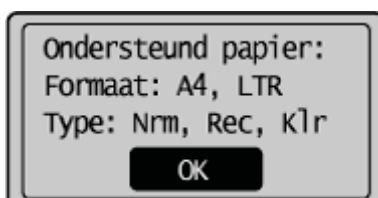

5

Selecteer <Ja> met behulp van [◀] en druk op [OK].

Het afdrucken wordt gestart.

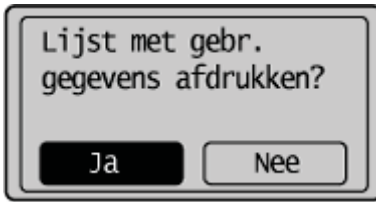

6

Druk op [●] (Rapport) om het scherm <Rapport afdrucken> te sluiten.

De lijst met systeembeheerdersgegevens afdrukken

Druk de lijst met systeembeheerdersgegevens af.

De volgende items worden afgedrukt.

- Voorkeuren
- Tijdlokinstellingen
- Algemene instellingen
- Kopieerinstellingen
- Faxinstellingen
- Scaninstellingen
- Instellingen Direct afdrukken vanaf USB
- Printerinstellingen
- Aanpassen/Onderhoud
- Systeeminstellingen
- Rapporten
- Papierinstellingen

Raadpleeg de volgende documentatie als een foutcode wordt weergegeven.

➤ "Foutcodes"

1

Druk op [●] (Rapport).

2

Selecteer <Rapporten afdrukken> met behulp van [▲] of [▼] en druk op [OK].

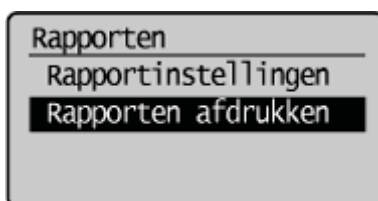

3

Selecteer <Gegevenslijst systeembeheerder> met behulp van [▲] of [▼] en druk op [OK].

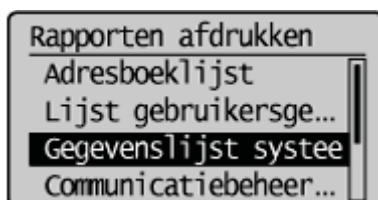

Wanneer de ID en de pincode van de systeembeheerder zijn opgegeven

Voer de ID en de code in met de numerieke toetsen en druk op [ID] (Aanmelden/afmelden).

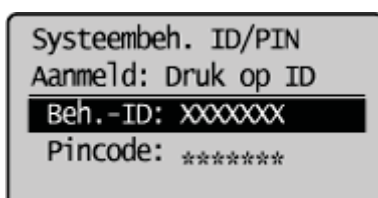

4

Controleer of er papier is geplaatst en druk op [OK].

Plaats het papier van de soort die op het scherm wordt weergegeven.

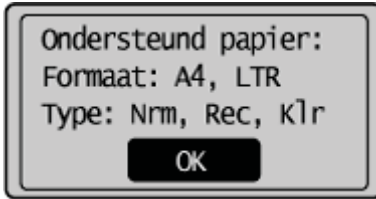

5

Selecteer <Ja> met behulp van [◀] en druk op [OK].

Het afdrukken wordt gestart.

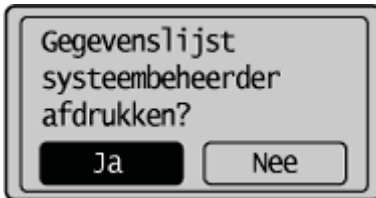

6

Druk op [●] (Rapport) om het scherm <Rapporten afdrukken> te sluiten.

Een rapport voor communicatiebeheer afdrukken

Geef op of u het faxactiviteitenrapport wilt afdrukken.
U kunt ervoor kiezen om het rapport automatisch af te drukken.

❖ "Communicatiebeheer"

De lijst bevat het volgende.

- Begintijd
- Naam/Adres
- Nr.
- Mode
- Pagina
- Result
 - OK
Overdracht geslaagd.
 - FT
Overdracht mislukt.

Raadpleeg de volgende documentatie als een foutcode wordt weergegeven.

❖ "Foutcodes"

1

Druk op [●] (Rapport).

2

Selecteer <Rapporten afdrukken> met behulp van [▲] of [▼] en druk op [OK].

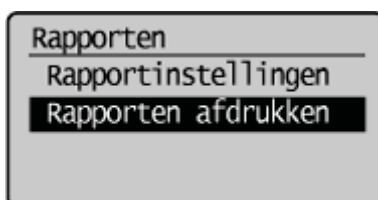

3

Selecteer <Communicatiebeherrapport> met behulp van [▲] of [▼] en druk op [OK].

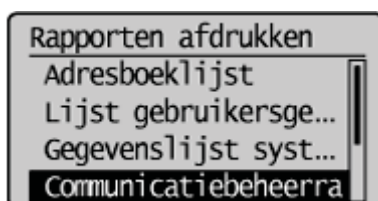

4

Controleer of er papier in de papierbron is geplaatst en druk op [OK].

Plaats het weergegeven papierformaat.

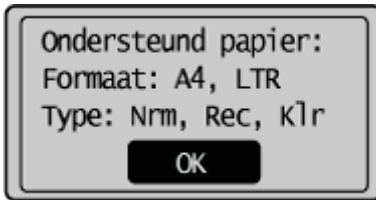

5

Selecteer <Ja> met behulp van [◀] en druk op [OK].

Het afdrukken begint.



6

Druk op [●] (Rapport) om het scherm <Rapporten afdrukken> te sluiten.

Een rapport voor afdelings-ID-beheer afdrukken

Druk het rapport voor afdelings-ID-beheer af.

De volgende items worden afgedrukt.

- Afdelings-ID
- Aantal gekopieerde pagina's
- Aantal afgedrukte pagina's
- Aantal gescande pagina's (zwart-wit/kleur)

1

Druk op [●] (Rapport).

2

Selecteer <Rapporten afdrukken> met behulp van [▲] of [▼] en druk op [OK].

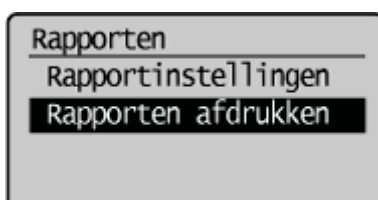

3

Selecteer <Afd.-ID beheerrapport> met behulp van [▲] of [▼] en druk op [OK].

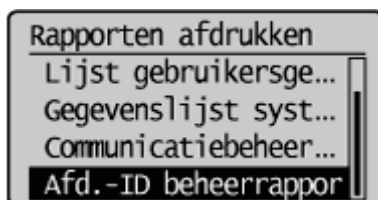

Wanneer de ID en de pincode van de systeembeheerder zijn opgegeven

Voer de ID en de code in met de numerieke toetsen en druk op [ID] (Aanmelden/afmelden).

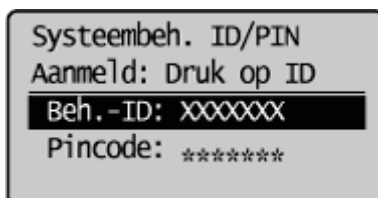

4

Controleer of er papier is geplaatst en druk op [OK].

Plaats het papier van de soort die op het scherm wordt weergegeven.

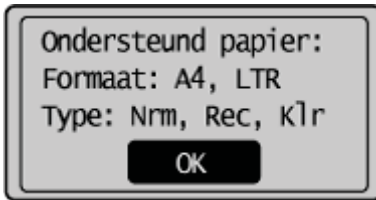

5

Selecteer <Ja> [◀] en druk op [OK].

Het afdrukken wordt gestart.



6

Druk op [●] (Rapport) om het scherm <Rapporten afdrukken> te sluiten.

De lijst met PCL/PS-lettertypen afdrukken

Druk een lijst af van de PCL- of PS-lettertypen die zich op de machine bevinden.

† MF6140dn ondersteunt alleen de lijst met PCL-lettertypen.

BELANGRIJK

Controleer eerst de papierinstellingen.

U kunt de lijst met lettertypen alleen op papier van A4- of Letter-formaat afdrukken. Voer de stappen in de onderstaande procedure uit om de lijst met lettertypen af te drukken:

- (1) Plaats papier van A4- of Letter-formaat in de papierlade.
 - ❖ "Papier plaatsen"
- (2) Geef bij <Papierinstellingen> het geplaatste papierformaat op voor de geselecteerde papierbron.
 - ❖ "De standaardpapierinstellingen registreren voor de handinvoer"
 - ❖ "Voor de papierlade"

† De lijst met lettertypen kan alleen worden afgedrukt als het papierformaat dat bij <Papierinstellingen> voor de geselecteerde papierbron is opgegeven, overeenkomt met het papierformaat dat in de papierbron is geplaatst.

1

Druk op [●] (Rapport).

2

Selecteer <Rapporten afdrukken> met behulp van [▲] of [▼] en druk op [OK].

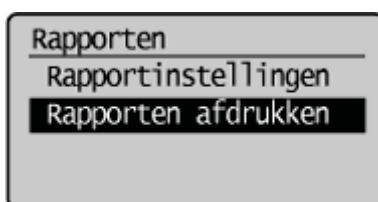

3

Selecteer <PCL-lettertypelijst> of <PS-lettertypelijst> met behulp van [▲] of [▼] en druk op [OK].

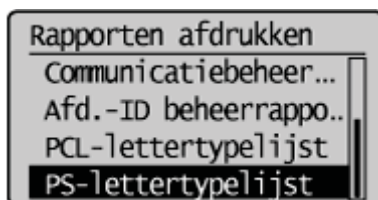

4

Controleer of er papier in de papierbron is geplaatst en druk op [OK].

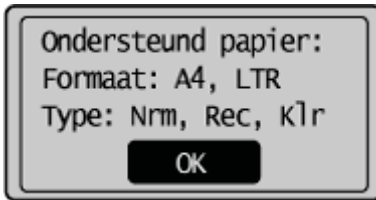

5

Selecteer <Ja> met behulp van [◀] en druk op [OK].

Het afdrukken wordt gestart.

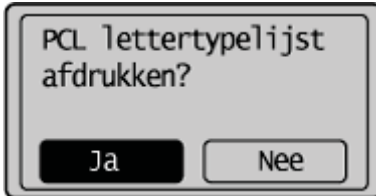

6

Druk op [●] (Rapport) om het scherm <Rapport afdrukken> te sluiten.

De teller weergeven

Geef op of u het printlogboek wilt bekijken met het aantal afgedrukte pagina's voor afdruk-, kopieer- en ontvangen faxtaken.

1

Druk op [] (Systeemmonitor/Annuleren).

2

Selecteer <Apparaatstatus> met behulp van [▲] of [▼] en druk op [OK].

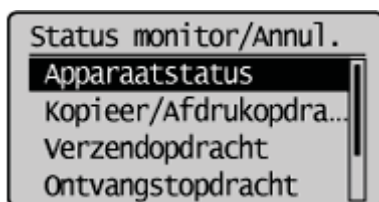

3

Selecteer <Controleer tellerstand> met behulp van [▲] of [▼] en druk op [OK].

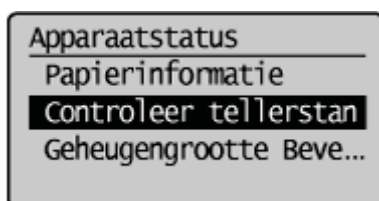

De teller wordt weergegeven.

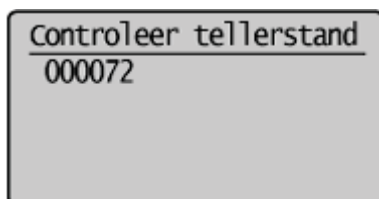

4

Druk op [] (Systeemmonitor/Annuleren) om het scherm <Controleer tellerstand> te sluiten.

Benodigde handelingen wanneer afdelings-ID-beheer is ingesteld

Wanneer afdelings-ID-beheer is ingesteld, kunt u de machine gebruiken als u de geregistreerde ID en pincode van de afdeling invoert.

Zie de volgende documentatie voor meer informatie over het instellen van afdelings-ID's.

➤ ["De instellingen voor afdelings-ID-beheer opgeven"](#)

Als het aanmeldscherm van de afdelings-ID verschijnt

Voer de ID en de pincode van de afdeling in om de machine te kunnen bedienen.

1

Selecteer <Afdelings-ID> met behulp van [**▲**] of [**▼**] en druk op [**OK**].

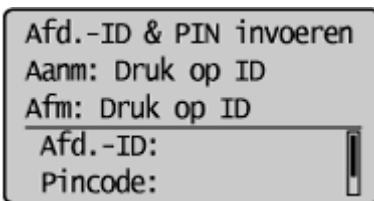

2

Gebruik de numerieke toetsen om de afdelings-ID in te voeren en druk vervolgens op [**OK**].

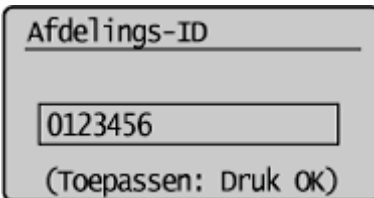

3

Selecteer <Pincode> met behulp van [**▲**] of [**▼**] en druk op [**OK**].

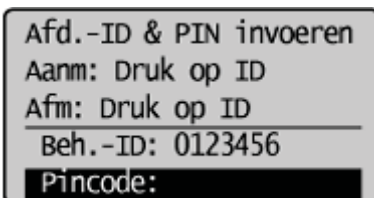

4

Gebruik numerieke toetsen om de pincode in te voeren en druk vervolgens op [**OK**].

Pincode

(Toepassen: Druk OK)

5

Druk op [] (Aanmelden/afmelden).

Afd.-ID & PIN invoeren

Aanm: Druk op ID

Afm: Druk op ID

Beh.-ID: 0123456

Pincode: *****

De handeling die wordt uitgevoerd nadat u de machine gebruikt

Druk op [] (Aanmelden/afmelden) om het aanmeldscherm van de afdelings-ID te openen.

Afd.-ID & PIN invoeren

Aanm: Druk op ID

Afm: Druk op ID

Beh.-ID:

Pincode:

Locatie van het serienummer

Het serienummer (een tekenreeks bestaande uit drie letters en een vijfcijferig nummer) vindt u op het etiket met stroomverbruik op de achterzijde van de machine.

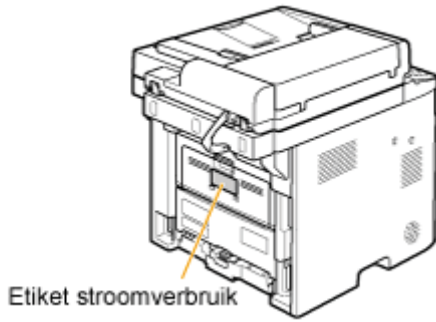

Technische specificaties

Let op dat de technische gegevens zonder voorafgaande kennisgeving kunnen worden gewijzigd.

Technische specificaties

Technische specificaties	
Type	Persoonlijke desktop
Elektrische aansluiting	220 tot 240 V, 50/60 Hz (De netspanningsvereisten kunnen per land verschillen. Controleer de spanning van het land waar u het product hebt gekocht.)
Opgenomen vermogen	<ul style="list-style-type: none"> • Maximaal 1200 W • Gemiddeld verbruik in de stand-bymodus Circa 9 W • Gemiddeld verbruik in slaapstand Circa 2,2 W Circa 2,7 W (voor draadloze verbindingen) • Als de machine uitgeschakeld is: 0,1 W of minder <p>* Het stroomverbruik kan variëren naargelang de gebruiksomstandigheden en de omgeving waarin de machine wordt gebruikt.</p>
Opwarmtijd	<p>11 seconden of minder*</p> <p>(Temperatuur: 20 °C, relatieve luchtvochtigheid: 65%; vanaf het moment waarop de machine wordt ingeschakeld met de aan/uit-schakelaar tot het moment waarop het stand-byscherm wordt weergegeven)</p> <p>* De opwarmtijd is afhankelijk van de omstandigheden van de installatieomgeving.</p>
Gewicht	Machine (inclusief tonercartridge): Circa 19,1 kg
Omgevingsomstandigheden	<p>Temperatuur: 10 tot 30 °C</p> <p>Relatieve luchtvochtigheid: 20 tot 80% (geen condensvorming)</p>
Geschikte documenten	🔗 "Ondersteunde documentsoorten"
Geschikt papier	🔗 "Ondersteunde papiersoorten"
Afdrukbaar vlak	🔗 "Afdrukbaar gebied"
Scangebied	🔗 "Scangebied"

Specificatie Draadloze LAN (alleen MF6180dw)

Specificatie Draadloze LAN	
Standaard	IEEE802.11g/IEEE802.11b
Transmissieschema	DS-SS-systeem/OFDM-systeem
Frequentiebereik	2.412 t/m 2.472 MHz
Snelheid gegevensverzending	<ul style="list-style-type: none">• IEEE802.11g 6/9/12/18/24/36/48/54 Mbps• IEEE802.11b 1/2/5,5/11 Mbps
Communicatiemodus	Infrastructuurmodus
Beveiliging	WEP, WPA-PSK (TKIP/AES-CCMP), WPA2-PSK (TKIP/AES-CCMP)
Instellingsmethoden	WPS (Wi-Fi Protected Setup), handmatige configuratie

Kopieerspecificaties

Kopieerspecificaties	
Scanresolutie	<ul style="list-style-type: none">• Tekst/Foto: 300 dpi x 600 dpi• Tekst/Foto (kwaliteit), Foto, Tekst: 600 x 600 dpi
Uitvoerresolutie	600 x 600 dpi
Zoompercentage	<ul style="list-style-type: none">• Direct 1:1 \pm 1,0 %• 100% 1:1, Max. 400%, 200%, 141% A5->A4, 70% A4->A5, 50%, Min. 25%• Zoomen van 0,25 to 4,00, in stappen van 1 %
Kopieersnelheid (A4 normaal direct)*	33 kpm
Capaciteit continu kopiëren	Maximaal 99 exemplaren
Tijd eerste kopie (A4)	8 seconden of minder

* De kopieersnelheid op enkelzijdig bedrukt normaal papier van A4-formaat wordt gemeten tijdens continu kopiëren. Kopieersnelheden kunnen variëren afhankelijk van soort, formaat en invoerrichting van het papier. De kopieersnelheid op kleinere papierformaten kan langzamer zijn. Daarnaast kan de machine een continue kopieerbewerking tijdelijk onderbreken of de kopieersnelheid verlagen. Dit gebeurt om de temperatuur in de machine aan te passen of de optimale afdrukkwaliteit te behouden.

Printerspecificaties

Printerspecificaties	
Afdruksysteem	Indirect elektrostatisch systeem (fixeren op verzoek)
Papiercapaciteit	Handinvoer: ongeveer 50 vellen (60 tot 89 g/m ²) Papierlade: ongeveer 250 vellen (60 tot 89 g/m ²) Papierinvoereenheid PF-44 (optioneel): ongeveer 500 vellen (60 tot 89 g/m ²)
Capaciteit opvangblad (een nieuwe stapel papier van het formaat A4)	Opvangblad: ongeveer 150 vellen (75 g/m ²)* ¹ Sub-opvangblad: 1 vel
Afdruksnelheid (A4 normaal direct)* ²	33 ppm
Tijd eerste afdruk (A4)	Maximaal 6 seconden* ³
Uitvoerresolutie	Gelijk aan 1.200 x 600 dpi
Gradatie	256 gradaties
Tonercartridges	 "Tonercartridges"

*¹ De werkelijke papiercapaciteit is afhankelijk van de installatieomgeving en de gebruikte papiersoort.

*² De afdruksnelheid op enkelzijdig bedrukt normaal papier van A4-formaat wordt gemeten tijdens continu afdrucken. Afdruksnelheden kunnen variëren afhankelijk van soort, formaat en invoerrichting van het papier. De afdruksnelheid op kleinere papierformaten kan langzamer zijn. Daarnaast kan de machine een continue afdrubbewerking tijdelijk onderbreken of de afdruksnelheid verlagen. Dit gebeurt om de temperatuur in de machine aan te passen of de optimale afdrubbkwaliteit te behouden.

*³ Kan variëren al naar gelang de uitvoeromgeving.

Scannerspecificaties

Scannerspecificaties	
Type	Kleurens scanner
Maximaal scanformaat	<ul style="list-style-type: none">• Glasplaat: maximaal 216 mm x 297 mm• Documentinvoer: maximaal 215,9 mm x 355,6 mm
Scanresolutie	<ul style="list-style-type: none">• Optische resolutie Glasplaat: maximaal 600 x 600 dpi Invoer: maximaal 300 x 300 dpi• Softwarematige resolutie 9.600 x 9.600 dpi
Scansnelheid (A4, 300 x 300 dpi)*	Kleur: 9 vellen/ minuut Zwart-wit: 28 vellen/ minuut
Hostinterface	<ul style="list-style-type: none">• 100 Base-TX• 10 Base-T• Hi-Speed USB• USB
Besturingssysteem	<ul style="list-style-type: none">• Windows XP/Vista/7/8• Mac OS 10.5.8 of hoger
Stuurprogramma	<ul style="list-style-type: none">• TWAIN• WIA 1.0 (Windows XP)• WIA 2.0 (Windows Vista/7/8)• ICA (Mac OS X 10.6.x)

* Scansnelheden zijn alleen gemeten.

Faxspecificaties

Specificaties van de faxfunctie	
Gebruikte lijn	Openbaar telefoonnetwerk (PSTN, Public Switched Telephone Network) ^{*1}
Communicatiemodus	Super G3, G3
Compressiemethode	MH, MR, MMR, JBIG
Modemsnelheid	Super G3: 33,6 kbps, G3: 14,4 kbps (Automatische snelheidsverlaging)
Transmissiesnelheid	Circa 3 seconden per pagina ^{*2} (ECM-JBIG, verzonden vanuit het geheugen met 33,6 Kbps)
Verzenden vanuit geheugen/ontvangen in geheugen	Max. circa 512 pagina's ^{*2} (het totale aantal verzonden/ontvangen pagina's) (Maximum aantal faxtaken dat vanuit het geheugen kan worden verstuurd: 10)/ (Maximum aantal faxtaken dat in het geheugen kan worden ontvangen: 30)
Faxresolutie	<ul style="list-style-type: none"> • (Normaal): 200 x 100 dpi • (Fijn): 200 x 200 dpi • (Foto): 200 x 200 dpi • (Superfijn): 200 x 400 dpi • (Ultrafijn): 400 dpi x 400 dpi
Kiezen	<ul style="list-style-type: none"> • Snelkeuzetoetsen (19 bestemmingen) • Codes voor verkort kiezen (181 bestemmingen) • Groepskiezen (199 bestemmingen) • Kiezen via het adresboek • Normaal kiezen (met numerieke toetsen) • Automatische nummerherhaling • Handmatige nummerherhaling • Groepsverzending (210 bestemmingen)
Ontvangen	<ul style="list-style-type: none"> • Automatische ontvangst • Ontvangst op afstand via telefoon (Standaard-ID: 25)
Rapporten	<ul style="list-style-type: none"> • Rapport met verzendresultaten fax • E-mail/Windows (SMB) verzendresultaatrapport • Verzendbeheerrapport (automatisch na 40 bestemmingen) • Ontvangstresultaten

^{*1} Het PSTN (Public Switched Telephone Network) ondersteunt op dit moment een modemsnelheid van 28,8 kbps of lager. Afhankelijk van de kwaliteit van de telefoonlijn kunnen snelheden variëren.

^{*2} Gebaseerd op ITU-T (ITU Telecommunication Standardization Sector) -standaarddiagram nr. 1, JBIG-standaardmodus.

Telefoonspecificaties

Telefoonspecificaties	
Type telefoon	<ul style="list-style-type: none">▪ Handset (optioneel)▪ Externe telefoon/Externe telefoon met ingebouwd antwoordapparaat/Datamodem

Verzendspecificaties

Technische gegevens van verzending via fileserver																
Communicatieprotocol	SMB (TCP/IP)															
Bestandsindeling	<ul style="list-style-type: none"> • PDF (Compact) • PDF • JPEG • TIFF 															
Resolutie	Resoluties voor bestandsindelingen zijn: <table border="1"> <thead> <tr> <th></th> <th>JPEG</th> <th>TIFF</th> <th>PDF</th> <th>PDF (Compact)</th> </tr> </thead> <tbody> <tr> <td>Zwart-wit</td> <td>300 dpi</td> <td>300 dpi (MMR-compressie)</td> <td>300 dpi (MMR-compressie)</td> <td>Tekst: 300 dpi Achtergrond: 150 dpi</td> </tr> <tr> <td>Kleur</td> <td>300 dpi</td> <td>300 dpi (JPEG-compressie)</td> <td>200 dpi (JPEG-compressie)</td> <td>Tekst: 300 dpi Achtergrond: 150 dpi</td> </tr> </tbody> </table>		JPEG	TIFF	PDF	PDF (Compact)	Zwart-wit	300 dpi	300 dpi (MMR-compressie)	300 dpi (MMR-compressie)	Tekst: 300 dpi Achtergrond: 150 dpi	Kleur	300 dpi	300 dpi (JPEG-compressie)	200 dpi (JPEG-compressie)	Tekst: 300 dpi Achtergrond: 150 dpi
	JPEG	TIFF	PDF	PDF (Compact)												
Zwart-wit	300 dpi	300 dpi (MMR-compressie)	300 dpi (MMR-compressie)	Tekst: 300 dpi Achtergrond: 150 dpi												
Kleur	300 dpi	300 dpi (JPEG-compressie)	200 dpi (JPEG-compressie)	Tekst: 300 dpi Achtergrond: 150 dpi												
Besturingssystemen	<ul style="list-style-type: none"> • Windows XP/Vista/7/8/Server 2003/Server 2008/Server 2012 • Solaris 2.6 of hoger (met Samba 2.2 of hoger) • Mac OS X (Mac OS X 10.7 wordt niet ondersteund.) • Red Hat Linux 7.2 of hoger (met Samba 2.2 of hoger) 															
Interface	100BASE-TX, 10BASE-T															
Kleurmodus	Kleur, Zwart-wit															
Ingevoerde afbeelding	Tekst, Tekst/Foto, Foto															
Papierformaat	A4/B5/A5															

Specificatie voor het verzenden van e-mail																
Communicatieprotocol	SMTP*															
Bestandsindeling	<ul style="list-style-type: none"> • PDF (Compact) • PDF • JPEG • TIFF 															
Resolutie	Resoluties voor bestandsindelingen zijn: <table border="1"> <thead> <tr> <th></th> <th>JPEG</th> <th>TIFF</th> <th>PDF</th> <th>PDF (Compact)</th> </tr> </thead> <tbody> <tr> <td>Zwart-wit</td> <td>300 dpi</td> <td>300 dpi (MMR-compressie)</td> <td>300 dpi (MMR-compressie)</td> <td>Tekst: 300 dpi Achtergrond: 150 dpi</td> </tr> <tr> <td>Kleur</td> <td>300 dpi</td> <td>300 dpi (JPEG-compressie)</td> <td>200 dpi (JPEG-compressie)</td> <td>Tekst: 300 dpi Achtergrond: 150 dpi</td> </tr> </tbody> </table>		JPEG	TIFF	PDF	PDF (Compact)	Zwart-wit	300 dpi	300 dpi (MMR-compressie)	300 dpi (MMR-compressie)	Tekst: 300 dpi Achtergrond: 150 dpi	Kleur	300 dpi	300 dpi (JPEG-compressie)	200 dpi (JPEG-compressie)	Tekst: 300 dpi Achtergrond: 150 dpi
	JPEG	TIFF	PDF	PDF (Compact)												
Zwart-wit	300 dpi	300 dpi (MMR-compressie)	300 dpi (MMR-compressie)	Tekst: 300 dpi Achtergrond: 150 dpi												
Kleur	300 dpi	300 dpi (JPEG-compressie)	200 dpi (JPEG-compressie)	Tekst: 300 dpi Achtergrond: 150 dpi												
	<ul style="list-style-type: none"> • Windows XP/Vista/7/8/Server 2003/Server 2008/Server 2012 															

Besturingssystemen	<ul style="list-style-type: none">• Solaris 2.6 of hoger (met Samba 2.2 of hoger)• Mac OS X (Mac OS X 10.7 wordt niet ondersteund.)• Red Hat Linux 7.2 of hoger (met Samba 2.2 of hoger)
Interface	100BASE-TX, 10BASE-T
Kleurmodus	Kleur, Zwart-wit
Ingevoerde afbeelding	Tekst, Tekst/Foto, Foto
Papierformaat	A4/B5/A5

* U kunt POP3 alleen gebruiken als u authenticatie gebruikt voor verzending

Optionele lade

Papierinvoereenheid PF-44	
Papiercapaciteit	500 vellen (60 tot 89 g/m ²)
Geschikt papier	"Ondersteunde papiersoorten"
Elektrische aansluiting	Via de machine
Afmetingen(B x L x H)	390 mm x 473 mm x 136 mm
Gewicht	Circa 4,1 kg

Documentsoort

- ❖ "Ondersteunde documentsoorten"
 - ❖ "Scangebied"
-

Ondersteunde documentsoorten

	Glasplaat	Documentinvoer
Soort	<ul style="list-style-type: none"> • Normaal papier • Dik papier • Foto • Kleine documenten (bijvoorbeeld indexkaarten) • Speciale papersoorten (bijvoorbeeld calqueerpapier, transparanten, enzovoort)^{*1} • Boekjes (maximale dikte van 20 mm) 	<p>Normaal papier (Documenten van meerdere pagina's met hetzelfde formaat, dezelfde dikte en hetzelfde gewicht/documenten van één pagina)</p>
Formaat (B x L)	Maximaal 216 mm x 297 mm	<ul style="list-style-type: none"> • Maximale grootte: 215,9 mm x 355,6 mm • Minimale grootte: 139,7 mm x 128 mm
Gewicht	Maximaal 2 kg	<p>Enkelzijdig scannen (1 pagina): 50 tot 105 g/m² Dubbelzijdig scannen: 64 tot 105 g/m²</p>
Papiercapaciteit	1 vel	Maximaal 50 vellen (A4) ^{*2}

^{*1} Als u transparante documenten wilt kopiëren (bijvoorbeeld calqueerpapier of transparanten), moet u het te kopiëren document met de bedrukte zijde naar beneden op de glasplaat leggen en het document bedekken met een vel normaal, wit papier.

^{*2} 80 g/m²

BELANGRIJK

Uw document plaatsen

Plaats documenten pas op de glasplaat of in de documentinvoer als lijm, inkt of eventuele correctievloeistof helemaal droog is.

Voorkomen dat papier vastloopt in de documentinvoer

Gebruik het volgende materiaal niet.

- Gekreukeld of gevouwen papier
- Carbonpapier of papier met carbonachterzijde
- Gekruld of opgerold papier
- Gecoat papier
- Gescheurd papier
- Zeer dun papier
- Documenten met nietjes of paperclips
- Papier dat is afgedrukt met een thermal-transferprinter
- Transparanten

Scangebied

Zorg ervoor dat uw scangebied binnen het gearceerde gebied valt, zoals weergegeven in de afbeeldingen op de volgende pagina.

- † De marges in de afbeeldingen dienen slechts ter informatie. De werkelijke marges kunnen variëren.
- † De plaatsingsrichting van documenten is als volgt.
 - Glasplaat: met het document naar beneden gericht
 - Documentinvoer: met het document in de documentinvoerlade

Kopiëren

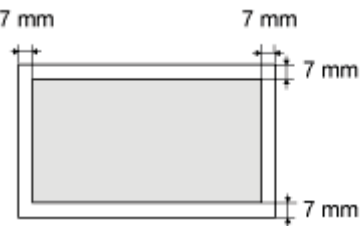
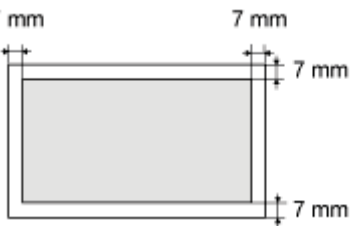
Glasplaat	Documentinvoer
 <p>7 mm 7 mm 7 mm 7 mm</p>	 <p>7 mm 7 mm 7 mm 7 mm</p>

* Raadpleeg "[Afdrukbaar gebied](#)" als u het praktische afdrukgebied wilt weten.

Fax

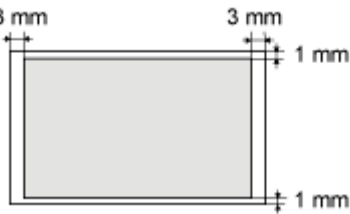
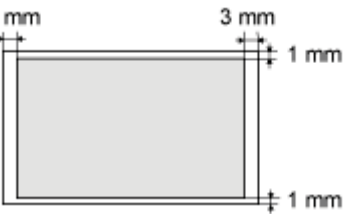
Glasplaat	Documentinvoer
 <p>3 mm 3 mm 1 mm 1 mm</p>	 <p>3 mm 3 mm 1 mm 1 mm</p>

Scannen

Glasplaat	Documentinvoer
 <p>1.5 mm</p>	 <p>* Het gehele document kan zonder marges worden gescand.</p>

Papier

- ❖ "Ondersteunde papiersoorten"
 - ❖ "Afdrukbaar gebied"
-

Ondersteunde papiersoorten

Papierformaat

De volgende papierformaten worden ondersteund.

† Gebruik A4- of Letter-papier voor het afdrucken van een ontvangen fax.

Als u een ontvangen fax afdruckt op papier van een ander formaat, bestaat het risico dat de afbeeldingen worden afgekapt of gesplitst.

○ : Ondersteund — : Niet ondersteund

Papierformaat	Papierbron	
	Papierlade*1	Handinvoer
A4 (210 mm x 297 mm) ^{*2*3*4}	○	○
B5 (182 mm x 257 mm)	○	○
A5 (148 mm x 210 mm)	○	○
Legal (215,9 mm x 355,6 mm) ^{*2}	○	○
Letter (215,9 mm x 279,4 mm) ^{*2*3*4}	○	○
Statement (139,7 mm x 215,9 mm)	—	○
Executive (184 mm x 266,7 mm)	○	○
Officio (215,9 mm x 317,5 mm)	○	○
B-Officio (216 mm x 355 mm)	○	○
M-Officio (215,9 mm x 341 mm)	○	○
Government - Letter (203,2 mm x 266,7 mm)	○	○
Government - Legal (203,2 mm x 330,2 mm)	○	○
Foolscap (215,9 mm x 330,2 mm)	○	○
A-foolscap (205,7 mm x 337,8 mm)	○	○
Envelop COM10 (104,7 mm x 241,3 mm) ^{*5}	—	○
Envelop Monarch (98,4 mm x 190,5 mm) ^{*5}	—	○

mm)		
Envelop C5 (162 mm x 229 mm) ^{*5}	—	○
Envelop B5 (176 mm x 250 mm) ^{*5}	—	○
Envelop DL (110 mm x 220 mm) ^{*5}	—	○
Indexkaart (76 mm x 127 mm)	—	○
Aangepast papierformaat	—	○ ^{*6}

*1 Dit soort papier kan ook in de optionele papierlade (lade 2) worden geplaatst.

*2 Kan worden gebruikt voor automatisch dubbelzijdig afdrucken.

*3 Kan worden gebruikt voor het afdrucken van ontvangen faxen.

*4 Kan worden gebruikt voor het afdrucken van rapporten of lijsten.

*5 Controleer of de flap is gevouwen.

*6 U kunt aangepast papier plaatsen met een breedte van 127 tot 356 mm en een lengte van: 76 tot 216 mm. Geef het papierformaat op in de staande afdrukstand (hoogte \geq breedte), binnen het bereik dat kan worden gedefinieerd.

OPMERKINGEN

Standaardpapierformaat

Het standaardpapierformaat is A4. Als u een ander papierformaat wilt gebruiken, moet u de instelling voor het papierformaat wijzigen.

 ["Het papierformaat en de papersoort instellen"](#)

Gebruik van chloorvrij papier

In deze machine kan chloorvrij papier worden gebruikt.

Soort

De volgende papersoorten worden ondersteund.

— : Niet beschikbaar

Papiersoort	Instelling printerstuurprogramma	Papierbron/papiercapaciteit		
		Papierlade 1	Papierlade 2 (optioneel)	Handinvoer
Normaal papier ^{*1*2}	60 tot 89 g/m ² [Normaal papier] [Normaal papier L] ^{*4}	250 vellen	500 vellen	50 vellen
Zwaar papier ^{*3}	90 tot 128 g/m ² [Dik papier 1]	160 vellen	320 vellen	40 vellen
	129 tot 163 g/m ² [Dik papier 2]	—	—	25 vellen
Gerecycled papier ^{*1*2}	60 tot 89 g/m ² [Gerecycled papier]	250 vellen	500 vellen	50 vellen
Gekleurd papier ^{*1*2}	60 tot 89 g/m ² [Gekleurd papier]	250 vellen	500 vellen	50 vellen
Transparant ^{*5}	[Transparant]	—	—	15 vellen
Etiketten	[Labels]	—	—	20 vellen
Indexkaart	[Indexkaart]	—	—	15 vellen

Envelop	[Envelop]	—	—	5 vellen
---------	-----------	---	---	----------

*1 Kan worden gebruikt voor automatisch dubbelzijdig afdrukken.

*2 Kan worden gebruikt voor het afdrukken van ontvangen faxen.

*3 Automatisch dubbelzijdig afdrukken is beschikbaar voor dik papier van maximaal 128 g/m².

*4 Als u voorbedrukt papier wilt gebruiken en het papier is omgekruld, dan moet u de papiersoort instellen op [Normaal papier L]. Het is mogelijk dat de toner niet goed naar het papier stroomt.

*5 Gebruik alleen soorten die zijn ontworpen voor gebruik in laserprinters.

Om papierstoringen voorkomen, mag u de volgende papiersoorten niet gebruiken.

- Gekreukeld of gevouwen papier
- Gekruld of opgerold papier
- Gescheurd papier
- Vochtig papier
- Zeer dun papier
- Papier dat is bedrukt met een thermal-transferprinter (kopieer ook niet op de achterzijde)

Op de volgende papiersoorten wordt niet goed afgedrukt:

- Papier met een grove structuur
- Zeer glad papier
- Glanzend papier

Zorg dat het papier vrij is van stof en vetvlekken.

Test de afdruk voordat u grote hoeveelheden kopieerpapier aanschaft.

Bewaar het papier in de originele verpakking (al dan niet geopend) en bewaar deze op een koele, droge plaats tot u het gaat gebruiken. Bewaar het papier op een vlakke ondergrond.

Bewaar stapels papier op een plaats met een temperatuur tussen 18 tot 24 °C en een luchtvochtigheid tussen 40 - 60 %.

Veeg niet met uw vingers of een doek over het afgedrukte papier omdat dit tonervlekken kan veroorzaken en toner kan afgeven.

VOORZICHTIG

Afdrukken op vochtig papier

De volgende problemen kunnen zich voordoen.

- Er komt stoom uit het uitvoergebied van de machine.
- Er vormen zich waterdruppels op de achterzijde van het bedieningspaneel en in het uitvoergebied.

Vocht verdampt op vochtig papier door de warmte die wordt gegenereerd door het fixeerelement (dit gebeurt meestal als de kamertemperatuur laag is). Dit is geen storing. U kunt deze situatie voorkomen door nieuw niet-geopend papier te gebruiken.

Als u echter een brandlucht ruikt, moet u meteen de machine uitschakelen, het netsnoer uit het stopcontact verwijderen en contact opnemen met uw lokale Canon-dealer of de Canon-helpdesk. Als u de machine onder die omstandigheden blijft gebruiken, kan dit brand of een elektrische schok tot gevolg hebben.

Afdrukbaar gebied

Het grijze gebied in de afbeelding op de volgende pagina stelt het afdrukbare gebied voor.

De marges in de afbeelding dienen slechts ter informatie. De werkelijke marges kunnen variëren.

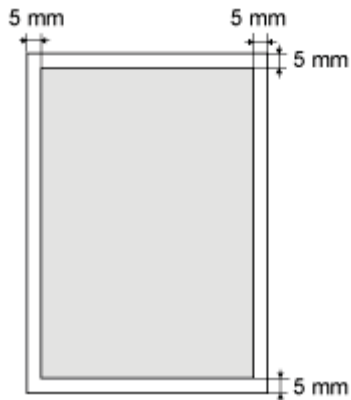

* Wanneer een envelop wordt afgedrukt, wordt boven, onder, links en rechts een marge van 10 mm aangehouden.

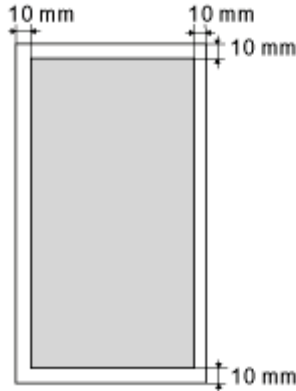

OPMERKINGEN

Het afdrukbare gebied vergroten

Pas de volgende instelling toe in het printerstuurprogramma.

1. Klik op [Geavanceerde instellingen] op het tabblad [Afwerking] van het printerstuurprogramma.
2. Stel [Afdrukbereik vergroten] in op [Aan].

* Afhankelijk van de taak, worden de gegevens mogelijk niet in een deel van de documentrand afgedrukt of is de onderrand van een afdruk of de daarop volgende afdruk gevlekt.

* Deze instelling is alleen geldig wanneer de taak vanuit het printerstuurprogramma wordt afgedrukt.

Kopiëren

In dit hoofdstuk wordt beschreven hoe u de kopieerfuncties kunt gebruiken.

U kunt verschillende kopieertaken eenvoudig uitvoeren, zoals het verkleinen, vergroten of sorteren van kopieën.

Wanneer de documentinvoer op de machine is bevestigd, kunt u meerdere documenten in de documentinvoer plaatsen om meer dan één pagina per scan te kopiëren.

BELANGRIJK

Papierformaat

U kunt geen documenten van verschillend formaat tegelijkertijd kopiëren.

De kopieerfuncties voor de eerste keer gebruiken	Raadpleeg " Basisbewerkingen voor kopiëren ".
Kopieertaken controleren en annuleren/historie van kopieertaken controleren	Raadpleeg " Kopieertaken controleren en annuleren/historie van kopieertaken controleren ".
Verschillende kopieerfuncties gebruiken	Zie de gedeeltes hieronder. <ul style="list-style-type: none">• "Kopieerpapier selecteren"• "De dichtheid aanpassen"• "Het documenttype selecteren"• "Dubbelzijdig kopiëren"• "Kopieën vergroten/verkleinen"• "Meerdere documenten op één vel kopiëren (N op 1)"• "Papier besparen tijdens kopiëren"• "Kopieën sorteren"• "Donkere randen en kaderlijnen wissen (kader wissen)"• "De omtrek van een afbeelding benadrukken (beeldscherpte)"• "Combinaties van kopieerinstellingen registreren en gebruiken (modusgeheugen)"
De standaardwaarden voor kopiëren wijzigen	Raadpleeg " De standaardinstellingen wijzigen ".

Basisbewerkingen voor kopiëren

1

Plaats uw document.

- ❖ "Documenten plaatsen"
- ❖ "Ondersteunde documentsoorten"



† U kunt maximaal 50 documenten in de documentinvoer plaatsen.

2

Druk op [].



Het scherm voor de kopieermodus wordt weergegeven.

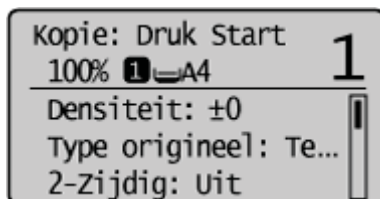

3

Geef desgewenst de kopieerinstellingen op.

- ❖ "Kopieerpapier selecteren"
- ❖ "De dichtheid aanpassen"
- ❖ "Het documenttype selecteren"
- ❖ "Dubbelzijdig kopiëren"
- ❖ "Kopieën vergroten/verkleinen"
- ❖ "Meerdere documenten op één vel kopiëren (N op 1)"
- ❖ "Kopieën sorteren"
- ❖ "Donkere randen en kaderlijnen wissen (kader wissen)"
- ❖

"De omtrek van een afbeelding benadrukken (beeldscherpte)"

OPMERKING

Kopieerinstellingen

- Raadpleeg "[Waarschuwing \(combinatie van kopieerinstellingen\)](#)" als u meerdere instellingen voor gebruik combineert.
- De hier opgegeven instellingen zijn alleen van toepassing op de huidige bewerking. Raadpleeg "[De standaardinstellingen wijzigen](#)" als u de instellingen wilt toepassen op alle kopieerbewerkingen.
- Sla uw veelgebruikte instellingen op in het modusgeheugen. Dit is erg handig. Raadpleeg "[Combinaties van kopieerinstellingen registreren en gebruiken \(modusgeheugen\)](#)".

4

Voer met behulp van de numerieke toetsen het aantal kopieën (1 t/m 99) in.

† Druk op [] (Wissen) om het ingevoerde aantal te annuleren.

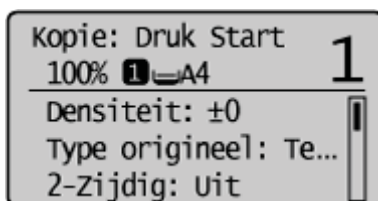

5

Druk op [] (Start).

Het kopiëren wordt gestart.

Wanneer <Formaat/instelling onjuist> verschijnt

Wijzig het menu <Papierinstellingen> of plaats papier met het formaat dat is opgegeven in het menu <Papierinstellingen>.

➤ "[Wanneer <Form./instell. onjuist> verschijnt](#)"

Wanneer het bericht <Geheugen is vol. Scannen geannuleerd. Afdrukken?> verschijnt

Druk de gescande pagina's af of annuleer de taak.

BELANGRIJK

Een document kopiëren zonder marges

De afbeelding kan gedeeltelijk zijn afgekapt bij de uitvoer. Zie voor meer informatie het gedeelte "Specificaties" hieronder.

➤ "[Scangebied](#)"

Waarschuwing (combinatie van kopieerinstellingen)

U kunt verschillende kopieerinstellingen combineren en gebruiken. Dit is van toepassing op de registratie in het modusgeheugen en ook op standaardinstellingen voor waarden.

De volgende beperking is echter van toepassing bij de instelcombinatie.

<Aantal kopieën>	Niets in het bijzonder.
<Densiteit>	Wanneer <Achtergrond> is ingesteld op <Auto>, wordt <Type origineel> gewijzigd in <Tekst>.
<Type origineel>	Als voor <Type origineel> een andere instelling dan <Tekst> is opgegeven terwijl <Achtergrond> op <Auto> is ingesteld, wordt de instelling <Auto> voor <Achtergrond> geannuleerd.
<2-Zijdig>	<ul style="list-style-type: none">• Afhankelijk van het papierformaat (in de geselecteerde papierlade) is dubbelzijdig kopiëren wellicht niet mogelijk.• Afhankelijk van het papierformaat of de papiersoort in de geselecteerde papierbron is dubbelzijdig kopiëren wellicht niet mogelijk.• "Ondersteunde documentsoorten"• Deze functie kan niet worden gecombineerd met <ID-kaart kopie>.
<Zoompercentage>	<ul style="list-style-type: none">• Wanneer u documenten wilt kopiëren met een verkleiningspercentage dat afwijkt van de standaardwaarde voor <4 op 1>/<2 op 1>, geeft u het <Zoompercentage> later op.• <Zoompercentage> is ingesteld op 100 % voor <ID-kaart kopie>.• De kaderbreedte die is opgegeven bij <Kader wissen> neemt toe/af op basis van de instelling <Zoompercentage>.
<Papier>	Afhankelijk van het documentformaat (van de geselecteerde papierbron) is dubbelzijdig kopiëren wel of niet mogelijk.
<4 op 1>/<2 op 1>	<ul style="list-style-type: none">• Als u een document wilt kopiëren met een zoompercentage dat afwijkt van het standaardzoompercentage, geeft u het <Zoompercentage> later op.• Deze functie kan niet worden gecombineerd met <Kader wissen>.
<ID-kaart kopie>	<ul style="list-style-type: none">• <Zoompercentage> is ingesteld op 100%.• Deze functie kan niet worden gecombineerd met dubbelzijdig kopiëren of <Kader wissen>.
<Sorteren>	Niets in het bijzonder.
<Kader wissen>	<ul style="list-style-type: none">• Deze functie kan niet worden gecombineerd met N op 1 (<4 op 1>/<2 op 1>, <ID-kaart kopie>).• De opgegeven breedte van wiskader neemt toe/af op basis van de instelling <Zoompercentage>.
<Scherpte>	Niets in het bijzonder.

Kopieertaken controleren en annuleren/historie van kopieertaken controleren

U kunt kopieertaken en het kopieerproces controleren of annuleren. Bovendien kunt u de historie van kopieertaken controleren.

- ❖ "Kopieertaken controleren en annuleren"
 - ❖ "De historie van kopieertaken controleren"
-

Kopieertaken controleren en annuleren

U kunt de gegevens van kopieertaken controleren. U kunt kopieertaken annuleren als u besluit die niet meer uit te voeren terwijl de taken worden verwerkt.

OPMERKING

Als de verwerkings-/gegevensindicator op het bedieningspaneel:

Is ingeschakeld/knippert	Er wordt momenteel een taak uitgevoerd.
Is uitgeschakeld	Er bevinden zich geen taken in het geheugen.

Een kopieertaak annuleren met behulp van [] (Stop)

1

Druk op [] (Stop).

† Druk twee keer op [] (Stop) om de taak te annuleren als er slechts één taak in de machine zit.

2

Selecteer de taak die u wilt annuleren wanneer meer dan een taak wordt verwerkt met behulp van [] of [] en druk op [OK].



3

Selecteer <Ja> met behulp van [] of [] als <Annuleren?> verschijnt en druk op [OK].

U kunt ook op [] (Stop) drukken om taak te annuleren.

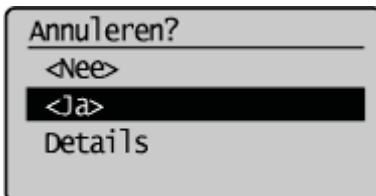
De taak wordt geannuleerd.



† Selecteer <Details> met behulp van [] of [] om de gegevens van de taak te controleren die u wilt annuleren en druk op [OK].

Een kopieertaak controleren en annuleren met behulp van [] (Systeemmonitor/Annuleren)

1

Druk op [] (Systeemmonitor/Annuleren).

2

Selecteer <Kopieer/Afdrukopdracht> met behulp van [\blacktriangle] of [\blacktriangledown] en druk op [OK].

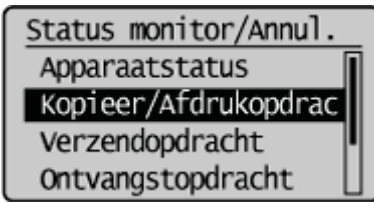

3

Selecteer <Opdrachtstatus> met behulp van [\blacktriangle] of [\blacktriangledown] en druk op [OK].

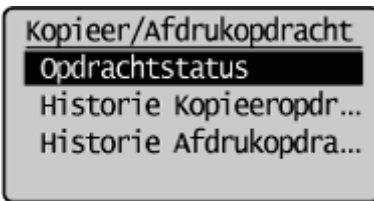

4

Selecteer een taak met behulp van [\blacktriangle] of [\blacktriangledown] en druk op [OK].

De gegevens van de geselecteerde taak worden weergegeven.

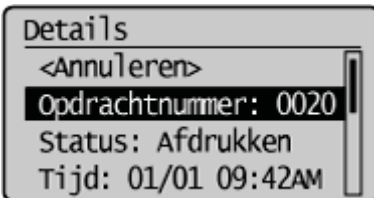

De taak annuleren

(1) Selecteer <Annuleren> met behulp van [\blacktriangle] of [\blacktriangledown] en druk op [OK].

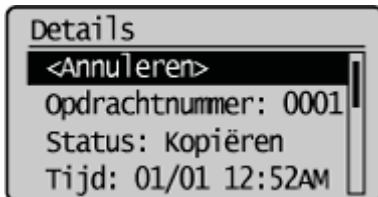

(2) Selecteer <Ja> met behulp van [\blacktriangleleft] en druk op [OK].

De taak wordt geannuleerd.

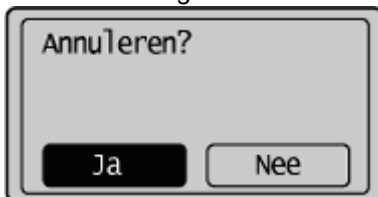

(3) Druk op [\bullet] (Systeemmonitor/Annuleren) om het scherm te sluiten.

Alleen de gegevens van de geselecteerde taak controleren

Druk op [] (Systeemmonitor/Annuleren) om het scherm te sluiten nadat u de gegevens van de geselecteerde taak hebt gecontroleerd.

De historie van kopieertaken controleren

1

Druk op [] (Systeemmonitor/Annuleren).

2

Selecteer <Kopieer/Afdrukopdracht> met behulp van [▲] of [▼] en druk op [OK].

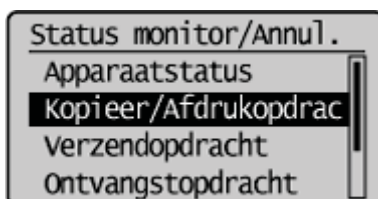

3

Selecteer <Historie Kopieeropdracht> met behulp van [▲] of [▼] en druk op [OK].

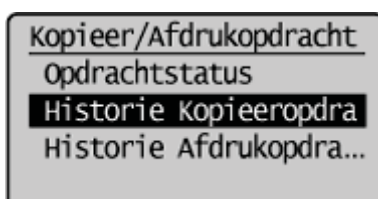

4

Selecteer de taak die u wilt controleren met behulp van [▲] of [▼] en druk op [OK].

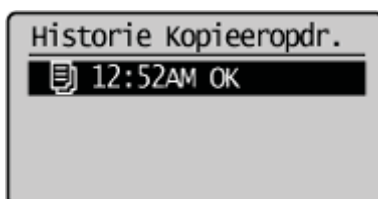

5

Selecteer het item dat u wilt controleren met behulp van [▲] of [▼] en druk op [OK].

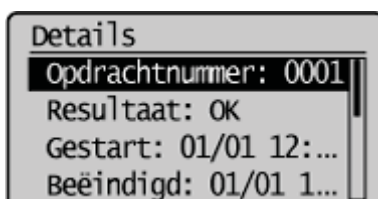

6

Controleer de gegevens.

7

Druk op [] (Systeemmonitor/Annuleren) om het scherm te sluiten.

Kopieerpapier selecteren

Raadpleeg "Waarschuwing (afdrukinstellingen wijzigen)" voordat u begint met kopiëren.

U kunt de papierlade handmatig selecteren.

- Lade 1
- Lade 2
- Handinvoer

U moet het te plaatsen papierformaat en de te plaatsen papiersoort vooraf opgeven.

➤ "Het papierformaat en de papiersoort instellen"

1

Plaats uw document.

- "Documenten plaatsen"
- "Ondersteunde documentsoorten"

2

Druk op [].

3

Druk op [] (Papier/instellingen selecteren).

U kunt het instelscherm ook weergeven door <Papier> te selecteren in het scherm voor kopieermodus.

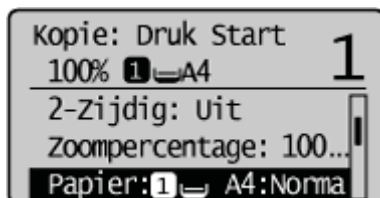

4

Selecteer de papierlade met behulp van [▲] of [▼] en druk op [OK].

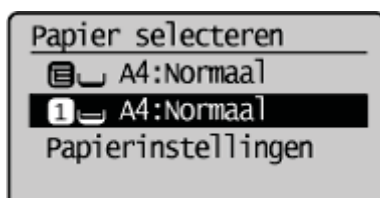

5

Druk op [] (Start).

De dichtheid aanpassen

U kunt de dichtheid of de achtergrond op het juiste niveau voor het document instellen.

- ❖ "Dichtheid aanpassen"
 - ❖ "Achtergrond"
-

Dichtheid aanpassen

Raadpleeg "Waarschuwing (combinatie van kopieerinstellingen)" voordat u begint met kopiëren.

Pas de dichtheid naar het meest geschikte niveau aan.

1

Plaats uw document.

- "Documenten plaatsen"
- "Ondersteunde documentsoorten"

2

Druk op [].

3

Selecteer <Densiteit> met behulp van [▲] of [▼] en druk op [OK].

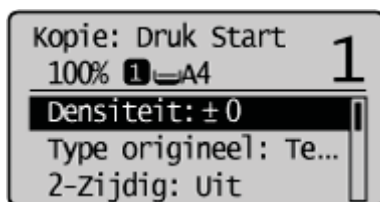

4

Pas de dichtheid aan met behulp van [◀] of [▶] en druk op [OK].

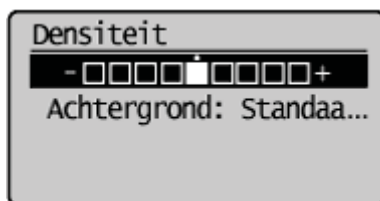

[◀]	Verlaag de dichtheid.
[▶]	Verhoog de dichtheid.

5

Druk op [] (Start).

Achtergrond

Raadpleeg "Waarschuwing (combinatie van kopieerinstellingen)" voordat u begint met kopiëren.

U kunt de achtergronddichtheid van documenten aanpassen.

1

Plaats uw document.

- "Documenten plaatsen"
- "Ondersteunde documentsoorten"

2

Druk op [].

3

Selecteer <Densiteit> met behulp van [▲] of [▼] en druk op [OK].

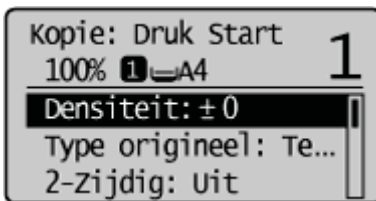

4

Selecteer <Achtergrond> met behulp van [▲] of [▼] en druk op [OK].



5

Geef op hoeveel achtergrondkleur moet worden verwijderd.

Automatisch aanpassen

(1) Selecteer <Auto> met behulp van [▲] of [▼] en druk op [OK].

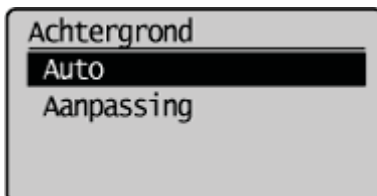

Handmatig aanpassen

(1) Selecteer <Aanpassing> met behulp van [▲] of [▼] en druk op [OK].

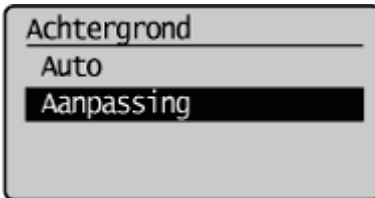

(2) Pas de achtergrondkleur aan met behulp van [▲] of [▼] en druk op [OK].

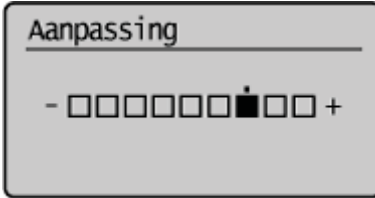

[◀]	Hiermee maakt u de achtergrondlichter.
[▶]	Hiermee maakt u de achtergrondlichter donkerder.

6

Druk op [] (Start).

Het documenttype selecteren

Raadpleeg "Waarschuwing (combinatie van kopieerinstellingen)" voordat u begint met kopiëren.

Geef het soort documenten op. Hiermee bereikt u betere beeldkwaliteit op de uitvoer.

1

Plaats uw document.

- "Documenten plaatsen"
- "Ondersteunde documentsoorten"

2

Druk op [].

3

Selecteer <Type origineel> met behulp van [▲] of [▼] en druk op [OK].

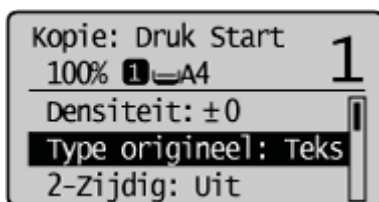

4

Selecteer de geschikte documentsoort met behulp van [▲] of [▼] en druk op [OK].

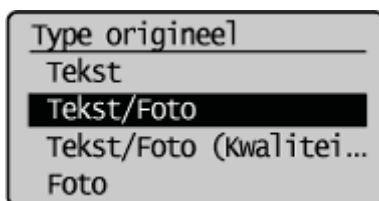

<Tekst>	Meest geschikt voor documenten met alleen tekst.
<Tekst/Foto>	Geschikt voor documenten die tekst en foto's bevatten.
<Tekst/Foto (Kwaliteit)>	Geschikt voor documenten die tekst en foto's bevatten. U kunt de prioriteit instellen: tekst of foto's.
<Foto>	Geschikt voor documenten die tijdschriftfoto's bevatten.

Wanneer u <Tekst/Foto (Kwaliteit)> selecteert

Voer vervolgens de volgende procedure uit.

- (1) Pas de prioriteit aan met behulp van [◀] of [▶] en druk op [OK].

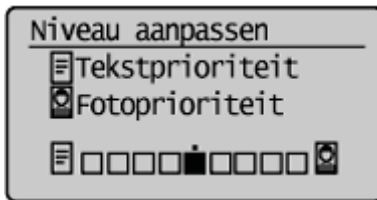

[◀]	Geef prioriteit op voor de leesbaarheid van tekens.
[▶]	Geef prioriteit opvoor leesbaarheid van illustraties, zoals foto's.

5

Druk op [] (Start).

Dubbelzijdig kopiëren

- ❖ "Enkelzijdig document op twee zijden kopiëren"
 - ❖ "Dubbelzijdig document op twee zijden kopiëren"
 - ❖ "Dubbelzijdig document op een zijde kopiëren"
-

Enkelzijdig document op twee zijden kopiëren

Raadpleeg "Waarschuwing (combinatie van kopieerinstellingen)" voordat u begint met kopiëren.

Kopieer een enkelzijdig document op beide zijden van de uitvoer.

BELANGRIJK

Voorzorgsmaatregelen voor dubbelzijdig kopiëren

- Raak het document tijdens dubbelzijdig kopiëren niet aan. Nadat het kopiëren op de voorzijde is voltooid, wordt het document gedeeltelijk uitgevoerd, vastgehouden en weer in de machine ingevoerd voor kopiëren op de achterzijde.
- Vergeet niet om het sub-opvangblad te sluiten voordat u begint met dubbelzijdig kopiëren.

Kopiëren op de achterzijde van een afgedrukt document (handmatig dubbelzijdig kopiëren)

Dubbelzijdig kopiëren kan handmatig worden uitgevoerd met een afgedrukt document. Plaats een afgedrukt document in de handinvoer om op de achterzijde te kopiëren*.

Om op de achterzijde van een afgedrukt document te kopiëren, strijkt u de omgekrulde randen van de vellen glad en plaatst u de vellen een voor een in de handinvoer.

* Deze functie wordt alleen ondersteund voor vellen die met deze machine zijn afgedrukt. U kunt niet kopiëren op de bedrukte zijde.

1

Zet de papierformaatshakelaar in de juiste stand op basis van het papierformaat voor dubbelzijdig kopiëren.

† Als deze niet juist is bevestigd, worden documenten mogelijk niet goed ingevoerd, of komen ze vast te zitten.

1. Open de achterklep (onderaan).

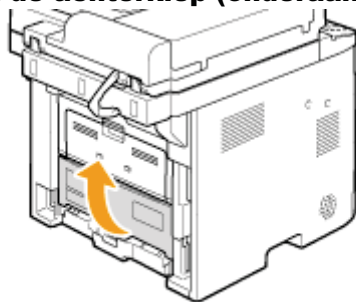

2. Zet de blauwe papierformaatshakelaar (A) zorgvuldig in de juiste stand.

- A4: Trekken
- Letter, Legal: Duwen

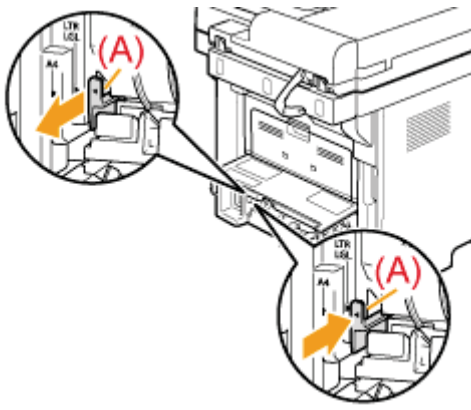

3. Sluit de achterklep (onderaan).

2

Plaats uw document.

- "Documenten plaatsen"
- "Ondersteunde documentsoorten"

3

Druk op [].

4

Druk op [] (Dubbelzijdig).

U kunt het instelscherm ook weergeven door <2-Zijdig> te selecteren in het scherm voor kopieermodus.

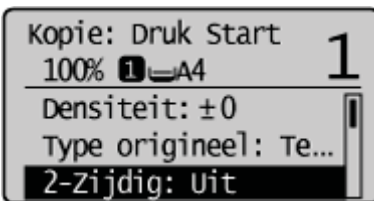

5

Selecteer <1->2-Zijdig> met behulp van [▲] of [▼] en druk op [OK].

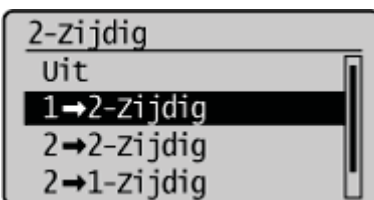

Dubbelzijdige kopieerindeling opgeven

(1) Selecteer <Instellingen aangeven> met behulp van [▲] of [▼] en druk op [OK].

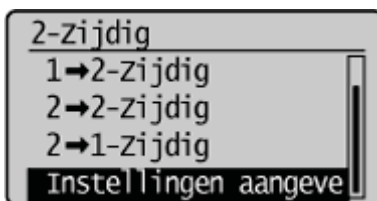

(2) Selecteer <1->2-Zijdig> met behulp van [▲] of [▼] en druk op [OK].

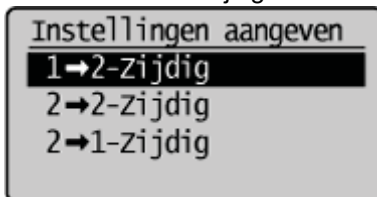

(3) Selecteer de afdrukstand van het origineel met behulp van [▲] of [▼] en druk op [OK].

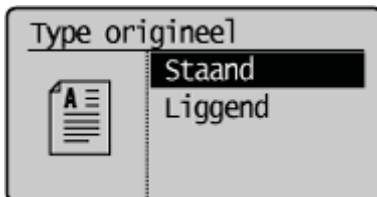

(4) Selecteer de afwerkingsindeling met behulp van [▲] of [▼] en druk op [OK].

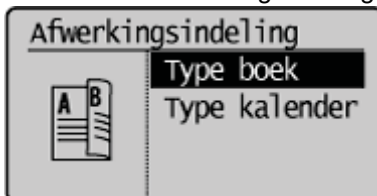

6

Druk op [] (Start).

Een document kopiëren door het op de glasplaat te plaatsen

(1) Plaats de volgende pagina en druk op [] (Start).

* Herhaal deze stap totdat alle pagina's zijn gescand.

(2) Selecteer <Start kopiëren> met behulp van [▲] of [▼] en druk op [OK].

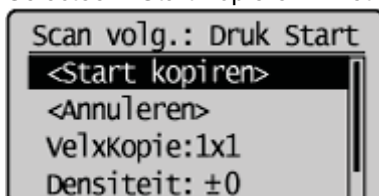

Dubbelzijdig document op twee zijden kopiëren

Raadpleeg "Waarschuwing (combinatie van kopieerinstellingen)" voordat u begint met kopiëren.

U kunt dubbelzijdige kopieën maken van dubbelzijdige documenten.

BELANGRIJK

Voorzorgsmaatregelen voor dubbelzijdig kopiëren

- Raak het document tijdens dubbelzijdig kopiëren niet aan. Nadat het kopiëren op de voorzijde is voltooid, wordt het document gedeeltelijk uitgevoerd, vastgehouden en weer in de machine ingevoerd voor kopiëren op de achterzijde.
- Vergeet niet om het sub-opvangblad te sluiten voordat u begint met dubbelzijdig kopiëren.

Kopiëren op de achterzijde van een afgedrukt document (handmatig dubbelzijdig kopiëren)

Dubbelzijdig kopiëren kan handmatig worden uitgevoerd met een afgedrukt document. Plaats een afgedrukt document in de handinvoer om op de achterzijde te kopiëren*.

Om op de achterzijde van een afgedrukt document te kopiëren, strijkt u de omgekrulde randen van de vellen glad en plaatst u de vellen een voor een in de handinvoer.

* Deze functie wordt alleen ondersteund voor vellen die met deze machine zijn afgedrukt. U kunt niet kopiëren op de bedrukte zijde.

1

Zet de papierformaatshakelaar in de juiste stand op basis van het papierformaat voor dubbelzijdig kopiëren.

† Als deze niet stevig is bevestigd, kan het gebeuren dat documenten niet goed worden ingevoerd of dat papier vast komt te zitten.

1. Open de achterklep (onderaan).

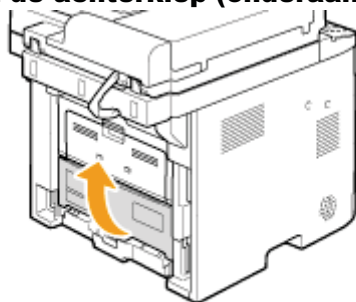

2. Zet de blauwe papierformaatshakelaar (A) zorgvuldig in de juiste stand.

- A4: Trekken
- Letter, Legal: Duwen

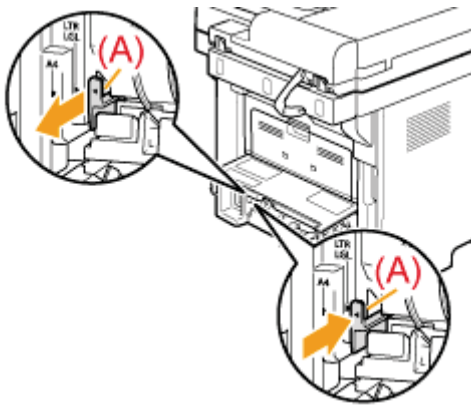

3. Sluit de achterklep (onderaan).

2

Plaats een in de documentinvoer.

- "Documenten plaatsen"
- "Ondersteunde documentsoorten"

3

Druk op [].

4

Druk op [] (Dubbelzijdig).

U kunt het instelscherm ook weergeven door <2-Zijdig> te selecteren in het scherm voor kopieermodus.

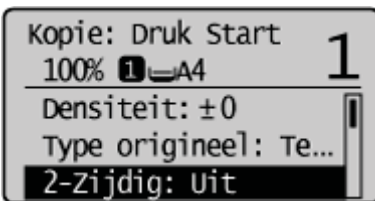

5

Selecteer <2->2-Zijdig> met [▲] of [▼] en druk op [OK].

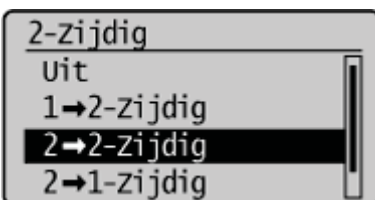

Als u wilt opgeven hoe het origineel of de kopie moet worden geopend

(1) Selecteer <Instellingen aangeven> met [▲] of [▼] en druk op [OK].

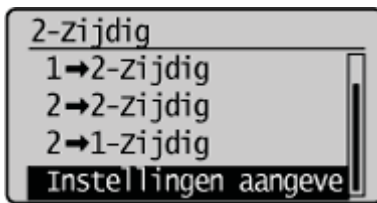

(2) Selecteer <2->2-Zijdig> met [▲] of [▼] en druk op [OK].

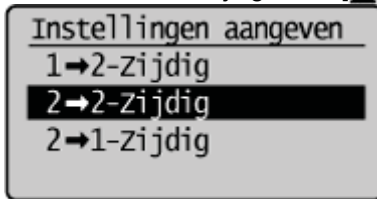

(3) Selecteer de afdrukstand van het originele document met behulp van [▲] of [▼] en druk op [OK].

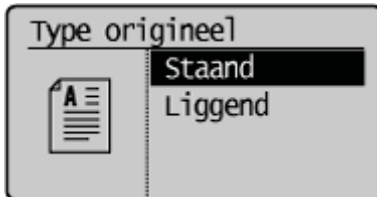

(4) Geef op hoe het originele document moet worden geopend met behulp van [▲] of [▼] en druk op [OK].

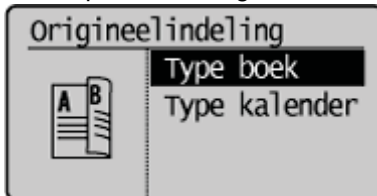

(5) Geef op hoe de uitvoer moet worden geopend met behulp van [▲] of [▼] en druk op [OK].

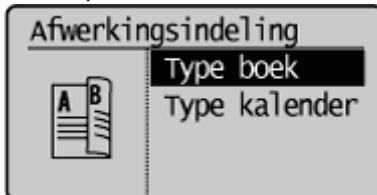

6

Druk op [] (Start).

Dubbelzijdig document op een zijde kopiëren

Raadpleeg "Waarschuwing (combinatie van kopieerinstellingen)" voordat u begint met kopiëren.

U kunt enkelzijdige kopieën maken van dubbelzijdige documenten.

1

Plaats een in de documentinvoer.

- "Documenten plaatsen"
- "Ondersteunde documentsoorten"

2

Druk op [].

3

Druk op [] (Dubbelzijdig).

U kunt het instelscherm ook weergeven door <2-Zijdig> te selecteren in het scherm voor kopieermodus.

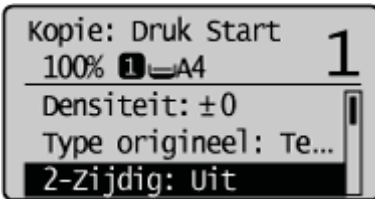

4

Selecteer <2->1-Zijdig> met [▲] of [▼] en druk op [OK].

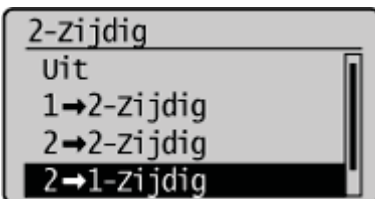

Als u wilt instellen hoe een dubbelzijdig origineel document moet worden geopend

(1) Selecteer <Instellingen aangeven> met behulp van [▲] of [▼] en druk op [OK].

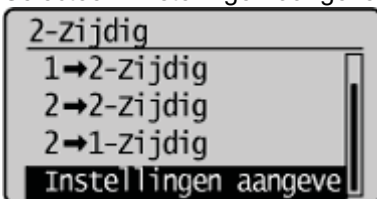

(2) Selecteer <2->1-Zijdig> met [▲] of [▼] en druk op [OK].

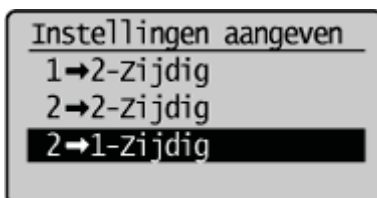

(3) Selecteer de afdrukstand van het originele document met behulp van [▲] of [▼] en druk op [OK].



(4) Geef op hoe het originele document moet worden geopend met behulp van [▲] of [▼] en druk op [OK].

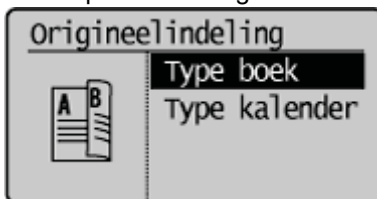

5

Druk op [] (Start).

Kopieën vergroten/verkleinen

Raadpleeg "Waarschuwing (combinatie van kopieerinstellingen)" voordat u begint met kopiëren.

Kopieën vergroten of verkleinen met behulp van vooraf ingestelde zoompercentages of aangepaste zoompercentages. Zo kunt u A5 tot A4-papierformaat kopiëren met behulp van een vooraf ingesteld percentage, of u kunt een percentage tussen 25% en 400% instellen in stappen van 1%.

1

Plaats uw document.

- "Documenten plaatsen"
- "Ondersteunde documentsoorten"

2

Druk op [].

3

Selecteer <Zoompercentage> met behulp van [▲] of [▼] en druk op [OK].

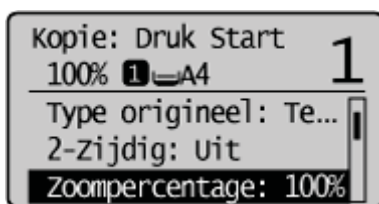

4

Geef het zoompercentage op.

Een vooraf ingesteld zoompercentage selecteren

Selecteer het zoompercentage met behulp van [▲] of [▼] en druk op [OK].

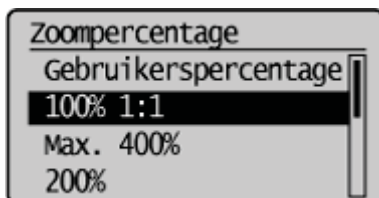

Een zoompercentage instellen met stappen van 1%

(1) Selecteer <Gebruikerspercentage> met behulp van [▲] of [▼] en druk op [OK].

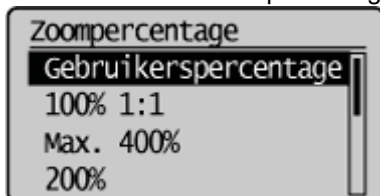

(2) Pas het percentage aan met behulp van [▲] of [▼] en druk op [OK].

U kunt het zoompercentage ook invoeren met de numerieke toetsen ().

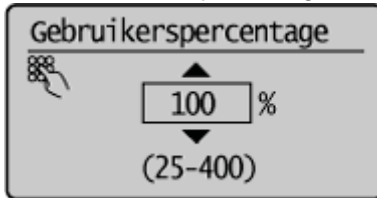

5

Plaats het geschikte papierformaat in de papierbron en registreer het papierformaat.

- "Papier plaatsen"
- "Het papierformaat en de papiersoort instellen"

6

Druk op [] (Start).

Meerdere documenten op één vel kopiëren (N op 1)

- ❖ "2 op 1/4 op 1"
 - ❖ "Identiteitskaart kopiëren"
-

2 op 1/4 op 1

Raadpleeg "Waarschuwing (combinatie van kopieerinstellingen)" voordat u begint met kopiëren.

U kunt meerder documenten verkleinen zodat u ze op één vel kunt kopiëren.

<2 op 1>

Kopieer twee pagina's op één vel.



<4 op 1>

Kopieer vier pagina's op één vel.



† Selecteer <Selecteer layout> om de indeling van de kopie te wijzigen.

1

Plaats uw document.

- "Documenten plaatsen"
- "Ondersteunde documentsoorten"

2

Druk op [].

3

Selecteer <N op 1> met behulp van [▲] of [▼] en druk op [OK].

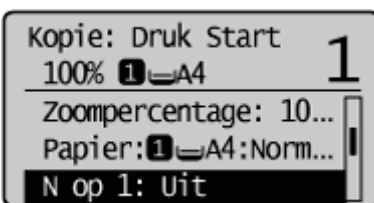

4

Selecteer <2 op 1> of <4 op 1> met behulp van [▲] of [▼] en druk op [OK].

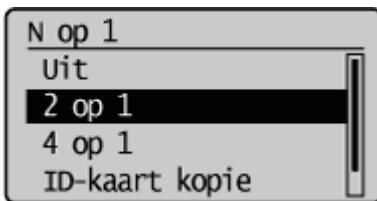

De indeling opgeven

(1) Selecteer <Selecteer layout> met behulp van [▲] of [▼] en druk op [OK].



(2) Selecteer een indeling met behulp van [▲] of [▼] en druk op [OK].

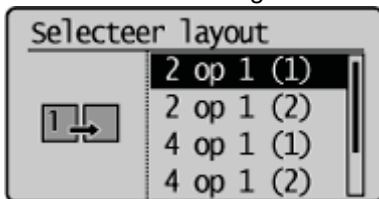

OPMERKING

Informatie over marges in het document

Als u wilt kopiëren in de modus N op 1, worden er marges op de uitvoer toegepast.

5

Selecteer het formaat van het document met behulp van [▲] of [▼] en druk op [OK].

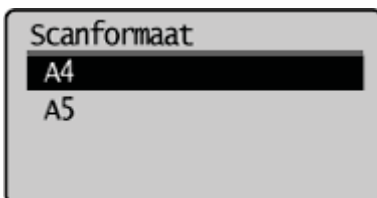

6

Selecteer een uitvoerformaat met behulp van [▲] of [▼] en druk op [OK].

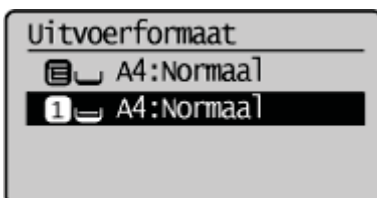

7

Druk op [] (Start).

Wanneer u documenten op de glasplaat plaatst

(1) Stel het volgende document in en druk op [] (Start).

† Herhaal deze stappen totdat alle documenten zijn gescand.



(2) Selecteer <Start kopiëren> met behulp van [▲] of [▼] en druk op [OK].

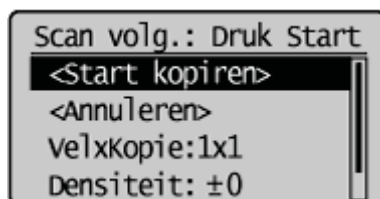

Identiteitskaart kopiëren

Raadpleeg vooraf "Waarschuwing (identiteitskaart kopiëren)" en "Waarschuwing (combinatie van kopieerinstellingen)".

Kopieer een dubbelzijdige kaart op één papierzijde.

1

Leg een kaart op de glasplaat en sluit de documentinvoer.

Plaats de kaart met een ruimte van 5 mm vanaf de linkerrand van de glasplaat.
Plaats het midden van de kaart in één lijn met de pijl, zoals hieronder wordt getoond.

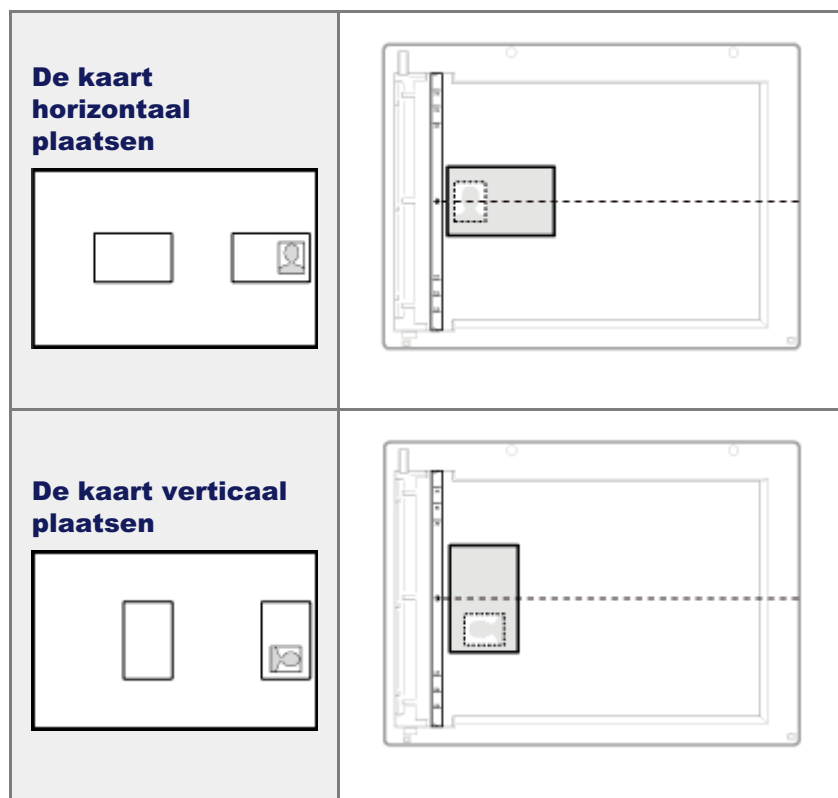

2

Druk op [].

3

Selecteer <N op 1> met behulp van [▲] of [▼] en druk op [OK].

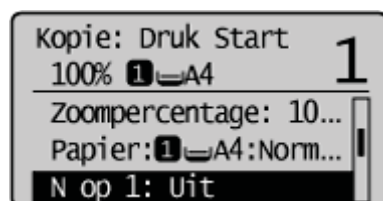

4

Selecteer <ID-kaart kopie> met behulp van [▲] of [▼] en druk op [OK].

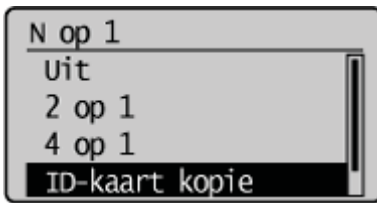

5

Druk op [] (Start).

Ga verder naar de volgende stap als de scan is voltooid.

6

Draai het document om.

Plaats de kaart met een ruimte van 5 mm vanaf de linkerrand van de glasplaat.
Plaats het midden van de kaart in één lijn met de pijl, zoals hieronder wordt getoond.

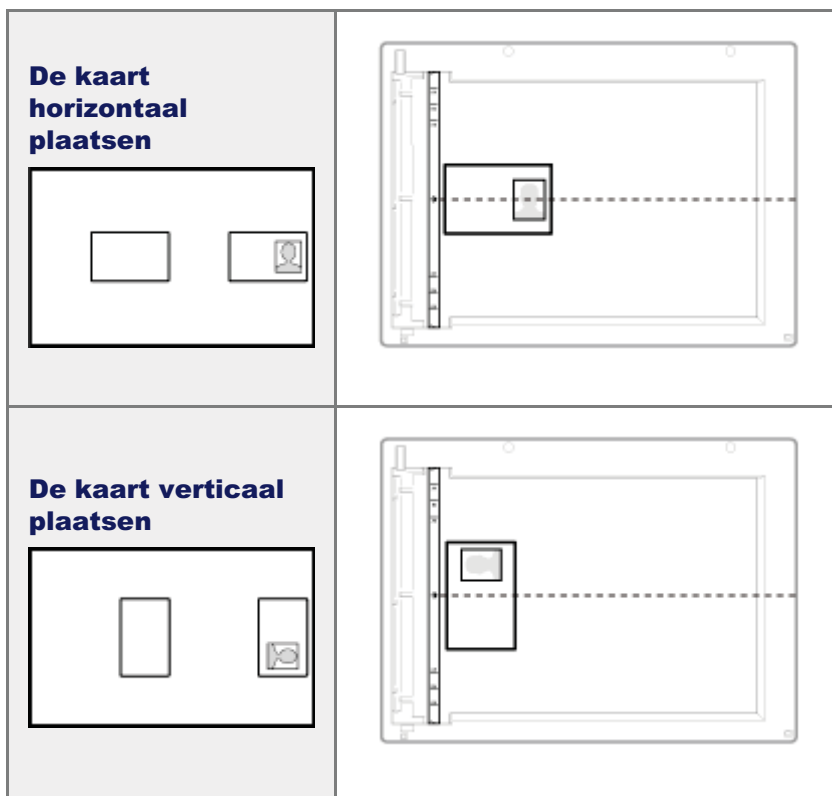

7

Druk op [] (Start).

Waarschuwing (identiteitskaart kopiëren)

OPMERKING

Uw document (kaart) op de glasplaat plaatsen

Plaats de kaart op de linkerhelft van de glasplaat.

Zoompercentage

Het zoompercentage wordt automatisch ingesteld op <100%>.

Ondersteunde papierformaten





Formaten groter dan A4/Letter

Papier besparen tijdens kopiëren

Raadpleeg "Waarschuwing (combinatie van kopieerinstellingen)" voordat u begint met kopiëren.

Druk op  (Papierbesparing) om papier te besparen wanneer u een kopie maakt.

Selecteer een van de volgende vier combinaties van instellingen voor 2 op 1, 4 op 1 en dubbelzijdig kopiëren, zoals weergegeven in de volgende tabel.

	N op 1	Dubbelzijdig		
	Selecteer layout	Form. instellingen	Origineeloriëntatie	Origineelindeling
2 op 1 1->2-Zijdig		1->2-Zijdig	Portret	Type boek
4 op 1 1->2-Zijdig		1->2-Zijdig	Portret	Type boek
2 op 1 1->1-Zijdig		UIT		
4 op 1 1->1-Zijdig		UIT		

BELANGRIJK

Voorzorgsmaatregelen voor dubbelzijdig kopiëren

- Raak het document tijdens dubbelzijdig kopiëren niet aan. Nadat het kopiëren op de voorzijde is voltooid, wordt het document gedeeltelijk uitgevoerd, vastgehouden en weer in de machine ingevoerd voor kopiëren op de achterzijde.
- Vergeet niet om het sub-opvangblad te sluiten voordat u begint met dubbelzijdig kopiëren.

1

Stem de papierformaatshakelaar af op het papierformaat dat voor dubbelzijdig kopiëren wordt gebruikt.

† Als u de schakelaar niet goed instelt, kan het gebeuren dat vellen niet goed worden ingevoerd of vast komen te zitten.

1. Open de achterklep (onderaan).

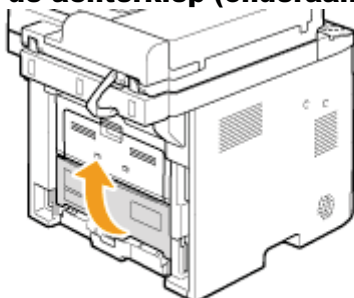

2. Zet de blauwe papierformaatshakelaar (A) zorgvuldig in de juiste stand.

- A4: Trekken
- Letter, Legal: Duwen

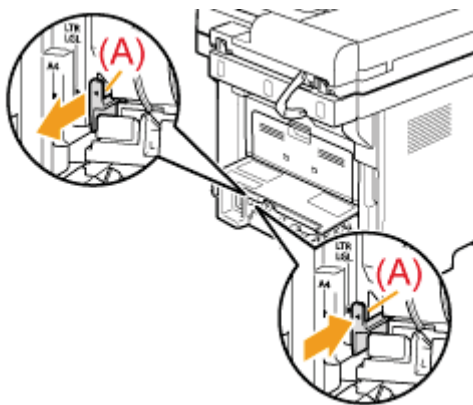

3. Sluit de achterklep (onderaan).

2

Plaats uw document.

- "Documenten plaatsen"
- "Ondersteunde documentsoorten"

3

Druk op [] (Papierbesparing).

4

Selecteer de gewenste combinatie met behulp van [▲] of [▼] en druk op [OK].

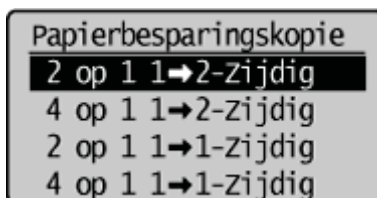

5

Selecteer het documentformaat met behulp van [▲] of [▼] en druk op [OK].

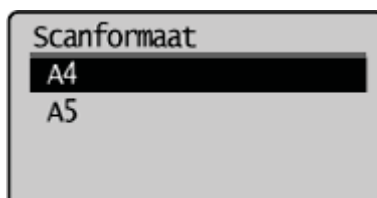

6

Druk op [] (Start).

Wanneer het document op de glasplaat is geplaatst

(1) Plaats de volgende pagina en druk op [] (Start).

* Herhaal deze stap totdat alle pagina's zijn gescand.

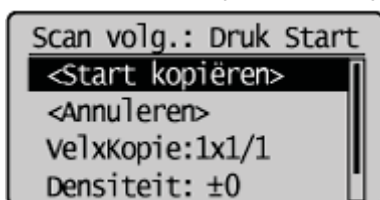

(2) Selecteer <Start kopiëren> met behulp van [▲] of [▼] en druk op [OK].

Kopieën sorteren

Raadpleeg "Waarschuwing (combinatie van kopieerinstellingen)" voordat u begint met kopiëren.

Sorteer kopieën van een afgeronde kopieertaak op paginavolgorde of op pagina. Deze modus is handig bij het voorbereiden van handouts voor vergaderingen of presentaties.

<Uit>

De afdrukken van een complete taak worden gegroepeerd. Als u bijvoorbeeld drie kopieën van een document met drie pagina's kopieert, worden de afdrukken van de hele taak gegroepeerd en op deze paginavolgorde gelegd: "1, 1, 1", "2, 2, 2", "3, 3, 3".



<Aan>

De afdrukken van een complete taak worden gesorteerd. Als u bijvoorbeeld drie kopieën van een document met drie pagina's kopieert, worden de afdrukken van de hele taak gegroepeerd en op deze paginavolgorde gelegd: "1, 2, 3", "1, 2, 3", "1, 2, 3".



1

Plaats uw document.

- "Documenten plaatsen"
- "Ondersteunde documentsoorten"

2

Druk op [].

3

Selecteer <Sorteren> met behulp van [▲] of [▼] en druk op [OK].

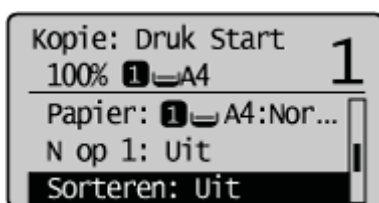

4

Selecteer <Aan> met behulp van [▲] of [▼] en druk op [OK].

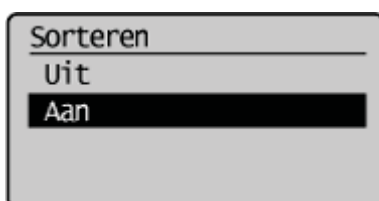

5

Voer met behulp van de numerieke toetsen het aantal kopieën (1 t/m 99) in.

† Druk op [] (Wissen) om het ingevoerde aantal te annuleren.

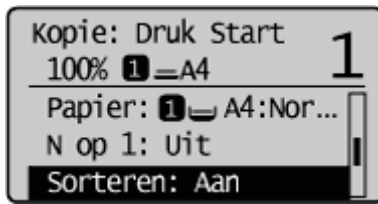

6

Druk op [] (Start).

Wanneer u documenten op de glasplaat plaatst

(1) Stel het volgende document in en druk op [] (Start).

† Herhaal deze stappen totdat alle documenten zijn gescand.



(2) Selecteer <Start kopiëren> met behulp van [] of [] en druk op [OK].

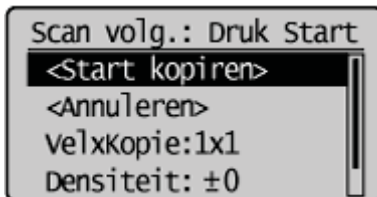

Donkere randen en kaderlijnen wissen (kader wissen)

Raadpleeg "Waarschuwing (combinatie van kopieerinstellingen)" voordat u begint met kopiëren.

Als het document kleiner is dan het formaat van het kopieerpapier, kunt u donkere randen en kaderlijnen wissen die rondom het kopieerpapier verschijnen. Ook kunt u een constante margebreedte (witte achtergrond) rondom het kopieerpapier opgeven.

1

Plaats uw document.

- "Documenten plaatsen"
- "Ondersteunde documentsoorten"

2

Druk op [].

3

Selecteer <Kader wissen> met behulp van [▲] of [▼] en druk op [OK].

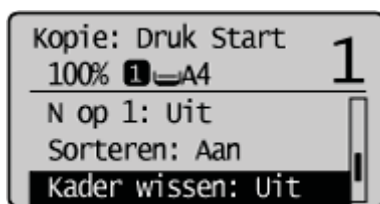

4

Selecteer <Aan> met behulp van [▲] of [▼] en druk op [OK].

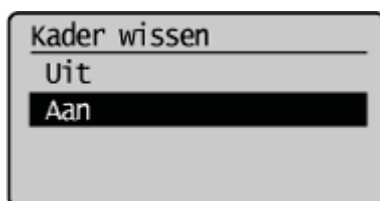

5

Selecteer de kaderbreedte die moet worden gewist (1 tot 50 mm) met behulp van [▲] of [▼] en druk op [OK].

† U kunt de te wissen kaderbreedte ook opgeven met behulp van de numerieke toetsen.

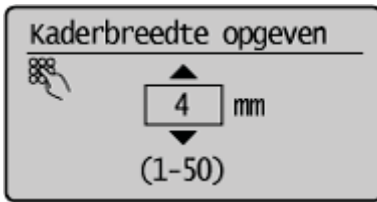

6

Selecteer het formaat van het originele document met behulp van [▲] of [▼] en druk op [OK].

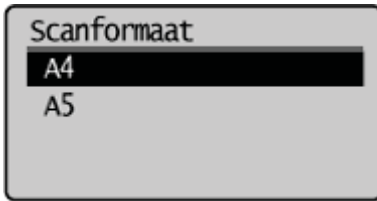

7

Druk op [] (Start).

De omtrek van een afbeelding benadrukken (beeldscherpte)

Benadruk de omtrek van een afbeelding of verlaag het contrast.

Stel het contrast hoger in om scherpe tekst of lijnen vast te leggen, of stel het lager in om scherpe foto's met halftonen vast te leggen.



1

Plaats uw document.

- "Documenten plaatsen"
- "Ondersteunde documentsoorten"

2

Druk op [].

3

Selecteer <Scherpte> met behulp van [▲] of [▼] en druk op [OK].

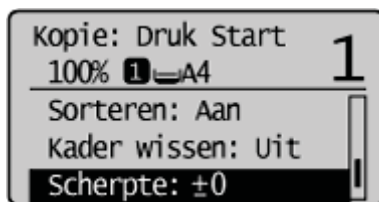

4

Pas de beeldscherpte aan met behulp van [◀] of [▶] en druk op [OK].



[◀]	Stel deze instelling op het geschikte niveau op de schaal <-> in om scherpe foto's met halftonen vast te leggen. Hiermee kan het moiré-effect worden verminderd (ongelijke gradatie en streperige patronen).
	Stel deze instelling op het geschikte niveau op de schaal <+> in om scherp tekst of lijnen vast

[▶]

te leggen. Dit is het meest geschikt voor het kopiëren van blauwdrukken en zeer zwakke potloodtekeningen.

5

Druk op [] (Start).

Combinaties van kopieerinstellingen registreren en gebruiken (modusgeheugen)

U kunt vooraf maximaal vier combinaties van veelgebruikte kopieerinstellingen in het "modusgeheugen" registreren.

BELANGRIJK

Geregistreerde instellingen van modusgeheugen

- Geregistreerde instellingen in het modusgeheugen worden opgeslagen ook al is de machine is uitgeschakeld.
- Wanneer instellingen waarvoor optionele producten nodig zijn in een modusgeheugen worden geregistreerd, wordt het geheugen ontoegankelijk als dat optionele product wordt verwijderd. Maar de instellingen ervan blijven bewaard.
- Wanneer het gebruik van een optionele lade is geregistreerd in een modusgeheugen, wordt de instelling voor papierinvoer gewijzigd in Lade 1 als die optionele lade wordt verwijderd.

- "Modusgeheugen registreren"
- "Modusgeheugen verwijderen"
- "Modusgeheugen aanroepen en kopiëren"

Modusgeheugen registreren

Raadpleeg "Waarschuwing (combinatie van kopieerinstellingen)" voordat u begint met registreren.

1

Druk op [].

2

Selecteer <Modus-geheugen> met behulp van [▲] of [▼] en druk op [OK].

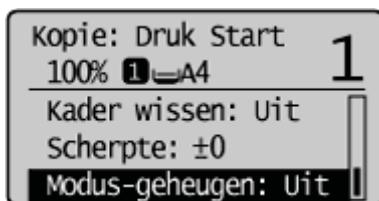

3

Selecteer <Opslaan/Verwijderen> met behulp van [▲] of [▼] en druk op [OK].

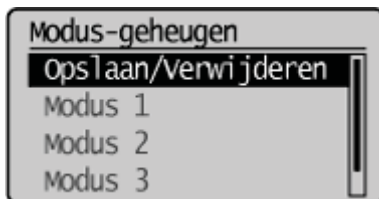

4

Selecteer het item dat u wilt afdrukken met behulp van [▲] of [▼] en druk op [OK].

† Selecteer een willekeurige geregistreerde plek; vervolgens kunt u instellingen bewerken.

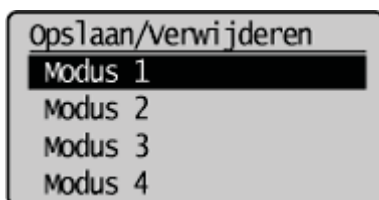

5

Selecteer de op te geven opties met behulp van [▲] of [▼] en druk op [OK].

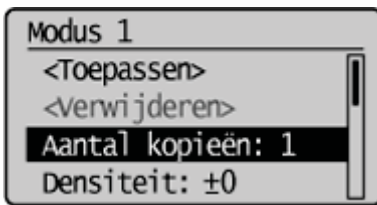

Zie de volgende documentatie voor details over de instellingen.

- ❖ "Kopieerpapier selecteren"
- ❖ "De dichtheid aanpassen"
- ❖ "Het documenttype selecteren"
- ❖ "Dubbelzijdig kopiëren"
- ❖ "Kopieën vergroten/verkleinen"
- ❖ "Meerdere documenten op één vel kopiëren (N op 1)"
- ❖ "Kopieën sorteren"
- ❖ "Donkere randen en kaderlijnen wissen (kader wissen)"
- ❖ "De omtrek van een afbeelding benadrukken (beeldscherpte)"

6

Selecteer <Toepassen> met behulp van [▲] of [▼] nadat u de instelling hebt opgegeven en druk op [OK].

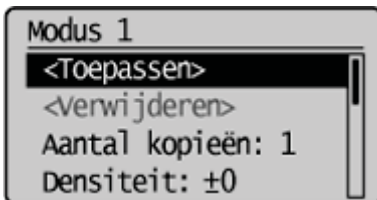

7

Selecteer <Ja> met behulp van [◀] en druk op [OK].



† Volg ook dezelfde stappen voor het overschrijven van de instellingen.

Modusgeheugen verwijderen

1

Druk op [].

2

Selecteer <Modus-geheugen> met behulp van [▲] of [▼] en druk op [OK].

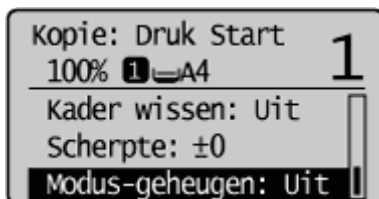

3

Selecteer <Opslaan/Verwijderen> met behulp van [▲] of [▼] en druk op [OK].

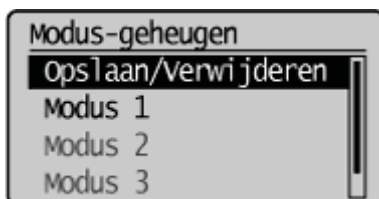

4

Selecteer een modusgeheugen met behulp van [▲] of [▼] en druk op [OK].

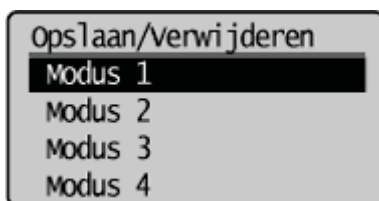

5

Selecteer <Verwijderen> met behulp van [▲] of [▼] en druk op [OK].

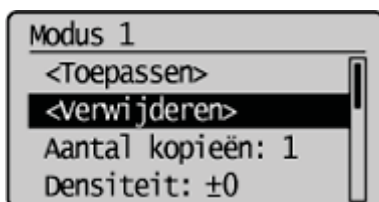

6

Selecteer <Ja> met behulp van [◀] en druk op [OK].

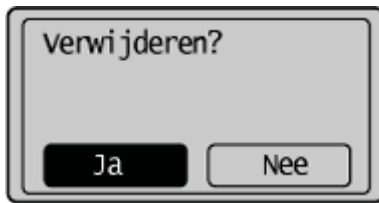

Modusgeheugen aanroepen en kopiëren

OPMERKING

Modusgeheugen aanroepen

- Wanneer een nieuw modusgeheugen wordt aangeroepen, worden alle kopieerinstellingen vervangen door de instellingen van dat modusgeheugen.
- Nadat het modusgeheugen is aangeroepen, kunt u de instellingen naar wens wijzigen en kopiëren.

1

Plaats uw document.

- ✦ "Documenten plaatsen"
- ✦ "Ondersteunde documentsoorten"

2

Druk op [].

3

Selecteer <Modus-geheugen> met behulp van [▲] of [▼] en druk op [OK].

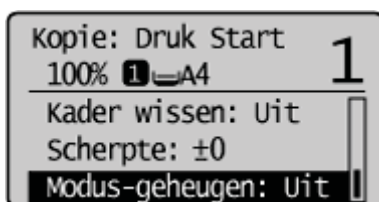

4

Selecteer een modusgeheugen om aan te roepen met behulp van [▲] of [▼] en druk op [OK].

† Van modus 1 t/m modus 4 kunt u geen modusgeheugen selecteren dat niet is geregistreerd.

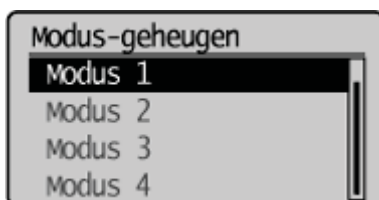

5

Druk op [] (Start).

De standaardinstellingen wijzigen

Raadpleeg "Waarschuwing (combinatie van kopieerinstellingen)" voordat u begint met configureren.

De standaardkopieerwaarden zijn de waarden die worden toegepast wanneer de machine wordt ingeschakeld, wanneer op [] (Reset) wordt gedrukt of wanneer het standaardscherm wordt weergegeven na een automatische reset. U kunt de standaardwaarden aan uw behoeften aanpassen.

U kunt de volgende standaardinstellingen naar wens aanpassen:

- Aantal kopieën:
- Dichtheid
- Type origineel
- Dubbelzijdig
- Zoompercentage
- Papier
- N op 1
- Sorteren
- Rand verwijderen
- Beeldscherpte

1

Druk op [] (Menu).

2

Selecteer <Kopieerinstellingen> met behulp van [▲] of [▼] en druk op [OK].

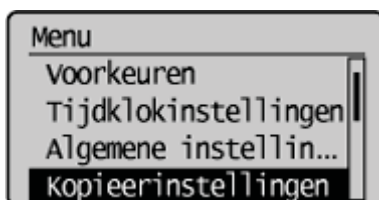

3

Selecteer <Wijzig standaard> met behulp van [▲] of [▼] en druk op [OK].

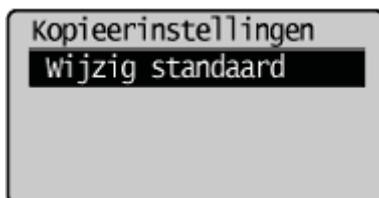

4

Selecteer de optie met [▲] of [▼] en druk op [OK].

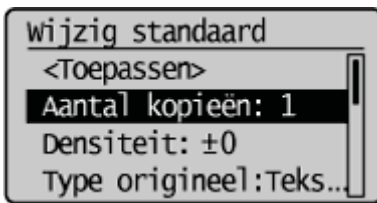

Raadpleeg voor meer informatie de volgende gedeeltes.

- ❖ "De dichtheid aanpassen"
- ❖ "Het documenttype selecteren"
- ❖ "Dubbelzijdig kopiëren"
- ❖ "Kopieën vergroten/verkleinen"
- ❖ "Kopieerpapier selecteren"
- ❖ "Meerdere documenten op één vel kopiëren (N op 1)"
- ❖ "Kopieën sorteren"
- ❖ "Donkere randen en kaderlijnen wissen (kader wissen)"
- ❖ "De omtrek van een afbeelding benadrukken (beeldscherpte)"

5

Selecteer <Toepassen> met behulp van [▲] of [▼] nadat u de instelling hebt opgegeven en druk op [OK].

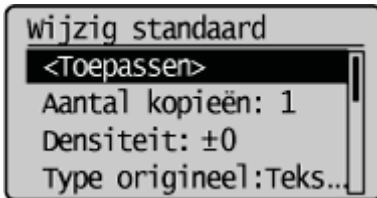

6

Druk op [] (Menu) om het menuscherm te sluiten.

Kopieerinstellingen bekijken

U kunt de instellingen van een kopieerfunctie bevestigen die ten opzichte van de standaardinstelling zijn gewijzigd.

1

Druk op [] (**Bekijk instellingen**).

De huidige instellingen in de machine worden weergegeven.

† Als u de standaardinstellingen niet hebt gewijzigd, wordt het bericht <Geen instellingen gewijzigd.> weergegeven.

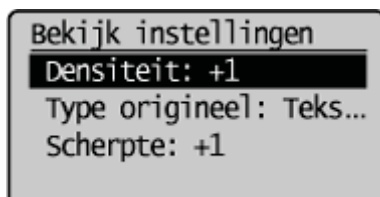

2

Controleer uw instellingen.

OPMERKING

U kunt die instellingen wijzigen.

Selecteer opties en druk op [OK] om een instelscherm voor die opties weer te geven, waar u die kunt wijzigen.

3



Druk op [] (**Terug**) om terug te keren naar de stand-bymodus van het display.

Fax

In dit hoofdstuk wordt beschreven hoe u de faxfuncties kunt gebruiken.

De machine heeft Super G3-voorzieningen. Als u vooraf bestemmingen registreert onder de snelkeuzetoetsen en de codes voor verkort kiezen, hoeft u de bestemming niet in te voeren telkens wanneer u een fax verstuurt.

U kunt ook faxen direct vanaf uw computer versturen om uw workflow nog efficiënter te maken.

Faxen vanaf de machine versturen of faxinstellingen wijzigen	<p>Raadpleeg "Gebruik van de faxfuncties".</p>  <p>The diagram illustrates the process of sending a fax from a machine. It starts with a document icon labeled 'Documenten'. An arrow points down to a large office machine (copier/fax). A dashed arrow then points from this machine to a smaller fax machine icon labeled 'FAX'.</p>
Faxen rechtstreeks vanaf een computer versturen	<p>Raadpleeg "Faxen via pc".</p>  <p>The diagram illustrates the process of sending a fax directly from a computer. It starts with a computer icon. A dashed arrow points to a document icon labeled 'Gegevens'. Another dashed arrow points from the document to a large office machine (copier/fax). A final dashed arrow points from the machine to a smaller fax machine icon labeled 'FAX'.</p>

Gebruik van de faxfuncties

In dit gedeelte wordt beschreven hoe u faxen kunt versturen via de machine en hoe u gerelateerde instellingen kunt opgeven voor het versturen en ontvangen van faxen.

Het verzenden en ontvangen van faxen voorbereiden

De faxinstellingen configureren	Raadpleeg " Het gebruik van de faxfuncties voorbereiden ".
---------------------------------	--

Faxen verzenden

Een bestemming registreren in het adresboek	Raadpleeg " Bestemmingen opslaan in het adresboek ".
Faxen versturen	<ul style="list-style-type: none">• Faxberichten voor de eerste keer versturen Raadpleeg "Basisprocedures voor het versturen van faxen".• Bestemmingen opgeven Raadpleeg "Bestemmingen opgeven".• De beeldkwaliteit of dichtheid van de te versturen beelden wijzigen Raadpleeg "De scaninstellingen wijzigen (fax)".• Het versturen van faxen annuleren Raadpleeg "Faxtaken annuleren".• Nummerherhaling Raadpleeg "Nummerherhaling (handmatige nummerherhaling)".
Andere verzendmethodes gebruiken	Zie de gedeeltes hieronder. <ul style="list-style-type: none">• "De ontvanger op de hoogte stellen van een binnenkomende faxoproep via telefoon (handmatige verzending)"• "Drukknop-telefoon voor pulskiezen"• "Internationaal een fax versturen (pauzes toevoegen)"• "Naar meerdere bestemmingen tegelijkertijd versturen (groepsverzending)"
De standaardwaarden voor faxen wijzigen	Raadpleeg " De standaardfaxinstellingen wijzigen ".
De instellingen voor het versturen van faxen wijzigen	Raadpleeg " De faxinstellingen wijzigen (Instellingen die kunnen worden opgegeven met de knop [Menu]) ".

Faxen ontvangen

De ontvangstmodus weergeven of wijzigen	Raadpleeg " Ontvangen van faxberichten ".
Faxen doorsturen	Raadpleeg " Faxdocumenten doorsturen ".
In het geheugen opgeslagen faxen bekijken of beheren	Zie de gedeeltes hieronder. <ul style="list-style-type: none">• "Faxtaken controleren en annuleren"• "De ontvangen documenten die hebt opgeslagen combineren en afdrucken"• "Ontvangen faxen controleren en verwijderen"• "De historie van ontvangen/verzonden faxen controleren"
De instellingen voor het ontvangen van faxen wijzigen	Raadpleeg " De faxinstellingen wijzigen (Instellingen die kunnen worden opgegeven met de knop [Menu]) ".

Het gebruik van de faxfuncties voorbereiden

Geef de volgende instellingen op voordat u faxen gaat versturen of ontvangen.

Stap 1	Hiermee stelt u de huidige datum en tijd in.	➤ Raadpleeg "Aan de slag".
Stap 2	Noteer het faxnummer van uw machine en de gegevens van de afzender.	➤ Raadpleeg "Aan de slag".
Stap 3	Geef de ontvangstmodus op.	➤ Raadpleeg "Aan de slag".
Stap 4	Sluit de telefoonkabel aan.	➤ Raadpleeg "Aan de slag".
Stap 5	Selecteer de telefoonlijn.	➤ "Selecteer type lijn"

Geef de oorspronkelijke instellingen op zoals beschreven bij stap 1 wanneer u de machine voor de eerste keer inschakelt. Raadpleeg <Fax installatiegids> om de instellingen te configureren die zijn beschreven in stap 2 t/m 4.

Bestemmingen opslaan in het adresboek

Zie de volgende gedeeltes als u een bestemming in het adresboek wilt registreren.

- ❖ "Bestemmingen opslaan in het adresboek"
 - ❖ "Snelkeuzetoetsen registreren en bewerken"
 - ❖ "Codes voor verkort kiezen registreren en bewerken"
 - ❖ "Bestemmingen voor groepskiezen registreren en bewerken"
-

Basisverzendprocedure

In dit gedeelte wordt de basisprocedure voor het versturen van een fax beschreven.

- ❖ "Basisprocedures voor het versturen van faxen"
 - ❖ "Bestemmingen opgeven"
 - ❖ "De scaninstellingen wijzigen (fax)"
 - ❖ "Faxtaken annuleren"
 - ❖ "Nummerherhaling (handmatige nummerherhaling)"
-

Basisprocedures voor het versturen van faxen

1

Plaats uw fax.

- ❖ "Documenten plaatsen"
- ❖ "Ondersteunde documentsoorten"



2

Druk op []-.



3

Geef indien nodig de scannerinstellingen op.

- ❖ "De scaninstellingen wijzigen (fax)"

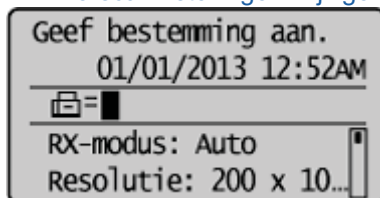

De instellingen die hier worden ingesteld, zijn alleen van toepassing op de huidige verzendbewerking. Raadpleeg "[De standaardfaxinstellingen wijzigen](#)" als u de instellingen wilt toepassen op alle faxbewerkingen.

4

Geef de bestemming op.

- ❖ "Bestemmingen opgeven"

Geef de bestemming op de volgende manieren op.

- door het invoeren van het faxnummer;
- door een snelkeuzetoets te selecteren;

- door een code voor verkort kiezen te selecteren;
- door een groepsadres te selecteren;
- door te kiezen uit het Adresboek;
- op een LDAP-server
- onder groepsverzending;

Wanneer het scherm voor bevestiging van de bestemming wordt weergegeven:

Druk na het controleren van de bestemmingsgegevens op [OK] om naar de volgende stap te gaan.

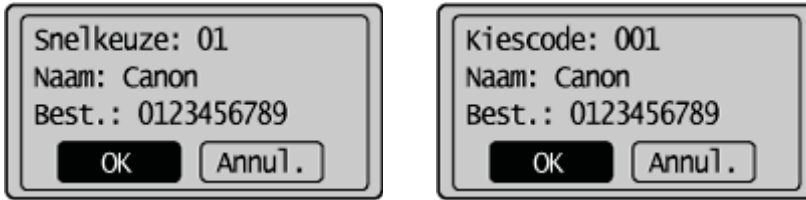

† Het scherm wordt weergegeven als <Bevestiging Snelkeuze/Kiescode TX> op <Aan> is ingesteld en de bestemming wordt opgegeven met snelkeuzetoetsen of codes voor verkort kiezen.

5

Druk op [] (Start).

Wanneer uw fax in de documentinvoer is geplaatst

Het scannen wordt gestart. Uw fax wordt naar de bestemming verzonden wanneer de scan is voltooid.

Wanneer uw fax op de glasplaat is geplaatst

Voer de volgende procedure uit.

- (1) Selecteer het formaat van het originele document met behulp van [▲] of [▼] en druk op [OK].

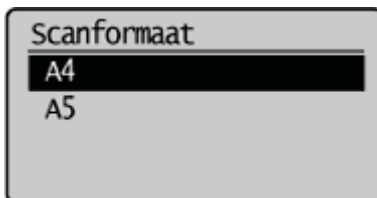

- (2) Plaats de volgende pagina op de glasplaat en druk op [] (Start).

Druk op [] (Start) voor elke pagina.

- (3) Wanneer alle documenten volledig zijn gescand, selecteert u <Start verzenden> met behulp van [▲] of [▼] en druk op [OK].

Uw fax wordt naar uw faxbestemming verzonden.

Bestemmingen opgeven

In dit gedeelte wordt beschreven hoe u faxbestemmingen kunt opgeven.

Zie de gedeeltes hieronder als u bestemmingen wilt opgeven.

- ❖ [Bestemmingen opgeven door het invoeren van het faxnummer](#)
- ❖ [Bestemmingen opgeven met behulp van snelkeuzetoetsen](#)
- ❖ [Bestemmingen opgeven met behulp van codes voor verkort kiezen](#)
- ❖ [Bestemmingen opgeven met behulp van groepsadressen](#)
- ❖ [Bestemmingen opgeven met het adresboek](#)
- ❖ [Bestemmingen op een LDAP-server opgeven \(fax\)](#)

Zie de volgende documentatie wanneer u dezelfde fax tegelijkertijd naar verschillende bestemmingen verstuurt.

- ❖ ["Naar meerdere bestemmingen tegelijkertijd versturen \(groepsverzending\)"](#)

📖 Raadpleeg "[Basisprocedures voor het versturen van faxen](#)" voor de instructies over de procedure voor het versturen van faxen.

Bestemmingen opgeven door het invoeren van het faxnummer

Geef het faxnummer op met behulp van de numerieke toetsen, [*] (Toon) en [#] (Symbolen).



Bestemmingen aanpassen

- De ingevoerde bestemming annuleren
Houd [C] (Wissen) ingedrukt.
- Het laatste teken van de ingevoerde bestemming verwijderen
Druk op [C] (Wissen).

Bestemmingen opgeven met behulp van snelkeuzetoetsen

Druk op de snelkeuzetoets (01 tot en met 19) waarin de bestemming is geregistreerd.

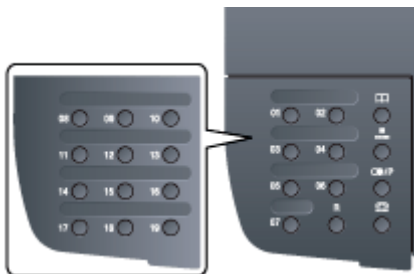

Als u een bestemming uit de snelkeuzetoetsen wilt selecteren, moet u vooraf bestemmingen onder deze toetsen registreren.

- ❖ ["Snelkeuzetoetsen registreren en bewerken"](#)

Als u op de verkeerde toets hebt gedrukt

- (1) Druk op [C] (Wissen).
- (2) Selecteer <Ja> met behulp van [◀] en druk op [OK].

† Als u alle opgegeven instellingen wilt wissen, drukt u op [] (Reset).

Bestemmingen opgeven met behulp van codes voor verkort kiezen



Druk op [] (codes voor verkort kiezen) en voer vervolgens het driecijferige registratienummer (001 tot 181) in met de numerieke toetsen.



Als u een bestemming uit de codes voor verkort kiezen wilt selecteren, moet u vooraf bestemmingen onder deze codes registreren.

❖ ["Codes voor verkort kiezen registreren en bewerken"](#)

Als u op de verkeerde toetst hebt gedrukt

- (1) Druk op [] (Wissen).
- (2) Selecteer <Ja> met behulp van [] en druk op [OK].

† Als u alle opgegeven instellingen wilt wissen, drukt u op [] (Reset).

Bestemmingen opgeven met behulp van groepsadressen

Wanneer groepsadressen onder snelkeuzetoetsen worden geregistreerd

Druk op de snelkeuzetoets (01 tot 19) waarin het groepsadres dat u wilt selecteren, is geregistreerd.

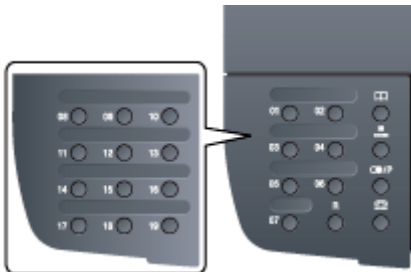

Wanneer groepsadressen zijn opgeslagen onder codes voor verkort kiezen



Druk op [] (Kiescode) en voer vervolgens het driecijferige registratienummer (001 tot en met 181) in met de numerieke toetsen.



Als u een bestemming uit de codes voor verkort kiezen wilt selecteren, moet u vooraf groepsadressen onder deze codes registreren.

❖ ["Bestemmingen voor groepskiezen registreren en bewerken"](#)

Als u op de verkeerde toetst hebt gedrukt

- (1) Druk op [] (Wissen).
- (2) Selecteer <Ja> met behulp van [] en druk op [OK].

† Als u alle opgegeven instellingen wilt wissen, drukt u op [] (Reset).



Bestemmingen opgeven met het adresboek

Nadat u de bestemmingen in het geregistreerde adresboek hebt opgezocht (snelkeuzetoetsen, verkort kiezen of groepskiezen), worden de op te geven bestemmingen op het display weergegeven. U kunt het weergegeven adres als een bestemming opgeven. U kunt bestemmingen ook opzoeken aan de hand van de eerste letter van de opgeslagen bestemmingsnaam.

Als u een bestemming uit het adresboek selecteert, moet u vooraf bestemmingen in het adresboek registreren.

➤ ["Bestemmingen opslaan in het adresboek"](#)

1

Druk op [].

2

Druk op [] (Adresboek).

3

Druk op [] of [] om naar uw bestemming te zoeken.

- Selecteer <Alle> om alle bestemmingen weer te geven.
- Selecteer < > onder in het scherm om bestemmingen toe te voegen of te bewerken.

➤ ["Bestemmingen opslaan in het adresboek"](#)

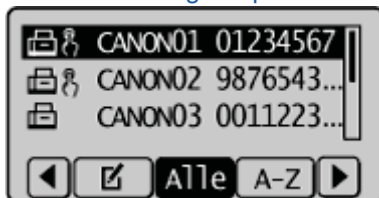

4

Selecteer de bestemming met behulp van [] of [] en druk op [OK].

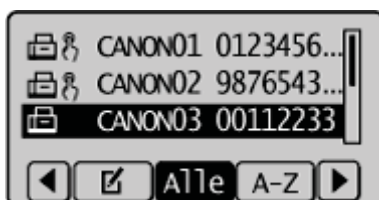

Bestemmingen op een LDAP-server opgeven (fax)

Als in uw kantooromgeving een LDAP-server is geïnstalleerd, kunt u ook bestemmingen opgeven die op die server zijn vastgelegd. Hiervoor opent u vanaf de machine het adresboek op een LDAP-server en zoekt u de bestemming.

OPMERKINGEN

U moet de instellingen voor verbinding met een LDAP-server vooraf opgeven.

➤ ["LDAP-servers registreren"](#)

1

Druk op [].

2

Selecteer <Aangeven vanaf LDAP-server> met behulp van [▲] of [▼] en druk op [OK].



3

Gebruik [▲] of [▼] om de LDAP-server te selecteren die u gebruikt, en druk op [OK].

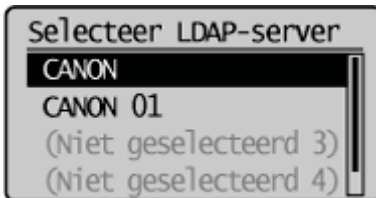

4

Gebruik [▲] of [▼] om de zoekcriteria te selecteren en druk op [OK].

- U kunt zoeken op namen van personen, faxnummers, e-mailadressen, namen van organisaties en namen van afdelingen.
- U kunt ook verschillende zoekcriteria combineren.

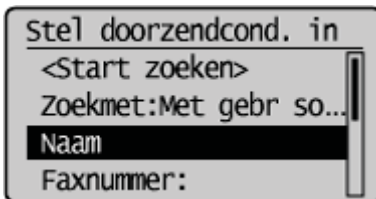

5

Geef de zoekcriteria op met behulp van de numerieke toetsen, selecteer select <Toepassen> met behulp van [▲] of [▼] en druk op [OK].

In het onderstaande scherm ziet u een voorbeeld waarin <Naam> is geselecteerd in stap 4 om te zoeken op eigennaam.

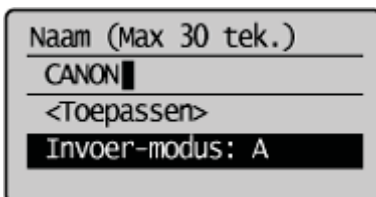

- Druk op <A/a/12> om te schakelen tussen de verschillende invoermodi (behalve bij het zoeken naar een faxnummer).
- Als u meerdere zoekcriteria wilt opgeven, herhaalt u stappen 4 en 5.

6

Selecteer <Zoekmethode> met behulp van [▲] of [▼] en druk op [OK].

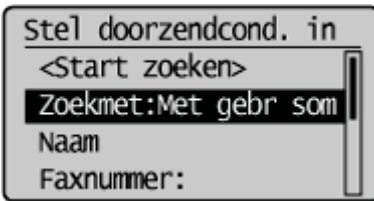

7

Druk op [▲] of [▼] om de zoekmethode op te geven en druk vervolgens op [OK].

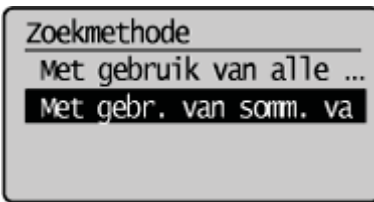

<Met gebruik van alle onderst. condities>	Er worden alleen bestemmingen gevonden en weergegeven die voldoen aan alle zoekcriteria uit stappen 4 en 5.
<Met gebr. van somm. van de onderst. cond>	De zoekresultaten bestaan uit alle bestemmingen die voldoen aan één of meer van de opgegeven zoekcriteria uit stappen 4 en 5.

8

Selecteer <Start zoeken> met behulp van [▲] of [▼] en druk op [OK].



U ziet de bestemmingen die voldoen aan de opgegeven zoekcriteria.

OPMERKINGEN

Als er een verificatiescherm verschijnt wanneer u op <Start zoeken> klikt, voert u de gebruikersnaam van de machine en het bijbehorende wachtwoord in die zijn opgeslagen op de LDAP-server. Druk vervolgens op <Toepassen>.

 ["LDAP-servers registreren"](#)

9

Selecteer een bestemming met behulp van [▲] of [▼] en druk op [OK].

U kunt maximaal 10 bestemmingen opgeven.

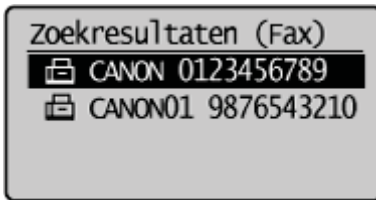

- Als u met andere zoekcriteria naar een bestemming wilt zoeken, herhaalt u stappen 2 - 9.

OPMERKINGEN

Het maximum aantal bestemmingen dat u kunt opgeven door de numerieke toetsen te gebruiken in combinatie met een LDAP-server is 10. Als u bijvoorbeeld zeven bestemmingen hebt opgegeven met de numerieke toetsen, kunt u nog maximaal drie bestemmingen opgeven via een LDAP-server.

Bestemmingen verwijderen

Als u meerdere bestemmingen hebt opgegeven, kunt u indien nodig bestemmingen verwijderen.

1. Selecteer <Bevestig/Wijzig bestemming> met behulp van [▲] of [▼] en druk op [OK].

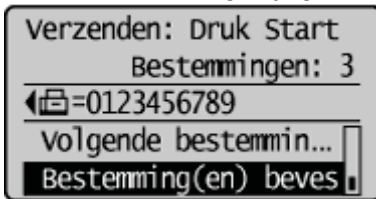

2. Selecteer de bestemming die u wilt verwijderen en druk op [OK].
3. Selecteer <Bestemming verwijderen> met behulp van [▲] of [▼] en druk op [OK].

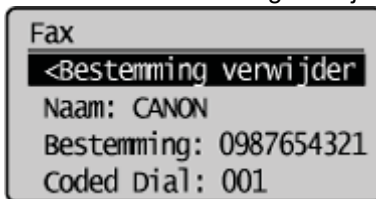

4. Selecteer <Ja> met behulp van [◀] en druk op [OK].

OPMERKINGEN

Als u bestemmingen snel en eenvoudig wilt verwijderen zonder de lijst met bestemmingen weer te geven

In plaats van de bovenstaande procedure uit te voeren, kunt u op [◀] of [▶] drukken om door de opgegeven bestemmingen te bladeren. Geef op deze manier de bestemming weer die u wilt verwijderen en druk op [C] (Wissen).

De scaninstellingen wijzigen (fax)

In dit gedeelte wordt beschreven hoe u de volgende scaninstellingen kunt wijzigen om een fax te versturen.

- ❖ Resolutie
- ❖ Dichtheid
- ❖ Dubbelzijdig origineel
- ❖ Beeldscherpte

☞ Raadpleeg "[Basisprocedures voor het versturen van faxen](#)" voor de instructies over de procedure voor het versturen van faxen.

Resolutie

Geef de resolutie op.

Hogere resoluties zorgen voor een betere beeldkwaliteit maar ook voor een langere verzendtijd.

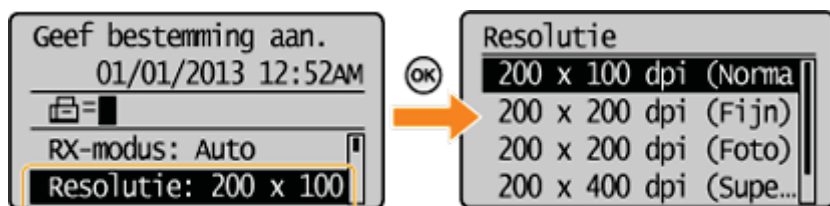

Druk op [▲] of [▼] om <Resolutie> te selecteren.

<200 x 100 dpi (Normaal)>	Voor faxen die tekst bevatten
<200 x 200 dpi (Fijn)>	Voor faxen die kleine tekst bevatten
<200 x 200 dpi (Foto)>	Voor faxen die foto's bevatten
<200 x 400 dpi (Superfijn)>	Geeft een fijnere resolutie dan (Fijn)
<400 x 400 dpi (Ultrafijn)>	Geeft een fijnere resolutie dan (Superfijn)

Dichtheid

Geef de dichtheid op.



Druk op [▲] of [▼] om <Densiteit> te selecteren.

[◀]	Verlaag de dichtheid.
[▶]	Verhoog de dichtheid.

Dubbelzijdig origineel

Geef de scaninstellingen voor dubbelzijdige originelen op.

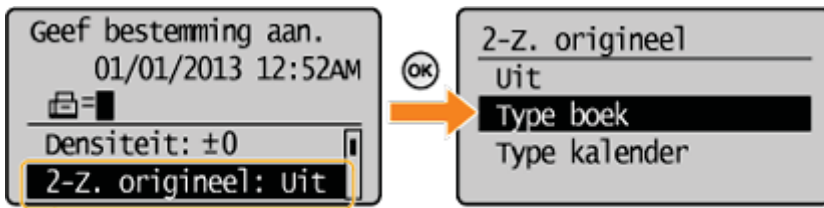

Druk op [▲] of [▼] om <2-Z. origineel> te selecteren.

<Uit>	De richting van dubbelzijdige originelen is niet ingesteld.
<Type boek>	Selecteer deze instelling als de boven- en onderkant van de beelden op beide pagina's identiek zijn.
<Type kalender>	Selecteer deze instelling als de boven- en onderkant van de beelden op elke pagina elkaars tegenovergestelde zijn.

Beeldscherpte

Pas deze instelling aan als u de omtrek van het beeld wilt benadrukken of het contrast wilt verminderen.

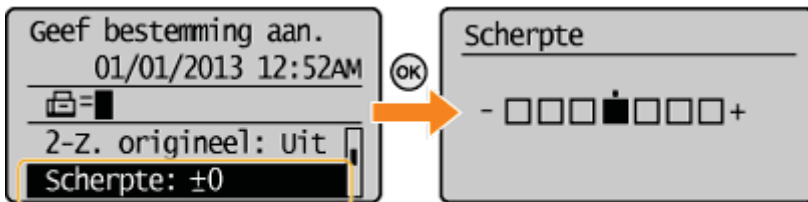

Druk op [▲] of [▼] om <Scherpte> te selecteren.

[◀]	Stel deze instelling op het geschikte niveau op de schaal <-> in om scherpe foto's met halftonen vast te leggen. Hiermee kan het moiré-effect worden verminderd (ongelijke gradatie en streperige patronen).
[▶]	Stel deze instelling op het geschikte niveau op de schaal <+> in om scherp tekst of lijnen vast te leggen. Deze instelling is het meest geschikt voor het scannen van blauwdrukken en zeer zwakke potloodtekeningen.

Faxtaken annuleren

Annuleer de taak die momenteel wordt verzonden.

OPMERKINGEN

Procedure voor het annuleren van het versturen van een fax

U kunt de taak ook annuleren met de volgende procedures.

- De taak annuleren via het scherm Systeemmonitor/Annuleren
- "Faxtaken controleren en annuleren"
- Druk tweemaal op [] (Stop) (als een taak wordt uitgevoerd).

1

Wanneer <Scannen...> wordt weergegeven nadat het versturen van de fax is gestart, selecteert u <Annuleren> met behulp van [▲] of [▼] en drukt u op [OK].

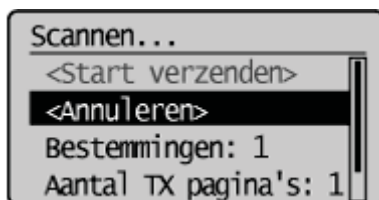

† U kunt de taak ook annuleren door tweemaal op [] (Stop) te drukken (als een taak wordt uitgevoerd).

Wanneer een document op de glasplaat is geplaatst

Wanneer <Scan volg.: Druk Start> wordt weergegeven, volgt u dezelfde stappen als hierboven.

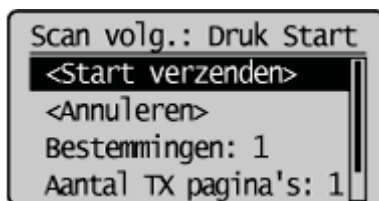

2

Selecteer <Ja> met behulp van [▲] of [▼] wanneer <Annuleren?> op het scherm verschijnt en druk op [OK].

† U kunt de taak ook annuleren door op [] (Stop) te drukken.

De taak wordt geannuleerd.

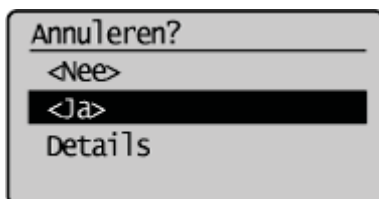

Nummerherhaling (handmatige nummerherhaling)

Raadpleeg vooraf "Waarschuwing (handmatige nummerherhaling)".

U kunt tot maximaal drie faxverzendingen kiezen of herhalen.

1

Plaats uw fax.

- "Documenten plaatsen"
- "Ondersteunde documentsoorten"

2

Druk op [].

3

Druk op [] (Oproepen).

4

Selecteer historie voor nummerherhaling met behulp van [▲] of [▼] en druk op [OK].

In de historie worden de naam en/of het telefoonnummer van de ontvanger weergegeven. Voor groepsverzending wordt slechts één inhoud weergegeven.

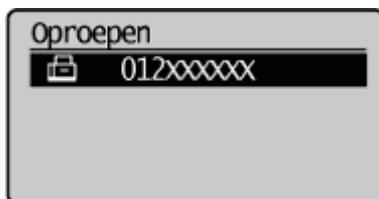

5

Druk op [] (Start).

Waarschuwing (handmatige nummerherhaling)

OPMERKING

Inhoud opgeslagen in de faxverzendinghistorie

De bestemmingen voor groepsverzending worden meegenomen. De volgende leesinstellingen worden ook opgeslagen. U kunt deze wijzigen voor nummerherhaling.

- Resolutie
- Dichtheid
- Dubbelzijdig document
- Beeldscherpte

Beperkingen voor nummerherhaling

- Handmatige faxverzending wordt niet opgeslagen in de historie en kan niet worden herhaald.
- ❖ "De ontvanger op de hoogte stellen van een binnenkomende faxoproep via telefoon (handmatige verzending)"
- Wanneer faxverzending vanuit de historie is beperkt, is de functie voor nummerherhaling niet beschikbaar.
- ❖ "Beperk historie TX"
- Wanneer <Beperk nieuw adres> is ingesteld op <Aan>, wordt de faxverzendinghistorie die tot dat moment is opgeslagen, verwijderd om te voorkomen dat die nieuwe bestemmingen in de historie kunnen worden herhaald.
- ❖ "Beperk nieuwe bestemmingen"

Wanneer de machine wordt uitgeschakeld

Onlangs gekozen nummers worden allemaal gewist.

Automatisch een nummer herhalen

- ❖ "Autom. num.herh."

Nuttige functies

- ❖ "De ontvanger op de hoogte stellen van een binnenkomende faxoproep via telefoon (handmatige verzending)"
 - ❖ "Drukknop-telefoon voor pulskiezen"
 - ❖ "Internationaal een fax versturen (pauzes toevoegen)"
 - ❖ "Naar meerdere bestemmingen tegelijkertijd versturen (groepsverzending)"
-

De ontvanger op de hoogte stellen van een binnenkomende faxoproep via telefoon (handmatige verzending)

Raadpleeg vooraf "[Waarschuwing \(handmatige verzending\)](#)".

Een fax handmatig versturen wanneer

- u de ontvanger op de hoogte wilt stellen van een binnenkomende faxoproep via telefoon;
- de ontvangende faxmachine niet automatisch faxen kan ontvangen.

1

Sluit een externe telefoon of de handset aan op deze machine.

Zie "Aan de slag" voor meer informatie.

2

Plaats faxen in de documentinvoer.

- ❖ "[Documenten plaatsen](#)"
- ❖ "[Ondersteunde documentsoorten](#)"

3

Druk op [].

4

Geef de scaninstellingen aan.

- Het is niet mogelijk om een dubbelzijdig document te scannen.
- ❖ "[De scaninstellingen wijzigen \(fax\)](#)"

5

Controleer de kiestoon via de hoorn van de externe telefoon.

Controleer of u de kiestoon hoort.

6

Kies het nummer van de ontvanger.

7

Praat via de hoorn met de ontvanger.

Als u een piepton hoort

Ga naar stap 9.

8

Vraag de ontvanger om zijn of haar faxmachine in te stellen op het ontvangen van uw fax.

9

Als u een piepton hoort, drukt u op [] (Start) en hangt u de hoorn op.

Wanneer de scan is voltooid, is de machine gereed voor het versturen van faxen.

Waarschuwing (handmatige verzending)

OPMERKING

Beperkingen bij handmatige versturing van faxen

Wanneer u documenten op de glasplaat plaatst, kan er slechts één pagina worden verstuurd. Verder is de functie voor groepskiezen dan niet beschikbaar.

- Dubbelzijdige documenten kunnen niet worden gescand. (De instelling voor dubbelzijdig scannen is ongeldig.)

Controleer de kiestoon voordat u het nummer invoert.

Wanneer het nummer is ingevoerd voordat u de kiestoon hebt gecontroleerd, komt uw oproep mogelijk niet door of kan een verbinding met de verkeerde bestemming worden gemaakt.

Drukknop-telefoon voor pulskiezen

Raadpleeg vooraf "Waarschuwing (drukknop-telefoon voor pulskiezen)".

Sommige soorten drukknop-telefoons hebben een drukknop-lijn nodig (bijvoorbeeld bij banken, luchtvaartmaatschappijen of hotelreserveringen). Wanneer de machine wordt verbonden met een kieslijn, kunt u een fax ontvangen met behulp van pulskiezen. Volg onderstaande stappen voor de procedure.

1

Druk op [].

2

Druk op [] (Handsfree) en controleer of de kiestoon.

Controleer of u de kiestoon hoort.

3

Kies de informatiedienst waarvan u de fax(en) wilt ontvangen met behulp van de numerieke toetsen.

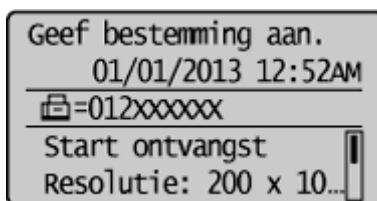

4

Geef antwoord op de vooraf opgenomen berichten van de informatiedienst en druk op [] (Toon).

U kunt overschakelen naar pulskiezen.

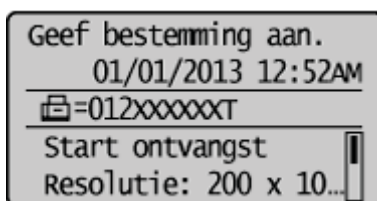

5

Voer vereiste nummers met behulp van de numerieke toetsen in.

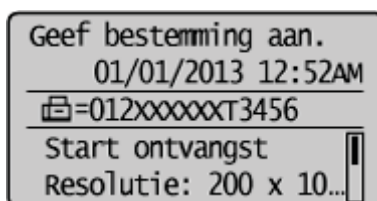

6

Druk op [] (Start) om fax(en) te ontvangen.

Waarschuwing (drukknop-telefoon voor pulskiezen)

 **OPMERKING**

Een telefoonoproep doen

De externe telefoon of de handset moet zijn aangesloten op deze machine.

Controleer de kiestoon voordat u het nummer invoert.

Wanneer het nummer is ingevoerd voordat u de kiestoon hebt gecontroleerd, komt uw oproep mogelijk niet door of kan een verbinding met de verkeerde bestemming worden gemaakt.

Internationaal een fax versturen (pauzes toevoegen)

Wanneer u een internationale oproep doet, moet u mogelijk een pauze toevoegen aan het faxnummer.

Omdat de signalen over een lange afstand moeten worden verzonden via een gecompliceerd kanaal, wordt uw oproep mogelijk niet doorverbonden zodat dat u een pauze toevoegt na de landcode of voorafgaand aan het faxnummer. Door het toevoegen van een pauze verstrijkt er voldoende tijd voordat de machine het nummer opnieuw kiest.

1

Plaats uw fax.

- "Documenten plaatsen"
- "Ondersteunde documentsoorten"

2

Druk op [].

3

Geef indien nodig de scannerinstellingen op.

- "De scaninstellingen wijzigen (fax)"

4

Voer de internationale toegangscode in met behulp van de numerieke toetsen.

Voor meer informatie over internationale toegangscodes kunt u contact opnemen met uw telefoonmaatschappij.

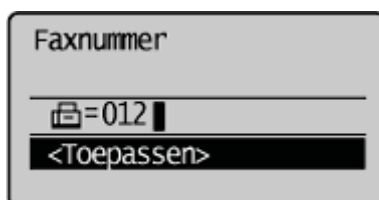

Faxnummer
☎=012
<Toepassen>

5

Druk op [] (R) om desgewenst een pauze in te voeren.

- De letter <p> wordt weergegeven om aan te geven dat er een pauze is toegevoegd.
- De standaardpauze is twee seconden*. Zie "Pauzeduur" om dit te wijzigen.
- Als u meer pauzes wilt toevoegen aan de kiesreeks, drukt u opnieuw op [] (R).

* De standaardpauze verschilt afhankelijk van het land waar u de machine gebruikt.

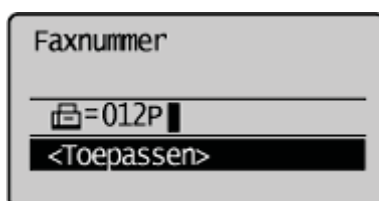

Faxnummer
☎=012P
<Toepassen>

6

Voer het landnummer, het kengetal en het fax-/telefoonnummer in met de numerieke toetsen.

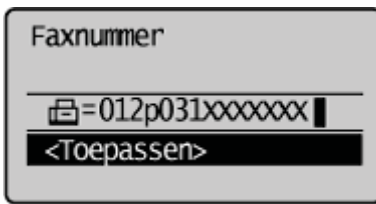

Faxnummer

☎=012p031xxxxxx |

<Toepassen>

7

Druk op [●] (R) om indien nodig een pauze toe te voegen aan het einde van het fax-/telefoonnummer.

- De letter <P> wordt dan aan het einde van het faxnummer weergegeven.
- De pauze die aan het einde van het nummer wordt toegevoegd, is ingesteld op 10 seconden.

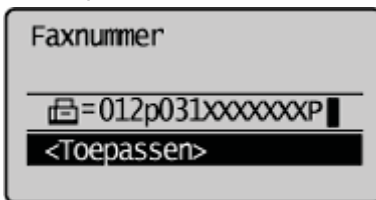

Faxnummer

☎=012p031xxxxxP |

<Toepassen>

8

Druk op [●] (Start).

Naar meerdere bestemmingen tegelijkertijd versturen (groepsverzending)

Raadpleeg vooraf "Waarschuwing (groepsverzending)".

U kunt dezelfde fax tegelijkertijd naar meerdere bestemmingen versturen.

1

Plaats uw fax.

- "Documenten plaatsen"
- "Ondersteunde documentsoorten"

2

Druk op [] (FAX).

3

Geef bestemming aan.

- "Bestemmingen opgeven"

U kunt op de volgende manieren een bestemming opgeven.

- Bestemmingen opgeven door het invoeren van het faxnummer
- Bestemmingen opgeven met behulp van snelkeuzetoetsen
- Bestemmingen opgeven met behulp van codes voor verkort kiezen
- Bestemmingen opgeven met behulp van groepsadressen
- Bestemmingen opgeven met het adresboek
- Bestemmingen op een LDAP-server opgeven

4

Druk op [▲] of [▼] om een methode voor het opgeven van bestemmingen te markeren en druk op [OK].

Bij het opgeven van bestemmingen via het adresboek, LDAP-server of verkort kiezen:

- "Bestemmingen opgeven"



Wanneer u bestemmingen met de numerieke toetsen opgeeft (Volgende bestemming aangeven (Nieuw)):

- (1) Druk op [▲] of [▼] om <Volgende bestemming aangeven (Nieuw)> te markeren en druk vervolgens op [OK].

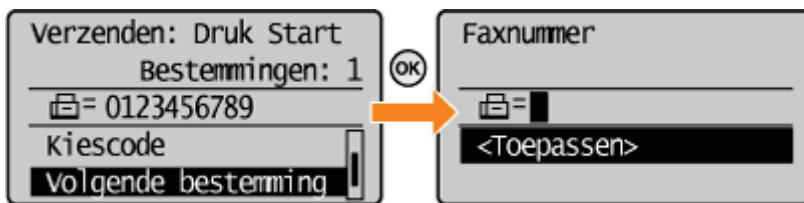

(2) Geef de volgende bestemming op met de numerieke toetsen en druk op [OK].

† Herhaal deze stappen om alle bestemmingen in te voeren.

5

Herhaal stap 4 om alle bestemmingen in te voeren.

6

Druk op [] (Start).

Waarschuwing (groepsverzending)

OPMERKINGEN

Het aantal bestemmingen dat u kunt opgeven voor groepsverzending

- Met behulp van de numerieke toetsen: maximaal 10 bestemmingen*
- Snelkeuzetoetsen: maximaal 19 bestemmingen
- Codes voor verkort kiezen: maximaal 181 bestemmingen
- Bestemmingen op een LDAP-server opgeven*

* U kunt maximaal 10 bestemmingen opgeven wanneer u de numerieke toetsen combineert met bestemmingen op een LDAP-server. Als u bijvoorbeeld zeven bestemmingen hebt opgegeven met de numerieke toetsen, kunt u nog maximaal drie bestemmingen opgeven uit het adresboek van een LDAP-server.

Bestemmingen opgeven met behulp van de numerieke toetsen

Voer de nummers in en druk op [OK].

Bestemmingen verwijderen

- (1) Selecteer <Bevestig/Bewerk best.> met behulp van [▲] of [▼] en druk op [OK].

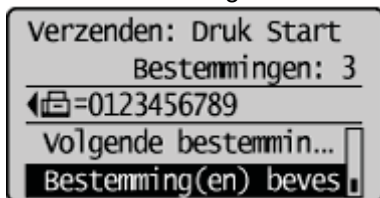

- (2) Selecteer de bestemming die u wilt verwijderen met behulp van [▲] of [▼] en druk op [OK].
(3) Selecteer <Bestemming verwijderen> met behulp van [▲] of [▼] en druk op [OK].

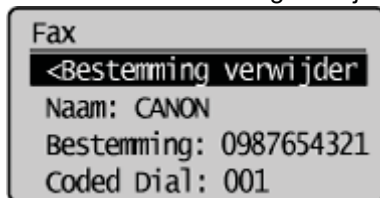

- (4) Selecteer <Ja> met behulp van de [◀] en druk op [OK].

Als u bestemmingen snel en eenvoudig wilt verwijderen zonder de lijst met bestemmingen weer te geven

In plaats van de bovenstaande procedure uit te voeren, kunt u op [◀], [▶] drukken om door de opgegeven bestemmingen te bladeren. Geef op deze manier de bestemming weer die u wilt verwijderen en druk op [C] (Wissen).

De standaardfaxinstellingen wijzigen

De standaardinstellingen bestaan uit een reeks vooraf bepaalde standaardinstellingen in de machine. Deze instellingen worden van kracht wanneer de machine wordt ingeschakeld, wanneer op [] (Reset) wordt gedrukt om de standaardinstellingen te herstellen of wanneer het standaardscherm wordt weergegeven nadat Timer voor automatisch resetten is uitgevoerd.

U kunt de volgende standaardinstellingen naar behoefte aanpassen.

- Resolutie
- Densiteit
- 2-Z. origineel
- Scherpte

1

Druk op [] (Menu).

2

Selecteer <Faxinstellingen> met behulp van [▲] of [▼] en druk op [OK].

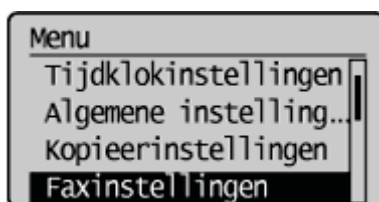

3

Selecteer <Instellingen TX-functie> met behulp van [▲] of [▼] en druk op [OK].

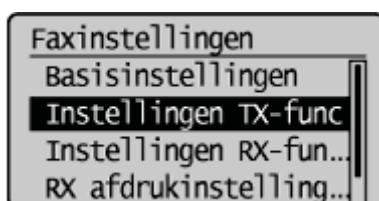

4

Selecteer <Wijzig standaard> met behulp van [▲] of [▼] en druk op [OK].

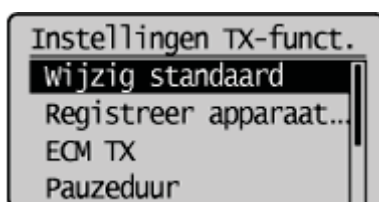

5

Selecteer de optie met [▲] of [▼] en druk op [OK].

- Resolutie/Densiteit/Scherpte
Zie "[De scaninstellingen wijzigen \(fax\)](#)" voor meer informatie.

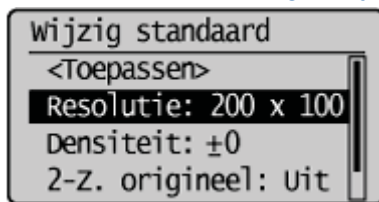

6

Selecteer <Toepassen> met behulp van [▲] of [▼] nadat u de instelling hebt opgegeven en druk op [OK].

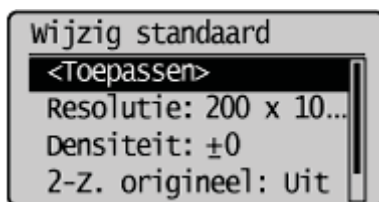

7

Druk op [] (Menu) om het menuscherm te sluiten.

De faxinstellingen wijzigen (Instellingen die kunnen worden opgegeven met de knop [Menu])

Configureer de volgende instellingen om aan te geven hoe u faxen wilt versturen.

Volg voor de instructies over de procedure voor het configureren van deze instellingen de stappen van de procedures die worden beschreven in "[Verzendinstellingen configureren](#)" en "[Systeeminstellingen configureren](#)".

Basisinstellingen

- ❖ "Registreer telefoonnummer"
- ❖ "Selecteer type lijn"
- ❖ "Handset van haak alarm"

Instellingen TX-functie

- ❖ "Wijzig standaard"
- ❖ "Registreer apparaatnaam (fax)"
- ❖ "ECM TX"
- ❖ "Pauzeduur"
- ❖ "Autom. num.herh."
- ❖ "Afzender ID"
- ❖ "Controleer kiestoon voor verzending"

Systeeminstellingen

- ❖ "TX startsnelheid"
 - ❖ "Adresboek PIN"
 - ❖ "Beperk nieuwe bestemmingen"
 - ❖ "Toestaan Faxstuurprogramma TX"
 - ❖ "Beperk historie TX"
 - ❖ "Opnieuw invoeren faxnr. bevestiging"
 - ❖ "Bevestiging Snelkeuze/Kiescode TX"
 - ❖ "Beperk groepsverzending"
-

Verzendinstellingen configureren

In dit gedeelte wordt de procedure beschreven voor het configureren van de verzendinstellingen.

Zie voor meer informatie de volgende documentatie.

- [De te nemen stappen voor het configureren van de verzendinstellingen](#)
- [Opties](#)

De te nemen stappen voor het configureren van de verzendinstellingen

Volg de stappen in onderstaande procedure voordat u de verzendinstellingen configureert.

In de procedure worden de stappen beschreven om de instelling "ECM TX" te wijzigen.

1

Druk op [] (Menu).

2

Selecteer <Faxinstellingen> met behulp van [▲] of [▼] en druk op [OK].

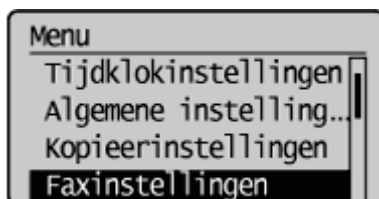

3

Selecteer <Instellingen TX-functie> met behulp van [▲] of [▼] en druk op [OK].

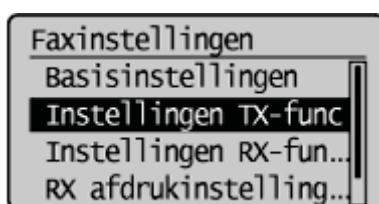

4

Selecteer <ECM TX> met behulp van [▲] of [▼] en druk op [OK].

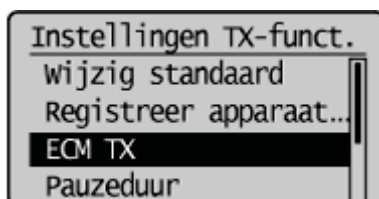

5

Selecteer <Uit> of <Aan> met behulp van [▲] of [▼] en druk op [OK].

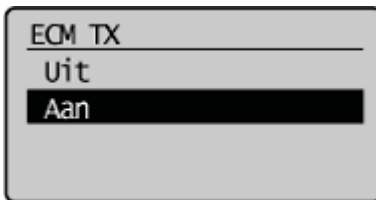

† Selecteer <Toepassen> wanneer <Toepassen> op het scherm verschijnt nadat u de instelling hebt opgegeven, en druk op [OK].

6

Druk op [] (Menu) om het menuscherm te sluiten.

De procedure is voltooid.

Opties



Configureer de volgende opties voor het versturen van een fax.

Faxinstellingen	
Basisinstellingen	❖ "Registreer telefoonnummer"
	❖ "Selecteer type lijn"
	❖ "Handset van haak alarm"
Instellingen TX-functie	❖ "Wijzig standaard"
	❖ "Registreer apparaatnaam (fax)"
	❖ "ECM TX"
	❖ "Pauzeduur"
	❖ "Autom. num.herh."
	❖ "Afzender ID"
	❖ "Controleer kiestoon voor verzending"

Registreer telefoonnummer

Sla het faxnummer van het apparaat op.

Procedure voor het openen van de optie

 [] (Menu) -> <Faxinstellingen> -> <Basisinstellingen> -> <Registreer telefoonnummer>

Procedure voor het registreren van het faxnummer

Voer maximaal 20 cijfers in met behulp van de numerieke toetsen.

U kunt ook [+] invoeren.

Selecteer type lijn

* Deze instelling is mogelijk niet beschikbaar afhankelijk van het land waarin u het apparaat gebruikt.

Wijzig deze optie wanneer u geen fax kunt versturen.

Neem contact op met uw plaatselijke telefoonmaatschappij wanneer u niet zeker weet welk lijntype u gebruikt.

Procedure voor het openen van de optie

 [] (Menu) -> <Faxinstellingen> -> <Basisinstellingen> -> <Selecteer type lijn>

Instellingen



(Vet: standaardinstelling)

Puls	Selecteer deze instelling als u een pulskieslijn gebruikt.
Toon	Selecteer deze instelling als u een toonkieslijn gebruikt.

Handset van haak alarm

Geef op of u een alarmsignaal wilt horen wanneer de handset of telefoon van de haak is en stel het volume in.

Procedure voor het openen van de optie

 [] (Menu) -> <Faxinstellingen> -> <Basisinstellingen> -> <Handset van haak alarm>

Instellingen

(Vet: standaardinstelling)

Uit		Er wordt geen alarmsignaal gegeven.
Aan	Hands. v. haak volume: 1 t/m 3	Er wordt een alarmsignaal gegeven op het opgegeven volume.

Wijzig standaard

Wijzig de standaardinstellingen, die van kracht worden wanneer de machine wordt ingeschakeld, wanneer op [] (Reset) wordt gedrukt of wanneer het standaardscherm wordt weergegeven nadat Timer voor automatisch resetten is uitgevoerd.

Procedure voor het openen van de optie

 [] (Menu) -> <Faxinstellingen> -> <Instellingen TX-functie> -> <Wijzig standaard>

Instellingen

Zie voor meer informatie het volgende gedeelte.

➤ ["De standaardfaxinstellingen wijzigen"](#)

Registreer apparaatnaam (fax)

Hiermee registreert u uw naam of de naam van uw bedrijf (naam afzender).

Zodra de gegevens zijn geregistreerd, worden deze afgedrukt bovenaan op elke pagina die u verstuurt.

Procedure voor het openen van de optie

[] (Menu) -> <Faxinstellingen> -> <Instellingen TX-functie> -> <Registreer apparaatnaam (fax)>

Procedure voor het registreren van de naam van de afzender

Voer maximaal 24 alfanumerieke tekens in.

➤ "Tekst invoeren"

OPMERKING

Waar de naam van de afzender op de pagina verschijnt

De gegevens worden bovenaan elke pagina die u verstuurt, afgedrukt.

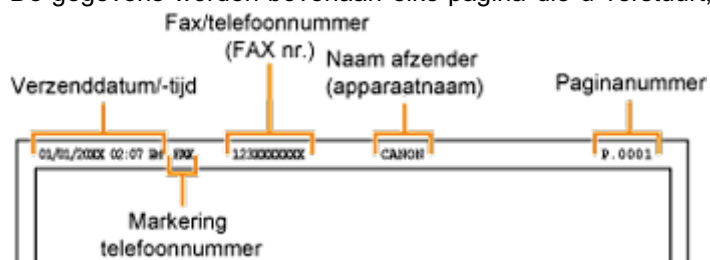

ECM TX

Met de ECM (Error Correction Modus, foutcorrectiemodus) worden fouten gedetecteerd en gecorrigeerd die zich tijdens de faxverzendingen voordoen. Hierdoor wordt het aantal verzendfouten verminderd die door een slechte verbinding worden veroorzaakt.

OPMERKING

Controleer of de ECM is ingeschakeld op de ontvangende faxmachine

De ECM werkt alleen wanneer deze op beide machines is ingeschakeld.

Er is een fout opgetreden toen de ECM werd ingeschakeld

De fout kan worden veroorzaakt door slechte telefoonlijnen.

Wanneer de telefoonlijnen slecht zijn

het kan enige tijd duren om uw fax te versturen als het probleem zich voordoet bij het versturen via de telefoonlijn.

Procedure voor het openen van de optie

 [] (Menu) -> <Faxinstellingen> -> <Instellingen TX-functie> -> <ECM TX>

Instellingen

(Vet: standaardinstelling)

Uit	Schakel de ECM uit.
Aan	Schakel de ECM in.

Pauseduur

Druk op [] (R) om de pauseduur op te geven.

Raadpleeg "[Internationaal een fax versturen \(pauzes toevoegen\)](#)" voor de instructies over de procedure voor het invoeren van een pauze.

Procedure voor het openen van de optie

 [] (Menu) -> <Faxinstellingen> -> <Instellingen TX-functie> -> <Pauseduur>

Instelling

(Vet: standaardinstelling*)

1 t/tm 2 t/m 15*(sec.)

* De waarde verschilt afhankelijk van het land waar u het apparaat gebruikt.

Autom. num.herh.

Schakel automatische nummerherhaling in om automatisch het faxnummer te herhalen als de lijn bezet is of als zich een verzendfout voordoet. Geef het aantal pogingen voor nummerherhaling op en het interval tussen deze pogingen.

Procedure voor het openen van de optie

 [] (Menu) -> <Faxinstellingen> -> <Instellingen TX-functie> -> <Autom. num.herh.>

Instellingen

(Vet: standaardinstelling*)

Uit		Automatische nummerherhaling uitschakelen. Raadpleeg " Nummerherhaling (handmatige nummerherhaling) " om het nummer handmatig te herhalen.
Aan *	Aantal herhalingen: 1 t/m 2 t/m 10* (keer)	Stel het aantal pogingen voor nummerherhaling in.
	Herhalingsinterval: 2 * t/m 99 (minuten)	Stel het interval (in minuten) in tussen pogingen tot nummerherhaling.
	Herhaal bij fout: Uit, Aan	Geef op of u het nummer wilt herhalen als zich een verzendfout voordoet.

* De waarde verschilt afhankelijk van het land waar u het apparaat gebruikt.

Afzender ID

Geef op of u de afzender-ID wilt toevoegen aan de fax die u verstuurt.

De afzender-ID wordt bovenaan elke pagina afgedrukt die u verstuurt, samen met het faxnummer en de naam van de afzender. Hierdoor kan de ontvanger de afzender beter identificeren.

Procedure voor het openen van de optie

 [] (Menu) -> <Faxinstellingen> -> <Instellingen TX-functie> -> <Afzender ID>

Instellingen

(Vet: standaardinstelling)

Uit		Er wordt geen afzender-ID toegevoegd.
Aan	Afdruklocatie: Op afbeelding, Boven afbeelding	Selecteer de plek waar de afzender-ID op de pagina wordt afgedrukt.
	Markeer als: TEL/FAX: FAX , TEL	Selecteer een symbool dat voor het telefoonnummer moet worden toegevoegd.

Controleer kiestoon voor verzending

Geef op of uw de kiestoon wilt controleren voordat u een nummer kiest.

Procedure voor het openen van de optie

 [] (Menu) -> <Faxinstellingen> -> <Instellingen TX-functie> -> <Controleer kiestoon voor verzending>

Instellingen

(Vet: standaardinstelling*)

Uit	Controleer de kiestoon niet.
Aan	Controleer de kiestoon voordat u een nummer kiest.

* De waarde verschilt afhankelijk van het land waar u het apparaat gebruikt.

Stelsysteeminstellingen configureren

In dit gedeelte wordt de procedure beschreven voor het configureren van de stelsysteeminstellingen.

Zie voor meer informatie de volgende documentatie.

- De te nemen stappen voor het configureren van de stelsysteeminstellingen
- Opties

De te nemen stappen voor het configureren van de stelsysteeminstellingen

Volg de stappen in onderstaande procedure voordat u de stelsysteeminstellingen configureert.

In de procedure worden de stappen beschreven om de instelling "TX startsnelheid" te wijzigen.

1

Druk op [] (Menu).

2

Selecteer <Stelsysteeminstellingen> met behulp van [▲] of [▼] en druk op [OK].

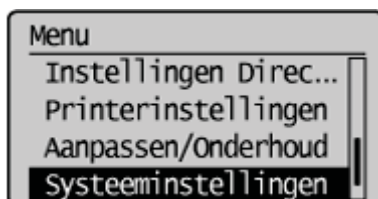

Wanneer de ID en de pincode van de systeembeheerder zijn opgegeven

Voer met de numerieke toetsen de ID en de code in en druk op [] (Aan-/afmelden).

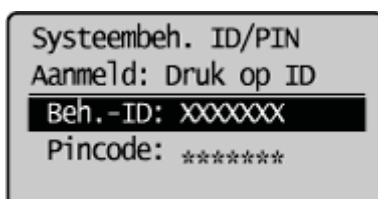

3

Selecteer <Instellingen Communicatiebeheer> met behulp van [▲] of [▼] en druk op [OK].

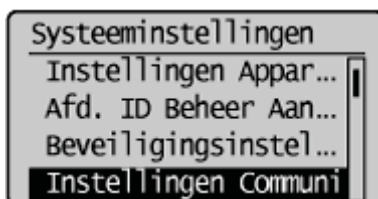

4

Selecteer <Faxinstellingen> met behulp van [▲] of [▼] en druk op [OK].

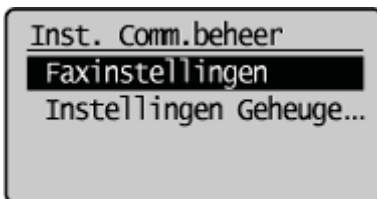

5

Selecteer <TX startsnelheid> met behulp van [▲] of [▼] en druk op [OK].

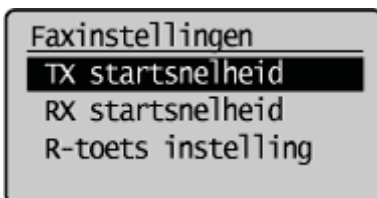

6

Selecteer de startsnelheid met behulp van [▲] of [▼] en druk op [OK].

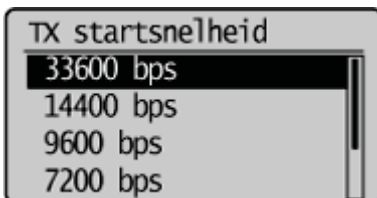

† Selecteer <Toepassen> wanneer <Toepassen> op het scherm verschijnt nadat u de instelling hebt opgegeven, en druk op [OK].

7

Druk op [] (Menu) om het menuscherm te sluiten.

De procedure is voltooid.

Opties

Configureer de volgende opties voor het versturen van een fax.

Systeeminstellingen		
Instellingen Communicatiebeheer	Faxinstellingen	❖ "TX startsnelheid"
Beperk TX-functie	❖ "Adresboek PIN"	
	❖ "Beperk nieuwe bestemmingen"	
	❖ "Toestaan Faxstuurprogramma TX"	
	❖ "Beperk historie TX"	
	❖ "Opnieuw invoeren faxnr. bevestiging"	
	❖ "Bevestiging Snelkeuze/Kiescode TX"	
	❖ "Beperk groepsverzending"	

TX startsnelheid

Wijzig de startsnelheid als u problemen ondervindt tijdens het verzenden.

Procedure voor het openen van de optie

 [] (Menu) -> <Systeeminstellingen> -> <Instellingen Communicatiebeheer> -> <Faxinstellingen> -> <TX startsnelheid>

Instellingen



(Vet: standaardinstelling)

33600 bps , 14400 bps, 9600 bps, 7200 bps, 4800 bps, 2400 bps

Adresboek PIN

Stel een pincode in om het adresboek te beveiligen. U wordt gevraagd de juiste pincode in te voeren als u bestemmingen wilt registreren, bewerken of verwijderen.

Procedure voor het openen van de optie

 [] (Menu) -> <Systeeminstellingen> -> <Beperk TX-functie> -> <Adresboek PIN>

Procedure voor het instellen van een pincode

Voer een nummer van maximaal 7 cijfers in.

Als u de ingevoerde pincode wilt annuleren, wist u de nummers en drukt u op [OK].

 ["Een pincode instellen voor het adresboek"](#)

Beperk nieuwe bestemmingen

Bestemmingen beperken die kunnen worden opgegeven als snelkeuzetoetsen, codes voor verkort kiezen en adresboekgegevens op een LDAP-server. Als de beperking is ingeschakeld, zijn de volgende bewerkingen niet beschikbaar.

- een bestemming opgeven met behulp van de numerieke toetsen;
- nieuwe bestemmingen registreren in het adresboek, onder snelkeuzetoetsen of onder codes voor verkort kiezen;
- de bestemmingen bewerken die zijn geregistreerd in het adresboek, onder snelkeuzetoetsen of onder codes voor verkort kiezen.
- Nieuwe bestemmingen in een adresboek op een LDAP-server registreren
- Bestemmingen bewerken die in een adresboek op een LDAP-server zijn geregistreerd

BELANGRIJK

Beperkingsuitzonderingen

Het invoeren van nieuwe bestemmingen vanaf de externe telefoon is niet beperkt.

Wanneer instellingen niet direct worden toegepast

Tijdens het versturen van faxen inclusief nieuwe bestemmingen of tijdens handmatige nummerherhaling, worden beperkingsinstellingen mogelijk niet direct toegepast.

OPMERKING

Beperkingen voor nummerherhaling

Wanneer <Beperk nieuw adres> is ingesteld op <Aan>, wordt de faxverzendhistorie die tot dat moment is opgeslagen, verwijderd om te voorkomen dat die nieuwe bestemmingen in de historie kunnen worden herhaald.

Procedure voor het openen van de optie

 [] (Menu) -> <Systeeminstellingen> -> <Beperk TX-functie> -> <Beperk nieuwe bestemmingen>

Instellingen

(Vet: standaardinstelling)

Uit	Geen beperkingen.
Aan	Beperkingen toegepast. U kunt bestemmingen opgeven via snelkeuzetoetsen, codes voor verkort kiezen, en een LDAP-server.

Toestaan Faxstuurprogramma TX

Geef op of u het versturen van faxen vanaf het op uw computer geïnstalleerde faxstuurprogramma wilt toestaan.

Procedure voor het openen van de optie

 [] (Menu) -> <Systeeminstellingen> -> <Beperk TX-functie> -> <Toestaan Faxstuurprogramma TX>

Instellingen

(Vet: standaardinstelling)

Uit	Het versturen van faxen vanaf het op uw computer geïnstalleerde faxstuurprogramma niet toestaan.
Aan	Het versturen van faxen vanaf het op uw computer geïnstalleerde faxstuurprogramma toestaan.

Beperk historie TX

Geef op of het verzenden van faxen vanuit historie moet worden beperkt.

BELANGRIJK

Wanneer instellingen niet direct worden toegepast

Zo worden tijdens handmatige nummerherhaling de beperkingsinstellingen mogelijk niet direct toegepast.

Procedure voor het openen van de optie

 [] (Menu) -> <Systeeminstellingen> -> <Beperk TX-functie> -> <Beperk historie TX>

Instellingen

(Vet: standaardinstelling)

Uit	Het versturen van faxen vanuit de historie toestaan.
Aan	Het versturen van faxen vanuit de historie niet toestaan.

Opnieuw invoeren faxnr. bevestiging

Geef op of er een bevestiging moet worden gegeven voordat u een fax verstuurt. Wanneer deze optie is ingeschakeld, wordt u gevraagd om het faxnummer opnieuw in te voeren voordat u een fax verstuurt.

Procedure voor het openen van de optie

 [] (Menu) -> <Systeeminstellingen> -> <Beperk TX-functie> -> <Opnieuw invoeren faxnr. bevestiging>

Instellingen

(Vet: standaardinstelling)

Uit	Bevestiging niet nodig.
Aan	U wordt gevraagd om het faxnummer opnieuw in te voeren voor bevestiging.

Bevestiging Snelkeuze/Kiescode TX

Geef op of bevestiging moet worden gegeven als een bestemming met een snelkeuzetoets of code voor verkort kiezen wordt opgegeven.

Procedure voor het openen van de optie:

 [] (Menu) -> <Systeeminstellingen> -> <Beperk TX-functie> -> <Bevestiging Snelkeuze/Kiescode TX>

Instellingen:

(Vet: standaardinstelling)

Uit	Bevestiging niet nodig.
Aan	U wordt om bevestiging gevraagd alvorens een bestemming op te geven.

Beperk groepsverzending

Geef op of u het tegelijkertijd versturen van faxen naar meerdere bestemmingen wilt beperken.

Procedure voor het openen van de optie

 [] (Menu) -> <Systeeminstellingen> -> <Beperk TX-functie> -> <Beperk groepsverzending>

Instellingen

(Vet: standaardinstelling)

Uit	
Bevestig groepsverzending	Het tegelijkertijd versturen van faxen naar meerdere bestemmingen toestaan.
Weiger groepsverzending	Het tegelijkertijd versturen van faxen naar meerdere bestemmingen niet toestaan.

Ontvangen van faxberichten

In dit gedeelte wordt beschreven hoe u faxen kunt ontvangen.

- ❖ "RX-modus"
 - ❖ "De ontvangstmodus wijzigen"
 - ❖ "Geavanceerde instellingen voor de modus Autom. Fax/Tel omschakeling"
-

RX-modus

U kunt op de machine faxen automatisch of handmatig op verschillende manieren ontvangen. Zie de volgende stroomdiagrammen om de ontvangstmodus van uw keuze te selecteren.

Zie "[De ontvangstmodus wijzigen](#)" om de ontvangstmodus te wijzigen.

De standaardinstelling is <Auto>.

Automatische modus

U kunt faxen automatisch ontvangen.

De ontvangstmethode is ervan afhankelijk of een externe telefoon of de handset is aangesloten.

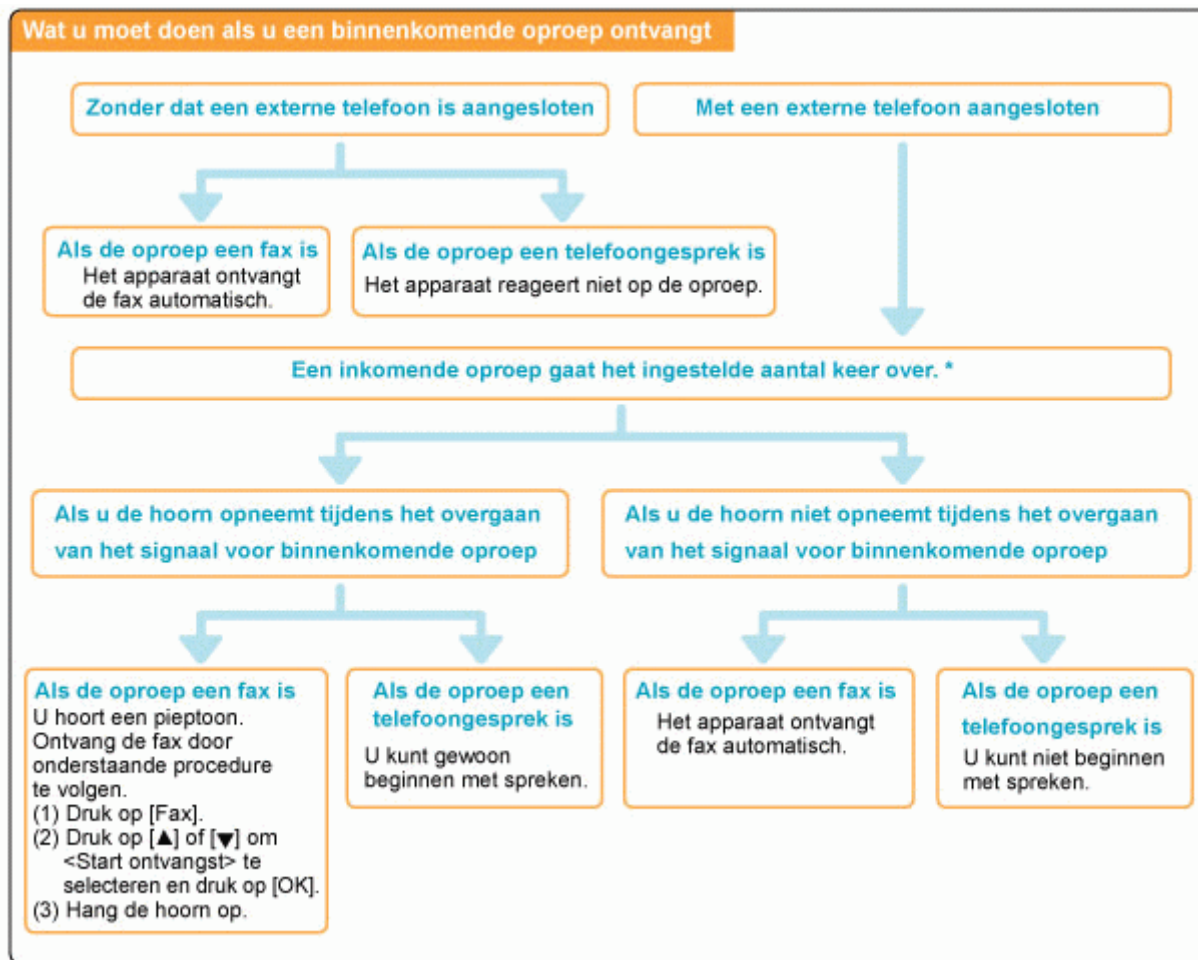

* U kunt de belduur voor inkomende oproepen instellen met behulp van "[Inkomend belsignaal](#)".

Fax-/tel.modus

U kunt faxen automatisch ontvangen. (De telefoon gaat over bij een inkomende oproep. Raadpleeg "[Inkomend belsignaal](#)" om de hoorbare beltoon voor inkomende oproepen uit te schakelen.)

U kunt inkomende oproepen beantwoorden door de hoorn op te nemen.

Wat u moet doen als u een binnenkomende oproep ontvangt

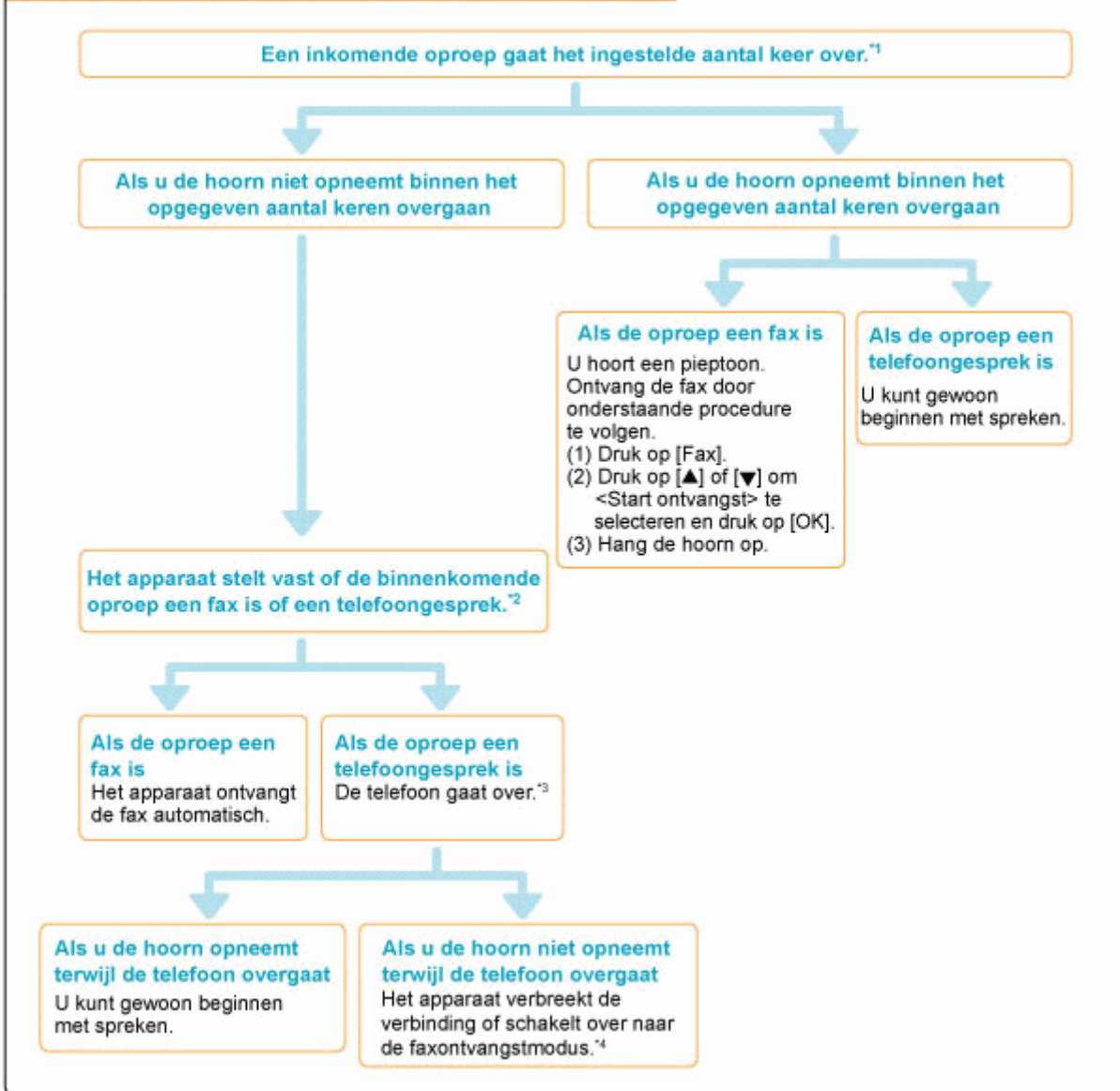

*1 U kunt de belduur voor inkomende oproepen wijzigen met behulp van "Inkomend belsignaal".

*2 Als u een vertraging wilt instellen voordat de telefoon overgaat bij een inkomende oproep, gaat u naar de optie <Bel starttijd>.

*3 Als u de belduur van de inkomende oproep wilt aanpassen, gaat u naar de optie <Duur inkomende bel>.

*4 Als u wilt instellen hoe het apparaat reageert als u een inkomende oproep niet beantwoordt, gaat u naar de optie <Actie na bel>.

Zie voor meer informatie over deze opties "Geavanceerde instellingen voor de modus Autom. Fax/Tel omschakeling".

Antwoordmodus

U kunt faxen automatisch ontvangen.

Met de ingebouwde antwoordfunctie van de telefoon worden berichten van onbeantwoorde oproepen opgenomen.

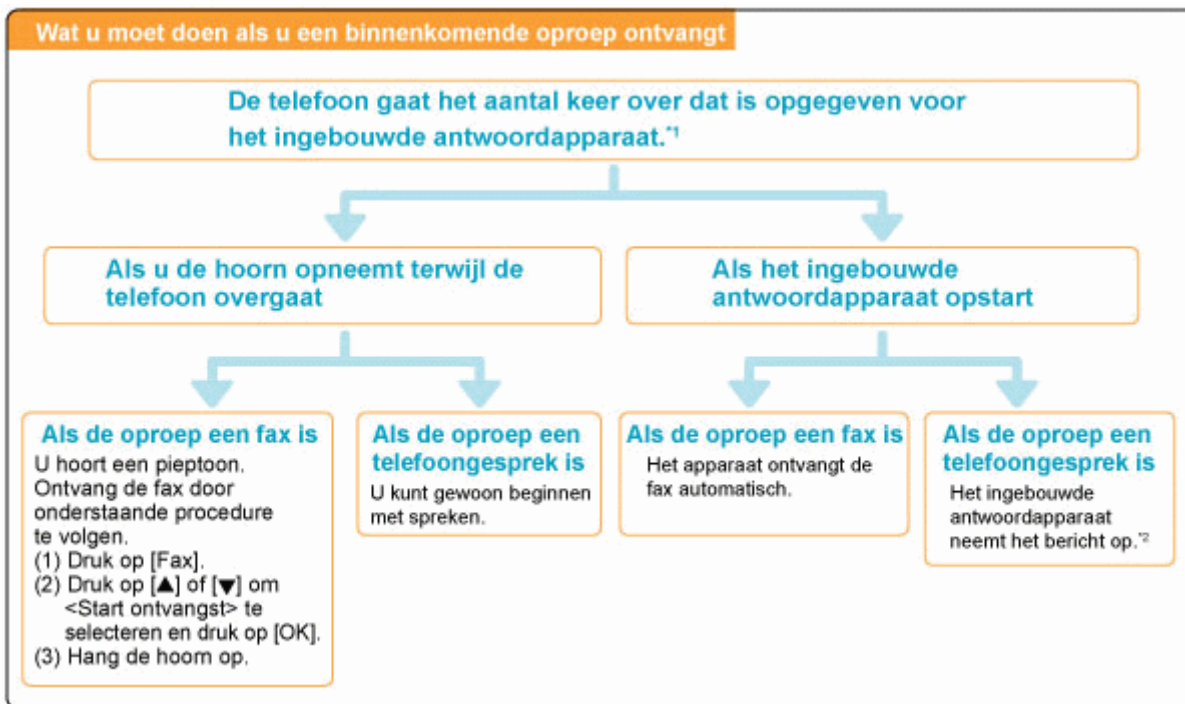

*1 Stel de antwoordfunctie in om na een aantal keren overgaan te antwoorden.

*2 Het bericht wordt opgenomen met de antwoordfunctie. (We raden u aan om ca. 4 seconden stilte toe te voegen aan het begin van het bericht of de maximale opnametijd in te stellen op 20 seconden.)

Handmatige modus

Neem de hoorn op om oproepen te beantwoorden of faxen te ontvangen wanneer de machine is ingesteld op de handmatige modus.

Stel deze modus in als u verwacht dat u meer inkomende oproepen zult ontvangen dan faxen of als u slechts enkele faxen ontvangt.

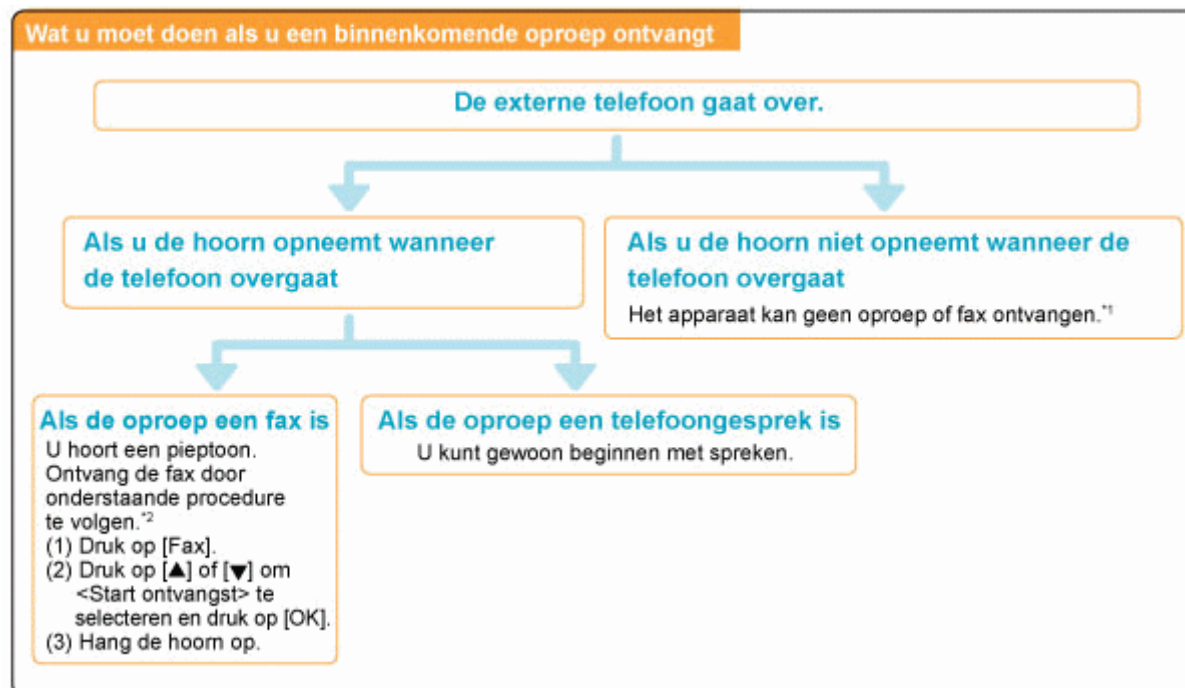

*1 Wanneer "Autom. RX-schak." is ingesteld op <Aan>, begint de machine automatisch met het ontvangen van een fax na een aantal keren overgaan.

*2 Wanneer "RX op afstand" is ingesteld, kunt u naar de telefoon bellen om faxen op afstand te ontvangen.

Schakelmodus

In deze modus herkent het apparaat fax- en spraakoproepen. Deze modus is alleen beschikbaar voor bepaalde landen en hiervoor is een abonnement op een netwerkschakeldienst vereist.

De ontvangstmodus wijzigen

Selecteer de ontvangstmodus die u wilt gebruiken.

OPMERKING

Informatie over de externe telefoon.

De machine kan mogelijk niet goed faxen verzenden of ontvangen afhankelijk van het type telefoon dat op de machine is aangesloten.

1

Druk op []-.

2

Selecteer <RX-modus> met behulp van [▲] of [▼] en druk op [OK].

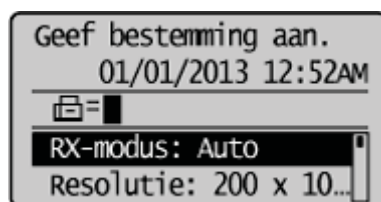

3

Selecteer de ontvangstmodus met behulp van [▲] of [▼] en druk op [OK].

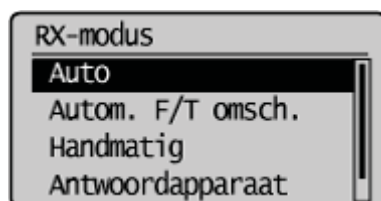

Wanneer <Autom. F/T omsch.> is geselecteerd

Ga verder om de geavanceerde instellingen op te geven. Raadpleeg "[Geavanceerde instellingen voor de modus Autom. Fax/Tel omschakeling](#)".

Geavanceerde instellingen voor de modus Autom. Fax/Tel omschakeling

Stel de geavanceerde instellingen voor de modus Autom. Fax/Tel omschakeling in

1

Druk op [].

2

Selecteer <RX-modus> met behulp van [▲] of [▼] en druk op [OK].

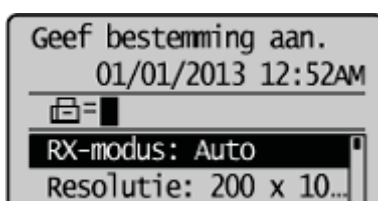

3

Selecteer <Autom. F/T omsch.> met behulp van [▲] of [▼] en druk op [OK].

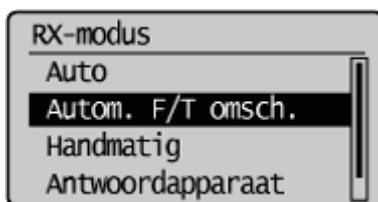

4

Selecteer de optie met behulp van [▲] of [▼] en druk op [OK].

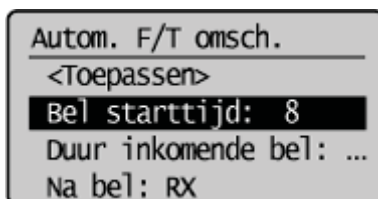

<Bel starttijd>	Stel in hoe lang de machine kan proberen om faxtonen te detecteren voordat de telefoon overgaat. Stel de duur in ergens tussen 5 t/m 30 seconden en druk op [OK].
<Duur inkomende bel>	Stel in hoe lang de telefoon blijft overgaan wanneer er een inkomende oproep is. Stel de duur in ergens tussen 15 t/m 300 seconden en druk op [OK].
<Actie na bel>	Geef op hoe de machine moet reageren als een inkomende oproep niet wordt beantwoord. Selecteer <Einde> of <RX> en druk op [OK]. <ul style="list-style-type: none">• <Einde>: hiermee wordt de verbinding verbroken.• <RX>: hiermee wordt een inkomende fax ontvangen.

5

Selecteer <Toepassen> met behulp van [▲] of [▼] en druk op [OK].

De wijzigingen worden opgeslagen.

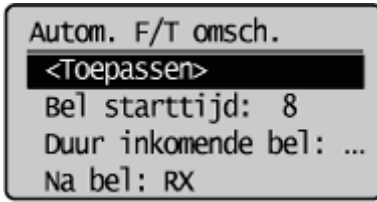

Faxdocumenten doorsturen

Ontvangen faxdocumenten worden doorgestuurd naar een fax, e-mail of een fileserver.

OPMERKING

Voor het doorsturen naar e-mail of een fileserver

Wanneer een faxdocument wordt doorgestuurd naar een e-mail of een fileserver, wordt het bestand geconverteerd naar een PDF-bestand.

Wanneer de bestemming uit een adresboek wordt verwijderd

Wanneer u de bestemming uit het adresboek verwijdert voordat doorsturen is geconfigureerd/uitgevoerd of het document is ontvangen, treedt er een onbekende doorstuurfout op.

Meer informatie over het verwerken van doorstuurfouten

Zie de gedeeltes hieronder.

- ["Handelingen voor doorstuurfouten configureren"](#)
- ["Documenten waarvoor het doorsturen is mislukt, opnieuw doorsturen/afdrukken/verwijderen"](#)

De bestemming vooraf configureren voor automatisch doorsturen	Raadpleeg " Documenten doorsturen instellen (automatisch doorsturen) ".
Handmatig ontvangen faxdocumenten doorsturen	Raadpleeg " Ontvangen faxdocumenten in geheugen doorsturen naar andere bestemmingen (handmatig doorsturen) ".

Documenten doorsturen instellen (automatisch doorsturen)

Geef op of een document automatisch wordt doorgestuurd tijdens de ontvangst en waarnaar het moet worden doorgestuurd.

OPMERKING

Bestemmingen die kunnen worden opgegeven

U kunt de volgende items als bestemming opgeven.

- Fax
- E-mail
- Fileserver
- Groepsbestemming

1

Druk op [] (Menu).

2

Selecteer <Systeeminstellingen> met behulp van [▲] of [▼] en druk op [OK].

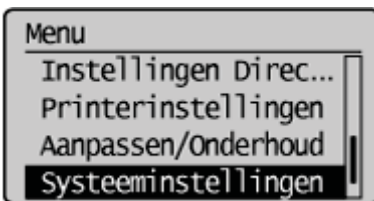

Wanneer de ID en de pincode van de systeembeheerder zijn opgegeven

Voer met de numerieke toetsen de ID en de code in en druk op [] (Aan-/afmelden).

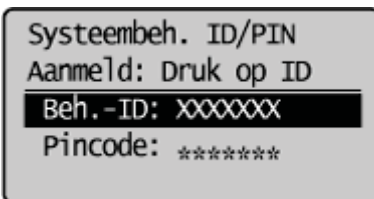

3

Selecteer <Inst. voor doorsturen> met behulp van [▲] of [▼] en druk op [OK].



4

Selecteer <Uit> of <Aan> met behulp van [▲] of [▼] en druk op [OK].

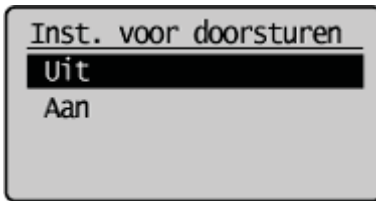

<Aan>	Het doorsturen van ontvangen documenten wordt gestart. Vervolgens moet u doorstuurbestemmingen configureren.
<Uit>	Er wordt niets doorgestuurd.

Wanneer <Aan> is geselecteerd

U kunt opgeven waarnaar u wilt doorsturen. U kunt dit alleen via de volgende manieren opgeven:

- ❖ "Bestemmingen opgeven met behulp van snelkeuzetoetsen"
- ❖ "Bestemmingen opgeven met behulp van codes voor verkort kiezen"
- ❖ "Bestemmingen opgeven met het adresboek"

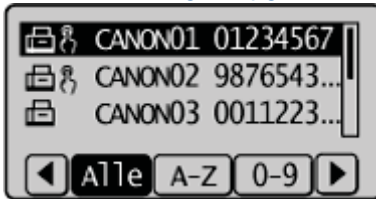

5

Druk op [] (Menu) om het menuscherm te sluiten.

Ontvangen faxdocumenten in geheugen doorsturen naar andere bestemmingen (handmatig doorsturen)

Als een fax wordt opgeslagen in het geheugen, kunt u deze handmatig doorsturen naar een opgegeven bestemming.

OPMERKINGEN

Bestemmingen die kunnen worden opgegeven

U kunt de volgende items als bestemming opgeven.

- Fax
- E-mail
- Fileserver
- Groepsbestemming

Ontvangen faxgegevens in het geheugen opslaan

Raadpleeg "Instellingen Geheugenslot".

1

Druk op [] (Systeemmonitor/Annuleren).

2

Selecteer <Ontvangstopdracht> met behulp van [] of [] en druk op [OK].

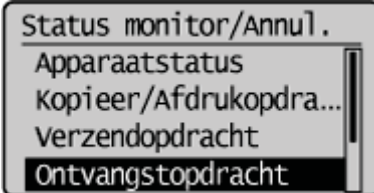

3

Selecteer <Opdrachtstatus> met behulp van [] of [] en druk op [OK].

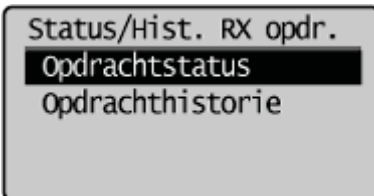

4

Selecteer de taak die u wilt doorsturen met behulp van [] of [] en druk op [OK].

U kunt ontvangen faxen niet doorsturen wanneer

- de machine bezig is met het ontvangen van een andere fax;
- de machine begint met het afdrukken van een taak nadat een fax is ontvangen.

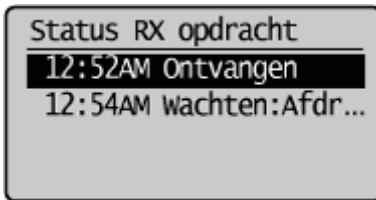

5

Selecteer <Doorzenden> met behulp van [**▲**] of [**▼**] en druk op [**OK**].

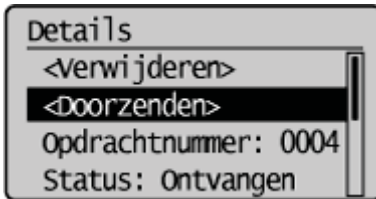

6

Geef de bestemming op waarnaar het document moet worden doorgestuurd.

Zie de gedeeltes hieronder als u bestemmingen wilt opgeven.

- ❖ "Bestemmingen opgeven met behulp van snelkeuzetoetsen"
- ❖ "Bestemmingen opgeven met behulp van codes voor verkort kiezen"
- ❖ "Bestemmingen opgeven met het adresboek"

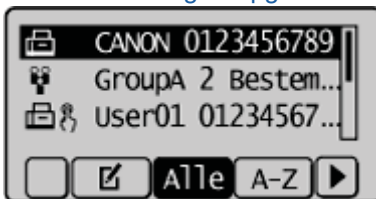

Handelingen voor doorstuurfouten configureren

Wanneer ontvangen documenten worden doorgestuurd of wanneer er een doorstuurfout optreedt, kunnen de gegevens daarvan worden opgeslagen in een geheugen of worden afgedrukt.

1

Druk op [] (Menu).

2

Selecteer <Systeeminstellingen> met behulp van [▲] of [▼] en druk op [OK].

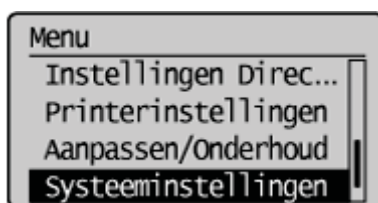

Wanneer de ID en de pincode van de systeembeheerder zijn opgegeven

Voer met de numerieke toetsen de ID en de code in en druk op [] (Aan-/afmelden).

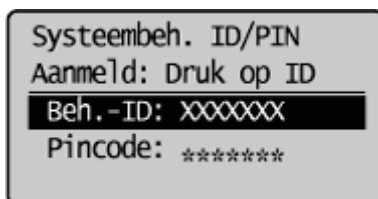

3

Selecteer <Opslaan/Afdrukken bij doorzenden> met behulp van [▲] of [▼] en druk op [OK].



Een doorgestuurd document afdrukken

(1) Selecteer <Afbeeldingen afdrukken> met behulp van [▲] of [▼] en druk op [OK].

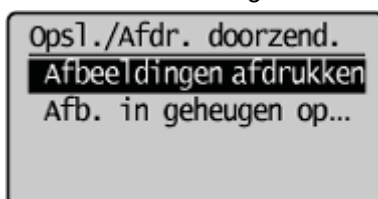

(2) Selecteer instellingen met behulp van [▲] of [▼] en druk op [OK].

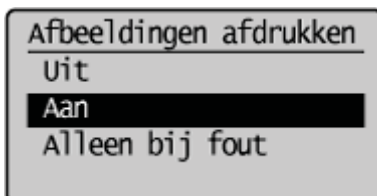

<Uit>	Wanneer een document wordt doorgestuurd, wordt dat document niet afgedrukt.
<Aan>	Wanneer een document wordt doorgestuurd, wordt dat document afgedrukt.
<Alleen bij fout>	Alleen wanneer er een doorstuurfout optreedt, wordt dat document afgedrukt.

Een doorgestuurd document in een geheugen opslaan

(1) Selecteer <Afb. in geheugen opsl.> met behulp van [▲] of [▼] en druk op [OK].

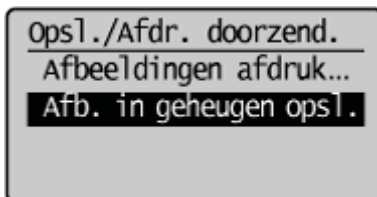

(2) Selecteer instellingen met behulp van [▲] of [▼] en druk op [OK].

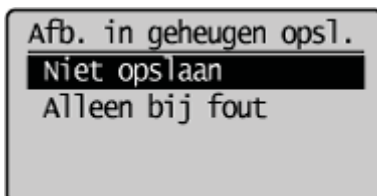

<Niet opslaan>	Wanneer een document wordt doorgestuurd, wordt dat document niet opgeslagen.
<Alleen bij fout>	Alleen wanneer er een doorstuurfout optreedt, wordt dat document opgeslagen in een geheugen.

4

Druk op [] (Menu) om het menuscherm te sluiten.

Documenten waarvoor het doorsturen is mislukt, opnieuw doorsturen/afdrukken/verwijderen

OPMERKING

Wanneer u deze functie gebruikt

Geef <Alleen bij fout> op voor <Afb. in geheugen opsl.> van <Opslaan/Afdrukken bij doorzenden>.

➤ "[Handelingen voor doorstuurfouten configureren](#)"

Informatie over opnieuw doorgestuurde taak

De taak die opnieuw is doorgestuurd, wordt verwijderd.

1

Druk op [] (Systeemmonitor/Annuleren).

2

Selecteer <Fouten bij fax doorsturen> met behulp van [▲] of [▼] en druk op [OK].

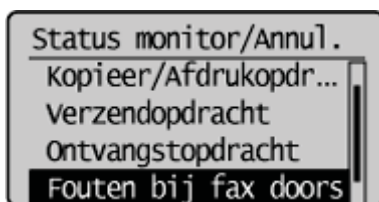

3

Selecteer een taak met behulp van [▲] of [▼] en druk op [OK].

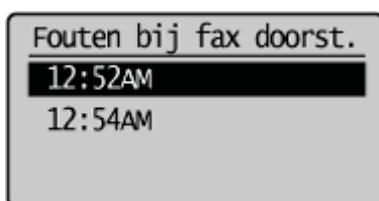

Er worden gedetailleerde gegevens over de doorstuurfout weergegeven.

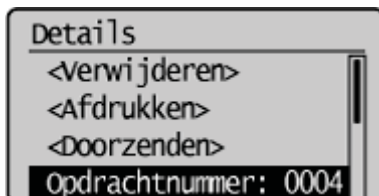

Een taak verwijderen/afdrukken

(1) Selecteer <Verwijderen> of <Afdrukken> met behulp van [▲] of [▼] en druk op [OK].

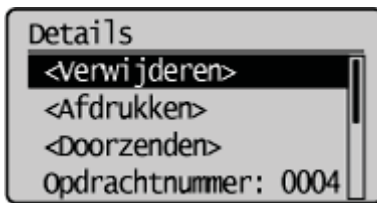

<Verwijderen>	Druk hierop om taken te verwijderen.
<Afdrukken>	Hiermee drukt u de taakinhoud af.

(2) Selecteer <Ja> met behulp van [◀] of [▶] en druk op [OK].

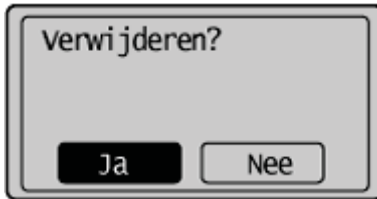

Voor het doorsturen van taken

(1) Selecteer <Doorsturen> met behulp van [▲] of [▼] en druk op [OK].

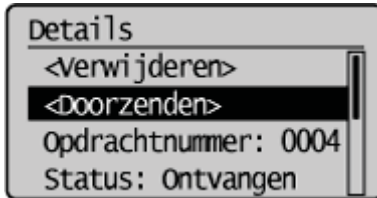

(2) U kunt opgeven waarnaar u wilt doorsturen. U kunt dit alleen via de volgende manieren opgeven:

- ❖ "Bestemmingen opgeven met behulp van snelkeuzetoetsen"
- ❖ "Bestemmingen opgeven met behulp van codes voor verkort kiezen"
- ❖ "Bestemmingen opgeven met het adresboek"

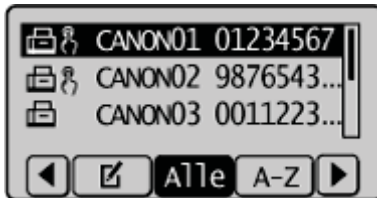

Faxen beheren die zijn opgeslagen in het geheugen

U kunt faxen beheren die zijn opgeslagen in het geheugen.

- ❖ "Faxtaken controleren en annuleren"
 - ❖ "De ontvangen documenten die hebt opgeslagen combineren en afdrukken"
 - ❖ "Ontvangen faxen controleren en verwijderen"
 - ❖ "De historie van ontvangen/verzonden faxen controleren"
-

Faxtaken controleren en annuleren

Controleer de gegevens van de fax die momenteel wordt verzonden of wacht op verzending. Annuleer faxen die u besluit niet te versturen.

1

Druk op [] (Systeemmonitor/Annuleren).

2

Druk op [▲] of [▼] om <Verzendopdracht> te selecteren en druk op [OK].

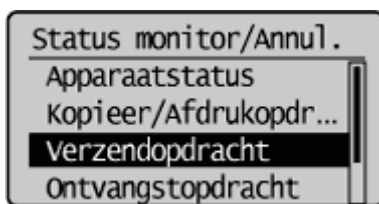

3

Selecteer <Opdrachtstatus> met behulp van [▲] of [▼] en druk op [OK].

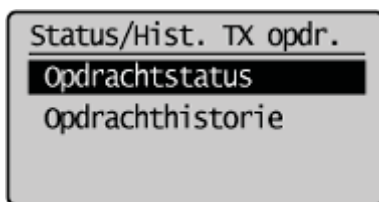

4

Druk op [▲] of [▼] om een taak te selecteren die u wilt controleren of annuleren en druk op [OK].

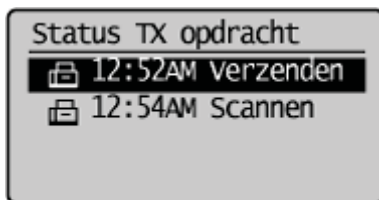

De gegevens van de geselecteerde taak worden weergegeven.

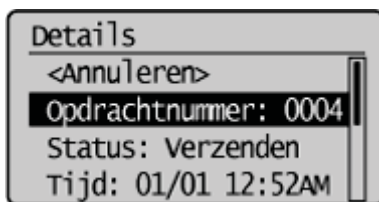

De taak annuleren

(1) Selecteer <Annuleren> met behulp van [▲] of [▼] en druk op [OK].

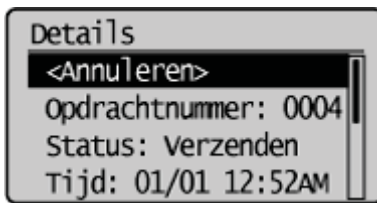

(2) Selecteer <Ja> met behulp van [◀] en druk op [OK].

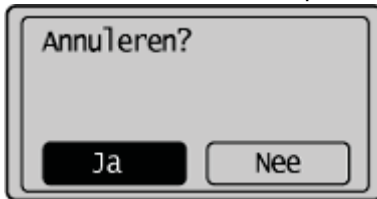

De verzendtaak wordt geannuleerd. Faxverzending naar alle bestemmingen worden geannuleerd voor groepsverzending.

(3) Druk op [●] (Systeemmonitor/Annuleren) om het scherm te sluiten.

Alleen de gegevens van de geselecteerde taak controleren

Druk op [●] (Systeemmonitor/Annuleren) om het scherm te sluiten nadat u de gegevens van de geselecteerde taak hebt gecontroleerd.

De ontvangen documenten die hebt opgeslagen combineren en afdrukken

In plaats van afdrukken met "Instellingen Geheugenslot" tijdens de ontvangst, worden documenten die in een geheugen zijn opgeslagen, gecombineerd en samen afgedrukt.

OPMERKING

Documenten afdrukken die zijn opgeslagen in een geheugen tijdens ontvangst

U kunt niet afzonderlijk een document kiezen en afdrukken. U kunt de documentinhoud ook niet bekijken.

Wanneer <Geheugenslottijd > is ingesteld

Met <Geheugenslot eindtijd> kunt u ontvangen documenten die zijn opgeslagen in een geheugen combineren en afdrukken vanaf de <Geheugenslot Begintijd> tot de <Geheugenslot eindtijd>.

1

Druk op [] (Menu).

2

Selecteer <Systeeminstellingen> met behulp van [▲] of [▼] en druk op [OK].

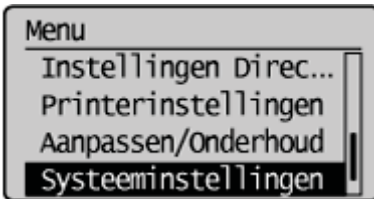

Wanneer de ID en de pincode van de systeembeheerder zijn opgegeven

Voer met de numerieke toetsen de ID en de code in en druk op [] (Aan-/afmelden).

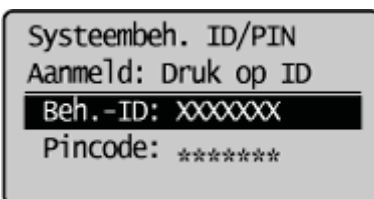

3

Selecteer <Instellingen Communicatiebeheer> met behulp van [▲] of [▼] en druk op [OK].

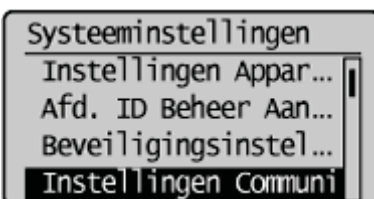

4

Selecteer <Instellingen Geheugenslot> met behulp van [▲] of [▼] en druk op [OK].

Wanneer <Geheugenslot PIN> is ingesteld, voert u het nummer in met behulp van de numerieke toetsen en drukt u op [OK].

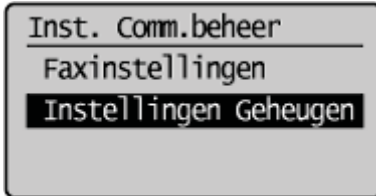

5

Selecteer <Uit> met behulp van [▲] of [▼] en druk op [OK].

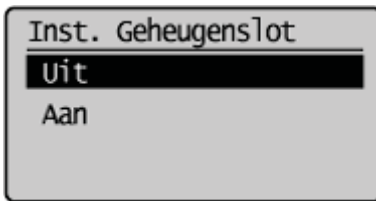

Faxdocumenten die zijn opgeslagen in het geheugen worden gecombineerd en afgedrukt.

6

Druk op [] (Menu) om het menuscherm te sluiten.

Ontvangen faxen controleren en verwijderen

Controleer de gegevens van faxen die zijn opgeslagen in het geheugen. Verwijder faxen die u niet meer nodig hebt.

OPMERKING

Informatie over faxen die in het geheugen zijn opgeslagen

U kunt doorstuurbestemmingen opgeven.

➤ "Faxdocumenten doorsturen"

U kunt documenten die in het geheugen zijn opgeslagen, combineren en afdrukken in plaats van ze tijdens ontvangst af te drukken.

➤ "De ontvangen documenten die hebt opgeslagen combineren en afdrukken"

1

Druk op [] (Systeemmonitor/Annuleren).

2

Selecteer <Ontvangstopdracht> met behulp van [▲] of [▼] en druk op [OK].

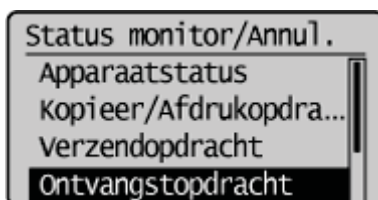

3

Selecteer <Opdrachtstatus> met behulp van [▲] of [▼] en druk op [OK].

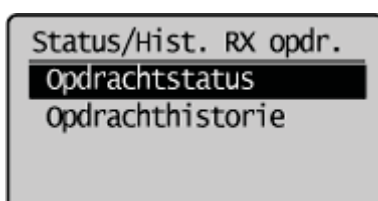

4

Selecteer een taak die u wilt controleren of verwijderen met behulp van [▲] of [▼] en druk op [OK].

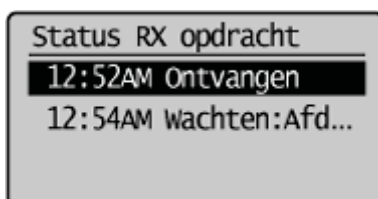

De gegevens van de taak worden weergegeven.

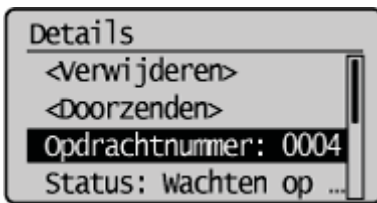

De taak verwijderen

- (1) Selecteer <Verwijderen> met behulp van [▲] of [▼] en druk op [OK].

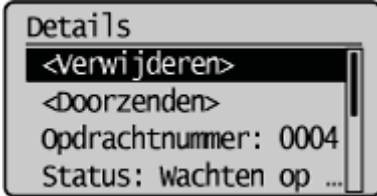

- (2) Selecteer <Ja> met behulp van [◀] of [▶] en druk op [OK].

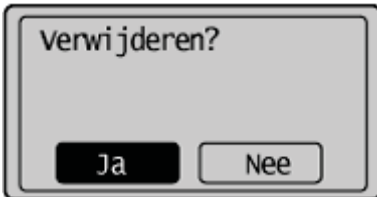

De taak wordt verwijderd.

- (3) Druk op [●] (Systeemmonitor/Annuleren) om het scherm te sluiten.

Alleen de gegevens van de geselecteerde taak controleren

Druk op [●] (Systeemmonitor/Annuleren) om het scherm te sluiten nadat u de gegevens van de geselecteerde taak hebt gecontroleerd.

De historie van ontvangen/verzonden faxen controleren

U kunt de historie van ontvangen of verzonden faxen controleren.

1

Druk op [] (Systeemmonitor/Annuleren).

2

Selecteer <Verzendopdracht> of <Ontvangstopdracht> met behulp van [▲] of [▼] en druk op [OK].

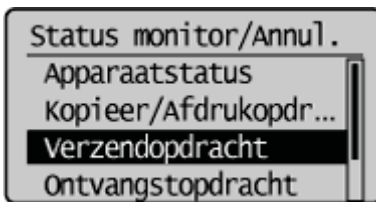

<Verzendopdracht>	Hiermee controleert u de verzonden taakhistorie.
<Ontvangstopdracht>	Hiermee controleert u de ontvangen taakhistorie.

3

Selecteer <Opdrachthistorie> met behulp van [▲] of [▼] en druk op [OK].

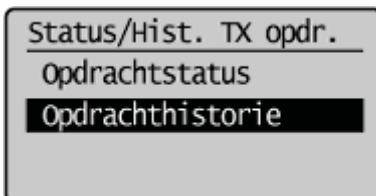

4

Selecteer de taak die u wilt controleren met behulp van [▲] of [▼] en druk op [OK].

De gegevens van de taak worden weergegeven.

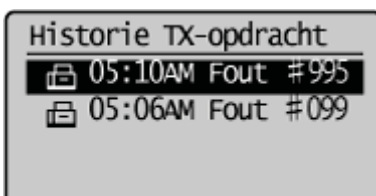

5

Selecteer het item dat u wilt controleren met behulp van [▲] of [▼] en druk op [OK].

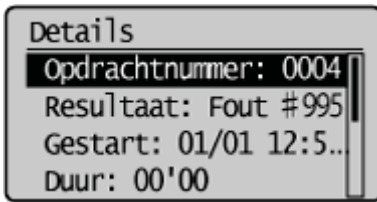

6

Druk op [] (Systeemmonitor/Annuleren) om het scherm te sluiten.

De faxinstellingen wijzigen (Instellingen die kunnen worden opgegeven met de knop [Menu])

Configureer de volgende instellingen om aan te geven hoe u faxen wilt ontvangen.

Volg voor de instructies over de procedure voor het configureren van deze instellingen de stappen van de procedures die worden beschreven in "Ontvangstinstellingen configureren" en "Systeeminstellingen configureren".

Instellingen voor RX-functie

- ❖ "ECM RX"
- ❖ "Inkomend besignaal"
- ❖ "RX op afstand"
- ❖ "Autom. RX-schak."

Afdrukinstellingen voor ontvangen taak

- ❖ "2-Zijdig afdrukken"
- ❖ "Verklein RX-formaat"
- ❖ "RX pagina voettekst"
- ❖ "Doorgaan als toner bijna op is."

Systeeminstellingen

- ❖ "RX startsnelheid"
 - ❖ "Instellingen Geheugenslot"
 - ❖ "R-toets instelling"
 - ❖ "Selecteer land/regio"
-

Ontvangstinstellingen configureren

In dit gedeelte wordt de procedure beschreven voor het configureren van de ontvangstinstellingen.

Zie voor meer informatie de volgende documentatie.

- De te nemen stappen voor het configureren van de ontvangstinstellingen
- Opties

De te nemen stappen voor het configureren van de ontvangstinstellingen

Volg de stappen in onderstaande procedure voordat u de faxontvangstinstellingen configureert.

In de procedure worden de stappen beschreven om de instelling "ECM RX" te wijzigen.

1

Druk op [] (Menu).

2

Selecteer <Faxinstellingen> met behulp van [▲] of [▼] en druk op [OK].

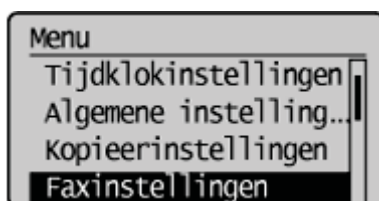

3

Selecteer <Instellingen RX-functie> met behulp van [▲] of [▼] en druk op [OK].

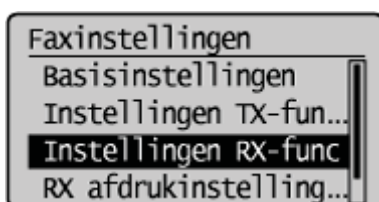

4

Selecteer <ECM RX> met behulp van [▲] of [▼] en druk op [OK].



5

Selecteer <Uit> of <Aan> met behulp van [▲] of [▼] en druk op [OK].

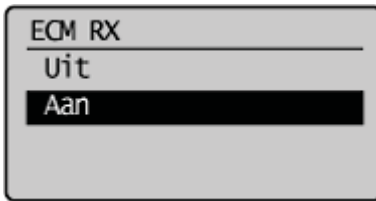

† Selecteer <Toepassen> wanneer <Toepassen> op het scherm verschijnt nadat u de instelling hebt opgegeven, en druk op [OK].

6

Druk op [] (Menu) om het menuscherm te sluiten.

De procedure is voltooid.

Opties

Configureer de volgende opties voor het ontvangen van een fax.

Faxinstellingen	
Instellingen RX-functie	❖ "ECM RX"
	❖ "Inkomend belsignaal"
	❖ "RX op afstand"
	❖ "Autom. RX-schak."
RX afdrukinstellingen	❖ "2-Zijdig afdrukken"
	❖ "Verklein RX-formaat"
	❖ "RX pagina voettekst"
	❖ "Doorgaan als toner bijna op is."

ECM RX

Met de ECM (Error Correction Modus, foutcorrectiemodus) worden fouten gedetecteerd en gecorrigeerd die zich tijdens de faxverzendingen voordoen. Hierdoor wordt het aantal verzendfouten verminderd die door een slechte verbinding worden veroorzaakt.

OPMERKING

Controleer of de ECM is ingeschakeld op de ontvangende faxmachine

De ECM werkt alleen wanneer deze op beide machines is ingeschakeld.

Er treedt een fout op hoewel de ECM ingeschakeld is

De fout kan worden veroorzaakt door slechte telefoonlijnen.

Wanneer de telefoonlijnen slecht zijn

Het kan enige tijd duren om uw fax te ontvangen als het probleem zich voordoet bij het versturen via de telefoonlijn.

Procedure voor het openen van de optie

 [] (Menu) -> <Faxinstellingen> -> <Instellingen RX-functie> -> <ECM RX>

Instellingen

(Vet: standaardinstelling)

Uit	Schakel de ECM uit.
Aan	Schakel de ECM in.

Inkomend belsignaal

Hiermee geeft u op of de externe telefoon of de handset moet overgaan tijdens een inkomende oproep als <RX-modus> is ingesteld op <Auto> of <Autom. F/T omsch.>.

U kunt de belduur voor inkomende oproepen instellen.

De machine begint automatisch met het ontvangen van een fax nadat de telefoon gedurende een bepaalde periode is overgegaan.

De luidspreker van de machine gaat alleen over bij een inkomende fax wanneer <RX-modus> is ingesteld op <Autom. F/T omsch.>.

Procedure voor het openen van de optie

 [] (Menu) -> <Faxinstellingen> -> <Instellingen RX-functie> -> <Inkomend belsignaal>

Instellingen

(Vet: standaardinstelling)

Uit		De telefoon gaat niet over bij een inkomende oproep.
Aan	Aantal belsignalen: 1 t/m 2 t/m 99* (keer)	De telefoon gaat over bij een inkomende oproep. U kunt de belduur voor inkomende oproepen instellen in <Aantal belsignalen>.

* De waarde verschilt afhankelijk van het land waar u het apparaat gebruikt.

RX op afstand

Geef op of u faxen op afstand wilt ontvangen door het ID-nummer te kiezen met behulp van de drukknoppen van de externe telefoon die op de machine is aangesloten wanneer er een inkomende oproep is. Als u de pulskieslijn gebruikt, drukt u op [] (Toon) en kiest u de ID RX op afstand.

Procedure voor het openen van de optie

 [] (Menu) -> <Faxinstellingen> -> <Instellingen RX-functie> -> <RX op afstand>

Instellingen

(Vet: standaardinstelling*)

Uit		Hiermee schakelt u het ontvangen op afstand uit.
Aan	Code RX op afstand: 00 t/m 25 t/m 99	Hiermee schakelt u het ontvangen op afstand in. U kunt ook het codenummer opgeven bij <ID RX op afstand>.

* De waarde verschilt afhankelijk van het land waar u het apparaat gebruikt.

Autom. RX-schak.

Hiermee stelt u in hoe lang er moet worden overgegaan voor een inkomende oproep voordat de machine automatisch overschakelt naar de faxmodus. Deze optie is alleen beschikbaar als <RX-modus> is ingesteld op <Handmatig>.

Procedure voor het openen van de optie

 [] (Menu) -> <Faxinstellingen> -> <Instellingen RX-functie> -> <Autom. RX-schak.>

Instellingen

(Vet: standaardinstelling)

Uit		Ontvangen op afstand is uitgeschakeld.
Aan	Duur inkomende bel: 1 t/m 15 t/m 99 (sec.)	Ontvangen op afstand is ingeschakeld. De machine schakelt na een bepaalde periode automatisch over naar de faxmodus.

2-Zijdig afdrukken

Schakel deze optie in als u op beide zijden van het papier wilt afdrukken. Hiermee bespaart u aanzienlijk verbruik van papier.

BELANGRIJK

Opmerkingen over dubbelzijdig afdrukken

Bevestig de papierformaatshakelaar nauwkeurig. Als de papierformaatshakelaar niet juist is bevestigd, worden documenten mogelijk niet goed ingevoerd, of komen ze vast te zitten.

➤ ["Dubbelzijdig document op twee zijden kopiëren"](#)

Procedure voor het openen van de optie

 [] (Menu) -> <Faxinstellingen> -> <RX afdrুকinstellingen> -> <2-Zijdig afdrukken>

Instellingen

(Vet: standaardinstelling)

Uit	Hiermee drukt u alleen op één zijde van het papier af.
Aan	Hiermee drukt u op beide zijden van het papier af.

Verklein RX-formaat

Schakel deze optie in om het beeld passend te maken voor het geselecteerde papierformaat of verklein het beeld met een specifiek percentage wanneer u een fax ontvangt.

Procedure voor het openen van de optie

 [] (Menu) -> <Faxinstellingen> -> <RX afdrukinstellingen> -> <Verklein RX-formaat>

Instellingen

(Vet: standaardinstelling)

Uit		Geen verkleining van afbeeldingen.
Aan	Verkleiningsverh.: Auto , 97%, 95%, 90%, 75%	<Auto>: Hiermee verkleint u het beeld automatisch zodat het op het geselecteerde papierformaat past. <97%>, <95%>, <90%>, <75%>: Hiermee verkleint u het beeld met een vooraf bepaald percentage+.
	Verkleiningsmethode: Verticaal/Horizontaal, Alleen verticaal	<Verticaal/Horizontaal>: Hiermee verkleint u het beeld in verticale en horizontale richting. <Alleen verticaal>: Hiermee verkleint u het beeld alleen in verticale richting.

RX pagina voettekst

Geef op of u de ontvangstdatum, ontvangsttijd, taak-ID en paginanummer onderaan de pagina wilt afdrukken wanneer u faxen ontvangt.

Procedure voor het openen van de optie

 [] (Menu) -> <Faxinstellingen> -> <RX afdrukinstellingen> -> <RX pagina voettekst>

Instellingen

(Vet: standaardinstelling)

Uit	De paginavoettekst wordt niet afgedrukt.
Aan	De paginavoettekst wordt afgedrukt.

Doorgaan als toner bijna op is.

Geef op of u het afdrukken van ontvangen faxen wilt voortzetten wanneer de toner bijna op is.

BELANGRIJK

Als <Doorgaan als toner bijna op is.> is ingesteld op <Aan>

Denk eraan dat de afdruk onduidelijk kan zijn, omdat kleine details zoals dunne lijntjes en lichte kleuren mogelijk niet helder worden gereproduceerd vanwege de kleine hoeveelheid toner die nog in de tonercartridge zit. Bovendien worden faxen verwijderd zodra ze zijn afgedrukt.

Procedure voor het openen van de optie

 [] (Menu) -> <Faxinstellingen> -> <RX afdrুকinstellingen> -> <Doorgaan als toner bijna op is.>

Instellingen

(Vet: standaardinstelling)

Uit	De machine zet het afdrukken van ontvangen faxen niet voort.
Aan	De machine zet het afdrukken van ontvangen faxen voort.

Stysteeminstellingen configureren

In dit gedeelte wordt de procedure beschreven voor het configureren van de systeeminstellingen.

Zie voor meer informatie de volgende gedeeltes.

- De te nemen stappen voor het configureren van de systeeminstellingen
- Opties

De te nemen stappen voor het configureren van de systeeminstellingen

Volg de stappen in onderstaande procedure voordat u de systeeminstellingen configureert.

In de procedure worden de stappen beschreven om de instelling "RX startsnelheid" te wijzigen.

1

Druk op [] (Menu).

2

Selecteer <Systeeminstellingen> met behulp van [▲] of [▼] en druk op [OK].

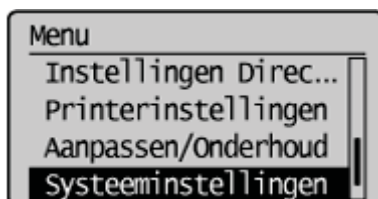

Wanneer de ID en de pincode van de systeembeheerder zijn opgegeven

Voer met de numerieke toetsen de ID en de code in en druk op [] (Aan-/afmelden).

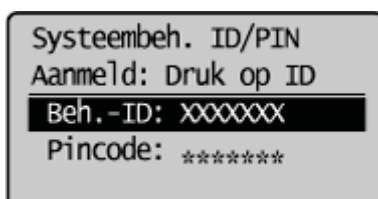

3

Selecteer <Instellingen Communicatiebeheer> met behulp van [▲] of [▼] en druk op [OK].

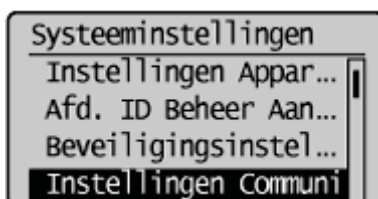

4

Selecteer <Faxinstellingen> met behulp van [▲] of [▼] en druk op [OK].

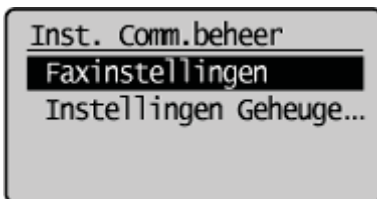

5

Selecteer <RX startsnelheid> met behulp van [▲] of [▼] en druk op [OK].

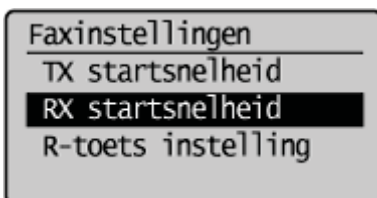

6

Selecteer de startsnelheid (ontvangen) met behulp van [▲] of [▼] en druk op [OK].

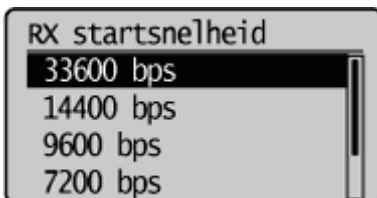

† Selecteer <Toepassen> wanneer <Toepassen> op het scherm verschijnt nadat u de instelling hebt opgegeven, en druk op [OK].

7

Druk op [] (Menu) om het menuscherm te sluiten.

De procedure is voltooid.

Opties

Configureer de volgende opties voor het ontvangen van een fax.

Systeeminstellingen		
Instellingen Communicatiebeheer	Faxinstellingen	☛ "RX startsnelheid"
		☛ "R-toets instelling"
	☛ "Instellingen Geheugenslot"	
☛ "Selecteer land/regio"		

RX startsnelheid

Wijzig de startsnelheid ontvangst als u problemen ondervindt.

Procedure voor het openen van de optie

 [] (Menu) -> <Systeeminstellingen> -> <Instellingen Communicatiebeheer> -> <Faxinstellingen> -> <RX startsnelheid>

Instelling

(Vet: standaardinstelling)



<p>33600 bps, 14400 bps, 9600 bps, 7200 bps, 4800 bps, 2400 bps</p>
--

Instellingen Geheugenslot

Normaal worden ontvangen documenten direct afgedrukt. U kunt echter opgeven of documenten moeten worden opgeslagen in het geheugen voordat ze worden afgedrukt. U kunt de opgeslagen faxen vervolgens op elk moment afdrukken of ze verwijderen zonder ze af te drukken om papier te besparen.

Procedure voor het openen van de optie

 [] (Menu) -> <Systeeminstellingen> -> <Instellingen Communicatiebeheer> -> <Instellingen Geheugenslot> (↑)

↑ Als <Geheugenslot PIN> is ingesteld, geeft u deze nummers op met de numerieke toetsen [] t/m [] en drukt u vervolgens op [OK].

Instellingen

(Vet gedrukt: standaardinstelling)

Uit		Hiermee schakelt u Geheugenslot uit.
Aan	Geheugenslot PIN: Zevencijferig nummer	Zodra de pincode is ingesteld, wordt u gevraagd deze in te voeren telkens wanneer u de instellingen voor de modus Geheugenslot wijzigt of uitschakelt.
	Rapport afdrukken: Uit, Aan	Geef op of u het RX resultaatrapport wilt afdrukken wanneer u een fax ontvangt. Activeer " Ontvangstresultaten " om deze instelling in te schakelen.
	Geheugenslottijd: Uit , Aan	Wanneer <Aan> is ingesteld, worden ontvangen faxen slechts gedurende een bepaalde tijd in het geheugen opslagen. Stel <Geheugenslot Begintijd> en <Geheugenslot eindtijd> in.

OPMERKINGEN

Geheugenslot PIN

- Druk op [OK] zonder nummers in te voeren als u de pincode niet wilt instellen.
- U kunt geen pincode instellen die slechts uit <0> (<0000000>) bestaat.

Bewerkingen voor instellingen Geheugenslot

- Wanneer de instellingen voor geheugenslot worden gewijzigd van <Aan> in <Uit>, worden de documenten die tot dat moment in het geheugen zijn opgeslagen, gecombineerd en afgedrukt.
 "[De ontvangen documenten die hebt opgeslagen combineren en afdrukken](#)"
- Met <Geheugenslot eindtijd> kunt u ontvangen documenten die zijn opgeslagen in het geheugen combineren en afdrukken vanaf de <Geheugenslot Begintijd> tot de <Geheugenslot eindtijd>.

Selecteer land/regio

Geef een land of regio op waarin de machine wordt gebruikt.

BELANGRIJK

Nadat u de optie hebt geconfigureerd

Start de machine opnieuw op om de wijzigingen door te voeren.

Procedure voor het openen van de optie

 [] (Menu) -> <Systeeminstellingen> -> <Selecteer land/regio>

Instelling

(Vet: standaardinstelling)



Oostenrijk (AT), Wit-
Rusland (BY),
België (BE),
Tsjechië (CZ),
Denemarken (DK),
Egypte (EG),
Finland (FI),
Frankrijk (FR),
Duitsland (DE),
Griekenland (GR),
Hongarije (HU),
Ierland (IE), Italië
(IT), Jordanië (JO),
Luxemburg (LU),
Nederland (NL),
Noorwegen (NO),
Polen (PL), Portugal
(PT), Rusland (RU),
Saudi-Arabië (SA),
Slovenië (SI), Zuid
Afrika (ZA), Spanje
(ES), Zweden (SE),
Zwitserland (CH),
Oekraïne (UA),
**Groot Brittannië
(GB)**, Overige

* De waarde verschilt afhankelijk van het land waar u het apparaat gebruikt.

R-toets instelling



Als het apparaat via een PBX (huiscentrale) met het netwerk verbonden is, moet de toegangsmethode worden ingesteld. U kunt het type PBX instellen op <Prefix> of <Verbreken>. Als u het toegangsnummer voor de buitenlijn opslaan onder de R-toets, kunt u makkelijk een buitenlijn kiezen.

Procedure voor het weergeven van instellingen

 [] (Menu) -> <Systeeminstellingen> -> <Instellingen Communicatiebeheer> -> <Faxinstellingen> -> <R-toets instelling>

Instellingen

(Vet gedrukt: standaardinstellingen*)

PSTN		selecteer dit als het apparaat is aangesloten op een buitenlijn.
PBX	Prefix, Verbreken	Selecteer een type voor <PBX>. Als <Prefix> is geselecteerd, stelt u de voorvoegselcode (maximaal 20 cijfers) in met de numerieke toetsen, [] (Toon) en [] (Symbolen), en drukt u vervolgens op [] (Oproepen).

* De waarde verschilt afhankelijk van het land waar u het apparaat gebruikt.

Faxen via pc

In dit gedeelte wordt beschreven hoe u faxen verzendt vanaf uw computer.

† Zie de volgende documentatie als u een Macintosh-gebruiker bent.

- Het Faxstuurprogramma installeren
→ "Installatiehandleiding MF-stuurprogramma" of de Canon Faxstuurprogramma Handleiding
- Bekijken hoe u elke functie moet gebruiken
→ Help van het faxstuurprogramma

Als u wilt bekijken hoe u de Canon Faxstuurprogramma Handleiding of Help van het faxstuurprogramma moet weergeven, raadpleegt u "[Voor Macintosh-gebruikers](#)".

Het versturen van faxen vanaf uw computer voorbereiden

De gerelateerde instellingen opgeven om faxen te versturen vanaf uw computer	Raadpleeg " Voorbereidingen voor faxen via pc ".
Als zich een probleem voordoet bij het installeren of het gebruik van het stuurprogramma	Raadpleeg " Help-informatie raadplegen (faxen vanaf pc) ".

Faxen versturen vanaf uw computer

Meer informatie over de manieren om een fax te versturen	Zie de gedeeltes hieronder. <ul style="list-style-type: none">• "Faxen (faxen vanaf pc)"• "De standaardfaxinstellingen opgeven (faxen vanaf pc)"• "De faxconfiguratie instellen (faxen vanaf pc)"• "De online-Help weergeven (faxen vanaf pc)"
Meer informatie over handige faxfuncties	Raadpleeg voor meer informatie de online-Help.
Meer informatie over de procedure voor het gebruik van het adresboek	Raadpleeg voor meer informatie de online-Help.

Vorbereidingen voor faxen via pc

Volg de stappen in onderstaande procedure om faxen via pc in te stellen.

Stap 1	Controleer uw systeemomgeving.	➤ "Systeemvereisten (faxen vanaf pc)"
Stap 2	Geef de faxinstellingen op.	➤ "Het gebruik van de faxfuncties voorbereiden"
Stap 3	Installeer het faxstuurprogramma.	MF-stuurprogramma's en MF Toolbox installeren ➤ "Installatiehandleiding MF-stuurprogramma"

Systeme vereisten (faxen vanaf pc)

De volgende systeemomgevingen zijn vereist als u het faxstuurprogramma wilt gebruiken.

Besturingssystemen:

- Windows XP
- Windows Server 2003
- Windows Vista
- Windows Server 2008
- Windows 7
- Windows 8
- Windows Server 2012

Computer:

Een computer waarop de bovenstaande systemen kunnen worden uitgevoerd

Geheugen:

Elk geheugen met de capaciteit die nodig is om te werken met de compatibele besturingssystemen

 **OPMERKING**

Ondersteunde besturingssystemen kunnen verschillen afhankelijk van de versie van het faxstuurprogramma dat u gebruikt.

Help-informatie raadplegen (faxen vanaf pc)

Raadpleeg onderstaande documentatie als zich een probleem voordoet bij het installeren of gebruiken van het stuurprogramma.

Readme-bestand

Raadpleeg voor meer informatie over belangrijke punten (tips of beperkingen) als u het stuurprogramma installeert en gebruikt, het Readme-bestand op de meegeleverde User Software and Manuals DVD-ROM (Dvd met gebruikerssoftware en handleidingen).

On line Help

In de online Help die bij het stuurprogramma is geleverd, vindt u meer Help-informatie. Als u op [Help] klikt in het eigenschappenvenster, wordt aanvullende informatie over elke functie en optie van het stuurprogramma weergegeven.

Canon-dealers of dienstverleners

Als het online-Help-bestand geen informatie bevat die u nodig hebt, kunt u het best contact opnemen met uw plaatselijke Canon-dealer of dienstverlener.

De basisbeginselen bij het faxen (faxen vanaf pc)

In dit gedeelte worden de basisbewerkingen van het faxstuurprogramma uitgelegd, zoals de procedure voor het weergegeven van het faxstuurprogramma, het versturen van een fax vanaf ene computer.

- ❖ "Faxen (faxen vanaf pc)"
 - ❖ "De standaardfaxinstellingen opgeven (faxen vanaf pc)"
 - ❖ "De faxconfiguratie instellen (faxen vanaf pc)"
 - ❖ "De online-Help weergeven (faxen vanaf pc)"
-

Faxen (faxen vanaf pc)

De procedure voor het faxen van een document dat in een toepassing is gemaakt, is als volgt.

OPMERKING

Faxmethoden kunnen verschillen afhankelijk van de toepassing die u gebruikt. Raadpleeg de instructiehandleidingen bij de toepassing voor meer informatie.

1.

Selecteer **[Print] (Afdrukken)** in het menu **[File] (Bestand)** van de toepassing.

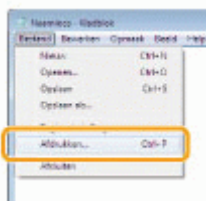

2.

Klik op **[Print] (Afdrukken)** (of op **[OK]**).

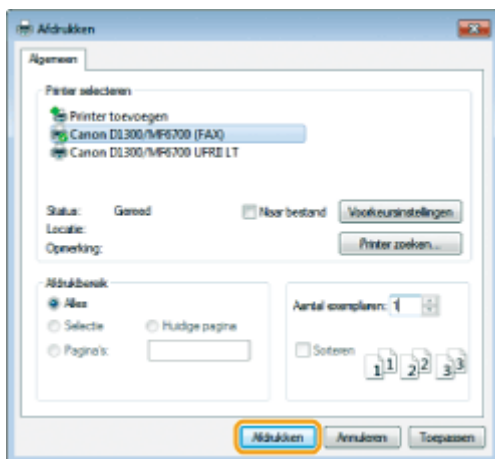

OPMERKINGEN

Als u werkt met Windows 8/Server 2012 en u een fax wilt sturen vanuit de app Windows Store, geeft u de charm-balk aan de rechterkant van het scherm weer en tikt u op [Devices] (Apparaten) -> de fax die u gebruikt -> [Print] (Afdrukken). Als het bericht [The printer requires your attention. Go to the desktop to take care of it.] (Er is iets met de printer. Ga naar het bureaublad om dit op te lossen.) wordt weergegeven, gaat u naar het bureaublad en gaat u verder met stap 3.

3.

Geef het verzendadres op in het dialoogvenster **[Fax Sending Settings] (Instellingen faxverzending)**.

- Als u de naam van de bestemming en het faxnummer opgeeft:
- Als u de naam van de bestemming instelt vanuit het adresboek:

Als u de naam van de bestemming en het faxnummer opgeeft:

Voer de naam van de ontvanger en het faxnummer in op het tabblad [Instellingen verzenden] -> klik

op [Toevoegen aan bestemmingenlijst].

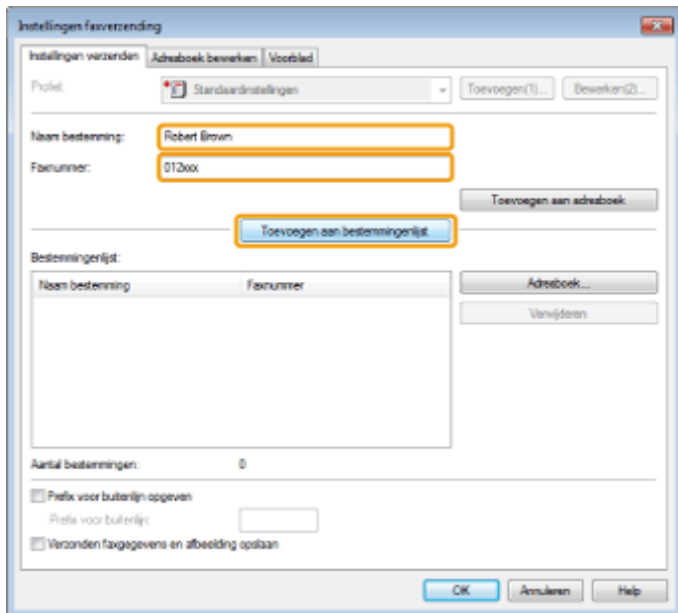

Instellingen faxverzending

Instellingen verzenden | Adresboek bewerken | Voorblad

Profil: Toevoegen(T)... Bewerken(B)...

Naam bestemming:

Faxnummer:

Toevoegen aan adresboek

Toevoegen aan bestemmingenlijst

Bestemmingenlijst:

Naam bestemming	Faxnummer
-----------------	-----------

Adresboek...

Verwijderen

Aantal bestemmingen: 0

Prefix voor buitenlijn opgeven
Prefix voor buitenlijn:

Verzenden faxgegevens en afbeelding opslaan

OK Annuleren Help

OPMERKINGEN

Als u [Voer faxnummer in voor u bestemming toevoegt aan [Bestemmingenlijst]] hebt geselecteerd op het tabblad [Speciaal] van het dialoogvenster [Beveiligingsinstellingen], wordt het dialoogvenster [Wachtwoord bevestigen] weergegeven wanneer u op [Toevoegen aan bestemmingenlijst] klikt. Zie de online-Help voor informatie. (Raadpleeg "[De online-Help weergeven \(faxen vanaf pc\)](#)").

Als u de naam van de bestemming instelt vanuit het adresboek:

- Klik op [Adresboek] op het tabblad [Instellingen verzenden].**

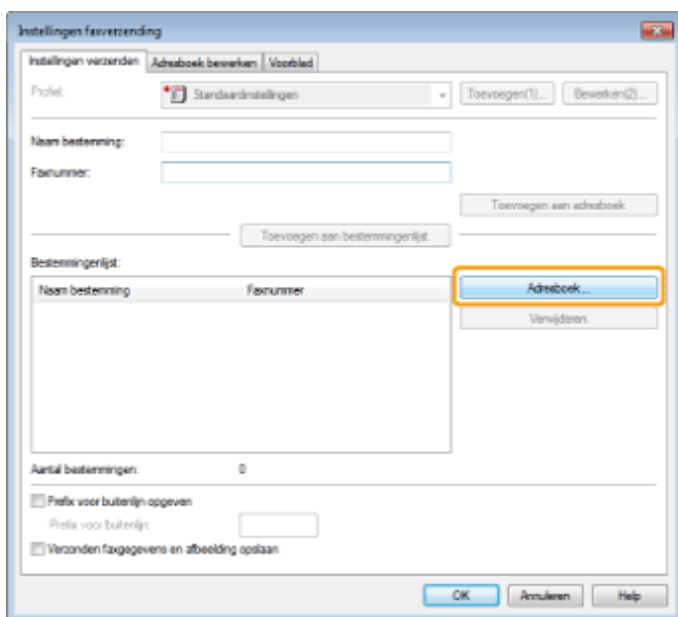

Instellingen faxverzending

Instellingen verzenden | Adresboek bewerken | Voorblad

Profil: Toevoegen(T)... Bewerken(B)...

Naam bestemming:

Faxnummer:

Toevoegen aan adresboek

Toevoegen aan bestemmingenlijst

Bestemmingenlijst:

Naam bestemming	Faxnummer
-----------------	-----------

Adresboek...

Verwijderen

Aantal bestemmingen: 0

Prefix voor buitenlijn opgeven
Prefix voor buitenlijn:

Verzenden faxgegevens en afbeelding opslaan

OK Annuleren Help

- Selecteer de ontvanger -> klik op [Toevoegen aan lijst] -> [OK].**

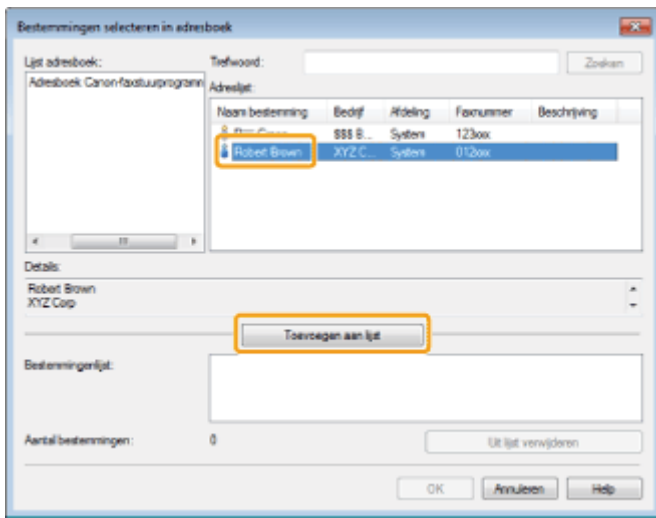

OPMERKING

Raadpleeg de online-Help voor meer informatie over het opslaan van adressen en het gebruik van het adresboek. (Raadpleeg "[De online-Help weergeven \(faxen vanaf pc\)](#)".)

4.

Als u een voorblad wilt toevoegen, selecteert u het tabblad [Voorblad] -> geef een indeling op voor het voorblad.

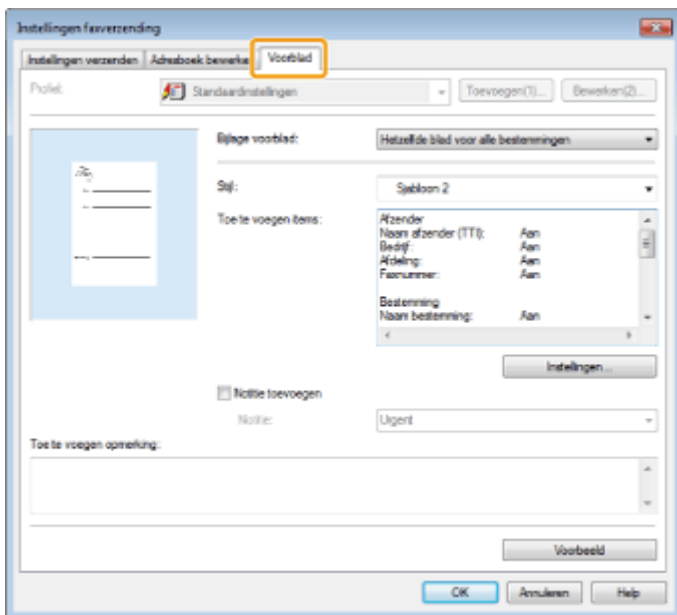

OPMERKING

Raadpleeg de online-Help voor meer informatie over het toevoegen van voorbladen. (Raadpleeg "[De online-Help weergeven \(faxen vanaf pc\)](#)".)

5.

Klik op [OK].

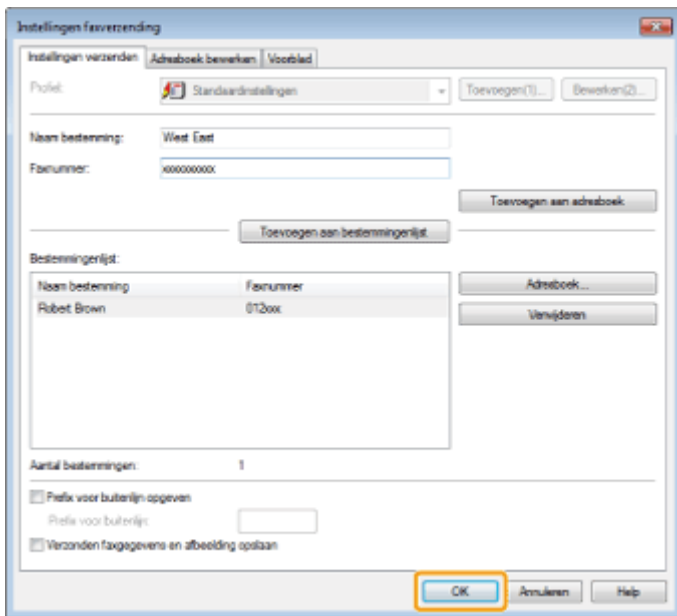

Het faxen wordt gestart.

OPMERKINGEN

- Als er een fout in de machine optreedt tijdens het verzenden van een fax, moet u het document nogmaals verzenden vanuit het faxstuurprogramma. De faxopdracht waarbij de fout optrad, zal worden gewist ongeacht of [Herhaal bij fout] bij de machine is ingesteld op [Aan] of [Uit].
- U kunt het adresboek niet openen of bewerken als u geen toegang hebt tot de map waarin het adresboek is opgeslagen. Meld u in dat geval aan als gebruiker met toegangsrechten voor de map of klik op [Map opgeven] op het tabblad [Adresboek bewerken] en geef als doelmap voor het adresboek een map op (bijvoorbeeld de map [My Documents] (Mijn documenten)) waarvoor u wel schrijfrechten hebt. Zie voor meer informatie de online-Help. (Raadpleeg "[De online-Help weergeven \(faxen vanaf pc\)](#)".)
- Het aantal bestemmingen dat u tegelijkertijd kunt verzenden hangt af van de omstandigheden waaronder het voorblad is toegevoegd. Zie voor meer informatie de online-Help. (Raadpleeg "[De online-Help weergeven \(faxen vanaf pc\)](#)".)
- De weergave kan verschillen afhankelijk van het besturingssysteem en de systeemomgeving.

De standaardfaxinstellingen opgeven (faxen vanaf pc)

In dit gedeelte wordt beschreven hoe u het scherm van het faxstuurprogramma kunt openen vanuit het [Control Panel] (Configuratiescherm) en hoe u de standaardfaxinstellingen kunt opgeven.

U kunt adresboeken bewerken, voorbladsjablonen registreren en pagina-indelingen instellen, enzovoorts.

BELANGRIJK



Als u de standaardfaxinstellingen wilt wijzigen, moet u zich bij de computer aanmelden als lid van Beheerders.

1.

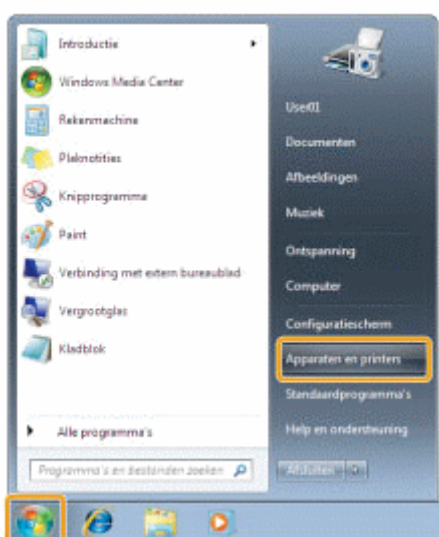
Klik op  (Start) -> [Devices and Printers] (Apparaten en printers).



OPMERKINGEN

- Windows 8 en Server 2012: geef op het bureaublad de charm-balk aan de rechterkant van het scherm weer en klik of tik op  Settings] (Instellingen) -> [Control Panel] (Configuratiescherm) -> [Devices and printers] (Apparaten en printers).
- Voor Windows Vista: klik op  (Start) -> [Control Panel] (Configuratiescherm) -> [Printers].
- Windows XP Professional/Server 2003: klik op [Start] -> [Printers and Faxes] (Printers en faxapparaten).
- Voor Windows XP Home Edition: klik op [Start] -> [Control Panel] (Configuratiescherm) -> [Printers and other Hardware] (Printers en andere hardware) -> [Printers and Faxes] (Printers en faxapparaten).
- Windows Server 2008: klik in het menu [Start] op [Control Panel] (Configuratiescherm) en dubbelklik vervolgens op [Printers].

2.

Klik met de rechtermuisknop op het pictogram van de fax waarvan u de instellingen wilt configureren -> klik op [Printing preferences] (Voorkeursinstellingen).

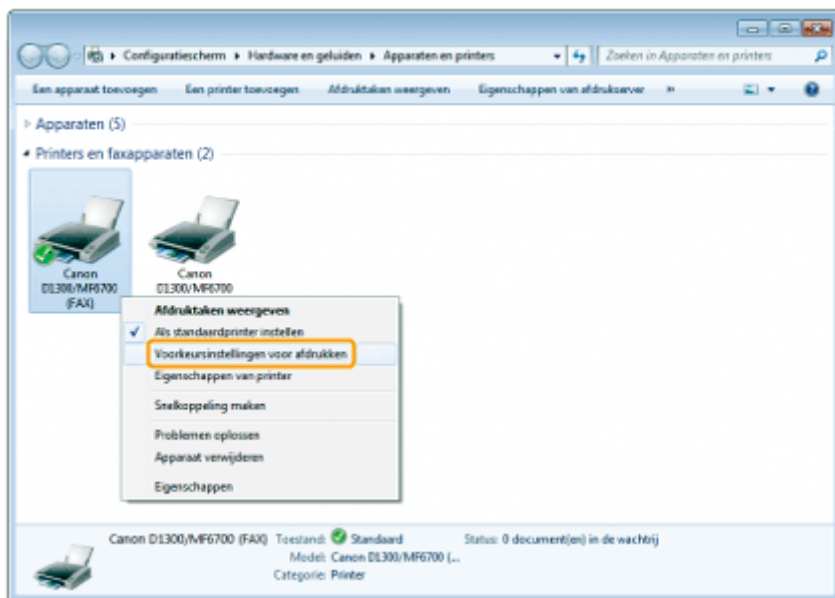

3.

Geef de gewenste instellingen op in het scherm van het faxstuurprogramma -> klik op [OK].

Raadpleeg de online-Help voor meer informatie over het instellen van het faxstuurprogramma. (Raadpleeg "[De online-Help weergeven \(faxen vanaf pc\)](#)".)

OPMERKING

- U kunt tijdens het faxen de instellingen wijzigen die u vooraf hebt geconfigureerd. Als u de instellingen wilt wijzigen, configureert u deze vanuit de toepassing.
- De weergave kan verschillen afhankelijk van het besturingssysteem en de systeemomgeving.

De faxconfiguratie instellen (faxen vanaf pc)

Om dit product correct te kunnen gebruiken, moet u de opties in het faxstuurprogramma instellen.

De faxconfiguratie kan automatisch worden ingesteld tijdens het installeren van het stuurprogramma. Als de machine niet tijdens de installatie kan worden geconfigureerd, volgt u onderstaande procedure.

OPMERKINGEN

- Als u de instellingen voor faxopties wilt configureren, moet u zich bij de computer aanmelden als lid van de groep Beheerders.
- De weergave kan verschillen afhankelijk van het besturingssysteem en de versie van het faxstuurprogramma.

1.

Klik op [Start] (Start) -> [Devices and Printers] (Apparaten en printers).

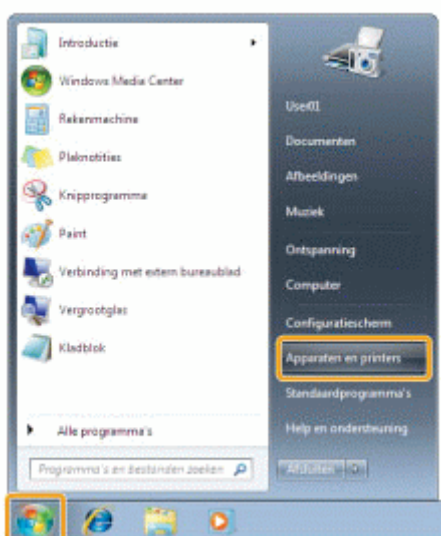

OPMERKINGEN

- Windows 8 en Server 2012: geef op het bureaublad de charm-balk aan de rechterkant van het scherm weer en klik of tik op [Settings] (Instellingen) -> [Control Panel] (Configuratiescherm) -> [Devices and printers] (Apparaten en printers).
- Voor Windows Vista: klik op [Start] (Start) -> [Control Panel] (Configuratiescherm) -> [Printers].
- Windows XP Professional/Server 2003: klik op [Start] -> [Printers and Faxes] (Printers en faxapparaten).
- Voor Windows XP Home Edition: klik op [Start] -> [Control Panel] (Configuratiescherm) -> [Printers and other Hardware] (Printers en andere hardware) -> [Printers and Faxes] (Printers en faxapparaten).
- Windows Server 2008: klik in het menu [Start] op [Control Panel] (Configuratiescherm) en dubbelklik vervolgens op [Printers].

2.

Klik met de rechtermuisknop op het pictogram van de fax waarvan u de instellingen wilt configureren -> klik in het weergegeven menu op [Properties] (Eigenschappen) (of op [Printer properties] (Printereigenschappen)).

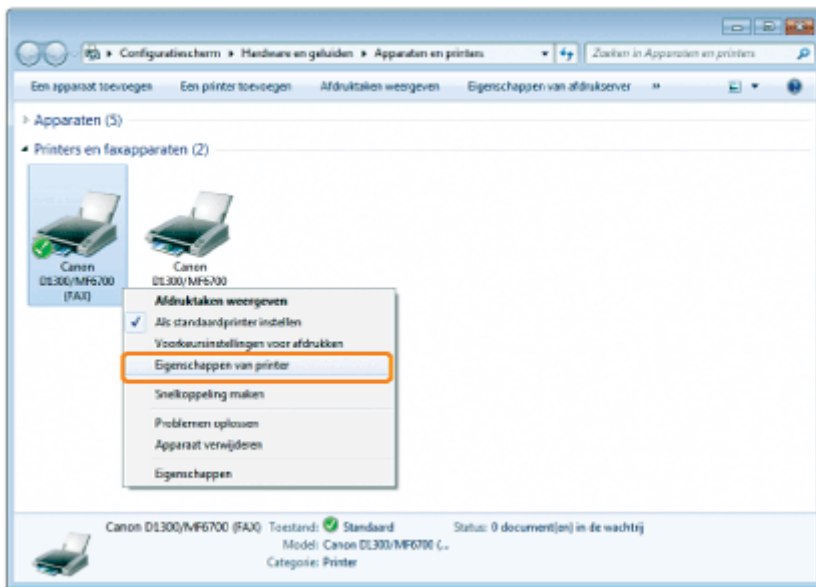

3. Selecteer het tabblad [Apparaatinstellingen] -> klik op [Apparaatstatus opvragen].

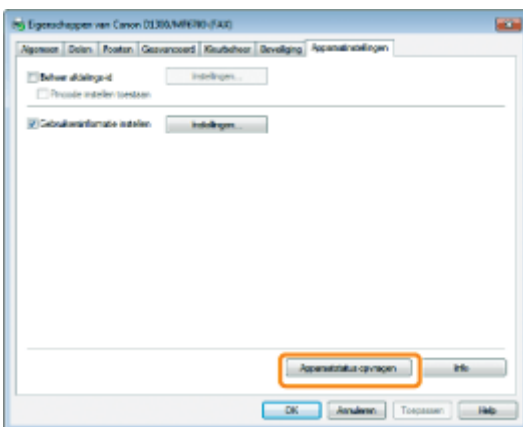

OPMERKING

- Als u de fax wilt delen, moet u de Canon-service voor hulp met stuurprogrammegevens op de printserver installeren om de functie [Apparaatstatus opvragen] te kunnen gebruiken. U kunt [Canon-service voor hulp met stuurprogrammegevens] installeren door [Aangepaste installatie] te selecteren wanneer u het stuurprogramma installeert.
- Als de fax en computer via USB- of een WSD (Web Services on Devices)-poort zijn aangesloten, is de functie [Apparaatstatus opvragen] niet beschikbaar. U dient de instellingen handmatig te configureren.

4. Bevestig de instellingen -> klik op [OK].

Afdrukken

Er zijn verschillende manieren om de machine als printer te gebruiken. U kunt documenten op uw computer afdrukken via het printerstuurprogramma, afbeeldingsbestanden afdrukken vanaf een USB-geheugen of afdrukken vanaf draagbare apparaten met Google Cloudprinter™ of AirPrint. Kies in elke situatie de afdrukfunctie die het best aansluit bij uw wensen.

Documenten afdrukken vanaf een computer

Een document wordt afgedrukt met behulp van een printerstuurprogramma dat op een computer is geïnstalleerd.

Met het printerstuurprogramma dat op dit product is geïnstalleerd kunt u met een optimale snelheid afdrukken door de werklast tussen de computer en de printer te verdelen. Daarnaast biedt het printerstuurprogramma verschillende afwerkingsopties, zoals schaalaanpassing en rugmargeaanpassing.

Documenten afdrukken vanaf een USB-geheugen (afdrukken via geheugenapparaten)

U kunt de in het USB-geheugen geplaatste gegevens direct afdrukken wanneer het geheugen op dit product is aangesloten.



U kunt gegevens zo heel eenvoudig afdrukken omdat u de computer niet hoeft te configureren.

Google Cloudprinter gebruiken

U kunt afdrukken zonder een printerstuurprogramma te gebruiken door programma's of services te gebruiken op computers of draagbare apparaten die ondersteuning bieden voor Google Cloudprinter.

AirPrint gebruiken

U kunt afdrukken zonder een printerstuurprogramma te gebruiken door afdrukgegevens draadloos te versturen vanaf Apple-apparaten.

Documenten afdrukken vanaf een computer	Raadpleeg " Documenten afdrukken vanaf een computer ".  <p>The diagram illustrates the process of printing from a computer. It shows a computer on the left, a printer in the middle, and a printed document on the right. An orange arrow labeled 'Gegevens' (Data) points from the computer to the printer. A second orange arrow labeled 'Afdrukken' (Print) points from the printer to the document.</p>
Documenten afdrukken vanaf een USB-geheugen	Raadpleeg " Documenten afdrukken vanaf een USB-geheugen (afdrukken via geheugenapparaten) ".  <p>The diagram illustrates the process of printing from a USB drive. It shows a USB drive on the left, a printer in the middle, and a printed document on the right. An orange arrow labeled 'Gegevens' (Data) points from the USB drive to the printer. A second orange arrow labeled 'Afdrukken' (Print) points from the printer to the document.</p>
Documenten afdrukken met Google Cloudprinter	Raadpleeg " Google Cloudprinter gebruiken ".  <p>The logo for Google Cloud Print Ready. It features the word 'Google' in its signature font, followed by a blue cloud icon containing a printer icon. Below this, the text 'Cloud Print Ready' is written in a sans-serif font.</p>

Documenten
afdrukken via
AirPrint

Raadpleeg "[AirPrint gebruiken](#)".



Documenten afdrukken vanaf een computer

In dit hoofdstuk wordt beschreven hoe u vanaf uw computer naar de machine kunt afdrukken.

† Zie de volgende documentatie als u een Macintosh-gebruiker bent.

- Informatie weergeven over het installeren van het printerstuurprogramma
→ "Installatiehandleiding MF-stuurprogramma" of Handleiding printerstuurprogramma
- Bekijken hoe u elke functie moet gebruiken
→ Help van het printerstuurprogramma

Raadpleeg "[Voor Macintosh-gebruikers](#)" als u informatie wilt weergeven over hoe u de Handleiding printerstuurprogramma of de Help in het printerstuurprogramma kunt weergeven.

Zodra u het printerstuurprogramma op uw computer hebt geïnstalleerd, kunt u de documentbestanden efficiënt naar de machine afdrukken. Daarnaast biedt het printerstuurprogramma verschillende afwerkingsopties, zoals schaalaanpassing en rugmargeaanpassing.

Voorbereidingen voor het afdrukken

Het gebruik van de afdrukfuncties voorbereiden	Raadpleeg " Het afdrukken vanaf uw computer voorbereiden ".
Het delen van de printer instellen	Raadpleeg " Het delen van de printer instellen ".

Afdrukken

Meer informatie over manier om vanaf uw computer af te drukken	Raadpleeg " Basisbeginselen van het afdrukken ".
Meer informatie over afdrukopties	Raadpleeg de online-Help om te zien wat u op elk tabblad kunt configureren.
Verschillende afdrukopties gebruiken	Raadpleeg voor meer informatie de online-Help. ❖ " De online-Help weergeven "

Taken controleren of instellingen wijzigen met het bedieningspaneel

Afdruktaken controleren en verwijderen/historie van afdruktaken controleren	Raadpleeg " Afdruktaken controleren en annuleren ".
Instellingen voor afdrukfuncties wijzigen	Raadpleeg " Printerinstellingen wijzigen (op te geven opties met behulp van de knop [Menu]) ".

Het afdrukken vanaf uw computer voorbereiden

Voer de volgende stappen uit om uw documentbestanden vanaf uw computer af te drukken.

Stap 1	Maak een keuze tussen USB- en netwerk verbindingen.	Raadpleeg "Aan de slag".
Stap 2	Installeer het printerstuurprogramma.	

OPMERKING

Het poortnummer van de machine wijzigen

Zie het gedeelte hieronder.

➤ ["Protocol en poortnummers instellen"](#)

Wijzig printerinstellingen op uw computer wanneer u het poortnummer van de machine wijzigt.

➤ ["Afdrukinstellingen configureren op uw computer"](#)

Informatie over het printerstuurprogramma

Het printerstuurprogramma is software die is vereist om te kunnen afdrukken vanuit een toepassing. Het printerstuurprogramma converteert de afdrukgegevens van de toepassing naar afdrukgegevens voor de printer.

Het printerstuurprogramma voor deze machine beschikt over de volgende functies.

- Met het printerstuurprogramma voor deze machine kunt u met een optimale snelheid afdrukgegevens uitvoeren door de werklast tussen de computer en de printer te verdelen.
- Naast snellere en stabielere afdrubbewerkingen dan conventionele modellen, gebruikt het printerstuurprogramma voor deze machine minder geheugen.
- Naast het omzetten van afdrukgegevens beschikt het printerstuurprogramma van deze machine ook over functies waarmee u afdrukgegevens kunt spoolen en de afdrukcondities kunt instellen. Ook kunnen verschillende afwerkingen worden ingesteld zoals schaalaanpassing of rugmargeaanpassing.

Poortinstellingen via een TCP/IP-verbinding configureren

Configureer poortinstellingen op uw computer om naar de machine af te drukken.

Configureer poortinstellingen op uw computer wanneer:	Te nemen stappen
Het printerstuurprogramma installeren met behulp van [Add Printer] (Printer toevoegen)	Let erop dat een ander IP-adres wordt toegewezen aan het geïnstalleerde stuurprogramma. Als u het IP-adres van de machine wilt gebruiken, configureert u poortinstellingen op uw computer na de installatie.
Het IP-adres van de machine wijzigen.	Configureer poortinstellingen op uw computer als u het IP-adres van de machine wilt gebruiken.

OPMERKING

Het dialoogvenster dat op uw computer verschijnt

Het dialoogvenster kan enigszins afwijken, afhankelijk van de versie van uw besturingssysteem.

1

Open de printermap.

➤ "Basisbewerkingen in Windows"

2

Klik met de rechtermuisknop op het pictogram voor de machine en selecteer vervolgens [Printer Properties] (Eigenschappen van printer) (of [Properties] (Eigenschappen)).

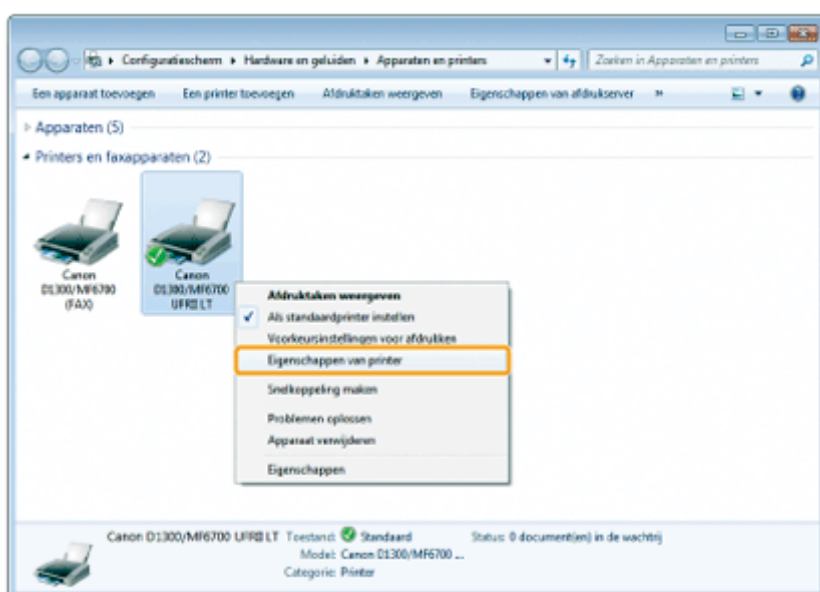

3

Klik op het tabblad [Ports] (Poorten).

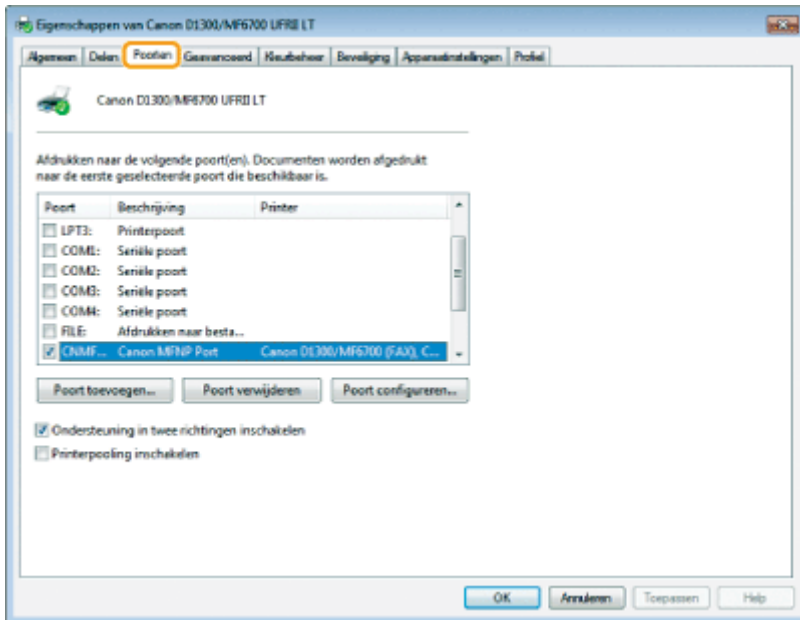

4

Klik op [Add Port] (Poort toevoegen).

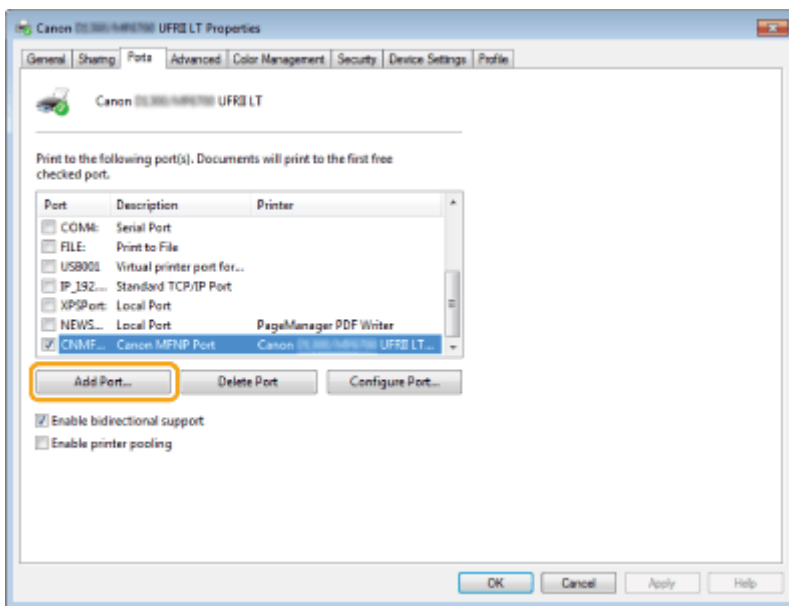

5

Selecteer de optie [Canon MFNP Port] (Canon MFNP-poort) voor [Available ports types] (Beschikbare poorttypen) en klik vervolgens op [New Port] (Nieuwe poort).

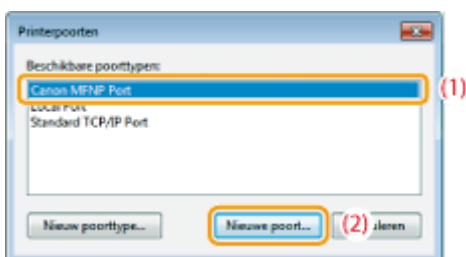

6

Klik op **[Auto Detect] (Automatische detectie)**.



Wanneer u geen automatische detectie kunt uitvoeren

Voer handmatig het IP-adres of MAC-adres van de machine in.



- U kunt het IP-adres van de machine controleren in "[Instellingen van IP-adres controleren](#)".
- U kunt het MAC-adres van de machine controleren in "[Het MAC-adres controleren](#)".

7

Selecteer de gedetecteerde printer en klik op **[Next] (Volgende)**.

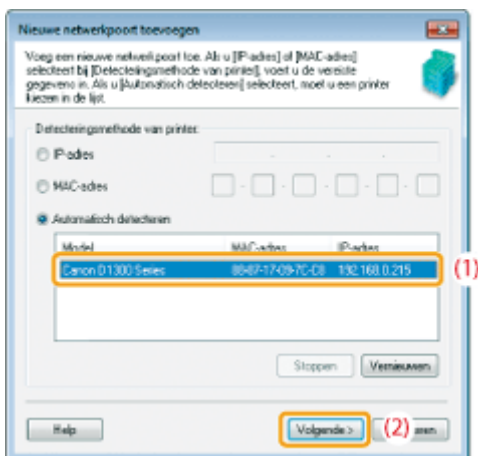

8

Klik op **[Add] (Toevoegen)**.

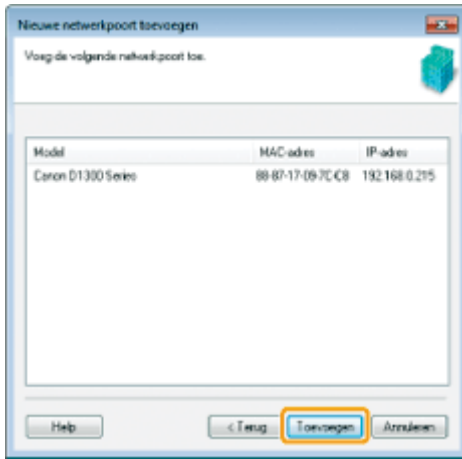

9

Klik op [Finish] (Voltooien).

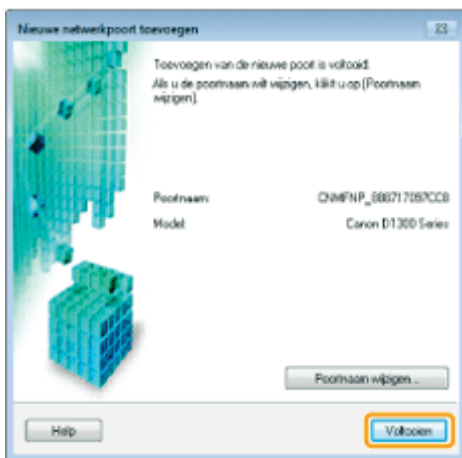

10

Klik op [Close] (Sluiten).

11

Klik op [Apply] (Toepassen).

Het delen van de printer instellen

Zodra u een printserver op uw netwerk hebt ingesteld, kunt u via deze printserver afdruktaken efficiënt beheren. Daarnaast kunt u het alternatieve printerstuurprogramma voor de machine vanaf het netwerk installeren door het aan de printserver toe te voegen.

BELANGRIJK

Beperkingen voor het instellen van een computer met een 64-bits besturingssysteem als de printserver

Als u een computer met een 64-bits besturingssysteem als de printserver wilt instellen, kan het alternatieve printerstuurprogramma niet van het netwerk worden gedownload naar computers met de volgende 32-bits besturingssystemen.

- Windows XP (zonder dat servicepacks of SP1 zijn geïnstalleerd)
- Windows Server 2003 (zonder dat servicepacks zijn geïnstalleerd)

Denk eraan dat de installatie kan mislukken als u probeert het stuurprogramma te downloaden naar een computer waarop een van deze besturingssystemen wordt gebruikt. Als het downloaden is voltooid, kun u het dialoogvenster voor afdrukvoorkeuren mogelijk niet open.

Beperkingen voor het instellen van een computer met een 32-bits besturingssysteem als de printserver

Als u een computer met een van de volgende 32-bits besturingssystemen als de printserver wilt instellen, kan het alternatieve printerstuurprogramma niet van het netwerk worden gedownload naar computers met 64-bits besturingssystemen.

- Windows XP (waarop geen servicepack of SP1 is geïnstalleerd)
- Windows Server 2003 (waarop geen servicepack is geïnstalleerd)

1

Open de printermap.

 "Basisbewerkingen in Windows"

2

Geef het tabblad [Sharing] (Delen) weer.

Voor Windows XP/Vista/Server 2003/Server 2008:

Klik met de rechtermuisknop op het pictogram voor deze machine en selecteer [Sharing] (Delen) vanuit het pop-upvenster.

Voor Windows 7/Server 2008 R2:

1. Klik met de rechtermuisknop op het pictogram voor deze machine, selecteer [Printer Properties] (Eigenschappen van printer) -> selecteer het stuurprogramma dat u wilt delen in het contextmenu.
2. Klik op [Sharing] (Delen).

Windows 8/Server 2012:

1. Klik met de rechtermuisknop op het pictogram van de machine en selecteer [Printer properties] (Printereigenschappen).
2. Klik op [Sharing] (Delen) in het snelmenu.

3

Selecteer [Share this printer] (Deze printer delen) of [Shared as] (Gedeeld als) en voer de share-naam

Wanneer [Change sharing options] (Opties voor delen wijzigen) verschijnt

Klik op [Change sharing options] (Opties voor delen wijzigen).

Als het dialoogvenster [User Account Control] (Gebruikersaccountbeheer) verschijnt, klikt u op [Continue] (Doorgaan).

 Ga door met de onderstaande stappen in de procedure en installeer het alternatieve printerstuurprogramma op uw computer.

- † Als een van de volgende 32-bits besturingssystemen wordt uitgevoerd op de printserver gaat u naar stap 6.
 - Windows XP (waarop geen servicepack of SP1 is geïnstalleerd)
 - Windows Server 2003 (waarop geen servicepack is geïnstalleerd)

4

Plaats de User Software and Manuals DVD-ROM (Dvd met gebruikerssoftware en handleidingen) in de sleuf op uw computer en klik op [Additional Drivers] (Aanvullende stuurprogramma's).

5

Installeer het aanvullende printerstuurprogramma.

Het dialoogvenster voor installatie verschijnt wanneer het aanvullende printerstuurprogramma wordt geselecteerd en er op [OK] wordt geklikt. Blader naar de map waarin de bestanden van de printerstuurprogramma's zijn opgeslagen en volg de instructies op het scherm.

6

Klik op [OK].

De instellingen voor de gedeelde printer zijn opgegeven.

OPMERKING

Als u het printerstuurprogramma op een andere computer wilt installeren

1. Selecteer vanuit het menu [Start], [Programs] (Programma's) of [All Programs] (Alle programma's) -> [Accessoires] (Bureau-accessoires) -> [Windows Explorer] (Windows Verkenner).
2. Selecteer de printserver in [My Network Places] (Mijn netwerklocaties) of in [Network] (Netwerk).
3. Dubbelklik op de gedeelde printer of sleep het naar de printermap.
4. Volg de instructies op het scherm om het printerstuurprogramma te installeren.

Basisbeginselen van het afdrukken

In dit gedeelte wordt uitgelegd hoe u de basismethode voor afdrukken met het printerstuurprogramma kunt gebruiken, hoe u de printeropties kunt instellen en hoe u de online-Help kunt weergeven.

OPMERKINGEN

U moet over het juist printerstuurprogramma beschikken om de printer te gebruiken.
Raadpleeg "Installatiehandleiding MF-stuurprogramma" en installeer het printerstuurprogramma.

- ❖ ["Afdrukken"](#)
 - ❖ ["De standaardafdrukinstellingen instellen"](#)
 - ❖ ["De printeropties instellen"](#)
 - ❖ ["De online-Help weergeven"](#)
-

Afdrukken

In dit gedeelte wordt uitgelegd hoe u de basismethode voor afdrukken met het printerstuurprogramma kunt gebruiken.

OPMERKINGEN

- Afdrukmethoden kunnen verschillen afhankelijk van de toepassing die u gebruikt. Raadpleeg de instructiehandleidingen bij de toepassing voor meer informatie.
- De weergave kan verschillen afhankelijk van het besturingssysteem en het type en de versie van het printerstuurprogramma.
- De machine kan mogelijk geen gegevens zoals kleurenfoto's afdrukken als de gegevensgrootte van één pagina te groot is. Als dit zo is, verkleint u de gegevensgrootte door de resolutie te verlagen of de bestandsindeling te wijzigen.
- Als in het systeemvak in de rechterbenedenhoek van het computerscherm een printerpictogram wordt weergegeven, kunt u het afdrukproces stoppen vanaf de computer. Dubbelklik op het printerpictogram -> klik op de naam van het bestand waarvoor u het afdrukken wilt stoppen -> klik op [Document] -> [Cancel] (Annuleren).
- Als u in Windows 8/Server 2012 afdrukt vanuit de app Windows Store en u eerder instellingen hebt geselecteerd waarvoor invoer of een aanvullende procedure nodig is (zoals bij beveiligd afdrukken, bewerken met afdrukvoorbeeld en beheer van afdelings-id's), wordt het bericht [The printer requires your attention. Go to the desktop to take care of it.] (Er is iets met de printer. Ga naar het bureaublad om dit op te lossen.) weergegeven. Als dit gebeurt, gaat u naar het bureaublad en volgt u de instructies in het dialoogvenster.

1.

Open het document dat u wilt afdrukken vanuit de toepassing.

2.

Selecteer [Print] (Afdrukken) vanuit het menu [File] (Bestand).

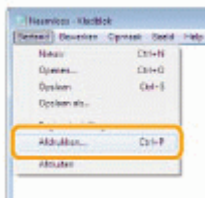

OPMERKINGEN

Als u werkt met Windows 8/Server 2012 en u vanuit de app Windows Store wilt afdrukken, geeft u de charm-balk aan de rechterkant van het scherm weer en tikt u op [Devices] (Apparaten) → de printer die u gebruikt → [Print] (Afdrukken). Als u op deze manier afdrukt, kunt u alleen bepaalde afdrukfuncties instellen.

3.

Selecteer uw printer bij [Name] (Naam) -> klik op [Preferences] (Voorkeuren) (of [Properties] (Eigenschappen)).

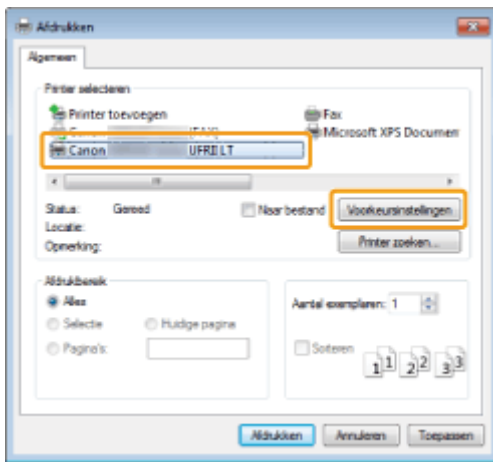

4.

Geef de gewenste instellingen op in het scherm van het printerstuurprogramma -> klik op [OK].

Open de tabbladen en geef de gewenste items op.

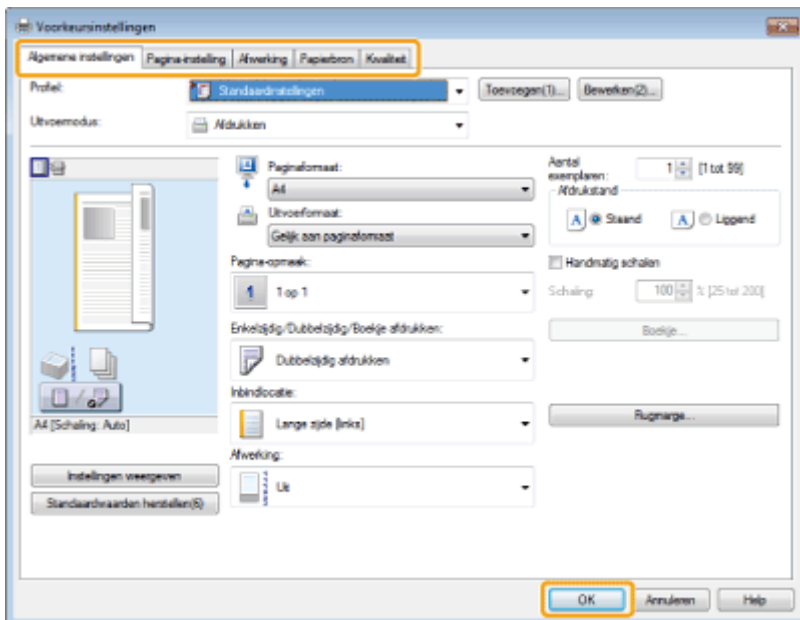

OPMERKING

- Als dubbelzijdig afdrucken wordt ondersteund door de machine die u gebruikt, is de instelling voor dubbelzijdig afdrucken standaard ingeschakeld. Raadpleeg de online-Help als u op één zijde van het papier wilt afdrucken. (Raadpleeg "[De online-Help weergeven](#)".)
- Raadpleeg de online-Help voor meer informatie over beschikbare afdrukfuncties en welke opties kunnen worden ingesteld op elk tabblad. (Raadpleeg "[De online-Help weergeven](#)".)

5.

Klik op [Print] (Afdrukken) (of op [OK]).

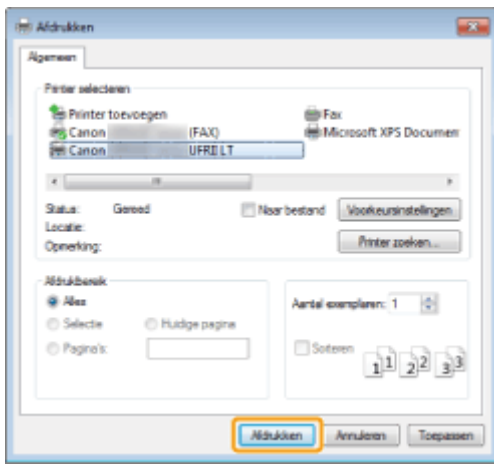

Het afdrukken wordt gestart.

De standaardafdrukinstellingen instellen

In dit gedeelte wordt uitgelegd hoe u het scherm voor printerinstelling kunt openen vanuit het [Control Panel] (Configuratiescherm) en hoe u de instellingen voor afdrukfuncties vooraf kunt configureren. De printer waarvan u de instellingen hebt geconfigureerd drukt telkens met die instellingen af. U kunt wanneer u gaat afdrukken deze instellingen indien nodig vooraf wijzigen. Als u de instellingen wilt wijzigen, configureert u ze in het dialoogvenster [Print] (Afdrukken) vanuit de toepassing. (Raadpleeg "[Afdrukken](#)".)

BELANGRIJK

Als u de standaardafdrukinstellingen wilt wijzigen, moet u zich bij de computer aanmelden als lid van de groep Beheerders.

OPMERKING



De weergave kan verschillen afhankelijk van het besturingssysteem en het type en de versie van het printerstuurprogramma.

1.

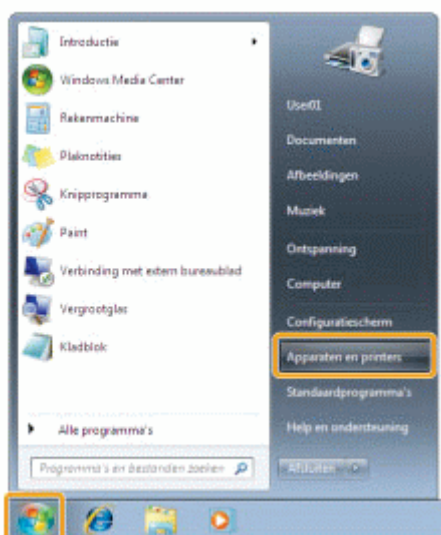
Klik op  (Start) -> [Devices and Printers] (Apparaten en printers).



OPMERKINGEN

- Windows 8 en Server 2012: geef op het bureaublad de charm-balk aan de rechterkant van het scherm weer en klik of tik op  [Settings] (Instellingen) -> [Control Panel] (Configuratiescherm) -> [Devices and printers] (Apparaten en printers).
- Voor Windows Vista: klik op  (Start) -> [Control Panel] (Configuratiescherm) -> [Printers].
- Windows XP Professional/Server 2003: klik op [Start] -> [Printers and Faxes] (Printers en faxapparaten).
- Voor Windows XP Home Edition: klik op [Start] -> [Control Panel] (Configuratiescherm) -> [Printers and other Hardware] (Printers en andere hardware) -> [Printers and Faxes] (Printers en faxapparaten).
- Windows Server 2008: klik in het menu [Start] op [Control Panel] (Configuratiescherm) -> [Printers].

2.

Klik met de rechtermuisknop op het pictogram van de printer waarvan u de instellingen wilt configureren -> klik op [Printing preferences] (Voorkeursinstellingen).

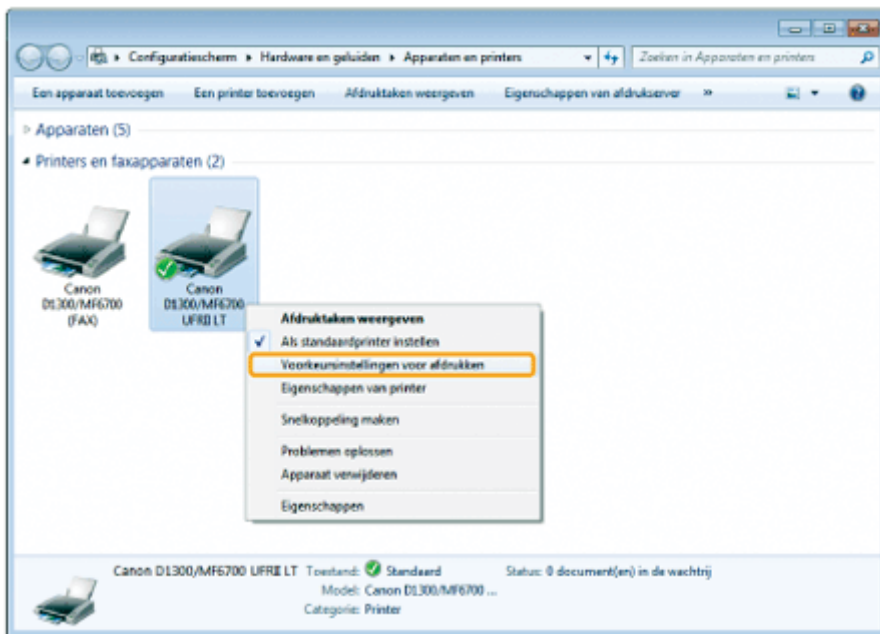

3.

Geef de gewenste instellingen op in het scherm van het printerstuurprogramma -> klik op [OK].

Open de verschillende tabbladen en geef de gewenste items op.

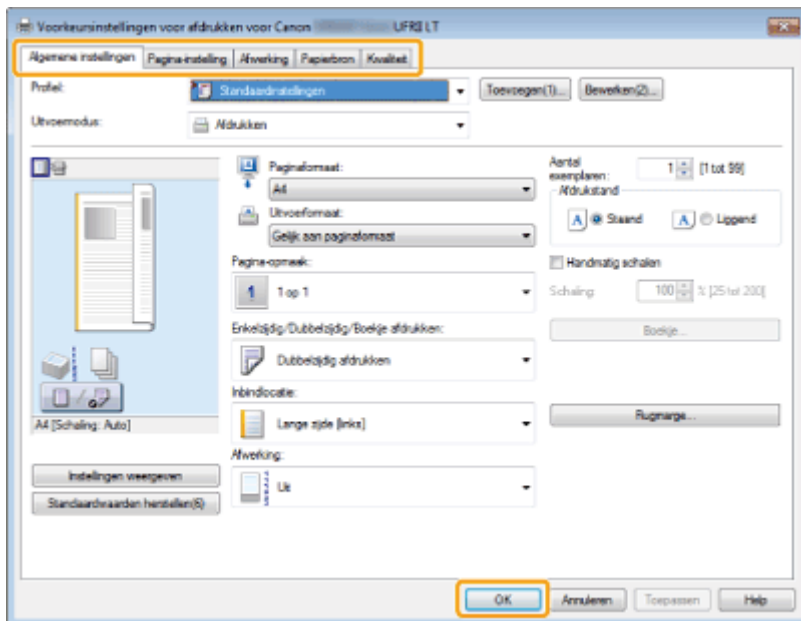

OPMERKING

Het tabblad [Algemene instellingen] bevat een aantal basisinstellingen van het stuurprogramma. De instellingen die u kunt configureren op het tabblad [Algemene instellingen] kunnen ook op andere tabbladen worden geconfigureerd. Raadpleeg de online-Help voor meer informatie over beschikbare afdrukfuncties en welke opties kunnen worden ingesteld op elk tabblad. (Raadpleeg "[De online-Help weergeven](#)").

De printeropties instellen

Voordat u afdrukt, moet u de printerconfiguratie instellen om de functies van de printeropties (zoals papierinvoeropties, papieruitvoeropties, enzovoorts) die op de machine zijn bevestigd en geïnstalleerd te kunnen gebruiken.

De printerconfiguratie kan automatisch worden ingesteld tijdens het installeren van het stuurprogramma. Als de machine niet tijdens de installatie kan worden geconfigureerd, volgt u onderstaande procedure.

BELANGRIJK



Als u de instellingen voor printeropties wilt configureren, moet u zich bij de computer aanmelden als lid van de groep Beheerders.

1.

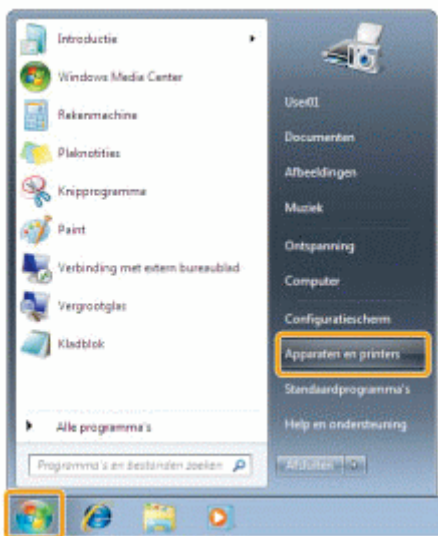
Klik op  (Start) → [Devices and Printers] (Apparaten en printers).



OPMERKINGEN

- Windows 8 en Server 2012: geef op het bureaublad de charm-balk aan de rechterkant van het scherm weer en klik of tik op  Settings] (Instellingen) → [Control Panel] (Configuratiescherm) → [Devices and printers] (Apparaten en printers).
- Windows Vista: klik op  (Start) → [Control Panel] (Configuratiescherm) → [Printer].
- Voor Windows XP Professional/Server 2003 klikt u op [Start] → [Printers and Faxes] (Printers en faxapparaten).
- Voor Windows XP Home Edition klikt u op [Start] → [Control Panel] (Configuratiescherm) → [Printers and Other Hardware] (Printers en andere hardware) → [Printers and Faxes] (Printers en faxapparaten).
- Windows Server 2008: klik in het menu [Start] op [Control Panel] (Configuratiescherm) en dubbelklik vervolgens op [Printers].

2.

Klik met de rechtermuisknop op het pictogram van de printer waarvan u de instellingen wilt opgeven → klik op [Printer properties] (Eigenschappen van printer) (of [Properties] (Eigenschappen)).

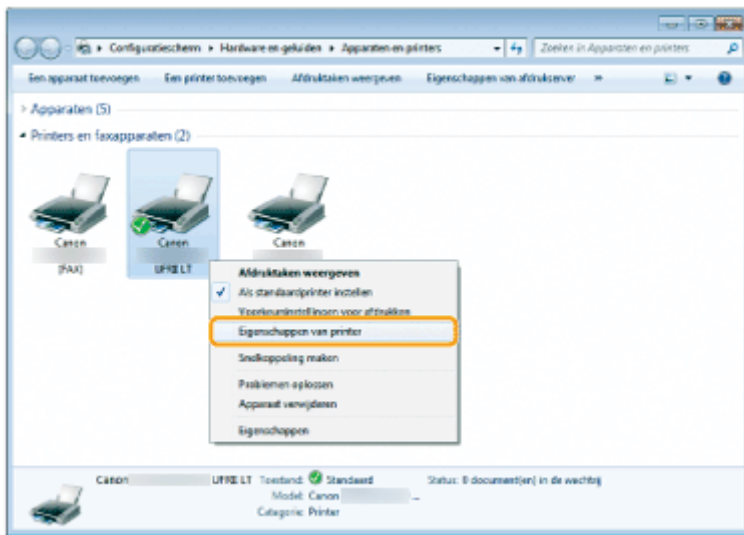

3.

Klik op [Apparaatinstellingen] → [Apparaatstatus opvragen].

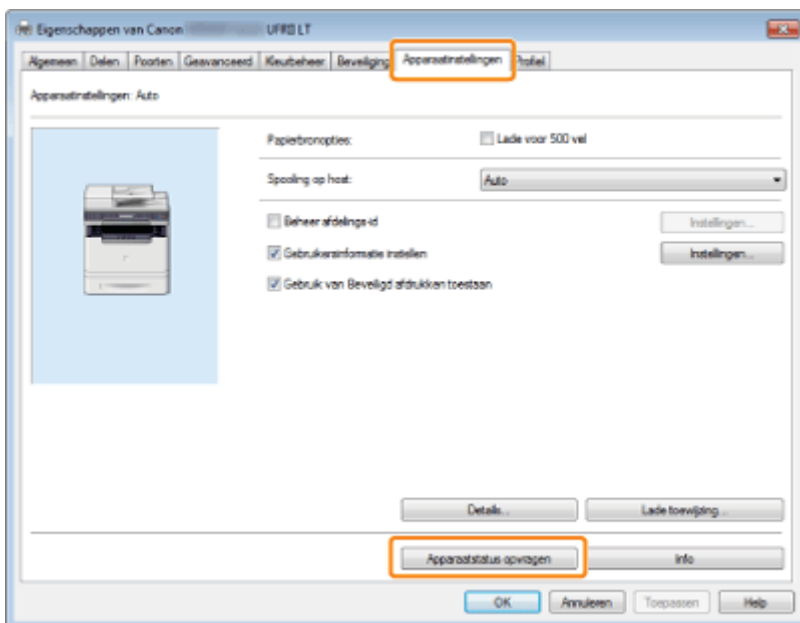

De stuurprogramma-instellingen worden geconfigureerd op basis van de optiegegevens die van de machine zijn verkregen.

4.

Bevestig de instellingen zoals de papierbronopties en uitvoeropties → klik op [OK].

OPMERKING

- Als u een gedeelde printer gebruikt, moet u Canon-service voor hulp met stuurprogrammagegevens op de printservercomputer installeren om de functie [Apparaatstatus opvragen] te kunnen gebruiken.
- Als er met de informatieaanvraag een foutbericht wordt geretourneerd, moet u de instellingen (zoals papierinvoeropties) handmatig configureren.
- Als de printer en computer via USB of een WSD-poort (Web Services on Devices) zijn aangesloten, is de functie [Apparaatstatus opvragen] niet beschikbaar. U dient de instellingen handmatig te configureren.
- De weergave kan verschillen afhankelijk van het besturingssysteem en het type en de versie van het printerstuurprogramma.

De online-Help weergeven

U kunt de online-Help weergeven door op [Help] te klikken in het scherm van het printerstuurprogramma.

De online-Help bevat aanvullende informatie over elke afdrukoptie. Als de e-Handleiding niet de gewenste informatie bevat, raadpleegt u de online-Help.

OPMERKING

De weergave kan verschillen afhankelijk van het besturingssysteem en het type en de versie van het printerstuurprogramma.

1.

Klik op [Help].

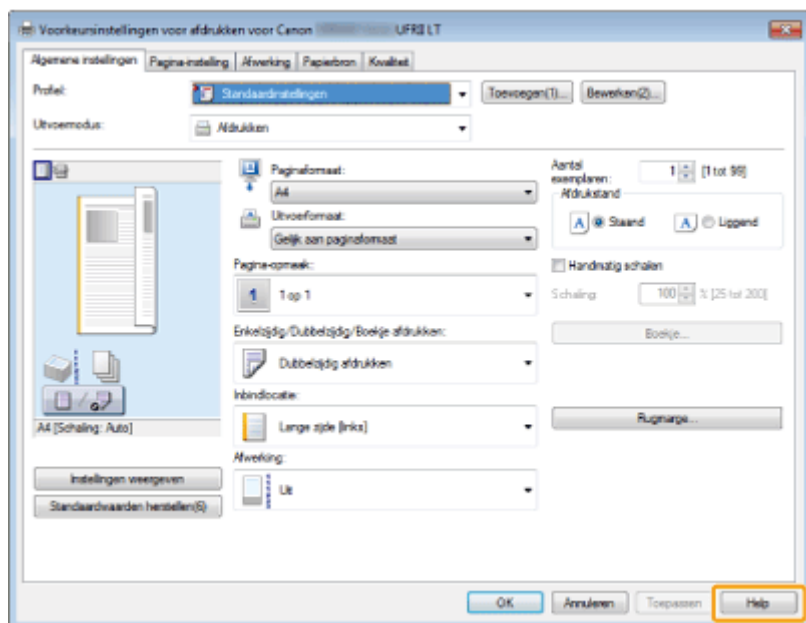

De online-Help wordt weergegeven.

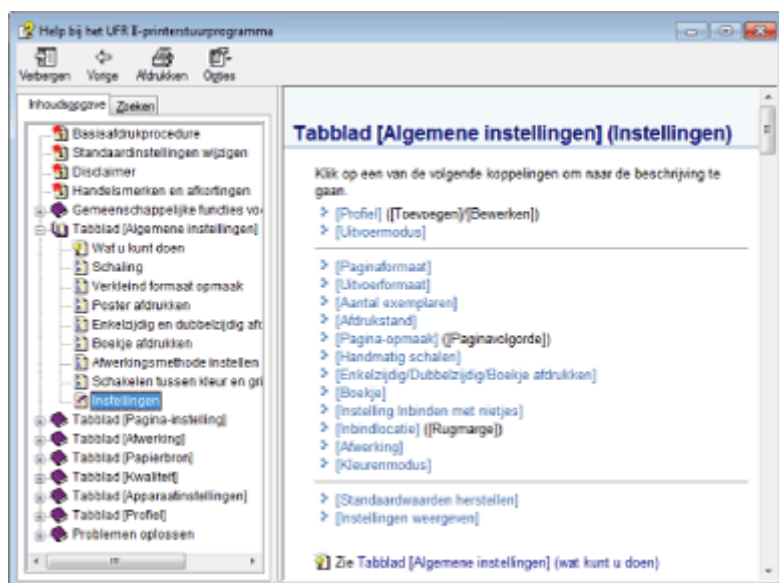

Onderwerpvenster (rechterkant)	Hier wordt de informatie weergegeven.
Navigatievenster (linkerkant)	Klik op [Inhoud] / [Zoeken] om naar informatie te zoeken.

Afdruktaken controleren en verwijderen/historie van afdruktaken controleren

U kunt afdruktaken en het afdrukproces controleren of verwijderen. Bovendien kunt u de historie van afdruktaken controleren.

OPMERKING

De documentnaam en de gebruikersnaam die op het bedieningspaneel worden weergegeven

Afhankelijk van het type bestand dat wordt afgedrukt, worden bepaalde bestandsnamen mogelijk onjuist weergegeven.

- ❖ "Afdruktaken controleren en annuleren"
- ❖ "De historie van afdruktaken controleren"

Afdruktaken controleren en annuleren

U kunt gedetailleerde informatie over afdruktaken controleren of afdruktaken annuleren terwijl taken worden afgedrukt of in de wachtrij staan.

OPMERKING

Als de verwerkings-/gegevensindicator op het bedieningspaneel is:

Is ingeschakeld/knippert	Een taak wordt verwerkt.
Is uitgeschakeld	Er zijn geen taken in het geheugen.

1

Druk op [] (Systeemmonitor/Annuleren).

2

Selecteer <Kopieer/Afdrukopdracht> met behulp van [▲] of [▼] en druk op [OK].

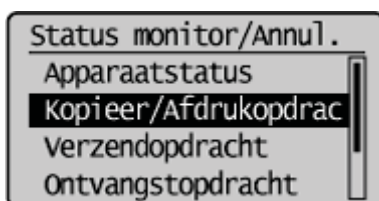

3

Selecteer <Opdrachtstatus> met [▲] of [▼] en druk op [OK].

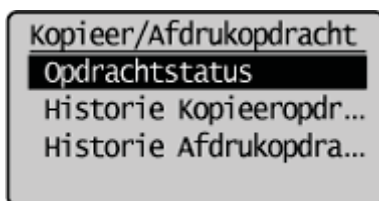

4

Selecteer een taak die moet worden gecontroleerd of geannuleerd met behulp van [▲] of [▼] en druk op [OK].

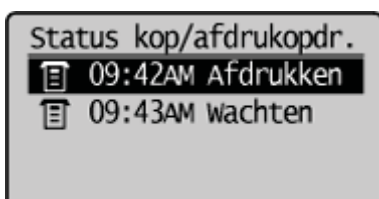

De gedetailleerde informatie wordt weergegeven.

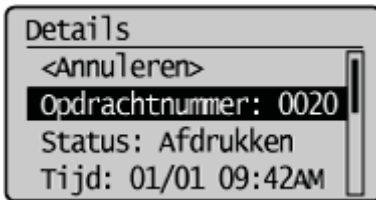

Annuleren

- (1) Selecteer <Annuleren> met behulp van [▲] of [▼] en druk op [OK].

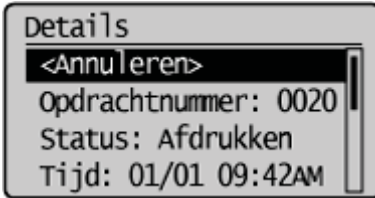

- (2) Selecteer <Ja> met behulp van [◀] of [▶] en druk op [OK].
De afdruktaak wordt geannuleerd.

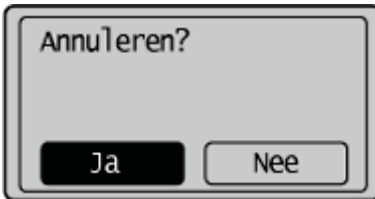

- (3) Druk op [●] (Systeemmonitor/Annuleren) om het scherm te sluiten.

OPMERKING

U kunt de afdruktaak ook verwijderen door op [●] (Stop) te drukken

U kunt de afdruktaak ook verwijderen door op [●] (Stop) te drukken.

† Druk twee keer op [●] (Stop) om de taak te annuleren als er slechts één taak in de machine zit.

Alleen controleren

Druk op [●] (Systeemmonitor/Annuleren) om het scherm te sluiten.

De historie van afdruktaken controleren

1

Druk op [] (Systeemmonitor/Annuleren).

2

Selecteer <Kopieer/Afdrukopdracht> met behulp van [▲] of [▼] en druk op [OK].

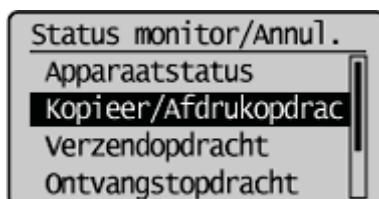

3

Selecteer <Historie Afdrukopdracht> met [▲] of [▼] en druk op [OK].

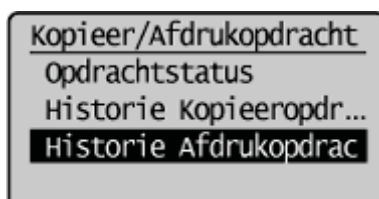

4

Selecteer de taak die u wilt controleren met behulp van [▲] of [▼] en druk op [OK].

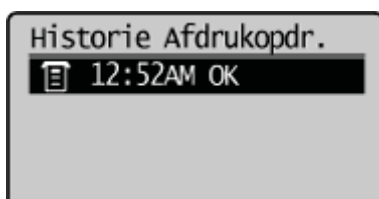

5

Selecteer het item dat u wilt controleren met behulp van [▲] of [▼] en druk op [OK].

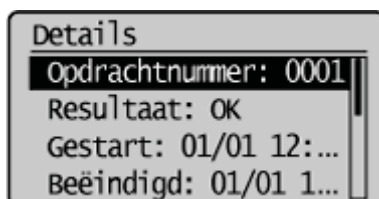

6

Controleer de gegevens.

7

Druk op [] (Systeemmonitor/Annuleren) om het scherm te sluiten.

Printerinstellingen wijzigen (op te geven opties met behulp van de knop [Menu])

Volg de stappen in onderstaande procedure om de printerinstellingen te wijzigen.
De procedure beschrijft de stappen om de instelling <Papierformaat negeren> te wijzigen.

Zie voor meer informatie de volgende gedeeltes.

➔ "Printerinstellingen"

1

Druk op [] (Menu).

2

Selecteer <Printerinstellingen> met behulp van [▲] of [▼] en druk op [OK].

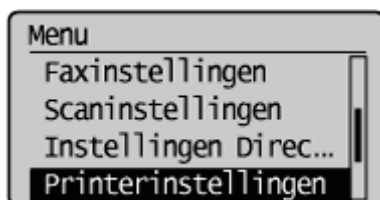

3

Controleer of <Papierformaat negeren> is geselecteerd en druk op [OK].

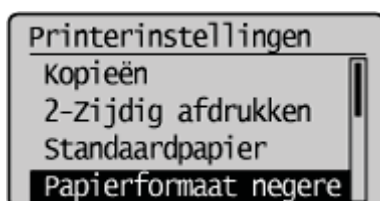

4

Selecteer <Uit> of <Aan> met behulp van [▲] of [▼] en druk op [OK].

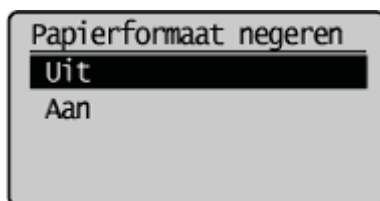

<Uit>	Er verschijnt een foutbericht and het afdrukken wordt stopgezet zonder dat er een papierformaat wordt vervangen.
<Aan>	Het papierformaat wordt vervangen. Als er echter geschikt papier is geplaatst, wordt het papierformaat niet vervangen.

5

Druk op [] (Menu) om het menuscherm te sluiten.

De instelling is voltooid.

Documenten afdrukken vanaf een USB-geheugen (afdrukken via geheugenapparaten)

In dit gedeelte wordt beschreven hoe u een bestand in een USB-geheugen kunt afdrukken.

Meer informatie over beschikbare USB-geheugenapparaten of gegevensindeling	Raadpleeg " Samenvatting van afdrukken via geheugenapparaten ".
De eerste keer gebruikmaken van afdrukfuncties van geheugenapparaten	Raadpleeg " Basisbeginselen bij afdrukken (USB-geheugen) ".
Meer informatie over het selecteren van een bestand	Raadpleeg " Een af te drukken bestand selecteren ".
Afdrukinstellingen zoals formaat of aantal wijzigen	Raadpleeg " Afdrukinstellingen wijzigen ".
Bestanden als een lijst afdrukken	Raadpleeg " Bestanden afdrukken als een lijst (index afdrukken) ".
De weergave-indeling bestandsnaam wijzigen	Raadpleeg " Weergave-indelingen van bestandsnaam wijzigen ".
De standaardwaarden voor afdrukken via geheugenapparaten wijzigen	Raadpleeg " De standaardwaarden voor afdrukken via geheugenapparaten wijzigen ".

Samenvatting van afdrukken via geheugenapparaten

U kunt gegevens afdrukken die in een USB-geheugen zijn opgeslagen

De volgende bestandsindelingen, gegevensgrootte en uitvoerresoluties kunnen vanaf een USB-geheugen worden afgedrukt:

- Bestandsindeling
 - JPEG (DCF/Exif2.21 of lager/JFIF)
 - TIFF (MMR-/JPEG-afbeelding)
- Gevegensgrootte
 - 50 MB of minder per pagina
- Uitvoerresolutie
 - 600 dpi (vast)

BELANGRIJK

De poort voor het USB-geheugenapparaat van dit product

- De poort ondersteunt USB 1.1.
- Plaats geen andere apparaten dan USB-geheugenapparaten.

Ondersteunde bestandssystemen en geheugencapaciteit van USB-geheugen

De volgende USB-geheugens worden ondersteund. U kunt uw USB-geheugenapparaten op uw computer laten formatteren.

- FAT16: maximaal 2 GB
- FAT32: maximaal 32 GB

† Wanneer USB-geheugenapparaten meer dan een station bevatten, wordt het station dat als eerste wordt gedetecteerd toegankelijk.

Niet-ondersteunde USB-geheugenapparaten

- Apparaten die niet compatibel zijn met de standaard
- Apparaten die ingebouwde beveiligingsfuncties hebben
- Apparaten die op de USB-hub moeten worden aangesloten
- Een USB-geheugenkaartlezer
- Apparaten die zijn verbonden met verlengsnoeren

† Buiten het bovenvermelde kunnen sommige beelden niet juist worden geladen, afhankelijk van het type USB-geheugenapparaat dat u gebruikt.

Wanneer veel bestanden in een map worden opgeslagen

Het scannen duurt langer. We raden u aan alle onnodige bestanden te verwijderen uit de rootmap of om alle bestanden naar een andere map op een computer te verplaatsen voordat u gescande documenten opslaat.

Basisbeginselen bij afdrukken (USB-geheugen)

Druk de gegevens af die u in de USB-geheugenapparaten hebt opgeslagen die met dit product zijn verbonden. In dit gedeelte wordt de basisprocedure beschreven.

1

Plaats een USB-geheugenapparaat in de USB-geheugenpoort.

De machine begint met het lezen van het apparaat wanneer een USB-geheugen wordt geplaatst. Raak het apparaat niet aan, en verwijder het niet uit de poort.

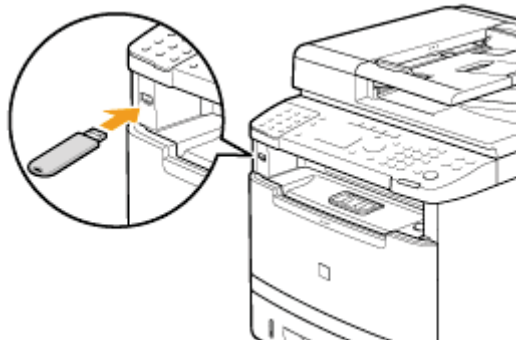

2

Druk op [].



3

Selecteer <Selecteer bestand(en) om af te drukken> met behulp van [▲] of [▼] en druk op [OK].

Selecteer afdruk-
methode.
Selecteer bestand(en)
Afdrukken als Index
Best. sorteren: Best...

OPMERKING

Bestanden sorteren

1. Selecteer <Bestanden sorteren> met behulp van [▲] of [▼] en druk op [OK].

Selecteer afdruk-
methode.
Selecteer bestand(en...
Afdrukken als Index
Best. sorteren: Bestan

2. Selecteer de op te geven opties met behulp van [▲] of [▼] en druk op [OK].

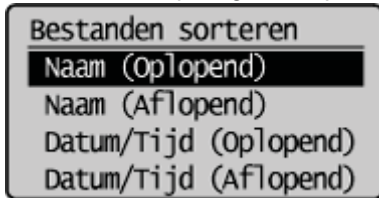

4

Selecteer een af te drukken bestand.

➤ "Een af te drukken bestand selecteren"

5

Geef de gewenste adrukinstellingen op.

➤ "Afdrukinstellingen wijzigen"

De volgende instellingen kunnen worden gewijzigd.

- Aantal
- Papier
- N op 1
- Datum afdrukken
- Bestandsnaam afdrukken
- Documentsoort
- Helderheid

De instellingen die hier worden opgegeven, zijn alleen van toepassing op de huidige taak. Raadpleeg "[De standaardwaarden voor afdrukken via geheugenapparaten wijzigen](#)" als u de instellingen wilt toepassen op alle bewerkingen.

6

Druk op [] (Start).

Het afdrukken wordt gestart.

OPMERKING

Wanneer u het USB-geheugenapparaat uit de poort verwijdert

1. Druk op [] (Reset).
2. Druk op [] (Systeemmonitor/Annuleren).
3. Selecteer <Apparaatstatus> met behulp van [▲] of [▼] en druk op [OK].

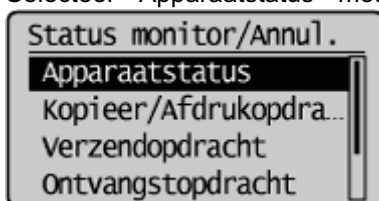

4. Selecteer <Opslagapparaat verwijderen> met behulp van [▲] of [▼] en druk op [OK].

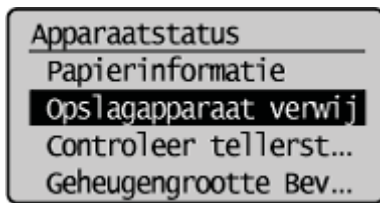

5. Verwijder het USB-geheugenapparaat.
6. Druk op [] (Systeemmonitor/Annuleren) om het scherm te sluiten.

Een af te drukken bestand selecteren

In dit gedeelte wordt beschreven hoe u een af te drukken bestand selecteert.

1

Selecteer een bestand dat u wilt afdrukken met behulp van [**▲**] of [**▼**] en druk op [**OK**].

[**✓**] aan het begin van de bestandsnaam wordt weergegeven.

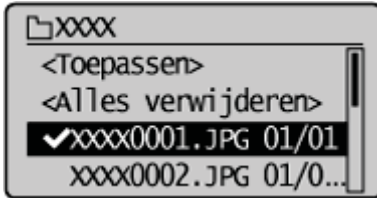

2

Selecteer <Toepassen> met behulp van [**▲**] of [**▼**] en druk op [**OK**].

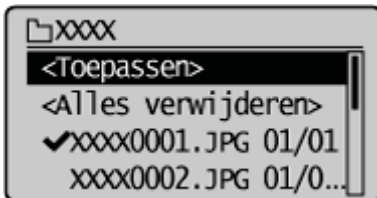

OPMERKINGEN

Meer dan een bestand selecteren

Herhaal stap 1 om [**✓**] toe te voegen aan het begin van alle bestandsnamen die u wilt selecteren.

- † U kunt meer dan een bestand selecteren als de bestanden zich in dezelfde map bevinden. Niet-geselecteerd als u naar een andere map gaat.

Alle bestanden in dezelfde map selecteren

1. Selecteer <Alles selecteren> met behulp van [**▲**] of [**▼**] en druk op [**OK**].

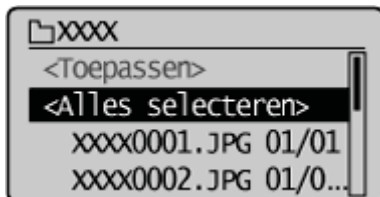

2. Selecteer <Toepassen> met [**▲**] of [**▼**] en druk vervolgens op [**OK**].

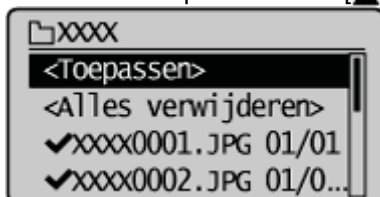

Een bestand in de map selecteren

1. Selecteer een map met behulp van [**▲**] of [**▼**] en druk op [**OK**] of op [**▶**].

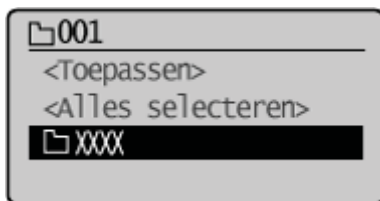

2. Selecteer een bestand dat u wilt afdrukken met behulp van [▲] of [▼] en druk op [OK].

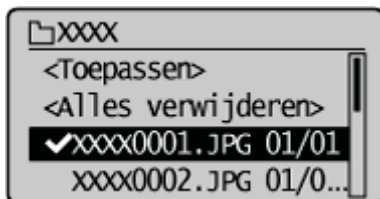

3. Selecteer <Toepassen> met behulp van [▲] of [▼] en druk op [OK].

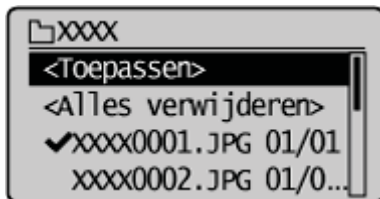

De selectie wissen

Selecteer een bestand dat u hebt geselecteerd met behulp van [▲] of [▼] en druk op [OK].

† Als u alle geselecteerde bestanden wilt wissen, selecteert u <Alles verwijderen> met behulp van [▲] of [▼] en drukt u op [OK].

Afdrukinstellingen wijzigen

Raadpleeg "Waarschuwing (afdrukinstellingen wijzigen)" voordat u afdrukinstellingen start.

In dit gedeelte wordt beschreven hoe u de afdrukinstellingen kunt wijzigen.

- Instellingen voor aantal
- Papierformaatinstellingen
- Instellingen N op 1
- Instellingen voor datum afdrukken
- Instellingen voor bestandsnaam afdrukken
- Documentsoort
- Instellingen voor helderheid

☞ Raadpleeg "Basisbeginselen bij afdrukken (USB-geheugen)" voor instructies voor het afdrukken vanaf geheugenapparaten.

Instellingen voor aantal

Hiermee geeft u het aantal op.

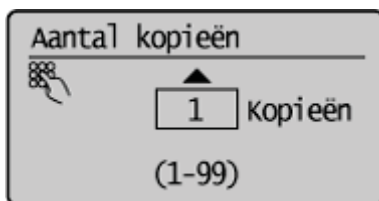

Papierformaatinstellingen

Hiermee geeft u het papierformaat op.

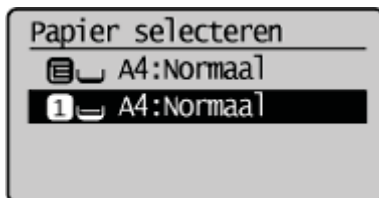

Instellingen N op 1

Hiermee geeft u N op 1 op. (Er worden meerdere documenten afgedrukt op één vel papier)

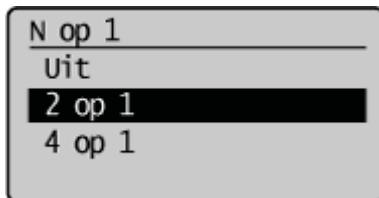

<Uit>	N op 1 wordt niet uitgevoerd.
<2 op 1>	Er worden twee pagina's op één vel afgedrukt.
<4 op 1>	Er worden vier pagina's op één vel afgedrukt.

Instellingen voor datum afdrukken

Hiermee drukt u een datum af onderaan het document.

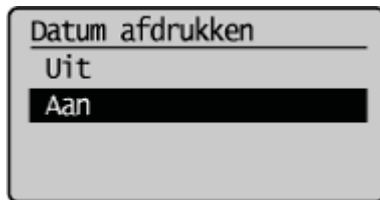

<Aan>	Hiermee drukt u een datum af.
<Uit>	Hiermee drukt u geen datum af.

Instellingen voor bestandsnaam afdrukken

Hiermee drukt u een bestandsnaam af onderaan het document.

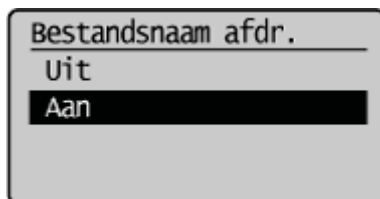

<Aan>	Hiermee drukt u een bestandsnaam af.
<Uit>	Hiermee drukt u geen bestandsnaam af.

Documentsoort

U kunt de resolutie opgeven op basis van het type document. Het document kan beter worden gereproduceerd als u het meest geschikte type origineel kiest.

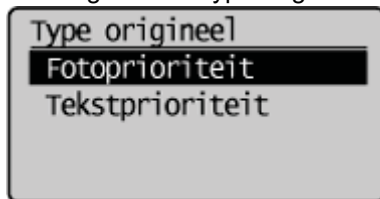

<Fotoprioriteit>	Geef dit op wanneer u een document wilt afdrukken inclusief foto's.
<Tekstprioriteit>	Geef dit op wanneer u een document wilt afdrukken inclusief alleen tekst.

Instellingen voor helderheid

U kunt de helderheid van de afdrukken aanpassen.



[◀]	Als u afdrukken donkerder wilt maken, schuift u de knop in de richting van <->.
[▶]	Als u afdrukken lichter wilt maken, schuift u de knop in de richting van <+>.

Waarschuwing (afdrukinstellingen wijzigen)

 **OPMERKING**

<N op 1>

Bestanden met de TIFF (MMR/JPEG Image)-indeling kunnen niet worden afgedrukt met <2 op 1> of <4 op 1>.

<Helderheid>

<Helderheid> kan niet worden opgegeven voor bestanden met de TIFF (JPEG Image)-indeling.

Bestanden afdrukken als een lijst (index afdrukken)

Hiermee drukt u de lijst af van bestanden, datums en bestandsnamen die in het USB-geheugen zijn opgeslagen.

† Voor bestanden met de TIFF (MMR/JPEG Image)-indeling wordt index afdrukken niet ondersteund.

1

Plaats een USB-geheugenapparaat in de USB-geheugenpoort.

De machine begint met het lezen van het apparaat wanneer een USB-geheugen wordt geplaatst. Raak het apparaat niet aan, en verwijder het niet uit de poort.

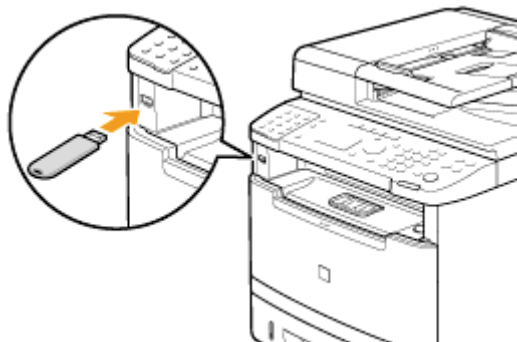

2

Druk op [].



3

Selecteer <Afdrukken als Index> met behulp van [▲] of [▼] en druk op [OK].

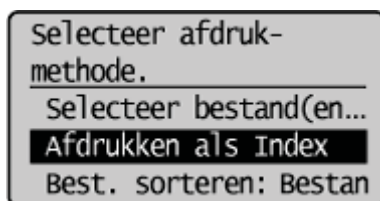

4

Selecteer een af te drukken bestand.

❖ "Een af te drukken bestand selecteren"

5

Geef de gewenste adrukinstellingen op.

❖ "Afdrukinstellingen wijzigen"

De volgende instellingen kunnen worden gewijzigd.

- Aantal
- Papier
- Helderheid

De instellingen die hier worden opgegeven, zijn alleen van toepassing op de huidige taak. Raadpleeg "[De standaardwaarden voor afdrukken via geheugenapparaten wijzigen](#)" als u de instellingen wilt toepassen op alle bewerkingen.

6

Druk op [] (Start).

Het afdrukken wordt gestart.

✍ OPMERKING

Wanneer u het USB-geheugenapparaat uit de poort verwijdert

1. Druk op [] (Reset).
2. Druk op [] (Systeemmonitor/Annuleren).
3. Selecteer <Apparaatstatus> met behulp van [▲] of [▼] en druk op [OK].

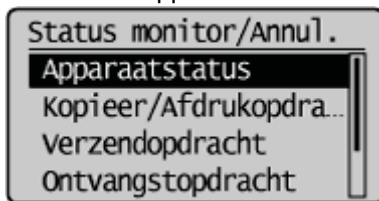

4. Selecteer <Opslagapparaat verwijderen> met behulp van [▲] of [▼] en druk op [OK].

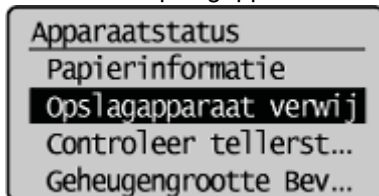

5. Verwijder het USB-geheugenapparaat.
6. Druk op [] (Systeemmonitor/Annuleren) om het scherm te sluiten.

Weergave-indelingen van bestandsnaam wijzigen

In dit gedeelte wordt beschreven hoe u de weergave-indelingen van een bestandsnaam kunt wijzigen.

1

Druk op [] (Menu).

2

Selecteer <Instellingen Direct afdrucken vanaf USB> met behulp van [▲] of [▼] en druk op [OK].

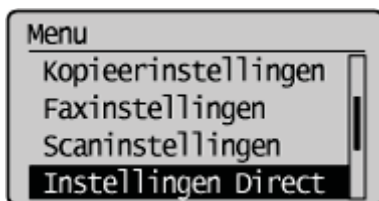

3

Selecteer <Bestandsnaam indeling> met behulp van [▲] of [▼] en druk op [OK].

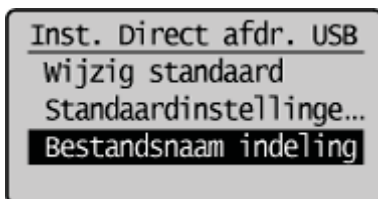

4

Selecteer een weergave-indeling van bestandsnaam met behulp van [▲] of [▼] en druk op [OK].

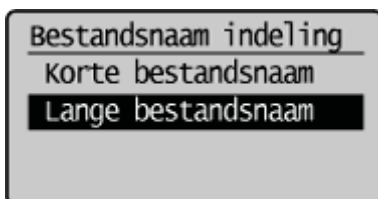

<Korte bestandsnaam>	Een bestandsnaam wordt verkort weergegeven met niet meer dan 8 tekens.
<Lange bestandsnaam>	Een bestandsnaam tot maximaal 20 letters wordt volledig weergegeven.

5

Druk op [] (Menu) om het menuscherm te sluiten.

De standaardwaarden voor afdrukken via geheugenapparaten wijzigen

De standaardwaarden voor media afdrukken zijn de instellingen die op alle taken worden toegepast als de machine wordt ingeschakeld, op [] (Reset) wordt gedrukt, of nadat de Timer voor automatisch resetten is verstreken. U kunt deze instellingen naar behoefte aanpassen.

U kunt de volgende standaardinstellingen naar behoefte aanpassen.

- Aantal
- Papierselectie
- N op 1
- Datum afdrukken
- Bestandsnaam afdrukken
- Documentsoort
- Helderheid
- Bestand sorteren

1

Druk op [] (Menu).

2

Selecteer <Instellingen Direct afdrukken vanaf USB> met behulp van [▲] of [▼] en druk op [OK].

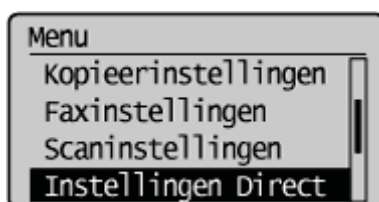

3

Selecteer <Wijzig standaard> of <Standaardinstellingen bestandssortering> met behulp van [▲] of [▼] en druk op [OK].

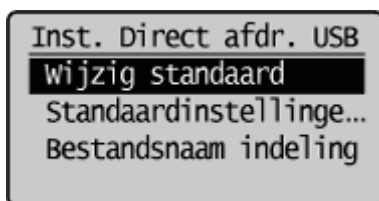

Wanneer <Wijzig standaard> is geselecteerd

(1) Selecteer de op te geven optie met behulp van [▲] of [▼] en druk op [OK].

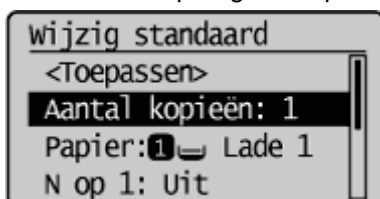

Zie de volgende documentatie voor details over de instellingen.

➤ ["Afdrukinstellingen wijzigen"](#)

(2) Selecteer <Toepassen> met behulp van [▲] of [▼] nadat u de instelling hebt opgegeven en druk op [OK].

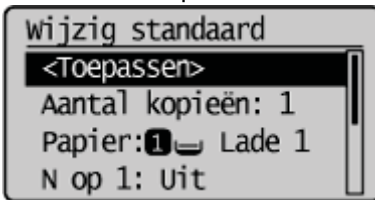

Wanneer <Standaardinstellingen bestandssortering> is geselecteerd

(1) Selecteer de op te geven optie met behulp van [▲] of [▼] en druk op [OK].

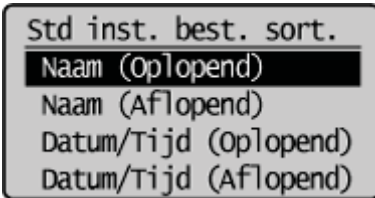

Zie de volgende documentatie voor details over de instellingen.

➤ ["Basisbeginselen bij afdrukken \(USB-geheugen\)"](#)

4

Druk op [] (Menu) om het menuscherm te sluiten.

Google Cloudprinter gebruiken

Google Cloudprinter is een service waarmee gebruikers met een Google-account kunnen afdrukken vanuit programma's zoals Google Documenten™ of Gmail™ via een smartphone, tablet of computer die is verbonden met internet. In tegenstelling tot het traditionele afdrukken vanaf een computer, is Google Cloudprinter een nieuwe technologie waarmee u kunt afdrukken door een printer rechtstreeks te verbinden met het web. Als u bijvoorbeeld een e-mail wilt afdrukken of bestanden die zijn meegestuurd met een e-mail, kunt u dit doen met Gmail op uw mobiele apparaat. De afdrukken liggen dan klaar als u bij de machine komt.



- "Afdrukken met Google Cloudprinter voorbereiden"
- "Afdrukken met Google Cloudprinter"

BELANGRIJK

- Als u de machine gaat registreren of wanneer u Google Cloudprinter gebruikt om documenten af te drukken, moet de machine verbinding kunnen maken met internet. U bent ook verantwoordelijk voor alle kosten voor de internetverbinding.
- Het is mogelijk dat deze functie niet is toegestaan in bepaalde landen of regio's.

Afdrukken met Google Cloudprinter voorbereiden

Als u wilt afdrukken met Google Cloudprinter, moet de machine zijn geregistreerd bij Google Cloudprinter.

OPMERKINGEN

U kunt Google Cloudprinter alleen gebruiken met een Google-account. Als u nog geen Google-account hebt, maakt u er een op de website van Google.

- ❖ [De instellingen van de machine controleren](#)
- ❖ [Google Cloudprinter inschakelen](#)
- ❖ [De machine registreren bij Google Cloudprinter](#)

De instellingen van de machine controleren

Controleer de volgende punten voordat u Google Cloudprinter gaat instellen.

- Zorg dat er een IPv4-adres is toegewezen aan de machine en dat de machine via het netwerk is verbonden met een computer.
 - ❖ "Basisnetwerkinstellingen"
- Zorg dat <Tijd- & datuminstellingen> en <Instellingen tijdzone> juist zijn.
 - ❖ "De huidige datum en tijd instellen"
- Als de functie Beheer afd.-id is ingeschakeld, moet de machine zo zijn geconfigureerd dat afdrukken vanaf een computer ook mogelijk is wanneer <Afdelings-ID> en <Pincode> worden ingevoerd.
 - ❖ "Opgeven of u een afdruktaak van een onbekende ID wilt ontvangen"

Google Cloudprinter inschakelen

Schakel de functie Google Cloudprinter van de machine in.

1

Druk op [] (Menu).

2

Selecteer <Systeeminstellingen> met [▲] of [▼] en druk op [OK].

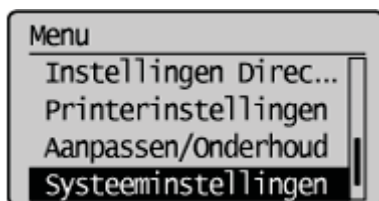

Wanneer de ID en de pincode van de systeembeheerder zijn opgegeven

Voer met de numerieke toetsen de ID en de code in en druk op [] (Aan-/afmelden).

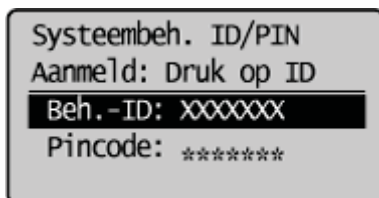

3

Selecteer <Cloud Print Aan/Uit> met behulp van [**▲**] of [**▼**] en druk op [**OK**].

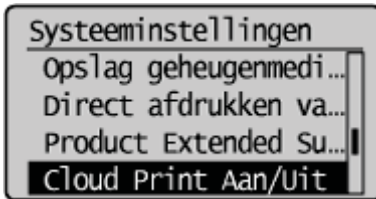

4

Selecteer <Aan> met behulp van [**▲**] of [**▼**] en druk op [**OK**].

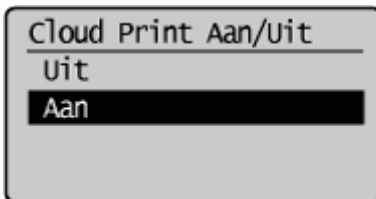

5

Start de machine opnieuw op.

Schakel de machine uit en wacht minimaal 10 seconden voordat u deze weer inschakelt.

De machine registreren bij Google Cloudprinter

Registreer de machine bij Google Cloudprinter.

1

Start de UI op afstand en meld u in systeembeheerdersmodus aan.

➤ ["De UI op afstand starten"](#)

2

Klik op [Instellingen/Registratie].

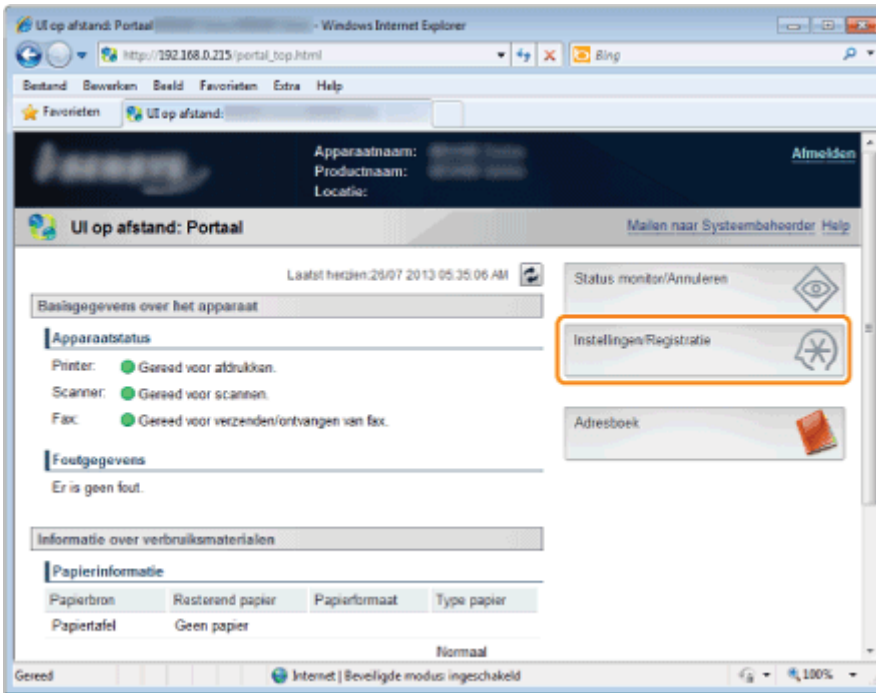

3

Klik op [Netwerkinstellingen] en vervolgens op [Instellingen Cloudprinter].

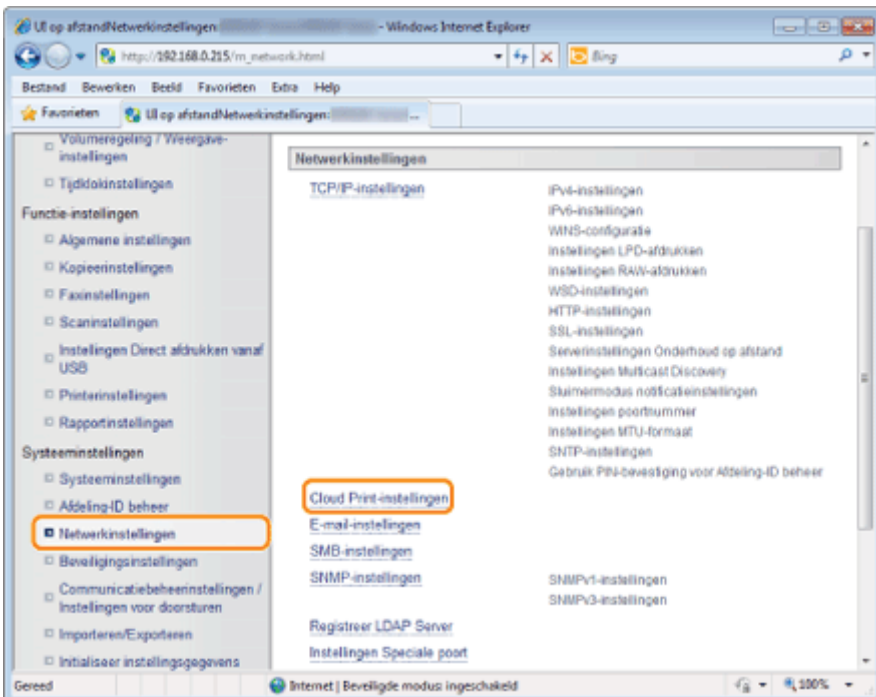

4

Klik op [Registreren] in [Registratiestatus Google Cloudprinter]

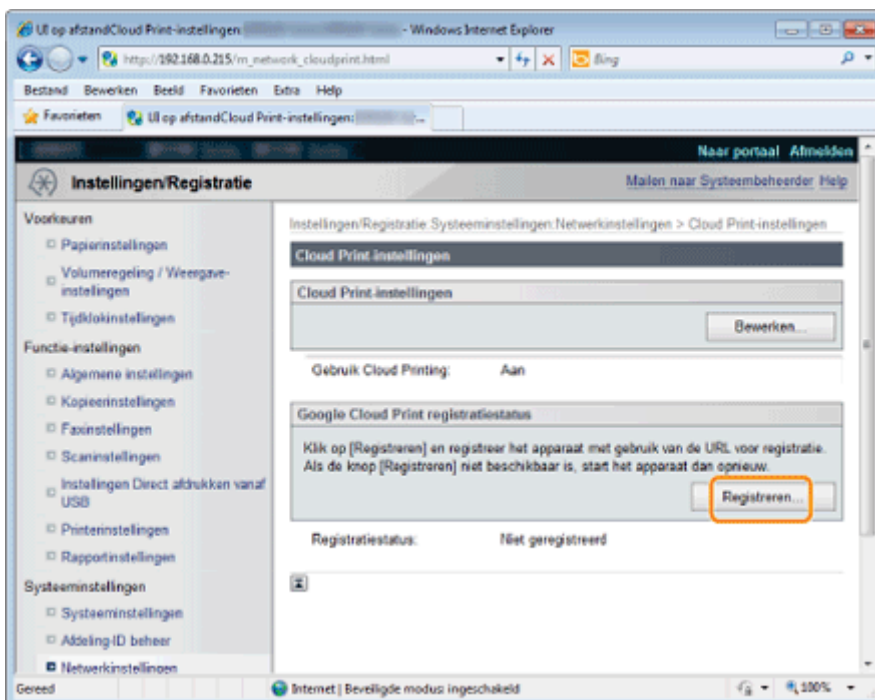

OPMERKINGEN

Als [Registreren] niet wordt weergegeven

U moet Google Cloudprinter inschakelen. Klik op [Bewerken], schakel het selectievakje [Cloudprinter gebruiken] in, klik op [OK] en start de machine opnieuw op.

De machine opnieuw registreren

Als u de machine opnieuw moet registreren, bijvoorbeeld omdat deze een andere eigenaar krijgt, maakt u de registratie van de machine ongedaan en registreert u deze opnieuw.

5

Klik op de link van de URL die bij [URL voor registratie] wordt weergegeven.

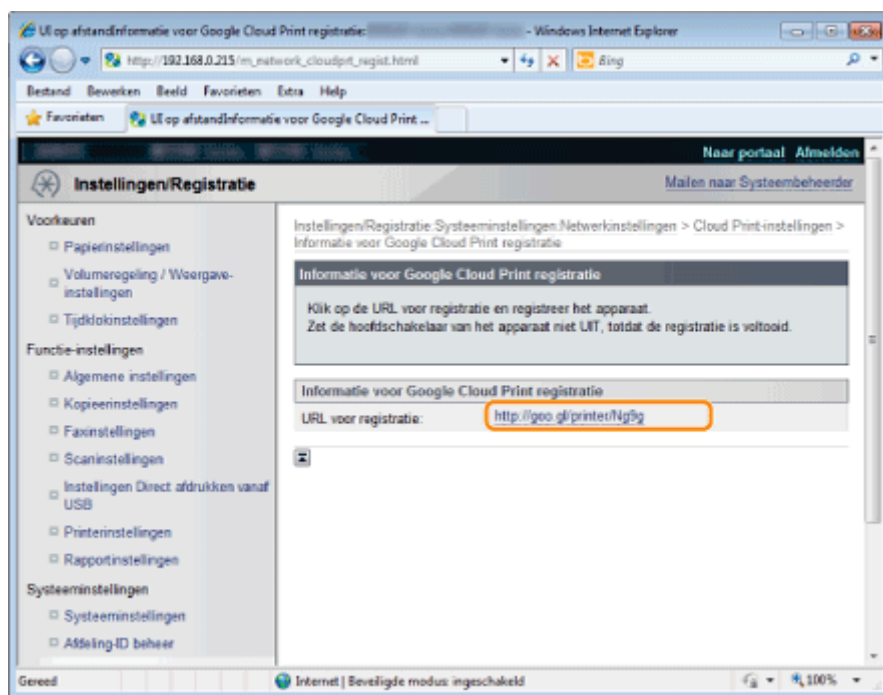

6

Volg de aanwijzingen op het scherm om de machine te registreren.

Afdrukken met Google Cloudprinter

Wanneer u vanaf uw computer of smartphone afdrukgegevens verstuurt via Google Cloudprinter, worden deze gegevens ontvangen op de machine en automatisch afgedrukt.

1

Controleer of de machine is ingeschakeld.

2

Geef het afdrukvenster weer vanuit een programma op uw computer of smartphone.

Geef op een computer of mobiel apparaat zoals een smartphone het afdrukvenster weer vanuit een programma dat ondersteuning biedt voor Google Cloudprinter, zoals Google Chrome™, Gmail of Google Documenten. De schermen hieronder zijn voorbeelden van wanneer u een document vanuit Google Chrome op een computer afdrukt. Het afdrukvenster verschilt per programma.

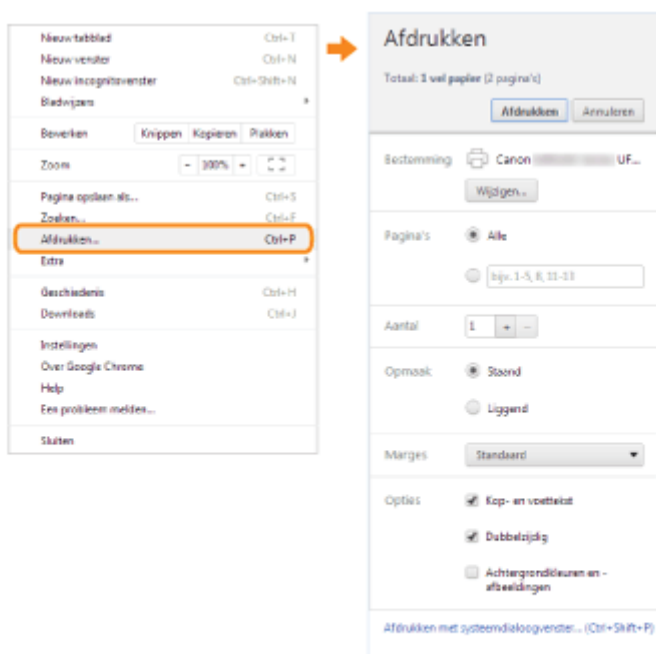

Ga naar de website van Google Cloudprinter voor actuele informatie over de programma's die ondersteuning bieden voor Google Cloudprinter.

3

Geef de gewenste afdrukinstellingen op.

Aantal exemplaren

Geef het gewenste aantal kopieën op.

Kleurenmodus

Geef de kleurenmodus op om in kleur of in zwart-wit af te drukken.

Dubbelzijdig

Geef aan of u dubbelzijdig wilt afdrukken.

Inbindlocatie

Geef de positie aan waar u de afdrukken wilt inbinden, bijvoorbeeld met een nietapparaat.

OPMERKINGEN

- De afdrukprocedure en de beschikbare opties verschillen afhankelijk van het programma dat u gebruikt.
 - Het papierformaat voor de afdrukken wordt automatisch geselecteerd (A4 of LTR (Letter)). Zorg dat één van deze twee papierformaten is geladen in de papierbron van de machine.
- ["Papier plaatsen"](#)

4

Verstuur de afdrukgegevens.

- Tik of klik op [Afdrukken], afhankelijk van het apparaat of het programma dat u gebruikt.
 - Het afdrukken wordt gestart zodra de machine de afdrukgegevens ontvangt.
 - Afdrukken op de machine annuleren
- ["Afdruktaken controleren en annuleren"](#)
- Als u het afdrukken wilt annuleren vanaf uw computer of smartphone, raadpleegt u de documentatie van het apparaat of het programma dat u gebruikt.

BELANGRIJK

Afhankelijk van de hoeveelheid communicatie in het netwerk, kan het afdrukken heel wat tijd in beslag nemen. Het is ook mogelijk dat de machine de afdrukgegevens niet kan ontvangen.

AirPrint gebruiken



Met AirPrint kunt u draadloos afdrukken vanaf iPad®, iPhone®, iPod touch® en Macintosh zonder dat u een printerstuurprogramma hoeft te installeren.



- Afdrukken vanaf een iPad, iPhone of iPod touch
- Afdrukken vanaf een Macintosh
- Afdrukken via AirPrint annuleren
- Als u niet kunt afdrukken
- AirPrint-instellingen wijzigen

Systemeisen

U kunt AirPrint gebruiken als u een van de volgende apparaten hebt en de meest recente versie van iOS is geïnstalleerd op het apparaat.

- iPad (alle modellen)
- iPhone (3GS of hoger)
- iPod touch (derde generatie of hoger)

Als u een Macintosh gebruikt, is OS X v10.7 of hoger vereist.

Netwerkomgeving

Het Apple-apparaat (iPad, iPhone, iPod touch en Macintosh) en de machine moeten via hetzelfde draadloze LAN met elkaar zijn verbonden.

Afdrukken vanaf een iPad, iPhone of iPod touch

1

Zorg ervoor dat de machine is ingeschakeld en verbinding heeft met het lokale draadloze LAN.

- "Gegevens van draadloze LAN controleren (alleen MF6180dw)"

2

Tik in het programma op het Apple-apparaat  om de menuopties weer te geven.

3

Tik op [Print] (Druk af) in de vervolgkeuzelijst.

4

Selecteer deze machine bij [Printer] in [Printer Options] (Printeropties).

De printers in het netwerk worden weergegeven. Selecteer deze machine.

BELANGRIJK

[Printer Options] (Printeropties) wordt niet weergegeven in programma's die geen ondersteuning bieden voor AirPrint. U kunt dan ook niet draadloos afdrukken vanuit deze programma's.

5

Geef de gewenste afdrুকinstellingen op.

[Number of copies] (Aantal kopieën)

Tik op [+] of [-] rechts van [1 Copy] (1 kopie) om het aantal kopieën in te stellen.

[Double-sided] (Dubbelzijdig)

Tik op [ON] (AAN) rechts van [Double-sided] (Dubbelzijdig) om die afdrুকmethode te kiezen.

[Range] (Bereik)

Tik op [Range] (Bereik) -> [All Pages] (Alle pagina's) of geef het bereik op van de pagina's die u wilt afdrucken als u een document met meerdere pagina's afdrukt.

OPMERKINGEN

- De beschikbare instellingen in [Printer Options] (Printeropties) verschillen afhankelijk van het programma dat u gebruikt.
- De beschikbare papierformaten verschillen afhankelijk van het programma dat u gebruikt.

6

Tik op [Print] (Druk af).

Het afdrucken wordt gestart.

Het afdrucken annuleren

- [Afdrukken via AirPrint annuleren](#)

OPMERKINGEN

De afdrुकstatus controleren

Druk tijdens het afdrucken op het Apple-apparaat tweemaal op de knop [Home] (Start) -> tik op [Print] (Afdrukken).

Afdrukken vanaf een Macintosh

U kunt pas afdrucken met de onderstaande procedure nadat u de machine hebt toegevoegd aan uw Macintosh. Dit doet u via [System Preferences] (Systeemvoorkeuren) -> [Print & Scan] (Afdrukken en scannen).

1

Zorg ervoor dat de machine is ingeschakeld en verbinding heeft met het lokale LAN.

- ["Gegevens van draadloze LAN controleren \(alleen MF6180dw\)"](#)

2

Open een document in een programma en geef het afdrukvenster weer.

De manier waarop u het afdrukvenster weergeeft, kan per programma verschillen. Raadpleeg voor meer informatie de Help van het programma dat u gebruikt.

3

Selecteer deze machine in het afdrukvenster.

De printers die zijn verbonden met uw Macintosh worden weergegeven. Selecteer deze machine.

4

Geef de gewenste afdrুকinstellingen op.

[Presets] (Voorinstellingen)

Geef de afdrুকinstellingen op door een voorinstelling (geregistreerde combinatie van afdrুকinstellingen) te selecteren in de vervolgkeuzelijst.

[Copies] (Aantal exemplaren)

Hiermee geeft u het aantal kopieën op.

[Two-Sided] (Dubbelzijdig)

Schakel deze optie in om dubbelzijdig af te drukken.

[Pages] (Pagina's)

Geef het bereik van pagina's op dat u wilt afdrucken als het document meerdere pagina's bevat.

OPMERKINGEN

De beschikbare instellingen verschillen afhankelijk van het programma dat u gebruikt.

5

Klik op **[Print] (Druk af)**.

Het afdrucken wordt gestart.

Het afdrucken annuleren

- [Afdrukken via AirPrint annuleren](#)

Afdrukken via AirPrint annuleren

U kunt het afdrucken ook annuleren vanaf het bedieningspaneel van de machine.

- ["Afdruktaken controleren en annuleren"](#)

Annuleren vanaf een iPad, iPhone of iPod touch

1

Druk tweemaal op de knop **[Home] (Start).**

2

Tik op **[Print Center] (Afdrukcentrum)** om de lijst weer te geven met de documenten die moeten worden afgedrukt.

3

Tik op het document dat u wilt annuleren en tik op **[Cancel Printing] (Annuleer afdrukken)**.

Annuleren vanaf een Macintosh

1

Klik op het printerpictogram dat wordt weergegeven in het Dock op het bureaublad.

2

Klik op het document dat u wilt annuleren.

3

Klik op **[Delete] (Verwijderen)**.

Als u niet kunt afdrukken

U kunt niet afdrukken met AirPrint.

- Controleer of de machine is ingeschakeld. Als dat het geval is, schakelt u de machine uit, wacht u 10 seconden, start u de machine opnieuw op en kijkt u of het probleem is opgelost.
- Controleer of er papier in de machine is geladen en of er nog voldoende toner is.
 - "Papier plaatsen"
 - "Vervangen van de tonercartridge"
- Controleer of er geen foutberichten worden weergegeven op de machine.
- Zorg ervoor dat het Apple-apparaat (iPad, iPhone, iPod touch en Macintosh) en de machine via hetzelfde draadloze LAN met elkaar zijn verbonden. Als u de machine inschakelt, kan het enkele minuten duren voordat de machine klaar is voor draadloze communicatie.
- Zorg ervoor dat Bonjour is ingeschakeld op Apple-apparaten.
- Als de functie Beheer afdelings-id is ingeschakeld, moet de machine zo zijn geconfigureerd dat afdrukken vanaf een computer ook mogelijk is wanneer er geen afdelings-id en wachtwoord worden ingevoerd.
 - "Opgeven of u een afdruktaak van een onbekende ID wilt ontvangen"

AirPrint-instellingen wijzigen

U kunt gegevens registreren die worden gebruikt voor het identificeren van de machine, zoals de naam van de machine en de installatielocatie. U kunt ook het afdrukken via AirPrint uitschakelen op de machine. U gebruikt de UI op afstand om deze instellingen te wijzigen.

1

Start de UI op afstand en meld u in systeembeheerdersmodus aan.

- "De UI op afstand starten"

OPMERKINGEN

Afhankelijk van uw browser, kan de procedure voor het starten van de UI op afstand afwijken. Raadpleeg de Help van de browser die u gebruikt.

2

Klik op [Instellingen/Registratie].

Als u een mobiel apparaat gebruikt, zoals een iPad, iPhone of iPod touch, moet u "klikken" hieronder lezen als "tikken".

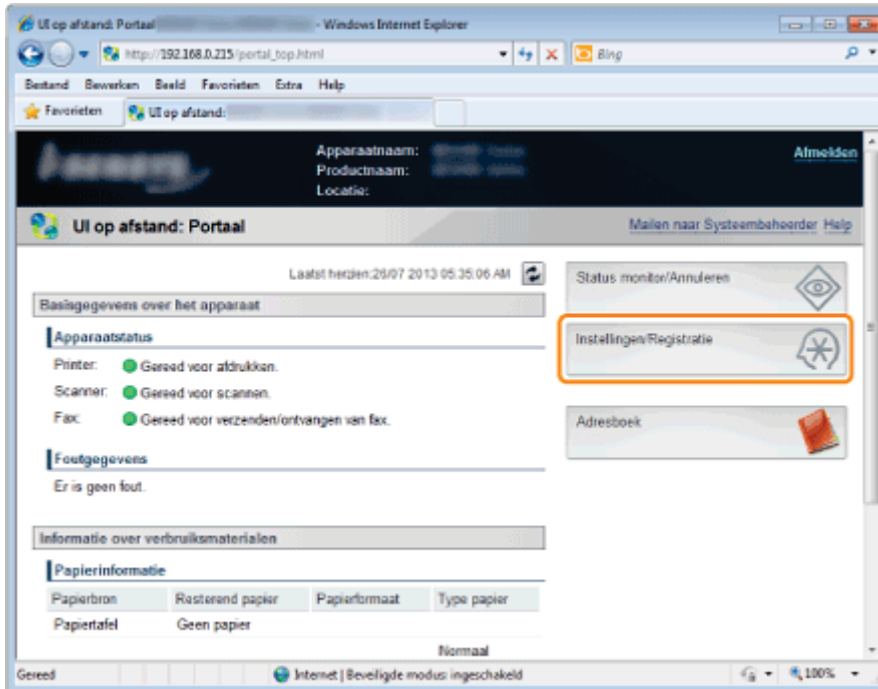

3

Klik op [Netwerkinstellingen] -> [AirPrint-instellingen].

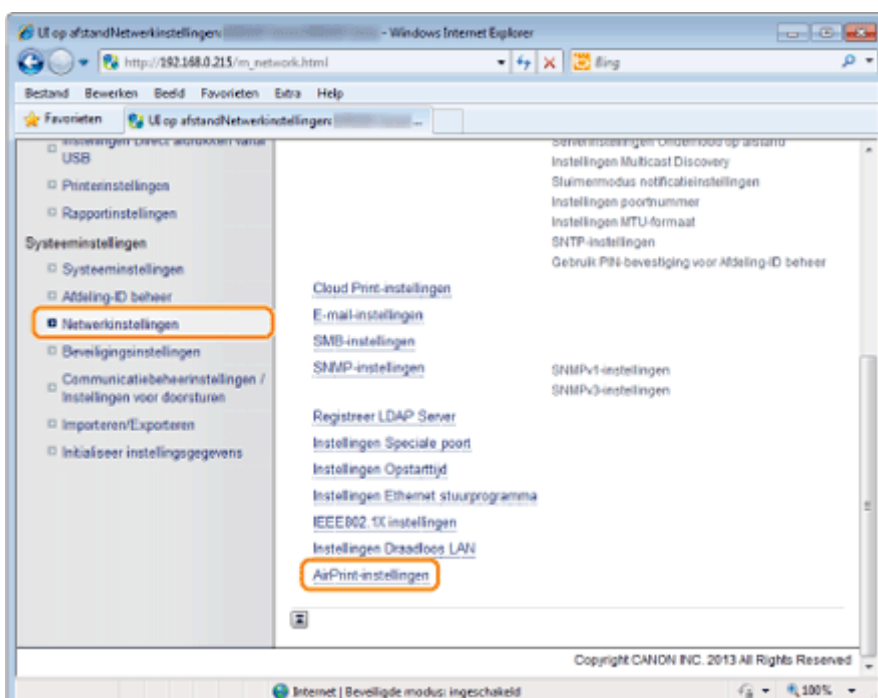

4

Klik op **[Bewerken]**.

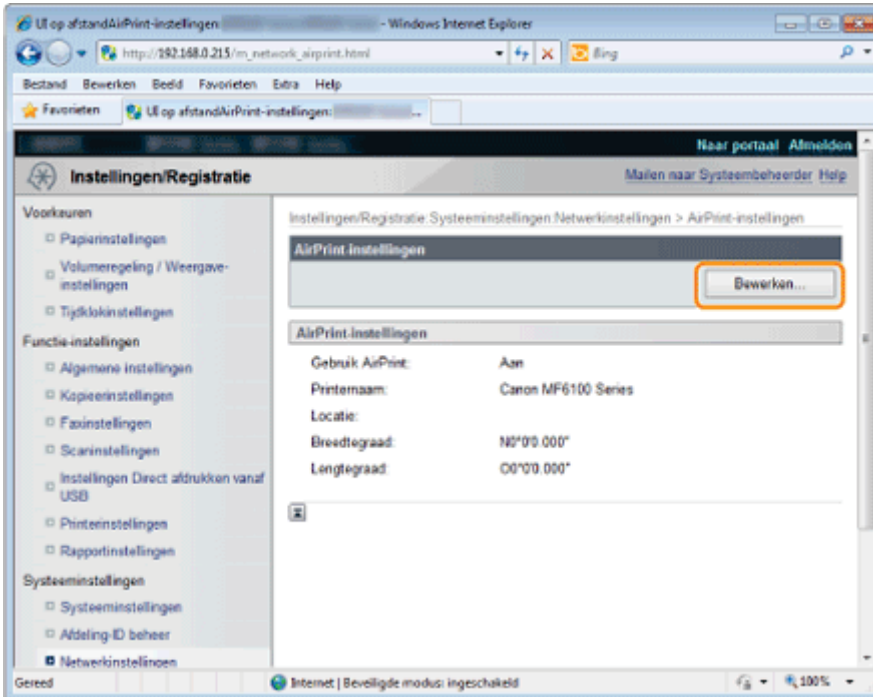

5

Geef de vereiste instellingen op en klik op **[OK]**.

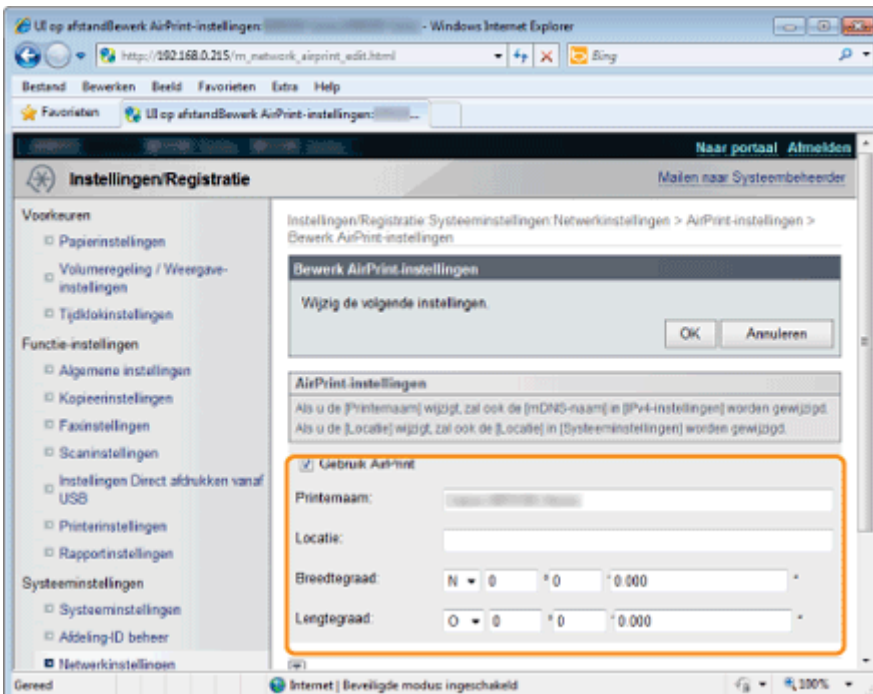

[AirPrint gebruiken]

Schakel dit selectievakje in om afdrucken via AirPrint mogelijk te maken. Schakel het selectievakje uit om AirPrint uit te schakelen.

[Printernaam]/[Locatie]/[Breedte]/[Lengte]

Voer de naam en de installatielocatie in om dit apparaat eenvoudig te herkennen vanaf uw Apple-apparaat. Deze informatie is handig als u meerdere AirPrint-printers gebruikt.

OPMERKINGEN

Als u [Printernaam] wijzigt

Als de ingestelde [Printernaam] wordt gewijzigd, kunt u mogelijk niet meer afdrucken vanaf de Macintosh die u gebruikt. Dat komt omdat <mDNS naam> voor IPv4 ook wordt gewijzigd. Voeg in dit geval deze machine weer aan de Macintosh toe.

[➔ "IPv4 DNS instellen"](#)

6

Start de machine opnieuw op.

Schakel de machine uit en wacht minimaal 10 seconden voordat u deze weer inschakelt.

Verbruiksartikelen controleren op de Macintosh

U kunt het scherm van AirPrint weergeven om toegang te krijgen tot de verschillende AirPrint-instellingen, maar ook om gegevens van verbruiksartikelen te bekijken, zoals papier en toner.

1

Klik op [System Preferences] (Systeemvoorkeuren) in het Dock op het bureaublad -> [Print & Scan] (Afdrukken en scannen).

2

Selecteer uw printer en klik op [Options & Supplies] (Opties en toebehoren).

3

Klik op [Show Printer Webpage] (Geef webpagina van printer weer).

4

Start de UI op afstand en meld u in systeembeheerdersmodus aan.

Om de status van de machine of toebehoren te controleren, kunt u zich ook aanmelden in de eindgebruikersmodus.

UI op afstand AirPrint

http://canon0c52f2.local/airprint.html

Naar portaal Afmelden

AirPrint

AirPrint-instellingen

[Bewerken...](#)

Gebruik AirPrint: Aan
 Printernaam: Canon
 Locatie:
 Breedtegraad: N0°0'0.000"
 Lengtegraad: O0°0'0.000"

Informatie over verbruiksmaterialen

Papierinformatie

Papierbron	Resterend papier	Formaat	Type
Papierafel	Geen papier		
Lade 1	OK	A4	Normaal (60-89 g/m ²)

Resterende toner

Tonerkleur	Resterende toner
Zwart	OK

[Verbruiksmaterialen aanschaffen](#)

Copyright CANON INC. 2013 All Rights Reserved

Scannen

In dit gedeelte wordt de procedure beschreven voor het opslaan van gescande gegevens op een computer.

U kunt de volgende vier taken uitvoeren.

Gescande gegevens opslaan op een computer

U kunt gescande papieren documenten eenvoudig opslaan op een computer via het bedieningspaneel van de machine.

De machine biedt u diverse scaninstellingen waaruit u kunt kiezen. U kunt een gescand document opslaan in de bestandsindeling "Doorzoekbaar PDF". Hiermee worden gescande afbeeldingen geconverteerd naar doorzoekbare tekstgegevens zonder dat u hiervoor geavanceerde scaninstellingen hoeft op te geven.

U kunt ook documenten scannen met de MF Toolbox die bij de machine is geleverd en u kunt u het WIA-stuurprogramma gebruiken. Er bestaan veel manieren om uw papieren documenten te converteren naar elektronische bestanden. U hoeft er slechts één te selecteren op basis van uw specifieke scanbehoeften.

Gescande documenten opslaan op een USB-geheugenapparaat

U kunt gescande documenten opslaan op een USB-geheugenapparaat dat u in de daarvoor bestemde opening van uw machine hebt geplaatst.

U kunt papieren documenten eenvoudig naar elektronische bestanden converteren omdat u de computer hiervoor niet hoeft te configureren.

Gescande documenten verzenden via e-mail



U kunt gescande documenten verzenden naar uw e-mailtoepassing.

U kunt gescande documenten verzenden naar uw e-mailtoepassing zonder de software op uw computer te installeren.

Gescande documenten verzenden naar een fileserver

U kunt gescande documenten verzenden naar een fileserver.

U kunt gescande documenten verzenden naar een fileserver zonder de software op uw computer te installeren.

<p>Gescande gegevens opslaan op een computer</p>	<p>Raadpleeg "Papieren documenten scannen en opslaan op een computer (USB- en netwerkverbinding)".</p> 
<p>Gescande documenten opslaan op een USB-geheugenapparaat</p>	<p>Raadpleeg "Gescande documenten opslaan op een USB-geheugenapparaat".</p> 
	<p>Raadpleeg "Gescande documenten verzenden via e-mail".</p>

Gescande documenten verzenden via e-mail



Gescande documenten verzenden naar een fileserver

Raadpleeg "[Gescande documenten verzenden naar een fileserver](#)".



Papieren documenten scannen en opslaan op een computer (USB- en netwerkverbinding)

In dit gedeelte wordt beschreven hoe u gescande documenten kunt opslaan op een computer.

- † Raadpleeg de Canon Scanner Stuurprogramma Handleiding als u een Macintosh-computer gebruikt. Zo kunt u de Canon Scanner Stuurprogramma Handleiding weergeven.
"Voor Macintosh-gebruikers"

Het scannen voorbereiden

De scanfuncties configureren	Raadpleeg " Het scannen van uw document voorbereiden (opslaan op een computer) ".
------------------------------	---

Scannen

Meer informatie over scanprocedures	Raadpleeg " Basishandelingen voor scannen (opslaan op een computer) ".
Scannen met behulp van de toetsen op het bedieningspaneel zonder tussenkomst van een computer	Raadpleeg " Scannen met behulp van de toetsen op het bedieningspaneel ".
Scannen met behulp van de geleverde software	Raadpleeg " Scannen met MF Toolbox ".
Scannen vanuit een toepassing	Raadpleeg " Een beeld scannen vanuit een toepassing ".

De scanfuncties volledig gebruiken

Meer informatie over het gebruik van MF Toolbox	Raadpleeg " MF Toolbox gebruiken ".
Een PDF-bestand maken van twee of meer documenten	Raadpleeg " Eén PDF-bestand maken van twee of meer pagina's ".
De procedure nagaan voor het gebruik van ScanGear MF	Raadpleeg " ScanGear MF gebruiken ".

Het scannen van uw document voorbereiden (opslaan op een computer)

Voer de volgende voorbereidingen uit om documenten te scannen.

Stap 1	Controleer uw besturingssysteem.	➤ "Systeemvereisten (scannen)"
Stap 2	Installeer het scannerstuurprogramma.	➤ "Installatiehandleiding MF-stuurprogramma"
Stap 3	Wanneer de machine is aangesloten op een netwerk, registreert u de scanner.	➤ "De scanner registreren in MF Network Scan Utility"

Stelsysteemvereisten (scannen)

Hardwarevereisten

- Een IBM-computer of een IBM-compatibele computer
- Een computer die is aangesloten op een LAN (lokaal netwerk) of een computer met een USB-poort en een bijbehorend USB-stuurprogramma.

Ondersteunde besturingssystemen

- Windows XP
- Windows Vista
- Windows 7
- Windows 8

OPMERKINGEN

De scanfunctie is niet beschikbaar in de IPv6-omgeving.

Gebruik de USB-aansluiting of IPv4 om de scanfunctie te gebruiken.

De volgende besturingssystemen voor servers zijn niet beschikbaar.

- Windows Server 2003
- Windows Server 2008
- Windows Server 2012

Hi-Speed USB gebruiken

Uw computer moet voldoen aan de volgende vereisten.

- Processor
Intel Pentium II of hoger
- Geheugen
128 MB of hoger
- Besturingssysteem
 - Windows XP met Service Pack 1 of hoger
 - Windows Vista
 - Windows 7
 - Windows 8
- Stuurprogramma
Het stuurprogramma voor Hi-Speed USB moet zijn geïnstalleerd.

De scanner registreren in MF Network Scan Utility

Als u documenten wilt scannen via een netwerkverbinding, moet u de scanner registreren in MF Network Scan Utility.

1

Klik op [] in de taakbalk.



2

Schakel het selectievakje in van de scanner die u wilt gebruiken en klik op [OK].

U kunt maximaal 10 scanners registreren.

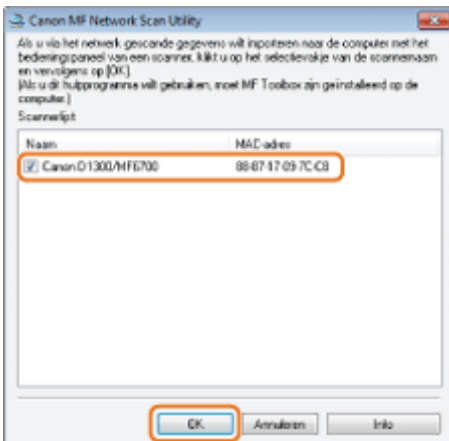

BELANGRIJK

Er kunnen maximaal tien computers tegelijk zijn aangesloten op het product (scanner) via een netwerk.

U kunt niet scannen en verzenden naar een elfde computer of meer computers.

Als u wilt scannen en verzenden naar nog een computer, moet u een van de volgende procedures uitvoeren.

- Open MF Network Scan Utility van een andere computer en schakel het selectievakje voor de scanner uit.
- Schakel een andere computer uit.

Basishandelingen voor scannen (opslaan op een computer)

OPMERKING

Voor betere scanresultaten

Als het gebruik van de documentinvoer niet de gewenste leesbaarheidsgraad oplevert, raden we u aan om documenten te scannen op de glasplaat.

De volgende drie methoden zijn beschikbaar voor scannen.

"Scannen met behulp van de toetsen op het bedieningspaneel"

Het scannen kan worden uitgevoerd met de knoppen op het bedieningspaneel. Zo kunt u eenvoudig scannen met de bestaande instellingen.

"Scannen met MF Toolbox"

Het scannen kan worden uitgevoerd door de bijgeleverde software te gebruiken. Zo kunt u scannen al naar gelang uw behoeften met de gedetailleerde instellingen.

"Een beeld scannen vanuit een toepassing"

Het scannen kan worden uitgevoerd met behulp van uw toepassing. Zo kunt u de gescande gegevens zoals ze zijn openen in uw toepassing.

Scannen met behulp van de toetsen op het bedieningspaneel

U kunt een document scannen met behulp van de toetsen op het bedieningspaneel.

OPMERKING

Scannen met behulp van de sneltoetsen

Wanneer u gebruikmaakt van de sneltoetsen, waaronder bestemmingen zijn geregistreerd, kunt u documenten verzenden door met een snelkeuzetoets te scannen. Raadpleeg "[Een scantaak uitvoeren met een sneltoets](#)" voor meer informatie over registreren en verzenden.

1

Plaats uw documenten.

- ❖ "[Papier plaatsen](#)"
- ❖ "[Ondersteunde documentsoorten](#)"

2

Druk op [].



3

Selecteer <Computer> met behulp van [▲] of [▼] en druk op [OK].

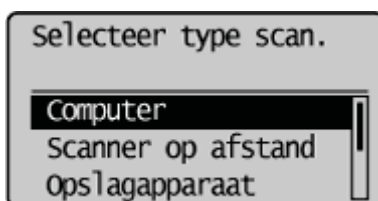

4

Geef een bestemming op met [▲] of [▼] en druk op [OK].

- Wanneer er meerdere computers zijn aangesloten
De computer die is verbonden via een USB-kabel wordt bovenaan weergegeven.
- Wanneer een computer is aangesloten via een USB-kabel
Dit scherm wordt niet weergegeven.
- Als er meer dan tien computers zijn aangesloten via een netwerk
De elfde en volgende computers worden niet weergegeven (u kunt niet scannen).
Verlaag het aantal computers dat is aangesloten op deze machine via een netwerk.
❖ "[De scanner registreren in MF Network Scan Utility](#)"

† U kunt de namen van de weergegeven computers wijzigen.

- ❖ "[Een scanner selecteren en namen wijzigen voor de computers](#)"

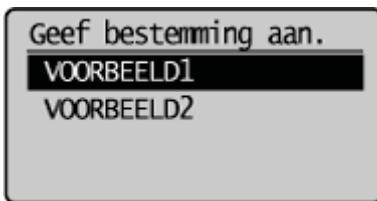

5

Geef de scaninstellingen op met behulp van [▲] of [▼] en druk op [OK].

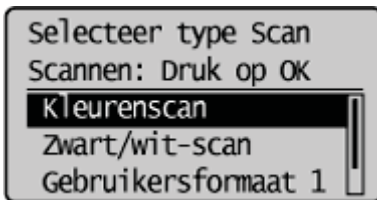

De scannerinstellingen worden standaard als volgt opgegeven.

	Scanmodus	Resolutie	Bestandstype	PDF-instellingen
Kleurenscaan	Kleur	300 dpi	PDF	Doorzoekbaar/Compact
Zwart/Wit scan	Zwart-wit	300 dpi	TIFF	—
Gebruikersformaat 1	Kleur	300 dpi	JPEG/Exif	—
Gebruikersformaat 2	Kleur	300 dpi	PDF	Doorzoekbaar/Standaard

De scanbewerking wordt gestart.

Als u niet kunt scannen

U kunt niet scannen als het instelscherm van de MF Toolbox wordt weergegeven.

Klik op  om het instelscherm af te sluiten voordat u gaat scannen.



Scannen via de documentinvoer

 Nadat het document is opslagen, wordt teruggeschakeld naar het basisscherm voor scannen.

Scannen vanaf de glasplaat

6

Als u het document continu wilt scannen, selecteert u <Volgend origineel scannen> met [▲] of [▼], en drukt u vervolgens op [OK].

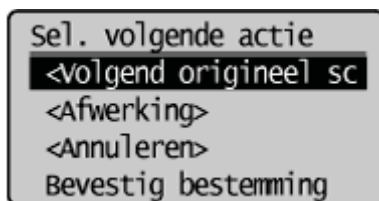

De scan annuleren

- (1) Selecteer <Annuleren> met [▲] of [▼] en druk op [OK].
- (2) Selecteer <Ja> met [▲] of [▼] en druk op [OK].

De bestemming bevestigen

- (1) Selecteer <Bevestig bestemming> met [▲] of [▼] en druk op [OK].

7

Selecteer <Afwerking> met [▲] of [▼] en druk op [OK].

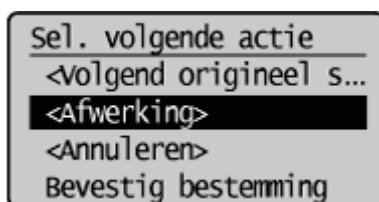

Nadat het document is opslagen, wordt teruggeschakeld naar het basisscherm voor scannen.

☞ OPMERKING

De locatie van gescande beelden

De map waarin de beelden worden opgeslagen, wordt automatisch geopend na het scannen.

De map voor de datum waarop u de gegevens hebt gescand, wordt standaard gemaakt in de map [Pictures] (Afbeeldingen) in [My Documents] (Mijn documenten). (In Windows XP wordt de map gemaakt in de map [My Pictures] (Mijn afbeeldingen).)

De scannerinstellingen wijzigen

Vanaf uw computer kunt u de instellingen voor de locatie van opslaan, het bestandsformaat of de resolutie wijzigen.

Zie "[MF Toolbox gebruiken](#)" voor meer informatie over de instelprocedure.

Een scantaak uitvoeren met een sneltoets

U kunt bestemmingen en veelgebruikte instellingen van te voren onder een sneltoets opslaan. Zo kunt u eenvoudig een scantaak uitvoeren zonder dat u handmatig een bestemming of vereiste instellingen hoeft op te geven.

Een sneltoets registreren/De bestemming bevestigen die onder de sneltoets is geregistreerd

1

Druk op [] (Menu).

2

Selecteer <Scaninstellingen> met behulp van [▲] of [▼] en druk op [OK].

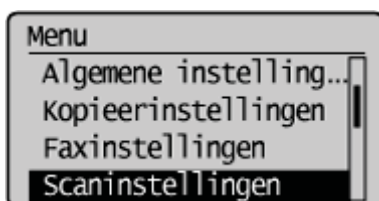

3

Selecteer <Sneltoetsinstellingen> met behulp van [▲] of [▼] en druk op [OK].

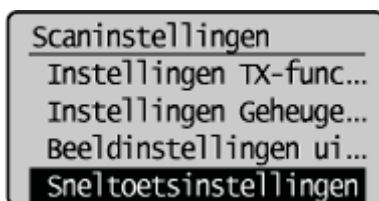

Ga als volgt te werk als u een nieuwe sneltoets wilt opslaan:

(1) Selecteer <Registreren> met behulp van [▲] of [▼] en druk op [OK].

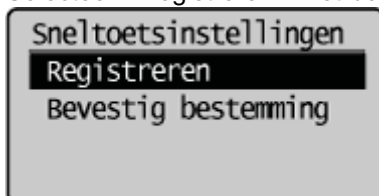

(2) Selecteer de sneltoets die u wilt registreren met behulp van [▲] of [▼] en druk op [OK].

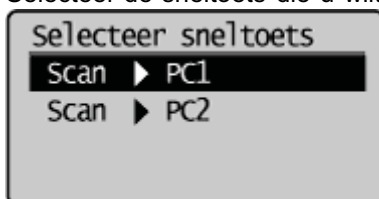

(3) Selecteer een verbindingmethode met behulp van [▲] of [▼] en druk op [OK].

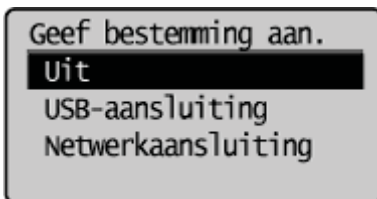

- (4) Selecteer de bestemming met behulp van [▲] of [▼] en druk op [OK].
- Als een computer op de machine is aangesloten via een USB-kabel
Dit scherm wordt niet weergegeven.
 - Als meer dan tien computers gelijktijdig op de machine zijn aangesloten.
Er kunnen maximaal tien computers worden weergegeven in de lijst van computers die op de machine zijn aangesloten. (Anders kan scannen niet worden uitgevoerd.)
Verminder het aantal computers dat via het netwerk op de machine is aangesloten.
- "De scanner registreren in MF Network Scan Utility"
- † U kunt de namen van de weergegeven computers wijzigen.
- "MF Toolbox gebruiken"

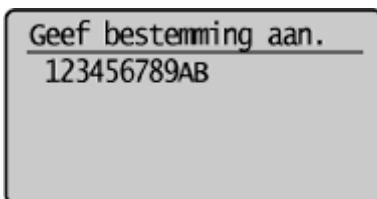

- (5) Geef de scaninstellingen op met behulp van [▲] of [▼] en druk op [OK].

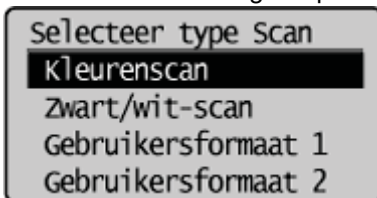

	Scanmodus	Resolutie	Bestandstype	PDF-instellingen
Kleurenscan	Kleuren	300 dpi	PDF	Doorzoekbaar/Hoog
Zwart/Wit scan	Zwart/Wit	300 dpi	TIFF	—
Gebruikersformaat 1	Kleuren	300 dpi	JPEG/Exif	—
Gebruikersformaat 2	Kleuren	300 dpi	PDF	Doorzoekbaar/Standaard

U gaat als volgt te werk als u de bestemming wilt bevestigen die onder de sneltoets is geregistreerd:

- (1) Selecteer <Bevestig bestemming> met behulp van [▲] of [▼] en druk op [OK].

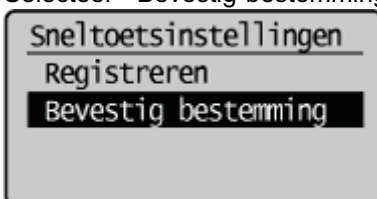

- (2) Selecteer de bestemming die u wilt bevestigen met behulp van [▲] of [▼] en druk op [OK].

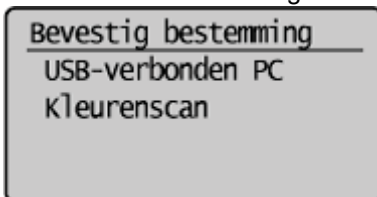

4

Druk op [] (Menu) om het menuscherm te sluiten.

Een scantaak uitvoeren met een sneltoets

1

Plaats uw document.

- "Papier plaatsen"
- "Ondersteunde documentsoorten"

OPMERKING

Wanneer u scant vanaf het bedieningspaneel

U kunt niet meer dan één document tegelijk scannen.

2

Druk op [].



3

Druk op [] (Scan > PC1, Scan > PC2) waaronder de te selecteren bestemming is geregistreerd.

Het scannen wordt gestart. Als het scannen is voltooid, wordt het scherm voor de scanmodus weergegeven nadat het gescande document is opgeslagen.

Wanneer het scannen niet kan worden uitgevoerd

U kunt niet scannen als het instelscherm van MF Toolbox wordt weergegeven.

Klik op [] om het instelscherm af te sluiten voordat u gaat scannen.



OPMERKING

Ga als volgt te werk als u een locatie wilt opgeven waar de gescande beelden worden opgeslagen:

Na het scannen wordt de map waarin de beelden worden opgeslagen, automatisch weergegeven. De map voor de datum waarop u de gegevens hebt gescand, wordt standaard gemaakt in de map [My Pictures] (Mijn afbeeldingen) in [My Documents] (Mijn documenten). (In Windows Vista/7 wordt de map gemaakt in de map [Pictures] (Afbeeldingen).)

Ga als volgt te werk als u de scannerinstellingen wilt wijzigen:

Vanaf uw computer kunt u de instellingen voor de locatie van opslaan, het bestandsformaat of de resolutie wijzigen. Raadpleeg "[MF Toolbox gebruiken](#)" voor meer informatie.

Scannen met MF Toolbox

1

Plaats uw documenten.

- ❖ "Papier plaatsen"
- ❖ "Ondersteunde documentsoorten"

OPMERKINGEN

Wanneer u scant via de glasplaat

U kunt alleen meerdere documenten scannen als

- u [PDF] of [PDF (meerdere pagina's)] bij [Opslaan als type] selecteert.
- ❖ "Eén PDF-bestand maken van twee of meer pagina's"
- [Papierformaat] bij stap 6 is ingesteld op 'aanpassen aan afbeelding'.

2

Druk op [].



3

Selecteer <Scanner op afstand> met behulp van [▲] of [▼] en druk op [OK].

De machine is nu gereed om te scannen.

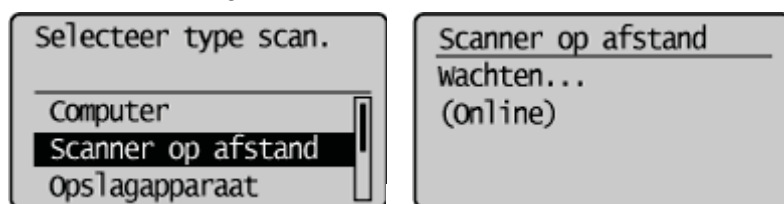

4

Dubbelklik op het bureaublad op het pictogram [Canon MF Toolbox 4.9].

MF Toolbox wordt gestart.

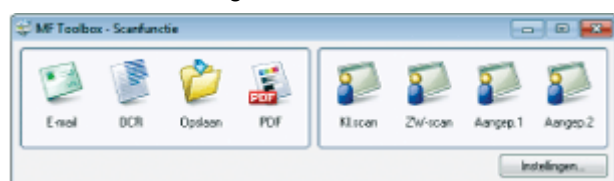

5

Klik op de betreffende MF Toolbox-knop.

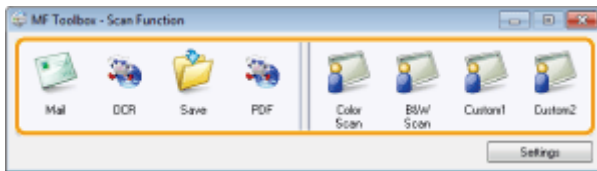

[E-mail]	Het document wordt gescand en als bijlage toegevoegd aan een e-mailbericht in uw e-mailprogramma.
[OCR]	Het document wordt gescand en gelezen door de OCR-software.
[Opslaan]	Het document wordt gescand en opgeslagen.
[PDF]	Het document wordt gescand en opgeslagen als een PDF-bestand.
[Kl.scan] [ZW-scan] [Aangep.1] [Aangep.2]	Het document wordt gescand en weergegeven in de geregistreerde toepassing. Er wordt voor elk van de knoppen een dialogovenster weergegeven.

OPMERKING

Toepassingen die kunnen worden gekoppeld aan knoppen van MF Toolbox

Tijdens de installatie kunt u de volgende toepassingen registreren voor de knoppen van MF Toolbox.

- [OCR]: Presto! PageManager
- [PDF]: Presto! PageManager

6

Geef indien nodig scannerinstellingen op.

Als u op [Toepassen] klikt, worden de instellingen opgeslagen.

Voor meer informatie raadpleegt u "[MF Toolbox gebruiken](#)".

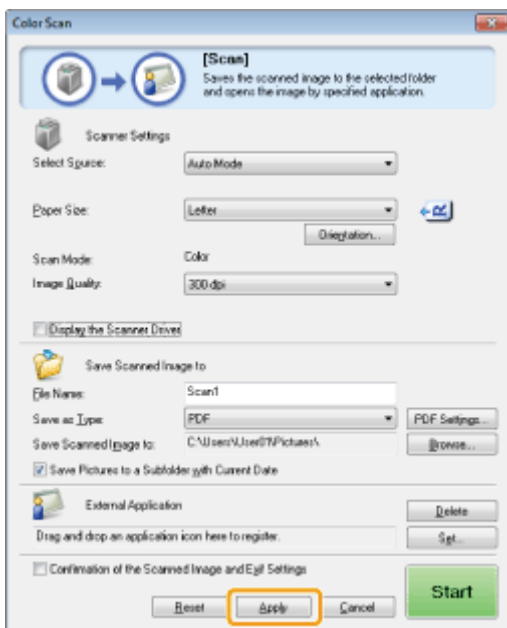

7

Klik op [Start].

Het scannen wordt gestart.

Als u de optie [Scannerstuurprogramma weergeven] hebt geselecteerd bij stap 6

Het dialoogvenster [ScanGear MF] verschijnt.

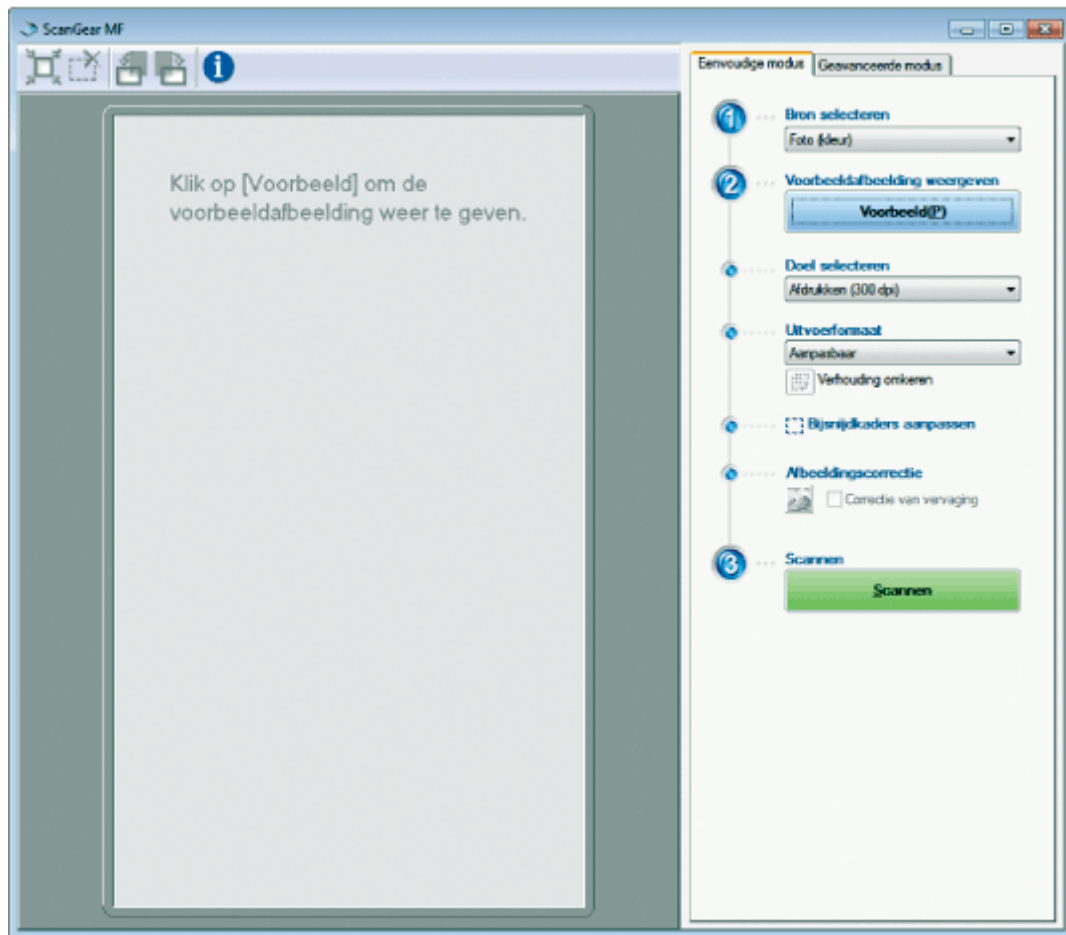

- (1) Geef indien nodig de instellingen op.
Voor meer informatie raadpleegt u "[ScanGear MF gebruiken](#)".
- (2) Klik op [Scannen].
Het scannen wordt gestart.

Een beeld scannen vanuit een toepassing

U kunt een beeld scannen in een TWAIN- of WIA-compatibel programma (alleen Windows XP/Vista/7/8) en het beeld vervolgens gebruiken in die toepassing. De procedure verschilt afhankelijk van de toepassing. In dit gedeelte wordt een voorbeeld gegeven.

1

Plaats uw documenten.

- ❖ "Papier plaatsen"
- ❖ "Ondersteunde documentsoorten"

OPMERKINGEN

Wanneer u scant via de glasplaat

Meerdere pagina's scannen is niet beschikbaar wanneer u scant vanaf de glasplaat.

Toepassingen die geen ondersteuning bieden voor het scannen van meerdere documenten

In de volgende toepassingen is scannen van meerdere documenten niet beschikbaar.

- Paint in Windows XP/Vista/7/8
- Microsoft Office XP
(Word 2002, Excel 2002, PowerPoint 2002, enzovoorts)
- Microsoft Office 2000
(Word 2000, Excel 2000, PowerPoint 2000, enzovoorts)

Als u de bovenstaande toepassingen gebruikt, moet u één pagina per keer scannen.

Plaats één document in de documentinvoer omdat de volgende problemen kunnen optreden als er meerdere documenten worden geplaatst.

- Het tweede vel en de daaropvolgende vellen van een document worden niet gescand.
- Nadat alle documenten zijn gescand, verschijnt <Er is een fout opgetreden.> op het scherm.
- De volgende scanbewerking kan niet worden uitgevoerd.

2

Druk op [].



3

Selecteer <Scanner op afstand> met behulp van [▲] of [▼] en druk op [OK].

De machine is nu gereed om te scannen.

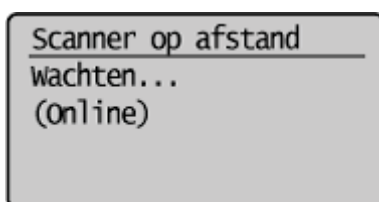
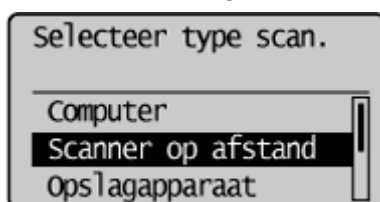

4

Start de toepassing die u wilt gebruiken.

5

Selecteer een scanopdracht.

6

Selecteer een scannerstuurprogramma.

In Windows XP/Vista/7/8 kunt u het ScanGear MF- of het WIA-stuurprogramma gebruiken.

7

Geef indien nodig de scannerinstellingen op en klik op [Scan] (Scannen).

Het scannen wordt gestart.

Raadpleeg de volgende onderwerpen voor meer informatie.

➤ ["ScanGear MF gebruiken"](#)

MF Toolbox gebruiken

U kunt de volgende bewerkingen uitvoeren in MF Toolbox.

- Een scanner selecteren en namen wijzigen voor de computers
- Scannerinstellingen
- Opslaglocaties voor gescande beelden
- Extern programma (e-mailprogramma)
- Gescande beelden en Exif-instellingen controleren (Gescand beeld bevestigen)

† Bepaalde functies van de MF Toolbox voor de Macintosh kunnen verschillen van de functies voor Windows. Raadpleeg voor meer informatie de Canon Scanner Stuurprogramma Handleiding. Zo kunt u de Canon Scanner Stuurprogramma Handleiding weergeven. "Voor Macintosh-gebruikers"

Een scanner selecteren en namen wijzigen voor de computers

U kunt een scanner selecteren of de namen van de computers wijzigen.

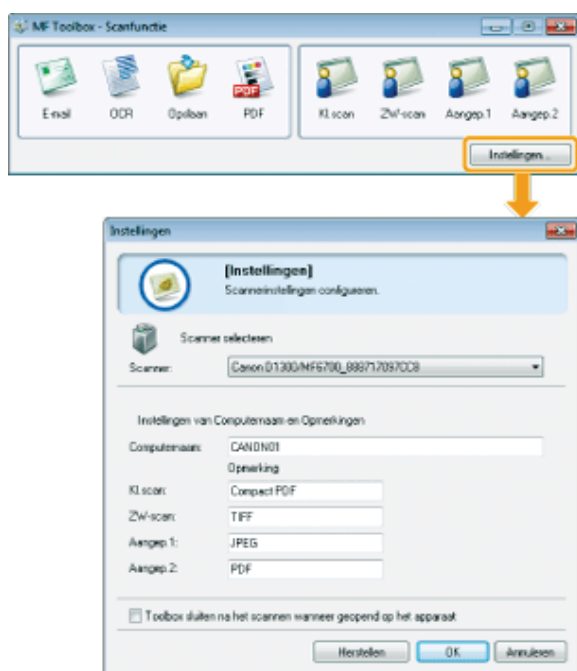

[Scanner selecteren]	Selecteer een scanner.
[Computernaam]	Geef een computernaam op die wordt weergegeven als bestemming op het display van de machine.
[KI.scan] [ZW-scan] [Aangep.1] [Aangep.2]	Opmerkingen voor knoppen wijzigen. U kunt maximaal 12 tekens invoeren.
[Toolbox sluiten na het scannen wanneer geopend op het apparaat]	Als dit selectievakje is ingeschakeld, wordt MF Toolbox gesloten wanneer het scannen met toetsen op het bedieningspaneel is voltooid.

Scannerinstellingen

U kunt de scanmodus, de scanresolutie, de documentgrootte en de bestandsgrootte van de gescande beelden opgeven.

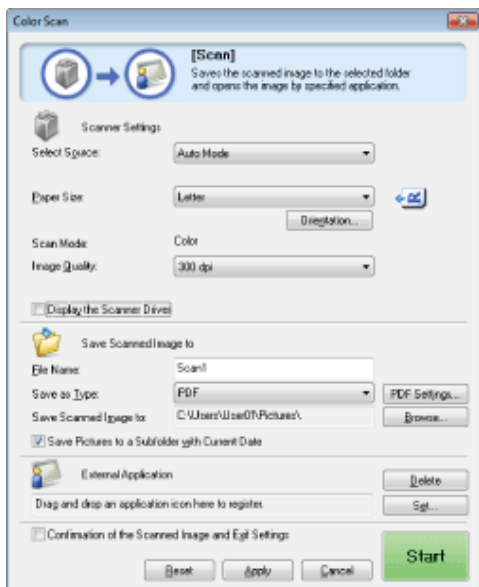

<p>[Bron selecteren]</p>	<p>Selecteer de documentbron. Als u [Automatisch] selecteert, wordt eerst het document in de documentinvoer gescand. Als er geen document in de documentinvoer is geplaatst, wordt het document op de glasplaat gescand.</p> <div style="border: 1px solid black; padding: 5px; margin-top: 10px;"> <p> BELANGRIJK</p> <p>Wanneer u scant met behulp het bedieningspaneel Deze instelling is ongeldig. De machine werkt in [Automatisch].</p> </div>								
<p>[Invoermethode]</p>	<p>Selecteer een optie voor de scanzijde: [Enkelzijdig] en [Dubbelzijdig].</p>								
<p>[Papierformaat]</p>	<p>Selecteer het formaat van het document dat u wilt scannen. Als u [Aangepast] selecteert, wordt het dialoogvenster [Instellingen papierformaat] geopend en kunt u het aangepaste papierformaat instellen.</p> <div style="border: 1px solid black; padding: 5px; margin-top: 10px;"> <p> BELANGRIJK</p> <p>Wanneer u scant met behulp het bedieningspaneel U kunt de functies voor "Stitch-assist" niet gebruiken.</p> </div>								
<p>[Afdrukstand]</p>	<p>Geef een layout-afdrukstand voor het document op. Als u [Dubbelzijdig] hebt geselecteerd bij [Invoermethode], kunt u ook [Inbindlocatie] opgeven. U kunt deze knop niet kiezen als [Glasplaat] is geselecteerd bij [Bron selecteren].</p>								
<p>[Scanmodus]</p>	<p>Selecteer een scanmodus. De beschikbare scanmodi verschillen afhankelijk van de knop waarop u hebt geklikt in MF Toolbox.</p> <ul style="list-style-type: none"> • [Zwart/Wit] Het document wordt gescand als een zwart/wit-beeld. • [Zwart/Wit (OCR)] Het document wordt gescand als een zwart/wit-beeld voor verwerking door OCR-software. • [Grijstinten] Het document wordt gescand als een beeld met grijstinten. Grijstinten kunnen worden gebruikt voor het scannen van foto's. • [Kleur] Het document wordt gescand als een kleurenbeeld. • [Kleur (tijdschrift)] Het document wordt gescand in kleur met de functie voor ontrasteren. U kunt het moiré-effect (vervorming) verminderen wanneer u afdrukken scant. Wanneer deze functie wordt gebruikt, duurt het scannen langer. 								
	<p>Een scanresolutie selecteren. De beschikbare resolutie is afhankelijk van de instellingen [Bron selecteren] of [Opslaan als type].</p> <table border="1" style="width: 100%; text-align: center; border-collapse: collapse;"> <tr> <td style="width: 12.5%;"></td> <td style="width: 12.5%;">BMP</td> <td style="width: 12.5%;">JPEG/Exif</td> <td style="width: 12.5%;">TIFF</td> <td style="width: 12.5%;">PDF</td> <td style="width: 12.5%;">PDF (één pagina)</td> <td style="width: 12.5%;">PDF (meerdere pagina's)</td> <td style="width: 12.5%;">PDF (Pagina toevoegen)</td> </tr> </table>		BMP	JPEG/Exif	TIFF	PDF	PDF (één pagina)	PDF (meerdere pagina's)	PDF (Pagina toevoegen)
	BMP	JPEG/Exif	TIFF	PDF	PDF (één pagina)	PDF (meerdere pagina's)	PDF (Pagina toevoegen)		

[Beeldkwaliteit]	[Glasplaat]	75 dpi tot 600 dpi	75 dpi to 400 dpi
	[ADF] of [Automatisch]	75 dpi to 300 dpi	
	† Als u [E-mail] hebt geselecteerd, zijn de beschikbare resoluties afhankelijk van [Bovenlimiet van bijgevoegd bestand].		
[Correctie zwarte tekst]	Als het selectievakje is ingeschakeld, wordt de omtrek van zwarte tekst benadrukt.		
[Scannerstuurprogramma weergeven]	<p>Als dit selectievakje is ingeschakeld, kunt u andere instellingen dan [Correctie zwarte tekst] voor [Scannerinstellingen] niet kiezen.</p> <p>Als u op [Start] klikt, verschijnt het dialoogvenster [ScanGear MF] en kunt u geavanceerde scaninstellingen opgeven.</p> <p>Dit selectievakje is niet beschikbaar wanneer u scant via de knop [OCR].</p>		

Opslaglocaties voor gescande beelden

U kunt een bestandsnaam, bestandstype en opslaglocatie opgeven voor het gescande beeld.

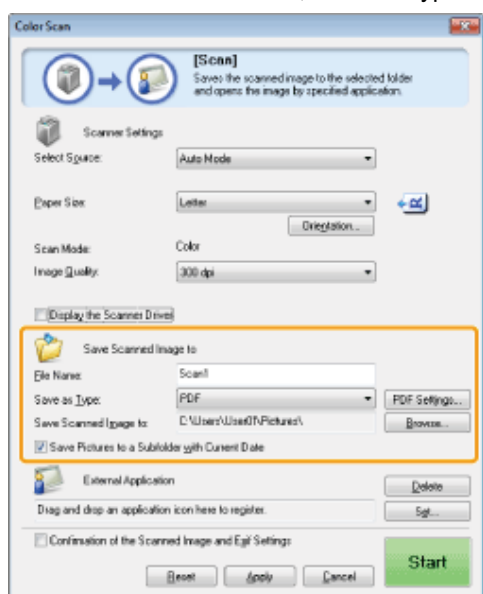

[Bestandsnaam]	<p>Voer een bestandsnaam in voor het gescande beeld.</p> <p>Als u een ander bestand opslaat met dezelfde naam, worden er vier cijfers (beginnend met 0001) aan de bestandsnaam toegevoegd.</p>
	<p>Hiermee geeft u het bestandstype op voor het gescande beeld.</p> <ul style="list-style-type: none"> • [BMP] Bitmap-indeling. • [JPEG/Exif] De afbeelding opslaan met de indeling JPEG/Exif. (Deze optie is beschikbaar als [Grijswaarden], [Kleur] of [Kleur (tijdschrift)] is geselecteerd bij [Scanmodus].) • [TIFF] TIFF-indeling • [PDF] PDF-indeling (meerdere pagina's of één pagina). • [PDF (één pagina)] Hiermee maakt u een PDF-bestand van één pagina. • [PDF (meerdere pagina's)] Gebruik deze optie om twee of meer documenten te scannen naar één PDF-bestand. • "Één PDF-bestand maken van twee of meer pagina's" • [PDF (pagina toevoegen)] Hiermee voegt u het gescande beeld toe aan de laatste pagina van een bestaand PDF-bestand dat is gemaakt met MF Toolbox. <div style="border: 1px solid black; padding: 5px; margin-top: 10px;"> <p> OPMERKING</p> </div>

[Opslaan als type]

Hieronder ziet u de bestandstypen die met elke knop kunnen worden opgeslagen

	BMP	JPEG/ Exif *	TIFF	PDF	PDF (Eén pagina)	PDF (Meerdere pagina's)	PDF (Pagina toevoegen)
[E-mail]	.	●	.	.	●	●	●
[OCR]	●	●	●
[Opslaan]	●	●	●	.	●	●	●
[PDF]	●	●	●
[Kleurenscaan]	●	●	●	●	.	.	.
[Zwart/wit-scaan]	●	.	●	●	.	.	.
[Gebruikersformaat 1]	●	●	●	●	.	.	.
[Gebruikersformaat 2]	●	●	●	●	.	.	.

* U kunt de optie selecteren wanneer [Scanmodus] is ingesteld op [Grijswaarden], [Kleur] of [Kleur (tijdschrift)].

Wanneer [PDF], [PDF (één pagina)], [PDF (meerdere pagina's)] of [PDF (pagina toevoegen)] is geselecteerd

Het foutbericht [Afbeelding is te groot voor bestand.] wordt mogelijk weergegeven. In dit geval moet u de waarde voor [Uitvoerformaat] of [Beeldkwaliteit] verlagen om de gegevensgrootte van het gescande beeld te verminderen.

[PDF-instellingen]

Wanneer [PDF], [PDF (één pagina)], [PDF (meerdere pagina's)] of [PDF (pagina toevoegen)] is geselecteerd bij [Opslaan als type], kunt u gedetailleerde instellingen opgeven voor het PDF-bestand.

[Gescande afbeelding opslaan in]

Hiermee wordt de locatie getoond waar de gescande beelden moeten worden opgeslagen als er een andere instelling dan [PDF (pagina toevoegen)] is geselecteerd bij [Opslaan als type]. Als u de locatie wilt wijzigen, klikt u op [Bladeren], selecteert u een map en klikt u op [OK].

[Gescand beeld toevoegen aan]

Als deze optie wordt weergegeven in plaats van [Gescande afbeelding opslaan in] wanneer [PDF (pagina toevoegen)] is geselecteerd bij [Opslaan als type], kunt u een PDF-bestand selecteren waaraan u het gescande beeld wilt toevoegen. U kunt echter alleen gescande beelden toevoegen aan PDF-bestanden die zijn gemaakt met MF Toolbox. U kunt geen gescande beelden toevoegen aan PDF-bestanden die zijn gemaakt met andere toepassingen.

[Afbeeldingen opslaan in een submap met de datum van vandaag]

Schakel dit selectievakje in om op de opgegeven locatie een map te maken met als naam de huidige datum en de gescande beelden in die map op te slaan.

Extern programma (e-mailprogramma)

U kunt een toepassing opgeven waarin het gescande beeld moet worden weergegeven.

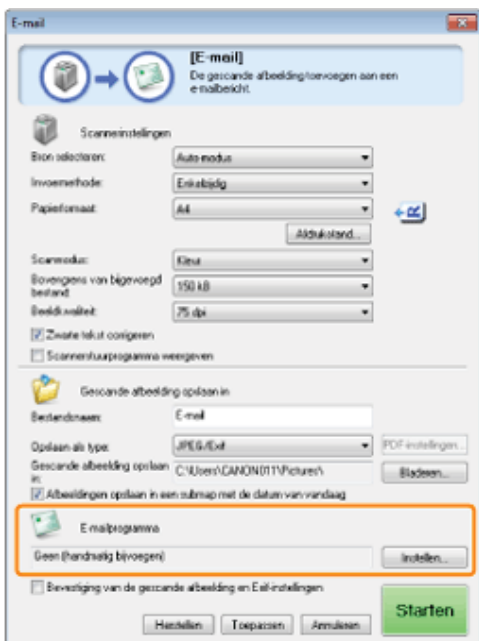

Klik op [Instellen], selecteer een e-mailprogramma dat moet worden gebruikt en klik op [OK]. (U kunt een toepassing opgeven die geen e-mailprogramma is door het pictogram van de toepassing rechtstreeks naar het dialoogvenster te slepen en neer te zetten.) Voor [Instellingen voor e-mailprogramma] kunt u een e-mailadres invoeren door op [Adresinstellingen] te klikken.

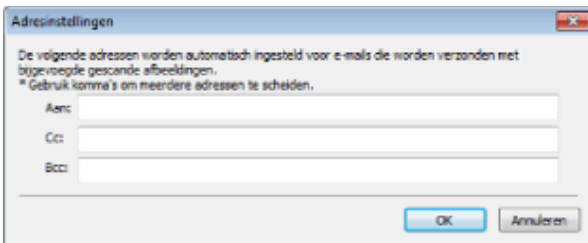
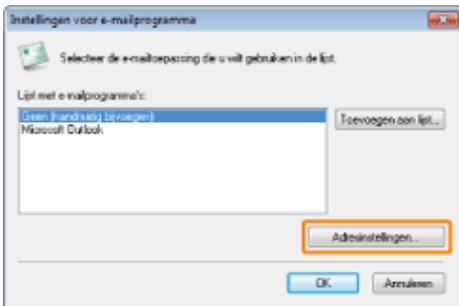

OPMERKINGEN

Wanneer u scant met behulp van [E-mail]

MF Toolbox biedt ondersteuning voor de volgende e-mailprogramma's.

- Microsoft Outlook Express
- Microsoft Outlook
- Microsoft Exchange
- EUDORA
- Netscape Messenger
- Windows Mail
- Becky! Ver.2
- Mozilla Thunderbird

Gescande beelden en Exif-instellingen controleren (Gescand beeld bevestigen)

Voer de onderstaande procedures om de gescande beelden weer te geven als miniaturen, en om het bestandstype en de locatie voor het opslaan op te geven.

(1) Schakel het selectievakje [Bevestiging van de gescande afbeelding en Exif-instellingen] in. In het geval van de knop [PDF]

heeft dit selectievakje de naam [Gescande afbeelding bevestigen].

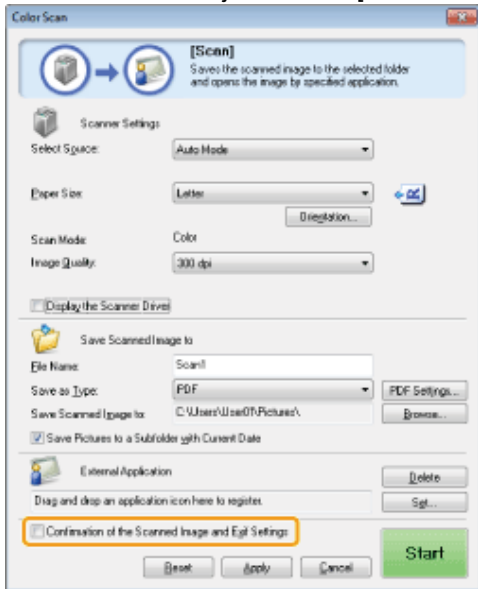

(2) Druk op [Start].

De gescande afbeelding wordt weergegeven in het dialoogvenster [Gescand beeld]. Raadpleeg de volgende items om een bestandstype en opslaglocatie op te geven.

OPMERKING

Wanneer u scant met behulp van [OCR]

Dit selectievakje is niet beschikbaar.

Wanneer u scant met behulp van [PDF]

U kunt alleen het gescande beeld controleren en de locatie voor het beeld opgeven.

[Opslaan als type]	Het bestandstype selecteren voor het opslaan van het gescande beeld.
[Exif-instellingen]	<p>Het dialoogvenster [Exif-instellingen] openen, waarin u de Exif-instellingen kunt opgeven wanneer [JPEG/Exif] is geselecteerd bij [Opslaan als type]. U kunt extra gegevens toevoegen aan de JPEG-bestanden, zoals een beschrijving van het beeld en de datum waarop het beeld is gescand. Selecteer een gescand beeld in de vervolgkeuzelijst om gegevens van het beeld te bekijken en toe te voegen.</p> <ul style="list-style-type: none"> • [Basisgegevens] Hiermee geeft u de gegevens weer die automatisch worden verzameld tijdens het scannen van het beeld. • [Geavanceerde gegevens] Hiermee geeft u de ingevoerde en toegevoegde gegevens weer. • [Vorige instellingen gebruiken] Als dit selectievakje is ingeschakeld, wordt de scan uitgevoerd met de instellingen van de laatste scan.
[PDF-instellingen]	Wanneer [PDF], [PDF (één pagina)], [PDF (meerdere pagina's)] of [PDF (Pagina toevoegen)] is geselecteerd bij [Opslaan als type], kunt u geavanceerde instellingen opgeven.
[Gescande afbeelding opslaan in]	Hiermee geeft u de locatie op waar het gescande beeld wordt opgeslagen.
[Gescand beeld toevoegen aan]	Als deze optie wordt weergegeven in plaats van [Gescand beeld opslaan in] wanneer [PDF (pagina toevoegen)] is geselecteerd bij [Opslaan als type], kunt u een PDF-bestand selecteren waaraan u het gescande beeld wilt toevoegen. U kunt echter alleen gescande beelden toevoegen aan PDF-bestanden die zijn gemaakt met MF Toolbox. U kunt geen gescande beelden toevoegen aan PDF-bestanden die zijn gemaakt met andere toepassingen.
[Afbeeldingen opslaan in een submap met huidige datum]	<p>Schakel dit selectievakje in om op de opgegeven locatie een map te maken met als naam de huidige datum en de gescande beelden in die map op te slaan.</p> <p>Deze optie kunt u niet gebruiken wanneer u [PDF (pagina toevoegen)] hebt geselecteerd bij [Opslaan als type].</p>
[Opslaan]	Hiermee wordt het gescande beeld op de aangegeven locatie opgeslagen.
	Deze knop wordt weergegeven in plaats van [Opslaan] als er een programma is opgegeven voor de

[Doorsturen]	instelling [Emailprogramma] of [Extern programma]. U kunt de gescande beelden dan doorsturen naar het programma.
[Annuleren]	Hiermee annuleert u de bewerking en keert u terug naar het vorige scherm. Alle gescande beelden worden verwijderd.

Eén PDF-bestand maken van twee of meer pagina's

1

Plaats de documenten.

- ❖ "Papier plaatsen"
- ❖ "Ondersteunde documentsoorten"

2

Druk op [].



3

Selecteer <Scanner op afstand> met behulp van [▲] of [▼] en druk op [OK].

De machine is nu gereed om te scannen.

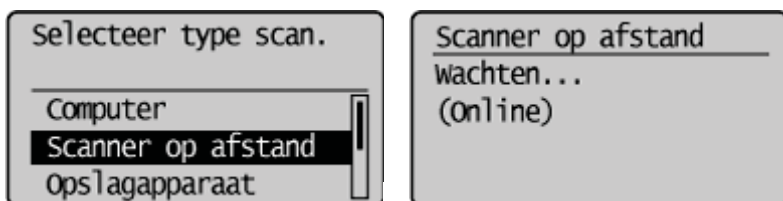

4

Dubbelklik op het bureaublad op het pictogram [Canon MF Toolbox 4.9].

MF Toolbox wordt gestart.

5

Druk op een andere knop dan [OCR].

6

Selecteer [PDF] of [PDF (meerdere pagina's)] bij [Opslaan als type].

7

Geef andere vereiste instellingen op en klik op [PDF-instellingen].

Het dialoogvenster [PDF-instellingen] wordt weergegeven.

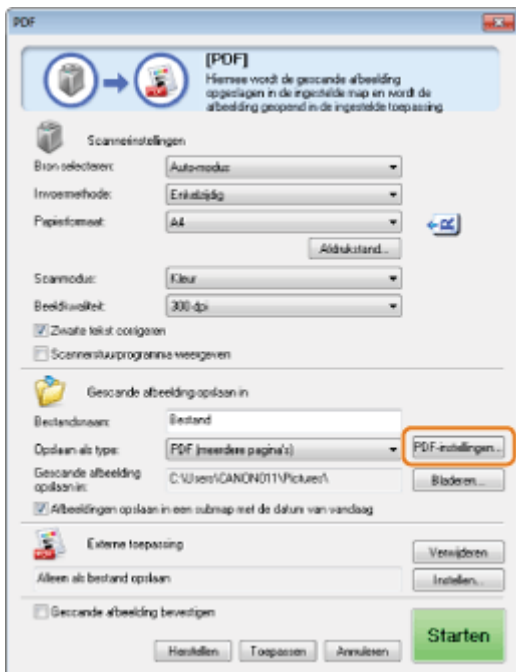

8

Geef indien nodig vereiste instellingen op en klik op [OK].

[Doorzoekbare PDF maken]	Hiermee worden de tekens in het document omgezet in tekstgegevens, zodat het resulterende PDF-document op trefwoord kan worden doorzocht.
[Taal van tekst]	Selecteer de taal van de tekst die u wilt scannen. De tekens worden mogelijk beter herkend als u [Nederlands] selecteert in de vervolgkeuzelijst en bij [Beeldkwaliteit] in het venster [Scannerinstellingen] [300 dpi] of hoger selecteert.
[PDF-compressie]	Selecteer [Hoog] voor kleurenbeelden zoals foto's of illustraties om de bestandsgroottes kleiner te maken.

9

Klik op [Start].

Bij het plaatsen van documenten op de glasplaat

- (1) Plaats de volgende pagina en klik op [Volgende].
- (2) Klik op [Voltoeien] als het scannen is voltooid.

ScanGear MF gebruiken

Met ScanGear MF kunt u een voorbeeld weergeven van het beeld dat wordt gescand en gedetailleerde scaninstellingen opgeven.

- ❖ "Werken in de eenvoudige modus"
 - ❖ "Werken in de geavanceerde modus"
 - ❖ "Een bijsnijdkader maken"
 - ❖ "De resolutie bepalen"
-

Werken in de eenvoudige modus

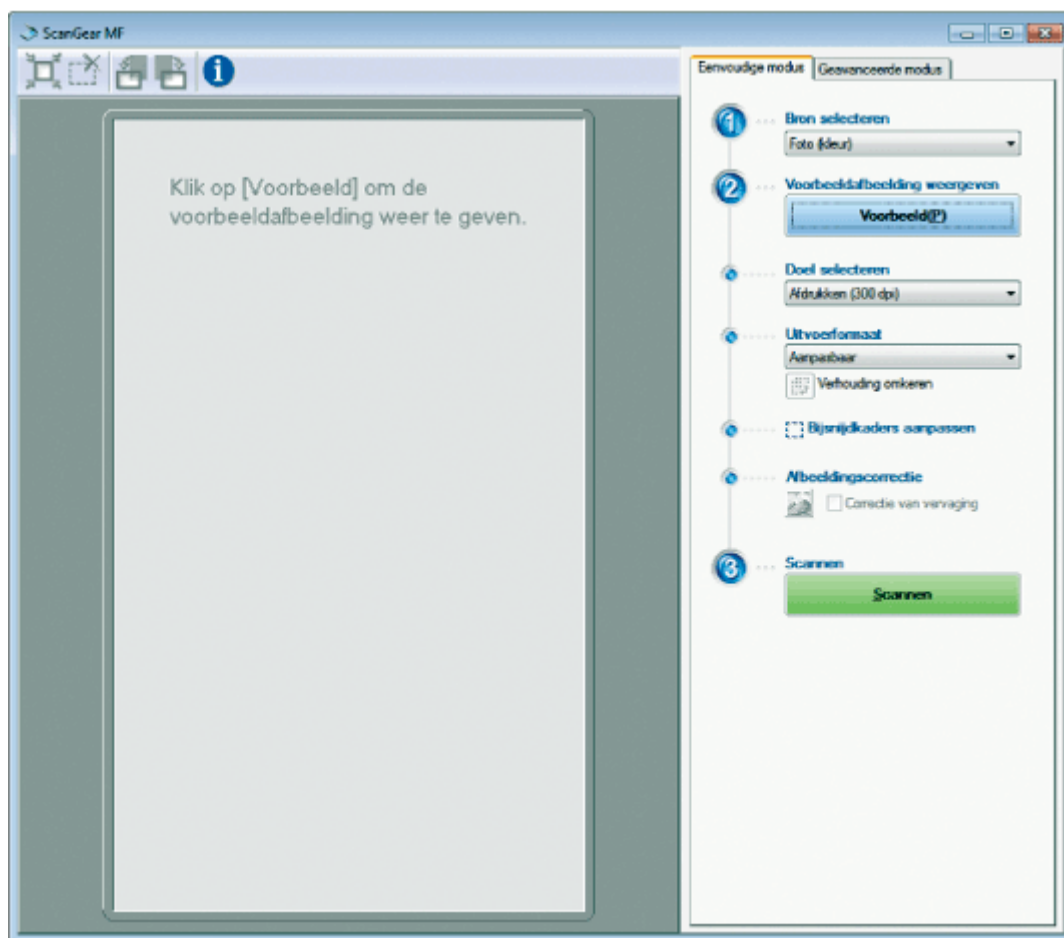

- Scannen in de eenvoudige modus
- Werkbalk in de eenvoudige modus
- Uitvoerformaat toevoegen of verwijderen

Scannen in de eenvoudige modus

1

Geef ScanGear MF weer.

U kunt ScanGear MF op de volgende manieren starten.

- De optie [Scannerstuurprogramma weergeven] selecteren in MF Toolbox
- Starten vanuit een toepassing

2

Selecteer een documentsoort bij [Bron selecteren].

Als u [Doc. (kleur) ADF] of [Doc. (grijswrden) ADF] hebt geselecteerd, gaat u verder met stap 4.

Als u een andere documentsoort selecteert dan [Krant (zwart-wit)], wordt de functie voor automatische kleurcorrectie geactiveerd. Raadpleeg "[Werken in de geavanceerde modus](#)" voor meer informatie over het annuleren van de functie.

[Foto (kleur)]	Selecteer deze optie voor het scannen van kleurenfoto's.
	Selecteer deze optie voor het scannen van tijdschriften in kleur. (met de functie voor

[Tijdschrift (kleur)]	ontrasteren)
[Krant (zwart-wit)]	Selecteer deze optie voor het scannen van tekst en lijntekeningen.
[Doc. (grijswrden)]	Selecteer deze optie als u kleurenfoto's of tekst wilt scannen in zwart/wit. Deze instelling is geschikt voor het scannen van zwart/wit-beelden met een hoge resolutie.
[Doc. (kleur) ADF]	Selecteer deze optie voor het scannen van kleurendocumenten die in de documentinvoer zijn geplaatst.
[Doc. (grijswrden) ADF]	Selecteer deze optie voor het scannen van documenten met grijstinten die in de documentinvoer zijn geplaatst.

3

Klik op [Voorbeeld].

U ziet een voorbeeld van het gescande beeld.

† U kunt geen voorbeeld bekijken van een document dat wordt gescand via de documentinvoer.

4

Selecteer bij [Doel selecteren] het doel waarvoor u het gescande beeld wilt gebruiken.

- [Afdrukken (300 dpi)]
- [Afbeeldingsweergave (150 dpi)]
- [OCR (300dpi)]
- ❏ "De resolutie bepalen"

5

Selecteer hier het uitvoerformaat van het gescande beeld.

De beschikbare opties zijn afhankelijk van de instelling die u hebt gekozen bij stap 4.

Klik op  om de layout-afdrukstand te wijzigen (liggend of staand).

6

Pas indien nodig de bijsnijdkaders aan.

- ❏ "Een bijsnijdkader maken"

7

Selecteer desgewenst [Correctie van vervaging].





- De optie [Correctie van vervaging] kunt u alleen gebruiken bij het scannen van kleurendocumenten.
- U kunt [Correctie van vervaging] niet kiezen als er geen voorbeeld wordt weergegeven.

8

Klik op [Scannen].

Werkbalk in de eenvoudige modus



[] (Automatisch bijsnijden)	Hiermee wordt het bijsnijdgebied van het beeld automatisch ingesteld. Raadpleeg de volgende onderwerpen voor meer informatie. "Een bijsnijdkader maken"
[] (Bijsnijdkader verwijderen)	Hiermee worden de geselecteerde bijsnijdkaders verwijderd.
[] (Linksom draaien)	Hiermee wordt het beeld 90 graden naar links gedraaid.
[] (Rechtsom draaien)	Hiermee wordt het beeld 90 graden naar rechts gedraaid.
[] (Gegevens)	Hiermee worden de gegevens van het gescande beeld weergegeven.

Uitvoerformaat toevoegen of verwijderen

Als u [Toevoegen/verwijderen] selecteert bij [Uitvoerformaat], wordt het dialoogvenster [Uitvoerformaat toevoegen/verwijderen] geopend. Gebruik dit dialoogvenster om een aangepast uitvoerformaat toe te voegen of te verwijderen.

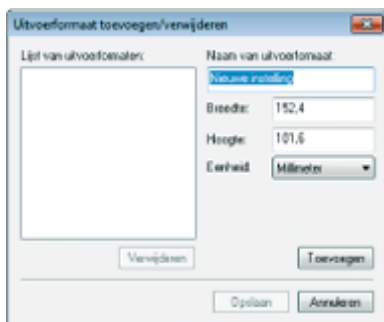

[Lijst van uitvoerformaten]	Hiermee geeft u de namen van geregistreerde uitvoerformaten weer.
[Naam van uitvoerformaat]	Voer hier de naam in van het uitvoerformaat dat u wilt registreren.
[Breedte]	Hiermee geeft u de breedte van het aangepaste uitvoerformaat op.
[Hoogte]	Hiermee geeft u de hoogte van het aangepaste uitvoerformaat op.
[Eenheid]	Hiermee selecteert u de maateenheid voor het uitvoerformaat.
[Toevoegen]	Klik hierop om het nieuwe uitvoerformaat toe te voegen aan de lijst [Lijst van uitvoerformaten].
[Verwijderen]	Klik hierop om het geselecteerde uitvoerformaat te verwijderen uit de lijst [Lijst van uitvoerformaten].
[Opslaan]	Hiermee slaat u de ingevoerde instellingen op.

Werken in de geavanceerde modus

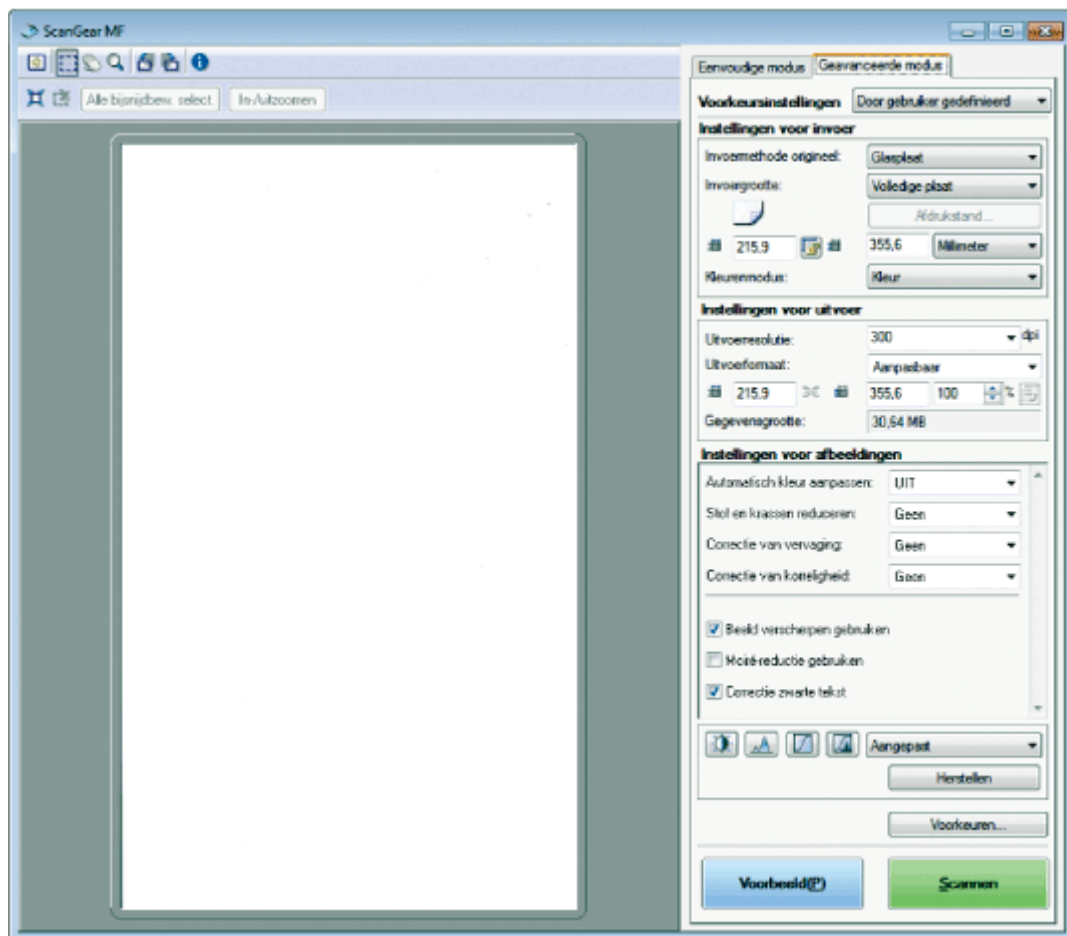

- Scannen in de geavanceerde modus
- Werkbalk in de geavanceerde modus
- Diverse instellingen in de geavanceerde modus

Scannen in de geavanceerde modus

1

Geef ScanGear MF weer.

U kunt ScanGear MF op de volgende manieren starten.

- De optie [Scannerstuurprogramma weergeven] selecteren in MF Toolbox
- Starten vanuit een toepassing

2

Klik op [Geavanceerde modus].

3

Configureer diverse instellingen.

- Favoriete instellingen

- Instellingen voor invoer
- Instellingen voor uitvoer
- Instellingen voor afbeeldingen
- Kleurinstellingen
- Voorkeuren

4

Klik op [Voorbeeld].

U ziet een voorbeeld van het gescande beeld.

† U kunt geen voorbeeld bekijken van een document dat wordt gescand via de documentinvoer.

5

U kunt het scangebied van een document opgeven door een bijsnijdkader te maken.

- "Een bijsnijdkader maken"

6

Klik op [Scannen].

Werkbalk in de geavanceerde modus

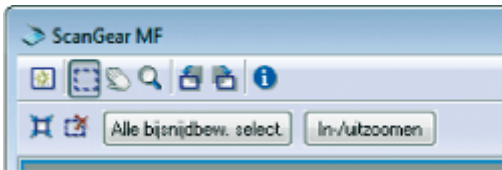

† De knoppen op de werkbalk kunt u alleen gebruiken als er een voorbeeld wordt weergegeven.

[] (Wissen)	Hiermee kunt u voorbeeld verwijderen. De instellingen voor de werkbalk en de kleur worden opnieuw ingesteld.
[] (Bijsnijden)	Geef het scangebied op.
[] (Verplaatsen)	Hiermee kunt u de vergrote afbeelding verplaatsen.
[] (Zoomen)	Hiermee kunt u het voorbeeld van de gescande afbeelding vergroten of verkleinen. <ul style="list-style-type: none"> • Met de linkermuisknop klikken Hiermee wordt het beeld vergroot. • Met de rechtermuisknop klikken Hiermee wordt het beeld verkleind.
[] (Linksom draaien)	Hiermee wordt het beeld 90 graden naar links gedraaid.
[] (Rechtsom draaien)	Hiermee wordt het beeld 90 graden naar rechts gedraaid.
[] (Gegevens)	Hiermee worden de gegevens van het gescande beeld weergegeven.
[] (Automatisch bijsnijden)	Hiermee wordt het bijsnijdgebied van de afbeelding automatisch ingesteld. <ul style="list-style-type: none"> ➤ "Een bijsnijdkader maken"

[] (Bijsnijdkader verwijderen)	Hiermee worden de geselecteerde bijsnijdkaders verwijderd.
[Alle bijsnijdbew. select.]	Als u op deze knop klikt, worden voor alle bijsnijdkaders de instellingen toegepast die zijn ingevoerd op het tabblad [Geavanceerde modus].
[Zoomen]	Klik op deze knop om het bijsnijdgebied van het beeld in het voorbeeldvenster opnieuw te scannen en uitvergroot weer te geven. Nadat u op de knop hebt geklikt, verandert deze in [Annuleren].

Diverse instellingen in de geavanceerde modus

Favoriete instellingen

U kunt de invoerinstellingen, uitvoerinstellingen, beeldinstellingen, kleurinstellingen en gedetailleerde instellingen registreren als een set favoriete instellingen. De geregistreerde favoriete instellingen kunnen worden toegepast op het gehele voorbeeld van het beeld of op het sangebied.

BELANGRIJK





Opties die niet als favoriete instellingen kunnen worden opgeslagen

- De waarden voor breedte en hoogte bij [Instellingen voor invoer] en [Instellingen voor uitvoer].
- De status van de knop [] (breedte-hoogteverhouding van afbeelding behouden) bij [Instellingen voor invoer].
- De waarde voor [%] (Schaal) bij [Instellingen voor uitvoer].



[Door gebruiker gedefinieerd]	U moet zelf waarden invoeren of selecteren voor de verschillende opties.
[Standaard]	Hiermee wordt de standaardwaarde hersteld voor de instelling. Het voorbeeld van het gescande beeld verdwijnt.
[Toevoegen/verwijderen]	Hiermee wordt het dialoogvenster [Favoriete instellingen toevoegen/verwijderen] geopend. U kunt de huidige instellingen voor de voorbeeldafbeelding een naam geven en registreren. Dit item wordt niet weergegeven als er geen voorbeeld van het beeld is.

Instellingen voor invoer

[Invoermethode origineel]	<p>Hiermee wordt een invoermethode geselecteerd uit de volgende instellingen.</p> <ul style="list-style-type: none"> • [Glasplaat] • [ADF (Enkelzijdig)] • [ADF (Dubbelzijdig)] <div style="border: 1px solid black; padding: 5px; margin-top: 10px;"> <p> OPMERKINGEN</p> <p>Als u deze instelling wijzigt terwijl er een voorbeeld wordt weergegeven</p> <p>Het voorbeeld van het gescande beeld verdwijnt.</p> </div>
	<p>Hier selecteert u het formaat van het document dat u wilt scannen.</p> <div style="border: 1px solid black; padding: 5px; margin-top: 10px;"> <p> OPMERKINGEN</p> <p>Als u deze instelling wijzigt terwijl er een voorbeeld wordt weergegeven</p> <p>Het voorbeeld van het gescande beeld verdwijnt.</p> </div> <p>Als u [Glasplaat] of [ADF (Enkelzijdig)] hebt geselecteerd bij [Invoermethode origineel], kunt u ook waarden opgeven om het formaat op te geven.</p> <ul style="list-style-type: none"> •





[Invoerformaat]	<p> (Breedte): Geef hier de breedte van het invoerformaat op.</p> <ul style="list-style-type: none">  (Hoogte): Geef hier de hoogte van het uitvoerformaat op. <div style="border: 1px solid black; padding: 5px;"> <p> OPMERKINGEN</p> <p>Een andere maateenheid kiezen Selecteer in de vervolgkeuzelijst aan de rechterkant de optie [Pixel], [Inch] of [Millimeter].</p> <p>Beperkingen bij het scannen van beeldgegevens De hoeveelheid beeldgegevens die kan worden gescand is afhankelijk van de gebruikte toepassing. Als de waarde voor de scaninstelling groter is dan 21.000 x 30.000 pixels, kan het beeld niet worden gescand.</p> <p>De minimale resolutie voor beelden De minimale waarde voor de instellingen is 4 x 4 pixels. (Dit kan worden opgegeven als [Uitvoerresolutie] is ingesteld op 25 dpi.)</p> <p>De breedte-hoogteverhouding van het beeld behouden Klik op .</p> </div>
 (Afdrukstand origineel)	<p>Hier ziet u de richting waarin het document wordt gescand. De weergave van het pictogram wordt bepaald door de instellingen voor [Invoermethode origineel], [Invoerformaat] en [Afdrukstand].</p>
[Afdrukstand]	<p>Klik hier om de afdrukstand van het document op te geven. Als u [ADF (Dubbelzijdig)] hebt geselecteerd bij [Invoermethode origineel], kunt u ook [Inbindlocatie] opgeven. Als u [Glasplaat] hebt geselecteerd bij [Invoermethode origineel], is deze instelling niet beschikbaar.</p>
[Kleurenmodus]	<p>Selecteer hier het type document en de manier waarop u het document wilt scannen.</p> <ul style="list-style-type: none"> [Zwart/Wit] Documenten uitvoeren in zwart/wit. De kleur van het beeld wordt ingedeeld in zwart/wit op een bepaald niveau (drempel) en het beeld wordt weergegeven in twee kleuren. Raadpleeg "Kleurinstellingen" voor meer informatie over het opgeven van een drempelwaarde. [Grijstinten] Selecteer deze optie als u zwart/wit-foto's en -beelden wilt scannen. De afbeelding wordt zwart/wit gescand op een schaal van 0-255. [Kleur] Selecteer deze optie voor het scannen van kleurenfoto's. Het beeld wordt op 256 niveaus (8 bits) met R(ood), G(roen) en B(lauw) gescand. [Tekst extra scherp] Hiermee wordt tekst scherp gescand. Selecteer deze optie als u tekst scant met OCR-software. Het beeld wordt omgezet in twee kleuren van zwart/wit.



Instellingen voor uitvoer

[Uitvoerresolutie]	<p>Selecteer de scanresolutie in de vervolgkeuzelijst of geef een waarde op tussen 25 en 9.600 dpi om de scanresolutie in te stellen. Als u de documentinvoer of de klep van de glasplaat wilt gebruiken, geeft u een waarde tussen 25 en 600 dpi op.</p> <ul style="list-style-type: none">  "De resolutie bepalen"
	<p>Selecteer hier het uitvoerformaat van het gescande beeld.</p> <ul style="list-style-type: none"> Als u [Toevoegen/verwijderen] selecteert Het dialoogvenster [Uitvoerformaat toevoegen/verwijderen] wordt geopend. Hier kunt u aangepaste uitvoerformaten toevoegen en verwijderen.  "Werken in de eenvoudige modus"

[Uitvoerformaat]	<p>Als u [Aanpasbaar] selecteert Geef waarden op voor breedte, hoogte of [%] (schaal). De ratio van de breedte en hoogte staat in verhouding tot de breedte en hoogte bij [Invoerinstellingen]. De werkelijke scanresolutie verschilt afhankelijk van de waarde die is opgegeven bij [%]. U kunt voor [%] een waarde invoeren tussen 25 en 38.400, maar de bovenlimiet varieert afhankelijk van de waarde van de [Uitvoerresolutie].</p> <p>Klik op  om de layout-afdrukstand te wijzigen (liggend of staand). Als u [Aanpasbaar] selecteert, kunt u deze knop niet gebruiken.</p>
[Gegevensgrootte]	Hiermee geeft u de grootte van het beeld weer als u deze scant met de huidige instellingen.

Instellingen voor afbeeldingen

[Automatisch kleur aanpassen]	<p>Als [Aan] is opgegeven, wordt de kleur van het beeld automatisch aangepast. U kunt deze instelling selecteren als er een voorbeeld van het beeld wordt weergegeven.</p> <div style="border: 1px solid black; padding: 5px; margin-top: 10px;"> <p> OPMERKINGEN</p> <p>Voorwaarde voor het instellen van deze optie</p> <p>Deze optie is beschikbaar als [Kleur] of [Grijstinten] is geselecteerd bij [Kleurmodus].</p> <p> Voorkeuren</p> </div>
[Stof en krassen reduceren]	<p>Hiermee vermindert u sporen van stof en krassen op een foto.</p> <ul style="list-style-type: none"> • [Geen] Sporen van stof en krassen worden niet verwijderd. • [Laag] Alleen kleine hoeveelheden stof en kleine krassen worden gecamoufleerd. • [Gemiddeld] Dit is meestal de aanbevolen instelling. • [Hoog] Grote hoeveelheden stof en krassen worden gecamoufleerd. Dit kan tot gevolg hebben dat kwetsbare gedeelten van het beeld worden verwijderd. <div style="border: 1px solid black; padding: 5px; margin-top: 10px;"> <p> OPMERKINGEN</p> <p>Voorwaarde voor het instellen van deze optie</p> <p>Deze optie is beschikbaar als [Kleur] of [Grijstinten] is geselecteerd bij [Kleurmodus].</p> </div>
[Correctie van vervaging]	<p>Vervaagde beelden worden gecorrigeerd. Als u deze optie selecteert, wordt de verzadiging van vervaagde documenten verbeterd, zodat het beeld levendig wordt. U kunt deze instelling selecteren als er een voorbeeld van het beeld wordt weergegeven.</p> <ul style="list-style-type: none"> • [Geen] Er wordt geen vervagingscorrectie toegepast. • [Laag] Vervaagde beelden worden iets gecorrigeerd. • [Gemiddeld] Dit is meestal de aanbevolen instelling. • [Hoog] Vervaagde beelden worden sterk gecorrigeerd. Dit kan tot gevolg hebben dat de tint van het beeld verandert. <div style="border: 1px solid black; padding: 5px; margin-top: 10px;"> <p> OPMERKINGEN</p> <p>Voorwaarde voor het instellen van deze optie</p> <p>Deze optie is beschikbaar als [Kleur] is geselecteerd bij [Kleurmodus] en als in het dialoogvenster [Voorkeuren] de optie [Kleurcorrectie] is ingesteld op [Aanbevolen].</p> <p> Voorkeuren</p> </div>
	Hiermee worden de filmkorrels van een foto minder scherp weergegeven (bij foto's gemaakt

[Correctie van korreligheid]	<p>met een hoge ISO-waarde). Het resultaat is mooiere tonen en een hogere beeldkwaliteit.</p> <ul style="list-style-type: none"> • [Geen] Er wordt geen korrelcorrectie toegepast. • [Laag] Selecteer deze instelling als de foto niet overdreven korrelig is. • [Gemiddeld] Dit is de aanbevolen instelling. • [Hoog] Zelfs zeer scherpe korrels worden gemaskeerd in de foto. Dit kan tot gevolg hebben dat de foto minder scherp is en de tonen minder goed uitkomen. <div style="border: 1px solid black; padding: 5px;"> <p> OPMERKINGEN</p> <p>Voorwaarde voor het instellen van deze optie Deze optie is beschikbaar als [Kleur] of [Grijstinten] is geselecteerd bij [Kleurmodus].</p> <p>Voorbeeld van beeld Deze instelling is niet zichtbaar in het voorbeeld van het beeld.</p> </div>
[Beeld verscherpen gebruiken]	<p>Als deze optie is geselecteerd, wordt de omtrek van het beeld benadrukt waardoor deze scherp wordt. Deze optie is handig voor het scannen van foto's, enzovoorts, met een zachte focus.</p> <div style="border: 1px solid black; padding: 5px;"> <p> OPMERKINGEN</p> <p>Voorwaarde voor het instellen van deze optie Deze optie is beschikbaar als [Kleur] of [Grijstinten] is geselecteerd bij [Kleurmodus].</p> </div>
[Moiré-reductie gebruiken]	<p>Selecteer deze optie om het moiré-effect (vervorming) te verminderen tijdens het scannen van gedrukte foto's en afbeeldingen.</p> <div style="border: 1px solid black; padding: 5px;"> <p> OPMERKINGEN</p> <p>Voorwaarde voor het instellen van deze optie Deze optie is beschikbaar als [Kleur] of [Grijstinten] is geselecteerd bij [Kleurmodus].</p> <p>Als [Beeld verscherpen gebruiken] is geselecteerd Zelfs als [Ontrasteren gebruiken] is geselecteerd, kan er nog sprake zijn van een moiré-effect. In dat geval moet u [Beeld verscherpen gebruiken] uitschakelen.</p> <p>Nieuwe instellingen toepassen Scan het document opnieuw.</p> </div>
[Correctie zwarte tekst]	<p>Als het selectievakje is ingeschakeld, wordt de omtrek van zwarte tekst benadrukt.</p>

Kleurinstellingen

Gebruik de knoppen voor de kleurinstellingen om de helderheid en het contrast van het beeld als geheel aan te passen, om lichte en donkere delen aan te geven, en om het contrast en de balans van een beeld aan te passen.

De knoppen voor kleurinstellingen die worden weergegeven zijn afhankelijk van de geselecteerde [Kleurenmodus]. Als [Tekstverbetering] is geselecteerd, wordt de knop Color Settings (Kleurinstellingen) niet weergegeven.

Als u op een knop voor kleurinstelling hebt geklikt, verschijnt een dialoogvenster waarin u de betreffende optie kunt opgeven. Als u op [Reset] klikt, worden alle kleurinstellingen weer teruggezet naar de standaardwaarden.

- Als [Kleur] of [Grijstinten] is geselecteerd bij [Kleurmodus]:

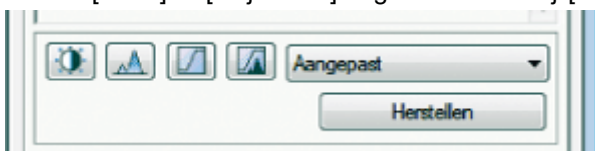

- Wanneer [Zwart-wit] is geselecteerd bij [Kleurenmodus]:





Als u [Toevoegen/verwijderen] selecteert in de keuzelijst, kunt u een set kleurinstellingen registreren. Voor meer informatie raadpleegt u "[De vervolgkeuzelijst Tooncurve/Drempel](#)".

Helderheid/contrast

Gebruik dit dialoogvenster om de helderheids- en contrastniveaus van het beeld aan te passen.

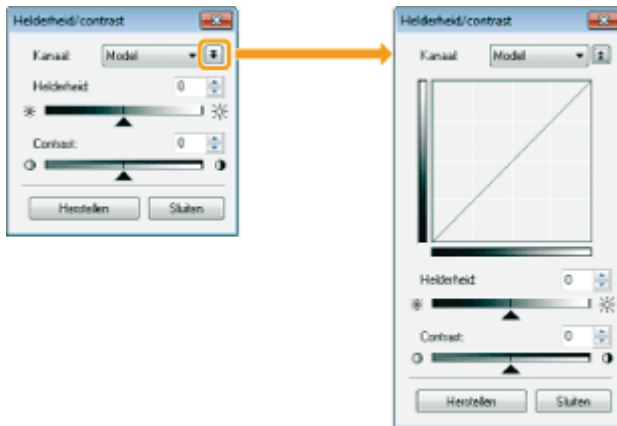
Klik op  om de helderheid en het contrast via het diagram aan te passen.



[Kanaal]	Selecteer een kleur die u wilt aanpassen, [Rood], [Groen] of [Blauw], of selecteer [Model] om alle drie de kleuren tegelijkertijd aan te passen wanneer [Kleur] is geselecteerd bij [Kleurmodus]. Als [Grijstinten] is geselecteerd bij [Kleurmodus], kunt u hiermee de grijstinten aanpassen.
[Helderheid]	Pas de helderheid aan door  op de schuifknop te verplaatsen of door handmatig waarden tussen -127 en 127 op te geven.
[Contrast]	Pas het contrast aan door  op de schuifknop te verplaatsen of door handmatig waarden tussen -127 en 127 op te geven.
[Reset]	Hiermee worden voor alle instellingen de standaardwaarden teruggezet.

Histogram

U kunt controleren welke helderheidsniveaus er beschikbaar zijn in het beeld. U kunt de donkerste en lichtste niveaus aangeven binnen een beeld, de niveaus splitsen en het midden van het toonbereik van het beeld uitbreiden.

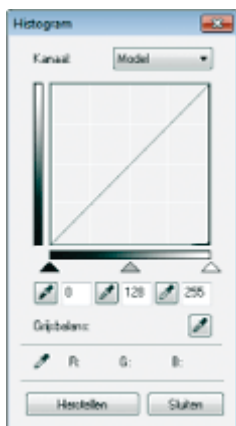

[Kanaal]	Selecteer een kleur die u wilt aanpassen, [Rood], [Groen] of [Blauw], of selecteer [Model] om alle drie de kleuren tegelijkertijd aan te passen wanneer [Kleur] is geselecteerd bij [Kleurmodus]. Als [Grijstinten] is geselecteerd bij [Kleurmodus], kunt u hiermee de grijstinten aanpassen.
----------	---

 (Pipet voor zwartpunt)	Klik op deze knop en geef een gedeelte op dat u het meest donker wilt maken door op het voorbeeld van het beeld te klikken (of het geselecteerde bijsnijddedeelte). U kunt ook handmatig een waarde tussen 0 en 245 opgeven of [▲] op de schuifknop verplaatsen.
 (Pipet voor middenpunt)	Klik op deze knop en geef een gedeelte op voor halftonen door op het voorbeeld van het beeld te klikken (of het geselecteerde bijsnijddedeelte). U kunt ook handmatig een waarde tussen 5 en 250 opgeven of [▲] op de schuifknop verplaatsen.
 (White-point eyedropper tool) (Pipet voor witpunt)	Klik op deze knop en geef een gedeelte op dat u het meest lichter wilt maken door op het voorbeeld van het beeld te klikken (of het geselecteerde bijsnijddedeelte). U kunt ook handmatig een waarde tussen 10 en 255 opgeven of [▲] op de schuifknop verplaatsen.
 (Gray Balance eyedropper tool) (Pipet voor grijsbalans)	Wanneer u een kleurenbeeld wilt aanpassen, klikt u op deze knop en klikt u vervolgens ergens in de beeld in het voorbeeldvenster (of binnen het bijsnijdkader met de focus) om het punt aan te geven waar de grijsbalans moet worden aangepast. De grijsstinten van het gescande beeld worden dan als halftonen weergegeven, terwijl andere kleuren binnen het beeld met hun echte kleur worden weergegeven.
[Reset]	Hiermee worden voor alle instellingen de standaardwaarden teruggezet.

Tintcurve-instellingen

Met dit dialoogvenster kunt u de helderheid van een bepaald gebied van een beeld aanpassen door het type toncurve te selecteren.



[Kanaal]	Selecteer een kleur die u wilt aanpassen, [Rood], [Groen] of [Blauw], of selecteer [Model] om alle drie de kleuren tegelijkertijd aan te passen wanneer [Kleur] is geselecteerd bij [Kleurmodus]. Als [Grijsstinten] is geselecteerd bij [Kleurmodus], kunt u hiermee de grijsstinten aanpassen.
[Tintcurve selecteren]	Selecteer hier [Geen correctie], [Overbelichting], [Onderbelichting], [Hoog contrast] of [Negatief/positief beeld omkeren].
[Reset]	Hiermee worden voor alle instellingen de standaardwaarden teruggezet.

Laatste controle

In dit dialoogvenster kunt u het resultaat van de kleurinstellingen controleren.

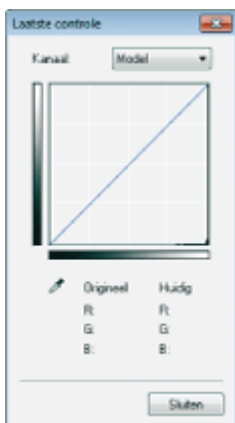

Drempel

U kunt de instelling voor de drempel aanpassen. Door de drempel aan te passen, kunt u tekens in een tekstdocument scherper maken en voorkomen dat er tekst zichtbaar is op de achterzijde.

OPMERKING

Drempel

De helderheid van kleurenbeelden en grijze beelden wordt aangeduid met een waarde tussen 0 en 255. De helderheid van zwart/wit-beelden wordt aangeduid met wit of zwart, waaronder kleuren tussen zwart en wit. De scheiding om kleuren te verdelen in zwart en wit, wordt de drempel genoemd.



[Drempelniveau]	Pas het drempelniveau aan door [] op de schuifknop te verplaatsen of door handmatig waarden tussen 0 en 255 op te geven.
[Reset]	Hiermee wordt de standaardwaarde hersteld voor de instelling.

De vervolgkeuzelijst Tooncurve/Drempel

U kunt kleureninstellingen opslaan in een bijsnijdkader. Als er geen bijsnijdkaders actief zijn, worden de instellingen voor het gehele voorbeeldvenster opgeslagen. U kunt de opgeslagen instellingen ook lezen om deze toe te passen op het geselecteerde bijsnijdkader.

[Aangepast]	U kunt elke waarde instellen. De instellingen kunnen worden gewijzigd, zelfs nadat ze zijn toegepast.
[Toevoegen/verwijderen]	Hiermee opent u het dialoogvenster [Tintcurve-instellingen toevoegen/verwijderen] [Drempelinstellingen toevoegen/verwijderen] wanneer [Zwart-wit] is geselecteerd bij [Kleurenmodus]. In dit dialoogvenster kunt u een set kleurinstellingen opslaan onder een bepaalde naam.

Voorkeuren

Klik op het tabblad [Geavanceerde modus] op [Voorkeuren] om het gelijknamige dialoogvenster te openen. In dit venster kunt u de instellingen voor scannen en de voorbeeldweergave wijzigen.

Het tabblad [Voorbeeld]

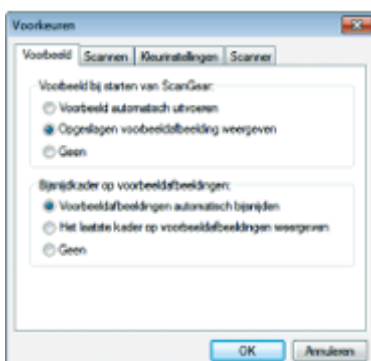

<p>[Voorbeeld bij starten van ScanGear]</p>	<p>Geef hier aan welke voorbeeldbewerking er moet worden uitgevoerd bij het openen van ScanGear MF.</p> <ul style="list-style-type: none"> • [Voorbeeld automatisch uitvoeren] Het scannen voor het voorbeeldvenster wordt automatisch gestart bij het openen van ScanGear MF. • [Opgeslagen voorbeeldafbeelding weergeven] Het beeld weergeven waarvan het laatst een voorbeeld is bekeken. • [Geen] Er wordt geen voorbeeld van het gescande beeld weergegeven.
<p>[Bijsnijdkader op voorbeeldafbeeldingen]</p>	<p>Hiermee kunt u instellen of en hoe er automatisch een bijsnijdkader wordt weergegeven wanneer u voorbeelden van gescande beelden bekijkt.</p> <ul style="list-style-type: none"> • [Voorbeeldafbeeldingen automatisch bijnijden] De afbeelding wordt automatisch bijgesneden op basis van het documentformaat. • [Het laatste kader op voorbeeldafbeeldingen weergeven] Het beeld weergeven met het laatst gebruikte bijsnijdkader. • [Geen] Er wordt geen kader weergegeven.

Het tabblad [Scannen]

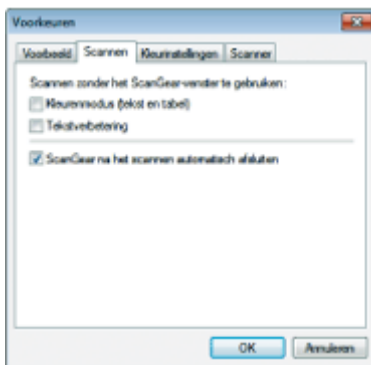

<p>[Scannen zonder het ScanGear-venster te gebruiken]</p>	<p>Als u een toepassing gebruikt zoals OCR-software die het venster ScanGear MF niet weergeeft bij het scannen, worden documenten gescand met de instellingen van de toepassing. Als u wilt scannen in een bepaalde kleurmodus zonder de instellingen van de toepassing te gebruiken, moet u de instelling opgeven in deze optie.</p> <ul style="list-style-type: none"> • [Tekstverbetering] Het document wordt gescand in een modus die vergelijkbaar is met de instelling [Tekstverbetering] voor [Kleurmodus], ongeacht de instellingen van de toepassing.
<p>[ScanGear na het scannen automatisch afsluiten]</p>	<p>Als dit item is geselecteerd, wordt het dialoogvenster [ScanGear MF] automatisch gesloten na het scannen. Afhankelijk van de toepassing, wordt ScanGear MF automatisch gesloten na het scannen, ongeacht deze instelling.</p>

Het tabblad [Kleurinstellingen]



	<p>Hier kunt u het type kleurcorrectie selecteren.</p> <ul style="list-style-type: none"> • [Aanbevolen]
--	---

[Kleurcorrectie]	<p>Hiermee wordt de toon van een document levensecht gereproduceerd op het scherm.</p> <ul style="list-style-type: none"> • [Kleuren aanpassen] Kleuren worden aangepast aan die van de scanner, monitor en kleurenprinter. Als dit item is geselecteerd, zijn de knoppen voor kleurinstellingen op het tabblad [Geavanceerde modus] uitgeschakeld. Deze optie is beschikbaar als [Kleur] is geselecteerd bij [Kleurmodus].
[Altijd automatisch tint aanpassen]	De kleuren van de afbeelding worden altijd automatisch aangepast Deze optie is beschikbaar als [Kleur] of [Grijstinten] is geselecteerd bij [Kleurmodus].
[Monitorgamma]	<p>De gamma wordt aangepast. U kunt de gammawaarde opgeven (tussen 0,10 - 10,00) van het beeldscherm voor het weergeven van het gescande beeld. Het effect van deze instelling is niet zichtbaar in de afbeelding in het voorbeeldvenster wanneer [Zwart-wit] is geselecteerd bij [Kleurmodus].</p> <div style="border: 1px solid black; padding: 5px; margin-top: 10px;"> <p> OPMERKINGEN</p> <p>Als [Kleuren aanpassen] is geselecteerd bij [Kleurcorrectie] De waarde voor [Monitorgamma] staat vast op 1,80.</p> </div>

Het tabblad [Scanner]

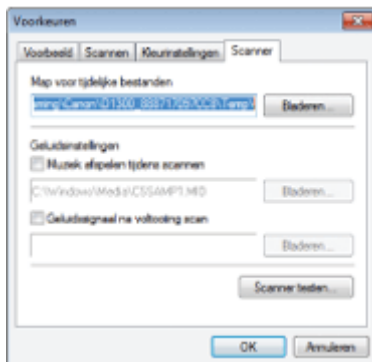

[Map voor tijdelijke bestanden]	De map opgeven waarin afbeeldingen tijdelijk moeten worden opgeslagen. Klik op [Bladeren] om een map op te geven waarin het bestand moet worden opgeslagen.
[Geluidsinstellingen]	<p>U kunt instellen dat de scanner muziek moet afspelen tijdens het scannen of een signaal moet geven als het scannen voltooid is.</p> <ul style="list-style-type: none"> • [Muziek afspelen tijdens scannen] Er wordt muziek afgespeeld tijdens het scannen. Klik op [Bladeren] en selecteer een geluidsbestand. • [Geluidssignaal na voltooiing scan] Er wordt muziek afgespeeld wanneer het scannen is voltooid. Klik op [Bladeren] en selecteer een geluidsbestand. <p>U kunt bestanden met de volgende indelingen opgeven:</p> <ul style="list-style-type: none"> • MIDI-bestanden (*.mid, *.rmi, *.midi) • Audiobestanden (*.wav, *.aif, *.aiff) • MP3-bestanden (*.mp3)
[Scanner testen]	U kunt controleren of de scannen correct werkt. Het dialoogvenster [Scannerdiagnose] wordt geopend. Klik op [Start].

Een bijsnijdkader maken

U kunt voor beelden die worden weergegeven in het voorbeeldvenster scangebieden (bijsnijdgebieden) maken of verwijderen.

- ❏ Automatisch bijsnijden
- ❏ Een bijsnijdkader maken
- ❏ Verschillende bijsnijdkaders maken (alleen bij gebruik van de glasplaat)
- ❏ Bijsnijdkaders verwijderen

Automatisch bijsnijden

1

Geef het gescande beeld in het voorbeeldvenster weer.

2

Klik op  (Automatisch bijsnijden) op de werkbalk.

U kunt dan het gedeelte van het beeld buiten de kaders geleidelijk bijsnijden totdat het gewenste resultaat is bereikt.

Een bijsnijdkader maken

1

Geef het gescande beeld in het voorbeeldvenster weer.

2

Klik op  (Bijsnijden) op de werkbalk.

3

Klik op het voorbeeld van het beeld en sleep over het gebied dat u wilt selecteren.

- De selectie aanpassen
Sleep de hoek of rand van het geselecteerde kader of voer bij [Instellingen voor invoer] op het tabblad [Geavanceerde modus] waarden in de vakken voor de breedte en hoogte in.
- Als u het scangebied wilt verplaatsen
Klik binnen het scangebied en sleep in de gewenste richting.

OPMERKING

Als u de breedte-hoogteverhouding van het oorspronkelijke beeld wilt behouden

Klik op  bij [Instellingen voor invoer].

Als u de documentinvoer gebruikt

- Een nieuw bijsnijdkader neemt de plaats in van een bestaand kader.
- Als [ADF (dubbelzijdig)] is geselecteerd, kunt u het bijsnijdkader niet gebruiken.

Verschillende bijsnijdkaders maken (alleen bij gebruik van de glasplaat)

U kunt verschillende bijsnijdkaders maken.

1

Geef het gescande beeld in het voorbeeldvenster weer.

2

Klik op  (Bijsnijden) op de werkbalk.

3

Klik op het voorbeeld van het beeld en sleep over het gebied dat u wilt selecteren.

4

Klik buiten de bestaande bijsnijdkaders en sleep over het gebied dat u wilt toevoegen.

OPMERKING

Het aantal bijsnijdkaders dat u kunt instellen

U kunt maximaal 10 bijsnijdkaders instellen.

5

Pas indien nodig de bijsnijdkaders aan.

Klik op de bijsnijdkaders die u wilt aanpassen.

Bijsnijdkaders verwijderen

Als u een bijsnijdkader wilt verwijderen, selecteert u het kader en voert u een van de volgende handelingen uit.

- Druk op [Verwijderen] op het toetsenbord.
- Klik op  (Bijsnijdkader verwijderen) op de werkbalk.
- Klik met de rechtermuisknop op het bijgesneden gebied en kies [Verwijderen].
- Houd [Ctrl] ingedrukt op het toetsenbord, klik met de rechtermuisknop buiten het bijgesneden gebied en kies [Verwijderen].

De resolutie bepalen

Gegevens van het gescande beeld bestaan uit stippen die informatie bevatten over helderheid en kleur. De dichtheid van deze stippen of puntjes wordt "resolutie" genoemd. De resolutie wordt uitgedrukt in "dpi" (dots per inch), ofwel het aantal punten per inch (2,54 cm).

Gebruik de volgende opties om de resolutie in te stellen.

 MF Toolbox -> [Image Quality] (Beeldkwaliteit)

 ScanGear MF -> tabblad [Geavanceerde modus] -> [Uitvoerresolutie]

Wanneer u weergeeft op het beeldscherm

Als u beelden wilt scannen die zijn bedoeld voor weergave op een beeldscherm, is een resolutie van 75 dpi meestal voldoende.

Wanneer u afdrukt met de printer

Scan het document volgens de maximale resolutie van de printer.

BELANGRIJK

Wanneer u een beeld vergroot/verkleint vóór het afdrukken

Als u een beeld afdrukt waarbij de lengte en de breedte zijn verdubbeld, is de werkelijke resolutie gehalveerd. In dit geval kunt u afdrukken met voldoende kwaliteit door het document te scannen in dubbele resolutie. Omgekeerd kunt u een beeld waarvan de lengte en breedte zijn gehalveerd, goed afdrukken in halve resolutie.

Resolutie en gegevensgrootte

Wanneer de resolutie wordt verdubbeld, wordt de hoeveelheid gescande beeldgegevens verviervoudigd. Als de gegevens te groot zijn, kan dit het verwerkingsproces sterk vertragen waardoor er fouten zoals onvoldoende geheugen kunnen optreden. Geef de minimale resolutie op afhankelijk van uw doeleinden.

OPMERKINGEN

Afdrukken met een kleurenprinter

Omdat de printer kleuren produceert door verschillende inktkleuren te combineren, moet u de maximale resolutie van de printer door twee delen.

Informatie over de scanresolutie

De maximale resolutie is als volgt.

	Optische resolutie	Met software verbeterde resolutie
Glasplaat	600 dpi	9600 dpi
Documentinvoer	300 dpi	

Gescande documenten opslaan op een USB-geheugenapparaat

In dit gedeelte wordt beschreven hoe u gescande documenten kunt opslaan op een USB-geheugenapparaat.

Wat u moet weten over het gebruik van een USB-geheugenapparaat	Raadpleeg " Voordat u een USB-geheugenapparaat gebruikt ".
De scanfuncties voor de eerste keer gebruiken	Raadpleeg " Basishandelingen voor scannen (opslaan op een USB-geheugenapparaat) ".
De scannerinstellingen zoals formaat, dichtheid en beeldkwaliteit wijzigen	Raadpleeg " De scaninstellingen wijzigen (opslaan op een USB-geheugenapparaat) ".
De standaardinstellingen voor scannen wijzigen	Raadpleeg " De standaardinstellingen voor scannen wijzigen om op te slaan op een USB-geheugenapparaat ".

Voordat u een USB-geheugenapparaat gebruikt

U kunt gescande documenten opslaan op een USB-geheugenapparaat dat zich in de USB-poort van de machine bevindt. De volgende bestandstypen en resoluties worden ondersteund.

- Bestandstype
 - PDF (Hoog)
 - PDF
 - JPEG
 - TIFF

- Resolutie

Zie het volgende overzicht.

	JPEG	TIFF	PDF	PDF (Hoog)
Zwart/Wit	300 dpi	300 dpi (MMR-beeld)	300 dpi (MMR-beeld)	Tekst: 300 dpi Achtergrond: 150 dpi
Kleuren	300 dpi	300 dpi (JPEG-beeld)	200 dpi (JPEG-beeld)	Tekst: 300 dpi Achtergrond: 150 dpi

BELANGRIJK

De poort voor het USB-geheugenapparaat op de machine

- De poort ondersteunt USB 1.1.
- Plaats niets anders dan een USB-geheugenapparaat.

Ondersteunde bestandssystemen en geheugencapaciteit

De volgende bestandssystemen en geheugencapaciteit worden ondersteund. Uw USB-geheugenapparaat kan met een van de volgende bestandsindelingen op uw computer worden geformatteerd.

- FAT16: maximaal 2 GB
- FAT32: maximaal 32 GB

† Het aantal bestanden en mappen dat op een USB-geheugenapparaat kan worden opgeslagen is compatibel met de specificatie van het FAT-bestandssysteem.

† Als een USB-geheugenapparaat meer dan een station bevat, wordt het eerst gedetecteerde station automatisch toegankelijk.

Niet-ondersteund USB-geheugenapparaat

- Apparaten die niet voldoen aan de USB-standaarden
- Apparaten waarop beveiligingsfuncties zijn geïnstalleerd
- Apparaten die zijn verbonden met een USB-hub
- USB-geheugenkaartlezers
- Apparaten die zijn verbonden met verlengsnoeren

† Het is mogelijk dat gescande beelden niet op een USB-geheugenapparaat worden opgeslagen. Dit is afhankelijk van het type USB-geheugenapparaat dat u gebruikt.

Reinigen en organiseren van bestanden die op het USB-geheugenapparaat zijn opgeslagen

Het opslaan van gescande beelden kan enige tijd duren. Voordat u gescande documenten opslaat, wordt aanbevolen dat u alle onnodige bestanden verwijdert uit de root directory, of dat u alle bestanden naar een andere map op een computer verplaatst.

Basishandelingen voor scannen (opslaan op een USB-geheugenapparaat)

U kunt gescande documenten opslaan op een USB-geheugenapparaat dat zich in de USB-poort bevindt. In dit gedeelte wordt de basisprocedure beschreven.

1

Plaats een USB-geheugenapparaat in de USB-poort.

De machine begint het apparaat te lezen zodra het USB-geheugen is geplaatst. Raak het apparaat niet aan, en verwijder het niet uit de poort.

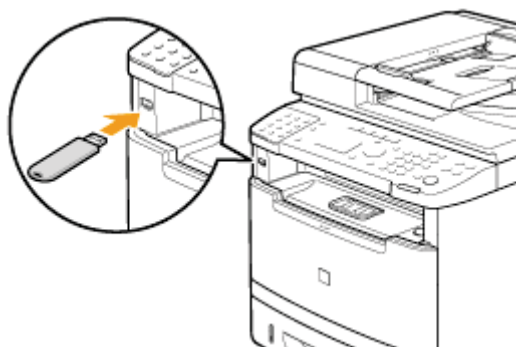

2

Plaats uw documenten.

- "Papier plaatsen"
- "Ondersteunde documentsoorten"

3

Druk op [].



4

Selecteer <Opslagapparaat> met behulp van [▲] of [▼] en druk op [OK].

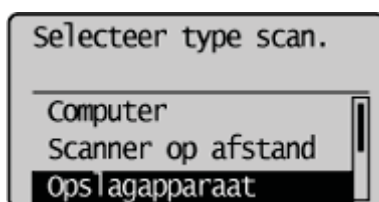

5

Geef de scaninstellingen op die overeenkomen met het doel van uw scanbewerking.

❖ "De scaninstellingen wijzigen (opslaan op een USB-geheugenapparaat)"

De volgende instellingen kunnen worden gewijzigd.

- Scanformaat
- Kleurmodus
- Bestandsindeling
- Dichtheid
- Afdrukstand origineel
- Type origineel
- Dubbelzijdig origineel
- Beeldscherpte
- Gegevensgrootte

De instellingen die hier worden opgegeven, zijn alleen van toepassing op de huidige taak. Raadpleeg "[De standaardinstellingen voor scannen wijzigen om op te slaan op een USB-geheugenapparaat](#)" als u deze instellingen op alle taken wilt toepassen.

6

Druk op [] (Start).

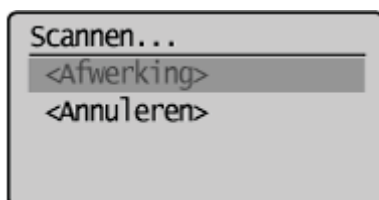

Het scannen wordt gestart.

Wanneer u via de documentinvoer scant of <Bestandsindeling> op <JPEG> is ingesteld

- Nadat het document is gescand, worden de gescande gegevens naar het USB-geheugen verzonden.

Wanneer u via de glasplaat scant of <Bestandsindeling> niet op <JPEG> is ingesteld

- Ga naar stap 7.

7

Druk op [] (Start) om het document continu te scannen.

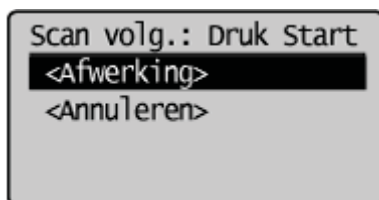

De scan annuleren

- (1) Selecteer <Annuleren> met behulp van [▲] of [▼] en druk op [OK].
- (2) Selecteer <Ja> met behulp van [▲] of [▼] en druk op [OK].

8

Selecteer <Afwerking> met behulp van [▲] of [▼] en druk op [OK].

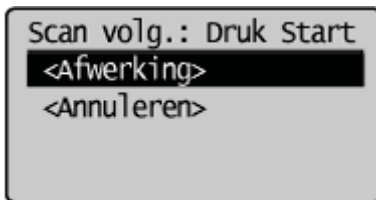



De gescande gegevens worden naar het USB-geheugen verzonden.

Map- en bestandsnamen die kunnen worden opgeslagen

Mapnaam	De map "SCAN_00" wordt gemaakt in het hoogste directoryniveau (root directory) van het USB-geheugenapparaat. Gescande documentbestanden worden in deze map opgeslagen. Als de map "SCAN_00" de maximale bestandsgrootte heeft bereikt, wordt automatisch de map "SCAN_01" gemaakt. Mappen met namen tot "SCAN_99" worden automatisch gemaakt als de huidige werkmap vol raakt.
Bestandsnaam	U kunt bestandsnamen kiezen tussen "SCAN0001.XXX" en "SCAN9999.XXX". ("XXX" is de extensie die overeenkomt met de bestandsindeling.) Het 2-cijferige mapnummer vindt u terug in het vijfde en zesde teken van links. Er kunnen maximaal 100 bestanden in een map worden geplaatst.

OPMERKING

Wanneer u een USB-geheugenapparaat uit de poort verwijdert

1. Druk op [] (Reset).
2. Druk op [] (Systeemmonitor/Annuleren).
3. Selecteer <Apparaatstatus> met behulp van [▲] of [▼] en druk op [OK].

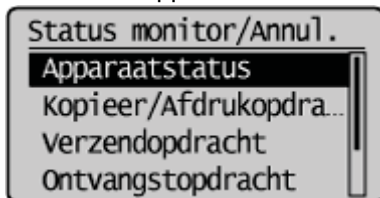

4. Selecteer <Opslagapparaat verwijderen> met behulp van [▲] of [▼] en druk op [OK].

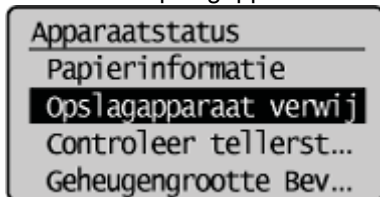

5. Verwijder het USB-geheugenapparaat.
6. Druk op [] (Systeemmonitor/Annuleren) om het scherm te sluiten nadat u de gegevens van de geselecteerde taak hebt gecontroleerd.

De scaninstellingen wijzigen (opslaan op een USB-geheugenapparaat)

Raadpleeg "Waarschuwing (de scaninstellingen wijzigen (opslaan op een USB-geheugenapparaat))" voordat u de scaninstellingen gaat wijzigen.

In dit gedeelte wordt beschreven hoe u de volgende scaninstellingen kunt wijzigen.

- ❏ Scanformaat
- ❏ Kleurmodus instellen
- ❏ Instellen van de bestandsindeling
- ❏ Dichtheid
- ❏ Origineeloriëntatie
- ❏ Type origineel
- ❏ Instellingen voor een boekje met dubbelzijdige documenten
- ❏ Beeldscherpte
- ❏ Het gegevensformaat instellen
- ❏ Beelden van uitvoerbestanden instellen

 Raadpleeg "Basishandelingen voor scannen (opslaan op een USB-geheugenapparaat)" voor meer informatie over het opslaan van gescande documenten naar een USB-geheugenapparaat.

Scanformaat

Geef het scanformaat op dat overeenkomt met het documentformaat.

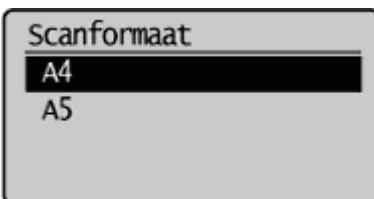

Kleurmodus instellen

Geef de kleurmodus op.

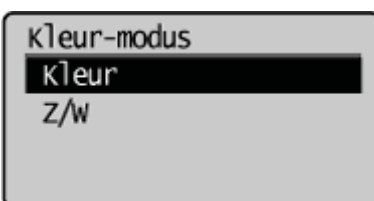

<Kleur>	Selecteer deze optie als u kleurendocumenten wilt scannen.
<Z/W>	Selecteer deze optie als u zwart/wit-documenten wilt scannen.

Instellen van de bestandsindeling

Selecteer een bestandsindeling.

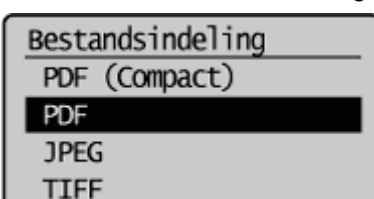

Hiermee slaat u het bestand op in PDF-formaat. Kleurenbeelden zoals foto's of illustraties

<PDF (Compact)>	worden meer gecomprimeerd dan in <PDF>, waardoor de bestandsgrootte wordt verkleind.
<PDF>	Hiermee slaat u het bestand op in PDF-formaat.
<JPEG>	Hiermee slaat u het bestand op in JPEG-formaat.
<TIFF>	Hiermee slaat u het bestand op in TIFF-formaat.

OPMERKINGEN

Als u <PDF (Compact)> selecteert, worden foto's of illustraties meer gecomprimeerd dan in <PDF>, waardoor de bestandsgrootte wordt verkleind.

Maar afhankelijk van het oorspronkelijke type kan hierdoor de beeldkwaliteit worden aangetast, of kan het aantal oorspronkelijke vellen dat tegelijkertijd kan worden gescand minder zijn.

Dichtheid

Geef de dichtheid op.



[◀]	Verlaag de dichtheid.
[▶]	Verhoog de dichtheid.

Origineeloriëntatie

Geef handmatig de afdrukstand van het document op.

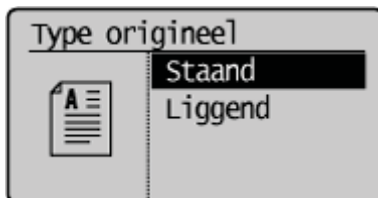

<Staand>	Geef op of het document de afdrukstand Staand heeft.
<Liggend>	Geef op of het document de afdrukstand Liggend heeft.

Type origineel

U kunt de kwaliteit van het beeld verbeteren op basis van het soort document. Het document kan natuurgetrouwer worden gereproduceerd door selectie van het juiste type origineel.

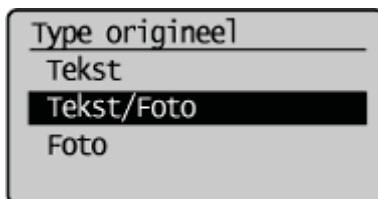

<Tekst>	Deze instelling is het meest geschikt voor het scannen van documenten die uitsluitend tekst of handgeschreven tekst en tekeningen bevatten. Blauwdrukken en zeer zwakke potloodtekeningen kunnen helder worden vastgelegd.
<Tekst/Foto>	Deze instelling is het meest geschikt voor het scannen van documenten die tekst, tekeningen en foto's bevatten.

<Foto>	Deze instelling is het meest geschikt voor het scannen van documenten die gedrukte foto's met halftonen bevatten.
--------	---

Instellingen voor een boekje met dubbelzijdige documenten

Geef de instellingen voor het scannen van dubbelzijdige documenten op.

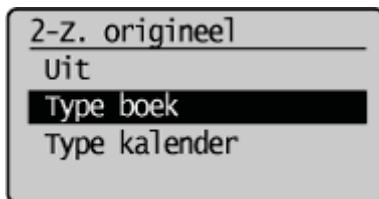

<Uit>	De instelling voor een boekje met dubbelzijdige documenten is niet opgegeven.
<Type boek>	Selecteer deze instelling als de voor- en achterzijde van de beeld dezelfde afdrukstand (boven-onder) hebben.
<Type kalender>	Selecteer deze instelling als de voor- en achterzijde van de beeld elk een andere afdrukstand (boven-onder) hebben.

Beeldscherpte

Pas deze instelling aan als u de omtrek van het beeld wilt benadrukken of het contrast wilt verminderen.



[◀]	Stel deze instelling op het geschikte niveau op de schaal <-> in om scherpe foto's met halftonen vast te leggen. Hiermee kan het moiré-effect worden verminderd (ongelijke gradatie en streperige patronen).
[▶]	Stel deze instelling op het geschikte niveau op de schaal <+> in om scherp tekst of lijnen vast te leggen. Deze instelling is het meest geschikt voor het scannen van blauwdrukken en zeer zwakke potloodtekeningen.

Het gegevensformaat instellen

U kunt het gegevensformaat opgeven voor de verzending van gescande beelden.

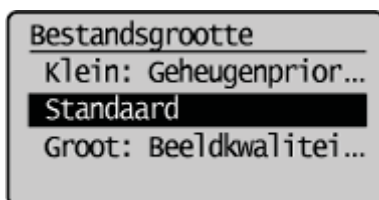

<Klein: Geheugenprioriteit>	Slechts een geringe hoeveelheid van het geheugen is vereist, maar de geproduceerde scans hebben een lagere kwaliteit.
<Standaard>	De vereiste hoeveelheid geheugen en resulterende scankwaliteit liggen ergens in het midden tussen <Klein: Geheugenprioriteit> en <Groot: Beeldkwaliteit-prioriteit>.
<Groot: Beeldkwaliteit-prioriteit>	Een grote hoeveelheid van het geheugen is vereist, maar de geproduceerde scans hebben een hogere kwaliteit.

Beelden van uitvoerbestanden instellen

U kunt de beeldkwaliteit van de gammawaarde en PDF (Compact) voor kleurverzending aanpassen.

- ❖ Gammawaarde voor kleurverzending
- ❖ Beeldniveau PDF (Compact)

Gammawaarde voor kleurverzending

Als u gescande beeld opslaat op een USB-geheugenapparaat, kunt u de gammawaarde opgeven als gescande RGB-beelden worden geconverteerd naar YCbCr. Als u de beelden verzendt, kunt u de optimale beeldkwaliteit weergeven door een gammawaarde in te stellen die gelijk is aan die van de ontvanger.

1

Druk op [] (Menu).

2

Selecteer <Scaninstellingen> met behulp van [▲] of [▼] en druk op [OK].

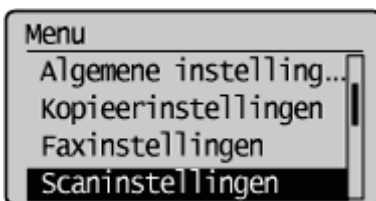

3

Selecteer <Beeldinstellingen uitvoerbestand> met behulp van [▲] of [▼] en druk op [OK].

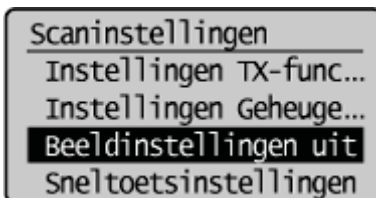

4

Selecteer <Gammawaarde kleurverzending> met behulp van [▲] of [▼] en druk op [OK].

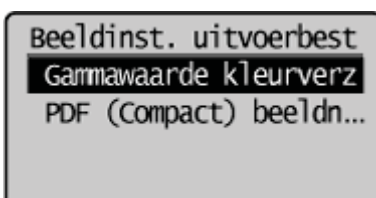

5

Selecteer een gammawaarde met behulp van [▲] of [▼] en druk op [OK].

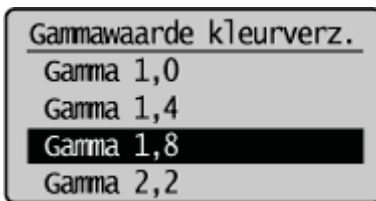

6

Druk op [] (Menu) om het menuscherm te sluiten.

Beeldniveau PDF (Compact)

Selecteer het beeldniveau wanneer PDF (Compact) als bestandsindeling is geselecteerd.

1

Druk op [] (Menu).

2

Selecteer <Scaninstellingen> met behulp van [▲] of [▼] en druk op [OK].

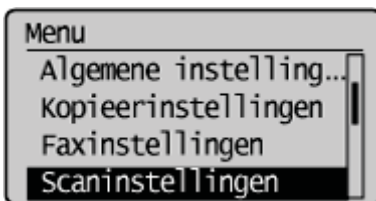

3

Selecteer <Beeldinstellingen uitvoerbestand> met behulp van [▲] of [▼] en druk op [OK].

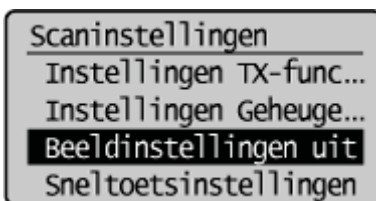

4

Selecteer <PDF (Compact) beeldniveau> met behulp van [▲] of [▼] en druk op [OK].

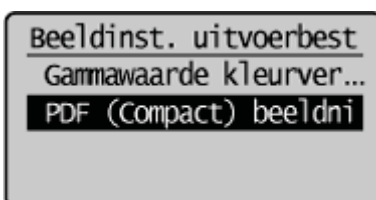

5

Selecteer de instelmodus met behulp van [**▲**] of [**▼**] en druk op [**OK**].

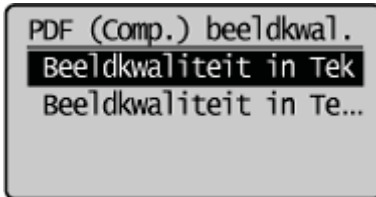

6

Selecteer een beeldniveau met behulp van [**▲**] of [**▼**] en druk op [**OK**].

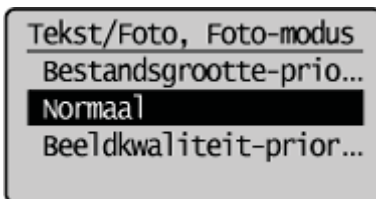

<Bestandsgrootte-prioriteit>	Slechts een geringe hoeveelheid van het geheugen is vereist, maar de geproduceerde scans hebben een lagere kwaliteit.
<Normaal>	De vereiste hoeveelheid geheugen en resulterende scankwaliteit liggen ergens in het midden tussen <Bestandsgrootte-prioriteit> en <Beeldkwaliteit-prioriteit>.
<Beeldkwaliteit-prioriteit>	Een grote hoeveelheid van het geheugen is vereist, maar de geproduceerde scans hebben een hogere kwaliteit.

7

Druk op [] (Menu) om het menuscherm te sluiten.

Waarschuwing (de scaninstellingen wijzigen (opslaan op een USB-geheugenapparaat))

OPMERKING

Als u gedrukte foto's (foto's met halftonen) wilt scannen

Het is mogelijk dat moiré-patronen (ongelijke gradatie en streperige patronen) worden gegenereerd. Als dat het geval is, kunt u deze patronen minimaliseren door het scherpteniveau aan te passen.

➤ ["De scaninstellingen wijzigen \(opslaan op een USB-geheugenapparaat\)"](#)

Wanneer u een transparant wilt scannen

Geef de beeldkwaliteit op en pas de dichtheid aan tot het juiste niveau.

De standaardinstellingen voor scannen wijzigen om op te slaan op een USB-geheugenapparaat

Standaardinstellingen zijn de instellingen die automatisch op alle taken worden toegepast als de machine wordt ingeschakeld, op [] (Reset) wordt gedrukt, of nadat de Timer voor automatisch resetten is verstreken. U kunt deze instellingen naar behoefte aanpassen.

U kunt de volgende standaardinstellingen naar behoefte aanpassen.

- Scanformaat
- Kleurmodus
- Bestandsindeling
- Dichtheid
- Afdrukstand origineel
- Type origineel
- Dubbelzijdig origineel
- Beeldscherpte
- Gegevensgrootte

1

Druk op [] (Menu).

2

Selecteer <Scaninstellingen> met behulp van [▲] of [▼] en druk op [OK].

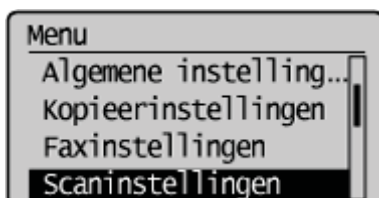

3

Selecteer <Instellingen Geheugenmedia> met behulp van [▲] of [▼] en druk op [OK].

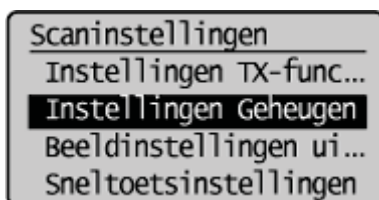

4

Controleer of <Wijzig standaard> is geselecteerd en druk op [OK].

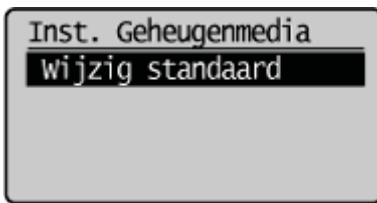

5

Selecteer de optie met [▲] of [▼] en druk op [OK].

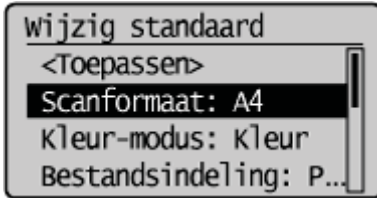

Raadpleeg "[De scaninstellingen wijzigen \(opslaan op een USB-geheugenapparaat\)](#)" voor meer informatie over instellingen.

6

Selecteer <Toepassen> met behulp van [▲] of [▼] nadat u de instelling hebt opgegeven en druk op [OK].

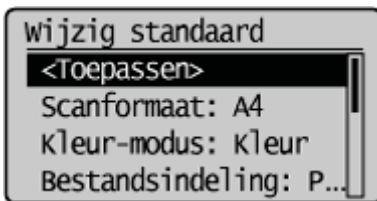

7

Druk op [] (Menu) om het menuscherm te sluiten.

Gescande documenten verzenden via e-mail

In dit gedeelte wordt beschreven hoe u gescande documenten kunt verzenden via e-mail.

Het verzenden via e-mail voorbereiden

E-mailverzendinginstellingen configureren	Raadpleeg " Het gebruik van de e-mailfunctie voorbereiden ".
---	--

Gescande documenten verzenden via e-mail

Meer informatie over scan-/verzendingmethodes	Raadpleeg " Basisbeginselen van het scannen (e-mail) ".
De bestemming opgeven	Raadpleeg " Bestemmingen opgeven (e-mail) ".
De scannerinstellingen zoals formaat, dichtheid en beeldkwaliteit wijzigen	Raadpleeg " Scannerinstellingen wijzigen (e-mail) ".
E-mailinstellingen configureren zoals "Onderwerp" en "Antwoord naar:"	Raadpleeg " E-mailinstellingen ".
Verzendgegevens controleren/annuleren	Raadpleeg " Verzendgegevens controleren/annuleren (e-mail) ".
Registreren van namen van afzenders	Raadpleeg " Naam afzender van het e-mailbericht registreren ".
De standaardinstellingen voor scannen wijzigen	Raadpleeg " De standaardinstellingen voor scannen bij verzending via e-mail wijzigen ".

Het gebruik van de e-mailfunctie voorbereiden

U kunt gescande documenten verzenden naar uw e-mailtoepassing. U kunt gescande documenten converteren naar PDF-bestanden en deze als e-mailbijlagen naar de bestemming (e-mailtoepassing) verzenden.

Lees "[De machine configureren voor het verzenden van gescande documenten](#)" en configureer uw e-mailinstellingen voordat u de e-mailfunctie gaat gebruiken.

Basisbeginselen van het scannen (e-mail)

Voeg gescande documenten toe aan e-mails en verzend ze naar een opgegeven bestemming.
In dit gedeelte wordt de basisprocedure beschreven.

1

Plaats uw documenten.

- "Papier plaatsen"
- "Ondersteunde documentsoorten"

2

Druk op [].



3

Selecteer <E-mail> met behulp van [▲] of [▼] en druk op [OK].

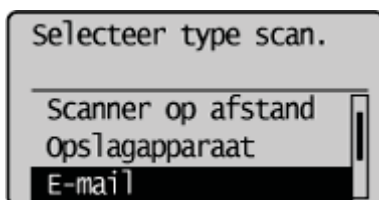

4

Geef de bestemming op.

- "Bestemmingen opgeven (e-mail)"

Geef de bestemming op de volgende manieren op.

- direct invoeren;
- door een snelkeuzetoets te selecteren;
- door een code voor verkort kiezen te selecteren;
- door te kiezen uit het Adresboek;
- op een LDAP-server
- onder groepsverzending.

5

Geef de scaninstellingen op die overeenkomen met het doel van uw scanbewerking.

- "Scaninstellingen wijzigen (e-mail)"

De volgende instellingen kunnen worden gewijzigd.

- Scanformaat
- Kleurmodus
- Bestandsindeling
- Dichtheid
- Afdrukstand origineel
- Type origineel
- Dubbelzijdig origineel
- Beeldscherpte
- Gegevensgrootte

De instellingen die hier worden opgegeven, zijn alleen van toepassing op de huidige taak. Raadpleeg "[De standaardinstellingen voor scannen bij verzending via e-mail wijzigen](#)" als u de instellingen wilt toepassen op alle e-mailverzendingbewerkingen.

6

Geef desgewenst de e-mailinstellingen op.

❖ "E-mailinstellingen"

De volgende instellingen kunnen worden gewijzigd.

- Onderwerp/Tekst
- Antwoord aan
- Prioriteit

De instellingen die hier worden opgegeven, zijn alleen van toepassing op de huidige taak. Raadpleeg "[De standaardinstellingen voor scannen bij verzending via e-mail wijzigen](#)" als u de instellingen wilt toepassen op alle e-mailverzendingbewerkingen.

7

Druk op [] (Start).

Het scannen wordt gestart.

8

Druk op [] (Start) om het document continu te scannen.

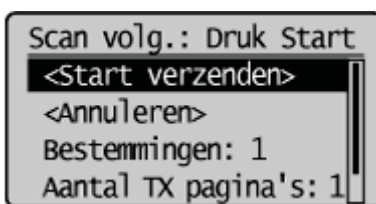

De scan annuleren

- (1) Selecteer <Annuleren> met behulp van [▲] of [▼] en druk op [OK].
- (2) Selecteer <Ja> met behulp van [▲] of [▼] en druk op [OK].

De bestemming bevestigen

- (1) Selecteer <Bestemmingen: > met [▲] of [▼] en druk op [OK].

Het aantal te verzenden pagina's bevestigen

- (1) Selecteer <Aantal TX pagina's> met [▲] of [▼] en druk op [OK].

9

Selecteer <Start verzenden> met [▲] of [▼] en druk op [OK].

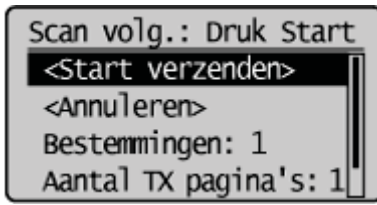

De e-mail wordt verzonden.

Bestemmingen opgeven (e-mail)

In dit gedeelte wordt beschreven hoe u e-mailbestemmingen kunt opgeven.

Zie de gedeeltes hieronder als u bestemmingen wilt opgeven.

- ❖ Een bestemming opgeven door het e-mailadres in te voeren
- ❖ Bestemmingen opgeven met behulp van snelkeuzetoetsen
- ❖ Bestemmingen opgeven met behulp van codes voor verkort kiezen
- ❖ Bestemmingen opgeven met behulp van groepsadressen
- ❖ Bestemmingen opgeven met het adresboek
- ❖ Bestemmingen op een LDAP-server opgeven (e-mail)

📖 Raadpleeg "Basisbeginselen van het scannen (e-mail)" voor de procedure voor het verzenden van e-mailberichten.

Een bestemming opgeven door het e-mailadres in te voeren

(1) Gebruik de numerieke toetsen voor het invoeren van het e-mailadres van de bestemming.

- ❖ "Bestemmingen opslaan in het adresboek"

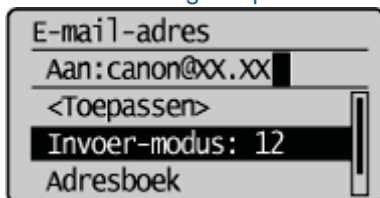

(2) Selecteer <Toepassen> met behulp van [▲] of [▼] en druk op [OK].

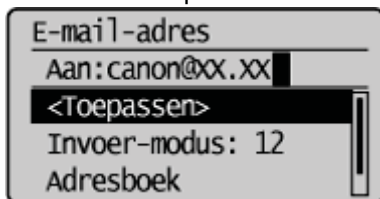

Als u op de verkeerde toetst hebt gedrukt

(1) Druk op [C] (Wissen).

(2) Selecteer <Ja> met behulp van [◀] en druk op [OK].

† Als u alle opgegeven instellingen wilt wissen, drukt u op [⌵] (Reset).

Bestemmingen opgeven met behulp van snelkeuzetoetsen

Druk op de snelkeuzetoets (01 tot en met 19) van de bestemming.

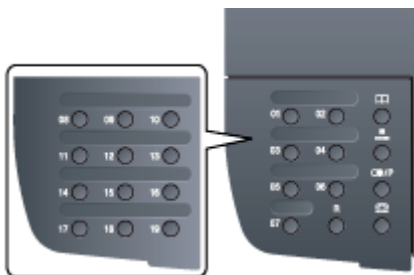

Als u een bestemming uit de snelkeuzetoetsen wilt selecteren, moet u vooraf bestemmingen onder deze toetsen

registreren.

➤ "Informatie over de vervangende tonercartridges"

Als u op de verkeerde toetst hebt gedrukt

(1) Druk op [] (Wissen).

(2) Selecteer <Ja> met behulp van [] en druk op [OK].

† Als u alle opgegeven instellingen wilt wissen, drukt u op [] (Reset).

Bestemmingen opgeven met behulp van codes voor verkort kiezen

Druk op [] (Kiescode) en voer vervolgens het driecijferige registratienummer (001 tot en met 181) in met de numerieke toetsen.



Als u een bestemming uit de codes voor verkort kiezen wilt selecteren, moet u vooraf bestemmingen onder deze codes registreren.

➤ "Werken met tonercartridges"

Als u op de verkeerde toetst hebt gedrukt

(1) Druk op [] (Wissen).

(2) Selecteer <Ja> met behulp van [] en druk op [OK].

† Als u alle opgegeven instellingen wilt wissen, drukt u op [] (Reset).

Bestemmingen opgeven met behulp van groepsadressen

Wanneer groepsadressen onder snelkeuzetoetsen worden geregistreerd

Druk op de snelkeuzetoets (01 tot en met 19) waaronder de bestemmingsgroepen zijn geregistreerd.

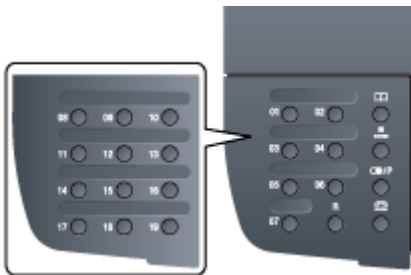

Wanneer groepsadressen zijn opgeslagen onder codes voor verkort kiezen

Druk op [] (Kiescode) en voer vervolgens het driecijferige registratienummer (001 tot en met 181) in met de numerieke toetsen.



Als u een groepsadres uit de codes voor verkort kiezen wilt selecteren, moet u vooraf groepsadressen onder deze codes

registreren.

➤ "Bestemmingen voor groepskiezen registreren en bewerken"

Als u op de verkeerde toets hebt gedrukt

(1) Druk op [] (Wissen).

(2) Selecteer <Ja> met behulp van [] en druk op [OK].

† Als u alle opgegeven instellingen wilt wissen, drukt u op [] (Reset).

Bestemmingen opgeven met het adresboek

Wanneer u een alfanumeriek teken op het bedieningspaneel toetst of in het scherm met het adresboek zoekt, worden faxnummers weergegeven die de bijbehorende letters of nummers bevatten. U kunt uw bestemming selecteren uit de weergegeven nummers.

Als u een bestemming uit het adresboek selecteert, moet u vooraf bestemmingen in het adresboek registreren.

➤ "Bestemmingen opslaan in het adresboek"

1

Druk op [] (Adresboek).

2

Druk op [] of [] om naar uw bestemming te zoeken.

- Selecteer <Alle> om alle bestemmingen weer te geven.
- Selecteer < > om bestemmingen toe te voegen of te wijzigen.

➤ "Bestemmingen opslaan in het adresboek"

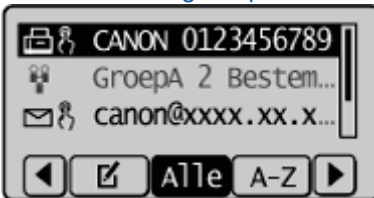

3

Selecteer de bestemming met behulp van [] of [] en druk op [OK].

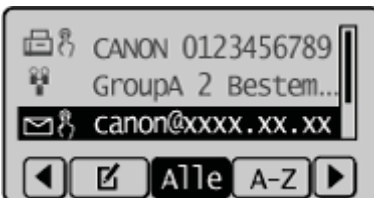

Bestemmingen op een LDAP-server opgeven (e-mail)

Als in uw kantooromgeving een LDAP-server is geïnstalleerd, kunt u ook bestemmingen opgeven die op die server zijn vastgelegd. Hiervoor opent u vanaf de machine het adresboek op een LDAP-server en zoekt u de bestemming.

OPMERKINGEN

U moet de instellingen voor verbinding met een LDAP-server vooraf opgeven.

➤

1

Druk op [].

2

Selecteer <Aangeven vanaf LDAP-server> met behulp van [▲] of [▼] en druk op [OK].

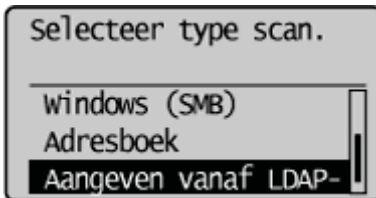

3

Gebruik [▲] of [▼] om de LDAP-server te selecteren die u gebruikt, en druk op [OK].

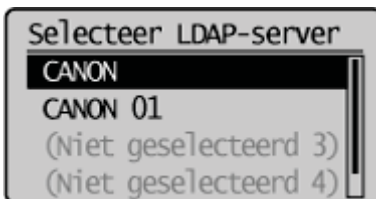

4

Gebruik [▲] of [▼] om de zoekcriteria te selecteren en druk op [OK].

U kunt zoeken op namen van personen, faxnummers, e-mailadressen, namen van organisaties en namen van afdelingen.
U kunt ook verschillende zoekcriteria combineren.

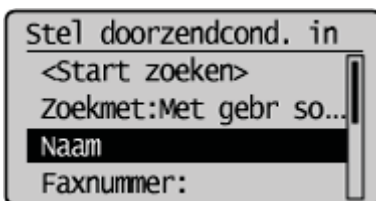

5

Geef de zoekcriteria op met behulp van de numerieke toetsen, gebruik vervolgens [▲] of [▼] om <Toepassen> te selecteren, en druk op [OK].

In het onderstaande scherm ziet u een voorbeeld waarin <Naam> is geselecteerd in stap 4 om te zoeken op eigennaam.

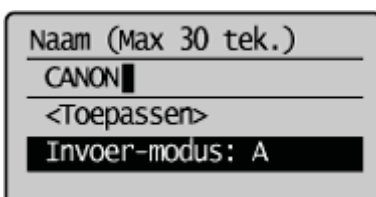

- Druk op <A/a/12> om te schakelen tussen de verschillende invoermodi (behalve bij het zoeken naar een faxnummer).

- Als u meerdere zoekcriteria wilt opgeven, herhaalt u stappen 4 en 5.

6

Selecteer <Zoekmethode> met behulp van [▲] of [▼] en druk op [OK].

7

Druk op [▲] of [▼] om de zoekmethode op te geven en druk vervolgens op [OK].

<Met gebruik van alle onderst. condities>	Er worden alleen bestemmingen gevonden en weergegeven die voldoen aan alle zoekcriteria uit stappen 4 en 5.
<Met gebr. van somm. van de onderst. cond>	De zoekresultaten bestaan uit alle bestemmingen die voldoen aan één of meer van de opgegeven zoekcriteria uit stappen 4 en 5.

8

Selecteer <Start zoeken> met behulp van [▲] of [▼] en druk op [OK].

U ziet de bestemmingen die voldoen aan de opgegeven zoekcriteria.

OPMERKINGEN

Als er een verificatiescherm verschijnt wanneer u op <Start zoeken> klikt, voert u de gebruikersnaam van de machine en het bijbehorende wachtwoord in die zijn opgeslagen op de LDAP-server. Druk vervolgens op <Toepassen>.

 ["LDAP-servers registreren"](#)

9

Selecteer <Toepassen> met behulp van [▲] of [▼] en druk op [OK].

U kunt maximaal 10 bestemmingen opgeven.

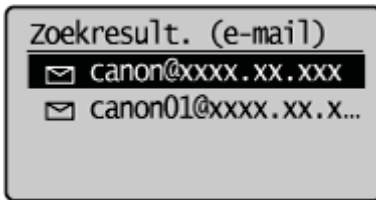

Als u met andere zoekcriteria naar een bestemming wilt zoeken, herhaalt u stappen 2 - 9.

OPMERKINGEN

- Als u al een bestemming hebt opgegeven met de numerieke toetsen, kunt u nog maximaal negen bestemming opgeven via een LDAP-server.
- U kunt de geselecteerde bestemmingen niet opgeven als Cc- of Bcc-adressen.

Bestemmingen verwijderen

Als u meerdere bestemmingen hebt opgegeven, kunt u indien nodig bestemmingen verwijderen.

- (1) Selecteer <Bevestig/Wijzig bestemming> met behulp van [▲] of [▼] en druk op [OK].

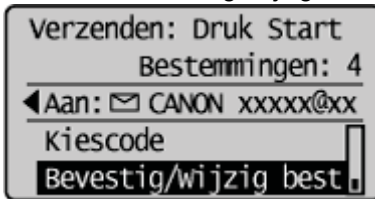

- (2) Selecteer de bestemming die u wilt verwijderen met behulp van [▲] of [▼] en druk op [OK].
(3) Selecteer <Bestemming verwijderen> met behulp van [▲] of [▼] en druk op [OK].

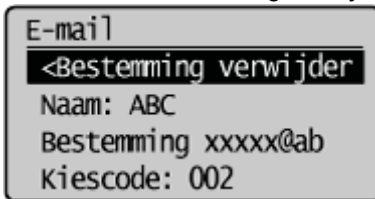

- (4) Selecteer <Ja> met behulp van [◀] en druk op [OK].

OPMERKINGEN

Als u bestemmingen snel en eenvoudig wilt verwijderen zonder de lijst met bestemmingen weer te geven

In plaats van de bovenstaande procedure uit te voeren, kunt u op [◀], [▶] drukken om door de opgegeven bestemmingen te bladeren. Geef op deze manier de bestemming weer die u wilt verwijderen en druk op [Ⓢ] (Wissen).

Scaninstellingen wijzigen (e-mail)

In dit gedeelte wordt beschreven hoe u de volgende scaninstellingen kunt wijzigen.

- ❖ Scanformaat
- ❖ Kleurmodus instellen
- ❖ Instellen van de bestandsindeling
- ❖ Dichtheid
- ❖ Origineeloriëntatie
- ❖ Type origineel
- ❖ Instellingen voor een boekje met dubbelzijdige documenten
- ❖ Beeldscherpte
- ❖ Het gegevensformaat instellen
- ❖ Beelden van uitvoerbestanden instellen

 Raadpleeg "Basisbeginselen van het scannen (e-mail)" voor de procedure voor het verzenden van e-mailberichten.

Scanformaat

Geef het scanformaat op dat overeenkomt met het documentformaat.

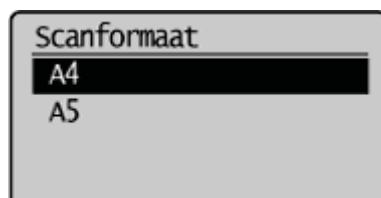

Kleurmodus instellen

Geef de kleurmodus op.

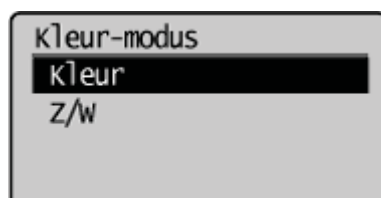

<Kleur>	Selecteer deze optie als u kleurendocumenten wilt scannen.
<Z/W>	Selecteer deze optie als u zwart/wit-documenten wilt scannen.

Instellen van de bestandsindeling

Selecteer een bestandsindeling.

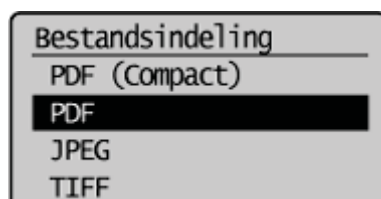

<PDF (Compact)>	Hiermee slaat u het bestand op in PDF-formaat. Kleurenbeelden zoals foto's of illustraties worden meer gecomprimeerd dan in <PDF>, waardoor de bestands grootte wordt verkleind.
<PDF>	Hiermee slaat u het bestand op in PDF-formaat.

<JPEG>	Sla het bestand op in JPEG-formaat.
<TIFF>	Sla het bestand op in TIFF-formaat.

OPMERKINGEN

Als u <PDF (Compact)> selecteert, worden foto's of illustraties meer gecomprimeerd dan in <PDF>, waardoor de bestandsgrootte wordt verkleind.

Maar afhankelijk van het oorspronkelijke type kan hierdoor de beeldkwaliteit worden aangetast, of kan het aantal oorspronkelijke vellen dat tegelijkertijd kan worden gescand minder zijn.

Dichtheid

Geef de dichtheid op.

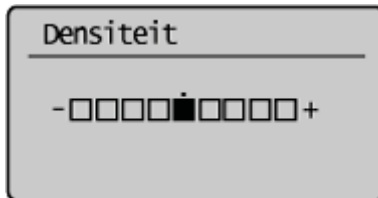

[◀]	Verlaag de dichtheid.
[▶]	Verhoog de dichtheid.

Origineeloriëntatie

Geef handmatig de afdrukstand van het document op.

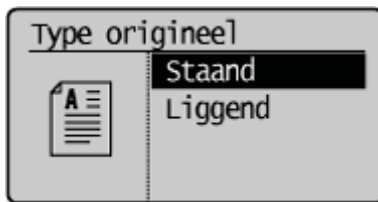

<Staand>	Geef op of het document de afdrukstand Staand heeft.
<Liggend>	Geef op of het document de afdrukstand Liggend heeft.

Type origineel

U kunt de kwaliteit van het beeld verbeteren op basis van het soort document. Het document kan natuurgetrouwer worden gereproduceerd door selectie van het juiste type origineel.



<Tekst>	Deze instelling is het meest geschikt voor het scannen van documenten die uitsluitend tekst of handgeschreven tekst en tekeningen bevatten. Blauwdrukken en zeer zwakke potloodtekeningen kunnen helder worden vastgelegd.
<Tekst/Foto>	Deze instelling is het meest geschikt voor het scannen van documenten die tekst, tekeningen en foto's bevatten.
<Foto>	Deze instelling is het meest geschikt voor het scannen van documenten die gedrukte foto's met halftonen bevatten.

Instellingen voor een boekje met dubbelzijdige documenten

Geef de instellingen voor het scannen van dubbelzijdige documenten op.

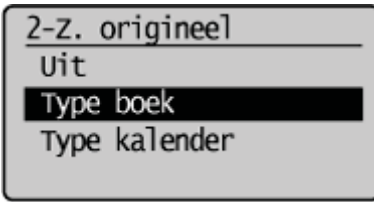

<Uit>	De instelling voor een boekje met dubbelzijdige documenten is niet opgegeven.
<Type boek>	Selecteer deze instelling als de voor- en achterzijde van de beeld dezelfde afdrukstand (boven-onder) hebben.
<Type kalender>	Selecteer deze instelling als de voor- en achterzijde van de beeld elk een andere afdrukstand (boven-onder) hebben.

Beeldscherpte

Pas deze instelling aan als u de omtrek van het beeld wilt benadrukken of het contrast wilt verminderen.



[◀]	Stel deze instelling op het geschikte niveau op de schaal <-> in om scherpe foto's met halftonen vast te leggen. Hiermee kan het moiré-effect worden verminderd (ongelijke gradatie en streperige patronen).
[▶]	Stel deze instelling op het geschikte niveau op de schaal <+> in om scherp tekst of lijnen vast te leggen. Deze instelling is het meest geschikt voor het scannen van blauwdrukken en zeer zwakke potloodtekeningen.

Het gegevensformaat instellen

U kunt het gegevensformaat opgeven voor de verzending van gescande beelden.

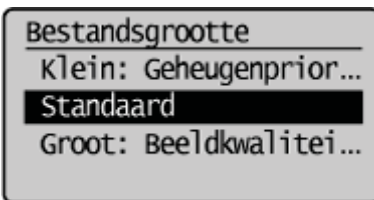

<Klein: Geheugenprioriteit>	Slechts een geringe hoeveelheid van het geheugen is vereist, maar de geproduceerde scans hebben een lagere kwaliteit.
<Standaard>	De vereiste hoeveelheid geheugen en resulterende scankwaliteit liggen ergens in het midden tussen <Klein: Geheugenprioriteit> en <Groot: Beeldkwaliteit-prioriteit>.
<Groot: Beeldkwaliteit-prioriteit>	Een grote hoeveelheid van het geheugen is vereist, maar de geproduceerde scans hebben een hogere kwaliteit.

Beelden van uitvoerbestanden instellen

U kunt de beeldkwaliteit van de gammawaarde en PDF (Compact) voor kleurverzending aanpassen.

🔗 [Gammawaarde voor kleurverzending](#)

Gammawaarde voor kleurverzending

Als u gescande beelden verzendt via e-mail, kunt u de gammawaarde opgeven als gescande RGB-beelden worden geconverteerd naar YCbCr. Als u de beelden verzendt, kunt u de optimale beeldkwaliteit weergeven door een gammawaarde in te stellen die gelijk is aan die van de ontvanger.

1

Druk op [] (Menu).

2

Selecteer <Scaninstellingen> met behulp van [▲] of [▼] en druk op [OK].

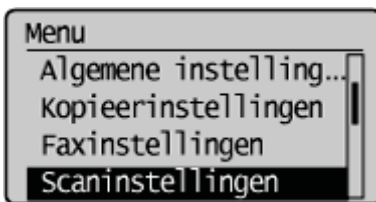

3

Selecteer <Beeldinstellingen uitvoerbestand> met behulp van [▲] of [▼] en druk op [OK].

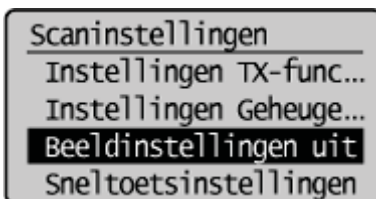

4

Selecteer <Gammawaarde kleurverzending> met behulp van [▲] of [▼] en druk op [OK].

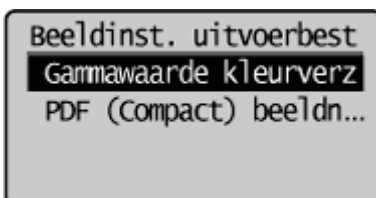

5

Selecteer een gammawaarde met behulp van [▲] of [▼] en druk op [OK].

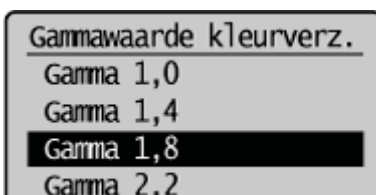

6

Druk op [] (Menu) om het menuscherm te sluiten.

Beeldniveau PDF (Compact)

Selecteer het beeldniveau wanneer PDF (Compact) als bestandsindeling is geselecteerd.

1

Druk op [] (Menu).

2

Selecteer <Scaninstellingen> met behulp van [▲] of [▼] en druk op [OK].

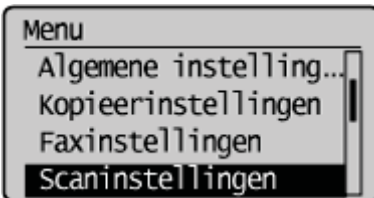

3

Selecteer <Beeldinstellingen uitvoerbestand> met behulp van [▲] of [▼] en druk op [OK].

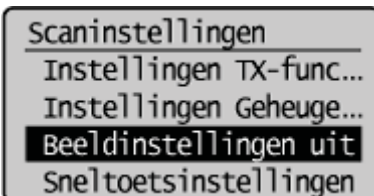

4

Selecteer <PDF (Compact) beeldniveau> met behulp van [▲] of [▼] en druk op [OK].

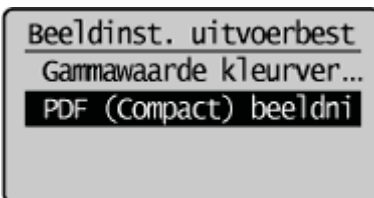

5

Selecteer de instelmodus met behulp van [▲] of [▼] en druk op [OK].

PDF (Comp.) beeldkwal.
Beeldkwaliteit in Tek
Beeldkwaliteit in Te...

6

Selecteer een beeldniveau met behulp van [▲] of [▼] en druk op [OK].

Tekst/Foto, Foto-modus
Bestandsgrootte-prio...
Normaal
Beeldkwaliteit-prior...

<Bestandsgrootte-prioriteit>	Slechts een geringe hoeveelheid van het geheugen is vereist, maar de geproduceerde scans hebben een lagere kwaliteit.
<Normaal>	De vereiste hoeveelheid geheugen en resulterende scankwaliteit liggen ergens in het midden tussen <Bestandsgrootte-prioriteit> en <Beeldkwaliteit-prioriteit>.
<Beeldkwaliteit-prioriteit>	Een grote hoeveelheid van het geheugen is vereist, maar de geproduceerde scans hebben een hogere kwaliteit.

7

Druk op [] (Menu) om het menuscherm te sluiten.

E-mailinstellingen

In dit gedeelte wordt beschreven hoe u e-mailinstellingen kunt opgeven.

- ❖ Onderwerp/Tekst invoeren
- ❖ Vul een waarde in voor "Antwoord naar".
- ❖ Prioriteit instellen

📖 Raadpleeg "[Basisbeginselen van het scannen \(e-mail\)](#)" voor de procedure voor het verzenden van e-mailberichten.

Onderwerp/Tekst invoeren

Voer het onderwerp en de tekst van het e-mailbericht in.

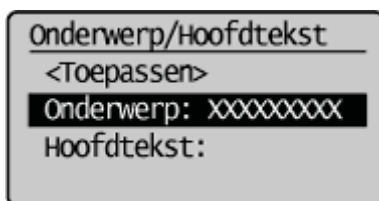

<Onderwerp: >	Voer het onderwerp van het e-mailbericht in. ❖ " Bestemmingen opslaan in het adresboek "
<Hoofdtekst: >	Voer de tekst van het e-mailbericht in. ❖ " Bestemmingen opslaan in het adresboek "

Vul een waarde in voor "Antwoord naar".

Vul een waarde in voor "Antwoord naar".

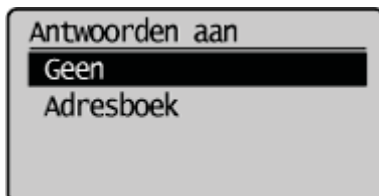

<Geen>	Er is geen waarde opgegeven voor "Antwoord naar".
<Adresboek>	<p>Vul een waarde in voor "Antwoord naar".</p> <p>Een waarde invullen voor "Antwoord naar"</p> <p>(1) Druk op [◀] of [▶] om naar uw bestemming te zoeken.</p> <ul style="list-style-type: none">• Selecteer <Alle> om alle bestemmingen weer te geven.  <p>(2) Selecteer de bestemming met behulp van [▲] of [▼] en druk op [OK].</p> 

Prioriteit instellen

Stel de prioriteit van het e-mailbericht in.

Prioriteit
Laag
Standaard
Hoog

<Laag>	Het e-mailbericht wordt verzonden met lage prioriteit.
<Standaard>	Het e-mailbericht wordt verzonden met normale prioriteit.
<Hoog>	Het e-mailbericht wordt verzonden met hoge prioriteit.

Verzendgegevens controleren/annuleren (e-mail)

U kunt de details van de verzendgegevens controleren. U kunt een verzendbewerking in uitvoering ook annuleren.

OPMERKING

Als de verwerkings-/gegevensindicator op het bedieningspaneel:

Brandt of knippert	Er wordt een verzendbewerking uitgevoerd.
Uit staat	Er worden geen verzendbewerkingen uitgevoerd.

U kunt de taak annuleren door op [] (Stop) te drukken.

1

Druk op [] (Stop).

† Als er slechts één taak wordt verwerkt, drukt u tweemaal op [] (Stop) om de taak te annuleren.

2

Als er meerdere taken worden verwerkt, drukt u op [▲] of [▼] om de te annuleren taken te selecteren en drukt u op [OK].

3

Selecteer <Ja> met behulp van [▲] of [▼] wanneer <Annuleren?> op het scherm verschijnt en druk op [OK].

U kunt de taak ook annuleren door op [] (Stop) te drukken.

De taak wordt geannuleerd.

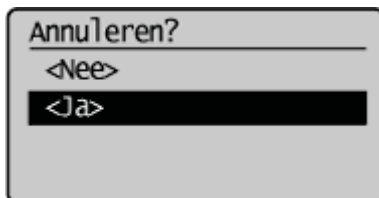

Controleren met [] (Systeemmonitor/Annuleren).

1

Druk op [] (Systeemmonitor/Annuleren).

2

Selecteer <Verzendopdracht> met behulp van [**▲**] of [**▼**] en druk op [OK].

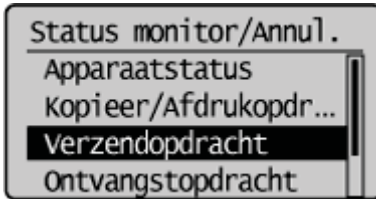

3

Selecteer <Opdrachthistorie> met behulp van [**▲**] of [**▼**] en druk op [OK].

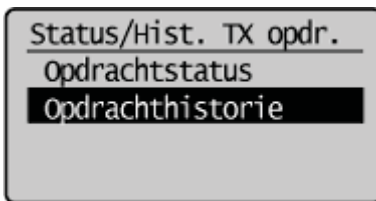

4

Selecteer de taken die moet worden gecontroleerd met behulp van [**▲**] of [**▼**] en druk op [OK].

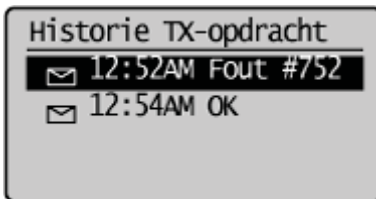

5

Druk op [**●**] (Systeemmonitor/Annuleren) om het scherm te sluiten nadat u de gegevens van de geselecteerde taak hebt gecontroleerd.

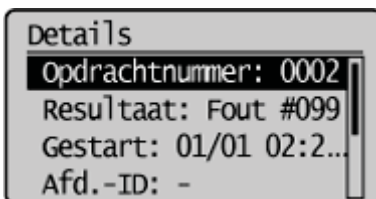

Naam afzender van het e-mailbericht registreren

In dit gedeelte wordt beschreven hoe u de namen van afzenders kunt registreren.

1

Druk op [] (Menu).

2

Selecteer <Scaninstellingen> met behulp van [▲] of [▼] en druk op [OK].

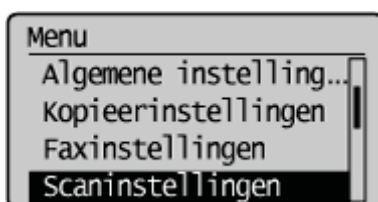

3

Selecteer <Instellingen TX-functie> met behulp van [▲] of [▼] en druk op [OK].

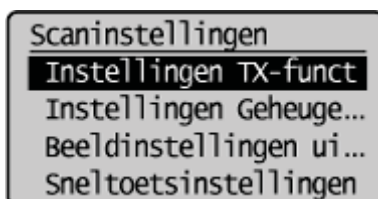

4

Selecteer <Registreer apparaatnaam (E-mail)> met behulp van [▲] of [▼] en druk op [OK].

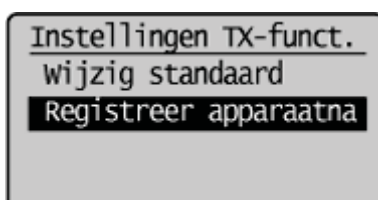

5

Voer de naam van de afzender in en druk op [OK].

☞ "Bestemmingen opslaan in het adresboek"

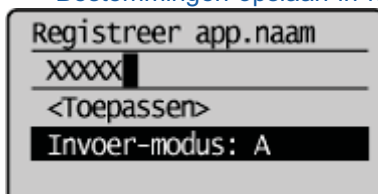

6

Selecteer <Toepassen> met behulp van [▲] of [▼] en druk op [OK].

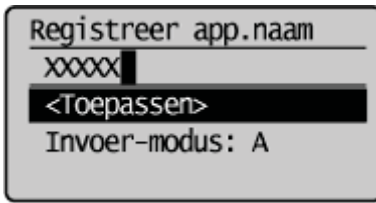

Registreer app.naam
XXXXX
<Toepassen>
Invoer-modus: A

7

Druk op [] (Menu) om het menuscherm te sluiten.

De standaardinstellingen voor scannen bij verzending via e-mail wijzigen

Standaardinstellingen voor e-mail verzenden zijn de instellingen die automatisch op alle taken worden toegepast als de machine wordt ingeschakeld, op [] (Reset) wordt gedrukt, of nadat de Timer voor automatisch resetten is verstreken.

U kunt de volgende standaardinstellingen naar behoefte aanpassen.

- Scanformaat
- Kleurmodus
- Bestandsindeling
- Dichtheid
- Afdrukstand origineel
- Type origineel
- Dubbelzijdig origineel
- Beeldscherpte
- Gegevensgrootte
- Onderwerp/Tekst
- Antwoord aan
- Prioriteit

1

Druk op [] (Menu).

2

Selecteer <Scaninstellingen> met behulp van [▲] of [▼] en druk op [OK].

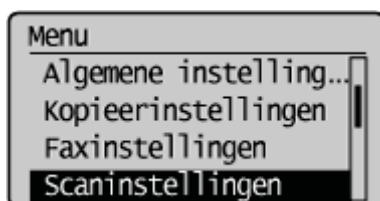

3

Selecteer <Instellingen TX-functie> met behulp van [▲] of [▼] en druk op [OK].

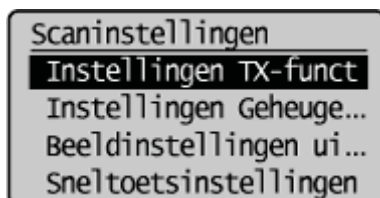

4

Selecteer <Wijzig standaard> met behulp van [▲] of [▼] en druk op [OK].

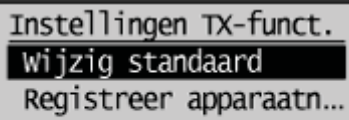

Instellingen TX-funct.
wijzig standaard
Registreer apparaatn...

5

Selecteer <E-mail> met behulp van [▲] of [▼] en druk op [OK].

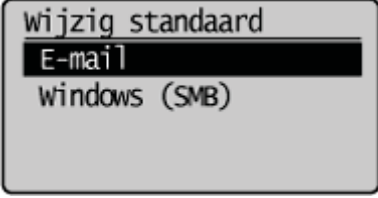

wijzig standaard
E-mail
windows (SMB)

6

Selecteer de optie met [▲] of [▼] en druk op [OK].

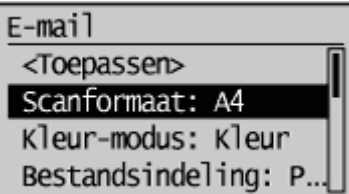

E-mail
<Toepassen>
Scanformaat: A4
Kleur-modus: kleur
Bestandsindeling: P...

Raadpleeg "[Scaninstellingen wijzigen \(e-mail\)](#)" of "[E-mailinstellingen](#)" voor meer informatie over instellingen.

7

Selecteer <Toepassen> met behulp van [▲] of [▼] nadat u de instelling hebt opgegeven en druk op [OK].

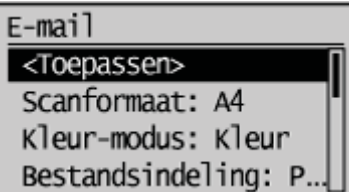

E-mail
<Toepassen>
Scanformaat: A4
Kleur-modus: kleur
Bestandsindeling: P...

8

Druk op [] (Menu) om het menuscherm te sluiten.

Gescande documenten verzenden naar een fileserver

In dit gedeelte wordt beschreven hoe u gescande documenten naar een fileserver kunt verzenden.

Het verzenden van gescande documenten naar een fileserver voorbereiden

Het verzenden van gescande documenten naar een fileserver voorbereiden	Raadpleeg " Voorbereidingen voor scannen (fileserver) ".
--	--

Gescande documenten verzenden naar een fileserver

Meer informatie over scan-/verzendingmethodes	Raadpleeg " Basisbeginselen van het scannen (fileserver) ".
De bestemming opgeven	Raadpleeg " De bestemming opgeven (fileserver) ".
De scannerinstellingen zoals formaat, dichtheid en beeldkwaliteit wijzigen	Raadpleeg " Scaninstellingen wijzigen (fileserver) ".
Verzendgegevens controleren/annuleren	Raadpleeg " Verzendgegevens controleren/annuleren (fileserver) ".
De standaardinstellingen voor scannen wijzigen	Raadpleeg " De standaardinstellingen voor verzending naar een fileserver wijzigen ".

Vorbereidingen voor scannen (fileserver)

U kunt gescande documenten verzenden naar een fileserver. U kunt gescande documenten converteren naar TIFF-bestanden en deze naar een fileserver verzenden.

Raadpleeg "[De machine configureren voor het verzenden van gescande documenten](#)" en configureer de verzendinginstellingen voordat u gaat verzenden naar een fileserver.

Basisbeginselen van het scannen (fileserver)

Gescande documenten verzenden naar een fileserver.

In dit gedeelte wordt de basisprocedure beschreven.

1

Plaats uw documenten.

- "Papier plaatsen"
- "Ondersteunde documentsoorten"

2

Druk op [].



3

Selecteer <Windows (SMB)> met behulp van [▲] of [▼] en druk op [OK].

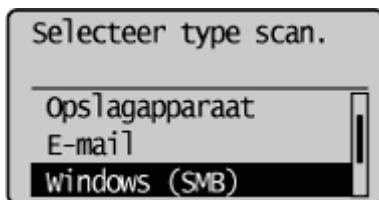

4

Geef de bestemming op.

- "De bestemming opgeven (fileserver)"

Geef de bestemming op de volgende manieren op.

- door een snelkeuzetoets te selecteren;
- door een code voor verkort kiezen te selecteren;
- door te kiezen uit het Adresboek.

5

Geef de scaninstellingen op die overeenkomen met het doel van uw scanbewerking.

- "Scaninstellingen wijzigen (fileserver)"

De volgende instellingen kunnen worden gewijzigd.

- Scanformaat
- Kleurmodus
- Bestandsindeling

- Dichtheid
- Afdrukstand origineel
- Type origineel
- Dubbelzijdig origineel
- Beeldscherpte
- Gegevensgrootte

De instellingen die hier worden opgegeven, zijn alleen van toepassing op de huidige taak. Raadpleeg "[De standaardinstellingen voor verzending naar een fileservers wijzigen](#)" als u de instellingen wilt toepassen op alle verzendbewerkingen.

6

Druk op [] (Start).

Het scannen wordt gestart.

Wanneer u via de documentinvoer scant of <Bestandsindeling> op <JPEG> is ingesteld

 Nadat het document is gescand, worden de gescande gegevens naar het USB-geheugen verzonden.

Wanneer u via de glasplaat scant of de <Bestandsindeling> niet op <JPEG> is ingesteld

 Ga naar stap 7.

7

Druk op [] (Start) om het document continu te scannen.

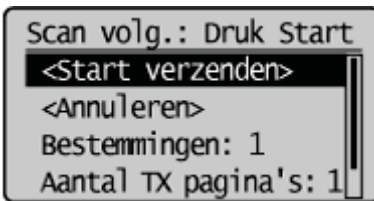

De scan annuleren

- (1) Selecteer <Annuleren> met behulp van [▲] of [▼] en druk op [OK].
- (2) Selecteer <Ja> met behulp van [▲] of [▼] en druk op [OK].

De bestemming bevestigen

- (1) Selecteer <Bestemmingen: > met [▲] of [▼] en druk op [OK].

Het aantal te verzenden pagina's bevestigen

- (1) Selecteer <Aantal TX pagina's> met [▲] of [▼] en druk op [OK].

8

Selecteer <Start verzenden> met [▲] of [▼] en druk op [OK].

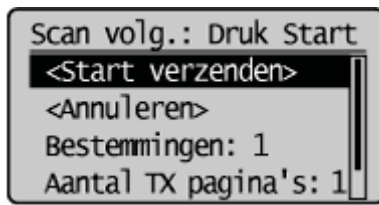

Het gescande bestand wordt verzonden.

De bestemming opgeven (fileserver)

In dit gedeelte wordt beschreven hoe u bestemmingen kunt opgeven.

Zie de gedeeltes hieronder als u bestemmingen wilt opgeven.

- [Bestemmingen opgeven met behulp van snelkeuzetoetsen](#)
- [Bestemmingen opgeven met behulp van codes voor verkort kiezen](#)
- [Bestemmingen opgeven met het adresboek](#)

 Raadpleeg "[Basisbeginselen van het scannen \(fileserver\)](#)" voor verzendinstructies.

Bestemmingen opgeven met behulp van snelkeuzetoetsen

Druk op de snelkeuzetoets (01 tot en met 19) van de bestemming.

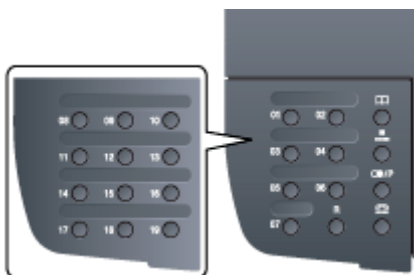

Als u een bestemming uit de snelkeuzetoetsen wilt selecteren, moet u vooraf bestemmingen onder deze toetsen registreren. (Fileserverbestemmingen kunnen alleen in de UI op afstand worden geregistreerd.)

- ["Snelkeuzetoetsen registreren en bewerken met behulp van de UI op afstand"](#)

Als u op de verkeerde toetst hebt gedrukt

(1) Druk op [] (Wissen).

(2) Selecteer <Ja> met behulp van [] en druk op [OK].

† Als u alle opgegeven instellingen wilt wissen, drukt u op [] (Reset).

Bestemmingen opgeven met behulp van codes voor verkort kiezen

Druk op [] (Kiescode) en voer vervolgens het driecijferige registratienummer (001 tot en met 181) in met de numerieke toetsen.





Als u een bestemming uit de codes voor verkort kiezen wilt selecteren, moet u vooraf bestemmingen onder deze codes registreren. (Fileserverbestemmingen kunnen alleen in de UI op afstand worden geregistreerd.)

- ["Een code voor verkort kiezen registreren en bewerken met behulp van de UI op afstand"](#)

Als u op de verkeerde toetst hebt gedrukt

(1) Druk op [] (Wissen).

(2) Druk op [] om <Ja> te selecteren en druk op [OK].

† Als u alle opgegeven instellingen wilt wissen, drukt u op [] (Reset).

Bestemmingen opgeven met het adresboek

Wanneer u een alfanumeriek teken op het bedieningspaneel toetst of in het scherm met het adresboek zoekt, worden faxnummers weergegeven die de bijbehorende letters of nummers bevatten. U kunt uw bestemming selecteren uit de weergegeven nummers.

Als u een bestemming uit het adresboek selecteert, moet u vooraf bestemmingen in het adresboek registreren. (Fileserverbestemmingen kunnen alleen in de UI op afstand worden geregistreerd.)

❏ "Bestemmingen opslaan in het adresboek"

1

Druk op [●] (Adresboek).

2

Druk op [◀] of [▶] om naar uw bestemming te zoeken.

Selecteer <Alle> om alle bestemmingen weer te geven.

❏ "Bestemmingen opslaan in het adresboek"

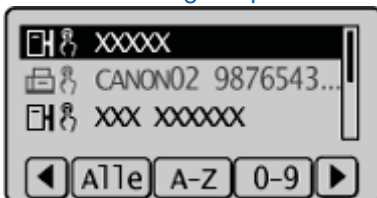

3

Selecteer de bestemming met behulp van [▲] of [▼] en druk op [OK].



Scaninstellingen wijzigen (fileserver)

In dit gedeelte wordt beschreven hoe u scaninstellingen kunt wijzigen.

- ❖ Scanformaat
- ❖ Kleurmodus instellen
- ❖ Instellen van de bestandsindeling
- ❖ Dichtheid
- ❖ Origineeloriëntatie
- ❖ Type origineel
- ❖ Instellingen voor een boekje met dubbelzijdige documenten
- ❖ Beeldscherpte
- ❖ Het gegevensformaat instellen
- ❖ Beelden van uitvoerbestanden instellen

 Raadpleeg "Basisbeginselen van het scannen (fileserver)" voor verzendinstructies.

Scanformaat

Geef het scanformaat op dat overeenkomt met het documentformaat.

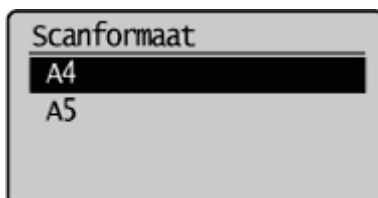

Kleurmodus instellen

Geef de kleurmodus op.

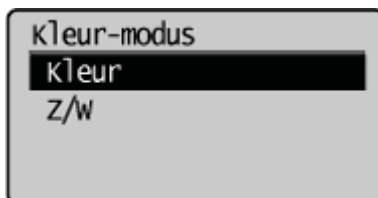

<Kleur>	Selecteer deze optie als u kleurendocumenten wilt scannen.
<Z/W>	Selecteer deze optie als u zwart/wit-documenten wilt scannen.

Instellen van de bestandsindeling

Selecteer een bestandsindeling.

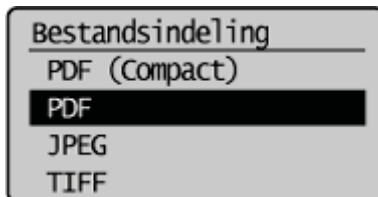

<PDF (Compact)>	Hiermee slaat u het bestand op in PDF-formaat. Kleurenbeelden zoals foto's of illustraties worden meer gecomprimeerd dan in <PDF>, waardoor de bestands grootte wordt verkleind.
<PDF>	Hiermee slaat u het bestand op in PDF-formaat.
<JPEG>	Sla het bestand op in JPEG-formaat.

<TIFF>

Sla het bestand op in TIFF-formaat.

OPMERKINGEN

Als u <PDF (Compact)> selecteert, worden foto's of illustraties meer gecomprimeerd dan in <PDF>, waardoor de bestandsgrootte wordt verkleind.

Maar afhankelijk van het oorspronkelijke type kan hierdoor de beeldkwaliteit worden aangetast, of kan het aantal oorspronkelijke vellen dat tegelijkertijd kan worden gescand minder zijn.

Dichtheid

Geef de dichtheid op.



Verlaag de dichtheid.



Verhoog de dichtheid.

Origineeloriëntatie

Geef handmatig de afdrukstand van het document op.

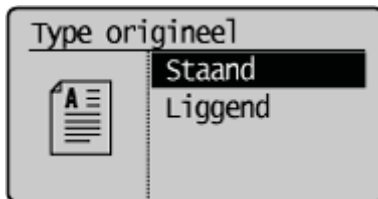

<Staan>

Geef op of het document de afdrukstand **Staan** heeft.

<Liggend>

Geef op of het document de afdrukstand **Liggend** heeft.

Type origineel

U kunt de kwaliteit van het beeld verbeteren op basis van het soort document. Het document kan natuurgetrouwer worden gereproduceerd door selectie van het juiste type origineel.



<Tekst>

Deze instelling is het meest geschikt voor het scannen van documenten die uitsluitend tekst of handgeschreven tekst en tekeningen bevatten. Blauwdrukken en zeer zwakke potloodtekeningen kunnen helder worden vastgelegd.

<Tekst/Foto>

Deze instelling is het meest geschikt voor het scannen van documenten die tekst, tekeningen en foto's bevatten.

<Foto>

Deze instelling is het meest geschikt voor het scannen van documenten die gedrukte foto's met halftonen bevatten.

Instellingen voor een boekje met dubbelzijdige documenten

Geef de instellingen voor het scannen van dubbelzijdige documenten op.

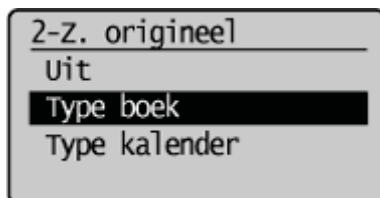

<Uit>	De instelling voor een boekje met dubbelzijdige documenten is niet opgegeven.
<Type boek>	Selecteer deze instelling als de voor- en achterzijde van de beeld dezelfde afdrukstand (boven-onder) hebben.
<Type kalender>	Selecteer deze instelling als de voor- en achterzijde van de beeld elk een andere afdrukstand (boven-onder) hebben.

Beeldscherpte

Pas deze instelling aan als u de omtrek van het beeld wilt benadrukken of het contrast wilt verminderen.



[◀]	Stel deze instelling op het geschikte niveau op de schaal <-> in om scherpe foto's met halftonen vast te leggen. Hiermee kan het moiré-effect worden verminderd (ongelijke gradatie en streperige patronen).
[▶]	Stel deze instelling op het geschikte niveau op de schaal <+> in om scherp tekst of lijnen vast te leggen. Deze instelling is het meest geschikt voor het scannen van blauwdrukken en zeer zwakke potloodtekeningen.

Het gegevensformaat instellen

U kunt het gegevensformaat opgeven voor de verzending van gescande beelden.

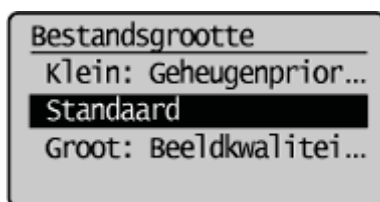

<Klein: Geheugenprioriteit>	Slechts een geringe hoeveelheid van het geheugen is vereist, maar de geproduceerde scans hebben een lagere kwaliteit.
<Standaard>	De vereiste hoeveelheid geheugen en resulterende scankwaliteit liggen ergens in het midden tussen <Klein: Geheugenprioriteit> en <Groot: Beeldkwaliteit-prioriteit>.
<Groot: Beeldkwaliteit-prioriteit>	Een grote hoeveelheid van het geheugen is vereist, maar de geproduceerde scans hebben een hogere kwaliteit.

Beelden van uitvoerbestanden instellen

U kunt de beeldkwaliteit van de gammawaarde en PDF (Compact) voor kleurverzending aanpassen.

- ❖ Gammawaarde voor kleurverzending
- ❖ Beeldniveau PDF (Compact)

Gammawaarde voor kleurverzending

Als u gescande beelden naar een fileservers verzendt, kunt u de gammawaarde opgeven als gescande RGB-beelden worden geconverteerd naar YCbCr. Als u de beelden verzendt, kunt u de optimale beeldkwaliteit weergeven door een gammawaarde in te stellen die gelijk is aan die van de ontvanger.

1

Druk op [] (Menu).

2

Selecteer <Scaninstellingen> met behulp van [▲] of [▼] en druk op [OK].

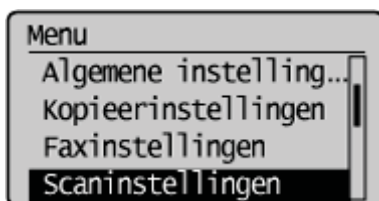

3

Selecteer <Beeldinstellingen uitvoerbestand> met behulp van [▲] of [▼] en druk op [OK].

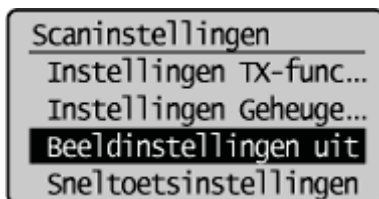

4

Selecteer <Gammawaarde kleurverzending> met behulp van [▲] of [▼] en druk op [OK].

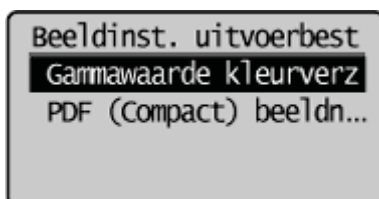

5

Selecteer een gammawaarde met behulp van [▲] of [▼] en druk op [OK].

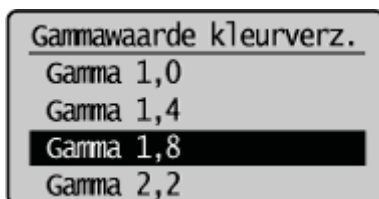

6

Druk op [] (Menu) om het menuscherm te sluiten.

Beeldniveau PDF (Compact)

Selecteer het beeldniveau wanneer PDF (Compact) als bestandsindeling is geselecteerd.

1

Druk op [] (Menu).

2

Selecteer <Scaninstellingen> met behulp van [▲] of [▼] en druk op [OK].

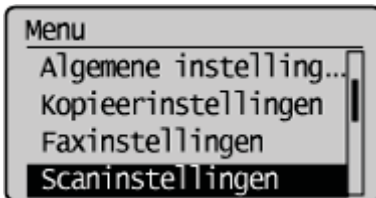

3

Selecteer <Beeldinstellingen uitvoerbestand> met behulp van [▲] of [▼] en druk op [OK].

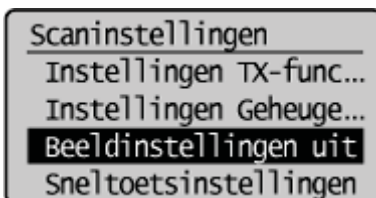

4

Selecteer <PDF (Compact) beeldniveau> met behulp van [▲] of [▼] en druk op [OK].

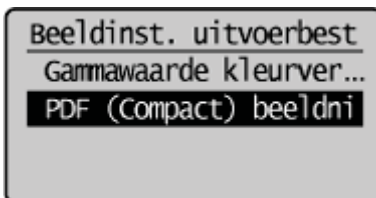

5

Selecteer de instelmodus met behulp van [▲] of [▼] en druk op [OK].

PDF (Comp.) beeldkwal.
Beeldkwaliteit in Tek
Beeldkwaliteit in Te...

6

Selecteer een beeldniveau met behulp van [▲] of [▼] en druk op [OK].

Tekst/Foto, Foto-modus
Bestandsgrootte-prio...
Normaal
Beeldkwaliteit-prior...

<Bestandsgrootte-prioriteit>	Slechts een geringe hoeveelheid van het geheugen is vereist, maar de geproduceerde scans hebben een lagere kwaliteit.
<Normaal>	De vereiste hoeveelheid geheugen en resulterende scankwaliteit liggen ergens in het midden tussen <Bestandsgrootte-prioriteit> en <Beeldkwaliteit-prioriteit>.
<Beeldkwaliteit-prioriteit>	Een grote hoeveelheid van het geheugen is vereist, maar de geproduceerde scans hebben een hogere kwaliteit.

7

Druk op [] (Menu) om het menuscherm te sluiten.

Verzendgegevens controleren/annuleren (fileserver)

U kunt de details van de verzendgegevens controleren. U kunt een verzendbewerking in uitvoering ook annuleren.

OPMERKING

Als de verwerkings-/gegevensindicator op het bedieningspaneel:

Brandt of knippert	Er wordt een verzendbewerking uitgevoerd.
Uit staat	Er worden geen verzendbewerkingen uitgevoerd.

U kunt de taak annuleren door op [] (Stop) te drukken.

1

Druk op [] (Stop).

† Als er slechts één taak wordt verwerkt, drukt u tweemaal op [] (Stop) om de taak te annuleren.

2

Als er meerdere taken worden verwerkt, drukt u op [▲] of [▼] om de te annuleren taken te selecteren en drukt u op [OK].

3

Selecteer <Ja> met behulp van [▲] of [▼] wanneer <Annuleren?> op het scherm verschijnt en druk op [OK].

U kunt de taak ook annuleren door op [] (Stop) te drukken.

De taak wordt geannuleerd.

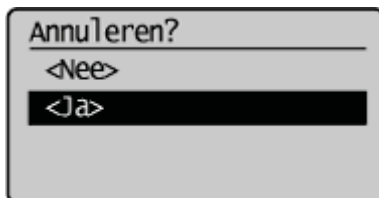

Controleren met [] (Systeemmonitor/Annuleren).

1

Druk op [] (Systeemmonitor/Annuleren).

2

Selecteer <Verzendopdracht> met behulp van [\blacktriangle] of [\blacktriangledown] en druk op [OK].

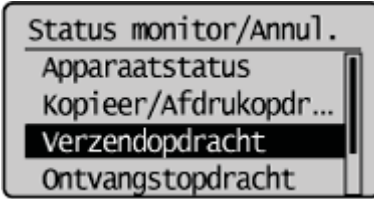

3

Selecteer <Opdrachthistorie> met behulp van [\blacktriangle] of [\blacktriangledown] en druk op [OK].

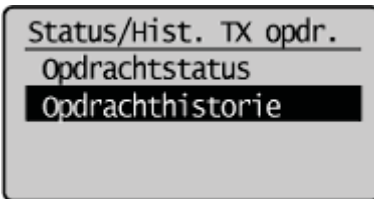

4

Selecteer de taken die moet worden gecontroleerd met behulp van [\blacktriangle] of [\blacktriangledown] en druk op [OK].

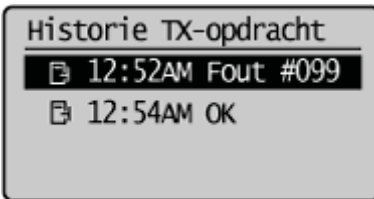

5

Druk op [●] (Systeemmonitor/Annuleren) om het scherm te sluiten nadat u de gegevens van de geselecteerde taak hebt gecontroleerd.

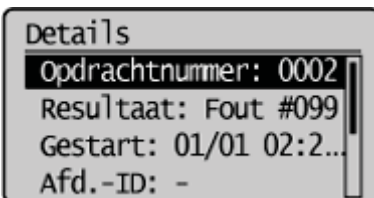

De standaardinstellingen voor verzending naar een fileserver wijzigen

Standaardinstellingen voor het verzenden naar fileservers zijn de instellingen die automatisch op alle taken worden toegepast als de machine wordt ingeschakeld, op [] (Reset) wordt gedrukt, of nadat de Timer voor automatisch resetten is verstreken.

U kunt de volgende standaardinstellingen naar behoefte aanpassen.

- Scanformaat
- Kleurmodus
- Bestandsindeling
- Dichtheid
- Afdrukstand origineel
- Type origineel
- Dubbelzijdig origineel
- Beeldscherpte
- Gegevensgrootte

1

Druk op [] (Menu).

2

Selecteer <Scaninstellingen> met behulp van [▲] of [▼] en druk op [OK].

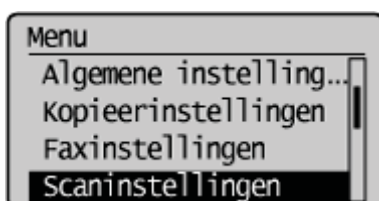

3

Selecteer <Instellingen TX-functie> met behulp van [▲] of [▼] en druk op [OK].

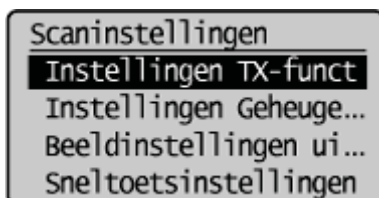

4

Selecteer <Wijzig standaard> met behulp van [▲] of [▼] en druk op [OK].

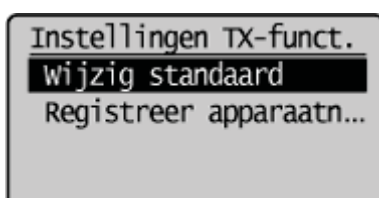

5

Selecteer <Windows (SMB)> met behulp van [▲] of [▼] en druk op [OK].

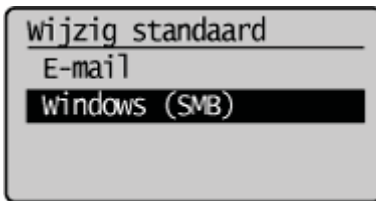

6

Selecteer de optie met [▲] of [▼] en druk op [OK].

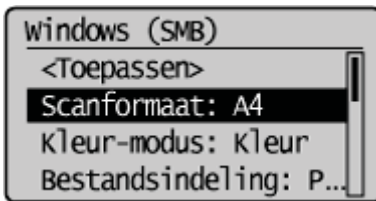

Raadpleeg "[Scaninstellingen wijzigen \(fileserver\)](#)" voor meer informatie over instellingen.

7

Selecteer <Toepassen> met behulp van [▲] of [▼] nadat u de instelling hebt opgegeven en druk op [OK].

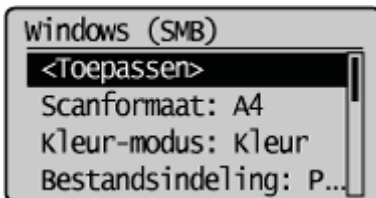

8

Druk op [] (Menu) om het menuscherm te sluiten.

Netwerkinstellingen

In dit hoofdstuk wordt beschreven hoe u de netwerkinstellingen kunt configureren op uw machine.

U kunt de machine zo configureren dat automatisch een IP-adres wordt verkregen. U hoeft dan geen netwerkinstellingen op te geven om een netwerkverbinding tot stand te brengen. Het soort netwerk dat u hebt, bepaalt of u deze instellingen moet opgeven.

Netwerkinstellingen zoals IP-adres, LPD, RAW en WSD (behalve IEEE802.1X-instellingen) zijn identiek voor bekabelde en draadloze LAN.

Een netwerk instellen	<ul style="list-style-type: none">• Raadpleeg "Basisnetwerkinstellingen" voor meer informatie over het maken van een verbinding met en over instellingen.• Raadpleeg "De verbindingmethode omschakelen naar Draadloos LAN of Bekabeld LAN (alleen MF6180dw)" voor meer informatie over het wisselen tussen bekabelde en draadloze LAN.• Raadpleeg "Aansluiten op een bekabelde LAN" of "Verbinding maken met draadloos LAN (alleen MF6180dw)" voor meer informatie over het maken van een verbinding met een netwerk.• Raadpleeg "Het IPv4-adres instellen" of "Het IPv6-adres instellen" voor meer informatie over het instellen van IP-adressen.• Raadpleeg "De netwerkverbinding controleren" voor meer informatie over het controleren van verbindingen.
Instellingen voor de functie TX scan opgeven	<ul style="list-style-type: none">• Raadpleeg "De machine configureren voor het verzenden van gescande documenten" voor meer informatie over instelopties.• Raadpleeg "Het installatieprogramma voor verzenden activeren" voor meer informatie over het activeren van de Installatieprogramma voor verzenden.• Raadpleeg "E-mailverzendinginstellingen configureren" voor meer informatie over het verzenden van gescande documenten via e-mail.• Zie "Geavanceerde instellingen voor e-mail configureren" voor meer informatie over het opgeven van gedetailleerde e-mailinstellingen (POP-authenticatie voor verzenden, SSL-encryptie, enz.).• Raadpleeg "Methode voor het opslaan op een fileserver (een gedeelde fileserver)" voor meer informatie over het verzenden van gescande documenten naar een fileserver.
De instellingen opgeven voor het afdrukken/verzenden van faxberichten vanaf een computer	<ul style="list-style-type: none">• Raadpleeg "Uw computer configureren voor het afdrukken en verzenden van faxen (alleen Windows)" voor meer informatie over de besturingsomgeving.• Raadpleeg "De verbindingmethode selecteren (LPD/RAW/WSD)" voor meer informatie over het opgeven van LPD-, RAW- en WSD-instellingen op de machine.• Raadpleeg "Afdrukinstellingen configureren op uw computer" voor meer informatie over het opgeven van LPD- en RAW-instellingen (op de computer).
Aanvullende netwerkinstellingen opgeven	<p>Zie de gedeeltes hieronder.</p> <ul style="list-style-type: none">• "Snelheid en communicatiemethode instellen"• "Een vertraging opgeven voordat verbinding wordt gemaakt met het netwerk"• "IPv4 DNS instellen"• "IPv6 DNS instellen"• "De WINS-server instellen"• "SMB instellen"• "LDAP-servers registreren"• "MTU-grootte instellen"

	<ul style="list-style-type: none"> • "SNTP configureren" • "SLP-communicatie met imageWARE configureren"
De machine beheren met een webbrowser	Raadpleeg " De machine beheren ".
Gegevens van draadloze LAN controleren (alleen MF6180dw)	Raadpleeg " Gegevens van draadloze LAN controleren (alleen MF6180dw) ".
Het adres van deze machine controleren	Raadpleeg " Instellingen van IP-adres controleren ".
Het MAC-adres van de machine controleren	Raadpleeg " Het MAC-adres controleren ".

Basisnetwerkinstellingen

De instellingen van de computer en netwerkapparaten moeten zijn geconfigureerd.

Anders kunt u de machine niet gebruiken in een netwerk (zelfs als u de onderstaande procedure uitvoert).

- De structuur van uw computer of netwerkapparaat, beschikbare routerfuncties, instelmethodes en beveiligingsinstellingen zijn afhankelijk van uw specifieke omgeving.
Raadpleeg de instructiehandleiding van uw netwerkapparaat of neem contact op met de fabrikant.
- Neem eerst contact op met uw netwerkbeheerder voordat u de machine in uw kantoor gaat gebruiken.

Verbind de machine na bevestiging met het LAN. Volg daarbij de onderstaande procedures.

U kunt de machine aansluiten op draadloze of bekabelde LAN, afhankelijk van uw omgeving en apparaten.

Stap 1	Stel de verbindingmethode in op bekabelde LAN of draadloze LAN.	➤ "De verbindingmethode omschakelen naar Draadloos LAN of Bekabeld LAN (alleen MF6180dw)"
Stap 2	Sluit de machine aan op bekabelde LAN of draadloze LAN.	➤ "Aansluiten op een bekabelde LAN"
		➤ "Verbinding maken met draadloos LAN (alleen MF6180dw)"
Stap 3	Controleer de automatisch verkregen IP-adressen.	➤ "Instellingen van IP-adres controleren"
Stap 4	Controleer de werking van de machine door de UI op afstand weer te geven.	➤ "De netwerkverbinding controleren"

De verbindingmethode omschakelen naar Draadloos LAN of Bekabeld LAN (alleen MF6180dw)

U kunt de verbindingmethode instellen op draadloze of bekabelde LAN, afhankelijk van uw omgeving en apparaten. De standaardinstelling is "Bekabelde LAN".

1

Druk op [] (Menu).

2

Selecteer <Netwerkinstellingen> met [▲] of [▼] en druk op [OK].

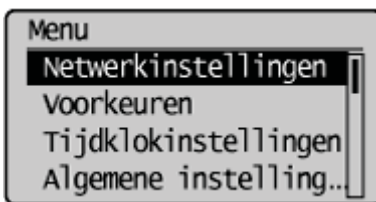

Wanneer de ID en de pincode van de systeembeheerder zijn opgegeven

Voer de ID en de code in met de numerieke toetsen en druk op [] (Aanmelden/afmelden).

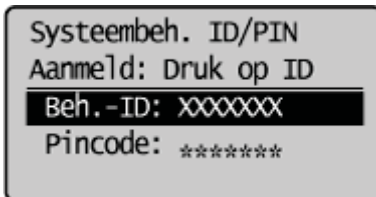

3

Als u de instelling wilt wijzigen, selecteert u <Selecteer Bekabeld/Draadloos LAN> met [▲] of [▼] en drukt u op [OK].

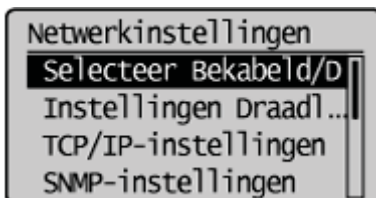

4

Selecteer <Bekabeld LAN> of <Draadloos LAN> met behulp van [▲] of [▼] en druk vervolgens op [OK].

Selecteer LAN
Bekabeld LAN
Draadloos LAN

 **BELANGRIJK**

Bij omschakeling naar bekabelde of draadloze LAN-verbinding

Verwijder het MF-stuurprogramma nadat u verbinding hebt gemaakt met het draadloze of bekabelde LAN.
Installeer het MF-stuurprogramma opnieuw zodra de verwijdering is voltooid.

➤ ["Installatiehandleiding MF-stuurprogramma"](#)

Aansluiten op een bekabelde LAN

Raadpleeg "Waarschuwing (aansluiten op een bekabelde LAN)" voordat u aansluit op een bekabelde LAN.

OPMERKING

U kunt bekabelde en draadloze LAN niet tegelijkertijd gebruiken

De standaardverbindingsmethode van de machine is "Bekabelde LAN".

- "De verbindingsmethode omschakelen naar Draadloos LAN of Bekabeld LAN (alleen MF6180dw)"

1

Sluit de machine met een LAN-kabel aan op een router of hub.

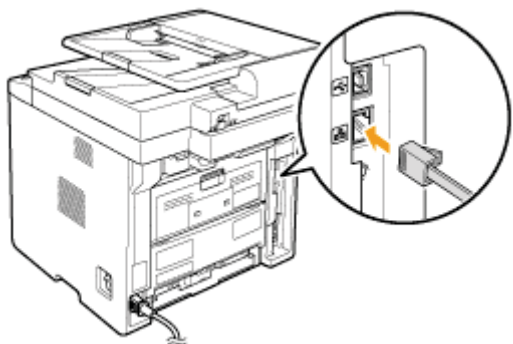

2

Wacht tot het IP-adres automatisch op de machine wordt ingesteld (dit duurt ongeveer 2 minuten).

Zie de volgende onderdelen als u het IP-adres handmatig wilt instellen.

- "Het IPv4-adres instellen"
- "Het IPv6-adres instellen"

Waarschuwing (aansluiten op een bekabelde LAN)

BELANGRIJK

Netwerkbeveiliging

Als de machine met een onbeveiligd netwerk is verbonden, kunnen uw persoonlijke gegevens aan derden worden vrijgegeven. Zorg ervoor dat u uw persoonlijke gegevens zijn beschermd.

OPMERKING

Netwerktaken/-instellingen

Neem eerst contact op met uw netwerkbeheerder voordat u de machine in uw kantoor gaat gebruiken.

IP-adres

- Als de machine en computer tot hetzelfde subnet behoren, blijft de verbinding zelfs bij wijziging van het IP-adres van het product gehandhaafd.
- Als een IPv6-verbinding wordt gebruikt, is de scanfunctie mogelijk niet beschikbaar.

Benodigd apparaat voor bekabelde LAN-aansluiting

- Bij de machine wordt geen LAN-kabel, router of hub geleverd. Zorg ervoor dat u kabels of een hub beschikbaar hebt.
- De machine ondersteunt 10BASE-T- en 100BASE-TX-verbindingen. Als u de machine wilt aansluiten op een 100BASE-TX Ethernet-netwerk, moeten alle apparaten die op het LAN zijn aangesloten (router, hub, LAN-kabel en netwerkkaart voor de computer), 100BASE-TX ondersteunen.
Raadpleeg de instructiehandleiding van deze apparaten of neem contact op met de fabrikant voor meer informatie.

Wanneer de machine is aangesloten op een schakelhub

U kunt de machine mogelijk niet aansluiten op een netwerk zelfs als de netwerkinstellingen correct zijn. Stel in dat geval een langere starttijd in.

- ["Een vertraging opgeven voordat verbinding wordt gemaakt met het netwerk"](#)

Verbinding maken met draadloos LAN (alleen MF6180dw)

Raadpleeg "Waarschuwing (aansluiten op een draadloze LAN)" voordat u verbinding maakt met een draadloze LAN.

U kunt op twee manieren een verbinding maken met een draadloze LAN of toegangspunt: via de functie WPS (Wi-Fi Protected Setup) of handmatig.

- [Configureren met WPS-functies](#)
- [Handmatig configureren](#)

OPMERKING

U kunt bekabelde en draadloze LAN niet tegelijkertijd gebruiken

- De standaardverbindingmethode van de machine is "Bekabelde LAN". Wanneer u een draadloze LAN-verbinding gebruikt, moet u de verbindingmethode instellen op "Draadloze LAN".
 - ["De verbindingmethode omschakelen naar Draadloos LAN of Bekabeld LAN \(alleen MF6180dw\)"](#)
- U kunt de machine verbinden met draadloze of bekabelde LAN's, maar u kunt beide typen LAN's niet tegelijk gebruiken. Sluit geen LAN-kabel op de machine aan terwijl u een draadloze LAN-verbinding gebruikt. Dit kan leiden tot storingen.

Configureren met WPS-functies

Als uw draadloze LAN-routers en/of toegangspunten WPS-functies (Wi-Fi Protected Setup) ondersteunen, kunt u een verbinding met de machine maken door het Drukknop- of Pincode-systeem te gebruiken.

OPMERKINGEN

WPS-functies controleren

Bekijk de doos of behuizing van de draadloze LAN-router of toegangspunten die u gebruikt, om na te gaan of WPS wordt ondersteund.

In dat geval is de doos of de machine bijvoorbeeld voorzien van een symbool zoals hieronder wordt weergegeven.



- WPS (Wi-Fi Protected Setup) wordt ondersteund.

Neem in geval van twijfel contact op met de fabrikant van de draadloze LAN-router of het toegangspunt.

Andere instelmethode

Raadpleeg de volgende onderwerpen voor informatie over het instellen van de "WPS PIN-modus" en/of het opgeven van beveiligingsinstellingen.

- [Configureren met WPS-functies](#)
- [Handmatig configureren](#)

Drukknop-systeem

Druk op de WPS-knop van uw draadloze LAN-routers en/of toegangspunten waarmee u verbinding wilt maken.

- ["De machine instellen met behulp van WPS Drukknop-modus"](#)

Pincode-systeem

Voer op de draadloze LAN-routers en/of toegangspunten waarmee u verbinding wilt maken de pincode in die door de machine is gegenereerd.

- ["De machine instellen met behulp van WPS PIN-modus"](#)

Handmatig configureren

Als uw draadloze LAN-routers en/of toegangspunten geen WPS ondersteunen, voer dan op de machine de gegevens in van de draadloze LAN-routers en/of toegangspunten waarmee u verbinding wilt maken.

Toegangspunt selecteren

Selecteer uit de lijst met toegangspunten die door de machine zijn gedetecteerd de draadloze LAN-router of het toegangspunt waarmee u verbinding wilt maken. Voer vervolgens een netwerksleutel in voor de verbinding.

➤ ["De machine instellen door handmatig een toegangspunt te selecteren"](#)

Handmatig invoeren

Voer handmatig de SSID en/of beveiligingsgegevens in (soort encryptie/authenticatiemethode of encryptiemethode/netwerksleutel) van de draadloze LAN-routers en toegangspunten waarmee u de machine wilt verbinden.

➤ ["De machine instellen door handmatig een SSID in te voeren"](#)

Waarschuwing (beveiliging bij gebruik van een draadloos LAN-product)

Een draadloos LAN is een netwerk waarin meerdere apparaten via RF (radiofrequentie) met elkaar zijn verbonden, zonder gebruik van kabels. De netwerkverbindingen worden meestal tot stand gebracht via een relay-apparaat dat ook wel een draadloze LAN-router of toegangspunt wordt genoemd. Hierdoor kunnen gebruikers binnen een lokaal dekingsgebied naar andere plaatsen gaan zonder de netwerkverbinding te verliezen.

Daartegenover staat dat het draadloze signaal naar iedereen in de buurt wordt uitgezonden, zodat de volgende beveiligingsproblemen kunnen optreden als er geen toereikende beveiligingsmaatregelen worden getroffen.

- **Afluistering ("eavesdropping") van de inhoud van berichten**

Kwaadwillende derden kunnen opzettelijk draadloze signalen onderscheppen (ofwel "sniffen") met het volgende doel:

Uw persoonlijke gegevens zoals uw ID en wachtwoord en uw creditcard- en e-mailtransacties stelen

- **Toegang door onbevoegden**

Kwaadwillende derden kunnen ongeoorloofd binnendringen in persoonlijke of intranetnetwerken met de volgende doelen:

Uw persoonlijke gegevens of vertrouwelijke informatie stelen (gegevensdiefstal)

De identiteit van een specifieke persoon aannemen om onjuiste inlichtingen door te geven en te verspreiden (gebruik van valse hoedanigheid)

De afgeluisterde inhoud van berichten vervalsen (vervalsing)

Gegevens of netwerksystemen vernietigen door computervirussen te verspreiden (vernietiging)

De meeste draadloze LAN-kaarten en toegangspunten hebben beveiligingsfuncties om deze beveiligingsproblemen te ondervangen. Door deze functies in te schakelen, kunt u potentiële beveiligingsproblemen tot een minimum beperken.

Denk goed na welke potentiële problemen kunnen optreden als beveiligingsfuncties onjuist zijn geconfigureerd op het gebruikte draadloze LAN-product, en configureer de beveiligingsfuncties naar eigen inzicht en op eigen verantwoordelijkheid.

De machine instellen met behulp van WPS Drukknop-modus

Druk op de WPS-knop van uw draadloze LAN-routers en/of toegangspunten waarmee u verbinding wilt maken.

1

Stel de verbindingmethode op draadloos LAN in.

❖ "De verbindingmethode omschakelen naar Draadloos LAN of Bekabeld LAN (alleen MF6180dw)"

2

Druk op [] (Menu).

3

Selecteer <Netwerkinstellingen> met [▲] of [▼] en druk vervolgens op [OK].

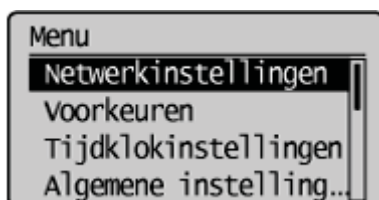

Wanneer de ID en de pincode van de systeembeheerder zijn opgegeven

Voer de ID en de code in met de numerieke toetsen en druk op [] (Aanmelden/afmelden).

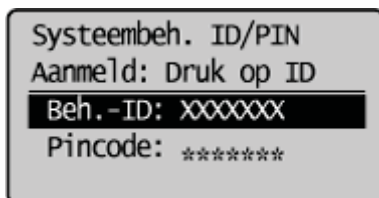

4

Selecteer <Instellingen Draadloos LAN> met [▲] of [▼] en druk vervolgens op [OK].

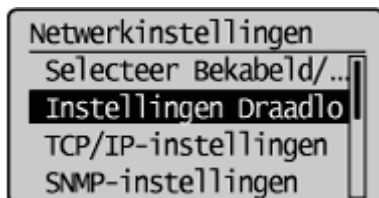

5

Selecteer <WPS Drukknop-modus> met [▲] of [▼] en druk vervolgens op [OK].

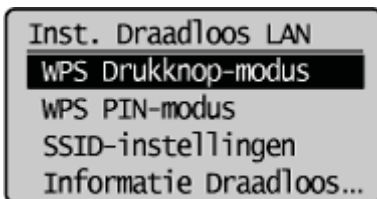

6

Selecteer <Ja> met behulp van [◀] en druk vervolgens op [OK].



7

Druk binnen twee minuten op de WPS-knop op uw draadloze LAN-router en/of toegangspunt en houd deze knop ingedrukt.

† Hoe lang u de WPS-knop ingedrukt moet houden, is afhankelijk van het gebruikte model. Raadpleeg de instructiehandleiding voor uw draadloze LAN-routers en/of toegangspunten.

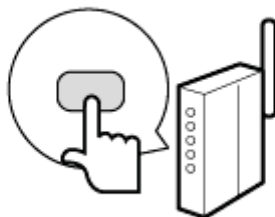
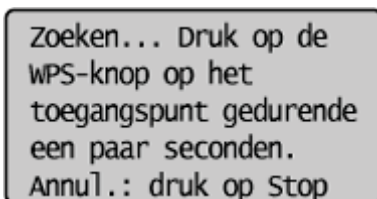

† Als het bericht "Kan geen toegangspunt vinden" wordt weergegeven, drukt u op [OK] om het scherm te sluiten en gaat u terug naar stap 5 van de procedure.

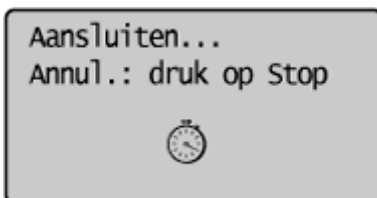

8

Controleer of de Wi-Fi-indicator knippert.

De Wi-Fi-indicator knippert als uw draadloze LAN-router of toegangspunt is gedetecteerd.

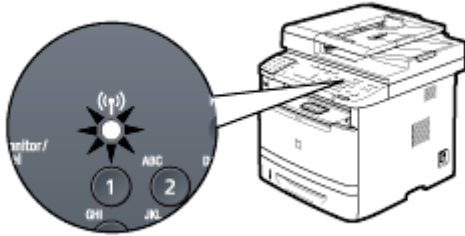

Het volgende scherm wordt ongeveer 2 seconden weergegeven. Vervolgens gaat de Wi-Fi-indicator ononderbroken branden.

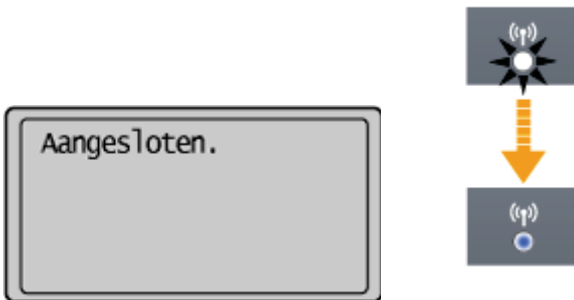

† Wanneer het bericht wordt weergegeven, drukt u op [OK] om het scherm te sluiten en gaat u terug naar stap 5 van de procedure.

Raadpleeg de volgende informatie als het toegangspunt ook bij de tweede poging niet wordt gedetecteerd:

- ❖ ["Berichten op het scherm"](#)

9

Wacht tot het IP-adres automatisch op de machine wordt ingesteld (dit duurt ongeveer 2 minuten).

Zie de volgende onderdelen als u het IP-adres handmatig wilt instellen.

- ❖ ["Het IPv4-adres instellen"](#)
- ❖ ["Het IPv6-adres instellen"](#)

De machine instellen met behulp van WPS PIN-modus

Voer op de draadloze LAN-routers en/of toegangspunten waarmee u verbinding wilt maken de pincode in die door de machine is gegenereerd.

1

Stel de verbindingmethode op draadloos LAN in.

❖ "De verbindingmethode omschakelen naar Draadloos LAN of Bekabeld LAN (alleen MF6180dw)"

2

Druk op [] (Menu).

3

Selecteer <Netwerkinstellingen> met [▲] of [▼] en druk vervolgens op [OK].

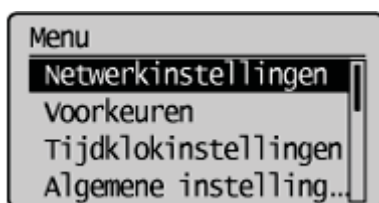

Wanneer de ID en de pincode van de systeembeheerder zijn opgegeven

Voer de ID en de code in met de numerieke toetsen en druk op [] (Aanmelden/afmelden).

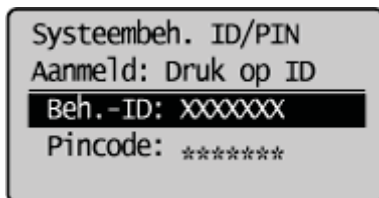

4

Selecteer <Instellingen Draadloos LAN> met [▲] of [▼] en druk vervolgens op [OK].

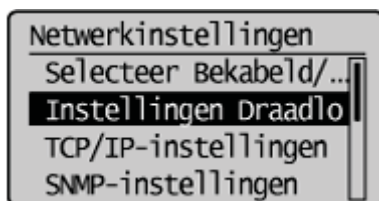

5

Selecteer <WPS PIN-modus> met [▲] of [▼] en druk vervolgens op [OK].

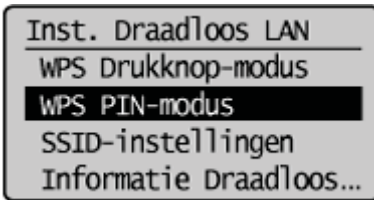

6

Selecteer <Ja> met behulp van [**◀**] en druk vervolgens op [**OK**].



7

Voer binnen 10 minuten op de computer de pincode voor uw draadloze LAN-router of toegangspunt in die op het scherm wordt weergegeven.

❖ "De pincode voor de draadloze LAN-router/het toegangspunt invoeren"

† Raadpleeg de instructiehandleiding van uw draadloze LAN-router of toegangspunt voor meer informatie over methodes waarbij een pincode wordt ingevoerd.

† Als het bericht "Kan geen toegangspunt vinden" wordt weergegeven, drukt u op [OK] om het scherm te sluiten en gaat u terug naar stap 5 van de procedure.

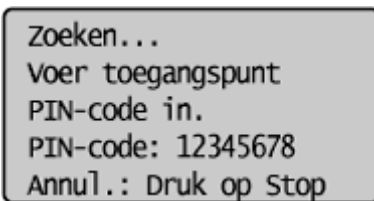

8

Controleer of de Wi-Fi-indicator knippert.

De Wi-Fi-indicator knippert als uw draadloze LAN-router of toegangspunt is gedetecteerd.

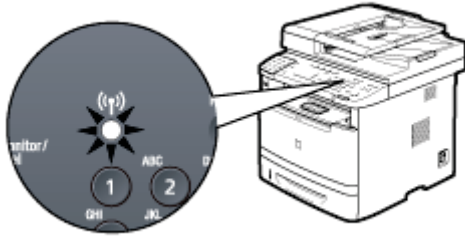

Het volgende scherm wordt ongeveer 2 seconden weergegeven. Vervolgens gaat de Wi-Fi-indicator ononderbroken branden.

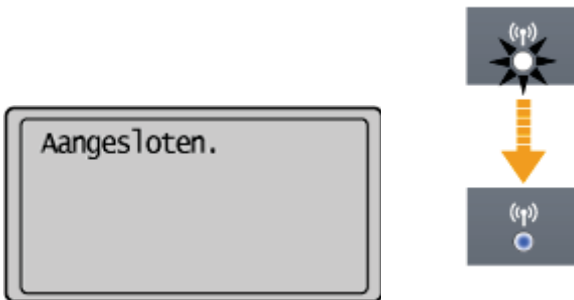

† Wanneer het bericht wordt weergegeven, drukt u op [OK] om het scherm te sluiten en gaat u terug naar stap 5 van de procedure.

Raadpleeg de volgende informatie als het toegangspunt ook bij de tweede poging niet wordt gedetecteerd:

- ❖ ["Berichten op het scherm"](#)

9

Wacht tot het IP-adres automatisch op de machine wordt ingesteld (dit duurt ongeveer 2 minuten).

Zie de volgende onderdelen als u het IP-adres handmatig wilt instellen.

- ❖ ["Het IPv4-adres instellen"](#)
- ❖ ["Het IPv6-adres instellen"](#)

De pincode voor de draadloze LAN-router/het toegangspunt invoeren

De gegevens voor de draadloze LAN-router of het toegangspunt kunnen worden ingesteld op een computer die verbonden is met deze router of dit toegangspunt.

In dit hoofdstuk worden slechts enkele voorbeelden beschreven. Lees de instructiehandleiding van uw draadloze LAN-router of toegangspunt voordat u de instelprocedure uitvoert.

1

Start de webbrowser op de computer die verbonden is met de draadloze LAN-router of het toegangspunt.

2

Typ "http://<IP-adres van draadloze LAN-router/toegangspunt>/" in het adresveld in en druk vervolgens op [ENTER] op het toetsenbord.

Als het IP-adres op de draadloze LAN-router of het toegangspunt niet is veranderd

Raadpleeg de instructiehandleiding van de draadloze LAN-router of het toegangspunt of neem contact op met de fabrikant.

Als het IP-adres op de draadloze LAN-router of het toegangspunt is veranderd

Voer het nieuwe IP-adres in.

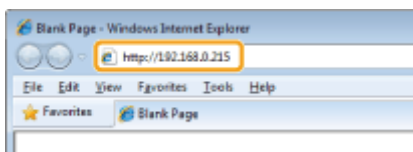

3

Voer een gebruikersnaam en wachtwoord in wanneer het authenticatiescherm wordt weergegeven.

Als de gebruikersnaam en het wachtwoord niet zijn veranderd

Raadpleeg de instructiehandleiding van de draadloze LAN-router of het toegangspunt of neem contact op met de fabrikant.

Als de gebruikersnaam en het wachtwoord zijn veranderd

Voer de nieuwe gebruikersnaam en het nieuwe wachtwoord in.

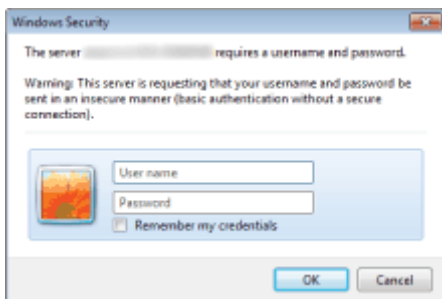

Als de authenticatie slaagt, wordt het instellingenscherm voor de draadloze LAN-router of het toegangspunt weergegeven.

4

Voer de pincode in op het instellingenscherm.

De machine instellen door handmatig een toegangspunt te selecteren

Selecteer uit de lijst met toegangspunten die door de machine zijn gedetecteerd de draadloze LAN-router of het toegangspunt waarmee u verbinding wilt maken. Voer vervolgens een netwerksleutel in voor de verbinding.

OPMERKING

Toegangspunt selecteren

Bij het selecteren van toegangspunten wordt het WEP 802.11-authenticatiesysteem ingesteld op <Open Systeem> en de WPA/WPA2-encryptiemethode op <Auto> (AES-CCMP of TKIP).

Als u het 802.11-authenticatiesysteem wilt instellen op <Gedeelde sleutel> of de WPA/WPA2-encryptiemethode op <AES-CCMP>, dan moet u de waarde handmatig invoeren.

➤ ["De machine instellen door handmatig een SSID in te voeren"](#)

1

Stel de verbindingmethode op draadloos LAN in.

➤ ["De verbindingmethode omschakelen naar Draadloos LAN of Bekabeld LAN \(alleen MF6180dw\)"](#)

2

Noteer de volgende gegevens voor de instellingen. Deze gegevens hebt u nodig bij stap 8 tot en met 10.

† Raadpleeg de instructiehandleiding voor de draadloze LAN-router of het toegangspunt of neem contact op met de fabrikant voor meer informatie over het nagaan van deze gegevens.

SSID

† De SSID kan als de naam van het toegangspunt of de netwerknaam worden aangeduid.

Noteer alle SSID's als er meerdere zijn.

U hebt deze informatie nodig wanneer u bij stap 8 een toegangspunt selecteert.

Netwerksleutel

† De netwerksleutel kan worden aangeduid als encryptiesleutel, WEP-sleutel, WPA/WPA2-wachtzin, PSK of vooraf gedeelde sleutel.

Noteer de huidige netwerksleutel voor de draadloze LAN-router of het toegangspunt.

U hebt deze informatie nodig wanneer u bij stap 9 een toegangspunt selecteert.

OPMERKING

De SSID en netwerksleutels nagaan

Soms worden de standaardinstellingen op de behuizing van de draadloze LAN-router of het toegangspunt aangegeven.

Raadpleeg de volgende informatie als de instellingen voor de draadloze LAN-router of het toegangspunt zijn veranderd of niet worden beschreven of als u twijfelt aan de instellingen.

➤ ["De SSID of netwerksleutel van de draadloze LAN-router of het toegangspunt controleren"](#)

3

Druk op [] (Menu).

4

Selecteer <Netwerkinstellingen> met behulp van [**▲**] of [**▼**] en druk op [**OK**].

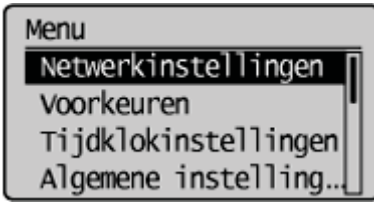

Wanneer de ID en de pincode van de systeembeheerder zijn opgegeven

Voer de ID en de code in met de numerieke toetsen en druk op [**ID**] (Aanmelden/afmelden).

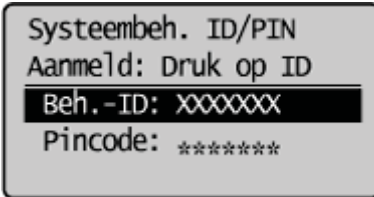

5

Selecteer <Instellingen Draadloos LAN> met behulp van [**▲**] of [**▼**] en druk op [**OK**].

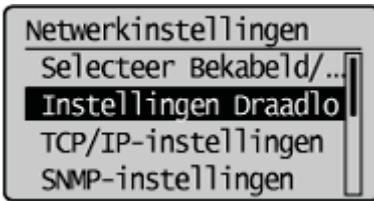

6

Selecteer <SSID-instellingen> met behulp van [**▲**] of [**▼**] en druk op [**OK**].

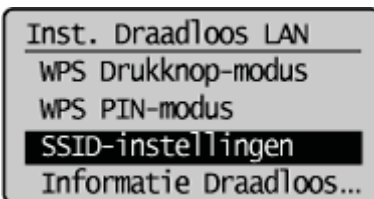

7

Selecteer <Selecteer toegangspunt> met behulp van [**▲**] of [**▼**] en druk op [**OK**].

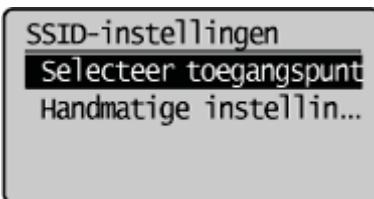

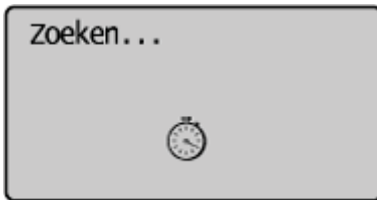

- † Raadpleeg onderstaande documentatie als het bericht <Kan geen toegangspunt vinden.> wordt weergegeven.
 - ❖ "Berichten op het scherm"

8

Selecteer met behulp van [▲] of [▼] de SSID die overeenkomt met de SSID die u bij stap 2 hebt genoteerd, en druk op [OK].

Als er meerdere overeenkomende SSID's worden weergegeven, selecteert u de bovenste (sterker signaal).

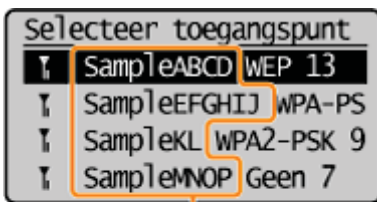

SSID

SSID wordt weergegeven vóór "WEP" "WPA" "Geen".

Bijvoorbeeld: SampleNOP WPA2-PSK 9

- †: Signaalsterkte (Sterk)
- SampleNOP:** SSID
- WPA2-PSK:** Soorten encryptie
- 9:** Kanaal

- † Raadpleeg onderstaande documentatie als u het toegangspunt waarmee u verbinding wilt maken, niet kunt vinden.
 - ❖ "De SSID of netwerksleutel van de draadloze LAN-router of het toegangspunt controleren"

9

Voer de netwerksleutel in die u bij stap 2 hebt genoteerd.

Wanneer WEP is geselecteerd:

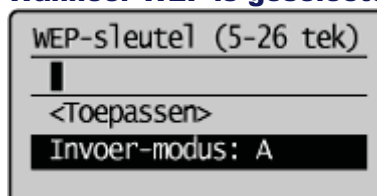

Wanneer WPA/WPA2-PSK is geselecteerd:

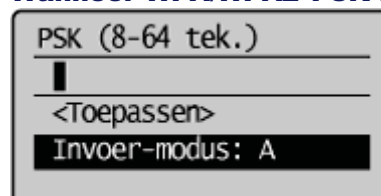

- (1) Gebruik de numerieke toetsen om de netwerksleutel in te voeren.
 - ❖ "Tekst invoeren"
- (2) Druk op [▲] of [▼] om <Toepassen> te markeren en druk vervolgens op [OK].

10

Selecteer <Ja> met behulp van [**◀**] en druk op [**OK**].



De Wi-Fi-indicator knippert.

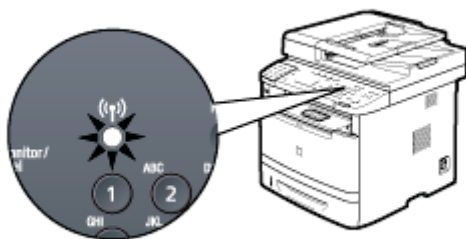

Het volgende scherm wordt ongeveer 2 seconden weergegeven. Vervolgens gaat de Wi-Fi-indicator ononderbroken branden.

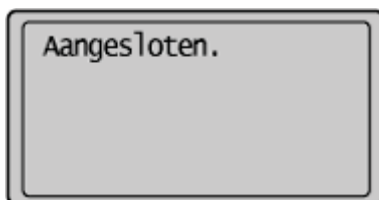

† Wanneer het bericht wordt weergegeven, drukt u op [**OK**] om het scherm te sluiten en gaat u terug naar stap 5 van de procedure.

Zie de volgende informatie als u ook bij de tweede poging geen verbinding met het toegangspunt kunt maken:

➤ "[Berichten op het scherm](#)"

11

Wacht tot het IP-adres automatisch op de machine wordt ingesteld (dit duurt ongeveer 2 minuten).

Zie de volgende onderdelen als u het IP-adres handmatig wilt instellen.

➤ "[Het IPv4-adres instellen](#)"

➤ "[Het IPv6-adres instellen](#)"

De machine instellen door handmatig een SSID in te voeren

Voer handmatig de naam en/of de beveiligingsgegevens (soort encryptie/authenticatiemethode of encryptiemethode/netwerksleutel) van de draadloze LAN-routers en/of toegangspunten in die u op de machine wilt aansluiten.

Verbinding maken

1

Stel de verbindingmethode op draadloos LAN in.

✦ "De verbindingmethode omschakelen naar Draadloos LAN of Bekabeld LAN (alleen MF6180dw)"

2

Noteer de belangrijke informatie voor de instellingen.

† Raadpleeg de instructiehandleiding voor de draadloze LAN-router of het toegangspunt of neem contact op met de fabrikant voor meer informatie over het nagaan van deze gegevens.

SSID

† De SSID kan als de naam van het toegangspunt of de netwerknaam worden aangeduid.

Noteer alle SSID's als er meerdere zijn.

U hebt deze informatie nodig wanneer u bij stap 8 de SSID invoert.

Soort encryptie

Noteer de huidige netwerksleutel voor de draadloze LAN-router of het toegangspunt.

De machine ondersteunt WEP en WPA/WPA2-PSK.

Op basis van deze informatie selecteert u bij stap 9 het soort encryptie.

- WEP-authenticatiemethode (802.11-authenticatie)

Open Systeem of Gedeelde sleutel

Op basis van deze informatie selecteert u bij stap 10 de authenticatiemethode.

- WPA/WPA2-PSK-encryptiemethode

Automatisch (AES-CCMP of TKIP) of AES-CCMP

Op basis van deze informatie selecteert u bij stap 10 de WPA/WPA2-PSK-encryptiemethode.

Netwerksleutel

† De netwerksleutel kan worden aangeduid als encryptiesleutel, WEP-sleutel, WPA/WPA2-wachtzin, PSK of vooraf gedeelde sleutel.

Noteer de huidige netwerksleutel voor de draadloze LAN-router of het toegangspunt.

U hebt deze informatie nodig wanneer u bij stap 11 een netwerksleutel invoert.

- WEP-sleutelnummer voor encryptie (1, 2, 3 of 4)

De WEP-sleutel is alleen nodig bij WEP-encryptie.

OPMERKING

De SSID en netwerksleutels nagaan

Raadpleeg de volgende informatie als de instellingen voor de draadloze LAN-router of het toegangspunt zijn veranderd of

niet worden beschreven of als u twijfelt aan de instellingen.

➤ "De SSID of netwerksleutel van de draadloze LAN-router of het toegangspunt controleren"

3

Druk op [] (Menu).

4

Selecteer <Netwerkinstellingen> met [▲] of [▼] en druk vervolgens op [OK].

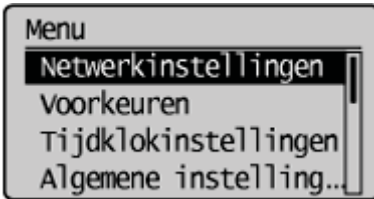

Wanneer de ID en de pincode van de systeembeheerder zijn opgegeven

Voer de ID en de code in met de numerieke toetsen en druk op [] (Aanmelden/afmelden).

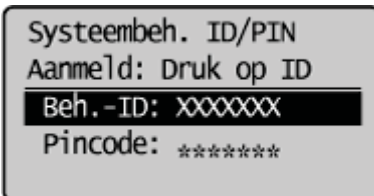

5

Selecteer <Instellingen Draadloos LAN> met [▲] of [▼] en druk vervolgens op [OK].

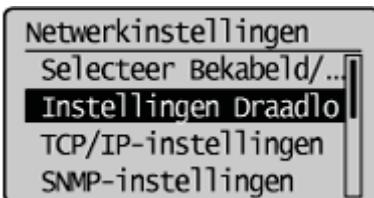

6

Selecteer <SSID-instellingen> met [▲] of [▼] en druk vervolgens op [OK].

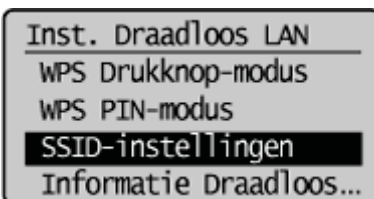

7

Selecteer <Handmatige instellingen> met [▲] of [▼] en druk vervolgens op [OK].

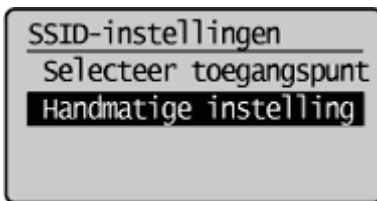

8

Voer de SSID in die u hebt genoteerd.

❖ "Tekst invoeren"

Selecteer vervolgens <Toepassen> met behulp van [▲] of [▼] en druk op [OK].

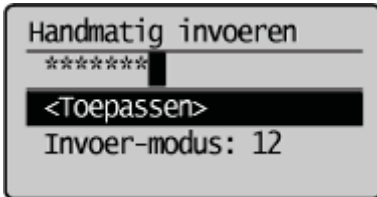

9

Selecteer de door u genoteerde soorten encryptie met behulp van [▲] of [▼] en druk op [OK].

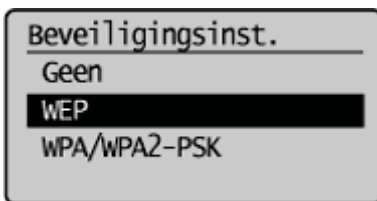

Als u <Geen> selecteert, gaat u naar stap 12.

10

Selecteer de door u genoteerde authenticatiemethode of soort encryptie met behulp van [▲] of [▼] en druk op [OK].

Als soort encryptie = WEP

(1) Selecteer de authenticatiemethode met [▲] of [▼] en druk op [OK].

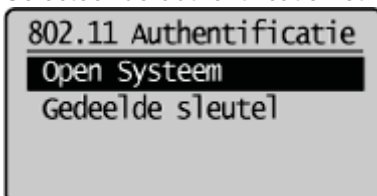

(2) Selecteer <Bewerk WEP-sleutel> met [▲] of [▼] en druk vervolgens op [OK].

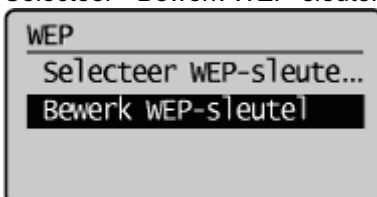

(3) Selecteer een WEP-sleutel met behulp van [▲] of [▼] en druk op [OK].
† Selecteer het sleutelnummer voor encryptie dat u bij stap 2 hebt genoteerd.

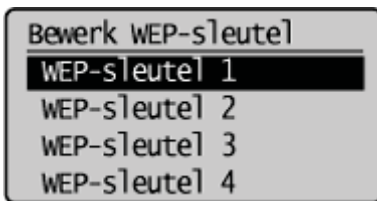

Als soort encryptie = WPA/WPA2-PSK

Selecteer een encryptiemethode met behulp van [**▲**] of [**▼**] en druk op [OK].

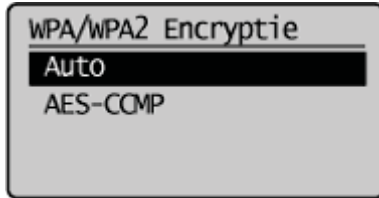

11

Voer de netwerksleutel in die u hebt genoteerd.

Wanneer WEP is geselecteerd:

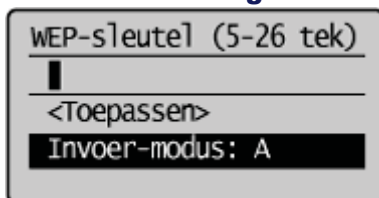

Wanneer WPA/WPA2-PSK is geselecteerd:

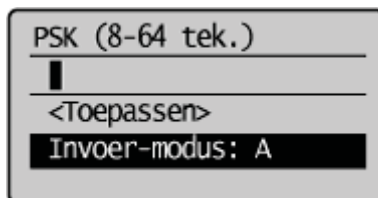

(1) Gebruik de numerieke toetsen om de netwerksleutel in te voeren.

➤ "Tekst invoeren"

(2) Druk op [**▲**] of [**▼**] om <Toepassen> te markeren en druk vervolgens op [OK].

- Bij gebruik van WEP-encryptie

Selecteer een WEP-sleutel (1, 2, 3 of 4) voor encryptie.

(1) Druk op [**▲**] of [**▼**] om <Selecteer WEP-sleutel> te markeren en druk vervolgens op [OK].

(2) Druk op [**▲**] of [**▼**] om de bij stap 10 bewerkte WEP-sleutel te markeren en druk vervolgens op [OK].

12

Selecteer <Ja> met behulp van [◀**] en druk vervolgens op [OK].**



De Wi-Fi-indicator knippert.

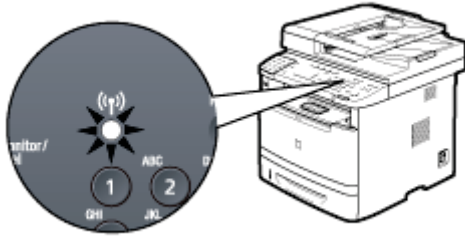

Het volgende scherm wordt ongeveer 2 seconden weergegeven. Vervolgens gaat de Wi-Fi-indicator ononderbroken branden.

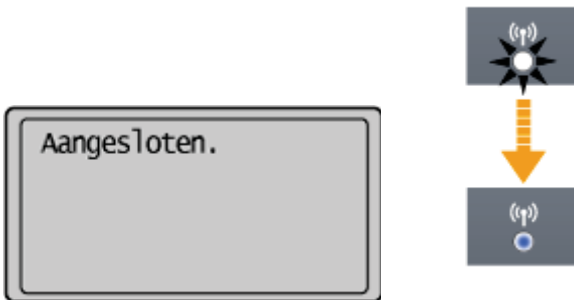

† Als het onderstaande bericht verschijnt, drukt u op [OK] om het scherm te sluiten. Controleer vervolgens of het soort encryptie, de authenticatiemethode of encryptiemethode en de netwerksleutel correct zijn ingevoerd. Als dat niet het geval is, voer de netwerksleutel dan opnieuw in.

Raadpleeg de volgende informatie als het toegangspunt ook bij de tweede poging niet wordt gedetecteerd:

- ❖ ["Berichten op het scherm"](#)

13

Wacht tot het IP-adres automatisch op de machine wordt ingesteld (dit duurt ongeveer 2 minuten).

Zie de volgende onderdelen als u het IP-adres handmatig wilt instellen.

- ❖ ["Het IPv4-adres instellen"](#)
- ❖ ["Het IPv6-adres instellen"](#)

De SSID of netwerksleutel van de draadloze LAN-router of het toegangspunt controleren

Als de SSID en netwerksleutel niet op de behuizing van de draadloze LAN-router of het toegangspunt zijn aangegeven of als u aan het twijfelen slaat omdat ze zijn veranderd, kunt u de SSID en netwerksleutel controleren met "Canon MF/LBP-assistent draadloze verbinding instellen".

† "Canon MF/LBP-assistent draadloze verbinding instellen" staat op de User Software and Manuals DVD-ROM (Dvd met gebruikerssoftware en handleidingen) die bij de machine is geleverd.

† Als u een Macintosh gebruikt

De User Software and Manuals DVD-ROM (Dvd met gebruikerssoftware en handleidingen) die met dit product wordt geleverd, bevat niet de "Canon MF/LBP Wireless Setup Assistant" (Canon MF/LBP-assistent draadloze verbinding instellen) voor Macintosh.

1

Plaats de User Software and Manuals DVD-ROM (Dvd met gebruikerssoftware en handleidingen) in de sleuf op uw computer.

2

Klik op [Start programma's].



3

Klik op [Start] voor [Canon MF/LBP-assistent draadloze verbinding instellen].

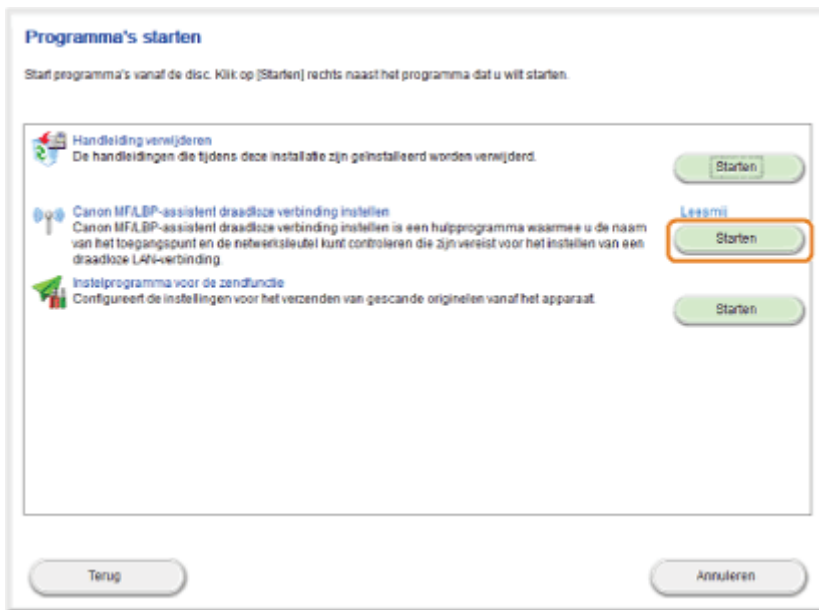

4

Lees de licentieovereenkomst. Klik op [Ja] als u ermee akkoord gaat.

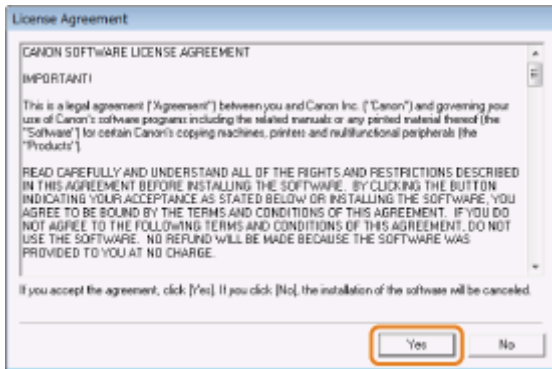

5

De informatie voor de draadloze LAN-router of het toegangspunt wordt weergegeven.

Noteer de in oranje weergegeven informatie.

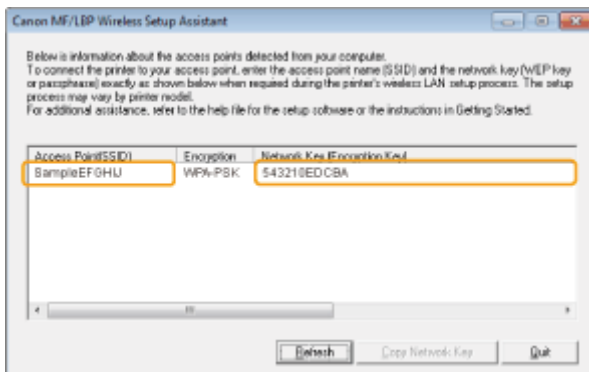

Als meerdere toegangspunten worden weergegeven

Noteer alle weergegeven SSID's.

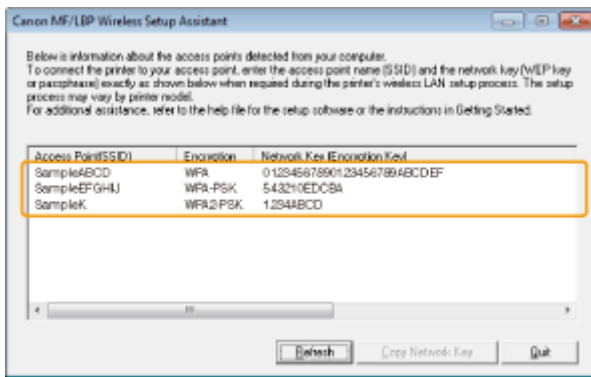

Wanneer de draadloze LAN-router of het toegangspunt niet wordt weergegeven

Druk op de knop [Vernieuwen].

Als de informatie nog steeds niet wordt weergegeven nadat u op de knop [Vernieuwen] hebt gedrukt, controleert u of alle instellingen voor de computer en de draadloze LAN-router of het toegangspunt zijn geconfigureerd.

Waarschuwing (aansluiten op een draadloze LAN)

BELANGRIJK

Beveiliging

- Als de machine met een onbeveiligd netwerk is verbonden, kunnen uw persoonlijke gegevens aan derden worden vrijgegeven. Zorg ervoor dat u uw persoonlijke gegevens zijn beschermd.
- De machine ondersteunt de onderstaande beveiligingsmethodes. Raadpleeg de handleiding of neem contact op met de fabrikant van uw draadloze LAN-router of toegangspunt voor meer informatie over beveiliging.
 - 128 (104)/64 (40)-bits WEP
 - WPA-PSK (TKIP/AES-CCMP)
 - WPA2-PSK (TKIP/AES-CCMP)

Signaalsterkte

Omdat draadloze LAN radiogolven gebruikt, is het mogelijk dat nabijgelegen draadloze routers en/of toegangspunten worden gedetecteerd.

Als er meerdere draadloze LAN-routers en/of toegangspunten zijn met dezelfde naam van het toegangspunt (SSID) en/of beveiligingsgegevens die u hebt opgegeven, maak dan verbinding met de draadloze LAN-routers en/of toegangspunten met de sterkste radiogolf (RSSI).

OPMERKING

Netwerktaken/-instellingen

Neem eerst contact op met uw netwerkbeheerder voordat u de machine in uw kantoor gaat gebruiken.

IP-adres

- Als de machine en computer tot hetzelfde subnet behoren, blijft de verbinding zelfs bij wijziging van het IP-adres van het product gehandhaafd.
- Als een IPv6-verbinding wordt gebruikt, is de scanfunctie mogelijk niet beschikbaar.

Benodigd apparaat voor draadloze LAN-aansluiting

- Bij de machine worden geen LAN-kabel of toegangspunten geleverd. Zorg ervoor dat u kabels of een hub beschikbaar hebt.
- Als u de machine in een draadloze LAN-omgeving wilt gebruiken, hebt u 2.4 GHz-LAN-routers en/of -toegangspunten nodig die compatibel zijn met IEEE802.11 (b of g).
Raadpleeg de instructiehandleiding van deze apparaten of neem contact op met de fabrikant voor meer informatie.

Wanneer de machine is aangesloten op een schakelhub

U kunt de machine mogelijk niet aansluiten op een netwerk zelfs als de netwerkinstellingen correct zijn. Stel in dat geval een langere starttijd in.

-  "Een vertraging opgeven voordat verbinding wordt gemaakt met het netwerk"

Het IP-adres instellen

U kunt de machine zo configureren dat automatisch een IP-adres wordt verkregen. U hoeft dan geen netwerkinstellingen op te geven om een netwerkverbinding tot stand te brengen. Het soort netwerk dat u hebt, bepaalt of u deze instellingen moet opgeven.

- ["Het IPv4-adres instellen"](#)
- ["Het IPv6-adres instellen"](#)

Controleer na het configureren van de IP-adresgegevens of de netwerkinstellingen correct zijn opgegeven.

- ["Instellingen van IP-adres controleren"](#)
-

Het IPv4-adres instellen

Raadpleeg "Waarschuwing (het IPv4-adres instellen)" voordat u het IP-adres instelt.

Het IPv4-adres wordt automatisch verkregen.

Voer de stappen in onderstaande procedure uit als u het IP-adres wilt wijzigen.

1

Druk op [] (Menu).

2

Selecteer <Netwerkinstellingen> met [▲] of [▼] en druk vervolgens op [OK].

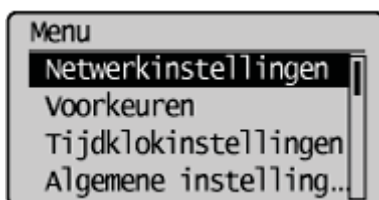

Wanneer de ID en de pincode van de systeembeheerder zijn opgegeven

Voer de ID en de code in met de numerieke toetsen en druk op [] (Aanmelden/afmelden).

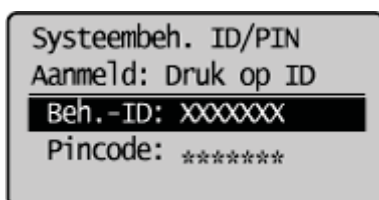

3

Selecteer <TCP/IP-instellingen> met [▲] of [▼] en druk vervolgens op [OK].

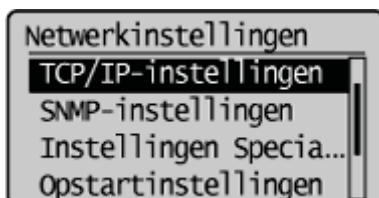

4

Selecteer <IPv4-instellingen> met [▲] of [▼] en druk vervolgens op [OK].

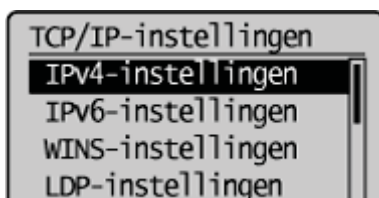

5

Selecteer <Instellingen IP-adres> met [▲] of [▼] en druk vervolgens op [OK].

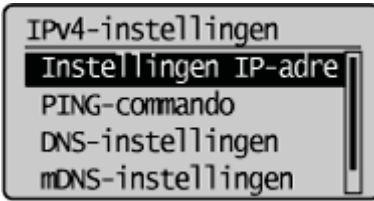

6

Selecteer met behulp van [▲] of [▼] de methode voor het instellen van het IP-adres.

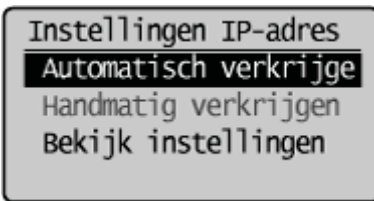

<Automatisch verkrijgen>	Stel het IP-adres in met behulp van DHCP, BOOTP, RARP of Auto-IP.
<Handmatig verkrijgen>	Geef handmatig een IP-adres op voor de machine. Deze instelling kan alleen worden opgegeven als <Selecteer protocol> en <Auto IP> in <Automatisch verkrijgen> zijn ingesteld op <Uit>.

7

Wijzig de IP-adresinstellingen.

- Wanneer <Automatisch verkrijgen> is geselecteerd
- Wanneer <Handmatig verkrijgen> is geselecteerd

Wanneer <Automatisch verkrijgen> is geselecteerd

(1) Wijzig de instellingen voor <Automatisch verkrijgen>.

- <Selecteer protocol>
 - <Uit>
Het IP-adres niet automatisch ophalen.
 - <DHCP>
Het IP-adres automatisch ophalen met DHCP. (De DHCP-server moet actief zijn.)
 - <BOOTP>
Het IP-adres automatisch ophalen met BOOTP. (De BOOTP-server moet actief zijn.)
 - <RARP>
Het IP-adres automatisch ophalen met RARP. (De RARP-server moet actief zijn.)
- <Auto IP>
 - <Uit>
Het IP-adres niet automatisch ophalen.
 - <Aan>
Het IP-adres automatisch ophalen.

(2) Selecteer <Toepassen> met [▲] of [▼] en druk vervolgens op [OK].

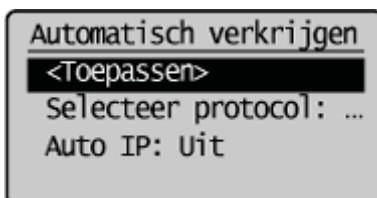

Wanneer <Handmatig verkrijgen> is geselecteerd

Deze instelling kan alleen worden opgegeven als <Selecteer protocol> en <Auto IP> in <Automatisch verkrijgen> zijn ingesteld op <Uit>.

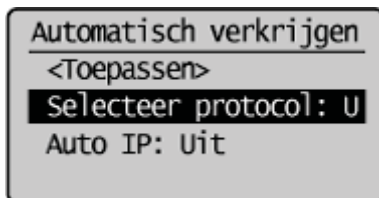

- (1) Voer het IP-adres in.

➤ "Tekst invoeren"

Druk vervolgens op [OK].

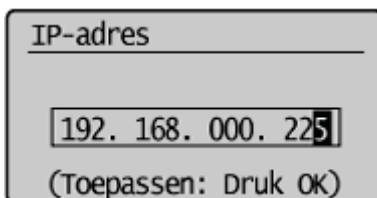

- (2) Voer het subnetmasker in.

➤ "Tekst invoeren"

Druk vervolgens op [OK].

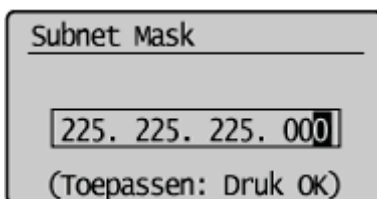

- (3) Voer het gateway-adres in.

➤ "Tekst invoeren"

Druk vervolgens op [OK].

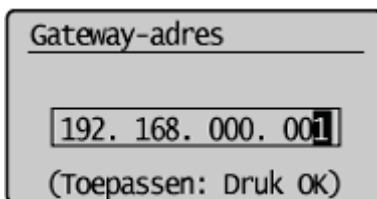

8

Druk op [] (Menu) om het menuscherm te sluiten.

9

Start de machine opnieuw op.

Schakel de machine uit en wacht minimaal 10 seconden voordat u deze weer inschakelt.

Waarschuwing (het IPv4-adres instellen)

OPMERKING

Voordat u de instellingen wijzigt

Controleer of de machine is ingeschakeld en is aangesloten op een netwerk.

DHCP, BOOTP of RARP gebruiken

- U kunt een van de volgende methodes gebruiken: DHCP, BOOTP of RARP.
- Als de machine opnieuw is opgestart, wordt het met DHCP, BOOTP of RARP opgehaalde IP-adres weergegeven. (Een IP-adres dat met DHCP, BOOTP of RARP is opgehaald, overschrijft een reeds bestaand IP-adres.)
- Het duurt ongeveer twee minuten voordat DHCP, BOOTP of RARP kan worden gebruikt. We raden u aan om niet-gebruikte protocollen uit te schakelen.

DHCP gebruiken

Het is mogelijk dat u de printer niet kunt gebruiken nadat u de machine hebt uit- en weer ingeschakeld. Dat komt omdat een nieuw IP-adres is toegewezen.

Neem contact op met uw netwerkbeheerder als u DHCP gebruikt en voer een van de volgende stappen uit:

- De functie DNS Dynamic Update instellen
 - ["IPv4 DNS instellen"](#)
- De machine zo instellen dat bij het opstarten iedere keer hetzelfde IP-adres wordt gebruikt

Het via DHCP, BOOTP of RARP verkregen IP-adres

Het IP-adres heeft een hogere prioriteit als <Auto IP> is ingesteld op <Aan>.

Het IPv6-adres instellen

Raadpleeg "Waarschuwing (het IPv6-adres instellen)" voordat u het IP-adres instelt.

Geef de IPv6-instellingen op met UI op afstand nadat u de IPv4-instellingen hebt opgegeven.

1

Start de UI op afstand en meld u vervolgens in systeembeheerdersmodus aan.

➤ "De UI op afstand starten"

2

Klik op [Instellingen/Registratie].

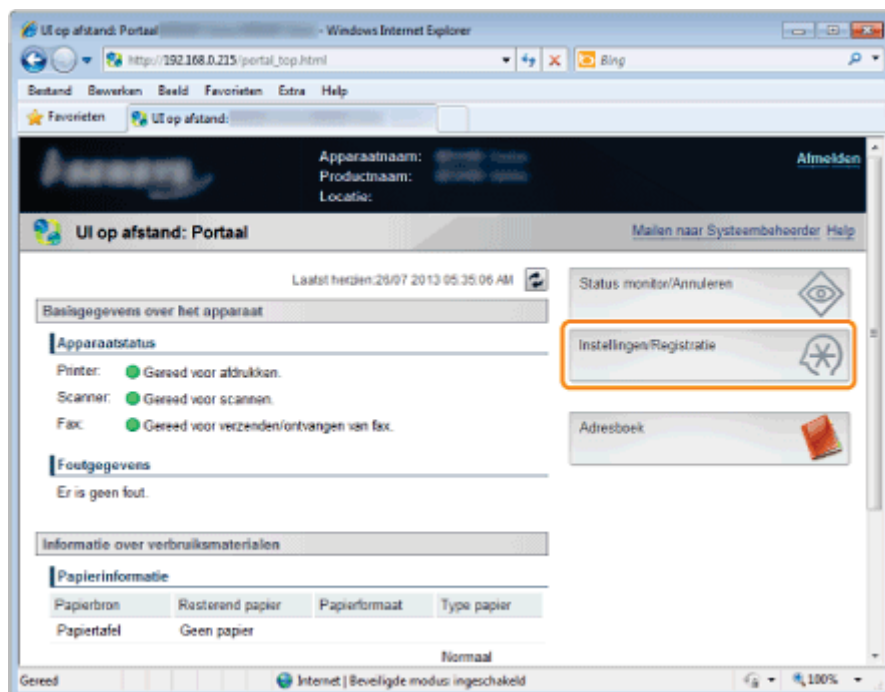

3

Klik op [Netwerkinstellingen] -> [TCP/IP-instellingen].

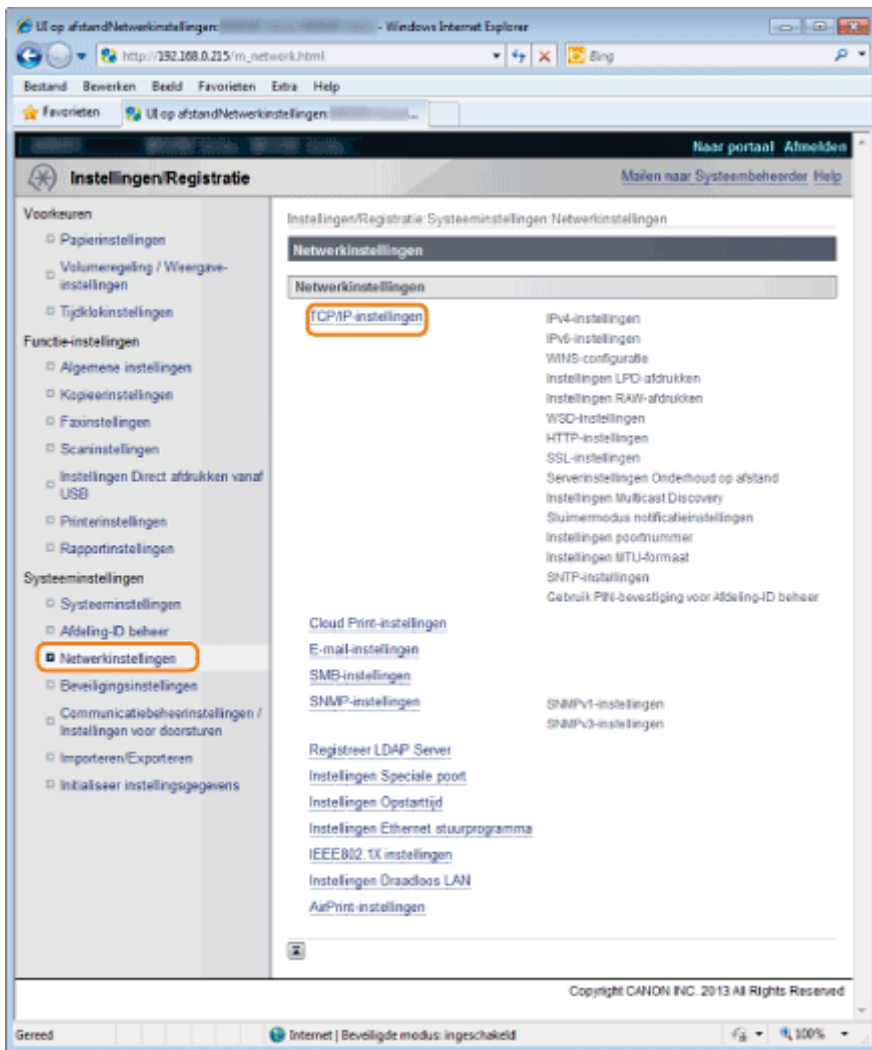

4

Klik op [Bewerken] in [IPv6-instellingen].

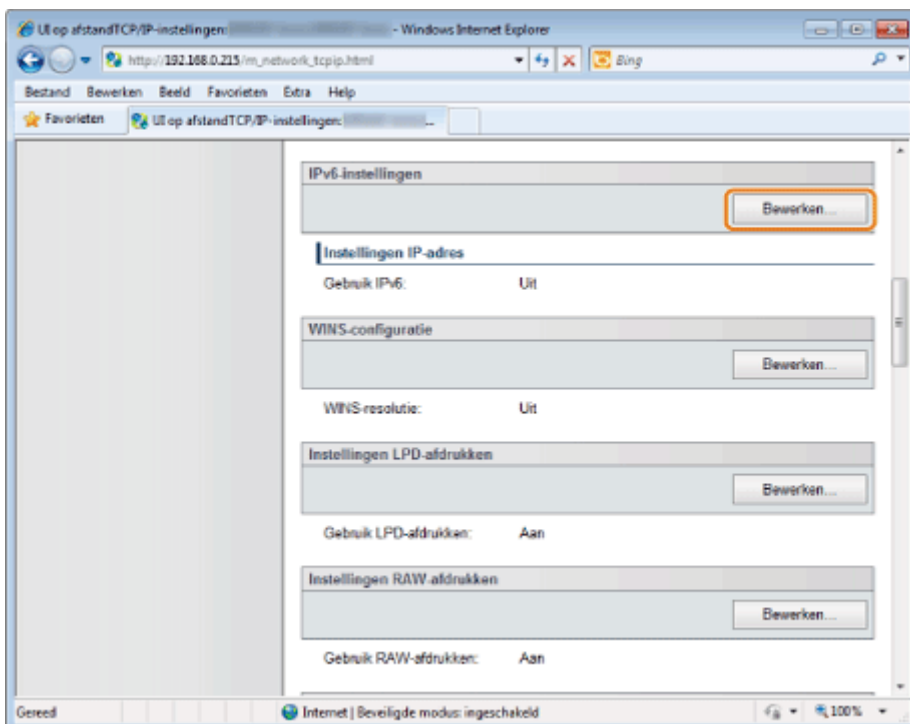

5

Schakel het selectievakje [IPv6] in.

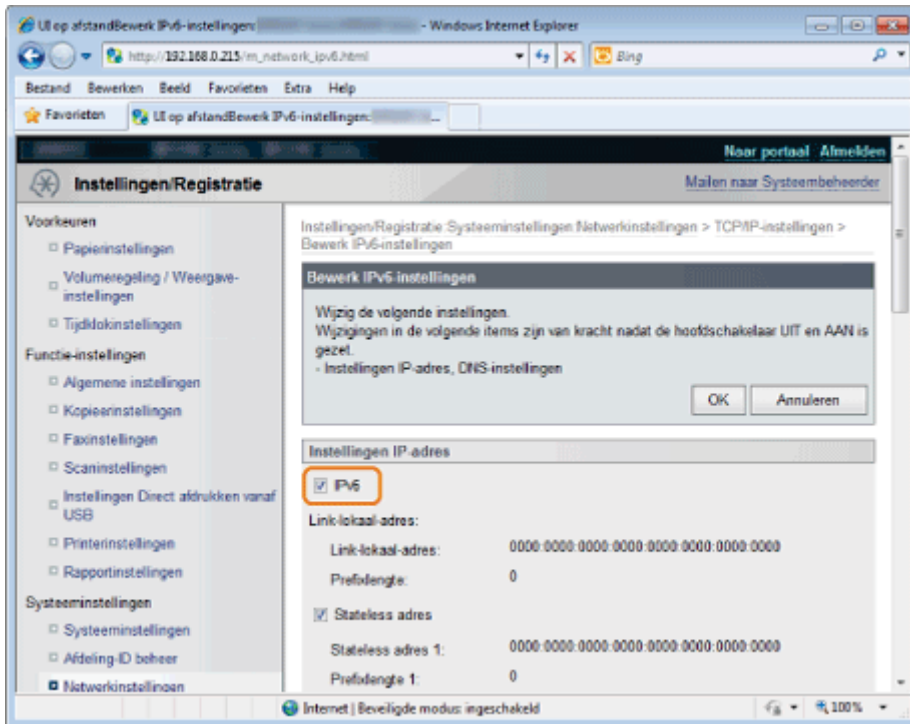

6

Geef het stateless adres op.

Schakel het selectievakje [Stateless adres] uit als u geen gebruikmaakt van een onvermeld adres.

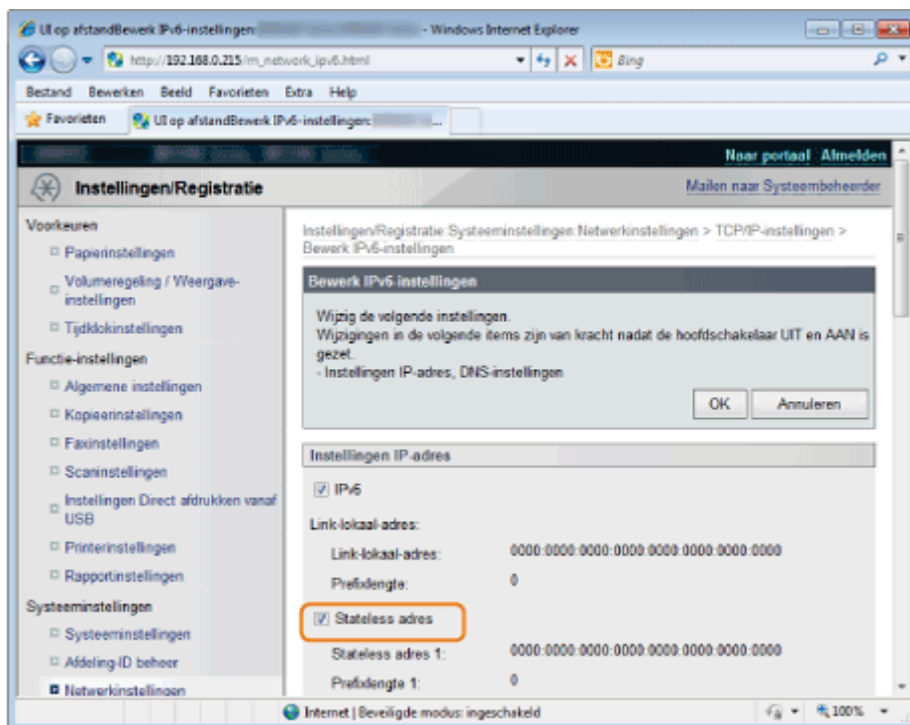

7

Voer de stappen in onderstaande procedure uit als u een handmatig adres wilt gebruiken.

Ga door met stap 8 als u geen handmatig adres gebruikt.

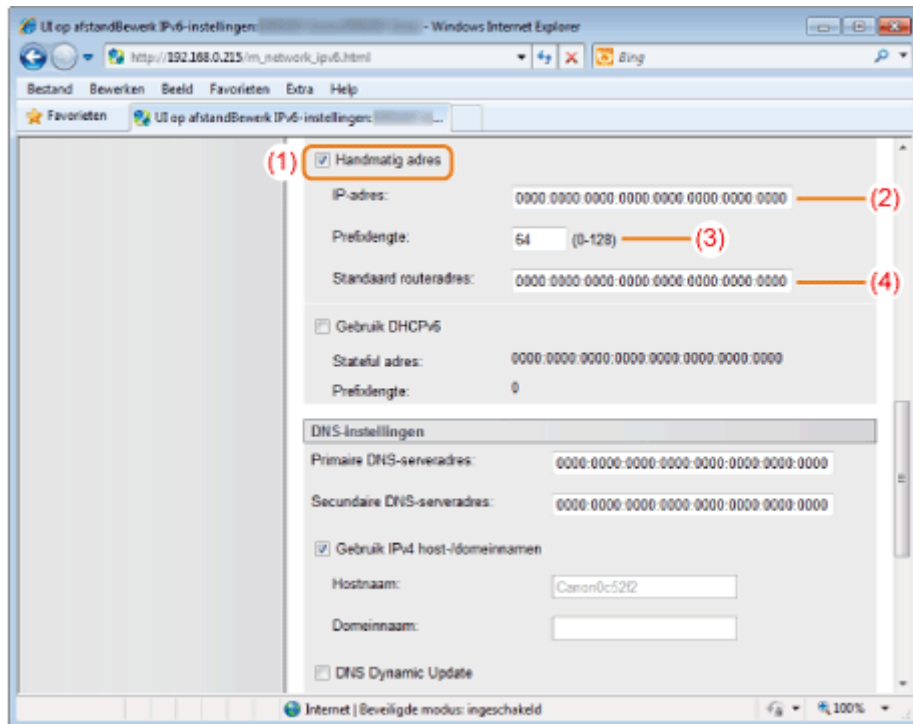

- (1) Schakel het selectievakje [Handmatig adres] in.
- (2) Voer het [IP-adres] in.
- (3) Geef [Prefixlengte] op.
- (4) Geef zondig het [Standaard routeradres] op.

8

Stel DHCPv6 in.

Schakel het selectievakje [Gebruik DHCPv6] in om stateful DHCPv6 te gebruiken.

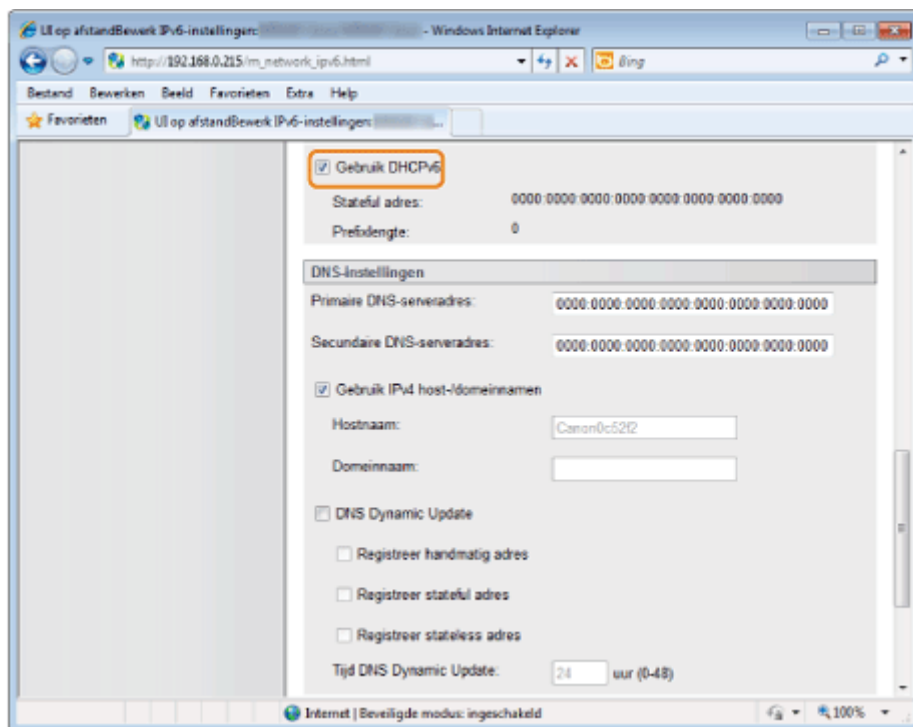

9

Klik op [OK].

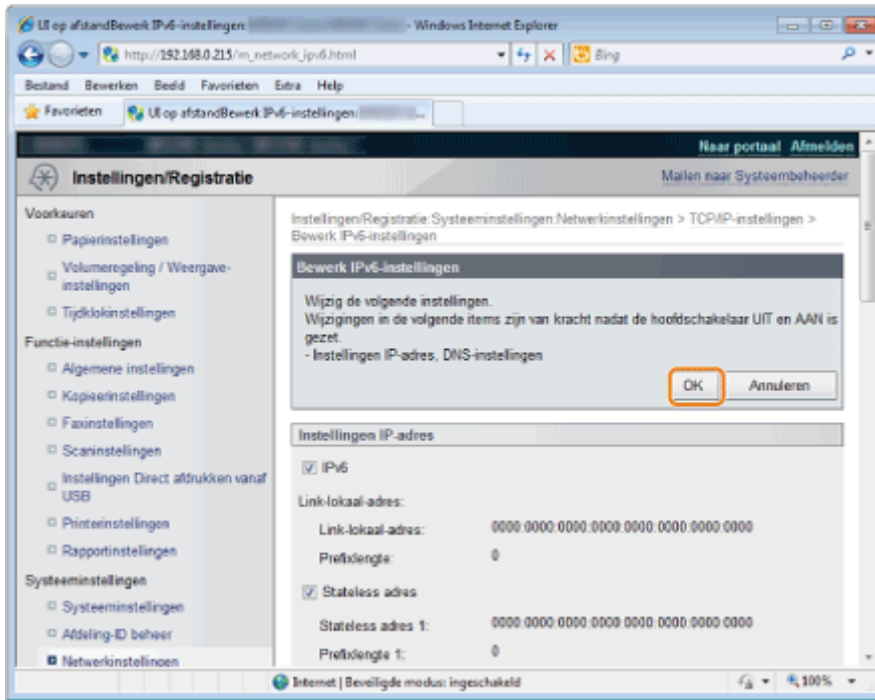

10

Start de machine opnieuw op.

Schakel de machine uit en wacht minimaal 10 seconden voordat u deze weer inschakelt.

Waarschuwing (het IPv6-adres instellen)

BELANGRIJK

IPv6

- IPv4 moet zijn ingesteld op het gebruik van IPv6.
- IPSec-encryptie (beveiligingsarchitectuur voor internetprotocol) wordt niet ondersteund.

Adressen die u niet kunt invoeren bij [IP-adres] en [Standaard routeradres]

- Adressen die beginnen met "ff" (multicast-adres)
- Adressen die alleen uit nullen bestaan.

OPMERKING

IPv6 adres

Er kunnen op de machine maximaal negen van de volgende IPv6-adressen worden ingesteld (één adres kan uitsluitend handmatig worden ingesteld). Met IPv6-communicatie kunnen meerdere IPv6-adressen tegelijk worden gebruikt.

Soort	Adressen die kunnen worden gebruikt	Beschrijving
Link-lokaal-adres	1	Een link-lokaal adres wordt automatisch ingesteld met een bepaald voorvoegsel (informatie die aangeeft tot welk netwerk de machine behoort) "fe80::" en er wordt een interface-ID gegenereerd op basis van het MAC-adres van deze machine. Omdat een link-lokaal adres alleen geldig is met hetzelfde voorvoegsel, kan het niet via de router lopen. Als de machine IPv6 gebruikt, wordt altijd één link-lokaal adres geregistreerd.
Handmatig adres	0 of 1	Een vast adres dat handmatig wordt ingevoerd. Als u het IP-adres handmatig wilt opgeven, vult u de lengte van het voorvoegsel of het standaardrouteradres in.
Stateless adres	0 t/m 6	Een stateless adres wordt automatisch ingesteld met het MAC-adres van de machine en het voorvoegsel (informatie die aangeeft tot welk netwerk het behoort) in de RA (Router Advertisement) dat wordt opgegeven door de router.
Stateful adres	0 of 1	Een stateful adres kan worden verkregen van een DHCP-server met DHCPv6.

Stateless adres

Als u de machine opnieuw opstart (als de stroom is ingeschakeld), wordt het stateless adres gewist.

Instellingen van IP-adres controleren

Raadpleeg "Waarschuwing (IP-adresinstellingen bevestigen)" voordat u de netwerkverbinding controleert.

IPv4-adresinstellingen controleren

1

Druk op [] (Systeemmonitor/Annuleren).

2

Selecteer <Netwerkinformatie> met [▲] of [▼] en druk vervolgens op [OK].

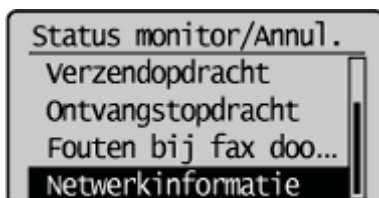

3

Selecteer <IPv4> met [▲] of [▼] en druk vervolgens op [OK].

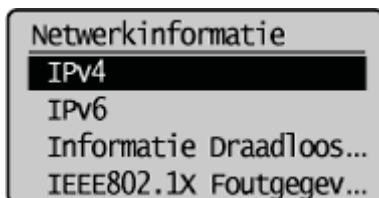

4

Selecteer de te controleren instelling met behulp van [▲] of [▼] en druk op [OK].

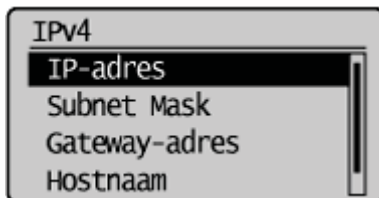

5

Controleer de gegevens.

IP-adres
192.168.0.225

6

Druk op [] (Systeemmonitor/Annuleren) om het scherm te sluiten.

Instellingen van IPv6-adres controleren

1

Druk op [] (Systeemmonitor/Annuleren).

2

Selecteer <Netwerkinformatie> met [▲] of [▼] en druk vervolgens op [OK].

Status monitor/Annul.
Verzendopdracht
Ontvangstopdracht
Fouten bij fax doo...
Netwerkinformatie

3

Selecteer <IPv6> met [▲] of [▼] en druk vervolgens op [OK].

Netwerkinformatie
IPv4
IPv6
Informatie Draadloos...
IEEE802.1X Foutgegev...

4

Selecteer de te controleren instelling met behulp van [▲] of [▼] en druk op [OK].

IPv6
Link-lokaal adres
Stateless adres 1
Stateless adres 2
Stateless adres 3

5

Controleer de gegevens.

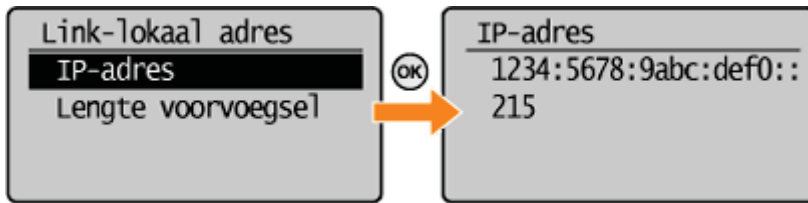

6

Druk op [] (Systeemmonitor/Annuleren) om het scherm te sluiten.

Waarschuwing (IP-adresinstellingen bevestigen)

OPMERKING

Wanneer de machine niet juist is aangesloten op het netwerk

Het IP-adres wordt niet weergegeven.

Wanneer een vertraging wordt opgegeven voordat verbinding wordt gemaakt met het netwerk

Het IP-adres, het subnetmasker en het gateway-adres worden weergegeven nadat de opgegeven tijd is verstreken.

➤ "Een vertraging opgeven voordat verbinding wordt gemaakt met het netwerk"

Wanneer de machine is aangesloten op een schakelhub

U kunt de machine mogelijk niet aansluiten op een netwerk zelfs als de netwerkinstellingen correct zijn. In dat geval moet u een vertraging opgeven voordat u verbinding maakt met het netwerk.

➤ "Een vertraging opgeven voordat verbinding wordt gemaakt met het netwerk"

De netwerkverbinding controleren

Raadpleeg "Waarschuwing (de netwerkverbinding controleren)" voordat u de netwerkverbinding controleert.

Controleer of de netwerkinstellingen correct zijn opgegeven.

1

Druk op [] (Menu).

2

Selecteer <Netwerkinstellingen> met [▲] of [▼] en druk vervolgens op [OK].

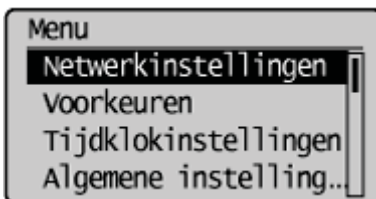

Wanneer de ID en de pincode van de systeembeheerder zijn opgegeven

Voer de ID en de code in met de numerieke toetsen en druk op [] (Aanmelden/afmelden).

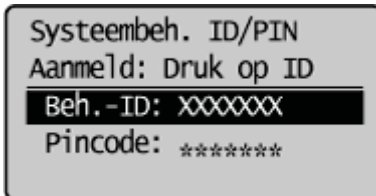

3

Selecteer <TCP/IP-instellingen> met [▲] of [▼] en druk vervolgens op [OK].

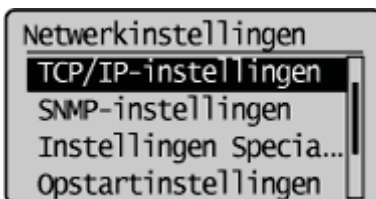

4

Selecteer <IPv4-instellingen> met [▲] of [▼] en druk vervolgens op [OK].

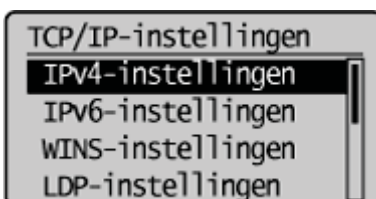

5

Selecteer <PING-commando> met [**▲**] of [**▼**] en druk vervolgens op [**OK**].

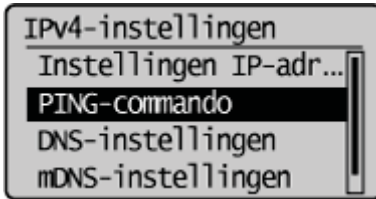

6

Geef een uniek IPv4-adres op dat bestaat op het netwerk.

↳ "Tekst invoeren"

Druk vervolgens op [OK].

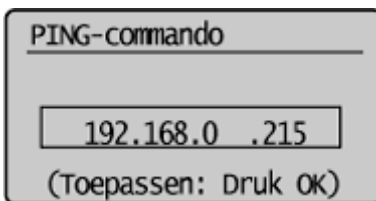

7

Controleer het antwoord.

Wanneer de netwerkverbinding is bevestigd

<Respons ontvangen van host.> wordt weergegeven.

Wanneer de netwerkverbinding niet is bevestigd

<Geen respons ontvangen van host.> wordt weergegeven. Controleer de netwerkinstellingen opnieuw.

8

Druk op [] (Menu) om het menuscherm te sluiten.

Waarschuwing (de netwerkverbinding controleren)

BELANGRIJK

Wanneer de netwerkstarttijd is ingesteld

Als u de machine hebt ingeschakeld, moet u wachten tot de tijd die is opgegeven in <Opstartinstellingen> is verstreken voordat u een ping-opdracht uitvoert.

- ⚠ "Een vertraging opgeven voordat verbinding wordt gemaakt met het netwerk"

Wanneer de machine is aangesloten op een schakelhub

U kunt de machine mogelijk niet aansluiten op een netwerk zelfs als de netwerkinstellingen correct zijn. Stel in dat geval een langere starttijd in.

- ⚠ "Een vertraging opgeven voordat verbinding wordt gemaakt met het netwerk"

Uw computer configureren voor het afdrukken en verzenden van faxen (alleen Windows)

In dit gedeelte wordt beschreven hoe u een computer kunt configureren voor het afdrukken en verzenden van faxen.

Besturingsomgeving

Ondersteunde besturingssystemen, computers en protocollen zijn hieronder weergegeven.

- **Besturingssysteem**

- Windows XP
- Windows Vista
- Windows 7
- Windows 8
- Windows Server 2003
- Windows Server 2008
- Windows Server 2012

- **Computer**

- Computers compatibel met Windows en IBM

- **Protocol**

- TCP/IP

OPMERKINGEN

Faxen afdrukken of verzenden vanaf uw computer

U moet de onderstaande instellingen configureren. We raden u aan deze instellingen door de netwerkbeheerder te laten doen.

- ❏ ["De verbindingmethode selecteren \(LPD/RAW/WSD\)"](#)
- ❏ ["Afdrukinstellingen configureren op uw computer"](#)
- ❏ ["Het delen van de printer instellen"](#)

De verbindingsmethode selecteren (LPD/RAW/WSD)

Selecteer een van de volgende afdrukmethodes in een TCP/IP-netwerk.

- LPD
- RAW
- WSD

1

Start de UI op afstand en meld u vervolgens in systeembeheerdersmodus aan.

➤ "De UI op afstand starten"

2

Klik op [Instellingen/Registratie].

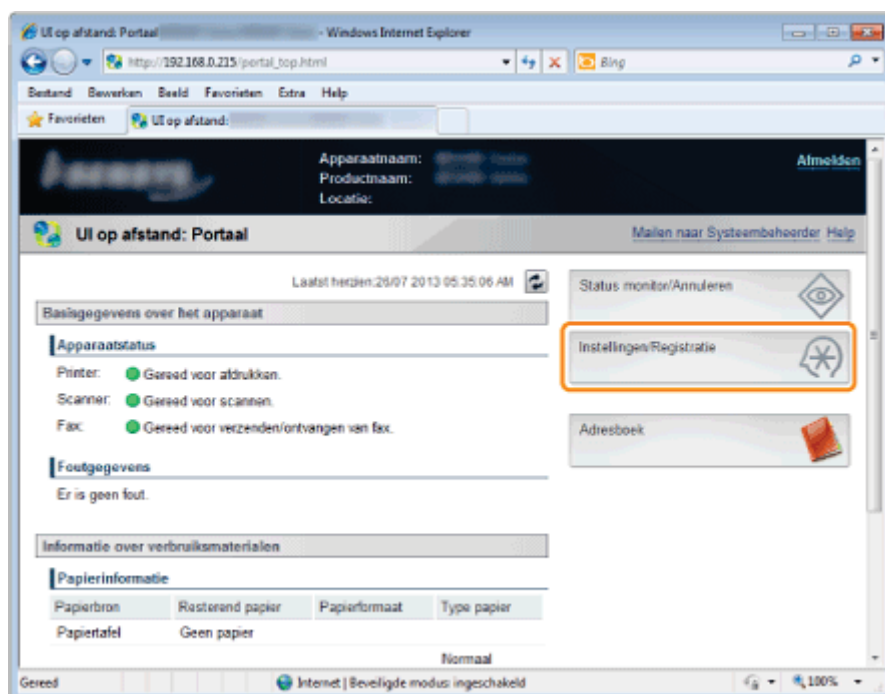

3

Klik op [Netwerkinstellingen] -> [TCP/IP-instellingen].

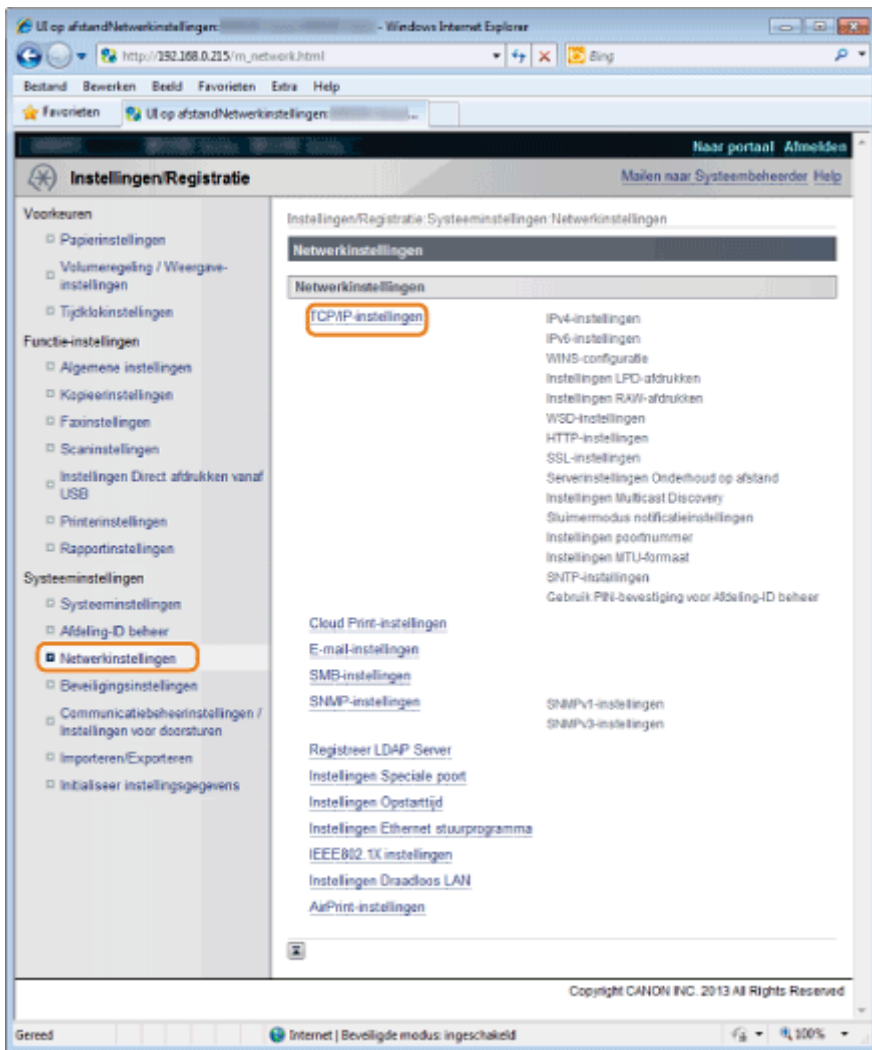

4

Configureer de protocolinstellingen.

- ❖ Afdrukken via LPD instellen
- ❖ Afdrukken via RAW instellen
- ❖ Afdrukken via WSD instellen

Afdrukken via LPD instellen

- (1) Klik op [Bewerken] in [Instellingen LPD-afdrukken].
- (2)
 - **Wanneer u afdrukt via LPD**
Schakel het selectievakje [Gebruik LPD-afdrukken] in.
 - **Wanneer u niet afdrukt via LPD**
Schakel het selectievakje [Gebruik LPD-afdrukken] uit.
- (3) Klik op [OK].

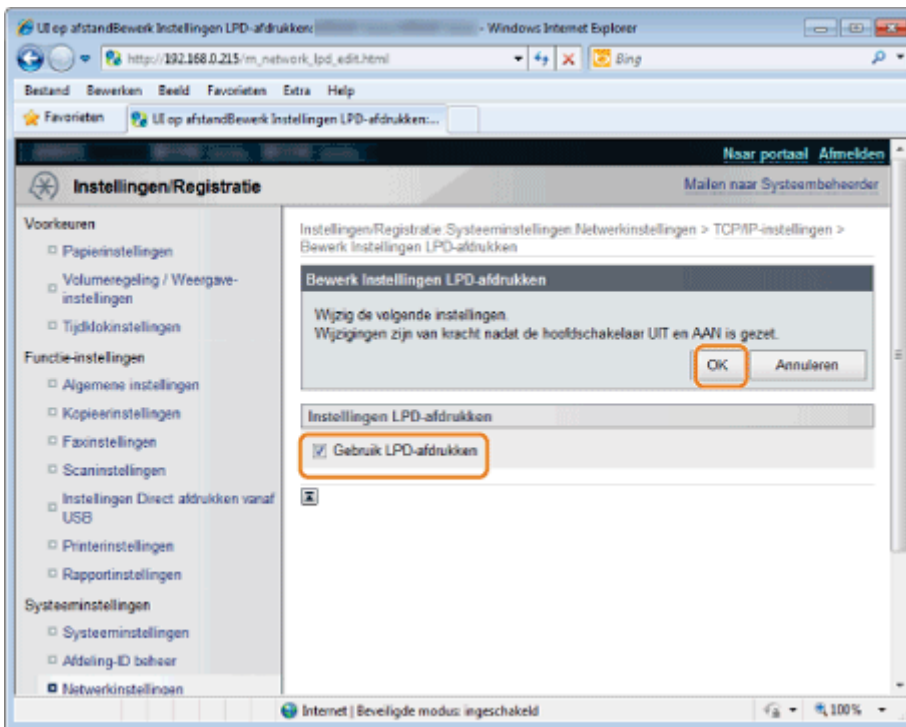

(4) Ga naar stap 5.

Afdrukken via RAW instellen

- (1) Klik op [Bewerken] in [Instellingen RAW-afdrukken].
- (2)
 - **Wanneer u afdrukt via RAW**
Schakel het selectievakje [Gebruik RAW-afdrukken] in.
 - **Wanneer u niet afdrukt via RAW**
Schakel het selectievakje [Gebruik RAW-afdrukken] uit.
- (3) Klik op [OK].

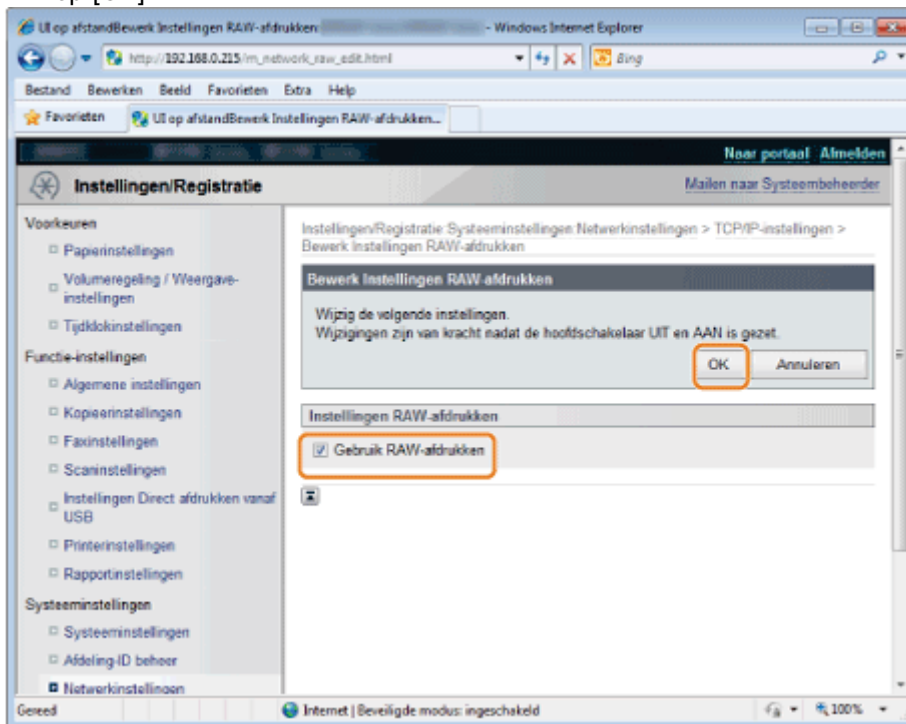

(4) Ga naar stap 5.

Afdrukken via WSD instellen

- (1) Klik op [Bewerken] in [WSD-instellingen].
- (2)
 - **Wanneer u afdrukt via WSD**
Schakel het selectievakje [Gebruik WSD-afdrukken] in.

- **Wanneer u niet afdrukt via WSD**

Schakel het selectievakje [Gebruik WSD-afdrukken] uit.

(3) Schakel het selectievakje [Gebruik WSD Browsing] in om informatie op te halen over de machine die de WSD-poort gebruikt. (Als het selectievakje [Gebruik WSD-afdrukken] eenmaal is ingeschakeld, kan het niet meer worden uitgeschakeld.)

(4) • **Wanneer u scant via WSD**

Schakel het selectievakje [Gebruik WSD Scan] in.

- **Wanneer u niet scant via WSD**

Schakel het selectievakje [Gebruik WSD Scan] uit.

(5) Schakel het selectievakje [Gebruik Computer Scan] in als u een computerscanner wilt gebruiken. (Als het selectievakje [Gebruik WSD Scan] eenmaal is ingeschakeld, kan het niet meer worden uitgeschakeld.)

(6) Schakel het selectievakje [Gebruik Multicast Discovery] in om te reageren op een zoekvraag met Multicast Discovery.

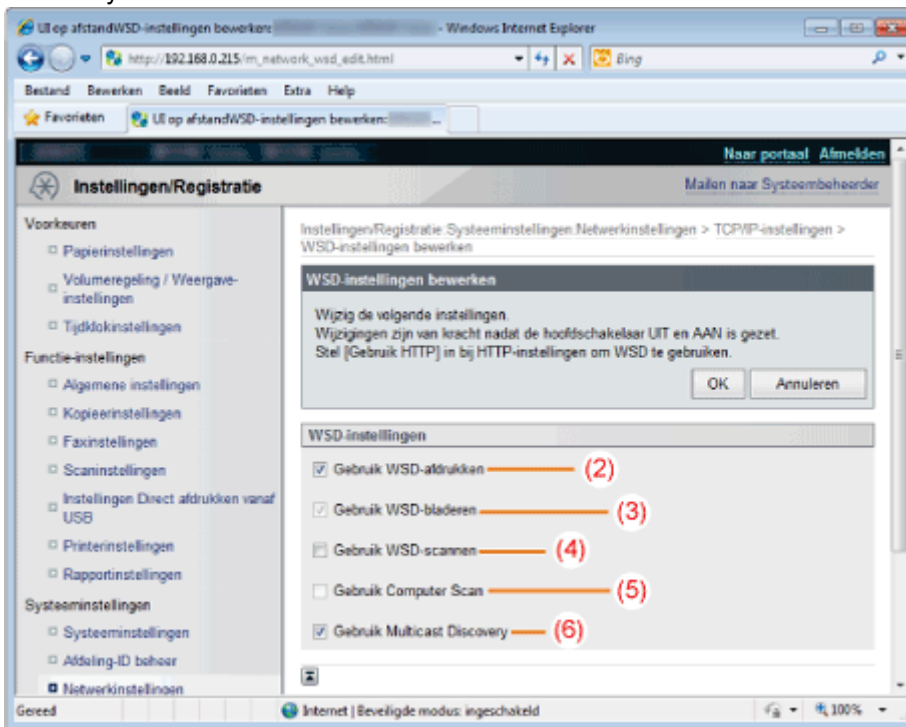

(7) Klik op [OK].

(8) Ga naar stap 5.

5

Start de machine opnieuw op.

Schakel de machine uit en wacht minimaal 10 seconden voordat u deze weer inschakelt.

Afdrukinstellingen configureren op uw computer

Raadpleeg "Waarschuwing (afdrukinstellingen configureren op uw computer)" voordat u de computerinstellingen gaat wijzigen.

Aansluiten op een TCP/IP-netwerk

Op alle computers die op de machine zijn aangesloten, moet TCP/IP-clientsoftware zijn geïnstalleerd om verbinding te kunnen maken met een TCP/IP-netwerk. Raadpleeg de handleiding van het besturingssysteem voor meer informatie.

Het printerstuurprogramma installeren en verbinding maken met de machine

Controleer of het printerstuurprogramma is geïnstalleerd op uw computer. Sluit vervolgens uw computer aan op de machine. De verbindingsmethode is afhankelijk van het protocol dat u hebt geselecteerd. Raadpleeg de onderstaande informatie voor meer informatie over het selecteren van een protocol en configureren van printerinstellingen op uw computer.

LPD	Een protocol dat meestal wordt gebruikt met TCP/IP.
RAW	Een protocol dat wordt gebruikt met Windows XP/Vista/7/8/Server 2003/Server 2008/Server 2012. Deze toepassing ondersteunt hogere afdruksnelheden dan LPD.

1

Open de printermap.

➤ "Basisbewerkingen in Windows"

2

Klik met de rechtermuisknop op het pictogram voor de machine en selecteer vervolgens [Printer Properties] (Eigenschappen van printer) (of [Properties] (Eigenschappen)).

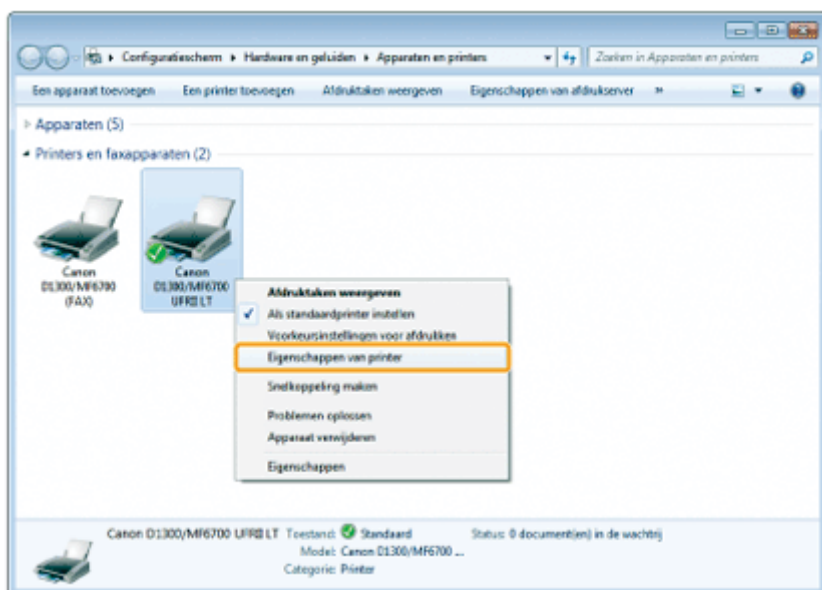

3

Klik op het tabblad [Ports] (Poorten).

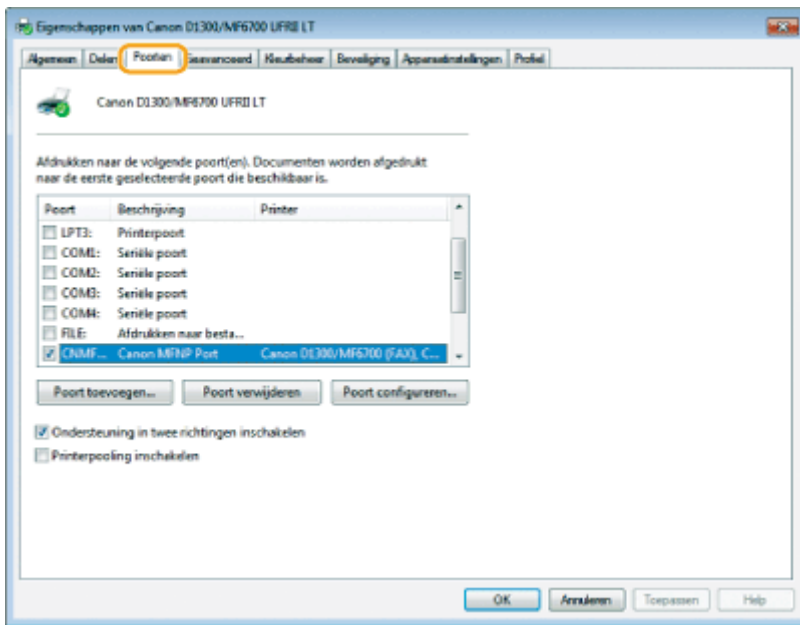

4

Klik op [Configure Port] (Poort configureren).

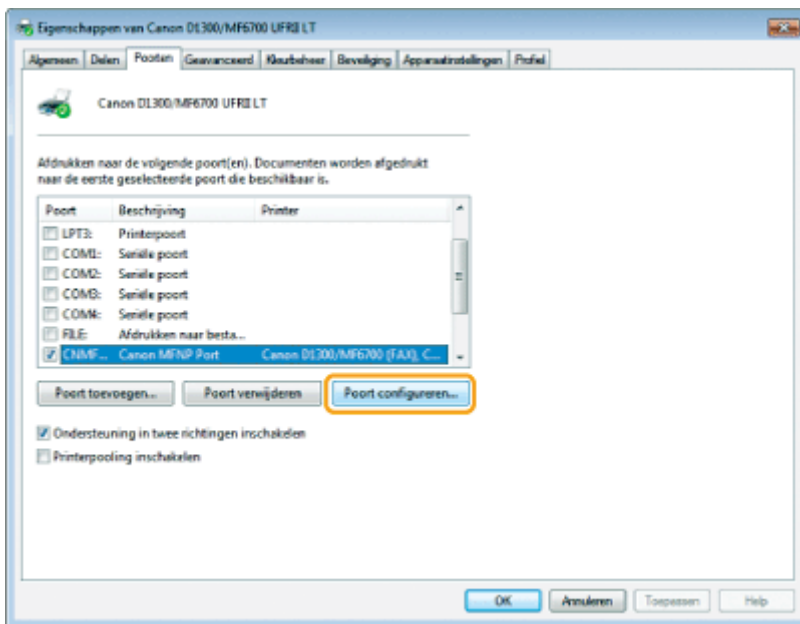

5

Geef de instellingen voor het LPR- of RAW-protocol op.

- (1) Selecteer [LPR] of [RAW] onder [Protocol Type] (Protocoltype).
- (2) Wijzig [Port Number] (Poortnummer) als u een ander poortnummer wilt gebruiken.

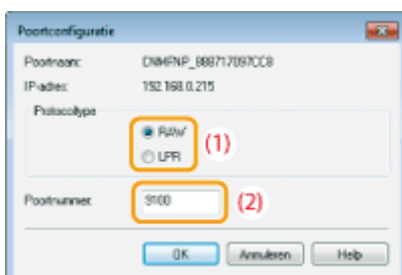

6

Klik op [OK].

7

Klik op [Close] (Sluiten).

Waarschuwing (afdrukinstellingen configureren op uw computer)

OPMERKING

Het weer te geven scherm

Afhankelijk van de versie van uw besturingssysteem kunnen het scherm en soort/versie van het scannerstuurprogramma iets afwijken.

De machine opnieuw opstarten wanneer de optie <Automatisch verkrijgen> in de IP-adresinstellingen is ingesteld op <Aan>

Het IP-adres kan wijzigen als het onderstaande scherm wordt weergegeven. In dat geval moet u met deze optie de printerinstellingen op uw computer configureren. Anders kunt u mogelijk vanaf de computer niet afdrukken op de machine.



De machine configureren voor het verzenden van gescande documenten

De machine kan gescande documenten naar fileservers verzenden, en/of naar e-mailbestemmingen die op het bedieningspaneel zijn aangegeven.

Met het Installatieprogramma voor verzenden kunt u de vereiste e-mailverzendinginstellingen configureren om via de verzendfuncties gescande documenten via e-mail en/of naar een gedeelde map te verzenden.

OPMERKING

Netwerkinstellingen zijn vereist

- om instellingen te configureren voor het verzenden van gescande documenten.
- ["Het IP-adres instellen"](#)
- We raden u aan om netwerkinstellingen en instellingen voor het verzenden van gescande documenten door de netwerkbeheerder te laten doen.

Het installatieprogramma voor verzenden voorbereiden

Het installatieprogramma voor verzenden activeren	Raadpleeg " Het installatieprogramma voor verzenden activeren ".
---	--

Instellingen voor het verzenden naar e-mailbestemmingen of fileservers

Meer informatie over het verzenden van gescande documenten via e-mail	Raadpleeg " E-mailverzendinginstellingen configureren ".
Voor meer informatie over het opgeven van gedetailleerde e-mailinstellingen (POP-authenticatie voor verzenden, SSL-encryptie, enz.)	Raadpleeg " Geavanceerde instellingen voor e-mail configureren ".
Meer informatie over het verzenden van gescande documenten naar een fileserver	Raadpleeg " Methode voor het opslaan op een fileserver (een gedeelde fileserver) ".

Het installatieprogramma voor verzenden activeren

Het installatieprogramma voor verzenden voorbereiden voor gebruik

In dit gedeelte wordt beschreven hoe u het installatieprogramma voor verzenden kunt activeren.

U kunt een van de onderstaande activeringsmethodes gebruiken.

- [Activeren via de \[Installatieprogramma voor verzenden\]](#)
- [Activeren vanuit een webbrowser](#)

BELANGRIJK

Voordat u gaat werken met het installatieprogramma voor verzenden

Controleer het IP-adres van de machine.

- ["Instellingen van IP-adres controleren"](#)

Raadpleeg uw netwerkbeheerder als u niet zeker weet wat het IP-adres van de machine is.

Systemeisen

Windows

Besturingssysteem

- Windows XP
- Windows Vista
- Windows 7
- Windows 8

Webbrowser

- Microsoft Internet Explorer 7.0 of hoger

Activeren via de [Installatieprogramma voor verzenden]

Activeer het installatieprogramma voor verzenden met de Send Setup Tool op de User Software and Manuals DVD-ROM (Dvd met gebruikerssoftware en handleidingen).

Het installatieprogramma voor verzenden

Het installatieprogramma voor verzenden ondersteunt de volgende systeemomgevingen.

- Besturingssysteem
 - Windows XP
 - Windows Vista
 - Windows 7
 - Windows 8
 - Windows Server 2003
 - Windows Server 2008
 - Windows Server 2012
- Monitor
 - SVGA-beeldscherm dat minimaal 256 kleuren ondersteunt
 - Schermresolutie ingesteld op minimaal 800 x 600 pixels

1

Plaats de User Software and Manuals DVD-ROM (Dvd met gebruikerssoftware en handleidingen) in de sleuf op uw computer.

2

Klik op [Start programma's].



3

Klik op [Starten] voor [Instel-tool Zendfunctie].

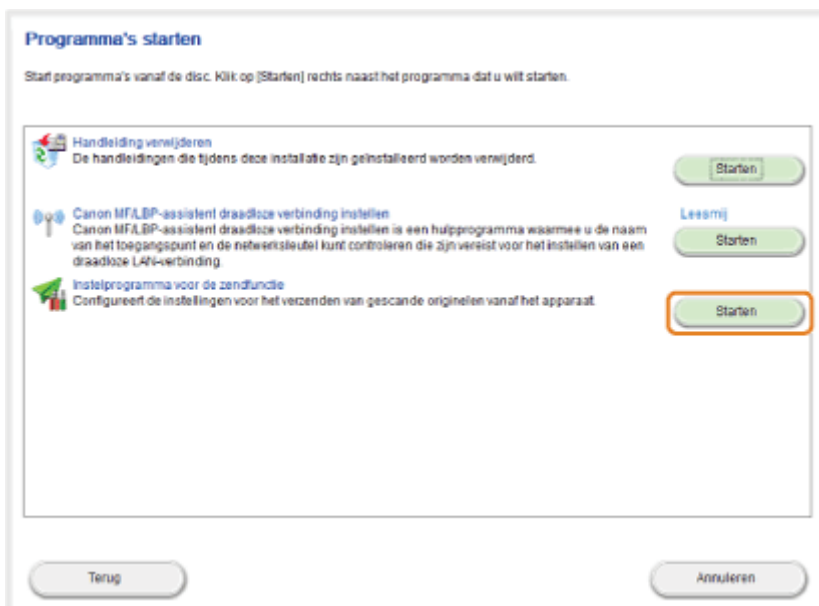

4

Klik op [Volgende].



5

Controleer of de apparatenlijst op de machine wordt weergegeven, en klik op [Volgende].

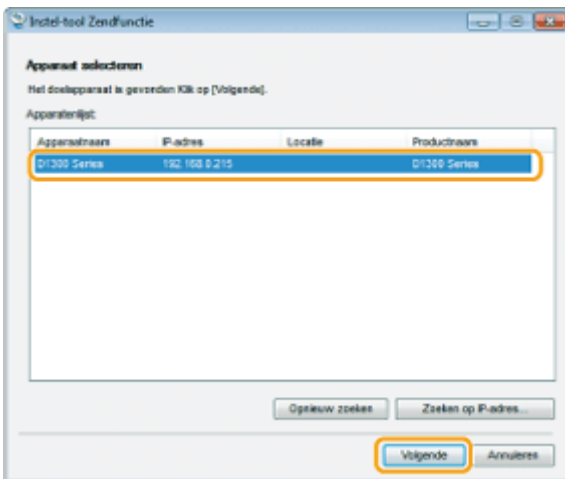

Als de apparatenlijst niet wordt weergegeven op de machine:

- (1) Klik op [Opnieuw zoeken] of [Zoeken op IP-adres].
Als u klikt op [Opnieuw zoeken], ga dan verder bij (3).
- (2) Voer het IP-adres van de machine in en klik op [OK].

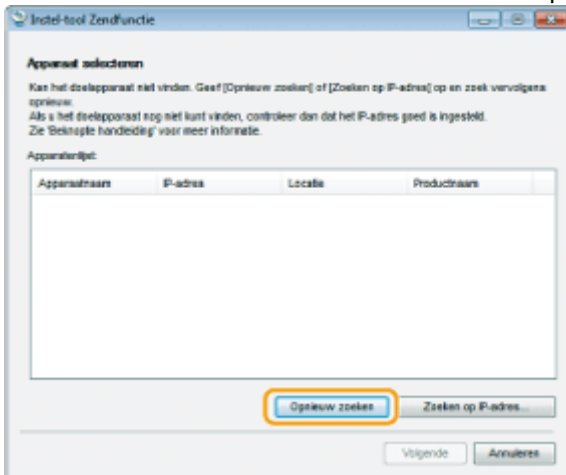

- (3) Controleer of de apparatenlijst op de machine wordt weergegeven, en klik op [Volgende].

Als meerdere apparaten worden weergegeven in de lijst:

- (1) Selecteer de machine uit de apparatenlijst en klik op [OK].

6

Controleer de instellingen en klik vervolgens op [OK].



Activeren vanuit een webbrowser

1

Start de webbrowser.

2

Voer "**http://<IP-adres van de machine>/sendsupport_login.html**" in het adresveld in en druk vervolgens op [ENTER].

Invoervoorbeeld: http://192.168.0.215/sendsupport_login.html

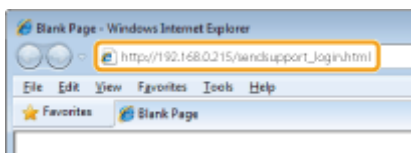

E-mailverzendinginstellingen configureren

Stel de instellingen voor e-mail verzenden in met hulp van de Instel-tool Zendfunctie. De instellingen worden geregistreerd onder snelkeuzetoetsen.

OPMERKINGEN

Gebruik de UI op afstand om gedetailleerde instellingen op te geven.

Door instellingen op te geven met de UI op afstand kunt u meer gedetailleerde instellingen opgeven dan met [Instel-tool Zendfunctie].

➤ ["Geavanceerde instellingen voor e-mail configureren"](#)

Let op dat de instellingen worden geregistreerd onder snelkeuzetoetsen.

De instellingen worden geregistreerd onder snelkeuzetoetsen. Controleer voor het opgeven van de instellingen of er een niet-geregistreerde snelkeuzetoets beschikbaar is.

➤ ["Snelkeuzetoetsen registreren en bewerken"](#)

Controleer de instellingen van de mailserver.

De SMTP-servernaam, of de authenticatie is ingesteld, en gebruikersnaam/wachtwoord voor authenticatie zijn vereiste gegevens.

Raadpleeg uw provider of netwerkbeheerder voor de instellingen van de mailserver.

1

Activeer de Instel-tool Zendfunctie.

➤ ["Het installatieprogramma voor verzenden activeren"](#)

2

Klik op [Starten].

(1) Geef de [Systeembeheerder-ID] en het [Wachtwoord systeembeheerder] op.

(2) Klik op [Inloggen].

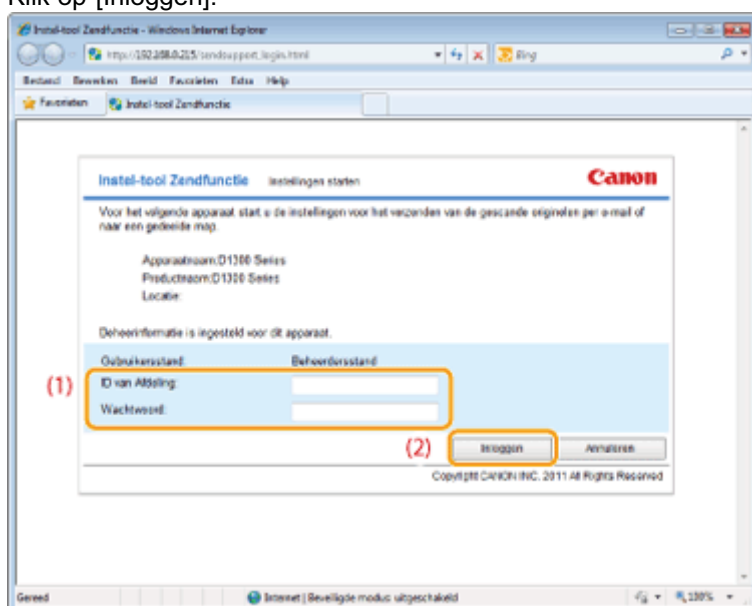

3

Klik op [Instellingen Verzenden naar e-mail].

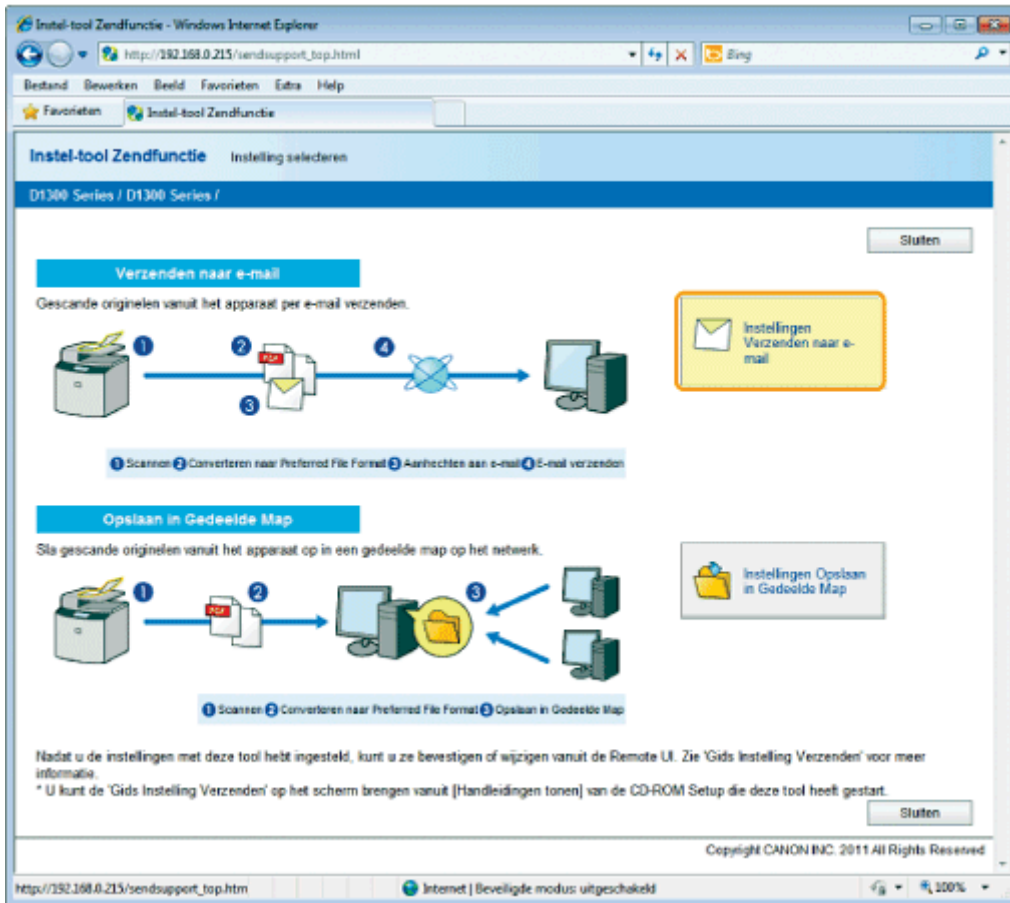

4

Registreer de TX-mailserver die u gebruikt.

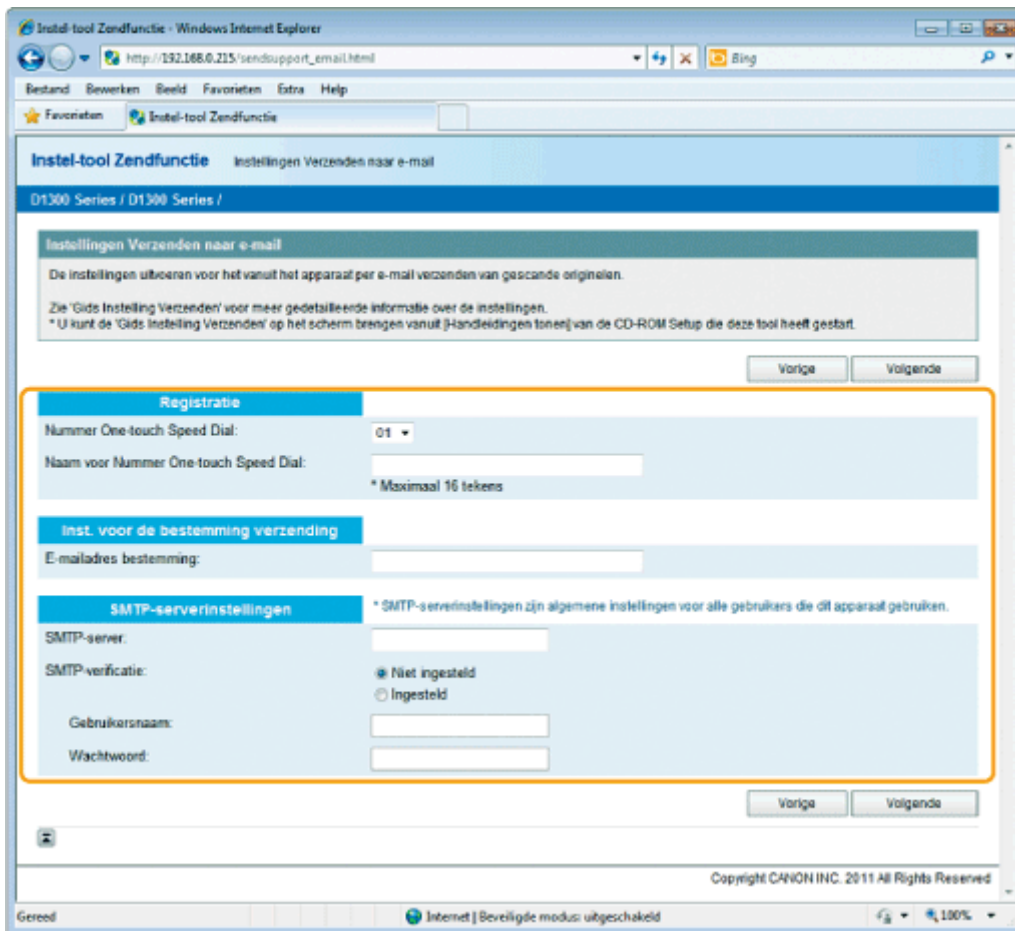

[Nummer One-touch Speed Dial]	Selecteer in de vervolgkeuzelijst het snelkeuzenummer dat u wilt registreren. † Reeds geregistreerde snelkeuzenummers worden niet weergegeven.
[Naam voor Nummer One-touch Speed Dial]	Voer de geregistreerde naam van de snelkeuzetoets in.
[E-mailadres bestemming]	Voer het e-mailadres in dat wordt gebruikt voor de machine.
[SMTP-server]	Geef de naam van de SMTP-server op.
[SMTP-verificatie]	Schakel het selectievakje [Ingesteld] of [Niet ingesteld] in, afhankelijk van de authenticatie-instellingen van de SMTP-server.
[Gebruikersnaam]	Als voor [SMTP-verificatie] het vakje [Ingesteld] is ingeschakeld, voert u de gebruikersnaam in.
[Wachtwoord]	Als voor [SMTP-verificatie] het vakje [Ingesteld] is ingeschakeld, voert u het wachtwoord in.

5

Klik op [Volgende].

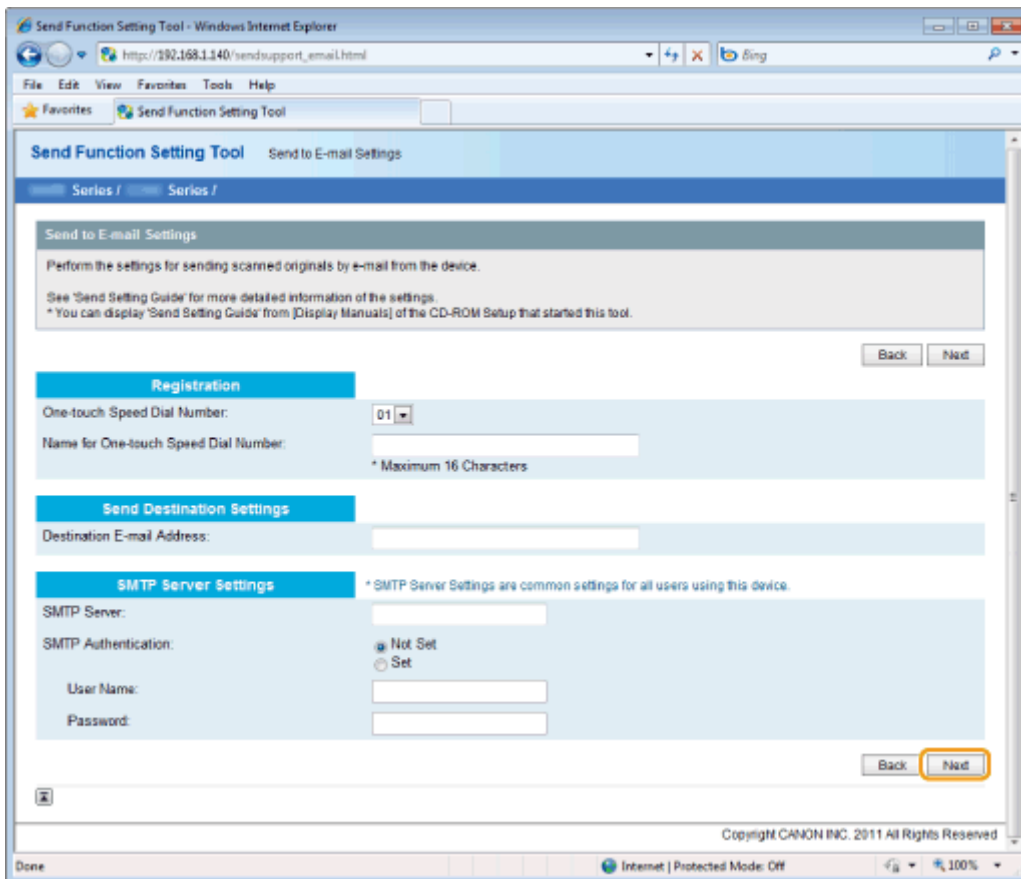

6

Controleer de instellingen en klik vervolgens op [Registreren].

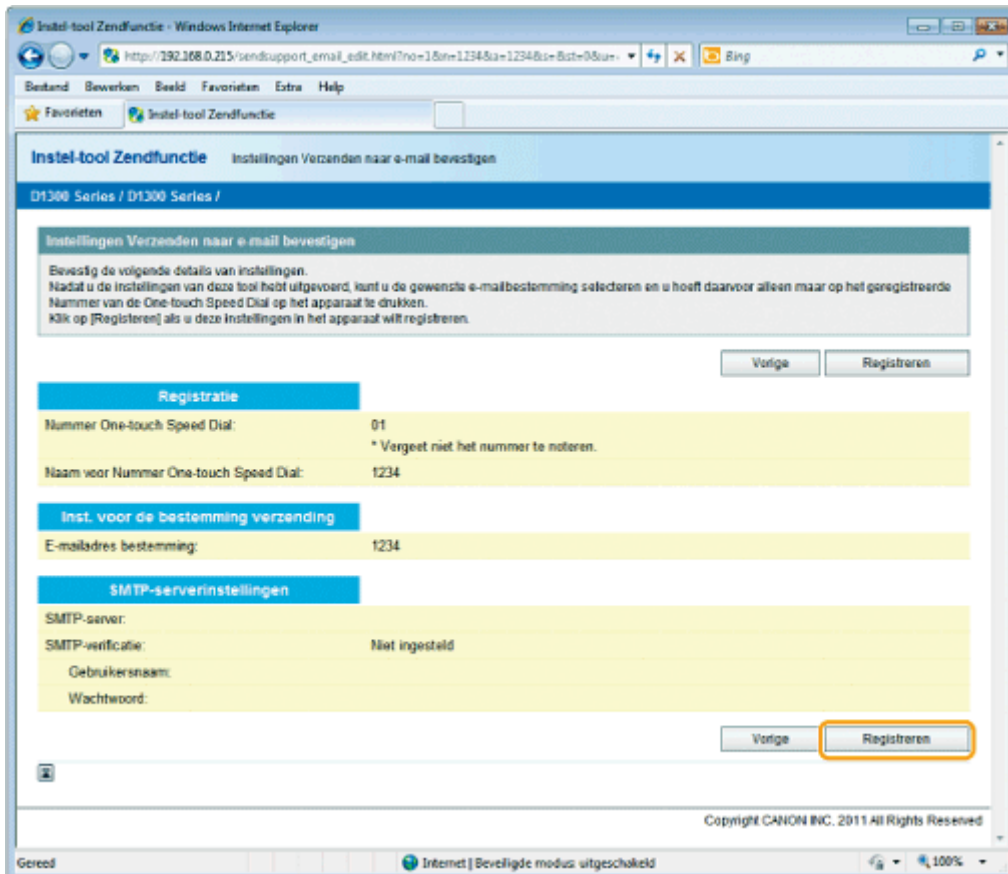

Geavanceerde instellingen voor e-mail configureren

Gebruik de UI op afstand om gedetailleerde e-mailinstellingen te configureren, zoals verificatie via POP voor SMTP en codering met SSL. Neem voor meer informatie over de vereiste instellingen contact op met uw internetprovider of netwerkbeheerder.

1

Start de UI op afstand en meld u in systeembeheerdersmodus aan.

➤ "De UI op afstand starten"

2

Klik op [Instellingen/Registratie].

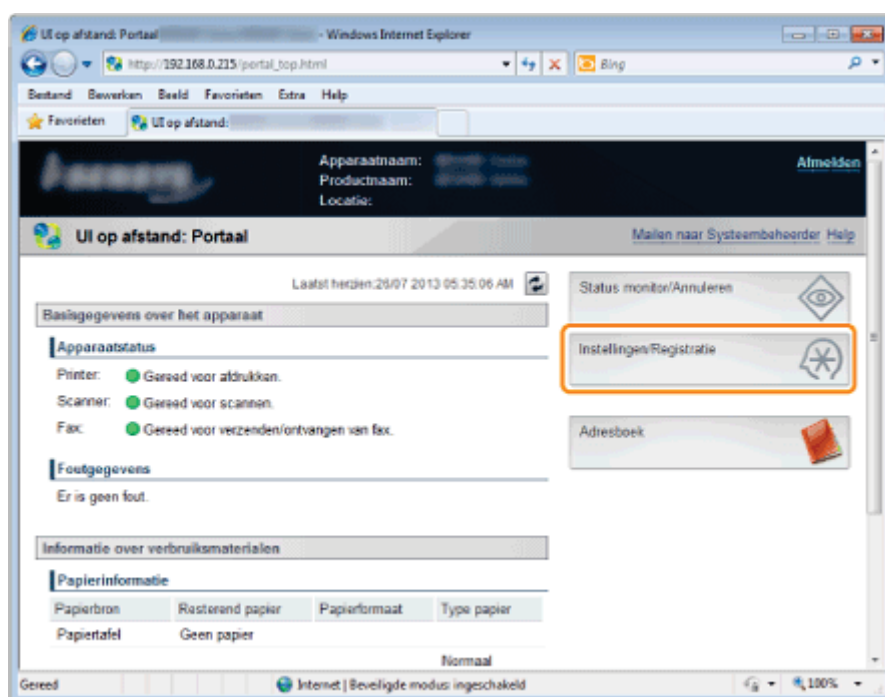

3

Klik op [Netwerkinstellingen] -> [E-mail-instellingen].

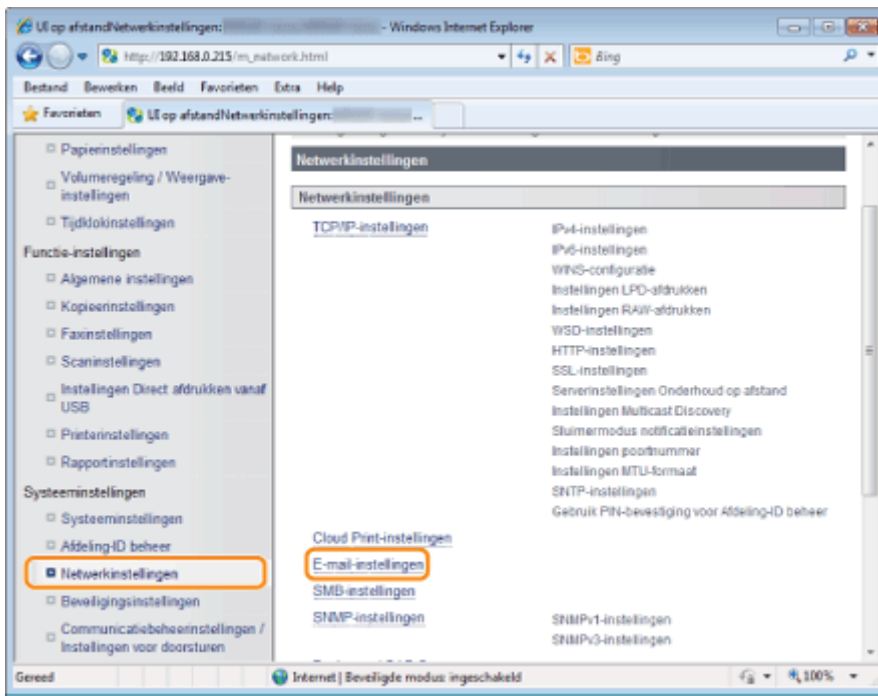

4

Klik op [Bewerken].

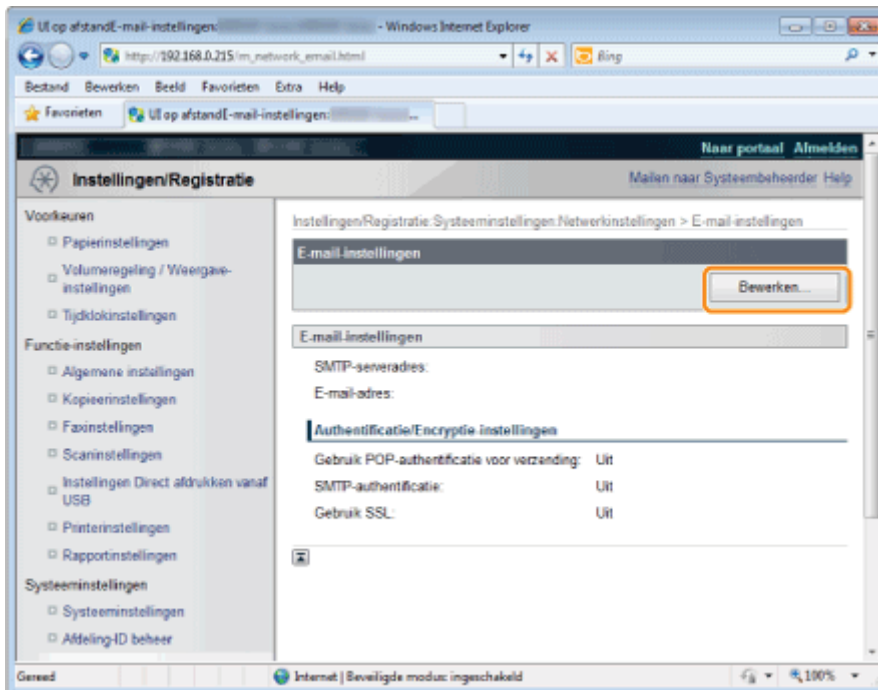

5

Geef indien nodig vereiste instellingen op en klik op [OK].

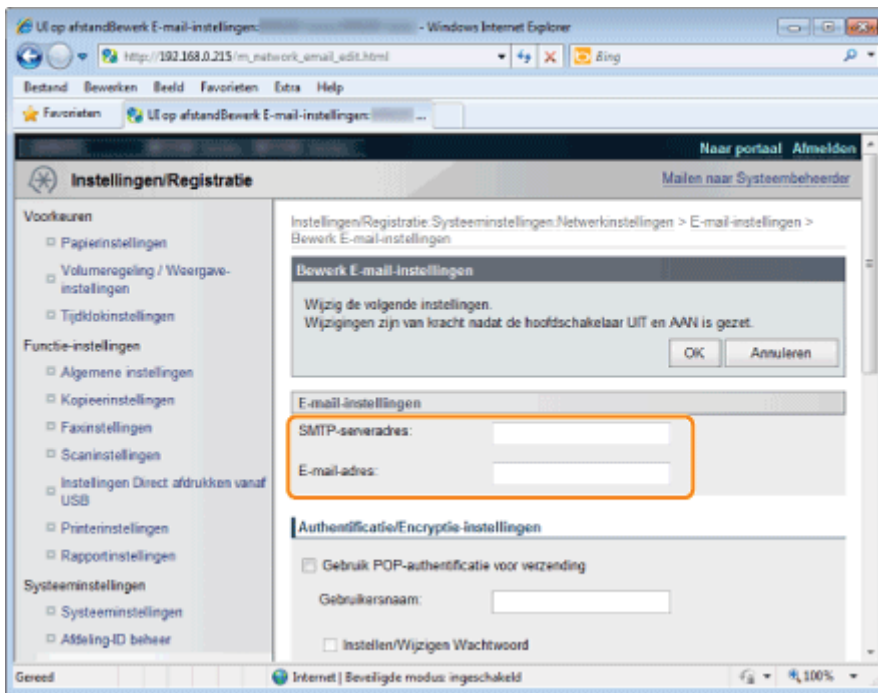

[SMTP-serveradres]	Gebruik maximaal 48 tekens voor de naam/het adres van de SMTP-server.
[E-mailadressen]	Gebruik maximaal 120 tekens voor het e-mailadres dat u wilt gebruiken voor de machine.

POP voor SMTP instellen en communicatie met de POP-server coderen

De verificatiemethode POP voor SMTP zorgt ervoor dat onbevoegde gebruikers geen toegang hebben tot e-mail door gebruikersverificatie uit te voeren op de POP-server. De communicatie met de POP-server kan worden gecodeerd (versleuteld) als deze ondersteuning biedt voor SSL.

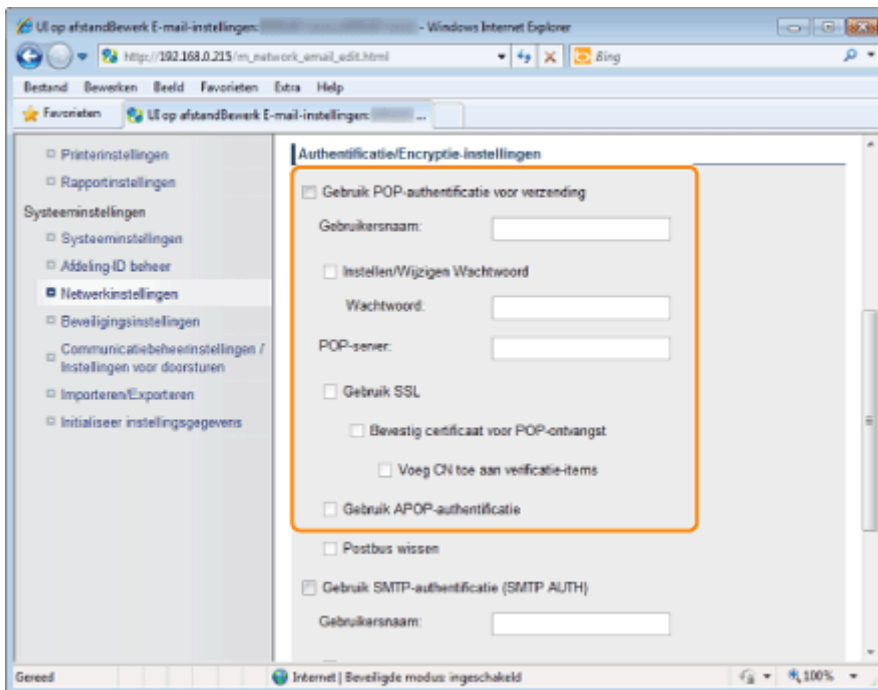

[POP-authenticatie gebruiken voor verzenden]	Als u verificatie wilt inschakelen op de POP3-server, schakelt u het selectievakje in en typt u maximaal 64 tekens in het vak [Gebruikersnaam].
[Wachtwoord instellen/wijzigen]	Als u het wachtwoord wilt opgeven of wijzigen, typt u maximaal 32 tekens in het vak [Wachtwoord].
[POP-server]	Gebruik maximaal 48 tekens voor de naam/het adres van de POP3-server.
[SSL gebruiken]	Schakel het selectievakje in om alle communicatie met de POP3-server te coderen met behulp van SSL. Schakel het selectievakje [Bevestig certificaat voor POP-ontvangst] of [CN toevoegen]

	voor verificatie] in, afhankelijk van uw wensen.
[APOP-authenticatie gebruiken]	Schakel het selectievakje in om het wachtwoord tijdens het verificatieproces te coderen met APOP.
[Postvak wissen]	Als er een transmissiefout optreedt, kan er een foutmelding worden verstuurd naar het adres dat is opgegeven bij [E-mail-adres]. Als u deze foutmeldingen niet verwijdert, kan uw postbus op een gegeven moment overvol raken. Schakel het selectievakje in als u de postbus automatisch wilt wissen.

BELANGRIJK

Als het selectievakje [Postvak wissen] is ingeschakeld

Alle e-mails op de server worden verwijderd zodra de POP-verificatie is voltooid. Als u een e-mailadres voor algemeen gebruik hebt opgegeven bij [E-mailadres], schakelt u het selectievakje uit om te voorkomen dat ongelezen e-mails worden verwijderd. Als u dit selectievakje inschakelt, geef dan een e-mailaccount op die exclusief voor de machine is bedoeld.

SMTP-verificatie of gecodeerde communicatie met de SMTP-server instellen

Bij SMTP-verificatie (SMTP AUTH) worden gebruikers aan de hand van een gebruikersnaam en wachtwoord geverifieerd voor het verzenden van e-mails. De communicatie met de SMTP-server kan worden gecodeerd (versleuteld) als deze ondersteuning biedt voor SSL.

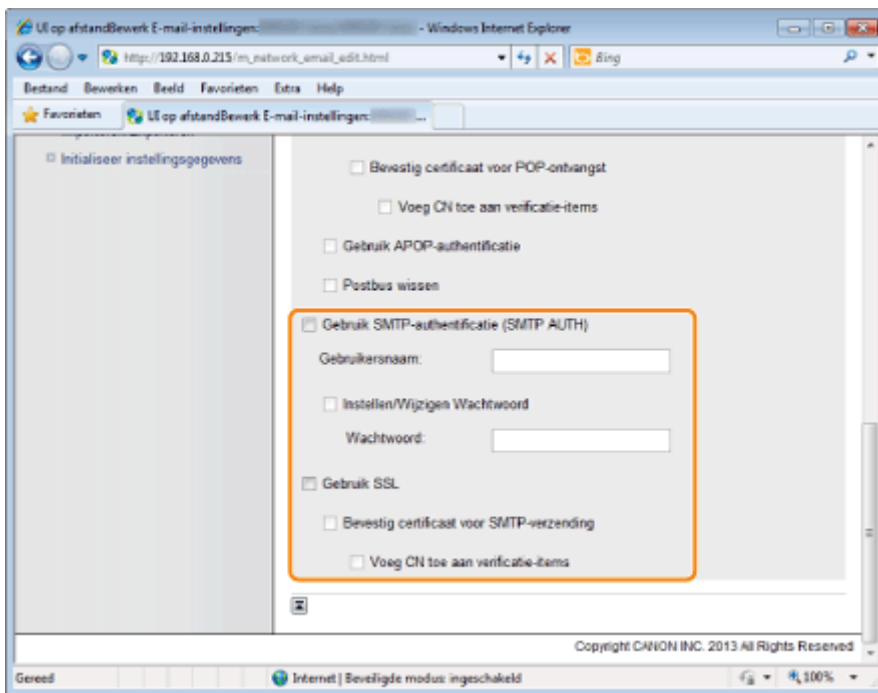

[SMTP-verificatie gebruiken (SMTP AUTH)]	Als u verificatie wilt inschakelen op de SMTP-server, schakelt u het selectievakje in en typt u maximaal 64 tekens in het vak [Gebruikersnaam].
[Wachtwoord instellen/wijzigen]	Als u het wachtwoord wilt opgeven of wijzigen, typt u maximaal 32 tekens in het vak [Wachtwoord].
[SSL gebruiken]	Schakel het selectievakje in om alle communicatie met de SMTP-server te coderen met behulp van SSL. Schakel het selectievakje [Certificaat voor SMTP-verzending bevestigen] of [CN toevoegen voor verificatie] in, afhankelijk van uw wensen.

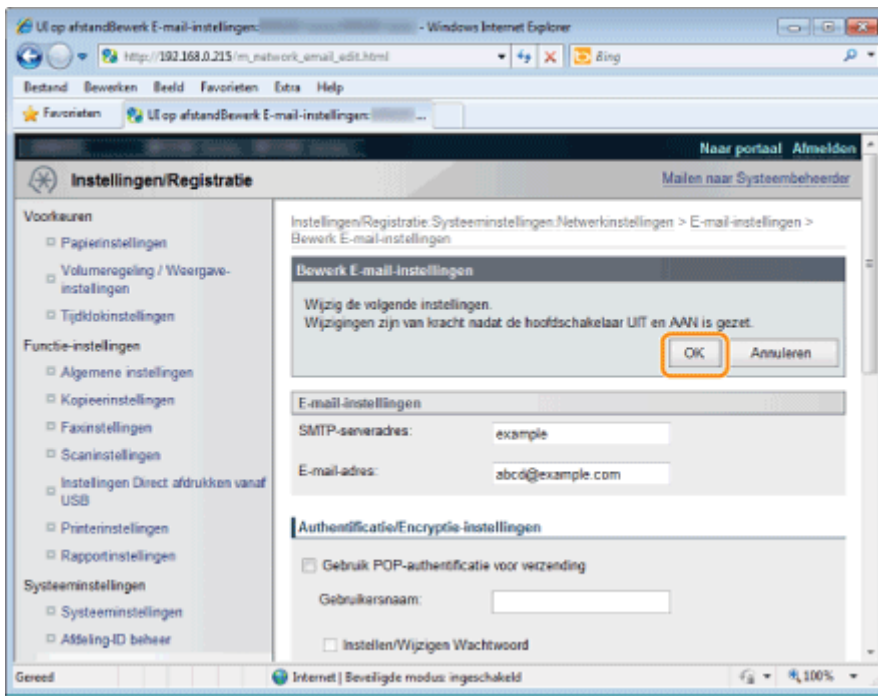

6

Start de machine opnieuw op.

Schakel de machine uit en wacht minimaal 10 seconden voordat u deze weer inschakelt.

Methodes voor het opslaan op een fileserver (een gedeelde fileserver)

Gebruik de Instel-tool Zendfunctie om aan te geven hoe u documenten wilt opslaan op een fileserver. De instellingen worden geregistreerd onder snelkeuzetoetsen.

BELANGRIJK

Als geen gedeelde map is geconfigureerd

Als u vanaf de machine gegevens wilt verzenden naar gedeelde mappen op het netwerk, is het gebruik van printerinstellingen niet afdoende. Op de computer (fileserver) moeten bovendien gedeelde mappen zijn geconfigureerd waar de gegevens naartoe worden verzonden. Zie de Gids Instelling Verzenden voor instellingen van gedeelde mappen.

OPMERKINGEN

Let op dat de instellingen worden geregistreerd onder snelkeuzetoetsen.

De instellingen worden geregistreerd onder snelkeuzetoetsen. Controleer voor het opgeven van de instellingen of er een niet-geregistreerde snelkeuzetoets beschikbaar is.

➤ ["Snelkeuzetoetsen registreren en bewerken"](#)

Controleer de volgende gegevens.

De naam van de computer met gedeelde mappen en de paden en mapnamen van gedeelde mappen zijn vereist. Als er toegangsbeperkingen zijn ingesteld, zijn de gebruikersnaam en het wachtwoord die zijn gebruikt ook vereist.

1

Activeer de Instel-tool Zendfunctie.

➤ ["Het installatieprogramma voor verzenden activeren"](#)

2

Meld u aan bij het installatieprogramma voor verzenden.

- (1) Geef de [Systeembeheerder-ID] en het [Wachtwoord systeembeheerder] op.
- (2) Klik op [Inloggen].

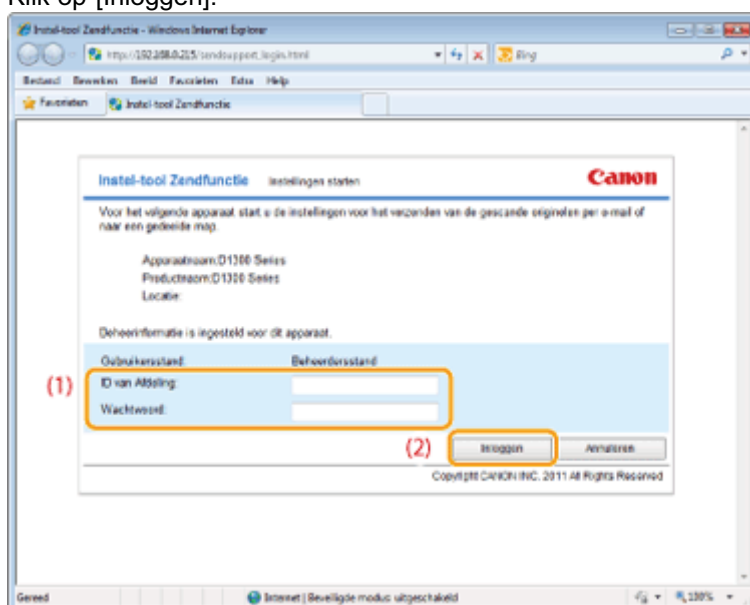

3

Klik op [Instellingen Opslaan in Gedeelde Map].

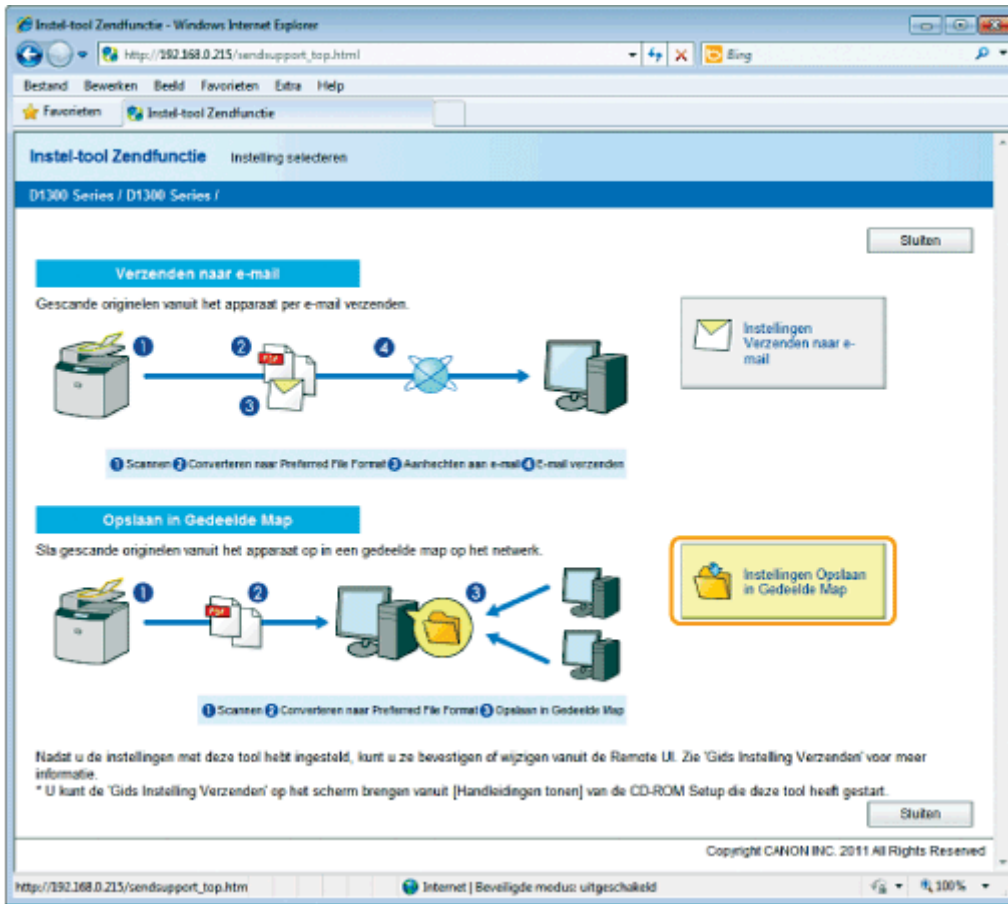

4

Registreer de fileserver die u gebruikt.

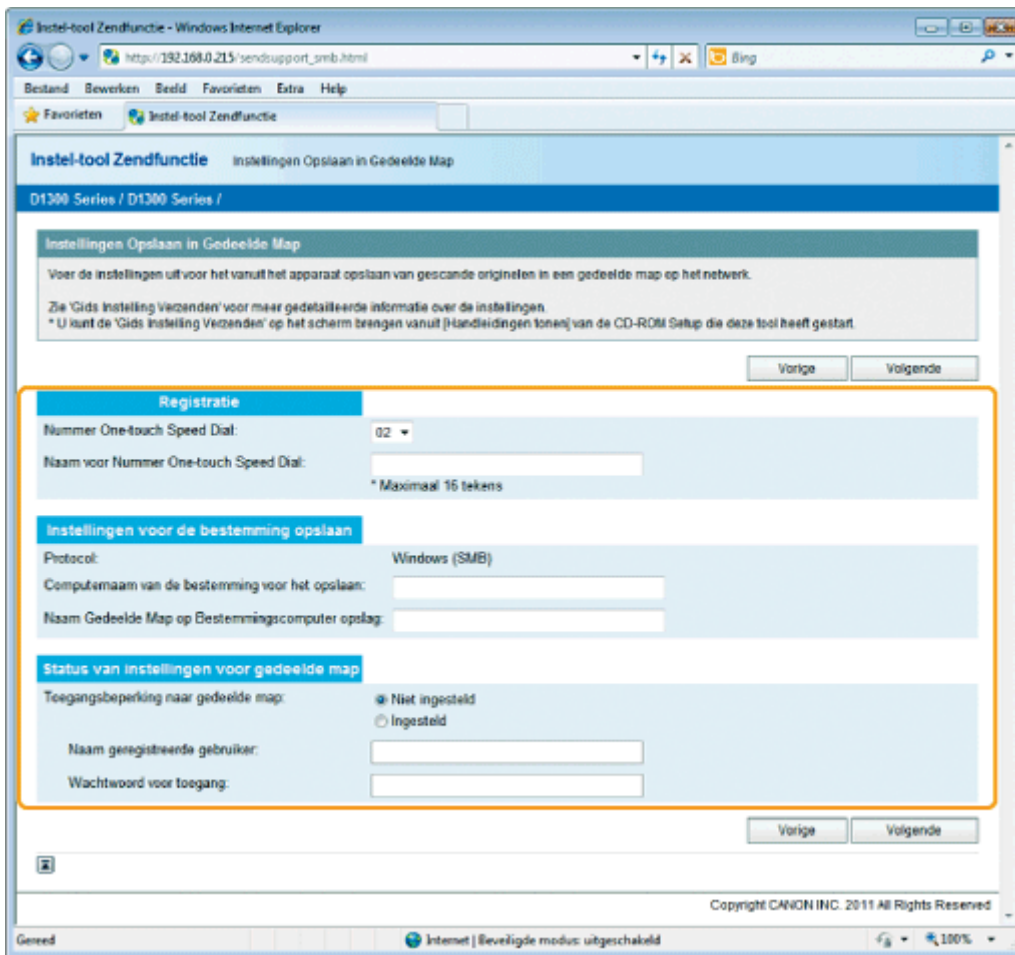

[Nummer One-touch Speed Dial]	Selecteer in de vervolgkeuzelijst het snelkeuzenummer dat u wilt registreren. † Reeds geregistreerde snelkeuzenummers worden niet weergegeven.
[Naam voor Nummer One-touch Speed Dial]	Voer de geregistreerde naam van de snelkeuzetoets in.
[Computernaam van de bestemming voor het opslaan]	Voer de hostnaam of het IP-adres in van de computer waarop zich de gedeelde map bevindt.
[Naam Gedeelde Map op Bestemmingscomputer opslag]	Voer de gedeelde naam in.
[Toegangsbeperking naar gedeelde map]	Schakel het selectievakje [Ingesteld] of [Niet ingesteld] in, afhankelijk van de toegangsbeperkingen van de gedeelde map.
[Naam geregistreerde gebruiker]	Als bij [Toegangsbeperking naar gedeelde map] het vakje [Ingesteld] is ingeschakeld, voert u de gebruikersnaam in.
[Wachtwoord voor toegang]	Als bij [Toegangsbeperking naar gedeelde map] het vakje [Ingesteld] is ingeschakeld, voert u het wachtwoord in.

5

Klik op [Volgende].

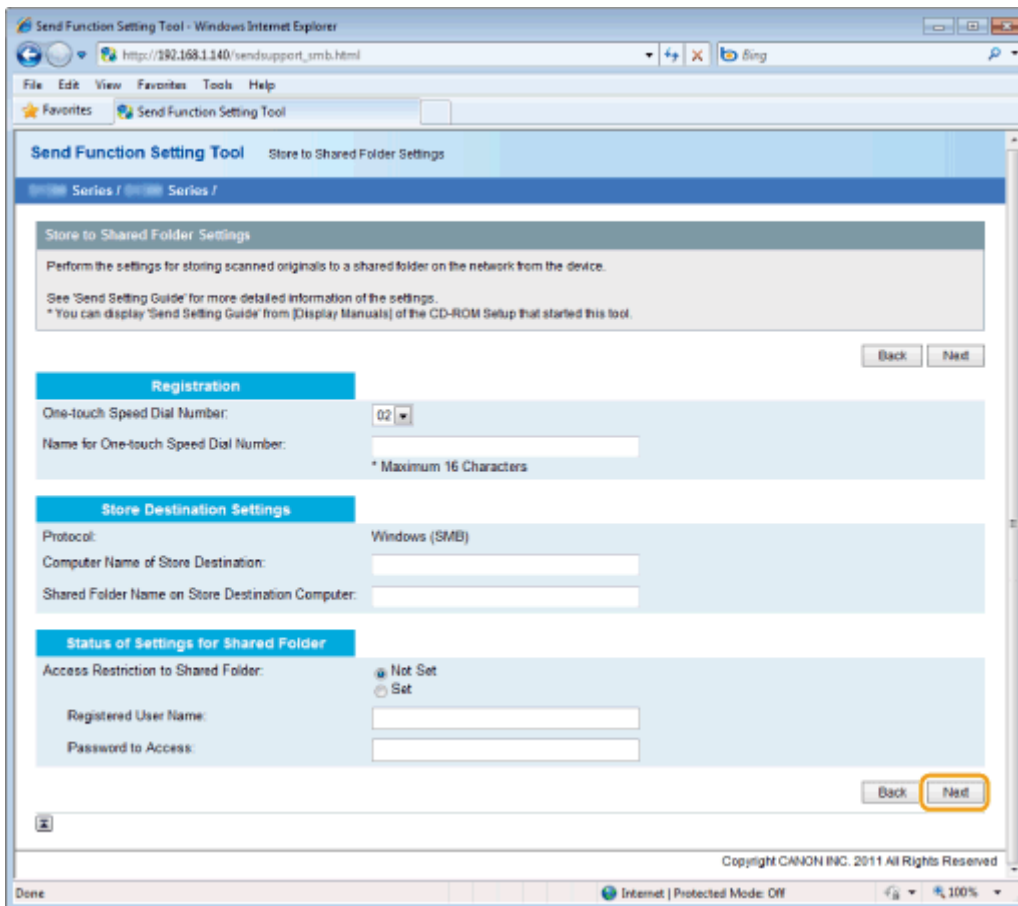

6

Controleer de instellingen en klik vervolgens op [Registreren].

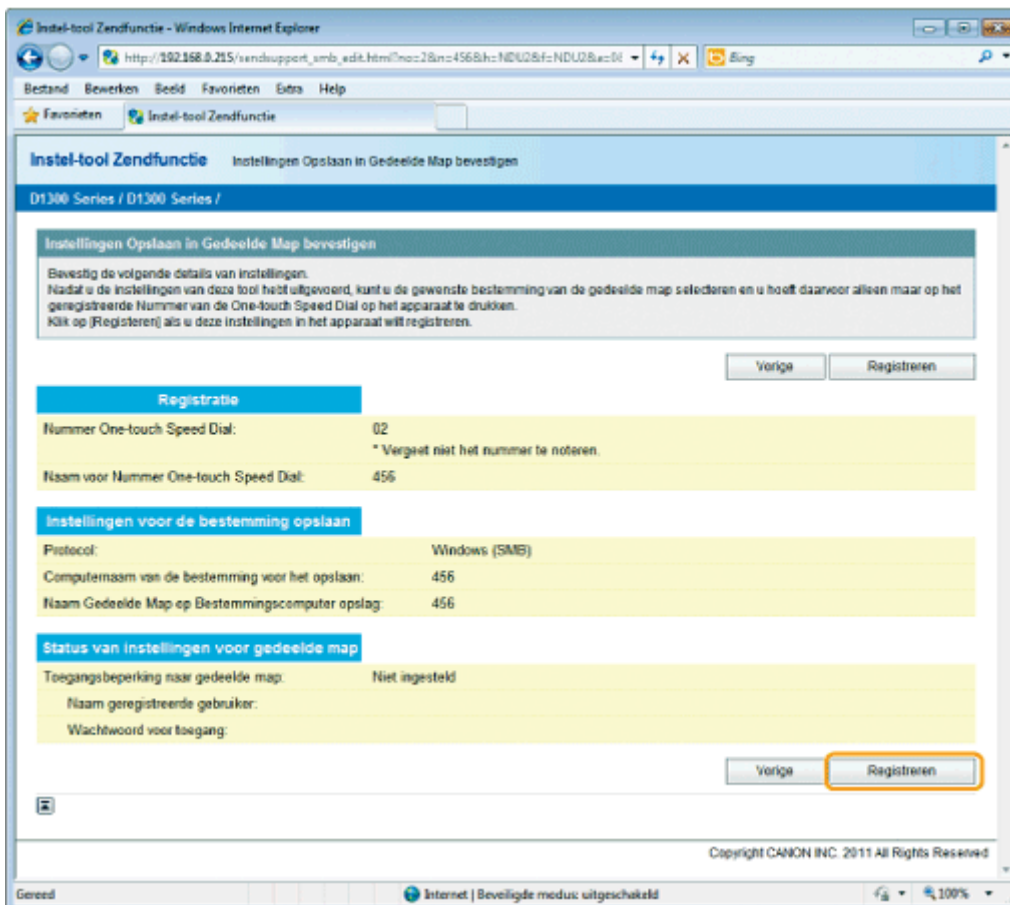

Aanvullende netwerkinstellingen

Afhankelijk van uw netwerkgeving en de gebruikte toepassingen, moet u mogelijk aanvullende netwerkinstellingen opgeven.

OPMERKINGEN

Verskillende instelbewerkingen

We raden u aan om netwerkinstellingen door de netwerkbeheerder te laten doen.

- ❖ "Snelheid en communicatiemethode instellen"
- ❖ "Een vertraging opgeven voordat verbinding wordt gemaakt met het netwerk"
- ❖ "IPv4 DNS instellen"
- ❖ "IPv6 DNS instellen"
- ❖ "De WINS-server instellen"
- ❖ "SMB instellen"
- ❖ "LDAP-servers registreren"
- ❖ "MTU-grootte instellen"
- ❖ "SNTP configureren"
- ❖ "SLP-communicatie met imageWARE configureren"

Snelheid en communicatiemethode instellen

Selecteer de communicatiemethode en het type Ethernet-verbinding.

1

Druk op [] (Menu).

2

Selecteer <Netwerkinstellingen> met [▲] of [▼] en druk vervolgens op [OK].

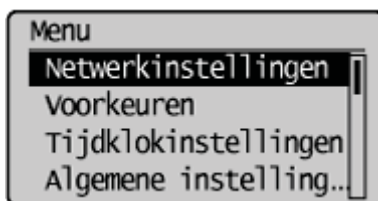

Wanneer de ID en de pincode van de systeembeheerder zijn opgegeven

Voer de ID en de code in met de numerieke toetsen en druk op [] (Aanmelden/afmelden).

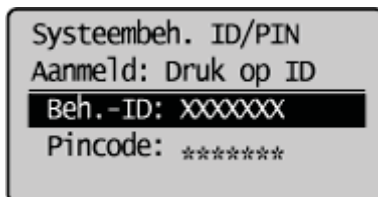

3

Selecteer <Instellingen Ethernet stuurprogramma> met [▲] of [▼] en druk vervolgens op [OK].

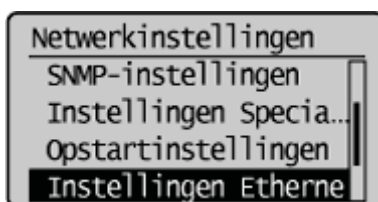

4

Selecteer <Automatische detectie> met [▲] of [▼] en druk vervolgens op [OK].

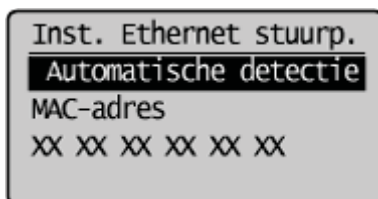

5

Selecteer automatische detectie met behulp van [▲] of [▼] en druk op [OK].

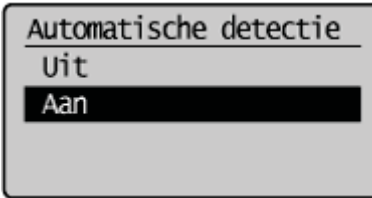

<Uit>	Selecteer de communicatiemodus en het Ethernet-type handmatig. Ga naar stap 6.
<Aan>	Selecteer de communicatiemethode (half duplex/full duplex) en het Ethernet-type (10Base-T/100Base-TX) automatisch. Ga naar stap 11.

6

Selecteer <Communicatie-modus> met [▲] of [▼] en druk vervolgens op [OK].

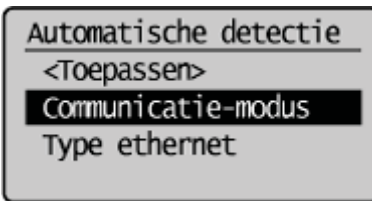

7

Selecteer de communicatiemodus met behulp van [▲] of [▼] en druk op [OK].

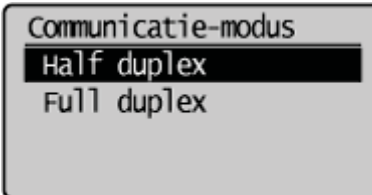

<Half duplex>	Gegevens worden in beide richtingen verzonden en ontvangen, maar niet tegelijkertijd.
<Full duplex>	Gegevens worden tegelijk in beide richtingen verzonden en ontvangen.

8

Selecteer <Type ethernet> met behulp van [▲] of [▼] en druk op [OK].

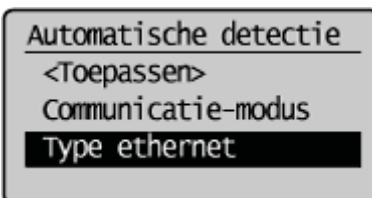

9

Selecteer het Ethernet-type met behulp van [▲] of [▼] en druk op [OK].

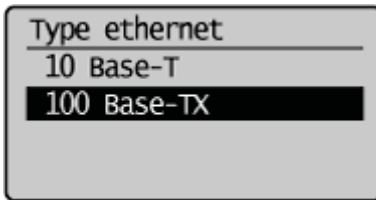

<10 Base-T>	Geef 10Base-T-verbindingen op.
<100 Base-TX>	Geef 100Base-TX-verbindingen op.

10

Selecteer <Toepassen> met [**▲**] of [**▼**] en druk vervolgens op [**OK**].

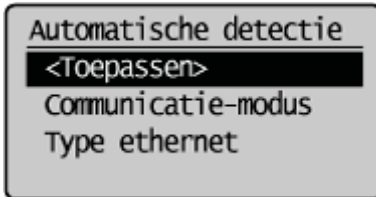

11

Druk op [] (Menu) om het menuscherm te sluiten.

12

Start de machine opnieuw op.

Schakel de machine uit en wacht minimaal 10 seconden voordat u deze weer inschakelt.

Een vertraging opgeven voordat verbinding wordt gemaakt met het netwerk

Een machine die is aangesloten op een schakelhub kunt u mogelijk niet aansluiten op een netwerk, zelfs als de netwerkinstellingen correct zijn. Een snelle verbinding tussen de machine en de schakelhub is niet toegestaan. Stel in dat geval een langere starttijd in.

1

Druk op [] (Menu).

2

Selecteer <Netwerkinstellingen> met [▲] of [▼] en druk vervolgens op [OK].

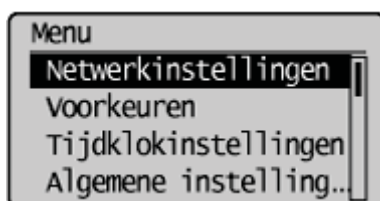

Wanneer de ID en de pincode van de systeembeheerder zijn opgegeven

Voer de ID en de code in met de numerieke toetsen en druk op [] (Aanmelden/afmelden).

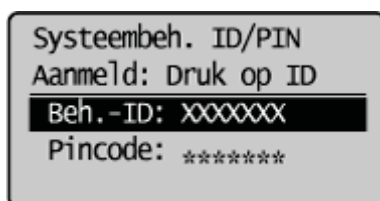

3

Selecteer <Opstartinstellingen> met [▲] of [▼] en druk vervolgens op [OK].

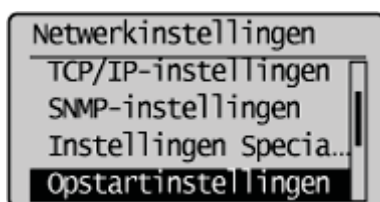

4

Selecteer met behulp van [▲] of [▼] na hoeveel tijd de netwerkcommunicatie wordt gestart. Druk vervolgens op [OK].

† U kunt ook de numerieke toetsen gebruiken om waarden op te geven.

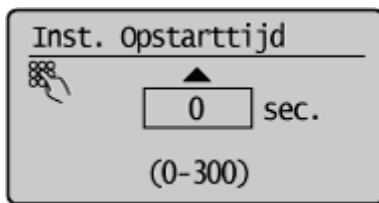

5

Druk op [] (Menu) om het menuscherm te sluiten.

6

Start de machine opnieuw op.

Schakel de machine uit en wacht minimaal 10 seconden voordat u deze weer inschakelt.

IPv4 DNS instellen

Raadpleeg "Waarschuwing (DNS-instellingen)" voordat u de DNS-instellingen opgeeft.

DNS (Domain Name Service) is een service voor het koppelen van een hostnaam (de naam van een computer of printer op een TCP/IP-netwerk) aan een IP-adres.

1

Start de UI op afstand en meld u vervolgens in systeembeheerdersmodus aan.

➤ "De UI op afstand starten"

2

Klik op [Instellingen/Registratie].

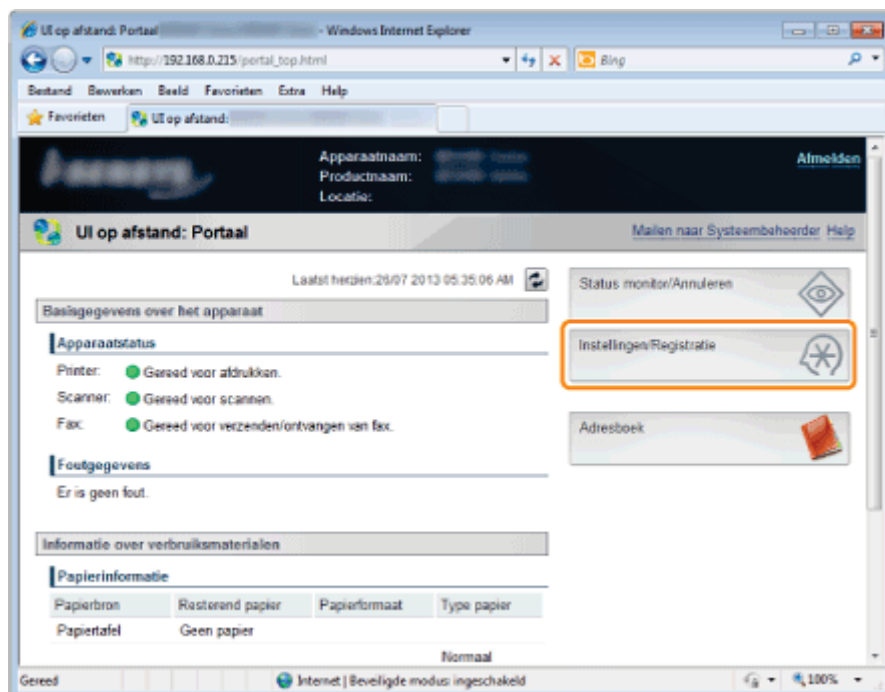

3

Klik op [Netwerkinstellingen] -> [TCP/IP-instellingen].

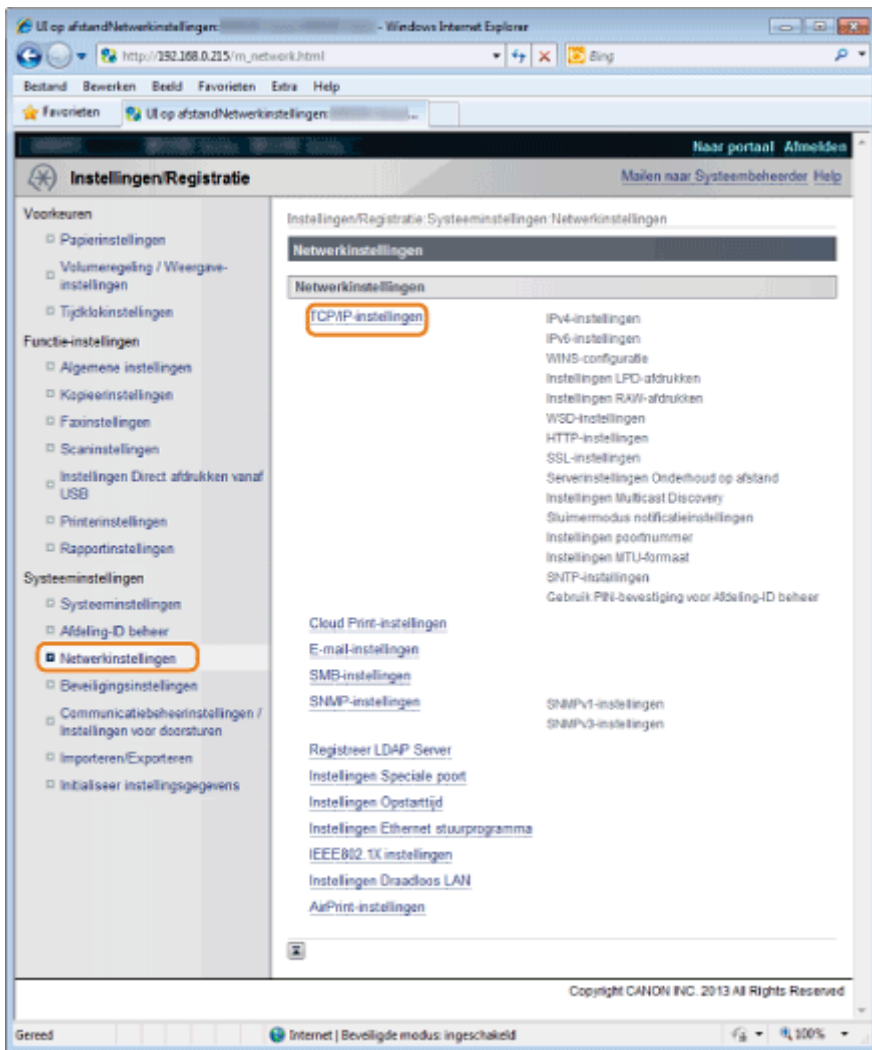

4

Klik op [Bewerken] in [IPv4-instellingen].

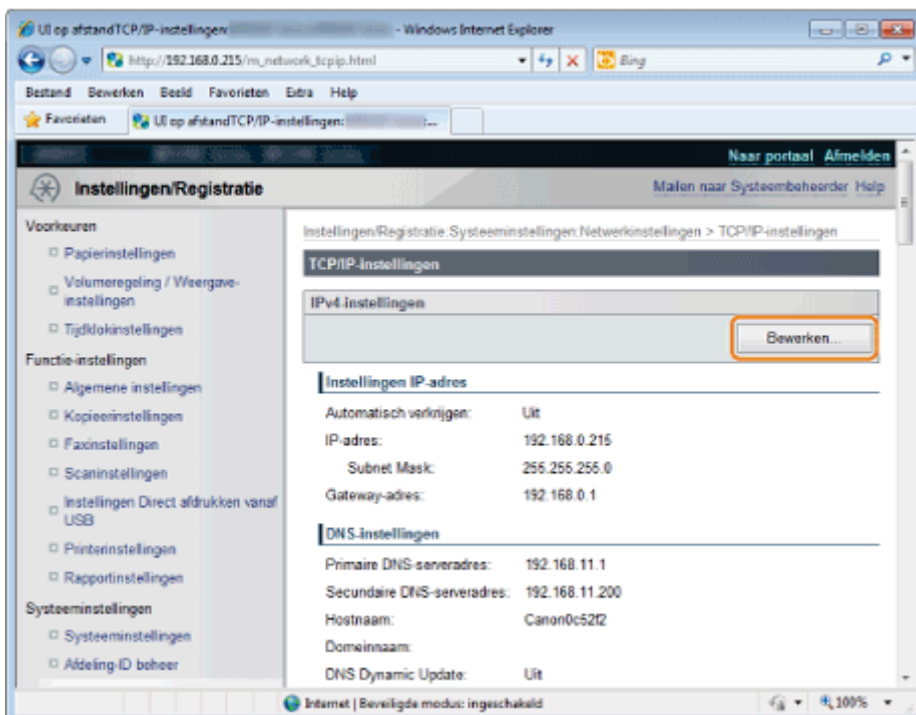

5

Geef de DNS-instellingen op.

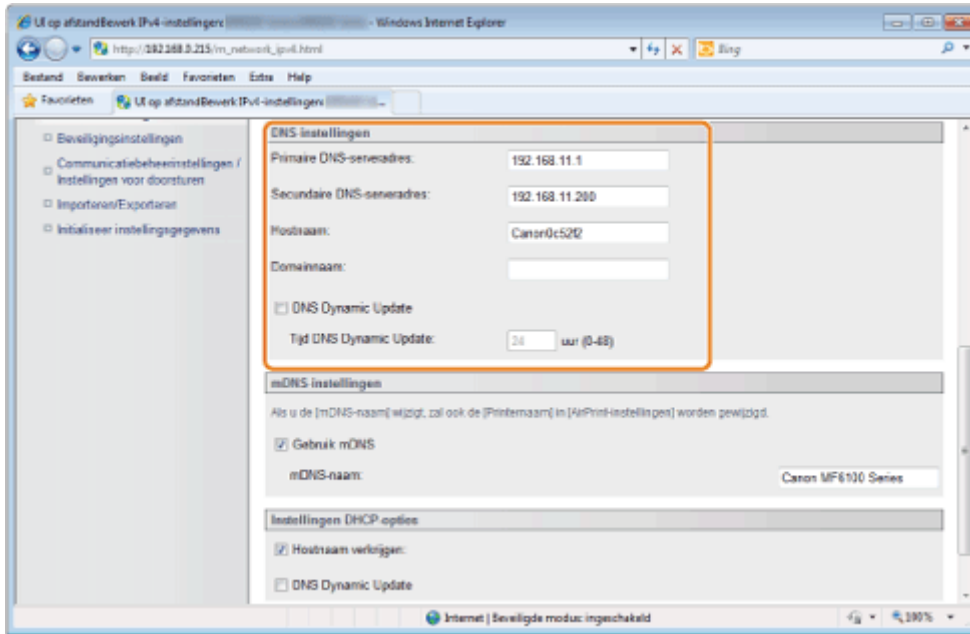

[Primaire DNS-serveradres]	Voer het IP-adres van de primaire DNS-server in.
[Secundaire DNS-serveradres]	Voer het IP-adres van de secundaire DNS-server in.
[Hostnaam]	Voer de hostnaam in die moet worden toegevoegd aan de DNS-server. U kunt maximaal 47 tekens invoeren.
[Domeinnaam]	Voer de naam van het domein in waartoe de machine behoort. U kunt maximaal 47 tekens invoeren. * Bijvoorbeeld: "example.com"
[DNS Dynamic Update]	Schakel dit selectievakje in als u de functie "DNS dynamische update" wilt gebruiken. Als het selectievakje is ingeschakeld, hoeft u het IP-adres van de machine niet te vernieuwen. Ook hoeft u in dat geval [Hostnaam] en [Domeinnaam] niet op te geven.
[Tijd DNS Dynamic Update]	Stel het interval in voor de dynamische update (van 0 tot 48 uur).

6

Geef de mDNS-instellingen op.

Ga verder met stap 8 als u geen mDNS gebruikt.

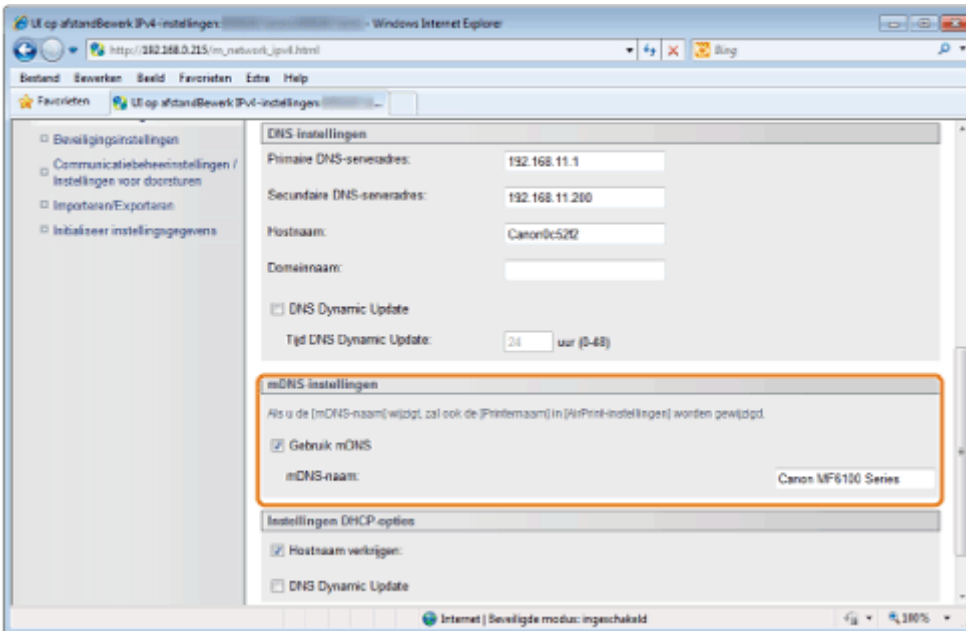

[Gebruik mDNS]	Schakel het selectievakje in als u mDNS wilt gebruiken.
[mDNS-naam]	Voer een mDNS-naam in.

7

Geef instellingen op voor de DHCP-optie.

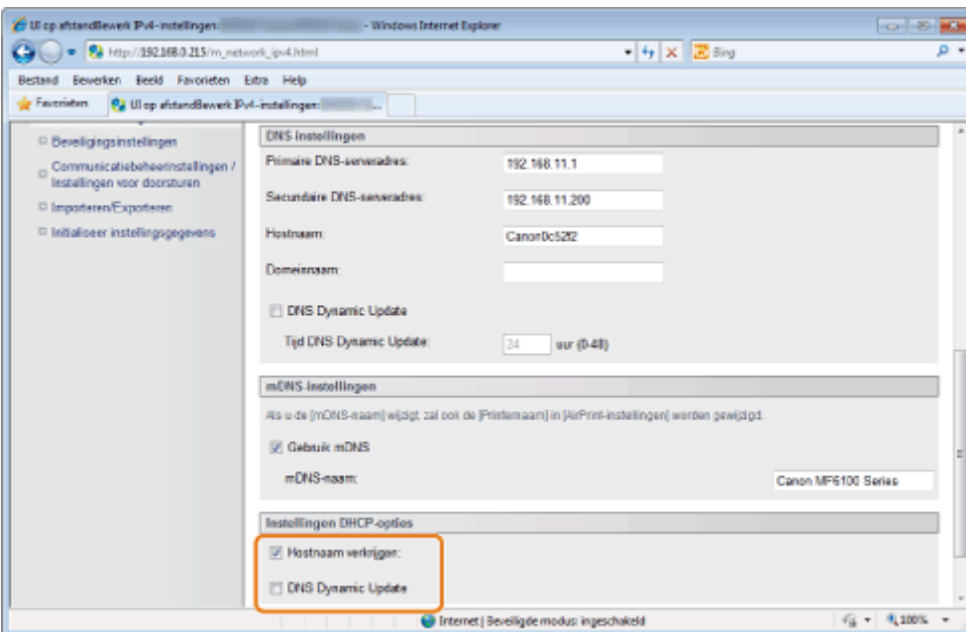

[Hostnaam verkrijgen]	Schakel dit selectievakje in om de hostnaam te verkrijgen van de DHCP-server.
[DNS Dynamic Update]	Schakel dit selectievakje in om de hostnaam dynamisch bij te werken van de DHCP-server.

† Start de machine opnieuw op nadat de u instellingen voor de DHCP-optie hebt gewijzigd.

8

Klik op [OK].

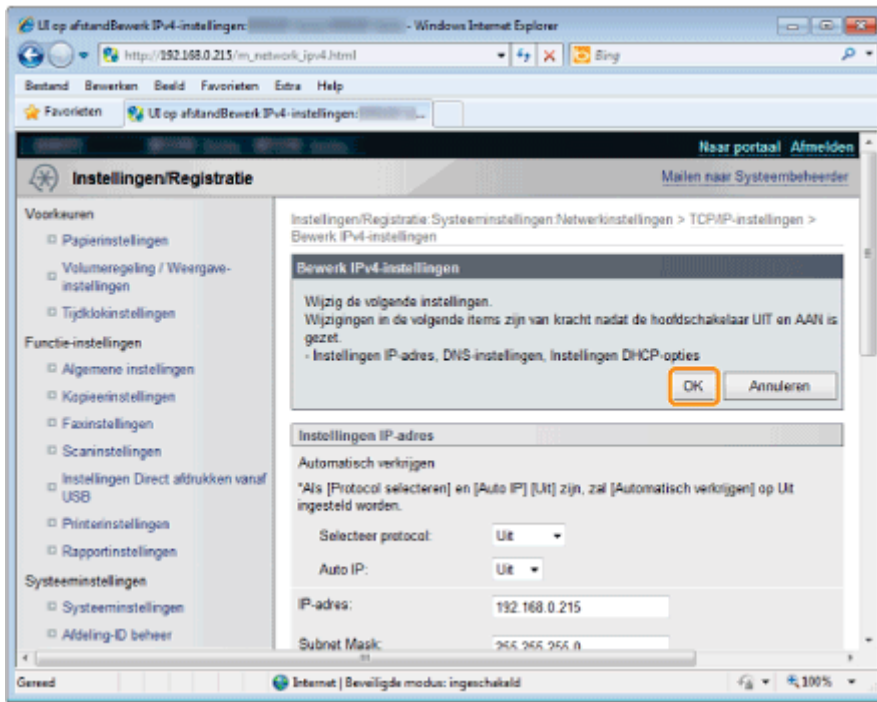

IPv6 DNS instellen

Raadpleeg "Waarschuwing (DNS-instellingen)" voordat u de DNS-instellingen opgeeft.

DNS (Domain Name Service) is een service voor het koppelen van een hostnaam (de naam van een computer of printer op een TCP/IP-netwerk) aan een IP-adres.

1

Start de UI op afstand en meld u vervolgens in systeembeheerdersmodus aan.

➤ "De UI op afstand starten"

2

Klik op [Instellingen/Registratie].

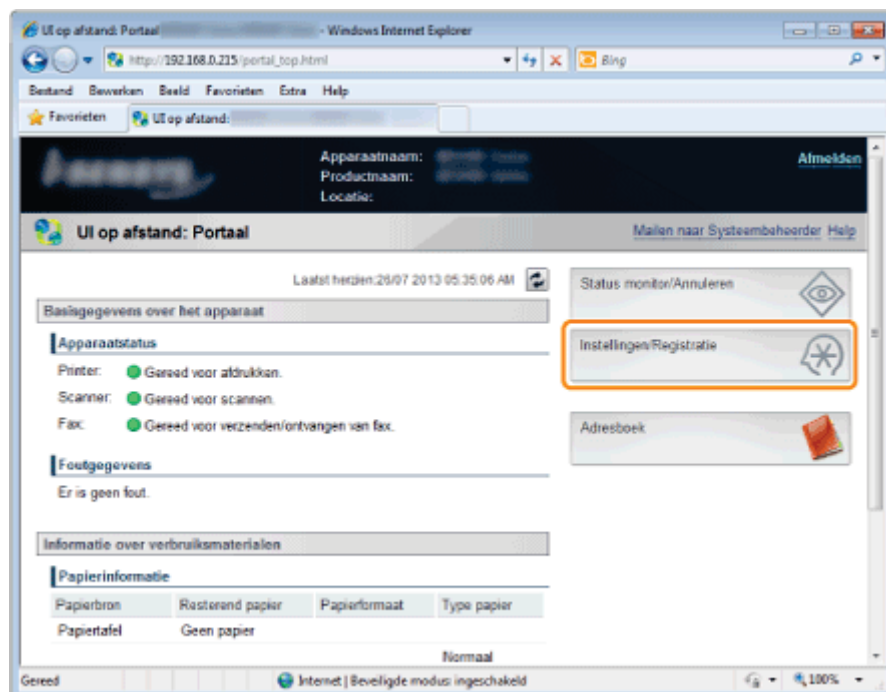

3

Klik op [Netwerkinstellingen] -> [TCP/IP-instellingen].

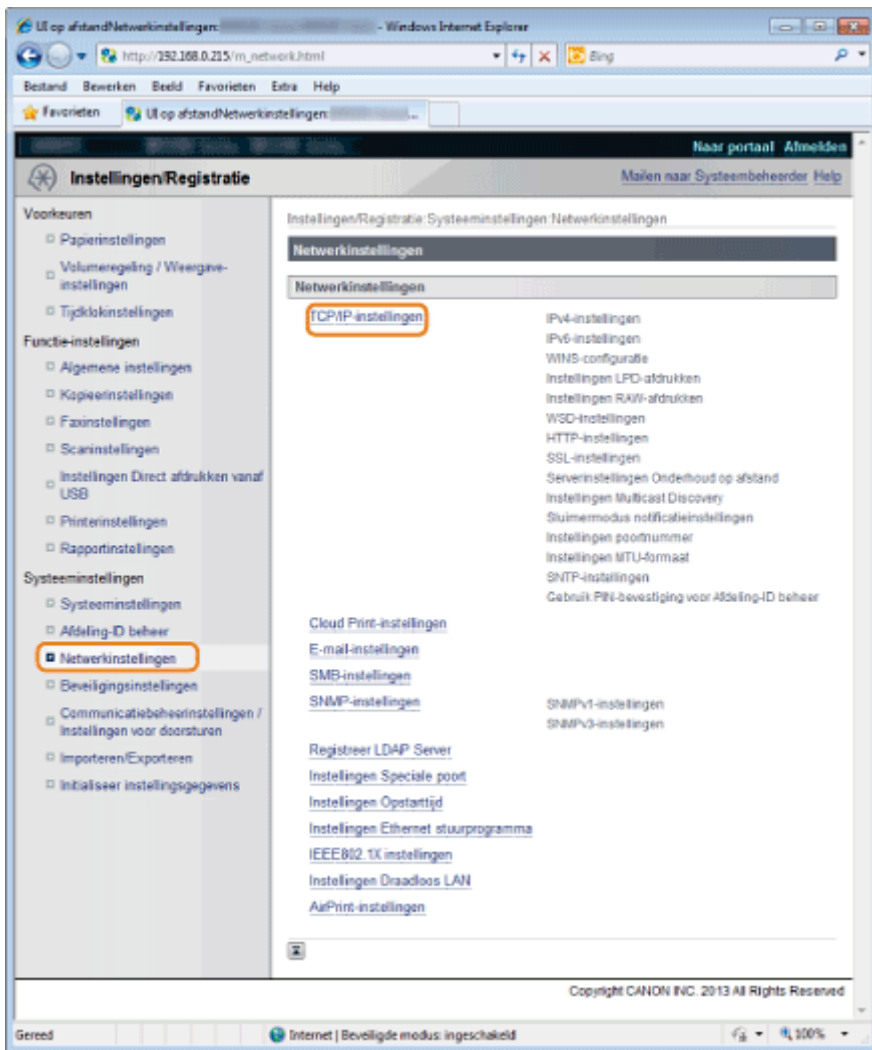

4

Klik op [Bewerken] in [IPv6-instellingen].

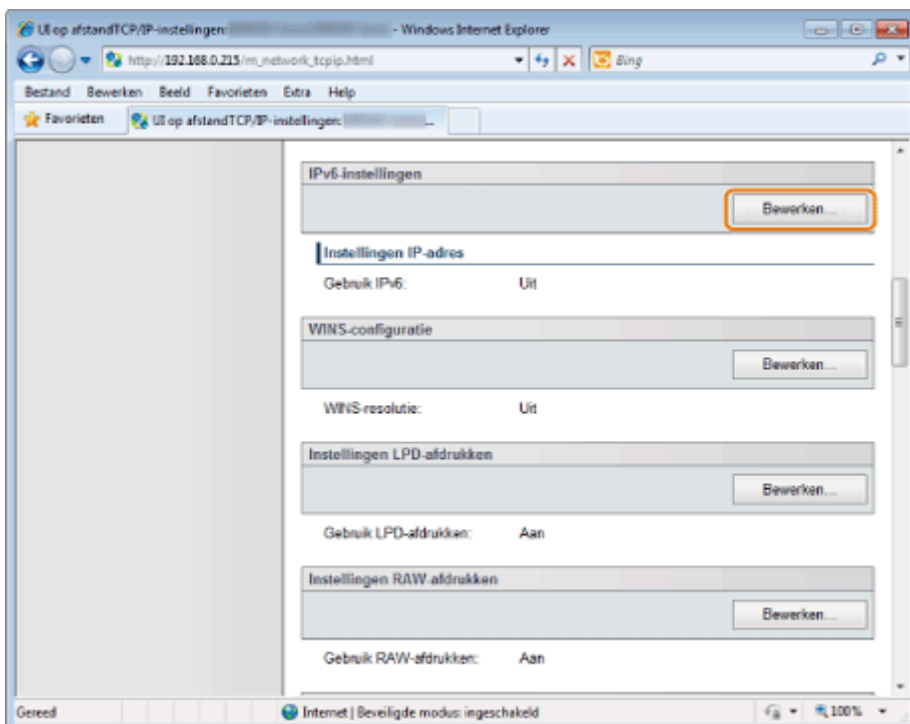

5

Geef de DNS-instellingen op.

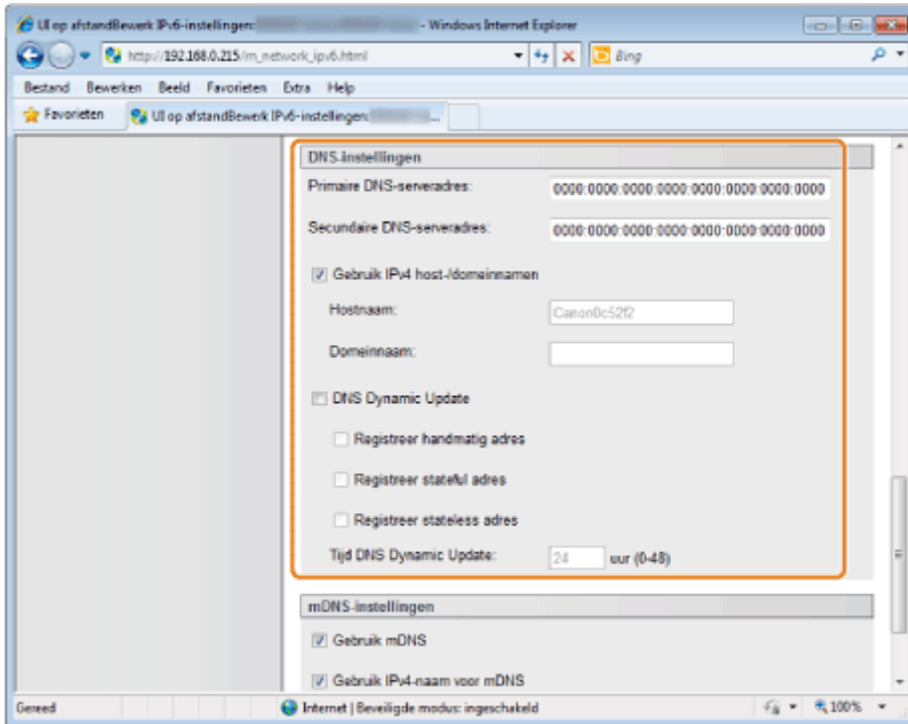

[Primaire DNS-serveradres]	Voer het IP-adres van de primaire DNS-server in.								
[Secundaire DNS-serveradres]	Voer het IP-adres van de secundaire DNS-server in.								
[Gebruik IPv4 host-/domeinnamen]	Schakel het selectievakje in als u dezelfde naam als IPv4 wilt gebruiken.								
[Hostnaam]	Voer de hostnaam in die moet worden toegevoegd aan de DNS-server. U kunt maximaal 47 tekens invoeren.								
[Domeinnaam]	Voer de naam van het domein in waartoe de machine behoort. U kunt maximaal 47 tekens invoeren. * Bijvoorbeeld: "example.com"								
[DNS Dynamic Update]	<p>Schakel dit selectievakje in als u de functie "DNS dynamische update" wilt gebruiken. Als het selectievakje is ingeschakeld, hoeft u het IP-adres van de machine niet te vernieuwen. Ook hoeft u in dat geval [Hostnaam] en [Domeinnaam] voor LPR-afdrucken op te geven.</p> <table border="1"> <tr> <td>[Registreer handmatig adres]</td> <td>Schakel dit selectievakje in om een handmatig adres op de DNS-server op te slaan.</td> </tr> <tr> <td>[Registreer stateful adres]</td> <td>Schakel dit selectievakje in om een stateful adres op de DNS-server op te slaan.</td> </tr> <tr> <td>[Registreer stateless adres]</td> <td>Schakel dit selectievakje in om een stateless adres op de DNS-server op te slaan.</td> </tr> <tr> <td>[DNS Dynamic Update Time]</td> <td>Stel het interval in voor de dynamische update (van 0 tot 48 uur).</td> </tr> </table>	[Registreer handmatig adres]	Schakel dit selectievakje in om een handmatig adres op de DNS-server op te slaan.	[Registreer stateful adres]	Schakel dit selectievakje in om een stateful adres op de DNS-server op te slaan.	[Registreer stateless adres]	Schakel dit selectievakje in om een stateless adres op de DNS-server op te slaan.	[DNS Dynamic Update Time]	Stel het interval in voor de dynamische update (van 0 tot 48 uur).
[Registreer handmatig adres]	Schakel dit selectievakje in om een handmatig adres op de DNS-server op te slaan.								
[Registreer stateful adres]	Schakel dit selectievakje in om een stateful adres op de DNS-server op te slaan.								
[Registreer stateless adres]	Schakel dit selectievakje in om een stateless adres op de DNS-server op te slaan.								
[DNS Dynamic Update Time]	Stel het interval in voor de dynamische update (van 0 tot 48 uur).								

6

Geef de mDNS-instellingen op.

Ga verder met stap 7 als u geen mDNS gebruikt.

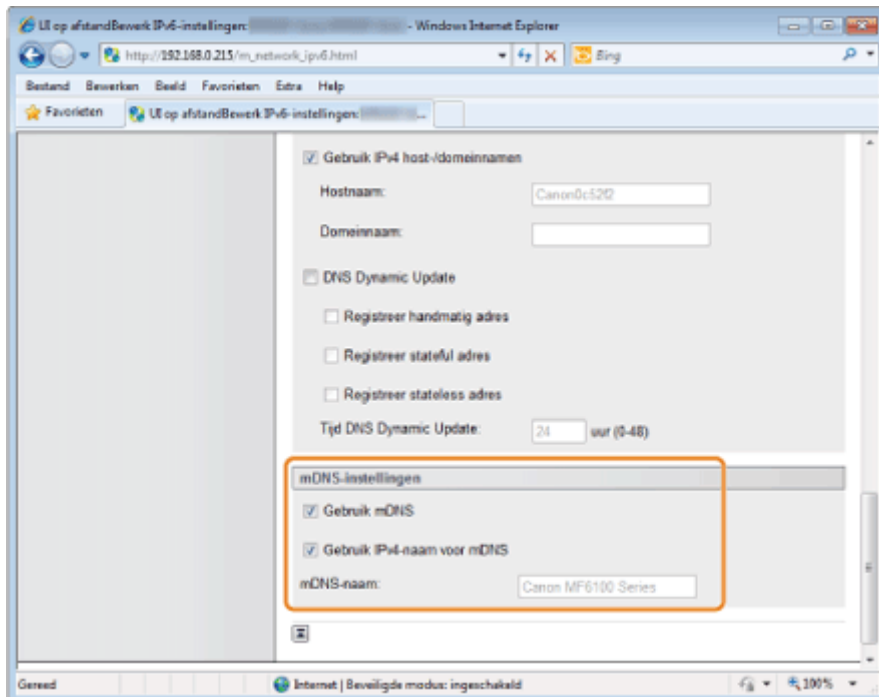

[Gebruik mDNS]	Schakel het selectievakje in als u mDNS wilt gebruiken.
[Gebruik IPv4-naam voor mDNS]	Schakel het selectievakje in als u dezelfde naam als IPv4 wilt gebruiken.
[mDNS-naam]	Geef de mDNS-naam op als u het selectievakje [Gebruik IPv4-naam voor mDNS] niet hebt ingeschakeld.

7

Klik op [OK].

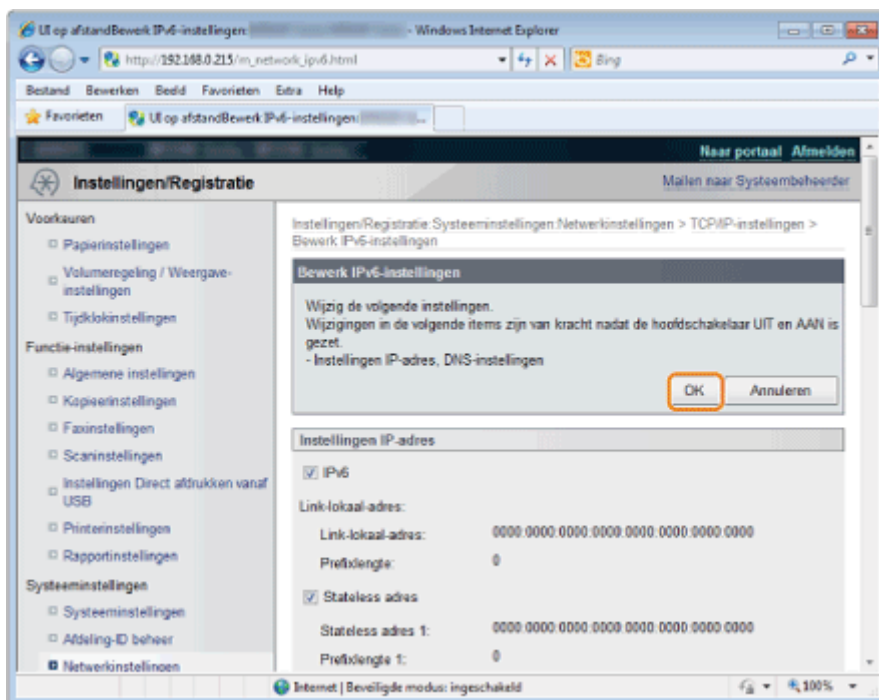

Waarschuwing (DNS-instellingen)

 **BELANGRIJK**

DNS Dynamische Update

DNS Dynamic Update is een functie waarmee het IP-adres van het apparaat en de opgegeven host- en domeinnaam automatisch aan de DNS-server worden toegevoegd.

Deze functie is beschikbaar in een omgeving met een dynamische DNS-server.

DNS Dynamic Update gebruiken

U moet het IP-adres, de hostnaam en de domeinnaam van de DNS-server instellen.

De WINS-server instellen

WINS (Windows Internet Name Service) is een service voor het koppelen van een NetBIOS-naam (de naam van een computer of printer op een SMB-netwerk) aan een IP-adres. U hebt een WINS-server nodig om WINS te kunnen gebruiken.

OPMERKING

Als u de IP-adresinstellingen gebruikt die met DHCP zijn toegekend

Als u het IP-adres voor de WINS-server ophaalt van de DHCP-server, wordt het van de DHCP-server opgehaalde IP-adres overschreven.

De scanfunctie is niet beschikbaar in de IPv6-omgeving.

Gebruik de functie in de IPv4-omgeving.

Configureren vanuit de UI op afstand

1

Start de UI op afstand en meld u vervolgens in systeembeheerdersmodus aan.

❖ "De UI op afstand starten"

2

Klik op [Instellingen/Registratie].

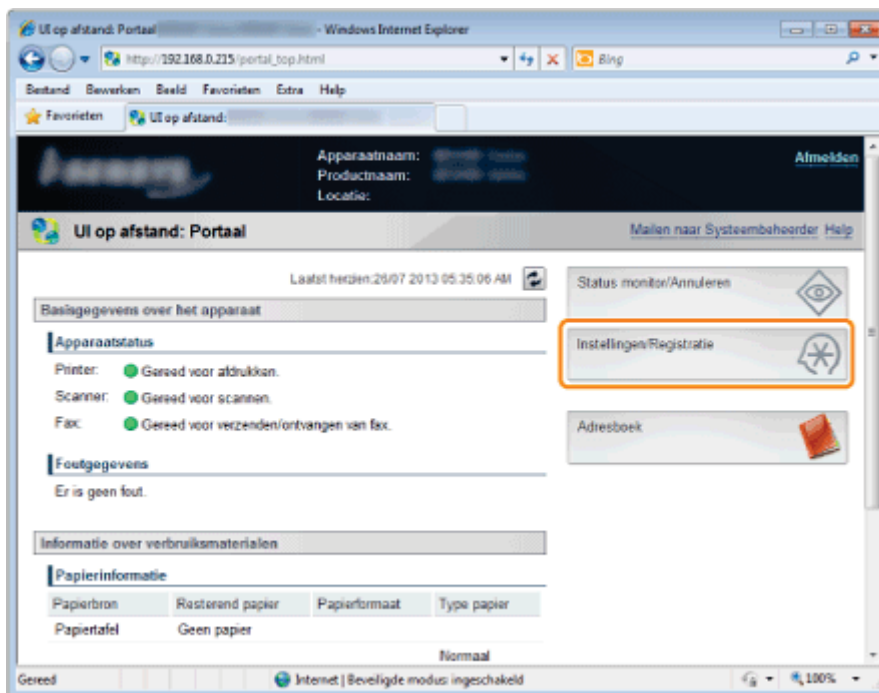

3

Klik op [Netwerkinstellingen] -> [TCP/IP-instellingen].

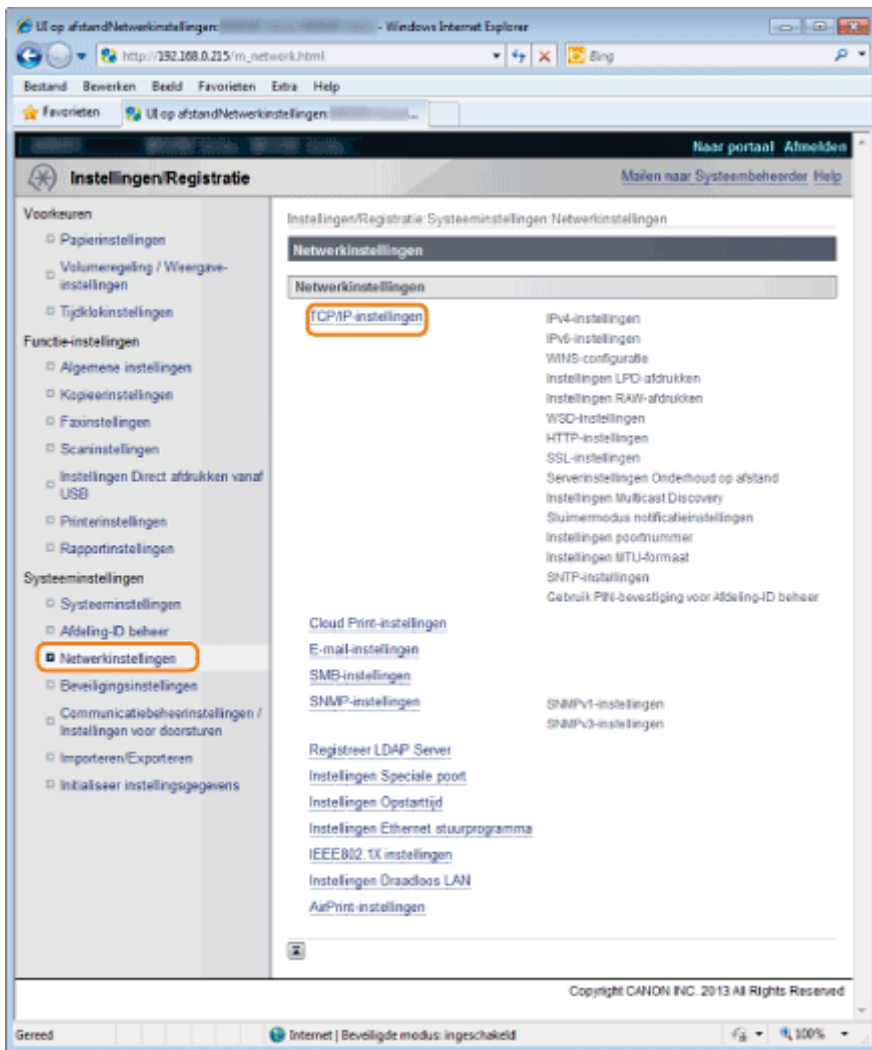

4

Klik op [Bewerken] in [WINS-configuratie].

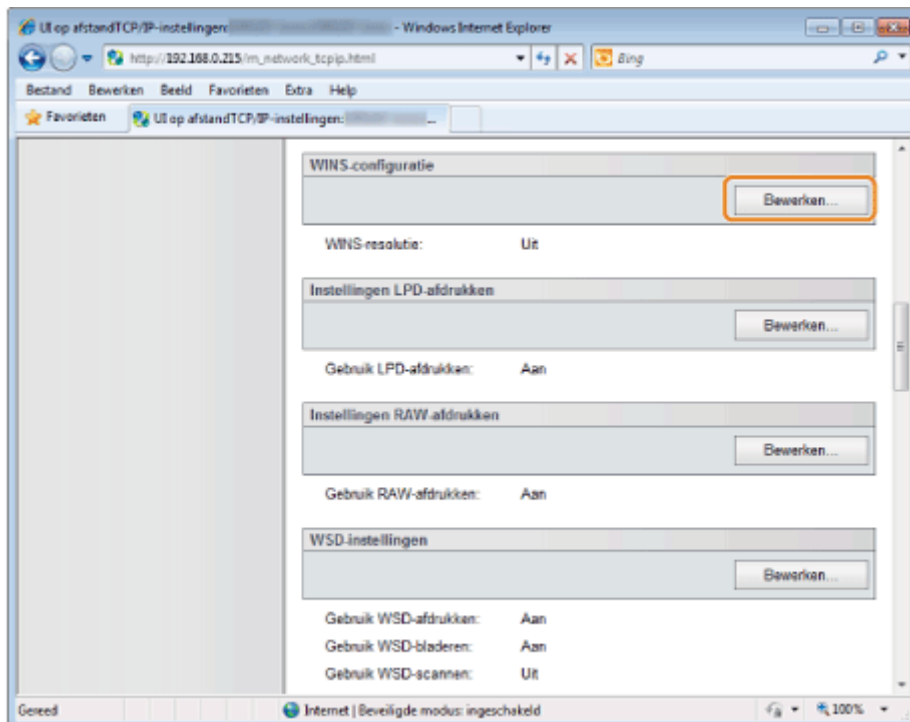

5

Geef de WINS-instellingen op.

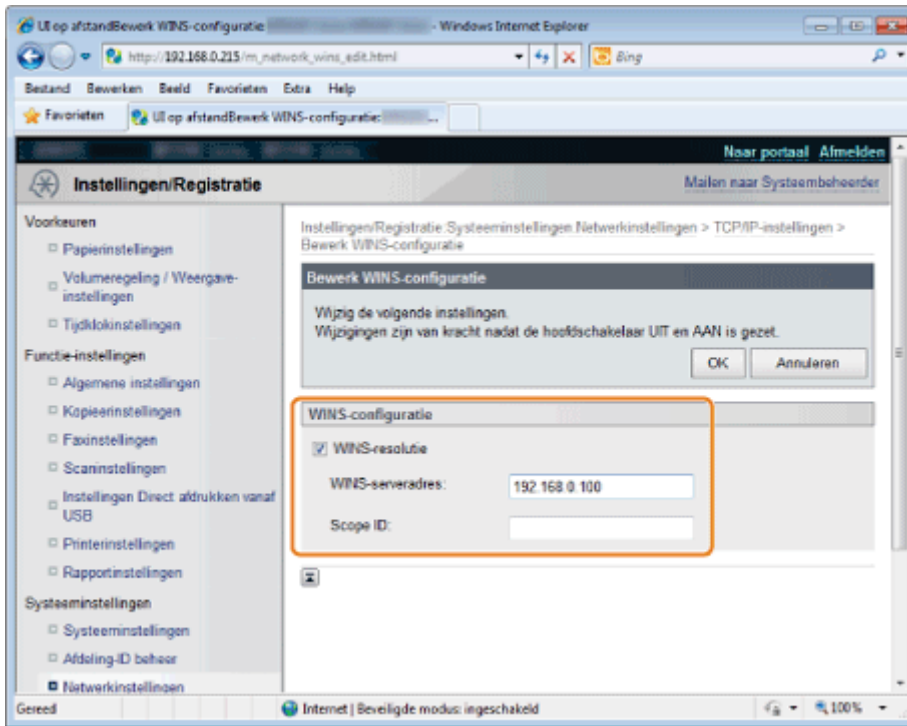

[WINS-resolutie]	Schakel dit selectievakje in als u WINS wilt gebruiken voor naamregistratie.
[WINS-serveradres]	Voer het IP-adres van de WINS-server in.
[Scope ID]	De scope-ID bepaalt het bereik van IP-adressen dat aan apparaten en computers kan worden toegekend. Het kan los van de instellingen voor WINS-naamregistratie worden gebruikt. Als op de computer in uw netwerkgeving geen scope-id is opgegeven, laat u het veld [Scope ID] leeg.

† Als u een printer wilt registreren op een WINS-server, moet u [NetBIOS-naam] en [Naam werkgroep] instellen. Raadpleeg "[SMB instellen](#)" voor meer informatie over het instellen van [NetBIOS-naam] en [Naam werkgroep].

6

Klik op [OK].

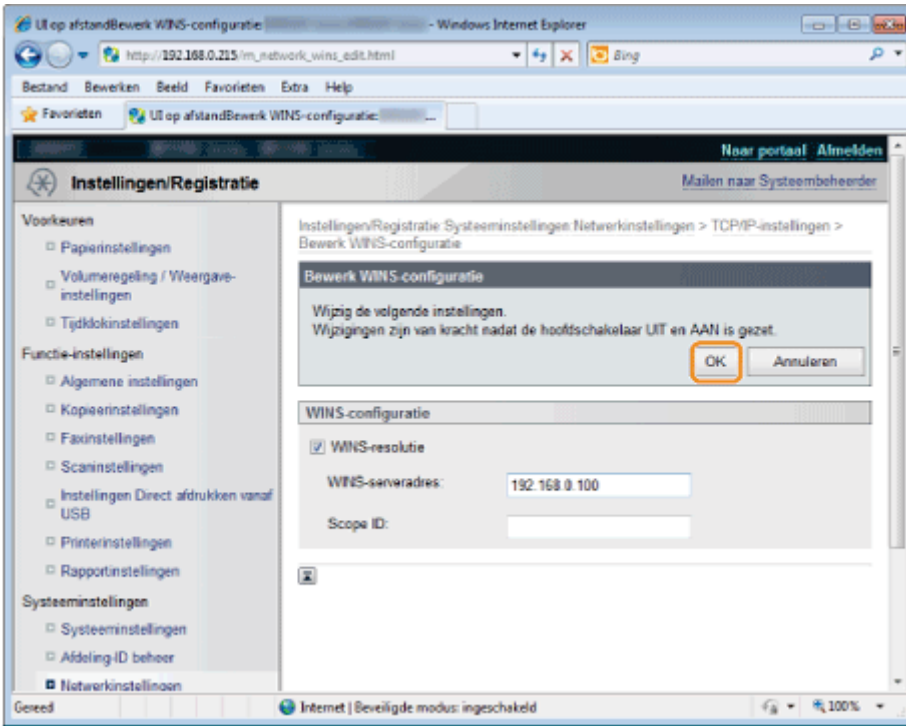

SMB instellen

[NetBIOS-naam] en [Naam werkgroep] instellen

1

Start de UI op afstand en meld u vervolgens in systeembeheerdersmodus aan.

➤ "De UI op afstand starten"

2

Klik op [Instellingen/Registratie].

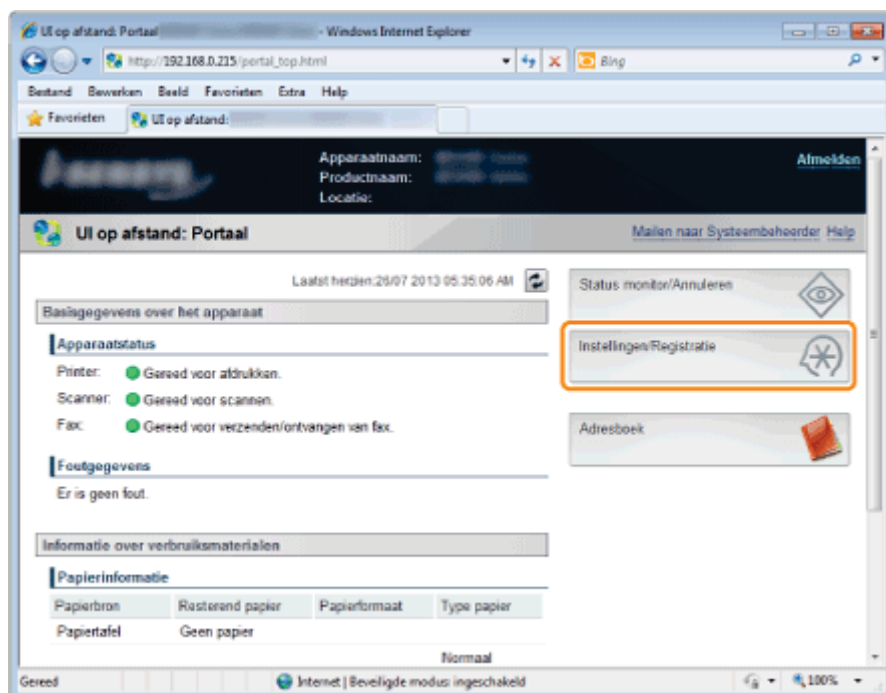

3

Klik op [Netwerkinstellingen] -> [SMB-instellingen].

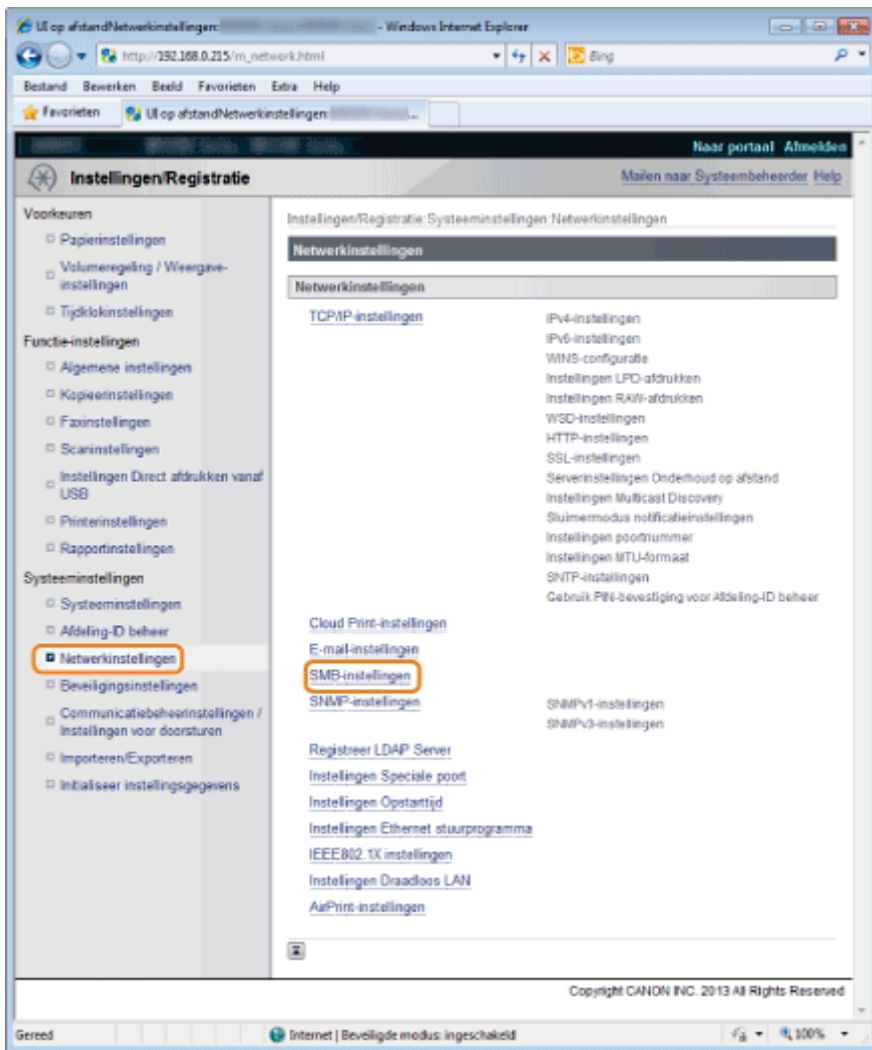

4

Klik op [Bewerken] in [SMB-instellingen].

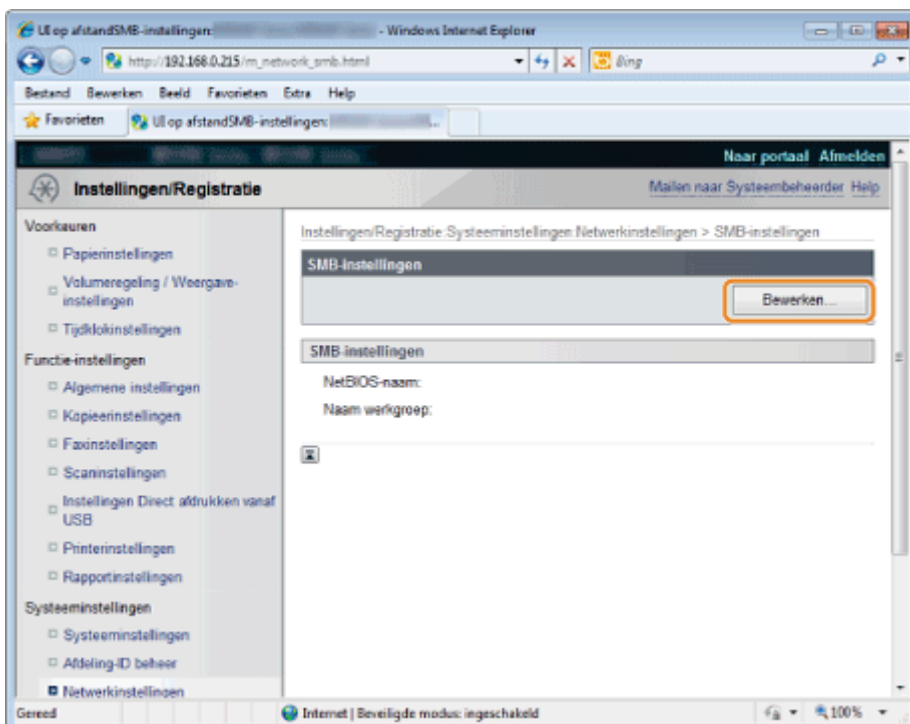

5

Stel [NetBIOS-naam] en [Naam werkgroep] in.

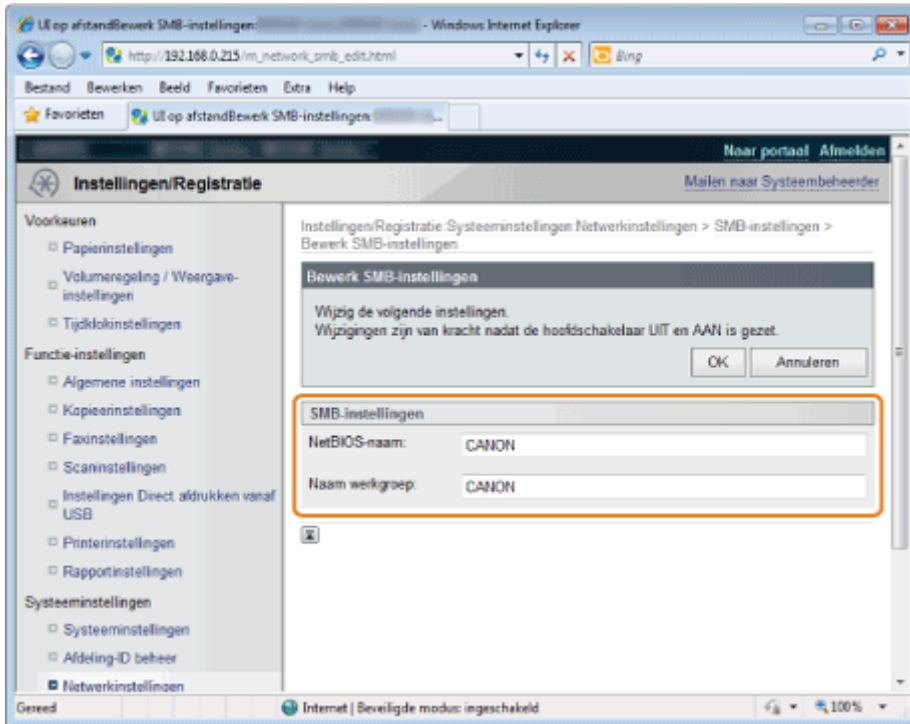

[NetBIOS-naam]

Geef de NetBIOS-naam op van de machine.

[Werkgroep-naam]

Voer de naam van de werkgroep in waartoe de machine behoort.

6

Klik op [OK].

LDAP-servers registreren

Als er een LDAP-server is geïmplementeerd in het netwerk, kunt u faxnummers en e-mailadressen op de server opslaan. Deze nummers en adressen kunnen vervolgens worden gezocht en opgegeven als bestemmingen voor een fax of e-mail. Het is ook mogelijk om de gegevens vanaf de server naar het adresboek te kopiëren. U kunt maximaal vijf LDAP-servers registreren op de machine.

Registreer LDAP-server via de UI op afstand.

OPMERKINGEN

Systeemvereisten

- LDAP-servers die worden ondersteund op de machine zijn Windows Server 2003/Server 2008/Server 2012 Active Directory.
- De machine communiceert met LDAP-servers via LDAPv3.
- UTF-8 is de ondersteunde tekencodering die wordt gebruikt bij het uitwisselen van tekstgegevens tussen de machine en een LDAP-server.

1

Start de UI op afstand en meld u in systeembeheerdersmodus aan.

➤ "De UI op afstand starten"

2

Klik op [Instellingen/Registratie].

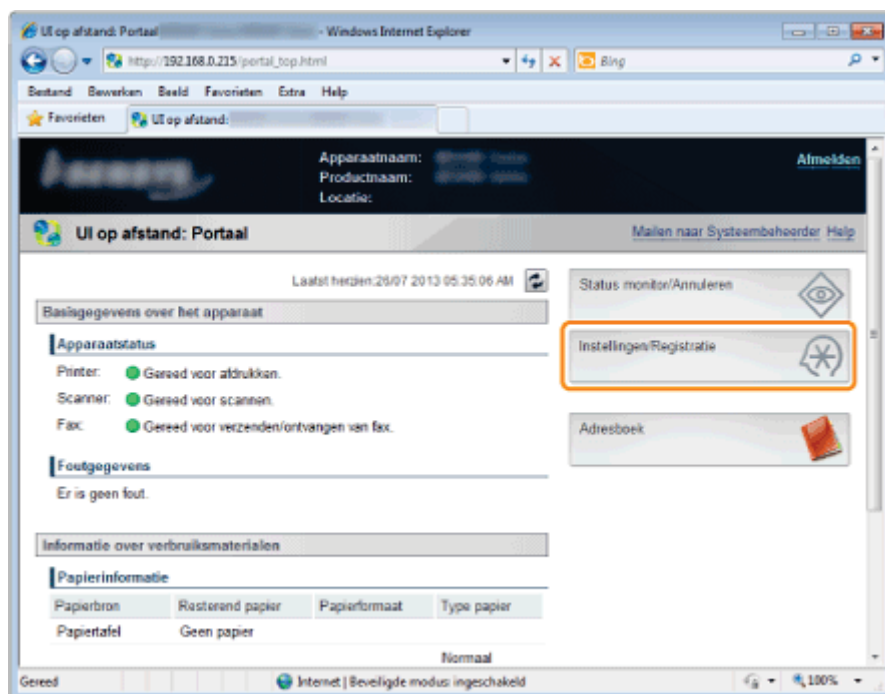

3

Klik op [Netwerkinstellingen] -> [LDAP-server registreren].

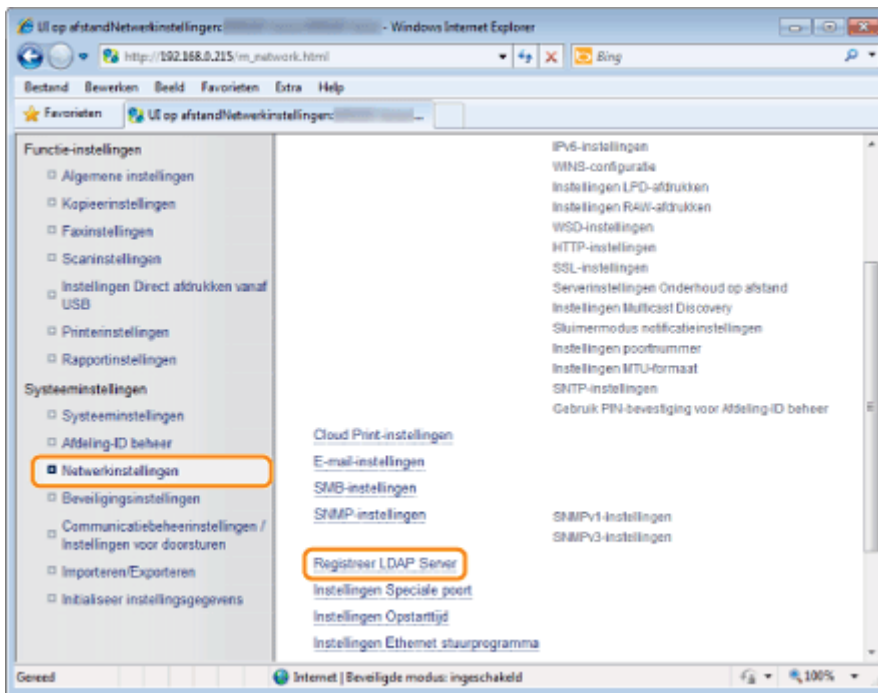

4

Klik op **[Nieuwe server registreren]**.

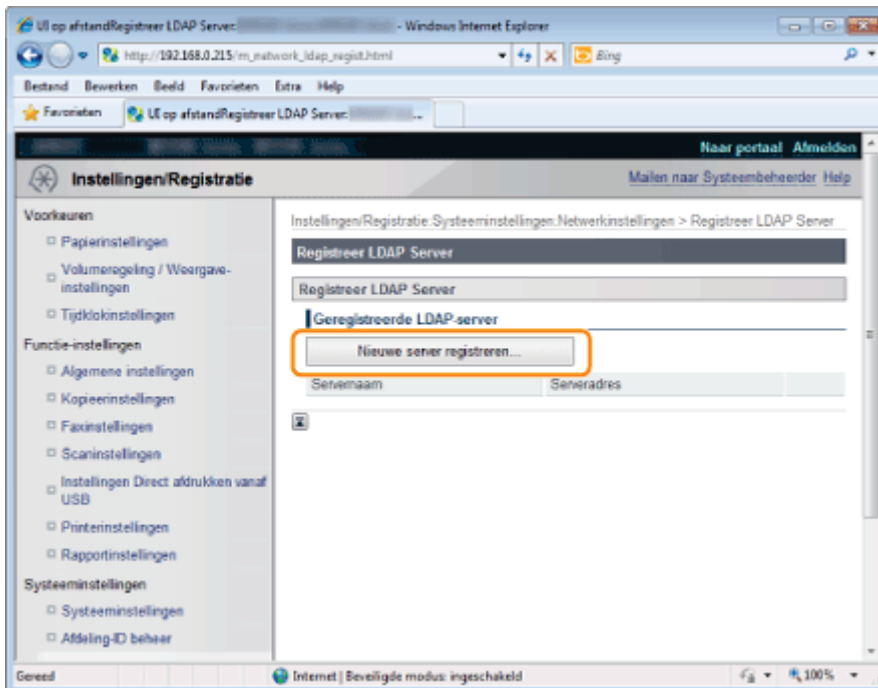

OPMERKINGEN

Geregistreeerde servergegevens bewerken

Klik op de koppelingen in de lijst [Servernaam].

Geregistreeerde servergegevens verwijderen

Klik op [Verwijderen] rechts van de servernaam die u wilt verwijderen.

5

Geef indien nodig vereiste instellingen op en klik op **[OK]**.

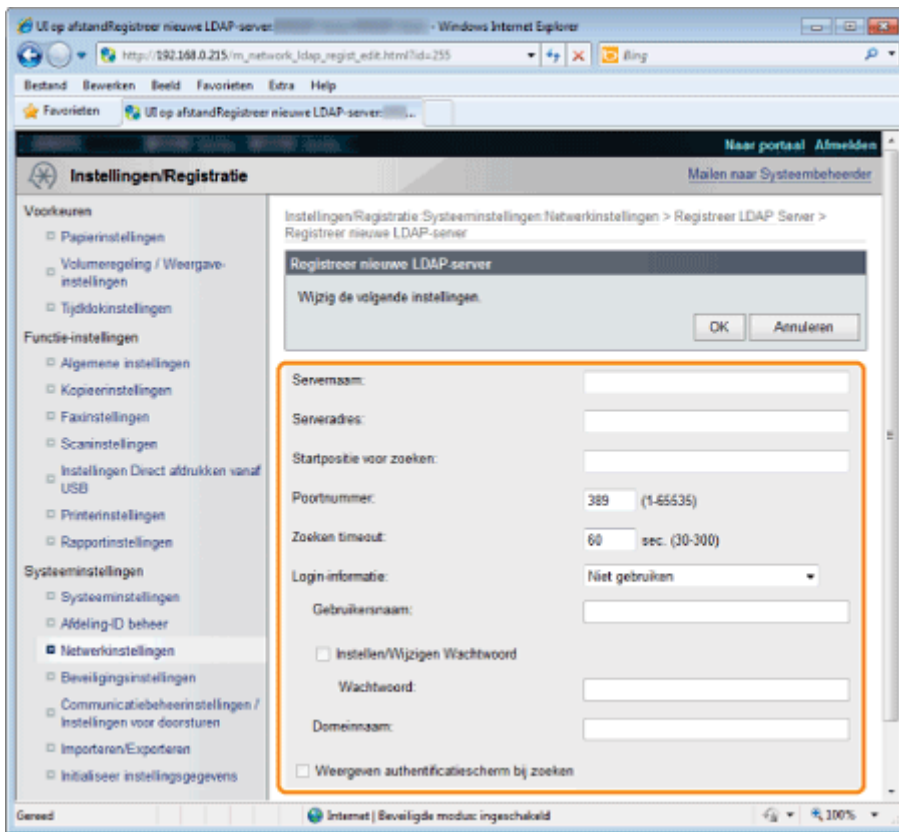

[Servernaam]	Gebruik maximaal 24 alfanumerieke tekens voor de naam van de LDAP-server.
[Serveradres]	Voer maximaal 47 alfanumerieke tekens in voor het IP-adres of de hostnaam van de LDAP-server.

BELANGRIJK

[Serveradres] en DNS

Let op de volgende punten om fouten te voorkomen bij het zoeken naar bestemmingen:

- Als de hostnaam is opgegeven bij [Serveradres], moet er een DNS-server beschikbaar zijn in het netwerk.
- Als het IP-adres is opgegeven bij [Serveradres], controleert u of de DNS-server alleen forward lookup ondersteunt. Als dat het geval is, selecteert u [Niet gebruiken] of [Gebruiken] bij [Aanmeldingsgegevens]. Controleer voordat u [Gebruiken (beveiligingsverificatie)] selecteert of de DNS-server reverse lookup ondersteunt.

[Positie voor zoekopdracht starten]	<p>Geef het knooppunt in de mapstructuur op waarbij u wilt beginnen met zoeken. Als u niets invoert, wordt er gezocht vanaf een willekeurig knooppunt dat automatisch wordt geselecteerd.</p> <ul style="list-style-type: none"> • Afhankelijk van het type tekens dat u gebruikt, kunt u maximaal 120 tekens invoeren. • Als u het knooppunt gaat opgeven, typt u "DC=", gevolgd door een hostnaam (een met punten gescheiden tekenreeks in de Active Directory-domeinnaam). Plaats tussen de vermeldingen een komma. Als de domeinnaam bijvoorbeeld "jan.voorbeeld.com" is, typt u "DC=jan,DC=voorbeeld,DC=com". 
[Poortnummer]	Voer het poortnummer in dat wordt gebruikt voor communicatie met de LDAP-server.
[Time-out zoeken]	Geef aan hoe lang de machine moet zoeken. Voer een waarde in tussen 30 en 300 seconden.
	Selecteer [Niet gebruiken], [Gebruiken] of [Gebruiken (beveiligingsverificatie)], afhankelijk van het type verificatie dat wordt gebruikt door de LDAP-server. Als [Gebruiken] of [Gebruiken (beveiligingsverificatie)] is geselecteerd, moet u de gebruikersnaam en het wachtwoord opgeven.

[Aanmeldingsgegevens]	[Niet gebruiken]	Met deze optie wordt de machine niet geverifieerd met behulp van de aanmeldingsgegevens.
	[Gebruiken]	Met deze optie wordt de machine geverifieerd met behulp van de aanmeldingsgegevens.
	[Gebruiken (beveiligingsverificatie)]	Selecteer de optie om gegevens verkregen met Kerberos, een netwerkverificatieprotocol, te gebruiken voor het verificatiewachtwoord. Als deze instelling is geselecteerd, moet de klok van de machine worden gesynchroniseerd met die van de LDAP-server.
[Gebruikersnaam]	<p>Voer de gebruikersnaam in van de machine die is geregistreerd op de LDAP-server. Afhankelijk van het type tekens dat u gebruikt, kunt u maximaal 120 tekens invoeren.</p> <ul style="list-style-type: none"> Als [Gebruiken] is geselecteerd bij [Aanmeldingsgegevens], typt u de gebruikersnaam als "(domeinnaam)\(gebruikersnaam)". Als [Gebruiken (beveiligingsverificatie)] is geselecteerd, typt u alleen de gebruikersnaam (bijvoorbeeld: gebruiker1). 	
[Wachtwoord instellen/wijzigen]	Als u het wachtwoord wilt opgeven of wijzigen, schakelt u het selectievakje in en typt u maximaal 24 tekens in het vak [Wachtwoord].	
[Domeinnaam]	Als [Gebruiken (beveiligingsverificatie)] is geselecteerd bij [Aanmeldingsgegevens], typt u maximaal 120 alfanumerieke tekens voor de mapnaam in de boomstructuur van Active Directory (bijvoorbeeld: voorbeeld.com).	
[Verificatiescherm weergeven tijdens zoekopdracht]	Schakel het selectievakje in als de gebruiker een gebruikersnaam en wachtwoord moet invoeren voor een zoekopdracht. Als het selectievakje is uitgeschakeld, worden de waarden voor [Gebruikersnaam] en [Wachtwoord] gebruikt voor verificatie.	

MTU-grootte instellen

Geef de MTU-grootte op.

1

Druk op [] (Menu).

2

Selecteer <Netwerkinstellingen> met [▲] of [▼] en druk vervolgens op [OK].

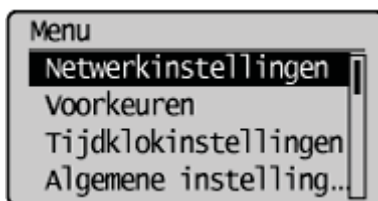

Wanneer de ID en de pincode van de systeembeheerder zijn opgegeven

Voer de ID en de code in met de numerieke toetsen en druk op [] (Aanmelden/afmelden).

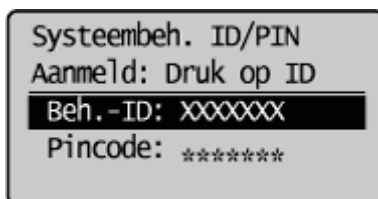

3

Selecteer <TCP/IP-instellingen> met [▲] of [▼] en druk vervolgens op [OK].

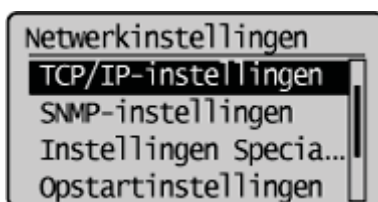

4

Selecteer <MTU-grootte> met [▲] of [▼] en druk vervolgens op [OK].

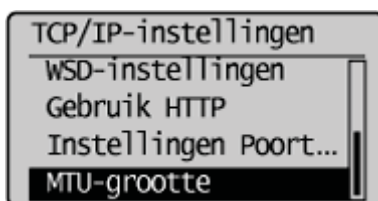

5

Selecteer de MTU-grootte met behulp van [▲] of [▼] en druk op [OK].

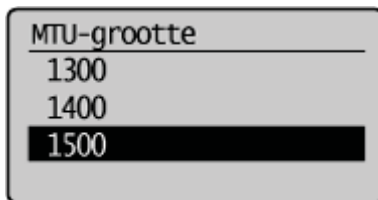

6

Druk op [] (Menu) om het menuscherm te sluiten.

SNTP configureren

Met SNTP (Simple Network Time Protocol) kunt u de systeemklok synchroniseren met de tijdserver in het netwerk. Het protocol wordt meestal gebruikt voor het synchroniseren van de machine en een server, bijvoorbeeld wanneer de machine toegang nodig heeft tot een LDAP-server waarvoor verificatie is ingeschakeld. De tijd wordt aangepast op basis van UTC (Coordinated Universal Time). Het is dus belangrijk om de juiste tijdzone op te geven voordat u SNTP gaat configureren.

❖ "De huidige datum en tijd instellen"

SNTP-instellingen kunt u opgeven via de UI op afstand.

OPMERKINGEN

De SNTP van de machine ondersteunt zowel NTP- (versie 3) als SNTP-servers (versies 3 en 4).

1

Start de UI op afstand en meldt u in de systeembeheerdersmodus aan.

❖ "De UI op afstand starten"

2

Klik op [Instellingen/Registratie].

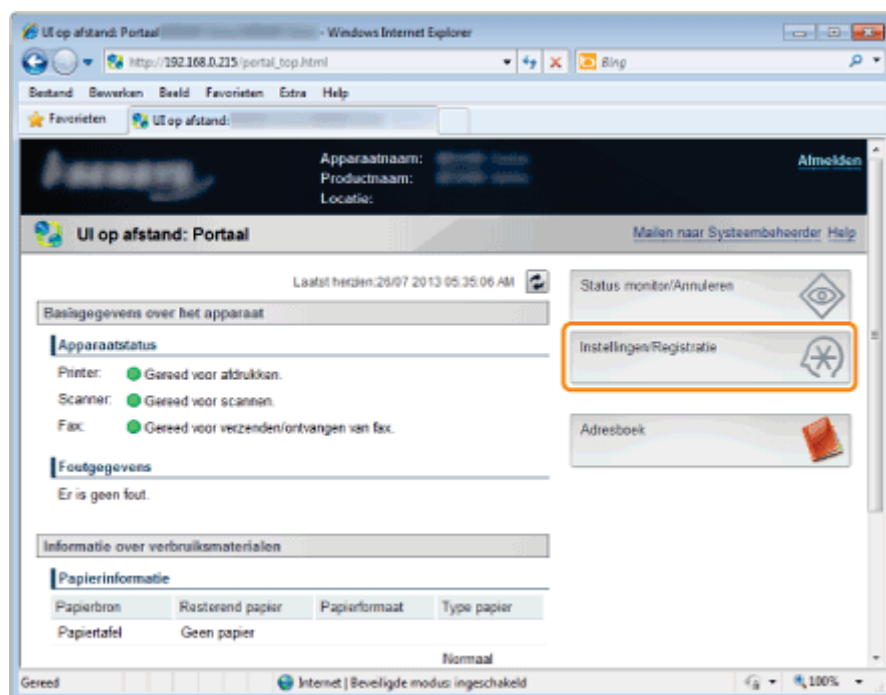

3

Klik op [Netwerkinstellingen] -> [TCP/IP-instellingen].

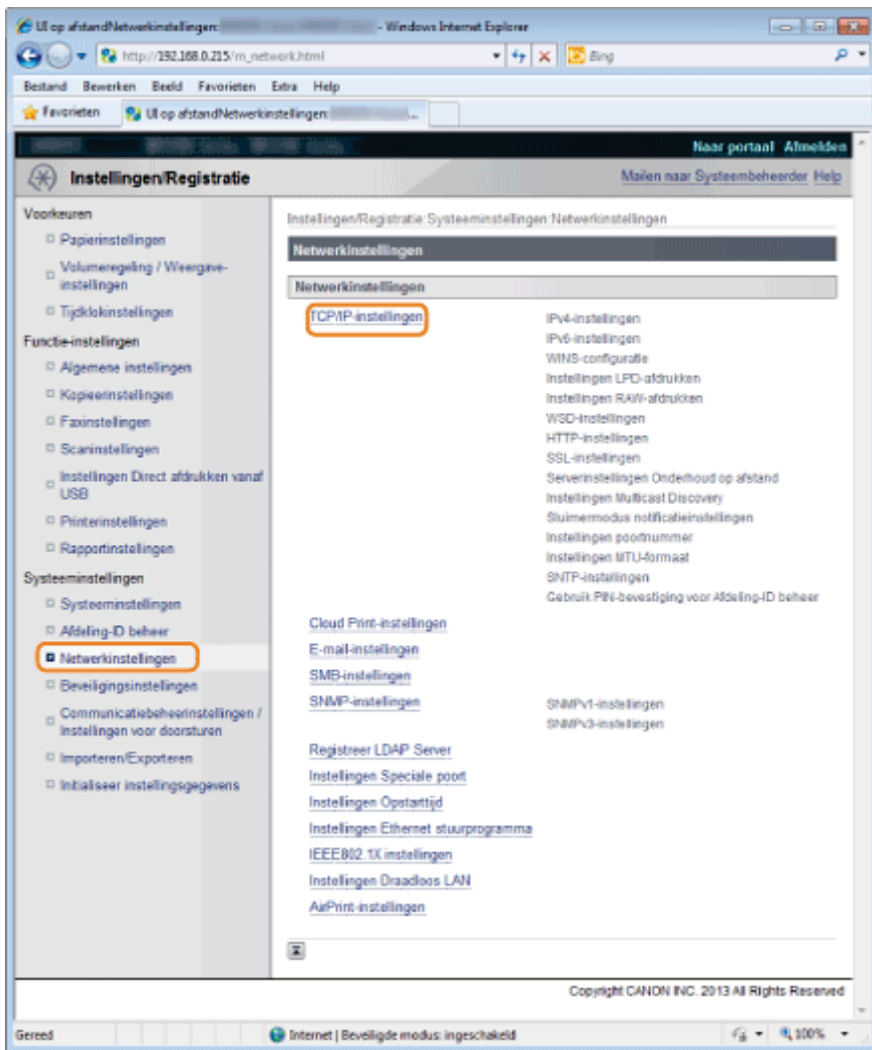

4

Klik op [Bewerken] in [SNTP-instellingen].

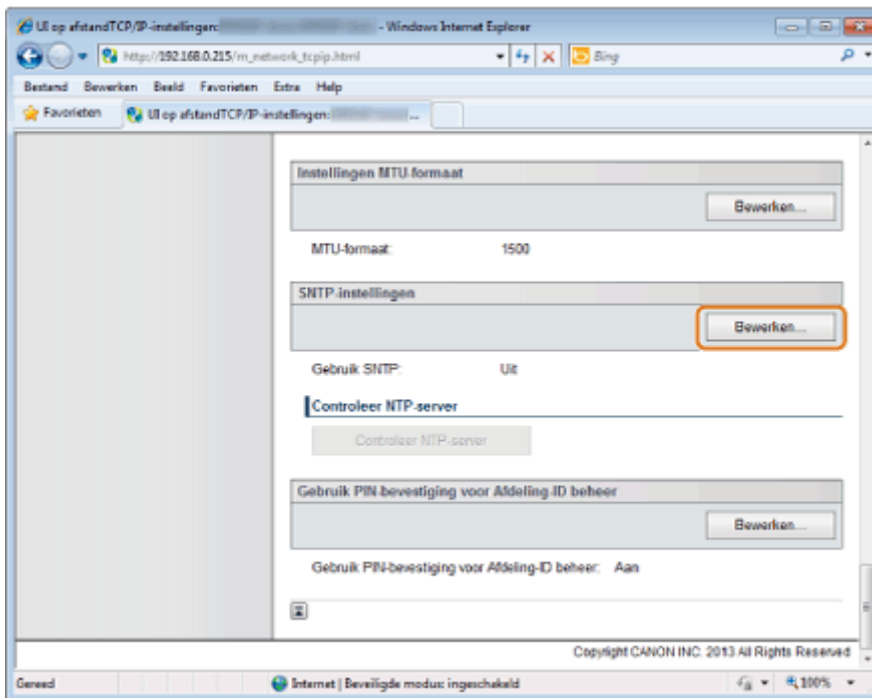

5

Schakel het selectievakje [SNTP gebruiken] in en geef de benodigde instellingen op.

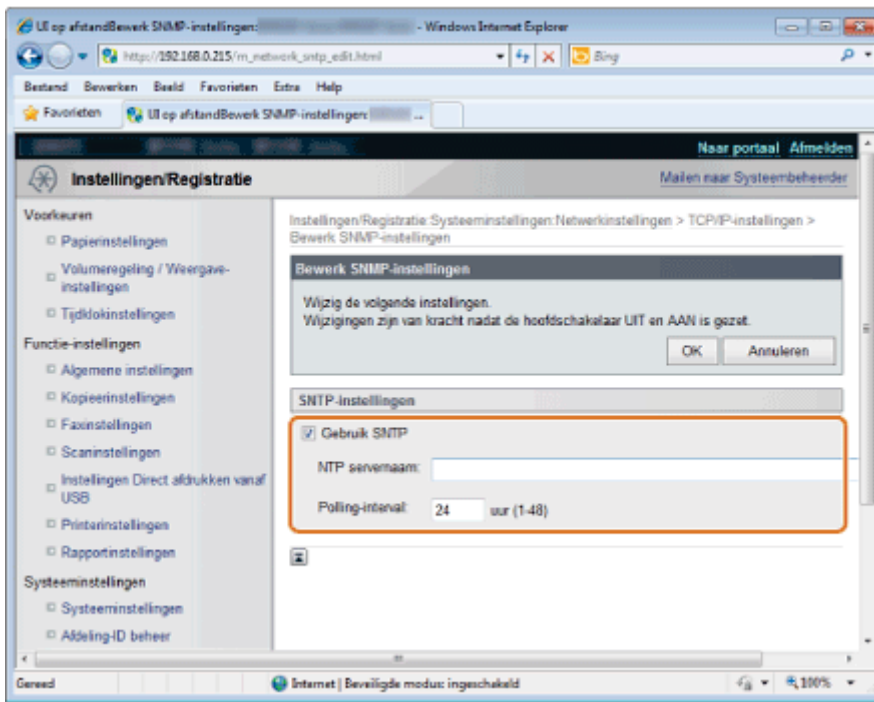

[SNTP gebruiken]	Schakel het selectievakje in als u SNTP wilt gebruiken voor synchronisatie. Als u SNTP niet wilt gebruiken, schakelt u het selectievakje uit.
[NTP-servernaam]	Voer het IP-adres van de NTP- of de SNTP-server in. Als DNS beschikbaar is in het netwerk, kunt u in plaats daarvan een hostnaam (of een volledig gekwalificeerde domeinnaam (FQDN)) invoeren. (Voorbeeld: ntp.example.com).
[Polling-interval]	Geef het interval op tussen opeenvolgende synchronisaties. U kunt een interval opgeven van 1 tot 48 uur.

6

Klik op [OK].

7

Start de machine opnieuw op.

Schakel de machine uit en wacht minimaal 10 seconden voordat u deze weer inschakelt.

OPMERKINGEN

Communicatie met de NTP-/SNTP-server testen

U kunt test of de machine via SNTP kan communiceren met de geregistreerde tijdserver. Ga naar [Instellingen/registratie] -> [Netwerkinstellingen] -> [TCP/IP-instellingen] en klik op [NTP-server controleren] in [SNTP-instellingen] Als een werkende verbinding tot stand is gebracht, wordt dit zoals hieronder aangegeven. Met deze bewerking wordt alleen de communicatie getest en niet de systeemklok niet aangepast.

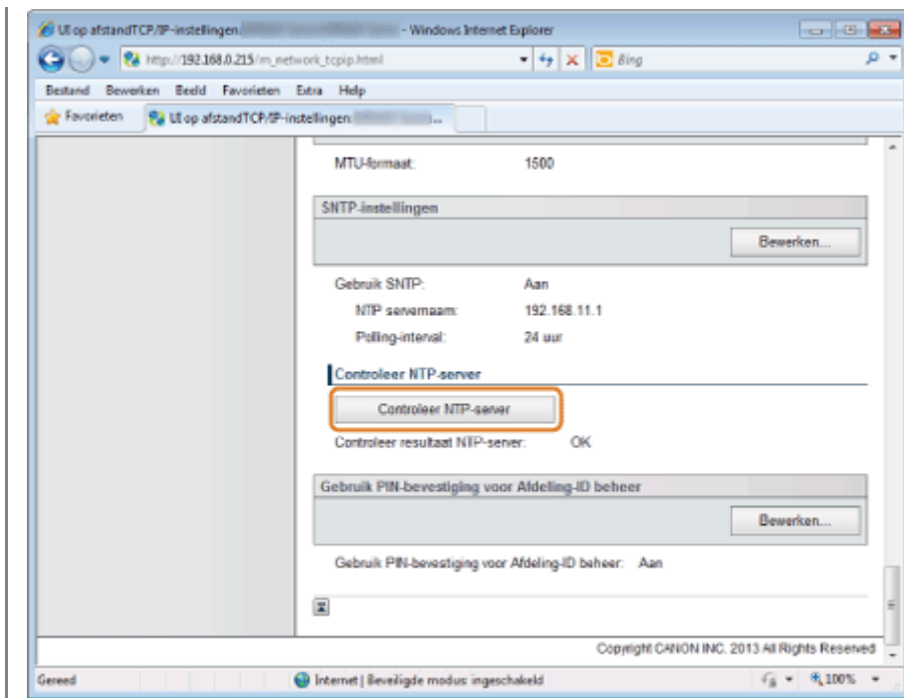

SLP-communicatie met imageWARE configureren

U kunt allerlei gegevens van netwerkapparatuur verzamelen en beheren door software voor apparaatbeheer, zoals imageWARE Enterprise Management Console*, te integreren in het netwerk. Informatie zoals apparaatinstellingen, adresboeken en foutenlogboeken wordt opgehaald en gedistribueerd via de servercomputer.

Als de machine is verbonden met een dergelijk netwerk, gebruikt imageWARE protocollen zoals SLP (Service Location Protocol) om de machine te zoeken in het netwerk en informatie over de machine te verzamelen, waaronder de status van de stroomvoorziening. SLP-instellingen kunt u opgeven via de UI op afstand.

* Neem voor meer informatie over imageWARE contact op met uw Canon-dealer.

1

Start de UI op afstand en meldt u in de systeembeheerdersmodus aan.

➤ "De UI op afstand starten"

2

Klik op [Instellingen/Registratie].

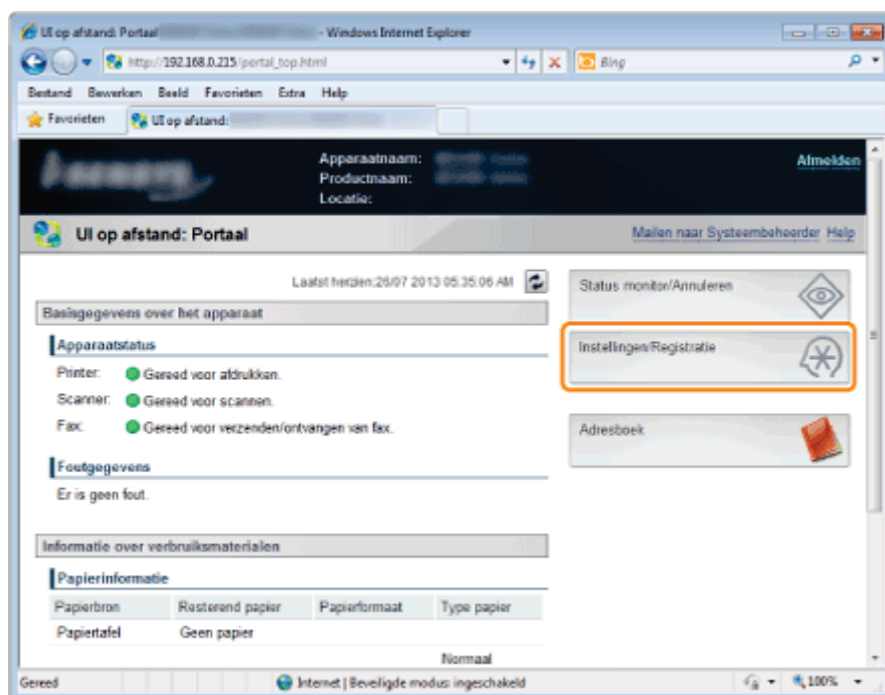

3

Klik op [Netwerkinstellingen] -> [TCP/IP-instellingen].

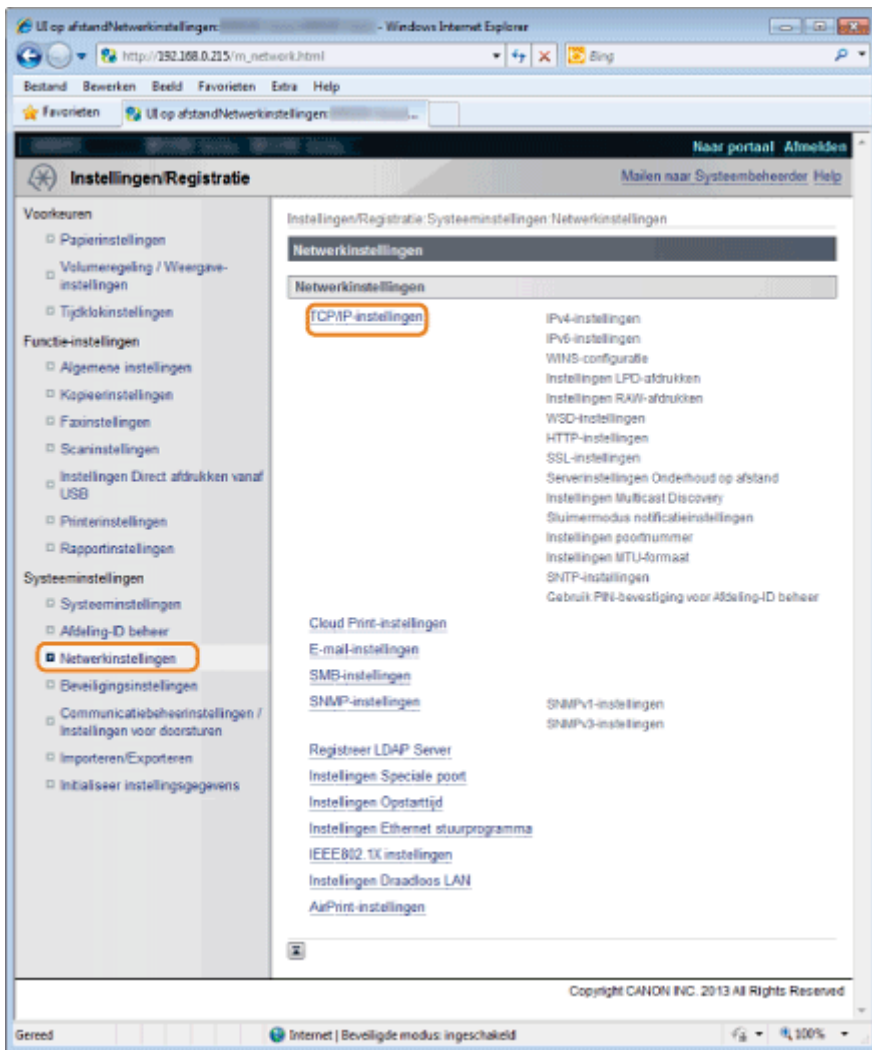

4

Geef de SLP-instellingen op.

Instellingen voor Multicast Discovery opgeven

(1) Klik op [Bewerken] in [Multicast Discovery-instellingen].

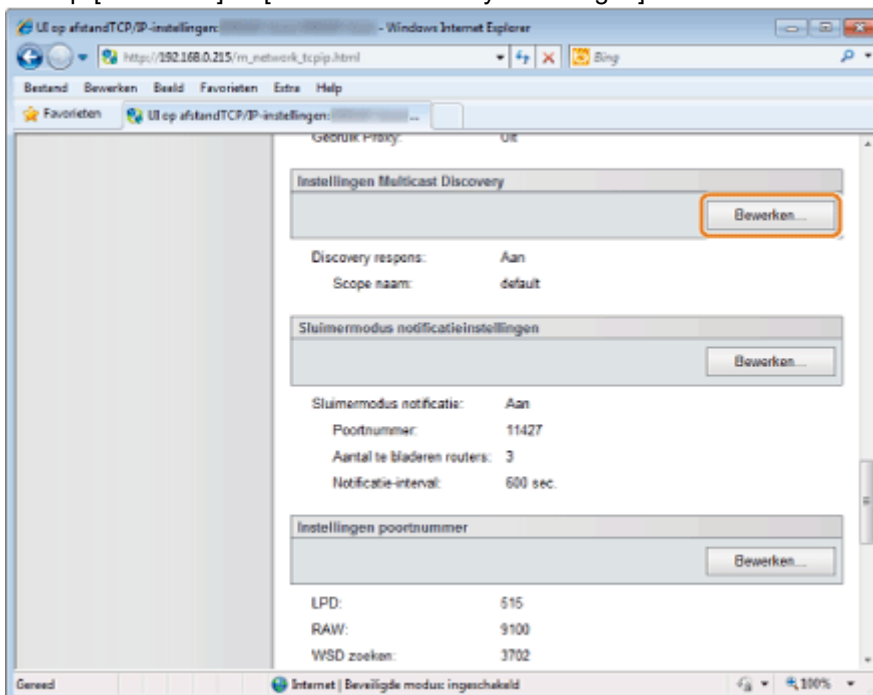

(2) Schakel het selectievakje [Reageren op Discovery] in en geef de benodigde instellingen op.

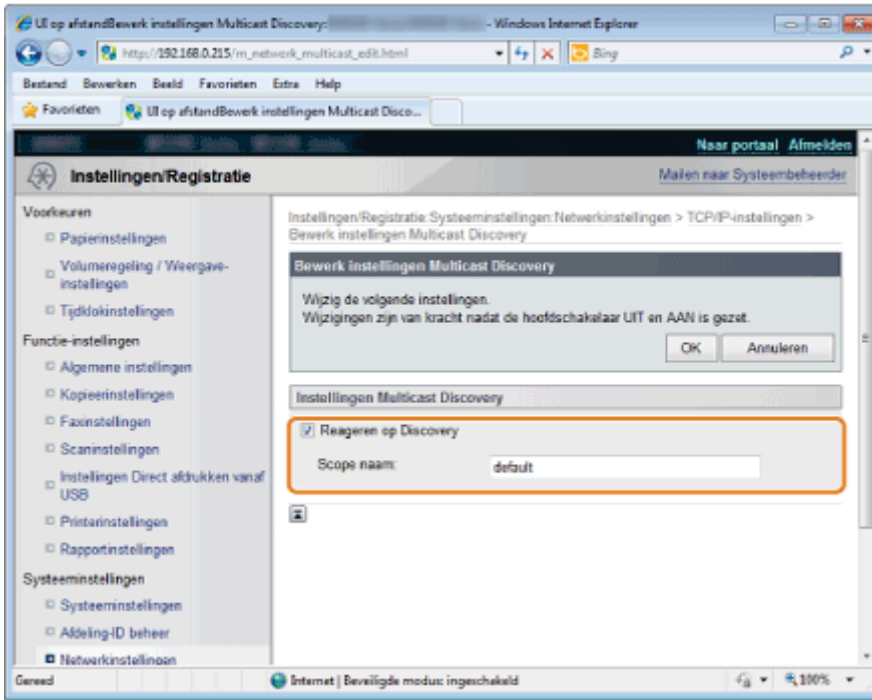

[Reageren op Discovery]	Schakel het selectievakje in als de machine moet reageren op pakketten voor Multicast Discovery van imageWARE en u bewaking door imageWARE wilt inschakelen.
[Naam bereik]	Als u de machine wilt toevoegen aan een bepaald bereik, typt u hier maximaal 32 tekens voor de naam van het bereik.

(3) Klik op [OK].

imageWARE informeren over de status van de stroomvoorziening van de machine

(1) Klik op [Bewerken] in [Instellingen melding sluimerstand].

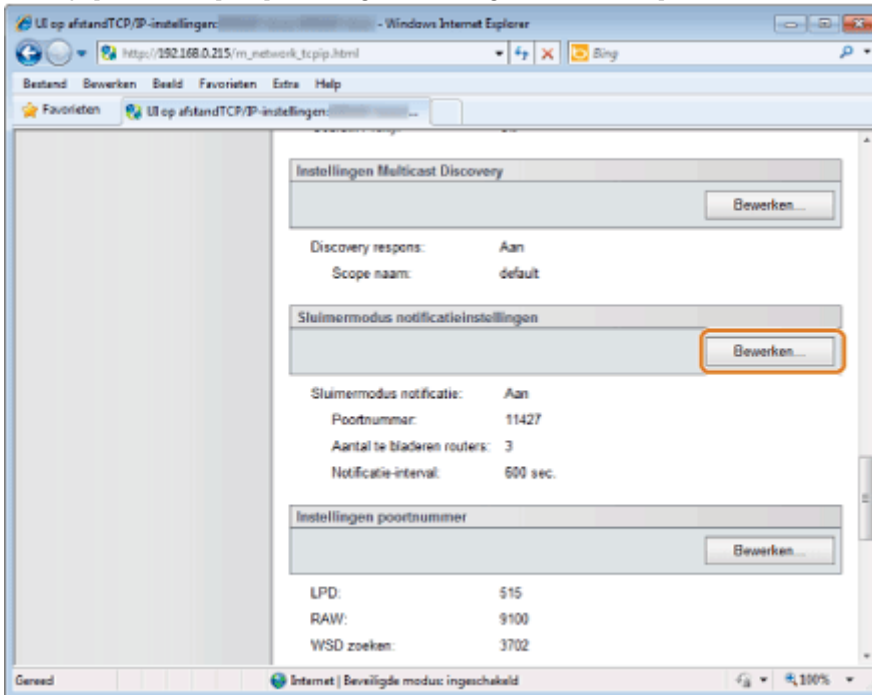

(2) Schakel het selectievakje [Melden] in en geef de benodigde instellingen op.

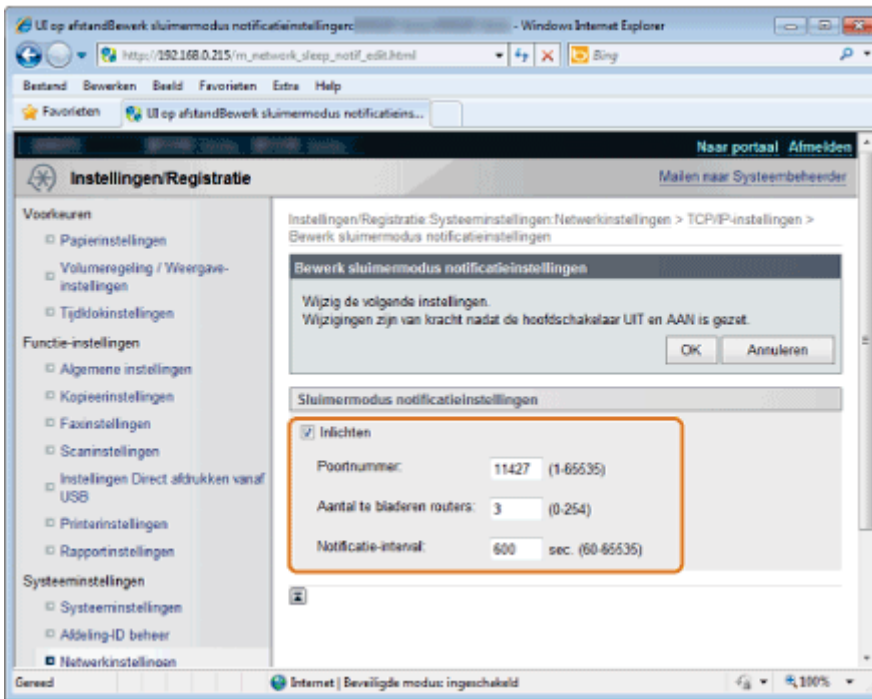

[Melden]	Schakel het selectievakje in om imageWARE te informeren over de status van de stroomvoorziening van de machine. Als [Melden] is geselecteerd, wordt er niet onnodig gecommuniceerd tijdens de slaapstand en wordt het totale stroomverbruik teruggebracht.
[Poortnummer]	Voer het poortnummer in dat wordt gebruikt voor SLP-communicatie met beheerssoftware.
[Aantal te passeren routers]	Geef aan hoeveel routers de SLP-communicatiepakketten kunnen passeren. Voer een waarde in van 0 tot 254.
[Meldingsinterval]	Geef aan hoe vaak de machine informatie over de status van de stroomvoorziening moet verstrekken aan imageWARE. Geef het aantal seconden op tussen 60 en 65535.

(3) Klik op [OK].

5

Start de machine opnieuw op.

Schakel de machine uit en wacht minimaal 10 seconden voordat u deze weer inschakelt.

De machine beheren

U kunt de machine beheren via de UI op afstand die op de machine is geïnstalleerd en kan worden geopend via een webbrowser.

Raadpleeg voor meer informatie het volgende gedeelte.

- ❖ ["Werken met de UI op afstand"](#)
-

Gegevens van draadloze LAN controleren (alleen MF6180dw)

U kunt de volgende informatie over het draadloze LAN controleren:

MAC-adres	Het MAC-adres van de machine
Status Draadloze LAN*	Status en signaalsterkte van het draadloze LAN
Laatste foutgegevens*	Laatste foutgegevens over authenticatieproblemen
Kanaal	Huidig verzendkanaal
SSID-instellingen	Huidige SSID-instellingen van het toegangspunt
Beveiligingsinstellingen	Details van huidige beveiligingsinstellingen

* U kunt de status van het draadloze LAN en de laatste foutgegevens ook controleren in het scherm Status/Monitor.

➤ [Gegevens van draadloze LAN controleren \(alleen Status Draadloze LAN/Laatste Foutgegevens\)](#)

Gegevens van draadloze LAN controleren

1

Druk op [] (Menu).

2

Selecteer <Netwerkinstellingen> met [▲] of [▼] en druk vervolgens op [OK].

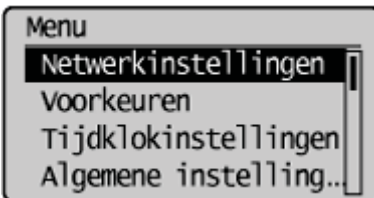

Wanneer de ID en de pincode van de systeembeheerder zijn opgegeven

Voer de ID en de code in met de numerieke toetsen en druk op [] (Aanmelden/afmelden).

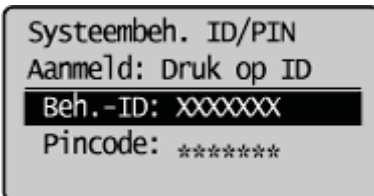

3

Selecteer <Instellingen Draadloos LAN> met [▲] of [▼] en druk vervolgens op [OK].

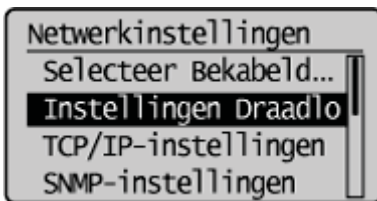

4

Selecteer <Informatie Draadloos LAN> met [**▲**] of [**▼**] en druk vervolgens op [**OK**].

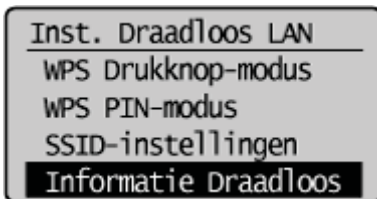

5

Selecteer de te controleren instelling met behulp van [**▲**] of [**▼**] en druk op [**OK**].

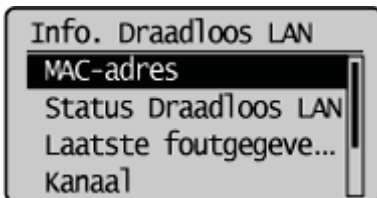

Wanneer WEP is geselecteerd:

(1) Druk op [**OK**].

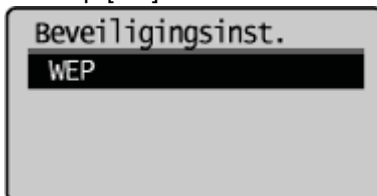

(2) Selecteer WEP-instellingen met behulp van [**▲**] of [**▼**] en druk op [**OK**].

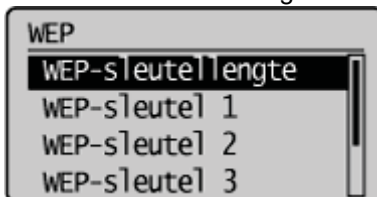

Wanneer WPA/WPA2-PSK is geselecteerd:

(1) Druk op [**OK**].

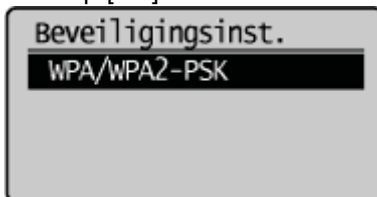

(2) Selecteer WPA/WPA2-PSK-instellingen met behulp van [**▲**] of [**▼**] en druk op [**OK**].

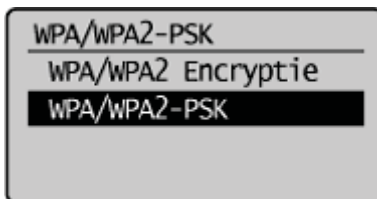

6

Controleer de gegevens.

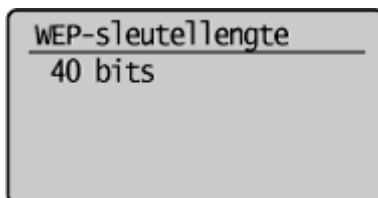

7

Druk op [] (Menu) om het menuscherm te sluiten.

Gegevens van draadloze LAN controleren (alleen Status Draadloze LAN/Laatste Foutgegevens)

1

Druk op [] (Systeemmonitor/Annuleren).

2

Selecteer <Netwerkinformatie> met [▲] of [▼] en druk vervolgens op [OK].

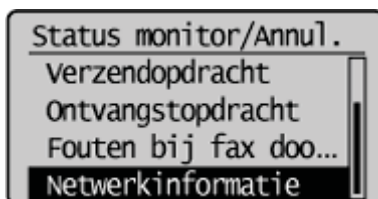

3

Selecteer <Informatie Draadloos LAN> met [▲] of [▼] en druk vervolgens op [OK].

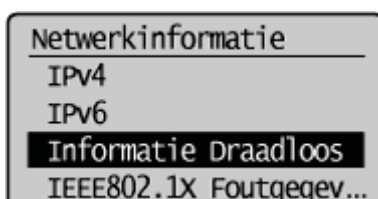

4

Selecteer de te controleren instelling met behulp van [▲] of [▼] en druk op [OK].

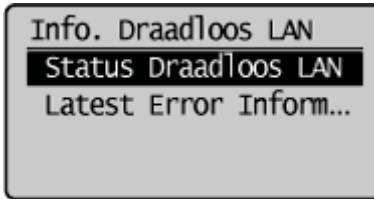

5

Controleer de gegevens.

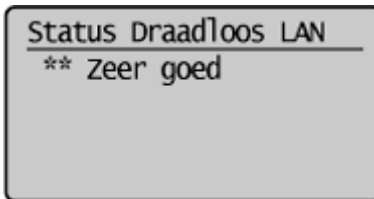

6

Druk op [●] (Systeemmonitor/Annuleren) om het scherm te sluiten.

Het MAC-adres controleren

Voer de stappen in de onderstaande procedure uit als u het MAC-adres van de machine wilt weergeven.

1

Druk op [] (Menu).

2

Selecteer <Netwerkinstellingen> met [▲] of [▼] en druk vervolgens op [OK].

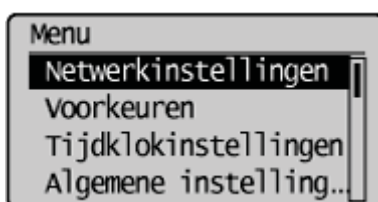

Wanneer de ID en de pincode van de systeembeheerder zijn opgegeven

Voer de ID en de code in met de numerieke toetsen en druk op [] (Aanmelden/afmelden).

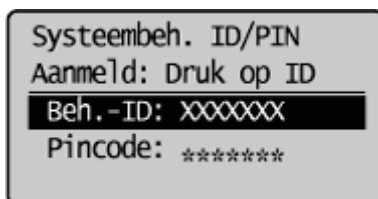

3

Selecteer <Instellingen Ethernet stuurprogramma> met [▲] of [▼] en druk vervolgens op [OK].

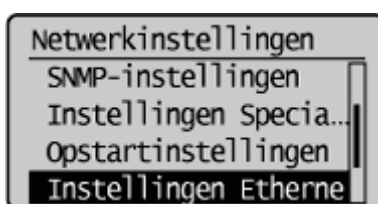

4

De tekens/nummers die onder <MAC-adres> worden weergegeven, vormen het MAC-adres van dit apparaat.

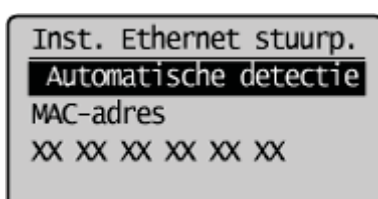

5

Druk op [] (Menu) om het menuscherm te sluiten.

Beveiliging

In dit hoofdstuk wordt beschreven hoe u verschillende beveiligingsinstellingen en -beperkingen kunt configureren. Stel eerst de beheerdersgegevens in om beveiligingsinstellingen te kunnen opgeven. Geef vervolgens beperkingen op.

Instellingen van systeembeheerder opgeven	Raadpleeg " De gegevens van de Systeembeheerder instellen ".
De machinenaam en de locatie opgeven	Raadpleeg " De machinenaam en locatie registreren ".
De instellingen voor afdelings-ID-beheer opgeven	Raadpleeg " De instellingen voor afdelings-ID-beheer opgeven ".
Sleutels en certificaten opgeven	Raadpleeg " Sleutels en certificaten/CA-certificaten opgeven ".
SSL opgeven	Raadpleeg " SSL opgeven ".
IEEE802.1X-authenticatie gebruiken	Raadpleeg " IEEE802.1X-authenticatie instellen ".
Beveiligd afdrukken gebruiken	Raadpleeg " Pincode invoeren voor afdrukken (beveiligd afdrukken) ".
Beperkingen instellen op de UI op afstand	Raadpleeg " De UI op afstand configureren ".
Netwerkverbindingen beperken	Zie de gedeeltes hieronder. <ul style="list-style-type: none">• "Het versturen/ontvangen naar/van specifieke IP-adressen beperken"• "Het versturen/ontvangen naar/van specifieke MAC-adressen beperken"• "Apparaten bewaken/controleren met SNMP (SNMP-instelling)"• "Machtigingen voor HTTP-communicatie instellen"• "Protocol en poortnummers instellen"• "Een speciale poort instellen"• "Een proxy instellen"
Beperkingen voor het opgeven van bestemmingen en het gebruiken van de verzendfuncties	Zie de gedeeltes hieronder. <ul style="list-style-type: none">• "Een pincode instellen voor het adresboek"• "De op te geven bestemmingen beperken"• "Het versturen van faxen vanaf uw computer beperken"• "Verzenden vanuit taakhistorie beperken"• "Het ingevoerde faxnummer bevestigen"• "Bestemmingen bevestigen voor snelkeuzetoetsen/codes voor verkort kiezen"• "Groepsverzending beperken"• "De weergave-instellingen voor de taakhistorie opgeven"
Gebruik van de USB-poort of het USB-geheugen beperken	Raadpleeg " Gebruik van de USB-poort of het USB-geheugen beperken ".

De gegevens van de Systeembeheerder instellen

Raadpleeg "Waarschuwing (gegevens van de systeembeheerder opgeven)" voordat u de systeembeheerdersgegevens instelt.

Geef de gegevens van de systeembeheerder op voor de machine. U kunt de volgende informatie instellen:

- Systeembeheerder-ID
- Systeembeheerder-PIN
- Naam systeembeheerder

Als u de pincode en de ID van de systeembeheerder instelt, kunt u het menu <Systeeminstellingen> alleen gebruiken als u de pincode en de ID invoert.

1

Druk op [] (Menu).

2

Selecteer <Systeeminstellingen> met behulp van [▲] of [▼] en druk op [OK].

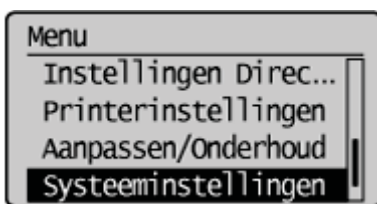

Wanneer de ID en de pincode van de systeembeheerder zijn opgegeven

Voer de ID en de code in met de numerieke toetsen en druk op [] (Aanmelden/afmelden).

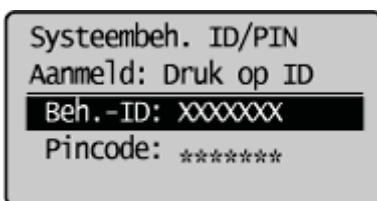

3

Selecteer <Instellingen Systeembeheerder info> met behulp van [▲] of [▼] en druk op [OK].

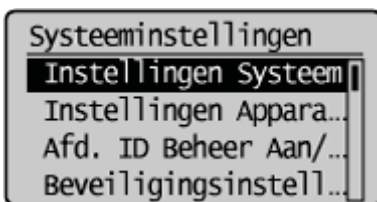

4

Geef de gegevens van de systeembeheerder op.

Als u <Systeembeheerder-ID en PIN> opgeeft

- (1) Selecteer <Systeembeheerder-ID en PIN> met behulp van [▲] of [▼] en druk op [OK].

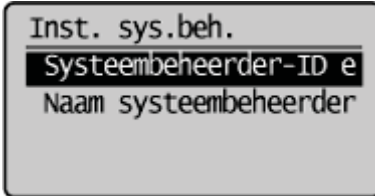

Inst. sys.beh.
Systeembeheerder-ID e
Naam systeembeheerder

- (2) Voer de systeembeheerder-ID in.
De pincode kan uit maximaal 7 cijfers bestaan.
❖ "Tekst invoeren"
Druk op [OK] nadat u de gegevens hebt ingevoerd.

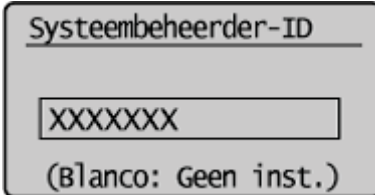

Systeembeheerder-ID
XXXXXXX
(Blanco: Geen inst.)

- (3) Geef de pincode van de systeembeheerder op.
De pincode kan maximaal 7 cijfers lang zijn.
❖ "Tekst invoeren"
Druk op [OK] nadat u de gegevens hebt ingevoerd.

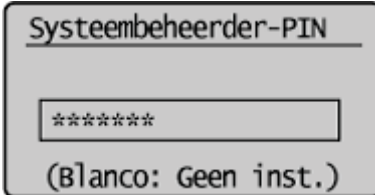

Systeembeheerder-PIN

(Blanco: Geen inst.)

- (4) Voer de pincode die u bij stap 3 hebt ingevoerd nogmaals in.
Druk op [OK] nadat u de gegevens hebt ingevoerd.

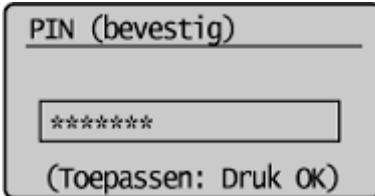

PIN (bevestig)

(Toepassen: Druk OK)

Als u <Naam systeembeheerder> opgeeft

- (1) Selecteer <Naam systeembeheerder> met behulp van [▲] of [▼] en druk op [OK].

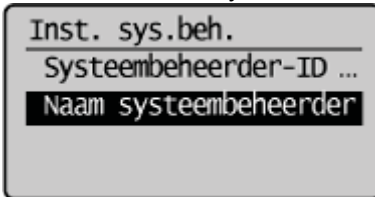

Inst. sys.beh.
Systeembeheerder-ID ...
Naam systeembeheerder

- (2) Geef de naam van de systeembeheerder op.
De naam kan maximaal 32 tekens lang zijn.
❖ "Tekst invoeren"
Selecteer <Toepassen> met behulp van [▲] of [▼] nadat u de instelling hebt opgegeven en druk op [OK].

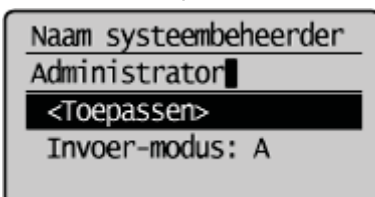

Naam systeembeheerder
Administrator
<Toepassen>
Invoer-modus: A

5

Druk op [] (Menu) om het menuscherm te sluiten.

Waarschuwing (gegevens van de systeembeheerder opgeven)

BELANGRIJK

Als u afdelings-ID-beheer gebruikt

U moet zowel de ID als de pincode van de systeembeheerder opgeven om de bewerking van <Systeeminstellingen> in het bedieningspaneel of de bewerking van UI op afstand te beperken. Als u dit niet doet, worden allen gebruikers als de beheerder beschouwd en kan elke gebruiker de <Systeeminstellingen> op het bedieningspaneel en de UI op afstand zonder beperking gebruiken.

OPMERKING

De systeembeheerder-ID en de pincode van de systeembeheerder opgeven

U kunt maximaal 7 cijfers opgeven.

- Als het nummer minder dan 7 cijfers bevat
Bijvoorbeeld: wanneer u <321> invoert, wordt het nummer opgegeven als <0000321>.
- Als u nummers registreert die beginnen met <0>
Bijvoorbeeld: wanneer u <02> of <002> invoert, wordt het nummer opgegeven als <0000002>.
- U kunt geen nummers registreren die uit alleen maar <0> bestaan, zoals <00>.

De machinenaam en locatie registreren

1

Druk op [] (Menu).

2

Selecteer <Systeeminstellingen> met behulp van [▲] of [▼] en druk op [OK].

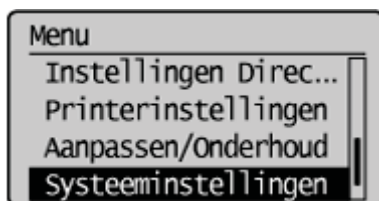

Wanneer de ID en de pincode van de systeembeheerder zijn opgegeven

Voer de ID en de code in met de numerieke toetsen en druk op [] (Aanmelden/afmelden).

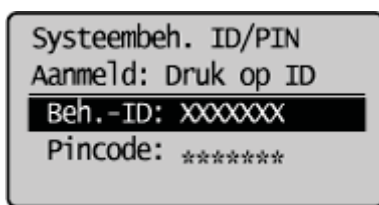

3

Selecteer <Instellingen Apparaatinformatie> met behulp van [▲] of [▼] en druk op [OK].

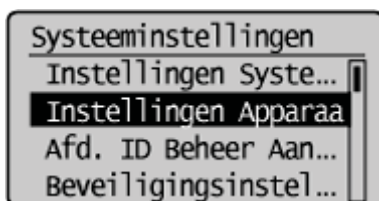

4

Selecteer <Apparaatnaam> met behulp van [▲] of [▼] en druk op [OK].

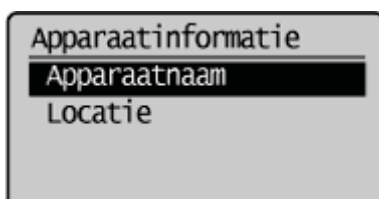

5

Geef de naam op van het apparaat.

↳ "Tekst invoeren"

Selecteer <Toepassen> met behulp van [▲] of [▼] nadat u de instelling hebt opgegeven en druk op [OK].

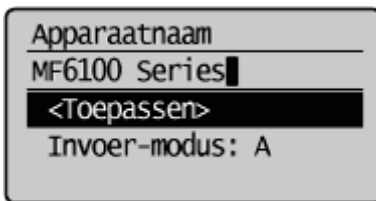

Apparaatnaam
MF6100 Series
<Toepassen>
Invoer-modus: A

6

Selecteer <Locatie> met behulp van [▲] of [▼] en druk op [OK].

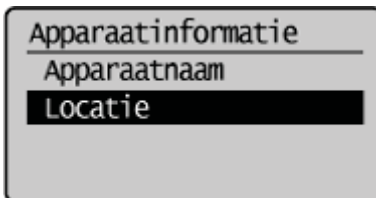

Apparaatnaam
Apparaatnaam
Locatie

7

Geef de locatie op van de machine.

↳ "Tekst invoeren"

Selecteer <Toepassen> met behulp van [▲] of [▼] nadat u de instelling hebt opgegeven en druk op [OK].

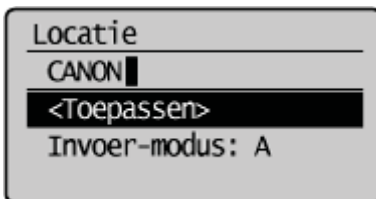

Locatie
CANON
<Toepassen>
Invoer-modus: A

8

Druk op [] (Menu) om het menuscherm te sluiten.

De instellingen voor afdelings-ID-beheer opgeven

Als u de afdelings-ID en de pincode voor elke afdeling registreert, kunt u de machine alleen gebruiken wanneer u de ID en de pincode invoert. Deze functie wordt afdelings-ID-beheer genoemd. U kunt ook voor elke afdeling de gegevens voor aantal vellen (telgegevens) controleren.

- ❖ "Afdelingen registreren"
- ❖ "Afdelingen bewerken"
- ❖ "Afdelings-ID-beheer activeren"
- ❖ "Opgeven of u een afdraktaak van een onbekende ID wilt ontvangen"
- ❖ "De telgegevens controleren of wissen"
- ❖ "Een rapport voor afdelings-ID-beheer afdrukken"

Raadpleeg het volgende gedeelte voor meer informatie over de bedieningswijze wanneer afdelings-ID-beheer is ingesteld.

- ❖ "Benodigde handelingen wanneer afdelings-ID-beheer is ingesteld"

BELANGRIJK

Als u afdelings-ID-beheer gebruikt

U moet zowel de ID als de pincode van de systeembeheerder opgeven om de bewerking van <Systeeminstellingen> in het bedieningspaneel of de bewerking van UI op afstand te beperken. Als u dit niet doet, worden allen gebruikers als de beheerder beschouwd en kan elke gebruiker de <Systeeminstellingen> op het bedieningspaneel en de UI op afstand zonder beperking gebruiken.

- ❖ "De gegevens van de Systeembeheerder instellen"

Afdelingen registreren

U kunt afdelings-ID's en/of pincodes registreren. U kunt één systeembeheerafdeling registreren en maximaal 300 andere afdelingen. U kunt ook voor elke afdeling beperkingen opgeven voor kopiëren/afdrukken/scannen/faxen.

OPMERKING

Funcities gebruiken met beperkte opties

Wanneer u probeert functies te gebruiken waarvan de opties zijn beperkt, wordt het volgende scherm weergegeven.

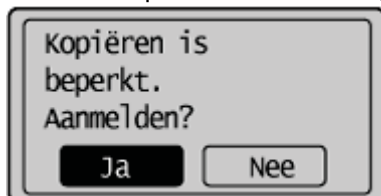

Een afdeling waarvoor de functies niet zijn beperkt kan <Ja> selecteren en vervolgens de bijbehorende afdelings-ID en pincode invoeren om dit product te gebruiken.

1

Start de UI op afstand en meld u vervolgens in systeembeheerdersmodus aan.

❖ "De UI op afstand starten"

2

Klik op [Instellingen/Registratie].

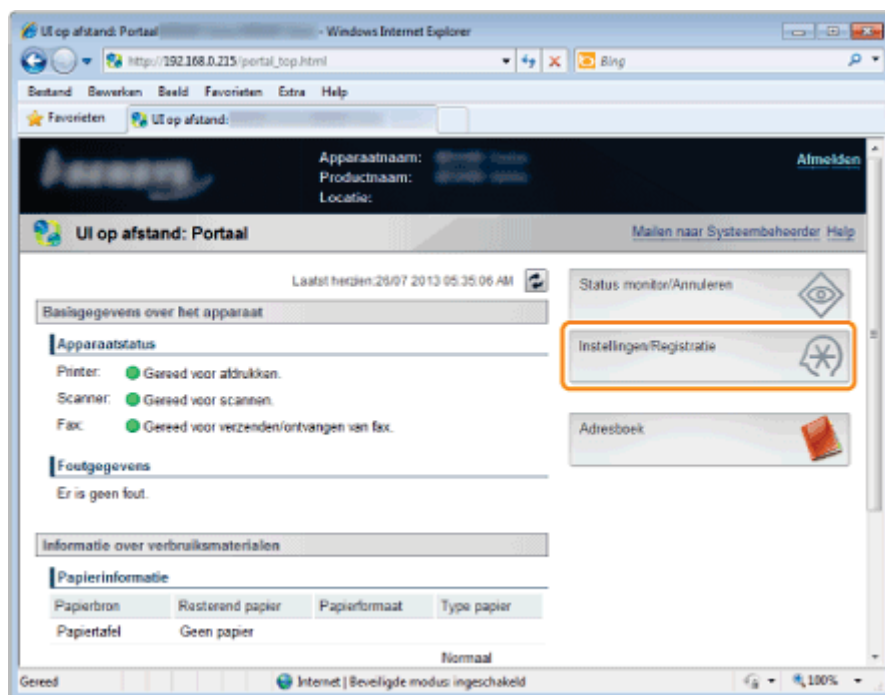

3

Klik op [Afdeling-ID-beheer] -> [Nieuwe afdeling registreren].

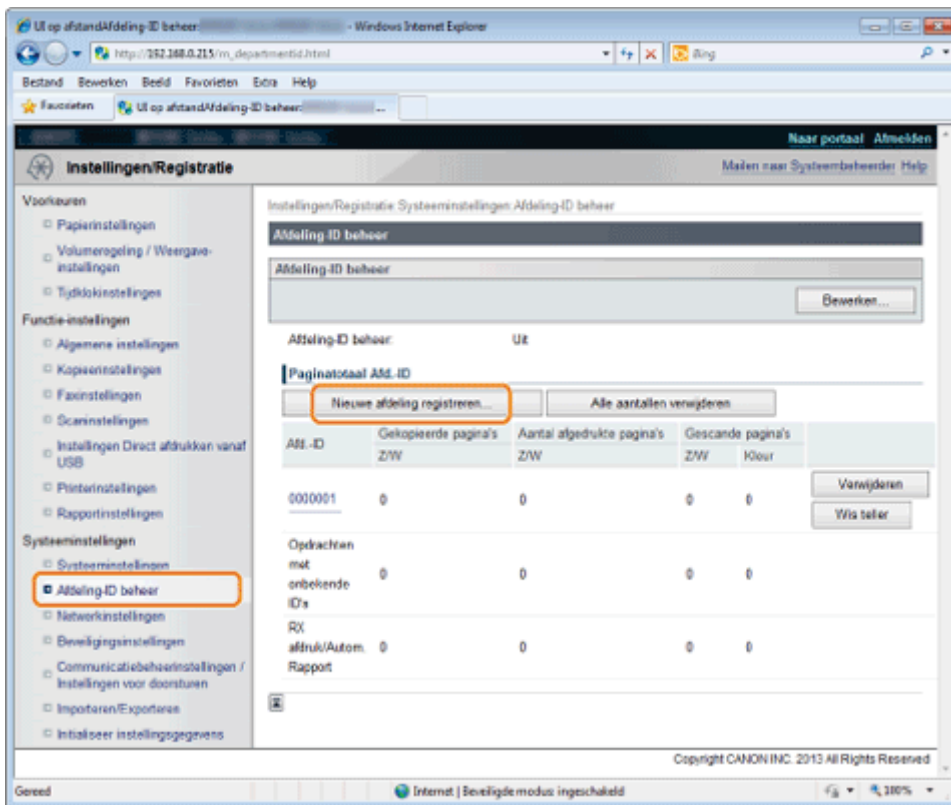

4

Geef de afdelingen op.

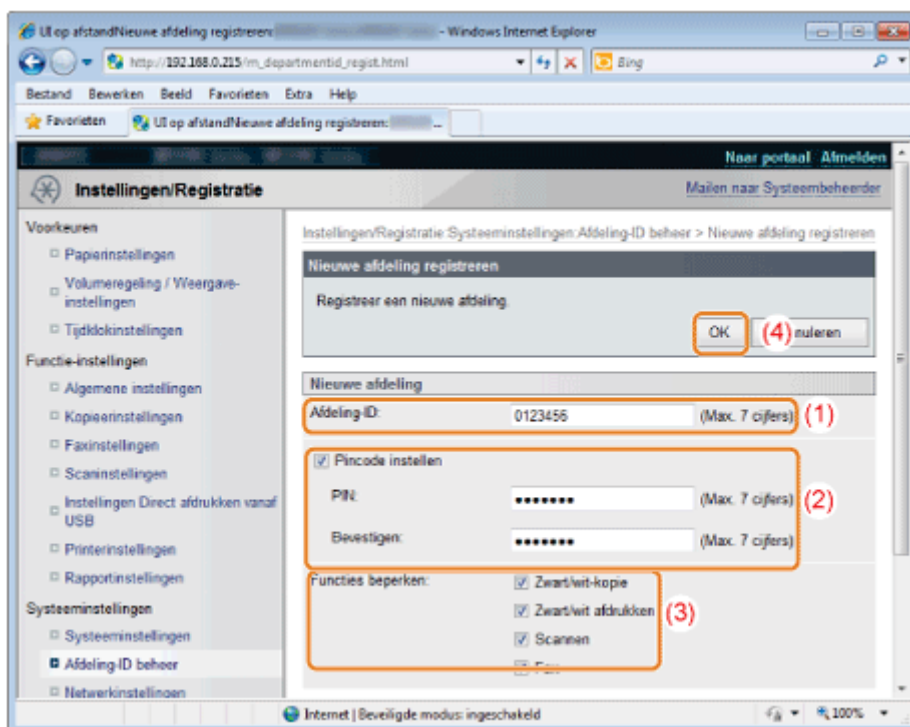

(1) Geef de afdelings-ID op.

Voer een nummer van maximaal 7 cijfers in voor [Afdeling-ID].

(2) Stel de pincode in.

- Schakel het selectievakje [Pincode instellen] in.
- Voer een nummer van maximaal 7 cijfers in voor [PIN] en kies [Bevestigen].

(3) Geef de beperking voor functies op.

Schakel het selectievakje in van de functies waarvan u het gebruik wilt beperken.

(4) Klik op [OK].

Afdelingen bewerken

U kunt de pincode en de functiebeperkingen wijzigen die u voor een afdeling hebt geregistreerd. U kunt de afdelings-ID niet wijzigen, maar u kunt deze wel verwijderen.

1

Start de UI op afstand en meld u vervolgens in systeembeheerdersmodus aan.

➤ "De UI op afstand starten"

2

Klik op [Instellingen/Registratie].

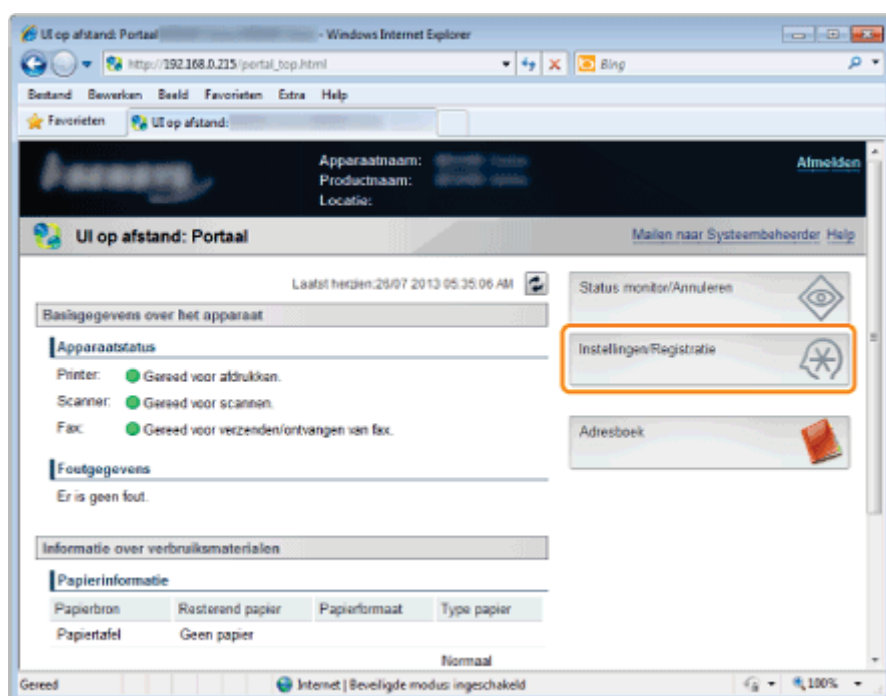

3

Klik op [Afdeling-ID-beheer].

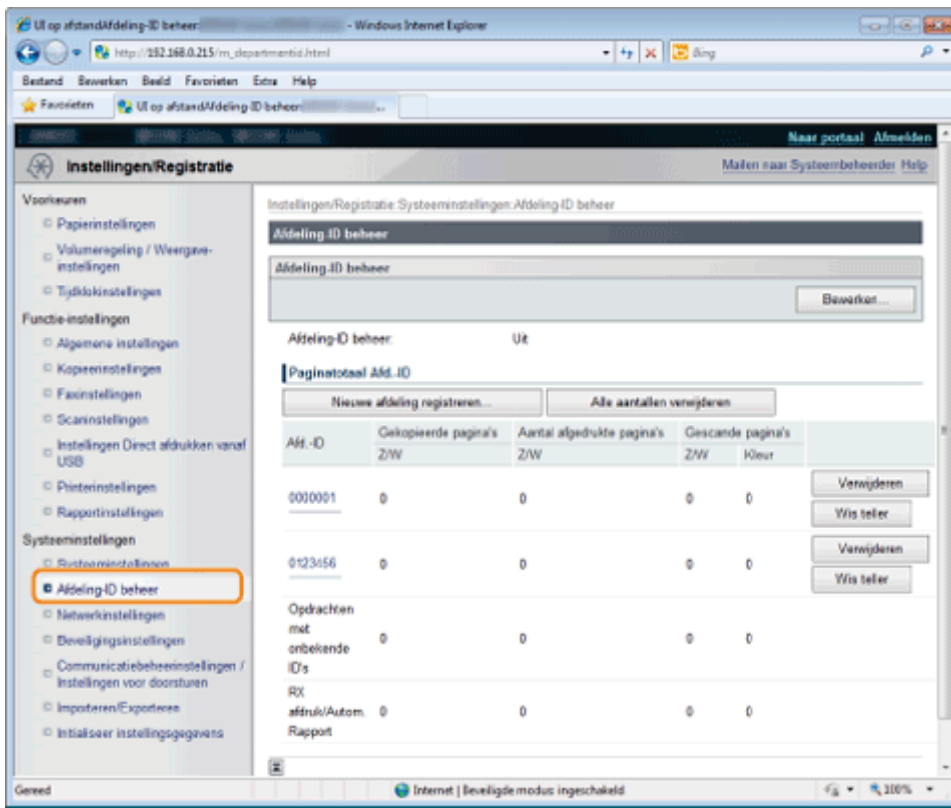

4

Bewerk afdelingen.

Als u de afdelings-ID verwijdert

- (1) Klik op [Verwijderen] voor de afdelings-ID's die u wilt verwijderen.
- (2) Klik op [OK].

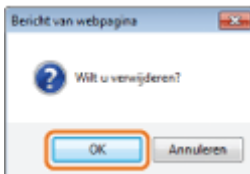

Als u de afdelings-ID wijzigt

- (1) Klik op de afdelings-ID die u wilt wijzigen.

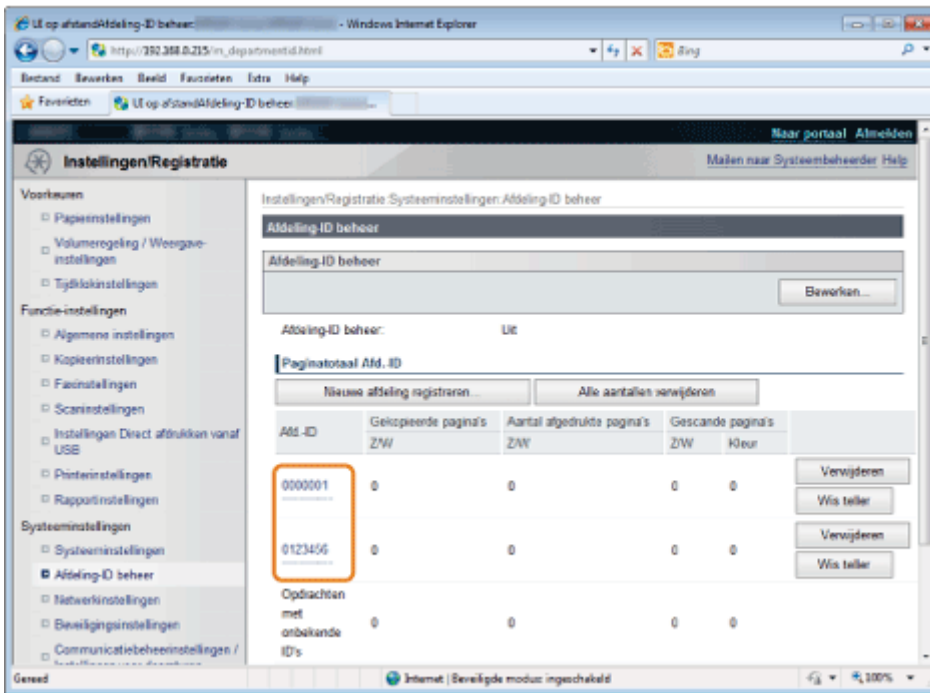

(2) Wijzig indien nodig de pincode.

- Schakel het selectievakje [Instellen/Wijzigen PIN] in.
- Voer een nummer van maximaal 7 cijfers in voor [PIN] en kies [Bevestigen].

(3) Wijzig zo nodig de beperking in functies.

Schakel het selectievakje in van de functies waarvan u het gebruik wilt beperken.

(4) Klik op [OK].

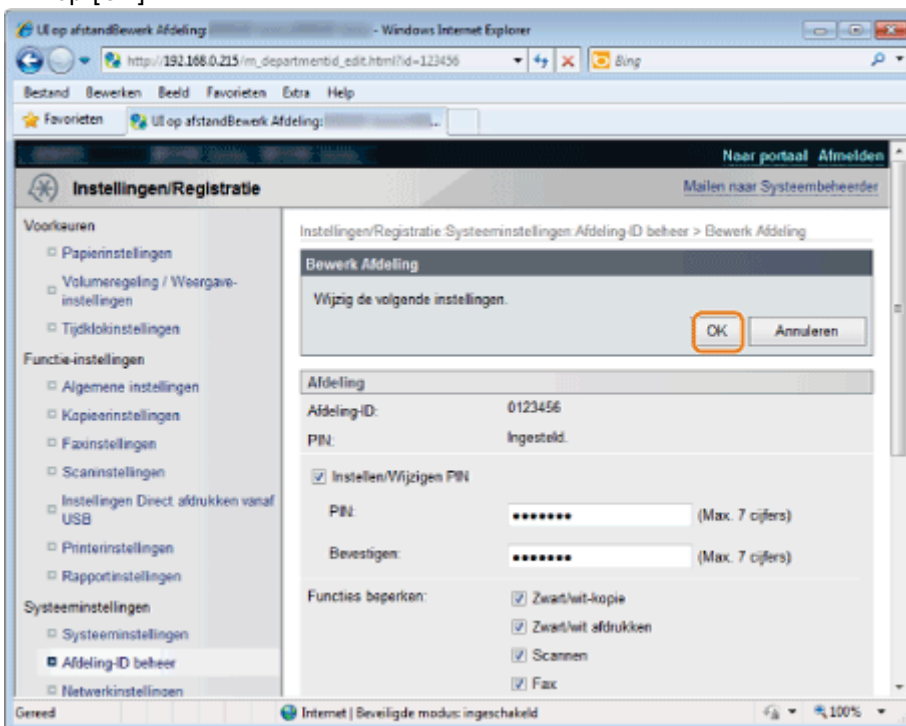

Afdelings-ID-beheer activeren

Wanneer u afdelings-ID-beheer gebruikt, activeert u de instelling nadat u de afdelings-ID en de pincode volgens onderstaande procedure hebt geregistreerd.

Registreren vanuit de UI op afstand

1

Start de UI op afstand en meld u vervolgens in systeembeheerdersmodus aan.

☛ "De UI op afstand starten"

2

Klik op [Instellingen/Registratie].

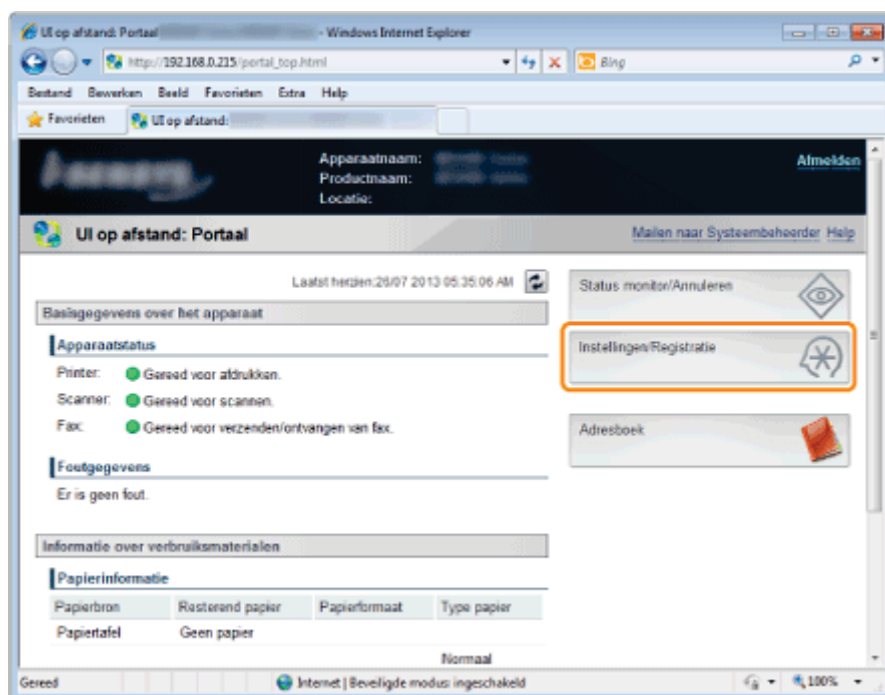

3

Klik op [Afdelings-ID-beheer] -> [Bewerken].

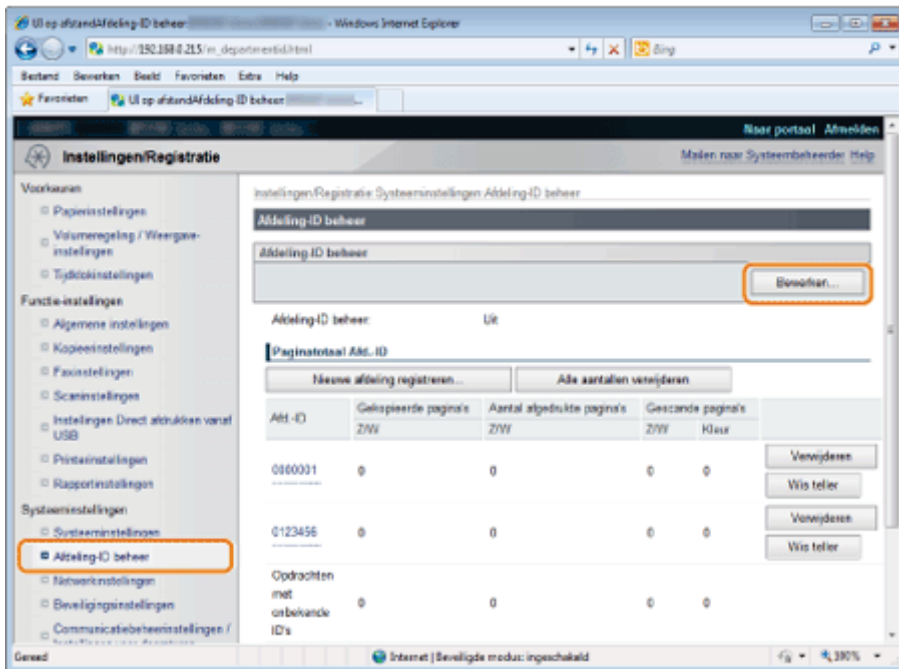

4

Schakel het selectievakje [Afdeling-ID-beheer] in en klik vervolgens op [OK].

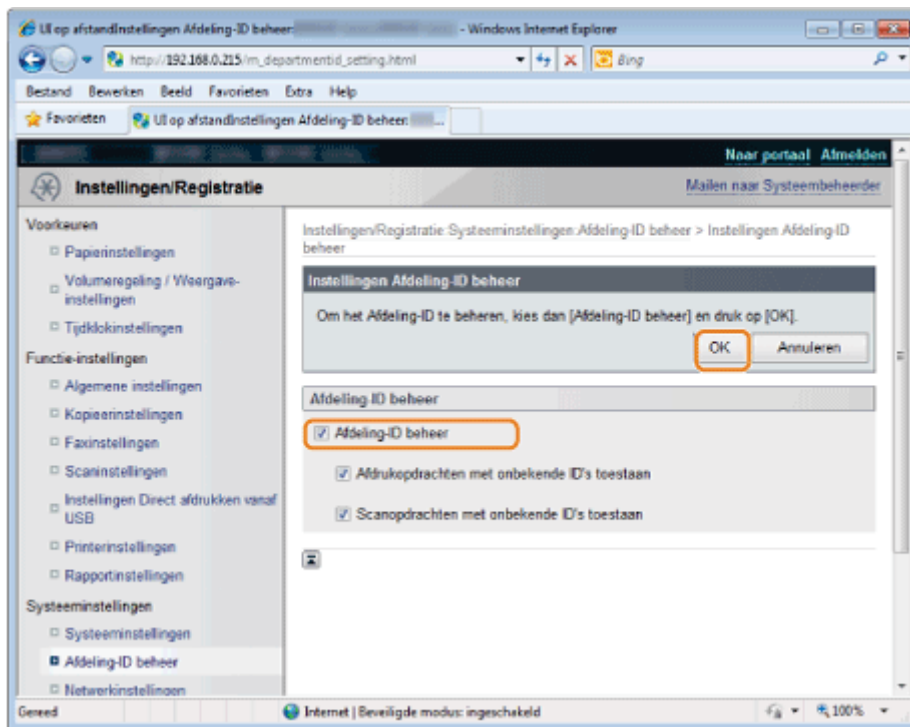

Registreren vanaf het bedieningspaneel

U kunt afdelings-ID-beheer in- en uitschakelen via het bedieningspaneel.

1

Druk op [] (Menu).

2

Selecteer <Systeeminstellingen> met behulp van [**▲**] of [**▼**] en druk op [OK].

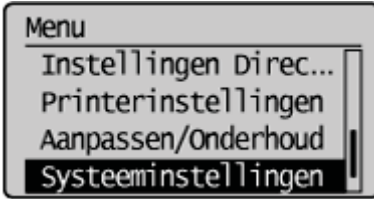

Wanneer de ID en de pincode van de systeembeheerder zijn opgegeven

Voer de ID en de code in met de numerieke toetsen en druk op [**ID**] (Aanmelden/afmelden).

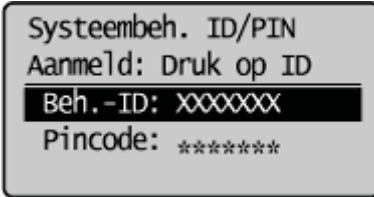

3

Selecteer <Afd. ID Beheer Aan/Uit> met behulp van [**▲**] of [**▼**] en druk op [OK].

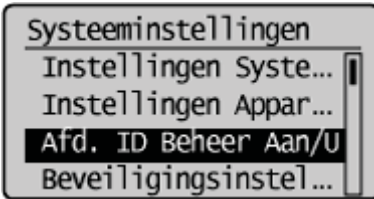

4

Selecteer <Uit> of <Aan> met behulp van [**▲**] of [**▼**] en druk op [OK].

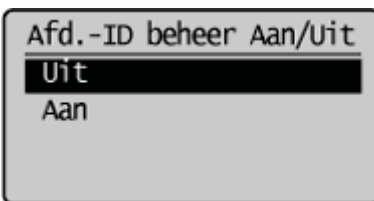

<Uit>	Afdelings-ID-beheer is niet beschikbaar.
<Aan>	Afdelings-ID-beheer is beschikbaar.

5

Druk op [**⊗**] (Menu) om het menuscherm te sluiten.

Opgeven of u een afdruktaak van een onbekende ID wilt ontvangen

Geef op of u een afdruktaak wilt accepteren van een onbekende ID terwijl afdelings-ID-beheer actief is.

De volgende taken worden verwerkt als een taak met onbekende ID.

- Afdrukken vanuit een printerstuurprogramma waarvoor de afdelings-ID niet is geregistreerd
- Een taak waarbij een document wordt gescand en naar een computer wordt verzonden

1

Start de UI op afstand en meld u vervolgens in systeembeheerdersmodus aan.

➤ "De UI op afstand starten"

2

Klik op [Instellingen/Registratie].

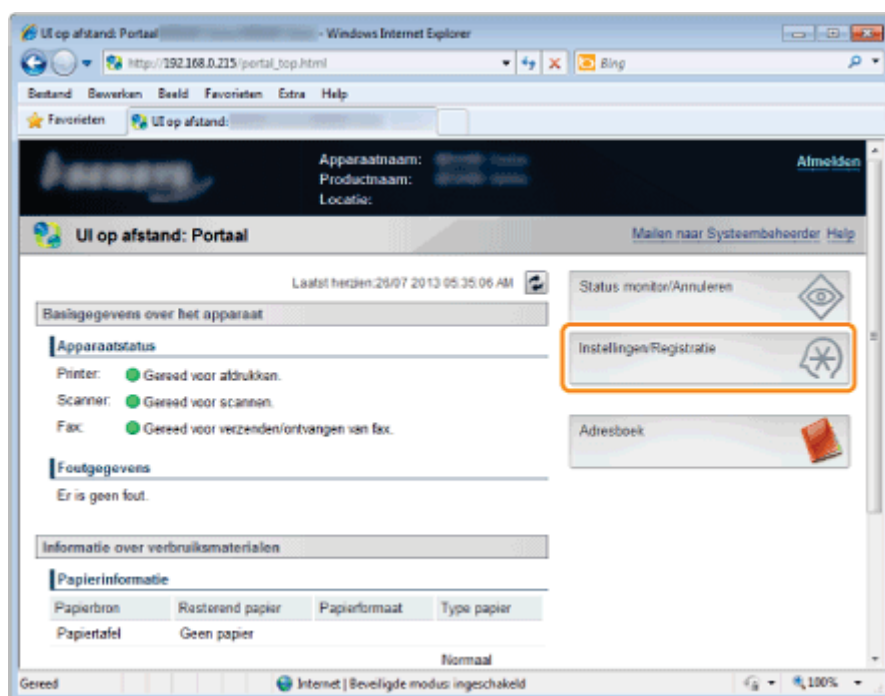

3

Klik op [Afdelings-ID-beheer] -> [Bewerken].

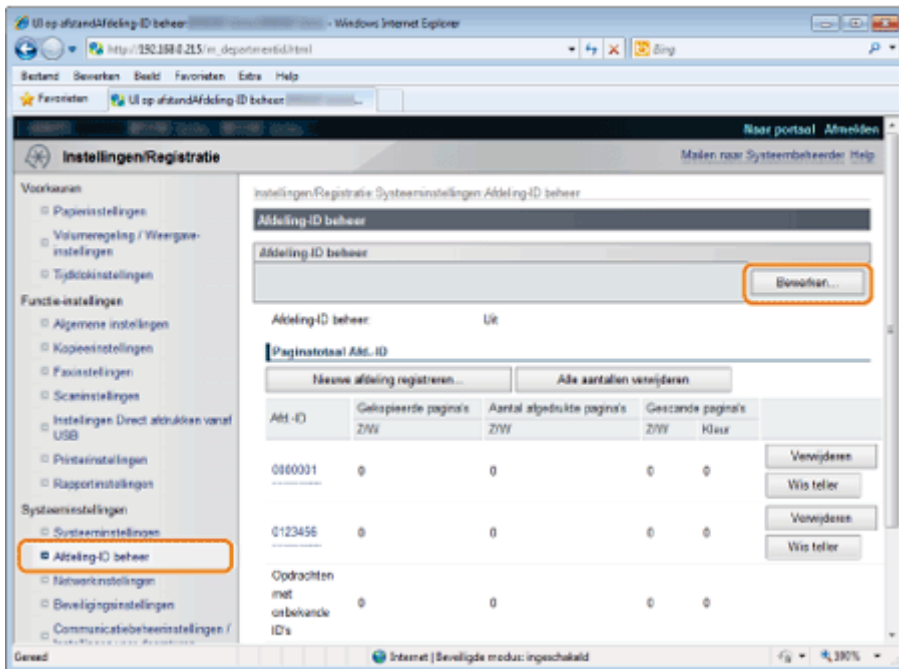

4

Schakel het selectievakje [Afdelings-ID-beheer] in, wijzig de instellingen en klik vervolgens op [OK].

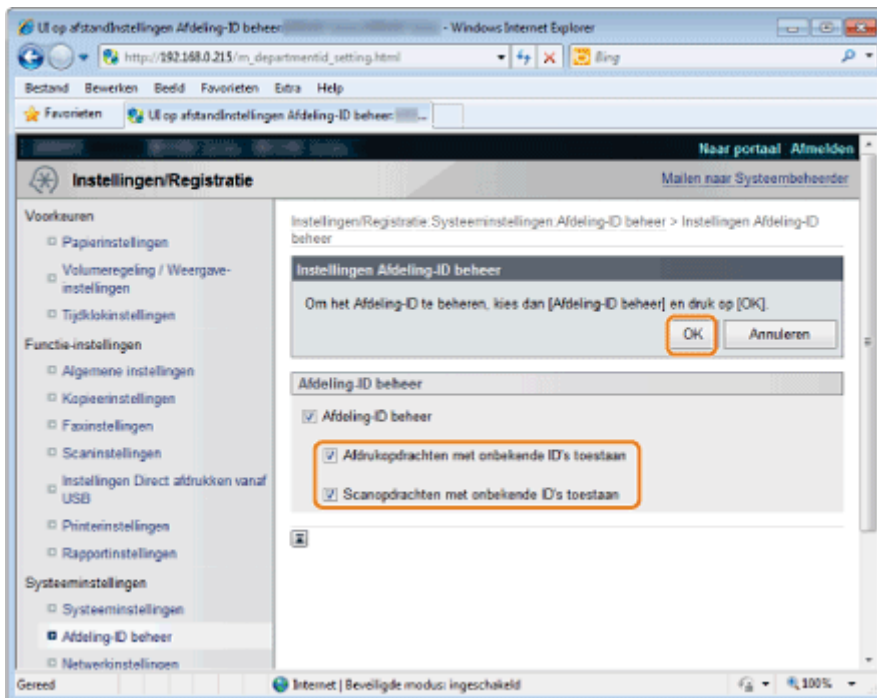

Voor [Afdrukopdrachten met onbekende ID's toestaan]

Als het selectievakje is ingeschakeld	Afdruktaken van een printerstuurprogramma waarvoor de afdelings-ID niet is geregistreerd, worden ontvangen.
Als het selectievakje niet is ingeschakeld	Afdruktaken van een printerstuurprogramma waarvoor de afdelings-ID niet is geregistreerd, worden niet ontvangen.

Voor [Scanopdrachten met onbekende ID's toestaan]

Als het selectievakje is	Er worden scantaken met onbekende ID's ontvangen.
--------------------------	---

ingeschakeld	
Als het selectievakje niet is ingeschakeld	Er worden geen scantaken met onbekende ID's ontvangen.

De telgegevens controleren of wissen

U kunt het aantal afgedrukte pagina's per functie voor elke afdeling nagaan. Ook kunt u het aantal afgedrukte pagina's dat is geteld wissen.

1

Start de UI op afstand en meld u vervolgens in systeembeheerdersmodus aan.

➤ "De UI op afstand starten"

2

Klik op [Instellingen/Registratie].

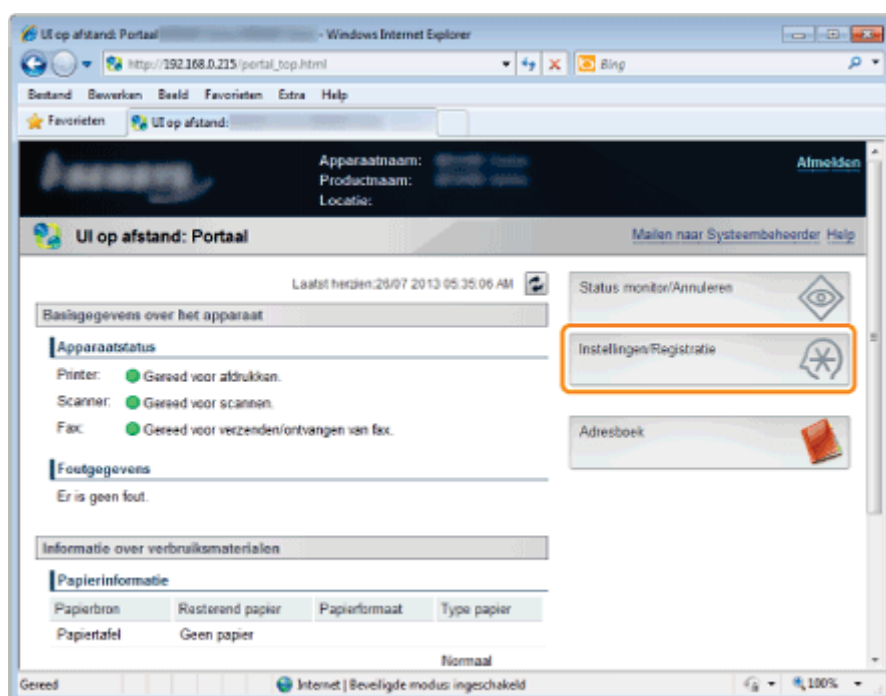

3

Klik op [Afdeling-ID-beheer].

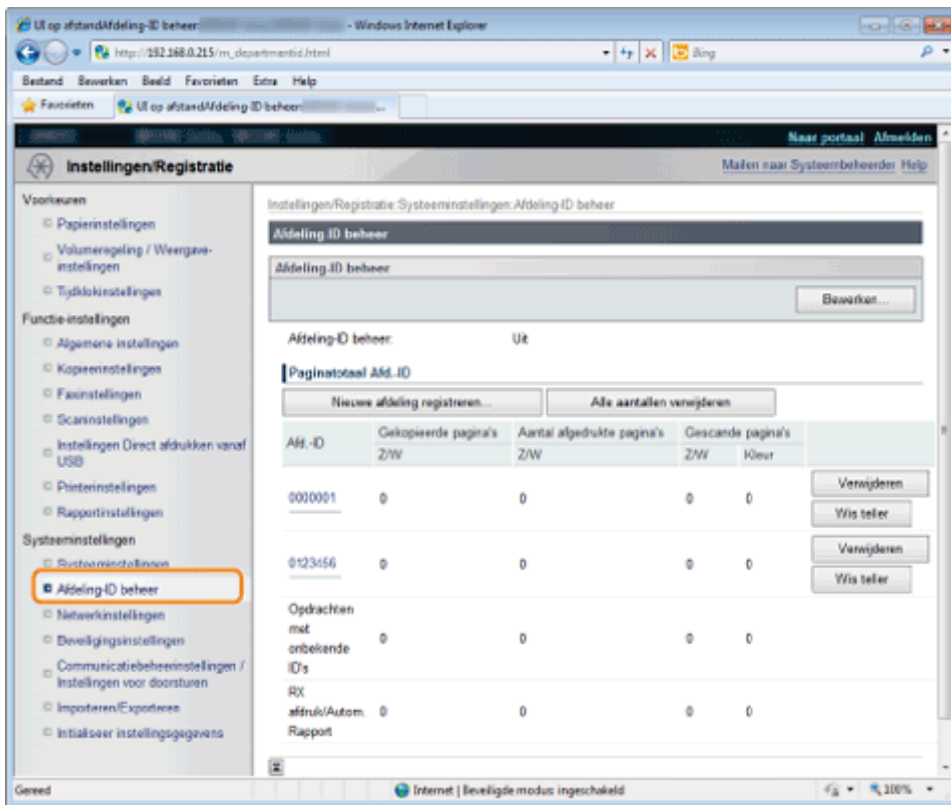

4

Controleer of wis de telgegevens.

Als u de telgegevens voor elke afdeling controleert

De telgegevens worden rechts van de afdelings-ID weergegeven.

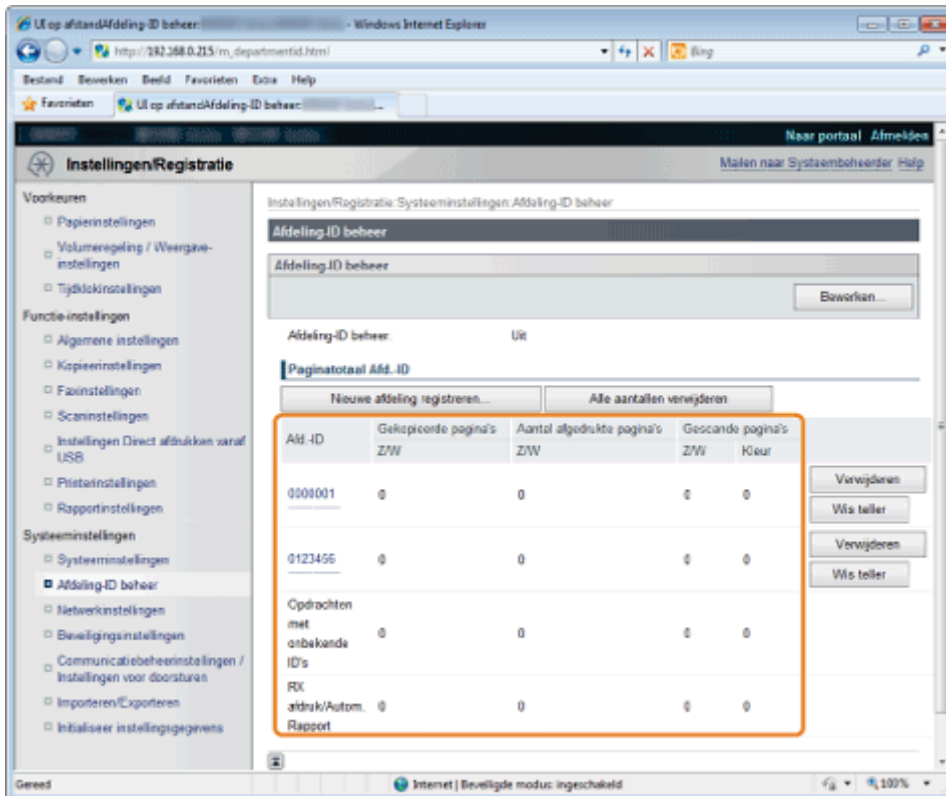

Als u de telgegevens voor elke afdeling wist

(1) Klik op de afdelings-ID waarvoor u de telling wilt wissen.

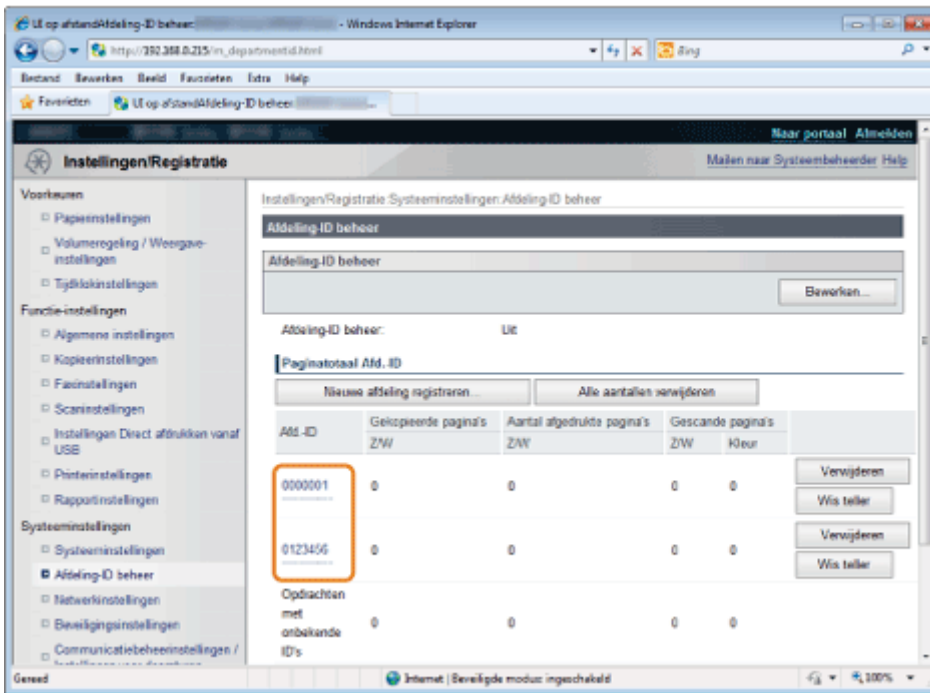

(2) Klik op [Wis teller].

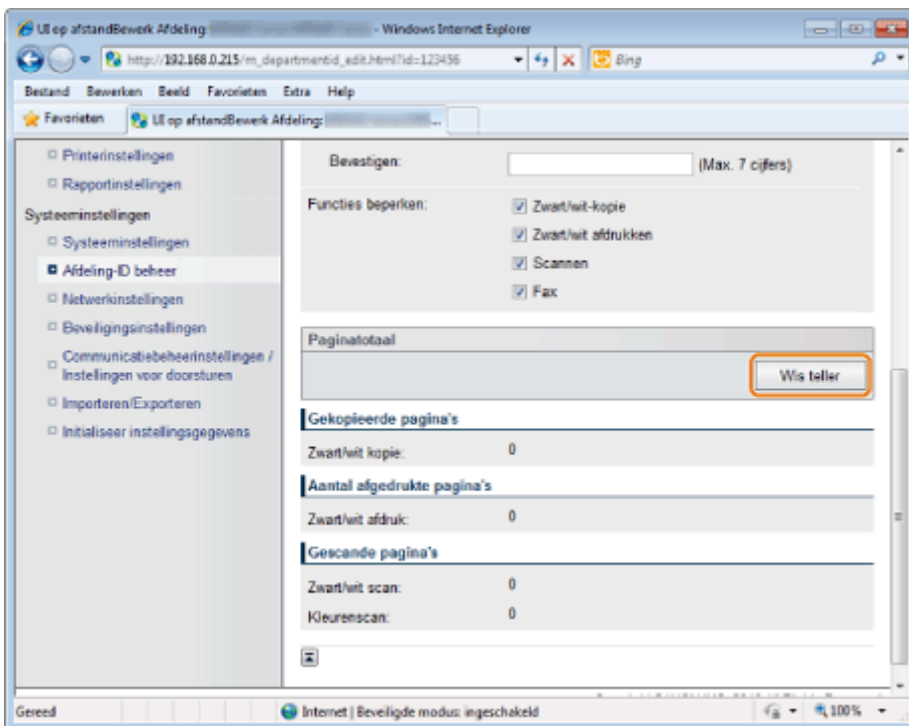

(3) Klik op [OK].

Als u de telgegevens voor alle afdelingen wist

(1) Klik op [Alle aantallen verwijderen].

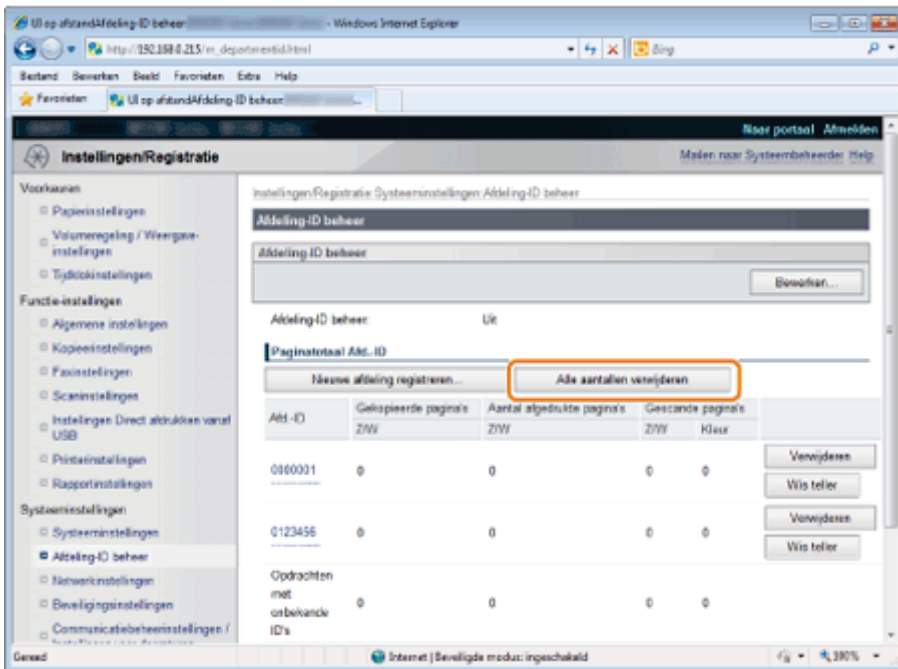

(2) Klik op [OK].

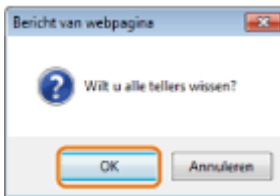

Sleutels en certificaten/CA-certificaten opgeven

Geef sleutels, servercertificaten (zelftoegekende certificaten) en/of CA-certificaten op.

U kunt het volgende opgeven:

- ❖ "Sleutels en certificaten genereren"
 - ❖ "Sleutels en certificaten/CA-certificaten installeren"
 - ❖ "Sleutels en certificaten/CA-certificaten controleren"
 - ❖ "Sleutels en certificaten/CA-certificaten registreren"
 - ❖ "Sleutels en certificaten/CA-certificaten verwijderen"
-

Sleutels en certificaten genereren

Genereer sleutels en servercertificaten (zelftoegekende certificaten) bij dit product.
Het duurt 10 tot 15 minuten om sleutels en certificaten te genereren.

1

Start de UI op afstand en meld u vervolgens in systeembeheerdersmodus aan.

➤ "De UI op afstand starten"

2

Klik op [Instellingen/Registratie].

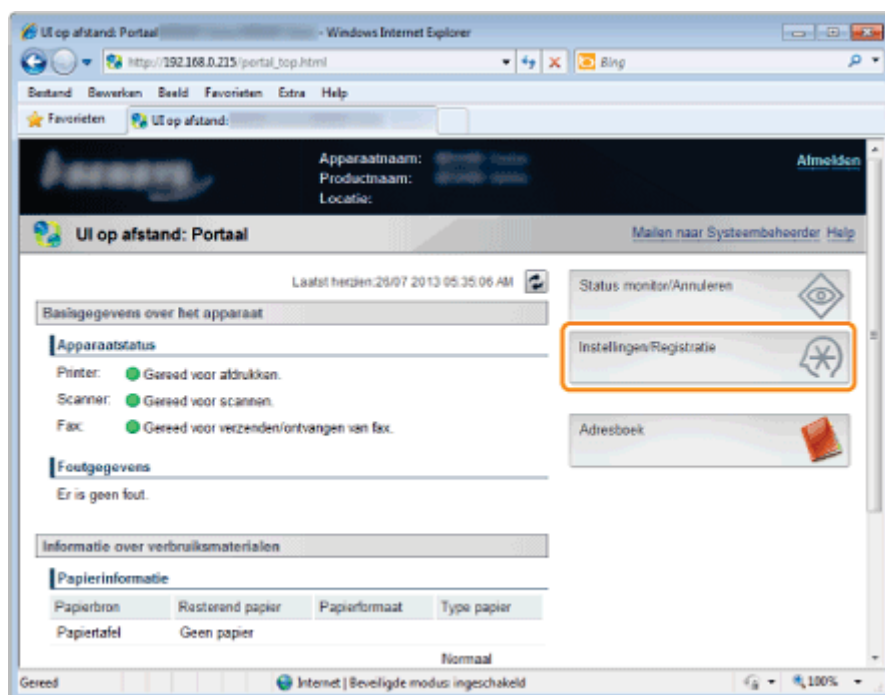

3

Klik op [Beveiligingsinstellingen] -> [Instellingen Sleutel en certificaat].

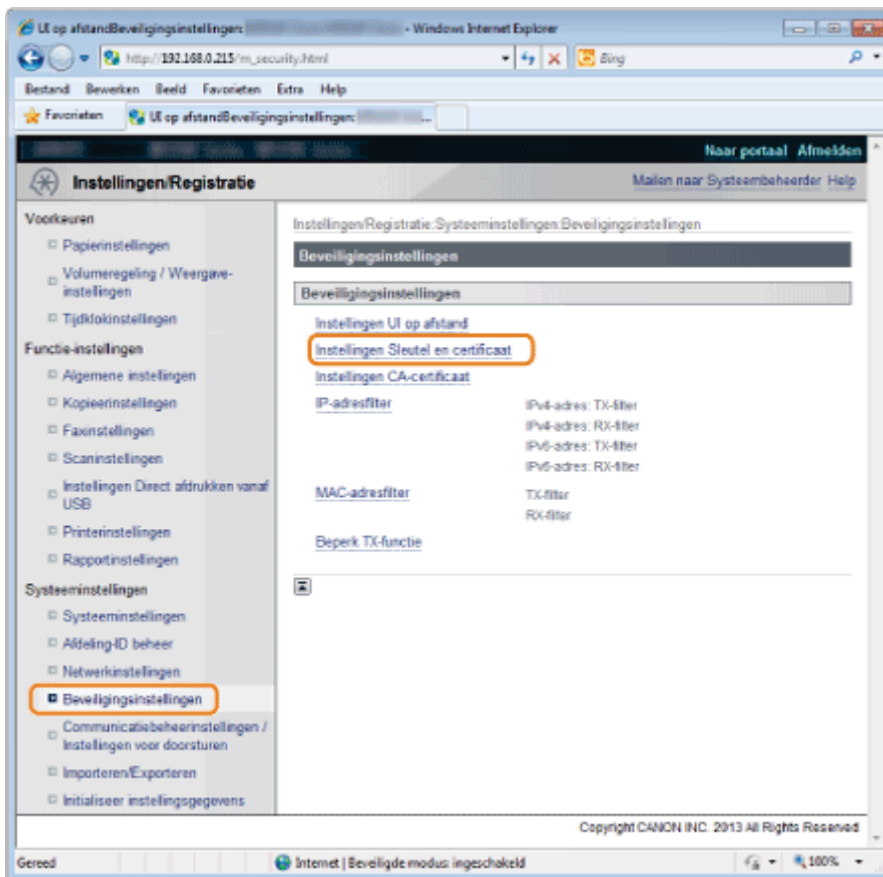

4

Klik op [Sleutel aanmaken].

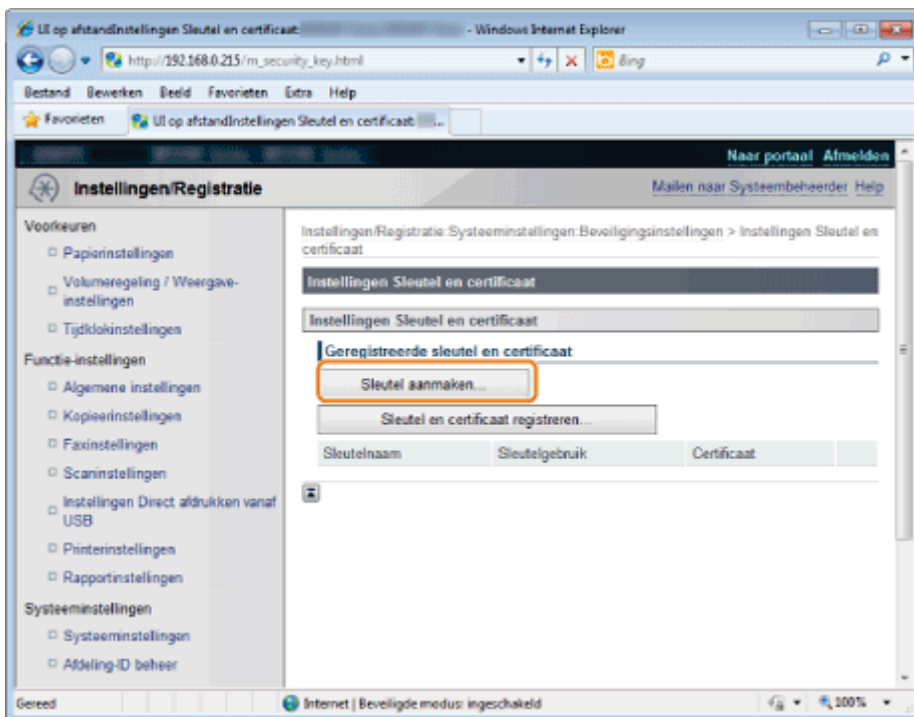

5

Geef de sleutels op.

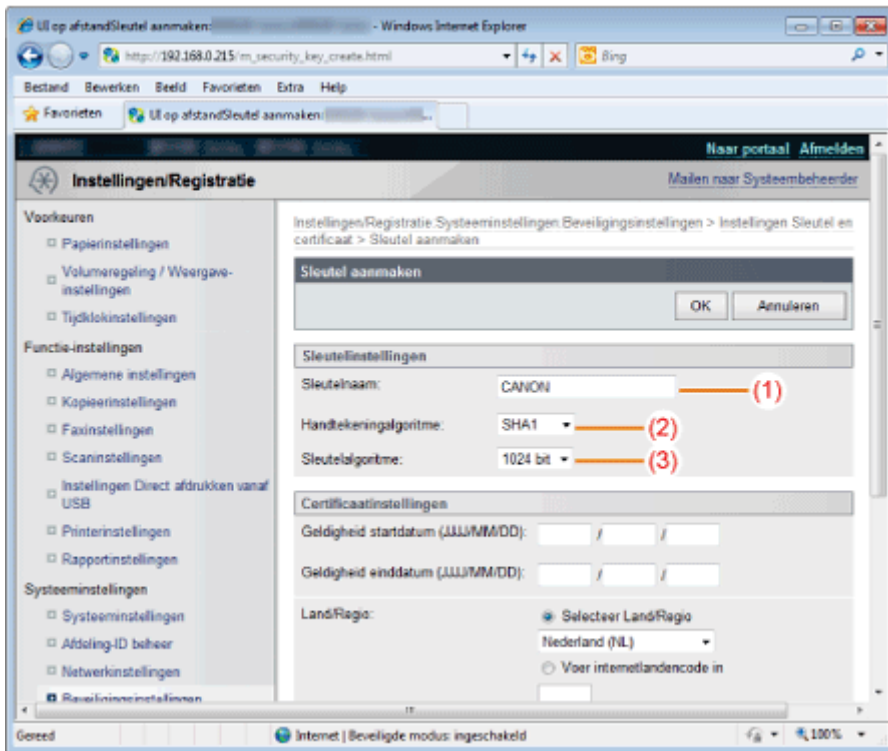

(1) Selecteer een geëncrypte sleutelnaam.

U kunt maximaal 24 alfanumerieke tekens voor [Sleutelnaam] invoeren.

(2) Selecteer het algoritme voor authenticatie dat moet worden gebruikt: [SHA1], [SHA256], [SHA384] of [SHA512].

(3) Selecteer het sleutelalgoritme dat moet worden gebruikt: [512 bit], [1024 bit], [2048 bit] of [4096 bit].

6

Stel het certificaat in.

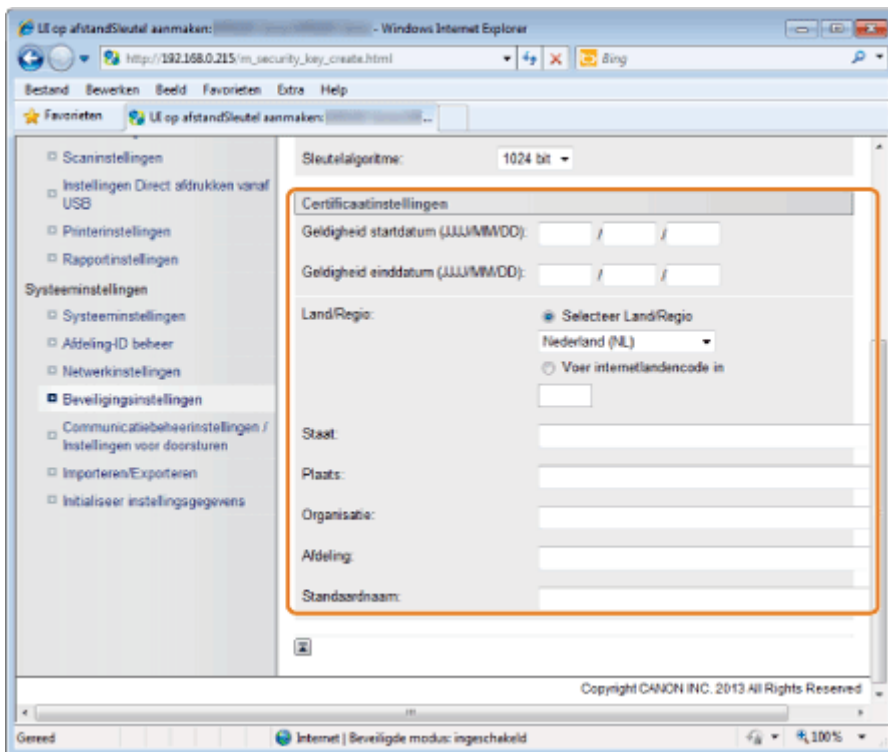

(1) Stel de vervaldatum voor het certificaat in.

Voer datums in (1 januari 2000 t/m 31 december 2037) bij [Begindatum geldigheid] en [Einddatum geldigheid].

(2) Geef land/regio op.

Schakel het selectievakje [Selecteer Land/Regio] in voor de naam van het land/de regio, of selecteer [Voer

internetlandencode in] om de landcode in te voeren.

(3) Geef een locatie op.

U kunt maximaal 24 alfanumerieke tekens invoeren voor [Staat] en [Plaats].

(4) Geef een organisatie op.

U kunt maximaal 24 alfanumerieke tekens invoeren voor [Organisatie] en [Afdeling].

(5) Geef een standaardnaam op. U kunt maximaal 48 alfanumerieke tekens voor [Standaardnaam] invoeren.

7

Klik op [OK].

Sleutels en certificaten/CA-certificaten installeren

Installeer sleutels en certificaten (PKCS#12-indeling) die op een computer zijn opgeslagen en/of CA-certificaten (X.509-indeling) op dit product. Eén CA-certificaat is standaard vooraf geïnstalleerd.

1

Start de UI op afstand en meld u vervolgens in systeembeheerdersmodus aan.

➤ "De UI op afstand starten"

2

Klik op [Instellingen/Registratie].

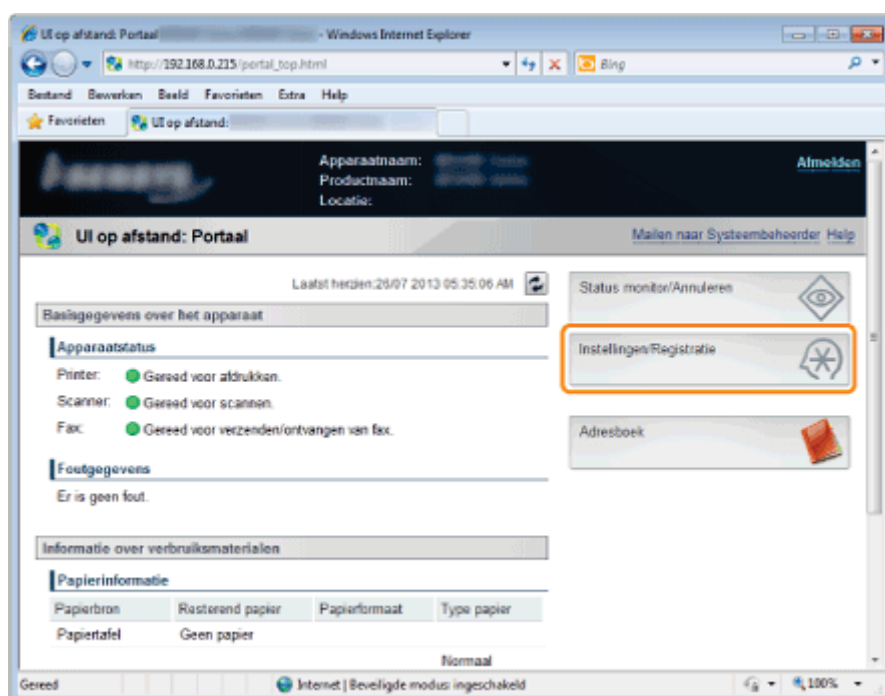

3

Klik op [Beveiligingsinstellingen] -> [Instellingen Sleutel en certificaat] of [Instellingen CA-certificaat].

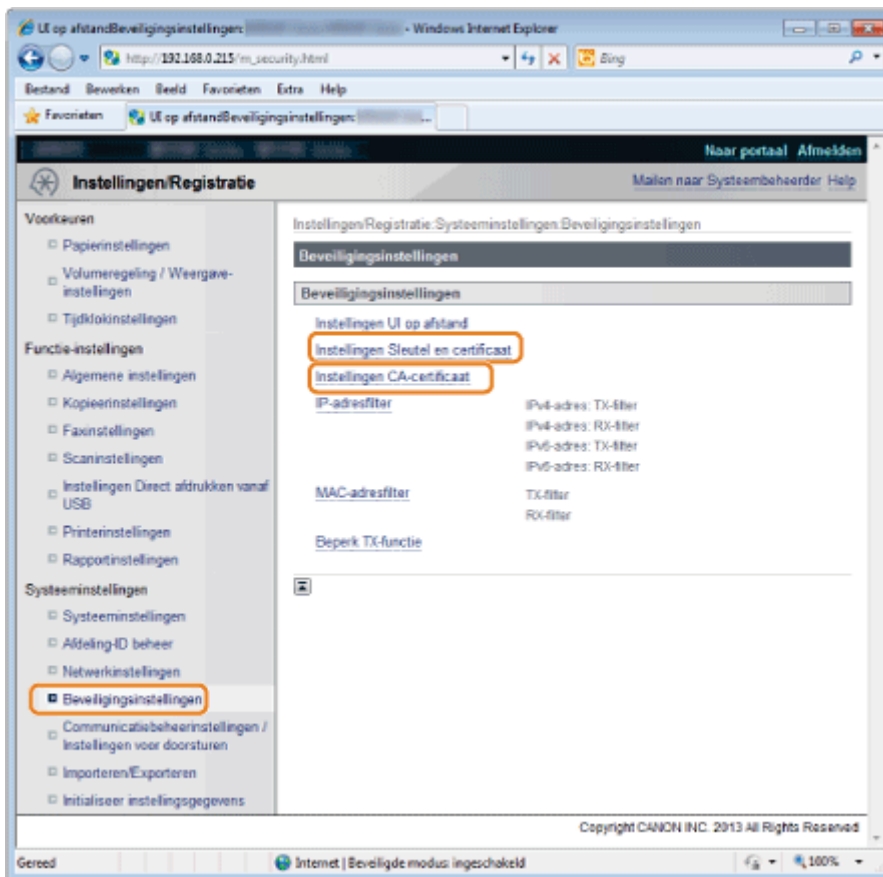

4

Klik op [Registreren van de sleutel en het certificaat] of [CA-certificaat registreren].

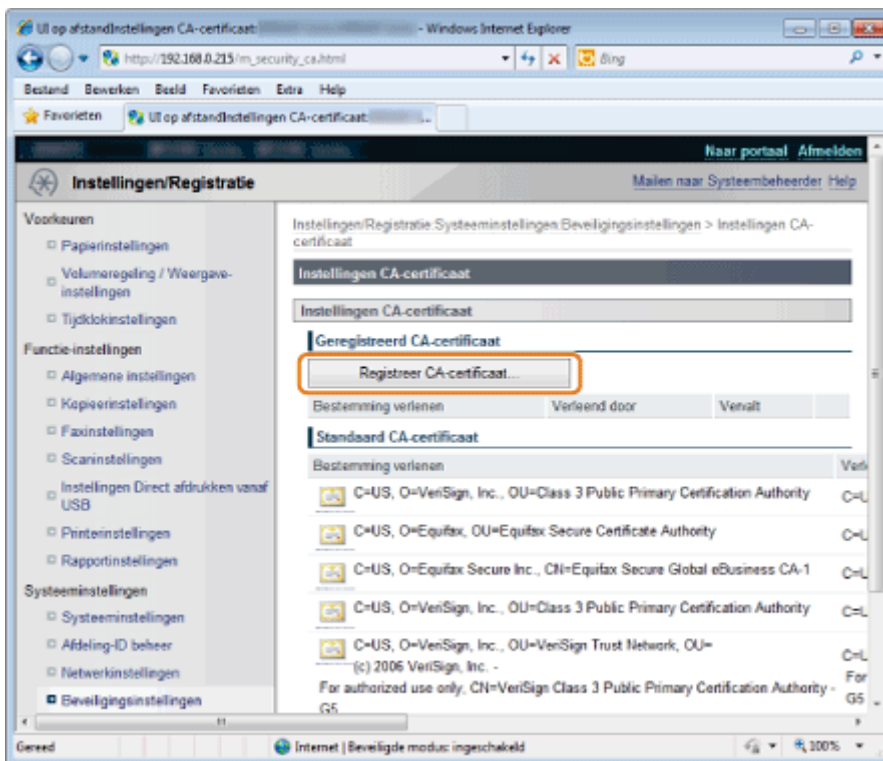

5

Klik op [Installeren].

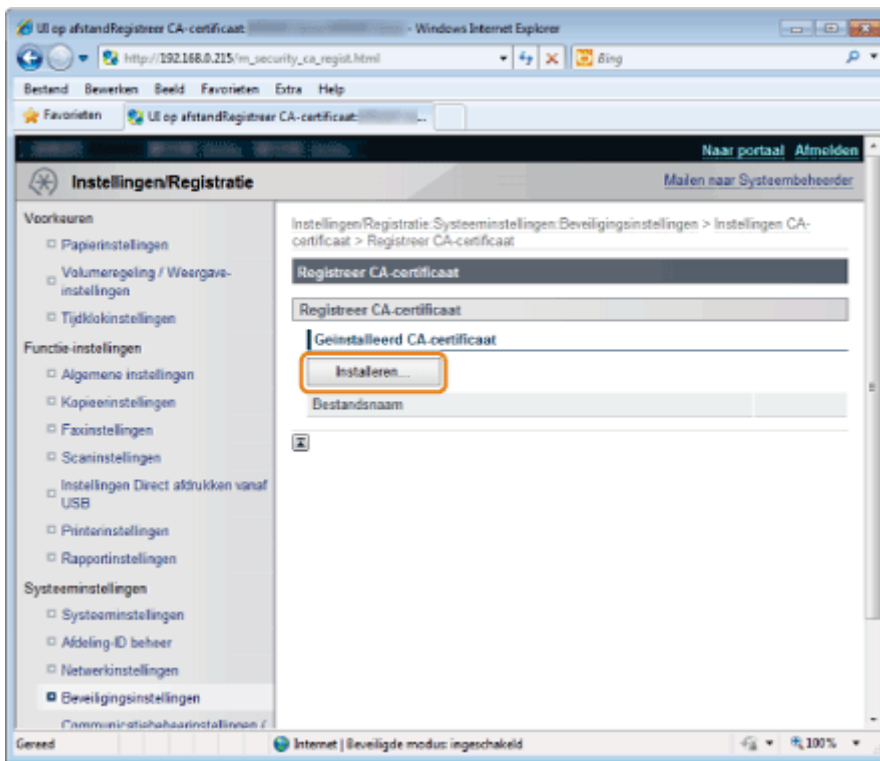

6

Klik op [Bladeren] en geef vervolgens een te installeren bestand op.

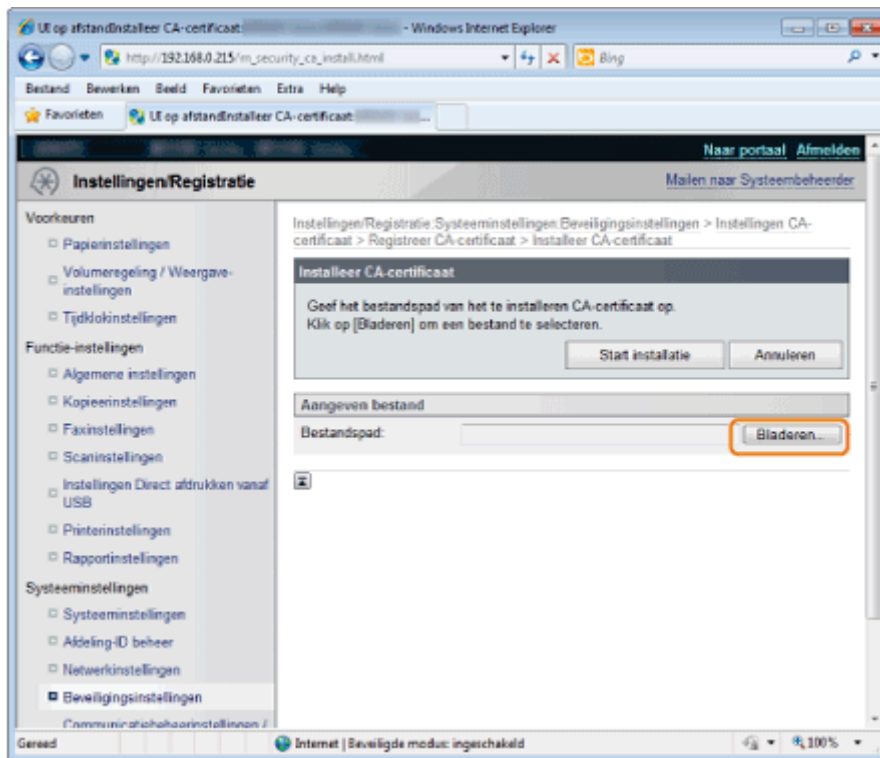

7

Klik op [Start installatie].

Sleutels en certificaten/CA-certificaten controleren

U kunt gedetailleerde informatie van opgeslagen sleutels en certificaten alsook CA-certificaten controleren en de bijbehorende vervaldatum en/of handtekeningen nagaan.

1

Start de UI op afstand en meld u vervolgens in systeembeheerdersmodus aan.

➤ "De UI op afstand starten"

2

Klik op [Instellingen/Registratie].

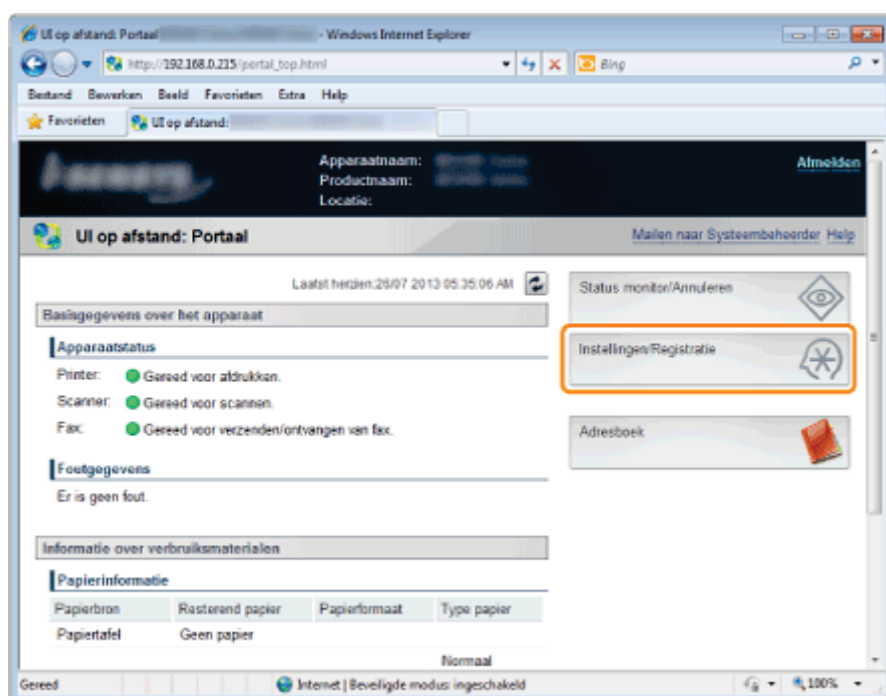

3

Klik op [Beveiligingsinstellingen] -> [Instellingen Sleutel en certificaat] of [Instellingen CA-certificaat].

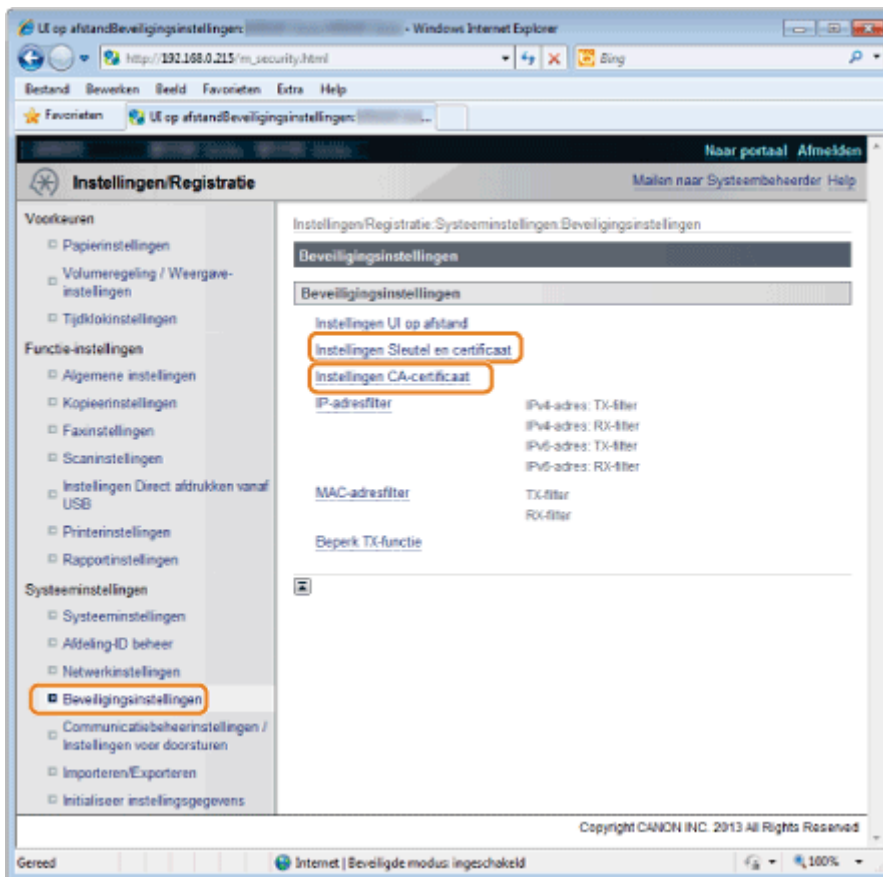

4

Klik op een pictogram voor sleutels of certificaten die u wilt controleren.

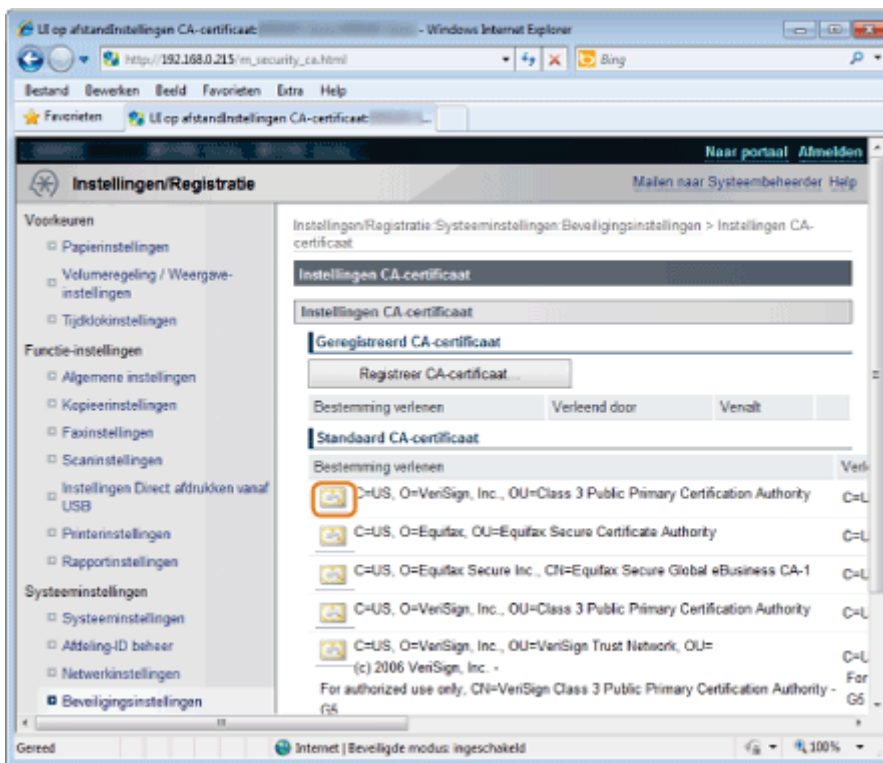

5

Hiermee controleert u gedetailleerde gegevens van de certificaten.

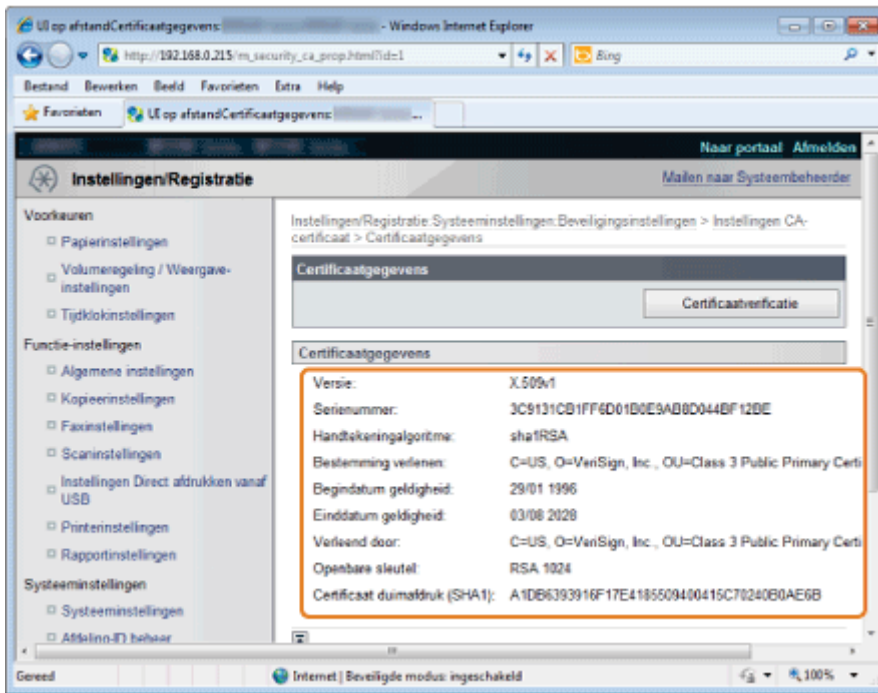

6

Klik op [Certificaatverificatie].

Er wordt een verificatieresultaat weergegeven.

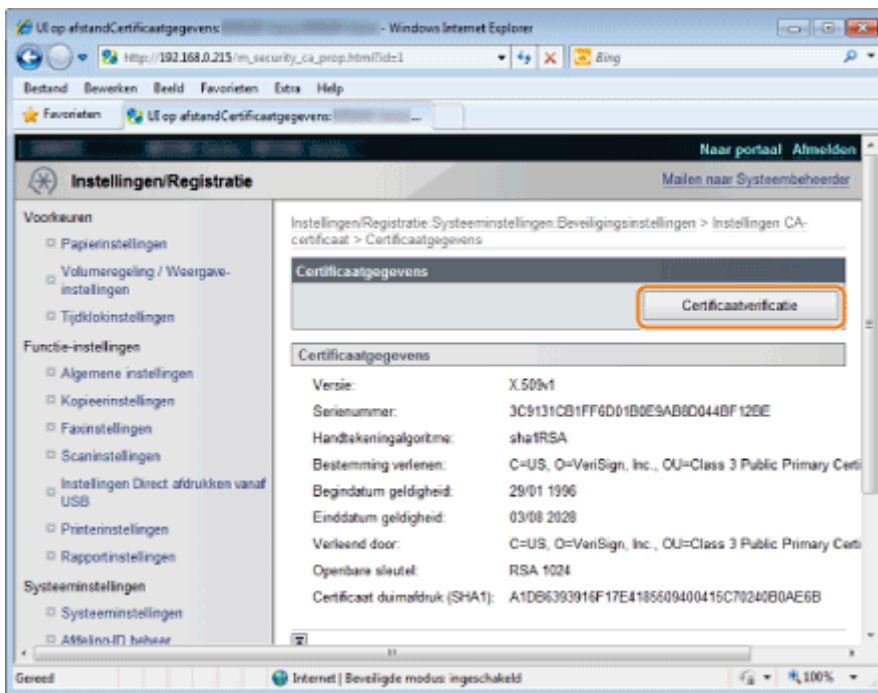

7

Klik op [Terug naar certificaatgegevens] nadat u de verificatieresultaten hebt gecontroleerd.

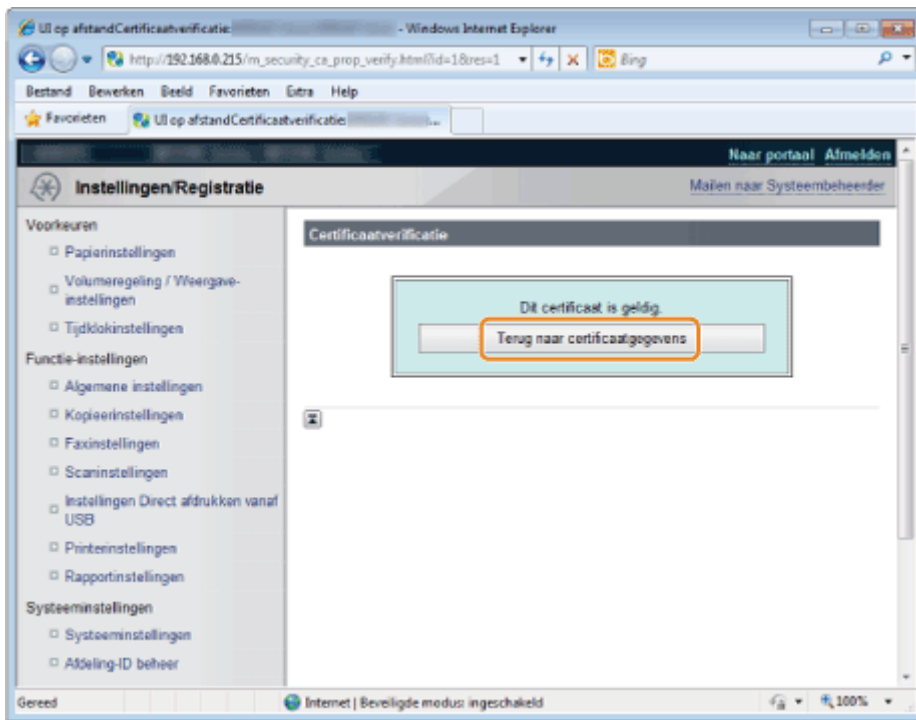

Sleutels en certificaten/CA-certificaten registreren

Registreer sleutels en certificaten die moeten worden gebruikt voor de IEEE802.1X TLS-authenticatie of SSL-functies alsook CA-certificaten.

- ❖ Sleutels en certificaten registreren
- ❖ CA-certificaten registreren

OPMERKING

Sleutels en certificaten/CA-certificaten registreren

U kunt respectievelijk één sleutel/certificaat en/of CA-certificaat registreren.

Sleutels en certificaten registreren

1

Start de UI op afstand en meld u vervolgens in systeembeheerdersmodus aan.

- ❖ "De UI op afstand starten"

2

Klik op [Instellingen/Registratie].

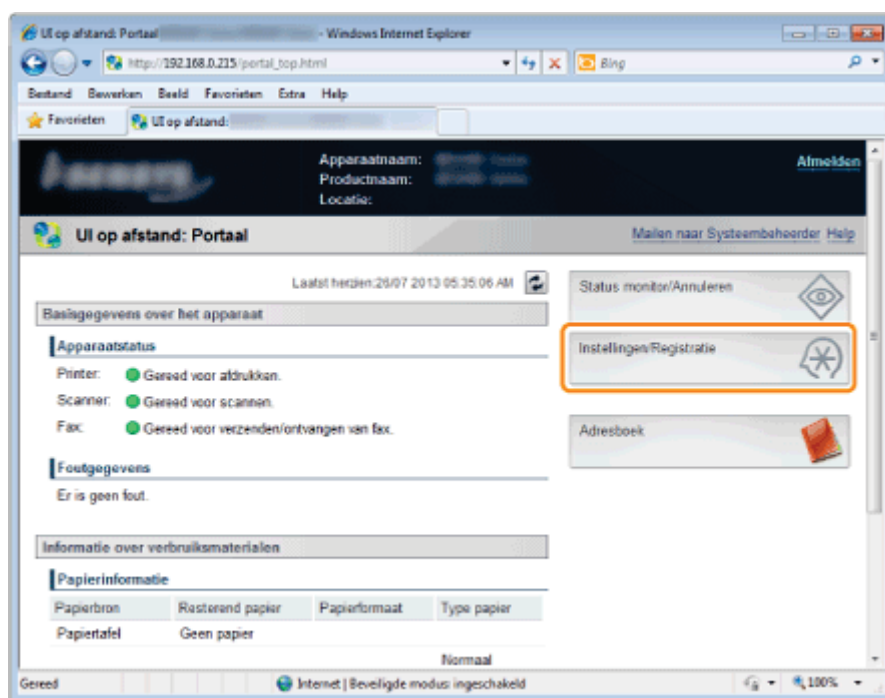

3

Klik op [Beveiligingsinstellingen] -> [Instellingen Sleutel en certificaat].

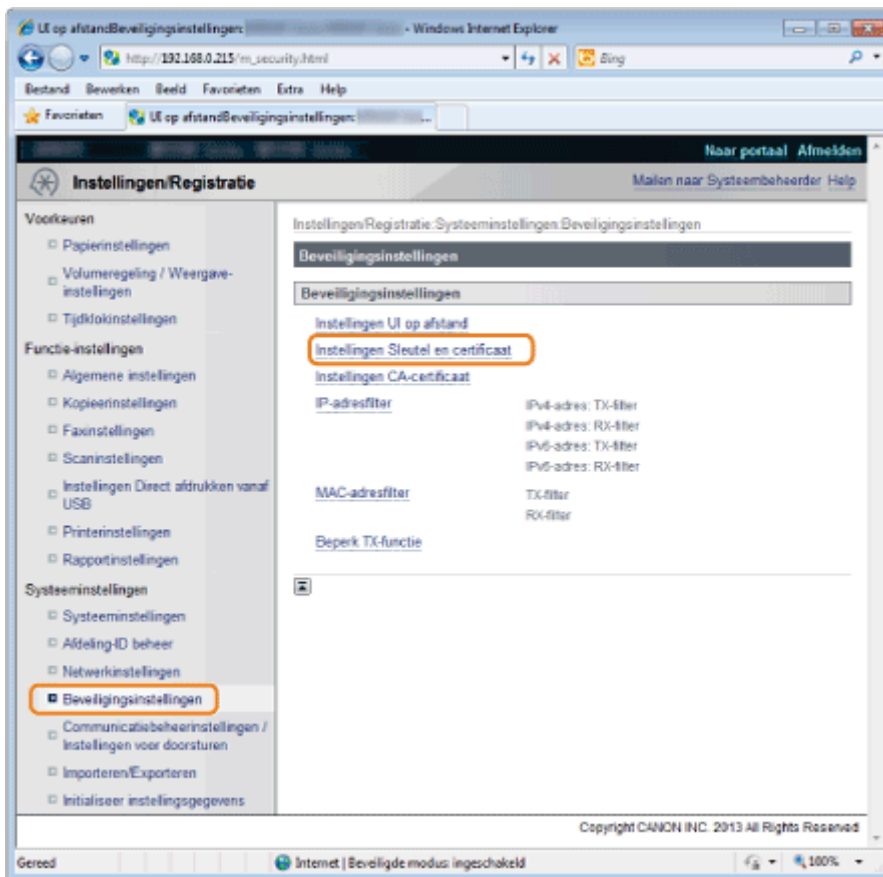

4

Klik op [Sleutel en certificaat registreren].

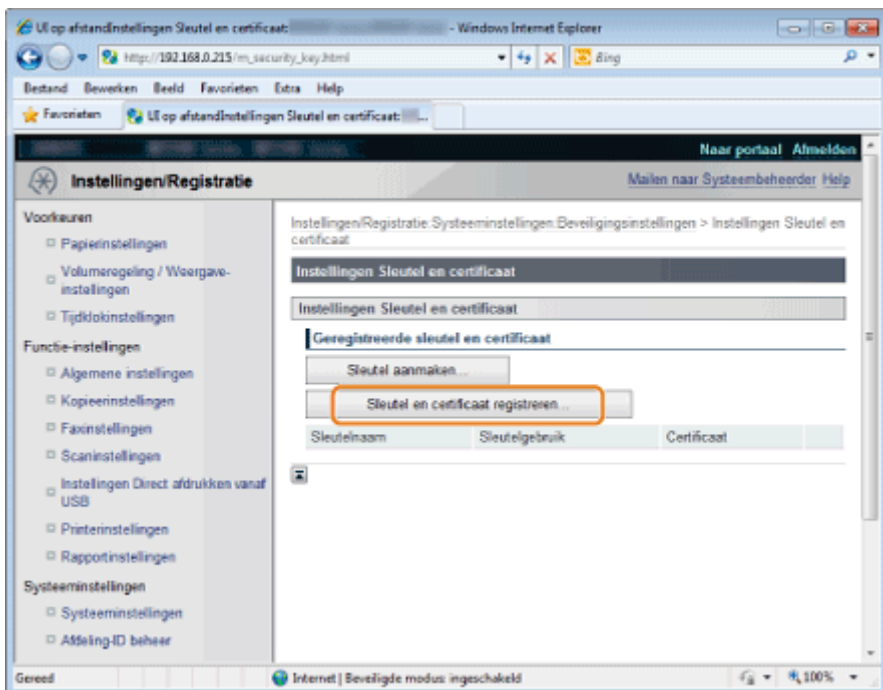

5

Klik op [Registreren].

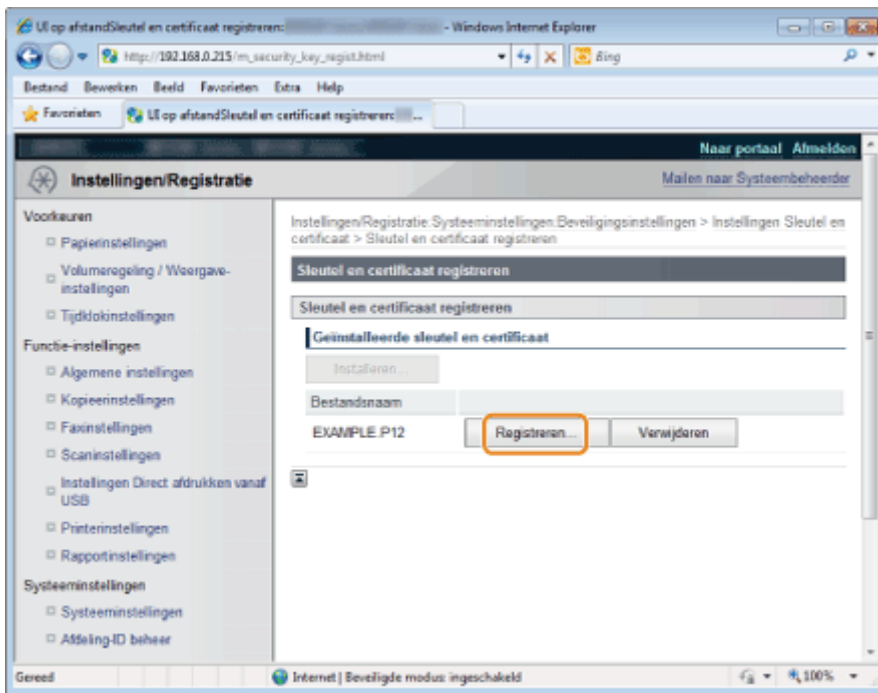

6

Voer een sleutelnaam en een wachtwoord in

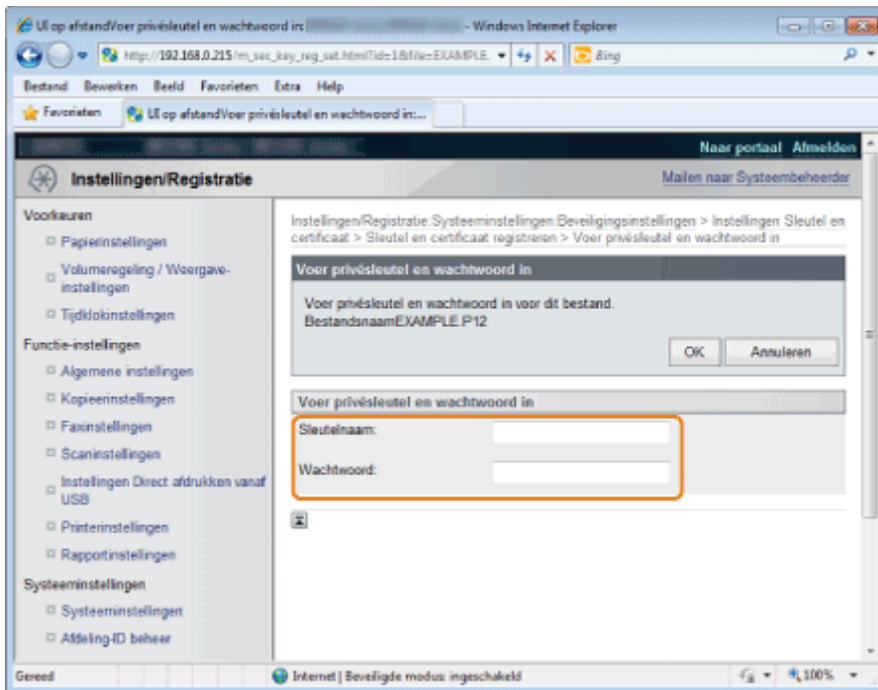

7

Klik op [OK].

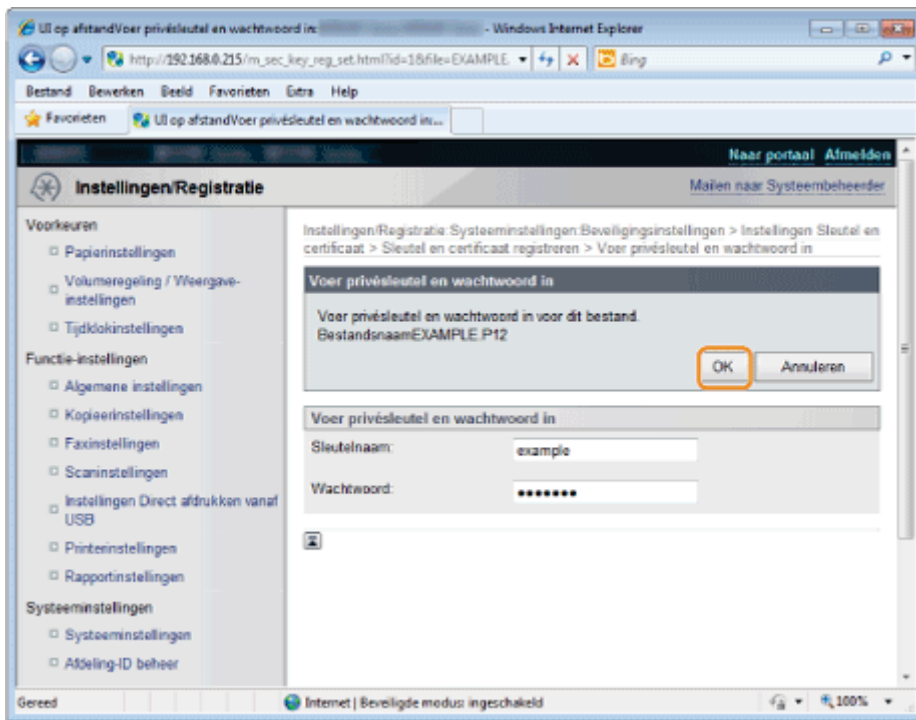

CA-certificaten registreren

Registreer CA-certificaten voor het controleren van authenticatieservers.

1

Start de UI op afstand en meld u vervolgens in systeembeheerdersmodus aan.

➤ "De UI op afstand starten"

2

Klik op [Instellingen/Registratie].

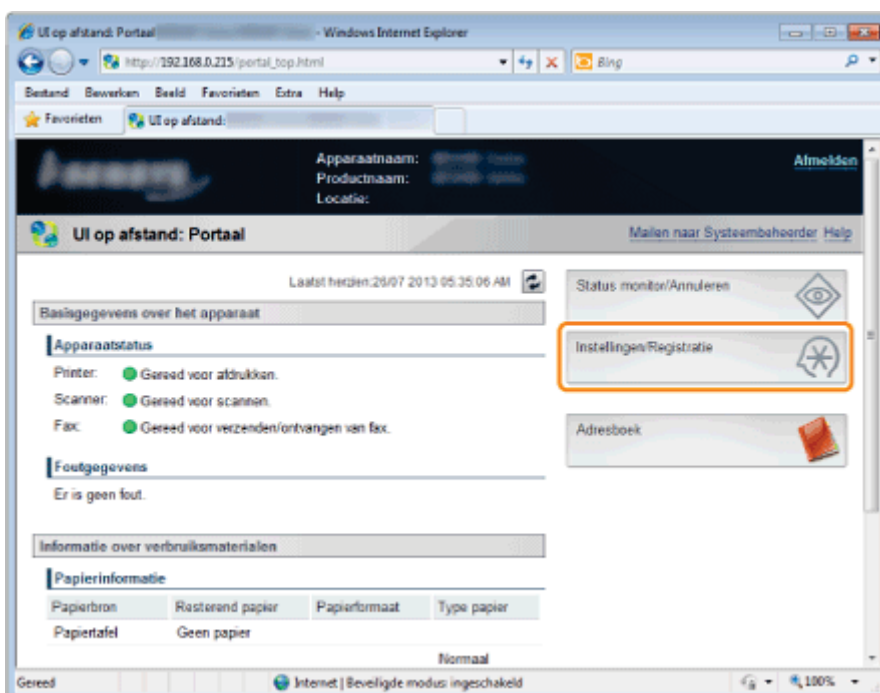

3

Klik op [Beveiligingsinstellingen] -> [Instellingen CA-certificaat].

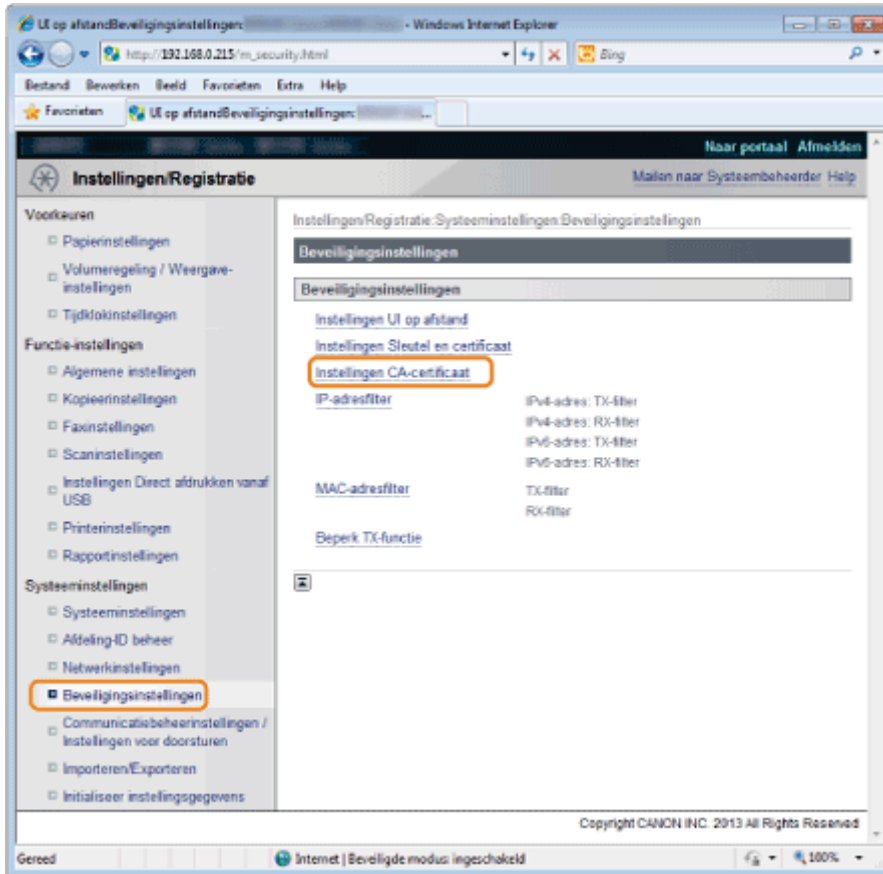

4

Klik op [Registreer CA-certificaat].

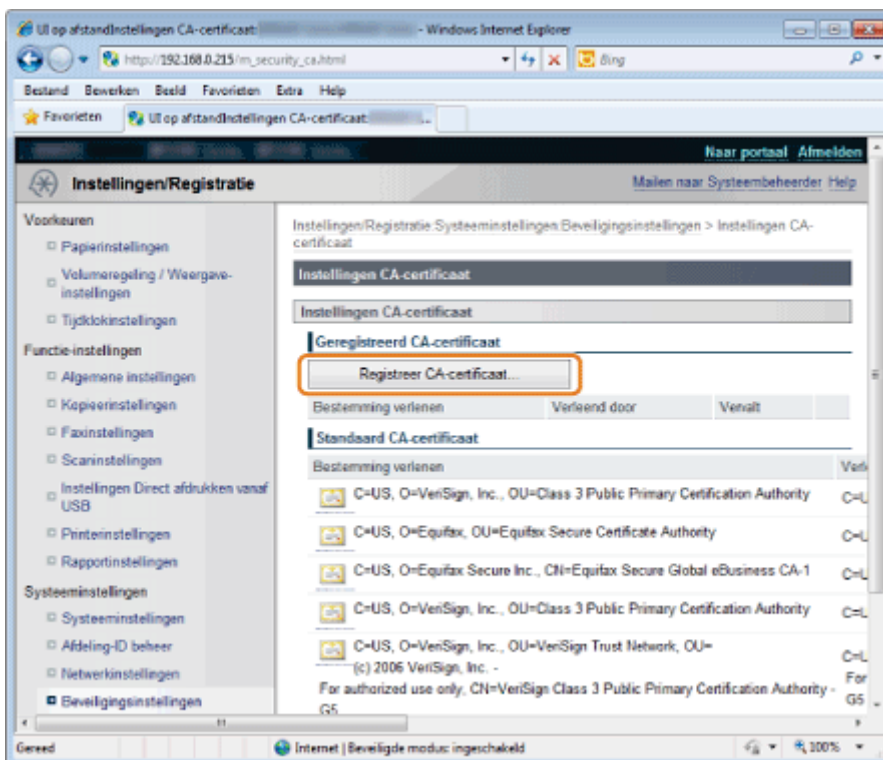

5

Klik op [Registreren].

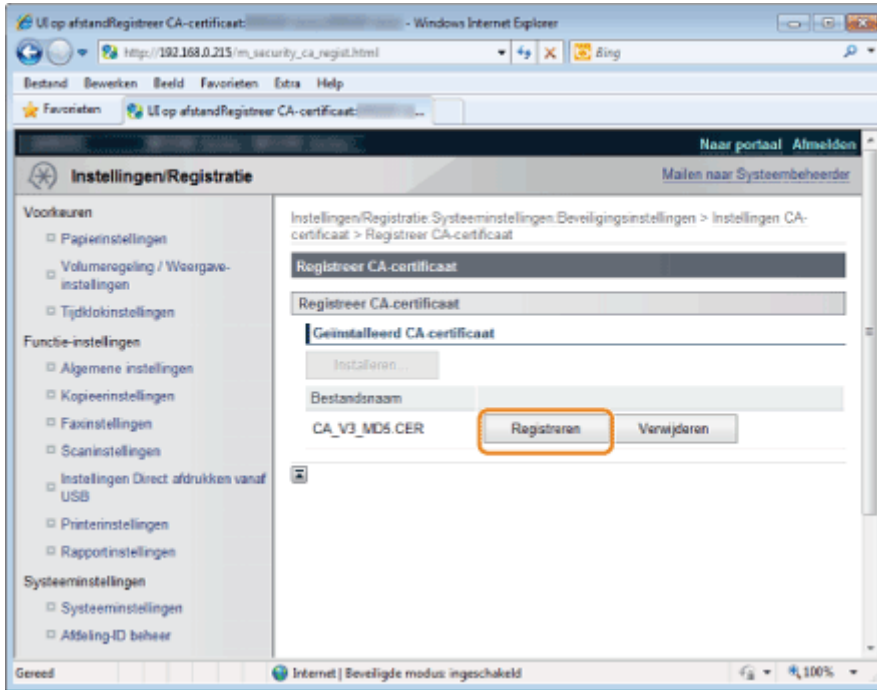

Sleutels en certificaten/CA-certificaten verwijderen

U kunt sleutels en certificaten alsook CA-certificaten verwijderen.

OPMERKING

Sleutels en certificaten initialiseren

U kunt de sleutels en certificaten en ook CA-certificaten weer terugzetten naar hun standaardinstellingen.

➤ ["De sleutel en het certificaat initialiseren"](#)

1

Start de UI op afstand en meld u vervolgens in systeembeheerdersmodus aan.

➤ ["De UI op afstand starten"](#)

2

Klik op [Instellingen/Registratie].

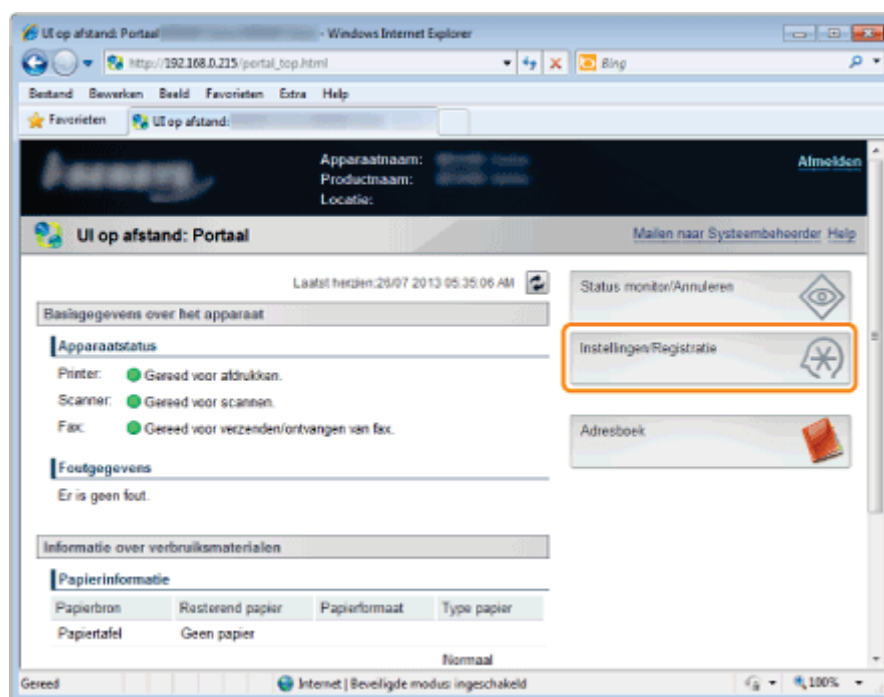

3

Klik op [Beveiligingsinstellingen] -> [Instellingen Sleutel en certificaat] of [Instellingen CA-certificaat].

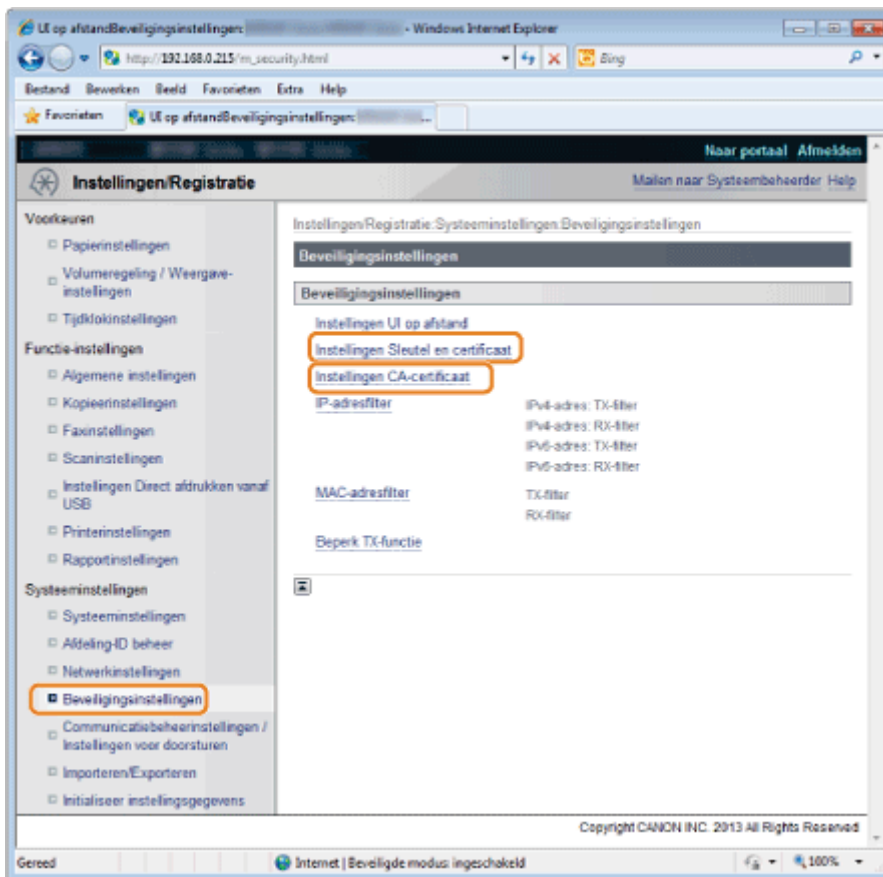

4

Klik op [Verwijderen].

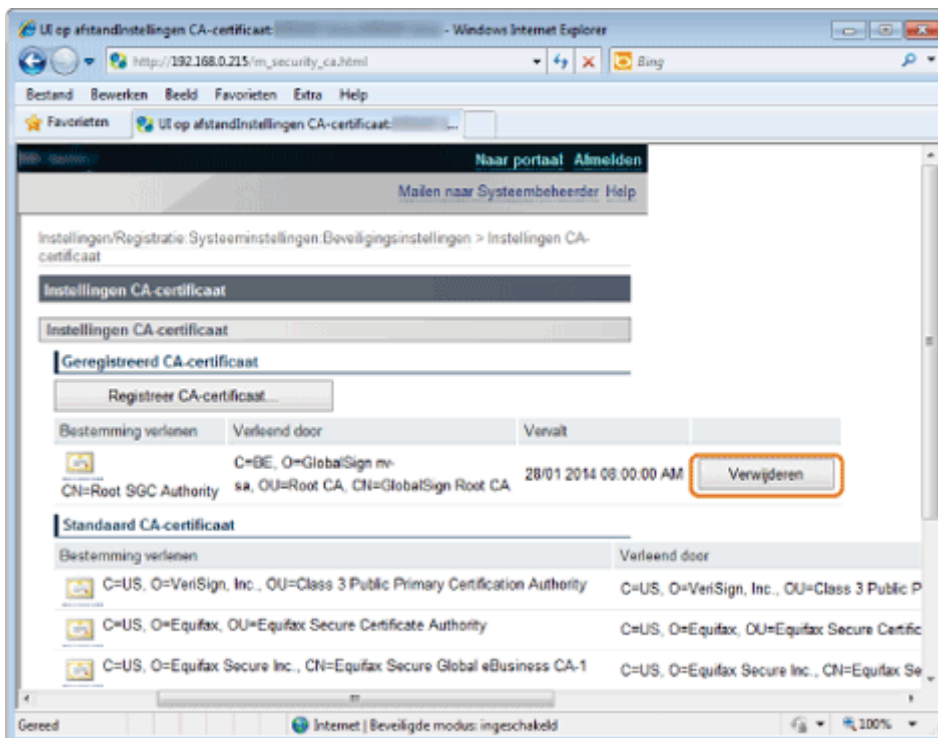

† Bij de sleutels en/of certificaten die voor authenticatie worden gebruikt, wordt [IEEE802.1X], enzovoorts weergegeven.

5

Klik op [OK].

SSL opgeven

Geef sleutels en certificaten op die voor SSL-geëncrypte communicatie moeten worden gebruikt. Dit is nodig voor communicatie tussen het product en de UI op afstand en voor IEEE802.1X-authenticatie.

Registreren vanuit de UI op afstand

1

Start de UI op afstand en meld u vervolgens in systeembeheerdersmodus aan.

❖ "De UI op afstand starten"

2

Klik op [Instellingen/Registratie].

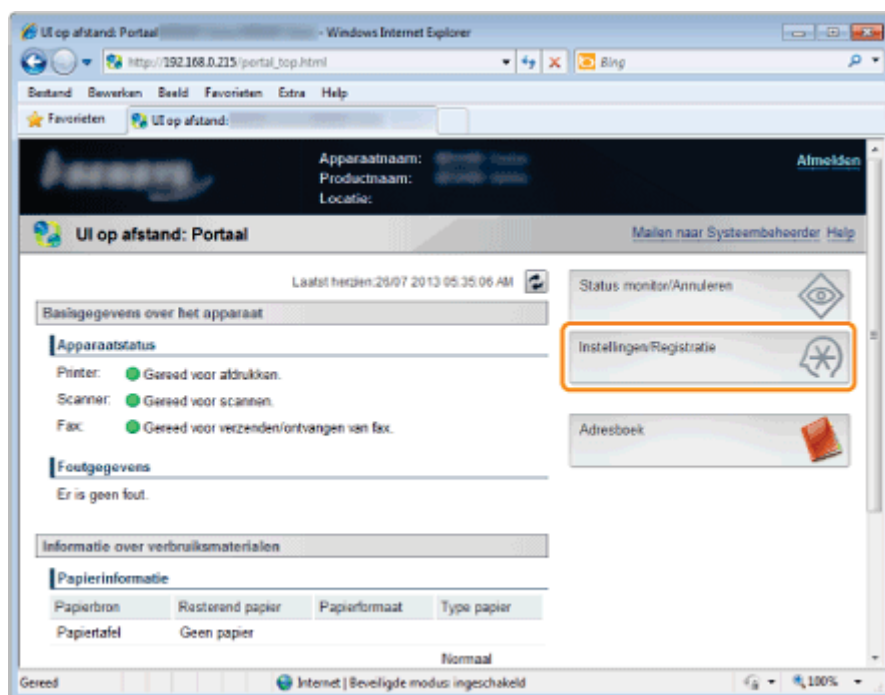

3

Klik op [Netwerkinstellingen] -> [TCP/IP-instellingen].

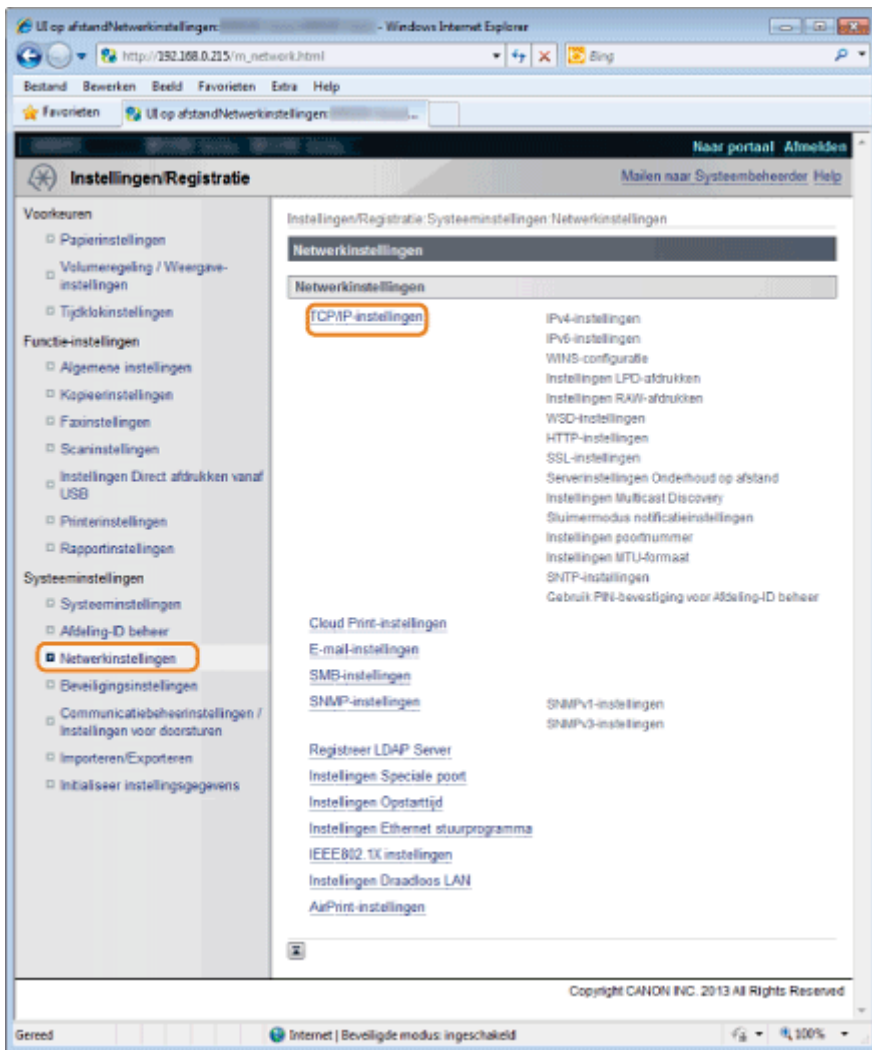

4

Klik op [Sleutel en certificaat] onder [SSL-instellingen].

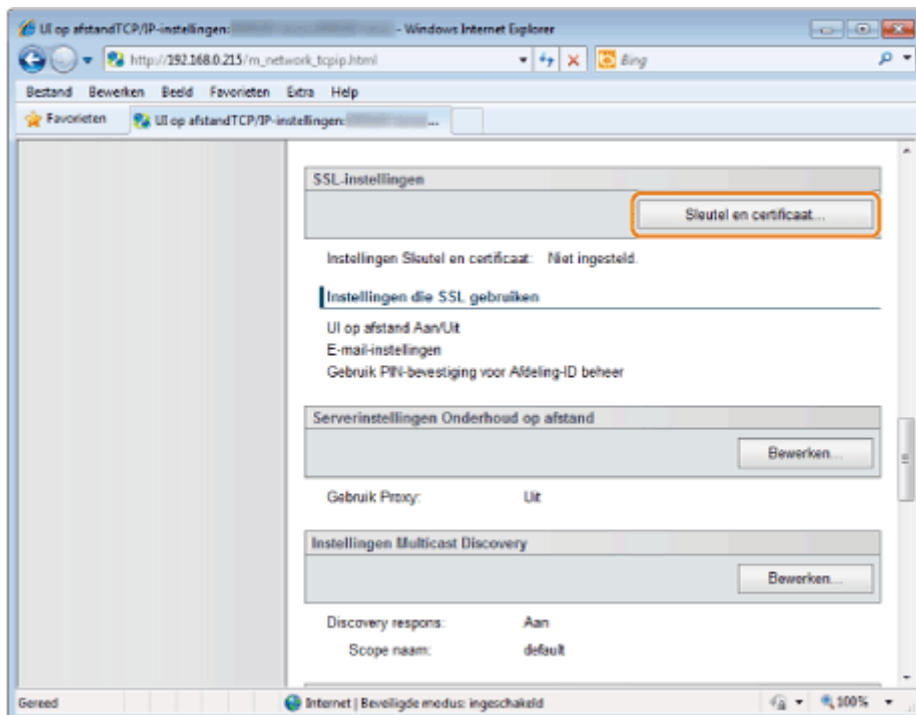

5

Klik op **[Standardsleutel registreren]** voor een sleutel om een lijst met sleutels en certificaten op te geven.

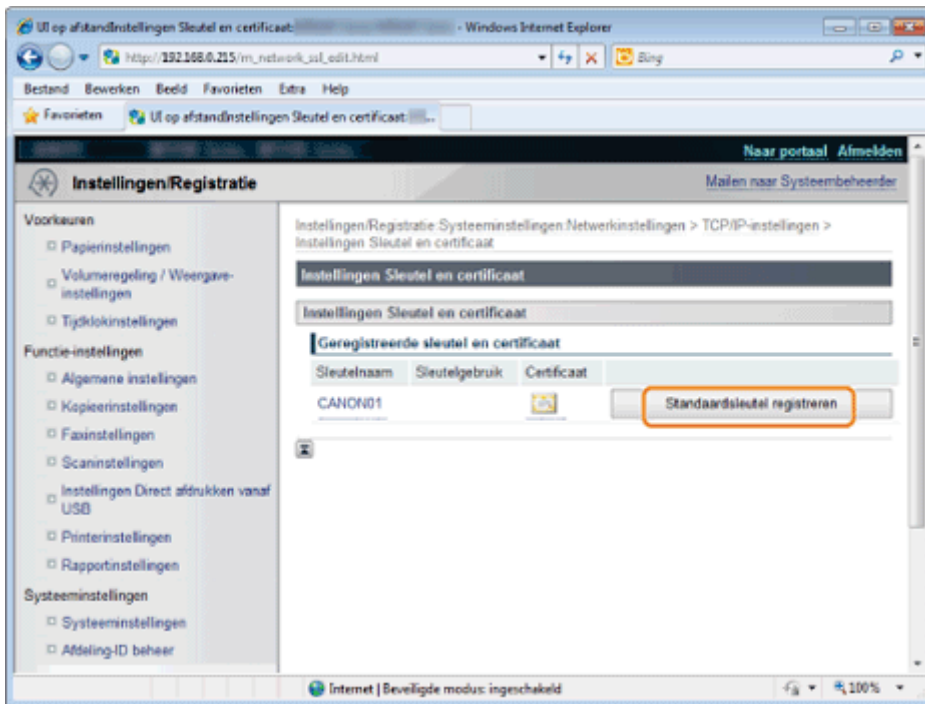

† Klik op een pictogram voor sleutels (of certificaten). U kunt dan gedetailleerde gegevens van certificaten controleren en verifiëren.

❖ "Sleutels en certificaten/CA-certificaten controleren"

6

Klik **[Beveiligingsinstellingen]** -> **[Instellingen UI op afstand]**.

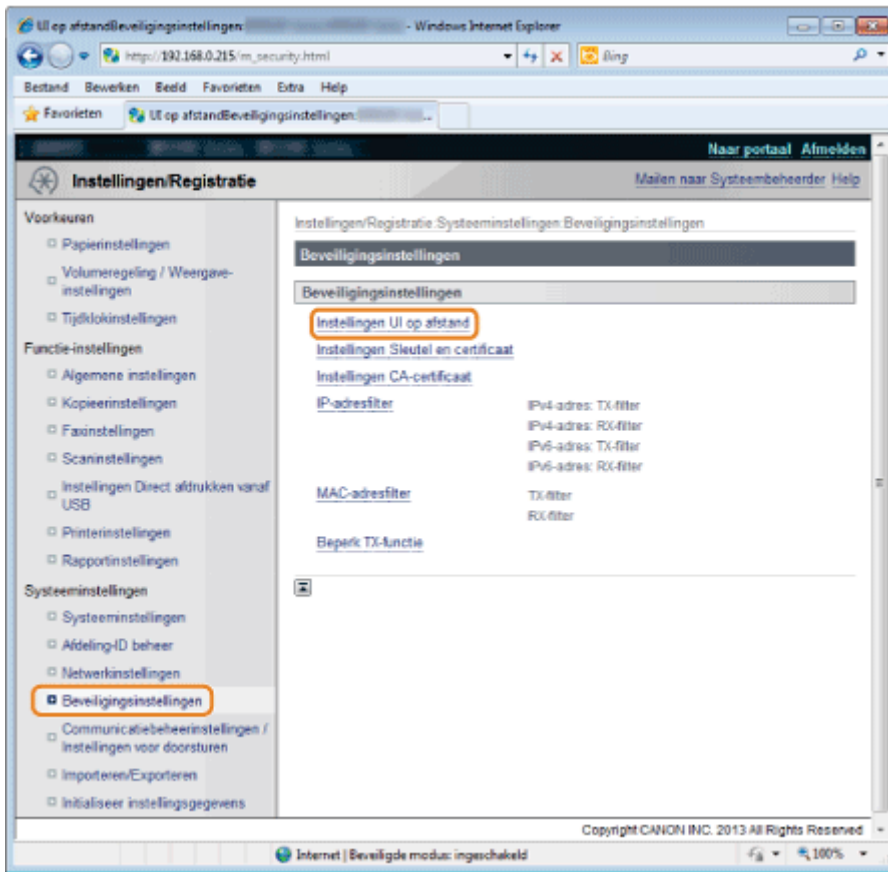

7

Klik op [Bewerken].

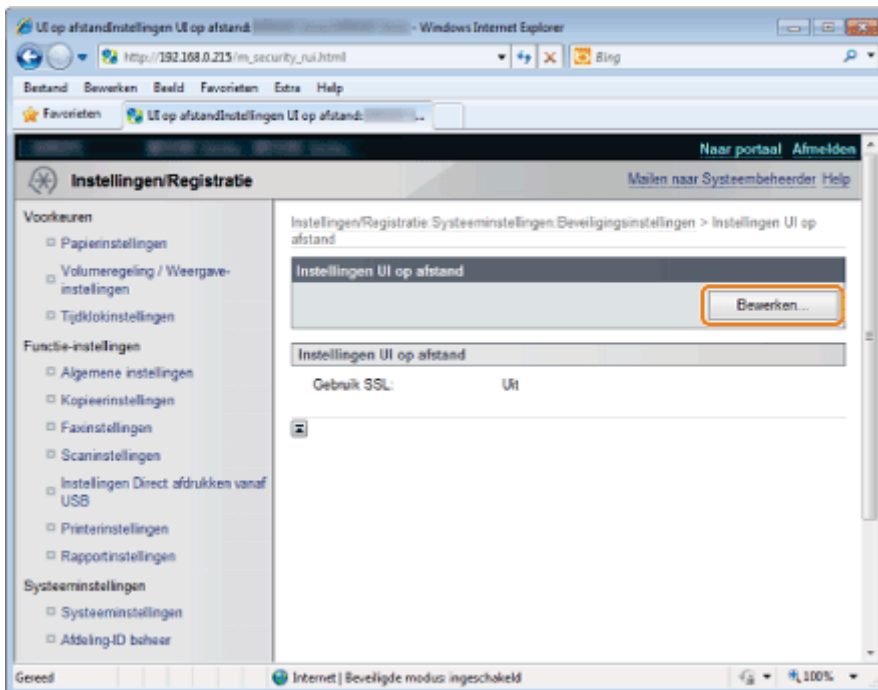

8

Schakel het selectievakje [SSL gebruiken] in en klik op [OK].

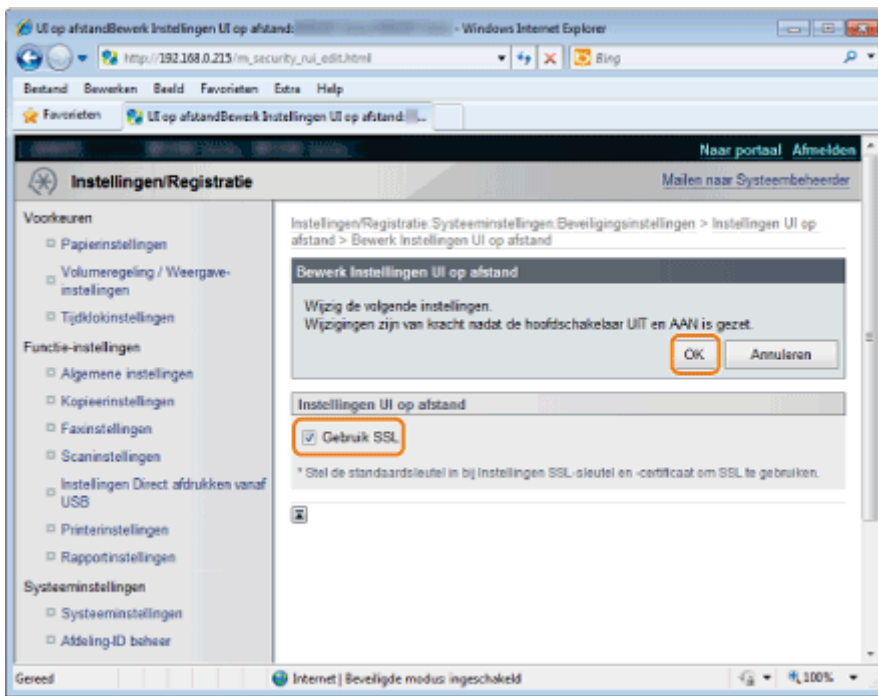

9

Start de machine opnieuw op.

De instellingen worden van kracht nadat u de machine opnieuw hebt opgestart.

In- en uitschakelen op het bedieningspaneel

U kunt SSL-functies op het bedieningspaneel in- en uitschakelen.

BELANGRIJK

Wanneer de instelling is voltooid

Start de machine opnieuw op om de instellingen door te voeren.

1

Druk op [] (Menu).

2

Selecteer <Systeeminstellingen> met behulp van [▲] of [▼] en druk op [OK].

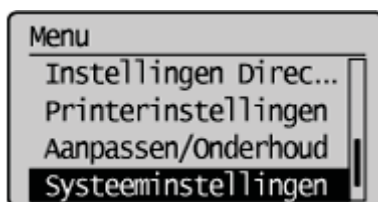

Wanneer de ID en de pincode van de systeembeheerder zijn opgegeven

Voer de ID en de code in met de numerieke toetsen en druk op [] (Aanmelden/afmelden).

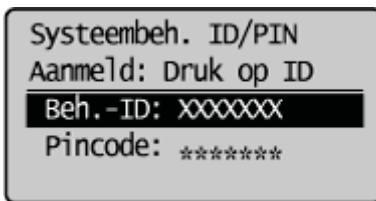

3

Selecteer <Beveiligingsinstellingen> met behulp van [▲] of [▼] en druk op [OK].

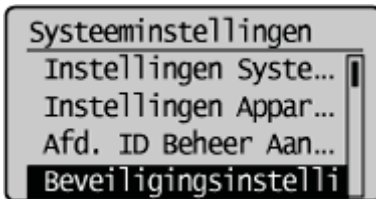

4

Selecteer <Gebruik SSL> met behulp van [▲] of [▼] en druk op [OK].

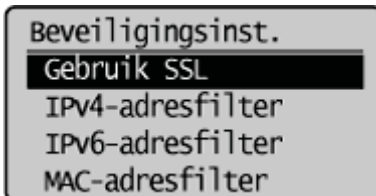

5

Selecteer <Uit> of <Aan> met behulp van [▲] of [▼] en druk op [OK].

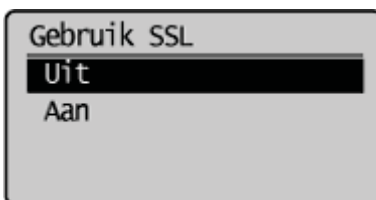

<Uit>	SSL-geëncrypte communicatie is niet beschikbaar.
<Aan>	SSL-geëncrypte communicatie is beschikbaar.

6

Druk op [] (Menu) om het menuscherm te sluiten.

7

Start de machine opnieuw op.

 De wijzigingen worden pas van kracht nadat u de machine opnieuw hebt opgestart.
Schakel de machine uit en wacht minimaal 10 seconden voordat u deze weer inschakelt.

IEEE802.1X-authenticatie instellen

Raadpleeg "Waarschuwing (IEEE802.1X-authenticatie)" voordat u de IEEE802.1X-authenticatie instelt.

Geef verschillende protocollen op voor IEEE802.1X-authenticatie (TLS, TTLS, PEAP).

U kunt het volgende opgeven:

- ❖ "TLS-authenticatiegegevens instellen"
 - ❖ "TTLS/PEAP-authenticatiegegevens instellen"
 - ❖ "IEEE802.1X-authenticatie in- en uitschakelen"
 - ❖ "Foutgegevens controleren voor IEEE802.1X-authenticatie"
-

TLS-authenticatiegegevens instellen

Geef authenticatiegegevens op voor het gebruik van TLS tijdens IEEE802.1X-authenticatie.

Certificaten voor zowel de authenticatieserver als dit product worden gebruikt voor de onderlinge authenticatie.

BELANGRIJK

TLS-authenticatie opgeven

U moet de voor authenticatie te gebruiken sleutels en certificaten of CA-certificaten voor dit product registreren.

➤ ["Sleutels en certificaten/CA-certificaten opgeven"](#)

1

Start de UI op afstand en meld u vervolgens in systeembeheerdersmodus aan.

➤ ["De UI op afstand starten"](#)

2

Klik op [Instellingen/Registratie].

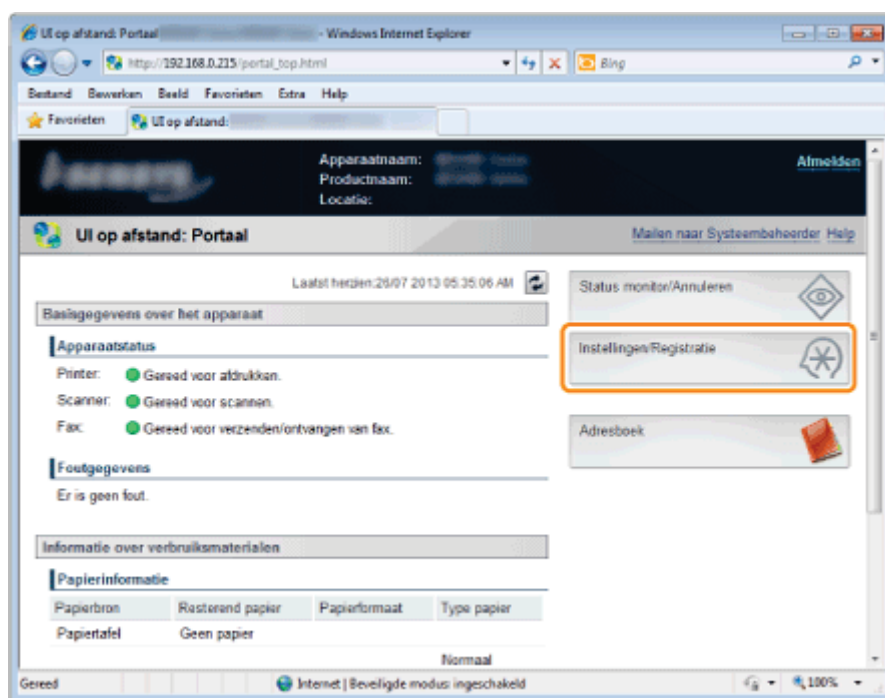

3

Klik op [Netwerkinstellingen] -> [IEEE802.1X instellingen].

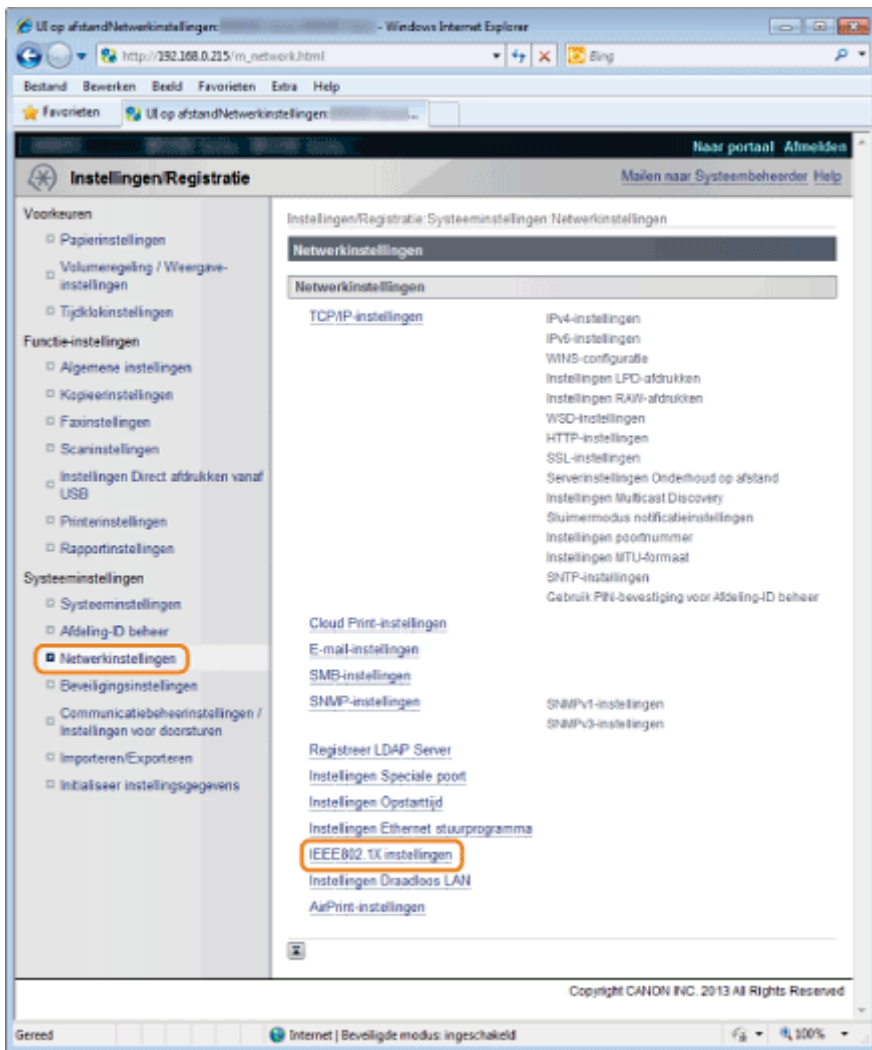

4

Klik op [Bewerken].

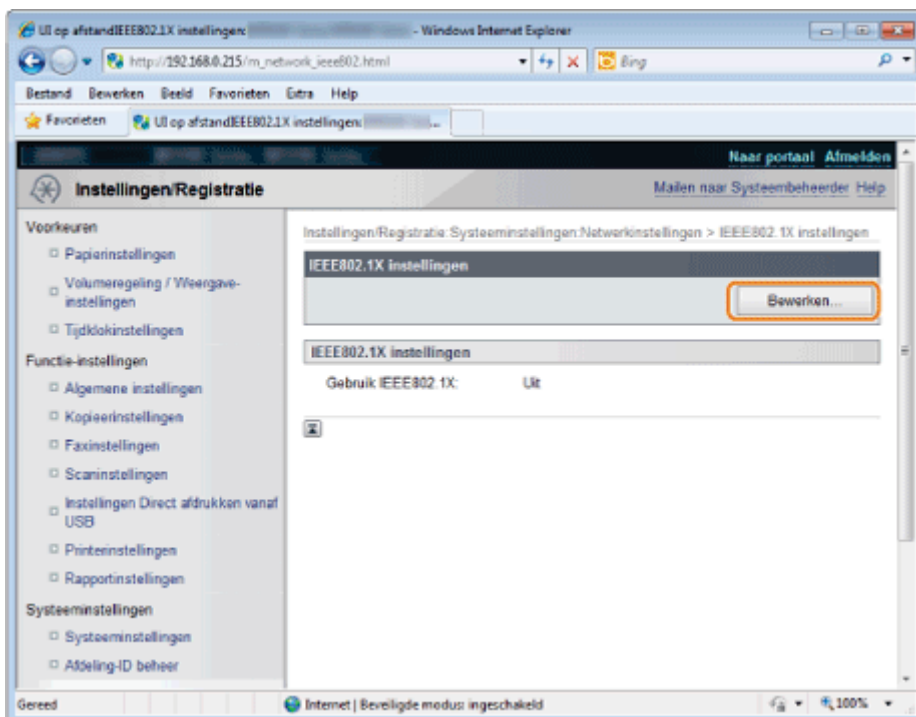

5

Schakel het selectievakje [Gebruik IEEE802.1X] in.

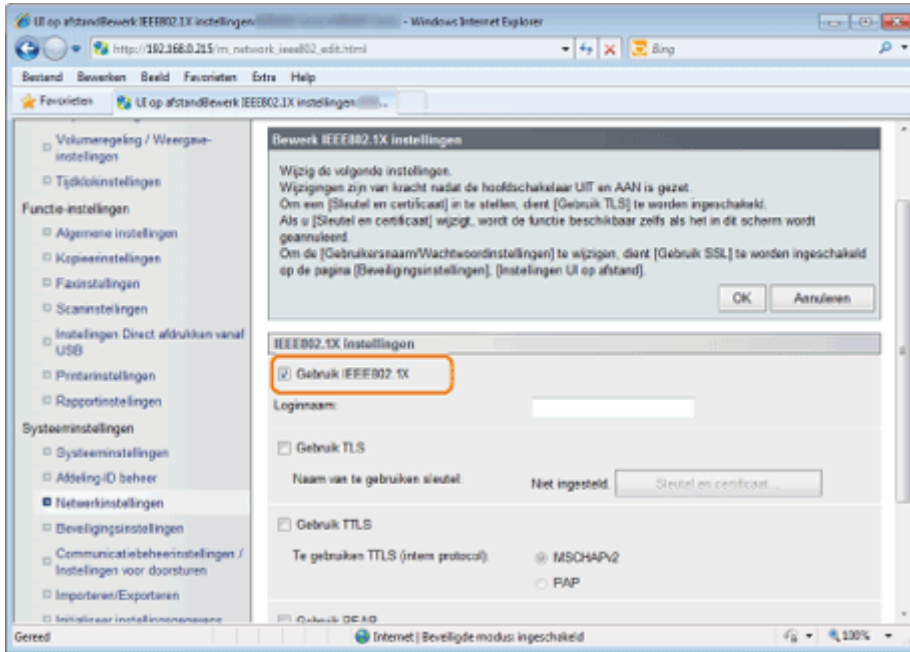

6

Voer een aanmeldnaam in.

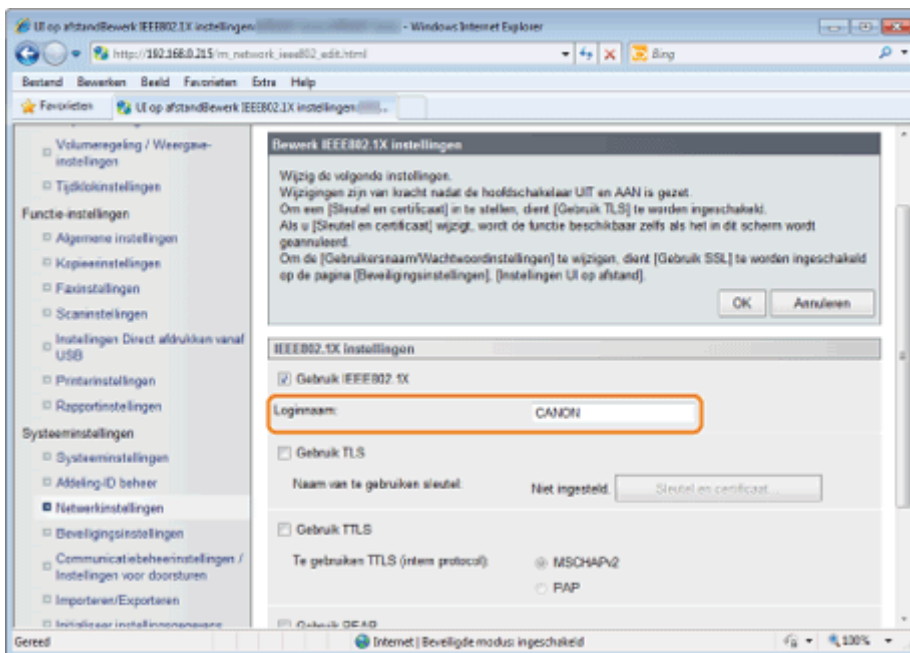

7

Schakel het selectievakje [Gebruik TLS] in.

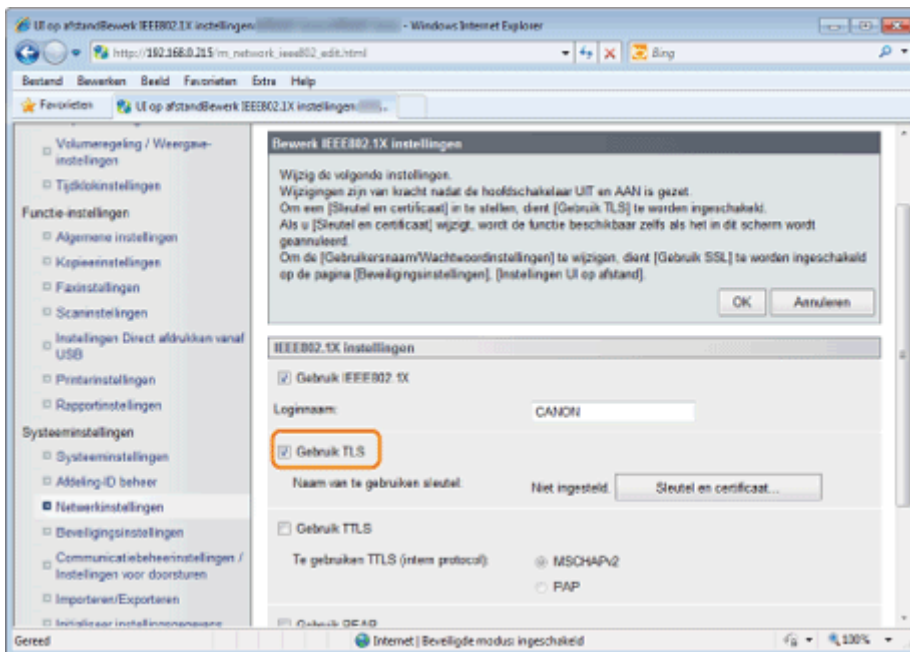

8

Klik op [Sleutel en certificaat].

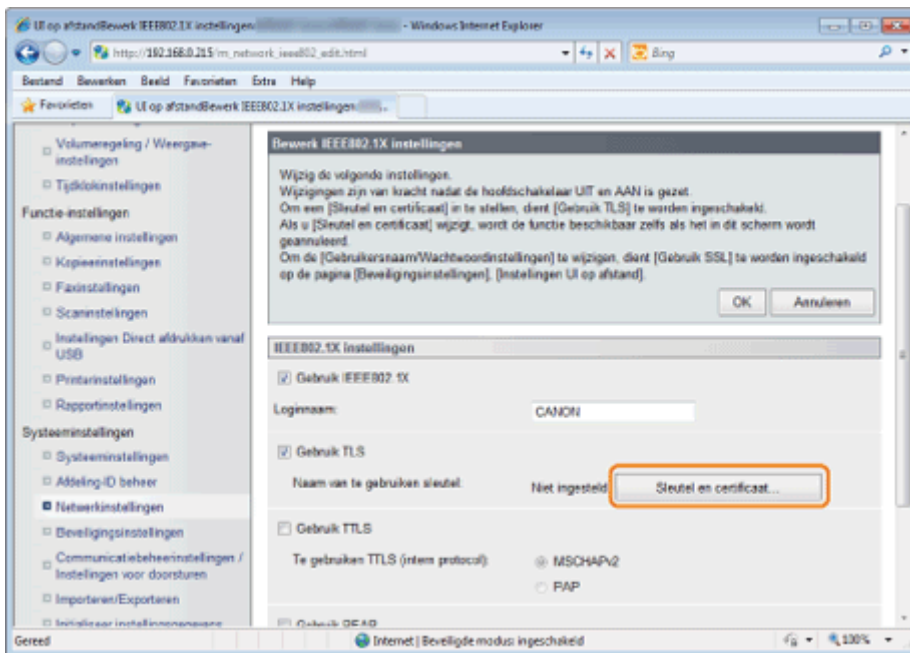

9

Klik op [Standaard sleutel registreren] voor een sleutel om een lijst met sleutels en certificaten op te geven.

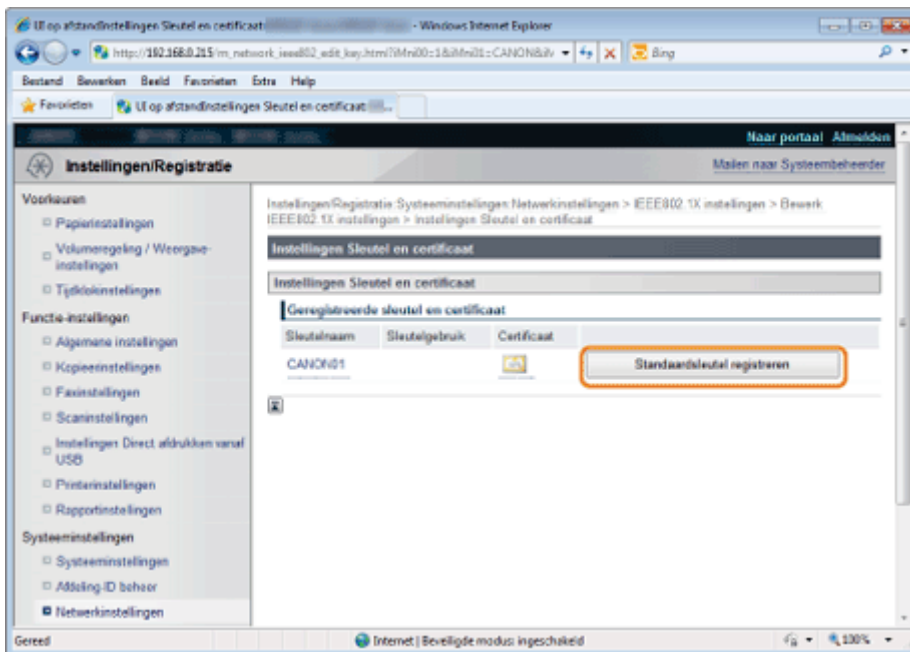

- † Klik op een pictogram voor sleutels. U kunt dan gedetailleerde gegevens van certificaten controleren en verifiëren.
- "Sleutels en certificaten/CA-certificaten controleren"

10

Klik op [OK].

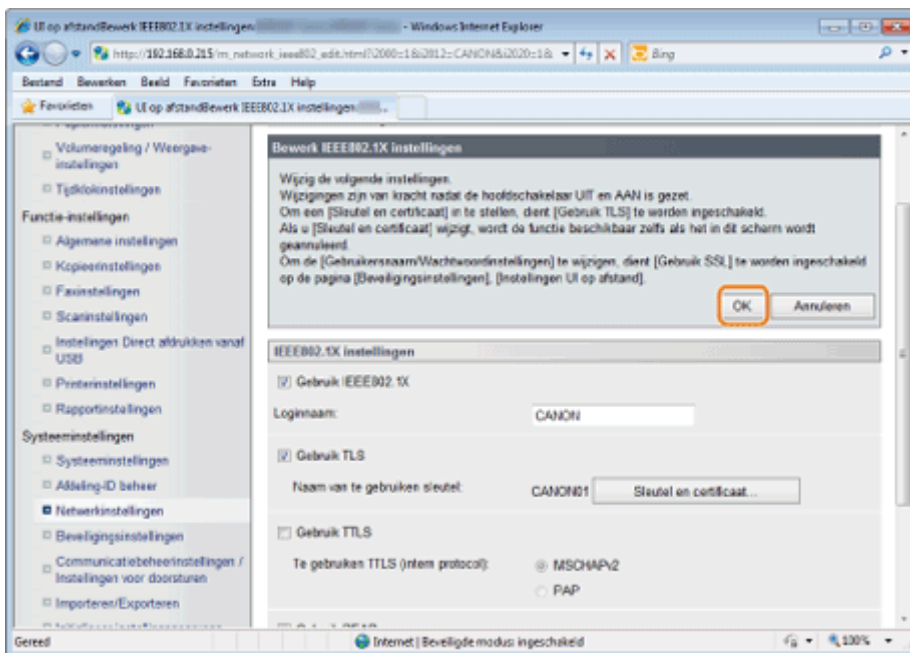

11

Start de machine opnieuw op.

De wijzigingen worden pas van kracht nadat u de machine opnieuw hebt opgestart.
Schakel de machine uit en wacht minimaal 10 seconden voordat u deze weer inschakelt.

TTLS/PEAP-authenticatiegegevens instellen

Geef authenticatiegegevens op voor het gebruik van TTLS of PEAP tijdens IEEE802.1X-authenticatie.

Certificaten voor de authenticatieserver en de gebruikersnaam en het wachtwoord dat voor dit product is opgegeven, worden gebruikt voor onderlinge authenticatie.

BELANGRIJK

TTLS/PEAP-authenticatie opgeven

U moet vooraf SSL configureren.

➤ "Registreren vanuit de UI op afstand"

1

Start de UI op afstand en meld u vervolgens in systeembeheerdersmodus aan.

➤ "De UI op afstand starten"

2

Klik op [Instellingen/Registratie].

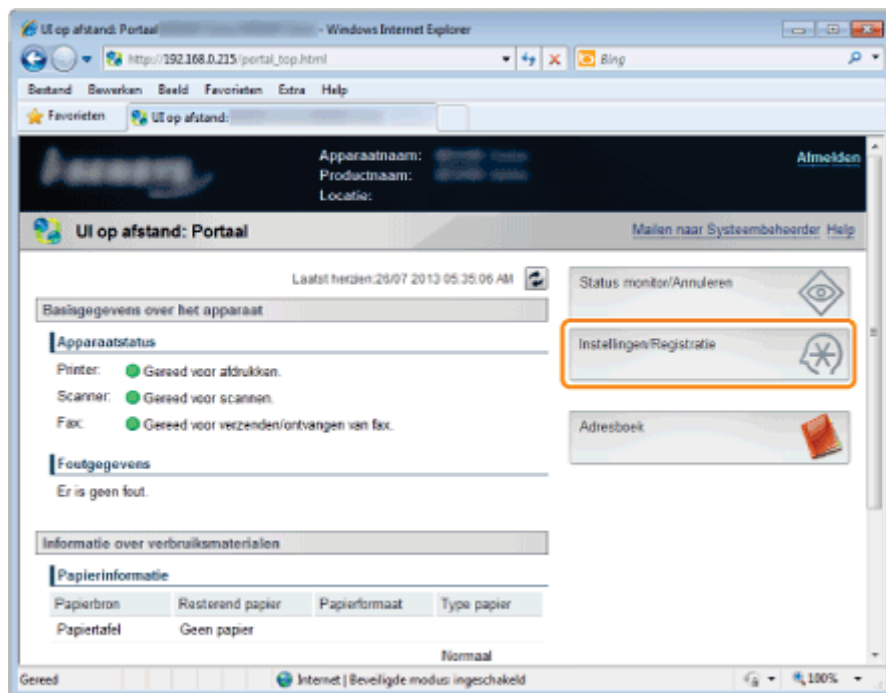

3

Klik op [Netwerkinstellingen] -> [IEEE802.1X instellingen].

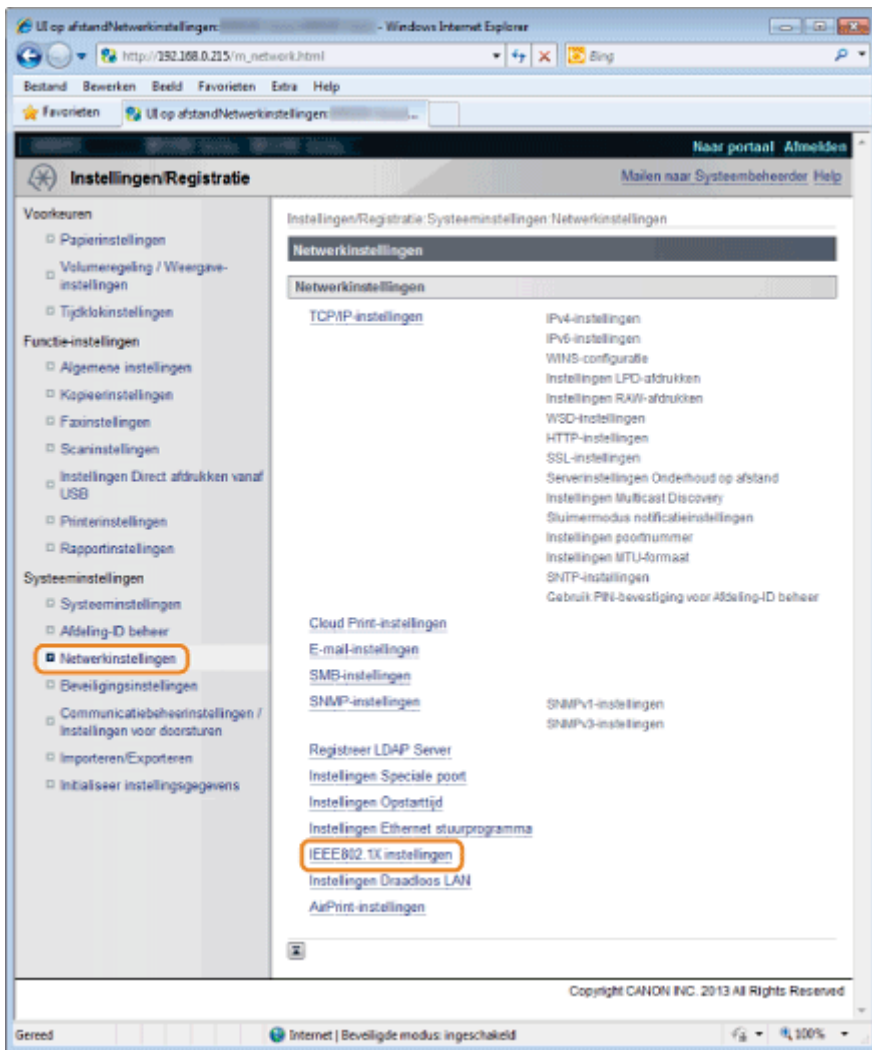

4

Klik op [Bewerken].

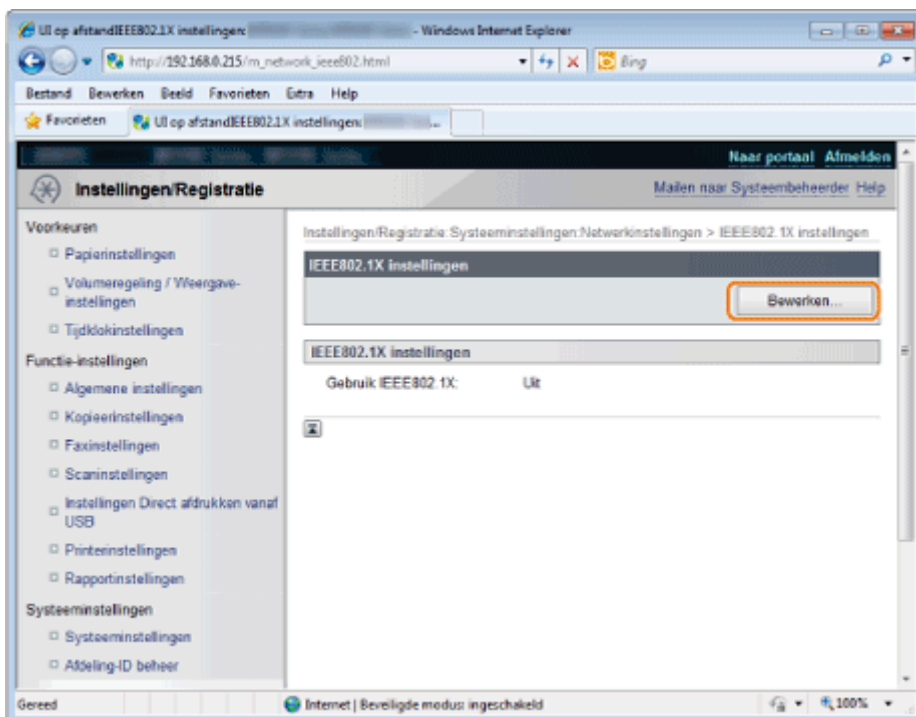

5

Schakel het selectievakje [Gebruik IEEE802.1X] in.

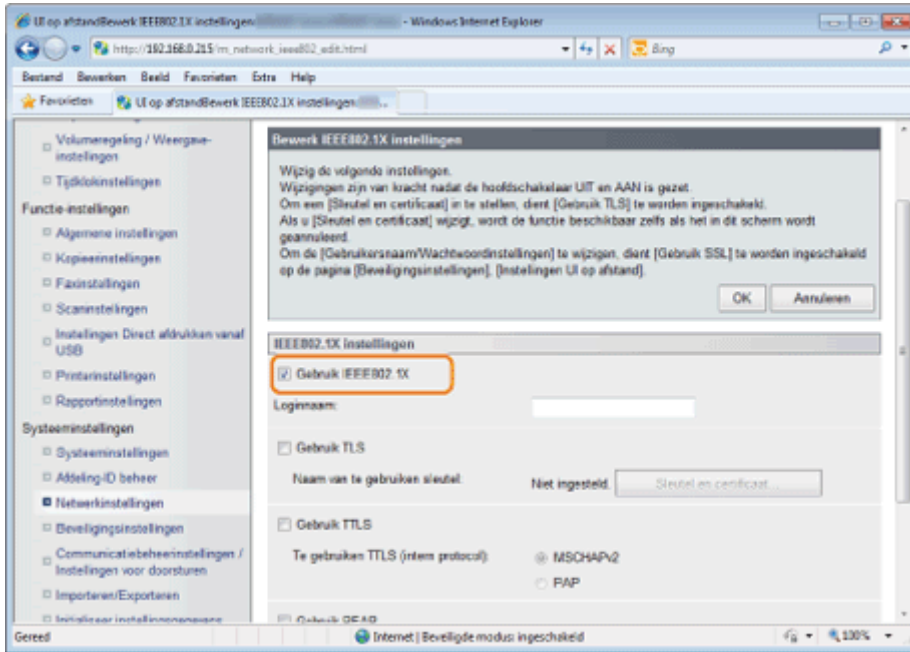

6

Voer een aanmeldnaam in.

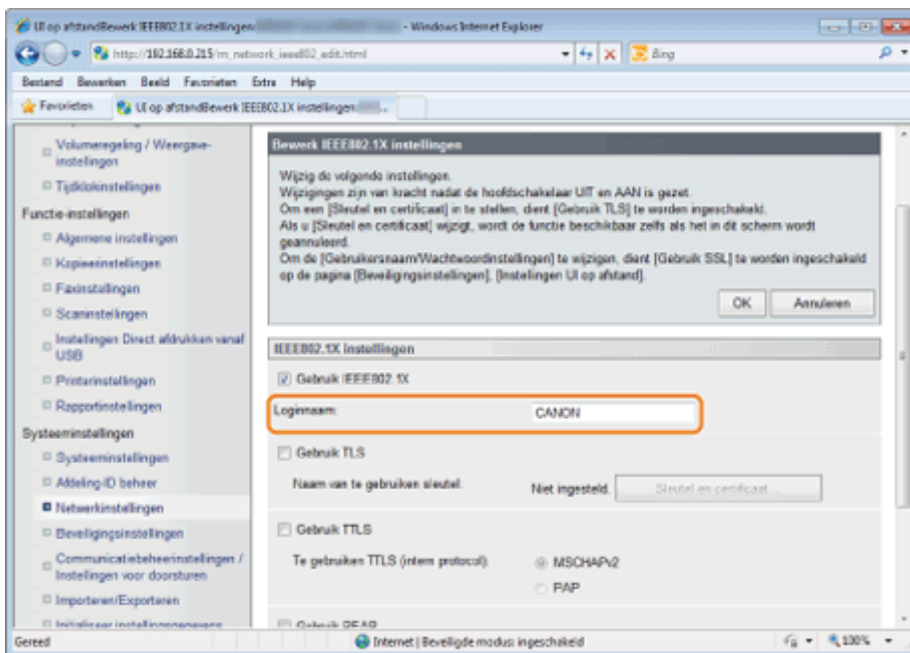

7

Schakel het selectievakje [Gebruik TTLS] of [Gebruik PEAP] in.

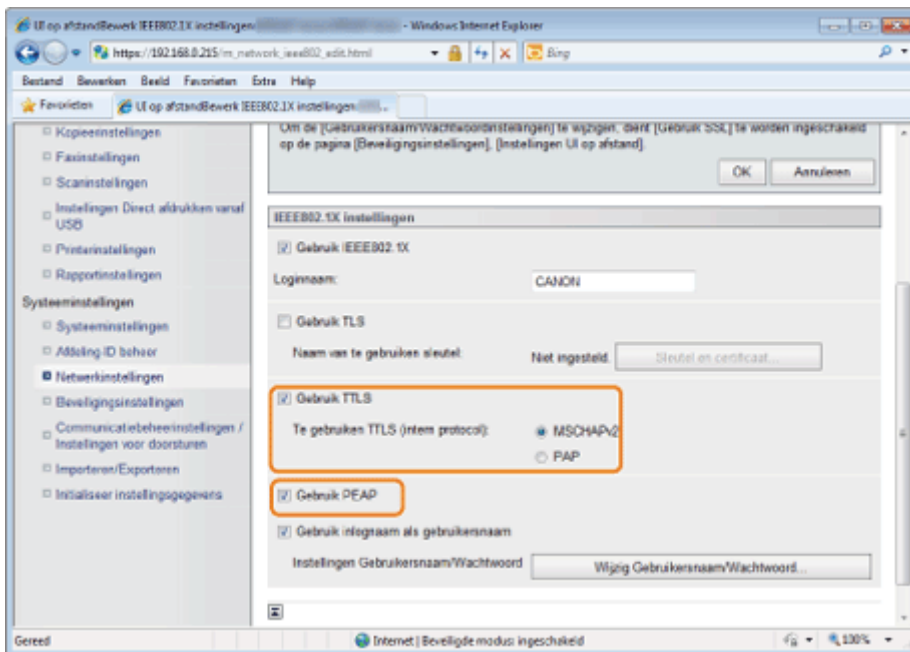

Bij gebruik van TTLS

Schakel het selectievakje [MSCHAPv2] of [PAP] in.

8

Klik op [Wijzig Gebruikersnaam/Wachtwoord].

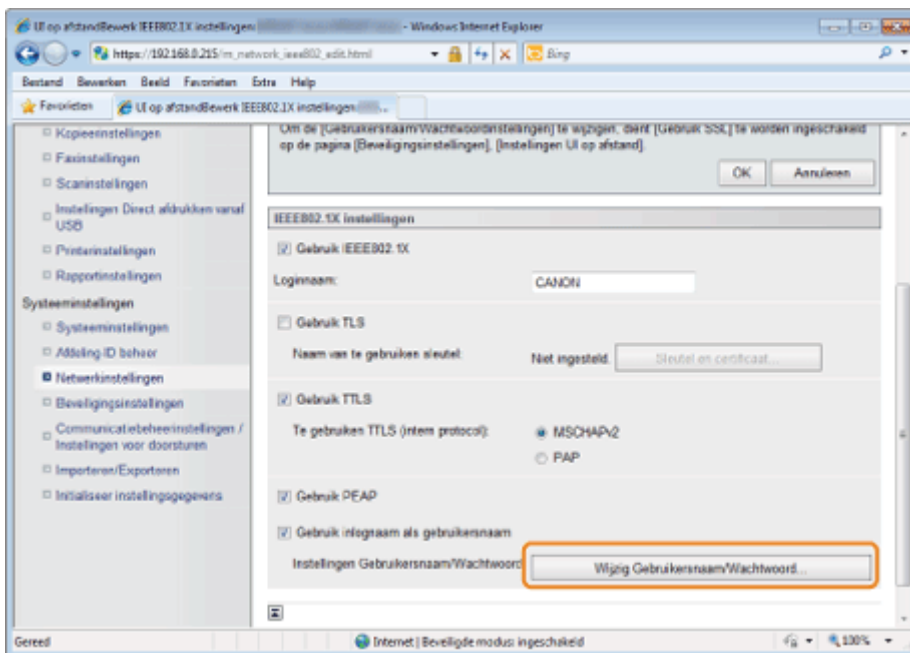

De aanmeldnaam gebruiken die bij stap 6 als gebruikersnaam is ingevoerd

Schakel het selectievakje [Gebruik loginnaam als gebruikersnaam] in.

9

Schakel het selectievakje [Wijzig wachtwoord] in.

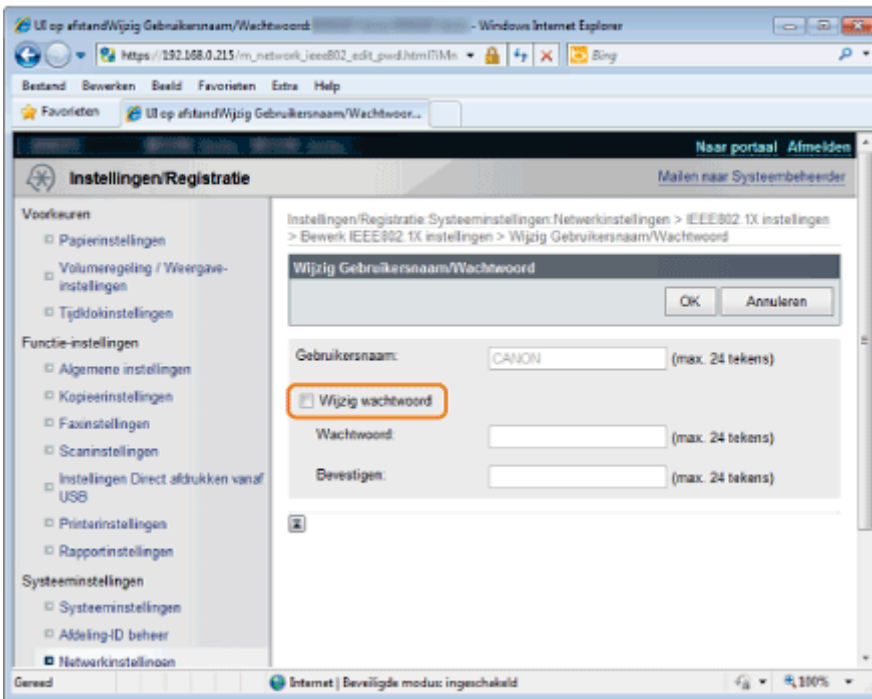

10

Voer een gebruikersnaam en een wachtwoord in, en klik vervolgens op [OK].

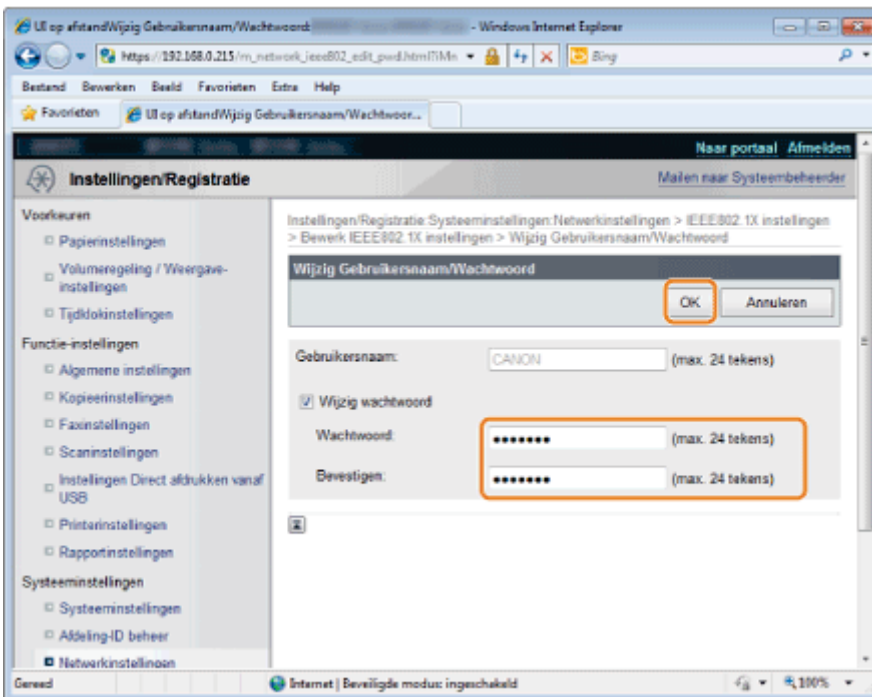

† U hoeft de gebruikersnaam alleen in te voeren als u het selectievakje [Gebr. loginnaam als gebr.naam] hebt uitgeschakeld bij stap 8

11

Klik op [OK].

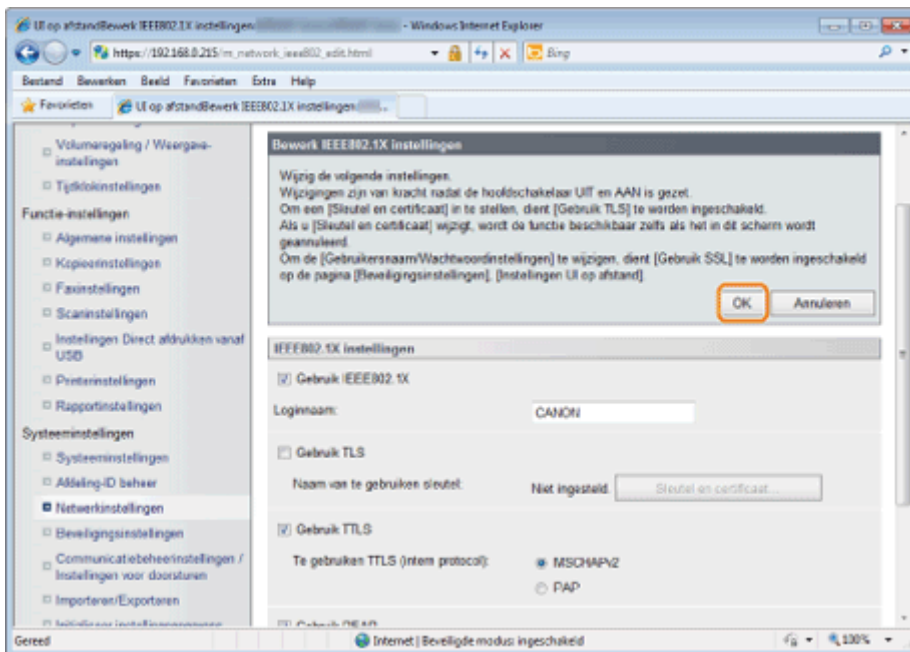

12

Start de machine opnieuw op.

De wijzigingen worden pas van kracht nadat u de machine opnieuw hebt opgestart.

Schakel de machine uit en wacht minimaal 10 seconden voordat u deze weer inschakelt.

IEEE802.1X-authenticatie in- en uitschakelen

U kunt IEEE802.1X-authenticatie ook in- en uitschakelen op het bedieningspaneel.

BELANGRIJK

Wanneer de instelling is voltooid

Start de machine opnieuw op om de instellingen door te voeren.

IEEE802.1X-authenticatie gebruiken

U moet de bijbehorende authenticatiegegevens vooraf via UI op afstand opgeven.

1

Druk op [] (Menu).

2

Selecteer <Netwerkinstellingen> met behulp van [▲] of [▼] en druk op [OK].

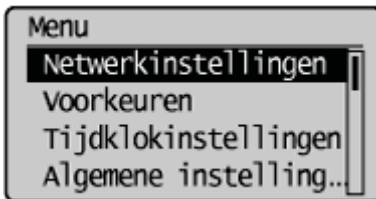

Wanneer de ID en de pincode van de systeembeheerder zijn opgegeven

Voer de ID en de code in met de numerieke toetsen en druk op [] (Aanmelden/afmelden).

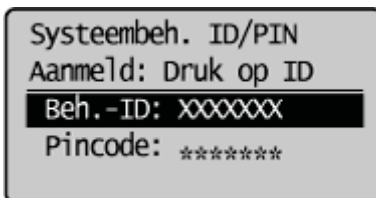

3

Selecteer <IEEE802.1X-instellingen> met behulp van [▲] of [▼] en druk op [OK].

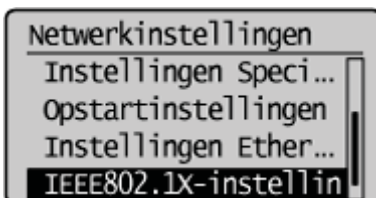

4

Selecteer <Uit> of <Aan> met behulp van [▲] of [▼] en druk op [OK].

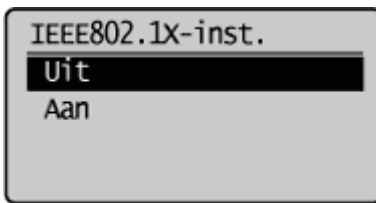

<Uit>	IEEE802.1X-authenticatie is niet beschikbaar.
<Aan>	IEEE802.1X-authenticatie is beschikbaar.

5

Druk op [] (Menu) om het menuscherm te sluiten.

6

Start de machine opnieuw op.

 De wijzigingen worden pas van kracht nadat u de machine opnieuw hebt opgestart.
Schakel de machine uit en wacht minimaal 10 seconden voordat u deze weer inschakelt.

Foutgegevens controleren voor IEEE802.1X-authenticatie

U kunt de foutgegevens over IEEE802.1X-authenticatie controleren.

1

Druk op [] (Systeemmonitor/Annuleren).

2

Selecteer <Netwerkinformatie> met behulp van [▲] of [▼] en druk op [OK].

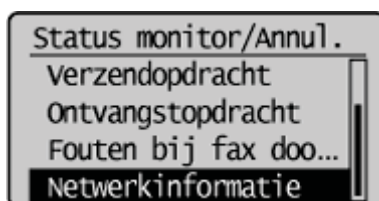

3

Selecteer <IEEE802.1X Foutgegevens> met behulp van [▲] of [▼] en druk op [OK].



4

Controleer de gegevens.



5

Druk op [] (Systeemmonitor/Annuleren) om het scherm te sluiten.

Waarschuwing (IEEE802.1X-authenticatie)

BELANGRIJK

Omstandigheden voor het gebruik van IEEE802.1X-authenticatie

- Voor dit product is IEEE802.1X-authenticatie alleen beschikbaar in draadloze LAN-omgevingen.
- Als u IEEE802.1X-authenticatie wilt gebruiken, hebt u een authenticatieserver (RADIUS-server) nodig.

OPMERKING

IEEE802.1X-authenticatieprotocol

- Dit product ondersteunt TLS, TTLS en PEAP voor IEEE802.1X-authenticatie.
- Met TLS wordt onderlinge certificering toegepast tussen een certificaat dat vanaf een authenticatieserver is verzonden en een certificaat dat voor dit product is opgegeven.
- Met TLS en PEAP wordt onderlinge certificering toegepast tussen een certificaat dat vanaf een authenticatieserver is verzonden en de gebruikersnaam en het wachtwoord die voor dit product zijn opgegeven.

IEEE802.1X-authenticatie instellen

We raden u aan om netwerkinstellingen door de netwerkbeheerder te laten doen.

Pincode invoeren voor afdrukken (beveiligd afdrukken)

U kunt opgeven of er een pincode moet worden ingevoerd voor het verzenden van een afdraktaak vanaf een computer en of afdrukken moeten worden geblokkeerd totdat een juiste pincode is ingevoerd op het bedieningspaneel. Hiermee wordt voorkomen dat informatie uitlekt doordat afgedrukt papier onbewaakt wordt achtergelaten, enz.



① Een beveiligde afdraktaak versturen.



② Selecteer een document (taak) via het bedieningspaneel voor authenticatie.



③ Er wordt een document (taak) afgedrukt.

- "Beveiligd afdrukken instellen"
- "Afdrukken met beveiligd afdrukken"

BELANGRIJK

Als het document waarvoor u een beveiligde afdraktaak hebt opgegeven, in het apparaat is opgeslagen

Als het document waarvoor u een beveiligde afdraktaak hebt opgegeven, in het apparaat is opgeslagen, worden andere afdruktaken mogelijk niet uitgevoerd. Zorg in dat geval dat de beveiligde afdraktaak door de printer wordt uitgevoerd. Als het probleem aanhoudt, geeft u de afdraktaak opnieuw op vanaf de computer.

Beveiligd afdrucken instellen

Registreren vanaf het bedieningspaneel

BELANGRIJK

Wanneer de instelling is voltooid

Start de machine opnieuw op om de instellingen door te voeren.

1

Druk op [] (Menu).

2

Selecteer <Systeeminstellingen> met behulp van [▲] of [▼] en druk op [OK].

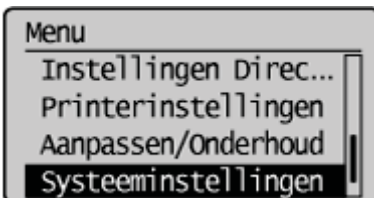

Wanneer de ID en/of de pincode van de systeembeheerder worden opgegeven

Voer de ID en het nummer in met behulp van [0] - [9] (numerieke toetsen) en druk vervolgens op [] (Aanmelden/afmelden).

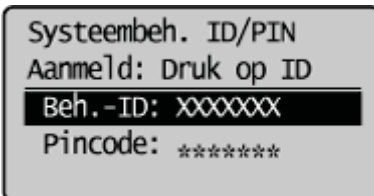

3

Selecteer <Instellingen Beveiligde afdruk> met behulp van [▲] of [▼] en druk op [OK].

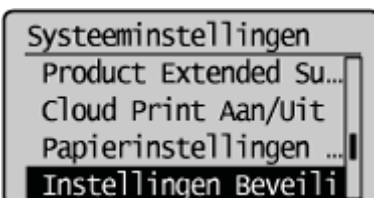

4

Selecteer <Aan> met behulp van [▲] of [▼] en druk op [OK].

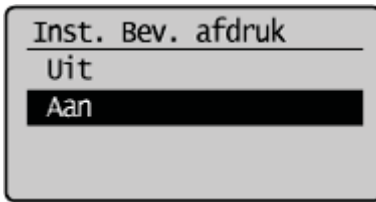

<Uit>	Beveiligd afdrukken is niet beschikbaar.
<Aan>	Beveiligd afdrukken is beschikbaar.

5

Selecteer de wistijd voor beveiligd afdrukken met behulp van [▲**] of [**▼**] en druk op [**OK**].**

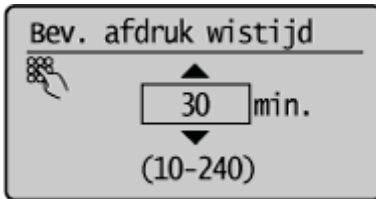

- † Geef een tijdsbereik op voor het wissen van een beveiligde afdruktaak die wacht op de invoering van een beveiligd wachtwoord.
U kunt een waarde opgeven tussen 10 minuten en 240 minuten (in stappen van 1 minuut).

6

Druk op [] (Menu) om het menuscherm te sluiten.

7

Start de machine opnieuw op.

-  De wijzigingen worden pas van kracht nadat u de machine opnieuw hebt opgestart.
Schakel de machine uit en wacht minimaal 10 seconden voordat u deze weer inschakelt.

Afdrukken met beveiligd afdrukken

In dit gedeelte wordt beschreven hoe u een beveiligde afdruktaak vanaf een computer verstuurt, de taak op het bedieningspaneel selecteert en vervolgens de pincode invoert om het afdrukken te beëindigen.

- Een beveiligde afdruktaak versturen
- Pincode invoeren voor afdrukken

BELANGRIJK

Als het document waarvoor u een beveiligde afdruktaak hebt opgegeven, in het apparaat is opgeslagen

Als het document waarvoor u een beveiligde afdruktaak hebt opgegeven, in het apparaat is opgeslagen, worden andere afdruktaken mogelijk niet uitgevoerd. Zorg in dat geval dat de beveiligde afdruktaak door de printer wordt uitgevoerd. Als het probleem aanhoudt, geeft u de afdruktaak opnieuw op vanaf de computer.

OPMERKING

Scherf van printerstuurprogramma

Zie de volgende documentatie voor meer informatie over het weergeven van het printerstuurprogramma.

- "Afdrukken"
- "De standaardafdrুকinstellingen instellen"

Een beveiligde afdruktaak versturen

1

Klik op een van de opties [Algemene instellingen], [Pagina-instelling], [Afwerking], [Papierbron] of [Kwaliteit] op het scherm van het printerstuurprogramma.

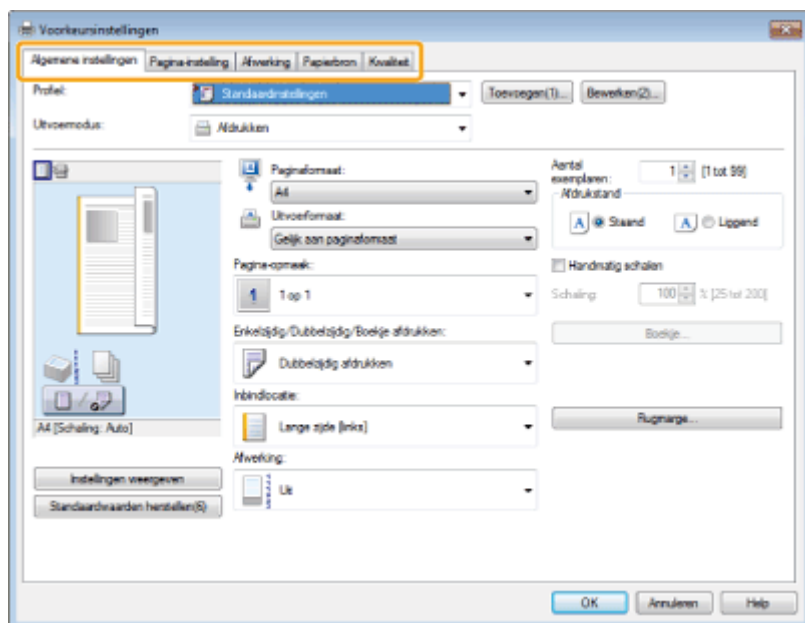

2

Selecteer [Beveiligd afdrukken] bij [Uitvoermodus].

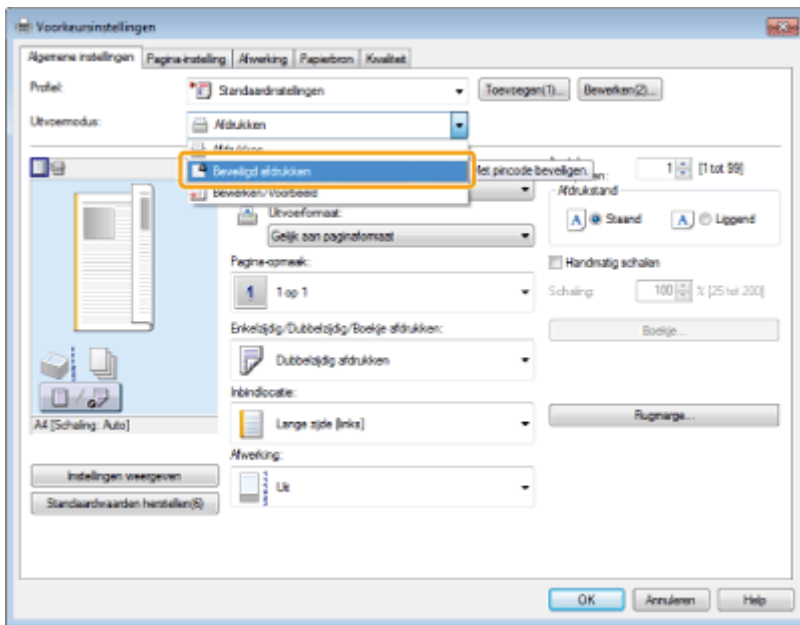

3

Selecteer [OK], voer een gebruikersnaam en een pincode in, en klik vervolgens op [OK].

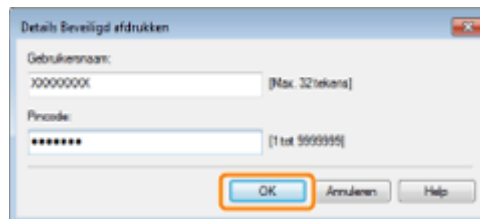
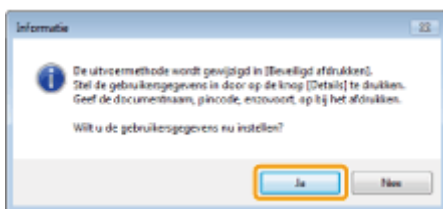

4

Klik op [OK].

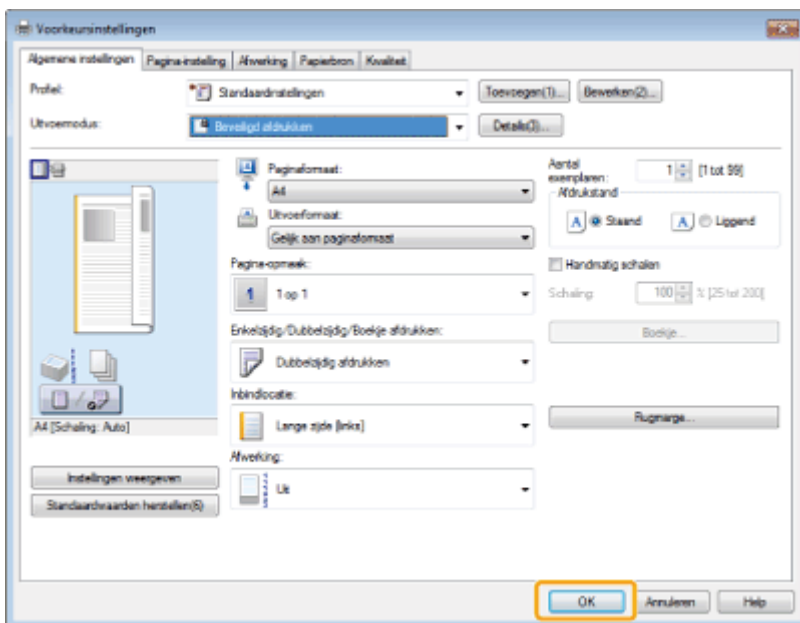

5

Klik op [OK] (of op [Print] (Afdrukken)).

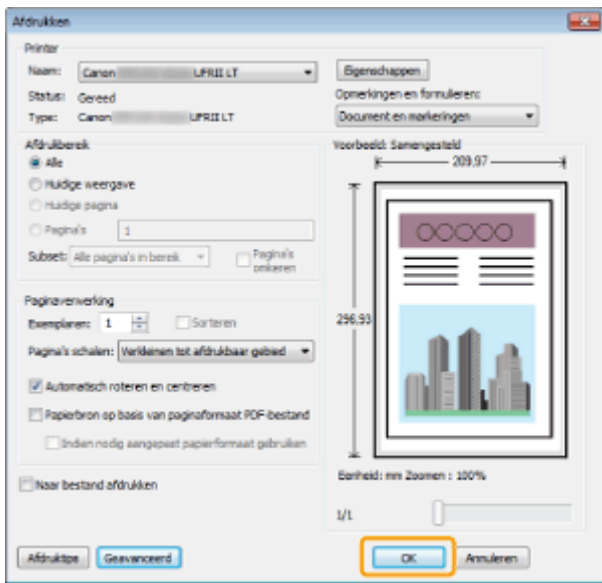

6

Geef de gewenste instellingen op voor de beveiligde afdruktaak en klik op [OK].

 Er wordt een beveiligde afdruktaak verzonden.

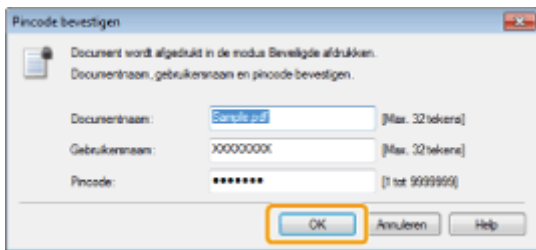

[Document Name] (Documentnaam) Voer maximaal 32 alfanumerieke tekens in.

[User Name] (Gebruikersnaam)

[PIN] Voer maximaal 7 cijfers in.

Pincode invoeren voor afdrukken

1

Druk op [] (Beveiligde afdruk).

U kunt beveiligd afdrukken niet uitvoeren terwijl u wacht om te scannen (terwijl <Scanner op afstand> is geselecteerd voor de scansort op het basisscherm voor scannen). Klik op [] (Terug) voordat u beveiligd afdrukken uitvoert.

2

Selecteer een gebruiker met behulp van [▲] of [▼] en druk op [OK].

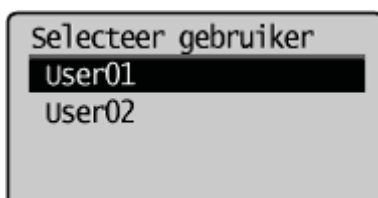

Als u geen beveiligde afdruktaak hebt die door andere gebruikers is verzonden, gaat u naar stap 3.

3

Selecteer een document dat u wilt afdrukken met behulp van [▲] of [▼] en druk op [OK].

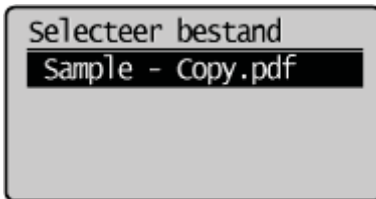

4

Voer de pincode in en druk op [OK].

Start het afdrukken.

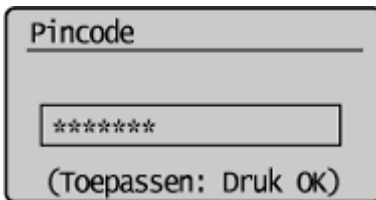

5

Druk op [●] (Systeemmonitor/Annuleren) om het scherm Kopieer/Afdrukopdracht te sluiten.

De UI op afstand configureren

Geef op of u de UI op afstand wilt gebruiken. Met de UI op afstand kunt u de apparaatinstelling op afstand vanaf uw computer wijzigen.

BELANGRIJK

Wanneer de instelling is voltooid

Start de machine opnieuw op om de instellingen door te voeren.

1

Druk op [] (Menu).

2

Selecteer <Systeeminstellingen> met behulp van [▲] of [▼] en druk op [OK].

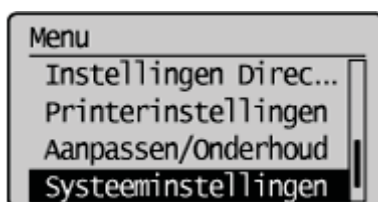

Wanneer de ID en de pincode van de systeembeheerder zijn opgegeven

Voer de ID en de code in met de numerieke toetsen en druk op [] (Aanmelden/afmelden).

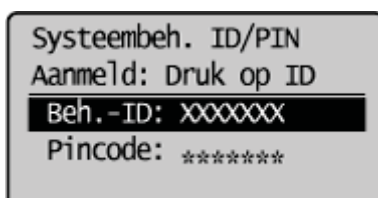

3

Selecteer <UI op afstand Aan/Uit> met behulp van [▲] of [▼] en druk op [OK].



4

Selecteer <Uit> of <Aan> met behulp van [▲] of [▼] en druk op [OK].

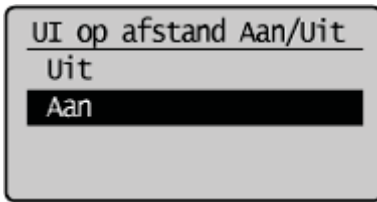

<Uit>	Hiermee schakelt u de UI op afstand uit.
<Aan>	Hiermee schakelt u de UI op afstand in.

5

Druk op [] (Menu) om het menuscherm te sluiten.

6

Start de machine opnieuw op.

 De wijzigingen worden pas van kracht nadat u de machine opnieuw hebt opgestart.
Schakel de machine uit en wacht minimaal 10 seconden voordat u deze weer inschakelt.

Netwerkverbindingen beperken

Beperk toegang tot de machine en de mogelijkheid om de machine te configureren.

BELANGRIJK

Wanneer de instelling is voltooid

Start de machine opnieuw op om de instellingen door te voeren.

OPMERKING

Instelprocedures

We raden u aan om netwerkinstellingen door de netwerkbeheerder te laten doen.

- ❖ "Het versturen/ontvangen naar/van specifieke IP-adressen beperken"
- ❖ "Het versturen/ontvangen naar/van specifieke MAC-adressen beperken"
- ❖ "Apparaten bewaken/controleren met SNMP (SNMP-instelling)"
- ❖ "Machtigingen voor HTTP-communicatie instellen"
- ❖ "Protocol en poortnummers instellen"
- ❖ "Een speciale poort instellen"
- ❖ "Een proxy instellen"

Het versturen/ontvangen naar/van specifieke IP-adressen beperken

Selecteer [Weigeren] of [Toestaan] voor het verzenden/ontvangen van gegevens naar/van dit product. U kunt het uitzonderings-IP-adres voor respectievelijk [Weigeren] en [Toestaan] opgeven.

IP-adressen opgeven met behulp van de UI op afstand. U kunt deze functie alleen in- of uitschakelen vanaf het bedieningspaneel.

OPMERKINGEN

Het IPv4-adres instellen

[Enkelvoudig adres]	Geef per keer een enkelvoudig uitzonderingsadres op.
[Meerdere adressen]	Geef het bereik van uitzonderingsadressen op. Deze instelling is handig als u een serie adressen, zoals 192.168.0.1 tot 192.168.0.20, in een keer wilt opgeven.
[Prefixadres]	Geef een voorvoegsel (0 t/m 32) van uitzonderingsadressen op. Deze instelling is handig als u adressen wilt opgeven die hetzelfde voorvoegsel hebben.

† U kunt maximaal 16 adressen (of 16 adresbereiken) opgeven voor een combinatie van Enkelvoudig adres, Meerdere adressen en Prefixadressen.

† U kunt geen adres opgeven dat alleen uit nullen bestaat.

Het IPv6-adres instellen

[Enkelvoudig adres]	Geef per keer een enkelvoudig uitzonderingsadres op.
[Meerdere adressen]	Geef het bereik van uitzonderingsadressen op. Deze instelling is handig als u een serie adressen, zoals fe80::10 tot fe80::20, in een keer wilt opgeven.
[Prefixadres]	Geef een voorvoegsel (0 t/m 128) van uitzonderingsadressen op. Deze instelling is handig als u adressen wilt opgeven die hetzelfde voorvoegsel hebben.

† U kunt maximaal 16 adressen (of 16 adresbereiken) opgeven voor een combinatie van Enkelvoudig adres, Meerdere adressen en Prefixadressen.

† U kunt geen adres opgeven dat alleen uit nullen bestaat.

Registreren vanuit de UI op afstand

1

Start de UI op afstand en meldt u in de systeembeheerdersmodus aan.

 "De UI op afstand starten"

2

Klik op [Instellingen/Registratie].

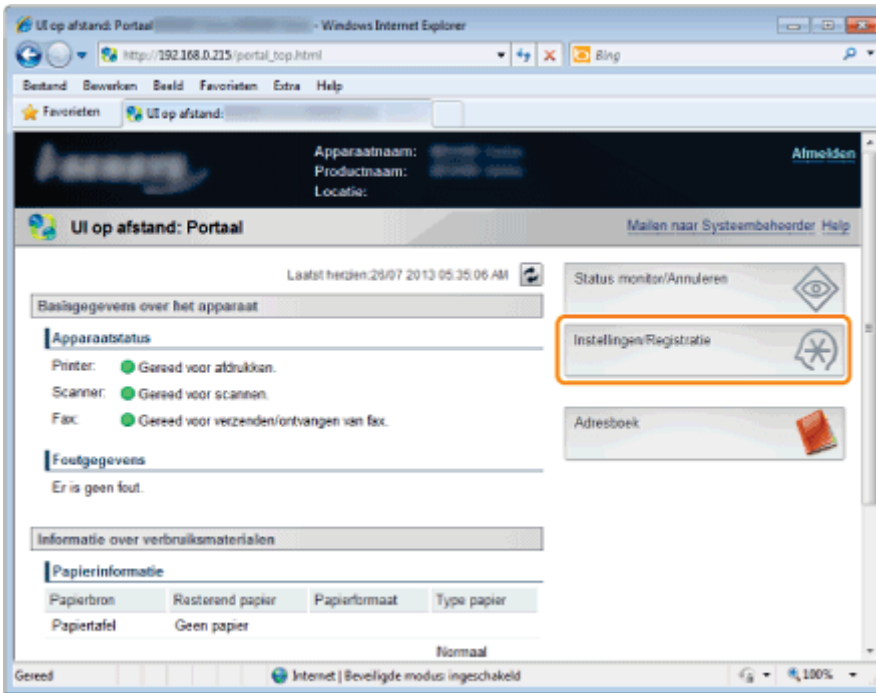

3

Klik op [Beveiligingsinstellingen] -> [IP-adresfilter].

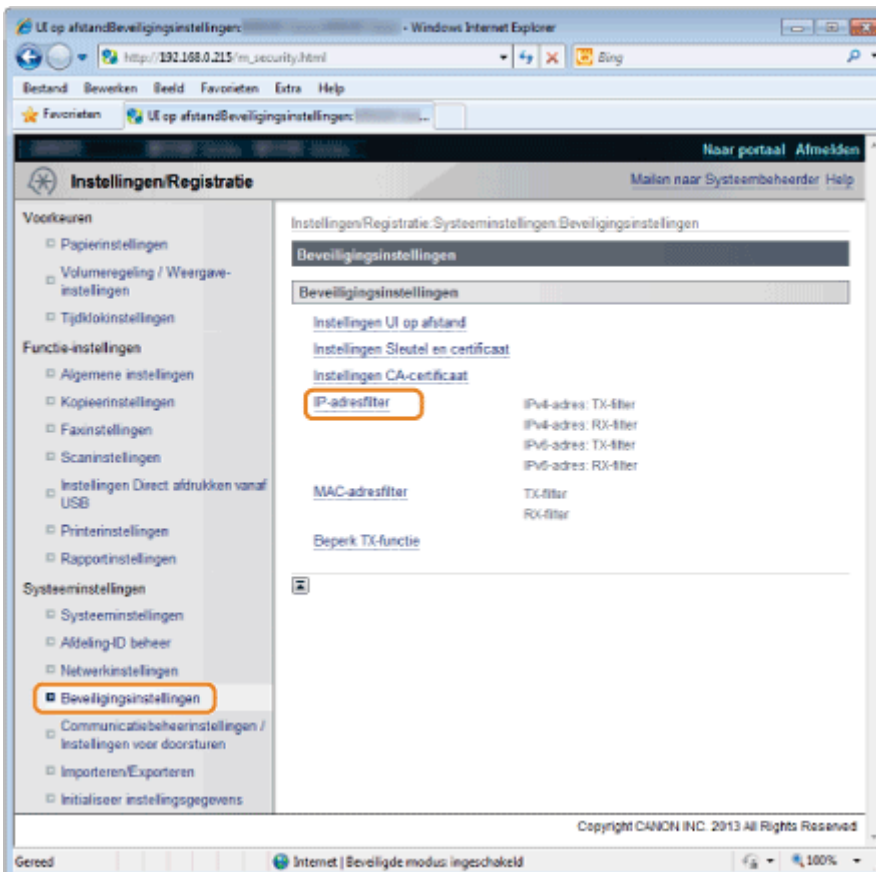

4

Klik op [Bewerken] voor het filter dat u wilt opgeven.

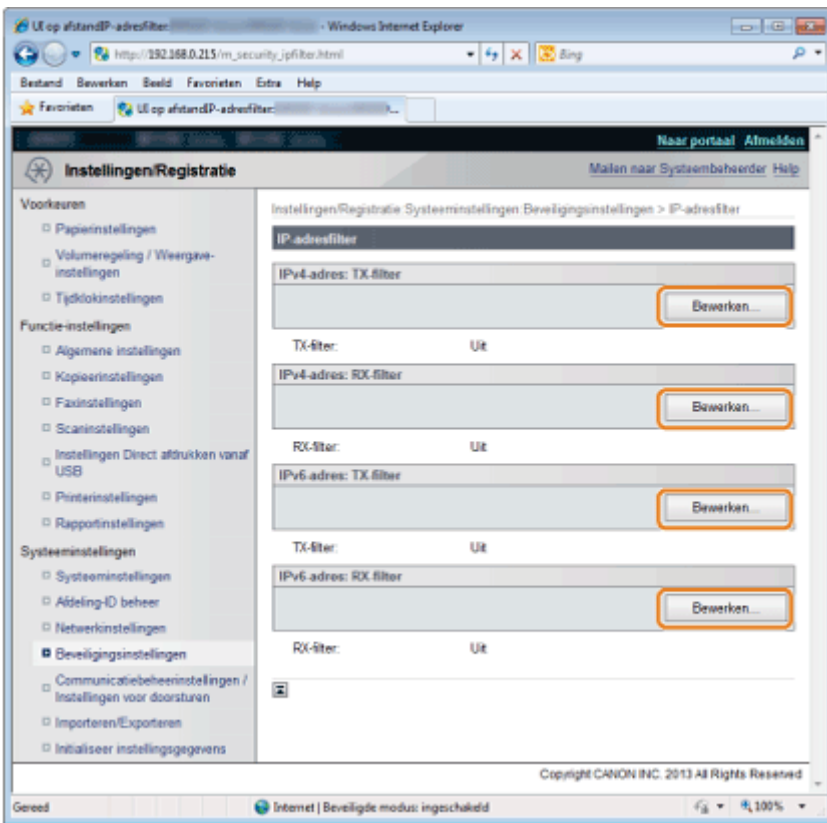

5

Stel het filter in.

- (1) Schakel het selectievakje [Gebruik filter] in.
- (2) Schakel het selectievakje [Weigeren] of [Toestaan] in.

Voor IPv4-adressen

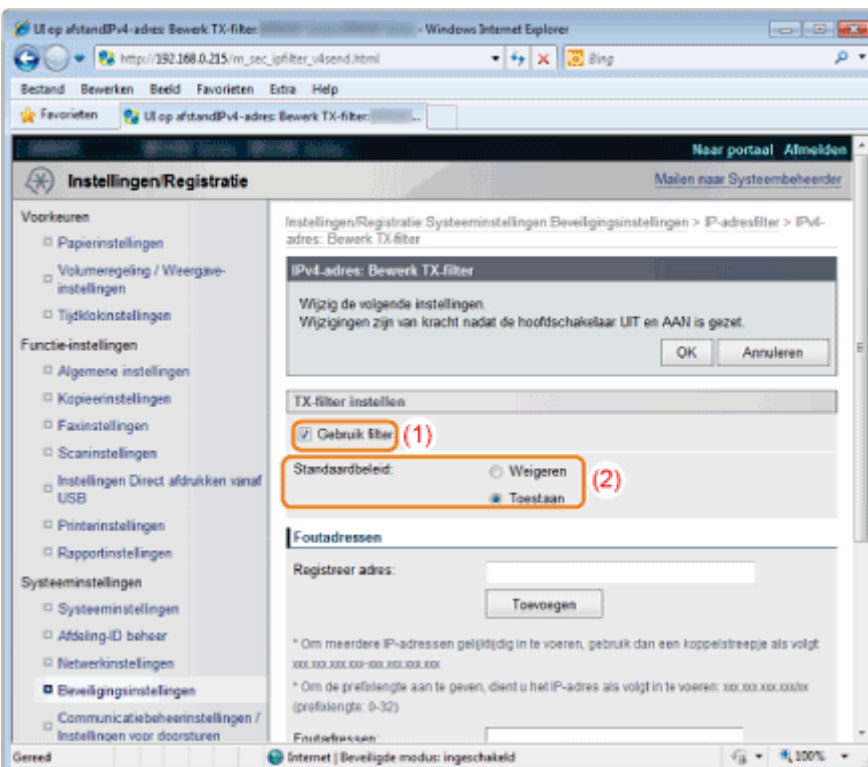

Voor IPv6-adressen

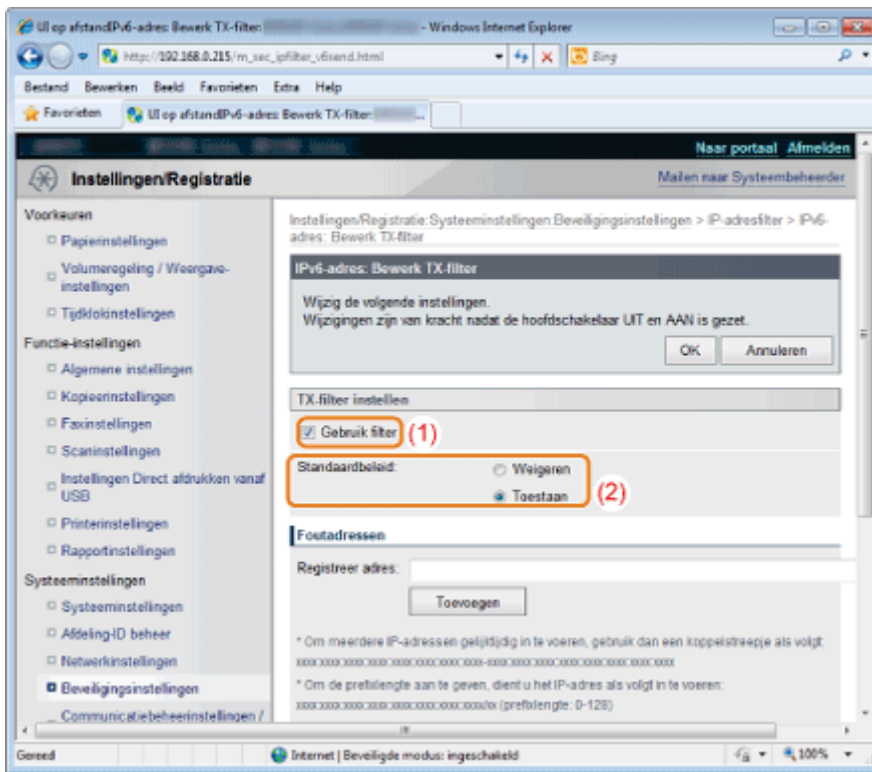

[Weigeren]	Alleen toegang toestaan vanaf computers waarvan de adressen zijn opgegeven bij [Foutadressen].
[Toestaan]	Toegang weigeren vanaf computers waarvan de adressen zijn opgegeven bij [Foutadressen].

6

Geef IP-adressen op.

- ❖ Ga als volgt te werk om IPv4-adressen op te geven:
- ❖ Ga als volgt te werk om IPv6-adressen op te geven:

Ga als volgt te werk om IPv4-adressen op te geven:

- (1) Voer het IP-adres in dat als uitzondering geldt.
- (2) Klik op [Toevoegen].

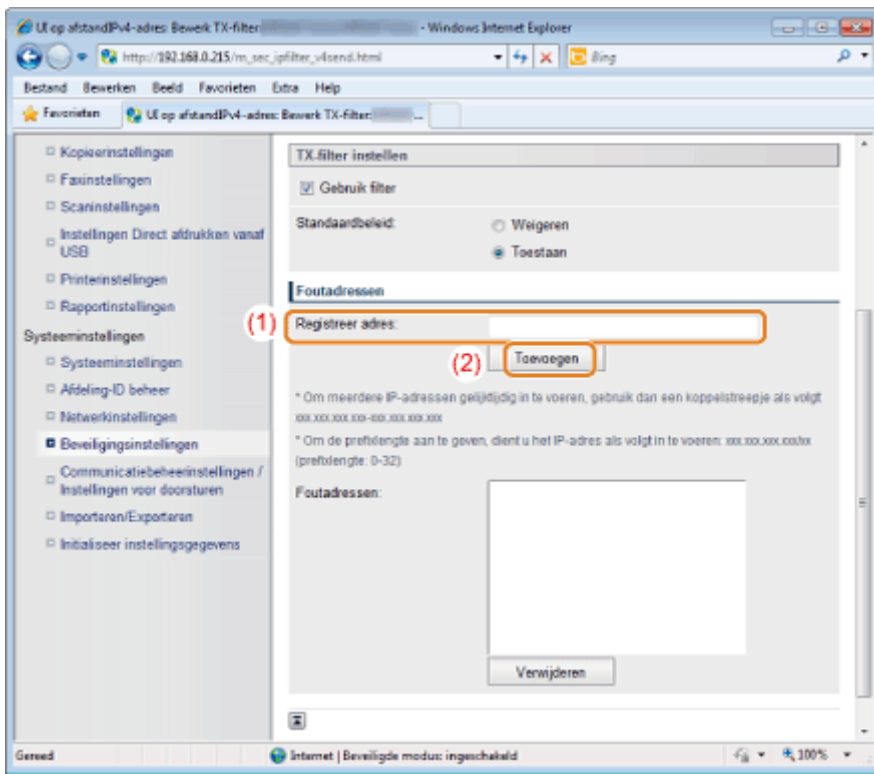

Zie de volgende tabel voor het invoeren van IPv4-adressen.

	Invoermethode
[Enkelvoudig adres]	Voer het IP-adres in door punten tussen de getallen toe te voegen. <ul style="list-style-type: none"> Bijvoorbeeld "192.168.0.10"
[Meerdere adressen]	Voer meerdere adressen achter elkaar in door koppelstreepjes tussen de adressen toe te voegen. Hiermee geeft u het bereik van IP-adressen op dat als uitzondering geldt. <ul style="list-style-type: none"> Bijvoorbeeld "192.168.0.10-192.168.0.20"
[Prefixadres]	Voeg een schuine streep na Prefixadres toe en plaats Prefixlengte achter de schuine streep om een IPv4-adresvoorvoegsel op te geven. Hiermee geeft u het voorvoegsel op dat als uitzondering geldt. <ul style="list-style-type: none"> Bijvoorbeeld "192.168.0.10/24"

Ga als volgt te werk om IPv6-adressen op te geven:

- (1) Voer het IP-adres in dat als uitzondering geldt.
- (2) Klik op [Toevoegen].

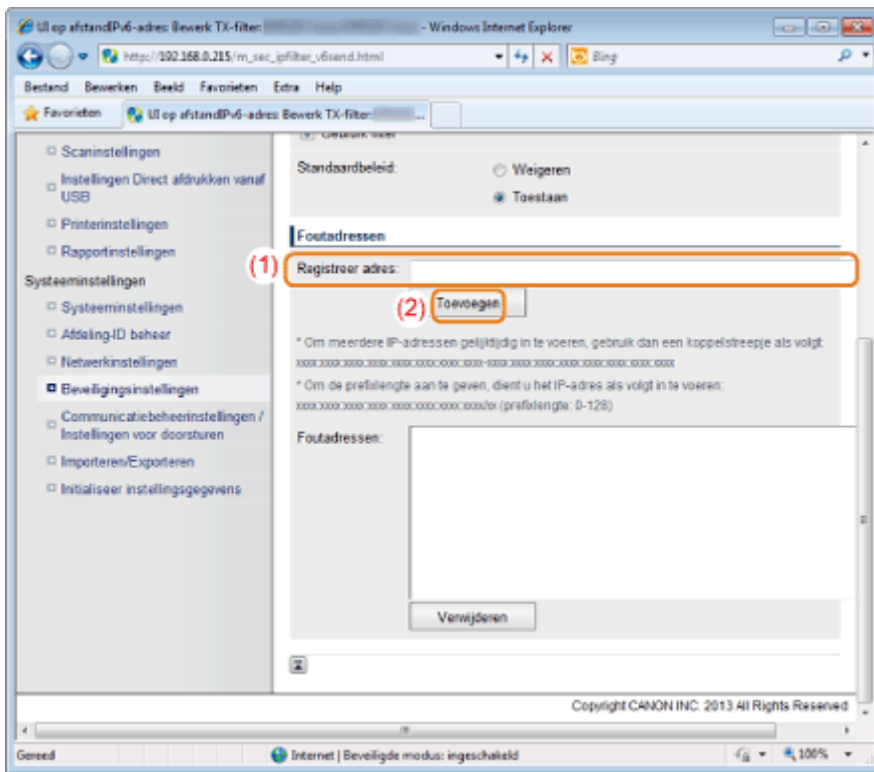

Zie de volgende tabel voor het invoeren van IPv6-adressen.

	Invoermethode
[Enkelvoudig adres]	Voer het IP-adres in door dubbele punten tussen de groepen toe te voegen. <ul style="list-style-type: none"> Bijvoorbeeld "fe80::10"
[Meerdere adressen]	Voer meerdere adressen achter elkaar in door koppelstreepjes tussen de adressen toe te voegen. Hiermee geeft u het bereik van IP-adressen op dat als uitzondering geldt. <ul style="list-style-type: none"> Bijvoorbeeld "fe80::10-fe80::20"
[Prefixadres]	Voeg een schuine streep na Prefixadres toe en plaats Prefixlengte achter de schuine streep om een IPv6-adresvoorvoegsel op te geven. Hiermee geeft u het voorvoegsel op dat als uitzondering geldt. <ul style="list-style-type: none"> Bijvoorbeeld "fe80::10/64"

OPMERKING

Als u geregistreerde IP-adressen wilt verwijderen

- (1) Selecteer het IP-adres dat u wilt verwijderen.
- (2) Klik op [Verwijderen].

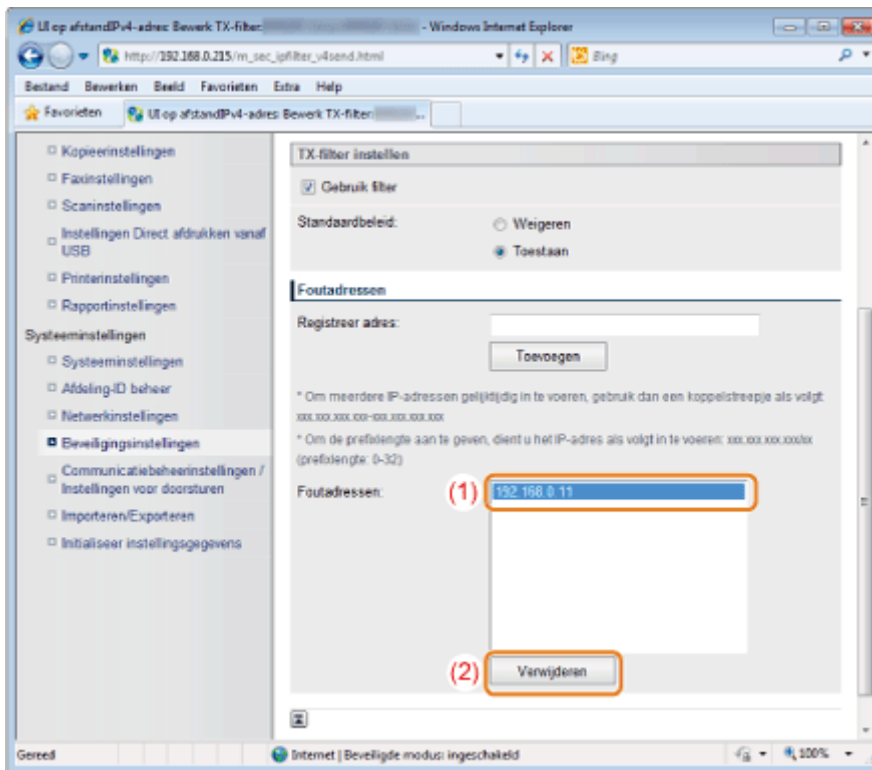

7

Klik op [OK].

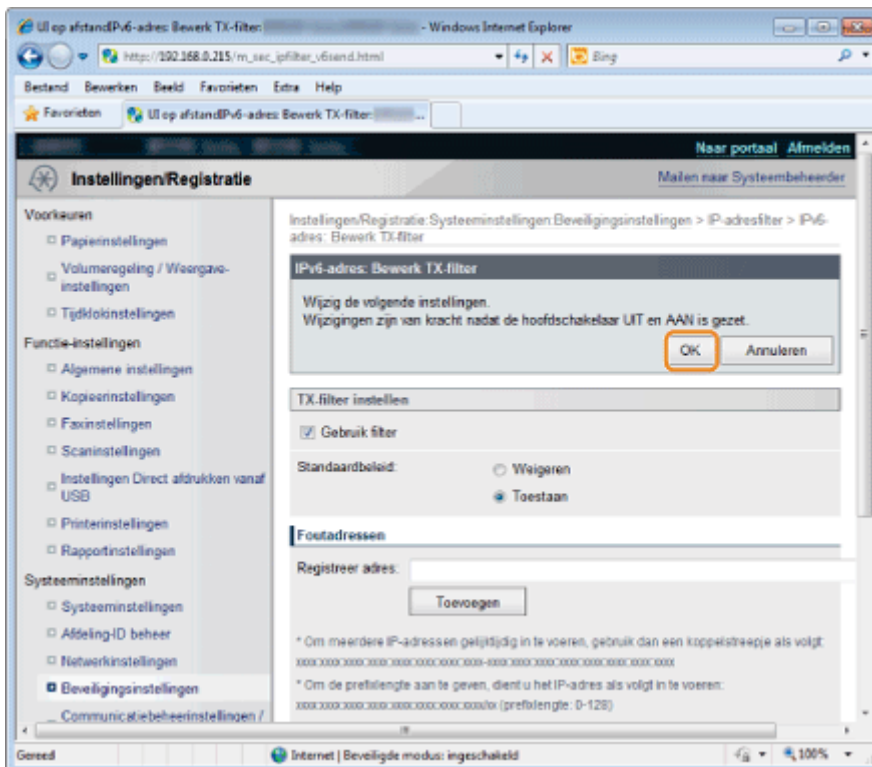

8

Start de machine opnieuw op.

De wijzigingen worden pas van kracht nadat u de machine opnieuw hebt opgestart. Schakel de machine uit en wacht minimaal 10 seconden voordat u deze weer inschakelt.

Registreren vanaf het bedieningspaneel

BELANGRIJK

Wanneer de instelling is voltooid

Start de machine opnieuw op om de instellingen door te voeren.

1

Druk op [] (Menu).

2

Selecteer <Systeeminstellingen> met behulp van [▲] of [▼] en druk op [OK].

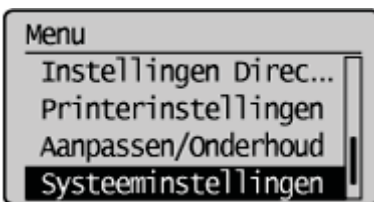

Wanneer de ID en de pincode van de systeembeheerder zijn opgegeven

Voer de ID en de code in met de numerieke toetsen en druk op [] (Aanmelden/afmelden).

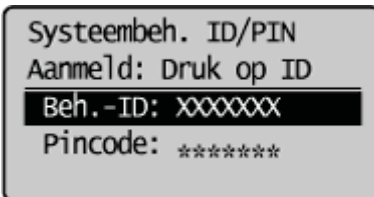

3

Selecteer <Beveiligingsinstellingen> met behulp van [▲] of [▼] en druk op [OK].

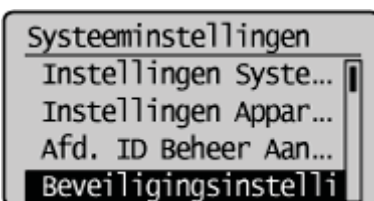

4

Selecteer <IPv4-adresfilter> of <IPv6-adresfilter> met behulp van [▲] of [▼] en druk op [OK].

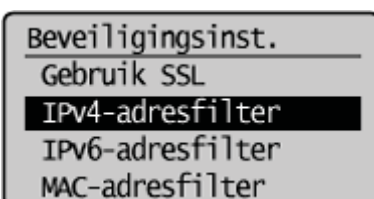

5

Selecteer <Filter verzenden> of <Filter ontvangen> met behulp van [] of [] en druk op [OK].

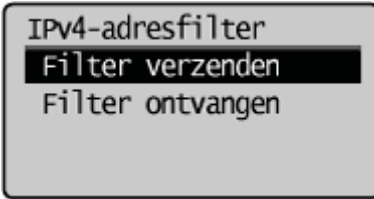

6

Selecteer <Uit> of <Aan> met behulp van [] of [] en druk op [OK].

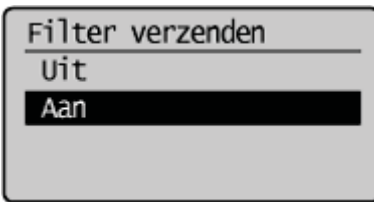

<Uit>	IP-adresfilter is niet beschikbaar.
<Aan>	IP-adresfilter is beschikbaar.

7

Druk op [] (Menu) om het menuscherm te sluiten.

8

Start de machine opnieuw op.

 De wijzigingen worden pas van kracht nadat u de machine opnieuw hebt opgestart.
Schakel de machine uit en wacht minimaal 10 seconden voordat u deze weer inschakelt.

Het versturen/ontvangen naar/van specifieke MAC-adressen beperken

Selecteer [Weigeren] of [Toestaan] voor het verzenden/ontvangen van gegevens naar/van dit product. U kunt het uitzonderings-MAC-adres voor respectievelijk [Weigeren] en [Toestaan] opgeven.

MAC-adressen opgeven met behulp van de UI op afstand. U kunt deze functie alleen in- of uitschakelen vanaf het bedieningspaneel.

OPMERKING

Wanneer <Draadloos LAN> is geselecteerd bij <Selecteer Bekabeld/Draadloos LAN>

De instelling in dit gedeelte is uitgeschakeld.

Een aantal MAC-adressen dat kan worden opgegeven

U kunt maximaal 32 MAC-adressen opgeven.

Registreren vanuit de UI op afstand

1

Start de UI op afstand en meld u vervolgens in systeembeheerdersmodus aan.

➤ "De UI op afstand starten"

2

Klik op [Instellingen/Registratie].

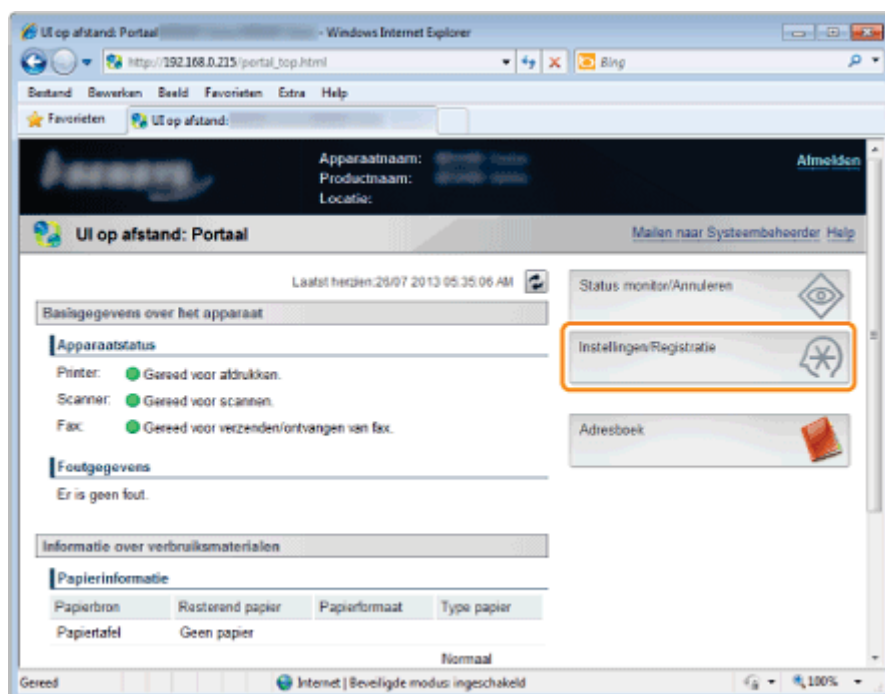

3

Klik op [Beveiligingsinstellingen] -> [MAC-adresfilter].

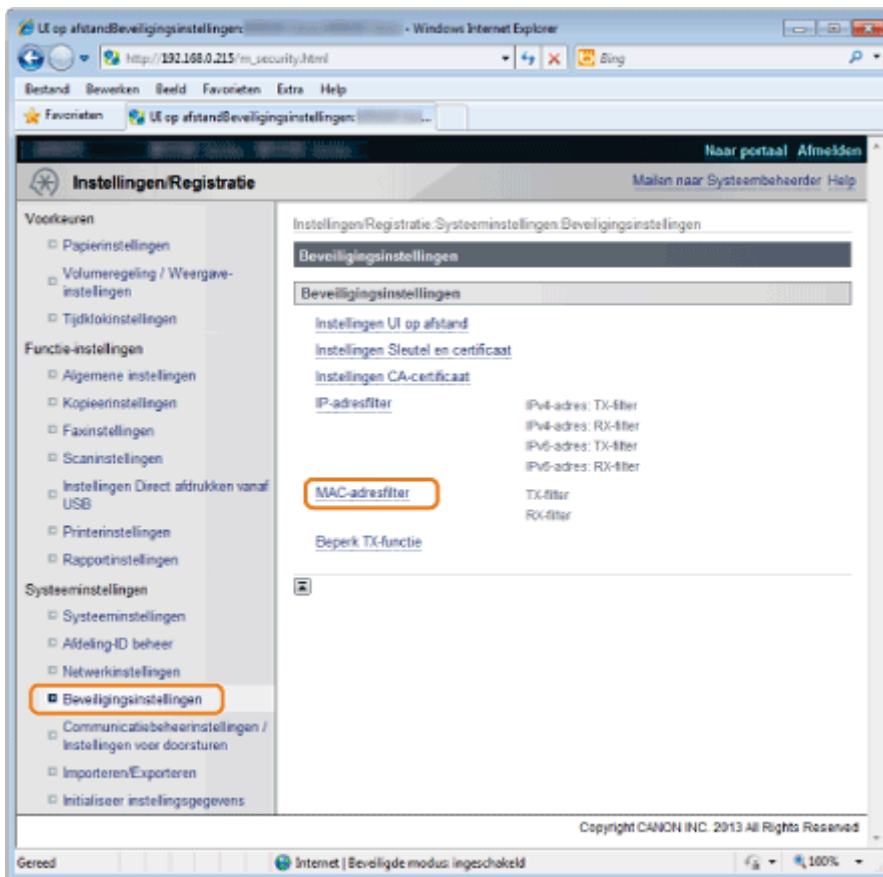

4

Klik op [Bewerken] voor het filter dat u wilt opgeven.

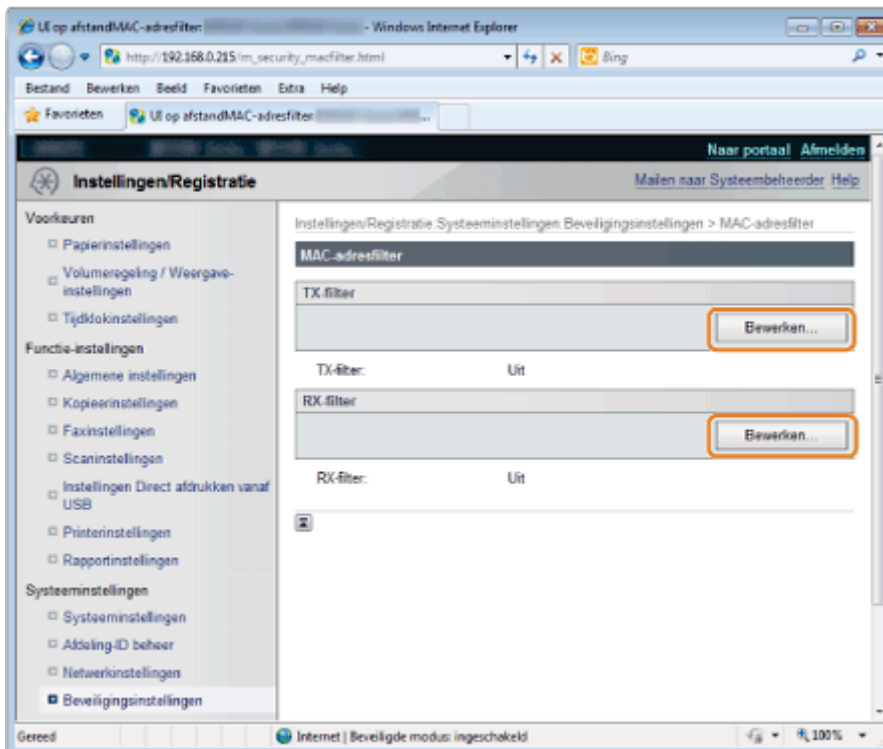

5

Stel het filter in.

- (1) Schakel het selectievakje [Gebruik filter] in.
- (2) Schakel het selectievakje [Weigeren] of [Toestaan] in.

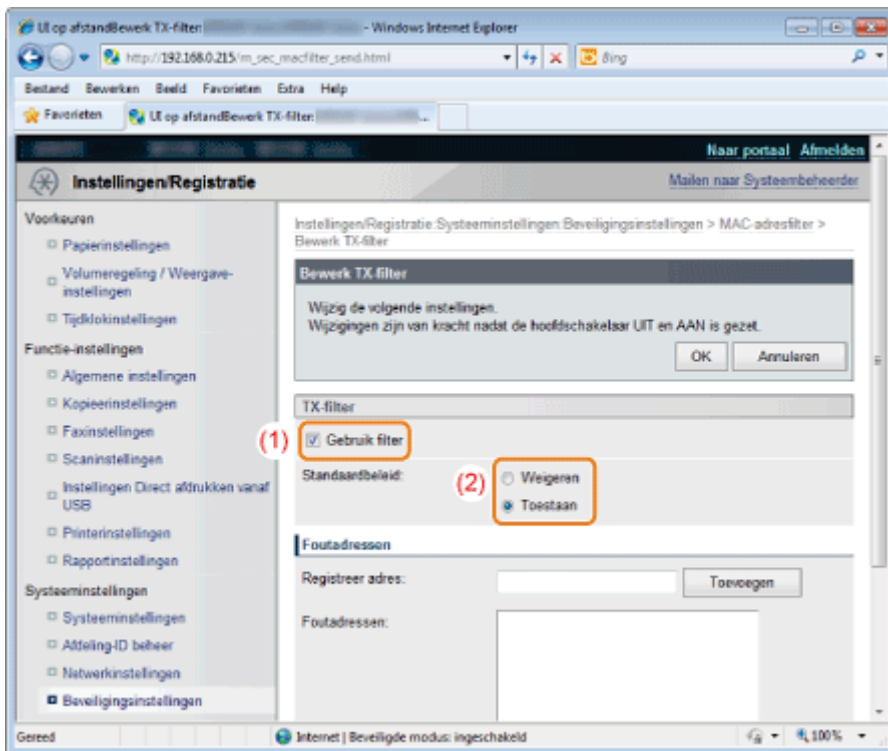

[Weigeren]	Alleen toegang toestaan vanaf computers waarvan de adressen zijn opgegeven bij [Foutadressen].
[Toestaan]	Toegang weigeren vanaf computers waarvan de adressen zijn opgegeven bij [Foutadressen].

BELANGRIJK

Wanneer het selectievakje [Gebruik filter] is ingeschakeld:

U hebt geen toegang vanaf de volgende MAC-adressen. Zorg ervoor dat u het juiste MAC-adres invoert.

- MAC-adressen niet opgegeven voor [Foutadressen] bij [Weigeren]
- MAC-adressen opgegeven voor [Foutadressen] bij [Toestaan]

† De machine heeft geen toegang tot het netwerk wanneer het opgegeven MAC-adres niet bestaat. Initialiseer, wanneer dit gebeurt, beveiligingsinstellingen om weer toegang tot het netwerk te krijgen.

- ["De instellingen voor systeembeheer initialiseren"](#)

6

Geef het MAC-adres op.

(1) Voer het MAC-adres in.

- † Voer het MAC-adres in de indeling AABCCDDEEFF zonder koppelstreepjes in.

(2) Klik op [Toevoegen].

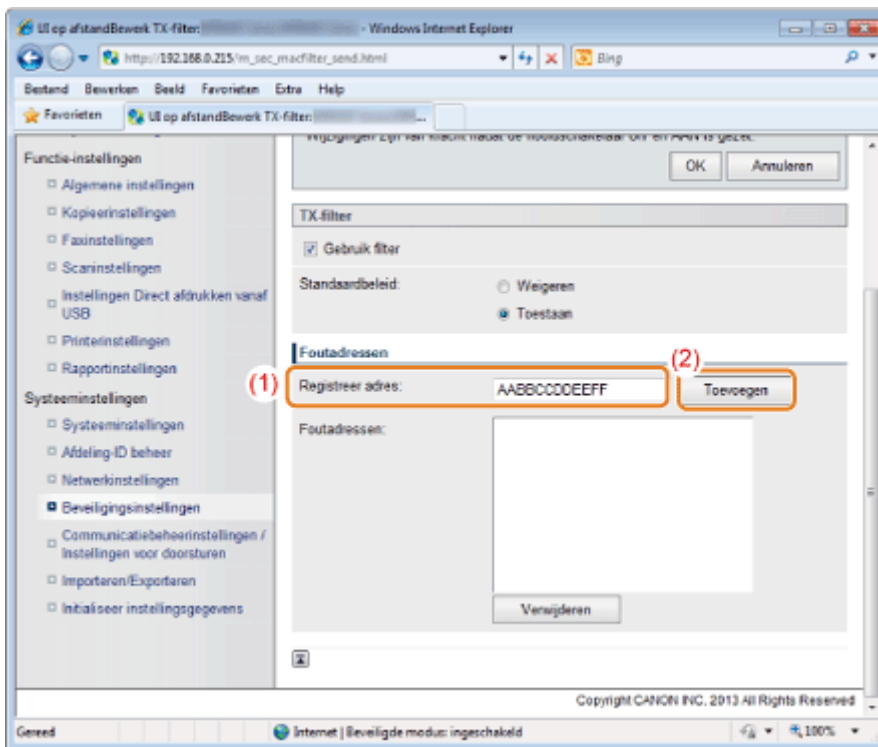

OPMERKING

Geregistreerde MAC-adressen verwijderen

- (1) Selecteer het MAC-adres dat u wilt verwijderen.
- (2) Klik op [Verwijderen].

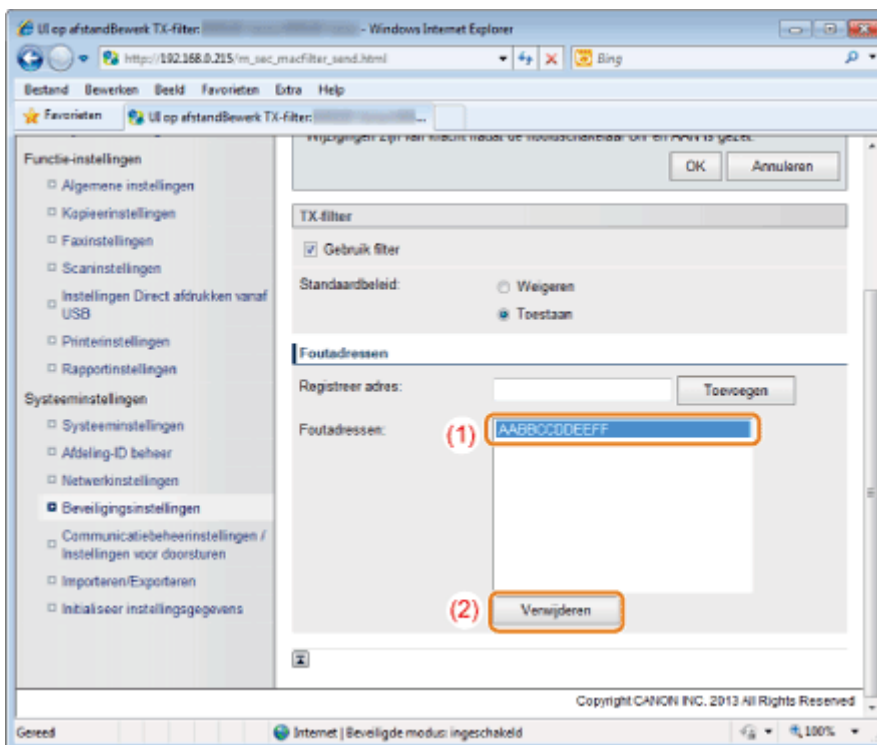

7

Klik op [OK].

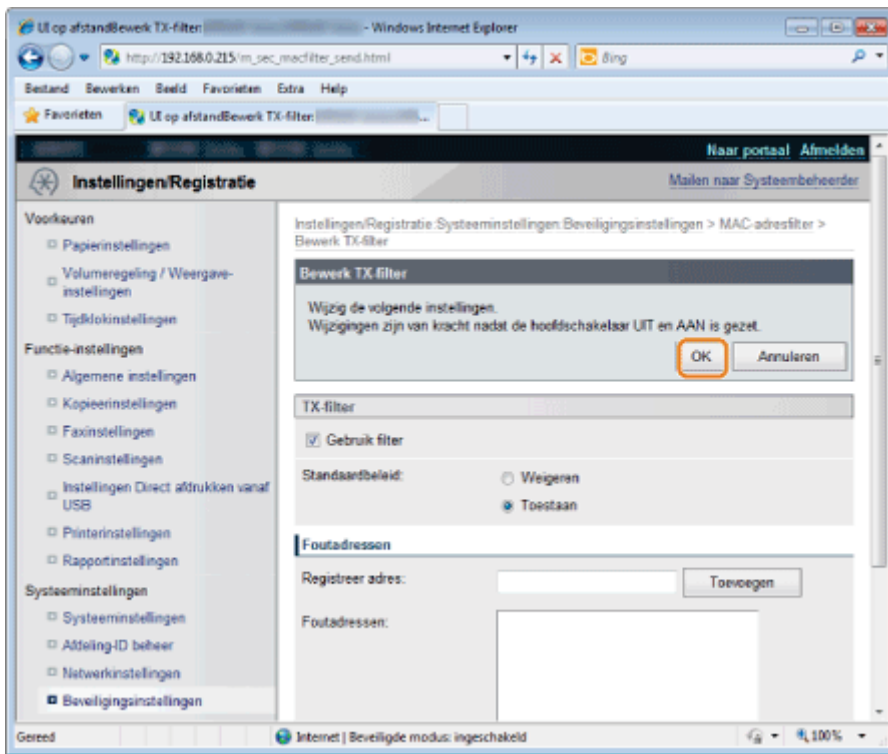

8

Start de machine opnieuw op.

De wijzigingen worden pas van kracht nadat u de machine opnieuw hebt opgestart. Schakel de machine uit en wacht minimaal 10 seconden voordat u deze weer inschakelt.

Registreren vanaf het bedieningspaneel

BELANGRIJK

Wanneer de instelling is voltooid

Start de machine opnieuw op om de instellingen door te voeren.

1

Druk op [] (Menu).

2

Selecteer <Systeeminstellingen> met behulp van [▲] of [▼] en druk op [OK].

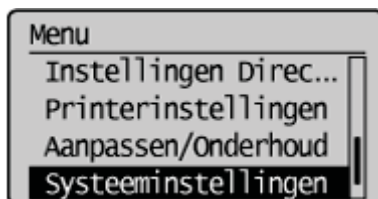

Wanneer de ID en de pincode van de systeembeheerder zijn opgegeven

Voer de ID en de code in met de numerieke toetsen en druk op [] (Aanmelden/afmelden).

Systeembh. ID/PIN
Aanmeld: Druk op ID
Beh.-ID: XXXXXXXX
Pincode: *****

3

Selecteer <Beveiligingsinstellingen> met behulp van [▲] of [▼] en druk op [OK].

Systeeminstellingen
Instellingen Systeme...
Instellingen Appar...
Afd. ID Beheer Aan...
Beveiligingsinstelli

4

Selecteer <MAC-adresfilter> met behulp van [▲] of [▼] en druk op [OK].

Beveiligingsinst.
Gebruik SSL
IPv4-adresfilter
IPv6-adresfilter
MAC-adresfilter

5

Selecteer <Filter verzenden> of <Filter ontvangen> met behulp van [▲] of [▼] en druk op [OK].

MAC-adresfilter
Filter verzenden
Filter ontvangen

6

Selecteer <Aan> met behulp van [▲] of [▼] en druk op [OK].

Filter verzenden
Uit
Aan

<Uit>	MAC-adresfilter is niet beschikbaar.
-------	--------------------------------------

<Aan>	MAC-adresfilter is beschikbaar.
-------	---------------------------------

7

Druk op [] (Menu) om het menuscherm te sluiten.

8

Start de machine opnieuw op.

-  De wijzigingen worden pas van kracht nadat u de machine opnieuw hebt opgestart.
Schakel de machine uit en wacht minimaal 10 seconden voordat u deze weer inschakelt.
-

Apparaten bewaken/controleren met SNMP (SNMP-instelling)

U kunt dit product bewaken en/of controleren met behulp van SNMP-ondersteunde apparaten zoals computers die met netwerken zijn verbonden. Dit product ondersteunt SNMPv1 en SNMPv3 met verhoogde beveiligings- en authenticatiefuncties.

BELANGRIJK

Wanneer de instelling is voltooid

Start de machine opnieuw op om de instellingen door te voeren.

Wanneer <SNMPv1-instellingen> en <SNMPv3-instellingen> zijn ingesteld op <Uit>.

U kunt de instellingen niet bewaken of wijzigen die voor de machine zijn geconfigureerd, en u kunt de betreffende gegevens ook niet verkrijgen met behulp van het SNMP-protocol. Neem contact op met uw netwerkbeheerder voordat u de instellingen opgeeft.

OPMERKING

SNMP-instelling

- U kunt <Aan> instellen op zowel <SNMPv1-instellingen> als <SNMPv3-instellingen>.
- U kunt in de volgende documentatie poortnummers opgeven die door SNMP worden gebruikt.
 - "Protocol en poortnummers instellen"

➤ "SNMPv1 instellen"

➤ "SNMPv3 instellen"

➤ "Gegevens van printerbeheer van host verkrijgen"

SNMPv1 instellen

1

Druk op [] (Menu).

2

Selecteer <Netwerkinstellingen> met behulp van [▲] of [▼] en druk op [OK].

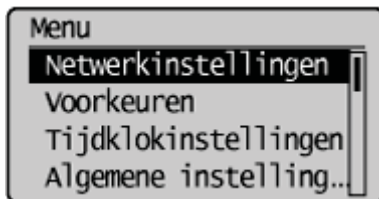

Wanneer de ID en de pincode van de systeembeheerder zijn opgegeven

Voer de ID en de code in met de numerieke toetsen en druk op [] (Aanmelden/afmelden).

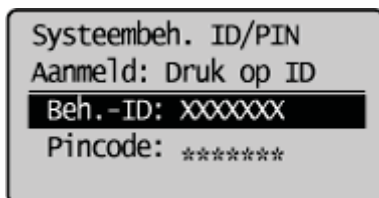

3

Selecteer <SNMP-instellingen> met behulp van [▲] of [▼] en druk op [OK].

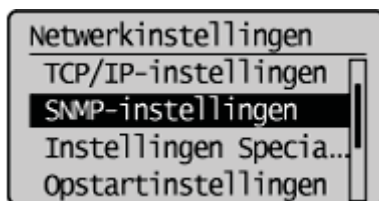

4

Selecteer <SNMPv1-instellingen> met behulp van [▲] of [▼] en druk op [OK].

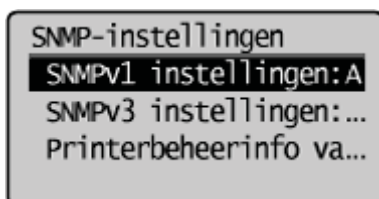



5

Geef het SNMP-protocol op.

Wanneer u het SNMPv1-protocol niet gebruikt

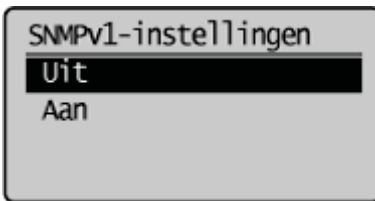
- (1) Selecteer <Uit> met behulp van [**▲**] of [**▼**] en druk op [OK].



- (2) Druk op [] (Menu) om het menuscherm te sluiten.
- (3) Start de machine opnieuw op.
Schakel de machine uit en wacht minimaal 10 seconden voordat u deze weer inschakelt.

Wanneer u het SNMPv1-protocol gebruikt

- (1) Selecteer <Aan> met behulp van [**▲**] of [**▼**] en druk op [OK].

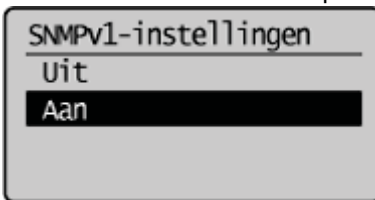

- (2) Selecteer de op te geven optie met behulp van [**▲**] of [**▼**] en druk op [OK].

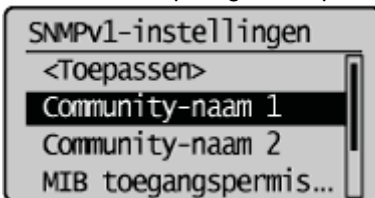

- (3) Geef het SNMP-protocol op.

<Community-naam 1>	Voer de communitynaam 1 in. (Standaardwaarde: openbaar).						
<Community-naam 2>	Voer de communitynaam 2 in.						
<MIB-toegangspermissie 1>	Geef MIB-toegangsrechten van de communitynaam 1 op. <table border="1" data-bbox="539 1406 1369 1514"> <tbody> <tr> <td><Read Only></td> <td>Alleen lezen is toegestaan.</td> </tr> <tr> <td><Read/Write></td> <td>Zowel lezen als schrijven zijn toegestaan.*</td> </tr> </tbody> </table>	<Read Only>	Alleen lezen is toegestaan.	<Read/Write>	Zowel lezen als schrijven zijn toegestaan.*		
<Read Only>	Alleen lezen is toegestaan.						
<Read/Write>	Zowel lezen als schrijven zijn toegestaan.*						
<MIB-toegangspermissie 2>	Geef MIB-toegangsrechten van de communitynaam 2 op. <table border="1" data-bbox="539 1608 1369 1715"> <tbody> <tr> <td><Read Only></td> <td>Alleen lezen is toegestaan.</td> </tr> <tr> <td><Read/Write></td> <td>Zowel lezen als schrijven zijn toegestaan.*</td> </tr> </tbody> </table>	<Read Only>	Alleen lezen is toegestaan.	<Read/Write>	Zowel lezen als schrijven zijn toegestaan.*		
<Read Only>	Alleen lezen is toegestaan.						
<Read/Write>	Zowel lezen als schrijven zijn toegestaan.*						
<Speciale community instellingen>	Geef Aan/Uit en MIB-toegangsrechten voor toegewezen community's op. <table border="1" data-bbox="539 1805 1369 1962"> <tbody> <tr> <td><Uit></td> <td>Toegewezen community is gedeactiveerd.</td> </tr> <tr> <td><Read/Write></td> <td>Zowel lezen als schrijven zijn toegestaan.*</td> </tr> <tr> <td><Read Only></td> <td>Alleen lezen is toegestaan.</td> </tr> </tbody> </table>	<Uit>	Toegewezen community is gedeactiveerd.	<Read/Write>	Zowel lezen als schrijven zijn toegestaan.*	<Read Only>	Alleen lezen is toegestaan.
<Uit>	Toegewezen community is gedeactiveerd.						
<Read/Write>	Zowel lezen als schrijven zijn toegestaan.*						
<Read Only>	Alleen lezen is toegestaan.						

* Wanneer lezen/schrijven is toegestaan, kan een gebruiker dit product openen vanaf een computer op het netwerk en instellingen wijzigen.

(4) Druk op [] (Menu) om het menuscherm te sluiten.

(5) Start de machine opnieuw op.

 De wijzigingen worden pas van kracht nadat u de machine opnieuw hebt opgestart.
Schakel de machine uit en wacht minimaal 10 seconden voordat u deze weer inschakelt.

SNMPv3 instellen

BELANGRIJK

SNMPv3 instellen

U moet vooraf SSL-functies activeren.

➤ "Registreren vanuit de UI op afstand"

OPMERKING

SNMPv3-instellingen

<SNMPv3-instellingen> U kunt gegevens alleen instellen via de UI op afstand.

Registreren vanuit de UI op afstand

1

Start de UI op afstand en meld u vervolgens in systeembeheerdersmodus aan.

➤ "De UI op afstand starten"

2

Klik op [Instellingen/Registratie].

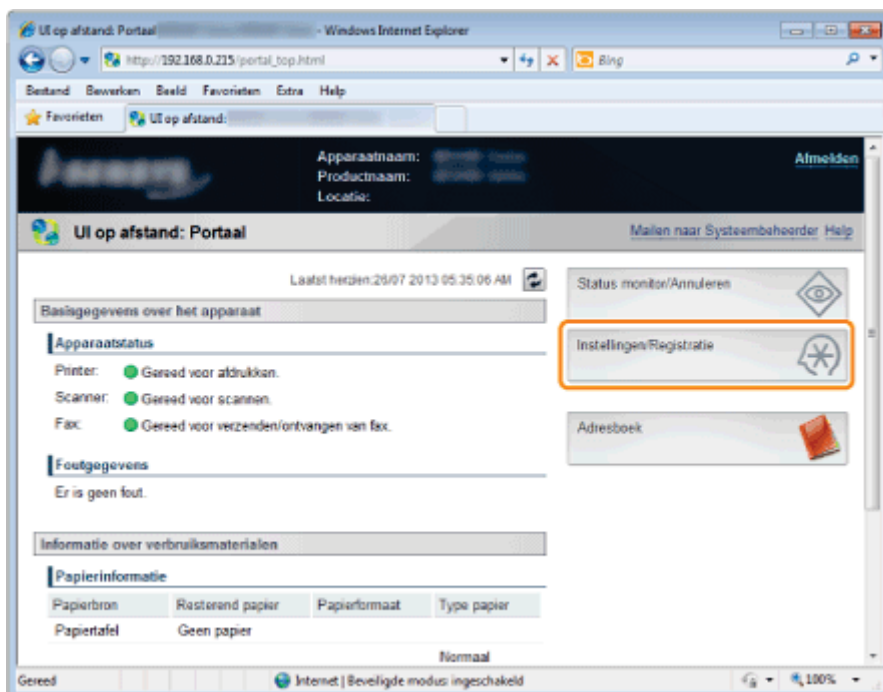

3

Klik op [Netwerkinstellingen] -> [SNMP-instellingen].

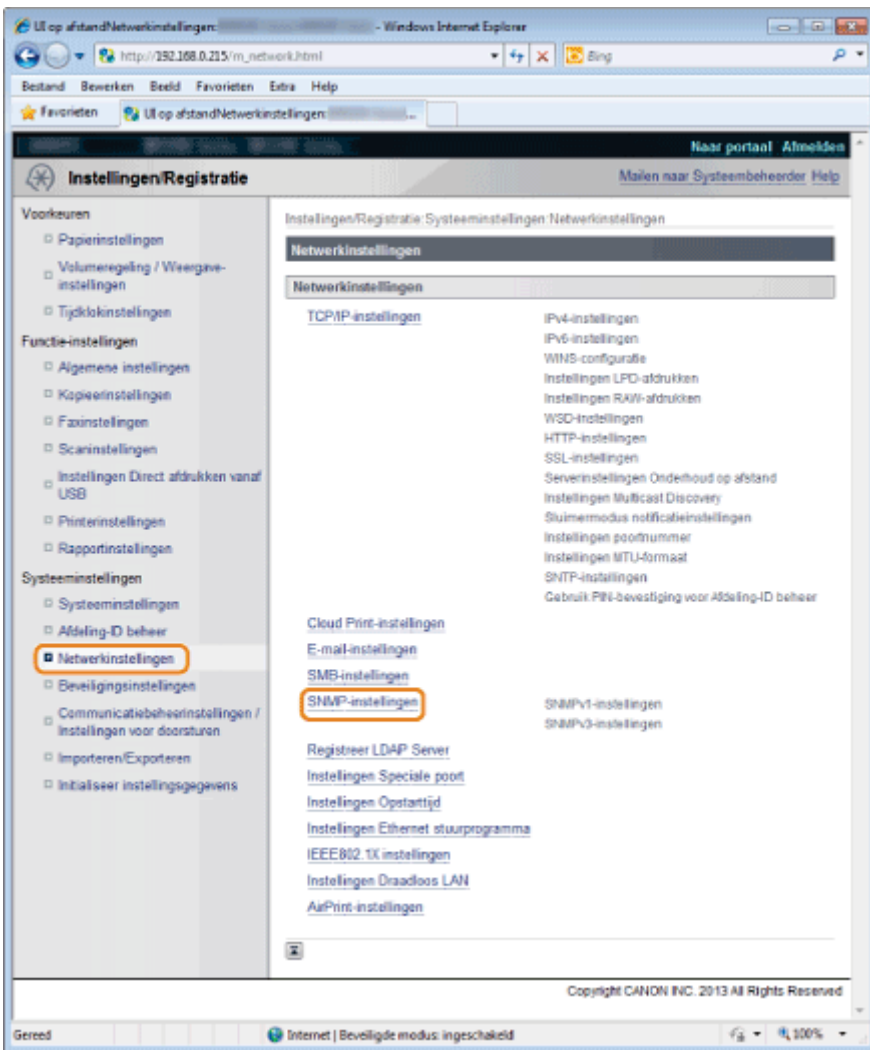

4

Klik op [Bewerken].

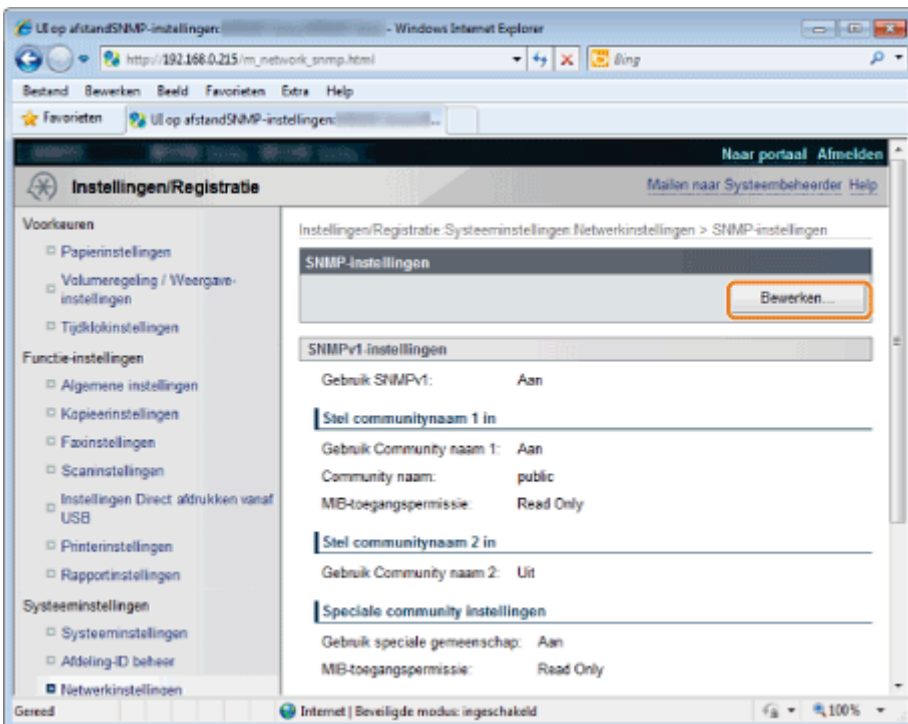

5

Geef SNMPv3 op.

- (1) Schakel het selectievakje [Gebruik SNMPv3] in.
- (2) Schakel het selectievakje [Gebruiker inschakelen] in.
- (3) Geef het SNMPv3-protocol op.

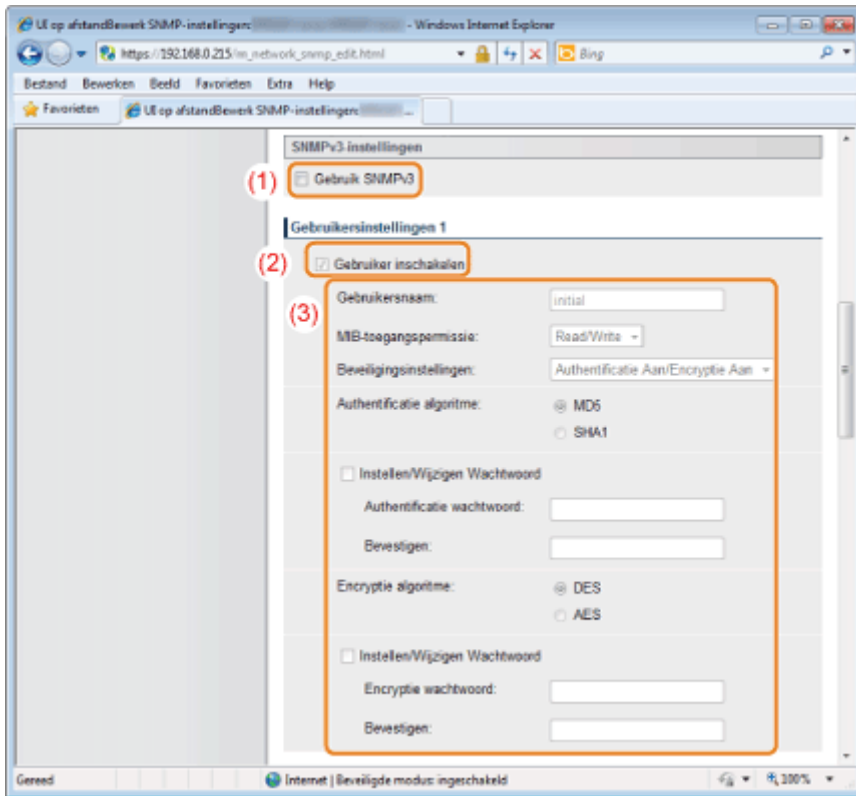

[Gebruik SNMPv3]	Wanneer dit selectievakje ingeschakeld is, kunt u het SNMPv3-protocol gebruiken.						
[Gebruikersnaam]	Voer een gebruikersnaam in.						
[MIB-toegangspermissie]	Geef MIB-toegangsrechten op. Wanneer zowel lezen als schrijven is toegestaan, kan een gebruiker dit product openen vanaf een computer op het netwerk en instellingen wijzigen. <table border="1" style="margin-left: 20px;"> <tr> <td>[Read/Write]</td> <td>Zowel lezen als schrijven zijn toegestaan.</td> </tr> <tr> <td>[Read Only]</td> <td>Alleen lezen is toegestaan.</td> </tr> </table>	[Read/Write]	Zowel lezen als schrijven zijn toegestaan.	[Read Only]	Alleen lezen is toegestaan.		
[Read/Write]	Zowel lezen als schrijven zijn toegestaan.						
[Read Only]	Alleen lezen is toegestaan.						
[Beveiligingsinstellingen]	Geef beveiligingsinstellingen op. <table border="1" style="margin-left: 20px;"> <tr> <td>[Authenticatie Aan/Encryptie Aan]</td> <td>Zowel authenticatie als encryptie worden uitgevoerd.</td> </tr> <tr> <td>[Authenticatie Aan/Encryptie Uit]</td> <td>Alleen authenticatie wordt uitgevoerd.</td> </tr> <tr> <td>[Authenticatie Uit/Encryptie Uit]</td> <td>Er wordt geen authenticatie of encryptie uitgevoerd.</td> </tr> </table>	[Authenticatie Aan/Encryptie Aan]	Zowel authenticatie als encryptie worden uitgevoerd.	[Authenticatie Aan/Encryptie Uit]	Alleen authenticatie wordt uitgevoerd.	[Authenticatie Uit/Encryptie Uit]	Er wordt geen authenticatie of encryptie uitgevoerd.
[Authenticatie Aan/Encryptie Aan]	Zowel authenticatie als encryptie worden uitgevoerd.						
[Authenticatie Aan/Encryptie Uit]	Alleen authenticatie wordt uitgevoerd.						
[Authenticatie Uit/Encryptie Uit]	Er wordt geen authenticatie of encryptie uitgevoerd.						
[Authenticatie algoritme]	Selecteer een algoritme dat voor authenticatie moet worden gebruikt. <table border="1" style="margin-left: 20px;"> <tr> <td>[MD5]</td> <td>Gebruik MD5.</td> </tr> <tr> <td>[SHA1]</td> <td>Gebruik SHA1.</td> </tr> </table> <p>Als u het wachtwoord wilt instellen of wijzigen, schakelt u het selectievakje [Wachtwoord instellen/wijzigen] in en voert u 6 tot 16 alfanumerieke tekens in bij [Authenticatie</p>	[MD5]	Gebruik MD5.	[SHA1]	Gebruik SHA1.		
[MD5]	Gebruik MD5.						
[SHA1]	Gebruik SHA1.						

	wachtwoord] en selecteert u [Bevestigen].				
[Encryptie algoritme]	<p>Selecteer een algoritme dat voor encryptie moet worden gebruikt.</p> <table border="1"> <tr> <td>[DES]</td> <td>DES wordt gebruikt.</td> </tr> <tr> <td>[AES]</td> <td>AES DES wordt gebruikt.</td> </tr> </table> <p>Als u het wachtwoord wilt instellen of wijzigen, schakelt u het selectievakje [Wachtwoord instellen/wijzigen] in en voert u 6 tot 16 alfanumerieke tekens in bij [Encryptie wachtwoord] en selecteert u [Bevestigen].</p>	[DES]	DES wordt gebruikt.	[AES]	AES DES wordt gebruikt.
[DES]	DES wordt gebruikt.				
[AES]	AES DES wordt gebruikt.				

6

Start de machine opnieuw op.

- De wijzigingen worden pas van kracht nadat u de machine opnieuw hebt opgestart. Schakel de machine uit en wacht minimaal 10 seconden voordat u deze weer inschakelt.

Registreren vanaf het bedieningspaneel

U kunt SNMPv3-instellingen op het bedieningspaneel in- of uitschakelen.

1

Druk op [] (Menu).

2

Selecteer <Netwerkinstellingen> met behulp van [▲] of [▼] en druk op [OK].

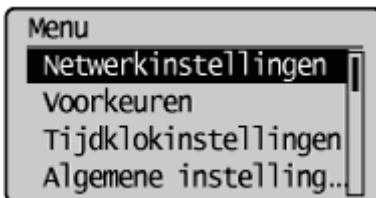

Wanneer de ID en de pincode van de systeembeheerder zijn opgegeven

Voer de ID en de code in met de numerieke toetsen en druk op [] (Aanmelden/afmelden).

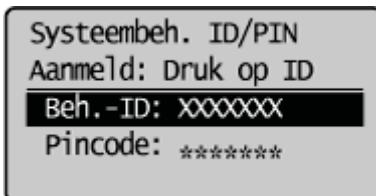

3

Selecteer <SNMP-instellingen> met behulp van [▲] of [▼] en druk op [OK].

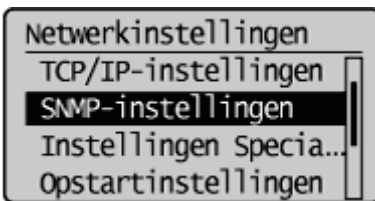

4

Selecteer <SNMPv3-instellingen> met behulp van [▲] of [▼] en druk op [OK].

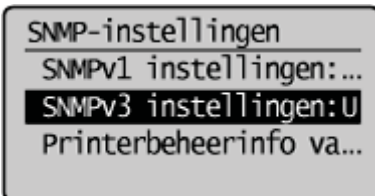

5

Selecteer <Aan> of <Uit> met behulp van [▲] of [▼] en druk op [OK].

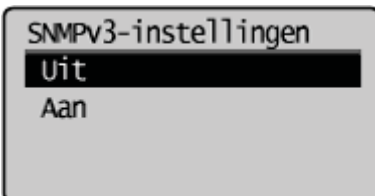

<Uit>	SNMPv3-protocol is niet beschikbaar.
<Aan>	SNMPv3-protocol is beschikbaar.

6

Druk op [] (Menu) om het menuscherm te sluiten.

7

Start de machine opnieuw op.

 De wijzigingen worden pas van kracht nadat u de machine opnieuw hebt opgestart.
Schakel de machine uit en wacht minimaal 10 seconden voordat u deze weer inschakelt.

Gegevens van printerbeheer van host verkrijgen

Als u SNMP gebruikt, kunt u periodiek gegevens van printerbeheer, zoals afdruktoepassingen, poorten, enz. van hostcomputers op het netwerk verkrijgen.

1

Druk op [] (Menu).

2

Selecteer <Netwerkinstellingen> met behulp van [▲] of [▼] en druk op [OK].

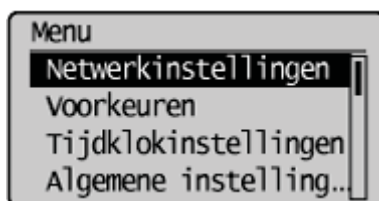

Wanneer de ID en de pincode van de systeembeheerder zijn opgegeven

Voer de ID en de code in met de numerieke toetsen en druk op [] (Aanmelden/afmelden).

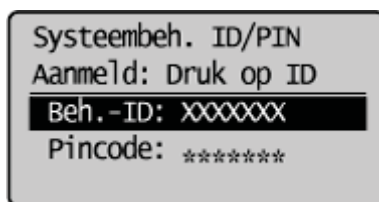

3

Selecteer <SNMP-instellingen> met behulp van [▲] of [▼] en druk op [OK].

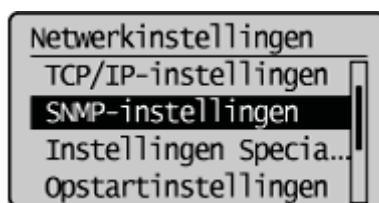

4

Selecteer <Printerbeheerinfo van host> met behulp van [▲] of [▼] en druk op [OK].

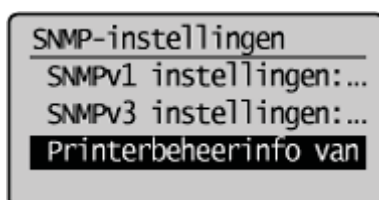

5

Selecteer <Uit> of <Aan> met behulp van [] of [] en druk op [OK].

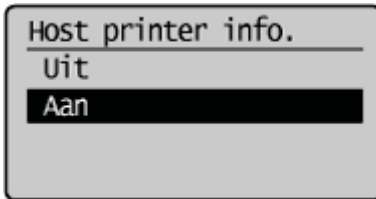

<Uit>	Gegevens van printerbeheer van host worden niet automatisch verkregen.
<Aan>	Gegevens van printerbeheer van host worden automatisch verkregen.

6

Druk op [] (Menu) om het menuscherm te sluiten.

7

Start de machine opnieuw op.

 De wijzigingen worden pas van kracht nadat u de machine opnieuw hebt opgestart.
Schakel de machine uit en wacht minimaal 10 seconden voordat u deze weer inschakelt.

Machtigingen voor HTTP-communicatie instellen

HTTP wordt gebruikt als u de machine opent via de UI op afstand. Als u een USB-verbinding gebruikt of HTTP om een andere reden niet nodig hebt, kunt u het protocol uitschakelen om het risico van aanvallen door kwaadwillende gebruikers via de ongebruikte HTTP-poort te verlagen.

BELANGRIJK

Als u HTTP uitschakelt, zijn bepaalde netwerkfuncties niet meer beschikbaar, zoals de UI op afstand en afdrucken via WSD.

Wanneer de instelling is voltooid

Start de machine opnieuw op om de instellingen door te voeren.

1

Druk op [] (Menu).

2

Selecteer <Netwerkinstellingen> met behulp van [▲] of [▼] en druk op [OK].

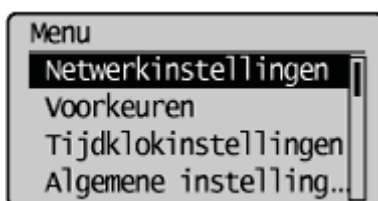

Wanneer de ID en de pincode van de systeembeheerder zijn opgegeven

Voer de ID en de code in met de numerieke toetsen en druk op [] (Aanmelden/afmelden).

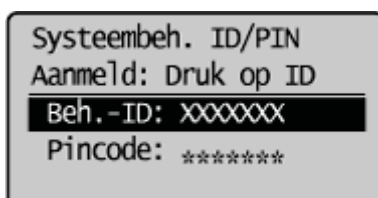

3

Selecteer <TCP/IP-instellingen> met behulp van [▲] of [▼] en druk op [OK].

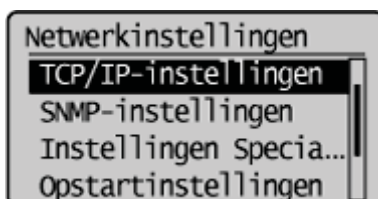

4

Selecteer <Gebruik HTTP> met behulp van [▲] of [▼] en druk op [OK].

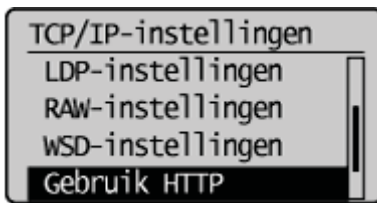

5

Selecteer <Uit> of <Aan> met behulp van [**▲**] of [**▼**] en druk op [**OK**].

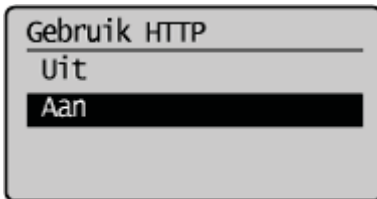

<Uit>	Hiermee staat u geen HTTP-communicatie toe.
<Aan>	Hiermee staat u HTTP-communicatie toe.

6

Druk op [] (Menu) om het menuscherm te sluiten.

7

Start de machine opnieuw op.

 De wijzigingen worden pas van kracht nadat u de machine opnieuw hebt opgestart.
Schakel de machine uit en wacht minimaal 10 seconden voordat u deze weer inschakelt.

Protocol en poortnummers instellen

Configureer het poortnummer en het protocol voor de printerverbinding zodat die met uw netwerk functioneren.

BELANGRIJK

Wanneer de instelling is voltooid

Start de machine opnieuw op om de instellingen door te voeren.

1

Druk op [] (Menu).

2

Selecteer <Netwerkinstellingen> met behulp van [▲] of [▼] en druk op [OK].

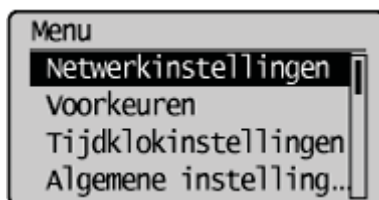

Wanneer de ID en de pincode van de systeembeheerder zijn opgegeven

Voer de ID en de code in met de numerieke toetsen en druk op [] (Aanmelden/afmelden).

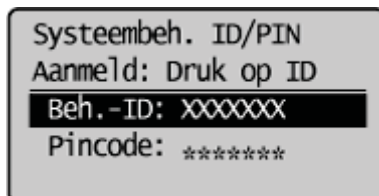

3

Selecteer <TCP/IP-instellingen> met behulp van [▲] of [▼] en druk op [OK].

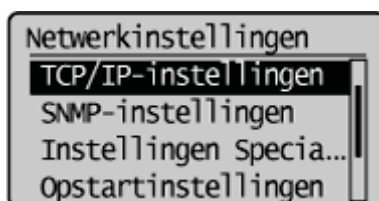

4

Selecteer <Instellingen Poortnummer> met behulp van [▲] of [▼] en druk op [OK].

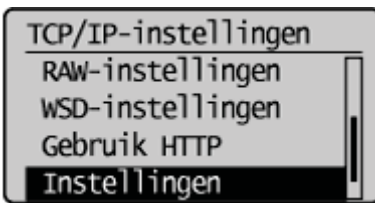

5

Selecteer het protocol waarvoor het poortnummer wordt gebruikt dat u wilt wijzigen met behulp van [▲] of [▼] en druk op [OK].

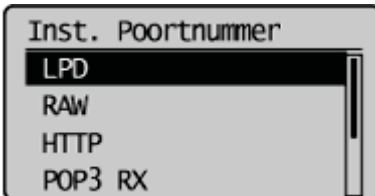

6

Voer een poortnummer in en druk op [OK].

☞ "Tekst invoeren"

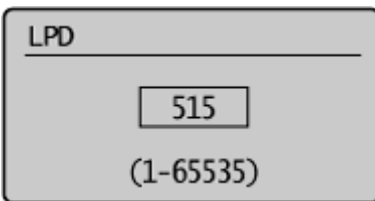

7

Druk op [] (Menu) om het menuscherm te sluiten.

8

Start de machine opnieuw op.

De wijzigingen worden pas van kracht nadat u de machine opnieuw hebt opgestart.

Schakel de machine uit en wacht minimaal 10 seconden voordat u deze weer inschakelt.

Een speciale poort instellen

De toegewezen poortinstellingen in- of uitschakelen.

Als de toegewezen poort is ingesteld op uitgeschakeld, kunt u niet scannen/afdrukken of de instellingen voor dit product configureren/controleren wanneer u het printerstuurprogramma of de MF Toolbox gebruikt door verbinding te maken met het netwerk.

BELANGRIJK

Wanneer de instelling is voltooid

Start de machine opnieuw op om de instellingen door te voeren.

1

Druk op [] (Menu).

2

Selecteer <Netwerkinstellingen> met behulp van [▲] of [▼] en druk op [OK].

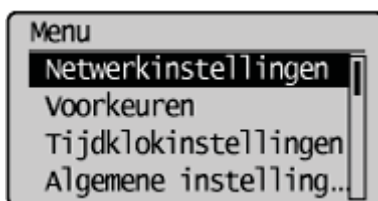

Wanneer de ID en de pincode van de systeembeheerder zijn opgegeven

Voer de ID en de code in met de numerieke toetsen en druk op [] (Aanmelden/afmelden).

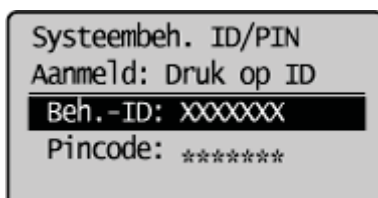

3

Selecteer <Instellingen Speciale poort> met behulp van [▲] of [▼] en druk op [OK].

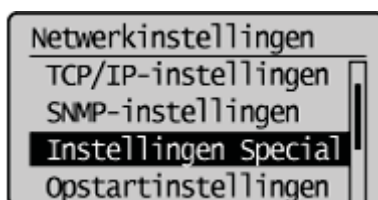

4

Selecteer <Uit> of <Aan> met behulp van [▲] of [▼] en druk op [OK].

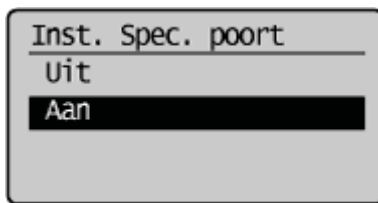

<Uit>	Geen toegewezen poort gebruiken.
<Aan>	Een toegewezen poort gebruiken

5

Druk op [] (Menu) om het menuscherm te sluiten.

6

Start de machine opnieuw op.

De wijzigingen worden pas van kracht nadat u de machine opnieuw hebt opgestart.

Schakel de machine uit en wacht minimaal 10 seconden voordat u deze weer inschakelt.

Een proxy instellen

Een proxy (of HTTP-proxyserver) verwijst naar een computer of software die HTTP-communicatie uitvoert voor andere apparaten, met name bij communicatie met bronnen buiten het netwerk, zoals bij het browsen op websites. De clientapparaten maken via de proxyserver verbinding met het externe netwerk en communiceren niet rechtstreeks met de externe bronnen. Het instellen van een proxy maakt het niet alleen mogelijk het gegevensverkeer tussen interne en externe netwerken te beheren, maar blokkeert ook onbevoegde toegang en integreert de aanwezige antivirusbescherming voor een nog betere beveiliging. Als u een proxy instelt, moet u beschikken over de benodigde gegevens, zoals het IP-adres, het poortnummer, en een gebruikersnaam en wachtwoord voor verificatie.

1

Start de UI op afstand en meldt u in de systeembeheerdersmodus aan.

➤ "De UI op afstand starten"

2

Klik op [Instellingen/Registratie].

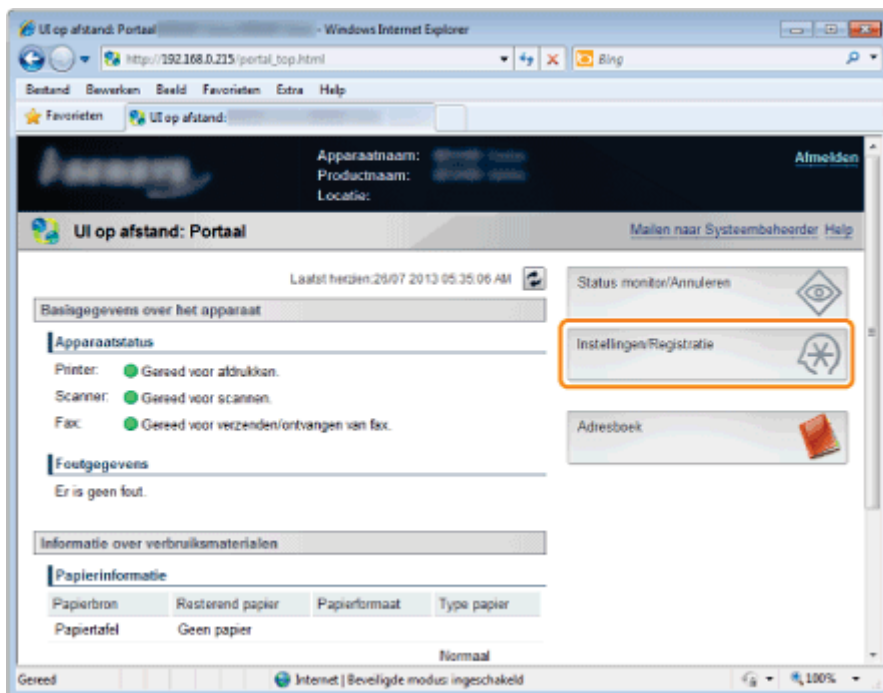

3

Klik op [Netwerkinstellingen] -> [TCP/IP-instellingen].

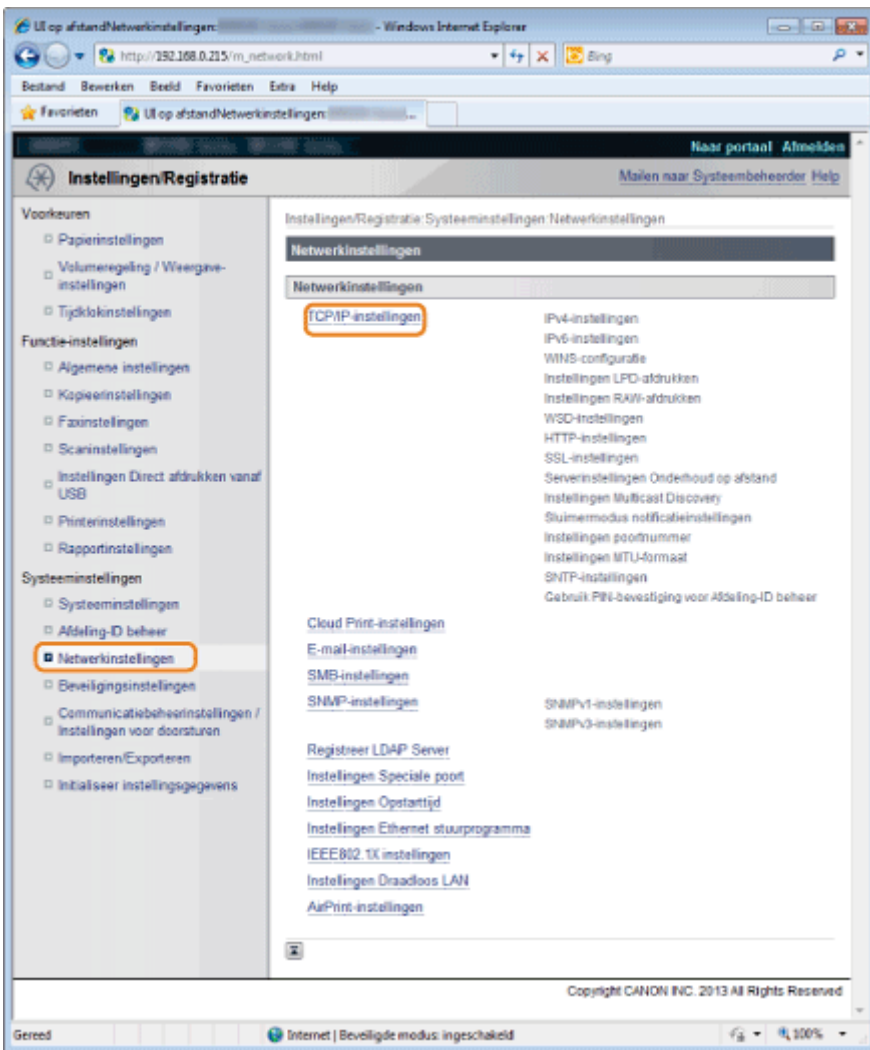

4

Klik op [Bewerken] in [Instellingen externe onderhoudsserver].

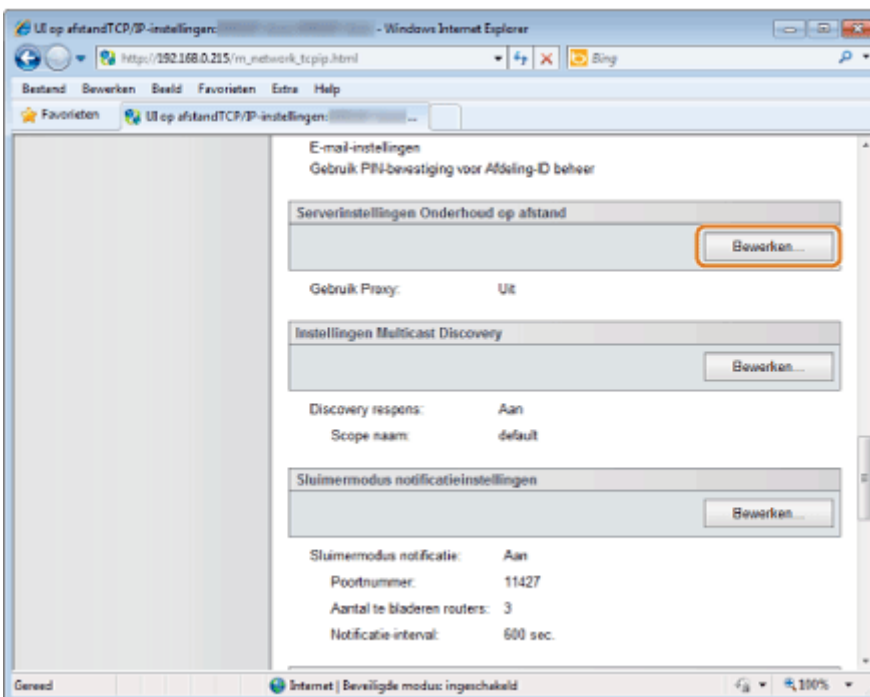

5

Schakel het selectievakje [Proxy gebruiken] in en geef de benodigde instellingen op.

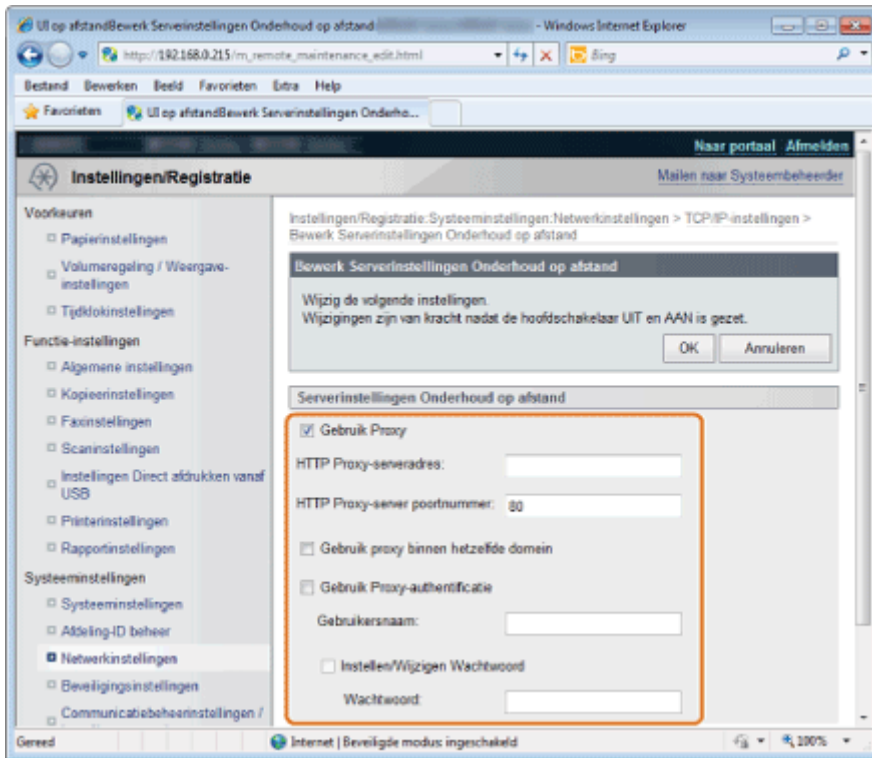

[Proxy gebruiken]	Schakel het selectievakje in om de opgegeven proxyserver te gebruiken voor HTTP-communicatie met de machine.
[HTTP proxyserveradres]	Voer het adres van de proxyserver in. Geef het IP-adres, de hostnaam, enz. op, afhankelijk van de omgeving.
[HTTP proxyserverpoortnr.]	Voer een poortnummer in tussen 1 en 65535.
[Proxyauthenticatie gebruiken]	Als de proxyserverauthenticatie moet uitvoeren, schakelt u het selectievakje in en typt u maximaal 24 tekens voor de gebruikersnaam in het vak [Gebruikersnaam].
[Wachtwoord instellen/wijzigen]	Als u het wachtwoord voor proxyauthenticatie wilt instellen of wijzigen, schakelt u het selectievakje in en typt u maximaal 24 tekens voor het nieuwe wachtwoord in het vak [Wachtwoord].

6

Klik op [OK].

7

Start de machine opnieuw op.

Schakel de machine uit en wacht minimaal 10 seconden voordat u deze weer inschakelt.

Beperkingen voor het opgeven van bestemmingen en het gebruiken van de verzendfuncties

Geef op of u een beperking wilt voor het opgeven van bestemmingen en het gebruiken van de verzendfuncties. U kunt het volgende opgeven:

- ❖ "Een pincode instellen voor het adresboek"
 - ❖ "De op te geven bestemmingen beperken"
 - ❖ "Het versturen van faxen vanaf uw computer beperken"
 - ❖ "Verzenden vanuit taakhistorie beperken"
 - ❖ "Het ingevoerde faxnummer bevestigen"
 - ❖ "Bestemmingen bevestigen voor snelkeuzetoetsen/codes voor verkort kiezen"
 - ❖ "Groepsverzending beperken"
 - ❖ "De weergave-instellingen voor de taakhistorie opgeven"
-

Een pincode instellen voor het adresboek

Een pincode instellen voor het adresboek. Zodra de pincode is ingesteld, moet u deze invoeren om bestemmingen te kunnen registreren, bewerken of verwijderen.

1

Druk op [] (Menu).

2

Selecteer <Systeeminstellingen> met behulp van [▲] of [▼] en druk op [OK].

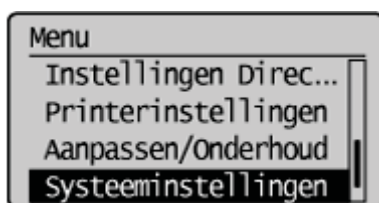

Wanneer de ID en de pincode van de systeembeheerder zijn opgegeven

Voer de ID en de code in met de numerieke toetsen en druk op [] (Aanmelden/afmelden).

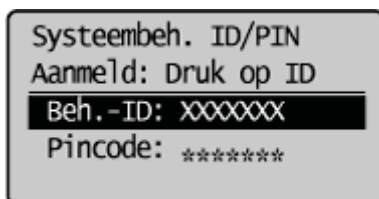

3

Selecteer <Beperk TX-functie> met behulp van [▲] of [▼] en druk op [OK].

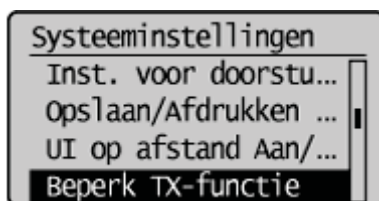

4

Selecteer <Adresboek PIN> met behulp van [▲] of [▼] en druk op [OK].

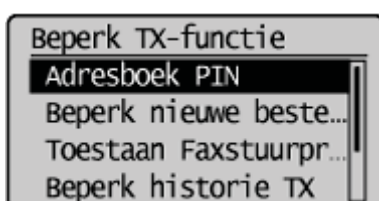

5

Voer de pincode in met de numerieke toetsen en druk op [OK].

De pincode kan uit maximaal 7 cijfers bestaan.

Druk op [OK] om het bevestigingsscherm weer te geven. Wanneer het scherm verschijnt, voert u de pincode opnieuw in en drukt u op [OK].

De ingevoerde pincode wissen

Druk op [] (Wissen) om de pincode te verwijderen en druk vervolgens op [OK].

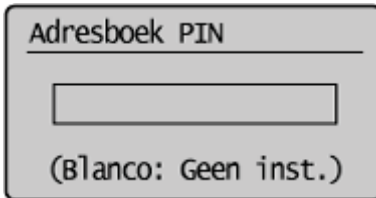

6

Druk op [] (Menu) om het menuscherm te sluiten.

De op te geven bestemmingen beperken

Geef op of u een beperking wilt voor het registreren van nieuwe bestemmingen of het bewerken van bestemmingen die in het adresboek, onder snelkeuzetoetsen of onder codes voor verkort kiezen zijn geregistreerd. U bent beperkt in de volgende functies wanneer deze instelling is ingeschakeld.

- Geef een bestemming op met de numerieke toetsen.
- Nieuwe bestemmingen registreren in het adresboek, onder snelkeuzetoetsen of onder codes voor verkort kiezen.
- De bestemmingen bewerken die zijn opgeslagen in het adresboek, onder de snelkeuzetoetsen of onder de codes voor verkort kiezen.

1

Druk op [] (Menu).

2

Selecteer <Systeeminstellingen> met behulp van [▲] of [▼] en druk op [OK].

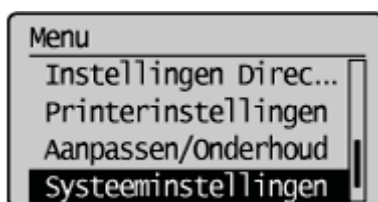

Wanneer de ID en de pincode van de systeembeheerder zijn opgegeven

Voer de ID en de code in met de numerieke toetsen en druk op [] (Aanmelden/afmelden).

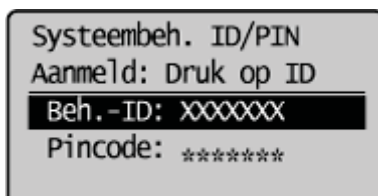

3

Selecteer <Beperk TX-functie> met behulp van [▲] of [▼] en druk op [OK].



4

Selecteer <Beperk nieuwe bestemmingen> met behulp van [▲] of [▼] en druk op [OK].

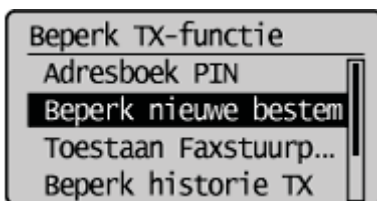

5

Selecteer <Uit> of <Aan> met behulp van [▲] of [▼] en druk op [OK].

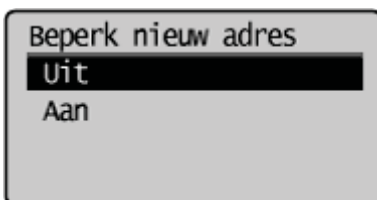

<Uit>	Schakel de beperking uit.
<Aan>	Schakel de beperking in. U moet bestemmingen opgeven met behulp van snelkeuzetoetsen of codes voor verkort kiezen.

6

Druk op [] (Menu) om het menuscherm te sluiten.

Het versturen van faxen vanaf uw computer beperken

Geef op of het verzenden van faxen met het faxstuurprogramma moet worden beperkt voor uw computer.

1

Druk op [] (Menu).

2

Selecteer <Systeeminstellingen> met behulp van [▲] of [▼] en druk op [OK].

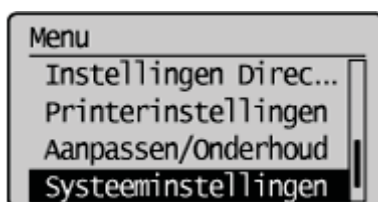

Wanneer de ID en de pincode van de systeembeheerder zijn opgegeven

Voer de ID en de code in met de numerieke toetsen en druk op [] (Aanmelden/afmelden).

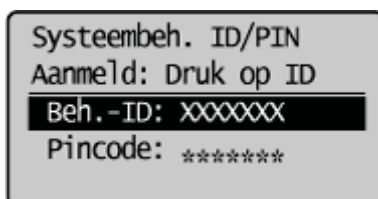

3

Selecteer <Beperk TX-functie> met behulp van [▲] of [▼] en druk op [OK].



4

Selecteer <Toestaan Faxstuurprogramma TX> met behulp van [▲] of [▼] en druk op [OK].

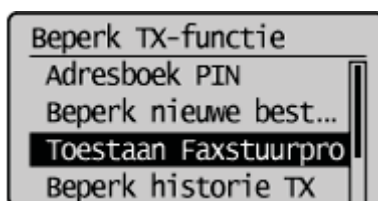

5

Selecteer <Uit> of <Aan> met behulp van [▲] of [▼] en druk op [OK].

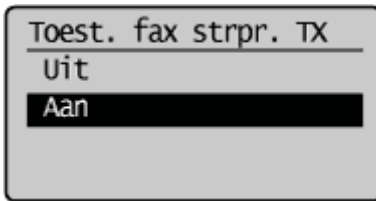

<Uit>	Het versturen van faxen vanuit het faxstuurprogramma niet toestaan.
<Aan>	Het versturen van faxen vanuit het faxstuurprogramma toestaan.

6

Druk op [] (Menu) om het menuscherm te sluiten.

Verzenden vanuit taakhistorie beperken

Geef op of het verzenden van faxen vanuit de taak historie moet worden beperkt.

1

Druk op [] (Menu).

2

Selecteer <Systeeminstellingen> met behulp van [▲] of [▼] en druk op [OK].

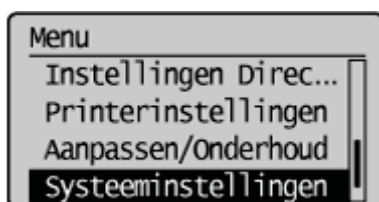

Wanneer de ID en de pincode van de systeembeheerder zijn opgegeven

Voer de ID en de code in met de numerieke toetsen en druk op [] (Aanmelden/afmelden).

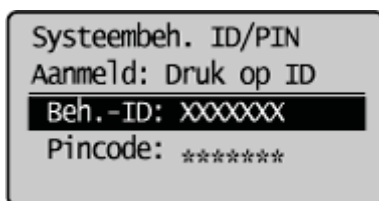

3

Selecteer <Beperk TX-functie> met behulp van [▲] of [▼] en druk op [OK].



4

Selecteer <Beperk historie TX> met behulp van [▲] of [▼] en druk op [OK].



5

Selecteer <Uit> of <Aan> met behulp van [▲] of [▼] en druk op [OK].

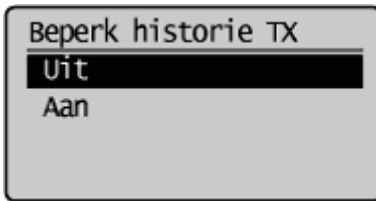

<Uit>	Hiermee staat u het versturen van faxen vanuit de taakhistorie toe.
<Aan>	Hiermee staat u het versturen van faxen vanuit de historie niet toe.

6

Druk op [] (Menu) om het menuscherm te sluiten.

Het ingevoerde faxnummer bevestigen

Geef op of er een bevestiging moet worden gegeven voordat u een fax verstuurt. Wanneer deze optie is ingeschakeld, wordt u gevraagd om het faxnummer opnieuw in te voeren voordat u een fax verstuurt.

OPMERKING

Het bevestigingsscherm voor faxnummers

Het scherm verschijnt alleen wanneer u een bestemming opgeeft met behulp van de numerieke toetsen.

1

Druk op [] (Menu).

2

Selecteer <Systeeminstellingen> met behulp van [▲] of [▼] en druk op [OK].

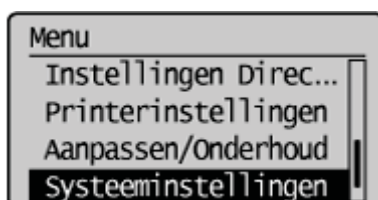

Wanneer de ID en de pincode van de systeembeheerder zijn opgegeven

Voer de ID en de code in met de numerieke toetsen en druk op [] (Aanmelden/afmelden).

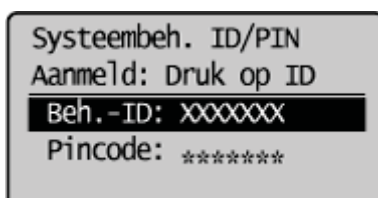

3

Selecteer <Beperk TX-functie> met behulp van [▲] of [▼] en druk op [OK].



4

Selecteer <Opnieuw invoeren faxnr. bevestiging> met behulp van [▲] of [▼] en druk op [OK].

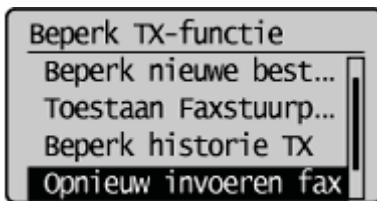

5

Selecteer <Uit> of <Aan> met behulp van [▲] of [▼] en druk op [OK].

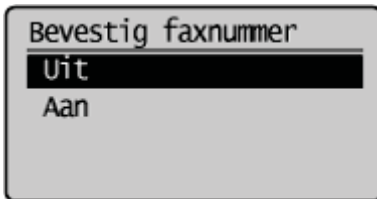

<Uit>	Hiermee geeft u het scherm niet weer.
<Aan>	Hiermee geeft u het scherm weer.

6

Druk op [] (Menu) om het menuscherm te sluiten.

Bestemmingen bevestigen voor snelkeuzetoetsen/codes voor verkort kiezen

Geef op of bevestiging moet worden gegeven als een bestemming met een snelkeuzetoets of code voor verkort kiezen wordt opgegeven. Als deze optie is ingeschakeld, moet u de bestemmingsgegevens op het weergegeven scherm bevestigen.

1

Druk op [] (Menu).

2

Druk op [▲] of [▼] om <Systeeminstellingen> te markeren en druk vervolgens op [OK].

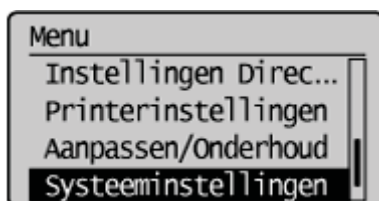

Wanneer de ID en de pincode van de systeembeheerder zijn opgegeven

Voer met de numerieke toetsen de ID en de code in en druk op [] (Aan-/afmelden).

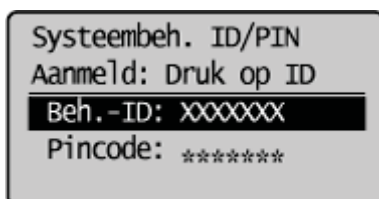

3

Druk op [▲] of [▼] om <Beperk TX-functie> te markeren en druk vervolgens op [OK].

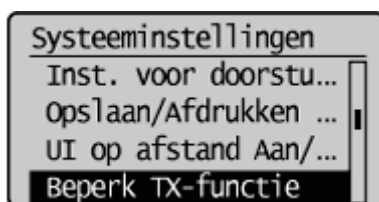

4

Druk op [▲] of [▼] om <Bevestiging Snelkeuze/Kiescode TX> te markeren en druk vervolgens op [OK].

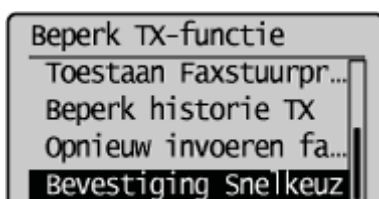

5

Druk op [▲] of [▼] om <Uit> of <Aan> te markeren en druk vervolgens op [OK].

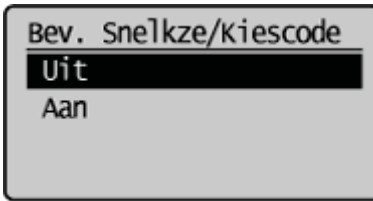

<Uit>	Bevestiging niet nodig.
<Aan>	Bevestiging is vereist.

6

Druk op [] (Menu) om het menuscherm te sluiten.

Groepsverzending beperken

Geef op of u het versturen van faxen naar meerdere bestemmingen tegelijk wilt beperken.

1

Druk op [] (Menu).

2

Selecteer <Systeeminstellingen> met behulp van [▲] of [▼] en druk op [OK].

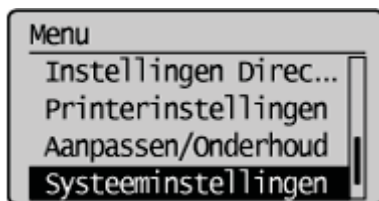

Wanneer de ID en de pincode van de systeembeheerder zijn opgegeven

Voer de ID en de code in met de numerieke toetsen en druk op [] (Aanmelden/afmelden).

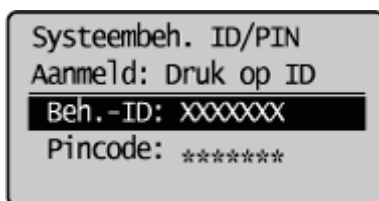

3

Selecteer <Beperk TX-functie> met behulp van [▲] of [▼] en druk op [OK].



4

Selecteer <Beperk groepsverzending> met behulp van [▲] of [▼] en druk op [OK].

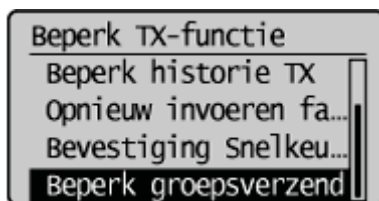

5

Geef op of u groepsverzending wilt beperken met behulp van [▲] of [▼] en druk op [OK].

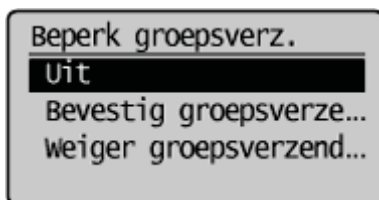

<Uit>	Hiermee staat u het tegelijkertijd versturen van faxen naar meerdere bestemmingen toe.
<Bevestig groepsverzending>	Het bevestigingsscherm wordt weergegeven voordat u een fax naar meerdere bestemmingen verstuurt.
<Weiger groepsverzending>	Hiermee staat u het tegelijkertijd versturen van faxen naar meerdere bestemmingen niet toe.

6

Druk op [] (Menu) om het menuscherm te sluiten.

De weergave-instellingen voor de taakhistorie opgeven

Geef op of u de faxtaakhistorie wilt weergeven.

BELANGRIJK

Wanneer de instelling is voltooid

Start de machine opnieuw op om de instellingen door te voeren.

1

Druk op [] (Menu).

2

Selecteer <Systeeminstellingen> met behulp van [▲] of [▼] en druk op [OK].

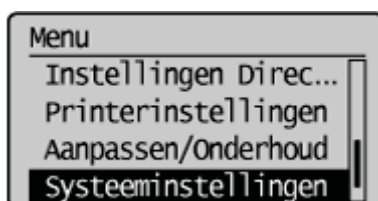

Wanneer de ID en de pincode van de systeembeheerder zijn opgegeven

Voer de ID en de code in met de numerieke toetsen en druk op [] (Aanmelden/afmelden).

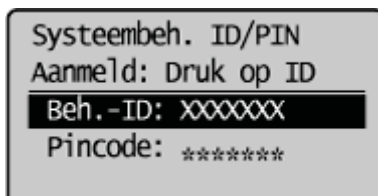

3

Selecteer <Weergave opdr.historie> met behulp van [▲] of [▼] en druk op [OK].

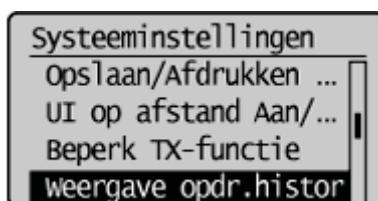

4

Selecteer <Uit> of <Aan> met behulp van [▲] of [▼] en druk op [OK].

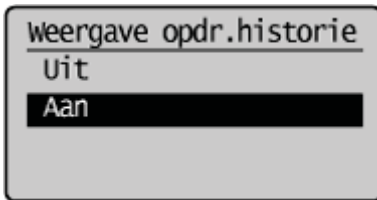

<Uit>	Hiermee geeft u de taakhistorie op het scherm Systeemmonitor/Annuleren niet weer, en neemt u het ook niet op in het activiteitenrapport. Bovendien wordt het activiteitenrapport niet automatisch afgedrukt.
<Aan>	Hiermee geeft u de taakhistorie weer op het scherm Systeemmonitor/Annuleren.

5

Druk op [] (Menu) om het menuscherm te sluiten.

6

Start de machine opnieuw op.

 De wijzigingen worden pas van kracht nadat u de machine opnieuw hebt opgestart.
Schakel de machine uit en wacht minimaal 10 seconden voordat u deze weer inschakelt.

Gebruik van de USB-poort of het USB-geheugen beperken

Beperk het gebruik van USB-poorten op de achterkant van dit product en/of geheugenapparaten die op deze USB-poorten zijn aangesloten.

- ❖ "De aansluitingen van extern apparaat via USB beperken"
 - ❖ "Het opslaan van gegevens in geheugenapparaten beperken"
 - ❖ "Het afdrukken van gegevens in geheugenapparaten beperken"
-

De aansluitingen van extern apparaat via USB beperken

Hiermee kunt u instellen of de USB-apparaten mogen worden gebruikt die zijn aangesloten op het apparaat. Zodra deze instelling is ingeschakeld, wordt de USB-poort op de achterzijde van de machine uitgeschakeld.

BELANGRIJK

Wanneer de instelling is voltooid

Start de machine opnieuw op om de instellingen door te voeren.

1

Druk op [] (Menu).

2

Selecteer <Systeeminstellingen> met behulp van [▲] of [▼] en druk op [OK].

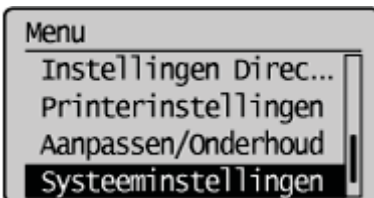

Wanneer de ID en de pincode van de systeembeheerder zijn opgegeven

Voer de ID en de code in met de numerieke toetsen en druk op [] (Aanmelden/afmelden).

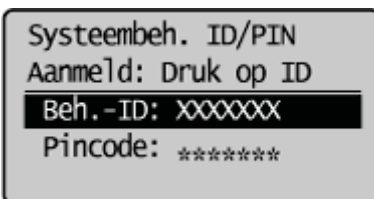

3

Selecteer <USB-apparaat Aan/Uit> met behulp van [▲] of [▼] en druk op [OK].

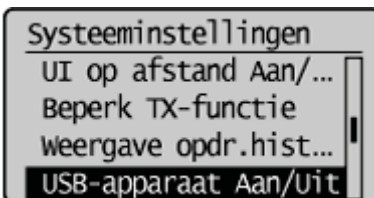

4

Selecteer <Uit> of <Aan> met behulp van [▲] of [▼] en druk op [OK].

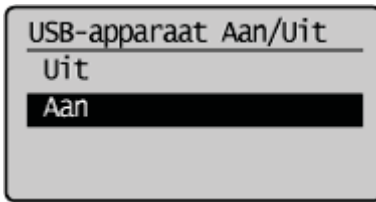

<Uit>	Gebruik geen USB-apparaten die zijn aangesloten op de machine.
<Aan>	Gebruik USB-apparaten die zijn aangesloten op de machine.

5

Druk op [] (Menu) om het menuscherm te sluiten.

6

Start de machine opnieuw op.

 De wijzigingen worden pas van kracht nadat u de machine opnieuw hebt opgestart.
Schakel de machine uit en wacht minimaal 10 seconden voordat u deze weer inschakelt.

Het opslaan van gegevens in geheugenapparaten beperken

Hiermee geeft u op of gescande documenten in geheugenapparaten worden opgeslagen.

Zie voor meer informatie over het opslaan van gegevens in de geheugenapparaten het volgende.

- "Gescande documenten opslaan op een USB-geheugenapparaat"

BELANGRIJK

Wanneer de instelling is voltooid

Start de machine opnieuw op om de instellingen door te voeren.

1

Druk op [] (Menu).

2

Selecteer <Systeeminstellingen> met behulp van [▲] of [▼] en druk op [OK].

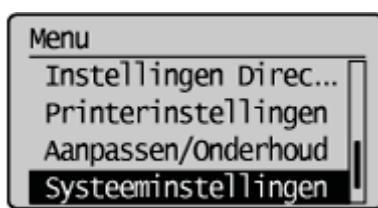

Wanneer de ID en de pincode van de systeembeheerder zijn opgegeven

Voer de ID en de code in met de numerieke toetsen en druk op [] (Aanmelden/afmelden).

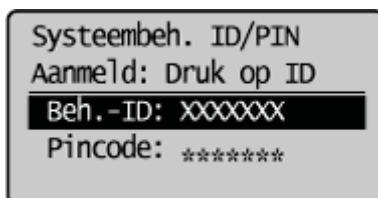

3

Selecteer <Opslag geheugenmedia Aan/Uit> met behulp van [▲] of [▼] en druk op [OK].

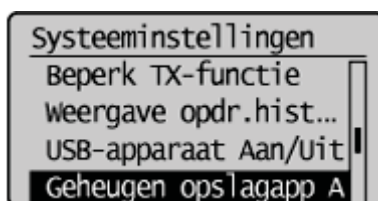

4

Selecteer <Uit> of <Aan> met behulp van [▲] of [▼] en druk op [OK].

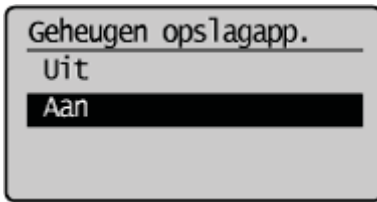

<Uit>	U kunt geen gegevens opslaan in geheugenapparaten.
<Aan>	U kunt gegevens opslaan in geheugenapparaten.

5

Druk op [] (Menu) om het menuscherm te sluiten.

6

Start de machine opnieuw op.

 De wijzigingen worden pas van kracht nadat u de machine opnieuw hebt opgestart.
Schakel de machine uit en wacht minimaal 10 seconden voordat u deze weer inschakelt.

Het afdrukken van gegevens in geheugenapparaten beperken

Geef op of u de gegevens die zijn opgeslagen in de geheugenapparaten wilt afdrukken.

Zie voor meer informatie over het afdrukken van gegevens in geheugenapparaten het volgende.

➤ "Documenten afdrukken vanaf een USB-geheugen (afdrukken via geheugenapparaten)"

BELANGRIJK

Wanneer de instelling is voltooid

Start de machine opnieuw op om de instellingen door te voeren.

1

Druk op [] (Menu).

2

Selecteer <Systeeminstellingen> met behulp van [▲] of [▼] en druk op [OK].

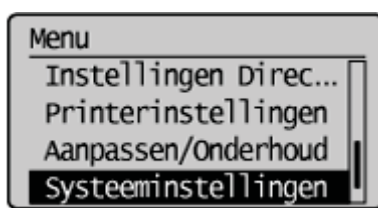

Wanneer de ID en de pincode van de systeembeheerder zijn opgegeven

Voer de ID en de code in met de numerieke toetsen en druk op [] (Aanmelden/afmelden).

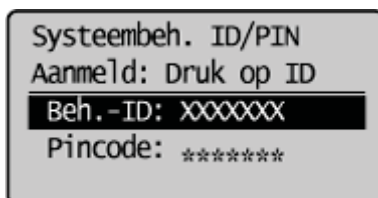

3

Selecteer <Direct afdrukken vanaf USB Aan/Uit> met behulp van [▲] of [▼] en druk op [OK].

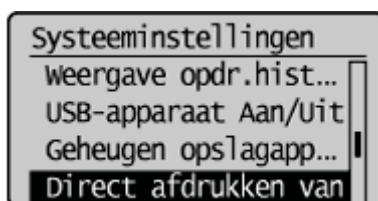

4

Selecteer <Uit> of <Aan> met behulp van [▲] of [▼] en druk op [OK].

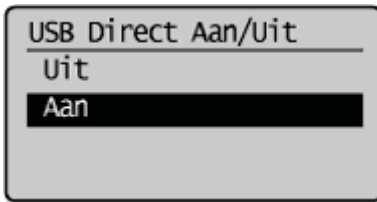

<Uit>	Er kan niet worden afgedrukt via geheugenapparaten.
<Aan>	Er kan worden afgedrukt via geheugenapparaten.

5

Druk op [] (Menu) om het menuscherm te sluiten.

6

Start de machine opnieuw op.

 De wijzigingen worden pas van kracht nadat u de machine opnieuw hebt opgestart.
Schakel de machine uit en wacht minimaal 10 seconden voordat u deze weer inschakelt.

Instellingen en beheer vanaf pc

In dit hoofdstuk wordt beschreven hoe u de UI op afstand kunt gebruiken.

U kunt in de machine met behulp van de UI op afstand vanaf een computer taken beheren en verschillende instellingen opgeven. Start de UI op afstand in een webbrowser om toegang tot de machine te krijgen via een netwerk.

Werken met de UI op afstand	Raadpleeg " Werken met de UI op afstand ".
Meer informatie over de functies van de UI op afstand	Zie de Help van de UI op afstand. ➤ " Schermindeling van de UI op afstand "

Werken met de UI op afstand

In dit gedeelte worden de systeemvereisten beschreven voor gebruik met UI op afstand, opstartprocedure en weergegeven pictogrammen.

- ❖ "Besturingsomgeving"
- ❖ "De UI op afstand starten"
- ❖ "Schermindeling van de UI op afstand"

BELANGRIJK

Instellingen die niet kunnen worden geïmporteerd of geëxporteerd

De volgende instellingen kunnen niet worden geïmporteerd of geëxporteerd.

- [Tijdklokinstellingen] -> [Tijd- & datuminstellingen] -> [Huidige tijdinstellingen]
- [Faxinstellingen] -> [Fax installatiegids]
- [Scaninstellingen] -> [Sneltoetsinstellingen]
- [Instellingen/Registratie] -> [Netwerkinstellingen] -> [SNMP-instellingen] -> [SNMPv3-instellingen] -> [Gebruikersinstellingen]*
- [Instellingen/Registratie] -> [Netwerkinstellingen] -> [SNMP-instellingen] -> [SNMPv3-instellingen] -> [Contextinstellingen]*
- [Instellingen/Registratie] -> [Systeeminstellingen] -> [Afdeling-ID-beheer] -> [Paginatotaal Afd.-ID]*
- [Instellingen/Registratie] -> [Beveiligingsinstellingen] -> [Instellingen Sleutel en certificaat]*
- [Instellingen/Registratie] -> [Beveiligingsinstellingen] -> [Instellingen CA-certificaat]*
- [Systeeminstellingen] -> [Selecteer Land/Regio]
- [Systeeminstellingen] -> [Instellingen voor doorsturen]
- [Systeeminstellingen] -> [UI op afstand Aan/Uit]

* Kan alleen via de UI op afstand worden geconfigureerd

Besturingsomgeving

De volgende besturingssystemen en webbrowsers worden ondersteund.

Windows

Besturingssysteem

- Windows XP
- Windows Vista
- Windows 7
- Windows 8

Webbrowser

- Internet Explorer 7.0 of hoger

Macintosh

Besturingssysteem

- Mac OS 10.5.8 of hoger (met uitzondering van de Classic environment)

Webbrowser

- Safari 3.2.1 of hoger
-

De UI op afstand starten

BELANGRIJK

Voordat u gaat werken met de UI op afstand

Controleer het IP-adres van de machine.

➤ "[Instellingen van IP-adres controleren](#)"

Raadpleeg uw netwerkbeheerder als u niet zeker weet wat het IP-adres van de machine is.

1

Configureer een netwerkverbinding.

Raadpleeg "Aan de slag".

2

Start de webbrowser.

3

Voer "**http://het IP-adres van de machine/**" in het adresveld in en druk vervolgens op de toets [ENTER] op het toetsenbord.

Invoervoorbeeld: http://192.168.0.215/

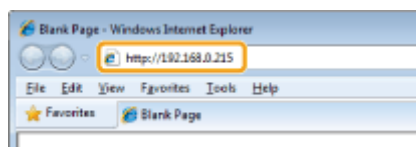

4

Meld u aan op de UI op afstand.

Wanneer afdelings-ID-beheer niet is ingesteld

- (1) Selecteer [Beheer-modus] of [Eindgebruiker-modus].
- (2)
 - [Beheer-modus]:
Voer [Systeembeheerder-ID] en [Systeembeheerder-PIN] in.
 - [Eindgebruiker-modus]:
Voer [Gebruikersnaam] in.
- (3) Druk op [Aanmelden].

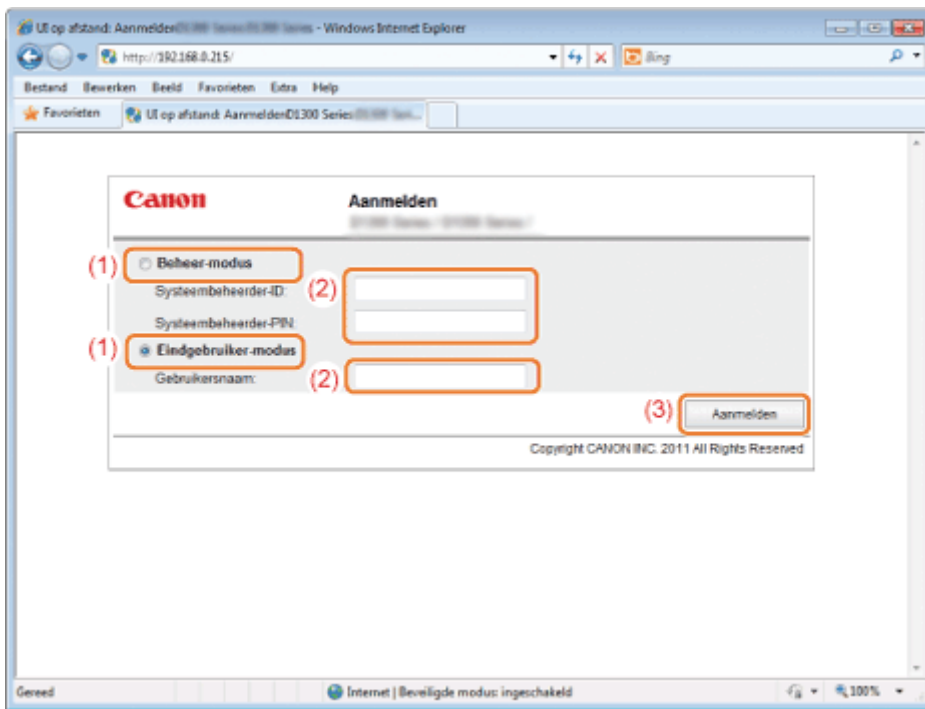

[Beheer-modus]	U kunt alle bewerkingen en instellingen van de UI op afstand uitvoeren.
[Eindgebruiker-modus]	U kunt de apparaatstatus controleren, instellingen bevestigen en taken weergeven. Ook kunt u de taken verwerken die onder uw gebruikersnaam in de wachtrij zijn geplaatst. Deze gebruikersnaam voert u in bij het aanmelden.

Wanneer afdelings-ID-beheer is ingesteld

- (1) Voer [Afdeling-ID] en [PIN] in.
- (2) Druk op [Aanmelden].

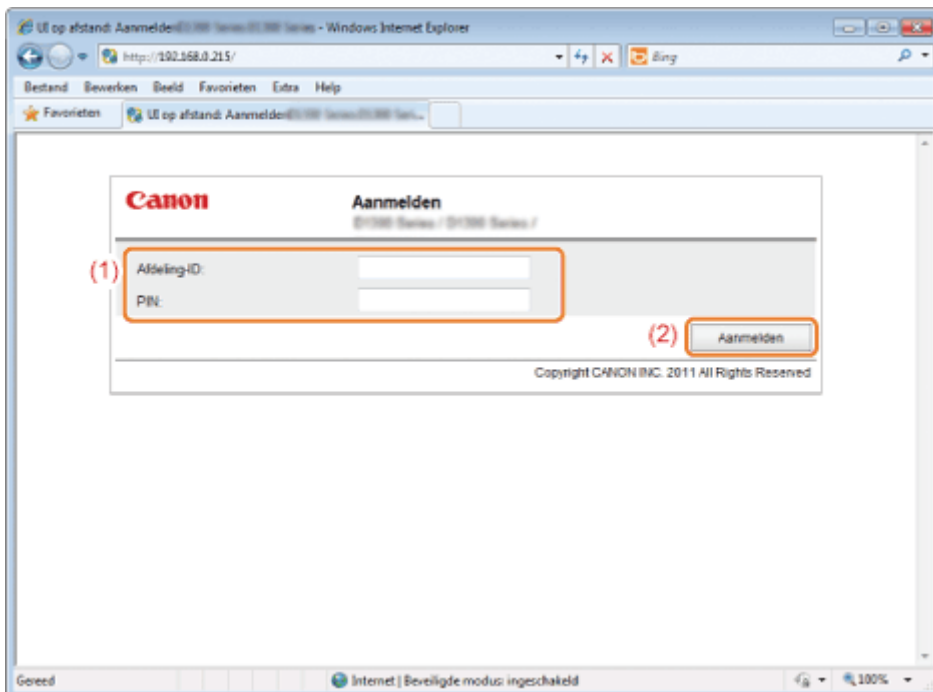

Schermindeling van de UI op afstand

Portaalpagina

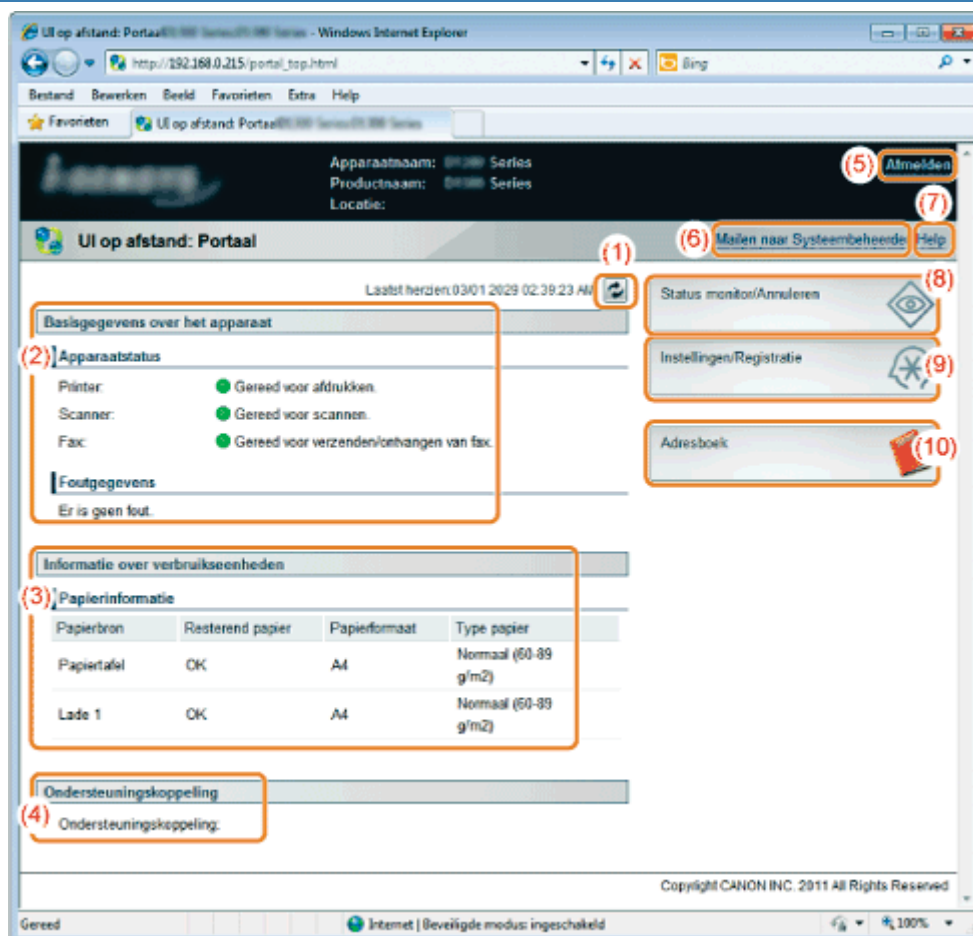

- (1) Hiermee vernieuwt u de huidig weergegeven pagina.
- (2) Hiermee geeft u de huidige status van de machine en foutgegevens weer.
Wanneer de fout optreedt, wordt de koppeling naar de foutgegevens weergegeven.
- (3) Hiermee geeft u de namen van de onderdelen voor papierinvoer en de papiergegevens weer.
- (4) Hiermee geeft u de ondersteunde koppeling weer die is opgegeven op de pagina [Instellingen/Registratie].
- (5) Hiermee geeft u de bovenste pagina van de UI op afstand weer (op het aanmeldscrem) wanneer de machine is uitgelogd.
- (6) Hiermee maakt u een e-mail naar de systeembeheerder die is opgegeven bij [Systeembeheerderinformatie].
- (7) Hiermee geeft u de Help in een afzonderlijk venster weer voor de huidige weergegeven pagina.
- (8) Hiermee geeft u de huidige status van afdruktaken en historie weer.
- (9) Hiermee geeft u de opties van de machine voor instellingen/registratie weer.
- (10) Hiermee geeft u de codes voor verkort kiezen en de snelkeuzetoetsen weer die in het adresboek zijn geregistreerd.

Pagina [Status monitor/Annuleren]

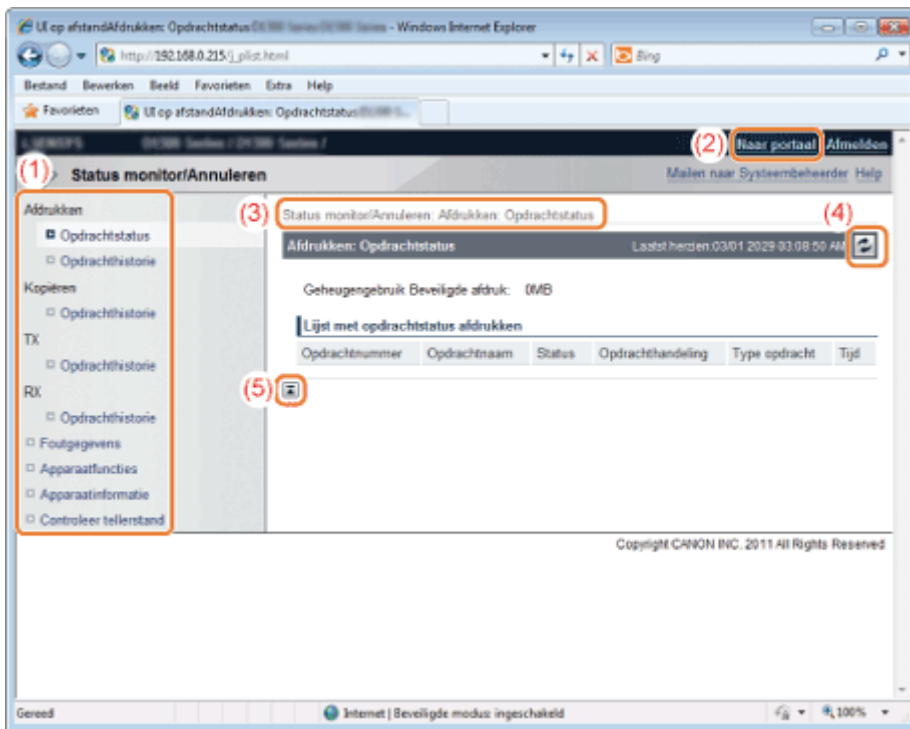

- (1) Hiermee geeft u de lijst met apparaatinstellingen weer.
- (2) Hiermee geeft u de portaalpagina van de UI op afstand weer.
- (3) Hiermee geeft u de hiërarchie van de huidige weergegeven pagina weer.
- (4) Hiermee vernieuwt u de huidig weergegeven pagina.
- (5) Hiermee verplaatst u het schuifvak naar de bovenkant van de pagina.

Pagina [Instellingen/Registratie]

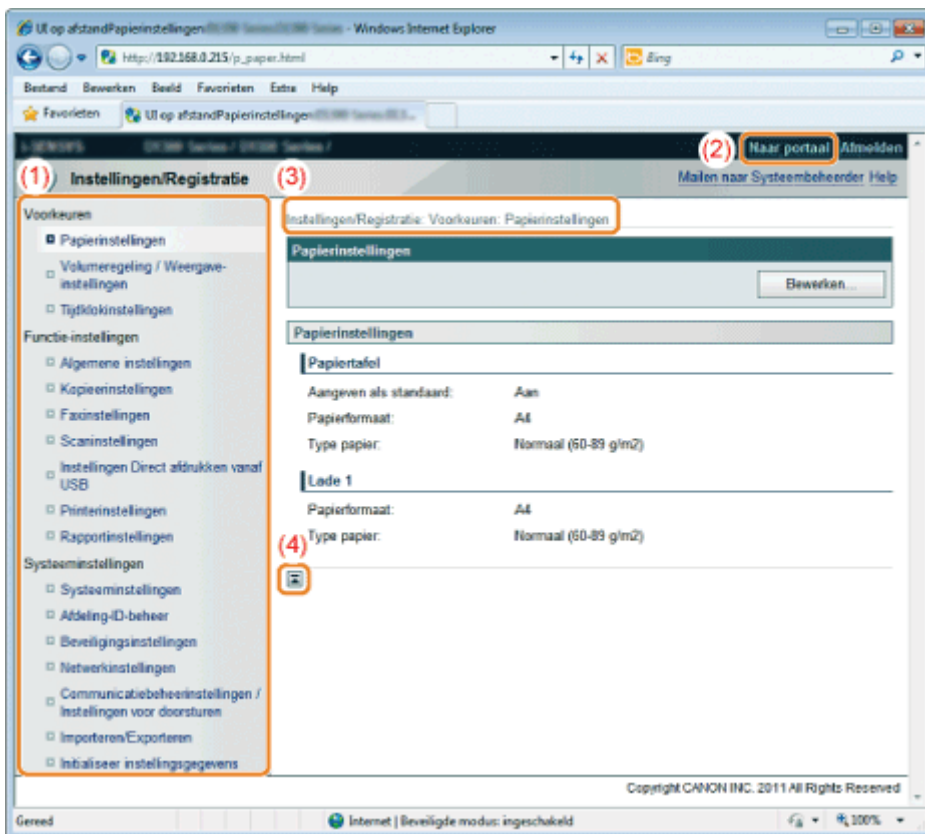

- (1) Hiermee geeft u de lijst met apparaatinstellingen weer.
- (2) Hiermee geeft u de portaalpagina van de UI op afstand weer.
- (3) Hiermee geeft u de hiërarchie van de huidige weergegeven pagina weer. Als u hierop klikt, wordt de betreffende pagina weergegeven.

(4) Hiermee verplaatst u het schuifvak naar de bovenkant van de pagina.

OPMERKING

Informatie over het wijzigen van instellingen voor systeembeheer

- U kunt [Systeeminstellingen] alleen bekijken als u zich aanmeldt in de eindgebruikermodus.
- U kunt de instellingen wijzigen als u zich aanmeldt in de beheermodus.

Pagina [Adresboek]

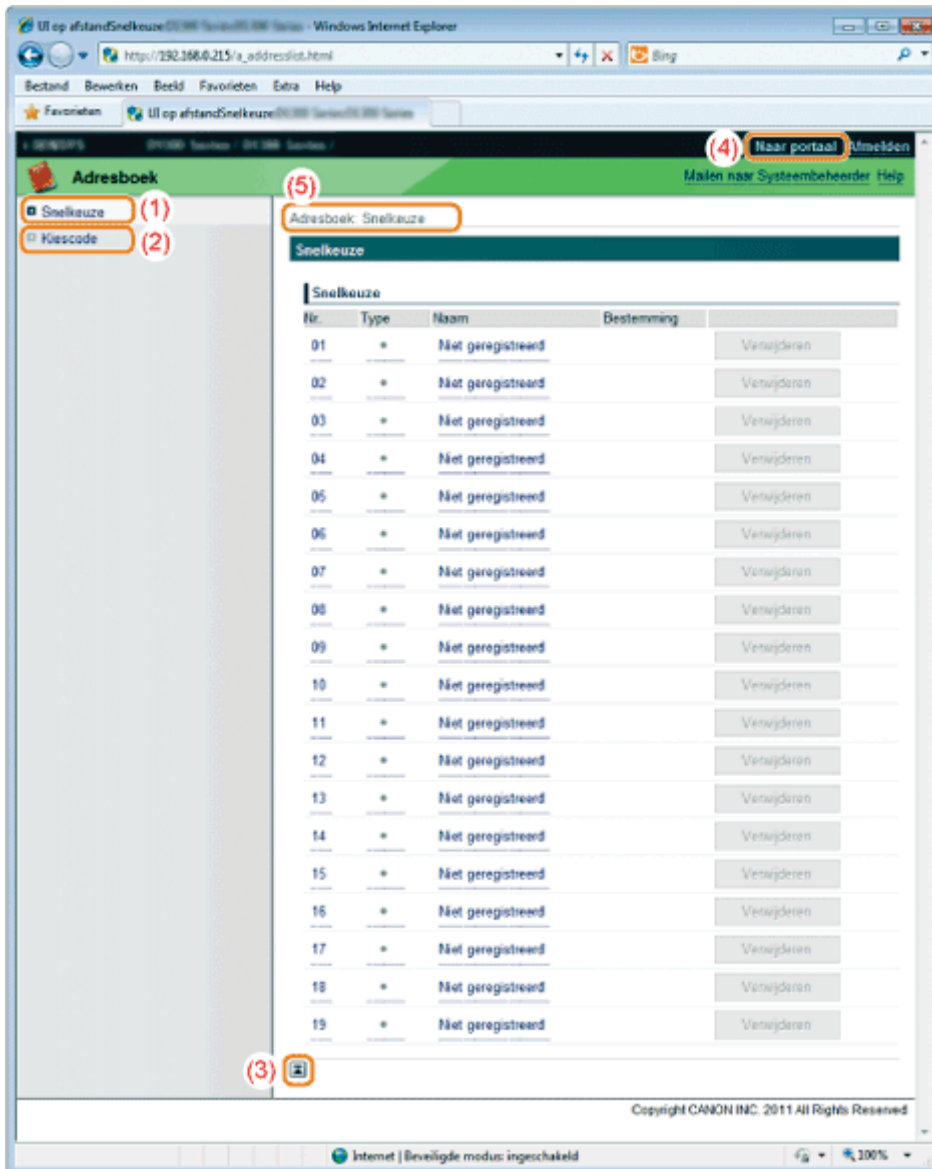

(1) Hiermee geeft u de lijst met snelkeuzetoetsen weer.

(2) Hiermee geeft u de lijst met codes voor verkort kiezen weer.

(3) Hiermee verplaatst u het schuifvak naar de bovenkant van de pagina.

(4) Hiermee geeft u de portaalpagina van de UI op afstand weer.

(5) Hiermee geeft u de hiërarchie van de huidige weergegeven pagina weer. Als u hierop klikt, wordt de betreffende pagina weergegeven.

(6) Hiermee geeft u het adres weer van het nummer dat u hebt geselecteerd bij [Lijstnummer] (alleen voor de pagina [Kiescode]).

OPMERKING

Informatie over het wijzigen van het adresboek

U kunt het adresboek alleen wijzigen als u zich aanmeldt in de beheermodus.

Instellingenmenu

In dit hoofdstuk wordt een kort overzicht gegeven van de menuopties voor de functies van de machine. Ook wordt beschreven hoe u deze opties kunt instellen.

U kunt deze opties naar behoefte configureren en/of wijzigen.

Huidige instellingen afdrukken en weergeven	Raadpleeg " De huidige instellingen afdrukken en weergeven ".
De menuopties instellen	Raadpleeg " De menuopties instellen ".
Een kort overzicht van de menuopties en van de wijze waarop u deze opties kunt configureren	Zie de gedeeltes hieronder. <ul style="list-style-type: none">• "Netwerkinstellingen"• "Voorkeuren"• "Tijdklokinstellingen"• "Algemene instellingen"• "Kopieerinstellingen"• "Faxinstellingen"• "Scaninstellingen"• "Instellingen Direct afdrukken vanaf USB"• "Printerinstellingen"• "Aanpassen/Onderhoud"• "Systeeminstellingen"• "Menu initialiseren"

De huidige instellingen afdrukken en weergeven

Als u de huidige instellingen wilt weergeven, kunt u de lijst met gebruikersgegevens afdrukken.

➤ ["De lijst met gebruikersgegevens afdrukken"](#)

De menuopties instellen

In deze sectie wordt beschreven hoe u de menuopties voor de functies van de machine kunt configureren en/of wijzigen.

1

Druk op [] (Menu).

2

Druk op [▲] of [▼] om het menu dat u wilt openen te selecteren en druk vervolgens op [OK].

- Netwerkinstellingen
- Voorkeuren
- Tijdlokinstellingen
- Algemene instellingen
- Kopieerinstellingen
- Faxinstellingen
- Scaninstellingen
- Instellingen Direct afdrucken vanaf USB
- Printerinstellingen
- Aanpassen/Onderhoud
- Systeeminstellingen
- Menu initialiseren

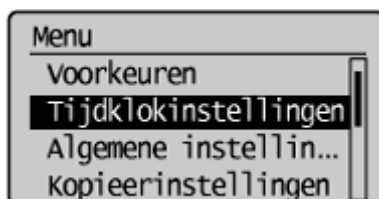

3

Druk op [▲] of [▼] om een submenu te selecteren en druk op [OK].

Voor informatie over de submenu's raadpleegt u "[Inhoud van de menuopties](#)".

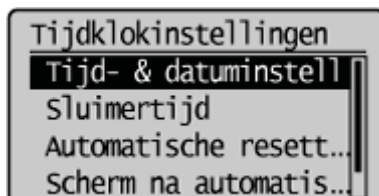

4

Druk op [OK] om de wijzigingen in het geselecteerde menu op te slaan, of selecteer een andere submenu-optie.

† Selecteer <Toepassen> als <Toepassen> op het scherm verschijnt. Druk op [OK] om de instelling toe te passen.

5

Druk op [] (Menu) om het menuscherm te sluiten.

OPMERKING

Het vorige scherm weergeven

Druk op [] (Terug).

Als u op [] (Menu) hebt gedrukt voordat u op [OK] drukt

Wijzigingen worden niet opgeslagen.

Inhoud van de menuopties

U kunt de volgende menuopties configureren.

- ❖ "Netwerkinstellingen"
 - ❖ "Voorkeuren"
 - ❖ "Tijdlokinstellingen"
 - ❖ "Algemene instellingen"
 - ❖ "Kopieerinstellingen"
 - ❖ "Faxinstellingen "
 - ❖ "Scaninstellingen"
 - ❖ "Instellingen Direct afdrucken vanaf USB"
 - ❖ "Printerinstellingen"
 - ❖ "Aanpassen/Onderhoud"
 - ❖ "Systeeminstellingen"
 - ❖ "Menu initialiseren"
-

Netwerkinstellingen

OPMERKINGEN

Informatie over de menuopties in het onderstaande overzicht

- Standaardinstellingen worden vet weergegeven.
- De met "*" gemarkeerde instellingen zijn alleen voor MF6180dw.

Selecteer Bekabeld/Draadloos LAN*

Hiermee selecteert u draadloze LAN of bekabelde LAN.

Bekabeld LAN, Draadloos LAN

- ❖ "Verbinding maken met draadloos LAN (alleen MF6180dw)"
- ❖ "De verbindingmethode omschakelen naar Draadloos LAN of Bekabeld LAN (alleen MF6180dw)"

Instellingen Draadloos LAN*

Hier geeft u de draadloze LAN-instellingen op.

- ❖ "Verbinding maken met draadloos LAN (alleen MF6180dw)"

Instellingen	Beschrijvingen
WPS Drukknop-modus	Met de toegangspunt WPS-knop kunt u draadloos verbinding maken via WPS. ❖ "De machine instellen met behulp van WPS Drukknop-modus"
WPS PIN-modus	Door het verzenden van een pincode naar het toegangspunt kunt u draadloos verbinding maken via WPS. ❖ "De machine instellen met behulp van WPS PIN-modus"
SSID-instellingen	Door de vereiste WEP-sleutel of PSK in te voeren kunt u verbinding maken met het toegangspunt. <div style="border: 1px solid black; padding: 5px; margin: 5px 0;">Selecteer toegangspunt, Handmatige instellingen</div> ❖ "Verbinding maken met draadloos LAN (alleen MF6180dw)" ❖ "De machine instellen door handmatig een SSID in te voeren"
Informatie Draadloos LAN	Hiermee kunt u gegevens weergeven over de huidige draadloze LAN-verbinding. <div style="border: 1px solid black; padding: 5px; margin: 5px 0;">MAC-adres, Status Draadloos LAN, Laatste foutgegevens, Kanaal, SSID-instellingen, Beveiligingsinstellingen</div> ❖ "Gegevens van draadloze LAN controleren (alleen MF6180dw)"

TCP/IP-instellingen

Hiermee geeft u de TCP/IP-instellingen op.

Instellingen	Beschrijvingen
IPv4-instellingen	Hier geeft u het IP-adres op (IPv4). ❖ "Het IPv4-adres instellen"
Instellingen IP-adres	Voer het IP-adres in. Een IP-adres is een nummer dat wordt gebruikt om de communicatieapparaten (computers, printers, enzovoort) te identificeren die zijn aangesloten op een netwerk dat gebruikmaakt van het protocol TCP/IP. <div style="border: 1px solid black; padding: 5px; margin: 5px 0;"><ul style="list-style-type: none">• Automatisch verkrijgen:</div>

- Selecteer protocol: Uit, **DHCP**, BOOTP, RARP
- Auto IP: Uit, **Aan**
- Handmatig verkrijgen:
 - IP-adres: 0.0.0.0
 - Subnet Mask: 0.0.0.0
 - Gateway-adres: 0.0.0.0
- Bekijk instellingen:
 - Automatisch verkrijgen
 - IP-adres
 - Subnet Mask
 - Gateway-adres

➤ ["Het IPv4-adres instellen"](#)

PING-commando

Programma voor het controleren van een TCP/IP-netwerk.
U kunt controleren of de machine verbinding maakt met de computer.

➤ ["De netwerkverbinding controleren"](#)

DNS-instellingen

DNS is het systeem waarbij een naam (domeinnaam) wordt toegewezen aan de server in een netwerk die overeenkomt met het IP-adres van de server.

- Inst. DNS-server:
 - Primaire DNS-server: 0.0.0.0
 - Secundaire DNS-server: 0.0.0.0
- Instellingen DNS-hostnaam/domeinnaam:
 - Hostnaam
 - Domeinnaam
- Instellingen DNS Dynamic update:
 - **Uit**
 - Aan
 - DNS Dynam. updatetijd: 0 t/m **24** t/m 48 (uur)

➤ ["IPv4 DNS instellen"](#)

mDNS-instellingen

Hiermee kunt u de DNS-functionaliteit inschakelen zonder gebruik te maken van een specifieke DNS-server.

- Uit
- **Aan:**
 - mDNS naam

➤ ["IPv4 DNS instellen"](#)

Instellingen DHCP-opties

Hier geeft u aan of de hostnaam moet worden verkregen en of DNS Dynamic Update moet worden uitgevoerd.

- Hostnaam verkrijgen: Uit, **Aan**
- DNS Dynamic Update: **Uit**, Aan

➤ ["IPv4 DNS instellen"](#)

IPv6-instellingen

IPv6 is een geavanceerde uitvoering (versie 6) van het communicatieprotocol Internet Protocol (IP).

➤ ["Het IPv6-adres instellen"](#)

Gebruik IPv6

Hier geeft u het IP-adres op (IPv6).

Uit, Aan, Bekijk instellingen

➤ ["Het IPv6-adres instellen"](#)

Instellingen Stateless adres

Hier geeft u aan of het stateless adres moet worden gebruikt.

Uit, **Aan**, Bekijk instellingen

	<p>"Het IPv6-adres instellen"</p> <p>Hier geeft u aan of DHCPv6 (stateless adres) moet worden gebruikt.</p> <p>Uit, Aan, Bekijk instellingen</p>
DNS-instellingen	<p>"Het IPv6-adres instellen"</p> <p>DNS is het systeem waarbij een naam (domeinnaam) wordt toegewezen aan de server in een netwerk die overeenkomt met het IP-adres van de server.</p> <ul style="list-style-type: none"> • Instellingen DNS-hostnaam/domeinnaam: <ul style="list-style-type: none"> – Gebr. IPv4-host/domein: Uit (Hostnaam, Domeinnaam), Aan • Instellingen DNS Dynamic update: <ul style="list-style-type: none"> – Uit – Aan: <ul style="list-style-type: none"> Registreer handmatig adres: Uit, Aan Registreer stateful adres: Uit, Aan Registreer Stateless adres: Uit, Aan DNS Dynamische updatetijd: 0 t/m 24 t/m 48 (uur)
mDNS-instellingen	<p>"IPv6 DNS instellen"</p> <p>Hiermee kunt u de DNS-functionaliteit inschakelen zonder gebruik te maken van een specifieke DNS-server.</p> <ul style="list-style-type: none"> • Uit • Aan: <ul style="list-style-type: none"> – Gebr. IPv4 naam mDNS: Uit (mDNS naam), Aan
WINS-instellingen	<p>"IPv6 DNS instellen"</p> <p>WINS is een service voor het koppelen van NetBIOS-namen (namen van computers of printers in een netwerk) aan het IP-adres.</p> <ul style="list-style-type: none"> • WINS-resolutie: Uit, Aan (WINS-serveradres: 0.0.0.0) • Bereik ID
LDP-instellingen	<p>"De WINS-server instellen"</p> <p>LPD is een afdruktoepassing die beschikbaar is in Windows, Mac OS X, UNIX en Linux. Deze toepassing wordt meestal gebruikt in een netwerkomgeving van het TCP/IP-protocol.</p> <p>Uit, Aan</p>
RAW-instellingen	<p>"De verbindingmethode selecteren (LPD/RAW/WSD)"</p> <p>RAW is een afdruktoepassing die beschikbaar is in Windows. Als RAW wordt gebruikt, is de afdruk sneller hoger dan wanneer LPD wordt gebruikt.</p> <p>Uit, Aan</p>
WSD-instellingen	<p>"De verbindingmethode selecteren (LPD/RAW/WSD)"</p> <p>WSD is een afdrukprogramma van Windows Vista/7/8/Server 2008/Server 2012. Gebruik WSD om automatisch naar printers te zoeken en informatie van afdruktaken of printers op te vragen.</p> <ul style="list-style-type: none"> • Instellingen WSD-afdrucken: <ul style="list-style-type: none"> – Gebruik WSD-afdrucken: Uit, Aan – Gebruik WSD-bladeren: Uit, Aan • Instellingen WSD-scannen: <ul style="list-style-type: none"> – Gebruik WSD-scannen: Uit, Aan – Gebruik Scan naar computer: Uit, Aan

	<ul style="list-style-type: none"> • Gebruik Multicast Discovery: Uit, Aan <p>➤ "De verbindingmethode selecteren (LPD/RAW/WSD)"</p>
Gebruik HTTP	<p>Hiermee geeft u op of u HTTP-communicatie wilt gebruiken (UI op afstand via webbrowser).</p> <p>Uit, Aan</p> <p>➤ "Machtigingen voor HTTP-communicatie instellen"</p>
Instellingen Poortnummer	<p>Afhankelijk van uw netwerkomgeving kunt u voor elk protocol het poortnummer wijzigen.</p> <ul style="list-style-type: none"> • LPD: 1 t/m 515 t/m 65535 • RAW: 1 t/m 9100 t/m 65535 • HTTP: 1 t/m 80 t/m 65535 • POP3 RX: 1 t/m 110 t/m 65535 • Verzenden via SMTP: 1 t/m 25 t/m 65535 • SNMP: 1 t/m 161 t/m 65535 • WSD zoeken: 1 t/m 3702 t/m 65535 • Multicast Discovery: 1 t/m 427 t/m 65535 <p>➤ "Protocol en poortnummers instellen"</p>
MTU-grootte	<p>Hiermee selecteert u de MTU-grootte.</p> <p>1300, 1400, 1500</p>

SNMP-instellingen

U kunt de machine bewaken en controleren met een SNMP-apparaat.

➤ "Apparaten bewaken/controleren met SNMP (SNMP-instelling)"

Instellingen	Beschrijvingen
SNMPv1-instellingen	<p>Hier geeft u op of u SNMPv1 wilt gebruiken, en stelt u de Community-naam en toegangsrechten in die door SNMP worden gebruikt.</p> <ul style="list-style-type: none"> • Uit • Aan <ul style="list-style-type: none"> – Community-naam 1: Openbaar – Community-naam 2: Niet ingesteld – MIB-toegangspersmissie 1: Read Only, Read/Write – MIB-toegangspersmissie 2: Read Only, Read/Write – Speciale community instellingen: Uit, Read/Write, Read Only <p>➤ "SNMPv1 instellen"</p>
SNMPv3-instellingen	<p>Hier geeft u op of u SNMPv3 wilt gebruiken.</p> <p>Uit, Aan</p> <p>➤ "SNMPv3 instellen"</p>
Printerbeheerinfo van host	<p>Hier geeft u op of u regelmatig printerbeheergegevens wilt ophalen van de host.</p> <p>Uit, Aan</p> <p>➤ "Gegevens van printerbeheer van host verkrijgen"</p>

Instellingen Speciale poort

Hiermee stelt u in of u de toegewezen poort wilt in- of uitschakelen.

Als de toegewezen poort is ingesteld op uitgeschakeld, kunt u niet scannen/afdrukken of de instellingen voor dit product

configureren/controleren wanneer u het printerstuurprogramma of de MF Toolbox gebruikt door verbinding te maken met het netwerk.

Uit, **Aan**

❖ "Een speciale poort instellen"

Opstartinstellingen

Hier kunt u de tijd opgeven die moet worden gewacht na het inschakelen van de machine voordat de netwerkverbinding tot stand wordt gebracht.

0 t/m 300 (sec.)

❖ "Een vertraging opgeven voordat verbinding wordt gemaakt met het netwerk"

Instellingen Ethernet stuurprogramma

Selecteer de communicatiemethode en het type Ethernet-verbinding.

❖ "Snelheid en communicatiemethode instellen"

Instellingen	Beschrijvingen
Automatische detectie	<p>Hier geeft u op of automatisch moet worden gezocht.</p> <ul style="list-style-type: none">• Uit:<ul style="list-style-type: none">– Communicatie-modus: Half duplex, Full duplex– Type ethernet: 10 Base-T, 100 Base-TX• Aan
MAC-adres	<p>Een MAC-adres is een specifieke numerieke waarde die aan elk communicatieapparaat (computers, printers, etc.) in een netwerk wordt toegewezen.</p> <p>❖ "Het MAC-adres controleren"</p>

IEEE802.1X-instellingen

Er wordt gebruik gemaakt van IEEE802.1X om authenticatie voor de machine in te stellen.

Uit, Aan

❖ "IEEE802.1X-authenticatie in- en uitschakelen"

Netwerkinstellingen initialiseren

Hiermee kunt u de oorspronkelijke netwerkinstellingen herstellen. Volg de aanwijzingen op het scherm.

❖ "De netwerkinstellingen initialiseren"

Voorkeuren

OPMERKING

Informatie over de menuopties in het onderstaande overzicht

- Standaardinstellingen worden vet weergegeven.
- Als een waarde wordt aangegeven met "***1**", betekent dit dat de standaardwaarde afhankelijk is van het land waar u het apparaat gebruikt.

Volumeregeling

Instellingen	Beschrijvingen
Faxsignaal	<p>Het volume aanpassen tijdens het versturen van een fax.</p> <ul style="list-style-type: none">• Uit• Aan:<ul style="list-style-type: none">– Faxvolume: 1 t/m 3 <p>➤ "Het volume aanpassen"</p>
Belsignaal	<p>Hiermee past u het belsignaalvolume aan voor als u een fax ontvangt.</p> <ul style="list-style-type: none">• Uit• Aan:<ul style="list-style-type: none">– Belsignaal volume: 1 t/m 3 <p>➤ "Het volume aanpassen"</p>
TX gereed signaal	<p>Het faxvolume aanpassen wanneer het versturen is voltooid.</p> <ul style="list-style-type: none">• Uit• Aan:<ul style="list-style-type: none">– TX gereed volume: 1 t/m 3• Alleen bij fout:<ul style="list-style-type: none">– TX gereed volume: 1 t/m 3 <p>➤ "Het volume aanpassen"</p>
RX gereed signaal	<p>Hiermee past u het volume van het faxgeluid aan voor als de ontvangst is voltooid.</p> <ul style="list-style-type: none">• Uit• Aan:<ul style="list-style-type: none">– RX gereed volume: 1 t/m 3• Alleen bij fout:<ul style="list-style-type: none">– RX gereed volume: 1 t/m 3 <p>➤ "Het volume aanpassen"</p>
Scan gereed signaal	<p>Hiermee past u het volume van het faxgeluid aan voor als het scannen is voltooid.</p> <ul style="list-style-type: none">• Uit• Aan<ul style="list-style-type: none">– Scan gereed volume: 1 t/m 3• Alleen bij fout:<ul style="list-style-type: none">– Scan gereed volume: 1 t/m 3 <p>➤ "Het volume aanpassen"</p>
Invoersignaal	<p>Geef op of de machine een geluidssignaal moet geven als een toets op het bedieningspaneel</p>

	<p>wordt ingedrukt.</p> <div style="border: 1px solid black; padding: 5px; margin: 10px 0;"> <ul style="list-style-type: none"> • Uit • Aan </div> <p>➤ "Het volume aanpassen"</p>
<p>Signaal invoerfout</p>	<p>Hiermee stelt u in of de machine een geluidssignaal moet geven als een ongeldige toets wordt ingedrukt.</p> <div style="border: 1px solid black; padding: 5px; margin: 10px 0;"> <ul style="list-style-type: none"> • Uit • Aan </div> <p>➤ "Het volume aanpassen"</p>
<p>Signaal voorraad aanvullen</p>	<p>Hiermee stelt u in of de machine een geluidssignaal moet geven als een tonercartridge bijna leeg is.</p> <div style="border: 1px solid black; padding: 5px; margin: 10px 0;"> <ul style="list-style-type: none"> • Uit • Aan </div> <p>➤ "Het volume aanpassen"</p>
<p>Waarschuwingssignaal</p>	<p>Geef op of u de machine een geluidssignaal moet geven als een onverwachte fout optreedt, zoals een papierstoring of onjuiste bewerkingen.</p> <div style="border: 1px solid black; padding: 5px; margin: 10px 0;"> <ul style="list-style-type: none"> • Uit • Aan </div> <p>➤ "Het volume aanpassen"</p>
<p>Opdracht gereed signaal</p>	<p>Hiermee stelt u in of de machine een geluidssignaal moet geven als een opdracht anders dan een faxopdracht is voltooid. Geef het geluid voor de melding dat de taak is voltooid op in <TX gereed signaal> en <RX gereed signaal>.</p> <div style="border: 1px solid black; padding: 5px; margin: 10px 0;"> <ul style="list-style-type: none"> • Uit • Aan </div> <p>➤ "Het volume aanpassen"</p>
<p>Waarschuwing energiebesparing</p>	<p>Hiermee stelt u in of de machine een geluidssignaal moet geven als de Energiebesparingsmodus actief is.</p> <div style="border: 1px solid black; padding: 5px; margin: 10px 0;"> <ul style="list-style-type: none"> • Uit • Aan </div> <p>➤ "Het volume aanpassen"</p>

Weergave-instellingen

Instellingen	Beschrijvingen
<p>Selecteer standaardscherm</p>	<p>Hiermee stelt u in welk scherm standaard wordt weergegeven wanneer de machine wordt ingeschakeld of als een automatische reset wordt uitgevoerd.</p> <div style="border: 1px solid black; padding: 5px; margin: 10px 0;"> <p>Kopie, Fax, Scan, Direct afdrucken vanaf USB</p> </div> <p>➤ "Het standaardscherm instellen"</p>
<p>Taal</p>	<p>Hiermee stelt u de displaytaal voor de machine in.</p> <div style="border: 1px solid black; padding: 5px; margin: 10px 0;"> <p>English^{*1}, French, Spanish, German, Italian, Dutch, Finnish, Portuguese, Norwegian, Swedish, Danish, Slovene, Czech, Hungarian, Russian, Turkish, Greek, Estonian, Romanian, Slovak, Croatian, Bulgarian, Polish</p> </div>

	<p>☛ "De displaytaal wijzigen (Bedieningspaneel of UI op afstand)"</p>
Taal UI op afstand	<p>Selecteer de displaytaal voor UI op afstand.</p> <div style="border: 1px solid black; padding: 5px; margin: 5px 0;"> <p>English*1, French, Spanish, German, Italian, Dutch, Finnish, Portuguese, Norwegian, Swedish, Danish, Czech, Hungarian, Russian, Turkish, Greek, Estonian, Romanian, Slovak, Croatian, Bulgarian, Polish</p> </div> <p>☛ "De displaytaal wijzigen (Bedieningspaneel of UI op afstand)"</p>
Helderheid	<p>Hiermee past u de helderheid van het display aan.</p> <div style="border: 1px solid black; padding: 5px; margin: 5px 0;"> <p>-4 t/m 0</p> </div> <p>☛ "Het display aanpassen (helderheid, contrast en omwisselen schermkleur)"</p>
Contrast	<p>Pas het contrast van het display aan.</p> <div style="border: 1px solid black; padding: 5px; margin: 5px 0;"> <p>-3 t/m 0 t/m +3</p> </div> <p>☛ "Het display aanpassen (helderheid, contrast en omwisselen schermkleur)"</p>
Omwisselen schermkleur	<p>Als <Aan> is geselecteerd, worden de kleuren van het display omgekeerd. Selecteer <Aan> als u problemen hebt bij het weergeven van het display.</p> <div style="border: 1px solid black; padding: 5px; margin: 5px 0;"> <p>Uit, Aan</p> </div> <p>☛ "Het display aanpassen (helderheid, contrast en omwisselen schermkleur)"</p>
mm/inch invoerschakelaar	<p>Hiermee stelt u de maateenheid voor het papierformaat in.</p> <div style="border: 1px solid black; padding: 5px; margin: 5px 0;"> <p>mm, Inch</p> </div> <p>☛ "De maateenheden wijzigen"</p>
Duur berichtweergave	<p>Hiermee stelt u in hoe lang een bericht op het scherm wordt weergegeven.</p> <div style="border: 1px solid black; padding: 5px; margin: 5px 0;"> <p>1 t/m 2 t/m 5 (seconden)</p> </div> <p>☛ "De berichtweergavetijd wijzigen"</p>
Scroll snelheid	<p>Hiermee stelt u de snelheid in waarmee u door het menu bladert als niet alle menuopties op het scherm passen.</p> <div style="border: 1px solid black; padding: 5px; margin: 5px 0;"> <p>Langzaam, Normaal, Snel</p> </div> <p>☛ "Bladersnelheid wijzigen"</p>
Cursorverplaatsing	<p>Hiermee stelt u in of de cursor bij de invoer van tekens automatisch naar het volgende veld moet worden verplaatst.</p> <div style="border: 1px solid black; padding: 5px; margin: 5px 0;"> <p>Auto, Handmatig</p> </div> <p>☛ "Cursorverplaatsing wijzigen"</p>

Tijdklokinstellingen

OPMERKING

Informatie over de menuopties in het onderstaande overzicht

- Standaardinstellingen worden vet weergegeven.
- De instellingen die met ^{*A} zijn gemarkeerd, kunnen niet via de UI op afstand worden geïmporteerd of geëxporteerd.
- Als een waarde wordt aangegeven met ^{*1}, betekent dit dat de standaardwaarde afhankelijk is van het land waar u het apparaat gebruikt.
- In het geval van instellingen of waarden die zijn aangegeven met ^{*2} is de instelling of waarde mogelijk niet beschikbaar of kan deze verschillen afhankelijk van het land waar u het apparaat gebruikt.

Tijd- & datuminst.

Instellingen	Beschrijvingen
Type datumweergave	Hiermee selecteert u het datumweergave-indeling. <div style="border: 1px solid black; padding: 5px; display: inline-block;">JJJJ MM/DD, MM/DD/JJJJ, DD/MM JJJJ</div> "De huidige datum en tijd instellen"
12/24 uur klok	Hiermee selecteert u het tijdweergave-indeling. <div style="border: 1px solid black; padding: 5px; display: inline-block;">12 uur (AM/PM), 24 uur</div> "De huidige datum en tijd instellen"
Huidige tijdst. ^{*A}	Hiermee geeft u de huidige tijd en datum op. "De huidige datum en tijd instellen"
Instellingen tijdzone	Hiermee stelt u de tijdzone in. <div style="border: 1px solid black; padding: 5px; display: inline-block;">GMT-12:00 t/m GMT 0:00 t/m GMT+12:00</div> "De huidige datum en tijd instellen"
Zomertijd ^{*2}	Hiermee kunt u de zomertijdmodus instellen. <div style="border: 1px solid black; padding: 5px; display: inline-block;"><ul style="list-style-type: none">• Uit^{*1}• Aan: Start (M/W/D), Einde (M/W/D)</div> "De huidige datum en tijd instellen"

Sluimertijd

Hiermee stelt u een timer in waarmee naar de slaapstand wordt overgeschakeld als de machine gedurende een bepaalde tijd niet wordt gebruikt.

† U kunt voor deze functie het beste de standaardinstellingen gebruiken.

3 t/m **5** t/m 60 (min.)

["De timer slaapstand instellen"](#)

Automatische resettijd

Hiermee stelt u een timer in waarmee naar het standaardscherm wordt teruggekeerd als een kopieerbewerking is voltooid of als een toetsbewerking gedurende een bepaalde tijd niet wordt uitgevoerd.

0 (Uit), 1 t/m **2** t/m 9 (min.)

❖ "De timer voor automatisch resetten instellen"

Scherm na automatische reset

Hiermee stelt u in of het standaardscherm, dat is ingesteld bij "Het standaardscherm instellen", moet worden weergegeven nadat automatische reset is uitgevoerd.

Standaardscherm, Geselecteerde scherm

❖ "Het scherm op geven dat wordt weergegeven nadat Automatisch resetten is uitgevoerd"

Autom. Uitschakeltijd

Hiermee stelt u een timer in waarmee naar de scanner-offlinemodus wordt teruggekeerd als de machine gedurende een bepaalde tijd niet wordt gebruikt.

0 (Uit), 1 t/m **5** t/m 60 (min.)

❖ "De tijd voor automatisch offline instellen"

Algemene instellingen

OPMERKING

Informatie over de menuopties in het onderstaande overzicht

- Standaardinstellingen worden vet weergegeven.
- Instellingen of waarden die worden aangeduid met "*" worden mogelijk niet weergegeven, afhankelijk van de beschikbaarheid van de optionele accessoires.

Lade autom. selecteren

Hiermee geeft u aan of de papierbron moet worden ingesteld op automatische selectie. U kunt voor elke functie de instellingen opgeven.

Kopie

- Papiertafel: **Uit**, Aan
- Lade 1: Uit, **Aan**
- Lade 2*: Uit, **Aan**

Printer

- Lade 1: Uit, **Aan**
- Lade 2*: Uit, **Aan**

Fax

- Papiertafel: **Uit**, Aan
- Lade 1: Uit, **Aan**
- Lade 2*: Uit, **Aan**

Overige

- Papiertafel: **Uit**, Aan
- Lade 1: Uit, **Aan**
- Lade 2*: Uit, **Aan**

 "Een papierbron instellen die bij elke functie moet worden gebruikt"

Omschakelen van invoermethode papier

Als u afdrukt op papier met een voorbedrukt logo, kunt u de afdrukpositie automatisch aanpassen zonder dat u het papier in de lade hoeft te vervangen. Dit is zelfs mogelijk bij enkelzijdig en dubbelzijdig afdrukken. U kunt deze optie per papierbron instellen.

- Papiertafel: **Prioriteit afdruksnelheid**, Afdrukzijde-prioriteit
- Lade 1: **Prioriteit afdruksnelheid**, Afdrukzijde-prioriteit
- Lade 2*: **Prioriteit afdruksnelheid**, Afdrukzijde-prioriteit

 "Afdrukzijde selecteren"

Kopieerinstellingen

Wijzig standaard

Hiermee registreert u nieuwe kopieerinstellingen.

➤ ["De standaardinstellingen wijzigen"](#)

Faxinstellingen

OPMERKING

Informatie over de menuopties in het onderstaande overzicht

- Standaardinstellingen worden vet weergegeven.
- De instellingen die met *A zijn gemarkeerd, kunnen niet via de UI op afstand worden geïmporteerd of geëxporteerd.
- In het geval van instellingen of waarden die zijn aangegeven met **1 is de instelling of waarde mogelijk niet beschikbaar of kan deze verschillen afhankelijk van het land waar u het apparaat gebruikt.

Basisinstellingen

Instellingen	Beschrijvingen
Registreer telefoonnummer	U kunt het faxnummer van de machine registreren. ➤ "Registreer telefoonnummer" Raadpleeg "Aan de slag".
Selecteer type lijn*1	Hiermee stelt u een lijntype in. <div style="border: 1px solid black; padding: 5px;"><ul style="list-style-type: none">• Puls, Toon</div> ➤ "Selecteer type lijn"
Handset van haak alarm	Geef op of u een alarmsignaal wilt horen wanneer de handset of telefoon van de haak is en stel het volume in. <div style="border: 1px solid black; padding: 5px;"><ul style="list-style-type: none">• Uit• Aan:<ul style="list-style-type: none">– Hands. v. haak volume: 1 t/m 3</div> ➤ "Handset van haak alarm"

Instellingen TX-funct.

Instellingen	Beschrijvingen
Wijzig standaard	U kunt scaninstellingen voor documenten registreren. ➤ "Wijzig standaard"
Registreer apparaatnaam (fax)	Hiermee registreert u uw naam of de naam van uw bedrijf (naam afzender). ➤ "Registreer apparaatnaam (fax)" Raadpleeg "Aan de slag".
ECM TX	U kunt opgeven of u ECM wilt gebruiken. <div style="border: 1px solid black; padding: 5px;">Uit, Aan</div> ➤ "ECM TX"
Pauzeduur	U kunt het aantal seconden voor de pauze opgeven. <div style="border: 1px solid black; padding: 5px;">1 t/m 4*1 t/m 15*1 (seconden)</div> ➤ "Pauzeduur"
Autom. num.herh.	U kunt opgeven of een nummer moet worden herhaald als het verzenden van faxdocumenten niet is gelukt. <div style="border: 1px solid black; padding: 5px;">Uit, Aan*1</div> ➤

	<p>↳ "Autom. num.herh."</p>
Aantal herhalingen	<p>U kunt het aantal keren opgeven dat een nummer moet worden herhaald.</p> <p>1 t/m 2 t/m 10 (keer)</p> <p>↳ "Autom. num.herh."</p>
Herhalingsinterval	<p>U kunt het interval tussen de herhalingen opgeven.</p> <p>2*1 t/m 99 (minuten)</p> <p>↳ "Autom. num.herh."</p>
Herhaal bij fout	<p>U kunt opgeven of een nummer moet worden herhaald als een verzendfout is opgetreden.</p> <p>Uit, Aan</p> <p>↳ "Autom. num.herh."</p>
Afzender ID	<p>De afzender-ID wordt bovenaan elke pagina afgedrukt die u verstuurt, samen met het faxnummer en de naam van de afzender. Hierdoor kan de ontvanger de afzender beter identificeren.</p> <p>Uit, Aan</p> <p>↳ "Afzender ID"</p>
Afdruklocatie	<p>Hiermee selecteert u de positie waar de afzender-ID wordt afgedrukt.</p> <p>Op afbeelding, Boven afbeelding</p> <p>↳ "Afzender ID"</p>
Markeer als: TEL/FAX	<p>Hiermee selecteert u de tekst die voor een nummer moet worden toegevoegd.</p> <p>FAX, TEL</p> <p>↳ "Afzender ID"</p>
Controleer kiestoon voor verzending	<p>U kunt opgeven of u de kiestoon wilt controleren voordat u het nummer kiest om een fax te verzenden.</p> <p>Uit*1, Aan</p> <p>↳ "Controleer kiestoon voor verzending"</p>

Inst. RX-functie

Instellingen	Beschrijvingen
ECM RX	<p>U kunt opgeven of u ECM wilt gebruiken.</p> <p>Uit, Aan</p> <p>↳ "ECM RX"</p>
Inkomend belseignaal	<p>Stel in of de handset of externe telefoon moet overgaan als <RX-modus> is ingesteld op <Auto> of <Autom. F/T omsch.>.</p> <ul style="list-style-type: none"> • Uit • Aan: <ul style="list-style-type: none"> - Aantal belseignalen: 1 t/m 2 t/m 99*1 (keer) <p>↳ "Inkomend belseignaal"</p>
RX op afstand	<p>U kunt opgeven of u de functie voor ontvangst op afstand wilt inschakelen. Dit houdt in dat u</p>

faxdocumenten kunt ontvangen door de ID voor ontvangst op afstand in te voeren. Dit kan zelfs tijdens een telefoongesprek.

- Uit
- **Aan***1:
 - ID RX op afstand: 00 t/m **25** t/m 99

➤ "RX op afstand"

Autom. RX-schak.

Hiermee stelt u in hoe lang er moet worden overgegaan voor een inkomende oproep voordat de machine automatisch overschakelt naar de faxmodus. Deze optie is alleen beschikbaar als <RX-modus> is ingesteld op <Handmatig>.

- **Uit**
- Aan:
 - Duur inkomende bel: 1 t/m **15** t/m 99 (seconden)

➤ "Autom. RX-schak."

RX afdrুকinstellingen

Instellingen	Beschrijvingen
2-Zijdig afdrucken	<p>Schakel deze optie in als u op beide zijden van het papier wilt afdrucken. Hiermee bespaart u aanzienlijk verbruik van papier.</p> <p>Uit, Aan</p> <p>➤ "2-Zijdig afdrucken"</p>
Verklein RX-formaat	<p>U kunt het formaat van ontvangen documenten verkleinen en ze vervolgens afdrucken.</p> <ul style="list-style-type: none">• Uit• Aan:<ul style="list-style-type: none">– Verh.: Auto, 97, 95, 90, 75 (%)– Richting: Verticaal/Horizontaal, Alleen verticaal <p>➤ "Verklein RX-formaat"</p>
RX pagina voettekst	<p>U kunt opgeven of voor ontvangen documenten bepaalde extra gegevens worden afgedrukt, zoals de datum van ontvangst.</p> <p>Uit, Aan</p> <p>➤ "RX pagina voettekst"</p>
Doorgaan als toner bijna op is.	<p>U kunt opgeven of het afdrucken van ontvangen documenten moet worden voortgezet als de toner bijna leeg is.</p> <p>Uit, Aan</p> <p>➤ "Doorgaan als toner bijna op is."</p>

Fax installatiegids*^A

De beginfaxinstellingen opgeven en de telefoonkabel aansluiten.
Raadpleeg "Aan de slag".

Scaninstellingen

OPMERKING

Informatie over de menuopties in het onderstaande overzicht

- Standaardinstellingen worden vet weergegeven.
- De instellingen die met ^A zijn gemarkeerd, kunnen niet via de UI op afstand worden geïmporteerd of geëxporteerd.

Instellingen TX-funct.

Instellingen	Beschrijvingen
Wijzig standaard	U kunt scaninstellingen voor documenten registreren.
E-mail	U kunt scaninstellingen voor verzending via e-mail, en e-mailinstellingen registreren. ❖ "De standaardinstellingen voor scannen bij verzending via e-mail wijzigen"
Windows (SMB)	U kunt scaninstellingen voor verzending naar fileservers registreren. ❖ "De standaardinstellingen voor verzending naar een fileserver wijzigen"
Registreer apparaatnaam (E-mail)	Hiermee registreert u de naam afzender van het e-mailbericht. ❖ "Naam afzender van het e-mailbericht registreren"

Inst. Geheugenmedia

Instellingen	Beschrijvingen
Wijzig standaard	U kunt scaninstellingen voor documenten registreren. ❖ "De standaardinstellingen voor scannen wijzigen om op te slaan op een USB-geheugenapparaat"

Beeldinstellingen uitvoerbestand

Instellingen	Beschrijvingen
Gammawaarde kleurverz.	Als u gescande afbeeldingen verzendt, kunt u de gammawaarde opgeven als gescande RGB-afbeeldingen worden geconverteerd naar YCbCr. Als u de beelden verzendt, kunt u de optimale beeldkwaliteit weergeven door een gammawaarde in te stellen die gelijk is aan die van de ontvanger. <div style="border: 1px solid black; padding: 5px; margin: 10px 0;">Gamma 1,0, Gamma 1,4, Gamma 1,8, Gamma 2,2</div> ❖ "De scaninstellingen wijzigen (fax)" ❖ "De scaninstellingen wijzigen (opslaan op een USB-geheugenapparaat)" ❖ "Scaninstellingen wijzigen (e-mail)" ❖ "Scaninstellingen wijzigen (fileserver)"
PDF (Compact) beeldniveau	Hiermee stelt u het beeldniveau in op PDF (Compact). <div style="border: 1px solid black; padding: 5px; margin: 10px 0;"><ul style="list-style-type: none">• Beeldkwaliteit in Tekst/Foto-, Fotomodus: Bestandsgrootte-prioriteit, Normaal, Beeldkwaliteit-prioriteit• Beeldkwaliteit in Tekst-modus: Bestandsgrootte-prioriteit, Normaal, Beeldkwaliteit-prioriteit</div> ❖ "De scaninstellingen wijzigen (opslaan op een USB-geheugenapparaat)" ❖ "Scaninstellingen wijzigen (e-mail)" ❖ "Scaninstellingen wijzigen (fileserver)"

Sneltoetsinstellingen^{*A}

Hiermee registreert u sneltoetsen.

- ▣ "Een scantaak uitvoeren met een sneltoets"
-

Instellingen Direct afdrukken vanaf USB

OPMERKING

Informatie over de menuopties in het onderstaande overzicht

Standaardinstellingen worden vet weergegeven.

Wijzig standaard

U kunt instellingen voor afdrukken via media registreren.

➤ ["De standaardwaarden voor afdrukken via geheugenapparaten wijzigen"](#)

Standaardinstellingen bestandssortering

U kunt de sorteervolgorde van bestanden registreren.

Naam (Oplopend), Naam (Aflopend), Datum/Tijd (Oplopend), Datum/Tijd (Aflopend)

➤ ["De standaardwaarden voor afdrukken via geheugenapparaten wijzigen"](#)

Bestandsnaam indeling

U kunt de indeling van de bestandsnaam achteraf wijzigen.

Korte bestandsnaam, **Lange bestandsnaam**

➤ ["Weergave-indelingen van bestandsnaam wijzigen"](#)

Printerinstellingen

OPMERKING

Informatie over de menuopties in het onderstaande overzicht

- Standaardinstellingen worden vet weergegeven.
- De met * gemarkeerde instellingen zijn alleen voor MF6180dw.

Kopieën

Hiermee stelt u het aantal af te drukken kopieën in.
De machine drukt het aantal kopieën af zoals opgegeven.

1 t/m 99 (Kopieën)

☞ "Printerinstellingen wijzigen (op te geven opties met behulp van de knop [Menu])"

2-Zijdig afdrukken

Hiermee geeft u op of de machine enkelzijdig of dubbelzijdig afdrukt.

Uit, Aan

☞ "Printerinstellingen wijzigen (op te geven opties met behulp van de knop [Menu])"

Std papierformaat

Het papierformaat kan niet worden ingesteld als u afdrukt vanuit besturingssystemen zoals DOS en UNIX. In dit menu kunt u het papierformaat selecteren.

LTR, LGL, STMT, EXEC, No. 10 (COM10), Monarch, DL, ISO-C5, ISO-B5, **A4**, A5, B5

☞ "Printerinstellingen wijzigen (op te geven opties met behulp van de knop [Menu])"

Papierformaat negeren

Als voor een afdrukbewerking geen papierformaat is gedefinieerd, wordt het papierformaat van het document automatisch geconverteerd naar het standaard papierformaat zoals opgegeven in het printerstuurprogramma. Zie de onderstaande tabel.

Papierformaat zoals gedefinieerd in het document		Papierformaat zoals opgegeven in het printerstuurprogramma
Letter	→	A4
A4	→	Letter

Uit, Aan

☞ "Printerinstellingen wijzigen (op te geven opties met behulp van de knop [Menu])"

Afdrukkwaliteit

Instellingen	Beschrijvingen
Densiteit	Hiermee stelt u de afdrukdichtheid in. Hoe hoger de waarde, des te donkerder de dichtheid. -4 t/m 0 t/m 4

<p>Tonerbesparing</p>	<p>❖ "Printerinstellingen wijzigen (op te geven opties met behulp van de knop [Menu])"</p> <p>Hiermee geeft u op of u toner wilt besparen.</p> <div style="border: 1px solid black; padding: 5px; width: fit-content; margin: 10px auto;"> <p>Uit, Aan</p> </div> <p>❖ "Printerinstellingen wijzigen (op te geven opties met behulp van de knop [Menu])"</p>
<p>Beeldverfijning</p>	<p>Hiermee geeft u op of u rafelige randen bij tekst en afbeeldingen glad wilt maken.</p> <div style="border: 1px solid black; padding: 5px; width: fit-content; margin: 10px auto;"> <p>Uit, Aan</p> </div> <p>❖ "Printerinstellingen wijzigen (op te geven opties met behulp van de knop [Menu])"</p>

Layout

Instellingen	Beschrijvingen																				
<p>Inbindlocatie</p>	<p>U kunt kiezen tussen inbinden met lange rand of met korte rand. Bij dubbelzijdig afdrucken kiest de machine automatisch de bindingsmethode die overeenkomt met de pagina-afdrukstand.</p> <ul style="list-style-type: none"> Als [Lange rand] is geselecteerd, wordt ingebonden op de lange rand. <table border="0" style="width: 100%; margin-top: 10px;"> <tr> <td style="width: 50%; vertical-align: top;"> <p>Wanneer papier in de afdrukstand Staand wordt geplaatst en dubbelzijdig afdrucken wordt gebruikt</p> <table border="0" style="width: 100%;"> <tr> <td style="text-align: center;">Voorzijde</td> <td style="text-align: center;">Terug</td> </tr> <tr> <td style="text-align: center;"> <div style="border: 1px solid gray; padding: 5px; width: 60px; height: 60px; display: flex; flex-direction: column; align-items: center;"> <div style="writing-mode: vertical-rl; transform: rotate(180deg); font-size: 8px; margin-bottom: 2px;">Rugmarge</div> <div style="text-align: center; flex-grow: 1;">ABC</div> </div> </td> <td style="text-align: center;"> <div style="border: 1px solid gray; padding: 5px; width: 60px; height: 60px; display: flex; flex-direction: column; align-items: center;"> <div style="writing-mode: vertical-rl; transform: rotate(180deg); font-size: 8px; margin-bottom: 2px;">Rugmarge</div> <div style="text-align: center; flex-grow: 1;">DEF</div> </div> </td> </tr> </table> </td> <td style="width: 50%; vertical-align: top;"> <p>Wanneer papier in de afdrukstand Liggend wordt geplaatst en dubbelzijdig afdrucken wordt gebruikt</p> <table border="0" style="width: 100%;"> <tr> <td style="text-align: center;">Voorzijde</td> <td style="text-align: center;">Terug</td> </tr> <tr> <td style="text-align: center;"> <div style="border: 1px solid gray; padding: 5px; width: 60px; height: 60px; display: flex; flex-direction: column; align-items: center;"> <div style="writing-mode: vertical-rl; transform: rotate(180deg); font-size: 8px; margin-bottom: 2px;">Rugmarge</div> <div style="text-align: center; flex-grow: 1;">ABC</div> </div> </td> <td style="text-align: center;"> <div style="border: 1px solid gray; padding: 5px; width: 60px; height: 60px; display: flex; flex-direction: column; align-items: center;"> <div style="text-align: center; flex-grow: 1;">DEF</div> <div style="writing-mode: vertical-rl; transform: rotate(180deg); font-size: 8px; margin-top: 2px;">Rugmarge</div> </div> </td> </tr> </table> </td> </tr> </table> Wanneer [Korte rand] is geselecteerd, wordt ingebonden op de korte rand. <table border="0" style="width: 100%; margin-top: 10px;"> <tr> <td style="width: 50%; vertical-align: top;"> <p>Wanneer papier in de afdrukstand Staand wordt geplaatst en dubbelzijdig afdrucken wordt gebruikt</p> <table border="0" style="width: 100%;"> <tr> <td style="text-align: center;">Voorzijde</td> <td style="text-align: center;">Terug</td> </tr> <tr> <td style="text-align: center;"> <div style="border: 1px solid gray; padding: 5px; width: 60px; height: 60px; display: flex; flex-direction: column; align-items: center;"> <div style="writing-mode: vertical-rl; transform: rotate(180deg); font-size: 8px; margin-bottom: 2px;">Rugmarge</div> <div style="text-align: center; flex-grow: 1;">ABC</div> </div> </td> <td style="text-align: center;"> <div style="border: 1px solid gray; padding: 5px; width: 60px; height: 60px; display: flex; flex-direction: column; align-items: center;"> <div style="text-align: center; flex-grow: 1;">DEF</div> <div style="writing-mode: vertical-rl; transform: rotate(180deg); font-size: 8px; margin-top: 2px;">Rugmarge</div> </div> </td> </tr> </table> </td> <td style="width: 50%; vertical-align: top;"> <p>Wanneer papier in de afdrukstand Liggend wordt geplaatst en dubbelzijdig afdrucken wordt gebruikt</p> <table border="0" style="width: 100%;"> <tr> <td style="text-align: center;">Voorzijde</td> <td style="text-align: center;">Terug</td> </tr> <tr> <td style="text-align: center;"> <div style="border: 1px solid gray; padding: 5px; width: 60px; height: 60px; display: flex; flex-direction: column; align-items: center;"> <div style="text-align: center; flex-grow: 1;">ABC</div> <div style="writing-mode: vertical-rl; transform: rotate(180deg); font-size: 8px; margin-top: 2px;">Rugmarge</div> </div> </td> <td style="text-align: center;"> <div style="border: 1px solid gray; padding: 5px; width: 60px; height: 60px; display: flex; flex-direction: column; align-items: center;"> <div style="writing-mode: vertical-rl; transform: rotate(180deg); font-size: 8px; margin-bottom: 2px;">Rugmarge</div> <div style="text-align: center; flex-grow: 1;">DEF</div> </div> </td> </tr> </table> </td> </tr> </table> <div style="border: 1px solid black; padding: 5px; width: fit-content; margin: 10px auto;"> <p>Lange zijde, Korte zijde</p> </div> <p>❖ "Printerinstellingen wijzigen (op te geven opties met behulp van de knop [Menu])"</p>	<p>Wanneer papier in de afdrukstand Staand wordt geplaatst en dubbelzijdig afdrucken wordt gebruikt</p> <table border="0" style="width: 100%;"> <tr> <td style="text-align: center;">Voorzijde</td> <td style="text-align: center;">Terug</td> </tr> <tr> <td style="text-align: center;"> <div style="border: 1px solid gray; padding: 5px; width: 60px; height: 60px; display: flex; flex-direction: column; align-items: center;"> <div style="writing-mode: vertical-rl; transform: rotate(180deg); font-size: 8px; margin-bottom: 2px;">Rugmarge</div> <div style="text-align: center; flex-grow: 1;">ABC</div> </div> </td> <td style="text-align: center;"> <div style="border: 1px solid gray; padding: 5px; width: 60px; height: 60px; display: flex; flex-direction: column; align-items: center;"> <div style="writing-mode: vertical-rl; transform: rotate(180deg); font-size: 8px; margin-bottom: 2px;">Rugmarge</div> <div style="text-align: center; flex-grow: 1;">DEF</div> </div> </td> </tr> </table>	Voorzijde	Terug	<div style="border: 1px solid gray; padding: 5px; width: 60px; height: 60px; display: flex; flex-direction: column; align-items: center;"> <div style="writing-mode: vertical-rl; transform: rotate(180deg); font-size: 8px; margin-bottom: 2px;">Rugmarge</div> <div style="text-align: center; flex-grow: 1;">ABC</div> </div>	<div style="border: 1px solid gray; padding: 5px; width: 60px; height: 60px; display: flex; flex-direction: column; align-items: center;"> <div style="writing-mode: vertical-rl; transform: rotate(180deg); font-size: 8px; margin-bottom: 2px;">Rugmarge</div> <div style="text-align: center; flex-grow: 1;">DEF</div> </div>	<p>Wanneer papier in de afdrukstand Liggend wordt geplaatst en dubbelzijdig afdrucken wordt gebruikt</p> <table border="0" style="width: 100%;"> <tr> <td style="text-align: center;">Voorzijde</td> <td style="text-align: center;">Terug</td> </tr> <tr> <td style="text-align: center;"> <div style="border: 1px solid gray; padding: 5px; width: 60px; height: 60px; display: flex; flex-direction: column; align-items: center;"> <div style="writing-mode: vertical-rl; transform: rotate(180deg); font-size: 8px; margin-bottom: 2px;">Rugmarge</div> <div style="text-align: center; flex-grow: 1;">ABC</div> </div> </td> <td style="text-align: center;"> <div style="border: 1px solid gray; padding: 5px; width: 60px; height: 60px; display: flex; flex-direction: column; align-items: center;"> <div style="text-align: center; flex-grow: 1;">DEF</div> <div style="writing-mode: vertical-rl; transform: rotate(180deg); font-size: 8px; margin-top: 2px;">Rugmarge</div> </div> </td> </tr> </table>	Voorzijde	Terug	<div style="border: 1px solid gray; padding: 5px; width: 60px; height: 60px; display: flex; flex-direction: column; align-items: center;"> <div style="writing-mode: vertical-rl; transform: rotate(180deg); font-size: 8px; margin-bottom: 2px;">Rugmarge</div> <div style="text-align: center; flex-grow: 1;">ABC</div> </div>	<div style="border: 1px solid gray; padding: 5px; width: 60px; height: 60px; display: flex; flex-direction: column; align-items: center;"> <div style="text-align: center; flex-grow: 1;">DEF</div> <div style="writing-mode: vertical-rl; transform: rotate(180deg); font-size: 8px; margin-top: 2px;">Rugmarge</div> </div>	<p>Wanneer papier in de afdrukstand Staand wordt geplaatst en dubbelzijdig afdrucken wordt gebruikt</p> <table border="0" style="width: 100%;"> <tr> <td style="text-align: center;">Voorzijde</td> <td style="text-align: center;">Terug</td> </tr> <tr> <td style="text-align: center;"> <div style="border: 1px solid gray; padding: 5px; width: 60px; height: 60px; display: flex; flex-direction: column; align-items: center;"> <div style="writing-mode: vertical-rl; transform: rotate(180deg); font-size: 8px; margin-bottom: 2px;">Rugmarge</div> <div style="text-align: center; flex-grow: 1;">ABC</div> </div> </td> <td style="text-align: center;"> <div style="border: 1px solid gray; padding: 5px; width: 60px; height: 60px; display: flex; flex-direction: column; align-items: center;"> <div style="text-align: center; flex-grow: 1;">DEF</div> <div style="writing-mode: vertical-rl; transform: rotate(180deg); font-size: 8px; margin-top: 2px;">Rugmarge</div> </div> </td> </tr> </table>	Voorzijde	Terug	<div style="border: 1px solid gray; padding: 5px; width: 60px; height: 60px; display: flex; flex-direction: column; align-items: center;"> <div style="writing-mode: vertical-rl; transform: rotate(180deg); font-size: 8px; margin-bottom: 2px;">Rugmarge</div> <div style="text-align: center; flex-grow: 1;">ABC</div> </div>	<div style="border: 1px solid gray; padding: 5px; width: 60px; height: 60px; display: flex; flex-direction: column; align-items: center;"> <div style="text-align: center; flex-grow: 1;">DEF</div> <div style="writing-mode: vertical-rl; transform: rotate(180deg); font-size: 8px; margin-top: 2px;">Rugmarge</div> </div>	<p>Wanneer papier in de afdrukstand Liggend wordt geplaatst en dubbelzijdig afdrucken wordt gebruikt</p> <table border="0" style="width: 100%;"> <tr> <td style="text-align: center;">Voorzijde</td> <td style="text-align: center;">Terug</td> </tr> <tr> <td style="text-align: center;"> <div style="border: 1px solid gray; padding: 5px; width: 60px; height: 60px; display: flex; flex-direction: column; align-items: center;"> <div style="text-align: center; flex-grow: 1;">ABC</div> <div style="writing-mode: vertical-rl; transform: rotate(180deg); font-size: 8px; margin-top: 2px;">Rugmarge</div> </div> </td> <td style="text-align: center;"> <div style="border: 1px solid gray; padding: 5px; width: 60px; height: 60px; display: flex; flex-direction: column; align-items: center;"> <div style="writing-mode: vertical-rl; transform: rotate(180deg); font-size: 8px; margin-bottom: 2px;">Rugmarge</div> <div style="text-align: center; flex-grow: 1;">DEF</div> </div> </td> </tr> </table>	Voorzijde	Terug	<div style="border: 1px solid gray; padding: 5px; width: 60px; height: 60px; display: flex; flex-direction: column; align-items: center;"> <div style="text-align: center; flex-grow: 1;">ABC</div> <div style="writing-mode: vertical-rl; transform: rotate(180deg); font-size: 8px; margin-top: 2px;">Rugmarge</div> </div>	<div style="border: 1px solid gray; padding: 5px; width: 60px; height: 60px; display: flex; flex-direction: column; align-items: center;"> <div style="writing-mode: vertical-rl; transform: rotate(180deg); font-size: 8px; margin-bottom: 2px;">Rugmarge</div> <div style="text-align: center; flex-grow: 1;">DEF</div> </div>
<p>Wanneer papier in de afdrukstand Staand wordt geplaatst en dubbelzijdig afdrucken wordt gebruikt</p> <table border="0" style="width: 100%;"> <tr> <td style="text-align: center;">Voorzijde</td> <td style="text-align: center;">Terug</td> </tr> <tr> <td style="text-align: center;"> <div style="border: 1px solid gray; padding: 5px; width: 60px; height: 60px; display: flex; flex-direction: column; align-items: center;"> <div style="writing-mode: vertical-rl; transform: rotate(180deg); font-size: 8px; margin-bottom: 2px;">Rugmarge</div> <div style="text-align: center; flex-grow: 1;">ABC</div> </div> </td> <td style="text-align: center;"> <div style="border: 1px solid gray; padding: 5px; width: 60px; height: 60px; display: flex; flex-direction: column; align-items: center;"> <div style="writing-mode: vertical-rl; transform: rotate(180deg); font-size: 8px; margin-bottom: 2px;">Rugmarge</div> <div style="text-align: center; flex-grow: 1;">DEF</div> </div> </td> </tr> </table>	Voorzijde	Terug	<div style="border: 1px solid gray; padding: 5px; width: 60px; height: 60px; display: flex; flex-direction: column; align-items: center;"> <div style="writing-mode: vertical-rl; transform: rotate(180deg); font-size: 8px; margin-bottom: 2px;">Rugmarge</div> <div style="text-align: center; flex-grow: 1;">ABC</div> </div>	<div style="border: 1px solid gray; padding: 5px; width: 60px; height: 60px; display: flex; flex-direction: column; align-items: center;"> <div style="writing-mode: vertical-rl; transform: rotate(180deg); font-size: 8px; margin-bottom: 2px;">Rugmarge</div> <div style="text-align: center; flex-grow: 1;">DEF</div> </div>	<p>Wanneer papier in de afdrukstand Liggend wordt geplaatst en dubbelzijdig afdrucken wordt gebruikt</p> <table border="0" style="width: 100%;"> <tr> <td style="text-align: center;">Voorzijde</td> <td style="text-align: center;">Terug</td> </tr> <tr> <td style="text-align: center;"> <div style="border: 1px solid gray; padding: 5px; width: 60px; height: 60px; display: flex; flex-direction: column; align-items: center;"> <div style="writing-mode: vertical-rl; transform: rotate(180deg); font-size: 8px; margin-bottom: 2px;">Rugmarge</div> <div style="text-align: center; flex-grow: 1;">ABC</div> </div> </td> <td style="text-align: center;"> <div style="border: 1px solid gray; padding: 5px; width: 60px; height: 60px; display: flex; flex-direction: column; align-items: center;"> <div style="text-align: center; flex-grow: 1;">DEF</div> <div style="writing-mode: vertical-rl; transform: rotate(180deg); font-size: 8px; margin-top: 2px;">Rugmarge</div> </div> </td> </tr> </table>	Voorzijde	Terug	<div style="border: 1px solid gray; padding: 5px; width: 60px; height: 60px; display: flex; flex-direction: column; align-items: center;"> <div style="writing-mode: vertical-rl; transform: rotate(180deg); font-size: 8px; margin-bottom: 2px;">Rugmarge</div> <div style="text-align: center; flex-grow: 1;">ABC</div> </div>	<div style="border: 1px solid gray; padding: 5px; width: 60px; height: 60px; display: flex; flex-direction: column; align-items: center;"> <div style="text-align: center; flex-grow: 1;">DEF</div> <div style="writing-mode: vertical-rl; transform: rotate(180deg); font-size: 8px; margin-top: 2px;">Rugmarge</div> </div>												
Voorzijde	Terug																				
<div style="border: 1px solid gray; padding: 5px; width: 60px; height: 60px; display: flex; flex-direction: column; align-items: center;"> <div style="writing-mode: vertical-rl; transform: rotate(180deg); font-size: 8px; margin-bottom: 2px;">Rugmarge</div> <div style="text-align: center; flex-grow: 1;">ABC</div> </div>	<div style="border: 1px solid gray; padding: 5px; width: 60px; height: 60px; display: flex; flex-direction: column; align-items: center;"> <div style="writing-mode: vertical-rl; transform: rotate(180deg); font-size: 8px; margin-bottom: 2px;">Rugmarge</div> <div style="text-align: center; flex-grow: 1;">DEF</div> </div>																				
Voorzijde	Terug																				
<div style="border: 1px solid gray; padding: 5px; width: 60px; height: 60px; display: flex; flex-direction: column; align-items: center;"> <div style="writing-mode: vertical-rl; transform: rotate(180deg); font-size: 8px; margin-bottom: 2px;">Rugmarge</div> <div style="text-align: center; flex-grow: 1;">ABC</div> </div>	<div style="border: 1px solid gray; padding: 5px; width: 60px; height: 60px; display: flex; flex-direction: column; align-items: center;"> <div style="text-align: center; flex-grow: 1;">DEF</div> <div style="writing-mode: vertical-rl; transform: rotate(180deg); font-size: 8px; margin-top: 2px;">Rugmarge</div> </div>																				
<p>Wanneer papier in de afdrukstand Staand wordt geplaatst en dubbelzijdig afdrucken wordt gebruikt</p> <table border="0" style="width: 100%;"> <tr> <td style="text-align: center;">Voorzijde</td> <td style="text-align: center;">Terug</td> </tr> <tr> <td style="text-align: center;"> <div style="border: 1px solid gray; padding: 5px; width: 60px; height: 60px; display: flex; flex-direction: column; align-items: center;"> <div style="writing-mode: vertical-rl; transform: rotate(180deg); font-size: 8px; margin-bottom: 2px;">Rugmarge</div> <div style="text-align: center; flex-grow: 1;">ABC</div> </div> </td> <td style="text-align: center;"> <div style="border: 1px solid gray; padding: 5px; width: 60px; height: 60px; display: flex; flex-direction: column; align-items: center;"> <div style="text-align: center; flex-grow: 1;">DEF</div> <div style="writing-mode: vertical-rl; transform: rotate(180deg); font-size: 8px; margin-top: 2px;">Rugmarge</div> </div> </td> </tr> </table>	Voorzijde	Terug	<div style="border: 1px solid gray; padding: 5px; width: 60px; height: 60px; display: flex; flex-direction: column; align-items: center;"> <div style="writing-mode: vertical-rl; transform: rotate(180deg); font-size: 8px; margin-bottom: 2px;">Rugmarge</div> <div style="text-align: center; flex-grow: 1;">ABC</div> </div>	<div style="border: 1px solid gray; padding: 5px; width: 60px; height: 60px; display: flex; flex-direction: column; align-items: center;"> <div style="text-align: center; flex-grow: 1;">DEF</div> <div style="writing-mode: vertical-rl; transform: rotate(180deg); font-size: 8px; margin-top: 2px;">Rugmarge</div> </div>	<p>Wanneer papier in de afdrukstand Liggend wordt geplaatst en dubbelzijdig afdrucken wordt gebruikt</p> <table border="0" style="width: 100%;"> <tr> <td style="text-align: center;">Voorzijde</td> <td style="text-align: center;">Terug</td> </tr> <tr> <td style="text-align: center;"> <div style="border: 1px solid gray; padding: 5px; width: 60px; height: 60px; display: flex; flex-direction: column; align-items: center;"> <div style="text-align: center; flex-grow: 1;">ABC</div> <div style="writing-mode: vertical-rl; transform: rotate(180deg); font-size: 8px; margin-top: 2px;">Rugmarge</div> </div> </td> <td style="text-align: center;"> <div style="border: 1px solid gray; padding: 5px; width: 60px; height: 60px; display: flex; flex-direction: column; align-items: center;"> <div style="writing-mode: vertical-rl; transform: rotate(180deg); font-size: 8px; margin-bottom: 2px;">Rugmarge</div> <div style="text-align: center; flex-grow: 1;">DEF</div> </div> </td> </tr> </table>	Voorzijde	Terug	<div style="border: 1px solid gray; padding: 5px; width: 60px; height: 60px; display: flex; flex-direction: column; align-items: center;"> <div style="text-align: center; flex-grow: 1;">ABC</div> <div style="writing-mode: vertical-rl; transform: rotate(180deg); font-size: 8px; margin-top: 2px;">Rugmarge</div> </div>	<div style="border: 1px solid gray; padding: 5px; width: 60px; height: 60px; display: flex; flex-direction: column; align-items: center;"> <div style="writing-mode: vertical-rl; transform: rotate(180deg); font-size: 8px; margin-bottom: 2px;">Rugmarge</div> <div style="text-align: center; flex-grow: 1;">DEF</div> </div>												
Voorzijde	Terug																				
<div style="border: 1px solid gray; padding: 5px; width: 60px; height: 60px; display: flex; flex-direction: column; align-items: center;"> <div style="writing-mode: vertical-rl; transform: rotate(180deg); font-size: 8px; margin-bottom: 2px;">Rugmarge</div> <div style="text-align: center; flex-grow: 1;">ABC</div> </div>	<div style="border: 1px solid gray; padding: 5px; width: 60px; height: 60px; display: flex; flex-direction: column; align-items: center;"> <div style="text-align: center; flex-grow: 1;">DEF</div> <div style="writing-mode: vertical-rl; transform: rotate(180deg); font-size: 8px; margin-top: 2px;">Rugmarge</div> </div>																				
Voorzijde	Terug																				
<div style="border: 1px solid gray; padding: 5px; width: 60px; height: 60px; display: flex; flex-direction: column; align-items: center;"> <div style="text-align: center; flex-grow: 1;">ABC</div> <div style="writing-mode: vertical-rl; transform: rotate(180deg); font-size: 8px; margin-top: 2px;">Rugmarge</div> </div>	<div style="border: 1px solid gray; padding: 5px; width: 60px; height: 60px; display: flex; flex-direction: column; align-items: center;"> <div style="writing-mode: vertical-rl; transform: rotate(180deg); font-size: 8px; margin-bottom: 2px;">Rugmarge</div> <div style="text-align: center; flex-grow: 1;">DEF</div> </div>																				
<p>Witrand</p>	<p>Hiermee geeft u de witrand (de hoeveelheid ruimte tussen aangrenzende pagina's) op die voor het inbinden moet worden gebruikt. Met een positieve waarde (+) vergroot u de hoeveelheid witruimte tussen aangrenzende pagina's, met een negatieve (-) waarde verkleint u deze.</p> <div style="border: 1px solid black; padding: 5px; width: fit-content; margin: 10px auto;"> <p>-50,0 t/m 0,0 t/m 50,0 (mm)</p> </div> <p>❖ "Printerinstellingen wijzigen (op te geven opties met behulp van de knop [Menu])"</p>																				
<p>Korte zijde verschuiven (Voorkant)</p>	<p>Geef een waarde op om de hoeveelheid witruimte langs de korte zijde aan de voorkant van het papier te vergroten of te verkleinen.</p> <div style="border: 1px solid black; padding: 5px; width: fit-content; margin: 10px auto;"> <p>-50,0 t/m 0,0 t/m 50,0 (mm)</p> </div> <p>❖ "Printerinstellingen wijzigen (op te geven opties met behulp van de knop [Menu])"</p>																				
<p>Lange zijde verschuiven (Voorkant)</p>	<p>Geef een waarde op om de hoeveelheid witruimte langs de lange zijde aan de voorkant van het papier te vergroten of te verkleinen.</p> <div style="border: 1px solid black; height: 20px; width: 100%; margin-top: 10px;"></div>																				

	-50,0 t/m 0,0 t/m 50,0 (mm)
	<p>☛ "Printerinstellingen wijzigen (op te geven opties met behulp van de knop [Menu])"</p>
Korte zijde verschuiven (Achterkant)	<p>Geef een waarde op om de hoeveelheid witruimte langs de korte zijde aan de achterkant van het papier te vergroten of te verkleinen.</p> <p>-50,0 t/m 0,0 t/m 50,0 (mm)</p> <p>☛ "Printerinstellingen wijzigen (op te geven opties met behulp van de knop [Menu])"</p>
Lange zijde verschuiven (Achterkant)	<p>Geef een waarde op om de hoeveelheid witruimte langs de lange zijde aan de achterkant van het papier te vergroten of te verkleinen.</p> <p>-50,0 t/m 0,0 t/m 50,0 (mm)</p> <p>☛ "Printerinstellingen wijzigen (op te geven opties met behulp van de knop [Menu])"</p>

Autofout overslaan

Hiermee stelt u in of u de functie "Fout overslaan" wilt inschakelen. Hiermee worden fouten automatisch overgeslagen en wordt verdergegaan met de volgende opdracht als tijdens de huidige opdracht een fout optreedt.

Uit, Aan

☛ "Printerinstellingen wijzigen (op te geven opties met behulp van de knop [Menu])"

Timeout

Hiermee geeft u een time-outperiode op waarmee met de volgende opdracht in de reeks kan worden gestart nadat de aangegeven tijd is verstreken.

5 t/m **15** t/m 300 (seconden)

☛ "Printerinstellingen wijzigen (op te geven opties met behulp van de knop [Menu])"

Persoonlijkheid*

U kunt de persoonlijkheid van de machine selecteren voor het omgaan met een opdracht die vanuit een niet-apparaatspecifiek printerstuurprogramma wordt afgedrukt. Als de persoonlijkheid niet correct op de machine is geconfigureerd, is de tekst op de uitvoer mogelijk onleesbaar.

Auto, PS, PCL

☛ "Printerinstellingen wijzigen (op te geven opties met behulp van de knop [Menu])"

PCL

Instellingen	Beschrijvingen
Papierbesparing	<p>Hiermee stelt u in of tussen de afgedrukte pagina's een blanco pagina moet worden afgedrukt, voortkomend uit paginadoorvoertekens (pagina-einden) die in het document zijn aangebracht.</p> <p>Uit, Aan</p> <p>☛ "Printerinstellingen wijzigen (op te geven opties met behulp van de knop [Menu])"</p>
Oriëntatie	<p>Hiermee stelt u de pagina-afdrukstand in.</p> <p>Staand, Liggend</p> <p>☛ "Printerinstellingen wijzigen (op te geven opties met behulp van de knop [Menu])"</p>
Lettergrootte	<p>Hiermee stelt u het lettertype in, waarbij u gebruik maakt van een lettertype-ID van 0 t/m 56.</p>

	<div style="border: 1px solid black; padding: 2px; display: inline-block;">0 t/m 56</div> <p>➤ "Printerinstellingen wijzigen (op te geven opties met behulp van de knop [Menu])"</p>
Puntgrootte	<p>Deze optie is alleen beschikbaar in het menu <PCL> wanneer een proportioneel schaalbaar lettertype is geselecteerd voor <Lettergrootte>. Geef de lettertypegrootte op in punten. U kunt deze in stappen van 0,25 aanpassen.</p> <div style="border: 1px solid black; padding: 2px; display: inline-block;">4,00 t/m 12,00 t/m 999,75 (punt)</div> <p>➤ "Printerinstellingen wijzigen (op te geven opties met behulp van de knop [Menu])"</p>
Pitch	<p>Deze optie is alleen beschikbaar in het menu <PCL> wanneer een schaalbaar lettertype met een vaste afstand tussen letters is geselecteerd voor <Lettergrootte>. Geef de afstand - of cpi (characters per inch) - op. Deze kunt u in stappen van 0,01 aanpassen.</p> <div style="border: 1px solid black; padding: 2px; display: inline-block;">0,44 t/m 10,00 t/m 99,99 (cpi)</div> <p>➤ "Printerinstellingen wijzigen (op te geven opties met behulp van de knop [Menu])"</p>
Vormlijnen	<p>Hiermee stelt u het aantal af te drukken regels per pagina in. Deze waarde ligt tussen 5 en 128.</p> <div style="border: 1px solid black; padding: 2px; display: inline-block;">5 t/m 64 t/m 128 (lijnen)</div> <p>➤ "Printerinstellingen wijzigen (op te geven opties met behulp van de knop [Menu])"</p>
Symbolset	<p>Hiermee selecteert u de juiste symbolset voor gebruik op de hostcomputer.</p> <div style="border: 1px solid black; padding: 5px; display: inline-block;"> PC8, PC850, PC852, PC8DN, PC8TK, PIFONT, PSMATH, PSTEXT, ROMAN8, VNINTL, VNMATH, VNUS, WIN30, WINBALT, WINL1, WINL2, WINL5, DESKTOP, ISO11, ISO15, ISO17, ISO21, ISO4, ISO6, ISO60, ISO69, ISOL1, ISOL2, ISOL5, ISOL6, LEGAL, MATH8, MCTEXT, MSPUBL, PC1004, PC775 </div> <p>➤ "Printerinstellingen wijzigen (op te geven opties met behulp van de knop [Menu])"</p>
Gebruikerspapier	<p>Hiermee kunt u een aangepast papierformaat opgeven. Selecteer <Aan> om de paginaafmetingen op te geven.</p> <div style="border: 1px solid black; padding: 2px; display: inline-block;">Uit, Aan</div> <p>➤ "Printerinstellingen wijzigen (op te geven opties met behulp van de knop [Menu])"</p>
Meeteenheid	<p>Hiermee stelt u de maateenheid voor het aangepaste papier in.</p> <div style="border: 1px solid black; padding: 2px; display: inline-block;">Millimeter, Inch</div> <p>➤ "Printerinstellingen wijzigen (op te geven opties met behulp van de knop [Menu])"</p>
X-dimensie	<p>Hiermee stelt u de X-dimensie van het aangepaste papier in.</p> <div style="border: 1px solid black; padding: 2px; display: inline-block;">76,0 t/m 216,0 (mm)</div> <p>➤ "Printerinstellingen wijzigen (op te geven opties met behulp van de knop [Menu])"</p>
Y-dimensie	<p>Hiermee stelt u de Y-dimensie van het aangepaste papier in.</p> <div style="border: 1px solid black; padding: 2px; display: inline-block;">127,0 t/m 356,0 (mm)</div> <p>➤ "Printerinstellingen wijzigen (op te geven opties met behulp van de knop [Menu])"</p>
CR aan LF toevoegen	<p>Hiermee stelt u in of voor iedere nieuwe regel (LF) een Enter-teken (CR) moet worden toegevoegd.</p>

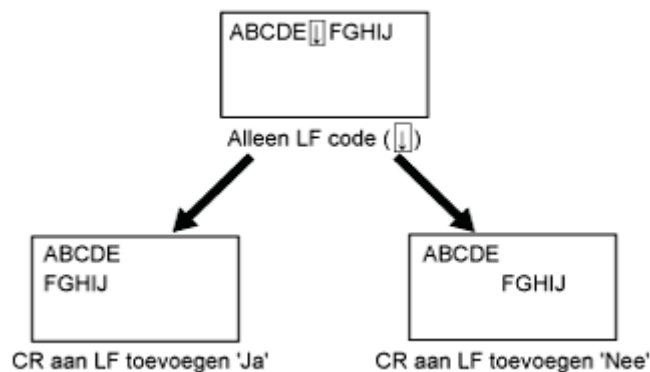

Ja, **Nee**

❖ "Printerinstellingen wijzigen (op te geven opties met behulp van de knop [Menu])"

A4-afdr.breedte vergr.

Hiermee geeft u op of de breedte van A4-papierformaat moet worden vergroot tot de breedte van Letter-papierformaat.

Uit, Aan

❖ "Printerinstellingen wijzigen (op te geven opties met behulp van de knop [Menu])"

Grijstinten

Hiermee stelt u een grijstint-screeningmethode (beeldpuntpatronen) in voor de volgende objecten in een document.

- Tekst
- Illustraties
- Beelden (bijvoorbeeld foto's)

Raadpleeg de Help van het printerstuurprogramma voor meer informatie.

- Tekst: Kleurtoon, **Resolutie**, Gradatie, Hoge resolutie
- Afbeeldingen: **Kleurtoon**, Resolutie, Gradatie, Hoge resolutie
- Beeld: **Kleurtoon**, Resolutie, Gradatie, Hoge resolutie

❖ "Printerinstellingen wijzigen (op te geven opties met behulp van de knop [Menu])"

PS*

Instellingen	Beschrijvingen
Timeout opdracht	<p>Hiermee geeft u een time-outperiode op waarmee met de volgende opdracht in de reeks kan worden gestart nadat de aangegeven tijd is verstreken. De time-out is standaard ingesteld op "0".</p> <p>0 t/m 3600 (seconden)</p> <p>❖ "Printerinstellingen wijzigen (op te geven opties met behulp van de knop [Menu])"</p>
PS fouten afdrukken	<p>Hiermee stelt u in of bij een PostScript-fout een foutrapport moet worden afgedrukt.</p> <p>Uit, Aan</p> <p>❖ "Printerinstellingen wijzigen (op te geven opties met behulp van de knop [Menu])"</p>
Grijstinten	<p>Hiermee stelt u een grijstint-screeningmethode (beeldpuntpatronen) in voor de volgende objecten in een document.</p> <ul style="list-style-type: none"> • Tekst • Illustraties • Beelden (bijvoorbeeld foto's) <p>Raadpleeg de Help van het printerstuurprogramma voor meer informatie.</p> <ul style="list-style-type: none"> • Tekst: Resolutie, Gradatie, Hoge resolutie • Afbeeldingen: Resolutie, Gradatie, Hoge resolutie

- Beeld: **Resolutie**, Gradatie, Hoge resolutie

➤ "Printerinstellingen wijzigen (op te geven opties met behulp van de knop [Menu])"

Aanpassen/Onderhoud

OPMERKING

Informatie over de menuopties in het onderstaande overzicht

Standaardinstellingen worden vet weergegeven.

Aanp. afb. kopiëren

U kunt gekopieerde beelden aanpassen.

➤ "Gekopieerde beelden corrigeren"

Afdrukdensiteit

U kunt de dichtheid aanpassen bij het maken van kopieën, afdrukken van inkomende faxberichten, afdrukken vanuit geheugenapparaten of afdrukken van rapporten.

-4 t/m **0** t/m +4

➤ "De dichtheid aanpassen"

Tonerbesparing-modus

U kunt opgeven of u toner wilt besparen tijdens kopiëren en faxen.

Uit, Aan

➤ "De tonerbesparingsmodus gebruiken"

Zwarte tekst verwerken voor kleur

Hiermee kunt u de waarde aanpassen die aangeeft of zwarte tekst in kleurendocumenten moet worden afgedrukt als Z/W of in kleur.

- Invoer: -3 t/m **0** t/m +3
- Glasplaat: -3 t/m **0** t/m +3

➤ "Zwarte tekst aanpassen in documenten in kleur (aanpassingsverwerking zwarte tekst in documenten in kleur)"

Speciale verwerking

Instellingen	Beschrijvingen
Speciale modus U	Afhankelijk van de papiersoort (bijvoorbeeld zwaar papier) of de gebruiksomstandigheden (bijvoorbeeld droge omgevingen), komen op de uitvoer mogelijk tonervergen of -spetters voor. Als dit het geval is, stelt u de instelling in op AAN. <p>Uit, Aan</p> <p>➤ "Speciale modus"</p>
Speciale modus V	Als u op vochtig papier afdrukt, gaan de afdrucken krullen. Als dit het geval is, wijzigt u de instelling. <p>Uit, Modus 1, Modus 2</p> <p>➤ "Speciale modus"</p>
Speciale modus X (alleen voor afdrucken vanaf media en	Afhankelijk van de papiersoort of de gebruiksomstandigheden komen op de uitvoer mogelijk tonervergen of -spetters voor. Als dit het geval is, wijzigt u de instelling. <p></p>

afdrukken vanuit PS/PCL-printerstuurprogramma)	<p>Uit, Modus 1, Modus 2, Modus 3</p> <p>❖ "Speciale modus"</p>
Speciale modus Z (alleen voor kopiëren)	<p>Afhankelijk van de papiersoort of de gebruiksomstandigheden komen op de uitvoer mogelijk tonervegen of -spetters voor. Als dit het geval is, wijzigt u de instelling.</p> <p>Uit, Modus 1, Modus 2, Modus 3</p> <p>❖ "Speciale modus"</p>
Speciale modus B	<p>Tonervegen en -spetters komen voor op de uitvoer als de tonercartridge onlangs is vervangen, of als de machine gedurende langere tijd niets heeft afgedrukt. Als dit het geval is, wijzigt u de instelling.</p> <p>Uit, Modus 1, Modus 2, Modus 3</p> <p>❖ "Speciale modus"</p>
Speciale modus C (alleen voor afdrukken van ontvangen faxen en rapporten)	<p>Afhankelijk van de papiersoort of de gebruiksomstandigheden komen op de uitvoer mogelijk tonervegen of -spetters voor. Als dit het geval is, stelt u de instelling in op AAN. Als deze instelling op AAN staat, voert de machine een afdraktaak bovendien stiller uit.</p> <p>Uit, Aan</p> <p>❖ "Speciale modus"</p>
Speciale modus D	<p>Afhankelijk van de papiersoort of de gebruiksomstandigheden komen op de uitvoer mogelijk tonervegen of -spetters voor. Als dit het geval is, stelt u de instelling in op AAN. Als deze instelling op AAN staat, voert de machine een afdraktaak bovendien stiller uit.</p> <p>Uit, Aan</p> <p>❖ "Speciale modus"</p>

Reinig fixeereenheid

Als er zwarte strepen op het afgedrukte papier voorkomen, reinigt u de fixeereenheid nadat u de tonercartridges hebt vervangen.

❖ "Reinigen van de fixeereenheid"

Aanvoer reinigen

Als documenten zwarte strepen bevatten of vies lijken ten gevolge van potloodstift op de rol, maakt u de documentinvoer schoon.

❖ "De documentinvoer automatisch reinigen"

Stysteeminstellingen

OPMERKINGEN

Informatie over de menuopties in het onderstaande overzicht

- Standaardinstellingen worden vet weergegeven.
- De instellingen die met ^A zijn gemarkeerd, kunnen niet via de UI op afstand worden geïmporteerd of geëxporteerd.
- De instellingen aangeduid met ¹ zijn alleen voor MF6180dw.
- Als een waarde wordt aangegeven met ², betekent dit dat de standaardwaarde afhankelijk is van het land waar u de machine gebruikt.

Netwerkinstellingen

➤ "Netwerkinstellingen"

Instellingen Systeembeheerder info

Registreer de gegevens van de systeembeheerder voor de machine.

- Systeembeheerder ID en pincode
 - Systeembeheerder-ID: maximaal zeven cijfers
 - Systeembeheerder-PIN: maximaal zeven cijfers
- Naam systeembeheerder: maximaal 32 tekens

➤ "De gegevens van de Systeembeheerder instellen"

Instellingen Apparaatinformatie

Registreer de machinenaam en de plek van installatie.

- Apparaatnaam: maximaal 32 tekens
- Locatie: maximaal 32 tekens

➤ "De machinenaam en locatie registreren"

Afd. ID Beheer Aan/Uit

Instellingen	Beschrijvingen
Afd.-ID beheer Aan/Uit	Hiermee geeft u aan of Afdelings-ID-beheer moet worden gebruikt. Uit, Aan ➤ "Afdelings-ID-beheer activeren"

Beveiligingsinstellingen

Instellingen	Beschrijvingen
Gebruik SSL	Hiermee stelt u in of SSL-encryptie moet worden gebruikt als door de machine gegevens worden uitgewisseld met UI op afstand. Uit, Aan ➤ "SSL opgeven"
IPv4-adresfilter	Hiermee worden verzendingbewerkingen met specifieke IP-adressen op het IPv4-netwerk geweigerd of toegestaan. <ul style="list-style-type: none">• Filter verzenden: Uit, Aan•

	<div style="border: 1px solid black; padding: 2px;">Filter ontvangen: Uit, Aan</div> <p>❖ "Het versturen/ontvangen naar/van specifieke IP-adressen beperken"</p>
IPv6-adresfilter	<p>Hiermee worden verzendingbewerkingen met specifieke IP-adressen op het IPv6-netwerk geweigerd of toegestaan.</p> <div style="border: 1px solid black; padding: 2px;"> <ul style="list-style-type: none"> • Filter verzenden: Uit, Aan • Filter ontvangen: Uit, Aan </div> <p>❖ "Het versturen/ontvangen naar/van specifieke IP-adressen beperken"</p>
MAC-adresfilter	<p>Hiermee worden verzendingbewerkingen met specifieke MAC-adressen op het netwerk geweigerd of toegestaan.</p> <div style="border: 1px solid black; padding: 2px;"> <ul style="list-style-type: none"> • Filter verzenden: Uit, Aan • Filter ontvangen: Uit, Aan </div> <p>❖ "Het versturen/ontvangen naar/van specifieke MAC-adressen beperken"</p>

Instellingen Communicatiebeheer

Instellingen	Beschrijvingen
Faxinstellingen	<p>Hiermee geeft u de faxinstellingen op.</p> <div style="border: 1px solid black; padding: 2px;"> <ul style="list-style-type: none"> • TX startsnelheid: 33600 bps, 14400 bps, 9600 bps, 7200 bps, 4800 bps, 2400 bps • RX startsnelheid: 33600 bps, 14400 bps, 9600 bps, 7200 bps, 4800 bps, 2400 bps • R-Key Setting (R-toets instelling): <ul style="list-style-type: none"> – PSTN – PBX: Prefix, Hooking (Verbreken)*2 </div> <p>❖ "TX startsnelheid" ❖ "RX startsnelheid" ❖ "R-toets instelling"</p>
Instellingen Geheugenslot	<p>Hier geeft u op of ontvangen documenten in het geheugen moeten worden opgeslagen zonder dat ze worden afgedrukt.</p> <div style="border: 1px solid black; padding: 2px;"> <p>Uit, Aan</p> </div> <p>❖ "Instellingen Geheugenslot"</p>
Geheugenslot PIN	<p>Hier kunt u de PIN-code (zeven cijfers) opgeven die moet worden ingevoerd om de geheugenslot-instellingen te wijzigen.</p> <p>❖ "Instellingen Geheugenslot"</p>
Rapport afdrukken	<p>Hier geeft u op of u ontvangstresultaten wilt afdrukken.</p> <div style="border: 1px solid black; padding: 2px;"> <p>Uit, Aan</p> </div> <p>❖ "Instellingen Geheugenslot"</p>
Geheugenslottijd	<p>Hier geeft u op of u documenten alleen binnen een opgegeven tijd wilt ontvangen.</p> <div style="border: 1px solid black; padding: 2px;"> <ul style="list-style-type: none"> • Uit • Aan: <ul style="list-style-type: none"> – Geheugenslot Begintijd – Geheugenslot eindtijd </div> <p>❖ "Instellingen Geheugenslot"</p>

Selecteer land/regio *A

Hiermee kunt u het land of de regio instellen:

Oostenrijk (AT), Wit-Rusland (BY), België (BE), Tsjechië (CZ), Denemarken (DK), Egypte (EG), Finland (FI), Frankrijk (FR), Duitsland (DE), Griekenland (GR), Hongarije (HU), Ierland (IE), Italië (IT), Jordanië (JO), Luxemburg (LU), Nederland (NL), Noorwegen (NO), Polen (PL), Portugal (PT), Rusland (RU), Saudi-Arabië (SA), Slovenië (SI), Zuid Afrika (ZA), Spanje (ES), Zweden (SE), Zwitserland (CH), Oekraïne (UA), **Groot Brittannië (GB)**², Overige

Inst. voor doorsturen *A

Hier geeft u op of u faxberichten en e-mailberichten wilt doorsturen naar andere bestemmingen.

U kunt doorsturen naar faxnummers, e-mailadressen, SMB en groepen die in het adresboek zijn geregistreerd.

Uit, Aan

Opslaan/Afdrukken bij doorzenden

Instellingen	Beschrijvingen
Afbeeldingen afdrukken	Hier geeft u aan of u doorgestuurde items wilt afdrukken. <p>Uit, Aan, Alleen bij fout</p> <p>➤ "Handelingen voor doorstuurfouten configureren"</p>
Afb. in geheugen opsl.	Hier geeft u aan of u doorgestuurde items wilt opslaan in het beeldgeheugen. <p>Niet opslaan, Alleen bij fout</p> <p>➤ "Handelingen voor doorstuurfouten configureren"</p>

UI op afstand Aan/Uit *A

Hier geeft u aan of de UI op afstand moet worden gebruikt.

Met de UI op afstand kunt u machine-instellingen opgeven vanaf een computer in het netwerk.

Uit, **Aan**

➤ "De UI op afstand configureren"

Beperk TX-functie

Instellingen	Beschrijvingen
Adresboek PIN	Hier kunt u een pincode opgeven ter beveiliging van het adresboek. Als u een pincode opgeeft, moet u de geregistreerde pincode invoeren voordat u bestemmingen registreert. <p>➤ "Een pincode instellen voor het adresboek"</p>
Beperk nieuwe bestemmingen	Hiermee geeft u op of het invoeren van bestemmingen met behulp van de numerieke toetsen is toegestaan. <p>Uit, Aan</p> <p>➤ "De op te geven bestemmingen beperken"</p>
Toestaan Faxstuurprogramma TX	Hier kunt u toegangsrechten opgeven waarmee faxberichten vanaf computers kunnen worden verstuurd met het faxstuurprogramma. <p>Uit, Aan</p> <p>➤</p>

	<p>☛ "Het versturen van faxen vanaf uw computer beperken"</p>
Beperk historie TX	<p>Hier geeft u op of het opgeven van bestemmingen uit de historie is toegestaan.</p> <p>Uit, Aan</p> <p>☛ "Verzenden vanuit taakhistorie beperken"</p>
Opnieuw invoeren faxnr. bevestiging	<p>Hiermee kunt u opgeven of het scherm voor het opnieuw invoeren van een faxnummer wordt weergegeven bij het invoeren van het faxnummer met behulp van de numerieke toetsen.</p> <p>Uit, Aan</p> <p>☛ "Het ingevoerde faxnummer bevestigen"</p>
Bevestiging Snelkeuze/Kiescode TX	<p>Hiermee kunt u instellen of u een scherm moet worden weergegeven voor het bevestigen van de bestemming die is opgegeven met de snelkeuzetoets of code voor verkort kiezen:</p> <p>Uit, Aan</p> <p>☛ "Bestemmingen bevestigen voor snelkeuzetoetsen/codes voor verkort kiezen"</p>
Beperk groepsverzending	<p>Hier geeft u op of het verzenden van een faxbericht naar meerdere ontvangers is toegestaan. Daarnaast kunt u een bevestigingsmelding opgeven als u een faxbericht naar meerdere ontvangers verstuurt.</p> <p>Uit, Bevestig groepsverzending, Weiger groepsverzending</p> <p>☛ "Groepsverzending beperken"</p>

Weergave opdr.historie

Hier geeft u aan of de opdrachthistorie voor een fax- of afdruktaak moet worden weergegeven.

Uit, Aan

☛ "De weergave-instellingen voor de taakhistorie opgeven"

USB-apparaat Aan/Uit

Hier geeft u aan of de USB-poort aan de achterzijde van de machine moet worden gebruikt.

Uit, Aan

☛ "De aansluitingen van extern apparaat via USB beperken"

Opslag geheugenmedia Aan/Uit

Hier geeft u aan of scangegevens moeten worden opgeslagen op een USB-geheugenapparaat.

Uit, Aan

☛ "Het opslaan van gegevens in geheugenapparaten beperken"

Direct afdrukken vanaf USB Aan/Uit

Hier geeft u aan of afdrukken vanuit USB-geheugen is toegestaan.

Uit, Aan

☛ "Het afdrukken van gegevens in geheugenapparaten beperken"

Product Extended Survey Program Aan/Uit

Hiermee kunt u Product Extended Survey Program in- of uitschakelen (een programma voor het verzamelen van gebruiksgegevens van de machine).

Uit, **Aan**

Cloud Print Aan/Uit

Hiermee kunt u de functie Google Cloudprinter in- of uitschakelen.

Uit, Aan

Papierinstellingen bevestigen

Geef op of er een bevestigingsscherm wordt weergegeven wanneer de papierlade in de machine is ingesteld.

Uit, **Aan**

➤ "In de papierlade"

Instellingen Beveiligde afdruk

Hier geeft u aan of u beveiligd wilt afdrucken.

- Uit
- **Aan**
– Bev. afdruk wistijd: 10 t/m **30** t/m 240 (min.)

➤ "Beveiligd afdrucken instellen"

PDL selecteren (Plug-n-Play)

Instellingen	Beschrijvingen
Netwerk	Hiermee stelt u de paginabeschrijvingstaal in die wordt geselecteerd als een PnP-apparaat op het netwerk wordt aangesloten. FAX, UFR II LT, UFR II LT (XPS), PCL5, PCL6, PS*¹
USB	Hiermee stelt u de paginabeschrijvingstaal in die wordt geselecteerd als een PnP-apparaat op het netwerk wordt aangesloten via een USB-apparaat. UFR II LT, UFR II LT (XPS), PCL5, PCL6, PS*¹

Update firmware

Hiermee kunt u de firmware bijwerken. Volg de aanwijzingen op het scherm.

Via pc, Via internet

Initialiseer sleutel en certificaat

Hiermee wordt de standaardstatus hersteld door initialisatie van de sleutel en het certificaat. Volg de aanwijzingen op het scherm.

➤ "De sleutel en het certificaat initialiseren"

Initialiseer adresboek

Hiermee wordt het adresboek teruggezet naar de standaardstatus. Volg de aanwijzingen op het scherm.

➤ "Het adresboek initialiseren"

Systeeminstellingen initialiseren

Hiermee worden de standaardwaarden van de systeeminstellingen teruggezet.

- Netwerkinstellingen
- Instellingen Systeembeheerder info
- Instellingen Apparaatinformatie
- Afd. ID Beheer Aan/Uit
- Beveiligingsinstellingen
- Instellingen Communicatiebeheer
- Inst. voor doorsturen
- Opslaan/Afdrukken bij doorzenden
- UI op afstand Aan/Uit
- Beperk TX-functie
- Registreer LDAP Server
- Weergave opdr.historie
- USB-apparaat Aan/Uit
- Opslag geheugenmedia Aan/Uit
- Direct afdrukken vanaf USB Aan/Uit
- Product Extended Survey Program Aan/Uit
- Cloud Print-instellingen
- Papierinstellingen bevestigen
- Instellingen Beveiligde afdruk
- PDL selecteren (Plug-n-Play)
- Alles initialiseren

❖ ["De instellingen voor systeembeheer initialiseren"](#)

Menu initialiseren

Hiermee worden de standaardwaarden van de menu-instellingen teruggezet.

- Voorkeuren
- Tijdlokinstellingen
- Algemene instellingen
- Kopieerinstellingen
- Faxinstellingen
- Scaninstellingen
- Instellingen Direct afdrukken vanaf USB
- Printerinstellingen
- Alles initialiseren

➤ ["Het menu initialiseren"](#)

Problemen oplossen

In dit hoofdstuk wordt beschreven hoe u papierstoringen en foutberichten oplost.

Wanneer een foutcode (een 3-cijferige code) verschijnt of afgedrukt	Raadpleeg " Foutcodes ".
Wanneer een stroomstoring optreedt	Raadpleeg " Wanneer er een stroomstoring optreedt ".
Papierstoringen verhelpen	Raadpleeg " Papierstoringen verhelpen ".
Wanneer een bericht op het scherm verschijnt	Raadpleeg " Berichten op het scherm ".
Wanneer zich een probleem heeft voorgedaan (Lees dit gedeelte voordat u de helpdesk om hulp vraagt.)	Raadpleeg " Oplossen van problemen ".
Wanneer de afdrukkwaliteit niet goed is	Raadpleeg " Afdrukresultaten zijn niet goed ".
Wanneer u de software wilt verwijderen	Raadpleeg " Installatiehandleiding MF-stuurprogramma ".
Wanneer het probleem niet kan worden opgelost nadat het betreffende gedeelte voor probleemoplossing is geraadpleegd.	Raadpleeg " Wanneer een probleem niet kan worden opgelost ".

Foutcodes

Een foutcode is een driecijferige code die wordt opgeslagen in een foutenlogboek als er een fout optreedt. U kunt foutcodes in de volgende rapporten bekijken en vastleggen:

Foutcodes	<ul style="list-style-type: none">• Verzendrapport• Ontvangstrapport• Taakhistorie weergegeven op het systeemstatusscherm
-----------	---

```
30/07 2013 11:08AM FAX 123456789          CANNON          0001
*****
*** TX-Foutrapport ***
*****
De volgende opdr. is mislukt.

Opdr.nummer          0003
Adres                 0123456789
Naam
Begintijd            30/07 11:07 AM
Oproeplengte        00'00
Vellen               0
Result.              FT          #018      Bezet/Geen signaal

Foutcode
```

Raadpleeg het volgende onderwerp voor meer informatie over de rapporten.

➤ ["Het rapport automatisch afdrukken"](#)

Hieronder volgt een lijst met foutcodebeschrijvingen en bijbehorende oplossingen.

#001	#801
#003	#802
#005	#804
#012	#806
#018	#810
#022	#812
#037	#813
#099	#822
#401	#839
#404	#841
#406	#844
#408	#846
#701	#852
#703	#853
#752	#861
#753	#863
#755	#995

#001

Probleem	Er is een document vastgelopen in de documentinvoer.
Handeling	Verwijder het vastgelopen document. ➤

#003

Probleem	Een fax kan niet worden verzonden of ontvangen omdat deze te groot is.
Handeling	Als u een fax verstuurt: verlaag de resolutie en scan het document opnieuw. ❖ "De scaninstellingen wijzigen (fax)" Als u een fax ontvangt: vraag de afzender het document op te delen of een lagere resolutie te gebruiken.

#005

Probleem	Het verzenden van een fax is mislukt omdat de machine van de ontvanger niet binnen de tijdslimiet heeft gereageerd.
Handeling	Als de machine van de ontvanger is uitgeschakeld of als de lijn bezet is, kan een fax mogelijk niet worden verzonden. Vraag de ontvanger of de machine goed werkt of wacht even en probeer het dan nog een keer. Als u een fax naar het buitenland stuurt, voeg dan pauzes toe aan het faxnummer. ❖ "Internationaal een fax versturen (pauzes toevoegen)"

#012

Probleem	Het verzenden van een fax is mislukt omdat het papier op is in de machine van de ontvanger.
Handeling	Vraag de ontvanger papier bij te vullen.

#018

Probleem	Het verzenden van een fax is mislukt omdat de machine van de ontvanger niet heeft gereageerd vanwege een bezette lijn of andere oorzaken.
Handeling	Als de machine van de ontvanger is uitgeschakeld of als de lijn bezet is, kan een fax mogelijk niet worden verzonden. Vraag de ontvanger of de machine goed werkt of wacht even en probeer het dan nog een keer. Als u een fax naar het buitenland stuurt, voeg dan pauzes toe aan het faxnummer. ❖ "Internationaal een fax versturen (pauzes toevoegen)"

#022

Probleem 1	Het versturen van een fax vanaf een computer is niet toegestaan.
Handeling	Als u wilt faxen vanaf een computer, moet u <Toest. fax strpr. TX> instellen op <Aan>. Neem voor meer informatie contact op met uw beheerder. ❖ "Het versturen van faxen vanaf uw computer beperken"
Probleem 2	Het doorsturen van een fax is mislukt omdat de opgegeven bestemming is verwijderd uit het adresboek.
Handeling	Registreer opnieuw de bestemming op waarnaar het document moet worden doorgestuurd. Als het niet-doorgestuurde document met een fout nog steeds in het geheugen staat, kunt u het opnieuw versturen. ❖ "Bestemmingen opslaan in het adresboek" ❖ "Faxdocumenten doorsturen"

#037

Probleem	Het geheugen van de machine is vol.
Handeling	

1	Als er een verzend- of afdrukaak in de wachtrij staat, wacht u tot de taak is voltooid.
Handeling 2	Als een ontvangen document in het geheugen is opgeslagen, moet u het document afdrukken of verwijderen. ❖ "Faxen beheren die zijn opgeslagen in het geheugen"
Handeling 3	Als u een document met veel pagina's wilt verzenden, verstuur het document dan in kleinere delen.
Handeling 4	Als u een fax wilt verzenden, verlaag dan de resolutie voor het scannen van het document. ❖ "De scaninstellingen wijzigen (fax)"

#099

Probleem	Het afdrukken, verzenden of ontvangen is geannuleerd.
Handeling	Wanneer u een bewerking annuleert, wordt deze foutcode weergegeven. Er is echter geen sprake van een foutsituatie. Voer de bewerking desgewenst opnieuw uit.

#401

Probleem	Een gescand document kan door onvoldoende geheugen niet worden opgeslagen op een USB-geheugen.
Handeling	Verwijder overbodige gegevens om ruimte vrij te maken op het USB-geheugen of sluit een ander USB-geheugen aan.

#404

Probleem	Er is een poging gedaan om een document naar een USB-geheugen op te slaan, maar het schrijven naar het USB-geheugen is geblokkeerd.
Handeling	Een USB-geheugen met een beveiligingsfunctie kan niet worden gebruikt. Als de instelling voor het USB-geheugen schrijven niet toestaat, annuleert u de instelling en probeert u het document opnieuw op te slaan.

#406

Probleem	Een gescand document kan door een fout niet worden opgeslagen op een USB-geheugen.
Handeling 1	Koppel het USB-geheugen los en sluit het weer aan. ❖ "Basishandelingen voor scannen (opslaan op een USB-geheugenapparaat)"
Handeling 2	Verminder het aantal pagina's in de oorspronkelijke scan.
Handeling 3	Controleer of het USB-geheugen is geformatteerd met een bestandssysteem dat door de machine wordt ondersteund (FAT16 of FAT32).

#408

Probleem 1	Verbinding met USB-geheugen verbroken tijdens uitlezen, en lezen is mislukt.
Handeling	Controleer of het USB-geheugen is losgekoppeld en probeer het opnieuw te lezen. ❖ "Basisbeginselen bij afdrukken (USB-geheugen)"
Probleem 2	Er is een fout opgetreden bij het lezen of openen van beelden op het USB-geheugen, en de beelden kunnen niet normaal worden gelezen.

Handeling	Controleer de status van het USB-geheugen en herhaal vervolgens de bewerking.
Probleem 3	Het aangesloten USB-geheugen is geformatteerd met een bestandssysteem dat niet wordt ondersteund.
Handeling	Controleer of het USB-geheugen is geformatteerd met een bestandssysteem dat door de machine wordt ondersteund (FAT16 of FAT32).

#701

Probleem 1	Verificatie is mislukt omdat er een ongeldige afdelings-id of pincode is ingevoerd terwijl de functie Afdelings-ID-beheer is ingeschakeld.
Handeling	Voer de juiste afdelings-id en pincode in. ❖ "Benodigde handelingen wanneer afdelings-ID-beheer is ingesteld"
Probleem 2	Er is geprobeerd om door te gaan met de bewerking zonder een afdelings-ID in te voeren, ook al waren er taken met onbekende ID uitgeschakeld.
Handeling	Probeer de bewerking opnieuw nadat u "functies waarmee bewerkingen kunnen worden uitgevoerd zonder afdelings-ID" (taken met onbekende ID) in systeembeheerdersmodus in de UI op afstand hebt ingeschakeld. ❖ "Opgeven of u een afdruktaak van een onbekende ID wilt ontvangen"

#703

Probleem	Het wegschrijven van gegevens is mislukt omdat de geheugenruimte die is gereserveerd voor afbeeldingen vol was op het moment dat er een e-mail werd verzonden of gegevens werden opgeslagen in een gedeelde map.
Handeling 1	Als er een ander verzenddocument in de wachtrij staat, wacht u even tot die taak is voltooid en verstuurt u het document nogmaals.
Handeling 2	Als u een document met veel pagina's wilt verzenden, verdeel het document dan voordat u het verstuurt.
Handeling 3	Verwijder de documenten die in het geheugen zijn opgeslagen.
Handeling 4	Zet de machine uit, wacht minimaal 10 seconden en zet de machine weer aan.

#752

Probleem 1	Het verzenden van een e-mail is mislukt omdat er een onjuiste naam is ingesteld voor de SMTP-server.
Handeling	Corrigeer de naam van de SMTP-server en probeer het opnieuw. ❖ "E-mailverzendinginstellingen configureren"
Probleem 2	Het verzenden van een e-mail is mislukt omdat er een onjuiste domeinnaam is ingesteld.
Handeling	Corrigeer de domeinnaam en probeer het opnieuw. ❖ "IPv4 DNS instellen" ❖ "IPv6 DNS instellen"
Probleem	Het verzenden van een e-mail is mislukt omdat de machine niet op de juiste manier met een netwerk is

3	verbonden.
Handeling	Controleer of de machine goed is geïnstalleerd en goed is aangesloten op het netwerk. <ul style="list-style-type: none"> ❖ "Aansluiten op een bekabelde LAN" ❖ "Verbinding maken met draadloos LAN (alleen MF6180dw)"

#753

Probleem	Het mailen of opslaan van gescande gegevens in een gedeelde map is mislukt vanwege een TCP/IP-fout (zoals een Socket- of Select-fout).
Handeling	Controleer of de LAN-kabel goed is aangesloten.

#755

Probleem 1	Het mailen of opslaan van gescande gegevens in een gedeelde map is mislukt omdat TCP/IP niet goed werkt.
Handeling	Controleer of de waarden voor <TCP/IP-instellingen> juist zijn ingesteld. <ul style="list-style-type: none"> ❖ "Netwerkinstellingen"
Probleem 2	Er is geen IP-adres ingesteld.
Handeling	Stel het IP-adres op de juiste manier in. <ul style="list-style-type: none"> ❖ "Het IP-adres instellen"
Probleem 3	De machine kan direct na het opstarten niet communiceren met apparatuur in een netwerk omdat er een wachttijd is ingesteld voor het starten van de communicatie.
Handeling	Wacht tot de ingestelde tijd voor <Opstartinstellingen> is verstreken na het inschakelen van de machine en verstuur de gegevens opnieuw. <ul style="list-style-type: none"> ❖ "Een vertraging opgeven voordat verbinding wordt gemaakt met het netwerk"

#801

Probleem 1	Tijdens de communicatie met een SMTP-server om een e-mail te versturen, is er een time-outfout opgetreden op de server.
Handeling 1	Controleer of SMTP juist wordt uitgevoerd in het netwerk.
Handeling 2	Controleer of de machine goed is geïnstalleerd en goed is aangesloten op het netwerk. <ul style="list-style-type: none"> ❖ "Aansluiten op een bekabelde LAN" ❖ "Verbinding maken met draadloos LAN (alleen MF6180dw)"
Probleem 2	Tijdens de communicatie met de SMTP-server heeft de server een fout geretourneerd.
Handeling	Controleer of de SMTP-server goed is ingesteld.
Probleem 3	Een bestemming is niet goed ingesteld.
Handeling	Controleer of de bestemming goed is ingesteld.
Probleem 4	Tijdens het opslaan van een gescand document in de gedeelde map is er een fout opgetreden in de map.

Handeling	Controleer of de gedeelde map goed werkt, evenals de computer waarop de gedeelde map is opgeslagen.
------------------	---

#802

Probleem	De naam van de SMTP-server is niet goed ingesteld.
Handeling	Stel de naam van de SMTP-server goed in. <ul style="list-style-type: none"> ➤ "E-mailverzendinginstellingen configureren"

#804

Probleem	Er zijn geen toegangsbevoegdheden verleend voor de gedeelde map.
Handeling	Controleer of de gebruikersnaam en het wachtwoord die zijn geregistreerd voor de bestemming overeenkomen met de gebruikersaccount (gebruikersnaam en wachtwoord) die is geregistreerd voor de gedeelde map. Als u meer wilt weten over gedeelde mappen, raadpleegt u de Gids Instelling Verzenden (op de User Software and Manuals DVD-ROM (dvd met gebruikerssoftware en handleidingen)). <ul style="list-style-type: none"> ➤ "Methode voor het opslaan op een fileserver (een gedeelde fileserver)" ➤ "Bestemmingen opslaan in het adresboek"

#806

Probleem 1	Tijdens het opslaan van gegevens in een gedeelde map is de gebruikersnaam of het wachtwoord onjuist ingevoerd.
Handeling	Controleer de gebruikersaccount (gebruikersnaam en wachtwoord) die is geregistreerd op een computer en registreer de juiste combinatie van gebruikersnaam en wachtwoord voor de bestemming in het adresboek. <ul style="list-style-type: none"> ➤ "Methode voor het opslaan op een fileserver (een gedeelde fileserver)"
Probleem 2	Tijdens het verzenden van een e-mail is een onjuiste bestemming opgegeven.
Handeling	Als de bestemming is ingevoerd met de numerieke toetsen, voert u het juiste e-mailadres in en stuurt u het bericht nog een keer. Als een bestemming uit het adresboek is gebruikt, registreert u het juiste e-mailadres. <ul style="list-style-type: none"> ➤ "Bestemmingen opslaan in het adresboek"

#810

Probleem	Tijdens de communicatie met de POP-server om een e-mail te versturen, heeft de server een fout geretourneerd.
Handeling 1	Controleer of de POP-server goed is ingesteld.
Handeling 2	Controleer of de mailserver en het netwerk goed functioneren. Neem voor meer informatie contact op met de netwerkbeheerder.

#812

Probleem	Het wachtwoord dat wordt gebruikt voor POP-verificatie is niet goed ingesteld.
Handeling	Voer het wachtwoord dat wordt gebruikt voor POP-verificatie goed in. Als u onzeker bent over het POP-wachtwoord, raadpleegt u de documenten met instellingen die u hebt ontvangen van uw internetprovider of neemt u contact op met de netwerkbeheerder. <ul style="list-style-type: none"> ➤ "Geavanceerde instellingen voor e-mail configureren"

#813

Probleem	De aanmeldingsnaam die wordt gebruikt voor POP-verificatie is niet goed ingesteld.
Handeling	Voer de aanmeldingsnaam die wordt gebruikt voor POP-verificatie goed in.

#822

Probleem	Een afbeeldingsbestand op een USB-geheugen kan niet worden afgedrukt omdat de indeling van het bestand niet wordt ondersteund.
Handeling	Bewaar de afbeelding in een ondersteunde bestandsindeling, zodat u het afbeeldingsbestand kunt afdrukken. ➤ "Samenvatting van afdrukken via geheugenapparaten"

#839

Probleem	Een gebruikersnaam en een wachtwoord die worden gebruikt voor SMTP-verificatie zijn niet goed ingesteld.
Handeling	Stel de gebruikersnaam en het wachtwoord juist in. ➤ "E-mailverzendinginstellingen configureren"

#841

Probleem	Tijdens het verzenden van een e-mail is een coderingsalgoritme voor de mailserver niet gevonden.
Handeling 1	Schakel het selectievakje [Gebruik SSL] uit voor zowel de SMTP- als de POP-server. ➤ "Geavanceerde instellingen voor e-mail configureren"
Handeling 2	Voeg het algemene coderingsalgoritme toe aan de instellingen van de mailserver.

#844

Probleem 1	Via SSL gecodeerde communicatie met een POP-server is mislukt tijdens het verzenden van een e-mail met POP voor SMTP.
Handeling 1	Controleer de instellingen voor SSL-gecodeerde communicatie op de POP-server. ➤ "Geavanceerde instellingen voor e-mail configureren"
Handeling 2	Schakel het selectievakje [Gebruik SSL] uit voor de POP-server. Als het probleem blijft optreden, schakelt u het selectievakje [Gebruik POP-authenticatie voor versturen] uit en kiest u voor de communicatie-instelling een andere instelling dan POP voor SMTP. ➤ "Geavanceerde instellingen voor e-mail configureren"
Probleem 2	Er is een verificatiefout opgetreden tijdens het controleren van een SSL-servercertificaat voor communicatie met de POP-server.
Handeling 1	Gebruik de UI op afstand om te controleren of het CA-certificaat waarmee het SSL-servercertificaat is ondertekend op de POP-server is geregistreerd op de machine. ➤ "Sleutels en certificaten/CA-certificaten opgeven"
Handeling 2	Controleer of het SSL-servercertificaat op de POP-server geldig is.
Handeling 3	Controleer of het SSL-servercertificaat geen zelfondertekend certificaat is.

#846

Probleem	Het verzenden van een e-mail is mislukt vanwege een POP-verificatiefout.
Handeling	Controleer de instelling en probeer het opnieuw. ➤ "E-mailverzendinginstellingen configureren"

#852

Probleem	De machine wordt onverwachts uitgeschakeld.
Handeling	Controleer of de stekker goed in het stopcontact zit.

#853

Probleem 1	Een document kan niet worden afgedrukt omdat de hoeveelheid gegevens groter is dan de verwerkingslimiet van de machine.
Handeling	Het is mogelijk dat de machine geen documenten met een groot aantal pagina's kan afdrucken. Druk minder pagina's tegelijk af of druk pas af als er geen taken meer in de wachtrij staan of als er geen documenten worden afgedrukt. Als u nog steeds niet kunt afdrucken, controleert u de documentgegevens op fouten.
Probleem 2	Het afdrucken is geannuleerd vanuit de computer.
Handeling	Als u een bewerking annuleert vanuit het printerstuurprogramma terwijl de afdrukgegevens vanaf een computer naar de machine worden verzonden, wordt deze foutcode weergegeven. Er is echter geen sprake van een foutsituatie. Geef desgewenst een nieuwe afdrukopdracht.
Probleem 3	Een nog niet afgedrukt beveiligd document is verwijderd.
Handeling	Als een beveiligd document niet binnen de ingestelde tijd (standaard 30 minuten) is afgedrukt, wordt het document uit het geheugen verwijderd. Verstuur het beveiligde document opnieuw en druk het binnen de ingestelde tijd af. ➤ "Pincode invoeren voor afdrucken (beveiligd afdrucken)"
Probleem 4	Er is geprobeerd af te drukken met de functie Beveiligd afdrucken terwijl deze functie niet beschikbaar is.
Handeling 1	Als <Instellingen Beveiligde afdruk> is ingesteld op <Uit>, kunt u Beveiligd afdrucken niet gebruiken. Selecteer <Aan> voor de instelling. ➤ "Beveiligd afdrucken instellen"
Handeling 2	Druk het document zonder beveiliging af.

#861

Probleem 1	Het afdrucken van een document is mislukt omdat een printerstuurprogramma is gebruikt dat niet geschikt is voor deze machine.
Handeling	Druk het document af met het printerstuurprogramma voor deze machine.
Probleem 2	Het afdrucken van een document is mislukt vanwege een fout in de gegevens.
Handeling	Controleer de documentgegevens op fouten.

#863

Probleem	Er is een fout opgetreden tijdens het afdrukken vanaf een computer.
Handeling	Zet de machine uit, wacht minimaal 10 seconden en zet de machine weer aan. Probeer opnieuw af te drukken nadat de machine opnieuw is opgestart.

#995

Probleem	Een document dat wacht op verzending is geannuleerd.
Handeling	Verzend het document eventueel opnieuw.

Wanneer er een stroomstoring optreedt

Het apparaat kan niet worden gebruikt als de stroomtoevoer onderbroken is.

Wanneer er een stroomstoring optreedt, kunt u de volgende faxbewerkingen mogelijk niet uitvoeren.

- U kunt geen faxen verzenden of ontvangen.
- U kunt mogelijk geen telefoongesprekken voeren met de externe telefoon afhankelijk van uw telefoonsysteem.
- U kunt mogelijk telefoongesprekken beantwoorden met de externe telefoon afhankelijk van uw telefoonsysteem.

BELANGRIJK

Documenten in geheugen opslaan wanneer er geen stroomvoorziening is

Als er geen stroom is vanwege een stroomstoring of als het netsnoer per ongelijk is losgekoppeld, kunnen gegevens gedurende ongeveer 5 minuten in het geheugen worden opgeslagen, zodat u er een back-up van kunt maken. U kunt alleen documenten in het geheugen opslaan als de ingebouwde batterij van de machine minstens 16 uur lang is opgeladen. (De machine moet minstens 16 uur lang ingeschakeld blijven.)

Papierstoringen verhelpen

Raadpleeg "Onderhoud en inspecties" in "Belangrijke veiligheidsinstructies" voor dat u vastgelopen papier verwijderd.

Wanneer <Vastgelopen papier.> wordt weergegeven op het scherm, is er papier vastgelopen in de documentinvoer of ergens in de machine. Volg de instructies op het scherm om het vastgelopen document of papier te verwijderen.

- ❖ "Vastgelopen documenten in de documentinvoer"
- ❖ "Papierstoringen in het uitvoergebied"
- ❖ "Papierstoringen in de handinvoer"
- ❖ "Papierstoringen in de papierlade (lade 1 of 2)"
- ❖ "Papierstoringen in de klep aan de achterzijde en duplexeenheid"
- ❖ "Papierstoringen in de klep aan de voorzijde"
- ❖ "Papierstoringen in de dubbelzijdige transportgeleider"

BELANGRIJK

Voer de bewerking uit terwijl de machine nog AAN is

Als u de machine uitzet, worden de gegevens die worden afgedrukt, gewist.

Als het vastgelopen papier scheurt

Verwijder alle gescheurde stukjes papier om nieuwe papierstoringen te voorkomen.

Als zich herhaaldelijk papierstoringen voordoen

Controleer het volgende.

- Waaier de papierstapel uit en tik de uiteinden op een vlak oppervlak om het papier uit te lijnen voordat u het in de machine plaatst.
- Controleer of het papier geschikt is voor gebruik in uw machine.
- ❖ "Ondersteunde papiersoorten"
- Zorg dat u alle papiersnippers uit de machine hebt verwijderd.

Raak de elektrische contactpunten (A) of de elektrische contactpunten (B) niet aan.

Hierdoor kan de machine beschadigd raken.

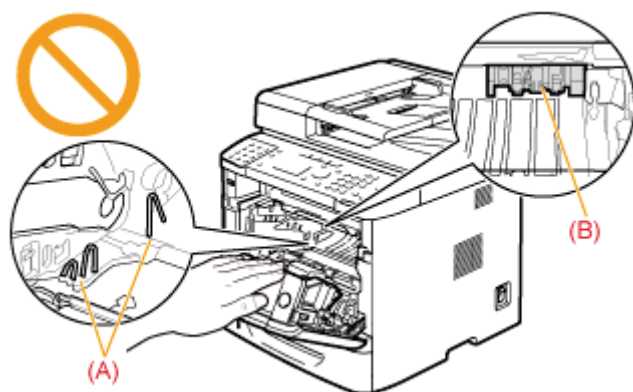

Raak de overdrachtsrol (C) niet aan.

Hierdoor kan de afdrukkwaliteit minder worden.

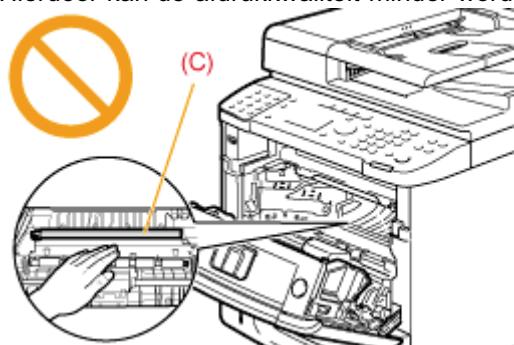

Raak de overdrachtsrol (D) niet aan.

Hierdoor kan de machine beschadigd raken of kunnen er storingen optreden.

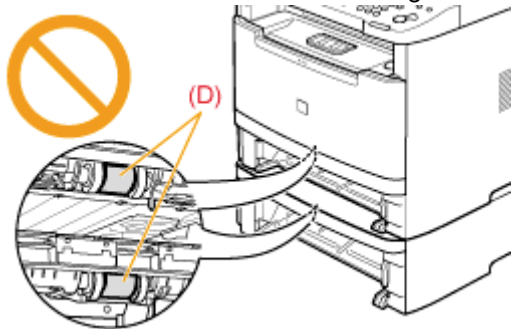

OPMERKING

Trek het vastgelopen document of papier niet hardhandig uit het apparaat.

Neem indien nodig contact op met uw Canon-dealer of met de Canon-helpdesk.

Vastgelopen documenten in de documentinvoer

Volg de instructies op het scherm en ook de instructies die in dit gedeelte worden gegeven voor het verwijderen van vastgelopen documenten.

1

Druk op [▶].

⚠ vastgelopen papier.
Druk op [▶] om
de stappen weer
te geven. ▶

2

Verwijder het document dat in de documentinvoer is geplaatst.

3

Open de klep van de documentinvoer.

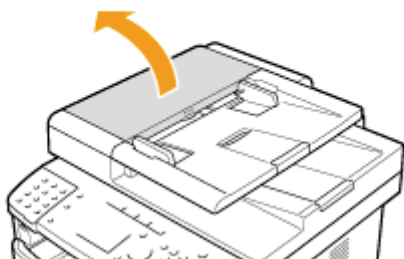

4

Breng de vergrendelingshendel (A) naar de positie zoals wordt getoond in de afbeelding.

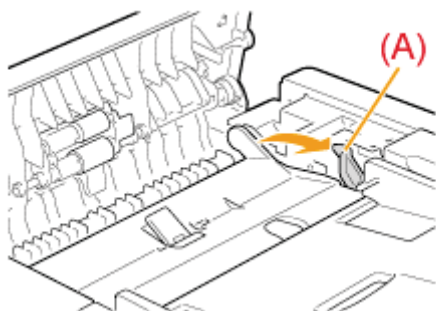

5

Verwijder het vastgelopen document door er zachtjes aan te trekken.

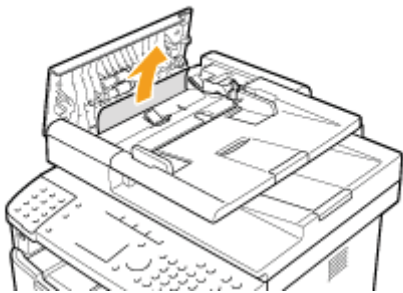

6

Open de binnenklep.



7

Verwijder het vastgelopen document door er zachtjes aan te trekken.

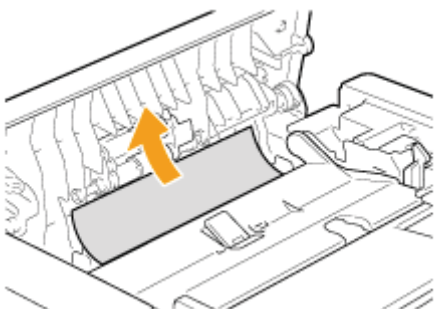

8

Til de lade van de documentinvoer omhoog en verwijder het document door er zachtjes aan te trekken.

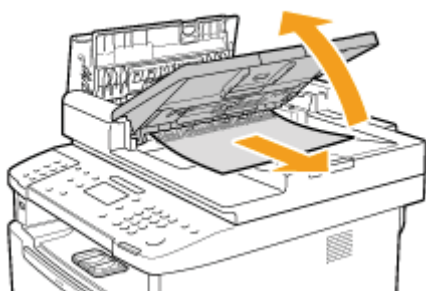

9

Leg de lade van de documentinvoer weer op zijn plek.



10

Sluit de binnenklep.

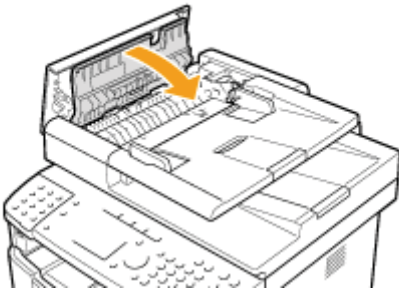

11

Sluit de klep van de documentinvoer.

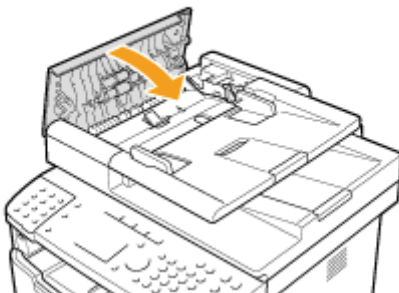

12

Open de documentinvoer of de klep van de glasplaat en verwijder het document door er zachtjes aan te trekken.

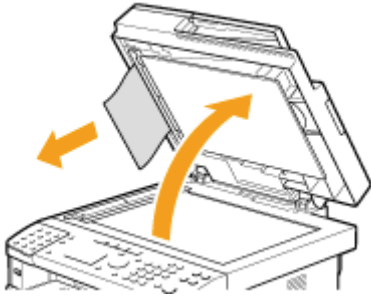

13

Sluit de documentinvoer of de klep van de glasplaat voorzichtig.

14

Plaats documenten in de documentinvoer.

Papierstoringen in het uitvoergebied

Lees de instructies op het display en voer de onderstaande stappen uit om vastgelopen papier te verwijderen.

1

Druk op [▶].



⚠ vastgelopen papier.
Druk op [▶]
voor stappen. ▶
(Einde: Druk op OK)

2

Breng het scanplatform omhoog.

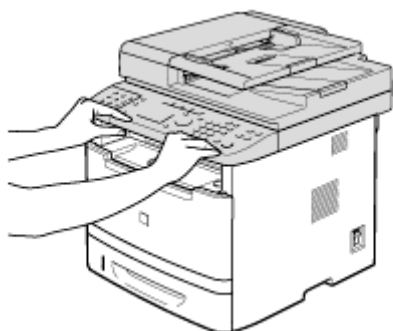

3

Verwijder het vastgelopen papier door er zachtjes aan te trekken.

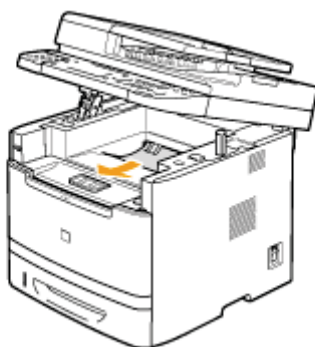

4

Laat het scanplatform zakken.

5

Wanneer het volgende scherm verschijnt, selecteert u <Ja> met behulp van [◀] en drukt u op [OK].

De machine is nu weer gereed voor afdrukken.

Is al het vastgel.
papier verwijfd.?

Papierstoringen in de handinvoer

Lees de instructies op het display en voer de onderstaande stappen uit om vastgelopen papier te verwijderen.

1

Druk op [▶].



⚠ vastgelopen papier.
Druk op [▶]
voor stappen. ▶
(Einde: Druk op OK)

2

Verwijder het vastgelopen papier door er zachtjes aan te trekken.

Als het papier niet gemakkelijk te verwijderen is, trek er dan niet met geweld aan. Voer de procedure uit op de plek die op het berichtendisplay wordt aangegeven.

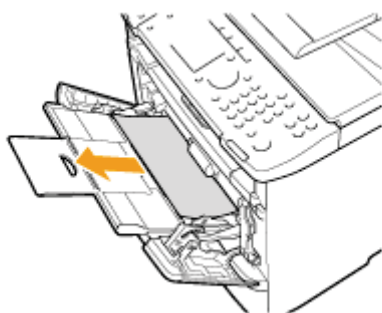

3

Wanneer het volgende scherm verschijnt, selecteert u <Ja> met behulp van [◀] en drukt u op [OK].

De machine is nu weer gereed voor afdrukken.

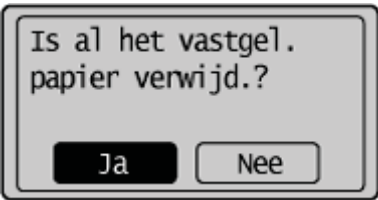

Is al het vastgel.
papier verwijd.?

Ja

Nee

Papierstoringen in de papierlade (lade 1 of 2)

Lees de instructies op het display en voer de onderstaande stappen uit om vastgelopen papier te verwijderen.

1

Druk op [▶].



⚠ vastgelopen papier.
Druk op [▶]
voor stappen. ▶
(Einde: Druk op OK)

2

Trek de papierlade half uit.

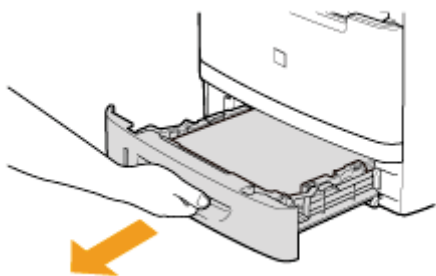

Als papier is vastgelopen in de optionele papierlade (lade 2) trekt u deze lade ook half uit.

3

Verwijder het vastgelopen papier door er zachtjes aan te trekken.

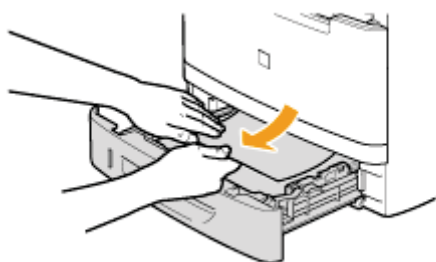

4

Plaats de papierlade.

Als de optionele papierlade (lade 2) ook is geïnstalleerd, sluit u ook de optionele papierlade.

† Als <Papierinstellingen bevestigen> is ingesteld op <Aan>, verschijnt er een bevestigingsscherm wanneer de papierlade in de machine is ingesteld.

5

Wanneer het volgende scherm verschijnt, selecteert u <Ja> met behulp van [◀] en drukt u op [OK].

De machine is nu weer gereed voor afdrukken.



Papierstoringen in de klep aan de achterzijde en duplexeenheid

Lees de instructies op het display en voer de onderstaande stappen uit om vastgelopen papier te verwijderen.

1

Druk op [▶].

⚠ vastgelopen papier.
Druk op [▶]
voor stappen. ▶
(Einde: Druk op OK)

2

Open de klep aan de achterzijde.

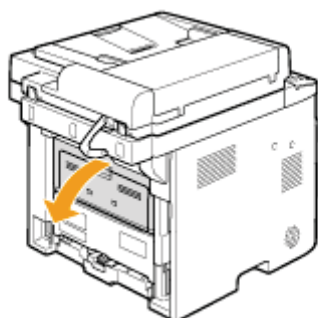

3

Verwijder het vastgelopen papier door er zachtjes aan te trekken.

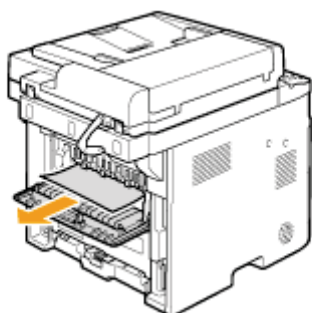

4

Sluit de klep aan de achterzijde.

5

Open de achterklep (onderaan).

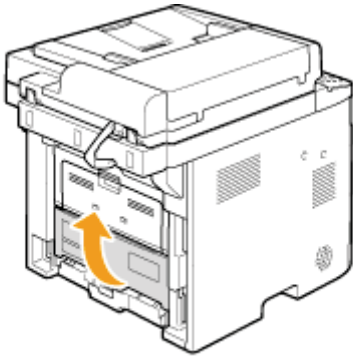

6

Verwijder het vastgelopen papier door er zachtjes aan te trekken.

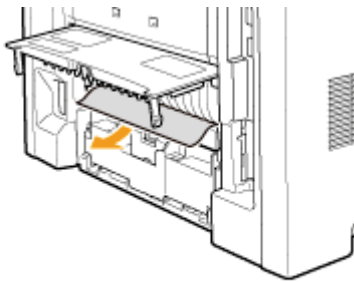

7

Sluit de achterklep (onderaan).

8

Wanneer het volgende scherm verschijnt, selecteert u <Ja> met behulp van [◀] en drukt u op [OK].

De machine is nu weer gereed voor afdrukken.



Papierstoringen in de klep aan de voorzijde

1

Druk op [▶].

⚠ vastgelopen papier.
Druk op [▶]
voor stappen.
Sluit achterklep
indien open. ▶

2

Sluit de handinvoerlade als u deze gebruikt.

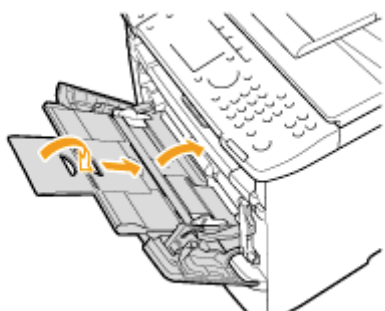

3

Open de klep van de voorzijde terwijl u de knop voor openen houdt ingedrukt.

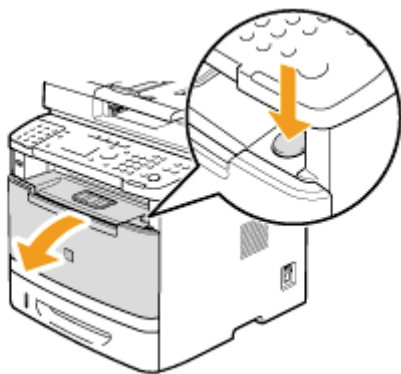

4

Verwijder de tonercartridge.

Plaats de tonercartridge direct in de originele beschermende verpakking of wikkel deze in een doek.

5

Houd de groene tabs (A) ingedrukt en druk de transportgeleider naar voren en dan naar beneden.

Haal uw handen niet van de transportgeleider voordat de originele positie van stap 7 is bereikt.

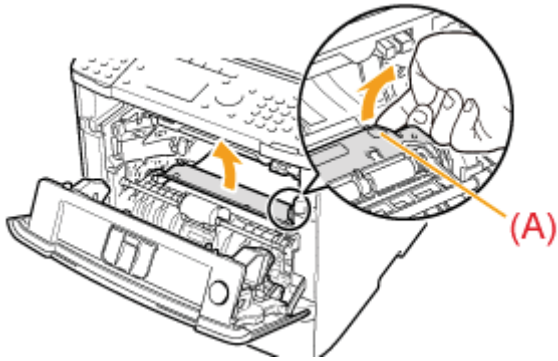

6

Verwijder het vastgelopen papier door er zachtjes aan te trekken.

Verwijder het papier zo horizontaal mogelijk zodat er geen losse toner lekt.

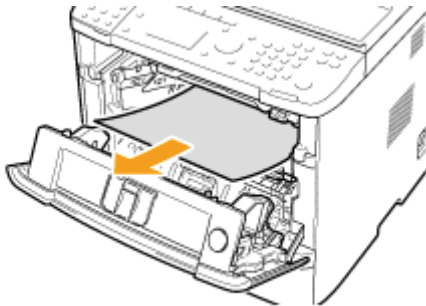

7

Breng de transportgeleider langzaam weer terug naar de oorspronkelijke positie.

8

Houd het gedeelte waar de groene tape is bevestigd ingedrukt en open de rolklep weer.

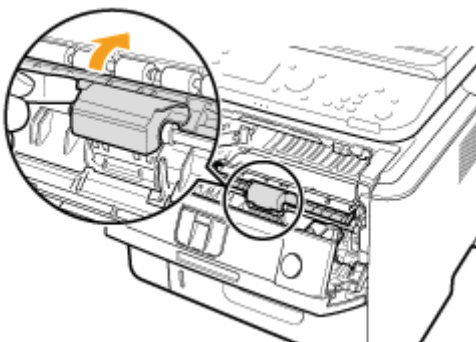

9

Verwijder het document door er zachtjes aan te trekken.

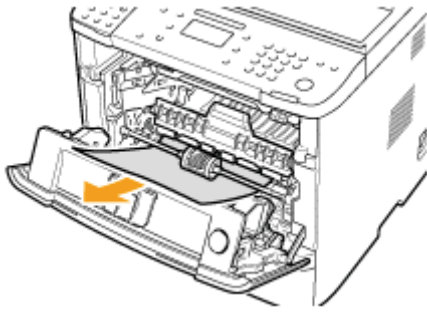

10

Plaats de klep van de rol zachtjes terug op zijn plek.

11

Plaats de tonercartridge.

Plaats (A) aan beide zijden van de tonercartridge in de openingen aan beide zijden van de machine en schuif de tonercartridge in de machine tot de tonercartridge tegen de achterzijde van de machine komt en niet verder kan.

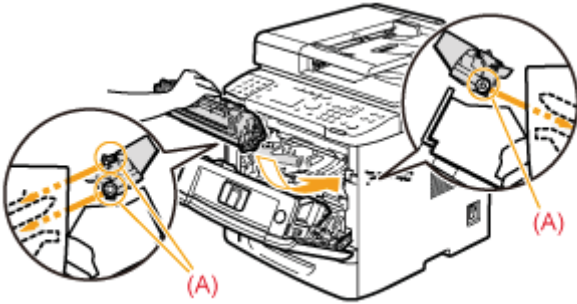

12

Sluit de klep van de voorzijde.

Papierstoringen in de dubbelzijdige transportgeleider

1

Druk op [▶].

⚠ Vastgelopen papier.
Druk op [▶]
voor stappen.
(Einde: Druk op OK)

2

Trek de papierlade uit.

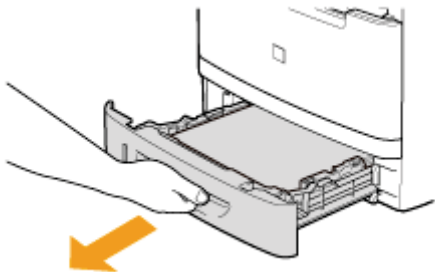

3

Open de dubbelzijdige transportgeleider terwijl u de groene tabs (A) houdt ingedrukt.

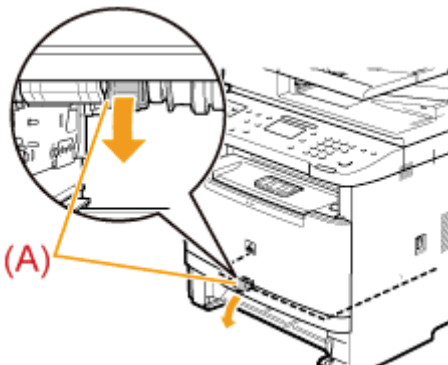

4

Verwijder het vastgelopen papier door er zachtjes aan te trekken.

Als het papier niet gemakkelijk te verwijderen is, trek er dan niet met geweld aan. Ga naar stap 5.

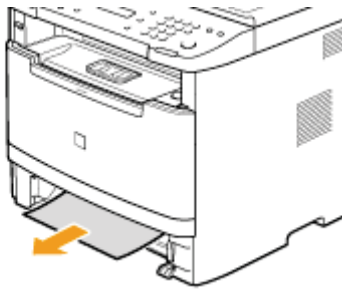

5

Sluit de dubbelzijdige transportgeleider goed terwijl u de groene tabs (A) houdt ingedrukt.

Zorg ervoor dat beide uiteinden van de papieruitvoergeleider zijn gesloten.

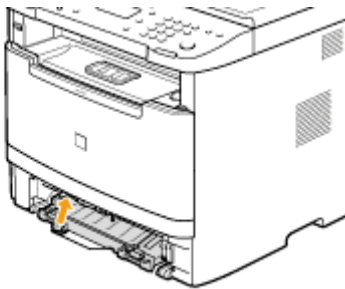

6

Plaats de papierlade.

† Als <Papierinstellingen bevestigen> is ingesteld op <Aan>, verschijnt er een bevestigingsscherm wanneer de papierlade in de machine is ingesteld.

❖ "Systeeminstellingen"

7

Wanneer het volgende scherm verschijnt, selecteert u <Ja> met behulp van [◀] en drukt u op [OK].

De machine is nu weer gereed voor afdrukken.

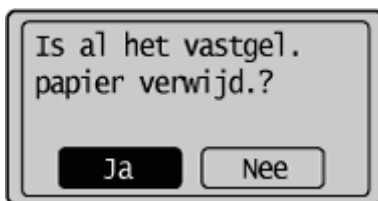

Wanneer <Form./instell. onjuist> verschijnt

Dit bericht verschijnt wanneer het papierformaat dat in de papierlade of handinvoer is geplaatst, niet overeenkomt met het formaat dat is opgegeven bij <Lade 1>, <Lade 2> of <Papiertafel> in het menu <Papierinstellingen>. Wanneer dit bericht verschijnt, volgt u de stappen in onderstaande procedure.

OPMERKING

Negeer het bericht en ga door met afdrukken.

U kunt afdrukken op het papier in de papierlade of handinvoer als u op [OK] drukt om het bericht te negeren. Denk eraan dat dit onverwachte afdrukresultaten kan opleveren. Zo kan een beeld mogelijk helemaal niet worden afgedrukt.

Het papierformaat via het menu <Papierinstellingen> wijzigen in het formaat dat zich in de papierlade of handinvoer bevindt

Annuleer de taak en raadpleeg "[Het papierformaat en de papiersoort instellen](#)" om het papierformaat te wijzigen in het menu <Papierinstellingen>.

BELANGRIJK

Wanneer u afdrukt vanuit het printerstuurprogramma

Controleer of het papierformaat dat in het printerstuurprogramma is opgegeven, overeenkomt met het formaat dat in de papierlade of handinvoer is geplaatst.

Het papierformaat plaatsen dat is opgegeven in het menu <Papierinstellingen>

Raadpleeg "[Papier plaatsen](#)" en plaats het formaat dat is opgegeven in het menu <Papierinstellingen>.

Berichten op het scherm

Hieronder volgt een lijst met berichtbeschrijvingen op het scherm en bijbehorende oplossingen.

- <XXXX is beperkt. Aanmelden?>
- <Aangesloten USB-apparaat wordt niet herkend. Controleer USB-apparaat.>
- <Aanpassen mislukt.>
- <Aansluiting mislukt. Meer dan een toeg.punt gevonden.>
- <Aantal is onjuist. Voer opnieuw in.>
- <Afd.-ID niet ingesteld. Registreer via Remote UI.>
- <Computer is begrensd.>
- <De WEP-sleutel is niet goed ingesteld.>
- <Draadloze verbinding mislukt.>
- <Formaat/instelling onjuist>
- <Gedeelde sleutel-aut mislukt. Controleer WEP-instellingen.>
- <Geen geregistreerde bestemmingen.>
- <Geen papier>
- <Geen respons ontvangen van host.>
- <Geen respons.>
- <Geheugen is vol.>
- <Geheugen is vol. Scannen geannuleerd. Afdrukken?>
- <Geheugen is vol. Voer type origineel opnieuw in.>
- <Geheugen vol. Geen beveiligde afdr.opdr.>
- <Geheugenmedia is beperkt.>
- <Kan bestemmingstype niet wijzigen indien gereg. in een groep.>
- <Kan Cloud print niet gebr (Servercom.fout.)>
- <Kan Cloud print niet gebr(Serv.auth mislkt)>
- <Kan Cloud print niet gebr. Contr Remote UI.>
- <Kan geen groep aangeven.>
- <Kan geen RX-gegevens afdrukken.>
- <Kan geen toegangspunt vinden.>
- <Kan niet schrijven.>
- <Kan niet uitvoeren. Het adres is bewerkt of gewist.>
- <Kan niet verzenden omdat meer dan 1 bestemming is ingest.>
- <Kan USB-hub niet gebruiken. Controleer hub.>
- <Kon niet aansluiten. Controleer Beveiligingsinstellingen.>
- <Kon niet aansluiten. Controleer PSK-instellingen.>
- <Maak tonercartridge gereed.>
- <Nieuwe bestemmingen zijn beperkt. >
- <Nummers komen niet overeen. Voer nummers opnieuw in.>
- <Onjuist aantal tekens/ongeldige tekens ingevoerd.>
- <Open authenticatie mislukt. Controleer WEP-instellingen.>
- <Plaats tonercartridge.>
- <Printergeheugen vol: Status monitor/Annul.>
- <Reinigen mislukt.>
- <Scannen op afstand is beperkt.>
- <Selecteer papier groter dan A4/LTR.>
- <Sluit computer aan.>
- <Sluit geheugenmedia aan.>

<Sluit voordeur.>

<Stel encryptie in naar Auto.>

<U kunt alleen doorzenden naar bestemmingen in het adresboek.>

<Vastgelopen papier.>

<Verwijder papier van opvangblad.>

<Verzenden vanuit Historie is beperkt.>

<WPS-verbinding mislukt.>

<Zet hoofdschakelaar AAN. Neem contact op met dealer als probleem blijft.>

<XXXX is beperkt. Aanmelden?>

* <XXXX> kan de volgende waarden hebben.

- Kopiëren
- Afdrukken
- Faxen
- Scannen

Probleem	Bruikbare functies zijn beperkt vanwege beheer- of afdelings-ID.
Handeling	De instellingen van afdelings-ID-beheer moeten worden gewijzigd. Neem contact op met uw beheerder voor meer informatie.

<Aangesloten USB-apparaat wordt niet herkend. Controleer USB-apparaat.>

Probleem	Er is een niet-ondersteund USB-geheugen of ander USB-apparaat aangesloten.
Handeling	Sluit een ondersteund USB-geheugen aan. <ul style="list-style-type: none">❖ "Samenvatting van afdrukken via geheugenapparaten"❖ "Voordat u een USB-geheugenapparaat gebruikt"

<Aanpassen mislukt.>

Probleem 1	De papierlade bevat geen papier dat geschikt is om een correctie uit te voeren.
Handeling	Leg normaal papier of gerecycled papier van A4- of Letter-formaat in de papierlade. <ul style="list-style-type: none">❖ "Papier plaatsen"❖ "Het papierformaat en de papiersoort instellen"
Probleem 2	Een correctieafbeelding die nodig is voor het uitvoeren van een correctie is niet op de glasplaat gelegd.
Handeling	Leg de correctieafbeelding met de afdrukszijde naar beneden en met de zwarte streep aan linkerkant van de machine op de glasplaat. <ul style="list-style-type: none">❖ "Gekopieerde beelden corrigeren"
Probleem 3	Er is papier vastgelopen tijdens de correctieprocedure.
Handeling	Verwijder het vastgelopen papier en voer de correctie nogmaals uit. <ul style="list-style-type: none">❖ "Papierstoringen verhelpen"❖ "Papier plaatsen"
Probleem 4	Er is onvoldoende toner beschikbaar voor het uitvoeren van de correctie.
Handeling	Vervang de tonercartridge door een nieuwe. <ul style="list-style-type: none">❖

➤ "Tonercartridges vervangen"

<Aansluiting mislukt. Meer dan een toeg.punt gevonden.>

Probleem	Er zijn andere draadloze LAN-routers of toegangspunten binnen het verbindingbereik gedetecteerd. Het is niet mogelijk verbinding te maken met meerdere draadloze LAN-routers en/of toegangspunten tegelijk door de betreffende WPS-knoppen ingedrukt te houden.
Handeling	Wacht even en probeer het daarna opnieuw. ➤ "De machine instellen met behulp van WPS Drukknop-modus"

<Aantal is onjuist. Voer opnieuw in.>

Probleem	U hebt een onjuiste afdelings-ID of pincode ingevoerd.
Handeling	Voer de juiste cijfers in. Raadpleeg de volgende onderwerpen voor meer informatie. ➤ "De instellingen voor afdelings-ID-beheer opgeven"

<Afd.-ID niet ingesteld. Registreer via Remote UI.>

Probleem	Getracht om <Afd. ID Beheer Aan/Uit> in te schakelen, maar er zijn geen afdelings-ID's geregistreerd.
Handeling	Registreer de afdelings-ID vanaf de UI op afstand. ➤ "De instellingen voor afdelings-ID-beheer opgeven"

<Computer is begrensd.>

Probleem	De functie om te scannen vanaf een computer is uitgeschakeld in Afdelings-id beheer.
Handeling	Meld u in de systeembeheerdersmodus aan bij de UI op afstand, geef het bewerkingsscherm voor de desbetreffende afdelings-id weer en schakel het selectievakje [Scantaken met onbekende ID's toestaan] in. ➤ "Opgeven of u een afdructaak van een onbekende ID wilt ontvangen"

<De WEP-sleutel is niet goed ingesteld.>

Probleem 1	De netwerksleutel (WEP-sleutel) voor de draadloze LAN-router of het toegangspunt is niet correct ingesteld op de machine.
Handeling	Controleer de draadloze LAN-router of het toegangspunt waarmee u werkt, voer de juiste netwerksleutel (WEP-sleutel) in en herhaal de instelprocedure. ➤ "De machine instellen door handmatig een SSID in te voeren" † Raadpleeg de instructiehandleiding voor de draadloze LAN-router of het toegangspunt of neem contact op met de fabrikant voor informatie over het controleren van de netwerksleutel (WEP-sleutel).
Probleem 2	De verbinding is mislukt omdat de machine gebruikmaakt van de authenticatiemethode <Gedeelde sleutel>, terwijl de gebruikte draadloze LAN-router of het gebruikte toegangspunt is ingesteld op de authenticatiemethode "Open systeem".
Handeling	• Wijzig de WEP-authenticatiemethode op de draadloze LAN-router of het toegangspunt in "Gedeelde sleutel" en configureer de instellingen opnieuw. ➤ "De machine instellen door handmatig een toegangspunt te selecteren" ➤ "De machine instellen door handmatig een SSID in te voeren" † Raadpleeg de instructiehandleiding voor de draadloze LAN-router of het toegangspunt of neem contact op met fabrikant voor informatie over het wijzigen van de authenticatiemethode.

- Als u de instellingen van de draadloze LAN-routers of toegangspunten niet verandert, wijzigt u de WEP-authenticatiemethode op de machine in <Open Systeem> en herhaalt u de instelprocedure.
- ["De machine instellen door handmatig een SSID in te voeren"](#)

<Draadloze verbinding mislukt.>

Probleem	Tijdens het instellen van de machine is een fout opgetreden waardoor communicatie onmogelijk is.
Handeling 1	Zet de machine uit en weer aan en herhaal de instelprocedure.
Handeling 2	Controleer de netwerkverbinding. <ul style="list-style-type: none"> ➤ "Problemen met draadloos LAN (alleen MF6180dw)" Als het toegangspunt zelfs na het controleren van de netwerkverbinding niet kan worden bepaald, controleert u de beveiligingsinstellingen op de draadloze LAN-router of het toegangspunt. <ul style="list-style-type: none"> ➤ "Wanneer beveiligingsinstellingen op de draadloze LAN-router/het toegangspunt zijn gewijzigd"

<Formaat/instelling onjuist>

Probleem	Er is niet het juiste papierformaat opgegeven.
Handeling	Zie het volgende onderwerp om te zien hoe u het probleem kunt oplossen. <ul style="list-style-type: none"> ➤ "Wanneer <Form./instell. onjuist> verschijnt"

<Gedeelde sleutel-aut mislukt. Controleer WEP-instellingen.>

Probleem 1	De netwerksleutel (WEP-sleutel) voor de draadloze LAN-router is niet juist op de machine ingesteld.
Handeling	<ul style="list-style-type: none"> • Controleer de netwerksleutel (de WEP-sleutel) van de draadloze router en stel de sleutel opnieuw in op de machine. ➤ "De SSID of netwerksleutel van de draadloze LAN-router of het toegangspunt controleren" • Maak opnieuw verbinding door een draadloze router te selecteren of door de WEP-verificatiemethode handmatig te wijzigen in <Open Systeem>. ➤ "De machine instellen door handmatig een SSID in te voeren"
Probleem 2	De verificatiemethode van de machine is ingesteld op <Gedeelde sleutel>, maar die van de draadloze router op "Open systeem".
Handeling	Wijzig de WEP-verificatiemethode in "Gedeelde sleutel" op de draadloze router en maak opnieuw verbinding. Raadpleeg voor meer informatie de handleidingen van uw netwerkapparatuur of neem contact op met de fabrikant. <ul style="list-style-type: none"> ➤ "De machine instellen door handmatig een toegangspunt te selecteren" ➤ "De machine instellen door handmatig een SSID in te voeren"

<Geen geregistreerde bestemmingen.>

Probleem	Er is geen bestemming geregistreerd onder de snelkeuzetoets of de code voor verkort kiezen die u hebt ingedrukt.
Handeling	Registreer een bestemming. <ul style="list-style-type: none"> ➤ "Snelkeuzetoetsen registreren en bewerken" ➤ "Codes voor verkort kiezen registreren en bewerken"

<Geen papier>

Probleem	De papierlade of handinvoer bevat geen papier.
-----------------	--

1	
Handeling	Vul papier bij. <ul style="list-style-type: none"> ➤ "Papier plaatsen"
Probleem 2	Het papierformaat dat is opgegeven voor het afdrucken van een rapport of lijst is niet geschikt.
Handeling	Stel het papierformaat in op <A4> of <LTR> om een rapport of lijst af te drukken en plaats het opgegeven papierformaat in de papierlade of handinvoer. <ul style="list-style-type: none"> ➤ "Papier plaatsen" ➤ "Het papierformaat en de papiersoort instellen"
Probleem 3	Bij het ontvangen van een fax is niet het juiste papierformaat opgegeven.
Handeling	Stel het juiste papierformaat en de juiste papiersoort in om een ontvangen document af te drukken. De volgende papierformaten en -soorten zijn beschikbaar voor het afdrucken van een ontvangen document. Beschikbare papierformaten: A4, LTR Beschikbare papiersoorten: Normaal papier, Normaal papier L, Gerecycled papier, Gekleurd papier

<Geen respons ontvangen van host.>

Probleem	De machine bleek bij controle niet verbonden te zijn met het netwerk.
Handeling	Sluit de machine aan op een netwerk en zorg ervoor dat de verbinding correct is geconfigureerd. Raadpleeg "Aan de slag".

<Geen respons.>

Probleem	De machine van de ontvanger heeft niet binnen 35 seconden gereageerd.
Handeling	Neem contact op met de ontvanger en vraag deze de fax opnieuw te versturen. Nadat u de pieptoon van de binnenkomende fax hebt gehoord, selecteert u <Start ontvangst>. Druk vervolgens op [OK].

<Geheugen is vol.>

Probleem 1	Het verzenden of ontvangen van een fax is mislukt, of een document kan niet worden gescand vanwege onvoldoende geheugen.
Handeling 1	Als er nog taken in de wachtrij staan om te worden verzonden of te worden afgedrukt, wacht u tot al deze taken zijn voltooid.
Handeling 2	Druk in het geheugen aanwezige taken af, verzend ze of wis ze. <ul style="list-style-type: none"> ➤ "Faxen beheren die zijn opgeslagen in het geheugen"
Handeling 3	Als u een document met veel pagina's wilt verzenden, verstuur het document dan in kleinere delen.
Handeling 4	Als u een fax wilt verzenden, verlaag dan de resolutie voor het scannen van het document. <ul style="list-style-type: none"> ➤ "De scaninstellingen wijzigen (fax)"
Handeling 5	Als u wilt scannen, wijzig dan de bestandsindeling om de bestandsgrootte te beperken. <ul style="list-style-type: none"> ➤ "De scaninstellingen wijzigen (opslaan op een USB-geheugenapparaat)"
Probleem 2	Een gescand document kan door onvoldoende geheugen niet worden opgeslagen op een USB-geheugen.

Handeling	Verwijder overbodige gegevens om ruimte vrij te maken op het USB-geheugen of sluit een ander USB-geheugen aan.
------------------	--

<Geheugen is vol. Scannen geannuleerd. Afdrukken?>

Probleem 1	Het scannen van de documenten is mislukt omdat er onvoldoende geheugencapaciteit is.
Handeling 1	Druk de gescande pagina's af of annuleer de taak.
Handeling 2	Spits de taak in kleinere subsets op voordat u gaat kopiëren.
Probleem 2	Uw kopietaak is gesorteerd waardoor niet alle pagina's kunnen worden gescand.
Handeling 1	Druk de gescande pagina's af of annuleer de taak.
Handeling 2	Deel de taak op in kleinere subsets of stel <Type origineel> in op <Tekst/Foto> voordat u een kopie maakt. "Het documenttype selecteren"

<Geheugen is vol. Voer type origineel opnieuw in.>

Probleem	U kunt uw document niet kopiëren omdat het geheugen vol is geraakt tijdens de verwerking.
Handeling	Stel <Type origineel> in op <Tekst/Foto> voordat u een kopie maakt. "Het documenttype selecteren"

<Geheugen vol. Geen beveiligde afdr.opdr.>

Probleem	Het geheugen is vol geraakt met niet-afgedrukte beveiligde afdruktaken.
Handeling	Druk de beveiligde afdrukdokumentten die in het geheugen zijn opgeslagen af. "Pincode invoeren voor afdrukken (beveiligd afdrukken)"

<Geheugenmedia is beperkt.>

Probleem 1	Het opslaan van gescande gegevens naar het USB-geheugen is beperkt.
Handeling	De instelling moet worden gewijzigd als u wilt opslaan naar het USB-geheugen. Neem contact op met uw beheerder voor meer informatie. "Het opslaan van gegevens in geheugenapparaten beperken"
Probleem 2	De functie om bestanden af te drukken vanaf een USB-geheugen is uitgeschakeld.
Handeling	Stel <Direct afdrukken vanaf USB Aan/Uit> in op <Aan>. "Het afdrukken van gegevens in geheugenapparaten beperken"

<Kan bestemmingstype niet wijzigen indien gereg. in een groep.>

Probleem	Een geselecteerde bestemming kan niet worden gewijzigd omdat deze is geregistreerd voor groepskiezen.
	Als u het type bestemming wilt wijzigen dat is ingesteld voor groepskiezen, moet u eerst de opgeslagen

Handeling	bestemming voor groepskiezen verwijderen. Vervolgens wijzigt u het type bestemming en ten slotte registreert u de bestemming opnieuw voor groepskiezen. ➤ "Bestemmingen voor groepskiezen registreren en bewerken"
------------------	---

<Kan Cloud print niet gebr (Servercom.fout.)>

Probleem	Afdrukken via de cloud is niet mogelijk omdat er een fout is opgetreden.
Handeling 1	Controleer of de machine goed is geïnstalleerd en goed is aangesloten op het netwerk. ➤ "Aansluiten op een bekabelde LAN" ➤ "Verbinding maken met draadloos LAN (alleen MF6180dw)"
Handeling 2	Het is mogelijk dat een poort die wordt gebruikt voor afdrukken via de cloud wordt geblokkeerd door een firewall of een andere beveiligingsmethode. Controleer op uw computer of poort 5222 beschikbaar is.
Handeling 3	Als u een proxyserver op het netwerk gebruikt, controleert u of de proxy-instellingen voor de proxyserver en deze machine juist zijn. Neem contact op met uw netwerkbeheerder voor meer informatie.

<Kan Cloud print niet gebr(Serv.auth mislukt)>

Probleem	Afdrukken via de cloud is niet mogelijk omdat verificatie op de server is mislukt.
Handeling 1	Controleer of de datum en tijd juist zijn ingesteld. ➤ "De huidige datum en tijd instellen"
Handeling 2	Controleer of het CA-certificaat is verlopen. Indien het certificaat is verlopen, meldt u zich in de systeembeheerdersmodus aan bij de UI op afstand en installeer een CA-certificaat. ➤ "Sleutels en certificaten/CA-certificaten opgeven"

<Kan Cloud print niet gebr. Contr Remote UI.>

Probleem	Afdrukken via de cloud is niet mogelijk omdat er een fout is opgetreden.
Handeling 1	Controleer of u een geldig Google-account gebruikt.
Handeling 2	Controleer via de UI op afstand of de machine juist is geregistreerd bij Google Cloudprinter. ➤ "Afdrukken met Google Cloudprinter voorbereiden"

<Kan geen groep aangeven.>

Probleem	Er is een groep als bestemming opgegeven nadat op de toets Handsfree is gedrukt.
Handeling	Druk niet op de toets Hook (Handsfree) wanneer u een groepsbestemming opgeeft. ➤ "Basisprocedures voor het versturen van faxen"

<Kan geen RX-gegevens afdrukken.>

Probleem	De ontvangen faxgegevens kunnen niet worden afgedrukt vanwege de volgende redenen: <ul style="list-style-type: none"> • De tonercartridge is bijna aan vervanging toe. • De tonerlep is open. • De tonercartridge is niet geplaatst. • Geen papier. • Papier is vastgelopen. • Er is een fout opgetreden. • Er wordt een andere afdruktaak uitgevoerd.
-----------------	---

Handeling Als er een foutbericht wordt weergegeven, volgt u de instructies op het scherm.

<Kan geen toegangspunt vinden.>

Probleem 1	Bij configureren met de functie WPS kan de machine geen draadloze LAN-router of toegangspunten detecteren.
Handeling	<p>Herhaal de instelprocedure met de functie WPS.</p> <ul style="list-style-type: none">• Drukknop-modus: druk op de WPS-knop binnen twee minuten nadat is begonnen met het zoeken naar een toegangspunt. ❖ "De machine instellen met behulp van WPS Drukknop-modus"• PIN-modus: voer op een computer de pincode voor de draadloze LAN-router of het toegangspunt in binnen tien minuten nadat is begonnen met het zoeken naar een toegangspunt. ❖ "De machine instellen met behulp van WPS PIN-modus" ❖ "De pincode voor de draadloze LAN-router/het toegangspunt invoeren" <p>† Raadpleeg de instructiehandleiding voor uw draadloze LAN-routers en/of toegangspunten of neem contact op met de fabrikant voor meer informatie over het indrukken van de WPS-knop of het invoeren van de pincode.</p>
Probleem 2	De verbindingmethode is niet juist geselecteerd.
Handeling	<p>Selecteer de juiste methode en maak opnieuw verbinding.</p> <ul style="list-style-type: none">❖ "De SSID of netwerksleutel van de draadloze LAN-router of het toegangspunt controleren"❖ "De machine instellen door handmatig een SSID in te voeren"
Probleem 3	De SSID van de draadloze LAN-router of het toegangspunt is niet correct ingevoerd in de handmatig opgegeven instellingen.
Handeling	<p>Voer de SSID en de netwerksleutel opnieuw juist in.</p> <p>* De SSID en netwerksleutel kan zich op uw draadloze LAN-router bevinden. Raadpleeg voor details de instructiehandleiding voor uw draadloze LAN-routers, of neem contact op met de fabrikanten ervan.</p>
Probleem 4	De machine kan de draadloze LAN-router of het toegangspunt niet detecteren vanwege netwerkproblemen.
Handeling	<p>Controleer de netwerkverbinding.</p> <ul style="list-style-type: none">❖ "Netwerkverbinding controleren (draadloos LAN)" <p>Als het toegangspunt zelfs na het controleren van de netwerkverbinding niet kan worden bepaald, controleert u de beveiligingsinstellingen op de draadloze LAN-router of het toegangspunt.</p> <ul style="list-style-type: none">❖ "Wanneer beveiligingsinstellingen op de draadloze LAN-router/het toegangspunt zijn gewijzigd"

<Kan niet schrijven.>

Probleem 1	De verbinding met het geheugenapparaat werd verbroken terwijl er een schrijfbewerking op werd uitgevoerd en deze bewerking is mislukt.
Handeling	Controleer of de verbinding met het geheugenapparaat werd verbroken en probeer de schrijfbewerking opnieuw uit te voeren.
Probleem 2	Er is een fout opgetreden bij het verzenden van beelden naar geheugenapparaten, en de beelden zijn niet normaal verzonden. (Het aangesloten geheugenapparaat is mogelijk geformatteerd met een bestandssysteem dat niet wordt ondersteund.)
Handeling	Controleer de status van het geheugenapparaat en controleer of het is geformatteerd met een bestandssysteem dat door de machine wordt ondersteund (FAT16 of FAT32). Probeer het opnieuw nadat

u bovenstaande punten hebt gecontroleerd.

<Kan niet uitvoeren. Het adres is bewerkt of gewist.>

Probleem	Kan een bestemming niet via de machine bewerken of verwijderen: de bestemming is al bewerkt of verwijderd via de UI op afstand.
Handeling	Controleer de bestemming.

<Kan niet verzenden omdat meer dan 1 bestemming is ingest.>

Probleem	U bent beperkt in het versturen van faxen naar meerdere bestemmingen tegelijk.
Handeling	U moet de beperking uitschakelen. Neem contact op met uw beheerder voor meer informatie. ➤ "Groepsverzending beperken"

<Kan USB-hub niet gebruiken. Controleer hub.>

Probleem	USB-geheugen is verbonden via een USB-hub.
Handeling	Verbind een ondersteund USB-geheugen rechtstreeks met deze machine. ➤ "Voordat u een USB-geheugenapparaat gebruikt"

<Kon niet aansluiten. Controleer Beveiligingsinstellingen.>

Probleem	Verbinding mislukt omdat instellingen voor uw draadloze LAN-routers en/of toegangspunten afwijken van beveiligingsinstellingen van de machine.
Handeling	Controleer de beveiligingsinstellingen van de draadloze LAN-router of het toegangspunt en herhaal de instelprocedure. ➤ "De machine instellen door handmatig een SSID in te voeren"

<Kon niet aansluiten. Controleer PSK-instellingen.>

Probleem	De netwerksleutel (PSK) voor de draadloze LAN-router of het toegangspunt is niet correct ingesteld op de machine.
Handeling 1	Controleer de draadloze LAN-router of het toegangspunt waarmee u werkt, voer de juiste netwerksleutel (PSK) in en herhaal de instelprocedure. ➤ "De machine instellen door handmatig een toegangspunt te selecteren" ➤ "De machine instellen door handmatig een SSID in te voeren" † Raadpleeg de instructiehandleiding voor de draadloze LAN-router of het toegangspunt of neem contact op met de fabrikant voor informatie over het controleren van de netwerksleutel (PSK).
Handeling 2	Als de netwerksleutel (PSK) correct is, controleert u de netwerkverbinding. ➤ "Netwerkverbinding controleren (draadloos LAN)"

<Maak tonercartridge gereed.>

Probleem	De tonercartridge moet op korte termijn worden vervangen.
Handeling	Schud de tonercartridge om de toner in de cartridge gelijkmatig te verdelen. ➤ "Voordat u de tonercartridge vervangt" Maak een nieuwe tonercartridge gereed voor de aanstaande vervanging. We raden u aan om de tonercartridge te vervangen wanneer u een groot aantal document gaat afdrucken. ➤ "Vervangen van de tonercartridge"

<Nieuwe bestemmingen zijn beperkt. >

Probleem 1	Met de huidige instellingen kunt u geen nieuwe bestemmingen opgeven.
Handeling	Als u nieuwe bestemmingen wilt opgeven, moet u de instelling uitschakelen. Neem contact op met uw beheerder voor meer informatie. ❖ "De op te geven bestemmingen beperken"
Probleem 2	Met de huidige instellingen kunt u geen nieuwe bestemmingen registreren of de bestemmingen bewerken die in het adresboek of onder snelkeuzetoetsen zijn geregistreerd.
Handeling	Als u nieuwe bestemmingen wilt registreren of de geregistreerde bestemmingen wilt bewerken, moet u de instelling aanpassen. Neem contact op met uw beheerder voor meer informatie. ❖ "De op te geven bestemmingen beperken"

<Nummers komen niet overeen. Voer nummers opnieuw in.>

Probleem	Het nummer dat u ter bevestiging hebt ingevoerd, komt niet overeen met het nummer dat u eerder hebt opgegeven. Dit bericht wordt weergegeven wanneer <Opnieuw invoeren faxnr. bevestiging> in <Beperk TX-functie> in <Systeeminstellingen> is ingesteld op <Aan>.
Handeling	Zorg ervoor dat u hetzelfde nummer invoert.

<Onjuist aantal tekens/ongeldige tekens ingevoerd.>

Probleem	De netwerksleutel (WPA/WPA2-PSK, WEP-sleutel) voor de draadloze LAN-router of het toegangspunt is niet correct ingesteld op de machine.
Handeling 1	Controleer de draadloze LAN-router of het toegangspunt waarmee u werkt, voer de juiste netwerksleutel (WPA/WPA2-PSK, WEP-sleutel) in en herhaal de instelprocedure. ❖ "De machine instellen door handmatig een toegangspunt te selecteren" ❖ "De machine instellen door handmatig een SSID in te voeren" † Raadpleeg de instructiehandleiding voor de draadloze LAN-router of het toegangspunt of neem contact op met de fabrikant voor informatie over het controleren van de netwerksleutel (WPA/WPA2-PSK, WEP-sleutel).
Handeling 2	Controleer de netwerkverbinding. ❖ "Netwerkverbinding controleren (draadloos LAN)"

<Open authenticatie mislukt. Controleer WEP-instellingen.>

Probleem 1	De verbinding is mislukt omdat de machine gebruikmaakt van de authenticatiemethode "Open Systeem", terwijl de gebruikte draadloze LAN-router of het gebruikte toegangspunt is ingesteld op de authenticatiemethode "Gedeelde sleutel".
Handeling	• Wijzig de WEP-authenticatiemethode op de machine ook in <Gedeelde sleutel> en configureer de instellingen handmatig. ❖ "De machine instellen door handmatig een SSID in te voeren" † Raadpleeg de instructiehandleiding voor de draadloze LAN-router of het toegangspunt of neem contact op met de fabrikant voor informatie over het controleren van de netwerksleutel (WEP-sleutel).
Probleem 2	De verbinding is mislukt omdat het MAC-adres door de machine wordt beperkt en het MAC-adresfilter is ingesteld voor de draadloze LAN-router of het toegangspunt waarmee u werkt.

Handeling	Wijzig het MAC-adres voor de gebruikte machine en computer in de geldige instellingen. † Raadpleeg de instructiehandleiding voor de draadloze LAN-router of het toegangspunt of neem contact op met de fabrikant voor informatie over het instellen van het MAC-adresfilter.
------------------	---

<Plaats tonercartridge.>

Probleem	De tonercartridge is niet goed geplaatst of de tonercartridge is defect.
Handeling	Plaats de tonercartridge opnieuw in de houder. Als het bericht niet verdwijnt, is de tonercartridge mogelijk defect. Neem contact op met uw Canon-dealer of de Canon-helpdesk. ❖ "Vervangen van de tonercartridge"

<Printergeheugen vol: Status monitor/Annul.>

Probleem	Het geheugen is vol geraakt met afdrukgegevens die door fouten niet kunnen worden afgedrukt.
Handeling	Annuleer het afdrukken van de documenten met fouten of druk de documenten af door <Fout overslaan> te selecteren.

<Reinigen mislukt.>

Probleem 1	Er is tijdens het reinigen van de fixeereenheid papier vastgelopen.
Handeling	Verwijder het vastgelopen papier en plaats het papier opnieuw. ❖ "Papierstoringen verhelpen" ❖ "Papier plaatsen"
Probleem 2	De toner is bijna opgeraakt tijdens het reinigen van de fixeereenheid.
Handeling	Zie het volgende onderwerp om te zien hoe u het probleem kunt oplossen. ❖ "Vervangen van de tonercartridge"

<Scannen op afstand is beperkt.>

Probleem	De functie om te scannen vanaf een computer is uitgeschakeld in Afdelings-id beheer.
Handeling	Meld u in de systeembeheerdersmodus aan bij de UI op afstand, geef het bewerkingsscherm voor de desbetreffende afdelings-id weer en schakel het selectievakje [Scantaken met onbekende ID's toestaan] in. ❖ "Opgeven of u een afdruktaak van een onbekende ID wilt ontvangen"

<Selecteer papier groter dan A4/LTR.>

Probleem	U hebt een papiergrootte kleiner dan A4/LTR geselecteerd om ID-kaarten te kopiëren.
Handeling	Stel papier van het formaat A4 of LTR in. ❖ "Voor de papierlade"

<Sluit computer aan.>

Probleem 1	Uw computer is niet verbonden met de machine wanneer u probeert vanaf de computer een document te scannen.
-------------------	--

Handeling	Sluit de computer aan.
Probleem 2	De scanner is niet geregistreerd in MF Network Scan Utility.
Handeling	Registreer de scanner. <ul style="list-style-type: none"> ➤ "De scanner registreren in MF Network Scan Utility"
Probleem 3	Het scannerstuurprogramma is niet correct geïnstalleerd.
Handeling	Verwijder het scannerstuurprogramma en installeer het opnieuw. <ul style="list-style-type: none"> ➤ "Installatiehandleiding MF-stuurprogramma"

<Sluit geheugenmedia aan.>

Probleem	Er kunnen geen gescande gegevens naar het USB-geheugen worden opgeslagen. USB-geheugen is niet aangesloten.
Handeling	Sluit een ondersteund USB-geheugen aan. <ul style="list-style-type: none"> ➤ "Voordat u een USB-geheugenapparaat gebruikt"

<Sluit voordeur.>

Probleem	De klep aan de voorzijde is niet goed gesloten.
Handeling	Controleer of de klep aan de voorzijde goed gesloten is.

<Stel encryptie in naar Auto.>

Probleem	De verbinding is mislukt omdat de machine gebruikmaakt van de authenticatiemethode "AES-CCMP", terwijl de gebruikte draadloze LAN-router of het gebruikte toegangspunt is ingesteld op de authenticatiemethode "TKIP".
Handeling	<ul style="list-style-type: none"> • Wijzig de WPA/WPA2-PSK-encryptie op de draadloze LAN-router of het toegangspunt in "AES-CCMP" en herhaal de instelprocedure. ➤ "De machine instellen door handmatig een toegangspunt te selecteren" ➤ "De machine instellen door handmatig een SSID in te voeren" † Raadpleeg de instructiehandleiding voor de draadloze LAN-router of het toegangspunt of neem contact op met de fabrikant voor informatie over het wijzigen van de encryptiemethode. • Als u de instellingen van de draadloze LAN-routers of toegangspunten niet verandert, wijzigt u de WPA/WPA2-PSK-encryptiemethode voor de machine in <Auto> (TKIP of AES-CCMP) en configureert u de LAN-routers of toegangspunten opnieuw. ➤ "De machine instellen door handmatig een SSID in te voeren"

<U kunt alleen doorzenden naar bestemmingen in het adresboek.>

Probleem	U hebt geprobeerd een document dat in het geheugen is opgeslagen door te sturen naar een bestemming die niet in het adresboek is geregistreerd.
Handeling	Registreer een bestemming in het adresboek. <ul style="list-style-type: none"> ➤ "Bestemmingen opslaan in het adresboek"

<Vastgelopen papier.>

Probleem	Ergens in de machine is papier vastgelopen.
-----------------	---

Handeling	<p>Verwijder het vastgelopen papier en plaats het papier en het document opnieuw.</p> <ul style="list-style-type: none"> ❖ "Papierstoringen verhelpen" ❖ "Papier plaatsen" ❖ "Documenten plaatsen"
------------------	---

<Verwijder papier van opvangblad.>

Probleem	Het uitgevoerde papier stapelt zich op in de uitvoerlade.
Handeling	Verwijder uitgevoerd papier van de uitvoerlade.

<Verzenden vanuit Historie is beperkt.>

Probleem	U bent beperkt in het gebruik van de functie voor automatische nummerherhaling.
Handeling 1	Kies het nummer handmatig opnieuw.
Handeling 2	<p>Als u de functie voor automatische nummerherhaling wilt gebruiken, moet u de instelling wijzigen. Neem contact op met uw beheerder voor meer informatie.</p> <ul style="list-style-type: none"> ❖ "Verzenden vanuit taakhistorie beperken"

<WPS-verbinding mislukt.>

Probleem	Tijdens het uitvoeren van de instelprocedure met de functie WPS is een fout opgetreden waardoor geen verbinding kan worden gemaakt.
Handeling	<p>Wacht even en probeer het daarna opnieuw. Als u nog steeds geen verbinding kunt maken, controleert u of de draadloze LAN-router die u gebruikt WPS ondersteunt.</p> <ul style="list-style-type: none"> - WPS ondersteund Controleer of u verbinding kunt maken met het netwerk. ❖ "Gegevens van draadloze LAN controleren (alleen MF6180dw)" - WPS niet ondersteund Stel de machine handmatig in. ❖ "De machine instellen door handmatig een toegangspunt te selecteren"

<Zet hoofdschakelaar AAN. Neem contact op met dealer als probleem blijft.>

Probleem	Er is een fout opgetreden met de machine.
Handeling	<p>Schakel de aan/uit-schakelaar uit, wacht 10 seconden en schakel de schakelaar dan weer in. Als het probleem hiermee niet is opgelost, schakelt u de machine uit met de aan/uit-schakelaar, haalt u de stekker uit het stopcontact en neemt u contact op met uw plaatselijke erkende Canon-dealer of met de klantenservice van Canon.</p> <p>Zorg ervoor dat u de weergegeven <Ennn-nnnn> opgeeft.</p>

Oplossen van problemen

Als er een probleem optreedt terwijl de machine in gebruik is, probeer dan de handelingen die in dit gedeelte worden voorgesteld voordat u contact op neemt met technische ondersteuning.

Controleer eerst de volgende punten.

- ❖ Is de aan/uit-schakelaar ingeschakeld?
- ❖ Is de machine net ingeschakeld?
- ❖ Bevindt de machine zich in de slaapstand?
- ❖ Zijn de instellingen juist geconfigureerd?
- ❖ Knippert of brandt het foutlampje?
- ❖ Wordt er een bericht weergegeven op het scherm?
- ❖ Is de telefoonlijn goed aangesloten en ingesteld?

Is de aan/uit-schakelaar ingeschakeld?

Controleer of het netsnoer goed op de machine is aangesloten en of de stekker van het netsnoer in het stopcontact is gestoken.

Raadpleeg "Aan de slag".

Controleer of het netsnoer wel stroom levert.

Gebruik een ander netsnoer of gebruik een voltmeter om het netsnoer door te meten.

Schakel de hoofdschakelaar in.

Raadpleeg "Aan de slag".

Als dit werkt, gaat u verder naar "[Is de machine net ingeschakeld?](#)".

Is de machine net ingeschakeld?

Wacht even totdat de machine is opgestart en opgewarmd.

Als dit werkt, gaat u verder naar "[Bevindt de machine zich in de slaapstand?](#)".

Bevindt de machine zich in de slaapstand?

Druk op het bedieningspaneel op [] (Energiebesparing) om de slaapstand uit te schakelen.

Als dit werkt, gaat u verder naar "[Knippert of brandt het foutlampje?](#)".

Zijn de instellingen juist geconfigureerd?

Als de machine een foutsignaal afgeeft en niet actief wordt ook al hebt u op [] (Start) gedrukt, zijn de instellingen waarschijnlijk niet juist geconfigureerd. Controleer de geconfigureerde instellingen.

Knippert of brandt het foutlampje?

Zorg ervoor dat papier juist in de papierlade of handinvoer is geplaatst.

- ❖ "[Papier plaatsen](#)"

Controleer of er een papierstoring ergens in de machine is.

➤ ["Papierstoringen verhelpen"](#)

Schakel de aan/uit-schakelaar uit, wacht 10 seconden en schakel de schakelaar dan weer in.

Raadpleeg "Aan de slag".

Nadat het probleem is opgelost, stopt de fout-indicator met knipperen en keert het scherm terug naar de stand-bymodus. Als de foutindicator blijft knipperen, haalt u de stekker van de machine uit het stopcontact en neemt u contact op met uw Canon-dealer of met de Canon-helpdesk.

Als dit werkt, gaat u verder naar ["Wordt er een bericht weergegeven op het scherm?"](#).

Wordt er een bericht weergegeven op het scherm?

Als er een foutbericht op het scherm verschijnt, raadpleegt u het volgende gedeelte en voert u de juiste handeling uit.

➤ ["Berichten op het scherm"](#)

Druk het verzendbeheerrapport af om te kijken of het fouten bevat.

➤ ["Een rapport voor communicatiebeheer afdrukken"](#)

Als dit werkt, gaat u verder naar ["Is de telefoonlijn goed aangesloten en ingesteld?"](#).

Is de telefoonlijn goed aangesloten en ingesteld?

Controleer of de telefoonkabel goed is aangesloten. Controleer of de kabels die zijn aangesloten op de poort voor de telefoonlijn en de externe apparaatpoort op de achterzijde van het apparaat, niet zijn omgekeerd. Raadpleeg "Aan de slag".

Zorg ervoor dat het lijntype (kiezen of drukken) dat in het menu is opgegeven overeenkomst met het lijntype dat op de machine is aangesloten.

➤ ["Selecteer type lijn"](#)

Controleer of de telefoonlijn niet wordt gestoord door apparaten in de buurt zoals een magnetron. Dit kan van invloed zijn op de status van de telefoonlijn.

Als u problemen blijft ondervinden nadat u de handelingen hebt geprobeerd die in dit gedeelte worden voorgesteld, raadpleeg dan de volgende gedeeltes om de problemen op te lossen.

- ["Problemen met de papierinvoer"](#)
- ["Faxproblemen"](#)
 - ["Problemen bij het verzenden"](#)
 - ["Problemen bij het ontvangen"](#)
- ["Problemen bij het kopiëren"](#)
- ["Problemen bij het afdrukken"](#)
- ["Problemen bij het scannen"](#)
- ["Problemen bij het telefoneren"](#)
- ["Netwerkproblemen"](#)
- ["Problemen bij installeren en verwijderen van programma's"](#)
- ["Diverse problemen"](#)

Problemen met de papierinvoer

- ❖ Er wordt geen papier ingevoerd, of er wordt meer dan een vel tegelijk ingevoerd (invoer van meerdere vellen).
- ❖ Er treden vaak papierstoringen op.

Er wordt geen papier ingevoerd, of er wordt meer dan een vel tegelijk ingevoerd (invoer van meerdere vellen).

Controleer of het papier goed in de machine is geplaatst.

- ❖ ["Papier plaatsen"](#)

Controleer of het aantal vellen of de papiersoort in de papierlade of handinvoer voldoet aan de paperspecificaties.

- ❖ ["Ondersteunde papiersoorten"](#)

Plaats hetzelfde papierformaat en dezelfde papiersoort in de papierlade of handinvoer.

Er treden vaak papierstoringen op.

Controleer of het papier goed in de machine is geplaatst.

- ❖ ["Papier plaatsen"](#)

Controleer of het aantal vellen of de papiersoort in de papierlade of handinvoer voldoet aan de paperspecificaties.

- ❖ ["Ondersteunde papiersoorten"](#)

Zorg dat het scanplatform en de klep aan de achterzijde volledig gesloten zijn.

Faxproblemen

- ❖ "Problemen bij het verzenden"
 - ❖ "Problemen bij het ontvangen"
-

Problemen bij het verzenden

Controleer eerst de volgende punten.

Zorg dat de telefoonlijnstellingen juist zijn geconfigureerd.

- ❖ "Selecteer type lijn"

Raadpleeg vervolgens de gedeeltes hieronder.

- ❖ Het is niet mogelijk faxen te verzenden
- ❖ Kan een nummer uit de historie niet opnieuw kiezen
- ❖ Bevestiging van het faxnummer is vereist wanneer u een bestemming opgeeft.
- ❖ Het is niet mogelijk faxen te verzenden via de optische lijn.
- ❖ Onvoldoende geheugen om een fax te verzenden.
- ❖ De verzendsnelheid is te laag.
- ❖ Er treden regelmatig fouten op tijdens het verzenden.
- ❖ Verzonden faxen worden met slechte kwaliteit op de ontvangende faxmachine afgedrukt (vlekken, kleiner formaat of contrastproblemen).

Het is niet mogelijk faxen te verzenden

Zie het gedeelte hieronder:

- ❖ "Het is niet mogelijk faxen te verzenden"

Kan een nummer uit de historie niet opnieuw kiezen

Controleer de instelling voor <Beperk historie TX>.

- ❖ "Verzenden vanuit taakhistorie beperken"

Bevestiging van het faxnummer is vereist wanneer u een bestemming opgeeft.

Controleer de instelling voor <Opnieuw invoeren faxnr. bevestiging>.

- ❖ "Het ingevoerde faxnummer bevestigen"

Het is niet mogelijk faxen te verzenden via de optische lijn.

Gebruik van de optische lijn valt niet onder de garantie.

Onvoldoende geheugen om een fax te verzenden.

Grote documenten of documenten met hoge beeldkwaliteit verzenden kan ervoor zorgen dat de maximale geheugencapaciteit wordt overschreden. Stel de juiste beeldkwaliteit in en verstuur het document opnieuw.

- Als u de kwaliteit van een groot document wilt behouden, deelt u het document op in kleinere subsets en verstuurt u per subset.
 - Als het document kleine letters of foto's bevat, kunt u het beter direct verzenden in plaats van via het geheugen.
 - Stel de resolutie in op <200 x 100 dpi (Normaal)> als het document geen kleine letters of foto's bevat.
- ❖ "De scaninstellingen wijzigen (fax)"

Druk in het geheugen aanwezige taken af, verzend ze of wis ze.

De verzendsnelheid is te laag.

Stel een lagere beeldkwaliteit in. De verzendtijd kan worden verkort als u de resolutie instelt op <200 x 100 dpi (Normaal)>.

❖ "De scaninstellingen wijzigen (fax)"

Er treden regelmatig fouten op tijdens het verzenden.

Controleer of de telefoonlijn niet wordt gestoord door apparaten in de buurt zoals een magnetron.

Verzonden faxen worden met slechte kwaliteit op de ontvangende faxmachine afgedrukt (vlekken, kleiner formaat of contrastproblemen).

Wanneer een op de ontvangende faxmachine afgedrukte fax vlekken bevat

- Maak een kopie op een blanco vel en controleer of er vlekken op de glasplaat of het scangebied van de documentinvoer zitten. Reinig de glasplaat of het scangebied van de documentinvoer om eventuele vlekken te verwijderen. Als het vel geen vlekken bevat, kan de ontvangende faxmachine de oorzaak van de vervuilde afdrukken zijn.

❖ "De glasplaat reinigen"

❖ "De documentinvoer automatisch reinigen"

❖ "De documentinvoer reinigen"

- Controleer of het document goed in de machine is geplaatst.

❖ "Documenten plaatsen"

Wanneer een fax die door de ontvangende faxmachine is afgedrukt kleiner is dan het werkelijk formaat

Controleer of het juiste papier is geplaatst in de papierlade van de ontvangende faxmachine.

Wanneer het contrast van de afgedrukte fax te licht of te donker is

- Pas de dichtheid aan.

❖ "De scaninstellingen wijzigen (fax)"

- Zorg ervoor dat de glasplaat of het scangebied van de documentinvoer schoon zijn.

❖ "De glasplaat reinigen"

❖ "De documentinvoer automatisch reinigen"

❖ "De documentinvoer reinigen"

Het is niet mogelijk faxen te verzenden

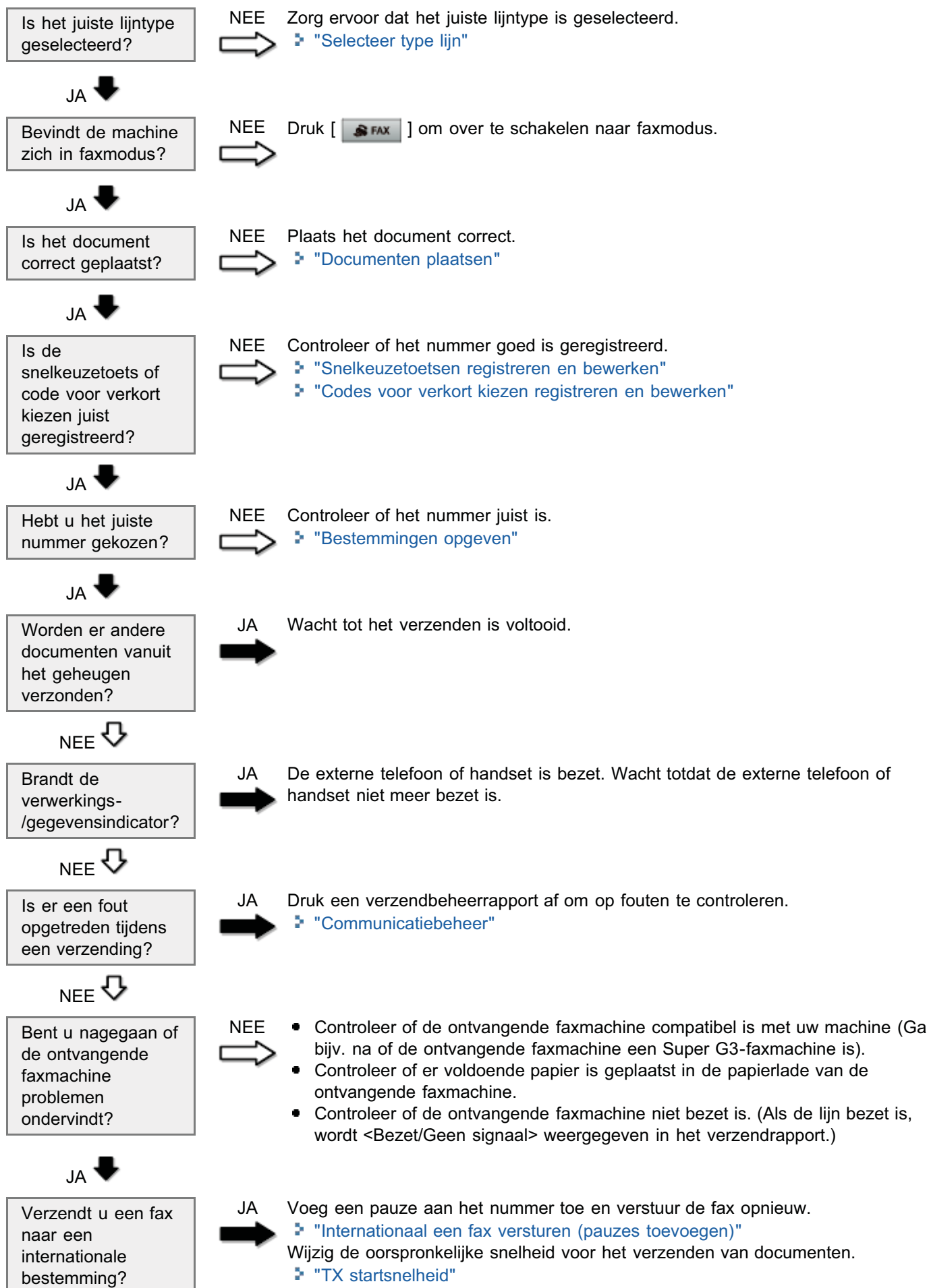

Problemen bij het ontvangen

Zie de gedeeltes hieronder.

- ❖ U kunt een fax niet automatisch ontvangen.
- ❖ Modi kunnen niet automatisch schakelen tussen telefoon en fax.
- ❖ U kunt een fax niet handmatig ontvangen.
- ❖ Het is niet mogelijk faxen te ontvangen via de optische lijn.
- ❖ Het is niet mogelijk faxen af te drukken of de afbeeldingen op afdrucken vertonen vlekken of zijn vervormd.
- ❖ Een ontvangen fax wordt gedeeltelijk afgekapt.
- ❖ De ontvangstsnelheid is te laag.
- ❖ Documenten van informatiediensten kunnen niet worden ontvangen.
- ❖ Tijdens het ontvangen treden regelmatig fouten op.
- ❖ Ontvangen faxen kunnen niet dubbelzijdig worden afgedrukt.

U kunt een fax niet automatisch ontvangen.

Kies een van de volgende instellingen voor de ontvangstmodus.

- <Autom. F/T omsch.>
- <Auto>
- <Antwoordapparaat>
- ❖ "RX-modus"
- ❖ "De ontvangstmodus wijzigen"

Wanneer <Antwoordapparaat> is ingesteld, controleert u of de externe telefoon met de ingebouwde antwoordfunctie op de machine is aangesloten. Zorg er ook voor dat deze altijd aan staat en dat het opgenomen antwoordbericht te allen tijde kan worden gehoord.

Druk in het geheugen aanwezige taken af, verzend ze of wis ze.

Modi kunnen niet automatisch schakelen tussen telefoon en fax.

Zie het gedeelte hieronder:

- ❖ "Modi kunnen niet automatisch schakelen tussen telefoon en fax."

U kunt een fax niet handmatig ontvangen.

Controleer of de machine is ingesteld voor handmatige ontvangst.

- ❖ "De ontvangstmodus wijzigen"

Selecteer <Start ontvangst> en druk op [OK]. Plaats de handset vervolgens terug op zijn plek of voer de externe ontvangst-ID in. Anders wordt de oproep afgebroken.

Verwijder het document uit de documentinvoer en ontvang de fax handmatig.

Als u op [] (Start) hebt gedrukt terwijl een document in de documentinvoer werd geplaatst, wordt het document verzonden.

Het is niet mogelijk faxen te ontvangen via de optische lijn.

Gebruik van de optische lijn valt niet onder de garantie.

Het is niet mogelijk faxen af te drukken of de afbeeldingen op afdrukken vertonen vlekken of zijn vervormd.

Zie het gedeelte hieronder:

➤ "Het is niet mogelijk faxen af te drukken of de afbeeldingen op afdrukken vertonen vlekken of zijn vervormd."

Een ontvangen fax wordt gedeeltelijk afgekapt.

Stel de papiergeleiders van de papierlade af op het formaat van het papier.

Geef het juiste papierformaat op dat in de papierlade moet worden geplaatst.

Stel <Verklein RX-formaat> in op <Aan> voordat u aanpast.

➤ "Verklein RX-formaat"

De ontvangstsnelheid is te laag.

Neem contact op met de afzender en vraag of deze de resolutie van het apparaat wel goed heeft ingesteld.

Documenten van informatiediensten kunnen niet worden ontvangen.

Zorg ervoor dat het telefoonlijntype is ingesteld op toonkiezen. Als het type is ingesteld op pulskiezen, drukt u op [*] (Toon) om over te schakelen naar toonkiezen.

Volg de instructies die door de informatiediensten worden gegeven.

Tijdens het ontvangen treden regelmatig fouten op.

Vraag de afzender om zijn/haar faxmachine te controleren.

Ontvangen faxen kunnen niet dubbelzijdig worden afgedrukt.

Controleer de instellingen die zijn opgegeven voor dubbelzijdig afdrukken.

➤ "2-Zijdig afdrukken"

Modi kunnen niet automatisch schakelen tussen telefoon en fax.

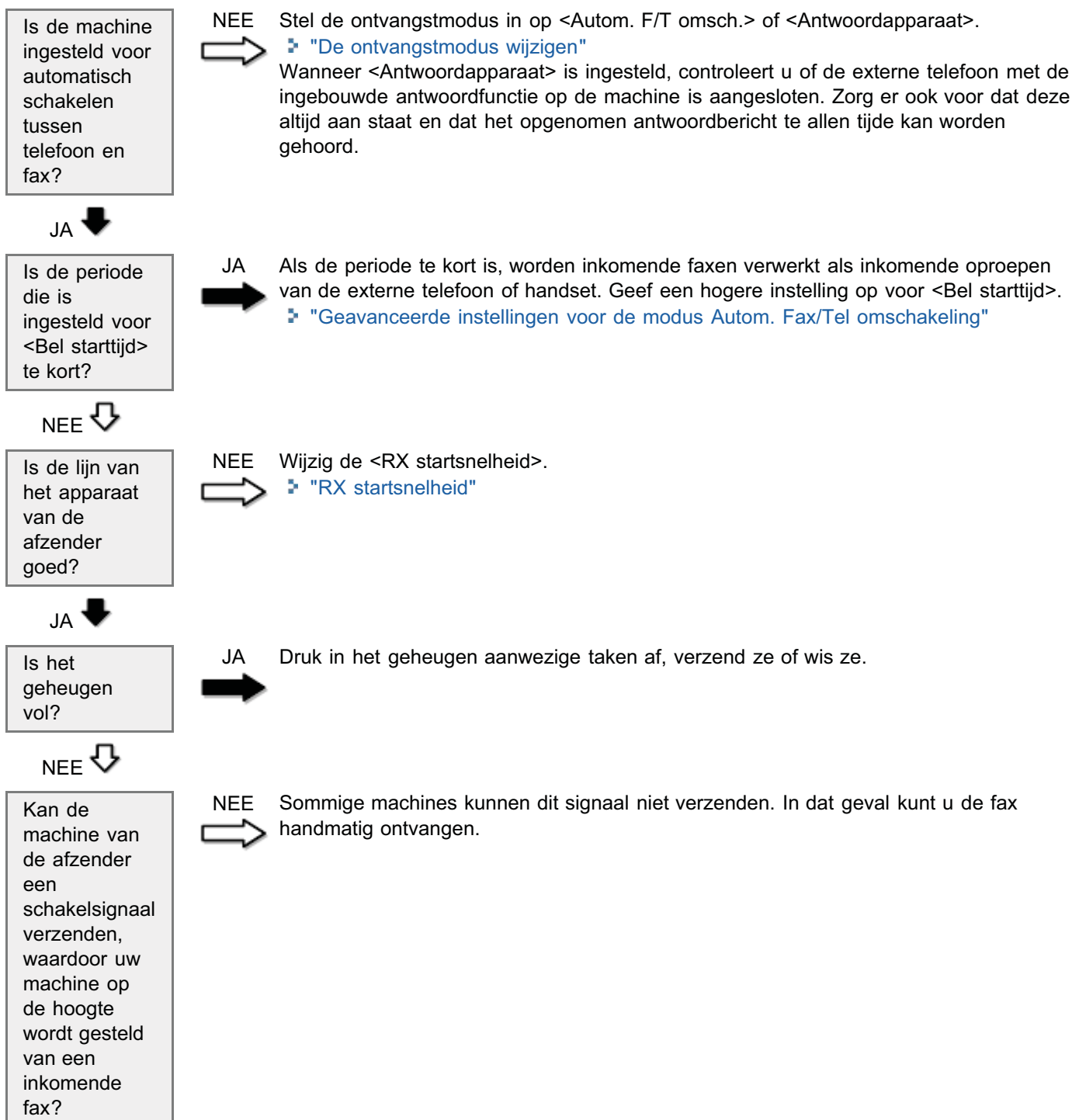

Het is niet mogelijk faxen af te drukken of de afbeeldingen op afdrucken vertonen vlekken of zijn vervormd.

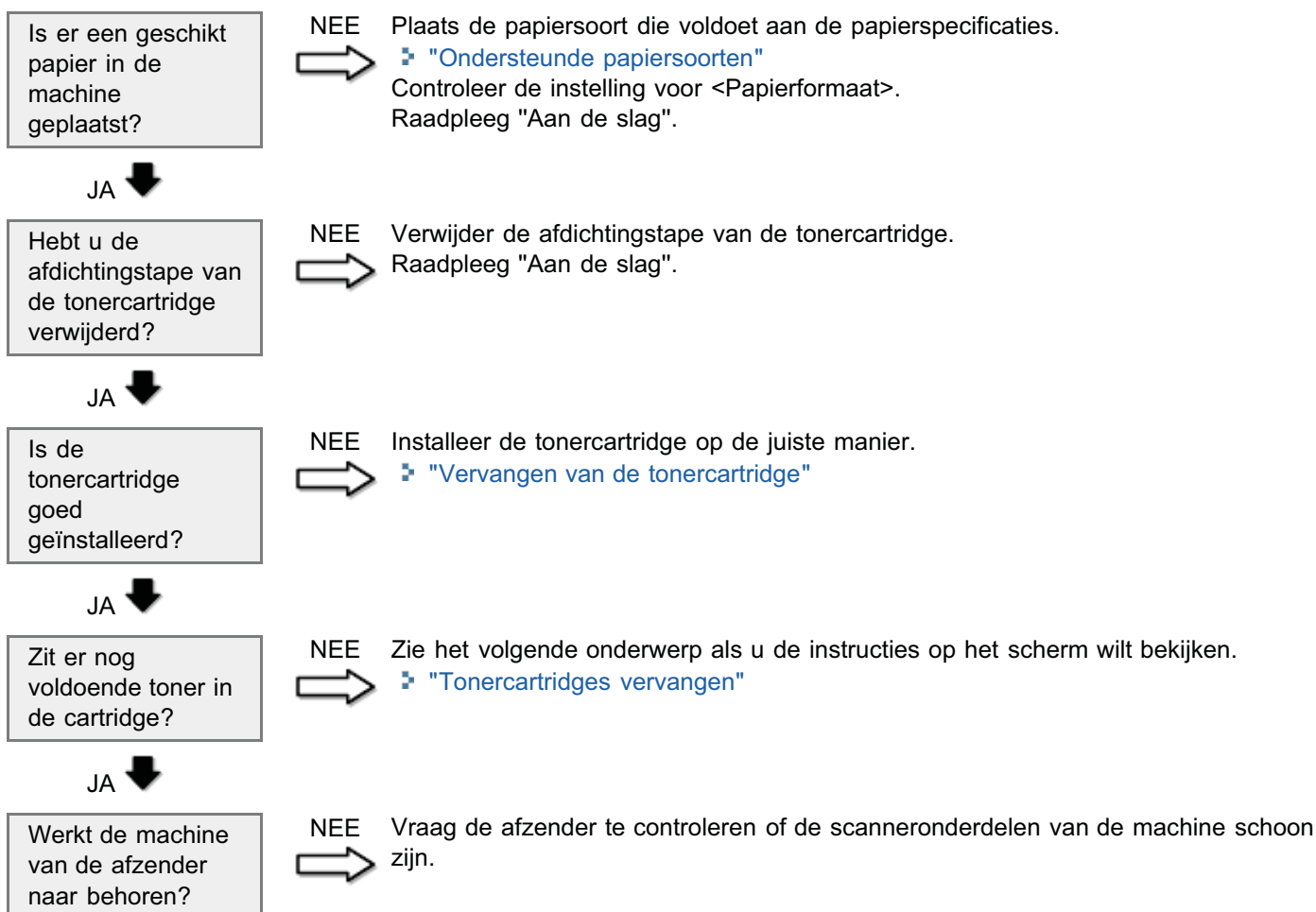

Problemen bij het kopiëren

Zie de gedeeltes hieronder.

- ❖ De gemaakte kopieën zijn nauwelijks leesbaar en slecht gekopieerd.
- ❖ Documenten worden gekopieerd met de instelling <Type kalender> als de instelling <Type boek> is geselecteerd (of omgekeerd).
- ❖ De gemaakte kopie is scheef.
- ❖ Het alarmsignaal gaat af of <Geheugen is vol. Scannen geannuleerd. Afdrukken?> verschijnt op het scherm.
- ❖ Markeringen kunnen niet worden gescand.
- ❖ Reproductie van kleur wordt niet beter zelfs niet na aanpassing van de afbeelding
- ❖ Documenten kunnen niet worden gescand

De gemaakte kopieën zijn nauwelijks leesbaar en slecht gekopieerd.

- De gemaakte kopie is te licht of de kopieerdichtheid is onregelmatig.
- Er verschijnen verticale strepen op de gemaakte kopie.
- De gemaakte kopie bevat vlekken en is vuil.
- De gemaakte kopie is scheef.
- De toner hecht niet goed aan het papier.

Zie het gedeelte hieronder.

- ❖ "De gemaakte kopieën zijn nauwelijks leesbaar en slecht gekopieerd"

Documenten worden gekopieerd met de instelling <Type kalender> als de instelling <Type boek> is geselecteerd (of omgekeerd).

Wanneer <Type boek> is geselecteerd wordt bij een document in de stand liggend de ene zijde van boven naar beneden gekopieerd en de andere zijde van beneden naar boven. Wanneer <Type kalender> is geselecteerd, worden beide zijden van boven naar beneden gekopieerd.

- ❖ "Dubbelzijdig kopiëren"

De gemaakte kopie is scheef.

Pas de documentgeleiders aan het document aan.

- ❖ "Documenten in de documentinvoer plaatsen"

Controleer of het aantal vellen of de papiersoort in de papierlade of handinvoer voldoet aan de papierspecificaties.

- ❖ "Ondersteunde papiersoorten"

Pas de papiergeleiders aan het papierformaat aan. Als het probleem zich blijft voordoen, plaatst u papier met de andere zijde naar boven of in de tegengestelde richting.

- ❖ "Papier plaatsen"

Controleer of de documentuitvoerlade of de uitvoerlade niet vol is.

Het alarmsignaal gaat af of <Geheugen is vol. Scannen geannuleerd. Afdrukken?> verschijnt op het scherm.

Volg de instructies op het scherm en los het probleem op.

Deel het document op in kleinere subsets of stel <Type origineel> in op <Tekst/Foto> voordat u een kopie maakt.

- ❖ "Het documenttype selecteren"

Markeringen kunnen niet worden gescand.

U kunt het probleem mogelijk verhelpen door <Achtergrond> in te stellen op <Uit>.
Er kan echter "back-printing" optreden.
➤ "Achtergrond"

Reproductie van kleur wordt niet beter zelfs niet na aanpassing van de afbeelding

Voer <Aanp. afb. kopiëren> nogmaals uit.
Plaats, voordat u dat doet, tien vellen blanco papier op de testgrafiek die op de glasplaat is geplaatst.
➤ "Gekopieerde beelden corrigeren"

Documenten kunnen niet worden gescand

U kunt maximaal 50 documenten in de documentinvoer plaatsen. Het 51e document en alle daaropvolgende documenten worden niet gescand.

De gemaakte kopieën zijn nauwelijks leesbaar en slecht gekopieerd

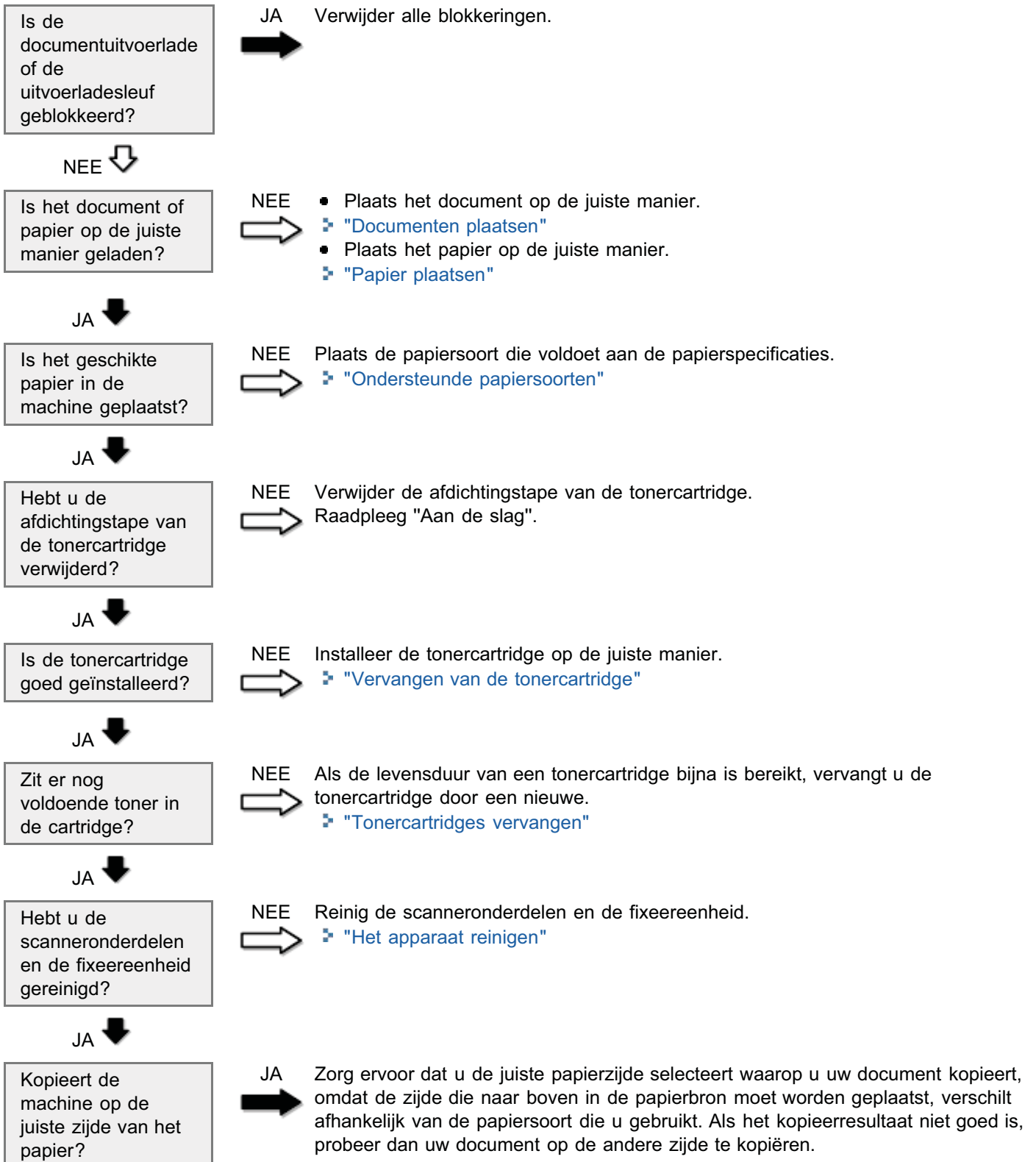

Problemen bij het afdrucken

Zie de gedeeltes hieronder.

- ❖ De afdruk is nauwelijks leesbaar en slecht afgedrukt.
- ❖ Documenten kunnen niet dubbelzijdig worden afgedrukt.
- ❖ De afdruk is scheef.
- ❖ Er kunnen geen documenten worden afgedrukt vanaf een computer.
- ❖ Er kan niet worden afgedrukt via een TCP/IP-netwerk.

De afdruk is nauwelijks leesbaar en slecht afgedrukt.

- De afdruk is te licht of de dichtheid is onregelmatig.
- Er verschijnen verticale strepen op de afdruk.
- De afdruk bevat vlekken en is vuil.
- De afdruk is scheef.
- De toner zet niet goed af op het papier.

Zie het gedeelte hieronder:

- ❖ "De gemaakte kopieën zijn nauwelijks leesbaar en slecht gekopieerd"

Documenten kunnen niet dubbelzijdig worden afgedrukt.

Geef in het printerstuurprogramma de opties voor dubbelzijdig afdrucken op.

- ❖ Raadpleeg de [online-Help](#).

De afdruk is scheef.

Controleer of het aantal vellen of de papiersoort in de papierlade of handinvoer voldoet aan de papierspecificaties.

- ❖ "[Ondersteunde papiersoorten](#)"

Pas de papiergeleiders aan het papierformaat aan. Als het probleem zich blijft voordoen, plaatst u papier met de andere zijde naar boven of in de tegengestelde richting.

- ❖ "[Papier plaatsen](#)"

Controleer of de documentuitvoerlade of de uitvoerlade niet vol is.

Er kunnen geen documenten worden afgedrukt vanaf een computer.

Zie het gedeelte hieronder:

- ❖ "[Er kunnen geen documenten worden afgedrukt vanaf een computer](#)"

Er kan niet worden afgedrukt via een TCP/IP-netwerk.

Zie het gedeelte hieronder:

- ❖ "[Er kan niet worden afgedrukt via een TCP/IP-netwerk](#)"

Er kunnen geen documenten worden afgedrukt vanaf een computer

Is het printerstuurprogramma goed geïnstalleerd op uw computer?

JA ↓

Staan er nog taken in de afdrukwachtrij?

NEE → Verwijder het printerstuurprogramma en installeer het opnieuw.
❖ ["Installatiehandleiding MF-stuurprogramma"](#)

JA → Wanneer een afdruktaak in de wachtrij blijft zonder dat deze wordt verwerkt vanwege een onverwachte onderbreking, kan de machine mogelijk niet reageren. Verwijder de taak en probeer opnieuw af te drukken. Volg de stappen in onderstaande procedure om afdruktaken van uw computer te verwijderen.

- (1) Open de printermap.
❖ ["Basisbewerkingen in Windows"](#)
- (2) Dubbelklik op het pictogram van de machine.
- (3) De lijst met afdruktaken wordt weergegeven.
 - Alle afdruktaken verwijderen
Klik op [Printer] → [Cancel All Documents] (Alle documenten annuleren).
 - Een bepaalde afdruktaak verwijderen
Klik met de rechtermuisknop op de afdruktaak en klik op [Cancel] (Annuleren).

Als dit niet werkt, verwijdert u de afdrukta(a)k(en) handmatig van de machine.

NEE ↙

Zijn de instellingen in het printerstuurprogramma (papierformaat en uitvoerformaat) juist?

JA ↓

Is de USB-kabel goed aangesloten?

NEE → Configureer de instellingen van het printerstuurprogramma.
❖ ["De standaardafdrukinstellingen instellen"](#)

JA ↓

Werkt de USB-poort van de computer naar behoren?

NEE → Sluit de USB-kabel opnieuw aan en controleer de verbindingstatus. Probeer of het probleem verholpen wordt met een andere USB-kabel.

JA ↓

Hebt u verbinding met het draadloos LAN?

NEE → Start uw computer en de machine opnieuw op en sluit de machine aan op een andere USB-poort op uw computer.

JA → Controleer het volgende.

- De afstand tussen draadloze LAN-router/toegangspunten is niet meer dan 50 m (de afstand kan variëren al naar gelang de communicatiesnelheid of omgevingsomstandigheden)
- Er zijn geen obstakels tussen de draadloze LAN-router/het toegangspunt en de machine.
- Er zijn geen magnetrons of koelkasten in de buurt van de plek van installatie.
- Bij gebruik van meerdere netwerken moet elk netwerk zijn ingesteld op een kanaal dat zo ver mogelijk verwijderd is van andere netwerkkanalen om storing te voorkomen, bijvoorbeeld kanaal 1, kanaal 6 en kanaal 11.

† Raadpleeg de instructiehandleiding voor de draadloze LAN-router of het toegangspunt of neem contact op met de fabrikant voor informatie over het controleren en instellen van methoden voor kanalen.

Als het probleem aanhoudt

Schakel de machine uit en wacht minimaal 10 seconden voordat u deze weer inschakelt.

Er kan niet worden afgedrukt via een TCP/IP-netwerk

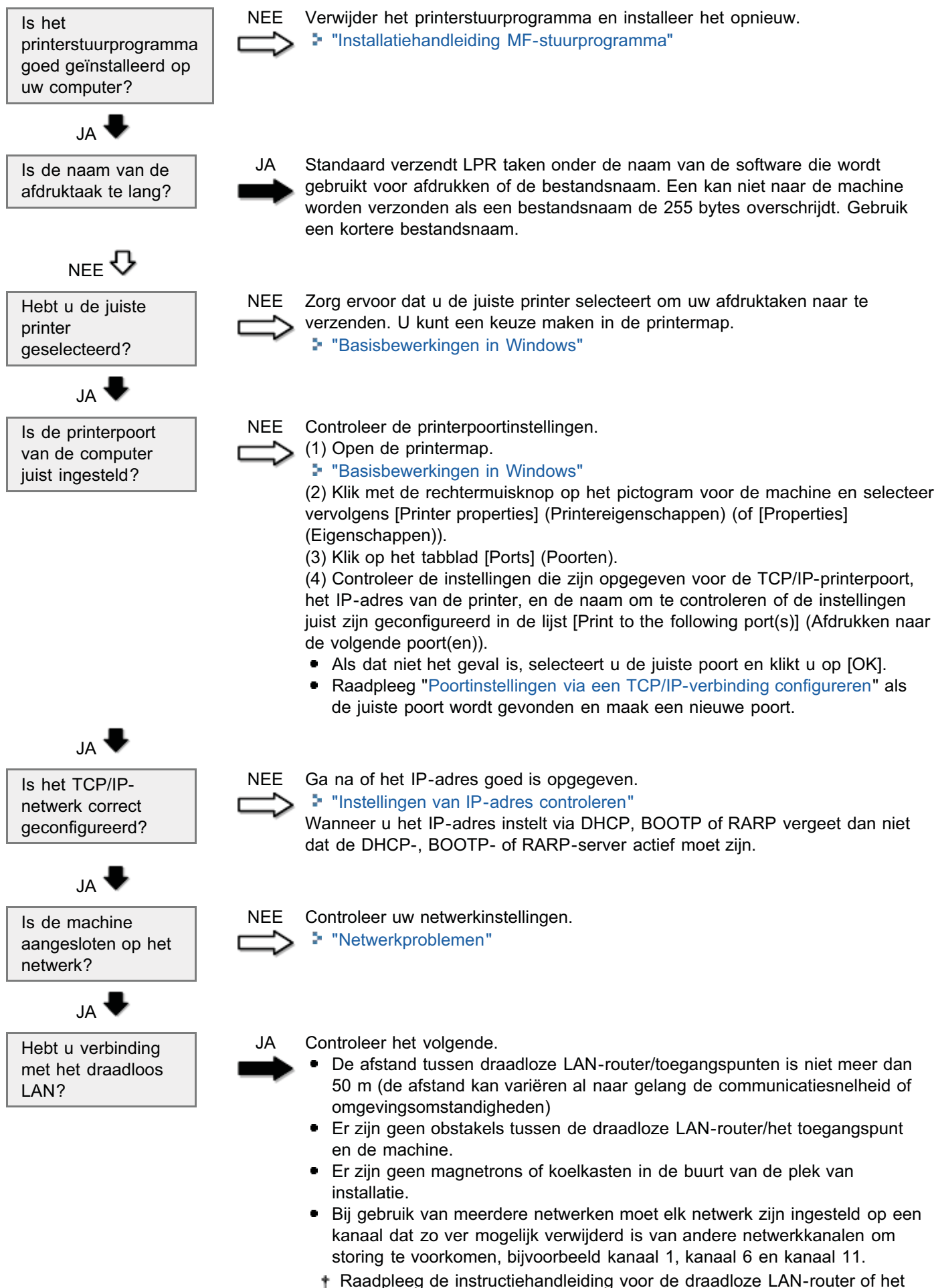

toegangspunt of neem contact op met de fabrikant voor informatie over het controleren en instellen van methoden voor kanalen.

Als het probleem aanhoudt

Schakel de machine uit en wacht minimaal 10 seconden voordat u deze weer inschakelt.

Problemen bij het scannen

Zie de gedeeltes hieronder.

- ❖ Er kan geen document worden gescand.
- ❖ De scansnelheid is te laag.
- ❖ Kan niet meerdere documenten scannen om een gecombineerde PDF met meerdere pagina's te maken.
- ❖ <Er is een fout opgetreden.> wordt weergegeven op het bedieningspaneel. (Als er wordt gescand vanaf het bedieningspaneel)
- ❖ Tijdens het scannen loopt een computer die op de machine is aangesloten vast of wordt deze losgekoppeld.
- ❖ In het geval dat toepassingen die vanaf de bijgeleverde User Software and Manuals DVD-ROM (Dvd met gebruikerssoftware en handleidingen) zijn geïnstalleerd niet juist zijn opgeslagen in MF Toolbox.
- ❖ Er wordt een andere toepassing geopend wanneer u een document wilt scannen.
- ❖ Gescande afbeeldingen bevatten vlekken of zijn vervormd.
- ❖ Een gescand beeld wordt groter (of kleiner) dan het werkelijk formaat weergegeven op het computerscherm.
- ❖ Markeringen kunnen niet worden gescand.

Er kan geen document worden gescand.

Lees het volgende gedeelte:

- ❖ "U kunt een document niet scannen"

De scansnelheid is te laag.

Controleer het volgende wanneer u verbinding maakt met de draadloze LAN-router of het toegangspunt.

- De afstand tussen de draadloze LAN-router en toegangspunten is niet meer dan 50 m (de afstand kan variëren al naar gelang de communicatiesnelheid of omgevingsomstandigheden).
 - Er zijn geen obstakels tussen de draadloze LAN-router of het toegangspunt en de machine.
 - Er zijn geen magnetrons of koelkasten in de buurt van de plek van installatie.
 - Bij gebruik van meerdere netwerken moet elk netwerk zijn ingesteld op een kanaal dat zo ver mogelijk verwijderd is van andere netwerkkanalen om storing te voorkomen, bijvoorbeeld kanaal 1, kanaal 6 en kanaal 11.
- † Raadpleeg de instructiehandleiding voor de draadloze LAN-router of het toegangspunt of neem contact op met de fabrikant voor informatie over het controleren en instellen van methoden voor kanalen.

Als de scansnelheid nog steeds te laag is, zet u de machine UIT. Vervolgens wacht u minstens 10 seconden en zet u de machine weer AAN.

Kan niet meerdere documenten scannen om een gecombineerde PDF met meerdere pagina's te maken.

Start ScanGear MF voordat u begint met scannen, open het dialoogvenster Preferences (Voorkeuren) en schakel het selectievakje naast [ScanGear na het scannen automatisch afsluiten] uit. Wanneer dit selectievakje is ingeschakeld, kunt u alleen scannen vanaf de glasplaat.

<Er is een fout opgetreden.> wordt weergegeven op het bedieningspaneel. (Als er wordt gescand vanaf het bedieningspaneel)

Sluit de MF Toolbox en scan het document opnieuw.

Tijdens het scannen loopt een computer die op de machine is aangesloten vast of wordt deze losgekoppeld.

Sluit alle actieve toepassingen om het geheugen te vergroten.

Zorg ervoor dat de machine voldoende vrije harde-schijfruimte heeft wanneer u documenten scant op een hoge resolutie. Als u bijvoorbeeld een document van A4-formaat scant op een resolutie van 600 dpi en volledig in kleur, is een minimale vrije ruimte nodig van 300 MB.

Als er een fout optreedt wanneer u een bepaald beeld scant naar Photoshop, opent u het menu [Bewerken], selecteert u [Voorkeuren] en klikt u op [Geheugen en afbeeldingscache]. Stel [Geheugengebruik] in ergens tussen 50 en 60 %.

Het scannerstuurprogramma is mogelijk niet correct geïnstalleerd. Verwijder de software en installeer deze opnieuw.

➤ ["Installatiehandleiding MF-stuurprogramma"](#)

In het geval dat toepassingen die vanaf de bijgeleverde User Software and Manuals DVD-ROM (Dvd met gebruikerssoftware en handleidingen) zijn geïnstalleerd niet juist zijn opgeslagen in MF Toolbox.

Toepassingen worden automatisch naar MF Toolbox opgeslagen zodra ze zijn geïnstalleerd. Dat gebeurt echter niet als ze worden geïnstalleerd terwijl MF Toolbox is geopend. Als u deze toepassingen vanuit de toolbox wilt openen, moet u ze handmatig in de toolbox opslaan.

➤ ["MF Toolbox gebruiken"](#)

Er wordt een andere toepassing geopend wanneer u een document wilt scannen.

Registreer de juiste toepassing in de MF Toolbox.

➤ ["MF Toolbox gebruiken"](#)

Gescande afbeeldingen bevatten vlekken of zijn vervormd.

Reinig de glasplaat en het scangebied van de documentinvoer.

Afhankelijk van de toepassing kunnen gescande beelden niet goed worden weergegeven als ze kleiner dan het werkelijk formaat worden weergegeven. Stel de schaal van de beelden in op 100%.

Stel de displaykleuren in op Hoge kleuren (16-bits of 24-bits) in [Eigenschappen voor Beeldscherm].

Een gescand beeld wordt groter (of kleiner) dan het werkelijk formaat weergegeven op het computerscherm.

Probeer een van de volgende oplossingen om het probleem op te lossen.

- Vergroot of verklein het beeldformaat in de toepassing die u gebruikt. In een toepassing zoals MS Paint of Imaging, wordt een beeld mogelijk groter weergegeven dan het werkelijk formaat en kan de schaal niet naar beneden worden bijgesteld.
- Scan het beeld opnieuw op een andere resolutie om dit probleem op te lossen. Als u op een hogere resolutie scant, wordt het beeld groter weergegeven dan het werkelijk formaat en omgekeerd.

➤ ["De resolutie bepalen"](#)

Markeringen kunnen niet worden gescand.

- Stel [Scanmodus] van MF Toolbox in op [Kleur (tijdschrift)]. Als u [Scanmodus] in MF Toolbox niet kunt wijzigen, selecteert u in de eenvoudige modus van ScanGear MF de optie [Kleur (tijdschrift)] bij [Bron selecteren].

➤ ["Werken in de eenvoudige modus"](#)

- Als het probleem aanhoudt, schakelt u het selectievakje [Beeld verscherpen gebruiken] in de geavanceerde modus van ScanGear MF uit.

➤ "Werken in de geavanceerde modus"

U kunt een document niet scannen

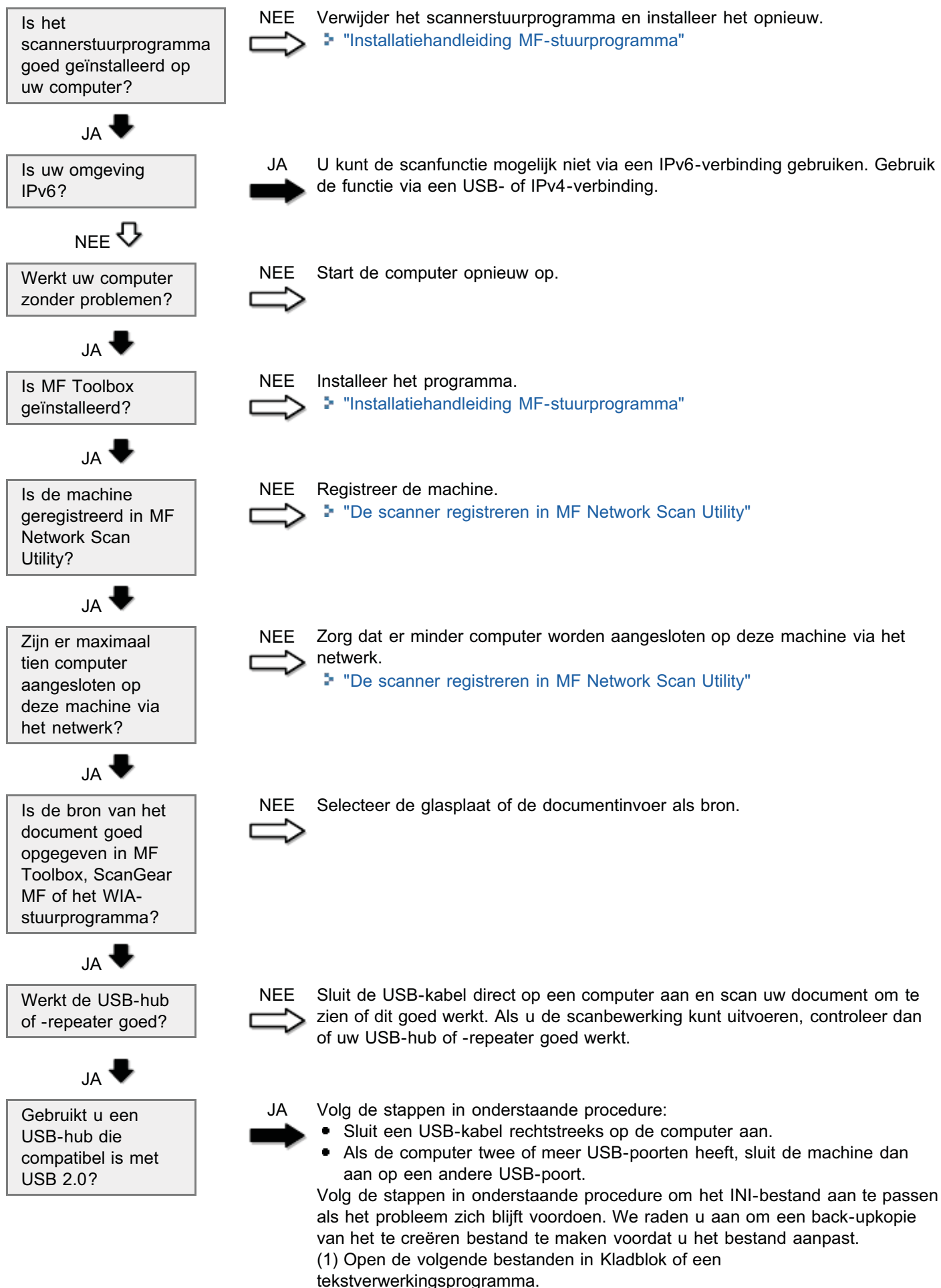

- Windows XP/Vista/7/8
windows\system32\CNCMFP46.INI
- (2) Wijzig in de sectie [ScanSize] "Read512Bytes=0" in "Read512Bytes=1". Sla het bestand vervolgens op. Pas geen andere delen aan.

NEE ↓

Hebt u na het installeren van de bij deze machine geleverde software een TWAIN-compatibel programma geïnstalleerd?

JA



Het is mogelijk dat TWAIN is vervangen door een verkeerd programma. Als dit gebeurt, kunt u geen scanbewerking uitvoeren. Als u dit probleem wilt oplossen, verwijdert u de software en installeert u die vervolgens opnieuw.

➤ ["Installatiehandleiding MF-stuurprogramma"](#)

NEE ↓

Wordt de machine in Windows herkend onder [Scanners and Cameras] (Scanners en camera's)?

NEE



Controleer of de machine wordt herkend.

(1) Open de map [Scanners and Cameras] (Scanners en camera's) of [Scanners and Cameras Properties] (Eigenschappen van scanners en camera's).

➤ ["Basisbewerkingen in Windows"](#)

(2) Als het stuurprogramma voor de machine wordt weergegeven, wordt de machine herkend. Verwijder anders de software en installeer deze opnieuw.

➤ ["Installatiehandleiding MF-stuurprogramma"](#)

Problemen bij het telefoneren

Zie de gedeeltes hieronder.

- ❖ Er wordt geen verbinding tot stand gebracht of er wordt een verkeerd nummer gekozen.

Er wordt geen verbinding tot stand gebracht of er wordt een verkeerd nummer gekozen.

Wanneer u de kiestoon hoort, voert u het nummer voor uw gesprekken in. Als u het nummer invoert voordat u de kiestoon hoort, wordt er mogelijk geen verbinding gemaakt of wordt er een verkeerd nummer gekozen.

Netwerkproblemen

- ❖ "Problemen met bekabeld LAN"
 - ❖ "Problemen met draadloos LAN (alleen MF6180dw)"
-

Problemen met bekabeld LAN

Controleer de volgende gedeeltes.

- ❖ UI op afstand wordt niet weergegeven.
- ❖ De naam van de printerpoort wordt niet weergegeven bij [Afdrukken naar de volgende poort(en)].
- ❖ De machine maakt automatisch verbinding met de verkeerde bestemming via de inbelverbinding (wanneer de inbelrouter wordt gebruikt)

UI op afstand wordt niet weergegeven.

Controleer de netwerkverbinding.

- ❖ "Netwerkverbinding controleren (bekabeld LAN)"

Controleer of het IP-adres van de machine overeenkomt met het subnetwerkadres van het computer-IP-adres. Bij de standaardinstellingen van de machine zijn <DHCP> en <Auto IP> ingeschakeld, zodat automatisch een IP-adres wordt verkregen.

Als de machine een ander subnetwerkadres heeft dan de computer, stelt u het IP-adres van elk apparaat handmatig in op hetzelfde subnetwerkadres.

- ❖ "Het IP-adres instellen"

U kunt het IP-adres van de machine controleren:

- ❖ "Instellingen van IP-adres controleren"

Procedure voor het herkennen van algemene netwerkadressen

Wanneer het subnetmasker is ingesteld als "255.255.255.0" is het subnetwerkadres te herleiden aan de hand van het IP-adres. De laatste cijfers achter de punt moet u dan vervangen door een "0".

- Voorbeeld:
 - IP-adres: 192.168.127.123
 - Subnetmasker: 255.255.255.0
 - Subnetwerkadres van het bovengenoemde voorbeeld: 192.168.127.0

† U kunt geen verbinding buiten routers instellen. Gebruik het binnen hetzelfde segment (een omgeving die niet buiten de router ligt).

Zorg dat <IPv4-adresfilter>, <IPv6-adresfilter> of <MAC-adresfilter> niet voor de machine zijn opgegeven.

Als de filters zijn opgegeven, wijzigt u de instelling zodanig dat het IP-adres en MAC-adres van uw computer worden toegestaan.

- ❖ "Het versturen/ontvangen naar/van specifieke IP-adressen beperken"
- ❖ "Het versturen/ontvangen naar/van specifieke MAC-adressen beperken"

Controleer of <SNMPv1-instellingen> of <SNMPv3-instellingen> voor de machine is ingesteld op <Uit>.

U kunt mogelijk niet elke optie van het apparaat opgeven en doorzoeken vanuit hulpprogrammasoftware waarbij het SNMP-protocol wordt gebruikt om informatie op te vragen. Wijzig <SNMPv1-instellingen> of <SNMPv3-instellingen> in <Aan>.

† U kunt <Aan> instellen op zowel <SNMPv1-instellingen> als <SNMPv3-instellingen>.

† Wanneer <SNMPv1-instellingen> is ingesteld op <Aan>, kan de machine niet worden herkend als deze vanuit software van hulpprogramma's wordt geopend met een communitynaam die afwijkt van de machine-instelling. Controleer de communitynaam als de machine niet kan worden herkend.

- ❖ "Apparaten bewaken/controleren met SNMP (SNMP-instelling)"

Zorg dat <Instellingen Speciale poort> is ingesteld op <Aan>.

- ❖ "Een speciale poort instellen"

De naam van de printerpoort wordt niet weergegeven bij [Afdrukken naar de volgende poort(en)].

Controleer of het juiste printerstuurprogramma op uw computer is geïnstalleerd.
Verwijder het MF-stuurprogramma wanneer u van USB of draadloos LAN overschakelt naar de verbindingmethode bekabeld LAN.
Installeer het MF-stuurprogramma weer zodra de verwijdering is voltooid.
➤ ["Installatiehandleiding MF-stuurprogramma"](#)

Controleer de printermap om na te gaan of de afdrukbestemming van de computer is ingesteld op de machine.

De machine maakt automatisch verbinding met de verkeerde bestemming via de inbelverbinding (wanneer de inbelrouter wordt gebruikt)

Als de verzending niet via de inbelrouter hoeft worden verzonden, moet u de inbelrouter zo instellen dat de verzending niet via de inbelrouter wordt uitgevoerd. Als de verzending via de inbelrouter moet worden verzonden, voert u een controle uit van de instellingen van de inbelrouter.

Wanneer een DNS-server in het externe netwerk aanwezig is, geeft u het IP-adres van de bestemming op in plaats van de hostnaam. Dit geldt ook wanneer het apparaat waarop u de machine wilt aansluiten en de machine zelf op zich op hetzelfde netwerk bevinden.

Wanneer een DNS-server en de machine zich op hetzelfde netwerk bevinden en het apparaat dat aan de DNS-server is toegewezen zich in het externe netwerk bevindt, voert u een controle uit van de instellingen.

Netwerkverbinding controleren (bekabeld LAN)

Kunt u met uw computer toegang tot internet krijgen?

- NEE  Sluit het netsnoer, de netwerkkabel enzovoort aan voor de router en eventuele andere apparaten.
Als de router en andere apparaten zijn uitgeschakeld, schakelt u deze in.
Als u nog steeds geen toegang tot internet kunt krijgen
Start elk apparaat opnieuw op. Wacht even en controleer vervolgens of de computer verbinding kan maken met internet.
- † Raadpleeg de instructiehandleiding voor de respectieve apparaten of neem contact op met de fabrikant voor informatie over de opstartprocedure, de netwerkverbindingmethode enzovoort.

JA 

Is de machine ingeschakeld?

- NEE  Zet de machine AAN.
Als de machine al ingeschakeld is
Schakel de machine uit en wacht minimaal 10 seconden voordat u deze weer inschakelt.

JA 

Is de machine met de juiste LAN-kabel op de router of hub aangesloten?

- NEE  Gebruik een twisted-pair-kabel van categorie 5 of hoger voor het LAN.

JA 

Bij gebruik van de router
Is de LAN-kabel voor de machine en computer aangesloten op de LAN-poort van de router?

- NEE  Als de kabel is aangesloten op de WAN-poort van de router (of de internetpoort), sluit u deze op de LAN-poort aan.
Als de LAN-kabel los zit, sluit deze dan goed aan.
- † Raadpleeg de instructiehandleiding voor de gebruikte router of neem contact op met de fabrikant voor aansluitinstructies.

JA 

Is bekabeld LAN ingesteld voor de bekabelde/draadloze LAN-machine?

- NEE  Selecteer <Bekabeld LAN> onder <Selecteer Bekabeld/Draadloos LAN> bij Netwerkinstellingen.
- ❖ "De verbindingmethode omschakelen naar Draadloos LAN of Bekabeld LAN (alleen MF6180dw)"

Problemen met draadloos LAN (alleen MF6180dw)

Zie de gedeeltes hieronder.

- ❖ De SSID van de draadloze LAN-router/het toegangspunt wordt niet weergegeven in de lijst met toegangspunten
- ❖ De UI op afstand wordt niet weergegeven
- ❖ De SSID of netwerksleutel voor de draadloze LAN-router of het toegangspunt is onbekend
- ❖ Slechte verbinding (langzaam of niet beschikbaar)
- ❖ Kan niet communiceren na het uit- en inschakelen van de machine
- ❖ De naam van de printerpoort wordt niet weergegeven bij [Afdrukken naar de volgende poort(en)].
- ❖ De machine maakt automatisch verbinding met de verkeerde bestemming via de inbelverbinding (wanneer de inbelrouter wordt gebruikt)
- ❖ Wanneer beveiligingsinstellingen op de draadloze LAN-router/het toegangspunt zijn gewijzigd

De SSID van de draadloze LAN-router/het toegangspunt wordt niet weergegeven in de lijst met toegangspunten

Controleer de SSID van de draadloze LAN-router of het toegangspunt met Canon MF/LBP Wireless Setup Assistant (Canon MF/LBP-assistent draadloze verbinding instellen) en herhaal de instelprocedure.

- ❖ "De SSID of netwerksleutel van de draadloze LAN-router of het toegangspunt controleren"
- ❖ "De machine instellen door handmatig een toegangspunt te selecteren"

Controleer de netwerkverbinding.

- ❖ "Netwerkverbinding controleren (draadloos LAN)"

Als het toegangspunt zelfs na het controleren van de netwerkverbinding niet kan worden bepaald, controleert u de beveiligingsinstellingen van de draadloze LAN-router of het toegangspunt en herhaalt u de instelprocedure.

- ❖ "Wanneer beveiligingsinstellingen op de draadloze LAN-router/het toegangspunt zijn gewijzigd"

De UI op afstand wordt niet weergegeven

Controleer de functie DHCP van de netwerksleutel voor de draadloze LAN-router of het toegangspunt. Bij levering zijn <DHCP> en <Auto IP> standaard ingeschakeld voor de machine, zodat automatisch een IP-adres wordt opgehaald.

Schakel de functie DHCP in op de draadloze LAN-router of het toegangspunt en herhaal de instelprocedure.

- † Functie DHCP: een functie die ervoor zorgt dat automatisch een IP-adres en andere benodigde gegevens worden toegewezen aan elk apparaat of elke computer in een netwerk. Raadpleeg de instructiehandleiding voor de draadloze LAN-router of het toegangspunt of neem contact op met de fabrikant voor informatie over het controleren en instellen van methoden.

Controleer of het IP-adres van de machine overeenkomt met het subnetwerkadres van het computer-IP-adres. Als dit niet het geval is, brengt u het IP-adres van de machine in overeenstemming met dat van de computer.

- ❖ "Het IP-adres instellen"

Als u het IP-adres van het apparaat wilt weergeven, voert u de volgende stappen uit.

- ❖ "Instellingen van IP-adres controleren"

Methoden voor het bepalen van algemene netwerkadressen

Als het subnetmasker op "255.255.255.0" is ingesteld, heeft het subnetwerkadres dezelfde waarde als het IP-adres, behalve dat het uiterst rechtse gedeelte is vervangen door een "0".

- Voorbeeld:
 - IP-adres: 192.168.127.123
 - Subnetmasker: 255.255.255.0
 - Subnetwerkadres van het bovengenoemde voorbeeld: 192.168.127.0

- † U kunt geen verbindingen maken die buiten het bereik van de router vallen. Gebruik een adres binnen hetzelfde segment (in een omgeving die niet buiten het bereik van de router valt).

Controleer of u de juiste SSID hebt geselecteerd.

Controleer de SSID van de draadloze LAN-router of het toegangspunt met Canon MF/LBP Wireless Setup Assistant (Canon MF/LBP-assistent draadloze verbinding instellen) en herhaal de instelprocedure.

- ["De SSID of netwerksleutel van de draadloze LAN-router of het toegangspunt controleren"](#)
- ["De machine instellen door handmatig een toegangspunt te selecteren"](#)

Controleer de netwerksleutel voor de draadloze LAN-router of het toegangspunt (WEP-sleutel).

Voer de juiste netwerksleutel (WEP-sleutel) in en herhaal de instelprocedure.

- † Raadpleeg de instructiehandleiding voor de draadloze LAN-router of het toegangspunt of neem contact op met de fabrikant voor informatie over het controleren van de netwerksleutel (WEP-sleutel).

Zorg dat <IPv4-adresfilter>, <IPv6-adresfilter> of <MAC-adresfilter> niet voor de machine zijn opgegeven.

Als de filters zijn opgegeven, wijzigt u de instelling zodanig dat het IP-adres en MAC-adres van uw computer worden toegestaan.

- ["Het versturen/ontvangen naar/van specifieke IP-adressen beperken"](#)
- ["Het versturen/ontvangen naar/van specifieke MAC-adressen beperken"](#)

Controleer of <SNMPv1-instellingen> of <SNMPv3-instellingen> voor de machine is ingesteld op <Uit>.

U kunt mogelijk niet elke optie van het apparaat opgeven en doorzoeken vanuit hulpprogrammasoftware waarbij het SNMP-protocol wordt gebruikt om informatie op te vragen.

Wijzig <SNMPv1-instellingen> of <SNMPv3-instellingen> in <Aan> wanneer deze instelling is ingesteld op <Uit>.

- † U kunt <Aan> instellen op zowel <SNMPv1-instellingen> als <SNMPv3-instellingen>.
- † Wanneer <SNMPv1-instellingen> is ingesteld op <Aan>, kan de machine niet worden herkend als deze vanuit software van hulpprogramma's wordt geopend met een communitynaam die afwijkt van de machine-instelling. Controleer de communitynaam als de machine niet kan worden herkend.

- ["Apparaten bewaken/controleren met SNMP \(SNMP-instelling\)"](#)

Zorg dat <Instellingen Speciale poort> is ingesteld op <Aan>.

- ["Een speciale poort instellen"](#)

De SSID of netwerksleutel voor de draadloze LAN-router of het toegangspunt is onbekend

Controleer de SSID van de draadloze LAN-router of het toegangspunt met Canon MF/LBP Wireless Setup Assistant (Canon MF/LBP-assistent draadloze verbinding instellen).

- ["De SSID of netwerksleutel van de draadloze LAN-router of het toegangspunt controleren"](#)

Slechte verbinding (langzaam of niet beschikbaar)

Controleer de netwerkverbinding. Raadpleeg "Aan de slag".

Bij gebruik van meerdere netwerken

Controleer of alle communicatiekanalen van de draadloze LAN-router of het toegangspunt minstens vijf kanalen van elkaar verwijderd zijn.

Als de kanalen te dicht bij elkaar zijn ingesteld, kan storing optreden. Stel elk kanaal zo ver mogelijk van andere netwerkkanalen in, bijvoorbeeld kanaal 1, kanaal 6 en kanaal 11.

- † Raadpleeg de instructiehandleiding voor de draadloze LAN-router of het toegangspunt of neem contact op met de fabrikant voor informatie over het controleren en instellen van methoden voor kanalen.

Kan niet communiceren na het uit- en inschakelen van de machine

Als u de machine na uit-/inschakelen niet kunt gebruiken, komt dit omdat er een nieuw IP-adres aan is toegewezen. Neem contact op met uw netwerkbeheerder als u DHCP gebruikt, en voer een van de volgende stappen uit:

- De functie DNS Dynamic Update instellen
 - ["IPv4 DNS instellen"](#)
- De machine zo instellen dat bij het opstarten iedere keer hetzelfde IP-adres wordt gebruikt

De naam van de printerpoort wordt niet weergegeven bij [Afdrukken naar de volgende poort(en)].

Controleer of het juiste printerstuurprogramma op uw computer is geïnstalleerd.

Verwijder het MF-stuurprogramma wanneer u van USB of bekabeld LAN overschakelt naar de verbindingmethode draadloos LAN.

Installeer het MF-stuurprogramma weer zodra de verwijdering is voltooid.

- ["Installatiehandleiding MF-stuurprogramma"](#)

Controleer de printermap om na te gaan of de afdrukbestemming van de computer is ingesteld op de machine.

De machine maakt automatisch verbinding met de verkeerde bestemming via de inbelverbinding (wanneer de inbelrouter wordt gebruikt)

Als de verzending niet via de inbelrouter hoeft worden verzonden, moet u de inbelrouter zo instellen dat de verzending niet via de inbelrouter wordt uitgevoerd. Als de verzending via de inbelrouter moet worden verzonden, voert u een controle uit van de instellingen van de inbelrouter.

Wanneer een DNS-server in het externe netwerk aanwezig is, geeft u het IP-adres van de bestemming op in plaats van de hostnaam. Dit geldt ook wanneer het apparaat waarop u de machine wilt aansluiten en de machine zelf op zich op hetzelfde netwerk bevinden.

Wanneer een DNS-server en de machine zich op hetzelfde netwerk bevinden en het apparaat dat aan de DNS-server is toegewezen zich in het externe netwerk bevindt, voert u een controle uit van de instellingen.

Wanneer beveiligingsinstellingen op de draadloze LAN-router/het toegangspunt zijn gewijzigd

Bepaalde instellingen op de draadloze LAN-router of het toegangspunt blokkeren verbinding/communicatie met de machine.

Verbinding/communicatie met de machine is niet mogelijk bij de volgende instellingen.

- † Raadpleeg de instructiehandleiding voor de draadloze LAN-router of het toegangspunt of neem contact op met de fabrikant voor informatie over instellingen voor de draadloze LAN-router of het toegangspunt.

De machine kan de draadloze LAN-router of het toegangspunt niet vinden

- Stealth-functie: ingeschakeld
 - Een functie die verhindert dat de SSID van een draadloze LAN-router of toegangspunt op andere apparaten wordt weergegeven.
 - † Als u verbinding wilt maken zonder de stealth-functie uit te schakelen, moet u de instellingen handmatig invoeren.
 - ["De machine instellen door handmatig een SSID in te voeren"](#)
- ANY-weigering: ingeschakeld
 - Een functie op een draadloze LAN-router of toegangspunt, die verbindingen blokkeert met apparaten waarvoor de

SSID op "Any" is ingesteld of leeg is gelaten.

† Als u verbinding wilt maken zonder ANY-weigering uit te schakelen, moet u de instellingen handmatig invoeren.

➤ ["De machine instellen door handmatig een SSID in te voeren"](#)

De machine kan geen verbinding maken met de draadloze LAN-router of het toegangspunt

- MAC-adresfilters: de MAC-adressen van de machine of bepaalde computers worden geblokkeerd.
- Een functie van de draadloze LAN-router of het toegangspunt, die de communicatie blokkeert met alle apparaten waarvan het MAC-adres (een unieke ID die aan elk apparaat wordt toegewezen) niet op de draadloze LAN-router of het toegangspunt is geregistreerd.

De UI op afstand wordt niet weergegeven omdat de machine niet kan communiceren met de draadloze LAN-router of het toegangspunt

- WEP-sleutelnummer dat u gebruikt: 2, 3 of 4
 - † Als u wilt communiceren zonder de instellingen van de draadloze LAN-router of het toegangspunt te wijzigen, moet u de instellingen handmatig invoeren.
- ["De machine instellen door handmatig een SSID in te voeren"](#)
- Automatisch gegenereerde WEP-sleutel op draadloze LAN-router of toegangspunt (hexadecimaal)
 - † Als u wilt communiceren zonder de instellingen van de draadloze LAN-router of het toegangspunt te wijzigen, moet u de instellingen handmatig invoeren.

Netwerkverbinding controleren (draadloos LAN)

Kunt u met uw computer toegang tot internet krijgen?

NEE  Configureer alle instellingen voor de computer en de draadloze LAN-router of het toegangspunt. Sluit het netsnoer, de netwerkkabel enzovoort aan van de draadloze LAN-router of het toegangspunt.

Als de draadloze LAN-router of het toegangspunt is uitgeschakeld, schakelt u dit apparaat in.

Als u nog steeds geen toegang tot internet kunt krijgen

Start elk apparaat opnieuw op. Wacht even en controleer vervolgens of de computer verbinding kan maken met internet.

- † Raadpleeg de instructiehandleiding voor de respectieve apparaten of neem contact op met de fabrikant voor informatie over de opstartprocedure, de netwerkverbindingmethode enzovoort.

JA 

Is de machine ingeschakeld?

NEE  Zet de machine AAN. **Als de machine al ingeschakeld is** Schakel de machine uit en wacht minimaal 10 seconden voordat u deze weer inschakelt.

JA 

Voldoet de installatieplek van de draadloze LAN-router of het toegangspunt en de machine aan de volgende voorwaarden?

- De afstand tussen toegangspunten is niet meer dan 50 m (de afstand kan variëren al naar gelang de communicatiesnelheid of omgevingsomstandigheden).
- Er zijn geen obstakels tussen de toegangspunten en de machine.
- Er zijn geen magnetrons of koelkasten in de buurt.

NEE  Installeer de machine en de draadloze LAN-router of het toegangspunt op een plek die voldoet aan de links vermelde installatievoorwaarden.

- ❖ ["Installatie en gebruik"](#)

JA 

Voer de instelprocedure opnieuw uit nadat u de vorige punten hebt gecontroleerd.

- ❖ ["De machine instellen met behulp van WPS Drukknop-modus"](#)
- ❖ ["De machine instellen met behulp van WPS PIN-modus"](#)
- ❖ ["De machine instellen door handmatig een toegangspunt te selecteren"](#)
- ❖ ["De machine instellen door handmatig een SSID in te voeren"](#)

Problemen bij installeren en verwijderen van programma's

Zie de gedeeltes hieronder.

- ❖ Ik kan de software niet installeren.
- ❖ Het verwijderen van de stuurprogramma's duurt te lang (Windows XP).
- ❖ De map [Canon] verdwijnt niet uit het menu Start nadat de software is verwijderd.
- ❖ Kan de software niet gebruiken nadat het besturingssysteem op de computer is bijgewerkt naar Windows XP/Vista/7/8.

Ik kan de software niet installeren.

Wanneer u zich in een IPv6-omgeving bevindt, verschijnt het instelscherm van de dvd-rom mogelijk niet en kunt u de MF-stuurprogramma's niet installeren. Installeer de stuurprogramma's met behulp van de WSD-poort.

❖ ["Installatiehandleiding MF-stuurprogramma"](#)

† U kunt de scanfunctie mogelijk niet via een IPv6-verbinding gebruiken.

Volg de instructies op het scherm op de software te installeren. Als er een fout optreedt tijdens de installatie, verwijdert u de software, start u de computer opnieuw op en installeert u de software opnieuw.

❖ ["Installatiehandleiding MF-stuurprogramma"](#)

Sluit alle actieve toepassingen en installeer de software opnieuw.

Het verwijderen van de stuurprogramma's duurt te lang (Windows XP).

Sluit alle actieve toepassingen (inclusief antivirus-software) voordat u de software gaat verwijderen.

De map [Canon] verdwijnt niet uit het menu Start nadat de software is verwijderd.

Verwijder eerst de MF Toolbox voordat u de MF-stuurprogramma's verwijdert. Als u eerst de MF-stuurprogramma's verwijdert, blijft de map [Canon] staan nadat de MF Toolbox is verwijderd.

Volg de stappen in onderstaande procedure voordat u de map verwijdert.

• Voor Windows XP

Klik met de rechtermuisknop op het menu [Start] en open Windows Verkenner. Selecteer bij [All Users] (Alle gebruikers) achtereenvolgens [Menu Start] -> [Programs] (Programma's) en verwijder de map [Canon].

• Voor Windows Vista

Klik met de rechtermuisknop op het menu [Start] en kies [Explore All Users] (Alle gebruikers verkennen). Verwijder uit [Programs] (Programma's) in [Menu Start] de map [Canon].

• Voor Windows 7

Verwijder de map [Canon] in [All Programs] (Alle programma's) onder het menu [Start].

Kan de software niet gebruiken nadat het besturingssysteem op de computer is bijgewerkt naar Windows XP/Vista/7/8.

Verwijder de software voor deze machine voordat u een upgrade van het besturingssysteem op uw computer uitvoert. Zodra de upgrade is voltooid, installeert u de software opnieuw.

❖ ["Installatiehandleiding MF-stuurprogramma"](#)

Diverse problemen

Zie de gedeeltes hieronder.

- ❖ Er komt stoom uit het uitvoergebied van de machine.
- ❖ Er vormen zich waterdruppels op de achterzijde van het bedieningspaneel en in het uitvoergebied.
- ❖ Het apparaat maakt een klikkend geluid.
- ❖ De instellingen die u hebt opgegeven zijn niet ingeschakeld of opgeslagen.

Er komt stoom uit het uitvoergebied van de machine.

Gebruik alleen droog papier in het apparaat. Vocht verdampt op vochtig papier door de warmte die wordt gegenereerd door het fixeerelement (dit gebeurt meestal als de kamertemperatuur laag is). Dit is geen storing. U kunt deze situatie voorkomen door nieuw niet-geopend papier te gebruiken.

Als u echter een brandlucht ruikt, moet u meteen de machine uitschakelen, het netsnoer uit het stopcontact verwijderen en contact opnemen met uw lokale Canon-dealer of de Canon-helppdesk. Als u de machine onder die omstandigheden blijft gebruiken, kan dit brand of een elektrische schok tot gevolg hebben.

Er vormen zich waterdruppels op de achterzijde van het bedieningspaneel en in het uitvoergebied.

Gebruik alleen droog papier in het apparaat. Vocht verdampt op vochtig papier door de warmte die wordt gegenereerd door het fixeerelement (dit gebeurt meestal als de kamertemperatuur laag is). Dit is geen storing. U kunt deze situatie voorkomen door nieuw niet-geopend papier te gebruiken.

Als u echter een brandlucht ruikt, moet u meteen de machine uitschakelen, het netsnoer uit het stopcontact verwijderen en contact opnemen met uw lokale Canon-dealer of de Canon-helppdesk. Als u de machine onder die omstandigheden blijft gebruiken, kan dit brand of een elektrische schok tot gevolg hebben.

Het apparaat maakt een klikkend geluid.

Controleer of de telefoonkabel goed is aangesloten. Zorg ervoor dat de telefoonkabel op de poort van het externe apparaat is aangesloten en dat de apparaatkabel niet per ongeluk op de poort voor de telefoonlijn is aangesloten. Raadpleeg "Aan de slag".

De instellingen die u hebt opgegeven zijn niet ingeschakeld of opgeslagen.

Als de machine direct nadat er wijzigingen zijn gedaan in de instellingen vanaf het bedieningspaneel of de UI op afstand is uitgeschakeld, worden de wijzigingen mogelijk niet op de machine opgeslagen.

Wacht ongeveer 5 seconden nadat de wijzigingen in de instellingen zijn gedaan en schakel de machine weer in.

Afdrukresultaten zijn niet goed



Papierkrullen of -kreukels.

- ❖ "Gekruild papier"
- ❖ "Gevouwen papier"



Er kunnen lijntjes, oneffenheden of tonervegen verschijnen.

- ❖ "Verticale lijntjes verschijnen niet in het origineel"
- ❖ "Er verschijnen verticale strepen op de afdruk"
- ❖ "Er komen tonervegen of -spetters voor rond tekst en beelden"
- ❖ "Er verschijnen tonervegen op de onderrand van een afdruk of de eropvolgende afdruk"



Er ontbreekt witruimte of er is overbodige witruimte op de afdruk.

- ❖ "Een gedeelte van de pagina is niet afgedrukt"

OPMERKING

Contact opnemen met uw plaatselijke erkende Canon-dealer.

Als er zich een probleem voordoet waarvoor geen oplossing wordt gegeven in de e-Handleiding, of als het probleem niet kan worden opgelost met de aangegeven instructies, of als u de aard van het probleem niet kunt bepalen, neemt u contact op met de dichtstbijzijnde erkende Canon-dealer.

Gekruild papier



Probeer een van de volgende suggesties om het probleem op te lossen.

<Oorzaak 1> Er wordt vochtig papier gebruikt.

Oplossing 1	Vervang de stapel papier door een nieuwe ongeopende stapel. ➤ "Ondersteunde papiersoorten"
Oplossing 2	Volg de stappen in onderstaande procedure wanneer normaal papier (60 tot 89 g/m ²) is geplaatst. 1. Open het tabblad [Pagina-instellingen]. 2. Stel [Papiersoort] in op [Normaal papier L].
Oplossing 3	Wijzig de instelling <Speciale modus V> vanaf het bedieningspaneel. ➤ "Speciale modus" Het effect wordt groter naarmate u een hogere modus instelt. <Uit> -> <Modus 1> -> <Modus 2> (laag) (hoog) † Het krullen en kreukelen van papier kan worden verminderd als u de papiersoort of de gebruiksomstandigheden wijzigt, zonder dat u de instelling hoeft te wijzigen. † Hoe effectiever de instelling wordt, des te langzamer wordt de afdruksnelheid.

<Oorzaak 2> De geplaatste papiersoort is niet juist.

Oplossing	Controleer of het aantal vellen of de papiersoort in de papierlade of handinvoer voldoet aan de paperspecificaties. ➤ "Ondersteunde papiersoorten"
------------------	---

Gevouwen papier



Probeer een van de volgende suggesties om het probleem op te lossen.

<Oorzaak 1> De papierstapel is niet juist geplaatst.

Oplossing

Plaats de papierstapel op de juiste manier.
➤ "Papier plaatsen"

<Oorzaak 2> Er wordt vochtig papier gebruikt.

Oplossing

Vervang de stapel papier door een nieuwe ongeopende stapel.
➤ "Ondersteunde papiersoorten"

<Oorzaak 3> De geplaatste papiersoort is niet juist.

Oplossing

Controleer of het aantal vellen of de papiersoort in de papierlade of handinvoer voldoet aan de papierspecificaties.
➤ "Ondersteunde papiersoorten"

<Oorzaak 4> Er bevindt zich een vreemd voorwerp in de machine.

Oplossing

Verwijder het vreemde voorwerp uit de machine.

<Oorzaak 5> Afhankelijk van de papiersoort of gebruiksomstandigheden kan papier kreukelen.

Oplossing

Wijzig de instelling <Speciale modus V> vanaf het bedieningspaneel.

➤ "Speciale modus"

Het effect wordt groter naarmate u een hogere modus instelt.

<Uit> -> <Modus 1> -> <Modus 2>

(laag)

(hoog)

† Het krullen en kreukelen van papier kan worden verminderd als u de papiersoort of de gebruiksomstandigheden wijzigt, zonder dat u de instelling hoeft te wijzigen.

† Hoe effectiever de instelling wordt, des te langzamer wordt de afdruksnelheid.

Verticale lijntjes verschijnen niet in het origineel



Gebruik een van de volgende oplossingen al naar gelang de oorzaak.

<Oorzaak> Het scangedeelte is vuil.

Oplossing

Reinig het scangedeelte.

➤ ["De documentinvoer reinigen"](#)

Er verschijnen verticale strepen op de afdruk



Probeer een van de volgende suggesties om het probleem op te lossen.

<Oorzaak 1> Er kunnen verticale strepen op de afdruk verschijnen door de papiersoort of de gebruiksomstandigheden.

Oplossing 1	Vervang de stapel papier door een nieuwe ongeopende stapel. ❖ "Ondersteunde papiersoorten"
Oplossing 2	Kopiëren Wijzig de instelling <Speciale modus Z> vanaf het bedieningspaneel. Direct vanaf USB of een computer afdrukken Wijzig voor Direct afdrukken vanaf USB de instelling <Speciale modus X> op het bedieningspaneel. Wijzig de instelling [Special Print Adjustment] (Speciale afdrukaanpassing) in het printerstuurprogramma als u vanaf een computer wilt afdrukken. ❖ "Speciale modus" Het effect wordt groter naarmate het getal groter wordt. <Uit> -> <Modus 1> -> <Modus 2> -> <Modus 3> (laag) (hoog) † Strepen kunnen worden verminderd als u de papiersoort of de gebruiksomstandigheden wijzigt, zonder dat u de instelling hoeft te wijzigen. † Hoe effectiever de instelling, des te lager de dichtheid. Daarnaast worden de contouren van tekst en beelden mogelijk minder duidelijk gereproduceerd, en kunnen beelden enigszins gekarteld worden weergegeven. † Als u het probleem niet kunt oplossen ook al stelt u <Speciale modus X> in, stel dan <Speciale modus D> in op <Aan>.
Oplossing 3	Ontvangen faxen of het printrapport afdrukken Wijzig de <Speciale modus C> instellingen van het bedieningspaneel naar <Aan>. De oplossingen op alle taken toepassen Wijzig de instelling <Speciale modus D> van het printerstuurprogramma in <Aan>. ❖ "Speciale modus" † Strepen kunnen worden verminderd als u de papiersoort of de gebruiksomstandigheden wijzigt, zonder dat u de instelling hoeft te wijzigen. † Als u deze optie instelt op <Aan>, wordt de afsdruksnelheid lager.

<Oorzaak 2> De tonercartridge is onlangs vervangen of de machine is gedurende een lange periode niet gebruikt.

Wijzig de instelling van <Speciale modus B> vanaf het bedieningspaneel.

➤ "Speciale modus"

Het effect wordt groter naarmate het getal groter wordt.

<Uit> -> <Modus 1> -> <Modus 2> -> <Modus 3>

(laag)

(hoog)

Oplossing

- † Strepen kunnen worden verminderd als u de papiersoort of de gebruiksomstandigheden wijzigt, zonder dat u de instelling hoeft te wijzigen.
- † Als u deze optie instelt op <Aan>, wordt de afsdruksnelheid lager.

Er komen tonervergen of -spetters voor rond tekst en beelden



Probeer een van de volgende suggesties om het probleem op te lossen.

<Oorzaak 1> De geplaatste papiersoort is niet juist.

Oplossing

Controleer of het aantal vellen of de papiersoort in de papierlade of handinvoer voldoet aan de papierspecificaties.

- "Ondersteunde papiersoorten"

<Oorzaak 2> Vanwege de papiersoort (bijvoorbeeld dik papier) of vanwege gebruiksomstandigheden (bijvoorbeeld droge omgeving) kunnen er tonervlekken en -spetters op de afdruk verschijnen.

Oplossing

Wijzig de <Speciale modus U> instellingen van het bedieningspaneel naar <Aan>.

- "Speciale modus"

- † Stel deze instelling in op <Uit> tenzij het bovengenoemde probleem optreedt.
- † De afdrukkwaliteit kan minder worden wanneer deze instelling wordt ingeschakeld afhankelijk van de gebruikte papiersoort (bijvoorbeeld dun papier) of van de gebruiksomstandigheden (vochtige omgeving).

Er verschijnen tonervegen op de onderrand van een afdruk of de eropvolgende afdruk

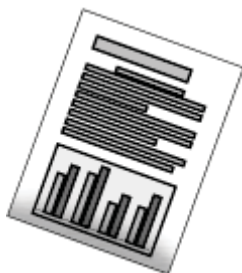

Voer de volgende procedure uit.

<Oorzaak> Er is een document zonder marges afgedrukt.

Oplossing 1	Er zijn gegevens afgedrukt met een marge van 5 mm (10 mm voor enveloppen). Stel een marge rond de gegevens in. ➤ "Afdrukbaar gebied"
Oplossing 2	Voer de volgende procedure uit in het printerstuurprogramma. <ol style="list-style-type: none">1. Open het tabblad [Afwerking].2. Klik op [Geavanceerde instellingen].3. Stel [Afdrukbereik vergroten] in op [Uit].

Een gedeelte van de pagina is niet afgedrukt



Gebruik een van de volgende oplossingen al naar gelang de oorzaak.

<Oorzaak> Er is een document zonder marges afgedrukt.

Oplossing 1	Er zijn gegevens afgedrukt met een marge van 5 mm (10 mm voor enveloppen). Stel een marge rond de gegevens in. ❖ "Afdrukbaar gebied"
Oplossing 2	Voer de volgende procedure uit in het printerstuurprogramma. <ol style="list-style-type: none">1. Open het tabblad [Afwerking].2. Klik op [Geavanceerde instellingen].3. Stel [Afdrukbaar gebied vergroten] in op [Uit].

Wanneer een probleem niet kan worden opgelost

Als u na het raadplegen van de informatie in dit hoofdstuk het probleem nog steeds niet kunt oplossen, neemt u contact op met de dichtstbijzijnde erkende Canon-dealer of de Canon-helpdesk.

Zorg dat u de volgende informatie bij de hand hebt als u contact opneemt met de Canon helpdesk:

- Productnaam (MF6180dw/MF6140dn)
- Serienummer (een tekenreeks bestaande uit drie letters en een vijfcijferig nummer; dit nummer bevindt zich op het etiket met stroomverbruik op de achterzijde van de machine of op het etiket aan de binnenkant van de klep aan de voorzijde van de machine)

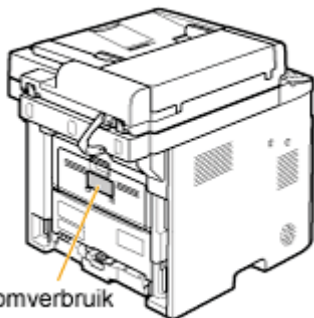

Etiket stroomverbruik

- Plaats van aankoop
- Aard van het probleem
- Stappen die u heeft ondernomen om het probleem op te lossen en de resultaten daarvan

WAARSCHUWING

Als de machine vreemde geluiden maakt of rook of een vreemde geur afgeeft

Schakel de aan/uit-schakelaar onmiddellijk uit, haal het netsnoer los en neem contact op met de Canon helpdesk. Probeer de machine nooit zelf te demonteren of te repareren.

BELANGRIJK

Als u probeert de machine zelf te repareren

Hierdoor kan de beperkte garantie vervallen.

Onderhoud

In dit hoofdstuk wordt beschreven hoe u de machine moet reinigen, tonercartridges kunt vervangen, aanpassingen kunt uitvoeren en de machine kunt verplaatsen.

De machine reinigen	<ul style="list-style-type: none">• Als de machine vuil wordt Raadpleeg "De buitenkant van het apparaat reinigen".• Wanneer er zwarte strepen op de afdruk verschijnen Raadpleeg "Reinigen van de fixeereenheid".• Wanneer de glasplaat vuil wordt Raadpleeg "De glasplaat reinigen".• Wanneer de documentinvoer vuil wordt Raadpleeg "De documentinvoer reinigen", "De documentinvoer automatisch reinigen".
De tonercartridge vervangen	Raadpleeg " Tonercartridges vervangen ".
De machine aanpassen	<ul style="list-style-type: none">• Gekopieerde beelden corrigeren Raadpleeg "Gekopieerde beelden corrigeren".• De dichtheid aanpassen Raadpleeg "De dichtheid aanpassen".• Instellen of zwarte tekst op documenten in kleur als zwart-wit of als keur moeten worden gescand Raadpleeg "Zwarte tekst aanpassen in documenten in kleur (aanpassingsverwerking zwarte tekst in documenten in kleur)".
Problemen met de afdrukkwaliteit oplossen	Raadpleeg " Speciale modus ".
De machine verplaatsen	Raadpleeg " De machine verplaatsen ".

Het apparaat reinigen

Zie de volgende gedeeltes om de onderdelen van de machine te reinigen.

- ❖ "De buitenkant van het apparaat reinigen"
 - ❖ "Reinigen van de fixeereenheid"
 - ❖ "De glasplaat reinigen"
 - ❖ "De documentinvoer reinigen"
 - ❖ "De documentinvoer automatisch reinigen"
-

De buitenkant van het apparaat reinigen

Raadpleeg vooraf "Waarschuwing (de machine reinigen)".

Reinig de buitenkant van het apparaat en de ventilatieopeningen.

1

Schakel het apparaat uit met de hoofdschakelaar en koppel het netsnoer los.

2

Reinig de buitenkant van de machine met een zachte doek die u hebt bevochtigd met water of een mild, verdund schoonmaakmiddel en daarna goed hebt uitgewrongen.

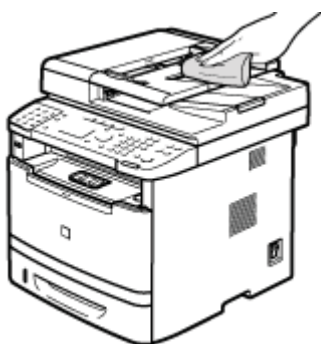

3

Wacht tot de machine helemaal droog is, voordat u de stekker weer in het stopcontact stopt en de stroom inschakelt.

Reinigen van de fixeereenheid

De fixeereenheid kan in de volgende omstandigheden vuil zijn. Reinig in dat geval de fixeereenheid.

- Wanneer er zwarte strepen op de afdruk verschijnen
- Wanneer de tonercartridge wordt vervangen

1

Druk op [] (Menu).

2

Selecteer <Aanpassen/Onderhoud> met behulp van [▲] of [▼] en druk op [OK].

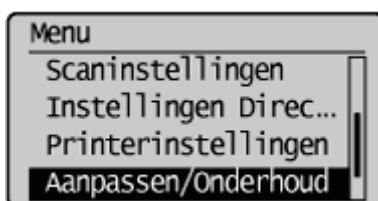

3

Selecteer <Reinig fixeereenheid> met behulp van [▲] of [▼] en druk op [OK].

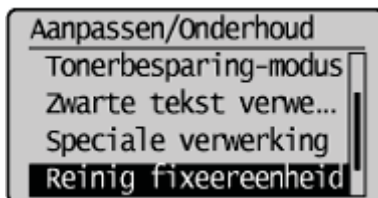

4

Controleer of het ondersteunde papier in de papierlade is geplaatst en druk op [OK].

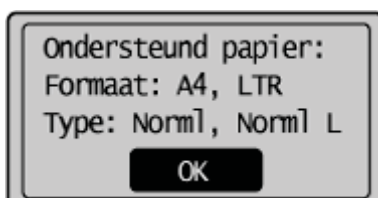

5

Controleer de procedure op het display en druk op [OK].

Stappen(Start:Druk OK)

1. Reinig. vel afdr.
2. Start reiniging

† Het reinigingspapier wordt bedrukt.

6

Plaats het reinigingspapier met de zwarte streep naar boven in de handinvoer.

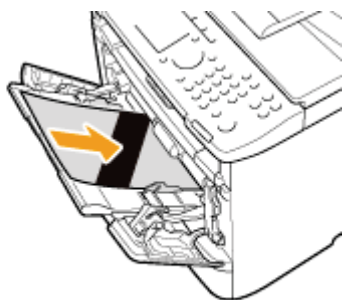

7

Controleer het scherm en druk op [OK].

De reiniging wordt gestart. Het duurt ongeveer 80 seconden om het proces te voltooien.

Plaats reinigingsvel
met de bedrukte zijde
boven in de papier-
tafel, en druk op OK.

† We raden u aan om normaal papier te plaatsen wanneer u de fixeereenheid reinigt.

? Wanneer het reinigen niet wordt gestart

U kunt deze functie niet gebruiken wanneer er taken in het geheugen zijn opgeslagen.

8

Druk op [] (Menu) om het menuscherm te sluiten.

De glasplaat reinigen

Raadpleeg vooraf "Waarschuwing (de machine reinigen)".

Volg deze procedure om de glasplaat en het onderste oppervlak van de documentinvoer te reinigen.

1

Schakel het apparaat uit met de hoofdschakelaar en koppel het netsnoer los.

2

Open de documentinvoer.

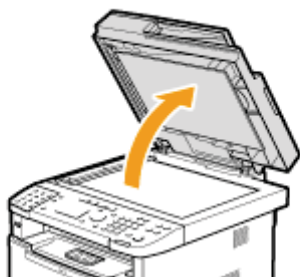

3

Reinig de glasplaat en het onderste oppervlak van de documentinvoer.

- (1) Reinig de gebieden met een met water bevochtigde doek.
- (2) Wrijf het scangebied droog met een zachte, droge doek.

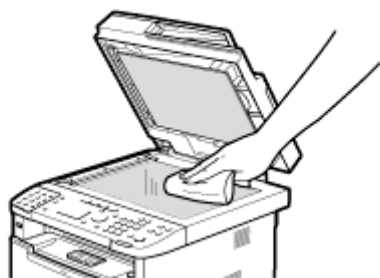

BELANGRIJK

Voorzorgsmaatregel bij het reinigen van de glasplaat

Wees voorzichtig dat u het transparante vel (A) aan de linkerkant van de glasplaat niet buigt.

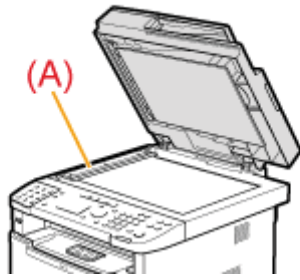

4

Sluit de documentinvoer.

5

Steek de stekker weer in het stopcontact en schakel het apparaat in.

De documentinvoer reinigen

Raadpleeg vooraf "Waarschuwing (de machine reinigen)".

Als documenten zwarte strepen bevatten of vuil lijken nadat u de documentinvoer hebt gebruikt voor scannen, zijn de rollen in de documentinvoer mogelijk vuil. Reinig het scangedeelte van de documentinvoer en de rollen.

1

Schakel de machine uit met de hoofdschakelaar en koppel het netsnoer los.

2

Open de klep van de documentinvoer.

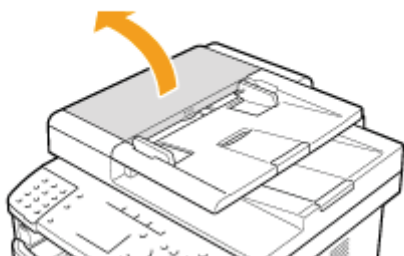

3

Reinig de rollen (A) in de documentinvoer met een goed uitgewrongen doek die is bevochtigd met water. Veeg de rollen vervolgens af met een zachte, droge doek.

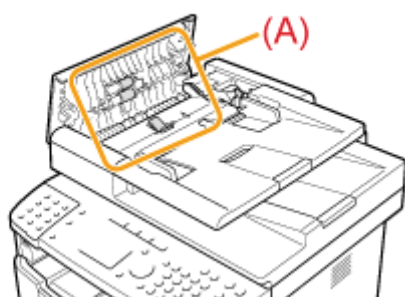

4

Sluit de klep van de documentinvoer.



5

Veeg het scangebied (A) van de glasplaat schoon.

- (1) Gebruik een goed uitgewrongen doek die met water is bevochtigd.
- (2) Wrijf het droog met een zachte, droge doek.

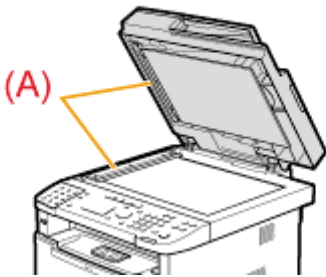

BELANGRIJK

Voorzorgsmaatregel bij het reinigen van de glasplaat

Wees voorzichtig dat u het transparante vel (A) aan de linkerkant van de glasplaat niet buigt.

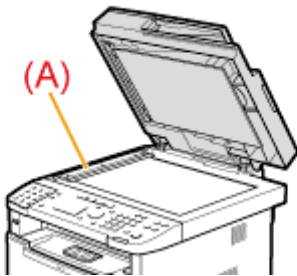

6

Sluit de documentinvoer.

7

Steek de stekker weer in het stopcontact en schakel de machine in.

De documentinvoer automatisch reinigen

Als documenten zwarte strepen bevatten of vuil lijken nadat u de documentinvoer hebt gebruikt voor scannen, zijn de rollen in de documentinvoer mogelijk vuil. Reinig de rollen met behulp van blanco papier.

1

Druk op [] (Menu).

2

Selecteer <Aanpassen/Onderhoud> met behulp van [▲] of [▼] en druk op [OK].

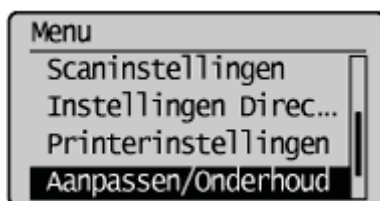

3

Selecteer <Aanvoer reinigen> met behulp van [▲] of [▼] en druk op [OK].

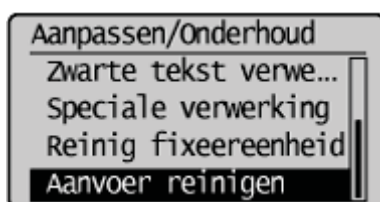

4

Plaats tien vellen papier van A4- of Letter-formaat in de documentinvoer en druk vervolgens op [OK].

De reiniging wordt gestart. Het duurt ongeveer 44 seconden om het proces te voltooien.

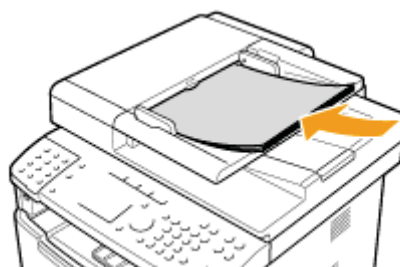
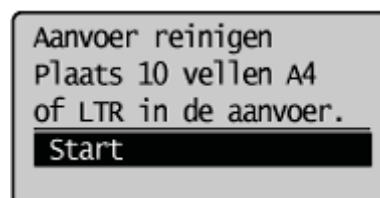

5

Druk op [] (Menu) om het menuscherm te sluiten.

Waarschuwing (de machine reinigen)

Raadpleeg "Onderhoud en inspecties" onder "Belangrijke veiligheidsinstructies".

Controleer het volgende, voordat u de machine reinigt.

- Controleer of er geen taken zijn opgeslagen in het geheugen voordat u de hoofdschakelaar uitzet en het netsnoer loskoppelt.
- Gebruik een zachte doek om krassen op de onderdelen te voorkomen.
- Reinig de machineonderdelen niet met tissues, papieren zakdoekjes of soortgelijke materialen. Deze materialen hebben de neiging aan de onderdelen te blijven plakken of ze statisch te maken.

VOORZICHTIG

Te nemen voorzorgsmaatregelen bij het reinigen van de documentinvoer

Zorg dat de doek niet te vochtig is, omdat anders het document kan scheuren of er schade aan de machine kan ontstaan.

Te nemen voorzorgsmaatregelen bij het sluiten van de documentinvoer

Pas op voor uw vingers.

Te nemen voorzorgsmaatregelen als u toner op uw handen of kleding krijgt

Als uw handen of kleding in aanraking komen met toner, spoel deze dan onmiddellijk af met koud water. Gebruik geen warm water. Hierdoor hecht de toner zich namelijk vast, waardoor u de tonervlekken amper meer kunt verwijderen.

OPMERKING

Informatie over het versturen of ontvangen van faxen

Als de stekker van de machine uit het stopcontact is gehaald, kan de machine geen faxen versturen of ontvangen.

Wanneer een taak in de wachtrij staat om te worden afgedrukt

De taal wordt verwijderd als u de hoofdschakelaar uitschakelt.

Informatie over taken die in het geheugen zijn opgeslagen

Taken blijven ongeveer een uur in het geheugen bewaard nadat de stekker van de machine uit het stopcontact is gehaald. Raadpleeg de volgende gedeeltes als u de in het geheugen opgeslagen documenten wilt controleren.

- ["Faxen beheren die zijn opgeslagen in het geheugen"](#)

Toner cartridges vervangen

Toner cartridges zijn verbruiksproducten. Wanneer de toner bijna of volledig op raakt tijdens een taakbewerking van deze machine, verschijnt er een bericht op het scherm, of kunnen zich de volgende problemen voordoen. Onderneem de juiste actie hierop.

- **Er verschijnt een bericht op het scherm**
 - [Wanneer een bericht wordt weergegeven](#)
- **Er verschijnen witte strepen op de afdrukken, of de afdrukken zijn gedeeltelijk vaag.**
 - [Wanneer er witte strepen verschijnen op de afdrukken of als de afdrukken gedeeltelijk vaag zijn](#)

BELANGRIJK

Informatie over toner cartridges

Zie de volgende gedeeltes voor meer informatie over toner cartridges.

- ["Meegeleverde toner cartridge"](#)
- ["Informatie over de vervangende toner cartridges"](#)
- ["Werken met toner cartridges"](#)
- ["Toner cartridges bewaren"](#)
- ["De tonerbesparingsmodus gebruiken"](#)
- ["Verbruiksartikelen aanschaffen"](#)

† De gemiddelde capaciteit van vervangende toner cartridges verschilt van die van de bijgeleverde toner cartridge.

Wanneer een bericht wordt weergegeven

Wanneer de toner bijna of volledig op raakt tijdens een taakbewerking van deze machine, verschijnt er een bericht op het scherm.

Bericht	Wanneer het bericht op het scherm wordt weergegeven	Beschrijving en oplossingen
<Maak toner-cartridge gereed.>	Wanneer de toner cartridge op korte termijn moet worden vervangen.	Schud de toner cartridge om de toner in de cartridge gelijkmatig te verdelen. <ul style="list-style-type: none">➤ "Voordat u de toner cartridge vervangt" We raden u aan om de toner cartridge te vervangen voordat u een groot aantal document gaat afdrukken. <ul style="list-style-type: none">➤ "Vervangen van de toner cartridge"

BELANGRIJK

Wanneer er witte strepen op de afdrukken verschijnen, of de afdrukken gedeeltelijk vaag zijn

Wanneer er witte strepen op de afdrukken voorkomen of als de afdrukken gedeeltelijk vaag zijn, is de toner cartridge bijna op, zelfs als er geen bericht op het scherm verschijnt. Raadpleeg de volgende documentatie wanneer de afdrukkwaliteit onacceptabel wordt om het probleem op te lossen.

- [Wanneer er witte strepen verschijnen op de afdrukken of als de afdrukken gedeeltelijk vaag zijn](#)

Wanneer er witte strepen verschijnen op de afdrukken of als de afdrukken gedeeltelijk vaag zijn

Wanneer de toner bijna op is, verschijnen er witte strepen op de afdrukken of zijn de afdrukken gedeeltelijk vaag.

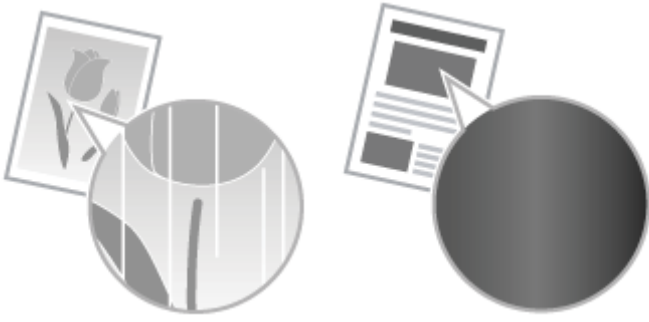

- † Er verschijnt geen bericht op het scherm als de toner bijna op is. Vervang de toner wanneer er witte strepen op de afdrucken verschijnen of de afdrucken gedeeltelijk vaag zijn.
- † Voer in dergelijke situaties als hierboven de functie <Aanp. afb. kopiëren> niet uit. Zelfs als u probeert deze functie te gebruiken om de afdruk aan te passen, wordt de situatie niet verbeterd.

▼ Wanneer dit probleem zich voordoet

Volg de stappen in onderstaande procedure voordat u de tonercartridge vervangt. De machine gaat door met afdrucken totdat de toner volledig op is.

➤ ["Voordat u de tonercartridge vervangt"](#)

▼ Wanneer de afdrukkwaliteit nog steeds onaanvaardbaar is

Als het probleem zich blijft voordoen nadat u de stappen in onderstaande procedure hebt gevolgd, moet u de tonercartridge vervangen.

➤ ["Vervangen van de tonercartridge"](#)

Voordat u de tonercartridge vervangt

Raadpleeg vooraf "Waarschuwing (tonercartridges vervangen)".

Als de toner bijna op is, volgt u de stappen in onderstaande procedure voordat u de tonercartridge vervangt. De machine gaat door met afdrucken totdat de toner volledig op is.

1

Open de klep van de voorzijde terwijl u de knop voor openen houdt ingedrukt.

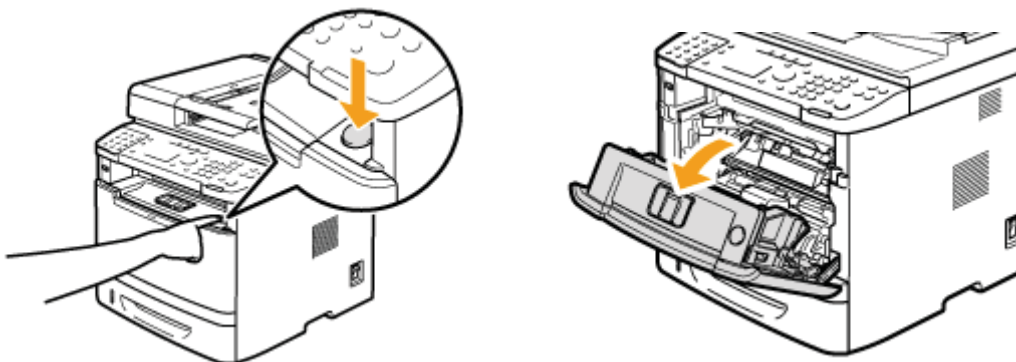

2

Verwijder de tonercartridge.

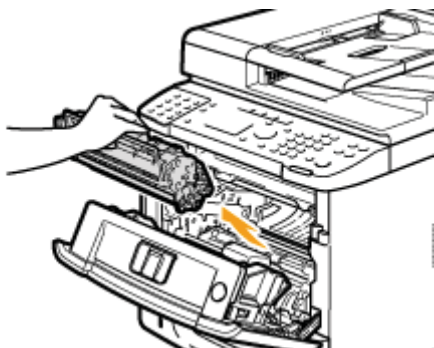

3

Schud de tonercartridge vijf of zes keer voorzichtig heen en weer om de toner in de cartridge gelijkmatig te verdelen.

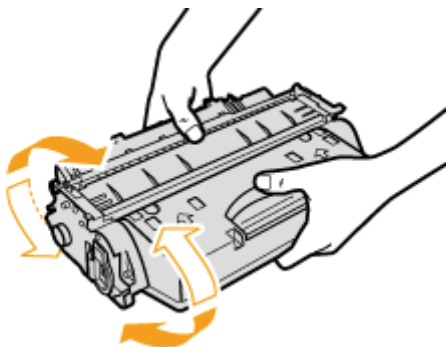

4

Plaats de tonercartridge.

Plaats (A) aan beide zijden van de tonercartridge in de openingen aan beide zijden van de machine en schuif de tonercartridge in de machine tot de tonercartridge tegen de achterzijde van de machine komt en niet verder kan.

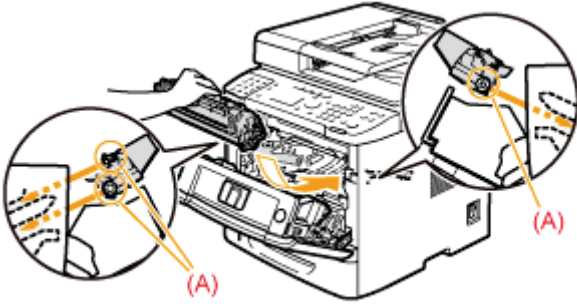

5

Sluit de klep van de voorzijde.

Als u de klep van de voorzijde niet kunt sluiten

Zorg dat de tonercartridge goed is geïnstalleerd. Probeer de tonerklap niet met geweld te sluiten, want dit kan de machine beschadigen.

 Als zich witte lijnen in het afdrukresultaat voordoen of als de afdruk vaag is of vervormd ook al hebt u de bovenstaande handelingen uitgevoerd, vervangt u de tonercartridge door een nieuwe.

➤ "Vervangen van de tonercartridge"

Vervangen van de tonercartridge

Raadpleeg vooraf "Waarschuwing (tonercartridges vervangen)".

1

Open de klep van de voorzijde terwijl u de knop voor openen houdt ingedrukt.

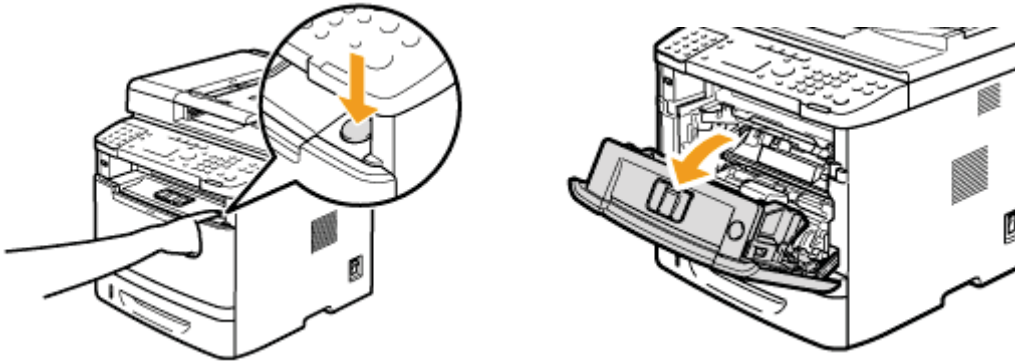

2

Verwijder de tonercartridge.

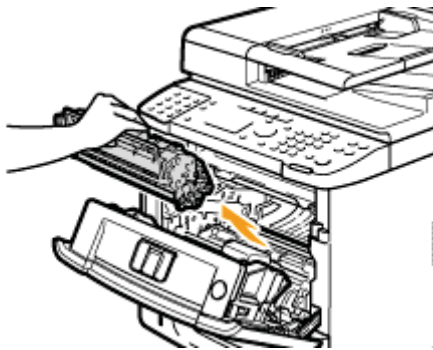

3

Haal de nieuwe tonercartridge uit de beschermende verpakking.

U kunt de beschermende verpakking met uw handen bij de inkeping openen.

† Bewaar het verpakkingsmateriaal. U hebt het nodig wanneer u de tonercartridge verwijdert voor onderhoud van de machine of andere doeleinden.

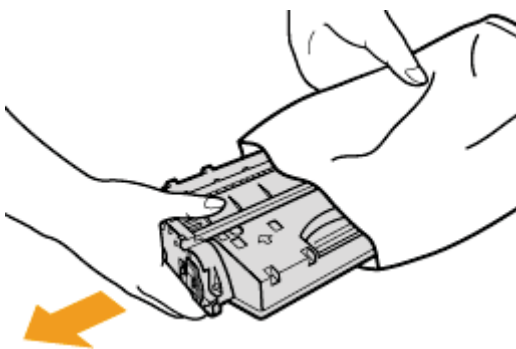

4

Schud de tonercartridge vijf of zes keer voorzichtig heen en weer om de toner in de cartridge gelijkmatig te verdelen.

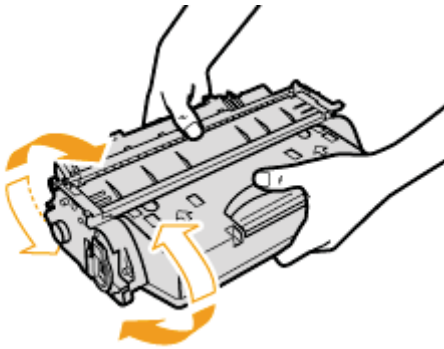

5

Plaats de tonercartridge op een vlakke ondergrond.

6

Vouw het lipje terug en trek de afdichtingstapes naar buiten (ongeveer 50 cm).

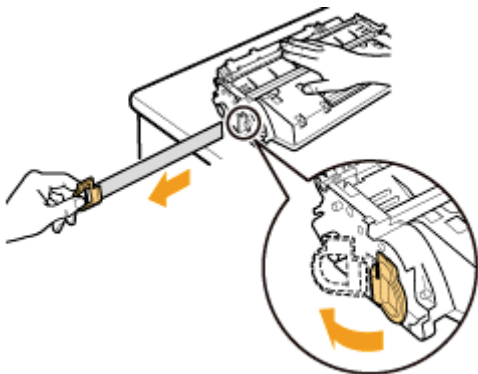

BELANGRIJK

Voorzorgsmaatregelen bij het verwijderen van de afdichtingstape

- Trek de afdichtingstape er niet scheef of uit en trek er niet in alle richtingen aan. Als de tape scheurt, wordt deze mogelijk niet volledig verwijderd.

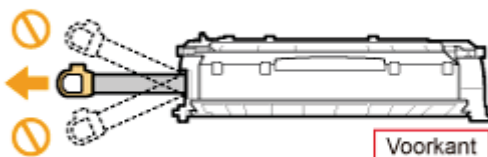

- Als de afdichtingstape nog uit de tonercartridge steekt, trekt u het er volledig uit. Als de tape in de tonercartridge blijft zitten, kan dit een slechte afdrukkwaliteit veroorzaken. Houd er rekening mee dat u de ontvangen gegevens bij gebruik van de fax slechts eenmaal kunt afdrukken. De ontvangen gegevens worden na afdrukken namelijk verwijderd.
- Gooi de afdichtingstape weg volgens de lokale wetgeving.

7

Plaats de tonercartridge.

Plaats (A) aan beide zijden van de tonercartridge in de openingen aan beide zijden van de machine en schuif de tonercartridge in de machine tot de tonercartridge tegen de achterzijde van de machine komt en niet verder kan.

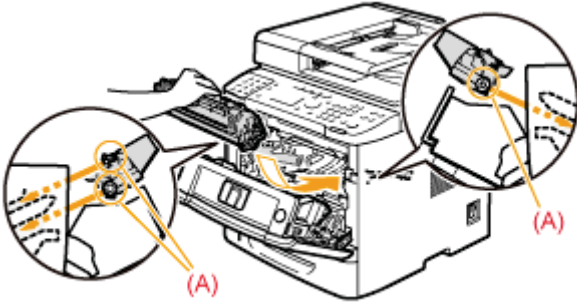

8

Sluit de klep van de voorzijde.

Als u de klep van de voorzijde niet kunt sluiten

Zorg dat de tonercartridge goed is geïnstalleerd. Probeer de tonerlep niet met geweld te sluiten, want dit kan de machine beschadigen.

Waarschuwing (tonercartridges vervangen)

Raadpleeg "Onderhoud en inspecties" onder "Belangrijke veiligheidsinstructies".

WAARSCHUWING

Gooi een gebruikte tonercartridge niet in open vuur.

Dat kan tot gevolg hebben dat de nog resterende toner in de cartridge ontbrandt, wat tot brand of brandwonden kan leiden.

Wanneer u gemorste toner opruimt:

Als u per ongeluk toner morst, ruim het dan op met een zachte, vochtige doek zodat de deeltjes niet worden ingeademd. Gebruik nooit een stofzuiger zonder bescherming tegen stofexplosies om de gemorste toner op te ruimen. Anders kan de stofzuiger kapot gaan of er kan een stofexplosie ontstaan door de statische ontlading.

VOORZICHTIG

Te nemen voorzorgsmaatregelen wanneer u toner op uw handen of kleding krijgt

Als uw handen of kleding in aanraking komen met toner, spoel deze dan onmiddellijk af met koud water. Gebruik geen warm water. Hierdoor hecht de toner zich namelijk vast, waardoor u de tonervlekken amper meer kunt verwijderen.

Zorg dat de toner zich niet verspreidt.

Trek de afdichtingstape er niet met geweld uit en stop niet halverwege, want dit kan ertoe leiden dat toner vrijkomt. Als u de fax gebruikt, denk er dan aan dat u de ontvangen gegevens slechts één keer kunt afdrukken, omdat de ontvangen gegevens worden gewist zodra ze zijn afgedrukt.

Als de toner in uw ogen of mond komt, moet u deze direct spoelen met koud water en een arts raadplegen.

BELANGRIJK

Het vervangen van tonercassettes

Voor een optimale printkwaliteit worden originele tonercassettes van Canon aanbevolen.

Naam model	Ondersteunde originele tonercassette van Canon
MF6180dw/MF6140dn	Canon Cartridge 719 Canon Cartridge 719 H

Imitatie-tonercartridges

Houd er rekening mee dat er Canon-namaaktonercartridges in omloop zijn.

Het gebruik van imitatie-tonercartridges kan resulteren in slechte afdrukkwaliteit of prestatie van de machine.

Canon is niet verantwoordelijk voor eventuele storingen, ongelukken of schade als gevolg van het gebruik van imitatie-tonercartridges.

Ga voor meer informatie naar <http://www.canon.com/counterfeit>.

Schud de tonercartridge voordat u deze ter vervanging plaatst.

Als de toner in de cartridge niet gelijkmatig is verdeeld, kan dit een slechte afdrukkwaliteit veroorzaken.

Houd de tonercartridges op de juiste manier vast.

Wanneer u met tonercartridges werkt, moet u deze zodanig vasthouden als in onderstaande afbeelding wordt getoond. Plaats de cartridge niet verticaal en houd de cartridge niet ondersteboven vast.

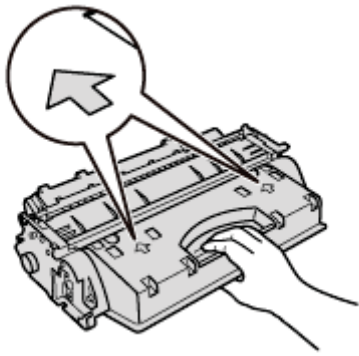

Raak de elektrische contactpunten (A) of het geheugen van de tonercartridge (B) niet aan, en open ook de beschermklep van de drum (C) niet.

Als u de elektrische contactpunten (A) of het geheugen van de toner cartridge (B) aanraakt, kan dit schade aan de machine tot gevolg hebben.

Als u de drum van de photoconductor aanraakt of beschadigt, kan dit ertoe leiden dat de afdrukkwaliteit minder wordt. Raak nooit de beschermklep van de druk (C) aan en open deze ook niet.

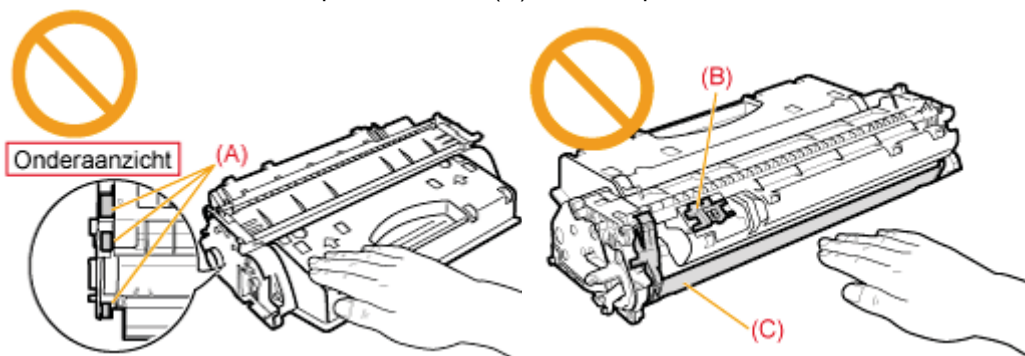

Raak de elektrische contactpunten (D) of de elektrische contactpunten (E) niet aan.

Hierdoor kan de cartridge beschadigd raken.

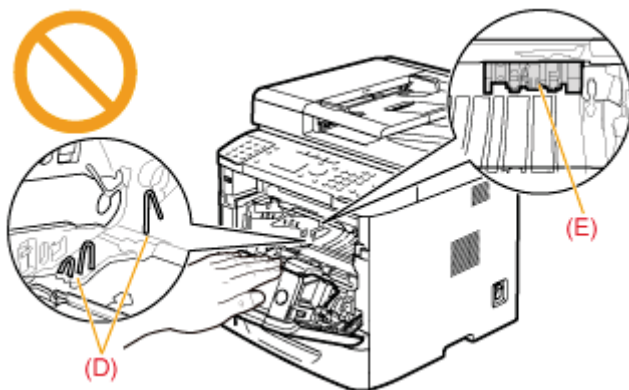

Overige voorzorgsmaatregelen

- Stel de tonercartridge niet bloot aan direct zonlicht of andere sterke lichtbron.
- Demonteer de cartridge nooit en pas deze ook niet aan.
- Er kan zich condens vormen in en op de tonercartridge als deze in een omgeving wordt gebruikt waarin de cartridge wordt blootgesteld aan onverwachte schommelingen in temperatuur en/of vochtigheid. Als u de tonercartridge naar een warmere ruimte verplaatst of een ruimte met een hogere vochtigheid, moet u de tonercartridge 2 uur of langer op de nieuwe plek laten liggen zonder de beschermende verpakking te open. Op die manier kan de cartridge aan de nieuwe temperatuur wennen.
- Laat de klep van de voorzijde niet lang openstaan met de tonercartridges geïnstalleerd.
- Houd de tonercartridge uit de buurt van apparatuur die magnetische velden genereert, zoals LCD-displays en computers.
- Een tonercartridge is een magnetisch product. Houd de tonercartridge uit de buurt van producten die beschadigd kunnen raken door magnetisme, zoals diskettes of vaste schijven. Dit kan leiden tot beschadigde gegevens.

OPMERKING

Informatie over de verpakkingsmaterialen

De verpakkingsmaterialen kunnen worden gewijzigd in vorm of plaatsing, of kunnen zonder kennisgeving worden toegevoegd of verwijderd.

Als <Doorgaan als toner bijna op is.> is ingesteld op <Aan>

De machine gaat door met afdrukken van de ontvangen fax als de tonercartridge niet wordt vervangen. Denk eraan dat de afdruk onduidelijk kan zijn, omdat kleine details zoals dunne lijntjes en lichte kleuren mogelijk niet helder worden gereproduceerd vanwege de kleine hoeveelheid toner die nog in de tonercartridge zit. Daarnaast worden de gegevens verwijderd zodra deze zijn afgedrukt.

➤ ["Doorgaan als toner bijna op is."](#)

De machine aanpassen

U kunt de afdrুকinstellingen tot in detail aanpassen.

- ❖ "Gekopieerde beelden corrigeren"
 - ❖ "De dichtheid aanpassen"
 - ❖ "Zwarte tekst aanpassen in documenten in kleur (aanpassingsverwerking zwarte tekst in documenten in kleur)"
-

Gekopieerde beelden corrigeren

Raadpleeg "Waarschuwing (gekopieerde beelden corrigeren)" voordat u gekopieerde beelden corrigeert.

Normaal gesproken hoeft u gekopieerde beelden niet te corrigeren (aan te passen).

Voer deze functie alleen uit als de gradatie of dichtheid van de uitvoer erg afwijkt van die van het originele document.

BELANGRIJK

Wanneer correctie van gekopieerde beelden kan worden uitgevoerd

- De volgende berichten verschijnen niet op het display.
 - <Toner cartridge leeg.>
 - <Maak toner- cartridge gereed.>
- Er zijn geen taken waarbij de functies voor scannen of afdrukken worden gebruikt.
- Het volgende papier is in de papierlade geplaatst.
 - Papierformaat: A4 of Letter
 - Papiersoort: Normaal papier of gerecycled papier
 - Papiervellen: 1 vel of meer

Als u aanpassing van gekopieerde beelden uitvoert terwijl de toner bijna op is

Ook al probeert u de aanpassing uit te voeren, het beeld wordt niet verbeterd.

Vervang de tonercartridge en voer de aanpassing opnieuw uit.

 ["Toner cartridges vervangen"](#)

1

Druk op [] (Menu).

2

Selecteer <Aanpassen/Onderhoud> met behulp van [▲] of [▼] en druk op [OK].

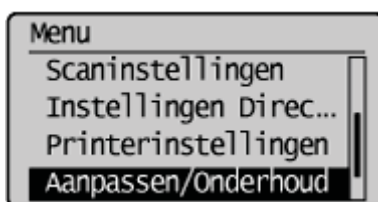

3

Selecteer <Aanp. afb. kopiëren> met behulp van [▲] of [▼] en druk op [OK].

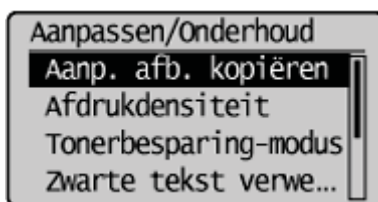

4

Controleer of er papier is geplaatst en druk op [OK].

Plaats het papier dat op het scherm wordt weergegeven.

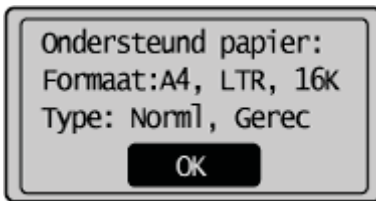

5

Zorg ervoor dat u de procedures volgt voor het aanpassen van gekopieerde beelden en druk vervolgens op [OK].

Als u de automatische gradatieaanpassing wilt uitvoeren, volgt u de twee procedures (afdrukken -> scannen) die op het scherm worden weergegeven.

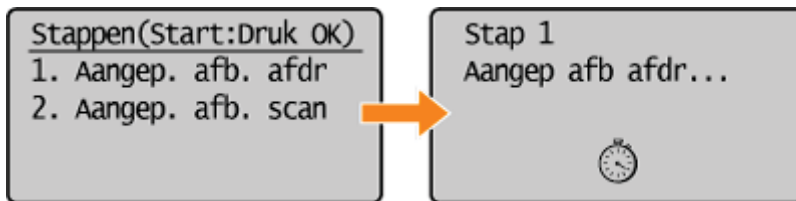

† Er wordt een tekstgrafiek (aanp. beeld 1) afgedrukt.

6

Open de documentinvoer wanneer het scherm dat tijdens het afdrukken wordt weergegeven, verdwijnt.

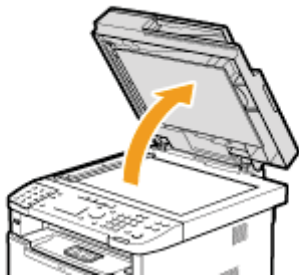

7

Plaats het bedrukte papier op de glasplaat met de afdrukzijde naar beneden.

Stel de zwarte streep (A) aan de linkerzijde in.

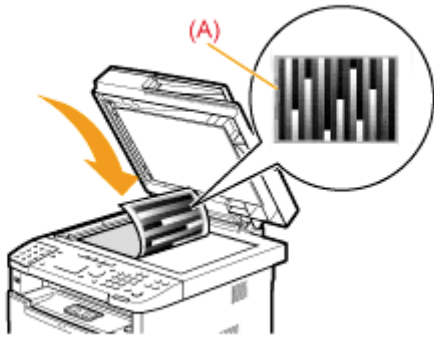

8

Sluit voorzichtig de documentinvoer.

9

Druk op [] (Start).

Het scannen van de testgrafiek wordt gestart.

Plaats aangep. afb. op de glasplaat met de zwarte lijn links. Druk op Start.

Stap 2
Aangep. afb. afdr...



Aanp. afb. kopiëren



 **OPMERKING**

De temperatuur op de plek van installatie controleren

Als de temperatuur in de ruimte te laag is, wordt de correctie mogelijk niet goed uitgevoerd.

 **Als <Aanpassen mislukt.> verschijnt**

- Is het papier goed geplaatst?
→ Plaats normaal papier of gerecycled papier van A4- of Letter-formaat in de papierlade.
- Is de testgrafiek goed op de glasplaat geplaatst?
→ Plaats de testgrafiek met de bedrukte zijde naar beneden op de glasplaat en stel de zwarte streep aan de linkerzijde in.

- Is er een papierstoring opgetreden?
→ Verwijder het vastgelopen papier.

10

Wanneer de correctie is voltooid, verschijnt het scherm van stap 3 opnieuw. Druk op [] (Menu) om het menuscherm te sluiten.

11

Verwijder de testgrafiek (aangepast beeld 1) dat u bij stap 7 op de glasplaat hebt geplaatst.

Waarschuwing (gekopieerde beelden corrigeren)

BELANGRIJK

De testgrafiek goed plaatsen

Als de testafdruk niet goed is gescand, kan de correctie mogelijk niet goed worden uitgevoerd.

De temperatuur op de plek van installatie controleren

Als de temperatuur in de ruimte te laag is, wordt de correctie mogelijk niet goed uitgevoerd.

OPMERKING

Correctietijd voor gekopieerde beelden

Ongeveer 40 seconden

De dichtheid aanpassen

Stel de dichtheid in op het meest geschikte niveau voor kopiëren, afdrukken van ontvangen faxen, afdrukken vanaf geheugenapparaten of voor afdrukken van rapporten.

1

Druk op [] (Menu).

2

Selecteer <Aanpassen/Onderhoud> met behulp van [▲] of [▼] en druk op [OK].

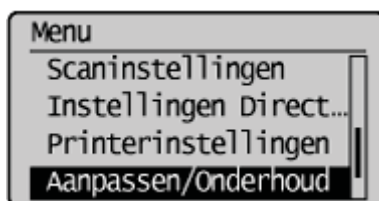

3

Selecteer <Afdrukdensiteit> met behulp van [▲] of [▼] en druk op [OK].

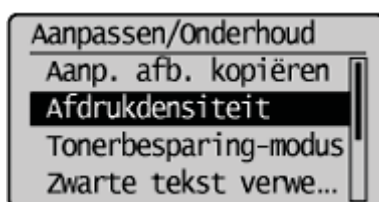

4

Pas de dichtheid aan met behulp van [◀] of [▶] en druk op [OK].

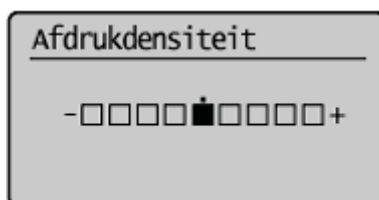

[◀]	Hiermee maakt u de dichtheid lichter.
-----	---------------------------------------

[▶]	Hiermee maakt u de dichtheid donkerder.
-----	---

5

Druk op [] (Menu) om het menuscherm te sluiten.

Zwarte tekst aanpassen in documenten in kleur (aanpassingsverwerking zwarte tekst in documenten in kleur)

Pas de waarde aan om te bepalen of u zwarte tekst op kleurendocumenten als zwart-wit of als kleur wilt scannen.

1

Druk op [] (Menu).

2

Selecteer <Aanpassen/Onderhoud> met behulp van [▲] of [▼] en druk op [OK].

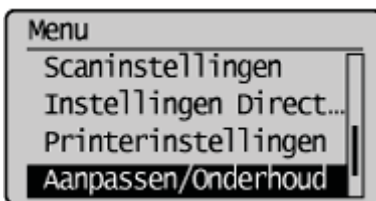

3

Selecteer <Zwarte tekst verwerken voor kleur> met behulp van [▲] of [▼] en druk op [OK].

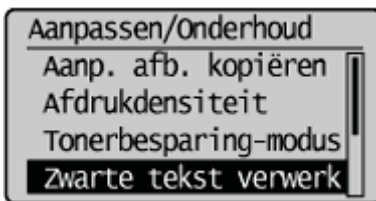

4

Selecteer een aan te passen scangebied met behulp van [▲] of [▼] en druk op [OK].

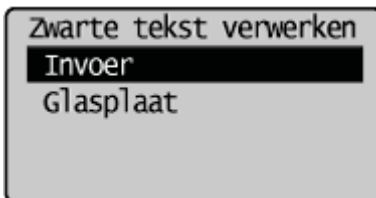

5

Voer de aanpassing uit met behulp van [◀] of [▶] en druk op [OK].

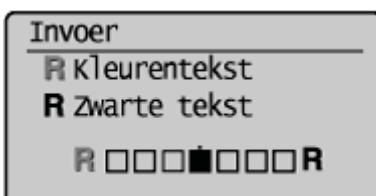

[◀]	De tekst wordt eenvoudiger gedetecteerd als kleur.
[▶]	De tekst wordt eenvoudiger gedetecteerd als zwart-wit.

6

Druk op [] (Menu) om het menuscherm te sluiten.

Speciale modus

Gebruik de instellingen Special modus om problemen met de afdrukkwaliteit op te lossen.

Lees het volgende zorgvuldig door voordat u de instellingen wijzigt.

BELANGRIJK

De standaardinstellingen gebruiken bij normale werking

Wijzig de instellingen alleen wanneer de onderstaande problemen optreden.

Instellingen die kunnen worden opgegeven via het bedieningspaneel

Instellingen

† Standaardinstellingen worden vet weergegeven.

* U kunt deze functie alleen op de MF6180dw gebruiken.

Speciale modus	Opties	Details
Speciale modus U	Uit , Aan	<p>Vanwege de papiersoort (bijvoorbeeld dik papier) of vanwege gebruiksomstandigheden (bijvoorbeeld droge omgeving) kunnen er tonervlekken en -spetters op de afdruk verschijnen. Stel deze instelling in op <Aan> wanneer dit zich voordoet.</p> <p>† De afdrukkwaliteit kan minder worden wanneer deze instelling wordt ingeschakeld afhankelijk van de gebruikte papiersoort (bijvoorbeeld dun papier) of van de gebruiksomstandigheden (vochtige omgeving).</p>
Speciale modus V	Uit , Modus 1, Modus 2	<p>Als u op vochtig papier afdrukt, kan het gebeuren dat de afdrukken omkrullen. Wijzig in dat geval de instelling. Het verbeteringseffect neemt toe in de volgende volgorde.</p> <p><Uit> -> <Modus 1> -> <Modus 2> (laag) (hoog)</p> <p>† Het krullen en kreukelen van papier kan worden verminderd als u de papiersoort of de gebruiksomstandigheden wijzigt, zonder dat u de instelling hoeft te wijzigen.</p> <p>† Hoe effectiever de instelling wordt, des te langzamer wordt de afdruksnelheid.</p>
Speciale modus X (alleen voor afdrukken vanaf media en afdrukken vanaf PS*/PCL-printerstuurprogramma)	Uit, Modus 1 , Modus 2, Modus 3	<p>Afhankelijk van de papiersoort of de gebruiksomgeving kunnen er inktvlekken op het bedrukte document verschijnen. Als dat gebeurt, wijzigt u de instelling van deze optie.</p> <p>Het verbeteringseffect neemt toe in de volgende volgorde.</p> <p><Uit> -> <Modus 1> -> <Modus 2> -> <Modus 3> (Effect: matig) (Effect: sterk)</p> <p>† Als u de papiersoort of de afdruk omgeving wijzigt, kunnen er geen inktvlekken op het bedrukte papier verschijnen zonder enige instelling.</p> <p>† Hoe sterker u het verbeteringseffect maakt, des te lager de afdrumdichtheid wordt. Het kan ervoor zorgen dat de contouren vaag worden of de afdruk ruwer wordt.</p>

		<p>† Als het probleem ondanks het instellen van deze optie aanhoudt, stel dan <Speciale modus D> op <Aan> in.</p>
Speciale modus Z (alleen voor kopiëren)	Uit, Modus 1 , Modus 2, Modus 3, Modus 4	<p>Er kunnen verticale strepen op de afdruk verschijnen door de papiersoort of de gebruiksomstandigheden. Wijzig in dat geval deze instelling. Het verbeteringseffect neemt toe in de volgende volgorde.</p> <p style="text-align: center;"><Uit> -> <Modus 1> -> <Modus 2> -> <Modus 3> (laag) (hoog)</p> <p>† Strepen kunnen worden verminderd als u de papiersoort of de gebruiksomstandigheden wijzigt, zonder dat u de instelling hoeft te wijzigen.</p> <p>† Hoe effectiever de instelling, des te lager de dichtheid. Daarnaast worden de contouren van tekst en beelden mogelijk minder duidelijk gereproduceerd, en kunnen beelden enigszins gekarteld worden weergegeven.</p> <p>† Als het probleem ondanks het instellen van deze optie aanhoudt, stel dan <Speciale modus D> op <Aan> in.</p>
Speciale modus B	Uit , Modus 1, Modus 2, Modus 3, Aan	<p>Er verschijnen verticale strepen op de afdruk nadat de tonercartridge onlangs is vervangen, of de machine heeft gedurende een langere periode niets afgedrukt. Wijzig de instelling wanneer dit zich voordoet. Het effect wordt groter naarmate u een hogere modus instelt.</p> <p style="text-align: center;"><Uit> -> <Modus 1> -> <Modus 2> -> <Modus 3> (laag) (hoog)</p> <p>† Als u de papiersoort of de afdrukgeving wijzigt, kunnen er geen inktvlekken op het bedrukte papier verschijnen zonder enige instelling.</p> <p>† Als u deze optie instelt op <Aan> wordt de afdruksnelheid minder.</p>
Speciale modus C (alleen voor afdrukken van ontvangen faxen en rapporten)	Uit , Aan	<p>Er kunnen verticale strepen op de afdruk verschijnen door de papiersoort of de gebruiksomstandigheden. Stel een van deze instellingen in op <Aan> wanneer dit zich voordoet. Ruis kan ook worden verminderd.</p> <p>† Strepen kunnen worden verminderd als u de papiersoort of de gebruiksomstandigheden wijzigt, zonder dat u de instelling hoeft te wijzigen.</p> <p>† Als u deze optie instelt op <Aan> wordt de afdruksnelheid minder.</p>
Speciale modus D	Uit , Aan	<p>† Als u deze optie instelt op <Aan> wordt de afdruksnelheid minder.</p>
Speciale modus G	Uit , Aan	<p>Afhankelijk van de papiersoort (papier met grove structuur, met name 16K-formaat) kan de uitvoercapaciteit achteruitgaan. Wijzig de instelling in dat geval in <Aan>.</p> <p>† Als <Aan> is ingesteld, kan de afdruksnelheid afnemen bij continu afdrukken.</p> <p>† Het papier wordt met maximumsnelheid doorgevoerd, zodat tijdens het afdrukken meer geluid wordt geproduceerd.</p> <p>† Als u <Aan> instelt op <Speciale modus V>, <Speciale modus C> of <Speciale modus D>, is deze instelling ongeldig.</p>

Instellingen Speciale modus opgeven vanaf het bedieningspaneel

1

Druk op [] (Menu).

2

Druk op [▲] of [▼] om <Aanpassen/Onderhoud> te selecteren en druk op [OK].

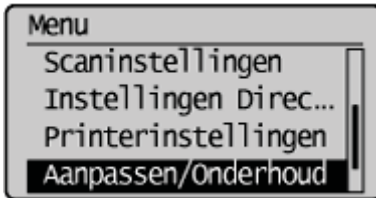

3

Druk op [▲] of [▼] om <Speciale verwerking> te selecteren en druk op [OK].

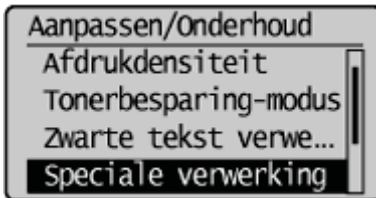

Instellingen die kunnen worden opgegeven in het printerstuurprogramma

Instellingen

† Standaardinstellingen worden vet weergegeven.

Speciale modus	Instelopties	Details
Speciale afdrukaanpassing	Uit, Modus 1 , Modus 2, Modus 3	<p>Er kunnen verticale strepen op de afdruk verschijnen door de papiersoort of de gebruiksomstandigheden. Wijzig de instelling wanneer dit zich voordoet. Het effect wordt groter naarmate het aantal hoger wordt.</p> <p style="text-align: center;"><Uit> -> <Modus 1> -> <Modus 2> -> <Modus 3> (laag) (hoog)</p> <p>† Strepen kunnen worden verminderd als u de papiersoort of de gebruiksomstandigheden wijzigt, zonder dat u de instelling hoeft te wijzigen.</p> <p>† Hoe effectiever de instelling wordt, des te lager de dichtheid wordt. Daarnaast worden de contouren van tekst en beelden mogelijk minder duidelijk gereproduceerd, en kunnen beelden enigszins gekarteld worden weergegeven.</p>

Instellingen Speciale modus opgeven in het printerstuurprogramma

1

Klik op het tabblad [Afwerking].

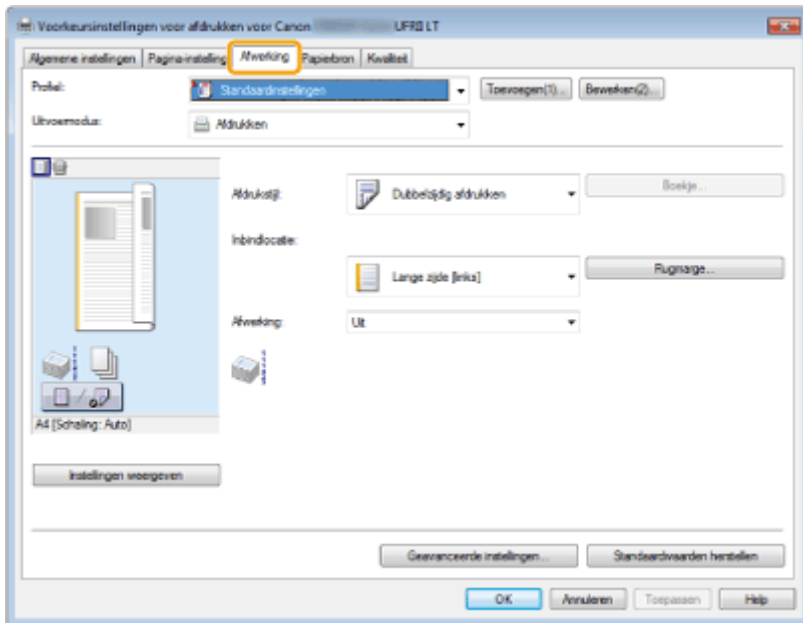

OPMERKINGEN

Raadpleeg "Afdrukken" en "De standaardafdrukinstellingen instellen" voor informatie over het openen van het scherm voor het printerstuurprogramma.

2

Klik op [Geavanceerde instellingen].

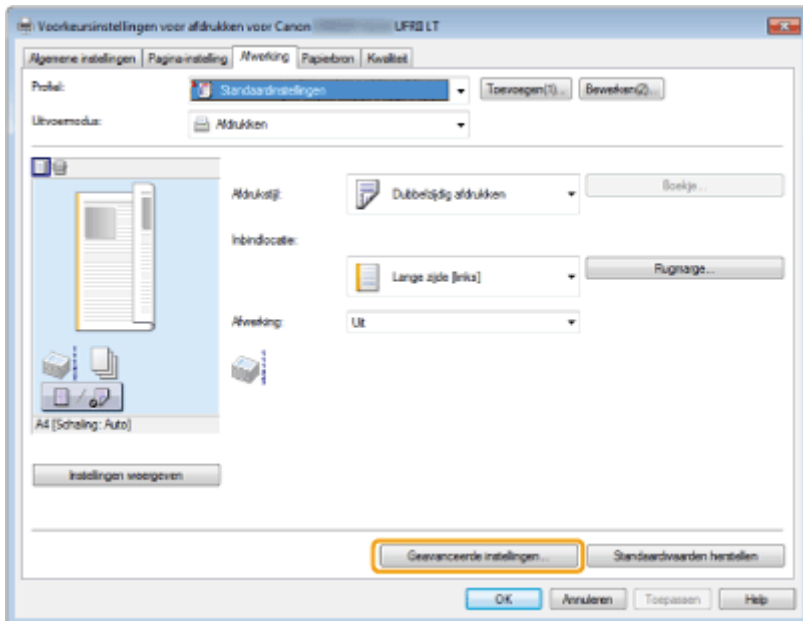

De machine verplaatsen

Raadpleeg vooraf "Waarschuwing (de machine verplaatsen)".

Volg de stappen in onderstaande procedure om de machine voor onderhoud of andere doeleinden te verplaatsen.

1

Schakel de hoofdschakelaar uit, koppel vervolgens de kabels en het netsnoer van de machine los.

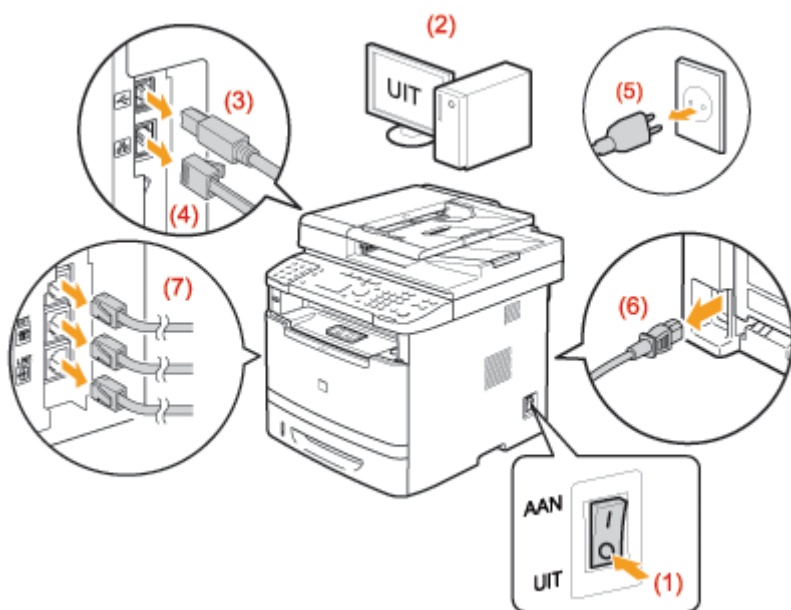

<Procedure voor het verwijderen van kabels en snoeren>

USB-kabel*	(2) Schakel de computer uit. (3) Verwijder het snoer van de machine.
LAN-kabel*	(4) Verwijder het snoer van de machine.
Netsnoer	(5) Haal het netsnoer uit het stopcontact. (6) Verwijder het snoer van de machine.
Telefoonkabels*	(7) Verwijder het snoer van de machine.

* Het is afhankelijk van uw omgeving of de kabel is aangesloten.

2

Sluit de handinvoerlade als u deze gebruikt.

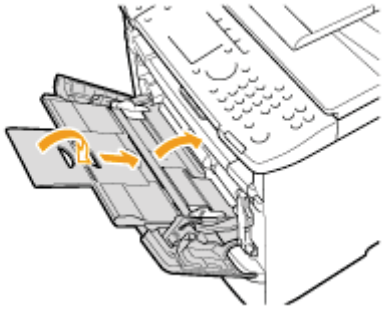

3

Trek de papierlade uit.

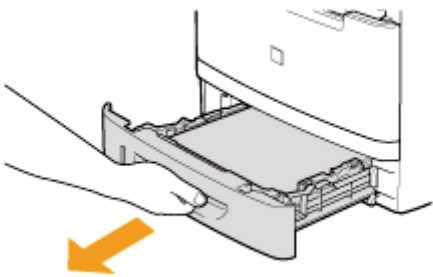

4

Verplaats de machine naar de nieuwe plek van installatie.

Pak de hendel aan de voorzijde vast om de machine op te tillen en te vervoeren nadat u hebt gecontroleerd of de klep en lade zijn gesloten. Controleer het gewicht van de machine zodat u het op een veilige manier kunt verplaatsen.

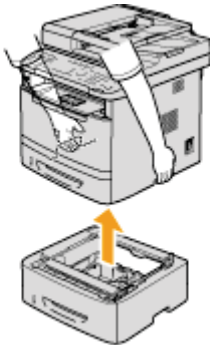

Wanneer de optionele papierinvoer is geïnstalleerd

Verwijder de papierinvoer uit de machine, installeer het op de nieuwe plek van installatie en vervoer vervolgens de machine.

† Verplaats de machine niet met de papierinvoer geïnstalleerd. Als u dit doet, kan de papierinvoer vallen en dit kan lichamelijk letsel tot gevolg hebben.

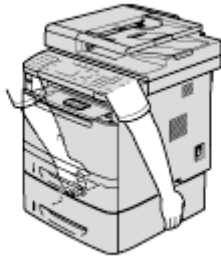

5

Zet de machine voorzichtig op de nieuwe plek van installatie neer.

OPMERKINGEN

Installatieprocedures

Zie "Aan de slag" die bij de machine is geleverd.

Wanneer u de machine over een grote afstand verplaatst

Voer de volgende stappen uit om te voorkomen dat de machine tijdens het vervoer wordt beschadigd.

- **Verwijder de tonercartridges**

- † Zie ook "[Toner cartridges bewaren](#)".

- **Gebruik de originele doos met verpakkingsmaterialen om de machine goed in te pakken.**

- † Als u de originele doos en verpakkingsmaterialen niet hebt, zoekt u een geschikte doos met geschikt verpakkingsmateriaal en pakt u de machine en de onderdelen goed in.

Waarschuwing (de machine verplaatsen)

WAARSCHUWING

Wanneer u de machine verplaatst

Zorg ervoor dat de stroomschakelaar van de machine en uw computer zijn uitgeschakeld en koppel dan het netsnoer en de interfacekabels los.

Als u dit niet doet, kunnen de kabels of snoeren beschadigd raken wat kan leiden tot brand of elektrische schokken.

VOORZICHTIG

Zet het apparaat langzaam en voorzichtig neer.

Let op voor uw handen en vingers.

BELANGRIJK

Verplaats de machine niet met de kleppen of lades geopend.

Zorg ervoor dat het scanplatform en de papierlade zijn gesloten voordat u de machine optilt, verplaatst en vervoert.

Bijlage

- ❖ "Basisbewerkingen in Windows"
 - ❖ "Voor Macintosh-gebruikers"
-

Basisbewerkingen in Windows

- ❏ Procedure voor het openen van de printermap
- ❏ Methode voor het weergeven van het scherm [Scanners and Cameras] (Scanners en camera's) of [Scanners and Cameras Properties] (Eigenschappen van scanners en camera's)
- ❏ Methode voor het weergeven van het scherm [Windows Fax & Scan] (Windows Faxen en scannen)
- ❏ Methode voor het weergeven van het bovenste scherm van de cd-rom
- ❏ Procedure voor het controleren van de processorversie van Windows Vista/7/8/Server 2008 R2/Server 2012

Procedure voor het openen van de printermap

Windows XP Professional/Windows Server 2003

Selecteer vanuit het menu [Start] de optie [Printers and Faxes] (Printers en faxapparaten).

Windows XP Home Edition

Selecteer vanuit het menu [Start] de optie [Control Panel] (Configuratiescherm). Klik op [Printers and Other Hardware] (Printers en andere hardware) en vervolgens op [Printers and Faxes] (Printers en faxapparaten).

Windows Vista

Selecteer vanuit het menu [Start] de optie [Control Panel] (Configuratiescherm) en klik vervolgens op [Printer].

Windows 7/Windows Server 2008 R2

Selecteer vanuit het menu [Start] de optie [Devices and Printers] (Apparaten en printers).

Windows Server 2008

Selecteer in het menu [Start] de optie [Control Panel] (Configuratiescherm) en dubbelklik vervolgens op [Printers].

Windows 8, en Server 2012

Klik met de rechtermuisknop in de linkerbenedenhoek van het scherm en kies [Control Panel] (Configuratiescherm) en vervolgens [View devices and printers] (Apparaten en printers weergeven).

Methode voor het weergeven van het scherm [Scanners and Cameras] (Scanners en camera's) of [Scanners and Cameras Properties] (Eigenschappen van scanners en camera's)

Windows XP

Selecteer vanuit het menu [Start] de optie [Control Panel] (Configuratiescherm). Klik vervolgens op [Printers and Other Hardware] (Printers en andere hardware) -> [Scanners and Cameras] (Scanners en camera's).

Windows Vista

Selecteer vanuit het menu [Start] de optie [Control Panel] (Configuratiescherm). Klik vervolgens op [Hardware and Sound] (Hardware en geluiden) -> [Scanners and Cameras] (Scanners en camera's).

Windows 7

1. Voer onder het [Start]-menu "scanner" in bij [Search programs and files] (Zoeken in programma's en bestanden).
2. Klik op [View scanners and cameras] (Scanners en camera's weergeven).

Windows 8

1. Klik met de rechtermuisknop in de linkerbenedenhoek van het scherm en klik op [Control Panel] (Configuratiescherm).
2. Typ in de rechterbovenhoek van het venster "scanner" in het vak [Search Control Panel] (In Configuratiescherm zoeken).

3. Klik op [View scanners and cameras] (Scanners en camera's weergeven).

Methode voor het weergeven van het scherm [Windows Fax & Scan] (Windows Faxen en scannen)

Windows Vista

Selecteer vanuit het menu [Start], [Control Panel] (Configuratiescherm) -> [Hardware and Sound] (Hardware en geluiden) -> [Scan a document or picture] (Een document of foto scannen) bij [Scanners and Cameras] (Scanners en camera's).

Windows 7

Ga naar het menu [Start] en kies [All Programs] (Alle programma's) -> [Windows Fax and Scan] (Windows Faxen en scannen).

Windows 8

1. Klik met de rechtermuisknop in de linkerbenedenhoek van het scherm en selecteer [Search] (Zoeken).
2. Typ "scan" en klik op [Windows Fax and Scan] (Windows Faxen en scannen).

Methode voor het weergeven van het bovenste scherm van de cd-rom

Als u het bovenste scherm bij het instellen van de cd-rom niet kunt weergeven, moet u de volgende stappen uitvoeren.

- † De stationsnaam van de cd-rom wordt aangeduid met "D:" in deze handleiding. De stationsnaam van de cd-rom kan verschillen afhankelijk van de computer die u gebruikt.

Windows XP, en Server 2003

1. Selecteer vanuit het menu [Start] de optie [Run] (Uitvoeren).
2. Voer "D:\Minst.exe" in en klik vervolgens op [OK].

Windows Vista/7/Server 2008

1. Typ "D:\Minst.exe" in [Search programs and files] (Zoeken in programma's en bestanden) (of [Start Search] (Zoekopdracht starten)) in het menu [Start].
2. Druk op de toets [Enter] op het toetsenbord.

Windows 8, en Server 2012

1. Klik met de rechtermuisknop in de linkerbenedenhoek van het scherm en selecteer [Run] (Uitvoeren).
2. Typ "D:\Minst.exe" en klik op [OK].

Procedure voor het controleren van de processorversie van Windows Vista/7/8/Server 2008 R2/Server 2012

1

Open het [Control Panel] (Configuratiescherm).

Windows Vista/Windows 7/Server 2008

Selecteer [Control Panel] (Configuratiescherm) in het menu [Start].

Windows 8/Server 2012

Klik met de rechtermuisknop in de linkerbenedenhoek van het scherm en kies [Control Panel] (Configuratiescherm).

2

Geef [System] (Systeem) weer.

Windows Vista/Windows 7/Windows 8/Windows Server 2008 R2/Windows Server 2012

Klik op [System and Maintenance] (Systeem en onderhoud) of [System and Security] (Systeem en beveiliging) -> [System] (Systeem).

Windows Server 2008

Klik op [System] (Systeem).

3

Controleer de processorversie.

Voor 32-bits versies

[32-bit Operating System] (32-bits besturingssysteem) wordt weergegeven.

Voor 64-bits versies

[64-bit Operating System] (64-bits besturingssysteem) wordt weergegeven.

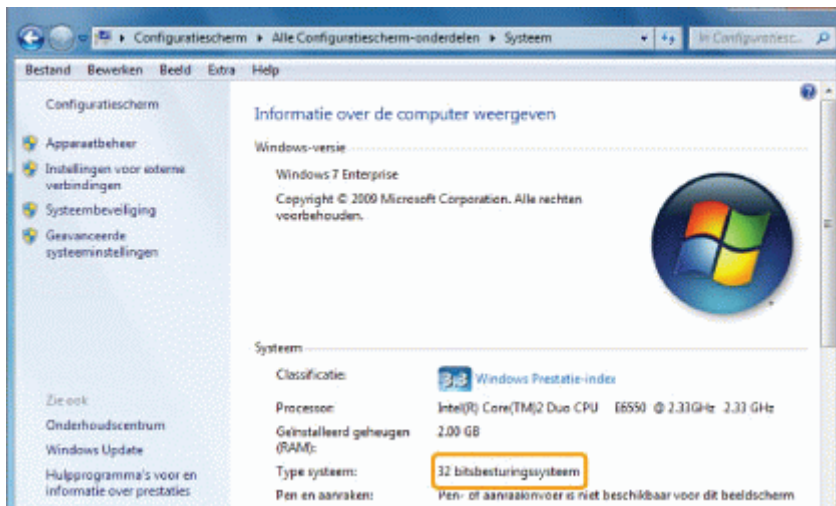

Disclaimers

De informatie in dit document kan zonder voorafgaande kennisgeving worden gewijzigd.

CANON INC. BIEDT GEEN ENKELE GARANTIE MET BETREKKING TOT DIT MATERIAAL, UITDRUKKELIJK NOCH STILZWIJGEND, BEHALVE ZOALS HIERIN GEBODEN, INCLUSIEF, EN ZONDER BEPERKINGEN DAARVAN, GARANTIES OP HET GEBIED VAN VERKOOPBAARHEID, GESCHIKTHEID VOOR EEN BEPAALD DOEL OF HET INBREUK MAKEN OP ENIG RECHT. CANON INC. IS NIET AANSPRAKELIJK VOOR ENIGE DIRECTE, INCIDENTELE OF SECUNDAIRE SCHADE VAN WELKE AARD DAN OOK, NOCH VOOR VERLIEZEN OF UITGAVEN ALS RESULTAAT VAN HET GEBRUIK VAN DIT MATERIAAL.

Copyright

Copyright CANON INC. 2013

Niets uit dit document mag worden vermenigvuldigd, verzonden, getranscribeerd, opgeslagen in een zoekstelsel of vertaald naar een taal of computertaal in welke vorm of met welke middelen dan ook, hetzij elektronisch, mechanisch, magnetisch, optisch, chemisch, handmatig of anderszins, zonder voorafgaande schriftelijke toestemming van Canon Inc.

Handelsmerken

Canon, het Canon-logo, i-SENSYS en imageWARE zijn gedeponeerde handelsmerken van Canon Inc. in de Verenigde Staten en zijn mogelijk handelsmerken of gedeponeerde handelsmerken in andere landen.

Apple, Bonjour, iPad, iPhone, iPod touch, Macintosh, Mac OS en OS X zijn handelsmerken van Apple Inc., gedeponeerd in de V.S. en andere landen. AirPrint en het AirPrint-logo zijn handelsmerken van Apple Inc.

Microsoft, Windows, Windows Vista, Windows Server, Internet Explorer, Excel en PowerPoint zijn handelsmerken of gedeponeerde handelsmerken van Microsoft Corporation in de Verenigde Staten en/of andere landen.

Dit product maakt gebruik van Universal Font Scaling Technology of UFST® onder licentie van Monotype Imaging, Inc.

UFST® is een handelsmerk van Monotype Imaging, Inc. dat is gedeponeerd in de Verenigde Staten en mogelijk in andere jurisdicties.

UFST: Copyright © 1989 - 1996, 1997, 2003, 2004, 2008, alle rechten voorbehouden aan Monotype Imaging Inc.

Alle andere product- en merknamen zijn gedeponeerde handelsmerken, handelsmerken of servicemerken van de respectieve eigenaren.

Contact opnemen

CANON INC.

30-2, Shimomaruko 3-chome, Ohta-ku, Tokyo 146-8501, Japan

CANON MARKETING JAPAN INC.

16-6, Konan 2-chome, Minato-ku, Tokyo 108-8011, Japan

CANON U.S.A., INC.

One Canon Park, Melville, NY 11747, U.S.A.

CANON EUROPA N.V.

Bovenkerkerweg 59, 1185 XB Amstelveen, Nederland

CANON CHINA CO. LTD.

15F Jinbao Building No.89, Jinbao Street, Dongcheng District, Beijing 100005, PRC

CANON SINGAPORE PTE LTD

1 HarbourFront Avenue, #04-01 Keppel Bay Tower, Singapore 098632

CANON AUSTRALIA PTY LTD

1 Thomas Holt Drive, North Ryde, Sydney NSW 2113, Australia

WERELDWIJDE WEBSITE VAN CANON

<http://www.canon.com/>

Voor Macintosh-gebruikers

In de e-Handleiding en de Installatiehandleiding MF-stuurprogramma worden methoden voor het werken in een Windows-omgeving uitgelegd in de vorm van voorbeelden. Als u wilt zien hoe u printerstuurprogramma's of hulpprogramma's moet gebruiken voor Macintosh, raadpleegt u de volgende handleidingen voor stuurprogramma's (HTML-bestanden) of de helpsystemen bij de stuurprogramma's.

Functie	Object	Referentie
Afdrukfunctie	Het printerstuurprogramma installeren	<ul style="list-style-type: none">• "Installatiehandleiding MF-stuurprogramma"• Printerstuurprogramma
	afdrukken	<ul style="list-style-type: none">• Printerstuurprogramma
	Elke functie gebruiken	<ul style="list-style-type: none">• Printerstuurprogramma
Faxfunctie	Het faxstuurprogramma installeren	<ul style="list-style-type: none">• "Installatiehandleiding MF-stuurprogramma"• Canon Faxstuurprogramma Handleiding
	Een fax versturen	<ul style="list-style-type: none">• Canon Faxstuurprogramma Handleiding
	Elke functie gebruiken	<ul style="list-style-type: none">• Canon Faxstuurprogramma Handleiding
Scanfunctie	Scannerstuurprogramma installeren	<ul style="list-style-type: none">• "Installatiehandleiding MF-stuurprogramma"• Canon Scanner Stuurprogramma Handleiding
	Scannen (De MF Toolbox of ScanGear MF instellen)	<ul style="list-style-type: none">• Canon Scanner Stuurprogramma Handleiding

Stuurprogrammahandleidingen weergeven

Dubbelklik op de volgende HTML-bestanden in de map [Documents] (Documenten) op de cd-rom.

Canon MF Printer Stuurprogramma Handleiding	→ [Documents] (Documenten) - [Print] (Afdrukken) - [XXXXXX]* - [Guide] (Handleiding) - [index.html]
Canon PS Printer Stuurprogramma Handleiding	→ [Documents] (Documenten) - [Print (PS)] (Afdrukken (PS)) - [XXXXXX]* - [Guide] (Handleiding) - [index.html]
Canon Faxstuurprogramma Handleiding	→ [Documents] (Documenten) - [FAX] (Faxen) - [XXXXXX]* - [Guide] (Handleiding) - [index.html]
Canon Scanner Stuurprogramma Handleiding	→ [Documents] (Documenten) - [Scan] (Scannen) - [XXXXXX]* - [Guide] (Handleiding) - [index.html]

* Selecteer de taal die u wilt bekijken voor [XXXXXX].

Helpsysteem bij een printerstuurprogramma weergeven

U kunt de helpsystemen bij een printerstuurprogramma gebruiken nadat u alle stuurprogramma's hebt geïnstalleerd.

Help bij printerstuurprogramma

Zie de Help voor meer informatie over alle functies en opties in het stuurprogramma.

Nadat u het stuurprogramma hebt geïnstalleerd, kunt u de Help weergeven door op [] te klikken in het dialoogvenster [Print] (Afdrukken).

Help bij faxstuurprogramma

Zie de Help voor meer informatie over alle functies en opties in het stuurprogramma.

Nadat u het stuurprogramma hebt geïnstalleerd, kunt u de Help weergeven door op [] te klikken in het

dialogovenster [Print] (Afdrukken).

Inhoud van de e-Handleiding en de Installatiehandleiding MF-stuurprogramma over functies die niet beschikbaar zijn op de Mac

Van de functies die in de e-Handleiding en de Installatiehandleiding MF-stuurprogramma worden uitgelegd, zijn de volgende niet beschikbaar op de Mac.

De e-Handleiding installeren of verwijderen

Kijk in de
Installatiehandleiding
MF-stuurprogramma

- "MF-stuurprogramma's en MF Toolbox installeren"
- "De e-Handleiding verwijderen"
- ["Installatiehandleiding MF-stuurprogramma"](#)

Software randapparaten

- Presto! PageManager

Kijk in de
Installatiehandleiding
MF-stuurprogramma

- "Over de stuurprogramma's en software"
- ["Installatiehandleiding MF-stuurprogramma"](#)

WSD-netwerk gebruiken

Kijk in de
Installatiehandleiding
MF-stuurprogramma

- "MF-stuurprogramma's op het WSD-netwerk installeren"
- ["Installatiehandleiding MF-stuurprogramma"](#)

Enkele afdrukfuncties

<Voorbeelden>

- Werken in de afdrukserveromgeving
- Afdrukken met watermerk
- PageComposer (meerdere documenten combineren en afdrukken)

Zie de Handleiding printerstuurprogramma voor informatie over de functies die beschikbaar zijn op de Mac.

Referentie in de e-
Handleiding

- ["Documenten afdrukken vanaf een computer"](#)

Enkele scanfuncties

<Voorbeelden>

- Een "doorzoekbare PDF" maken
- Meerder gegevens in één PDF-bestand combineren.

Zie de Canon Scanner Stuurprogramma Handleiding voor informatie over de functies die beschikbaar zijn op de Mac.

Referentie in de e-
Handleiding

- ["Scannen"](#)

Product Extended Survey Program

Referentie in de e-
Handleiding

- ["Product Extended Survey Program Aan/Uit"](#)

De e-Handleiding gebruiken

In dit hoofdstuk wordt beschreven hoe u de e-Handleiding kunt gebruiken.

U kunt de inhoud van de e-Handleiding op elk gewenst moment bekijken zodra u deze op uw computer hebt geïnstalleerd, zonder dat u de dvd-rom bij de hand hoeft te houden. Raadpleeg "[Installatiehandleiding MF-stuurprogramma](#)".

De e-Handleiding biedt u verschillende zoekprogramma's om snel de juiste informatie te kunnen vinden door middel van snelle toegang.

Informatie vinden die u zoekt

- **Zoeken in categorieën**

U kunt de gewenste beschrijving zoeken door op het categoriepictogram te klikken op de bovenste pagina.

➤ "[Bovenste pagina](#)"

- **Zoeken in de inhoudsopgave**

De inhoudsopgavepagina geeft de inhoudsopgave weer. Klik op de inhoud die u wilt weergeven.

➤ "[Pagina Siteoverzicht](#)"

- **Functie voor zoeken op heel woord**

Met deze functie kunt u zoeken op trefwoord. Typ een trefwoord of zin in het veld voor trefwoord/tekst of in het zoekvenster. Zoekresultaten die overeenkomen met uw zoekopdracht worden weergegeven. Deze functie biedt ondersteuning voor zoeken met AND (en).

➤ "[Zoekmethode](#)"

* Raadpleeg de website van Canon voor de meest recente versie van de e-Handleiding.

Gebruik van deze e-Handleiding

Klik op de volgende koppelingen om de systeemvereisten te bekijken en om te leren hoe u de e-Handleiding moet gebruiken.

[↳ Systeemvereisten](#)

[↳ De e-Handleiding starten](#)

Systeme vereisten

U kunt de e-Handleiding in een webbrowser bekijken. Hieronder vindt u de ondersteunde (geteste) browsers.

Windows:

- Internet Explorer 6.0/7.0/8.0/9.0/10.0
- Firefox 2.x/3.x/4.x/5.x/6.x/7.x/8.x/9.x/10.x/11.x/12.x/13.x/14.x/15.x/16.x/17.x/18.x/19.x

Mac OS:

- Safari 3.x/4.x/5.0/5.1/6.0
- Firefox 2.x/3.x/4.x/5.x/6.x/7.x/8.x/9.x/10.x/11.x/12.x/13.x/14.x/15.x/16.x/17.x/18.x/19.x

OPMERKING

Java-script

Schakel Java-script in uw browser in voordat u de e-Handleiding gebruikt.

De e-Handleiding starten

Dubbelklik op [MF6180dw MF6140dn Manual_nld] op het bureaublad.



Manual_

Wanneer er een waarschuwingsbericht over beveiliging verschijnt

To help protect your security, Internet Explorer has restricted this webpage from running scripts or ActiveX controls that could access your computer.  [Click here for options...](#)

Voer de volgende procedure uit.

1. Klik op de informatiebalk en selecteer vervolgens in het pop-upvenster [Allow Blocked Content] (Geblokkeerde inhoud toestaan).

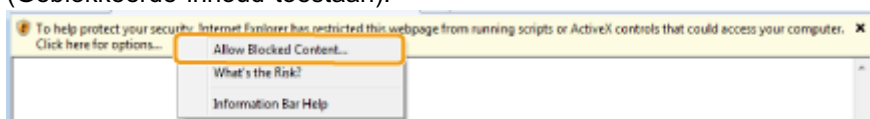

2. Klik op [Yes] (Ja).

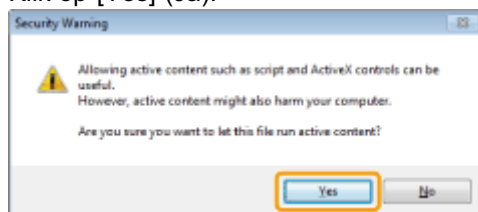

OPMERKINGEN

De e-Handleiding rechtstreeks openen vanaf de dvd-rom

U kunt de e-Handleiding ook rechtstreeks weergeven vanaf de dvd-rom zonder deze op de gebruikte computer te installeren.

1. Plaats de User Software and Manuals DVD-ROM (Dvd met gebruikerssoftware en handleidingen) in de sleuf op uw computer.
2. Klik op [Handleidingen].
3. Klik op [e-Handleiding].

† Afhankelijk van het besturingssysteem dat u gebruikt, wordt er een beveiligingswaarschuwing weergegeven.
Geef aan dat de inhoud van de cd mag worden weergegeven.

Schermpopmaak van de e-Handleiding

In dit gedeelte wordt de schermopmaak van de e-Handleiding beschreven.

De "Bovenste pagina" is de standaardstartpagina die verschijnt als de e-Handleiding wordt gestart. De "Onderwerppagina" is de pagina waarop de algemene inhoud wordt weergegeven.

De "Pagina Siteoverzicht" is de pagina die u kunt openen door op "Sitemap" te klikken rechts boven aan elke pagina. U kunt zoekacties uitvoeren met behulp van het zoekdeelvenster.

De indeling van het scherm verschilt op de pagina. Klik voor meer informatie op de volgende koppelingen.

[**↳ Bovenste pagina**](#)

[**↳ Onderwerppagina**](#)

[**↳ Pagina Siteoverzicht**](#)

[**↳ Zoekmethode**](#)

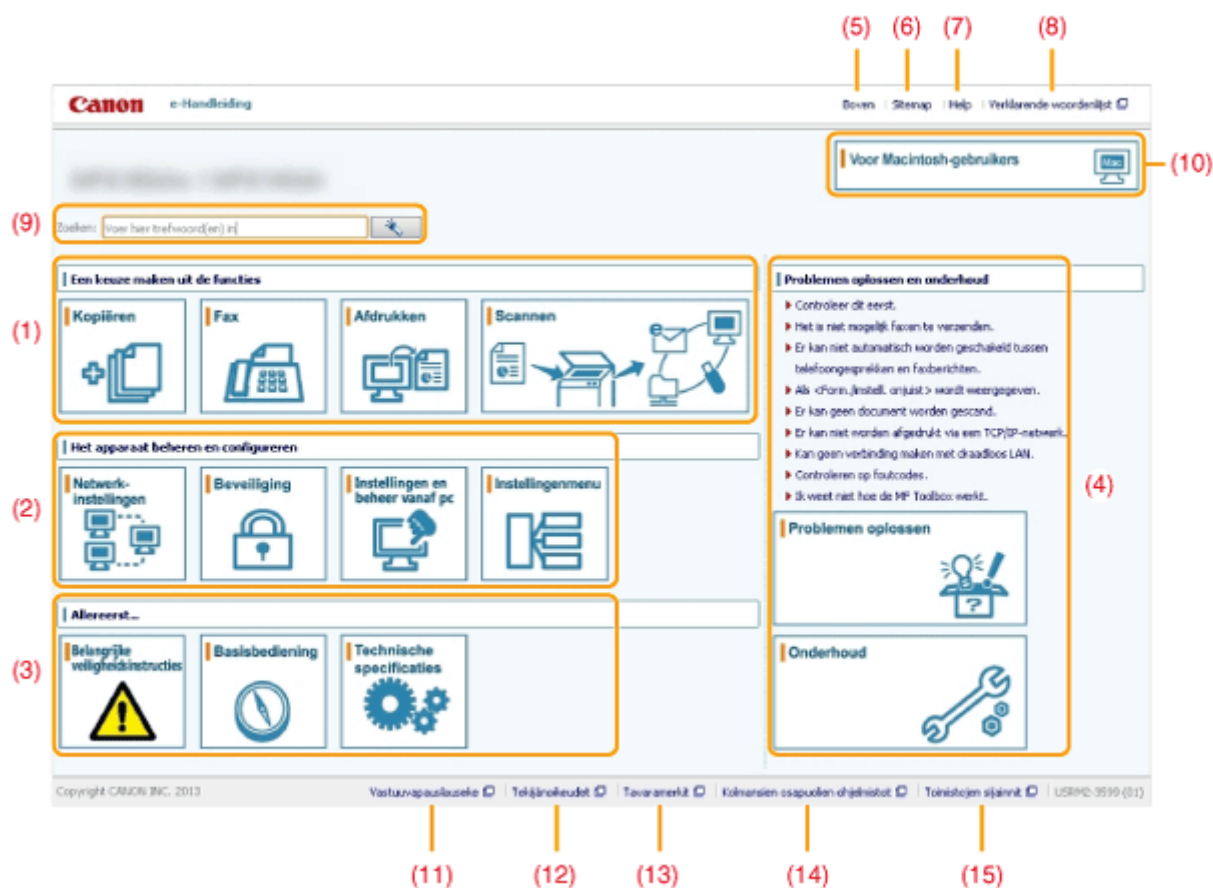

(1) Een keuze maken uit de functies

Hier wordt een koppeling geboden naar de geselecteerde inhoud, zodat u meer informatie krijgt over het gebruik van de functies van de machine.

(2) Het apparaat beheren en configureren

Hier wordt een koppeling geboden naar de geselecteerde inhoud, die bedoeld is voor beheerders, voor een beschrijving van de procedures voor het beheren en configureren van de machine, enzovoorts.

(3) Allereerst...

Hier wordt een koppeling geboden naar de geselecteerde inhoud voor een beschrijving van de veiligheidsinstructies, functies van de machine, procedures voor het configureren en efficiënt gebruik van de machine (bijvoorbeeld, het plaatsen van papier en het gebruik van de slaapstand.)

(4) Problemen oplossen en onderhoud

Hier wordt een koppeling geboden naar de geselecteerde inhoud voor een beschrijving van de procedures voor het oplossen van problemen en het onderhouden van de machine.

(5) [Boven]

Hiermee keert u terug naar de bovenste pagina.

(6) [Sitemap]

Hier wordt een koppeling geboden naar de pagina Inhoudsopgave om te inhoudsopgave weer te geven.

(7) [Help]

Hier worden tips geboden voor een efficiënt gebruik van de e-Handleiding.

(8) [Verklarende woordenlijst]

Hiermee wordt een verklarende woordenlijst weergegeven van de termen die worden gebruikt in de e-Handleiding.

(9) [Zoeken]

Typ een trefwoord in dit veld en klik op [🔍]. Het zoekvak verschijnt. Zie voor meer informatie "Zoekmethode".

(10) [Voor Macintosh-gebruikers]

Hier worden voorzorgsmaatregelen uitgelegd als u Macintosh gebruikt.

(11) [Disclaimer]

Hier worden de disclaimers weergegeven.

(12) [Copyright]

Hier worden gegevens over auteursrechten weergegeven.

(13) [Handelsmerken]

Hier worden de handelsmerken weergegeven.

(14) [Software van derden]

Informatie over de software van derden wordt weergegeven.

(15) [Vestigingen]

Hier worden de contactgegevens voor het opvragen van informatie weergegeven.

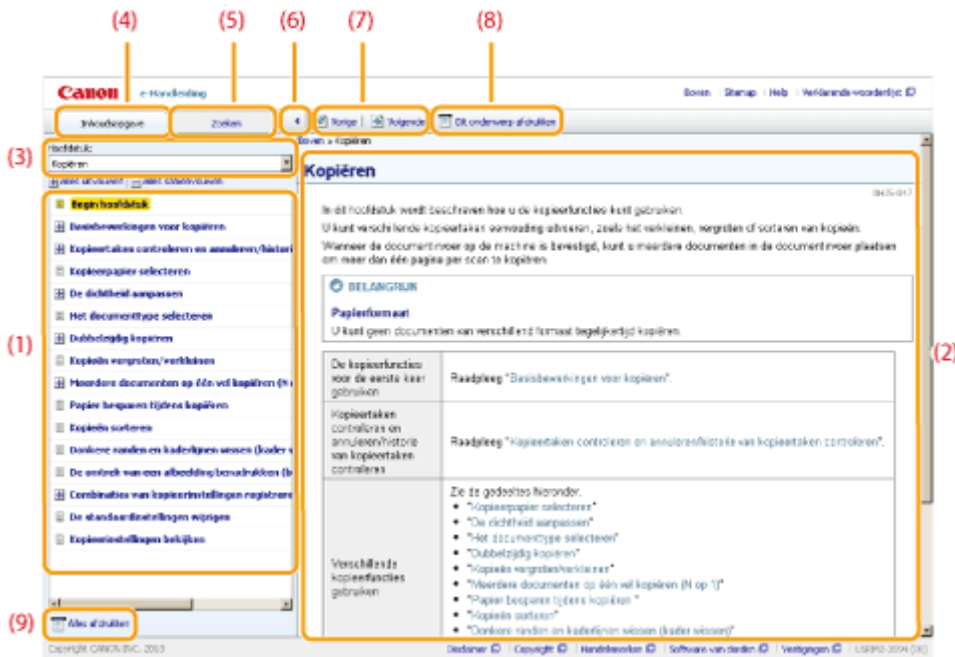

(1) Inhoud categorie

Hier wordt de inhoud van de geselecteerde categorie weergegeven. Klik op een item om de beschrijving op de onderwerppagina weer te geven. Als u op **[+]** klikt, wordt het menu geopend en als u op **[-]** klikt, wordt het menu gesloten.

Klik op **[+ Alles uitvouwen]** om alle menu's te openen en op **[- Alles samenvouwen]** om alle menu's te sluiten.

(2) Onderwerppagina

Hier wordt een toelichting van de geselecteerde inhoud weergegeven.

In de linkerbovenhoek van de "Onderwerppagina" ziet u de huidige locatie van het weergegeven onderwerp. Klik op de koppeling om naar het bovenliggende niveau te gaan.

(3) Menu [Hoofdstuk]

Selecteer verschillende hoofdstukken in de vervolgkeuzelijst.

(4) [Inhoudsopgave]

Selecteer verschillende categorieën uit de vervolgkeuzelijst.

(5) [Zoeken]

Klik hierop om de gewenste informatie te zoeken op basis van de trefwoorden. Zie voor meer informatie "Zoekmethode".

(6) [<]

Klik hierop om het deelvenster [Inhoudsopgave] en [Zoeken] samen te vouwen.

(7) [< Vorige] / [Volgende >]

Klik hierop om naar de vorige of volgende categorie te gaan.

(8) [Dit onderwerp afdrukken]

Klik hierop om alleen de inhoud af te drukken die wordt weergegeven op de onderwerppagina.

(9) [Alles afdrukken]

Druk hierop om de volledige inhoud van de huidige categorie af te drukken.

Pagina Siteoverzicht

The screenshot shows the Canon e-Handleiding website. At the top, there is a navigation bar with the Canon logo, 'e-Handleiding', and links for 'Boven', 'Startpagina', 'Help', and 'Verlaarde woordenlijst'. Below this is a table of categories, labeled (1) in red. The table has two columns: a category name and a list of sub-topics. The categories are: 'Algemeen...', 'Een keuze maken uit de functies', 'Het apparaat beheren en configureren', 'Problemen oplossen en onderhoud', and 'Overige'. Below the table is a detailed view of the 'Belangrijke veiligheidsinstructies' category, labeled (2) in red. This view shows a list of sub-topics: 'Belangrijke veiligheidsinstructies', 'Instalatie', 'Voeding', 'Gebruik', 'Onderhoud en inspectie', 'Verbruiksartikelen', and 'Overige'. Below this is another section for 'Wettelijke kennisgevingen' and 'Voorgescreeven informatie over de aansluiting LAN (alleen MF5960de)'. At the bottom of the screenshot, there is a footer with copyright information and links for 'Schermer', 'Copyright', 'Handleidingen', 'Software van derden', 'Toestel', and 'LEARN-354 (11)'.

Algemeen...	Belangrijke veiligheidsinstructies Basisbediening Technische specificaties
Een keuze maken uit de functies	Kopieren Fax afdrukken Scannen
Het apparaat beheren en configureren	Netwerkinstellingen Beveiliging Instellingen in beheer vanaf pc Instellingmenu
Problemen oplossen en onderhoud	Problemen oplossen Onderhoud
Overige	Bijlage De e-Handleiding gebruiken

Belangrijke veiligheidsinstructies [Volgende](#) [Ga naar bovenste pagina](#)

Belangrijke veiligheidsinstructies

- Instalatie
- Voeding
- Gebruik
- Onderhoud en inspectie
- Verbruiksartikelen
- Overige

Wettelijke kennisgevingen

Voorgescreeven informatie over de aansluiting LAN (alleen MF5960de)

Instalatie en gebruik

Basisbediening [Vorige](#) [Volgende](#) [Ga naar bovenste pagina](#)

Beschikbare functies

Onderdelen en bijbehorende functies

- Voorzijde
- Achterzijde
- Binnenkant
- Bedieningspaneel

Copyright © 2013
Schermer | Copyright | Handleidingen | Software van derden | Toestel | LEARN-354 (11)

(1) Categorieën

Hier worden de onderwerpcategorieën van de e-Handleiding weergegeven. Klik op een categorie om de lijst met onderwerpen te bekijken.

(2) Volledige inhoud

Hier wordt de volledige inhoud van de e-Handleiding weergegeven. Klik op een kop om het onderwerp te bekijken.

Zoekmethode

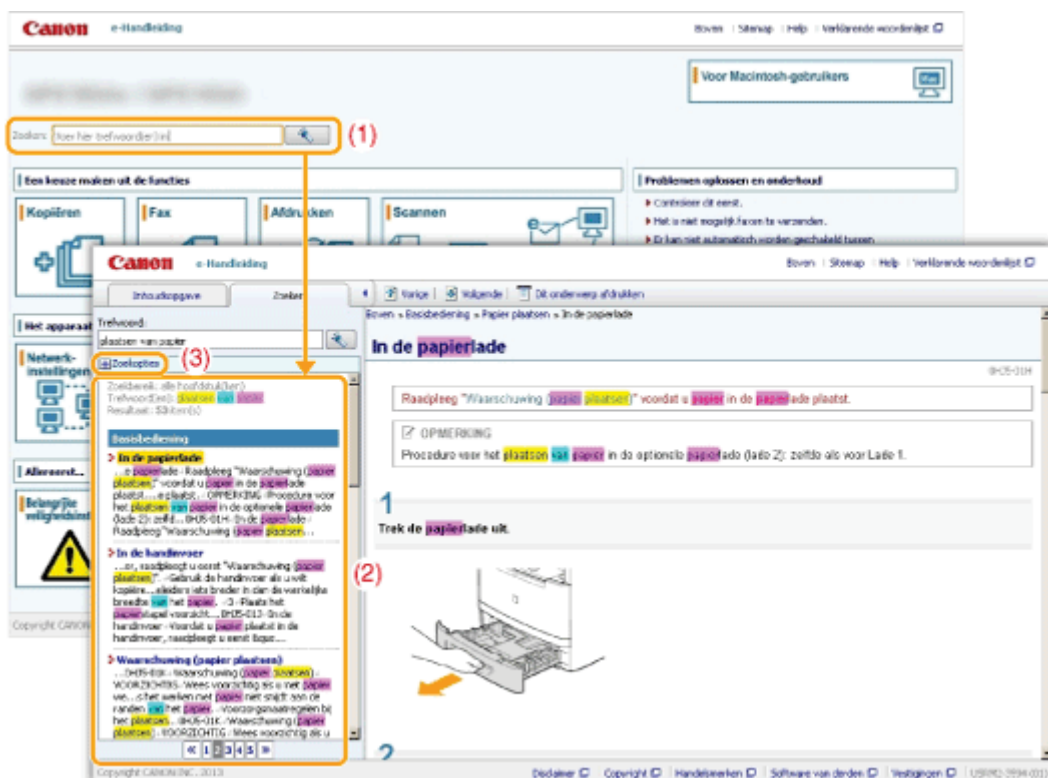



(1) [Zoeken]

Typ een trefwoord in het hiervoor bestemde tekstveld in de rechterbovenhoek van de pagina "Boven" of de "Onderwerppagina", en klik op . Het zoekvak verschijnt.

U kunt uw zoekopdracht ook in het zoekvak invoeren. Als u meerdere trefwoorden wilt zoeken, scheidt u de trefwoorden met een spatie (met "Toner Bericht" vindt u bijvoorbeeld onderwerpen die de trefwoorden "toner" en "bericht" bevatten).

(2) Zoekresultaat

Hier worden de zoekresultaten weergegeven. Klik op  ,  of op het paginanummer onder aan de pagina om door de zoekresultaten te bladeren als uw zoekopdracht meer dan 10 resultaten oplevert.

(3) [Zoekopties]

Klik hier om uw zoekopdracht tot een specifieke categorie te beperken.

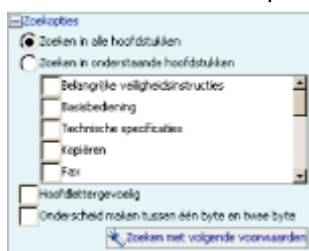

Geef zoekcriteria op, bijvoorbeeld hoofdstukbereik, hoofdlettergevoelig of onderscheid tussen 1 en 2 bytes. Als u met opgegeven criteria wilt zoeken, klikt u op [Zoeken met volgende voorwaarden].

De e-Handleiding weergeven

Symbolen in deze handleiding

Hieronder volgt een lijst van waarschuwingen die in de e-Handleiding worden vermeld om beperkingen in de bediening, voorzorgsmaatregelen en instructies uit te leggen die voor uw veiligheid moeten worden opgevolgd.

WAARSCHUWING

Geeft een waarschuwing aan voor handelingen die lichamelijk letsel tot gevolg kunnen hebben als de handelingen niet juist worden uitgevoerd. Let altijd goed op deze waarschuwingen zodat u het apparaat veilig gebruikt.

VOORZICHTIG

Dit symbool vraagt om extra aandacht voor handelingen die, indien niet correct uitgevoerd, lichamelijk letsel tot gevolg kunnen hebben. Let altijd goed op deze waarschuwingen zodat u het apparaat veilig gebruikt.

BELANGRIJK

Hiermee worden vereisten en beperkingen voor de bediening aangeduid. Lees deze instructies zorgvuldig zodat u het apparaat op de juiste manier bedient en schade aan het apparaat of eigendommen voorkomt.

OPMERKING

Geeft een uitleg van een handeling, of bevat aanvullende informatie voor een procedure. We raden u ten eerste aan om deze opmerkingen te lezen.



Geeft handelingen aan die u niet mag uitvoeren. Lees deze instructies zorgvuldig en voer de beschreven handelingen niet uit.

Toetsen en knoppen in deze handleiding

In de e-Handleiding worden de volgende toetsen en knoppen gebruikt.

Soort	Beschrijving van de stijl die in de handleiding wordt gebruikt.	Voorbeeld
Toetsen op het bedieningspaneel	[Toetspictogram] + (Toetsnaam)	[] (Stop)
Display van bedieningspaneel	<Namen van knoppen en instelwaarden> <Bericht>	<Tijdklokinstellingen> <Geef bestemming aan.>
Knoppen die worden weergegeven op het computerscherm, enzovoorts	[Knopnaam, enzovoorts]	[Preferences] (Voorkeuren)

Schermpopmaak van de e-Handleiding

De scherpmaak van de e-Handleiding is vooraf gedefinieerd. De opmaak kan verschillen afhankelijk van het besturingssysteem dat u gebruikt.

† De functies van het stuurprogramma of de software kunnen vanwege een upgrade worden gewijzigd.

Afkortingen van besturingssystemen

De volgende afkortingen worden gebruikt om te verwijzen naar besturingssystemen die in de e-Handleiding worden beschreven.

Microsoft Windows XP	Windows XP
Microsoft Windows Vista	Windows Vista
Microsoft Windows 7	Windows 7
Microsoft Windows 8	Windows 8
Microsoft Windows Server 2003	Windows Server 2003
Microsoft Windows Server 2008	Windows Server 2008
Microsoft Windows Server 2012	Windows Server 2012
Microsoft Windows	Windows



MF6180dw / MF6140dn

Installatiehandleiding MF-stuurprogramma

Voordat u het stuurprogramma gebruikt	3
Informatie over de stuurprogramma's en de software	4
Ondersteunde besturingssystemen	5
Selecteren welk stuurprogramma moet worden geïnstalleerd	6
MF-stuurprogramma's en MF Toolbox installeren	8
Installeren met [Eenvoudige installatie] (voor Windows)	9
Installeren met [Aangepaste installatie] (voor Windows)	17
De software installeren (voor Macintosh)	28
USB-kabelverbinding (alleen als een USB-verbinding wordt gebruikt)	32
De installatieresultaten controleren (voor Windows)	33
De printer en fax registreren (voor de Macintosh)	34
De stuurprogramma's installeren die zijn gedownload van de website van Canon	42
MF-stuurprogramma's op het WSD-netwerk installeren (voor Windows)	43
MF-stuurprogramma's installeren	44
WSD instellen	51
De software verwijderen	53
Het printer-/fax-/scannerstuurprogramma verwijderen (voor Windows)	54
De MF Toolbox verwijderen (voor Windows)	56
De stuurprogramma's voor het WSD-apparaat verwijderen (voor Windows)	58
Product Extended Survey Program verwijderen (voor Windows)	61
De software verwijderen (voor Macintosh)	62
De e-Handleiding verwijderen (voor Windows)	64
Problemen oplossen	66
De online-Help gebruiken	69
Instellingen van IP-adres bevestigen	71
De bitarchitectuur controleren (voor Windows)	74
Disclaimer	75
Copyright	76
Handelsmerken	77

Voordat u het stuurprogramma gebruikt

Lees dit hoofdstuk voordat u software zoals de MF-stuurprogramma's installeert.

- ❖ "Informatie over de stuurprogramma's en de software"
 - ❖ "Ondersteunde besturingssystemen"
 - ❖ "Selecteren welk stuurprogramma moet worden geïnstalleerd"
-

Informatie over de stuurprogramma's en de software

MF-stuurprogramma's	
Printerstuurprogramma	U kunt vanuit een toepassing afdrukken op het apparaat wanneer het printerstuurprogramma op uw computer is geïnstalleerd.
Faxstuurprogramma ^{*1}	Als u het faxstuurprogramma op uw computer installeert, kunt u "Afdrukken" selecteren in een toepassing, het Canon-faxstuurprogramma selecteren als printer en de uitvoerbepaling en -opties opgeven. Het faxstuurprogramma converteert de gegevens naar een afbeelding die conform is met de standaardfaxprotocollen, zodat de gegevens kunnen worden afgedrukt of opgeslagen met het faxapparaat van de ontvanger.
Scannerstuurprogramma	U kunt het apparaat als scanner gebruiken wanneer het scannerstuurprogramma op uw computer is geïnstalleerd.
Network Scan Utility	U hebt dit hulpprogramma nodig om het apparaat als netwerkscanner te kunnen gebruiken. Het wordt automatisch samen met het scannerstuurprogramma geïnstalleerd.
MF Toolbox ^{*2}	MF Toolbox biedt een groep opdrachten waarmee u een gescande afbeelding in een toepassing kunt openen, als e-mailbijlage kunt verzenden, op de vaste schijf kunt opslaan, enzovoort.
Extra programma's	
"Canon MF/LBP Wireless Setup Assistant" (Canon MF/LBP-assistent draadloze verbinding instellen)	U kunt de SSID of netwerksleutel controleren met behulp van "Canon MF/LBP Wireless Setup Assistant" (Canon MF/LBP-assistent draadloze verbinding instellen).
Presto! PageManager ^{*3}	Met dit programma kunt u gescande afbeeldingen op allerlei manieren verwerken.

^{*1} Afhankelijk van het model dat u gebruikt, is er mogelijk geen faxstuurprogramma bijgeleverd.

^{*2} Bepaalde functies van MF Toolbox voor de Macintosh kunnen verschillen van de functies van MF Toolbox voor Windows. Raadpleeg voor meer informatie de Canon Scanner Stuurprogramma Handleiding.

^{*3} Afhankelijk van uw model of land of regio, wordt deze software mogelijk niet bijgeleverd.

OPMERKINGEN

Afhankelijk van het besturingssysteem dat u gebruikt, zijn enkele functies van de op de cd aanwezige stuurprogrammasoftware mogelijk niet bruikbaar. De meest recente software is op de Canon website geplaatst. Gelieve de besturingsomgeving enz. na te gaan en indien nodig de juiste software te downloaden.

Ondersteunde besturingssystemen

○ : Ondersteund

— : Niet ondersteund

	Windows XP	Windows Vista/7/8	Windows Server 2003	Windows Server 2008	Windows Server 2008 R2/Server 2012	Mac OS X (versie 10.5.8 of hoger) ^{*3}
Printerstuurprogramma (UFRII LT)	○	○	○ ^{*1}	○ ^{*1}	○ ^{*1}	○
Printerstuurprogramma (UFRII LT (XPS))	—	○	—	○ ^{*1}	○ ^{*1}	—
Printerstuurprogramma (PCL5) ^{*3}	○	○	○ ^{*1}	○ ^{*1}	○ ^{*1}	—
Printerstuurprogramma (PCL6) ^{*3}	○	○	○ ^{*1}	○ ^{*1}	○ ^{*1}	—
Printerstuurprogramma (PS) ^{*3}	○	○	○ ^{*1}	○ ^{*1}	○ ^{*1}	○
Faxstuurprogramma ^{*3}	○	○	○ ^{*1}	○ ^{*1}	○ ^{*1}	○
Scannerstuurprogramma	○	○	—	—	—	○
Network Scan Utility	○ ^{*1}	○ ^{*1}	—	—	—	—
MF Toolbox	○	○	—	—	—	○
"Canon MF/LBP Wireless Setup Assistant" (Canon MF/LBP-assistent draadloze verbinding instellen) ^{*3}	○ ^{*2}	○ ^{*2}	○ ^{*2}	○ ^{*2}	○ ^{*2}	—
Presto! PageManager ^{*3}	○	○	—	—	—	—

*1 Alleen ondersteund via een netwerkverbinding.

*2 Alleen via draadloze LAN-verbinding ondersteund.

*3 Afhankelijk van uw model of land of regio, wordt deze software mogelijk niet bijgeleverd.

Selecteren welk stuurprogramma moet worden geïnstalleerd

Selecteer na het instellen van de verbindingmethode voor het apparaat welk stuurprogramma moet worden geïnstalleerd.

1

Druk op  .

2

Druk op [▲] of [▼] om <Systeeminstellingen> te markeren en druk vervolgens op [OK].

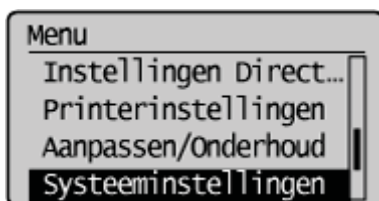

3

Druk op [▲] of [▼] om <PDL selecteren (Plug-n-Play)> te markeren en druk vervolgens op [OK].

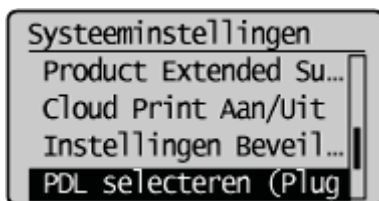

4

Druk op [▲] of [▼] om <Netwerk> of <USB> te markeren en druk vervolgens op [OK].

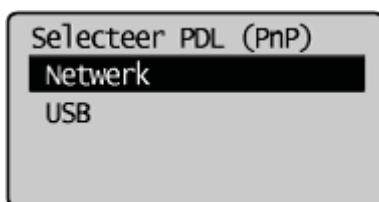

5

Druk op [▲] of [▼] om het gebruikte printerstuurprogramma te markeren en druk op [OK].

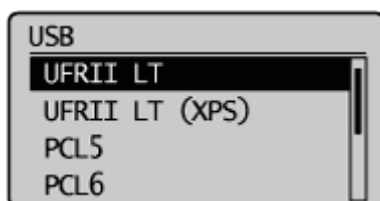
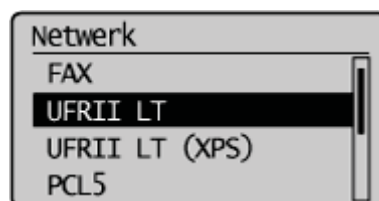

Opties voor paginabeschrijvingstalen

Netwerk	FAX UFR II LT UFR II LT (XPS) PCL5 PCL6 PS
USB	UFR II LT UFR II LT (XPS) PCL5 PCL6 PS

* Het hangt af van uw land of regio welke opties worden weergegeven.

6

Start de machine opnieuw op.

 De wijzigingen worden pas van kracht nadat u de machine opnieuw hebt opgestart.
Schakel de machine uit en wacht minimaal 10 seconden voordat u deze weer inschakelt.

MF-stuurprogramma's en MF Toolbox installeren

Installeer de software om het apparaat te gebruiken.

- ❖ "Installeren met [Eenvoudige installatie] (voor Windows)"
- ❖ "Installeren met [Aangepaste installatie] (voor Windows)"
- ❖ "De software installeren (voor Macintosh)"
- ❖ "USB-kabelverbinding (alleen als een USB-verbinding wordt gebruikt)"
- ❖ "De installatieresultaten controleren (voor Windows)"
- ❖ "De printer en fax registreren (voor de Macintosh)"
- ❖ "De stuurprogramma's installeren die zijn gedownload van de website van Canon"

De installatiemethode verschilt per verbindingmethode of omgeving.

* Als de Multi-lingual User Manual CD (cd met meertalige gebruikershandleiding) bij de machine wordt geleverd, installeert u de e-Handleiding met de Multi-lingual User Manual CD (cd met meertalige gebruikershandleiding).

Besturingssysteem	Verbindingsmethode	Installatiemethode
Windows	USB-verbinding	<ul style="list-style-type: none"> ❖ "Installeren met [Eenvoudige installatie] (voor Windows)"* ❖ "Installeren met [Aangepaste installatie] (voor Windows)"
	Netwerkverbinding (IPv4-omgeving)	
	Netwerkverbinding (IPv6-omgeving)*	<ul style="list-style-type: none"> ❖ "MF-stuurprogramma's op het WSD-netwerk installeren (voor Windows)"
Macintosh	USB-verbinding	<ul style="list-style-type: none"> ❖ "De software installeren (voor Macintosh)"
	Netwerkverbinding	
Wanneer u gedownloade stuurprogramma's gaat installeren		<ul style="list-style-type: none"> ❖ "De stuurprogramma's installeren die zijn gedownload van de website van Canon"

- Sluit de USB-kabel pas aan als u de MF-stuurprogramma's hebt geïnstalleerd. Raadpleeg "[De USB-kabel is aangesloten voordat de MF-stuurprogramma's zijn geïnstalleerd.](#)" als u de USB-kabel hebt aangesloten voordat u de MF-stuurprogramma's hebt geïnstalleerd.
- Presto! PageManager wordt niet geïnstalleerd wanneer [Eenvoudige installatie] is geselecteerd. Als u de software wilt installeren, selecteert u [Aangepaste installatie].
- Als u werkt in een IPv6-omgeving, kunt u de onderstaande procedures niet gebruiken om de stuurprogramma's of software te installeren. Raadpleeg in dat geval "[MF-stuurprogramma's op het WSD-netwerk installeren \(voor Windows\)](#)" om de MF-stuurprogramma's te installeren.
- U kunt de scanfunctie mogelijk niet gebruiken in de IPv6-omgeving.

BELANGRIJK

Gebbruikersrechten voor aanmelden bij Windows

Meld u aan als gebruiker met beheerdersrechten.

Wanneer u installeert via een USB-verbinding

Sluit de USB-kabel aan nadat u de software hebt geïnstalleerd.

Controleer of het apparaat is ingeschakeld wanneer u de USB-kabel aansluit.

Wanneer u installeert via een netwerkverbinding

Controleer het volgende voordat u de installatie start.

- De computer en het apparaat zijn aangesloten via het netwerk.
- Het apparaat is ingeschakeld.
- De zijn correct ingesteld.

Installeren met [Eenvoudige installatie] (voor Windows)

1

Plaats de **User Software and Manuals CD-ROM/DVD-ROM (Cd of Dvd met gebruikerssoftware en handleidingen)** in de sleuf op uw computer.

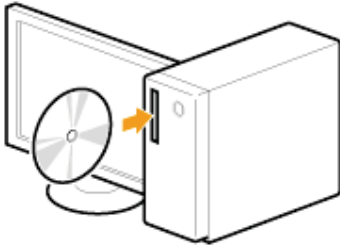

2

Klik op [Eenvoudige installatie].



Het hangt af van uw land of regio welke opties worden weergegeven.

? Als het bovenstaande scherm voor installatie van de cd-rom/dvd-rom niet wordt weergegeven:

Windows XP en Server 2003

1. Selecteer [Uitvoeren] in het menu [Start].
2. Voer "D:\MInst.exe" in en klik vervolgens op [OK].

Windows Vista, 7 en Server 2008

1. Open het menu [Start] en typ "D:\MInst.exe" in het vak [Zoekopdracht starten] of [Programma's en bestanden zoeken].
2. Druk op de toets [Enter] op het toetsenbord.

Windows 8 en Server 2012

1. Klik met de rechtermuisknop in de linkerbenedenhoek van het scherm en selecteer [Uitvoeren].
2. Voer "D:\MInst.exe" in en klik vervolgens op [OK].
 - * De stationsnaam van de cd-rom (of dvd-rom) wordt aangeduid met "D:" in deze handleiding. De stationsletter van het cd-romstation (of dvd-romstation) kan verschillen afhankelijk van de computer die u gebruikt.

? Als het scherm voor taalselectie wordt weergegeven vóór het installatiescherm van de cd-rom/dvd-rom:

Selecteer de taal en klik op [OK].

3

Als het volgende scherm wordt weergegeven, selecteert u het type computerverbinding.

Voor een USB-verbinding:

Selecteer [USB-verbinding] en klik op [Volgende].

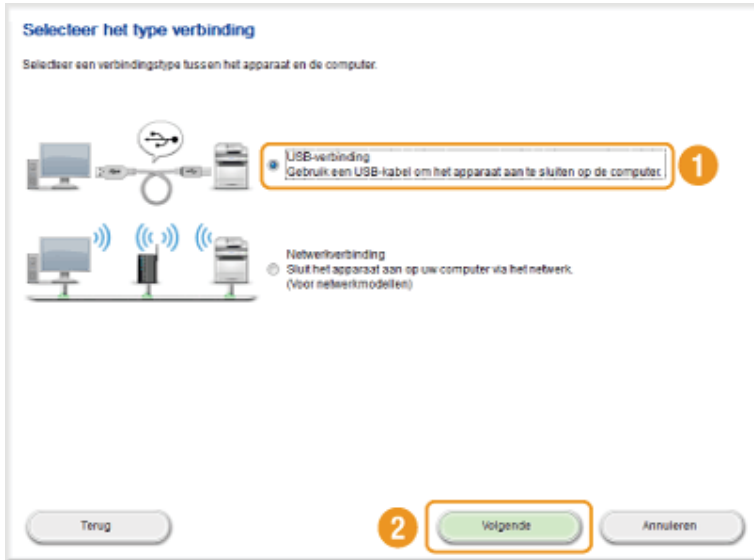

Voor een netwerkverbinding:

Selecteer [Netwerkverbinding] en klik op [Volgende].

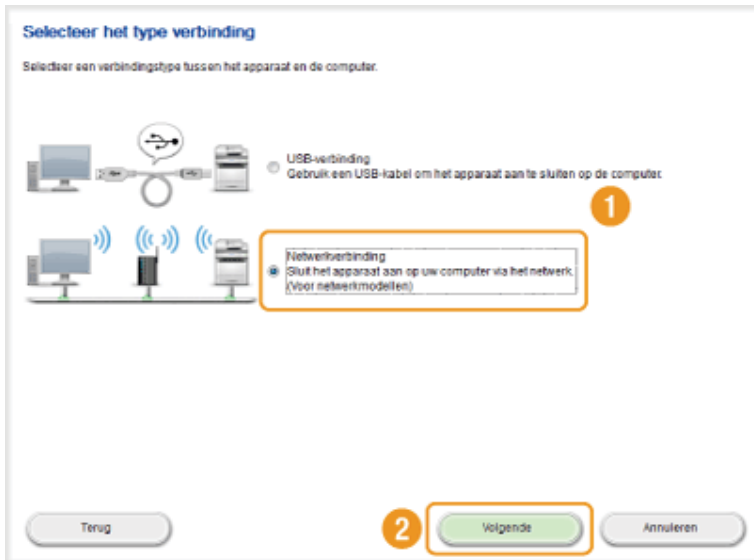

OPMERKINGEN

Windows Server 2003/Server 2008/Server 2012

Dit scherm wordt niet weergegeven. Ga naar de volgende procedure.

4

Klik op [Installeren].

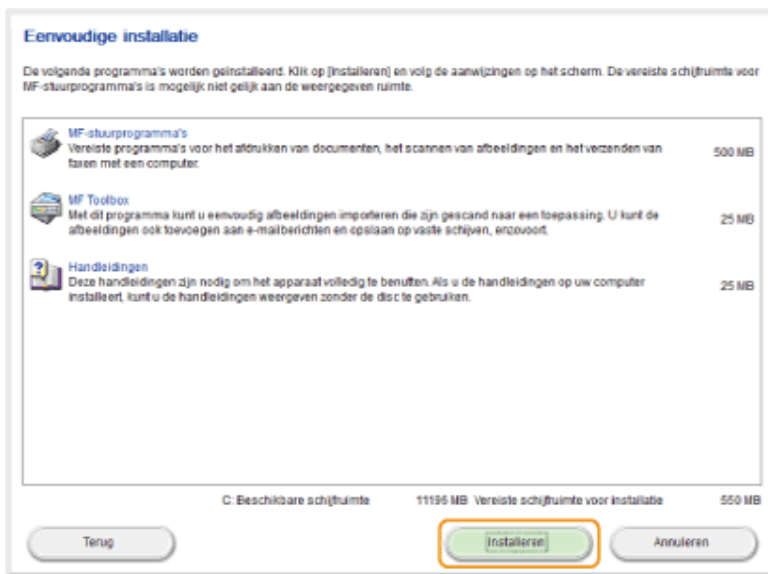

Het hangt af van uw land of regio welke opties worden weergegeven.

5

Lees de licentieovereenkomst en klik op [Ja].



6

Klik op [Volgende].

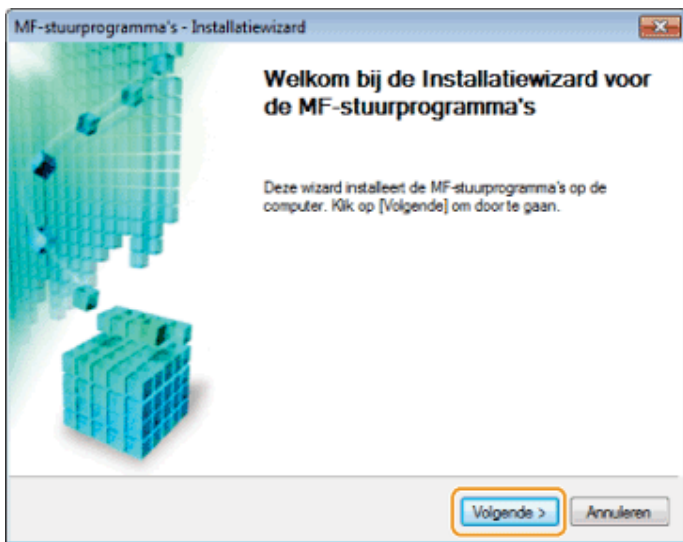

Het volgende scherm wordt weergegeven. Klik op [Ja].



Voor een USB-verbinding:

➤ Ga naar stap 9.

Voor een netwerkverbinding:

➤ Ga naar stap 7.

7

Selecteer het apparaat dat u wilt installeren.

- (1) Selecteer het apparaat.
- (2) Klik op [Volgende].

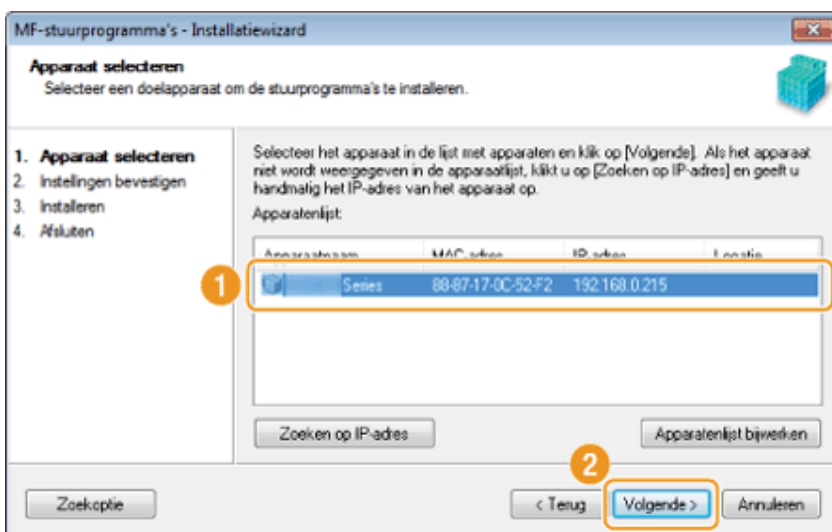

🔍 Als er geen apparaten worden weergegeven in [Apparatenlijst]:

Voer de volgende procedure uit.

- Controleer het volgende.
 - De computer en het apparaat zijn aangesloten via het netwerk.
 - Het apparaat is ingeschakeld.
 - Het IP-adres is juist ingesteld.
 - De computer en het apparaat bevinden zich in hetzelfde subnet.
 - Beveiligingssoftware is gesloten.
- Klik op [Apparatenlijst bijwerken].

Voer de volgende procedure uit als niet alle apparaten worden weergegeven nadat u de vorige procedure hebt uitgevoerd.

- Klik op [Zoeken op IP-adres].
- Voer het IP-adres in van het apparaat dat u wilt installeren.
 - "Instellingen van IP-adres bevestigen"
 - Als het IP-adres van het apparaat tussen "169.254.1.0 en 169.254.254.255" ligt, is het IP-adres toegewezen door de AutoIP-functie. Als een ander IP-adres dan een link-local-adres is ingesteld voor de computer, moet u voor dit apparaat handmatig een IP-adres (niet van het type link-local) instellen in hetzelfde subnet als de computer. Hierdoor kan het installatieprogramma zoeken naar dit apparaat.
 - e-Handleiding -> "Het IPv4-adres instellen"

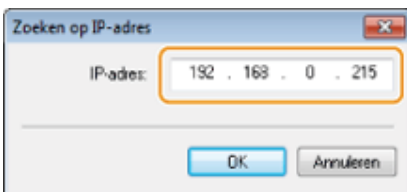

- Klik op [OK].

8

Klik op [Starten] om de installatie te starten.

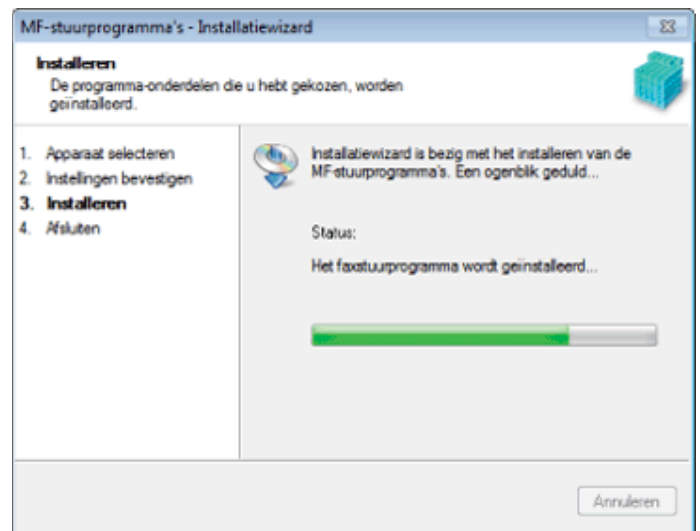
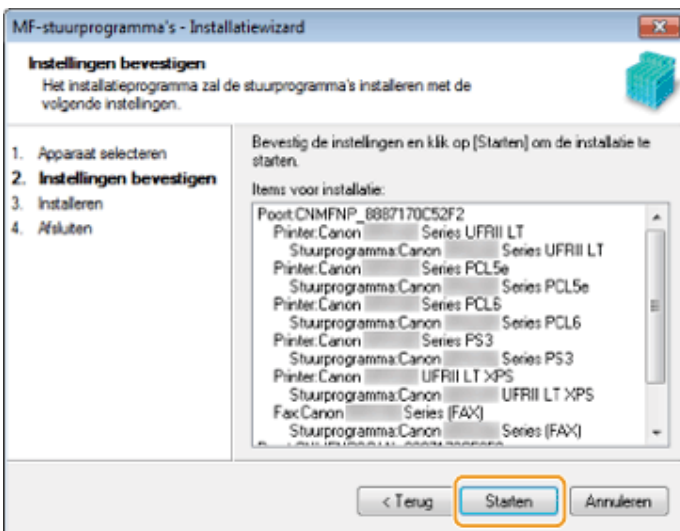

9

Klik op [Afsluiten].

Voor een USB-verbinding:

Voor een netwerkverbinding:

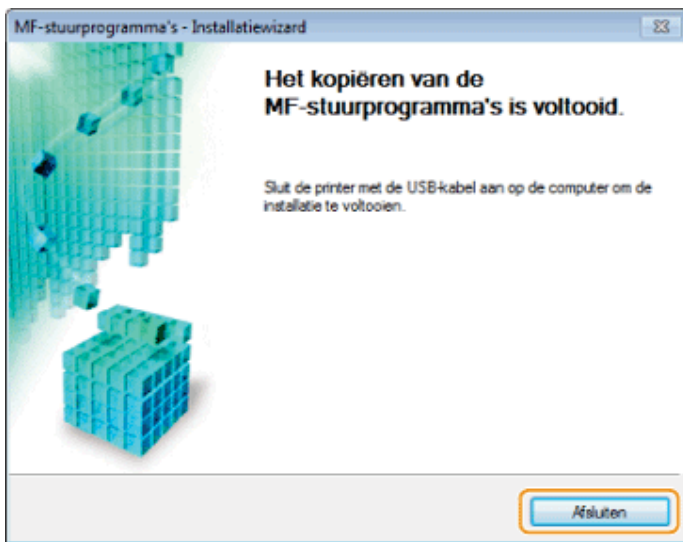

Vervolgens wordt de installatie van MF Toolbox gestart.

In Windows Server 2003/Server 2008/Server 2012 wordt MF Toolbox niet geïnstalleerd. Ga naar stap 12.

10

Klik op [Starten].



11

Klik op [Afsluiten].



Als u de iR1133-serie gebruikt, zijn de handleidingen en Product Extended Survey Program niet geïnstalleerd. Ga naar stap 14.

12

Volg de instructies op het scherm om de handleiding te installeren.

13

Als het volgende scherm wordt weergegeven, leest u de informatie en selecteert u [Accepteren] of [Niet accepteren]. Klik daarna op [Volgende].

Het hangt van uw omgeving af of dit scherm wordt weergegeven.

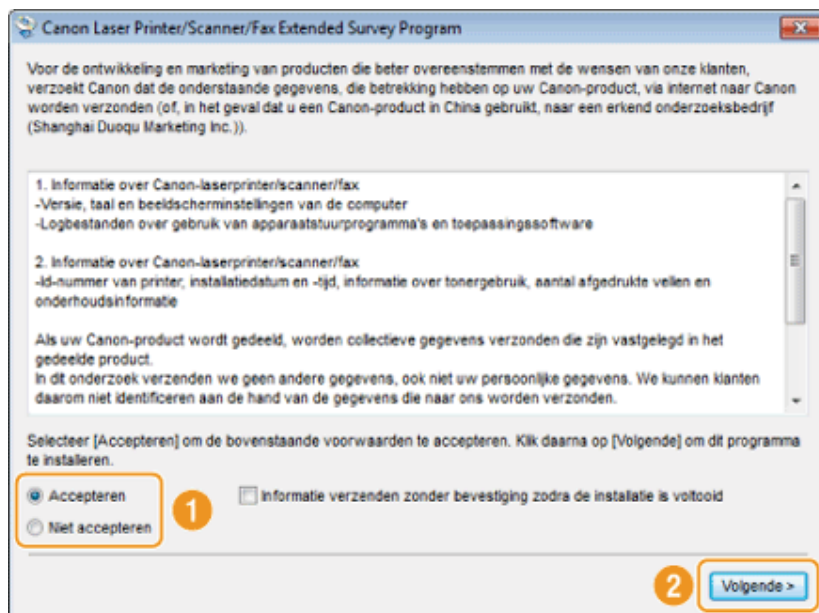

Als u [Ik ga akkoord] selecteert:

Product Extended Survey Program (het programma voor het verzamelen van feedback over de machine) wordt geïnstalleerd. Product Extended Survey Program is een programma waarmee gedurende maximaal tien jaar elke maand gebruiksgegevens van deze machine naar Canon worden verstuurd. Er worden geen andere gegevens verstuurd, dus ook geen persoonlijke gegevens.

- U kunt Product Extended Survey Program ook verwijderen.
- ["Product Extended Survey Program verwijderen \(voor Windows\)"](#)

14

Controleer of de toepassing is geselecteerd [✓] bij [Installeren] en klik op [Volgende].



Het hangt af van uw land of regio welke opties worden weergegeven.

15

Start de computer opnieuw op.

- (1) Schakel het selectievakje [Computer nu opnieuw opstarten (aanbevolen)] in.
- (2) Klik op [Opnieuw opstarten].

- Verwijder de cd (of dvd) wanneer dit scherm wordt weergegeven.



Het hangt af van uw land of regio welke opties worden weergegeven.

- ☞ Wacht in het geval van een USB-verbinding tot de computer opnieuw wordt opgestart.
 - ☞ "USB-kabelverbinding (alleen als een USB-verbinding wordt gebruikt)"
- ☞ Controleer de installatieresultaten in het geval van een netwerkverbinding.
 - ☞ "De installatieresultaten controleren (voor Windows)"

Installeren met [Aangepaste installatie] (voor Windows)

1

Plaats de **User Software and Manuals CD-ROM/DVD-ROM (Cd of Dvd met gebruikerssoftware en handleidingen)** in de sleuf op uw computer.

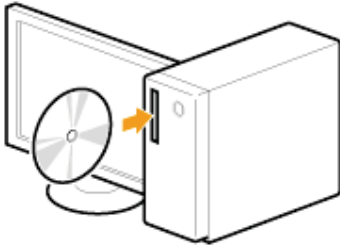

2

Klik op [Aangepaste installatie].



Het hangt af van uw land of regio welke opties worden weergegeven.

? Als het bovenstaande scherm voor installatie vanaf cd/dvd niet wordt weergegeven:

Windows XP en Server 2003

1. Selecteer [Uitvoeren] in het menu [Start].
2. Voer "D:\MInst.exe" in en klik vervolgens op [OK].

Windows Vista, 7 en Server 2008

1. Open het menu [Start] en typ "D:\MInst.exe" in het vak [Zoekopdracht starten] of [Programma's en bestanden zoeken].
2. Druk op de toets [Enter] op het toetsenbord.

Windows 8 en Server 2012

1. Klik met de rechtermuisknop in de linkerbenedenhoek van het scherm en selecteer [Uitvoeren].
2. Voer "D:\MInst.exe" in en klik vervolgens op [OK].
 - * De stationsnaam van de cd-rom (of dvd-rom) wordt aangeduid met "D:" in deze handleiding. De stationsletter van het cd-romstation (of dvd-romstation) kan verschillen afhankelijk van de computer die u gebruikt.

? Als het scherm voor taalselectie wordt weergegeven vóór het installatiescherm van de cd-rom/dvd-rom:

Selecteer de taal en klik op [OK].

3

Als het volgende scherm wordt weergegeven, selecteert u het type computerverbinding.

Voor een USB-verbinding:

Selecteer [USB-verbinding] en klik op [Volgende].

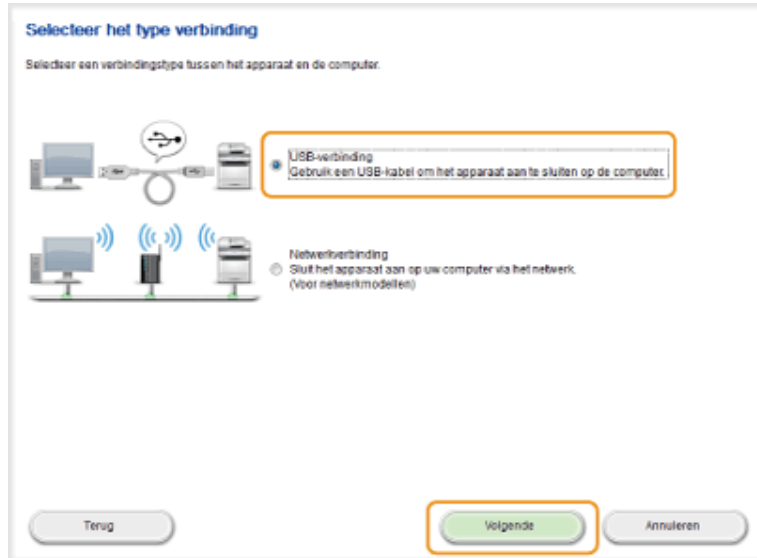

Voor een netwerkverbinding:

Selecteer [Netwerkverbinding] en klik op [Volgende].

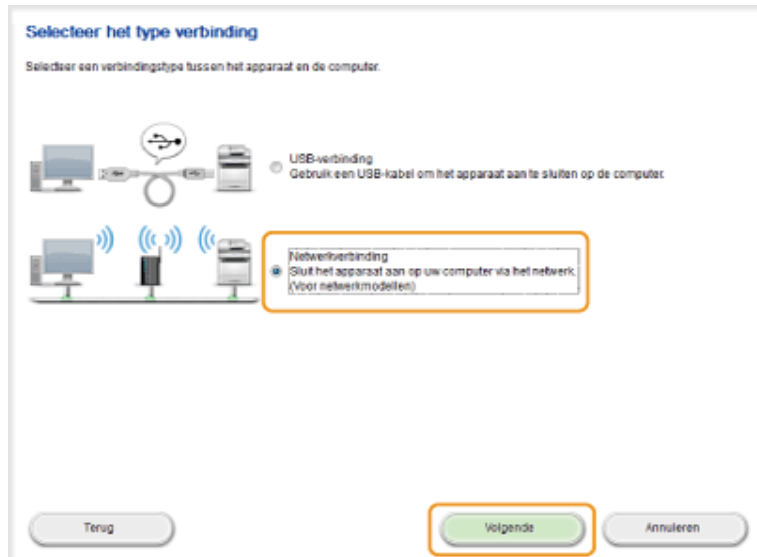

OPMERKINGEN

Windows Server 2003/Server 2008/Server 2012:

Dit scherm wordt niet weergegeven. Ga naar de volgende procedure.

4

Schakel het selectievakje naast de te installeren toepassing in en klik op [Installeren].

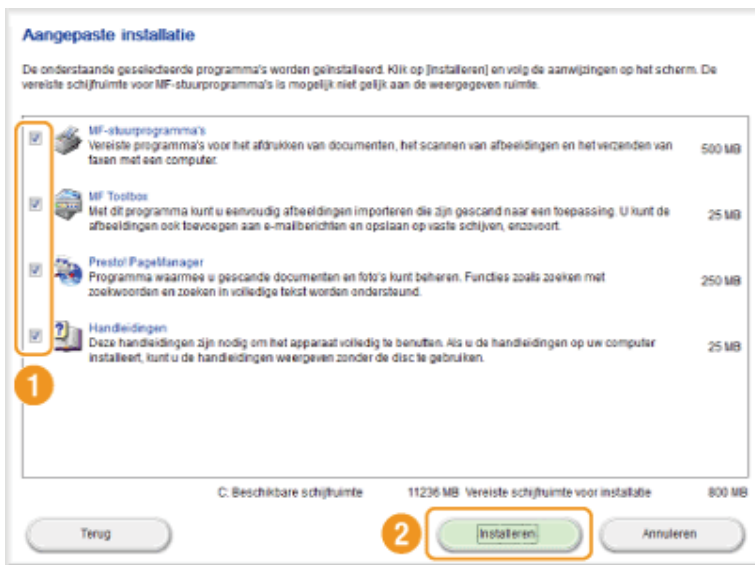

Het hangt af van uw land of regio welke opties worden weergegeven.

5

Lees de licentieovereenkomst en klik op [Ja].

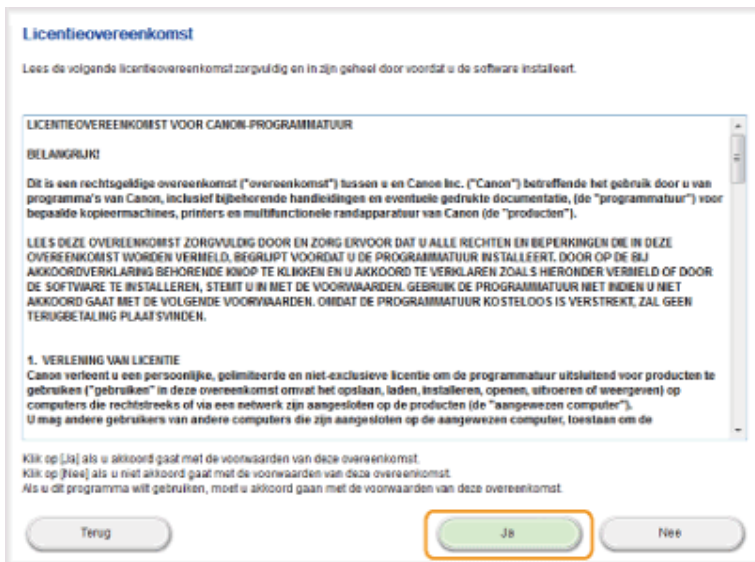

6

Klik op [Volgende].



Het volgende scherm wordt weergegeven. Klik op [Ja].

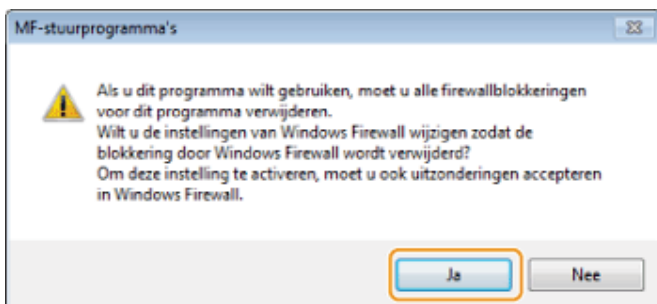

Voor een USB-verbinding:

➤ Ga naar stap 13.

Voor een netwerkverbinding:

➤ Ga naar stap 7.

7

Selecteer het apparaat dat u wilt installeren.

- (1) Selecteer het apparaat.
- (2) Klik op [Volgende].

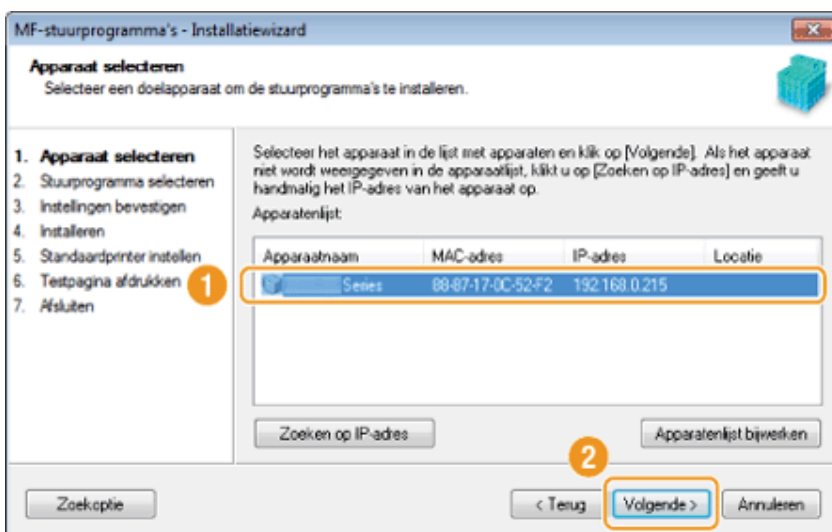

⚠ Als er geen apparaten worden weergegeven in [Apparatenlijst]:

Voer de volgende procedure uit.

1. Controleer het volgende.
 - De computer en het apparaat zijn aangesloten via het netwerk.
 - Het apparaat is ingeschakeld.
 - Het IP-adres is juist ingesteld.
 - De computer en het apparaat bevinden zich in hetzelfde subnet.
 - Beveiligingssoftware is gesloten.
2. Klik op [Apparatenlijst bijwerken].

Voer de volgende procedure uit als niet alle apparaten worden weergegeven nadat u de vorige procedure hebt uitgevoerd.

1. Klik op [Zoeken op IP-adres].
2. Voer het IP-adres in van het apparaat dat u wilt installeren.
 - ["Instellingen van IP-adres bevestigen"](#)
 - Als het IP-adres van het apparaat tussen "169.254.1.0 en 169.254.254.255" ligt, is het IP-adres toegewezen door de AutoIP-functie. Als een ander IP-adres dan een link-local-adres is ingesteld voor de computer, moet u voor dit apparaat handmatig een IP-adres (niet van het type link-local) instellen in hetzelfde subnet als de computer. Hierdoor kan het installatieprogramma zoeken naar dit apparaat.
 - [e-Handleiding -> "Het IPv4-adres instellen"](#)

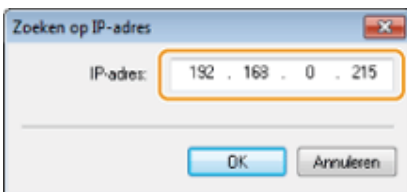

3. Klik op [OK].

8

Selecteer de functie die u wilt gebruiken.

- (1) Selecteer de functie die u wilt gebruiken (stuurprogramma dat u wilt installeren).
- (2) Klik op [Volgende].

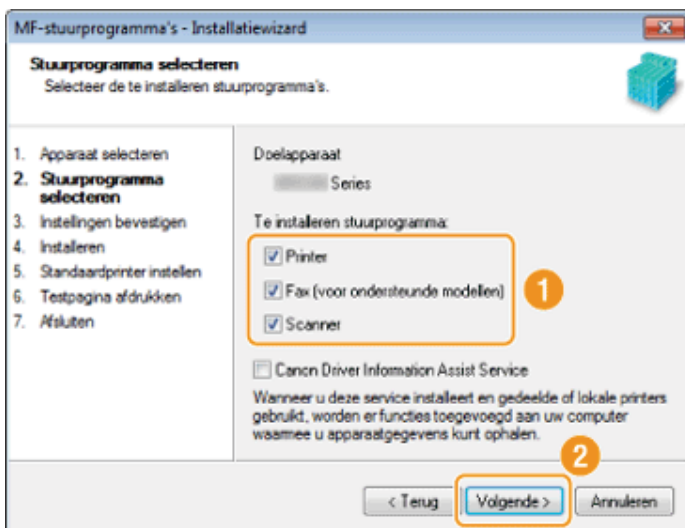

[Printer]	Selecteer deze optie als u de afdrukfunctie gebruikt.
[Fax (voor ondersteunde modellen)]	Selecteer deze optie als u de functie voor faxen van de pc gebruikt. (Deze functie zorgt dat documenten of afbeeldingen die op een computer zijn gemaakt, rechtstreeks als faxbericht worden verzonden.)
[Scanner]	Selecteer deze optie als u de scanfunctie gebruikt.

Als een ander scherm Stuurprogramma selecteren wordt weergegeven, herhaalt u deze stap totdat het scherm Instellingen bevestigen verschijnt.

Stel de printer- of faxgegevens in.

- (1) Stel elke optie naar wens in.
- (2) Klik op [Volgende].

Printergegevens ^{*1}

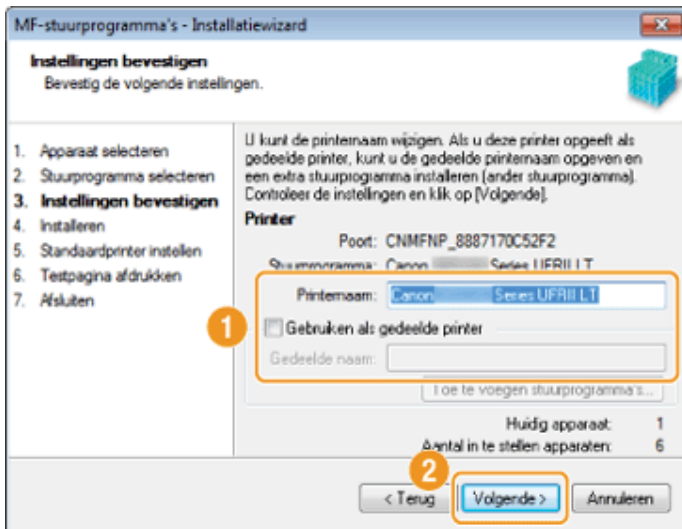

Faxgegevens ^{*2}

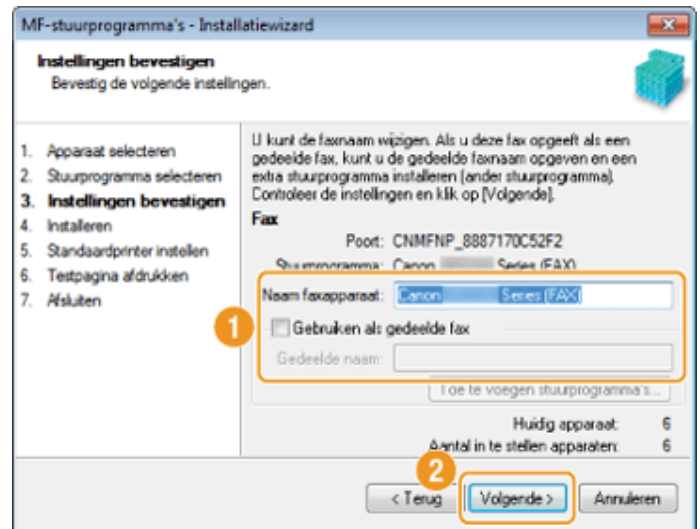

*1 Wordt weergegeven als u in stap 8 [Printer] hebt geselecteerd.

*2 Wordt weergegeven als u in stap 8 [Fax (voor ondersteunde modellen)] hebt geselecteerd.

[Printernaam]	Voer een naam in als u de printer- of faxnaam wilt wijzigen.
[Naam faxapparaat]	
[Gebruiken als gedeelde printer]	Schakel dit selectievakje in als u de printer of fax wilt delen.
[Gebruiken als gedeelde fax]	
[Gedeelde naam]	Wijzig zo nodig de gedeelde naam.

OPMERKINGEN

Als u het selectievakje [Gebruiken als gedeelde printer] of [Gebruiken als gedeelde fax] hebt geselecteerd:

Installeer het extra stuurprogramma als volgt.

1. Klik op [Toe te voegen stuurprogramma's].
2. Selecteer het besturingssysteem dat wordt weergegeven in [Toe te voegen stuurprogramma's].

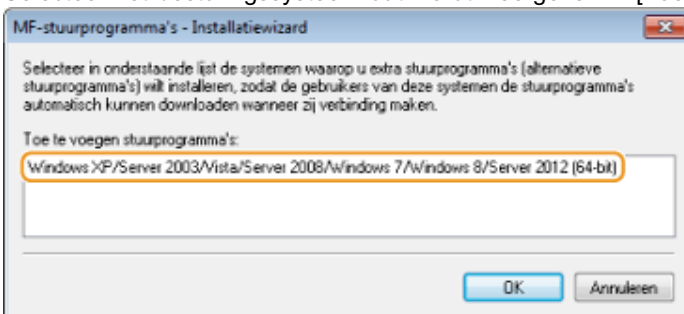

3. Klik op [OK].

- Als een 64-bits besturingssysteem wordt gebruikt op een computer waarop de installatie wordt uitgevoerd, wordt de downloadinstallatie (installatie vanaf een netwerk) op een clientcomputer met een van de volgende 32-bits besturingssystemen niet ondersteund wegens een Windows-beperking.
 - Windows XP (waarop geen servicepack of SP1 is geïnstalleerd)

- Windows Server 2003 (waarop geen servicepack is geïnstalleerd)

Als u de software downloadt en installeert op een van de bovengenoemde 32-bits besturingssystemen kunt u de software mogelijk niet installeren.

- Als een van de volgende 32-bits besturingssystemen wordt uitgevoerd op een computer waarop de installatie plaatsvindt, kan het aanvullende stuurprogramma voor een 64-bits besturingssysteem niet worden geïnstalleerd.
 - Windows XP (waarop geen servicepack of SP1 is geïnstalleerd)
 - Windows Server 2003 (waarop geen servicepack is geïnstalleerd)

Als u de software downloadt en installeert op een van de bovengenoemde 64-bits besturingssystemen kunt u de software mogelijk niet installeren.

10

Klik op [Starten] om de installatie te starten.

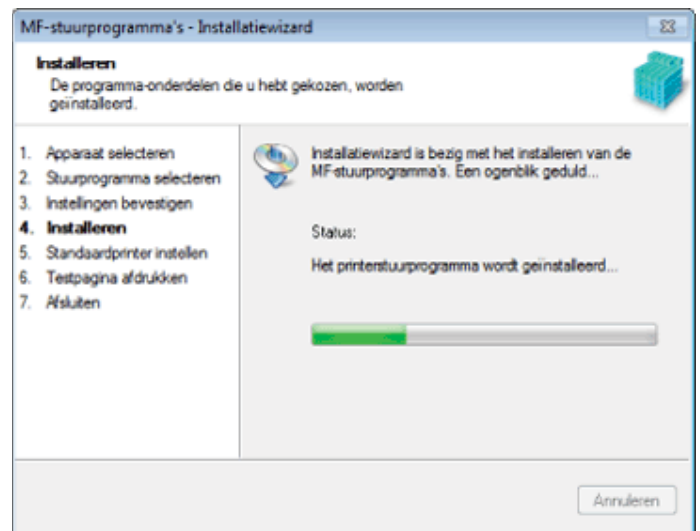
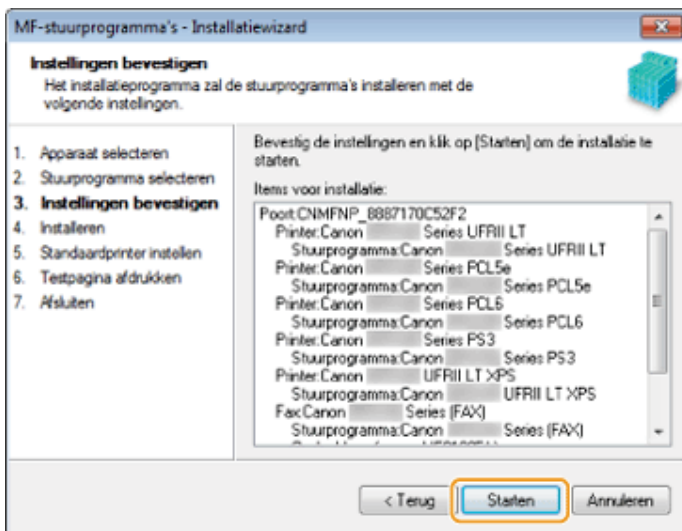

11

Selecteer het apparaat dat u wilt instellen als de standaardprinter.

- (1) Selecteer het apparaat dat u wilt instellen als de standaardprinter.
- (2) Klik op [Volgende].

- Dit scherm wordt alleen weergegeven wanneer u het printer- en faxstuurprogramma installeert.

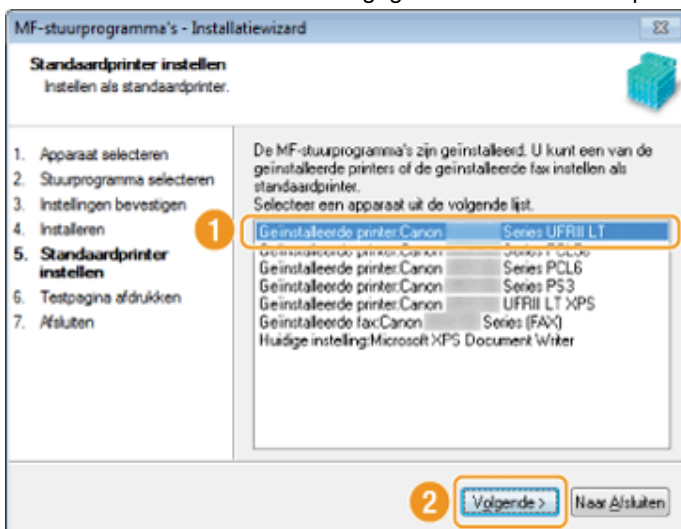

12

Selecteer of u een testpagina wilt afdrukken.

- (1) Schakel het selectievakje in als u een testpagina wilt afdrukken.
- (2) Klik op [Volgende].

- Dit scherm wordt alleen weergegeven wanneer u het printer- en faxstuurprogramma installeert.

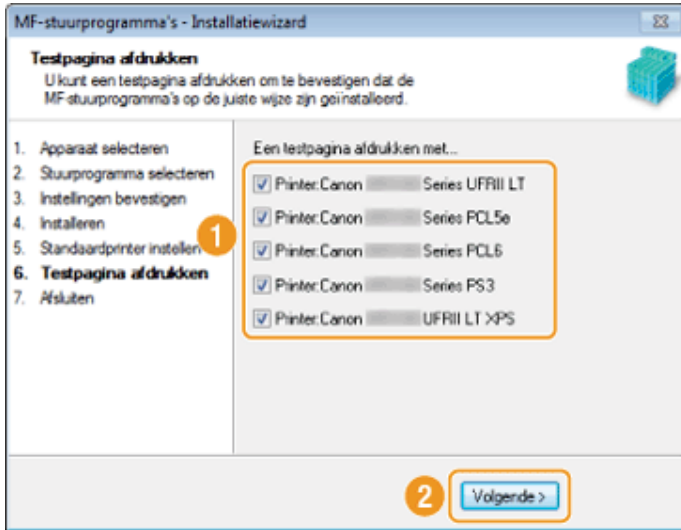

13

Klik op [Afsluiten].

Voor een USB-verbinding:

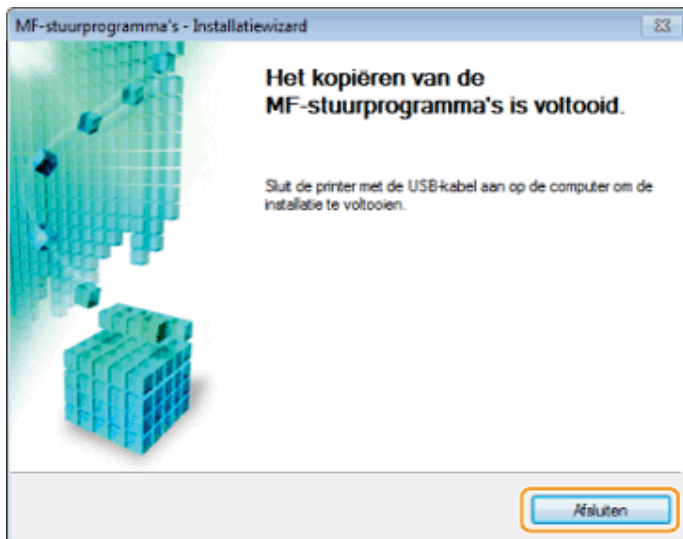

Voor een netwerkverbinding:



☞ Vervolgens wordt de installatie van MF Toolbox gestart.

In de volgende gevallen wordt MF Toolbox niet geïnstalleerd.

- Als u Windows Server 2003/Server 2008/Server 2012 gebruikt, gaat u naar stap 18.
- Als u het selectievakje [MF Toolbox] in stap 4 niet hebt ingeschakeld. Ga naar stap 16.

14

Klik op [Volgende].



De schermen voor het opgeven van de locatie waar MF Toolbox wordt geïnstalleerd en de plaats waar het startmenu wordt toegevoegd, worden weergegeven.

Geef de instellingen in de schermen op en klik op [Volgende]. Klik op [Starten] in het weergegeven scherm.

15

Klik op [Afsluiten].



- ☞ De software waarvoor u in stap 4 het selectievakje hebt ingeschakeld, wordt geïnstalleerd. Volg de aanwijzingen op het scherm.
- ☞ Als u de iR1133-serie gebruikt, zijn de handleidingen en Product Extended Survey Program niet geïnstalleerd. Ga naar stap 18.

16

Als u Handleiding hebt geselecteerd bij stap 4, wordt de installatie van de handleidingen gestart.

Volg de instructies op het scherm om de handleiding te installeren.

17

Als het volgende scherm wordt weergegeven, leest u de informatie en selecteert u [Accepteren] of [Niet accepteren]. Klik daarna op [Volgende].

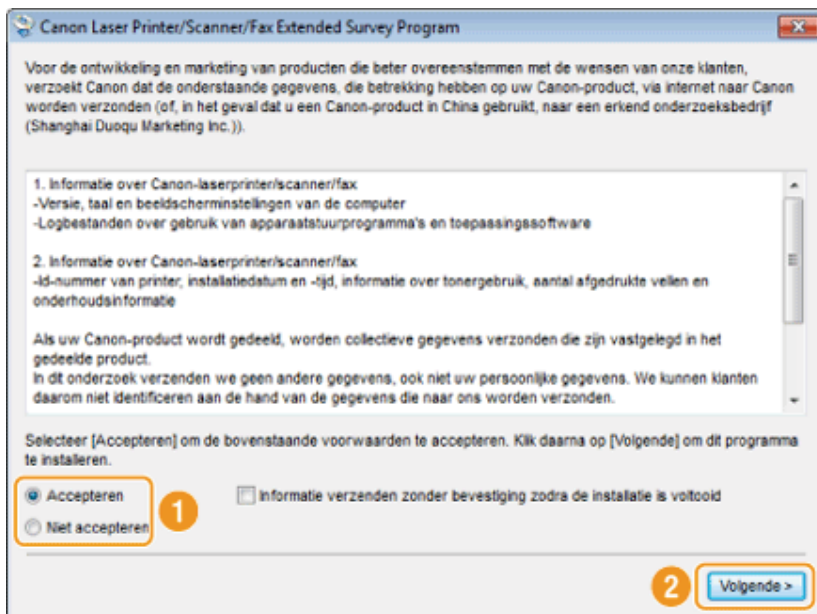

Als u [Ik ga akkoord] selecteert:

Product Extended Survey Program (het programma voor het verzamelen van feedback over de machine) wordt geïnstalleerd. Product Extended Survey Program is een programma waarmee gedurende maximaal tien jaar elke maand gebruiksgegevens van deze machine naar Canon worden verstuurd. Er worden geen andere gegevens verstuurd, dus ook geen persoonlijke gegevens.

- U kunt Product Extended Survey Program ook verwijderen.
- ["Product Extended Survey Program verwijderen \(voor Windows\)"](#)

18

Controleer of de toepassingen zijn geselecteerd [✓] bij [Installeren] en klik op [Volgende].

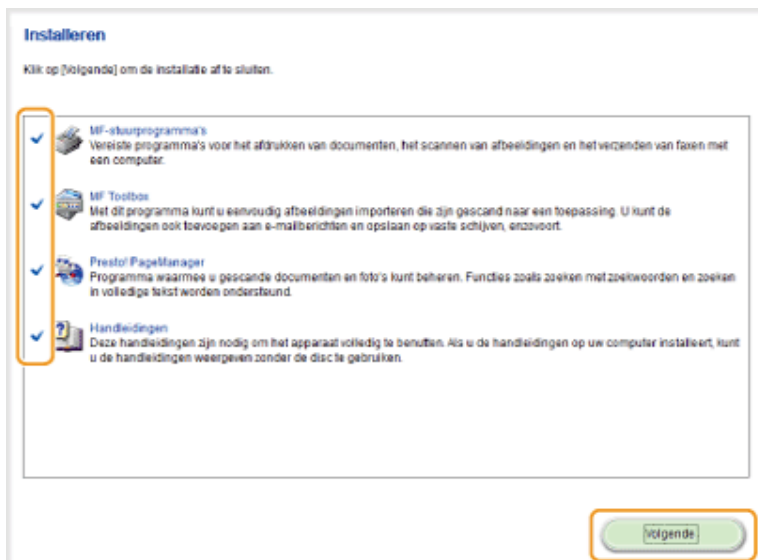

Het hangt af van uw land of regio welke opties worden weergegeven.

19

Start de computer opnieuw op.

- (1) Schakel het selectievakje [Computer nu opnieuw opstarten (aanbevolen)] in.
- (2) Klik op [Opnieuw opstarten].

Verwijder de cd (of dvd) wanneer dit scherm wordt weergegeven.



Het hangt af van uw land of regio welke opties worden weergegeven.

-  Wacht in het geval van een USB-verbinding tot de computer opnieuw wordt opgestart.
 -  "USB-kabelverbinding (alleen als een USB-verbinding wordt gebruikt)"
-  Controleer de installatieresultaten in het geval van een netwerkverbinding.
 -  "De installatieresultaten controleren (voor Windows)"

De software installeren (voor Macintosh)

- Als u verbinding wilt maken via USB, installeert u eerst de software en sluit u vervolgens de USB-kabel aan.
- Nadat u de procedures uit dit gedeelte hebt uitgevoerd, gaat u verder met de procedures in "[De printer en fax registreren \(voor de Macintosh\)](#)".
- Het installatiescherm verschilt per versie van Mac OS X.
- Sluit eerst alle geopende toepassingen.

1

Plaats de User Software CD (cd met gebruikerssoftware) in het cd-station van uw computer.

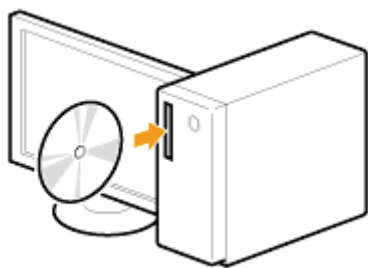

2

Dubbelklik eerst op het pictogram van de cd en vervolgens op het pictogram [Canon_MF_Driver.pkg].

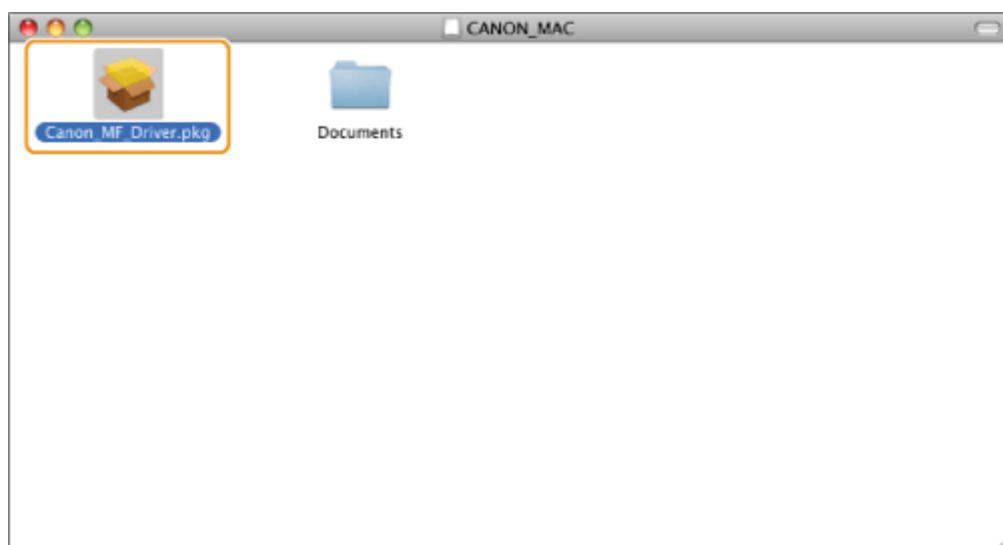

3

Klik op [Ga door].

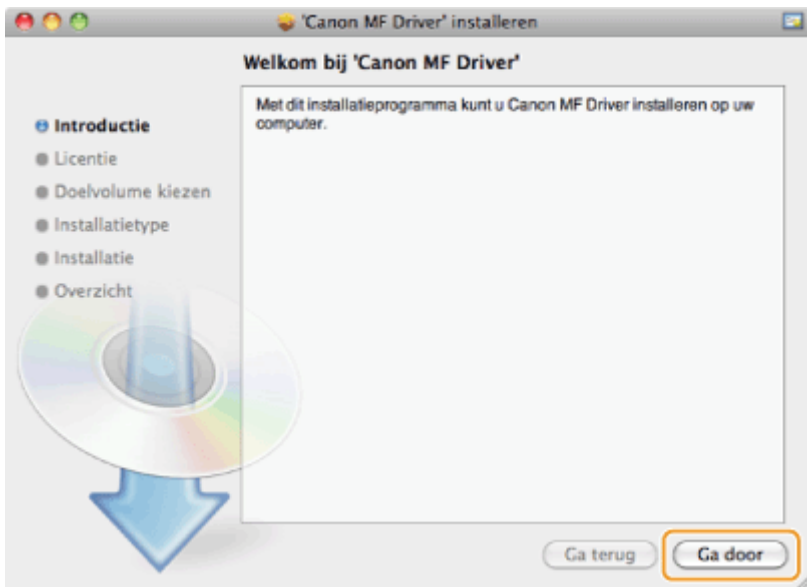

4

Lees de licentieovereenkomst en klik op [Ga door].

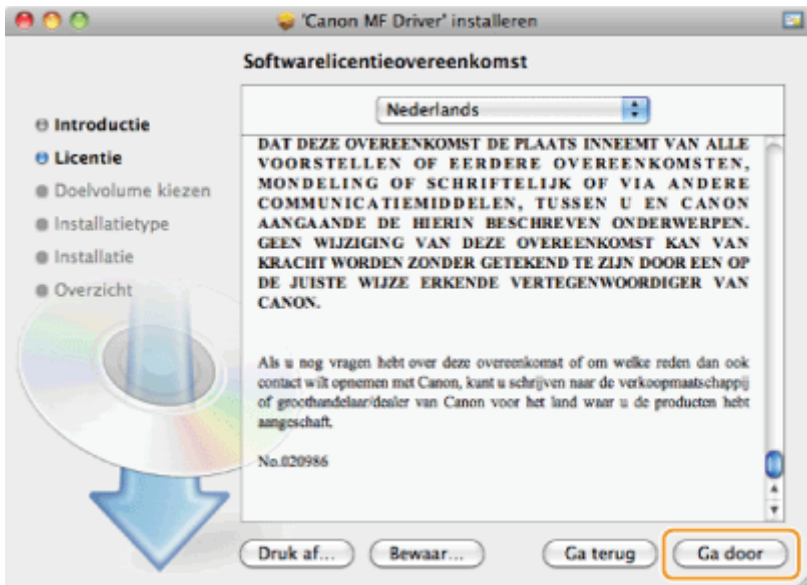

5

Klik op [Akkoord].



6

Als het volgende scherm wordt weergegeven, klikt u op [Ga door].



- U kunt de map voor de installatie niet wijzigen.

7

Klik op [Installeer].



- Er kan een knop worden weergegeven voor het [Wijzig locatie voor installatie], maar dit is niet mogelijk.

8

Voer uw [Naam] en het bijbehorende [Wachtwoord] in en klik op [OK].

- Als u Mac OS X 10.7.x of hoger gebruikt, klikt u op [Software installeren].



9

Als het volgende scherm wordt weergegeven, klikt u op [Sluit].



- Als u een USB-verbinding wilt gebruiken, gaat u verder met "[USB-kabelverbinding \(alleen als een USB-verbinding wordt gebruikt\)](#)".
- Als u een netwerkverbinding wilt gebruiken, gaat u verder met "[De printer en fax registreren \(voor de Macintosh\)](#)".

USB-kabelverbinding (alleen als een USB-verbinding wordt gebruikt)

1

Verwijder de beschermkap van de USB-poort aan de achterzijde van het apparaat.

Trek aan het koordje om het klepje te verwijderen (zie hieronder).

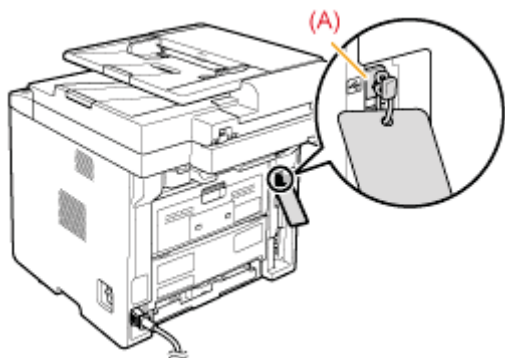

2

Sluit de USB-kabel aan.

- Steek het platte uiteinde (a) in de USB-poort van de computer.
- Steek het vierkante uiteinde (b) in de USB-poort van het apparaat.

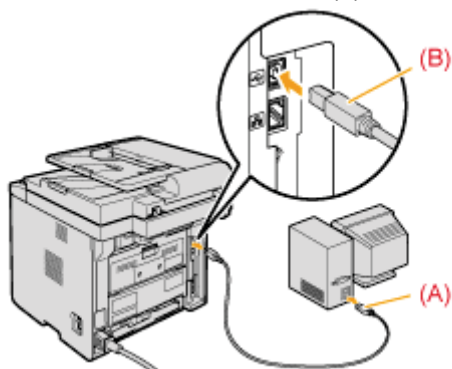

Als een dialoogvenster wordt weergegeven:

Volg de aanwijzingen op het scherm om de installatie te voltooien.

 In het geval van Windows controleert u de installatieresultaten.

➤ "De installatieresultaten controleren (voor Windows)"

 In het geval van een Macintosh moet de machine worden geregistreerd.

➤ "De printer en fax registreren (voor de Macintosh)"







De installatieresultaten controleren (voor Windows)

Controleer of de MF-stuurprogramma's, MF Toolbox en de e-Handleiding goed zijn geïnstalleerd.
Controleer of de volgende pictogrammen worden weergegeven voor de geïnstalleerde toepassingen.

OPMERKINGEN

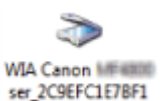
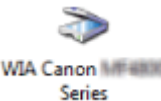
Pictogrammen die worden weergegeven:

Afhankelijk van het besturingssysteem worden mogelijk afzonderlijke pictogrammen voor elk stuurprogramma of slechts één pictogram weergegeven.

Software	Locatie	Pictogram
Printerstuurprogramma	De map [Printers en faxapparaten], [Printers] of [Apparaten en printers]	
Faxstuurprogramma	De map [Printers en faxapparaten], [Printers] of [Apparaten en printers]	
Scannerstuurprogramma	De map [Scanners en camera's] of [Eigenschappen van scanners en camera's]	Voor de netwerkverbinding 
		Voor de USB-verbinding 
MF Toolbox	Bureaublad	
Network Scan Utility	Taakbalk	
e-Handleiding	Bureaublad	 Manual_

De printer en fax registreren (voor de Macintosh)

Als u wilt afdrukken of faxen vanaf een Macintosh, moet u de machine registreren op de Macintosh. De registratiemethode wordt bepaald door de gebruikte verbinding. Selecteer de verbinding die het meest geschikt is voor uw omgeving.

- Als u wilt scannen via een netwerkverbinding, moet u de scanner registreren in MF Toolbox. Raadpleeg voor meer informatie de Canon Scanner Stuurprogramma Handleiding.

Verbindingsmethode	Registratiemethode
Auto IP (Bonjour)	➤ "Verbinding via Bonjour"
TCP/IP-verbinding	➤ "TCP/IP-verbinding"
USB-verbinding	➤ "USB-verbinding"

Verbinding via Bonjour

1

Open [Systeemvoorkeuren] en klik op [Afdrukken en faxen] of [Afdrukken en scannen].

2

Klik op het pictogram [+].



3

Klik op [Standaard] en selecteer een printer waarbij [Bonjour] wordt weergegeven in de kolom [Soort] of [Verbinding].

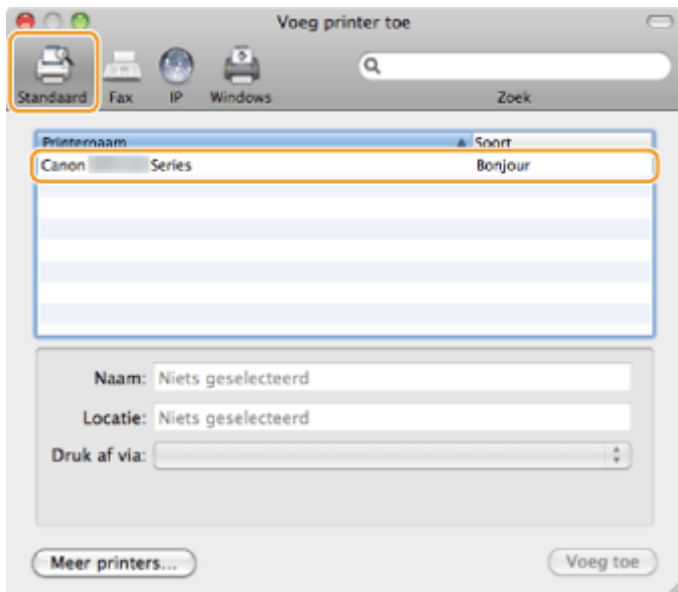

4

Selecteer [Selecteer printersoftware] in de lijst [Druk af via].

5

Selecteer in de lijst een stuurprogramma dat geschikt is voor deze machine en klik vervolgens op [OK].

Als u Mac OS X 10.5.x gebruikt, hoeft u niet op [OK] te klikken.

6

Klik op [Voeg toe].

7

Controleer of de machine wordt weergegeven in het dialoogvenster [Afdrukken en faxen] of [Afdrukken en scannen].

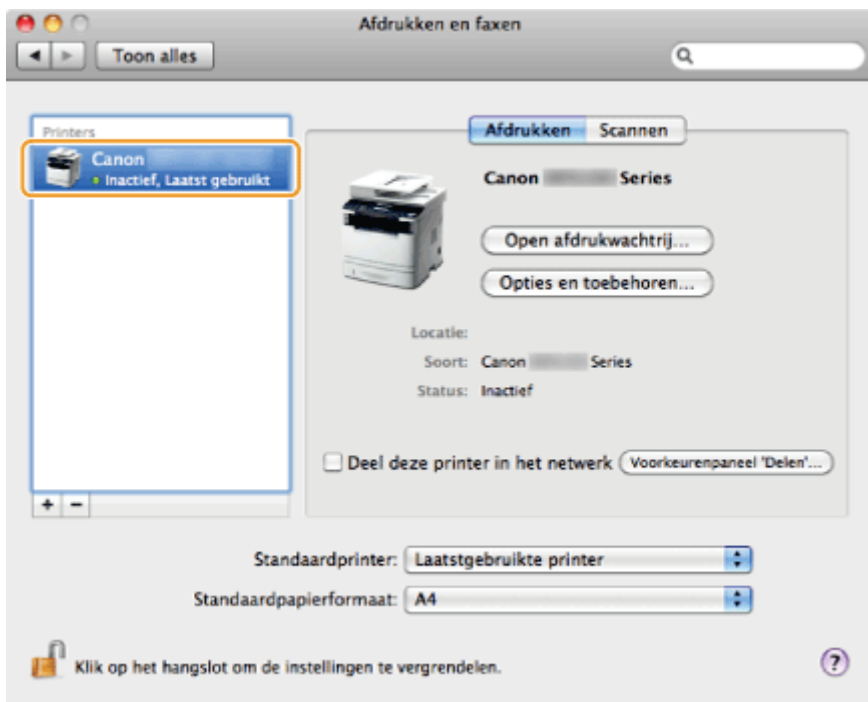

8

Sluit het dialoogvenster.

TCP/IP-verbinding

Registreer de printer en de fax met de onderstaande procedure.

- Het faxstuurprogramma kan niet worden gebruikt in een IPv6-omgeving.

1

Open [Systeemvoorkeuren] en klik op [Afdrukken en faxen] of [Afdrukken en scannen].

2

Klik op het pictogram [+].



3

Klik op [IP] en selecteer een afdrukprotocol bij [Protocol].

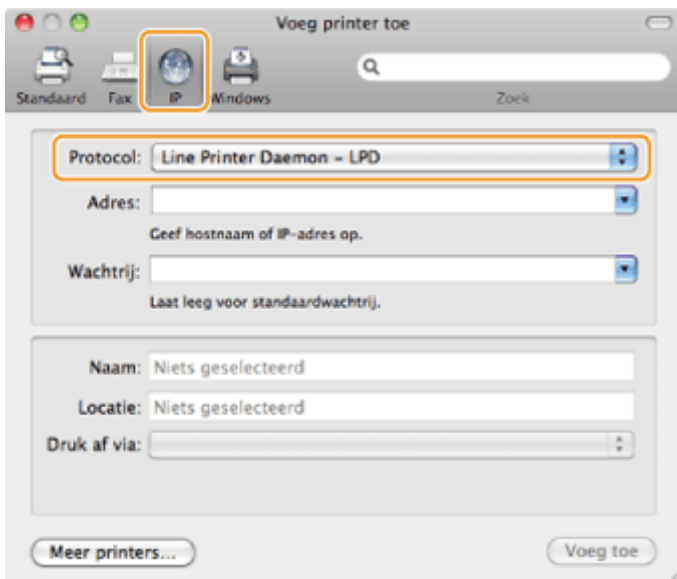

4

Typ het IP-adres van de machine in het vak [Adres] en selecteer vervolgens [Selecteer printersoftware] bij [Druk af via].

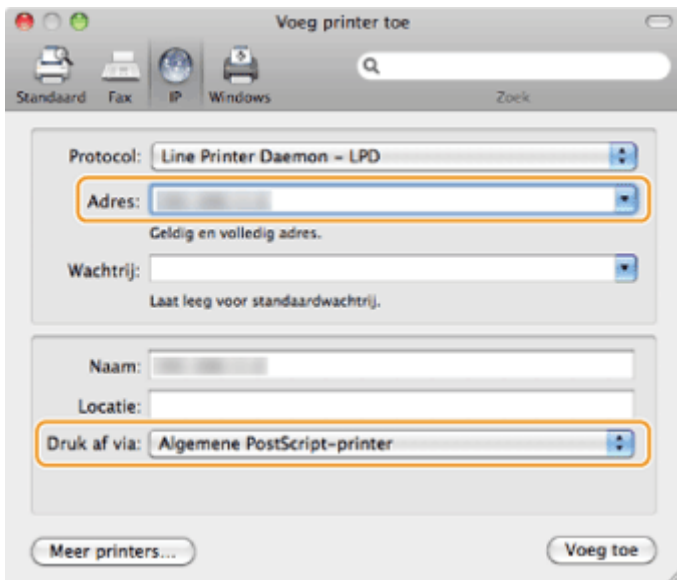

5

Selecteer in de lijst een stuurprogramma dat geschikt is voor deze machine en klik vervolgens op [OK].

Als u Mac OS X 10.5.x gebruikt, hoeft u niet op [OK] te klikken.

6

Klik op [Voeg toe].

7

Controleer of de machine wordt weergegeven in het dialoogvenster [Afdrukken en faxen] of [Afdrukken en scannen].

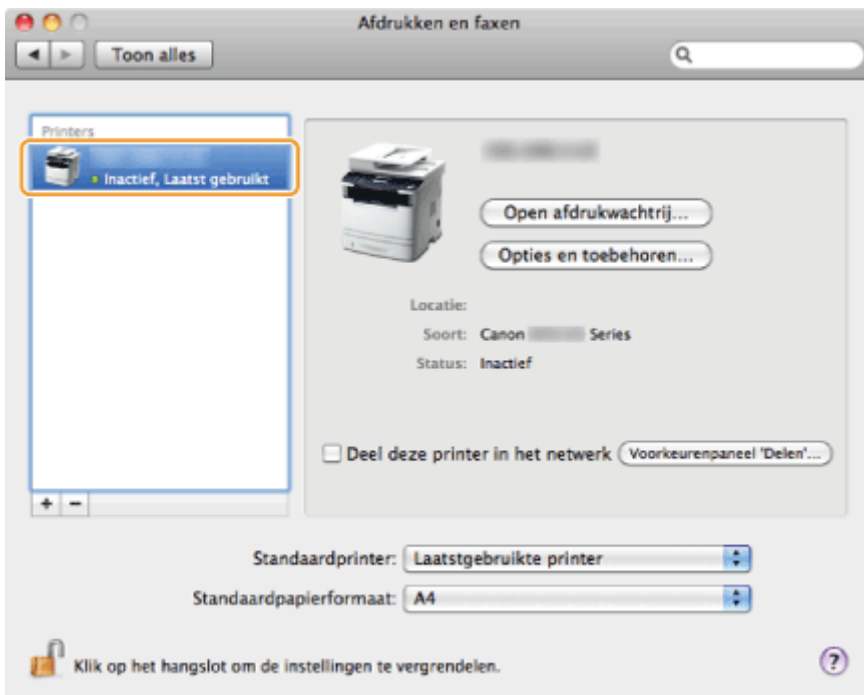

8

Sluit het dialoogvenster.

USB-verbinding

Registreer de printer en de fax met de onderstaande procedure.

1

Open [Systeemvoorkeuren] en klik op [Afdrukken en faxen] of [Afdrukken en scannen].

2

Klik op het pictogram [+].



3

Klik op [Standaard] en selecteer een printer waarbij [USB] wordt weergegeven in de kolom [Soort] of [Verbinding].

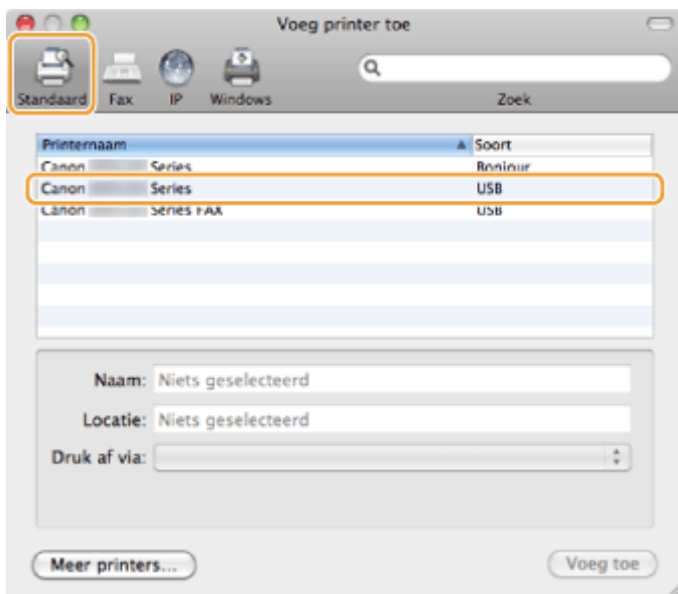

4

Selecteer [Selecteer printersoftware] in de lijst [Druk af via].

5

Selecteer in de lijst een stuurprogramma dat geschikt is voor deze machine en klik vervolgens op [OK].

Als u Mac OS X 10.5.x gebruikt, hoeft u niet op [OK] te klikken.

6

Klik op [Voeg toe].

7

Controleer of de machine wordt weergegeven in het dialoogvenster [Afdrukken en faxen] of [Afdrukken en scannen].

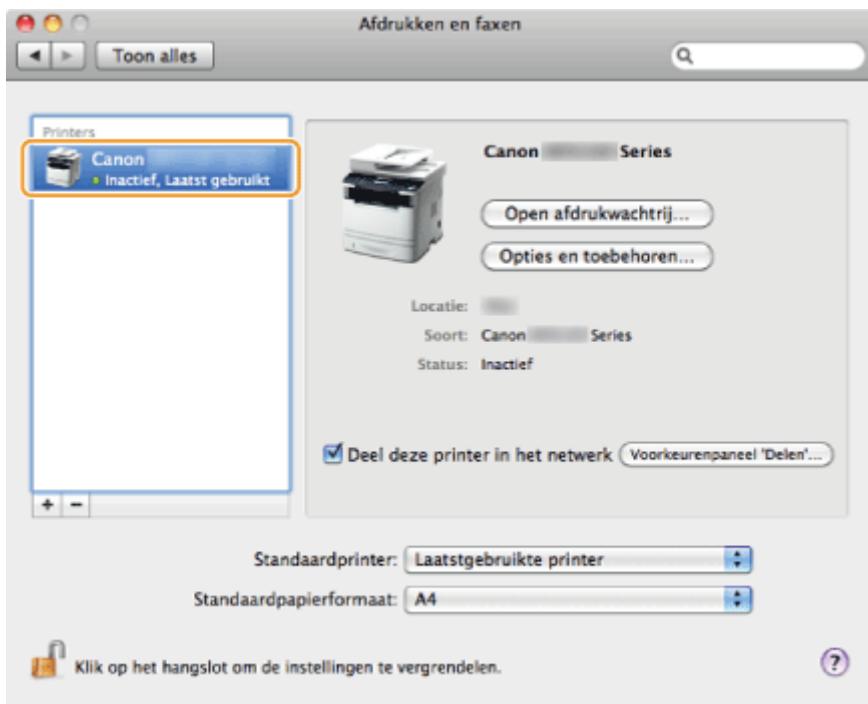

8

Sluit het dialoogvenster.

De stuurprogramma's installeren die zijn gedownload van de website van Canon

In dit gedeelte wordt kort de procedure beschreven voor het installeren van de stuurprogramma's/software die u hebt gedownload van de website van Canon. De instructies voor het downloaden van stuurprogramma's/software kunt u vinden op de downloadpagina van de website van Canon.

1

Pak het gedownloade bestand uit.

2

Open de map [DRIVERS] en dubbelklik op [Setup] of [Setup.exe]

Als het scherm [Gebruikersaccountbeheer] wordt weergegeven, klikt u op [Ja] of [Doorgaan].

3

Volg de instructies op het scherm.

Voer de volgende procedure uit als de installatie is voltooid.

 In het geval van Windows:

- "USB-kabelverbinding (alleen als een USB-verbinding wordt gebruikt)"
- "De installatieresultaten controleren (voor Windows)"

 In het geval van een Macintosh:

- "De printer en fax registreren (voor de Macintosh)"

MF-stuurprogramma's op het WSD-netwerk installeren (voor Windows)

Met het WSD-protocol (Web Services on Devices) kunt u afdrukken vanaf een computer waarop Windows Vista/7/8/Server 2008/Server 2012 wordt gebruikt.

Als u WSD wilt gebruiken, volgt u de procedures in zowel "[MF-stuurprogramma's installeren](#)" als "[WSD instellen](#)".

BELANGRIJK

WSD in- of uitschakelen:

Gebruik het bedieningspaneel op het apparaat.

 [e-Handleiding](#) -> "De verbindingmethode selecteren (LPD/RAW/WSD)"

MF-stuurprogramma's installeren

1

Open de printermap.

Windows Vista:

Selecteer [Configuratiescherm] in het menu [Start] en klik vervolgens op [Printer].

Voor Windows 7/Server 2008

Selecteer in het menu [Start] de optie [Apparaten en printers].

Voor Windows 8/Server 2012

Klik met de rechtermuisknop in de linkerbenedenhoek van het scherm en kies [Configuratiescherm] en vervolgens [Apparaten en printers weergeven].

2

Klik op [Een printer toevoegen].

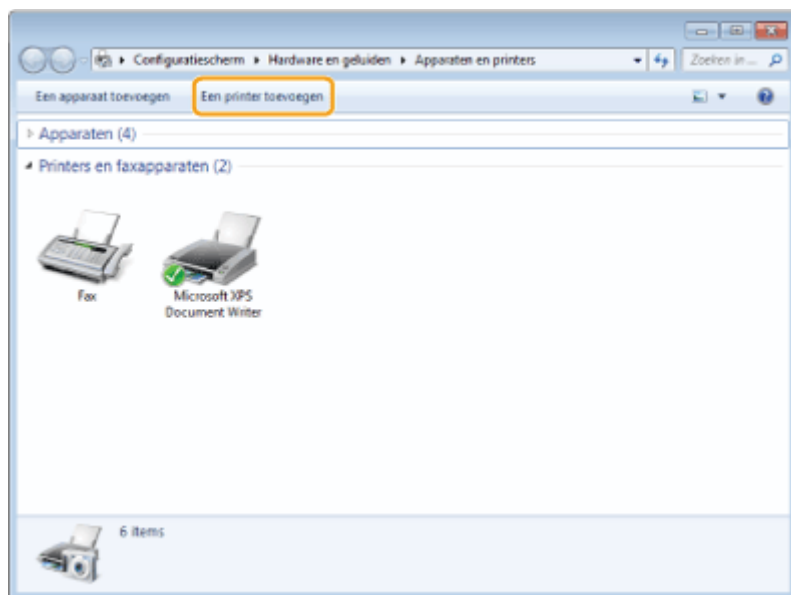

3

Klik op [Een lokale printer toevoegen].

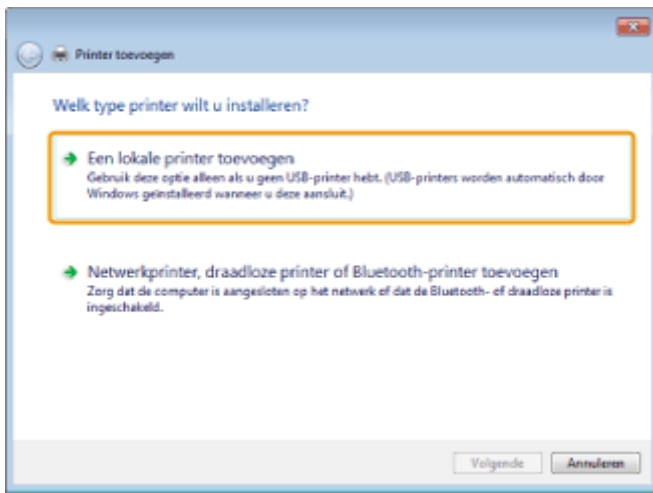

4

Controleer of [LPT1: (Printerpoort)] wordt weergegeven bij [Bestaande poort gebruiken] en klik op [Volgende].

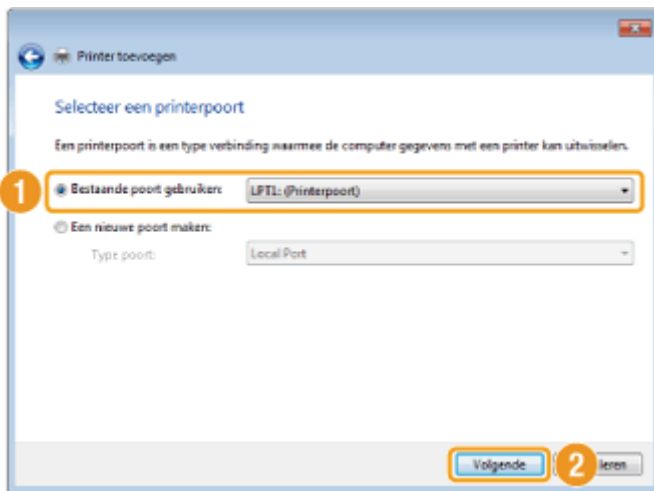

5

Klik op [Bladeren...].

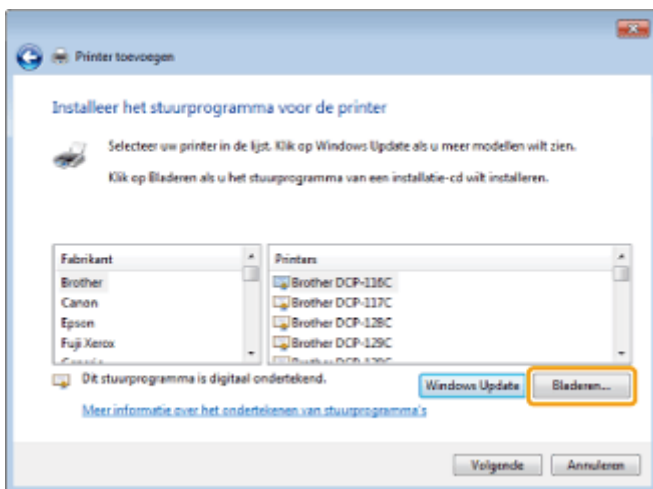

6

Plaats de User Software and Manuals CD-ROM/DVD-ROM (Cd of Dvd met gebruikerssoftware en

handleidingen) in de sleuf op uw computer.

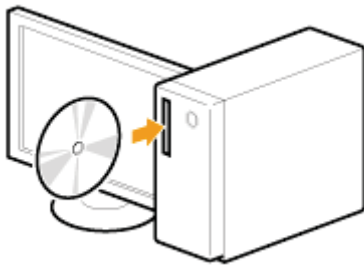

Als het volgende scherm wordt weergegeven, klikt u op [Afsluiten].



Het hangt af van uw land of regio welke opties worden weergegeven.

Als [Automatisch afspelen] wordt weergegeven:

Klik op  om het dialoogvenster te sluiten.

7

Klik op [Bladeren].



8

Open de map waarin de bestanden van de printerstuurprogramma's zijn opgeslagen.

Voor 32-bits versies:

Open [DRIVERS] -> [nl_nl] -> [32bit] -> [Driver] op de cd (of dvd) en klik op [Openen].

Voor 64-bits versies:

Open [DRIVERS] -> [nl_nl] -> [x64] -> [Driver] op de cd (of dvd) en klik op [Openen].

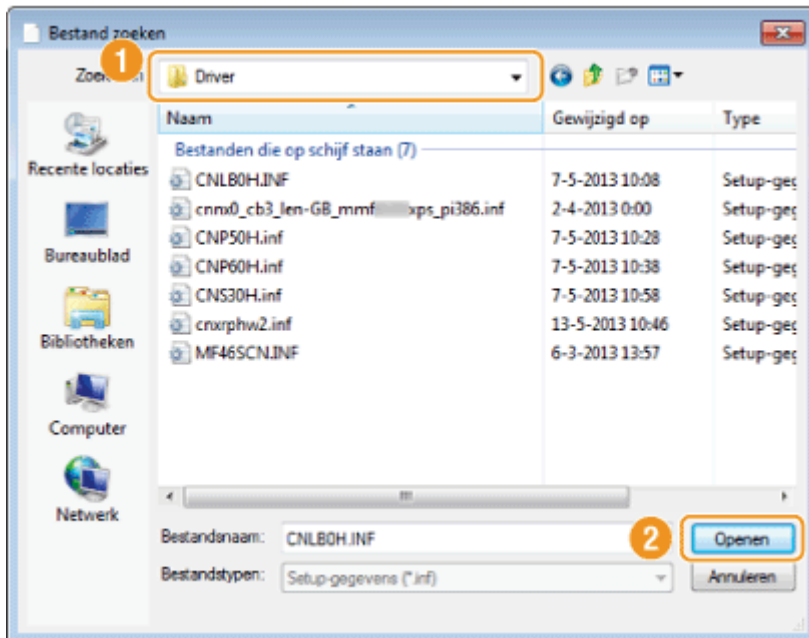

Als u niet zeker weet welk besturingssysteem u op uw computer gebruikt:

↳ "De bitarchitectuur controleren (voor Windows)"

9

Klik op [OK].



10

Selecteer het printerstuurprogramma dat u gebruikt, en klik op [Volgende].

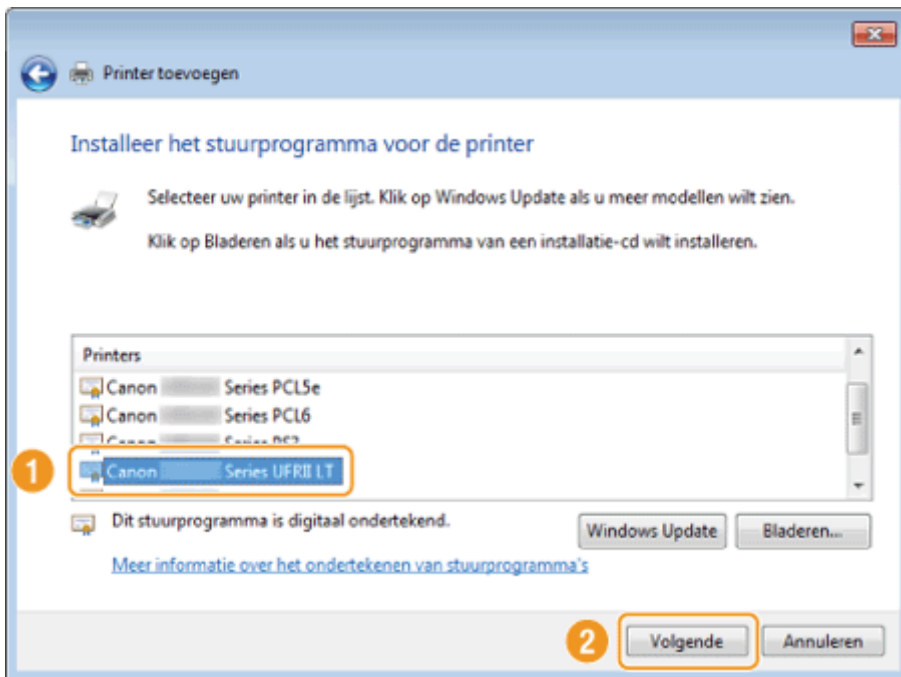

11

Geef de printernaam op.

- (1) Geef een andere naam op om de standaardprinternaam te wijzigen.
Als [Als standaardprinter instellen] wordt weergegeven, kunt u opgeven of het apparaat als standaardprinter moet worden gekozen (Windows Vista/Server 2008).
- (2) Klik op [Volgende].

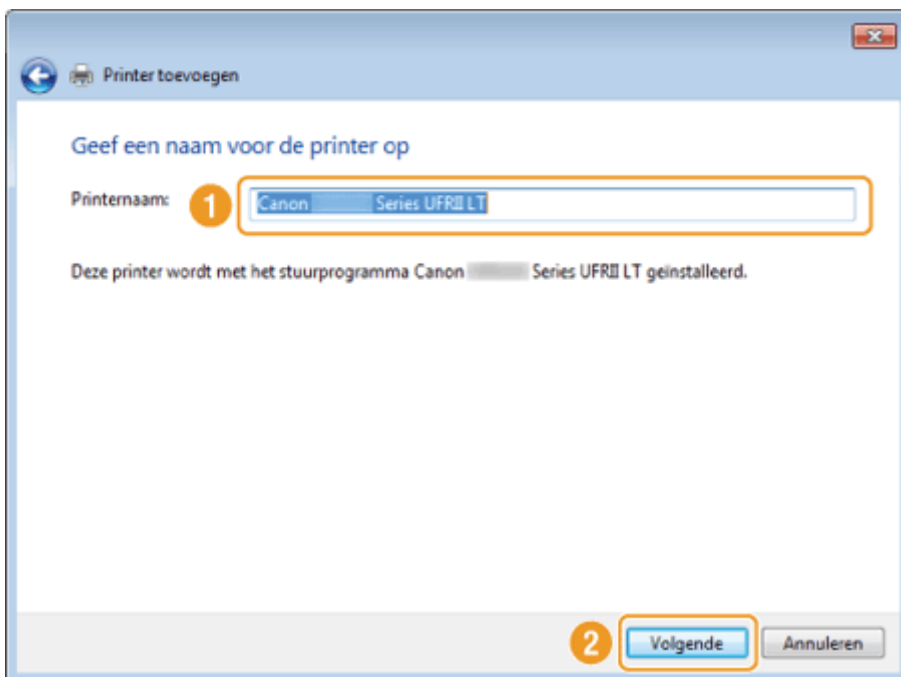

De installatie wordt gestart. Wacht tot het volgende scherm sluit.

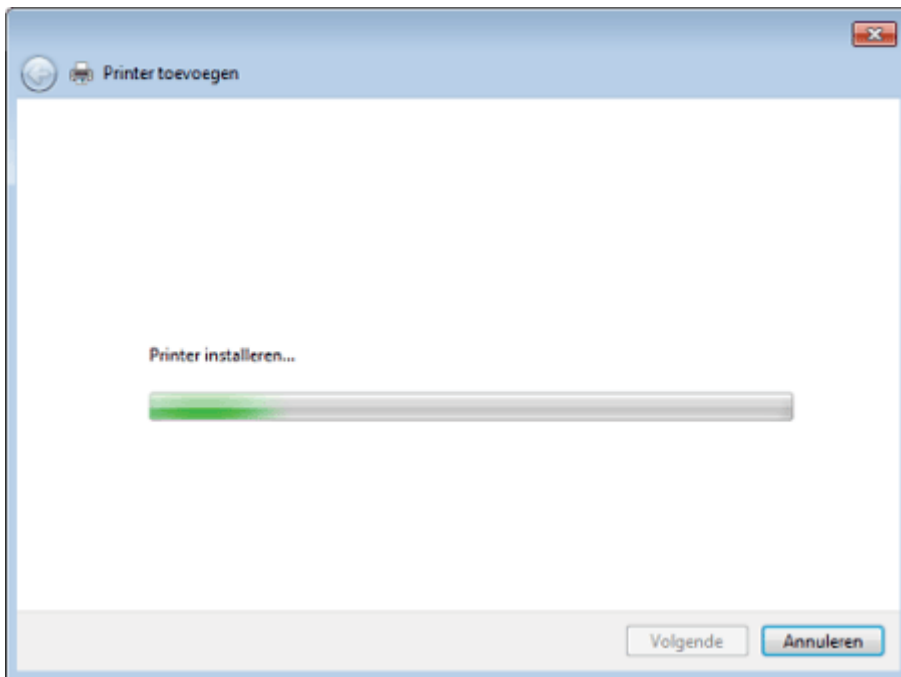

Wanneer [Gebruikersaccountbeheer] wordt weergegeven:

Klik op [Ja] of [Doorgaan].

12

Selecteer [Deze printer niet delen] en klik op [Volgende].

Als u het apparaat als gedeelde printer wilt instellen, configureert u de desbetreffende instellingen nadat u de procedure in "WSD instellen" hebt uitgevoerd.

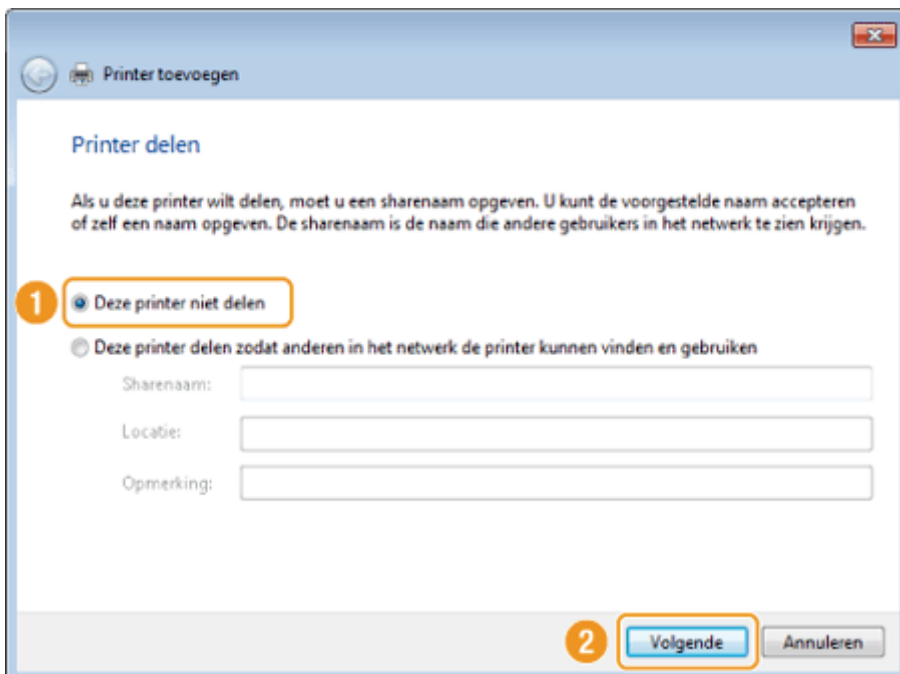

13

Klik op [Voltooien].

- Als [Als standaardprinter instellen] wordt weergegeven, kunt u opgeven of het apparaat als standaardprinter moet worden gekozen (Windows 7/8/Server 2008 R2/Server 2012).
-

Verwijder de cd (of dvd) als het volgende scherm wordt weergegeven.

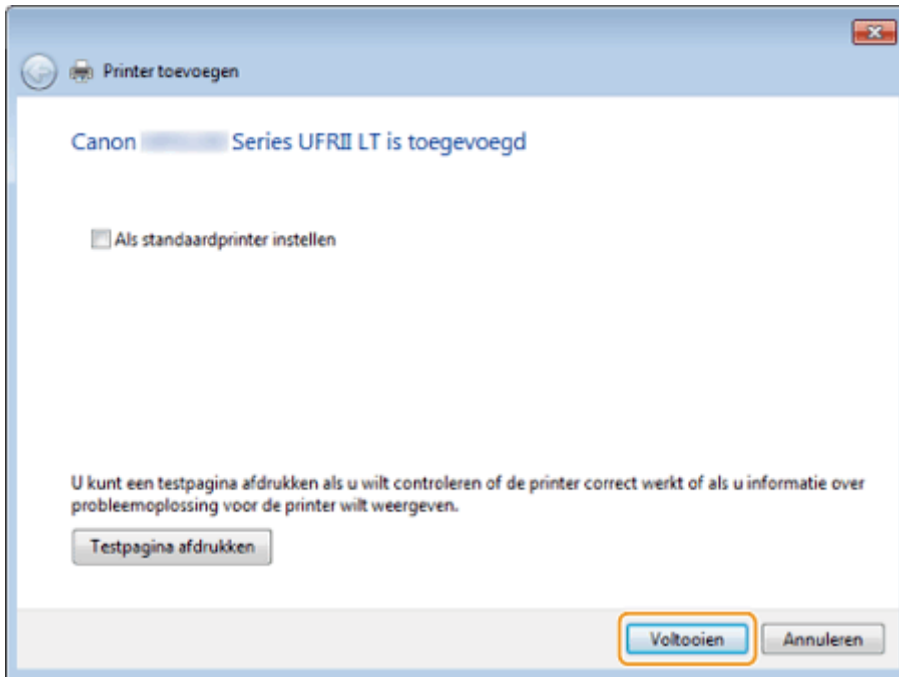

Het pictogram wordt toegevoegd aan de printermap.

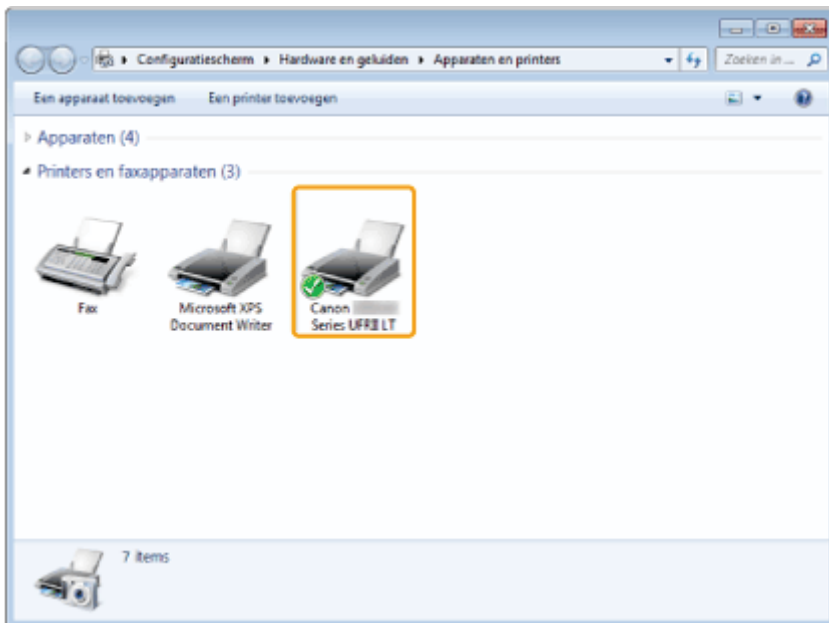

WSD instellen

1

Open de netwerkmap.

Voor Windows Vista/Server 2008:

Selecteer [Netwerk] in het menu [Start].

Voor Windows 7/Server 2008 R2:

Selecteer [Computer] in het menu [Start] en klik op [Netwerk].

Voor Windows 8/Server 2012

Klik met de rechtermuisknop in de linkerbenedenhoek van het scherm, kies [Verkenner] en klik op [Netwerk].

2

Klik met de rechtermuisknop op het pictogram van het apparaat en selecteer [Instaleren] in het snelmenu.

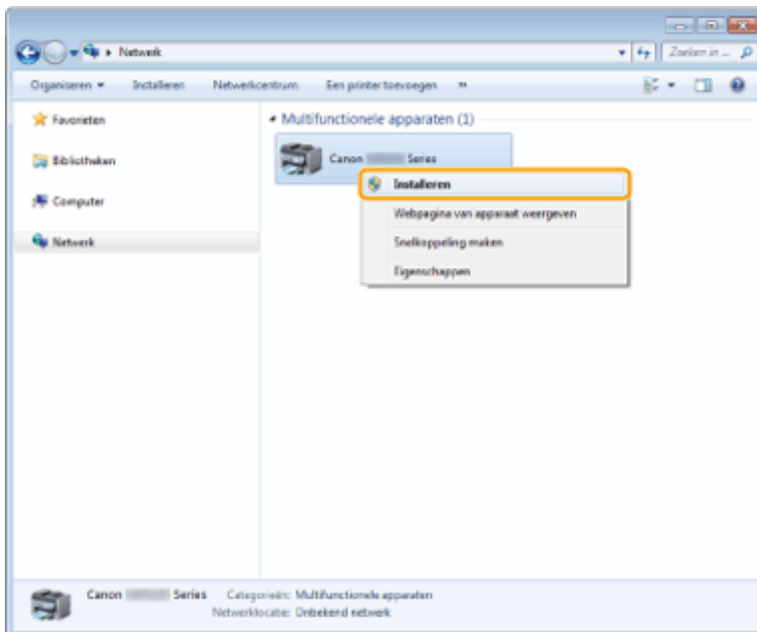

Het pictogram wordt toegevoegd aan de printermap. De installatie is voltooid.

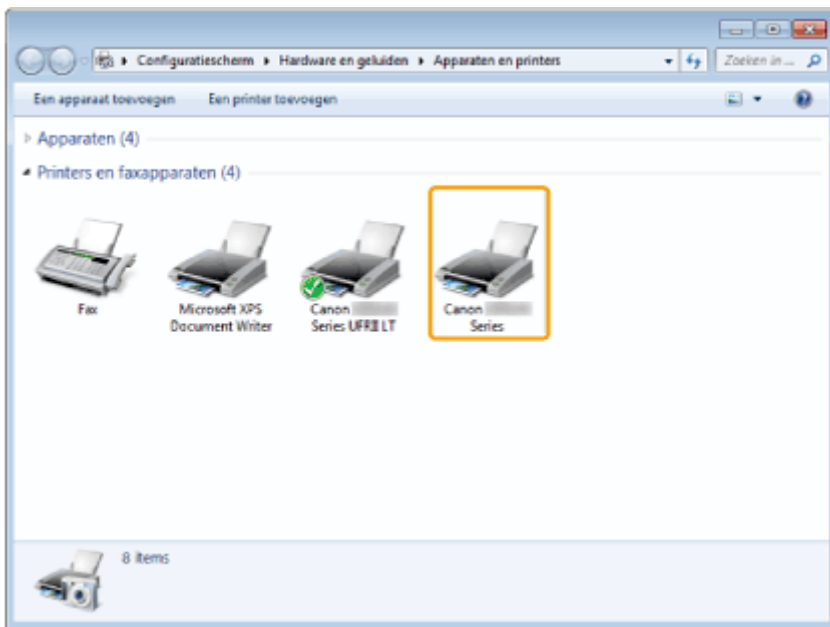

? Wanneer [Gebruikersaccountbeheer] wordt weergegeven:

Klik op [Ja] of [Ga door].

Als u het pictogram dat in stap 13 van "[MF-stuurprogramma's installeren](#)" is toegevoegd, niet nodig hebt, verwijdert u het door de volgende stappen uit te voeren.

- (1) Klik met de rechtermuisknop op het pictogram en selecteer [Apparaat verwijderen] of [Verwijderen] in het snelmenu.
- (2) Klik op [Ja].
- (3) Klik op [Ja] of [Doorgaan] wanneer het dialoogvenster [Gebruikersaccountbeheer] wordt weergegeven.

De software verwijderen

Als u de stuurprogramma's of toepassingen niet nodig hebt, kunt u deze verwijderen door de volgende procedure uit te voeren.

- ❏ "Het printer-/fax-/scannerstuurprogramma verwijderen (voor Windows)"
- ❏ "De MF Toolbox verwijderen (voor Windows)"
- ❏ "De stuurprogramma's voor het WSD-apparaat verwijderen (voor Windows)"
- ❏ "Product Extended Survey Program verwijderen (voor Windows)"
- ❏ "De software verwijderen (voor Macintosh)"
- ❏ "De e-Handleiding verwijderen (voor Windows)"

BELANGRIJK

Controleer het volgende voordat u het programma verwijdert:

- U moet over beheerdersrechten voor de computer beschikken.
- U beschikt over de installatiesoftware (als u de stuurprogramma's opnieuw wilt installeren).
- U hebt alle toepassingen op de computer gesloten.

OPMERKINGEN

Raadpleeg, als u de iR1133-serie gebruikt, het volgende onderwerp voor het verwijderen van de e-Handleiding.

- ❏ e-Handleiding-> "De e-Handleiding verwijderen"

Het printer-/fax-/scannerstuurprogramma verwijderen (voor Windows)

1

Open [Programma's].

Voor Windows XP:

Selecteer [Configuratiescherm] in het menu [Start] en dubbelklik vervolgens op [Software].

Voor Windows Vista/7/Server 2003/Server 2008:

1. Selecteer in het menu [Start] de optie [Configuratiescherm].
2. Klik op [Een programma verwijderen] of dubbelklik op [Programma's].

Windows 8/Server 2012:

Klik met de rechtermuisknop in de linkerbenedenhoek van het scherm en kies [Programma's].

2

Selecteer [Canon MF6100 Series] (of [Canon iR1133 Series]) en klik vervolgens op [Verwijderen].

3

Klik op de knop [Verwijderen].

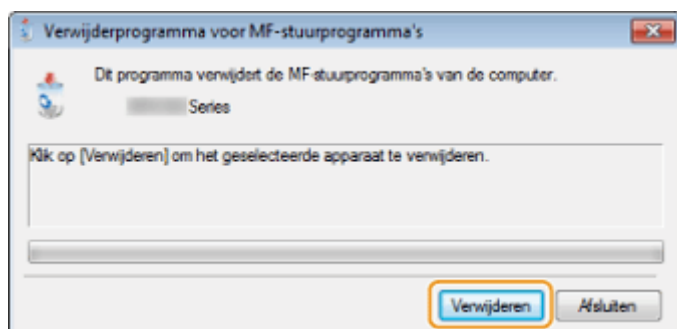

4

Klik op [Ja] om het verwijderen te bevestigen.



5

Klik [Afsluiten] (of [Opnieuw opstarten]).



De MF Toolbox verwijderen (voor Windows)

1

Open [Programma's].

Voor Windows XP:

Selecteer [Configuratiescherm] in het menu [Start] en dubbelklik vervolgens op [Software].

Voor Windows Vista/7/Server 2003/Server 2008:

1. Selecteer in het menu [Start] de optie [Configuratiescherm].
2. Klik op [Een programma verwijderen] of dubbelklik op [Programma's].

Windows 8/Server 2012:

Klik met de rechtermuisknop in de linkerbenedenhoek van het scherm en kies [Programma's].

2

Selecteer [Canon MF Toolbox 4.9] en klik op [Verwijderen].

3

Klik op [Verwijderen].



4

Klik op [Afsluiten].



De stuurprogramma's voor het WSD-apparaat verwijderen (voor Windows)

1

Plaats de User Software and Manuals CD-ROM/DVD-ROM (Cd of Dvd met gebruikerssoftware en handleidingen).

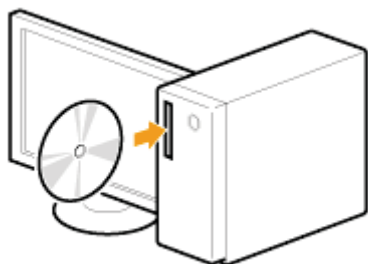

Als het volgende scherm wordt weergegeven, klikt u op [Afsluiten].



Het hangt af van uw land of regio welke opties worden weergegeven.

Als [Automatisch afspelen] wordt weergegeven:

klik op  om het dialoogvenster te sluiten.

2

Open de map op de cd (of dvd) met het verwijderprogramma.

Voor de 32-bits versie:

\DRIVERS\nl_n\32bit\misc\

Voor de 64-bits versie:

\DRIVERS\nl_n\x64\misc\

3

Dubbelklik op [DelDrv.exe].

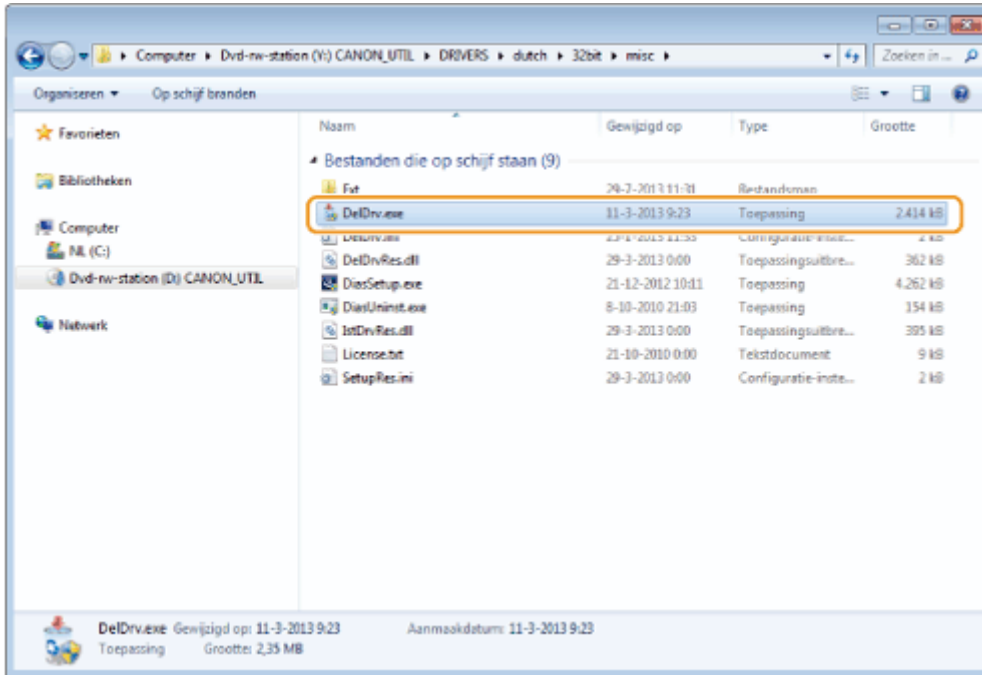

Wanneer [Gebruikersaccountbeheer] wordt weergegeven

Klik op [Ja] of [Ga door].

4

Klik op de knop [Verwijderen].

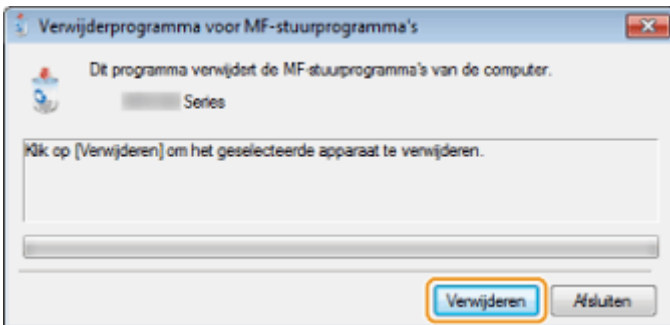

5

Klik op [Ja].

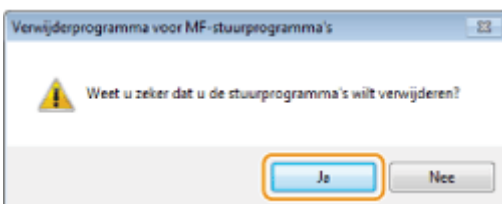

6

Klik op [Afsluiten].



7

Open Windows Verkenner en klik op [Netwerk].

8

Klik met de rechtermuisknop op het pictogram van het apparaat en kies [Verwijderen] in het snelmenu.

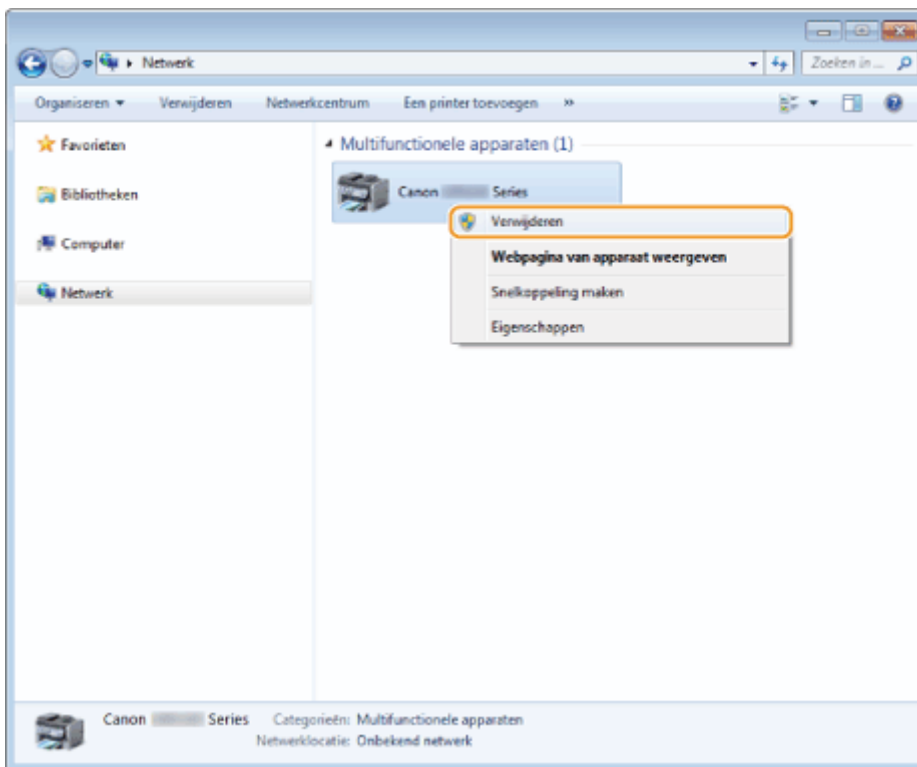

Wanneer [Gebruikersaccountbeheer] wordt weergegeven

Klik op [Ja] of [Ga door].

Het pictogram van het apparaat wordt verwijderd uit de printermap en de procedure is voltooid.

Product Extended Survey Program verwijderen (voor Windows)

1

Open [Programma's].

Voor Windows XP:

Selecteer [Configuratiescherm] in het menu [Start] en dubbelklik vervolgens op [Software].

Voor Windows Vista/7:

1. Selecteer in het menu [Start] de optie [Configuratiescherm].
2. Klik op [Een programma verwijderen] of dubbelklik op [Programma's].

Voor Windows 8:

Klik met de rechtermuisknop in de linkerbenedenhoek van het scherm en kies [Programma's].

2

Selecteer [Canon Laserprinter/Scanner/Fax Extended Survey Program] en klik op [Verwijderen].

3

Volg de instructies op het scherm.

De software verwijderen (voor Macintosh)

1

Als de machine via een USB-kabel is verbonden met een computer, koppelt u de USB-kabel los.

Als u het scannerstuurprogramma of MF Toolbox wilt verwijderen, gaat u verder met stap 4.

2

Open [Systeemvoorkeuren] en klik op [Afdrukken en faxen] of [Afdrukken en scannen].

3

Selecteer het apparaat en klik op het pictogram [-].

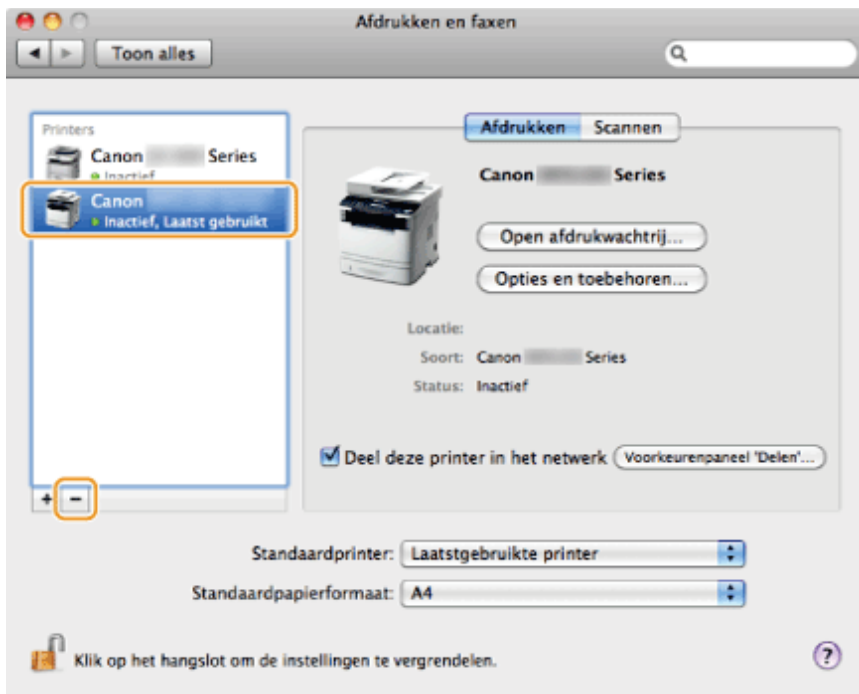

4

Klik in de menubalk op [Ga] -> [Ga naar map].

5

Raadpleeg de onderstaande tabel en verwijder de bestanden of mappen die horen bij het stuurprogramma dat u wilt verwijderen.

Sleep bestanden of mappen naar het pictogram [Prullenmand] in het Dock om deze onderdelen te verwijderen.

- Als het dialoogvenster [Identiteitscontrole] wordt weergegeven, voert u de naam en het wachtwoord van de beheerder van de computer in en klikt u op [OK].

Software	Locatie van de map die u moet invoeren	Naam van het bestand of de map die u wilt verwijderen

Printerstuurprogramma	/Bibliotheek/Printers/Canon/	CUPS_MF_Printer
	/Bibliotheek/Printers/PPDs/Contents/Resources/	CNPZBxxxZB.ppd.gz (xxx kan per model verschillen)
Faxstuurprogramma	/Bibliotheek/Printers/Canon/	CUPS FAX
	/Bibliotheek/Printers/PPDs/Contents/Resources/	CNMCxxxFB.ppd.gz (xxx kan per model verschillen)
Scannerstuurprogramma/MF Toolbox	/Programma's/	Canon MF Utilities
	/Bibliotheek/Application Support/Canon/	ScanGear MF
	/Bibliotheek/Application Support/Canon/	WMCLibrary.framework
	/Bibliotheek/Application Support/Canon/	WMCReb.plist
	/Bibliotheek/Image Capture/Devices/*	Canon MFScannerxxx.app* (xxx kan per model verschillen)
	/Bibliotheek/Image Capture/TWAIN Data Sources/	Canon xxx.ds Canon xxx USB.ds (xxx kan per model verschillen)
	/Bibliotheek/Printers/Canon/	MFScanner
	/Bibliotheek/AgentsStarten	jp.co.canon.ScanGearMF.appl.Canon-MF-Scan-Agent.plist

* Max OS X 10.6 of hoger.

6

Sluit alle geopende vensters.

7

Start de computer opnieuw op.

De e-Handleiding verwijderen (voor Windows)

1

Plaats de User Software and Manuals CD-ROM/DVD-ROM (Cd of Dvd met gebruikerssoftware en handleidingen) in de sleuf op uw computer.

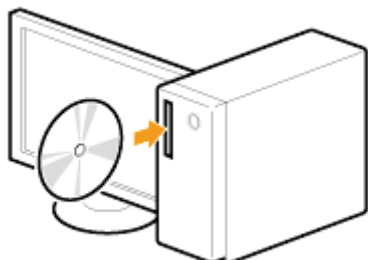

2

Klik op [Programma's starten].

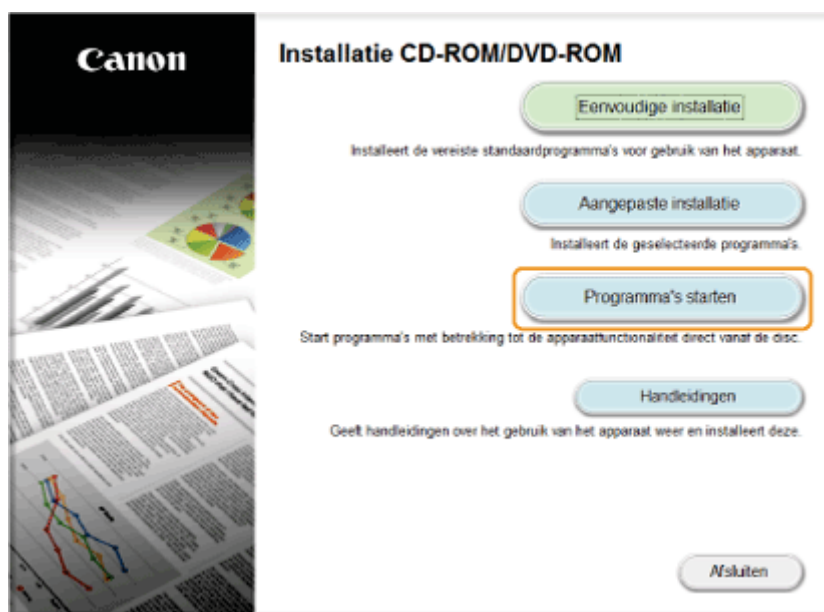

Het hangt af van uw land of regio welke opties worden weergegeven.

? Als het bovenstaande scherm voor installatie vanaf cd/dvd niet wordt weergegeven:

Windows XP en Server 2003

1. Selecteer [Uitvoeren] in het menu [Start].
2. Voer "D:\MInst.exe" in en klik vervolgens op [OK].

Windows Vista, 7 en Server 2008

1. Open het menu [Start] en typ "D:\MInst.exe" in het vak [Zoekopdracht starten] of [Programma's en bestanden zoeken].
2. Druk op de toets [Enter] op het toetsenbord.

Windows 8 en Server 2012

1. Klik met de rechtermuisknop in de linkerbenedenhoek van het scherm en selecteer [Uitvoeren].

2. Voer "D:\MInst.exe" in en klik vervolgens op [OK].

- * De stationsnaam van de cd-rom (of dvd-rom) wordt aangeduid met "D:" in deze handleiding. De stationsletter van het cd-romstation (of dvd-romstation) kan verschillen afhankelijk van de computer die u gebruikt.

? Als het scherm voor taalselectie wordt weergegeven vóór het installatiescherm van de cd-rom/dvd-rom:

Selecteer de taal en klik op [OK].

3

Klik op [Starten] voor [Handleiding verwijderen].

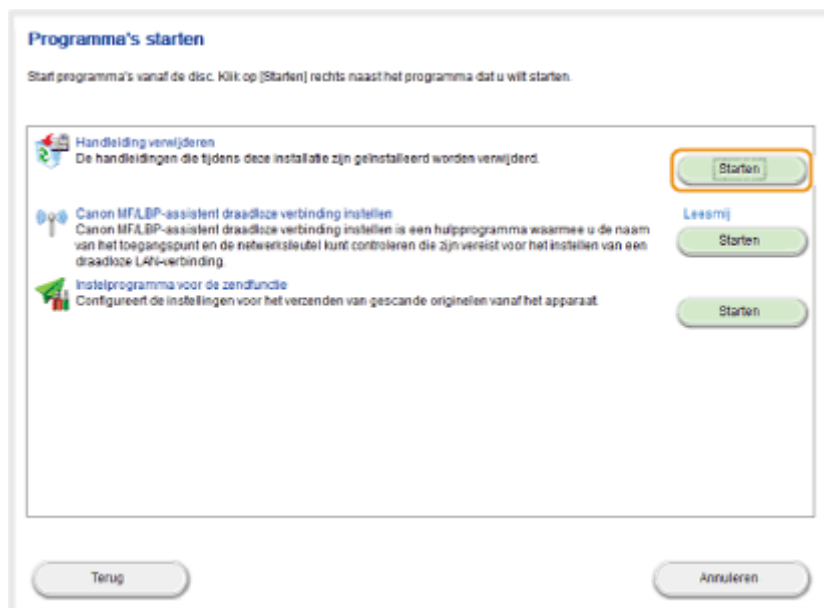

4

Volg de instructies op het scherm.

Problemen oplossen

Zie de volgende gedeeltes:

- ❖ "Ik kan de software niet installeren."
- ❖ "Toepassingen die zijn geïnstalleerd vanaf de bijgeleverde User Software and Manuals CD-ROM (or DVD-ROM) (cd of dvd met gebruikerssoftware en handleidingen) worden niet goed geregistreerd in MF Toolbox."
- ❖ "Het verwijderen van de stuurprogramma's duurt te lang (Windows XP)."
- ❖ "De map [Canon] verdwijnt niet uit het menu Start nadat de software is verwijderd."
- ❖ "Ik kan de software niet gebruiken nadat ik een upgrade van het besturingssysteem heb uitgevoerd"
- ❖ "De USB-kabel is aangesloten voordat de MF-stuurprogramma's zijn geïnstalleerd."

Ik kan de software niet installeren.

Wanneer u zich in een IPv6-omgeving bevindt, verschijnt het instelscherm van de cd-rom/dvd-rom mogelijk niet en kunt u de MF-stuurprogramma's niet installeren. Installeer de stuurprogramma's met behulp van de WSD-poort.

❖ ["MF-stuurprogramma's op het WSD-netwerk installeren \(voor Windows\)"](#)

† U kunt de scanfunctie mogelijk niet via een IPv6-verbinding gebruiken.

Volg de instructies op het scherm om de software te installeren. Als er een fout optreedt tijdens de installatie, verwijdert u de software, start u de computer opnieuw op en installeert u de software opnieuw.

❖ ["De software verwijderen"](#)

❖ ["MF-stuurprogramma's en MF Toolbox installeren"](#)

Sluit alle actieve toepassingen en installeer de software opnieuw.

Toepassingen die zijn geïnstalleerd vanaf de bijgeleverde User Software and Manuals CD-ROM (or DVD-ROM) (cd of dvd met gebruikerssoftware en handleidingen) worden niet goed geregistreerd in MF Toolbox.

Toepassingen worden automatisch naar MF Toolbox opgeslagen zodra ze zijn geïnstalleerd. Dat gebeurt echter niet als ze worden geïnstalleerd terwijl MF Toolbox is geopend. Als u deze toepassingen vanuit de toolbox wilt openen, moet u ze handmatig in de toolbox opslaan.

❖ [e-Handleiding -> "MF Toolbox gebruiken"](#)

Het verwijderen van de stuurprogramma's duurt te lang (Windows XP).

Sluit alle actieve toepassingen (inclusief antivirusprogramma's) voordat u de software gaat verwijderen.

De map [Canon] verdwijnt niet uit het menu Start nadat de software is verwijderd.

Verwijder eerst de MF Toolbox voordat u de MF-stuurprogramma's verwijdert. Als u eerst de MF-stuurprogramma's verwijdert, blijft de map [Canon] staan nadat de MF Toolbox is verwijderd.

Volg de stappen in onderstaande procedure voordat u de map verwijdert.

• Voor Windows XP

Klik met de rechtermuisknop op het menu [Start] en open Windows Explorer. Selecteer bij [Alle gebruikers] achtereenvolgens [Menu Start] -> [Programma's] en verwijder de map [Canon].

• Windows Vista

Klik met de rechtermuisknop op het menu [Start] en selecteer [Alle gebruikers verkennen]. Verwijder uit [Programma's] in [Menu Start] de map [Canon].

• Voor Windows 7

Verwijder de map [Canon] in [Alle programma's] onder het menu [Start].

Ik kan de software niet gebruiken nadat ik een upgrade van het besturingssysteem heb uitgevoerd

Verwijder de software voor deze machine voordat u een upgrade van het besturingssysteem op uw computer uitvoert. Zodra de upgrade is voltooid, installeert u de software opnieuw.

- ❖ "De software verwijderen"
- ❖ "MF-stuurprogramma's en MF Toolbox installeren"
- ❖ "MF-stuurprogramma's op het WSD-netwerk installeren (voor Windows)"

De USB-kabel is aangesloten voordat de MF-stuurprogramma's zijn geïnstalleerd.

Voor Windows 8 (MF6180dw/MF6160dw/MF6150dw/MF6140dn)

Het stuurprogramma dat bij het besturingssysteem is geleverd (meegeleverd stuurprogramma) is geïnstalleerd.

Als u het onbedoeld hebt geïnstalleerd, volgt u onderstaande stappen om het te verwijderen en de MF-stuurprogramma's te installeren.

1. Klik met de rechtermuisknop in de linkerbenedenhoek van het scherm en kies [Configuratiescherm] en [Apparaten en printers weergeven].
2. Klik met de rechtermuisknop op het pictogram van de machine.
3. Klik op [Apparaat verwijderen].
4. Verwijder de USB-kabel uit de computer.
5. Installeer de MF-stuurprogramma's.
 - ❖ "MF-stuurprogramma's en MF Toolbox installeren"

Voor Windows 7/8

1. Verwijder de USB-kabel uit de computer.
2. Installeer de MF-stuurprogramma's.
 - ❖ "MF-stuurprogramma's en MF Toolbox installeren"

Voor Windows XP/Vista

1. Als het volgende scherm wordt weergegeven, verwijdert u de USB-kabel uit de computer.

Voor Windows XP:

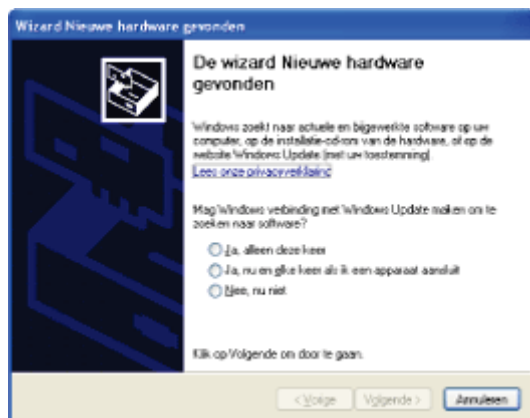

Windows Vista:

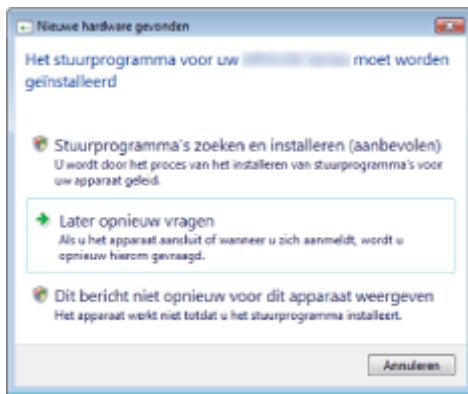

2. Klik op [Annuleren].

Als het dialoogvenster is gesloten nadat u de USB-kabel hebt verwijderd, gaat u verder met de volgende stap.

3. Installeer de MF-stuurprogramma's.

➤ "MF-stuurprogramma's en MF Toolbox installeren"

De online-Help gebruiken

In de online-Help zijn alle functies van het stuurprogramma en informatie over opties opgenomen. Open de online-Help als u direct een beschrijving van de functies en instellingen wilt weergeven wanneer u het stuurprogramma gebruikt.

Voor Windows:

- (1) Selecteer [Bestand] -> [Afdrukken] in de menubalk van de toepassing.
- (2) Selecteer de printer bij [Printer selecteren] of [Naam] in het dialoogvenster [Afdrukken].
- (3) Klik op [Voorkeuren] of [Eigenschappen].
- (4) Klik op [Help].

Het Help-scherm weergeven

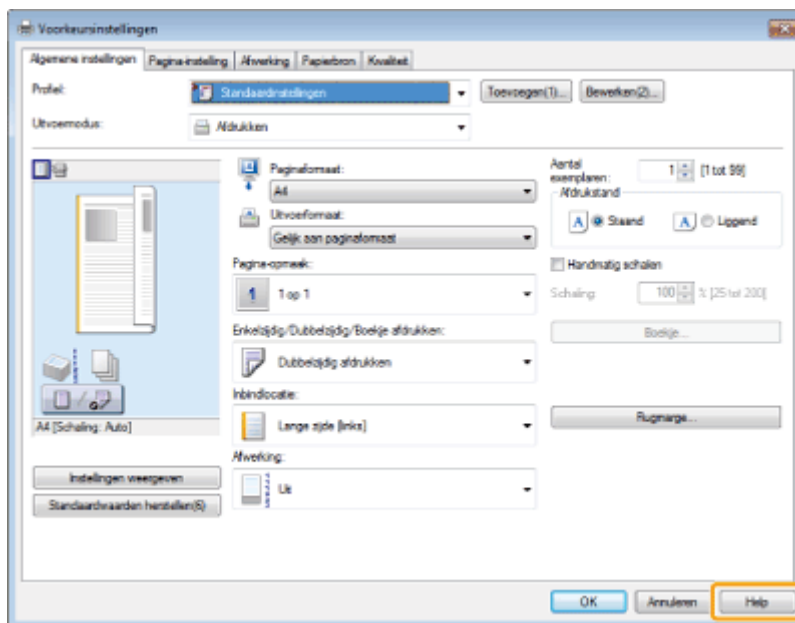

Klik in het Help-scherm op [Inhoudsopgave] en dubbelklik op de gewenste titel om de informatie weer te geven.

Zoeken in de inhoudsopgave

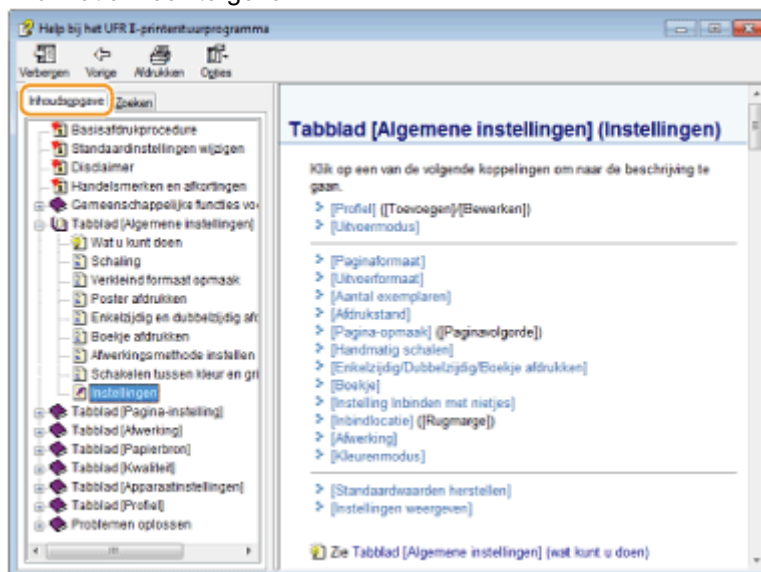

Voor Macintosh:

- (1) Selecteer [Bestand] -> [Afdrukken] in de menubalk van de toepassing.
- (2) Selecteer de printer bij [Printer].

- (3) Wijzig de inhoud in het onderste deelvenster van het dialoogvenster in [Indeling], [Algemeen], [Samenvatting], enzovoort.
- (4) Klik op .

Het Help-scherm weergeven

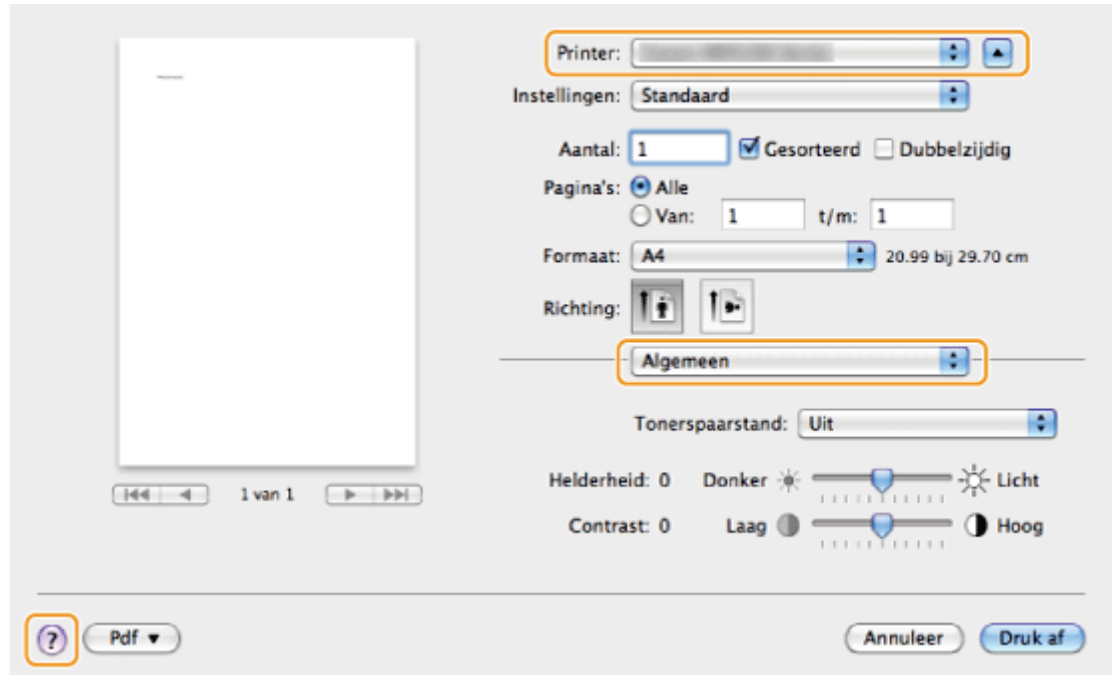

U kunt informatie zoeken door een trefwoord in te voeren.

Zoeken in de inhoudsopgave

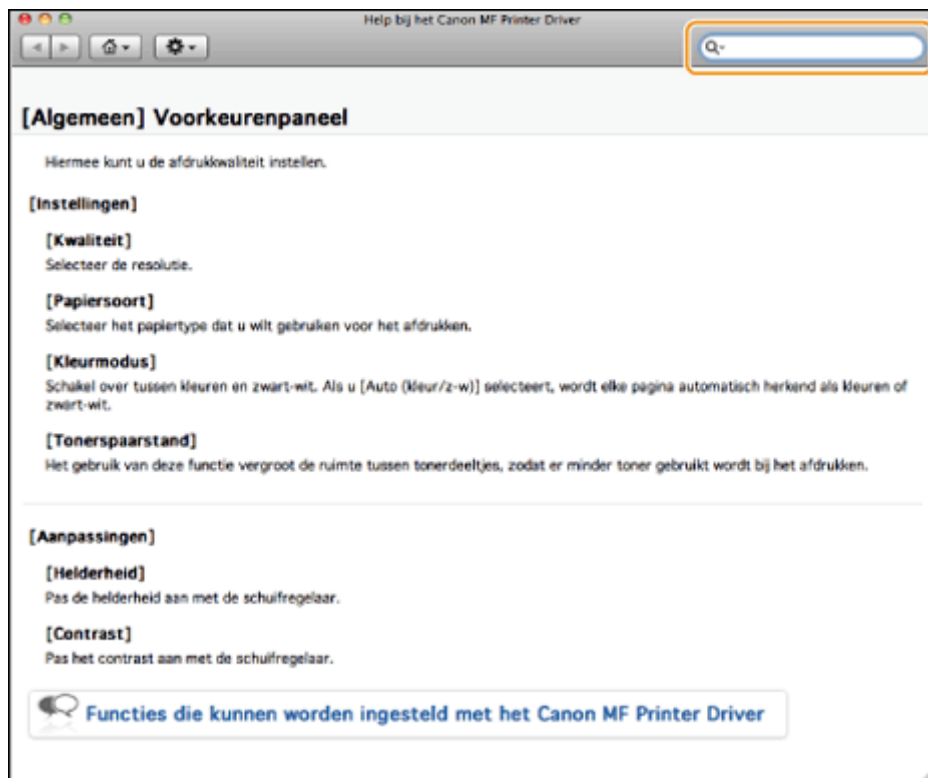

Instellingen van IP-adres bevestigen

OPMERKINGEN

Als het apparaat niet juist is aangesloten op het netwerk:

Het IP-adres wordt weergegeven als "0.0.0.0".

Als de instelling voor starttijd is opgegeven:

Het IP-adres, het subnetmasker en het gateway-adres worden weergegeven nadat de opgegeven tijd is verstreken.

➤ [e-Handleiding](#) -> "Een vertraging opgeven voordat verbinding wordt gemaakt met het netwerk"

Wanneer de machine is aangesloten op een schakelhub:

U kunt het apparaat mogelijk niet aansluiten op een netwerk, zelfs als de netwerkinstellingen correct zijn. In dit geval moet de opstarttijd van het apparaat worden uitgesteld.

➤ [e-Handleiding](#) -> "Een vertraging opgeven voordat verbinding wordt gemaakt met het netwerk"

IPv4-adresinstellingen controleren

1

Druk op [] (Systeemmonitor/Annuleren).

2

Druk op [▲] of [▼] om <Netwerkinformatie> te markeren en druk vervolgens op [OK].

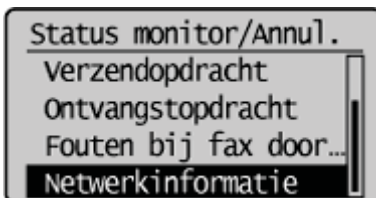

3

Druk op [▲] of [▼] om <IPv4> te markeren en druk vervolgens op [OK].

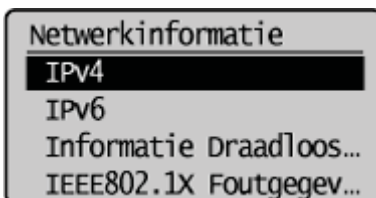

4

Druk op [▲] of [▼] om de gewenste optie te markeren en druk vervolgens op [OK].

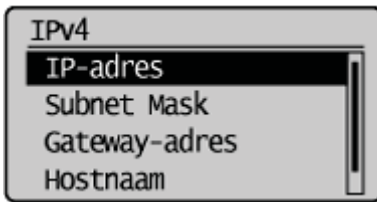

5

Bekijk de gegevens.

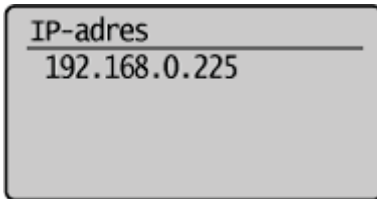

6

Druk op [] (Systeemmonitor/Annuleren) om het scherm te sluiten.

Instellingen van IPv6-adres controleren

1

Druk op [] (Systeemmonitor/Annuleren).

2

Druk op [▲] of [▼] om <Netwerkinformatie> te markeren en druk vervolgens op [OK].

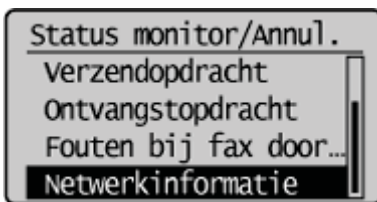

3

Druk op [▲] of [▼] om <IPv6> te markeren en druk vervolgens op [OK].

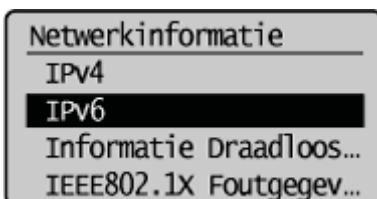

4

Druk op [▲] of [▼] om de gewenste optie te markeren en druk vervolgens op [OK].

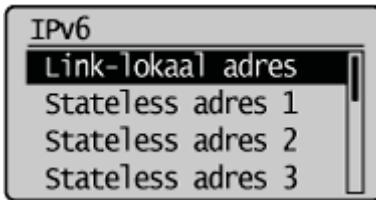

5

Bekijk de gegevens.

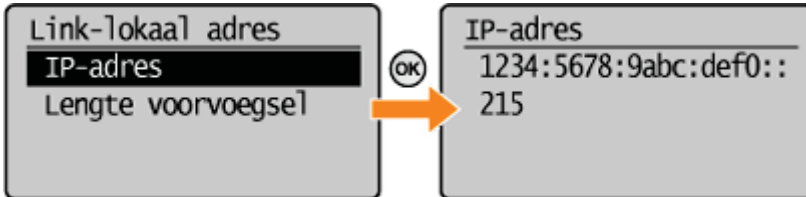

6

Druk op [●] (Systeemmonitor/Annuleren) om het scherm te sluiten.

De bitarchitectuur controleren (voor Windows)

1

Open het [Configuratiescherm].

Windows Vista/7/Server 2008:

Selecteer [Configuratiescherm] in het menu [Start].

Windows 8/Server 2012:

Klik met de rechtermuisknop in de linkerbenedenhoek van het scherm en kies [Configuratiescherm].

2

Open het onderdeel [Systeem].

Windows Vista/7/8/Server 2008 R2/Server 2012:

Klik op [Systeem en onderhoud] of [Systeem en beveiliging] en klik vervolgens op [Systeem].

Windows Server 2008:

Klik op [Systeem].

3

Controleer de bitarchitectuur.

Voor 32-bits versies:

[32-bits besturingssysteem] wordt weergegeven.

Voor 64-bits versies:

[64-bits besturingssysteem] wordt weergegeven.

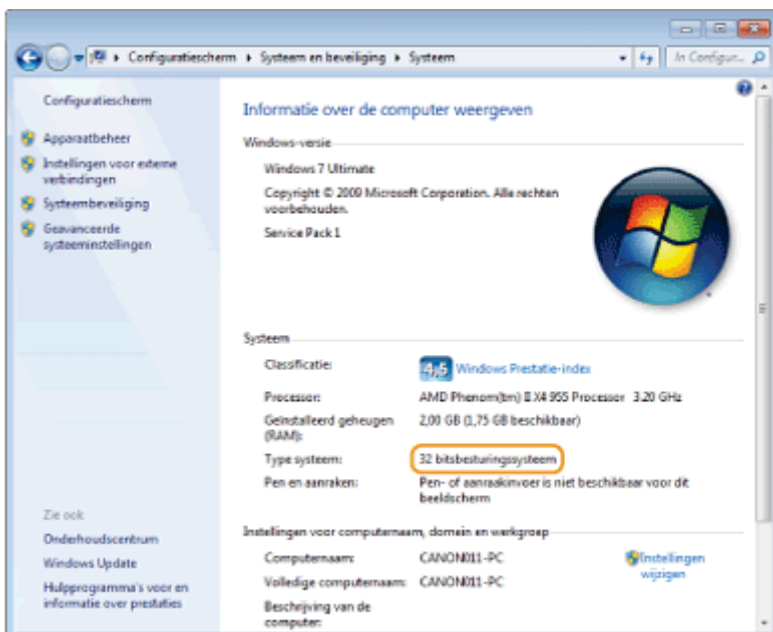

Disclaimer

De informatie in dit document kan zonder voorafgaande kennisgeving worden gewijzigd.

CANON INC. BIEDT GEEN ENKELE GARANTIE MET BETREKKING TOT DIT MATERIAAL, UITDRUKKELIJK NOCH STILZWIJGEND, BEHALVE ZOALS HIERIN GEBODEN, INCLUSIEF, EN ZONDER BEPERKINGEN DAARVAN, GARANTIES OP HET GEBIED VAN VERKOOPBAARHEID, GESCHIKTHEID VOOR EEN BEPAALD DOEL OF HET INBREUK MAKEN OP ENIG RECHT. CANON INC. IS NIET AANSPRAKELIJK VOOR ENIGE DIRECTE, INCIDENTELE OF SECUNDAIRE SCHADE VAN WELKE AARD DAN OOK, NOCH VOOR VERLIEZEN OF UITGAVEN ALS RESULTAAT VAN HET GEBRUIK VAN DIT MATERIAAL.

Copyright

Copyright CANON INC. 2013

Niets uit dit document mag worden vermenigvuldigd, verzonden, getranscribeerd, opgeslagen in een zoekstelsel of vertaald in een taal of computertaal in welke vorm of met welke middelen dan ook, hetzij elektronisch, mechanisch, magnetisch, optisch, chemisch, handmatig of anderszins, zonder voorafgaande schriftelijke toestemming van Canon Inc.

Handelsmerken

Canon en het logo van Canon zijn gedeponeerde handelsmerken van Canon Inc. in de Verenigde Staten en zijn mogelijk handelsmerken of gedeponeerde handelsmerken in andere landen.

Microsoft, Windows, Windows Vista en Windows Server zijn geregistreerde handelsmerken of handelsmerken van Microsoft Corporation in de Verenigde Staten en/of andere landen.

Bonjour, Finder, Macintosh, Mac OS en OS X zijn handelsmerken of gedeponeerde handelsmerken van Apple Inc. in de VS en/of andere landen.

Dit product maakt gebruik van Universal Font Scaling Technology of UFST ® onder licentie van Monotype Imaging, Inc. UFST ® is een handelsmerk van Monotype Imaging, Inc. dat is gedeponeerd in de Verenigde Staten en mogelijk in andere jurisdicties.

Copyright © 1989 - 1996, 1997, 2003, 2004, 2008, alle rechten voorbehouden aan Monotype Imaging Inc.

Alle andere product- en merknamen zijn gedeponeerde handelsmerken, handelsmerken of servicemerken van de respectieve eigenaren.
