



▣ Gebruik van deze handleiding ▣ Deze handleiding afdrukken

iP4600 series On line handleiding

MC-2990-V1.00



Basishandleiding

Een overzicht van dit product.



Uitgebreide Handleiding

Een gedetailleerde beschrijving van dit product.



Probleemoplossing



Inhoud

❖ Overzicht van de printer

Hoofdonderdelen

❖ Afdrukken

Foto's afdrukken (Easy-PhotoPrint EX)

Documenten afdrukken (Windows)

Documenten afdrukken (Macintosh)

❖ Overige functies

Foto's rechtstreeks afdrukken vanaf een

PictBridge-compatibel apparaat

Solution Menu en My Printer

❖ Papier plaatsen

Papier plaatsen

❖ Routineonderhoud

Inktanks vervangen

Vage afdrukken of onjuiste kleuren

De papierinvoerrol reinigen

Het cassettekussentje reinigen

De onderhoudsschermen openen

❖ Bijlage

Veiligheidsvoorschriften

Wettelijke beperkingen voor het gebruik van het product en het gebruik van afbeeldingen

Tips over het gebruik van uw printer

Overzicht van de printer

In dit gedeelte worden de namen van de printeronderdelen weergegeven en de bijbehorende functies beschreven.

Hoofdonderdelen

[Vooraanzicht](#)
[Achteraanzicht](#)
[Binnenaanzicht](#)



[↑ Naar boven](#)

Hoofdonderdelen

■ Vooraanzicht

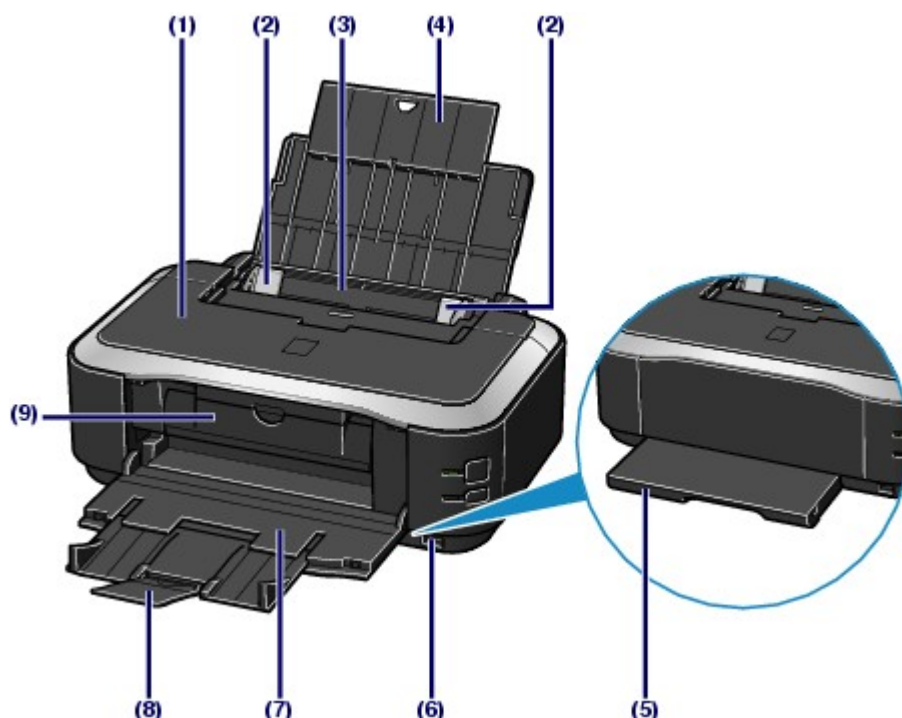

(1) Bovenklep

Open de bovenklep als u een inkttank wilt vervangen of vastgelopen papier wilt verwijderen uit de printer.

(2) Papiergeleiders

Schuif de geleiders tegen beide zijden van de stapel papier aan.

(3) Achterste lade

Plaats in deze lade het papier dat u voor de printer wilt gebruiken (u kunt verschillende formaten of soorten papier gebruiken). Er kunnen twee of meer vellen papier van hetzelfde formaat en type tegelijk worden geplaatst. Het papier wordt automatisch met één vel tegelijk ingevoerd.

Zie [Papier plaatsen](#).

(4) Papiersteun

Open en trek deze volledig uit ter ondersteuning van papier dat in de achterste lade is geplaatst.

(5) Cassette

Plaats een vel normaal papier van A4-, B5-, A5- of Letter-formaat en voer de cassette in de printer in. Er kunnen twee of meer vellen papier van hetzelfde formaat tegelijk worden geplaatst. Het papier wordt automatisch met één vel tegelijk ingevoerd.

Zie [Papier plaatsen](#).

(6) Poort voor Direct afdrukken

Sluit hier een PictBridge-compatibel apparaat aan, bijvoorbeeld een digitale camera, als u rechtstreeks vanaf het apparaat wilt afdrukken.

Zie [Foto's rechtstreeks afdrukken vanaf een PictBridge-compatibel apparaat](#).

Waarschuwing

- Sluit alleen PictBridge-compatibele apparaten op de Poort voor Direct afdrukken aan. Als u andere apparaten op deze poort aansluit, kan dit brand, elektrische schokken of schade aan de printer veroorzaken.

Let op

- Raak het metalen omhulsel niet aan.

(7) Papieruitvoerlade

Hier wordt het bedrukte papier uitgevoerd. Open deze lade volledig voordat u gaat afdrucken.

(8) Verlengstuk van de uitvoerlade

Open het verlengstuk als u de afdrucken wilt ondersteunen.

(9) Binnenklep

Sluit deze klep wanneer u afdrukt op papier.

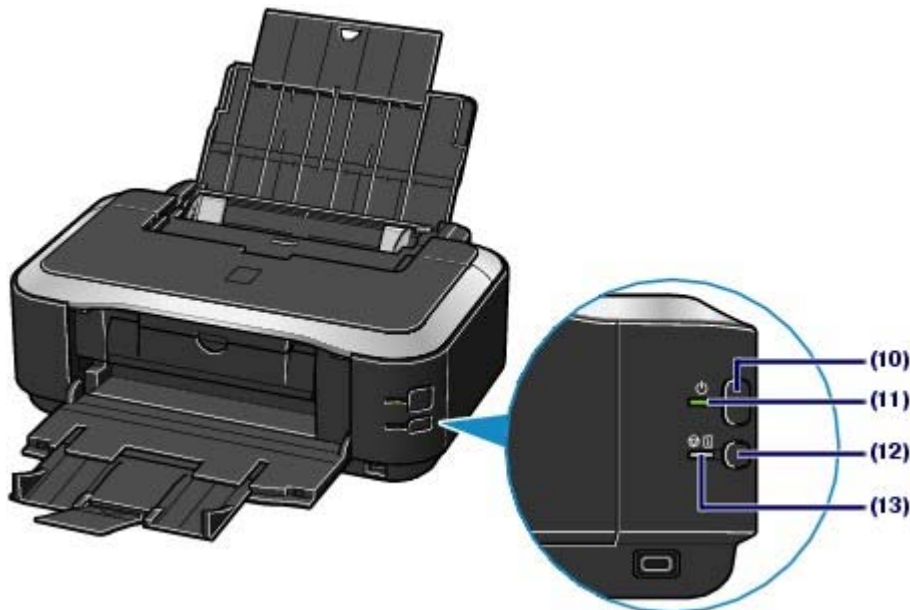
**(10) Knop [Power] (Aan/uit)**

Hiermee kunt u het apparaat aan- of uitzetten.

Opmerking**Printer automatisch aan- of uitzetten**

- U kunt instellen dat de printer automatisch wordt aan- of uitgezet.
 - Printer automatisch aan de printer wordt automatisch aangezet wanneer afdrukgegevens naar de printer worden gestuurd.
 - Printer automatisch uit de printer wordt automatisch uitgezet wanneer gedurende een bepaalde periode geen afdrukgegevens naar de printer zijn gestuurd.

U kunt deze instelling opgeven op het tabblad Onderhoud (Maintenance) van het printerstuurprogramma in Windows of van Canon IJ Printer Utility in Macintosh. Raadpleeg de online handleiding voor meer informatie over de instellingen: [Uitgebreide Handleiding](#).

Belangrijk**De stekker uit het stopcontact halen**

- Zet eerst het apparaat uit en controleer vervolgens of het **Aan/uit**-lampje uit is voordat u de stekker uit het stopcontact haalt. Als de stekker uit het stopcontact wordt gehaald terwijl het **Aan/uit**-knopje nog brandt of knippert, kan de printer mogelijk niet meer accuraat afdrucken omdat de printkop niet wordt beschermd.

(11) Lampje [Power] (Aan/uit)

Dit lampje knippert en brandt vervolgens groen wanneer de printer wordt aangezet.

(12) Knop [RESUME/CANCEL] (HERVATTEN/ANNULEREN)

Druk op deze knop om een afdruktaak die wordt uitgevoerd, te annuleren. U kunt op deze knop drukken nadat u een printerfout hebt opgelost, om een foutbericht te annuleren en het afdrucken te hervatten.

(13) Alarmlampje

Dit lampje brandt of knippert in de kleur oranje als er een fout optreedt (het papier of de inkt is bijvoorbeeld op).

Opmerking**Aan/uit- en alarmlampjes**

- U kunt de status van de printer controleren aan de hand van het lampje **Aan/uit** en het **Alarm**-lampje.
 - **Aan/uit**-lampje is uit: het apparaat is uit.
 - **Aan/uit**-lampje brandt groen: de printer is klaar voor gebruik.
 - **Aan/uit**-lampje knippert groen: de printer is bijna klaar voor gebruik of er wordt een

- afdruktaak uitgevoerd.
- **[Alarm]**lampje knippert oranje: er is een fout opgetreden en de printer is niet klaar voor gebruik.
 - Raadpleeg voor meer informatie het gedeelte ' [Probleemoplossing](#)' in de on line handleiding: *Uitgebreide Handleiding*.
 - Het groene **Aan/uit**-lampje en het oranje **Alarm**-lampje knipperen beurtelings: er is mogelijk een fout opgetreden waarvoor u contact moet opnemen met de helpdesk van Canon. Raadpleeg voor meer informatie het gedeelte ' [Probleemoplossing](#)' in de on line handleiding: *Uitgebreide Handleiding*.

■ Achteraanzicht

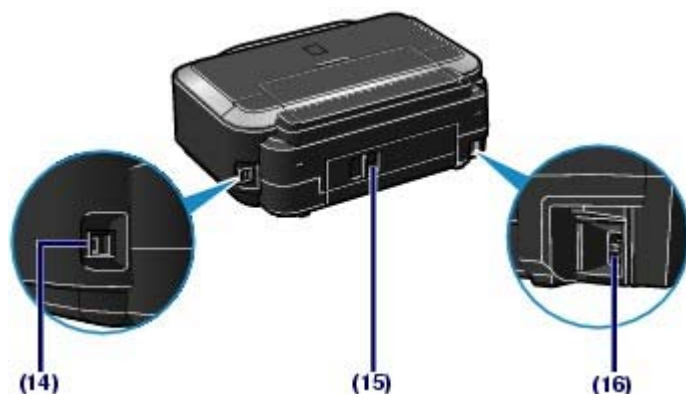

(14) USB-poort

Sluit hier de USB-kabel aan om de printer met een computer te verbinden.

Let op

- Raak het metalen omhulsel niet aan.

Belangrijk

- De USB-kabel mag niet worden losgekoppeld of aangesloten terwijl de printer bezig is met afdrukken vanaf de computer .

(15) Achterklep

Koppel de achterklep los wanneer u vastgelopen papier wilt verwijderen.

(16) Netsnoeraansluiting

Hier kunt u het meegeleverde netsnoer aansluiten.

■ Binnenaanzicht

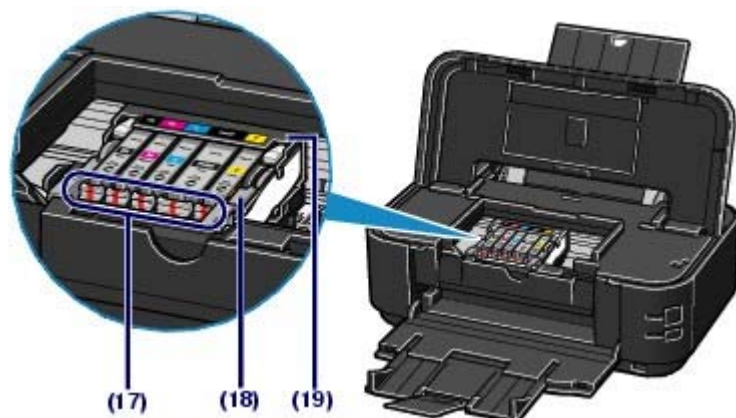

(17) Inktlampje

Dit lampje brandt of knippert rood om de status van de inkttank aan te geven.

Zie [De inktstatus controleren](#) .

(18) Printkopvergrendeling

Hiermee vergrendelt u de printkop.

Belangrijk

- Trek deze vergrendeling niet omhoog na installatie van de printkop.

(19) Printkophouder

Hier installeert u de printkop.



Opmerking

- Raadpleeg voor meer informatie over het plaatsen van de printkop en inktanks de gedrukte handleiding: *Aan de Slag-gids*.
-



 [Naar boven](#)

Afdrukken

In dit gedeelte wordt beschreven hoe u documenten of foto's kunt afdrukken.

Met Easy-PhotoPrint EX, dat bij uw printer is geleverd, kunt u eenvoudig foto's die u hebt gemaakt met uw digitale camera afdrukken.

Foto's afdrukken (Easy-PhotoPrint EX)

[Diverse functies van Easy-PhotoPrint EX gebruiken](#)

Documenten afdrukken (Windows)

Documenten afdrukken (Macintosh)

[Voor Mac OS X v.10.5.x](#)

[Voor Mac OS X v.10.4.x of Mac OS X v.10.3.9](#)



[↑ Naar boven](#)

Foto's afdrukken (Easy-PhotoPrint EX)

Druk afbeeldingsgegevens op uw computer af met Easy-PhotoPrint EX, dat bij uw printer is geleverd. In dit gedeelte wordt de procedure omschreven. Daarbij wordt de afdrukinstelling voor het afdrukken van foto's zonder marges op fotopapier van 4 x 6inch/10 x 15 cm als voorbeeld gebruikt. Raadpleeg de on line handleiding voor informatie over Easy-PhotoPrint EX: [Uitgebreide Handleiding](#).

Opmerking

- De schermen in dit gedeelte hebben betrekking op het afdrukken in Windows. De bewerkingen zijn hetzelfde voor het afdrukken in Macintosh.
- Installeer Easy-PhotoPrint EX vanaf de *installatie-cd-rom* als de software nog niet is geïnstalleerd of is verwijderd. Selecteer Easy-PhotoPrint EX bij Aangepaste installatie (Custom Install) om Easy-PhotoPrint EX te installeren.

1. Bereid het afdrukken voor.



(1) Zorg dat de printer is ingeschakeld.

Zie [Vooraanzicht](#).

(2) Plaats papier.

Zie [Papier plaatsen](#).

In dit voorbeeld plaatsen we fotopapier van 4" x 6" / 10 x 15 cm in de achterste lade.

Opmerking

- Plaats gewoon papier van A4- of Letter-formaat in de cassette en overige soorten en formaten papier, zoals fotopapier, in de achterste lade.

(3) Open de papieruitvoerlade voorzichtig en trek de verlenging van de uitvoerlade uit.

2. Start Easy-PhotoPrint EX en selecteer Photo Print.

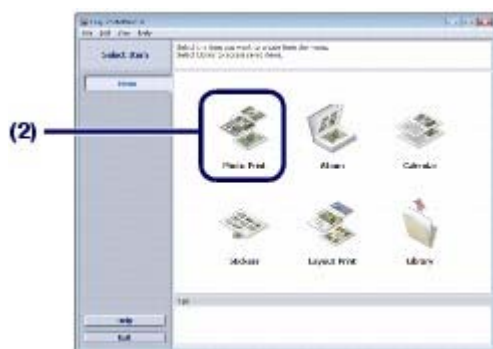

(1) Start Easy-PhotoPrint EX.



Dubbelklik op  (Easy-PhotoPrint EX) op het bureaublad.



Klik hier: [Easy-PhotoPrint EX](#)



Selecteer het menu Ga (Go), Programma's (Applications) Canon Utilities, Easy-PhotoPrint EX, en dubbelklik op Easy-PhotoPrint EX.



Opmerking



- U kunt Easy-PhotoPrint EX starten via het Solution Menu door te dubbelklikken op  (Solution Menu) op het bureaublad en te klikken op  (Foto's of albums enz. afdrukken (Print photos or albums, etc.)).
Zie [Het Solution Menu starten](#).
- U kunt Easy-PhotoPrint EX starten via het menu Start door achtereenvolgens Alle programma's (All Programs) (Programma's (Programs) in Windows 2000), Canon Utilities, Easy-PhotoPrint EX en Easy-PhotoPrint EX te selecteren.



- U kunt Easy-PhotoPrint EX starten via het Solution Menu door te klikken op  (Solution Menu) in het Dock en te klikken op  (Foto's of albums enz. afdrukken (Print photos or albums, etc.)).
Zie [Het Solution Menu starten](#).

(2) Klik op Photo Print.



Opmerking

- U kunt Album, Kalender (Calendar), Stickers enz. selecteren, naast Photo Print.
Zie [Diverse functies van Easy-PhotoPrint EX gebruiken](#).

3. Selecteer een foto die u wilt afdrukken.



(1) Selecteer de map waarin de afbeeldingen zijn opgeslagen.

(2) Klik op de afbeelding die u wilt afdrukken.

Het aantal exemplaren wordt weergegeven als '1' en de afbeelding die u hebt geselecteerd, wordt weergegeven in het daarvoor bestemde gedeelte (A). U kunt twee of meer afbeeldingen tegelijk selecteren.

Opmerking

- Klik op  (pijl omhoog) om het aantal exemplaren te wijzigen als u twee of meer exemplaren wilt afdrukken.
- Klik op de afbeelding die u wilt annuleren en klik op  (Geïmporteerde afbeelding verwijderen (Delete Imported Image)) als u de selectie wilt annuleren. U kunt ook  (pijl omlaag) gebruiken om het aantal exemplaren te verlagen tot nul.
- Tevens kunt u de geselecteerde afbeeldingen nog corrigeren of verbeteren voordat u ze afdrukt.
Zie [Diverse functies van Easy-PhotoPrint EX gebruiken](#) .

(3) Klik op Papier selecteren (Select Paper).

4. Selecteer het geplaatste papier.

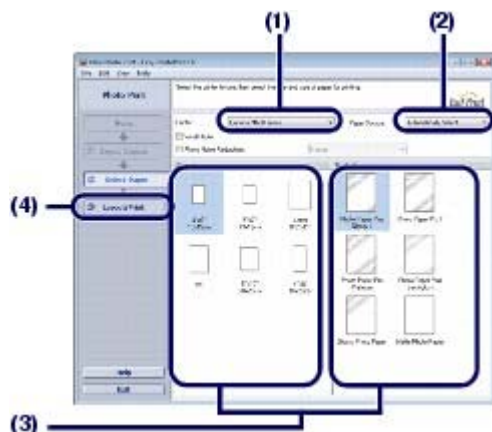

(1) Controleer of de naam van uw printer is geselecteerd bij Printer.

(2) Controleer of Automatisch selecteren (Automatically select) is geselecteerd bij Papierbron (Paper Source).

Opmerking

- Raadpleeg voor meer informatie over papierinvoer de on line handleiding: [Uitgebreide Handleiding](#).

(3) Selecteer het formaat en type van het geplaatste papier bij Papierformaat (Paper Size) en Mediumtype (Media Type).

In dit voorbeeld selecteren we 4"x6"/10x15cm bij Papierformaat (Paper Size) en het type geplaatste fotopapier bij Mediumtype (Media Type).

Opmerking

- Als u gewoon papier met A4- of Letter-formaat selecteert wanneer Automatisch selecteren (Automatically Select) is geselecteerd bij Papierbron (Paper Source), wordt het papier ingevoerd vanuit de cassette. Als u een ander formaat of type selecteert, zoals fotopapier, wordt het papier ingevoerd vanuit de achterste lade.
Als u niet het juiste papierformaat en mediumtype selecteert, wordt het papier mogelijk vanuit de verkeerde papierbron ingevoerd of drukt de printer mogelijk niet af met de juiste afdrukkwaliteit.

(4) Klik op Opmaak/Afdrukken (Layout/Print).

5. Selecteer een opmaak en start het afdrukken.



(1) Selecteer de opmaak van de foto.

In dit voorbeeld selecteren we Geen randen (volledig) (Borderless (full)).

Het afdrukvoorbeeld wordt weergegeven in de geselecteerde opmaak, zodat u het vereiste resultaat kunt controleren.



Opmerking

- U kunt de afdrukrichting van de foto wijzigen of een deel van de foto bijsnijden. Raadpleeg de on line handleiding voor meer informatie over de bediening: [Uitgebreide Handleiding](#).

(2) Klik op Afdrukken (Print).



Opmerking

Windows

- Als u een actieve afdruktaak wilt annuleren, drukt u op de knop **HERVATTEN/ANNULEREN** op de printer of klikt u op Afdrukken annuleren (Cancel Printing) op de printerstatusmonitor. Nadat een afdruktaak is geannuleerd, kunnen nog lege vellen papier worden uitgevoerd. Klik op Canon XXX (waarbij 'XXX' de naam van uw printer is) op de taakbalk om de printerstatusmonitor weer te geven.

Macintosh

- Klik op het printerpictogram in het Dock om een lijst met actieve afdruktaken weer te geven.
- Als u een actieve afdruktaak wilt annuleren, selecteert u de betreffende opdracht in de lijst Naam (Name) en klikt u op Verwijder (Delete). Nadat een afdruktaak is geannuleerd, kunnen nog lege vellen papier worden uitgevoerd.



[Naar boven](#)

■ Diverse functies van Easy-PhotoPrint EX gebruiken

In dit gedeelte worden een paar handige functies van Easy-PhotoPrint EX beschreven.

Raadpleeg de on line handleiding voor meer informatie over de bediening: [Uitgebreide Handleiding](#).

● Uw eigen afdrukken maken

U kunt een album of kalender maken met uw eigen foto's.



Album



Kalender



Stickers



Opmaak afdrukken

● Afbeeldingen corrigeren

U kunt Correctie rode ogen (Red-Eye Correction), Gezicht scherper maken (Face Sharpener), Gezicht digitaal effenen (Digital Face Smoothing), Helderheid (Brightness), Contrast, enzovoort gebruiken om afbeeldingen automatisch of handmatig aan te passen, te corrigeren of te verbeteren.

Voorbeeld van een correctie



Helderheid (Brightness)



Documenten afdrukken (Windows)

Opmerking

- De bewerkingen kunnen variëren, afhankelijk van uw softwaretoepassing. Raadpleeg de instructiehandleiding van uw softwaretoepassing voor meer informatie over de bewerkingen.
- De schermen in dit gedeelte hebben betrekking op het afdrukken in het besturingssysteem Windows Vista Ultimate Edition (hierna 'Windows Vista' genoemd).

1. Controleer of de printer aan staat.

Zie [Voorraanzicht](#).

2. Plaats papier.

Zie [Papier plaatsen](#).

Opmerking

- Plaats gewoon papier van A4-, B5-, A5- of Letter-formaat in de cassette en overige soorten en formaten papier, zoals fotopapier, in de achterste lade.

3. Open de papieruitvoerlande voorzichtig en trek de verlenging van de uitvoerlande uit.

4. Maak (of open) een document met behulp van een geschikte softwaretoepassing.

5. Open het dialoogvenster voor printereigenschappen.

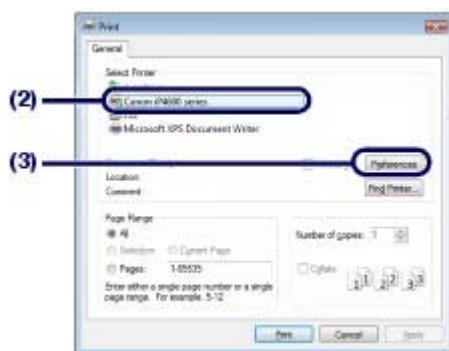

(1) Selecteer Afdrukken (Print) in het menu Bestand (File) of op de werkbalk van uw softwaretoepassing.

Het dialoogvenster Afdrukken (Print) wordt weergegeven.

(2) Controleer of de naam van uw printer is geselecteerd.

Opmerking

- Selecteer de naam van uw printer als een andere printernaam is geselecteerd.

(3) Klik op Voorkeuren (Preferences) (of Eigenschappen (Properties)).

6. Geef de vereiste afdrুকinstellingen op.

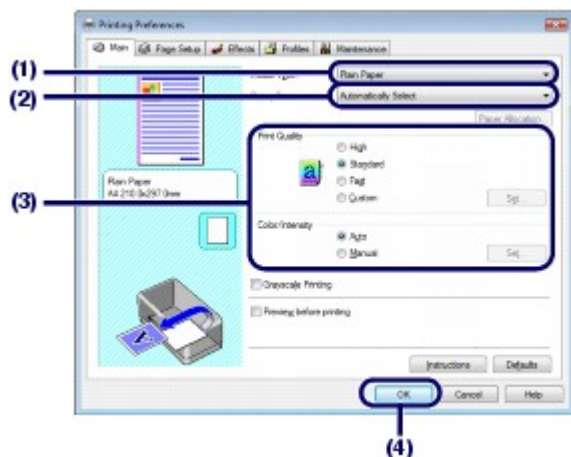

- (1) Selecteer het mediumtype van het papier waarop u wilt afdrucken bij Mediumtype (Media Type).

Opmerking

- Als u gewoon papier met A4-, B5-, A5- of Letter-formaat selecteert wanneer Automatisch selecteren (Automatically Select) is geselecteerd bij Papierbron (Paper Source), wordt het papier ingevoerd vanuit de cassette. Als u een ander formaat of type selecteert, zoals fotopapier, wordt het papier ingevoerd vanuit de achterste lade. Als u niet het juiste papierformaat en mediumtype selecteert, wordt het papier mogelijk vanuit de verkeerde papierbron ingevoerd of drukt de printer mogelijk niet af met de juiste afdrুকkwaliteit.

- (2) Controleer of Automatisch selecteren (Automatically Select) is geselecteerd bij Papierbron (Paper Source).

Opmerking

- Raadpleeg voor meer informatie over papierinvoer de on line handleiding: [Uitgebreide Handleiding](#).

- (3) Geef de gewenste afdrুকkwaliteit, enzovoort op bij Afdrুকkwaliteit (Print Quality) en Kleur/Intensiteit (Color/Intensity).

Opmerking

- Raadpleeg de handleiding voor meer informatie over de afdrুকinstellingen: [Uitgebreide Handleiding](#).

- (4) Klik op OK.

Opmerking

- Klik op het tabblad Pagina-instelling (Page Setup) om het paginaformaat te controleren. Als de instelling niet overeenkomt met het paginaformaat van het document dat al is ingesteld in de toepassing, moet u het paginaformaat herstellen of anders gebruikmaken van de opties Afdrucken op schaal (Scaled Printing) of Passend op papierformaat (Fit-to-Page Printing). Raadpleeg voor meer informatie de on line handleiding: [Uitgebreide Handleiding](#).
- Voor meer informatie over de functies van het printerstuurprogramma klikt u op Help of Instructies (Instructions) om de on line Help of de on line handleiding weer te geven. [Uitgebreide Handleiding](#). De knop Instructies (Instructions) wordt alleen weergegeven op de tabbladen Afdruk (Main) en Onderhoud (Maintenance) wanneer de on line handleiding op uw computer is geïnstalleerd.
- Schakel het selectievakje Afdrুকvoorbeeld (Preview before printing) op het tabblad Afdruk (Main) in als u het voorbeeld wilt bekijken en de afdrুকresultaten wilt controleren. Sommige toepassingen beschikken niet over een afdrুকvoorbeeldfunctie.

7. Start het afdrucken.

Klik op Afdrucken (Print) (of OK) om het afdrucken te starten.



Opmerking

- Als u een actieve afdruktaak wilt annuleren, drukt u op de knop **HERVATTEN/ANNULEREN** op de printer of klikt u op Afdrukken annuleren (Cancel Printing) op de printerstatusmonitor. Nadat een afdruktaak is geannuleerd, kunnen nog lege vellen papier worden uitgevoerd. Klik op Canon XXX (waarbij 'XXX' de naam van uw printer is) op de taakbalk om de printerstatusmonitor weer te geven.
- Als evenwijdige lijnen niet correct worden afgedrukt of als u niet tevreden bent over de afdrukresultaten, dient u de positie van de printkop aan te passen. Zie [De printkop uitlijnen](#).



 [Naar boven](#)

Documenten afdrukken (Macintosh)



Opmerking

- De bewerkingen kunnen variëren, afhankelijk van uw softwaretoepassing. Raadpleeg de instructiehandleiding van uw softwaretoepassing voor meer informatie over de bewerkingen.

■ Voor Mac OS X v.10.5.x

1. Controleer of de printer aan staat.

Zie [Vooraanzicht](#).

2. Plaats papier.

Zie [Papier plaatsen](#).



Opmerking

- Plaats gewoon papier van A4-, B5-, A5- of Letter-formaat in de cassette en overige soorten en formaten papier, zoals fotopapier, in de achterste lade.

3. Open de papieruitvoerlande voorzichtig en trek de verlenging van de uitvoerlande uit.

4. Maak (of open) een document met behulp van een geschikte softwaretoepassing.

5. Open het dialoogvenster Druk af (Print).

Selecteer Afdrukken (Print) in het menu Bestand (File) in uw softwaretoepassing.

Het dialoogvenster Afdrukken (Print) wordt weergegeven.



Opmerking

- Klik op  (pijl omlaag) als het onderstaande dialoogvenster wordt weergegeven.



6. Geef de vereiste afdrukinstellingen op.

de functies van het printerstuurprogramma. *Uitgebreide Handleiding*. Als de on line handleiding niet is geïnstalleerd, wordt deze niet weergegeven als u klikt op  (Vraag).

- Het voorbeeld wordt links van het dialoogvenster weergegeven, zodat u het afdrukresultaat kunt controleren. Sommige toepassingen beschikken niet over een afdrukvoorbeeldfunctie.

7. Start het afdrukken.

Klik op Afdrukken (Print) om het afdrukken te starten.



Opmerking

- Klik op het printerpictogram in het Dock om een lijst met actieve afdruktaken weer te geven.
- Als u een actieve afdruktaak wilt annuleren, selecteert u de betreffende opdracht in de lijst Naam (Name) en klikt u op Verwijder (Delete). Nadat een afdruktaak is geannuleerd, kunnen nog lege vellen papier worden uitgevoerd.
Als u een actieve taak tijdelijk wilt stoppen, klikt u op Stel uit (Hold). Klik op Afdrukken onderbreken (Pause Printer) als u alle taken in de lijst tijdelijk wilt stoppen.
- Als evenwijdige lijnen niet correct worden afgedrukt of als u niet tevreden bent over de afdrukresultaten, dient u de positie van de printkop aan te passen. Zie [De printkop uitlijnen](#).

■ Voor Mac OS X v.10.4.x of Mac OS X v.10.3.9



Opmerking

- De schermen in dit gedeelte hebben betrekking op het afdrukken in Mac OS X v.10.4.x.

1. Controleer of de printer aan staat.

Zie [Vooraanzicht](#).

2. Plaats papier.

Zie [Papier plaatsen](#).



Opmerking

- Plaats gewoon papier van A4,-, B5,-, A5,- of Letter-formaat in de cassette en overig papier, zoals fotopapier, in de achterste lade.

3. Open de papieruitvoerlade voorzichtig en trek de verlenging van de uitvoerlade uit.

4. Maak (of open) een document met behulp van een geschikte softwaretoepassing.

5. Geef het paginaformaat op.

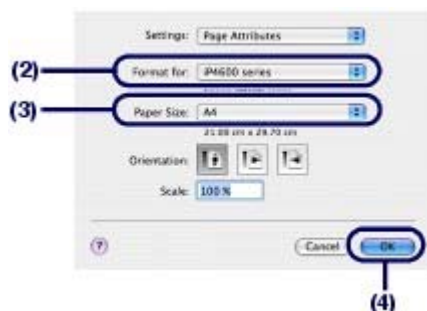

(1) Selecteer Pagina-instelling (Page Setup) in het menu Bestand (File) van uw

softwaretoepassing.

Het dialoogvenster Pagina-instelling (Page Setup) wordt weergegeven.

- (2) Controleer of de naam van uw printer is geselecteerd bij Stel in voor (Format for).
- (3) Selecteer het paginaformaat van het papier voor afdrucken bij Papierformaat (Paper Size).
- (4) Klik op OK.

6. Geef de vereiste afdrুকinstellingen op.



- (1) Selecteer Afdrucken (Print) in het menu Bestand (File) van uw softwaretoepassing.
Het dialoogvenster Afdrucken (Print) wordt weergegeven.
- (2) Controleer of de naam van uw printer is geselecteerd bij Printer.
- (3) Selecteer Kwaliteit en media (Quality & Media) in het pop-upmenu.
- (4) Selecteer het mediumtype van het papier waarop u wilt afdrucken bij Mediumtype (Media Type).

Opmerking

- Als u gewoon papier met A4-, B5-, A5- of Letter-formaat selecteert wanneer Automatisch selecteren (Automatically Select) is geselecteerd bij Papierbron (Paper Source), wordt het papier ingevoerd vanuit de cassette. Als u een ander formaat of type selecteert, zoals fotopapier, wordt het papier ingevoerd vanuit de achterste lade.

Als u niet het juiste papierformaat en mediumtype selecteert, wordt het papier mogelijk vanuit de verkeerde papierbron ingevoerd of drukt de printer mogelijk niet af met de juiste afdrুকkwaliteit.

- (5) Controleer of Automatisch selecteren (Automatically Select) is geselecteerd bij Papierbron (Paper Source).

Opmerking



- Raadpleeg voor meer informatie over papierinvoer de on line handleiding: [Uitgebreide Handleiding](#).

- (6) Selecteer de afdrুকkwaliteit bij Afdrুকkwaliteit (Print Quality).

Opmerking

- Raadpleeg de on line handleiding voor informatie over de afdrুকkwaliteit: [Uitgebreide Handleiding](#).

Opmerking

- Klik op  (Vraag) op het scherm Kwaliteit en media (Quality & Media), Kleuropties (Color Options), Speciale effecten (Special Effects), Afdrucken zonder marges (Borderless Printing) of Dubbelzijdig afdrucken en marge (Duplex Printing & Margin) om de on line handleiding weer te geven voor meer informatie over de functies van het printerstuurprogramma. [Uitgebreide Handleiding](#). Als de on line handleiding niet is geïnstalleerd, wordt deze niet weergegeven als u klikt op  (Vraag).
- Klik op Voorbeeld (Preview) om het voorbeeld weer te geven en het afdrুকresultaat te controleren. Sommige toepassingen beschikken niet over een afdrুকvoorbeeldfunctie.

7. Start het afdrukken.

Klik op Afdrukken (Print) om het afdrukken te starten.



Opmerking

- Klik op het printerpictogram in het Dock om een lijst met actieve afdruktaken weer te geven.
- Als u een actieve afdruktaak wilt annuleren, selecteert u de betreffende opdracht in de lijst Naam (Name) en klikt u op Verwijder (Delete). Nadat een afdruktaak is geannuleerd, kunnen nog lege vellen papier worden uitgevoerd.
Als u een actieve taak tijdelijk wilt stoppen, klikt u op Stel uit (Hold). Klik op Stop afdruktaken (Stop Jobs) als u alle afdruktaken in de lijst tijdelijk wilt stoppen.
- Als evenwijdige lijnen niet correct worden afgedrukt of als u niet tevreden bent over de afdrukresultaten, dient u de positie van de printkop aan te passen. Zie [De printkop uitlijnen](#).



[Naar boven](#)

Overige functies

In dit gedeelte wordt de functie beschreven waarmee u foto's kunt afdrukken vanaf een PictBridge-compatibel apparaat, zoals een digitale camera met een USB-kabel (MP240 series) en de handige functies waarmee u de meegeleverde softwaretoepassingen vanaf het bureaublad kunt openen.

[Foto's rechtstreeks afdrukken vanaf een PictBridge-compatibel apparaat](#)

[Solution Menu en My Printer](#)



[↑ Naar boven](#)

Foto's rechtstreeks afdrukken vanaf een PictBridge-compatibel apparaat

Wanneer u een PictBridge-compatibel apparaat op de printer aansluit met een USB-kabel die is aanbevolen door de fabrikant van het apparaat, kunt u opgeslagen foto's rechtstreeks afdrukken. Voor meer informatie over het afdrukken van opgeslagen foto's via de aansluiting op het PictBridge-compatibele apparaat raadpleegt u de online Handleiding: [Uitgebreide Handleiding](#). Raadpleeg de instructiehandleiding die bij het apparaat is geleverd voor meer informatie over de afdrukinstellingen op het PictBridge-compatibele apparaat.



Apparaten die u kunt aansluiten:

Elk PictBridge-compatibel apparaat kan op de printer worden aangesloten. De fabrikant of het model zijn niet van belang, zolang het compatibel is met de PictBridge-standaard.

Opmerking

- PictBridge is de standaard voor het rechtstreeks afdrukken van uw foto's zonder daarbij een computer te gebruiken. U kunt bijvoorbeeld een digitale camera, camcorder of mobiele telefoon met camera aansluiten.



(PictBridge) Apparaten die compatibel zijn met PictBridge, kunt u herkennen aan deze markering.

Indeling afdrubare beeldgegevens:

Met de printer kunt u afbeeldingen afdrukken die zijn opgenomen met een digitale camera die voldoet aan de DCF-standaard (Design rule for Camera File system) 1.0/2.0- (compatibel met Exif ver. 2.2/2.21) en PNG-bestanden.



Solution Menu en My Printer

Via Solution Menu of My Printer (alleen Windows) kunt u gemakkelijk informatie opvragen over de printer of de afdrুকinstellingen wijzigen door alleen op knoppen op het scherm te klikken.

Met Solution Menu kunt u de softwaretoepassingen openen die met de printer zijn meegeleverd, of de bedieningsinstructies weergeven. Daarnaast wordt informatie geboden over probleemoplossing.

Met My Printer kunt u het dialoogvenster met printereigenschappen van het printerstuurprogramma weergeven. Daarnaast wordt informatie geboden over handelingen die u kunt uitvoeren wanneer u problemen hebt met de werking My Printer is niet beschikbaar voor Macintosh-computers.

● Het Solution Menu starten



Dubbelklik op het bureaublad op  (Solution Menu).



Klik hier: [Solution Menu](#)



Klik op  (Solution Menu) in het Dock.

* De onderstaande schermen zijn voor Windows Vista.



Klik op de knop van een functie om deze te gebruiken.



Klik nadat Solution Menu is gestart op  (Vensterformaat: klein) op de titelbalk om het venster kleiner te maken.



Opmerking

- Installeer Solution Menu vanaf de *installatie-cd-rom* als de software nog niet is geïnstalleerd of is verwijderd. Als u Solution Menu wilt installeren, selecteert u Solution Menu bij Aangepaste installatie (Custom Install).
- De knoppen die worden weergegeven op het scherm kunnen verschillen afhankelijk van het land of de regio van aankoop.



- Als u Solution Menu wilt starten via het menu Start, selecteert u Alle programma's (All Programs) (Programma's (Programs) in Windows 2000), Canon-hulpprogramma's (Canon Utilities), Solution Menu en vervolgens Solution Menu.



- Als u Solution Menu wilt starten vanaf de menubalk, selecteert u het menu Ga (Go), Programma's (Applications), Canon-hulpprogramma's (Canon Utilities), Solution Menu en dubbelklikt u vervolgens op Solution Menu.

● My Printer starten



Dubbelklik op het bureaublad op  (My Printer).



Opmerking

- U kunt My Printer ook starten vanuit Solution Menu.
- Installeer My Printer vanaf de *installatie-cd-rom* als de software nog niet is geïnstalleerd of is verwijderd. Als u My Printer wilt installeren, selecteert u My Printer bij Aangepaste installatie (Custom Install).
- Als u My Printer wilt starten via het menu Start, selecteert u Alle programma's (All Programs) (Programma's (Programs) in Windows 2000), Canon Utilities, My Printer en vervolgens My Printer .



 [Naar boven](#)

Papier plaatsen

In dit gedeelte wordt beschreven welke soorten papier u kunt plaatsen en hoe u afdrukpapier in de achterste lade of cassette plaatst.

Papier plaatsen

[Papierbron voor het laden van papier.](#)

[Papier plaatsen](#)

[Enveloppen plaatsen](#)

[Mediumtypen die u kunt gebruiken](#)

[Mediumtypen die u niet kunt gebruiken](#)



[↑ Naar boven](#)

Papier plaatsen

■ Papierbron voor het laden van papier

U kunt papier plaatsen vanuit twee bronnen: de cassette of de achterste lade.

U kunt het papier, afhankelijk van het formaat en de soort, in één van de papierbronnen plaatsen. Als u Automatisch selecteren (Automatically Select) selecteert bij Papierbron (Paper Source), wordt het papier ingevoerd vanuit de cassette of de achterste lade, afhankelijk van het geselecteerde paginaformaat of mediumtype.

Zie [Mediumtypen die u kunt gebruiken](#).



Opmerking

- Zie [Documenten afdrukken \(Windows\)](#) of [Documenten afdrukken \(Macintosh\)](#) voor meer informatie over Automatisch selecteren (Automatically Select).
Raadpleeg voor meer informatie over papierinvoer de on line handleiding: [Uitgebreide Handleiding](#).
- Als u gewoon papier met A4-, B5-, A5- of Letter-formaat selecteert wanneer Automatisch selecteren (Automatically Select) is geselecteerd bij Papierbron (Paper Source), wordt het papier ingevoerd vanuit de cassette. Als u een ander formaat of type selecteert, zoals fotopapier, wordt het papier ingevoerd vanuit de achterste lade.
Selecteer tijdens het afdrukken het juiste paginaformaat en mediumtype. Als u niet het juiste papierformaat en mediumtype selecteert, wordt het papier mogelijk vanuit de verkeerde papierbron ingevoerd of drukt de printer mogelijk niet af met de juiste afdrukkwaliteit.
Zie [Papier plaatsen](#) of [Enveloppen plaatsen](#) voor meer informatie over het plaatsen van papier in elk papierbron.

● Gewoon papier in de cassette plaatsen

Wanneer u gewoon papier met A4-, B5-, A5- of Letter-formaat gebruikt, plaatst u dit in de cassette.

De cassette is onder in de printer geplaatst.

De printer voert het papier automatisch in vanuit de cassette wanneer u tijdens het afdrukken gewoon papier (van A4-, B5-, A5- of Letter-formaat) selecteert in de afdrুকinstellingen van het printerstuurprogramma.

Raadpleeg voor meer informatie over het wijzigen van de papierbron de on line handleiding: [Uitgebreide Handleiding](#).



● Fotopapier plaatsen in de achterste lade

Wanneer u fotopapier gebruikt, plaatst u dit in de achterste lade.

De printer voert het papier automatisch in vanuit de achterste lade wanneer u tijdens het afdrukken andere mediumtypen dan gewoon papier, zoals fotopapier, selecteert in de afdrুকinstellingen van het printerstuurprogramma.

Wanneer u gewoon papier met een ander formaat dan A4, B5, A5, of Letter gebruikt, plaatst u dit ook in de achterste lade.



[↑ Naar boven](#)

■ Papier plaatsen

Belangrijk

- Als u gewoon papier verkleint tot 4x6 inch/10x15 cm, 4x8 inch/101,6x203,2 mm, 5x7 inch/13x18 cm of 2,16x3,58 inch/55,0x91,0 mm (kaartformaat) voor een proefafdruk, kan het papier vastlopen.

Opmerking

- U kunt alleen gewoon papier met A4-, B5-, A5- of Letter-formaat in de cassette plaatsen. Plaats andere formaten of typen papier in de achterste lade.
- Wij raden aan om origineel fotopapier van Canon te gebruiken voor het afdrukken van foto's. Zie [Mediumtypen die u kunt gebruiken](#) voor meer informatie over papier van het merk Canon.
- U kunt normaal kopieerpapier gebruiken. Wanneer u afdrukt op beide zijden, raden wij aan Super Wit Papier van Canon te gebruiken. Zie [Mediumtypen die u kunt gebruiken](#) voor meer informatie over de papierformaten en -gewichten die u in de printer kunt gebruiken.

● Papier plaatsen in de achterste lade

1. Zorg dat de vier hoeken van het papier plat zijn voordat u het papier plaatst.

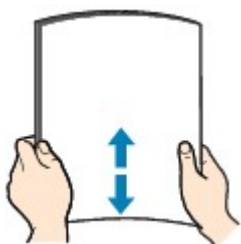

Opmerking

- Lijn de randen van het papier netjes uit voordat u het papier plaatst. Als u dit niet doet, kan het papier vastlopen in de printer.
- Als het papier gekruld is, buigt u de gekrulde hoeken in de tegenovergestelde richting naar elkaar toe totdat het papier plat is. Meer informatie over hoe u gekruld papier plat kunt maken kunt u vinden in het gedeelte '[Probleemoplossing](#)' in de online handleiding: *Uitgebreide Handleiding*.

2. Bereid het plaatsen van het papier voor.

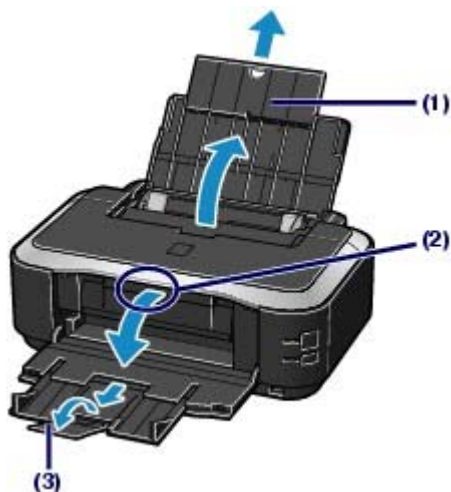

- (1) Open de papiersteun en trek deze uit.

- (2) Plaats uw vinger in het midden boven op de papieruitvoerlade en open deze voorzichtig.
- (3) Trek de verlenging van de uitvoerlade uit om deze te openen.

3. Plaats papier.



- (1) Schuif de papiergeleiders (A) open en plaats het papier in het midden van de achterste lade MET DE AFDRUKZIJDE NAAR U TOE GERICHT.

Belangrijk

- Plaats het papier altijd in de lengterichting (B). Wanneer u het papier in de breedterichting plaatst (C), kan het papier vastlopen.

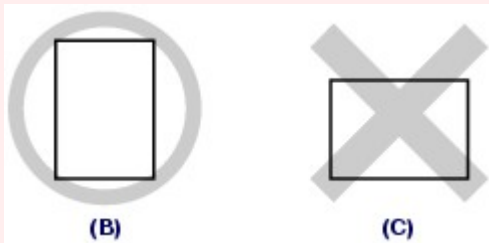

- (2) Schuif de papiergeleiders tegen de zijkanten van de papierstapel aan. Schuif de papiergeleiders niet te hard. Dan wordt het papier misschien niet goed ingevoerd.

Opmerking

- Plaats het papier niet hoger dan de limietmarkering (D).

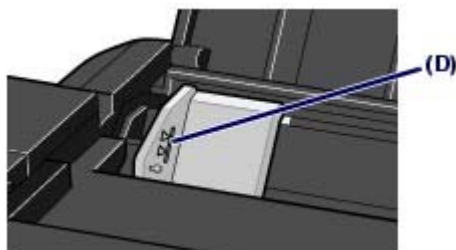

Opmerking

Na het plaatsen van papier

- Selecteer het formaat en type van het geplaatste papier bij Paginaformaat (Page Size) (of Papierformaat (Paper Size)) en Mediumtype (Media Type) in het printerstuurprogramma. Zie

● Papier plaatsen in de cassette

U kunt alleen gewoon papier met A4-, B5-, A5- of Letter-formaat in de cassette plaatsen.
Zie [Mediumtypen die u kunt gebruiken](#) .

1. Zorg dat de vier hoeken van het papier plat zijn voordat u het papier plaatst.
Zie [Papier plaatsen in de achterste lade](#) .

2. Trek de cassette uit de printer.



3. Verwijder de klep van de cassette.

4. Bereid het laden van het papier in de cassette voor.

Trek het lipje (A) naar u toe om de cassette te ontgrendelen en uit te trekken.

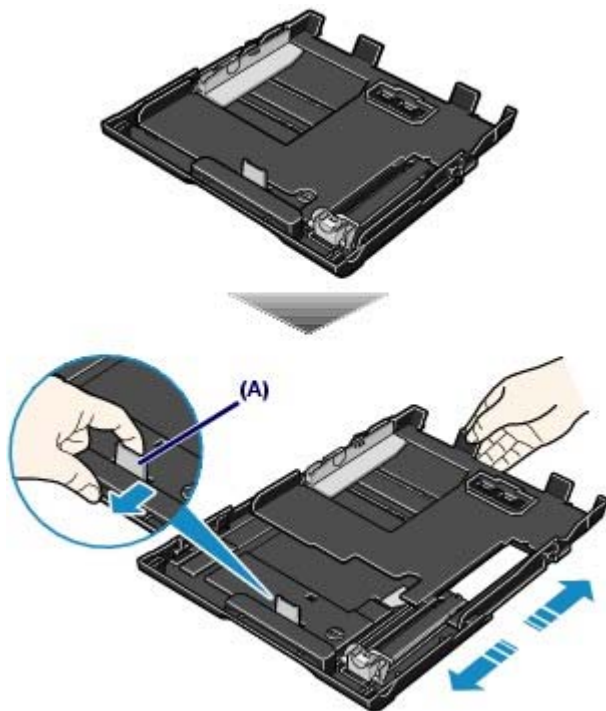

5. Plaats papier.

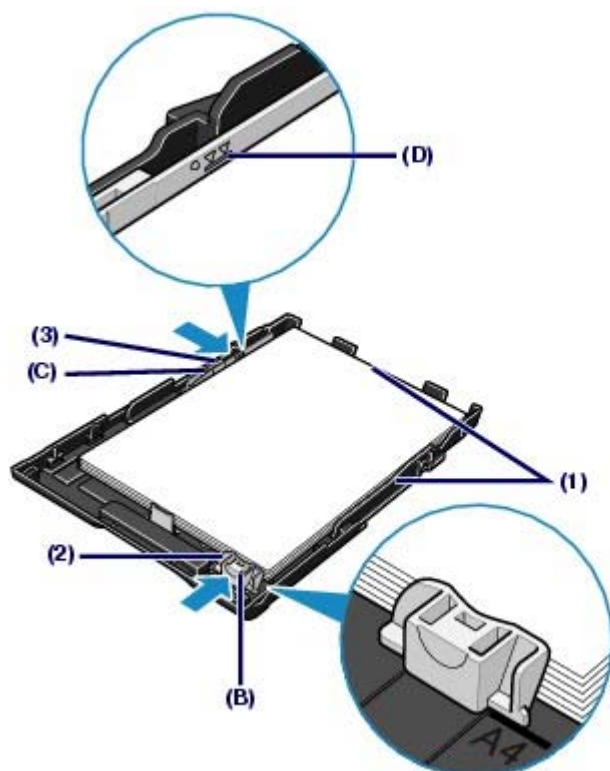

- (1) Laad de papierstapel MET DE AFDRUKZIJDE NAAR BENEDEN en DE VOORSTE RAND NAAR DE ACHTERKANT, en lijn de rechterraand van de papierstapel uit tegen de rechterraand van de cassette.
- (2) Schuif de papiergeleider (B) naar de markering van het papierformaat. De papiergeleider (B) stopt wanneer deze is uitgelijnd met de papierformaatmarkering.

 **Opmerking**

- Er kan enige ruimte zijn tussen de papiergeleider (B) en de papierstapel.

- (3) Schuif de papiergeleider (C) links om deze volledig uit te lijnen met de zijde van de papierstapel.

 **Opmerking**

- Plaats het papier niet hoger dan de limietmarkering (D).

6. Plaats de klep weer op de cassette.

7. Plaats de cassette in de printer.

Druk de cassette helemaal in de printer.

 **Opmerking**

- De cassette steekt uit de printer, maar probeer de cassette niet met kracht verder in de printer te duwen. Hiermee kunt u de printer of de cassette beschadigen.



8. Open de papieruitvoerlade.



(1) Plaats uw vinger in het midden boven op de papieruitvoerlade en open deze voorzichtig.

(2) Trek de verlenging van de uitvoerlade uit om deze te openen.

Opmerking

Na het plaatsen van papier

- Selecteer het formaat en type van het geplaatste papier bij Paginaformaat (Page Size) (of Papierformaat (Paper Size)) en Mediumtype (Media Type) in het printerstuurprogramma. Zie [Documenten afdrukken \(Windows\)](#) of [Documenten afdrukken \(Macintosh\)](#).



[↑ Naar boven](#)

■ Enveloppen plaatsen

U kunt afdrukken op Europees DL en US Comm. Env. enveloppen nr. 10.

Het adres wordt automatisch geroteerd en afgedrukt aan de hand van de richting van de envelop, zoals opgegeven in het printerstuurprogramma.

Belangrijk

- De volgende enveloppen kunt u niet gebruiken.
 - Enveloppen met een reliëf of een behandeld oppervlak
 - Enveloppen met een dubbele (of zelfklevende) klep
 - Enveloppen met druksluitingen
 - Enveloppen waarvan de lijmkleppen al vochtig zijn gemaakt en plakken

Opmerking

- Enveloppen kunnen niet in de cassette worden geplaatst. Plaats dergelijke papierformaten in de achterste lade.

1. Bereid enveloppen voor.

- Druk de hoeken en randen van de enveloppen omlaag om deze zo plat mogelijk te maken.

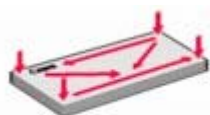

- Als de enveloppen gekruld zijn, houdt u de tegenoverliggende hoeken vast en buigt u deze voorzichtig in de tegengestelde richting.



- Als de klep van de envelop is gevouwen, maakt u deze plat.
- Gebruik een pen om de bovenrand van de envelop in de invoerriem plat te strijken en de vouw scherper te maken.

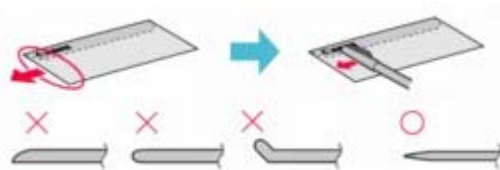

Hierboven ziet u een zijaanzicht van de bovenrand van de envelop.

Belangrijk

- De enveloppen kunnen vastlopen in het apparaat als ze niet plat zijn of als de hoeken niet zijn uitgelijnd. Zorg ervoor dat het papier niet meer dan 3 mm/0,1 inch is opgekruld of opgebold.

2. Plaats enveloppen.

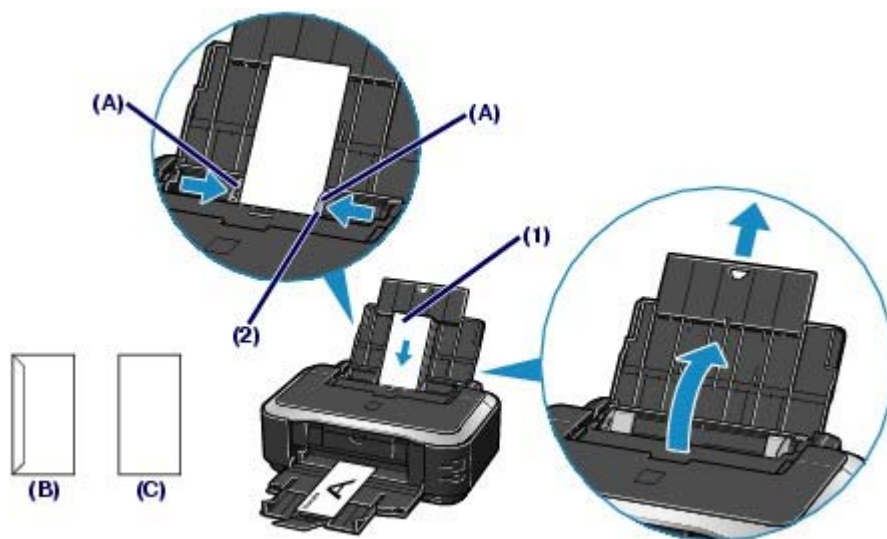

(B) Achterzijde

(C) Adreszijde

(1) Schuif de papiergeleiders (A) open en plaats de enveloppen in het midden van de achterste lade MET DE ADRESZIJDE NAAR U TOE GERICHT.

De gevouwen klep van de envelop bevindt zich naar beneden gericht aan de linkerkant.

Er kunnen maximaal 10 enveloppen tegelijk worden geplaatst.

(2) Schuif de papiergeleiders tegen de zijkanten van de enveloppen aan.

Schuif de papiergeleiders niet te hard. Dan worden de enveloppen misschien niet goed ingevoerd.

3. Geef de instellingen op in het printerstuurprogramma.

(1) Selecteer Envelop (Envelope) bij Mediumtype (Media Type).

(2) Selecteer het formaat voor enveloppen.



Selecteer DL Env. of Comm. Env. nr.10 bij Paginaformaat (Page Size).



Selecteer DL-envelop (DL Envelope) of Envelop nr. 10 (#10 Envelope) bij Papierformaat (Paper Size).

(3) Selecteer Liggend (Landscape) bij Afdrukstand (Orientation).



Belangrijk

- Als u het Paginaformaat (Page Size) (of Papierformaat (Paper Size)) of de Afdrukstand (Orientation) niet correct opgeeft, wordt het adres ondersteboven of 90 graden gedraaid afgedrukt.



Opmerking

- Als in Windows het afdrukresultaat ondersteboven is, selecteert u 180 graden roteren (Rotate 180 degrees) op de pagina Pagina-instelling (Page Setup) in het dialoogvenster met printereigenschappen van het printerstuurprogramma.



[↑ Naar boven](#)

■ Mediumtypen die u kunt gebruiken

Kies voor het beste afdrukresultaat papier dat geschikt is om op af te drukken. Canon levert diverse papiersoorten waarmee u het plezier van het afdrukken kunt verhogen, zoals stickers, en papiersoorten voor foto's of documenten. Het verdient aanbeveling uw belangrijke foto's af te drukken op papier van het merk Canon.

● Mediumtypen

Verkrijgbare papiersoorten

Papiernaam < Modelnummer> *1	Maximaal aantal vellen		Maximale belasting uitvoerlade	Instellingen van het printerstuurprogramma: Mediumtype (Media Type)
	Achterste lade	Cassette		
Gewoon papier (gerecycled papier)*2	Ongeveer 150 vel	A4, B5, A5, Letter/8,5x11 inch: Ongeveer 150 vel	Ongeveer 50 vel	Gewoon papier (Plain Paper)
Enveloppen	10 enveloppen	Kan niet worden geplaatst*3	*4	Envelop (Envelope)

Papier van het merk Canon

Papiernaam < Modelnummer> *1	Maximaal aantal vellen		Maximale belasting uitvoerlade	Instellingen van het printerstuurprogramma: Mediumtype (Media Type)
	Achterste lade	Cassette		
Voor het afdrukken van documenten:				
Super Wit Papier <SW-201.	Ongeveer 100 vel	A4: Ongeveer 100 vel	Ongeveer 50 vel	Gewoon papier (Plain Paper)
Voor het afdrukken van foto's:				
				
Professioneel Fotopapier Platinum <PT-101>*5	A4, Letter/8,5 x 11 inch, 5 x 7 inch/13 x 18 cm en 8 x 10 inch/20 x 25 cm: 10 vel 4 x 6 inch / 10 x 15 cm: 20 vel	Kan niet worden geplaatst*3	*4	Professioneel Fotopapier Platinum (Photo Paper Pro Platinum)
Professioneel Fotopapier II <PR-201>*5				Professioneel Fotopapier II (Photo Paper Pro II)
Glanzend Fotopapier 'voor frequent gebruik' <GP-501>*5				Glanzend Fotopapier (Glossy Photo Paper)
Glossy Foto Papier <GP-502>*5				Glanzend Fotopapier (Glossy Photo Paper)
Glossy Foto Papier Extra II <PP-201>*5				Glossy Foto Papier Extra II (Photo Paper Plus Glossy II)
Fotopapier Plus Halfglans <SG-201>*5				Photo Paper Plus Halfglans (Photo Paper Plus Semi-gloss)
Matglans Foto Papier <MP-101>				Matglans Foto Papier (Matte Photo Paper)
Voor het afdrukken van zakelijke documenten:				

				
Hoge resolutie papier <HR-101N>	80 vel	Kan niet worden geplaatst*3	50 vel	Hoge resolutie papier (High Resolution paper)
Voor het maken van uw eigen afdrucken: 				
T-Shirt Transfers <TR-301>	1 vel	Kan niet worden geplaatst*3	*4	T-Shirt Transfers
Fotostickers <PS-101>	1 vel			Glanzend Fotopapier (Glossy Photo Paper)

*1 Papier met een modelnummer is papier van het merk Canon. Raadpleeg de instructiehandleiding bij het papier voor gedetailleerde informatie over de bedrukbare zijde en notities over de behandeling van papier. Bezoek onze website voor informatie over de papierformaten die voor de verschillende papiersoorten van het merk Canon beschikbaar zijn. In sommige landen of regio's is bepaald papier van Canon mogelijk niet beschikbaar. In de Verenigde Staten wordt papier niet op modelnummer verkocht. In dat geval koopt u het papier op naam.

*2 Het correct invoeren van papier verloopt wellicht niet goed bij de maximumcapaciteit, afhankelijk van de papiersoort of de omgevingsomstandigheden (zeer hoge of lage temperaturen of luchtvochtigheid). Plaats in dergelijke gevallen per keer niet meer dan ongeveer de helft van de maximumcapaciteit (u kunt 100% gerecycled papier gebruiken).

*3 Als u dit papier via de cassette invoert, kunt u de printer beschadigen. Plaats dit papier altijd in de achterste lade.

*4 Wij adviseren u het vorige afgedrukte vel uit de papieruitvoerlande te verwijderen voordat u verdergaat met afdrucken om vlekken en verkleuringen te voorkomen.

*5 Wanneer u papier in stapels plaatst, kan de afdrukzijde bij het invoeren worden gemarkeerd of wordt het papier mogelijk niet goed ingevoerd. Plaats in dat geval maar één vel tegelijk.

● Paginaformaten

- U kunt alleen gewoon papier met de volgende formaten in de cassette plaatsen.
A4-, B5-, A5- en Letter-formaat
U kunt geen gewoon papier met andere formaten in de cassette plaatsen. Plaats dergelijke papierformaten in de achterste lade.
- In Macintosh zijn Choukei 3 en Choukei 4 niet beschikbaar.

Standaardformaten:

- Letter (8,5 x 11 inch / 215,9 x 279,4 mm)
- A5 (5,83 x 8,27 inch / 148 x 210 mm)
- B5 (7,17 x 10,12 inch / 182 x 257 mm)
- 4" x 8" (4 x 8 inch / 101,6 x 203,2 mm)
- 8" x 10" (8 x 10 inch / 20 x 25 cm)
- 2L (5 x 7 inch / 127 x 178 mm)
- Hagaki 2 (7,87 x 5,83 inch / 200 x 148 mm)
- DL Env. (4,33 x 8,66 inch / 110,0 x 220,0 mm)
- Choukei 4 (3,54 x 8,07 inch / 90 x 205 mm)
- Youkei 6 (3,86 x 7,48 inch / 98 x 190 mm)
- Breed (4 x 7,10 inch / 101,6 x 180,6 mm)
- Legal (8,5 x 14 inch / 215,9 x 355,6 mm)
- A4 (8,27 x 11,69 inch / 210 x 297 mm)
- 4" x 6" (4 x 6 inch / 10 x 15 cm)
- 5" x 7" (5 x 7 inch / 13 x 18 cm)
- L (3,5 x 5 inch / 89 x 127 mm)
- Hagaki (3,94 x 5,83 inch / 100 x 148 mm)
- Comm. Env. #10 (4,12 x 9,50 inch / 104,6 x 241,3 mm)
- Choukei 3 (4,72 x 9,25 inch / 120 x 235 mm)
- Youkei 4 (4,13 x 9,25 inch / 105 x 235 mm)
- Kaart (2,16 x 3,58 inch / 55,0 x 91,0 mm)

Afwijkende formaten:

U kunt ook een aangepast formaat opgeven binnen het volgende bereik.

- Minimumformaat: 2,17 x 3,58 inch/55 x 91 mm (Achterste lade)

5,83 x 8,27 inch/148 x 210 mm (Cassette)

- Maximumformaat: 8,50 x 26,61 inch/215,9 x 676 mm (Achterste lade)
8,50 x 11,69 inch/215,9 x 297 mm (Cassette)

● Papiergewicht

64 tot 105 g/m²/17 tot 28 lb (gewoon papier, uitgezonderd papier van het merk Canon)

Gebruik geen zwaarder of lichter papier dan dit (met uitzondering van papier van het merk Canon), anders kan het papier in de printer vast komen te zitten.

● Notities over het opslaan van papier

- Neem alleen het benodigde aantal vellen papier uit de verpakking, vlak voordat u gaat afdrukken.
- Wanneer u niet afdrukt, verwijdert u niet-gebruikt papier uit de achterste lade, stopt u dat terug in het pak en legt u het ergens vlak neer om te voorkomen dat het gaat omkrullen. Vermijd bij het opslaan bovendien hitte, vochtigheid en rechtstreeks zonlicht.



[↑ Naar boven](#)

■ Mediumtypen die u niet kunt gebruiken

De onderstaande soorten papier mogen niet worden gebruikt. Het gebruik van dergelijke papiersoorten levert niet alleen een onbevredigend resultaat op, maar kan ook leiden tot vastlopen of slecht functioneren van de printer.

- Gevouwen, gekruld of gekreukt papier
- Vochtig papier
- Papier dat te dun is (dat minder weegt dan 64 g/m²/17 lb)
- Papier dat te dik is (gewoon papier, behalve papier van het merk Canon, dat meer weegt dan 105 g/m²/28 lb)
- Papier dat dunner is dan een briefkaart, inclusief gewoon papier of papier van een notitieblok dat kleiner is gemaakt (wanneer u afdrukt op papier van formaat A5 of kleiner)
- Briefkaarten
- Kaarten waarop foto's of stickers zijn geplakt
- Enveloppen met een dubbele (of zelfklevende) klep
- Enveloppen met druksluitingen
- Enveloppen met een reliëf of een behandeld oppervlak
- Enveloppen waarvan de lijmkleppen al vochtig zijn gemaakt en plakken
- Willekeurig papier met gaatjes
- Papier dat niet rechthoekig is
- Papier dat is ingebonden met nietjes of lijm
- Voorgelijmd papier
- Papier versierd met glitter, enzovoort



[↑ Naar boven](#)

Routineonderhoud

In dit gedeelte wordt beschreven hoe u inktanks kunt vervangen als ze op raken, hoe u de printer kunt reinigen als het afdrukresultaat vaag is, en wat u moet doen als het papier niet correct wordt ingevoerd.

Inktanks vervangen

- [De inktstatus controleren](#)
- [Vervangingsprocedure](#)

Vage afdrukken of onjuiste kleuren

- [Controleraster voor de spuitopeningen afdrukken](#)
- [Controleraster voor de spuitopeningen bekijken](#)
- [De printkop reinigen](#)
- [Een diepte-reiniging van de printkop uitvoeren](#)
- [De printkop uitlijnen](#)

De papierinvoerrol reinigen

Het cassettekussentje reinigen

De onderhoudsschermen openen

- [Het dialoogvenster Printereigenschappen openen \(Windows\)](#)
- [Het Canon IJ printerhulpprogramma openen \(Macintosh\).](#)



[↑ Naar boven](#)

Inkttanks vervangen

Wanneer tijdens het afdrucken de inkt opraakt, knippert het **Alarm**lampje vier keer oranje en verschijnt een foutbericht op het computerscherm. Controleer welke inkttank leeg is en vervang de lege inkttank door een nieuwe inkttank.



Opmerking

- Als het foutbericht wordt weergegeven, bevestigt u het weergegeven bericht en neemt u de juiste maatregelen om het probleem op te lossen.
Raadpleeg voor meer informatie het gedeelte 'Vier keer knipperen: inkt is op.' onder 'Alarmlampje knippert oranje' in het gedeelte '[Probleemoplossing](#)' van de online handleiding: *Uitgebreide Handleiding*.
 - Meer informatie over geschikte inkttanks kunt u vinden in de gedrukte handleiding: *Aan de Slag-gids*.
-



[↑ Naar boven](#)

■ De inktstatus controleren

U kunt de inktstatus controleren met de inktlampjes of op het computerscherm.

● Met de inktlampjes

1. Zorg dat de printer is ingeschakeld en open de papieruitvoerlade voorzichtig.
2. Open de bovenklep.



Opmerking

- De printer kan geluid maken wanneer de printkop naar de vervangingspositie wordt verplaatst.

3. Controleer de inktlampjes.

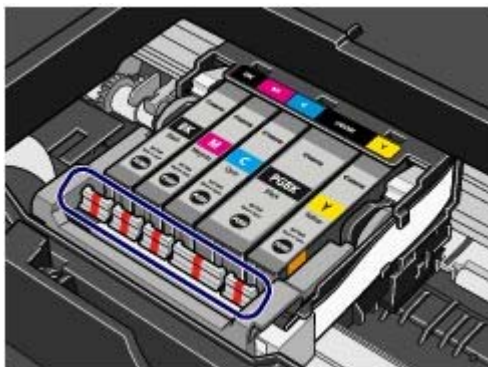

● Het inktlampje brandt

De inkttank is correct geplaatst en er resteert nog genoeg inkt om af te drukken.

● Het inktlampje knippert

Langzaam knipperen (ongeveer om de 3 seconden)



Het inktniveau is laag. U kunt nog een tijdje blijven afdrukken, maar het is raadzaam dat u beschikt over een vervangende inkttank.

Snel knipperen (ongeveer om de seconde)



De inkttank is op de verkeerde positie geplaatst of leeg. Plaats de inkttank op de juiste positie, zoals aangegeven op het etiket van de printkophouder. Als de positie correct is terwijl het inktlampje knippert, is de inkttank leeg. Vervang deze door een nieuwe inkttank.

● Het inktlampje is uit

De inkttank is niet goed geplaatst of de functie voor het detecteren van de resterende hoeveelheid inkt is uitgeschakeld. Als de inkttank niet goed is geplaatst, drukt u op de aanduiding  (Drukken) op de inkttank totdat de inkttank stevig vast zit. Als u geen klik hoort ten teken dat de inkttank op zijn plaats zit, moet u controleren of het oranje beschermkapje van de onderzijde van de inkttank is verwijderd. Als de functie voor het detecteren van de resterende hoeveelheid inkt is uitgeschakeld, vervangt u de inkttank.

Zie [Bereid de nieuwe tank voor](#).

Als het de inktlampje nog steeds niet brandt nadat de inkttank opnieuw is geplaatst, is er een fout opgetreden en kan er niet met de printer worden afgedrukt. Controleer het **Alarm** lampje op de printer.

Raadpleeg het gedeelte "[Probleemoplossing](#)" in de online handleiding: *Uitgebreide Handleiding*.

● Op het computerscherm

U kunt de status van beide inkttanks controleren via de printerstatusmonitor (Windows) of Canon IJ Printer Utility (Macintosh).

Windows



Macintosh

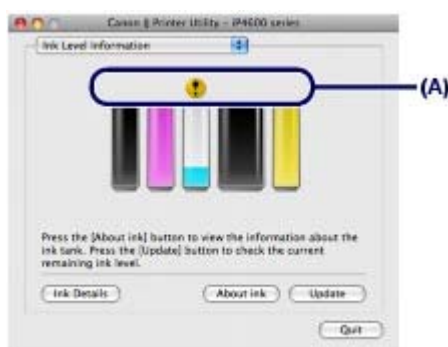

(A) Controleer of er een symbool wordt weergegeven op het scherm.

- Inkt met  (weinig inkt) is bijna op. U kunt nog een tijdje blijven afdrucken, maar het is raadzaam dat u beschikt over een vervangende inkttank.

Opmerking

- Tijdens het afdrucken kan er een foutbericht worden weergegeven. Bevestig het bericht en voer de juiste handelingen uit.

Volg onderstaande procedure om de bevestigingsschermen te openen.

Windows

1. Open het dialoogvenster voor printereigenschappen.

Zie [Het dialoogvenster Printereigenschappen openen \(Windows\)](#) .

2. Klik op Printerstatus weergeven (View Printer Status) op het tabblad Onderhoud (Maintenance).

Klik op het menu Inktdetails (Ink Details) om de informatie over de inkttanks te controleren.

Opmerking

- U kunt de printerstatusmonitor ook weergeven door op Canon XXX (waarbij " XXX" de naam van uw printer is) te klikken. U vindt deze optie op de taakbalk tijdens het afdrucken.

Macintosh

1. Open het Canon IJ-printerhulpprogramma (Canon IJ Printer Utility).

Zie [Canon IJ Printer Utility openen \(Macintosh\)](#) .

2. Selecteer Informatie inktniveau (Ink Level Information) in het pop-upmenu.

Klik op Inktdetails (Ink Details) om de informatie over de inkttanks te controleren.



■ Vervangingsprocedure

Volg onderstaande procedure om de inkt tanks te vervangen als de inkt op is.

⚠ Belangrijk

Omgaan met inkt

- Voor een optimale afdrukkwaliteit raden wij het gebruik aan van originele inkt tanks van Canon. Het opnieuw vullen van de patronen wordt niet aangeraden.
- Plaats meteen een nieuwe inkt tank terug zodra u er een verwijderd. Laat de printer nooit staan met verwijderde inkt tanks.
- Gebruik nieuwe inkt tanks ter vervanging. De spuitopeningen kunnen verstopt raken als u gebruikte inkt tanks plaatst. Daarnaast weet u met dergelijke tanks niet goed wanneer u de inkt tanks moet vervangen.
- Plaats inkt tanks in de printer vóór de datum op de verpakking voor een optimale afdrukkwaliteit. Maak de inkt tanks bovendien binnen een half jaar na het plaatsen op. (Het is raadzaam de datum van plaatsing te noteren.)

📖 Opmerking

- Mogelijk wordt toch kleureninkt verbruikt wanneer u een zwart-wit document afdruckt of wanneer u hebt aangegeven een zwart-wit afdruck te willen maken. Beide soorten inkt worden ook verbruikt bij reiniging en diepte-reiniging van de printkop, dat nodig is om de printer goed te laten werken. Wanneer een inkt tank op is, moet u deze meteen vervangen door een nieuwe.

1. Zorg dat de printer is ingeschakeld en open de papieruitvoerlade voorzichtig.

2. Open de bovenklep.

De printkop schuift naar de vervangingspositie.

⚠ Let op

- Houd de printkop niet vast om deze te stoppen of te verplaatsen. Raak de printkophouder niet aan voordat deze helemaal stilstaat.
- Raak geen metalen delen of andere delen aan binnen in de printer.



⚠ Belangrijk

- Als de bovenklep langer dan 10 minuten open is, wordt de printkophouder naar rechts verplaatst. In dit geval moet u de bovenklep sluiten en weer openen.

📖 Opmerking

- De printer kan geluid maken wanneer de printkop naar de vervangingspositie wordt verplaatst.

3. Vervang de inkttank waarvan het lampje snel knippert.

Druk op het lipje (A) en til de inkttank op om deze te verwijderen.

Raak de printkopvergrendeling (B) niet aan.

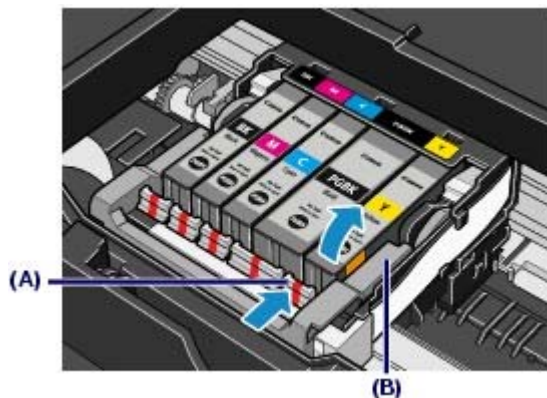

Belangrijk

- Wees voorzichtig met de inkttank om vlekken op kleding en dergelijke te voorkomen.
- Houd bij het weggooien van lege inkttanks rekening met de plaatselijke regelgeving met betrekking tot afvalverwerking.

Opmerking

- Verwijder niet twee of meer inkttanks tegelijk. Vervang inkttanks één voor één als u twee of meer inkttanks vervangt.
- Zie [De inktstatus controleren](#) voor meer informatie over de knippersnelheden van de inktlampjes.

4. Bereid de nieuwe inkttank voor.

(1) Neem de nieuwe inkttank uit de verpakking, trek de oranje tape (1) in de richting van de pijl om de tape te verwijderen en verwijder vervolgens de folie (2)

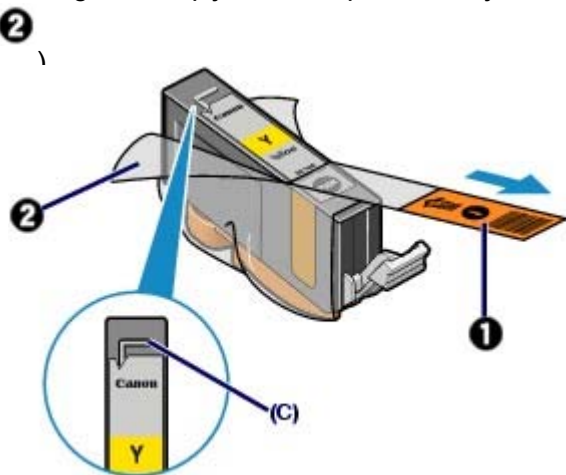

Belangrijk

- Zorg dat de folie volledig is verwijderd uit de luchtopening (C). Als de luchtopening bedekt is met folieresten, kan er inkt weglekken of kan de inkt niet goed worden uitgespoten.

(2) Houd het oranje beschermkapje (D) vast zoals in de afbeelding wordt aangegeven en draai het kapje om dit van de onderkant van de inkttank te verwijderen.

Houd het beschermkapje vast terwijl u het verwijdert, om te voorkomen dat uw vingers vuil worden.

Gooi het beschermkapje na verwijderen weg.

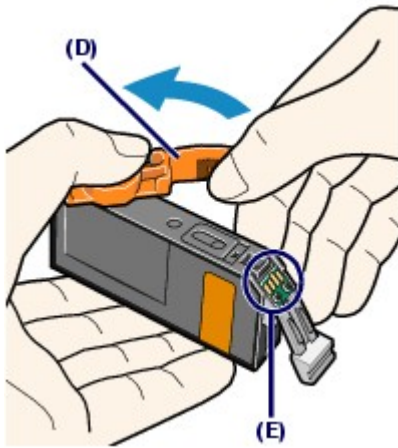

Belangrijk

- Raak de elektrische contactpunten (E) op de inkttank niet aan. Als u dit wel doet, werkt de printer mogelijk niet meer naar behoren of kunt u niet meer afdrukken.

Belangrijk

- Als u schudt met een inkttank, kunt u inkt morsen en vlekken op uw handen en dergelijke krijgen. Wees voorzichtig met een inkttank.
- Knijp niet in de inkttanks, want dan kan er inkt uit de tanks lekken.
- Zorg dat er geen vlekken op uw handen en dergelijke komen door de inkt op het verwijderde beschermkapje.
- Plaats het beschermkapje niet terug nadat u dit hebt verwijderd. Houd bij het weggooien rekening met de lokale wet- en regelgeving met betrekking tot de afvalverwerking.
- Raak de geopende inktopening niet aan nadat het beschermkapje is verwijderd, omdat dit mogelijk verhindert dat de inkt goed wordt uitgespoten.

5. De nieuwe inkttank installeren.

(1) Plaats de voorkant van de inkttank schuin in de printkop.

Controleer of de positie van de inkttank overeenkomt met die op het label.

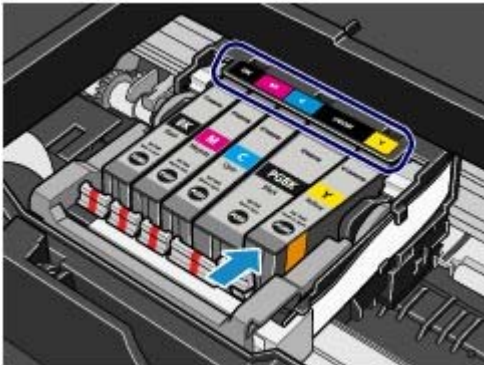

(2) Druk op de aanduiding (Drukken) op de inkttank totdat de inkttank stevig vast zit.

Controleer of de inktlampjes rood gaan branden.

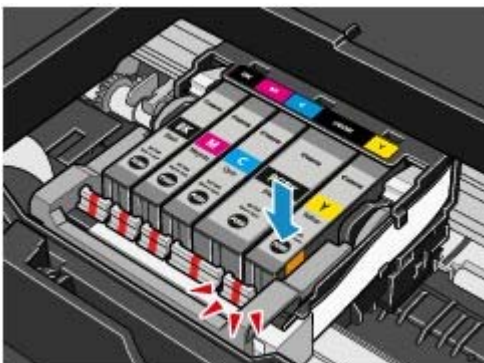

 **Belangrijk**

- U kunt niet afdrukken als de inkttank op de verkeerde positie is geplaatst. U moet de inkttank installeren op de positie die is aangegeven op het label van de printkophouder.
- De printer kan pas worden gebruikt als alle inktanks zijn geïnstalleerd. Zorg dat alle inktanks zijn geïnstalleerd.

6. Sluit de bovenklep.

Als u de inktank hebt vervangen tijdens het afdrukken, hervat de printer de afdruktaak automatisch.

 **Opmerking**

- Als het **Alarmlampje** blijft knipperen nadat u de bovenklep hebt gesloten, raadpleegt u 'Alarmlampje knippert oranje' in het gedeelte '[Probleemoplossing](#)' in de online handleiding: *Uitgebreide Handleiding*.
- De printer reinigt de printkop automatisch zodra u begint met afdrukken nadat u de inktank hebt vervangen. Voer geen andere handelingen uit tot de printer klaar is met het reinigen van de printkop. Het **Aan/uit-lampje** knippert groen tijdens het reinigen.
- Pas de positie van de printkop aan als evenwijdige lijnen niet correct worden afgedrukt of alsof als de positie van de printkop niet goed is uitgelijnd.
Zie [De printkop uitlijnen](#).
- De printer kan geluid maken wanneer deze zich voorbereidt op afdrukken.



 [Naar boven](#)

Vage afdrukken of onjuiste kleuren

Als de afdrukresultaten onduidelijk zijn of de kleuren niet correct worden afgedrukt, zijn de spuitopeningen van de printkop waarschijnlijk verstopt. Voer de onderstaande procedure uit om het controleraster voor de spuitopeningen af te drukken, de conditie van de spuitopeningen van de printkop te controleren en vervolgens de printkop te reinigen.

Als evenwijdige lijnen niet correct worden afgedrukt of als u niet tevreden bent over de afdrukresultaten, kan de afdrukkwaliteit mogelijk worden verbeterd door de printkop uit te lijnen.

Let op

- Spoel de printkop en inktanks niet af en veeg ze niet schoon. Dit kan allerlei problemen met de printkop en inktanks veroorzaken.

Opmerking

Voordat u onderhoud verricht

- Open de bovenklep en controleer of de lampjes van alle inktanks rood branden. Zie [De inktstatus controleren](#) als dit niet het geval is en voer de juiste bewerking uit.
- Stel de afdrukkwaliteit hoger in via de instellingen van het printerstuurprogramma. Hierdoor kunnen de afdrukresultaten verbeteren.
Raadpleeg voor meer informatie de online handleiding: [Uitgebreide Handleiding](#).

● Onduidelijke of ongelijkmatige afdrukresultaten:



Opmerking

- Als u de procedure tot en met stap 3 hebt uitgevoerd en het probleem niet is opgelost, schakelt u de printer uit en voert u de diepte-reiniging van de printkop 24 uur later nogmaals uit. Indien de fout zich blijft voordoen, is de printkop mogelijk beschadigd. Neem contact op met de helpdesk van Canon.

● Als de afdrukresultaten niet gelijkmatig zijn (de evenwijdige lijnen zijn bijvoorbeeld niet correct afgedrukt):

Zie [De printkop uitlijnen](#) .



■ Controleraster voor de spuitopeningen afdrucken

Druk het controleraster voor spuitopeningen af om te bepalen of de inkt op de juiste wijze uit de spuitopeningen van de printkop wordt gespoten.

U moet het volgende voorbereiden: een vel gewoon papier van A4- of Letter-formaat

Opmerking

- Sluit de binnenklep als deze is geopend.
- Als de inkt bijna op is, wordt het controleraster niet goed afgedrukt. Vervang de inkttank die bijna leeg is.
Zie [Inkttanks vervangen](#).
- U kunt het controleraster voor de spuitopeningen ook vanaf de printer zelf afdrucken met de knop **HERVATTEN/ANNULEREN**.

1. Zorg dat de printer is ingeschakeld en een of meer vellen gewoon papier van A4- of Letter-formaat in de cassette zijn geladen.
2. Open de papieruitvoerlade voorzichtig en trek de verlenging van de uitvoerlade uit.
3. Houd de knop **HERVATTEN/ANNULEREN** ingedrukt tot het **Aan/uit**-lampje tweemaal groen knippert en laat de knop dan onmiddellijk los.

Het controleraster voor de spuitopeningen wordt afgedrukt. Open de bovenklep niet als er een afdruktaak wordt uitgevoerd. Controleer het patroon van het controleraster en voer de vereiste handeling uit.

Zie [Controleraster voor de spuitopeningen bekijken](#).

Windows

1. Zorg dat de printer is ingeschakeld en een of meer vellen gewoon papier van A4- of Letter-formaat in de cassette zijn geladen.
2. Open de papieruitvoerlade voorzichtig en trek de verlenging van de uitvoerlade uit.
3. Open het dialoogvenster voor printereigenschappen.
Zie [Het dialoogvenster Printereigenschappen openen \(Windows\)](#).
4. Druk het controleraster voor de spuitopeningen af.

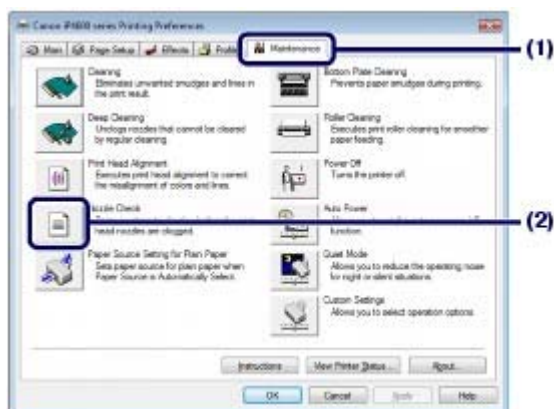

- (1) Klik op het tabblad Onderhoud (Maintenance).
- (2) Klik op Controle spuitopening (Nozzle Check).

- (3) Bevestig het bericht dat wordt weergegeven en klik op Controleraster afdrukken (Print Check Pattern).

Het controleraster voor de spuitopening wordt afgedrukt. Open de bovenklep niet als er een afdruktaak wordt uitgevoerd.



Opmerking

- Klik op Initiële controle-items (Initial Check Items) om de items te bekijken die u moet controleren voordat u het controleraster afdrukt.

5. Bekijk het patroon.

Zie [Controleraster voor de spuitopeningen bekijken](#) .

Macintosh

1. Zorg dat de printer is ingeschakeld en een of meer vellen gewoon papier van A4- of Letter-formaat in de cassette zijn geladen.

2. Open de papieruitvoerlade voorzichtig en trek de verlenging van de uitvoerlade uit.

3. Open het dialoogvenster Canon IJ Printer Utility.

Zie [Canon IJ Printer Utility openen \(Macintosh\)](#) .

4. Druk het controleraster voor de spuitopeningen af.

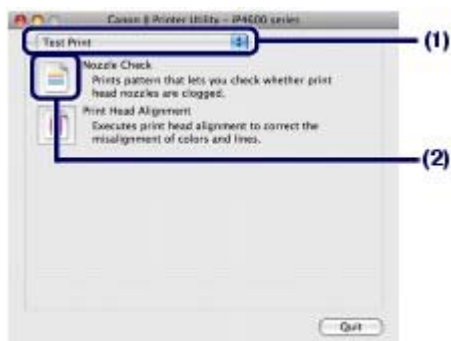

- (1) Selecteer Testafdruk (Test Print) on het pop-upmenu.

- (2) Klik op Controle spuitopening (Nozzle Check).

- (3) Bevestig het bericht dat wordt weergegeven en klik op Controleraster afdrukken (Print Check Pattern).

Het controleraster voor de spuitopening wordt afgedrukt. Open de bovenklep niet als er een afdruktaak wordt uitgevoerd.



Opmerking

- Klik op Initiële controle-items (Initial Check Items) om de items te bekijken die u moet controleren voordat u het controleraster afdrukt.

5. Bekijk het patroon.

Zie [Controleraster voor de spuitopeningen bekijken](#) .



[↑ Naar boven](#)

■ Controleraster voor de spuitopeningen bekijken

Bekijk het controleraster voor de spuitopeningen en reinig zo nodig de printkop.

1. Controleer het raster op (1) ontbrekende lijnen en (2) de aanwezigheid van witte strepen.

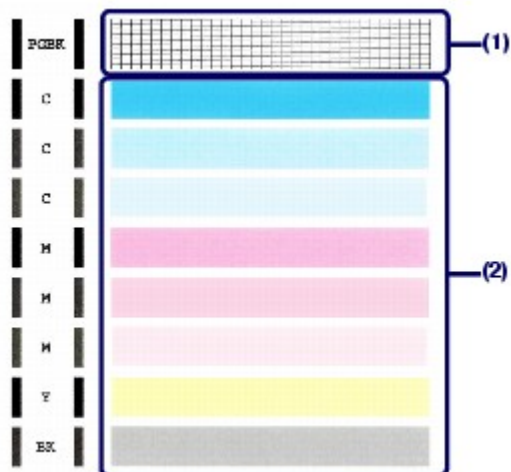

- (1) Kijk of er lijnen ontbreken in dit raster.

Als dit het geval is, maakt u de printkop van de zwarte PGBK-inkt tank schoon.



(A) Goed

(B) Niet goed (er ontbreken lijnen)

- (2) Kijk of er witte strepen aanwezig zijn in dit raster.

Als dit het geval is, maakt u de printkoppen van de kleureninkt tanks en de zwarte BK-inkt tank schoon.



(A) Goed

(B) Niet goed (er zijn witte strepen aanwezig)

Reinig alle inkt tanks als er lijnen ontbreken in (1) en er witte strepen aanwezig zijn in (2).

2. Voer de vereiste handelingen uit.

- Wanneer reiniging niet noodzakelijk is
Klik op Afsluiten (Exit) (Windows) of Stop (Quit) (Macintosh) in het dialoogvenster Rastercontrole (Pattern Check) om de weergave van het controleraster voor de spuitopeningen te verlaten.
- Wanneer reiniging niet noodzakelijk is



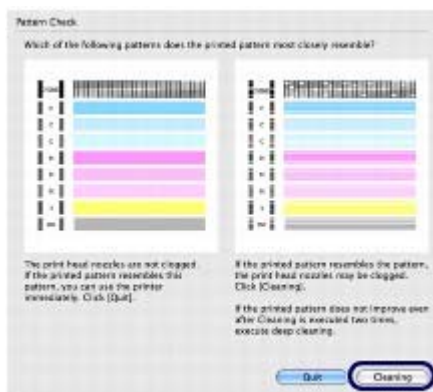
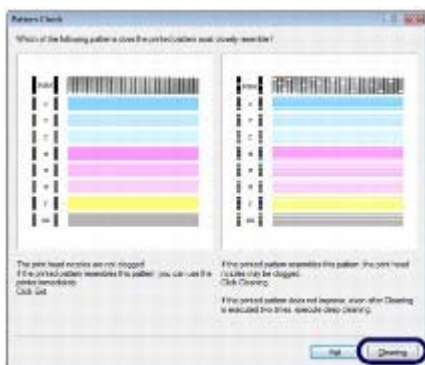

Klik op Reiniging (Cleaning).

Zorg dat een of meer vellen gewoon papier van A4- of Letter-formaat in de cassette zijn geladen en voer de volgende procedure uit.



Ga naar de procedure (3) in stap 4.



Ga naar de procedure (3) in stap 4.



[↑ Naar boven](#)

■ De printkop reinigen

De printkop moet worden gereinigd als er in het afgedrukte controleraster voor de spuitopeningen lijnen ontbreken of witte strepen worden weergegeven. Door een reiniging uit te voeren worden de spuitopeningen vrij gemaakt en de toestand van de printkop hersteld. Bij het reinigen van de printkop wordt inkt verbruikt. Reinig de printkop daarom alleen als het echt nodig is.

U moet het volgende voorbereiden: een vel gewoon papier van A4- of Letter-formaat



Opmerking

- Sluit de binnenklep als deze is geopend.

De printkop reinigen zonder computer

- U kunt ook de printkoppen van alle inkttanks tegelijk reinigen vanaf de printer zelf met de knop **HERVATTEN/ANNULEREN**.

1. Controleer of het apparaat aan staat.
2. Houd de knop **HERVATTEN/ANNULEREN** ingedrukt tot het **Aan/uit**-lampje eenmaal groen knippert en laat de knop dan onmiddellijk los.

De printer start met het reinigen van de printkop. Wanneer het **Aan/uit**-lampje groen knippert en vervolgens blijft branden, is de reiniging voltooid. Druk het controleraster voor de spuitopeningen af om de conditie van de printkop na het reinigen te controleren.

Zie [Controleraster voor de spuitopeningen bekijken](#) .



Als u op **Reiniging (Cleaning)** klikt in het dialoogvenster **Rastercontrole (Pattern Check)**, dat verschijnt na het afdrukken van het controleraster voor de spuitopeningen, begint de printer met het reinigen van de printkop. Zorg dat een of meer vellen gewoon papier van A4- of Letter-formaat in de cassette zijn geladen en ga naar de procedure bij (3) in stap 4.

1. Zorg dat de printer is ingeschakeld en een of meer vellen gewoon papier van A4- of Letter-formaat in de cassette zijn geladen.
2. Open de papieruitvoerlande voorzichtig en trek de verlenging van de uitvoerlande uit.
3. Open het dialoogvenster voor printereigenschappen.
Zie [Het dialoogvenster Printereigenschappen openen \(Windows\)](#) .
4. Reinig de printkop.

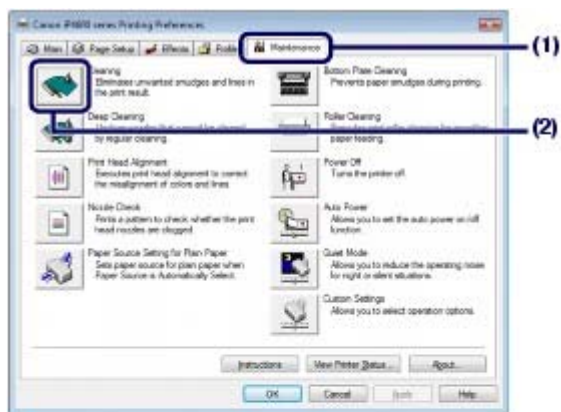

(1) Klik op het tabblad Onderhoud (Maintenance).

(2) Klik op Reiniging (Cleaning).

(3) Selecteer de inktgroep die u wilt reinigen.

Wanneer u de spuitopeningen van zwarte inktanks reinigt: selecteer Zwart (Black) als er lijnen in PGBK ontbreken in het afgedrukte controleraster voor de spuitopeningen, of Kleur (Color) als er witte strepen in BK worden weergegeven.

Zie [Controleraster voor de spuitopeningen bekijken](#) voor meer informatie over het controleraster voor de spuitopeningen.

(4) Klik op Uitvoeren (Execute).

Wanneer het lampje **Aan/uit** groen gaat knipperen, wordt de printkop gereinigd.

Voer geen andere handelingen uit tot de printer klaar is met het reinigen van de printkop. Dit duurt ongeveer 1 minuut en 30 seconden.

Opmerking

- Klik op Initiële controle-items (Initial Check Items) om de items te bekijken die u moet controleren voordat u het controleraster afdrukt.

(5) Bevestig het bericht dat wordt weergegeven en klik op Controleraster afdrukken (Print Check Pattern).

Het controleraster voor de spuitopening wordt afgedrukt.

Voer geen andere handelingen uit tot de printer klaar is met afdrucken van het controleraster voor de spuitopeningen.

5. Controleer het afgedrukte controleraster voor de spuitopeningen.

Zie [Controleraster voor de spuitopeningen bekijken](#).

Opmerking

- Als het probleem niet is opgelost nadat u de printkop tweemaal hebt gereinigd, voert u de diepte-reiniging van de printkop uit. Zie [Een diepte-reiniging van de printkop uitvoeren](#).

Macintosh

Als u op Reiniging (Cleaning) klikt in het dialoogvenster Rastercontrole (Pattern Check), dat verschijnt na het afdrucken van het controleraster voor de spuitopeningen, begint de printer met het reinigen van de printkop. Zorg dat een of meer vellen gewoon papier van A4- of Letter-formaat in de cassette zijn geladen en ga naar de procedure bij (3) in stap 4.

1. Zorg dat de printer is ingeschakeld en een of meer vellen gewoon papier van A4- of Letter-formaat in de cassette zijn geladen.
2. Open de papieruitvoerlade voorzichtig en trek de verlenging van de uitvoerlade uit.
3. Open het dialoogvenster Canon IJ Printer Utility.
Zie [Canon IJ Printer Utility openen \(Macintosh\)](#).
4. Reinig de printkop.



(1) Zorg dat Reiniging (Cleaning) is geselecteerd in het pop-upmenu.

(2) Klik op Reiniging (Cleaning).

(3) Selecteer de inktgroep die u wilt reinigen.

Wanneer u de spuitopeningen van zwarte inktanks reinigt: selecteer Zwart (Black) als er lijnen in PGBK ontbreken in het afgedrukte controleraster voor de spuitopeningen, of Kleur (Color) als er witte strepen in BK worden weergegeven.

Zie [Controleraster voor de spuitopeningen bekijken](#) voor meer informatie over het controleraster voor de spuitopeningen.

(4) Klik op OK.

Wanneer het lampje **Aan/uit** groen gaat knipperen, wordt de printkop gereinigd.

Voer geen andere handelingen uit tot de printer klaar is met het reinigen van de printkop. Dit duurt ongeveer 1 minuut en 30 seconden.



Opmerking

- Klik op Initiële controle-items (Initial Check Items) om de items te bekijken die u moet controleren voordat u de reiniging uitvoert.

(5) Bevestig het bericht dat wordt weergegeven en klik op Controleraster afdrucken (Print Check Pattern).

Het controleraster voor de spuitopening wordt afgedrukt.

Voer geen andere handelingen uit tot de printer klaar is met afdrucken van het controleraster voor de spuitopeningen.

5. Controleer het afgedrukte controleraster voor de spuitopeningen.

Zie [Controleraster voor de spuitopeningen bekijken](#) .



Opmerking

- Als het probleem niet is opgelost nadat u de printkop tweemaal hebt gereinigd, voert u de diepte-reiniging van de printkop uit. Zie [Een diepte-reiniging van de printkop uitvoeren](#) .
-



[↑ Naar boven](#)

■ Een diepte-reiniging van de printkop uitvoeren

Als de afdrukkwaliteit niet is verbeterd door de normale reiniging van de printkop, moet u een diepte-reiniging van de printkop uitvoeren. Bij een diepte-reiniging van de printkop wordt meer inkt verbruikt dan bij een normale reiniging. Het is daarom raadzaam de diepte-reiniging alleen uit te voeren als het echt nodig is.



1. Controleer of het apparaat aan staat.
2. Open het dialoogvenster voor printereigenschappen.
Zie [Het dialoogvenster Printereigenschappen openen \(Windows\)](#).
3. Voer de diepte-reiniging van de printkop uit.

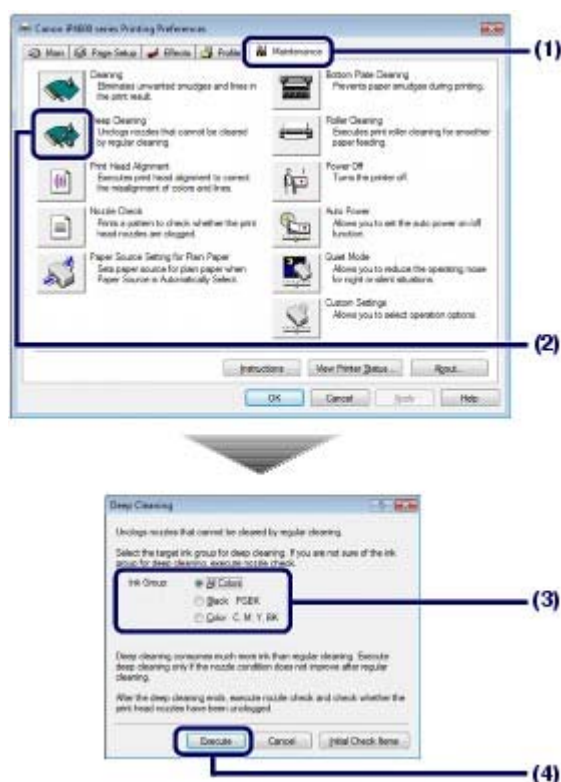

- (1) Klik op het tabblad Onderhoud (Maintenance).
- (2) Klik op Diepte-reiniging (Deep Cleaning).
- (3) Selecteer de inktgroep waarvoor u een diepte-reiniging wilt uitvoeren.

Wanneer u de spuitopeningen van zwarte inktanks reinigt: selecteer Zwart (Black) als er lijnen in PGBK ontbreken in het afgedrukte controleraster voor de spuitopeningen, of Kleur (Color) als er witte strepen in BK worden weergegeven.

Zie [Controleraster voor de spuitopeningen bekijken](#) voor meer informatie over het controleraster voor de spuitopeningen.

- (4) Klik op Uitvoeren (Execute).



Opmerking

- Klik op Initiële controle-items (Initial Check Items) om de items te bekijken die u moet controleren voordat u de diepte-reiniging van de printkop uitvoert.

- (5) Bevestig het bericht dat wordt weergegeven en klik op OK.

Wanneer het lampje **Aan/uit** groen gaat knipperen, wordt de diepte-reiniging van de printkop gestart.

Voer geen andere handelingen uit tot de printer klaar is met de diepte-reiniging van de printkop. Dit duurt ongeveer 3 minuten.

4. Als u de conditie van de printkop wilt controleren, drukt u het controleraster voor de spuitopeningen af.

Zie [Controleraster voor de spuitopeningen afdrucken](#) .

Opmerking

- Als het probleem niet is opgelost, opent u de bovenklep om te controleren of er inkt aanwezig is, schakelt u de printer uit en voert u de diepte-reiniging van de printkop 24 uur later nogmaals uit.
- Als het probleem hiermee nog niet is verholpen, is de printkop mogelijk beschadigd. Neem contact op met de helpdesk van Canon.

Macintosh

1. Controleer of het apparaat aan staat.

2. Open het dialoogvenster Canon IJ Printer Utility.

Zie [Canon IJ Printer Utility openen \(Macintosh\)](#).

3. Voer de diepte-reiniging van de printkop uit.

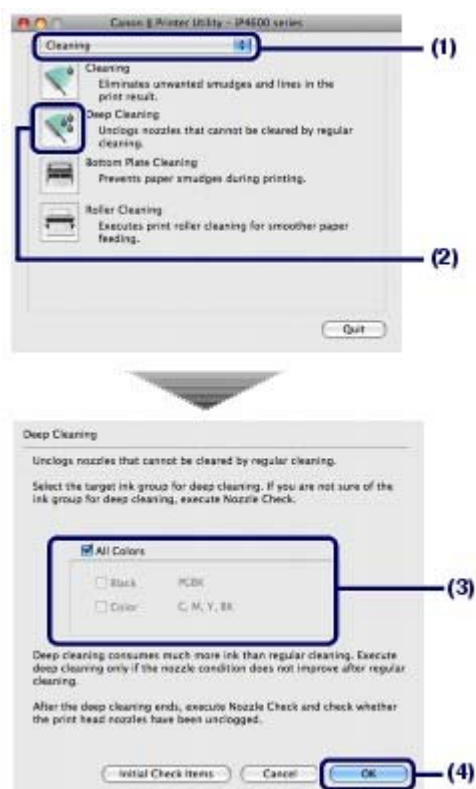

(1) Zorg dat Reiniging (Cleaning) is geselecteerd in het pop-upmenu.

(2) Klik op Diepte-reiniging (Deep Cleaning).

(3) Selecteer de inktgroep waarvoor u een diepte-reiniging wilt uitvoeren.

Wanneer u de spuitopeningen van zwarte inktanks reinigt: selecteer Zwart (Black) als er lijnen in PGBK ontbreken in het afgedrukte controleraster voor de spuitopeningen, of Kleur (Color) als er witte strepen in BK worden weergegeven.

Zie [Controleraster voor de spuitopeningen bekijken](#) voor meer informatie over het controleraster voor de spuitopeningen.

(4) Klik op OK.

Wanneer het lampje **Aan/uit** groen gaat knipperen, wordt de diepte-reiniging van de printkop gestart.

Voer geen andere handelingen uit tot de printer klaar is met de diepte-reiniging van de printkop. Dit duurt ongeveer 3 minuten.



Opmerking

- Klik op Initiële controle-items (Initial Check Items) om de items te bekijken die u moet controleren voordat u de diepte-reiniging van de printkop uitvoert.
-

4. Als u de conditie van de printkop wilt controleren, drukt u het controleraster voor de spuitopeningen af.

Zie [Controleraster voor de spuitopeningen afdrukken](#) .



Opmerking

- Als het probleem niet is opgelost, opent u de bovenklep om te controleren of er inkt aanwezig is, schakelt u de printer uit en voert u de diepte-reiniging van de printkop 24 uur later nogmaals uit.
 - Als het probleem hiermee nog niet is verholpen, is de printkop mogelijk beschadigd. Neem contact op met de helpdesk van Canon.
-



[↑ Naar boven](#)

■ De printkop uitlijnen

Als de afgedrukte lijnen niet evenwijdig zijn of als u niet tevreden bent over de afdrukresultaten, dient u de positie van de printkop aan te passen.

U moet het volgende voorbereiden: gewoon papier van A4- of Letter-formaat of Canon Matglans Foto Papier MP-101



Opmerking

- Sluit de binnenklep als deze is geopend.

De printkop uitlijnen zonder computer

- U kunt de printkop ook uitlijnen vanaf de printer zelf met de knop **HERVATTEN/ANNULEREN**.

1. Controleer of het apparaat is ingeschakeld en een vel gewoon papier van A4- of Letter-formaat of Canon Matglans Foto Papier MP-101 in de achterste lade is geplaatst. Het papier in de achterste lade moet met de afdrukzijde naar u toe worden geplaatst.
2. Open de papieruitvoerlade voorzichtig en trek de verlenging van de uitvoerlade uit.
3. Houd de knop **HERVATTEN/ANNULEREN** ingedrukt tot het **Aan/uit**-lampje viermaal groen knippert en laat de knop dan onmiddellijk los.
Het controleraster voor uitlijning van de printkop wordt afgedrukt. Open de bovenklep niet tijdens het afdrucken.
De positie van de printkop wordt automatisch uitgelijnd nadat de printer het controleraster voor uitlijning van de printkop heeft afgedrukt.



1. Controleer of het apparaat is ingeschakeld en een vel gewoon papier van A4- of Letter-formaat of Canon Matglans Foto Papier MP-101 in de achterste lade is geplaatst.

Het papier in de achterste lade moet met de afdrukzijde naar u toe worden geplaatst.

2. Open de papieruitvoerlade voorzichtig en trek de verlenging van de uitvoerlade uit.
3. Open het dialoogvenster voor printereigenschappen.
[Zie Het dialoogvenster Printereigenschappen openen \(Windows\)](#) .
4. Pas de positie van de printkop aan.



- (1) Klik op het tabblad Onderhoud (Maintenance).
- (2) Klik op Uitlijning printkop (Print Head Alignment).
- (3) Bevestig het bericht dat wordt weergegeven en klik op Printkop uitlijnen (Align Print Head).

Het printkopraster na de uitlijning wordt afgedrukt en de printkop wordt automatisch uitgelijnd. Open de bovenklep niet als er een afdruktak wordt uitgevoerd. Het afdrukken duurt ongeveer 7 minuten.



Opmerking

- Het controleraster wordt in zwart en blauw afgedrukt.
- Als de uitlijning is mislukt, knippert het **alarm** lampje.
Raadpleeg voor meer informatie het gedeelte 'Elf keer knipperen: Automatische uitlijning van printkop is mislukt.' onder 'Alarmlampje knippert oranje' in de online handleiding: [Uitgebreide Handleiding](#).
- Als de afdrুকresultaten niet zijn verbeterd door de bovenstaande handelingen, moet u de printkop handmatig uitlijnen.
Raadpleeg de online handleiding: [Uitgebreide Handleiding](#).

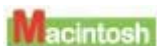

1. Controleer of het apparaat is ingeschakeld en een vel gewoon papier van A4- of Letter-formaat of Canon Matglans Foto Papier MP-101 in de achterste lade is geplaatst.

Het papier in de achterste lade moet met de afdrukzijde naar u toe worden geplaatst.

2. Open de papieruitvoerlade voorzichtig en trek de verlenging van de uitvoerlade uit.
3. Open het dialoogvenster Canon IJ Printer Utility.
Zie [Canon IJ Printer Utility openen \(Macintosh\)](#).
4. Pas de positie van de printkop aan.

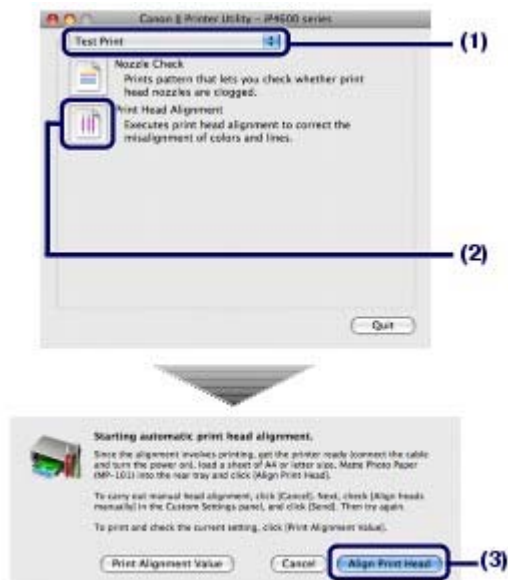

- (1) Selecteer Testafdruk (Test Print) op het pop-upmenu.
- (2) Klik op Uitlijning printkop (Print Head Alignment).
- (3) Bevestig het bericht dat wordt weergegeven en klik op Printkop uitlijnen (Align Print Head).

Het printkopraster na de uitlijning wordt afgedrukt en de printkop wordt automatisch uitgelijnd. Open de bovenklep niet als er een afdruktaak wordt uitgevoerd. Het afdrukken duurt ongeveer 7 minuten.



Opmerking

- Het controleraster wordt in zwart en blauw afgedrukt.
- Als de uitlijning is mislukt, knippert het **alarm**lampje.
Raadpleeg voor meer informatie het gedeelte 'Elf keer knipperen: Automatische uitlijning van printkop is mislukt.' onder 'Alarmlampje knippert oranje' in de online handleiding: [Uitgebreide Handleiding](#).
- Als de afdrukresultaten niet zijn verbeterd door de bovenstaande handelingen, moet u de printkop handmatig uitlijnen.
Raadpleeg de online handleiding: [Uitgebreide Handleiding](#).



 [Naar boven](#)

De papierinvoerrol reinigen

Als de papierinvoerrol vies is of er papierstof op ligt, wordt het papier mogelijk niet goed ingevoerd vanuit de achterste lade of de cassette. Reinig in dat geval de papierinvoerrol. Als u de papierinvoerrol reinigt, slijt deze. Reinig de rol daarom alleen als dat nodig is.

U moet het volgende voorbereiden: drie vellen gewoon papier van A4- of Letter-formaat

Opmerking

- Sluit de binnenklep als deze is geopend.

Windows

1. Zorg dat de printer is ingeschakeld en verwijder al het papier uit de printer.
2. Open de papieruitvoerlade voorzichtig en trek de verlenging van de uitvoerlade uit.
3. Open het dialoogvenster voor printereigenschappen.
Zie [Het dialoogvenster Printereigenschappen openen \(Windows\)](#) .
4. Reinig de papierinvoerrol.

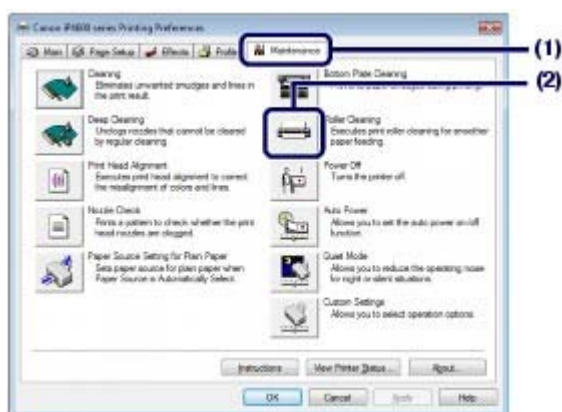

- (1) Klik op het tabblad Onderhoud (Maintenance).
- (2) Klik op Reiniging rollen (Roller Cleaning).
- (3) Selecteer de papierbron die u wilt reinigen.
- (4) Klik op OK.



- (5) Bevestig het bericht dat wordt weergegeven en klik op OK.
Tijdens het reinigen draait de papierinvoerrol enkele malen rond.

- Controleer of de papierinvoerrol gestopt is met draaien. Plaats het papier in de papierbron die u heeft geselecteerd in de procedure van (3) in stap 4 zodra het bevestigingsbericht verschijnt.

Plaats drie vellen gewoon papier van A4- of Letter-formaat.

- Bevestig het bericht dat wordt weergegeven en klik op OK.

Het papier dat in de printer is geladen, wordt door de printer geleid en uitgevoerd.

Voer geen andere handelingen uit tot de printer klaar is met het reinigen van de papierinvoerrol.

- Klik op OK in het voltooiingsbericht.

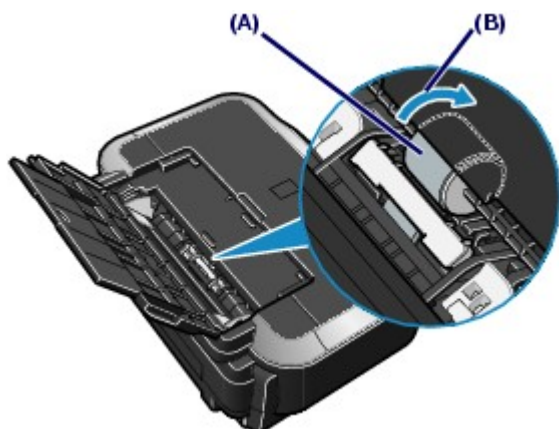

Als het probleem niet is opgelost nadat u de papierinvoerrol (A) in de achterste lade hebt gereinigd zoals hierboven omschreven, zet u de printer uit, haalt u de stekker uit het stopcontact en veegt u de papierinvoerrol in het midden van de achterste lade schoon met een bijvoorbeeld een vochtig wattenstaafje. Draai de roller handmatig in de richting van de pijl (B) tijdens het reinigen. Raak de rol niet aan met uw vingers. Gebruik een wattenstaafje om de rol te draaien. Als het probleem hiermee niet is verholpen, neemt u contact op met de helpdesk van Canon.

Macintosh

- Zorg dat de printer is ingeschakeld en verwijder al het papier uit de printer.
- Open de papieruitvoerlade voorzichtig en trek de verlenging van de uitvoerlade uit.
- Open het dialoogvenster Canon IJ Printer Utility.
Zie [Canon IJ Printer Utility openen \(Macintosh\)](#).
- Reinig de papierinvoerrol.

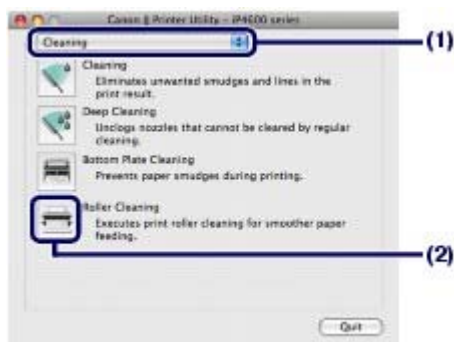

(1) Zorg dat Reiniging (Cleaning) is geselecteerd in het pop-upmenu.

(2) Klik op Reiniging rollen (Roller Cleaning).

(3) Selecteer de papierbron die u wilt reinigen.

(4) Klik op OK.



(5) Bevestig het bericht dat wordt weergegeven en klik op OK.

Tijdens het reinigen draait de papierinvoerrol enkele malen rond.

5. Controleer of de papierinvoerrol gestopt is met draaien. Plaats het papier in de papierbron die u heeft geselecteerd in de procedure van (3) in stap 4 zodra het bevestigingsbericht verschijnt.

Plaats drie vellen gewoon papier van A4- of Letter-formaat.

6. Bevestig het bericht dat wordt weergegeven en klik op OK.

Het papier dat in de printer is geladen, wordt door de printer geleid en uitgevoerd.

Voer geen andere handelingen uit tot de printer klaar is met het reinigen.

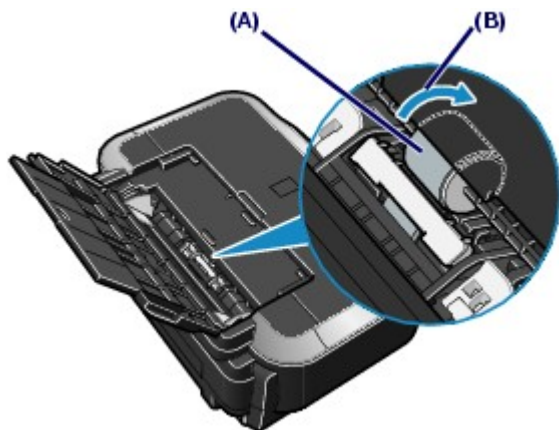

Als het probleem niet is opgelost nadat u de papierinvoerrol (A) in de achterste lade hebt gereinigd zoals hierboven omschreven, zet u de printer uit, haalt u de stekker uit het stopcontact en veegt u de papierinvoerrol in het midden van de achterste lade schoon met een bijvoorbeeld een vochtig wattenstaafje. Draai de roller handmatig in de richting van de pijl (B) tijdens het reinigen. Raak de rol niet aan met uw vingers. Gebruik een wattenstaafje om de rol te draaien. Als het probleem hiermee niet is verholpen, neemt u contact op met de helpdesk van Canon.



[↑ Naar boven](#)

Het cassettekussentje reinigen

Als het kussentje op de cassette besmeurd is geraakt met papierstof of vuil, kunnen twee of meer vellen papier tegelijk worden uitgevoerd. Volg de onderstaande procedure om het kussentje van de cassette te reinigen.

U moet het volgende voorbereiden: wattenstaafje

1. Haal de cassette uit de printer en verwijder al het papier.
2. Maak het kussentje van links naar rechts schoon met een vochtig wattenstaafje.

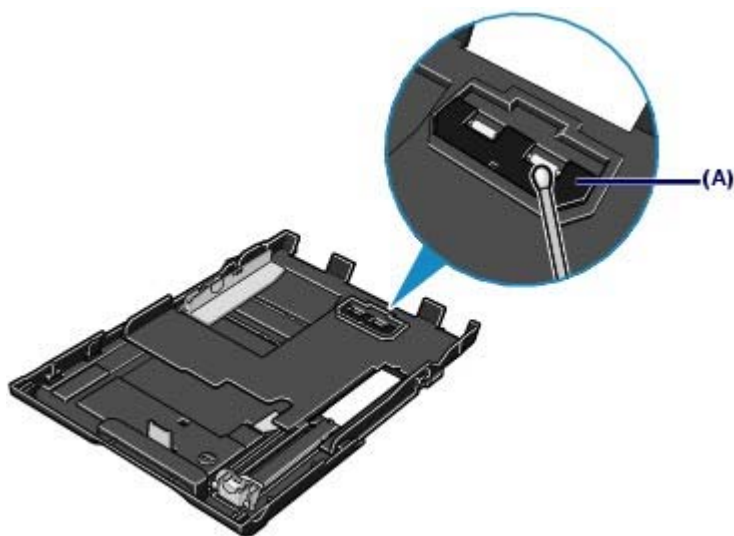

(A) Kussentje

Belangrijk

- Nadat u het vuile kussentje hebt schoongemaakt, laat u dit volledig drogen.
- Als het probleem hiermee niet is verholpen, neemt u contact op met de helpdesk van Canon.



 [Naar boven](#)

De onderhoudsschermen openen

U kunt de printer onderhouden via het dialoogvenster Printereigenschappen (Windows) of Canon IJ Printer Utility (Macintosh).

■ Het dialoogvenster Printereigenschappen openen (Windows)

1. Klik op Configuratiescherm (Control Panel) en vervolgens op Printer onder Hardware en geluiden (Hardware and Sound).

Klik in Windows XP op Configuratiescherm (Control Panel), Printers en andere hardware (Printers and Other Hardware) en vervolgens op Printers en faxapparaten (Printers and Faxes).

Klik in Windows 2000 op Configuratiescherm (Control Panel) en vervolgens op Printers.

2. Klik met de rechtermuisknop op het pictogram Canon XXX (waarbij 'XXX' de naam van uw printer is) en selecteer Voorkeursinstellingen voor afdrukken (Printing Preferences).



Het dialoogvenster Printereigenschappen wordt geopend.



Opmerking

- U kunt het dialoogvenster Printereigenschappen ook openen vanuit uw softwaretoepassing of via My Printer op een bureaublad.

Raadpleeg voor meer informatie de on line handleiding: [Uitgebreide Handleiding](#).

■ Het Canon IJ printerhulpprogramma openen (Macintosh).

1. Open Systeemvoorkeuren (System Preferences) en klik op Afdrukken en faxen (Print & Fax).

2. Selecteer de naam van uw printer in de lijst met Printers en klik op Open afdrukwachtrij (Open Print Queue).

De lijst met printertaken wordt weergegeven.

3. Klik op Hulpprogramma (Utility).

Het dialoogvenster met de afdruklijst wordt weergegeven.

4. Selecteer de naam van uw printer in de lijst Product en klik op Onderhoud (Maintenance).



Canon IJ Printer Utility wordt gestart.



Opmerking

- U kunt Canon IJ Printer Utility ook openen via de onderstaande procedure. Selecteer Programma's (Applications) in het menu Ga (Go), dubbelklik op de map Hulpprogramma's (Utilities) en dubbelklik vervolgens op Printerconfiguratie (Printer Setup Utility). Raadpleeg voor meer informatie de on line handleiding: [Uitgebreide Handleiding](#).



[↑ Naar boven](#)

Bijlage

[Veiligheidsvoorschriften](#)

[Wettelijke beperkingen voor het gebruik van het product en het gebruik van afbeeldingen](#)

[Tips over het gebruik van uw printer](#)



[↑ Naar boven](#)

⚠ Veiligheidsvoorschriften

Lees de veiligheidsvoorschriften en waarschuwingen in deze handleiding goed door, zodat u de printer veilig kunt gebruiken. Gebruik de printer nooit op een manier die niet in deze handleiding is beschreven. Dit kan ongelukken, brand of elektrische schokken tot gevolg hebben.

⚠ Waarschuwing

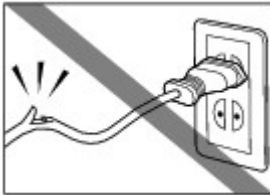
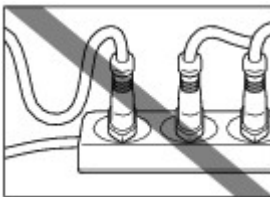
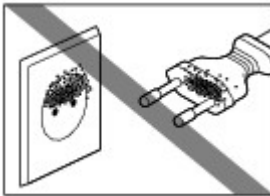

- Dit product produceert een zwakke magnetische flux. Als u een pacemaker gebruikt en voelt dat er afwijkingen optreden in de werking van de pacemaker, blijf dan uit de buurt van het apparaat en raadpleeg uw arts.
- U kunt een elektrische schok, brand of schade aan de printer veroorzaken wanneer u een van de volgende veiligheidsvoorschriften negeert.

Een locatie kiezen	Plaats de printer niet in de buurt van ontvlambare oplosmiddelen, zoals alcohol of verfverduuners.
Stroomvoorziening	Steek de stekker niet in het stopcontact of haal de stekker niet uit het stopcontact als u natte handen hebt.
	Steek de stekker altijd helemaal in het stopcontact.
	 <p>U mag het netsnoer nooit beschadigen, aanpassen, uitrekken of overmatig buigen of verdraaien. Plaats geen zware voorwerpen op het netsnoer.</p>
	 <p>Sluit de printer nooit aan op een stopcontact dat met andere apparatuur wordt gedeeld (bijvoorbeeld via een stekkerdoos of een twee- of driewegstekker).</p>
	Gebruik de printer nooit als het netsnoer is opgerold of in de knoop zit.
	Als u rook, een ongebruikelijke geur of vreemde geluiden waarneemt in de buurt van de printer, trek dan onmiddellijk de stekker uit het stopcontact en neem contact op met de helpdesk.
	 <p>Haal van tijd tot tijd de stekker van de printer uit het stopcontact en gebruik vervolgens een droge doek om op de stekker en in het stopcontact opgehoopt stof en vuil te verwijderen. Als de printer zich in een ruimte met veel stof, rook of vocht bevindt, kan het stof op de stekker vochtig worden en kortsluiting en/of brand veroorzaken.</p>
	Als u hoort dat het onweert, haalt u de stekker uit het stopcontact en gebruikt u de printer niet. Als u de stekker in het stopcontact laat zitten, kan dit leiden tot brand, elektrische schokken of schade aan de printer vanwege het onweer.
Gebruik het netsnoer dat bij de printer is geleverd.	
De binnenkant van de printer reinigen	Reinig de printer met een vochtige doek. Gebruik nooit brandbare vloeistoffen zoals

	 <p>alcohol, benzeen of verdunningsmiddelen. Als brandbare oplosmiddelen in contact komen met elektrische onderdelen in de printer, kan dit brand of elektrische schokken veroorzaken.</p>
	<p>Trek altijd de stekker uit het stopcontact voordat u de printer reinigt. Mocht u onverhoeds de printer inschakelen terwijl u dit aan het reinigen bent, kunt u gewond raken of kan de printer beschadigd raken.</p>
<p>De printer onderhouden</p>	<p>Probeer de printer niet uit elkaar te halen of te wijzigen. De printer bevat geen onderdelen die door de gebruiker kunnen worden gerepareerd. In de printer bevinden zich onderdelen die onder hoge spanning staan. Voer nooit onderhoudsprocedures uit die niet in deze handleiding worden beschreven.</p>
<p>Werken in de buurt van de printer</p>	<p>Gebruik geen brandbare sprays in de nabijheid van de printer. Wanneer een spray in aanraking komt met de elektrische onderdelen in de printer, kan dit brand of een elektrische schok tot gevolg hebben.</p>

⚠ Let op

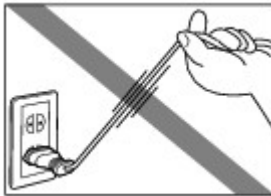
- Als u een van deze veiligheidsvoorschriften negeert, kan dit persoonlijk letsel of schade aan de printer tot gevolg hebben.

<p>Een locatie kiezen</p>	<p>Installeer de printer op een stabiele plaats die vrij van trillingen is.</p> <p>Installeer de printer niet op een plaats die zeer vochtig of stoffig is en niet in direct zonlicht, buitenshuis of in de buurt van een warmtebron.</p> <p>U kunt het risico van brand of elektrische schokken beperken door de printer te installeren op een locatie met een omgevingstemperatuur tussen 5 °C en 35 °C (41 °F en 95 °F) en een relatieve luchtvochtigheid tussen 10% en 90% (zonder condensatie).</p> <p>Plaats de printer niet op een dik tapijt of vloerkleed.</p> <p>Bevestig de printer niet met de achterkant aan een muur.</p>
<p>Stroomvoorziening</p>	<div data-bbox="443 1563 715 1758">  <p>Verwijder de stekker nooit uit het stopcontact door aan het snoer te trekken.</p> </div> <div data-bbox="443 1780 715 1975">  <p>Gebruik nooit een verlengsnoer of -stekkerdoos.</p> </div> <p>Zorg ervoor dat het gebied rond het stopcontact te allen tijde vrij blijft, zodat u de stekker indien nodig snel uit het stopcontact kunt halen.</p>

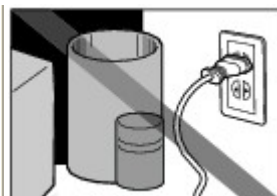

Werken in de buurt van de printer

Steek nooit uw handen of vingers in de printer terwijl er wordt afgedrukt.

Als u de printer wilt verplaatsen, moet u deze aan beide kanten oppakken.

Leg geen voorwerpen op de printer.

Plaats geen metalen voorwerpen (paperclips, nietjes) of houders met brandbare vloeistoffen (alcohol, verdunner) op de printer.

Haal direct de stekker uit het stopcontact en neem contact op met de servicedienst wanneer er een (metalen) voorwerp of een vloeistof in de printer terechtkomt.

De printer mag nooit schuin, verticaal of ondersteboven worden gebruikt of vervoerd, omdat er dan inkt uit de printer kan lekken waardoor het apparaat beschadigd kan raken.

Printkop en inkt tanks

Houd inkt tanks buiten het bereik van kinderen.

Als men per ongeluk inkt in de mond krijgt, door likken of slikken, spoelt men de mond en drinkt men een of twee glazen water. Als er irritatie of ongemak optreedt, moet men onmiddellijk een arts raadplegen.

Als inkt in contact komt met de ogen, moet men onmiddellijk spoelen met water.

Als inkt in contact komt met de huid, moet men zich onmiddellijk wassen met water en zeep.

Als de ogen of de huid geïrriteerd blijven, moet men onmiddellijk een arts raadplegen.

Printkoppen en inkt tanks mogen niet worden geschud.

Er zou inkt kunnen lekken met als gevolg vlekken op kleding en dergelijke.

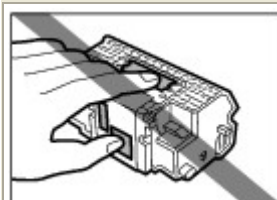

Raak na het afdrucken nooit de elektrische contacten van een printkop aan.

De metalen onderdelen kunnen erg warm zijn en brandwonden veroorzaken.

Gooi inkt tanks nooit in het vuur.

Probeer de printkop en inkt tanks niet uit elkaar te halen of te wijzigen.

Ga voorzichtig met de printkop en inkt tanks om. Oefen geen overmatige druk uit en laat ze niet vallen.

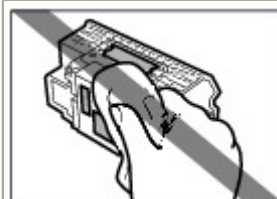

Spoel de printkop en inkt tanks niet af en veeg ze niet schoon.

Verwijder eenmaal geïnstalleerde printkoppen en inkt tanks alleen wanneer dit noodzakelijk is.

plaats

Plaats de printer op een afstand van ten minste 15 cm/5,91 inch van andere elektrische apparatuur, zoals TL-lampen. Als de printer hier te dicht bij staat, wordt de goede werking wellicht gehinderd door ruis van de lamp.

• Het apparaat uitzetten

Als u het apparaat wilt uitzetten, drukt u altijd op de knop **Aan/uit** en controleer of het groene lampje **Aan/uit** is gedoofd. Als u de stekker uit het stopcontact haalt terwijl het **Aan/uit**-lampje nog brandt of knippert, is de printkop niet beschermd en kunt u mogelijk later niet meer met het apparaat afdrukken.



 [Naar boven](#)

Wettelijke beperkingen voor het gebruik van het product en het gebruik van afbeeldingen

Het afdrukken van de volgende documenten kan onrechtmatig zijn.

Deze lijst is niet volledig. Raadpleeg in geval van twijfel een jurist uit uw rechtsgebied.

- Papiergeld
- Postwissels
- Stortingsbewijzen
- Postzegels (gestempeld of ongestempeld)
- Identificatiebewijzen of insignes
- Bepaalde service- of wisseldocumenten
- Cheques of wissels die door overheidsinstanties zijn uitgegeven
- Rijbewijzen en eigendomsbewijzen
- Travellercheques
- Voedselbonnen
- Paspoorten
- Immigratiepapieren
- Belastingzegels (gestempeld of ongestempeld)
- Obligaties of andere schuldbekentenissen
- Aandelencertificaten
- Werken/kunstwerken die vallen onder het auteursrecht, zonder toestemming van de rechthebbende



 [Naar boven](#)

Tips over het gebruik van uw printer

Dit gedeelte bevat tips over het gebruik van uw printer en het maken van optimale afdrucken.

■ Inkt wordt voor verschillende toepassingen gebruikt.

● Hoe wordt de inkt, naast afdrucken, gebruikt voor andere toepassingen?

Inkt kan, naast afdrucken, voor verschillende toepassingen worden gebruikt. De inkt wordt niet alleen gebruikt voor het maken van afdrucken, maar ook voor het reinigen van de printkop. Dit zorgt ervoor dat de optimale afdrukkwaliteit behouden blijft.

De printer heeft een functie voor het automatisch reinigen van de spuitopeningen waaruit de inkt wordt gespoten, zodat verstopping wordt voorkomen. Tijdens de reinigingsprocedure wordt inkt uit de spuitopeningen gepompt. De hoeveelheid inkt die gebruikt wordt voor het reinigen van de spuitopeningen, wordt tot een minimum beperkt.

● **Belangrijk**

- De inkt die uit de spuitopeningen wordt gepompt tijdens bijvoorbeeld het reinigen van de printkop, wordt geabsorbeerd door het absorptiekussen in de printer. Een vol absorptiekussen moet worden vervangen. U kunt het absorptiekussen niet zelf vervangen. Neem zo snel mogelijk contact op met de helpdesk van Canon. Het **Alarm**lampje geeft aan dat het absorptiekussen vervangen moet worden, voordat het absorptiekussen helemaal vol is. Raadpleeg het gedeelte "[Probleemoplossing](#)" in de online handleiding: *Uitgebreide Handleiding*.

● Wordt er kleureninkt gebruikt voor het maken van zwart-witte afdrucken?

De manier waarop kleureninkt of zwarte inkt wordt gebruikt, is afhankelijk van de kleur van de af te drukken afbeelding of de inhoud van het document. Afhankelijk van het mediumtype dat u gebruikt voor afdrucken of de instellingen van het printerstuurprogramma, worden twee soorten zwarte inkt (PGBK en BK) automatisch gebruikt. PGBK wordt hoofdzakelijk gebruikt voor het afdrucken van tekstdocumenten en BK voor het afdrucken van foto's, illustraties, enzovoort. Bepaalde zwarte en grijze tinten worden niet gemaakt met zwarte inkt. Er kan dus kleureninkt worden gebruikt voor het maken van zwart-witte afdrucken.

● Het inktlampje geeft aan wanneer de inkt opraakt.

De inkttank bestaat uit het gedeelte waar de inkt is opgeslagen (A) en het gedeelte met de met inkt doordrenkte spons (B).

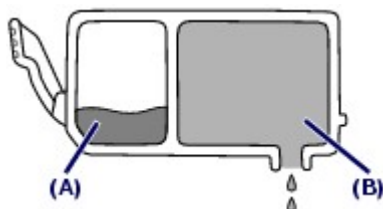

Wanneer de inkt in (A) opraakt, knippert het inktlampje langzaam om aan te geven dat de inkt bijna op is. Wanneer vervolgens de inkt in (B) opraakt, knippert het inktlampje snel om u op de hoogte te brengen dat de inkttank moet worden vervangen.

■ Afdrucken op speciaal papier: Hoe kunt u altijd afdrucken met een optimale afdrukkwaliteit?

● Tip: controleer de printerstatus voordat u gaat afdrucken.

● **Is de printkop in orde?**

Als de spuitopeningen verstopt zijn, worden afdrucken vaag en wordt er papier verspild. Het is

raadzaam de printkop te controleren door het controleraster voor de spuitopeningen af te drukken.

Zie [Vage afdrukken of onjuiste kleuren](#).

● Zijn er inktresten achtergebleven in het binnenste van de printer?

Nadat het apparaat grote hoeveelheden papier of afdrukken zonder marges heeft geproduceerd, kan het gebied waar het papier doorheen wordt gevoerd, besmeurd raken met inkt. Maak het binnenste van de printer schoon door de functie Reiniging van de onderste plaat (Bottom Plate Cleaning) uit te voeren.

Raadpleeg de online handleiding: [Uitgebreide Handleiding](#).

● Tip: controleer de juiste plaatsing van het papier.

● Is het papier in de juiste richting geplaatst?

Als u papier in de achterste lade of cassette laadt, moet u de richting van het papier controleren.



(A)

(A) Achterste lade

(B) Cassette



(B)

● Het papier in de achterste lade moet met de afdrukzijde naar u toe worden geplaatst.

● Het papier in de cassette moet met de afdrukzijde naar beneden worden geplaatst.

● Is het papier gekruld?

Gekruld papier kan papierstoringen veroorzaken. Strijk gekruld papier eerst glad voordat u het opnieuw in het apparaat plaatst.

Raadpleeg het gedeelte "[Probleemoplossing](#)" in de online handleiding: [Uitgebreide Handleiding](#).

● Tip: vergeet niet de papierinstellingen op te geven nadat het papier is geplaatst.

Nadat u het papier hebt geplaatst, moet u het geladen papier selecteren bij Mediumtype (Media Type) in het printerstuurprogramma. Als het type papier niet is geselecteerd, worden er mogelijk geen goede afdrukresultaten geproduceerd.

Zie [Afdrukken](#).

Er zijn verschillende soorten papier: papier met een speciale coating voor het optimaal afdrukken van foto's en papier dat geschikt is voor documenten. De optie Mediumtype (Media Type) in het printerstuurprogramma heeft verschillende instellingen die u vooraf voor elk type papier kunt instellen (zoals inkt gebruiken, inkt spuiten, de afstand vanaf de spuitopeningen), zodat u op elke papiersoort afdrukken met een optimale beeldkwaliteit kunt maken. U kunt afdrukken met verschillende instellingen bij Mediumtype (Media Type) die geschikt zijn voor elk type geladen papier.

■ Gebruik de knop HERVATTEN/ANNULEREN als u het afdrukken wilt annuleren.

● Tip: druk nooit op de aan/uit-knop.

Als u tijdens het afdrukken op de knop **Aan/uit** drukt, worden de afdrukgegevens die vanaf een computer worden verzonden in de wachtrij van de printer geplaatst en kunt u mogelijk niet meer afdrukken.

Druk op de knop **HERVATTEN/ANNULEREN** als u het afdrukken wilt annuleren.

Opmerking

- Als u afdrukt vanaf een computer lukt het soms niet het afdrukken te annuleren door op de knop **HERVATTEN/ANNULEREN** te drukken. Open in dat geval het dialoogvenster met printereigenschappen om de overbodige afdruktaken uit de printerstatusmonitor (Windows) te verwijderen.

■ De optimale afdrukkwaliteit behouden.

Voor een optimale afdrukkwaliteit is het belangrijk dat de printkop niet uitdroogt of verstopt raakt. Volg altijd de volgende stappen voor een optimale afdrukkwaliteit.

● **Volg de onderstaande procedure om de stekker uit het stopcontact te trekken.**

- 1 Druk op de **Aan/uit**-knop om de printer uit te zetten.
- 2 Controleer of het **Aan/uit**-lampje uit is.
- 3 Haal de stekker uit het stopcontact of schakel de stekkerdoos uit.

Als u op de knop **Aan/uit** drukt om het apparaat uit te zetten, wordt de printkop (spuitopeningen) automatisch bedekt om uitdrogen te voorkomen. Als u de stekker uit het stopcontact haalt of de stekkerdoos uitschakelt voordat het **Aan/uit**-lampje is gedoofd, wordt de printkop niet correct bedekt. Dit kan uitdroging of verstoppingen veroorzaken.

Volg altijd deze procedure als u de stekker uit het stopcontact trekt.

● **Druk regelmatig af**

Als een viltstift een lange tijd niet wordt gebruikt, droogt de punt uit en wordt de stift onbruikbaar, ook als het dopje op de viltstift is geplaatst. Hetzelfde geldt voor de printkop als de printer een lange tijd niet wordt gebruikt.

Het is daarom raadzaam de printer ten minste één keer per maand te gebruiken.

Opmerking

- Afhankelijk van het type papier kan de inkt vervagen als het afdrukgebied met een merk- of markeerstift is aangeraakt of uitlopen als het afdrukgebied met water of transpiratievocht in aanraking is geweest.

■ Maatregelen die u moet treffen voor het gebruiken of vervoeren van het apparaat.

- **Tip: de printer mag niet verticaal of schuin worden gebruikt of vervoerd.**

Als de printer verticaal of schuin wordt gebruikt of vervoerd, kan de printer beschadigd raken of kan er inkt uit de printer lekken.

Let erop dat de printer niet verticaal of schuin wordt gebruikt of vervoerd.



■ Het lampje op de printer knippert: wat kan ik doen?

- **Alarmlampje brandt of knippert oranje.**

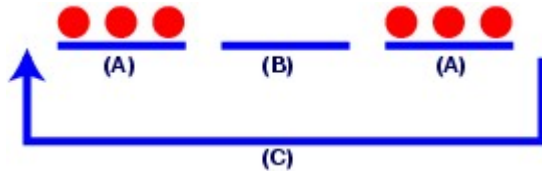

- (A) Alarmlampje knippert
- (B) Alarmlampje is uit
- (C) Alarmlampje knippert herhaaldelijk

→Er heeft zich een printerfout voorgedaan. Raadpleeg het gedeelte "[Probleemoplossing](#)" in de online handleiding: *Uitgebreide Handleiding* en los het probleem op.

- **Het groene lampje Aan/uit en het lampje Alarm knipperen beurtelings.**

→Er is een fout opgetreden waardoor de printer moet worden gerepareerd. Neem contact op met de helpdesk van Canon.

- **De kleuren zijn ongelijkmatig en de afdrukresultaten zijn onduidelijk.**

- **Tip: druk het controleraster voor de spuitopeningen af indien de openingen verstopt zijn.**

Als de spuitopeningen van de printkop verstopt zijn, kunnen de kleuren ongelijkmatig en de afdrukresultaten onduidelijk worden.



In dat geval



Druk het controleraster voor de spuitopeningen af

Controleer het controleraster om te zien of de spuitopeningen verstopt zijn. Zie [Vage afdrukken of onjuiste kleuren](#).



[↑ Naar boven](#)



Afdrukken
Probleemoplossing
Gebruik van deze handleiding
Deze handleiding afdrukken
Afdrukken op dvd's/cd's
Onderhoud
De printerinstellingen wijzigen
Bijlage

Wanneer u deze on line handleiding weergeeft in een taalomgeving anders dan Engels, worden mogelijk Engelse beschrijvingen weergegeven.

Afdrukken

Afdrukken vanaf een computer

Afdrukken met de meegeleverde toepassingssoftware

Wat is Easy-PhotoPrint EX?

Foto's afdrukken

Easy-PhotoPrint EX openen

Een foto selecteren

Papier selecteren

Afdrukken

Een album maken

Easy-PhotoPrint EX openen

Papier en opmaak selecteren

Een foto selecteren

Bewerken

Afdrukken

Afdrukken op een dvd/cd

Kalenders afdrukken

Easy-PhotoPrint EX openen

Papier en opmaak selecteren

Een foto selecteren

Bewerken

Afdrukken

Stickertjes afdrukken

Easy-PhotoPrint EX openen

Papier en opmaak selecteren

Een foto selecteren

Bewerken

Afdrukken

Opmaak afdrukken

Easy-PhotoPrint EX openen

Papier en opmaak selecteren

Een foto selecteren

Bewerken

Afdrukken

Foto's corrigeren en verbeteren

De functie Automatische fotocorrectie gebruiken

De functie Correctie rode ogen gebruiken

De functie Helderheid gezicht gebruiken

De functie Scherpheid gezicht gebruiken

De functie Gezicht digitaal effenen gebruiken

- De functie Vlekken verwijderen gebruiken
- Afbeeldingen aanpassen
- Venster Afbeeldingen corrigeren/verbeteren

Vragen en antwoorden

- Hoe kan ik het opgeslagen bestand verplaatsen (of kopiëren)?
- Welke zijde van de weergegeven afbeelding wordt het eerst afgedrukt?
- Hoe kan ik met gelijke marges afdrukken?
- Wat is 'C1' of 'C4'?

Bijlage 1: Instellingen van Easy-PhotoPrint EX

- Afdrukken op een dvd/cd
- Levendige foto's afdrukken
- Ruis in foto's reduceren
- Foto's bijsnijden (Photo Print)
- Een datum op foto's (Photo Print) afdrukken
- Meerdere foto's op één pagina afdrukken
- Een index afdrukken
- ID-foto's afdrukken (ID Photo Print)
- Fotogegevens afdrukken
- Foto's opslaan
- Opgeslagen bestanden openen
- Indeling wijzigen
- Achtergrond wijzigen
- Foto's toevoegen
- Positie van foto's verwisselen
- Foto's vervangen
- Positie, hoek en formaat van foto's wijzigen
- Foto's bijsnijden
- Foto's in kader plaatsen
- Een datum op foto's afdrukken
- Opmerkingen aan foto's toevoegen
- Tekst aan foto's toevoegen
- Opslaan
- Feestdagen instellen
- Kalenderweergave instellen

Afdrukken met andere toepassingssoftware

Verschillende afdrukmethoden

- Afdrukken met de basisinstellingen
- Een paginaformaat en afdrukstand opgeven
- Instellingen voor aantal en afdrukvolgorde opgeven
- De nietmarge instellen
- Afdrukken zonder marges
- Passend op papierformaat
- Afdrukken op schaal
- Pagina-indeling afdrukken
- Poster afdrukken
- Boekje afdrukken
- Dubbelzijdig afdrukken
- Stempel/achtergrond afdrukken

- Een stempelinstelling opslaan
- Afbeeldingsgegevens opslaan die u als achtergrond wilt gebruiken
- Een envelop afdrukken
- Van papierbron wisselen zodat deze overeenkomt met het doel
- Afdrukresultaten weergeven vóór het afdrukken
- Papierformaat instellen (aangepast formaat)
- De afdrukkwaliteit wijzigen en afbeeldingsgegevens corrigeren
 - Een combinatie van afdrukkwaliteit en halftoningmethode selecteren
 - Een kleurendocument monochroom afdrukken
 - Kleurcorrectie opgeven
 - Een optimale foto van afbeeldingsgegevens afdrukken
 - De kleuren aanpassen met het printerstuurprogramma
 - Afdrukken met ICC-profielen
 - De kleurbalans aanpassen
 - De helderheid aanpassen
 - De intensiteit aanpassen
 - Het contrast aanpassen
 - Een illustratie simuleren
 - Afbeeldingsgegevens weergeven in een enkele kleur
 - Afbeeldingsgegevens weergeven in levendige kleuren
 - Gekartelde randen verwijderen
 - Kleureigenschappen wijzigen om kleuren te verbeteren
 - Ruis in foto's reduceren
- Overzicht van het printerstuurprogramma
 - Canon IJ-printerstuurprogramma
 - Hoe u het eigenschappenvenster van het printerstuurprogramma opent
 - Tabblad Onderhoud
 - Canon IJ-statusmonitor
 - Canon IJ-afdrukvoorbeeld

Foto's rechtstreeks afdrukken vanaf een compatibel apparaat

- Foto's rechtstreeks afdrukken vanaf een compatibel apparaat
 - Foto's rechtstreeks afdrukken vanaf een compatibel apparaat
 - Informatie over PictBridge-afdrukinstellingen
 - Instellingen op een PictBridge-compatibel apparaat

Probleemoplossing

Probleemoplossing

- Indien er een fout optreedt
 - De printer kan niet worden ingeschakeld
 - Alarmlampje knippert oranje
 - Het groene aan/uit-lampje en oranje alarm-lampje knipperen beurtelings

Kan het printerstuurprogramma niet installeren

Kan geen goede verbinding maken met de computer

Afdruksnelheid is laag/USB Hi-Speed-verbinding werkt niet/Het bericht 'Dit apparaat kan sneller werken' wordt weergegeven

Afdrukresultaten niet naar behoren

De afdruktaak wordt niet voltooid

Een deel van de pagina wordt niet afgedrukt

Geen afdrukresultaten/onduidelijke afdrukken/onjuiste kleuren/witte strepen

Lijnen worden verkeerd afgedrukt

Afgedrukt papier krult om of vertoont inktvlekken

Papier vertoont vlekken/Papieroppervlak vertoont krassen

Vegen op de achterzijde van het papier

Er worden verticale lijnen afgedrukt op de zijden van de afdruk

Kleuren zijn ongelijkmatig of vertonen strepen

De afdruktaak wordt niet gestart

Afdruktaak wordt beëindigd voordat deze is voltooid

De printer beweegt maar er wordt geen inkt toegevoerd

De afdruksnelheid is lager dan verwacht

Printkophouder beweegt niet naar de positie voor vervangen

Het papier wordt niet correct ingevoerd

Het papier wordt niet ingevoerd vanuit de papierbron die is opgegeven in het printerstuurprogramma

Papierstoringen

Er wordt een foutbericht weergegeven op het computerscherm

Servicefout 5100 wordt weergegeven

Er wordt een fout betreffende het automatisch dubbelzijdig afdrukken weergegeven

Er wordt een fout betreffende het automatisch uitlijnen van de printkop weergegeven

Schrijffout/Uitvoerfout/Communicatiefout

Foutcode: 300 wordt weergegeven

Foutcode: 1700 wordt weergegeven

Inktinformatienummer: 1600 wordt weergegeven

Inktinformatienummer: 1683 wordt weergegeven

Inktinformatienummer: 1688 wordt weergegeven

Foutcode: 1851 wordt weergegeven

Foutcode: 1856 wordt weergegeven

Foutcode: 2001 wordt weergegeven

Foutcode: 2002 wordt weergegeven

Foutcode: 2500 wordt weergegeven

Andere foutberichten

Automatisch dubbelzijdig afdrukken mislukt

Voor Windows-gebruikers

De printerstatusmonitor wordt niet weergegeven

Het scherm Inkjetprinter/Scanner - Uitgebreid Enquêteprogramma (Inkjet Printer/Scanner Extended Survey Program) wordt weergegeven

Er wordt een foutbericht weergegeven op een met PictBridge-compatibel apparaat

Veelgestelde vragen

Als u het probleem niet kunt oplossen

Instructies voor gebruik (printerstuurprogramma)

Easy-PhotoPrint EX gebruiken

Informatie over Solution Menu

Uitgebreide Handleiding

Uitgebreide Handleiding > Gebruik van deze handleiding

Gebruik van deze handleiding

- ➔ Werken met het venster Inhoud
- ➔ Werken met het venster Toelichting
- ➔ Deze handleiding afdrukken
- ➔ Trefwoorden gebruiken om een onderwerp te zoeken
- ➔ Onderwerpen opslaan in Mijn handleiding
- ➔ Symbolen in dit document
- ➔ Handelsmerken

[Naar boven ↕](#)

Uitgebreide Handleiding

Uitgebreide Handleiding > Gebruik van deze handleiding > Werken met het venster Inhoud

Werken met het venster Inhoud

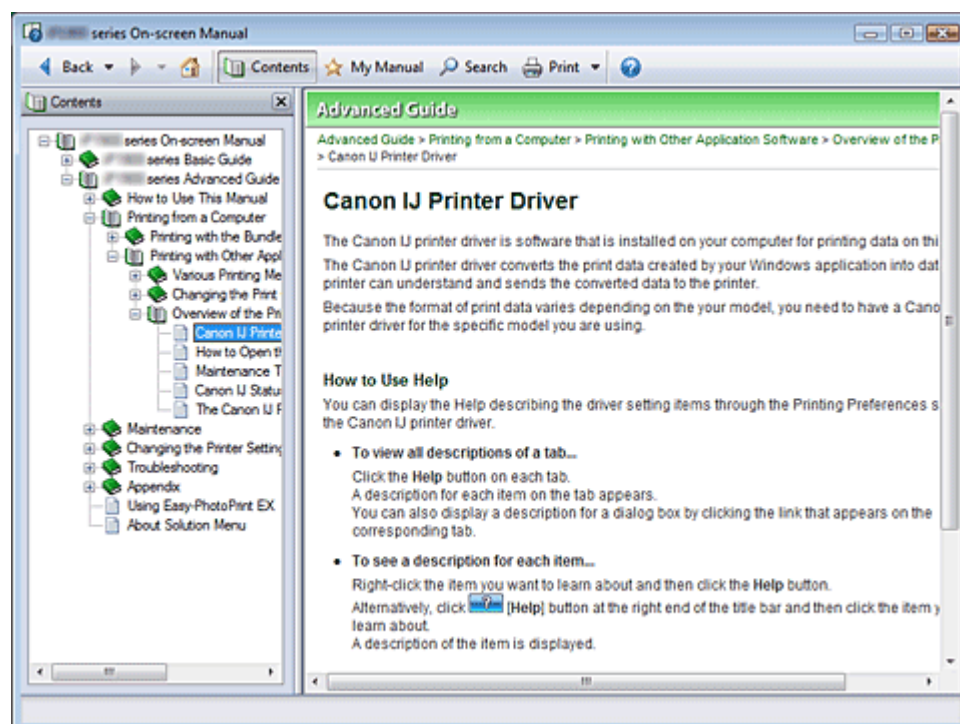

Wanneer u op een titel in het scherm Inhoud links van de on line handleiding klikt, worden de pagina's van die titel weergegeven in het beschrijvingsvenster aan de rechterkant.

Wanneer u op  links van  klikt, worden de onderliggende titels weergegeven.

Opmerking

- Klik op  om het scherm Inhoud te sluiten of weer te geven.

Naar boven 

Uitgebreide Handleiding

Uitgebreide Handleiding > Gebruik van deze handleiding > Werken met het venster Toelichting

Werken met het venster Toelichting

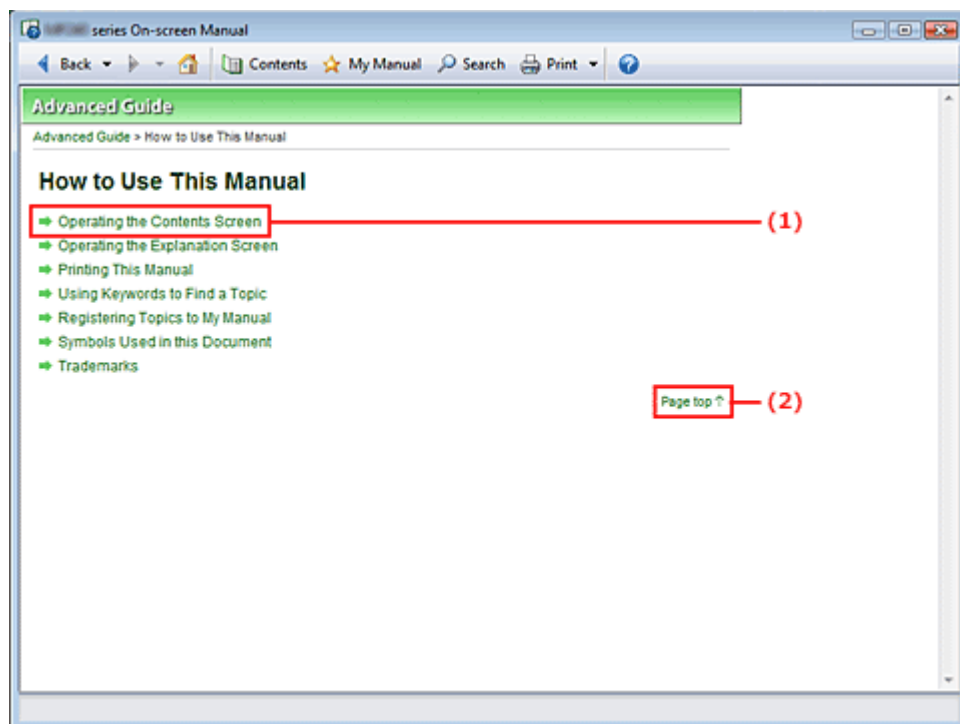

(1) Klik op de groene tekens om naar de bijbehorende pagina te gaan.

(2) De cursor wordt naar het begin van deze pagina verplaatst.

Naar boven ↕

Uitgebreide Handleiding



Uitgebreide Handleiding > Gebruik van deze handleiding > Deze handleiding afdrukken

Deze handleiding afdrukken



Klik op  om het venster Afdrukken links van de on line handleiding weer te geven.

Opmerking

- Klik op  en vervolgens op Optie-instellingen (Option Settings) om het dialoogvenster Optie-instellingen (Option Settings) weer te geven. Nu kunt u de afdruktaken instellen.
- Als u het dialoogvenster Afdrukken (Print) wilt weergeven, klikt u op  en vervolgens op Afdrukinstellingen (Print Settings). Als het dialoogvenster wordt weergegeven, selecteert u de printer die u wilt gebruiken voor het afdrukken. Nadat u de printer hebt geselecteerd, klikt u op Eigenschappen... (Properties...) om de afdrukinstellingen op te geven.

De volgende vier afdrukmethoden zijn beschikbaar:

- [Huidig document](#)
- [Geselecteerde documenten](#)
- [Mijn handleiding](#)
- [Alle documenten](#)

Huidig document

U kunt het huidig weergegeven onderwerp afdrukken.

1. Selecteer in Doel selecteren (Select Target) de optie Huidig document (Current Document)

De titel van het weergegeven onderwerp wordt weergegeven in de lijst Documenten die afgedrukt moeten worden (Documents to Be Printed).

Opmerking

- Als u Gekoppelde documenten afdrukken (Print linked documents) selecteert, kunt u ook documenten afdrukken die zijn gekoppeld aan het huidige document. De gekoppelde documenten worden toegevoegd aan de lijst Documenten die afgedrukt moeten worden (Documents to Be Printed).
- Klik op Afdrukvoorbeeld (Print Preview) om de afdrukresultaten te bekijken voordat u het

document daadwerkelijk afdrukt.

2. Klik op Afdrukken starten (Start Printing)

Het dialoogvenster Bevestiging paginateller voor afdrukken (Print Page Count Confirmation) wordt weergegeven.

3. Voer het afdrukken uit

Bevestig het aantal af te drukken pagina's en klik op Ja (Yes).

De weergegeven onderwerpen worden afgedrukt.

Geselecteerde documenten

U kunt de gewenste onderwerpen selecteren en afdrukken.

1. Selecteer in Doel selecteren (Select Target) de optie Geselecteerde documenten (Selected Documents)

De titels van alle onderwerpen worden weergegeven in de lijst Documenten die afgedrukt moeten worden (Documents to Be Printed).

2. Selecteer de af te drukken onderwerpen

Schakel in de lijst Documenten die afgedrukt moeten worden (Documents to Be Printed) de selectievakjes in met de titels van de onderwerpen die u wilt afdrukken.



Opmerking

- Wanneer u het selectievakje Documenten in lagere hiërarchieën automatisch selecteren (Automatically select documents in lower hierarchies) inschakelt, worden de selectievakjes van alle titels in de lagere hiërarchieën ingeschakeld.
 - Klik op Alles selecteren (Select All) als u de selectievakjes van alle titels wilt inschakelen. Klik op Alles wissen (Clear All) als u de selectie van alle titels ongedaan wilt maken.
 - Klik op Afdrukvoorbeeld (Print Preview) om de afdrukresultaten te bekijken voordat u het document daadwerkelijk afdrukt.
-

3. Klik op Afdrukken starten (Start Printing)

Het dialoogvenster Bevestiging paginateller voor afdrukken (Print Page Count Confirmation) wordt weergegeven.

4. Voer het afdrukken uit

Bevestig het aantal af te drukken pagina's en klik op Ja (Yes).

Alle onderwerpen waarvan het selectievakje is ingeschakeld, worden afgedrukt.

Mijn handleiding

U kunt alle onderwerpen in Mijn handleiding selecteren en afdrukken.

Zie "[Onderwerpen opslaan in Mijn handleiding](#)" voor meer informatie over Mijn handleiding.

1. Selecteer in Doel selecteren (Select Target) de optie Mijn handleiding (My Manual)

De titels van de onderwerpen die zijn opgeslagen in Mijn handleiding worden weergegeven in de lijst Documenten die afgedrukt moeten worden (Documents to Be Printed).

2. Selecteer de af te drukken onderwerpen

Schakel in de lijst Documenten die afgedrukt moeten worden (Documents to Be Printed) de selectievakjes in met de titels van de onderwerpen die u wilt afdrukken.



Opmerking

- Klik op Alles selecteren (Select All) als u de selectievakjes van alle titels wilt inschakelen. Klik op Alles wissen (Clear All) als u de selectie van alle titels ongedaan wilt maken.
 - Klik op Afdrukvoorbeeld (Print Preview) om de afdrukresultaten te bekijken voordat u het document daadwerkelijk afdrukt.
-

3. Klik op Afdrukken starten (Start Printing)

Het dialoogvenster Bevestiging paginateller voor afdrukken (Print Page Count Confirmation) wordt weergegeven.

4. Voer het afdrukken uit

Bevestig het aantal af te drukken pagina's en klik op Ja (Yes).

Alle onderwerpen waarvan het selectievakje is ingeschakeld, worden afgedrukt.

Alle documenten

U kunt alle onderwerpen van de on line handleiding afdrukken.

1. Selecteer in Doel selecteren (Select Target) de optie Alle documenten (All Documents).

De titels van alle onderwerpen worden weergegeven in de lijst Documenten die afgedrukt moeten worden (Documents to Be Printed) en de selectievakjes worden automatisch ingeschakeld.



Opmerking

- Als u het selectievakje van een onderwerp wist, wordt dat onderwerp niet afgedrukt.
- Klik op Alles selecteren (Select All) als u de selectievakjes van alle titels wilt inschakelen. Klik op Alles wissen (Clear All) als u de selectie van alle titels ongedaan wilt maken.
- Klik op Afdrukvoorbeeld (Print Preview) om de afdrukresultaten te bekijken voordat u het document daadwerkelijk afdrukt.

2. Klik op Afdrukken starten (Start Printing)

Het dialoogvenster Bevestiging paginateller voor afdrukken (Print Page Count Confirmation) wordt weergegeven.

3. Voer het afdrukken uit

Bevestig het aantal af te drukken pagina's en klik op Ja (Yes).

Alle onderwerpen worden afgedrukt.



Belangrijk

- Het afdrukken van alle onderwerpen kost veel papier. Controleer het aantal af te drukken pagina's dat wordt weergegeven in het dialoogvenster Bevestiging paginateller voor afdrukken (Print Page Count Confirmation) voordat u gaat afdrukken.
- U kunt de vergroting van de afdruk wijzigen in het dialoogvenster Afdrukvoorbeeld (Print Preview). Als echter de afdrukgegevens buiten het papier vallen met de nieuwe vergroting, wordt dat gedeelte van het document niet afgedrukt op het papier.

[Naar boven ↕](#)

Uitgebreide Handleiding

Uitgebreide Handleiding > Gebruik van deze handleiding > Trefwoorden gebruiken om een onderwerp te zoeken

Trefwoorden gebruiken om een onderwerp te zoeken

U kunt een trefwoord invoeren om te zoeken naar een bepaalde pagina.

Alle geïnstalleerde on line handleidingen (gebruikershandleidingen) worden doorzocht.



1. Klik op

Er wordt een zoekvenster links van de on line handleiding weergegeven.

Opmerking

- Klik op  om het venster Zoeken te sluiten of weer te geven.

2. Voer een trefwoord in

Voer in het vak Trefwoord (Keyword) een trefwoord in voor het onderwerp waarnaar u wilt zoeken

Scheid trefwoorden met een spatie als u meerdere trefwoorden wilt invoeren.

Opmerking

- U kunt maximaal 10 trefwoorden of 255 tekens invoeren.
- Er wordt geen onderscheid gemaakt tussen hoofdletters en kleine letters.
- Het programma kan ook zoeken naar trefwoorden die spaties bevatten.

3. Klik op Zoeken starten (Start Searching)

De zoekopdracht wordt gestart en de titels van onderwerpen die het trefwoord bevatten, worden weergegeven in de lijst met zoekresultaten.

Wanneer u een zoekopdracht met meerdere trefwoorden invoert, worden de zoekresultaten als volgt weergegeven:

[Documenten met exacte overeenkomst] (Documents Containing Perfect Match)

Onderwerpen die de volledige gezochte tekenreeks (inclusief spaties) bevatten, precies zoals ingevoerd (exacte overeenkomst)

[Documenten met alle trefwoorden] (Documents Containing All Keywords)

Onderwerpen die alle ingevoerde trefwoorden bevatten

[Documenten met een willekeurig trefwoord] (Documents Containing Any Keyword)

Onderwerpen die ten minste één van de ingevoerde trefwoorden bevatten

4. Geef het onderwerp dat u wilt lezen weer

Dubbelklik in de lijst met zoekresultaten op de titel van het onderwerp dat u wilt lezen (of selecteer dit onderwerp en druk op Enter).

De pagina's van die titel worden weergegeven en de trefwoorden die gevonden zijn op die pagina's, worden gemarkeerd.

[Naar boven ↕](#)

Uitgebreide Handleiding

Uitgebreide Handleiding > Gebruik van deze handleiding > Onderwerpen opslaan in Mijn handleiding

Onderwerpen opslaan in Mijn handleiding

Sla de meest bekeken pagina's op als onderwerpen in Mijn handleiding zodat u deze pagina's snel kunt raadplegen.



1. Geef het onderwerp weer

Geef het onderwerp weer dat u wilt toevoegen aan Mijn handleiding.

2. Klik op

Het venster Mijn handleiding wordt links van de on line handleiding weergegeven.

Opmerking

- Klik op  om het venster Mijn handleiding te sluiten of weer te geven.

3. Sla het onderwerp op in Mijn handleiding

Klik op Toevoegen (Add).

Het weergegeven onderwerp wordt toegevoegd aan Lijst van mijn handleiding (List of My Manual).

Opmerking

- U kunt ook in de lijst Onlangs weergegeven documenten (Recently Displayed Documents) dubbelklikken op het onderwerp dat u wilt toevoegen aan Mijn handleiding (of dit onderwerp selecteren en op Enter drukken) om dit onderwerp weer te geven, en vervolgens op Toevoegen (Add) klikken.

4. Geef Mijn handleiding weer

Als u dubbelklikt op een onderwerp dat wordt weergegeven in de Lijst van mijn handleiding (List of My Manual) of als u dit onderwerp selecteert en op Enter drukt, wordt het weergegeven in het venster Beschrijving.

Opmerking

- U kunt een onderwerp verwijderen uit de Lijst van mijn handleiding (List of My Manual) door het te selecteren in de lijst en vervolgens op Verwijderen (Delete) te klikken (of op Delete te drukken).

[Naar boven ↕](#)

Uitgebreide Handleiding

[Uitgebreide Handleiding](#) > [Gebruik van deze handleiding](#) > [Symbolen in dit document](#)

Symbolen in dit document

Waarschuwing

Instructies die u moet volgen om te voorkomen dat er als gevolg van een onjuiste bediening van het apparaat gevaarlijke situaties ontstaan die mogelijk tot ernstig lichamelijk letsel of zelfs de dood kunnen leiden. Deze instructies zijn essentieel voor een veilige werking van het apparaat.

Let op

Instructies die u moet volgen om lichamelijk letsel of materiële schade als gevolg van een onjuiste bediening van het apparaat te voorkomen. Deze instructies zijn essentieel voor een veilige werking van het apparaat.

Belangrijk

Deze instructies zijn essentieel voor een veilige werking van het apparaat.

Opmerking

Instructies in de vorm van opmerkingen bij handelingen en extra toelichtingen.

Windows

Duidt op procedures in Windows.

Macintosh

Duidt op procedures in een Macintosh-omgeving.

[Naar boven](#) ↕

Uitgebreide Handleiding

[Uitgebreide Handleiding](#) > [Gebruik van deze handleiding](#) > [Handelsmerken](#)

Handelsmerken

- Microsoft is een gedeponeerd handelsmerk van Microsoft Corporation.
- Windows is een handelsmerk of gedeponeerd handelsmerk van Microsoft Corporation in de Verenigde Staten en/of andere landen.
- Windows Vista is een handelsmerk of gedeponeerd handelsmerk van Microsoft Corporation in de Verenigde Staten en/of andere landen.
- Macintosh en Mac zijn handelsmerken van Apple Inc., gedeponeerd in de Verenigde Staten en andere landen.
- Adobe, Adobe Photoshop, Adobe RGB en Adobe RGB (1998) zijn gedeponeerde handelsmerken of handelsmerken van Adobe Systems Incorporated in de Verenigde Staten en/of andere landen.

[Naar boven](#) ↕

Uitgebreide Handleiding

Uitgebreide Handleiding > Afdrukken vanaf een computer

Afdrukken vanaf een computer

- ➔ Afdrukken met de meegeleverde toepassingssoftware
- ➔ Afdrukken met andere toepassingssoftware

[Naar boven ↕](#)

Uitgebreide Handleiding

Uitgebreide Handleiding > Afdrukken vanaf een computer > Afdrukken met de meegeleverde toepassingssoftware

Afdrukken met de meegeleverde toepassingssoftware

- ➔ Wat is Easy-PhotoPrint EX?
- ➔ Foto's afdrukken
- ➔ Een album maken
- ➔ Afdrukken op een dvd/cd
- ➔ Kalenders afdrukken
- ➔ Stickers afdrukken
- ➔ Opmaak afdrukken
- ➔ Foto's corrigeren en verbeteren
- ➔ Vragen en antwoorden
- ➔ Bijlage 1: Instellingen van Easy-PhotoPrint EX

[Naar boven ↕](#)

Uitgebreide Handleiding

Uitgebreide Handleiding > Afdrukken vanaf een computer > Afdrukken met de meegeleverde toepassingssoftware > Wat is Easy-PhotoPrint EX?

Wat is Easy-PhotoPrint EX?

U kunt met Easy-PhotoPrint EX op eenvoudige wijze albums, kalenders en stickers maken door foto's te selecteren die met een digitale camera zijn gemaakt.

U kunt ook heel gemakkelijk foto's zonder rand afdrukken.

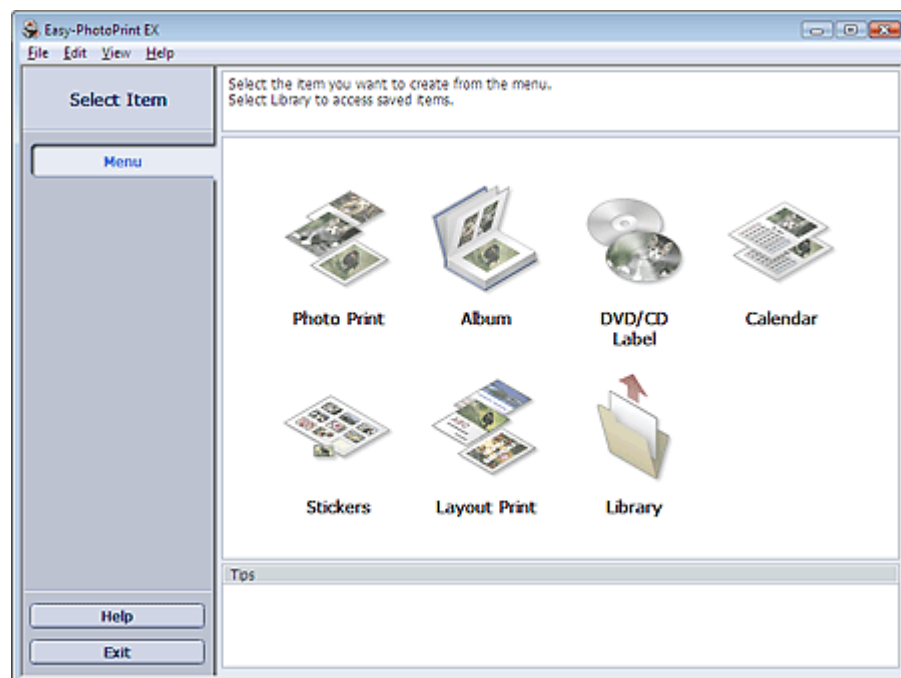

Belangrijk

- Easy-PhotoPrint EX biedt geen ondersteuning voor Windows 95, Windows 98, Windows Me of Windows NT4.
- Easy-PhotoPrint EX kan alleen worden gebruikt voor Canon-inkjetprinters. Sommige printers, waaronder Canon-compactprinters (SELPHY CP series) worden niet ondersteund.
- Als er geen printer is geïnstalleerd die Easy-PhotoPrint EX ondersteunt, kunt u items die u maakt niet afdrukken.
- Als Easy-PhotoPrint EX is geïnstalleerd op een computer waarop Easy-LayoutPrint is geïnstalleerd, wordt Easy-LayoutPrint vervangen door Easy-PhotoPrint EX.

Opmerking

- Het afdrukken op papier groter dan A4 is alleen mogelijk bij het gebruik van ondersteunde printers. Raadpleeg uw printerhandleiding voor meer informatie.
- Raadpleeg de Help van Easy-PhotoPrint EX voor beschrijvingen van de vensters van Easy-PhotoPrint EX.
Klik op Help in een scherm of dialoogvenster, of selecteer Easy-PhotoPrint EX Help in het menu Help. De Help wordt weergegeven.

Informatie over Exif Print

Easy-PhotoPrint EX ondersteunt 'Exif Print'. Exif Print is een standaard voor het verbeteren van de communicatie tussen digitale camera's en printers.

Wanneer u een digitale camera aansluit die geschikt is voor Exif Print, worden de afbeeldingsgegevens van het moment van de opname gebruikt en geoptimaliseerd, wat resulteert in afdrukken van een zeer hoge kwaliteit.

Easy-PhotoPrint EX openen vanuit andere toepassingen

Easy-PhotoPrint EX kan worden geopend vanuit andere toepassingen.

Raadpleeg de handleiding van het programma voor meer informatie over de procedure voor het openen van Easy-PhotoPrint EX.

De functie Album is beschikbaar met de volgende toepassingen:

- MP Navigator EX versie.1.00 of later
- ZoomBrowser EX versie 5.8 of later

De functie Photo Print is beschikbaar met de volgende toepassingen:

- MP Navigator EX versie.1.00 of later
- ZoomBrowser EX versie 6.0 of later
- Digital Photo Professional Ver.3.2 of later



Opmerking

- De volgende beperkingen zijn van toepassing als u Easy-PhotoPrint EX opent vanuit Digital Photo Professional:
 - Menu wordt niet weergegeven in het gedeelte knoppen voor stappen aan de linkerkant.
 - U kunt afbeeldingen niet corrigeren/verbeteren.
 - De weergavevolgorde van afbeeldingen kan niet worden gewijzigd.
 - Bewerkte afbeeldingen kunnen niet worden opgeslagen.
 - Alleen ICC-profiel inschakelen (Enable ICC Profile) kan worden geselecteerd voor Kleurcorrectie voor afdrukken (Color correction for printing) op het tabblad Geavanceerd (Advanced) van het dialoogvenster Voorkeuren (Preferences). U kunt daarom de functies Vivid Photo en Ruisreductie in foto (Photo Noise Reduction) niet gebruiken.

Ondersteunde indelingen voor afbeeldingsbestanden (extensies)

- BMP (.bmp)
- JPEG (.jpg, .jpeg)
- TIFF (.tif, .tiff)
- PICT (.pict, .pct)
- Easy-PhotoPrint-afbeeldingsbestanden (.epp)



Belangrijk

- Wanneer u een afbeelding selecteert en er bevindt zich een TIFF-bestand in de geselecteerde map, wordt de afbeelding wellicht niet correct weergegeven of wordt Easy-PhotoPrint EX wellicht afgesloten, afhankelijk van de TIFF-indeling. Verplaats in dergelijke gevallen het TIFF-bestand naar een andere map of sla het bestand op met een andere bestandsindeling en selecteer de map opnieuw.
- De miniaturen van bestanden in niet-ondersteunde indelingen worden weergegeven als (vraagteken).



Opmerking

- Als Easy-PhotoPrint EX wordt geopend vanuit Digital Photo Professional, worden alle afbeeldingsbestanden die worden ondersteund door Digital Photo Professional weergegeven.

Bestandsindelingen (extensies) die worden ondersteund door Easy-PhotoPrint EX

- Easy-PhotoPrint EX Photo Print-bestand (.el6)
- Easy-PhotoPrint EX Albumbestand (.el1)
- Easy-PhotoPrint EX Stickerbestand (.el2)
- Easy-PhotoPrint EX Kalenderbestand (.el4)
- Easy-PhotoPrint EX Indelingsbestand (.el5)
- CD-LabelPrint-gegevens (.clid)

Uitgebreide Handleiding

Uitgebreide Handleiding > Afdrukken vanaf een computer > Afdrukken met de meegeleverde toepassingssoftware > Foto's afdrukken

Foto's afdrukken

Met Easy-PhotoPrint EX kunt u uw favoriete foto's in verschillende indelingen afdrukken.

U kunt ook heel gemakkelijk foto's zonder rand maken.

Tijdens het afdrukken worden automatisch de meest geschikte correcties op de foto's toegepast.

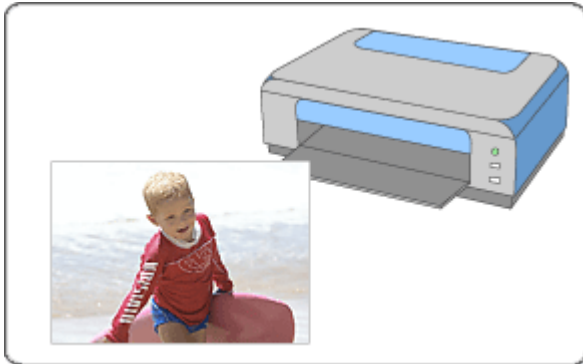

Stappen

1. Easy-PhotoPrint EX openen
2. Een foto selecteren
3. Papier selecteren
4. Afdrukken

Probeer dit

- ➔ Foto's corrigeren en verbeteren
- ➔ Afdrukken op een dvd/cd
- ➔ Levendige foto's afdrukken
- ➔ Ruis in foto's reduceren
- ➔ Foto's bijsnijden (Photo Print)
- ➔ Een datum op foto's (Photo Print) afdrukken
- ➔ Meerdere foto's op één pagina afdrukken
- ➔ Een index afdrukken
- ➔ ID-foto's afdrukken (ID Photo Print)
- ➔ Fotogegevens afdrukken
- ➔ Foto's opslaan
- ➔ Opgeslagen bestanden openen

Vragen en antwoorden

- ➔ Hoe kan ik het opgeslagen bestand verplaatsen (of kopiëren)?
- ➔ Welke zijde van de weergegeven afbeelding wordt het eerst afgedrukt?
- ➔ Hoe kan ik met gelijke marges afdrukken?

Uitgebreide Handleiding

Uitgebreide Handleiding > Afdrukken vanaf een computer > Afdrukken met de meegeleverde toepassingssoftware > Foto's afdrukken > Easy-PhotoPrint EX openen

Easy-PhotoPrint EX openen

1. Klik op Start, selecteer (Alle) Programma's ((All) Programs) > Canon Utilities > Easy-PhotoPrint EX > Easy-PhotoPrint EX.

Easy-PhotoPrint EX wordt gestart en Menu wordt weergegeven.

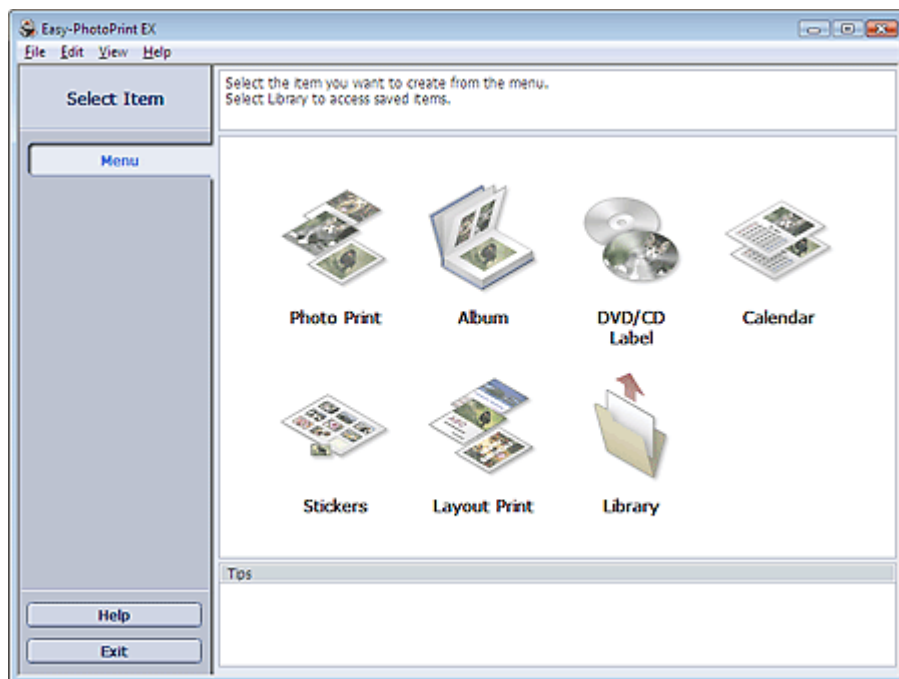

[Naar boven↑](#)

Uitgebreide Handleiding

Uitgebreide Handleiding > Afdrukken vanaf een computer > Afdrukken met de meegeleverde toepassingssoftware > Foto's afdrukken > Een foto selecteren

Een foto selecteren

1. Klik in het Menu op Photo Print.

Het venster Afbeeld. selecteren (Select Images) verschijnt.

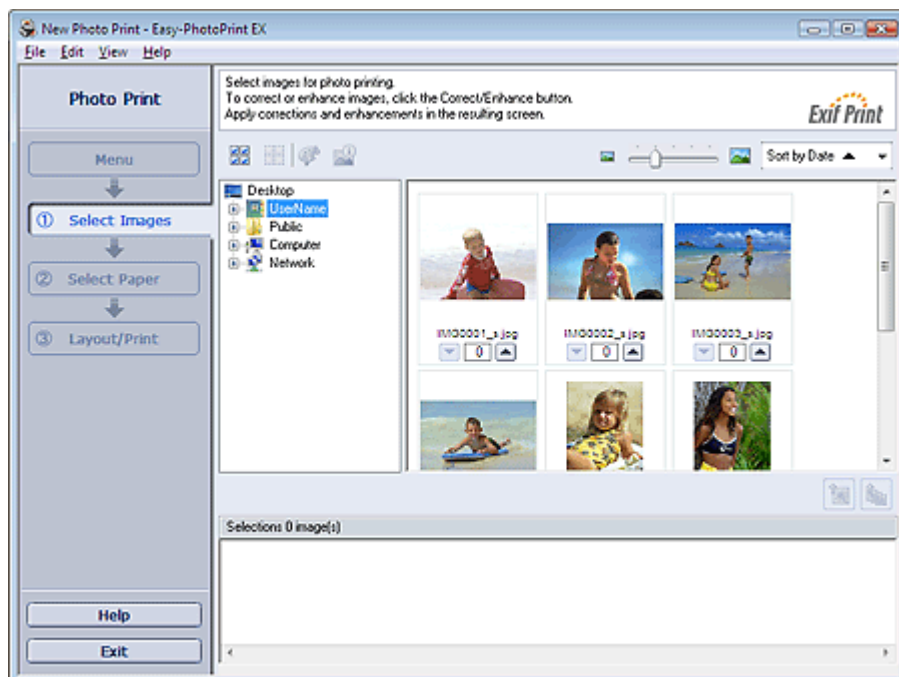

Belangrijk

- De verkleinde afbeeldingen (miniaturen) die op het scherm worden weergegeven, kunnen er als volgt uitzien:
 - De afbeelding wordt weergegeven met een zwarte lijn langs de rand.
 - Een rand van de afbeelding lijkt bijgesneden.
 Dergelijke afbeeldingen worden echter vergroot of als voorbeeld normaal weergegeven, en dit is niet van invloed op het afdrukresultaat.

2. Selecteer in de mappenstructuur de map die de afbeelding bevat die u wilt afdrukken.

De afbeeldingen in de map worden weergegeven als miniaturen.



Opmerking

- Als Easy-PhotoPrint EX wordt geopend vanuit een andere toepassing (MP Navigator EX, ZoomBrowser EX of Digital Photo Professional), wordt het gedeelte met de mappenstructuur niet weergegeven. De afbeeldingen die in de toepassing worden geopend, worden weergegeven als miniaturen.

3. Klik op de afbeelding die u wilt afdrukken.

Het aantal exemplaren wordt als '1' weergegeven onder de aangeklikte afbeelding, terwijl de geselecteerde afbeelding wordt weergegeven in het daarvoor bestemde gedeelte.

Opmerking

- Als u een afbeelding wilt verwijderen uit de lijst met geselecteerde afbeeldingen, selecteert u de afbeelding en klikt u op de knop  (Geïmporteerde afbeelding verwijderen). Als u alle afbeeldingen wilt verwijderen uit de lijst met geselecteerde afbeeldingen, klikt u op de knop  (Alle geïmporteerde afbeeldingen verwijderen).
- Als u twee of meer exemplaren van een afbeelding wilt afdrukken, klikt u op de  (pijl

omhoog) tot het gewenste aantal exemplaren is bereikt. Klik om het aantal exemplaren in het vak te verlagen op de  (pijl omlaag).

- U kunt de volgorde van de foto's wijzigen met de lijst in de rechterbovenhoek van het venster. U kunt kiezen uit Sorteren op datum (Sort by Date) en Sorteren op naam (Sort by Name).

Opmerking

- U kunt de geselecteerde afbeeldingen nog corrigeren of verbeteren voordat u ze afdrukt.
 - ➔ [Foto's corrigeren en verbeteren](#)
- Raadpleeg de Help voor meer informatie over het venster Afbeeld. selecteren (Select Images).



[Naar boven](#)↑

Uitgebreide Handleiding

Uitgebreide Handleiding > Afdrukken vanaf een computer > Afdrukken met de meegeleverde toepassingssoftware > Foto's afdrukken > Papier selecteren

Papier selecteren

1. Klik op Papier selecteren (Select Paper).

Het venster Papier selecteren (Select Paper) verschijnt.

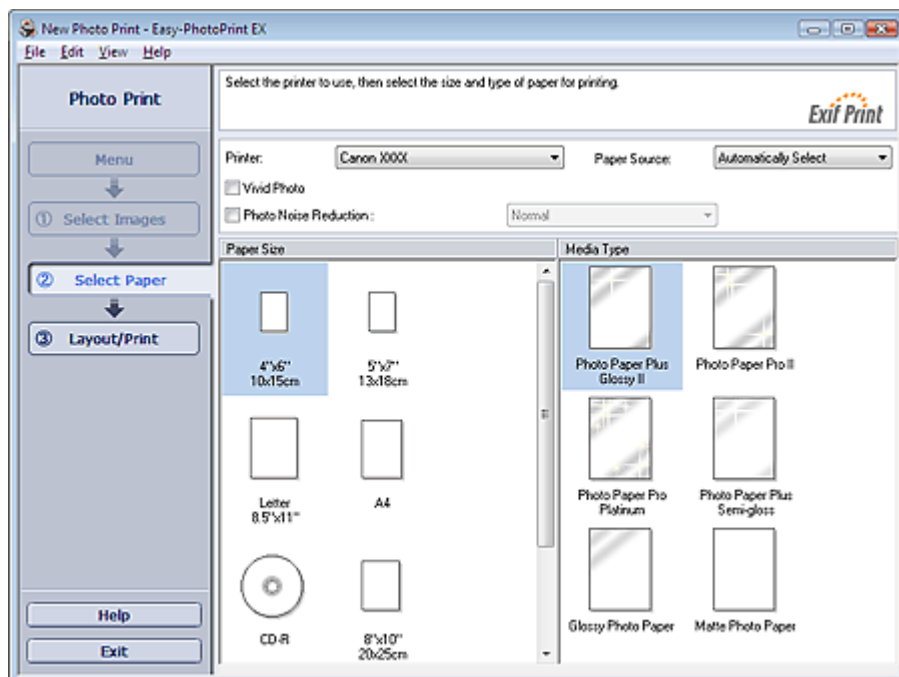

2. Geef de instellingen op voor de volgende items op basis van de printer en het papier:

Printer

Papierbron (Paper Source)

Papierformaat (Paper Size)

Mediumtype (Media Type)

Opmerking

- De papierformaten en mediumtypen variëren per printer. Raadpleeg de Help voor meer informatie.
- De papierbronnen variëren per printer en mediumtype.

Belangrijk

- Als u bij Mediumtype (Media Type) de instelling Fine Art Photo Rag selecteert, wordt aan de boven- en onderkant van het papier automatisch een marge van 35 mm (1,38 inch) ingesteld. U kunt het beste Voorbeeld gebruiken om in de weergegeven afbeelding het afdrukbereik te controleren voordat u afdrukt.

Opmerking

- U kunt rechtstreeks op het dvd/cd-oppervlak afdrukken door CD-R te kiezen bij Papier formaat (Paper Size)
 - ➔ Afdrukken op een dvd/cd
- U kunt foto's afdrukken met levendiger kleuren, of de ruis in de foto verminderen.
 - ➔ Levendige foto's afdrukken
 - ➔ Ruis in foto's reduceren
- Raadpleeg de Help voor meer informatie over het venster Papier selecteren (Select Paper).



Uitgebreide Handleiding

Uitgebreide Handleiding > Afdrukken vanaf een computer > Afdrukken met de meegeleverde toepassingssoftware > Foto's afdrukken > Afdrukken

Afdrukken

1. Klik op Indeling/Afdruk (Layout/Print).

Het venster Indeling/Afdruk (Layout/Print) wordt weergegeven.

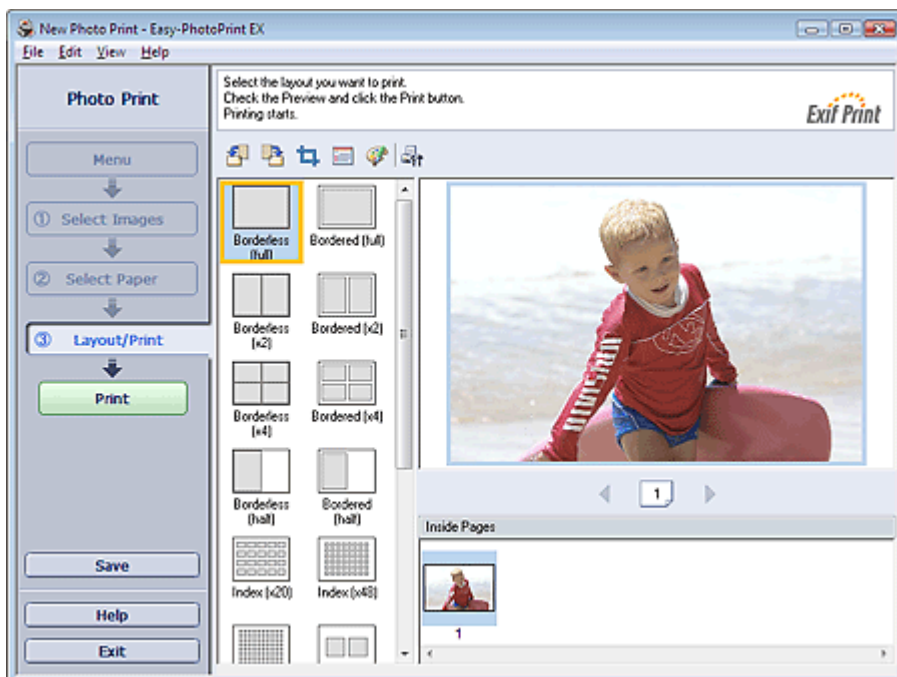

Belangrijk

- De verkleinde afbeeldingen (miniaturen) die op het scherm worden weergegeven, kunnen er als volgt uitzien:
 - De afbeelding wordt weergegeven met een zwarte lijn langs de rand.
 - Een rand van de afbeelding lijkt bijgesneden.
 Dergelijke afbeeldingen worden echter vergroot of als voorbeeld normaal weergegeven, en dit is niet van invloed op het afdrukresultaat.

2. Selecteer de gewenste opmaak.

Kies een indeling zonder rand wanneer u foto's zonder rand wilt afdrukken.

Opmerking

- De getoonde indelingen variëren per printer, papierformaat en mediumtype.

3. Klik op Afdrukken (Print).

Belangrijk

- Wanneer u afdrukt op papier met een groot formaat, zoals A3/A3+, kunnen sommige computers niet correct afdrukken als u meer dan één pagina tegelijk afdrukt of kopieert. U kunt het beste pagina voor pagina afdrukken wanneer u afdrukt op papier met een dergelijk formaat.
- Als u afdrukt op papier met een formaat dat groter is dan A4, of afbeeldingen met een hoge resolutie afdrukt, worden gegevens wellicht alleen op de bovenste helft van het papier afgedrukt als er veel afbeeldingen tegelijk worden afgedrukt. Schakel in dit geval in het dialoogvenster Voorkeuren (Preferences) het selectievakje Afdruktaak per pagina spoolen (Spool print job page by page) in en druk het document nogmaals af.

Als u het dialoogvenster Voorkeuren (Preferences) wilt weergeven, klikt u op  (Instellingen) of u selecteert Voorkeuren... (Preferences...) in het menu Bestand (File).

- Als u bij Mediumtype (Media Type) in het venster Papier selecteren (Select Paper) de instelling Fine Art Photo Rag selecteert, wordt aan de boven- en onderkant van het papier automatisch een marge van 35 mm (1,38 inch) ingesteld.
U kunt het beste Voorbeeld gebruiken om in de weergegeven afbeelding het afdrukbereik te

controleren voordat u afdrukt.

Opmerking

- De afdrukinstellingen voor foto's worden verwijderd wanneer u Easy-PhotoPrint EX sluit zonder de instellingen op te slaan. We raden u aan de afgedrukte afbeelding op te slaan wanneer u deze later opnieuw wilt afdrukken.
 - ➔ [Foto's opslaan](#)
- Wanneer u een indeling met randen kiest, is het mogelijk dat de marges links en rechts of boven en onder niet gelijk zijn.
 - ➔ [Hoe kan ik met gelijke marges afdrukken?](#)
- U kunt afbeeldingen bijsnijden of de datum op foto's afdrukken.
 - ➔ [Foto's bijsnijden \(Photo Print\)](#)
 - ➔ [Een datum op foto's \(Photo Print\) afdrukken](#)
- U kunt de geselecteerde afbeeldingen nog corrigeren of verbeteren voordat u ze afdrukt.
 - ➔ [Foto's corrigeren en verbeteren](#)
- U kunt geavanceerde instellingen voor Photo Print (aantal exemplaren, afdrukkwaliteit enz.) instellen in het dialoogvenster Voorkeuren (Preferences).

Als u het dialoogvenster Voorkeuren (Preferences) wilt weergeven, klikt u op  (Instellingen) of u selecteert Voorkeuren... (Preferences...) in het menu Bestand (File).

- Raadpleeg de Help voor meer informatie over het venster Indeling/Afdruk (Layout/Print).
-



[Naar boven](#)↑

Uitgebreide Handleiding

Uitgebreide Handleiding > Afdrukken vanaf een computer > Afdrukken met de meegeleverde toepassingssoftware > Een album maken

Een album maken

Met Easy-PhotoPrint EX kunt u uw eigen persoonlijke fotoalbum maken.

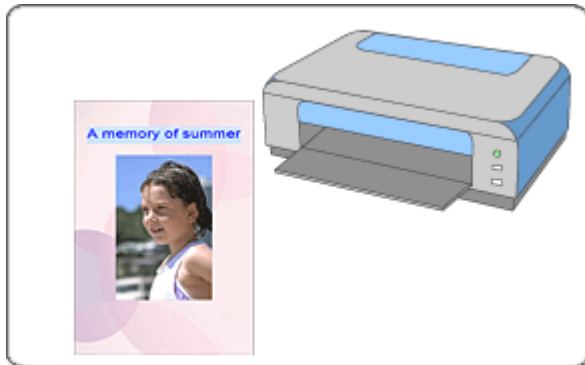

Stappen

1. Easy-PhotoPrint EX openen
2. Papier en opmaak selecteren
3. Een foto selecteren
4. Bewerken
5. Afdrukken

Probeer dit

- ➔ Foto's corrigeren en verbeteren
- ➔ Indeling wijzigen
- ➔ Achtergrond wijzigen
- ➔ Foto's toevoegen
- ➔ Positie van foto's verwisselen
- ➔ Foto's vervangen
- ➔ Positie, hoek en formaat van foto's wijzigen
- ➔ Foto's bijsnijden
- ➔ Foto's in kader plaatsen
- ➔ Een datum op foto's afdrukken
- ➔ Opmerkingen aan foto's toevoegen
- ➔ Tekst aan foto's toevoegen
- ➔ Opslaan
- ➔ Opgeslagen bestanden openen

Vragen en antwoorden

- ➔ Hoe kan ik het opgeslagen bestand verplaatsen (of kopiëren)?
- ➔ Wat is 'O1' of 'O4'?

Uitgebreide Handleiding

Uitgebreide Handleiding > Afdrukken vanaf een computer > Afdrukken met de meegeleverde toepassingssoftware > Een album maken > Easy-PhotoPrint EX openen

Easy-PhotoPrint EX openen

1. Klik op Start, selecteer (Alle) Programma's ((All) Programs) > Canon Utilities > Easy-PhotoPrint EX > Easy-PhotoPrint EX.

Easy-PhotoPrint EX wordt gestart en Menu wordt weergegeven.

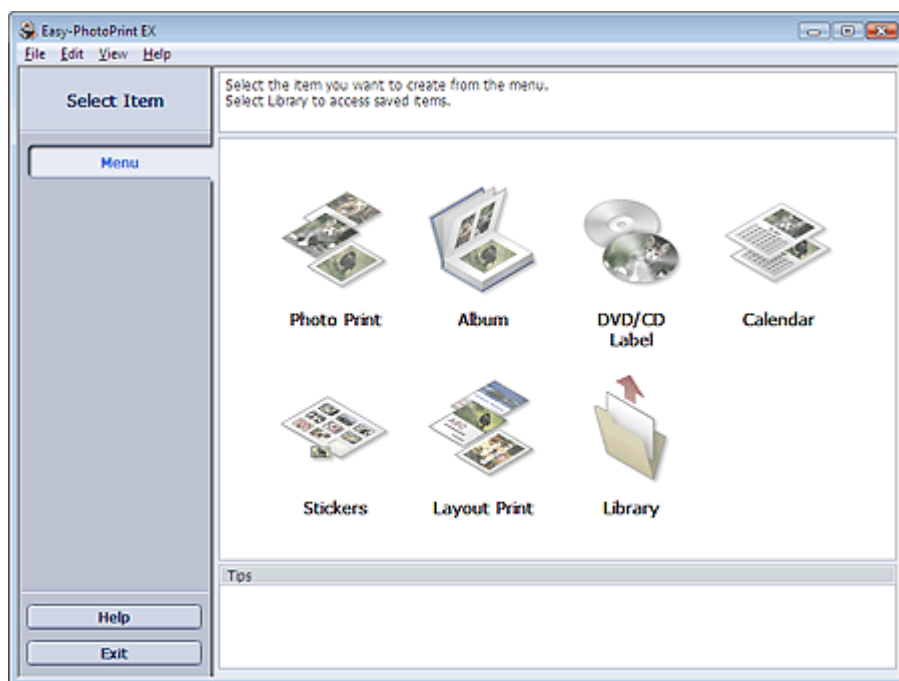

[Naar boven↑](#)

Uitgebreide Handleiding

Uitgebreide Handleiding > Afdrukken vanaf een computer > Afdrukken met de meegeleverde toepassingssoftware > Een album maken > Papier en opmaak selecteren

Papier en opmaak selecteren

1. Klik bij Menu op Album.

Het venster Pagina-instelling (Page Setup) verschijnt.

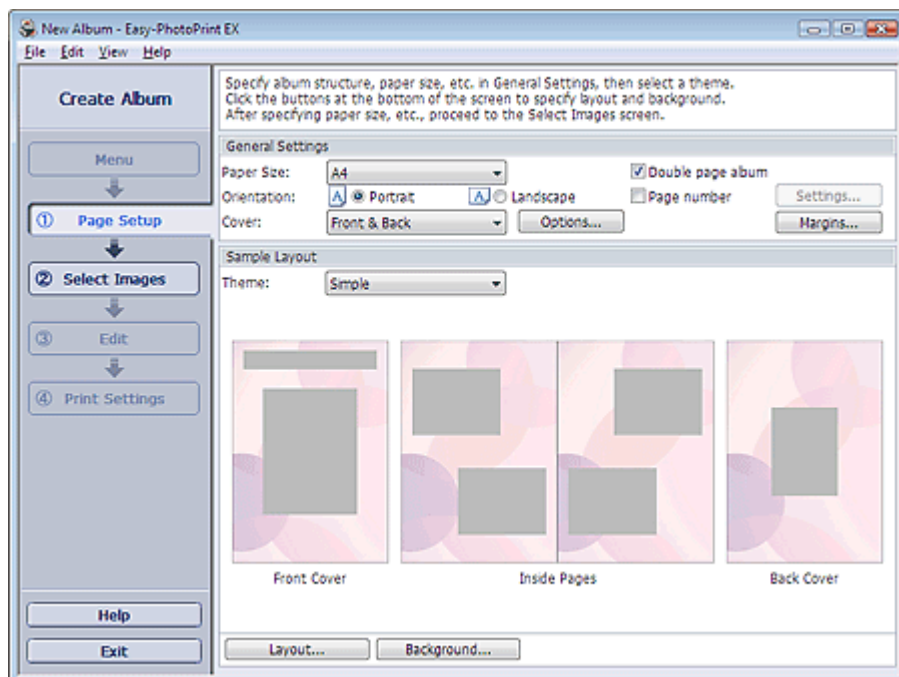

2. Stel de volgende items in bij het gedeelte Algemene instellingen (General Settings):

Papierformaat (Paper Size)

Afdrukstand (Orientation)

Omslag (Cover)

Album met dubbele pagina's (Double page album)

Paginanummer (Page number)

Opmerking

- Raadpleeg de Help voor meer informatie over de papierformaten die u kunt selecteren.
- In het dialoogvenster Omslagopties (Cover Options) kunt u selecteren of u op de voor- of achteromslag van uw album afbeeldingen wilt weergeven. Als u het dialoogvenster Omslagopties (Cover Options) wilt openen, selecteert u Voor (Front) of Voor & achter (Front & Back) bij Omslag (Cover) en klikt u op Opties... (Options...).
- Schakel het selectievakje Album met dubbele pagina's (Double page album) in voor een gespreide pagina-opmaak (met een model voor twee pagina's). In een album met dubbele pagina's kunt u een afbeelding op de rechter- en linkerpagina's schikken.
- U kunt de paginanummers aanpassen (positie, lettertype enz.) in het dialoogvenster Instellingen paginanummer (Page Number Settings). Als u het dialoogvenster Instellingen paginanummer (Page Number Settings) wilt weergeven, schakelt u het selectievakje Paginanummer (Page number) in en klikt u op Instellingen... (Settings...).
- U kunt de marges voor de voor- en achteromslag en de pagina's aan de binnenkant aanpassen in het dialoogvenster Marge-instellingen (Margin Settings). Klik op Marges... (Margins...) om het dialoogvenster Marge-instellingen (Margin Settings) weer te geven.

3. Selecteer het thema dat u wilt gebruiken bij Thema (Theme) in Voorbeeldindeling (Sample Layout).

4. Als u de opmaak wilt wijzigen, klikt u op Indeling... (Layout...).

Het dialoogvenster Indeling wijzigen (Change Layout) wordt weergegeven.

U kunt in het dialoogvenster Indeling wijzigen (Change Layout) de opmaak wijzigen of de datum (waarop de foto is genomen) afdrukken op de foto.



Opmerking

- De opmaak die u voor de albums kunt selecteren is afhankelijk van het Papierformaat (Paper Size), de Afdrukstand (Orientation), het Album met dubbele pagina's (Double page album) of het type pagina dat u hebt geselecteerd (voorblad, pagina's of achteromslag).
 - Met het dialoogvenster Datuminstellingen (Date Settings) kunt u voor de datum de positie, grootte en kleur van de datum aanpassen. Als u het dialoogvenster Datuminstellingen (Date Settings) wilt weergeven, schakelt u het selectievakje in van Afdrukdatum (Print date) in het dialoogvenster Indeling wijzigen (Change Layout) en klikt u op Datuminstellingen... (Date Settings...).
-

5. Als u de achtergrond wilt wijzigen, klikt u op Achtergrond... (Background...).

Het dialoogvenster Achtergrond wijzigen (Change Background) wordt weergegeven.

In het dialoogvenster Achtergrond wijzigen (Change Background) kunt u de achtergrond een effen kleur geven, of u kunt een afbeeldingsbestand op de achtergrond plakken.



Opmerking

- Raadpleeg de Help voor meer informatie over het venster Pagina-instelling (Page Setup).
-



[Naar boven](#)↑

Uitgebreide Handleiding

Uitgebreide Handleiding > Afdrukken vanaf een computer > Afdrukken met de meegeleverde toepassingssoftware > Een album maken > Een foto selecteren

Een foto selecteren

1. Klik op Afbeeld. selecteren (Select Images).

Het venster Afbeeld. selecteren (Select Images) verschijnt.

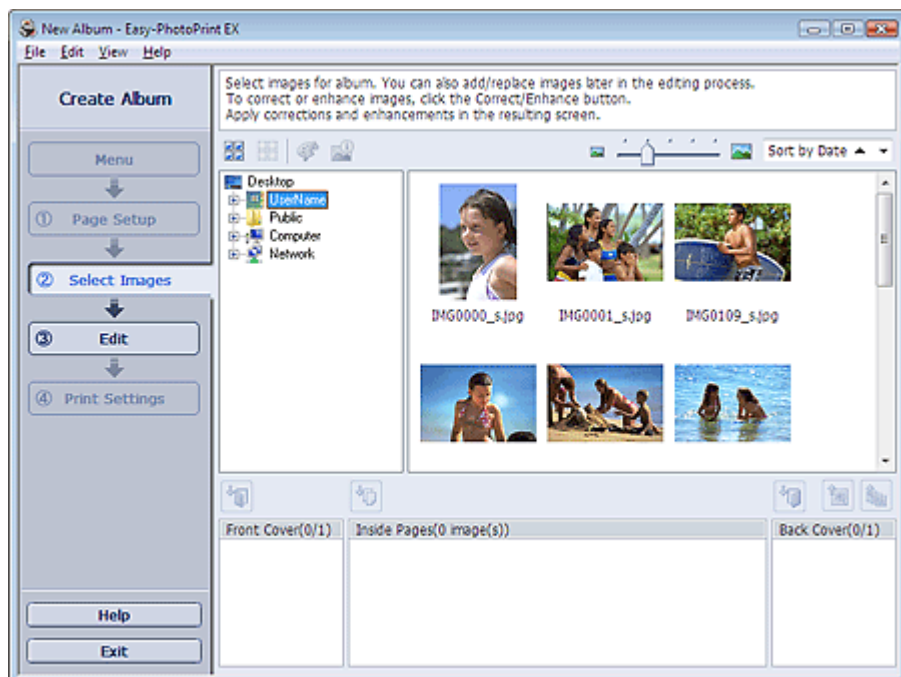

2. Selecteer in de mappenstructuur de map die de afbeelding bevat die u wilt afdrukken.

De afbeeldingen in de map worden weergegeven als miniaturen.

Opmerking

- Als Easy-PhotoPrint EX wordt geopend vanuit een andere toepassing (MP Navigator EX of ZoomBrowser EX), wordt het gedeelte met de mappenstructuur niet weergegeven. De afbeeldingen die worden geopend met MP Navigator EX of ZoomBrowser EX worden weergegeven als miniaturen.

3. Selecteer de afbeelding(en) die u wilt afdrukken en klik op een van de onderstaande knoppen:

Als u op het voorblad wilt afdrukken, klikt u op  (Importeren naar voorblad).



Als u op de pagina's wilt afdrukken, klikt u op  (Importeren naar pagina's).

Als u op de achteromslag wilt afdrukken, klikt u op  (Importeren naar achteromslag).

De geselecteerde afbeeldingen worden weergegeven.

U kunt de afbeelding(en) die u wilt afdrukken ook selecteren door ze naar het vak voor geselecteerde afbeeldingen te slepen.

Opmerking

- Als u een afbeelding wilt verwijderen uit de lijst met geselecteerde afbeeldingen, selecteert u de afbeelding en klikt u op de knop  (Geïmporteerde afbeelding verwijderen).
Als u alle afbeeldingen wilt verwijderen uit de lijst met geselecteerde afbeeldingen, klikt u op de knop  (Alle geïmporteerde afbeeldingen verwijderen).

 **Opmerking**

- Raadpleeg de Help voor meer informatie over het venster Afbeeld. selecteren (Select Images).



[Naar boven](#)↑

Uitgebreide Handleiding

Uitgebreide Handleiding > Afdrukken vanaf een computer > Afdrukken met de meegeleverde toepassingssoftware > Een album maken > Bewerken

Bewerken

1. Klik op Bewerken (Edit).

Het venster Bewerken (Edit) verschijnt.

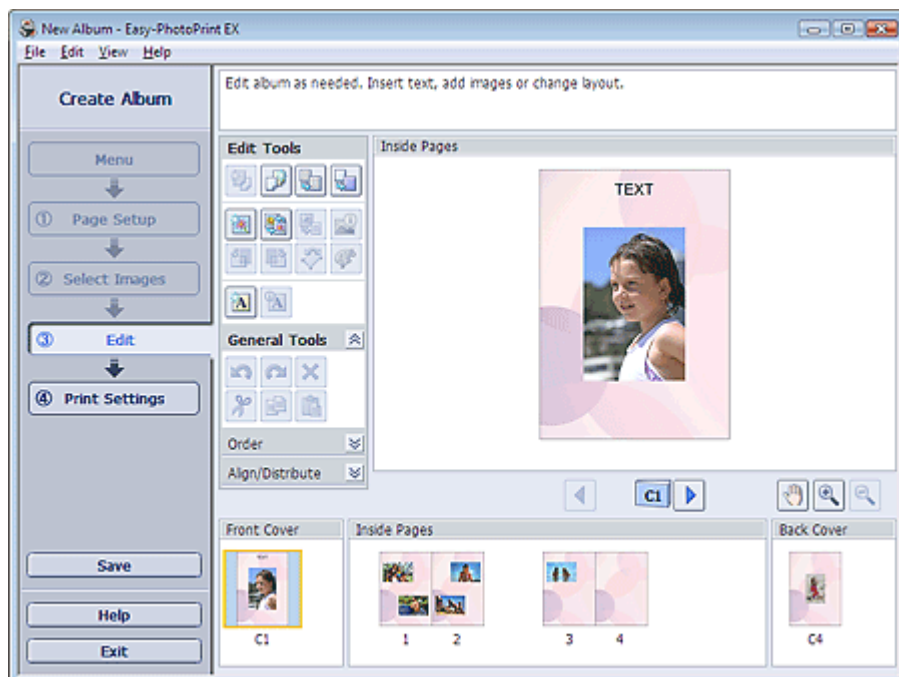

2. Bewerk uw album indien nodig.

- ➔ Indeling wijzigen
- ➔ Achtergrond wijzigen
- ➔ Foto's toevoegen
- ➔ Positie van foto's verwisselen
- ➔ Foto's vervangen
- ➔ Positie, hoek en formaat van foto's wijzigen
- ➔ Foto's bijsnijden
- ➔ Foto's in kader plaatsen
- ➔ Een datum op foto's afdrukken
- ➔ Opmerkingen aan foto's toevoegen
- ➔ Tekst aan foto's toevoegen

Opmerking

- De wijzigingen worden verwijderd wanneer u Easy-PhotoPrint EX sluit zonder het bewerkte album op te slaan. We raden u aan het item op te slaan wanneer u dit later verder wilt bewerken.

De paginanummers op de voor- en achteromslag van het album worden als volgt weergegeven:

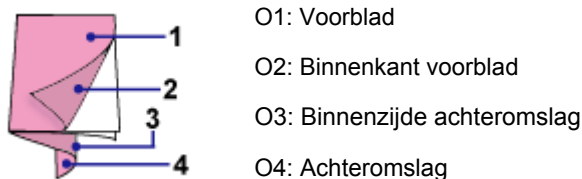

➔ Opslaan

- Raadpleeg de Help voor meer informatie over het venster Bewerken (Edit).



[Naar boven](#)↑

Uitgebreide Handleiding

Uitgebreide Handleiding > Afdrukken vanaf een computer > Afdrukken met de meegeleverde toepassingssoftware > Een album maken > Afdrukken

Afdrukken

1. Klik op Afdrukinstellingen (Print Settings).

Het venster Afdrukinstellingen (Print Settings) verschijnt.

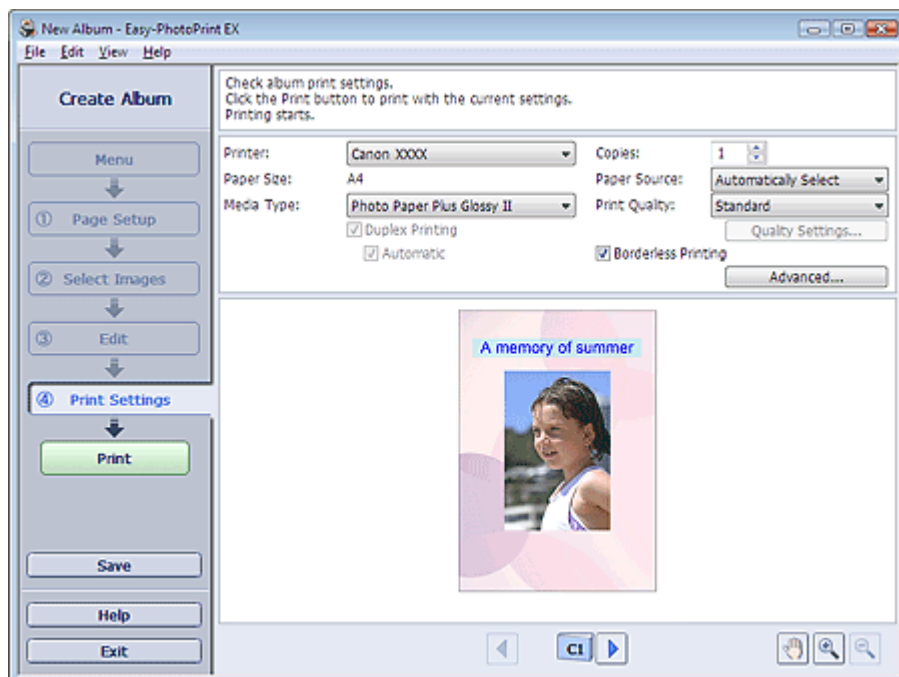

2. Geef de instellingen op voor de volgende items op basis van de printer en het papier:

Printer

Mediumtype (Media Type)

Aantal (Copies)

Papierbron (Paper Source)

Afdrukkwaliteit (Print Quality)

Afdrukken zonder marges (Borderless Printing)

Opmerking

- De mediumtypen variëren per printer en papiermaat.
- Dubbelzijdig afdrukken (Duplex Printing) wordt weergegeven als de geselecteerde printer en het geselecteerde mediumtype dubbelzijdig afdrukken ondersteunen. Schakel dit selectievakje in om op beide zijden van het papier af te drukken.
- De optie Automatisch (Automatic) wordt weergegeven als u het selectievakje Dubbelzijdig afdrukken (Duplex Printing) inschakelt nadat u een printer hebt geselecteerd die automatisch dubbelzijdig afdrukken ondersteunt en een mediumtype dat dubbelzijdig afdrukken ondersteunt. Schakel dit selectievakje in om automatisch op beide zijden van het papier af te drukken.
- De papierbronnen variëren per printer en mediumtype.
- U kunt een aangepast niveau voor de afdrukinstellingen opgeven in het dialoogvenster Instellingen afdrukkwaliteit (Print Quality Settings). Als u het dialoogvenster Instellingen afdrukkwaliteit (Print Quality Settings) wilt openen, selecteert u Aangepast (Custom) voor Afdrukkwaliteit (Print Quality) en klikt u op Kwaliteitsinstellingen... (Quality Settings...).
- Schakel het selectievakje Afdrukken zonder marges (Borderless Printing) om foto's zonder randen af te drukken.
- U kunt het afdrukbereik en de hoeveelheid uitbreiding voor het afdrukken zonder randen opgeven in het dialoogvenster Afdrukinstellingen (Print Settings). Klik op Geavanceerd... (Advanced...) om het dialoogvenster Afdrukinstellingen (Print Settings) weer te geven.

3. Klik op Afdrukken (Print).

 **Opmerking**

- Raadpleeg de Help voor meer informatie over het venster Afdrukinstellingen (Print Settings).



[Naar boven](#) 

Uitgebreide Handleiding

Uitgebreide Handleiding > Afdrukken vanaf een computer > Afdrukken met de meegeleverde toepassingssoftware > Afdrukken op een dvd/cd

Afdrukken op een dvd/cd

Selecteer Dvd/cd-label (DVD/CD Label) in Menu om te starten met CD-LabelPrint. Met CD-LabelPrint kunt u eenvoudig dvd/cd-labels afdrukken.

Voor meer informatie over het gebruik van CD-LabelPrint, installeert u CD-LabelPrint en raadpleegt u de gebruikershandleiding als volgt. Selecteer in het menu Start de opties (Alle) programma's ((All) Programs) > CD-LabelPrint > Handleiding (Manual).

Belangrijk

- Dvd/cd-label (DVD/CD Label) wordt niet weergegeven in Menu als CD-LabelPrint niet op uw computer is geïnstalleerd.

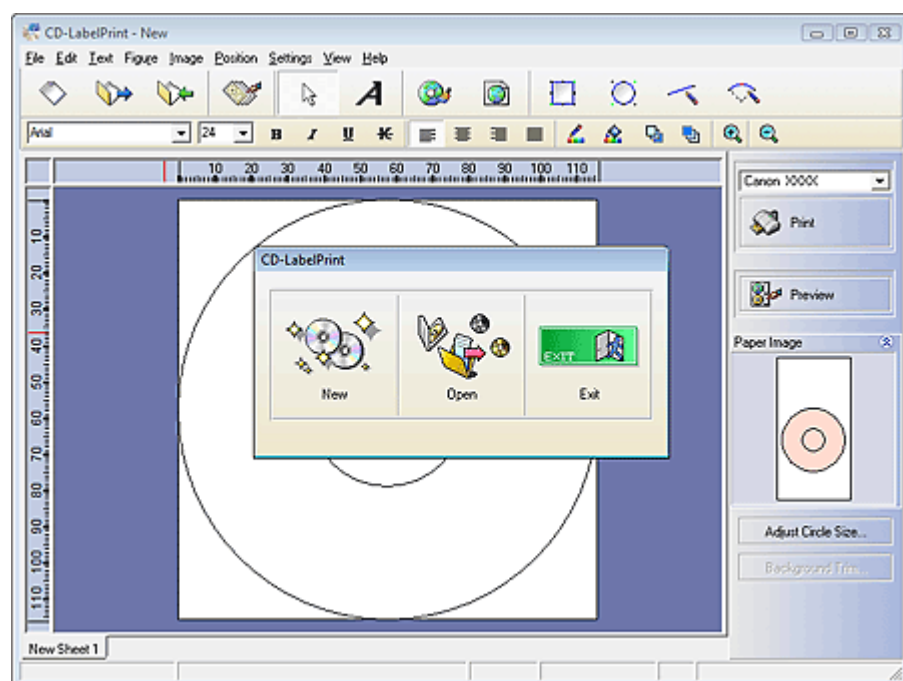

[Naar boven](#) ↑

Uitgebreide Handleiding

Uitgebreide Handleiding > Afdrukken vanaf een computer > Afdrukken met de meegeleverde toepassingssoftware > Kalenders afdrukken

Kalenders afdrukken

Met Easy-PhotoPrint EX kunt u uw eigen kalenders maken met uw favoriete foto's.

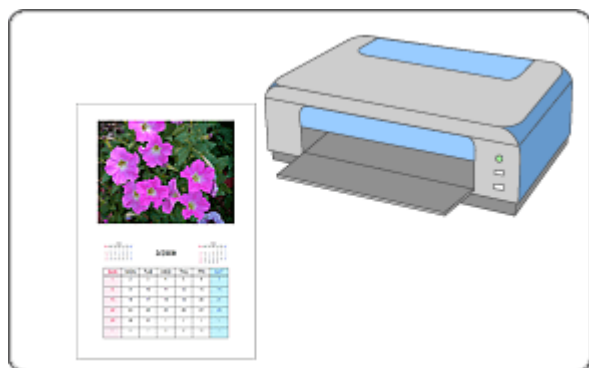

Stappen

1. Easy-PhotoPrint EX openen
2. Papier en opmaak selecteren
3. Een foto selecteren
4. Bewerken
5. Afdrukken

Probeer dit

- ➔ Foto's corrigeren en verbeteren
- ➔ Indeling wijzigen
- ➔ Achtergrond wijzigen
- ➔ Foto's toevoegen
- ➔ Positie van foto's verwisselen
- ➔ Foto's vervangen
- ➔ Positie, hoek en formaat van foto's wijzigen
- ➔ Foto's bijsnijden
- ➔ Foto's in kader plaatsen
- ➔ Een datum op foto's afdrukken
- ➔ Tekst aan foto's toevoegen
- ➔ Kalenderweergave instellen
- ➔ Feestdagen instellen
- ➔ Opslaan
- ➔ Opgeslagen bestanden openen

Vragen en antwoorden

- ➔ Hoe kan ik het opgeslagen bestand verplaatsen (of kopiëren)?

Uitgebreide Handleiding

Uitgebreide Handleiding > Afdrukken vanaf een computer > Afdrukken met de meegeleverde toepassingssoftware > Kalenders afdrukken > Easy-PhotoPrint EX openen

Easy-PhotoPrint EX openen

1. Klik op Start, selecteer (Alle) Programma's ((All) Programs) > Canon Utilities > Easy-PhotoPrint EX > Easy-PhotoPrint EX.

Easy-PhotoPrint EX wordt gestart en Menu wordt weergegeven.

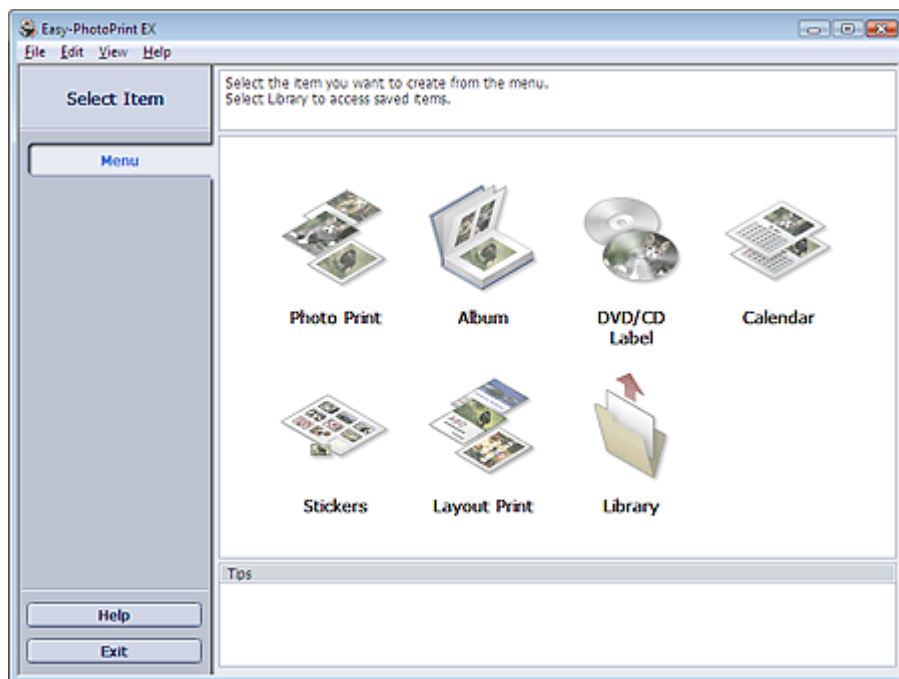

[Naar boven↑](#)

Uitgebreide Handleiding

Uitgebreide Handleiding > Afdrukken vanaf een computer > Afdrukken met de meegeleverde toepassingssoftware > Kalenders afdrukken > Papier en opmaak selecteren

Papier en opmaak selecteren

1. Klik bij Menu op Kalender (Calendar).

Het venster Pagina-instelling (Page Setup) verschijnt.

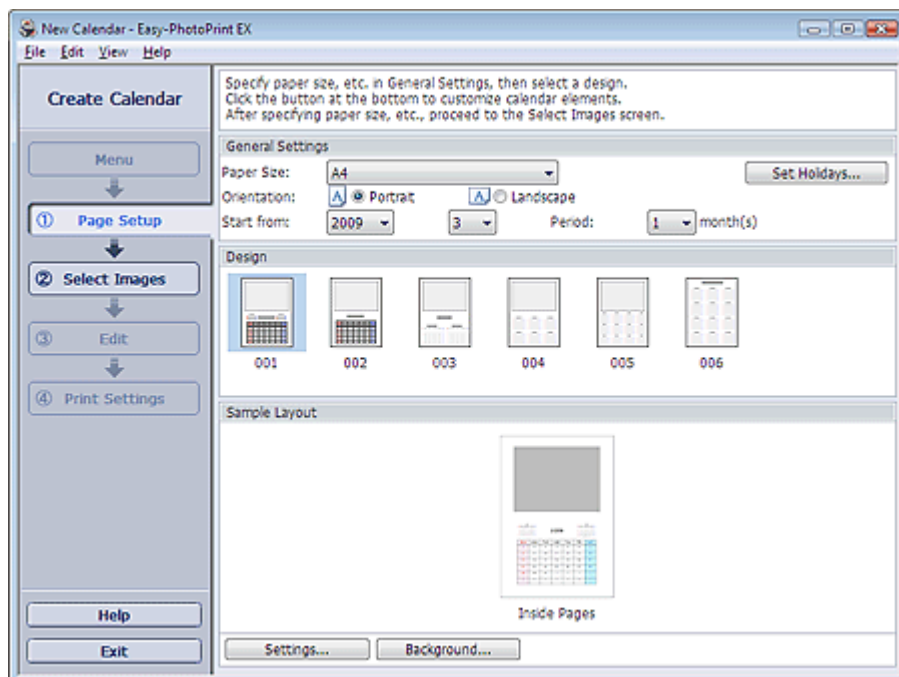

2. Stel de volgende items in bij het gedeelte Algemene instellingen (General Settings):

Papierformaat (Paper Size)

Afdrukstand (Orientation)

Beginnen bij (Start from)

Periode (Period)

Opmerking

- Raadpleeg de Help voor meer informatie over de papierformaten die u kunt selecteren.
- U kunt feestdagen aan uw kalender toevoegen.
➔ [Feestdagen instellen](#)

3. Selecteer een indeling.

Geef indien nodig geavanceerde instellingen op voor de kalender en kies een achtergrond.

Opmerking

- U kunt de kalenderweergave aanpassen (de kleur van de datums en de dagen van de week, positie en formaat van de kalender enz.).
➔ [Kalenderweergave instellen](#)
- In het dialoogvenster Achtergrond wijzigen (Change Background) kunt u de achtergrond een effen kleur geven, of u kunt een afbeeldingsbestand op de achtergrond plakken. Klik op Achtergrond... (Background...) om het dialoogvenster Achtergrond wijzigen (Change Background) weer te geven.

Opmerking

- Raadpleeg de Help voor meer informatie over het venster Pagina-instelling (Page Setup).



Uitgebreide Handleiding

Uitgebreide Handleiding > Afdrukken vanaf een computer > Afdrukken met de meegeleverde toepassingssoftware > Kalenders afdrukken > Een foto selecteren

Een foto selecteren

1. Klik op Afbeeld. selecteren (Select Images).

Het venster Afbeeld. selecteren (Select Images) verschijnt.



2. Selecteer in de mappenstructuur de map die de afbeelding bevat die u wilt afdrukken.



De afbeeldingen in de map worden weergegeven als miniaturen.

3. Selecteer de afbeelding(en) die u wilt afdrukken en klik op de knop (Importeren naar pagina's).

De geselecteerde afbeeldingen worden weergegeven.

U kunt de afbeelding(en) die u wilt afdrukken ook selecteren door ze naar het vak voor geselecteerde afbeeldingen te slepen.

Opmerking

- Als u een afbeelding wilt verwijderen uit de lijst met geselecteerde afbeeldingen, selecteert u de afbeelding en klikt u op de knop  (Geïmporteerde afbeelding verwijderen).
Als u alle afbeeldingen wilt verwijderen uit de lijst met geselecteerde afbeeldingen, klikt u op de knop  (Alle geïmporteerde afbeeldingen verwijderen).

Opmerking

- Raadpleeg de Help voor meer informatie over het venster Afbeeld. selecteren (Select Images).



Naar boven↑

Uitgebreide Handleiding

Uitgebreide Handleiding > Afdrukken vanaf een computer > Afdrukken met de meegeleverde toepassingssoftware > Kalenders afdrukken > Bewerken

Bewerken

1. Klik op Bewerken (Edit).

Het venster Bewerken (Edit) verschijnt.

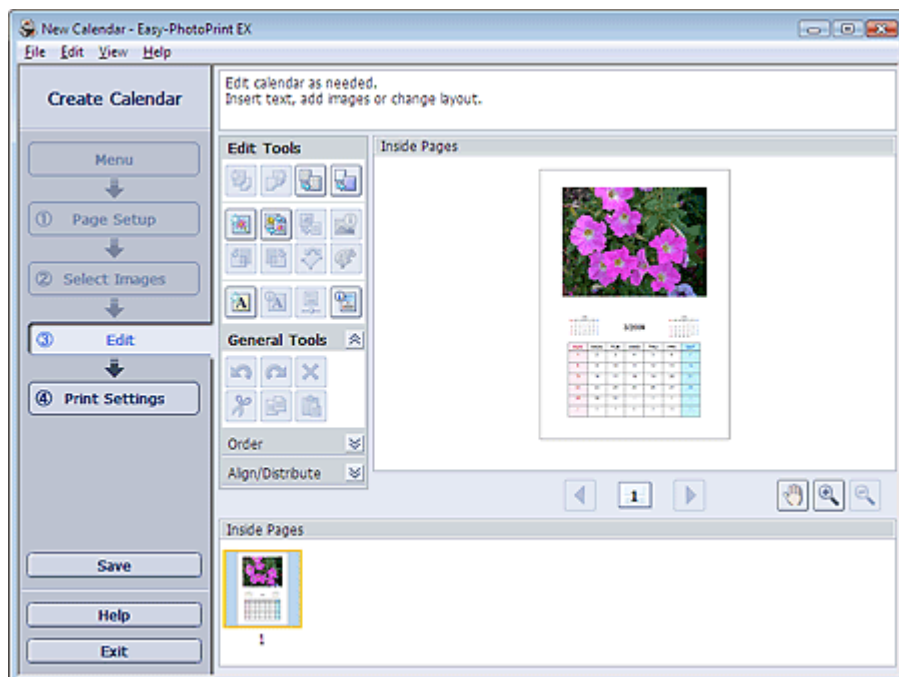

2. Bewerk de kalender indien nodig.

- ➔ Indeling wijzigen
- ➔ Achtergrond wijzigen
- ➔ Foto's toevoegen
- ➔ Positie van foto's verwisselen
- ➔ Foto's vervangen
- ➔ Positie, hoek en formaat van foto's wijzigen
- ➔ Foto's bijsnijden
- ➔ Foto's in kader plaatsen
- ➔ Een datum op foto's afdrukken
- ➔ Tekst aan foto's toevoegen
- ➔ Kalenderweergave instellen
- ➔ Feestdagen instellen

Opmerking

- De wijzigingen worden verwijderd wanneer u Easy-PhotoPrint EX sluit zonder de bewerkte kalender op te slaan. We raden u aan het item op te slaan wanneer u dit later verder wilt bewerken.
 - ➔ Opslaan
- Raadpleeg de Help voor meer informatie over het venster Bewerken (Edit).



Naar boven↑

Uitgebreide Handleiding

Uitgebreide Handleiding > Afdrukken vanaf een computer > Afdrukken met de meegeleverde toepassingssoftware > Kalenders afdrukken > Afdrukken

Afdrukken

1. Klik op Afdrukinstellingen (Print Settings).

Het venster Afdrukinstellingen (Print Settings) verschijnt.

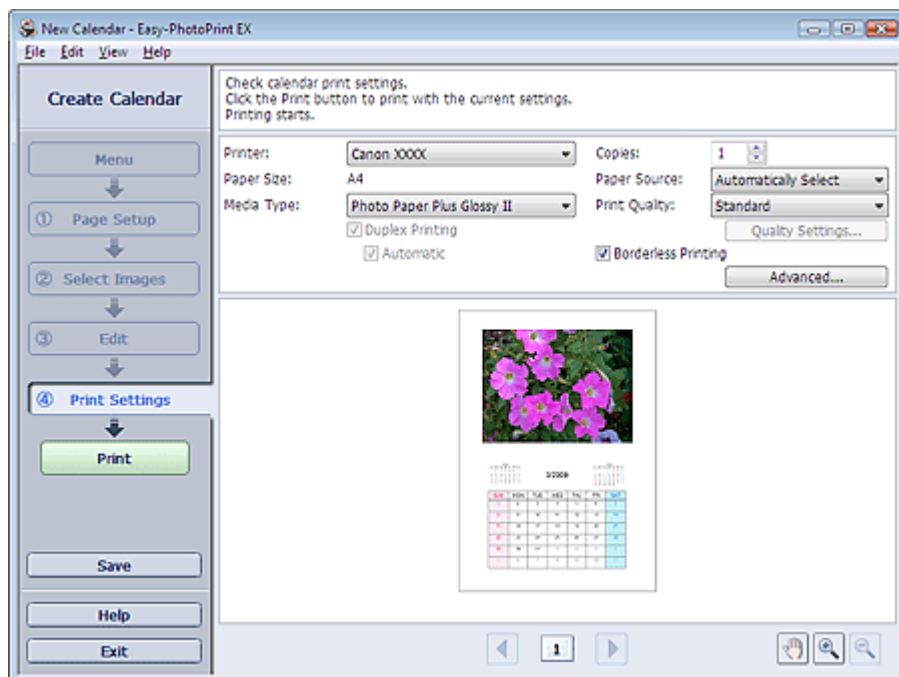

2. Geef de instellingen op voor de volgende items op basis van de printer en het papier:

Printer

Mediumtype (Media Type)

Aantal (Copies)

Papierbron (Paper Source)

Afdrukkwaliteit (Print Quality)

Afdrukken zonder marges

Opmerking

- De mediumtypen variëren per printer en papiermaat.
- Dubbelzijdig afdrukken (Duplex Printing) wordt weergegeven als de geselecteerde printer en het geselecteerde mediumtype dubbelzijdig afdrukken ondersteunen. Schakel dit selectievakje in om op beide zijden van het papier af te drukken.
- De optie Automatisch (Automatic) wordt weergegeven als u het selectievakje Dubbelzijdig afdrukken (Duplex Printing) inschakelt nadat u een printer hebt geselecteerd die automatisch dubbelzijdig afdrukken ondersteunt en een mediumtype dat dubbelzijdig afdrukken ondersteunt. Schakel dit selectievakje in om automatisch op beide zijden van het papier af te drukken.
- De papierbronnen variëren per printer en mediumtype.
- U kunt een aangepast niveau voor de afdrukinstellingen opgeven in het dialoogvenster Instellingen afdrukkwaliteit (Print Quality Settings). Als u het dialoogvenster Instellingen afdrukkwaliteit (Print Quality Settings) wilt openen, selecteert u Aangepast (Custom) voor Afdrukkwaliteit (Print Quality) en klikt u op Kwaliteitsinstellingen... (Quality Settings...).
- U kunt het afdrukgebied en de hoeveelheid uitbreiding voor het afdrukken zonder randen opgeven in het dialoogvenster Afdrukinstellingen (Print Settings). Klik op Geavanceerd... (Advanced...) om het dialoogvenster Afdrukinstellingen (Print Settings) weer te geven.

3. Klik op Afdrukken (Print).

Opmerking

- Raadpleeg de Help voor meer informatie over het venster Afdrukinstellingen (Print Settings).
-



[Naar boven↑](#)

Uitgebreide Handleiding

Uitgebreide Handleiding > Afdrukken vanaf een computer > Afdrukken met de meegeleverde toepassingssoftware > Stickers afdrukken

Stickers afdrukken

U kunt uw favoriete foto's op speciale stickervellen afdrukken.



Stappen

1. Easy-PhotoPrint EX openen
2. Papier en opmaak selecteren
3. Een foto selecteren
4. Bewerken
5. Afdrukken

Probeer dit

- ➔ Foto's corrigeren en verbeteren
- ➔ Foto's toevoegen
- ➔ Positie van foto's verwisselen
- ➔ Foto's vervangen
- ➔ Positie, hoek en formaat van foto's wijzigen
- ➔ Foto's bijsnijden
- ➔ Foto's in kader plaatsen
- ➔ Tekst aan foto's toevoegen
- ➔ Opslaan
- ➔ Opgeslagen bestanden openen

Vragen en antwoorden

- ➔ Hoe kan ik het opgeslagen bestand verplaatsen (of kopiëren)?

[Naar boven↑](#)

Uitgebreide Handleiding

Uitgebreide Handleiding > Afdrukken vanaf een computer > Afdrukken met de meegeleverde toepassingssoftware > Stickers afdrukken > Easy-PhotoPrint EX openen

Easy-PhotoPrint EX openen

1. Klik op Start, selecteer (Alle) Programma's ((All) Programs) > Canon Utilities > Easy-PhotoPrint EX > Easy-PhotoPrint EX.

Easy-PhotoPrint EX wordt gestart en Menu wordt weergegeven.

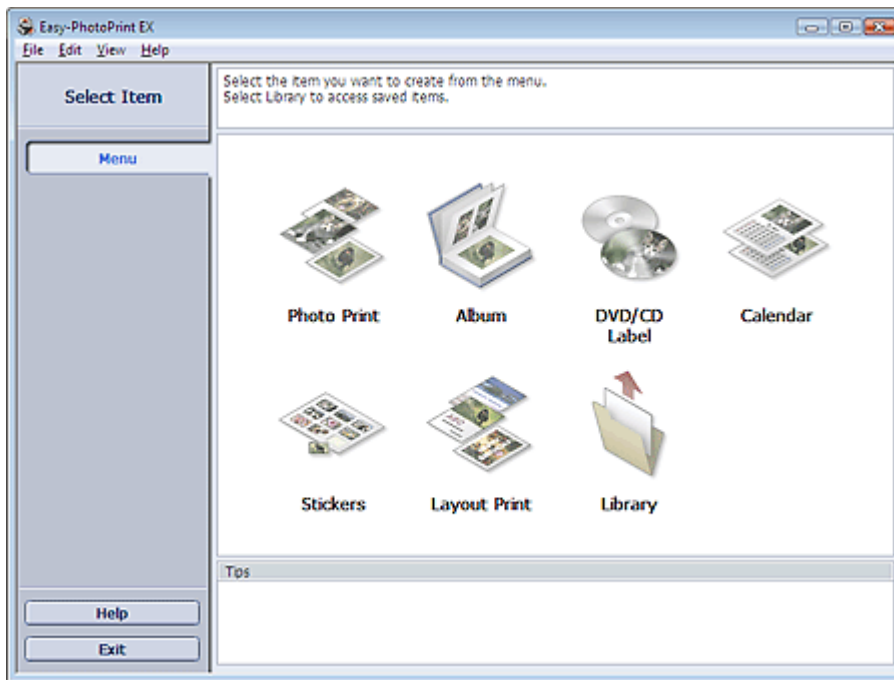

[Naar boven↑](#)

Uitgebreide Handleiding

Uitgebreide Handleiding > Afdrukken vanaf een computer > Afdrukken met de meegeleverde toepassingssoftware > Stickers afdrukken > Papier en opmaak selecteren

Papier en opmaak selecteren

1. Klik bij Menu op Stickers.

Het venster Pagina-instelling (Page Setup) verschijnt.

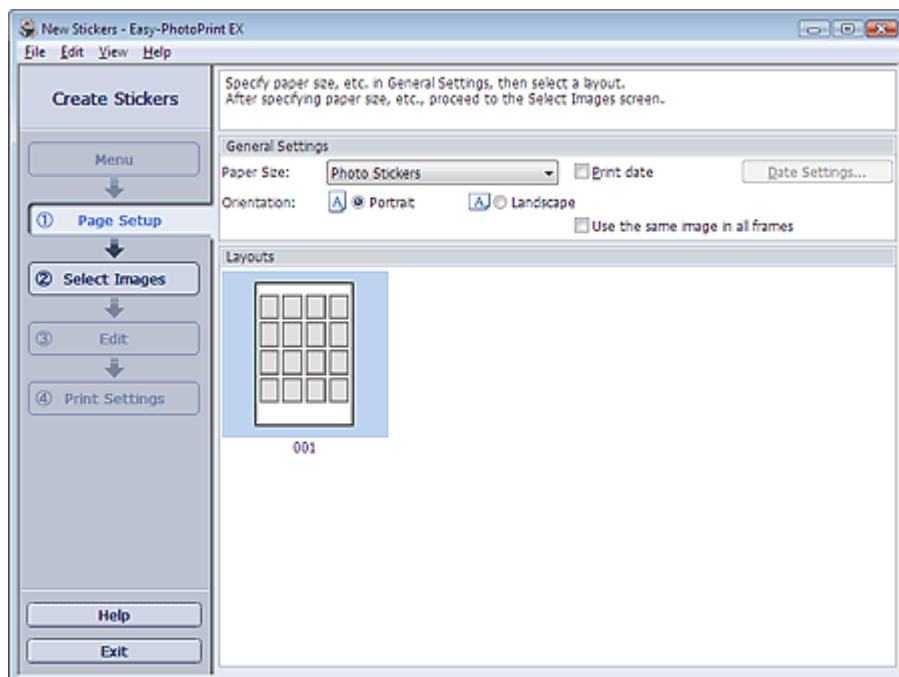

2. Stel de volgende items in bij het gedeelte Algemene instellingen (General Settings):

Papierformaat (Paper Size)

Afdrukstand (Orientation)

Afdrukdatum (Print date)

Dezelfde afbeelding gebruiken in alle kaders (Use the same image in all frames)

Opmerking

- Andere papierformaten dan Fotostickers (Photo Stickers) kunnen niet worden geselecteerd.
- Schakel het selectievakje Dezelfde afbeelding gebruiken in alle kaders (Use the same image in all frames) om dezelfde afbeelding te gebruiken in alle kaders van de pagina.
- Met het dialoogvenster Datuminstellingen (Date Settings) kunt u voor de datum de positie, grootte en kleur van de datum aanpassen. Als u het dialoogvenster Datuminstellingen (Date Settings) wilt weergeven, schakelt u het selectievakje in van Afdrukdatum (Print date) en klikt u op Datuminstellingen... (Date Settings...).

Opmerking

- Raadpleeg de Help voor meer informatie over het venster Pagina-instelling (Page Setup).



Naar boven↑

Uitgebreide Handleiding

Uitgebreide Handleiding > Afdrukken vanaf een computer > Afdrukken met de meegeleverde toepassingssoftware > Stickers afdrukken > Een foto selecteren

Een foto selecteren

1. Klik op Afbeeld. selecteren (Select Images).

Het venster Afbeeld. selecteren (Select Images) verschijnt.



2. Selecteer in de mappenstructuur de map die de afbeelding bevat die u wilt afdrukken.



De afbeeldingen in de map worden weergegeven als miniaturen.

3. Selecteer de afbeelding(en) die u wilt afdrukken en klik op de knop (Importeren naar pagina's).

De geselecteerde afbeeldingen worden weergegeven.

U kunt de afbeelding(en) die u wilt afdrukken ook selecteren door ze naar het vak voor geselecteerde afbeeldingen te slepen.

Opmerking

- Als u een afbeelding wilt verwijderen uit de lijst met geselecteerde afbeeldingen, selecteert u de afbeelding en klikt u op de knop  (Geïmporteerde afbeelding verwijderen). Als u alle afbeeldingen wilt verwijderen uit de lijst met geselecteerde afbeeldingen, klikt u op de knop  (Alle geïmporteerde afbeeldingen verwijderen).

Opmerking

- Raadpleeg de Help voor meer informatie over het venster Afbeeld. selecteren (Select Images).



Naar boven↑

Uitgebreide Handleiding

Uitgebreide Handleiding > Afdrukken vanaf een computer > Afdrukken met de meegeleverde toepassingssoftware > Stickers afdrukken > Bewerken

Bewerken

1. Klik op Bewerken (Edit).

Het venster Bewerken (Edit) verschijnt.

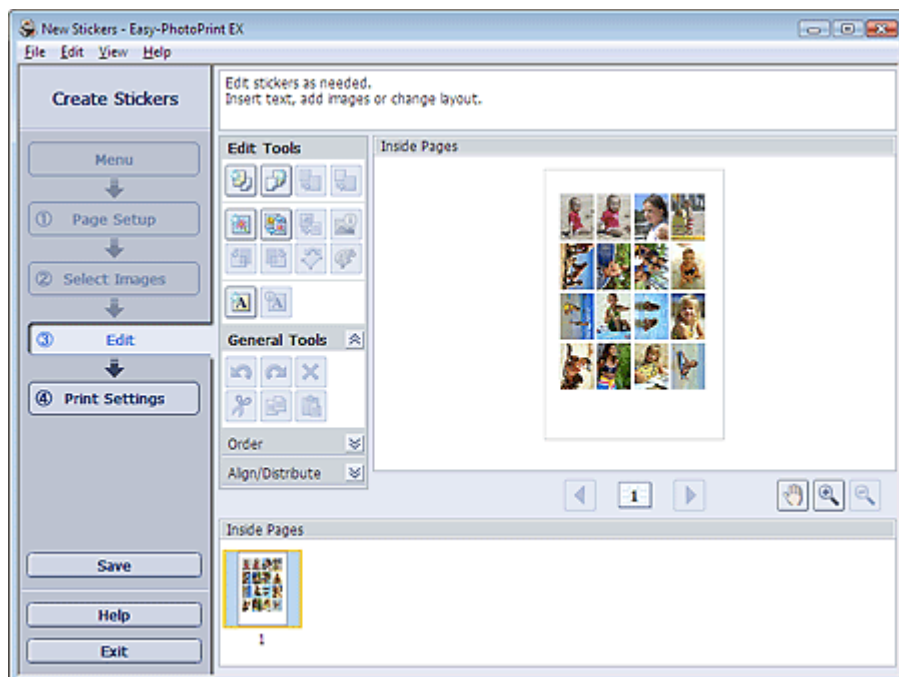

2. Bewerk de stickers indien nodig.

- ➔ Foto's toevoegen
- ➔ Positie van foto's verwisselen
- ➔ Foto's vervangen
- ➔ Positie, hoek en formaat van foto's wijzigen
- ➔ Foto's bijsnijden
- ➔ Een datum op foto's afdrukken
- ➔ Tekst aan foto's toevoegen

Opmerking

- De wijzigingen worden verwijderd wanneer u Easy-PhotoPrint EX sluit zonder de bewerkte stickers op te slaan. We raden u aan het item op te slaan wanneer u dit later verder wilt bewerken.
 - ➔ Opslaan
- Raadpleeg de Help voor meer informatie over het venster Bewerken (Edit).



Naar boven↑

Uitgebreide Handleiding

Uitgebreide Handleiding > Afdrukken vanaf een computer > Afdrukken met de meegeleverde toepassingssoftware > Stickers afdrukken > Afdrukken

Afdrukken

1. Klik op Afdrukinstellingen (Print Settings).

Het venster Afdrukinstellingen (Print Settings) verschijnt.

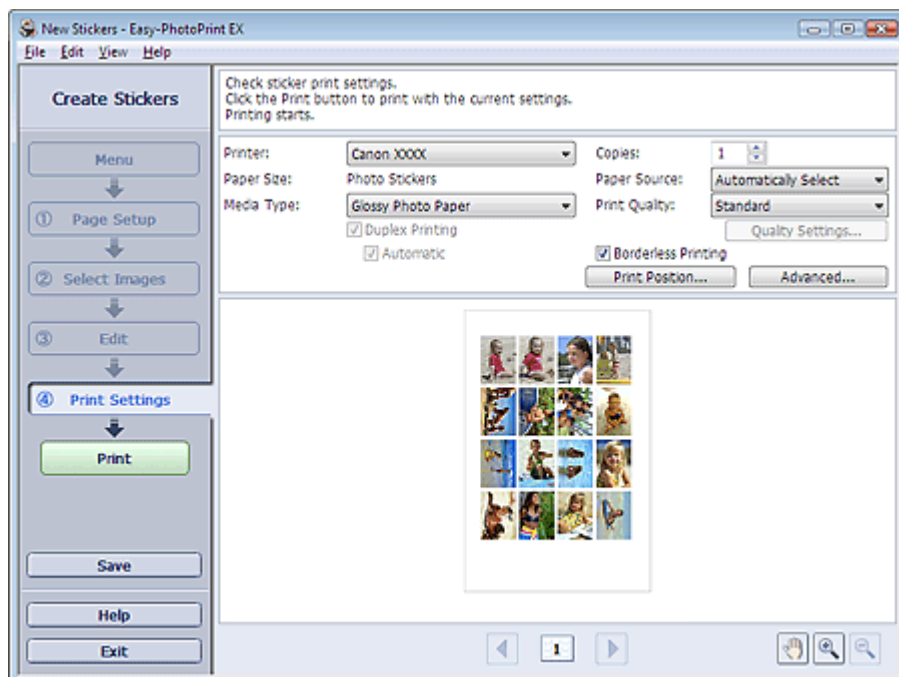

2. Geef de instellingen op voor de volgende items op basis van de printer en het papier:

Printer

Mediumtype (Media Type)

Aantal (Copies)

Papierbron (Paper Source)

Afdrukkwaliteit (Print Quality)

Afdrukken zonder marges

Opmerking

- De mediumtypen variëren per printer en papiermaat.
- De papierbronnen variëren per printer en mediumtype.
- U kunt een aangepast niveau voor de afdrukinstellingen opgeven in het dialoogvenster Instellingen afdrukkwaliteit (Print Quality Settings). Als u het dialoogvenster Instellingen afdrukkwaliteit (Print Quality Settings) wilt openen, selecteert u Aangepast (Custom) voor Afdrukkwaliteit (Print Quality) en klikt u op Kwaliteitsinstellingen... (Quality Settings...).
- In het dialoogvenster Afdrukpositie aanpassen (Adjust Print Position) kunt u de afdrukpositie op stickers aanpassen. Klik op Afdrukpositie... (Print Position...) om het dialoogvenster Afdrukpositie aanpassen (Adjust Print Position) te openen.
- U kunt het afdrukgebied en de hoeveelheid uitbreiding voor het afdrukken zonder randen opgeven in het dialoogvenster Afdrukinstellingen (Print Settings). Klik op Geavanceerd... (Advanced...) om het dialoogvenster Afdrukinstellingen (Print Settings) weer te geven.

3. Klik op Afdrukken (Print).

Opmerking

- Raadpleeg de Help voor meer informatie over het venster Afdrukinstellingen (Print Settings).



Uitgebreide Handleiding

Uitgebreide Handleiding > Afdrukken vanaf een computer > Afdrukken met de meegeleverde toepassingssoftware > Opmaak afdrukken

Opmaak afdrukken

U kunt tekst toevoegen aan uw favoriete foto's en deze afdrukken in verschillende indelingen.



Stappen

1. Easy-PhotoPrint EX openen
2. Papier en opmaak selecteren
3. Een foto selecteren
4. Bewerken
5. Afdrukken

Probeer dit

- ➔ Foto's corrigeren en verbeteren
- ➔ Indeling wijzigen
- ➔ Foto's toevoegen
- ➔ Positie van foto's verwisselen
- ➔ Foto's vervangen
- ➔ Positie, hoek en formaat van foto's wijzigen
- ➔ Foto's bijsnijden
- ➔ Een datum op foto's afdrukken
- ➔ Tekst aan foto's toevoegen
- ➔ Opslaan
- ➔ Opgeslagen bestanden openen

Vragen en antwoorden

- ➔ Hoe kan ik het opgeslagen bestand verplaatsen (of kopiëren)?

[Naar boven↑](#)

Uitgebreide Handleiding

Uitgebreide Handleiding > Afdrukken vanaf een computer > Afdrukken met de meegeleverde toepassingssoftware > Opmaak afdrukken > Easy-PhotoPrint EX openen

Easy-PhotoPrint EX openen

1. Klik op Start, selecteer (Alle) Programma's ((All) Programs) > Canon Utilities > Easy-PhotoPrint EX > Easy-PhotoPrint EX.

Easy-PhotoPrint EX wordt gestart en Menu wordt weergegeven.

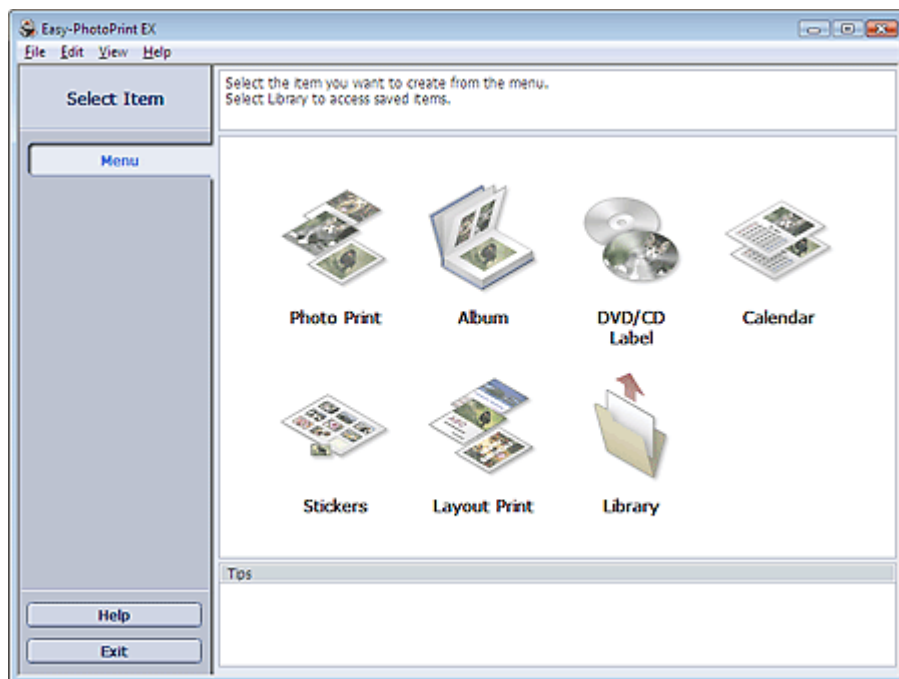

[Naar boven↑](#)

Uitgebreide Handleiding

Uitgebreide Handleiding > Afdrukken vanaf een computer > Afdrukken met de meegeleverde toepassingssoftware > Opmaak afdrukken > Papier en opmaak selecteren

Papier en opmaak selecteren

1. Klik bij Menu op Opmaak afdrukken (Layout Print).

Het venster Pagina-instelling (Page Setup) verschijnt.

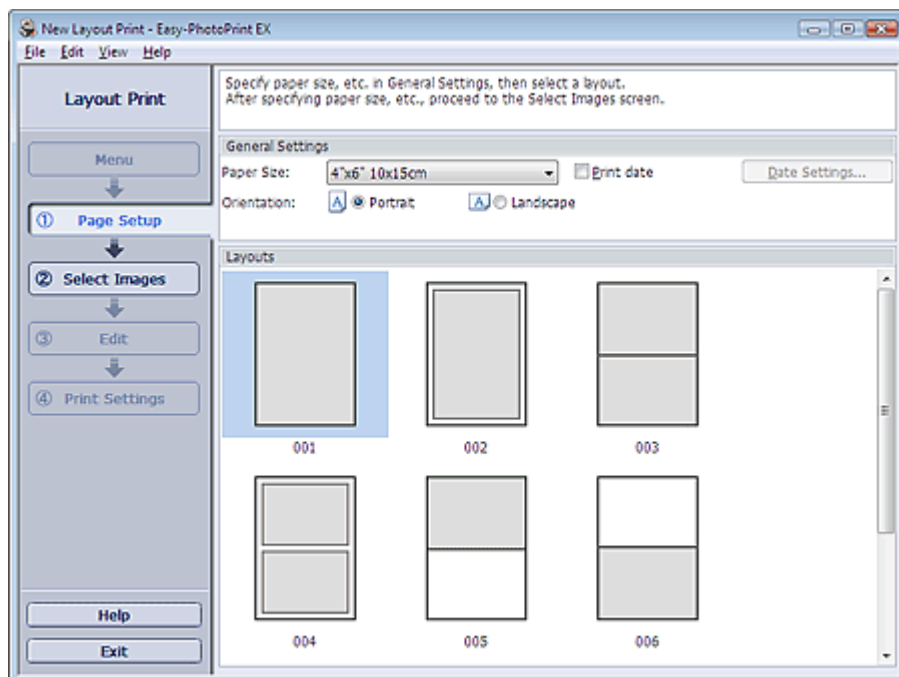

2. Stel de volgende items in bij het gedeelte Algemene instellingen (General Settings):

Papierformaat (Paper Size)

Afdrukstand (Orientation)

Afdrukdatum (Print date)

Opmerking

- Raadpleeg de Help voor meer informatie over de papierformaten die u kunt selecteren.
- Met het dialoogvenster Datuminstellingen (Date Settings) kunt u voor de datum de positie, grootte en kleur van de datum aanpassen. Als u het dialoogvenster Datuminstellingen (Date Settings) wilt weergeven, schakelt u het selectievakje in van Afdrukdatum (Print date) en klikt u op Datuminstellingen... (Date Settings...).

3. Selecteer een indeling bij Indelingen (Layouts).

Opmerking

- De weergegeven indelingen kunnen variëren, afhankelijk van de Afdrukstand (Orientation).

Opmerking

- Raadpleeg de Help voor meer informatie over het venster Pagina-instelling (Page Setup).



Naar boven↑

Uitgebreide Handleiding

Uitgebreide Handleiding > Afdrukken vanaf een computer > Afdrukken met de meegeleverde toepassingssoftware > Opmaak afdrukken > Een foto selecteren

Een foto selecteren

1. Klik op Afbeeld. selecteren (Select Images).

Het venster Afbeeld. selecteren (Select Images) verschijnt.

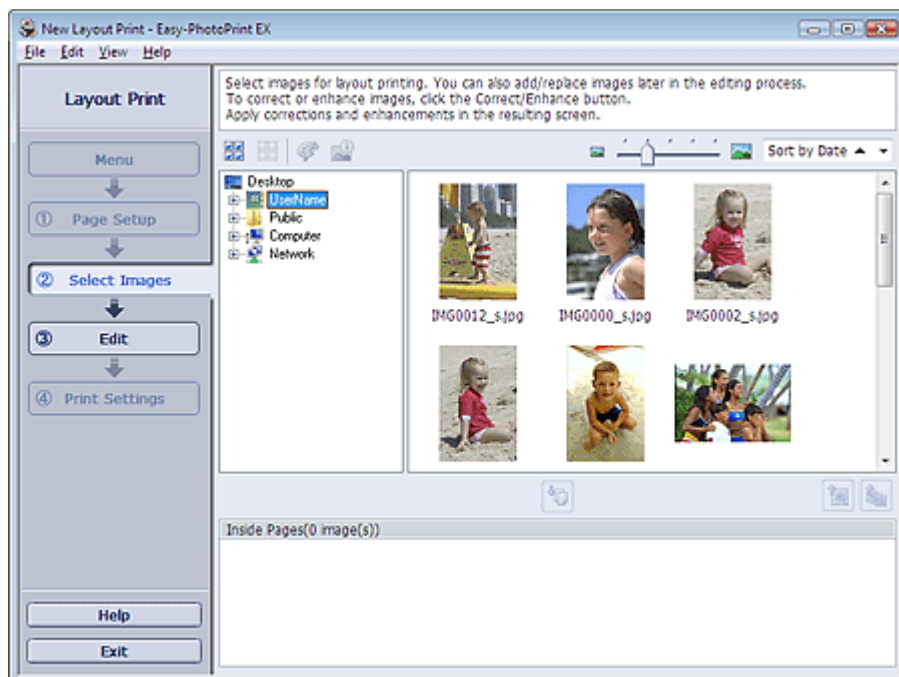

2. Selecteer in de mappenstructuur de map die de afbeelding bevat die u wilt afdrukken.



De afbeeldingen in de map worden weergegeven als miniaturen.

3. Selecteer de afbeelding(en) die u wilt afdrukken en klik op de knop (Importeren naar pagina's).

De geselecteerde afbeeldingen worden weergegeven.

U kunt de afbeelding(en) die u wilt afdrukken ook selecteren door ze naar het vak voor geselecteerde afbeeldingen te slepen.

Opmerking

- Als u een afbeelding wilt verwijderen uit de lijst met geselecteerde afbeeldingen, selecteert u de afbeelding en klikt u op de knop  (Geïmporteerde afbeelding verwijderen). Als u alle afbeeldingen wilt verwijderen uit de lijst met geselecteerde afbeeldingen, klikt u op de knop  (Alle geïmporteerde afbeeldingen verwijderen).

Opmerking

- Raadpleeg de Help voor meer informatie over het venster Afbeeld. selecteren (Select Images).



Naar boven↑

Uitgebreide Handleiding

Uitgebreide Handleiding > Afdrukken vanaf een computer > Afdrukken met de meegeleverde toepassingssoftware > Opmaak afdrukken > Bewerken

Bewerken

1. Klik op Bewerken (Edit).

Het venster Bewerken (Edit) verschijnt.

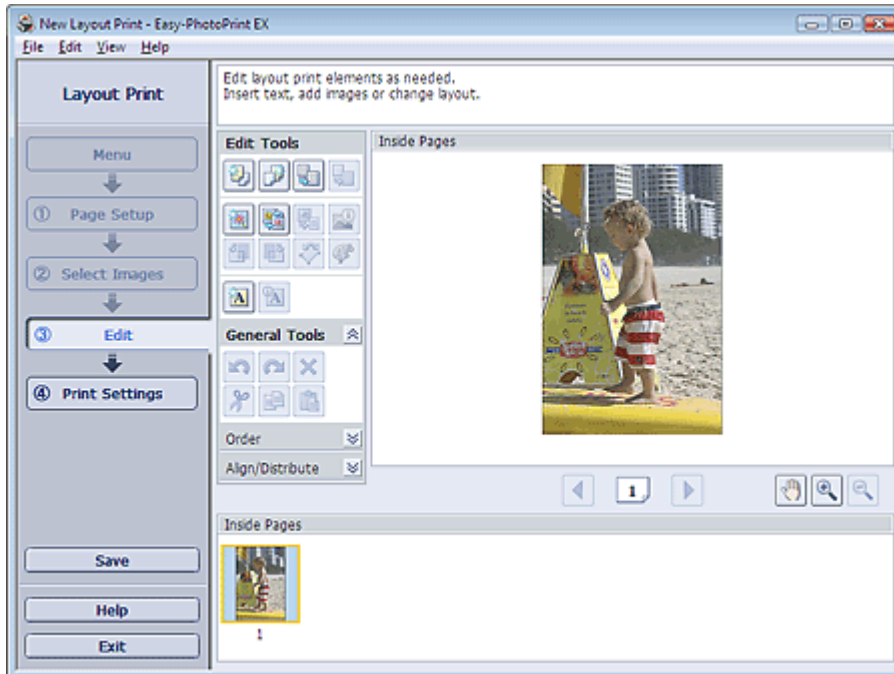

2. Bewerk de opmaak indien nodig.

- ➔ Indeling wijzigen
- ➔ Foto's toevoegen
- ➔ Positie van foto's verwisselen
- ➔ Foto's vervangen
- ➔ Positie, hoek en formaat van foto's wijzigen
- ➔ Foto's bijsnijden
- ➔ Een datum op foto's afdrukken
- ➔ Tekst aan foto's toevoegen

Opmerking

- De wijzigingen worden verwijderd wanneer u Easy-PhotoPrint EX sluit zonder de bewerkte opmaak op te slaan. We raden u aan het item op te slaan wanneer u dit later verder wilt bewerken.
 - ➔ Opslaan
- Raadpleeg de Help voor meer informatie over het venster Bewerken (Edit).



[Naar boven↑](#)

Uitgebreide Handleiding

Uitgebreide Handleiding > Afdrukken vanaf een computer > Afdrukken met de meegeleverde toepassingssoftware > Opmaak afdrukken > Afdrukken

Afdrukken

1. Klik op Afdrukinstellingen (Print Settings).

Het venster Afdrukinstellingen (Print Settings) verschijnt.

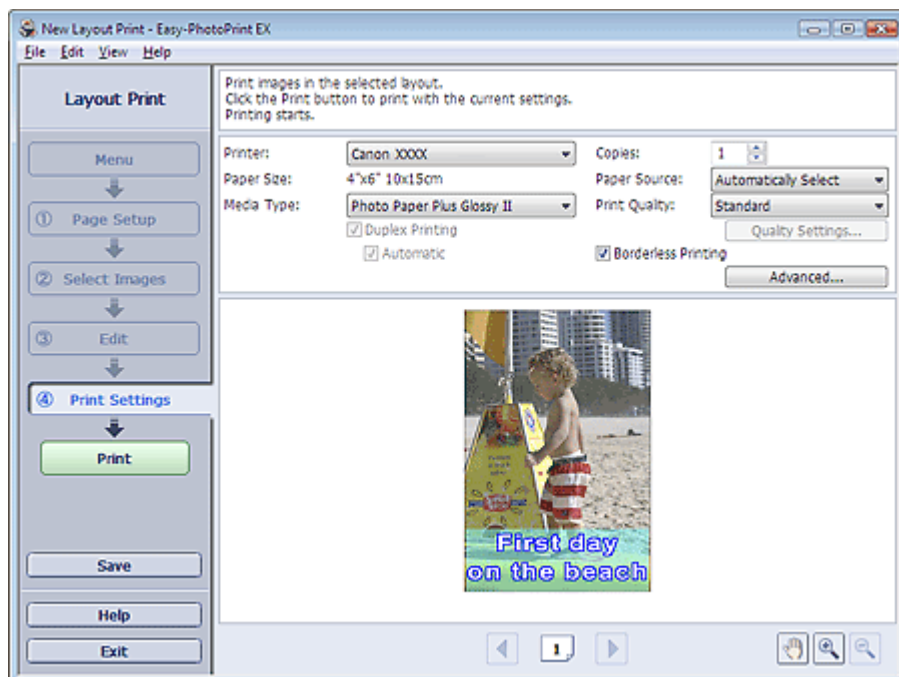

2. Geef de instellingen op voor de volgende items op basis van de printer en het papier:

Printer

Mediumtype (Media Type)

Aantal (Copies)

Papierbron (Paper Source)

Afdrukkwaliteit (Print Quality)

Afdrukken zonder marges (Borderless Printing)

Opmerking

- De mediumtypen variëren per printer en papiermaat.
- Dubbelzijdig afdrukken (Duplex Printing) wordt weergegeven als de geselecteerde printer en het geselecteerde mediumtype dubbelzijdig afdrukken ondersteunen. Schakel dit selectievakje in om op beide zijden van het papier af te drukken.
- De optie Automatisch (Automatic) wordt weergegeven als u het selectievakje Dubbelzijdig afdrukken (Duplex Printing) inschakelt nadat u een printer hebt geselecteerd die automatisch dubbelzijdig afdrukken ondersteunt en een mediumtype dat dubbelzijdig afdrukken ondersteunt. Schakel dit selectievakje in om automatisch op beide zijden van het papier af te drukken.
- De papierbronnen variëren per printer en mediumtype.
- U kunt een aangepast niveau voor de afdrukinstellingen opgeven in het dialoogvenster Instellingen afdrukkwaliteit (Print Quality Settings). Als u het dialoogvenster Instellingen afdrukkwaliteit (Print Quality Settings) wilt openen, selecteert u Aangepast (Custom) voor Afdrukkwaliteit (Print Quality) en klikt u op Kwaliteitsinstellingen... (Quality Settings...).
- Schakel het selectievakje Afdrukken zonder marges (Borderless Printing) om foto's zonder randen af te drukken.
- U kunt het afdrukbereik en de hoeveelheid uitbreiding voor het afdrukken zonder randen opgeven in het dialoogvenster Afdrukinstellingen (Print Settings). Klik op Geavanceerd... (Advanced...) om het dialoogvenster Afdrukinstellingen (Print Settings) weer te geven.

3. Klik op Afdrukken (Print).

 **Opmerking**

- Raadpleeg de Help voor meer informatie over het venster Afdrukinstellingen (Print Settings).



[Naar boven](#) 

Uitgebreide Handleiding

Uitgebreide Handleiding > Afdrukken vanaf een computer > Afdrukken met de meegeleverde toepassingssoftware > Foto's corrigeren en verbeteren

Foto's corrigeren en verbeteren

U kunt afbeeldingen corrigeren en verbeteren.

Klik op  (Afbeeldingen corrigeren/verbeteren) in het venster Afbeeld. selecteren (Select Images) of Bewerken (Edit) of in het venster Indeling/Afdruk (Layout/Print) van Photo Print. U kunt de volgende correcties en verbeteringen aanbrengen in het venster Afbeeldingen corrigeren/verbeteren (Correct/Enhance Images).

Belangrijk

- Als u in Photo Print de optie ICC-profiel inschakelen (Enable ICC Profile) selecteert op het tabblad Geavanceerd (Advanced) van het dialoogvenster Voorkeuren (Preferences), kunt u geen afbeeldingen corrigeren/verbeteren.

Opmerking

- Zie 'Venster Afbeeldingen corrigeren/verbeteren (Correct/Enhance Images)' voor meer informatie over het venster Afbeeldingen corrigeren/verbeteren (Correct/Enhance Images).

Automatische fotocorrectie

Deze functie analyseert de geselecteerde scène automatisch en past geschikte correcties toe.

➔ [De functie Automatische fotocorrectie gebruiken](#)

De functie Correctie rode ogen

U kunt rode ogen, die het gevolg zijn van het flitsen, corrigeren.

➔ [De functie Correctie rode ogen gebruiken](#)

De functie Helderheid gezicht

U kunt gezichten, die als gevolg van een lichte achtergrond donker lijken, helder maken.

➔ [De functie Helderheid gezicht gebruiken](#)

De functie Scherpste gezicht

U kunt gezichten op een foto scherpstellen.

➔ [De functie Scherpste gezicht gebruiken](#)

De functie Gezicht digitaal effenen

U kunt de huid verbeteren door oneffenheden en rimpels te verwijderen.

➔ [De functie Gezicht digitaal effenen gebruiken](#)

De functie Vlekken verwijderen

U kunt moedervlekjes verwijderen.

➔ [De functie Vlekken verwijderen gebruiken](#)

Afbeeldingen aanpassen

U kunt de helderheid, het contrast, enzovoort van afbeeldingen aanpassen.

➔ [Afbeeldingen aanpassen](#)

Uitgebreide Handleiding

Uitgebreide Handleiding > Afdrukken vanaf een computer > Afdrukken met de meegeleverde toepassingssoftware > Foto's corrigeren en verbeteren > De functie Automatische fotocorrectie gebruiken

De functie Automatische fotocorrectie gebruiken

U kunt correcties automatisch toepassen op alle foto's voor een album of kalender.

Belangrijk

- De functie Automatische fotocorrectie (Auto Photo Fix) is niet beschikbaar voor Photo Print. Met Photo Print kunt u automatisch correcties toepassen op alle foto's die u afdrukt. Selecteer deze optie bij Afbeelding (Image) op het tabblad Geavanceerd (Advanced) in het dialoogvenster Voorkeuren (Preferences). Als u het dialoogvenster Voorkeuren (Preferences) wilt weergeven, klikt u op  (Instellingen) in het venster Indeling/Afdruk (Layout/Print) of u selecteert Voorkeuren... (Preferences...) in het menu Bestand (File).
- Wanneer een afbeelding is gecorrigeerd met Automatische fotocorrectie en is opgeslagen, kan deze niet nogmaals worden gecorrigeerd met Automatische fotocorrectie. De functie Automatische fotocorrectie is wellicht niet beschikbaar voor die zijn bewerkt met toepassingen, digitale camera's en dergelijke die zijn gemaakt door andere fabrikanten.

- Selecteer foto's in het venster Afbeeld. selecteren (Select Images) en klik op  (Afbeeldingen corrigeren/verbeteren).

Het venster Afbeeldingen corrigeren/verbeteren (Correct/Enhance Images) wordt weergegeven.

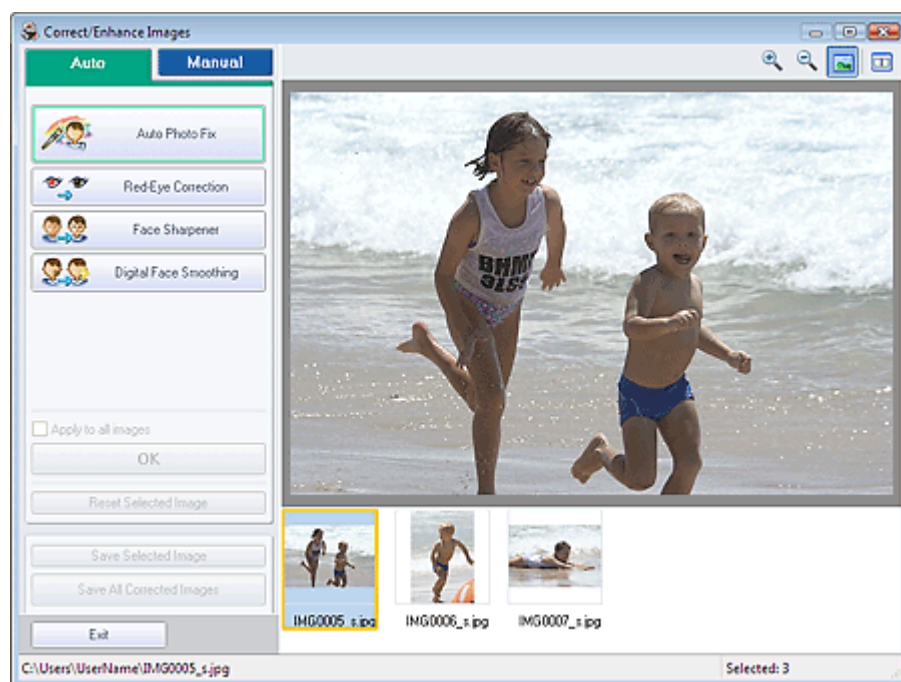

Opmerking

- U kunt het venster Afbeeldingen corrigeren/verbeteren (Correct/Enhance Images) ook weergeven met de knop  (Afbeeldingen corrigeren/verbeteren) in de vensters Indeling/Afdruk (Layout/Print) of Bewerken (Edit). In dat geval kan alleen de afbeelding worden gecorrigeerd/verbeterd die als voorbeeld wordt weergegeven.
- Zie 'Venster Afbeeldingen corrigeren/verbeteren (Correct/Enhance Images)' voor meer informatie over het venster Afbeeldingen corrigeren/verbeteren (Correct/Enhance Images).

- Selecteer de afbeelding die u wilt corrigeren in de lijst onder in het venster Afbeeldingen corrigeren/verbeteren (Correct/Enhance Images).

De afbeelding wordt weergegeven in Voorbeeld.

Opmerking

- Als slechts één afbeelding is geselecteerd, verschijnt de miniatuur niet in het voorbeeldgedeelte.

3. Zorg ervoor dat Auto is geselecteerd.

4. Klik op Automatische fotocorrectie (Auto Photo Fix) en vervolgens op OK.

De volledige foto wordt automatisch gecorrigeerd en de aanduiding  (aanduiding voor corrigeren en verbeteren) wordt weergegeven in de linkerbovenhoek van de afbeelding.



Opmerking

- Klik op  (Vergelijken) om de afbeeldingen van voor en na de correctie naast elkaar weer te geven, zodat u het verschil kunt zien.
 - Klik op Geselecteerde afbeelding herstellen (Reset Selected Image) om de bewerking ongedaan te maken.
 - Wanneer u de correctie op alle geselecteerde afbeeldingen tegelijk wilt toepassen, schakelt u het selectievakje Toepassen op alle afbeeldingen (Apply to all images) in.
-

5. Klik op Geselecteerde afbeelding opslaan (Save Selected Image) of Alle gecorrigeerde afbeeldingen opslaan (Save All Corrected Images).

U kunt gecorrigeerde afbeeldingen opslaan als nieuwe bestanden.



Opmerking

- Als u één afbeelding wilt opslaan, klikt u op Geselecteerde afbeelding opslaan (Save Selected Image). Als u alle afbeeldingen wilt opslaan, klikt u op Alle gecorrigeerde afbeeldingen opslaan (Save All Corrected Images).
 - Gecorrigeerde afbeeldingen kunnen alleen worden opgeslagen in JPEG/Exif-bestandsformaat.
-

6. Klik op Afsluiten (Exit).



Opmerking

- De correcties gaan verloren als u het programma afsluit voordat u gecorrigeerde afbeeldingen hebt opgeslagen.
-

[Naar boven](#)↑

Uitgebreide Handleiding

Uitgebreide Handleiding > Afdrukken vanaf een computer > Afdrukken met de meegeleverde toepassingssoftware > Foto's corrigeren en verbeteren > De functie Correctie rode ogen gebruiken

De functie Correctie rode ogen gebruiken

U kunt rode ogen, die het gevolg zijn van het flitsen, corrigeren.

U kunt de functie voor het corrigeren van rode ogen handmatig of automatisch uitvoeren.

Opmerking

- Met Photo Print kunt u rode ogen automatisch corrigeren tijdens het afdrukken. Als u rode ogen automatisch wilt corrigeren, selecteert u Automatische fotocorrectie inschakelen (Enable Auto Photo Fix) in Kleurcorrectie voor afdrukken (Color correction for printing) op het tabblad Geavanceerd (Advanced) van het dialoogvenster Voorkeuren (Preferences) en schakelt u het selectievakje Correctie rode ogen inschakelen (Enable Red-Eye Correction) in.

- Selecteer foto's in het venster Afbeeld. selecteren (Select Images) en klik op  (Afbeeldingen corrigeren/verbeteren).

Het venster Afbeeldingen corrigeren/verbeteren (Correct/Enhance Images) wordt weergegeven.

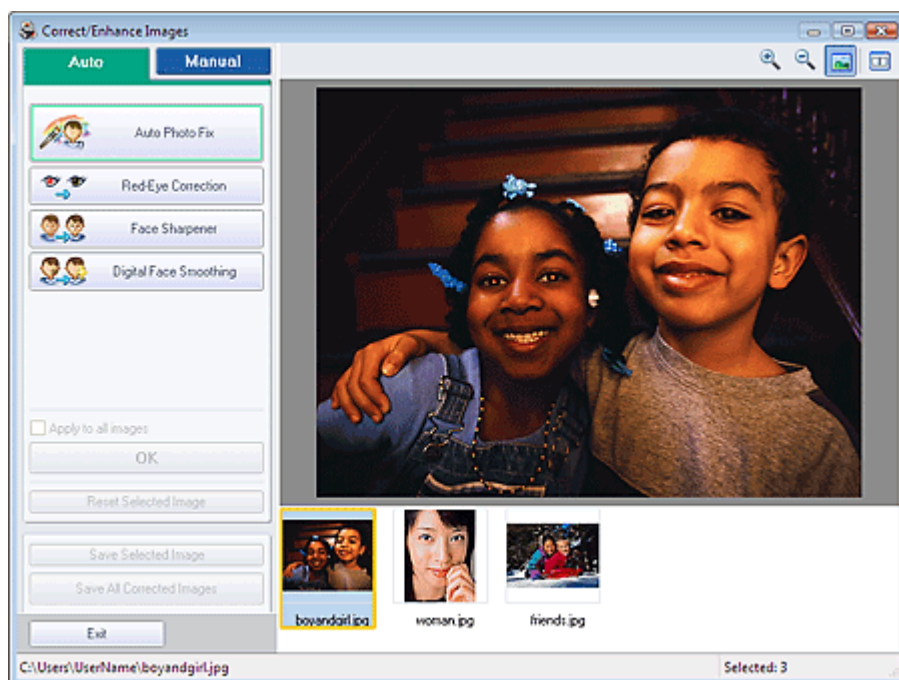

Opmerking

- U kunt het venster Afbeeldingen corrigeren/verbeteren (Correct/Enhance Images) ook weergeven met de knop  (Afbeeldingen corrigeren/verbeteren) in de vensters Indeling/Afdruk (Layout/Print) of Bewerken (Edit). In dat geval kan alleen de afbeelding worden gecorrigeerd/verbeterd die als voorbeeld wordt weergegeven.
- Zie 'Venster Afbeeldingen corrigeren/verbeteren (Correct/Enhance Images)' voor meer informatie over het venster Afbeeldingen corrigeren/verbeteren (Correct/Enhance Images).

- Selecteer de afbeelding die u wilt corrigeren in de lijst onder in het venster Afbeeldingen corrigeren/verbeteren (Correct/Enhance Images).

De afbeelding wordt weergegeven in Voorbeeld.

Opmerking

- Als slechts één afbeelding is geselecteerd, verschijnt de miniatuur niet in het voorbeeldgedeelte.

3. Zorg ervoor dat Auto is geselecteerd.
4. Klik op Correctie rode ogen (Red-Eye Correction).
5. Klik op OK.

Het rode-ogeneffect wordt verwijderd en de aanduiding  (aanduiding voor corrigeren en verbeteren) wordt weergegeven in de linkerbovenhoek van de afbeelding.

Belangrijk

- Afhankelijk van de afbeelding is het mogelijk dat ook gebieden buiten de ogen worden gecorrigeerd.

Opmerking

- Klik op  (Vergelijken) om de afbeeldingen van voor en na de correctie naast elkaar weer te geven, zodat u het verschil kunt zien.
- Klik op Geselecteerde afbeelding herstellen (Reset Selected Image) om de bewerking ongedaan te maken.
- Wanneer u de correctie op alle geselecteerde afbeeldingen tegelijk wilt toepassen, schakelt u het selectievakje Toepassen op alle afbeeldingen (Apply to all images) in.

Handmatige correctie

3. Klik op Handmatig (Manual) en vervolgens op Corrigeren/verbeteren (Correct/Enhance).
4. Klik op Correctie rode ogen (Red-Eye Correction).

Beweeg de cursor over de afbeelding. De cursor verandert in een  (penseelcursor).



5. Versleep de cursor om het gebied te selecteren dat u wilt corrigeren en klik op de knop OK die op de afbeelding verschijnt.

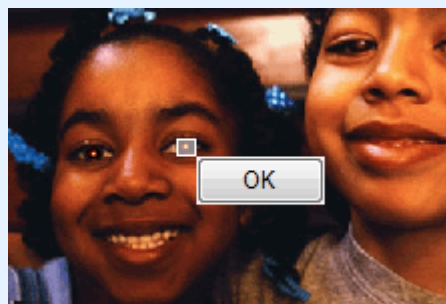

Het rode-ogeneffect wordt verwijderd en de aanduiding  (aanduiding voor corrigeren en

verbeteren) wordt weergegeven in de linkerbovenhoek van de afbeelding.



Opmerking

- Klik op Herstellen (Undo) om de bewerking ongedaan te maken.
- U kunt het niveau van het effect wijzigen met de schuifknop onder Correctie rode ogen (Red-Eye Correction).

6. Klik op Geselecteerde afbeelding opslaan (Save Selected Image) of Alle gecorrigeerde afbeeldingen opslaan (Save All Corrected Images).

U kunt gecorrigeerde afbeeldingen opslaan als nieuwe bestanden.



Opmerking

- Als u één afbeelding wilt opslaan, klikt u op Geselecteerde afbeelding opslaan (Save Selected Image). Als u alle afbeeldingen wilt opslaan, klikt u op Alle gecorrigeerde afbeeldingen opslaan (Save All Corrected Images).
- Gecorrigeerde afbeeldingen kunnen alleen worden opgeslagen in JPEG/Exif-bestandsformaat.

7. Klik op Afsluiten (Exit).



Opmerking

- De correcties gaan verloren als u het programma afsluit voordat u gecorrigeerde afbeeldingen hebt opgeslagen.

[Naar boven](#)↑

Uitgebreide Handleiding

Uitgebreide Handleiding > Afdrukken vanaf een computer > Afdrukken met de meegeleverde toepassingssoftware > Foto's corrigeren en verbeteren > De functie Helderheid gezicht gebruiken

De functie Helderheid gezicht gebruiken

U kunt gezichten, die als gevolg van een lichte achtergrond donker lijken, helder maken.

1. Selecteer foto's in het venster Afbeeld. selecteren (Select Images) en klik op  (Afbeeldingen corrigeren/verbeteren).

Het venster Afbeeldingen corrigeren/verbeteren (Correct/Enhance Images) wordt weergegeven.

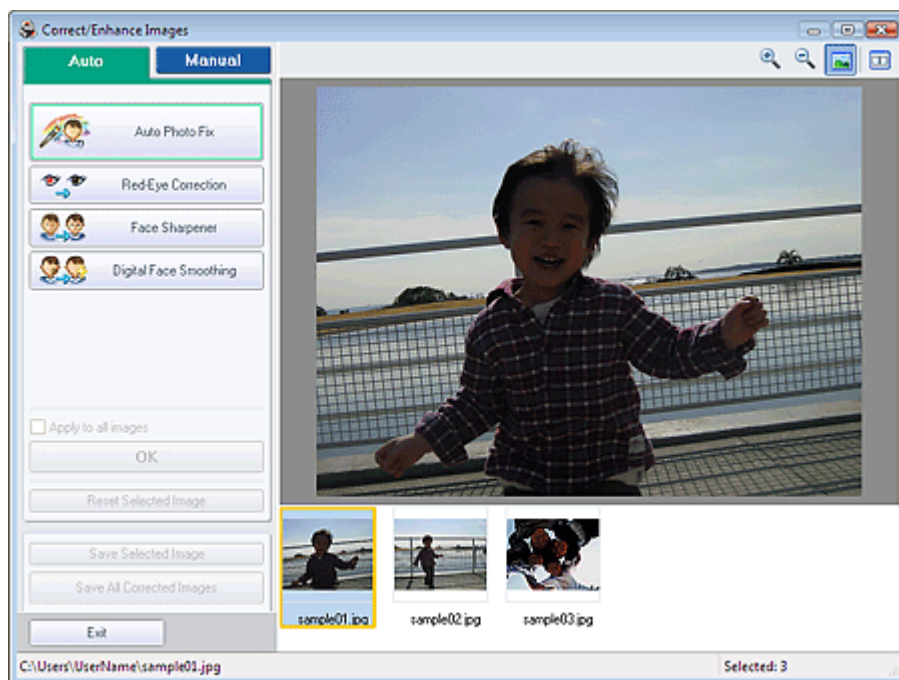

Opmerking

- U kunt het venster Afbeeldingen corrigeren/verbeteren (Correct/Enhance Images) ook weergeven met de knop  (Afbeeldingen corrigeren/verbeteren) in de vensters Indeling/ Afdruk (Layout/Print) of Bewerken (Edit). In dat geval kan alleen de afbeelding worden gecorrigeerd/verbeterd die als voorbeeld wordt weergegeven.
- Zie 'Venster Afbeeldingen corrigeren/verbeteren (Correct/Enhance Images)' voor meer informatie over het venster Afbeeldingen corrigeren/verbeteren (Correct/Enhance Images).

2. Selecteer de afbeelding die u wilt corrigeren in de lijst onder in het venster Afbeeldingen corrigeren/verbeteren (Correct/Enhance Images).

De afbeelding wordt weergegeven in Voorbeeld.

Opmerking

- Als slechts één afbeelding is geselecteerd, verschijnt de miniatuur niet in het voorbeeldgedeelte.

3. Klik op Handmatig (Manual) en vervolgens op Corrigeren/verbeteren (Correct/Enhance).

4. Klik op Helderheid gezicht (Face Brightener).

Beweeg de cursor over de afbeelding. De cursor verandert in een  (kruisje).



5. Versleep de cursor om het gebied te selecteren dat u wilt corrigeren en klik op de knop OK die op de afbeelding verschijnt.

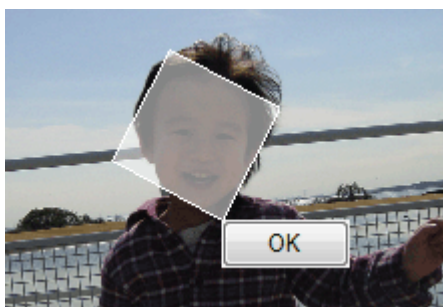

De gehele afbeelding wordt bijgewerkt zodat het geselecteerde gedeelte met het gezicht helderder wordt en de aanduiding  (aanduiding voor corrigeren en verbeteren) wordt weergegeven in de linkerbovenhoek van de afbeelding.

Opmerking

- U kunt de rechthoek ook roteren door deze te verslepen.
- Klik op Herstellen (Undo) om de bewerking ongedaan te maken.
- U kunt het niveau van het effect wijzigen met de schuifknop onder Helderheid gezicht (Face Brightener).

6. Klik op Geselecteerde afbeelding opslaan (Save Selected Image) of Alle gecorrigeerde afbeeldingen opslaan (Save All Corrected Images).

U kunt gecorrigeerde afbeeldingen opslaan als nieuwe bestanden.

Opmerking

- Als u één afbeelding wilt opslaan, klikt u op Geselecteerde afbeelding opslaan (Save Selected Image). Als u alle afbeeldingen wilt opslaan, klikt u op Alle gecorrigeerde afbeeldingen opslaan (Save All Corrected Images).
- Gecorrigeerde afbeeldingen kunnen alleen worden opgeslagen in JPEG/Exif-bestandsformaat.

7. Klik op Afsluiten (Exit).

Opmerking

- De correcties gaan verloren als u het programma afsluit voordat u gecorrigeerde afbeeldingen hebt opgeslagen.

Uitgebreide Handleiding

Uitgebreide Handleiding > Afdrukken vanaf een computer > Afdrukken met de meegeleverde toepassingssoftware > Foto's corrigeren en verbeteren > De functie Scherpste gezicht gebruiken

De functie Scherpste gezicht gebruiken

U kunt gezichten op een foto scherpstellen.

U kunt de functie voor het scherper maken van gezichten handmatig of automatisch uitvoeren.

1. Selecteer foto's in het venster Afbeeld. selecteren (Select Images) en klik op  (Afbeeldingen corrigeren/verbeteren).

Het venster Afbeeldingen corrigeren/verbeteren (Correct/Enhance Images) wordt weergegeven.

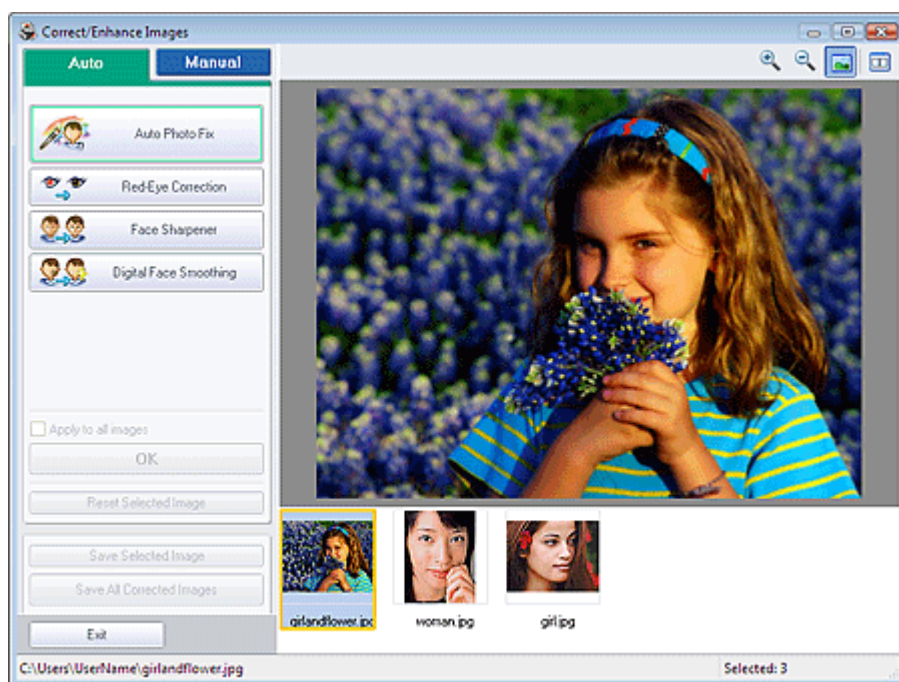

Opmerking

- U kunt het venster Afbeeldingen corrigeren/verbeteren (Correct/Enhance Images) ook weergeven met de knop  (Afbeeldingen corrigeren/verbeteren) in de vensters Indeling/Afdruk (Layout/Print) of Bewerken (Edit). In dat geval kan alleen de afbeelding worden gecorrigeerd/verbeterd die als voorbeeld wordt weergegeven.
- Zie 'Venster Afbeeldingen corrigeren/verbeteren (Correct/Enhance Images)' voor meer informatie over het venster Afbeeldingen corrigeren/verbeteren (Correct/Enhance Images).

2. Selecteer de afbeelding die u wilt corrigeren in de lijst onder in het venster Afbeeldingen corrigeren/verbeteren (Correct/Enhance Images).

De afbeelding wordt weergegeven in Voorbeeld.

Opmerking

- Als slechts één afbeelding is geselecteerd, verschijnt de miniatuur niet in het voorbeeldgedeelte.

Automatische correctie

3. Zorg ervoor dat Auto is geselecteerd.
4. Klik op Scherpste gezicht (Face Sharpener).
5. Klik op OK.

Het gezicht wordt scherper gemaakt en de aanduiding  (aanduiding voor corrigeren en verbeteren) wordt weergegeven in de linkerbovenhoek van de afbeelding.

Opmerking

- U kunt het niveau van het effect wijzigen met de schuifknop onder Scherpste gezicht (Face Sharpener).
- Klik op  (Vergelijken) om de afbeeldingen van voor en na de correctie naast elkaar weer te geven, zodat u het verschil kunt zien.
- Klik op Geselecteerde afbeelding herstellen (Reset Selected Image) om de bewerking ongedaan te maken.
- Wanneer u de correctie op alle geselecteerde afbeeldingen tegelijk wilt toepassen, schakelt u het selectievakje Toepassen op alle afbeeldingen (Apply to all images) in.

Handmatige correctie

3. Klik op Handmatig (Manual) en vervolgens op Corrigeren/verbeteren (Correct/Enhance).
4. Klik op Scherpste gezicht (Face Sharpener).

Beweeg de cursor over de afbeelding. De cursor verandert in een  (kruisje).



5. Versleep de cursor om het gebied te selecteren dat u wilt corrigeren en klik op de knop OK die op de afbeelding verschijnt.



De gezichtsdelens in en rond het geselecteerde gebied worden scherper gemaakt en de aanduiding  (aanduiding voor corrigeren en verbeteren) wordt weergegeven in de linkerbovenhoek van de afbeelding.

Opmerking

- U kunt de rechthoek ook roteren door deze te verslepen.
- Klik op Herstellen (Undo) om de bewerking ongedaan te maken.
- U kunt het niveau van het effect wijzigen met de schuifknop onder Scherpste gezicht (Face Sharpener).

6. Klik op Geselecteerde afbeelding opslaan (Save Selected Image) of Alle gecorrigeerde afbeeldingen opslaan (Save All Corrected Images).

U kunt gecorrigeerde afbeeldingen opslaan als nieuwe bestanden.



Opmerking

- Als u één afbeelding wilt opslaan, klikt u op Geselecteerde afbeelding opslaan (Save Selected Image). Als u alle afbeeldingen wilt opslaan, klikt u op Alle gecorrigeerde afbeeldingen opslaan (Save All Corrected Images).
 - Gecorrigeerde afbeeldingen kunnen alleen worden opgeslagen in JPEG/Exif-bestandsformaat.
-

7. Klik op Afsluiten (Exit).



Opmerking

- De correcties gaan verloren als u het programma afsluit voordat u gecorrigeerde afbeeldingen hebt opgeslagen.
-

[Naar boven](#)↑

Uitgebreide Handleiding

Uitgebreide Handleiding > Afdrukken vanaf een computer > Afdrukken met de meegeleverde toepassingssoftware > Foto's corrigeren en verbeteren > De functie Gezicht digitaal effenen gebruiken

De functie Gezicht digitaal effenen gebruiken

U kunt de huid verbeteren door oneffenheden en rimpels te verwijderen.

U kunt de functie voor het digitaal effenen van het gezicht handmatig of automatisch uitvoeren.

1. Selecteer foto's in het venster Afbeeld. selecteren (Select Images) en klik op  (Afbeeldingen corrigeren/verbeteren).

Het venster Afbeeldingen corrigeren/verbeteren (Correct/Enhance Images) wordt weergegeven.



Opmerking

- U kunt het venster Afbeeldingen corrigeren/verbeteren (Correct/Enhance Images) ook weergeven met de knop  (Afbeeldingen corrigeren/verbeteren) in de vensters Indeling/Afdruk (Layout/Print) of Bewerken (Edit). In dat geval kan alleen de afbeelding worden gecorrigeerd/verbeterd die als voorbeeld wordt weergegeven.
- Zie 'Venster Afbeeldingen corrigeren/verbeteren (Correct/Enhance Images)' voor meer informatie over het venster Afbeeldingen corrigeren/verbeteren (Correct/Enhance Images).

2. Selecteer de afbeelding die u wilt verbeteren in de lijst onder in het venster Afbeeldingen corrigeren/verbeteren (Correct/Enhance Images).

De afbeelding wordt weergegeven in Voorbeeld.

Opmerking

- Als slechts één afbeelding is geselecteerd, verschijnt de miniatuur niet in het voorbeeldgedeelte.

Automatisch verbeteren

3. Zorg ervoor dat Auto is geselecteerd.
4. Klik op Gezicht digitaal effenen (Digital Face Smoothing).
5. Klik op OK.

Het gezicht wordt bijgewerkt en de aanduiding  (aanduiding voor corrigeren en verbeteren) wordt weergegeven in de linkerbovenhoek van de afbeelding.

Opmerking

- U kunt het niveau van het effect wijzigen met de schuifknop onder Gezicht digitaal effenen (Digital Face Smoothing).
- Klik op  (Vergelijken) om de afbeeldingen van voor en na de verbetering naast elkaar weer te geven, zodat u het verschil kunt zien.
- Klik op Geselecteerde afbeelding herstellen (Reset Selected Image) om de verbetering ongedaan te maken.
- Wanneer u de verbetering op alle geselecteerde afbeeldingen tegelijk wilt toepassen, schakelt u het selectievakje Toepassen op alle afbeeldingen (Apply to all images) in.

Handmatig verbeteren

3. Klik op Handmatig (Manual) en vervolgens op Corrigeren/verbeteren (Correct/Enhance).
4. Klik op Gezicht digitaal effenen (Digital Face Smoothing).

Beweeg de cursor over de afbeelding. De cursor verandert in een  (kruisje).



5. Versleep de cursor om het gebied te selecteren dat u wilt verbeteren en klik op de knop OK die op de afbeelding verschijnt.

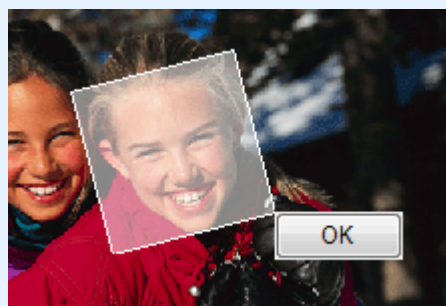

Het deel van het gezicht in en rond het geselecteerde gedeelte wordt bijgewerkt en de aanduiding  (aanduiding voor corrigeren en verbeteren) wordt weergegeven in de linkerbovenhoek van de afbeelding.

Opmerking

- U kunt de rechthoek ook roteren door deze te verslepen.
- Klik op Herstellen (Undo) om de bewerking ongedaan te maken.
- U kunt het niveau van het effect wijzigen met de schuifknop onder Gezicht digitaal effenen (Digital Face Smoothing).

6. Klik op Geselecteerde afbeelding opslaan (Save Selected Image) of Alle gecorrigeerde afbeeldingen opslaan (Save All Corrected Images).

U kunt verbeterde afbeeldingen opslaan als nieuwe bestanden.



Opmerking

- Als u één afbeelding wilt opslaan, klikt u op Geselecteerde afbeelding opslaan (Save Selected Image). Als u alle afbeeldingen wilt opslaan, klikt u op Alle gecorrigeerde afbeeldingen opslaan (Save All Corrected Images).
 - Verbeterde afbeeldingen kunnen alleen worden opgeslagen in JPEG/Exif-bestandsformaat.
-

7. Klik op Afsluiten (Exit).



Opmerking

- De verbeteringen gaan verloren als u het programma afsluit voordat u verbeterde afbeeldingen hebt opgeslagen.
-

[Naar boven](#)↑

Uitgebreide Handleiding

Uitgebreide Handleiding > Afdrukken vanaf een computer > Afdrukken met de meegeleverde toepassingssoftware > Foto's corrigeren en verbeteren > De functie Vlekken verwijderen gebruiken

De functie Vlekken verwijderen gebruiken

U kunt moedervlekjes verwijderen.

1. Selecteer foto's in het venster Afbeeld. selecteren (Select Images) en klik op  (Afbeeldingen corrigeren/verbeteren).

Het venster Afbeeldingen corrigeren/verbeteren (Correct/Enhance Images) wordt weergegeven.

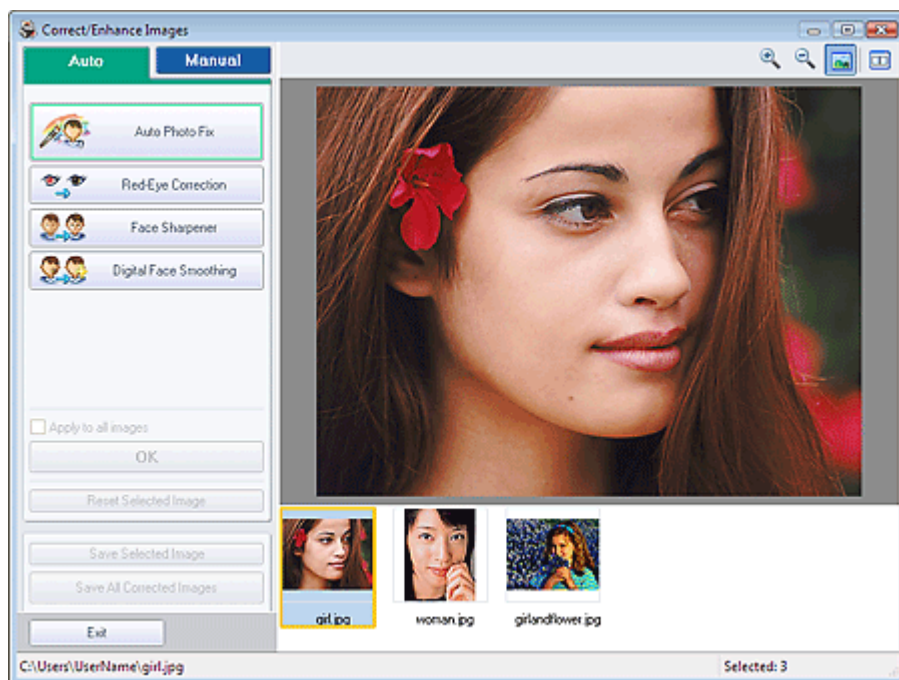

Opmerking

- U kunt het venster Afbeeldingen corrigeren/verbeteren (Correct/Enhance Images) ook weergeven met de knop  (Afbeeldingen corrigeren/verbeteren) in de vensters Indeling/ Afdruk (Layout/Print) of Bewerken (Edit). In dat geval kan alleen de afbeelding worden gecorrigeerd/verbeterd die als voorbeeld wordt weergegeven.
- Zie '[Venster Afbeeldingen corrigeren/verbeteren \(Correct/Enhance Images\)](#)' voor meer informatie over het venster Afbeeldingen corrigeren/verbeteren (Correct/Enhance Images).

2. Selecteer de afbeelding die u wilt verbeteren in de lijst onder in het venster Afbeeldingen corrigeren/verbeteren (Correct/Enhance Images).

De afbeelding wordt weergegeven in Voorbeeld.

Opmerking

- Als slechts één afbeelding is geselecteerd, verschijnt de miniatuur niet in het voorbeeldgedeelte.

3. Klik op Handmatig (Manual) en vervolgens op Corrigeren/verbeteren (Correct/Enhance).

4. Klik Vlekken verwijderen (Blemish Remover).

Beweeg de cursor over de afbeelding. De cursor verandert in een  (kruisje).

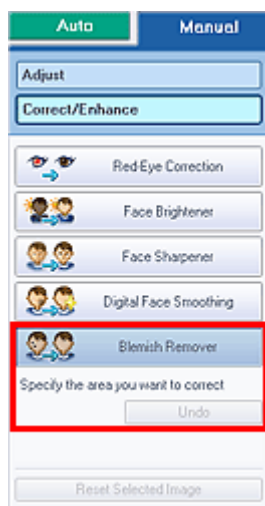

5. Versleep de cursor om het gebied te selecteren dat u wilt verbeteren en klik op de knop OK die op de afbeelding verschijnt.

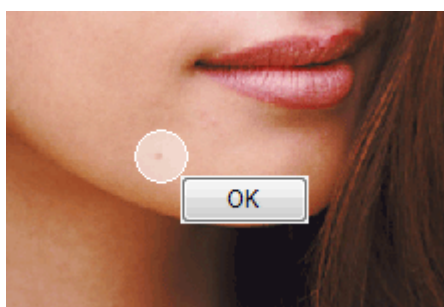

Vlekjes in en rond het geselecteerde gebied worden bijgewerkt en de aanduiding  (aanduiding voor corrigeren en verbeteren) wordt weergegeven in de linkerbovenhoek van de afbeelding.

Opmerking

- Klik op Herstellen (Undo) om de bewerking ongedaan te maken.

6. Klik op Geselecteerde afbeelding opslaan (Save Selected Image) of Alle gecorrigeerde afbeeldingen opslaan (Save All Corrected Images).

U kunt verbeterde afbeeldingen opslaan als nieuwe bestanden.

Opmerking

- Als u één afbeelding wilt opslaan, klikt u op Geselecteerde afbeelding opslaan (Save Selected Image). Als u alle afbeeldingen wilt opslaan, klikt u op Alle gecorrigeerde afbeeldingen opslaan (Save All Corrected Images).
- Verbeterde afbeeldingen kunnen alleen worden opgeslagen in JPEG/Exif-bestandsformaat.

7. Klik op Afsluiten (Exit).

Opmerking

- De verbeteringen gaan verloren als u het programma afsluit voordat u verbeterde afbeeldingen hebt opgeslagen.

[Naar boven↑](#)

Uitgebreide Handleiding

Uitgebreide Handleiding > Afdrukken vanaf een computer > Afdrukken met de meegeleverde toepassingssoftware > Foto's corrigeren en verbeteren > Afbeeldingen aanpassen

Afbeeldingen aanpassen

U kunt de helderheid, het contrast, enzovoort van afbeeldingen aanpassen.

1. Selecteer foto's in het venster Afbeeld. selecteren (Select Images) en klik op  (Afbeeldingen corrigeren/verbeteren).

Het venster Afbeeldingen corrigeren/verbeteren (Correct/Enhance Images) wordt weergegeven.

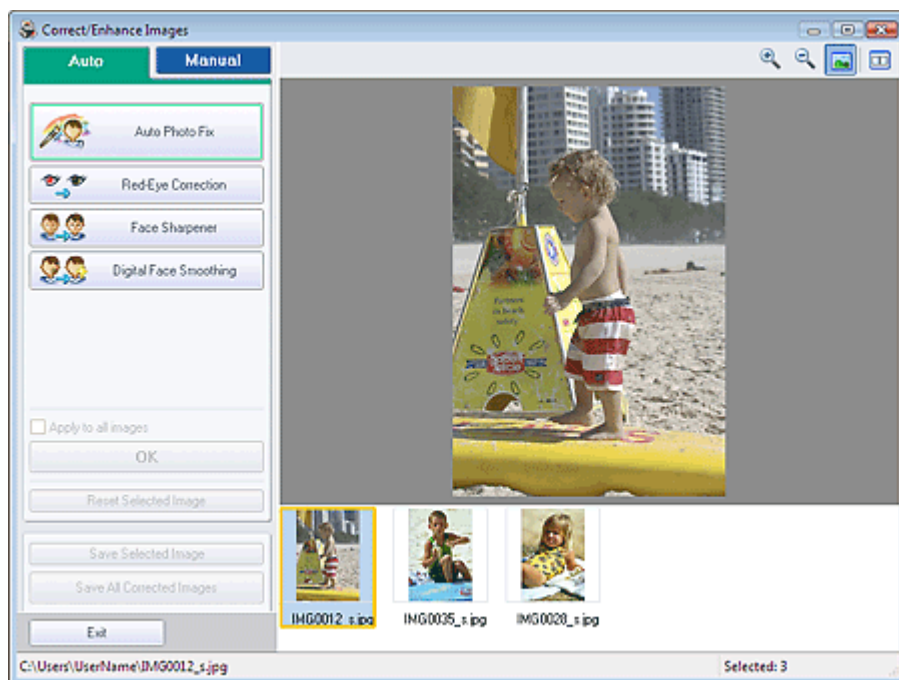

Opmerking

- U kunt het venster Afbeeldingen corrigeren/verbeteren (Correct/Enhance Images) ook weergeven met de knop  (Afbeeldingen corrigeren/verbeteren) in de vensters Indeling/Afdruk (Layout/Print) of Bewerken (Edit). In dat geval kan alleen de afbeelding worden gecorrigeerd/verbeterd die als voorbeeld wordt weergegeven.
- Zie 'Venster Afbeeldingen corrigeren/verbeteren (Correct/Enhance Images)' voor meer informatie over het venster Afbeeldingen corrigeren/verbeteren (Correct/Enhance Images).

2. Selecteer de afbeelding die u wilt aanpassen in de lijst onder in het venster Afbeeldingen corrigeren/verbeteren (Correct/Enhance Images).

De afbeelding wordt weergegeven in Voorbeeld.

Opmerking

- Als slechts één afbeelding is geselecteerd, verschijnt de miniatuur niet in het voorbeeldgedeelte.

3. Klik op Handmatig (Manual) en vervolgens op Aanpassen (Adjust).

4. Verplaats de schuifregelaar van het item dat u wilt aanpassen en stel het effectniveau in.

U kunt de volgende eigenschappen aanpassen:

Helderheid

Contrast

Scherpte (Sharpness)

Vervagen (Blur)

Doorschijnendheid verwijderen (Show-through Removal)

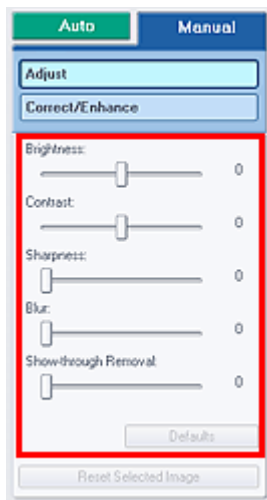

Opmerking

- Klik op Standaard (Defaults) om aanpassingen ongedaan te maken.

5. Klik op Geselecteerde afbeelding opslaan (Save Selected Image) of Alle gecorrigeerde afbeeldingen opslaan (Save All Corrected Images).

U kunt aangepaste afbeeldingen opslaan als nieuwe bestanden.

Opmerking

- Als u één afbeelding wilt opslaan, klikt u op Geselecteerde afbeelding opslaan (Save Selected Image). Als u alle afbeeldingen wilt opslaan, klikt u op Alle gecorrigeerde afbeeldingen opslaan (Save All Corrected Images).
- Aangepaste afbeeldingen kunnen alleen worden opgeslagen in JPEG/Exif-bestandsformaat.

6. Klik op Afsluiten (Exit).

Opmerking

- De aanpassingen gaan verloren als u het programma afsluit voordat u aangepaste afbeeldingen hebt opgeslagen.

[Naar boven](#)↑

Uitgebreide Handleiding

Uitgebreide Handleiding > Afdrukken vanaf een computer > Afdrukken met de meegeleverde toepassingssoftware > Foto's corrigeren en verbeteren > Venster Afbeeldingen corrigeren/verbeteren (Correct/Enhance Images)

Venster Afbeeldingen corrigeren/verbeteren (Correct/Enhance Images)

In dit venster kunt u afbeeldingen corrigeren en verbeteren.

Als u het venster Afbeeldingen corrigeren/verbeteren (Correct/Enhance Images) wilt weergeven, klikt u op de knop  (Afbeeldingen corrigeren/verbeteren) in het venster Afbeeld. selecteren (Select Images) of Bewerken (Edit) of in het venster Indeling/Afdruk (Layout/Print) van Photo Print.

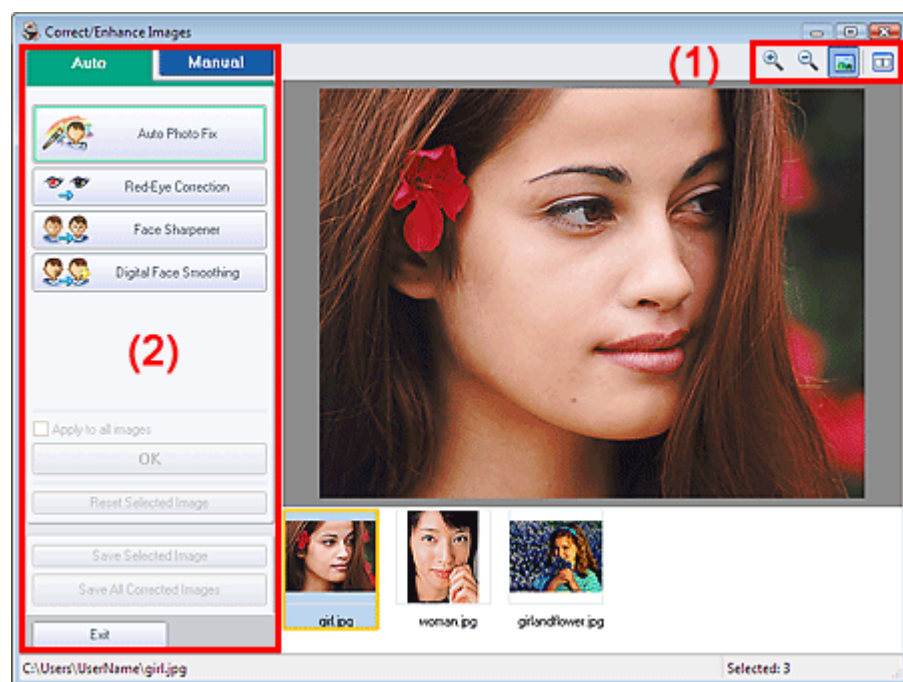

(1)Werkbalk

Werkbalk

(Inzoomen/Uitzoomen)

Hiermee vergroot of verkleint u het voorbeeld van de pagina.

(Volledig scherm)

Hiermee geeft u de hele afbeelding weer in Voorbeeld

(Vergelijken)

Hiermee geeft u het venster Afbeeldingen vergelijken (Compare Images) weer. U kunt de afbeeldingen van voor en na de correctie naast elkaar vergelijken.

De afbeelding voor de correctie/verbetering wordt links weergegeven en de afbeelding na de correctie/verbetering wordt rechts weergegeven.

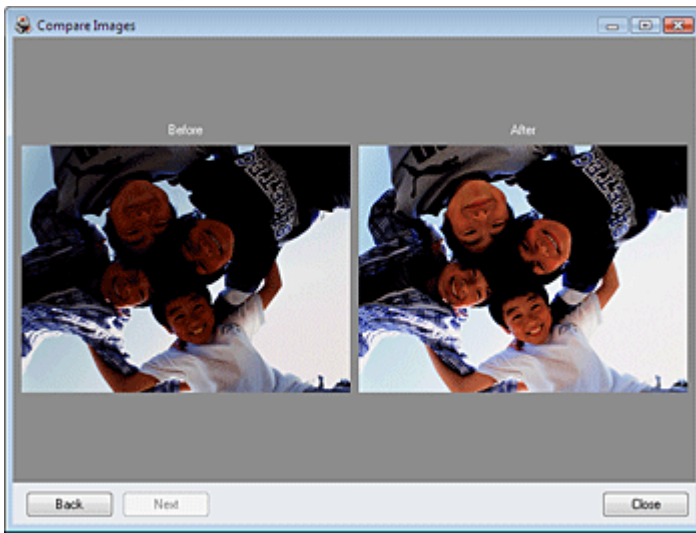

(2) Taakgebied

De taken en instellingen die beschikbaar zijn, variëren tussen het tabblad Auto en Handmatig (Manual). Klik op Auto of Handmatig (Manual) om het betreffende tabblad te openen.

Tabblad Auto

Selecteer dit tabblad om correcties automatisch te laten toepassen.

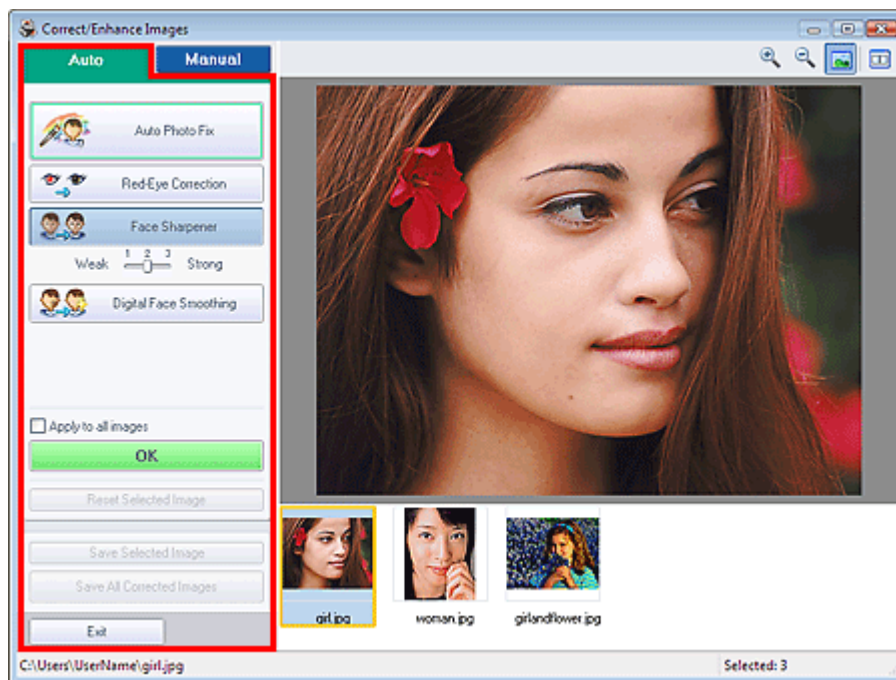

Automatische fotocorrectie

Hiermee worden automatische fotocorrecties toegepast.

Belangrijk

- De functie Automatische fotocorrectie (Auto Photo Fix) is niet beschikbaar voor Photo Print. Met Photo Print kunt u automatisch correcties toepassen op alle foto's die u afdrukt. Selecteer deze optie bij Afbeelding (Image) op het tabblad Geavanceerd (Advanced) in het dialoogvenster Voorkeuren (Preferences). Als u het dialoogvenster Voorkeuren (Preferences) wilt weergeven, klikt u op  (Instellingen) in het venster Indeling/Afdruk (Layout/Print) of u selecteert Voorkeuren... (Preferences...) in het menu Bestand (File).

Correctie rode ogen (Red-Eye Correction)

Hiermee worden rode ogen gecorrigeerd.

Opmerking

- Voor Photo Print kunt u rode ogen ook corrigeren door Automatische fotocorrectie inschakelen

(Enable Auto Photo Fix) te selecteren in Kleurcorrectie voor afdrukken (Color correction for printing) op het tabblad Geavanceerd (Advanced) van het dialoogvenster Voorkeuren (Preferences) en het selectievakje Correctie rode ogen inschakelen (Enable Red-Eye Correction) in te schakelen.

Scherpte gezicht (Face Sharpener)

Hiermee kunt u gezichten op een foto scherpstellen.
Geef met de schuifknop het niveau van het effect op.

Gezicht digitaal effenen (Digital Face Smoothing)

Hiermee kunt u de huid verbeteren door oneffenheden en rimpels te verwijderen.
Geef met de schuifknop het niveau van het effect op.

Toepassen op alle afbeeldingen

Wanneer u deze optie selecteert, worden alle afbeeldingen in de lijst automatisch gecorrigeerd.

OK

Hiermee past u het geselecteerde effect toe op de geselecteerde afbeelding of op alle afbeeldingen.

Geselecteerde afbeelding herstellen (Reset Selected Image)

Hiermee annuleert u alle correcties en verbeteringen die u op de geselecteerde afbeelding hebt toegepast.

Geselecteerde afbeelding opslaan (Save Selected Image)

Hiermee slaat u de geselecteerde afbeelding op.

Alle gecorrigeerde afbeeldingen opslaan (Save All Corrected Images)

Hiermee worden alle de afbeeldingen in de lijst opgeslagen.

Afsluiten (Exit)

Klik hier om het venster Afbeeldingen corrigeren/verbeteren (Correct/Enhance Images) af te sluiten.

Tabblad Handmatig

Selecteer dit tabblad om afbeeldingen handmatig te corrigeren.

Gebruik Aanpassen (Adjust) om helderheid en contrast aan te passen of de gehele afbeelding scherper te maken.

Gebruik Corrigeren/verbeteren (Correct/Enhance) om specifieke gedeelten te corrigeren/verbeteren.

Aanpassen

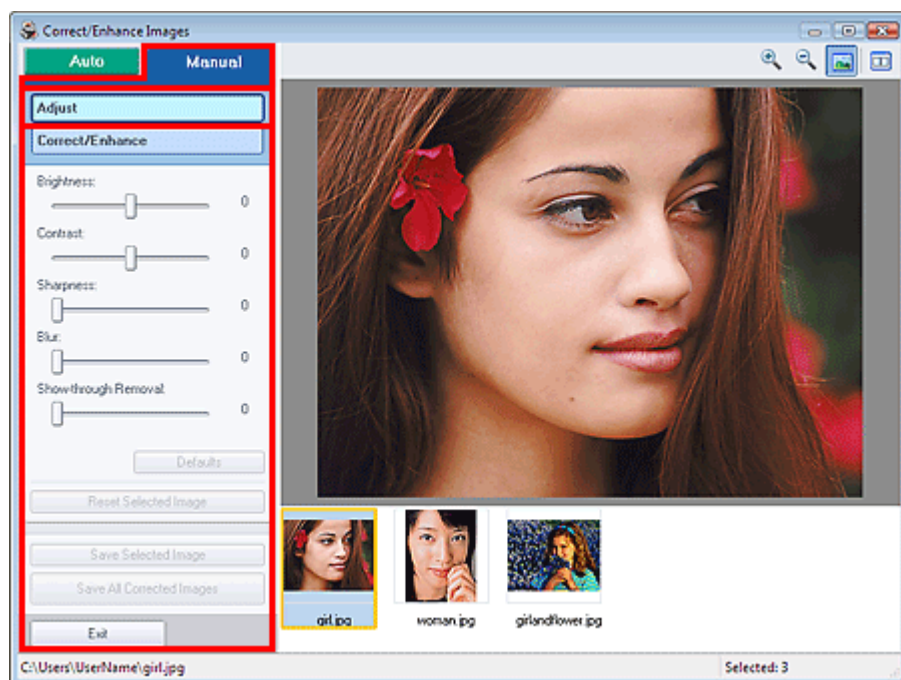

Helderheid

De algemene helderheid van de afbeelding wordt aangepast.

Verplaats de schuifregelaar naar links om de afbeelding donkerder te maken en naar rechts om deze lichter te maken.

Contrast

Het contrast van de afbeelding wordt aangepast. Als de afbeelding flets is vanwege gebrek aan contrast, kunt u het contrastniveau aanpassen.

Verplaats de schuifregelaar naar links om het contrast van de afbeelding te verlagen en naar rechts om het te verhogen.

Scherpte (Sharpness)

Versterkt de contouren van onderwerpen om de afbeelding scherper te maken. Pas de scherppte aan als de foto onscherp is of tekst vaag leesbaar is.

Verplaats de schuifregelaar naar rechts om de afbeelding scherper te maken.

Vervagen (Blur)

Vervaagt de contouren van onderwerpen om de afbeelding een zachtere uitstraling te geven.

Verplaats de schuifregelaar naar rechts om de afbeelding te vervagen.

Doorschijnendheid verwijderen (Show-through Removal)

Verwijdert doorschijnendheid van tekst of de basiskleur door de achterkant. Pas het niveau van doorschijnendheid aan om te voorkomen dat tekst of de basiskleur van de achterkant van een dun document doorschijnt op de voorkant.

Verplaats de schuifregelaar naar rechts om doorschijnendheid meer te verwijderen.

Standaard (Defaults)

Herstelt alle aanpassingen (helderheid, contrast, scherppte, vervagen en verwijderen van doorschijnendheid).

Geselecteerde afbeelding herstellen (Reset Selected Image)

Hiermee annuleert u alle aanpassingen die u op de geselecteerde afbeelding hebt toegepast.

Geselecteerde afbeelding opslaan (Save Selected Image)

Hiermee slaat u de geselecteerde afbeelding op.

Alle gecorrigeerde afbeeldingen opslaan (Save All Corrected Images)

Hiermee worden alle afbeeldingen in de lijst opgeslagen.

Afsluiten (Exit)

Klik hier om het venster Afbeeldingen corrigeren/verbeteren (Correct/Enhance Images) af te sluiten.

Corrigeren/Verbeteren



Correctie rode ogen (Red-Eye Correction)

Hiermee worden rode ogen gecorrigeerd.

U kunt het gedeelte opgeven waarop u het effect wilt toepassen. Geef met de schuifknop het niveau van het effect op.

Opmerking

- Voor Photo Print worden rode ogen automatisch gecorrigeerd wanneer Automatische fotocorrectie inschakelen (Enable Auto Photo Fix) is geselecteerd in Kleurcorrectie voor afdrukken (Color correction for printing) op het tabblad Geavanceerd (Advanced) van het dialoogvenster Voorkeuren (Preferences) en het selectievakje Correctie rode ogen inschakelen

(Enable Red-Eye Correction) is ingeschakeld. Schakel het selectievakje uit als u de automatische correctie wilt uitschakelen.

Helderheid gezicht (Face Brightener)

Hiermee wordt de hele afbeelding gecorrigeerd, zodat het geselecteerde deel van het gezicht helderder wordt.

Geef met de schuifknop het niveau van het effect op.

Scherpte gezicht (Face Sharpener)

Hiermee kunt u gezichten op een foto scherpstellen.

U kunt het gedeelte opgeven waarop u het effect wilt toepassen. Geef met de schuifknop het niveau van het effect op.

Gezicht digitaal effenen (Digital Face Smoothing)

Hiermee kunt u de huid verbeteren door oneffenheden en rimpels te verwijderen.

U kunt het gedeelte opgeven waarop u het effect wilt toepassen. Geef met de schuifknop het niveau van het effect op.

Vlekken verwijderen (Blemish Remover)

Hiermee kunt u moedervlekjes verwijderen.

U kunt het gedeelte opgeven waarop u het effect wilt toepassen.

Herstellen (Undo)

Hiermee wordt de laatste correctie/verbetering geannuleerd.

OK

Hiermee past u het geselecteerde effect toe op het opgegeven gebied.

Geselecteerde afbeelding herstellen (Reset Selected Image)

Hiermee annuleert u alle correcties en verbeteringen die u op de geselecteerde afbeelding hebt toegepast.

Geselecteerde afbeelding opslaan (Save Selected Image)

Hiermee slaat u de geselecteerde afbeelding op.

Alle gecorrigeerde afbeeldingen opslaan (Save All Corrected Images)

Hiermee worden alle afbeeldingen in de lijst opgeslagen.

Afsluiten (Exit)

Klik hier om het venster Afbeeldingen corrigeren/verbeteren (Correct/Enhance Images) af te sluiten.

[Naar boven](#)↑

Uitgebreide Handleiding

Uitgebreide Handleiding > Afdrukken vanaf een computer > Afdrukken met de meegeleverde toepassingssoftware > Vragen en antwoorden

Vragen en antwoorden

- ➔ Hoe kan ik het opgeslagen bestand verplaatsen (of kopiëren)?
- ➔ Welke zijde van de weergegeven afbeelding wordt het eerst afgedrukt?
- ➔ Hoe kan ik met gelijke marges afdrukken?
- ➔ Wat is 'O1' of 'O4'?

[Naar boven](#)↑

Uitgebreide Handleiding

Uitgebreide Handleiding > Afdrukken vanaf een computer > Afdrukken met de meegeleverde toepassingssoftware > Vragen en antwoorden > Hoe kan ik het opgeslagen bestand verplaatsen (of kopiëren)?

Hoe kan ik het opgeslagen bestand verplaatsen (of kopiëren)?

Als u een bestand dat is gemaakt en opgeslagen met Easy-PhotoPrint EX wilt verplaatsen (of kopiëren) van de ene map naar de andere, moet u ook de map verplaatsen (of kopiëren) die automatisch is gemaakt toen het bestand werd opgeslagen.

Als u bijvoorbeeld een bestand opslaat met de naam MyAlbum.e11, wordt automatisch een map MyAlbum.e11.Data gemaakt in dezelfde map als waar het bestand MyAlbum.e11 staat. Als u het bestand MyAlbum.e11 naar een andere map wilt verplaatsen (of kopiëren), moet u ook de map MyAlbum.e11.Data verplaatsen.

De map 'MyAlbum.e11.Data' bevat de foto's (afbeeldingen) die worden gebruikt in het album.

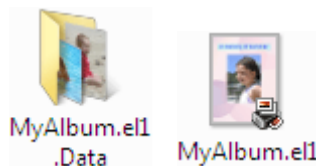

Opmerking

- De pictogrammen variëren, afhankelijk van de items.

Belangrijk

- Wijzig de naam van de map Data niet, anders kunt u geen foto's weergeven die u hebt bewerkt met Easy-PhotoPrint EX.

[Naar boven↑](#)

Uitgebreide Handleiding

Uitgebreide Handleiding > Afdrukken vanaf een computer > Afdrukken met de meegeleverde toepassingssoftware > Vragen en antwoorden > Welke zijde van de weergegeven afbeelding wordt het eerst afgedrukt?

Welke zijde van de weergegeven afbeelding wordt het eerst afgedrukt?

Zoals hieronder weergegeven, wordt het afdrukken gestart aan de linkerkant van de afbeelding die in het venster Indeling/Afdruk (Layout/Print) wordt weergegeven.

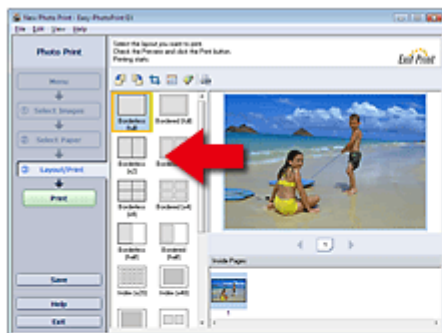

Het papier wordt uitgevoerd in de richting die door de pijl wordt aangegeven.

Raadpleeg de handleiding van uw printer voor meer informatie over het plaatsen van papier (afdrukken op de voorzijde/achterzijde enz.).

[Naar boven](#) ↕

Uitgebreide Handleiding

[Uitgebreide Handleiding](#) > [Afdrukken vanaf een computer](#) > [Afdrukken met de meegeleverde toepassingssoftware](#) > [Vragen en antwoorden](#) > [Hoe kan ik met gelijke marges afdrukken?](#)

Hoe kan ik met gelijke marges afdrukken?

Wanneer u een indeling met randen kiest, is het mogelijk dat de marges links en rechts of boven en onder niet gelijk zijn, afhankelijk van de afbeelding en de printer.

U kunt ervoor zorgen dat de marges altijd gelijk zijn door het selectievakje *Afbeeldingen altijd uitsnijden* wanneer een indeling met randen is geselecteerd (*Always crop images when selecting a layout with margins*) in te schakelen op het tabblad *Geavanceerd (Advanced)* van het dialoogvenster *Voorkeuren (Preferences)*.

Als u het dialoogvenster *Voorkeuren (Preferences)* wilt weergeven, klikt u op  (Instellingen) in het venster *Indeling/Afdruk (Layout/Print)* of u selecteert *Voorkeuren... (Preferences...)* in het menu *Bestand (File)*.

Snijd de foto bij om gelijke marges te krijgen.

➔ [Foto's bijsnijden \(Photo Print\)](#)

Opmerking

- De volgende instelling is alleen beschikbaar voor Photo Print.
-

[Naar boven](#)↑

Uitgebreide Handleiding

[Uitgebreide Handleiding](#) > [Afdrukken vanaf een computer](#) > [Afdrukken met de meegeleverde toepassingssoftware](#) > [Vragen en antwoorden](#) > [Wat is 'O1' of 'O4'?](#)

Wat is 'O1' of 'O4'?

Wanneer een album wordt afgedrukt, worden labels als O1 en O4 afgedrukt als paginanummers.

De O1 en O4 staan respectievelijk voor voor- en achteromslag.

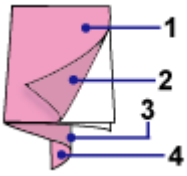

O1: Voorblad

O2: Binnenkant voorblad

O3: Binnenzijde achteromslag

O4: Achteromslag

[Naar boven](#)↑

Uitgebreide Handleiding

Uitgebreide Handleiding > Afdrukken vanaf een computer > Afdrukken met de meegeleverde toepassingssoftware > Bijlage 1: Instellingen van Easy-PhotoPrint EX

Bijlage 1: Instellingen van Easy-PhotoPrint EX

- ➔ Afdrukken op een dvd/cd
- ➔ Levendige foto's afdrukken
- ➔ Ruis in foto's reduceren
- ➔ Foto's bijsnijden (Photo Print)
- ➔ Een datum op foto's (Photo Print) afdrukken
- ➔ Meerdere foto's op één pagina afdrukken
- ➔ Een index afdrukken
- ➔ ID-foto's afdrukken (ID Photo Print)
- ➔ Fotogegevens afdrukken
- ➔ Foto's opslaan
- ➔ Opgeslagen bestanden openen
- ➔ Indeling wijzigen
- ➔ Achtergrond wijzigen
- ➔ Foto's toevoegen
- ➔ Positie van foto's verwisselen
- ➔ Foto's vervangen
- ➔ Positie, hoek en formaat van foto's wijzigen
- ➔ Foto's bijsnijden
- ➔ Foto's in kader plaatsen
- ➔ Een datum op foto's afdrukken
- ➔ Opmerkingen aan foto's toevoegen
- ➔ Tekst aan foto's toevoegen
- ➔ Opslaan
- ➔ Feestdagen instellen
- ➔ Kalenderweergave instellen

[Naar boven↑](#)

Uitgebreide Handleiding

Uitgebreide Handleiding > Afdrukken vanaf een computer > Afdrukken met de meegeleverde toepassingssoftware > Bijlage 1: Instellingen van Easy-PhotoPrint EX > Afdrukken op een dvd/cd

Afdrukken op een dvd/cd

U kunt met Photo Print afdrukken op een dvd/cd.

Selecteer CD-R bij Papierformaat (Paper Size) in het venster Papier selecteren (Select Paper) en selecteer de gewenste indeling en geef een titel op.

Als u de details wilt bewerken, keert u terug naar het Menu en selecteert u Dvd/cd-label (DVD/CD Label) om af te drukken/te bewerken met CD-LabelPrint.

Volg de stappen voor andere items om de selectie van afbeeldingen in het scherm Afbeeldingen selecteren (Select Images) te voltooien.

➡ Een foto selecteren

1. Selecteer CD-R bij Papierformaat (Paper Size) in het venster Papier selecteren (Select Paper).

Geef de instellingen op voor Printer en Mediumtype (Media Type) op basis van de printer en de dvd/cd die u gebruikt.

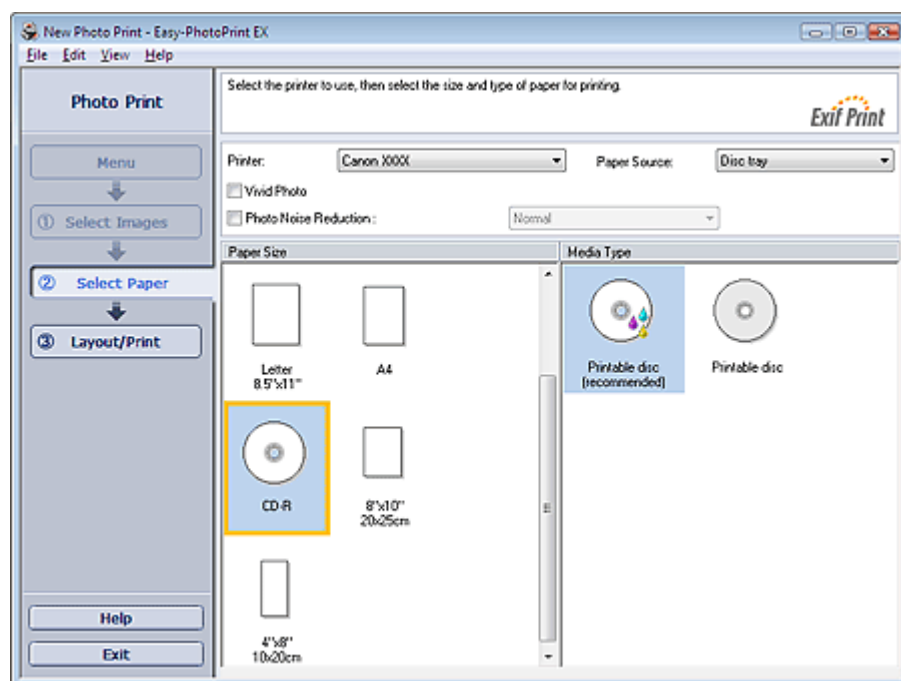

Opmerking

- Als CD-R is geselecteerd, kunt u alleen Disclade (Disc tray) selecteren bij Papierbron (Paper Source).

2. Klik op Indeling/Afdruk (Layout/Print).

Het venster Indeling/Afdruk (Layout/Print) wordt weergegeven.

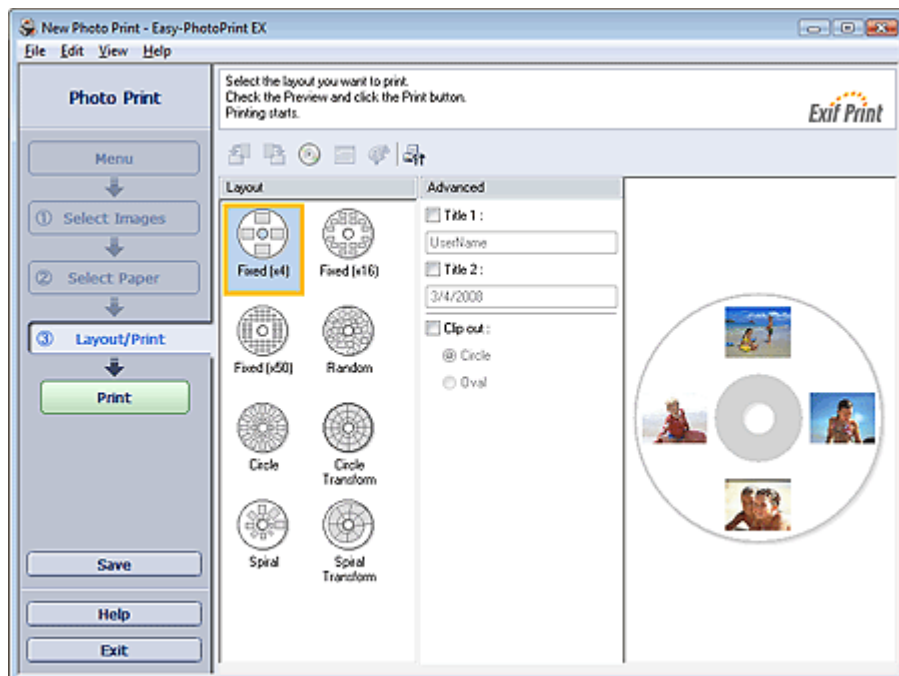

3. Selecteer de gewenste opmaak.
4. Voer de titel in en geef de details van de indeling op in Geavanceerd (Advanced).

Opmerking

- De items die u kunt instellen, kunnen verschillen afhankelijk van de geselecteerde indeling.

5. Klik op Afdrukken (Print).

Stel een dvd/cd in en druk af volgens de berichten op het venster.

Het afdrukken begint bij de bovenkant van de afbeelding die wordt weergegeven in Voorbeeld.

Belangrijk

- Installeer geen CD-R-lade totdat het bericht wordt weergegeven dat u een dvd/cd moet instellen.

Opmerking

- U kunt de afdrukpositie op de dvd/cd wijzigen in het dialoogvenster Aanpassen (Adjust). Als u het dialoogvenster Aanpassen (Adjust) wilt weergeven, klikt u op de knop  (Afdrukgedeelte/ Afdrukpositie aanpassen).
- U kunt geavanceerde instellingen voor Photo Print (aantal exemplaren, afdrukkwaliteit enz.) instellen in het dialoogvenster Voorkeuren (Preferences). Als u het dialoogvenster Voorkeuren (Preferences) wilt weergeven, klikt u op  (Instellingen) of u selecteert Voorkeuren... (Preferences...) in het menu Bestand (File).

[Naar boven↑](#)

Uitgebreide Handleiding

Uitgebreide Handleiding > Afdrukken vanaf een computer > Afdrukken met de meegeleverde toepassingssoftware > Bijlage 1: Instellingen van Easy-PhotoPrint EX > Levendige foto's afdrukken

Levendige foto's afdrukken

Schakel het selectievakje Vivid Photo in het venster Papier selecteren (Select Paper) in om de kleuren in een foto de verlevendigen voordat u deze afdrukt.

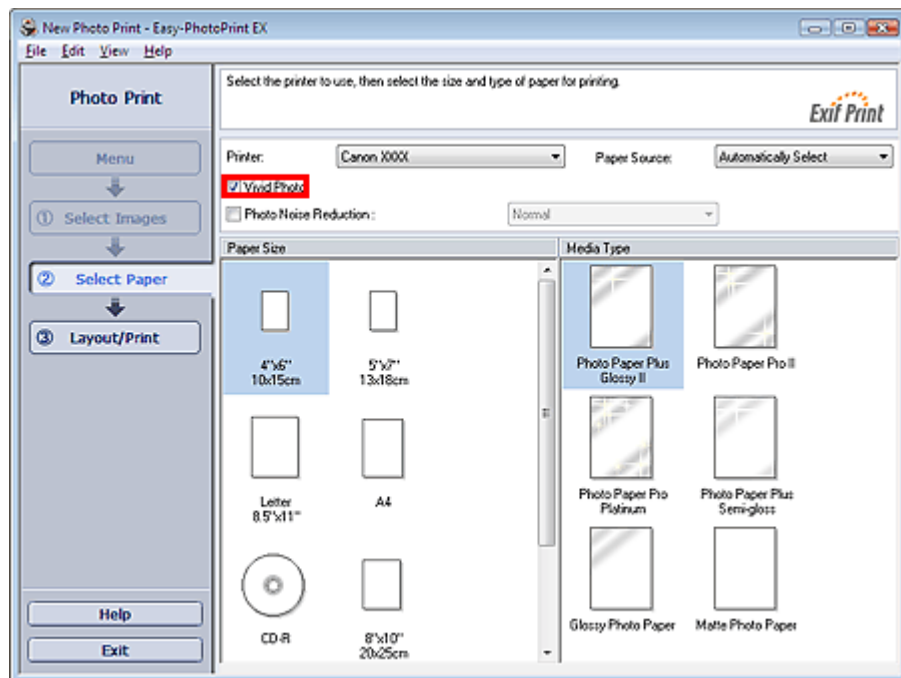

Belangrijk

- Deze functie is alleen beschikbaar voor printers die Vivid Photo ondersteunen.
- Deze functie is niet beschikbaar als ICC-profiel inschakelen (Enable ICC Profile) is geselecteerd op het tabblad Geavanceerd (Advanced) van het dialoogvenster Voorkeuren (Preferences).

Opmerking

- De selectie van Vivid Photo is alleen van invloed op de afdruk. De oorspronkelijke afbeelding of het afdrukvoorbeeld blijft ongewijzigd.

[Naar boven↑](#)

Uitgebreide Handleiding

Uitgebreide Handleiding > Afdrukken vanaf een computer > Afdrukken met de meegeleverde toepassingssoftware > Bijlage 1: Instellingen van Easy-PhotoPrint EX > Ruis in foto's reduceren

Ruis in foto's reduceren

Een foto die op een donkere locatie (bijvoorbeeld 's nachts) met een digitale camera is gemaakt, kan ruis bevatten.

Schakel het selectievakje Ruisreductie in foto's (Photo Noise Reduction) in het venster Papier selecteren (Select Paper) in om ruis in de foto te verminderen en de afgedrukte foto's helderder te maken.

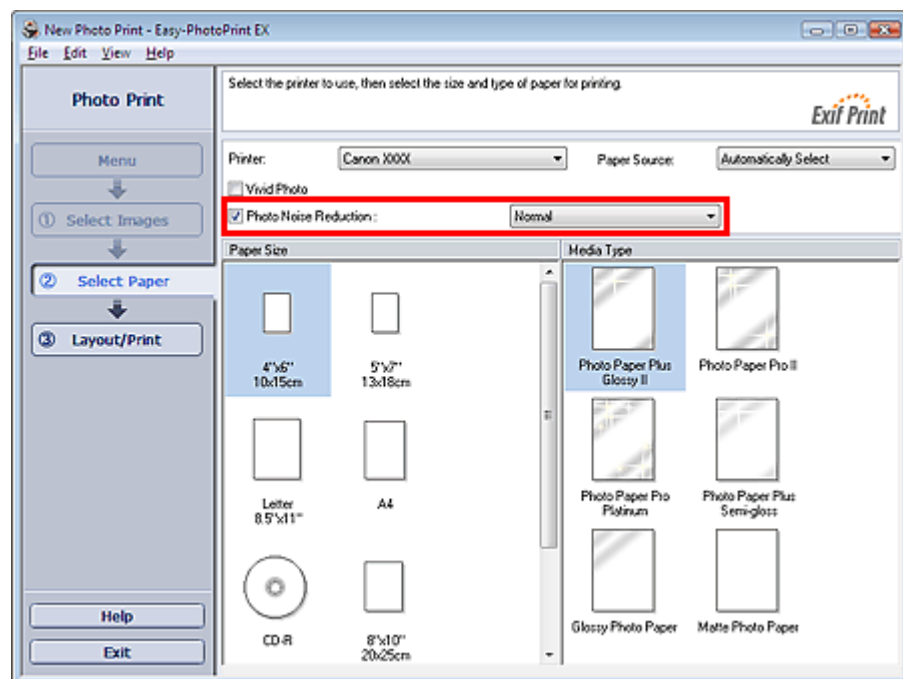

Belangrijk

- Deze functie is niet beschikbaar als ICC-profiel inschakelen (Enable ICC Profile) is geselecteerd op het tabblad Geavanceerd (Advanced) van het dialoogvenster Voorkeuren (Preferences).

Opmerking

- Bij veel ruis wijzigt u Normaal (Normal) in Krachtig (Strong).
- Deze functie heeft alleen effect op het afdrukresultaat. De oorspronkelijke afbeelding of het afdrukvoorbeeld blijft ongewijzigd.

[Naar boven](#) 

Uitgebreide Handleiding

Uitgebreide Handleiding > Afdrukken vanaf een computer > Afdrukken met de meegeleverde toepassingssoftware > Bijlage 1: Instellingen van Easy-PhotoPrint EX > Foto's bijnijden (Photo Print)

Foto's bijnijden (Photo Print)

Bij het bijnijden van foto's selecteert u het deel dat u wilt behouden en wordt het overige deel verwijderd.

Klik op  (Afbeelding bijnijden) in het venster Indeling/Afdruk (Layout/Print).

Verplaats het witte kader over het gedeelte dat u wilt afdrukken en klik op OK.

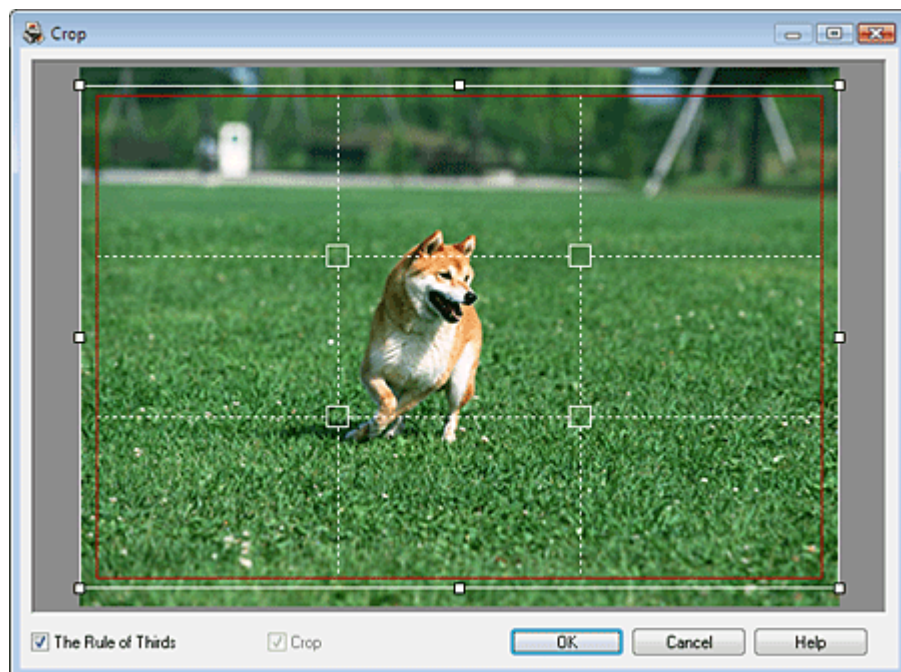

Opmerking

- U kunt het bijnijdgebied ook verplaatsen door de cursor in het witte kader te plaatsen en dit te verslepen. Versleep de witte lijnen om het bijnijdgebied te vergroten of te verkleinen.
- Schakel het selectievakje in bij De regel van drie (The Rule of Thirds) om de witte streepjeslijnen weer te geven. U kunt een evenwichtige compositie maken door een van de kruispunten (witte vierkantjes) of witte streepjeslijnen over het hoofdonderwerp van de foto te verslepen.

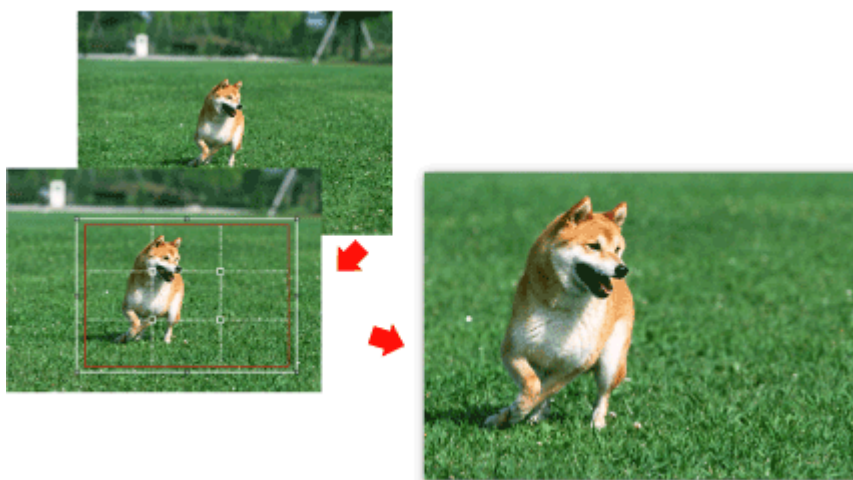

- Het bijnijden heeft alleen effect op het afdrukresultaat. De oorspronkelijke afbeelding wordt niet bijgesneden.
- Raadpleeg de Help voor meer informatie over het venster Bijnijden (Crop).

Uitgebreide Handleiding

Uitgebreide Handleiding > Afdrukken vanaf een computer > Afdrukken met de meegeleverde toepassingssoftware > Bijlage 1: Instellingen van Easy-PhotoPrint EX > Een datum op foto's (Photo Print) afdrukken

Een datum op foto's (Photo Print) afdrukken

Als u de datum waarop de foto is gemaakt wilt afdrukken op de foto, klikt u op  (Datuminstellingen) in het venster Indeling/Afdruk (Layout/Print) en schakelt u in het dialoogvenster Datuminstellingen (Date Settings) het selectievakje Afdrukdatum (Print date) in.

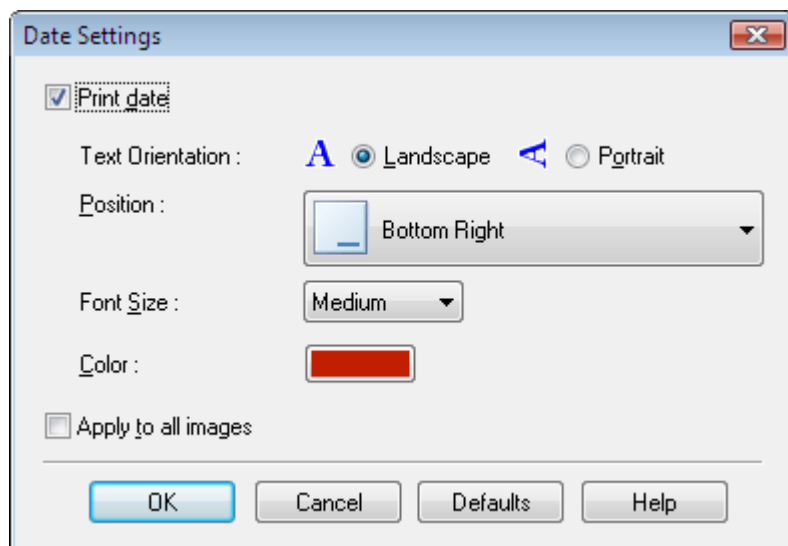

Opmerking

- De datum wordt weergegeven volgens de datumnotatie die is ingesteld in uw besturingssysteem (mm-dd-jjjj, enzovoort).
- In het dialoogvenster Datuminstellingen (Date Settings) kunt u de tekstkleur, de grootte en de afdrukpositie van de datum aanpassen aan de stand en achtergrond van de foto. Raadpleeg de Help voor meer informatie.

[Naar boven](#)↑

Uitgebreide Handleiding

Uitgebreide Handleiding > Afdrucken vanaf een computer > Afdrucken met de meegeleverde toepassingssoftware > Bijlage 1: Instellingen van Easy-PhotoPrint EX > Meerdere foto's op één pagina afdrucken

Meerdere foto's op één pagina afdrucken

U kunt meerdere foto's op één pagina afdrucken door een indeling met meerdere foto's te selecteren in het venster Indeling/Afdruk (Layout/Print).

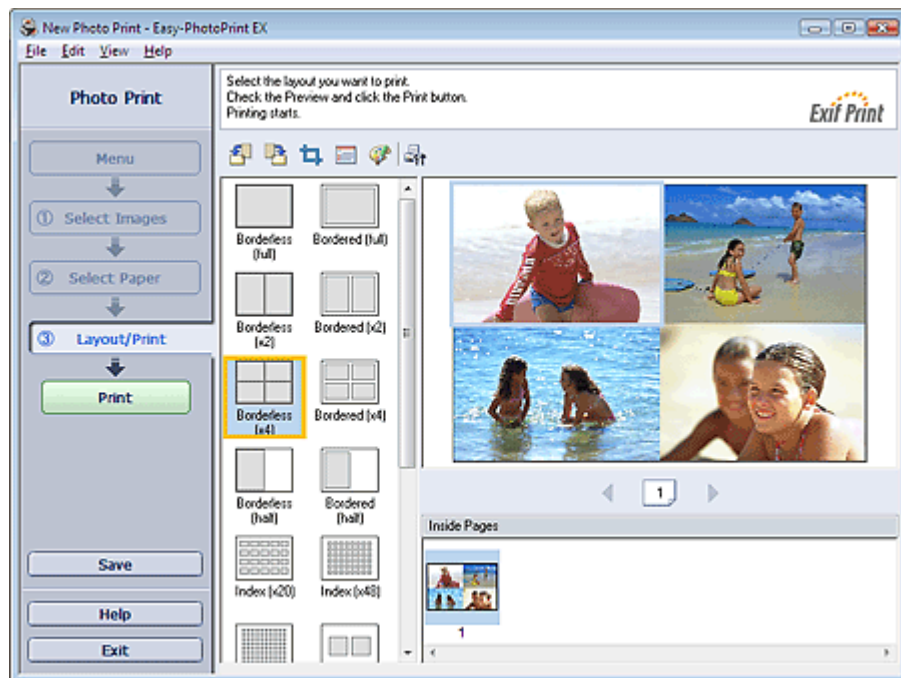

Opmerking

- Zie het volgende onderwerp voor meer informatie over het selecteren van een foto.
 - ➔ Een foto selecteren
- De aantallen foto's en indelingen kunnen per mediumtype variëren.
- De foto's worden als volgt gerangschikt.

Voorbeeld: Geen randen (x4)

1	3
2	4

- U kunt de afdrukvolgorde wijzigen bij Afdrukvolgorde (Printing Order) op het tabblad Afdrucken (Print) in het dialoogvenster Voorkeuren (Preferences).

U kunt hier kiezen uit Op datum (By Date), Op naam (By Name) en Op selectie (By Selection).

Als u het dialoogvenster Voorkeuren (Preferences) wilt weergeven, klikt u op  (Instellingen) of u selecteert Voorkeuren... (Preferences...) in het menu Bestand (File).

[Naar boven↑](#)

Uitgebreide Handleiding

Uitgebreide Handleiding > Afdrukken vanaf een computer > Afdrukken met de meegeleverde toepassingssoftware > Bijlage 1: Instellingen van Easy-PhotoPrint EX > Een index afdrukken

Een index afdrukken

U kunt een index afdrukken van geselecteerde foto's. Op een indexafdruk worden de miniatures van de foto's weergegeven op één pagina. Dit is een handige manier om uw foto's te beheren.

Als u een index wilt afdrukken, selecteert u Index bij de indelingen in het venster Indeling/Afdruk (Layout/Print).

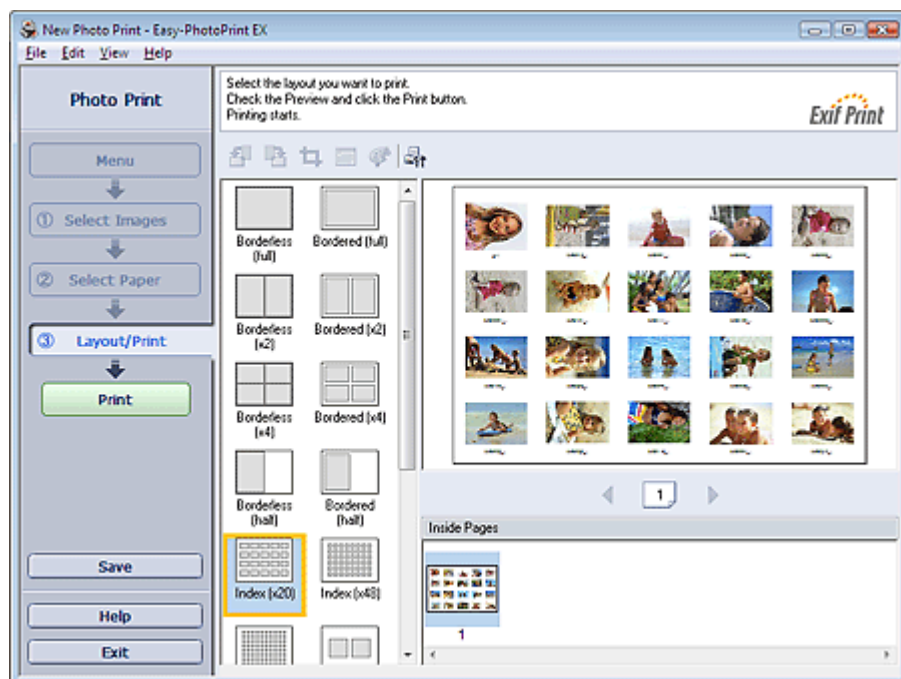

Opmerking

- Zie het volgende onderwerp voor meer informatie over het selecteren van een foto.
➔ [Een foto selecteren](#)
- U kunt geen index afdrukken als u één van de volgende papierformaten hebt geselecteerd.
 - Creditcard
 - Fine Art A4
 - Fine Art A3
 - Fine Art A3+
 - Fine Art Letter
 - CD-R
- Per pagina kunnen maximaal 80 miniatures worden afgedrukt.
- De foto's worden als volgt gerangschikt.

Voorbeeld: Index (x20)

1	2	3	4	5
6	7	8	9	10
11	12	13	14	15
16	17	18	19	20

- U kunt de afdrukvolgorde wijzigen bij Afdrukvolgorde (Printing Order) op het tabblad Afdrukken (Print) in het dialoogvenster Voorkeuren (Preferences).

U kunt hier kiezen uit Op datum (By Date), Op naam (By Name) en Op selectie (By Selection).

Als u het dialoogvenster Voorkeuren (Preferences) wilt weergeven, klikt u op  (Instellingen) of u selecteert Voorkeuren... (Preferences...) in het menu Bestand (File).

Uitgebreide Handleiding

Uitgebreide Handleiding > Afdrucken vanaf een computer > Afdrucken met de meegeleverde toepassingssoftware > Bijlage 1: Instellingen van Easy-PhotoPrint EX > ID-foto's afdrucken (ID Photo Print)

ID-foto's afdrucken (ID Photo Print)

U kunt verschillende ID-foto's afdrucken.

Belangrijk

- De foto is mogelijk niet geschikt als een officiële ID-foto.
Raadpleeg voor meer informatie de instantie waarvoor u de foto wilt gebruiken.

Als u ID-foto's wilt afdrucken, selecteert u 10 x 15 cm (4" x 6") voor Papierformaat (Paper Size) in het venster Papier selecteren (Select Paper) en selecteert u een opmaak voor de ID-foto in het venster Indeling/Afdruk (Layout/Print).

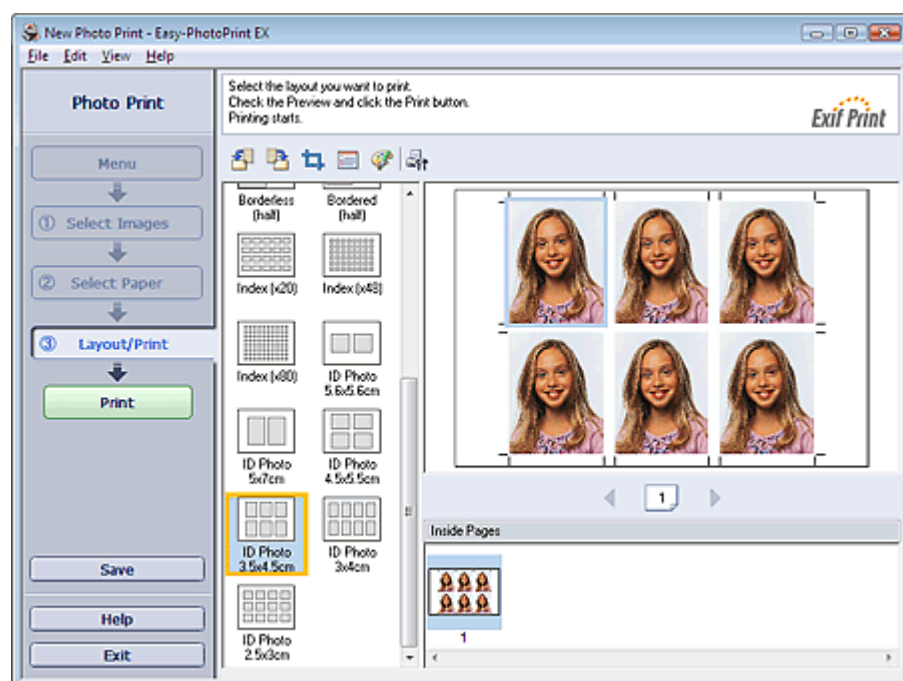

Opmerking

- Zie het volgende onderwerp voor meer informatie over het selecteren van een foto.
➔ Een foto selecteren
- De foto's worden als volgt gerangschikt.
Voorbeeld: ID-foto (3,5 x 4,5 cm)



- U kunt de afdrukvolgorde wijzigen bij Afdrukvolgorde (Printing Order) op het tabblad Afdrucken (Print) in het dialoogvenster Voorkeuren (Preferences).
U kunt hier kiezen uit Op datum (By Date), Op naam (By Name) en Op selectie (By Selection).

Als u het dialoogvenster Voorkeuren (Preferences) wilt weergeven, klikt u op  (Instellingen) of u selecteert Voorkeuren... (Preferences...) in het menu Bestand (File).

Uitgebreide Handleiding

Uitgebreide Handleiding > Afdrucken vanaf een computer > Afdrucken met de meegeleverde toepassingssoftware > Bijlage 1: Instellingen van Easy-PhotoPrint EX > Fotogegevens afdrucken

Fotogegevens afdrucken

Selecteer Opnamegegevens (Captured Info) in het venster Indeling/Afdruk (Layout/Print) om de foto en Exif-informatie naast elkaar af te drukken.

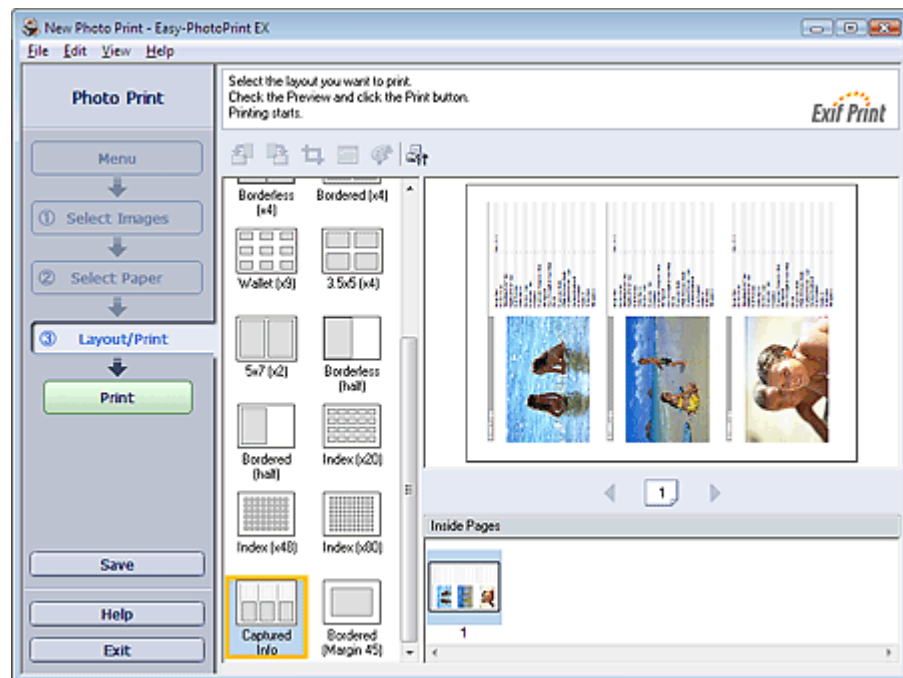

Opmerking

- Zie het volgende onderwerp voor meer informatie over het selecteren van een foto.
➔ [Een foto selecteren](#)
- Deze functie is alleen beschikbaar voor de papierformaten Letter 8,5" x 11" en A4.

[Naar boven](#) ↑

Uitgebreide Handleiding

Uitgebreide Handleiding > Afdrukken vanaf een computer > Afdrukken met de meegeleverde toepassingssoftware > Bijlage 1: Instellingen van Easy-PhotoPrint EX > Foto's opslaan

Foto's opslaan

U kunt bewerkte foto's opslaan. De gegevens over het bijsnijden en de indeling kunnen worden opgeslagen.

Klik op Opslaan (Save) in het venster Indeling/Afdruk (Layout/Print).

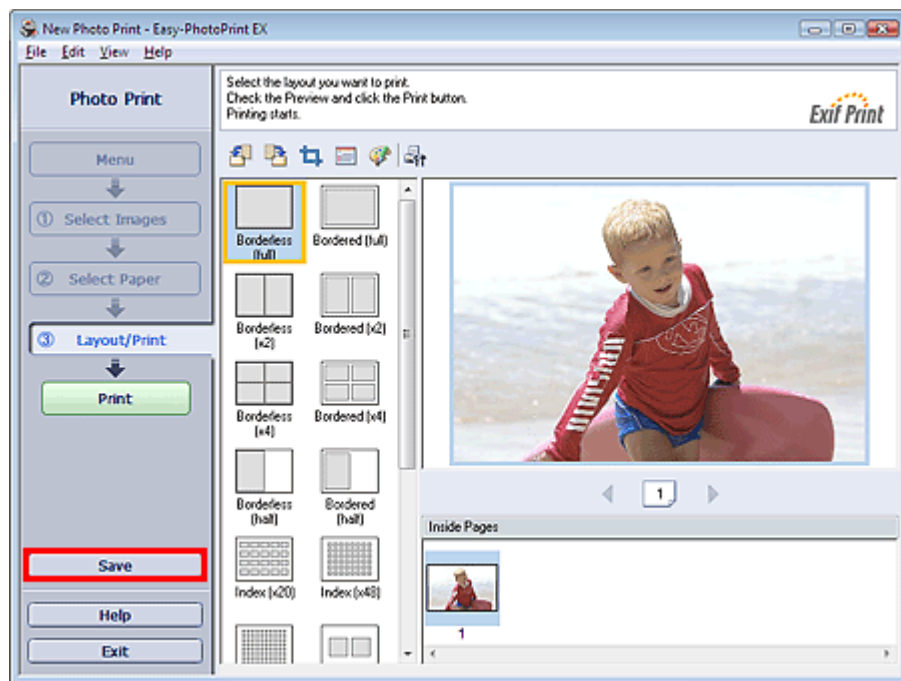

Wanneer het dialoogvenster Opslaan als (Save As) wordt weergegeven, geeft u de locatie en de bestandsnaam op en klikt u op Opslaan (Save).

Belangrijk

- Als u een opgeslagen bestand bewerkt en opnieuw opslaat, wordt het bestand overschreven. Als u een bestand opnieuw wilt opslaan onder een nieuwe naam of op een andere locatie, selecteert u Opslaan als... (Save As...) in het menu Bestand (File) en slaat u het bestand op.

Opmerking

- De knop Opslaan (Save) wordt niet weergegeven in de vensters Afbeeld. selecteren (Select Images) of Papier selecteren (Select Paper).

[Naar boven↑](#)

Uitgebreide Handleiding

Uitgebreide Handleiding > Afdrukken vanaf een computer > Afdrukken met de meegeleverde toepassingssoftware > Bijlage 1: Instellingen van Easy-PhotoPrint EX > Opgeslagen bestanden openen

Opgeslagen bestanden openen

U kunt bestanden openen die zijn gemaakt met Easy-PhotoPrint EX.

1. Klik bij Menu op Bibliotheek (Library).

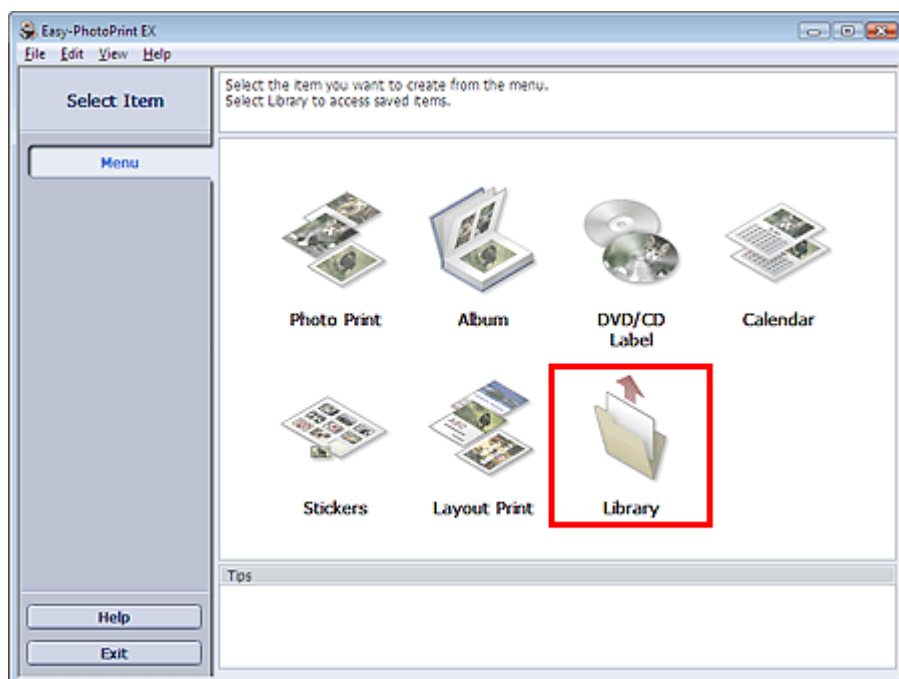

Het dialoogvenster Openen (Open) wordt weergegeven.

U kunt bestanden die zijn gemaakt en opgeslagen met Easy-PhotoPrint EX bekijken in de pictogramweergave (alleen voor Windows Vista) of de miniatuurweergave.

Belangrijk

- Wanneer u de 64-bits versie van Windows Vista of Windows XP gebruikt, kan de inhoud van bestanden niet worden weergegeven in de Verkenner.

2. Selecteer het bestand dat u wilt openen en klik op Openen (Open).

Het venster Bewerken (Edit) of Papier selecteren (Select Paper) verschijnt.

Opmerking

- De volgende bestandsindelingen (extensies) worden ondersteund door Easy-PhotoPrint EX.
 - Easy-PhotoPrint EX Photo Print-bestand (.el6)
 - Easy-PhotoPrint EX Albumbestand (.el1)
 - Easy-PhotoPrint EX Stickerbestand (.el2)
 - Easy-PhotoPrint EX Kalenderbestand (.el4)
 - Easy-PhotoPrint EX Indelingsbestand (.el5)
 - CD-LabelPrint-gegevens (.cld)

3. Bewerk het bestand indien nodig.

Opmerking

- Zie de volgende onderwerpen voor meer informatie over bewerkingsprocedures.
 - ➔ Album [Bewerken](#)
 - ➔ Kalender [Bewerken](#)
 - ➔ Stickers [Bewerken](#)
 - ➔ Opmaak afdrukken [Bewerken](#)

Opmerking

- U kunt bestanden die zijn gemaakt met Easy-PhotoPrint EX behalve via Bibliotheek (Library) in Menu op de volgende manieren openen.
 - Dubbelklik of klik op het bestand.
 - Klik in het menu Bestand (File) op Openen... (Open...) en selecteer het bestand dat u wilt bewerken.
 - U kunt een onlangs geopend bestand ook openen door op de bestandsnaam te klikken in het menu Bestand (File).
-

[Naar boven↑](#)

Uitgebreide Handleiding

Uitgebreide Handleiding > Afdrukken vanaf een computer > Afdrukken met de meegeleverde toepassingssoftware > Bijlage 1: Instellingen van Easy-PhotoPrint EX > Indeling wijzigen

Indeling wijzigen

U kunt de opmaak van elke pagina afzonderlijk wijzigen.

Selecteer de pagina waarvan u de opmaak wilt veranderen in het venster Bewerken (Edit) en klik

vervolgens op  (Indeling wijzigen).

Selecteer de opmaak die u wilt gebruiken in het dialoogvenster Indeling wijzigen (Change Layout) en klik op OK.

Album

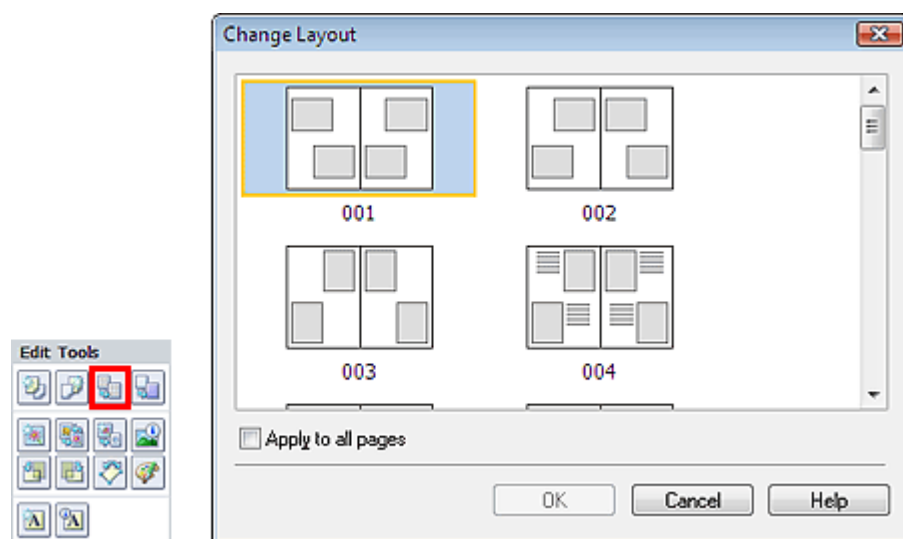

Belangrijk

- De indelingen voor albums die u kunt selecteren zijn afhankelijk van Papierformaat (Paper Size), Afdrukstand (Orientation) of het type pagina dat u hebt geselecteerd (voorblad, pagina's of achteromslag).
- Als de nieuwe opmaak een ander aantal kaders bevat dan de huidige opmaak, gebeurt er het volgende:
 - Als het aantal kaders is verhoogd : De afbeeldingen van de volgende pagina's worden naar voren gehaald om alle kaders in de nieuwe opmaak te vullen.
 - Als het aantal kaders is verlaagd : Pagina's met de nieuwe opmaak worden toegevoegd tot alle afbeeldingen op de pagina's met de huidige opmaak passen.
- Als u een opmaak voor de voor- of achteromslag kiest die minder kaders bevat, worden afbeeldingen die niet in de nieuwe opmaak passen verwijderd, te beginnen met de afbeelding die als laatste is toegevoegd aan de eerdere opmaakpagina.

Opmerking

- Schakel het selectievakje Toepassen op alle pagina's (Apply to all pages) in om de opmaak van alle pagina's te wijzigen in de nieuwe opmaak.

Kalender (Calendar)

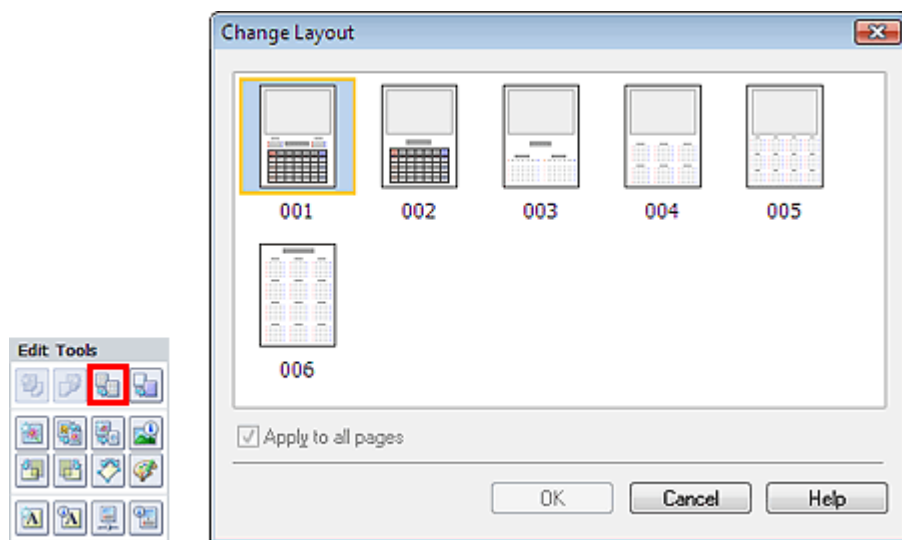

Belangrijk

- De opmaak die u kunt selecteren, is afhankelijk van het Papierformaat (Paper Size) en de Afdrukstand (Orientation).
- De opmaak van alle pagina's wordt gewijzigd in de geselecteerde opmaak.
- Alle afbeeldingen die niet in de nieuwe opmaak passen, worden op één pagina verzameld.

Opmaak afdrukken (Layout Print)

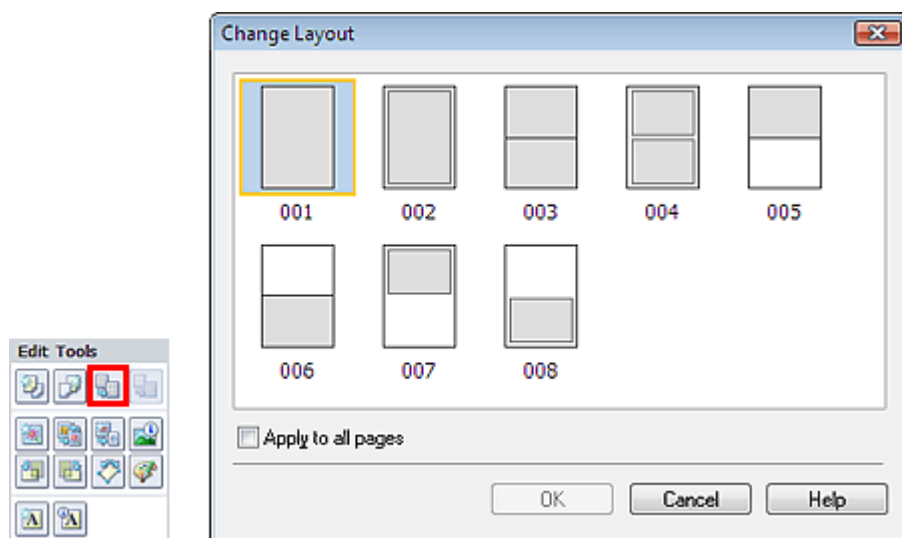

Belangrijk

- De opmaak die u kunt selecteren, is afhankelijk van het Papierformaat (Paper Size) en de Afdrukstand (Orientation).
- Als de nieuwe opmaak een ander aantal kaders bevat dan de huidige opmaak, gebeurt er het volgende:
 - Als het aantal kaders is verhoogd : De afbeeldingen van de volgende pagina's worden naar voren gehaald om alle kaders in de nieuwe opmaak te vullen.
 - Als het aantal kaders is verlaagd : Pagina's met de nieuwe opmaak worden toegevoegd tot alle afbeeldingen op de pagina's met de huidige opmaak passen.

Opmerking

- Schakel het selectievakje Toepassen op alle pagina's (Apply to all pages) in om de opmaak van alle pagina's te wijzigen in de nieuwe opmaak.

Uitgebreide Handleiding

Uitgebreide Handleiding > Afdrukken vanaf een computer > Afdrukken met de meegeleverde toepassingssoftware > Bijlage 1: Instellingen van Easy-PhotoPrint EX > Achtergrond wijzigen

Achtergrond wijzigen

U kunt de achtergrond van elke pagina wijzigen.

Belangrijk

- U kunt niet de achtergrond wijzigen van Photo Print, Stickers en Opmaak afdrukken (Layout Print).

Selecteer de pagina waarvan u de achtergrond wilt veranderen in het venster Bewerken (Edit) en klik

vervolgens op  (Achtergrond wijzigen).

Opmerking

- De vensters voor het afdrukken van albums worden gebruikt als voorbeelden in de volgende beschrijvingen. De vensters kunnen verschillen afhankelijk van wat u maakt.

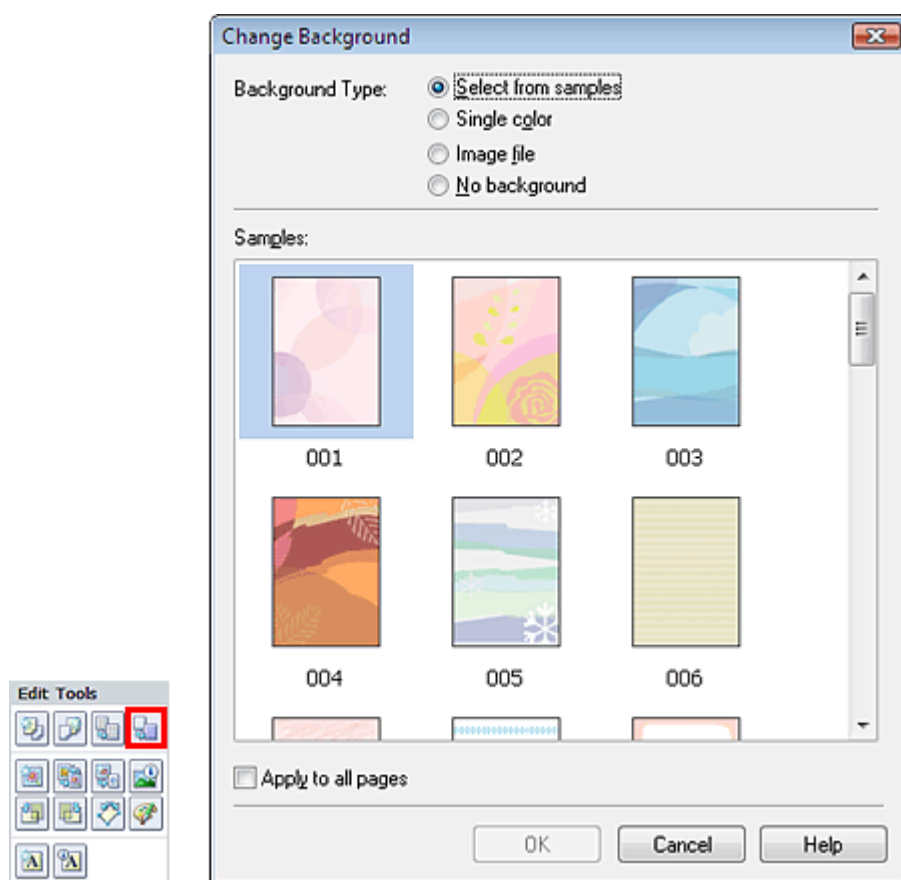

Selecteer het gewenste achtergrondtype in het dialoogvenster Achtergrond wijzigen (Change Background).

Als Selecteren uit voorbeelden (Select from samples) is geselecteerd

Selecteer de afbeelding die wilt gebruiken bij Voorbeelden (Samples) en klik op OK.

Opmerking

- Selecteren uit voorbeelden (Select from samples) wordt alleen weergegeven als Album is geselecteerd.

Als Enkele kleur (Single color) is geselecteerd

Selecteer de gewenste kleur bij Standaardkleur (Standard color) of Aangepaste kleur (Custom color) en klik op OK.

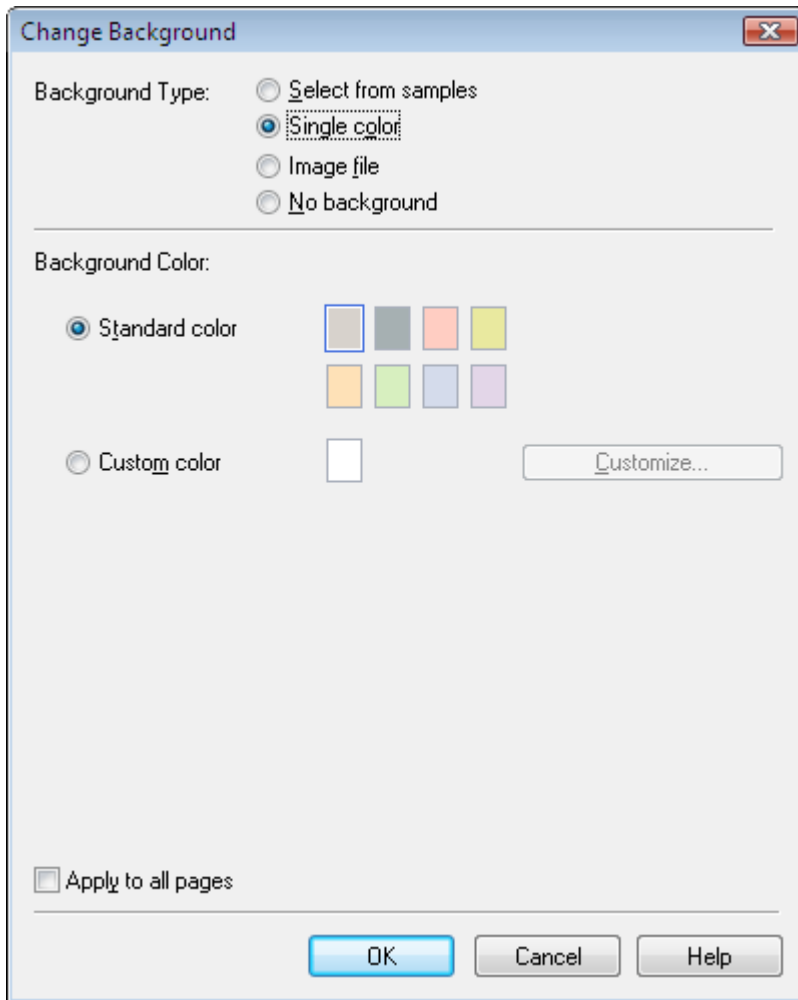
**Als Afbeeldingsbestand (Image file) is geselecteerd**

Stel Pad afbeeldingsbestand (Image File Path) en Indeling afbeelding (Image Layout) in en klik op OK.

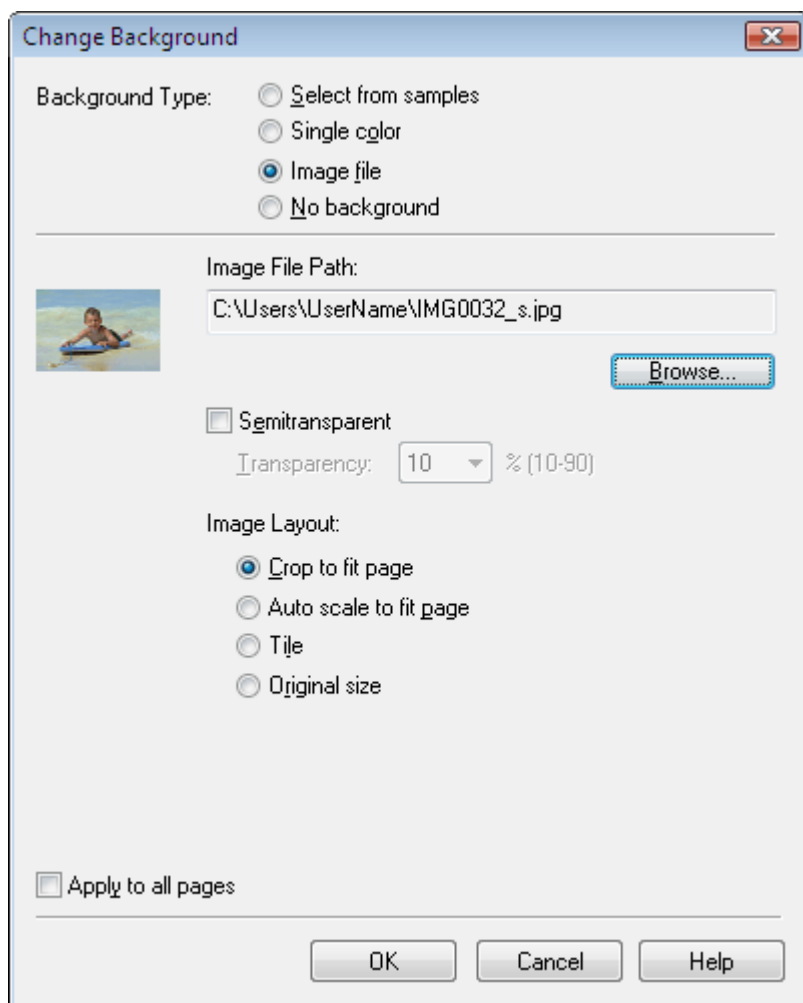

Opmerking

- Raadpleeg de Help voor meer informatie over het instellen van de achtergrond in het dialoogvenster Achtergrond wijzigen (Change Background).

[Naar boven↑](#)

Uitgebreide Handleiding

Uitgebreide Handleiding > Afdrukken vanaf een computer > Afdrukken met de meegeleverde toepassingssoftware > Bijlage 1: Instellingen van Easy-PhotoPrint EX > Foto's toevoegen

Foto's toevoegen

U kunt foto's aan pagina's toevoegen.

Selecteer de pagina waaraan u foto's wilt toevoegen in het venster Bewerken (Edit) en klik vervolgens op



(Afbeelding toevoegen).



Opmerking

- De vensters voor het afdrukken van albums worden gebruikt als voorbeelden in de volgende beschrijvingen. De vensters kunnen verschillen afhankelijk van wat u maakt.

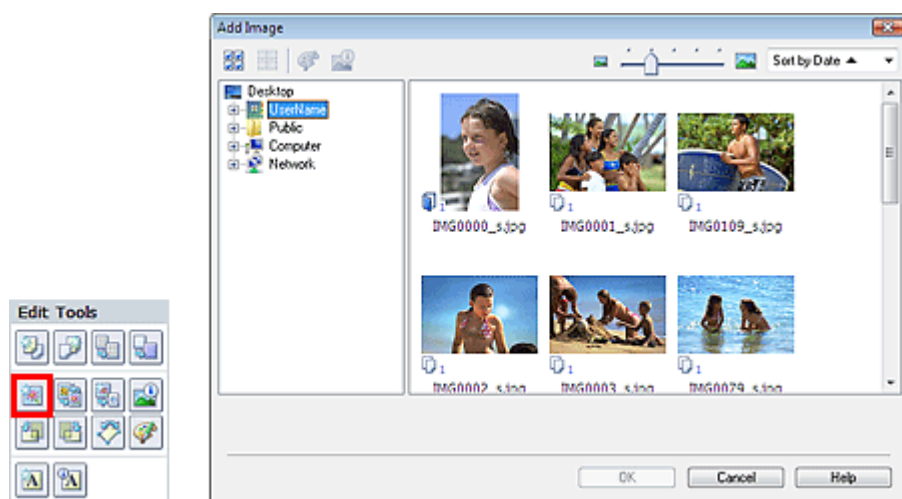

Selecteer de map met de afbeelding die u wilt toevoegen uit de mappenstructuur aan de linkerkant van het dialoogvenster Afbeelding toevoegen (Add Image) en selecteer de afbeelding die u wilt toevoegen in het venster met miniatures aan de rechterkant.



Opmerking

- Klik op een afbeelding om die te selecteren (de achtergrond wordt blauw) of om de selectie op te heffen (de achtergrond wordt wit). U kunt ook meerdere afbeeldingen selecteren.

Selecteer een optie bij Toevoegen aan (Add to) en klik op OK.



Belangrijk

- U kunt maximaal 20 afbeeldingen tegelijk toevoegen aan één pagina.
- U kunt maximaal 99 afbeeldingen aan alle pagina's toevoegen.
- U kunt dezelfde afbeelding niet gelijktijdig meerdere malen toevoegen. In dat geval voegt u de afbeeldingen een voor een toe.
- Als u het aantal pagina's waaraan u afbeeldingen wilt toevoegen verhoogt, kunt u geen afbeeldingen toevoegen na pagina 400.



Opmerking

- U kunt alle afbeeldingen tegelijk selecteren of het formaat en verdeling van de afbeeldingen wijzigen in het dialoogvenster Afbeelding toevoegen (Add Image). Raadpleeg de Help voor meer informatie.

Uitgebreide Handleiding

Uitgebreide Handleiding > Afdrukken vanaf een computer > Afdrukken met de meegeleverde toepassingssoftware > Bijlage 1: Instellingen van Easy-PhotoPrint EX > Positie van foto's verwisselen

Positie van foto's verwisselen

U kunt de positie van afbeeldingen verwisselen.

Klik op  (Afbeeldingsposities wisselen) in het venster Bewerken (Edit).

Opmerking

- De vensters voor het afdrukken van albums worden gebruikt als voorbeelden in de volgende beschrijvingen. De vensters kunnen verschillen afhankelijk van wat u maakt.



Selecteer de twee afbeeldingen die u wilt verwisselen en klik op Wisselen (Swap).

Wanneer u klaar bent met het omwisselen van foto's, klikt u op Terug naar bewerken (Back to Edit).

[Naar boven↑](#)

Uitgebreide Handleiding

Uitgebreide Handleiding > Afdrukken vanaf een computer > Afdrukken met de meegeleverde toepassingssoftware > Bijlage 1: Instellingen van Easy-PhotoPrint EX > Foto's vervangen

Foto's vervangen

U kunt een afbeelding vervangen door een andere afbeelding.

Selecteer de afbeelding die u wilt vervangen in het venster Bewerken (Edit) en klik vervolgens op  (Geselecteerde afbeelding vervangen).

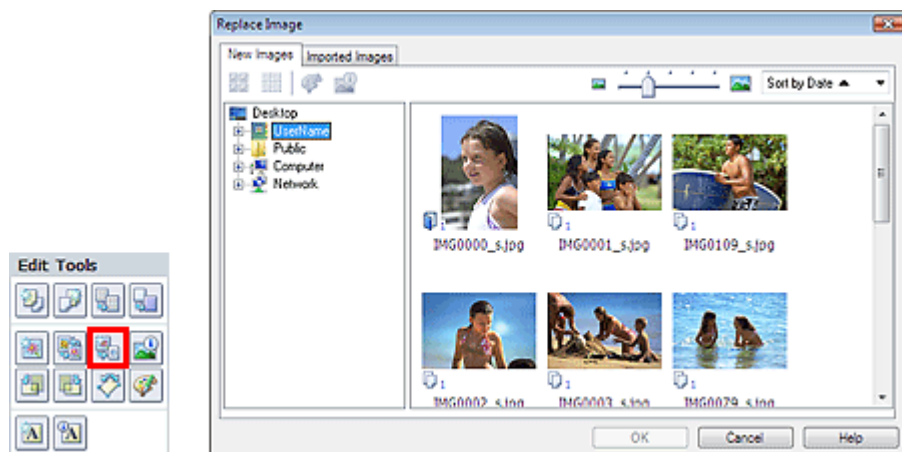

Selecteer de map met de afbeelding waardoor u deze wilt vervangen uit de mappenstructuur aan de linkerkant van het dialoogvenster Afbeelding vervangen (Replace Image).

Selecteer de afbeelding waardoor u deze wilt vervangen uit het venster met miniatures aan de rechterkant van het venster en klik op OK.

Als u een afbeelding wilt kiezen die al is geïmporteerd, klikt u op de tab Geïmporteerde afbeeldingen (Imported Images), selecteert u de gewenste afbeelding uit het venster met miniatures en klikt u op OK.

Belangrijk

- Het is niet mogelijk meerdere afbeeldingen te selecteren in het dialoogvenster Afbeelding vervangen (Replace Image).

Opmerking

- Als u meerdere afbeeldingen die u wilt vervangen selecteert in het venster Bewerken (Edit) en de vervangingsfunctie gebruikt, worden alle afbeeldingen die zijn geselecteerd in het venster Bewerken (Edit) vervangen door de afbeelding die is geselecteerd in het dialoogvenster Afbeelding vervangen (Replace Image).
- Wanneer afbeeldingen worden vervangen, worden de volgende instellingen overgenomen in de nieuwe afbeelding.
 - Positie
 - Formaat
 - Kader
 - Positie en formaat van de datum
 De informatie over bijnijden en stand wordt niet overgenomen.
- U kunt in het dialoogvenster Afbeelding vervangen (Replace Image) het weergaveformaat en de volgorde van de miniatures wijzigen. Raadpleeg de Help voor meer informatie.

[Naar boven](#) 

Uitgebreide Handleiding

Uitgebreide Handleiding > Afdrukken vanaf een computer > Afdrukken met de meegeleverde toepassingssoftware > Bijlage 1: Instellingen van Easy-PhotoPrint EX > Positie, hoek en formaat van foto's wijzigen

Positie, hoek en formaat van foto's wijzigen

U kunt de positie, de hoek en het formaat van foto's wijzigen.

Selecteer de afbeelding waarvan u de positie of afmetingen wilt wijzigen in het venster Bewerken (Edit)

en klik op de knop  (Afbeelding bewerken) of dubbelklik op de afbeelding.

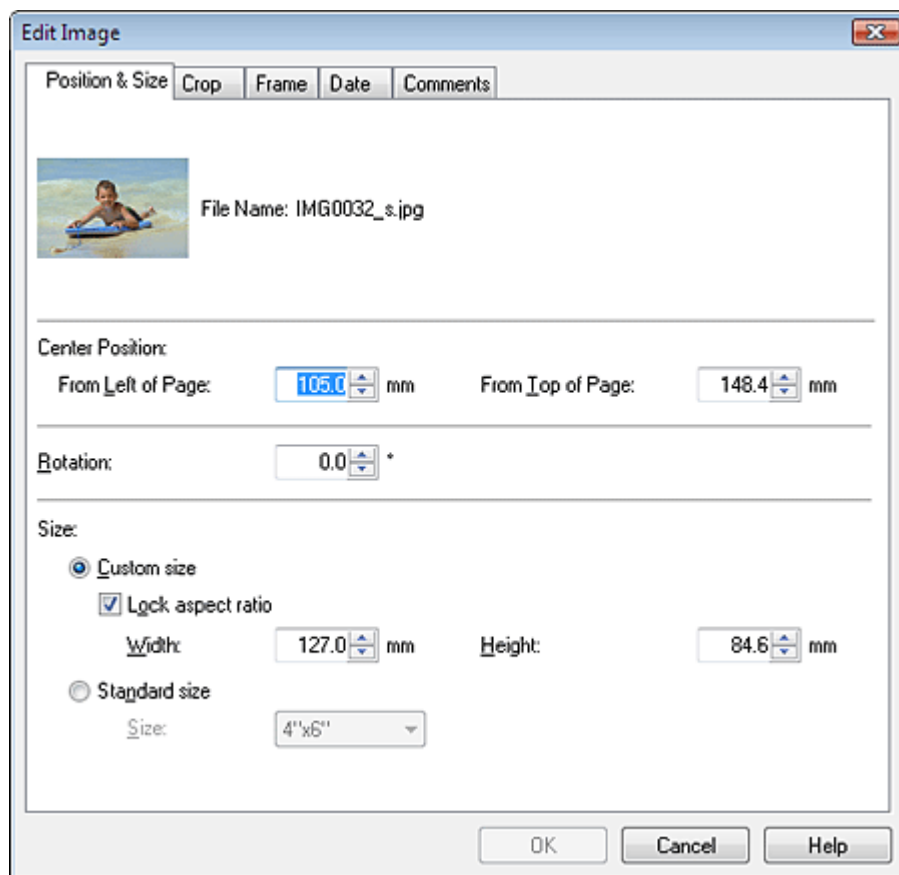

Stel de Middenpositie (Center Position), de Rotatie (Rotation) en de Grootte (Size) in en klik op OK.

Opmerking

- U kunt de positie en afmetingen van een afbeelding ook wijzigen door de afbeelding te verslepen in het venster Bewerken (Edit).
- Selecteer een afbeelding in het venster Bewerken (Edit), klik op  (Vrij draaien) en versleep een hoek van de afbeelding om deze te draaien.
- Raadpleeg de Help voor meer informatie over de positie en afmetingen van afbeeldingen..

[Naar boven](#)↑

Uitgebreide Handleiding

Uitgebreide Handleiding > Afdrukken vanaf een computer > Afdrukken met de meegeleverde toepassingssoftware > Bijlage 1: Instellingen van Easy-PhotoPrint EX > Foto's bijnijden

Foto's bijnijden

Bij het bijnijden van foto's selecteert u het deel dat u wilt behouden en wordt het overige deel verwijderd.

Selecteer de afbeelding die u wilt bijnijden in het venster Bewerken (Edit) en klik vervolgens op (Afbeelding bewerken) of dubbelklik op de afbeelding.



Klik op de tab Bijnijden (Crop) in het dialoogvenster Afbeelding bewerken (Edit Image).

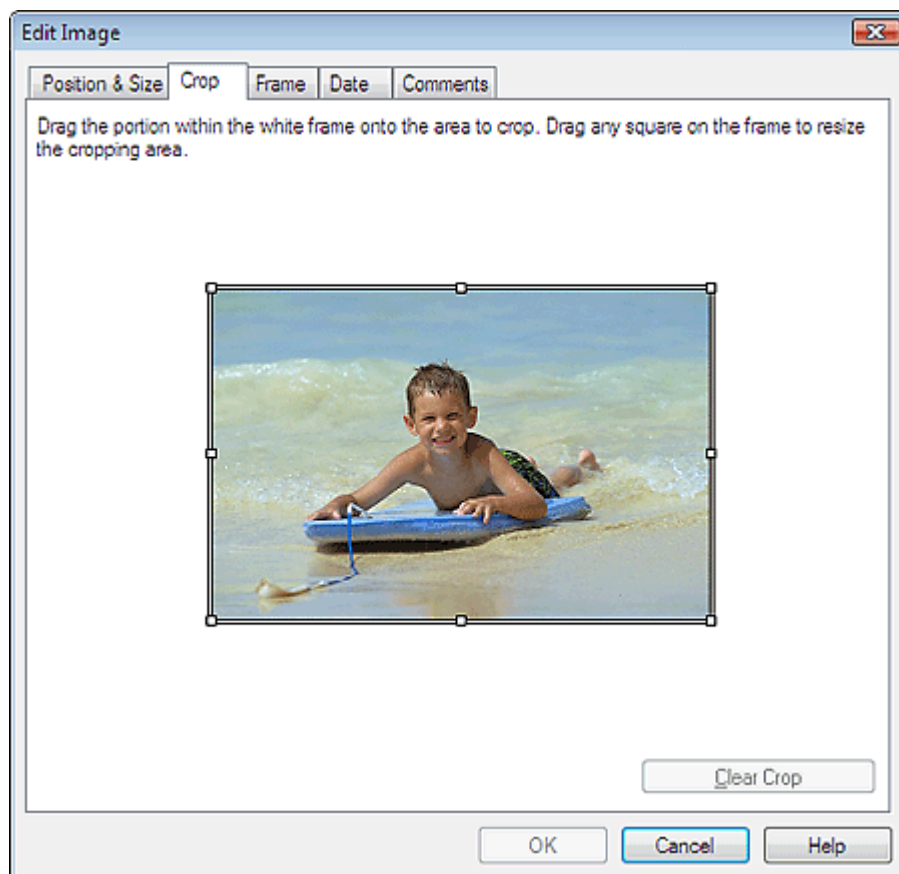

Versleep de witte blokjes in de afbeelding om het gedeelte dat u wilt bijnijden te wijzigen en klik op OK.

Opmerking

- Raadpleeg de Help voor meer informatie over bijnijden.

[Naar boven](#)↑

Uitgebreide Handleiding

Uitgebreide Handleiding > Afdrukken vanaf een computer > Afdrukken met de meegeleverde toepassingssoftware > Bijlage 1: Instellingen van Easy-PhotoPrint EX > Foto's in kader plaatsen

Foto's in kader plaatsen

U kunt kaders om foto's plaatsen

Belangrijk

- U kunt geen kaders om foto's plaatsen in Photo Print, Stickers en Opmaak afdrukken (Layout Print).

Selecteer de afbeelding die u in een kader wilt plaatsen in het venster Bewerken (Edit) en klik vervolgens

op  (Afbeelding bewerken) of dubbelklik op de afbeelding.

Klik op de tab Kader (Frame) in het dialoogvenster Afbeelding bewerken (Edit Image).

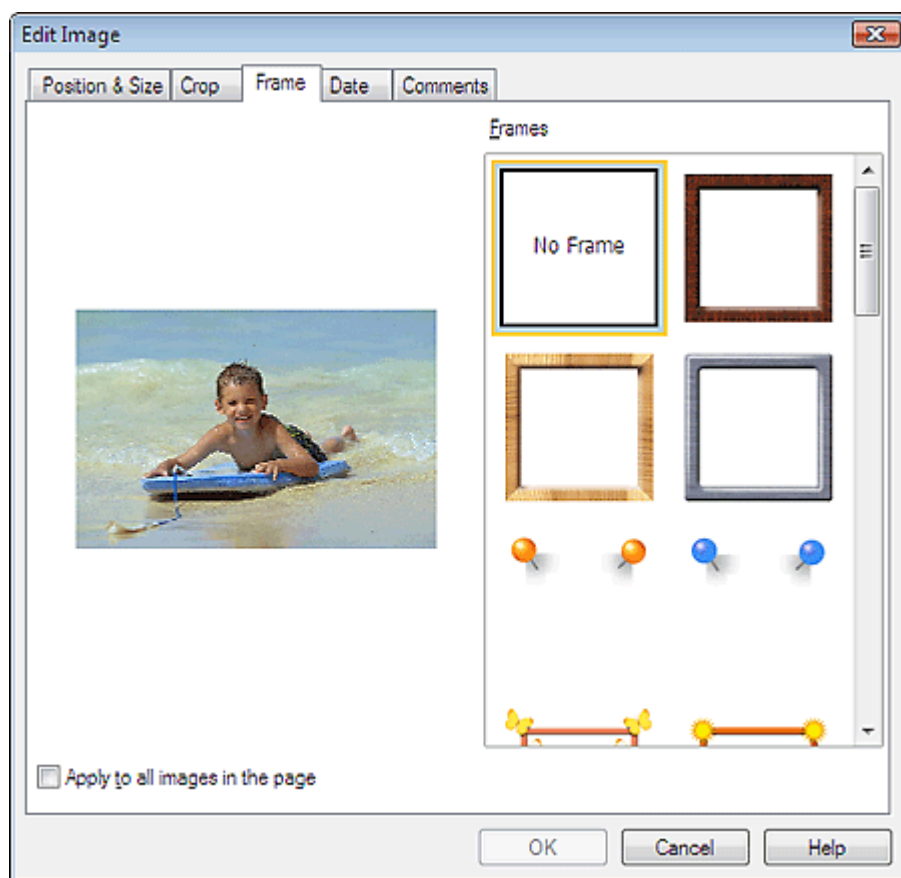

Selecteer het kader dat u wilt gebruiken bij Kaders (Frames) en klik op OK.

Belangrijk

- U kunt geen datums afdrukken op omkaderde foto's.

Opmerking

- Schakel het selectievakje the Toepassen op alle afbeeldingen op de pagina (Apply to all images in the page) in om hetzelfde kader gelijktijdig aan alle foto's op een geselecteerde pagina toe te voegen.
- Raadpleeg de Help voor meer informatie over kaders.

Uitgebreide Handleiding

Uitgebreide Handleiding > Afdrukken vanaf een computer > Afdrukken met de meegeleverde toepassingssoftware > Bijlage 1: Instellingen van Easy-PhotoPrint EX > Een datum op foto's afdrukken

Een datum op foto's afdrukken

U kunt een datum afdrukken op afbeeldingen.

Selecteer de afbeelding waarop u een datum wilt afdrukken in het venster Bewerken (Edit) en klik op de

knop  (Afbeelding bewerken) of dubbelklik op de afbeelding.

Klik op de tab Datum (Date) in het dialoogvenster Afbeelding bewerken (Edit Image).

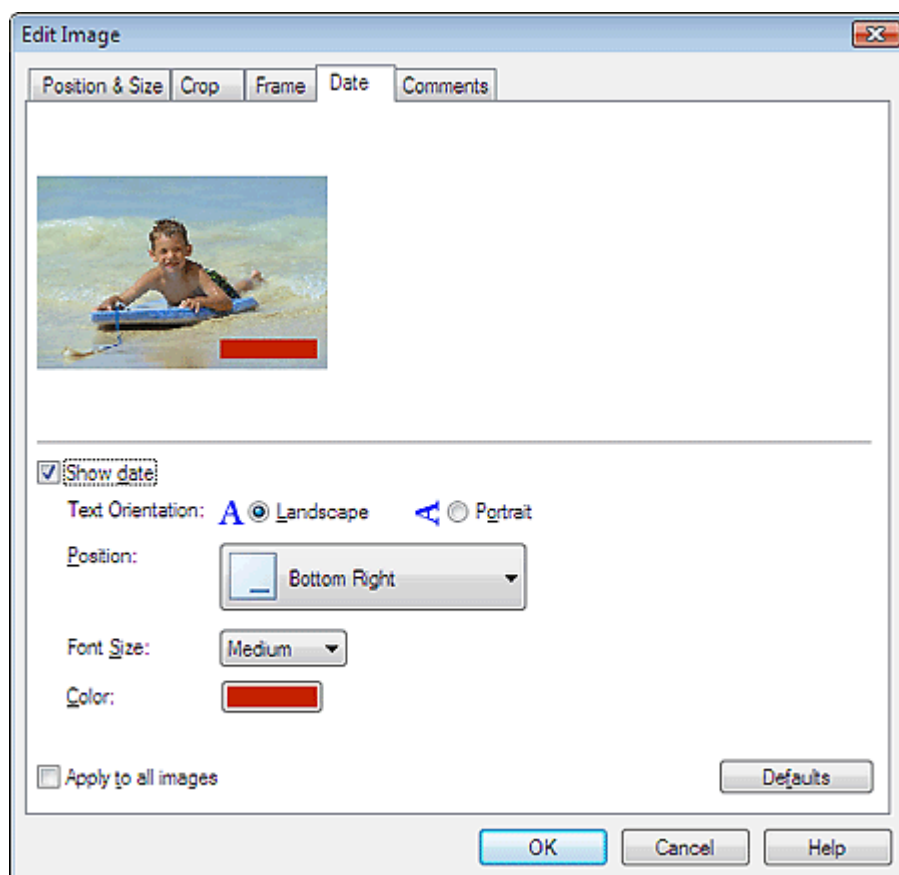

Schakel het selectievakje in bij Datum weergeven (Show date).

Stel de Tekstrichting (Text Orientation), de Positie (Position), de Tekengrootte (Font Size) en de Kleur (Color) in en klik op OK.

Belangrijk

- U kunt geen datums afdrukken op omkaderde afbeeldingen.

Opmerking

- De datum wordt weergegeven volgens de datumnotatie die is ingesteld in uw besturingssysteem (mm-dd-jjjj, enzovoort).
- Raadpleeg de Help voor meer informatie over het instellen van de datum.

[Naar boven↑](#)

Uitgebreide Handleiding

Uitgebreide Handleiding > Afdrukken vanaf een computer > Afdrukken met de meegeleverde toepassingssoftware > Bijlage 1: Instellingen van Easy-PhotoPrint EX > Opmerkingen aan foto's toevoegen

Opmerkingen aan foto's toevoegen

U kunt opmerkingen toevoegen aan foto's en deze in uw album weergeven. De naam van de foto, de opnamedatum en de opmerkingen worden weergegeven (van boven naar beneden) in een opmerkingenvak.



Belangrijk

- U kunt geen opmerkingen toevoegen aan Photo Print, Kalender (Calendar), Stickers en Opmaak afdrukken (Layout Print).

Selecteer de afbeelding waaraan u een opmerking wilt toevoegen in het venster Bewerken (Edit) en klik

op de knop  (Afbeelding bewerken) of dubbelklik op de afbeelding.

Klik op de tab Opmerkingen (Comments) in het dialoogvenster Afbeelding bewerken (Edit Image).

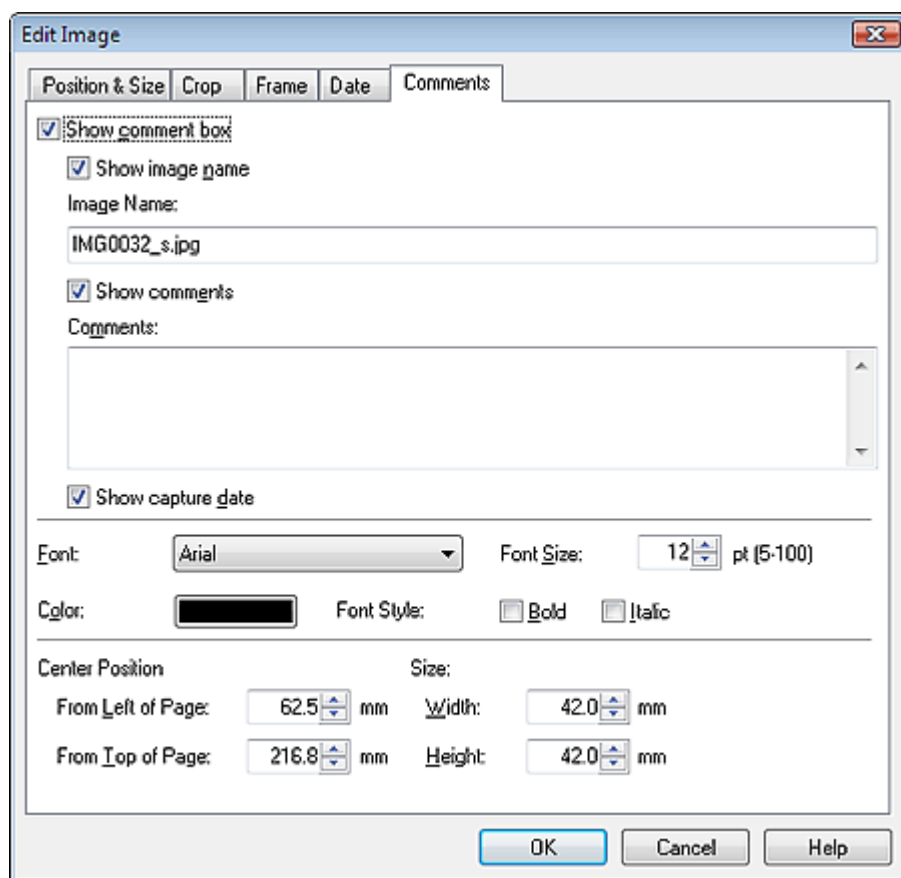

Schakel het selectievakje in bij Opmerkingenvak weergeven (Show comment box).

Schakel de selectievakjes in van de items die u wilt weergeven en voer de opmerkingen in.

Selecteer de tekengrootte, kleur en positie van de opmerkingen en klik op OK.

 **Opmerking**

- Raadpleeg de Help voor meer informatie over opmerkingen.
-

[Naar boven↑](#)

Uitgebreide Handleiding

Uitgebreide Handleiding > Afdrukken vanaf een computer > Afdrukken met de meegeleverde toepassingssoftware > Bijlage 1: Instellingen van Easy-PhotoPrint EX > Tekst aan foto's toevoegen

Tekst aan foto's toevoegen

U kunt tekst aan foto's toevoegen.

Klik op  (Tekst toevoegen) in het venster Bewerken (Edit) en sleep de muis over het gedeelte waar u de tekst wilt plaatsen.

Opmerking

- De vensters voor het afdrukken van albums worden gebruikt als voorbeelden in de volgende beschrijvingen. De vensters kunnen verschillen afhankelijk van wat u maakt.

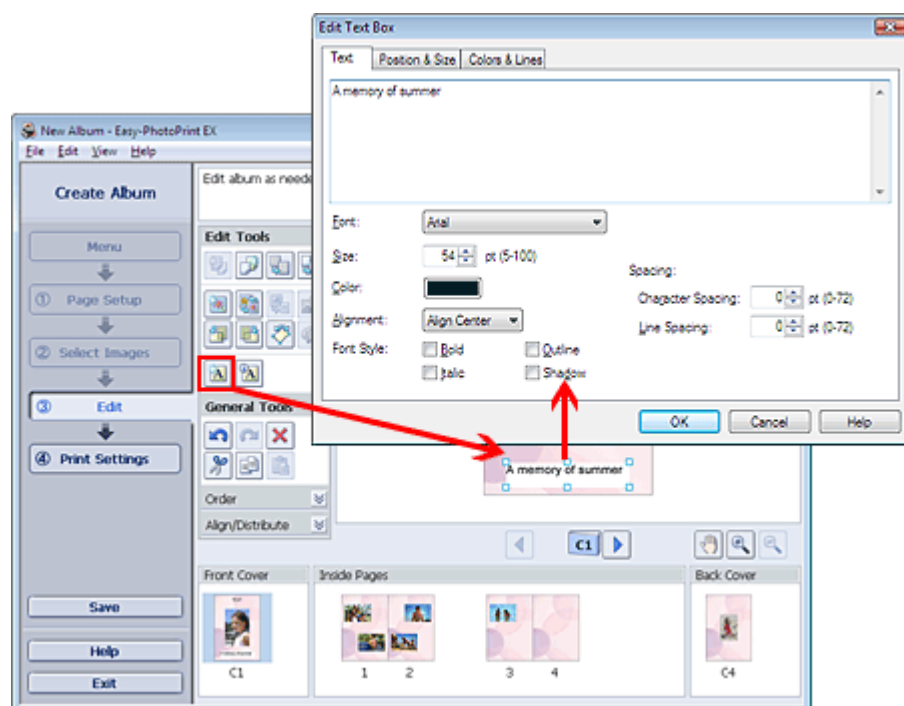

Selecteer de tab Tekst (Text) in het dialoogvenster Tekstvak bewerken (Edit Text Box) en voer uw tekst in.

Opmerking

- In het dialoogvenster Tekstvak bewerken (Edit Text Box) kunt u de positie, hoek en grootte van de tekst wijzigen. U kunt ook de kleur en omlijning van het tekstvak instellen. Raadpleeg de Help voor meer informatie.
- Als u de ingevoerde tekst wilt wijzigen, selecteert u de tekst en klikt u op  (Tekstvak bewerken). Het dialoogvenster Tekstvak bewerken (Edit Text Box) wordt weergegeven. U kunt de tekst wijzigen.

[Naar boven](#) 

Uitgebreide Handleiding

Uitgebreide Handleiding > Afdrukken vanaf een computer > Afdrukken met de meegeleverde toepassingssoftware > Bijlage 1: Instellingen van Easy-PhotoPrint EX > Opslaan

Opslaan

U kunt bewerkte items opslaan.

Klik op Opslaan (Save) in het venster Bewerken (Edit) of het venster Afdrukinstellingen (Print Settings).

Opmerking

- De vensters voor het afdrukken van albums worden gebruikt als voorbeelden in de volgende beschrijvingen. De vensters kunnen verschillen afhankelijk van wat u maakt.

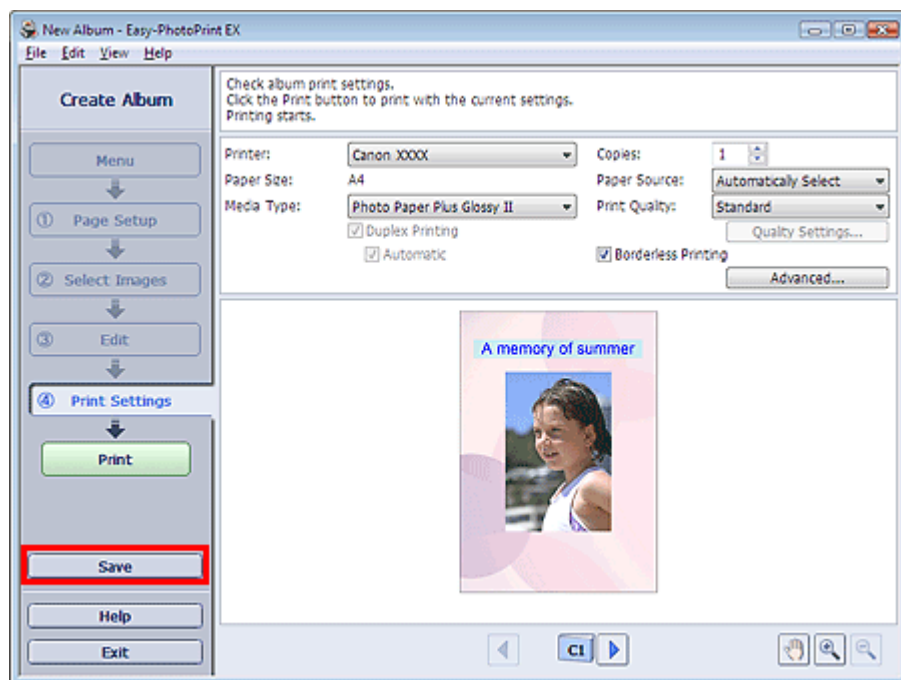

Wanneer het dialoogvenster Opslaan als (Save As) wordt weergegeven, geeft u de locatie en de bestandsnaam op en klikt u op Opslaan (Save).

Belangrijk

- Als u een opgeslagen bestand bewerkt en opnieuw opslaat, wordt het bestand overschreven. Als u een bestand opnieuw wilt opslaan onder een nieuwe naam of op een andere locatie, selecteert u Opslaan als... (Save As...) in het menu Bestand (File) en slaat u het bestand op.

Opmerking

- De knop Opslaan (Save) wordt niet weergegeven in de vensters Pagina-instelling (Page Setup) of Afbeeld. selecteren (Select Images).

[Naar boven](#) 

Uitgebreide Handleiding

Uitgebreide Handleiding > Afdrukken vanaf een computer > Afdrukken met de meegeleverde toepassingssoftware > Bijlage 1: Instellingen van Easy-PhotoPrint EX > Feestdagen instellen

Feestdagen instellen

U kunt feestdagen aan uw kalender toevoegen.

Klik op Feestdagen instellen... (Set Holidays...) in het venster Pagina-instelling (Page Setup) van

Kalender (Calendar), of klik op  (Periode/feestdagen instellen) in het venster Bewerken (Edit) en klik op Feestdagen instellen... (Set Holidays...) in het dialoogvenster Algemene kalenderinstellingen (Calendar General Settings) om het dialoogvenster Instellingen feestdag (Holiday Settings) weer te geven.

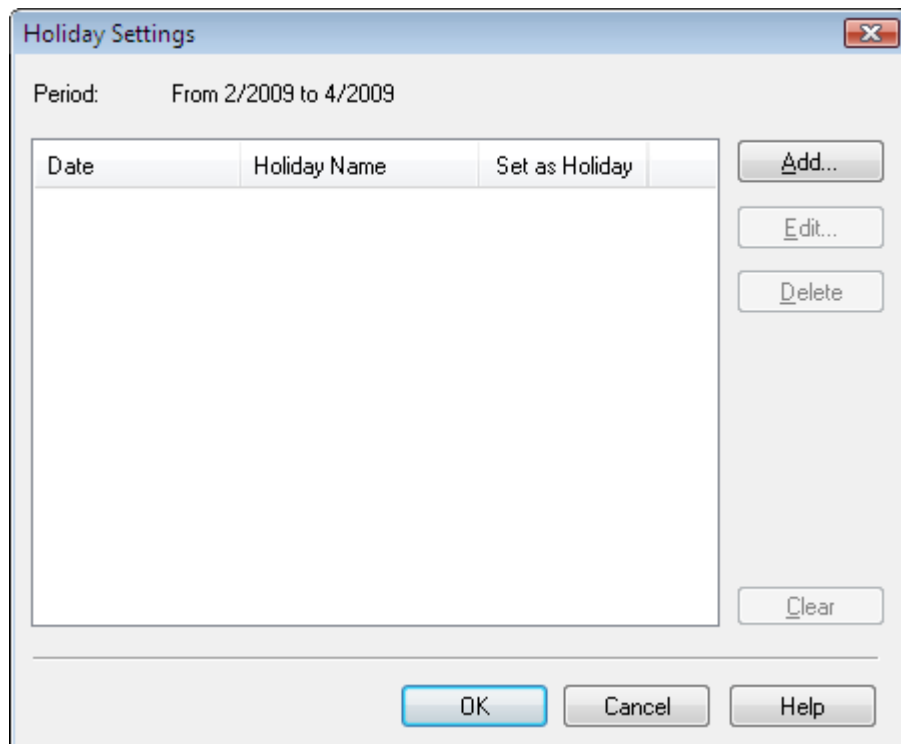

Als u een feestdag wilt toevoegen, klikt u op Toevoegen... (Add...). Het dialoogvenster Feestdag toevoegen/bewerken (Add/Edit Holiday) wordt weergegeven. Als u een opgeslagen feestdag wilt bewerken, selecteert u deze en klikt u op Bewerken... (Edit...).

Als u een feestdag wilt verwijderen, selecteert u deze en klikt u op Verwijderen (Delete). Als u alle opgeslagen feestdagen in uw kalenderperiode wilt verwijderen, klikt u op Wissen (Clear).

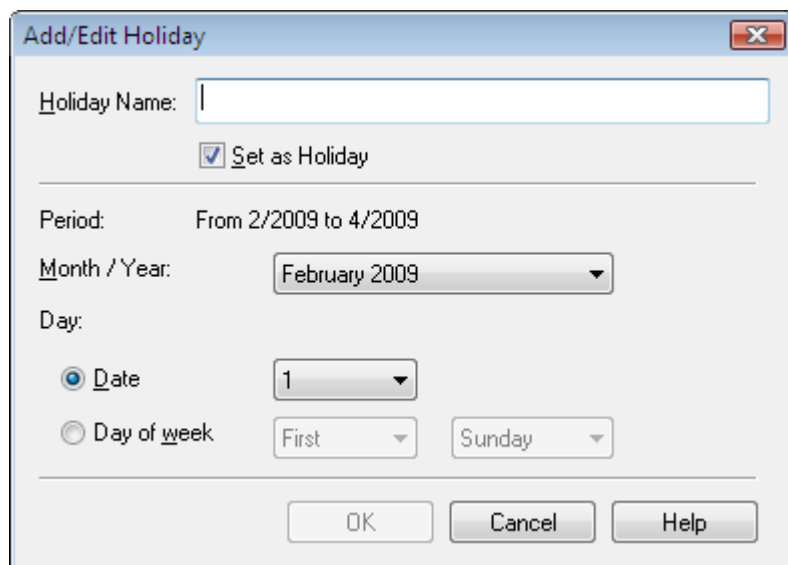

Voer de naam in bij Naam feestdag (Holiday Name) en geef de datum op.

Schakel het selectievakje Instellen als feestdag (Set as Holiday) in om die dag weer te geven als feestdag in uw kalender.



Opmerking

- Raadpleeg de Help voor meer informatie over elk dialoogvenster.
-

[Naar boven↑](#)

Uitgebreide Handleiding

Uitgebreide Handleiding > Afdrukken vanaf een computer > Afdrukken met de meegeleverde toepassingssoftware > Bijlage 1: Instellingen van Easy-PhotoPrint EX > Kalenderweergave instellen

Kalenderweergave instellen

U kunt de kalenderweergave aanpassen (lettertypen, lijnen, kleuren, positie, afmetingen enz.).

Klik op Instellingen... (Settings...) in het venster Pagina-instelling (Page Setup) van Kalender (Calendar),

of selecteer een kalender in het venster Bewerken (Edit) en klik op  (Kalender instellen) om het dialoogvenster Kalenderinstellingen (Calendar Settings) weer te geven.

Belangrijk

- Het tabblad Positie en formaat (Position & Size) wordt weergegeven nadat het dialoogvenster Kalenderinstellingen (Calendar Settings) is geopend in het venster Bewerken (Edit).

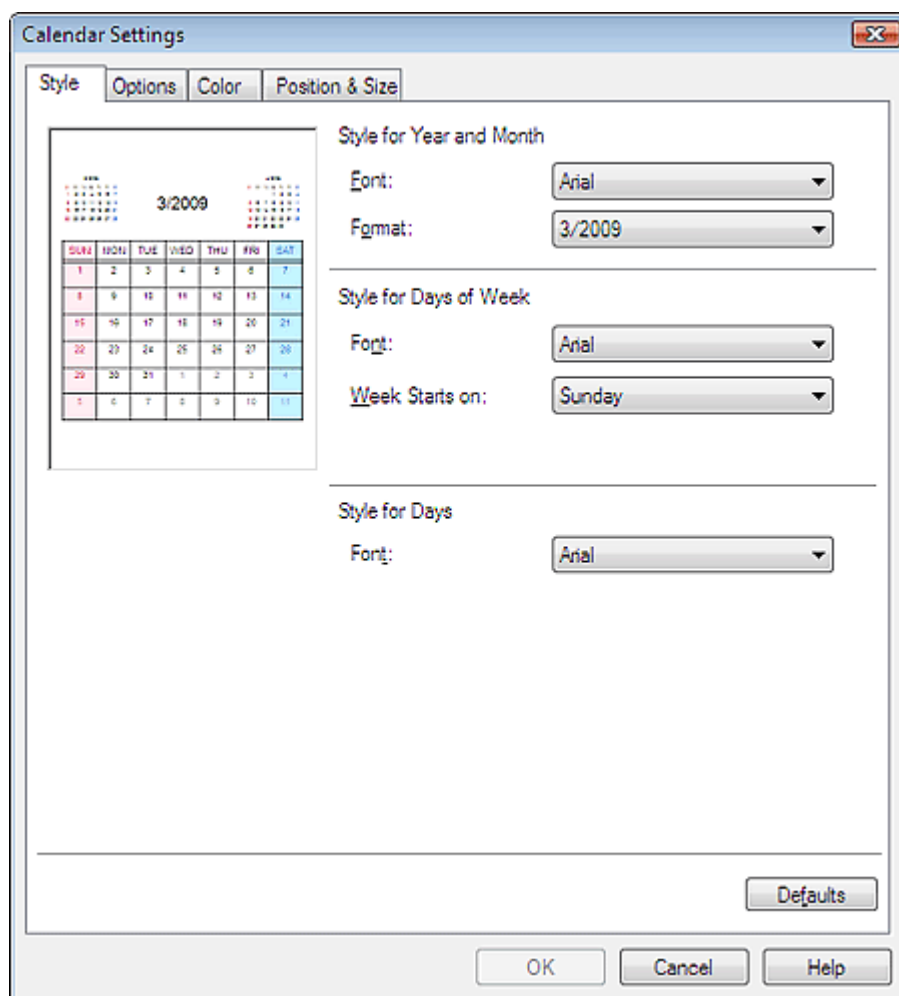

Opmerking

- Raadpleeg de Help voor meer informatie over het dialoogvenster Kalenderinstellingen (Calendar Settings).

[Naar boven](#) ↑

Uitgebreide Handleiding

[Uitgebreide Handleiding](#) > [Afdrukken vanaf een computer](#) > [Afdrukken met andere toepassingssoftware](#)

Afdrukken met andere toepassingssoftware

- ➔ [Verschillende afdrukmethoden](#)
- ➔ [De afdrukkwaliteit wijzigen en afbeeldingsgegevens corrigeren](#)
- ➔ [Overzicht van het printerstuurprogramma](#)

[Naar boven](#) ↕

Uitgebreide Handleiding

Uitgebreide Handleiding > Afdrukken vanaf een computer > Afdrukken met andere toepassingssoftware > Verschillende afdrukmethoden

Verschillende afdrukmethoden

- ➔ Afdrukken met de basisinstellingen
- ➔ Een paginaformaat en afdrukstand opgeven
- ➔ Instellingen voor aantal en afdrukvolgorde opgeven
- ➔ De nietmarge instellen
- ➔ Afdrukken zonder marges
- ➔ Passend op papierformaat
- ➔ Afdrukken op schaal
- ➔ Pagina-indeling afdrukken
- ➔ Poster afdrukken
- ➔ Boekje afdrukken
- ➔ Dubbelzijdig afdrukken
- ➔ Stempel/achtergrond afdrukken
- ➔ Een stempelinstelling opslaan
- ➔ Afbeeldingsgegevens opslaan die u als achtergrond wilt gebruiken
- ➔ Een envelop afdrukken
- ➔ Van papierbron wisselen zodat deze overeenkomt met het doel
- ➔ Afdrukresultaten weergeven vóór het afdrukken
- ➔ Papierformaat instellen (aangepast formaat)

[Naar boven ↕](#)

Uitgebreide Handleiding

Uitgebreide Handleiding > Afdrukken vanaf een computer > Afdrukken met andere toepassingssoftware > Verschillende afdrukmethoden > Afdrukken met de basisinstellingen

Afdrukken met de basisinstellingen

De procedure voor het opgeven van de basisinstellingen die voldoende zijn voor een juiste afdruk met deze printer, is als volgt:

1. Open het eigenschapsvenster van het printerstuurprogramma
2. Selecteer het mediumtype

Selecteer het type papier dat in de printer is geplaatst in de lijst Mediumtype (Media Type) op het tabblad Afdruk (Main).

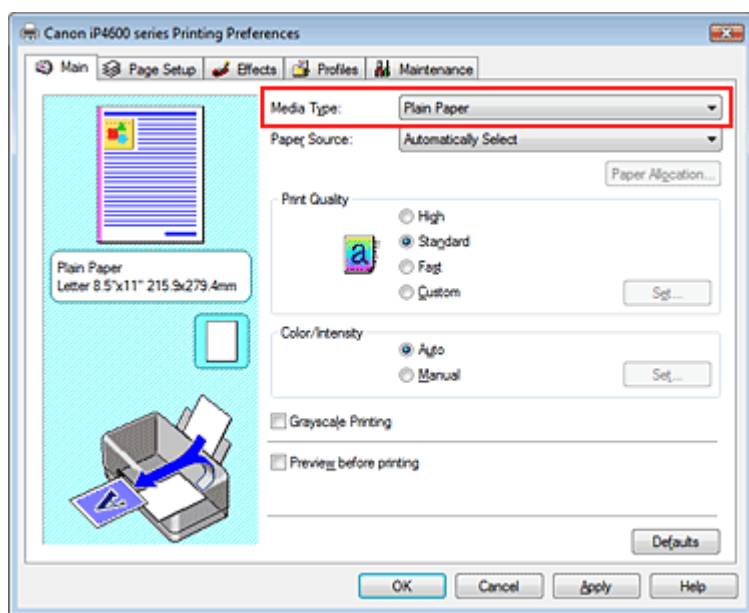

3. Selecteer de papierbron

Selecteer Automatisch selecteren (Automatically Select), Achterste lade (Rear Tray), Cassette, Doorl. autom. invoer (Continuous Autofeed) of Papiertoewijzing (Paper Allocation) bij Papierbron (Paper Source).

Belangrijk

- De instellingen voor Papierbron (Paper Source) die geselecteerd kunnen worden, kunnen verschillen afhankelijk van de papiersoort en het papierformaat.

4. Selecteer de afdrukkwaliteit

Selecteer Hoog (High), Standaard (Standard) of Snel (Fast) bij Afdrukkwaliteit (Print Quality).

5. Selecteer kleur/intensiteit

Selecteer Auto bij Kleur/Intensiteit (Color/Intensity).

6. Controleer de instellingen

Controleer de opgegeven instellingen, zoals de papiersoort en papierbron, in het instellingenvoorbeeld links op het scherm.

7. Voltooi de instellingen

Klik op OK.

Het document wordt afgedrukt in overeenstemming met het mediumtype en -formaat dat wordt gebruikt.

[Naar boven ↑](#)

Uitgebreide Handleiding

Uitgebreide Handleiding > Afdrukken vanaf een computer > Afdrukken met andere toepassingssoftware > Verschillende afdrukmethoden > Een paginaformaat en afdrukstand opgeven

Een paginaformaat en afdrukstand opgeven

Het papierformaat en de afdrukstand worden in principe bepaald door de toepassing. Als de instellingen voor Paginaformaat (Page Size) en Afdrukstand (Orientation) op het tabblad Pagina-instelling (Page Setup) hetzelfde zijn als de instellingen in de toepassing, hoeft u deze niet te wijzigen op het tabblad Pagina-instelling (Page Setup).

Als u deze instellingen niet in de toepassing kunt opgeven, geeft u als volgt een paginaformaat en afdrukstand op:

1. Open het eigenschapsvenster van het printerstuurprogramma

2. Selecteer het papierformaat

Selecteer een paginaformaat in de lijst Paginaformaat afdrukken (Page Size) op het tabblad Pagina-instelling (Page Setup).

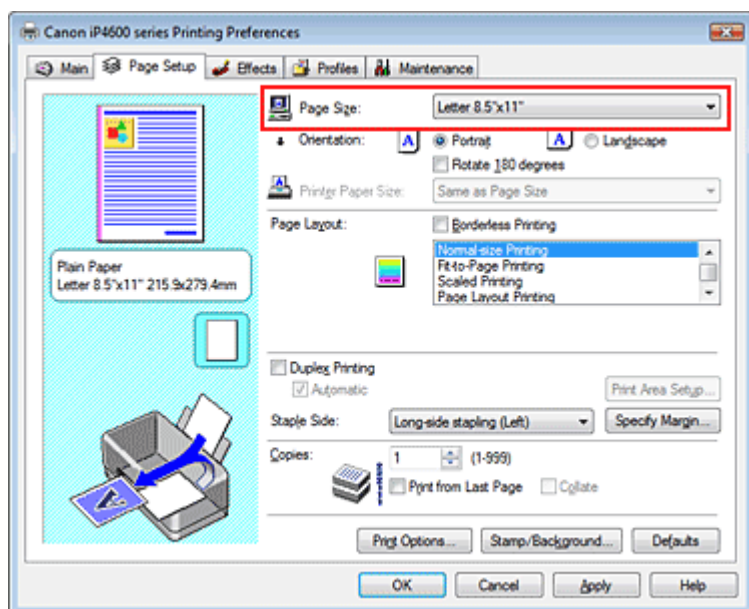

3. Selecteer Afdrukstand (Orientation)

Selecteer Staand (Portrait) of Liggend (Landscape) bij Afdrukstand (Orientation). Schakel het selectievakje 180 graden roteren (Rotate 180 degrees) in als u de afdrukgegevens 180 graden wilt roteren.

4. Voltooi de instellingen

Klik op OK.

Het document wordt met het geselecteerde paginaformaat en de geselecteerde afdrukstand afgedrukt.

[Naar boven ↑](#)

Uitgebreide Handleiding

Uitgebreide Handleiding > Afdrukken vanaf een computer > Afdrukken met andere toepassingssoftware > Verschillende afdrukmethoden > Instellingen voor aantal en afdrukvolgorde opgeven

Instellingen voor aantal en afdrukvolgorde opgeven

Standaardinstelling

Vanaf de laatste pagina afdrukken

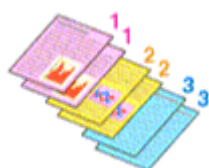

Sorteren

Vanaf de laatste pagina afdrukken + Sorteren

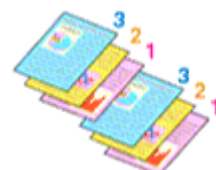

U geeft als volgt het aantal en de afdrukvolgorde op:

1. Open het eigenschapsvenster van het printerstuurprogramma

2. Geef het aantal exemplaren dat u wilt afdrukken op

Geef bij Aantal (Copies) op het tabblad Pagina-instelling (Page Setup) het aantal af te drukken exemplaren op.

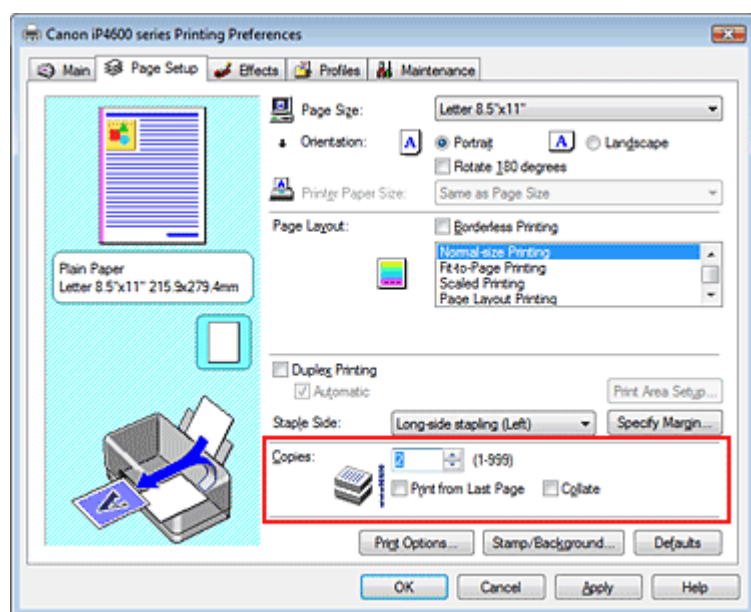

3. Geef de afdrukvolgorde op

Schakel het selectievakje Vanaf de laatste pagina afdrukken (Print from Last Page) in wanneer u wilt dat bij het afdrukken met de laatste pagina wordt begonnen. Wanneer u dit doet, hoeft u de pagina's na het afdrukken niet meer op de juiste volgorde te leggen.

4. Stel gesorteerd afdrukken in als u meerdere exemplaren opgeeft in het vak Aantal (Copies)

Schakel het selectievakje Sorteren (Collate) in als u meerdere pagina's tegelijk opgeeft. Selecteer deze optie niet wanneer u het document zo wilt afdrukken dat alle pagina's met hetzelfde nummer bij elkaar worden gegroepeerd.

5. Voltooi de instellingen

Klik op OK.

Het opgegeven aantal exemplaren wordt in de gekozen volgorde afgedrukt.

Belangrijk

- Wanneer uw toepassing dezelfde functie heeft, geeft u de instellingen in de toepassing op. Wanneer u het aantal exemplaren en de afdrukvolgorde in zowel de toepassing als dit stuurprogramma opgeeft, is het mogelijk dat de waarden in deze twee instellingen voor het aantal exemplaren worden vermenigvuldigd of de opgegeven afdrukvolgorde niet wordt ingeschakeld.
- Vanaf de laatste pagina afdrucken (Print from Last Page) en Sorteren (Collate) zijn niet beschikbaar voor selectie wanneer Boekje afdrucken (Booklet Printing) bij Pagina-indeling (Page Layout) is geselecteerd.
- Vanaf de laatste pagina afdrucken is niet beschikbaar voor selectie wanneer Poster afdrucken bij Pagina-indeling is geselecteerd.

Opmerking

- Als u zowel Vanaf de laatste pagina afdrucken (Print from Last Page) als Sorteren (Collate) inschakelt, worden de exemplaren van een document vanaf de laatste pagina en per exemplaar afgedrukt. Deze instellingen kunnen worden gebruikt in combinatie met Afdrucken zonder marges (Borderless Printing), Afdrucken op normaal formaat (Normal-size Printing), Passend op papierformaat (Fit-to-Page Printing), Afdrucken op schaal (Scaled Printing), Pagina-indeling afdrucken (Page Layout Printing) en Dubbelzijdig afdrucken (Duplex Printing).

[Naar boven ↑](#)

Uitgebreide Handleiding

Uitgebreide Handleiding > Afdrukken vanaf een computer > Afdrukken met andere toepassingssoftware > Verschillende afdrukmethoden > De nietmarge instellen

De nietmarge instellen

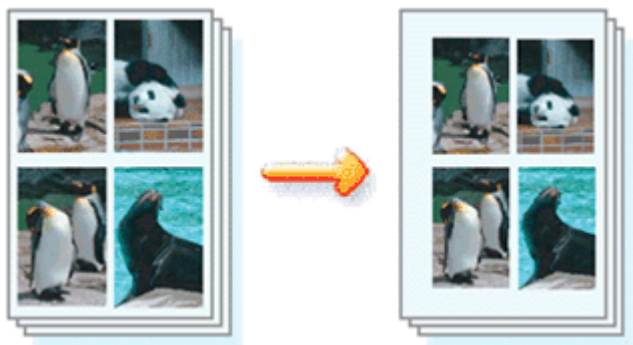

De procedure voor het instellen van de nietpositie en de breedte van de nietmarge is als volgt:

1. Open het eigenschapsvenster van het printerstuurprogramma
2. Geef op aan welke zijde de nietjes moeten komen

Controleer de positie van de nietmarge met Zijkant nieten (Staple Side) op het tabblad Pagina-instelling (Page Setup).

De printer selecteert automatisch de beste nietpositie op basis van de instellingen voor Afdrukstand (Orientation) en Pagina-indeling (Page Layout). Wanneer u de instelling wilt wijzigen, selecteert u een andere instelling in de lijst.

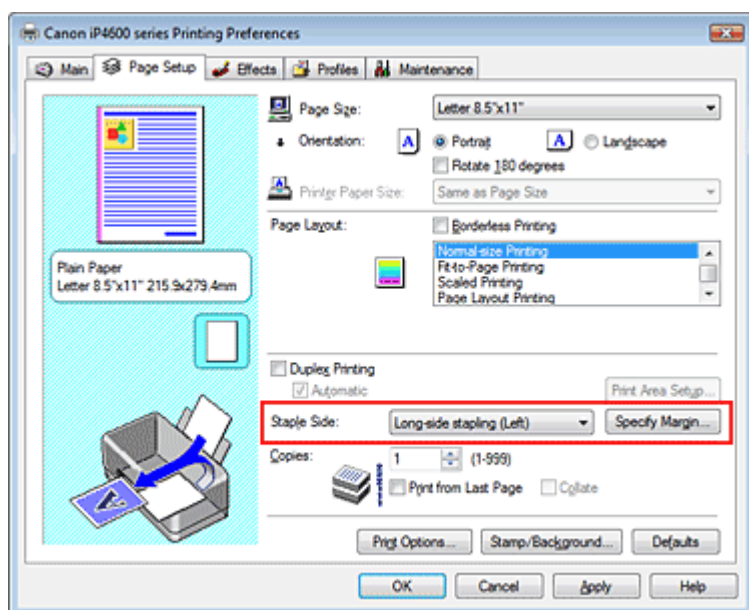

3. Stel de breedte van de marge in

Klik zo nodig op Marge instellen... (Specify Margin...) om de breedte van de nietmarge in te stellen, en klik op OK.



4. Voltooi de instellingen

Klik op OK op het tabblad Pagina-instelling (Page Setup).

Wanneer u een document afdrukt, worden de opgegeven nietzijde en nietmarge toegepast.

 **Belangrijk**

- Zijkant nieten (Staple Side) en Marge instellen... (Specify Margin...) zijn niet beschikbaar voor selectie wanneer:
 - Poster afdrukken of Boekje afdrukken is geselecteerd bij Pagina-indeling.
 - Afdrukken op schaal (Scaled Printing) is geselecteerd bij Pagina-indeling (Page Layout) (als Dubbelzijdig afdrukken (Duplex Printing) ook is geselecteerd, is alleen Zijkant nieten (Staple Side) beschikbaar voor selectie).
 - Afdrukken zonder marges (Borderless Printing) is geselecteerd (als Dubbelzijdig afdrukken (Duplex Printing) ook is geselecteerd, is alleen Zijkant nieten (Staple Side) beschikbaar voor selectie).

[Naar boven ↕](#)

Uitgebreide Handleiding

Uitgebreide Handleiding > Afdrukken vanaf een computer > Afdrukken met andere toepassingssoftware > Verschillende afdrukmethoden > Afdrukken zonder marges

Afdrukken zonder marges

U kunt met de functie voor het afdrukken zonder marges randloos afdrukken door de gegevens te vergroten, zodat deze enigszins van het papier aflopen. Zonder deze functie wordt het document met een marge afgedrukt. Als u gegevens, zoals een foto, wilt afdrukken zonder marges, selecteert u Afdrukken zonder marges.

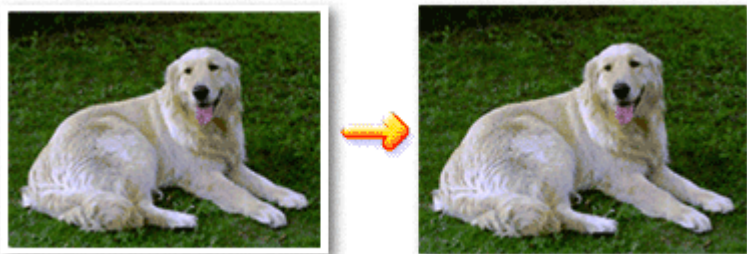

De procedure voor het afdrukken zonder marges is als volgt:

Afdrukken zonder marges instellen

1. Open het eigenschapsvenster van het printerstuurprogramma
2. Stel afdrukken zonder marges in

Schakel het selectievakje Afdrukken zonder marges (Borderless Printing) op het tabblad Pagina-instelling (Page Setup) in.

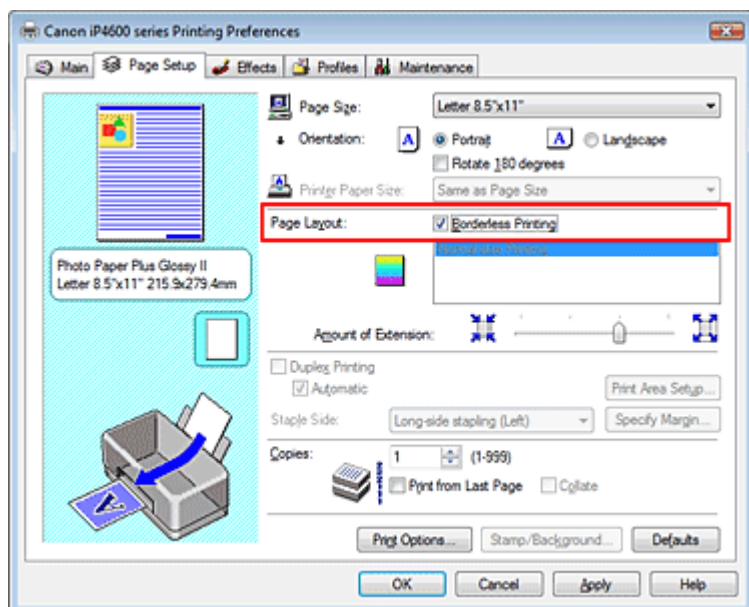

Klik op OK in het bevestigingsbericht.

Wanneer een bericht verschijnt dat aangeeft dat u het mediumtype moet wijzigen, selecteert u een mediumtype in de lijst en klikt u op OK.

3. Controleer het papierformaat

Controleer de lijst Paginaformaat (Page Size). Wanneer u dit wilt wijzigen, selecteert u een ander paginaformaat in de lijst. In de lijst worden alleen formaten weergegeven die kunnen worden gebruikt voor het afdrukken zonder marges.

4. Pas de hoeveelheid uitbreiding van het papier aan

Pas met de schuifregelaar Hoeveelheid uitbreiding (Amount of Extension) de hoeveelheid

uitbreiding aan.

Wanneer u de schuifregelaar naar rechts schuift, wordt de hoeveelheid groter en wanneer u hem naar links schuift wordt de hoeveelheid kleiner.

De tweede positie van rechts is geschikt voor de meeste situaties.



Belangrijk

- Als u de schuifregelaar helemaal rechts zet, is het mogelijk dat er vegeen op de achterzijde van het papier terechtkomen.

5. Voltooi de instellingen

Klik op OK.

Het document wordt zonder marges op het papier afgedrukt.

Belangrijk

- Als een paginaformaat is geselecteerd dat niet kan worden gebruikt voor het afdrukken zonder marges, wordt het formaat automatisch gewijzigd in een formaat dat geschikt is voor het afdrukken zonder marges.
- U kunt niet zonder marges afdrukken wanneer Hoge Resolutie Papier (High Resolution Paper), T-Shirt Transfers of Envelop (Envelope) is geselecteerd in de lijst Mediumtype (Media Type) op het tabblad Afdruk (Main).
- Wanneer Afdrukken zonder marges is geselecteerd, zijn de instellingen Papierformaat printer (Printer Paper Size), Pagina-indeling (Page Layout), Zijkant nieten (Staple Side) (wanneer Dubbelzijdig afdrukken (Duplex Printing) niet is geselecteerd) en de knop Stempel/Achtergrond... (Stamp/Background...) op het tabblad Pagina-instelling (Page Setup) niet beschikbaar voor selectie.
- Het is mogelijk dat de kwaliteit van de afdruk afneemt of het papier aan de boven- en onderkant vlekken bevat, afhankelijk van het gebruikte type medium.
- Wanneer de hoogte-breedteverhouding veel afwijkt van de afbeeldingsgegevens, is het mogelijk dat een gedeelte niet wordt afgedrukt, afhankelijk van het formaat van het medium. In dit geval verkleint u de afbeeldingsgegevens in de toepassingssoftware, zodat deze op het papierformaat passen.

Opmerking

- Wanneer Gewoon papier (Plain Paper) is geselecteerd bij Mediumtype (Media Type) op het tabblad Afdruk (Main), wordt het afdrukken zonder marges niet aanbevolen. Daarom verschijnt in dit geval het dialoogvenster voor het selecteren van een mediumtype. Als u normaal papier gebruikt voor testafdrukken, selecteert u Gewoon papier (Plain Paper) en klikt u op OK.

Het bereik van het af te drukken document vergroten

Wanneer u een grote hoeveelheid uitbreiding opgeeft, kunt u probleemloos zonder marges afdrukken.

Het gedeelte van het document dat echter van het papier afloopt, wordt niet afgedrukt. Het is dus mogelijk dat een foto niet volledig wordt afgedrukt.

Probeer u het afdrukken zonder marges eerst uit. Als u niet tevreden bent met het resultaat, vermindert u de hoeveelheid uitbreiding. De hoeveelheid uitbreiding wordt kleiner naarmate de schuifregelaar Hoeveelheid uitbreiding (Amount of Extension) meer naar links wordt geschoven.

Belangrijk

- Als de Hoeveelheid uitbreiding wordt verkleind, kan een onverwachte marge worden afgedrukt, afhankelijk van het papierformaat.

Opmerking

- Als u Afdrukvoorbeeld (Preview before printing) selecteert op het tabblad Afdruk (Main), kunt u nog bevestigen of u zonder marges wilt afdrukken nog voordat daadwerkelijk wordt afgedrukt.

Uitgebreide Handleiding

Uitgebreide Handleiding > Afdrukken vanaf een computer > Afdrukken met andere toepassingssoftware > Verschillende afdrukmethoden > Passend op papierformaat

Passend op papierformaat



De procedure voor het afdrukken van een document dat wordt verkleind of vergroot in overeenstemming met het paginaformaat, is als volgt:

1. Open het eigenschappenvenster van het printerstuurprogramma

2. Stel Passend op papierformaat in

Selecteer Passend op papierformaat (Fit-to-Page Printing) in de lijst Pagina-indeling (Page Layout) op het tabblad Pagina-instelling (Page Setup).

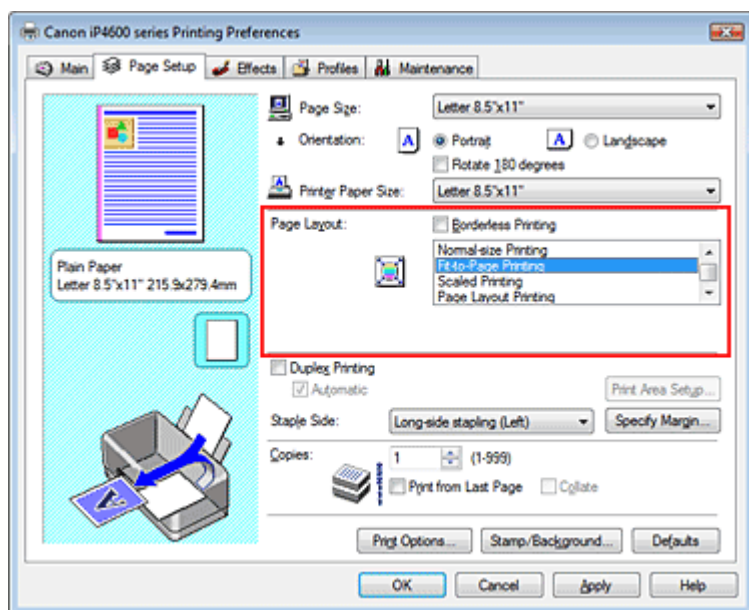

3. Selecteer het papierformaat voor de gegevens

Geef bij Paginaformaat (Page Size) het paginaformaat op dat in de toepassing is ingesteld.

4. Selecteer het papierformaat

Selecteer in de lijst Papierformaat printer (Printer Paper Size) het formaat van het papier dat voor het afdrukken wordt gebruikt.

Als het papierformaat voor de printer kleiner is dan het Paginaformaat (Page Size), wordt de afbeelding van de pagina kleiner. Als het papierformaat voor de printer groter is dan het paginaformaat, wordt de afbeelding van de pagina groter.

De huidige instellingen worden weergegeven in het instellingenvoorbeeld aan de linkerkant van het printerstuurprogramma.

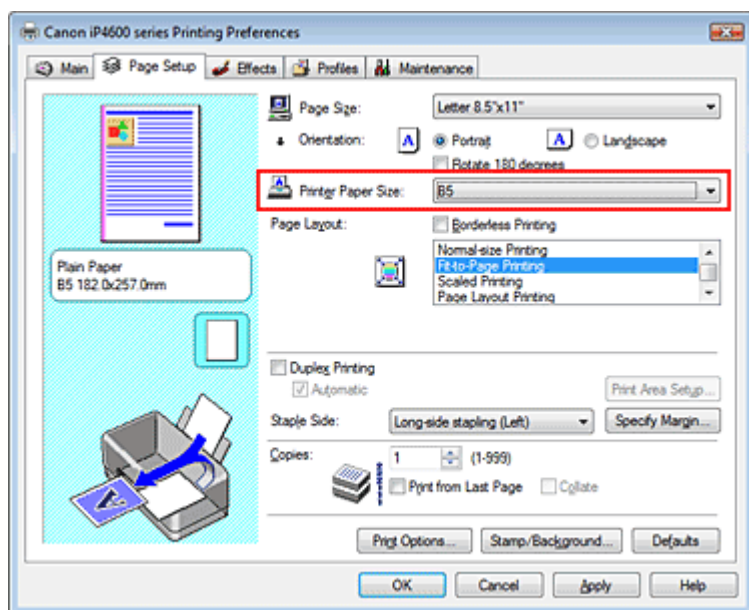

5. Voltooi de instellingen

Klik op OK.

Het document wordt bij het afdrukken vergroot of verkleind, zodat dit op het paginaformaat past.

Belangrijk

- Wanneer het selectievakje Afdrukken zonder marges (Borderless Printing) is ingeschakeld, kan Passend op papierformaat (Fit-to-Page Printing) niet worden geselecteerd.

[Naar boven ↑](#)

Uitgebreide Handleiding

Uitgebreide Handleiding > Afdrukken vanaf een computer > Afdrukken met andere toepassingssoftware > Verschillende afdrukmethoden > Afdrukken op schaal

Afdrukken op schaal

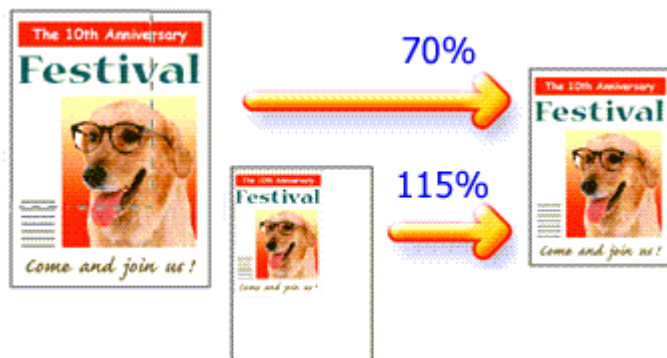

De procedure voor het afdrukken van een document met pagina's die zijn vergroot of verkleind is als volgt:

1. Open het eigenschappenvenster van het printerstuurprogramma
2. Stel afdrukken op schaal in

Selecteer Afdrukken op schaal (Scaled Printing) in de lijst Pagina-indeling (Page Layout) op het tabblad Pagina-instelling (Page Setup).

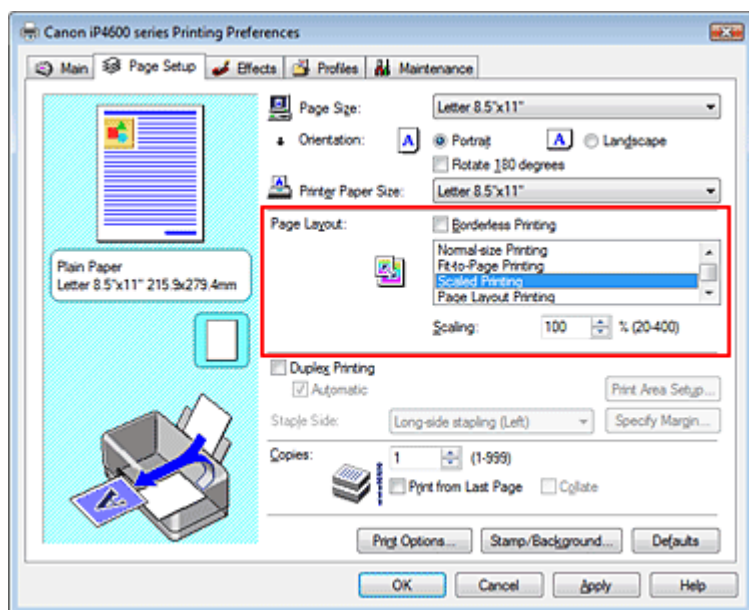

3. Selecteer het papierformaat voor de gegevens

Geef bij Paginaformaat (Page Size) het paginaformaat op dat in de toepassing is ingesteld.

4. Stel de schaalverhouding op een van de volgende manieren in:

- **Selecteer een instelling voor Papierformaat printer (Printer Paper Size)**

Selecteer in de lijst Papierformaat printer een papierformaat dat anders is dan het Paginaformaat. Als het papierformaat voor de printer kleiner is dan het Paginaformaat (Page Size), wordt de afbeelding van de pagina kleiner. Als het papierformaat voor de printer groter is dan het paginaformaat, wordt de afbeelding van de pagina groter.

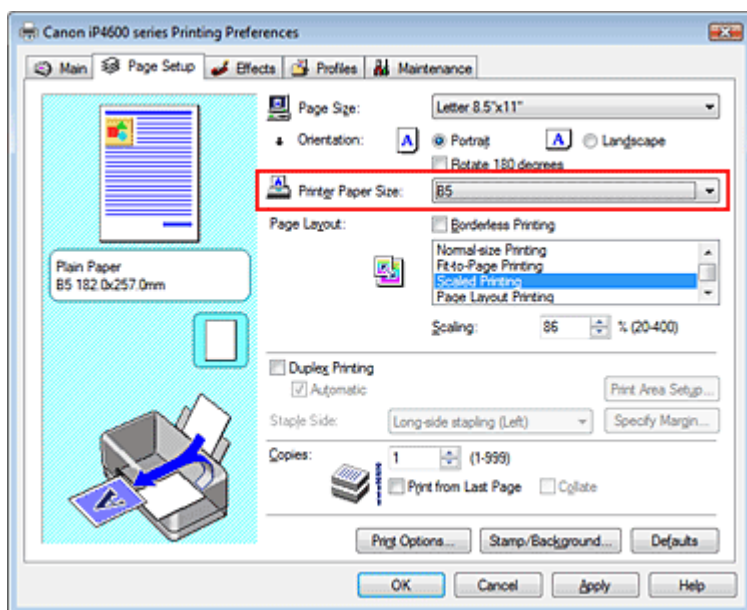

- Geef een schaalfactor op

Typ een waarde in het vak Schaling (Scaling).

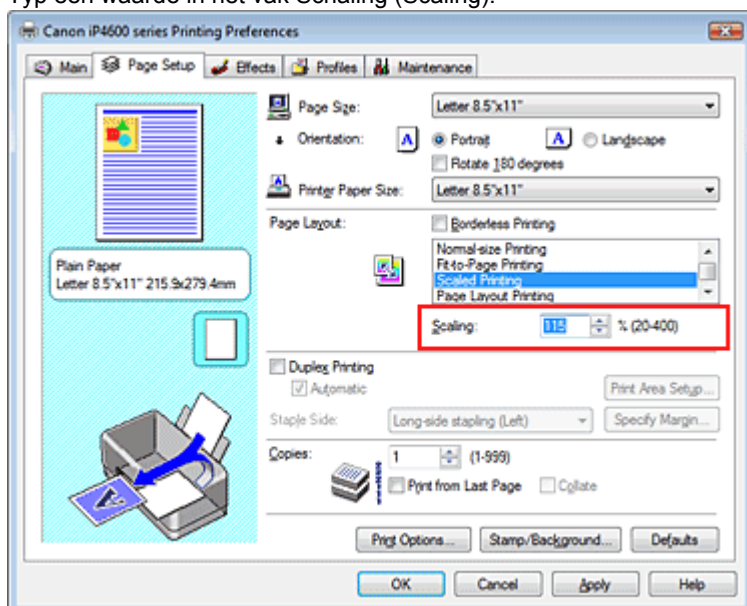

De huidige instellingen worden weergegeven in het instellingenvoorbeeld aan de linkerkant van het printerstuurprogramma.

5. Voltooi de instellingen

Klik op OK.

De afbeelding wordt met de opgegeven schaal afgedrukt.

Belangrijk

- Als de toepassing waarin u het origineel hebt gemaakt, een functie heeft voor het afdrukken op schaal, geeft u de instelling in uw toepassing op. U hoeft niet deze instelling niet ook in het printerstuurprogramma op te geven.
- Wanneer Afdrukken op schaal (Scaled Printing) is geselecteerd, is Zijkant nieten (Staple Side) niet beschikbaar voor selectie (wanneer Dubbelzijdig afdrukken (Duplex Printing) niet is geselecteerd).
- Wanneer het selectievakje Afdrukken zonder marges (Borderless Printing) is ingeschakeld, kan Afdrukken op schaal (Scaled Printing) niet worden geselecteerd.

Opmerking

- Bij het gebruik van Afdrukken op schaal (Scaled Printing) wordt het afdruckgebied gewijzigd.

Naar boven 

Uitgebreide Handleiding

Uitgebreide Handleiding > Afdrukken vanaf een computer > Afdrukken met andere toepassingssoftware > Verschillende afdrukmethoden > Pagina-indeling afdrukken

Pagina-indeling afdrukken

U kunt met de functie voor het afdrukken van een pagina-indeling meer dan een paginabeeld op een enkel vel papier afdrukken.



De procedure voor het afdrukken van een pagina-indeling is als volgt:

1. Open het eigenschapsvenster van het printerstuurprogramma
2. Stel Pagina-indeling afdrukken in

Selecteer Pagina-indeling afdrukken (Page Layout Printing) in de lijst Pagina-indeling (Page Layout) op het tabblad Pagina-instelling (Page Setup).

De huidige instellingen worden weergegeven in het instellingenvoorbeeld aan de linkerkant van het printerstuurprogramma.

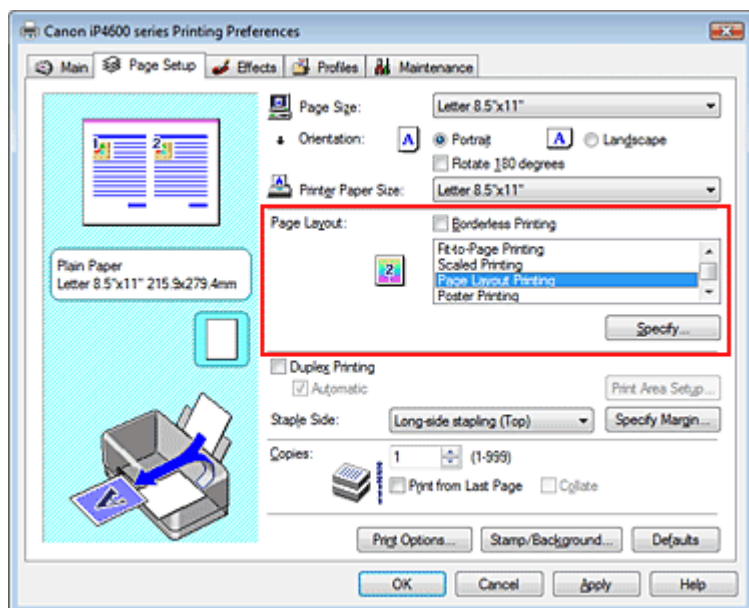

3. Selecteer het papierformaat

Selecteer in de lijst Papierformaat printer (Printer Paper Size) het formaat van het papier dat voor het afdrukken wordt gebruikt.

U hebt nu de instelling opgegeven voor een indeling van links naar rechts.

4. Stel het aantal af te drukken pagina's op één vel en de paginavolgorde in

Klik zo nodig op Opgeven... (Specify...), geef de volgende instellingen op in het dialoogvenster Pagina-indeling afdrukken (Page Layout Printing) en klik op OK.

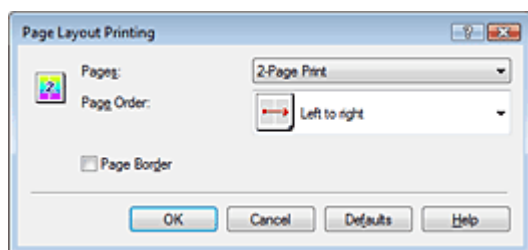
**Pagina's**

Selecteer het gewenste aantal pagina's in de lijst om het aantal pagina's op één vel te verhogen.

Paginavolgorde

Selecteer een pictogram in de lijst om de volgorde van de pagina's te wijzigen.

Paginarand

Schakel dit selectievakje in als u een paginarand rond elke documentpagina wilt afdrucken.

5. Voltooi de instellingen

Klik op OK op het tabblad Pagina-instelling (Page Setup).

Als u het afdrucken start, wordt het opgegeven aantal pagina's in de opgegeven volgorde op elk vel papier gerangschikt.

Belangrijk

- Wanneer het selectievakje Afdrucken zonder marges (Borderless Printing) is ingeschakeld, kan Pagina-indeling afdrucken (Page Layout Printing) niet worden geselecteerd.

[Naar boven ↑](#)

Uitgebreide Handleiding

Uitgebreide Handleiding > Afdrukken vanaf een computer > Afdrukken met andere toepassingssoftware > Verschillende afdrukmethoden > Poster afdrukken

Poster afdrukken

Met deze functie kunt u de af te drukken afbeeldingsgegevens vergroten, over meerdere pagina's verdelen en deze pagina's op afzonderlijke vellen papier afdrukken. Wanneer de pagina's aan elkaar worden geplakt, vormen zij één grote afdruk zoals die van een poster.

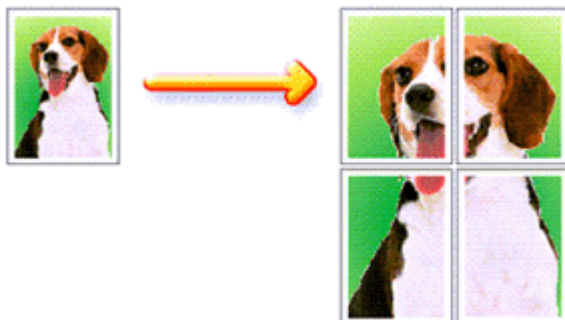

De procedure voor het afdrukken van een poster is als volgt:

Instellingen opgeven voor Poster afdrukken

1. Open het eigenschappenvenster van het printerstuurprogramma
2. Stel poster afdrukken in

Selecteer Poster afdrukken (Poster Printing) in de lijst Pagina-indeling (Page Layout) op het tabblad Pagina-instelling (Page Setup).

De huidige instellingen worden weergegeven in het instellingenvoorbeeld aan de linkerkant van het printerstuurprogramma.

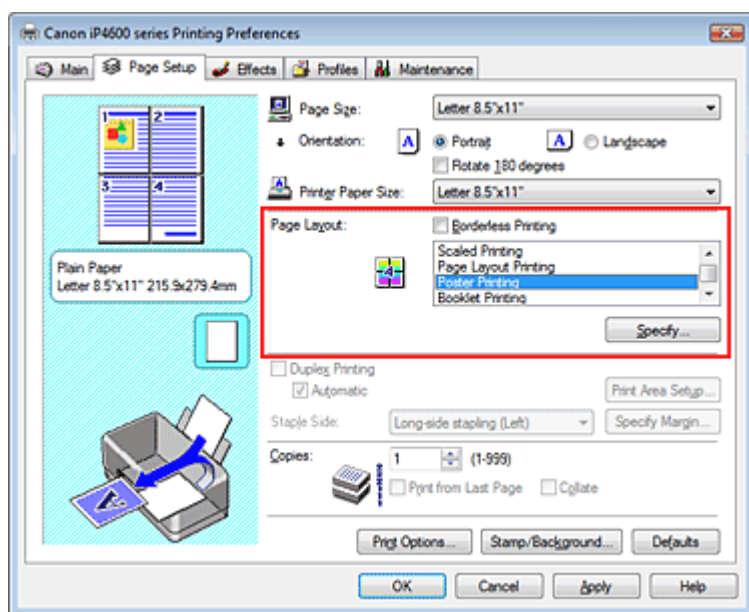

3. Selecteer het papierformaat

Selecteer in de lijst Papierformaat printer (Printer Paper Size) het formaat van het papier dat voor het afdrukken wordt gebruikt.

U hebt nu de instellingen opgegeven voor het afdrukken van een poster in de indeling 2 bij 2.

4. Stel het aantal af te drukken beeldscheidingen en het aantal af te drukken pagina's in.

Klik zo nodig op Opgeven... (Specify...), geef de volgende instellingen op in het dialoogvenster

Poster afdrukken (Poster Printing) en klik op OK.

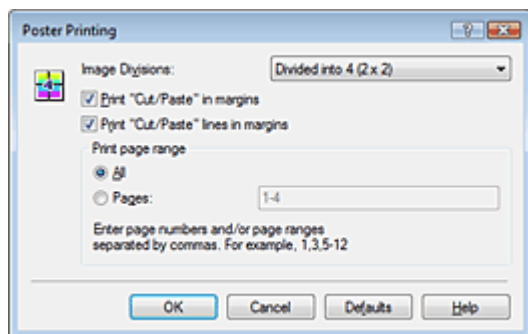

Beeldscheidingen

Selecteer het aantal scheidingen (verticaal x horizontaal) in de lijst Beeldscheidingen. Naarmate het aantal scheidingen toeneemt, neemt ook aantal af te drukken pagina's toe zodat er een grotere poster kan worden gemaakt.

“Knippen/Plakken” afdrukken in marges

Schakel dit selectievakje uit om de woorden “Knippen” en “Plakken” weg te laten.

Belangrijk

- Deze functie is niet beschikbaar als de 64-bits versie van het printerstuurprogramma wordt gebruikt.

Lijnen “Knippen/Plakken” afdrukken in marges

Schakel dit selectievakje uit om de kniplijnen weg te laten.

Pagina's

Voer het af te drukken paginanummer in om alleen specifieke pagina's opnieuw af te drukken. U kunt meerdere pagina's afdrukken door de paginanummers te scheiden met een komma of koppelteken.

Opmerking

- U kunt ook het afdrubbereik opgeven door op de pagina's in het voorbeeld te klikken.

5. Voltooi de instellingen

Klik op OK op het tabblad Pagina-instelling (Page Setup).

Het document wordt bij het afdrukken over meerdere pagina's verdeeld.

Als alles is afgedrukt, plakt u de pagina's aan elkaar om zo een poster te maken.

Alleen bepaalde pagina's afdrukken

Als de inkt vager wordt of opraakt tijdens het afdrukken, kunt u als volgt de pagina's afdrukken die u nog nodig hebt:

1. Stel het afdrubbereik in

Klik in het instellingenvoorbeeld links op het tabblad Pagina-instelling (Page Setup) achtereenvolgens op de pagina's die u niet wilt afdrukken.

De pagina's waarop u hebt geklikt, worden verborgen en alleen de af te drukken pagina's worden weergegeven.

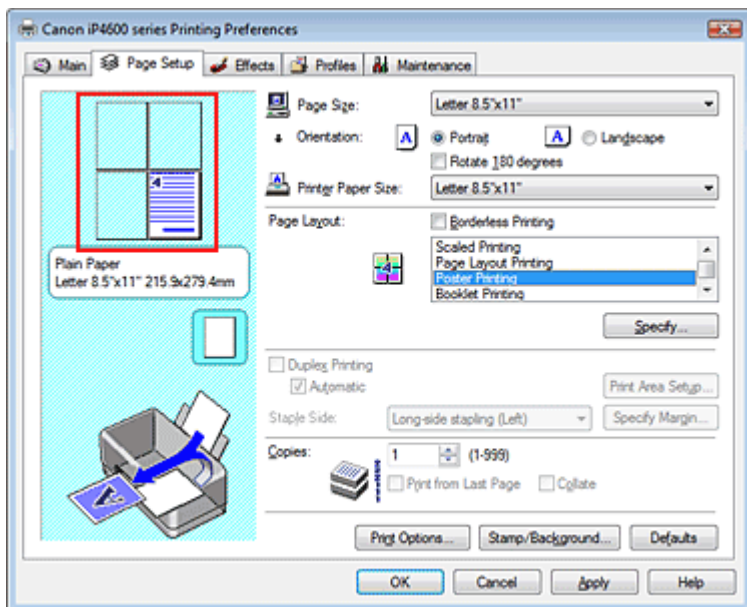

Opmerking

- U kunt de pagina's weer weergeven door er nogmaals op te klikken.
- Klik met de rechtermuisknop op het instellingenvoorbeeld om Alle pagina's afdrukken (Print all pages) of Alle pagina's verwijderen (Delete all pages) te selecteren.

2. Voltooi de instellingen

Klik op OK wanneer u klaar bent met het selecteren van pagina's.
Alleen de opgegeven pagina's worden afgedrukt.

Belangrijk

- Wanneer Poster afdrukken (Poster Printing) is geselecteerd, zijn de opties Dubbelzijdig afdrukken (Duplex Printing) en Vanaf de laatste pagina afdrukken (Print from Last Page) en de keuzelijst Zijkant nieten (Staple Side) niet beschikbaar voor selectie.
- Wanneer het selectievakje Afdrukken zonder marges (Borderless Printing) is ingeschakeld, kan Poster afdrukken (Poster Printing) niet worden geselecteerd.
- Omdat het document wordt vergroot bij het afdrukken van posters, kan het resultaat ruw zijn.

[Naar boven ↑](#)

Uitgebreide Handleiding

Uitgebreide Handleiding > Afdrukken vanaf een computer > Afdrukken met andere toepassingssoftware > Verschillende afdrukmethoden > Boekje afdrukken

Boekje afdrukken

Met deze functie kunt u gegevens voor een boekje afdrukken. De gegevens worden op beide zijden van het papier afgedrukt. Bij dit afdruktype wordt ervoor gezorgd dat de pagina's in de juiste volgorde liggen (op paginanummer) wanneer het papier in het midden wordt gevouwen en geniet.

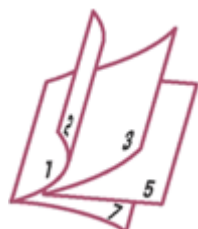

De procedure voor het afdrukken van een boekje is als volgt:

1. Open het eigenschapsvenster van het printerstuurprogramma
2. Stel het afdrukken van een boekje in

Selecteer Boekje afdrukken (Booklet Printing) in de lijst Pagina-indeling (Page Layout) op het tabblad Pagina-instelling (Page Setup).

De huidige instellingen worden weergegeven in het instellingenvoorbeeld links op het scherm.

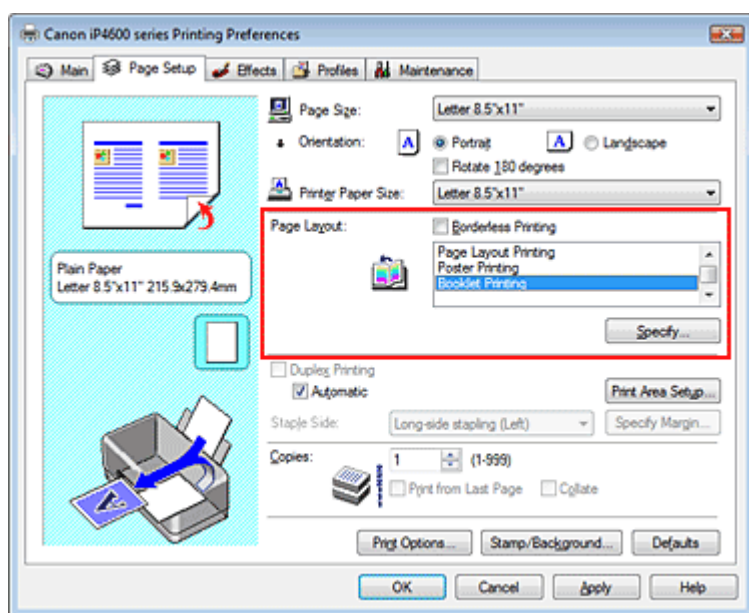

3. Selecteer het papierformaat

Selecteer in de lijst Papierformaat printer (Printer Paper Size) het formaat van het papier dat voor het afdrukken wordt gebruikt.

4. Stel de nietmarge en de breedte van de marge in

Klik op Opgeven... (Specify...), geef de volgende instellingen op in het dialoogvenster Boekje afdrukken (Booklet Printing) en klik op OK.

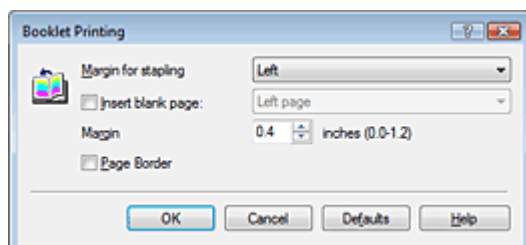

Nietmarge

Selecteer aan welke zijde de nietmarge moet komen als het boekje is voltooid.

Lege pagina invoegen

Om één zijde van een pagina leeg te laten, schakelt u het selectievakje Lege pagina invoegen in en selecteert u de pagina die u leeg wilt laten.

Marge

Voer de breedte van de marge in. De opgegeven breedte vanaf het midden van de pagina wordt de nietmarge voor één pagina.

Paginarand

Schakel het selectievakje Paginarand in als u een paginarand rond elke documentpagina wilt afdrukken.

5. Voltooi de instellingen

Klik op OK op het tabblad Pagina-instelling (Page Setup).

Wanneer u afdrukt, wordt het document automatisch eerst op één zijde van het papier afgedrukt en vervolgens op de andere zijde.

Wanneer het afdrukken is voltooid, vouwt u het papier in het midden van de marge om het boekje te maken.

 **Belangrijk**

- Boekje afdrukken (Booklet Printing) is niet beschikbaar wanneer:
 - Een ander mediumtype dan Gewoon papier (Plain Paper) of Hagaki in de lijst Mediumtype (Media Type) is geselecteerd.
 - Het selectievakje Afdrukken zonder marges (Borderless Printing) is ingeschakeld.
- Wanneer Boekje afdrukken (Booklet Printing) is geselecteerd, zijn Dubbelzijdig afdrukken (Duplex Printing), Zijkant nieten (Staple Side), Vanaf de laatste pagina afdrukken (Print from Last Page) en Sorteren (Collate) niet beschikbaar voor selectie.

 **Opmerking**

- De stempel en achtergrond worden niet afgedrukt op lege vellen die zijn ingevoegd met behulp van de functie Lege pagina invoegen (Insert blank page) van Boekje afdrukken.

[Naar boven ↑](#)

Uitgebreide Handleiding

Uitgebreide Handleiding > Afdrucken vanaf een computer > Afdrucken met andere toepassingssoftware > Verschillende afdruckmethoden > Dubbelzijdig afdrucken

Dubbelzijdig afdrucken

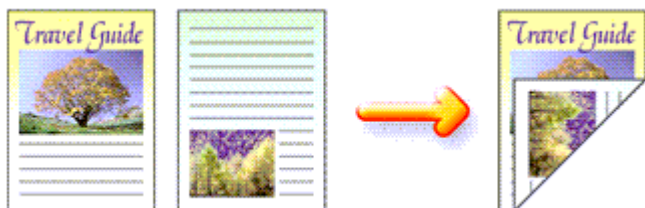

De procedure voor het afdrucken van gegevens op beide zijden van een vel papier is als volgt:

Automatisch dubbelzijdig afdrucken

U kunt ook dubbelzijdig afdrucken zonder dat u het papier zelf hoeft om te draaien.

1. Open het eigenschappenvenster van het printerstuurprogramma

2. Automatisch dubbelzijdig afdrucken instellen

Schakel het selectievakje Dubbelzijdig afdrucken (Duplex Printing) in op het tabblad Pagina-instelling (Page Setup) en controleer of het selectievakje Automatisch (Automatic) is ingeschakeld.

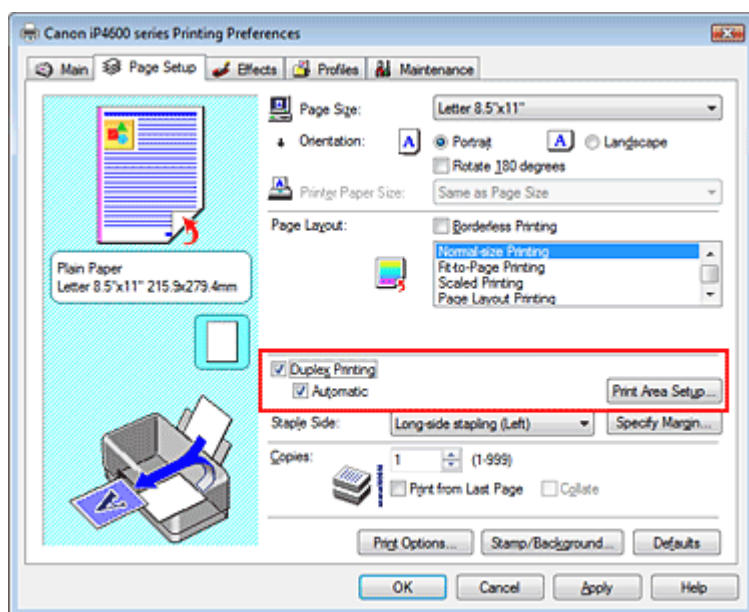

3. Selecteer de indeling

Selecteer Afdrucken op normaal formaat (Normal-size Printing) (of Passend op papierformaat (Fit-to-Page Printing), Afdrucken op schaal (Scaled Printing) of Pagina-indeling afdrucken (Page Layout Printing)) in de lijst Pagina-indeling (Page Layout).

4. Stel het afdruckgebied in

Wanneer u dubbelzijdig afdrucken uitvoert, wordt het afdruckgebied van het document iets kleiner dan normaal en is het mogelijk dat het document niet op één pagina past.

Klik op Afdruckgebied instellen... (Print Area Setup...) en selecteer een van de volgende verwerkingsmethoden.

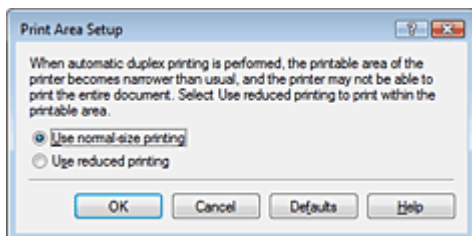

Afdrukken op normaal formaat (Use normal-size printing)

Afdrukken zonder de pagina te verkleinen.

Gereduceerd afdrukken (Use reduced printing)

De pagina enigszins verkleind afdrukken.

5. Geef op aan welke zijde de nietjes moeten komen

De printer selecteert automatisch de beste instelling voor Zijkant nieten (Staple Side) op basis van de instellingen voor Afdrukstand (Orientation) en Pagina-indeling (Page Layout). Wanneer u de instelling wilt wijzigen, selecteert u een andere waarde in de lijst.

6. Stel de breedte van de marge in

Klik zo nodig op Marge instellen... (Specify Margin...) om de breedte van de nietmarge in te stellen, en klik op OK.

7. Voltooi de instellingen

Klik op OK op het tabblad Pagina-instelling (Page Setup).
Dubbelzijdig afdrucken wordt gestart.

Handmatig dubbelzijdig afdrucken

U kunt het dubbelzijdig afdrucken handmatig uitvoeren.

1. Open het eigenschapsvenster van het printerstuurprogramma

2. Stel dubbelzijdig afdrucken in

Schakel het selectievakje Dubbelzijdig afdrucken (Duplex Printing) in en het selectievakje Automatisch (Automatic) uit op het tabblad Pagina-instelling (Page Setup).

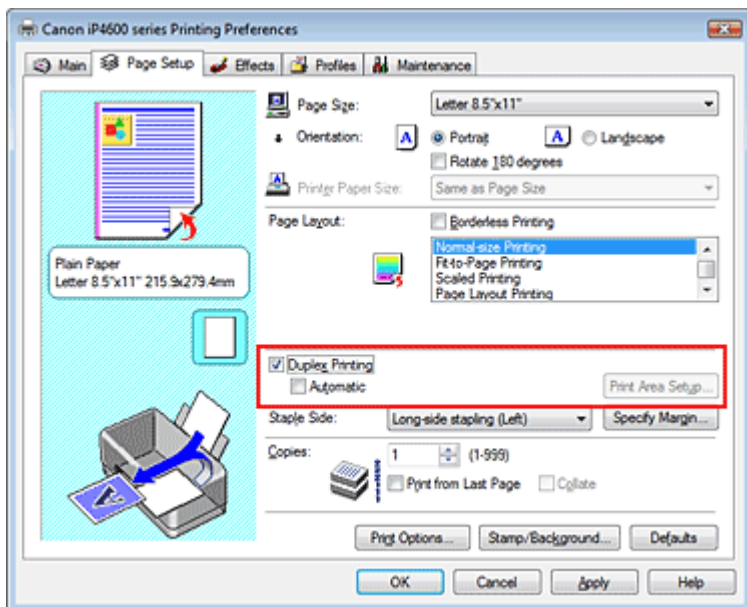

3. Selecteer de indeling

Selecteer Afdrukken op normaal formaat (Normal-size Printing) (of Passend op papierformaat (Fit-to-Page Printing), Afdrukken op schaal (Scaled Printing) of Pagina-indeling afdrucken (Page Layout Printing)) in de lijst Pagina-indeling (Page Layout).

4. Geef op aan welke zijde de nietjes moeten komen

De printer selecteert automatisch de beste instelling voor Zijkant nieten (Staple Side) op basis van de instellingen voor Afdrukstand (Orientation) en Pagina-indeling (Page Layout). Wanneer u de instelling wilt wijzigen, selecteert u een andere waarde in de lijst.

5. Stel de breedte van de marge in

Klik zo nodig op Marge instellen... (Specify Margin...) om de breedte van de nietmarge in te stellen, en klik op OK.

6. Voltooi de instellingen

Klik op OK op het tabblad Pagina-instelling (Page Setup).

Wanneer u het afdrucken uitvoert, wordt het document op één zijde van het papier afgedrukt.

Wanneer het afdrucken van één zijde is voltooid, plaatst u het papier correct in de printer door de instructie in het bericht te volgen en klikt u op OK. Het document wordt op de andere zijde van het papier afgedrukt.

Belangrijk

- Dubbelzijdig afdrucken (Duplex Printing) is niet beschikbaar wanneer:
 - Een ander mediumtype dan Gewoon papier (Plain Paper) of Hagaki in de lijst Mediumtype (Media Type) is geselecteerd.
 - Poster afdrucken is geselecteerd in de lijst Pagina-indeling (Page Layout)..
- Wanneer Boekje afdrucken (Booklet Printing) is geselecteerd in de lijst Pagina-indeling (Page Layout), zijn Dubbelzijdig afdrucken (Duplex Printing) en Zijkant nieten (Staple Side) niet beschikbaar voor selectie.
- Na het afdrucken van de voorzijde, wordt gewacht met de achterzijde tot de inkt droog is (het afdrucken wordt tijdelijk onderbroken). Raak het papier niet aan. U kunt de droogtijd van de inkt wijzigen bij Aangepaste instellingen (Custom Settings) op het tabblad Onderhoud (Maintenance).
- Wanneer u automatisch dubbelzijdig op Hagaki afdrukt, drukt u eerst het adres en vervolgens het bericht af.

Opmerking

- Wanneer het dialoogvenster Mediumtype verschijnt wanneer u bij het dubbelzijdig afdrucken zonder marges afdrukt, selecteert u Gewoon papier (Plain Paper).
- Gebruik bij het automatisch dubbelzijdig afdrucken geen gewoon papier dat kleiner is dan A5. Selecteer ook geen andere papiersoort dan Gewoon papier (Plain Paper) of Hagaki bij Mediumtype (Media Type).
- Als tijdens het dubbelzijdig afdrucken vegen op de achterzijde van het papier ontstaan, voert u een Reiniging onderste plaat (Bottom Plate Cleaning) uit via het tabblad Onderhoud (Maintenance).

[Naar boven ↑](#)

Uitgebreide Handleiding

Uitgebreide Handleiding > Afdrukken vanaf een computer > Afdrukken met andere toepassingssoftware > Verschillende afdrukmethoden > Stempel/achtergrond afdrukken

Stempel/achtergrond afdrukken

Deze functie is niet beschikbaar als de 64-bits versie van het printerstuurprogramma wordt gebruikt.

Met de functie Stempel (Stamp) kunt u een stempel bestaande uit tekst of een bitmap over of achter de documentgegevens afdrukken. Met de functie Achtergrond (Background) kunt u een lichte illustratie achter de documentgegevens afdrukken.

De procedure voor het afdrukken van een stempel/achtergrond is als volgt:

Een stempel afdrukken

"VERTROUWELIJK", "BELANGRIJK" en andere stempels die vaak door bedrijven worden gebruikt, zijn standaard aanwezig.

1. Open het eigenschapsvenster van het printerstuurprogramma
2. Klik op Stempel/Achtergrond... (Stamp/Background...) op het tabblad Pagina-instelling (Page Setup)

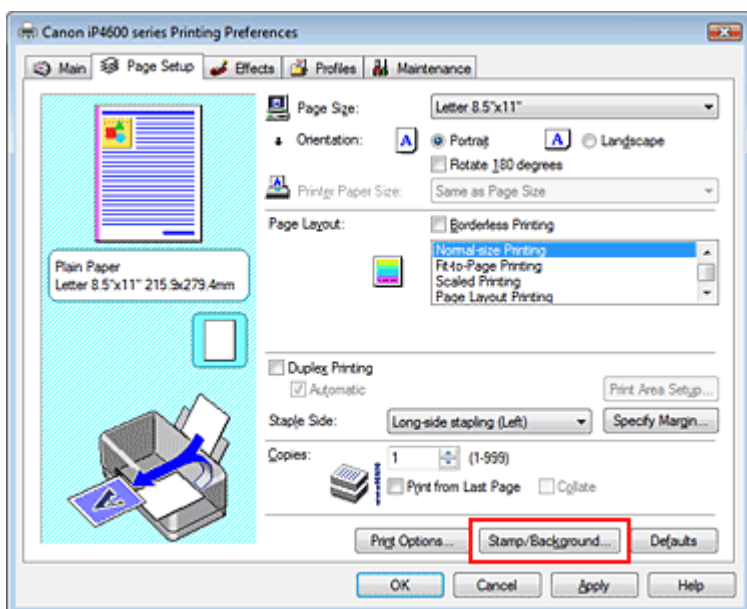

Het dialogvenster Stempel/Achtergrond (Stamp/Background) wordt geopend.

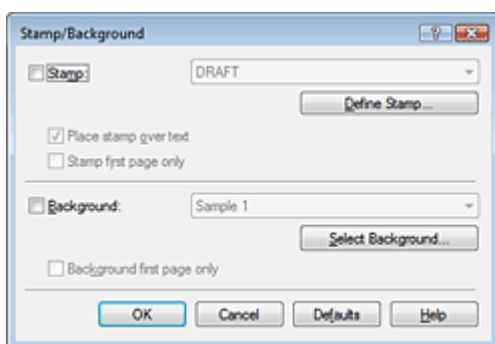

3. Selecteer een stempel

Schakel het selectievakje Stempel (Stamp) in en selecteer de gewenste stempel in de lijst. De huidige instellingen worden weergegeven in het instellingenvoorbeeld aan de linkerkant van het tabblad Pagina-instelling (Page Setup).

4. Stel de stempelinstellingen in

Geef desgewenst de volgende instellingen op en klik op OK.

Stempel over tekst plaatsen (Place stamp over text)

Schakel dit selectievakje in als u de stempel voorop het document wilt afdrukken.

 **Opmerking**

- De stempel krijgt prioriteit omdat deze over de documentgegevens heen wordt afgedrukt in de gedeelten waar de stempel en de documentgegevens elkaar overlappen. Als het selectievakje Stempel over tekst plaatsen (Place stamp over text) niet is ingeschakeld, wordt de stempel achter de documentgegevens afgedrukt en in overlappende gedeelten mogelijk niet weergegeven (afhankelijk van de gebruikte toepassing).

Achtergrond alleen op eerste pagina (Background first page only)

Schakel dit selectievakje in als u de stempel alleen op de eerste pagina wilt afdrukken.

De knop Stempel definiëren... (Define Stamp...)

Klik op deze knop als u de tekst, bitmap of positie van de stempel wilt wijzigen (zie Een stempelinstelling opslaan).

5. Voltooi de instellingen

Klik op OK op het tabblad Pagina-instelling (Page Setup).

Wanneer u de gegevens afdrukt, worden deze met de opgegeven stempel afgedrukt.

Een achtergrond afdrukken**1. Selecteer de achtergrond waarvoor u de instellingen wilt wijzigen**

Het programma bevat twee bitmapbestanden die als voorbeeld dienen.

2. Klik op Stempel/Achtergrond... (Stamp/Background...) op het tabblad Pagina-instelling (Page Setup)

Het dialoogvenster Stempel/Achtergrond (Stamp/Background) wordt geopend.

3. Selecteer de achtergrond

Schakel het selectievakje Achtergrond (Background) in en selecteer de gewenste achtergrond in de lijst.

De huidige instellingen worden weergegeven in het instellingenvoorbeeld aan de linkerkant van het tabblad Pagina-instelling (Page Setup).

4. Stel de achtergrondinstellingen in

Geef desgewenst de volgende instellingen op en klik op OK.

Achtergrond alleen op eerste pagina (Background first page only)

Schakel dit selectievakje in als u de achtergrond alleen op de eerste pagina wilt afdrukken.

De knop Achtergrond selecteren... (Select Background...)

Klik op deze knop als u een ander bitmapbestand wilt gebruiken of de opmaak of dichtheid van een achtergrond wilt wijzigen (raadpleeg [Afbeeldingsgegevens opslaan die u als achtergrond wilt gebruiken](#)).

5. Voltooi de instellingen

Klik op OK op het tabblad Pagina-instelling (Page Setup).

Wanneer u de gegevens afdrukt, worden deze met de opgegeven achtergrond afgedrukt.

 **Belangrijk**

- Als het selectievakje Afdrukken zonder marges (Borderless Printing) is ingeschakeld, is de knop Stempel/Achtergrond... (Stamp/Background...) niet beschikbaar voor selectie.

 **Opmerking**

- De stempel en achtergrond worden niet afgedrukt op lege vellen die zijn ingevoegd met behulp van de functie Lege pagina invoegen (Insert blank page) van Boekje afdrukken.

Verwante onderwerpen

- ➔ Een stempelinstelling opslaan
- ➔ Afbeeldingsgegevens opslaan die u als achtergrond wilt gebruiken



[Naar boven ↑](#)

Uitgebreide Handleiding

Uitgebreide Handleiding > Afdrukken vanaf een computer > Afdrukken met andere toepassingssoftware > Verschillende afdrukmethoden > Stempel/achtergrond afdrukken > Een stempelinstelling opslaan

Een stempelinstelling opslaan

Deze functie is niet beschikbaar als de 64-bits versie van het printerstuurprogramma wordt gebruikt.

U kunt een nieuwe stempel maken en opslaan. U kunt ook bepaalde instellingen van een bestaande stempel wijzigen en opslaan. Niet langer benodigde stempels kunt u op elk gewenst moment verwijderen.

De procedure voor het opslaan van een nieuwe stempel is als volgt:

Een nieuwe stempel opslaan

1. Open het eigenschapsvenster van het printerstuurprogramma
2. Klik op Stempel/Achtergrond... (Stamp/Background...) op het tabblad Pagina-instelling (Page Setup)

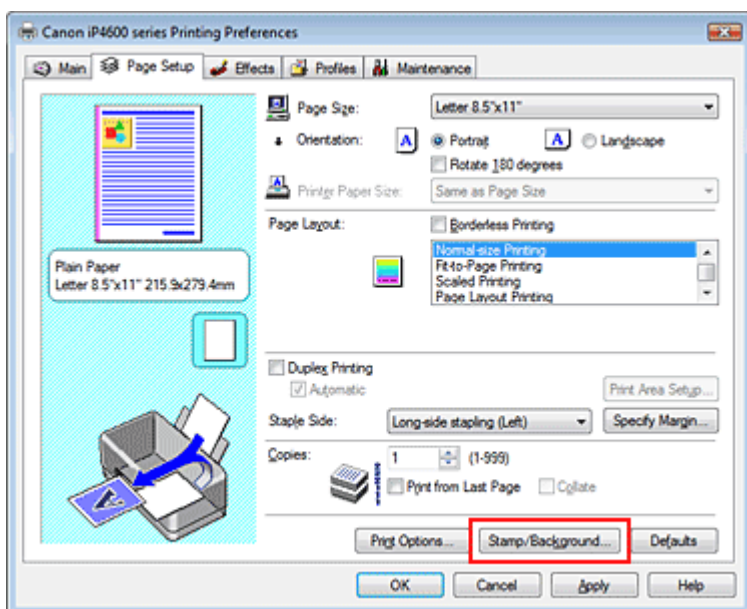

Het dialoogvenster Stempel/Achtergrond (Stamp/Background) wordt geopend.

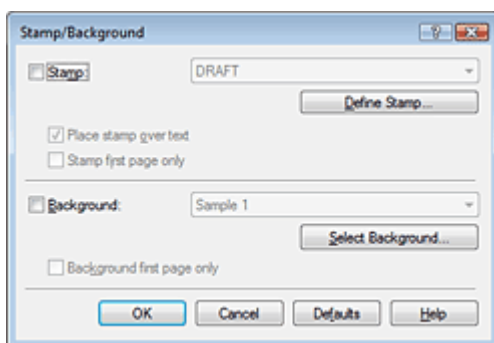

3. Klik op Stempel definiëren... (Define Stamp...)

Het dialoogvenster Stempelinstellingen (Stamp Settings) wordt geopend.

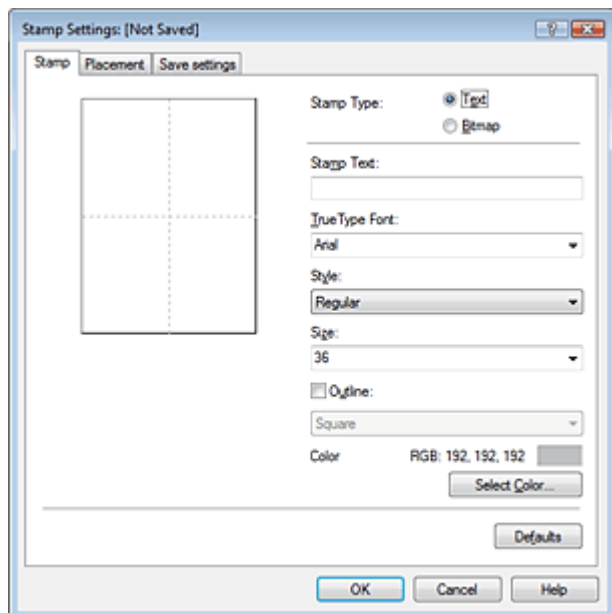

4. Configureer de stempel terwijl u het effect in het voorbeeldvenster bekijkt

- **Tabblad Stempel (Stamp)**

Selecteer Tekst (Tekst) of Bitmap bij Stempeltype (Stamp Type).

Wanneer u tekst opslaat, moeten de tekens al zijn ingevoerd in Stempeltekst (Stamp Text). Wijzig zo nodig de instellingen voor TrueType-lettertype (True Type Font), Stijl (Style), Grootte (Size) en Contour (Outline). U kunt de kleur van de stempel selecteren door te klikken op Kleur selecteren ... (Select Color...).

Klik voor Bitmap op Bestand selecteren... (Select File...) en selecteer het gewenste bitmapbestand (.bmp). Wijzig zo nodig de instellingen voor Grootte (Size) en Transparant wit gebied (Transparent white area).

- **Tabblad Plaatsing (Placement)**

Selecteer de stempelpositie in de lijst Positie (Position). U kunt ook Aangepast (Custom) selecteren in de lijst Positie (Positie) en coördinaten opgeven voor de X-positie (X-Position) en Y-positie (Y-Position).

Daarnaast kunt u de stempelpositie wijzigen door de stempel naar het voorbeeldscherm te slepen.

Als u de hoek van de stempelpositie wilt wijzigen, kunt u direct een waarde in het vak Afdrukstand (Orientation) typen.

5. Sla de stempel op

Klik op het tabblad Instellingen opslaan (Save settings), typ een nieuwe naam in het vak Titel (Title) en klik vervolgens op Opslaan (Save).

Klik op OK in het bevestigingsbericht.

6. Voltooi de instellingen

Klik op OK. Het dialoogvenster Stempel/Achtergrond (Stamp/Background) wordt opnieuw geopend. De opgeslagen naam wordt weergegeven in de lijst Stempel (Stamp).

Stempelinstellingen wijzigen en opslaan

1. Selecteer de stempel waarvoor u de instellingen wilt wijzigen

Schakel het selectievakje Stempel (Stamp) in het dialoogvenster Stempel/Achtergrond (Stamp/Background) in en selecteer vervolgens de naam van te wijzigen stempel in de lijst Stempel (Stamp).

2. Klik op Stempel definiëren... (Define Stamp...)

Het dialoogvenster Stempelinstellingen (Stamp Settings) wordt geopend.

3. Configureer de stempel terwijl u het effect in het voorbeeldvenster bekijkt

4. Sla de stempel op

Klik op Opslaan overschrijven (Save overwrite) op het tabblad Instellingen opslaan (Save settings). Als u het stempel onder een andere naam wilt opslaan, typt u deze naam in het vak Naam (Name) en klikt u op Opslaan (Save).
Klik op OK in het bevestigingsbericht.

5. Voltooi de instellingen

Klik op OK. Het dialoogvenster Stempel/Achtergrond (Stamp/Background) wordt opnieuw geopend. De opgeslagen naam wordt weergegeven in de lijst Stempel (Stamp).

Een stempel verwijderen

1. Klik op Stempel definiëren... (Define Stamp...) in het dialoogvenster Stempel/Achtergrond (Stamp/Background)

Het dialoogvenster Stempelinstellingen (Stamp Settings) wordt geopend.

2. Selecteer de stempel die u wilt verwijderen

Selecteer de naam van de stempel die u wilt verwijderen van de lijst Stempels (Stamps) op het tabblad Instellingen opslaan (Save settings). Klik vervolgens op Verwijderen (Delete).
Klik op OK in het bevestigingsbericht.

3. Voltooi de instellingen

Klik op OK. Het dialoogvenster Stempel/Achtergrond (Stamp/Background) wordt opnieuw geopend.



[Naar boven ↑](#)

Uitgebreide Handleiding

Uitgebreide Handleiding > Afdrukken vanaf een computer > Afdrukken met andere toepassingssoftware > Verschillende afdrukmethoden > Stempel/achtergrond afdrukken > Afdrukkingsgegevens opslaan die u als achtergrond wilt gebruiken

Afdrukkingsgegevens opslaan die u als achtergrond wilt gebruiken

Deze functie is niet beschikbaar als de 64-bits versie van het printerstuurprogramma wordt gebruikt.

U kunt een bitmapbestand selecteren en als een nieuwe achtergrond opslaan. U kunt ook bepaalde instellingen van een bestaande achtergrond wijzigen en opslaan. Niet langer benodigde achtergronden kunt u op elk gewenst moment verwijderen.

De procedure voor het opslaan van afbeeldingsgegevens voor een achtergrond is als volgt:

Afdrukkingsgegevens opslaan die u als achtergrond wilt gebruiken

1. Open het eigenschapsvenster van het printerstuurprogramma
2. Klik op Stempel/Achtergrond... (Stamp/Background...) op het tabblad Pagina-instelling (Page Setup)

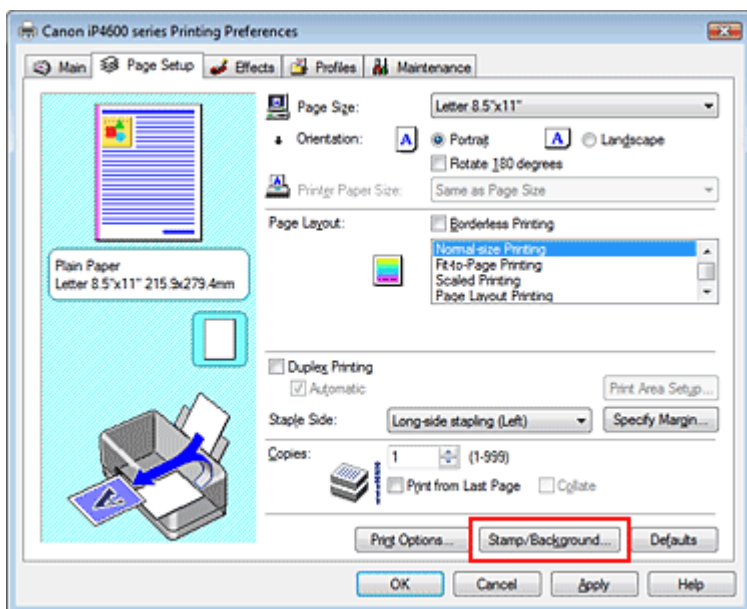

Het dialoogvenster Stempel/Achtergrond (Stamp/Background) wordt geopend.

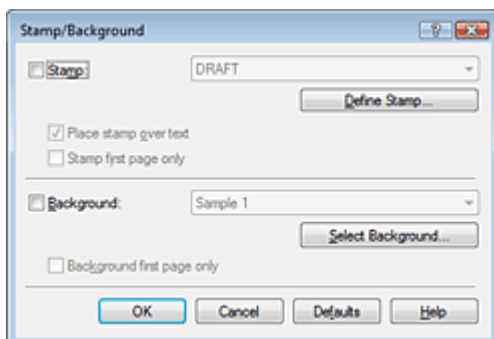

3. Klik op Achtergrond selecteren... (Select Background...)

Het dialoogvenster Achtergrondinstellingen (Background Settings) wordt weergegeven.

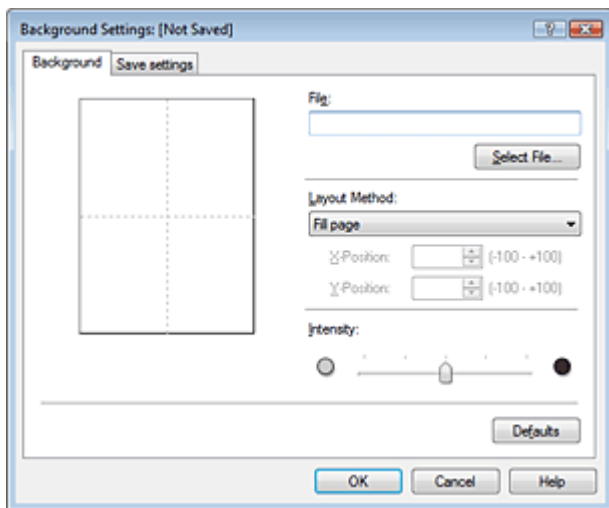

4. Selecteer de afbeltingsgegevens die u wilt opslaan op de achtergrond

Klik op Bestand selecteren... (Select File...). Selecteer de gewenste afbeltingsgegevens (het bitmapbestand) en klik op Openen (Open).

5. Geef de volgende instellingen op wanneer u het voorbeeldvenster controleert:

Lay-outmethode

Geef aan hoe de afbeltingsgegevens moeten worden gerangschikt.

Wanneer u Aangepast (Custom) selecteert, kunt u de coördinaten voor de X-positie (X-Position) en de Y-positie (Y-Position) opgeven.

U kunt ook de positie van de achtergrond wijzigen door de afbeelding in het voorbeeldscherm te verslepen.

Intensiteit

Stel de intensiteit van de achtergrond in met de schuifregelaar Intensiteit (Intensity). Voor een lichtere achtergrond schuift u de regelaar naar links. Voor een donkerdere achtergrond schuift u de regelaar naar rechts. Als u de achtergrond wilt afdrucken met de intensiteit van de oorspronkelijke bitmap, sleept u de schuifregelaar helemaal naar rechts.

6. Sla de achtergrond op

Klik op het tabblad Instellingen opslaan (Save settings), typ een nieuwe naam in het vak Titel (Title) en klik vervolgens op Opslaan (Save).

Klik op OK in het bevestigingsbericht.

7. Voltooi de instellingen

Klik op OK. Het dialoogvenster Stempel/Achtergrond (Stamp/Background) wordt opnieuw geopend. De opgeslagen naam wordt weergegeven in de lijst Achtergrond (Background).

Achtergrondinstellingen wijzigen en opslaan

1. Selecteer de achtergrond waarvoor u de instellingen wilt wijzigen

Schakel het selectievakje Achtergrond (Background) in het dialoogvenster Stempel/Achtergrond (Stamp/Background) in en kies vervolgens de naam van de achtergrond die u wilt wijzigen in de lijst Achtergrond.

2. Klik op Achtergrond selecteren... (Select Background...)

Het dialoogvenster Achtergrondinstellingen (Background Settings) wordt weergegeven.

3. Bekijk het afdrukvoorbeeld en stel de items in op het tabblad Achtergrond (Background)

4. Sla de achtergrond op

Klik op Opslaan overschrijven (Save overwrite) op het tabblad Instellingen opslaan (Save settings). Als u de achtergrond onder een andere naam wilt opslaan, typt u deze naam in het vak Naam

(Name) en klikt u op Opslaan (Save).
Klik op OK in het bevestigingsbericht.

5. Voltooi de instellingen

Klik op OK. Het dialoogvenster Stempel/Achtergrond (Stamp/Background) wordt opnieuw geopend.
De opgeslagen naam wordt weergegeven in de lijst Achtergrond (Background).

Een overbodige achtergrond verwijderen

1. Klik op Achtergrond selecteren... (Select Background...) in het dialoogvenster Stempel/Achtergrond (Stamp/Background).

Het dialoogvenster Achtergrondinstellingen (Background Settings) wordt weergegeven.

2. Selecteer de achtergrond die u wilt verwijderen

Selecteer de naam van de achtergrond die u wilt verwijderen uit de lijst Achtergronden (Backgrounds) op het tabblad Instellingen opslaan (Save settings) en klik op Verwijderen (Delete).
Klik op OK in het bevestigingsbericht.

3. Voltooi de instellingen

Klik op OK. Het dialoogvenster Stempel/Achtergrond (Stamp/Background) wordt opnieuw geopend.



[Naar boven ↑](#)

Uitgebreide Handleiding

Uitgebreide Handleiding > Afdrukken vanaf een computer > Afdrukken met andere toepassingssoftware > Verschillende afdrukmethoden > Een envelop afdrukken

Een envelop afdrukken

Raadpleeg voor meer informatie over het plaatsen van enveloppen in het apparaat het hoofdstuk 'Enveloppen plaatsen' in de handleiding: Basis Handleiding.

De procedure voor het afdrukken op enveloppen is als volgt:

1. Plaats een envelop in de printer

Vouw de envelopflap naar beneden.

Plaats de envelop zo dat de klep naar links is gericht en het gevouwen oppervlak naar beneden is gericht.

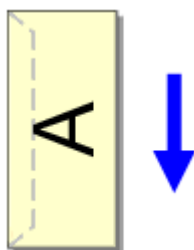

2. Open het eigenschappenvenster van het printerstuurprogramma

3. Selecteer het mediumtype

Selecteer Envelop (Envelope) in de lijst Mediumtype (Media Type) op het tabblad Afdruk (Main).

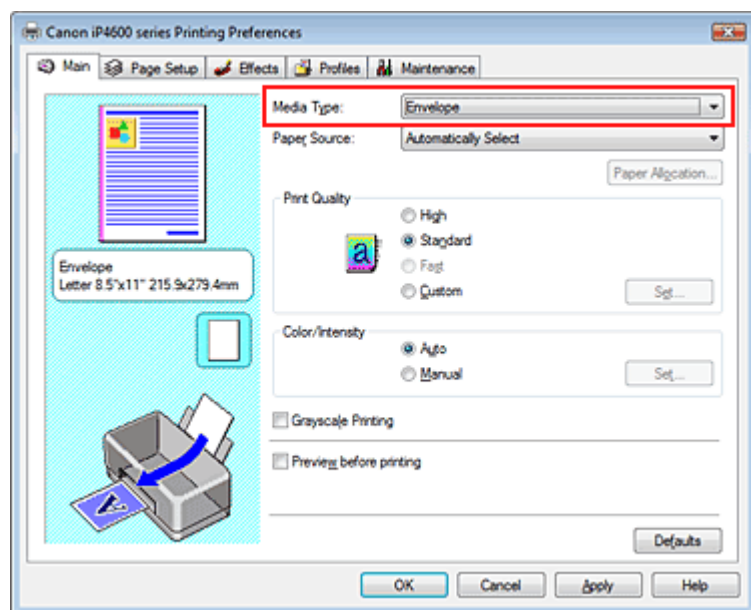

4. Selecteer het papierformaat

Klik op het tabblad Pagina-instelling (Page Setup) en selecteer Youkei 4, Youkei 6, Comm.Env. #10, of DL Env. bij Paginaformaat (Page Size).

5. Selecteer de liggende afdrukstand

Selecteer Liggend (Landscape) bij Afdrukstand (Orientation) om het adres horizontaal af te drukken.

6. Voltooi de instellingen

Klik op OK.

Wanneer u de afdruk uitvoert, worden de gegevens afgedrukt op de envelop.

[Naar boven ↑](#)

Uitgebreide Handleiding

Uitgebreide Handleiding > Afdrukken vanaf een computer > Afdrukken met andere toepassingssoftware > Verschillende afdrukmethoden > Van papierbron wisselen zodat deze overeenkomt met het doel

Van papierbron wisselen zodat deze overeenkomt met het doel

Deze printer heeft twee papierbronnen, een achterste lade en een cassette.

U kunt het afdrukken vereenvoudigen door een papierbron te selecteren die overeenkomt met uw afdrumgeving en doelstellingen.

De procedure voor het instellen van de papierbron is als volgt:

1. Open het eigenschapsvenster van het printerstuurprogramma
2. Selecteer de papierbron

Selecteer de papierbron die geschikt is voor uw doel in de lijst Papierbron (Paper Source) op het tabblad Afdruk (Main).

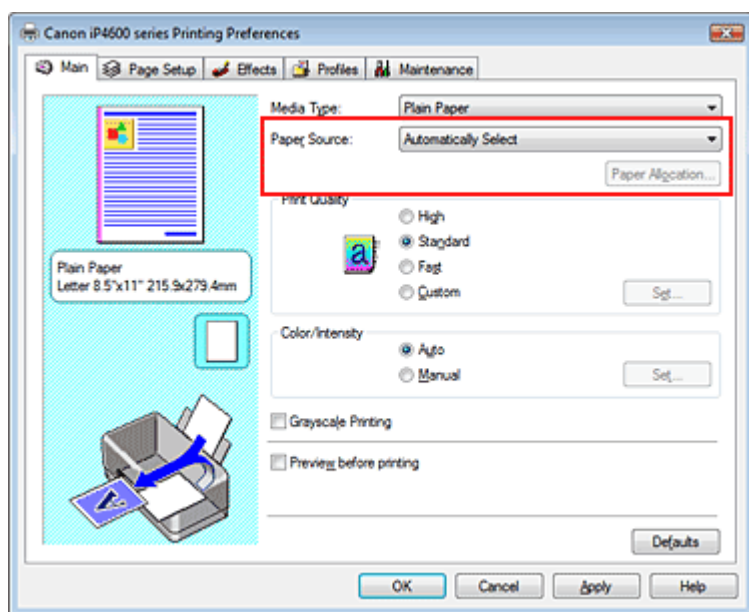

Automatisch selecteren (Automatically Select)

Gewoon papier met het paginaformaat (Page Size) is Letter 8.5"x11", A5, A4 of B5 wordt ingevoerd vanuit de cassette. Andere formaten en papiertypen dan gewoon papier worden ingevoerd vanaf de achterste lade.

Achterste lade

Het papier wordt altijd vanuit de achterste lade ingevoerd.

Cassette

Papier wordt altijd ingevoerd vanuit de cassette.

Belangrijk

- Gewoon papier dat niet het formaat Letter 8.5"x11", A5, A4 of B5 heeft, en andere papiertypen dan gewoon papier kunnen niet vanuit de cassette worden ingevoerd.

Doorl. autom. invoer (Continuous Autofeed)

Als het papier in de geselecteerde papierbron op raakt, schakelt de printer automatisch over naar de andere papierbron.

Wanneer u grote hoeveelheden gegevens afdrukt, plaatst u gewoon papier van hetzelfde formaat in beide papierbronnen. Op deze manier hoeft u niet steeds papier te plaatsen, omdat de printer automatisch naar een andere papierbron schakelt wanneer het papier in de papierbron op raakt.

Belangrijk

- Doorlopende automatische invoer (Continuous Autofeed) is niet beschikbaar wanneer ander papier dan Gewoon papier (Plain Paper) is geselecteerd bij Mediumtype (Media Type).
- Het papier wordt ingevoerd vanuit de papierbron die gebruikt is tijdens de laatste keer dat Doorl. auto. invoer (Continuous Autofeed) geselecteerd was en het afdrukken was voltooid.

Laad daarom hetzelfde papier in de achterste lade en de cassette.

Papiertoewijzing (Paper Allocation)

Als het mediumtype voor de afdrukgegevens gewoon papier is en het papierformaat overeenkomt met de instellingen voor papiertoewijzing, wordt het papier automatisch vanuit de cassette ingevoerd. Als dit niet het geval is, wordt het papier ingevoerd vanuit de achterste lade.

Als u de instellingen voor papiertoewijzing wilt wijzigen, klikt u op Papiertoewijzing... (Paper Allocation...), geeft u het Papierformaat (Paper Size) van het papier in de cassette op en klikt u op OK.

Als u papier dat vaak wordt gebruikt, zoals gewoon papier, in de cassette plaatst, wordt het papier vanuit de achterste lade ingevoerd wanneer voor de afdrukgegevens een andere papiersoort is opgegeven. U kunt er zo voor zorgen dat u niet zelf ander papier hoeft te plaatsen.

3. Voltooi de instellingen

Klik op OK.

Bij het afdrukken wordt het papier in de opgegeven papierbron gebruikt.

[Naar boven ↑](#)

Uitgebreide Handleiding

Uitgebreide Handleiding > Afdrukken vanaf een computer > Afdrukken met andere toepassingssoftware > Verschillende afdrukmethoden > Afdrukresultaten weergeven vóór het afdrukken

Afdrukresultaten weergeven vóór het afdrukken

U kunt de afdrukresultaten vóór het afdrukken bekijken en controleren.

De procedure voor het bekijken van een afdrukvoorbeeld is als volgt:

1. Open het eigenschapsvenster van het printerstuurprogramma
2. Stel het voorbeeld in

Schakel het selectievakje Afdrukvoorbeeld (Preview before printing) op het tabblad Afdruk (Main) in.

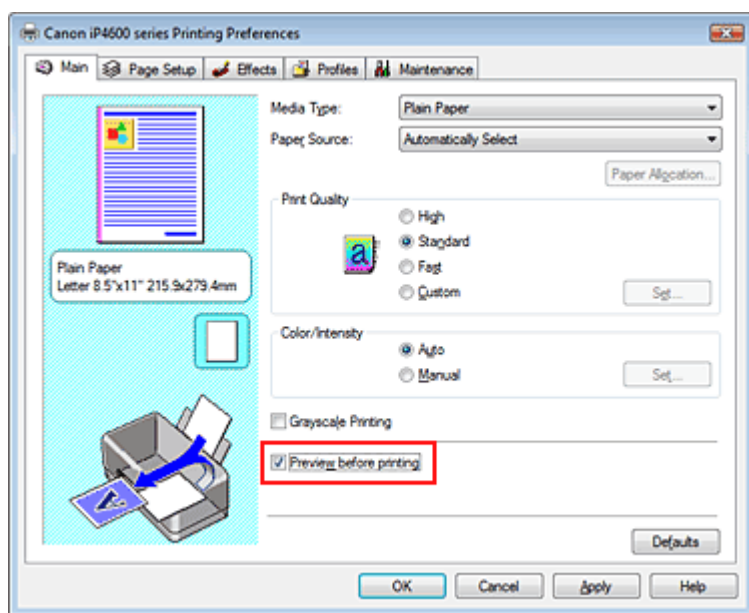

3. Voltooi de instellingen

Klik op OK.

Het Canon IJ-afdrukvoorbeeld wordt vóór het afdrukken weergegeven. U kunt hierin de afdrukresultaten zien.

Verwant onderwerp

➔ [Canon IJ-afdrukvoorbeeld](#)

[Naar boven](#) ↑

Uitgebreide Handleiding

Uitgebreide Handleiding > Afdrukken vanaf een computer > Afdrukken met andere toepassingssoftware > Verschillende afdrukmethoden > Papierformaat instellen (aangepast formaat)

Papierformaat instellen (aangepast formaat)

U kunt de hoogte en breedte van het papier opgeven als u het formaat niet kunt selecteren bij Paginaformaat (Page Size). Een dergelijk papierformaat wordt een aangepast formaat genoemd.

De procedure voor het opgeven van een aangepast papierformaat is als volgt:

1. Stel het aangepaste formaat in de toepassing in

Gebruik de functie voor papierformaat in de toepassing om het aangepaste papierformaat op te geven.

Belangrijk

- Als de toepassing waarmee het document is gemaakt een functie heeft voor het opgeven van de hoogte en breedte, geeft u de waarden op met de toepassing. Als de toepassing geen dergelijke functie heeft of als het document niet correct wordt afgedrukt, gebruikt u het printerstuurprogramma om de waarden in te stellen.

2. Open het eigenschappenvenster van het printerstuurprogramma

3. Selecteer het papierformaat

Selecteer Aangepast... (Custom...) bij Paginaformaat (Page Size) op het tabblad Pagina-instelling (Page Setup).

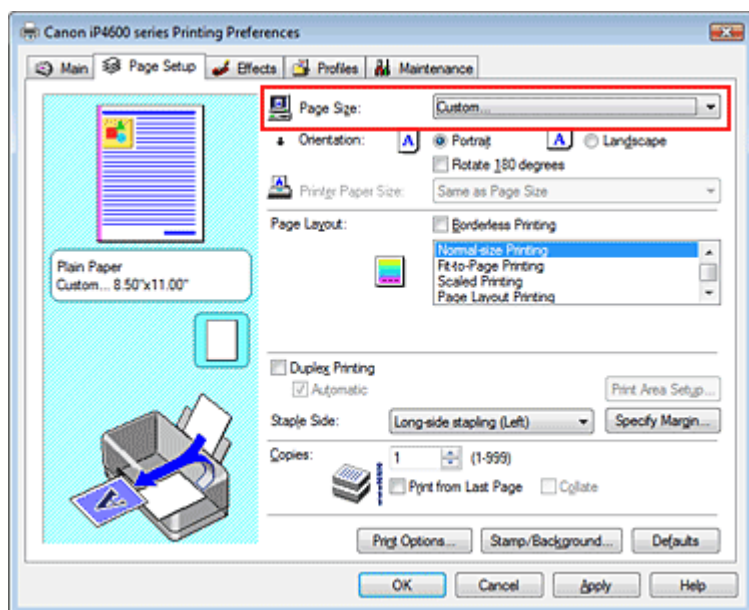

Het dialoogvenster Aangepast papierformaat (Custom Paper Size) verschijnt.

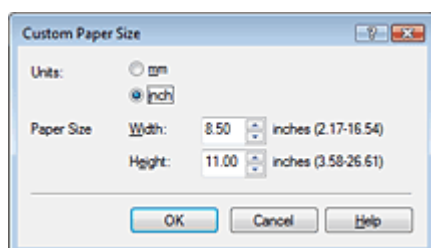

4. Stel het aangepaste formaat in de toepassing in

Geef de Eenheden (Units) op en voer de Breedte (Width) en Hoogte (Height) van het te gebruiken papier in. Klik vervolgens op OK.

5. Voltooi de instellingen

Klik op OK op het tabblad Pagina-instelling (Page Setup).

Wanneer u de gegevens afdrukt, worden deze met het opgegeven papierformaat afgedrukt.

[Naar boven ↑](#)

Uitgebreide Handleiding

Uitgebreide Handleiding > Afdrukken vanaf een computer > Afdrukken met andere toepassingssoftware > De afdrukkwaliteit wijzigen en afbeeldingsgegevens corrigeren

De afdrukkwaliteit wijzigen en afbeeldingsgegevens corrigeren

- ➔ Een combinatie van afdrukkwaliteit en halftoningmethode selecteren
- ➔ Een kleurendocument monochroom afdrukken
- ➔ Kleurcorrectie opgeven
- ➔ Een optimale foto van afbeeldingsgegevens afdrukken
- ➔ De kleuren aanpassen met het printerstuurprogramma
- ➔ Afdrukken met ICC-profielen
- ➔ De kleurbalans aanpassen
- ➔ De helderheid aanpassen
- ➔ De intensiteit aanpassen
- ➔ Het contrast aanpassen
- ➔ Een illustratie simuleren
- ➔ Afbeeldingsgegevens weergeven in een enkele kleur
- ➔ Afbeeldingsgegevens weergeven in levendige kleuren
- ➔ Gekartelde randen verwijderen
- ➔ Kleureigenschappen wijzigen om kleuren te verbeteren
- ➔ Ruis in foto's reduceren

[Naar boven ↕](#)

Uitgebreide Handleiding

Uitgebreide Handleiding > Afdrukken vanaf een computer > Afdrukken met andere toepassingssoftware > De afdrukkwaliteit wijzigen en afbeeldingsgegevens corrigeren > Een combinatie van afdrukkwaliteit en halftoningmethode selecteren

Een combinatie van afdrukkwaliteit en halftoningmethode selecteren

U kunt het niveau van de afdrukkwaliteit en de halftoningmethode instellen.



De procedure voor het instellen van een afdrukkwaliteit en halftoningmethode is als volgt:

1. Open het eigenschapsvenster van het printerstuurprogramma
2. Selecteer de afdrukkwaliteit

Selecteer Aangepast (Custom) bij Afdrukkwaliteit (Print Quality) op het tabblad Afdruk (Main) en klik op Instellen... (Set...).



Het dialoogvenster Aangepast (Custom) verschijnt.

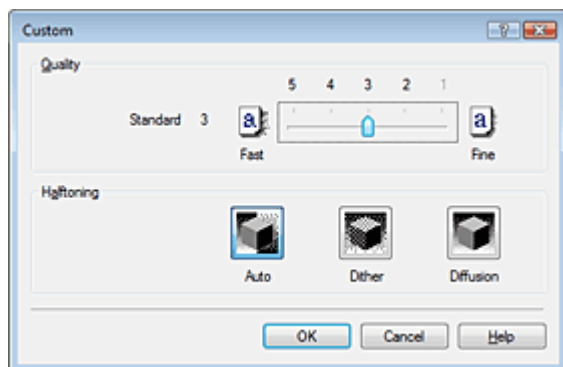

3. De afdrukkwaliteit en de halftoningmethode instellen

Verplaats de schuifregelaar Kwaliteit (Quality) naar het gewenste kwaliteitsniveau. Selecteer Halftoning en klik op OK.

 **Opmerking**

- Halftonen zijn de kleurschakeringen tussen de donkerste kleur en de helderste kleur. De kleurschakeringen worden bij het afdrukken vervangen door een verzameling kleine punten die de halftonen voorstellen. Bij Dithering (Dither) worden de punten volgens vaste regels gerangschikt om de halftonen te produceren. Bij Diffusie (Diffusion) worden de punten willekeurig gerangschikt om halftonen te produceren. Wanneer u Auto selecteert, worden de gegevens afgedrukt met de optimale halftoningmethode voor de geselecteerde afdrukkwaliteit.

4. Voltooi de instellingen

Klik op OK op het tabblad Afdruk (Main).

Wanneer u het document afdrukt, wordt de opgegeven halftoningmethode gebruikt.

 **Belangrijk**

- Bepaalde niveaus van afdrukkwaliteit en halftoningmethoden kunnen niet worden geselecteerd bij bepaalde instellingen voor Mediumtype (Media Type).

 **Opmerking**

- Wanneer een deel niet wordt afgedrukt, kunt u dit mogelijk oplossen door Diffusie (Diffusion) te selecteren bij Halftoning.

Verwante onderwerpen

- ➔ [Kleurcorrectie opgeven](#)
- ➔ [De kleurbalans aanpassen](#)
- ➔ [De helderheid aanpassen](#)
- ➔ [De intensiteit aanpassen](#)
- ➔ [Het contrast aanpassen](#)

[Naar boven](#) ↑

Uitgebreide Handleiding

Uitgebreide Handleiding > Afdrukken vanaf een computer > Afdrukken met andere toepassingssoftware > De afdrukkwaliteit wijzigen en afbeeldingsgegevens corrigeren > Een kleurendocument monochroom afdrukken

Een kleurendocument monochroom afdrukken

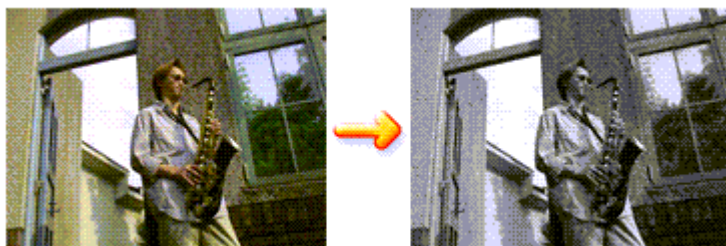

De procedure voor het monochroom afdrukken van een kleurendocument is als volgt:

1. Open het eigenschapsvenster van het printerstuurprogramma

2. Stel Afdrukken in grijs tinten in

Schakel het selectievakje Afdrukken in grijs tinten (Grayscale Printing) op het tabblad Afdruk (Main) in.

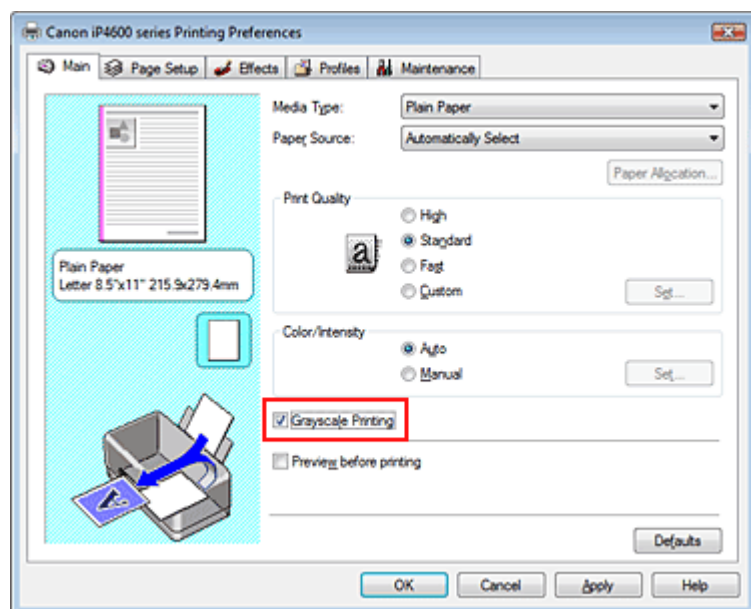

3. Voltooi de instellingen

Klik op OK.

Wanneer u de afdruk uitvoert, worden de gegevens van het document omgezet in grijs tinten. Hierdoor kunt u het kleurendocument monochroom afdrukken.

Belangrijk

- Wanneer het selectievakje Afdrukken in grijs tinten (Grayscale Printing) is ingeschakeld, worden de afbeeldingsgegevens als sRGB-gegevens verwerkt. In dit geval kunnen de afgedrukte kleuren verschillen van de kleuren in de oorspronkelijke afbeelding. Wanneer u de functie Afdrukken in grijs tinten gebruikt om Adobe RGB-gegevens af te drukken, converteert u de gegevens naar sRGB-gegevens in een softwaretoepassing.

Opmerking

- Tijdens het Afdrukken in grijs tinten (Grayscale Printing) kunnen zowel kleureninkt als zwarte inkt gebruikt worden.

Uitgebreide Handleiding

Uitgebreide Handleiding > Afdrukken vanaf een computer > Afdrukken met andere toepassingssoftware > De afdrukkwaliteit wijzigen en afbeeldingsgegevens corrigeren > Kleurcorrectie opgeven

Kleurcorrectie opgeven

U kunt de methode voor kleurcorrectie aanpassen aan het type document dat u wilt afdrukken. Normaal gesproken worden de kleuren aangepast met gebruikmaking van Canon Digital Photo Color, zodat de gegevens worden afgedrukt met kleurtinten waaraan de meeste mensen de voorkeur geven. Deze methode is geschikt voor het afdrukken van sRGB-gegevens.

U kunt afdrukken door effectief gebruik te maken van de kleuruimte van sRGB- of Adobe RGB-gegevens en ICM te selecteren. Wanneer u met een softwaretoepassing een ICC-profiel wilt opgeven, selecteert u Geen (None).

De procedure voor het opgeven van de kleurcorrectie is als volgt:

1. Open het eigenschappenvenster van het printerstuurprogramma
2. Selecteer de handmatige kleuraanpassing

Selecteer op het tabblad Afdruk (Main) de optie Handmatig (Manual) voor Kleur/Intensiteit (Color/Intensity) en klik op Instellen... (Set...).

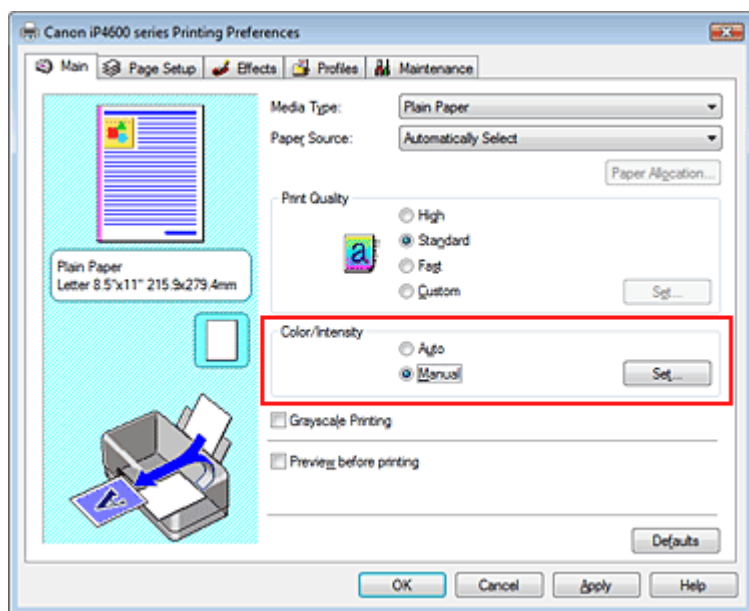

Het dialoogvenster Handmatige kleuraanpassing (Manual Color Adjustment) wordt geopend.

3. Selecteer de kleurcorrectie

Klik op het tabblad Afstemming (Matching), selecteer de instelling voor Kleurcorrectie (Color Correction) die het best past bij uw doel en klik op OK.

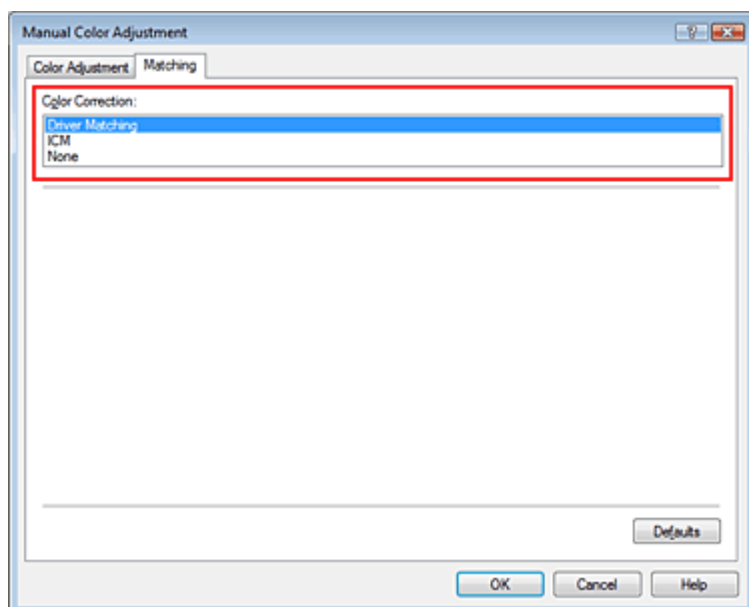

Driververgelijking

Door gebruik te maken van Canon Digital Photo Color kunt u sRGB-gegevens afdrukken met kleurtinten waaraan de meeste mensen de voorkeur geven.

Driververgelijking (Driver Matching) is de standaardinstelling voor Kleurcorrectie.

ICM

U kunt afdrukken door effectief gebruik te maken van de kleurruimte van sRGB- of Adobe RGB-gegevens.

Geen

Er wordt geen kleuraanpassing uitgevoerd. Selecteer deze instelling wanneer u een afzonderlijk gemaakt profiel of een profiel voor speciaal Canon-papier gebruikt voor het afdrukken van gegevens in een toepassing.

4. Voltooi de instellingen

Klik op OK op het tabblad Afdruk (Main).

Wanneer u de gegevens afdruckt, worden deze met de opgegeven methode voor kleuraanpassing afgedrukt.

Belangrijk

- Wanneer ICM in de softwaretoepassing is uitgeschakeld, is ICM niet beschikbaar voor Kleurcorrectie en is het mogelijk dat de afbeeldingsgegevens niet correct worden afgedrukt.
- Wanneer het selectievakje Afdrukken in grijstinten (Grayscale Printing) op het tabblad Afdruk (Main) is ingeschakeld, is Kleurcorrectie (Color Correction) niet beschikbaar voor selectie.

Verwante onderwerpen

- ➔ Een optimale foto van afbeeldingsgegevens afdrukken
- ➔ De kleuren aanpassen met het printerstuurprogramma
- ➔ Afdrukken met ICC-profielen



[Naar boven ↑](#)

Uitgebreide Handleiding

[Uitgebreide Handleiding](#) > [Afdrukken vanaf een computer](#) > [Afdrukken met andere toepassingssoftware](#) > [De afdrukkwaliteit wijzigen en afbeeldingsgegevens corrigeren](#) > [Kleurcorrectie opgeven](#) > Een optimale foto van afbeeldingsgegevens afdrukken

Een optimale foto van afbeeldingsgegevens afdrukken

Wanneer mensen foto's afdrukken die met een digitale camera zijn gemaakt, krijgen zij soms het gevoel dat de afgedrukte kleuren anders zijn dan de kleuren in de oorspronkelijke foto of de kleuren op het scherm.

Om een afdruk te krijgen die de gewenste kleurtinten zo dicht mogelijk benadert, moet u een afdrukmethode kiezen die geschikt is voor de gebruikte software of het doel van de afdruk.

Kleurbeheer

Digitale camera's, scanners, beeldschermen en printers verwerken kleuren niet op dezelfde manier. Met kleurbeheer (kleurafstemming) kunnen 'kleuren' van verschillende apparaten via een gemeenschappelijke kleurruimte worden verwerkt. Windows heeft een ingebouwd kleurbeheersysteem genaamd 'ICM'.

De kleurruimten sRGB en Adobe RGB worden vaak gebruikt. Adobe RGB heeft een bredere kleurruimte dan sRGB.

Met ICC-profielen kunnen de 'kleuren' van verschillende apparaten naar een gemeenschappelijke kleurruimte worden geconverteerd.

Door gebruik te maken van een ICC-profiel en kleurbeheer kunt u de kleurruimte van afbeeldingsgegevens afstemmen op het kleurreproductiegebied dat de printer kan produceren.

Een afdrukmethode kiezen die geschikt is voor de afbeeldingsgegevens

De aanbevolen afdrukmethode is afhankelijk van de kleurruimte (Adobe RGB of sRGB) van de afbeeldingsgegevens of de softwaretoepassing die wordt gebruikt. In het algemeen zijn er twee afdrukmethoden. Controleer de kleurruimte (Adobe GRB of sRGB) van de afbeeldingsgegevens en de softwaretoepassing die wordt gebruikt, en selecteer vervolgens de geschikte afdrukmethode.

- **Afdrukken met Canon Digital Photo Color**

Doelgegevens: sRGB-gegevens

Afdrukmethode: [De kleuren aanpassen met het printerstuurprogramma](#)

- **Afdrukken met een effectief gebruik van de kleurruimte van de gegevens**

Doelgegevens: Adobe RGB-gegevens of sRGB-gegevens

Toepassingssoftware: een ICC-profiel kan wel of niet worden opgegeven.

Afdrukmethode: [Afdrukken met ICC-profielen](#)



[Naar boven](#) ↑

Uitgebreide Handleiding

Uitgebreide Handleiding > Afdrukken vanaf een computer > Afdrukken met andere toepassingssoftware > De afdrukkwaliteit wijzigen en afbeeldingsgegevens corrigeren > Kleurcorrectie opgeven > De kleuren aanpassen met het printerstuurprogramma

De kleuren aanpassen met het printerstuurprogramma

U kunt de functie voor kleurcorrectie van het printerstuurprogramma zo instellen dat sRGB-gegevens worden afgedrukt met kleurtinten waaraan veel mensen de voorkeur geven (door het gebruik van Canon Digital Photo Color).

De procedure voor het aanpassen van kleuren met het printerstuurprogramma is als volgt:

1. Open het eigenschapsvenster van het printerstuurprogramma
2. Selecteer het mediumtype

Selecteer het type papier dat in de printer is geplaatst in de lijst Mediumtype (Media Type) op het tabblad Afdruk (Main).

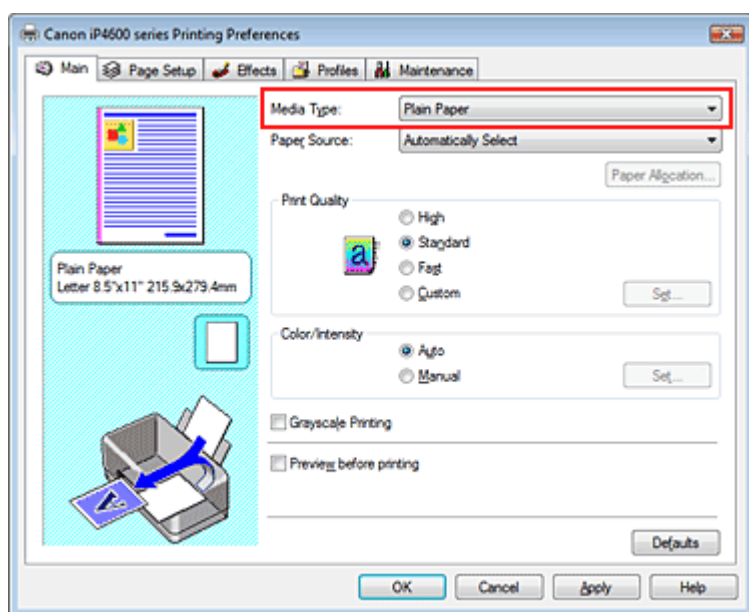

3. Selecteer de afdrukkwaliteit
Selecteer Hoog (High), Standaard (Standard) of Snel (Fast) bij Afdrukkwaliteit (Print Quality).
4. Selecteer de handmatige kleuraanpassing
Selecteer Handmatig (Manual) voor Kleur/Intensiteit (Color/Intensity) en klik op Instellen... (Set...). Het dialoogvenster Handmatige kleuraanpassing (Manual Color Adjustment) wordt geopend.
5. Selecteer de kleurcorrectie
Klik op het tabblad Afstemming (Matching) en selecteer Driververgelijking (Driver Matching) bij Kleurcorrectie (Color Correction).

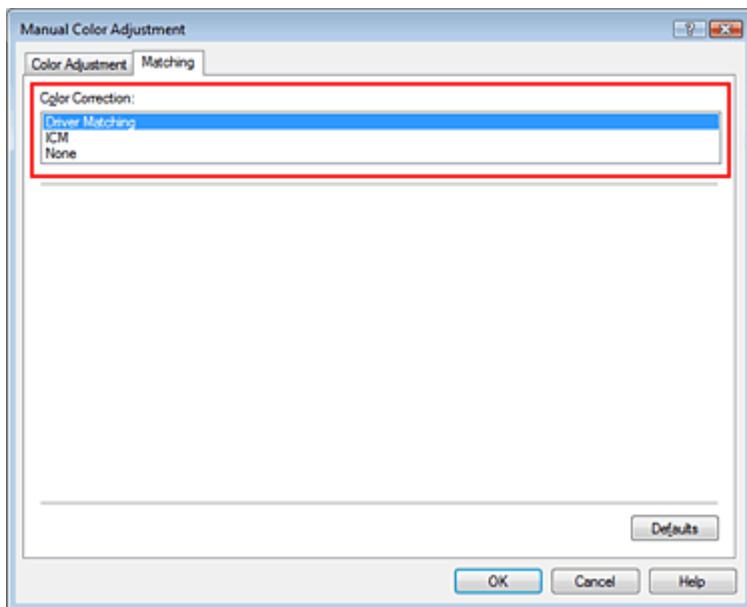

6. Stel de andere items in

Klik zo nodig op het tabblad Kleuraanpassing (Color Adjustment), pas de kleurbalans van Cyaan (Cyan), Magenta en Geel (Yellow) aan en pas Helderheid (Brightness), Intensiteit (Intensity) en Contrast aan. Klik vervolgens op OK.

7. Voltooi de instellingen

Klik op OK op het tabblad Afdruk (Main).

De kleuren van de gegevens worden bij het afdrucken aangepast.

Verwante onderwerpen

- ➔ Een combinatie van afdrukkwaliteit en halftoningmethode selecteren
- ➔ Kleurcorrectie opgeven
- ➔ De kleurbalans aanpassen
- ➔ De helderheid aanpassen
- ➔ De intensiteit aanpassen
- ➔ Het contrast aanpassen



[Naar boven ↑](#)

Uitgebreide Handleiding

Uitgebreide Handleiding > Afdrukken vanaf een computer > Afdrukken met andere toepassingssoftware > De afdrukkwaliteit wijzigen en afbeeldingsgegevens corrigeren > Kleurcorrectie opgeven > Afdrukken met ICC-profielen

Afdrukken met ICC-profielen

Wanneer voor de afbeeldingsgegevens een ICC-profiel is opgegeven, kunt u bij het afdrukken effectief gebruikmaken van de kleuruimte (Adobe RGB of sRGB) van de gegevens.

De procedure voor het instellen van het printerstuurprogramma is afhankelijk van de softwaretoepassing die voor het afdrukken wordt gebruikt.

Afbeeldingsgegevens afdrukken vanuit een toepassing waarin een ICC-profiel kan worden opgegeven

Wanneer u Adobe Photoshop, Canon Digital Photo Professional of een andere softwaretoepassing gebruikt waarin u een ICC-profiel kunt opgeven, kunt u bij het afdrukken van de gegevens gebruikmaken van het kleurbeheersysteem (ICM) van Windows. U kunt de bewerkingen en verbeteringen gemaakt in een softwaretoepassing effectief afdrukken door gebruik te maken van de kleuruimte van het ICC-profiel dat in de afbeeldingsgegevens is opgegeven.

Wanneer u deze afdrukmethode wilt gebruiken, moet u eerst met behulp van een softwaretoepassing een ICC-profiel voor de afbeeldingsgegevens instellen. Zie de handleiding bij de softwaretoepassing voor instructies over het opgeven van een ICC-profiel.

1. Open het eigenschapsvenster van het printerstuurprogramma
2. Selecteer het mediumtype

Selecteer het type papier dat in de printer is geplaatst in de lijst Mediumtype (Media Type) op het tabblad Afdruk (Main).

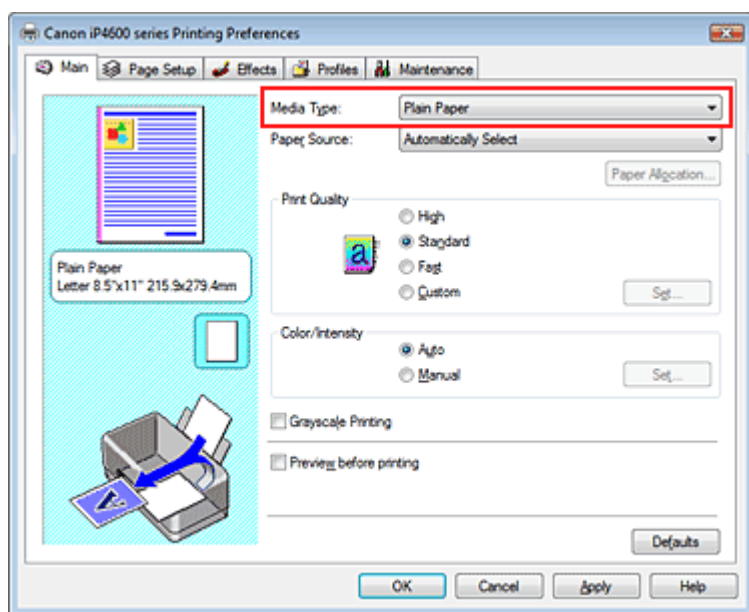

3. Selecteer de afdrukkwaliteit
Selecteer Hoog (High), Standaard (Standard) of Snel (Fast) bij Afdrukkwaliteit (Print Quality).
4. Selecteer de handmatige kleuraanpassing
Selecteer Handmatig (Manual) voor Kleur/Intensiteit (Color/Intensity) en klik op Instellen... (Set...). Het dialoogvenster Handmatige kleuraanpassing (Manual Color Adjustment) wordt geopend.
5. Selecteer de kleurcorrectie
Klik op het tabblad Afstemming (Matching) en selecteer ICM bij Kleurcorrectie (Color Correction).

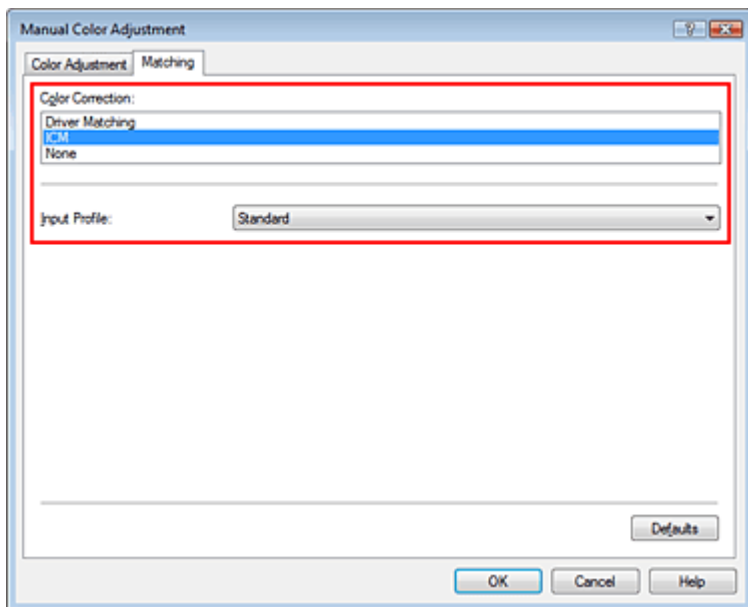

6. Stel de andere items in

Klik zo nodig op het tabblad Kleuraanpassing (Color Adjustment), pas de kleurbalans van Cyaan (Cyan), Magenta en Geel (Yellow) aan en pas Helderheid (Brightness), Intensiteit (Intensity) en Contrast aan. Klik vervolgens op OK.

7. Voltooi de instellingen

Klik op OK op het tabblad Afdruk (Main).

Wanneer u afdrukt, wordt de kleurreimte van de afbeeldingsgegevens gebruikt.

Belangrijk

- Selecteer Geen (None) in het menu Kleurcorrectie (Color Correction) van het printerstuurprogramma wanneer u een afzonderlijk gemaakt profiel of een profiel voor speciaal Canon-papier gebruikt voor het afdrukken van een afbeelding.

Afbeeldingsgegevens afdrukken vanuit een toepassing waarin geen ICC-profiel kan worden opgegeven

Wanneer u afdrukt vanuit een softwaretoepassing waarin u geen ICC-profiel kunt opgeven, geeft u het ICC-profiel op in de afdrukinstellingen van het printerstuurprogramma en drukt u de gegevens af. Wanneer u Adobe RGB-gegevens afdrukt, kunt u de gegevens met de Adobe RGB-kleurreimte afdrukken, zelfs wanneer de softwaretoepassing Adobe RGB niet ondersteunt.

1. Open het eigenschapsvenster van het printerstuurprogramma

2. Selecteer het mediumtype

Selecteer het type papier dat in de printer is geplaatst in de lijst Mediumtype (Media Type) op het tabblad Afdruk (Main).

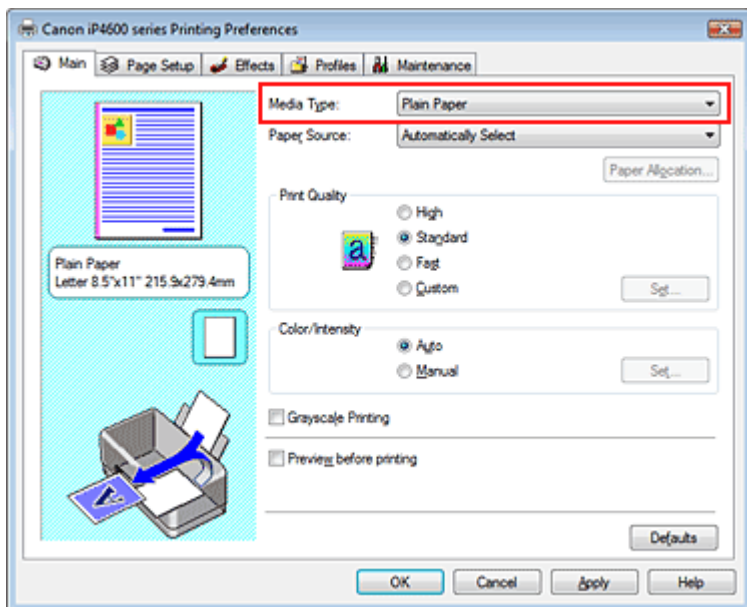

3. Selecteer de afdrukkwaliteit

Selecteer Hoog (High), Standaard (Standard) of Snel (Fast) bij Afdrukkwaliteit (Print Quality).

4. Selecteer de handmatige kleuraanpassing

Selecteer Handmatig (Manual) voor Kleur/Intensiteit (Color/Intensity) en klik op Instellen... (Set...). Het dialoogvenster Handmatige kleuraanpassing (Manual Color Adjustment) wordt geopend.

5. Selecteer de kleurcorrectie

Klik op het tabblad Afstemming (Matching) en selecteer ICM bij Kleurcorrectie (Color Correction).

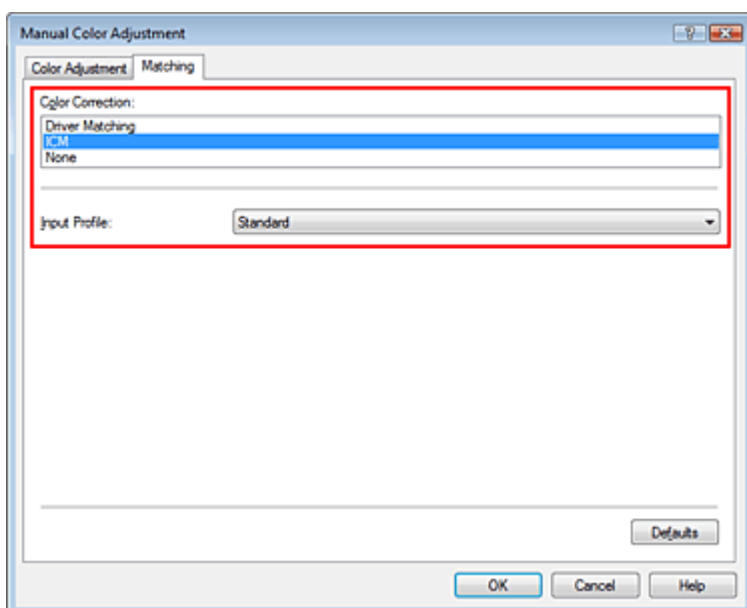

6. Selecteer het invoerprofiel

Selecteer een Invoerprofiel (Input Profile) dat overeenkomt met de kleuruimte van de afbeeldingsgegevens.

- **Voor sRGB-gegevens of gegevens zonder een ICC-profiel:**
Selecteer Standaard (Standard).
- **Voor Adobe RGB-gegevens:**
Selecteer Adobe RGB (1998).

Belangrijk

- Wanneer in de softwaretoepassing een invoerprofiel is opgegeven, wordt de instelling voor het invoerprofiel in het printerstuurprogramma ongeldig.
- Als er geen ICC-profielen op uw computer zijn geïnstalleerd, wordt Adobe RGB (1998) niet

weergegeven. U kunt ICC-profielen installeren vanaf de installatie-cd-rom die bij de printer wordt geleverd.

7. Stel de andere items in

Klik zo nodig op het tabblad Kleuraanpassing (Color Adjustment), pas de kleurbalans van Cyaan (Cyan), Magenta en Geel (Yellow) aan en pas Helderheid (Brightness), Intensiteit (Intensity) en Contrast aan. Klik vervolgens op OK.

8. Voltooi de instellingen

Klik op OK op het tabblad Afdruk (Main).

Wanneer u afdrukt, worden de gegevens afgedrukt met de kleuruimte van de geselecteerde afbeeldingsgegevens.

Verwante onderwerpen

- ➔ Een combinatie van afdrukkwaliteit en halftoningmethode selecteren
- ➔ Kleurcorrectie opgeven
- ➔ De kleurbalans aanpassen
- ➔ De helderheid aanpassen
- ➔ De intensiteit aanpassen
- ➔ Het contrast aanpassen



[Naar boven ↑](#)

Uitgebreide Handleiding

Uitgebreide Handleiding > Afdrukken vanaf een computer > Afdrukken met andere toepassingssoftware > De afdrukkwaliteit wijzigen en afbeeldingsgegevens corrigeren > De kleurbalans aanpassen

De kleurbalans aanpassen

U kunt de kleurtinten tijdens het afdrukken aanpassen.

Aangezien de kleurbalans van de afdruk wordt aangepast omdat u de inktverhoudingen van elke kleur wijzigt, wordt de gehele kleurbalans van het document aangepast. Gebruik de software als u uitgebreide wijzigingen wilt aanbrengen in de kleurbalans. Gebruik het printerstuurprogramma alleen als u de kleurbalans een klein beetje wilt aanpassen.

In het volgende voorbeeld ziet u hoe Kleurbalans wordt gebruikt om de intensiteit van cyaan te verhogen en die van geel te verlagen zodat de kleuren beter op elkaar zijn afgestemd.



Geen aanpassing Aangepast met Kleurbalans

De procedure voor het aanpassen van de kleurbalans is als volgt:

1. Open het eigenschapsvenster van het printerstuurprogramma
2. Selecteer de handmatige kleuraanpassing

Selecteer op het tabblad Afdruk (Main) de optie Handmatig (Manual) voor Kleur/Intensiteit (Color/Intensity) en klik op Instellen... (Set...).

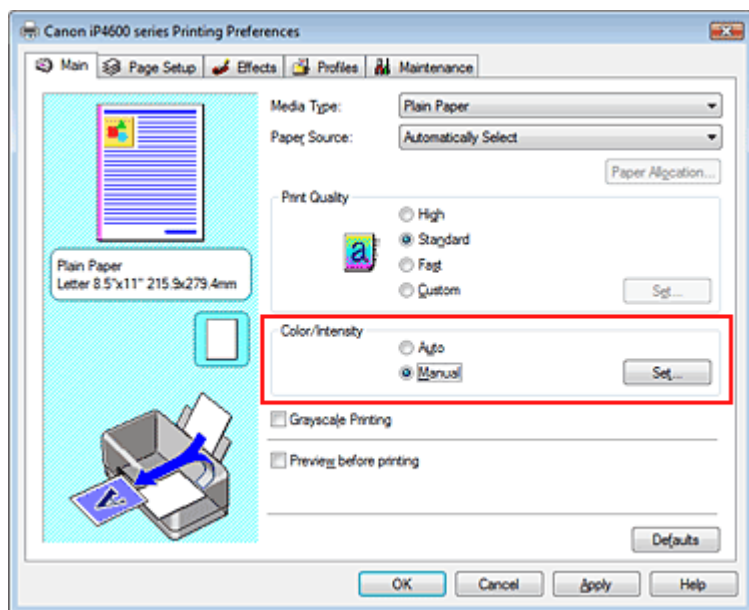

Het dialoogvenster Handmatige kleuraanpassing (Manual Color Adjustment) wordt geopend.

3. Pas de kleurbalans aan

Er zijn afzonderlijke schuifregelaars voor Cyaan (Cyan), Magenta en Geel (Yellow). Elke kleur wordt krachtiger wanneer u de bijbehorende schuifregelaar naar rechts schuift en zwakker wanneer u de schuifregelaar naar links schuift. Wanneer bijvoorbeeld cyaan zwakker wordt, wordt de kleur rood sterker.

U kunt ook rechtstreeks een waarde invoeren voor de schuifregelaar. Voer een waarde in met een bereik van -50 tot 50.

Klik op OK nadat u een kleur hebt aangepast.

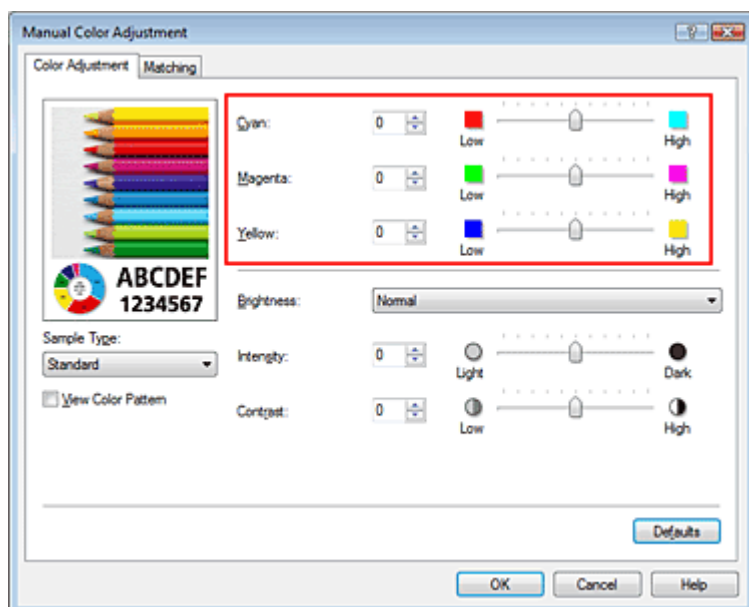

4. Voltooi de instellingen

Klik op OK op het tabblad Afdruk (Main).

Wanneer u het document afdrukt, wordt de aangepaste kleurbalans gebruikt.

Belangrijk

- Wanneer het selectievakje Afdrukken in grijstinten (Grayscale Printing) op het tabblad Afdruk (Main) is ingeschakeld, zijn Cyan (Cyan), Magenta en Geel (Yellow) niet beschikbaar voor selectie.

Verwante onderwerpen

- ➔ Een combinatie van afdrukkwaliteit en halftoningmethode selecteren
- ➔ Kleurcorrectie opgeven
- ➔ De helderheid aanpassen
- ➔ De intensiteit aanpassen
- ➔ Het contrast aanpassen

[Naar boven ↑](#)

Uitgebreide Handleiding

Uitgebreide Handleiding > Afdrukken vanaf een computer > Afdrukken met andere toepassingssoftware > De afdrukwaliteit wijzigen en afbeeldingsgegevens corrigeren > De helderheid aanpassen

De helderheid aanpassen

U kunt de helderheid van afbeeldingsgegevens tijdens het afdrukken aanpassen.

Puur wit en zwart worden niet veranderd, maar de helderheid van de tussenliggende kleuren wordt wel veranderd.

Het volgende voorbeeld toont het afdrukresultaat wanneer de helderheid is aangepast.



Licht (Light) is geselecteerd Normaal (Normal) is geselecteerd Donker (Dark) is geselecteerd

De procedure voor het aanpassen van de helderheid is als volgt:

1. Open het eigenschappenvenster van het printerstuurprogramma
2. Selecteer de handmatige kleuraanpassing

Selecteer op het tabblad Afdruk (Main) de optie Handmatig (Manual) voor Kleur/Intensiteit (Color/Intensity) en klik op Instellen... (Set...).

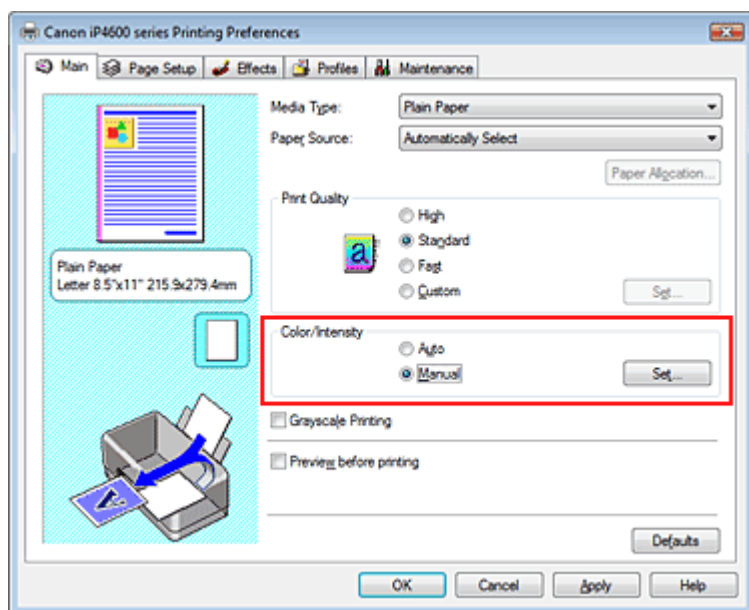

Het dialoogvenster Handmatige kleuraanpassing (Manual Color Adjustment) wordt geopend.

3. Geef de helderheid op

Selecteer Licht (Light), Normaal (Normal) of Donker (Dark) bij Helderheid (Brightness) en klik op OK.

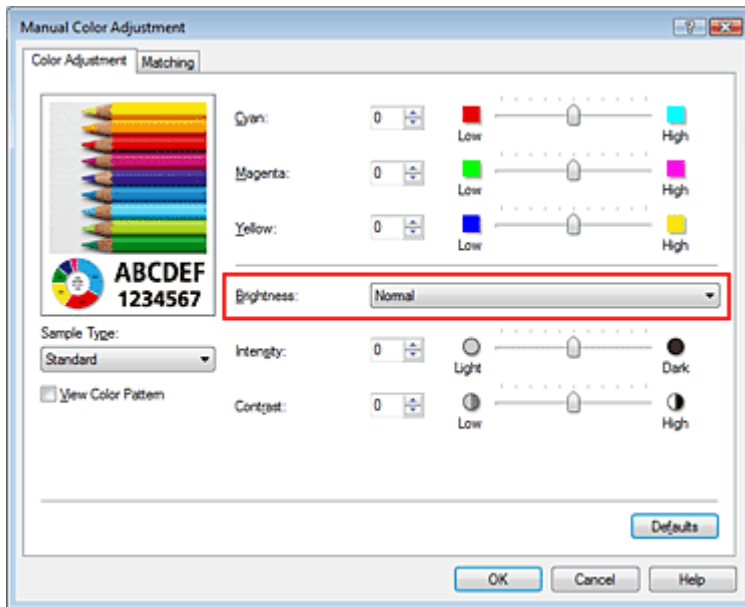

4. Voltooi de instellingen

Klik op OK op het tabblad Afdruk (Main).

Wanneer u de gegevens afdrukt, worden deze met de opgegeven helderheid afgedrukt.

Verwante onderwerpen

- ➔ Een combinatie van afdrukkwaliteit en halftoningmethode selecteren
- ➔ Kleurcorrectie opgeven
- ➔ De kleurbalans aanpassen
- ➔ De intensiteit aanpassen
- ➔ Het contrast aanpassen

[Naar boven ↑](#)

Uitgebreide Handleiding

Uitgebreide Handleiding > Afdrukken vanaf een computer > Afdrukken met andere toepassingssoftware > De afdrukkwaliteit wijzigen en afbeeldingsgegevens corrigeren > De intensiteit aanpassen

De intensiteit aanpassen

U kunt de kleuren van de beeldgegevens helderder of donkerder maken tijdens het afdrukken. Wanneer u een scherpere afdruk wilt, moet u de intensiteit van de kleuren verhogen. Het volgende voorbeeld laat zien wat er gebeurt wanneer de intensiteit wordt verhoogd: de kleuren van de afbeeldingsgegevens worden donkerder afgedrukt.



Geen aanpassing

Hogere intensiteit

De procedure voor het aanpassen van de intensiteit is als volgt:

1. Open het eigenschapsvenster van het printerstuurprogramma

2. Selecteer de handmatige kleuraanpassing

Selecteer op het tabblad Afdruk (Main) de optie Handmatig (Manual) voor Kleur/Intensiteit (Color/Intensity) en klik op Instellen... (Set...).

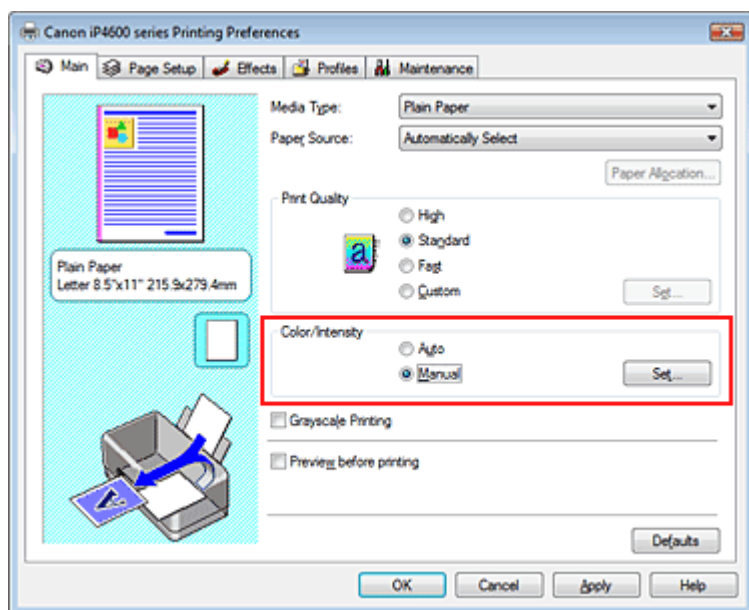

Het dialoogvenster Handmatige kleuraanpassing (Manual Color Adjustment) wordt geopend.

3. Pas de intensiteit aan

Wanneer u de schuifregelaar Intensiteit (Intensity) naar rechts verplaatst, worden de kleuren donkerder. Wanneer u de schuifregelaar naar links verplaatst, worden de kleuren helderder. U kunt ook rechtstreeks een waarde invoeren voor de schuifregelaar. Voer een waarde in met een bereik van -50 tot 50.

Klik op OK nadat u een kleur hebt aangepast.

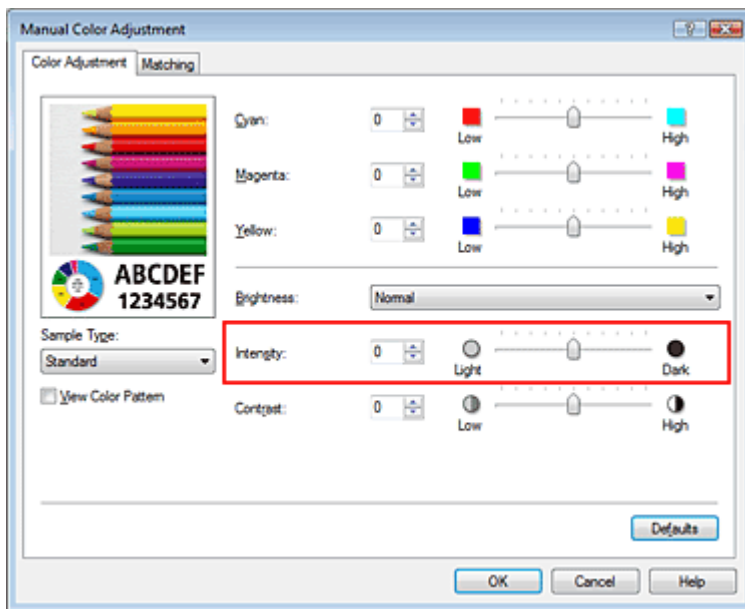

Belangrijk

- Verschuif de schuifregelaar langzaam.

4. Voltooi de instellingen

Klik op OK op het tabblad Afdruk (Main).

Wanneer u het document afdrukt, wordt de aangepaste intensiteit gebruikt.

Verwante onderwerpen

- ➔ Een combinatie van afdrukkwaliteit en halftoningmethode selecteren
- ➔ Kleurcorrectie opgeven
- ➔ De kleurbalans aanpassen
- ➔ De helderheid aanpassen
- ➔ Het contrast aanpassen

[Naar boven ↑](#)

Uitgebreide Handleiding

Uitgebreide Handleiding > Afdrukken vanaf een computer > Afdrukken met andere toepassingssoftware > De afdrukkwaliteit wijzigen en afbeeldingsgegevens corrigeren > Het contrast aanpassen

Het contrast aanpassen

U kunt het beeldcontrast tijdens het afdrukken aanpassen.

Wanneer u de verschillen tussen de lichte en donkere gebieden van afbeeldingen groter en duidelijker wilt maken, verhoogt u het contrast. Wanneer u echter de verschillen tussen de lichte en donkere gebieden van afbeeldingen kleiner en minder duidelijk wilt maken, verlaagt u het contrast.



Geen aanpassing

Pas het contrast aan

De procedure voor het aanpassen van het contrast is als volgt:

1. Open het eigenschappenvenster van het printerstuurprogramma
2. Selecteer de handmatige kleuraanpassing

Selecteer op het tabblad Afdruk (Main) de optie Handmatig (Manual) voor Kleur/Intensiteit (Color/Intensity) en klik op Instellen... (Set...).

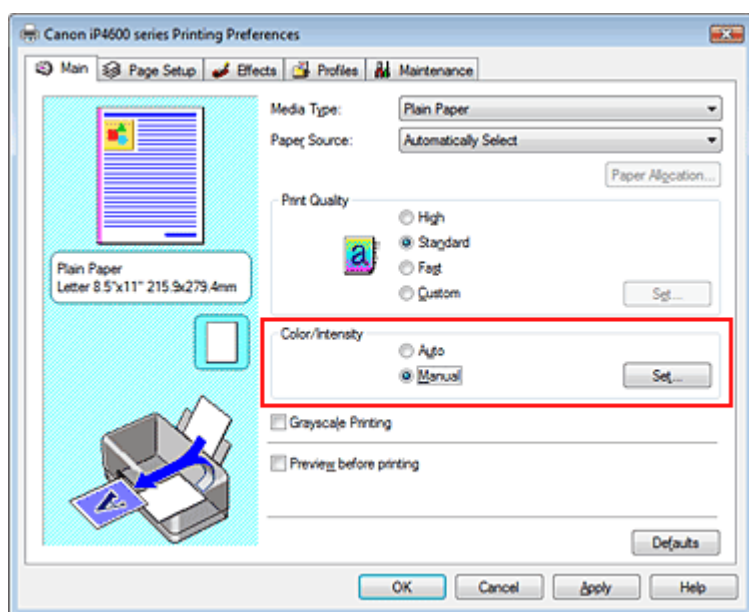

Het dialoogvenster Handmatige kleuraanpassing (Manual Color Adjustment) wordt geopend.

3. Pas het contrast aan

Wanneer u de schuifregelaar Contrast naar rechts schuift, wordt het contrast groter en wanneer u de schuifregelaar naar links schuift, wordt het contrast kleiner.

U kunt ook rechtstreeks een waarde invoeren voor de schuifregelaar. Voer een waarde in met een bereik van -50 tot 50.

Klik op OK nadat u een kleur hebt aangepast.

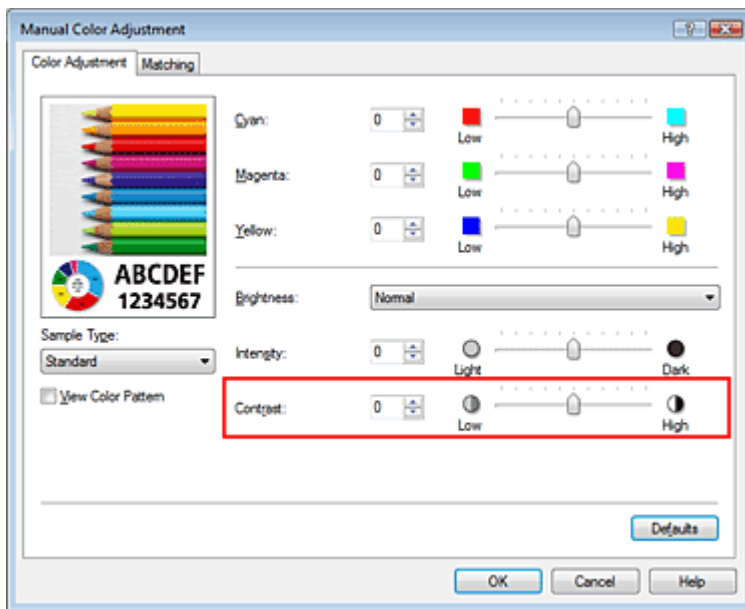

4. Voltooi de instellingen

Klik op OK op het tabblad Afdruk (Main).

Bij het afdrucken wordt het aangepaste contrast gebruikt.

Verwante onderwerpen

- ➔ Een combinatie van afdrukkwaliteit en halftoningmethode selecteren
- ➔ Kleurcorrectie opgeven
- ➔ De kleurbalans aanpassen
- ➔ De helderheid aanpassen
- ➔ De intensiteit aanpassen

[Naar boven ↑](#)

Uitgebreide Handleiding

Uitgebreide Handleiding > Afdrukken vanaf een computer > Afdrukken met andere toepassingssoftware > De afdrukkwaliteit wijzigen en afbeeldingsgegevens corrigeren > Een illustratie simuleren

Een illustratie simuleren

Met de functie Illustratie simuleren (Simulate Illustration) kunt u een full-colour afbeelding of een afbeelding met 256 kleuren zo afdrukken dat deze lijkt op een met de hand getekende illustratie. U kunt effecten toevoegen aan het profiel en de kleuren van de oorspronkelijke afbeelding.



De procedure voor het gebruik van Illustratie simuleren (Simulate Illustration) is als volgt:

1. Open het eigenschappenvenster van het printerstuurprogramma

2. Stel Illustratie simuleren (Simulate Illustration) in

Schakel het selectievakje Illustratie simuleren (Simulate Illustration) op het tabblad Effecten (Effects) in, en pas zo nodig het Contrast aan.

Wanneer u de schuifregelaar naar rechts schuift, wordt de afbeelding lichter en wanneer u de schuifregelaar naar links schuift, wordt de afbeelding donkerder.

De huidige instellingen worden weergegeven in het instellingenvoorbeeld aan de linkerkant van het printerstuurprogramma.

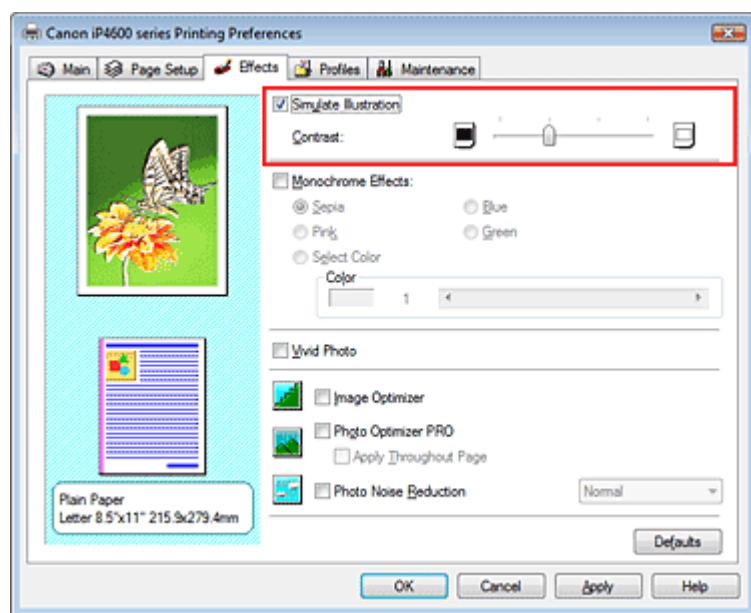

3. Voltooi de instellingen

Klik op OK.

De afbeelding wordt als een met de hand getekende illustratie afgedrukt.

Uitgebreide Handleiding

Uitgebreide Handleiding > Afdrukken vanaf een computer > Afdrukken met andere toepassingssoftware > De afdrukkwaliteit wijzigen en afbeeldingsgegevens corrigeren > Afbeeldingsgegevens weergeven in een enkele kleur

Afbeeldingsgegevens weergeven in een enkele kleur

U kunt met de functie Monochroomeffecten (Monochrome Effects) een foto in een enkele kleur weergeven, bijvoorbeeld sepia.

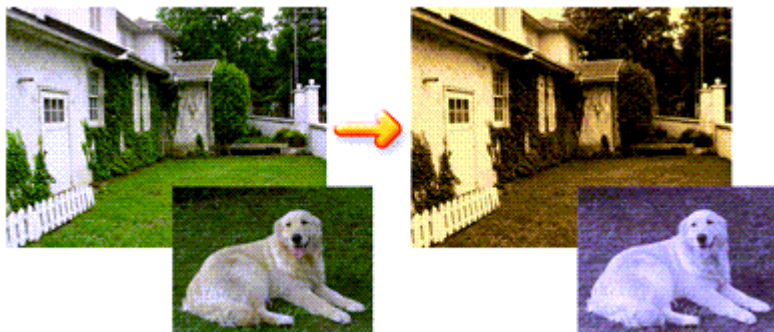

De procedure voor het gebruik van Monochroomeffecten (Monochrome Effects) is als volgt:

1. Open het **eigenschappenvenster van het printerstuurprogramma**
2. Stel Monochroomeffecten (Monochrome Effects) in

Schakel het selectievakje Monochroomeffecten (Monochrome Effects) op het tabblad Effecten (Effects) in en selecteer de gewenste kleur.

Als u Kleur selecteren (Select Color) kiest, kunt u met de schuifregelaar Kleur (Color) de gewenste kleur kiezen.

De huidige instellingen worden weergegeven in het instellingenvoorbeeld aan de linkerkant van het printerstuurprogramma.

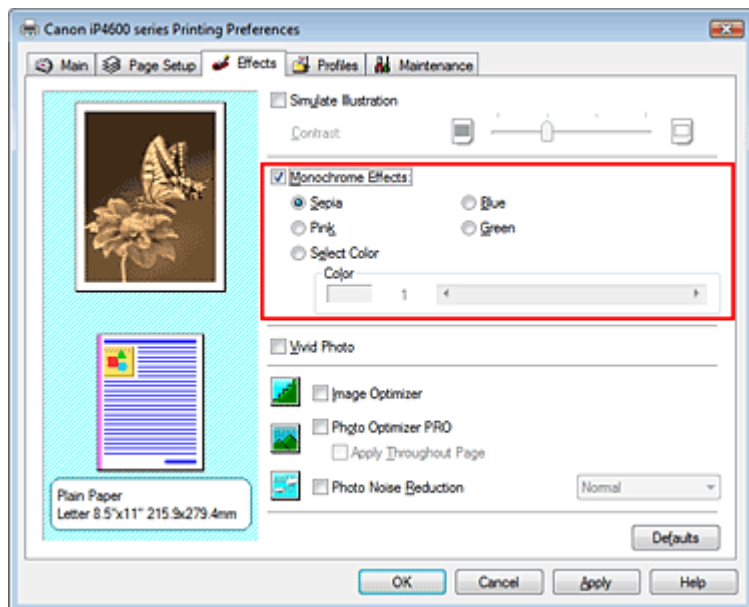

3. Voltooi de instellingen

Klik op OK.

Wanneer u de afbeelding afdrukt, wordt deze in een enkele kleur afgedrukt.

Belangrijk

- Wanneer het selectievakje Afdrukken in grijstinten (Grayscale Printing) op het tabblad Afdruk (Main) is ingeschakeld, is Monochroomeffecten (Monochrome Effects) niet beschikbaar voor selectie.

Uitgebreide Handleiding

Uitgebreide Handleiding > Afdrukken vanaf een computer > Afdrukken met andere toepassingssoftware > De afdrukwaliteit wijzigen en afbeeldingsgegevens corrigeren > Afbeldingsgegevens weergeven in levendige kleuren

Afbeldingsgegevens weergeven in levendige kleuren

Met de functie Vivid Photo kunt u afbeeldingsgegevens afdrukken in levendige kleuren. Een belangrijk kenmerk van deze functie is dat de kleuren in achtergronden worden benadrukt, terwijl de huidkleur van personen natuurlijk blijft. Met deze functie kunt u levendige kleuren nog levendiger maken.

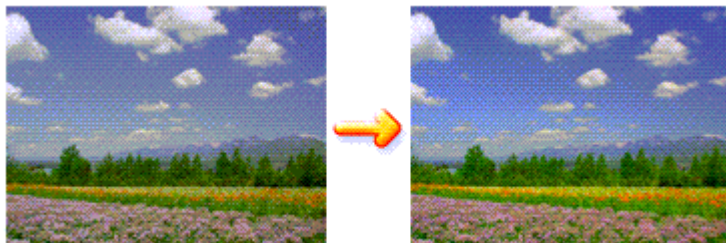

De procedure voor het gebruik van Vivid Photo is als volgt:

1. Open het eigenschapsvenster van het printerstuurprogramma

2. Stel Vivid Photo in

Schakel het selectievakje Vivid Photo in op het tabblad Effecten (Effects).

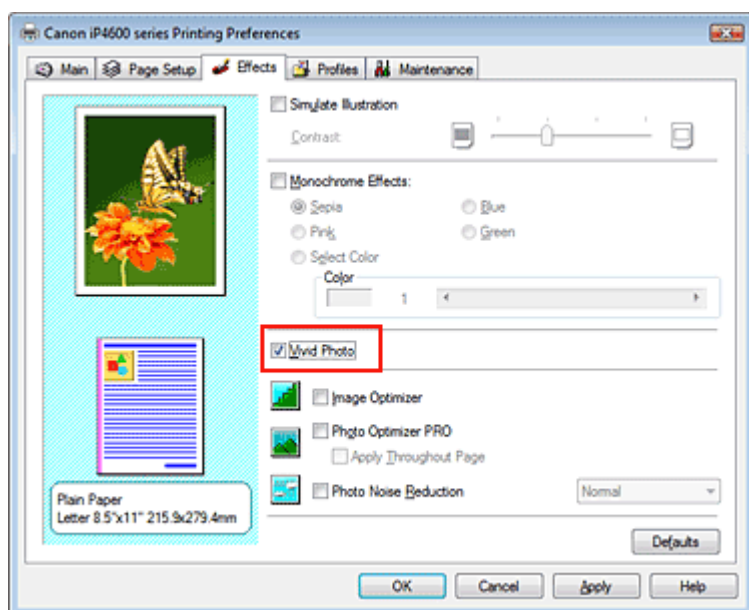

3. Voltooi de instellingen

Klik op OK.

Wanneer u de afbeelding afdrukt, wordt deze met levendige kleuren afgedrukt.

[Naar boven ↑](#)

Uitgebreide Handleiding

Uitgebreide Handleiding > Afdrukken vanaf een computer > Afdrukken met andere toepassingssoftware > De afdrukkwaliteit wijzigen en afbeeldingsgegevens corrigeren > Gekartelde randen verwijderen

Gekartelde randen verwijderen

Met de functie Image Optimizer kunt u de gekartelde randen herstellen van foto's en afbeeldingen die in de toepassing zijn vergroot. Deze functie is vooral handig wanneer u afbeeldingen met een lage resolutie uit webpagina's afdrukt.

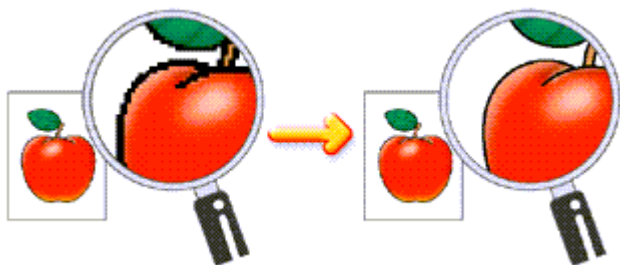

De procedure voor het gebruik van Image Optimizer is als volgt:

1. Open het eigenschapsvenster van het printerstuurprogramma
2. Voer Image Optimizer uit

Schakel het selectievakje Image Optimizer in op het tabblad Effecten (Effects).

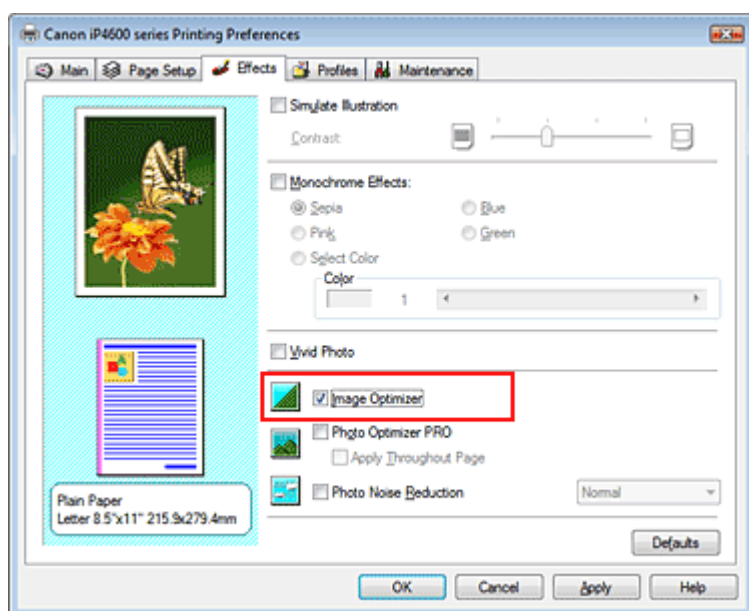

3. Voltooi de instellingen

Klik op OK.

Foto's en afbeeldingen worden met scherpe randen afgedrukt.

Opmerking

- Afhankelijk van de toepassingssoftware of de resolutie van de afbeeldingsgegevens is het mogelijk dat Image Optimizer geen zichtbaar effect heeft.
- Bij het gebruik van Image Optimizer kan het afdrukken langzamer verlopen.

Uitgebreide Handleiding

Uitgebreide Handleiding > Afdrukken vanaf een computer > Afdrukken met andere toepassingssoftware > De afdrukkwaliteit wijzigen en afbeeldingsgegevens corrigeren > Kleureigenschappen wijzigen om kleuren te verbeteren

Kleureigenschappen wijzigen om kleuren te verbeteren

De functie Photo Optimizer PRO corrigeert de kleuren van afbeeldingen gemaakt met een digitale camera of gescande afbeeldingen. De functie is speciaal ontworpen om kleurverschuiving, overbelichting en onderbelichting te compenseren.

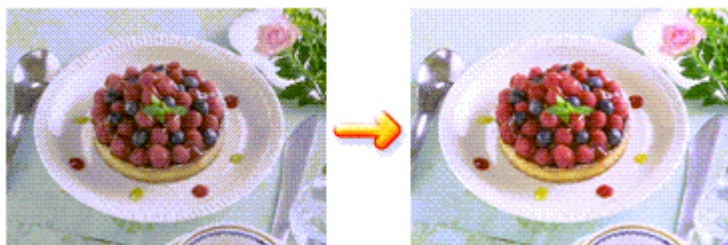

De procedure voor het gebruik van Photo Optimizer PRO is als volgt:

1. Open het eigenschappenvenster van het printerstuurprogramma

2. Stel de automatische fotomodus in

Schakel het selectievakje Photo Optimizer PRO in op het tabblad Effecten (Effects).

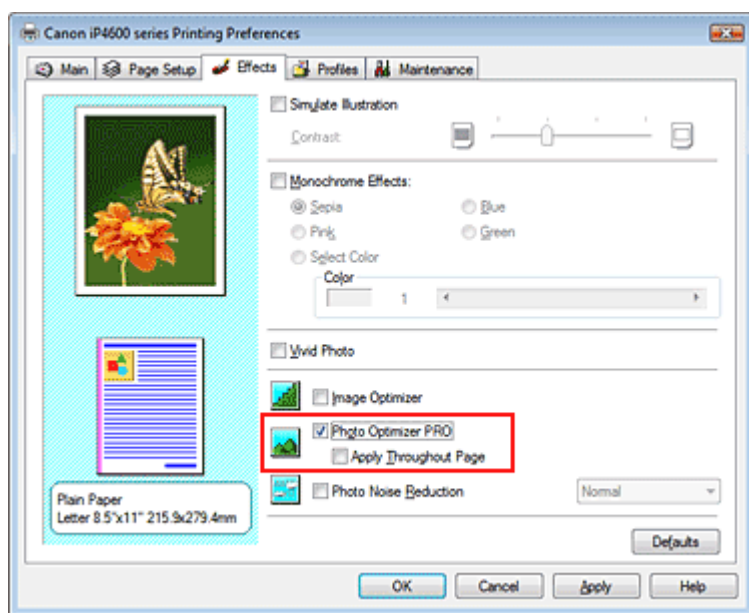

Normaal gesproken is het niet nodig om het selectievakje Op hele pagina toepassen (Apply Throughout Page) in te schakelen.

De afbeeldingen op een pagina worden afzonderlijk geoptimaliseerd.

Opmerking

- Selecteer de optie Op hele pagina toepassen wanneer de afbeeldingsgegevens zijn bewerkt, zoals bijgesneden of geroteerd. In dit geval wordt de hele pagina gezien als een enkele afbeelding die moet worden geoptimaliseerd.

3. Voltooi de instellingen

Klik op OK.

Wanneer u de afbeeldingen afdrukt, worden de kleuren van de afbeeldingen gecorrigeerd.

Belangrijk

- Photo Optimizer PRO werkt niet wanneer:
 - Achtergrond (Background) is ingesteld in het dialoogvenster Stempel/Achtergrond (Stamp/Background) op het tabblad Pagina-instelling (Page Setup).

- Stempel definiëren... (Define Stamp...) is geselecteerd in het dialoogvenster Stempel/Achtergrond (Stamp/Background) op het tabblad Pagina-instelling (Page Setup) en een bitmap als stempel is opgegeven.

**Opmerking**

- Afhankelijk van de afbeelding is het mogelijk dat Photo Optimizer PRO geen zichtbaar effect heeft.

[Naar boven ↑](#)

Uitgebreide Handleiding

Uitgebreide Handleiding > Afdrukken vanaf een computer > Afdrukken met andere toepassingssoftware > De afdrukkwaliteit wijzigen en afbeeldingsgegevens corrigeren > Ruis in foto's reduceren

Ruis in foto's reduceren

U kunt met Ruisreductie in foto (Photo Noise Reduction) de ruis in foto's reduceren die kan ontstaan bij het gebruik van een digitale camera. Op deze manier kunt u de kwaliteit van de digitale afdruk verbeteren.

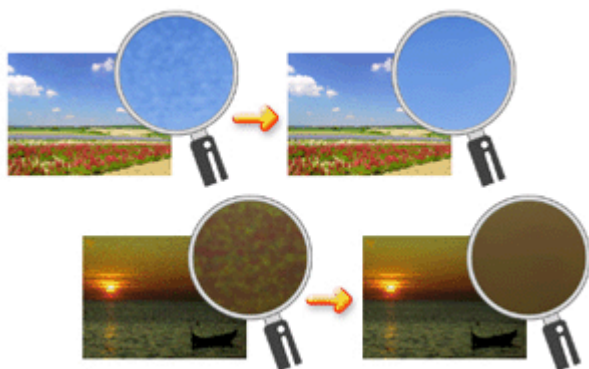

De procedure voor het gebruik van Ruisreductie in foto (Photo Noise Reduction) is als volgt:

1. Open het eigenschapsvenster van het printerstuurprogramma

2. Stel Ruisreductie in foto (Photo Noise Reduction) in

Schakel het selectievakje Ruisreductie in foto (Photo Noise Reduction) op het tabblad Effecten (Effects) in en selecteer Normaal (Normal) of Krachtig (Strong).

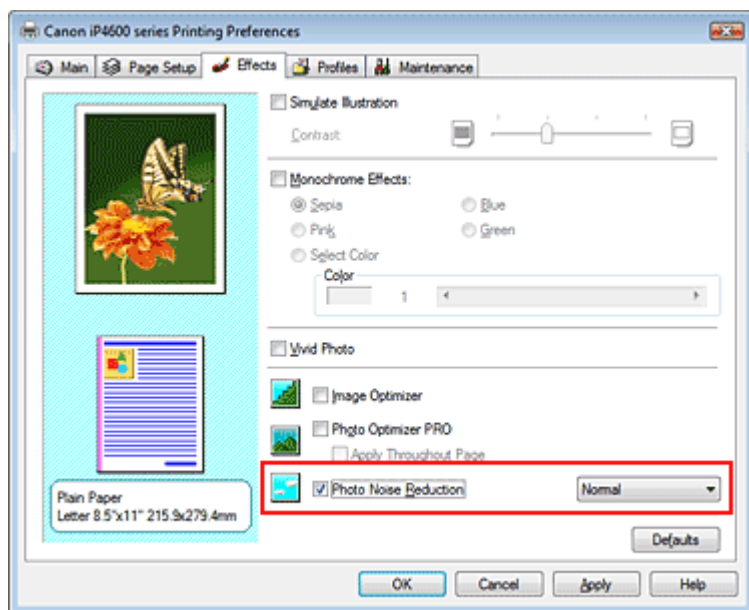

3. Voltooi de instellingen

Klik op OK.

De afbeelding wordt met minder digitale cameraruis afgedrukt.

Opmerking

- De aanbevolen instelling is Normaal. Selecteer Krachtig (Strong) als u met Normaal (Normal) niet het gewenste resultaat krijgt.
- Afhankelijk van de gebruikte toepassing of de resolutie van de afbeeldingsgegevens, is het mogelijk dat het reduceren van ruis geen zichtbaar effect heeft.
- Wanneer u deze functie gebruikt voor andere afbeeldingen dan foto's gemaakt met een digitale camera, kan de afbeelding vervormen.

[Naar boven ↑](#)

Uitgebreide Handleiding

[Uitgebreide Handleiding](#) > [Afdrukken vanaf een computer](#) > [Afdrukken met andere toepassingssoftware](#) > [Overzicht van het printerstuurprogramma](#) > [Overzicht van het printerstuurprogramma](#)

Overzicht van het printerstuurprogramma

- ➔ [Canon IJ-printerstuurprogramma](#)
- ➔ [Hoe u het eigenschappenvenster van het printerstuurprogramma opent](#)
- ➔ [Tabblad Onderhoud](#)
- ➔ [Canon IJ-statusmonitor](#)
- ➔ [Canon IJ-afdrukvoorbeeld](#)

[Naar boven](#) ↕

Uitgebreide Handleiding

[Uitgebreide Handleiding](#) > [Afdrukken vanaf een computer](#) > [Afdrukken met andere toepassingssoftware](#) > [Overzicht van het printerstuurprogramma](#) > [Canon IJ-printerstuurprogramma](#)

Canon IJ-printerstuurprogramma

Het Canon IJ-printerstuurprogramma is de software die op uw computer wordt geïnstalleerd voor het afdrukken van gegevens op de printer.

Het Canon IJ-printerstuurprogramma converteert de afrukgegevens die in de Windows-toepassing zijn gemaakt, naar gegevens die de printer begrijpt en stuurt de geconverteerde gegevens naar de printer.

Aangezien de indeling van de afrukgegevens per printermodel verschilt, moet u een Canon IJ-printerstuurprogramma gebruiken dat geschikt is voor het model dat u gebruikt.

Informatie over het gebruik van de help

In de help worden de instellingen van het stuurprogramma beschreven. U kunt deze help openen via het venster Voorkeursinstellingen voor afdrukken van het Canon IJ-printerstuurprogramma.

- **Alle beschrijvingen van een tabblad weergeven...**

Klik op de knop Help op elk tabblad.

Er verschijnt een beschrijving voor elk item op het tabblad.

U kunt ook een beschrijving van een dialoogvenster weergeven door te klikken op de koppeling die op het bijbehorende tabblad staat.

- **Een beschrijving van elk item weergeven...**

Klik met de rechtermuisknop op het item waarover u informatie wilt weergeven en klik op Help.

U kunt ook klikken op de knop  [Help] rechts op de titelbalk en vervolgens klikken op het item waarover u meer informatie wilt weergeven.

Er wordt een beschrijving van het item weergegeven.

Verwant onderwerp

➔ [Hoe u het eigenschapsvenster van het printerstuurprogramma opent](#)



[Naar boven](#) ↑

Uitgebreide Handleiding

Uitgebreide Handleiding > Afdrukken vanaf een computer > Afdrukken met andere toepassingssoftware > Overzicht van het printerstuurprogramma > Canon IJ-printerstuurprogramma > Hoe u het eigenschappenvenster van het printerstuurprogramma opent

Hoe u het eigenschappenvenster van het printerstuurprogramma opent

U kunt het eigenschappenvenster van het printerstuurprogramma openen via de toepassing waarin u werkt of via het menu Start van Windows.

Opmerking

- In deze handleiding wordt de procedure voor Windows Vista beschreven. De procedure kan voor een andere versie van Windows anders zijn.

Het eigenschappenvenster van het printerstuurprogramma via de toepassing openen

Volg onderstaande procedure om de afdrukinstellingen op te geven voor het afdrukken.

1. Selecteer de opdracht voor het afdrukken in het programma dat u gebruikt

Meestal doet u dit door Afdrukken (Print) te kiezen in het menu Bestand (File) waardoor het dialoogvenster Afdrukken (Print) wordt weergegeven.

2. Selecteer de naam van uw printermodel en klik op Voorkeuren (Preferences) of Eigenschappen (Properties).

Het eigenschappenvenster van het printerstuurprogramma verschijnt.

Opmerking

- Afhankelijk van de toepassing die u gebruikt, kunnen de namen van opdrachten of menu's verschillen en kan de procedure uit meer stappen bestaan. Raadpleeg de gebruikershandleiding bij de toepassing voor meer informatie.

Het eigenschappenvenster van het printerstuurprogramma via het menu Start openen

Volg onderstaande procedure om onderhoudswerkzaamheden uit te voeren, zoals het reinigen van de printkop, of afdrukinstellingen op te geven die in alle toepassingen vrijwel hetzelfde zijn.

1. Selecteer items in het menu Start zoals hieronder aangegeven:

- In Windows Vista selecteert u Start -> Configuratiescherm (Control Panel) -> Hardware en geluid (Hardware and Sound) -> Printers.
- In Windows XP selecteert u Start -> Configuratiescherm (Control Panel) -> Printers en andere hardware (Printers and Other Hardware) -> Printers en faxapparaten (Printers and Faxes).
- In Windows 2000 selecteert u Start -> Instellingen (Settings) -> Printers.

2. Klik met de rechtermuisknop het pictogram van uw model en selecteer Voorkeursinstellingen voor afdrukken (Printing Preferences) in het weergegeven menu.

Het eigenschappenvenster van het printerstuurprogramma verschijnt.

Belangrijk

- Wanneer u het eigenschappenvenster van het printerstuurprogramma via Eigenschappen (Properties) opent, worden de Windows-tabbladen Poorten (Ports) (of Geavanceerd (Advanced)) weergegeven. Deze tabbladen verschijnen niet wanneer u het printerstuurprogramma via Voorkeursinstellingen voor afdrukken (Printing Preferences) of een toepassing opent. Voor de tabbladen met Windows-functies kunt u meer informatie vinden in de gebruikershandleiding bij Windows.



Uitgebreide Handleiding

Uitgebreide Handleiding > Afdrukken vanaf een computer > Afdrukken met andere toepassingssoftware > Overzicht van het printerstuurprogramma > Canon IJ-printerstuurprogramma > Tabblad Onderhoud

Tabblad Onderhoud

Op het tabblad Onderhoud (Maintenance) kunt u onderhoudswerkzaamheden uitvoeren aan de printer of de instellingen van de printer wijzigen.

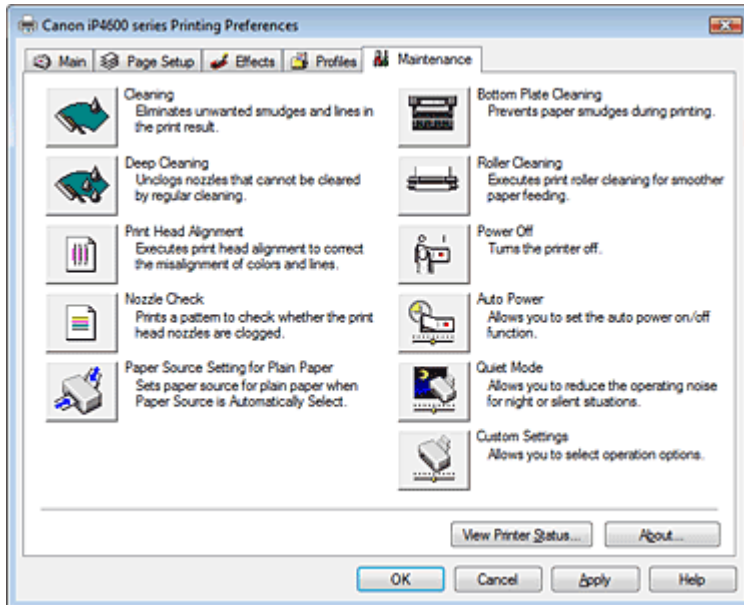

Kenmerken

- ➔ De printkoppen reinigen
- ➔ De papierinvoerrollen reinigen
- ➔ De positie van de printkop uitlijnen
- ➔ De spuitopeningen van de printkop controleren
- ➔ De papierbron instellen voor gewoon papier
- ➔ De binnenkant van de printer reinigen
- ➔ De stroomvoorziening van de printer beheren

Verwante kenmerken

- ➔ Het geluidsvolume van de printer verlagen/Stille modus
- ➔ De bedieningsmodus van de printer aanpassen



Naar boven ↑

Uitgebreide Handleiding

Uitgebreide Handleiding > Afdrukken vanaf een computer > Afdrukken met andere toepassingssoftware > Overzicht van het printerstuurprogramma > Canon IJ-statusmonitor

Canon IJ-statusmonitor

De Canon IJ-statusmonitor is een toepassing die de status van de printer en de voortgang van het afdrukken op het Windows-scherm weergeeft. U kunt aan de hand van de afbeeldingen, pictogrammen en berichten zien wat de status van de printer is.

De Canon IJ-statusmonitor starten

De Canon IJ-statusmonitor wordt automatisch gestart wanneer gegevens naar de printer worden gestuurd. De Canon IJ-statusmonitor verschijnt als een knop op de taakbalk.



Klik op de knop Statusmonitor op de taakbalk. De Canon IJ-statusmonitor verschijnt.

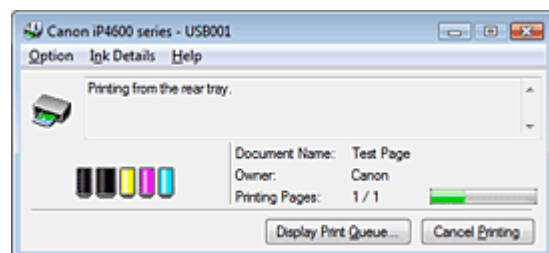

Opmerking

- U kunt de Canon IJ-statusmonitor openen wanneer er niet wordt afgedrukt door het [eigenschappenvenster van het printerstuurprogramma](#) te openen en op Printerstatus weergegeven... (View Printer Status...) op het tabblad Onderhoud (Maintenance) te klikken.

Wanneer fouten optreden

De Canon IJ-statusmonitor wordt automatisch weergegeven wanneer er een fout optreedt (bijvoorbeeld wanneer het papier op is of de inkt op raakt).

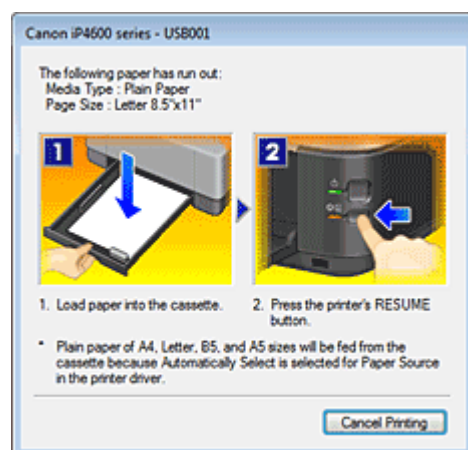

Voer in dergelijke gevallen de beschreven maatregelen uit.

[Naar boven](#) ↑

Uitgebreide Handleiding

[Uitgebreide Handleiding](#) > [Afdrukken vanaf een computer](#) > [Afdrukken met andere toepassingssoftware](#) > [Overzicht van het printerstuurprogramma](#) > [Canon IJ-afdrukvoorbeeld](#)

Canon IJ-afdrukvoorbeeld

Canon IJ-afdrukvoorbeeld is een toepassing die de afdrukresultaten op het scherm laat zien, voordat er daadwerkelijk wordt afgedrukt.

Hierbij worden de instellingen gebruikt die in het printerstuurprogramma zijn opgegeven. Op deze manier kunt u de lay-out, de afdrukvolgorde en het aantal pagina's van een document controleren. U kunt ook de instelling voor het mediumtype en de papierbron wijzigen.

Als u eerst een afdrukvoorbeeld wilt zien, opent u het [eigenschappenvenster van het printerstuurprogramma](#), klikt u op het tabblad Afdruk (Main) en schakelt u het selectievakje Afdrukvoorbeeld (Preview before printing) in.

Als u niet eerst een afdrukvoorbeeld wilt zien, schakelt u het selectievakje uit.

Verwant onderwerp

➡ [Afdrukresultaten weergeven vóór het afdrukken](#)

[Naar boven](#) ↑

Uitgebreide Handleiding

Uitgebreide Handleiding > Afdrukken op dvd's/cd's

Afdrukken op dvd's/cd's

- ➔ Afdrukken op de labelzijde van dvd's/cd's
- ➔ Probleemoplossing

[Naar boven ↕](#)

Uitgebreide Handleiding

Uitgebreide Handleiding > Afdrukken op dvd's/cd's > Afdrukken op de gelabelde kant van dvd's/cd's

Afdrukken op de gelabelde kant van dvd's/cd's

- ➔ Voorbereidingen
- ➔ Waarschuwingen voor het bedrukken van dvd's/cd's
- ➔ De cd-r-lade bevestigen/verwijderen
- ➔ Afdrukken op de gelabelde zijde van dvd's/cd's
- ➔ Met CD-LabelPrint afdrukken vanaf de computer
- ➔ Afdrukken vanaf een met PictBridge-compatibel apparaat
- ➔ Afdrukgebied

[Naar boven ↕](#)

Uitgebreide Handleiding

Uitgebreide Handleiding > Afdrukken op dvd's/cd's > Afdrukken op de labelzijde van dvd's/cd's > Vorbereidingsen

Vorbereidingsen

Voor het bedrukken van dvd's of cd's hebt u het volgende nodig:

- **Cd-r-lade**



Op de bovenzijde staat een "G".

- **Cd-r-adapter voor 8 cm**



Alleen nodig bij het bedrukken van dvd's en cd's van 8 cm.

Bij verzending bevestigd aan de cd-r-lade.

 **Belangrijk**

- U kunt niet afdrukken op dvd's/cd's van 8 cm vanaf een met PictBridge compatibel apparaat. Afdrukken op dvd's/cd's van 8 cm (3 inch) is alleen mogelijk vanaf een computer.

- **Bedrukbare dvd's/cd's**

Zorg voor een dvd of cd van 12 cm of 8 cm met een labeloppervlak dat met een inkjetprinter kan worden bedrukt.

Het verschil tussen een "bedrukbare schijf" en een normale dvd of cd is dat het labeloppervlak een speciale bewerking heeft ondergaan en daardoor kan worden bedrukt met een inkjetprinter.

[Naar boven](#) ↕

Uitgebreide Handleiding

Uitgebreide Handleiding > Afdrukken op dvd's/cd's > Afdrukken op de labelzijde van dvd's/cd's > Waarschuwingen voor het bedrukken van dvd's/cd's

Waarschuwingen voor het bedrukken van dvd's/cd's

- Gebruik alleen de cd-r-lade die bij de printer is geleverd. Op de bovenzijde staat een "G".
- Druk niet af op dvd's/cd's die niet geschikt zijn voor inkjetprinters. De inkt droogt niet en de inkt kan problemen veroorzaken bij de schijf zelf of bij apparaten waarin de schijf wordt geplaatst.
- Druk niet af op het opnameoppervlak van dvd's/cd's. Als u dat wel doet, worden de gegevens onleesbaar die op de dvd's/cd's zijn opgenomen.
- Houd dvd's/cd's bij de rand vast. Raak de labelzijde (afdrukoppervlak) en het opnameoppervlak niet aan.
- Verwijder voordat u een dvd of cd in de cd-r-lade plaatst eventueel stof of ander vuil uit de lade. Wanneer een schijf in een niet-gereinigde cd-r-lade wordt geplaatst, kunnen er krassen op het opnameoppervlak van de schijf ontstaan.
- Laat het afdrukoppervlak na het afdrukken op natuurlijke wijze drogen. Gebruik geen haardroger of direct zonlicht om de inkt te drogen. Raak het bedrukte oppervlak pas aan als de inkt helemaal droog is.
- Bevestig de cd-r-lade niet als de printer in bedrijf is.
- Verwijder de cd-r-lade niet terwijl een dvd of cd wordt bedrukt. Hierdoor kan de printer, de cd-r-lade of de schijf beschadigd raken.
- Zorg ervoor dat de reflectoren van de cd-r-lade schoon blijven en dat er geen krassen op komen. Anders is het mogelijk dat de dvd of cd niet wordt herkend wanneer de schijf wordt geladen of dat de afgedrukte gegevens niet goed worden uitgelijnd. Als de reflectoren op de cd-r-lade vuil worden, veegt u de reflectoren voorzichtig met een zachte, droge doek schoon zodat er geen krassen op de reflectoren komen.
- De cd-r-lade kan vuil worden bij gebruik van andere software dan CD-LabelPrint of Easy-PhotoPrint EX.
- Gebruik altijd de cd-r-adapter voor 8 cm voor het bedrukken van dvd's of cd's van 8 cm.
- Sluit altijd de binnenklep nadat u een dvd of cd hebt bedrukt.

[Naar boven ↕](#)

Uitgebreide Handleiding

Uitgebreide Handleiding > Afdrukken op dvd's/cd's > Afdrukken op de gelabelde kant van dvd's/cd's > De cd-r-lade bevestigen/verwijderen

De cd-r-lade bevestigen/verwijderen

De cd-r-lade bevestigen

1. Open de papieruitvoerlade (A) en open de binnenklep (B).

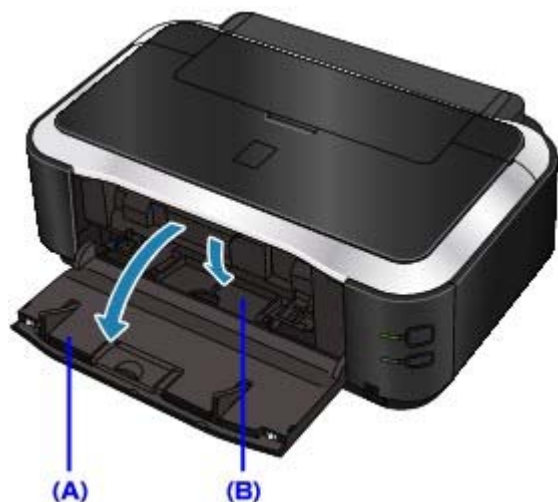

2. Plaats de dvd/cd.

Belangrijk

- Controleer of er geen vuil op de Cd-r-lade zit voordat u de dvd/cd op de Cd-r-lade plaatst.
- Raak het te bedrukken oppervlak van de schijf en de reflectoren (C) op de cd-r-lade niet aan wanneer u de dvd/cd in de cd-r-lade plaatst.
- Bevestig de meegeleverde cd-r-adapter (8 cm) wanneer u een dvd of cd van 8 cm gaat bedrukken. Als u dit niet doet, is de afdrukkwaliteit niet optimaal of kan de dvd/cd beschadigd raken.

• Dvd's/cd's van 12 cm:

1. Plaats de schijf in de cd-r-lade met het te bedrukken oppervlak naar boven.



Raak de reflectoren niet aan (C).

• Dvd's/cd's van 8 cm:

1. Zorg ervoor dat de nokjes aan beide zijden van de cd-r-adapter voor 8 cm samenvallen met de uitsparingen in de cd-r-lade.

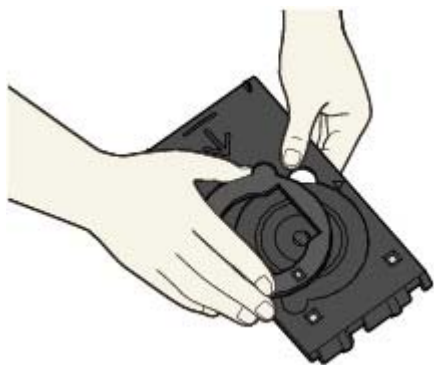

2. Plaats de schijf van 8 cm in de cd-r-lade met het te bedrukken oppervlak naar boven.





3. Plaats de cd-r-lade.

Belangrijk

- Bevestig de cd-r-lade pas als het bericht wordt weergegeven waarin u wordt gevraagd de dvd/cd te plaatsen. Anders kan de printer worden beschadigd.



Opmerking

- De cd-r-lade kan worden uitgeworpen nadat een bepaalde periode is verstreken. Als dit gebeurt, volgt u de aanwijzingen op het scherm om de cd-r-lade te plaatsen.

4. Houd de cd-r-lade recht terwijl u deze plaatst. Schuif de cd-r-lade door totdat de pijl () op de binnenklep bijna samenvalt met de pijl () op de cd-r-lade.



(D) Houd de cd-r-lade horizontaal wanneer u de lade plaatst.

(E) Breng de pijl () op de cd-r-lade op één lijn met de pijl () op de binnenklep.

Belangrijk

- Schuif de cd-r-lade niet voorbij de pijl () op de binnenklep.

De cd-r-lade verwijderen

1. Trek de cd-r-lade naar buiten.

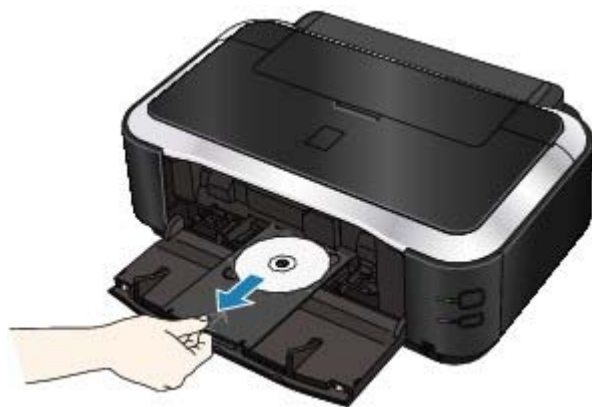

2. Sluit de binnenklep.



Belangrijk

- Als de binnenklep open is, kunt u niet afdrukken omdat het papier dan niet juist wordt ingevoerd. Controleer of de binnenklep is gesloten.

3. Verwijder de dvd/cd.

Let op

- Raak het bedrukte oppervlak van de schijf niet aan wanneer u deze uit de cd-r-lade verwijdert.

Opmerking

- Laat het bedrukte oppervlak lang genoeg drogen voordat u de schijf verwijdert. Als u op de cd-r-lade of op de transparante delen van de binnen- of buitenrand van de dvd of cd afdrukresten ziet, laat u het bedrukte oppervlak drogen en veegt u vervolgens de afdrukresten weg.

• **Dvd's/cd's van 12 cm:**

- Verwijder de schijf uit de cd-r-lade.



• **Dvd's/cd's van 8 cm:**

1. Verwijder de cd-r-adapter voor 8 cm uit de cd-r-lade.



2. Verwijder de schijf van 8 cm uit de cd-r-lade.



[Naar boven ↕](#)

Uitgebreide Handleiding

[Uitgebreide Handleiding](#) > [Afdrukken op dvd's/cd's](#) > [Afdrukken op de labelzijde van dvd's/cd's](#) > [Afdrukken op de labelzijde van dvd's/cd's](#)

Afdrukken op de gelabelde kant van dvd's/cd's

Met de meegeleverde cd-r-lade kunt u afbeeldingen afdrukken op bedrukbare dvd's en cd's.

CD-LabelPrint is gebundelde software waarmee u gegevens kunt bewerken en wijzigen voordat u gaat afdrukken. Installeer de software op de computer als u deze wilt gebruiken.

➔ [Met CD-LabelPrint afdrukken vanaf de computer](#)

Opmerking

- U wordt aangeraden eerst een proefafdruk te maken op een bedrukbare dvd/cd die u niet nodig hebt.
-

[Naar boven](#) ↕

Uitgebreide Handleiding

Uitgebreide Handleiding > Afdrukken op dvd's/cd's > Afdrukken op de gelabelde kant van dvd's/cd's > Met CD-LabelPrint afdrukken vanaf de computer

Met CD-LabelPrint afdrukken vanaf de computer

- CD-LabelPrint is gebundelde software waarmee u gegevens kunt bewerken en wijzigen voordat u gaat afdrukken. Installeer de software op de computer als u deze wilt gebruiken. Raadpleeg de installatiehandleiding voor meer informatie over het installeren van deze software.
- Raadpleeg de handleiding van CD-LabelPrint voor informatie over afdrukken met CD-LabelPrint. Als u Windows gebruikt, klikt u op Start > Alle programma's (All Programs) (of Programma's (Programs) in Windows 2000) > CD-LabelPrint > Help.
Als u Macintosh gebruikt, opent u de map Programma's (Application) op de locatie waar de MP Drivers zijn geïnstalleerd > de map CD-LabelPrint > de map Handleiding (Manual) > dubbelklik op Handleiding.htm (Manual.htm).

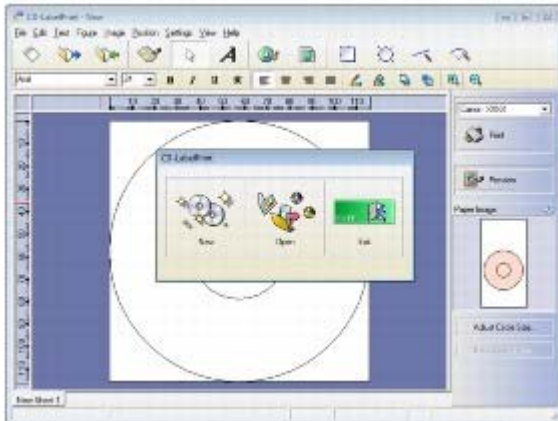

[Naar boven ↕](#)

Uitgebreide Handleiding

Uitgebreide Handleiding > Afdrukken op dvd's/cd's > Afdrukken op de labelzijde van dvd's/cd's > Afdrukken vanaf een met PictBridge-compatibel apparaat

Afdrukken vanaf een met PictBridge compatibel apparaat

In dit gedeelte wordt beschreven hoe u foto's afdrukt op bedrukbare dvd's of cd's vanaf een met PictBridge compatibel apparaat.

Belangrijk

- Afhankelijk van uw met PictBridge compatibele apparaat kunt u mogelijk niet afdrukken op de labelzijde van dvd's/cd's.
Raadpleeg de instructiehandleiding van uw met PictBridge compatibele apparaat voor meer informatie.
- U kunt geen afdrukken maken op dvd's en cd's van 8 cm.

1. Controleer of de printer aan staat.
2. Sluit het PictBridge-compatibele apparaat aan op de printer met een USB-kabel die wordt aanbevolen door de fabrikant van het apparaat.
Raadpleeg voor meer informatie [Foto's rechtstreeks afdrukken vanaf een compatibel apparaat](#) .
3. Geef de afdrukinstellingen als volgt op
 - Papierformaat: Dvd's/cd's van 12 cm
 - Papiersoort: Standaard
 - Indeling: Met randen of StandaardU kunt instellingen configureren via het menu op het LCD-scherf van uw met PictBridge compatibele apparaat. Raadpleeg voor meer informatie [Informatie over PictBridge-afdrukinstellingen](#) .
4. Plaats de bedrukbare dvd/cd.
➔ [De cd-r-lade bevestigen/verwijderen](#)
5. Begin met afdrukken vanaf uw PictBridge-compatibele apparaat.

[Naar boven](#) ↕

Uitgebreide Handleiding

Uitgebreide Handleiding > Afdrukken op dvd's/cd's > Afdrukken op de gelabelde kant van dvd's/cd's > Afdrukgebied

Afdrukgebied

Bedrukbare dvd's/cd's

Het afdrukgebied van bedrukbare dvd's en cd's is het gebied tussen de binnen- en buitendiameter van het label, minus 1 mm aan beide zijden.

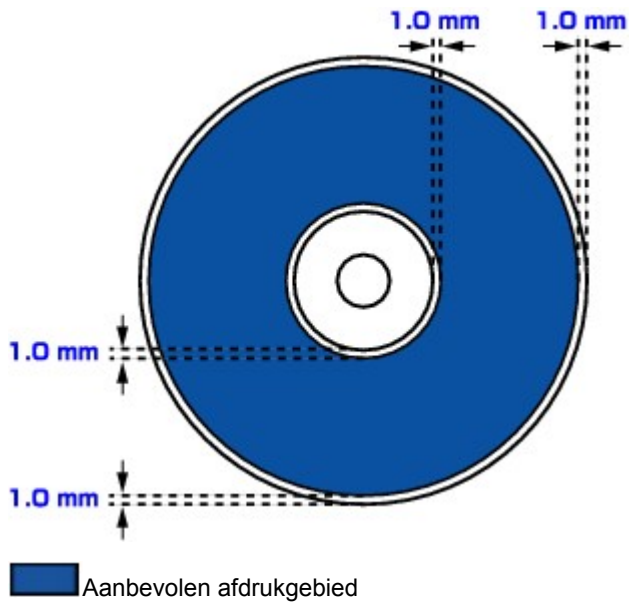

[Naar boven ↕](#)

Uitgebreide Handleiding

Uitgebreide Handleiding > Afdrukken op dvd's/cd's > Problemen oplossen

Probleemoplossing

- ➔ Er wordt een bericht weergegeven op het computerscherm
- ➔ Kan niet afdrukken op dvd's/cd's
- ➔ Er wordt een foutbericht weergegeven op een met PictBridge-compatibel apparaat

[Naar boven ↕](#)

Uitgebreide Handleiding

Uitgebreide Handleiding > Afdrukken op dvd's/cd's > Probleemoplossing > Er wordt een bericht weergegeven op het computerscherm

Er wordt een foutbericht weergegeven op het computerscherm

→  Er worden fouten weergegeven over het bedrukken van dvd's/cd's

→  Bericht: 1001 wordt weergegeven

→  Foutcode: 1002 wordt weergegeven

→  Bericht: 1850 wordt weergegeven

 **Er worden fouten weergegeven over het bedrukken van dvd's/cd's**

- **Controle 1: Is de cd-r-lade correct geplaatst?**

Open de binnenklep, plaats de cd-r-lade nogmaals op de juiste manier en druk op de knop **HERVATTEN/ANNULEREN**.

Controleer of u de met de printer meegeleverde cd-r-lade gebruikt (op de bovenzijde staat een "G").

Zie [De cd-r-lade bevestigen/verwijderen](#) voor meer informatie over het plaatsen van de cd-r-lade.

- **Controle 2: Is de dvd/cd correct op de cd-r-lade geplaatst?**

Plaats de dvd/cd op de juiste manier op de cd-r-lade, bevestig de cd-r-lade opnieuw en druk op de knop **HERVATTEN/ANNULEREN**.

Controleer of u de met deze printer meegeleverde cd-r-lade gebruikt (op de bovenzijde staat een "G").

Zie [De cd-r-lade bevestigen/verwijderen](#) voor meer informatie over het plaatsen van de cd-r-lade.

- **Controle 3: Er kan een niet-herkende dvd/cd zijn geplaatst.**

Canon raadt u aan dvd's/cd's te gebruiken die speciaal zijn behandeld om te worden bedrukt met een inkjetprinter.

- **Controle 4: Is de dvd/cd op de cd-r-lade al bedrukt?**

Als u dvd's/cd's op de cd-r-lade plaatst die al zijn bedrukt, wordt de cd-r-lade uitgeworpen.

In dit geval wijzigt u de instellingen van het printerstuurprogramma en probeert u nogmaals af te drukken.

- Schakel het selectievakje Afdrukbare disc in de CD-R-lade detecteren (Detects a printable disc in the CD-R tray) uit bij Aangepaste instellingen (Custom Settings) op het tabblad Onderhoud (Maintenance) en klik op Verzenden (Send). Nadat de afdruk is gemaakt, schakelt u het selectievakje Afdrukbare disc in de CD-R-lade detecteren (Detects a printable disc in the CD-R tray) in en klikt u op Verzenden (Send).

 **Opmerking**

- Als het selectievakje Afdrukbare disc in de CD-R-lade detecteren (Detects a printable disc in the CD-R tray) is uitgeschakeld, wordt het afdrukken mogelijk gestart zonder dat de dvd/cd is geplaatst. Door het selectievakje in te schakelen wordt voorkomen dat de cd-r-lade vuil raakt.

- **Controle 5: Is de binnenklep geopend terwijl het afdrukken op papier werd gestart of tijdens het afdrukken?**

Sluit de binnenklep druk op de knop **HERVATTEN/ANNULEREN**.

Open of sluit de binnenklep niet als er een afdruktaak wordt uitgevoerd. Als u dit wel doet, kan de printer worden beschadigd.

 Bericht: 1001 wordt weergegeven

- **Controle: Plaats de cd-r-lade op de juiste manier.**

Plaats de cd-r-lade op de juiste manier en druk op de knop **HERVATTEN/ANNULEREN**.

Controleer of u de met de printer meegeleverde cd-r-lade gebruikt (op de bovenzijde staat een "G").

Zie [De cd-r-lade bevestigen/verwijderen](#) voor meer informatie over het plaatsen van de cd-r-lade.

Foutcode: 1002 wordt weergegeven

- **Controle 1: Plaats de dvd/cd op de juiste manier op de cd-r-lade.**

Plaats de dvd/cd op de juiste manier op de cd-r-lade en druk op de knop **HERVATTEN/ANNULEREN** op de printer.

Controleer of u de met de printer meegeleverde cd-r-lade gebruikt (op de bovenzijde staat een "G").

Zie [De cd-r-lade bevestigen/verwijderen](#) voor meer informatie over het plaatsen van de cd-r-lade.

- **Controle 2: Er kan een niet-herkende dvd/cd zijn geplaatst.**

Canon raadt u aan dvd's/cd's te gebruiken die speciaal zijn behandeld om te worden bedrukt met een inkjetprinter.

- **Controle 3: Is de dvd/cd op de cd-r-lade al bedrukt?**

Als u dvd's/cd's op de cd-r-lade plaatst die al zijn bedrukt, wordt de cd-r-lade uitgeworpen.

In dit geval wijzigt u de instellingen van het printerstuurprogramma en probeert u nogmaals af te drukken.

- Schakel het selectievakje Afdrukbare disc in de CD-R-lade detecteren (Detects a printable disc in the CD-R tray) uit bij Aangepaste instellingen (Custom Settings) in het dialoogvenster Canon IJ Printer Utility en klik op Verzenden (Send). Nadat de afdruk is gemaakt, schakelt u het selectievakje Afdrukbare disc in de CD-R-lade detecteren (Detects a printable disc in the CD-R tray) in en klikt u op Verzenden (Send).



Opmerking

- Als het selectievakje Afdrukbare disc in de CD-R-lade detecteren (Detects a printable disc in the CD-R tray) is uitgeschakeld, wordt het afdrukken mogelijk gestart zonder dat de dvd/cd is geplaatst. Door het selectievakje in te schakelen wordt voorkomen dat de cd-r-lade vuil raakt.

Bericht: 1850 wordt weergegeven

- **Controle: Open de binnenste klep en plaats vervolgens de CD-R-lade op de juiste manier.**

Open de binnenklep, plaats de cd-r-lade op de juiste manier en druk op de knop **HERVATTEN/ANNULEREN**.

Zie [De cd-r-lade bevestigen/verwijderen](#) voor meer informatie over het plaatsen van de cd-r-lade.

[Naar boven](#) ↑

Uitgebreide Handleiding

Uitgebreide Handleiding > Afdrukken op dvd's/cd's > Probleemoplossing > Kan niet afdrukken op dvd's/cd's

Kan niet afdrukken op dvd's/cd's

- ➔ Het bedrukken van dvd's/cd's wordt niet gestart
- ➔ De cd-r-lade wordt niet goed ingevoerd
- ➔ Cd-r-lade geblokkeerd

Het bedrukken van dvd's/cd's wordt niet gestart

- **Controle 1: Is de cd-r-lade correct geplaatst?**

Open de binnenklep, plaats de cd-r-lade nogmaals op de juiste manier en druk op de knop **HERVATTEN/ANNULEREN**.

Gebruik de cd-r-lade die bij deze printer is meegeleverd (op de bovenzijde staat een "G").

Zie [De cd-r-lade bevestigen/verwijderen](#) voor meer informatie over het plaatsen van de cd-r-lade.

- **Controle 2: Is de dvd/cd correct op de cd-r-lade geplaatst?**

Plaats de dvd/cd op de juiste manier op de cd-r-lade en druk op de knop **HERVATTEN/ANNULEREN** op de printer.

Controleer of u de met de printer meegeleverde cd-r-lade gebruikt (op de bovenzijde staat een "G").

Zie [De cd-r-lade bevestigen/verwijderen](#) voor meer informatie over het plaatsen van de cd-r-lade.

- **Controle 3: Als het bedrukken van dvd's/cd's stopt voordat dit is voltooid, probeert u de bewerking nogmaals uit te voeren.**

Als een bepaalde periode is verstreken tijdens het bedrukken van een dvd/cd, wordt het initialiseren van de printer gestopt.

Als u op de knop **HERVATTEN/ANNULEREN** drukt, wordt het initialiseren van de printer hervat.

Probeer de bewerking nogmaals door de aanwijzingen op het scherm te volgen.

De cd-r-lade wordt niet goed ingevoerd

- **Controle 1: Is de cd-r-lade correct geplaatst?**

Plaats de cd-r-lade nogmaals op de juiste manier en druk op de knop **HERVATTEN/ANNULEREN**.

Controleer of u de met de printer meegeleverde cd-r-lade gebruikt (op de bovenzijde staat een "G").

Zie [De cd-r-lade bevestigen/verwijderen](#) voor meer informatie over het plaatsen van de cd-r-lade.

- **Controle 2: Er kan een niet-herkende dvd/cd zijn geplaatst.**

Canon raadt u aan dvd's/cd's te gebruiken die speciaal zijn behandeld om te worden bedrukt met een inkjetprinter.

- **Controle 3: Is de dvd/cd op de cd-r-lade al bedrukt?**

Als u dvd's/cd's op de cd-r-lade plaatst die al zijn bedrukt, wordt de cd-r-lade uitgeworpen.

In dit geval wijzigt u de instellingen van het printerstuurprogramma en probeert u nogmaals af te drukken.



- Schakel het selectievakje Afdrukbare disc in de CD-R-lade detecteren (Detects a printable disc in the CD-R tray) uit bij Aangepaste instellingen (Custom Settings) op het tabblad Onderhoud (Maintenance) en klik op Verzenden (Send). Nadat de afdruk is gemaakt, schakelt u het selectievakje Afdrukbare disc in de CD-R-lade detecteren (Detects a printable disc in the CD-R tray) in en klikt u op Verzenden (Send).



- Schakel het selectievakje Afdrukbare disc in de CD-R-lade detecteren (Detects a printable disc in the CD-R tray) uit bij Aangepaste instellingen (Custom Settings) in het dialoogvenster Canon IJ Printer Utility en klik op Verzenden (Send). Nadat de afdruk is gemaakt, schakelt u het selectievakje Afdrukbare disc in de CD-R-lade detecteren (Detects a printable disc in the CD-R tray) in en klikt u op Verzenden (Send).



Opmerking

- Als u het selectievakje Afdrukbare disc in de CD-R-lade detecteren (Detects a printable disc in the CD-R tray) uitgeschakeld laat en het bedrukken van een andere dvd/cd start, wordt het afdrukken mogelijk gestart zonder dat de dvd/cd is geplaatst. Door het selectievakje in te schakelen wordt voorkomen dat de cd-r-lade vuil raakt.
-

Cd-r-lade geblokkeerd

Trek de cd-r-lade voorzichtig naar buiten.

Als de cd-r-lade niet naar buiten kan worden getrokken, schakelt u de printer uit en vervolgens weer in. De cd-r-lade wordt nu automatisch uitgeworpen.

Nadat de cd-r-lade naar buiten is getrokken, plaatst u de cd-r-lade (met op de bovenzijde een "G") opnieuw en probeert u nogmaals af te drukken. Plaats de dvd/cd correct.

➡ De cd-r-lade bevestigen/verwijderen

Als de cd-r-lade nog steeds vastzit, controleert u of er een probleem met de dvd/cd is.

➡ De cd-r-lade wordt niet goed ingevoerd

[Naar boven ↕](#)

Uitgebreide Handleiding

Uitgebreide Handleiding > Afdrukken op dvd's/cd's > Probleemoplossing > Er wordt een foutbericht weergegeven op een met PictBridge compatibel apparaat

Er wordt een foutbericht weergegeven op een met PictBridge-compatibel apparaat

Hieronder volgen de foutberichten die kunnen worden weergegeven wanneer u rechtstreeks vanaf een PictBridge-compatibel apparaat afdrukt, evenals de maatregelen die u kunt nemen om de problemen op te lossen.

Opmerking

- Raadpleeg ook de gebruikershandleiding van het PictBridge-compatibele apparaat voor informatie over de fouten die op dit apparaat worden weergegeven en de bijbehorende oplossingen. Neem contact op met de fabrikant voor andere problemen met het apparaat.

Foutbericht op een met PictBridge-compatibel apparaat	Actie
Geen Papier	Zie Kan niet afdrukken op dvd's/cd's en voer de juiste handelingen uit.
'Papierfout'	Zie Kan niet afdrukken op dvd's/cd's en voer de juiste handelingen uit.

[Naar boven](#) ↕

Uitgebreide Handleiding

Uitgebreide Handleiding > Foto's rechtstreeks afdrukken vanaf een compatibel apparaat

Foto's rechtstreeks afdrukken vanaf een compatibel apparaat

➔ Foto's rechtstreeks afdrukken vanaf een compatibel apparaat

[Naar boven ↕](#)

Uitgebreide Handleiding

Uitgebreide Handleiding > Foto's rechtstreeks afdrukken vanaf een compatibel apparaat > Foto's rechtstreeks afdrukken vanaf een compatibel apparaat

Foto's rechtstreeks afdrukken vanaf een compatibel apparaat

- ➔ Foto's rechtstreeks afdrukken vanaf een compatibel apparaat
- ➔ Informatie over PictBridge-afdrুকinstellingen

[Naar boven ↕](#)

Uitgebreide Handleiding

Uitgebreide Handleiding > Foto's rechtstreeks afdrukken vanaf een compatibel apparaat > Foto's rechtstreeks afdrukken vanaf een compatibel apparaat > Foto's rechtstreeks afdrukken vanaf een compatibel apparaat

Foto's rechtstreeks afdrukken vanaf een compatibel apparaat

U kunt een PictBridge-compatibel apparaat, zoals een digitale camera, een camcorder of een mobiele telefoon, aansluiten met een door de fabrikant van het apparaat aanbevolen USB-kabel, zodat u opgeslagen foto's rechtstreeks kunt afdrukken zonder daarbij een computer te gebruiken.

Opmerking

- Wanneer u foto's afdruckt terwijl de PictBridge-compatibele printer is aangesloten, raden we u aan de netspanningsadapter te gebruiken die bij het apparaat is geleverd. Als u de accu van het apparaat gebruikt, moet die volledig zijn opgeladen.
- Afhankelijk van het merk en het type van het apparaat moet u mogelijk een afdruckmodus selecteren die compatibel is met PictBridge voordat u het apparaat aansluit. U moet het apparaat mogelijk ook handmatig inschakelen of de afspeelmodus selecteren nadat u het apparaat hebt aangesloten op de printer.
Voer de benodigde handelingen uit op het PictBridge-compatibele apparaat voordat u het aansluit op deze printer. Raadpleeg hiervoor de instructiehandleiding van het apparaat.

1. Controleer of de printer aan staat.
2. Plaats papier.
3. Controleer of het PictBridge-compatibele apparaat is uitgeschakeld.
4. Sluit het PictBridge-compatibele apparaat aan op de printer met een USB-kabel (A) die wordt aanbevolen door de fabrikant van het apparaat.

Het PictBridge-compatibele apparaat wordt automatisch ingeschakeld.

Zet het apparaat handmatig aan als het niet automatisch wordt ingeschakeld.

 wordt weergegeven op het LCD-scherm van het apparaat als de printer correct is aangesloten.



5. Geef de afdruckinstellingen zoals de papiersoort en opmaak op.

U kunt instellingen opgeven via het menu op het LCD-scherm van uw PictBridge-compatibele apparaat. Selecteer het papierformaat en de papiersoort die u in de printer hebt geplaatst.

[➔ Instellingen op een PictBridge-compatibel apparaat](#)

6. Begin met afdrukken vanaf uw PictBridge-compatibele apparaat.

Belangrijk

- Koppel de USB-kabel nooit los tijdens het afdrukken, tenzij dat expliciet is toegestaan voor het PictBridge-compatibele apparaat. Volg de aanwijzingen in de instructiehandleiding van het apparaat wanneer u de USB-kabel tussen het PictBridge-compatibele apparaat en de printer loskoppelt.

[Naar boven ↕](#)

Uitgebreide Handleiding

Uitgebreide Handleiding > Foto's rechtstreeks afdrucken vanaf een compatibel apparaat > Foto's rechtstreeks afdrucken vanaf een compatibel apparaat > Informatie over PictBridge-afdrুকinstellingen

Informatie over PictBridge-afdrুকinstellingen

Instellingen op een PictBridge-compatibel apparaat

In dit gedeelte wordt de PictBridge-functie van de printer beschreven. Raadpleeg de instructiehandleiding van het apparaat voor informatie over de afdrুকinstellingen op het PictBridge-compatibele apparaat.

Opmerking

- In de volgende beschrijving worden de namen van instellingen gebruikt van PictBridge-compatibele apparaten van het merk Canon. De namen van de instellingen kunnen afwijken, afhankelijk van het merk of model van uw apparaat.
- Mogelijk zijn niet alle hieronder beschreven instellingen beschikbaar op bepaalde apparaten. Wanneer u geen afdrুকinstellingen kunt wijzigen op een printer, worden afbeeldingen als volgt afgedrukt:
 Papierformaat: 4 x 6 inch/101,6 x 152,4 mm
 Papiersoort: Foto
 Indeling: 1-up, Zonder marges
 Datum/bestandsnummer afdrucken: niet afgedrukt
 Afbeelding optimaliseren: De functie Photo Optimizer Pro wordt gebruikt om foto's optimaal af te drukken.

Wanneer u afdrukt vanaf een met PictBridge-compatibel apparaat, kunt u de volgende papierformaten en -soorten gebruiken.

Papierformaat	4 x 6 inch/10 x 15 cm, 5 x 7 inch*1, 8 x 10 inch/ 20 x 25 cm, A4, 8.5 x 11 inch (Letter), 4 x 7,1 inch / 10,1 x 18 cm*2 *1 Kan alleen worden geselecteerd op bepaalde PictBridge-compatibele apparaten van het merk Canon. (Kan mogelijk niet worden geselecteerd, afhankelijk van het apparaat.) *2 Op een PictBridge-compatibel apparaat van een ander merk dan Canon kanHi Vision worden weergegeven.
Papiersoort	<ul style="list-style-type: none"> ● Standaard: Glossy Foto Papier Extra II PP-201 ● Foto: Glossy Foto Papier Extra II PP-201*1/Foto Glans Papier 'dagelijks gebruik' GP-501/Glossy Foto Papier GP-502/Photo Paper Plus Halfglans SG-201/Fotostickers* * Als u afdrukt op stickervellen, selecteert u 10 x 15 cm/4" x 6" bij Papierformaat (Paper size). Stel Indeling (Layout) niet in op Zonder marges (Borderless). ● Fast Photo: Professioneel Fotopapier II PR-201 ● Gewoon: A4/Letter Wanneer Papiersoort (Paper type) is ingesteld opGewoon (Plain), is afdrucken zonder marges uitgeschakeld, ook als Indeling (Layout) is ingesteld op Zonder marges (Borderless).
Indeling	Standaard (zonder marges), Index, Met marges, Zonder marges, N-up (2,4, 9, 16)*1, 20-up*2, 35-up*3 *1 Indeling compatibel met A4-papier en bovenstaande Canon-stickers. A4: 4-up Fotostickers: 2-up, 4-up, 9-up, 16-up. *2 Als u met een PictBridge-compatibel apparaat van Canon items selecteert met een 'i'-markering, kunt u opnamegegevens (Exif Data) afdrucken in lijstindeling (20-up) of op de marges van de geselecteerde gegevens (1-up). (Deze functie is mogelijk niet beschikbaar met sommige PictBridge-compatibele apparaten van Canon.) *3 Afgedrukt in 35 mm filmindeling (opmaak afdrucken). Alleen beschikbaar met een PictBridge-compatibel apparaat van Canon. (Deze functie is mogelijk niet beschikbaar met sommige PictBridge-compatibele apparaten van Canon.)
Afdrukdatum en	Standaard (Uit: Niet afdrucken), Datum, Bestandsnummer, Beide, Uit

bestandsnummer	
Afbeelding optimaliseren	Standaard*1*2, Aan (Exif Print), Uit, NR (Noise Reduction; ruisreductie)*2, Levendig*2, Gezicht*2, Rode ogen*2 *1 Foto's worden geoptimaliseerd voor afdrukken met de functie Photo Optimizer Pro. *2 Kan alleen worden geselecteerd op bepaalde PictBridge-compatibele apparaten van het merk Canon. (Kan mogelijk niet worden geselecteerd, afhankelijk van het apparaat.)
Bijsnijden	Standaard (Uit: Niet bijsnijden, Aan (instellingen van camera volgen), Uit

[Naar boven ↕](#)

Uitgebreide Handleiding

Uitgebreide Handleiding > Onderhoud

Onderhoud

- ➔ De printer reinigen
- ➔ Onderhoud uitvoeren vanaf een computer

[Naar boven ↕](#)

Uitgebreide Handleiding

Uitgebreide Handleiding > Onderhoud > De printer reinigen

De printer reinigen

- ➔ Reiniging
- ➔ De buitenkant van de printer reinigen
- ➔ De uitstekende delen binnen in de printer reinigen

[Naar boven ↕](#)

Uitgebreide Handleiding

Uitgebreide Handleiding > Onderhoud > De printer reinigen > Reiniging

Reiniging

In dit gedeelte wordt de reinigingsprocedure beschreven die noodzakelijk is voor het onderhoud van de printer.

Let op

- Gebruik voor het reinigen geen tissues, papieren handdoekjes, doeken met een grove structuur of soortgelijk materiaal omdat deze krassen kunnen veroorzaken. Poeder of dunne draadjes van tissues en papier kunnen bovendien in de printer achterblijven en problemen veroorzaken, bijvoorbeeld een verstopte printkop of slechte afdrukresultaten. Gebruik altijd een zachte doek.
 - Gebruik nooit vluchtige vloeistoffen zoals verdunners, wasbenzine, aceton of andere chemische reinigingsmiddelen om de printer te reinigen. Deze middelen kunnen storingen veroorzaken of de printer beschadigen.
-

➔ De buitenkant van de printer reinigen

➔ De uitstekende delen binnen in de printer reinigen

[Naar boven](#) 

Uitgebreide Handleiding

[Uitgebreide Handleiding](#) > [Onderhoud](#) > [De printer reinigen](#) > De buitenkant van de printer reinigen

De buitenkant van de printer reinigen

Gebruik altijd een zachte doek, bijvoorbeeld een brillendoekje, en veeg vuilresten voorzichtig van het oppervlak. Strijk eventuele kreukels in de doek zo nodig glad voordat u de doek gebruikt.

Let op

- Schakel de printer altijd uit en haal de stekker uit het stopcontact voordat u het apparaat gaat reinigen.
 - Gebruik geen tissues, papieren handdoekjes, doeken met een grove structuur of soortgelijk materiaal omdat deze krassen kunnen veroorzaken.
-

[Naar boven](#) 

Uitgebreide Handleiding

[Uitgebreide Handleiding](#) > [Onderhoud](#) > [De printer reinigen](#) > De uitstekende delen binnen in de printer reinigen

De uitstekende delen binnen in de printer reinigen

Als er inktresten zijn achtergebleven op de uitstekende delen binnen in de printer, kunt u deze met bijvoorbeeld een wattenstaafje schoonmaken.

Let op

- Schakel de printer altijd uit en haal de stekker uit het stopcontact voordat u het apparaat gaat reinigen.



[Naar boven](#) 

Uitgebreide Handleiding

Uitgebreide Handleiding > Onderhoud > Onderhoud uitvoeren vanaf een computer

Onderhoud uitvoeren vanaf een computer

- ➔ De printkoppen reinigen
- ➔ De papierinvoerrollen reinigen
- ➔ De positie van de printkop uitlijnen
- ➔ Handmatig uitlijnen van de printkop
- ➔ De spuitopeningen van de printkop controleren
- ➔ De binnenkant van de printer reinigen

[Naar boven ↕](#)

Uitgebreide Handleiding

Uitgebreide Handleiding > Onderhoud > Onderhoud uitvoeren vanaf een computer > De printkoppen reinigen

De printkoppen reinigen

U kunt met de functie voor het reinigen van de printkop de spuitopeningen weer vrijmaken. Reinig de printkoppen wanneer de afdruk vaag is of een bepaalde kleur niet wordt afgedrukt, ook al is er genoeg inkt.

De procedure voor het reinigen van de printkoppen is als volgt:



Reiniging

1. Open het eigenschappenvenster van het printerstuurprogramma

2. Klik op Reiniging (Cleaning) op het tabblad Onderhoud (Maintenance).

Het dialoogvenster Reiniging printkop wordt geopend. Volg de instructies in het dialoogvenster op. Klik op Initiële controle-items (Initial Check Items) om de items te bekijken die u moet controleren voordat u een Reiniging (Cleaning) uitvoert.

3. Reiniging uitvoeren

Zorg dat de printer is ingeschakeld en klik op Uitvoeren (Execute).

Het reinigen van de printkop wordt gestart.

4. Voltooi de reiniging

Klik op OK in het bevestigingsbericht.

Vervolgens wordt het dialoogvenster Controle spuitopening (Nozzle Check) geopend.

5. Controleer de resultaten

Klik op de knop Controleraster afdrukken (Print Check Pattern) om te controleren of de afdrukkwaliteit is verbeterd. Klik op Annuleren (Cancel) wanneer u deze controle niet wilt uitvoeren.

Als het eenmaal reinigen van de printkop het probleem niet oplost, herhaalt u het reinigingsproces.



Diepte-reiniging

Een Diepte-reiniging (Deep Cleaning) is grondiger dan een normale Reiniging (Cleaning). U gebruikt deze functie wanneer een probleem met de printkop niet wordt opgelost als u deze tweemaal hebt gereinigd.

1. Open het eigenschappenvenster van het printerstuurprogramma

2. Klik op Diepte-reiniging (Deep Cleaning) op het tabblad Onderhoud (Maintenance)

Het dialoogvenster Diepte-reiniging (Deep Cleaning) wordt weergegeven. Volg de instructies in het dialoogvenster op.

Klik op Initiële controle-items (Initial Check Items) om de items te bekijken die u moet controleren voordat u een Diepte-reiniging (Deep Cleaning) uitvoert.

3. Zorg dat de printer is ingeschakeld en klik op Uitvoeren (Execute).

Klik op OK in het bevestigingsbericht.

De diepte-reiniging wordt gestart.

Belangrijk

- Bij Reiniging (Cleaning) wordt een kleine hoeveelheid inkt gebruikt. Bij Diepte-reiniging (Deep

Cleaning) wordt meer inkt gebruikt dan bij Reiniging (Cleaning).
Wanneer u de printkoppen vaak reinigt, zal de inktvoorraad snel slinken. Voer daarom alleen een reiniging uit wanneer dit noodzakelijk is.

Opmerking

- Als na Diepte-reiniging (Deep Cleaning) geen verbetering optreedt, schakelt u de printer uit, wacht u 24 uur, en voert u Diepte-reiniging (Deep Cleaning) opnieuw uit. Als er nog steeds geen verbetering optreedt, is de inkt op of de printkop versleten. Zie ' [De printer beweegt maar er wordt geen inkt uitgevoerd](#) ' voor meer informatie over de te nemen maatregelen.

Verwant onderwerp

➔ [De spuitopeningen van de printkop controleren](#)

[Naar boven](#) ↑

Uitgebreide Handleiding

Uitgebreide Handleiding > Onderhoud > Onderhoud uitvoeren vanaf een computer > De papierinvoerrollen reinigen

De papierinvoerrollen reinigen

U kunt de papierinvoerrol reinigen met de functie voor het reinigen van de papierinvoerrol. U doet dit wanneer er stukjes papier aan de papierinvoerrol vastzitten en het papier niet goed wordt ingevoerd.

De procedure voor het reinigen van de papierinvoerrollen is als volgt:



Reiniging rollen

1. Bereid de printer voor

Verwijder alle vellen papier uit de papierbron vanwaar papier niet goed kan worden ingevoerd.

2. Open het **eigenschapsvenster van het printerstuurprogramma**

3. Klik op Reiniging rollen (Roller Cleaning) op het tabblad Onderhoud (Maintenance)

Het dialoogvenster Reiniging rollen (Roller Cleaning) wordt weergegeven.

4. Selecteer Achterste lade (Rear Tray) of Cassette en klik vervolgens OK

Er wordt een bevestigingsbericht weergegeven.

5. Voer het reinigen van de papierinvoerrollen uit

Zorg dat de printer is ingeschakeld en klik op OK.
Het reinigen van de papierinvoerrol wordt gestart.

6. Voltooi het reinigen van de papierinvoerrollen

Wanneer de rollen zijn gestopt, volgt u de instructie in het bericht, laadt u drie vellen gewoon papier in de geselecteerde papierbron en klikt u op OK.

Het papier wordt uitgevoerd en het reinigen van de invoerrollen is voltooid.

[Naar boven ↑](#)

Uitgebreide Handleiding

Uitgebreide handleiding > Onderhoud > Onderhoud uitvoeren vanaf een computer > De positie van de printkop uitlijnen

De positie van de printkop uitlijnen

Bij het uitlijnen van de printkoppen worden de installatieposities van de printkop gecorrigeerd waardoor kleuren en lijnen beter worden afgedrukt.

Deze printer ondersteunt twee methoden voor het uitlijnen van de printkop: automatische uitlijning en handmatige uitlijning. Normaal gesproken staat de printer ingesteld op automatische uitlijning. Als u een automatische printkopuitlijning uitvoert en het afdrukresultaat nog steeds niet naar wens is, ziet u 'De printkop handmatig uitlijnen' en voert u handmatige uitlijning uit. U kunt een handmatige uitlijning uitvoeren door te klikken op Aangepaste instellingen (Custom Settings) op het tabblad Onderhoud (Maintenance) en vervolgens het selectievakje Koppen handmatig uitlijnen (Align heads manually) in te schakelen.

De procedure voor het uitlijnen is van de printkop is als volgt:



Printkop uitlijnen

1. Open het eigenschapsvenster van het printerstuurprogramma

2. Klik op Uitlijning printkop (Print Head Alignment) op het tabblad Onderhoud (Maintenance)

Het dialoogvenster Uitlijning printkop starten (Start Print Head Alignment) wordt geopend.

3. Laad het papier in de printer

Plaats een vel Matglans Foto Papier (MP-101) van A4- of Letter-formaat in de achterste lade.



Opmerking

- De mediatypen en aantallen vellen die u kunt gebruiken zijn anders als u de handmatige uitlijning van koppen heeft geselecteerd.

4. Voer het uitlijnen van de printkop uit

Zorg dat de printer aan staat en klik op Printkop uitlijnen (Align Print Head). Volg de instructie in het bericht.



Opmerking

- Wanneer u de huidige instelling wilt controleren voordat u de printkoppositie aanpast, klikt u op Uitlijningswaarde afdrukken.

[Naar boven](#) ↑

Uitgebreide Handleiding

Uitgebreide Handleiding > Onderhoud > Onderhoud uitvoeren vanaf een computer > Handmatig uitlijnen van de printkop

Handmatig uitlijnen van de printkop

In dit gedeelte wordt beschreven hoe u de printkop handmatig kunt uitlijnen.

Als het automatisch uitlijnen van de printkop niet het gewenste resultaat oplevert, kunt u de volgende procedure uitvoeren om de printkop handmatig uit te lijnen voor een nauwkeuriger resultaat.

Zie [Routineonderhoud](#) voor meer informatie over het automatisch uitlijnen van de printkop.

Opmerking

- Sluit de binnenklep als deze is geopend.
- Het uitlijningspatroon voor de printkop wordt alleen in zwart en blauw afgedrukt.

Windows

1. Controleer of de printer aan staat.
2. Plaats drie vellen papier van A4- of Letter-formaat in de cassette.
3. Open de papieruitvoerbode en trek de verlenging van de uitvoerbode uit.
4. Druk het patroon af.
 1. Open het dialoogvenster voor printereigenschappen.
→ [Het dialoogvenster printereigenschappen via de toepassing openen](#)
 2. Klik op het tabblad Onderhoud (Maintenance) en vervolgens op Aangepaste instellingen (Custom Settings).
 3. Schakel het selectievakje Koppen handmatig uitlijnen (Align heads manually) en klik op Verzenden (Send).
 4. Bevestig het weergegeven bericht en klik op OK.
 5. Klik op Uitlijning printkop (Print Head Alignment) op het tabblad Onderhoud (Maintenance).
 6. Bevestig het bericht dat wordt weergegeven en klik op Printkop uitlijnen (Align Print Head).

Belangrijk

- Open de bovenklep niet als er een afdruktaak wordt uitgevoerd.

Opmerking

- Als u op Uitlijningswaarde afdrukken (Print Alignment Value) klikt, worden de huidige instellingen afgedrukt en wordt de uitlijning van de printkop voltooid.

7. Nadat het raster is voltooid, klikt u op Ja (Yes).

Het dialoogvenster voor het invoeren van een waarde voor printkopuitlijning wordt weergegeven.

5. Kijk naar de eerste afdruk en pas vervolgens de positie van de printkop aan.
 1. Controleer de afgedrukte rasters en selecteer in kolom A het nummer van het raster met de minst waarneembare verticale strepen.

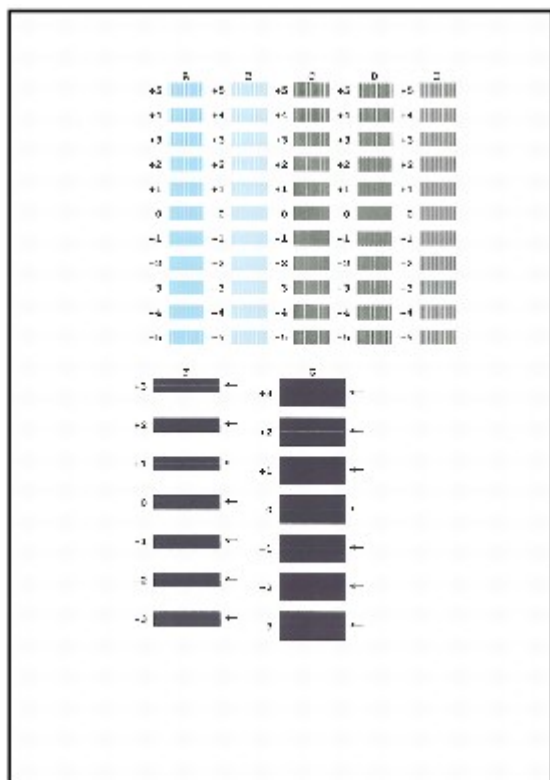

Opmerking

- Als het moeilijk is het beste raster te kiezen, selecteert u de instelling waarbij de verticale witte strepen het minst duidelijk zichtbaar zijn.



- (A) Minder duidelijk zichtbare verticale witte strepen
 (B) Duidelijk zichtbare verticale witte strepen

- Herhaal dezelfde procedure totdat u als laatste het nummer van het raster in kolom G hebt geselecteerd en klik op OK.

Selecteer voor kolom F en G de instellingen die de minst waarneembare horizontale strepen veroorzaken.

Opmerking

- Als het moeilijk is het beste raster te kiezen, selecteert u de instelling waarbij de horizontale witte strepen het minst duidelijk zichtbaar zijn.



- (C) Minder duidelijk zichtbare horizontale witte strepen
 (D) Duidelijk zichtbare horizontale witte strepen

- Bevestig het weergegeven bericht en klik op OK.

Het tweede raster wordt afgedrukt.

Belangrijk

- Open de bovenklep niet als er een afdructaak wordt uitgevoerd.

- Kijk naar de tweede afdruk en pas vervolgens de positie van de printkop aan.

1. Controleer de afgedrukte rasters en selecteer in kolom H het nummer van het raster met de minst waarneembare verticale strepen.

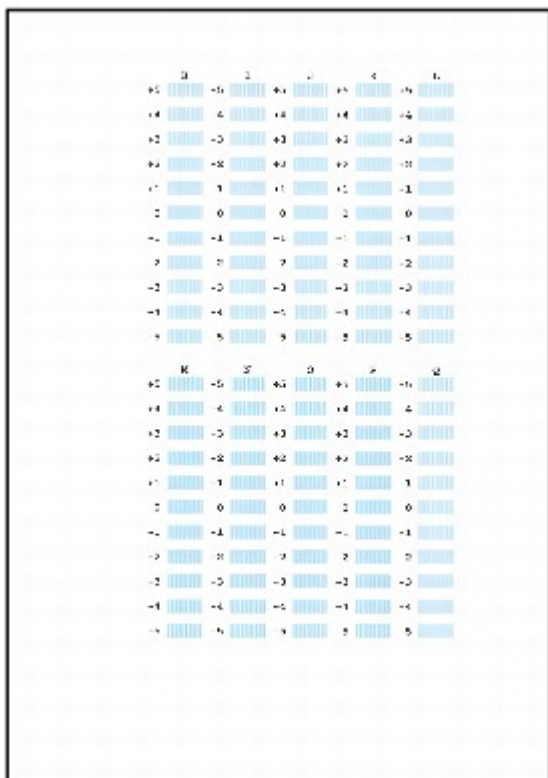

Opmerking

- Als het moeilijk is het beste raster te kiezen, selecteert u de instelling waarbij de verticale witte strepen het minst duidelijk zichtbaar zijn.



(E) Minder duidelijk zichtbare verticale witte strepen

(F) Duidelijk zichtbare verticale witte strepen

2. Herhaal dezelfde procedure totdat u als laatste het nummer van het raster in kolom Q hebt geselecteerd en klik op OK.
3. Bevestig het weergegeven bericht en klik op OK.

Het derde raster wordt afgedrukt.

Belangrijk

- Open de bovenklep niet als er een afdructaak wordt uitgevoerd.

7. Kijk naar de derde afdruk en pas vervolgens de positie van de printkop aan.

1. Controleer de afgedrukte rasters en selecteer in kolom A het nummer van het raster met de minst waarneembare horizontale strepen.

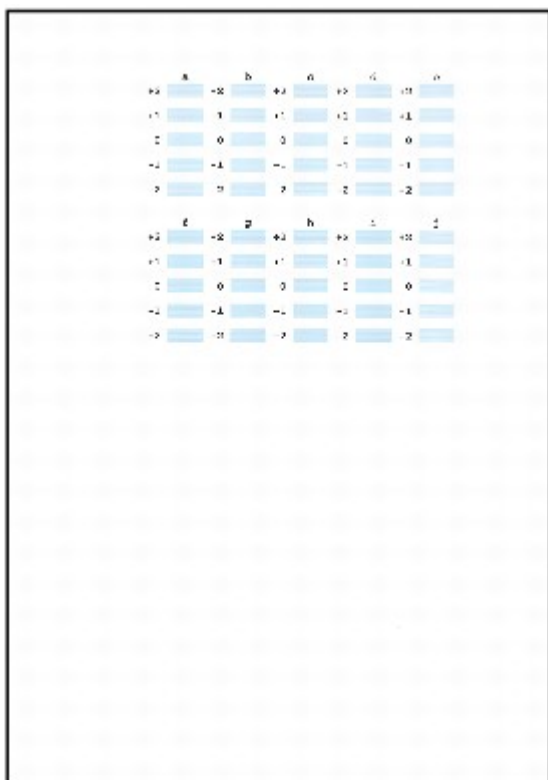

Opmerking

- Als het moeilijk is het beste raster te kiezen, selecteert u de instelling waarbij de horizontale strepen het minst duidelijk zichtbaar zijn.

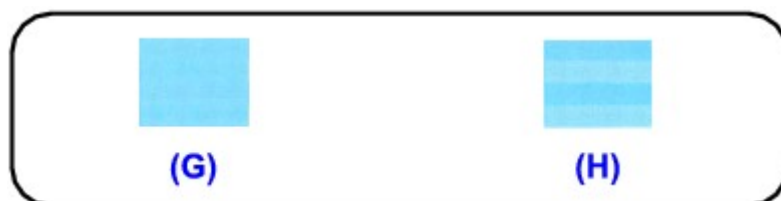

- (G) Minder zichtbare horizontale witte strepen
 (H) Beter zichtbare horizontale witte strepen

- Herhaal dezelfde procedure totdat u als laatste het nummer van het raster in kolom j hebt geselecteerd en klik op OK.
- Bevestig het weergegeven bericht en klik op OK.

Macintosh

- Controleer of de printer aan staat.
- Plaats vier vellen normaal papier van A4- of Letter-formaat in de cassette.
- Open de papieruitvoerbode en trek de verlenging van de uitvoerbode uit.
- Druk het patroon af.
- Open het dialoogvenster Canon IJ Printer Utility.
 - ➔ Canon IJ Printer Utility openen (Macintosh)
 - Selecteer Aangepaste instellingen (Custom Settings) in het pop-upmenu.
 - Schakel het selectievakje Koppen handmatig uitlijnen (Align heads manually) en klik op Verzenden (Send).
 - Bevestig het weergegeven bericht en klik op OK.
 - Selecteer Testafdruk (Test Print) in het pop-upmenu.
 - Klik op Uitlijning printkop (Print Head Alignment).

6. Bevestig het bericht dat wordt weergegeven en klik op Printkop uitlijnen (Align Print Head).

Het dialoogvenster voor het invoeren van een waarde voor printkopuitlijning wordt weergegeven.

Belangrijk

- Open de bovenklep niet als er een afdruktak wordt uitgevoerd.

Opmerking

- Als u op Uitlijningswaarde afdrukken (Print Alignment Value) klikt, worden de huidige instellingen afgedrukt en wordt de uitlijning van de printkop voltooid.

6. Kijk naar de eerste afdruk en pas vervolgens de positie van de printkop aan.

1. Controleer de afgedrukte rasters en selecteer in kolom A het nummer van het raster met de minst waarneembare verticale strepen.

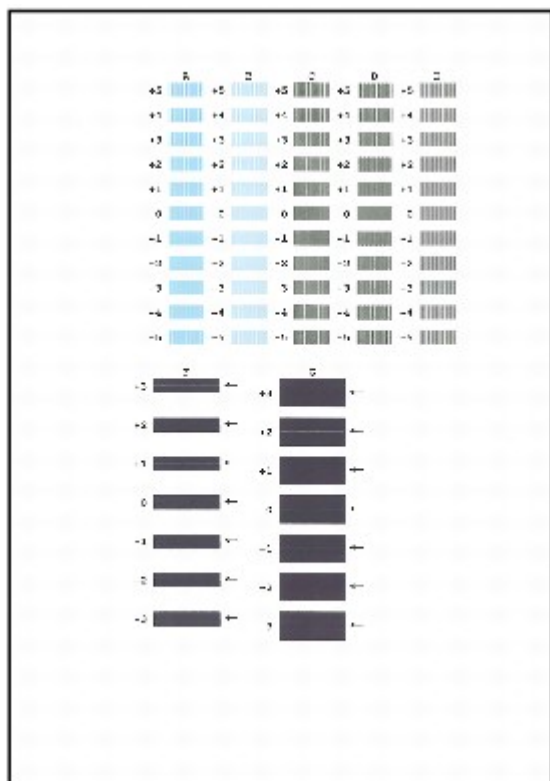

Opmerking

- Als het moeilijk is het beste raster te kiezen, selecteert u de instelling waarbij de verticale witte strepen het minst duidelijk zichtbaar zijn.



- (A) Minder duidelijk zichtbare verticale witte strepen
 (B) Duidelijk zichtbare verticale witte strepen

2. Herhaal dezelfde procedure totdat u als laatste het nummer van het raster in kolom G hebt geselecteerd en klik op Verzenden (Send).

Selecteer voor kolom F en G de instellingen die de minst waarneembare horizontale strepen veroorzaken.

Opmerking

- Als het moeilijk is het beste raster te kiezen, selecteert u de instelling waarbij de horizontale witte strepen het minst duidelijk zichtbaar zijn.



(C) Minder duidelijk zichtbare horizontale witte strepen

(D) Duidelijk zichtbare horizontale witte strepen

- Bevestig het weergegeven bericht en klik op OK.

Het tweede raster wordt afgedrukt.

Belangrijk

- Open de bovenklep niet als er een afdruktaak wordt uitgevoerd.

7. Kijk naar de tweede afdruk en pas vervolgens de positie van de printkop aan.

- Controleer de afgedrukte rasters en selecteer in kolom H het nummer van het raster met de minst waarneembare verticale strepen.

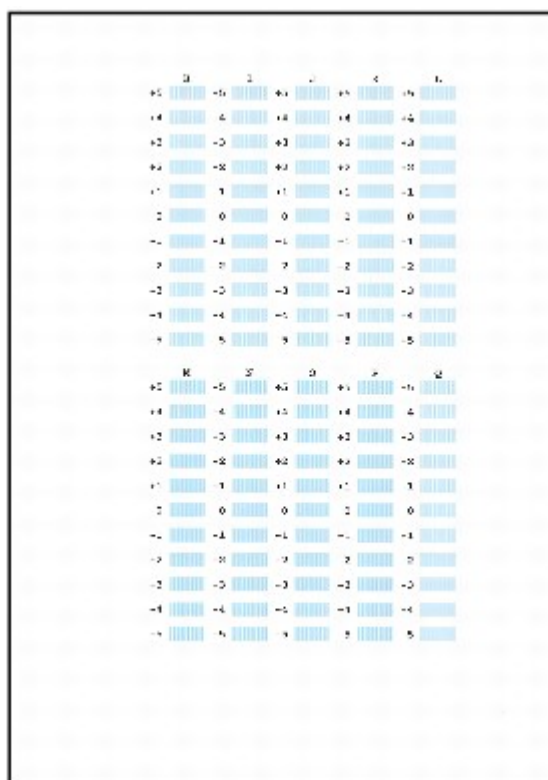

Opmerking

- Als het moeilijk is het beste raster te kiezen, selecteert u de instelling waarbij de verticale witte strepen het minst duidelijk zichtbaar zijn.



(E) Minder duidelijk zichtbare verticale witte strepen

(F) Duidelijk zichtbare verticale witte strepen

- Herhaal dezelfde procedure totdat u als laatste het nummer van het raster in kolom Q hebt geselecteerd en klik op Verzenden (Send).
- Bevestig het weergegeven bericht en klik op OK.

Het derde raster wordt afgedrukt.

Belangrijk

- Open de bovenklep niet als er een afdruktaak wordt uitgevoerd.

8. Kijk naar de derde afdruk en pas vervolgens de positie van de printkop aan.

- Controleer de afgedrukte rasters en selecteer in kolom A het nummer van het raster met de minst waarneembare horizontale strepen.

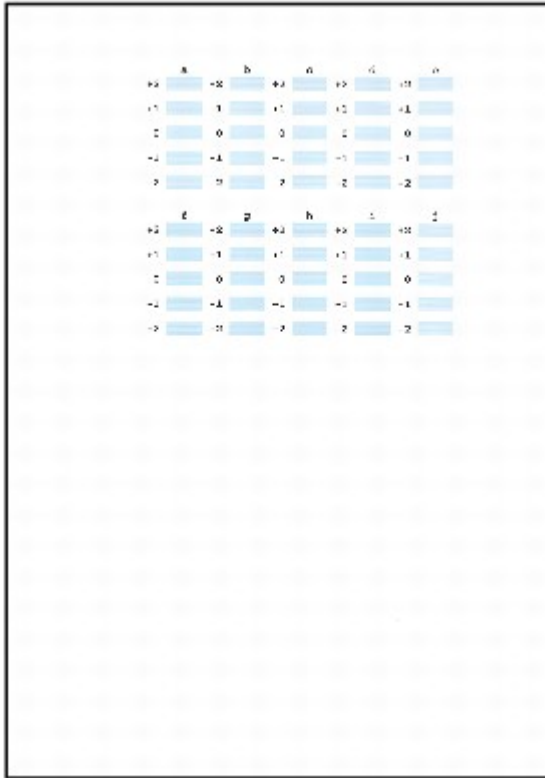

Opmerking

- Als het moeilijk is het beste raster te kiezen, selecteert u de instelling waarbij de horizontale strepen het minst duidelijk zichtbaar zijn.



- (G) Minder zichtbare horizontale witte strepen
 (H) Beter zichtbare horizontale witte strepen

- Herhaal dezelfde procedure totdat u als laatste het nummer van het raster in kolom j hebt geselecteerd en klik op Verzenden (Send).

[Naar boven ↑](#)

Uitgebreide Handleiding

Uitgebreide Handleiding > Onderhoud > Onderhoud uitvoeren vanaf een computer > De spuitopeningen van de printkop controleren

De spuitopeningen van de printkop controleren

U kunt met de functie Controle spuitopening controleren of de printkoppen goed functioneren. Hierbij wordt een controleraster afgedrukt. Druk een controleraster af wanneer de afdruk vaag is of een bepaalde kleur niet wordt afgedrukt.

De procedure voor het afdrukken van een controleraster is als volgt:



Controle spuitopening

1. Open het **eigenschapsvenster van het printerstuurprogramma**
2. Klik op Controle spuitopening (Nozzle Check) op het tabblad Onderhoud (Maintenance)
Het dialoogvenster Controle spuitopening (Nozzle Check) wordt weergegeven.
Om een lijst weer te geven van de items die u moet controleren voordat u het controleraster afdrukt, klikt u op Initiële controle-items (Initial Check Items).
3. Laad het papier in de printer
Plaats een vel gewoon papier van A4- of Letter-formaat in de cassette.
4. Druk een controleraster voor de spuitopeningen af
Zorg dat de printer is ingeschakeld en klik op Controleraster afdrukken (Print Check Pattern).
Het controleraster voor de spuitopening wordt afgedrukt.
Klik op OK in het bevestigingsbericht.
Het dialoogvenster Rastercontrole (Pattern Check) wordt weergegeven.
5. Controleer het afdrukresultaat
Controleer het afdrukresultaat. Klik op Afsluiten (Exit) als het afdrukresultaat normaal is.
Klik op Reiniging (Cleaning) om de printkop te reinigen als de afdruk vegen bevat of bepaalde secties niet zijn afgedrukt.

Verwant onderwerp

➔ [De printkoppen reinigen](#)

[Naar boven](#) ↑

Uitgebreide Handleiding

Uitgebreide Handleiding > Onderhoud > Onderhoud uitvoeren vanaf een computer > De binnenkant van de printer reinigen

De binnenkant van de printer reinigen

U kunt met de functie voor het reinigen van de onderste plaat voorkomen dat er vegen achter op het papier ontstaan. Voer een reiniging van de onderste plaat uit voordat u dubbelzijdig afdrukt. Voer ook een reiniging van de onderste plaat uit als er inktvegen op een afdruk voorkomen die niet worden veroorzaakt door de afdrukgegevens.

De procedure voor het reinigen van de onderste plaat is als volgt:



Reiniging onderste plaat

1. Open het **eigenschapsvenster van het printerstuurprogramma**
2. Klik op Reiniging onderste plaat (Bottom Plate Cleaning) op het tabblad Onderhoud (Maintenance)
Het dialoogvenster Reiniging onderste plaat (Bottom Plate Cleaning) wordt weergegeven.
3. Laad het papier in de printer
Vouw het normale papier van A4- of Letter-formaat horizontaal doormidden en vervolgens weer uit, zoals aangegeven in het dialoogvenster.
Plaats het papier in de lengte en met de punt van de vouw naar beneden gericht in de achterste lade.
4. Voer de reiniging van de onderste plaat uit
Zorg dat de printer is ingeschakeld en klik op Uitvoeren (Execute).
Het reinigen van de onderste plaat wordt gestart.

[Naar boven](#) ↑

Uitgebreide Handleiding

Uitgebreide Handleiding > De printerinstellingen wijzigen

De printerinstellingen wijzigen

➔ [Printerinstellingen vanaf uw computer wijzigen](#)

[Naar boven](#) ↕

Uitgebreide Handleiding

Uitgebreide Handleiding > De printerinstellingen wijzigen > Printerinstellingen vanaf uw computer wijzigen

Printerinstellingen vanaf uw computer wijzigen

- ➔ Afdrukopties wijzigen
- ➔ Een gewijzigd afdrukprofiel opslaan
- ➔ De papierbron instellen voor gewoon papier
- ➔ De stroomvoorziening van de printer beheren
- ➔ Het geluidsvolume van de printer verlagen
- ➔ De bedieningsmodus van de printer aanpassen

[Naar boven ↕](#)

Uitgebreide Handleiding

Uitgebreide Handleiding > De printerinstellingen wijzigen > Printerinstellingen vanaf uw computer wijzigen > Afdrukopties wijzigen

Afdrukopties wijzigen

Gedetailleerde instellingen voor het printerstuurprogramma wijzigen voor afrukgegevens die worden verzonden vanuit een toepassing.

In sommige toepassingen wordt een deel van de afbeeldingsgegevens afgesneden, is de papierbron tijdens het afdrukken anders dan de instellingen in het stuurprogramma, of mislukt het afdrukken. Dit zijn de enige gevallen waarin u dit selectievakje moet inschakelen.

De procedure voor het wijzigen van de afdrukopties is als volgt:

1. Open het eigenschapsvenster van het printerstuurprogramma
2. Klik op Afdrukopties... (Print Options...) op het tabblad Pagina-instelling (Page Setup)

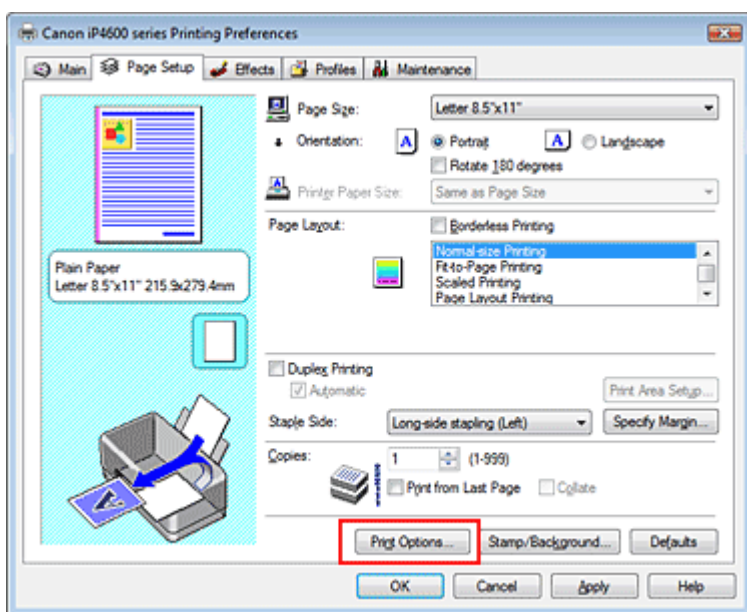

Het dialogvenster Afdrukopties (Print Options) wordt geopend.

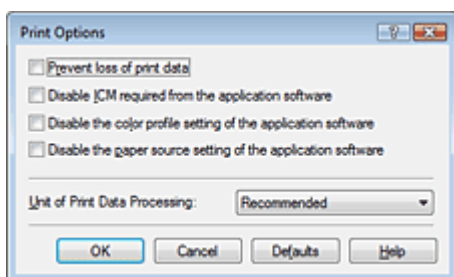

3. Wijzig de individuele instellingen

Wijzig desgewenst de instelling van elk item en klik op OK.

Het tabblad Pagina-instelling (Page Setup) verschijnt weer.

Uitgebreide Handleiding

Uitgebreide Handleiding > De printerinstellingen wijzigen > Printerinstellingen vanaf uw computer wijzigen > Een gewijzigd afdrukprofiel opslaan

Een gewijzigd afdrukprofiel opslaan

U kunt een naam toekennen aan de instellingen die u hebt opgegeven op de tabbladen Afdruk (Main), Pagina-instelling (Page Setup) en Effecten (Effects) en deze als een afdrukprofiel opslaan. U kunt op elk gewenst moment het opgeslagen afdrukprofiel via het tabblad Profielen (Profiles) weer ophalen en gebruiken. Niet langer benodigde afdrukprofielen kunt u op elk gewenst moment verwijderen.

De procedure voor het opslaan van een afdrukprofiel is als volgt:

Een afdrukprofiel opslaan

1. Open het eigenschapsvenster van het printerstuurprogramma

2. Stel de benodigde items in

Maak de gewenste instellingen op de tabbladen Afdruk (Main), Pagina-instelling (Page Setup) en Effecten (Effects).

3. Klik op Toevoegen aan profielen... (Add to Profiles...) op het tabblad Profielen (Profiles)

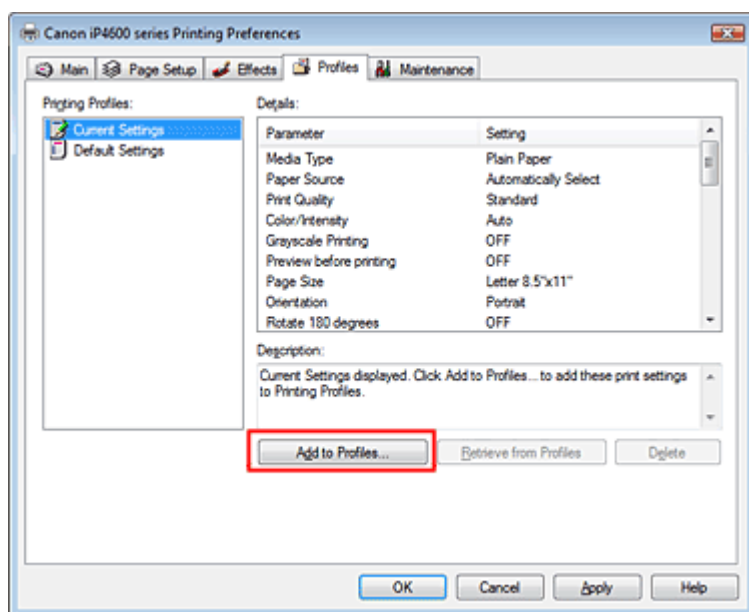

Het dialogvenster Toevoegen aan profielen (Add to Profiles) wordt geopend.

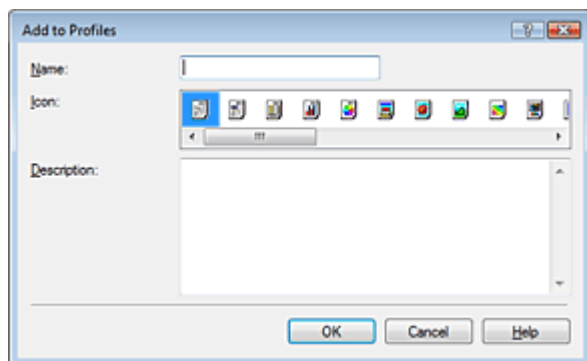

4. Sla de instellingen op

Stel Naam (Name), Pictogram (Icon) en Beschrijving (Description) in en klik op OK. Het profiel wordt opgeslagen en het tabblad Profielen (Profiles) wordt opnieuw weergegeven. De naam en het pictogram worden toegevoegd aan de lijst Afdrukprofielen (Printing Profiles).

 **Opmerking**

- Wanneer u het printerstuurprogramma opnieuw installeert of een upgrade van het stuurprogramma installeert, worden de geregistreerde afdrুকinstellingen uit Afdrukprofielen verwijderd. U kunt de opgeslagen afdrুকinstellingen niet bewaren. U moet in dit geval de afdrুকinstellingen opnieuw registreren.
-

Opgeslagen afdrুকinstellingen gebruiken**1. Selecteer de te gebruiken afdrুকinstellingen**

Selecteer een afdrুকprofiel in de lijst Afdrukprofielen (Printing Profiles) op het tabblad Profielen (Profiles).

De parameters en instellingen van het profiel worden weergegeven in het vak Details.

2. Ophalen uit profielen

Klik op Ophalen uit profielen (Retrieve from Profiles).

Klik op OK in het bevestigingsbericht.

De instellingen van het geselecteerde profiel worden toegepast op de tabbladen Afdruk (Main), Pagina-instelling (Page Setup) en Effecten (Effects).

 **Opmerking**

- Als u de standaardinstellingen weer wilt herstellen, selecteert u Standaardinstellingen in de lijst Afdrukprofielen en klikt u op Ophalen uit profielen. Klik op OK wanneer een bevestigingsbericht verschijnt. De standaardinstellingen van de tabbladen Afdruk (Main), Pagina-instelling (Page Setup) en Effecten (Effects) worden hersteld.
-

Een afdrুকprofiel verwijderen**1. Selecteer het afdrুকprofiel dat u wilt verwijderen**

Selecteer het afdrুকprofiel dat u wilt verwijderen uit de lijst Afdrukprofielen (Printing Profiles) op het tabblad Profielen (Profiles).

2. Verwijder het afdrুকprofiel

Klik op Verwijderen (Delete). Klik op OK in het bevestigingsbericht.

Het geselecteerde afdrুকprofiel wordt verwijderd uit de lijst Afdrukprofielen (Printing Profiles).

 **Opmerking**

- Huidige instellingen (Current Settings) en Standaardinstellingen (Default Settings) kunnen niet worden verwijderd.
-

Uitgebreide Handleiding

Uitgebreide Handleiding > De printerinstellingen wijzigen > Printerinstellingen vanaf uw computer wijzigen > De papierbron instellen voor gewoon papier

De papierbron instellen voor gewoon papier

Wanneer u Automatisch selecteren (Automatically Select) selecteert in Papierbron (Paper Source), kunt u het printerstuurprogramma gebruiken om de papierbron voor gewoon papier te selecteren.

De procedure voor het instellen van de papierbron is als volgt:



Papierbroninstellingen voor gewoon papier

1. Open het **eigenschapsvenster van het printerstuurprogramma**
2. Klik op Papierbroninstelling voor gewoon papier (Paper Source Setting for Plain Paper) op het tabblad Onderhoud (Maintenance)
Het dialoogvenster Papierbroninstelling voor gewoon papier (Paper Source Setting for Plain Paper).
3. Verzend de instellingen
Selecteer de papierbron voor gewoon papier, en klik vervolgens op de knop Verzenden (Send).
De geselecteerde instellingen zijn geactiveerd.

Belangrijk

- De beschrijvingen in de printerhandleiding gaan ervan uit dat het gewone papier wordt ingevoerd vanuit de cassette. Als u de papierbroninstellingen wijzigt kunt u 'cassette' in alle gevallen vervangen met de nieuwe papierbron.

[Naar boven ↑](#)

Uitgebreide Handleiding

Uitgebreide Handleiding > De printerinstellingen wijzigen > Printerinstellingen vanaf uw computer wijzigen > De stroomvoorziening van de printer beheren

De stroomvoorziening van de printer beheren

Met deze functie kunt u de stroomvoorziening van de printer vanuit het printerstuurprogramma beheren.

De procedure voor het beheren van de stroomvoorziening is als volgt:



Printer uit

Met de functie Printer uit (Power Off) schakelt u de printer uit. Als u deze functie gebruikt, kunt u de printer niet inschakelen vanuit het printerstuurprogramma.

1. Open het eigenschapsvenster van het printerstuurprogramma

2. Voer het uitzetten van de printer uit

Klik op Printer uit (Power Off) op het tabblad Onderhoud (Maintenance). Klik op OK in het bevestigingsbericht.

De printer wordt uitgeschakeld en het tabblad Onderhoud (Maintenance) wordt opnieuw weergegeven.



Printer automatisch aan/uit

De functie Printer autom. uit schakelt de printer automatisch uit wanneer gedurende een bepaalde periode geen afdrukgegevens van de computer zijn ontvangen.

De functie Printer autom. aan (Auto Power On) schakelt automatisch de printer in als er afdrukgegevens worden ontvangen.

1. Open het eigenschapsvenster van het printerstuurprogramma

2. Zorg dat de printer is ingeschakeld en klik op Printer automatisch aan/uit (Auto Power) op het tabblad Onderhoud (Maintenance)

Het dialoogvenster Printer automatisch aan/uit (Auto Power Settings) wordt weergegeven.

Opmerking

- Als de printer uit staat of bidirectionele communicatie is uitgeschakeld, kan een bericht verschijnen omdat de computer de printerstatus niet kan vaststellen. Als dit gebeurt, klikt u op OK om de meest recente instellingen weer te geven die zijn opgegeven op de computer.

3. Geef desgewenst de volgende instellingen op:

Printer autom. aan (Auto Power On)

Als u Inschakelen (Enable) selecteert in de lijst, wordt de printer ingeschakeld als er afdrukgegevens worden ontvangen.

Printer automatisch uit (Auto Power Off)

Geef een tijd op in de lijst. Als deze tijd is verstreken zonder dat er afdrukgegevens worden ontvangen, wordt de printer automatisch uitgeschakeld.

4. Verzend de instellingen

Klik op Verzenden (Send). Klik op OK in het bevestigingsbericht.

Het tabblad Onderhoud (Maintenance) wordt opnieuw weergegeven.

De functie Printer automatisch aan/uit is ingeschakeld. Als u deze functie wilt uitschakelen,

selecteert u Uitschakelen (Disable) op dezelfde manier, in de lijst.

Opmerking

- Als de printer wordt uitgeschakeld, verschilt het bericht van statusmonitor afhankelijk van de instelling bij Printer autom. aan (Auto Power On).
Als Printer autom. aan (Auto Power On) is ingeschakeld, wordt een bericht weergegeven dat de printer stand-by is. Als Printer autom. aan (Auto Power On) is uitgeschakeld, wordt een bericht weergegeven dat de printer offline is.
-

[Naar boven ↑](#)

Uitgebreide Handleiding

Uitgebreide Handleiding > De printerinstellingen wijzigen > Printerinstellingen vanaf uw computer wijzigen > Het geluidsvolume van de printer verlagen

Het geluidsvolume van de printer verlagen

U kunt er met deze functie voor zorgen dat de printer minder geluid maakt. Selecteer deze functie als u bijvoorbeeld 's nachts het geluid van de printer wilt verlagen.

Wanneer u deze functie selecteert, kan het afdrukken langzamer verlopen.

De procedure voor het instellen van de stille modus is als volgt:



Stille modus

1. Open het [eigenschapsvenster van het printerstuurprogramma](#)
2. Klik op Stille modus (Quiet Mode) op het tabblad Onderhoud (Maintenance)
Het dialoogvenster Stille modus (Quiet Mode) wordt geopend.

3. Stel de stille functie in

Geef desgewenst een van de volgende items op:

Stille modus niet gebruiken (Do not use quiet mode)

Het geluid van de printer blijft op het normale volume staan.

Stille modus altijd gebruiken (Always use quiet mode)

Selecteer deze optie als u wilt dat de printer minder geluid maakt.

Stille modus gebruiken binnen de opgegeven tijd (Use quiet mode within specified time)

Het geluid van de printer wordt gedurende de opgegeven periode in stille modus gezet.

Geef de Begintijd (Start time) en de Eindtijd (End time) op van de periode waarin de stille modus actief moet zijn.

 **Belangrijk**

- U moet voor Begintijd (Start time) en Eindtijd (End time) een andere tijd opgeven.

4. Verzend de instellingen

Zorg dat de printer aan staat en klik op Verzenden (Send).

Klik op OK in het bevestigingsbericht.

De geselecteerde instellingen zijn geactiveerd.

 **Opmerking**

- De effecten van de stille modus kunnen misschien minder zijn afhankelijk van de instellingen van de papierbron en de afdrukkwaliteit.

[Naar boven](#) ↑

Uitgebreide Handleiding

Uitgebreide Handleiding > De printerinstellingen wijzigen > Printerinstellingen vanaf uw computer wijzigen > De bedieningsmodus van de printer aanpassen

De bedieningsmodus van de printer aanpassen

Met deze functie kunt u schakelen tussen verschillende bedieningsmodi van de printer.

De procedure voor wijzigen van de printerinstellingen is als volgt:



Aangepaste instellingen

1. Open het **eigenschappenvenster van het printerstuurprogramma**
2. Zorg dat de printer is ingeschakeld en klik op Aangepaste instellingen (Custom Settings) op het tabblad Onderhoud (Maintenance)

Het dialoogvenster Aangepaste instellingen (Custom Settings) wordt weergegeven.



Opmerking

- Als de printer uit staat of bidirectionele communicatie is uitgeschakeld, kan een bericht verschijnen omdat de computer de printerstatus niet kan vaststellen. Als dit gebeurt, klikt u op OK om de meest recente instellingen weer te geven die zijn opgegeven op de computer.

3. Geef desgewenst de volgende instellingen op:

Papierschuring voorkomen (Prevent paper abrasion)

Bij het gebruik van een hoge dichtheid kan de ruimte tussen de printkop en het papier worden vergroot om schuring van het papier te voorkomen.

Selecteer deze optie als u deze functie wilt gebruiken.

Koppen handmatig uitlijnen

De functie Uitlijning printkop (Print Head Alignment) op het tabblad Onderhoud (Maintenance) staat normaal gesproken op automatische uitlijning. U kunt dit echter wijzigen in handmatige uitlijning.

Als u een automatische printkopuitlijning uitvoert en het afdrukresultaat nog steeds niet naar wens is, ziet u 'De printkop handmatig uitlijnen' en voert u handmatige uitlijning uit.

Schakel dit selectievakje in om de printkop automatisch te laten uitlijnen.

Droogtijd inkt

U kunt instellen hoe lang de printer moet wachten tot het afdrukken van de volgende pagina begint.

Wanneer u de schuifregelaar naar rechts schuift, is de wachttijd langer en wanneer u de schuifregelaar naar links schuift, is de wachttijd korter.

Als het papier inktvlekken bevat, omdat de volgende pagina wordt uitgeworpen voordat de inkt op de afgedrukte pagina heeft kunnen drogen, verhoogt u de droogtijd voor de inkt.

Wanneer u de droogtijd verlaagt, verloopt het afdrukken sneller.

4. Verzend de instellingen

Klik op Verzenden (Send). Klik op OK in het bevestigingsbericht.

Hierna staat de printer in de geselecteerde modus.

[Naar boven ↑](#)

Uitgebreide Handleiding

Uitgebreide Handleiding > Probleemoplossing

Probleemoplossing

- ➔ Indien er een fout optreedt
- ➔ De printer kan niet worden ingeschakeld
- ➔ Alarmlampje knippert oranje
- ➔ Het groene aan/uit-lampje en oranje alarm-lampje knipperen beurtelings
- ➔ Kan het printerstuurprogramma niet installeren
- ➔ Kan geen goede verbinding maken met de computer
- ➔ Afdrukresultaten niet naar behoren
- ➔ De afdruktaak wordt niet gestart
- ➔ Afdruktaak wordt beëindigd voordat deze is voltooid
- ➔ De printer beweegt maar er wordt geen inkt uitgevoerd
- ➔ De afdruksnelheid is lager dan verwacht
- ➔ Printkophouder beweegt niet naar de positie voor vervangen
- ➔ Het papier wordt niet correct ingevoerd
- ➔ Papier wordt niet ingevoerd vanuit de papierbron die is opgegeven met het printerstuurprogramma
- ➔ Papierstoringen
- ➔ Er wordt een bericht weergegeven op het computerscherm
- ➔ Automatisch dubbelzijdig afdrukken mislukt
- ➔ Voor Windows-gebruikers
- ➔ Er wordt een foutbericht weergegeven op een met PictBridge-compatibel apparaat
- ➔ Veelgestelde vragen
- ➔ Als u het probleem niet kunt oplossen
- ➔ Instructies voor gebruik (printerstuurprogramma)

[Naar boven ↕](#)

Uitgebreide Handleiding

Uitgebreide Handleiding > Probleemoplossing > Indien er een fout optreedt

Indien er een fout optreedt

Als er een fout optreedt tijdens het afdrukken (het papier is bijvoorbeeld op of vastgelopen), wordt automatisch een probleemoplossingsbericht weergegeven. Neem de maatregelen die in het bericht worden beschreven. Afhankelijk van de versie van uw besturingssysteem kan het bericht er enigszins anders uitzien.

Windows



Macintosh

- In Mac OS X v.10.5.x:

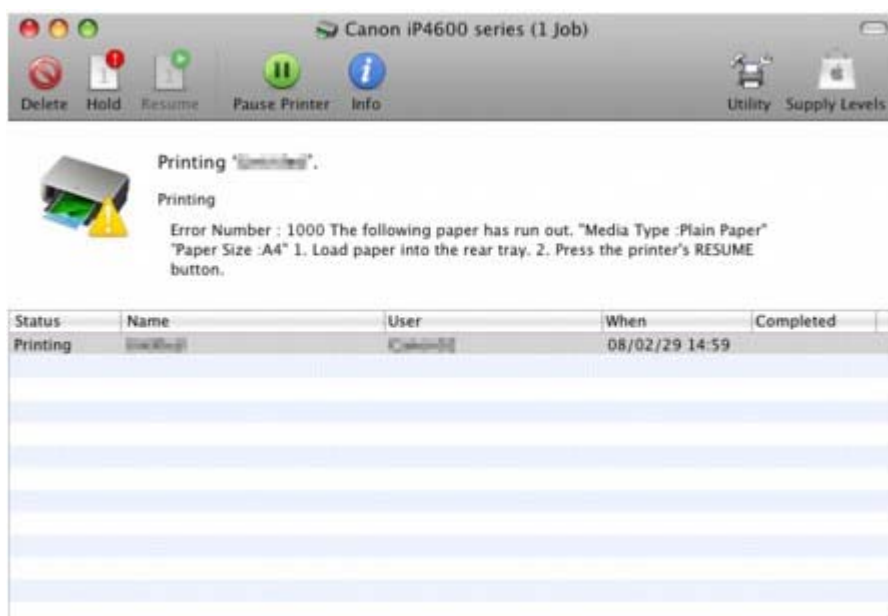

- In Mac OS X v.10.4.x of Mac OS X v.10.3.9:



Error Number : 1003
The following paper has run out.
"Media Type :Plain Paper"
"Paper Size :A4"
1. Load paper into the cassette. 2. Press the printer's RESUME button.
Plain paper of A4, Letter, B5, and A5 sizes will be fed from the cassette because [Automatically Select] is selected for [Paper Source] in the print dialog box.

[Delete Job](#) [Stop All Jobs](#) [Stop Job](#)

[Naar boven](#) ↑

Uitgebreide Handleiding

Uitgebreide Handleiding > Probleemoplossing > Kan de printer niet inschakelen

Kan de printer niet inschakelen

- **Controle 1: Druk op de aan/uit-knop.**
- **Controle 2: Controleer of de stekker goed in de netsnoeraansluiting is bevestigd en zet vervolgens de printer weer aan.**
- **Controle 3: Haal de stekker van de printer uit het stopcontact. Wacht ten minste vijf minuten en doe de stekker vervolgens weer in het stopcontact en zet de printer weer aan.**

Als het probleem hiermee niet is verholpen, neemt u contact op met de helpdesk van Canon.

[Naar boven](#) ↕

Uitgebreide Handleiding

Uitgebreide Handleiding > Probleemoplossing > Alarmlampje knippert oranje

Alarmlampje knippert oranje

Wanneer er een printerfout optreedt, knippert het alarm-lampje oranje, zoals hieronder wordt weergegeven. Het type fout kan worden bepaald aan de hand van het aantal keer dat het lampje knippert. Tel het aantal keer dat het lampje knippert en neem de juiste maatregelen om de fout te corrigeren.



(A) Let op het aantal keer dat het lampje knippert

(B) Knippert herhaaldelijk

Aantal keer/Oorzaak	Actie
Twee keer: Het papier is op./Het papier wordt niet ingevoerd.	Plaats het papier weer in de achterste lade of de cassette en druk op de knop [RESUME/CANCEL] (HERVATTEN/ANNULEREN).
Drie keer: De papieruitvoerlande is gesloten./ Papierstoring.	Open de papieruitvoerlande als deze gesloten is. De printer hervat het afdrucken. Als het probleem niet is opgelost nadat u de papieruitvoerlande heeft geopend, of als de lade al open was Verwijder het vastgelopen papier, plaats opnieuw papier in de printer en druk vervolgens op de knop [RESUME/CANCEL] (HERVATTEN/ANNULEREN). ➔ Papierstoringen
Vier keer: De inkttank is niet correct geplaatst./De inkt is mogelijk op.	<ul style="list-style-type: none"> Als het lampje op de inkttank niet brand is de inkttank mogelijk niet correct geplaatst. Installeer de juiste inkttank. Als het lampje op de inkttank knippert, is de inkt wellicht op. U kunt het beste de inkttank vervangen. <p>Als de printer bezig is met een afdruktaak en u wilt doorgaan met afdrucken, drukt u op de knop [RESUME/CANCEL] (HERVATTEN/ANNULEREN) terwijl de inkttank is geïnstalleerd. U kunt hierdoor toch afdrucken. Aanbevolen wordt de inkttank na het afdrucken te vervangen. Als u de printer blijft gebruiken wanneer de inkttank leeg is, kan de printer beschadigd raken.</p> <p>➔ Routineonderhoud</p> <p> Opmerking</p> <ul style="list-style-type: none"> Zie Routineonderhoud als er meerdere inktlampjes knipperen en controleer de status van elke inkttank.
Vijf keer: Printkop is niet geïnstalleerd./Printkop is defect.	Volg de aanwijzingen in de installatiehandleiding voor het installeren van de printkop. Als de printkop reeds is geïnstalleerd, verwijdert u de printkop en installeert u deze opnieuw. Indien de fout zich blijft voordoen, is de printkop mogelijk beschadigd. Neem contact op met de helpdesk van Canon.
Zes keer: De binnenklep is geopend.	Als de binnenklep geopend is als u begint met afdrucken op papier, sluit u de binnenklep voordat u op de printer op [RESUME/CANCEL] (HERVATTEN/ANNULEREN) drukt.
Zeven keer: De inkttank is niet in de juiste positie geplaatst.	<ul style="list-style-type: none"> Sommige inkttanks zijn niet op de juiste positie geïnstalleerd. (De lampjes op de inkttank knipperen.) Er zijn meerdere inkttanks met dezelfde kleur geïnstalleerd. (De lampjes op de inkttank knipperen.) <p>Controleer of de inkttanks in de juiste posities zijn geïnstalleerd.</p>

	→ Routineonderhoud
<p>Acht keer: Het absorptiekussen voor inkt is bijna vol.</p>	<p>Het absorptiekussen voor inkt is bijna vol. De printer heeft een ingebouwd absorptiekussen voor de inkt die wordt verbruikt tijdens het reinigen van de printkop. Druk op de knop [RESUME/CANCEL] (HERVATTEN/ANNULEREN) op de printer om de fout te annuleren, zodat u kunt doorgaan met afdrucken. Neem contact op met de servicedesk van Canon voordat het absorptiekussen helemaal vol is. (Er moet een bepaald onderdeel van de printer worden vervangen).</p>
<p>negen keer: De printer heeft geen reactie ontvangen van de digitale camera. De aangesloten digitale camera of camcorder is niet compatibel met deze printer.</p>	<ul style="list-style-type: none"> Controleer het apparaat dat is aangesloten op de printer. Rechtstreeks afdrucken van foto's is alleen mogelijk met een PictBridge-compatibel apparaat. Er treedt een time-out in de communicatie op als het afdrucken of het verzenden van gegevens te lang duurt. Het afdrucken kan hierdoor worden afgebroken. Als dat het geval is, koppelt u de USB-kabel los en sluit u deze weer aan. Wanneer u afdrukt vanaf een met PictBridge-compatibel apparaat, moet u, afhankelijk van het merk en het type van het apparaat, mogelijk een afdrukmodus selecteren die compatibel is met PictBridge voordat u het apparaat aansluit op de printer. U moet het apparaat mogelijk ook handmatig inschakelen of de afspeelmodus selecteren nadat u de printer hebt aangesloten. Voer de vereiste bewerkingen uit volgens de handleiding bij het apparaat voordat u het apparaat aansluit. Indien de fout zich blijft voordoen, controleert u of u een andere foto kunt afdrucken.
<p>Tien keer: Dubbelzijdig afdrucken is niet mogelijk.</p>	<p>Het formaat van het papier is mogelijk niet compatibel met automatisch dubbelzijdig afdrucken. De mediumformaten die geschikt zijn voor automatisch dubbelzijdig afdrucken zijn A4, Letter, A5 en 5x7 inch. Controleer of het formaat van het papier dat in de printer is geplaatst, correct is. Als u op de knop [RESUME/CANCEL] (HERVATTEN/ANNULEREN) drukt, wordt het papier uitgevoerd en wordt het afdrucken opnieuw gestart op de voorzijde van het volgende vel papier. De achterzijde van het uitgeworpen papier wordt niet bedrukt.</p>
<p>Elf keer: De automatische uitlijning van de printkop is mislukt.</p>	<ul style="list-style-type: none"> De spuitopeningen van de printkop zijn verstopt. Druk op de knop [RESUME/CANCEL] (HERVATTEN/ANNULEREN) om het foutbericht te verwijderen en druk het controleraster voor spuitopeningen af om de status van de printkop te controleren. <p>→ Routineonderhoud</p> <ul style="list-style-type: none"> Er is papier van een ander formaat dan A4 of Letter in de achterste lade geplaatst. Druk op de knop [RESUME/CANCEL] (HERVATTEN/ANNULEREN) om het foutbericht te verwijderen, plaats een vel bijgeleverd papier (papier voor uitlijning van de printkop) of Matglans Foto Papier MP-101 van Canon van het formaat A4/Letter met de afdrukzijde (witere zijde) naar BOVEN in de achterste lade. Plaats voor automatische uitlijning van de printkop altijd papier in de achterste lade. De papieruitvoerlande is blootgesteld aan een sterke lichtbron. Druk op de knop [RESUME/CANCEL] (HERVATTEN/ANNULEREN) om het foutbericht te verwijderen en pas vervolgens uw werkomgeving en/of de positie van de printer aan zodat de papieruitvoerlande niet langer rechtstreeks wordt blootgesteld aan sterk licht. <p>Als het probleem nog steeds niet is verholpen nadat u de vorige handelingen hebt uitgevoerd en u nogmaals de</p>

	<p>printkop hebt uitgelijnd, drukt u op de knop [RESUME/CANCEL] (HERVATTEN/ANNULEREN) om het foutbericht te verwijderen en voert u vervolgens een handmatige uitlijning van de printkop uit.</p> <p>➔ Handmatig uitlijnen van de printkop</p>
<p>Dertien keer: Het inktniveau kan niet worden gedetecteerd.</p>	<p>Het resterende inktniveau van de volgende inkt kan niet juist worden vastgesteld. (Het lampje op de inkttank knippert.) Vervang de inkttank en sluit de bovenklep.</p> <p>Afdrukken met een inkttank die leeg is geweest, kan de printer beschadigen.</p> <p>Als u wilt doorgaan met afdrukken terwijl de inkt op is, moet u de functie voor het vaststellen van het resterende inktniveau uitschakelen. Houd de knop [RESUME/CANCEL] (HERVATTEN/ANNULEREN) minstens 5 seconden ingedrukt.</p> <p>Hierdoor wordt het uitschakelen van de functie voor het detecteren van het resterende inktniveau in het geheugen opgeslagen. Canon is niet aansprakelijk voor een slechte werking van of schade aan de printer veroorzaakt door opnieuw gevulde inkttanks.</p> <p>➔ Routineonderhoud</p> <p> Opmerking</p> <ul style="list-style-type: none"> Als de functie voor het vaststellen van het resterende inktniveau is uitgeschakeld, wordt de inkttank grijs weergegeven op de printerstatusmonitor (Windows) en Canon IJ Printer Utility (Macintosh). <p>➔ Routineonderhoud</p>
<p>Veertien keer: De inkttank kan niet worden herkend.</p>	<p>De inkttank is mogelijk niet compatibel met deze printer. (Het lampje op de inkttank brandt niet.) Installeer de juiste inkttank.</p> <p>➔ Routineonderhoud</p>
<p>Vijftien keer: De inkttank kan niet worden herkend.</p>	<p>Er heeft zich een fout voorgedaan met een inkttank. (Het lampje op de inkttank brandt niet.) Vervang de inkttank.</p> <p>➔ Routineonderhoud</p>
<p>Zestien keer: De inkt is op.</p>	<p>De inkt is op. (Het lampje op de inkttank knippert.) Vervang de inkttank en sluit de bovenklep.</p> <p>Wanneer u in deze situatie afdrukt, kan het apparaat beschadigd raken.</p> <p>Als u wilt doorgaan met afdrukken terwijl de inkt op is, moet u de functie voor het vaststellen van het resterende inktniveau uitschakelen. Houd de knop [RESUME/CANCEL] (HERVATTEN/ANNULEREN) minstens 5 seconden ingedrukt.</p> <p>Hierdoor wordt het uitschakelen van de functie voor het detecteren van het resterende inktniveau in het geheugen opgeslagen. Canon is niet aansprakelijk voor een slechte werking of problemen veroorzaakt door het voortzetten van het afdrukken met een lege inkttank.</p> <p>➔ Routineonderhoud</p> <p> Opmerking</p> <ul style="list-style-type: none"> Als de functie voor het vaststellen van het resterende inktniveau is uitgeschakeld, wordt de inkttank grijs weergegeven op de printerstatusmonitor (Windows) en Canon IJ Printer Utility (Macintosh). <p>➔ Routineonderhoud</p>
<p>Negentien keer: Een niet-ondersteunde USB-hub is aangesloten.</p>	<p>Als een PictBridge-compatibel apparaat is aangesloten via een USB-hub, verwijdert u de hub en sluit u de printer rechtstreeks aan.</p>

Uitgebreide Handleiding

Uitgebreide Handleiding > Probleemoplossing > Het groene aan/uit-lampje en oranje alarmlampje knipperen beurtelings

Het groene aan/uit-lampje en oranje alarm-lampje knipperen beurtelings



Er is een printerprobleem opgetreden.

Koppel de printerkabel los van de printer, schakel de printer uit en trek vervolgens de stekker van de printer uit het stopcontact.

Steek de stekker van de printer weer in het stopcontact en zet de printer weer aan.

Als het probleem hiermee niet is verholpen, neemt u contact op met de helpdesk van Canon.

[Naar boven](#) ↕

Uitgebreide Handleiding

Uitgebreide Handleiding > Probleemoplossing > Kan het printerstuurprogramma niet installeren

Kan het printerstuurprogramma niet installeren

- Indien de installatie ook niet wordt gestart nadat de *installatie-cd-rom* in het cd-rom-station van uw computer is geplaatst:

Windows

Start de installatie met behulp van de volgende procedure.

1. Klik op Start en vervolgens op Computer.

Klik in Windows XP op Start en vervolgens op Deze computer (My Computer).

Dubbelklik in Windows 2000 op het pictogram  Deze computer (My Computer) op het bureaublad.

2. Dubbelklik in het weergegeven venster op het cd-rompictogram .

Als de inhoud van de cd-rom wordt weergegeven, dubbelklikt u op MSETUP4.EXE.

Macintosh

Dubbelklik op het  cd-rom-pictogram op het bureaublad om de installatie te starten.

Opmerking

- Probeer het volgende als het cd-rom-pictogram niet wordt weergegeven:
 - Verwijder de cd-rom uit de computer en plaats de cd-rom opnieuw.
 - Start de computer opnieuw op.
- Indien het pictogram nog altijd niet wordt weergegeven, plaatst u een andere cd en controleert u of deze wordt weergegeven. Als andere cd's wel worden weergegeven, is er een probleem met de *installatie-cd-rom*. Neem in dat geval contact op met de helpdesk van Canon.

- Als u niet verder komt dan het scherm **Printerverbinding (Printer connection)**:

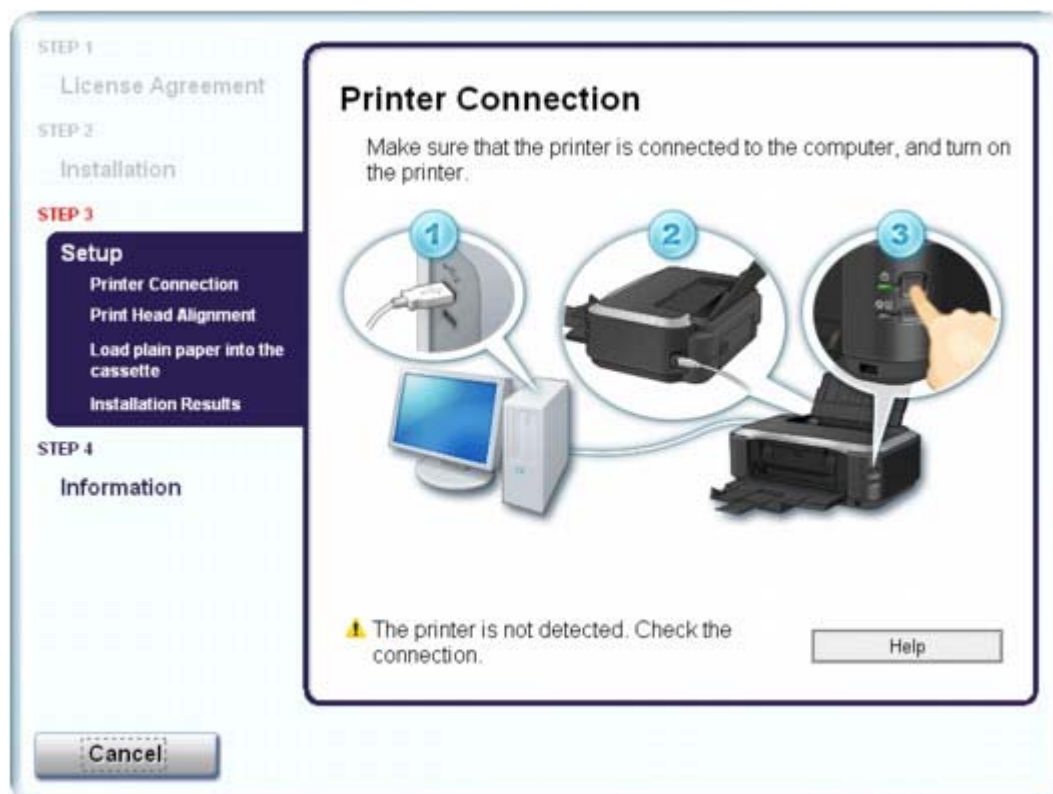

Als u niet verder komt dan het scherm Printerverbinding (Printer Connection), controleert u of de USB-kabel goed is aangesloten op de USB-poort van de printer en is aangesloten op de computer. Volg daarna de onderstaande procedure om het printerstuurprogramma opnieuw te installeren.



Opmerking

- In Windows Vista kan de melding 'De printer wordt niet herkend. Controleer de verbinding.' (The printer is not detected. Check the connection.) worden weergegeven, afhankelijk van de computer die u gebruikt. Wacht in dit geval enige tijd. Als u nog steeds niet verder kunt gaan met de volgende stap, voert u de volgende procedure uit om het printerstuurprogramma opnieuw te installeren.
-

1. Klik op Annuleren (Cancel) in het scherm Printerverbinding (Printer Connection).
2. Klik op Opnieuw (Start Over) in het scherm Installatie mislukt (Installation Failure).
3. Klik in het volgende scherm op Terug (Back).
4. Klik op Afsluiten (Exit) in het scherm PIXMA XXX en verwijder vervolgens de cd-rom.
5. Zet de printer uit.
6. Start de computer opnieuw op.
7. Zorg ervoor dat er geen andere toepassingen worden uitgevoerd.
8. Volg de procedure in de installatiehandleiding om het printerstuurprogramma opnieuw te installeren.

• In andere gevallen:

Volg de procedure in de installatiehandleiding om het programma correct te installeren.

Als het stuurprogramma niet op de juiste wijze is geïnstalleerd, verwijdert u het printerstuurprogramma, start u de computer opnieuw op en installeert u het stuurprogramma opnieuw.

➔ Het printerstuurprogramma verwijderen

Als u het printerstuurprogramma opnieuw installeert, selecteert u Aangepaste installatie (Custom Install) op de *installatie-cd-rom*.



Opmerking

- Als het installatieprogramma werd beëindigd als gevolg van een fout in Windows, is het systeem mogelijk instabiel en kan het stuurprogramma wellicht niet worden geïnstalleerd. Start uw computer opnieuw op voordat u de installatie opnieuw uitvoert.
-

Uitgebreide Handleiding

Uitgebreide Handleiding > Probleemoplossing > Kan geen goede verbinding maken met de computer

Kan geen goede verbinding maken met de computer

Afdruksnelheid is laag/USB Hi-Speed-verbinding werkt niet/ Het bericht 'Dit apparaat kan sneller werken' wordt weergegeven

Als uw systeemomgeving niet volledig compatibel is met Hi-Speed USB, werkt de printer langzamer, op de snelheid van USB 1.1. In dit geval werkt de printer goed, maar kan de afdruksnelheid afnemen door de lagere communicatiesnelheid.

- **Controle: Controleer het volgende om na te gaan of uw systeemomgeving een Hi-Speed USB-verbinding ondersteunt.**
 - Ondersteunt de USB-poort op uw computer Hi-Speed USB-verbindingen?
 - Ondersteunt de USB-kabel, en eventueel de USB-hub als u daar gebruik van maakt, Hi-Speed USB-verbindingen?
Gebruik een voor Hi-Speed USB goedgekeurde kabel. Het is verstandig om geen kabel te gebruiken die langer is dan 3 meter/10 feet.
 - Ondersteunt het besturingssysteem van uw computer Hi-Speed USB-verbindingen?
Zorg ervoor dat de meeste recente update voor uw computer is geïnstalleerd.
 - Werkt het Hi-Speed USB-stuurprogramma naar behoren?
Zorg ervoor dat de meest recente versie van het Hi-Speed USB-stuurprogramma dat compatibel is met uw hardware op uw computer is geïnstalleerd.



Belangrijk

- Voor meer informatie over Hi-Speed USB in uw systeemomgeving neemt u contact op met de fabrikant van uw computer, USB-kabel of USB-hub.

[Naar boven](#) ↑

Uitgebreide Handleiding

Uitgebreide Handleiding > Probleemoplossing > Afdrukresultaten niet naar behoren

Afdrukresultaten niet naar behoren

Als de afdrukresultaten witte strepen, verkeerd afgedrukte lijnen of ongelijkmatige kleuren vertonen, kunt u het beste eerst controleren of de instellingen voor papier en afdrukkwaliteit correct zijn.

- **Controle 1: Komen de instellingen voor het paginaformaat en mediumtype overeen met het formaat en type papier dat is geplaatst?**

Als deze instellingen onjuist zijn, kunt u geen goed afdrukresultaat verkrijgen.

Als u een foto of illustratie wilt afdrukken, kan de kwaliteit van de afgedrukte kleuren afnemen wanneer de papiersoort onjuist is ingesteld.

Wanneer u afdrukt met een onjuiste instelling voor de papiersoort, kan het afgedrukte oppervlak bovendien worden bekrast.

Wanneer u afdrukt zonder marges, kunnen de kleuren ongelijkmatig zijn, afhankelijk van de combinatie van de instelling voor de papiersoort en het geplaatste papier.

De methode waarmee u de instellingen voor het papier en de afdrukkwaliteit bevestigt, verschillen afhankelijk van de taken die u uitvoert met de printer.

Rechtstreeks afdrukken vanaf een PictBridge-compatibel apparaat	Bevestig de instellingen via het PictBridge-compatibele apparaat. ➔ Foto's rechtstreeks afdrukken vanaf een compatibel apparaat
Afdrukken vanaf een computer	Bevestig de instellingen via het printerstuurprogramma. ➔ Afdrukken met de basisinstellingen

- **Controle 2: Controleer via de tabel in controle 1 of de juiste afdrukkwaliteit is geselecteerd voor het mediumtype en de afdrukgegevens.**

Selecteer een optie voor de afdrukkwaliteit die geschikt is voor het papier en de afbeelding die u afdrukt. Als de afdruk vlekken of ongelijkmatige kleuren vertoont, verhoogt u de instelling voor de afdrukkwaliteit en probeert u het opnieuw.

Opmerking

- U kunt de instelling voor de afdrukkwaliteit niet wijzigen wanneer u afdrukt vanaf een PictBridge-compatibel apparaat.

- **Controle 3: Als het probleem nog niet is opgelost, kunnen er andere oorzaken zijn.**

Zie ook de volgende gedeelten:

- ➔ De afdruktaak wordt niet voltooid
- ➔ Een deel van de pagina wordt niet afgedrukt
- ➔ Geen afdrukresultaten/Onduidelijke afdrukken/Onjuiste kleuren/Witte strepen
- ➔ Lijnen worden verkeerd afgedrukt
- ➔ Afgedrukt papier krult om of vertoont inktvlekken
- ➔ Papier vertoont vlekken/Papieroppervlak vertoont krassen
- ➔ Vegen op de achterzijde van het papier
- ➔ Er worden verticale lijnen afgedrukt op de zijden van de afdruk
- ➔ Kleuren zijn ongelijkmatig of vertonen strepen

Uitgebreide Handleiding

Uitgebreide Handleiding > Probleemoplossing > Afdrukresultaten niet naar behoren > De afdruktaak wordt niet voltooid

De afdruktaak wordt niet voltooid

- **Controle 1: Is de omvang van de afdrukgegevens extreem groot?**



Klik op Afdrukopties (Print Options) op het tabblad Pagina-instelling (Page Setup). Schakel vervolgens in het dialoogvenster dat wordt geopend het selectievakje Verlies van afdrukgegevens voorkomen (Prevent loss of print data) in.

- **Controle 2: Is er voldoende ruimte op de vaste schijf van uw computer?**

Verwijder onnodige bestanden om schijfruimte vrij te maken.

[Naar boven ↕](#)

Uitgebreide Handleiding

Uitgebreide Handleiding > Probleemoplossing > Afdrukresultaten niet naar behoren > Een deel van de pagina wordt niet afgedrukt

Een deel van de pagina wordt niet afgedrukt

- **Controle: Als u automatisch dubbelzijdig afdrukt, kan het probleem worden veroorzaakt door het onderstaande.**

Wanneer u automatisch dubbelzijdig afdrukken gebruikt, is het afdrukgebied boven aan de pagina 0,08 inch/2 mm smaller dan normaal.

Dit betekent dat de onderzijde van de pagina mogelijk niet wordt afgedrukt. U voorkomt dit door Gereduceerd afdrukken (Use reduced printing) te selecteren in het printerstuurprogramma.



Belangrijk

- Bij gereduceerd afdrukken kan de opmaak worden beïnvloed afhankelijk van uw document.



1. Open het dialoogvenster voor printereigenschappen.

➔ Het dialoogvenster Printereigenschappen openen (Windows)



Klik hier: [Printerstuurprogramma](#)

* Voordat u hier klikt om het dialoogvenster met printereigenschappen te openen, sluit u de actieve toepassing.

2. Klik op Afdrukgebied instellen (Print Area Setup) op het tabblad Pagina-instelling (Page Setup) en selecteer Gereduceerd afdrukken (Use reduced printing).



1. Open het dialoogvenster Afdrukken (Print).

➔ Het dialoogvenster Pagina-instelling openen (Macintosh)

2. Selecteer Dubbelzijdig afdrukken en marge (Duplex Printing & Margin) in het pop-upmenu.
3. Selecteer Automatisch dubbelzijdig afdrukken (Automatic Duplex Printing).
4. Klik op Gereduceerd afdrukken (Use reduced printing) bij Afdrukgebied (Print Area).

[Naar boven](#) ↕

Uitgebreide Handleiding

Uitgebreide Handleiding > Probleemoplossing > Afdrukresultaten niet naar behoren > Geen afdrukresultaten/Onduidelijke afdrukken/Onjuiste kleuren/Witte strepen

Geen afdrukresultaten/Onduidelijke afdrukken/Onjuiste kleuren/Witte strepen

❖ No Printing Results



❖ Printing Is Blurred



❖ Colors Are Wrong



❖ White Streaks

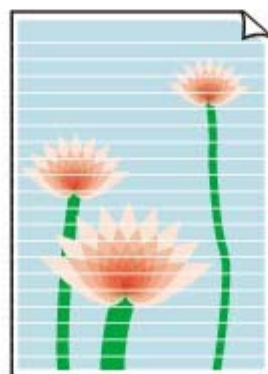

- **Controle 1: Hebt u de instellingen voor papier en afdrুকwaliteit gecontroleerd?**

➔ Afdrukresultaten niet naar behoren

- **Controle 2: Controleer de status van de inkt tanks. Vervang de inkttank als de inkt op is.**

➔ [Routineonderhoud](#)

- **Controle 3: Is de oranje tape of beschermende folie verwijderd?**

Controleer of alle beschermende folie is verwijderd en het luchtgat vrij is zoals weergegeven bij (A).

Als de oranje tape is achtergebleven zoals bij (B), trekt u aan de oranje tape en verwijdert u het.

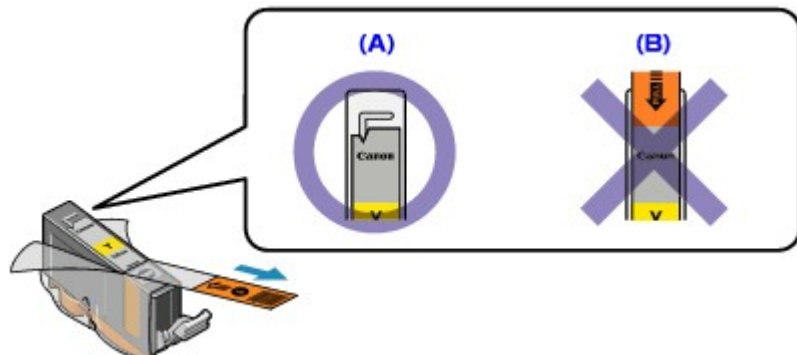

- **Controle 4: Druk het controleraster voor de spuitopeningen af en voer eventueel noodzakelijke onderhoud uit, zoals het reinigen van de printkop.**

Druk het controleraster voor de spuitopeningen af om te bepalen of de inkt op de juiste wijze uit de spuitopeningen van de printkop wordt gespoten.

Zie [Routineonderhoud](#) voor het afdrucken van het controleraster voor de spuitopeningen, het reinigen van de printkop en de diepte-reiniging van de printkop.

- Als het controleraster voor de spuitopeningen niet correct wordt afgedrukt:
Controleer of de inkttank van een bepaalde kleur niet leeg is.
Als het controleraster voor de spuitopeningen niet correct wordt afgedrukt ookal is er voldoende inkt, voert u een reiniging van de printkop uit en drukt u het controleraster voor de spuitopeningen opnieuw af.
- Als het probleem niet is opgelost nadat u de printkop tweemaal hebt gereinigd:
voert u de diepte-reiniging van de printkop uit.
Als het probleem niet is opgelost na de dieptereiniging van de printkop, zet u de printer uit en voert u na 24 uur nogmaals een dieptereiniging van de printkop uit.
- Als het probleem niet is opgelost nadat u de diepte-reiniging van de printkop tweemaal hebt uitgevoerd:
Als het probleem nog niet is verholpen na een diepte-reiniging van de printkop, is de printkop mogelijk beschadigd. Neem contact op met de helpdesk van Canon.

- **Controle 5: Als u papier met één bedrukbare zijde gebruikt, controleer dan of het paper met de bedrukbare zijde naar boven is geplaatst.**

Als u afdrukt op de verkeerde zijde van dit soort papier, kunnen de afdrukken onduidelijk worden of kan de kwaliteit minder worden.

Raadpleeg de instructiehandleiding bij het papier voor gedetailleerde informatie over de bedrukbare zijde.

[Naar boven](#) ↕

Uitgebreide Handleiding

Uitgebreide Handleiding > Probleemoplossing > Afdrukresultaten niet naar behoren > Lijnen worden verkeerd afgedrukt

Lijnen worden verkeerd afgedrukt



- **Controle 1: Hebt u de instellingen voor papier en afdrukkwaliteit gecontroleerd?**

➔ [Afdrukresultaten niet naar behoren](#)

- **Controle 2: Lijn de printkop uit**

Als u de printkop na de installatie niet hebt uitgelijnd, kunnen rechte lijnen verkeerd worden afgedrukt. Nadat de printkop is geïnstalleerd, moet u deze uitlijnen.

➔ [Routineonderhoud](#)



Opmerking

- Als het probleem niet is opgelost na het uitlijnen van de printkop, voert u een handmatige uitlijning van de printkop uit aan de hand van de aanwijzingen in [Handmatig uitlijnen van de printkop](#).



- **Controle 3: Is de omvang van de afdrukgegevens extreem groot?**

Klik op Afdrukopties (Print Options) op het tabblad Pagina-instelling (Page Setup). Schakel vervolgens in het dialoogvenster dat wordt geopend het selectievakje Verlies van afdrukgegevens voorkomen (Prevent loss of print data) in.

- **Controle 4: Wordt de functie Opmaak afdrukken of Bindmarge gebruikt?**

Als de functie Opmaak afdrukken of Bindmarge wordt gebruikt, worden dunne lijnen mogelijk niet afgedrukt. Probeer de lijnen in het document dikker te maken.

[Naar boven](#) ↕

Uitgebreide Handleiding

Uitgebreide Handleiding > Probleemoplossing > Afdrukresultaten niet naar behoren > Afdrukt papier krult om of vertoont inktvlekken

Afdrukt papier krult om of vertoont inktvlekken

Printed Paper Curls



Printed Paper Has Ink Blots



- **Controle 1: Hebt u de instellingen voor papier en afdrukkwaliteit gecontroleerd?**
 - ➔ [Afdrukresultaten niet naar behoren](#)
- **Controle 2: Is de intensiteit te hoog ingesteld? Verlaag zo nodig de instelling Intensiteit (Intensity) in het printerstuurprogramma en probeer het opnieuw.**

Als u gewoon papier gebruikt voor het afdrukken van afbeeldingen met een hoge intensiteit, absorbeert het papier mogelijk te veel inkt. Hierdoor kan het gaan golven en kan er papierschuring ontstaan.

Controleer de intensiteit via het printerstuurprogramma.

 - ➔ [De intensiteit aanpassen](#)
- **Controle 3: Wordt er fotopapier gebruikt voor het afdrukken van foto's?**

Als u gegevens afdrukt met een hoge kleurverzadiging, zoals foto's of afbeeldingen met diepe kleuren, raden wij het gebruik van Glossy Foto Papier Extra II (Photo Paper Plus Glossy II) of ander speciaal papier van Canon aan.

 - ➔ [Papier plaatsen](#)

[Naar boven](#) ↑

Uitgebreide Handleiding

Uitgebreide Handleiding > Probleemoplossing > Afdrukresultaten niet naar behoren > Papier vertoont vlekken/
Papieroppervlak vertoont krassen

Papier vertoont vlekken/Papieroppervlak vertoont krassen

➤ Paper Is Smudged

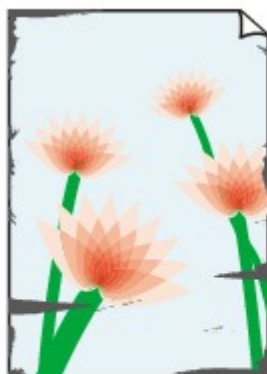

**The Edges of Paper
Are Smudged**



**Printed Surface
Is Smudged**

➤ Printed Surface Is Scratched

- **Controle 1: Hebt u de instellingen voor papier en afdrুকqualität gecontroleerd?**

➔ [Afdrukresultaten niet naar behoren](#)

- **Controle 2: Wordt de juiste papiersoort gebruikt? Controleer het volgende:**

- Controleer of het papier waarop u afdrukt geschikt is voor het doel waarvoor het gebruikt wordt.
 - ➔ [Papier plaatsen](#)
- Controleer als u afdrukt zonder marges of het gebruikte papier voor dit doel geschikt is. Als het gebruikte papier niet geschikt is voor afdrucken zonder marges, kan de afdrুকqualität aan de boven- en onderkant van het papier afnemen.
 - ➔ [Afdrukgebied](#)

- **Controle 3: Herstel het gekrulde papier en plaats het papier opnieuw.**

- **Voor gewoon papier**

Draai het papier om en plaats het zodanig dat het aan de andere kant bedrukt wordt.

Als het papier lange tijd in de achterste lade ligt, kan het ook gaan omkrullen. In dat geval kunt u het papier het beste met de andere zijde naar boven in de lade plaatsen. Hiermee is het probleem mogelijk verholpen.

Het is raadzaam ongebruikt papier weer in het pak te doen en het pak op een vlak oppervlak neer te leggen.

- **Voor ander papier**

1. Leg het papier met de afdrুকzijde (A) omhoog voor u neer en bedek het papier met een nieuw vel normaal papier om vlekken of krassen te voorkomen.
2. Rol het papier op tegen de richting van de krul in, zoals hieronder wordt weergegeven.

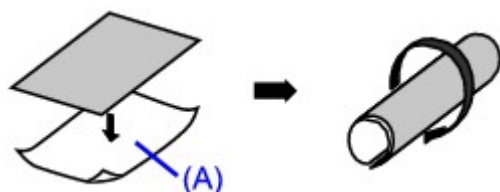

- Controleer of de bolling van het papier niet hoger is dan ongeveer 2 tot 5 mm/0,08 tot 0,2 inch (B).

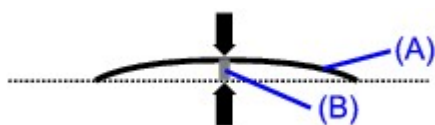

Het is raadzaam om teruggekruld papier met één vel tegelijk in te voeren.

Opmerking

- Er zijn ook bepaalde mediumtypen die snel besmeurd raken of niet goed kunnen worden ingevoerd, ook al zijn ze niet gekruld. Volg in dergelijke gevallen de bovenstaande procedure om het papier te krullen voordat u gaat afdrucken. Hiermee wordt het afdrukresultaat mogelijk verbeterd.

• **Controle 4: Als u op dik papier afdrukt, selecteert u de instelling**

Schuring van papier voorkomen (Prevent paper abrasion).

Schakel de instelling Schuring van papier voorkomen (Prevent paper abrasion) in om de afstand tussen de printkop en het geplaatste papier groter te maken. Als u merkt dat de printkop over het papier schuurt, zelfs wanneer het mediumtype juist is ingesteld voor het geplaatste papier, stelt u de printer in op het voorkomen van papierschuring via het printerstuurprogramma.

De afdruksnelheid gaat achteruit als u de instelling Schuring van papier voorkomen (Prevent paper abrasion) inschakelt.

*Schakel de instelling Schuring van papier voorkomen (Prevent paper abrasion) uit nadat het afdrucken is voltooid. Als u de instelling niet uitschakelt, blijft deze ingeschakeld voor alle volgende afdruktaken.

Windows

Open het dialoogvenster met printereigenschappen en schakel bij Aangepaste instellingen (Custom Settings) op het tabblad Onderhoud (Maintenance) het selectievakje Schuring van papier voorkomen (Prevent paper abrasion) in en klik vervolgens op Verzenden (Send).

Zie [Het dialoogvenster Printereigenschappen openen \(Windows\)](#) voor meer informatie over het openen van het dialoogvenster Printereigenschappen.

Macintosh

Selecteer in het Canon IJ Printer Utility de optie Aangepaste instellingen (Custom Settings) in het pop-upmenu, schakel het selectievakje Schuring van papier voorkomen (Prevent paper abrasion) in en klik vervolgens op Verzenden (Send).

Zie [Canon IJ Printer Utility openen \(Macintosh\)](#) als u Canon IJ Printer Utility op een Macintosh wilt openen.

• **Controle 5: Is de intensiteit te hoog ingesteld? Verlaag zo nodig de instelling Intensiteit (Intensity) in het printerstuurprogramma en probeer het opnieuw.**

Als u gewoon papier gebruikt voor het afdrucken van afbeeldingen met een hoge intensiteit, absorbeert het papier mogelijk te veel inkt. Hierdoor kan het gaan golven en kan er papierschuring ontstaan.

Verlaag de instelling Intensiteit (Intensity) via het printerstuurprogramma en probeer nogmaals af te drukken.

Windows

1. Open het dialoogvenster voor printereigenschappen.

➔ [Het dialoogvenster Printereigenschappen openen \(Windows\)](#)



Klik hier: [Printerstuurprogramma](#)

* Voordat u hier klikt om het dialoogvenster met printereigenschappen te openen, sluit u de actieve toepassing.

2. Selecteer op het tabblad Afdruk (Main) de optie Handmatig voor Kleur/Intensiteit (Manual for Color/Intensity) en klik vervolgens op Instellen (Set).

3. Pas de intensiteit aan met behulp van de schuifregelaar Intensiteit (Intensity) op het tabblad Kleuraanpassing (Color Adjustment).

Macintosh

1. Open het dialoogvenster Afdrukken (Print).
➔ Het dialoogvenster Pagina-instelling openen (Macintosh)
2. Selecteer Kleuropties (Color Options) in het pop-upmenu.
3. Stel de gewenste intensiteit in met behulp van de schuifregelaar Intensiteit (Intensity).

• Controle 6: Wordt het afdrukken uitgevoerd buiten het aanbevolen afdrukgebied?

Als u buiten het aanbevolen afdrukgebied van het papier afdrukt, kunnen er vlekken ontstaan op de onderste rand van het papier.

Wijzig het formaat van het origineel in uw toepassing.

➔ Afdrukgebied

• Controle 7: Is de papierinvoerrol vuil?

Reinig de papierinvoerrol.

➔ Routineonderhoud



Opmerking

- Het reinigen van de papierinvoerrol veroorzaakt slijtage van de rol. Reinig de rol daarom alleen als dat nodig is.

• Controle 8: Is het binnenste van de printer vuil?

Als u dubbelzijdig afdrukt, kunnen er inktvlekken in het binnenste van de printer achterblijven waardoor de afdrukken besmeurd kunnen raken.

Maak de binnenzijde van de printer schoon door een reiniging van de onderste plaat uit te voeren.

➔ De binnenkant van de printer reinigen



Opmerking

- Stel het paginaformaat correct in om te voorkomen dat er vlekken aan de binnenkant van de printer ontstaan.

• Controle 9: Stel bij Droogtijd inkt (Ink Drying Wait Time) een langere wachttijd in.

Op die manier geeft u het afgedrukte oppervlak voldoende tijd om te drogen, zodat er geen inktvlekken en krassen ontstaan.

Windows

1. Controleer of de printer aan staat.
2. Open het dialoogvenster voor printereigenschappen.
➔ Het dialoogvenster Printereigenschappen openen (Windows)
3. Klik op het tabblad Onderhoud (Maintenance) en vervolgens op Aangepaste instellingen (Custom Settings).
4. Stel de gewenste wachttijd in met behulp van de schuifregelaar Droogtijd inkt (Ink Drying Wait Time) en klik op Verzenden (Send).

5. Bevestig het bericht en klik op OK.



1. Controleer of de printer aan staat.

2. Open het Canon IJ Printer Utility.

➔ [Canon IJ Printer Utility openen \(Macintosh\)](#)

3. Selecteer Aangepaste instellingen (Custom Settings) in het pop-upmenu.

4. Stel de gewenste wachttijd in met behulp van de schuifregelaar Droogtijd inkt (Ink Drying Wait Time) en klik op Verzenden (Send).

5. Bevestig het bericht en klik op OK.

• **Controle 10: Wordt het papier bekrast door ander geplaatst papier?**

Afhankelijk van het mediumtype kan het papier door ander geplaatst papier worden bekrast tijdens de invoer vanuit de achterste lade. Plaats in dat geval maar één vel tegelijk.

[Naar boven ↕](#)

Uitgebreide Handleiding

Uitgebreide Handleiding > Probleemoplossing > Afdrukresultaten niet naar behoren > Vegen op de achterzijde van het papier

Vegen op de achterzijde van het papier

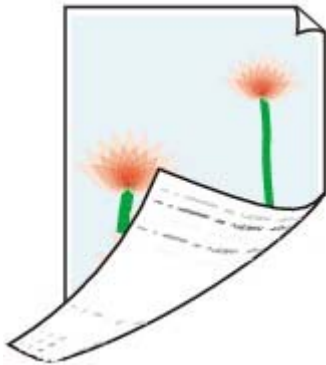

- **Controle 1: Hebt u de instellingen voor papier en afdrukkwaliteit gecontroleerd?**

➔ Afdrukresultaten niet naar behoren

- **Controle 2: Maak de binnenzijde van de printer schoon door een reiniging van de onderste plaat uit te voeren.**

➔ De binnenkant van de printer reinigen



Opmerking

- Als u dubbelzijdig afdrukt of te veel afdrukt, kunnen er inktvlekken in het binnenste van de printer achterblijven.

[Naar boven ↕](#)

Uitgebreide Handleiding

Uitgebreide Handleiding > Probleemoplossing > Afdrukresultaten niet naar behoren > Er worden verticale lijnen afgedrukt op de zijden van de afdruk

Er worden verticale lijnen afgedrukt op de zijden van de afdruk



- **Controle 1: Hebt u de instellingen voor papiersoort en afdrukkwaliteit gecontroleerd?**

➔ Afdrukresultaten niet naar behoren

- **Controle 2: Is het juiste papierformaat geplaatst?**

De marge kan besmeurd raken als het geplaatste papier groter is dan is opgegeven in het printerstuurprogramma.

Stel het juiste papierformaat in voor het geplaatste papier.

➔ Afdrukresultaten niet naar behoren



Opmerking

- De printer voert indien nodig een automatische reiniging uit om te voorkomen dat afdrukken vuil worden. Bij het reinigen wordt een klein beetje inkt uitgespoten. De inkt wordt gewoonlijk op het absorptiekussen gespoten. Als u echter papier plaatst dat groter is dan opgegeven met het printerstuurprogramma, kan de inkt op het papier terechtkomen.

[Naar boven](#) ↕

Uitgebreide Handleiding

Uitgebreide Handleiding > Probleemoplossing > Afdrukresultaten niet naar behoren > Kleuren zijn ongelijkmatig of vertonen strepen

Kleuren zijn ongelijkmatig of vertonen strepen

Colors Are Uneven



Colors Are Streaked



- **Controle 1: Hebt u de instellingen voor papier en afdrুকক্বালiteit gecontroleerd?**
 ➔ [Afdrukresultaten niet naar behoren](#)
- **Controle 2: Druk het controleraster voor de spuitopeningen af en voer eventueel noodzakelijke onderhoud uit, zoals het reinigen van de printkop.**
 Druk het controleraster voor de spuitopeningen af om te bepalen of de inkt op de juiste wijze uit de spuitopeningen van de printkop wordt gespoot.
 Zie [Routineonderhoud](#) voor het afdrুকক্বeren van het controleraster voor de spuitopeningen, het reinigen van de printkop en de diepte-reiniging van de printkop.
 - Als het controleraster voor de spuitopeningen niet correct wordt afgedrukt:
 Controleer of de inkttank van een bepaalde kleur niet leeg is.
 Als het controleraster voor de spuitopeningen niet correct wordt afgedrukt ookal is er voldoende inkt, voert u een reiniging van de printkop uit en drুকক্বt u het controleraster voor de spuitopeningen opnieuw af.
 - Als het probleem niet is opgelost nadat u de printkop tweemaal hebt gereinigd:
 voert u de diepte-reiniging van de printkop uit.
 Als het probleem niet is opgelost na de dieptereiniging van de printkop, zet u de printer uit en voert u na 24 uur nogmaals een dieptereiniging van de printkop uit.
 - Als het probleem niet is opgelost nadat u de diepte-reiniging van de printkop tweemaal hebt uitgevoerd:
 Als het probleem nog niet is verholpen na een diepte-reiniging van de printkop, is de printkop mogelijk beschadigd. Neem contact op met de helpdesk van Canon.

- **Controle 3: Lijn de printkop uit.**

➔ Routineonderhoud

 **Opmerking**

- Als het probleem niet is opgelost na het uitlijnen van de printkop, voert u een handmatige uitlijning van de printkop uit aan de hand van de aanwijzingen in [Handmatig uitlijnen van de printkop](#).
-

[Naar boven](#) ↕

Uitgebreide Handleiding

Uitgebreide Handleiding > Probleemoplossing > De afdrukaak wordt niet gestart

De afdrukaak wordt niet gestart

- **Controle 1: Controleer of de stekker goed is aangesloten en zet de printer vervolgens aan.**

De printer is bezig met initialiseren zo lang het **aan/uit**-lampje groen knippert. Wacht totdat het lampje **[Power] (Aan/uit)** stopt met knipperen en continu groen blijft branden.



Opmerking

- Als u omvangrijke gegevens afdrukt, bijvoorbeeld een foto of afbeelding, kan het langer duren voordat met afdrukken wordt gestart. Zo lang het **Aan/uit**-lampje groen knippert, is de computer bezig met het verwerken van gegevens en het versturen van gegevens naar de printer. Wacht totdat het afdrukken wordt gestart.

- **Controle 2: Controleer de status van de inkt tanks. Vervang de inkt tank als de inkt op is.**

- **Controle 3: Open de bovenklep en controleer of de inkt lampjes rood knipperen.**

Als er nog voldoende inkt is maar het inktlampje knippert rood, is er mogelijk een inkt tank op de verkeerde positie geïnstalleerd.

➔ [Routineonderhoud](#)

- **Controle 4: Open de bovenklep en controleer of de inkt lampjes rood branden.**

Als het inktlampje niet brandt, drukt u op de aanduiding  op de inkt tank totdat de inkt tank stevig vast zit.

- **Controle 5: Controleer of de USB-kabel goed is aangesloten op de printer en de computer en controleer daarna het volgende.**
 - Als u een doorschakelapparaat zoals een USB-hub gebruikt, maakt u deze los en sluit u de printer rechtstreeks aan op de computer. Probeer opnieuw af te drukken. Als het afdrukken normaal wordt gestart, is er een probleem met het doorschakelapparaat. Neem contact op met de verkoper van uw doorschakelapparaat voor meer informatie.
 - Er kan ook een probleem met de USB-kabel zijn. Vervang de USB-kabel en probeer nogmaals af te drukken.

- **Controle 6: Start de computer opnieuw op als u afdrukt vanaf de computer.**

Verwijder eventuele overbodige afdruktaken.

➔ [Een ongewenste afdruktaak verwijderen](#)

- **Controle 7: Controleer of de binnenklep is gesloten.**

Als de binnenklep is geopend, sluit u de binnenklep en drukt u op **HERVATTEN.ANNULEREN** op de printer.

- **Controle 8: Controleer of de naam van uw printer is geselecteerd in het dialoogvenster.**

De printer drukt niet goed af als u een stuurprogramma voor een andere printer gebruikt.

Controleer in Windows of de naam van uw printer is geselecteerd in het dialoogvenster Afdrukken (Print).

Controleer op een Macintosh of de naam van uw printer is geselecteerd bij Printer in het dialoogvenster Afdrukken.



Opmerking

- Als u de printer wilt instellen als standaardprinter schakelt u Als standaardprinter instellen (Set as Default Printer) (Windows), Standaardprinter (Default Printer) of Maak standaard (Make Default) (Macintosh).



• **Controle 9: Configureer de printerpoort op de juiste wijze.**

Configureer "USBnnn" (waarbij "n" een getal is) als de printerpoort.

1. Meld u aan bij een gebruikersaccount met beheerdersrechten.
2. Klik op Configuratiescherm (Control Panel) en vervolgens op Printer onder Hardware en geluiden (Hardware and Sound)
Klik in Windows XP op Configuratiescherm (Control Panel), Printers en andere hardware (Printers and Other Hardware) en vervolgens op Printers en faxapparaten (Printers and Faxes).
Klik in Windows 2000 op Configuratiescherm (Control Panel) en vervolgens op Printers.
3. Klik met de rechtermuisknop op het pictogram Canon XXX en selecteer vervolgens Eigenschappen (Properties).
4. Klik op het tabblad Poorten (Ports) om de poortinstellingen te bevestigen.
Zorg dat er voor Afdrukken naar de volgende poort(en) (Print to the following port(s)) een poort met de naam USBnnn (waarbij 'n' een getal is) is geselecteerd waarbij Canon XXX in de kolom Printer wordt weergegeven.
Als de instelling niet juist is, moet u het printerstuurprogramma opnieuw installeren of de printerpoort wijzigen in de juiste poort.

[Naar boven ↕](#)

Uitgebreide Handleiding

Uitgebreide Handleiding > Probleemoplossing > Afdruktaak wordt beëindigd voordat deze is voltooid

Afdruktaak wordt beëindigd voordat deze is voltooid

- **Controle 1: Is de binnenste klep geopend tijdens het afdrukken op papier?**

Sluit de binnenklep en druk op de knop **HERVATTEN/ANNULEREN**.

Een pagina met afdrukgegevens die verstuurt wordt op het moment van de foutmelding, wordt gewist. Druk deze pagina opnieuw af.

- **Controle 2: Heeft de printer gedurende lange tijd voortdurend afgedrukt?**

Als de printer gedurende langere tijd doorlopend heeft afgedrukt, kan de printkop oververhit raken. Om de printkop te beschermen, kan de printer aan het einde van een regel gedurende een bepaalde tijd stoppen en vervolgens het afdrukken weer hervatten.

Onderbreek in dit geval de afdruktaak op een geschikt moment en schakel de printer vervolgens gedurende ten minste 15 minuten uit.

Ook als de printer gedurende een bepaalde periode doorlopend afbeeldingen of foto's met felle kleuren heeft afgedrukt, kan het afdrukken worden stopgezet om de printkop te beschermen. In dat geval wordt het afdrukken niet automatisch hervat. Schakel de printer ten minste 15 minuten uit.



Let op

- De printkop en het omringende gebied kunnen extreem heet worden in de printer. Raak de printkop en de nabijgelegen onderdelen niet aan.

- **Controle 3: Is er papier geplaatst?**

Controleer of er papier in de achterste lade of cassette geplaatst is.

Controleer de papierbron en plaats het papier opnieuw.

- **Controle 4: Bevatten de af te drukken documenten veel foto's of illustraties?**

Als u omvangrijke gegevens afdrukt zoals foto's of afbeeldingen, hebben de printer en de computer tijd nodig om deze te verwerken. Hierdoor lijkt het soms alsof de printer is gestopt.

Ook als u gegevens afdrukt waarbij voortdurend veel inkt op normaal papier wordt gebruikt, zal de printer af en toe een pauze inlassen. Wacht in beide gevallen totdat dit proces is voltooid.



Opmerking

- Als u een document afdrukt met een groot afdrukgebied of meerdere exemplaren van een document, wordt het afdrukken soms stopgezet om de inkt te laten drogen.

[Naar boven ↕](#)

Uitgebreide Handleiding

Uitgebreide Handleiding > Probleemoplossing > De printer beweegt maar er wordt geen inkt toegevoerd

De printer beweegt maar er wordt geen inkt toegevoerd

• Controle 1: Zijn de spuitopeningen van de printkop verstopt?

Druk het controleraster voor de spuitopeningen af om te bepalen of de inkt op de juiste wijze uit de spuitopeningen van de printkop wordt gespoten.

Zie [Routineonderhoud](#) voor het afdrukken van het controleraster voor de spuitopeningen, het reinigen van de printkop en de diepte-reiniging van de printkop.

- Als het controleraster voor de spuitopeningen niet correct wordt afgedrukt:
Controleer of de inkttank van een bepaalde kleur niet leeg is.
Als het controleraster voor de spuitopeningen niet correct wordt afgedrukt ookal is er voldoende inkt, voert u een reiniging van de printkop uit en drukt u het controleraster voor de spuitopeningen opnieuw af.
- Als het probleem niet is opgelost nadat u de printkop tweemaal hebt gereinigd:
voert u de diepte-reiniging van de printkop uit.
Als het probleem niet is opgelost na de dieptereiniging van de printkop, zet u de printer uit en voert u na 24 uur nogmaals een dieptereiniging van de printkop uit.
- Als het probleem niet is opgelost nadat u de diepte-reiniging van de printkop tweemaal hebt uitgevoerd:
Als het probleem nog niet is verholpen na een diepte-reiniging van de printkop, is de printkop mogelijk beschadigd. Neem contact op met de helpdesk van Canon.

• Controle 2: Is de inkt is?

Controle 2: Open de bovenklep en controleer de status van het inktlampje.

➔ [Routineonderhoud](#)

• Controle 3: Is de oranje tape of beschermende folie verwijderd?

Controleer of alle beschermende folie is verwijderd en het luchtgat vrij is zoals weergegeven bij (A).

Als de oranje tape is achtergebleven zoals bij (B), trekt u aan de oranje tape en verwijdert u het.

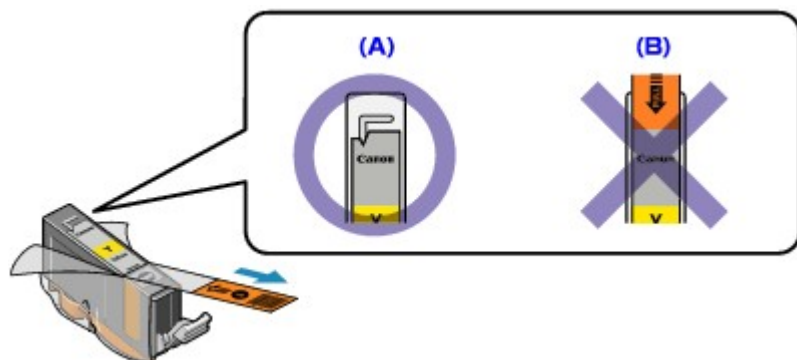

[Naar boven](#) ↕

Uitgebreide Handleiding

Uitgebreide Handleiding > Probleemoplossing > De afdruksnelheid is lager dan verwacht

De afdruksnelheid is lager dan verwacht

- **Controle 1: Wordt het afdrucken uitgevoerd in de Stille modus (Quiet Mode)?**

De afdruksnelheid wordt verlaagd als u de Stille modus (Quiet Mode) hebt ingeschakeld in het printerstuurprogramma. Als u snel wilt afdrucken, moet u niet afdrucken in de Stille modus (Quiet Mode).

➔ Het geluidsvolume van de printer verlagen

- **Controle 2: Is de afdrukkwaliteit te hoog ingesteld?**

Verhoog de instellingen voor de afdruksnelheid in het printerstuurprogramma. Als u de snelheid verhoogt, verloopt het afdrucken sneller.



1. Open het dialoogvenster voor printereigenschappen.

➔ Het dialoogvenster Printereigenschappen openen (Windows)



Klik hier: [Printerstuurprogramma](#)

* Voordat u hier klikt om het dialoogvenster met printereigenschappen te openen, sluit u de actieve toepassing.

2. Selecteer op het tabblad Afdruk (Main) de optie Snel (Fast) voor de instelling Afdrukkwaliteit (Print Quality).

Afhankelijk van het mediumtype is het mogelijk dat de optie Snel (Fast) niet beschikbaar is.

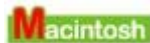

1. Open het dialoogvenster Afdrukken (Print).

➔ Het dialoogvenster Pagina-instelling openen (Macintosh)

2. Selecteer Kwaliteit en media (Quality & Media) in het pop-upmenu en selecteer vervolgens Snel (Fast) voor de instelling Afdrukkwaliteit (Print Quality).

Afhankelijk van het mediumtype is het mogelijk dat de optie Snel (Fast) niet beschikbaar is.



Opmerking

- De afdruksnelheid zal niet altijd merkbaar verbeteren als u de bovenstaande instructies volgt. Dit is afhankelijk van uw systeemomgeving.

[Naar boven](#) ↕

Uitgebreide Handleiding

Uitgebreide Handleiding > Probleemoplossing > Printkophouder beweegt niet naar de positie voor vervangen

Printkophouder beweegt niet naar de positie voor vervangen

- **Controle 1: Is het lampje [Power] (Aan/uit) uit?**

Controleer of het lampje lampje **[Power] (Aan/uit)** groen brandt.

De printkophouder kan zich uitsluitend verplaatsen wanneer de printer is ingeschakeld. Als het **Aan/uit**-lampje uit is, sluit u de bovenklep en zet u de printer aan.

De printer is bezig met initialiseren zo lang het **aan/uit**-lampje groen knippert. Wacht totdat het **Aan/uit**-lampje stopt met knipperen en continu groen blijft branden voordat u de bovenklep weer opent.

- **Controle 2: Knippert het Alarm-lampje?**

Sluit de bovenklep, controleer hoe vaak het **Alarm**-lampje knippert, voer de juiste handelingen uit om het probleem op te lossen en open de klep vervolgens opnieuw. Zie [Alarmlampje knippert oranje](#) voor informatie over het oplossen van problemen.

- **Controle 3: Heeft de bovenklep langer dan 10 minuten opengestaan?**

Als de bovenklep langer dan 10 minuten heeft opengestaan, wordt de printkophouder naar de rechterzijde verplaatst om te voorkomen dat de printkop uitdroogt. Sluit de bovenklep en open deze opnieuw zodat de printkophouder weer naar het midden beweegt.

- **Controle 4: Heeft de printer gedurende lange tijd voortdurend afgedrukt?**

Als de printer lange tijd achter elkaar heeft afgedrukt, sluit u de bovenklep, wacht een ogenblik en open de bovenklep.

Als de printer gedurende lange tijd voortdurend heeft afgedrukt, beweegt de printkophouder niet aan het midden omdat de printkophouder oververhit kan raken.

Opmerking

- Als de bovenklep tijdens het afdrukken wordt geopend, wordt de printkophouder naar rechts verplaatst. Sluit de bovenklep en open deze pas weer nadat het afdrukken is voltooid.

[Naar boven](#) 

Uitgebreide Handleiding

Uitgebreide Handleiding > Probleemoplossing > Het papier wordt niet correct ingevoerd

Het papier wordt niet correct ingevoerd

- **Controle 1: Let op het volgende bij het plaatsen van papier in de printer.**

- Als u twee of meer vellen papier plaatst, moet u de vellen precies op elkaar leggen voordat u het papier in de printer plaatst.
- Als u twee of meer vellen papier plaatst, moet u ervoor zorgen dat de stapel papier de limietmarkering van de papiersteun niet overschrijdt.
Het correct invoeren van papier verloopt echter niet altijd goed bij deze maximumcapaciteit, afhankelijk van de papiersoort of de omgevingsomstandigheden (zeer hoge of lage temperaturen en luchtvochtigheid). Plaats in dergelijke gevallen per keer niet meer dan de helft van de maximumcapaciteit (die u kunt bepalen aan de hand van de limietmarkering op de papiersteun).
- Plaats het papier in de achterste lade of in de cassette altijd in de lengterichting, ongeacht de afdrukrichting.
- Wanneer u het papier in de achterste lade laadt, plaatst u het papier met de afdrukzijde naar BOVEN en schuift u de papiergeleiders tegen de zijkanten van het papier.
- Als u papier in de cassette laadt, plaatst u het papier met de afdrukzijde naar BENEDEN. Lijn de rechterraand van de papierstapel uit tegen de rechterraand van de cassette en schuif de papiergeleiders tegen de linker- en onderrand van de stapel.

➔ Papier plaatsen

- **Controle 2: Controleer of het papier waarop u afdrukt niet te dik of gekruld is.**

➔ Papier plaatsen

- **Controle 3: Let op het volgende bij het plaatsen van enveloppen in de printer.**

Raadpleeg [Papier plaatsen](#) als u wilt afdrukken op enveloppen en bereid de enveloppen voor. Plaats de enveloppen nadat u deze hebt voorbereid in de lengterichting in de printer. Als u de enveloppen in de breedterichting plaatst, worden ze niet goed ingevoerd.

- **Controle 4: Bevestig de papierbroninstelling.**

* Als u de instellingen van de papierbron niet heeft aangepast nadat u deze printer heeft aangeschaft, is de cassette de papierbron voor gewoon papier.

- Instellen via het printerstuurprogramma:
 - ➔ [Van papierbron wisselen zodat deze overeenkomt met het doel](#)
- Voor meer informatie over de papierbron voor gewoon papier als de Papierbron (Paper Source) op de printer is ingesteld op Automatisch selecteren (Automatically Select):
 - ➔ [De papierbron instellen voor gewoon papier](#)

- **Controle 5: Verwijder het vreemde voorwerp uit de achterste lade of cassette.**

- **Controle 6: Controleer of de binnenklep volledig is gesloten.**

Het papier wordt niet correct ingevoerd als de binnenste papierklep ook maar een beetje is geopend.

➔ [Overzicht van de printer](#)

- **Controle 7: Reinig de papierinvoerrol.**

➔ [Routineonderhoud](#)



Opmerking

- Het reinigen van de papierinvoerrol veroorzaakt slijtage van de rol. Reinig de rol daarom alleen als dat nodig is.

- **Controle 8: Als er twee of meer vellen tegelijk worden ingevoerd vanuit de cassette, moet u de binnenzijde van de cassette reinigen.**

Zie [Routineonderhoud](#) voor meer informatie over het reinigen van de binnenkant van de cassette.

- **Controle 9: Is de achterklep volledig gesloten?**

Er kan papier vastlopen als de achterste klep niet volledig is gesloten. Druk op de achterste klep tot deze volledig is gesloten.

Zie [Overzicht van de printer](#) voor de locatie van de achterste klep.

[Naar boven](#) ↕

Uitgebreide Handleiding

Uitgebreide Handleiding > Problemen oplossen > Papier wordt niet ingevoerd vanuit de papierbron die is opgegeven met het printerstuurprogramma

Papier wordt niet ingevoerd vanuit de papierbron die is opgegeven met het printerstuurprogramma.



- **Controle: Is de papierbroninstelling tussen de toepassing en het printerstuurprogramma inconsistent?**

Wijzig de instelling van de toepassing die overeenkomt met de instelling van het printerstuurprogramma, of klik op Afdrukopties (Print Options) op het tabblad Pagina-instelling (Page Setup) in het printerstuurprogramma en selecteer Instelling voor papierbron van de toepassing uitschakelen (Disable the paper source setting of the application software) op het scherm Afdrukopties (Print Options).

Wanneer de papierbroninstelling tussen de toepassing en het printerstuurprogramma inconsistent is, gaat de instelling van de toepassing voor.

➔ [De papierbron instellen voor gewoon papier](#)

[Naar boven](#) ↕

Uitgebreide Handleiding

Uitgebreide Handleiding > Probleemoplossing > Papierstoringen

Papierstoringen

Opmerking

- Soms moet u tijdens het afdrucken de printer uitzetten om vastgelopen papier te verwijderen. Druk in dat geval op de knop **HERVATTEN/ANNULEREN** om afdruktaken te annuleren voordat u de printer uitzet.

Indien er papier is vastgelopen in de papieruitvoeropening of de achterste lade:

Verwijder het papier aan de hand van de volgende procedure.

- 1. Trek het papier langzaam uit de achterste lade of de papieruitvoeropening. (Kies de manier die het gemakkelijkst is.)**



Opmerking

- Als het papier scheurt en er een stuk papier in de printer achterblijft, opent u de bovenklep en verwijdert u het stuk papier. Raak de interne onderdelen van de printer niet aan. Nadat u al het papier hebt verwijderd, sluit u de bovenklep, zet u de printer uit en zet u de printer weer aan.
- Als u het papier niet kunt verwijderen, zet u de printer uit en vervolgens weer aan. Het papier wordt dan mogelijk automatisch uitgevoerd.

- 2. Plaats het papier weer in de printer en druk op de knop **HERVATTEN/ANNULEREN**.**

Als u de printer bij stap 1 hebt uitgezet, zijn alle afdruktaken in de wachtrij geannuleerd. Druk de taken zo nodig opnieuw af.

Opmerking

- Let er tijdens het opnieuw plaatsen van het papier op of u de juiste papiersoort gebruikt en het papier correct wordt geplaatst.
➔ **Papier plaatsen**
- Papier van het formaat A5 is geschikt om documenten af te drukken die voornamelijk uit tekst bestaan. Het is niet raadzaam om op dit soort papier documenten met foto's of afbeeldingen af te drukken, omdat de afdruk kan omkrullen en kan vastlopen tijdens het uitvoeren.

Neem contact op met de helpdesk van Canon als u het papier niet kunt verwijderen, het papier in de printer scheurt of het foutbericht na het verwijderen van vastgelopen papier niet verdwijnt.

Papier is vastgelopen in de Duplex-transporteenheid van de printer:

Verwijder het papier aan de hand van de volgende procedure.

- 1. Koppel de achterklep los.**



2. Trek het papier er langzaam uit.



Opmerking

- Raak de interne onderdelen van de printer niet aan.
- Als u het papier niet kunt verwijderen, zet u de printer uit en vervolgens weer aan. Het papier wordt dan mogelijk automatisch uitgevoerd.

3. Maak de achterklep vast.

Druk tegen de linker kant van de achterste klep tot deze volledig is gesloten.



Het papier kon niet worden verwijderd in stap 2:

4. Verwijder de cassette.

5. Trek het papier er langzaam uit.



6. Als er papier uit de cassette steekt, verwijdert u het papier, maakt u er een nette stapel van en plaatst u dit opnieuw in de cassette.

Als u het vastgelopen papier er niet uit heeft gehaald in stap 1 tot en met 5 bij automatisch dubbelzijdig afdrukken, controleert u het transport gedeelte voor dubbelzijdig afdrukken.

➔ **Het vastgelopen papier is niet verwijderd bij automatisch dubbelzijdig afdrukken:**

Opmerking

- Let er tijdens het opnieuw plaatsen van het papier op dat u de juiste papiersoort gebruikt en het papier correct in de printer plaatst.
➔ [Papier plaatsen](#)
-

7. Plaats de cassette weer in de printer, en druk op de knop **HERVATTEN/ANNULEREN**.

Als u de printer bij stap 2 hebt uitgezet, zijn alle afdruktaken in de wachtrij geannuleerd. Druk de taken zo nodig opnieuw af.

Neem contact op met de helpdesk van Canon als u het papier niet kunt verwijderen, het papier in de printer scheurt of het foutbericht na het verwijderen van vastgelopen papier niet verdwijnt.

Het vastgelopen papier is niet verwijderd bij automatisch dubbelzijdig afdrukken:

Verwijder het papier aan de hand van de volgende procedure.

1. Zet de printer uit en trek de stekker van de printer uit het stopcontact.
2. Verwijder de cassette.
Als het papier in de achterste lade is geplaatst, verwijdert u het papier uit de achterste lade en sluit u de achterste lade.
3. Zet de printer rechtop op de linkerzijde.
4. Trek het vastgelopen papier er langzaam uit zodat het niet scheurt.



Opmerking

- Zet de printer direct weer in de oorspronkelijke positie nadat u het vastgelopen papier hebt verwijderd.
-

5. Lijn het papier uit voordat u het opnieuw in de cassette plaatst.

Plaats indien nodig opnieuw papier in de achterste lade.

Opmerking

- Let er tijdens het opnieuw plaatsen van het papier op dat u de juiste papiersoort gebruikt en het papier correct in de printer plaatst.
➔ [Papier plaatsen](#)
-

6. Plaats de cassette nogmaals in de printer.

7. Steek de stekker van de printer weer in het stopcontact en zet de printer weer aan.

Alle afdruktaken in de wachtrij worden geannuleerd. Druk de taken zo nodig opnieuw af.

Neem contact op met de helpdesk van Canon als u het papier niet kunt verwijderen, het papier in de printer scheurt of het foutbericht na het verwijderen van vastgelopen papier niet verdwijnt.

In andere gevallen:

Voer de volgende controles uit:

- **Controle 1: Bevinden er zich vreemde voorwerpen in de achterste lade of bij de papieruitvoeropening?**
- **Controle 2: Is de achterklep volledig gesloten?**
- **Controle 3: Is het papier gekruld?**
 - ➡ **Controle 3: Herstel het gekrulde papier en plaats het papier opnieuw.**

[Naar boven ↕](#)

Uitgebreide Handleiding

Uitgebreide Handleiding > Probleemoplossing > Er wordt een foutbericht weergegeven op het computerscherm

Er wordt een foutbericht weergegeven op het computerscherm

- ➔ Servicefout 5100 wordt weergegeven
- ➔ Er wordt een fout betreffende het automatisch dubbelzijdig afdrukken weergegeven
- ➔ Er wordt een fout betreffende het automatisch uitlijnen van de printkop weergegeven
- ➔  Schrijffout/Uitvoerfout/Communicatiefout
- ➔  Foutcode: 300 wordt weergegeven
- ➔  Foutcode: 1700 wordt weergegeven
- ➔  Inktinformatienummer: 1600 wordt weergegeven
- ➔  Inktinformatienummer: 1683 wordt weergegeven
- ➔  Inktinformatienummer: 1688 wordt weergegeven
- ➔  Foutcode: 1851 wordt weergegeven
- ➔  Foutcode: 1856 wordt weergegeven
- ➔  Foutcode: 2001 wordt weergegeven
- ➔  Foutcode: 2002 wordt weergegeven
- ➔  Foutcode: 2500 wordt weergegeven
- ➔  Andere foutberichten

Servicefout 5100 wordt weergegeven

- **Controle: Is de verplaatsing van de printkophouder geblokkeerd?**

Annuleer het afdrukken vanaf de computer en zet de printer uit. Verwijder het vastgelopen papier of beschermend materiaal waardoor de beweging van de printkophouder wordt belemmerd.

Belangrijk

- Raak de interne onderdelen van de printer niet aan. Als u deze toch aanraakt, drukt de printer mogelijk niet goed meer af.

Zet de printer weer aan.

Als het probleem hiermee niet is verholpen, neemt u contact op met de helpdesk van Canon.

Er wordt een fout betreffende het automatisch dubbelzijdig afdrukken weergegeven

- **Controle: Zie [Kan niet correct afdrukken met Automatisch dubbelzijdig afdrukken](#) en neem de juiste maatregelen.**

Er wordt een fout betreffende het automatisch uitlijnen van de printkop weergegeven

- **Controle: Zie [Elf keer: in Alarmlampje knippert oranje](#) en voer de juiste handelingen uit.**

Schrijffout/Uitvoerfout/Communicatiefout

- **Controle 1: Als het aan/uit-lampje uit is, controleert u of de stekker in het stopcontact zit en zet u de printer vervolgens aan.**

De printer is bezig met initialiseren zo lang het **aan/uit**-lampje groen knippert. Wacht totdat het lampje **[Power] (Aan/uit)** stopt met knipperen en continu groen blijft branden.

- **Controle 2: Controleer of de printerpoort correct is geconfigureerd in het printerstuurprogramma.**

* In de volgende instructies verwijst 'XXX' naar de naam van uw printer.

- 1. Meld u aan bij een gebruikersaccount met beheerdersrechten.**

- 2. Klik op Configuratiescherm (Control Panel) en vervolgens op Printer onder Hardware en geluiden (Hardware and Sound)**

Klik in Windows XP op Configuratiescherm (Control Panel), Printers en andere hardware (Printers and Other Hardware) en vervolgens op Printers en faxapparaten (Printers and Faxes).

Klik in Windows 2000 op Configuratiescherm (Control Panel) en vervolgens op Printers.

- 3. Klik met de rechtermuisknop op het pictogram Canon XXX en selecteer vervolgens Eigenschappen (Properties).**

- 4. Klik op het tabblad Poorten (Ports) om de poortinstellingen te bevestigen.**

Zorg dat er voor Afdrukken naar de volgende poort(en) (Print to the following port(s)) een poort met de naam USBnnn (waarbij 'n' een getal is) is geselecteerd waarbij Canon XXX in de kolom Printer wordt weergegeven.

Als de poortinstelling onjuist is, installeert u het printerstuurprogramma opnieuw of wijzigt u de poortinstelling, al naar gelang de interface die u gebruikt.

- **Controle 3: Controleer of de USB-kabel goed is aangesloten op de printer en de computer.**

- Als u een doorschakelapparaat zoals een USB-hub gebruikt, maakt u deze los en sluit u de printer rechtstreeks aan op de computer. Probeer opnieuw af te drukken. Als het afdrukken normaal wordt gestart, is er een probleem met het doorschakelapparaat. Neem contact op met de verkoper van uw doorschakelapparaat voor meer informatie.
- Er kan ook een probleem met de USB-kabel zijn. Vervang de USB-kabel en probeer nogmaals af te drukken.

- **Controle 4: Controleer of het printerstuurprogramma correct is geïnstalleerd.**

Verwijder het printerstuurprogramma met behulp van de procedure in [Het printerstuurprogramma verwijderen](#) en installeer het programma opnieuw aan de hand van de procedure in uw installatiehandleiding.

- **Controle 5: Controleer de status van het apparaat op uw computer.**

Volg de onderstaande procedure om de status van het apparaat te controleren.

- 1. Klik achtereenvolgens op Configuratiescherm (Control Panel), Hardware en geluiden (Hardware and Sound) en op Apparaatbeheer (Device Manager).**

Als het venster Gebruikersaccountbeheer (User Account Control) wordt geopend, volgt u de instructies op het scherm.

Klik in Windows XP achtereenvolgens op Configuratiescherm (Control Panel), Prestaties en onderhoud (Performance and Maintenance) en Systeem (System). Klik vervolgens op Apparaatbeheer (Device Manager) op het tabblad Hardware.

Klik in Windows 2000 op Configuratiescherm (Control Panel) en op Systeem (System). Klik vervolgens op Apparaatbeheer (Device Manager) op het tabblad Hardware.

- 2. Dubbelklik op USB-controllers (Universal Serial Bus controllers) en vervolgens op Ondersteuning voor USB-afdrukken (USB Printing Support).**

Als Ondersteuning voor USB-afdrukken (USB Printing Support) niet wordt weergegeven, controleert u of de printer correct op de computer is aangesloten.

➡ [Controle 3: Controleer of de USB-kabel goed is aangesloten op de printer en de computer.](#)

- 3. Klik op het tabblad Algemeen (General) en controleer of er geen problemen met het apparaat worden weergegeven.**

Als er een apparaatfout wordt weergegeven, raadpleegt u de Windows Help om de fout te verhelpen.

Macintosh Foutcode: 300 wordt weergegeven

- **Controle 1: Als het aan/uit-lampje uit is, controleert u of de stekker in het stopcontact zit en zet u de printer vervolgens aan.**

De printer is bezig met initialiseren zo lang het **aan/uit-lampje** groen knippert. Wacht totdat het lampje **[Power] (Aan/uit)** stopt met knipperen en continu groen blijft branden.

- **Controle 2: Controleer of de USB-kabel goed is aangesloten op de printer en de computer.**
 - Als u een doorschakelapparaat zoals een USB-hub gebruikt, maakt u deze los en sluit u de printer rechtstreeks aan op de computer. Probeer opnieuw af te drukken. Als het afdrukken normaal wordt gestart, is er een probleem met het doorschakelapparaat. Neem contact op met de verkoper van uw doorschakelapparaat voor meer informatie.
 - Er kan ook een probleem met de USB-kabel zijn. Vervang de USB-kabel en probeer nogmaals af te drukken.

- **Controle 3: Controleer of de naam van uw printer is geselecteerd in het dialoogvenster.**

➔ Het dialoogvenster Pagina-instelling openen (Macintosh)

Macintosh Foutcode: 1700 wordt weergegeven

- Zie **Acht keer: in Alarmlampje knippert oranje** en voer de juiste handelingen uit.

Macintosh Inktinformatienummer: 1600 wordt weergegeven

- Zie **Vier keer: in Alarmlampje knippert oranje** en voer de juiste handelingen uit.

Macintosh Inktinformatienummer: 1683 wordt weergegeven

- Zie **Dertien keer: in Alarmlampje knippert oranje** en voer de juiste handelingen uit.

Macintosh Inktinformatienummer: 1688 wordt weergegeven

- Zie **Zestien keer: in Alarmlampje knippert oranje** en voer de juiste handelingen uit.

Macintosh Foutcode: 1851 wordt weergegeven

- **Controle: Sluit de binnenklep druk op de knop HERVATTEN/ANNULEREN.**

Macintosh Foutcode: 1856 wordt weergegeven

- **Controle: Sluit de binnenklep druk op de knop HERVATTEN/ANNULEREN.**

Een pagina met afdrukgegevens die verstuurt wordt op het moment van de foutmelding, wordt gewist. Druk deze pagina opnieuw af.

Macintosh Foutcode: 2001 wordt weergegeven

- Zie **Negen keer: in Alarmlampje knippert oranje** en voer de juiste handelingen uit.

Macintosh Foutcode: 2002 wordt weergegeven

- Zie **Negentien keer**: in **Alarmlampje knippert oranje** en voer de juiste handelingen uit.

Macintosh Foutcode: 2500 wordt weergegeven

- Zie **Elf keer**: in **Alarmlampje knippert oranje** en voer de juiste handelingen uit.

Windows Andere foutberichten

- **Controle: Controleer het volgende als er een foutbericht buiten de printerstatusmonitor wordt weergegeven.**
 - "Kan niet spoolen wegens onvoldoende schijfruimte" (Could not spool successfully due to insufficient disk space)
Verwijder onnodige bestanden om schijfruimte vrij te maken.
 - "Kan niet spoolen wegens onvoldoende geheugen" (Could not spool successfully due to insufficient memory)
Verhoog de hoeveelheid geheugen door andere actieve toepassingen te sluiten.
Als u nog steeds niet kunt afdrukken, start u uw computer opnieuw op en probeert u vervolgens nogmaals af te drukken.
 - "Kan printerstuurprogramma niet vinden" (Printer driver could not be found)
Verwijder het printerstuurprogramma met behulp van de procedure in [Het printerstuurprogramma verwijderen](#) en installeer het programma vervolgens opnieuw.
 - "Afdrukken naam toepassing – Bestandsnaam mislukt" (Could not print Application name - File name)
Probeer nogmaals af te drukken nadat de huidige taak is voltooid.

[Naar boven](#) ↕

Uitgebreide Handleiding

Uitgebreide Handleiding > Problemen oplossen > Dubbelzijdig afdrukken mislukt

Automatisch dubbelzijdig afdrukken mislukt

• Controle: Is het paginaformaat of soort afdruk materiaal juist?

- Controleer of het huidige papierformaat geschikt is voor automatisch dubbelzijdig afdrukken. De mediumformaten die geschikt zijn voor automatisch dubbelzijdig afdrukken zijn A4, Letter, A5 en 5x7 inch.
Plaats papier met een geschikt formaat in de printer en druk op de knop **HERVATTEN/ANNULEREN**.
- Controleer of de instelling bij Paginaformaat of Papierformaat overeenkomt met het daadwerkelijke formaat van het papier met een formaat dat geschikt is voor automatisch dubbelzijdig afdrukken.
Controleer eerst de instelling bij Paginaformaat in de toepassing van waaruit u afdrukt. Controleer vervolgens de instelling bij Paginaformaat (Page Size) op het tabblad Pagina-instelling (Page Setup) in het dialoogvenster met printereigenschappen (Windows) of de instelling bij Papierformaat (Paper size) in het dialoogvenster Pagina-instelling (Macintosh).



Opmerking

- Mogelijk wordt automatisch dubbelzijdig afdrukken in bepaalde versies van een toepassing niet ondersteund.

- Controleer of het geplaatste papier geschikt is voor automatisch dubbelzijdig afdrukken op het tabblad Afdruk (Main) (Windows) of het tabblad Kwaliteit en media (Quality & Media) van het dialoogvenster (Macintosh).

Volg de onderstaande procedure om te schakelen naar handmatig dubbelzijdig afdrukken.



Open het eigenschapsvenster van het printerstuurprogramma, schakel het selectievakje Automatisch (Automatic) uit op het tabblad Pagina-instelling (Page Setup) en druk opnieuw af.

Als u handmatig dubbelzijdig afdrukt, moet u met het volgende rekening houden.

- Als u drie of meer pagina's van een document wilt afdrukken met handmatig dubbelzijdig afdrukken, wordt eerst de ene kant van alle vellen papier bedrukt. Draai daarna de stapel papier om en plaats het papier opnieuw in de printer. Vervolgens wordt de andere kant van alle vellen papier bedrukt. Wijzig de volgorde van de papieren in de stapel niet.
- De procedure voor het omdraaien van het papier is afhankelijk van de nietzijde en de afdrukrichting. Volg de instructies op het scherm.



Handmatig dubbelzijdig afdrukken is niet beschikbaar.

[Naar boven](#) ↕

Uitgebreide Handleiding

Uitgebreide Handleiding > Probleemoplossing > Voor Windows-gebruikers

Voor Windows-gebruikers

De printerstatusmonitor wordt niet weergegeven

- **Controle: Is de printerstatusmonitor ingeschakeld?**

Controleer of Statusmonitor inschakelen (Enable Status Monitor) is geselecteerd in het menu Optie (Option) van de printerstatusmonitor.

- 1. Open het dialoogvenster voor printereigenschappen.**

➔ Het dialoogvenster Printereigenschappen openen (Windows)

- 2. Ga naar het tabblad Onderhoud (Maintenance) en klik op Printerstatus weergeven (View Printer Status).**

- 3. Selecteer Statusmonitor inschakelen in het menu Optie (Option) als dit nog niet is geselecteerd.**

Het scherm Inkjetprinter/Scanner - Uitgebreid Enquêteprogramma (Inkjet Printer/Scanner Extended Survey Program) wordt weergegeven

Als het uitgebreide enquêteprogramma voor de inkjetprinter/scanner is geïnstalleerd, verschijnt het bevestigingsscherm waarin u wordt gevraagd gegevens over het printergebruik te verzenden, drie maanden en zes maanden na de installatie. Daarna verschijnt het bevestigingsscherm gedurende ongeveer vier jaar om de zes maanden.

Lees de instructies op het scherm en voer de onderstaande procedure uit.

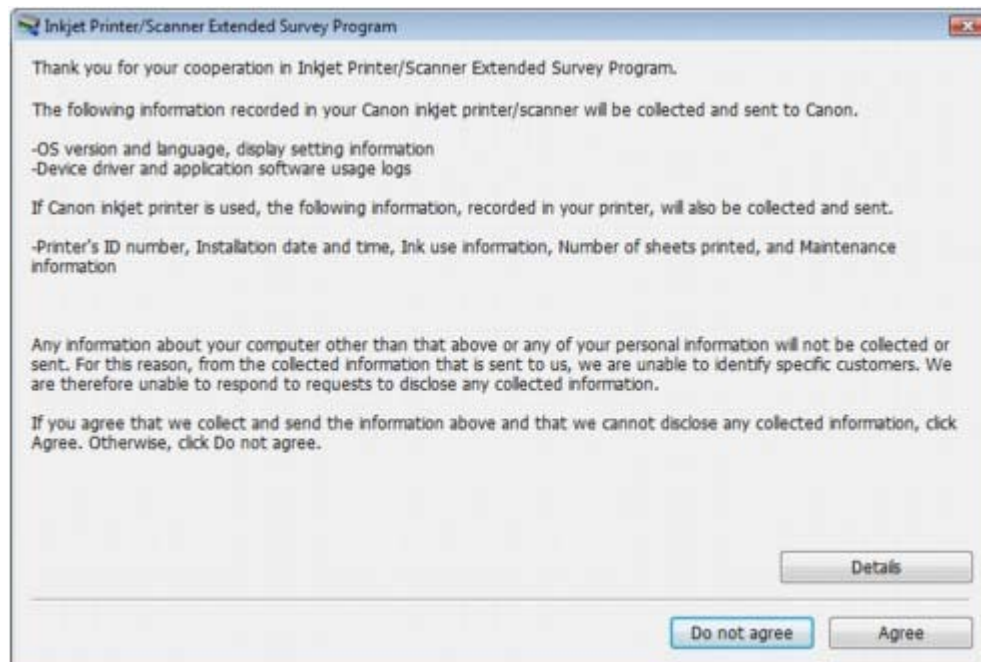

- **Indien u wilt deelnemen aan het enquêteprogramma:**

Klik op Akkoord (Agree) en volg de instructies op het scherm. Informatie over het gebruik van de printer wordt via internet naar Canon gezonden.

Opmerking

- Tijdens het verzenden van deze gegevens kan een waarschuwingsscherm voor internetbeveiliging verschijnen.
- Bevestig in dat geval dat de naam van het programma "IJPLMUI.exe" is en sta vervolgens toe dat het wordt uitgevoerd.

- **Indien u niet wilt deelnemen aan het enquêteprogramma:**

Klik op Niet akkoord (Do not agree). Het bevestigingsscherm wordt gesloten en de enquête wordt overgeslagen. Het bevestigingsscherm wordt na drie maanden opnieuw weergegeven.

- **Het uitgebreide enquêteprogramma voor de inkjetprinter/scanner verwijderen:**

Als u het uitgebreide enquêteprogramma voor de inkjetprinter/scanner wilt verwijderen, klikt u op Details en vervolgens op Verwijderen (Uninstall) in het scherm met de gedetailleerde beschrijving. Nadat het programma is verwijderd, worden gegevens over het printergebruik niet meer bijgehouden of verzonden.

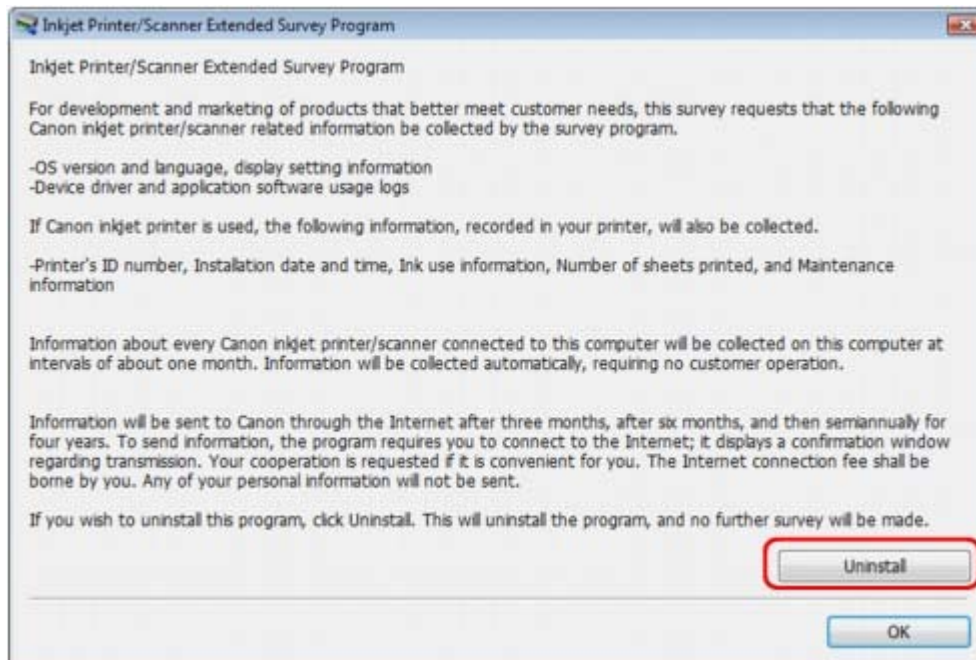

[Naar boven ↕](#)

Uitgebreide Handleiding

Uitgebreide Handleiding > Probleemoplossing > Er wordt een foutbericht weergegeven op een met PictBridge compatibel apparaat

Er wordt een foutbericht weergegeven op een met PictBridge-compatibel apparaat

Hieronder volgen de foutberichten die kunnen worden weergegeven wanneer u rechtstreeks vanaf een PictBridge-compatibel apparaat afdruckt, evenals de maatregelen die u kunt nemen om de problemen op te lossen.

Opmerking

- In dit gedeelte worden de fouten beschreven die kunnen worden weergegeven op PictBridge-compatibele apparaten van het merk Canon. De foutberichten en procedures kunnen afwijken, afhankelijk van het apparaat dat u gebruikt. Controleer voor PictBridge-compatibele apparaten van andere merken dan Canon de status van het **Alarmlampje** en voer de juiste handelingen uit om de fout te verhelpen. Zie [Alarmlampje knippert oranje](#) voor meer informatie.
- Raadpleeg ook de gebruikershandleiding van het PictBridge-compatibele apparaat voor informatie over de fouten die op dit apparaat worden weergegeven en de bijbehorende oplossingen. Neem contact op met de fabrikant voor andere problemen met het apparaat.

Foutbericht op een met PictBridge-compatibel apparaat	Actie
Printer bezig	Als de printer afdruckt vanaf de computer of bezig is met opwarmen, wacht u tot deze taak is voltooid. De printer begint automatisch met afdrukken zodra de afdrucktaak is voltooid.
Geen Papier	Plaats papier en selecteer Doorgaan* (Continue) in de display van het PictBridge-compatibele apparaat. * Als u het afdrukken wilt hervatten, kunt u op de knop HERVATTEN/ANNULEREN op de printer drukken in plaats van Doorgaan (Continue) te selecteren.
'Paper Error/Papierfout'	Open de papieruitvoerlade als deze gesloten is. De printer hervat het afdrukken. Sluit de binnenklep als deze open is en selecteer Stop op de display van uw PictBridge-compatibele apparaat om te stoppen met afdrukken.
Papierstoring	Selecteer Stop in de display van het PictBridge-compatibele apparaat om te stoppen met afdrukken. Verwijder het vastgelopen papier, plaats nieuw papier en druk vervolgens op de knop HERVATTEN/ANNULEREN op de printer en probeer opnieuw af te drukken.
Printerklep open	Sluit de Bovenklep van de printer.
Geen printkop	De printkop is defect of niet geïnstalleerd. Zie Vijf keer : in Alarmlampje knippert oranje en voer de juiste handelingen uit.
Afvaltank vol / Absorptiekussen inkt vol	Het absorptiekussen is bijna vol. Zie Acht keer : in Alarmlampje knippert oranje en voer de juiste handelingen uit.
Geen inkt Fout inktcassette	De inkttank is niet correct geplaatst of leeg. Controleer hoe vaak het Alarmlampje knippert en neem de juiste maatregelen om het probleem op te lossen. ➔ Alarmlampje knippert oranje
'Inktfout'	Er is een inkttank geïnstalleerd die ooit leeg is geweest. Zie Dertien keer : in Alarmlampje knippert oranje en voer de juiste handelingen uit.
Hardwarefout	Er hebben zich fouten voorgedaan met een inkttank. Vervang de inkttank. ➔ Routineonderhoud

Printerfout

Er is mogelijk een fout opgetreden die reparatie noodzakelijk maakt. (Het groene **Aan/uit**-lampje en het oranje **Alarm**lampje knipperen beurtelings.)

➡ **Het groene aan/uit-lampje en oranje alarm-lampje knipperen beurtelings**

Verwijder de USB-kabel tussen het PictBridge-compatibele apparaat en de printer, schakel de printer uit en trek de stekker van de printer uit het stopcontact.

Steek de stekker van de printer weer in het stopcontact, zet de printer aan en sluit vervolgens het PictBridge-compatibele apparaat weer op de printer aan.

Als het probleem zich blijft voordoen, neemt u contact op met de helpdesk van Canon.

[Naar boven ↕](#)

Uitgebreide Handleiding

Uitgebreide Handleiding > Probleemoplossing > Veelgestelde vragen

Veelgestelde vragen

- ➔ Geen afdrukresultaten/Onduidelijke afdrukken/Onjuiste kleuren/Witte strepen
- ➔ De printer beweegt maar er wordt geen inkt toegevoerd
- ➔ Kan het printerstuurprogramma niet installeren
- ➔ De afdruktaak wordt niet gestart
- ➔ Afdruktaak wordt beëindigd voordat deze is voltooid
- ➔  Schrijffout/Uitvoerfout/Communicatiefout
- ➔ Afdrukresultaten niet naar behoren
- ➔ Papierstoringen
- ➔ Het papier wordt niet correct ingevoerd

[Naar boven ↕](#)

Uitgebreide Handleiding

Uitgebreide Handleiding > Probleemoplossing > Als u het probleem niet kunt oplossen

Als u het probleem niet kunt oplossen

Als u het probleem niet kunt oplossen met een van de suggesties in dit hoofdstuk, neemt u contact op met de verkoper van de printer of met de helpdesk van Canon.

Het ondersteuningspersoneel van Canon is opgeleid voor het verschaffen van technische ondersteuning aan klanten.

Let op

- Zet de printer onmiddellijk uit als het apparaat een ongewoon geluid, rook of geur produceert. Trek de stekker uit het stopcontact en neem contact op met de verkoper of de helpdesk van Canon. Probeer de printer nooit zelf te repareren of uit elkaar te halen.
 - Alle garanties vervallen als een klant de printer zelf probeert te repareren of uit elkaar te halen, ongeacht de geldigheidsduur van de garantie.
-

Verzamel de volgende gegevens voordat u contact opneemt met de helpdesk van Canon:

- Productnaam:
 - * De naam van de printer staat vermeld op het voorblad van de installatiehandleiding.
- Serienummer: raadpleeg de installatiehandleiding
- Details van het probleem
- Wat u hebt gedaan om het probleem op te lossen en wat daarvan het resultaat was

[Naar boven](#) ↕

Uitgebreide Handleiding

Uitgebreide Handleiding > Probleemoplossing > Instructies voor gebruik (Printerstuurprogramma)

Instructies voor gebruik (printerstuurprogramma)

Bij het gebruik van het printerstuurprogramma gelden de volgende beperkingen. Houd bij het gebruik van het printerstuurprogramma rekening met het volgende.

Beperkingen van het printerstuurprogramma

- Afhankelijk van het type document dat wordt afgedrukt, is het mogelijk dat de methode voor papierinvoer die in het printerstuurprogramma is ingesteld niet goed werkt.
Open in dit geval het eigenschappenvenster van het printerstuurprogramma via het dialoogvenster Afdrukken (Print) van de toepassing en controleer de instellingen in Papierbron (Paper Source) op het tabblad Afdruk (Main).
- In sommige toepassingen is de instelling Aantal (Copies) op het tabblad Pagina-instelling (Page Setup) van het printerstuurprogramma niet beschikbaar voor selectie.
Gebruik in dit geval de instelling voor het aantal exemplaren in het dialoogvenster Afdrukken (Print) van de toepassing.
- Als de geselecteerde Taal (Language) in het dialoogvenster Info (About) niet overeenkomt met de taal van het besturingssysteem, is het mogelijk dat het venster van het stuurprogramma niet goed wordt weergegeven.
- Wijzig geen instellingen van de items op het tabblad Geavanceerd (Advanced) van de printereigenschappen. Wanneer u deze wijzigt, werken de volgende functies niet goed.
Wanneer Afdrukken naar bestand (Print to file) in het dialoogvenster Afdrukken (Print) van de toepassing is geselecteerd en EMF-spooling met deze toepassing (bijvoorbeeld Adobe PhotoShop LE en MS Photo Editor) niet mogelijk is, werken de volgende functies ook niet.
 - Afdrukvoorbeeld (Preview before printing) op het tabblad Afdruk (Print)
 - Verlies van afdrukgegevens voorkomen (Prevent loss of print data) in het dialoogvenster Afdrukopties (Print Options)
 - Pagina-indeling afdrukken (Page Layout Printing), Poster afdrukken (Poster Printing), Boekje afdrukken (Booklet Printing), Dubbelzijdig afdrukken (Duplex Printing) (handmatig), Marge instellen... (Specify Margin), Vanaf de laatste pagina afdrukken (Print from Last Page), Sorteren (Collate) en Stempel/Achtergrond... (Stamp/Background) op het tabblad Pagina-instelling (Page Setup)
- Aangezien de resolutie in het voorbeeld afwijkt van de resolutie in de afdruk, kunnen tekst en lijnen in het voorbeeld er anders uitzien dan in de uiteindelijke afdruk.
- In sommige toepassingen wordt het afdrukken in meerdere afdruktaken onderverdeeld.
Verwijder al deze taken als u het afdrukken wilt annuleren.
- Wanneer afbeeldingsgegevens niet goed worden weergegeven, opent u het dialoogvenster Afdrukopties (Print Options) vanaf het tabblad Pagina-instelling (Page Setup) en wijzigt u de instelling van ICM uitschakelen in de toepassingssoftware vereist (Disable ICM required from the application software). Hiermee kunt u het probleem mogelijk verhelpen.
- Softwarevensters worden wellicht niet correct weergegeven op Windows Vista als lettertypen zijn ingesteld op Grotere schaal. Als u de vensters wilt weergeven met lettertypen van Grotere schaal (Larger scale), stelt u het bureaubladthema als volgt in op Windows-klassiek (Windows Classic):
 1. Selecteer Configuratiescherm (Control Panel) in het menu Start.
 2. Selecteer Vormgeving aan persoonlijke voorkeur aanpassen (Appearance and Personalization) -> Persoonlijke instellingen (Personalization) -> Thema (Theme).
Het dialoogvenster Instellingen voor thema's (Theme Settings) verschijnt.
 3. Klik in het dialoogvenster Instellingen voor thema's (Theme Settings) op het tabblad Thema's (Themes) en selecteer Windows-klassiek (Windows Classic) bij Thema (Theme).
 4. Klik op OK.
Het bureaublad wordt gewijzigd in de klassieke weergave van Windows.

Opmerkingen over toepassingen

- Voor Microsoft Word (Microsoft Corporation) gelden de volgende beperkingen.
 - Als Microsoft Word dezelfde afdrukfuncties heeft als het printerstuurprogramma, stelt u deze in Word in.
 - Wanneer u Afdrukken op schaal (Scaled Printing), Passend op papierformaat (Fit-to-Page)

Printing) of Pagina-indeling afdrukken (Page Layout Printing) in de lijst Pagina-indeling (Page Layout) op het tabblad Pagina-instelling (Page Setup) selecteert, is het mogelijk dat de geselecteerde functie geen effect heeft. Dit is afhankelijk van de versie van Word.

Als dit gebeurt, volgt u onderstaande procedure.

1. Open het dialoogvenster Afdrukken (Print) van Word.
2. Open het eigenschappenvenster van het printerstuurprogramma, geef de Pagina-indeling (Page Layout) op het tabblad Pagina-instelling (Page Setup) op en klik op OK.
3. Sluit het dialoogvenster Afdrukken (Print) zonder het afdrukken te starten.
4. Open het dialoogvenster Afdrukken (Print) van Word opnieuw.
5. Open het eigenschappenvenster van het printerstuurprogramma opnieuw en klik op OK.
6. Start het afdrukken.

- **Illustrator/Adobe Systems Inc.**

Wanneer Bitmap afdrukken is ingeschakeld, kan het afdrukken lang duren of worden bepaalde gegevens niet afgedrukt. Start de afdruk pas nadat u het selectievakje Bitmap afdrukken (Bitmap Printing) in het dialoogvenster Afdrukken (Print) hebt uitgeschakeld.

[Naar boven ↑](#)

Uitgebreide Handleiding

Uitgebreide Handleiding > Bijlage

Bijlage

- ➔ Afdrukgebied
- ➔ Een ongewenste afdruktaak verwijderen
- ➔ Het printerstuurprogramma bijwerken
- ➔ On line handleidingen verwijderen
- ➔ De printer vervoeren
- ➔ Het dialoogvenster Printereigenschappen openen (Windows)
- ➔ Het dialoogvenster Pagina-instelling openen (Macintosh)
- ➔ Het Canon IJ printerhulpprogramma openen (Macintosh) .
- ➔ De printer aansluiten op een netwerk

[Naar boven ↕](#)

Uitgebreide Handleiding

Uitgebreide Handleiding > Bijlage > Afdrukgebied

Afdrukgebied

De beste afdrukkwaliteit wordt verkregen door aan alle zijden van het papier een marge vrij te laten. Het eigenlijke afdrukgebied is het gebied binnen deze marges.

Aanbevolen afdrukgebied : Canon raadt u aan binnen dit gebied af te drukken.

Afdrukgebied : In dit gebied is afdrukken mogelijk.

Als u hier afdrukt, kan de afdrukkwaliteit of de precisie van de papierinvoer echter afnemen.

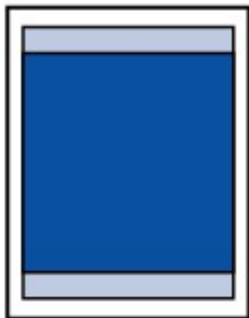

Opmerking

■ Afdrukken zonder marges

- U kunt afdrukken zonder marges maken met behulp van de functie Afdrukken zonder marges.
- Als u afdrukt zonder marges, wordt de afbeelding aan de randen mogelijk enigszins bijgesneden omdat de afgedrukte afbeelding zodanig is vergroot dat de hele pagina wordt gevuld.

Gebruik voor afdrukken zonder marges het volgende papier:

- Glanzend Fotopapier 'voor frequent gebruik' GP-501
- [Photo Paper Glossy GP-502/Glossy Foto Papier GP-502]
- [Photo Paper Plus Semi-Gloss SG-201/Photo Paper Plus Halfglans SG-201]
- [Photo Paper Pro Platinum PT-101/Professioneel Fotopapier Platinum PT-101]
- [Photo Paper Plus Glossy II PP-201/Glossy Foto Papier Extra II PP-201]
- [Photo Paper Pro II PR-201/Professioneel Fotopapier II PR-201]
- [Matte Photo Paper MP-101/Matglans Foto Papier MP-101]

Als u zonder marges afdrukt op een andere papiersoort, kan de afdrukkwaliteit aanzienlijk afnemen en/of kunnen afdrukken een andere kleurtint krijgen.

Zonder marges afdrukken op gewoon papier kan de kwaliteit van afdrukken negatief beïnvloeden. Gebruik gewoon papier alleen voor testafdrukken. Zonder marges afdrukken op gewoon papier is alleen mogelijk wanneer u afdrukt vanaf uw computer.

- Afhankelijk van het type papier bestaat bij afdrukken zonder marges de kans dat de afdrukkwaliteit aan de boven- en onderrand van het papier afneemt of dat er vlekken op het papier ontstaan.
- Wanneer u automatisch dubbelzijdig afdrukken gebruikt, is het afdrukgebied boven aan de pagina 0,08 inch/2 mm smaller dan normaal.

➡ Letter, Legal

➡ Enveloppen

➡ Andere formaten dan Letter, Legal, Enveloppen

[Naar boven ↑](#)

Uitgebreide Handleiding

Uitgebreide Handleiding > Bijlage > Afdrukgebied > Andere formaten dan Letter, Legal, Enveloppen

Andere formaten dan Letter, Legal, Enveloppen

Formaat	Afdrukgebied (breedte x hoogte)
A5	141,2 x 202,0 mm/5,56 x 7,95 inch
A4	203,2 x 289,0 mm/8,00 x 11,38 inch
B5	175,2 x 249,0 mm/6,90 x 9,80 inch
10 x 15 cm/4 x 6 inch	94,8 x 144,4 mm/3,73 x 5,69 inch
10 x 20 cm/4 x 8 inch	94,8 x 195,2 mm/3,73 x 7,69 inch
13 x 18 cm/5 x 7 inch	120,2 x 169,8 mm/4,73 x 6,69 inch
20 x 25 cm/8 x 10 inch	196,4 x 246,0 mm/7,73 x 9,69 inch
Breed	94,8 x 172,6 mm/3,73 x 6,80 inch

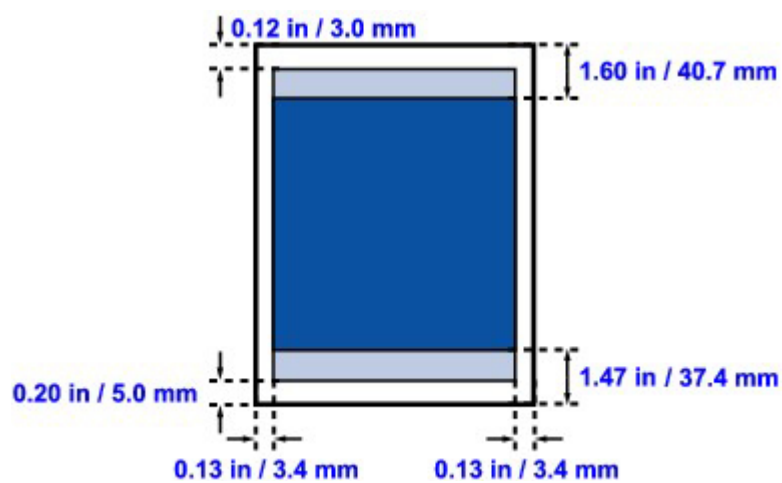

 Aanbevolen afdrukgebied

 Afdrukgebied

[Naar boven ↕](#)

Uitgebreide Handleiding

Uitgebreide Handleiding > Bijlage > Afdrukgebied > Letter, Legal

Letter, Legal

Formaat	Afdrukgebied (breedte x hoogte)
Letter	203,2 x 271,4 mm/8,00 x 10,69 inch
Legal	203,2 x 347,6 mm/8,00 x 13,69 inch

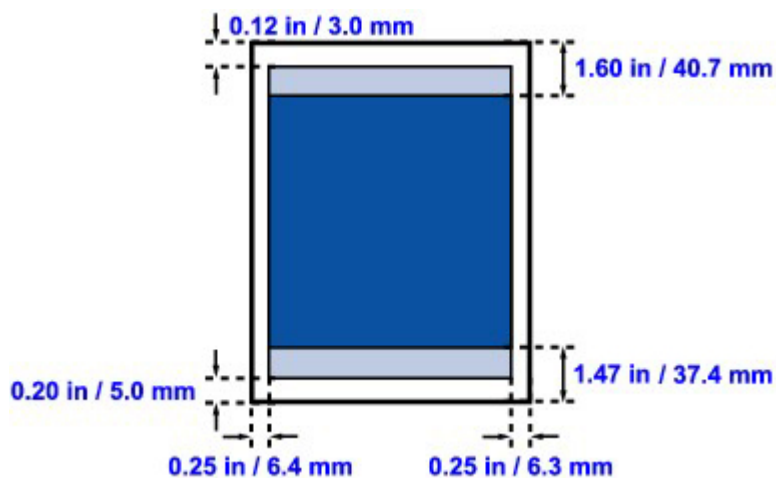

 Aanbevolen afdrukgebied

 Afdrukgebied

[Naar boven ↕](#)

Uitgebreide Handleiding

Uitgebreide Handleiding > Bijlage > Afdrukgebied > Enveloppen

Enveloppen

Formaat	Aanbevolen afdrukgebied (breedte x hoogte)
Europees DL*	103,2 x 190,5 mm/4,06 x 7,50 inch
US Comm. Env. #10*	98,0 x 211,8 mm/3,86 x 8,34 inch

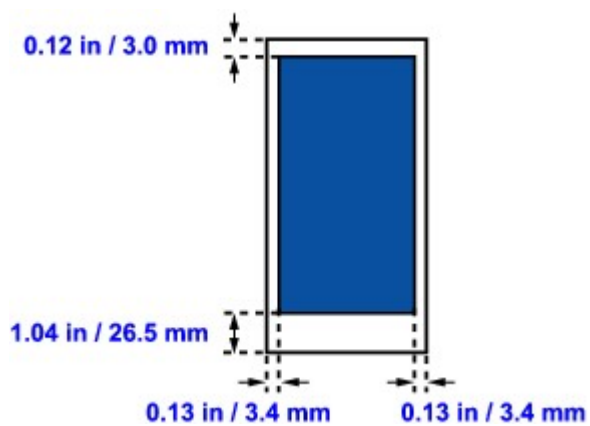

 Aanbevolen afdrukgebied

[Naar boven](#) ↕

Uitgebreide Handleiding

Uitgebreide Handleiding > Bijlage > Een ongewenste afdruktaak verwijderen

Een ongewenste afdruktaak verwijderen

Wanneer de printer niet start met afdrukken, is het mogelijk dat de geannuleerde of niet-uitgevoerde afdrukgegevens in de wachtrij blijven staan.

U kunt de ongewenste afdruktaak met behulp van de Canon IJ-statusmonitor verwijderen.

1. Geef de Canon IJ-statusmonitor weer

Klik op de knop Statusmonitor op de taakbalk.
De Canon IJ-statusmonitor verschijnt.

2. Geef de afdruktaken weer

Klik op Afdrukrij weergeven... (Display Print Queue...).
Het venster met de afdrukwachtrij wordt geopend.

3. Verwijder de afdruktaken

Selecteer Alle documenten annuleren (Cancel All Documents) in het menu Printer.
Klik op Ja (Yes) in het bevestigingsbericht.
De afdruktaak wordt verwijderd.

Belangrijk

- Gebruikers die geen toegangsrechten hebben voor printerbeheer, kunnen de afdruktaak van een andere gebruiker niet verwijderen.

[Naar boven ↑](#)

Uitgebreide Handleiding

Uitgebreide Handleiding > Bijlage > Het printerstuurprogramma bijwerken

Het printerstuurprogramma bijwerken

- ➔ Het nieuwste printerstuurprogramma ophalen
- ➔ Het printerstuurprogramma verwijderen
- ➔ Voordat u het printerstuurprogramma installeert
- ➔ Het printerstuurprogramma installeren

[Naar boven ↕](#)

Uitgebreide Handleiding

[Uitgebreide Handleiding](#) > [Bijlage](#) > [Het printerstuurprogramma bijwerken](#) > [Het nieuwste printerstuurprogramma ophalen](#)

Het nieuwste printerstuurprogramma ophalen

Door het printerstuurprogramma bij te werken naar de nieuwste versie, kunt u onopgeloste problemen mogelijk verhelpen.

U kunt de versie van het printerstuurprogramma controleren via de knop Info... (About...) op het tabblad Onderhoud (Maintenance).

Ga naar onze website en download het nieuwste printerstuurprogramma voor uw model.

Belangrijk

- U kunt het printerstuurprogramma gratis downloaden, maar de kosten van de internetverbinding zijn voor uw eigen rekening.
- Verwijder de oudere versie voordat u het nieuwste printerstuurprogramma installeert. Zie [Het printerstuurprogramma verwijderen](#) voor informatie over het verwijderen van het printerstuurprogramma.

Verwante onderwerpen

- ➔ [Voordat u het printerstuurprogramma installeert](#)
- ➔ [Het printerstuurprogramma installeren](#)

[Naar boven](#) ↑

Uitgebreide Handleiding

Uitgebreide Handleiding > Bijlage > Het printerstuurprogramma bijwerken > Het printerstuurprogramma verwijderen

Het printerstuurprogramma verwijderen

Wanneer u een printerstuurprogramma niet meer nodig hebt, kunt u dit verwijderen. Sluit eerst alle actieve toepassingen voordat u het printerstuurprogramma gaat verwijderen.

De procedure voor het verwijderen van het onnodige printerstuurprogramma is als volgt:

Als er een verwijderprogramma is

1. Start het verwijderprogramma

- In Windows Vista of Windows XP selecteert u het menu Start -> Alle programma's (All Programs) -> 'Naam van uw printermodel' -> Verwijderprogramma voor printerstuurprogramma (Printer Driver Uninstaller).
- In Windows 2000 selecteert u het menu Start -> Programma's (Programs) -> 'Naam van uw printermodel' -> Verwijderprogramma voor printerstuurprogramma (Printer Driver Uninstaller).

Het dialoogvenster Verwijderprogramma voor printerstuurprogramma (Printer Driver Uninstaller) wordt weergegeven.



Belangrijk

- In Windows Vista wordt wellicht een bevestigings-/waarschuwingvenster weergegeven bij het installeren, verwijderen of starten van software. Dit dialoogvenster verschijnt wanneer beheerdersrechten zijn vereist voor het uitvoeren van een taak. Als u zich hebt aangemeld met een account voor beheerders, klikt u op Doorgaan (Continue) of Toestaan (Allow) om door te gaan. Voor sommige toepassingen is een account voor beheerders (administrator) vereist om door te kunnen gaan. Als u zich hebt aangemeld bij een standaardaccount, schakelt u over naar een beheerdersaccount en start u de bewerking vanaf het begin.

2. Voer het verwijderprogramma uit

Klik op Uitvoeren (Execute). Klik op Ja (Yes) in het bevestigingsbericht. Klik op Voltooien (Complete) wanneer alle bestanden zijn verwijderd.

Het verwijderen van het printerstuurprogramma is voltooid.

Als er geen verwijderprogramma is

Volg deze stappen als er geen verwijderprogramma in het menu Start van Windows Vista aanwezig is:

1. Selecteer de printer die u wilt verwijderen

Selecteer Start -> Configuratiescherm (Control Panel) -> Hardware en geluid (Hardware and Sound) -> Printers.

Klik op het model dat u wilt verwijderen en druk op de Alt-toets op het toetsenbord. Klik op Verwijderen (Delete) in het menu Bestand (File).

2. Verwijder de printer

Klik op Doorgaan (Continue) als het dialoogvenster Gebruikersaccountbeheer (User Account Control) wordt weergegeven. Klik op Ja (Yes) in het bevestigingsbericht.

Het pictogram wordt verwijderd.

3. Selecteer het printerstuurprogramma dat u wilt verwijderen

Druk op de Alt-toets. Selecteer Als administrator uitvoeren (Run as administrator) in het menu Bestand (File) en klik op Eigenschappen van server... (Server Properties...).

Klik op Doorgaan (Continue) als het dialoogvenster Gebruikersaccountbeheer (User Account Control) wordt weergegeven.

Klik op het tabblad Stuurprogramma's (Drivers). Klik in de lijst Geïnstalleerde printerstuurprogramma's (Installed printer drivers) op de printer die u wilt verwijderen.

4. Verwijder het printerstuurprogramma

Als u op Verwijderen... (Remove...) klikt, wordt het dialoogvenster Stuurprogramma en pakket verwijderen (Remove Driver And Package) weergegeven.

Selecteer Stuurprogramma en pakket verwijderen (Remove Driver And Package) en klik op OK. Klik op Ja (Yes) in het bevestigingsbericht.

Als de verzameling van gegevens is voltooid, klikt u in het dialoogvenster Stuurprogramma en pakket verwijderen (Remove Driver Package) op Verwijderen (Delete).

5. Klik op OK.

Het verwijderen van het printerstuurprogramma is voltooid.

Belangrijk

- U kunt het printerstuurprogramma mogelijk niet verwijderen uit de lijst Geïnstalleerde printerstuurprogramma's (Installed printer drivers). In dit geval moet u de computer opnieuw opstarten en het nogmaals proberen.

[Naar boven ↑](#)

Uitgebreide Handleiding

Uitgebreide Handleiding > Bijlage > Het printerstuurprogramma bijwerken > Voordat u het printerstuurprogramma installeert

Voordat u het printerstuurprogramma installeert

In dit onderwerp wordt beschreven welke items u moet controleren voordat u het printerstuurprogramma installeert. Raadpleeg dit onderwerp ook wanneer het printerstuurprogramma niet kan worden geïnstalleerd.

Controleer de printerstatus

- Sluit de printer correct op de computer aan. Voor meer informatie over het aansluiten raadpleegt u het hoofdstuk 'De software installeren' in: Aan de slag.
- Zet de printer uit.

Controleer de instellingen van de computer

- Sluit alle actieve toepassingen.
- Meld u in Windows Vista aan als gebruiker met beheerdersrechten.
Meld u in Windows XP aan als de beheerder van de computer.
Meld u in Windows 2000 aan als een lid van de groep Beheerders.



Opmerking

- Wanneer een oudere versie van het printerstuurprogramma op de computer is geïnstalleerd, verwijdert u die versie eerst. Zie [Het printerstuurprogramma verwijderen](#) voor instructies over het verwijderen van het printerstuurprogramma.
-

Verwante onderwerpen

- ➔ [Het nieuwste printerstuurprogramma ophalen](#)
- ➔ [Het printerstuurprogramma installeren](#)

[Naar boven ↑](#)

Uitgebreide Handleiding

Uitgebreide Handleiding > Bijlage > Het printerstuurprogramma bijwerken > Het printerstuurprogramma installeren

Het printerstuurprogramma installeren

U kunt vanaf onze website het nieuwste printerstuurprogramma voor uw model downloaden.

De procedure voor het installeren van het printerstuurprogramma is als volgt:

1. Zet de printer uit

Belangrijk

- Wanneer u de computer aanzet terwijl de printer aanstaat, wordt de Windows Plug en Play-functie automatisch uitgevoerd en verschijnt het venster Nieuwe hardware gevonden (Found New Hardware) (Windows Vista) of Wizard Nieuwe hardware gevonden (Found New Hardware Wizard) (Windows XP, Windows 2000). Klik in dit geval op Annuleren (Cancel).

2. Start het installatieprogramma

Dubbelklik op het pictogram van het bestand dat u hebt gedownload.
Het installatieprogramma wordt gestart.

Belangrijk

- In Windows Vista wordt wellicht een bevestigings-/waarschuwingvenster weergegeven bij het installeren, verwijderen of starten van software. Dit dialoogvenster verschijnt wanneer beheerdersrechten zijn vereist voor het uitvoeren van een taak. Als u zich hebt aangemeld met een account voor beheerders, klikt u op Doorgaan (Continue) of Toestaan (Allow) om door te gaan. Voor sommige toepassingen is een account voor beheerders (administrator) vereist om door te kunnen gaan. Als u zich hebt aangemeld bij een standaardaccount, schakelt u over naar een beheerdersaccount en start u de bewerking vanaf het begin.

3. Installeer het stuurprogramma

Klik op Volgende (Next) in het venster Welkom (Welcome).
Lees de inhoud van het venster Licentieovereenkomst (License Agreement). Klik na het lezen van de inhoud op Ja.

De installatie van het printerstuurprogramma wordt gestart.

Wanneer het venster Installatie voltooid (Installation Complete) wordt weergegeven, controleert u of de printer met een kabel op de computer is aangesloten.

U kunt de poort van de printerverbinding ook handmatig selecteren. Dit doet u door het selectievakje Printerpoort selecteren (Select printer port) in te schakelen en te klikken op Handmatige selectie (Manual selection). Selecteer de verbindingbestemming in het venster Printerpoort selecteren (Select printer port) en klik vervolgens op OK.

4. Voltooi de installatie

Klik op Voltoeien (Complete).
Zet de printer aan en wacht tot de verbinding wordt herkend.

Met deze procedure wordt het printerstuurprogramma geïnstalleerd.

Afhankelijk van de computeromgeving kan een bericht verschijnen waarin u wordt gevraagd de computer opnieuw op te starten. Start de computer opnieuw op om de installatie op de juiste manier te voltooien.

Belangrijk

- U kunt het printerstuurprogramma gratis downloaden, maar de kosten van de internetverbinding zijn voor uw eigen rekening.

Verwante onderwerpen

- [Het nieuwste printerstuurprogramma ophalen](#)
- [Voordat u het printerstuurprogramma installeert](#)

[Naar boven ↑](#)

Uitgebreide Handleiding

Uitgebreide Handleiding > Bijlage > On line handleidingen verwijderen

On line handleidingen verwijderen

Voer de volgende procedure uit als u alle geïnstalleerde online handleidingen van de computer wilt verwijderen.

Windows

Alle geïnstalleerde on line handleidingen worden tegelijkertijd verwijderd.

1. Klik op Start > Alle programma's (All Programs) (Programma's in Windows 2000) (Programs in Windows 2000) > Canon XXX handleiding (Canon XXX manual) (waarbij 'XXX' de naam van uw printer is) > Verwijderen (Uninstall).
2. Klik op OK in het bevestigingsbericht.



Opmerking

- Klik bij de vraag of u de computer opnieuw wilt opstarten op OK. De computer wordt opnieuw opgestart.

Macintosh

On line handleidingen, anders dan de Help van het printerstuurprogramma, worden tegelijk verwijderd.

1. Selecteer Programma's (Applications) in het menu Ga (Go).
2. Dubbelklik achtereenvolgens op de map Canon-hulpprogramma's (Canon Utilities) en de map IJ-handleiding (IJ Manual).
3. Sleep de map met de naam van uw printer naar de prullenbak.
4. Sleep het bureaubladpictogram  On line handleiding XXX (waarbij 'XXX' de naam van uw printer is) naar de prullenbak.

[Naar boven](#) ↕

Uitgebreide Handleiding

Uitgebreide Handleiding > Bijlage > De printer vervoeren

De printer vervoeren

Als u de printer verplaatst, moet u de printer weer inpakken met het oorspronkelijke verpakkingsmateriaal.

Als u het originele verpakkingsmateriaal niet meer hebt, verpakt u de printer zorgvuldig met beschermend materiaal en plaatst u het apparaat in een stevige doos.

Let op

- De printer mag nooit schuin, verticaal of ondersteboven worden opgeslagen of vervoerd, omdat er dan inkt uit de printer kan lekken waardoor het apparaat beschadigd kan raken.

1. Zet de printer uit.
2. Controleer of het **aan/uit**-lampje uit is en haal de stekker uit het stopcontact.

Belangrijk

- Als het **aan/uit**-lampje brandt of groen knippert, mag u de stekker niet uit het stopcontact halen. Dit kan namelijk storingen of schade veroorzaken waardoor u niet meer met de printer kunt afdrukken.

3. Trek de papiersteun en de verlenging van de uitvoerlade uit en sluit vervolgens de papieruitvoerlade.
4. Koppel de printerkabel los van de computer en de printer en trek vervolgens de stekker van de printer uit het stopcontact.
5. Zet met plakband alle kleppen van de printer vast, zodat deze tijdens het vervoer niet kunnen opengaan. Verpak de printer vervolgens in de plastic zak.
6. Bevestig het beschermend materiaal aan de printer.

Belangrijk

- Laat de printkop en inkttanks in de printer zitten wanneer u dit vervoert.

Opmerking

- Markeer de doos met de tekst BREEKBAAR of VOORZICHTIG.

[Naar boven](#) 

Uitgebreide Handleiding

Uitgebreide Handleiding > Bijlage > Het dialoogvenster printereigenschappen openen (Windows)

Het dialoogvenster Printereigenschappen openen (Windows)

U kunt het eigenschappenvenster van het printerstuurprogramma openen via de toepassing waarin u werkt of via het menu Start van Windows.

Het dialoogvenster printereigenschappen via de toepassing openen

Volg onderstaande procedure om de afdrুকinstellingen op te geven voor het afdrucken.

1. Selecteer de opdracht voor het afdrucken in het programma dat u gebruikt.

Meestal doet u dit door Afdrucken (Print) te kiezen in het menu Bestand (File) waardoor het dialoogvenster Afdrucken (Print) wordt weergegeven.

2. Selecteer de naam van uw printermodel en klik op Voorkeuren (Preferences) of Eigenschappen (Properties).

Het dialoogvenster Printereigenschappen wordt geopend.



Opmerking

- Wanneer u het dialoogvenster met printereigenschappen via Eigenschappen (Properties) opent, worden de Windows-tabbladen Poorten (Ports) (of Geavanceerd (Advanced)) weergegeven. Deze tabbladen verschijnen niet wanneer u het printerstuurprogramma via Voorkeursinstellingen voor afdrucken (Printing Preferences) of een toepassing opent. Voor de tabbladen met Windows-functies kunt u meer informatie vinden in de gebruikershandleiding bij Windows.

Het dialoogvenster printereigenschappen via de toepassing openen

Volg onderstaande procedure om onderhoudswerkzaamheden uit te voeren, zoals het reinigen van de printkop, of afdrুকinstellingen op te geven die in alle toepassingen vrijwel hetzelfde zijn.

1. Selecteer items in het menu Start zoals hieronder aangegeven.

- In Windows Vista selecteert u het menu Start > Configuratieschermbord (Control Panel) > Hardware en geluid (Hardware and Sound) > Printers.
- In Windows XP selecteert u Start > Configuratieschermbord (Control Panel) > Printers en andere hardware (Printers and Other Hardware) > Printers en faxapparaten (Printers and Faxes).
- In Windows 2000 selecteert u Start > Instellingen (Settings) > Printers.

2. Klik met de rechtermuisknop het pictogram van uw model en selecteer Voorkeursinstellingen voor afdrucken (Printing Preferences) in het weergegeven menu.

Het dialoogvenster Printereigenschappen wordt geopend.



Belangrijk

- Afhankelijk van de toepassing die u gebruikt, kunnen de namen van opdrachten of menu's verschillen en kan de procedure uit meer stappen bestaan. Raadpleeg de gebruikershandleiding bij de toepassing voor meer informatie.

[Naar boven ↕](#)

Uitgebreide Handleiding

Uitgebreide Handleiding > Bijlage > Het dialoogvenster Pagina-instelling openen (Macintosh)

Het dialoogvenster Pagina-instelling openen (Macintosh)

U kunt het dialoogvenster [Page Setup/Pagina-instelling] en [Print/Druk af] openen vanuit de toepassing die u gebruikt.

Het dialoogvenster [Page Setup/Pagina-instelling] openen

Open het dialoogvenster [Page Setup/Pagina-instelling] als u de pagina- of papierinstellingen wilt opgeven voordat u gaat afdrukken.

- 1. Selecteer Pagina-instelling... (Page Setup) in het menu Archief (File) van uw toepassing.**

Het dialoogvenster [Page Setup/Pagina-instelling] wordt geopend.

Het dialoogvenster [Print/Druk af] openen

Open het dialoogvenster [Print/Druk af] als u de afdrুকinstellingen wilt opgeven voordat u gaat afdrukken.

- 1. Selecteer Druk af... (Print...) in het menu Archief (File) van uw toepassing.**

Het dialoogvenster Afdrukken (Print) wordt weergegeven.

[Naar boven ↕](#)

Uitgebreide Handleiding

Uitgebreide Handleiding > Bijlage > Canon IJ Printer Utility openen (Macintosh)

Canon IJ Printer Utility openen (Macintosh)

Volg de onderstaande procedure om Canon IJ Printer Utility te openen.

In Mac OS X v.10.5.x

1. Selecteer **Systeemvoorkeuren (System Preferences)** in het Apple-menu.
2. Klik op **Afdrukken en faxen (Print & Fax)**.
3. Selecteer de naam van uw printer in de lijst met **Printers** en klik op **Open afdrukwachtrij... (Open Print Queue...)**.

De taaklijst van uw printer wordt weergegeven.

4. Klik op **Hulpprogramma (Utility)**.

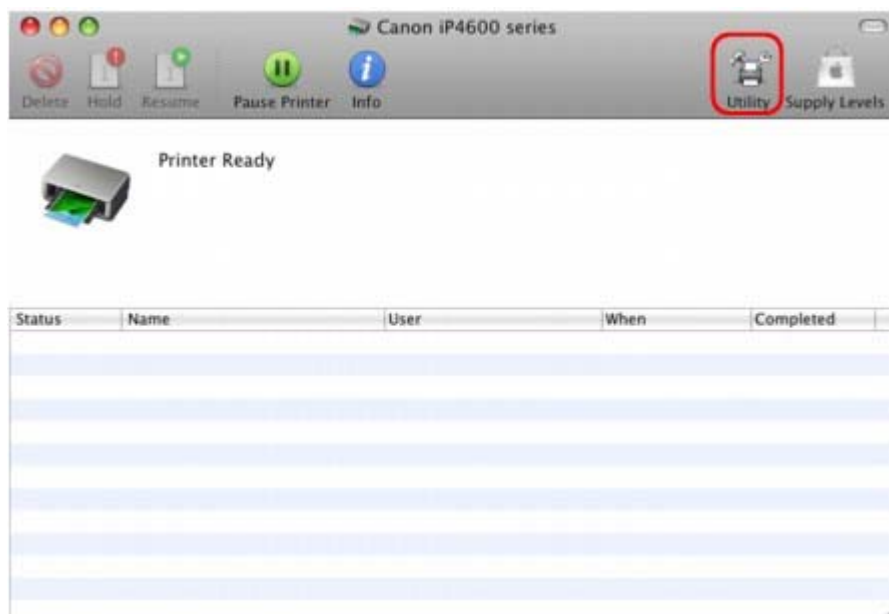

De **Printerlijst** wordt geopend.

5. Selecteer de naam van uw printer in de lijst **Product** en klik op **Onderhoud (Maintenance)**.

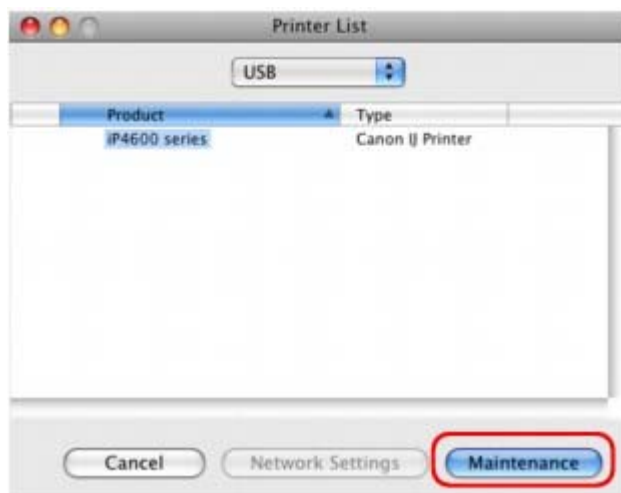

Canon IJ Printer Utility wordt gestart.

In Mac OS X v.10.4.x of Mac OS X v 10.3.9

1. Selecteer Programma's (Applications) in het menu Ga (Go).
2. Dubbelklik achtereenvolgens op de map Hulpprogramma's (Utilities) en het pictogram Printerconfiguratie (Printer Setup Utility).

De Printerlijst wordt geopend.

3. Selecteer de naam van uw printer in de lijst Naam (Name) en klik op Hulpprogramma (Utility).



4. Selecteer de naam van uw printer in de lijst Product en klik op Onderhoud (Maintenance).



Canon IJ Printer Utility wordt gestart.

[Naar boven ↕](#)

Uitgebreide Handleiding

Uitgebreide Handleiding > Bijlage > De printer aansluiten op een netwerk

De printer aansluiten op een netwerk

Wanneer meerdere computers in een netwerkomgeving worden gebruikt, kunt u de printer aansluiten op één computer en de printer vanaf andere computers in het netwerk gebruiken.

De computers in een netwerk hoeven niet noodzakelijkerwijs dezelfde versie van Windows te hebben.

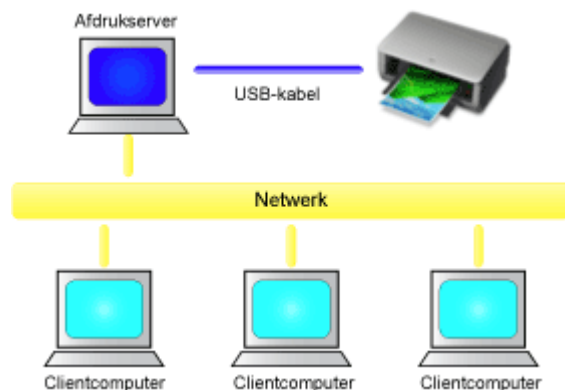

- **Instellingen op de afdrukserv**

Beschrijft de procedure voor het instellen van een computer waarop een printer direct met een USB-kabel is aangesloten.

- **Instellingen op de client-pc**

Beschrijft de procedure voor het instellen van computers die deze printer via het netwerk gebruiken. Bij het uitvoeren van een afdruktaak worden de gegevens via de afdrukserv naar de printer verzonden.

Belangrijk

- Wanneer een document vanaf een clientsysteem naar een gedeelde printer wordt afgedrukt en een fout optreedt, wordt het foutbericht van de Canon IJ-statusmonitor zowel op het clientsysteem als de afdrukserv weergegeven. Bij normale afdruktaken wordt de Canon IJ-statusmonitor alleen op het clientsysteem weergegeven.

Opmerking

- Installeer het stuurprogramma van de installatie-cd-rom die bij de printer wordt geleverd op het afdrukserversysteem en op elk van de clientsystemen volgens de methode voor het besturingssysteem.

Verwant onderwerp

- ➔ [Beperkingen bij het afdrukken in een netwerk](#)



[Naar boven](#) ↑

Uitgebreide Handleiding

Uitgebreide Handleiding > Bijlage > De printer aansluiten op een netwerk > Instellingen op de afdrukservers

Instellingen op de afdrukservers

Wanneer u de printer in een netwerk wilt gebruiken, moet u de printer op het afdrukserversysteem op delen instellen.

De procedure voor het instellen van de afdrukserversystemen is als volgt:

1. Installeer het printerstuurprogramma op het afdrukserversysteem

Zie de gebruikershandleiding voor installatie-instructies.

2. Selecteer items in het menu Start zoals hieronder aangegeven:

- In Windows Vista selecteert u Start -> Configuratiescherm (Control Panel) -> Hardware en geluid (Hardware and Sound) -> Printers.
- In Windows XP selecteert u Start -> Configuratiescherm (Control Panel) -> Printers en andere hardware (Printers and Other Hardware) -> Printers en faxapparaten (Printers and Faxes).
- In Windows 2000 selecteert u Start -> Instellingen (Settings) -> Printers.

Het venster Printers (Windows Vista, Windows 2000) of Printers en faxapparaten (Printers and Faxes) (Windows XP) wordt weergegeven.

3. Klik op het pictogram van het printermodel dat moet worden gedeeld

- Druk in Windows Vista op de Alt-toets op uw toetsenbord en selecteer Als administrator uitvoeren (Run as administrator) -> Delen... (Sharing...) in het menu Bestand (File).
- Selecteer in Windows XP of Windows 2000 de optie Delen... (Sharing...) in het menu Bestand (File).



Opmerking

- In Windows XP wordt wellicht een bericht weergegeven dat de gebruiker het beste de wizard Netwerk instellen kan gebruiken om de functie voor delen in te stellen. Als dit bericht wordt weergegeven, selecteert u de optie dat u de wizard niet wilt gebruiken en stelt u delen in.

4. Stel delen in

Selecteer Deze printer delen (Share this printer) (Windows Vista, Windows XP) of Gedeeld als (Shared as) (Windows 2000) op het tabblad Delen (Sharing) om naar wens een gedeelde naam in te stellen, en klik op OK.



Belangrijk

- In Windows Vista wordt wellicht een bevestigings-/waarschuwingvenster weergegeven bij het installeren, verwijderen of starten van software. Dit dialoogvenster verschijnt wanneer beheerdersrechten zijn vereist voor het uitvoeren van een taak. Als u zich hebt aangemeld bij een beheerdersaccount, klikt u op Doorgaan (Continue) of Toestaan (Allow) om door te gaan. Voor sommige toepassingen is een account voor beheerders (administrator) vereist om door te kunnen gaan. Als u zich hebt aangemeld bij een standaardaccount, schakelt u over naar een beheerdersaccount en start u de bewerking vanaf het begin.

Hiermee hebt u het afdrukserversysteem ingesteld. Vervolgens stelt u de clientsystemen in.



[Naar boven ↑](#)

Uitgebreide Handleiding

Uitgebreide Handleiding > Bijlage > De printer aansluiten op een netwerk > Instellingen op de client-pc

Instellingen op de client-pc

Na het instellen van het afdrukserversysteem, stelt u het clientsysteem in.

De procedure voor het instellen van de clientsystemen is als volgt:

In Windows Vista

1. Installeer het printerstuurprogramma op de clientsystemen

Selecteer Aangepaste installatie (Custom Install) als installatiemethode.

Voor meer informatie over het aansluiten raadpleegt u het hoofdstuk 'De software installeren' in: Aan de slag.



Opmerking

- Tijdens de installatie verschijnt een scherm met het verzoek uw printer in te schakelen. Klik op Handmatige selectie (Manual Selection) en selecteer de juiste poort om de installatie te voltooien.

2. Start de wizard

Selecteer Start -> Netwerk (Network) -> Een printer toevoegen (Add a printer).

Het venster Printer toevoegen (Add Printer) wordt weergegeven.

3. Voeg een printer toe

Selecteer Netwerkprinter, draadloze printer of Bluetooth-printer toevoegen (Add a network, wireless or Bluetooth printer), klik op het pictogram van de printer die u op het afdrukserversysteem als gedeelde printer hebt ingesteld en klik op Volgende (Next).



Opmerking

- Als het pictogram van de printer niet wordt weergegeven, controleert u of de printer is aangesloten op de afdrukserver.
- Het kan enige tijd duren voordat het pictogram van de printer wordt weergegeven.

4. Voltooi de instellingen

Voer de bewerking uit die wordt beschreven op het scherm en klik op Voltoeien (Finish).

In het venster Printers verschijnt een pictogram voor de gedeelde printer.

Hiermee hebt u de clientsystemen ingesteld. U kunt de printer nu in het netwerk delen.

In Windows XP/Windows 2000

1. Installeer het printerstuurprogramma op de clientsystemen

Selecteer Aangepaste installatie (Custom Install) als installatiemethode.

Voor meer informatie over het aansluiten raadpleegt u het hoofdstuk 'De software installeren' in: Aan de slag.



Opmerking

- Tijdens de installatie verschijnt een scherm met het verzoek uw printer in te schakelen. Klik op Handmatige selectie (Manual Selection) en selecteer de juiste poort om de installatie te voltooien.

2. Start de wizard

- In Windows XP selecteert u Start -> Configuratiescherm (Control Panel) -> Printers en andere hardware (Printers and Other Hardware) -> Printers en faxapparaten (Printers and Faxes) -> Printer toevoegen (Add a printer).
- In Windows 2000 selecteert u Start -> Instellingen (Settings) -> Printers -> Een printer toevoegen (Add a printer).

Klik in het venster De wizard Printer toevoegen (Welcome to the Add Printer Wizard) op Volgende (Next).

3. Voeg een printer toe

Selecteer Netwerkprinter, of een printer die met een andere computer is verbonden (A network printer, or a printer attached to another computer) (Windows XP) of Netwerkprinter (Network printer) (Windows 2000) en klik op Volgende (Next).

Klik in het venster Geef een printer op (Specify a Printer) (Windows XP) of het venster De printer zoeken (Locate Your Printer) (Windows 2000) op Volgende (Next) en zoek naar het afdrukserversysteem.

Klik op het pictogram van de printer die u op het afdrukserversysteem als gedeelde printer hebt ingesteld en klik op Volgende (Next).



Opmerking

- Als het pictogram van de printer niet wordt weergegeven, controleert u of de printer is aangesloten op de afdrukservers.

4. Voltooi de instellingen

Voer de bewerking uit die wordt beschreven op het scherm en klik op Voltoeien (Finish).

Het pictogram voor de gedeelde printer wordt gemaakt in het venster Printers en faxapparaten (Printers and Faxes) (Windows XP) of het venster Printers (Windows 2000).

Hiermee hebt u de clientsystemen ingesteld. U kunt de printer nu in het netwerk delen.



[Naar boven ↑](#)

Uitgebreide Handleiding

Uitgebreide Handleiding > Bijlage > De printer aansluiten op een netwerk > Beperkingen bij het afdrukken in een netwerk

Beperkingen bij het afdrukken in een netwerk

Bij het gebruik van een printer in een netwerk gelden de volgende beperkingen. Lees de beperkingen voor de omgeving waarin u werkt.

Als u de printer in een netwerk deelt

- Er kan een bericht verschijnen dat het afdrukken is voltooid. Als u wilt dat het bericht niet meer wordt weergegeven, volgt u de onderstaande procedure.
 - **In Windows Vista:**

Druk op de Alt-toets in het venster Printers op het clientsysteem. Open Als administrator uitvoeren (Run as administrator) -> Eigenschappen van server... (Server Properties...) in het menu Bestand (File).

Schakel Informatieve meldingen voor netwerkprinters weergeven (Show informational notifications for network printers) op het tabblad Geavanceerd (Advanced) uit en start de computer opnieuw op.
 - **In Windows XP of Windows 2000:**

Open Eigenschappen van server (Server Properties) in het menu Bestand (File) van het venster Printers en faxapparaten (Printer and Faxes) (Windows XP) of het venster Printers (Windows 2000) op het afdrukserversysteem.

Schakel Waarschuwing geven als er externe documenten worden afgedrukt (Notify when remote documents are printed) op het tabblad Geavanceerd uit, en start de computer opnieuw op.
- De functie voor bidirectionele communicatie is uitgeschakeld zodat de juiste printerstatus wellicht niet wordt herkend.

Als de gebruiker van een clientcomputer het printerstuurprogramma opent en op OK klikt terwijl Bidirectionele ondersteuning inschakelen (Enable bidirectional support) op het tabblad Poorten (Ports) is uitgeschakeld, wordt de bi-directionele functie op het afdrukserversysteem ook uitgeschakeld.

Controleer in dit geval of het selectievakje Bidirectionele ondersteuning inschakelen (Enable bidirectional support) is ingeschakeld op het afdrukserversysteem en het clientsysteem.
- Als u afdrukt vanaf een clientsysteem, kunt u Canon IJ-afdrukvoorbeeld niet gebruiken.
- Als de functies op het tabblad Onderhoud niet goed kunnen worden ingesteld vanaf een clientsysteem, worden ze wellicht uitgeschakeld weergegeven. Wijzig de instellingen in dit geval vanaf de afdrukservers.

Als u de instellingen van de afdrukservers wijzigt, moet u het pictogram van de gedeelde printer verwijderen van het clientsysteem en geef de gedeelde instellingen opnieuw op in het clientsysteem.

Wanneer hetzelfde printerstuurprogramma op het afdrukserversysteem en het clientsysteem (als de lokale printer) is geïnstalleerd

- Het is mogelijk dat de "net crawl"-functie automatisch een netwerkprinterpictogram op het clientsysteem maakt.



[Naar boven ↑](#)

Uitgebreide Handleiding

Uitgebreide Handleiding > Easy-PhotoPrint EX gebruiken

Easy-PhotoPrint EX gebruiken

--- Creatieve kunstwerken maken van uw foto's ---

U kunt met Easy-PhotoPrint EX op eenvoudige wijze albums, kalenders en stickers maken door foto's te selecteren die met een digitale camera zijn gemaakt.

U kunt ook heel gemakkelijk foto's zonder rand afdrukken.

Easy-PhotoPrint EX openen



Klik hier: [Easy-PhotoPrint EX](#)



Opmerking

- Raadpleeg het volgende gedeelte voor meer informatie over het gebruik van Easy-PhotoPrint EX.
 ➔ [Afdrukken met de meegeleverde toepassingssoftware](#)

Een persoonlijk fotoalbum maken

Met Easy-PhotoPrint EX maakt u heel gemakkelijk een persoonlijk fotoalbum.

U hoeft alleen maar de gewenste foto's te selecteren, een indeling te selecteren, het papier in de printer te plaatsen en af te drukken. Nadat u de afgedrukte pagina's hebt ingebonden, hebt u een uniek album met uw herinneringen.



U kunt de indeling en de achtergrond wijzigen en opmerkingen aan de foto's toevoegen.



U kunt ook de grootte en de afdrukstand selecteren.



U kunt foto's schikken op de linker- en rechterpagina's.

Controle
 Selecteer een thema (achtergrondontwerp) om een album met één thema te maken.

Decoreer items met tekst en kaders

U kunt tekst en kaders aan foto's toevoegen. Voeg een beschrijving van de foto in een album en plaats er een kader omheen om de sfeer van de foto te versterken.



Controle

Selecteer Album om tekst en kaders toe te voegen. U kunt geen foto's decoreren met Photo Print.

Maak een kalender met uw favoriete foto's

Met Easy-PhotoPrint EX maakt u heel gemakkelijk kalenders. Maak uw eigen kalender met uw favoriete foto's. Dan wordt het pas spannend om de kalenderpagina's om te slaan.



U kunt alle soorten foto's gebruiken.

U kunt ook kalenders maken voor twee, zes of twaalf maanden.

Stickers maken

Met Easy-PhotoPrint EX maakt u heel gemakkelijk stickers.

Maak stickers van uw favoriete foto's en deel ze uit aan uw vrienden.



Controle

U kunt tekst aan foto's toevoegen.

Uitgebreide Handleiding

Uitgebreide Handleiding > Informatie over Solution Menu

Informatie over Solution Menu

Snelkoppelingen via Solution Menu

Vanuit het venster Solution Menu hebt u snelle toegang, vanaf het bureaublad, tot Canon-toepassingen, handleidingen en online productinformatie.

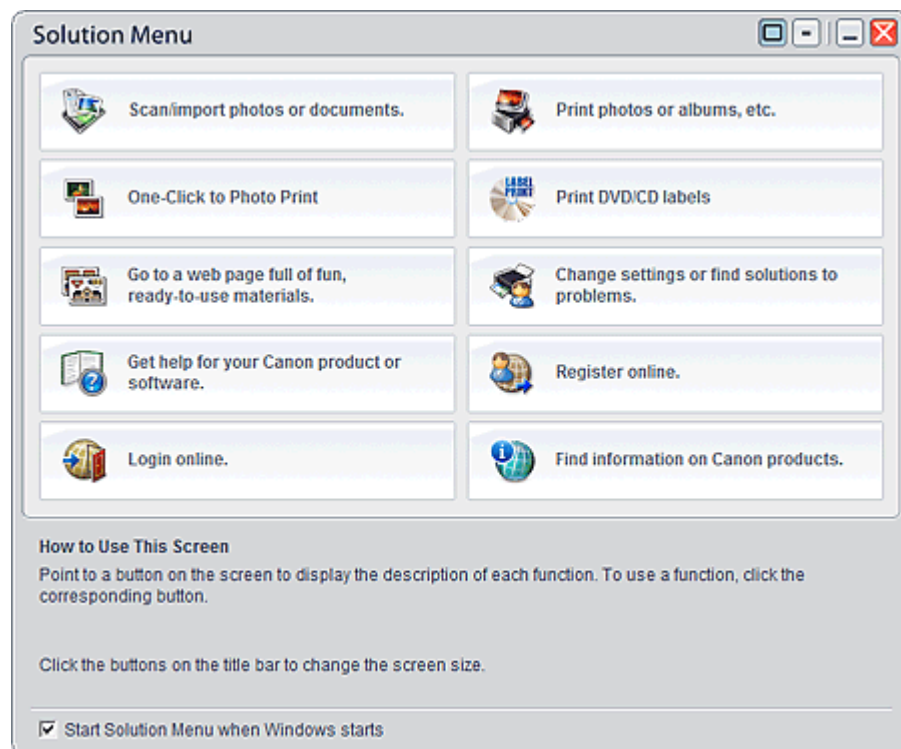

Belangrijk

- Hoeveel en welke knoppen worden weergegeven in het venster varieert, afhankelijk van uw printer en uw regio.

Solution Menu openen

 Klik hier: [Solution Menu](#)

Raadpleeg het gedeelte hieronder voor informatie over hoe u Solution Menu kunt openen vanaf het bureaublad.

Dubbelklik op het bureaublad op het pictogram Solution Menu. U kunt ook op Start klikken en vervolgens op (Alle) Programma's ((All) Programs) > Canon Utilities > Solution Menu > Solution Menu.

De volgende keer wordt Solution Menu gestart wanneer Windows start.

Als het selectievakje Solution Menu weergegeven wanneer Windows start (Start Solution Menu when Windows starts) in de linkerbenedenhoek van het scherm niet is ingeschakeld, wordt Solution Menu niet gestart wanneer Windows start.

Belangrijk

- Solution Menu wordt automatisch gestart wanneer u het installeert met de installatie-cd-rom die bij de printer is geleverd.

Vensterformaat wijzigen

Klik op  (vensterformaat: groot) of  (vensterformaat: klein) op de titelbalk om het vensterformaat te wijzigen (groot of klein).

Solution Menu wordt de volgende keer geopend met het laatstgebruikte vensterformaat.

- Wanneer het vensterformaat klein is

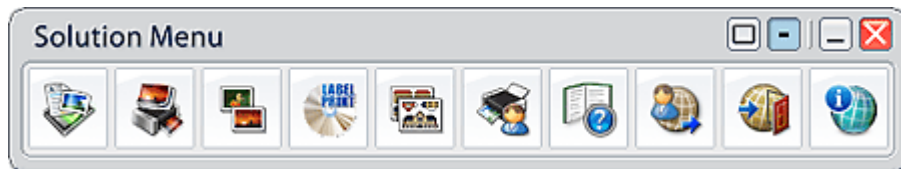

Een toepassing starten

1. Wijs een knop in het venster aan om de beschrijving van elke toepassing weer te geven.
2. Als u op de knop klikt, wordt de toepassing geopend.
Voer dezelfde procedure uit om de handleidingen of online productinformatie weer te geven.

Belangrijk

- Voor toegang tot de online informatie is een internetverbinding vereist. Aan de internetverbinding zijn de gebruikelijke kosten verbonden.

Solution Menu sluiten

Klik op  (Sluiten) op de titelbalk.

Beperking voor het gebruik van Solution Menu

Bij het gebruik van deze software geldt de volgende beperking. Houd hier rekening mee wanneer u de software gebruikt.

- Alle pictogrammen van de geïnstalleerde toepassingen die Solution Menu ondersteunen worden in het venster weergegeven. Na de installatie kunt u de pictogrammen niet herschikken of alleen de pictogrammen verwijderen.

[Naar boven](#) 