

Canon

- Deze handleiding gebruiken
- Deze handleiding afdrucken

iP4800 series

Online handleiding

MC-5246-V1.00



Basis Handleiding

Een overzicht van dit product.



Uitgebreide Handleiding

Een gedetailleerde beschrijving van dit product.



Problemen oplossen



Inhoud

❖ Overzicht van de printer

Hoofdonderdelen

❖ Afdrukken

Foto's afdrukken (Easy-PhotoPrint EX)
Documenten afdrukken
Webpagina's afdrukken (Easy-WebPrint EX)
Verschillende softwaretoepassingen starten

❖ Overige functies

Foto's rechtstreeks afdrukken vanaf een PictBridge-compatibel apparaat

❖ Papier plaatsen

Papier plaatsen

❖ Routineonderhoud

Inkttanks vervangen
Vage afdrukken of onjuiste kleuren
De papierinvoerrol reinigen
Het cassettekussentje reinigen
Het onderhoudsscherm openen

❖ Bijlage

Wettelijke beperkingen voor het gebruik van het product en het gebruik van afbeeldingen
Tips over het gebruik van uw printer

Overzicht van de printer

In dit gedeelte worden de namen van de printeronderdelen weergegeven en de bijbehorende functies beschreven.

Hoofdonderdelen

[Vooraanzicht](#)
[Achteraanzicht](#)
[Binnenaanzicht](#)



[↑ Naar boven](#)

C001

Hoofdonderdelen

- ➔ [Vooraanzicht](#)
- ➔ [Achteraanzicht](#)
- ➔ [Binnenaanzicht](#)

■ Vooraanzicht

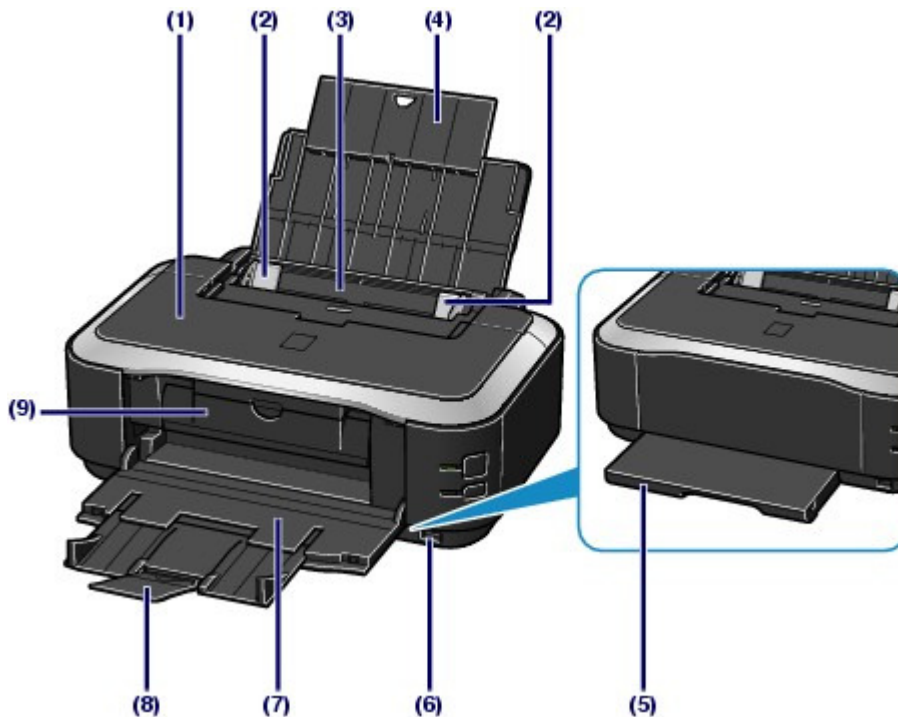

(1) Bovenklep

Open de bovenklep als u een inkttank wilt vervangen of vastgelopen papier wilt verwijderen uit de printer.

(2) Papiergeleiders

Schuif de geleiders tegen beide zijden van de stapel papier aan.

(3) Achterste lade

Plaats in deze lade fotopapier of enveloppen die u met de printer wilt gebruiken. Er kunnen twee of meer vellen papier van hetzelfde formaat en type tegelijk worden geplaatst. Het papier wordt automatisch met één vel tegelijk ingevoerd.

Zie [Papier plaatsen](#) .

(4) Papiersteun

Open de steun en trek deze uit als u papier in de achterste lade wilt plaatsen.

(5) Cassette

Plaats een vel normaal papier van A4-, B5-, A5- of Letter-formaat en voer de cassette in de printer in. Er kunnen twee of meer vellen gewoon papier van hetzelfde formaat tegelijk worden geplaatst. Het papier wordt automatisch met één vel tegelijk ingevoerd.

Zie [Papier plaatsen](#) .

(6) Poort voor direct afdrukken

Sluit hier een PictBridge-compatibel apparaat aan, bijvoorbeeld een digitale camera, als u rechtstreeks vanaf het apparaat wilt afdrukken.

Zie [Foto's rechtstreeks afdrukken vanaf een PictBridge-compatibel apparaat](#) .

Waarschuwing

- Sluit alleen PictBridge-compatibele apparaten op de Poort voor Direct afdrukken aan. Als u andere apparaten op deze poort aansluit, kan dit brand, elektrische schokken of schade aan de printer veroorzaken.

Belangrijk

- Raak het metalen omhulsel niet aan.

(7) Papieruitvoerlade

Het bedrukte papier wordt uitgevoerd. Open deze lade volledig voordat u gaat afdrukken.

(8) Verlengstuk van de uitvoerlade

Open het verlengstuk en trek dit uit als u de afdrukken wilt ondersteunen. Open deze lade volledig wanneer u gaat afdrukken.

(9) Binnenklep

Sluit deze klep wanneer u afdrukt op papier.

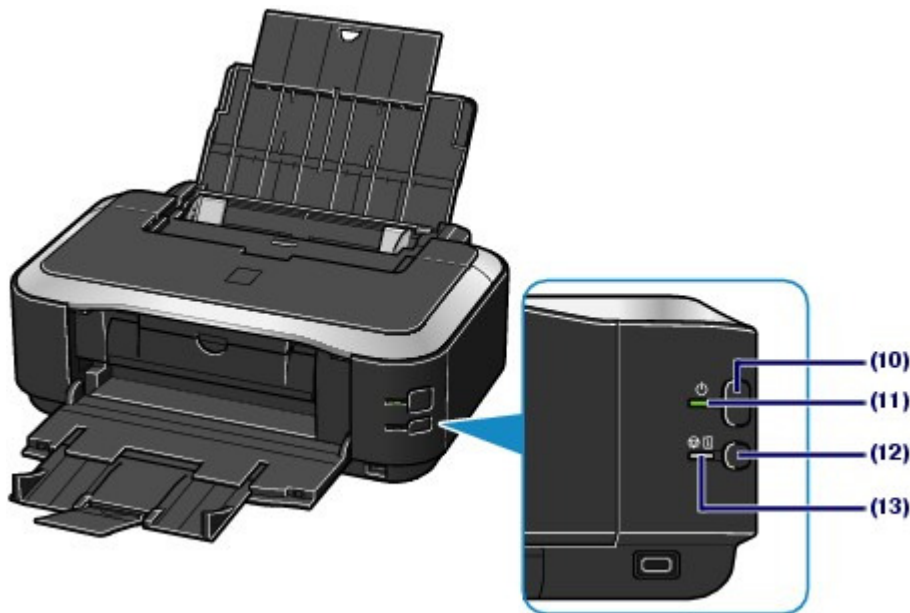

(10) Knop AAN (ON)

Druk op deze knop om de stroom in of uit te schakelen.

Belangrijk

De stekker uit het stopcontact halen

- Zet eerst het apparaat uit en controleer vervolgens of het **AAN/UIT** -lampje uit is voordat u de stekker uit het stopcontact haalt. Als de stekker uit het stopcontact wordt gehaald terwijl het **AAN/UIT** -lampje nog brandt of knippert, kan de printer mogelijk niet meer accuraat afdrukken omdat de printkop niet wordt beschermd.

Opmerking

Printer automatisch aan- of uitzetten

- U kunt instellen dat de printer automatisch wordt aan- of uitgezet.
 - Printer automatisch aan (Auto Power On): de printer wordt automatisch aangezet wanneer gegevens naar de printer worden gestuurd.
 - Printer automatisch uit (Auto Power Off): de printer wordt automatisch uitgezet wanneer gedurende een bepaalde periode geen gegevens naar de printer zijn gestuurd.

U kunt dit instellen op het tabblad Onderhoud (Maintenance) van het eigenschapsvenster van het printerstuurprogramma.

Raadpleeg de online handleiding voor meer informatie over de instellingen: [Uitgebreide Handleiding](#).

(11) AAN/UIT-lampje

Dit lampje knippert en brandt vervolgens groen wanneer de printer wordt aangezet.

(12) Knop RESUME/CANCEL

Druk op deze knop om een afdruktaak die wordt uitgevoerd, te annuleren. U kunt op deze knop drukken nadat u een printerprobleem hebt opgelost om de foutstatus van de printer op te heffen en het afdrukken te hervatten.

(13) Alarm-lampje

Dit lampje brandt of knippert oranje als er een fout optreedt, bijvoorbeeld als het papier of de inkt op is.

Opmerking**AAN/UIT- en alarmlampjes**

- U kunt de status van de printer controleren aan de hand van het **AAN/UIT**-lampje en het **Alarm**-lampje.
 - Het **AAN/UIT**-lampje brandt niet: het apparaat is uitgeschakeld.
 - Het **AAN/UIT**-lampje brandt groen: de printer is klaar voor gebruik.
 - Het **AAN/UIT**-lampje knippert groen: de printer is bijna klaar voor gebruik of er wordt een afdruktaak uitgevoerd.
 - **Alarm**-lampje knippert oranje: er is een fout opgetreden en de printer is niet klaar voor gebruik.
Raadpleeg voor meer informatie het gedeelte [Problemen oplossen](#) in de online handleiding: *Uitgebreide Handleiding*.
 - Het groene **AAN/UIT**-lampje en het oranje **Alarm**-lampje knipperen beurtelings: er is mogelijk een fout opgetreden waarvoor u contact moet opnemen met het ondersteuningscentrum.
Raadpleeg voor meer informatie het gedeelte [Problemen oplossen](#) in de online handleiding: *Uitgebreide Handleiding*.

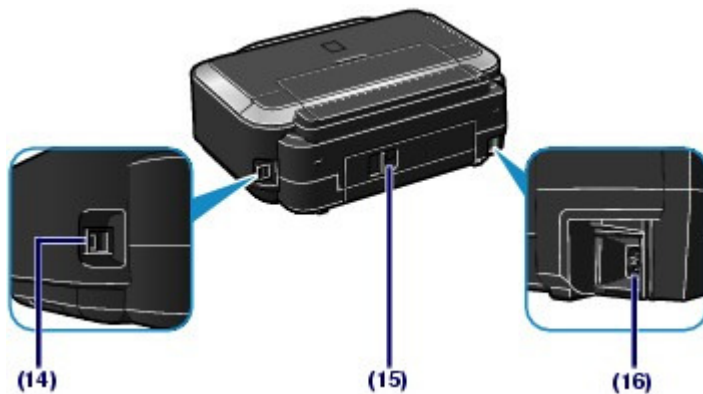
■ Achteraanzicht**(14) USB-poort**

Sluit hier de USB-kabel aan om de printer met een computer te verbinden.

Belangrijk

- Raak het metalen omhulsel niet aan.
- De USB-kabel mag niet worden losgekoppeld of aangesloten terwijl de printer bezig is met afdrukken.

(15) Achterklep

Koppel de achterklep los wanneer u vastgelopen papier wilt verwijderen.

(16) Netsnoeraansluiting

Hier kunt u het meegeleverde netsnoer aansluiten.

■ Binnenaanzicht

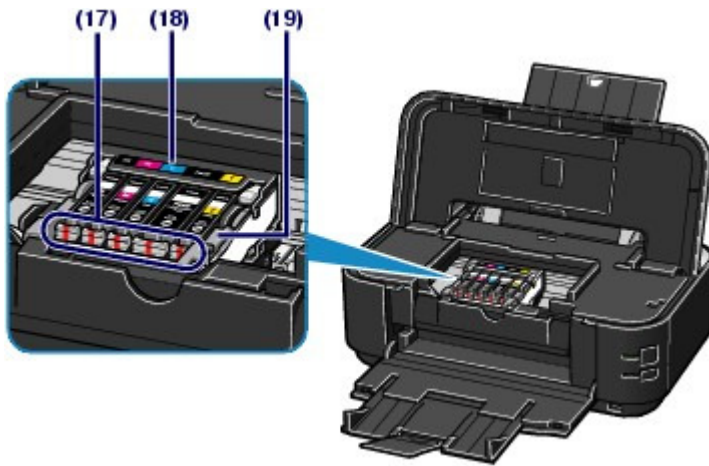
**(17) Inktlampjes**

Dit lampje brandt of knippert rood om de status van de inkttank aan te geven.

Zie [De inktstatus controleren](#) .

(18) Printkophouder

Hier installeert u de printkop.

(19) Printkopvergrendeling

Hiermee vergrendelt u de printkop.

**Belangrijk**

- Trek deze vergrendeling niet omhoog na installatie van de printkop.

**Opmerking**

- Raadpleeg voor meer informatie over het plaatsen van de printkop en inkttanks de gedrukte handleiding: *Aan de Slag-gids* .



[↑ Naar boven](#)

Afdrukken

In dit gedeelte wordt beschreven hoe u documenten of foto's kunt afdrukken.

Met Easy-PhotoPrint EX, dat bij de printer is geleverd, kunt u eenvoudig foto's die u hebt gemaakt met uw digitale camera afdrukken.

Foto's afdrukken (Easy-PhotoPrint EX)

[Diverse functies van Easy-PhotoPrint EX gebruiken](#)

Documenten afdrukken

Webpagina's afdrukken (Easy-WebPrint EX)

Verschillende softwaretoepassingen starten

[Solution Menu EX](#)

[Easy-WebPrint EX](#)



[↑ Naar boven](#)

C051

Foto's afdrukken (Easy-PhotoPrint EX)

Druk afbeeldingsgegevens op uw computer af met Easy-PhotoPrint EX, dat bij de printer is geleverd. In dit gedeelte worden de handelingen beschreven voor het zonder marges afdrukken van foto's op fotopapier van 10 x 15 cm / 4 x 6 inch.

Raadpleeg de online handleiding voor informatie over Easy-PhotoPrint EX: [Uitgebreide Handleiding](#) .

Opmerking

- Installeer Easy-PhotoPrint EX vanaf de *installatie-cd-rom (Setup CD-ROM)* als de software nog niet is geïnstalleerd of is verwijderd. Selecteer Easy-PhotoPrint EX in Aangepaste installatie (Custom Install) om Easy-PhotoPrint EX te installeren.

1. Bereid het afdrukken voor.

(1) Zorg dat de printer is ingeschakeld.

Zie [Vooraanzicht](#) .

(2) Plaats papier.

Zie [Papier plaatsen](#) .

In dit voorbeeld plaatsen we 10 x 15 cm / 4 x 6 inch in de achterste papierlade.

Opmerking

- Plaats gewoon papier van A4- of Letter-formaat in de cassette. Plaats overige papiersoorten en -formaten, zoals fotopapier, in de achterste lade.

(3) Open de papieruitvoerlade voorzichtig en trek de verlenging van de uitvoerlade uit.



2. Start Easy-PhotoPrint EX vanuit Solution Menu EX.

(1) Start Solution Menu EX.

Zie [Solution Menu EX](#) .



Klik hier: [Solution Menu EX](#)

(2) Klik op (Photo Print) in het menu Photo Print.

Easy-PhotoPrint EX wordt gestart en het bewerkingsscherm van Photo Print wordt weergegeven.

Opmerking

- Naast het afdrukken van foto's zijn er functies voor het maken van albums, kalenders en andere foto-items beschikbaar.
Zie [Diverse functies van Easy-PhotoPrint EX gebruiken](#) .





3. Selecteer een foto die u wilt afdrukken.

(1) Selecteer de map waarin de afbeeldingen zijn opgeslagen.

(2) Klik op de afbeelding die u wilt afdrukken.

Het aantal exemplaren wordt weergegeven als "1" en de afbeelding die u hebt geselecteerd, wordt weergegeven in daarvoor bestemde gedeelte (A). U kunt twee of meer afbeeldingen tegelijk selecteren.

Opmerking

- Klik op  (pijl omhoog) om het aantal exemplaren te wijzigen als u twee of meer exemplaren wilt afdrukken.
- Als u de selectie wilt opheffen, klikt u op de afbeelding die u wilt annuleren in het gebied met geselecteerde afbeeldingen (A) en klikt u op  (Geïmporteerde afbeelding verwijderen (Delete Imported Image)) (B). U kunt ook  (pijl omlaag) gebruiken om het aantal exemplaren te verlagen tot nul.
- Tevens kunt u de geselecteerde afbeeldingen nog corrigeren of verbeteren voordat u ze afdrukt.
Raadpleeg voor meer informatie de online handleiding: [Uitgebreide Handleiding](#).
- U kunt een afbeelding van een video vastleggen en afdrukken.
Zie [Diverse functies van Easy-PhotoPrint EX gebruiken](#) .

(3) Klik op Papier selecteren (Select Paper).



4. Selecteer het geplaatste papier.

(1) Controleer of de naam van uw printer is geselecteerd bij Printer.

(2) Controleer of Automatisch selecteren (Automatically Select) is geselecteerd bij Papierbron (Paper Source).

Opmerking

- Raadpleeg voor meer informatie over andere instellingen voor Papierbron (Paper Source) de online handleiding: [Uitgebreide Handleiding](#).

(3) Selecteer het formaat en type van het geplaatste papier in Papierformaat (Paper Size) en Mediumtype (Media Type).

In dit voorbeeld selecteren we 10x15cm 4"x6" (4"x6" 10x15cm) bij Papierformaat (Paper Size) en het type geplaatste fotopapier bij Mediumtype (Media Type).

 **Opmerking**

- Als u gewoon papier van A4- of Letter-formaat selecteert wanneer Automatisch selecteren (Automatically Select) is geselecteerd bij Papierbron (Paper Source), wordt het papier ingevoerd vanuit de cassette. Als u een ander formaat of type selecteert, zoals fotopapier, wordt het papier ingevoerd vanuit de achterste lade. Als u het verkeerde papierformaat en mediumtype selecteert, wordt het papier mogelijk vanuit de verkeerde papierbron ingevoerd of drukt de printer mogelijk niet af met de juiste afdrukkwaliteit.

(4) Klik op Opmaak/Afdrukken (Layout/Print).

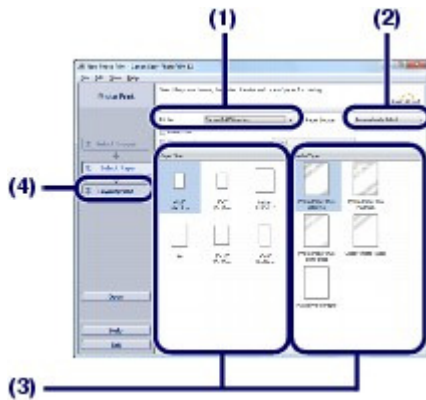

5. Selecteer een opmaak en start het afdrukken.

(1) Selecteer de opmaak van de foto.

In dit voorbeeld selecteren we Geen randen (volledig) (Borderless (full)).

Het afdrukvoorbeeld wordt weergegeven in de geselecteerde opmaak, zodat u het vereiste resultaat kunt controleren.

 **Opmerking**

- U kunt de afdrukrichting van de foto wijzigen of foto's bijsnijden. Raadpleeg de online handleiding voor meer informatie over de bediening: [Uitgebreide Handleiding](#).

(2) Klik op Afdrukken (Print).



 **Opmerking**

- Als u een actieve afdruktaak wilt annuleren, drukt u op de knop **RESUME/CANCEL** op de printer of klikt u op Afdrukken annuleren (Cancel Printing) op de printerstatusmonitor. Nadat een afdruktaak is geannuleerd, kunnen nog lege vellen papier worden uitgevoerd. Als u de printerstatusmonitor wilt weergeven, klikt u op het printerpictogram op de taakbalk. In Windows Vista of Windows XP klikt u in de taakbalk op Canon XXX (waarbij 'XXX' de naam

van uw printer is).



[↑ Naar boven](#)

C052

■ Diverse functies van Easy-PhotoPrint EX gebruiken

In dit gedeelte maakt u kennis met een paar handige functies van Easy-PhotoPrint EX. Raadpleeg voor meer informatie de online handleiding: [Uitgebreide Handleiding](#).

● Uw eigen afdrukken maken

U kunt een album of kalender maken met uw eigen foto's.



Album



Kalender (Calendar)



Stickers



Opmaak afdrukken (Layout Print)

● Afbeeldingen maken op basis van video's

U kunt videoframes vastleggen en afbeeldingen maken.



[Inhoud](#) > [Afdrukken](#) > Documenten afdrukken

C053

Documenten afdrukken

In dit gedeelte wordt beschreven hoe u een A4-document op gewoon papier kunt afdrukken.

Raadpleeg voor meer informatie de online handleiding: [Uitgebreide Handleiding](#).

Opmerking

- De bewerkingen kunnen variëren, afhankelijk van uw toepassing. Raadpleeg de instructiehandleiding van uw toepassing voor meer informatie over de bewerkingen.
- De schermen in dit gedeelte hebben betrekking op het afdrukken in het besturingssysteem Windows 7 Home Premium (hierna 'Windows 7' genoemd).

1. Zorg dat de printer is ingeschakeld.

Zie [Vooraanzicht](#).

2. Plaats papier.

Zie [Papier plaatsen](#).

Controleer nu of er gewoon A4-papier in de cassette is geplaatst.

Opmerking

- Plaats gewoon papier van A4-, B5-, A5- of Letter-formaat in de cassette en overige soorten en formaten papier, zoals fotopapier, in de achterste lade.

3. Open de papieruitvoerlade voorzichtig en trek de verlenging van de uitvoerlade uit.

4. Maak (of open) een document met behulp van een geschikte softwaretoepassing.

5. Open het eigenschapsvenster van het printerstuurprogramma.

(1) Selecteer Afdrukken (Print) in het menu Bestand (File) of op de werkbalk van de toepassing.

Het dialoogvenster Afdrukken (Print) wordt weergegeven.

(2) Controleer of de naam van uw printer is geselecteerd.

Opmerking

- Selecteer de naam van uw printer als een andere printernaam is geselecteerd.

(3) Klik op Voorkeuren (Preferences) (of Eigenschappen (Properties)).

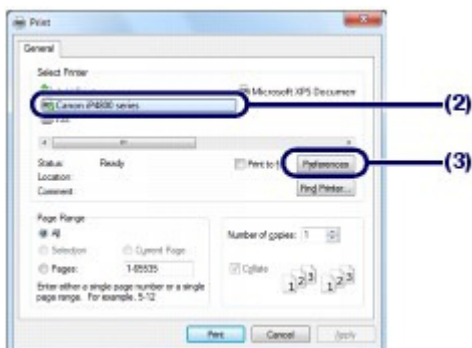

6. Geef de vereiste afdrুকinstellingen op.

- (1) Selecteer Zakelijk document (Business Document) in Veelgebruikte instellingen (Commonly Used Settings).

Opmerking

- Als een afdrুকobject zoals Zakelijk document (Business Document) of Foto afdrukken (Photo Printing) is geselecteerd in Veelgebruikte instellingen (Commonly Used Settings), worden de items in Extra functies (Additional Features) automatisch geselecteerd. De toepasselijke instellingen voor het afdrুকobject (zoals het mediumtype en de afdrুকwaliteit) worden ook weergegeven.

- (2) Controleer de weergegeven instellingen.

Controleer nu of Normaal papier (Plain Paper) is geselecteerd in Mediumtype (Media Type), Standaard (Standard) is geselecteerd in Afdrুকwaliteit (Print Quality), of A4 is geselecteerd in Papierformaat printer (Printer Paper Size), en of Automatisch selecteren (Automatically Select) is geselecteerd in Papierbron (Paper Source).

Opmerking

- Als u twee of meer exemplaren opgeeft in Aantal (Copies), worden de afgedrukte pagina's gesorteerd.
- De instellingen kunnen worden gewijzigd.
U moet nadat u Papierformaat printer (Printer Paper Size) hebt gewijzigd, wel controleren of de instelling voor Paginaformaat (Page Size) op het tabblad Pagina-instelling (Page Setup) overeenkomt met de instelling in de toepassing.
Raadpleeg voor meer informatie de online handleiding: [Uitgebreide Handleiding](#).
- Als u gewoon papier van A4-, B5-, A5- of Letter-formaat selecteert wanneer Automatisch selecteren (Automatically Select) is geselecteerd bij Papierbron (Paper Source), wordt het papier ingevoerd vanuit de cassette. Als u een ander formaat of type selecteert, zoals fotopapier, wordt het papier ingevoerd vanuit de achterste lade.
Als u het verkeerde papierformaat en mediumtype selecteert, wordt het papier mogelijk vanuit de verkeerde papierbron ingevoerd of drukt de printer mogelijk niet af met de juiste afdrুকwaliteit.

- (3) Klik op OK.

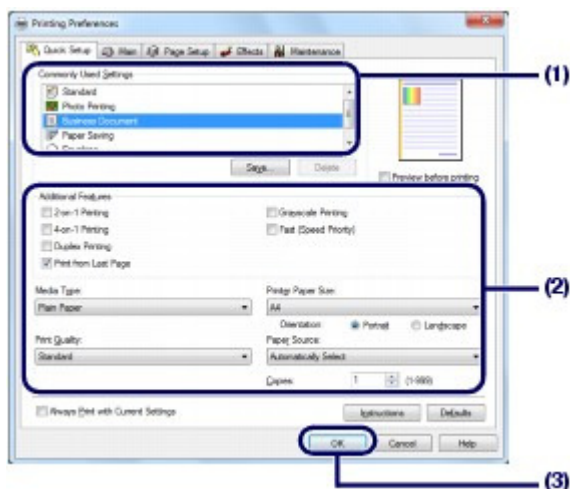

Opmerking

- Voor meer informatie over de functies van het printerstuurprogramma klikt u op Help of Instructies (Instructions) om de online Help of de online handleiding weer te geven: *Uitgebreide Handleiding*. De knop Instructies (Instructions) wordt alleen weergegeven op de tabbladen Snel instellen (Quick Setup), Afdrúk (Main) en Onderhoud (Maintenance) wanneer de online handleiding op uw computer is geïnstalleerd.
- U kunt de gewijzigde instellingen een naam geven en deze toevoegen aan Veelgebruikte instellingen (Commonly Used Settings).
Raadpleeg voor meer informatie de online handleiding: [Uitgebreide Handleiding](#).
- Als het selectievakje Altijd afdrukken met huidige instellingen (Always Print with Current

Settings) is ingeschakeld, worden de huidige instellingen toegepast vanaf de volgende afdruktaak. Sommige toepassingen beschikken niet over deze functie.

- Schakel het selectievakje Afdrukvoorbeeld (Preview before printing) in als u het voorbeeld wilt bekijken en de afdrukresultaten wilt controleren. Sommige toepassingen beschikken niet over een afdrukvoorbeeldfunctie.
 - U kunt gedetailleerde afdrukinstellingen opgeven op het tabblad Afdruk (Main) of Pagina-instelling (Page Setup).
- Raadpleeg voor meer informatie de online handleiding: [Uitgebreide Handleiding](#).

7. Start het afdrukken.

Klik op Afdrukken (Print) (of OK) om het afdrukken te starten.



Opmerking

- Als u een actieve afdruktaak wilt annuleren, drukt u op de knop **RESUME/CANCEL** op de printer of klikt u op Afdrukken annuleren (Cancel Printing) op de printerstatusmonitor. Nadat een afdruktaak is geannuleerd, kunnen nog lege vellen papier worden uitgevoerd. Als u de printerstatusmonitor wilt weergeven, klikt u op het printerpictogram op de taakbalk. In het besturingssysteem Windows Vista (hierna 'Windows Vista' genoemd) of Windows XP klikt u in de taakbalk op Canon XXX (waarbij 'XXX' de naam van uw printer is).
- Als evenwijdige lijnen niet correct worden afgedrukt of als u niet tevreden bent over de afdrukresultaten, moet u de positie van de printkop aanpassen. Raadpleeg [De printkop uitlijnen](#).



[↑ Naar boven](#)

C054

Webpagina's afdrukken (Easy-WebPrint EX)

Met Easy-WebPrint EX kunt u snel en eenvoudig internetpagina's afdrukken in Internet Explorer. U kunt bij het afdrukken van internetpagina's automatisch het formaat aanpassen zodat de pagina's op de breedte van het papier passen zonder dat de randen af worden gekapt, of een voorbeeldweergave bekijken en de gewenste pagina's afdrukken.

Voor Easy-WebPrint EX is Internet Explorer 7 of recenter vereist.

Belangrijk

- Het is onwettig om auteursrechtelijk beschermd werk van anderen te reproduceren of te bewerken zonder toestemming van de houder van het auteursrecht, behalve voor persoonlijk gebruik, gebruik binnenshuis of ander gebruik binnen het beperkte bereik dat wordt gespecificeerd in het auteursrecht. Daarnaast kan het reproduceren of bewerken van foto's van mensen inbreuk maken op het portretrecht.

Opmerking

- Raadpleeg [Easy-WebPrint EX](#) voor informatie over het installeren of starten van Easy-WebPrint EX.

Met de fragmentfunctie kunt u bijvoorbeeld fragmenten maken van bepaalde delen van internetpagina's en deze bewerken om af te drukken.

Raadpleeg de online Help voor details over het gebruik van Easy-WebPrint EX. Klik op de werkbalk op Easy-WebPrint EX (A) en selecteer Help in de vervolgkeuzelijst om de online Help weer te geven.

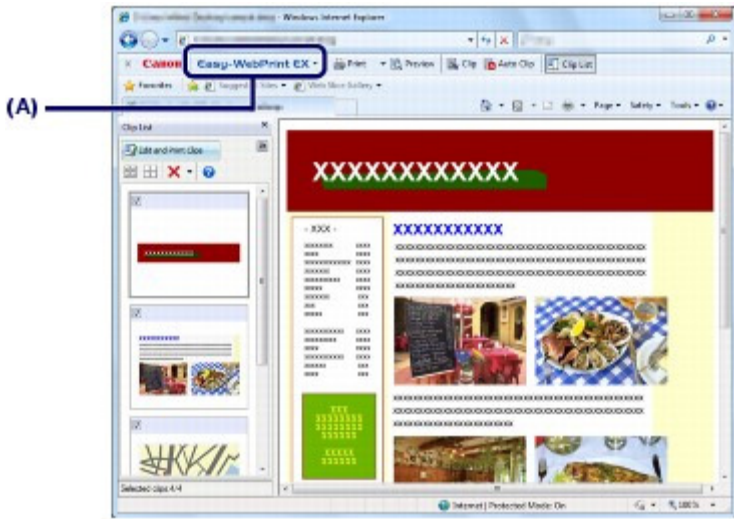

[↑ Naar boven](#)

C055

Verschillende softwaretoepassingen starten

In dit onderdeel wordt Solution Menu EX beschreven, dat gebruikt wordt om de softwaretoepassingen te openen die met de printer zijn meegeleverd. Tevens is informatie inbegrepen over Easy-WebPrint EX, een softwaretoepassing voor het afdrukken van webpagina's.

■ Solution Menu EX

Solution Menu EX is een softwaretoepassing van waaruit u snel toegang hebt tot andere softwaretoepassingen die bij de printer zijn geleverd, tot handleidingen en tot online productinformatie.

Opmerking

- Installeer Solution Menu EX, de online handleiding of andere bijgeleverde softwaretoepassingen die u wilt gebruiken vanaf de *installatie-cd-rom (Setup CD-ROM)* wanneer die nog niet zijn geïnstalleerd of zijn verwijderd. Selecteer ze bij Aangepaste installatie (Custom Install) om ze te installeren.

De menu's worden weergegeven in het categoriemenuonderdeel van het hoofdscherm van Solution Menu EX. Klik op een menu in het categoriemenuonderdeel om pictogrammen weer te geven voor functies die in dat menu beschikbaar zijn in het functiepictogramonderdeel van het hoofdscherm. Hoeveel en welke pictogrammen of menu's worden weergegeven in het hoofdvenster varieert, afhankelijk van uw printer en uw regio.

* Het onderstaande scherm is voor Windows 7.



- (A) Hoofdscherm
 (B) Functiepictogramonderdeel
 (C) Categoriemenuonderdeel
 (D) Bureaubladaccessoire
 (E) Snelmenu waaraan u de pictogrammen van veelgebruikte functies kunt toevoegen
 (F) Accessoirepictogram waarmee u het hoofdscherm kunt weergeven, het snelmenu kunt weergeven of verbergen, enzovoort.

Foto's afdrukken (Photo Print)

Hiermee drukt u foto's af die met een digitale camera zijn genomen.

Canon-webservice (Canon Web Service)

Download content of materialen vanaf de website om af te drukken.

CREATIVE PARK PREMIUM

CREATIVE PARK PREMIUM is een service voor premium inhoud die uitsluitend beschikbaar is voor gebruikers van originele Canon-inkten voor dit apparaat.

Zorg dat voor alle kleuren originele Canon-inktanks correct zijn geïnstalleerd.

Help en instellingen (Help & Settings)

Geef de online Help van Solution Menu EX of de online handleiding van de printer weer. Stel Solution Menu EX of de printer in.

Toepassing starten (Start Application)

Start de bijgeleverde softwaretoepassingen, zoals Easy-PhotoPrint EX en My Printer.

U kunt met My Printer het setup-venster van het printerstuurprogramma weergeven en lezen welke actie u moet ondernemen als u problemen met de werking ondervindt.

Online winkelen (Online Shopping)

Schaf verbruiksartikelen zoals inkt aan op de website.

Informatie (Information)

Hiermee vindt u nuttige informatie over de printer.

Opmerking

- De computer moet over een internetverbinding beschikken om nuttige informatie, enzovoort, op de website te kunnen vinden.
- Raadpleeg de online Help voor details over het gebruik van Solution Menu EX. Selecteer het menu Help en instellingen (Help & Settings) en klik vervolgens op  (Solution Menu EX Help (Solution Menu EX's Help)) om de online Help weer te geven.

● Softwaretoepassingen starten vanuit Solution Menu EX

Vanuit Solution Menu EX kunt u een softwaretoepassing starten en hebt u tevens rechtstreeks toegang tot een functie van de softwaretoepassing.

Met de volgende procedure wordt Solution Menu EX gestart. Hierna kunt u bijvoorbeeld een van de functies van Easy-PhotoPrint EX selecteren, zoals Foto's afdrukken (Photo Print).

1. Start Solution Menu EX.

Dubbelklik op  (Solution Menu EX) op het bureaublad.

 Klik hier: [Solution Menu EX](#)

Opmerking

- Tenzij de standaardinstelling is gewijzigd, wordt Solution Menu EX automatisch gestart wanneer u de computer opstart.
- Als u Solution Menu EX wilt starten vanuit het menuStart menu, selecteert u Alle programma's (All Programs), Canon Utilities, Solution Menu EX en vervolgens Solution Menu EX.
- Als het hoofdvenster van Solution Menu EX niet wordt weergegeven nadat u Solution Menu EX hebt gestart, klikt u op  (accessoirepictogram) en selecteert u Hoofdvenster tonen (Show Main Screen).

2. Selecteer de functie van een softwaretoepassing die u wilt starten.

(1) Klik op het menu Photo Print.

(2) Klik op  (Photo Print).

Easy-PhotoPrint EX wordt gestart en het bewerkingsscherm van Photo Print wordt weergegeven.



Opmerking

- Naast het afdrukken van foto's zijn er functies voor het maken van albums, kalenders en andere foto-items beschikbaar.
Raadpleeg [Foto's afdrukken \(Easy-PhotoPrint EX\)](#) voor details over het gebruik van de functies van Easy-PhotoPrint EX.

■ Easy-WebPrint EX

Wanneer Easy-WebPrint EX is geïnstalleerd, wordt een taakbalk toegevoegd aan Internet Explorer. De taakbalk is beschikbaar wanneer Internet Explorer is geopend.

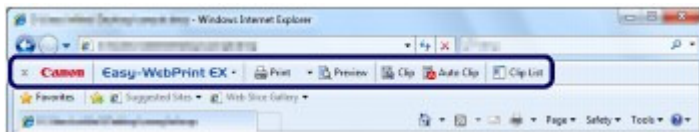

Opmerking

Easy-WebPrint EX installeren

- Als Easy-WebPrint EX niet is geïnstalleerd, worden de richtlijnen voor de installatie van Easy-WebPrint EX mogelijk weergegeven in het systeemvak van de taakbalk. Klik om Easy-WebPrint EX te installeren op de weergegeven richtlijnen en volg de instructies op het scherm.
- U kunt Easy-WebPrint EX ook installeren vanaf de *installatie-cd-rom (Setup CD-ROM)*. Selecteer Easy-WebPrint EX bij Aangepaste installatie (Custom Install) om Easy-WebPrint EX te installeren.
- Voor de installatie van Easy-WebPrint EX op uw computer is Internet Explorer 7 of hoger vereist en moet de computer zijn aangesloten op internet.



 [Naar boven](#)

Overige functies

In dit gedeelte wordt de functie beschreven waarmee u foto's kunt afdrucken vanaf een PictBridge-compatibel apparaat zoals een digitale camera die is aangesloten via een USB-kabel.

Foto's rechtstreeks afdrucken vanaf een PictBridge-compatibel apparaat



[↑ Naar boven](#)

C063

Foto's rechtstreeks afdrukken vanaf een PictBridge-compatibel apparaat

U kunt een PictBridge-compatibel apparaat op deze printer aansluiten met een USB-kabel die is aanbevolen door de fabrikant van het apparaat en opgeslagen foto's rechtstreeks afdrukken. Voor meer informatie over het afdrukken van opgeslagen foto's via de aansluiting op het PictBridge-compatibele apparaat raadpleegt u de online handleiding: [Uitgebreide Handleiding](#) . Raadpleeg de instructiehandleiding die bij het apparaat is geleverd voor meer informatie over de afdrukinstellingen op het PictBridge-compatibele apparaat.



Apparaten die u kunt aansluiten:

Elk PictBridge-compatibel apparaat kan op deze printer worden aangesloten. De fabrikant of het model zijn niet van belang, zolang het compatibel is met de PictBridge-standaard.

Opmerking

- PictBridge is de standaard voor het rechtstreeks afdrukken van uw foto's zonder daarbij een computer te gebruiken. U kunt bijvoorbeeld een digitale camera, camcorder of mobiele telefoon met camera aansluiten.



(PictBridge) Apparaten die compatibel zijn met PictBridge, kunt u herkennen aan deze markering.

Indeling afdrukbare beeldgegevens:

Deze printer accepteert PNG-bestanden en afbeeldingen* die zijn gemaakt met een digitale camera die voldoet aan het Design rule for Camera File system.

* Compatibel met Exif 2.2/2.21



 [Naar boven](#)

Papier plaatsen

In dit gedeelte wordt beschreven welke soorten papier u kunt plaatsen en hoe u afdrukpapier in de achterste lade of cassette plaatst.

Papier plaatsen

Papierbronnen voor het laden van papier

Papier plaatsen in de cassette

Papier plaatsen in de achterste lade

Fotopapier plaatsen

Enveloppen plaatsen

Mediumtypen die u kunt gebruiken

Mediumtypen die u niet kunt gebruiken



[↑ Naar boven](#)

C071

Papier plaatsen

- ➔ [Papierbronnen voor het laden van papier](#)
- ➔ [Papier plaatsen in de cassette](#)
- ➔ [Papier plaatsen in de achterste lade](#)
- ➔ [Mediumtypen die u kunt gebruiken](#)
- ➔ [Mediumtypen die u niet kunt gebruiken](#)

■ Papierbronnen voor het laden van papier

De printer heeft twee papierbronnen om papier in te voeren, een achterste lade en een cassette.

U kunt het papier, afhankelijk van het formaat en de soort, in één van de papierbronnen plaatsen. Papier wordt ingevoerd vanuit de cassette of de achterste lade, afhankelijk van het geselecteerde papierformaat of mediumtype.

Zie [Mediumtypen die u kunt gebruiken](#) .

Opmerking

- Selecteer tijdens het afdrucken het juiste paginaformaat en mediumtype. Als u het verkeerde papierformaat en mediumtype selecteert, wordt het papier mogelijk vanuit de verkeerde papierbron ingevoerd of drukt de printer mogelijk niet af met de juiste afdrukkwaliteit.
Zie [Papier plaatsen in de cassette](#) of [Papier plaatsen in de achterste lade](#) voor meer informatie over het plaatsen van papier in elk papierbron.

● Normaal papier in de cassette plaatsen

Wanneer u gewoon papier met A4-, B5-, A5- of Letter-formaat gebruikt, plaatst u dit in de cassette.

De printer voert het papier automatisch in vanuit de cassette wanneer u tijdens het afdrucken gewoon papier (van A4-, B5-, A5- of Letter-formaat) selecteert in de afdrুকinstellingen van het printerstuurprogramma.

Raadpleeg voor meer informatie over het wijzigen van de instelling voor de papierbron de online handleiding: [Uitgebreide Handleiding](#) .



● Fotopapier / enveloppen plaatsen in de achterste lade

Wanneer u fotopapier gebruikt, plaatst u dit in de achterste lade.

De printer voert het papier automatisch in vanuit de achterste lade wanneer u tijdens het afdrucken andere mediumtypen dan gewoon papier, zoals fotopapier, selecteert in de afdrুকinstellingen van het printerstuurprogramma.

Wanneer u gewoon papier met een ander formaat dan A4, B5, A5, of Letter gebruikt, plaatst u dit ook in de achterste lade.



[↑ Naar boven](#)

C072

■ Papier plaatsen in de cassette

U kunt alleen gewoon papier met A4-, B5-, A5- of Letter-formaat in de cassette plaatsen. Plaats andere formaten of typen papier in de achterste lade.

Zie [Mediumtypen die u kunt gebruiken](#) .

Opmerking

Advies voor afdrukken op gewoon papier

- Wij raden aan om origineel fotopapier van Canon te gebruiken voor het afdrukken van foto's. Zie [Mediumtypen die u kunt gebruiken](#) voor meer informatie over papier van het merk Canon.
- U kunt normaal kopieerpapier gebruiken. Zie [Mediumtypen die u kunt gebruiken](#) voor het paginaformaat en het papiergewicht dat u kunt gebruiken voor deze printer.

1. Bereid het papier voor.

Lijn de randen van het papier uit. Als de randen van het papier zijn omgekruld, maakt u deze plat.

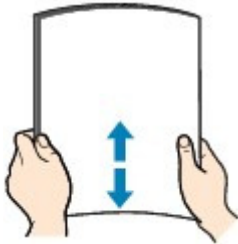

Opmerking

- Lijn de randen van het papier netjes uit voordat u het papier plaatst. Als u dit niet doet, kan het papier vastlopen.
- Als het papier gekruld is, buigt u de gekrulde hoeken in de tegenovergestelde richting naar elkaar toe totdat het papier plat is. Meer informatie over hoe u gekruld papier plat maakt, kunt u vinden in het gedeelte [Problemen oplossen](#) in de online handleiding: [Uitgebreide Handleiding](#) .

2. Bereid de cassette voor.

(1) Trek de cassette uit de printer.



(2) Verwijder de klep van de cassette.

(3) Trek het lipje (A) naar u toe om de cassette te ontgrendelen en uit te trekken.

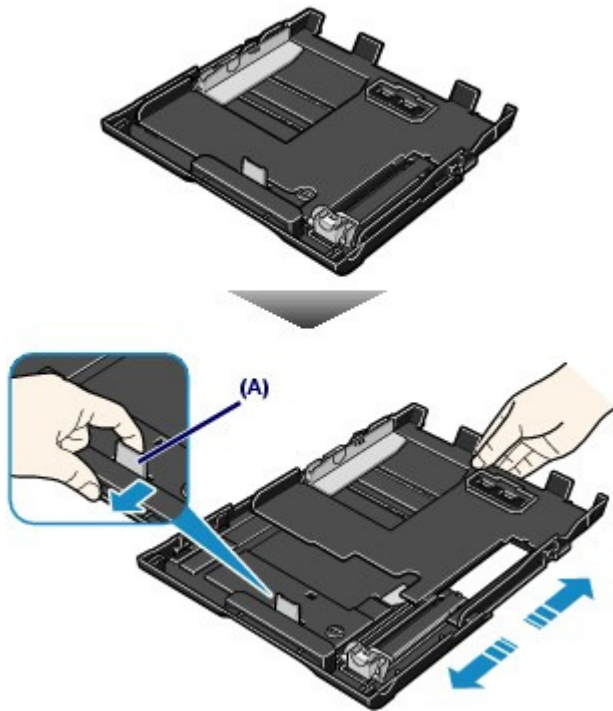

3. Plaats papier.

- (1) Schuif de papiergeleider (B) naar de markering van het paginaformaat.

De papiergeleider (B) stopt wanneer deze is uitgelijnd met de markering voor het paginaformaat.

- (2) Laad de papierstapel MET DE AFDRUKZIJDE NAAR BENEDEN en DE VOORSTE RAND NAAR DE ACHTERKANT, en lijn de rechterrand van de papierstapel uit tegen de rechterrand van de cassette.

Opmerking

- Er kan enige ruimte zijn tussen de papiergeleider (B) en de papierstapel.

- (3) Schuif de papiergeleider (C) links om deze volledig uit te lijnen met de zijde van de papierstapel.

Opmerking

- Plaats het papier niet hoger dan de limietmarkering (D).

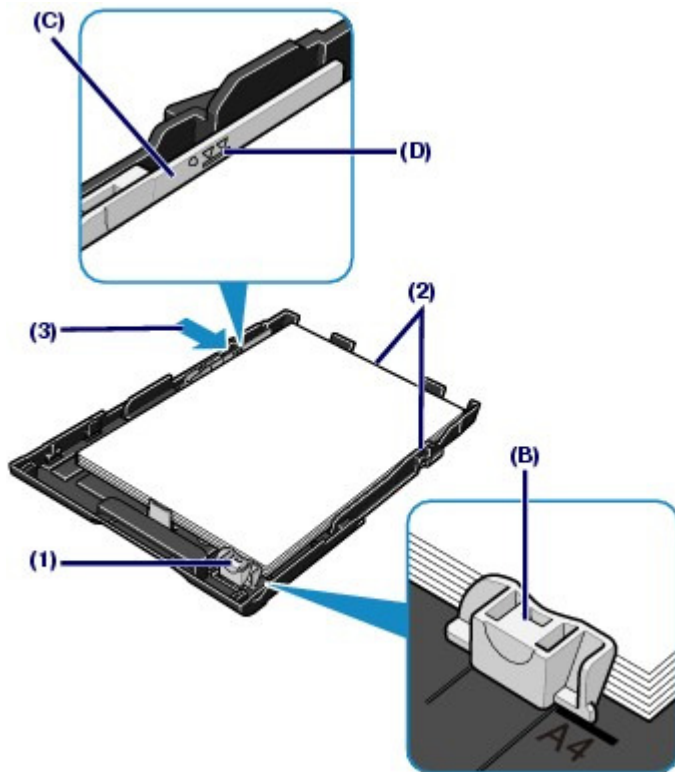

(4) Plaats de klep weer op de cassette.

(5) Plaats de cassette in de printer.

Druk de cassette helemaal in de printer.

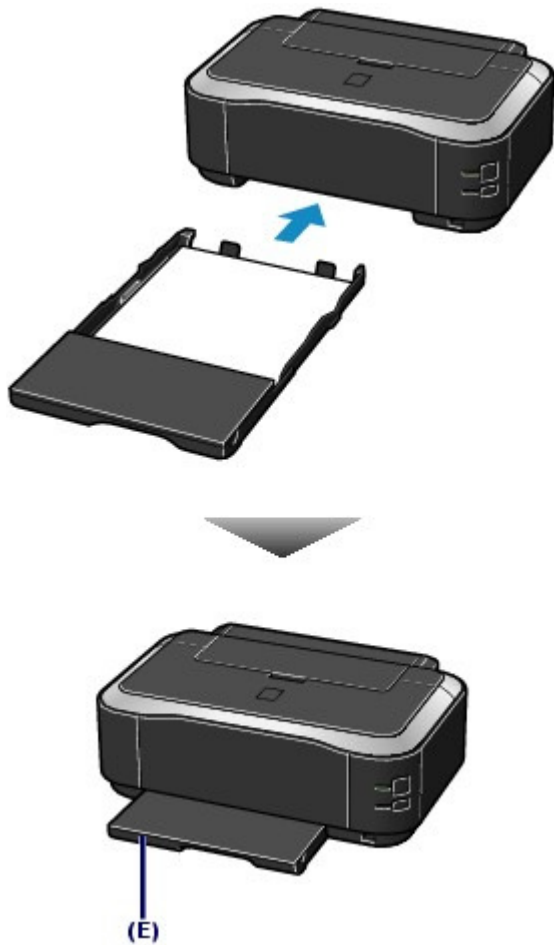

(E) De cassette steekt uit de printer wanneer de cassette correct is geplaatst.

 **Opmerking**

- Forceer de cassette niet verder de printer in. Hiermee kunt u de printer of de cassette beschadigen.
-

4. Open de papieruitvoerlade voorzichtig en trek de verlenging van de uitvoerlade uit.

 **Opmerking**

Na het plaatsen van papier

- Selecteer het formaat en type van het geplaatste papier in Papierformaat printer (Printer Paper Size) en Mediumtype (Media Type) in het printerstuurprogramma.
Zie [Documenten afdrukken](#) .
-

[↑ Naar boven](#)

C073

■ Papier plaatsen in de achterste lade

U kunt fotopapier of enveloppen in de achterste lade plaatsen.

● Fotopapier plaatsen

▶ **Belangrijk**

- Als u gewoon papier verkleint tot 10 x 15 cm / 4 x 6 inch, 101,6 x 203,2 mm / 4 x 8 inch, 13 x 18 cm / 5 x 7 inch of 55,0 x 91,0 mm / 2,16 x 3,58 inch (kaartformaat) voor een proefafdruk, kan het papier vastlopen.

1. Bereid het papier voor.

Zie stap 1 bij [Papier plaatsen in de cassette](#) .

Lijn de randen van het papier uit. Als de randen van het papier zijn omgekruld, maakt u deze plat.

2. Plaats papier.

(1) Open de papiersteun en trek deze uit.

(2) Open de papieruitvoerlande voorzichtig en trek de verlenging van de uitvoerlande uit.

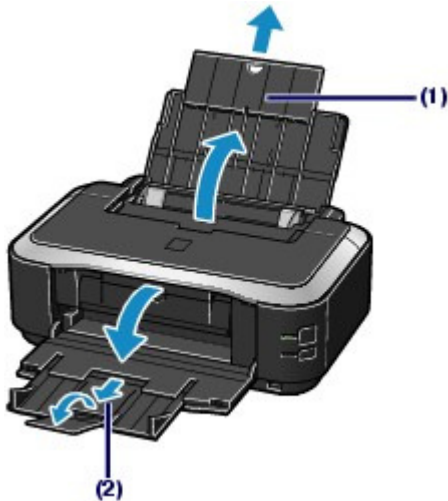

(3) Schuif de papiergeleiders (A) open en plaats het papier in het midden van de achterste lade **MET DE AFDRUKZIJDE NAAR U TOE GERICHT**.

(4) Schuif de papiergeleiders (A) tegen de zijkanten van de papierstapel aan. Schuif de papiergeleiders niet te hard. Dan wordt het papier misschien niet goed ingevoerd.

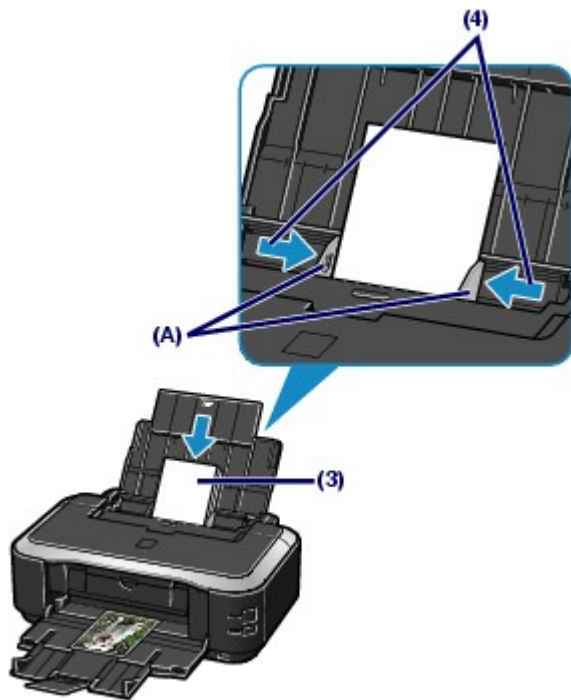

Belangrijk

- Plaats het papier altijd in de lengterichting (B). Wanneer u het papier in de breedterichting plaatst (C), kan het papier vastlopen.

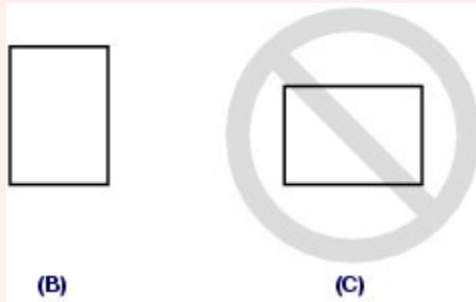

Opmerking

- Plaats het papier niet hoger dan de limietmarkering (D).

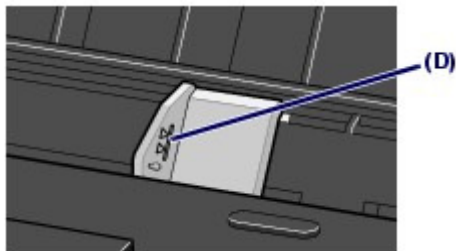

Opmerking

Na het plaatsen van papier

- Selecteer het formaat en type van het geplaatste papier in Papierformaat printer (Printer Paper Size) en Mediumtype (Media Type) in het printerstuurprogramma.
Zie [Documenten afdrukken](#) .

[↑ Naar boven](#)

C074

● Enveloppen plaatsen

U kunt afdrukken op DL-enveloppen (Europa) en #10-enveloppen (VS).

Het adres wordt automatisch geroteerd en afgedrukt aan de hand van de richting van de envelop, zoals opgegeven in het printerstuurprogramma.

▶ Belangrijk

- De volgende enveloppen kunt u niet gebruiken. De enveloppen kunnen in de printer vast blijven zitten of ervoor zorgen dat de printer niet goed meer functioneert.
 - Enveloppen met een reliëf of een behandeld oppervlak
 - Enveloppen met een dubbele (of zelfklevende) klep
 - Enveloppen waarvan de lijmkleppen al vochtig zijn gemaakt en plakken

1. Bereid enveloppen voor.

- Druk de hoeken en randen van de enveloppen omlaag om deze zo plat mogelijk te maken.

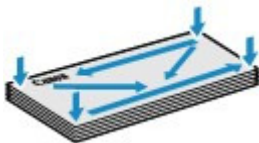

- Als de enveloppen gekruld zijn, houdt u de tegenoverliggende hoeken vast en buigt u deze voorzichtig in de tegengestelde richting.



- Als de klep van de envelop is gevouwen, maakt u deze plat.
- Gebruik een pen om de bovenrand van de envelop in de invoerrichting plat te strijken en de vouw scherper te maken.

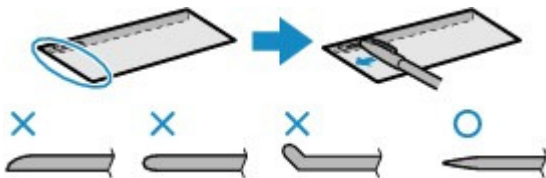

Hierboven ziet u een zijaanzicht van de bovenrand van de envelop.

▶ Belangrijk

- De enveloppen kunnen vastlopen in het apparaat als ze niet plat zijn of als de hoeken niet zijn uitgelijnd. Zorg ervoor dat het papier niet meer dan 3 mm / 0,1 inch is opgekruld of opgebold.

2. Plaats enveloppen.

(1) Open de papiersteun en trek deze uit.

Zie (1) van stap 2 in [Fotopapier plaatsen](#).

(2) Open de papieruitvoerlade voorzichtig en trek de verlenging van de uitvoerlade uit.

Zie (2) van stap 2 in [Fotopapier plaatsen](#).

- (3)** Schuif de papiergeleiders (A) open en plaats de enveloppen in het midden van de achterste lade MET DE ADRESZIJDE NAAR U TOE GERICHT.

De gevouwen klep van de envelop bevindt zich naar beneden gericht aan de linkerzijde.

Er kunnen maximaal 10 enveloppen tegelijk worden geplaatst.

- (4)** Schuif de papiergeleiders (A) tegen de zijkanten van de enveloppen aan.
Schuif de papiergeleiders niet te hard. De enveloppen worden dan misschien niet goed ingevoerd.

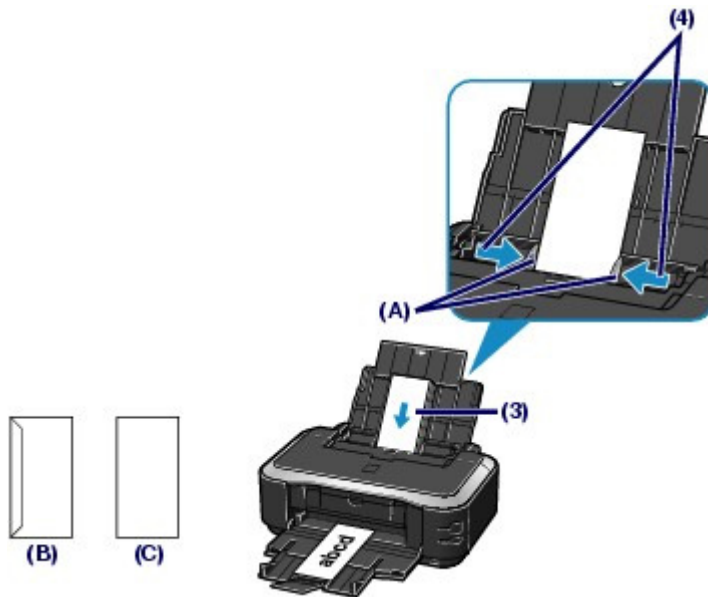

(B) Achterzijde

(C) Adreszijde

Opmerking

- Plaats de enveloppen niet hoger dan de markering van de maximumcapaciteit (D).

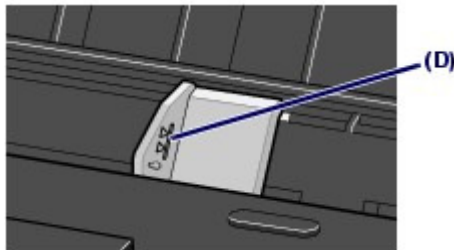

3. Geef de instellingen op met het printerstuurprogramma.

- (1)** Selecteer Envelop (Envelope) bij Veelgebruikte instellingen (Commonly Used Settings) op het tabblad Snel instellen (Quick Setup).
- (2)** Selecteer DL Env. of Comm. Env. #10 in het venster Envelopformaat instellen (Envelope Size Setting).
- (3)** Selecteer Liggend (Landscape) in Afdrukstand (Orientation).

Belangrijk

- Als u het envelopformaat of de afdrukstand niet correct opgeeft, wordt het adres ondersteboven of 90 graden gedraaid afgedrukt.

Opmerking

- Als ondersteboven is afgedrukt, opent u het printerstuurprogramma. Selecteer Envelop (Envelope) in Veelgebruikte instellingen (Commonly Used Settings), selecteer vervolgens het

selectievakje 180 graden roteren (Rotate 180 degrees) onder Extra functies (Additional Features).

- Zie [Documenten afdrukken](#) voor meer informatie over de instellingen in het printerstuurprogramma.
-



 [Naar boven](#)

C075

■ Mediumtypen die u kunt gebruiken

Kies voor het beste afdrukresultaat papier dat geschikt is om op af te drukken. Canon levert diverse papiersoorten waarmee u het plezier van het afdrukken kunt verhogen, zoals stickers, en papiersoorten voor foto's of documenten. Het verdient aanbeveling uw belangrijke foto's af te drukken op papier van het merk Canon.

● Mediumtypen

Verkrijgbare papiersoorten

● Normaal papier (inclusief gerecycled papier)

- Instellingen van Mediumtype -

Printerstuurprogramma: Normaal papier (Plain Paper)

- Maximaal aantal vellen -

Achterste lade: ongeveer 150 vellen *1

Cassette: ongeveer 150 vel voor A4, B5, A5 en Letter/8,5x11 inch

- Maximale belasting papieruitvoerlande -

Ongeveer 50 vel

*1 Gewoon papier van A4-, B5-, A5- of Letter-formaat kan alleen worden geplaatst als Achterste lade (Rear tray) is geselecteerd in Papierbroninstelling voor normaal papier (Paper Source setting for Plain Paper).



Opmerking

- Het correct invoeren van papier verloopt wellicht niet goed bij de maximumcapaciteit, afhankelijk van de papiersoort of de omgevingsomstandigheden (zeer hoge of lage temperaturen of luchtvochtigheid). Plaats in dergelijke gevallen per keer niet meer dan ongeveer de helft van de maximumcapaciteit (u kunt 100% gerecycled papier gebruiken).

● Enveloppen

- Instellingen van Mediumtype -

Printerstuurprogramma: Envelop (Envelope)

- Maximaal aantal vellen -

Achterste lade: 10 enveloppen

- Maximale belasting papieruitvoerlande -

Wij adviseren u de vorige afgedrukte envelop uit de papieruitvoerlande te verwijderen voordat u verder gaat met afdrukken om vlekken en verkleuringen te voorkomen.



Opmerking

- Als u enveloppen via de cassette invoert, kunt u de printer beschadigen. Plaats dit papier altijd in de achterste lade.

Papier van het merk Canon

Raadpleeg de instructiehandleiding bij het papier voor gedetailleerde informatie over de bedrukbare zijde en notities over de behandeling van papier. Bezoek onze website voor informatie over de papierformaten die voor de verschillende papiersoorten van het merk Canon beschikbaar zijn.



Opmerking

- Het modelnummer van origineel Canon-papier wordt tussen haakjes vermeld.
- In sommige landen of regio's is bepaald papier van Canon mogelijk niet beschikbaar. In de Verenigde Staten wordt papier niet op modelnummer verkocht. In dat geval koopt u het papier op naam.

- Voor meer informatie over het instellen van het paginaformaat en het mediumtype wanneer u foto's afdruckt vanaf een PictBridge-compatibel apparaat of een mobiele telefoon, raadpleegt u de online handleiding: [Uitgebreide Handleiding](#).
-

Voor het afdrucken van foto's:

- **Professioneel Foto Platinum <PT-101>**

- **Instellingen van Mediumtype -**

- Printerstuurprogramma: Professioneel Foto Platinum (Photo Paper Pro Platinum)

- **Glanzend Fotopapier 'voor frequent gebruik' <GP-501>**

- **Instellingen van Mediumtype -**

- Printerstuurprogramma: Foto Glans Papier (Glossy Photo Paper)

- **Foto Glans Papier <GP-502>**

- **Instellingen van Mediumtype -**

- Printerstuurprogramma: Foto Glans Papier (Glossy Photo Paper)

- **Glossy Foto Papier Extra II <PP-201>**

- **Instellingen van Mediumtype -**

- Printerstuurprogramma: Glossy Foto Papier Extra II (Photo Paper Plus Glossy II)

- **Photo Paper Plus Halfglans <SG-201>**

- **Instellingen van Mediumtype -**

- Printerstuurprogramma: Photo Paper Plus Halfglans (Photo Paper Plus Semi-gloss)

- **Matglans Foto Papier <MP-101>**

- **Instellingen van Mediumtype -**

- Printerstuurprogramma: Matglans Foto Papier (Matte Photo Paper)

- **Maximaal aantal vellen -**

- Achterste lade:

- 10 vellen voor A4, Letter / 8,5 inch x 11 inch, 13 x 18 cm / 5 inch x 7 inch en 20 x 25 cm / 8 inch x 10 inch

- 20 vellen voor 10 x 15 cm / 4 inch x 6 inch

- **Maximale belasting papieruitvoerlade -**

- Wij adviseren u het vorige afgedrukte vel uit de papieruitvoerlade te verwijderen voordat u verder gaat met afdrucken om vlekken en verkleuringen te voorkomen.



Opmerking

- Als u dit papier via de cassette invoert, kunt u de printer beschadigen. Plaats dit papier altijd in de achterste lade.
 - Wanneer u papier in stapels plaatst, kan de afdrukzijde bij het invoeren worden gemarkeerd of wordt het papier mogelijk niet goed ingevoerd. Laad in dit geval niet meer dan één vel tegelijk (behalve voor Matglans Foto Papier <MP-101>).
-

Voor het afdrucken van zakelijke documenten:

- **High Resolution Paper <HR-101N>**

- **Instellingen van Mediumtype -**

- Printerstuurprogramma: High Resolution Paper

- **Maximaal aantal vellen -**

- Achterste lade: 80 vellen

- **Maximale belasting papieruitvoerlade -**

- 50 vel



Opmerking

- Als u dit papier via de cassette invoert, kunt u de printer beschadigen. Plaats dit papier

altijd in de achterste lade.

Voor het maken van uw eigen afdrucken:

● T-Shirt Transfers <TR-301>

- Instellingen van Mediumtype -

Printerstuurprogramma: T-Shirt Transfers

● Fotostickers <PS-101>

- Instellingen van Mediumtype -

Printerstuurprogramma: Foto Glans Papier (Glossy Photo Paper)

- Maximaal aantal vellen -

Achterste lade: 1 vel

- Maximale belasting papieruitvoerlade -

Wij adviseren u het vorige afgedrukte vel uit de papieruitvoerlade te verwijderen voordat u verder gaat met afdrucken om vlekken en verkleuringen te voorkomen.

Opmerking

- Als u dit papier via de cassette invoert, kunt u de printer beschadigen. Plaats dit papier altijd in de achterste lade.
 - Het opgeven van afdrুকinstellingen is heel eenvoudig met het programma Easy-PhotoPrint EX dat u vindt op de *installatie-cd-rom (Setup CD-ROM)*. Installeer het programma op uw computer.
-

● Paginaformaten

U kunt de volgende paginaformaten gebruiken.

Opmerking

- U kunt alleen gewoon papier met de volgende formaten in de cassette plaatsen:
A4-, B5-, A5- en Letter-formaat
 - U kunt geen gewoon papier met andere formaten in de cassette plaatsen. Plaats dergelijke papierformaten in de achterste lade.
-

Standaardformaten:

- Letter (215,9 x 279,4 mm / 8,50 x 11,00 inch)
- Legal (215,9 x 355,6 mm / 8,50 x 14,00 inch)
- A5 (148,0 x 210,0 mm / 5,83 x 8,27 inch)
- A4 (210,0 x 297,0 mm / 8,27 x 11,69 inch)
- B5 (182,0 x 257,0 mm / 7,17 x 10,12 inch)
- 4" x 6" (10 x 15 cm / 4,00 x 6,00 inch)
- 4" x 8" (101,6 x 203,2 mm / 4,00 x 8,00 inch)
- 5" x 7" (13 x 18 cm / 5,00 x 7,00 inch)
- 8" x 10" (20 x 25 cm / 8,00 x 10,00 inch)
- L (89,0 x 127,0 mm / 3,50 x 5,00 inch)
- 2L (127,0 x 178,0 mm / 5,00 x 7,01 inch)
- Hagaki (100,0 x 148,0 mm / 3,94 x 5,83 inch)
- Hagaki 2 (200,0 x 148,0 mm / 7,87 x 5,83 inch)
- Comm. Env. #10 (104,6 x 241,3 mm / 4,12 x 9,50 inch)
- DL Env. (110,0 x 220,0 mm / 4,33 x 8,66 inch)
- Choukei 3 (120,0 x 235,0 mm / 4,72 x 9,25 inch)
- Choukei 4 (90,0 x 205,0 mm / 3,54 x 8,07 inch)
- Youkei 4 (105,0 x 235,0 mm / 4,13 x 9,25 inch)
- Youkei 6 (98,0 x 190,0 mm / 3,86 x 7,48 inch)
- Kaart (55,0 x 91,0 mm / 2,16 x 3,58 inch)
- Breed (101,6 x 180,6 mm / 4,00 x 7,10 inch)

Afwijkende formaten:

U kunt ook een aangepast formaat opgeven binnen het volgende bereik.

- Minimumformaat: 55,0 x 91,0 mm / 2,17 x 3,58 inch (achterste lade)
- Maximumformaat: 215,9 x 676,0 mm / 8,50 x 26,61 inch (achterste lade)

● Papiergewicht

64 tot 105 g/m² (behalve Canon-papier)

Gebruik geen zwaarder of lichter papier dan dit (met uitzondering van papier van het merk Canon), anders kan het papier in de printer vast komen te zitten.

● Opmerkingen over het opslaan van papier

- Neem alleen het benodigde aantal vellen papier uit de verpakking, vlak voordat u gaat afdrukken.
- Wanneer u niet afdrukt, verwijdert u niet-gebruikt papier uit de achterste lade, stopt u dat terug in het pak en legt u het ergens vlak neer om te voorkomen dat het gaat omkrullen. Vermijd bij het opslaan bovendien hitte, vochtigheid en rechtstreeks zonlicht.

● Opmerkingen over papier voor afdrukken zonder marges

- Dubbelzijdig afdrukken is niet beschikbaar voor het randloos afdrukken van volledige pagina's.
- Afdrukken zonder marges op de volledige pagina is niet mogelijk op enveloppen en papier van het formaat Legal, A5 of B5.
- U kunt gewoon papier gebruiken voor afdrukken zonder marges op de volledige pagina. Dit kan echter leiden tot een lagere afdrukkwaliteit. Wij raden aan om gewoon papier te gebruiken voor een proefafdruk.



[↑ Naar boven](#)

C076

■ Mediumtypen die u niet kunt gebruiken

De onderstaande soorten papier mogen niet worden gebruikt. Het gebruik van dergelijke papiersoorten levert niet alleen een onbevredigend resultaat op, maar kan ook leiden tot vastlopen of slecht functioneren van de printer.

- Gevouwen, gekruld of gekreukt papier
- Vochtig papier
- Papier dat te dun is (dat minder weegt dan 64 g/m^2)
- Papier dat te dik is (dat meer weegt dan 105 g/m^2 , behalve Canon-papier)
- Papier dat dunner is dan een briefkaart, inclusief gewoon papier of papier van een notitieblok dat kleiner is gemaakt (wanneer u afdrukt op papier dat kleiner is dan A5)
- Briefkaarten
- Kaarten waarop foto's of stickers zijn geplakt
- Enveloppen met een dubbele (of zelfklevende) klep
- Enveloppen met een reliëf of een behandeld oppervlak
- Enveloppen waarvan de lijmkleppen al vochtig zijn gemaakt en plakken
- Willekeurig papier met gaatjes
- Papier dat niet rechthoekig is
- Papier dat is ingebonden met nietjes of lijm
- Voorgelijmd papier
- Papier versierd met glitters, enzovoort

[↑ Naar boven](#)

Routineonderhoud

In dit gedeelte wordt beschreven hoe u inktanks vervangt als ze op raken, hoe u de printer reinigt als het afdrukresultaat vaag is en wat u moet doen als het papier niet correct wordt ingevoerd.

Inktanks vervangen

- Vervangingsprocedure
- De inktstatus controleren

Vage afdrucken of onjuiste kleuren

- Controleraster voor de spuitopeningen afdrucken
- Controleraster voor de spuitopeningen bekijken
- De printkop reinigen
- Een diepte-reiniging van de printkop uitvoeren
- De printkop uitlijnen

De papierinvoerrol reinigen

Het cassettekussentje reinigen

Het onderhoudsscherm openen

- Het eigenschapsvenster van het printerstuurprogramma openen



[↑ Naar boven](#)

Basis Handleiding
 Uitgebreide Handleiding
 Problemen oplossen

[Inhoud](#) > [Routineonderhoud](#) > Inkttanks vervangen

C091

Inkttanks vervangen

Wanneer de inkt opraakt of zich fouten voordoen, knippert het **Alarm**-lampje oranje om u op de hoogte te brengen van het probleem.

Zie voor meer informatie 'Vier keer:' in 'Alarmlampje knippert oranje' in het gedeelte [Problemen oplossen](#) van de online handleiding: *Uitgebreide Handleiding* en voer de juiste actie uit.

Opmerking

- Meer informatie over geschikte inkttanks kunt u vinden in de gedrukte handleiding: *Aan de Slag-gids*.
- Zie [Vage afdrukken of onjuiste kleuren](#) als de afdrukken vaag worden of als er witte strepen verschijnen terwijl er toch voldoende inkt in de inkttanks zit.

■ Vervangingsprocedure

Volg onderstaande procedure wanneer u de inkttanks moet vervangen.

Belangrijk

Omgaan met inkt

- Plaats meteen een nieuwe inkttank terug zodra u er een verwijderd. Laat de printer nooit staan met verwijderde inkttanks.
- Gebruik nieuwe inkttanks ter vervanging. De spuitopeningen kunnen verstopt raken als u gebruikte inkttanks plaatst. Daarnaast weet u met dergelijke inkttanks niet goed wanneer u de inkttanks moet vervangen.
- Zodra u een inkttank hebt geplaatst, moet u deze niet uit de printer verwijderen of aan de lucht blootstellen. Hierdoor kan de inkttank uitdrogen, of werkt de printer niet meer naar behoren als de inkttank opnieuw wordt geplaatst. Voor een optimale afdrukkwaliteit moet u de inkttank binnen zes maanden na het eerste gebruik opmaken.

Opmerking

- Mogelijk wordt toch kleureninkt verbruikt wanneer u een document in zwart-wit afdrukt of wanneer u hebt aangegeven een zwart-witafdruk te willen maken. Beide soorten inkt worden ook verbruikt bij reiniging en diepte-reiniging van de printkop, dat nodig is om de printer goed te laten werken. Wanneer een inkttank op is, moet u deze meteen vervangen door een nieuwe. Raadpleeg [Tips over het gebruik van uw printer](#) voor details.

1. Zorg dat de printer is ingeschakeld en open de papieruitvoerlade voorzichtig.

2. Open de bovenklep.

De printkophouder schuift naar de vervangingspositie.

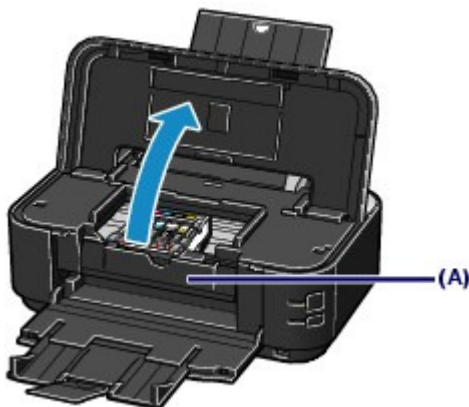

⚠ Let op

- Houd de printkop niet vast om deze te stoppen of te verplaatsen. Raak de printkophouder niet aan voordat deze helemaal stilstaat.

🚩 Belangrijk

- Leg geen voorwerpen op de bovenklep. Deze kunnen in de achterste lade vallen als de bovenklep wordt geopend en ervoor zorgen dat de printer niet meer naar behoren werkt.
- Raak geen metalen delen of andere delen aan binnen in de printer.
- Als de bovenklep langer dan 10 minuten heeft opengestaan, wordt de printkophouder naar de rechterzijde verplaatst. In dit geval moet u de bovenklep sluiten en weer openen.
- Open niet de binnenklep (A) bij het vervangen van de inkttank. Als de binnenklep (A) open is na het vervangen van de inkttank, moet u deze sluiten.

3. Verwijder de inkttank waarvan het lampje snel knippert.

Druk op het lipje (B) en til de inkttank op om deze te verwijderen.

Raak de printkopvergrendeling (C) niet aan.

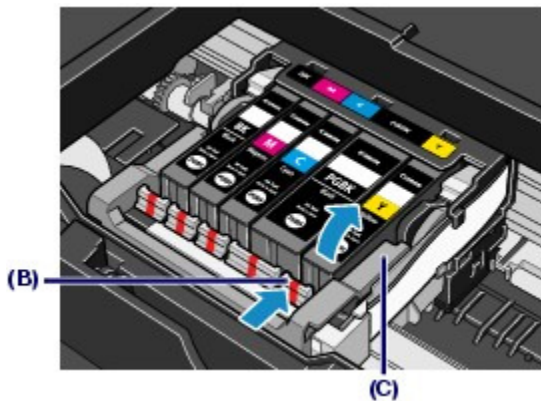
**🚩 Belangrijk**

- Wees voorzichtig met de inkttank om vlekken op kleding en dergelijke te voorkomen.
- Houd bij het weggooien van lege inkttanks rekening met de plaatselijke regelgeving met betrekking tot afvalverwerking.

📖 Opmerking

- Verwijder niet twee of meer inkttanks tegelijk. Vervang inkttanks één voor één als u twee of meer inkttanks vervangt.
- Zie [De inktstatus controleren](#) voor meer informatie over de knippersnelheden van de inktlampjes.

4. Bereid de nieuwe inkttank voor.

- (1) Neem de nieuwe inkttank uit de verpakking, verwijder de oranje tape (❶) volledig en verwijder vervolgens de folie (❷) volledig.

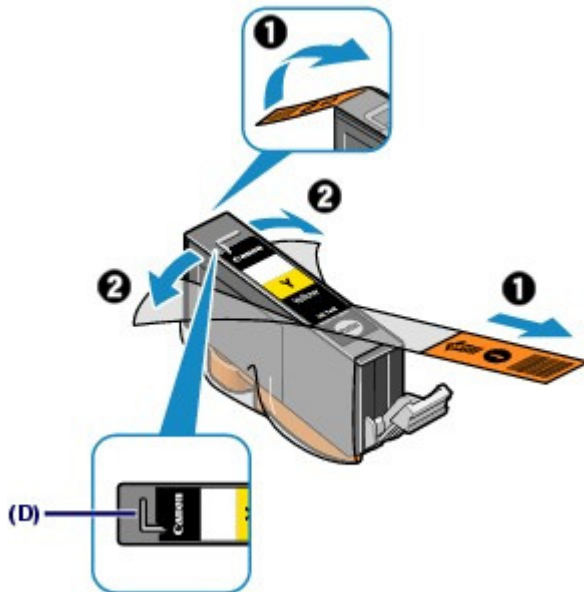

Belangrijk

- Ga voorzichtig met de inkttanks om. Laat de inkttanks niet vallen en oefen er geen overmatige druk op uit.
- Als er oranje tape achterblijft in het L-vormige luchtgat (D), kan er inkt spatten of drukt de printer mogelijk niet correct af.

- (2) Houd de inkttank vast met het oranje beschermkapje (E) omhoog en zorg ervoor dat u het L-vormige luchtgat (D) niet blokkeert.



- (3) Draai het oranje beschermkapje (E) langzaam 90 graden om het te verwijderen.



Belangrijk

- Druk de zijkanten van de inkttank niet in. Als u de zijkanten van de inkttank indrukt en het L-vormige luchtgat (D) is geblokkeerd, kan er inkt spatten.
- Raak de binnenkant van het oranje beschermkapje (E) of de geopende inktopening (F) niet aan. Als u deze aanraakt, kunt u inktvlekken op uw handen krijgen.
- Plaats het beschermkapje (E) niet terug nadat u dit hebt verwijderd. Houd bij het weggooien rekening met de lokale wet- en regelgeving met betrekking tot de afvalverwerking.

5. De nieuwe inkttank installeren.

(1) Plaats de voorkant van de inkttank schuin in de printkop.

Controleer of de positie van de inkttank overeenkomt met die op het label.

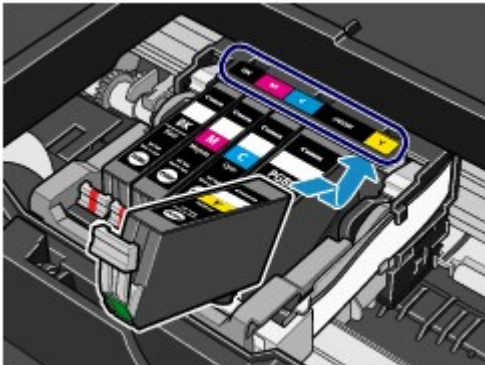

(2) Druk op de aanduiding (Drukken) op de inkttank totdat de inkttank stevig vast zit.

Controleer of de inktlampjes rood gaan branden.

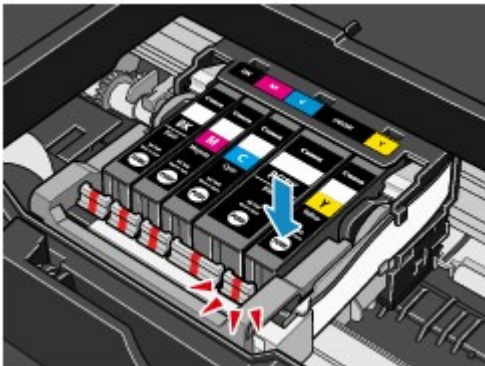

Belangrijk

- U kunt niet afdrukken als de inkttank op de verkeerde positie is geplaatst. U moet de inkttank installeren op de positie die is aangegeven op het label van de printkophouder.
- De printer kan pas worden gebruikt als alle inkttanks zijn geïnstalleerd. Zorg dat alle inkttanks zijn geïnstalleerd.

6. Sluit de bovenklep.

Opmerking

- Als het **Alarm**-lampje blijft knipperen nadat u de bovenklep hebt gesloten, raadpleegt u 'Alarm-lampje knippert oranje' in het gedeelte ' [Problemen oplossen](#) ' in de online handleiding: *Uitgebreide Handleiding*.
- De printer reinigt de printkop automatisch zodra u begint met afdrukken nadat u de inkttank hebt vervangen. Voer geen andere handelingen uit tot de printer klaar is met het reinigen van de printkop. Het **AAN/UIT**-lampje knippert groen terwijl de reiniging wordt uitgevoerd.
- Pas de positie van de printkop aan als evenwijdige lijnen niet correct worden afgedrukt of als de positie van de printkop niet goed is uitgelijnd. Raadpleeg [De printkop uitlijnen](#).



 [Naar boven](#)

C092

■ De inktstatus controleren

U kunt de inktstatus controleren met de inktlampjes of op het computerscherm.

● Met de inktlampjes

1. Zorg dat de printer is ingeschakeld en open de papieruitvoerlade voorzichtig.

2. Open de bovenklep.

Zie stap 2 bij [Vervangingsprocedure](#) .

3. Controleer de inktlampjes.

Sluit de bovenklep nadat u de status van de inktlampjes hebt gecontroleerd.

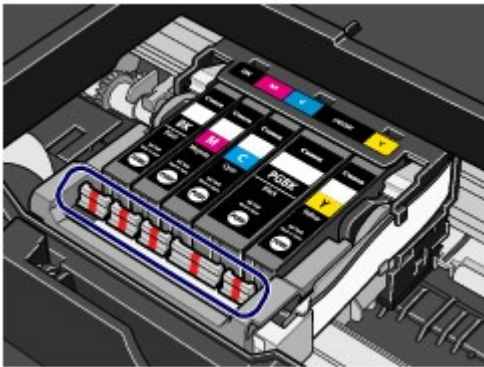

● Het inktlampje brandt

De inkttank is niet correct geïnstalleerd.

● Het inktlampje knippert

Langzaam knipperen (ongeveer om de 3 seconden)



De inkttank is bijna leeg. Bereid een nieuwe inkttank voor.

Snel knipperen (ongeveer om de seconde)



- De inkttank is niet in de verkeerde positie geplaatst.

Of

- De inkt is op.

Plaats de inkttank op de juiste positie, zoals aangegeven op het etiket van de printkophouder. Als de positie juist is, maar het inktlampje knippert, is er een fout opgetreden en kan er niet met de printer worden afgedrukt. Controleer het **Alarm** lampje op de printer.

Zie het gedeelte [Problemen oplossen](#) in de online handleiding: *Uitgebreide Handleiding* .

● Het inktlampje is uit

De inkttank is niet goed geplaatst of de functie voor het detecteren van de resterende hoeveelheid inkt is

uitgeschakeld. Als de inkttank niet goed is geplaatst, drukt u op de aanduiding  (Drukken) op de inkttank totdat de inkttank stevig vast zit. Als u geen klik hoort ten teken dat de inkttank op zijn plaats zit, moet u controleren of het oranje beschermkapje van de onderzijde van de inkttank is verwijderd.

Als het de inktlampje nog steeds niet brandt nadat de inkttank opnieuw is geplaatst, is er een fout opgetreden en kan er niet met de printer worden afgedrukt. Controleer het **Alarm** lampje op de printer.

Zie het gedeelte [Problemen oplossen](#) in de online handleiding: *Uitgebreide Handleiding*.

● Op het computerscherm

U kunt de inktstatus controleren met de printerstatusmonitor.



Er wordt een symbool weergegeven in het onderdeel (A) als er informatie is over het resterende inktniveau.

Voorbeeld: 

De inkt is bijna op. Bereid een nieuwe inkttank voor.

Opmerking

- Tijdens het afdrukken kan er een foutbericht worden weergegeven. Bevestig het bericht en voer de juiste handelingen uit.

Volg onderstaande procedure om het bevestigingsscherm te openen.

1. Open het eigenschappenvenster van het printerstuurprogramma.

Zie [Het eigenschappenvenster van het printerstuurprogramma openen](#).

2. Klik op Printerstatus weergeven (View Printer Status) op het tabblad Onderhoud (Maintenance).

Klik op het menu Inktdetails (Ink Details) om de informatie over de inkttanks te controleren.

Opmerking

- Terwijl u afdrukt, kunt u ook de printerstatusmonitor weergeven door op het printerpictogram op de taakbalk te klikken. In Windows Vista of XP klikt u in de taakbalk op Canon XXX (waarbij 'XXX' de naam van uw printer is).



 [Naar boven](#)

C093

Vage afdrukken of onjuiste kleuren

Als de afdrukresultaten onduidelijk zijn of de kleuren niet correct worden afgedrukt, zijn de spuitopeningen van de printkop waarschijnlijk verstopt. Voer de onderstaande procedure uit om het controleraster voor de spuitopeningen af te drukken, de conditie van de spuitopeningen van de printkop te controleren en vervolgens de printkop te reinigen.

Als evenwijdige lijnen niet correct worden afgedrukt of als u niet tevreden bent over de afdrukresultaten, kan de afdrukkwaliteit mogelijk worden verbeterd door de printkop uit te lijnen.

Belangrijk

- Spoel de printkop en inktanks niet af en veeg ze niet schoon. Dit kan allerlei problemen met de printkop en inktanks veroorzaken.

Opmerking

Voordat u onderhoud verricht

- Zorg ervoor dat u het oranje beschermtape niet op de inktank laat zitten. Zie het gedeelte [Problemen oplossen](#) in de online handleiding: *Uitgebreide Handleiding*.
- Open de bovenklep en controleer of de lampjes van alle inktanks rood branden. Zie [De inktstatus controleren](#) als dit niet het geval is en voer de juiste bewerking uit.
- Stel de afdrukkwaliteit hoger in via de instellingen van het printerstuurprogramma. Hierdoor kunnen de afdrukresultaten verbeteren. Raadpleeg voor meer informatie de online handleiding: [Uitgebreide Handleiding](#).

● Onduidelijke of ongelijkmatige afdrukresultaten:

Stap 1

Zie [Controleraster voor de spuitopeningen afdrukken](#) .
Zie [Controleraster voor de spuitopeningen bekijken](#) .

Als er lijnen ontbreken of er horizontale witte strepen voorkomen in dit raster:



Stap 2

Zie [De printkop reinigen](#) .

Als het probleem niet is opgelost nadat u de printkop tweemaal hebt gereinigd:



Stap 3

Zie [Een diepte-reiniging van de printkop uitvoeren](#) .

Druk na het reinigen van de printkop het controleraster voor spuitopeningen af en controleer dit.

Opmerking

- Als u de procedure tot en met stap 3 hebt uitgevoerd en het probleem niet is opgelost, schakelt u de printer uit en voert u de diepte-reiniging van de printkop 24 uur later nogmaals uit. Indien de fout zich blijft voordoen, is de printkop mogelijk beschadigd. Neem contact op met het ondersteuningscentrum.

● Als de afdrukresultaten niet gelijkmatig zijn (de evenwijdige lijnen zijn bijvoorbeeld niet correct afgedrukt):

Raadpleeg [De printkop uitlijnen](#) .



[↑ Naar boven](#)

C094

■ Controleraster voor de spuitopeningen afdrukken

Druk het controleraster voor spuitopeningen af om te bepalen of de inkt op de juiste wijze uit de spuitopeningen van de printkop wordt gespoten.

U moet het volgende voorbereiden: een vel gewoon papier van A4- of Letter-formaat

Opmerking

- Als de inkt bijna op is, wordt het controleraster niet goed afgedrukt. Vervang de inkttank die bijna leeg is.
Zie [Inkttanks vervangen](#) .

Controleraster voor de spuitopeningen afdrukken zonder computer

- U kunt het controleraster voor de spuitopeningen ook vanaf de printer zelf afdrukken met de knop **RESUME/CANCEL** .
 1. Zorg dat de printer is ingeschakeld en een of meer vellen gewoon papier van A4- of Letter-formaat in de cassette zijn geplaatst.
 2. Open de papieruitvoerbode voorzichtig en trek de verlenging van de uitvoerbode uit.
Als de binnenklep is geopend, sluit u deze.
 3. Houd de knop **HERVATTEN/ANNULEREN (RESUME/CANCEL)** ingedrukt tot het **AAN/UIT** -lampje tweemaal groen knippert en laat het dan meteen los.
Het controleraster voor de spuitopening wordt afgedrukt.
Voer geen andere taken uit tot de printer het controleraster heeft afgedrukt.
Controleer het patroon van het controleraster en voer de vereiste handeling uit.
Zie stap 1 in [Controleraster voor de spuitopeningen bekijken](#) .

1. Controleer of het apparaat aan staat.
2. Zorg dat er een of meer vellen gewoon papier van het formaat A4 of Letter in de cassette zijn geplaatst.
3. Open de papieruitvoerbode voorzichtig en trek de verlenging van de uitvoerbode uit.

Belangrijk

- Als de binnenklep is geopend, sluit u deze.

4. Open het eigenschappenvenster van het printerstuurprogramma.
Zie [Het eigenschappenvenster van het printerstuurprogramma openen](#) .
5. Druk het controleraster voor de spuitopeningen af.
 - (1) Klik op het tabblad Onderhoud (Maintenance).
 - (2) Klik op Controle spuitopening (Nozzle Check).

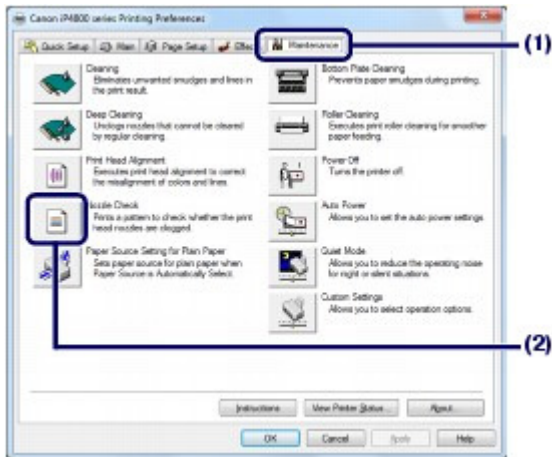

(3) Bevestig het bericht en klik op Controleraster afdrukken (Print Check Pattern).

Het controleraster voor de spuitopening wordt afgedrukt.

Voer geen andere taken uit tot de printer het controleraster heeft afgedrukt.

Opmerking

- Klik op Initiële controle-items (Initial Check Items) om de items te bekijken die u moet controleren voordat u het controleraster voor de spuitopeningen afdrukt.

6. Bekijk het controleraster voor de spuitopeningen.

Zie [Controleraster voor de spuitopeningen bekijken](#) .



 [Naar boven](#)

Basis Handleiding
 Uitgebreide Handleiding
 Problemen oplossen

[Inhoud](#) > [Routineonderhoud](#) > [Vage afdrukken of onjuiste kleuren](#) > Controleraster voor de spuitopeningen bekijken

C095

■ Controleraster voor de spuitopeningen bekijken

Bekijk het controleraster voor de spuitopeningen en reinig zo nodig de printkop.

1. Controleer het raster (1) op ontbrekende lijnen en (2) de aanwezigheid van horizontale witte strepen.

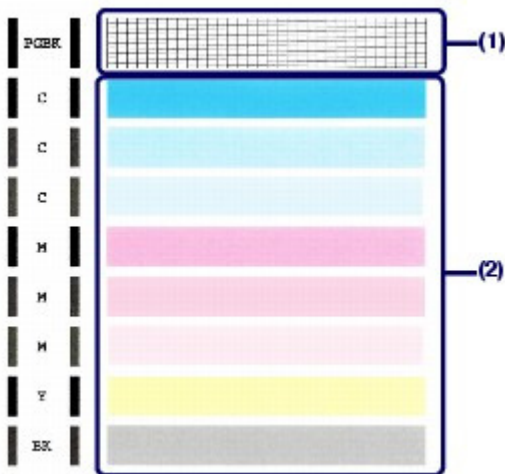

Als er lijnen ontbreken in het raster (1):

Maak de spuitopeningen van de printkoppen van de inktgroep Zwart (Black) schoon (PGBK).



(A) Goed

(B) Niet goed (er ontbreken lijnen)

Als er horizontale witte strepen voorkomen in raster (2):

Maak de spuitopeningen van de printkoppen van de inktgroep Kleur (Color) schoon (C, M, Y, BK).



(A) Goed

(B) Niet goed (horizontale witte strepen aanwezig)

Als het raster ontbrekende lijnen (1) bevat en er horizontale witte strepen (2) zijn in het patroon (2):

Maak de spuitopeningen van de printkoppen van de inktgroep Alle kleuren (All Colors) schoon.

2. Voer de vereiste actie uit.

Wanneer reiniging niet noodzakelijk is:

Klik op Afsluiten (Exit) in het dialoogvenster Rastercontrole (Pattern Check) om de weergave van het controleraster voor de spuitopeningen af te sluiten.

Wanneer reiniging noodzakelijk is:

- (1) Klik op Reiniging (Cleaning).

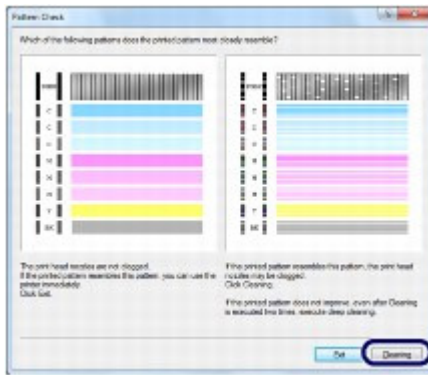

(2) Zorg dat er een of meer vellen gewoon papier van het formaat A4 of Letter in de cassette zijn geplaatst.

Voer de procedure uit bij (3) in stap 5 in [De printkop reinigen](#) om de printkop te reinigen.



[↑ Naar boven](#)

C096

■ De printkop reinigen

De printkop moet worden gereinigd als er in het afgedrukte controleraster voor de spuitopeningen lijnen ontbreken of horizontale witte strepen worden weergegeven. Door een reiniging uit te voeren worden de spuitopeningen vrij gemaakt en de toestand van de printkop hersteld. Bij het reinigen van de printkop wordt inkt verbruikt. Reinig de printkop daarom alleen als het echt nodig is.

U moet het volgende voorbereiden: een vel gewoon papier van A4- of Letter-formaat

Opmerking

De printkop reinigen zonder computer

- U kunt ook de printkop (spuitopeningen van alle inktkleuren) reinigen vanaf de printer zelf met de knop **RESUME/CANCEL**.
1. Controleer of het apparaat aan staat.
 2. Houd de knop **HERVATTEN/ANNULEREN (RESUME/CANCEL)** ingedrukt tot het **AAN/UIT**-lampje één keer groen knippert en laat de knop dan onmiddellijk los.
De printer start met het reinigen van de printkop.
Wanneer het **AAN/UIT**-lampje groen knippert en vervolgens blijft branden, is de reiniging voltooid.
Druk het controleraster voor de spuitopeningen af om de conditie van de printkop na het reinigen te controleren.
Zie [Controleraster voor de spuitopeningen bekijken](#).

Als u op Reiniging (Cleaning) klikt in het dialoogvenster Rastercontrole (Pattern Check), dat wordt weergegeven na het afdrukken van het controleraster voor de spuitopeningen (Zie [Wanneer reiniging noodzakelijk is](#)), begint de printer met het reinigen van de printkop. Zorg dat er een of meer vellen papier van A4- of Letter-formaat in de cassette zijn geplaatst en ga naar (3) in stap 5.

1. Controleer of het apparaat aan staat.
2. Zorg dat er een of meer vellen gewoon papier van het formaat A4 of Letter in de cassette zijn geplaatst.
3. Open de papieruitvoerbode voorzichtig en trek de verlenging van de uitvoerbode uit.

Belangrijk

- Als de binnenklep is geopend, sluit u deze.

4. Open het eigenschapsvenster van het printerstuurprogramma.
[Zie Het eigenschapsvenster van het printerstuurprogramma openen](#).
5. Reinig de printkop.
 - (1) Klik op het tabblad Onderhoud (Maintenance).
 - (2) Klik op Reiniging (Cleaning).



(3) Selecteer de inktgroep die u wilt reinigen.

Opmerking

- Deze printer heeft twee soorten zwarte inkt: PGBK (pigmentinkt) en BK (kleurstofinkt). Controleer het controleraster voor de spuitopeningen en klik op Zwart (Black) als er lijnen ontbreken in PGBK, of klik op Kleur (Color) als er horizontale witte strepen aanwezig zijn in BK.
Zie [Controleraster voor de spuitopeningen bekijken](#) voor meer informatie over het controleraster voor de spuitopeningen.

(4) Klik op Uitvoeren (Execute).

Wanneer het **AAN/UIT**-lampje groen gaat knipperen, wordt de printkop gereinigd.

Voer geen andere handelingen uit tot de printer klaar is met het reinigen van de printkop. Dit duurt ongeveer 1 minuut.

Opmerking

- Klik op Initiële controle-items (Initial Check Items) om de items te bekijken die u moet controleren voordat u de diepte-reiniging van de printkop uitvoert.



(5) Bevestig het bericht en klik op Controleraster afdrucken (Print Check Pattern).

Het controleraster voor de spuitopening wordt afgedrukt.

Voer geen andere taken uit tot de printer het controleraster heeft afgedrukt.

6. Bekijk het controleraster voor de spuitopeningen.

Zie [Controleraster voor de spuitopeningen bekijken](#).

Opmerking

- Als het probleem niet is opgelost nadat u de printkop tweemaal hebt gereinigd, voert u de diepte-reiniging van de printkop uit.
Zie [Een diepte-reiniging van de printkop uitvoeren](#).

[↑ Naar boven](#)

C097

■ Een diepte-reiniging van de printkop uitvoeren

Als de afdrukkwaliteit niet is verbeterd door de normale reiniging van de printkop, moet u een diepte-reiniging van de printkop uitvoeren. Bij een diepte-reiniging van de printkop wordt meer inkt verbruikt dan bij een normale reiniging. Het is daarom raadzaam de diepte-reiniging alleen uit te voeren als het echt nodig is.

U moet het volgende voorbereiden: een vel gewoon papier van A4- of Letter-formaat

1. Controleer of het apparaat aan staat.
2. Zorg dat er een of meer vellen gewoon papier van het formaat A4 of Letter in de cassette zijn geplaatst.
3. Open de papieruitvoerlade voorzichtig en trek de verlenging van de uitvoerlade uit.

Belangrijk

- Als de binnenklep is geopend, sluit u deze.

4. Open het eigenschapsvenster van het printerstuurprogramma.
Zie [Het eigenschapsvenster van het printerstuurprogramma openen](#).
5. Voer de diepte-reiniging van de printkop uit.
 - (1) Klik op het tabblad Onderhoud (Maintenance).
 - (2) Klik op Diepte-reiniging (Deep Cleaning).

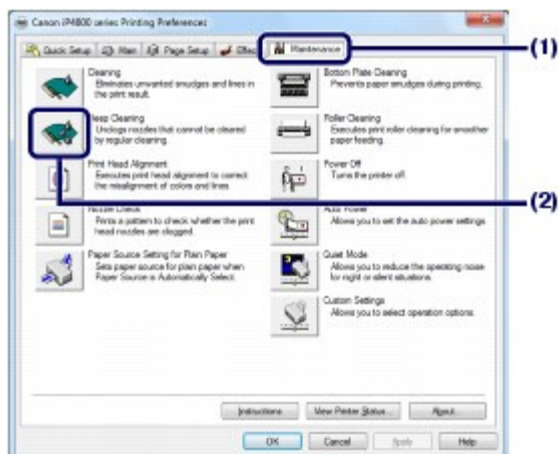

- (3) Selecteer de inktgroep waarvoor u een diepte-reiniging wilt uitvoeren.

Opmerking

- Deze printer heeft twee soorten zwarte inkt: PGBK (pigmentinkt) en BK (kleurstofinkt). Controleer het controleraster voor de spuitopeningen en klik op Zwart (Black) als er lijnen ontbreken in PGBK, of klik op Kleur (Color) als er horizontale witte strepen aanwezig zijn in BK.
Zie [Controleraster voor de spuitopeningen bekijken](#) voor meer informatie over het controleraster voor de spuitopeningen.

(4) Klik op Uitvoeren (Execute).

Opmerking

- Klik op Initiële controle-items (Initial Check Items) om de items te bekijken die u moet controleren voordat u de diepte-reiniging van de printkop uitvoert.

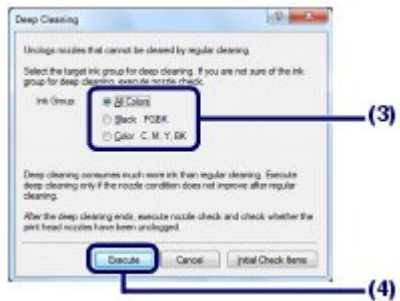

(5) Bevestig het bericht en klik op OK.

Wanneer het **AAN/UIT** -lampje groen gaat knipperen, wordt de dieptereiniging van de printkop uitgevoerd.

Voer geen andere handelingen uit tot de printer klaar is met de diepte-reiniging van de printkop. Dit duurt 2 tot 30 minuten.

(6) Bevestig het bericht en klik op Controleraster afdrukken (Print Check Pattern).

Het controleraster voor de spuitopening wordt afgedrukt.

Voer geen andere taken uit tot de printer het controleraster heeft afgedrukt.

6. Bekijk het controleraster voor de spuitopeningen.

Zie stap 1 in [Controleraster voor de spuitopeningen bekijken](#) .

Als een bepaalde kleur niet goed wordt afgedrukt, vervangt u de inkttank van de desbetreffende kleur.

Zie [Inkttanks vervangen](#) .

Als het probleem niet is opgelost, schakelt u het apparaat uit en voert u de diepte-reiniging van de printkop 24 uur later nogmaals uit.

Indien de fout zich blijft voordoen, is de printkop mogelijk beschadigd. Neem contact op met het ondersteuningscentrum.



 [Naar boven](#)

C098

■ De printkop uitlijnen

Als de afgedrukte lijnen niet evenwijdig zijn of als u niet tevreden bent over de afdrukresultaten, dient u de positie van de printkop aan te passen.

U moet het volgende voorbereiden: een vel bijgeleverd papier van A4- of Letter-formaat of Canon Matglans Foto Papier MP-101

Opmerking

- Als de inkt bijna op is, wordt het uitlijningsblad niet correct afgedrukt. Vervang de inkttank die bijna leeg is. Zie [Inkttanks vervangen](#).
- Als het meegeleverde papier (Canon Matglans MP-101) op is of het gespecificeerde Canon-papier niet direct verkrijgbaar is, kunt u gewoon papier gebruiken en de printkop handmatig uitlijnen. Zie de online handleiding: [Uitgebreide Handleiding](#).
- Het uitlijningspatroon voor de printkop wordt alleen in zwart en blauw afgedrukt.

De printkop uitlijnen zonder computer

- U kunt de printkop ook uitlijnen vanaf de printer zelf met de knop **RESUME/CANCEL**.
 1. Controleer of het apparaat is ingeschakeld en plaats een vel meegeleverd papier van A4- of Letter-formaat of Canon Matglans Foto Papier MP-101 in de achterste lade. Het papier in de achterste lade moet met de afdrukzijde (witere zijde) naar u toe worden geplaatst.
 2. Open de papieruitvoerlande voorzichtig en trek de verlenging van de uitvoerlande uit. Als de binnenklep is geopend, sluit u deze.
 3. Houd de knop **RESUME/CANCEL** ingedrukt tot het **AAN/UIT**-lampje viermaal groen knippert en laat de knop dan onmiddellijk los. Het controlelevel voor uitlijning van de printkop wordt afgedrukt en de positie van de printkop wordt automatisch uitgelijnd. Voer geen andere bewerkingen uit tot de printer het controleraster voor uitlijning van de printkop heeft afgedrukt.

1. Controleer of het apparaat aan staat.

2. Plaats een vel meegeleverd papier van A4- of Letter-formaat of Canon Matglans Foto Papier MP-101 in de achterste lade.

Plaats het papier in de achterste lade met de afdrukzijde (de witere zijde) naar u toe.

Belangrijk

- U kunt de cassette niet gebruiken voor automatische uitlijning van de printkop. Zorg dat u papier in de achterste lade plaatst.

3. Open de papieruitvoerlande voorzichtig en trek de verlenging van de uitvoerlande uit.

Belangrijk

- Als de binnenklep is geopend, sluit u deze.

4. Open het eigenschappenvenster van het printerstuurprogramma.

Zie [Het eigenschappenvenster van het printerstuurprogramma openen](#).

5. Pas de positie van de printkop aan.

- (1) Klik op het tabblad Onderhoud (Maintenance).
- (2) Klik op Uitlijning printkop (Print Head Alignment).

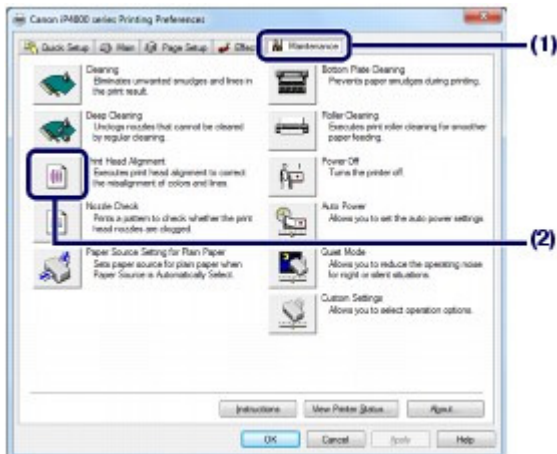

- (3) Bevestig het bericht en klik op Printkop uitlijnen (Align Print Head).



Het controlelevel voor de uitlijning van de printkop wordt afgedrukt en de positie van de printkop wordt automatisch uitgelijnd.

Voer geen andere bewerkingen uit tot de printer het controleraster voor uitlijning van de printkop heeft afgedrukt. Dit duurt ongeveer 5 minuten.

Opmerking

- Als het automatisch aanpassen van de printkoppositie is mislukt, gaat het **Alarm** lampje knipperen.
Raadpleeg voor meer informatie het gedeelte 'Elf keer' onder 'Alarm-lampje knippert oranje' in ' [Problemen oplossen](#) ' in de online handleiding: [Uitgebreide Handleiding](#) .
- Als u nog steeds niet tevreden bent over de afdrukresultaten nadat de printkoppositie is aangepast op de hiervoor omschreven wijze, moet u de printkoppositie handmatig uitlijnen.
Zie de online handleiding: [Uitgebreide Handleiding](#) .



[↑ Naar boven](#)

C099

De papierinvoerrol reinigen

Als de papierinvoerrol vies is of er papierstof op ligt, wordt het papier mogelijk niet goed ingevoerd. Reinig in dat geval de papierinvoerrol. Als u de papierinvoerrol reinigt, slijt deze. Reinig de rol daarom alleen als dat nodig is.

U moet het volgende voorbereiden: drie vellen gewoon papier van A4- of Letter-formaat

1. Controleer of het apparaat aan staat.
2. Open de papieruitvoerlade voorzichtig en trek de verlenging van de uitvoerlade uit.

Belangrijk

- Als de binnenklep is geopend, sluit u deze.

3. Open het eigenschapsvenster van het printerstuurprogramma.

Zie [Het eigenschapsvenster van het printerstuurprogramma openen](#).

4. Selecteer Reiniging rollen (Roller Cleaning).
 - (1) Klik op het tabblad Onderhoud (Maintenance).
 - (2) Klik op Reiniging rollen (Roller Cleaning).

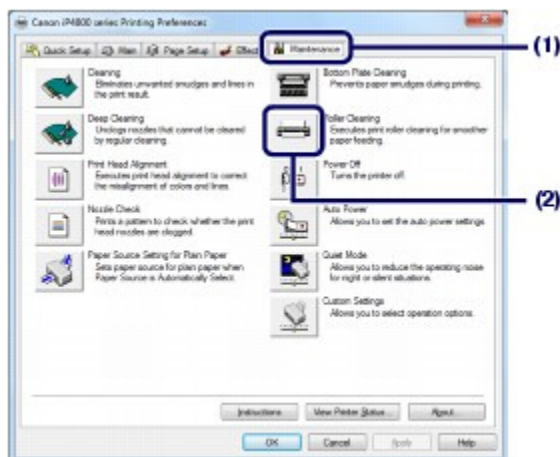

- (3) Selecteer de papierbron die u wilt reinigen (Achterste lade (Rear Tray) of Cassette).
- (4) Klik op OK.



5. Reinig de papierinvoerrol zonder papier.

- (1) Volg de aanwijzingen in het bericht om het papier te verwijderen uit de

papierbron die u hebt geselecteerd bij (3) in stap 4.

(2) Klik op OK.

Tijdens het reinigen draait de papierinvoerrol enkele malen rond.

6. Reinig de papierinvoerrol met papier.

(1) Controleer of de papierinvoerrol gestopt is met draaien en volg de aanwijzingen in het bericht om drie of meer vellen gewoon papier van A4- of Letter-formaat te plaatsen in de papierbron die u hebt geselecteerd bij (3) in stap 4.

(2) Bevestig het bericht en klik op OK.

De printer begint met de reiniging.

Het reinigen is voltooid als het papier wordt uitgeworpen.

Voer geen andere handelingen uit tot de printer klaar is met het reinigen van de papierinvoerrol.

(3) Klik op OK in het voltooiingsbericht.

Als het probleem niet is opgelost nadat u de papierinvoerrol hebt gereinigd in de achterste lade, zet u het apparaat uit, haalt u de stekker uit het stopcontact en veegt u de papierinvoerrol (A) in het midden van de achterste lade schoon met een bijvoorbeeld een vochtig wattenstaafje. Draai de roller handmatig in de richting van de pijl (B) tijdens het reinigen. Raak de rol niet aan met uw vingers. Gebruik een wattenstaafje om de rol te draaien.

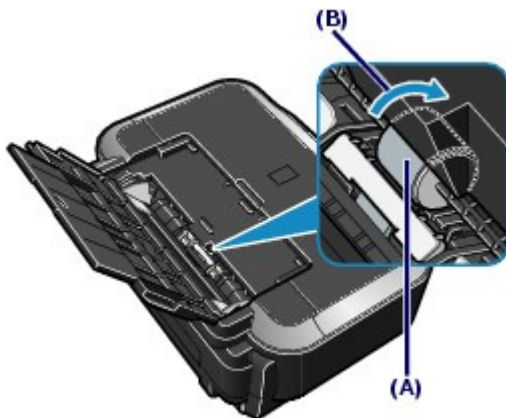

Als het probleem nog steeds niet is verholpen na het reinigen van de papierinvoerrol, neemt u contact op met het ondersteuningscentrum.



[↑ Naar boven](#)

C100

Het cassettekussentje reinigen

Als het kussentje op de cassette besmeurd is geraakt met papierstof of vuil, kunnen twee of meer vellen papier tegelijk worden uitgevoerd. Volg de onderstaande procedure om het kussentje van de cassette te reinigen.

U moet het volgende voorbereiden: wattenstaafje

1. Haal de cassette uit de printer en verwijder al het papier.
2. Maak het kussentje (A) van links naar rechts schoon met een vochtig wattenstaafje.

Belangrijk

- Nadat u het vuile kussentje hebt schoongemaakt, laat u dit volledig drogen.

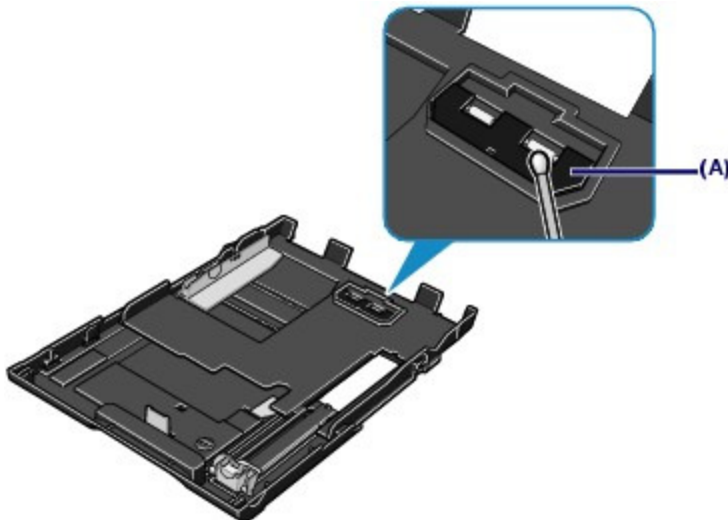

Als het probleem hiermee niet is verholpen, neemt u contact op met het ondersteuningscentrum.



 [Naar boven](#)

Inhoud > Routineonderhoud > Het onderhoudsscherm openen

C150

Het onderhoudsscherm openen

U kunt onderhoudshandelingen uitvoeren via het eigenschapsvenster van het printerstuurprogramma.

■ Het eigenschapsvenster van het printerstuurprogramma openen

Opmerking

- Zorg dat de printer is ingeschakeld en dat deze op een computer is aangesloten.

1. Klik op de knop Start en daarna op Apparaten en Printers (Devices and Printers).

Wanneer u Windows Vista gebruikt:

Klik op Configuratiescherm (Control Panel) en vervolgens op Printer onder Hardware en geluiden (Hardware and Sound).

Wanneer u Windows XP gebruikt:

Klik op Configuratiescherm (Control Panel), en vervolgens op Printers en andere hardware (Printers and Other Hardware), en Printers en faxapparaten (Printers and Faxes).

2. Klik met de rechtermuisknop op het pictogram Canon XXX (waarbij 'XXX' de naam van uw printer is) en selecteer Voorkeursinstellingen voor afdrukken (Printing Preferences).

Het eigenschapsvenster van het printerstuurprogramma wordt weergegeven.

Opmerking

- U kunt eigenschapsvenster van het printerstuurprogramma ook openen vanuit uw toepassing of via My Printer op het bureaublad.
Raadpleeg voor meer informatie de online handleiding: [Uitgebreide Handleiding](#).

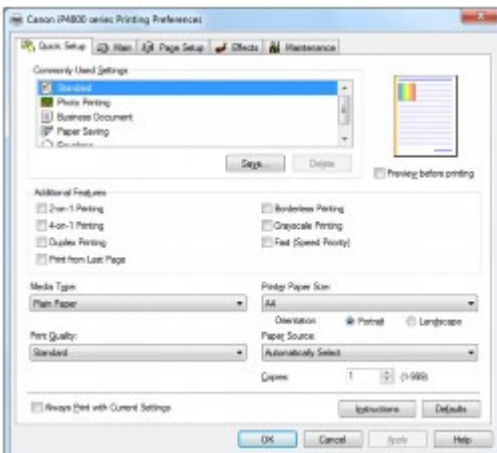

Bijlage

Wettelijke beperkingen voor het gebruik van het product en het gebruik van afbeeldingen

Tips over het gebruik van uw printer



[↑ Naar boven](#)

Wettelijke beperkingen voor het gebruik van het product en het gebruik van afbeeldingen

Het afdrukken van de volgende documenten kan onrechtmatig zijn.

Deze lijst is niet volledig. Raadpleeg in geval van twijfel een jurist uit uw rechtsgebied.

- Papiergeld
- Postwissels
- Stortingsbewijzen
- Postzegels (gestempeld of ongestempeld)
- Identificatiebewijzen of insignes
- Bepaalde service- of wisseldocumenten
- Cheques of wissels die door overheidsinstanties zijn uitgegeven
- Rijbewijzen en eigendomsbewijzen
- Travellercheques
- Voedselbonnen
- Paspoorten
- Immigratiepapieren
- Belastingzegels (gestempeld of ongestempeld)
- Obligaties of andere schuldbekentenissen
- Aandelencertificaten
- Werken/kunstwerken die vallen onder het auteursrecht, zonder toestemming van de rechthebbende



[↑ Naar boven](#)

C112

Tips over het gebruik van uw printer

Dit gedeelte bevat tips over het gebruik van uw printer en het maken van optimale afdrukken.

■ Inkt wordt voor verschillende toepassingen gebruikt.

● Hoe wordt de inkt, naast afdrukken, gebruikt voor andere toepassingen?

Inkt kan, naast afdrukken, voor verschillende toepassingen worden gebruikt. De inkt wordt niet alleen gebruikt voor het maken van afdrukken, maar ook voor het reinigen van de printkop. Dit zorgt ervoor dat de optimale afdrukkwaliteit behouden blijft.

De printer heeft een functie voor het automatisch reinigen van de spuitopeningen waaruit de inkt wordt gespoten, zodat verstopping wordt voorkomen. Tijdens de reinigingsprocedure wordt inkt uit de spuitopeningen gepompt. De hoeveelheid inkt die gebruikt wordt voor het reinigen van de spuitopeningen, wordt tot een minimum beperkt.

● Wordt er kleureninkt gebruikt voor het maken van zwart-witte afdrukken?

Wanneer u afdrukt in zwart-wit, wordt mogelijk andere inkt dan zwart gebruikt, afhankelijk van het type afdrukpapier en de instellingen van het printerstuurprogramma. Er kan dus kleureninkt worden gebruikt voor het maken van zwart-witte afdrukken.

● Waarom heeft de printer twee zwarte inktanks?

De printer bevat twee soorten zwarte inkt: kleurstofinkt (BK) en pigmentinkt (PGBK).

De kleurstofinkt wordt hoofdzakelijk gebruikt voor het afdrukken van foto's, illustraties en dergelijke, terwijl de pigmentinkt wordt gebruikt voor tekstdocumenten. Beide inkten worden voor verschillende doeleinden gebruikt. Als de ene inkt op is, wordt daarom niet in plaats daarvan de andere inkt gebruikt. Als een van beide inkten op is, moet de inkttank worden vervangen.

Deze twee inkten worden automatisch gebruikt, afhankelijk van het type afdrukpapier en de instellingen van het printerstuurprogramma. U kunt het gebruik van deze inkten niet zelf wijzigen.

● Het inktlampje geeft aan wanneer de inkt opraakt.

De inkttank bestaat uit het gedeelte waar de inkt is opgeslagen (A) en het gedeelte met de met inkt doordrenkte spons (B).

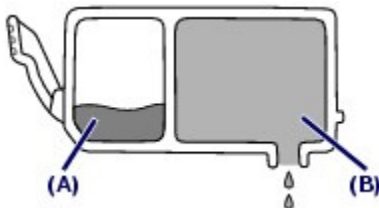

Wanneer de inkt in (A) opraakt, knippert het inktlampje langzaam om aan te geven dat de inkt bijna op is. Wanneer vervolgens de inkt in (B) opraakt, knippert het inktlampje snel om u op de hoogte te brengen dat de inkt moet worden vervangen.

Zie [Inkttanks vervangen](#) .

■ Afdrukken op speciaal papier: hoe kunt u altijd afdrukken met een optimale afdrukkwaliteit?

● Tip: controleer de printerstatus voordat u gaat afdrukken.

● Is de printkop in orde?

Als de spuitopeningen verstopt zijn, worden afdrucken vaag en wordt er papier verspild. Het is raadzaam de printkop te controleren door het controleraster voor de spuitopeningen af te drukken.

Zie [Vage afdrucken of onjuiste kleuren](#) .

● Zijn er inktresten achtergebleven in het binnenste van de printer?

Nadat het apparaat grote hoeveelheden papier of afdrucken zonder marges heeft geproduceerd, kan het gebied waar het papier doorheen wordt gevoerd, besmeurd raken met inkt. Maak het binnenste van de printer schoon door de functie Reiniging onderste plaat (Bottom Plate Cleaning) uit te voeren.

Zie de online handleiding: [Uitgebreide Handleiding](#) .

● Tip: controleer de juiste plaatsing van het papier.

● Is het papier in de juiste richting geplaatst?

Als u papier in de achterste lade of cassette laadt, moet u de richting van het papier controleren.



Achterste lade



Cassette

● Het papier in de achterste lade moet met de afdrukzijde naar u toe worden geplaatst.

● Het papier in de cassette moet met de afdrukzijde naar beneden worden geplaatst.

● Is het papier gekruld?

Gekruld papier kan papierstoringen veroorzaken. Strijk gekruld papier eerst glad voordat u het opnieuw in het apparaat plaatst.

Zie het gedeelte [Problemen oplossen](#) in de online handleiding: [Uitgebreide Handleiding](#) .

● Tip: vergeet niet de papierinstellingen op te geven nadat het papier is geplaatst.

Nadat u het papier hebt geplaatst, moet u het geladen papier selecteren bij Mediumtype (Media Type) in het printerstuurprogramma. Als het type papier niet is geselecteerd, worden er mogelijk geen goede afdrukresultaten geproduceerd.

Zie [Mediumtypen die u kunt gebruiken](#).

Er zijn verschillende soorten papier: papier met een speciale coating voor het optimaal afdrucken van foto's en papier dat geschikt is voor documenten. De optie Mediumtype (Media Type) in het printerstuurprogramma heeft verschillende instellingen die u vooraf voor elk type papier kunt instellen (zoals inkt gebruiken, inkt spuiten, de afstand vanaf de spuitopeningen), zodat u op elke papiersoort afdrucken met een optimale beeldkwaliteit kunt maken. U kunt afdrucken met verschillende instellingen bij Mediumtype (Media Type) die geschikt zijn voor elk type geladen papier.

■ Gebruik de knop RESUME/CANCEL als u het afdrucken wilt annuleren.

● Tip: druk nooit op de knop AAN.

Als u tijdens het afdrucken op de knop **AAN (ON)** drukt, worden de afdrukgegevens die vanaf een computer worden verzonden in de wachtrij van de printer geplaatst en kunt u mogelijk niet meer

afdrukken.

Druk op de knop **RESUME/CANCEL** als u het afdrukken wilt annuleren.

Opmerking

- Als u afdrukt vanaf een computer, lukt het soms niet het afdrukken te annuleren door op de knop **HERVATTEN/ANNULEREN (RESUME/CANCEL)** te drukken. Open in dat geval het eigenschapsvenster van het printerstuurprogramma om de overbodige afdruktaken uit de printerstatusmonitor te verwijderen.

■ Maatregelen die u moet treffen voor het gebruiken of vervoeren van het apparaat.

- **Tip: de printer mag niet verticaal of schuin worden gebruikt of vervoerd.**

Als de printer verticaal of schuin wordt gebruikt of vervoerd, kan de printer beschadigd raken of kan er inkt uit de printer lekken.

Let erop dat de printer niet verticaal of schuin wordt gebruikt of vervoerd.



- **Tip: leg geen voorwerpen op de bovenklep.**

Leg geen voorwerpen op de bovenklep. Deze kunnen in de achterste lade vallen als de bovenklep wordt geopend en ervoor zorgen dat de printer niet meer naar behoren werkt.

Zorg er ook voor dat u de printer op een locatie plaatst waar geen objecten in het apparaat kunnen vallen.

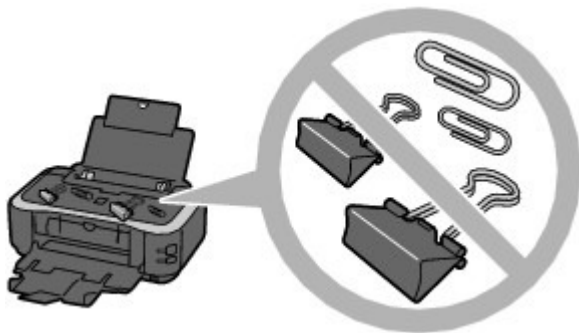

- **Tip: kies de plek waar u de printer wilt neerzetten zorgvuldig.**

Plaats de printer op een afstand van ten minste 15 cm / 5,91 inch van andere elektrische apparatuur, zoals TL-lampen. Als de printer hier te dicht bij staat, wordt de goede werking wellicht gehinderd door ruis van de lamp.

■ De optimale afdrukkwaliteit behouden.

Voor een optimale afdrukkwaliteit is het belangrijk dat de printkop niet uitdroogt of verstopt raakt. Volg altijd de volgende stappen voor een optimale afdrukkwaliteit.

- **Verwijder als volgt de stekker van het netsnoer uit het stopcontact.**

1. Druk op de knop **AAN (ON)** om de printer uit te zetten.
2. Controleer of het **AAN/UIT**-lampje uit is.
3. Haal de stekker uit het stopcontact.

Als u op de knop **AAN (ON)** drukt om het apparaat uit te zetten, wordt de printkop (spuitopeningen) automatisch bedekt om uitdrogen te voorkomen. Als u de stekker uit het stopcontact haalt voordat het **AAN/UIT**-lampje is gedoofd, wordt de printkop niet correct bedekt. Dit kan uitdroging of verstoppingen veroorzaken.

Volg altijd deze procedure als u de stekker uit het stopcontact verwijderd.

• Druk regelmatig af

Als een viltstift een lange tijd niet wordt gebruikt, droogt de punt uit en wordt de stift onbruikbaar, ook als het dopje op de viltstift is geplaatst. Hetzelfde geldt voor de printkop als de printer een lange tijd niet wordt gebruikt.

Het is daarom raadzaam de printer ten minste één keer per maand te gebruiken.

Opmerking

- Afhankelijk van het type papier kan de inkt vervagen als het afdrukgebied met een merk- of markeerstift is aangeraakt of uitlopen als het afdrukgebied met water of transpiratievocht in aanraking is geweest.

■ Het lampje op de printer knippert: wat kan ik doen?

• Alarmlampje brandt of knippert oranje.

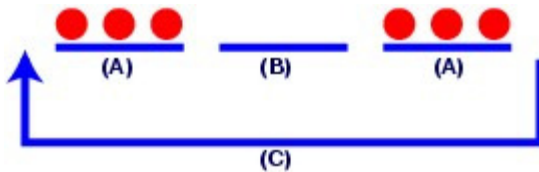

- (A) **Alarm** lampje knippert
- (B) **Alarm** lampje is uit
- (C) **Alarm** lampje knippert herhaaldelijk

Er is een printerfout opgetreden.

Zie het gedeelte ' [Problemen oplossen](#) ' in de online handleiding: *Uitgebreide Handleiding* en los de fout op.

• Het groene AAN/UIT-lampje en oranje Alarmlampje knipperen beurtelings.

Er is een fout opgetreden waardoor de printer moet worden gerepareerd. Neem contact op met het ondersteuningscentrum.

■ De kleuren zijn ongelijkmatig en de afdrukresultaten zijn onduidelijk.

- **Tip:** druk het controleraster voor de spuitopeningen af indien de openingen verstopt zijn.

Als de spuitopeningen van de printkop verstopt zijn, kunnen de kleuren ongelijkmatig en de afdrukresultaten onduidelijk worden.



In dat geval



Druk het controleraster voor de spuitopeningen af

Controleer het controleraster om te zien of de spuitopeningen verstopt zijn.

Zie [Vage afdrukken of onjuiste kleuren](#) .



[↑ Naar boven](#)



Afdrukken

Problemen oplossen

Deze handleiding gebruiken

Deze handleiding afdrukken

Informatie over het afdrukken van
disclabels

Onderhoud

De printerinstellingen wijzigen

Bijlage

Wanneer u deze online handleiding weergeeft in een taalomgeving anders dan Engels, worden mogelijk Engelse beschrijvingen weergegeven.

Afdrukken

Afdrukken vanaf een computer

Afdrukken met de meegeleverde software

Wat is Easy-PhotoPrint EX?

Foto's afdrukken

Easy-PhotoPrint EX openen

Een foto selecteren

Papier selecteren

Afdrukken

Een album maken

Easy-PhotoPrint EX openen

Papier en indeling selecteren

Een foto selecteren

Bewerken

Afdrukken

Labels op discs afdrukken

Kalenders afdrukken

Easy-PhotoPrint EX openen

Papier en indeling selecteren

Een foto selecteren

Bewerken

Afdrukken

Stickers afdrukken

Easy-PhotoPrint EX openen

Papier en indeling selecteren

Een foto selecteren

Bewerken

Afdrukken

Opmaak afdrukken

Easy-PhotoPrint EX openen

Papier en indeling selecteren

Een foto selecteren

Bewerken

Afdrukken

Premium inhoud afdrukken

Easy-PhotoPrint EX openen

Papier en indeling selecteren

- Een foto selecteren
- Bewerken
- Afdrukken
- Foto's corrigeren en verbeteren
 - De functie Automatische fotocorrectie gebruiken
 - De functie Correctie rode ogen gebruiken
 - De functie Helderheid gezicht gebruiken
 - De functie Gezicht scherper maken gebruiken
 - De functie Gezicht digitaal effenen gebruiken
 - De functie Vlekken verwijderen gebruiken
 - Afbeeldingen aanpassen
 - Venster Afbeeldingen corrigeren/verbeteren (Correct/Enhance Images)
- Afbeeldingen maken op basis van video's
 - Venster Videoframe vastleggen/Film afdrukken
- Afbeeldingen downloaden van sites waarop foto's worden gedeeld
 - Venster Foto's importeren van sites waarop foto's worden gedeeld
- Vragen en antwoorden
 - Hoe kan ik het opgeslagen bestand verplaatsen (of kopiëren)?
 - Welke zijde van de weergegeven afbeelding wordt het eerst afgedrukt?
 - Hoe kan ik met gelijke marges afdrukken?
 - Wat is "O1" of "O4"?
- Instellingen voor Photo Print
 - Labels op discs rechtstreeks afdrukken
 - Levendige foto's afdrukken
 - Ruis in foto's reduceren
 - Foto's bijsnijden (Photo Print)
 - Een datum op foto's afdrukken (Photo Print)
 - Meerdere foto's op één pagina afdrukken
 - Een index afdrukken
 - Pasfoto's afdrukken (ID Photo Print)
 - Fotogegevens afdrukken
 - Foto's opslaan
 - Opgeslagen bestanden openen
- Overige instellingen
 - Indeling wijzigen
 - Achtergrond wijzigen
 - Foto's toevoegen
 - Positie van foto's verwisselen
 - Foto's vervangen
 - Positie, hoek en formaat van foto's wijzigen
 - Foto's bijsnijden
 - Foto's in kader plaatsen
 - Een datum op foto's afdrukken

- Opmerkingen aan foto's toevoegen
- Tekst aan foto's toevoegen
- Opslaan
- Feestdagen instellen
- Kalenderweergave instellen
- Opgeslagen bestanden openen
- Afdrukken met andere toepassingen
 - Verschillende afdrukmethoden
 - Afdrukken met de basisinstellingen
 - Een paginaformaat en afdrukstand opgeven
 - Instellingen voor aantal en afdrukvolgorde opgeven
 - De nietmarge instellen
 - Afdrukken zonder marges starten
 - Passend op papier afdrukken
 - Afdrukken op schaal
 - Pagina-indeling afdrukken
 - Poster afdrukken
 - Boekje afdrukken
 - Dubbelzijdig afdrukken
 - Stempel/achtergrond afdrukken
 - Een stempel registreren
 - Afbeeldingsgegevens registreren die u als achtergrond wilt gebruiken
 - Een envelop afdrukken
 - Van papierbron wisselen zodat deze overeenkomt met het doel
 - Afdrukresultaten weergeven vóór het afdrukken
 - Papierformaat instellen (aangepast formaat)
 - De afdrukkwaliteit wijzigen en afbeeldingsgegevens corrigeren
 - Een combinatie van afdrukkwaliteit en halftoningmethode selecteren
 - Een kleurendocument monochroom afdrukken
 - Kleurcorrectie opgeven
 - Een optimale foto van afbeeldingsgegevens afdrukken
 - De kleuren aanpassen met het printerstuurprogramma
 - Afdrukken met ICC-profielen
 - De kleurbalans aanpassen
 - De helderheid aanpassen
 - De intensiteit aanpassen
 - Het contrast aanpassen
 - Een illustratie simuleren
 - Afbeeldingsgegevens weergeven in een enkele kleur
 - Afbeeldingsgegevens weergeven in levendige kleuren
 - Gekartelde randen verwijderen
 - Kleureigenschappen wijzigen om kleuren te

- verbeteren
- Ruis in foto's reduceren
- Overzicht van het printerbesturingsbestand
 - Procedures van het printerstuurprogramma
 - Canon IJ-printerstuurprogramma
 - XPS-printerstuurprogramma
 - Het eigenschappenvenster van het printerstuurprogramma openen
 - Tabblad Onderhoud
 - Canon IJ-statusmonitor
 - Canon IJ-afdrukvoorbeeld

Foto's rechtstreeks afdrukken vanaf een compatibel apparaat

- Foto's rechtstreeks afdrukken vanaf een PictBridge-compatibel apparaat
 - Foto's rechtstreeks afdrukken vanaf een PictBridge-compatibel apparaat
 - Informatie over PictBridge-afdrুকinstellingen
 - Instellingen op een PictBridge-compatibel apparaat

Problemen oplossen

Problemen oplossen

- Als er een fout optreedt
 - Kan de printer niet inschakelen
 - Alarm-lampje knippert oranje
 - Het groene AAN/UIT-lampje en oranje Alarm-lampje knipperen beurtelings
 - Kan het printerstuurprogramma niet installeren
 - Kan de toepassing niet installeren
 - Easy-WebPrint EX wordt niet gestart of het menu Easy-WebPrint EX wordt niet weergegeven
 - Kan geen goede verbinding maken met de computer
 - Afdruksnelheid is laag/USB Hi-Speed-verbinding werkt niet/Het bericht 'Dit apparaat kan sneller werken' wordt weergegeven
- Afdrukresultaten niet naar behoren
 - De afdruktaak wordt niet voltooid
 - Een deel van de pagina wordt niet afgedrukt
 - Geen afdrukresultaten/Onduidelijke afdrukken/Onjuiste kleuren/Witte strepen
 - Lijnen worden verkeerd afgedrukt
 - Lijn of afbeelding wordt niet of slechts gedeeltelijk afgedrukt
 - Afgedrukt papier krult om of vertoont inktvlekken
 - Papier vertoont vlekken/Papieroppervlak vertoont krassen
 - Vegen op de achterzijde van het papier
 - Er worden verticale lijnen afgedrukt op de zijde van de afdruk
 - Kleuren zijn ongelijkmatig of vertonen strepen
- De afdruktaak wordt niet gestart

Afdruktaak wordt beëindigd voordat deze is voltooid

De printer beweegt, maar er wordt geen inkt toegevoerd

De afdruksnelheid is lager dan verwacht

Printkophouder beweegt niet naar de positie voor vervangen

Het papier wordt niet correct ingevoerd

Papier wordt niet ingevoerd vanuit de papierbron die is opgegeven met het printerstuurprogramma

Papierstoringen

Papier is vastgelopen in de papieruitvoeropening of de achterste lade

Papier is vastgelopen in de transporteenheid van de printer

Het vastgelopen papier is niet verwijderd bij automatisch dubbelzijdig afdrukken

In andere gevallen

Er wordt een bericht weergegeven op het computerscherm

Foutcode: B200 Er is een printerfout opgetreden. Zet de printer uit en verwijder het netsnoer van de printer uit het stopcontact. Neem vervolgens contact op met het ondersteuningscentrum. wordt weergegeven

Foutcode: **** Er is een printerfout opgetreden. Zet de printer uit en weer aan. Als de fout zich blijft voordoen, raadpleegt u de gebruikershandleiding voor meer informatie. wordt weergegeven

Er wordt een fout betreffende het automatisch dubbelzijdig afdrukken weergegeven

Er wordt een fout betreffende het automatisch uitlijnen van de printkop weergegeven

Er wordt een foutbericht weergegeven over het netsnoer dat wordt losgekoppeld

Schrijffout/Uitvoerfout/Communicatiefout

Andere foutberichten

Het venster Inkjetprinter/Scanner/Fax - Extended Survey Program wordt weergegeven

Automatisch dubbelzijdig afdrukken mislukt

Voor Windows-gebruikers

De printerstatusmonitor wordt niet weergegeven

Er wordt een foutbericht weergegeven op een PictBridge-compatibel apparaat

Kan de inhoud in CREATIVE PARK PREMIUM niet gebruiken

Als u het probleem niet kunt oplossen

Veelgestelde vragen

Instructies voor gebruik (printerstuurprogramma)

Easy-PhotoPrint EX gebruiken

Uitgebreide Handleiding

[Uitgebreide Handleiding](#) > [Deze handleiding gebruiken](#)

Deze handleiding gebruiken

- ➔ [Werken met het deelvenster Inhoud](#)
- ➔ [Werken met het toelichtingsvenster](#)
- ➔ [Deze handleiding afdrukken](#)
- ➔ [Trefwoorden gebruiken om documenten te vinden](#)
- ➔ [Documenten registreren in Mijn handleiding](#)
- ➔ [Symbolen in dit document](#)
- ➔ [Handelsmerken en licenties](#)

[Naar boven](#) ↑

Uitgebreide Handleiding

Uitgebreide Handleiding > Deze handleiding gebruiken > Werken met het deelvenster Inhoud

Werken met het deelvenster Inhoud

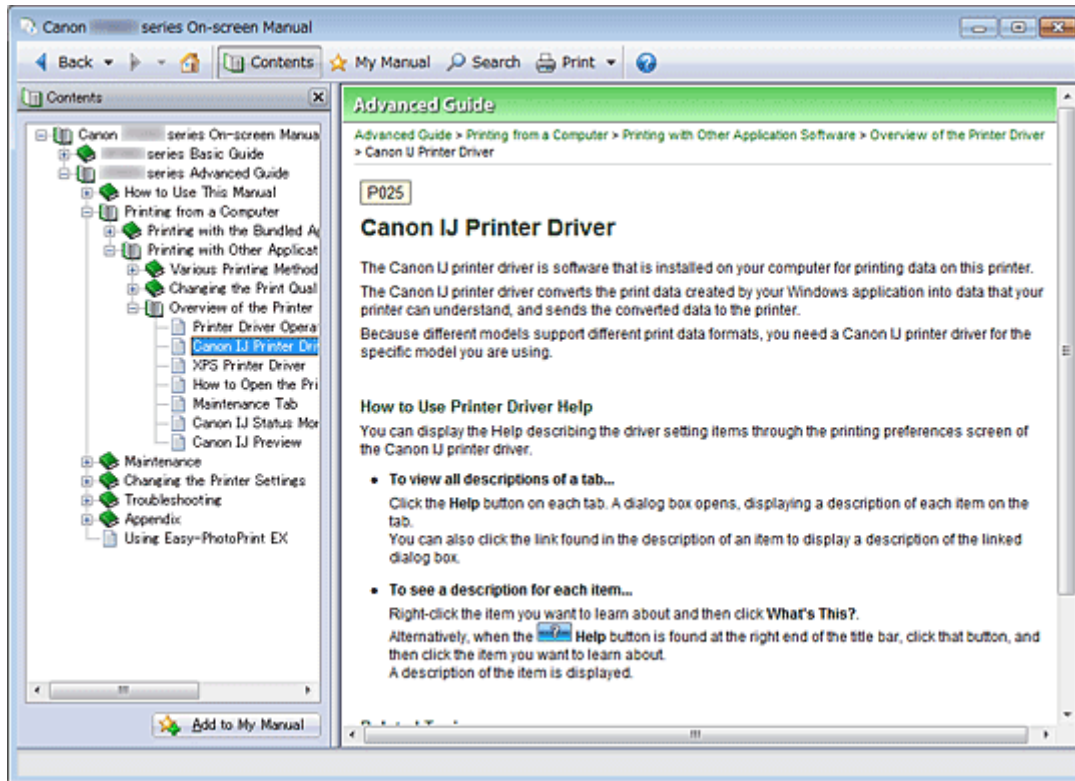

Wanneer u op een titel van een document in het deelvenster Inhoud links van de online handleiding klikt, worden de documenten met die titel weergegeven in het toelichtingsvenster aan de rechterkant.

Wanneer u op  links van  klikt, worden de titels van onderliggende documenten weergegeven.

Opmerking

- Klik op  om het deelvenster Inhoud te sluiten of weer te geven.

[Naar boven ↑](#)

Uitgebreide Handleiding

Uitgebreide Handleiding > Deze handleiding gebruiken > Werken met het toelichtingsvenster

Werken met het toelichtingsvenster

Toelichtingsvenster

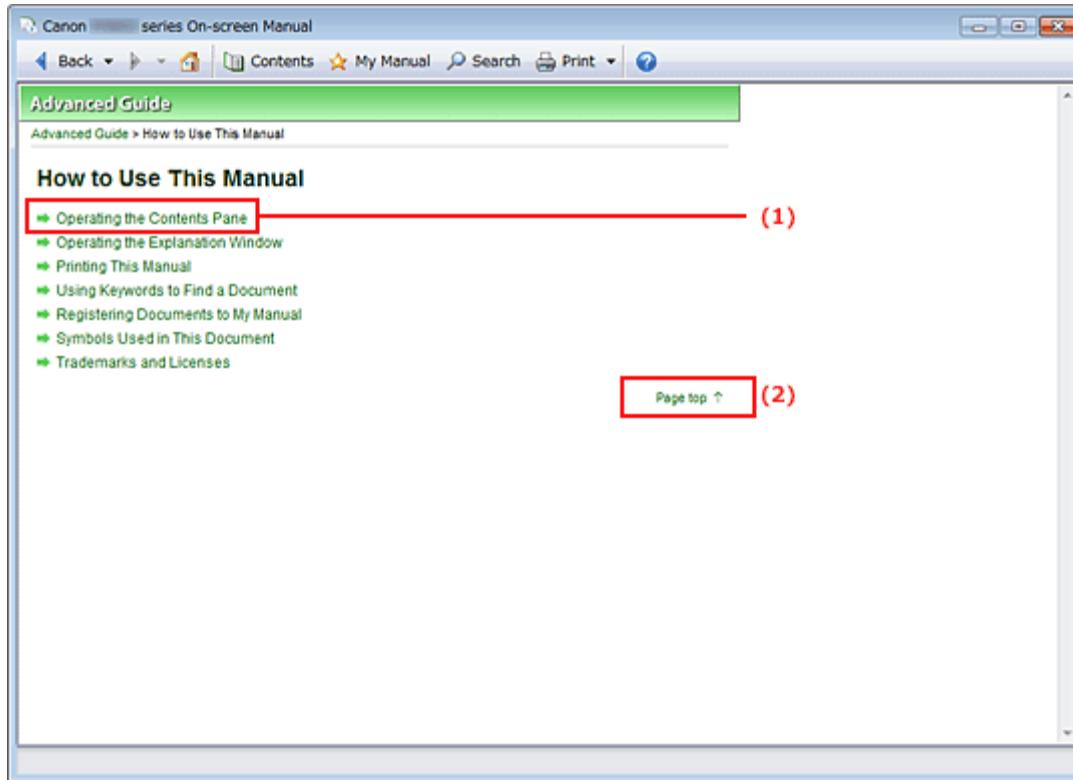

(1) Klik op de groene tekens om naar het bijbehorende document te gaan.

(2) De cursor wordt naar het begin van dit document verplaatst.

Venster dat gebruikt wordt in toelichting van de bewerking

In deze online handleiding wordt de toelichting weergegeven met een venster wanneer het Windows 7 Home Premium-besturingssysteem (hieronder Windows 7 genaamd) wordt gebruikt.

[Naar boven ↑](#)

Uitgebreide Handleiding



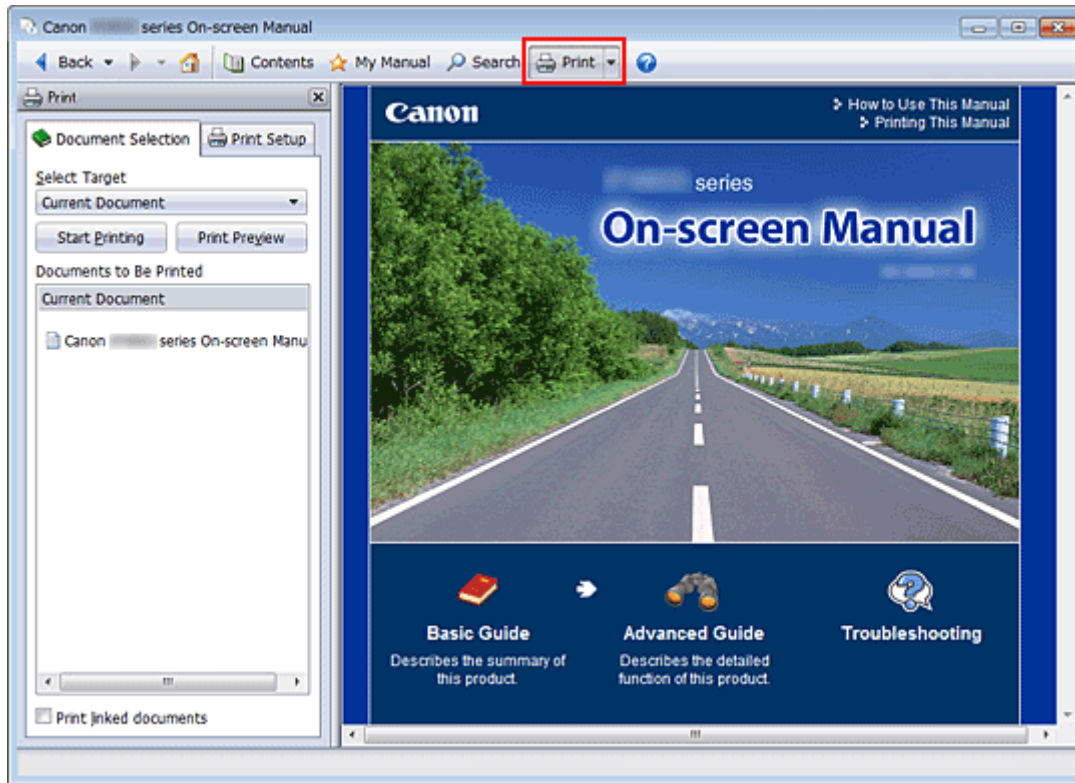

Uitgebreide Handleiding > Deze handleiding gebruiken > Deze handleiding afdrukken

Deze handleiding afdrukken



Klik op  om het deelvenster Afdrukken links van de online handleiding weer te geven.

Opmerking

- Klik op  om het deelvenster Afdrukken te sluiten of weer te geven.
- Wanneer u op  klikt en vervolgens op Pagina-instelling (Page Setup), wordt het dialoogvenster Pagina-instelling (Page Setup) weergegeven. Vervolgens kunt u gemakkelijk instellen op welk papier u wilt afdrukken.
- Klik op  en vervolgens op Afdrukinstellingen (Print Settings) om het dialoogvenster Afdrukken (Print) weer te geven. Als het dialoogvenster wordt weergegeven, selecteert u de printer die moet worden gebruikt voor het afdrukken. Op het tabblad Afdrukinst. (Print Setup) kunt u ook kiezen welke printer moet worden gebruikt.
Nadat u de te gebruiken printer hebt geselecteerd, klikt u op Eigenschappen... (Properties...) om de afdrukinstellingen op te geven.
- Klik op  en klik vervolgens op Optie-instellingen (Option Settings) om het dialoogvenster Optie-instellingen (Option Settings) weer te geven. Nu kunt u de afdruktaken instellen.
 - Titel en paginanummer van het document afdrukken (Print document title and page number)
Als dit selectievakje is ingeschakeld, worden de naam van de handleiding en het paginanummer afgedrukt in de koptekst (het begin van het document).
 - Achtergrondkleur en afbeeldingen afdrukken (Print background color and images)
Als dit selectievakje is ingeschakeld, worden de achtergrondkleur en afbeeldingen afgedrukt. Sommige afbeeldingen worden altijd afgedrukt, ongeacht de instelling van dit selectievakje.
 - Aantal pagina's controleren voor het afdrukken (Check number of pages to be printed before printing)
Als dit selectievakje is ingeschakeld, wordt het dialoogvenster Bevestiging paginateller voor afdrukken (Print Page Count Confirmation) weergegeven voordat het afdrukken wordt gestart. In dit dialoogvenster kunt u controleren hoeveel pagina's worden afgedrukt.

Selecteer op het tabblad Docum. select. (Document Selection) de afdrukmethode voor het document. De volgende vier afdrukmethoden zijn beschikbaar:

- [Huidig document afdrukken](#)
- [Geselecteerde documenten afdrukken](#)
- [Mijn handleiding afdrukken](#)
- [Alle documenten afdrukken](#)

Opmerking

- U kunt het af te drukken type selecteren en vervolgens gemakkelijk de afdrুকinstellingen opgeven op het tabblad Afdrukinst. (Print Setup).
-

Huidig document afdrukken

U kunt het huidige document afdrukken.

1. Selecteer in Doel selecteren (Select Target) de optie Huidig document (Current Document).

De titel van het huidige document wordt weergegeven in de lijst Documenten die afgedrukt moeten worden (Documents to Be Printed).

Opmerking

- Als u Gekoppelde documenten afdrukken (Print linked documents) selecteert, kunt u ook documenten afdrukken die zijn gekoppeld aan het huidige document. De gekoppelde documenten worden toegevoegd aan de lijst Documenten die afgedrukt moeten worden (Documents to Be Printed).
 - Klik op Afdrukvoorbeeld (Print Preview) om de afdrুকresultaten te bekijken voordat u het document daadwerkelijk afdrukt.
-

2. Klik op het tabblad Afdrukinst. (Print Setup)

Selecteer op het tabblad Pagina-instelling (Page Setup) de printer die u wilt gebruiken en geef eenvoudige afdrুকinstellingen op, voor zover nodig.

3. Klik op Afdrukken starten (Start Printing).

Er wordt een bericht weergegeven om te bevestigen hoeveel pagina's worden weergegeven.

4. Voer het afdrukken uit

Bevestig het aantal af te drukken pagina's en klik op Ja (Yes).

De weergegeven documenten worden afgedrukt.

Geselecteerde documenten afdrukken

U kunt de gewenste documenten selecteren en afdrukken.

1. Selecteer in Doel selecteren (Select Target) de optie Geselecteerde documenten (Selected Documents).

De titels van alle documenten worden weergegeven in de lijst Documenten die afgedrukt moeten worden (Documents to Be Printed).

2. Selecteer de documenten die u wilt afdrukken

Schakel in de lijst Documenten die afgedrukt moeten worden (Documents to Be Printed) de selectievakjes in voor de titels van de documenten die u wilt afdrukken.

Opmerking

- Wanneer u het selectievakje Documenten in lagere hiërarchieën automatisch selecteren (Automatically select documents in lower hierarchies) inschakelt, worden de selectievakjes van alle titels van documenten in lagere hiërarchieën ingeschakeld.

- Klik op Alles selecteren (Select All) als u de selectievakjes van alle titels van documenten wilt inschakelen.
Klik op Alles wissen (Clear All) als u de selectie van alle titels van documenten ongedaan wilt maken.
 - Klik op Afdrukvoorbeeld (Print Preview) om de afdrukresultaten te bekijken voordat u het document daadwerkelijk afdrukt.
-

3. Klik op het tabblad Afdrukinst. (Print Setup)

Selecteer op het tabblad Pagina-instelling (Page Setup) de printer die u wilt gebruiken en geef eenvoudige afdrukinstellingen op, voor zover nodig.

4. Klik op Afdrukken starten (Start Printing).

Er wordt een bericht weergegeven om te bevestigen hoeveel pagina's worden weergegeven.

5. Voer het afdrukken uit

Bevestig het aantal af te drukken pagina's en klik op Ja (Yes).

Alle documenten waarvan het selectievakje is ingeschakeld, worden afgedrukt.

Mijn handleiding afdrukken

U kunt alle documenten in Mijn handleiding selecteren en afdrukken.

Zie '[Documenten registreren in Mijn handleiding](#)' voor meer informatie over Mijn handleiding.

1. Selecteer in Doel selecteren (Select Target) de optie Mijn handleiding (My Manual).

De titels van alle documenten die zijn geregistreerd in Mijn handleiding, worden weergegeven in de lijst Documenten die afgedrukt moeten worden (Documents to Be Printed).

2. Selecteer de documenten die u wilt afdrukken

Schakel in de lijst Documenten die afgedrukt moeten worden (Documents to Be Printed) de selectievakjes in voor de titels van de documenten die u wilt afdrukken.



Opmerking

- Klik op Alles selecteren (Select All) als u de selectievakjes van alle titels van documenten wilt inschakelen.
Klik op Alles wissen (Clear All) als u de selectie van alle titels van documenten ongedaan wilt maken.
 - Klik op Afdrukvoorbeeld (Print Preview) om de afdrukresultaten te bekijken voordat u het document daadwerkelijk afdrukt.
-

3. Klik op het tabblad Afdrukinst. (Print Setup)

Selecteer op het tabblad Pagina-instelling (Page Setup) de printer die u wilt gebruiken en geef eenvoudige afdrukinstellingen op, voor zover nodig.

4. Klik op Afdrukken starten (Start Printing).

Er wordt een bericht weergegeven om te bevestigen hoeveel pagina's worden weergegeven.

5. Voer het afdrukken uit

Bevestig het aantal af te drukken pagina's en klik op Ja (Yes).

Alle documenten waarvan het selectievakje is ingeschakeld, worden afgedrukt.

Alle documenten afdrukken

U kunt alle documenten van de online handleiding afdrukken.

1. Selecteer in Doel selecteren (Select Target) de optie Alle documenten (All Documents).

De titels van alle documenten worden weergegeven in de lijst Documenten die afgedrukt moeten worden (Documents to Be Printed) en de selectievakjes worden automatisch ingeschakeld.

Opmerking

- Als u het selectievakje van de titel van een document wist, wordt dat document niet afgedrukt.
- Klik op Alles selecteren (Select All) als u de selectievakjes van alle titels van documenten wilt inschakelen.
Klik op Alles wissen (Clear All) als u de selectie van alle titels van documenten ongedaan wilt maken.
- Klik op Afdrukvoorbeeld (Print Preview) om de afdrukresultaten te bekijken voordat u het document daadwerkelijk afdrukt.

2. Klik op het tabblad Afdrukinst. (Print Setup)

Selecteer op het tabblad Pagina-instelling (Page Setup) de printer die u wilt gebruiken en geef eenvoudige afdrukinstellingen op, voor zover nodig.

3. Klik op Afdrukken starten (Start Printing).

Er wordt een bericht weergegeven om te bevestigen hoeveel pagina's worden weergegeven.

4. Voer het afdrukken uit

Bevestig het aantal af te drukken pagina's en klik op Ja (Yes).

Alle documenten worden afgedrukt.

Belangrijk

- Het afdrukken van alle documenten kost veel papier. Controleer het aantal af te drukken pagina's dat wordt weergegeven in het dialoogvenster Bevestiging paginateller voor afdrukken (Print Page Count Confirmation) voordat u gaat afdrukken.
- In het dialoogvenster Afdrukvoorbeeld (Print Preview) kunt u het afdrukken schalen naar de papierbreedte en het zoompercentage instellen. Als de afdrukgegevens echter groter zijn dan het papier als gevolg van het nieuwe zoompercentage, wordt dat deel van het document niet afgedrukt op het papier.

[Naar boven ↑](#)

Uitgebreide Handleiding

Uitgebreide Handleiding > Deze handleiding gebruiken > Trefwoorden gebruiken om documenten te vinden

Trefwoorden gebruiken om documenten te vinden

U kunt een trefwoord invoeren om te zoeken naar een bepaald document.

Alle documenten in de weergegeven online handleiding worden doorzocht.

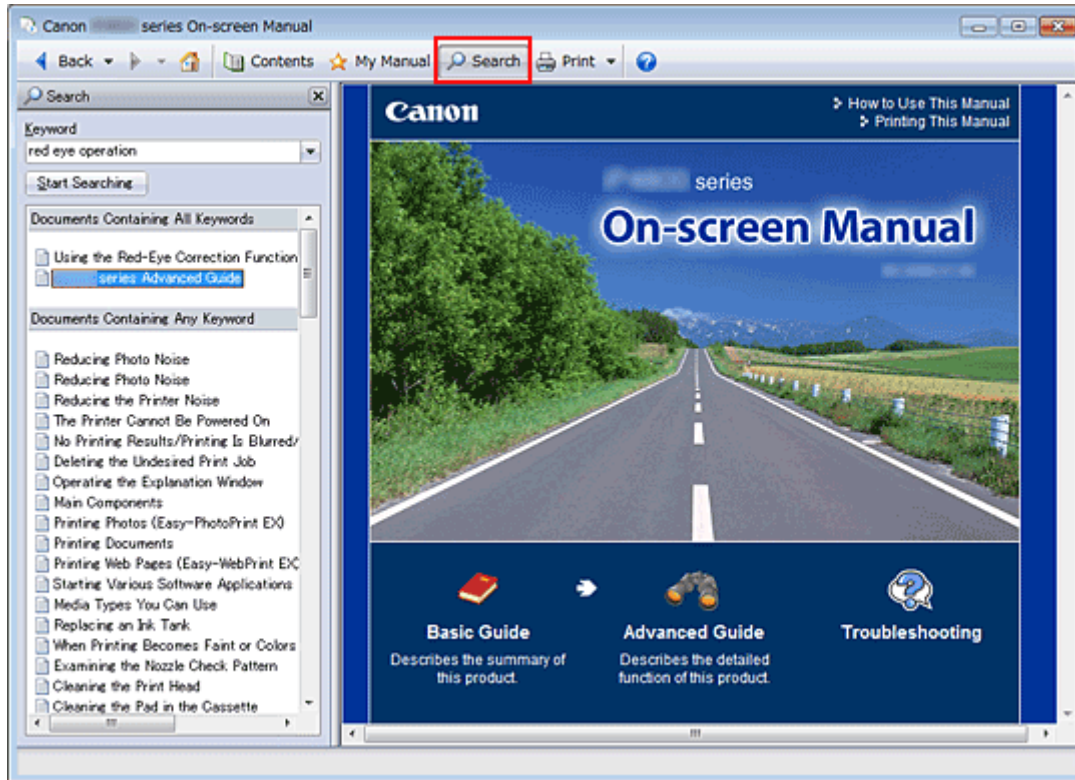

1. Klik op

Het deelvenster Zoeken wordt links van de online handleiding weergegeven.

Opmerking

- Klik op  om het deelvenster Zoeken te sluiten of weer te geven.

2. Voer een trefwoord in

Voer in het vak Sleutelwoord (Keyword) een trefwoord in voor het onderwerp waarnaar u wilt zoeken.

Scheid trefwoorden met een spatie als u meerdere trefwoorden wilt invoeren.

Opmerking

- U kunt maximaal 10 trefwoorden of 255 tekens invoeren.
- Er wordt geen onderscheid gemaakt tussen hoofdletters en kleine letters.
- Het programma kan ook zoeken naar trefwoorden die spaties bevatten.
- Hieronder wordt beschreven hoe u gemakkelijk en snel een te lezen document kunt vinden door trefwoorden in te voeren.
 - Leren hoe u een functie die u gebruikt moet bedienen:
Typ de naam van het menu op het bedieningspaneel van dit apparaat of op de computer (bijvoorbeeld Kader wissen).
 - Een toelichting van de bediening voor een bepaald doel vinden:
Typ de functie en het item dat u wilt afdrukken (bijvoorbeeld: kalender afdrukken).

3. Klik op Zoeken starten (Start Searching)

De zoekopdracht wordt gestart en de titels van documenten die het trefwoord bevatten, worden weergegeven in de lijst met zoekresultaten.

Wanneer u een zoekopdracht met meerdere trefwoorden invoert, worden de zoekresultaten als volgt weergegeven:

[Documenten die volledig overeenkomen] ([Documents Containing Perfect Match])

Documenten die de volledige gezochte tekenreeks (inclusief spaties) bevatten, precies zoals ingevoerd (exacte overeenkomst)

[Documenten met alle sleutelwoorden] ([Documents Containing All Keywords])

Documenten die alle ingevoerde trefwoorden bevatten

[Documenten met een aantal sleutelwoorden] ([Documents Containing Any Keyword])

Documenten die ten minste één van de ingevoerde trefwoorden bevatten

4. Geef het document dat u wilt lezen weer

Dubbelklik in de lijst met zoekresultaten op de titel van het document dat u wilt lezen (of selecteer dit onderwerp en druk op Enter).

De documenten van die titel worden weergegeven en de trefwoorden die gevonden zijn op die documenten, worden gemarkeerd.

Opmerking

- De zoekgeschiedenis blijft bestaan wanneer u het ingevoerde trefwoord wijzigt en meerdere zoekopdrachten uitvoert. Als u de zoekgeschiedenis wilt verwijderen, klikt u op  rechts van Sleutelwoord (Keyword) en selecteert u Geschiedenis wissen (Clear History), wat wordt weergegeven.
-

[Naar boven ↑](#)

Uitgebreide Handleiding

Uitgebreide Handleiding > Deze handleiding gebruiken > Documenten registreren in Mijn handleiding

Documenten registreren in Mijn handleiding

Registreer de meest bekeken documenten als documenten in Mijn handleiding zodat u deze documenten snel kunt raadplegen.

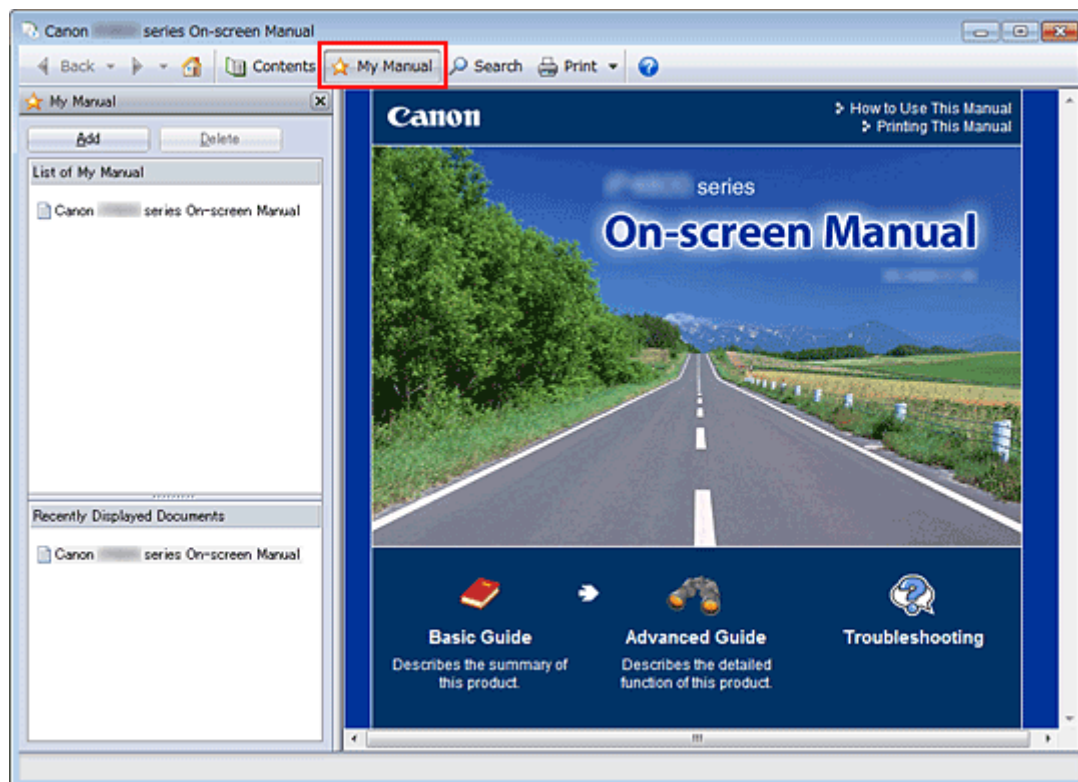

1. Het document weergeven

Geef het document weer dat u wilt toevoegen aan Mijn handleiding.

2. Klik op

Het deelvenster Mijn handleiding wordt links van de on line handleiding weergegeven.

Opmerking

- Klik op  om het deelvenster Mijn handleiding te sluiten of weer te geven.

3. Registreer het document in Mijn handleiding

Klik op Toevoegen (Add).

De titel van het weergegeven document wordt toegevoegd aan Lijst van mijn handleiding (List of My Manual).

Opmerking

- U kunt ook met de volgende methoden documenten toevoegen aan Mijn handleiding. Als u een document toevoegt aan Mijn handleiding, wordt het teken  weergegeven bij de pictogrammen voor het document in het deelvenster Inhoud.
 - Dubbelklik in de lijst Onlangs weergegeven documenten (Recently Displayed Documents) op de titel van het document dat u wilt toevoegen aan Mijn handleiding (of selecteer het document en druk op Enter om de titel weer te geven) en klik vervolgens op Toevoegen (Add).
 - Klik met de rechtermuisknop op de titel van het document in het deelvenster Inhoud of klik met de rechtermuisknop in het toelichtingsvenster en selecteer vervolgens Toevoegen aan

Mijn handleiding (Add to My Manual) in het contextmenu.

- Selecteer in het deelvenster Inhoud de titel van het document dat u wilt toevoegen aan Mijn handleiding en klik vervolgens op Toevoegen aan Mijn handleiding (Add to My Manual) rechtsonder in het scherm.
-

4. Geef Mijn handleiding weer

Als u dubbelklikt op de titel van een document in de Lijst van mijn handleiding (List of My Manual) of als u de titel van het document selecteert en op Enter drukt, wordt dat document weergegeven in het toelichtingsvenster.



Opmerking

- Als u een document uit de Lijst van mijn handleiding (List of My Manual) wilt verwijderen, selecteert u de titel van dat document in de lijst en klikt u op Verwijderen (Delete) (of drukt u op de toets Delete).
-

[Naar boven](#) ↑

Uitgebreide Handleiding

[Uitgebreide Handleiding](#) > [Deze handleiding gebruiken](#) > [Symbolen in dit document](#)

Symbolen in dit document

Waarschuwing

Instructies die u moet volgen om te voorkomen dat er als gevolg van een onjuiste bediening van het apparaat gevaarlijke situaties ontstaan die mogelijk tot ernstig lichamelijk letsel of zelfs de dood kunnen leiden. Deze instructies zijn essentieel voor een veilige werking van het apparaat.

Let op

Instructies die u moet volgen om lichamelijk letsel of materiële schade als gevolg van een onjuiste bediening van het apparaat te voorkomen. Deze instructies zijn essentieel voor een veilige werking van het apparaat.

Belangrijk

Instructies met belangrijke informatie. Vergeet deze aanwijzingen niet te lezen.

Opmerking

De instructies bevatten opmerkingen bij handelingen en extra toelichtingen.

[Naar boven](#) ↑

Uitgebreide Handleiding

[Uitgebreide Handleiding](#) > [Deze handleiding gebruiken](#) > Handelsmerken en licenties

Handelsmerken en licenties

- Microsoft is een gedeponeerd handelsmerk van Microsoft Corporation.
- Windows is een handelsmerk of gedeponeerd handelsmerk van Microsoft Corporation in de Verenigde Staten en/of andere landen.
- Windows Vista is een handelsmerk of gedeponeerd handelsmerk van Microsoft Corporation in de Verenigde Staten en/of andere landen.
- Internet Explorer is een handelsmerk of gedeponeerd handelsmerk van Microsoft Corporation in de Verenigde Staten en/of andere landen.
- Macintosh en Mac zijn gedeponeerde handelsmerken van Apple Inc., in de VS en andere landen.
- Bonjour is een handelsmerk van Apple Inc., gedeponeerd in de VS en andere landen.
- Adobe, Adobe Photoshop, Adobe RGB en Adobe RGB (1998) zijn gedeponeerde handelsmerken of handelsmerken van Adobe Systems Incorporated in de Verenigde Staten en/of andere landen.



Opmerking

- De officiële naam van Windows Vista is Microsoft Windows Vista-besturingssysteem.

Exif Print

Deze printer ondersteunt Exif Print.

Exif Print is een standaard voor het verbeteren van de communicatie tussen digitale camera's en printers. Wanneer u een digitale camera aansluit die geschikt is voor Exif Print, worden de camera-afbeeldingsgegevens van het moment van de opname gebruikt en geoptimaliseerd, wat resulteert in afdrucken van een zeer hoge kwaliteit.

[Naar boven](#) ↑

Uitgebreide Handleiding

Uitgebreide Handleiding > Afdrukken vanaf een computer

Afdrukken vanaf een computer

- ➔ Afdrukken met de meegeleverde software
- ➔ Afdrukken met andere toepassingen

[Naar boven ↕](#)

Uitgebreide Handleiding

[Uitgebreide Handleiding](#) > [Afdrukken vanaf een computer](#) > [Afdrukken met de meegeleverde software](#)

Afdrukken met de meegeleverde software

- ➔ [Wat is Easy-PhotoPrint EX?](#)
- ➔ [Foto's afdrukken](#)
- ➔ [Een album maken](#)
- ➔ [Labels op discs afdrukken](#)
- ➔ [Kalenders afdrukken](#)
- ➔ [Stickers afdrukken](#)
- ➔ [Opmaak afdrukken](#)
- ➔ [Premium inhoud afdrukken](#)
- ➔ [Foto's corrigeren en verbeteren](#)
- ➔ [Afbeeldingen maken op basis van video's](#)
- ➔ [Afbeeldingen downloaden van sites waarop foto's worden gedeeld](#)
- ➔ [Vragen en antwoorden](#)
- ➔ [Instellingen voor Photo Print](#)
- ➔ [Overige instellingen](#)

[Naar boven](#) ↕

Uitgebreide Handleiding

Uitgebreide Handleiding > Afdrukken vanaf een computer > Afdrukken met de meegeleverde software > Wat is Easy-PhotoPrint EX?

A000

Easy-PhotoPrint EX

Wat is Easy-PhotoPrint EX?

U kunt met Easy-PhotoPrint EX op eenvoudige wijze albums, kalenders en stickers maken door foto's te selecteren die met een digitale camera zijn gemaakt.

U kunt ook heel gemakkelijk foto's zonder rand afdrukken.

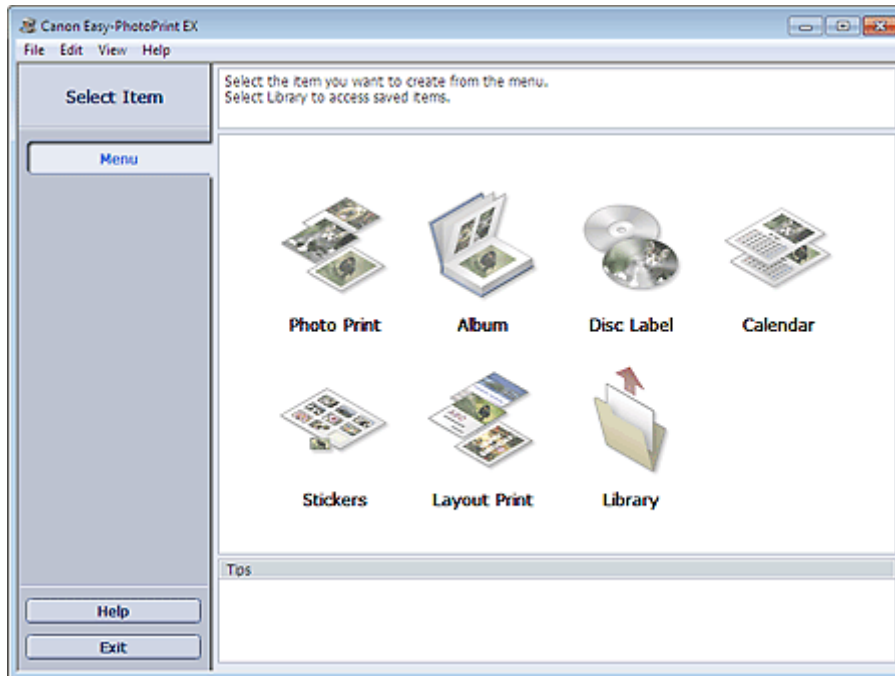

Belangrijk

- Easy-PhotoPrint EX kan alleen worden gebruikt voor Canon-inkjetprinters. Sommige compacte Canon-fotoprinters, waaronder de SELPHY CP series, worden niet ondersteund.
- Als er geen printer is geïnstalleerd die Easy-PhotoPrint EX ondersteunt, kunt u items die u maakt niet afdrukken.
- Als Easy-PhotoPrint EX wordt geïnstalleerd op een computer waarop Easy-LayoutPrint is geïnstalleerd, wordt Easy-LayoutPrint vervangen door Easy-PhotoPrint EX.

Opmerking

- Raadpleeg de Help van Easy-PhotoPrint EX voor beschrijvingen van de vensters van Easy-PhotoPrint EX.
Klik op Help in een scherm of dialoogvenster, of selecteer Help bij Easy-PhotoPrint EX... (Easy-PhotoPrint EX Help...) in het menu Help. De Help wordt weergegeven.

Informatie over Exif Print

Easy-PhotoPrint EX ondersteunt 'Exif Print'. Exif Print is een standaard voor het verbeteren van de communicatie tussen digitale camera's en printers.

Wanneer u een digitale camera aansluit die geschikt is voor Exif Print, worden de afbeeldingsgegevens van het moment van de opname gebruikt en geoptimaliseerd, wat resulteert in afdrukken van een zeer hoge kwaliteit.

Easy-PhotoPrint EX openen vanuit andere toepassingen

Easy-PhotoPrint EX kan worden geopend vanuit andere toepassingen.

Raadpleeg de handleiding van het programma voor meer informatie over de procedure voor het openen van Easy-PhotoPrint EX.

- MP Navigator EX versie 1.0 of later ondersteunt de volgende functies.
 - Photo Print
 - Album
- ZoomBrowser EX versie 6.0 of later ondersteunt de volgende functies.
 - Photo Print
 - Album
- ZoomBrowser EX versie 5.8 of later ondersteunt de volgende functie.
 - Album
- Digital Photo Professional versie.3.2 of later ondersteunt de volgende functie.
 - Photo Print

Belangrijk

- De volgende beperkingen zijn van toepassing als u Easy-PhotoPrint EX opent vanuit Digital Photo Professional:
 - Menu en Openen (Open) worden niet weergegeven in het gedeelte met knoppen voor stappen aan de linkerkant van het scherm.
 - U kunt afbeeldingen niet corrigeren/verbeteren.
 - De weergavevolgorde van afbeeldingen kan niet worden gewijzigd.
 - Bewerkte afbeeldingen kunnen niet worden opgeslagen.
 - Alleen ICC-profiel inschakelen (Enable ICC Profile) kan worden geselecteerd voor Kleurcorrectie voor afdrukken (Color correction for printing) op het tabblad Geavanceerd (Advanced) van het dialoogvenster Voorkeuren (Preferences). U kunt daarom de functies Vivid Photo en Ruisreductie in foto (Photo Noise Reduction) niet gebruiken.

- Solution Menu EX versie 1.0.0 of later ondersteunt de volgende functies.
 - Photo Print
 - Album
 - Disclabel (Disc Label)
 - Kalender (Calendar)
 - Opmaak afdrukken (Layout Print)
 - Premium inhoud afdrukken (PREMIUM Contents Print)

Belangrijk

- Als u Easy-PhotoPrint EX start door een functie te selecteren in Solution Menu EX, wordt Menu niet weergegeven in het gedeelte met knoppen voor stappen aan de linkerkant van het scherm.
- Premium inhoud afdrukken (PREMIUM Contents Print) wordt niet weergegeven bij Menu in Easy-PhotoPrint EX.
Als u premium inhoud wilt afdrukken, start u Easy-PhotoPrint EX vanuit Solution Menu EX.
- Houd bij gebruik van Premium inhoud afdrukken (PREMIUM Contents Print) rekening met de volgende punten.
 - Als u wilt afdrukken met Easy-PhotoPrint EX, moet u de exclusieve inhoud downloaden en installeren.
Raadpleeg ' [Premium inhoud downloaden](#) ' voor meer informatie over het downloaden van de inhoud.
 - U mag de gedownloade of afgedrukte inhoud alleen voor persoonlijke doeleinden gebruiken.
U mag de inhoud niet voor commerciële doeleinden gebruiken.

Ondersteunde indelingen voor afbeeldingen/videogegevens (extensies)

- BMP (.bmp)
- JPEG (.jpg, .jpeg)
- TIFF (.tif, .tiff)

- PICT (.pict, .pct)
- Easy-PhotoPrint-afbeeldingsbestanden (.epp)
- MOV (.mov)

Belangrijk

- Alleen video's in de MOV-indeling die zijn opgenomen met een digitale camera van Canon worden ondersteund.
- Wanneer u een afbeelding selecteert en er bevindt zich een TIFF-bestand in de geselecteerde map, wordt de afbeelding wellicht niet correct weergegeven of wordt Easy-PhotoPrint EX wellicht afgesloten, afhankelijk van de TIFF-indeling. Verplaats in dergelijke gevallen het TIFF-bestand naar een andere map of sla het bestand op met een andere gegevensindeling en selecteer de map opnieuw.

Opmerking

- De miniaturen van bestanden in niet-ondersteunde indelingen worden weergegeven als (vraagteken).
- Als Easy-PhotoPrint EX wordt geopend vanuit Digital Photo Professional, worden alle afbeeldingsbestanden die worden ondersteund door Digital Photo Professional weergegeven.



Bestandsindelingen (extensies) die worden ondersteund door Easy-PhotoPrint EX

- Easy-PhotoPrint EX Photo Print-bestand (.el6)
- Easy-PhotoPrint EX Albumbestand (.el1)
- Easy-PhotoPrint EX Stickerbestand (.el2)
- Easy-PhotoPrint EX Kalenderbestand (.el4)
- Easy-PhotoPrint EX Indelingsbestand (.el5)
- Bestand met premium inhoud voor Easy-PhotoPrint EX (.el7)
- CD-LabelPrint-gegevens (.cld)

[Naar boven](#) ↑

Uitgebreide Handleiding

Uitgebreide Handleiding > Afdrukken vanaf een computer > Afdrukken met de meegeleverde software > Foto's afdrukken

A010

Easy-PhotoPrint EX

Foto's afdrukken

Met Easy-PhotoPrint EX kunt u uw favoriete foto's in verschillende indelingen afdrukken.

U kunt ook heel gemakkelijk foto's zonder rand maken.

Tijdens het afdrukken kunnen automatisch de meest geschikte correcties op de foto's toegepast.



Stappen

1. Easy-PhotoPrint EX openen
2. Een foto selecteren
3. Papier selecteren
4. Afdrukken

Probeer dit

- ➔ Foto's corrigeren en verbeteren
- ➔ Afbeeldingen maken op basis van video's
- ➔ Afbeeldingen downloaden van fotodeelsites
- ➔ Labels op discs rechtstreeks afdrukken
- ➔ Levendige foto's afdrukken
- ➔ Ruis in foto's reduceren
- ➔ Foto's bijsnijden (Photo Print)
- ➔ Een datum op foto's afdrukken (Photo Print)
- ➔ Meerdere foto's op één pagina afdrukken
- ➔ Een index afdrukken
- ➔ Pasfoto's afdrukken (ID Photo Print)
- ➔ Fotogegevens afdrukken
- ➔ Foto's opslaan
- ➔ Opgeslagen bestanden openen

Vragen en antwoorden

- ➡ Hoe kan ik het opgeslagen bestand verplaatsen (of kopiëren)?
- ➡ Welke zijde van de weergegeven afbeelding wordt het eerst afgedrukt?
- ➡ Hoe kan ik met gelijke marges afdrukken?

[Naar boven ↕](#)

Uitgebreide Handleiding

Uitgebreide Handleiding > Afdrukken vanaf een computer > Afdrukken met de meegeleverde software > Foto's afdrukken > Easy-PhotoPrint EX openen

A011

Easy-PhotoPrint EX



Easy-PhotoPrint EX openen

1. Open het menu Start en selecteer Alle programma's (All Programs) > Canon Utilities > Easy-PhotoPrint EX > Easy-PhotoPrint EX.

Easy-PhotoPrint EX wordt gestart en Menu wordt weergegeven.

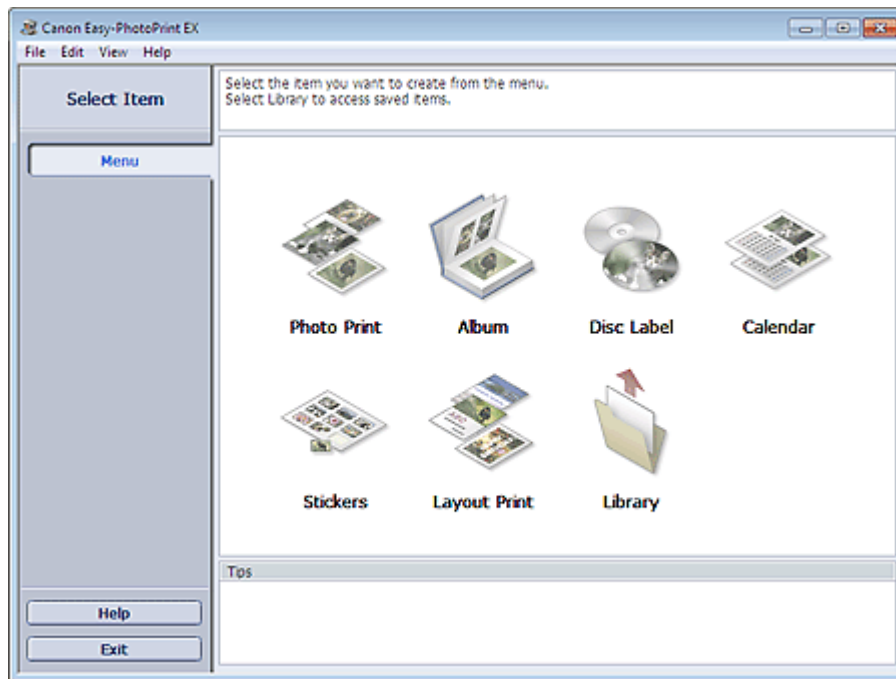

[Naar boven ↕](#)

Uitgebreide Handleiding

Uitgebreide Handleiding > Afdrukken vanaf een computer > Afdrukken met de meegeleverde software > Foto's afdrukken > Een foto selecteren

A012



Een foto selecteren

1. Klik bij Menu op Photo Print.

Het venster Afbeeldingen selecteren (Select Images) verschijnt.

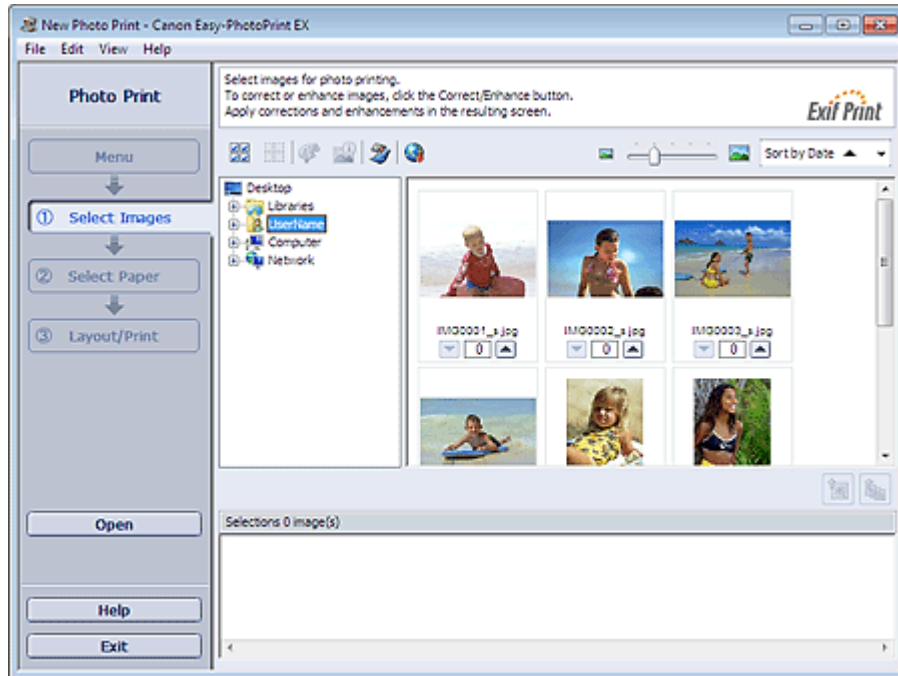

Belangrijk

- De miniatures van de afbeeldingen in de map kunnen als volgt worden weergegeven:
 - De afbeelding wordt weergegeven met een zwarte lijn langs de rand.
 - Een rand van de afbeelding lijkt bijgesneden.
 Dergelijke afbeeldingen worden echter vergroot of als voorbeeld normaal weergegeven, en dit is niet van invloed op het afdrukresultaat.

2. Selecteer in de mappenstructuur de map met de afbeelding die u wilt afdrukken.

De afbeeldingen in de map worden weergegeven als miniatures.

Belangrijk

- Als Easy-PhotoPrint EX wordt geopend vanuit een andere toepassing (MP Navigator EX, ZoomBrowser EX of Digital Photo Professional), wordt het gedeelte met de mappenstructuur niet weergegeven. De afbeeldingen die worden geselecteerd in de toepassing, worden weergegeven als miniatures.





Opmerking

- U kunt ook vastgelegde videoframes gebruiken.
 - ➔ Afbeeldingen maken op basis van video's
- U kunt ook afbeeldingen gebruiken die u hebt gedownload van fotodeelsites op internet.
 - ➔ Afbeeldingen downloaden van fotodeelsites

3. Klik op de afbeelding die u wilt afdrukken.

Het aantal exemplaren wordt als '1' weergegeven onder de aangeklikte afbeelding, terwijl de geselecteerde afbeelding wordt weergegeven in het daarvoor bestemde gedeelte.

Opmerking

- Als u een afbeelding wilt verwijderen uit de lijst met geselecteerde afbeeldingen, selecteert u de afbeelding en klikt u op de knop  (Geïmporteerde afbeelding verwijderen).
Als u alle afbeeldingen wilt verwijderen uit de lijst met geselecteerde afbeeldingen, klikt u op de knop  (Alle geïmporteerde afbeeldingen verwijderen).
 - Als u twee of meer exemplaren van een afbeelding wilt afdrukken, klikt u op  (pijl omhoog) totdat het gewenste aantal exemplaren is bereikt. Als u het aantal exemplaren in het vak wilt verlagen, klikt u op  (pijl omlaag).
 - U kunt de volgorde van de foto's wijzigen met de lijst in de rechterbovenhoek van het venster. U kunt voor de afdrukvolgorde kiezen uit Sort. op datum (Sort by Date) en Sort. op naam (Sort by Name).
-

Opmerking

- U kunt de geselecteerde afbeeldingen nog corrigeren of verbeteren voordat u ze afdrukt.
[➔ Foto's corrigeren en verbeteren](#)
 - Raadpleeg de Help voor meer informatie over het venster Afbeeldingen selecteren (Select Images).
-



[Naar boven ↕](#)

Uitgebreide Handleiding

Uitgebreide Handleiding > Afdrukken vanaf een computer > Afdrukken met de meegeleverde software > Foto's afdrukken > Papier selecteren

A013

Easy-PhotoPrint EX



Papier selecteren

1. Klik op Papier selecteren (Select Paper).

Het venster Papier selecteren (Select Paper) verschijnt.

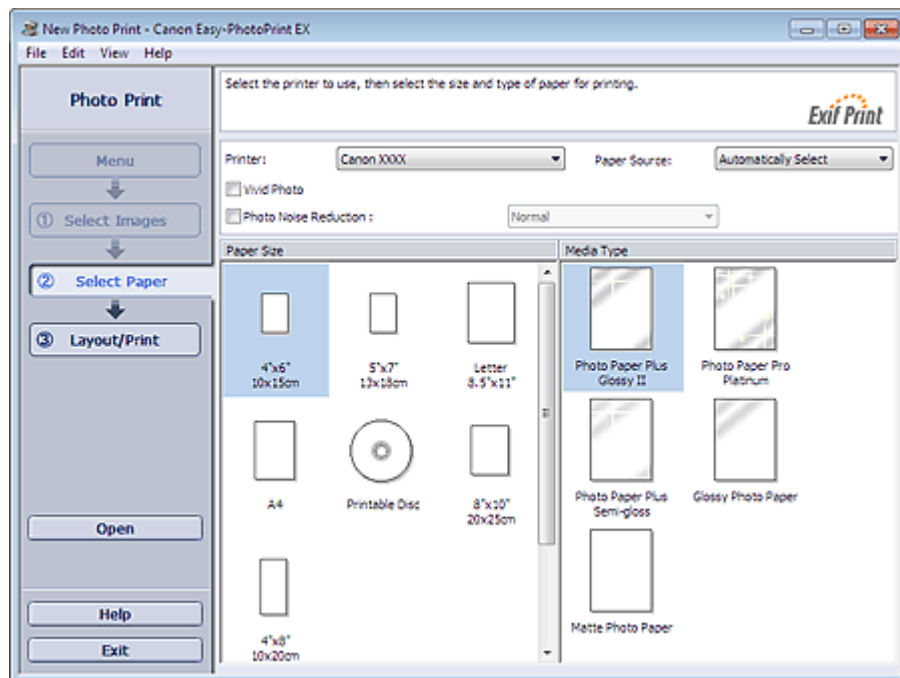

2. Geef de instellingen op voor de volgende items op basis van de printer en het papier:

Printer

Papierbron (Paper Source)

Papierformaat (Paper Size)

Mediumtype (Media Type)

Opmerking

- De papierformaten en mediumtypen variëren per printer. Raadpleeg de Help voor meer informatie.
- De papierbronnen variëren per printer en mediumtype.

Opmerking

- U kunt rechtstreeks op een afdrukbare disc afdrukken door Afdrukbare disc (Printable Disc) te kiezen bij Papierformaat (Paper Size).
 - ➔ Labels op discs rechtstreeks afdrukken
- U kunt foto's afdrukken met levendiger kleuren, of de ruis in de foto verminderen.
 - ➔ Levendige foto's afdrukken
 - ➔ Ruis in foto's reduceren
- Raadpleeg de Help voor meer informatie over het venster Papier selecteren (Select Paper).



[Naar boven ↕](#)

Uitgebreide Handleiding

Uitgebreide Handleiding > Afdrukken vanaf een computer > Afdrukken met de meegeleverde software > Foto's afdrukken > Afdrukken

A014

Easy-PhotoPrint EX



Afdrukken

1. Klik op Opmaak/Afdrukken (Layout/Print).

Het venster Opmaak/Afdrukken (Layout/Print) wordt weergegeven.

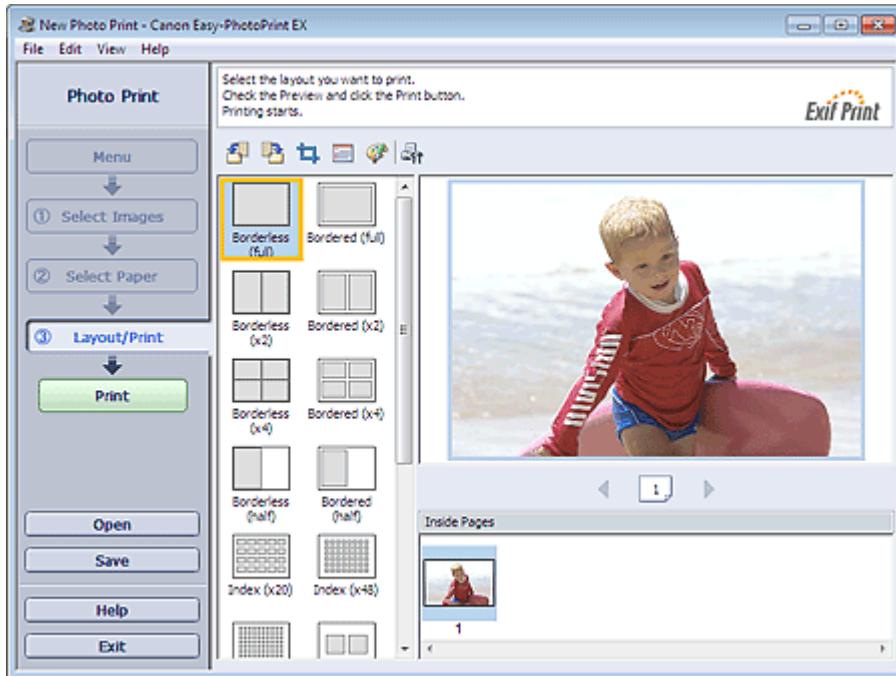

Belangrijk

- De miniaturen van de afbeeldingen in de map kunnen als volgt worden weergegeven:
 - De afbeelding wordt weergegeven met een zwarte lijn langs de rand.
 - Een rand van de afbeelding lijkt bijgesneden.
 Dergelijke afbeeldingen worden echter vergroot of als voorbeeld normaal weergegeven, en dit is niet van invloed op het afdrukresultaat.

2. Selecteer de gewenste indeling.

Kies een indeling zonder rand wanneer u foto's zonder rand wilt afdrukken.

Opmerking

- De getoonde indelingen variëren per printer, papierformaat en mediumtype.

3. Klik op Afdrukken (Print).

Belangrijk

- De afdrukinstellingen voor foto's worden verwijderd wanneer u Easy-PhotoPrint EX sluit zonder de instellingen op te slaan. We raden u aan de afgedrukte afbeelding op te slaan wanneer u deze later opnieuw wilt afdrukken.
 - ➔ **Foto's opslaan**
- Wanneer u een indeling met randen kiest, is het mogelijk dat de marges links en rechts of boven

en onder niet gelijk zijn.

➔ [Hoe kan ik met gelijke marges afdrukken?](#)

Opmerking

- U kunt afbeeldingen bijsnijden of de datum op foto's afdrukken.
 - ➔ [Foto's bijsnijden \(Photo Print\)](#)
 - ➔ [Een datum op foto's afdrukken \(Photo Print\)](#)
- U kunt de geselecteerde afbeeldingen nog corrigeren of verbeteren voordat u ze afdrukt.
 - ➔ [Foto's corrigeren en verbeteren](#)
- U kunt geavanceerde instellingen voor Photo Print (aantal exemplaren, afdrukkwaliteit en dergelijke) opgeven in het dialoogvenster Voorkeuren (Preferences).

Als u het dialoogvenster Voorkeuren (Preferences) wilt weergeven, klikt u op  (Instellingen) of selecteert u Voorkeuren... (Preferences...) in het menu Bestand (File).

- Raadpleeg de Help voor meer informatie over het venster Opmaak/Afdrukken (Layout/Print).
-



[Naar boven](#) ↕

Uitgebreide Handleiding

Uitgebreide Handleiding > Afdrukken vanaf een computer > Afdrukken met de meegeleverde software > Een album maken

A020

Easy-PhotoPrint EX

Een album maken

Met Easy-PhotoPrint EX kunt u uw eigen persoonlijke fotoalbum maken.

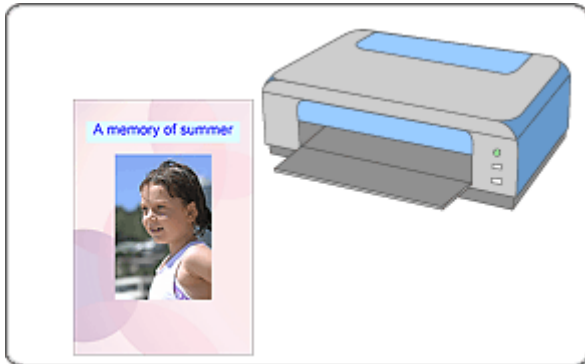

Stappen

1. Easy-PhotoPrint EX openen
2. Papier en indeling selecteren
3. Een foto selecteren
4. Bewerken
5. Afdrukken

Probeer dit

- ➔ Foto's corrigeren en verbeteren
- ➔ Afbeeldingen maken op basis van video's
- ➔ Afbeeldingen downloaden van fotodeelsites
- ➔ Indeling wijzigen
- ➔ Achtergrond wijzigen
- ➔ Foto's toevoegen
- ➔ Positie van foto's verwisselen
- ➔ Foto's vervangen
- ➔ Positie, hoek en formaat van foto's wijzigen
- ➔ Foto's bijsnijden
- ➔ Foto's in kader plaatsen
- ➔ Een datum op foto's afdrukken
- ➔ Opmerkingen aan foto's toevoegen
- ➔ Tekst aan foto's toevoegen
- ➔ Opslaan

➡ Opgeslagen bestanden openen

Vragen en antwoorden

➡ Hoe kan ik het opgeslagen bestand verplaatsen (of kopiëren)?

➡ Wat is "O1" of "O4"?

[Naar boven ↕](#)

Uitgebreide Handleiding

Uitgebreide Handleiding > Afdrukken vanaf een computer > Afdrukken met de meegeleverde software > Een album maken > Easy-PhotoPrint EX openen

A021

Easy-PhotoPrint EX



Easy-PhotoPrint EX openen

1. Open het menu Start en selecteer Alle programma's (All Programs) > Canon Utilities > Easy-PhotoPrint EX > Easy-PhotoPrint EX.

Easy-PhotoPrint EX wordt gestart en Menu wordt weergegeven.

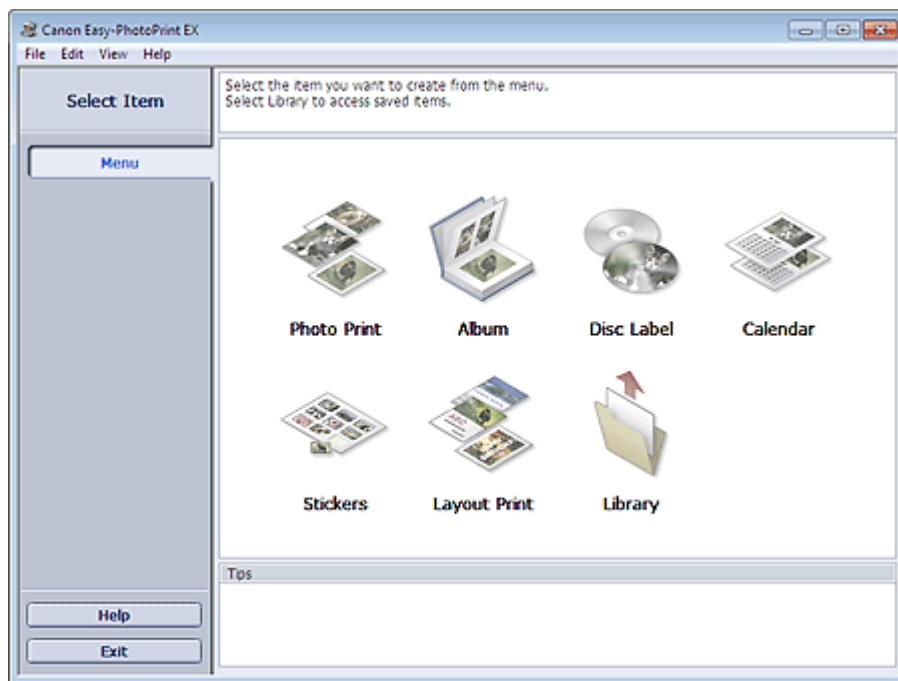

[Naar boven ↕](#)

Uitgebreide Handleiding

Uitgebreide Handleiding > Afdrukken vanaf een computer > Afdrukken met de meegeleverde software > Een album maken > Papier en indeling selecteren

A022

Easy-PhotoPrint EX



Papier en indeling selecteren

1. Klik bij Menu op Album.

Het venster Pagina-instelling (Page Setup) verschijnt.

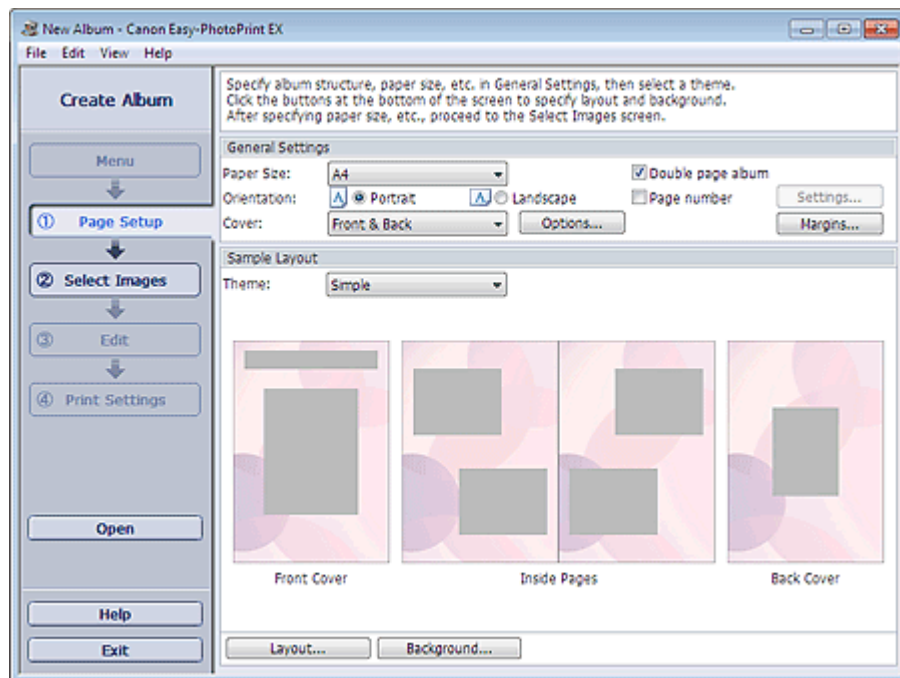

2. Stel de volgende items in bij het gedeelte Algemene instellingen (General Settings):

Papierformaat (Paper Size)

Afdrukstand (Orientation)

Omslag (Cover)

Album met dubbele pagina's (Double page album)

Paginanummer (Page number)

Opmerking

- Raadpleeg de Help voor meer informatie over de papierformaten die u kunt selecteren.
- In het dialoogvenster Omslagopties (Cover Options) kunt u aangeven of u afbeeldingen wilt weergeven op de binnenkant van het voorblad of de achterzijde van het album. U opent het dialoogvenster Omslagopties (Cover Options) door Voorzijde (Front) of Voor & achter (Front & Back) te selecteren voor Omslag (Cover) en te klikken op Opties... (Options...).
- Schakel het selectievakje Album met dubbele pagina's (Double page album) in voor een gespreide pagina-indeling (met een model voor twee pagina's). In een album met dubbele pagina's kunt u een afbeelding op de linker- en rechterpagina's schikken.
- U kunt de paginanummers (positie, lettertype en dergelijke) aanpassen in het dialoogvenster Instellingen paginanummer (Page Number Settings). Als u het dialoogvenster Instellingen paginanummer (Page Number Settings) wilt weergeven, schakelt u het selectievakje Paginanummer (Page number) in en klikt u op Instellingen... (Settings...).
- U kunt de marges voor het voorblad en de achteromslag en de pagina's aan de binnenkant aanpassen in het dialoogvenster Marge-instellingen (Margin Settings). Klik op Marges... (Margins...) om het dialoogvenster Marge-instellingen (Margin Settings) weer te geven.

-
3. Selecteer het thema dat u wilt gebruiken bij Thema (Theme) onder Voorbeeldindeling (Sample Layout).

4. Als u de indeling wilt wijzigen, klikt u op Indeling... (Layout...).

Het dialoogvenster Opmaak wijzigen (Change Layout) wordt weergegeven.

In het dialoogvenster Opmaak wijzigen (Change Layout) kunt u de indeling wijzigen of de datum (waarop de foto is genomen) afdrukken op de foto.

Opmerking

- De indelingen die u kunt selecteren zijn afhankelijk van de instellingen voor Papierformaat (Paper Size), Afdrukstand (Orientation), Album met dubbele pagina's (Double page album) en het type pagina dat u hebt geselecteerd (voorblad, binnenste pagina's of achteromslag).
 - In het dialoogvenster Datuminstellingen (Date Settings) kunt u de positie, grootte, kleur en dergelijke van de datum aanpassen. Als u het dialoogvenster Datuminstellingen (Date Settings) wilt weergeven, schakelt u het selectievakje Afdrukdatum (Print date) in het dialoogvenster Opmaak wijzigen (Change Layout) in en klikt u op Datuminstellingen... (Date Settings...).
-

5. Als u de achtergrond wilt wijzigen, klikt u op Achtergrond... (Background...).

Het dialoogvenster Achtergrond wijzigen (Change Background) wordt weergegeven.

In het dialoogvenster Achtergrond wijzigen (Change Background) kunt u een effen kleur of een afbeeldingsbestand als achtergrond instellen.

Opmerking

- Raadpleeg de Help voor meer informatie over het venster Pagina-instelling (Page Setup).
-



[Naar boven](#) 

Uitgebreide Handleiding

Uitgebreide Handleiding > Afdrukken vanaf een computer > Afdrukken met de meegeleverde software > Een album maken > Een foto selecteren

A023



Een foto selecteren

1. Klik op Afbeeldingen selecteren (Select Images).

Het venster Afbeeldingen selecteren (Select Images) verschijnt.

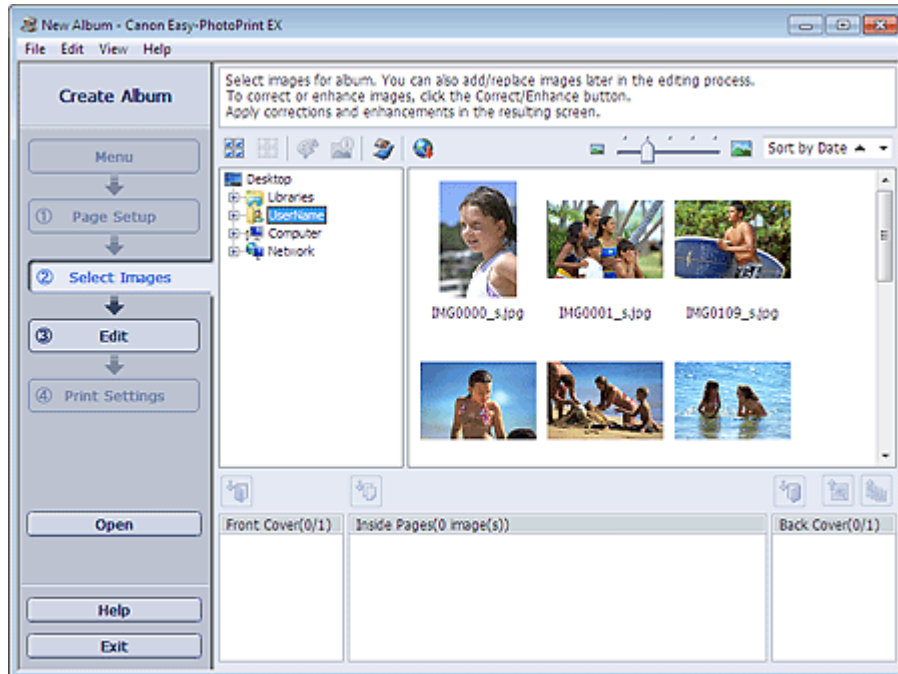

2. Selecteer in de mappenstructuur de map met de afbeelding die u wilt afdrukken.

De afbeeldingen in de map worden weergegeven als miniaturen.



Belangrijk

- Als Easy-PhotoPrint EX wordt geopend vanuit een andere toepassing (MP Navigator EX of ZoomBrowser EX), wordt het gedeelte met de mappenstructuur niet weergegeven. De afbeeldingen die worden geselecteerd in de toepassing, worden weergegeven als miniaturen.



Opmerking

- U kunt ook vastgelegde videoframes gebruiken.
 - ➔ Afbeeldingen maken op basis van video's
- U kunt ook afbeeldingen gebruiken die u hebt gedownload van fotodeelsites op internet.
 - ➔ Afbeeldingen downloaden van fotodeelsites

3. Selecteer de afbeelding(en) die u wilt afdrukken en klik op een van de onderstaande knoppen.

Als u op het voorblad wilt afdrukken, klikt u op



(Importeren naar voorblad).

Als u op de binnenste pagina's wilt afdrukken, klikt u op





(Importeren naar binnenste pagina's).

Als u op de achteromslag wilt afdrukken, klikt u op  (Importeren naar achteromslag).

De geselecteerde afbeeldingen worden weergegeven in het vak voor geselecteerde afbeeldingen.

U kunt de afbeelding(en) die u wilt afdrukken ook selecteren door deze naar het vak voor geselecteerde afbeeldingen te slepen.

Opmerking

- Als u een afbeelding wilt verwijderen uit de lijst met geselecteerde afbeeldingen, selecteert u de afbeelding en klikt u op de knop  (Geïmporteerde afbeelding verwijderen).
Als u alle afbeeldingen wilt verwijderen uit de lijst met geselecteerde afbeeldingen, klikt u op de knop  (Alle geïmporteerde afbeeldingen verwijderen).
-

Opmerking

- U kunt de geselecteerde afbeeldingen nog corrigeren of verbeteren voordat u ze afdruckt.
➔ [Foto's corrigeren en verbeteren](#)
 - Raadpleeg de Help voor meer informatie over het venster Afbeeldingen selecteren (Select Images).
-



[Naar boven](#) ↕

Uitgebreide Handleiding

Uitgebreide Handleiding > Afdrukken vanaf een computer > Afdrukken met de meegeleverde software > Een album maken > Bewerken

A024



Bewerken

1. Klik op Bewerken (Edit).

Het venster Bewerken (Edit) verschijnt.



2. Bewerk uw album indien nodig.

- ➔ Indeling wijzigen
- ➔ Achtergrond wijzigen
- ➔ Foto's toevoegen
- ➔ Positie van foto's verwisselen
- ➔ Foto's vervangen
- ➔ Positie, hoek en formaat van foto's wijzigen
- ➔ Foto's bijsnijden
- ➔ Foto's in kader plaatsen
- ➔ Een datum op foto's afdrukken
- ➔ Opmerkingen aan foto's toevoegen
- ➔ Tekst aan foto's toevoegen

Belangrijk

- De wijzigingen worden verwijderd wanneer u Easy-PhotoPrint EX sluit zonder het bewerkte album op te slaan. We raden u aan het item op te slaan wanneer u dit later verder wilt bewerken. De paginanummers op het voorblad en de achteromslag van het album worden als volgt weergegeven:

O1: Voorblad

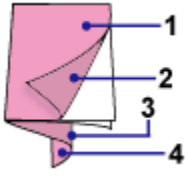

O2: Binnenkant voorblad

O3: Binnenzijde achteromslag

O4: Achteromslag

- "O2"/"O3" wordt alleen weergegeven wanneer het selectievakje Binnenkant voorblad leeg laten (Leave the inside of front cover blank)/Binnenkant achteromslag leeg laten (Leave the inside of back cover blank) is ingeschakeld in het dialoogvenster Omslagopties (Cover Options).

→ Opslaan

Opmerking

- Raadpleeg de Help voor meer informatie over het venster Bewerken (Edit).



[Naar boven ↕](#)

Uitgebreide Handleiding

Uitgebreide Handleiding > Afdrukken vanaf een computer > Afdrukken met de meegeleverde software > Een album maken > Afdrukken

A025



Afdrukken

1. Klik op Afdrukinstellingen (Print Settings).

Het venster Afdrukinstellingen (Print Settings) verschijnt.



2. Geef de instellingen op voor de volgende items op basis van de printer en het papier:

Printer

Mediumtype (Media Type)

Aantal (Copies)

Papierbron (Paper Source)

Afdrukkwaliteit (Print Quality)

Afdrukken zonder marges (Borderless Printing)

Opmerking

- De mediumtypen variëren per printer en papierformaat.
- Dubbelzijdig afdrukken (Duplex Printing) wordt weergegeven als de geselecteerde printer en het geselecteerde mediumtype dubbelzijdig afdrukken ondersteunen. Schakel dit selectievakje in om op beide zijden van het papier af te drukken.
- De optie Automatisch (Automatic) wordt weergegeven als u het selectievakje Dubbelzijdig afdrukken (Duplex Printing) inschakelt nadat u een printer hebt geselecteerd die automatisch dubbelzijdig afdrukken ondersteunt en een mediumtype dat dubbelzijdig afdrukken ondersteunt. Schakel dit selectievakje in om automatisch op beide zijden van het papier af te drukken.
- De papierbronnen variëren per printer en mediumtype.
- U kunt een aangepaste afdrukkwaliteit instellen in het dialoogvenster Instellingen afdrukkwaliteit (Print Quality Settings). Als u het dialoogvenster Instellingen afdrukkwaliteit (Print Quality Settings) wilt openen, selecteert u Aangepast (Custom) voor Afdrukkwaliteit (Print Quality Settings).

- Quality) en klikt u op Kwaliteitsinstellingen... (Quality Settings...).
- Schakel het selectievakje Afdrukken zonder marges (Borderless Printing) in om elke pagina van het album op een volledige pagina zonder marges af te drukken.
 - U kunt het afdrukgebied en de hoeveelheid uitbreiding voor afdrukken zonder randen opgeven in het dialoogvenster Afdrukinstellingen (Print Settings). Klik op Geavanceerd... (Advanced...) om het dialoogvenster Afdrukinstellingen (Print Settings) weer te geven.
-

3. Klik op Afdrukken (Print).

Opmerking

- Raadpleeg de Help voor meer informatie over het venster Afdrukinstellingen (Print Settings).
-



[Naar boven ↕](#)

Uitgebreide Handleiding

Uitgebreide Handleiding > Afdrukken vanaf een computer > Afdrukken met de meegeleverde software > Labels op discs afdrukken

A004

Easy-PhotoPrint EX

Labels op discs afdrukken

Start Easy-PhotoPrint EX en selecteer Disclabel (Disc Label) in Menu om CD-LabelPrint te starten. Met CD-LabelPrint kunt u eenvoudig afdrukken op bedrukbare discs (BD's, dvd's, cd's).

Voor meer informatie over het gebruik van CD-LabelPrint, installeert u CD-LabelPrint en raadpleegt u de gebruikershandleiding als volgt. Selecteer in het menu Start achtereenvolgens Alle programma's (All Programs) > CD-LabelPrint > Handleiding (Manual).

Belangrijk

- Disclabel (Disc Label) wordt niet weergegeven in Menu als CD-LabelPrint niet op uw computer is geïnstalleerd.

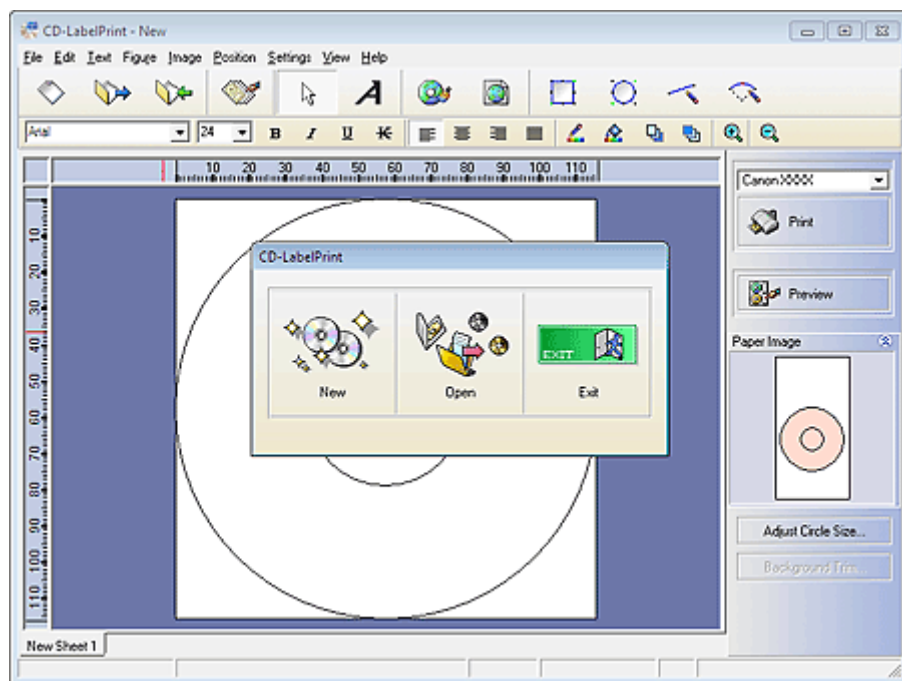

[Naar boven ↕](#)

Uitgebreide Handleiding

Uitgebreide Handleiding > Afdrukken vanaf een computer > Afdrukken met de meegeleverde software > Kalenders afdrukken

A040

Easy-PhotoPrint EX

Kalenders afdrukken

Met Easy-PhotoPrint EX kunt u uw eigen kalenders maken met uw favoriete foto's.



Stappen

1. Easy-PhotoPrint EX openen
2. Papier en indeling selecteren
3. Een foto selecteren
4. Bewerken
5. Afdrukken

Probeer dit

- ➔ Foto's corrigeren en verbeteren
- ➔ Afbeeldingen maken op basis van video's
- ➔ Afbeeldingen downloaden van fotodeelsites
- ➔ Indeling wijzigen
- ➔ Achtergrond wijzigen
- ➔ Foto's toevoegen
- ➔ Positie van foto's verwisselen
- ➔ Foto's vervangen
- ➔ Positie, hoek en formaat van foto's wijzigen
- ➔ Foto's bijsnijden
- ➔ Foto's in kader plaatsen
- ➔ Een datum op foto's afdrukken
- ➔ Tekst aan foto's toevoegen
- ➔ Kalenderweergave instellen
- ➔ Feestdagen instellen

➡ Opslaan

➡ Opgeslagen bestanden openen

Vragen en antwoorden

➡ Hoe kan ik het opgeslagen bestand verplaatsen (of kopiëren)?

[Naar boven ↕](#)

Uitgebreide Handleiding

Uitgebreide Handleiding > Afdrukken vanaf een computer > Afdrukken met de meegeleverde software > Kalenders afdrukken > Easy-PhotoPrint EX openen

A041

Easy-PhotoPrint EX



Easy-PhotoPrint EX openen

1. Open het menu Start en selecteer Alle programma's (All Programs) > Canon Utilities > Easy-PhotoPrint EX > Easy-PhotoPrint EX.

Easy-PhotoPrint EX wordt gestart en Menu wordt weergegeven.

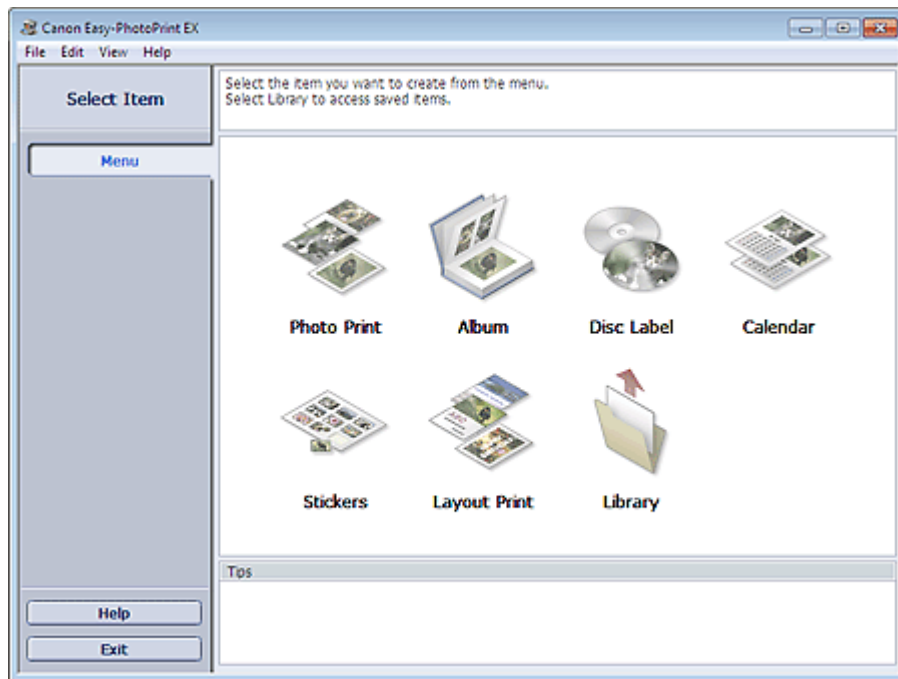

[Naar boven ↕](#)

Uitgebreide Handleiding

Uitgebreide Handleiding > Afdrukken vanaf een computer > Afdrukken met de meegeleverde software > Kalenders afdrukken > Papier en indeling selecteren

A042

Easy-PhotoPrint EX



Papier en indeling selecteren

1. Klik bij Menu op Kalender (Calendar).

Het venster Pagina-instelling (Page Setup) verschijnt.

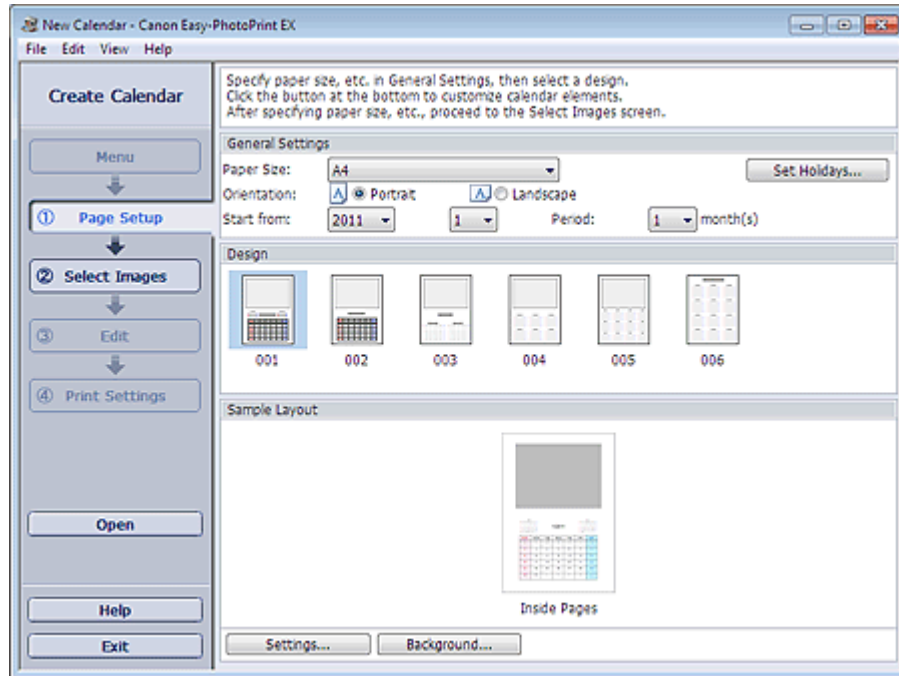

2. Stel de volgende items in bij het gedeelte Algemene instellingen (General Settings):

Papierformaat (Paper Size)

Afdrukstand (Orientation)

Beginnen bij (Start from)

Periode (Period)

Opmerking

- Raadpleeg de Help voor meer informatie over de papierformaten die u kunt selecteren.
- U kunt feestdagen aan uw kalender toevoegen.
➔ [Feestdagen instellen](#)

3. Selecteer een indeling voor Ontwerpen (Design).

Geef indien nodig geavanceerde instellingen op voor de kalender en kies een achtergrond.

Opmerking

- U kunt de kalenderweergave aanpassen (de kleur van de datums en de dagen van de week, positie en formaat van de kalender enz.).
➔ [Kalenderweergave instellen](#)
- In het dialoogvenster Achtergrond wijzigen (Change Background) kunt u een effen kleur of een afbeeldingsbestand als achtergrond selecteren. Klik op Achtergrond... (Background...) om het dialoogvenster Achtergrond wijzigen (Change Background) weer te geven.

 **Opmerking**

- Raadpleeg de Help voor meer informatie over het venster Pagina-instelling (Page Setup).



[Naar boven ↕](#)

Uitgebreide Handleiding

Uitgebreide Handleiding > Afdrukken vanaf een computer > Afdrukken met de meegeleverde software > Kalenders afdrukken > Een foto selecteren

A043



Een foto selecteren

1. Klik op Afbeeldingen selecteren (Select Images).

Het venster Afbeeldingen selecteren (Select Images) verschijnt.



2. Selecteer in de mappenstructuur de map met de afbeelding die u wilt afdrukken.

De afbeeldingen in de map worden weergegeven als miniaturen.

Opmerking

- U kunt ook vastgelegde videoframes gebruiken.
➔ Afbeeldingen maken op basis van video's
- U kunt ook afbeeldingen gebruiken die u hebt gedownload van fotodeelsites op internet.
➔ Afbeeldingen downloaden van fotodeelsites

3. Selecteer de afbeelding(en) die u wilt afdrukken en klik op de knop (Importeren naar binnenste pagina's).

De geselecteerde afbeeldingen worden weergegeven in het vak voor geselecteerde afbeeldingen.

U kunt de afbeelding(en) die u wilt afdrukken ook selecteren door deze naar het vak voor geselecteerde afbeeldingen te slepen.

Opmerking

- Als u een afbeelding wilt verwijderen uit de lijst met geselecteerde afbeeldingen, selecteert u

de afbeelding en klikt u op de knop  (Geïmporteerde afbeelding verwijderen).

Als u alle afbeeldingen wilt verwijderen uit de lijst met geselecteerde afbeeldingen, klikt u op

de knop  (Alle geïmporteerde afbeeldingen verwijderen).

Opmerking

- U kunt de geselecteerde afbeeldingen nog corrigeren of verbeteren voordat u ze afdrukt.
 - ➔ [Foto's corrigeren en verbeteren](#)
 - Raadpleeg de Help voor meer informatie over het venster Afbeeldingen selecteren (Select Images).
-



[Naar boven](#) ⤴

Uitgebreide Handleiding

Uitgebreide Handleiding > Afdrukken vanaf een computer > Afdrukken met de meegeleverde software > Kalenders afdrukken > Bewerken

A044

Easy-PhotoPrint EX



Bewerken

1. Klik op Bewerken (Edit).

Het venster Bewerken (Edit) verschijnt.

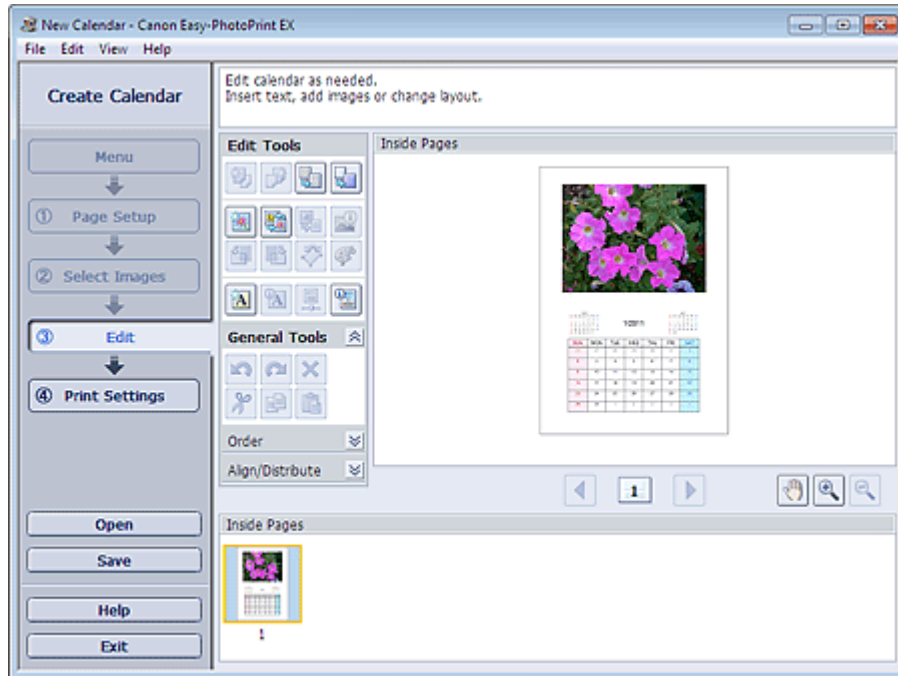

2. Bewerk de kalender indien nodig.

- ➔ Indeling wijzigen
- ➔ Achtergrond wijzigen
- ➔ Foto's toevoegen
- ➔ Positie van foto's verwisselen
- ➔ Foto's vervangen
- ➔ Positie, hoek en formaat van foto's wijzigen
- ➔ Foto's bijsnijden
- ➔ Foto's in kader plaatsen
- ➔ Een datum op foto's afdrukken
- ➔ Tekst aan foto's toevoegen
- ➔ Kalenderweergave instellen
- ➔ Feestdagen instellen

Belangrijk

- De wijzigingen worden verwijderd wanneer u Easy-PhotoPrint EX sluit zonder de bewerkte kalender op te slaan. We raden u aan het item op te slaan wanneer u dit later verder wilt bewerken.
- ➔ Opslaan

Opmerking

- Raadpleeg de Help voor meer informatie over het venster Bewerken (Edit).
-



[Naar boven](#) 

Uitgebreide Handleiding

Uitgebreide Handleiding > Afdrukken vanaf een computer > Afdrukken met de meegeleverde software > Kalenders afdrukken > Afdrukken

A045



Afdrukken

1. Klik op Afdrukinstellingen (Print Settings).

Het venster Afdrukinstellingen (Print Settings) verschijnt.

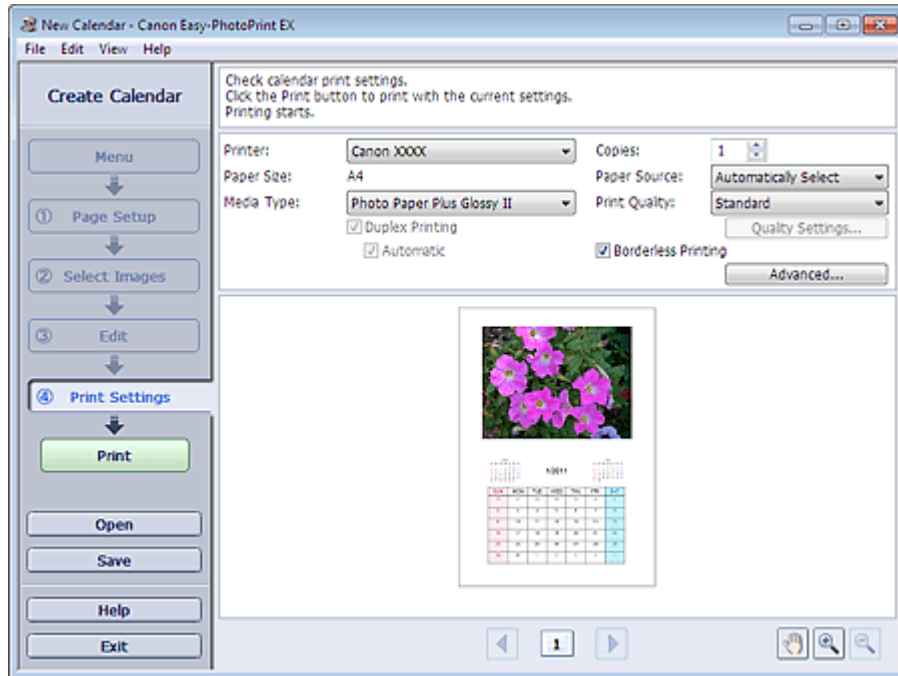

2. Geef de instellingen op voor de volgende items op basis van de printer en het papier:

Printer

Mediumtype (Media Type)

Aantal (Copies)

Papierbron (Paper Source)

Afdrukkwaliteit (Print Quality)

Afdrukken zonder marges (Borderless Printing)

Opmerking

- De mediumtypen variëren per printer en papierformaat.
- Dubbelzijdig afdrukken (Duplex Printing) wordt weergegeven als de geselecteerde printer en het geselecteerde mediumtype dubbelzijdig afdrukken ondersteunen. Schakel dit selectievakje in om op beide zijden van het papier af te drukken.
- De optie Automatisch (Automatic) wordt weergegeven als u het selectievakje Dubbelzijdig afdrukken (Duplex Printing) inschakelt nadat u een printer hebt geselecteerd die automatisch dubbelzijdig afdrukken ondersteunt en een mediumtype dat dubbelzijdig afdrukken ondersteunt. Schakel dit selectievakje in om automatisch op beide zijden van het papier af te drukken.
- De papierbronnen variëren per printer en mediumtype.
- U kunt een aangepaste afdrukkwaliteit instellen in het dialoogvenster Instellingen afdrukkwaliteit (Print Quality Settings). Als u het dialoogvenster Instellingen afdrukkwaliteit (Print Quality Settings) wilt openen, selecteert u Aangepast (Custom) voor Afdrukkwaliteit (Print

- Quality) en klikt u op Kwaliteitsinstellingen... (Quality Settings...).
- U kunt het afdrukbereik en de hoeveelheid uitbreiding voor afdrukken zonder randen opgeven in het dialoogvenster Afdrukinstellingen (Print Settings). Klik op Geavanceerd... (Advanced...) om het dialoogvenster Afdrukinstellingen (Print Settings) weer te geven.
-

3. Klik op Afdrukken (Print).

Opmerking

- Raadpleeg de Help voor meer informatie over het venster Afdrukinstellingen (Print Settings).
-



[Naar boven ↕](#)

Uitgebreide Handleiding

Uitgebreide Handleiding > Afdrukken vanaf een computer > Afdrukken met de meegeleverde software > Stickers afdrukken

A050

Easy-PhotoPrint EX

Stickers afdrukken

U kunt uw favoriete foto's op speciale stickervellen afdrukken.



Stappen

1. Easy-PhotoPrint EX openen
2. Papier en indeling selecteren
3. Een foto selecteren
4. Bewerken
5. Afdrukken

Probeer dit

- ➔ Foto's corrigeren en verbeteren
- ➔ Afbeeldingen maken op basis van video's
- ➔ Afbeeldingen downloaden van fotodeelsites
- ➔ Foto's toevoegen
- ➔ Positie van foto's verwisselen
- ➔ Foto's vervangen
- ➔ Positie, hoek en formaat van foto's wijzigen
- ➔ Foto's bijsnijden
- ➔ Een datum op foto's afdrukken
- ➔ Tekst aan foto's toevoegen
- ➔ Opslaan
- ➔ Opgeslagen bestanden openen

Vragen en antwoorden

- ➔ Hoe kan ik het opgeslagen bestand verplaatsen (of kopiëren)?

[Naar boven ↕](#)

Uitgebreide Handleiding

Uitgebreide Handleiding > Afdrukken vanaf een computer > Afdrukken met de meegeleverde software > Stickers afdrukken > Easy-PhotoPrint EX openen

A051

Easy-PhotoPrint EX



Easy-PhotoPrint EX openen

1. Open het menu Start en selecteer Alle programma's (All Programs) > Canon Utilities > Easy-PhotoPrint EX > Easy-PhotoPrint EX.

Easy-PhotoPrint EX wordt gestart en Menu wordt weergegeven.

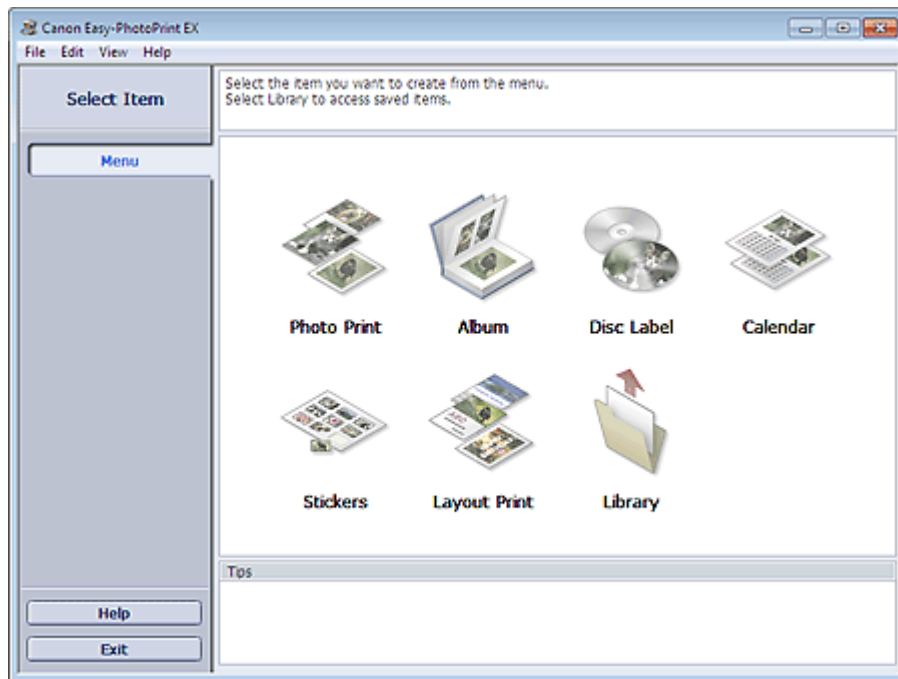

[Naar boven ↕](#)

Uitgebreide Handleiding

Uitgebreide Handleiding > Afdrukken vanaf een computer > Afdrukken met de meegeleverde software > Stickers afdrukken > Papier en indeling selecteren

A052

Easy-PhotoPrint EX



Papier en indeling selecteren

1. Klik bij Menu op Stickers.

Het venster Pagina-instelling (Page Setup) verschijnt.

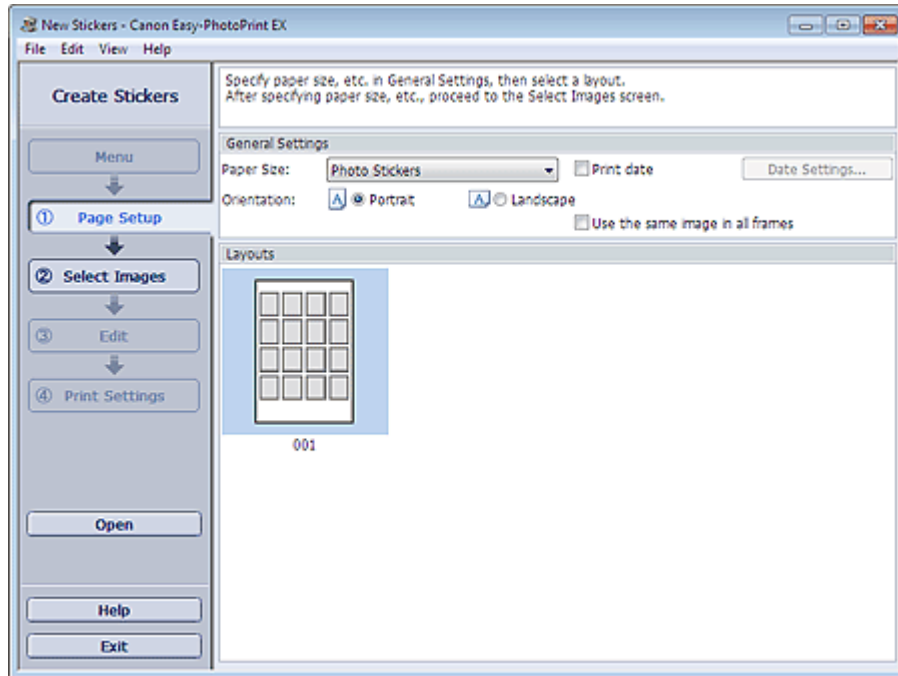

2. Stel de volgende items in bij het gedeelte Algemene instellingen (General Settings):

Papierformaat (Paper Size)

Afdrukstand (Orientation)

Afdrukdatum (Print date)

Dezelfde afbeelding gebruiken in alle kaders (Use the same image in all frames)

Opmerking

- Andere papierformaten dan Fotostickers (Photo Stickers) kunnen niet worden geselecteerd.
- In het dialoogvenster Datuminstellingen (Date Settings) kunt u de positie, grootte, kleur en dergelijke van de datum aanpassen. Als u het dialoogvenster Datuminstellingen (Date Settings) wilt weergeven, schakelt u het selectievakje Afdrukdatum (Print date) in en klikt u op Datuminstellingen... (Date Settings...).
- Schakel het selectievakje Dezelfde afbeelding gebruiken in alle kaders (Use the same image in all frames) in als u dezelfde afbeelding wilt gebruiken in alle kaders van de pagina.

Opmerking

- Raadpleeg de Help voor meer informatie over het venster Pagina-instelling (Page Setup).



Uitgebreide Handleiding

Uitgebreide Handleiding > Afdrukken vanaf een computer > Afdrukken met de meegeleverde software > Stickers afdrukken > Een foto selecteren

A053

Easy-PhotoPrint EX



Een foto selecteren

1. Klik op Afbeeldingen selecteren (Select Images).

Het venster Afbeeldingen selecteren (Select Images) verschijnt.



2. Selecteer in de mappenstructuur de map met de afbeelding die u wilt afdrukken.

De afbeeldingen in de map worden weergegeven als miniaturen.

Opmerking

- U kunt ook vastgelegde videoframes gebruiken.
➔ Afbeeldingen maken op basis van video's
- U kunt ook afbeeldingen gebruiken die u hebt gedownload van fotodeelsites op internet.
➔ Afbeeldingen downloaden van fotodeelsites

3. Selecteer de afbeelding(en) die u wilt afdrukken en klik op de knop (Importeren naar binnenste pagina's).

De geselecteerde afbeeldingen worden weergegeven in het vak voor geselecteerde afbeeldingen.

U kunt de afbeelding(en) die u wilt afdrukken ook selecteren door deze naar het vak voor geselecteerde afbeeldingen te slepen.

Opmerking

- Als u een afbeelding wilt verwijderen uit de lijst met geselecteerde afbeeldingen, selecteert u de afbeelding en klikt u op de knop  (Geïmporteerde afbeelding verwijderen).
- Als u alle afbeeldingen wilt verwijderen uit de lijst met geselecteerde afbeeldingen, klikt u op

de knop  (Alle geïmporteerde afbeeldingen verwijderen).

Opmerking

- U kunt de geselecteerde afbeeldingen nog corrigeren of verbeteren voordat u ze afdrukt.
 - ➔ [Foto's corrigeren en verbeteren](#)
 - Raadpleeg de Help voor meer informatie over het venster Afbeeldingen selecteren (Select Images).
-



[Naar boven](#) ⤴

Uitgebreide Handleiding

Uitgebreide Handleiding > Afdrukken vanaf een computer > Afdrukken met de meegeleverde software > Stickers afdrukken > Bewerken

A054



Bewerken

1. Klik op Bewerken (Edit).

Het venster Bewerken (Edit) verschijnt.

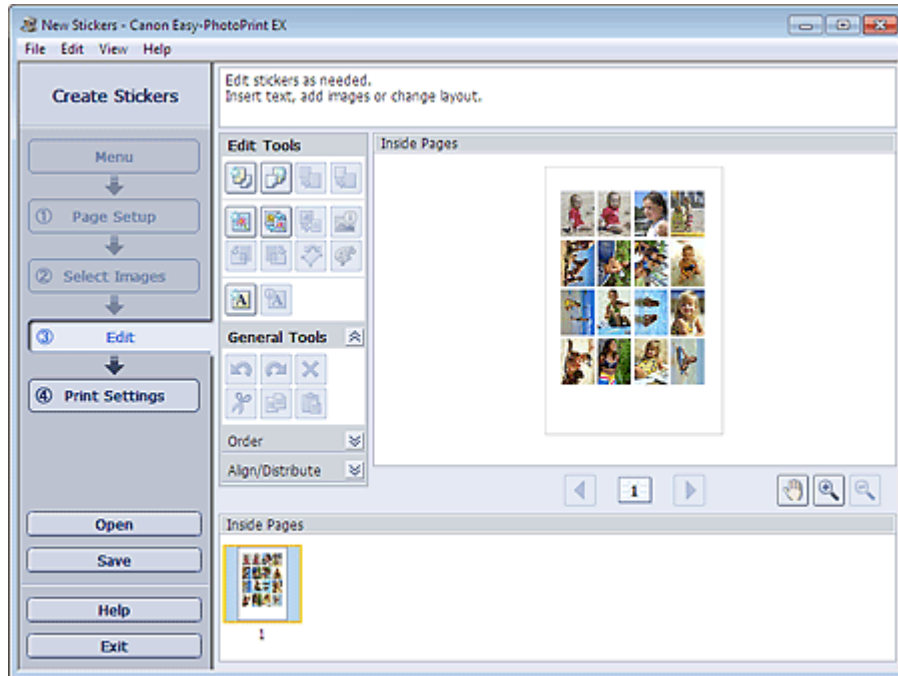

2. Bewerk de stickers indien nodig.

- ➔ Foto's toevoegen
- ➔ Positie van foto's verwisselen
- ➔ Foto's vervangen
- ➔ Positie, hoek en formaat van foto's wijzigen
- ➔ Foto's bijsnijden
- ➔ Een datum op foto's afdrukken
- ➔ Tekst aan foto's toevoegen

Belangrijk

- De wijzigingen worden verwijderd wanneer u Easy-PhotoPrint EX sluit zonder de bewerkte stickers op te slaan. We raden u aan het item op te slaan wanneer u dit later verder wilt bewerken.
- ➔ Opslaan

Opmerking

- Raadpleeg de Help voor meer informatie over het venster Bewerken (Edit).



Uitgebreide Handleiding

Uitgebreide Handleiding > Afdrukken vanaf een computer > Afdrukken met de meegeleverde software > Stickers afdrukken > Afdrukken

A055



Afdrukken

1. Klik op Afdrukinstellingen (Print Settings).

Het venster Afdrukinstellingen (Print Settings) verschijnt.

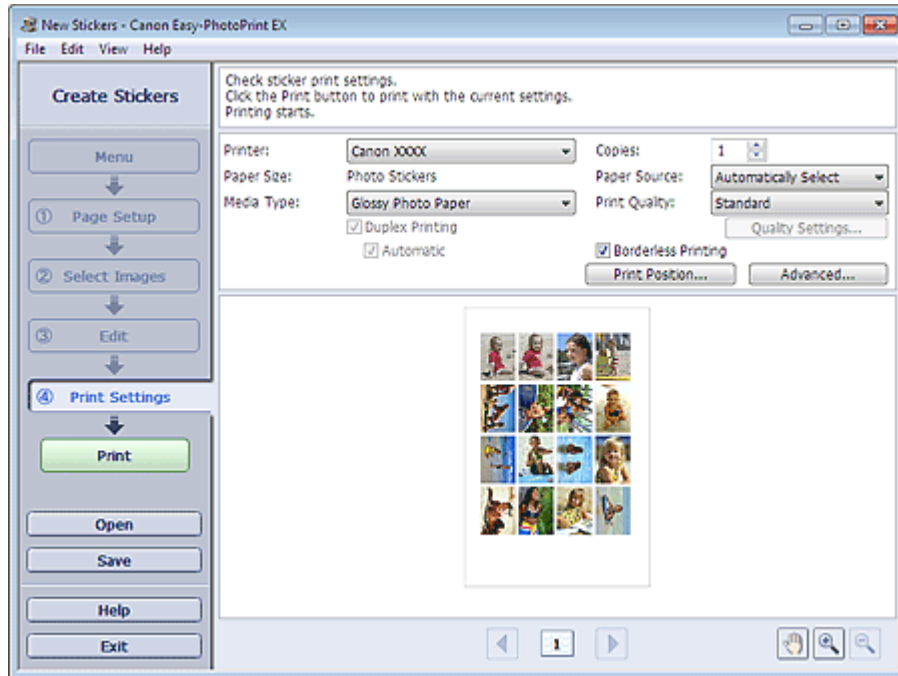

2. Geef de instellingen op voor de volgende items op basis van de printer en het papier:

Printer

Mediumtype (Media Type)

Aantal (Copies)

Papierbron (Paper Source)

Afdrukkwaliteit (Print Quality)

Afdrukken zonder marges (Borderless Printing)

Opmerking

- De mediumtypen variëren per printer en papierformaat.
- De papierbronnen variëren per printer en mediumtype.
- U kunt een aangepaste afdrukkwaliteit instellen in het dialoogvenster Instellingen afdrukkwaliteit (Print Quality Settings). Als u het dialoogvenster Instellingen afdrukkwaliteit (Print Quality Settings) wilt openen, selecteert u Aangepast (Custom) voor Afdrukkwaliteit (Print Quality) en klikt u op Kwaliteitsinstellingen... (Quality Settings...).
- In het dialoogvenster Afdrukpositie aanpassen (Adjust Print Position) kunt u de afdrukpositie op stickers aanpassen. Klik op Afdrukpositie... (Print Position...) om het dialoogvenster Afdrukpositie aanpassen (Adjust Print Position) te openen.
- U kunt het afdrukbereik en de hoeveelheid uitbreiding voor afdrukken zonder randen opgeven in het dialoogvenster Afdrukinstellingen (Print Settings). Klik op Geavanceerd... (Advanced...) om het dialoogvenster Afdrukinstellingen (Print Settings) weer te geven.

3. Klik op Afdrukken (Print).

 **Opmerking**

- Raadpleeg de Help voor meer informatie over het venster Afdrukinstellingen (Print Settings).



[Naar boven ↕](#)

Uitgebreide Handleiding

Uitgebreide Handleiding > Afdrukken vanaf een computer > Afdrukken met de meegeleverde software > Opmaak afdrukken

A150

Easy-PhotoPrint EX

Opmaak afdrukken

U kunt tekst toevoegen aan uw favoriete foto's en deze afdrukken in verschillende indelingen.



Stappen

1. Easy-PhotoPrint EX openen
2. Papier en indeling selecteren
3. Een foto selecteren
4. Bewerken
5. Afdrukken

Probeer dit

- ➔ Foto's corrigeren en verbeteren
- ➔ Afbeeldingen maken op basis van video's
- ➔ Afbeeldingen downloaden van fotodeelsites
- ➔ Indeling wijzigen
- ➔ Foto's toevoegen
- ➔ Positie van foto's verwisselen
- ➔ Foto's vervangen
- ➔ Positie, hoek en formaat van foto's wijzigen
- ➔ Foto's bijsnijden
- ➔ Een datum op foto's afdrukken
- ➔ Tekst aan foto's toevoegen
- ➔ Opslaan
- ➔ Opgeslagen bestanden openen

Vragen en antwoorden

➡ Hoe kan ik het opgeslagen bestand verplaatsen (of kopiëren)?

[Naar boven ↕](#)

Uitgebreide Handleiding

Uitgebreide Handleiding > Afdrukken vanaf een computer > Afdrukken met de meegeleverde software > Opmaak afdrukken > Easy-PhotoPrint EX openen

A151

Easy-PhotoPrint EX



Easy-PhotoPrint EX openen

1. Open het menu Start en selecteer Alle programma's (All Programs) > Canon Utilities > Easy-PhotoPrint EX > Easy-PhotoPrint EX.

Easy-PhotoPrint EX wordt gestart en Menu wordt weergegeven.

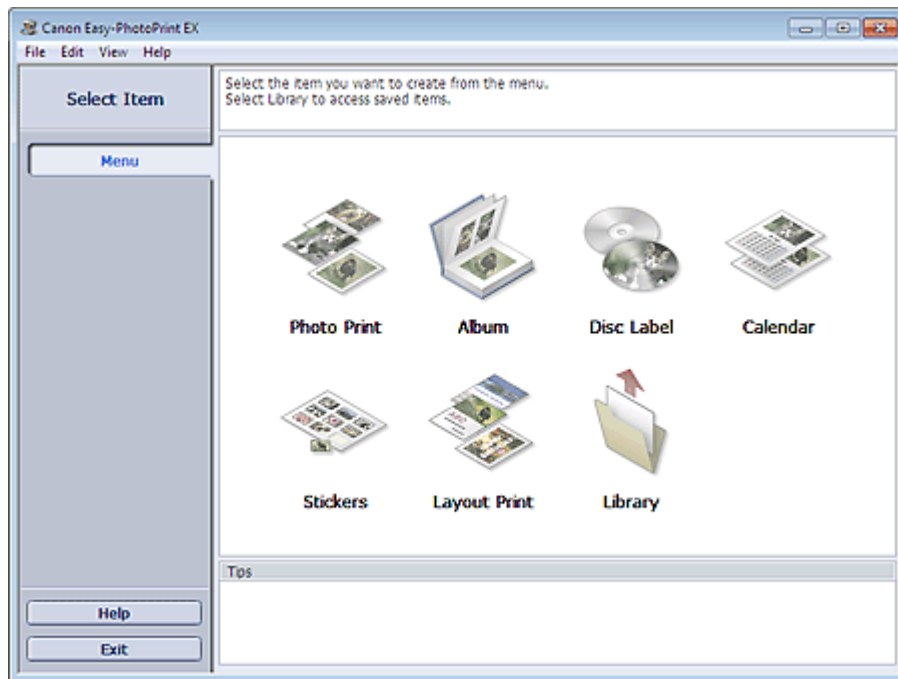

[Naar boven ↕](#)

Uitgebreide Handleiding

Uitgebreide Handleiding > Afdrukken vanaf een computer > Afdrukken met de meegeleverde software > Opmaak afdrukken > Papier en indeling selecteren

A152



Papier en indeling selecteren

1. Klik bij Menu op Opmaak afdrukken (Layout Print).

Het venster Pagina-instelling (Page Setup) verschijnt.

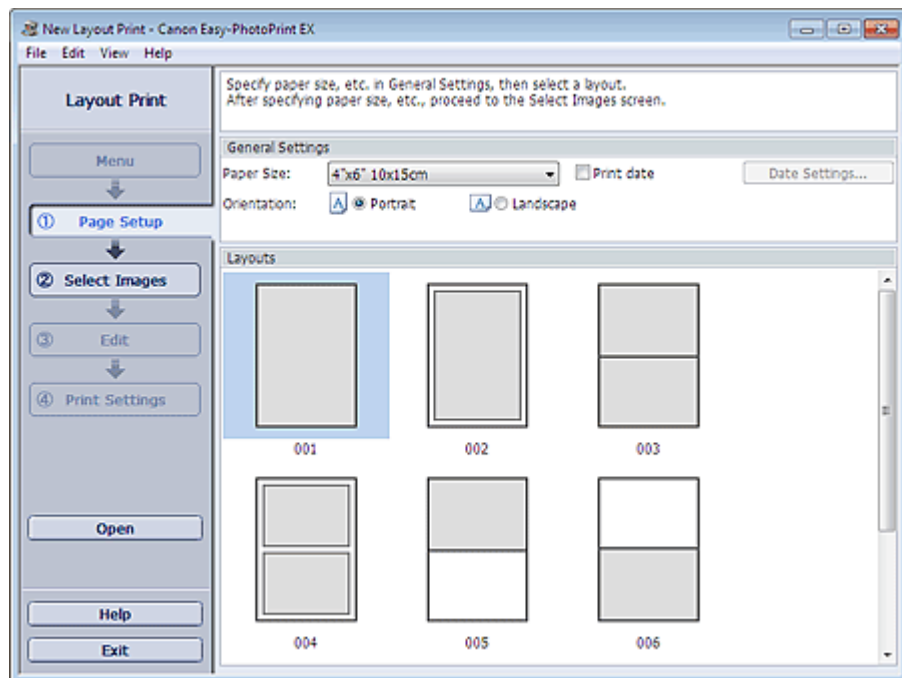

2. Stel de volgende items in bij het gedeelte Algemene instellingen (General Settings):

Papierformaat (Paper Size)

Afdrukstand (Orientation)

Afdrukdatum (Print date)

Opmerking

- Raadpleeg de Help voor meer informatie over de papierformaten die u kunt selecteren.
- In het dialoogvenster Datuminstellingen (Date Settings) kunt u de positie, grootte, kleur en dergelijke van de datum aanpassen. Als u het dialoogvenster Datuminstellingen (Date Settings) wilt weergeven, schakelt u het selectievakje Afdrukdatum (Print date) in en klikt u op Datuminstellingen... (Date Settings...).

3. Selecteer een indeling bij Indelingen (Layouts).

Opmerking

- De indelingen kunnen variëren, afhankelijk van de Afdrukstand (Orientation).

Opmerking

- Raadpleeg de Help voor meer informatie over het venster Pagina-instelling (Page Setup).



[Naar boven](#) ↑

Uitgebreide Handleiding

Uitgebreide Handleiding > Afdrukken vanaf een computer > Afdrukken met de meegeleverde software > Opmaak afdrukken > Een foto selecteren

A153

Easy-PhotoPrint EX



Een foto selecteren

1. Klik op Afbeeldingen selecteren (Select Images).

Het venster Afbeeldingen selecteren (Select Images) verschijnt.

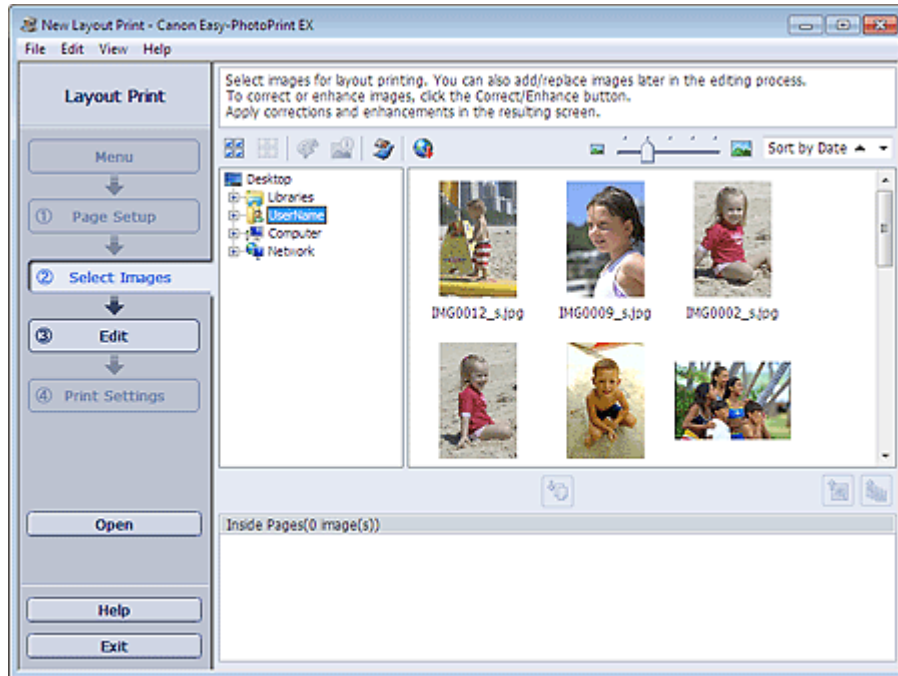

2. Selecteer in de mappenstructuur de map met de afbeelding die u wilt afdrukken.

De afbeeldingen in de map worden weergegeven als miniaturen.

Opmerking

- U kunt ook vastgelegde videoframes gebruiken.
➔ Afbeeldingen maken op basis van video's
- U kunt ook afbeeldingen gebruiken die u hebt gedownload van fotodeelsites op internet.
➔ Afbeeldingen downloaden van fotodeelsites

3. Selecteer de afbeelding(en) die u wilt afdrukken en klik op de knop (Importeren naar binnenste pagina's).

De geselecteerde afbeeldingen worden weergegeven in het vak voor geselecteerde afbeeldingen.

U kunt de afbeelding(en) die u wilt afdrukken ook selecteren door deze naar het vak voor geselecteerde afbeeldingen te slepen.

Opmerking

- Als u een afbeelding wilt verwijderen uit de lijst met geselecteerde afbeeldingen, selecteert u

de afbeelding en klikt u op de knop  (Geïmporteerde afbeelding verwijderen).

Als u alle afbeeldingen wilt verwijderen uit de lijst met geselecteerde afbeeldingen, klikt u op

de knop  (Alle geïmporteerde afbeeldingen verwijderen).

Opmerking

- U kunt de geselecteerde afbeeldingen nog corrigeren of verbeteren voordat u ze afdrukt.
 - ➔ [Foto's corrigeren en verbeteren](#)
 - Raadpleeg de Help voor meer informatie over het venster Afbeeldingen selecteren (Select Images).
-



[Naar boven](#) ⤴

Uitgebreide Handleiding

Uitgebreide Handleiding > Afdrukken vanaf een computer > Afdrukken met de meegeleverde software > Opmaak afdrukken > Bewerken

A154



Bewerken

1. Klik op Bewerken (Edit).

Het venster Bewerken (Edit) verschijnt.

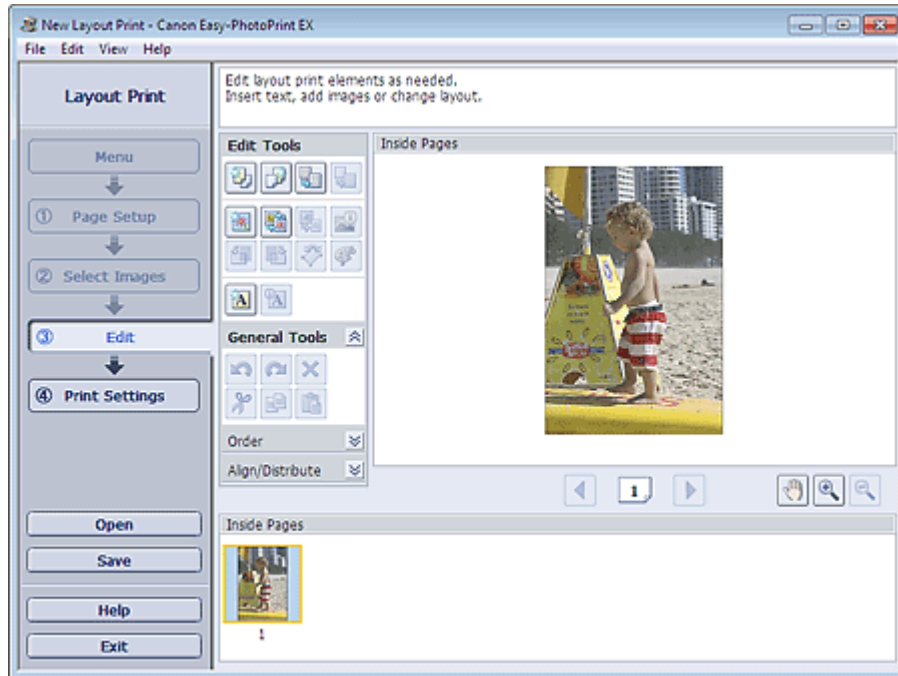

2. Bewerk de opmaak indien nodig.

- ➔ Indeling wijzigen
- ➔ Foto's toevoegen
- ➔ Positie van foto's verwisselen
- ➔ Foto's vervangen
- ➔ Positie, hoek en formaat van foto's wijzigen
- ➔ Foto's bijsnijden
- ➔ Een datum op foto's afdrukken
- ➔ Tekst aan foto's toevoegen

Belangrijk

- De wijzigingen worden verwijderd wanneer u Easy-PhotoPrint EX sluit zonder de bewerkte opmaak op te slaan. We raden u aan het item op te slaan wanneer u dit later verder wilt bewerken.
 - ➔ Opslaan

Opmerking

- Raadpleeg de Help voor meer informatie over het venster Bewerken (Edit).



[Naar boven](#) ↕

Uitgebreide Handleiding

Uitgebreide Handleiding > Afdrukken vanaf een computer > Afdrukken met de meegeleverde software > Opmaak afdrukken > Afdrukken

A155



Afdrukken

1. Klik op Afdrukinstellingen (Print Settings).

Het venster Afdrukinstellingen (Print Settings) verschijnt.

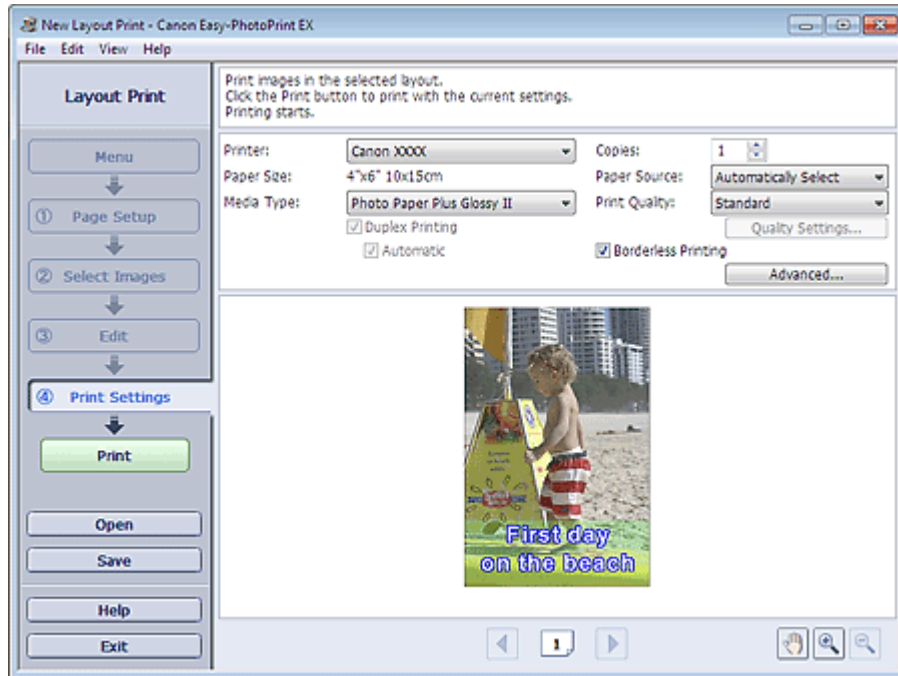

2. Geef de instellingen op voor de volgende items op basis van de printer en het papier:

Printer

Mediumtype (Media Type)

Aantal (Copies)

Papierbron (Paper Source)

Afdrukkwaliteit (Print Quality)

Afdrukken zonder marges (Borderless Printing)

Opmerking

- De mediumtypen variëren per printer en papierformaat.
- Dubbelzijdig afdrukken (Duplex Printing) wordt weergegeven als de geselecteerde printer en het geselecteerde mediumtype dubbelzijdig afdrukken ondersteunen. Schakel dit selectievakje in om op beide zijden van het papier af te drukken.
- De optie Automatisch (Automatic) wordt weergegeven als u het selectievakje Dubbelzijdig afdrukken (Duplex Printing) inschakelt nadat u een printer hebt geselecteerd die automatisch dubbelzijdig afdrukken ondersteunt en een mediumtype dat dubbelzijdig afdrukken ondersteunt. Schakel dit selectievakje in om automatisch op beide zijden van het papier af te drukken.
- De papierbronnen variëren per printer en mediumtype.
- U kunt een aangepaste afdrukkwaliteit instellen in het dialoogvenster Instellingen afdrukkwaliteit (Print Quality Settings). Als u het dialoogvenster Instellingen afdrukkwaliteit (Print Quality Settings) wilt openen, selecteert u Aangepast (Custom) voor Afdrukkwaliteit (Print Quality Settings).

- Quality) en klikt u op Kwaliteitsinstellingen... (Quality Settings...).
- Schakel het selectievakje Afdrukken zonder marges (Borderless Printing) in als u foto's zonder rand wilt afdrukken.
 - U kunt het afdrukbereik en de hoeveelheid uitbreiding voor afdrukken zonder randen opgeven in het dialoogvenster Afdrukinstellingen (Print Settings). Klik op Geavanceerd... (Advanced...) om het dialoogvenster Afdrukinstellingen (Print Settings) weer te geven.
-

3. Klik op Afdrukken (Print).

Opmerking

- Raadpleeg de Help voor meer informatie over het venster Afdrukinstellingen (Print Settings).
-



[Naar boven ↕](#)

Uitgebreide Handleiding

Uitgebreide Handleiding > Afdrukken vanaf een computer > Afdrukken met de meegeleverde software > Premium inhoud afdrukken

A180

Easy-PhotoPrint EX

Premium inhoud afdrukken

Gebruik Easy-PhotoPrint EX als u inhoud die u van de Canon-website hebt gedownload, wilt bewerken en afdrukken.

Belangrijk

- Deze functie wordt alleen ondersteund door Windows XP of later.
- Houd bij gebruik van Premium inhoud afdrukken (PREMIUM Contents Print) rekening met de volgende punten.
 - Als u wilt afdrukken met Easy-PhotoPrint EX, moet u de exclusieve inhoud downloaden en installeren.
Raadpleeg ' [Premium inhoud downloaden](#) ' voor meer informatie over het downloaden van de inhoud.
 - U mag de gedownloade of afgedrukte inhoud alleen voor persoonlijke doeleinden gebruiken.
U mag de inhoud niet voor commerciële doeleinden gebruiken.

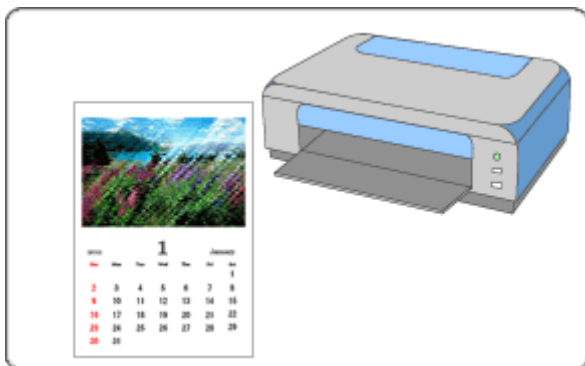

Stappen

1. Easy-PhotoPrint EX openen
2. Papier en indeling selecteren
3. Een foto selecteren
4. Bewerken
5. Afdrukken

Probeer dit

- ➔ Foto's corrigeren en verbeteren
- ➔ Afbeeldingen maken op basis van video's
- ➔ Afbeeldingen downloaden van fotodeelsites
- ➔ Foto's toevoegen
- ➔ Positie van foto's verwisselen

- ➡ Foto's vervangen
- ➡ Positie, hoek en formaat van foto's wijzigen
- ➡ Foto's bijsnijden
- ➡ Tekst aan foto's toevoegen
- ➡ Opslaan
- ➡ Opgeslagen bestanden openen

Vragen en antwoorden

- ➡ Hoe kan ik het opgeslagen bestand verplaatsen (of kopiëren)?

[Naar boven ↕](#)

Uitgebreide Handleiding

Uitgebreide Handleiding > Afdrukken vanaf een computer > Afdrukken met de meegeleverde software > Premium inhoud afdrukken > Easy-PhotoPrint EX openen

A181

Easy-PhotoPrint EX

Easy-PhotoPrint EX openen

1. Selecteer in het menu Start achtereenvolgens Alle programma's (All Programs) > Canon Utilities > Solution Menu EX en klik op Solution Menu EX.

Solution Menu EX wordt gestart.



2. Selecteer Photo Print en klik daarna op het pictogram Premium inhoud afdrukken (PREMIUM Contents Print).

Easy-PhotoPrint EX wordt gestart en het venster Pagina-instelling (Page Setup) van Premium inhoud afdrukken (PREMIUM Contents Print) wordt weergegeven.

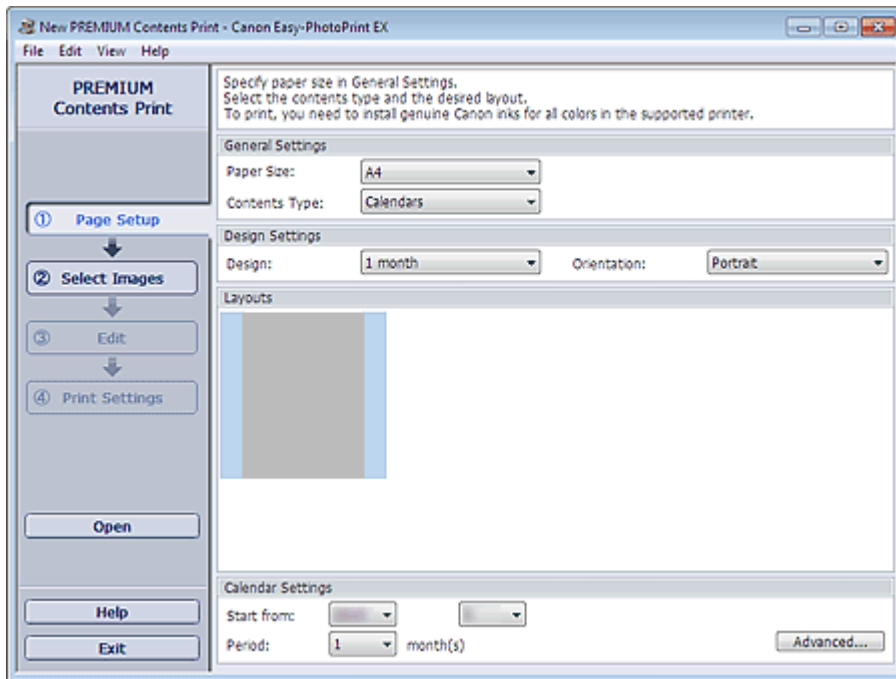

Opmerking

- In werkelijkheid worden de indelingen voor het geselecteerde Type inhoud (Contents Type) weergegeven in plaats van het grijze vak hierboven.
- U kunt in plaats daarvan ook Canon-webservice (Canon Web Service) in Solution Menu EX selecteren en klikken op het pictogram Premium inhoud afdrukken (PREMIUM Contents Print) om Easy-PhotoPrint EX te starten.

Belangrijk

- Premium inhoud afdrukken (PREMIUM Contents Print) wordt niet weergegeven bij Menu in Easy-PhotoPrint EX.
Als u premium inhoud wilt afdrukken, start u Easy-PhotoPrint EX vanuit Solution Menu EX via de bovenstaande stappen.
- Houd bij gebruik van Premium inhoud afdrukken (PREMIUM Contents Print) rekening met de volgende punten.
 - Als u wilt afdrukken met Easy-PhotoPrint EX, moet u de exclusieve inhoud downloaden en installeren.
Raadpleeg ' [Premium inhoud downloaden](#) ' voor meer informatie over het downloaden van de inhoud.



[Naar boven](#) ↑

Uitgebreide Handleiding

Uitgebreide Handleiding > Afdrukken vanaf een computer > Afdrukken met de meegeleverde software > Premium inhoud afdrukken > Papier en indeling selecteren

A182

Easy-PhotoPrint EX

Papier en indeling selecteren

1. Stel de volgende items in bij het gedeelte Algemene instellingen (General Settings) van het venster Pagina-instelling (Page Setup).

Papierformaat (Paper Size)

Type inhoud (Contents Type)

Als andere inhoud dan Kalenders (Calendars) is geselecteerd voor Type inhoud (Contents Type)

2. Selecteer een indeling bij Indelingen (Layouts).



Belangrijk

- De indeling wordt niet weergegeven als het toegestane aantal afdrukken is overschreden of als de gebruiksperiode is verstreken.



Opmerking

-  (Kan niet afdrukken) wordt weergegeven rechts onder de miniaturen (verkleinde afbeeldingen) van indelingen die het geselecteerde papierformaat niet ondersteunen. Als u klikt op zo'n miniatuur, wordt er een dialoogvenster weergegeven waarin u het papierformaat kunt wijzigen.
- Klik met de rechtermuisknop op een miniatuur en selecteer Eigenschappen... (Properties...) in het weergegeven menu om het toegestane aantal afdrukken, de gebruiksperiode, de ondersteunde papierformaten en dergelijke van de geselecteerde indeling weer te geven.

Als Kalenders (Calendars) is geselecteerd voor Type inhoud (Contents Type)

2. Stel de volgende items in bij het gedeelte Ontwerpinstellingen (Design Settings).

Ontwerp (Design)

Afdrukstand (Orientation)

3. Selecteer een indeling bij Indelingen (Layouts).



Belangrijk

- De indeling wordt niet weergegeven als het toegestane aantal afdrukken is overschreden of als de gebruiksperiode is verstreken.



Opmerking

- De weergegeven indelingen hangen af van het Ontwerp (Design) en de Afdrukstand (Orientation).
-  (Kan niet afdrukken) wordt weergegeven rechts onder de miniaturen (verkleinde afbeeldingen) van indelingen die het geselecteerde papierformaat niet ondersteunen. Als u klikt op zo'n miniatuur, wordt er een dialoogvenster weergegeven waarin u het papierformaat kunt wijzigen.
- Klik met de rechtermuisknop op een miniatuur en selecteer Eigenschappen... (Properties...) in het weergegeven menu om het toegestane aantal afdrukken, de gebruiksperiode, de

ondersteunde papierformaten en dergelijke van de geselecteerde indeling weer te geven.

4. Stel de volgende items in bij het gedeelte Kalenderinstellingen (Calendar Settings).

Beginnen bij (Start from)

Periode (Period)



Opmerking

- U kunt de weergavestijl van de dagen van de week instellen in het dialoogvenster Kalenderinstellingen (Calendar Settings). Klik op Geavanceerd... (Advanced...) om het dialoogvenster Kalenderinstellingen (Calendar Settings) weer te geven.
-



Opmerking

- Raadpleeg de Help voor meer informatie over het venster Pagina-instelling (Page Setup).
-



[Naar boven ↕](#)

Uitgebreide Handleiding

Uitgebreide Handleiding > Afdrukken vanaf een computer > Afdrukken met de meegeleverde software > Premium inhoud afdrukken > Een foto selecteren

A183

Easy-PhotoPrint EX

Een foto selecteren

Belangrijk

- Het venster Afbeeldingen selecteren (Select Images) wordt niet altijd weergegeven, afhankelijk van de geselecteerde inhoud. Ga in dat geval verder naar ' [Bewerken](#) '.

1. Klik op Afbeeldingen selecteren (Select Images).

Het venster Afbeeldingen selecteren (Select Images) verschijnt.

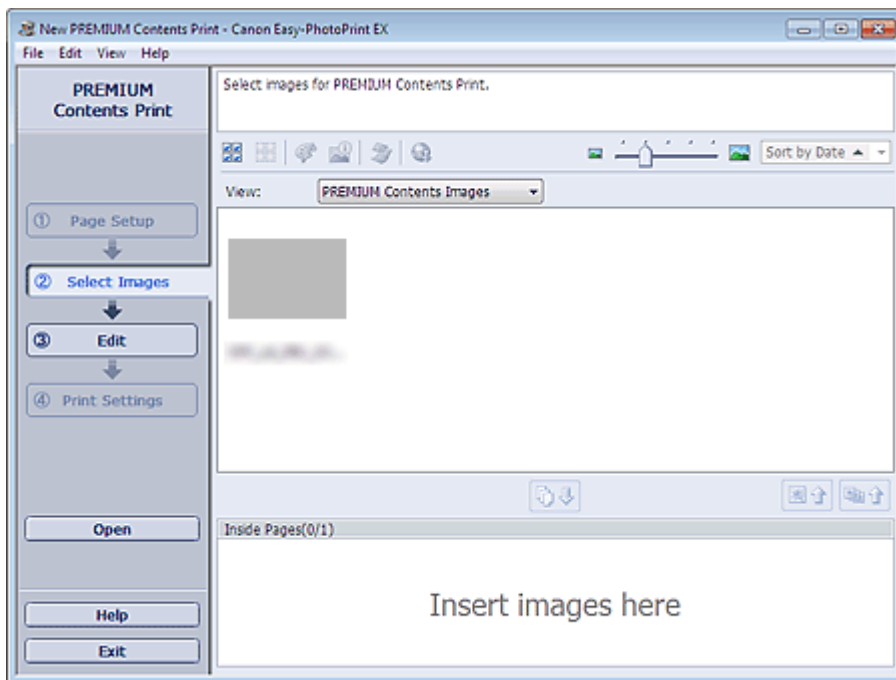

Opmerking

- In werkelijkheid worden afbeeldingen weergegeven in plaats van het grijze vak hierboven.

2. Selecteer Afbeeldingen uit premium inhoud (PREMIUM Contents Images) of Lokale afbeeldingen (Local Images) bij Weergave (View).

Opmerking

- Of Weergave (View) wordt weergegeven, hangt af van de geselecteerde inhoud.

3. Selecteer in de mappenstructuur de map met de afbeelding die u wilt afdrukken.

De afbeeldingen in de map worden weergegeven als miniaturen.

Opmerking

- De mappenstructuur wordt alleen weergegeven als er lokale afbeeldingen beschikbaar zijn.
- U kunt ook vastgelegde videoframes gebruiken, afhankelijk van de geselecteerde inhoud.
 - ➔ [Afbeeldingen maken op basis van video's](#)
- U kunt ook afbeeldingen gebruiken die u hebt gedownload van fotodeelsites op internet, afhankelijk van de geselecteerde inhoud.

➔ Afbeeldingen downloaden van fotodeelsites

4. Selecteer de afbeelding(en) die u wilt afdrukken en klik op de knop (Importeren naar binnenste pagina's).



De geselecteerde afbeeldingen worden weergegeven in het vak voor geselecteerde afbeeldingen.

U kunt de afbeelding(en) die u wilt afdrukken ook selecteren door deze naar het vak voor geselecteerde afbeeldingen te slepen.

Opmerking

- Als u een afbeelding wilt verwijderen uit de lijst met geselecteerde afbeeldingen, selecteert u

de afbeelding en klikt u op de knop  (Geïmporteerde afbeelding verwijderen).

Als u alle afbeeldingen wilt verwijderen uit de lijst met geselecteerde afbeeldingen, klikt u op

de knop  (Alle geïmporteerde afbeeldingen verwijderen).

Opmerking

- U kunt de geselecteerde afbeeldingen corrigeren of verbeteren voordat u ze afdruckt, afhankelijk van de geselecteerde inhoud.
 - ➔ [Foto's corrigeren en verbeteren](#)
 - Raadpleeg de Help voor meer informatie over het venster Afbeeldingen selecteren (Select Images).
-



[Naar boven](#) ⤴

Uitgebreide Handleiding

Uitgebreide Handleiding > Afdrukken vanaf een computer > Afdrukken met de meegeleverde software > Premium inhoud afdrukken > Bewerken

A184

Easy-PhotoPrint EX

Bewerken

Belangrijk

- Het venster Bewerken (Edit) wordt niet altijd weergegeven, afhankelijk van de geselecteerde inhoud. Ga in dat geval verder naar ' [Afdrukken](#) '.

1. Klik op Bewerken (Edit).

Het venster Bewerken (Edit) verschijnt.

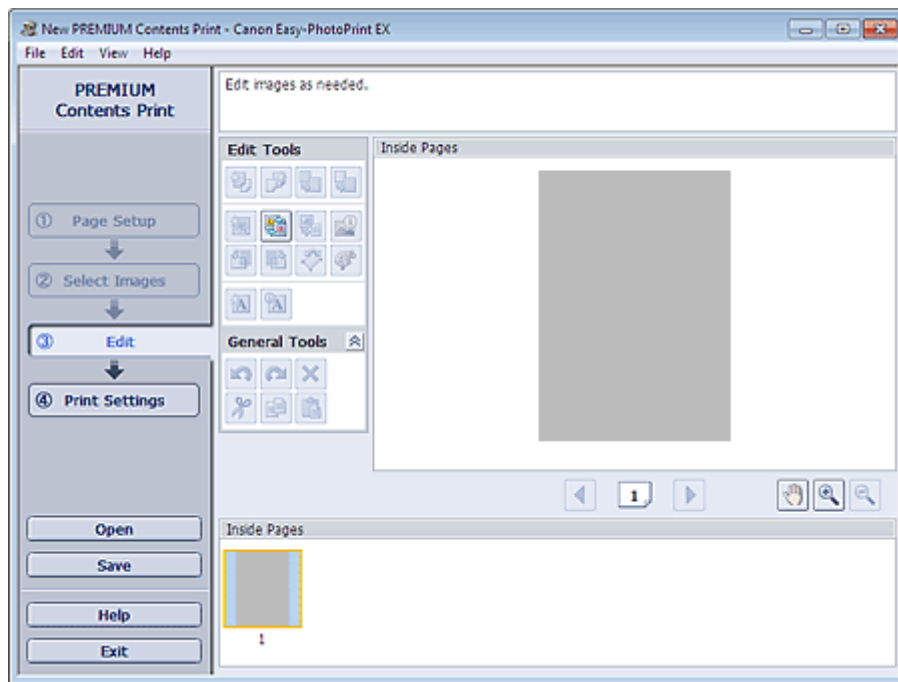

Opmerking

- In werkelijkheid wordt de inhoud die u maakt weergegeven in plaats van de grijze vakken hierboven.

2. Bewerk de inhoud zo nodig.

Opmerking

- De beschikbare bewerkingfuncties hangen af van de geselecteerde inhoud.

- ➔ Foto's toevoegen
- ➔ Positie van foto's verwisselen
- ➔ Foto's vervangen
- ➔ Positie, hoek en formaat van foto's wijzigen
- ➔ Foto's bijsnijden
- ➔ Tekst aan foto's toevoegen

Belangrijk

- De wijzigingen worden verwijderd wanneer u Easy-PhotoPrint EX sluit zonder het bewerkte item op te slaan. We raden u aan het item op te slaan wanneer u dit later verder wilt bewerken.

➔ [Opslaan](#)

Opmerking

- Raadpleeg de Help voor meer informatie over het venster Bewerken (Edit).
-



[Naar boven](#) ↕

Uitgebreide Handleiding

Uitgebreide Handleiding > Afdrukken vanaf een computer > Afdrukken met de meegeleverde software > Premium inhoud afdrukken > Afdrukken

A185

Easy-PhotoPrint EX

Afdrukken

1. Klik op Afdrukinstellingen (Print Settings).

Het venster Afdrukinstellingen (Print Settings) verschijnt.

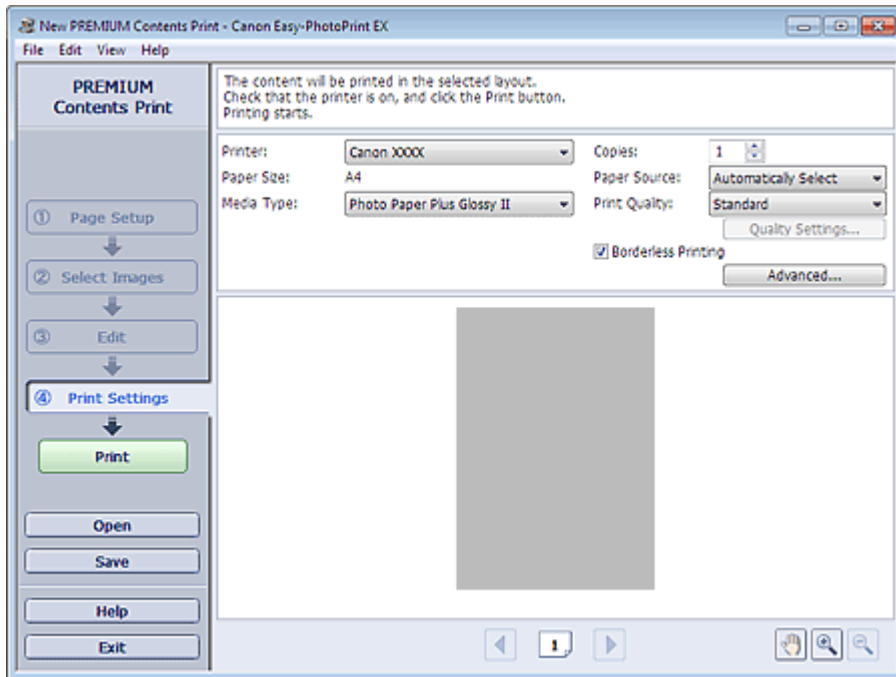

Opmerking

- In werkelijkheid wordt de inhoud die u hebt gemaakt weergegeven in plaats van het grijze vak hierboven.

2. Geef de instellingen op voor de volgende items op basis van de printer en het papier:

Printer

Mediumtype (Media Type)

Aantal (Copies)

Papierbron (Paper Source)

Afdrukkwaliteit (Print Quality)

Afdrukken zonder marges (Borderless Printing)

Opmerking

- De weergegeven mediumtypen hangen af van de geselecteerde inhoud, de printer en het papierformaat.
- De papierbronnen variëren per printer en mediumtype.
- U kunt een aangepaste afdrukkwaliteit instellen in het dialoogvenster Instellingen afdrukkwaliteit (Print Quality Settings). Als u het dialoogvenster Instellingen afdrukkwaliteit (Print Quality Settings) wilt openen, selecteert u Aangepast (Custom) voor Afdrukkwaliteit (Print Quality) en klikt u op Kwaliteitsinstellingen... (Quality Settings...).
- Schakel het selectievakje Afdrukken zonder marges (Borderless Printing) als u elke pagina van het item op een volledige pagina zonder marges wilt afdrukken.
- U kunt het afdrukbereik en de hoeveelheid uitbreiding voor afdrukken zonder randen opgeven

in het dialoogvenster Afdrukinstellingen (Print Settings). Klik op Geavanceerd... (Advanced...) om het dialoogvenster Afdrukinstellingen (Print Settings) weer te geven.

3. Klik op Afdrukken (Print).

Opmerking

- Raadpleeg de Help voor meer informatie over het venster Afdrukinstellingen (Print Settings).
-



[Naar boven ↕](#)

Uitgebreide Handleiding

Uitgebreide Handleiding > Afdrukken vanaf een computer > Afdrukken met de meegeleverde software > Foto's corrigeren en verbeteren

A060

Easy-PhotoPrint EX

Foto's corrigeren en verbeteren

U kunt afbeeldingen corrigeren en verbeteren.

Klik op  (Afbeeldingen corrigeren/verbeteren) in het venster Afbeeldingen selecteren (Select Images) of Bewerken (Edit) of in het venster Opmaak/Afdrukken (Layout/Print) van Photo Print. U kunt de volgende correcties en verbeteringen aanbrengen in het venster Afbeeldingen corrigeren/verbeteren (Correct/Enhance Images).

Belangrijk

- Als u in Photo Print de optie ICC-profiel inschakelen (Enable ICC Profile) selecteert op het tabblad Geavanceerd (Advanced) van het dialoogvenster Voorkeuren (Preferences), kunt u geen afbeeldingen corrigeren/verbeteren.

Opmerking

- Zie 'Venster Afbeeldingen corrigeren/verbeteren (Correct/Enhance Images)' voor meer informatie over het venster Afbeeldingen corrigeren/verbeteren (Correct/Enhance Images).

Automatische fotocorrectie

Deze functie analyseert de geselecteerde scène automatisch en past geschikte correcties toe.

➔ De functie Automatische fotocorrectie gebruiken

De functie Correctie rode ogen

U kunt rode ogen, die kunnen voorkomen wanneer een flitser is gebruikt, corrigeren.

➔ De functie Correctie rode ogen gebruiken

De functie Helderheid gezicht

U kunt gezichten die als gevolg van een lichte achtergrond donker lijken, helderder maken.

➔ De functie Helderheid gezicht gebruiken

De functie Gezicht scherper maken

U kunt onscherpe gezichten op een foto scherper maken.

➔ De functie Gezicht scherper maken gebruiken

De functie Gezicht digitaal effenen

U kunt de huid verbeteren door oneffenheden en rimpels te verwijderen.

➔ De functie Gezicht digitaal effenen gebruiken

De functie Vlekken verwijderen

U kunt moedervlekjes verwijderen.

➔ De functie Vlekken verwijderen gebruiken

Afbeeldingen aanpassen

U kunt de helderheid en het contrast in de hele afbeelding aanpassen of de hele afbeelding scherper maken.

U kunt ook de contouren van onderwerpen vager maken of de basiskleur verwijderen.

[➡ Afbeeldingen aanpassen](#)

[Naar boven ↕](#)

Uitgebreide Handleiding

Uitgebreide Handleiding > Afdrukken vanaf een computer > Afdrukken met de meegeleverde software > Foto's corrigeren en verbeteren > De functie Automatische fotocorrectie gebruiken

A066

Easy-PhotoPrint EX

De functie Automatische fotocorrectie gebruiken

Deze functie analyseert de geselecteerde scène automatisch en past geschikte correcties toe.

Belangrijk

- De functie Automatische fotocorrectie (Auto Photo Fix) is niet beschikbaar voor Photo Print. Met Photo Print kunt u automatisch geschikte correcties toepassen op alle foto's die u afdrukt door Automatische fotocorrectie inschakelen (Enable Auto Photo Fix) te selecteren bij Kleurcorrectie voor afdrukken (Color correction for printing) op het tabblad Geavanceerd (Advanced) in het dialoogvenster Voorkeuren (Preferences).

Als u het dialoogvenster Voorkeuren (Preferences) wilt weergeven, klikt u op de knop  (Instellingen) in het venster Opmaak/Afdrukken (Layout/Print) of selecteert u Voorkeuren... (Preferences...) uit het menu Bestand (File).

- Wanneer een afbeelding is gecorrigeerd met Automatische fotocorrectie en is opgeslagen, kan deze niet nogmaals worden gecorrigeerd met Automatische fotocorrectie. De functie Automatische fotocorrectie is mogelijk niet beschikbaar voor foto's die zijn bewerkt met toepassingen, digitale camera's en dergelijke van andere fabrikanten.

- Selecteer foto's in het venster Afbeeldingen selecteren (Select Images) en klik op  (Afbeeldingen corrigeren/verbeteren).

Het venster Afbeeldingen corrigeren/verbeteren (Correct/Enhance Images) wordt weergegeven.

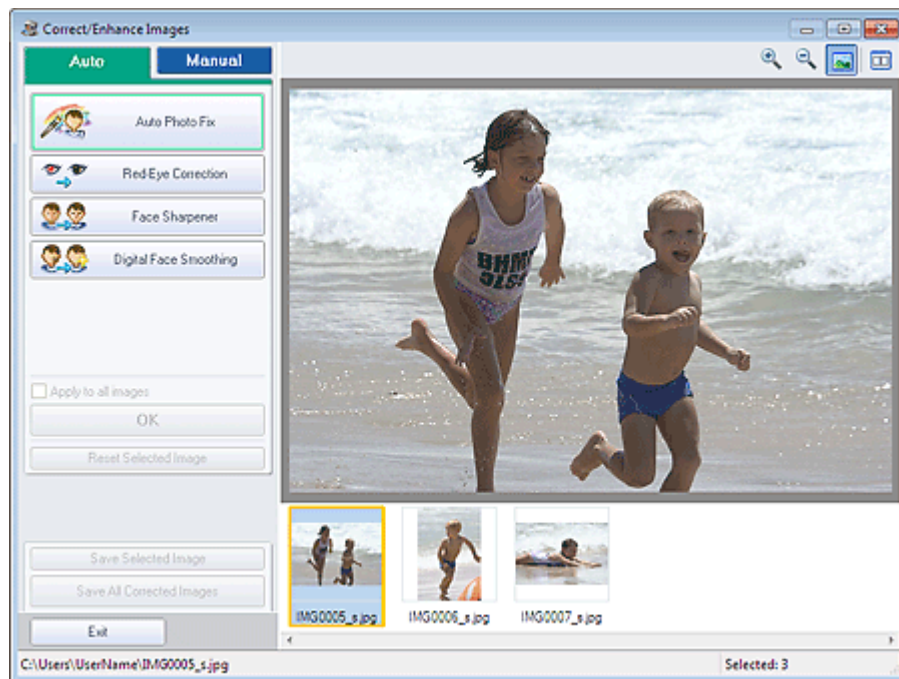

Opmerking

- U kunt het venster Afbeeldingen corrigeren/verbeteren (Correct/Enhance Images) ook weergeven door te klikken op  (Afbeeldingen corrigeren/verbeteren) in het venster Opmaak/Afdrukken (Layout/Print) of Bewerken (Edit). In dat geval kan alleen de afbeelding worden gecorrigeerd/verbeterd die in het voorbeeld wordt weergegeven.
- Zie '[Venster Afbeeldingen corrigeren/verbeteren \(Correct/Enhance Images\)](#)' voor meer

informatie over het venster Afbeeldingen corrigeren/verbeteren (Correct/Enhance Images).

2. Selecteer de afbeelding die u wilt corrigeren in de lijst met miniatures in het venster Afbeeldingen corrigeren/verbeteren (Correct/Enhance Images).

De afbeelding wordt weergegeven in Voorbeeld.



Opmerking

- Als slechts één afbeelding is geselecteerd, verschijnt de lijst met miniatures niet in het voorbeeldgedeelte.
-

3. Zorg dat Auto is geselecteerd.

4. Klik op Automatische fotocorrectie (Auto Photo Fix) en vervolgens op OK.

De volledige foto wordt automatisch gecorrigeerd en de aanduiding  (Correctie/verbetering) wordt weergegeven in de linkerbovenhoek van de afbeelding.



Opmerking

- Klik op  (Vergelijken) om de afbeeldingen van voor en na de correctie naast elkaar weer te geven, zodat u het verschil kunt zien.
 - Klik op Geselecteerde afbeelding herstellen (Reset Selected Image) als u de bewerking ongedaan wilt maken.
 - Als u de correctie op alle geselecteerde afbeeldingen tegelijk wilt toepassen, schakelt u het selectievakje Op alle afbeeldingen toepassen (Apply to all images) in.
 - Schakel het selectievakje Voorrang geven aan Exif-info (Prioritize Exif Info) in om correcties toe te passen die voornamelijk zijn gebaseerd op de instellingen die waren geselecteerd op het moment van vastleggen.
Schakel dit selectievakje uit om correcties toe te passen op basis van de resultaten van de afbeeldingsanalyse. Deze instelling wordt aanbevolen.
-

5. Klik op Geselecteerde afbeelding opslaan (Save Selected Image) of op Alle gecorrigeerde afbeeldingen opslaan (Save All Corrected Images).

U kunt gecorrigeerde afbeeldingen opslaan als nieuwe bestanden.



Opmerking

- Als u alleen de gewenste afbeelding wilt opslaan, klikt u op Geselecteerde afbeelding opslaan (Save Selected Image). Als u alle afbeeldingen wilt opslaan, klikt u op Alle gecorrigeerde afbeeldingen opslaan (Save All Corrected Images).
 - Gecorrigeerde afbeeldingen kunnen alleen worden opgeslagen in de gegevensindeling JPEG/Exif.
-

6. Klik op Afsluiten (Exit).



Belangrijk

- De correcties gaan verloren als u het programma afsluit voordat u gecorrigeerde afbeeldingen hebt opgeslagen.

[Naar boven](#) ↑

Uitgebreide Handleiding

Uitgebreide Handleiding > Afdrukken vanaf een computer > Afdrukken met de meegeleverde software > Foto's corrigeren en verbeteren > De functie Correctie rode ogen gebruiken

A061

Easy-PhotoPrint EX

De functie Correctie rode ogen gebruiken

U kunt rode ogen, die kunnen voorkomen wanneer een flitser is gebruikt, corrigeren.

U kunt de functie voor het corrigeren van rode ogen handmatig of automatisch uitvoeren.

Opmerking

- Met Photo Print kunt u rode ogen automatisch corrigeren tijdens het afdrukken. Als u rode ogen automatisch wilt corrigeren, selecteert u Automatische fotocorrectie inschakelen (Enable Auto Photo Fix) in Kleurcorrectie voor afdrukken (Color correction for printing) op het tabblad Geavanceerd (Advanced) van het dialoogvenster Voorkeuren (Preferences) en schakelt u het selectievakje Correctie rode ogen inschakelen (Enable Red-Eye Correction) in.

- Selecteer foto's in het venster Afbeeldingen selecteren (Select Images) en klik op  (Afbeeldingen corrigeren/verbeteren).

Het venster Afbeeldingen corrigeren/verbeteren (Correct/Enhance Images) wordt weergegeven.

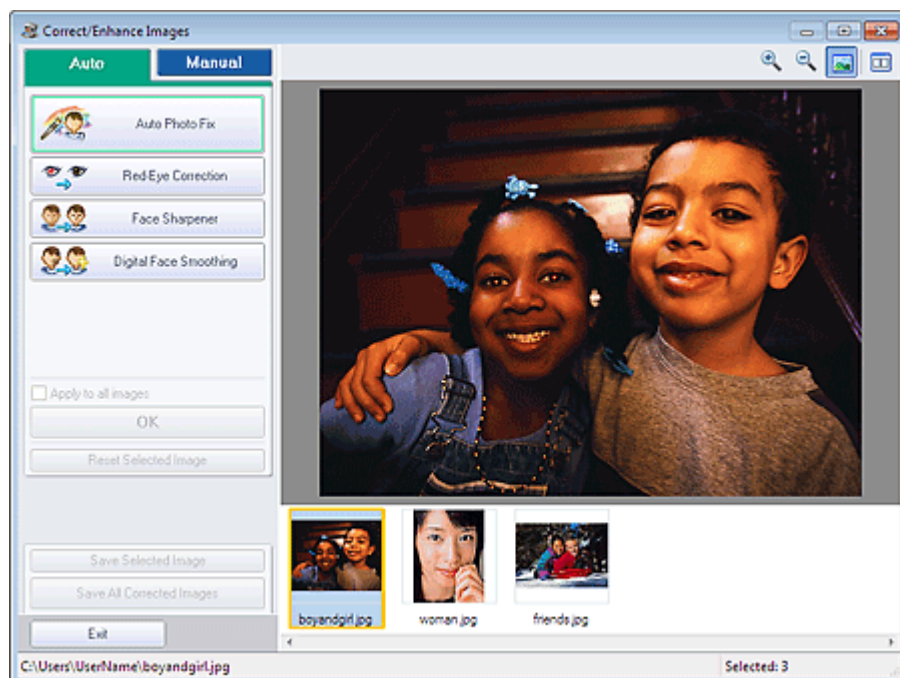

Opmerking

- U kunt het venster Afbeeldingen corrigeren/verbeteren (Correct/Enhance Images) ook weergegeven door te klikken op  (Afbeeldingen corrigeren/verbeteren) in het venster Opmaak/Afdrukken (Layout/Print) of Bewerken (Edit). In dat geval kan alleen de afbeelding worden gecorrigeerd/verbeterd die in het voorbeeld wordt weergegeven.
- Zie '[Venster Afbeeldingen corrigeren/verbeteren \(Correct/Enhance Images\)](#)' voor meer informatie over het venster Afbeeldingen corrigeren/verbeteren (Correct/Enhance Images).

- Selecteer de afbeelding die u wilt corrigeren in de lijst met miniatures in het venster Afbeeldingen corrigeren/verbeteren (Correct/Enhance Images).

De afbeelding wordt weergegeven in Voorbeeld.

Opmerking

- Als slechts één afbeelding is geselecteerd, verschijnt de lijst met miniatures niet in het voorbeeldgedeelte.

Automatische correctie

- Zorg dat Auto is geselecteerd.
- Klik op Correctie rode ogen (Red-Eye Correction).
- Klik op OK.

Het rode-ogeneffect wordt verwijderd en de aanduiding  (Correctie/verbetering) wordt weergegeven in de linkerbovenhoek van de afbeelding.

Belangrijk

- Afhankelijk van de afbeelding is het mogelijk dat ook gebieden buiten de ogen worden gecorrigeerd.

Opmerking

- Klik op  (Vergelijken) om de afbeeldingen van voor en na de correctie naast elkaar weer te geven, zodat u het verschil kunt zien.
- Klik op Geselecteerde afbeelding herstellen (Reset Selected Image) als u de bewerking ongedaan wilt maken.
- Als u de correctie op alle geselecteerde afbeeldingen tegelijk wilt toepassen, schakelt u het selectievakje Op alle afbeeldingen toepassen (Apply to all images) in.

Handmatige correctie

- Klik op Handmatig (Manual) en vervolgens op Corrigeren/verbeteren (Correct/Enhance).
- Klik op Correctie rode ogen (Red-Eye Correction).



Opmerking

- U kunt het niveau van het effect wijzigen met de schuifregelaar onder Correctie rode ogen (Red-Eye Correction).

- Beweeg de cursor over de afbeelding. De vorm van de muisaanwijzer verandert in (Penseel).



5. Versleep de cursor om het gebied te selecteren dat u wilt corrigeren en klik op de knop OK die op de afbeelding verschijnt.

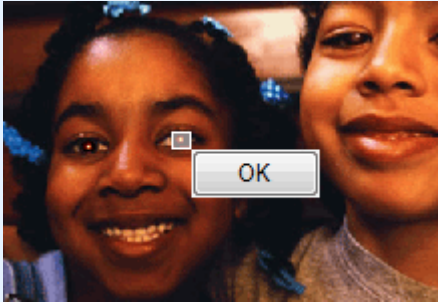

Het rode-ogeneffect wordt verwijderd en de aanduiding  (Correctie/verbetering) wordt weergegeven in de linkerbovenhoek van de afbeelding.

Opmerking

- Klik op  (Vergelijken) om de afbeeldingen van voor en na de correctie naast elkaar weer te geven, zodat u het verschil kunt zien.
- Klik op Omgedaan maken (Undo) als u de bewerking ongedaan wilt maken.

6. Klik op Geselecteerde afbeelding opslaan (Save Selected Image) of op Alle gecorrigeerde afbeeldingen opslaan (Save All Corrected Images).

U kunt gecorrigeerde afbeeldingen opslaan als nieuwe bestanden.

Opmerking

- Als u alleen de gewenste afbeelding wilt opslaan, klikt u op Geselecteerde afbeelding opslaan (Save Selected Image). Als u alle afbeeldingen wilt opslaan, klikt u op Alle gecorrigeerde afbeeldingen opslaan (Save All Corrected Images).
- Gecorrigeerde afbeeldingen kunnen alleen worden opgeslagen in de gegevensindeling JPEG/Exif.

7. Klik op Afsluiten (Exit).

Belangrijk

- De correcties gaan verloren als u het programma afsluit voordat u gecorrigeerde afbeeldingen hebt opgeslagen.

[Naar boven ↕](#)

Uitgebreide Handleiding

Uitgebreide Handleiding > Afdrukken vanaf een computer > Afdrukken met de meegeleverde software > Foto's corrigeren en verbeteren > De functie Helderheid gezicht gebruiken

A062

Easy-PhotoPrint EX

De functie Helderheid gezicht gebruiken

U kunt gezichten die als gevolg van een lichte achtergrond donker lijken, helderder maken.

Opmerking

- U kunt donkere foto's als gevolg van een lichte achtergrond automatisch lichter maken door Automatische fotocorrectie te selecteren. Als de correctie niet voldoende is uitgevoerd, wordt aanbevolen om de functie Helderheid gezicht toe te passen.
 ➔ De functie Automatische fotocorrectie gebruiken

- Selecteer foto's in het venster Afbeeldingen selecteren (Select Images) en klik op  (Afbeeldingen corrigeren/verbeteren).

Het venster Afbeeldingen corrigeren/verbeteren (Correct/Enhance Images) wordt weergegeven.

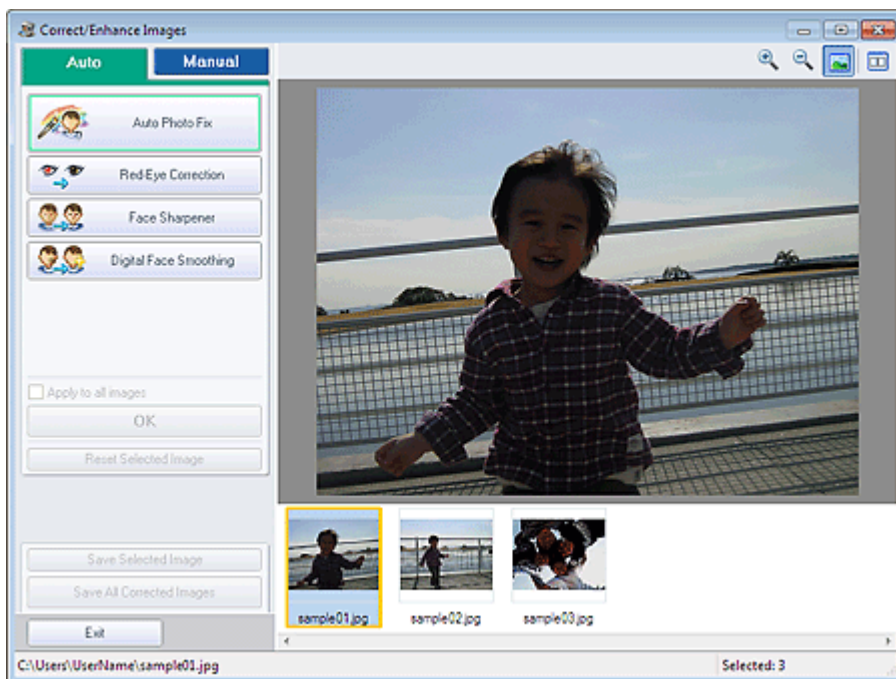

Opmerking

- U kunt het venster Afbeeldingen corrigeren/verbeteren (Correct/Enhance Images) ook weergegeven door te klikken op  (Afbeeldingen corrigeren/verbeteren) in het venster Opmaak/Afdrukken (Layout/Print) of Bewerken (Edit). In dat geval kan alleen de afbeelding worden gecorrigeerd/verbeterd die in het voorbeeld wordt weergegeven.
- Zie 'Venster Afbeeldingen corrigeren/verbeteren (Correct/Enhance Images)' voor meer informatie over het venster Afbeeldingen corrigeren/verbeteren (Correct/Enhance Images).

- Selecteer de afbeelding die u wilt corrigeren in de lijst met miniatures in het venster Afbeeldingen corrigeren/verbeteren (Correct/Enhance Images).

De afbeelding wordt weergegeven in Voorbeeld.

Opmerking

- Als slechts één afbeelding is geselecteerd, verschijnt de lijst met miniatures niet in het voorbeeldgedeelte.

3. Klik op Handmatig (Manual) en vervolgens op Corrigeren/verbeteren (Correct/Enhance).
4. Klik op Helderheid gezicht (Face Brightener).



Opmerking

- U kunt het niveau van het effect wijzigen met de schuifregelaar onder Helderheid gezicht (Face Brightener).
- Beweeg de cursor over de afbeelding. De vorm van de muisaanwijzer verandert in  (Kruis).

5. Versleep de cursor om het gebied te selecteren dat u wilt corrigeren en klik op de knop OK die op de afbeelding verschijnt.

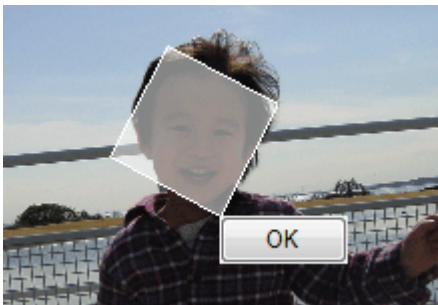

De gehele afbeelding wordt bijgewerkt zodat het geselecteerde gedeelte met het gezicht helderder wordt en de aanduiding  (Correctie/verbetering) wordt weergegeven in de linkerbovenhoek van de afbeelding.

Opmerking

- U kunt de rechthoek ook draaien door het geselecteerde gedeelte te verslepen.
- Klik op  (Vergelijken) om de afbeeldingen van voor en na de correctie naast elkaar weer te geven, zodat u het verschil kunt zien.
- Klik op Omgedaan maken (Undo) als u de bewerking ongedaan wilt maken.

6. Klik op Geselecteerde afbeelding opslaan (Save Selected Image) of op Alle gecorrigeerde afbeeldingen opslaan (Save All Corrected Images).

U kunt gecorrigeerde afbeeldingen opslaan als nieuwe bestanden.

Opmerking

-
- Als u alleen de gewenste afbeelding wilt opslaan, klikt u op Geselecteerde afbeelding opslaan (Save Selected Image). Als u alle afbeeldingen wilt opslaan, klikt u op Alle gecorrigeerde afbeeldingen opslaan (Save All Corrected Images).
 - Gecorrigeerde afbeeldingen kunnen alleen worden opgeslagen in de gegevensindeling JPEG/Exif.
-

7. Klik op Afsluiten (Exit).

Belangrijk

- De correcties gaan verloren als u het programma afsluit voordat u gecorrigeerde afbeeldingen hebt opgeslagen.

[Naar boven ↕](#)

Uitgebreide Handleiding

Uitgebreide Handleiding > Afdrukken vanaf een computer > Afdrukken met de meegeleverde software > Foto's corrigeren en verbeteren > De functie Gezicht scherper maken gebruiken

A063

Easy-PhotoPrint EX

De functie Gezicht scherper maken gebruiken

U kunt onscherpe gezichten op een foto scherper maken.

U kunt de functie voor het verscherpen van gezichten handmatig of automatisch uitvoeren.

1. Selecteer foto's in het venster Afbeeldingen selecteren (Select Images) en klik op  (Afbeeldingen corrigeren/verbeteren).

Het venster Afbeeldingen corrigeren/verbeteren (Correct/Enhance Images) wordt weergegeven.

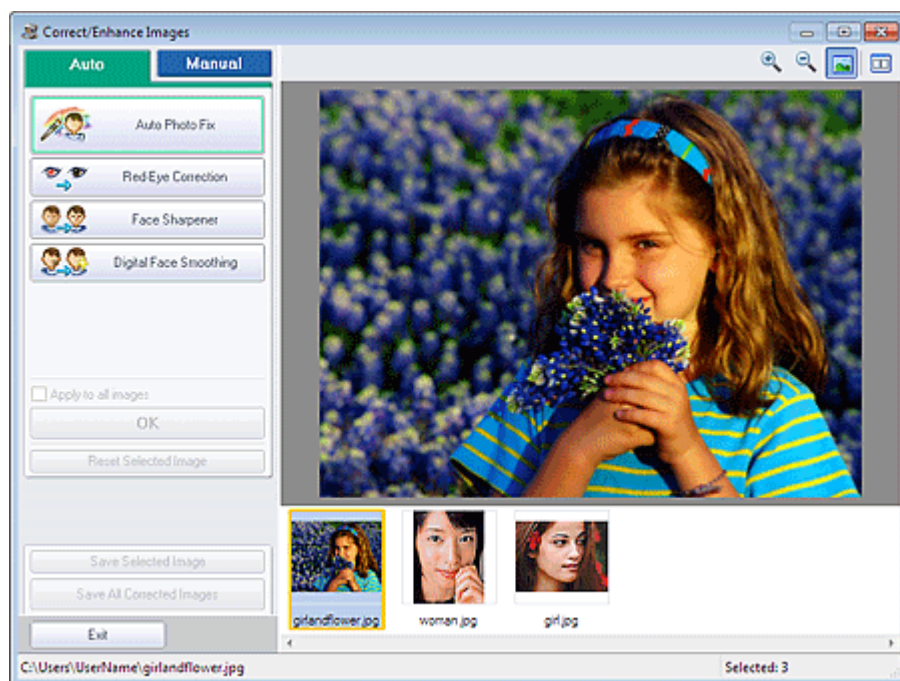

Opmerking

- U kunt het venster Afbeeldingen corrigeren/verbeteren (Correct/Enhance Images) ook weergegeven door te klikken op  (Afbeeldingen corrigeren/verbeteren) in het venster Opmaak/Afdrukken (Layout/Print) of Bewerken (Edit). In dat geval kan alleen de afbeelding worden gecorrigeerd/verbeterd die in het voorbeeld wordt weergegeven.
- Zie '[Venster Afbeeldingen corrigeren/verbeteren \(Correct/Enhance Images\)](#)' voor meer informatie over het venster Afbeeldingen corrigeren/verbeteren (Correct/Enhance Images).

2. Selecteer de afbeelding die u wilt corrigeren in de lijst met miniatures in het venster Afbeeldingen corrigeren/verbeteren (Correct/Enhance Images).

De afbeelding wordt weergegeven in Voorbeeld.

Opmerking

- Als slechts één afbeelding is geselecteerd, verschijnt de lijst met miniatures niet in het voorbeeldgedeelte.

3. Zorg dat Auto is geselecteerd.

4. Klik op Gezicht scherper maken (Face Sharpener).

Opmerking

- U kunt het niveau van het effect wijzigen met de schuifregelaar onder Gezicht scherper maken (Face Sharpener).

5. Klik op OK.

Het gezicht wordt scherper gemaakt en de aanduiding  (Correctie/Verbetering) wordt weergegeven in de linkerbovenhoek van de afbeelding.

Opmerking

- Klik op  (Vergelijken) om de afbeeldingen van voor en na de correctie naast elkaar weer te geven, zodat u het verschil kunt zien.
- Klik op Geselecteerde afbeelding herstellen (Reset Selected Image) als u de bewerking ongedaan wilt maken.
- Als u de correctie op alle geselecteerde afbeeldingen tegelijk wilt toepassen, schakelt u het selectievakje Op alle afbeeldingen toepassen (Apply to all images) in.

Handmatige correctie

3. Klik op Handmatig (Manual) en vervolgens op Corrigeren/verbeteren (Correct/Enhance).

4. Klik op Gezicht scherper maken (Face Sharpener).

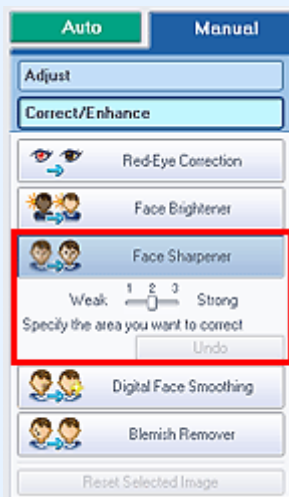

Opmerking

- U kunt het niveau van het effect wijzigen met de schuifregelaar onder Gezicht scherper maken (Face Sharpener).
- Beweeg de cursor over de afbeelding. De vorm van de muisaanwijzer verandert in  (Kruis).

5. Versleep de cursor om het gebied te selecteren dat u wilt corrigeren en klik op de knop OK die op de afbeelding verschijnt.

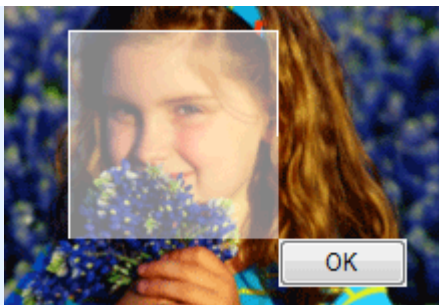

De gezichtsdelens in en rond het geselecteerde gebied worden scherper gemaakt en de aanduiding  (Correctie/Verbetering) wordt weergegeven in de linkerbovenhoek van de afbeelding.

Opmerking

- U kunt de rechthoek ook draaien door het geselecteerde gedeelte te verslepen.
- Klik op  (Vergelijken) om de afbeeldingen van voor en na de correctie naast elkaar weer te geven, zodat u het verschil kunt zien.
- Klik op Omgedaan maken (Undo) als u de bewerking ongedaan wilt maken.

6. Klik op Geselecteerde afbeelding opslaan (Save Selected Image) of op Alle gecorrigeerde afbeeldingen opslaan (Save All Corrected Images).

U kunt gecorrigeerde afbeeldingen opslaan als nieuwe bestanden.

Opmerking

- Als u alleen de gewenste afbeelding wilt opslaan, klikt u op Geselecteerde afbeelding opslaan (Save Selected Image). Als u alle afbeeldingen wilt opslaan, klikt u op Alle gecorrigeerde afbeeldingen opslaan (Save All Corrected Images).
- Gecorrigeerde afbeeldingen kunnen alleen worden opgeslagen in de gegevensindeling JPEG/Exif.

7. Klik op Afsluiten (Exit).

Belangrijk

- De correcties gaan verloren als u het programma afsluit voordat u gecorrigeerde afbeeldingen hebt opgeslagen.

[Naar boven ↑](#)

Uitgebreide Handleiding

Uitgebreide Handleiding > Afdrukken vanaf een computer > Afdrukken met de meegeleverde software > Foto's corrigeren en verbeteren > De functie Gezicht digitaal effenen gebruiken

A064

Easy-PhotoPrint EX

De functie Gezicht digitaal effenen gebruiken

U kunt de huid verbeteren door oneffenheden en rimpels te verwijderen.

U kunt de functie voor het digitaal effenen van het gezicht handmatig of automatisch uitvoeren.

1. Selecteer foto's in het venster Afbeeldingen selecteren (Select Images) en klik op  (Afbeeldingen corrigeren/verbeteren).

Het venster Afbeeldingen corrigeren/verbeteren (Correct/Enhance Images) wordt weergegeven.



Opmerking

- U kunt het venster Afbeeldingen corrigeren/verbeteren (Correct/Enhance Images) ook weergegeven door te klikken op  (Afbeeldingen corrigeren/verbeteren) in het venster Opmaak/Afdrukken (Layout/Print) of Bewerken (Edit). In dat geval kan alleen de afbeelding worden gecorrigeerd/verbeterd die in het voorbeeld wordt weergegeven.
- Zie '[Venster Afbeeldingen corrigeren/verbeteren \(Correct/Enhance Images\)](#)' voor meer informatie over het venster Afbeeldingen corrigeren/verbeteren (Correct/Enhance Images).

2. Selecteer de afbeelding die u wilt verbeteren in de lijst met miniatures in het venster Afbeeldingen corrigeren/verbeteren (Correct/Enhance Images).

De afbeelding wordt weergegeven in Voorbeeld.

Opmerking

- Als slechts één afbeelding is geselecteerd, verschijnt de lijst met miniatures niet in het voorbeeldgedeelte.

Automatisch verbeteren

3. Zorg dat Auto is geselecteerd.
4. Klik op Gezicht digitaal effenen (Digital Face Smoothing).

Opmerking

- U kunt het niveau van het effect wijzigen met de schuifregelaar onder Gezicht digitaal effenen (Digital Face Smoothing).

5. Klik op OK.

Het gezicht wordt bijgewerkt en de aanduiding  (Correctie/verbetering) wordt weergegeven in de linkerbovenhoek van de afbeelding.

Opmerking

- Klik op  (Vergelijken) om de afbeeldingen van voor en na de verbetering naast elkaar weer te geven, zodat u het verschil kunt zien.
- Klik op Geselecteerde afbeelding herstellen (Reset Selected Image) als u de verbetering ongedaan wilt maken.
- Als u de verbetering op alle geselecteerde afbeeldingen tegelijk wilt toepassen, schakelt u het selectievakje Op alle afbeeldingen toepassen (Apply to all images) in.

Handmatig verbeteren

3. Klik op Handmatig (Manual) en vervolgens op Corrigeren/verbeteren (Correct/Enhance).
4. Klik op Gezicht digitaal effenen (Digital Face Smoothing).

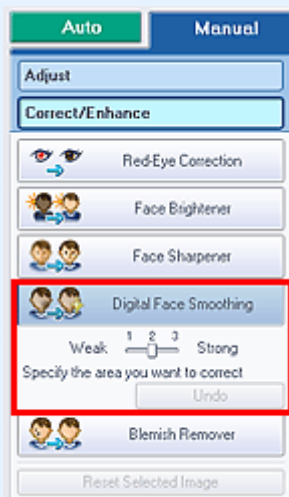

Opmerking

- U kunt het niveau van het effect wijzigen met de schuifregelaar onder Gezicht digitaal effenen (Digital Face Smoothing).
- Beweeg de cursor over de afbeelding. De vorm van de muisaanwijzer verandert in  (Kruis).

5. Versleep de cursor om het gebied te selecteren dat u wilt verbeteren en klik op de knop OK die op de afbeelding verschijnt.

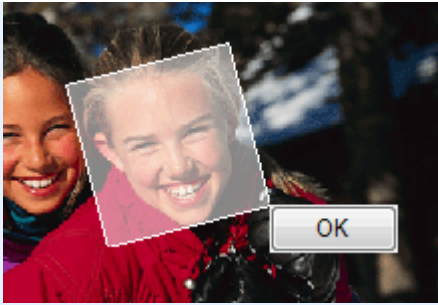

Het deel van het gezicht in en rond het geselecteerde gedeelte wordt bijgewerkt en de aanduiding  (Correctie/verbetering) wordt weergegeven in de linkerbovenhoek van de afbeelding.

Opmerking

- U kunt de rechthoek ook draaien door het geselecteerde gedeelte te verslepen.
- Klik op  (Vergelijken) om de afbeeldingen van voor en na de verbetering naast elkaar weer te geven, zodat u het verschil kunt zien.
- Klik op Omgedaan maken (Undo) als u de bewerking ongedaan wilt maken.

6. Klik op Geselecteerde afbeelding opslaan (Save Selected Image) of op Alle gecorrigeerde afbeeldingen opslaan (Save All Corrected Images).

U kunt verbeterde afbeeldingen opslaan als nieuwe bestanden.

Opmerking

- Als u alleen de gewenste afbeelding wilt opslaan, klikt u op Geselecteerde afbeelding opslaan (Save Selected Image). Als u alle afbeeldingen wilt opslaan, klikt u op Alle gecorrigeerde afbeeldingen opslaan (Save All Corrected Images).
- Verbeterde afbeeldingen kunnen alleen worden opgeslagen in de gegevensindeling JPEG/Exif.

7. Klik op Afsluiten (Exit).

Belangrijk

- De verbeteringen gaan verloren als u het programma afsluit voordat u verbeterde afbeeldingen hebt opgeslagen.

[Naar boven](#) 

Uitgebreide Handleiding

Uitgebreide Handleiding > Afdrukken vanaf een computer > Afdrukken met de meegeleverde software > Foto's corrigeren en verbeteren > De functie Vlekken verwijderen gebruiken

A065

Easy-PhotoPrint EX

De functie Vlekken verwijderen gebruiken

U kunt moedervlekjes verwijderen.

1. Selecteer foto's in het venster Afbeeldingen selecteren (Select Images) en klik op  (Afbeeldingen corrigeren/verbeteren).

Het venster Afbeeldingen corrigeren/verbeteren (Correct/Enhance Images) wordt weergegeven.

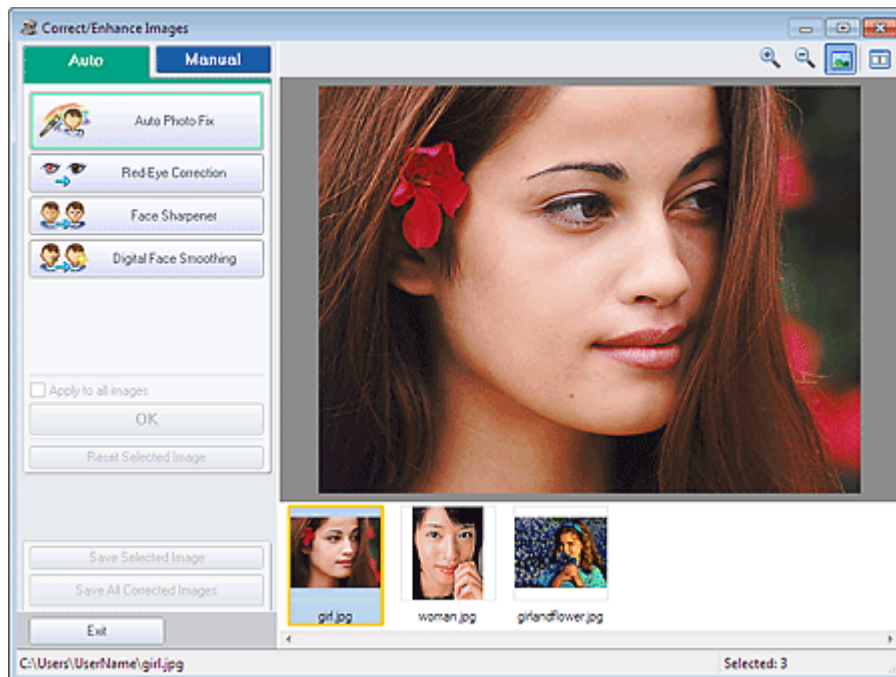

Opmerking

- U kunt het venster Afbeeldingen corrigeren/verbeteren (Correct/Enhance Images) ook weergegeven door te klikken op  (Afbeeldingen corrigeren/verbeteren) in het venster Opmaak/Afdrukken (Layout/Print) of Bewerken (Edit). In dat geval kan alleen de afbeelding worden gecorrigeerd/verbeterd die in het voorbeeld wordt weergegeven.
- Zie 'Venster Afbeeldingen corrigeren/verbeteren (Correct/Enhance Images)' voor meer informatie over het venster Afbeeldingen corrigeren/verbeteren (Correct/Enhance Images).

2. Selecteer de afbeelding die u wilt verbeteren in de lijst met miniatures in het venster Afbeeldingen corrigeren/verbeteren (Correct/Enhance Images).

De afbeelding wordt weergegeven in Voorbeeld.

Opmerking

- Als slechts één afbeelding is geselecteerd, verschijnt de lijst met miniatures niet in het voorbeeldgedeelte.

3. Klik op Handmatig (Manual) en vervolgens op Corrigeren/verbeteren (Correct/Enhance).

4. Klik Vlekken verwijderen (Blemish Remover).

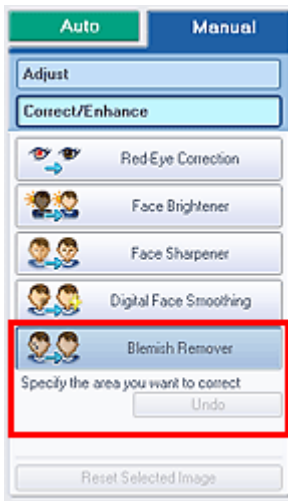

Opmerking

- Beweeg de cursor over de afbeelding. De vorm van de muisaanwijzer verandert in  (Kruis).

5. Versleep de cursor om het gebied te selecteren dat u wilt verbeteren en klik op de knop OK die op de afbeelding verschijnt.

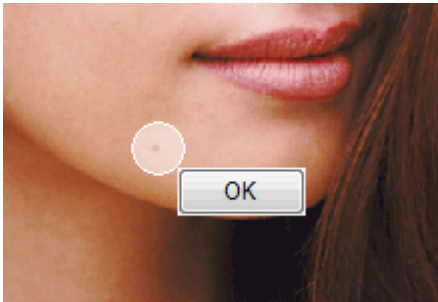

Vlekjes in en rond het geselecteerde gebied worden bijgewerkt en de aanduiding  (Correctie/verbetering) wordt weergegeven in de linkerbovenhoek van de afbeelding.

Opmerking

- Klik op  (Vergelijken) om de afbeeldingen van voor en na de verbetering naast elkaar weer te geven, zodat u het verschil kunt zien.
- Klik op Omgedaan maken (Undo) als u de bewerking ongedaan wilt maken.

6. Klik op Geselecteerde afbeelding opslaan (Save Selected Image) of op Alle gecorrigeerde afbeeldingen opslaan (Save All Corrected Images).

U kunt verbeterde afbeeldingen opslaan als nieuwe bestanden.

Opmerking

- Als u alleen de gewenste afbeelding wilt opslaan, klikt u op Geselecteerde afbeelding opslaan (Save Selected Image). Als u alle afbeeldingen wilt opslaan, klikt u op Alle gecorrigeerde afbeeldingen opslaan (Save All Corrected Images).
- Verbeterde afbeeldingen kunnen alleen worden opgeslagen in de gegevensindeling JPEG/Exif.

7. Klik op Afsluiten (Exit).

Belangrijk

- De verbeteringen gaan verloren als u het programma afsluit voordat u verbeterde afbeeldingen hebt opgeslagen.

[Naar boven](#) ↕

Uitgebreide Handleiding

Uitgebreide Handleiding > Afdrukken vanaf een computer > Afdrukken met de meegeleverde software > Foto's corrigeren en verbeteren > Afbeeldingen aanpassen

A067

Easy-PhotoPrint EX

Afbeeldingen aanpassen

U kunt de helderheid, het contrast en dergelijke van afbeeldingen aanpassen.

1. Selecteer foto's in het venster Afbeeldingen selecteren (Select Images) en klik op  (Afbeeldingen corrigeren/verbeteren).

Het venster Afbeeldingen corrigeren/verbeteren (Correct/Enhance Images) wordt weergegeven.

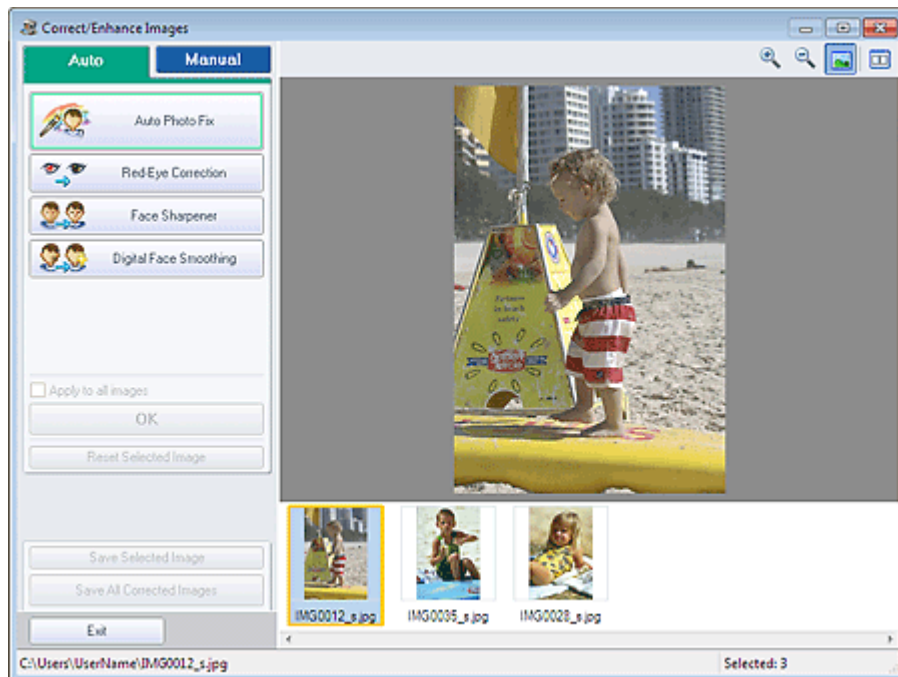

Opmerking

- U kunt het venster Afbeeldingen corrigeren/verbeteren (Correct/Enhance Images) ook weergeven door te klikken op  (Afbeeldingen corrigeren/verbeteren) in het venster Opmaak/Afdrukken (Layout/Print) of Bewerken (Edit). In dat geval kan alleen de afbeelding worden gewijzigd die in het voorbeeld wordt weergegeven.
- Zie 'Venster Afbeeldingen corrigeren/verbeteren (Correct/Enhance Images)' voor meer informatie over het venster Afbeeldingen corrigeren/verbeteren (Correct/Enhance Images).

2. Selecteer de afbeelding die u wilt wijzigen in de lijst met miniatures in het venster Afbeeldingen corrigeren/verbeteren (Correct/Enhance Images).

De afbeelding wordt weergegeven in Voorbeeld.

Opmerking

- Als slechts één afbeelding is geselecteerd, verschijnt de lijst met miniatures niet in het voorbeeldgedeelte.

3. Klik op Handmatig (Manual) en vervolgens op Aanpassen (Adjust).
4. Verplaats de schuifregelaar van het item dat u wilt aanpassen en stel het niveau van

het effect in.

U kunt de volgende eigenschappen aanpassen:

Helderheid (Brightness)

Contrast

Scherpte (Sharpness)

Vervagen (Blur)

Doorschijnendheid verwijderen (Show-through Removal)

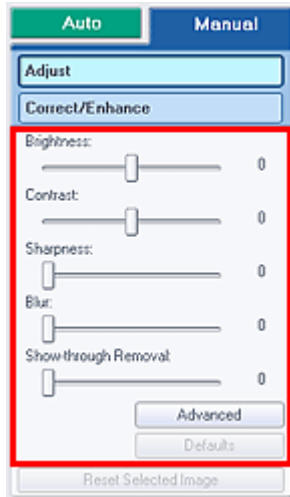

Opmerking

- Klik op  (Vergelijken) om de afbeeldingen van voor en na de wijziging naast elkaar weer te geven, zodat u het verschil kunt zien.
- Klik op Geavanceerd (Advanced) als u fijne aanpassingen wilt aanbrengen in de helderheid en kleurtoon van de afbeelding. Raadpleeg ' [Geavanceerd \(Advanced\)](#)' in de beschrijving van het venster Afbeeldingen corrigeren/verbeteren (Correct/Enhance Images) voor meer informatie.
- Klik op Standaard (Defaults) als u aanpassingen ongedaan wilt maken.

5. Klik op Geselecteerde afbeelding opslaan (Save Selected Image) of op Alle gecorrigeerde afbeeldingen opslaan (Save All Corrected Images).

U kunt aangepaste afbeeldingen opslaan als nieuwe bestanden.

Opmerking

- Als u alleen de gewenste afbeelding wilt opslaan, klikt u op Geselecteerde afbeelding opslaan (Save Selected Image). Als u alle afbeeldingen wilt opslaan, klikt u op Alle gecorrigeerde afbeeldingen opslaan (Save All Corrected Images).
- Aangepaste afbeeldingen kunnen alleen worden opgeslagen in de gegevensindeling JPEG/Exif.

6. Klik op Afsluiten (Exit).

Belangrijk

- De aanpassingen gaan verloren als u het programma afsluit voordat u aangepaste afbeeldingen hebt opgeslagen.

[Naar boven](#) 

Uitgebreide Handleiding

Uitgebreide Handleiding > Afdrukken vanaf een computer > Afdrukken met de meegeleverde software > Foto's corrigeren en verbeteren > Venster Afbeeldingen corrigeren/verbeteren (Correct/Enhance Images)

A068

Easy-PhotoPrint EX

Venster Afbeeldingen corrigeren/verbeteren (Correct/Enhance Images)

In dit venster kunt u afbeeldingen corrigeren en verbeteren.

Klik om het venster Afbeeldingen corrigeren/verbeteren (Correct/Enhance Images) weer te geven op (Afbeeldingen corrigeren/verbeteren) in het venster Afbeeldingen selecteren (Select Images) of Bewerken (Edit) of in het venster Opmaak/Afdrukken (Layout/Print) van Photo Print.

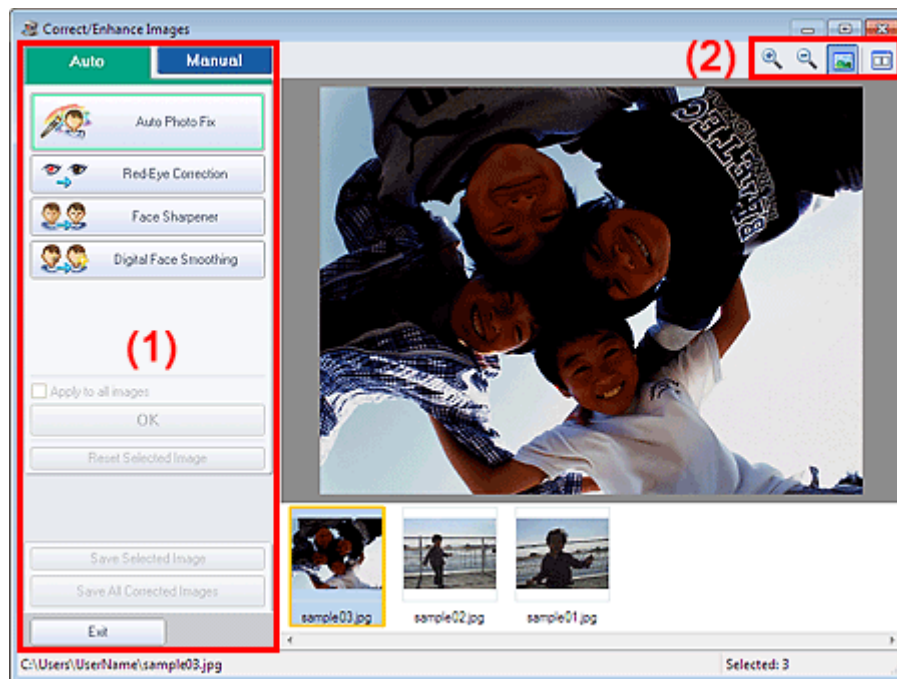

(1) Taakgebied

(2) Werkbalk

(1) Taakgebied

Op de tabbladen Auto en Handmatig (Manual) zijn verschillende taken en instellingen beschikbaar.

Klik op de tab Auto of Handmatig (Manual) om het betreffende tabblad te openen.

Tabblad Auto

Met de functies op het tabblad Auto kunt u correcties en verbeteringen op de afbeelding in zijn geheel toepassen.

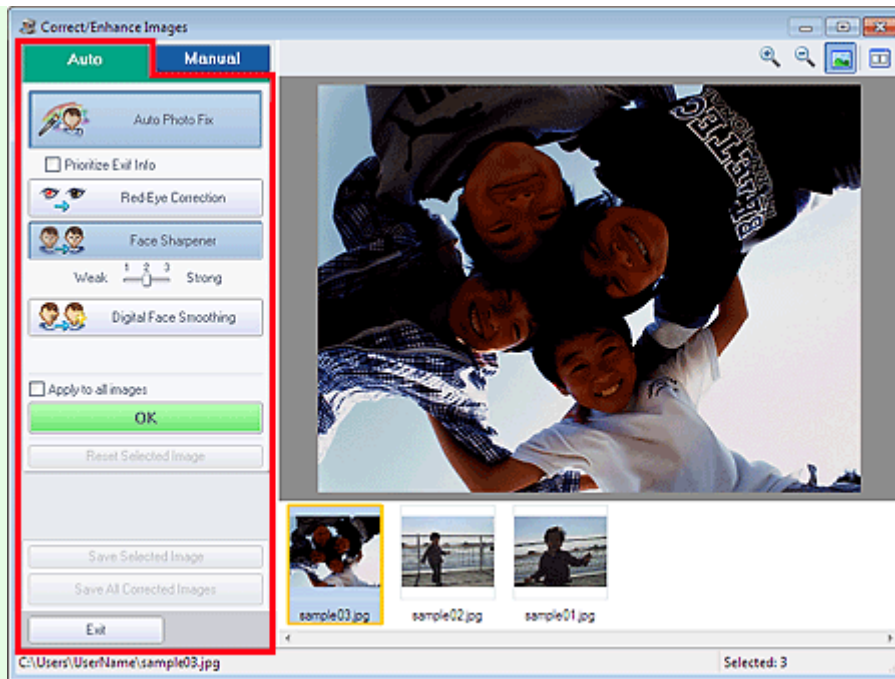

Automatische fotocorrectie (Auto Photo Fix)

Hiermee worden automatische fotocorrecties toegepast.

Belangrijk

- De functie Automatische fotocorrectie (Auto Photo Fix) is niet beschikbaar voor Photo Print. Met Photo Print kunt u automatisch geschikte correcties toepassen op alle foto's die u afdrukt door Automatische fotocorrectie inschakelen (Enable Auto Photo Fix) te selecteren bij Kleurcorrectie voor afdrucken (Color correction for printing) op het tabblad Geavanceerd (Advanced) in het dialoogvenster Voorkeuren (Preferences).

Als u het dialoogvenster Voorkeuren (Preferences) wilt weergeven, klikt u op de knop  (Instellingen) in het venster Opmaak/Afdrukken (Layout/Print) of selecteert u Voorkeuren... (Preferences...) uit het menu Bestand (File).

Voorrang geven aan Exif-info (Prioritize Exif Info)

Schakel dit selectievakje in om correcties toe te passen die voornamelijk zijn gebaseerd op de instellingen die waren geselecteerd op het moment van vastleggen.

Schakel dit selectievakje uit om correcties toe te passen op basis van de resultaten van de afbeeldingsanalyse. Deze instelling wordt aanbevolen.

Opmerking

- Exif is een standaardindeling waarmee u verschillende opnamegegevens kunt toevoegen aan afbeeldingen van digitale camera's (JPEG).
- Bij Photo Print kunt u geschikte correcties ook toepassen op basis van Exif-informatie door Automatische fotocorrectie inschakelen (Enable Auto Photo Fix) te selecteren bij Kleurcorrectie voor afdrucken (Color correction for printing) op het tabblad Geavanceerd (Advanced) van het dialoogvenster Voorkeuren (Preferences) en het selectievakje Voorrang geven aan Exif-info (Prioritize Exif Info) aan te vinken.

Correctie rode ogen (Red-Eye Correction)

Hiermee worden rode ogen gecorrigeerd.

Opmerking

- Bij Photo Print kunt u rode ogen ook automatisch corrigeren door Automatische fotocorrectie inschakelen (Enable Auto Photo Fix) te selecteren bij Kleurcorrectie voor afdrucken (Color correction for printing) op het tabblad Geavanceerd (Advanced) van het dialoogvenster Voorkeuren (Preferences) en het selectievakje Correctie rode ogen inschakelen (Enable Red-Eye Correction) in te schakelen.

Gezicht scherper maken (Face Sharpener)

Hiermee kunt u onscherpe gezichten verscherpen.
Geef met de schuifregelaar het niveau van het effect op.

Gezicht digitaal effenen (Digital Face Smoothing)

Hiermee kunt u de huid verbeteren door oneffenheden en rimpels te verwijderen.
Geef met de schuifregelaar het niveau van het effect op.

Op alle afbeeldingen toepassen (Apply to all images)

Wanneer u deze optie selecteert, worden alle afbeeldingen in de miniaturenlijst automatisch gecorrigeerd/verbeterd.

OK

Hiermee past u het geselecteerde effect toe op de geselecteerde afbeelding of op alle afbeeldingen.

Geselecteerde afbeelding herstellen (Reset Selected Image)

Hiermee annuleert u alle correcties en verbeteringen die u op de geselecteerde afbeelding hebt toegepast.

Geselecteerde afbeelding opslaan (Save Selected Image)

Hiermee slaat u de (geselecteerde) gecorrigeerde/verbeterde afbeelding op.

Alle gecorrigeerde afbeeldingen opslaan (Save All Corrected Images)

Hiermee slaat u alle gecorrigeerde/verbeterde afbeeldingen op die worden weergegeven in de lijst met miniatures.

Afsluiten (Exit)

Klik hierop om het venster Afbeeldingen corrigeren/verbeteren (Correct/Enhance Images) af te sluiten.

Tabblad Handmatig

Het tabblad Handmatig (Manual) heeft twee menu's: Aanpassen (Adjust) en Corrigeren/verbeteren (Correct/Enhance).

Gebruik Aanpassen (Adjust) om de helderheid en het contrast aan te passen of om de hele afbeelding scherper te maken.

Gebruik Corrigeren/verbeteren (Correct/Enhance) als u specifieke gedeelten wilt corrigeren/verbeteren.

Aanpassen

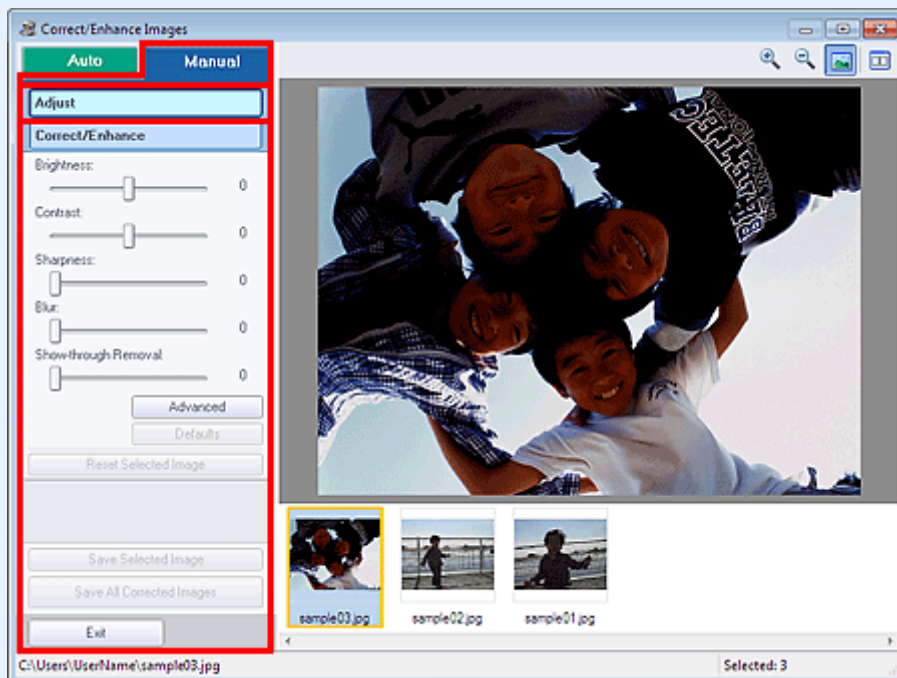

Helderheid (Brightness)

De algemene helderheid van de afbeelding wordt aangepast.

Verplaats de schuifregelaar naar links om de afbeelding donkerder te maken en naar rechts om deze lichter te maken.

Contrast

Het contrast van de afbeelding wordt aangepast. Als de afbeelding flets is vanwege gebrek aan contrast, kunt u het contrastniveau aanpassen.

Verplaats de schuifregelaar naar links om het contrast van de afbeelding te verlagen en naar rechts om het te verhogen.

Scherpte (Sharpness)

Versterkt de contouren van onderwerpen om de afbeelding scherper te maken. Pas de scherpte aan als de foto onscherp is of tekst vaag leesbaar is.

Verplaats de schuifregelaar naar rechts om de afbeelding scherper te maken.

Vervagen (Blur)

Vervaagt de contouren van onderwerpen om de afbeelding een zachtere uitstraling te geven.

Verplaats de schuifregelaar naar rechts om de afbeelding te vervagen.

Doorschijnendheid verwijderen (Show-through Removal)

Verwijdert doorschijnendheid van tekst of de basiskleur door de achterkant. Pas het niveau van doorschijnendheid aan om te voorkomen dat tekst of de basiskleur van de achterkant van een dun document doorschijnt op de voorkant.

Verplaats de schuifregelaar naar rechts om doorschijnendheid meer te verwijderen.

Geavanceerd (Advanced)

Hiermee opent u het dialoogvenster Geavanceerde aanpassing (Advanced Adjustment) waar u fijne aanpassingen kunt aanbrengen in de helderheid en kleurtoon van de afbeelding.

Voor Helderheid/contrast (Brightness/Contrast) en Toon (Tone) selecteert u een kleur bij Kanaal (Channel) als u alleen Rood (Red), Groen (Green) of Blauw (Blue) wilt aanpassen. Selecteer Model (Master) als u de drie kleuren tegelijk wilt aanpassen.



Helderheid/contrast (Brightness/Contrast)

De helderheid en het contrast van een afbeelding aanpassen.

Verplaats de schuifregelaar Helderheid (Brightness) naar links om de afbeelding donkerder te maken en naar rechts om deze lichter te maken.

Verplaats de schuifregelaar Contrast naar links om het contrast van de afbeelding te verlagen en naar rechts om het contrast te verhogen.

Toon (Tone)

U kunt de helderheidsbalans aanpassen door Hoge lichten (Highlight) (het lichtste niveau), Schaduwen (Shadow) (het donkerste niveau) of Middentonen (Midtone) (de kleur in het midden van Hoge lichten (Highlight) en Schaduwen (Shadow)) op te geven.

Verplaats de schuifregelaar Hoge lichten (Highlight) naar links om de afbeelding lichter te maken.

Verplaats de schuifregelaar Middentonen (Midtone) naar links om de afbeelding lichter te maken en naar rechts om deze donkerder te maken.

Verplaats de schuifregelaar Schaduwen (Shadow) naar rechts om de afbeelding donkerder te maken.

Kleurbalans (Color Balance)

Hiermee past u de levendigheid en kleurtoon van de afbeelding aan.

Verplaats de schuifregelaar Kleurbalans (Color Balance) naar links of naar rechts om de bijbehorende kleur te benadrukken.

Opmerking

- Dit zijn de complementaire kleuren (als de twee kleuren van een kleurenpaar worden gemengd, ontstaat een grijs tint). U kunt de natuurlijke kleuren van een fotosituatie reproduceren door de te veel benadrukte kleur te verminderen en de complementaire kleur te verhogen. Overkleuring is het fenomeen waarbij een bepaalde kleur de gehele foto beïnvloedt als gevolg van weersomstandigheden of sterke omgevingskleuren.
- Het is vaak lastig om de afbeelding helemaal te corrigeren door slechts één kleurenpaar aan te passen. Het beste kunt u een gedeelte op de foto zoeken dat wit zou moeten zijn, en alle drie de kleurenparen zo aanpassen dat dit gedeelte wit wordt.

Standaard (Defaults)

Hiermee maakt u alle aanpassingen ongedaan.

Sluiten (Close)

Hiermee sluit u het dialoogvenster Geavanceerde aanpassing (Advanced Adjustment).

Opmerking

- De waarden voor Helderheid (Brightness) en Contrast die zijn ingesteld via Aanpassen (Adjust) veranderen niet als de helderheid en de kleurtoon worden aangepast in het dialoogvenster Geavanceerde aanpassing (Advanced Adjustment).

Standaard (Defaults)

Hiermee herstelt u de standaardwaarden voor alle aanpassingen (helderheid, contrast, scherpte, vervagen en doorschijnendheid verwijderen).

Geselecteerde afbeelding herstellen (Reset Selected Image)

Hiermee annuleert u alle correcties, verbeteringen en aanpassingen die op de geselecteerde afbeelding zijn toegepast.

Geselecteerde afbeelding opslaan (Save Selected Image)

Hiermee slaat u de (geselecteerde) gecorrigeerde/verbeterde/aangepaste afbeelding op.

Alle gecorrigeerde afbeeldingen opslaan (Save All Corrected Images)

Hiermee slaat u alle gecorrigeerde/verbeterde/aangepaste afbeeldingen op die worden weergegeven in de lijst met miniaturen.

Afsluiten (Exit)

Klik hierop om het venster Afbeeldingen corrigeren/verbeteren (Correct/Enhance Images) af te sluiten.

Corrigeren/verbeteren

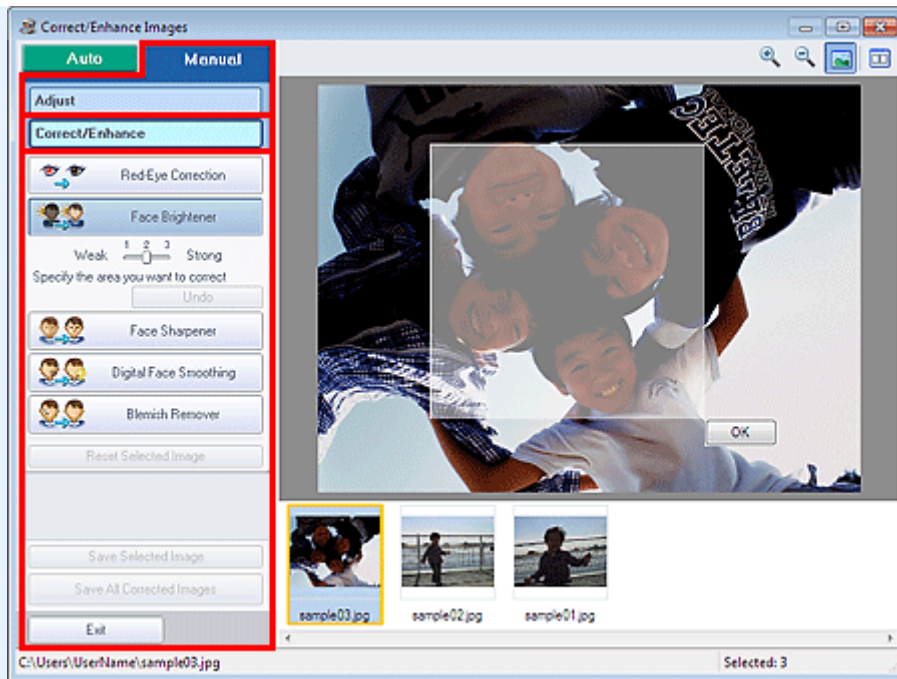

Correctie rode ogen (Red-Eye Correction)

Hiermee corrigeert u rode ogen in het geselecteerde gebied.
Geef met de schuifregelaar het niveau van het effect op.

Opmerking

- Voor Photo Print worden rode ogen tijdens het afdrukken automatisch gecorrigeerd als Automatische fotocorrectie inschakelen (Enable Auto Photo Fix) is geselecteerd in Kleurcorrectie voor afdrukken (Color correction for printing) op het tabblad Geavanceerd (Advanced) van het dialoogvenster Voorkeuren (Preferences) en het selectievakje Correctie rode ogen inschakelen (Enable Red-Eye Correction) is ingeschakeld. Schakel het selectievakje uit als u handmatig wilt corrigeren.

Helderheid gezicht (Face Brightener)

Hiermee wordt de hele afbeelding gecorrigeerd om het deel van het gezicht in en rond het geselecteerde deel helderder te maken.
Geef met de schuifregelaar het niveau van het effect op.

Gezicht scherper maken (Face Sharpener)

Hiermee wordt de hele afbeelding gecorrigeerd om het deel van het gezicht in en rond het geselecteerde deel scherper te maken.
Geef met de schuifregelaar het niveau van het effect op.

Gezicht digitaal effenen (Digital Face Smoothing)

Hiermee kunt u de huid verbeteren door oneffenheden en rimpels uit het geselecteerde deel te verwijderen.
Geef met de schuifregelaar het niveau van het effect op.

Vlekken verwijderen (Blemish Remover)

Hiermee verwijdert u moedervlekken uit het geselecteerde deel.

OK

Hiermee past u het geselecteerde effect toe op het opgegeven gebied.

Ongedaan maken (Undo)

Hiermee wordt de laatste correctie/verbetering geannuleerd.

Geselecteerde afbeelding herstellen (Reset Selected Image)

Hiermee annuleert u alle correcties, verbeteringen en aanpassingen die op de geselecteerde afbeelding zijn toegepast.

Geselecteerde afbeelding opslaan (Save Selected Image)

Hiermee slaat u de (geselecteerde) gecorrigeerde/verbeterde/aangepaste afbeelding op.

Alle gecorrigeerde afbeeldingen opslaan (Save All Corrected Images)

Hiermee slaat u alle gecorrigeerde/verbeterde/aangepaste afbeeldingen op die worden weergegeven in de lijst met miniaturen.

Afsluiten (Exit)

Klik hierop om het venster Afbeeldingen corrigeren/verbeteren (Correct/Enhance Images) af te sluiten.

(2) Werkbalk**Werkbalk****(Inzoomen/Uitzoomen)**

Hiermee vergroot of verkleint u het voorbeeld van de afbeelding.

**(Volledig scherm)**

Hiermee geeft u de hele afbeelding weer in Voorbeeld.

**(Vergelijken)**

Hiermee geeft u het venster Afbeeldingen vergelijken (Compare Images) weer. U kunt hier de afbeeldingen voor en na de correctie/verbetering/aanpassing naast elkaar vergelijken.

De afbeelding voor de correctie/verbetering/aanpassing wordt links weergegeven, terwijl de afbeelding na de correctie/verbetering/aanpassing rechts wordt weergegeven.

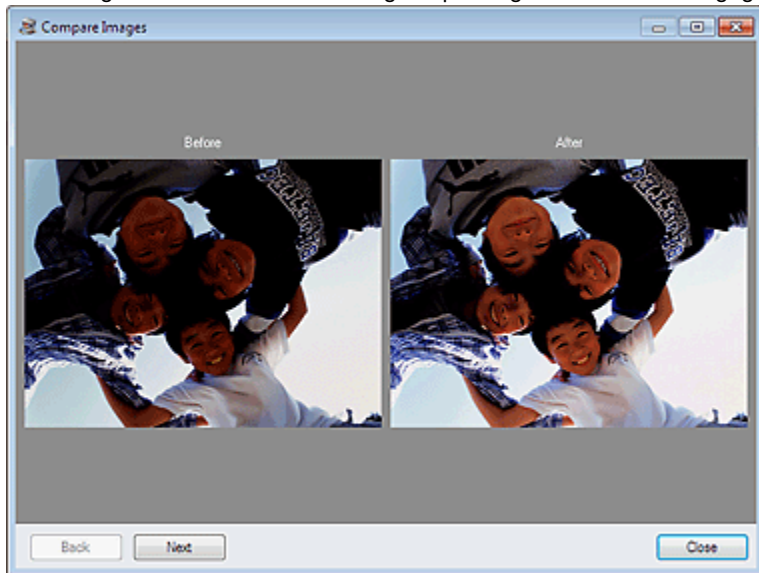

[Naar boven ↕](#)

Uitgebreide Handleiding

Uitgebreide Handleiding > Afdrukken vanaf een computer > Afdrukken met de meegeleverde software > Afbeeldingen maken op basis van video's

A160

Easy-PhotoPrint EX

Afbeeldingen maken op basis van video's

U kunt videoframes vastleggen en afbeeldingen maken.

Belangrijk

- Deze functie wordt alleen ondersteund door Windows XP of later. De functie wordt echter niet ondersteund door de 64-bits versies van Windows XP.
- Deze functie is niet beschikbaar als ZoomBrowser EX 6.5 of later (meegeleverd bij digitale camera's van Canon die video-opnamen in de MOV-indeling ondersteunen) niet is geïnstalleerd.
- Video's worden mogelijk niet vloeiend afgespeeld, afhankelijk van uw omgeving.
- Als de kleurtint van een video wordt gewijzigd via de instellingen van het grafische stuurprogramma (grafische kaart) of het hulpprogramma, wordt deze wijziging niet weerspiegeld in frames die worden vastgelegd van de video. Daarom kunnen kleurtinten verschillen tussen video's en vastgelegde frames.

1. Klik in het venster Afbeeldingen selecteren (Select Images) op  (Frames van video vastleggen).

Het venster Videoframes vastleggen (Video Frame Capture) en het dialoogvenster Video selecteren (Select Video) worden weergegeven

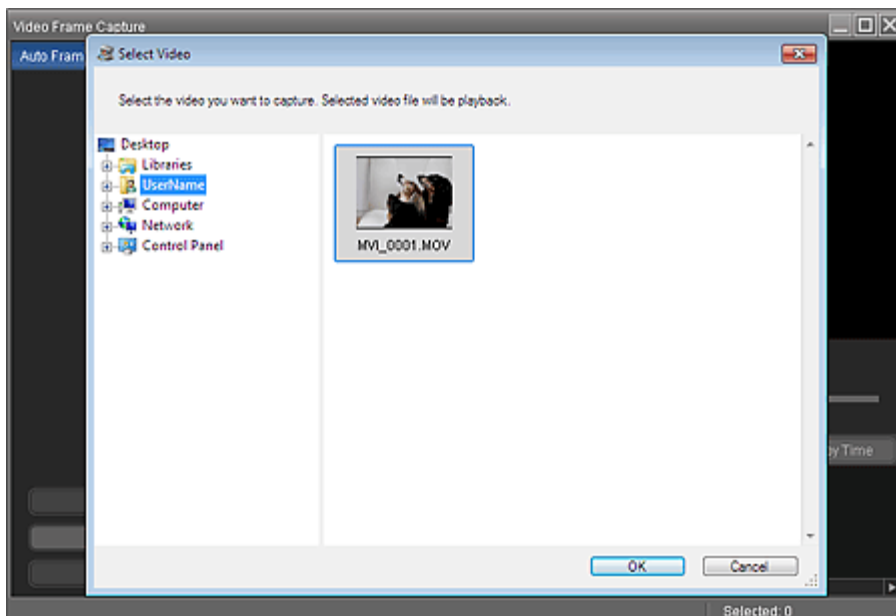

Opmerking

- U kunt het venster Videoframes vastleggen (Video Frame Capture) ook weergegeven door te klikken op  (Frames van video vastleggen) in het dialoogvenster Afbeelding toevoegen (Add Image). U geeft het dialoogvenster Afbeelding toevoegen (Add Image) weer door de pagina waaraan u afbeeldingen wilt toevoegen te selecteren in het venster Bewerken (Edit) en te klikken op  (Afbeelding toevoegen).
- Raadpleeg ' Venster Videoframes vastleggen (Video Frame Capture)/Film afdrukken (Movie Print)' voor informatie over het venster Videoframes vastleggen (Video Frame Capture).

2. Selecteer in het dialoogvenster Video selecteren (Select Video) de map met de video waarvan u frames wilt vastleggen.

De video's in de map worden weergegeven als miniatures.

Opmerking



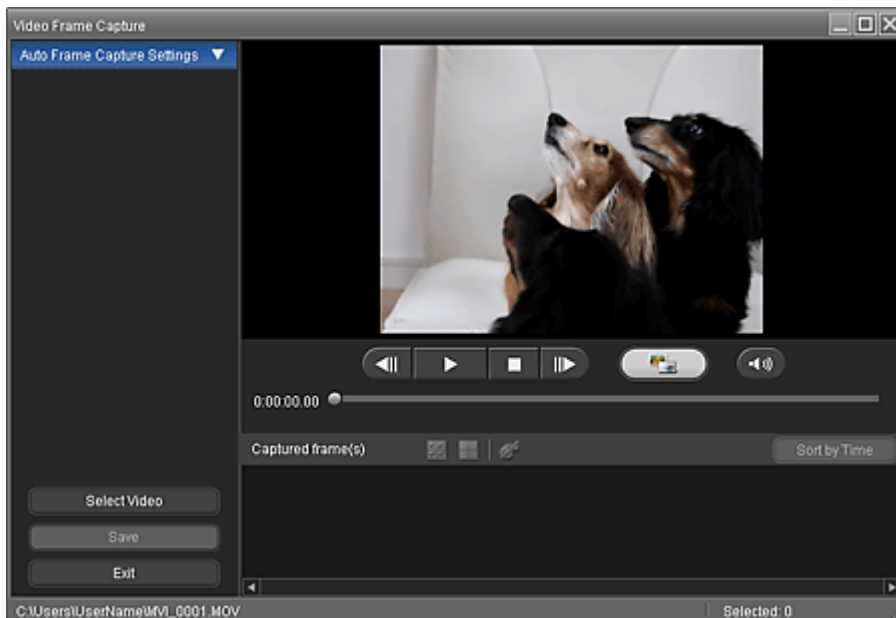

- Alleen video's in de MOV-indeling die zijn opgenomen met een digitale camera van Canon worden weergegeven.
- De geselecteerde video wordt afgespeeld.

3. Selecteer de video waarvan u frames wilt vastleggen en klik op OK.

De geselecteerde video wordt afgespeeld in het voorbeeldgebied van het venster Videoframes vastleggen (Video Frame Capture).

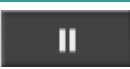

Opmerking

-  (Pauzeren) wordt weergegeven terwijl een video wordt afgespeeld, terwijl  (Afspelen) wordt weergegeven wanneer een video is gestopt.
- Gebruik  (Pauzeren) en  (Frame achteruit/Frame vooruit) om het frame weer te geven dat u wilt vastleggen.

4. Geef het frame weer dat u wilt vastleggen en klik op  (Vastleggen).

Het vastgelegde frame wordt weergegeven in het gedeelte Vastgelegd(e) frame(s) (Captured frame(s)).

Belangrijk

- U kunt maximaal 150 frames van één video vastleggen.

5. Selecteer de afbeelding(en) die u wilt opslaan en klik op Opslaan (Save).

Wanneer het dialoogvenster Opslaan (Save) wordt weergegeven, geeft u de opslaglocatie en bestandsnaam op en klikt u op Opslaan (Save).

Opmerking

- Vastgelegde frames kunnen alleen worden opgeslagen in de gegevensindeling JPEG/Exif.

6. Klik op Afsluiten (Exit).

Belangrijk

- De vastgelegde frames worden verwijderd als u het venster sluit voordat u ze opslaat.

Opmerking

- U kunt automatisch meerdere frames van een video vastleggen.
Geef het gedeelte Inst. autom. frames vastleg. (Auto Frame Capture Settings) weer en gebruik  (Starttijd instellen/Eindtijd instellen) in het voorbeeldgebied om de gewenste tijdsduur in te stellen. Selecteer een vastlegmethode in het gedeelte Inst. autom. frames vastleg. (Auto Frame Capture Settings) en klik op Vastleggen (Capture).
 - U kunt vastgelegde frames corrigeren in het venster Vastgelegde frames corrigeren (Correct Captured Frames). U geeft het venster Vastgelegde frames corrigeren (Correct Captured Frames) weer door de afbeelding(en) die u wilt corrigeren te selecteren in het gedeelte Vastgelegd(e) frame(s) (Captured frame(s)) en te klikken  (Afbeelding corrigeren).
 - Als het venster Film afdrukken (Movie Print) wordt weergegeven via Solution Menu EX, kunt u de vastgelegde frames afdrukken.
Als u frames wilt afdrukken, geeft u de printer en het medium op in het gedeelte Afdrukken (Print) en klikt u op Afdrukken (Print).
 - Als u afdrukt vanuit het venster Film afdrukken (Movie Print), worden afbeeldingen automatisch bijgesneden. Daardoor worden afbeeldingen zo afgedrukt dat de linker- en rechterzijde is afgesneden.
 - Als u de uitsnede wilt aanpassen voordat u gaat afdrukken, slaat u het vastgelegde frame op en drukt u dit af met een functie van Easy-PhotoPrint EX.
- U kunt de opgeslagen frames samen met andere afbeeldingen gebruiken om albums, kalenders en dergelijke te maken met Easy-PhotoPrint EX.

[Naar boven](#) 

Uitgebreide Handleiding

Uitgebreide Handleiding > Afdrukken vanaf een computer > Afdrukken met de meegeleverde software > Afbeeldingen maken op basis van video's > Venster Videoframes vastleggen (Video Frame Capture)/Film afdrukken (Movie Print)

A161

Easy-PhotoPrint EX

Venster Videoframes vastleggen (Video Frame Capture)/Film afdrukken (Movie Print)

In deze vensters kunt u videoframes vastleggen en opslaan als afbeelding.

In het venster Film afdrukken (Movie Print) kunt u de vastgelegde frames afdrukken.

Belangrijk

- Deze functie wordt alleen ondersteund door Windows XP of later. De functie wordt echter niet ondersteund door de 64-bits versies van Windows XP.
- Deze functie is niet beschikbaar als ZoomBrowser EX 6.5 of later (meegeleverd bij digitale camera's van Canon die video-opnamen in de MOV-indeling ondersteunen) niet is geïnstalleerd.
- Als de kleurtint van een video wordt gewijzigd via de instellingen van het grafische stuurprogramma (grafische kaart) of het hulpprogramma, wordt deze wijziging niet weerspiegeld in frames die worden vastgelegd van de video. Daarom kunnen kleurtinten verschillen tussen video's en vastgelegde frames.

U geeft het venster Videoframes vastleggen (Video Frame Capture) weer door te klikken op  (Frames van video vastleggen) in het venster Afbeeldingen selecteren (Select Images) of het dialoogvenster Afbeelding toevoegen (Add Image). U geeft het dialoogvenster Afbeelding toevoegen (Add Image) weer door de pagina waaraan u afbeeldingen wilt toevoegen te selecteren in het venster

Bewerken (Edit) en te klikken op  (Afbeelding toevoegen).

U geeft het venster Film afdrukken (Movie Print) weer door Foto's afdrukken (Photo Print) te selecteren in Solution Menu EX en te klikken op het pictogram Film afdrukken (Movie Print).

Opmerking

- In de volgende beschrijvingen wordt het venster Film afdrukken (Movie Print) dat wordt weergegeven via Solution Menu EX, als voorbeeld gebruikt. Het weergegeven venster verschilt, afhankelijk van de manier waarop Easy-PhotoPrint EX is gestart.

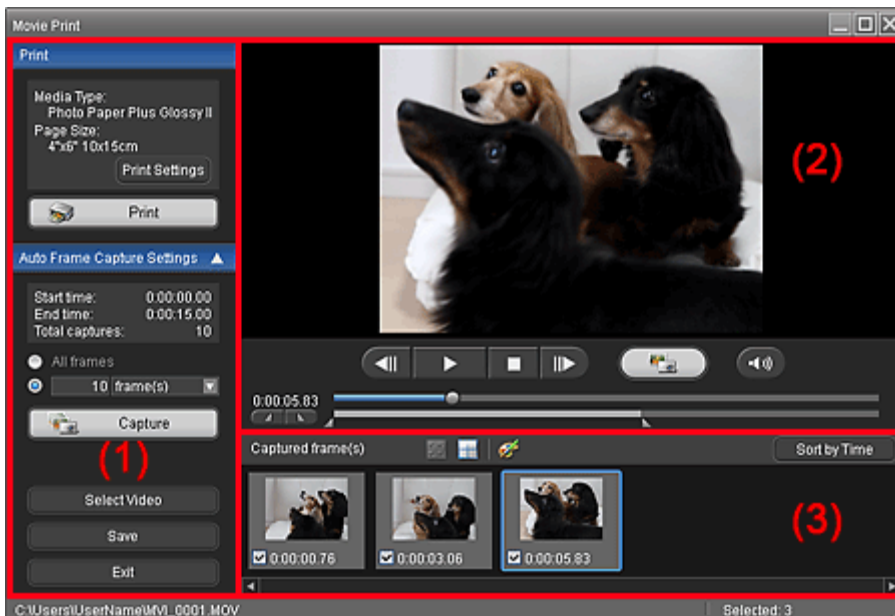

(1) Instellingen en bedieningsknoppen

- (2) Voorbeeldgebied
- (3) Gedeelte Vastgelegd(e) frame(s)

(1) Instellingen en bedieningsknoppen

Gedeelte Afdrukken (Print)

U kunt de vastgelegde frames afdrukken.



Opmerking

- Deze functie is alleen beschikbaar als het venster Film afdrukken (Movie Print) is weergegeven via Solution Menu EX.

Mediumtype (Media Type)

Hier wordt het mediumtype weergegeven dat is opgegeven in het dialoogvenster Afdrukinstellingen (Print Settings).

Paginaformaat (Page Size)

Hier wordt het papierformaat weergegeven dat is opgegeven in het dialoogvenster Afdrukinstellingen (Print Settings).

Afdrukinstel. (Print Settings)

Geeft het dialoogvenster Afdrukinstellingen (Print Settings) weer waarin u de basisinstellingen voor afdrukken kunt opgeven (printer/media selecteren en dergelijke).

Afdrukken (Print)



Start het afdrukken van de frames die zijn geselecteerd in het gedeelte Vastgelegd(e) frame(s) (Captured frame(s)).

Gedeelte Inst. autom. frames vastleg. (Auto Frame Capture Settings)

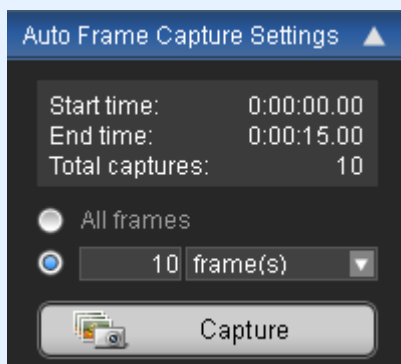
U kunt meerdere frames vastleggen volgens de geselecteerde instellingen.



Opmerking

- U kunt het gedeelte Inst. autom. frames vastleg. (Auto Frame Capture Settings) weergeven /verbergen met   (Pijl omlaag/Pijl omhoog).

Starttijd (Start time)/Eindtijd (End time)

Toont de starttijd/eindtijd van het deel van de video waarvan u frames wilt vastleggen.

Aantal frames (Total captures)

Toont het aantal frames dat moet worden vastgelegd.

Vastlegmethode

U hebt de keuze uit Alle frames (All frames), frame(s), sec. int. en frame int..

Vastleggen (Capture)

Legt frames vast volgens de instellingen.

U kunt maximaal 150 frames van één video tegelijk vastleggen.

Video selecteren (Select Video)

Geeft het dialoogvenster Video selecteren (Select Video) weer.

Selecteer een map en selecteer vervolgens de video waarvan u frames wilt vastleggen.

Opslaan (Save)

Slaat de frames op die zijn geselecteerd in het gedeelte Vastgelegd(e) frame(s) (Captured frame(s)).

Afsluiten (Exit)

Klik hierop om het venster Videoframes vastleggen (Video Frame Capture)/Film afdrukken (Movie Print) te sluiten.

(2) Voorbeeldgebied

De video die is geselecteerd in het dialoogvenster Video selecteren (Select Video) wordt weergegeven in het voorbeeldgebied.



**(Frame achteruit/Frame vooruit)**

Klik hierop om één frame achteruit of vooruit te gaan en te pauzeren.

U kunt ook tijdens het afspelen op deze knoppen klikken om één frame achteruit of vooruit te gaan en te pauzeren.

**(Afspelen/Pauzeren)**

Speelt de video af of pauzeert de video.

 (Pauzeren) wordt weergegeven terwijl een video wordt afgespeeld, terwijl  (Afspelen) wordt weergegeven wanneer een video is gestopt.

**(Stoppen)**

Stopt de video.

**(Vastleggen)**

Legt het huidige frame vast en geeft de afbeelding weer in het gedeelte Vastgelegd(e) frame(s) (Captured frame(s)).

U kunt ook frames vastleggen tijdens het afspelen.

**(Dempen/Geluid weergeven)**

Schakelt het geluid UIT/IN.

Afspeelschuifregelaar

Geeft de voortgang van de videoweergave aan.

De huidige afspeeltijd wordt links van de schuifregelaar weergegeven.

**(Starttijd instellen/Eindtijd instellen)**

Hiermee stelt u de starttijd/eindtijd in van het deel van de video waarvan u automatisch frames wilt vastleggen.

Opmerking

- Deze knoppen worden alleen weergegeven als het gedeelte Inst. autom. frames vastleg. (Auto Frame Capture Settings) wordt weergegeven.

Schuifregelaar voor tijdsduur

Geeft de tijdsduur aan die is ingesteld met  (Starttijd instellen/Eindtijd instellen). U kunt de starttijd/eindtijd ook instellen door  (Startpunt/Eindpunt), onder de schuifregelaar, te verplaatsen.

Opmerking

- Deze schuifregelaar wordt alleen weergegeven als het gedeelte Inst. autom. frames vastleg. (Auto Frame Capture Settings) wordt weergegeven.

(3) Gedeelte Vastgelegd(e) frame(s)

Hier worden de miniaturen van de vastgelegde frames weergegeven.

Dubbelklik op een miniatuur om het venster Inzoomen (Zoom in) weer te geven waarin u de details van de afbeelding kunt controleren.

 (Alle frames selecteren)

Selecteert alle afbeeldingen die worden weergegeven in het gedeelte Vastgelegd(e) frame(s) (Captured frame(s)).

Als u een afbeelding selecteert, wordt er een vinkje weergegeven in het selectievakje van de afbeelding.

 (Alle vinkjes wissen)

Annuleert de selectie van alle afbeeldingen in het gedeelte Vastgelegd(e) frame(s) (Captured frame(s)).

 (Afbeelding corrigeren)

Geeft het venster Vastgelegde frames corrigeren (Correct Captured Frames) weer, waarin u alle afbeeldingen kunt corrigeren die zijn geselecteerd in het gedeelte Vastgelegd(e) frame(s) (Captured frame(s)).

Opmerking

- Als een frame is vastgelegd waarin het onderwerp of de camera aanzienlijk heeft bewogen, kan de afbeelding mogelijk niet correct worden gecorrigeerd.

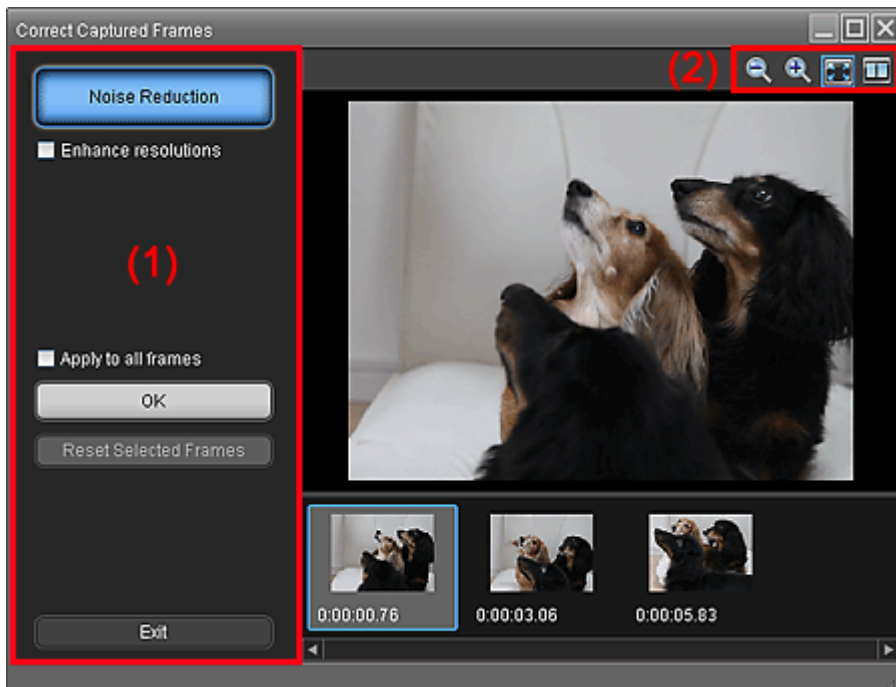
**(1) Taakgebied****Ruisreductie (Noise Reduction)**

Vermindert ruis (toonvariaties die zich kunnen voordoen in beelden die zijn gemaakt met een

digitale camera op een donkere locatie zoals een nachtelijke scène).

Resoluties verbeteren (Enhance resolutions)

Schakel dit selectievakje in om rafelige of kartelige randen in afbeeldingen te verminderen.

Toepassen op alle frames (Apply to all frames)

Schakel dit selectievakje in als u alle afbeeldingen wilt corrigeren die worden weergegeven in de lijst met miniaturen.

OK

Past Ruisreductie (Noise Reduction) toe op de geselecteerde afbeeldingen of op alle afbeeldingen. Ruis wordt verminderd om afbeeldingen levendiger te maken.

Opmerking

- Correctie kan enige tijd duren, afhankelijk van uw omgeving.
- Als het selectievakje Resoluties verbeteren (Enhance resolutions) is ingeschakeld, worden Ruisreductie (Noise Reduction) en Resoluties verbeteren (Enhance resolutions) tegelijk toegepast.

Gesel. frames herstellen (Reset Selected Frames)

Hiermee annuleert u alle correcties die zijn toegepast op de geselecteerde afbeeldingen.

Afsluiten (Exit)

Sluit het venster Vastgelegde frames corrigeren (Correct Captured Frames) en keert terug naar het venster Videoframes vastleggen (Video Frame Capture) of Film afdrukken (Movie Print). De bronafbeeldingen worden overschreven door de gecorrigeerde afbeeldingen.

(2) Werkbalk



(Frame verkleinen/vergroten)

Verkleint of vergroot de weergegeven afbeelding.



(Hele frame)

Hiermee geeft u de hele afbeelding weer in Voorbeeld.



(Vergelijken)

Geeft het venster Vastgelegde frames vergelijken (Compare Captured Frames) weer. Hier kunt u de afbeeldingen voor en na de correctie naast elkaar vergelijken.

De afbeelding voor de correctie wordt links weergegeven, terwijl de afbeelding na de correctie rechts wordt weergegeven.

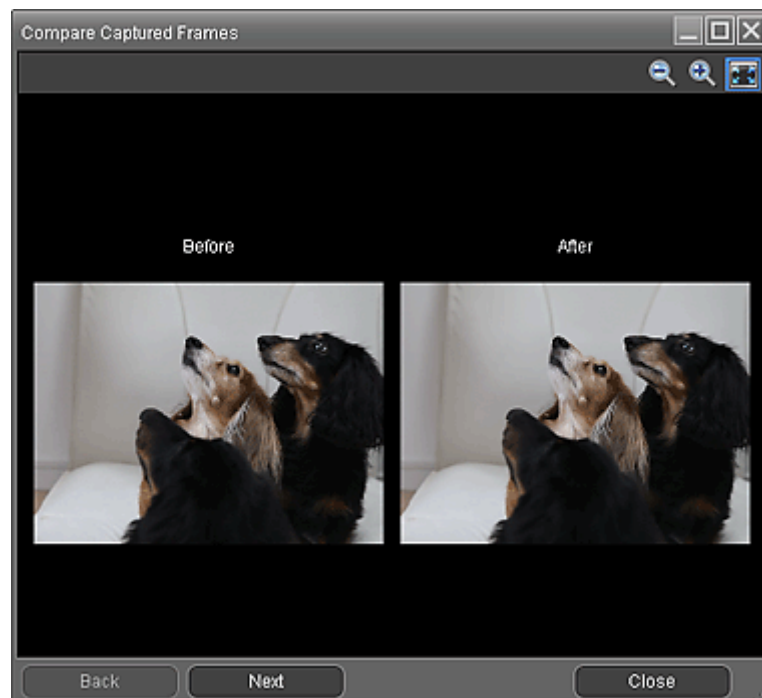

Sorteren op tijd (Sort by Time)

Geeft de vastgelegde frames weer in de volgorde van de tijdcode.

 **Opmerking**

-
- Raadpleeg ' [Afbelingen maken op basis van video's](#) ' voor meer informatie over hoe u afbeeldingen maakt van video's.
-

[Naar boven](#) ↕

Uitgebreide Handleiding

Uitgebreide Handleiding > Afdrukken vanaf een computer > Afdrukken met de meegeleverde software > Afbeeldingen downloaden van fotodeelsites

A170

Easy-PhotoPrint EX

Afbeeldingen downloaden van fotodeelsites

U kunt zoeken naar afbeeldingen op internetsites voor het delen van foto's en de afbeeldingen downloaden die u wilt afdrukken.

Belangrijk

- Voor het gebruik van deze functie is een internetverbinding vereist. Aan de internetverbinding zijn de gebruikelijke kosten verbonden.
- Voor het gebruik van deze functie worden de naam van uw product, informatie over het besturingssysteem, regio-informatie en de informatie dat u hebt geklikt op de knop  (Foto's importeren van fotodeelsites) verzameld en naar Canon verzonden.
- De functie is mogelijk niet beschikbaar in sommige regio's.
- Het is wettelijk niet toegestaan om auteursrechtelijk beschermd werk van een andere persoon te reproduceren of te bewerken zonder toestemming van de eigenaar van het copyright, behalve voor persoonlijk gebruik, gebruik thuis of ander gebruik dat valt binnen de beperkingen die zijn vastgelegd in het copyright. Daarnaast kan het reproduceren of bewerken van foto's van personen een inbreuk vormen op het portretrecht.
- Wanneer u het werk van anderen gebruikt, moet u mogelijk toestemming voor het gebruik van het werk vragen aan de eigenaar van het copyright, behalve voor persoonlijk gebruik, gebruik thuis of ander gebruik dat valt binnen de beperkingen die zijn vastgelegd in het copyright. Raadpleeg hiervoor de informatie op de webpagina van het werk op de fotodeelsite. Lees ook de servicevoorwaarden van de fotodeelsite voordat u het werk van anderen gebruikt. Canon is niet aansprakelijk voor copyrightproblemen als gevolg van het gebruik van deze functie.
- Deze functie wordt alleen ondersteund door Windows XP of later.
- Dit product gebruikt de Flickr-API maar wordt niet onderschreven en is niet gecertificeerd door Flickr.

1. Klik in het venster Afbeeldingen selecteren (Select Images) op  (Foto's importeren van fotodeelsites).

Het venster Foto's importeren van fotodeelsites (Import Photos from Photo Sharing Sites) wordt weergegeven.

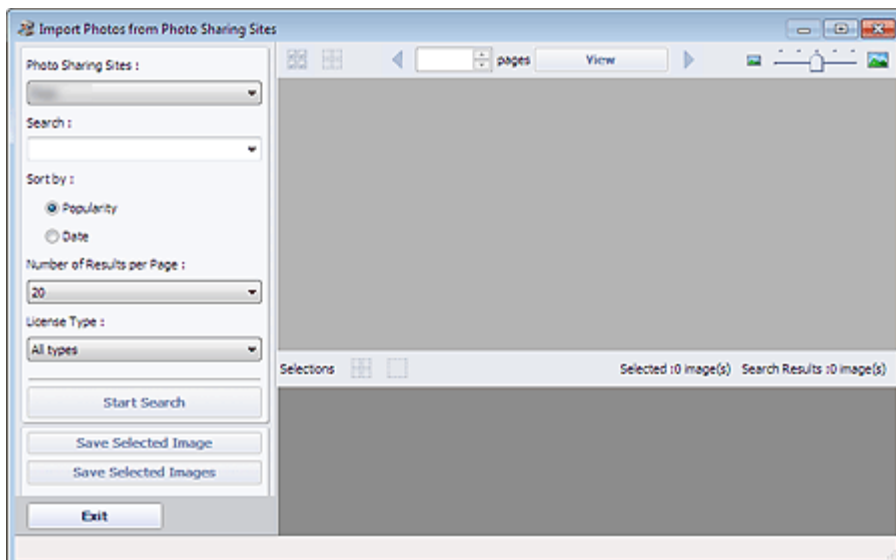

Opmerking

- U kunt het venster Foto's importeren van fotodeelsites (Import Photos from Photo Sharing Sites) ook weergeven door te klikken op  (Foto's importeren van fotodeelsites) in het dialoogvenster Afbeelding toevoegen (Add Image). U geeft het dialoogvenster Afbeelding toevoegen (Add Image) weer door de pagina waaraan u afbeeldingen wilt toevoegen te selecteren in het venster Bewerken (Edit) en te klikken op  (Afbeelding toevoegen).
- Wanneer u klikt op  (Foto's importeren van fotodeelsites), wordt er een bericht weergegeven over gemaakte werken en eigendomsrechten. U sluit het bericht door het selectievakje Dit bericht niet meer weergeven (Do not show this message again.) in te schakelen.
- Raadpleeg ' [Venster Foto's importeren van fotodeelsites \(Import Photos from Photo Sharing Sites\)](#)' voor meer informatie over het venster Foto's importeren van fotodeelsites (Import Photos from Photo Sharing Sites).

2. Geef de zoektekst op in het vak Zoeken (Search).

3. Stel Sorteren op (Sort by), Aantal resultaten per pagina (Number of Results per Page) en Type licentie (License Type) in.



4. Klik op Zoeken starten (Start Search).

Het zoeken wordt gestart en de afbeeldingen die overeenkomen met de zoektekst worden weergegeven in het venster met miniaturen.

Belangrijk

- Bepaalde afbeeldingen, zoals afbeeldingen in andere indelingen dan JPEG, worden niet weergegeven.



Opmerking

- Klik op  (Terug naar de vorige pagina) als u de vorige pagina wilt weergeven. Klik op  (Naar de volgende pagina gaan) als u de volgende pagina wilt weergeven. U kunt ook een paginanummer invoeren in het invoervak en klikken op Weergave (View) om die pagina weer te geven.
- Het aantal zoekresultaten (afbeeldingen) kan klein zijn, afhankelijk van de taal van de zoektekst. In dat geval kunt u het aantal zoekresultaten mogelijk vergroten door een Engelse zoektekst in te voeren.

5. Selecteer de afbeelding(en) die u wilt downloaden.

De geselecteerde afbeeldingen worden weergegeven in het gedeelte Selectie (Selections).

Opmerking

- U kunt maximaal 300 afbeeldingen selecteren.
- Klik op  (Alle geselecteerde afbeeldingen deselecteren) als u de selectie van alle afbeeldingen in het gedeelte Selectie (Selections) wilt opheffen.
Klik op  (Geselecteerde afbeelding deselecteren) als u de selectie van de geselecteerde afbeelding in het gedeelte Selectie (Selections) wilt opheffen.

6. Klik op Gesel. afbeelding opsl. (Save Selected Image) of op Gesel. afbeeldingen opsl. (Save Selected Images).

Als het dialoogvenster Geselecteerde afbeelding opslaan (Save Selected Image)/Geselecteerde afbeeldingen opslaan (Save Selected Images) wordt weergegeven, geeft u de locatie en de bestandsnaam op en klikt u op Opslaan (Save).

De geselecteerde afbeeldingen worden opgeslagen.

Opmerking

- Als u alleen bepaalde afbeeldingen wilt opslaan, selecteert u deze in het gedeelte Selectie (Selections) en klikt u op Gesel. afbeelding opsl. (Save Selected Image). Als u alle afbeeldingen wilt opslaan, klikt u op Gesel. afbeeldingen opsl. (Save Selected Images).
 - Gedownloade afbeeldingen kunnen alleen worden opgeslagen in de gegevensindeling JPEG/Exif.
-

7. Klik op Afsluiten (Exit).

Belangrijk

- De zoekresultaten (afbeeldingen) worden verwijderd als u het venster sluit voordat u ze opslaat.

[Naar boven ↕](#)

Uitgebreide Handleiding

Uitgebreide Handleiding > Afdrukken vanaf een computer > Afdrukken met de meegeleverde software > Afbeeldingen downloaden van fotodeelsites > Venster Foto's importeren van fotodeelsites (Import Photos from Photo Sharing Sites)

A171

Easy-PhotoPrint EX

Venster Foto's importeren van fotodeelsites (Import Photos from Photo Sharing Sites)

In dit venster kunt u zoeken naar afbeeldingen op internetsites voor het delen van foto's en de afbeeldingen downloaden die u wilt afdrukken.

Belangrijk

- Voor het gebruik van deze functie is een internetverbinding vereist. Aan de internetverbinding zijn de gebruikelijke kosten verbonden.
- Deze functie wordt alleen ondersteund door Windows XP of later.
- Dit product gebruikt de Flickr-API maar wordt niet onderschreven en is niet gecertificeerd door Flickr.

U geeft het venster Foto's importeren van fotodeelsites (Import Photos from Photo Sharing Sites) weer door te klikken op  (Foto's importeren van fotodeelsites) in het venster Afbeeldingen selecteren (Select Images) of het dialoogvenster Afbeelding toevoegen (Add Image). U geeft het dialoogvenster Afbeelding toevoegen (Add Image) weer door de pagina waaraan u afbeeldingen wilt toevoegen te

selecteren in het venster Bewerken (Edit) en te klikken op  (Afbeelding toevoegen).

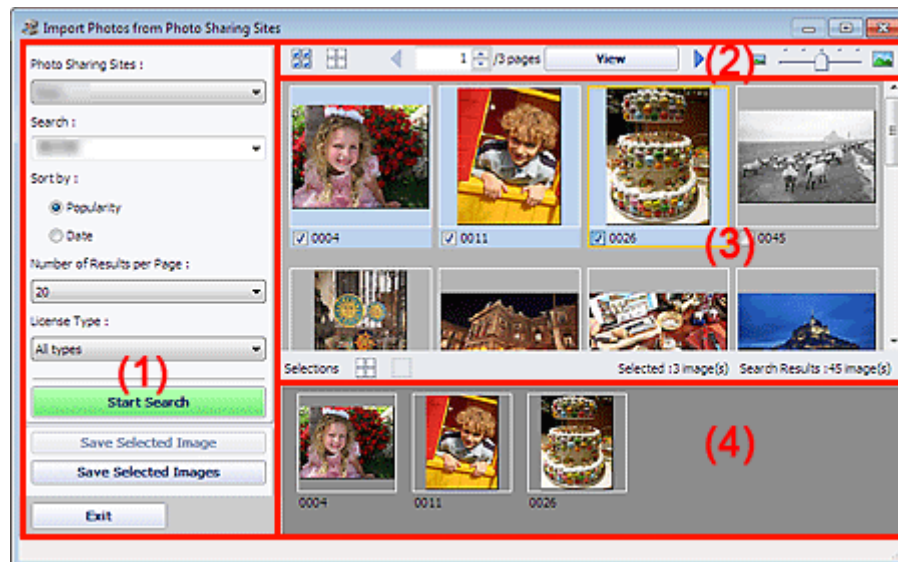

- (1) Instellingen en bedieningsknoppen
- (2) Werkbalk
- (3) Venster met miniaturen
- (4) Gedeelte Selectie

(1) Instellingen en bedieningsknoppen

Fotodeelsites (Photo Sharing Sites)

Hier wordt de naam van de fotodeelsite weergegeven.

Zoeken (Search)

Voer de zoektekst in.

Opmerking

- U kunt ook op (Pijl omlaag) klikken om maximaal twintig resultaten uit de zoekgeschiedenis weer te geven en hieruit een selectie te maken.
- Scheid trefwoorden met een spatie als u meerdere trefwoorden wilt invoeren.

Sorteren op (Sort by)

Geef aan hoe u de zoekresultaten wilt sorteren in het venster met miniatures. Selecteer Populariteit (Popularity) of Datum (Date).

U kunt de instelling niet wijzigen nadat u een zoekopdracht hebt uitgevoerd.

Aantal resultaten per pagina (Number of Results per Page)

Selecteer het aantal afbeeldingen dat wordt weergegeven in het venster met miniatures, waarbij u de keuze hebt uit 10, 20 en 30.

U kunt de instelling niet wijzigen nadat u een zoekopdracht hebt uitgevoerd.

Type licentie (License Type)

Selecteer het type licentie van de afbeeldingen die u wilt zoeken. U hebt de keuze uit Alle types (All types), CC-licentie (niet-commercieel) (CC license (Non-Commercial)) en CC-licentie (overig) (CC license (Others)).

Selecteer Alle types (All types) als u alle afbeeldingen wilt weergeven, ongeacht het type licentie.

Selecteer CC-licentie (niet-commercieel) (CC license (Non-Commercial)) als u afbeeldingen met een CC-licentie wilt weergeven die alleen mogen worden gebruikt voor niet-commerciële doeleinden. Selecteer CC-licentie (overig) (CC license (Others)) als u afbeeldingen met een andere CC-licentie wilt weergeven.

Opmerking

- Het type licentie verschilt per afbeelding. Wijs een afbeelding aan om een schermfoto weer te geven waarin u het licentietype kunt controleren.

Type licentie (License Type)	Type licentie	Waarschuwingen/voorwaarden voor gebruik (U moet aan de onderstaande voorwaarden voldoen wanneer u afbeeldingen met een CC-licentie wilt gebruiken, behalve voor persoonlijk gebruik of thuisgebruik.)
Alle types (All types)	Alle rechten voorbehouden	Het is niet toegestaan afbeeldingen te kopiëren zonder toestemming van de maker, behalve voor persoonlijk of thuisgebruik of voor gebruik met een vergelijkbaar beperkt doel. Het kopiëren van portretten (foto's van personen) kan een inbreuk vormen op het portretrecht.
	Naamsvermelding - Niet-commercieel (CC-licentie)	- U moet de titel en licentiehouders van het oorspronkelijke werk weergeven bij uw creatie. - U mag het werk niet gebruiken voor commerciële doeleinden.
	Naamsvermelding - Niet-commercieel - Geen afgeleide werken (CC-licentie)	- U moet de titel en licentiehouders van het oorspronkelijke werk weergeven bij uw creatie. - U mag het werk niet gebruiken voor commerciële doeleinden. - U mag het werk niet wijzigen.
	Naamsvermelding - Niet-commercieel - Gelijk delen (CC-licentie)	- U moet de titel en licentiehouders van het oorspronkelijke werk weergeven bij uw creatie. - U mag het werk niet gebruiken voor commerciële doeleinden. - Ook al is uw creatie gebaseerd op het werk van anderen, u moet er dezelfde voorwaarden op toepassen als de voorwaarden die de licentiehouders voor het oorspronkelijke werk heeft bepaald.
	Naamsvermelding (CC-licentie)	- U moet de titel en licentiehouders van het oorspronkelijke werk weergeven bij uw creatie.

	Naamsvermelding - Geen afgeleide werken (CC-licentie)	- U moet de titel en licentiehouder van het oorspronkelijke werk weergeven bij uw creatie. - U mag het werk niet wijzigen.
	Naamsvermelding - Gelijk delen (CC-licentie)	- U moet de titel en licentiehouder van het oorspronkelijke werk weergeven bij uw creatie. - Ook al is uw creatie gebaseerd op het werk van anderen, u moet er dezelfde voorwaarden op toepassen als de voorwaarden die de licentiehouder voor het oorspronkelijke werk heeft bepaald.
CC-licentie (niet-commercieel) (CC license (Non-Commercial))	Naamsvermelding - Niet-commercieel (CC-licentie)	- U moet de titel en licentiehouder van het oorspronkelijke werk weergeven bij uw creatie. - U mag het werk niet gebruiken voor commerciële doeleinden.
	Naamsvermelding - Niet-commercieel - Geen afgeleide werken (CC-licentie)	- U moet de titel en licentiehouder van het oorspronkelijke werk weergeven bij uw creatie. - U mag het werk niet gebruiken voor commerciële doeleinden. - U mag het werk niet wijzigen.
	Naamsvermelding - Niet-commercieel - Gelijk delen (CC-licentie)	- U moet de titel en licentiehouder van het oorspronkelijke werk weergeven bij uw creatie. - U mag het werk niet gebruiken voor commerciële doeleinden. - Ook al is uw creatie gebaseerd op het werk van anderen, u moet er dezelfde voorwaarden op toepassen als de voorwaarden die de licentiehouder voor het oorspronkelijke werk heeft bepaald.
CC-licentie (overig) (CC license (Others))	Naamsvermelding (CC-licentie)	- U moet de titel en licentiehouder van het oorspronkelijke werk weergeven bij uw creatie.
	Naamsvermelding - Geen afgeleide werken (CC-licentie)	- U moet de titel en licentiehouder van het oorspronkelijke werk weergeven bij uw creatie. - U mag het werk niet wijzigen.
	Naamsvermelding - Gelijk delen (CC-licentie)	- U moet de titel en licentiehouder van het oorspronkelijke werk weergeven bij uw creatie. - Ook al is uw creatie gebaseerd op het werk van anderen, u moet er dezelfde voorwaarden op toepassen als de voorwaarden die de licentiehouder voor het oorspronkelijke werk heeft bepaald.

Zoeken starten (Start Search)

Zoekt naar afbeeldingen en geeft de afbeeldingen die overeenkomen met de zoektekst weer in het venster met miniatures.



Belangrijk

- Bepaalde afbeeldingen, zoals afbeeldingen in andere indelingen dan JPEG, worden niet weergegeven.

Gesel. afbeelding opsl. (Save Selected Image)

Slaat de geselecteerde afbeelding in het gedeelte Selectie (Selections) op.

Gesel. afbeeldingen opsl. (Save Selected Images)

Slaat alle afbeeldingen op die worden weergegeven in het gedeelte Selectie (Selections).

Afsluiten (Exit)

Klik op deze knop om het venster Foto's importeren van fotodeelsites (Import Photos from Photo Sharing Sites) te sluiten.

(2) Werkbalk



(Alle afbeeldingen selecteren)

Selecteert alle afbeeldingen op de pagina die wordt weergegeven in het venster met miniatures. Als u een afbeelding selecteert, wordt er een vinkje weergegeven in het selectievakje van de afbeelding.



Opmerking

- U kunt maximaal 300 afbeeldingen selecteren.



(Alle vinkjes wissen)

Annuleert alle selecties van afbeeldingen op de pagina die wordt weergegeven in het venster met miniatures.



(Terug naar de vorige pagina/Naar de volgende pagina gaan)

Hiermee geeft u de vorige/volgende pagina weer.

 / 3 pages

Invoervak voor paginanummer/Totaal aantal pagina's/

Weergave (View)

Voer een paginanummer in en klik op Weergave (View) om de pagina weer te geven.



Schuifregelaar miniatuurformaat

Alle afbeeldingen in het venster met miniatures worden vergroot of verkleind. Verplaats de schuifregelaar naar rechts om de afbeeldingen te vergroten en naar links om ze te verkleinen.

(3) Venster met miniatures

Hier worden de miniatures van de zoekresultaten (afbeeldingen) weergegeven. De titel wordt weergegeven onder elke miniatuur.

Klik op de miniatuur of het selectievakje als u een afbeelding wilt selecteren.



Belangrijk

- Als de zoekopdracht meer dan 4.000 afbeeldingen oplevert, worden vanwege de beperkingen van fotodeelsites dezelfde afbeeldingen als die op de pagina met de 4.001e afbeelding weergegeven op alle eropvolgende pagina's. Als Aantal resultaten per pagina (Number of Results per Page) bijvoorbeeld is ingesteld op 20, zijn de afbeeldingen die worden weergegeven op pagina 201 gelijk aan de afbeeldingen op pagina 202 en de eropvolgende pagina's.



Opmerking

- Wijs een miniatuur aan om de titel, het licentietype en andere gegevens weer te geven.
- Klik met de rechtermuisknop op een miniatuur en selecteer Webpagina van werk openen (Open web page of work) in het weergegeven menu om een browser te openen en de pagina weer te geven van de fotodeelsite waarop de afbeelding is opgeslagen.

(4) Gedeelte Selectie

Hier worden miniatures weergegeven van de afbeeldingen die zijn geselecteerd in het venster met miniatures en wordt het aantal afbeeldingen aangegeven (aantal geselecteerde afbeeldingen/aantal zoekresultaten).



(Alle geselecteerde afbeeldingen deselecteren)

Annuleert de selectie van alle afbeeldingen in het gedeelte Selectie (Selections).



(Geselecteerde afbeelding deselecteren)

Annuleert de selectie van afbeeldingen die zijn geselecteerd in het gedeelte Selectie (Selections).



Opmerking

- Raadpleeg ' [Afbeeldingen downloaden van fotodeelsites](#) ' voor meer informatie over hoe u afbeeldingen downloadt van fotodeelsites.
-

[Naar boven](#) ↑

Uitgebreide Handleiding

Uitgebreide Handleiding > Afdrukken vanaf een computer > Afdrukken met de meegeleverde software > Vragen en antwoorden

A200

Easy-PhotoPrint EX

Vragen en antwoorden

- ➔ Hoe kan ik het opgeslagen bestand verplaatsen (of kopiëren)?
- ➔ Welke zijde van de weergegeven afbeelding wordt het eerst afgedrukt?
- ➔ Hoe kan ik met gelijke marges afdrukken?
- ➔ Wat is "O1" of "O4"?

[Naar boven ↑](#)

Uitgebreide Handleiding

Uitgebreide Handleiding > Afdrukken vanaf een computer > Afdrukken met de meegeleverde software > Vragen en antwoorden > Hoe kan ik het opgeslagen bestand verplaatsen (of kopiëren)?

A095

Easy-PhotoPrint EX



Hoe kan ik het opgeslagen bestand verplaatsen (of kopiëren)?

Als u een bestand dat is gemaakt en opgeslagen met Easy-PhotoPrint EX wilt verplaatsen (of kopiëren) van de ene map naar de andere, moet u ook de map verplaatsen (of kopiëren) die automatisch is gemaakt toen het bestand werd opgeslagen.

Als u bijvoorbeeld een bestand opslaat met de naam "MyAlbum.el1", wordt automatisch een map "MyAlbum.el1.Data" gemaakt in de map waarin het bestand "MyAlbum.el1" zich bevindt. Als u het bestand "MyAlbum.el1" naar een andere map wilt verplaatsen (of kopiëren), moet u ook de map "MyAlbum.el1.Data" verplaatsen. De map "MyAlbum.el1.Data" bevat de foto's die in het album worden gebruikt.

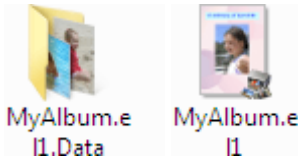

Opmerking

- De pictogrammen variëren, afhankelijk van de items.

Belangrijk

- Wijzig de naam van de map Data niet, anders kunt u geen foto's weergeven die u hebt bewerkt met Easy-PhotoPrint EX.
- Als voor Premium inhoud afdrukken (PREMIUM Contents Print) afbeeldingen uit premium inhoud worden gebruikt en u het bestand opslaat en naar een andere computer verplaatst, kunt u het bestand niet openen.

[Naar boven ↕](#)

Uitgebreide Handleiding

Uitgebreide Handleiding > Afdrukken vanaf een computer > Afdrukken met de meegeleverde software > Vragen en antwoorden > Welke zijde van de weergegeven afbeelding wordt het eerst afgedrukt?

A096

Easy-PhotoPrint EX



Welke zijde van de weergegeven afbeelding wordt het eerst afgedrukt?

Zoals hieronder wordt weergegeven, wordt het afdrukken gestart aan de linkerkant van de afbeelding die in het venster Opmaak/Afdrukken (Layout/Print) wordt weergegeven.



Het papier wordt uitgevoerd in de richting die door de pijl wordt aangegeven.

Raadpleeg de handleiding van de printer voor meer informatie over het plaatsen van papier voor afdrukken op de voorzijde/achterzijde en dergelijke.

[Naar boven ↑](#)

Uitgebreide Handleiding

Uitgebreide Handleiding > Afdrukken vanaf een computer > Afdrukken met de meegeleverde software > Vragen en antwoorden > Hoe kan ik met gelijke marges afdrukken?

A097

Easy-PhotoPrint EX



Hoe kan ik met gelijke marges afdrukken?

Wanneer u een indeling met randen kiest, is het mogelijk dat de marges links en rechts of boven en onder niet gelijk zijn, afhankelijk van de afbeelding en de printer.

Als u altijd wilt afdrukken met gelijke marges, schakelt u het selectievakje **Altijd bijsnijden** wanneer u een indeling met marges selecteert (*Always crop images when selecting a layout with margins*) in op het tabblad **Geavanceerd (Advanced)** van het dialoogvenster **Voorkeuren (Preferences)**.

Als u het dialoogvenster **Voorkeuren (Preferences)** wilt weergeven, klikt u op de knop  (**Instellingen**) in het venster **Opmaak/Afdrukken (Layout/Print)** of selecteert u **Voorkeuren...** (*Preferences...*) uit het menu **Bestand (File)**.

Snijd de foto bij om gelijke marges te krijgen.

➔ [Foto's bijsnijden \(Photo Print\)](#)

Opmerking

- Deze instelling is alleen beschikbaar als **Photo Print** is geselecteerd.

[Naar boven](#) ↑

Uitgebreide Handleiding

Uitgebreide Handleiding > Afdrukken vanaf een computer > Afdrukken met de meegeleverde software > Vragen en antwoorden > Wat is "O1" of "O4"?

A098

Easy-PhotoPrint EX



Wat is "O1" of "O4"?

Wanneer een album wordt afgedrukt, worden labels als "O1" en "O4" afgedrukt als paginanummers.

De "O1" en "O4" staan respectievelijk voor voorblad en achteromslag.

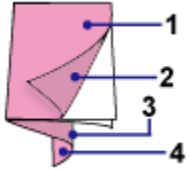

O1: Voorblad

O2: Binnenkant voorblad

O3: Binnenzijde achteromslag

O4: Achteromslag

Opmerking

- "O2"/"O3" wordt alleen weergegeven wanneer het selectievakje Binnenkant voorblad leeg laten (Leave the inside of front cover blank)/Binnenkant achteromslag leeg laten (Leave the inside of back cover blank) is ingeschakeld in het dialoogvenster Omslagopties (Cover Options).

[Naar boven ↕](#)

Uitgebreide Handleiding

Uitgebreide Handleiding > Afdrukken vanaf een computer > Afdrukken met de meegeleverde software > Instellingen voor Photo Print

A101

Easy-PhotoPrint EX

Instellingen voor Photo Print

- ➔ Labels op discs rechtstreeks afdrukken
- ➔ Levendige foto's afdrukken
- ➔ Ruis in foto's reduceren
- ➔ Foto's bijsnijden (Photo Print)
- ➔ Een datum op foto's afdrukken (Photo Print)
- ➔ Meerdere foto's op één pagina afdrukken
- ➔ Een index afdrukken
- ➔ Pasfoto's afdrukken (ID Photo Print)
- ➔ Fotogegevens afdrukken
- ➔ Foto's opslaan
- ➔ Opgeslagen bestanden openen

[Naar boven ↕](#)

Uitgebreide Handleiding

Uitgebreide Handleiding > Afdrukken vanaf een computer > Afdrukken met de meegeleverde software > Instellingen voor Photo Print > Labels op discs rechtstreeks afdrukken

A070

Easy-PhotoPrint EX



Labels op discs rechtstreeks afdrukken

Met Photo Print kunt u labels op afdrukbare discs afdrukken.

Als u de details wilt bewerken, keert u terug naar Menu en selecteert u Disclabel (Disc Label) om af te drukken/te bewerken met CD-LabelPrint. Raadpleeg ' [Labels op discs afdrukken](#) ' voor meer informatie.

Opmerking

- Raadpleeg ' [Een foto selecteren](#) ' om eerst de bewerkingen in het venster Afbeeldingen selecteren (Select Images) te voltooien.

Belangrijk

- Plaats de disclade pas als het bericht wordt weergegeven dat u een afdrukbare disc moet laden. Als u een afdrukbare disc plaatst terwijl het apparaat in bedrijf is, kan het apparaat beschadigen.

1. Selecteer Afdrukbare disc (Printable Disc) bij Papierformaat (Paper Size) in het venster Papier selecteren (Select Paper).

Geef de instellingen op voor Printer en Mediumtype (Media Type) op basis van de printer en de afdrukbare disc die u gebruikt.

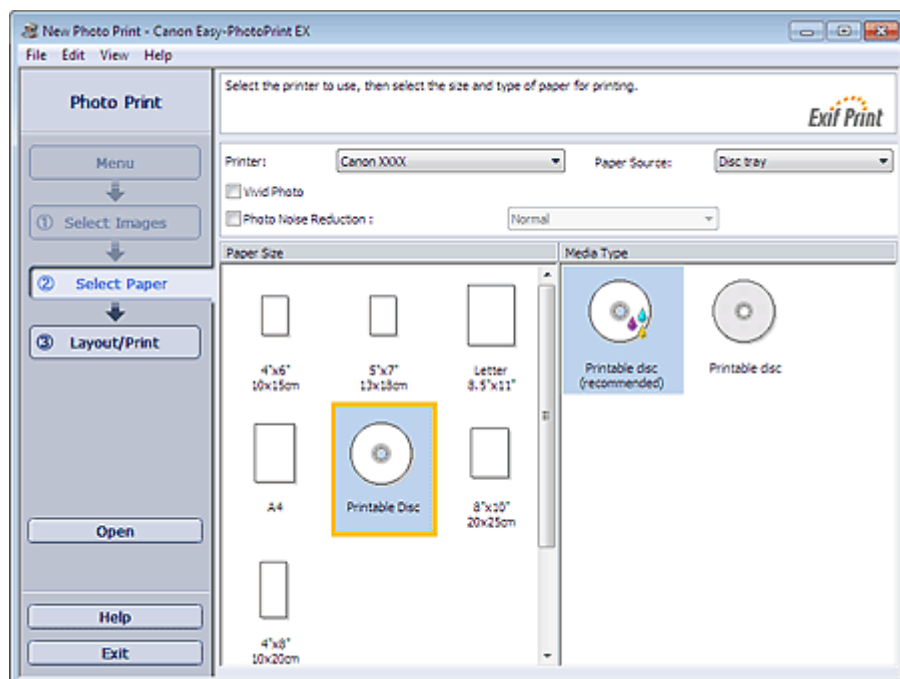

Opmerking

- Als Afdrukbare disc (Printable Disc) is geselecteerd voor Papierformaat (Paper Size), kunt u alleen Disclade (Disc tray) selecteren bij Papierbron (Paper Source).

2. Klik op Opmaak/Afdrukken (Layout/Print).

Het venster Opmaak/Afdrukken (Layout/Print) wordt weergegeven.

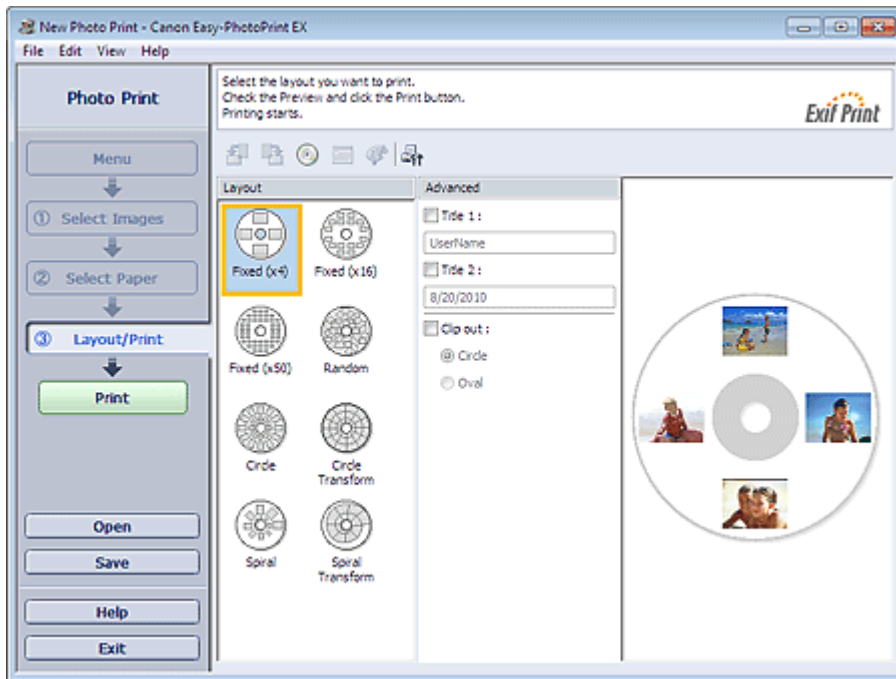

3. Selecteer de gewenste indeling.
4. Voer de titel in en geef de details van de indeling op in Geavanceerd (Advanced).

Opmerking



- De items die u kunt instellen, kunnen verschillen afhankelijk van de geselecteerde indeling.

5. Klik op Afdrukken (Print).

Volg de aanwijzingen in het bericht om een afdrukbare disc te plaatsen en start daarna het afdrukken.

Het afdrukken begint bij de bovenkant van de afbeelding die wordt weergegeven in Voorbeeld.

Opmerking

- U kunt de afdrukpositie op de afdrukbare disc wijzigen in het dialoogvenster Aanpassen (Adjust).
Klik op  (Afdrukgebied/afdrukpositie aanpassen) om het dialoogvenster Aanpassen (Adjust) te openen.
- U kunt geavanceerde instellingen voor Photo Print (aantal exemplaren, afdrukkwaliteit en dergelijke) opgeven in het dialoogvenster Voorkeuren (Preferences). Als u het dialoogvenster Voorkeuren (Preferences) wilt weergeven, klikt u op  (Instellingen) of selecteert u Voorkeuren... (Preferences...) in het menu Bestand (File).

[Naar boven ↕](#)

Uitgebreide Handleiding

Uitgebreide Handleiding > Afdrukken vanaf een computer > Afdrukken met de meegeleverde software > Instellingen voor Photo Print > Levendige foto's afdrukken

A071

Easy-PhotoPrint EX



Levendige foto's afdrukken

Schakel het selectievakje Vivid Photo in het venster Papier selecteren (Select Paper) in als u de kleuren in een foto wilt verlevendigen voordat u deze afdrukt.

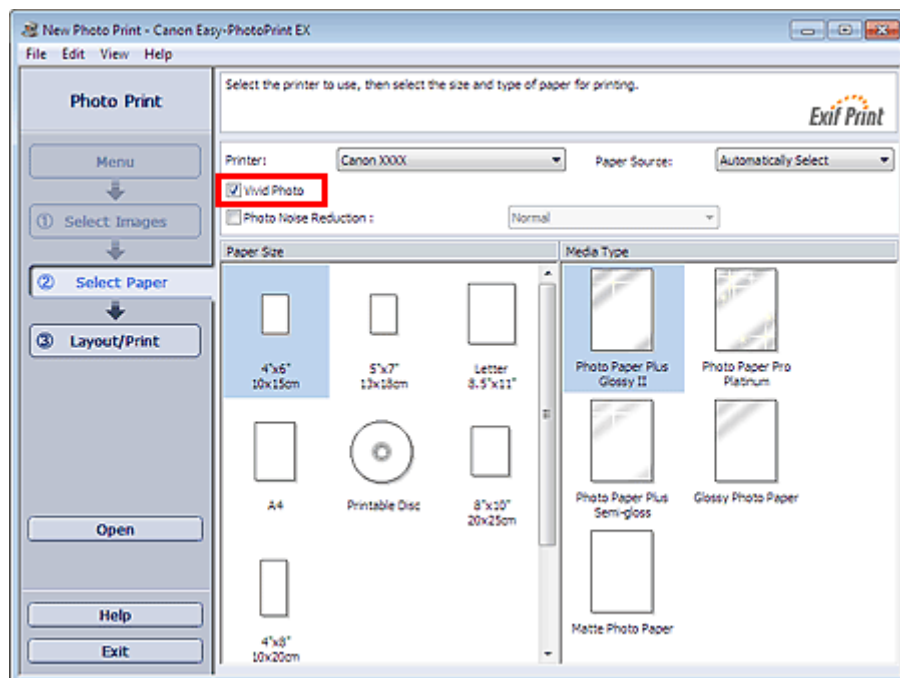

Belangrijk

- Deze functie is alleen beschikbaar voor printers die Vivid Photo ondersteunen.
- Deze functie is niet beschikbaar als ICC-profiel inschakelen (Enable ICC Profile) is geselecteerd op het tabblad Geavanceerd (Advanced) van het dialoogvenster Voorkeuren (Preferences).

Opmerking

- Als u Vivid Photo selecteert, is dit alleen van invloed op de afdruk. De oorspronkelijke afbeelding of het afdrukvoorbeeld blijft ongewijzigd.

[Naar boven ↕](#)

Uitgebreide Handleiding

Uitgebreide Handleiding > Afdrukken vanaf een computer > Afdrukken met de meegeleverde software > Instellingen voor Photo Print > Ruis in foto's reduceren

A072



Ruis in foto's reduceren

Een foto die op een donkere locatie (bijvoorbeeld 's nachts) met een digitale camera is gemaakt, kan ruis bevatten.

Schakel het selectievakje Ruisreductie in foto (Photo Noise Reduction) in het venster Papier selecteren (Select Paper) in om ruis in de foto te verminderen en de afgedrukte foto's helderder te maken.

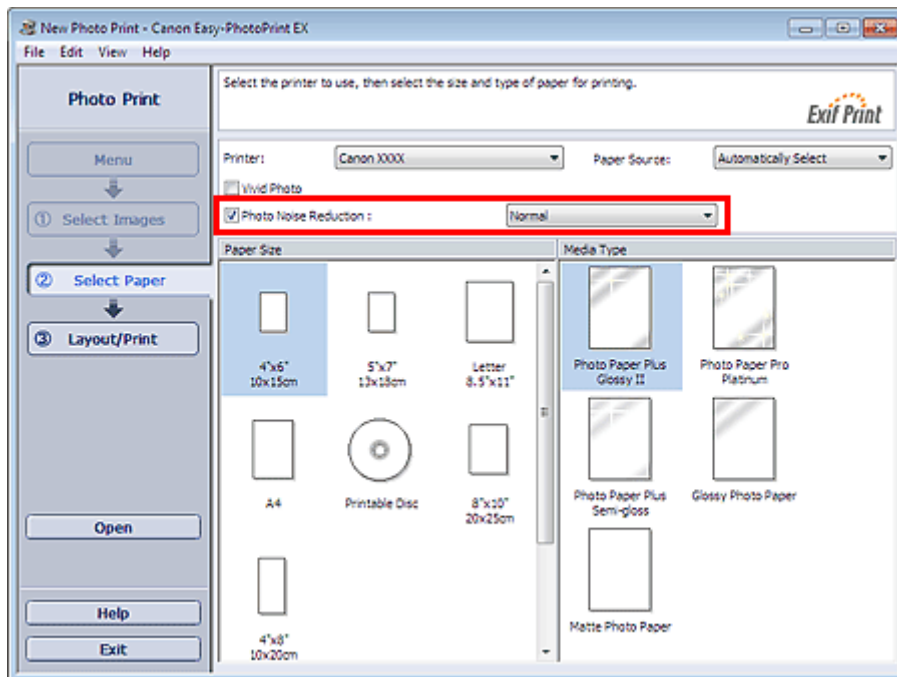

Belangrijk

- Deze functie is niet beschikbaar als ICC-profiel inschakelen (Enable ICC Profile) is geselecteerd op het tabblad Geavanceerd (Advanced) van het dialoogvenster Voorkeuren (Preferences).

Opmerking

- Bij veel ruis wijzigt u Normaal (Normal) in Sterk (Strong).
- Deze functie heeft alleen effect op het afdrukresultaat. De oorspronkelijke afbeelding of het afdrukvoorbeeld blijft ongewijzigd.

[Naar boven](#) ↑

Uitgebreide Handleiding

Uitgebreide Handleiding > Afdrukken vanaf een computer > Afdrukken met de meegeleverde software > Instellingen voor Photo Print > Foto's bijnijden (Photo Print)

A073

Easy-PhotoPrint EX



Foto's bijnijden (Photo Print)

Bij het bijnijden van foto's selecteert u het deel dat u wilt behouden en wordt de rest verwijderd.

Klik op  (Afbeelding bijnijden) in het scherm Opmaak/Afdrukken (Layout/Print) of dubbelklik op de voorbeeldafbeelding.

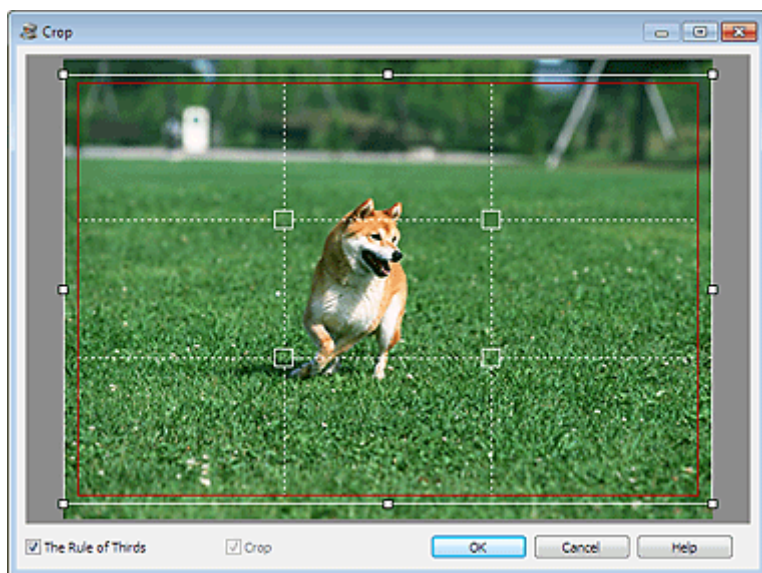

Versleep de witte vierkantjes in de afbeelding om het gedeelte dat u wilt bijnijden aan te passen en klik op OK.

Opmerking

- U kunt het bijnijdgebied ook verplaatsen door de cursor in het witte kader te plaatsen en dit te verslepen. Versleep de witte lijnen om het bijnijdgebied te vergroten of te verkleinen.
- Schakel het selectievakje De regel van drie (The Rule of Thirds) in om witte streepjeslijnen weer te geven. U kunt een evenwichtige compositie maken door een van de kruispunten (witte vierkantjes) of witte streepjeslijnen naar het hoofdonderwerp van de foto te verslepen.

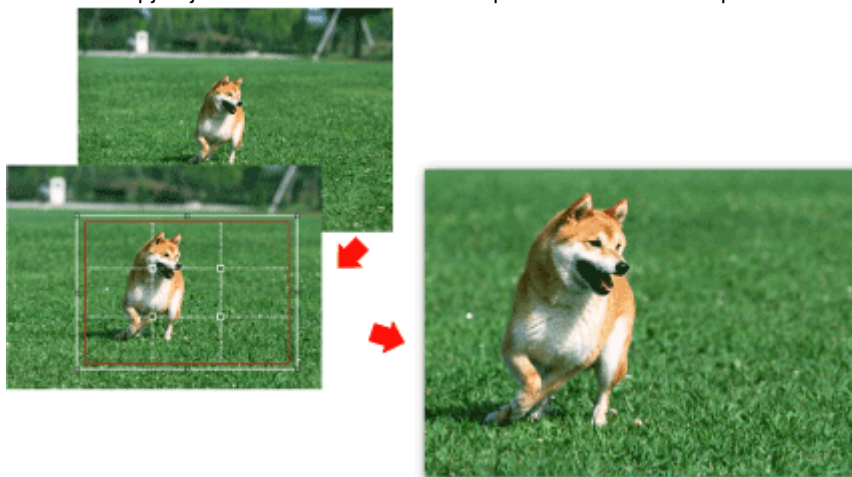

- Het bijnijden heeft alleen effect op het afdrukresultaat. De oorspronkelijke afbeelding wordt niet bijgesneden.

- Raadpleeg de Help voor meer informatie over het venster Bijsnijden (Crop).
-

[Naar boven ↕](#)

Uitgebreide Handleiding

Uitgebreide Handleiding > Afdrucken vanaf een computer > Afdrucken met de meegeleverde software > Instellingen voor Photo Print > Een datum op foto's afdrucken (Photo Print)

A074

Easy-PhotoPrint EX



Een datum op foto's afdrucken (Photo Print)

Als u de datum waarop de foto is gemaakt op de foto wilt afdrucken, klikt u op de knop  (Datuminstellingen) in het venster Opmaak/Afdrucken (Layout/Print) en schakelt u vervolgens het selectievakje Afdrukdatum (Print date) in het dialoogvenster Datuminstellingen (Date Settings) in.

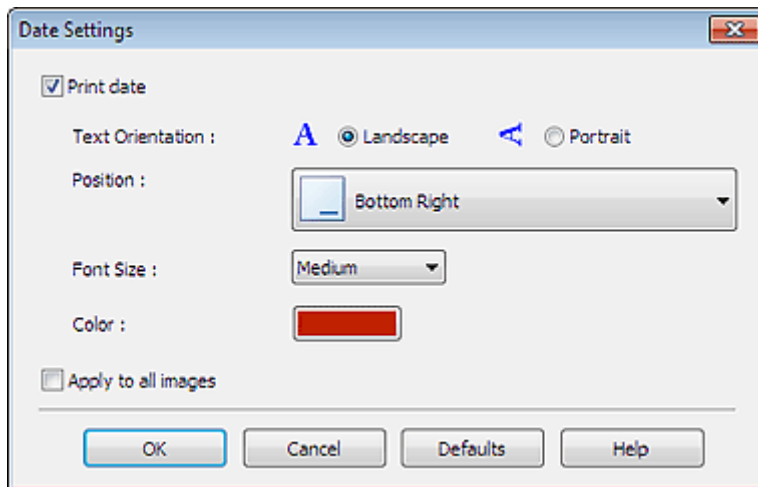

Opmerking

- De datum wordt weergegeven volgens de datumnotatie die is ingesteld in uw besturingssysteem (mm-dd-jjjj, enzovoort).
- Raadpleeg de Help voor meer informatie over het instellen van de datum.

[Naar boven](#) ↑

Uitgebreide Handleiding

Uitgebreide Handleiding > Afdrukken vanaf een computer > Afdrukken met de meegeleverde software > Instellingen voor Photo Print > Meerdere foto's op één pagina afdrukken

A076

Easy-PhotoPrint EX



Meerdere foto's op één pagina afdrukken

U kunt meerdere foto's op één pagina afdrukken door een indeling met meerdere foto's te selecteren in het venster Opmaak/Afdrukken (Layout/Print).



Opmerking

- Zie het volgende onderwerp voor meer informatie over het selecteren van foto's.
 ➔ [Een foto selecteren](#)
- De aantallen foto's en indelingen kunnen per mediumtype variëren.
- De foto's worden als volgt gerangschikt.

Voorbeeld: Geen randen (x4) (Borderless (x4))

1	3
2	4

- U kunt de afdrukvolgorde wijzigen bij Afdrukvolgorde (Printing Order) op het tabblad Afdrukken (Print) in het dialoogvenster Voorkeuren (Preferences).

U kunt hier kiezen uit Op datum (By Date), Op naam (By Name) en Op selectie (By Selection).

Als u het dialoogvenster Voorkeuren (Preferences) wilt weergeven, klikt u op  (Instellingen) of selecteert u Voorkeuren... (Preferences...) in het menu Bestand (File).

[Naar boven ↑](#)

Uitgebreide Handleiding

Uitgebreide Handleiding > Afdrukken vanaf een computer > Afdrukken met de meegeleverde software > Instellingen voor Photo Print > Een index afdrukken

A077

Easy-PhotoPrint EX



Een index afdrukken

U kunt een index afdrukken van geselecteerde foto's. Op een indexafdruk worden de miniaturen van de foto's weergegeven op één pagina. Dit is een handige manier om uw foto's te beheren.

Als u een index wilt afdrukken, selecteert u Index uit de indelingen in het venster Opmaak/Afdrukken (Layout/Print).

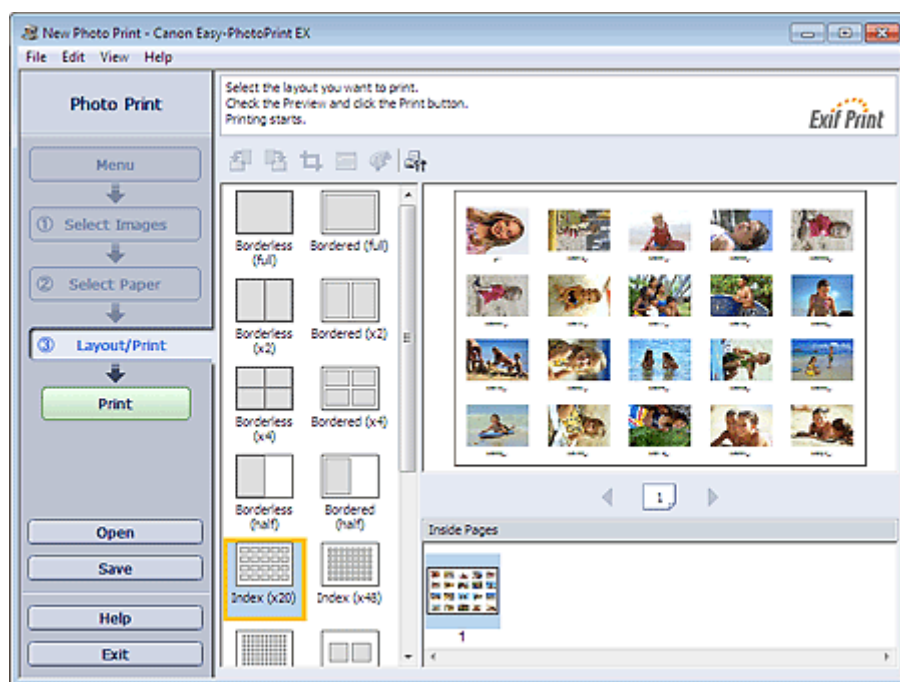

Belangrijk

- U kunt geen index afdrukken als u een van de volgende papierformaten hebt geselecteerd.
 - Creditcard (Credit Card)
 - Afdrukbare disc (Printable Disc)
- U kunt maximaal 80 afbeeldingen afdrukken op één pagina.

Opmerking

- Zie het volgende onderwerp voor meer informatie over het selecteren van foto's.
 - ➔ Een foto selecteren
- De foto's worden als volgt gerangschikt.
Voorbeeld: Index (x20)

1	2	3	4	5
6	7	8	9	10
11	12	13	14	15
16	17	18	19	20

- U kunt de afdrukvolgorde wijzigen bij Afdrukvolgorde (Printing Order) op het tabblad Afdrukken (Print) in het dialoogvenster Voorkeuren (Preferences).
U kunt hier kiezen uit Op datum (By Date), Op naam (By Name) en Op selectie (By Selection).

Als u het dialoogvenster Voorkeuren (Preferences) wilt weergeven, klikt u op
selecteert u Voorkeuren... (Preferences...) in het menu Bestand (File).



(Instellingen) of
selecteert u Voorkeuren... (Preferences...) in het menu Bestand (File).

[Naar boven ↕](#)

Uitgebreide Handleiding

Uitgebreide Handleiding > Afdrucken vanaf een computer > Afdrucken met de meegeleverde software > Instellingen voor Photo Print > Pasfoto's afdrucken (ID Photo Print)

A078

Easy-PhotoPrint EX



Pasfoto's afdrucken (ID Photo Print)

U kunt verschillende pasfoto's afdrucken.

Belangrijk

- De foto is mogelijk niet geschikt als een officiële pasfoto.
Raadpleeg voor meer informatie de instantie waarvoor u de foto wilt gebruiken.

Als u pasfoto's wilt afdrucken, selecteert u 10x15cm 4"x6" (4"x6" 10x15cm) bij Papierformaat (Paper Size) in het venster Papier selecteren (Select Paper) en selecteert u een indeling voor de pasfoto uit de indelingen in het venster Opmaak/Afdrucken (Layout/Print).

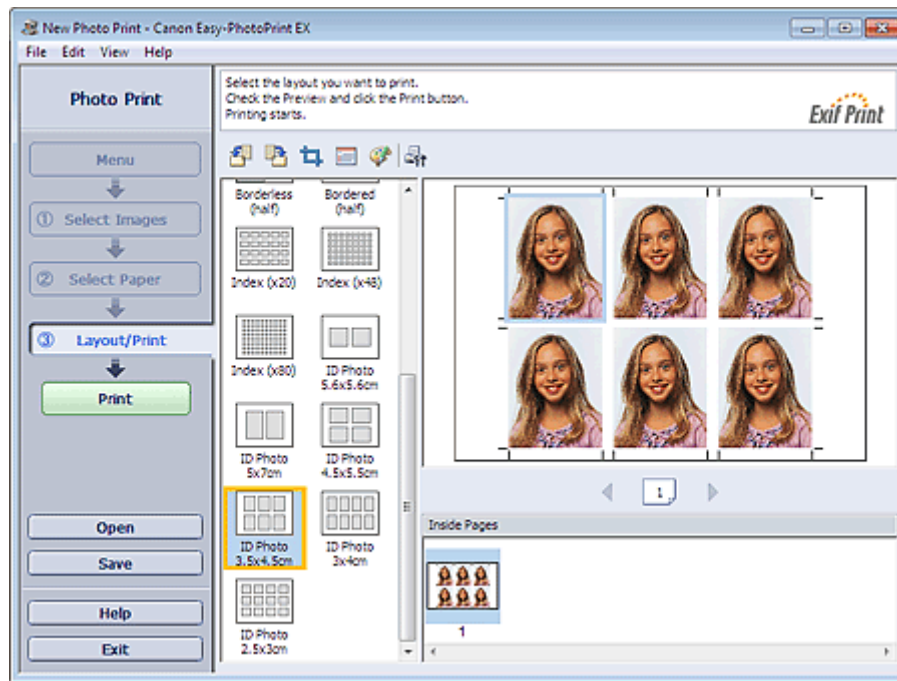

Opmerking

- Het aantal frames per pagina varieert naargelang de grootte van de pasfoto die u maakt. Controleer het aantal frames in de layouts dat in het scherm Opmaak/Afdrucken (Layout/Print) worden weergegeven en geef vervolgens het aantal exemplaren op in het scherm Afbeeldingen selecteren (Select Images).
U kunt twee of meer afbeeldingen selecteren en verschillende soorten pasfoto's op een pagina afdrucken.
- Zie het volgende onderwerp voor meer informatie over het selecteren van foto's.
→ Een foto selecteren
- De foto's worden als volgt gerangschikt.
Voorbeeld: ID-foto 3.5 x 4.5cm (ID Photo 3.5x4.5cm)

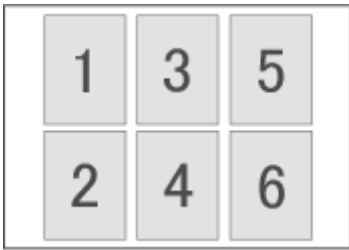

- U kunt de afdrukvolgorde wijzigen bij Afdrukvolgorde (Printing Order) op het tabblad Afdrukken (Print) in het dialoogvenster Voorkeuren (Preferences).
U kunt hier kiezen uit Op datum (By Date), Op naam (By Name) en Op selectie (By Selection).

Als u het dialoogvenster Voorkeuren (Preferences) wilt weergeven, klikt u op  (Instellingen) of selecteert u Voorkeuren... (Preferences...) in het menu Bestand (File).

- Pasfoto's kunnen alleen worden afgedrukt op papier van 10x15cm 4"x6" (4"x6" 10x15cm).

[Naar boven ↕](#)

Uitgebreide Handleiding

Uitgebreide Handleiding > Afdrukken vanaf een computer > Afdrukken met de meegeleverde software > Instellingen voor Photo Print > Fotogegevens afdrukken

A079

Easy-PhotoPrint EX



Fotogegevens afdrukken

U kunt de foto en de Exif-informatie naast elkaar afdrukken.

Als u ze wilt afdrukken, selecteert u Letter 8.5"x11" of A4 bij Papierformaat (Paper Size) in het venster Papier selecteren (Select Paper) en selecteert u Opnamegegevens (Captured Info) bij de indelingen in het venster Opmaak/Afdrukken (Layout/Print).

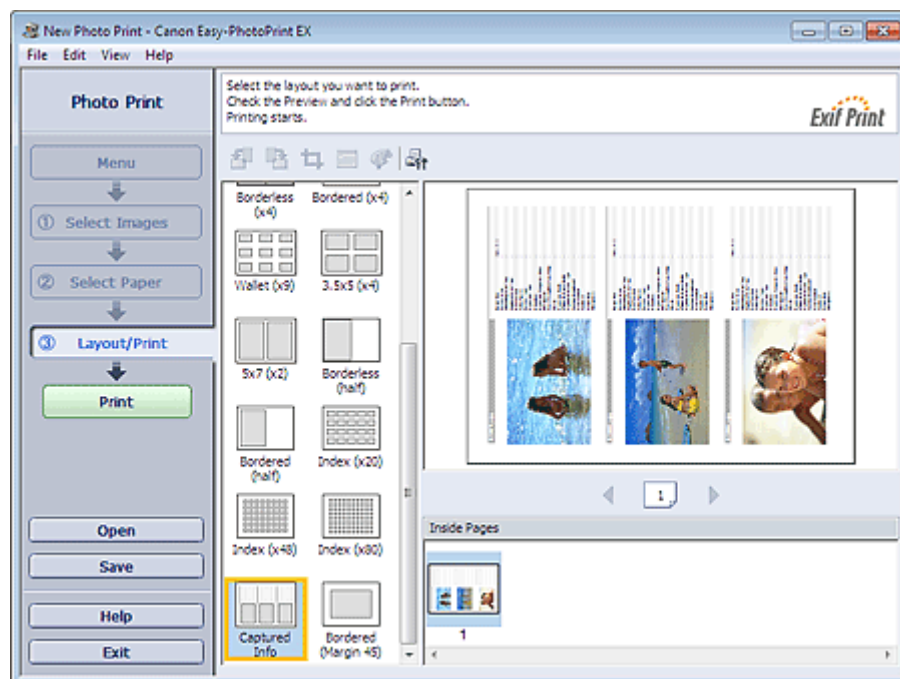

Opmerking

- Zie het volgende onderwerp voor meer informatie over het selecteren van foto's.
 ➔ [Een foto selecteren](#)
- Deze functie is alleen beschikbaar voor de papierformaten Letter 8.5"x11" en A4.

[Naar boven ↑](#)

Uitgebreide Handleiding

Uitgebreide Handleiding > Afdrukken vanaf een computer > Afdrukken met de meegeleverde software > Instellingen voor Photo Print > Foto's opslaan

A092

Easy-PhotoPrint EX



Foto's opslaan

U kunt bewerkte foto's opslaan. De gegevens over het bijsnijden en de indeling kunnen worden opgeslagen.

Klik op Opslaan (Save) in het venster Opmaak/Afdrukken (Layout/Print).

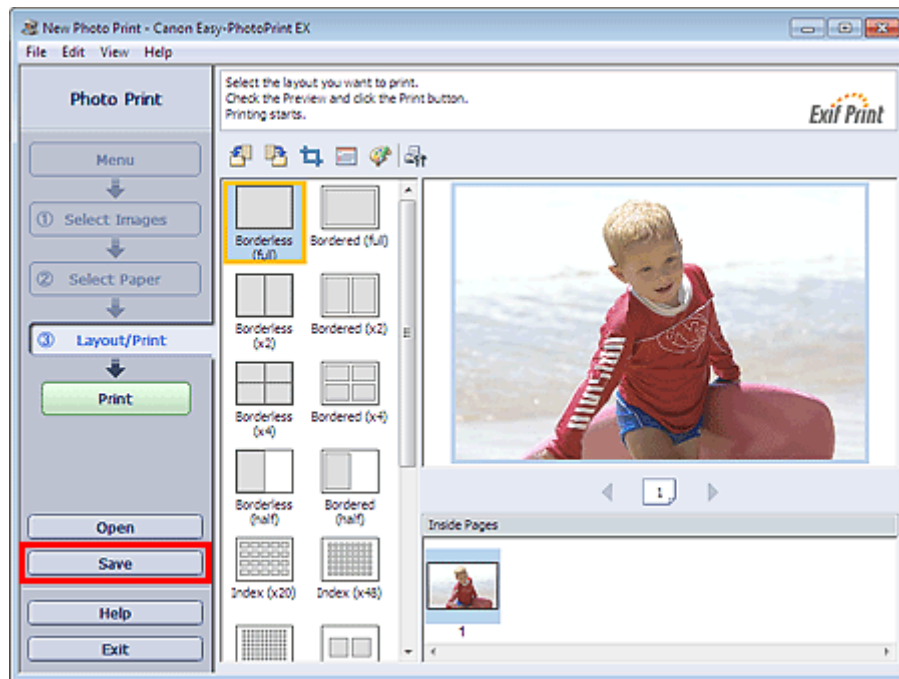

Wanneer het dialoogvenster Opslaan als (Save As) wordt weergegeven, geeft u de locatie en de bestandsnaam op en klikt u op Opslaan (Save).

Belangrijk

- Als u een opgeslagen bestand bewerkt en opnieuw opslaat, wordt het bestand overschreven. Als u een bestand opnieuw wilt opslaan onder een nieuwe naam of op een andere locatie, selecteert u Opslaan als (Save As...) in het menu Bestand (File) en slaat u het bestand op.

Opmerking

- Opslaan (Save) wordt niet weergegeven in de vensters Afbeeldingen selecteren (Select Images) en Papier selecteren (Select Paper).

[Naar boven ↑](#)

Uitgebreide Handleiding

Uitgebreide Handleiding > Afdrukken vanaf een computer > Afdrukken met de meegeleverde software > Instellingen voor Photo Print > Opgeslagen bestanden openen

A093

Easy-PhotoPrint EX



Opgeslagen bestanden openen

U kunt bestanden openen die zijn gemaakt met Easy-PhotoPrint EX.

1. Klik bij Menu op Bibliotheek (Library).

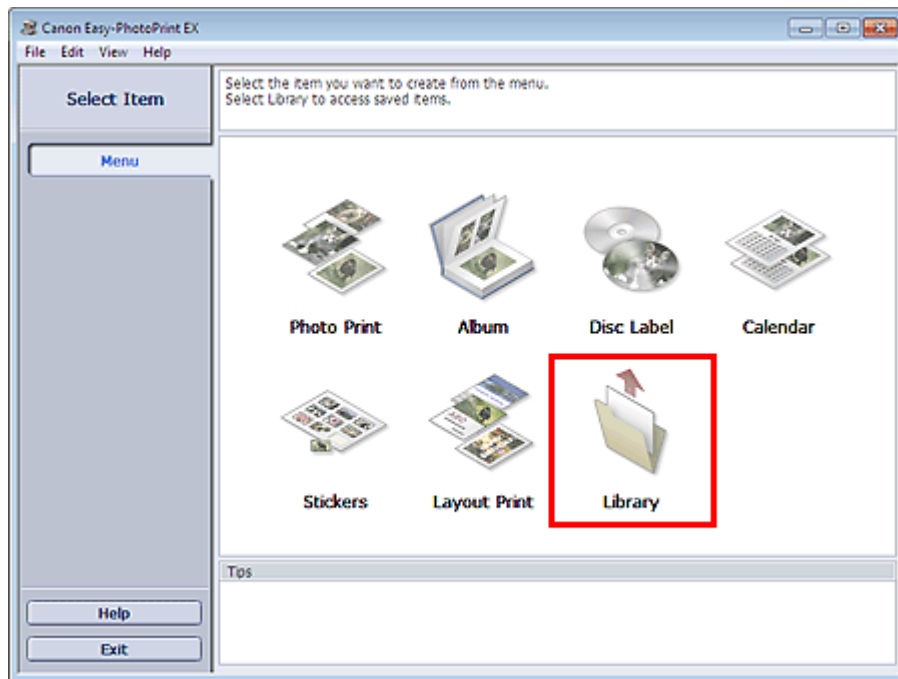

Het dialoogvenster Openen (Open) wordt weergegeven.

U kunt bestanden die zijn gemaakt en opgeslagen met Easy-PhotoPrint EX bekijken in de pictogramweergave (alleen voor Windows 7/Windows Vista) of de miniatuurweergave.

Belangrijk

- Wanneer u de 64-bits versie van Windows 7, Windows Vista of Windows XP gebruikt, kan de inhoud van bestanden niet worden weergegeven in de Verkenner.

2. Selecteer het bestand dat u wilt openen en klik op Openen (Open).

Het venster Opmaak/Afdrukken (Layout/Print) wordt weergegeven.

3. Bewerk het bestand indien nodig.

Opmerking

- De volgende bestandsindeling (extensie) wordt ondersteund door Easy-PhotoPrint EX.
 - Easy-PhotoPrint EX Photo Print-bestand (.el6)
- U kunt bestanden die zijn gemaakt met Easy-PhotoPrint EX niet alleen openen via Bibliotheek (Library) in Menu, maar ook op de volgende manieren.
 - Klik op Openen (Open) in het gedeelte met knoppen voor stappen van elk scherm en selecteer het bestand dat u wilt bewerken.
 - Dubbelklik op het bestand.
 - Klik in het menu Bestand (File) op Openen... (Open...) en selecteer het bestand dat u wilt

bewerken.

- U kunt een onlangs geopend bestand ook openen door op de bestandsnaam te klikken in het menu Bestand (File).
-

[Naar boven ↕](#)

Uitgebreide Handleiding

Uitgebreide Handleiding > Afdrukken vanaf een computer > Afdrukken met de meegeleverde software > Overige instellingen

A102

Easy-PhotoPrint EX

Overige instellingen

- ➔ Indeling wijzigen
- ➔ Achtergrond wijzigen
- ➔ Foto's toevoegen
- ➔ Positie van foto's verwisselen
- ➔ Foto's vervangen
- ➔ Positie, hoek en formaat van foto's wijzigen
- ➔ Foto's bijsnijden
- ➔ Foto's in kader plaatsen
- ➔ Een datum op foto's afdrukken
- ➔ Opmerkingen aan foto's toevoegen
- ➔ Tekst aan foto's toevoegen
- ➔ Opslaan
- ➔ Feestdagen instellen
- ➔ Kalenderweergave instellen
- ➔ Opgeslagen bestanden openen

[Naar boven ↕](#)

Uitgebreide Handleiding

Uitgebreide Handleiding > Afdrukken vanaf een computer > Afdrukken met de meegeleverde software > Overige instellingen > Indeling wijzigen

A080

Easy-PhotoPrint EX



Indeling wijzigen

U kunt de indeling van elke pagina afzonderlijk wijzigen.

Belangrijk

- Voor Premium inhoud afdrukken (PREMIUM Contents Print) kunt u de indelingen niet wijzigen.

Selecteer de pagina waarvan u de opmaak wilt veranderen in het venster Bewerken (Edit) en klik

vervolgens op  (Opmaak wijzigen).

Selecteer de opmaak die u wilt gebruiken in het dialoogvenster Opmaak wijzigen (Change Layout) en klik op OK.

Album

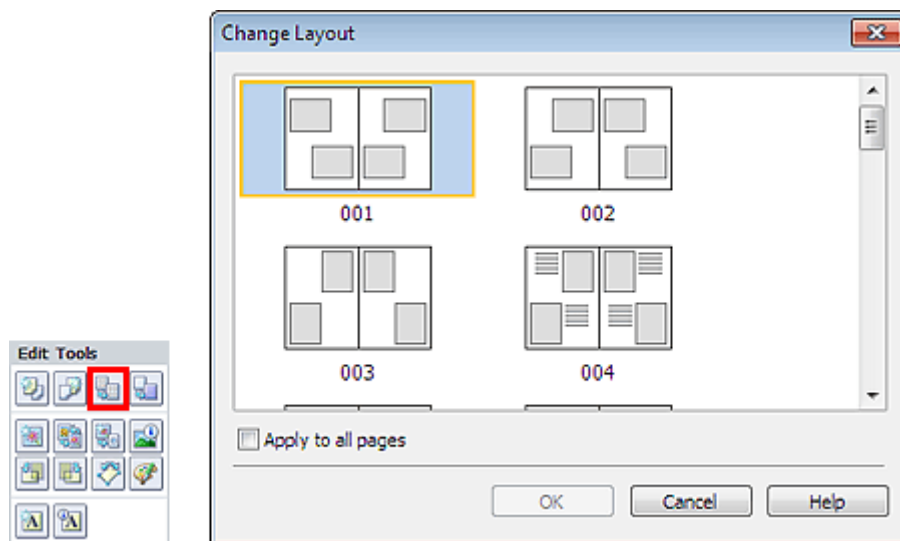

Belangrijk

- Als de nieuwe opmaak een ander aantal kaders bevat dan de huidige opmaak, gebeurt het volgende:
 - Als het aantal kaders is verhoogd : De afbeeldingen van de volgende pagina's worden naar voren gehaald om alle kaders in de nieuwe opmaak te vullen.
 - Als het aantal kaders is verlaagd : Pagina's met de nieuwe opmaak worden toegevoegd tot alle afbeeldingen op de pagina's met de huidige opmaak passen.
- Als u voor het voorblad of de achteromslag een andere indeling kiest die minder kaders bevat, worden afbeeldingen die niet in de nieuwe opmaak passen verwijderd, te beginnen met de afbeelding die als laatste is toegevoegd aan de eerdere opmaakpagina.

Opmerking

- De indelingen die u kunt selecteren, zijn afhankelijk van Papierformaat (Paper Size), Afdrukstand (Orientation) of het type pagina dat u hebt geselecteerd (voorblad, binnenste pagina's of achteromslag).
- Schakel het selectievakje Toepassen op alle pagina's (Apply to all pages) in als u de indeling van

alle pagina's wilt wijzigen in de nieuwe indeling.

Kalender

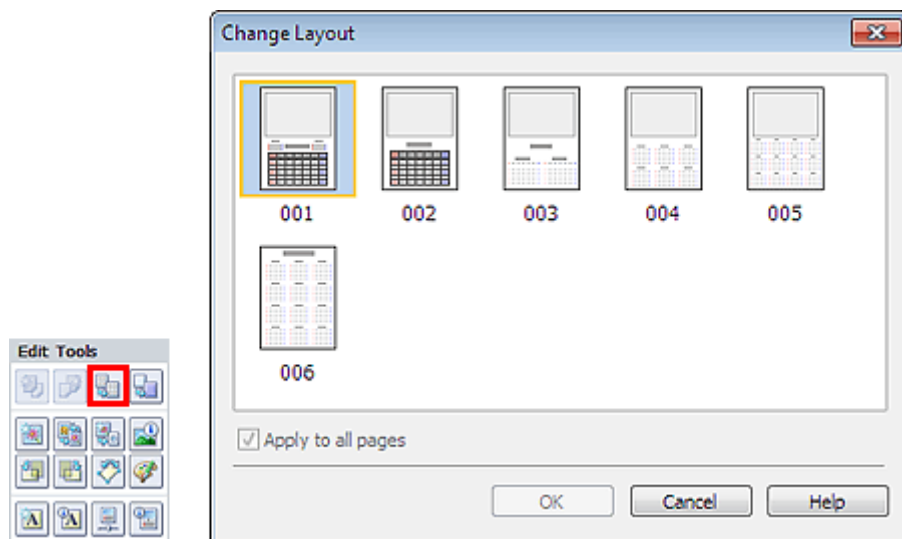

Belangrijk

- De opmaak van alle pagina's wordt gewijzigd in de geselecteerde opmaak.
- Alle afbeeldingen die niet in de nieuwe opmaak passen, worden op de laatste pagina verzameld.

Opmerking

- De indelingen die u kunt selecteren, zijn afhankelijk van het Papierformaat (Paper Size) en de Afdrukstand (Orientation).

Opmaak afdrukken

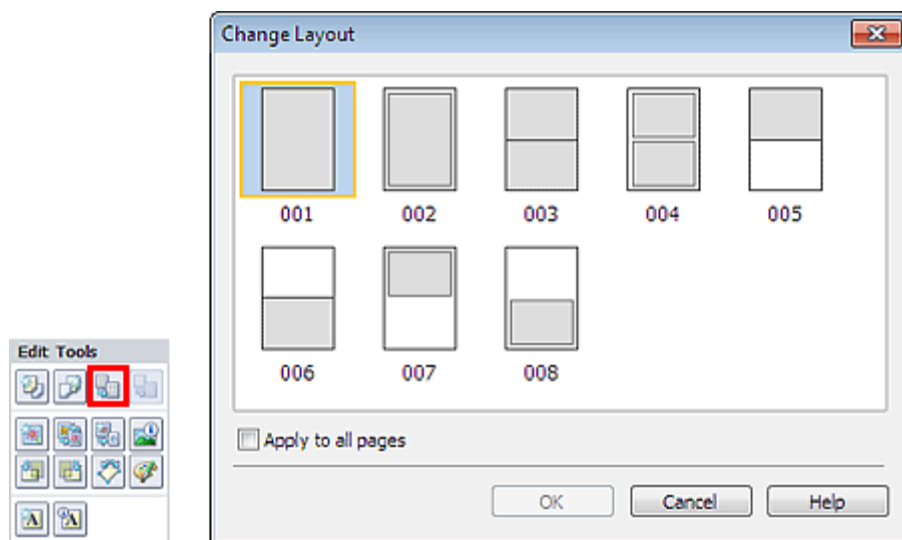

Belangrijk

- Als de nieuwe opmaak een ander aantal kaders bevat dan de huidige opmaak, gebeurt het volgende:
 - Als het aantal kaders is verhoogd : De afbeeldingen van de volgende pagina's worden naar voren gehaald om alle kaders in de nieuwe opmaak te vullen.
 - Als het aantal kaders is verlaagd : Pagina's met de nieuwe opmaak worden toegevoegd tot alle afbeeldingen op de pagina's met de huidige opmaak passen.

 **Opmerking**

-
- De indelingen die u kunt selecteren, zijn afhankelijk van het Papierformaat (Paper Size) en de Afdrukstand (Orientation).
 - Schakel het selectievakje Toepassen op alle pagina's (Apply to all pages) in als u de indeling van alle pagina's wilt wijzigen in de nieuwe indeling.
-

[Naar boven ↕](#)

Uitgebreide Handleiding

Uitgebreide Handleiding > Afdrukken vanaf een computer > Afdrukken met de meegeleverde software > Overige instellingen > Achtergrond wijzigen

A081

Easy-PhotoPrint EX



Achtergrond wijzigen

U kunt de achtergrond van elke pagina wijzigen.

Belangrijk

- U kunt de achtergrond voor Stickers, Opmaak afdrukken (Layout Print) en Premium inhoud afdrukken (PREMIUM Contents Print) niet wijzigen.

Klik op Achtergrond... (Background...) in het scherm Pagina-instelling (Page Setup) of selecteer de pagina waarvan u de achtergrond wilt veranderen in het venster Bewerken (Edit) en klik vervolgens op



(Achtergrond wijzigen).

Opmerking

- De vensters voor het afdrukken van albums worden gebruikt als voorbeelden in de volgende beschrijvingen. De vensters kunnen verschillen afhankelijk van wat u maakt.

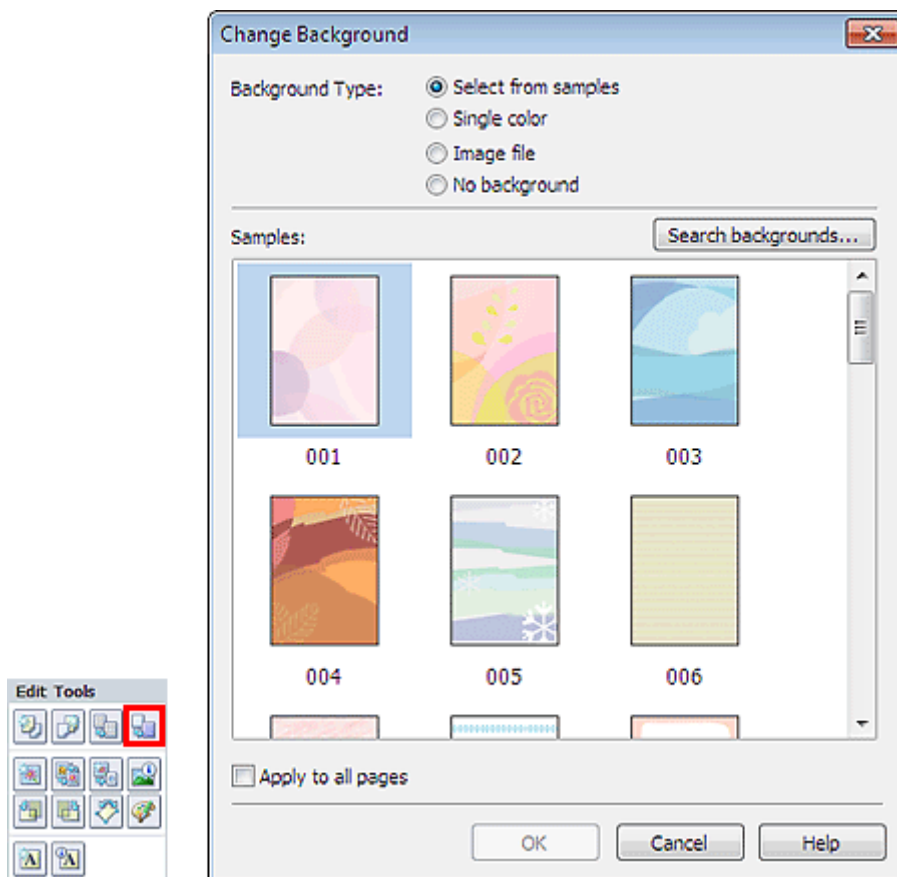

Selecteer het gewenste achtergrondtype in het dialogvenster Achtergrond wijzigen (Change Background).

Als Selecteren uit voorbeelden (Select from samples) is geselecteerd

Selecteer de afbeelding die wilt gebruiken bij Voorbeelden (Samples) en klik op OK.

Opmerking

- Selecteren uit voorbeelden (Select from samples) wordt alleen weergegeven als Album is geselecteerd.
- Op onze website zijn verschillende achtergronden beschikbaar naast de opgeslagen achtergronden in de toepassing.
Klik op Achtergronden zoeken... (Search backgrounds...) om naar de Canon-website te gaan waar u gratis extra materiaal kunt downloaden.
 - Voor toegang tot de website is een internetverbinding vereist. Aan de internetverbinding zijn de gebruikelijke kosten verbonden.
 - Sluit Easy-PhotoPrint EX af voordat u achtergronden installeert.

Als Enkele kleur (Single color) is geselecteerd

Selecteer de gewenste kleur bij Standaardkleur (Standard color) of Aangepaste kleur (Custom color) en klik op OK.

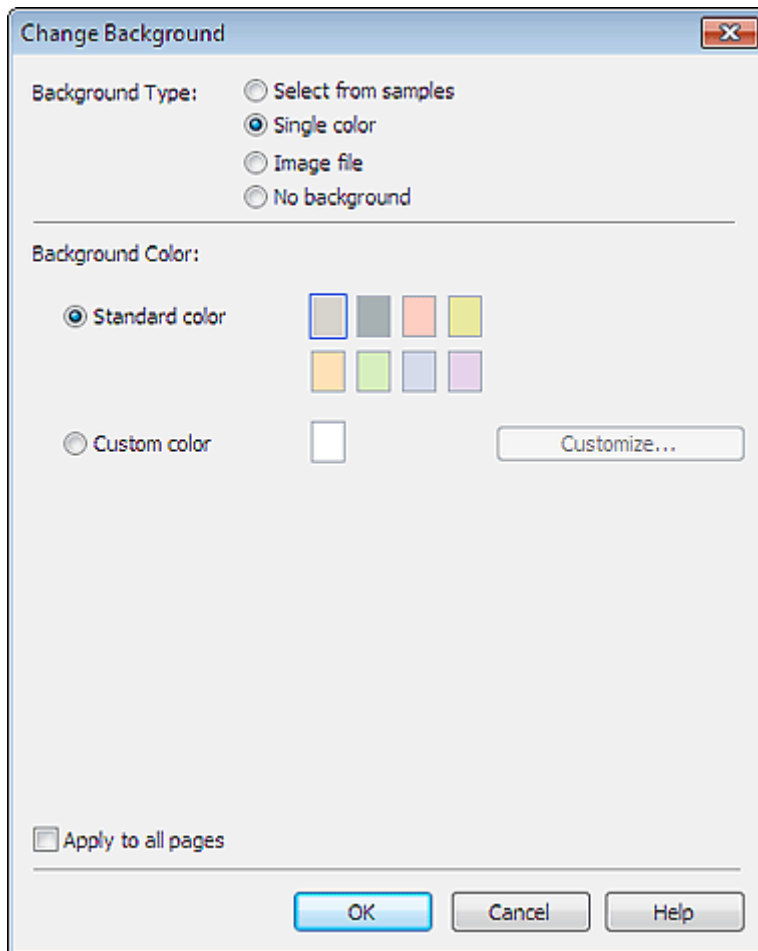

Als Afbeeldingsbestand (Image file) is geselecteerd

Stel Pad afbeeldingsbestand (Image File Path) en Indeling afbeelding (Image Layout) in en klik op OK.

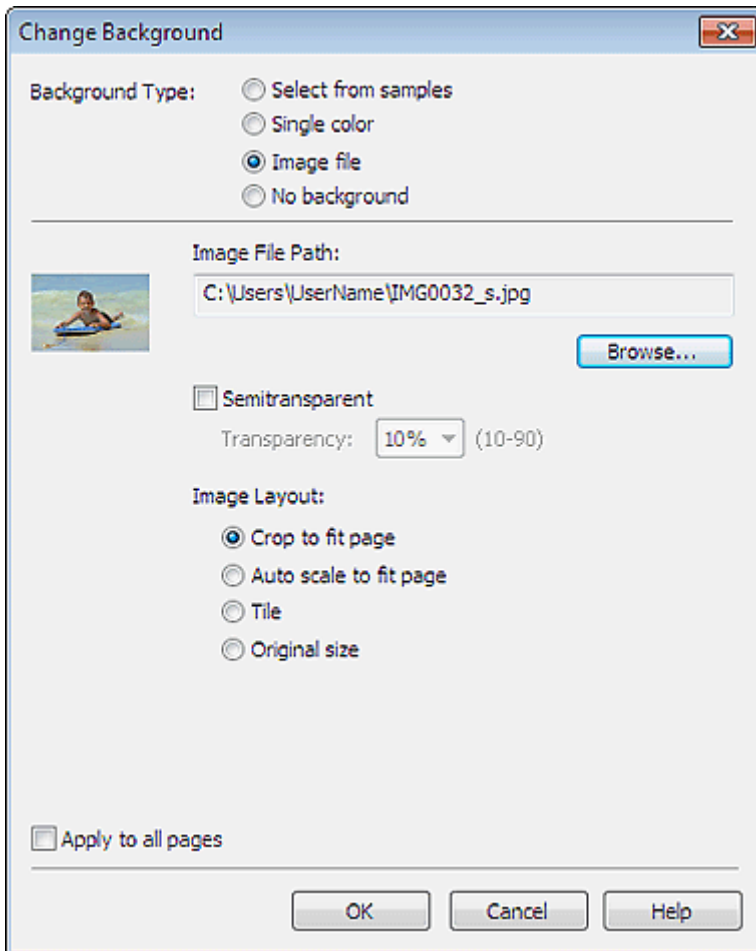

Opmerking

- Raadpleeg de Help voor meer informatie over het instellen van de achtergrond in het dialoogvenster Achtergrond wijzigen (Change Background).

[Naar boven ↕](#)

Uitgebreide Handleiding

Uitgebreide Handleiding > Afdrukken vanaf een computer > Afdrukken met de meegeleverde software > Overige instellingen > Foto's toevoegen

A082



Foto's toevoegen

U kunt foto's aan pagina's toevoegen.

Selecteer de pagina waaraan u foto's wilt toevoegen in het venster Bewerken (Edit) en klik vervolgens op



(Afbeelding toevoegen).

Opmerking

- De vensters voor het afdrukken van albums worden gebruikt als voorbeelden in de volgende beschrijvingen. De vensters kunnen verschillen afhankelijk van wat u maakt.

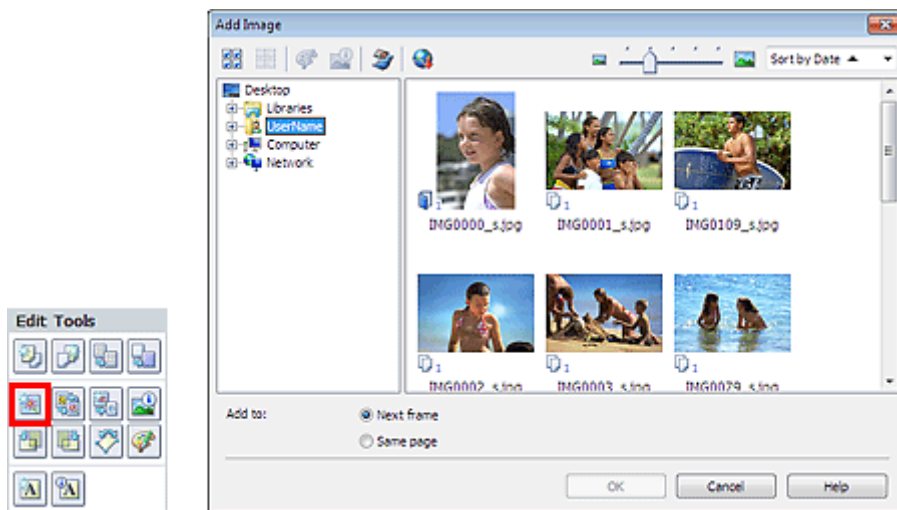

Selecteer de map met de afbeelding die u wilt toevoegen in de mappenstructuur links in het dialoogvenster Afbeelding toevoegen (Add Image) en selecteer de afbeelding die u wilt toevoegen in het venster met miniatures aan de rechterkant.

Opmerking

- Klik op een afbeelding om die te selecteren (de achtergrond wordt blauw) of om de selectie op te heffen (de achtergrond wordt wit). U kunt ook meerdere afbeeldingen selecteren.
- U kunt ook vastgelegde videoframes gebruiken.
 - ➔ Afbeeldingen maken op basis van video's
- U kunt ook afbeeldingen gebruiken die u hebt gedownload van fotodeelsites op internet.
 - ➔ Afbeeldingen downloaden van fotodeelsites
- Of Weergave (View) wordt weergegeven voor Premium inhoud afdrukken (PREMIUM Contents Print), hangt af van de geselecteerde inhoud. Hier kunt u aangeven of u afbeeldingen wilt selecteren uit Afbeeldingen uit premium inhoud (PREMIUM Contents Images) of Lokale afbeeldingen (Local Images).
- Voor Premium inhoud afdrukken (PREMIUM Contents Print) wordt de mappenstructuur niet weergegeven als er geen lokale afbeeldingen beschikbaar zijn voor de geselecteerde inhoud.

Selecteer een optie bij Toevoegen aan (Add to) en klik op OK.

Belangrijk

- U kunt maximaal 20 afbeeldingen tegelijk toevoegen.
- U kunt dezelfde afbeelding niet meerdere malen tegelijk toevoegen. Voeg de afbeeldingen een voor een toe.

- U kunt maximaal 99 identieke afbeeldingen aan alle pagina's samen toevoegen.
- Als het aantal pagina's toeneemt doordat u afbeeldingen toevoegt, kunt u geen afbeeldingen toevoegen na pagina 400.
- Voor Premium inhoud afdrukken (PREMIUM Contents Print) kunnen geen afbeeldingen worden toegevoegd als de geselecteerde indeling geen ongebruikt kader bevat.

Opmerking

- U kunt alle afbeeldingen tegelijk selecteren of het weergaveformaat en de volgorde van de miniaturen wijzigen in het dialoogvenster Afbeelding toevoegen (Add Image). Raadpleeg de Help voor meer informatie.

[Naar boven ↑](#)

Uitgebreide Handleiding

Uitgebreide Handleiding > Afdrukken vanaf een computer > Afdrukken met de meegeleverde software > Overige instellingen > Positie van foto's verwisselen

A083

Easy-PhotoPrint EX



Positie van foto's verwisselen

U kunt de positie van afbeeldingen verwisselen.

Klik op  (Afbeltingsposities wisselen) in het venster Bewerken (Edit).

Opmerking

- De vensters voor het afdrukken van albums worden gebruikt als voorbeelden in de volgende beschrijvingen. De vensters kunnen verschillen afhankelijk van wat u maakt.



Selecteer de twee afbeeldingen die u wilt verwisselen en klik op Wisselen (Swap).

Wanneer u klaar bent met het verwisselen van foto's, klikt u op Terug naar Bewerken (Back to Edit).

[Naar boven](#)

Uitgebreide Handleiding

Uitgebreide Handleiding > Afdrukken vanaf een computer > Afdrukken met de meegeleverde software > Overige instellingen > Foto's vervangen

A084

Easy-PhotoPrint EX



Foto's vervangen

U kunt een afbeelding vervangen door een andere afbeelding.

Selecteer de afbeelding die u wilt vervangen in het venster Bewerken (Edit) en klik vervolgens op (Geselecteerde afbeelding vervangen).



Opmerking

- De vensters voor het afdrukken van albums worden gebruikt als voorbeelden in de volgende beschrijvingen. De vensters kunnen verschillen afhankelijk van wat u maakt.

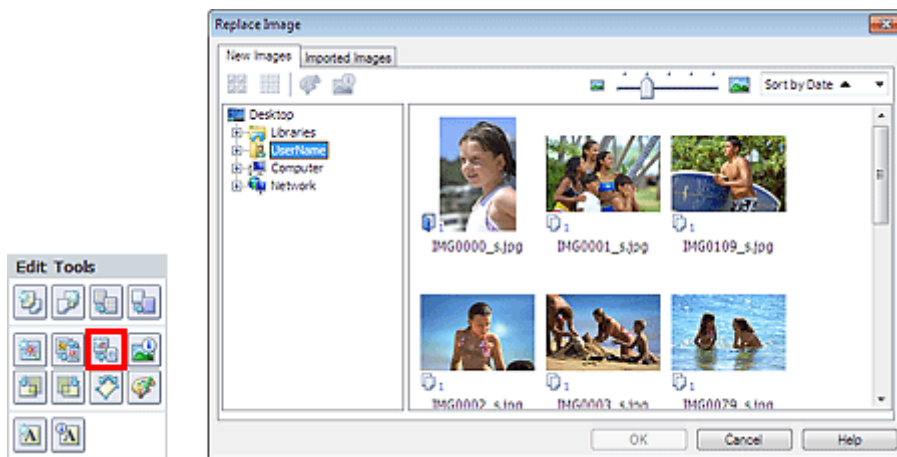

Selecteer de map met de vervangende afbeelding in de mappenstructuur links in het dialoogvenster Afbeelding vervangen (Replace Image). Selecteer de vervangende afbeelding in het venster met miniatures rechts in het venster en klik op OK.

Als u een afbeelding wilt kiezen die al is geïmporteerd, klikt u op de tab Geïmporteerde afbeeldingen (Imported Images), selecteert u de gewenste afbeelding in het venster met miniatures en klikt u op OK.

Belangrijk

- Het is niet mogelijk meerdere afbeeldingen te selecteren in het dialoogvenster Afbeelding vervangen (Replace Image).

Opmerking

- Als u meerdere afbeeldingen selecteert in het venster Bewerken (Edit) en de vervangingsfunctie gebruikt, worden alle afbeeldingen die zijn geselecteerd in het venster Bewerken (Edit) vervangen door de afbeelding die is geselecteerd in het dialoogvenster Afbeelding vervangen (Replace Image).
- Wanneer afbeeldingen worden vervangen, worden de volgende instellingen van de oude afbeelding overgenomen in de nieuwe afbeelding.
 - Positie
 - Formaat
 - Kader
 - Positie en formaat van de datum
 Informatie over uitsnede en stand wordt niet overgenomen.
- Of Weergave (View) wordt weergegeven voor Premium inhoud afdrukken (PREMIUM Contents Print), hangt af van de geselecteerde inhoud. Hier kunt u aangeven of u afbeeldingen wilt selecteren uit Afbeeldingen uit premium inhoud (PREMIUM Contents Images) of Lokale

afbeeldingen (Local Images).

- Voor Premium inhoud afdrucken (PREMIUM Contents Print) wordt de mappenstructuur niet weergegeven als er geen lokale afbeeldingen beschikbaar zijn voor de geselecteerde inhoud.
 - U kunt in het dialoogvenster Afbeelding vervangen (Replace Image) het weergaveformaat en de volgorde van de miniaturen wijzigen. Raadpleeg de Help voor meer informatie.
-

[Naar boven ↕](#)

Uitgebreide Handleiding

Uitgebreide Handleiding > Afdrukken vanaf een computer > Afdrukken met de meegeleverde software > Overige instellingen > Positie, hoek en formaat van foto's wijzigen

A085

Easy-PhotoPrint EX



Positie, hoek en formaat van foto's wijzigen

U kunt de positie, de hoek en het formaat van foto's wijzigen.

Belangrijk

- Als voor Premium inhoud afdrukken (PREMIUM Contents Print) afbeeldingen uit premium inhoud worden gebruikt, is deze functie mogelijk niet beschikbaar, afhankelijk van de geselecteerde afbeelding.

Selecteer de afbeelding waarvan u de positie of afmetingen wilt wijzigen in het venster Bewerken (Edit)

en klik op de knop  (Afbeelding bewerken) of dubbelklik op de afbeelding.

Opmerking

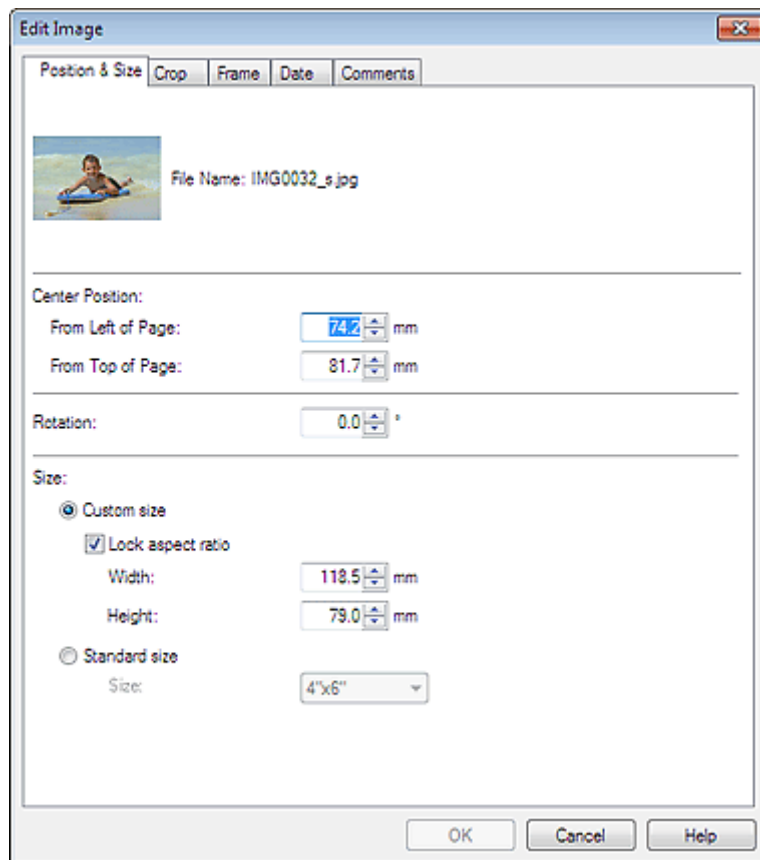

- De vensters voor het afdrukken van albums worden gebruikt als voorbeelden in de volgende beschrijvingen. De vensters kunnen verschillen afhankelijk van wat u maakt.



Stel de opties Middenpositie (Center Position), Draaien (Rotation) en Formaat (Size) in en klik op OK.

Opmerking

- U kunt de positie en het formaat van een afbeelding ook wijzigen door de afbeelding te verslepen in het venster Bewerken (Edit).

- Selecteer een afbeelding in het venster Bewerken (Edit), klik op  (Vrij draaien) en versleep een hoek van de afbeelding om deze te draaien.
 - Voor Premium inhoud afdrukken (PREMIUM Contents Print) kunt u  (Vrij draaien) niet gebruiken.
 - Raadpleeg de Help voor meer informatie over de positie en afmetingen van afbeeldingen.
-

[Naar boven ↕](#)

Uitgebreide Handleiding

Uitgebreide Handleiding > Afdrukken vanaf een computer > Afdrukken met de meegeleverde software > Overige instellingen > Foto's bijsnijden

A086

Easy-PhotoPrint EX



Foto's bijsnijden

Wanneer u een afbeelding bijsnijdt, selecteert u het deel dat u wilt behouden en wordt de rest verwijderd.

Belangrijk

- Als voor Premium inhoud afdrukken (PREMIUM Contents Print) afbeeldingen uit premium inhoud worden gebruikt, is deze functie mogelijk niet beschikbaar, afhankelijk van de geselecteerde afbeelding.

Selecteer de afbeelding die u wilt bijsnijden in het venster Bewerken (Edit) en klik vervolgens op (Afbeelding bewerken) of dubbelklik op de afbeelding.



Klik op de tab Bijsnijden (Crop) in het dialoogvenster Afbeelding bewerken (Edit Image).

Opmerking

- De vensters voor het afdrukken van albums worden gebruikt als voorbeelden in de volgende beschrijvingen. De vensters kunnen verschillen afhankelijk van wat u maakt.

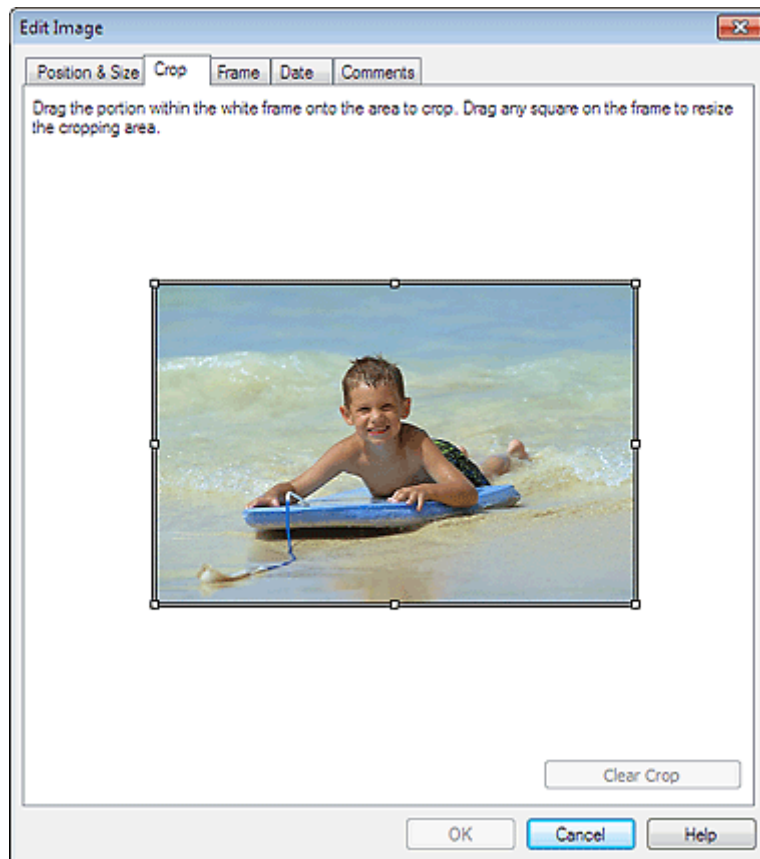

Versleep de witte vierkantjes in de afbeelding om het gedeelte dat u wilt bijsnijden aan te passen en klik op OK.

Opmerking

- Raadpleeg de Help voor meer informatie over bijnijden.
-

[Naar boven ↕](#)

Uitgebreide Handleiding

Uitgebreide Handleiding > Afdrukken vanaf een computer > Afdrukken met de meegeleverde software > Overige instellingen > Foto's in kader plaatsen

A087

Easy-PhotoPrint EX



Foto's in kader plaatsen

U kunt kaders toevoegen aan afbeeldingen.

Belangrijk

- U kunt geen kaders om foto's plaatsen voor Stickers, Opmaak afdrukken (Layout Print) en Premium inhoud afdrukken (PREMIUM Contents Print).

Selecteer de afbeelding die u in een kader wilt plaatsen in het venster Bewerken (Edit) en klik vervolgens

op  (Afbeelding bewerken) of dubbelklik op de afbeelding.

Klik op de tab Kader (Frame) in het dialoogvenster Afbeelding bewerken (Edit Image).

Opmerking

- De vensters voor het afdrukken van albums worden gebruikt als voorbeelden in de volgende beschrijvingen. De vensters kunnen verschillen afhankelijk van wat u maakt.

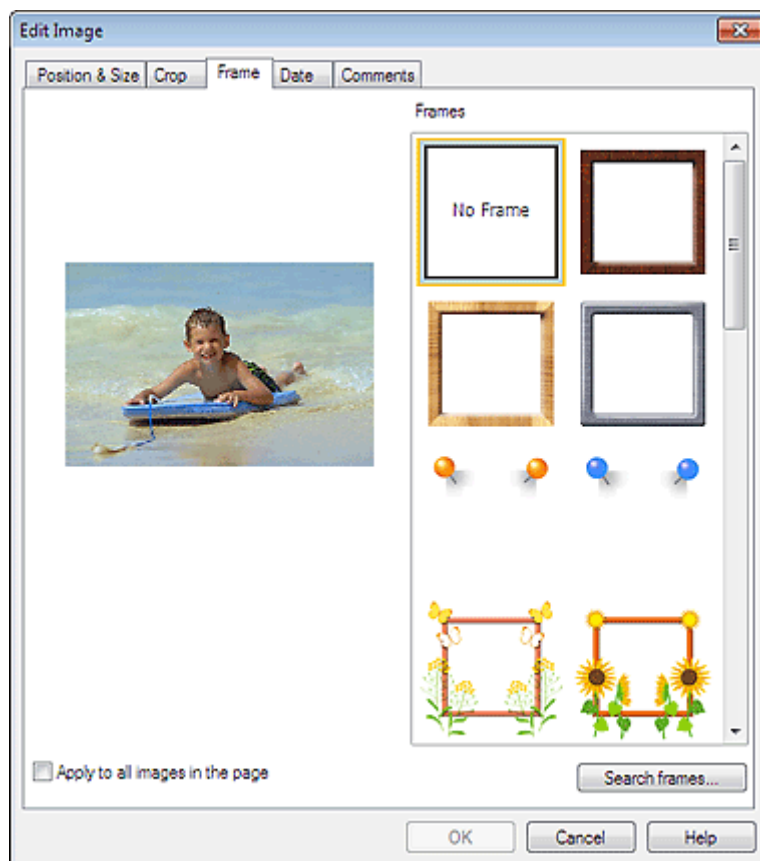

Selecteer het kader dat u wilt gebruiken bij Kaders (Frames) en klik op OK.

Belangrijk

- U kunt geen datums afdrukken op omkaderde foto's.

Opmerking

- Schakel het selectievakje Toepassen op alle afbeeldingen op de pagina (Apply to all images in the page) in als u hetzelfde kader tegelijkertijd wilt toevoegen aan alle foto's op een geselecteerde pagina.
 - Op onze website zijn verschillende kaders beschikbaar naast de opgeslagen kaders in de toepassing.
Klik op Kaders zoeken... (Search frames...) om naar de Canon-website te gaan waar u gratis extra materiaal kunt downloaden.
 - Voor toegang tot de website is een internetverbinding vereist. Aan de internetverbinding zijn de gebruikelijke kosten verbonden.
 - Sluit Easy-PhotoPrint EX af voordat u kaders installeert.
 - Kaders zoeken... (Search frames...) wordt alleen weergegeven als Album is geselecteerd.
 - Raadpleeg de Help voor meer informatie over kaders.
-

[Naar boven ↕](#)

Uitgebreide Handleiding

Uitgebreide Handleiding > Afdrukken vanaf een computer > Afdrukken met de meegeleverde software > Overige instellingen > Een datum op foto's afdrukken

A088

Easy-PhotoPrint EX



Een datum op foto's afdrukken

U kunt een datum afdrukken op afbeeldingen.

Belangrijk

- Voor Premium inhoud afdrukken (PREMIUM Contents Print) kunt u geen datums afdrukken.

Selecteer de afbeelding waarop u een datum wilt afdrukken in het venster Bewerken (Edit) en klik op de

knop  (Afbeelding bewerken) of dubbelklik op de afbeelding.

Klik op de tab Datum (Date) in het dialoogvenster Afbeelding bewerken (Edit Image).

Opmerking

- De vensters voor het afdrukken van albums worden gebruikt als voorbeelden in de volgende beschrijvingen. De vensters kunnen verschillen afhankelijk van wat u maakt.

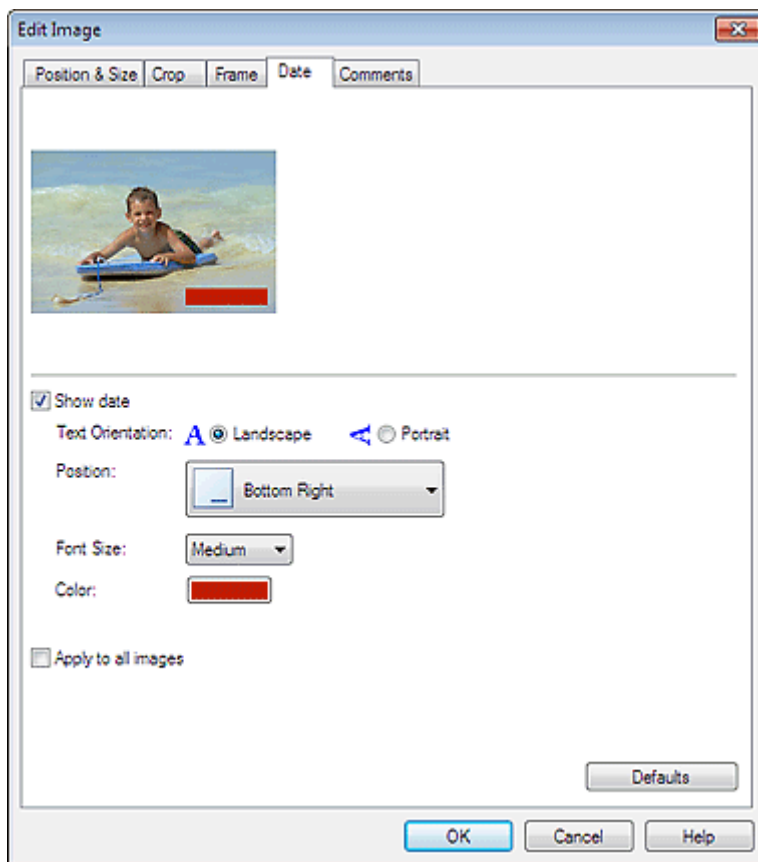

Schakel het selectievakje Datum weergeven (Show date) in.

Stel Tekstrichting (Text Orientation), Positie (Position), Lettertypeformaat (Font Size) en Kleur (Color) in en klik op OK.

Belangrijk

- U kunt geen datums afdrukken op omkaderde afbeeldingen.

Opmerking

- De datum wordt weergegeven volgens de datumnotatie die is ingesteld in uw besturingssysteem (mm-dd-jjjj, enzovoort).
 - Raadpleeg de Help voor meer informatie over het instellen van de datum.
-

[Naar boven ↕](#)

Uitgebreide Handleiding

Uitgebreide Handleiding > Afdrukken vanaf een computer > Afdrukken met de meegeleverde software > Overige instellingen > Opmerkingen aan foto's toevoegen

A089

Easy-PhotoPrint EX



Opmerkingen aan foto's toevoegen

U kunt opmerkingen toevoegen aan foto's en deze in uw album weergeven. De naam van de foto, de opnamedatum en opmerkingen worden weergegeven (van boven naar beneden) in een opmerkingenvak.



Belangrijk

- U kunt geen opmerkingen toevoegen aan Kalender (Calendar), Stickers, Opmaak afdrukken (Layout Print) en Premium inhoud afdrukken (PREMIUM Contents Print).

Selecteer de afbeelding waaraan u een opmerking wilt toevoegen in het venster Bewerken (Edit) en klik

op de knop  (Afbeelding bewerken) of dubbelklik op de afbeelding.

Klik op de tab Opmerkingen (Comments) in het dialoogvenster Afbeelding bewerken (Edit Image).

Opmerking

- De vensters voor het afdrukken van albums worden gebruikt als voorbeelden in de volgende beschrijvingen. De vensters kunnen verschillen afhankelijk van wat u maakt.

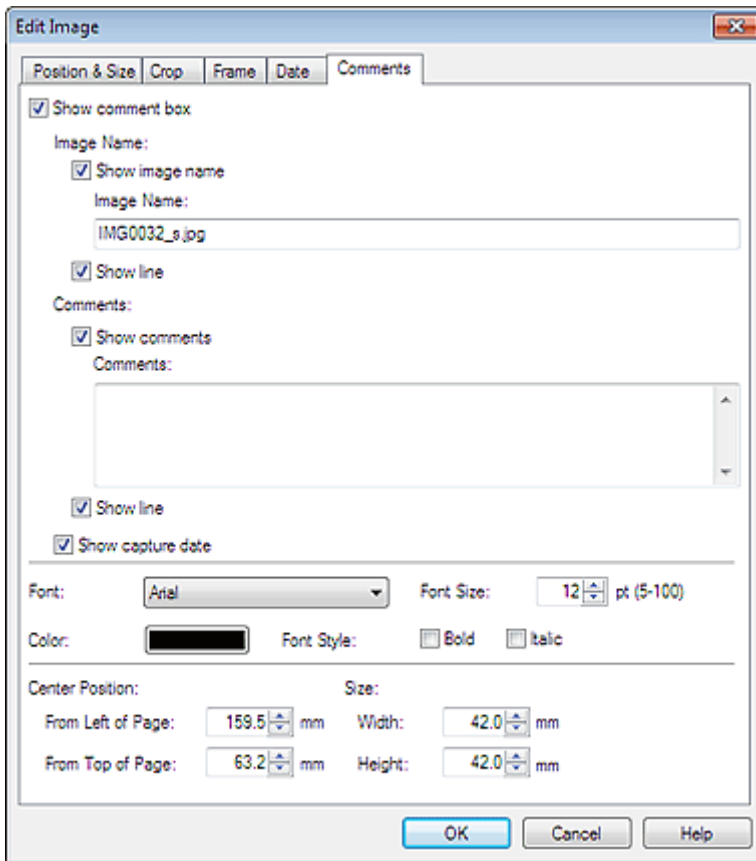

Schakel het selectievakje Opmerkingenvak weergeven (Show comment box) in.

Schakel de selectievakjes in van de items die u wilt weergeven en voer de opmerkingen in.

Selecteer de tekengrootte, kleur, positie en dergelijke van de opmerkingen en klik op OK.

Opmerking

- Raadpleeg de Help voor meer informatie over opmerkingen.

[Naar boven ↕](#)

Uitgebreide Handleiding

Uitgebreide Handleiding > Afdrukken vanaf een computer > Afdrukken met de meegeleverde software > Overige instellingen > Tekst aan foto's toevoegen

A090

Easy-PhotoPrint EX



Tekst aan foto's toevoegen

U kunt tekst aan foto's toevoegen.

Belangrijk

- Voor Premium inhoud afdrukken (PREMIUM Contents Print) kunt u geen tekst invoeren in de volgende gevallen.
 - De geselecteerde indeling bevat geen tekstvak.
 -  (Tekst toevoegen) is uitgeschakeld.

Klik op  (Tekst toevoegen) in het venster Bewerken (Edit) en sleep de muis over het gedeelte waar u de tekst wilt plaatsen.

Als u voor Premium inhoud afdrukken (PREMIUM Contents Print) tekst wilt invoeren in een vooraf

ingesteld tekstvak, selecteert u het tekstvak en klikt u op  (Tekstvak bewerken).

Opmerking

- De vensters voor het afdrukken van albums worden gebruikt als voorbeelden in de volgende beschrijvingen. De vensters kunnen verschillen afhankelijk van wat u maakt.

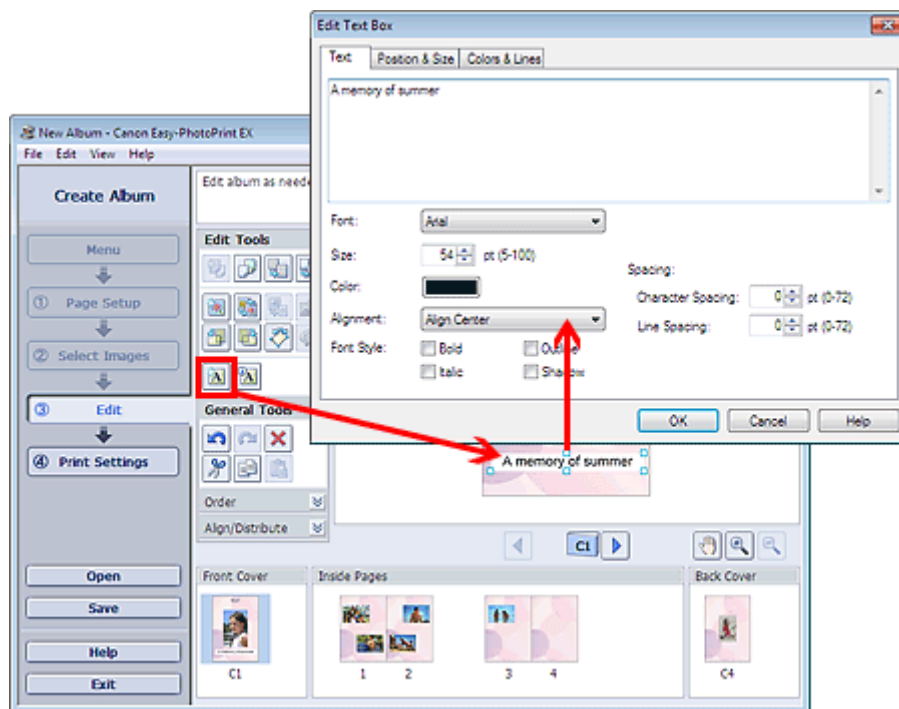

Selecteer de tab Tekst (Text) in het dialoogvenster Tekstvak bewerken (Edit Text Box) en voer de tekst in, en klik op OK.

Opmerking

- In het dialoogvenster Tekstvak bewerken (Edit Text Box) kunt u de positie, hoek en grootte van de tekst wijzigen. U kunt ook de kleur en omlijning van het tekstvak instellen. Raadpleeg de Help voor

meer informatie.

- Als u de ingevoerde tekst wilt wijzigen, selecteert u het tekstvak en klikt u op  (Tekstvak bewerken). Het dialoogvenster Tekstvak bewerken (Edit Text Box) wordt weergegeven. U kunt de tekst nu wijzigen.

[Naar boven ↕](#)

Uitgebreide Handleiding

Uitgebreide Handleiding > Afdrukken vanaf een computer > Afdrukken met de meegeleverde software > Overige instellingen > Opslaan

A091





Opslaan

U kunt bewerkte items opslaan.

Klik op Opslaan (Save) in het venster Bewerken (Edit) of het venster Afdrukinstellingen (Print Settings).

Opmerking

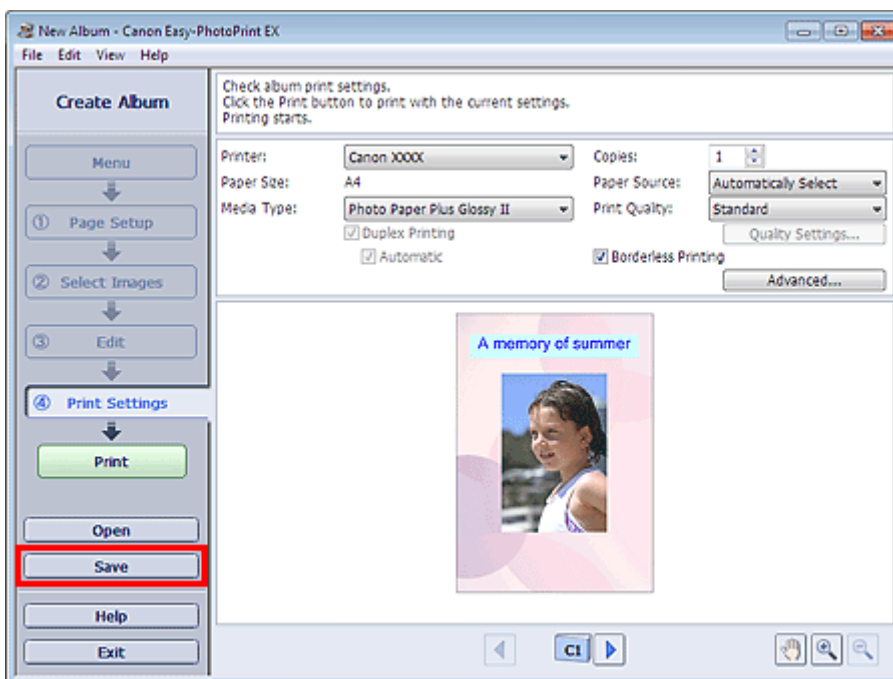
- De vensters voor het afdrukken van albums worden gebruikt als voorbeelden in de volgende beschrijvingen. De vensters kunnen verschillen afhankelijk van wat u maakt.



Wanneer het dialoogvenster Opslaan als (Save As) wordt weergegeven, geeft u de locatie en de bestandsnaam op en klikt u op Opslaan (Save).

Belangrijk

- Als u een opgeslagen bestand bewerkt en opnieuw opslaat, wordt het bestand overschreven. Als u een bestand opnieuw wilt opslaan onder een nieuwe naam of op een andere locatie, selecteert u Opslaan als (Save As...) in het menu Bestand (File) en slaat u het bestand op.

Opmerking

- Opslaan (Save) wordt niet weergegeven in de vensters Pagina-instelling (Page Setup) en Afbeeldingen selecteren (Select Images).

[Naar boven](#) 

Uitgebreide Handleiding

Uitgebreide Handleiding > Afdrukken vanaf een computer > Afdrukken met de meegeleverde software > Overige instellingen > Feestdagen instellen

A099

Easy-PhotoPrint EX



Feestdagen instellen

U kunt feestdagen aan uw kalender toevoegen.

Klik op Feestdgn instellen... (Set Holidays...) in het venster Pagina-instelling (Page Setup) van Kalender

(Calendar) of klik op  (Periode/Feestdagen instellen) in het venster Bewerken (Edit) en klik op Feestdgn instellen... (Set Holidays...) in het dialoogvenster Algemene kalenderinstellingen (Calendar General Settings) om het dialoogvenster Instellingen feestdag (Holiday Settings) weer te geven.

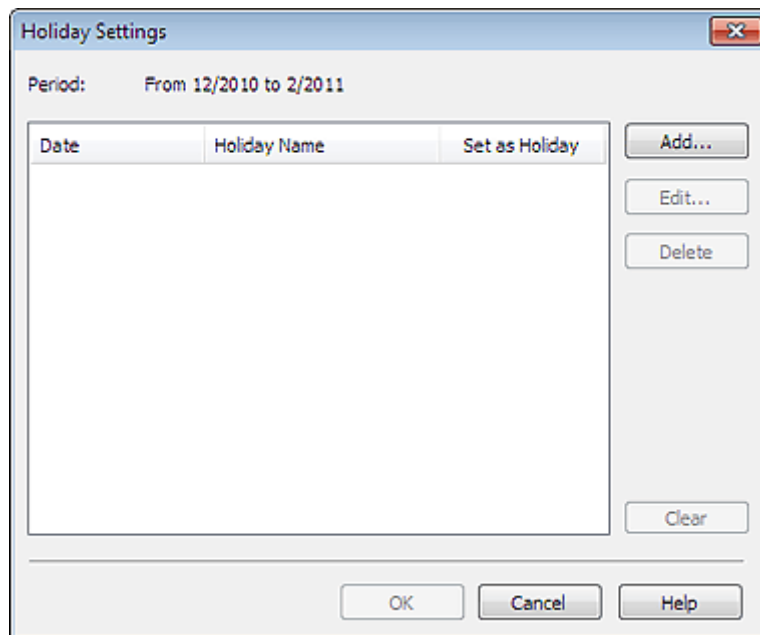

Als u een feestdag wilt toevoegen, klikt u op Toevoegen... (Add...). Het dialoogvenster Feestdag toevoegen/bewerken (Add/Edit Holiday) wordt weergegeven. Als u een opgeslagen feestdag wilt bewerken, selecteert u deze en klikt u op Bewerken... (Edit...).

Als u een feestdag wilt verwijderen, selecteert u deze en klikt u op Verwijderen (Delete). Als u alle opgeslagen feestdagen in uw kalenderperiode wilt verwijderen, klikt u op Wissen (Clear).

In het dialoogvenster Feestdag toevoegen/bewerken (Add/Edit Holiday) dat wordt weergegeven wanneer u op Toevoegen... (Add...) of op Bewerken... (Edit...) klikt, kunt u de naam en de datum van de feestdag opgeven.

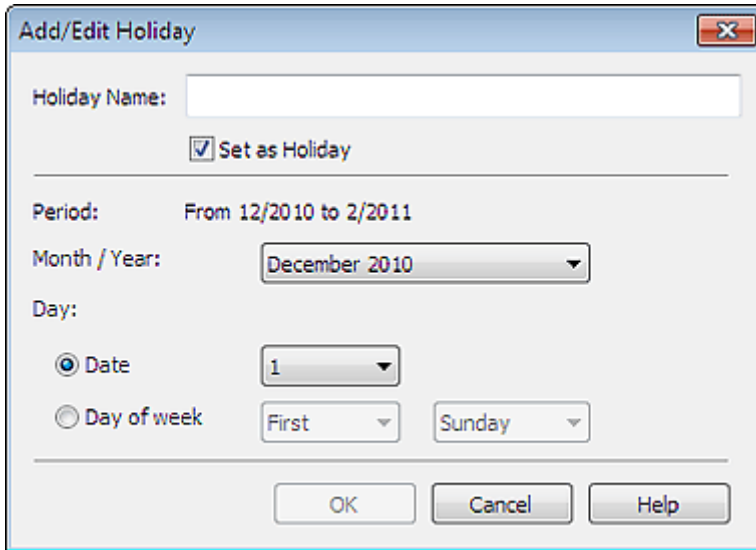

Add/Edit Holiday

Holiday Name:

Set as Holiday

Period: From 12/2010 to 2/2011

Month / Year:

Day:

Date

Day of week

Voer de naam in bij Naam feestdag (Holiday Name) en geef de datum op.

Schakel het selectievakje Instellen als feestdag (Set as Holiday) in om die dag als feestdag weer te geven in uw kalender.

Opmerking

- Raadpleeg de Help voor meer informatie over elk dialoogvenster.

[Naar boven ↕](#)

Uitgebreide Handleiding

Uitgebreide Handleiding > Afdrukken vanaf een computer > Afdrukken met de meegeleverde software > Overige instellingen > Kalenderweergave instellen

A100

Easy-PhotoPrint EX



Kalenderweergave instellen

U kunt de weergave van de kalender (lettertypen, lijnen, kleuren, positie, grootte en dergelijke) aanpassen.

Klik op Instellingen... (Settings...) in het venster Pagina-instelling (Page Setup) van Kalender (Calendar),

of selecteer een kalender in het venster Bewerken (Edit) en klik op  (Kalender instellen) om het dialoogvenster Kalenderinstellingen (Calendar Settings) weer te geven.

Belangrijk

- Het tabblad Positie en formaat (Position & Size) wordt alleen weergegeven als het dialoogvenster Kalenderinstellingen (Calendar Settings) wordt geopend vanuit het venster Bewerken (Edit).

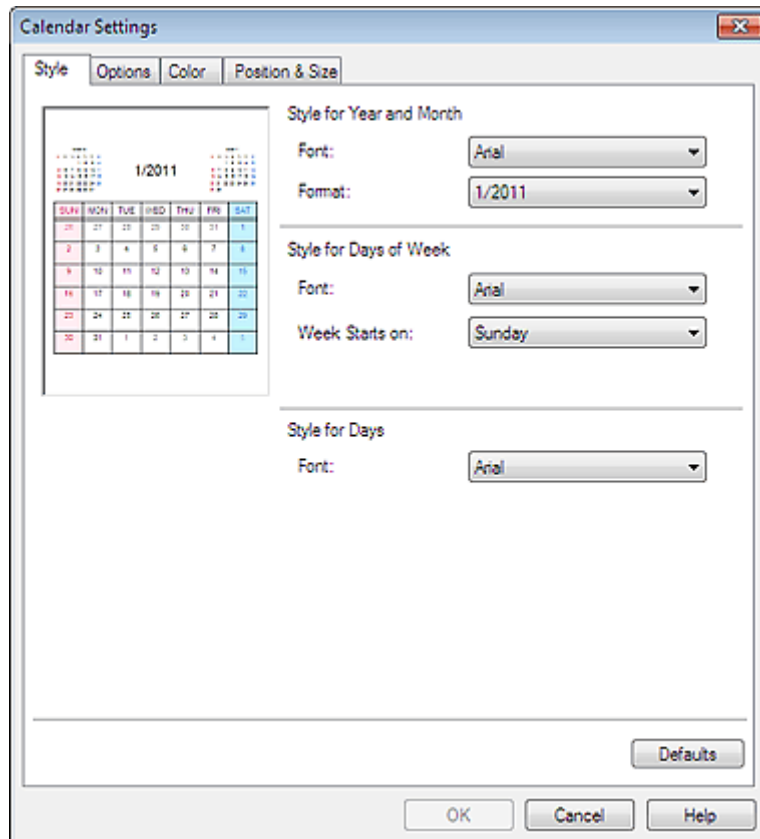

Opmerking

- Raadpleeg de Help voor meer informatie over het dialoogvenster Kalenderinstellingen (Calendar Settings).

[Naar boven](#) ↑

Uitgebreide Handleiding

Uitgebreide Handleiding > Afdrukken vanaf een computer > Afdrukken met de meegeleverde software > Overige instellingen > Opgeslagen bestanden openen

A103

Easy-PhotoPrint EX



Opgeslagen bestanden openen

U kunt bestanden openen die zijn gemaakt met Easy-PhotoPrint EX.

1. Klik bij Menu op Bibliotheek (Library).

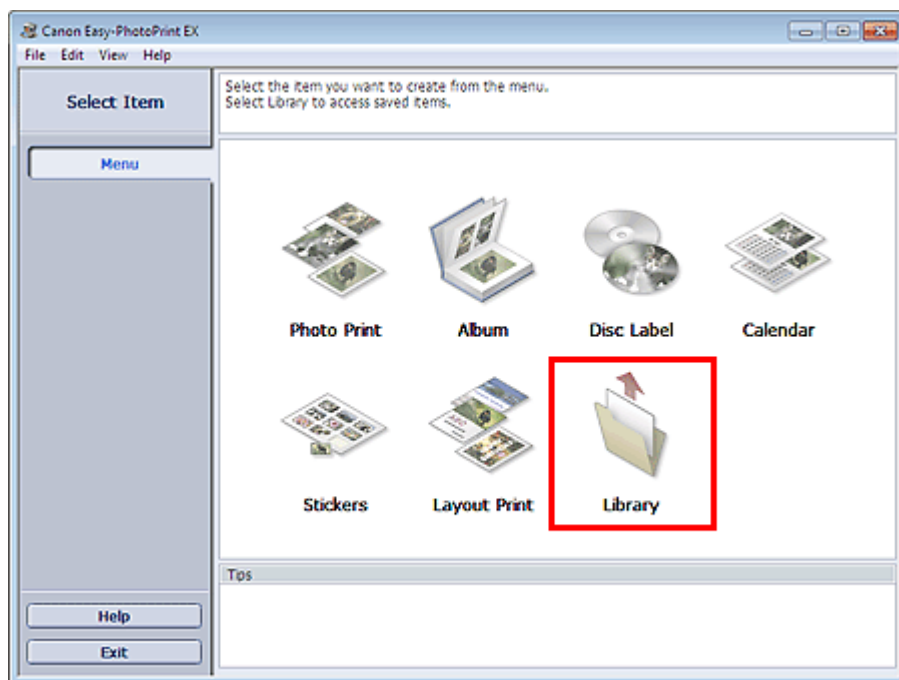

Het dialoogvenster Openen (Open) wordt weergegeven.

U kunt bestanden die zijn gemaakt en opgeslagen met Easy-PhotoPrint EX bekijken in de pictogramweergave (alleen voor Windows 7/Windows Vista) of de miniatuurweergave.

Belangrijk

- Wanneer u de 64-bits versie van Windows 7, Windows Vista of Windows XP gebruikt, kan de inhoud van bestanden niet worden weergegeven in de Verkenner.

2. Selecteer het bestand dat u wilt openen en klik op Openen (Open).

Het venster Bewerken (Edit) verschijnt.

Belangrijk

- Bestanden die zijn opgeslagen met Premium inhoud afdrukken (PREMIUM Contents Print) kunnen niet worden geopend via Bibliotheek (Library).

3. Bewerk het bestand indien nodig.

Opmerking

- Zie de volgende onderwerpen voor meer informatie over bewerkingsprocedures.
 - ➔ Album Bewerken
 - ➔ Kalender Bewerken

[➔ Stickers Bewerken](#)[➔ Opmaak afdrukken Bewerken](#)

Opmerking

- De volgende bestandsindelingen (extensies) worden ondersteund door Easy-PhotoPrint EX.
 - Easy-PhotoPrint EX Albumbestand (.el1)
 - Easy-PhotoPrint EX Stickerbestand (.el2)
 - Easy-PhotoPrint EX Kalenderbestand (.el4)
 - Easy-PhotoPrint EX Indelingsbestand (.el5)
 - Bestand met premium inhoud voor Easy-PhotoPrint EX (.el7)
 - CD-LabelPrint-gegevens (.cld)
 - U kunt bestanden die zijn gemaakt met Easy-PhotoPrint EX niet alleen openen via Bibliotheek (Library) in Menu, maar ook op de volgende manieren.
 - Klik op Openen (Open) in het gedeelte met knoppen voor stappen van elk scherm en selecteer het bestand dat u wilt bewerken.
 - Dubbelklik op het bestand.
 - Klik in het menu Bestand (File) op Openen... (Open...) en selecteer het bestand dat u wilt bewerken.
 - U kunt een onlangs geopend bestand ook openen door op de bestandsnaam te klikken in het menu Bestand (File).
-

[Naar boven ↕](#)

Uitgebreide Handleiding

Uitgebreide Handleiding > Afdrukken vanaf een computer > Afdrukken met andere toepassingen

Afdrukken met andere toepassingen

- ➔ Verschillende afdrukmethoden
- ➔ De afdrukkwaliteit wijzigen en afbeeldingsgegevens corrigeren
- ➔ Overzicht van het printerbesturingsbestand

[Naar boven](#) ↑

Uitgebreide Handleiding

Uitgebreide Handleiding > Afdrukken vanaf een computer > Afdrukken met andere toepassingen > Verschillende afdrukmethoden

Verschillende afdrukmethoden

- ➔ Afdrukken met de basisinstellingen
- ➔ Een paginaformaat en afdrukstand opgeven
- ➔ Instellingen voor aantal en afdrukvolgorde opgeven
- ➔ De nietmarge instellen
- ➔ Afdrukken zonder marges starten
- ➔ Passend op papier afdrukken
- ➔ Afdrukken op schaal
- ➔ Pagina-indeling afdrukken
- ➔ Poster afdrukken
- ➔ Boekje afdrukken
- ➔ Dubbelzijdig afdrukken
- ➔ Stempel/achtergrond afdrukken
- ➔ Een stempel registreren
- ➔ Afbeeldingsgegevens registreren die u als achtergrond wilt gebruiken
- ➔ Een envelop afdrukken
- ➔ Van papierbron wisselen zodat deze overeenkomt met het doel
- ➔ Afdrukresultaten weergeven vóór het afdrukken
- ➔ Papierformaat instellen (aangepast formaat)

[Naar boven](#) ↑

Uitgebreide Handleiding

Uitgebreide Handleiding > Afdrukken vanaf een computer > Afdrukken met andere toepassingen > Verschillende afdrukmethoden > Afdrukken met de basisinstellingen

P000

Afdrukken met de basisinstellingen

U kunt de volgende eenvoudige instelprocedure gebruiken om op de juiste manier af te drukken met deze printer:

1. Open het eigenschapsvenster van het printerstuurprogramma

2. Selecteer een veelgebruikt profiel

Selecteer een geschikt afdrukprofiel bij Veelgebruikte instellingen (Commonly Used Settings) op het tabblad Snel instellen (Quick Setup).

Wanneer u een afdrukprofiel selecteert, worden voor Extra functies (Additional Features), Mediumtype (Media Type) en Papierformaat printer (Printer Paper Size) automatisch de vooraf ingestelde waarden toegepast.

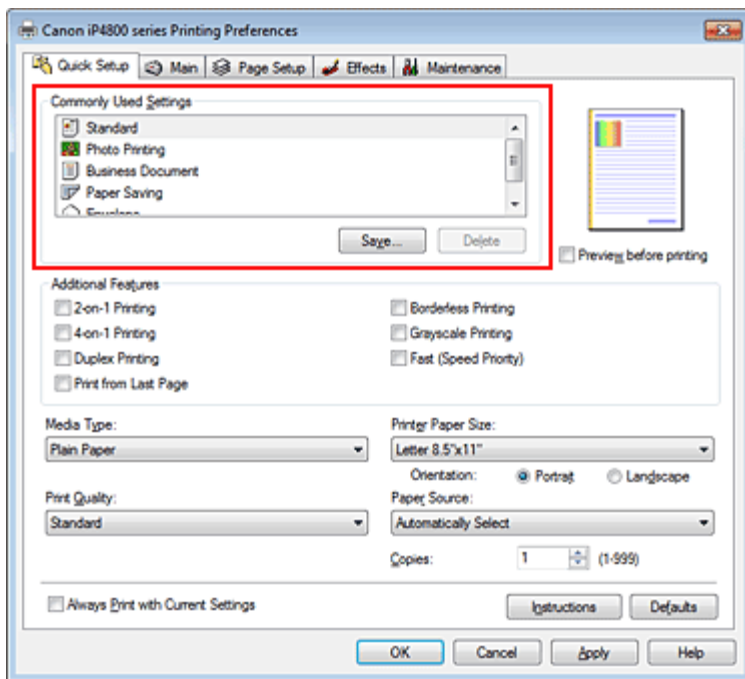

3. Selecteer de afdrukkwaliteit

Selecteer bij Afdrukkwaliteit (Print Quality), Hoog (High), Standaard (Standard) of Snel (Fast), afhankelijk van het gewenste afdrukresultaat.

4. Selecteer de papierbron

Selecteer Automatisch selecteren (Automatically Select), Achterste lade (Rear Tray), Cassette, Doorl. autom. invoer (Continuous Autofeed) of Papiertoewijzing (Paper Allocation) bij Papierbron (Paper Source).

Belangrijk

- De beschikbare instellingen voor papierbron zijn afhankelijk van de papiersoort en het papierformaat.

5. Voltooi de configuratie

Klik op OK.

Wanneer u het document afdrukt, worden de gewenste instellingen voor het document gebruikt.

Belangrijk

- Als u het selectievakje **Altijd afdrukken met huidige instellingen (Always Print with Current Settings)** inschakelt, worden alle instellingen op de tabbladen **Snel instellen (Quick Setup)**, **Afdruk (Main)**, **Pagina-instelling (Page Setup)** en **Effecten (Effects)** opgeslagen en kunt u de volgende keer afdrukken met dezelfde instellingen. (Het tabblad **Effecten (Effects)** is niet beschikbaar als het XPS-printerstuurprogramma wordt gebruikt.)
- Klik op **Opslaan... (Save...)** om de aangebrachte instellingen op te slaan. Raadpleeg ' [Een veelgebruikt afdrukprofiel registreren](#) ' voor instructies over het opslaan van instellingen.

[Naar boven](#) ↑

Uitgebreide Handleiding

Uitgebreide Handleiding > Afdrukken vanaf een computer > Afdrukken met andere toepassingen > Verschillende afdrukmethoden > Een paginaformaat en afdrukstand opgeven

P400

Een paginaformaat en afdrukstand opgeven

Het papierformaat en de afdrukstand worden in principe bepaald door de toepassing. Als de instellingen voor Paginaformaat (Page Size) en Afdrukstand (Orientation) op het tabblad Pagina-instelling (Page Setup) hetzelfde zijn als de instellingen in de toepassing, hoeft u deze niet te wijzigen op het tabblad Pagina-instelling (Page Setup).

Als u deze instellingen niet in de toepassing kunt opgeven, geeft u als volgt een paginaformaat en afdrukstand op:

U kunt het paginaformaat en de Afdrukstand (Orientation) ook instellen op het tabblad Snel instellen (Quick Setup).

1. Open het eigenschappenvenster van het printerstuurprogramma

2. Selecteer het papierformaat

Selecteer een paginaformaat in de lijst Paginaformaat (Page Size) op het tabblad Pagina-instelling (Page Setup).

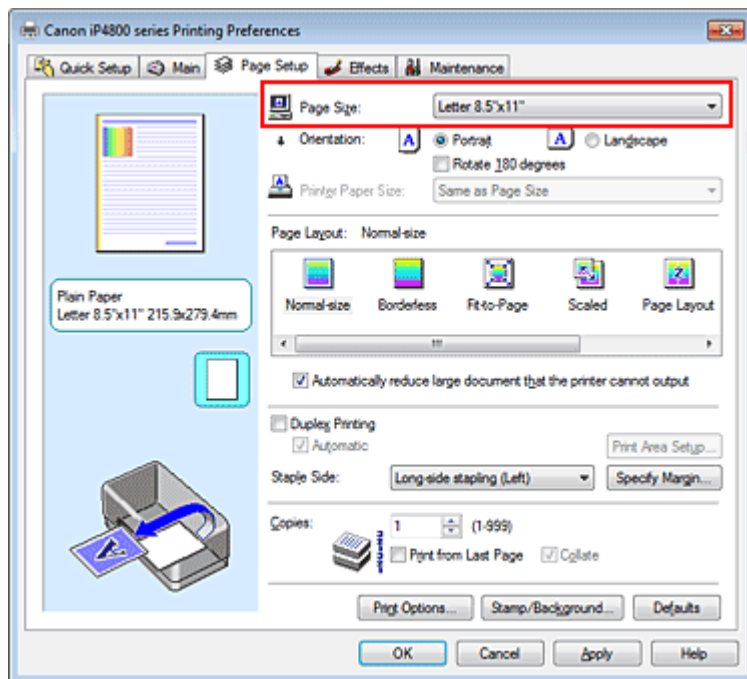

3. Stel Afdrukstand (Orientation) in

Selecteer Staand (Portrait) of Liggend (Landscape) voor Afdrukstand (Orientation). Schakel het selectievakje 180 graden roteren (Rotate 180 degrees) in als u de afdrukgegevens 180 graden wilt draaien.

4. Voltooi de configuratie

Klik op OK.

Het document wordt met het geselecteerde paginaformaat en de geselecteerde afdrukstand afgedrukt.

Opmerking

- Als Normaal formaat (Normal-size) is geselecteerd voor Pagina-indeling (Page Layout), wordt het

selectievakje Grote documenten die de printer niet kan afdrukken automatisch verkleinen (Automatically reduce large document that the printer cannot output) weergegeven. Gewoonlijk kunt u het selectievakje Grote documenten die de printer niet kan afdrukken automatisch verkleinen (Automatically reduce large document that the printer cannot output) ingeschakeld laten. Als u niet wilt dat grote documenten die de printer niet kan afdrukken automatisch worden verkleind, kunt u tijdens het printen het selectievakje uitschakelen.

[Naar boven](#) ↕

Uitgebreide Handleiding

Uitgebreide Handleiding > Afdrukken vanaf een computer > Afdrukken met andere toepassingen > Verschillende afdrukmethoden > Instellingen voor aantal en afdrukvolgorde opgeven

P001

Instellingen voor aantal en afdrukvolgorde opgeven

U geeft als volgt het aantal afdrucken en de afdrukvolgorde op:

U kunt ook het aantal exemplaren instellen op het tabblad Snel instellen (Quick Setup).

1. Open het eigenschapsvenster van het printerstuurprogramma

2. Geef het aantal exemplaren op dat u wilt afdrukken

Geef bij Aantal (Copies) op het tabblad Pagina-instelling (Page Setup) het aantal af te drukken exemplaren op.

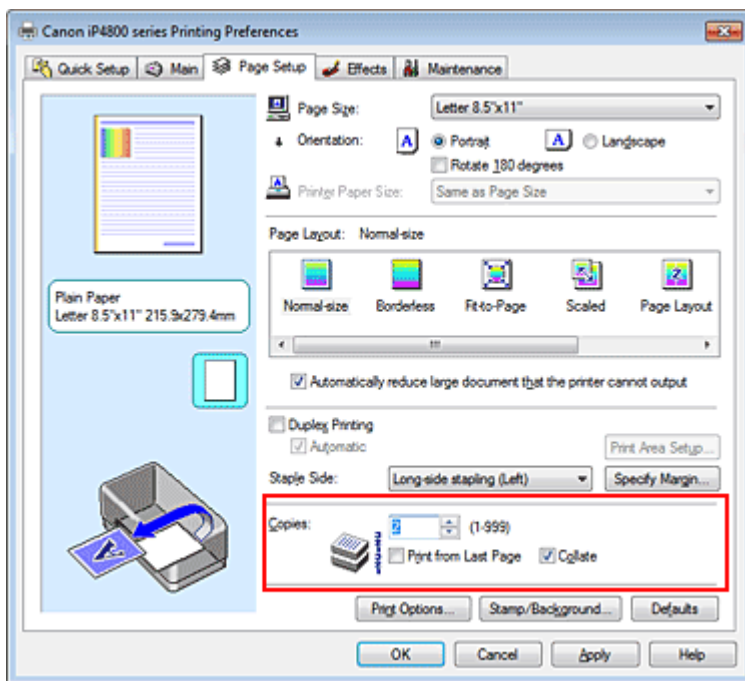

3. Geef de afdrukvolgorde op

Schakel het selectievakje Vanaf de laatste pagina afdrukken (Print from Last Page) in wanneer u vanaf de laatste pagina op volgorde wilt afdrukken en schakel het selectievakje uit wanneer u vanaf de eerste pagina wilt afdrukken.

Schakel het selectievakje Sorteren (Collate) in wanneer u meerdere exemplaren van een document afdrukt en alle pagina's van elk exemplaar samen wilt afdrukken. Schakel dit selectievakje uit wanneer u wilt dat alle pagina's met hetzelfde nummer bij elkaar worden gegroepeerd.

- Vanaf de laatste pagina afdrukken (Print from Last Page): / Sorteren (Collate):

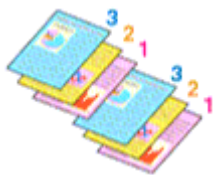

- Vanaf de laatste pagina afdrukken (Print from Last Page): / Sorteren (Collate):

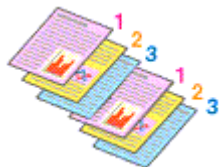

- Vanaf de laatste pagina afdrukken (Print from Last Page): / Sorteren (Collate):

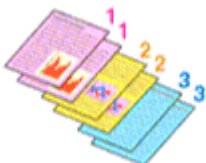

- Vanaf de laatste pagina afdrukken (Print from Last Page): / Sorteren (Collate):

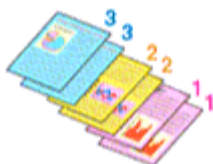

4. Voltooi de configuratie

Klik op OK.

Het opgegeven aantal exemplaren wordt in de gekozen volgorde afgedrukt.

Belangrijk

- Als de toepassing waarmee het document is gemaakt dezelfde functie heeft, geeft u voorrang aan de instellingen van het printerbesturingsbestand. Als de afdrukresultaten echter niet naar wens zijn, geeft u de functie-instellingen op in de toepassing. Als u het aantal exemplaren en de afdrukvolgorde in zowel de toepassing als dit besturingsbestand opgeeft, is het mogelijk dat de waarden van deze twee instellingen voor het aantal exemplaren worden vermenigvuldigd of dat de opgegeven afdrukvolgorde niet wordt ingeschakeld.
- Vanaf de laatste pagina afdrukken (Print from Last Page) en Sorteren (Collate) zijn niet beschikbaar voor selectie als Boekje (Booklet) bij Pagina-indeling (Page Layout) is geselecteerd.
- Vanaf de laatste pagina afdrukken (Print from Last Page) is niet beschikbaar voor selectie als Poster bij Pagina-indeling (Page Layout) is geselecteerd.

Opmerking

- Als u zowel Vanaf de laatste pagina afdrukken (Print from Last Page) als Sorteren (Collate) inschakelt, worden de exemplaren van een document vanaf de laatste pagina en per exemplaar afgedrukt. Deze instellingen kunnen worden gebruikt in combinatie met Normaal formaat (Normal-size), Zonder marges (Borderless), Passend op papier (Fit-to-Page), Op schaal (Scaled), Pagina-indeling (Page Layout) en Dubbelzijdig afdrukken (Duplex Printing).

[Naar boven](#) 

Uitgebreide Handleiding

Uitgebreide Handleiding > Afdrukken vanaf een computer > Afdrukken met andere toepassingen > Verschillende afdrukmethoden > De nietmarge instellen

P002

De nietmarge instellen



De procedure voor het instellen van de nietzijde en de breedte van de marge is als volgt:

1. Open het eigenschapsvenster van het printerstuurprogramma
2. Geef aan welke zijde de nietjes moeten komen

Controleer de positie van de nietmarge met Zijkant nieten (Staple Side) op het tabblad Pagina-instelling (Page Setup).

De printer selecteert automatisch de beste nietpositie op basis van de instellingen voor Afdrukstand (Orientation) en Pagina-indeling (Page Layout). Als u de instelling wilt wijzigen, selecteert u een andere instelling in de lijst.

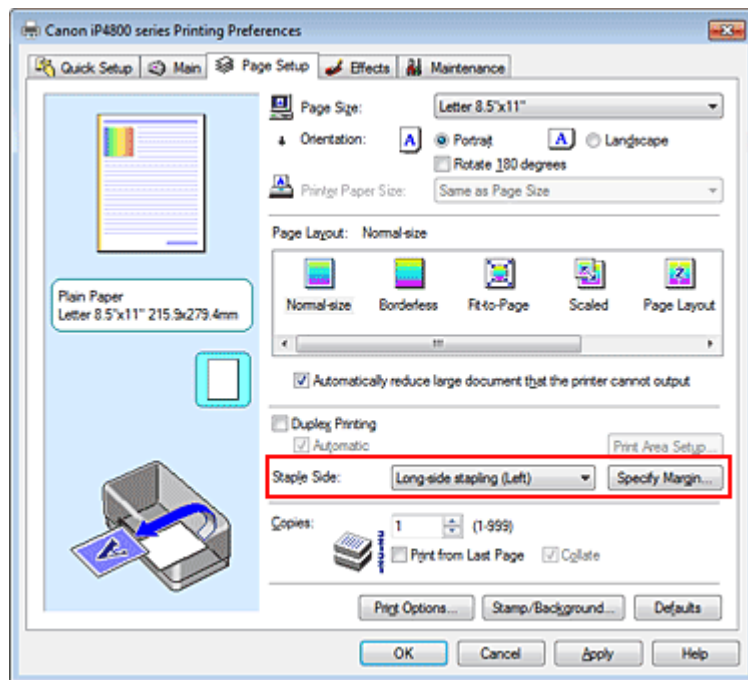

3. Stel de breedte van de marge in

Klik zo nodig op Marge instellen... (Specify Margin...) om de breedte van de marge in te stellen en klik vervolgens op OK.

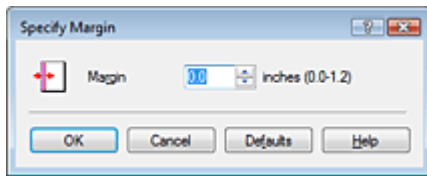

Opmerking

- Het afdrukgebied wordt automatisch verkleind, afhankelijk van de positie van de nietmarge.

4. Voltooi de configuratie

Klik op OK op het tabblad Pagina-instelling (Page Setup).

Wanneer u een document afdrukt, worden de opgegeven nietzijde en breedte van de marge toegepast.

Belangrijk

- Zijkant nieten (Staple Side) en Marge instellen... (Specify Margin...) zijn niet beschikbaar voor selectie als:
 - Zonder marges (Borderless), Poster of Boekje (Booklet) is geselecteerd voor Pagina-indeling (Page Layout).
 - Op schaal (Scaled) is geselecteerd bij Pagina-indeling (Page Layout). (Als Dubbelzijdig afdrukken (Duplex Printing) ook is geselecteerd, kan alleen Zijkant nieten (Staple Side) worden opgegeven.)

[Naar boven ↕](#)

Uitgebreide Handleiding

Uitgebreide Handleiding > Afdrukken vanaf een computer > Afdrukken met andere toepassingen > Verschillende afdrukmethoden > Afdrukken zonder marges starten

P003

Afdrukken zonder marges starten

Met de functie voor afdrukken zonder marges kunt u gegevens randloos afdrukken door de gegevens te vergroten, zodat ze net buiten de randen van het papier vallen. Zonder deze functie worden de gegevens met een marge afgedrukt. Als u gegevens, zoals een foto, zonder lege rand eromheen wilt afdrukken, kiest u Afdrukken zonder marges.

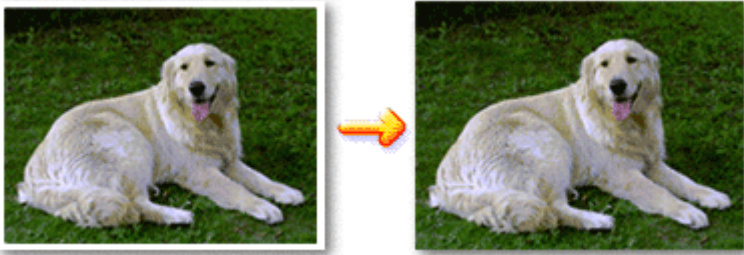

De procedure voor het afdrukken zonder marges is als volgt:

U kunt afdrukken zonder marges ook instellen bij Extra functies (Additional Features) op het tabblad Snel instellen (Quick Setup).

Afdrukken zonder marges instellen

1. Open het eigenschapsvenster van het printerstuurprogramma
2. Stel afdrukken zonder marges in

Selecteer Zonder marges (Borderless) in de lijst Pagina-indeling (Page Layout) op het tabblad Pagina-instelling (Page Setup).

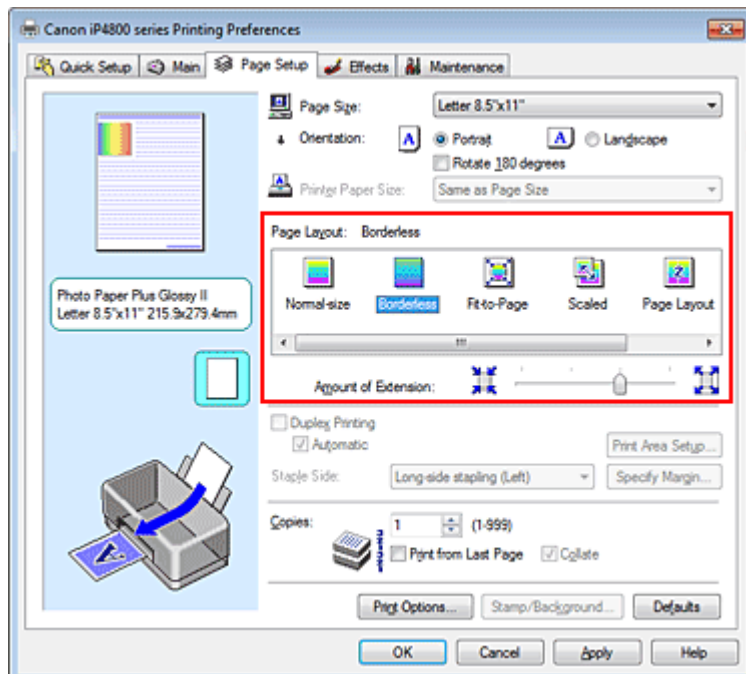

Klik op OK in het bevestigingsbericht.

Wanneer een bericht verschijnt dat aangeeft dat u het mediumtype moet wijzigen, selecteert u een

mediumtype in de lijst en klikt u op OK.

3. Controleer het papierformaat

Controleer de lijst Paginaformaat (Page Size). Als u het paginaformaat wilt wijzigen, selecteert u een ander formaat in de lijst. In de lijst worden alleen formaten weergegeven die kunnen worden gebruikt voor afdrukken zonder marge.

4. Pas de hoeveelheid uitbreiding van het papier aan

Pas indien nodig met de schuifregelaar Hoeveelheid uitbreiding (Amount of Extension) de hoeveelheid uitbreiding aan.

Wanneer u de schuifregelaar naar rechts schuift, wordt de hoeveelheid die buiten het papier valt groter en wanneer u hem naar links schuift wordt de hoeveelheid kleiner.

De tweede positie van rechts is geschikt voor de meeste situaties.



Belangrijk

- Als u de schuifregelaar helemaal rechts zet, is het mogelijk dat er vegen op de achterzijde van het papier terechtkomen.

5. Voltooi de configuratie

Klik op OK.

De gegevens worden zonder marges op het papier afgedrukt.

Belangrijk

- Als een paginaformaat is geselecteerd dat niet kan worden gebruikt voor het afdrukken zonder marges, wordt het formaat automatisch gewijzigd in een formaat dat geschikt is voor het afdrukken zonder marges.
- U kunt niet zonder marges afdrukken als High Resolution Paper, T-Shirt Transfers of Envelop (Envelope) is geselecteerd in de lijst Mediumtype (Media Type) op het tabblad Afdruk (Main).
- Als Zonder marges (Borderless) is geselecteerd, zijn de instellingen van Papierformaat printer (Printer Paper Size), Dubbelzijdig afdrukken (Duplex Printing) en Zijkant nieten (Staple Side), en de knop Stempel/Achtergrond... (Stamp/Background...) (Stempel... (Stamp...)) op het tabblad Pagina-instelling (Page Setup) niet beschikbaar voor selectie.
- Afhankelijk van het mediumtype dat wordt gebruikt bij het afdrukken zonder marges, kan de kwaliteit van de afdruk aan de boven- en onderkant afnemen of kunnen vlekken ontstaan.
- Wanneer de hoogte-breedteverhouding afwijkt van de afbeeldingsgegevens, is het mogelijk dat een gedeelte niet wordt afgedrukt, afhankelijk van het formaat van het medium. In dit geval verkleint u de afbeeldingsgegevens in de toepassingssoftware, zodat deze op het papierformaat passen.

Opmerking

- Als Normaal papier (Plain Paper) is geselecteerd bij Mediumtype (Media Type) op het tabblad Afdruk (Main), wordt afdrukken zonder marges niet aanbevolen. Daarom verschijnt in dit geval een bericht voor het selecteren van een mediumtype. Als u gewoon papier gebruikt voor testafdrukken, selecteert u Normaal papier (Plain Paper) en klikt u op OK.

Het bereik van het af te drukken document vergroten

Als u een grote hoeveelheid uitbreiding opgeeft, kunt u probleemloos afdrukken zonder marges. Het gedeelte van het document dat buiten het papier valt, wordt echter niet afgedrukt. Onderwerpen aan de rand van een foto worden daardoor mogelijk niet afgedrukt.

Maak eerst een proefafdruk zonder marges. Als u niet tevreden bent met het resultaat, vermindert u de hoeveelheid uitbreiding. De hoeveelheid uitbreiding wordt kleiner wanneer u de schuifregelaar Hoeveelheid uitbreiding (Amount of Extension) naar links schuift.

Belangrijk

- Als de hoeveelheid uitbreiding wordt verminderd, kan een onverwachte marge ontstaan, afhankelijk van het papierformaat.

Opmerking

- Als de schuifregelaar Hoeveelheid uitbreiding (Amount of Extension) helemaal naar links is geschoven, worden de afbeeldingsgegevens volledig afgedrukt.
- Als u Afdrukvoorbeeld (Preview before printing) selecteert op het tabblad Afdruk (Main), kunt u controleren of u zonder marges wilt afdrukken voordat daadwerkelijk wordt afgedrukt.

[Naar boven](#) 

Uitgebreide Handleiding

Uitgebreide Handleiding > Afdrukken vanaf een computer > Afdrukken met andere toepassingen > Verschillende afdrukmethoden > Passend op papier afdrukken

P004

Passend op papier afdrukken



De procedure voor het afdrukken van een document dat automatisch is verkleind of vergroot in overeenstemming met het paginaformaat, is als volgt:

1. Open het eigenschapsvenster van het printerstuurprogramma
2. Stel Passend op papier in

Selecteer Passend op papier (Fit-to-Page) in de lijst Pagina-indeling (Page Layout) op het tabblad Pagina-instelling (Page Setup).

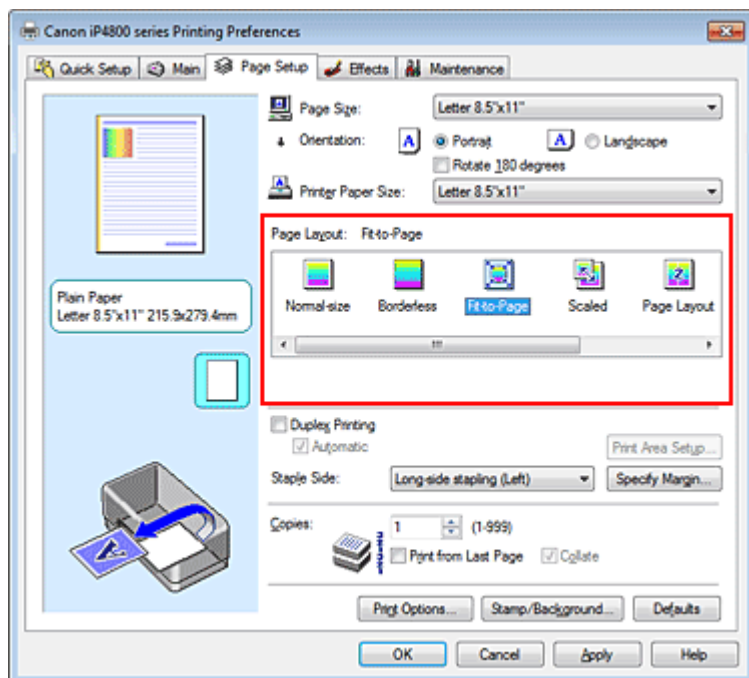

3. Selecteer het papierformaat voor de gegevens

Geef bij Paginaformaat (Page Size) het paginaformaat op dat in de toepassing is ingesteld.

4. Selecteer het papierformaat

Selecteer in de lijst Papierformaat printer (Printer Paper Size) het formaat van het papier dat voor het afdrukken wordt gebruikt.

Als Papierformaat printer (Printer Paper Size) kleiner is dan het Paginaformaat (Page Size), wordt de afbeelding van de pagina kleiner. Als Papierformaat printer (Printer Paper Size) groter is dan het Paginaformaat (Page Size), wordt de afbeelding van de pagina groter.

De huidige instellingen worden weergegeven in het instellingenvoorbeeld aan de linkerkant van het printerstuurprogramma.

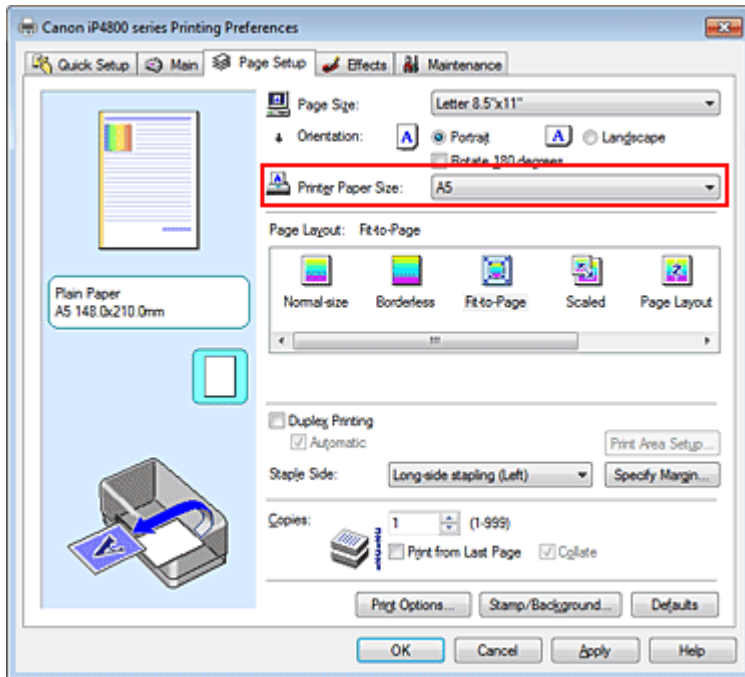

5. Voltooi de configuratie

Klik op OK.

Het document wordt bij het afdrukken vergroot of verkleind, zodat dit op het paginaformaat past.

[Naar boven](#) ↑

Uitgebreide Handleiding

Uitgebreide Handleiding > Afdrukken vanaf een computer > Afdrukken met andere toepassingen > Verschillende afdrukmethoden > Afdrukken op schaal

P005

Afdrukken op schaal



De procedure voor het afdrukken van een document met pagina's die zijn vergroot of verkleind is als volgt:

1. Open het eigenschapsvenster van het printerstuurprogramma
2. Stel afdrukken op schaal in

Selecteer Op schaal (Scaled) in de lijst Pagina-indeling (Page Layout) op het tabblad Pagina-instelling (Page Setup).

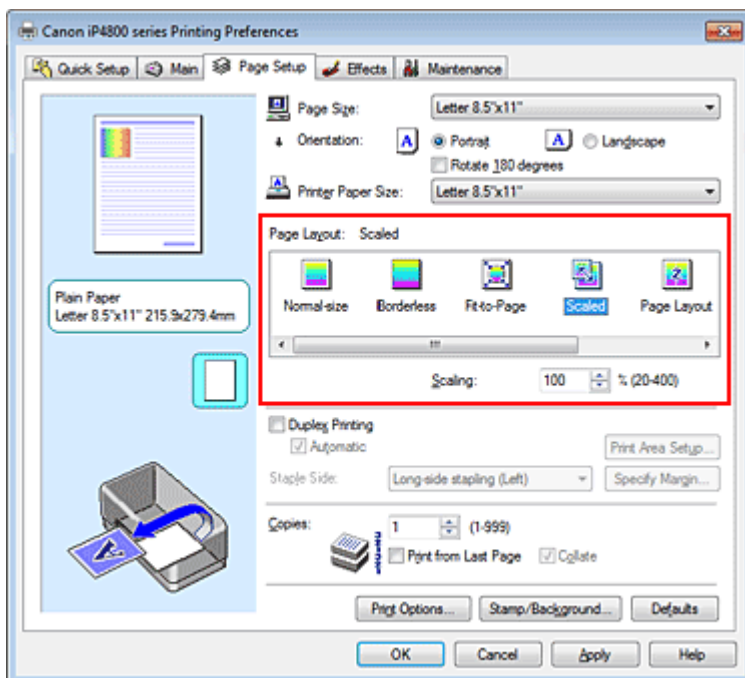

3. Selecteer het papierformaat voor de gegevens

Geef bij Paginaformaat (Page Size) het paginaformaat op dat in de toepassing is ingesteld.

4. Stel de schaalverhouding op een van de volgende manieren in:

- Selecteer een instelling voor Papierformaat printer (Printer Paper Size)

Als het papierformaat voor de printer kleiner is dan het Paginaformaat (Page Size), wordt de

afbeelding van de pagina kleiner. Als het papierformaat voor de printer groter is dan het Paginaformaat (Page Size), wordt de afbeelding van de pagina groter.

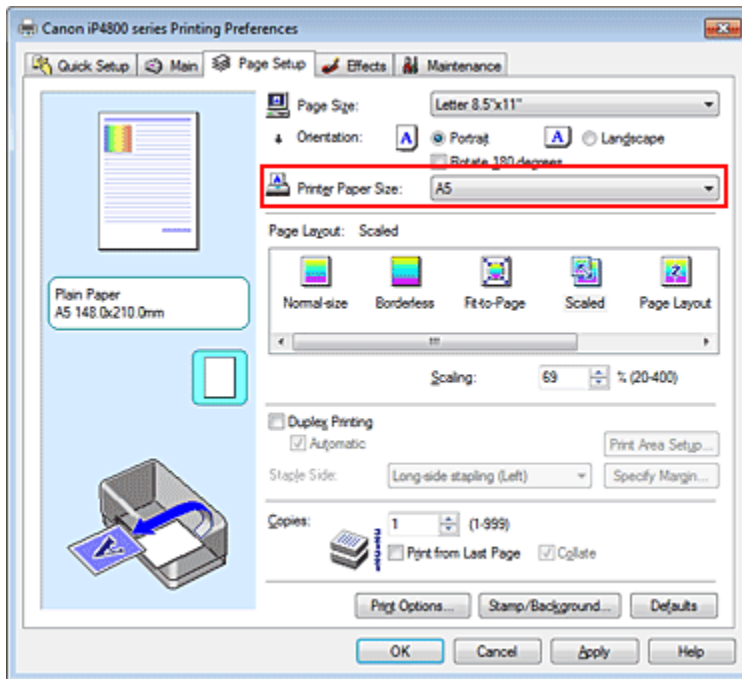

- **Geef een schaalfactor op**

Typ een waarde in het vak Schaling (Scaling).

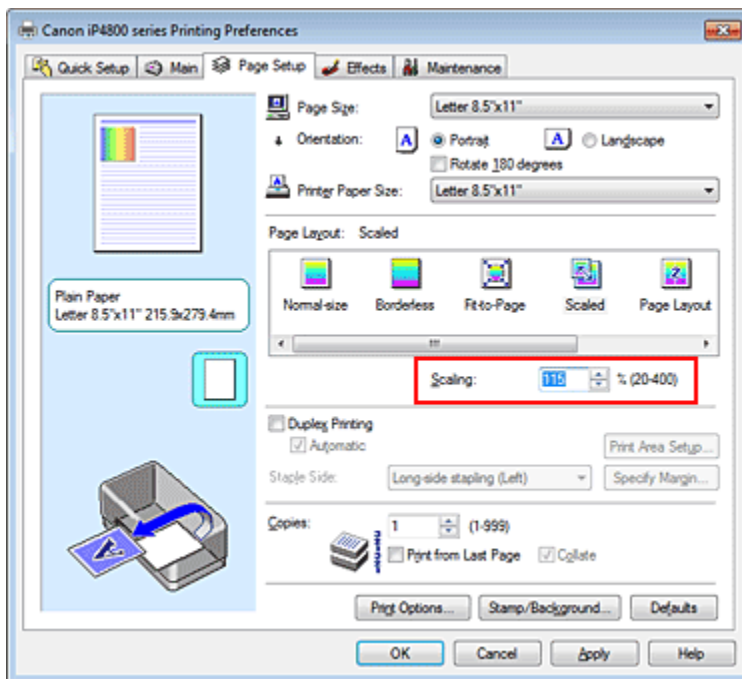

De huidige instellingen worden weergegeven in het instellingenvoorbeeld aan de linkerkant van het printerstuurprogramma.

5. Voltooi de configuratie

Klik op OK.

De afbeelding wordt met de opgegeven schaal afgedrukt.

Belangrijk

- Als de toepassing waarin u het origineel hebt gemaakt een functie heeft voor afdrukken op schaal, geeft u de instelling in deze toepassing op. U hoeft deze instelling dan niet in het printerstuurprogramma op te geven.
- Als Op schaal (Scaled) is geselecteerd, is Zijkant nieten (Staple Side) niet beschikbaar voor

selectie (als Dubbelzijdig afdrukken (Duplex Printing) niet is geselecteerd).

Opmerking

- Als u Op schaal (Scaled) selecteert, wordt het afdrukgebied van het document gewijzigd.

[Naar boven](#) ↑

Uitgebreide Handleiding

Uitgebreide Handleiding > Afdrukken vanaf een computer > Afdrukken met andere toepassingen > Verschillende afdrukmethoden > Pagina-indeling afdrukken

P006

Pagina-indeling afdrukken

U kunt met de functie voor het afdrukken van een pagina-indeling meer dan een paginabeeld op een enkel vel papier afdrukken.

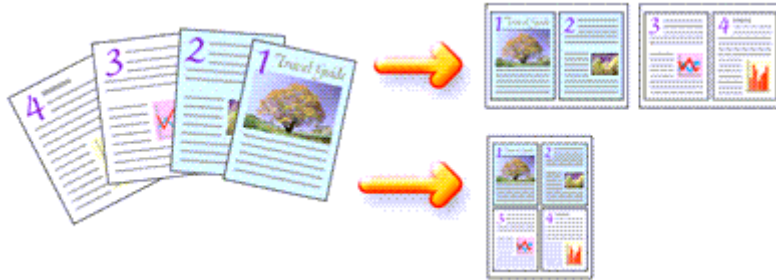

De procedure voor het afdrukken van een pagina-indeling is als volgt:

1. Open het eigenschappenvenster van het printerstuurprogramma
2. Stel Pagina-indeling afdrukken in

Selecteer Pagina-indeling (Page Layout) in de lijst Pagina-indeling (Page Layout) op het tabblad Pagina-instelling (Page Setup).

De huidige instellingen worden weergegeven in het instellingenvoorbeeld aan de linkerkant van het printerstuurprogramma.

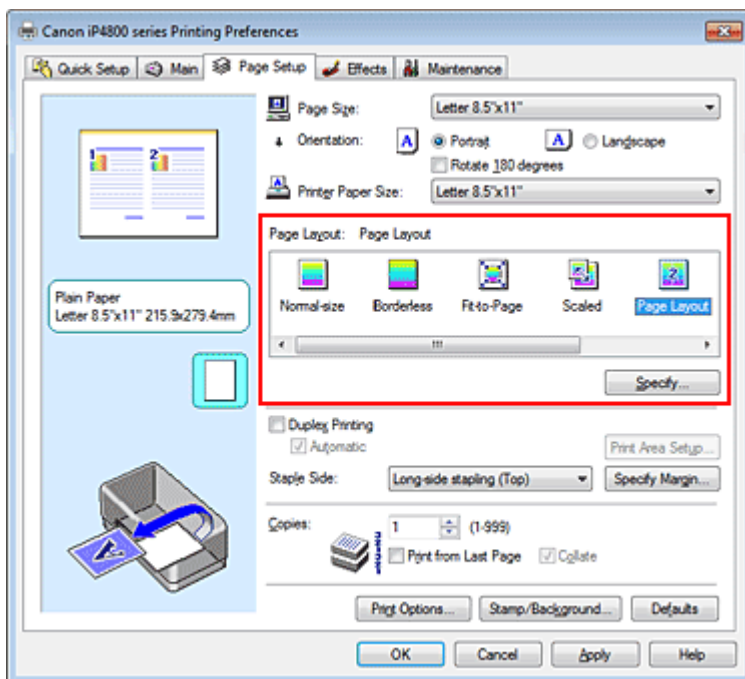

3. Selecteer het papierformaat

Selecteer in de lijst Papierformaat printer (Printer Paper Size) het formaat van het papier dat voor het afdrukken wordt gebruikt.

Het instellen van de indeling van twee pagina's in het document van links naar rechts is nu voltooid.

4. Stel het aantal af te drukken pagina's op één vel en de paginavolgorde in

Klik zo nodig op Opgeven... (Specify...), geef de volgende instellingen op in het dialoogvenster Pagina-indeling afdrukken (Page Layout Printing) en klik op OK.



Pagina's (Pages)

Als u het aantal pagina's dat op één vel moet worden afgedrukt wilt wijzigen, selecteert u het gewenste aantal pagina's in de lijst.

U kunt ook 2 pagina-afdruk (2-Page Print) of 4 pagina-afdruk (4-Page Print) instellen op het tabblad Snel instellen (Quick Setup).

Paginavolgorde (Page Order)

Selecteer een pictogram in de lijst om de volgorde van de pagina's te wijzigen.

Paginarand (Page Border)

Schakel dit selectievakje in als u een paginarand rond elke documentpagina wilt afdrukken.

5. Voltooi de configuratie

Klik op OK op het tabblad Pagina-instelling (Page Setup).

Als u het afdrukken start, wordt het opgegeven aantal pagina's in de opgegeven volgorde op elk vel papier gerangschikt.

[Naar boven](#) ↑

Uitgebreide Handleiding

Uitgebreide Handleiding > Afdrukken vanaf een computer > Afdrukken met andere toepassingen > Verschillende afdrukmethoden > Poster afdrukken

P401

Poster afdrukken

Met deze functie kunt u de afbeeldingsgegevens vergroten, over meerdere pagina's verdelen en deze pagina's op afzonderlijke vellen papier afdrukken. Wanneer de pagina's aan elkaar worden geplakt, vormen ze één grote afdruk zoals die van een poster.

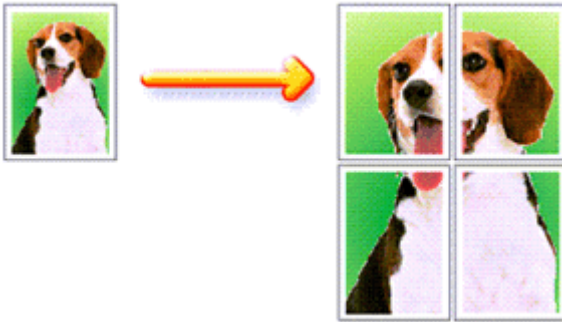

De procedure voor het afdrukken van een poster is als volgt:

Instellingen opgeven voor Poster afdrukken

1. Open het eigenschapsvenster van het printerstuurprogramma
2. Stel poster afdrukken in

Selecteer Poster in de lijst Pagina-indeling (Page Layout) op het tabblad Pagina-instelling (Page Setup).

De huidige instellingen worden weergegeven in het instellingenvoorbeeld aan de linkerkant van het printerstuurprogramma.

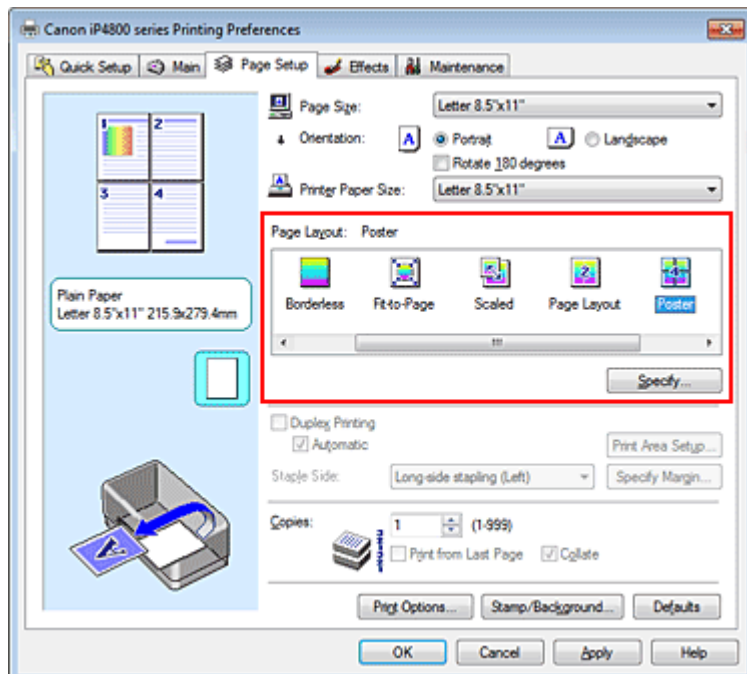

3. Selecteer het papierformaat

Selecteer in de lijst Papierformaat printer (Printer Paper Size) het formaat van het papier dat voor het afdrukken wordt gebruikt.

Het instellen van het afdrukken van een poster in de indeling 2 bij 2 is nu voltooid.

4. Stel het aantal af te drukken beeldscheidingen en het aantal af te drukken pagina's in

Klik zo nodig op Opgeven... (Specify...), geef de volgende instellingen op in het dialoogvenster Poster afdrukken (Poster Printing) en klik op OK.

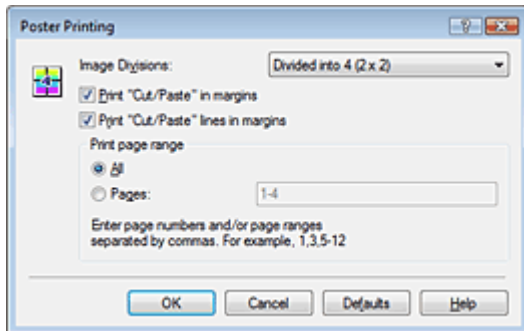

Beeldscheidingen (Image Divisions)

Selecteer het aantal scheidingen (verticaal x horizontaal). Naarmate het aantal scheidingen toeneemt, neemt ook aantal af te drukken pagina's toe zodat er een grotere poster kan worden gemaakt.

"Knippen/Plakken" afdrukken in marges (Print "Cut/Paste" in margins)

Schakel dit selectievakje uit om de woorden "Knippen" en "Plakken" weg te laten.

Opmerking

- Deze functie is mogelijk niet beschikbaar als een bepaald printerstuurprogramma wordt gebruikt.

Lijnen "Knippen/Plakken" afdrukken in marges (Print "Cut/Paste" lines in margins)

Schakel dit selectievakje uit om de kniplijnen weg te laten.

Paginabereik afdrukken (Print page range)

Hiermee geeft u het afdrubbereik op. Selecteer Alle (All) als u alle pagina's wilt afdrukken.

Als u alleen een specifieke pagina wilt afdrukken, selecteert u Pagina's (Pages) en voert u het nummer in van de pagina die u wilt afdrukken. Als u meerdere pagina's wilt opgeven, moet u de paginanummers scheiden door een komma of koppelteken.

Opmerking

- U kunt ook het afdrubbereik opgeven door op de pagina's in het instellingenvoorbeeld te klikken.

5. Voltooi de configuratie

Klik op OK op het tabblad Pagina-instelling (Page Setup).

Het document wordt bij het afdrukken over meerdere pagina's verdeeld.

Als alles is afgedrukt, plakt u de pagina's aan elkaar om zo een poster te maken.

Alleen bepaalde pagina's afdrukken

Als de inkt vager wordt of opraakt tijdens het afdrukken, kunt u als volgt alleen bepaalde pagina's opnieuw afdrukken:

1. Stel het afdrubbereik in

Klik in het instellingenvoorbeeld links op het tabblad Pagina-instelling (Page Setup) achtereenvolgens op de pagina's die u niet wilt afdrukken.

De pagina's waarop u hebt geklikt, worden verborgen en alleen de af te drukken pagina's worden weergegeven.

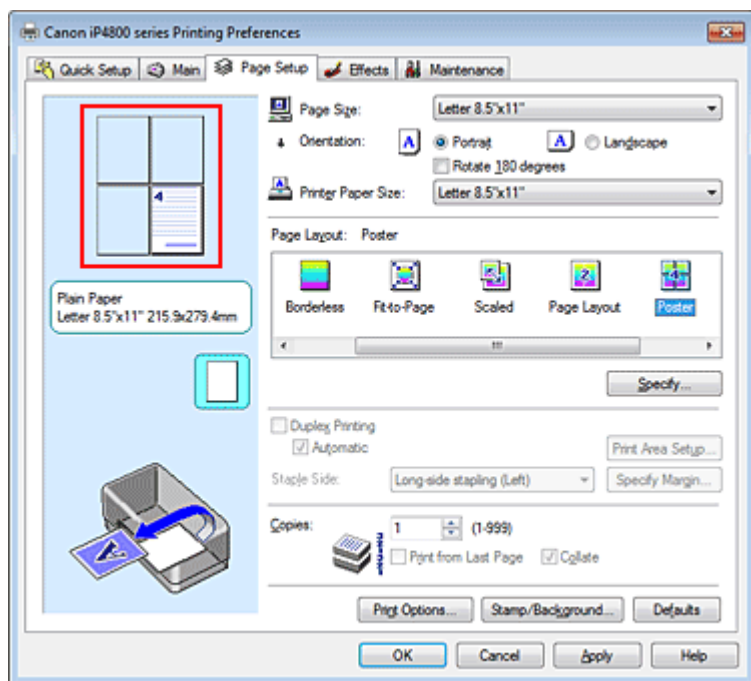

Opmerking

- U kunt de pagina's weer weergeven door er nogmaals op te klikken.
- Klik met de rechtermuisknop op het instellingenvoorbeeld om Alle pagina's afdrukken (Print all pages) of Alle pagina's verwijderen (Delete all pages) te selecteren.

2. Voltooi de configuratie

Klik op OK wanneer u de gewenste pagina's hebt geselecteerd.
Alleen de opgegeven pagina's worden afgedrukt.

Belangrijk

- Als Poster is geselecteerd, zijn Dubbelzijdig afdrukken (Duplex Printing), Zijkant nieten (Staple Side), en Vanaf de laatste pagina afdrukken (Print from Last Page) in grijze letters weergegeven en niet beschikbaar.
- Omdat het document wordt vergroot bij het afdrukken van posters, kan het resultaat korrelig zijn.

[Naar boven ↑](#)

Uitgebreide Handleiding

Uitgebreide Handleiding > Afdrukken vanaf een computer > Afdrukken met andere toepassingen > Verschillende afdrukmethoden > Boekje afdrukken

P402

Boekje afdrukken

Met de functie voor boekjes kunt u afbeeldingsgegevens voor een boekje afdrukken. De gegevens worden afgedrukt op beide zijden van het papier. Bij dit afdruktype wordt ervoor gezorgd dat de pagina's in de juiste volgorde liggen (op paginanummer) wanneer het papier in het midden wordt gevouwen en geniet.

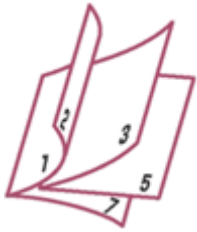

De procedure voor het afdrukken van een boekje is als volgt:

1. Open het eigenschappenvenster van het printerstuurprogramma

2. Stel het afdrukken van een boekje in

Selecteer Boekje (Booklet) in de lijst Pagina-indeling (Page Layout) op het tabblad Pagina-instelling (Page Setup).

De huidige instellingen worden weergegeven in het instellingenvoorbeeld links op het scherm.

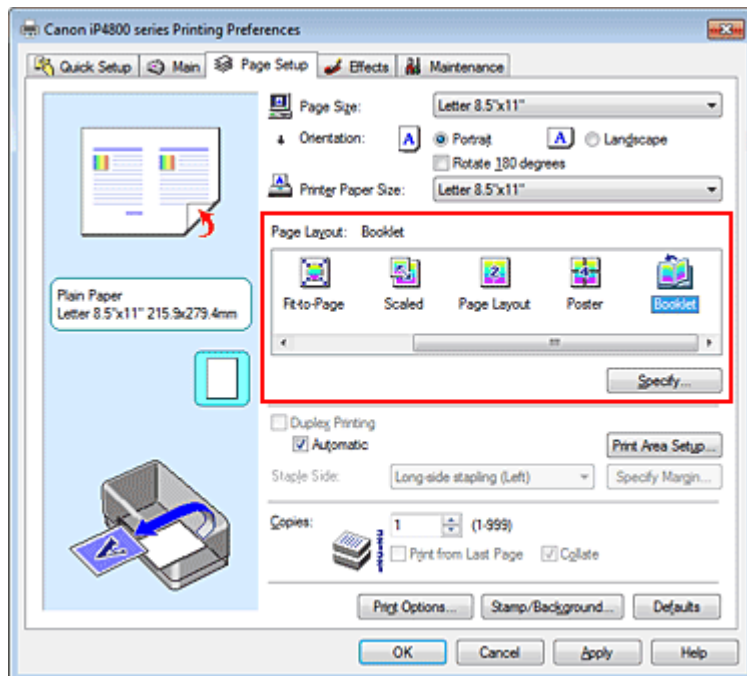

3. Selecteer het papierformaat

Selecteer in de lijst Papierformaat printer (Printer Paper Size) het formaat van het papier dat voor het afdrukken wordt gebruikt.

4. Stel de nietmarge en de breedte van de marge in

Klik op Opgeven... (Specify...), geef de volgende instellingen op in het dialoogvenster Boekje

afdrukken (Booklet Printing) en klik op OK.

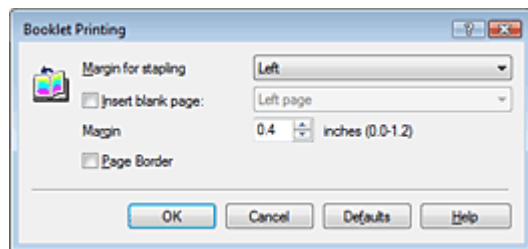

Nietmarge (Margin for stapling)

Selecteer aan welke zijde de nietmarge moet komen wanneer het boekje wordt voltooid.

Lege pagina invoegen (Insert blank page)

Als u één bladzijde leeg wilt laten, schakelt u het selectievakje in en selecteert u de pagina die u leeg wilt laten.

Marge (Margin)

Voer de breedte van de marge in. De opgegeven breedte vanaf het midden van de pagina wordt de nietmarge voor één pagina.

Paginarand (Page Border)

Schakel het selectievakje in als u een paginarand rond elke pagina van het document wilt afdrukken.

5. Voltooi de configuratie

Klik op OK op het tabblad Pagina-instelling (Page Setup).

Wanneer u afdrukt, wordt het document automatisch eerst op één zijde van het papier afgedrukt en vervolgens op de andere zijde.

Wanneer het afdrukken is voltooid, vouwt u het papier in het midden van de marge om het boekje te maken.

Belangrijk

- Boekje (Booklet) kan niet worden geselecteerd als een ander mediumtype dan Normaal papier (Plain Paper), Hagaki A of Hagaki is geselecteerd bij Mediumtype (Media Type) op het tabblad Afdruk (Main).
- Als Boekje (Booklet) is geselecteerd, zijn Dubbelzijdig afdrukken (Duplex Printing), Zijkant nieten (Staple Side), Vanaf de laatste pagina afdrukken (Print from Last Page) en Sorteren (Collate) niet beschikbaar voor selectie.

Opmerking

- De stempel en achtergrond worden niet afgedrukt op de lege vellen die zijn ingevoegd met behulp van de functie Lege pagina invoegen (Insert blank page) van Boekje afdrukken.

[Naar boven](#) 

Uitgebreide Handleiding

Uitgebreide Handleiding > Afdrucken vanaf een computer > Afdrucken met andere toepassingen > Verschillende afdruckmethoden > Dubbelzijdig afdrucken

P007

Dubbelzijdig afdrucken

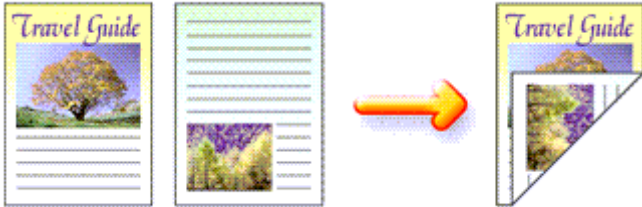

De procedure voor het afdrucken van gegevens op beide zijden van een vel papier is als volgt:

U kunt dubbelzijdig afdrucken ook instellen bij Extra functies (Additional Features) op het tabblad Snel instellen (Quick Setup).

Automatisch dubbelzijdig afdrucken

U kunt ook dubbelzijdig afdrucken zonder dat u het papier zelf hoeft om te draaien.

1. Open het eigenschappenvenster van het printerstuurprogramma

2. Automatisch dubbelzijdig afdrucken instellen

Schakel het selectievakje Dubbelzijdig afdrucken (Duplex Printing) op het tabblad Pagina-instelling (Page Setup) in en controleer of het selectievakje Automatisch (Automatic) is ingeschakeld.

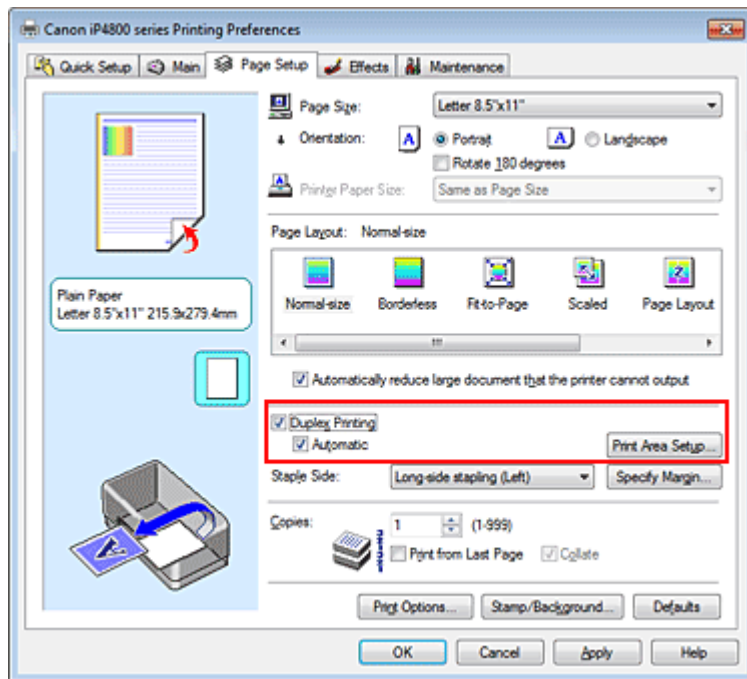

3. Selecteer de indeling

Selecteer Normaal formaat (Normal-size) (of Passend op papier (Fit-to-Page), Op schaal (Scaled) of Pagina-indeling (Page Layout)) in de lijst Pagina-indeling (Page Layout).

4. Stel het afdruckgebied in

Wanneer u dubbelzijdig afdrukken uitvoert, wordt het afdrukgebied van het document iets kleiner dan normaal en is het mogelijk dat het document niet op één pagina past.

Klik op Afdrukgebied instellen... (Print Area Setup...) en selecteer een van de volgende verwerkingsmethoden.

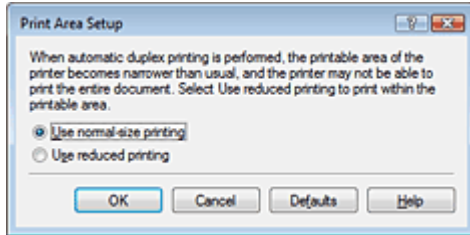

Afdrukken op normaal formaat (Use normal-size printing)

Afdrukken zonder de pagina te verkleinen.

Gereduceerd afdrukken (Use reduced printing)

De pagina enigszins verkleind afdrukken.

5. Geef op aan welke zijde de nietjes moeten komen

De printer selecteert automatisch de beste optie voor Zijkant nieten (Staple Side) op basis van de instellingen voor Afdrukstand (Orientation) en Pagina-indeling (Page Layout). Als u de instelling wilt wijzigen, selecteert u een andere waarde in de lijst.

6. Stel de breedte van de marge in

Klik zo nodig op Marge instellen... (Specify Margin...) om de breedte van de marge in te stellen en klik vervolgens op OK.

7. Voltooi de configuratie

Klik op OK op het tabblad Pagina-instelling (Page Setup).

Wanneer u het afdrukken start, wordt het dubbelzijdig afdrukken gestart.

Handmatig dubbelzijdig afdrukken

U kunt het dubbelzijdig afdrukken handmatig uitvoeren.

1. Open het eigenschappenvenster van het printerstuurprogramma

2. Stel dubbelzijdig afdrukken in

Schakel het selectievakje Dubbelzijdig afdrukken (Duplex Printing) in en schakel het selectievakje Automatisch (Automatic) uit op het tabblad Pagina-instelling (Page Setup).

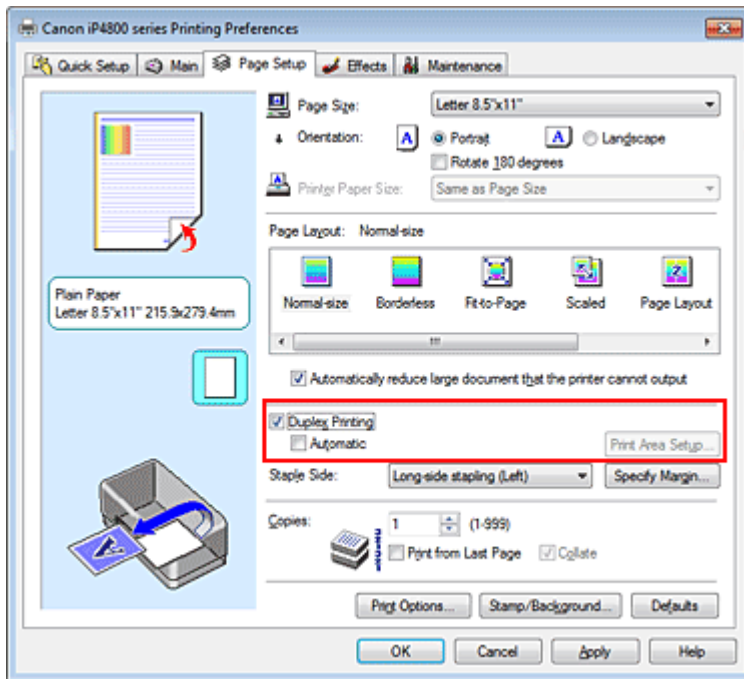

3. Selecteer de indeling

Selecteer Normaal formaat (Normal-size) (of Passend op papier (Fit-to-Page), Op schaal (Scaled) of Pagina-indeling (Page Layout)) in de lijst Pagina-indeling (Page Layout).

4. Geef aan welke zijde de nietjes moeten komen

De printer selecteert automatisch de beste optie voor Zijkant nieten (Staple Side) op basis van de instellingen voor Afdrukstand (Orientation) en Pagina-indeling (Page Layout). Als u de instelling wilt wijzigen, selecteert u een andere waarde in de lijst.

5. Stel de breedte van de marge in

Klik zo nodig op Marge instellen... (Specify Margin...) om de breedte van de marge in te stellen en klik vervolgens op OK.

6. Voltooi de configuratie

Klik op OK op het tabblad Pagina-instelling (Page Setup).

Wanneer u het document afdrukt, wordt dit eerst afgedrukt op één zijde van een vel papier. Nadat één zijde is bedrukt, plaatst u het papier opnieuw, zoals in het bericht wordt weergegeven. Klik vervolgens op OK om op de andere kant af te drukken.

Belangrijk

- Als een ander mediumtype dan Normaal papier (Plain Paper), Hagaki A of Hagaki is geselecteerd in de lijst Mediumtype (Media Type), is de optie Dubbelzijdig afdrucken (Duplex Printing) niet beschikbaar voor selectie.
- Als Zonder marges (Borderless), Poster of Boekje (Booklet) is geselecteerd in de lijst Pagina-indeling (Page Layout), zijn de opties Dubbelzijdig afdrucken (Duplex Printing) en Zijkant nieten (Staple Side) niet beschikbaar voor selectie.
- Nadat de voorzijde is afgedrukt, wordt gewacht met de achterzijde totdat de inkt droog is (het afdrucken wordt tijdelijk onderbroken). Raak het papier niet aan. U kunt de droogtijd van de inkt wijzigen bij Aangepaste instellingen (Custom Settings) op het tabblad Onderhoud (Maintenance).
- Wanneer u automatisch dubbelzijdig op Hagaki afdrukt, drukt u eerst het adres en vervolgens het bericht af.

Opmerking

- Gebruik bij het automatisch dubbelzijdig afdrucken geen gewoon papier dat kleiner is dan A5. Selecteer ook geen ander mediumtype dan Normaal papier (Plain Paper), Hagaki A of Hagaki in de lijst Mediumtype (Media Type).

- Als tijdens dubbelzijdig afdrucken vegen op de achterzijde van het papier ontstaan, voert u Reiniging onderste plaat (Bottom Plate Cleaning) uit via het tabblad Onderhoud (Maintenance).
-

Verwant onderwerp

➡ [De binnenkant van de printer reinigen](#)

[Naar boven](#) ↑

Uitgebreide Handleiding

Uitgebreide Handleiding > Afdrukken vanaf een computer > Afdrukken met andere toepassingen > Verschillende afdrukmethoden > Stempel/achtergrond afdrukken

P403

Stempel/achtergrond afdrukken

De functie Stempel (Stamp) of Achtergrond (Background) is mogelijk niet beschikbaar als een bepaald printerstuurprogramma wordt gebruikt.

Met de functie Stempel (Stamp) kunt u een stempel bestaande uit tekst of een bitmap over of achter de documentgegevens afdrukken. Verder kunt u hiermee de datum, tijd en gebruikersnaam afdrukken. Met de functie Achtergrond (Background) kunt u een lichte illustratie achter de documentgegevens afdrukken.

De procedure voor het afdrukken van een stempel/achtergrond is als volgt:

Een stempel afdrukken

"VERTROUWELIJK", "BELANGRIJK" en andere stempels die vaak door bedrijven worden gebruikt, zijn standaard aanwezig.

1. Open het **eigenschapsvenster van het printerstuurprogramma**
2. Klik op Stempel/Achtergrond... (Stamp/Background...) (Stempel... (Stamp...)) op het tabblad Pagina-instelling (Page Setup).

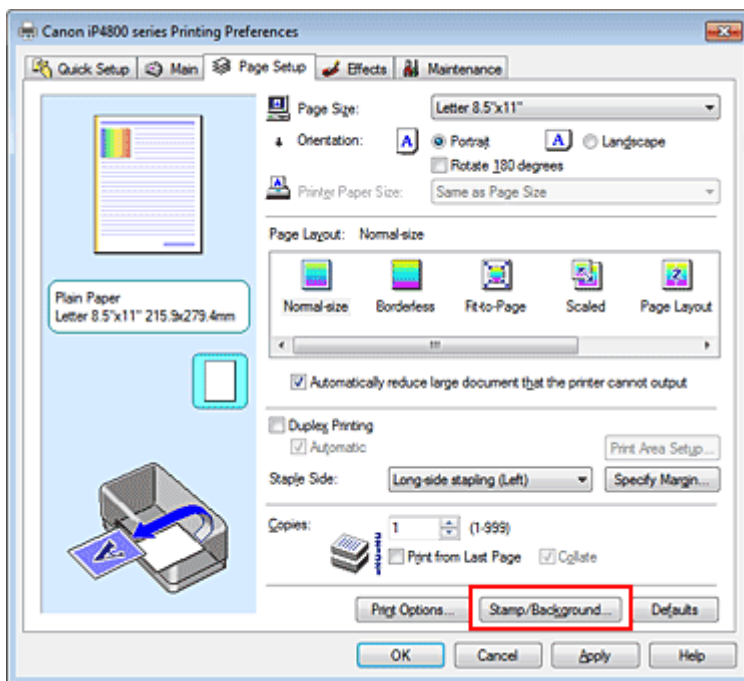

Het dialoogvenster Stempel/Achtergrond (Stamp/Background) (Stempel (Stamp)) wordt geopend.

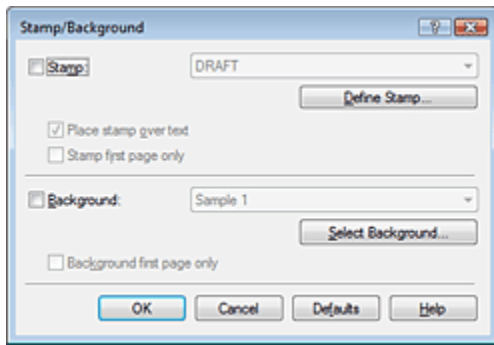

Opmerking

- Bij het XPS-printerstuurprogramma verandert de knop Stempel/Achtergrond... (Stamp/Background...) in de knop Stempel... (Stamp...) en is alleen de stempelfunctie beschikbaar.

3. Selecteer een stempel

Schakel het selectievakje Stempel (Stamp) in en selecteer de gewenste stempel in de lijst. De huidige instellingen worden weergegeven in het instellingenvoorbeeld links op het tabblad Pagina-instelling (Page Setup).

4. Stel de stempelinstellingen in

Geef desgewenst de volgende instellingen op en klik op OK.

De knop Stempel definiëren... (Define Stamp...)

Klik op deze knop als u de tekst, bitmap of positie van de stempel wilt wijzigen (raadpleeg ' [Een stempel registreren](#)').

Stempel over tekst plaatsen (Place stamp over text)

Schakel dit selectievakje in als u de stempel voorop het document wilt afdrukken.

Opmerking

- De stempel krijgt prioriteit omdat deze over de documentgegevens heen wordt afgedrukt in de gedeelten waar de stempel en de documentgegevens elkaar overlappen. Als dit selectievakje niet is ingeschakeld, wordt de stempel achter de documentgegevens afgedrukt en in overlappende gedeelten mogelijk niet weergegeven (afhankelijk van de gebruikte toepassing).
- De functie Stempel over tekst plaatsen (Place stamp over text) is niet beschikbaar als het XPS-printerstuurprogramma wordt gebruikt. Als het XPS-printerstuurprogramma wordt gebruikt, wordt de stempel gewoonlijk op de voorgrond afgedrukt.

Semitransparante stempel afdrukken (Print semitransparent stamp)

Schakel dit selectievakje in als u een semitransparante stempel op het document wilt afdrukken. Deze functie is alleen beschikbaar als het XPS-printerstuurprogramma wordt gebruikt.

Alleen eerste pagina (Stamp first page only)

Schakel dit selectievakje in als u de stempel alleen op de eerste pagina wilt afdrukken.

5. Voltooi de configuratie

Klik op OK op het tabblad Pagina-instelling (Page Setup). Wanneer u de gegevens afdrukt, worden deze met de opgegeven stempel afgedrukt.

Een achtergrond afdrukken

Het programma bevat twee bitmapbestanden die als voorbeeld dienen.

1. Open het eigenschappenvenster van het printerstuurprogramma

2. Klik op Stempel/Achtergrond... (Stamp/Background...) op het tabblad Pagina-instelling (Page Setup)

Het dialoogvenster Stempel/Achtergrond (Stamp/Background) wordt geopend.

3. Selecteer de achtergrond

Schakel het selectievakje Achtergrond (Background) in en selecteer de gewenste achtergrond in de lijst.

De huidige instellingen worden weergegeven in het instellingenvoorbeeld links op het tabblad Pagina-instelling (Page Setup).

4. Stel de achtergrondinstellingen in

Geef desgewenst de volgende instellingen op en klik op OK.

De knop Achtergrond selecteren... (Select Background...)

Klik op deze knop als u een andere achtergrond wilt gebruiken of de opmaak of dichtheid van een achtergrond wilt wijzigen (raadpleeg ' [Afbeeldingsgegevens registreren die u als achtergrond wilt gebruiken](#) ').

Achtergrond alleen op eerste pagina (Background first page only)

Schakel dit selectievakje in als u de achtergrond alleen op de eerste pagina wilt afdrukken.

5. Voltooi de configuratie

Klik op OK op het tabblad Pagina-instelling (Page Setup).

Wanneer u de gegevens afdrukt, worden deze met de opgegeven achtergrond afgedrukt.

Belangrijk

- Als Zonder marges (Borderless) is geselecteerd, is de knop Stempel/Achtergrond... (Stamp/Background...) (Stempel... (Stamp...)) niet beschikbaar voor selectie.

Opmerking

- De stempel en achtergrond worden niet afgedrukt op lege vellen die zijn ingevoegd met behulp van de functie Lege pagina invoegen (Insert blank page) van Boekje afdrukken.

Verwante onderwerpen

- ➔ Een stempel registreren
- ➔ Afbeeldingsgegevens registreren die u als achtergrond wilt gebruiken



[Naar boven](#) 

Uitgebreide Handleiding

Uitgebreide Handleiding > Afdrukken vanaf een computer > Afdrukken met andere toepassingen > Verschillende afdrukmethoden > Stempel/achtergrond afdrukken > Een stempel registreren

P404

Een stempel registreren

Deze functie is mogelijk niet beschikbaar als een bepaald printerstuurprogramma wordt gebruikt.

U kunt een nieuwe stempel maken en registreren. U kunt ook bepaalde instellingen van een bestaande stempel wijzigen en registreren. Stempels die u niet meer nodig hebt, kunt u op elk gewenst moment verwijderen.

De procedure voor het opslaan van een nieuwe stempel is als volgt:

Een nieuwe stempel registreren

1. Open het eigenschapsvenster van het printerstuurprogramma
2. Klik op Stempel/Achtergrond... (Stamp/Background...) (Stempel... (Stamp...)) op het tabblad Pagina-instelling (Page Setup).

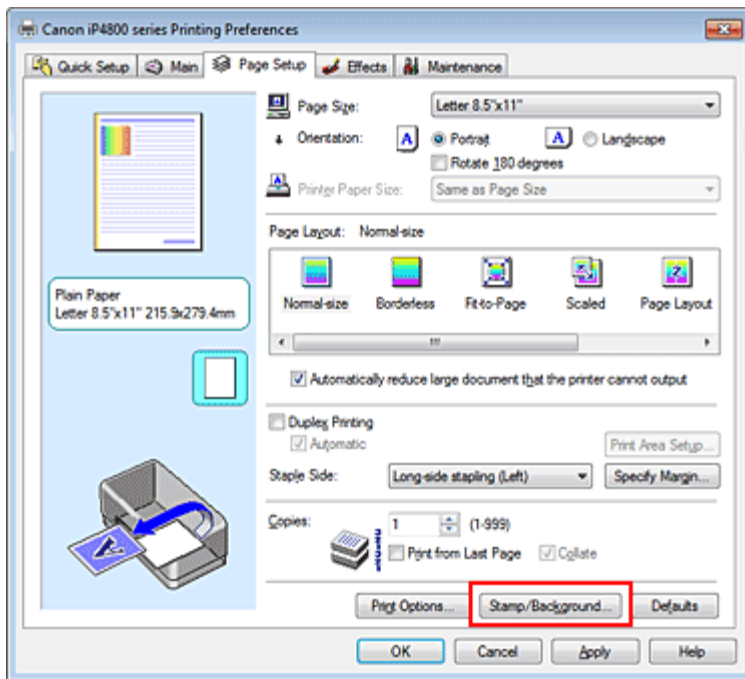

Het dialoogvenster Stempel/Achtergrond (Stamp/Background) (Stempel (Stamp)) wordt geopend.

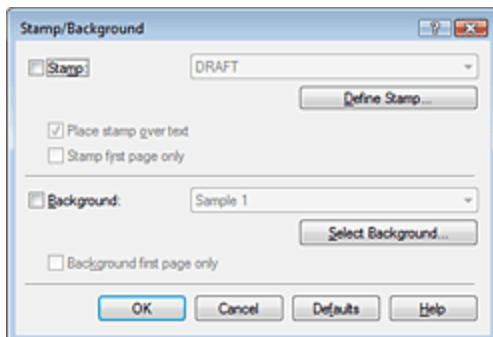

- Bij het XPS-printerstuurprogramma verandert de knop Stempel/Achtergrond... (Stamp/Background...) in de knop Stempel... (Stamp...) en is alleen de stempelfunctie beschikbaar.

3. Klik op Stempel definiëren... (Define Stamp...)

Het dialoogvenster Stempelinstellingen (Stamp Settings) wordt geopend.

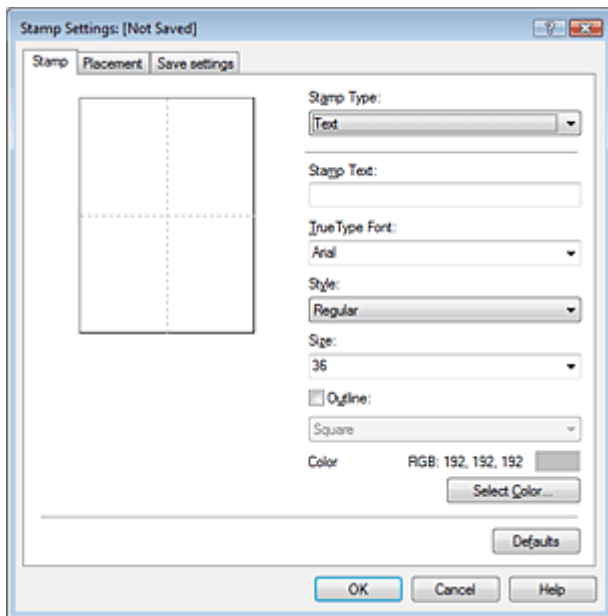

4. Configureer de stempel terwijl u het effect in het voorbeeldvenster bekijkt

• Tabblad Stempel (Stamp)

Selecteer de gewenste Tekst (Text), Bitmap of Datum/tijd/gebruikersnaam (Date/Time/User Name) voor Stempeltype (Stamp Type).

- Als u Tekst (Text) registreert, moeten de tekens al zijn ingevoerd in Stempeltekst (Stamp Text). Wijzig zo nodig de instellingen voor TrueType-lettertype (TrueType Font), Stijl (Style), Grootte (Size) en Contour (Outline). U kunt de kleur van de stempel selecteren door op Kleur selecteren... (Select Color...) te klikken.
- Klik voor Bitmap op Bestand selecteren... (Select File...) en selecteer het te gebruiken bitmapbestand (.bmp). Wijzig zo nodig de instellingen voor Grootte (Size) en Transparant wit gebied (Transparent white area).
- Voor Datum/tijd/gebruikersnaam (Date/Time/User Name) worden de aanmaaktijd en -datum en de gebruikersnaam van het afgedrukte object weergegeven in Stempeltekst (Stamp Text). Wijzig zo nodig de instellingen voor TrueType-lettertype (TrueType Font), Stijl (Style), Grootte (Size) en Contour (Outline). U kunt de kleur van de stempel selecteren door op Kleur selecteren... (Select Color...) te klikken.

Belangrijk

- Stempeltekst (Stamp Text) is niet beschikbaar als Datum/tijd/gebruikersnaam (Date/Time/User Name) is geselecteerd.

• Tabblad Plaatsing (Placement)

Selecteer de stempelpositie in de lijst Positie (Position). U kunt ook Aangepast (Custom) in de lijst Positie (Position) selecteren en de coördinaten opgeven voor X-positie (X-Position) en Y-positie (Y-Position).

Daarnaast kunt u de stempelpositie wijzigen door de stempel naar het voorbeeldscherm te slepen.

Als u de hoek van de stempelpositie wilt wijzigen, kunt u direct een waarde in het vak Afdrukstand (Orientation) typen.

5. Sla de stempel op

Klik op de tab Instellingen opslaan (Save settings), typ een naam in het vak Naam (Title) en klik vervolgens op Opslaan (Save).
Klik op OK in het bevestigingsbericht.

6. Voltooi de configuratie

Klik op OK. Het dialoogvenster Stempel/Achtergrond (Stamp/Background) (Stempel (Stamp)) wordt opnieuw geopend.
De geregistreerde naam wordt weergegeven in de lijst Stempel (Stamp).

Stempelinstellingen wijzigen en registreren

1. Selecteer de stempel waarvoor u de instellingen wilt wijzigen

Schakel het selectievakje Stempel (Stamp) in het dialoogvenster Stempel/Achtergrond (Stamp/Background) (Stempel (Stamp)) in en selecteer vervolgens de naam van te wijzigen stempel in de lijst Stempel (Stamp).

2. Klik op Stempel definiëren... (Define Stamp...)

Het dialoogvenster Stempelinstellingen (Stamp Settings) wordt geopend.

3. Configureer de stempel terwijl u het effect in het voorbeeldvenster bekijkt

4. Sla de stempel op met overschrijven

Klik op Opslaan overschrijven (Save overwrite) op het tabblad Instellingen opslaan (Save settings). Als u de stempel onder een andere naam wilt opslaan, typt u deze naam in het vak Naam (Title) en klikt u op Opslaan (Save).
Klik op OK in het bevestigingsbericht.

5. Voltooi de configuratie

Klik op OK. Het dialoogvenster Stempel/Achtergrond (Stamp/Background) (Stempel (Stamp)) wordt opnieuw geopend.
De geregistreerde naam wordt weergegeven in de lijst Stempel (Stamp).

Een stempel verwijderen

1. Klik op Stempel definiëren... (Define Stamp...) in het dialoogvenster Stempel/Achtergrond (Stamp/Background) (Stempel (Stamp)).

Het dialoogvenster Stempelinstellingen (Stamp Settings) wordt geopend.

2. Selecteer de stempel die u wilt verwijderen

Selecteer de naam van de stempel die u wilt verwijderen in de lijst Stempels (Stamps) op het tabblad Instellingen opslaan (Save settings). Klik vervolgens op Verwijderen (Delete).
Klik op OK in het bevestigingsbericht.

3. Voltooi de configuratie

Klik op OK. Het dialoogvenster Stempel/Achtergrond (Stamp/Background) (Stempel (Stamp)) wordt opnieuw geopend.



Uitgebreide Handleiding

Uitgebreide Handleiding > Afdrukken vanaf een computer > Afdrukken met andere toepassingen > Verschillende afdrukmethoden > Stempel/achtergrond afdrukken > Afbeeldingsgegevens registreren die u als achtergrond wilt gebruiken

P405

Afbeeldingsgegevens registreren die u als achtergrond wilt gebruiken

Deze functie is mogelijk niet beschikbaar als een bepaald printerstuurprogramma wordt gebruikt.

U kunt een bitmapbestand (.bmp) selecteren en als een nieuwe achtergrond registreren. U kunt ook bepaalde instellingen van een bestaande achtergrond wijzigen en registreren. Achtergronden die u niet meer nodig hebt, kunt u op elk gewenst moment verwijderen.

De procedure voor het opslaan van afbeeldingsgegevens voor een achtergrond is als volgt:

Een nieuwe achtergrond registreren

1. Open het eigenschapsvenster van het printerstuurprogramma
2. Klik op Stempel/Achtergrond... (Stamp/Background...) op het tabblad Pagina-instelling (Page Setup)

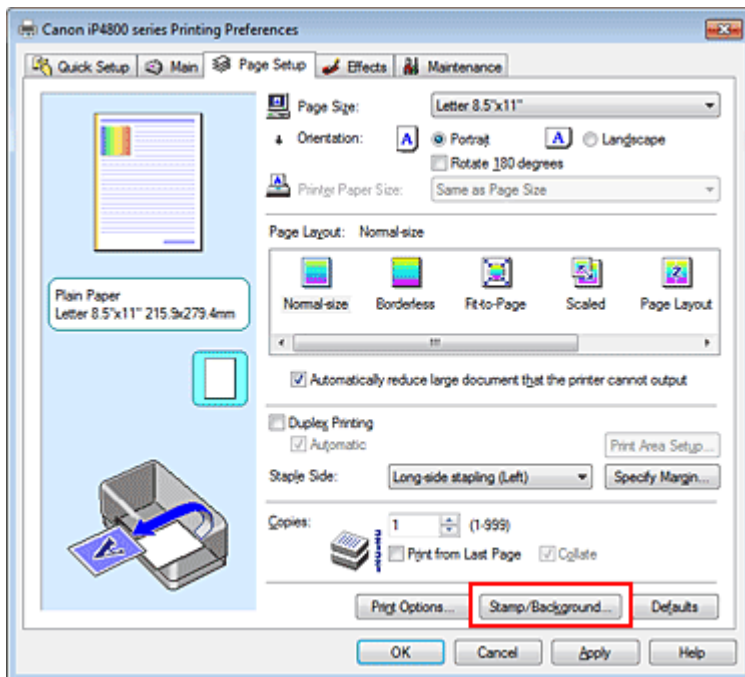

Het dialoogvenster Stempel/Achtergrond (Stamp/Background) wordt geopend.

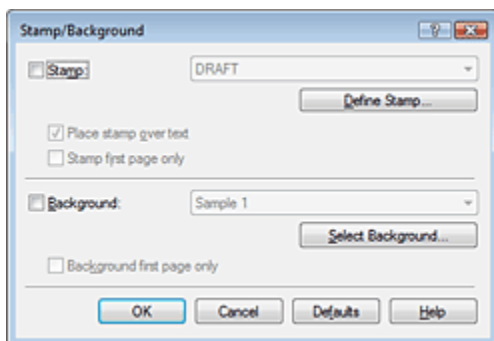

Opmerking

- Bij het XPS-printerstuurprogramma is de knop Stempel/Achtergrond... (Stamp/Background...) vervangen door de knop Stempel... (Stamp...) en is de knop Achtergrond (Background) niet beschikbaar.

3. Klik op Achtergrond selecteren... (Select Background...)

Het dialoogvenster Achtergrondinstellingen (Background Settings) wordt geopend.

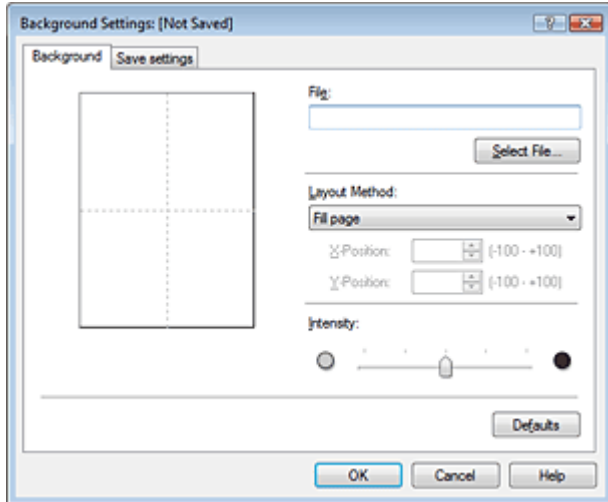

4. Selecteer de afbeeldingsgegevens die u wilt opslaan op de achtergrond

Klik op Bestand selecteren... (Select File...). Selecteer het gewenste bitmapbestand (.bmp) en klik op Openen (Open).

5. Geef de volgende instellingen op wanneer u het voorbeeldvenster controleert:

Lay-outmethode (Layout Method)

Geef aan hoe de afbeeldingsgegevens moeten worden gerangschikt.

Als u Aangepast (Custom) selecteert, kunt u de coördinaten voor de X-positie (X-Position) en de Y-positie (Y-Position) opgeven.

U kunt ook de positie van de achtergrond wijzigen door de afbeelding in het voorbeeldscherm te verslepen.

Intensiteit (Intensity)

Stel de intensiteit van de achtergrond in met de schuifregelaar Intensiteit (Intensity). Voor een lichtere achtergrond schuift u de regelaar naar links. Voor een donkerder achtergrond schuift u de regelaar naar rechts. Als u de achtergrond wilt afdrukken met de intensiteit van de oorspronkelijke bitmap, sleept u de schuifregelaar helemaal naar rechts.

6. Sla de achtergrond op

Klik op de tab Instellingen opslaan (Save settings), typ een naam in het vak Naam (Title) en klik vervolgens op Opslaan (Save).

Klik op OK in het bevestigingsbericht.

7. Voltooi de configuratie

Klik op OK. Het dialoogvenster Stempel/Achtergrond (Stamp/Background) wordt opnieuw geopend. De geregistreerde naam wordt weergegeven in de lijst Achtergrond (Background).

Achtergrondinstellingen wijzigen en registreren

1. Selecteer de achtergrond waarvoor u de instellingen wilt wijzigen

Schakel het selectievakje Achtergrond (Background) in het dialoogvenster Stempel/Achtergrond

(Stamp/Background) in en kies vervolgens de naam van de achtergrond die u wilt wijzigen in de lijst Achtergrond (Background).

2. Klik op Achtergrond selecteren... (Select Background...)

Het dialoogvenster Achtergrondinstellingen (Background Settings) wordt geopend.

3. Stel de items in op het tabblad Achtergrond (Background) terwijl u het voorbeeldvenster bekijkt.

4. Sla de achtergrond op

Klik op Opslaan overschrijven (Save overwrite) op het tabblad Instellingen opslaan (Save settings). Als u de achtergrond onder een andere naam wilt opslaan, voert u deze naam in het vak Naam (Title) in en klikt u op Opslaan (Save). Klik op OK in het bevestigingsbericht.

5. Voltooi de configuratie

Klik op OK. Het dialoogvenster Stempel/Achtergrond (Stamp/Background) wordt opnieuw geopend. De geregistreerde naam wordt weergegeven in de lijst Achtergrond (Background).

Een overbodige achtergrond verwijderen

1. Klik op Achtergrond selecteren... (Select Background...) in het dialoogvenster Stempel/Achtergrond (Stamp/Background)

Het dialoogvenster Achtergrondinstellingen (Background Settings) wordt geopend.

2. Selecteer de achtergrond die u wilt verwijderen

Selecteer de naam van de achtergrond die u wilt verwijderen uit de lijst Achtergronden (Backgrounds) op het tabblad Instellingen opslaan (Save settings) en klik op Verwijderen (Delete). Klik op OK in het bevestigingsbericht.

3. Voltooi de configuratie

Klik op OK. Het dialoogvenster Stempel/Achtergrond (Stamp/Background) wordt opnieuw geopend.



[Naar boven ↕](#)

Uitgebreide Handleiding

Uitgebreide Handleiding > Afdrukken vanaf een computer > Afdrukken met andere toepassingen > Verschillende afdrukmethoden > Een envelop afdrukken

P406

Een envelop afdrukken

Vervang bij het lezen van deze informatie 'Canon IJ-statusmonitor' door 'Canon IJ XPS-statusmonitor' als u het XPS-printerstuurprogramma gebruikt.

Raadpleeg het hoofdstuk 'Papier plaatsen' in de Basis Handleiding voor meer informatie over het plaatsen van enveloppen in de printer.

De procedure voor het afdrukken op enveloppen is als volgt:

1. Plaats een envelop in de printer

Vouw de envelopflap naar beneden.

Plaats de envelop verticaal in de achterste lade, met de adreszijde naar boven en de flap naar links gericht.

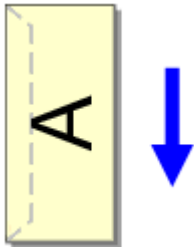

2. Open het eigenschapsvenster van het printerstuurprogramma

3. Selecteer het mediumtype

Selecteer Envelop (Envelope) bij Veelgebruikte instellingen (Commonly Used Settings) op het tabblad Snel instellen (Quick Setup).

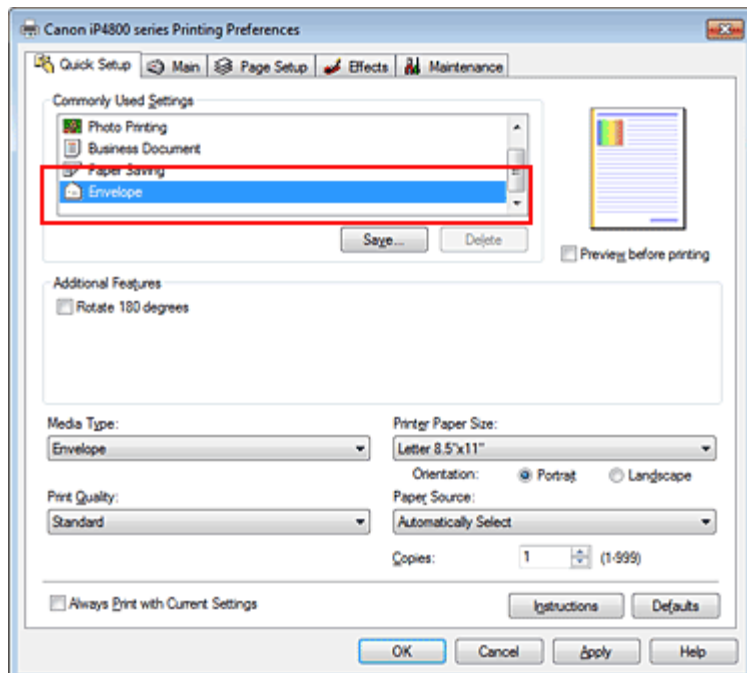

4. Selecteer het papierformaat

Wanneer het dialoogvenster Envelopformaat instellen (Envelope Size Setting) wordt weergegeven, selecteert u Comm.Env. #10, DL Env., Youkei 4 105x235mm of Youkei 6 98x190mm en klikt u op OK.

5. Stel de afdrukstand in

Selecteer Liggend (Landscape) voor Afdrukstand (Orientation) om het adres horizontaal af te drukken.

6. Selecteer de afdrukkwaliteit

Selecteer naar wens Hoog (High) of Standaard (Standard) bij Afdrukkwaliteit (Print Quality).

7. Voltooi de configuratie

Klik op OK.

Wanneer u de afdruk uitvoert, worden de gegevens afgedrukt op de envelop.

Belangrijk

- Wanneer u de afdruk op de envelop uitvoert, worden ondersteunende berichten weergegeven. Als u de berichten wilt verbergen, schakelt u het selectievakje Dit bericht niet meer weergeven. (Do not show this message again.) in. Als u de berichten weer wilt weergeven, klikt u op de knop Printerstatus weergeven... (View Printer Status...) op het tabblad Onderhoud (Maintenance) en start u de Canon IJ-statusmonitor. Klik vervolgens op Envelop afdrukken (Envelope Printing) vanuit Gidsbericht weergeven (Display Guide Message) in het menu Optie (Option) en schakelt u de instelling in.

[Naar boven](#) ↑

Uitgebreide Handleiding

Uitgebreide Handleiding > Afdrukken vanaf een computer > Afdrukken met andere toepassingen > Verschillende afdrukmethoden > Van papierbron wisselen zodat deze overeenkomt met het doel

P008

Van papierbron wisselen zodat deze overeenkomt met het doel

Deze printer heeft twee papierbronnen, een achterste lade en een cassette.

U kunt het afdrukken vereenvoudigen door een papierbron te selecteren die overeenkomt met uw afdruk omgeving en doelstellingen.

De procedure voor het instellen van de papierbron is als volgt:

U kunt ook de papierbron instellen op het tabblad Snel instellen (Quick Setup).

1. Open het **eigenschappenvenster van het printerstuurprogramma**
2. Selecteer de papierbron

Selecteer de papierbron die geschikt is voor uw doel in de lijst Papierbron (Paper Source) op het tabblad Afdruk (Main).

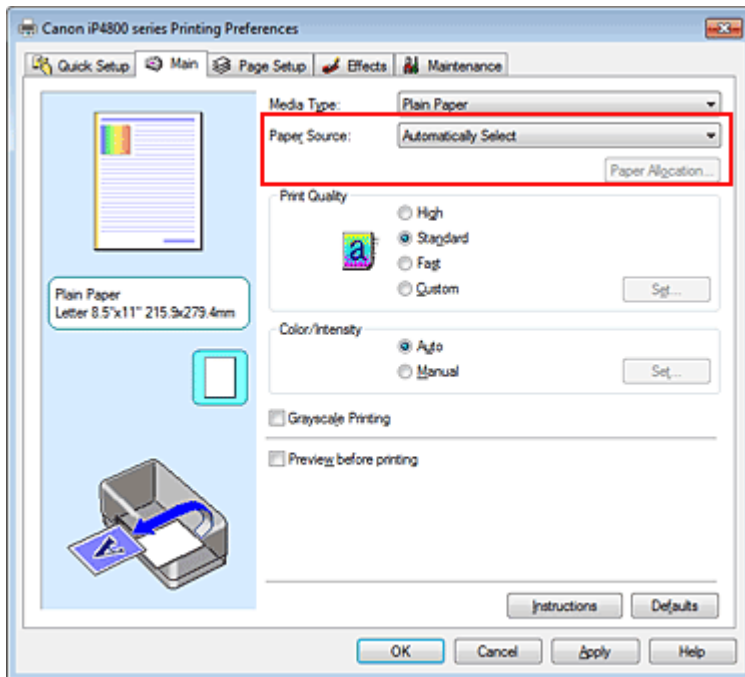

Automatisch selecteren (Automatically Select)

Normaal papier waarvoor Paginaformaat (Page Size) is ingesteld op Letter 8.5"x11", A5, A4 of B5 wordt ingevoerd vanuit de cassette. Normaal papier in andere formaten en andere papiersoorten dan gewoon papier worden ingevoerd vanuit de achterste lade.

Achterste lade (Rear Tray)

Het papier wordt altijd vanuit de achterste lade ingevoerd.

Cassette

Papier wordt altijd ingevoerd vanuit de cassette.



Belangrijk

- Normaal papier dat niet het formaat Letter 8.5"x11", A5, A4 of B5 heeft, en andere papiersoorten dan gewoon papier kunnen niet vanuit de cassette worden ingevoerd.

Doorl. autom. invoer (Continuous Autofeed)

Wanneer het papier in de geselecteerde papierbron op raakt, schakelt de printer automatisch over

naar de andere papierbron.

Als u grote hoeveelheden gegevens afdrukt, plaatst u gewoon papier van hetzelfde formaat in de achterste lade en de cassette. Als het papier in één papierbron op raakt, schakelt de printer vervolgens automatisch over naar de andere papierbron en hoeft u dus minder vaak papier te plaatsen.

Belangrijk

- Doorl. autom. invoer (Continuous Autofeed) is niet beschikbaar wanneer ander papier dan Normaal papier (Plain Paper) is geselecteerd bij Mediumtype (Media Type).
- Het papier wordt ingevoerd vanuit de papierbron die is gebruikt tijdens de laatste keer dat Doorl. autom. invoer (Continuous Autofeed) was geselecteerd en het afdrukken werd voltooid. Laad daarom hetzelfde papier in de achterste lade en de cassette.

Papiertoewijzing (Paper Allocation)

Wanneer het mediumtype voor de afdrukgegevens gewoon papier is en het papierformaat overeenkomt met de instellingen voor papiertoewijzing, wordt het papier automatisch vanuit de cassette ingevoerd. Als dit niet het geval is, wordt het papier ingevoerd vanuit de achterste lade.

Als u de instellingen voor papiertoewijzing wilt wijzigen, klikt u op Papiertoewijzing... (Paper Allocation...), geeft u het Papierformaat (Paper Size) van het papier in de cassette op en klikt u op OK.

Wanneer u papier dat vaak wordt gebruikt, zoals gewoon papier, in de cassette plaatst, worden andere soorten papier vanuit de achterste lade ingevoerd, dus hoeft u minder vaak papier te plaatsen.

3. Voltooi de configuratie

Klik op OK.

Bij het afdrukken wordt het papier in de opgegeven papierbron gebruikt.

[Naar boven ↕](#)

Uitgebreide Handleiding

Uitgebreide Handleiding > Afdrukken vanaf een computer > Afdrukken met andere toepassingen > Verschillende afdrukmethoden > Afdrukresultaten weergeven vóór het afdrukken

P009

Afdrukresultaten weergeven vóór het afdrukken

Vervang bij het lezen van deze informatie 'Canon IJ-statusmonitor' door 'Canon IJ XPS-statusmonitor' als u het XPS-printerstuurprogramma gebruikt.

U kunt de afdrukresultaten vóór het afdrukken bekijken en controleren.

De procedure voor het bekijken van een afdrukvoorbeeld is als volgt:

U kunt de weergave van het afdrukresultaat ook instellen op het tabblad Snel instellen (Quick Setup).

1. Open het eigenschapsvenster van het printerstuurprogramma
2. Stel het voorbeeld in

Schakel het selectievakje Afdrukvoorbeeld (Preview before printing) in op het tabblad Afdruk (Main).

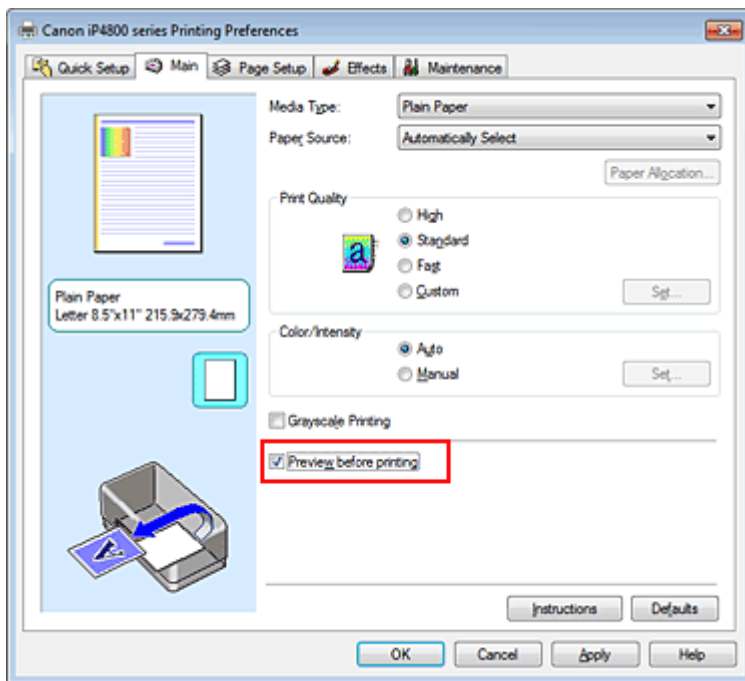

3. Voltooi de configuratie

Klik op OK.

Tijdens het afdrukken wordt het Canon IJ-voorbeeld geopend en worden de afdrukresultaten weergegeven.

Verwant onderwerp

➔ Canon IJ-afdrukvoorbeeld

Naar boven ↗

Uitgebreide Handleiding

Uitgebreide Handleiding > Afdrukken vanaf een computer > Afdrukken met andere toepassingen > Verschillende afdrukmethoden > Papierformaat instellen (aangepast formaat)

P010

Papierformaat instellen (aangepast formaat)

U kunt de hoogte en breedte van het papier opgeven als u het formaat niet kunt selecteren bij Paginaformaat (Page Size). Een dergelijk papierformaat wordt een aangepast formaat genoemd.

De procedure voor het opgeven van een aangepast papierformaat is als volgt:

U kunt een aangepast formaat ook instellen bij Papierformaat printer (Printer Paper Size) op het tabblad Snel instellen (Quick Setup).

1. Stel het aangepaste formaat in de toepassing in

Gebruik de functie Papierformaat in de toepassing om het aangepaste papierformaat op te geven.

Belangrijk

- Als de toepassing waarmee het document is gemaakt een functie heeft voor het opgeven van de hoogte en breedte, geeft u de waarden op met de toepassing. Als de toepassing deze functie niet heeft of als het document niet correct wordt afgedrukt, gebruikt u het printerbesturingsbestand om de waarden in te stellen.

2. Open het eigenschappenvenster van het printerstuurprogramma

3. Selecteer het papierformaat

Selecteer Aangepast... (Custom...) voor Paginaformaat (Page Size) op het tabblad Pagina-instelling (Page Setup).

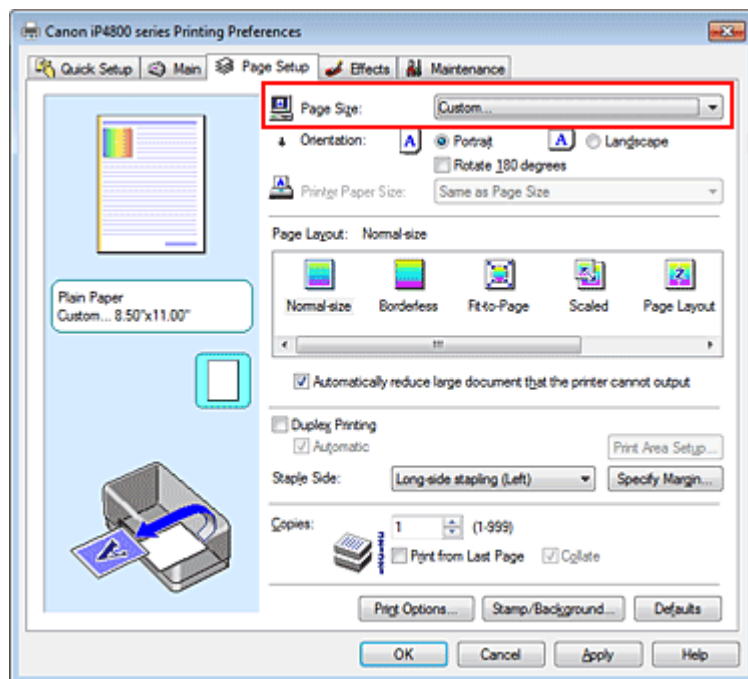

Het dialogvenster Aangepast papierformaat (Custom Paper Size) wordt geopend.

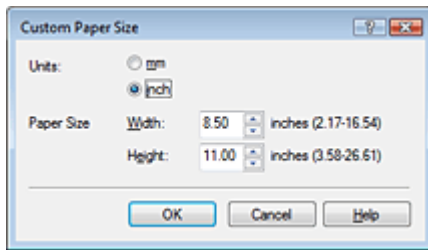

4. Stel het aangepaste papierformaat in

Geef de Eenheden (Units) op en voer de Breedte (Width) en Hoogte (Height) van het te gebruiken papier in. Klik vervolgens op OK.

5. Voltooi de configuratie

Klik op OK op het tabblad Pagina-instelling (Page Setup).

Wanneer u de gegevens afdrukt, worden deze met het opgegeven papierformaat afgedrukt.

[Naar boven](#) ↑

Uitgebreide Handleiding

Uitgebreide Handleiding > Afdrukken vanaf een computer > Afdrukken met andere toepassingen > De afdrukkwaliteit wijzigen en afbeeldingsgegevens corrigeren

De afdrukkwaliteit wijzigen en afbeeldingsgegevens corrigeren

- ➔ Een combinatie van afdrukkwaliteit en halftoningmethode selecteren
- ➔ Een kleurendocument monochroom afdrukken
- ➔ Kleurcorrectie opgeven
- ➔ Een optimale foto van afbeeldingsgegevens afdrukken
- ➔ Het ICC-profiel interpreteren
- ➔ De kleuren aanpassen met het printerstuurprogramma
- ➔ Afdrukken met ICC-profielen
- ➔ De kleurbalans aanpassen
- ➔ De helderheid aanpassen
- ➔ De intensiteit aanpassen
- ➔ Het contrast aanpassen
- ➔ Een illustratie simuleren
- ➔ Afbeeldingsgegevens weergeven in een enkele kleur
- ➔ Afbeeldingsgegevens weergeven in levendige kleuren
- ➔ Gekartelde randen verwijderen
- ➔ Kleureigenschappen wijzigen om kleuren te verbeteren
- ➔ Ruis in foto's reduceren

[Naar boven ↑](#)

Uitgebreide Handleiding

Uitgebreide Handleiding > Afdrukken vanaf een computer > Afdrukken met andere toepassingen > De afdrukkwaliteit wijzigen en afbeeldingsgegevens corrigeren > Een combinatie van afdrukkwaliteit en halftoningmethode selecteren

P011

Een combinatie van afdrukkwaliteit en halftoningmethode selecteren

U kunt de gecombineerde weergavemethode voor het kwaliteitsniveau en de halftoningmethode gebruikt afzonderlijk instellen.



De procedure voor het instellen van een afdrukkwaliteit en halftoningmethode is als volgt:

1. Open het eigenschapsvenster van het printerstuurprogramma
2. Selecteer de afdrukkwaliteit

Selecteer Aangepast (Custom) voor Afdrukkwaliteit (Print Quality) op het tabblad Afdruk (Main) en klik op Instellen... (Set...).

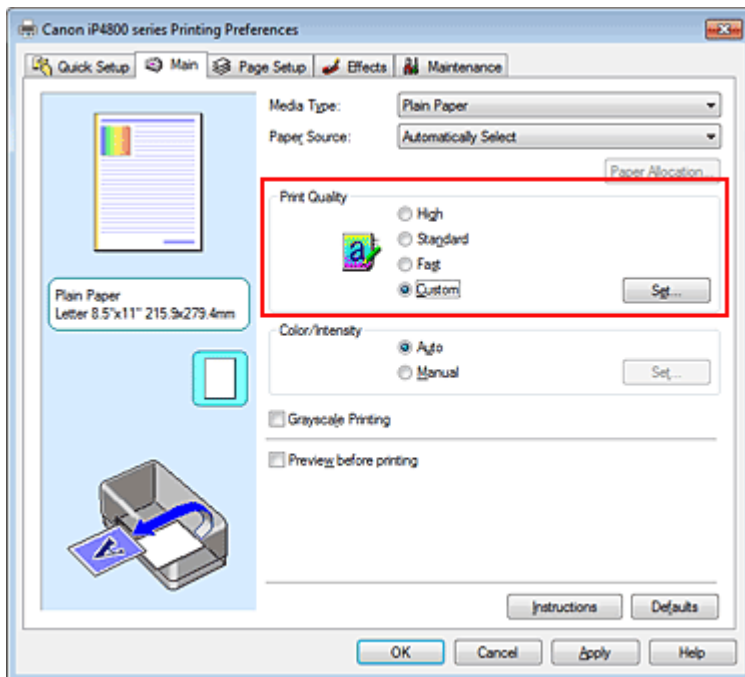

Het dialoogvenster Aangepast (Custom) wordt geopend.

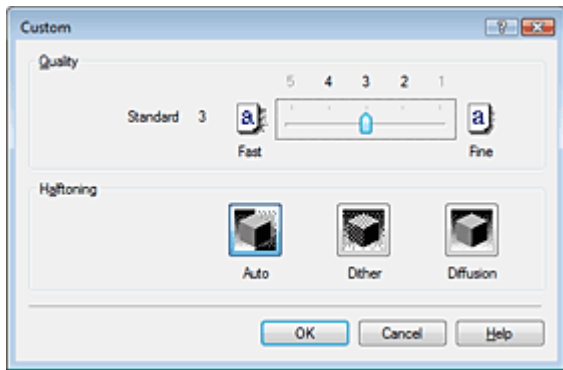

3. Stel de afdrukkwaliteit en halftoningmethode in

Verplaats de schuifregelaar Kwaliteit (Quality) naar het gewenste kwaliteitsniveau. Selecteer de methode in Halftoning en klik op OK.

Opmerking

- Halftonen zijn de kleurschakeringen tussen de donkerste kleur en de helderste kleur. De kleurschakeringen worden bij het afdrukken vervangen door een verzameling kleine punten die de halftonen voorstellen. Als u Auto selecteert, worden de gegevens afgedrukt met de optimale halftoningmethode voor de geselecteerde afdrukkwaliteit. Bij Dithering (Dither) worden de punten volgens vaste regels gerangschikt om de halftonen te produceren. Bij Diffusie (Diffusion) worden de punten willekeurig gerangschikt om halftonen te produceren.

4. Voltooi de configuratie

Klik op OK op het tabblad Afdruk (Main).

Wanneer u de gegevens afdrukt, worden het opgegeven kwaliteitsniveau en de opgegeven halftoningmethode gebruikt.

Belangrijk

- Bepaalde kwaliteitsniveaus en halftoningmethoden kunnen niet worden geselecteerd bij bepaalde instellingen voor Mediumtype (Media Type).

Opmerking

- Als een deel niet wordt afgedrukt, kunt u dit mogelijk oplossen door Diffusie (Diffusion) te selecteren bij Halftoning.

Verwante onderwerpen

- ➔ Kleurcorrectie opgeven
- ➔ De kleurbalans aanpassen
- ➔ De helderheid aanpassen
- ➔ De intensiteit aanpassen
- ➔ Het contrast aanpassen

[Naar boven ↑](#)

Uitgebreide Handleiding

Uitgebreide Handleiding > Afdrucken vanaf een computer > Afdrucken met andere toepassingen > De afdrukkwaliteit wijzigen en afbeeldingsgegevens corrigeren > Een kleurendocument monochroom afdrucken

P012

Een kleurendocument monochroom afdrucken

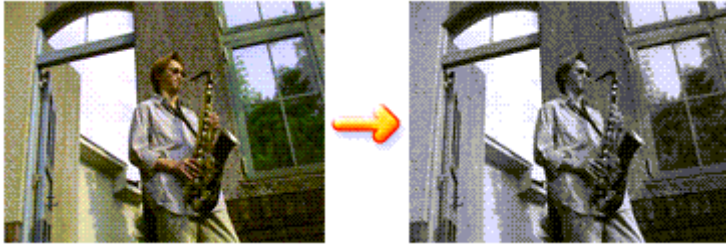

De procedure voor het monochroom afdrucken van een kleurendocument is als volgt:

U kunt afdrucken in grijstinten instellen ook bij Extra functies (Additional Features) op het tabblad Snel instellen (Quick Setup).

1. Open het eigenschapsvenster van het printerstuurprogramma
2. Stel afdrucken in grijstinten in

Schakel het selectievakje Afdrucken in grijstinten (Grayscale Printing) op het tabblad Afdruk (Main) in.

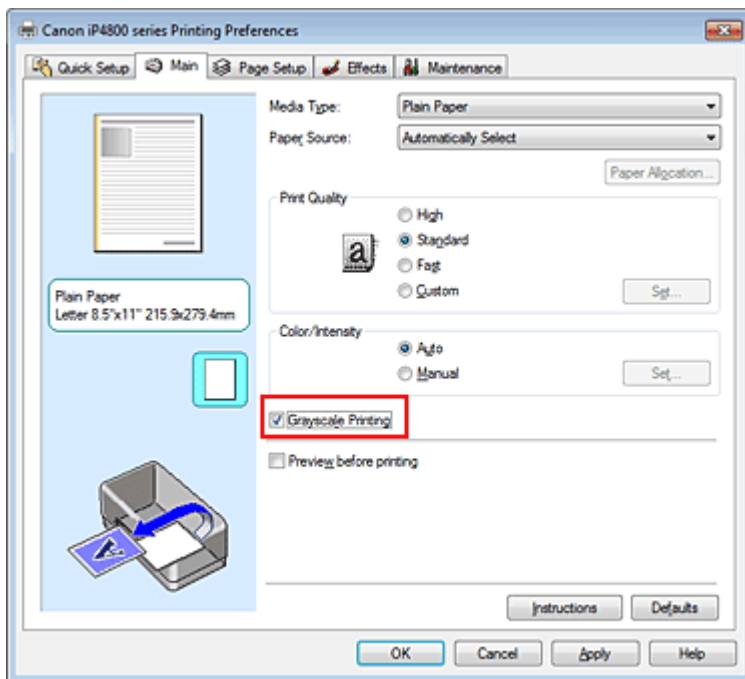

3. Voltooi de configuratie

Klik op OK.

Wanneer u de afdruk uitvoert, wordt het document geconverteerd naar grijstinten. Hierdoor kunt u het kleurendocument monochroom afdrucken.

Belangrijk

- Als het selectievakje Afdrucken in grijstinten (Grayscale Printing) is ingeschakeld, worden de afbeeldingsgegevens verwerkt als sRGB-gegevens. In dit geval kunnen de afgedrukte kleuren verschillen van de kleuren in de oorspronkelijke afbeelding.

Wanneer u de functie Afdrukken in grijstinten gebruikt om Adobe RGB-gegevens af te drukken, converteert u de gegevens naar sRGB-gegevens in een toepassing.

Opmerking

- Bij Afdrukken in grijstinten (Grayscale Printing) kan zowel kleureninkt als zwarte inkt worden gebruikt.
-

[Naar boven](#) ↑

Uitgebreide Handleiding

Uitgebreide Handleiding > Afdrukken vanaf een computer > Afdrukken met andere toepassingen > De afdrukkwaliteit wijzigen en afbeeldingsgegevens corrigeren > Kleurcorrectie opgeven

P013

Kleurcorrectie opgeven

U kunt de methode voor kleurcorrectie aanpassen aan het type document dat u wilt afdrukken. Normaal gesproken worden de kleuren aangepast met behulp van Canon Digital Photo Color, zodat de gegevens worden afgedrukt met kleurtinten waaraan de meeste mensen de voorkeur geven. Deze methode is geschikt voor het afdrukken van sRGB-gegevens.

Als u zodanig wilt afdrukken dat de kleuruimte (Adobe RGB of sRGB) van de afbeeldingsgegevens effectief wordt gebruikt, selecteert u ICM of ICC-profielvergelijking (ICC Profile Matching). Als u een toepassing wilt gebruiken om een ICC-afdrukprofiel op te geven, selecteert u Geen (None).

De procedure voor het opgeven van de kleurcorrectie is als volgt:

U kunt kleurcorrectie ook instellen op het tabblad Snel instellen (Quick Setup) door Foto afdrukken (Photo Printing) te kiezen onder Veelgebruikte instellingen (Commonly Used Settings) en vervolgens Kleur/intensiteit handmatig aanpassen (Color/Intensity Manual Adjustment) te kiezen onder Extra functies (Additional Features).

1. Open het eigenschapsvenster van het printerstuurprogramma
2. Selecteer de handmatige kleuraanpassing

Selecteer op het tabblad Afdruk (Main) de optie Handmatig (Manual) voor Kleur/Intensiteit (Color/Intensity) en klik op Instellen... (Set...).

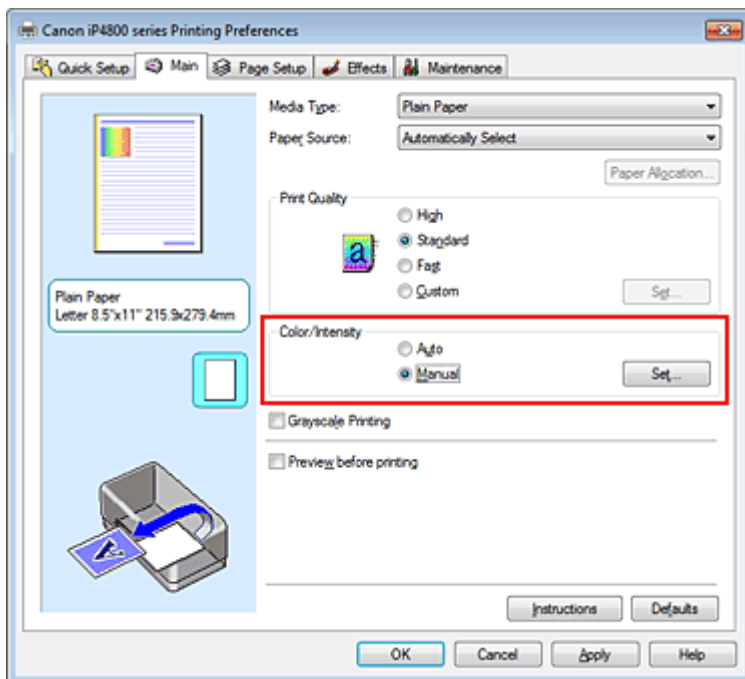

Het dialoogvenster Handmatige kleuraanpassing (Manual Color Adjustment) wordt geopend.

3. Selecteer de kleurcorrectie

Klik op de tab Afstemming (Matching), selecteer de instelling voor Kleurcorrectie (Color Correction) die overeenkomt met uw doel en klik op OK.

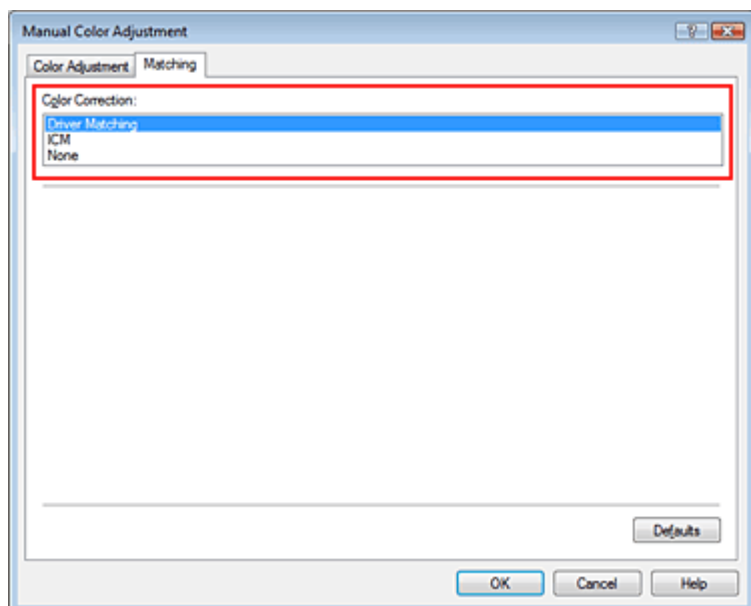

Driververgelijking (Driver Matching)

Door gebruik te maken van Canon Digital Photo Color kunt u sRGB-gegevens afdrucken met kleurtinten waaraan de meeste mensen de voorkeur geven.

Driververgelijking (Driver Matching) is de standaardinstelling voor kleurcorrectie.

ICM/ICC-profielvergelijking (ICC Profile Matching)

Past de kleuren aan volgens een ICC-profiel tijdens het afdrucken.

Geef op welk invoerprofiel moet worden gebruikt.

Geen (None)

Er wordt geen kleurcorrectie uitgevoerd door het printerbesturingsbestand. Selecteer deze instelling als u een afzonderlijk gemaakt ICC-afdrukprofiel of een profiel voor speciaal Canon-papier in een toepassing gebruikt om gegevens af te drukken.

4. Voltooi de configuratie

Klik op OK op het tabblad Afdruk (Main).

Wanneer u de gegevens afdrukt, worden deze met de opgegeven methode voor kleurcorrectie afgedrukt.

Belangrijk

- Als ICM in de toepassing is uitgeschakeld, is ICM niet beschikbaar voor Kleurcorrectie (Color Correction) en is het mogelijk dat de afbeeldingsgegevens niet correct worden afgedrukt.
- Als het selectievakje Afdrukken in grijstinten (Grayscale Printing) op het tabblad Afdruk (Main) is ingeschakeld, is Kleurcorrectie (Color Correction) niet beschikbaar voor selectie.

Verwante onderwerpen

- ➔ Een optimale foto van afbeeldingsgegevens afdrucken
- ➔ Het ICC-profiel interpreteren
- ➔ De kleuren aanpassen met het printerstuurprogramma
- ➔ Afdrucken met ICC-profielen



Uitgebreide Handleiding

[Uitgebreide Handleiding](#) > [Afdrukken vanaf een computer](#) > [Afdrukken met andere toepassingen](#) > [De afdrukkwaliteit wijzigen en afbeeldingsgegevens corrigeren](#) > [Kleurcorrectie opgeven](#) > Een optimale foto van afbeeldingsgegevens afdrukken

P014

Een optimale foto van afbeeldingsgegevens afdrukken

Wanneer mensen foto's afdrukken die met een digitale camera zijn gemaakt, krijgen zij soms het gevoel dat de afgedrukte kleuren anders zijn dan de kleuren in de oorspronkelijke foto of de kleuren op het scherm.

Om een afdruk te krijgen die de gewenste kleurtinten zo dicht mogelijk benadert, moet u een afdrukmethode kiezen die geschikt is voor de gebruikte software of het doel van de afdruk.

Kleurbeheer

Digitale camera's, scanners, beeldschermen en printers verwerken kleuren niet op dezelfde manier. Met kleurbeheer (kleurafstemming) kunnen 'kleuren' van verschillende apparaten via een gemeenschappelijke kleurruimte worden verwerkt. Windows heeft een ingebouwd kleurbeheersysteem, ICM.

Adobe RGB en sRGB zijn veelgebruikte kleurruimten. Adobe RGB is een bredere kleurruimte dan sRGB.

Met ICC-profielen kunnen de 'kleuren' van verschillende apparaten naar een gemeenschappelijke kleurruimte worden geconverteerd. Door gebruik te maken van een ICC-profiel en kleurbeheer kunt u de kleurruimte van afbeeldingsgegevens afstemmen op het kleurreproductiegebied dat de printer kan produceren.

Een afdrukmethode kiezen die geschikt is voor de afbeeldingsgegevens

De aanbevolen afdrukmethode is afhankelijk van de kleurruimte (Adobe RGB of sRGB) van de afbeeldingsgegevens of de toepassing die wordt gebruikt. Er zijn twee afdrukmethoden die vaak worden gebruikt. Controleer de kleurruimte (Adobe GRB of sRGB) van de afbeeldingsgegevens en de toepassing die wordt gebruikt, en selecteer vervolgens de geschikte afdrukmethode.

De kleuren aanpassen met het printerstuurprogramma

In dit gedeelte wordt de procedure beschreven voor het afdrukken van sRGB-gegevens met behulp van de kleurcorrectiefunctie van het printerbesturingsbestand.

• Afdrukken met Canon Digital Photo Color

De printer drukt gegevens af in kleurtinten waaraan veel mensen de voorkeur geven; de originele kleuren van de afbeelding worden weergegeven en driedimensionale effecten en hoge, scherpe contrasten worden gegenereerd.

• Afdrukken door de bewerkingen en verbeteringen van een toepassing rechtstreeks toe te passen

Wanneer de gegevens worden afgedrukt, benadrukt de printer subtiele kleurverschillen tussen donkere en lichte delen, waarbij de donkerste en lichtste gebieden intact blijven.

Wanneer de gegevens worden afgedrukt, past de printer het resultaat toe van gedetailleerde aanpassingen die zijn aangebracht met een toepassing, zoals aanpassingen in de helderheid.

Afdrukken met ICC-profielen

In dit gedeelte wordt de procedure beschreven voor het afdrukken door effectief gebruik te maken van de kleurruimte van Adobe RGB of sRGB.

U kunt afdrukken met een gemeenschappelijke kleurruimte door de toepassing en het printerbesturingsbestand zo in te stellen dat het kleurbeheer overeenkomt met het ICC-invoerprofiel van de afbeeldingsgegevens.

De methode voor het instellen van het printerbesturingsbestand verschilt, afhankelijk van de toepassing die wordt gebruikt.

Verwant onderwerp

➡ [Het ICC-profiel interpreteren](#)



[Naar boven](#) ↑

Uitgebreide Handleiding

Uitgebreide Handleiding > Afdrukken vanaf een computer > Afdrukken met andere toepassingen > De afdrukkwaliteit wijzigen en afbeeldingsgegevens corrigeren > Kleurcorrectie opgeven > De kleuren aanpassen met het printerstuurprogramma

P015

De kleuren aanpassen met het printerstuurprogramma

U kunt de functie voor kleurcorrectie van het printerstuurprogramma zo instellen dat sRGB-gegevens worden afgedrukt met kleurtinten waaraan veel mensen de voorkeur geven, door het gebruik van Canon Digital Photo Color.

Als u afdrukt vanuit een toepassing die ICC-profielen kan identificeren en waarvoor u deze kunt opgeven, gebruikt u een ICC-profiel voor afdrukken in de toepassing en selecteert u instellingen voor kleurbeheer.

De procedure voor het aanpassen van kleuren met het printerstuurprogramma is als volgt:

1. Open het eigenschapsvenster van het printerstuurprogramma
2. Selecteer het mediumtype

Selecteer het type papier dat in de printer is geplaatst in de lijst Mediumtype (Media Type) op het tabblad Afdruk (Main).

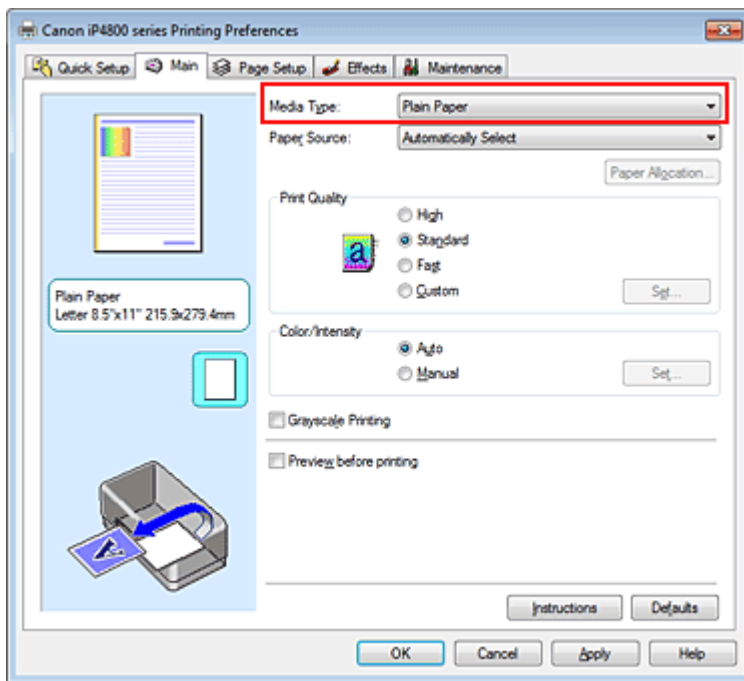

3. Selecteer de afdrukkwaliteit

Selecteer bij Afdrukkwaliteit (Print Quality), Hoog (High), Standaard (Standard) of Snel (Fast), afhankelijk van het gewenste afdrukresultaat.

4. Selecteer de handmatige kleuraanpassing

Selecteer Handmatig (Manual) voor Kleur/Intensiteit (Color/Intensity) en klik op Instellen... (Set...). Het dialoogvenster Handmatige kleuraanpassing (Manual Color Adjustment) wordt geopend.

5. Selecteer de kleurcorrectie

Klik op de tab Afstemming (Matching) en selecteer Driververgelijking (Driver Matching) voor Kleurcorrectie (Color Correction).

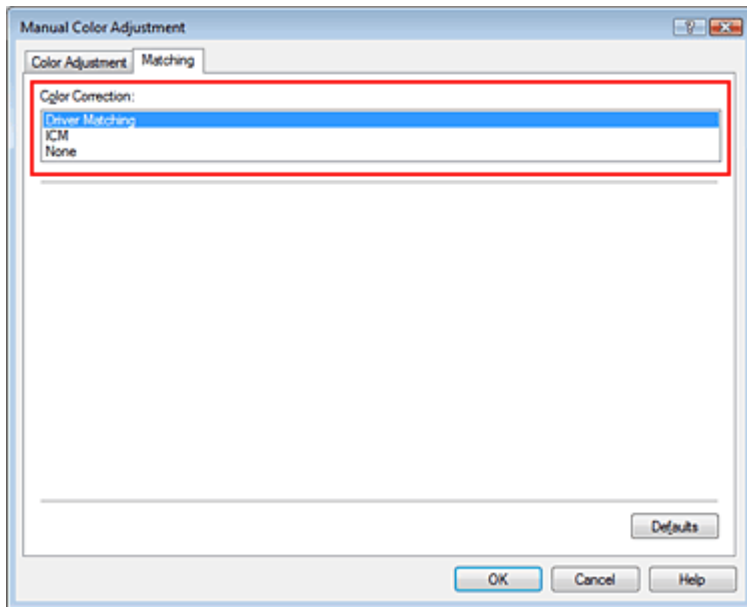

6. Stel de andere items in

Klik zo nodig op het tabblad Kleuraanpassing (Color Adjustment) en pas de kleurbalans (Cyaan (Cyan), Magenta en Geel (Yellow)) en de instellingen voor Helderheid (Brightness), Intensiteit (Intensity) en Contrast aan. Klik vervolgens op OK.

7. Voltooi de configuratie

Klik op OK op het tabblad Afdruk (Main).

De kleuren van de gegevens worden bij het afdrukken aangepast.

Verwante onderwerpen

- ➔ Een combinatie van afdrukkwaliteit en halftoningmethode selecteren
- ➔ Kleurcorrectie opgeven
- ➔ De kleurbalans aanpassen
- ➔ De helderheid aanpassen
- ➔ De intensiteit aanpassen
- ➔ Het contrast aanpassen



[Naar boven ↑](#)

Uitgebreide Handleiding

Uitgebreide Handleiding > Afdrukken vanaf een computer > Afdrukken met andere toepassingen > De afdrukkwaliteit wijzigen en afbeeldingsgegevens corrigeren > Kleurcorrectie opgeven > Afdrukken met ICC-profielen

P016

Afdrukken met ICC-profielen

Wanneer voor de afbeeldingsgegevens een ICC-invoerprofiel is opgegeven, kunt u afdrukken met effectief gebruik van de kleuruimte (Adobe RGB of sRGB) van de gegevens.

De procedure voor het instellen van het printerstuurprogramma is afhankelijk van de toepassing die voor het afdrukken wordt gebruikt.

Een ICC-profiel opgeven vanuit de toepassing en de gegevens afdrukken

Wanneer u het resultaat afdrukt van bewerkingen en verbeteringen die zijn aangebracht met Adobe Photoshop, Canon Digital Photo Professional of een andere toepassing waarin u ICC-profielen voor invoer en afdrukken kunt opgeven, kunt u bij het afdrukken effectief gebruikmaken van de kleuruimte van het ICC-invoerprofiel dat in de afbeeldingsgegevens is opgegeven.

Als u deze afdrukmethode wilt gebruiken, moet u eerst met de toepassingsopties voor kleurbeheer selecteren en een ICC-invoerprofiel en een ICC-afdrukprofiel opgeven voor de afbeeldingsgegevens. Ook als u afdrukt met een ICC-afdrukprofiel dat u zelf hebt gemaakt of één voor speciaal Canon-papier in de toepassing, moet u de opties voor kleurbeheer selecteren in de toepassing. Raadpleeg de gebruikershandleiding bij de toepassing voor instructies.

1. Open het eigenschappenvenster van het printerstuurprogramma

2. Selecteer het mediumtype

Selecteer het type papier dat in de printer is geplaatst in de lijst Mediumtype (Media Type) op het tabblad Afdruk (Main).

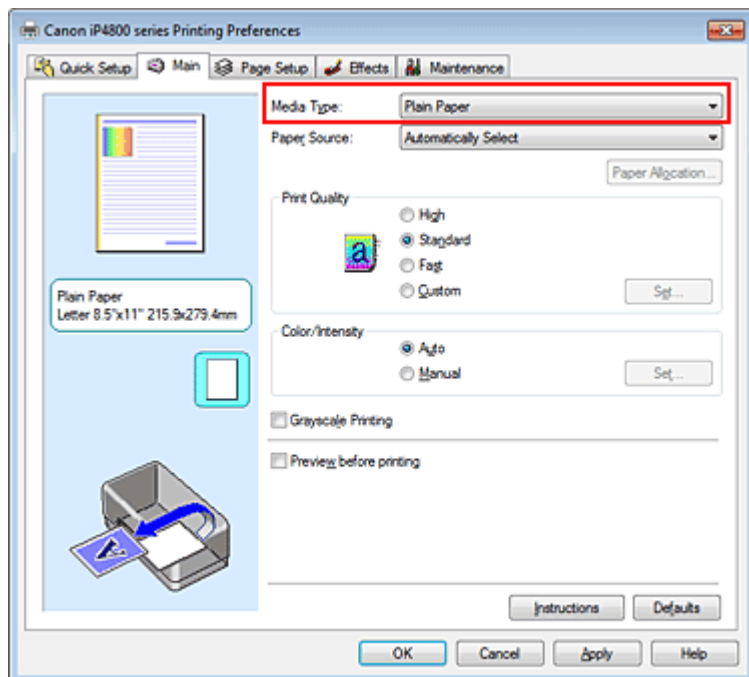

3. Selecteer de afdrukkwaliteit

Selecteer bij Afdrukkwaliteit (Print Quality), Hoog (High), Standaard (Standard) of Snel (Fast), afhankelijk van het gewenste afdrukresultaat.

4. Selecteer de handmatige kleuraanpassing

Selecteer Handmatig (Manual) voor Kleur/Intensiteit (Color/Intensity) en klik op Instellen... (Set...). Het dialoogvenster Handmatige kleuraanpassing (Manual Color Adjustment) wordt geopend.

5. Selecteer de kleurcorrectie

Klik op de tab Afstemming (Matching) en selecteer Geen (None) voor Kleurcorrectie (Color Correction).

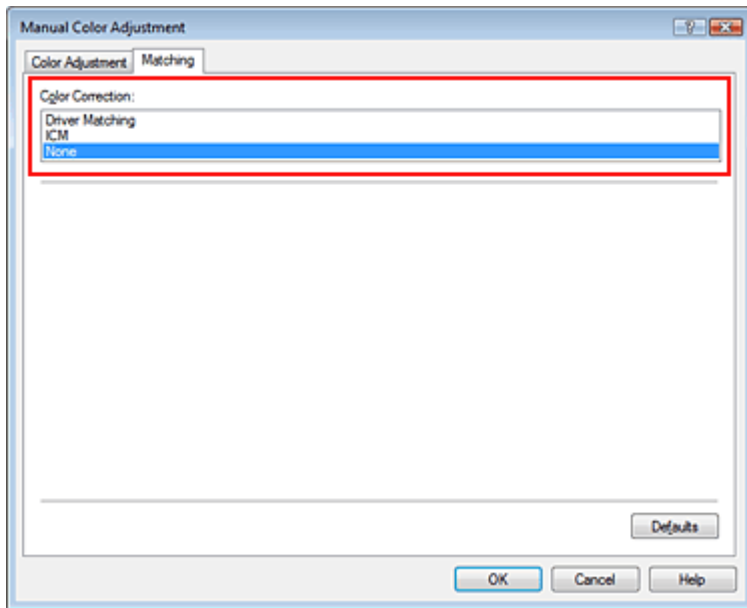

6. Stel de andere items in

Klik zo nodig op het tabblad Kleuraanpassing (Color Adjustment) en pas de kleurbalans (Cyaan (Cyan), Magenta en Geel (Yellow)) en de instellingen voor Helderheid (Brightness), Intensiteit (Intensity) en Contrast aan. Klik vervolgens op OK.

7. Voltooi de configuratie

Klik op OK op het tabblad Afdruk (Main).

Wanneer u afdrukt, wordt de kleurreimte van de afbeeldingsgegevens gebruikt.

Een ICC-profiel opgeven met het printerstuurprogramma en vervolgens afdrukken

Vanuit een toepassing die geen ICC-invoerprofielen kan identificeren of waarin u geen ICC-profiel kunt opgeven kunt u afdrukken met de kleurreimte van het ICC-invoerprofiel (sRGB) van de gegevens. Wanneer u Adobe RGB-gegevens afdrukt, kunt u de gegevens met de Adobe RGB-kleurreimte afdrukken, zelfs als de toepassing Adobe RGB niet ondersteunt.

1. Open het eigenschappenvenster van het printerstuurprogramma

2. Selecteer het mediumtype

Selecteer het type papier dat in de printer is geplaatst in de lijst Mediumtype (Media Type) op het tabblad Afdruk (Main).

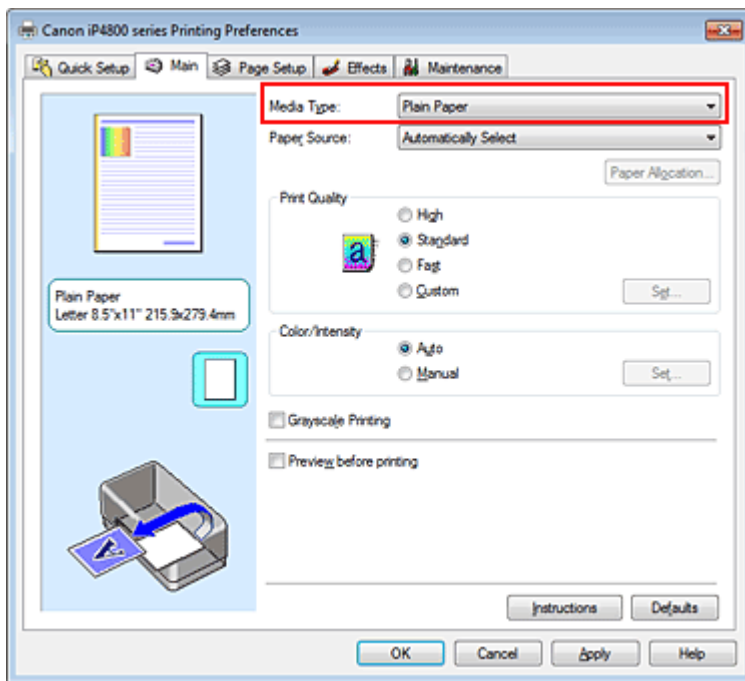

3. Selecteer de afdrukkwaliteit

Selecteer bij Afdrukkwaliteit (Print Quality), Hoog (High), Standaard (Standard) of Snel (Fast), afhankelijk van het gewenste afdrukresultaat.

4. Selecteer de handmatige kleuraanpassing

Selecteer Handmatig (Manual) voor Kleur/Intensiteit (Color/Intensity) en klik op Instellen... (Set...). Het dialoogvenster Handmatige kleuraanpassing (Manual Color Adjustment) wordt geopend.

5. Selecteer de kleurcorrectie

Klik op de tab Afstemming (Matching) en selecteer ICM of ICC-profielvergelijking (ICC Profile Matching) voor Kleurcorrectie (Color Correction).

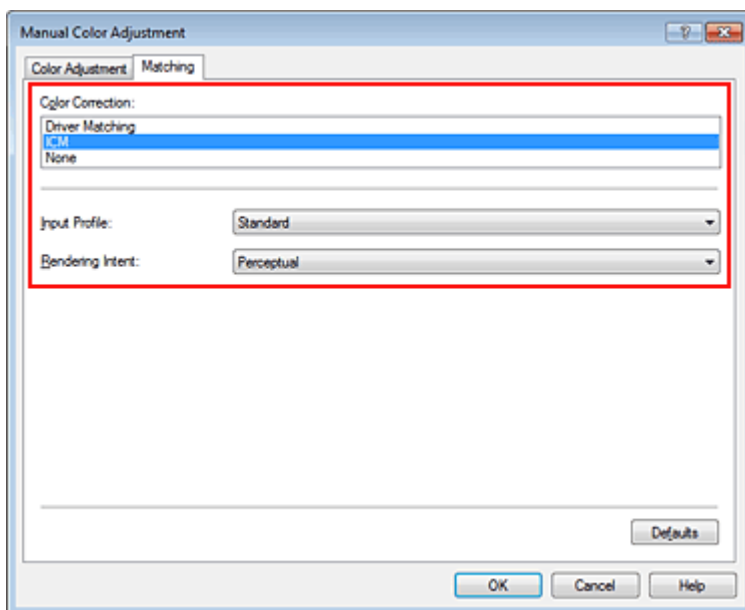

6. Selecteer het invoerprofiel

Selecteer een Invoerprofiel (Input Profile) dat overeenkomt met de kleuruimte van de afbeeldingsgegevens.

- Voor sRGB-gegevens of gegevens zonder een ICC-invoerprofiel:

Selecteer Standaard (Standard).

- **Voor Adobe RGB-gegevens:**

Selecteer Adobe RGB (1998).

Belangrijk

- Als er in de toepassing een invoerprofiel is opgegeven, wordt de instelling voor het invoerprofiel in het printerstuurprogramma ongeldig.
- Als er geen ICC-invoerprofielen op uw computer zijn geïnstalleerd, wordt Adobe RGB (1998) niet weergegeven. U kunt ICC-profielen installeren vanaf de installatie-cd-rom die bij de printer wordt geleverd.

7. De render-intentie selecteren

Selecteer de methode voor kleuraanpassing in Render-intentie (Rendering Intent).

- **Verzadiging (Saturation)**

Met deze methode worden afbeeldingen nog levendiger gereproduceerd dan met de methode Perceptueel (Perceptual).

- **Perceptueel (Perceptual)**

Met deze methode worden afbeeldingen gereproduceerd met kleurtinten die bij de meeste mensen de voorkeur hebben. Selecteer deze method als u foto's wilt afdrukken.

- **Relatief colorimetrisch (Relative Colorimetric)**

Wanneer afbeeldingsgegevens worden geconverteerd naar de kleuruimte van de printer, worden met deze methode de afbeeldingsgegevens zo geconverteerd dat de gereproduceerde kleuren ongeveer overeenkomen met de gedeelde kleurregio's. Selecteer deze methode om afbeeldingsgegevens af te drukken met kleuren die dicht bij de oorspronkelijke kleuren liggen.

- **Absoluut colorimetrisch (Absolute Colorimetric)**

Als Relatief colorimetrisch (Relative Colorimetric) is geselecteerd, worden witte plekken gereproduceerd als witte plekken in het papier (de achtergrondkleur). Als echter Absoluut colorimetrisch (Absolute Colorimetric) is geselecteerd, hangt het af van de afbeeldingsgegevens hoe de witte plekken worden gereproduceerd.

Belangrijk

- Als u Windows XP SP2 of Windows XP SP3 gebruikt, is deze functie uitgeschakeld.

8. Stel de andere items in

Klik zo nodig op het tabblad Kleuraanpassing (Color Adjustment) en pas de kleurbalans (Cyaan (Cyan), Magenta en Geel (Yellow)) en de instellingen voor Helderheid (Brightness), Intensiteit (Intensity) en Contrast aan. Klik vervolgens op OK.

9. Voltooi de configuratie

Klik op OK op het tabblad Afdruk (Main).

Wanneer u afdrukt, wordt de kleuruimte van de afbeeldingsgegevens gebruikt.

Verwante onderwerpen

- ➔ Een combinatie van afdrukkwaliteit en halftoningmethode selecteren
- ➔ Kleurcorrectie opgeven
- ➔ De kleurbalans aanpassen
- ➔ De helderheid aanpassen
- ➔ De intensiteit aanpassen
- ➔ Het contrast aanpassen



[Naar boven](#) ↑

Uitgebreide Handleiding

Uitgebreide Handleiding > Afdrukken vanaf een computer > Afdrukken met andere toepassingen > De afdrukkwaliteit wijzigen en afbeeldingsgegevens corrigeren > De kleurbalans aanpassen

P017

De kleurbalans aanpassen

U kunt de kleurtinten tijdens het afdrukken aanpassen.

Aangezien deze functie de kleurbalans van de afdruk aanpast door de inktverhoudingen van elke kleur te wijzigen, wordt de gehele kleurbalans van het document gewijzigd. Gebruik de toepassing als u uitgebreide wijzigingen wilt aanbrengen in de kleurbalans. Gebruik het printerstuurprogramma alleen als u kleine wijzigingen in de kleurbalans wilt aanbrengen.

In het volgende voorbeeld ziet u hoe de kleurbalans wordt gebruikt om de intensiteit van cyaan te verhogen en die van geel te verlagen zodat de kleuren beter op elkaar zijn afgestemd.



Geen aanpassing Pas de kleurbalans aan

De procedure voor het aanpassen van de kleurbalans is als volgt:

U kunt de kleurbalans ook instellen op het tabblad Snel instellen (Quick Setup) door Foto afdrukken (Photo Printing) te kiezen onder Veelgebruikte instellingen (Commonly Used Settings) en vervolgens Kleur/intensiteit handmatig aanpassen (Color/Intensity Manual Adjustment) te kiezen onder Extra functies (Additional Features).

1. Open het eigenschapsvenster van het printerstuurprogramma

2. Selecteer de handmatige kleuraanpassing

Selecteer op het tabblad Afdruk (Main) de optie Handmatig (Manual) voor Kleur/Intensiteit (Color/Intensity) en klik op Instellen... (Set...).

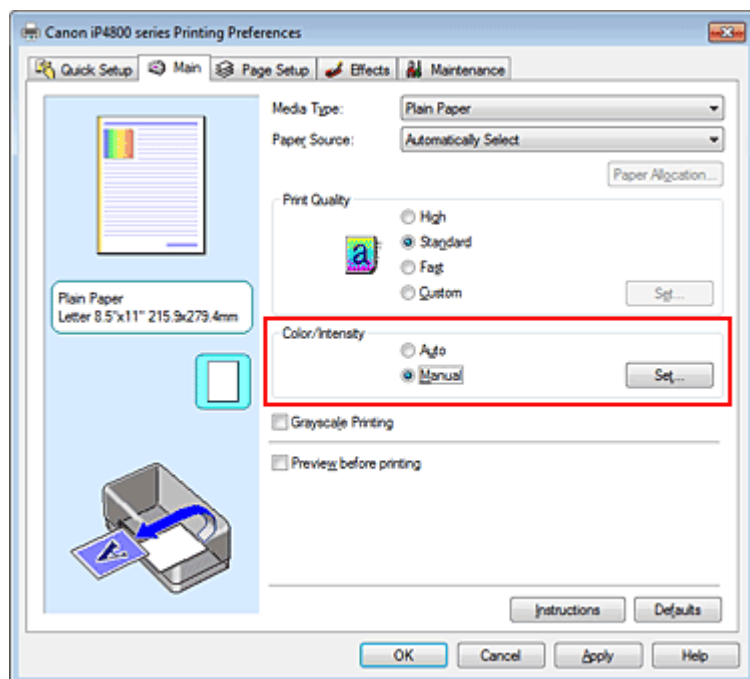

Het dialoogvenster Handmatige kleuraanpassing (Manual Color Adjustment) wordt geopend.

3. Pas de kleurbalans aan

Er zijn afzonderlijke schuifregelaars voor Cyaan (Cyan), Magenta en Geel (Yellow). Elke kleur wordt krachtiger wanneer u de bijbehorende schuifregelaar naar rechts schuift en zwakker wanneer u de schuifregelaar naar links schuift. Als bijvoorbeeld cyaan zwakker wordt, wordt de kleur rood sterker. U kunt ook rechtstreeks een waarde invoeren voor de schuifregelaar. Voer een waarde in tussen -50 en 50. De huidige instellingen worden weergegeven in het instellingenvoorbeeld aan de linkerkant van het printerstuurprogramma.

Klik op OK nadat u alle kleuren hebt aangepast.

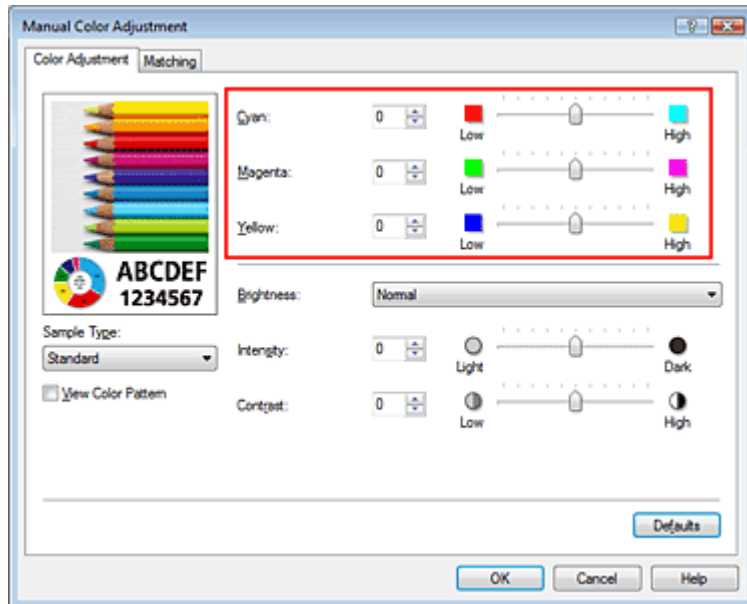

Belangrijk

- Verschuif de schuifregelaar langzaam.

4. Voltooi de configuratie

Klik op OK op het tabblad Afdruk (Main).

Wanneer u het document afdrukt, wordt de aangepaste kleurbalans gebruikt.

Belangrijk

- Als het selectievakje Afdrukken in grijstinten (Grayscale Printing) op het tabblad Afdruk (Main) is ingeschakeld, zijn Cyaan (Cyan), Magenta en Geel (Yellow) niet beschikbaar voor selectie.

Verwante onderwerpen

- ➔ Een combinatie van afdrukkwaliteit en halftoningmethode selecteren
- ➔ Kleurcorrectie opgeven
- ➔ De helderheid aanpassen
- ➔ De intensiteit aanpassen
- ➔ Het contrast aanpassen

Uitgebreide Handleiding

Uitgebreide Handleiding > Afdrukken vanaf een computer > Afdrukken met andere toepassingen > De afdrukkwaliteit wijzigen en afbeeldingsgegevens corrigeren > De helderheid aanpassen

P018

De helderheid aanpassen

U kunt de helderheid van afbeeldingsgegevens tijdens het afdrukken aanpassen.

Puur wit en zwart worden niet veranderd, maar de tussenliggende kleuren wordt wel veranderd.

Het volgende voorbeeld toont het afdrukresultaat wanneer de helderheid is aangepast.



Licht (Light) is geselecteerd Normaal (Normal) is geselecteerd Donker (Dark) is geselecteerd

De procedure voor het aanpassen van de helderheid is als volgt:

U kunt de helderheid ook instellen op het tabblad Snel instellen (Quick Setup) door Foto afdrukken (Photo Printing) te kiezen onder Veelgebruikte instellingen (Commonly Used Settings) en vervolgens Kleur/intensiteit handmatig aanpassen (Color/Intensity Manual Adjustment) te kiezen onder Extra functies (Additional Features).

1. Open het eigenschappenvenster van het printerstuurprogramma

2. Selecteer de handmatige kleuraanpassing

Selecteer op het tabblad Afdruk (Main) de optie Handmatig (Manual) voor Kleur/Intensiteit (Color/Intensity) en klik op Instellen... (Set...).

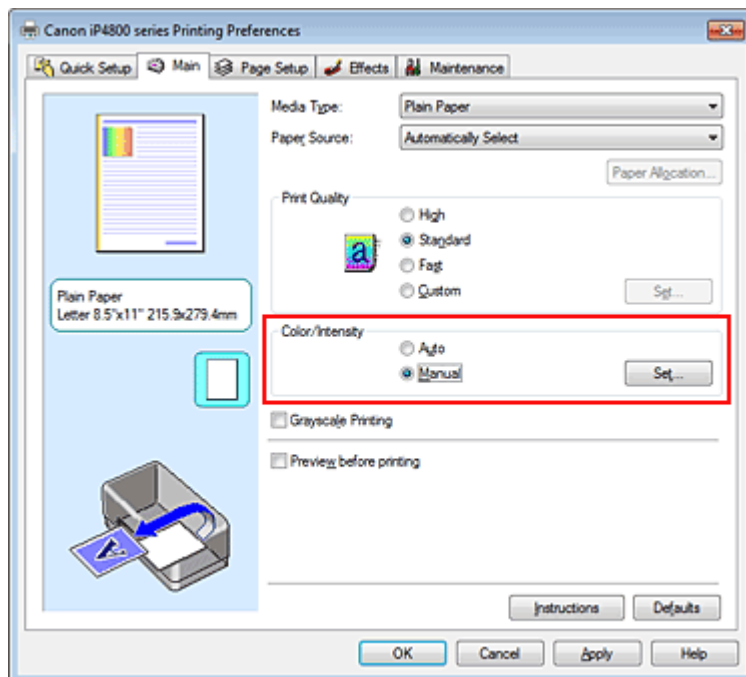

Het dialoogvenster Handmatige kleuraanpassing (Manual Color Adjustment) wordt geopend.

3. Geef de helderheid op

Selecteer Licht (Light), Normaal (Normal) of Donker (Dark) bij Helderheid (Brightness) en klik op

OK. De huidige instellingen worden weergegeven in het instellingenvoorbeeld aan de linkerkant van het printerstuurprogramma.

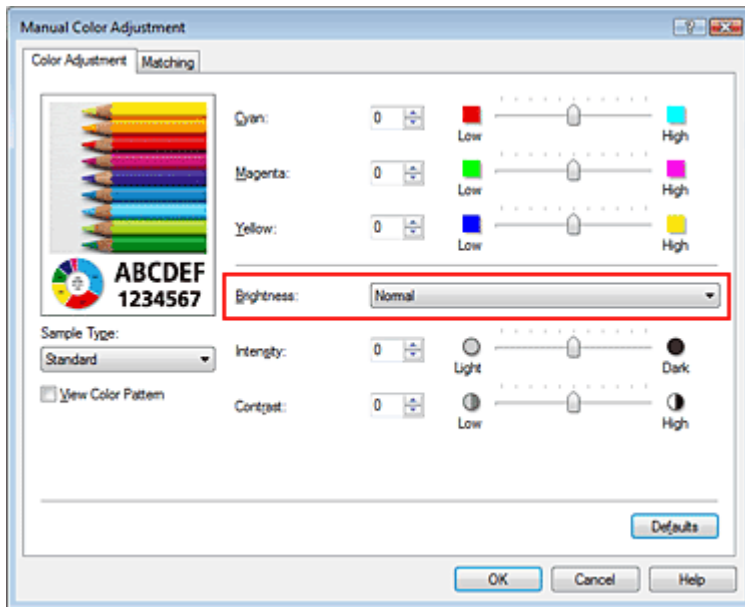

4. Voltooi de configuratie

Klik op OK op het tabblad Afdruk (Main).

De opgegeven helderheid wordt bij het afdrukken gebruikt.

Verwante onderwerpen

- ➔ Een combinatie van afdrukkwaliteit en halftoningmethode selecteren
- ➔ Kleurcorrectie opgeven
- ➔ De kleurbalans aanpassen
- ➔ De intensiteit aanpassen
- ➔ Het contrast aanpassen

[Naar boven ↕](#)

Uitgebreide Handleiding

Uitgebreide Handleiding > Afdrukken vanaf een computer > Afdrukken met andere toepassingen > De afdrukkwaliteit wijzigen en afbeeldingsgegevens corrigeren > De intensiteit aanpassen

P019

De intensiteit aanpassen

U kunt de kleuren van de beeldgegevens helderder of donkerder maken tijdens het afdrukken. Het volgende voorbeeld laat zien wat er gebeurt wanneer de intensiteit wordt verhoogd: de kleuren van de afbeeldingsgegevens worden donkerder afgedrukt.



Geen aanpassing

Hogere intensiteit

De procedure voor het aanpassen van de intensiteit is als volgt:

U kunt de intensiteit ook instellen op het tabblad Snel instellen (Quick Setup) door Foto afdrukken (Photo Printing) te kiezen onder Veelgebruikte instellingen (Commonly Used Settings) en vervolgens Kleur/intensiteit handmatig aanpassen (Color/Intensity Manual Adjustment) te kiezen onder Extra functies (Additional Features).

1. Open het eigenschapsvenster van het printerstuurprogramma

2. Selecteer de handmatige kleuraanpassing

Selecteer Handmatig (Manual) voor Kleur/Intensiteit (Color/Intensity) op het tabblad Afdruk (Main) en klik op Instellen... (Set...).

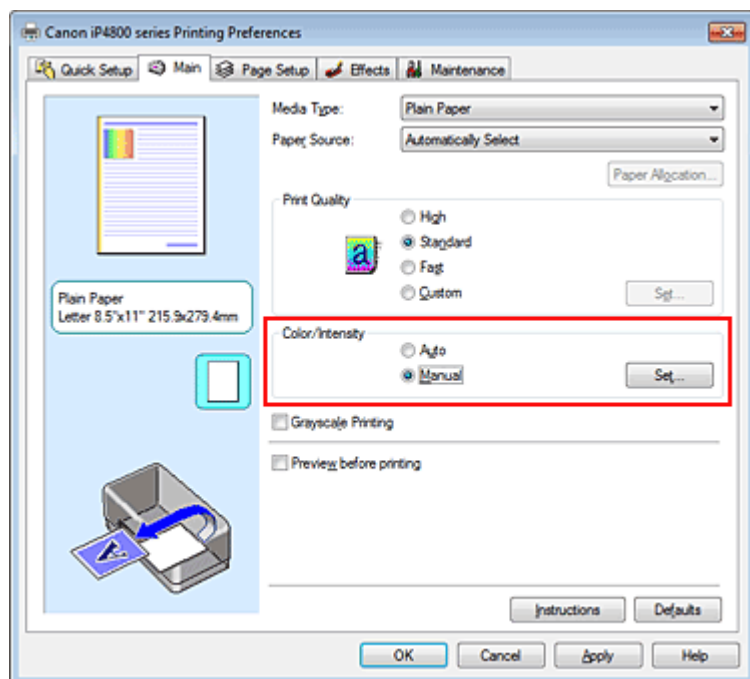

Het dialoogvenster Handmatige kleuraanpassing (Manual Color Adjustment) wordt geopend.

3. Pas de intensiteit aan

Wanneer u de schuifregelaar Intensiteit (Intensity) naar rechts verplaatst, worden de kleuren donkerder. Wanneer u de schuifregelaar naar links verplaatst, worden de kleuren helderder.

U kunt ook rechtstreeks een waarde invoeren voor de schuifregelaar. Voer een waarde in tussen -50 en 50. De huidige instellingen worden weergegeven in het instellingenvoorbeeld aan de linkerkant van het printerstuurprogramma.

Klik op OK nadat u alle kleuren hebt aangepast.

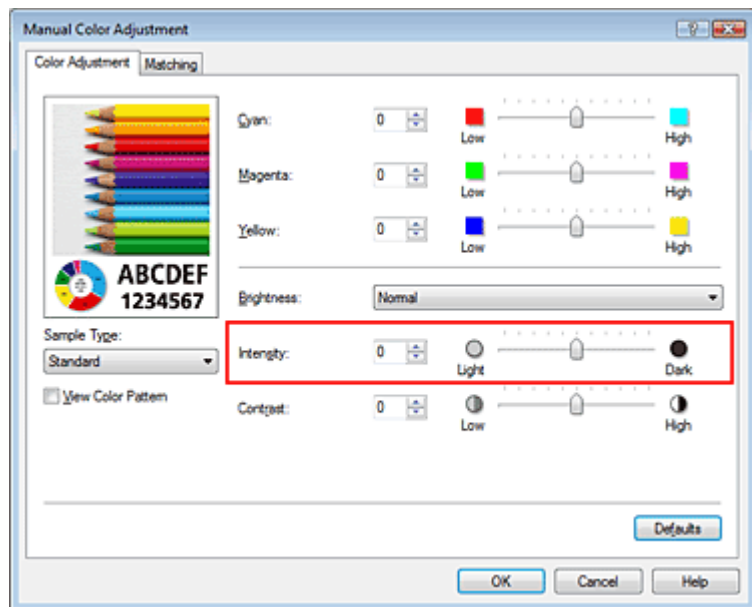

Belangrijk

- Verschuif de schuifregelaar langzaam.

4. Voltooi de configuratie

Klik op OK op het tabblad Afdruk (Main).

Wanneer u het document afdrukt, wordt de aangepaste intensiteit gebruikt.

Verwante onderwerpen

- ➔ Een combinatie van afdrukkwaliteit en halftoningmethode selecteren
- ➔ Kleurcorrectie opgeven
- ➔ De kleurbalans aanpassen
- ➔ De helderheid aanpassen
- ➔ Het contrast aanpassen

[Naar boven](#) 

Uitgebreide Handleiding

Uitgebreide Handleiding > Afdrukken vanaf een computer > Afdrukken met andere toepassingen > De afdrukkwaliteit wijzigen en afbeeldingsgegevens corrigeren > Het contrast aanpassen

P020

Het contrast aanpassen

U kunt het beeldcontrast tijdens het afdrukken aanpassen.

Wanneer u de verschillen tussen de lichte en donkere gebieden van afbeeldingen groter en duidelijker wilt maken, verhoogt u het contrast. Wanneer u echter de verschillen tussen de lichte en donkere gebieden van afbeeldingen kleiner en minder duidelijk wilt maken, verlaagt u het contrast.

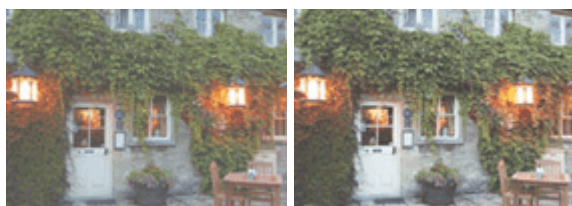

Geen aanpassing

Pas het contrast aan

De procedure voor het aanpassen van het contrast is als volgt:

U kunt het contrast ook instellen op het tabblad Snel instellen (Quick Setup) door Foto afdrukken (Photo Printing) te kiezen onder Veelgebruikte instellingen (Commonly Used Settings) en vervolgens Kleur/intensiteit handmatig aanpassen (Color/Intensity Manual Adjustment) te kiezen onder Extra functies (Additional Features).

1. Open het eigenschapsvenster van het printerstuurprogramma

2. Selecteer de handmatige kleuraanpassing

Selecteer op het tabblad Afdruk (Main) de optie Handmatig (Manual) voor Kleur/Intensiteit (Color/Intensity) en klik op Instellen... (Set...).

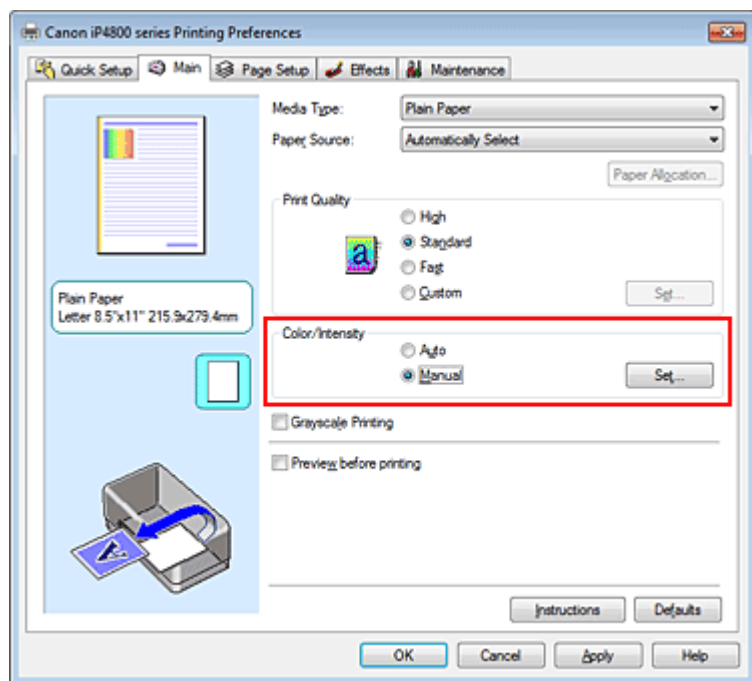

Het dialoogvenster Handmatige kleuraanpassing (Manual Color Adjustment) wordt geopend.

3. Pas het contrast aan

Wanneer u de schuifregelaar Contrast naar rechts schuift, wordt het contrast groter en wanneer u

de schuifregelaar naar links schuift, wordt het contrast kleiner.

U kunt ook rechtstreeks een waarde invoeren voor de schuifregelaar. Voer een waarde in tussen -50 en 50. De huidige instellingen worden weergegeven in het instellingenvoorbeeld aan de linkerkant van het printerstuurprogramma.

Klik op OK nadat u alle kleuren hebt aangepast.

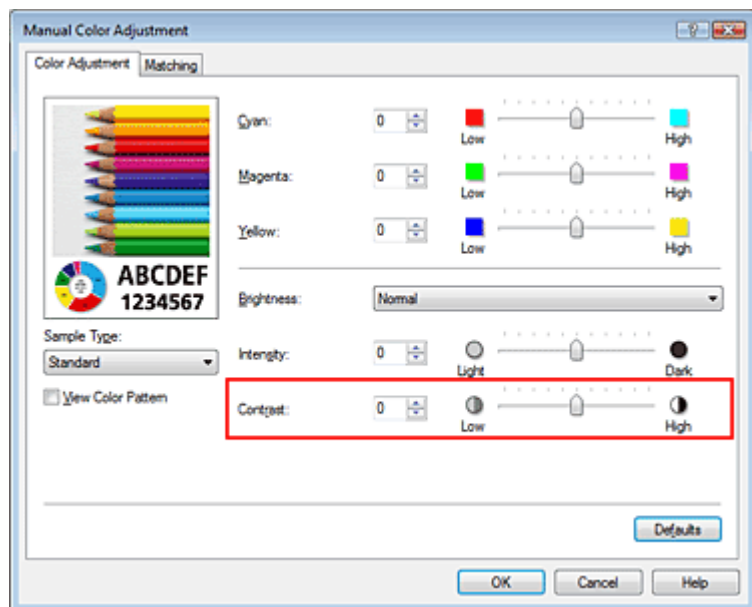

Belangrijk

- Verschuif de schuifregelaar langzaam.

4. Voltooi de configuratie

Klik op OK op het tabblad Afdruk (Main).

Bij het afdrukken wordt het aangepaste contrast gebruikt.

Verwante onderwerpen

- ➔ Een combinatie van afdrukkwaliteit en halftoningmethode selecteren
- ➔ Kleurcorrectie opgeven
- ➔ De kleurbalans aanpassen
- ➔ De helderheid aanpassen
- ➔ De intensiteit aanpassen

[Naar boven ↑](#)

Uitgebreide Handleiding

Uitgebreide Handleiding > Afdrukken vanaf een computer > Afdrukken met andere toepassingen > De afdrukkwaliteit wijzigen en afbeeldingsgegevens corrigeren > Een illustratie simuleren

P021

Een illustratie simuleren

Deze functie is niet beschikbaar als het XPS-printerstuurprogramma wordt gebruikt.

Met de functie Illustratie simuleren (Simulate Illustration) kunt u een full-colour afbeelding of een afbeelding met 256 kleuren zo afdrukken dat het lijkt of deze met de hand is getekend. Deze functie voegt diverse effecten toe aan het profiel en de kleuren van de oorspronkelijke afbeelding.



De procedure voor het gebruik van Illustratie simuleren (Simulate Illustration) is als volgt:

1. Open het **eigenschapsvenster van het printerstuurprogramma**
2. Stel Illustratie simuleren (Simulate Illustration) in

Schakel zo nodig het selectievakje Illustratie simuleren (Simulate Illustration) op het tabblad Effecten (Effects) in en pas het Contrast aan.

Wanneer u de schuifregelaar naar rechts schuift, wordt de afbeelding lichter en wanneer u de schuifregelaar naar links schuift, wordt de afbeelding donkerder.

De huidige instellingen worden weergegeven in het instellingenvoorbeeld aan de linkerkant van het printerstuurprogramma.

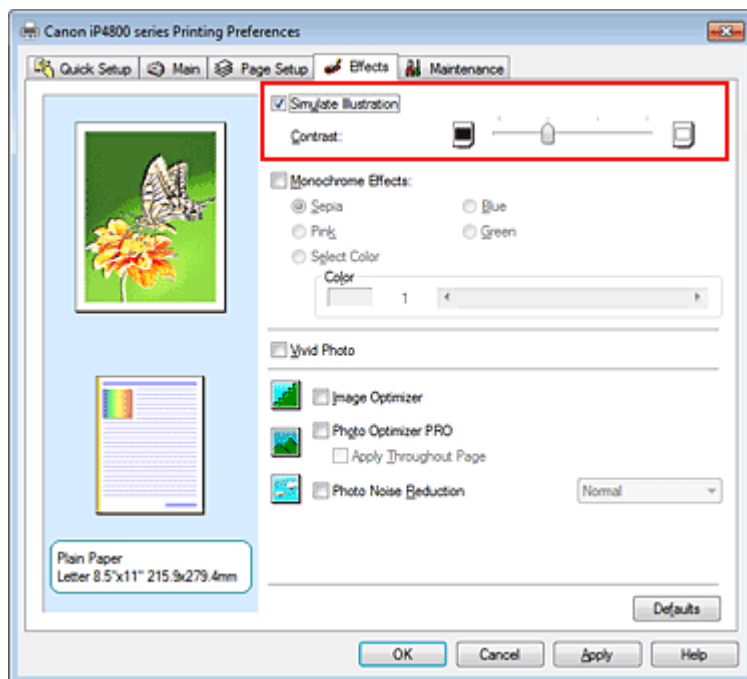

3. Voltooi de configuratie

Klik op OK.

De afbeelding wordt als een met de hand getekende illustratie afgedrukt.

[Naar boven](#) ↑

Uitgebreide Handleiding

Uitgebreide Handleiding > Afdrukken vanaf een computer > Afdrukken met andere toepassingen > De afdrুকkwaliteit wijzigen en afbeeldingsgegevens corrigeren > Afbeeldingsgegevens weergeven in een enkele kleur

P022

Afbeeldingsgegevens weergeven in een enkele kleur

Deze functie is niet beschikbaar als het XPS-printerstuurprogramma wordt gebruikt.

Met de functie Monochroomeffecten (Monochrome Effects) kunt u kleureffecten toepassen, zoals een foto omzetten in sepia tinten.

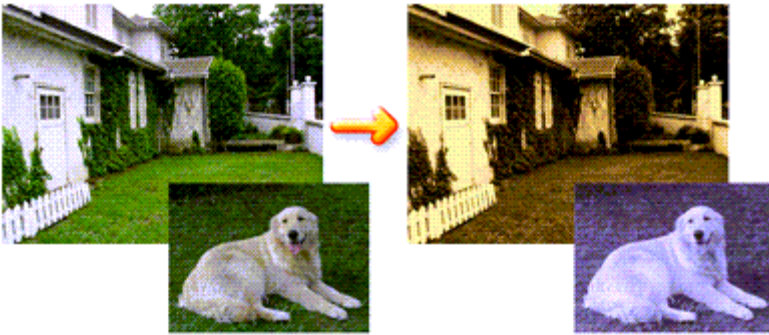

De procedure voor het gebruik van Monochroomeffecten (Monochrome Effects) is als volgt:

1. Open het eigenschapsvenster van het printerstuurprogramma

2. Stel Monochroomeffecten (Monochrome Effects) in

Schakel het selectievakje Monochroomeffecten (Monochrome Effects) op het tabblad Effecten (Effects) in en selecteer de gewenste kleur.

Als u Kleur selecteren (Select Color) kiest, kunt u met de schuifregelaar Kleur (Color) de gewenste kleur kiezen.

De huidige instellingen worden weergegeven in het instellingenvoorbeeld aan de linkerkant van het printerstuurprogramma.

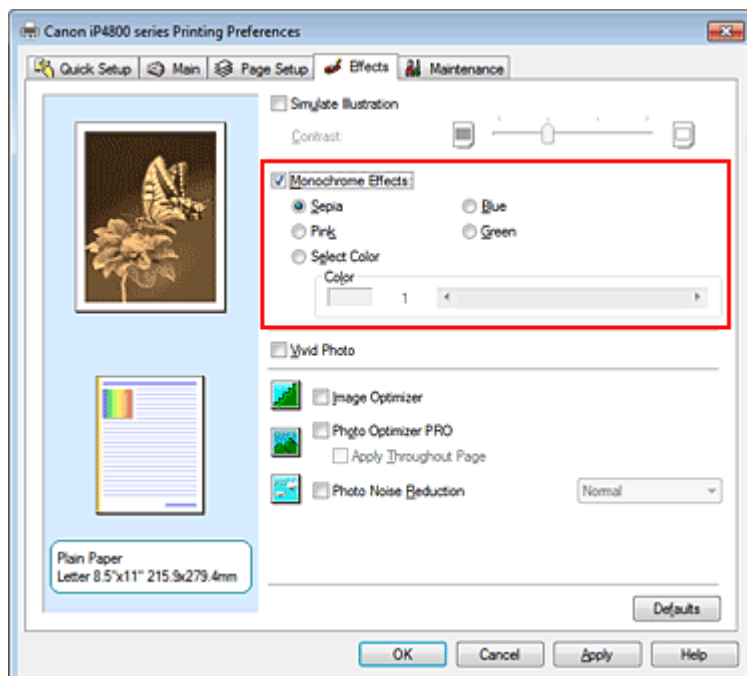

3. Voltooi de configuratie

Klik op OK.

Wanneer u de afbeelding afdruckt, wordt deze in een enkele kleur afgedrukt.

 **Belangrijk**

- Als het selectievakje Afdrukken in grijstinten (Grayscale Printing) op het tabblad Afdruk (Main) is ingeschakeld, is Monochroomeffecten (Monochrome Effects) niet beschikbaar voor selectie.

[Naar boven ↕](#)

Uitgebreide Handleiding

Uitgebreide Handleiding > Afdrukken vanaf een computer > Afdrukken met andere toepassingen > De afdrukkwaliteit wijzigen en afbeeldingsgegevens corrigeren > Afbeeldingsgegevens weergeven in levendige kleuren

P023

Afbeeldingsgegevens weergeven in levendige kleuren

Deze functie is niet beschikbaar als het XPS-printerstuurprogramma wordt gebruikt.

Met de functie Vivid Photo kunt u afbeeldingsgegevens afdrukken in levendige kleuren.

Door de functie Vivid Photo worden de kleuren in achtergronden benadrukt, terwijl de huidskleur van personen natuurlijk blijft. Met deze functie kunt u levendige kleuren nog levendiger maken.

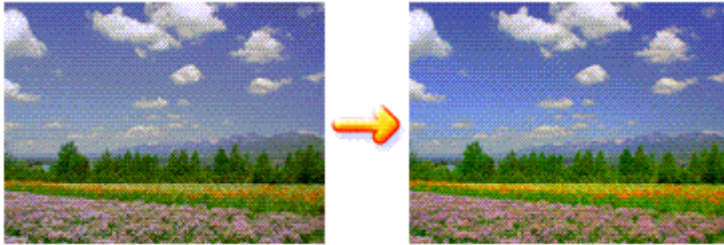

De procedure voor het gebruik van Vivid Photo is als volgt:

U kunt levendige kleuren ook instellen op het tabblad Snel instellen (Quick Setup) door Foto afdrukken (Photo Printing) te kiezen onder Veelgebruikte instellingen (Commonly Used Settings) en vervolgens Extra functies (Additional Features) te kiezen.

1. Open het eigenschapsvenster van het printerstuurprogramma
2. Stel Vivid Photo in

Schakel het selectievakje Vivid Photo in op het tabblad Effecten (Effects).

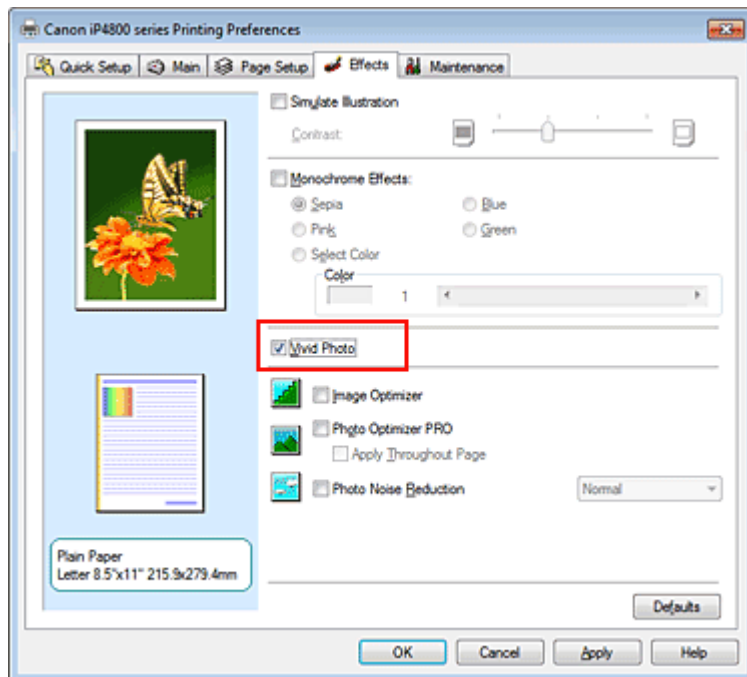

3. Voltooi de configuratie

Klik op OK.

Wanneer u de afbeelding afdrukt, wordt deze met levendige kleuren afgedrukt.

[Naar boven](#) ↑

Uitgebreide Handleiding

Uitgebreide Handleiding > Afdrukken vanaf een computer > Afdrukken met andere toepassingen > De afdrukkwaliteit wijzigen en afbeeldingsgegevens corrigeren > Gekartelde randen verwijderen

P407

Gekartelde randen verwijderen

Deze functie is niet beschikbaar als het XPS-printerstuurprogramma wordt gebruikt.

Met de functie Image Optimizer kunt u de gekartelde randen verminderen die ontstaan wanneer u foto's en afbeeldingen vergroot met behulp van een toepassing. Zo krijgt u mooie afdrucken met vloeiende randen. Deze functie is vooral handig wanneer u afbeeldingen met een lage resolutie uit webpagina's afdruckt.

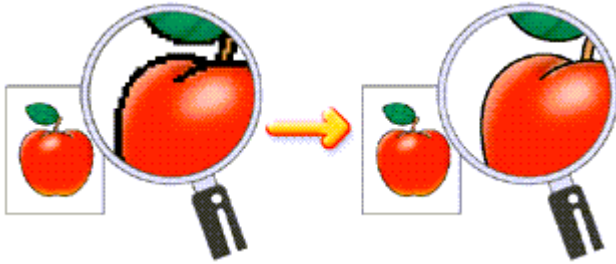

De procedure voor het gebruik van Image Optimizer is als volgt:

1. Open het eigenschapsvenster van het printerstuurprogramma

2. Stel Image Optimizer in

Schakel het selectievakje Image Optimizer in op het tabblad Effecten (Effects).

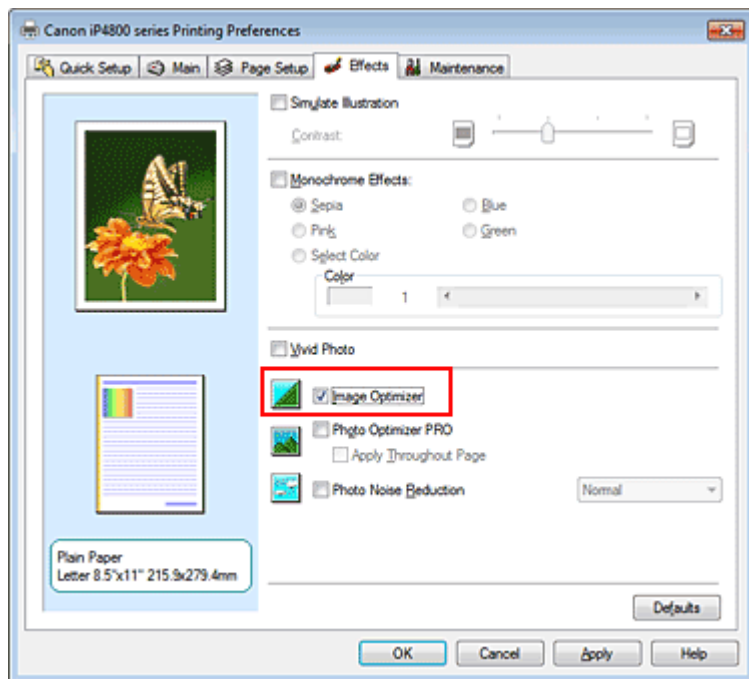

3. Voltooi de configuratie

Klik op OK.

Foto's en afbeeldingen worden gewijzigd en met vloeiende randen afgedrukt.

Opmerking

- Afhankelijk van de toepassingssoftware of de resolutie van de afbeeldingsgegevens, heeft Image

Optimizer mogelijk geen zichtbaar effect.

- Bij het gebruik van Image Optimizer kan het afdrucken langzamer verlopen.
-

[Naar boven](#) ↑

Uitgebreide Handleiding

Uitgebreide Handleiding > Afdrukken vanaf een computer > Afdrukken met andere toepassingen > De afdrukkwaliteit wijzigen en afbeeldingsgegevens corrigeren > Kleureigenschappen wijzigen om kleuren te verbeteren

P408

Kleureigenschappen wijzigen om kleuren te verbeteren

Deze functie is niet beschikbaar als het XPS-printerstuurprogramma wordt gebruikt.

De functie Photo Optimizer PRO corrigeert de kleuren van afbeeldingen die zijn gemaakt met een digitale camera of van gescande afbeeldingen. De functie is speciaal ontworpen om kleurverschuiving, overbelichting en onderbelichting te corrigeren.

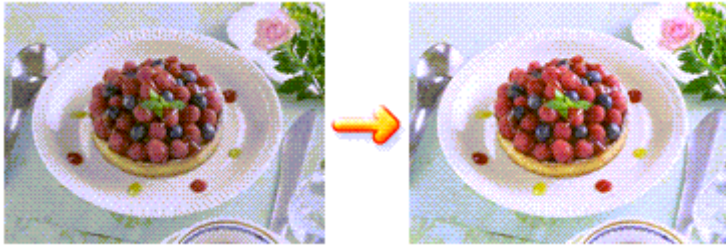

De procedure voor het gebruik van Photo Optimizer PRO is als volgt:

1. Open het eigenschapsvenster van het printerstuurprogramma
2. Stel Photo Optimizer PRO in

Schakel het selectievakje Photo Optimizer PRO in op het tabblad Effecten (Effects).

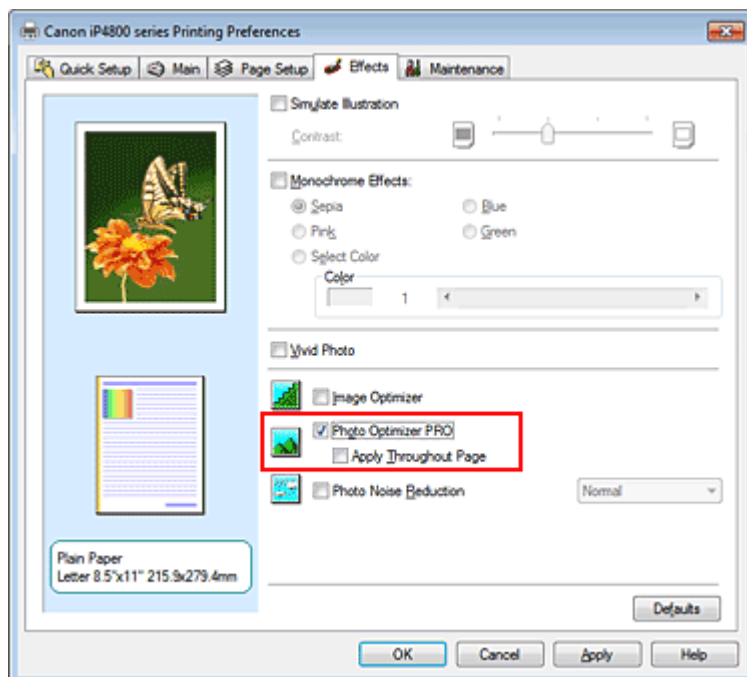

Normaal gesproken is het niet nodig om het selectievakje Op hele pagina toepassen (Apply Throughout Page) in te schakelen.

De afbeeldingen op een pagina worden afzonderlijk geoptimaliseerd.

Opmerking

- Schakel het selectievakje Op hele pagina toepassen (Apply Throughout Page) in als de af te drukken afbeeldingsgegevens zijn bewerkt (bijvoorbeeld bijgesneden of geroteerd). In dit geval wordt de hele pagina gezien als één enkele afbeelding die moet worden geoptimaliseerd.

3. Voltooi de configuratie

Klik op OK.

De kleuren van de foto's worden bij het afdrukken gecorrigeerd.

Belangrijk

- Photo Optimizer PRO werkt niet als:
 - Achtergrond (Background) is ingesteld in het dialoogvenster Stempel/Achtergrond (Stamp/Background) van het tabblad Pagina-instelling (Page Setup).
 - Stempel definiëren... (Define Stamp...) is geselecteerd in het dialoogvenster Stempel/Achtergrond (Stamp/Background) op het tabblad Pagina-instelling (Page Setup) en een bitmap als stempel is opgegeven.

Opmerking

- Afhankelijk van de afbeelding is het mogelijk dat Photo Optimizer PRO geen zichtbaar effect heeft.

[Naar boven](#) 

Uitgebreide Handleiding

Uitgebreide Handleiding > Afdrukken vanaf een computer > Afdrukken met andere toepassingen > De afdrukkwaliteit wijzigen en afbeeldingsgegevens corrigeren > Ruis in foto's reduceren

P024

Ruis in foto's reduceren

Deze functie is niet beschikbaar als het XPS-printerstuurprogramma wordt gebruikt.

U kunt met Ruisreductie in foto (Photo Noise Reduction) de ruis in foto's reduceren die kan ontstaan bij het gebruik van een digitale camera. Op deze manier kunt u de kwaliteit van de digitale afdruk verbeteren.

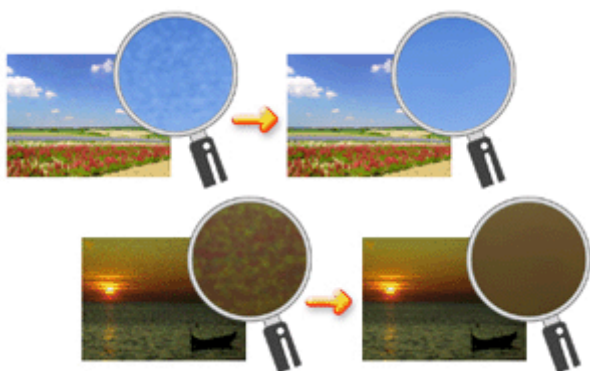

De procedure voor het gebruik van Ruisreductie in foto (Photo Noise Reduction) is als volgt:

1. Open het eigenschapsvenster van het printerstuurprogramma
2. Stel Ruisreductie in foto (Photo Noise Reduction) in

Schakel het selectievakje Ruisreductie in foto (Photo Noise Reduction) op het tabblad Effecten (Effects) in en selecteer Normaal (Normal) of Krachtig (Strong).

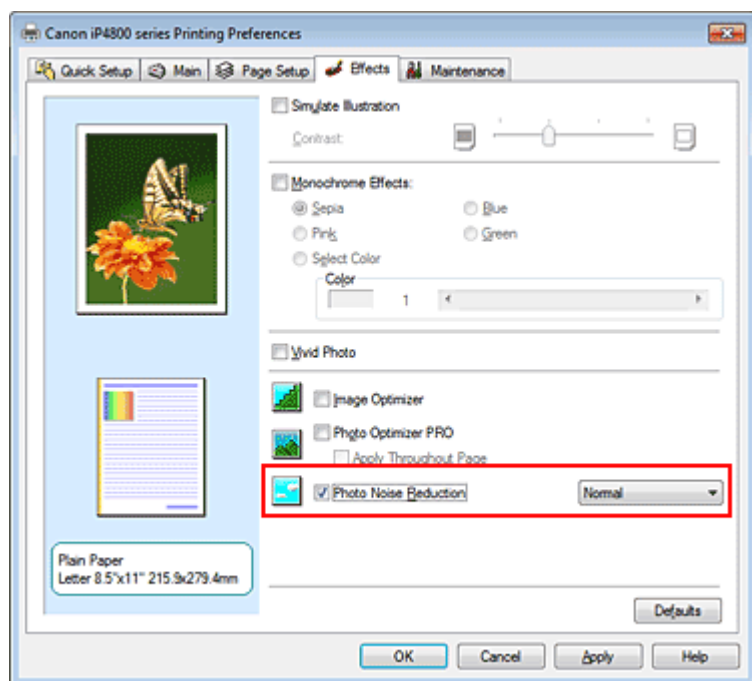

3. Voltooi de configuratie

Klik op OK.

De afbeelding wordt met minder digitale cameraruis afgedrukt.

Opmerking

- De aanbevolen instelling is in de meeste gevallen Normaal (Normal). Selecteer Krachtig (Strong) als u met Normaal (Normal) niet het gewenste resultaat krijgt.
 - Afhankelijk van de gebruikte toepassing of de resolutie van de afbeeldingsgegevens, is het mogelijk dat het reduceren van ruis geen zichtbaar effect heeft.
 - Wanneer u deze functie gebruikt voor andere afbeeldingen dan foto's gemaakt met een digitale camera, kan de afbeelding vervormen.
-

[Naar boven](#) ↑

Uitgebreide Handleiding

[Uitgebreide Handleiding](#) > [Afdrukken vanaf een computer](#) > [Afdrukken met andere toepassingen](#) > [Overzicht van het printerbesturingsbestand](#)

Overzicht van het printerbesturingsbestand

- ➔ [Procedures van het printerstuurprogramma](#)
- ➔ [Canon IJ-printerstuurprogramma](#)
- ➔ [XPS-printerstuurprogramma](#)
- ➔ [Het eigenschappenvenster van het printerstuurprogramma openen](#)
- ➔ [Tabblad Onderhoud](#)
- ➔ [Canon IJ-statusmonitor](#)
- ➔ [Canon IJ-afdrukvoorbeeld](#)

[Naar boven](#) ↑



Procedures van het printerstuurprogramma

MA-6959-V1.00

| [Instructies voor gebruik \(printerstuurprogramma\)](#) | [Deze handleiding gebruiken](#) | [Deze handleiding afdrukken](#) |

Verschillende afdrukmethoden

- Afdrukken met de basisinstellingen
- Een paginaformaat en afdrukstand opgeven
- Instellingen voor aantal en afdrukvolgorde opgeven
- De nietmarge instellen
- Afdrukken zonder marges starten
- Passend op papier afdrukken
- Afdrukken op schaal
- Pagina-indeling afdrukken
- Poster afdrukken
- Boekje afdrukken
- Dubbelzijdig afdrukken
- Stempel/achtergrond afdrukken
- Een envelop afdrukken
- Van papierbron wisselen zodat deze overeenkomt met het doel
- Afdrukresultaten weergeven vóór het afdrukken
- Papierformaat instellen (aangepast formaat)

De afdrukkwaliteit wijzigen en afbeeldingsgegevens corrigeren

- Een combinatie van afdrukkwaliteit en halftoningmethode selecteren
- Een kleurendocument monochroom afdrukken
- Kleurcorrectie opgeven
- De kleurbalans aanpassen
- De helderheid aanpassen
- De intensiteit aanpassen
- Het contrast aanpassen
- Een illustratie simuleren
- Afbeeldingsgegevens weergeven in een enkele kleur
- Afbeeldingsgegevens weergeven in levendige kleuren
- Gekartelde randen verwijderen
- Kleureigenschappen wijzigen om kleuren te verbeteren
- Ruis in foto's reduceren

Printerinstellingen vanaf de computer wijzigen

- Afdrukopties wijzigen
- Een veelgebruikt afdrukprofiel registreren
- De papierbron instellen voor normaal papier
- De stroomvoorziening van de printer beheren
- Het geluid van de printer reduceren
- De bedieningsmodus van de printer aanpassen

Onderhoud uitvoeren vanaf een computer

- De printkoppen reinigen
- De papierinvoerrollen reinigen
- De positie van de printkop uitlijnen
- De spuitopeningen van de printkop controleren
- De binnenkant van de printer reinigen

Overzicht van het printerstuurprogramma

- Canon IJ-printerstuurprogramma
- XPS-printerstuurprogramma
- Het eigenschapsvenster van het printerstuurprogramma openen
- Tabblad Onderhoud
- Canon IJ-statusmonitor
- Canon IJ-afdrukvoorbeeld

De printerstuurprogramma's bijwerken

- Het nieuwste printerstuurprogramma ophalen
- Het onnodige printerstuurprogramma verwijderen
- Voordat u het printerstuurprogramma installeert
- Het printerstuurprogramma installeren

Bijlage

- Het afdrukdokument bewerken of opnieuw afdrukken vanuit de afdrukgeschiedenis
- Een ongewenste afdruktaak verwijderen
- De printer delen in een netwerk

Uitgebreide Handleiding

[Uitgebreide Handleiding](#) > [Afdrukken vanaf een computer](#) > [Afdrukken met andere toepassingen](#) > [Overzicht van het printerbesturingsbestand](#) > [Canon IJ-printerstuurprogramma](#)

P025

Canon IJ-printerstuurprogramma

Het Canon IJ-printerstuurprogramma is de software die op uw computer wordt geïnstalleerd voor het afdrukken van gegevens met deze printer.

Het Canon IJ-printerstuurprogramma converteert de afdrukgegevens die in de Windows-toepassing zijn gemaakt, naar gegevens die de printer begrijpt en stuurt de geconverteerde gegevens naar de printer.

Aangezien de ondersteunde indeling van de afdrukgegevens per model verschilt, moet u een Canon IJ-printerstuurprogramma gebruiken dat geschikt is voor het model dat u gebruikt.

Help voor het printerstuurprogramma gebruiken

In de Help worden de instellingen van het stuurprogramma beschreven. U kunt deze help openen via het venster Voorkeursinstellingen voor afdrukken van het Canon IJ-printerstuurprogramma.

- **Alle beschrijvingen van een tabblad weergeven...**

Klik op de knop Help op een tabblad. Er wordt een dialoogvenster geopend met daarin een beschrijving van alle items op het tabblad.

U kunt ook op de koppeling in de beschrijving van een item klikken om een beschrijving van het gekoppelde dialoogvenster weer te geven.

- **Een beschrijving van elk item weergeven...**

Klik met de rechtermuisknop op het item waarover u informatie wilt weergeven en klik op Wat is dit? (What's This?).

U kunt ook klikken op de knop  Help rechts op de titelbalk en vervolgens klikken op het item waarover u meer informatie wilt weergeven.

Er wordt een beschrijving van het item weergegeven.

Verwant onderwerp

➔ [Het eigenschapsvenster van het printerstuurprogramma openen](#)



[Naar boven](#) ↑

Uitgebreide Handleiding

[Uitgebreide Handleiding](#) > [Afdrukken vanaf een computer](#) > [Afdrukken met andere toepassingen](#) > [Overzicht van het printerbesturingsbestand](#) > [Canon IJ-printerstuurprogramma](#) > [XPS-printerstuurprogramma](#)

P416

XPS-printerstuurprogramma

De volgende twee printerstuurprogramma's kunnen worden geïnstalleerd voor Windows Vista SP1 of later:

- IJ-printerstuurprogramma
- XPS-printerstuurprogramma

Het XPS-printerstuurprogramma is geschikt voor afdrukken met een toepassing die afdrukken met XPS ondersteunt.

Belangrijk

- Als u het XPS-printerstuurprogramma wilt gebruiken, moet het standaard IJ-printerstuurprogramma al op de computer zijn geïnstalleerd.
- Easy-PhotoPrint EX, My Printer en andere toepassingen die bij de printer worden geleverd, ondersteunen het XPS-printerstuurprogramma niet.

Het XPS-printerstuurprogramma installeren

Plaats de installatie-cd-rom (Setup CD-ROM) die bij de printer is geleverd en selecteer XPS-printerstuurprogramma (XPS Printer Driver) via Aangepaste installatie (Custom Install) om het stuurprogramma te installeren.

Het XPS-printerstuurprogramma gebruiken

Als u wilt afdrukken met het XPS-printerstuurprogramma, opent u het dialoogvenster Afdrukken (Print) in de toepassing die u gebruikt en selecteert u 'de naam van uw printer XPS'.



[Naar boven](#) 

Uitgebreide Handleiding

Uitgebreide Handleiding > Afdrukken vanaf een computer > Afdrukken met andere toepassingen > Overzicht van het printerbesturingsbestand > Canon IJ-printerstuurprogramma > Het eigenschappenvenster van het printerstuurprogramma openen

P409

Het eigenschappenvenster van het printerstuurprogramma openen

U kunt het eigenschappenvenster van het printerstuurprogramma openen via de toepassing waarin u werkt of via het menu Start van Windows.

Het eigenschappenvenster van het printerstuurprogramma via de toepassing openen

Volg onderstaande procedure om het afdrukprofiel in te stellen bij het afdrukken.

1. Selecteer de opdracht voor het afdrukken in de toepassing die u gebruikt.
Meestal doet u dit door Afdrukken (Print) te kiezen in het menu Bestand (File) waardoor het dialoogvenster Afdrukken (Print) wordt weergegeven.
2. Selecteer de naam van uw printermodel en klik op Voorkeuren (Preferences) of Eigenschappen (Properties)

Het eigenschappenvenster van het printerstuurprogramma verschijnt.



Opmerking

- Afhankelijk van de toepassing die u gebruikt, kunnen de namen van opdrachten of menu's verschillen en kan de procedure uit meer stappen bestaan. Raadpleeg de gebruikershandleiding bij de toepassing voor meer informatie.

Het eigenschappenvenster van het printerstuurprogramma via het menu Start openen

Volg onderstaande procedure om onderhoudswerkzaamheden uit te voeren, zoals het reinigen van de printkop, of om een afdrukprofiel in te stellen dat in alle toepassingen vrijwel hetzelfde is.

1. Selecteer items in het menu Start zoals hieronder wordt aangegeven:
 - Als u Windows 7 gebruikt, selecteert u Start -> Apparaten en printers (Devices and Printers).
 - Als u Windows Vista gebruikt, selecteert u Start -> Configuratiescherm (Control Panel) -> Hardware en geluiden (Hardware and Sound) -> Printers.
 - Als u Windows XP gebruikt, selecteert u Start -> Configuratiescherm (Control Panel) -> Printers en andere hardware (Printers and Other Hardware) -> Printers en faxapparaten (Printers and Faxes).
2. Klik met de rechtermuisknop op het pictogram van uw model en selecteer Voorkeursinstellingen voor afdrukken (Printing Preferences) in het weergegeven menu.

Het eigenschappenvenster van het printerstuurprogramma verschijnt.



Belangrijk

- Als u het configuratievenster voor het printerstuurprogramma opent via Eigenschappen van printer (Printer properties) (Windows 7) of Eigenschappen (Properties) (Windows Vista, Windows XP), worden Windows-tabbladen zoals Poorten (Ports) (of Geavanceerd (Advanced)) weergegeven. Deze tabbladen verschijnen niet wanneer u het printerstuurprogramma opent via Voorkeursinstellingen voor afdrukken (Printing Preferences) of een toepassing. Raadpleeg de gebruikershandleiding bij Windows voor meer informatie over de tabbladen met Windows-

functies.



[Naar boven ↑](#)

Uitgebreide Handleiding

Uitgebreide Handleiding > Afdrukken vanaf een computer > Afdrukken met andere toepassingen > Overzicht van het printerbesturingsbestand > Canon IJ-printerstuurprogramma > Tabblad Onderhoud

P410

Tabblad Onderhoud

Op het tabblad Onderhoud (Maintenance) kunt u onderhoudswerkzaamheden uitvoeren aan de printer of de instellingen van de printer wijzigen.

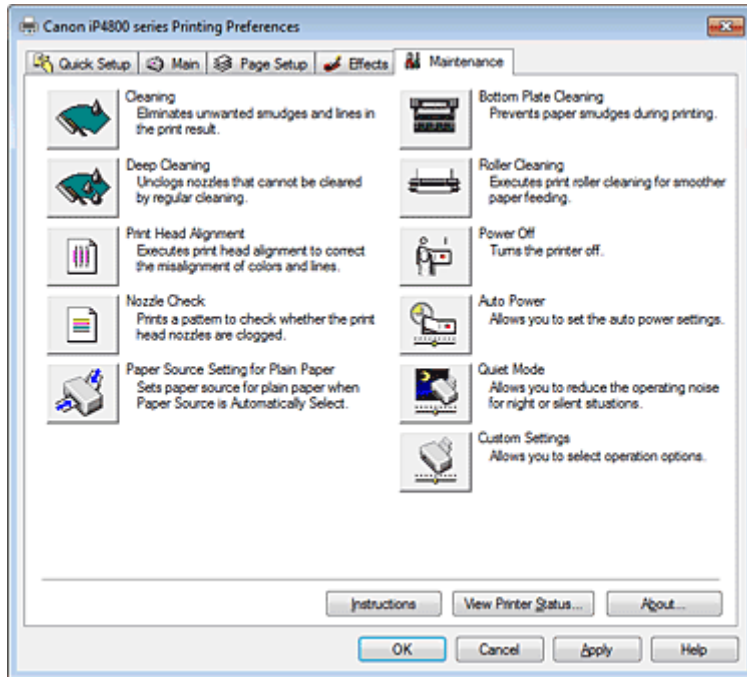

Funcities

- ➔ De printkoppen reinigen
- ➔ De papierinvoerrollen reinigen
- ➔ De positie van de printkop uitlijnen
- ➔ De spuitopeningen van de printkop controleren
- ➔ De papierbron instellen voor normaal papier
- ➔ De binnenkant van de printer reinigen
- ➔ De stroomvoorziening van de printer beheren

Verwante funcities

- ➔ Het geluid van de printer reduceren
- ➔ De bedieningsmodus van de printer aanpassen



Naar boven ↕

Uitgebreide Handleiding

Uitgebreide Handleiding > Afdrukken vanaf een computer > Afdrukken met andere toepassingen > Overzicht van het printerbesturingsbestand > Canon IJ-statusmonitor

P411

Canon IJ-statusmonitor

Vervang bij het lezen van deze informatie 'Canon IJ-statusmonitor' door 'Canon IJ XPS-statusmonitor' als u het XPS-printerstuurprogramma gebruikt.

De Canon IJ-statusmonitor is een toepassing die de status van de printer en de voortgang van het afdrukken op het Windows-scherm weergeeft. U kunt aan de hand van de afbeeldingen, pictogrammen en berichten zien wat de status van de printer is.

De Canon IJ-statusmonitor starten

De Canon IJ-statusmonitor wordt automatisch gestart wanneer gegevens naar de printer worden gestuurd. De Canon IJ-statusmonitor wordt weergegeven als een knop op de taakbalk.



Klik op de knop van de statusmonitor die op de taakbalk wordt weergegeven. De Canon IJ-statusmonitor verschijnt.

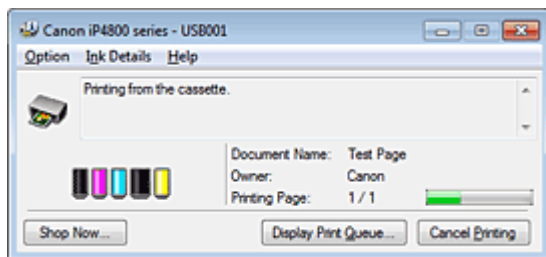

Opmerking

- U kunt de Canon IJ-statusmonitor openen wanneer er niet wordt afgedrukt door het [eigenschappenvenster van het printerstuurprogramma](#) te openen en op Printerstatus weergeven... (View Printer Status...) op het tabblad Onderhoud (Maintenance) te klikken.
- De informatie die op de Canon IJ-statusmonitor wordt weergegeven, kan afwijken naar gelang het land of de regio waarin u de printer gebruikt.

Wanneer fouten optreden

De Canon IJ-statusmonitor wordt automatisch weergegeven wanneer er een fout optreedt (bijvoorbeeld wanneer het papier op is of de inkt op raakt).

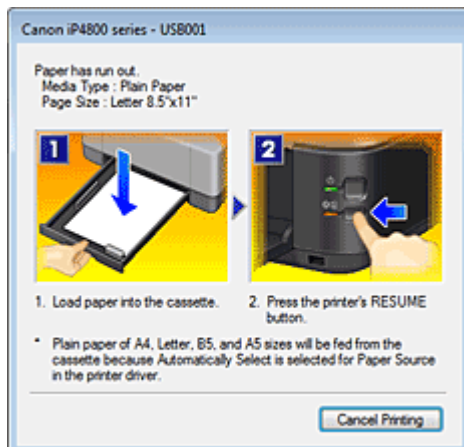

Voer in dergelijke gevallen de beschreven maatregelen uit.

[Naar boven](#) ↑

Uitgebreide Handleiding

[Uitgebreide Handleiding](#) > [Afdrukken vanaf een computer](#) > [Afdrukken met andere toepassingen](#) > [Overzicht van het printerbesturingsbestand](#) > [Canon IJ-afdrukvoorbeeld](#)

P412

Canon IJ-afdrukvoorbeeld

Canon IJ-afdrukvoorbeeld is een toepassing die de afdrukresultaten op het scherm laat zien, voordat er daadwerkelijk wordt afgedrukt.

Hierbij worden de instellingen gebruikt die in het printerstuurprogramma zijn opgegeven. Op deze manier kunt u de indeling, de afdrukvolgorde en het aantal pagina's van een document controleren. U kunt ook de instelling voor het mediumtype en de papierbron wijzigen.

Als u eerst een afdrukvoorbeeld wilt zien, opent u het [eigenschappenvenster van het printerstuurprogramma](#) , klikt u op het tabblad Snel instellen (Quick Setup) of het tabblad Afdruk (Main) en schakelt u het selectievakje Afdrukvoorbeeld (Preview before printing) in.

Als u niet eerst een afdrukvoorbeeld wilt zien, schakelt u het selectievakje uit.

Belangrijk

- Zie "[Het afdrukdocument bewerken of opnieuw afdrukken vanuit de afdrukgeschiedenis](#)" als u het XPS-printerstuurprogramma gebruikt.

Verwant onderwerp

➔ [Afdrukresultaten weergeven vóór het afdrukken](#)

[Naar boven](#) ↑

Uitgebreide Handleiding

Uitgebreide Handleiding > Informatie over het afdrucken van disclabels

Informatie over het afdrucken van disclabels

- ➔ Een disclabel afdrucken
- ➔ Problemen oplossen

[Naar boven ↕](#)

Uitgebreide Handleiding

[Uitgebreide Handleiding](#) > [Informatie over het afdrukken van disclabels](#) > Een disclabel afdrukken

Een disclabel afdrukken

- ➔ Voorbereidingen
- ➔ Waarschuwingen wanneer u afdrukt op een disclabel
- ➔ De disclade bevestigen/verwijderen
- ➔ Afdrukken op een disclabel
- ➔ Met CD-LabelPrint afdrukken vanaf de computer
- ➔ Afdrukgebied

[Naar boven](#) ↕

Uitgebreide Handleiding

Uitgebreide Handleiding > Informatie over het afdrukken van disclabels > Een disclabel afdrukken > Vorbereidingsen

D018

Vorbereidingsen

Voor het bedrukken van afdrukbare discs hebt u het volgende nodig:

- **Disclade**



Op de bovenzijde staat een 'G'.

- **Adapter voor discs van 8 cm / 3,15 inch**



Alleen nodig bij het bedrukken afdrukbare discs van 8 cm / 3,15 inch.
Bij verzending bevestigd aan de disclade.

- **Afdrukbare discs**

Gebruik een afdrukbare disc van 12 cm / 4,72 inch of 8 cm / 3,15 inch met een labeloppervlak dat met een inkjetprinter kan worden bedrukt.

Het verschil tussen een 'bedrukbare disc' en een normale bd, dvd of cd is dat het labeloppervlak een speciale bewerking heeft ondergaan en daardoor kan worden bedrukt met een inkjetprinter.

[Naar boven](#) ↑

Uitgebreide Handleiding

Uitgebreide Handleiding > Informatie over het afdrukken van disclabels > Een disclabel afdrukken > Waarschuwingen wanneer u afdrukt op een disclabel

D001

Waarschuwingen wanneer u afdrukt op een disclabel

- Gebruik alleen de disclade die bij deze printer is geleverd. Op de bovenzijde staat een 'G'.
- Druk niet af op afdrukbare discs die niet geschikt zijn voor inkjetprinters. De inkt droogt niet en de inkt kan problemen veroorzaken bij de disc zelf of bij apparaten waarin de disc wordt geplaatst.
- Druk niet af op het opnameoppervlak van afdrukbare discs. Als u dat wel doet, worden de gegevens onleesbaar die op de discs zijn opgenomen.
- Houd de afdrukbare discs aan de randen vast. Raak de labelzijde (afdrukoppervlak) en het opnameoppervlak niet aan.
- Verwijder voordat u een afdrukbare disc in de disclade plaatst eventueel stof of ander vuil uit de disclade. Wanneer een disc in een niet-gereinigde disclade wordt geplaatst, kunnen er krassen op het opnameoppervlak van de disc ontstaan.
- Laat het afdrukoppervlak na het afdrukken op natuurlijke wijze drogen. Gebruik geen haardroger of direct zonlicht om de inkt te drogen. Raak het bedrukte oppervlak pas aan als de inkt helemaal droog is.
- Bevestig de disclade niet als de printer in bedrijf is.
- Verwijder de disclade niet terwijl een afdrukbare disc wordt bedrukt. Hierdoor kan de printer, de disclade of de disc beschadigd raken.
- Zorg ervoor dat de reflectoren van de disclade schoon blijven en dat er geen krassen op komen. Anders wordt de afdrukbare disc mogelijk niet door de printer herkend wanneer de disc wordt geladen of worden de afgedrukte gegevens niet goed uitgelijnd. Als de reflectoren op de disclade vuil worden, veegt u de reflectoren voorzichtig met een zachte, droge doek schoon zodat er geen krassen op de reflectoren komen.
- De disclade kan vuil worden bij gebruik van andere software dan CD-LabelPrint of Easy-PhotoPrint EX.
- Gebruik altijd de adapter voor discs van 8 cm / 3,15 inch voor het bedrukken van afdrukbare discs van 8 cm / 3,15 inch.
- Sluit altijd de binnenklep nadat u een afdrukbare disc hebt bedrukt.
- Om de afdrukkwaliteit op het beste niveau te houden, wordt het aanbevolen om na elke tien discs te stoppen met afdrukken wanneer er meer dan tien discs achter elkaar worden bedrukt. U stopt het afdrukken door de disclade los te koppelen van de printer en de binnenklep te sluiten. Na ongeveer drie minuten opent u de binnenklep, koppelt u de disclade weer aan de printer en hervat u het afdrukken.

[Naar boven ↑](#)

Uitgebreide Handleiding

Uitgebreide Handleiding > Informatie over het afdrukken van disclabels > Een disclabel afdrukken > De disclade bevestigen/verwijderen

D013

De disclade bevestigen/verwijderen

De disclade bevestigen

Belangrijk

- Plaats geen disclade totdat het bericht wordt weergegeven dat u de afdrubare disc moet laden. Daardoor kan de printer beschadigd raken.

1. Open de papieruitvoerlade (A).
2. Controleer of het bericht wordt weergegeven dat u de afdrubare disc moet laden voordat u de binnenklep (B) opent.

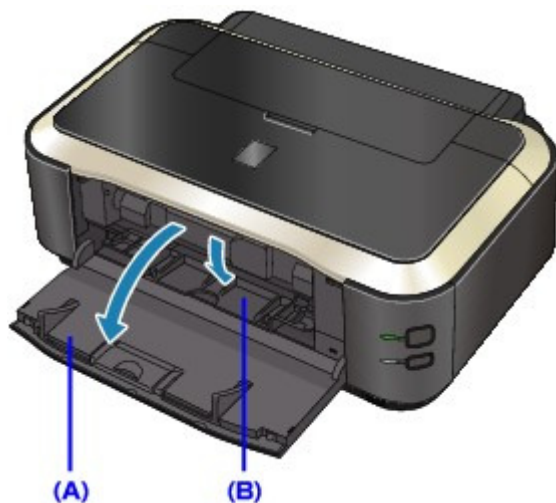

3. Plaats de afdrubare disc op de juiste manier in de disclade.

Belangrijk

- Controleer of er geen vuil op de disclade zit voordat u een afdrubare disc in de disclade plaatst.
- Raak het te bedrukken oppervlak van de disc en de reflectoren (C) in de disclade niet aan wanneer u een afdrubare disc in de disclade plaatst.

• **Afdrubare disc van 12 cm / 4,72 inch**

1. Plaats de afdrubare disc in de disclade met het te bedrukken oppervlak naar boven.

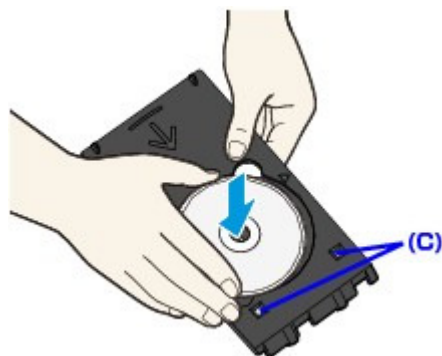

- **Afdrukbare disc van 8 cm / 3,15 inch**

1. Zorg ervoor dat de nokjes aan beide zijden van de adapter voor discs van 8 cm / 3,15 inch samenvallen met de uitsparingen in de disclade.

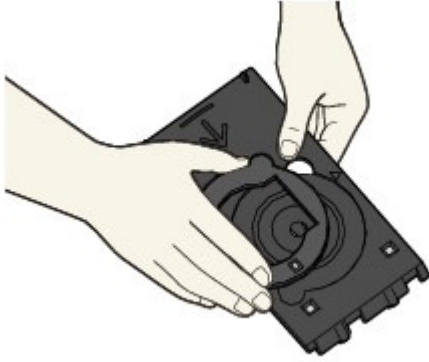

2. Plaats de afdrukbare disc van 8 cm / 3,15 inch in de disclade met het te bedrukken oppervlak naar boven.

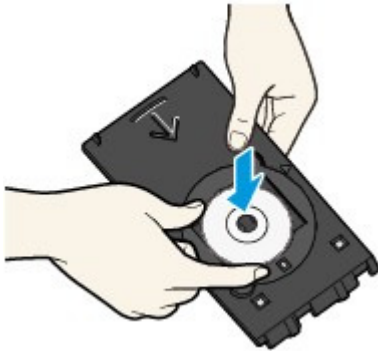

4. Bevestig de disclade op de printer.



Opmerking

- De disclade kan worden uitgeworpen nadat een bepaalde periode is verstreken. Als dit gebeurt, volgt u de aanwijzingen op het scherm om de disclade te plaatsen.

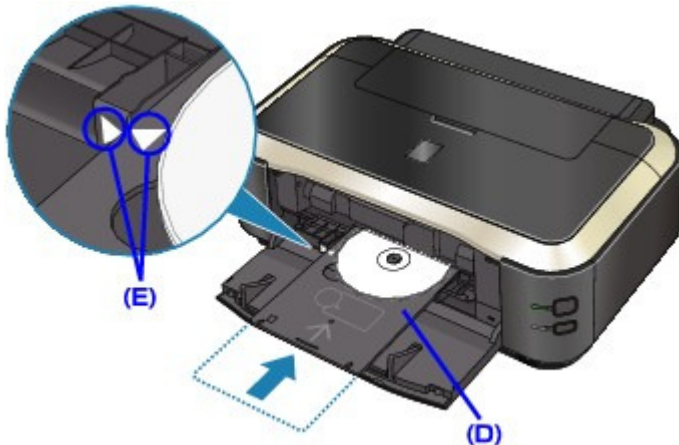
5. Houd de disclade recht terwijl u deze plaatst. Schuif de disclade door totdat de pijl () op de binnenklep bijna samenvalt met de pijl () op de disclade.



(D) Houd de disclade horizontaal wanneer u de lade plaatst.

(E) Breng de pijl () op de disclade op één lijn met de pijl () op de binnenklep.

Belangrijk

- Schuif de disclade niet voorbij de pijl () op de binnenklep.

De disclade verwijderen

1. Trek de disclade naar buiten.

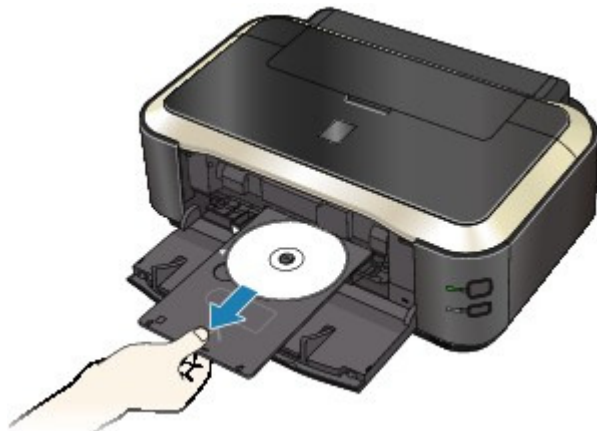

2. Sluit de binnenklep.

Belangrijk

- Als de binnenklep open is, kunt u niet afdrukken omdat het papier dan niet juist wordt ingevoerd. Controleer of de binnenklep is gesloten.



3. Verwijder de afdruckbare disc uit de disclade.

Belangrijk

- Raak het bedrukte oppervlak van de disc niet aan wanneer u deze uit de disclade verwijdert.

Opmerking

- Laat het bedrukte oppervlak lang genoeg drogen voordat u de disc verwijdert. Als u op de disclade of op de transparante delen van de binnen- of buitenrand van de afdruckbare disc afdrukresten ziet, laat u het bedrukte oppervlak drogen en veegt u vervolgens de afdrukresten weg.

- **Afdruckbare disc van 12 cm / 4,72 inch**

1. Verwijder de afdruckbare disc uit de disclade.

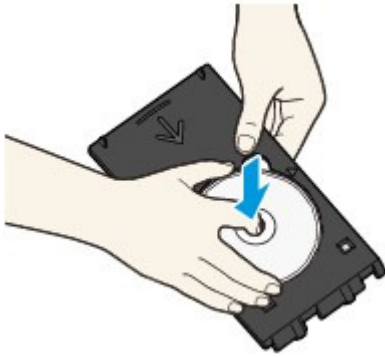

- **Afdrukbare disc van 8 cm / 3,15 inch**

1. Verwijder de discadapter van 8 cm / 3,15 inch uit de disclade.

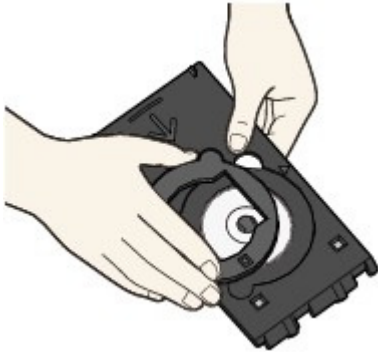

2. Verwijder de afdrukbare disc van 8 cm / 3,15 inch uit de disclade.

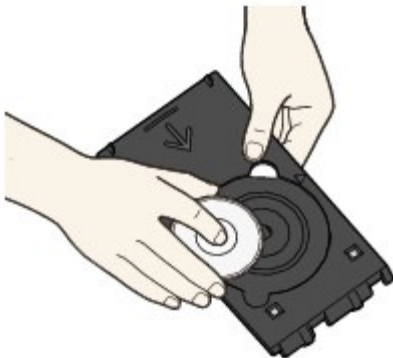

Belangrijk

- De disclade kan niet worden gebruikt als deze is vervormd. Bewaar de disclade daarom op een vlakke plaats.

[Naar boven ↑](#)

Uitgebreide Handleiding

[Uitgebreide Handleiding](#) > [Informatie over het afdrukken van disclabels](#) > [Een disclabel afdrukken](#) > [Afdrukken op een disclabel](#)

D002

Afdrukken op een disclabel

De meegeleverde disclade maakt het mogelijk afbeeldingen af te drukken op afdrukbare discs (bd, dvd, cd enzovoort).

CD-LabelPrint is gebundelde software waarmee u gegevens kunt bewerken en wijzigen voordat u gaat afdrukken. Installeer de software op de computer als u deze wilt gebruiken.

➔ [Met CD-LabelPrint afdrukken vanaf de computer](#)

Opmerking

- U wordt aangeraden eerst een proefafdruk te maken op een afdrukbare disc die u niet nodig hebt.
-

[Naar boven](#) ↑

Uitgebreide Handleiding

Uitgebreide Handleiding > Informatie over het afdrukken van disclabels > Een disclabel afdrukken > Met CD-LabelPrint afdrukken vanaf de computer

D007

Met CD-LabelPrint afdrukken vanaf de computer

- CD-LabelPrint is gebundelde software waarmee u gegevens kunt bewerken en wijzigen voordat u gaat afdrukken. Installeer de software op de computer als u deze wilt gebruiken. Om deze software te installeren, plaatst u de *installatie-cd-rom (Setup CD-ROM)* in het schijfstation van de computer, voert u een Aangepaste installatie (Custom Install) uit en selecteert u CD-LabelPrint.
- Raadpleeg de handleiding van CD-LabelPrint voor informatie over afdrukken met CD-LabelPrint. Klik op Start > Alle programma's (All Programs) > CD-LabelPrint > Manual.

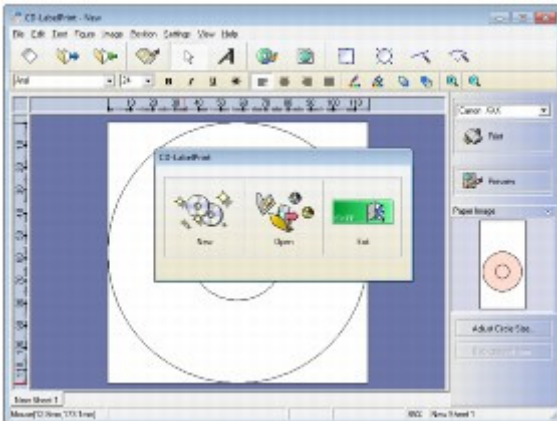

[Naar boven ↑](#)

Uitgebreide Handleiding

Uitgebreide Handleiding > Informatie over het afdrukken van disclabels > Een disclabel afdrukken > Afdrukgebied

D015

Afdrukgebied

Afdrukbare discs

Het afdrukgebied van de afdrukbare disc is het gebied tussen de binnen- en buitendiameter van het label, minus 1 mm / 0,03 inch aan beide zijden.

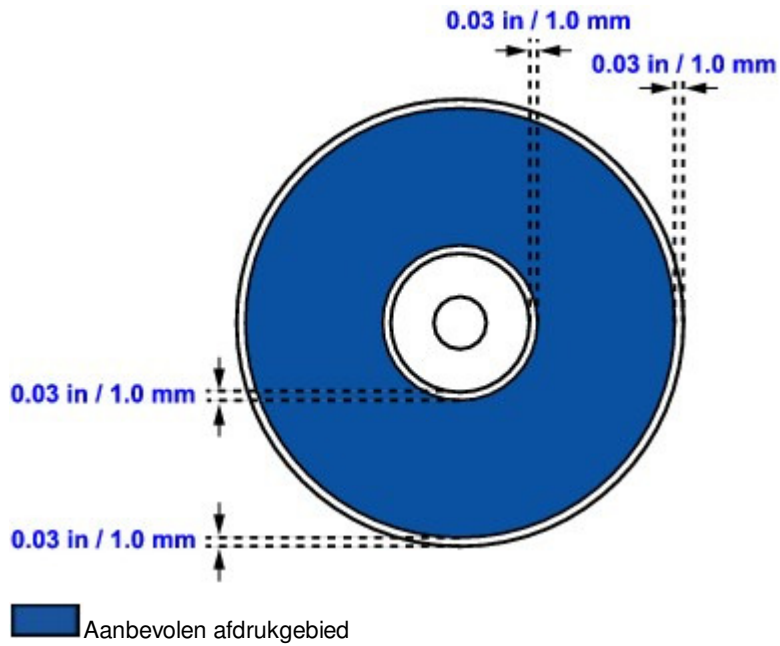

[Naar boven ↕](#)

Uitgebreide Handleiding

[Uitgebreide Handleiding](#) > [Informatie over het afdrukken van disclabels](#) > [Problemen oplossen](#)

Problemen oplossen

- ➔ Er wordt een bericht weergegeven op het computerscherm
- ➔ Kan niet afdrukken op het disclabel

[Naar boven](#) ↑

Uitgebreide Handleiding

Uitgebreide Handleiding > Informatie over het afdrukken van disclabels > Problemen oplossen > Er wordt een bericht weergegeven op het computerscherm

D009

Er wordt een bericht weergegeven op het computerscherm

Er worden fouten weergegeven over het bedrukken van discs

- **Controle 1: Als de binnenste klep is gesloten wanneer u begint met het bedrukken van disclabels.**

Open de binnenklep, plaats de disclade nogmaals op de juiste manier en druk op de knop **HERVATTEN/ANNULEREN (RESUME/CANCEL)**.

Open of sluit de binnenklep niet als er een afdruktaak wordt uitgevoerd. Als u dit wel doet, kan de printer beschadigd raken.

- **Controle 2: Is de disclade correct geplaatst?**

Open de binnenklep, plaats de disclade nogmaals op de juiste manier en druk op de knop **HERVATTEN/ANNULEREN (RESUME/CANCEL)**.

Controleer of u de disclade gebruikt die met de printer is meegeleverd (op de bovenzijde staat een 'G').

Zie [De disclade bevestigen/verwijderen](#) voor meer informatie over het plaatsen van de disclade.

- **Controle 3: Is de afdrukbare disc op de disclade geplaatst?**

Plaats de afdrukbare disc op de juiste manier op de disclade, bevestig de disclade nogmaals en druk op de knop **HERVATTEN/ANNULEREN (RESUME/CANCEL)**.

Controleer of u de disclade gebruikt die met de printer is meegeleverd (op de bovenzijde staat een 'G').

Zie [De disclade bevestigen/verwijderen](#) voor meer informatie over het plaatsen van de disclade.

- **Controle 4: Er kan een niet-herkende disc zijn geplaatst.**

Canon raadt u aan discs te gebruiken die speciaal zijn behandeld om te worden bedrukt met een inkjetprinter.

- **Controle 5: Is de afdrukbare disc op de disclade reeds bedrukt?**

Als u discs in de disclade plaatst die al zijn bedrukt, wordt de disclade mogelijk uitgeworpen.

Probeer in dit geval nogmaals af te drukken nadat u het selectievakje Afdrukbare disc in de disclade detecteren (Detects a printable disc in the disc tray) hebt uitgeschakeld bij Aangepaste instellingen (Custom Settings) in op het tabblad Onderhoud (Maintenance) in het printerstuurprogramma en klik op Verzenden (Send). Nadat de afdruk is gemaakt, schakelt u het selectievakje Afdrukbare disc in de disclade detecteren (Detects a printable disc in the disc tray) in en klikt u op Verzenden (Send).



Opmerking

- Als het selectievakje Afdrukbare disc in de disclade detecteren (Detects a printable disc in the disc tray) is uitgeschakeld, wordt het afdrukken mogelijk gestart zonder dat de afdrukbare disc is geplaatst. Door het selectievakje in te schakelen wordt voorkomen dat de disclade vuil raakt.

Uitgebreide Handleiding

Uitgebreide Handleiding > Informatie over het afdrukken van disclabels > Problemen oplossen > Kan niet afdrukken op het disclabel

D010

Kan niet afdrukken op het disclabel

- ➔ Het afdrukken op het disclabel wordt niet gestart
- ➔ De disclade wordt niet goed ingevoerd
- ➔ Disclade geblokkeerd

Het afdrukken op het disclabel wordt niet gestart

- **Controle 1: Is de disclade correct geplaatst?**

Open de binnenklep, plaats de disclade nogmaals op de juiste manier en druk op de knop **HERVATTEN/ANNULEREN (RESUME/CANCEL)**.

Gebruik de disclade die bij deze printer is meegeleverd (op de bovenzijde staat een 'G').

Zie [De disclade bevestigen/verwijderen](#) voor meer informatie over het plaatsen van de disclade.

- **Controle 2: Is de afdrukbare disc op de disclade geplaatst?**

Plaats de afdrukbare disc op de juiste manier op de disclade en druk op de knop **HERVATTEN/ANNULEREN (RESUME/CANCEL)**.

Controleer of u de disclade gebruikt die met de printer is meegeleverd (op de bovenzijde staat een 'G').

Zie [De disclade bevestigen/verwijderen](#) voor meer informatie over het plaatsen van de disclade.

- **Controle 3: Als het afdrukken van disclabels stopt voordat dit is voltooid, probeert u de bewerking nogmaals uit te voeren.**

Als een bepaalde periode is verstreken tijdens het bedrukken van een disclabel, stopt de printer met initialiseren.

De printer gaat verder met initialiseren als u op de knop **HERVATTEN/ANNULEREN (RESUME/CANCEL)** drukt.

Probeer de bewerking nogmaals door de aanwijzingen op het scherm te volgen.

De disclade wordt niet goed ingevoerd

- **Controle 1: Is de disclade correct geplaatst?**

Plaats de disclade nogmaals op de juiste manier en druk op de knop **HERVATTEN/ANNULEREN (RESUME/CANCEL)**.

Controleer of u de disclade gebruikt die met de printer is meegeleverd (op de bovenzijde staat een 'G').

Zie [De disclade bevestigen/verwijderen](#) voor meer informatie over het plaatsen van de disclade.

- **Controle 2: Er kan een niet-herkende disc zijn geplaatst.**

Canon raadt u aan discs te gebruiken die speciaal zijn behandeld om te worden bedrukt met een inkjetprinter.

- **Controle 3: Is de afdrukbare disc op de disclade reeds bedrukt?**

Als u discs in de disclade plaatst die al zijn bedrukt, wordt de disclade mogelijk uitgeworpen.

Probeer in dit geval nogmaals af te drukken nadat u het selectievakje Afdrukbare disc in de disclade detecteren (Detects a printable disc in the disc tray) hebt uitgeschakeld bij

Aangepaste instellingen (Custom Settings) in op het tabblad Onderhoud (Maintenance) in het printerstuurprogramma en klik op Verzenden (Send). Nadat de afdruk is gemaakt, schakelt u het selectievakje Afdrukbare disc in de disclade detecteren (Detects a printable disc in the disc tray) in en klikt u op Verzenden (Send).

Opmerking

- Als u het selectievakje Afdrukbare disc in de disclade detecteren (Detects a printable disc in the disc tray) uitgeschakeld laat en het bedrukken van een andere afdrukbare disc start, wordt het afdrucken mogelijk gestart zonder dat de afdrukbare disc is geplaatst. Door het selectievakje in te schakelen wordt voorkomen dat de disclade vuil raakt.
-

Disclade geblokkeerd

Trek de disclade voorzichtig naar buiten.

Als de disclade niet uit de printer kan worden getrokken, schakelt u de printer uit en vervolgens weer in. De disclade wordt nu automatisch uitgeworpen.

Nadat de disclade naar buiten is getrokken, plaatst u de disclade (met op de bovenzijde een 'G') opnieuw en probeert u nogmaals af te drukken. Plaats de afdrukbare disc op de juiste manier.

➔ [De disclade bevestigen/verwijderen](#)

Als de disclade nog steeds vastzit, controleert u of er een probleem met de afdrukbare disc is.

➔ [De disclade wordt niet goed ingevoerd](#)

[Naar boven](#) ↑

Uitgebreide Handleiding

[Uitgebreide Handleiding](#) > Foto's rechtstreeks afdrukken vanaf een compatibel apparaat

Foto's rechtstreeks afdrukken vanaf een compatibel apparaat

➔ [Foto's rechtstreeks afdrukken vanaf een PictBridge-compatibel apparaat](#)

[Naar boven](#) ↑

Uitgebreide Handleiding

[Uitgebreide Handleiding](#) > [Foto's rechtstreeks afdrukken vanaf een compatibel apparaat](#) > [Foto's rechtstreeks afdrukken vanaf een PictBridge-compatibel apparaat](#)

Foto's rechtstreeks afdrukken vanaf een PictBridge-compatibel apparaat

- ➔ [Foto's rechtstreeks afdrukken vanaf een PictBridge-compatibel apparaat](#)
- ➔ [Informatie over PictBridge-afdrুকinstellingen](#)

[Naar boven](#) ↑

Uitgebreide Handleiding

[Uitgebreide Handleiding > Foto's rechtstreeks afdrukken vanaf een compatibel apparaat](#) > [Foto's rechtstreeks afdrukken vanaf een PictBridge-compatibel apparaat](#) > [Foto's rechtstreeks afdrukken vanaf een PictBridge-compatibel apparaat](#)

U052

Foto's rechtstreeks afdrukken vanaf een PictBridge-compatibel apparaat

U kunt een PictBridge-compatibel apparaat, zoals een digitale camera, een camcorder of een mobiele telefoon, aansluiten met een door de fabrikant van het apparaat aanbevolen USB-kabel, zodat u opgeslagen foto's rechtstreeks kunt afdrukken zonder daarbij een computer te gebruiken.

Opmerking

- Wanneer u foto's afdruckt terwijl de PictBridge-compatibele printer is aangesloten, raden we u aan de netspanningsadapter te gebruiken die bij het apparaat is geleverd. Als u de accu van het apparaat gebruikt, moet die volledig zijn opgeladen.
- Afhankelijk van het merk en het type van het apparaat moet u mogelijk een afdrukmodus selecteren die compatibel is met PictBridge voordat u het apparaat aansluit. U moet het apparaat mogelijk ook handmatig inschakelen of de afspeelmodus selecteren nadat u het apparaat hebt aangesloten op de printer.
Voer de benodigde handelingen uit op het PictBridge-compatibele apparaat voordat u het aansluit op deze printer. Raadpleeg hiervoor de instructiehandleiding van het apparaat.

1. Zorg dat de printer is ingeschakeld.
2. Plaats papier.
3. Controleer of het PictBridge-compatibele apparaat is uitgeschakeld.
4. Sluit het PictBridge-compatibele apparaat aan op de printer. Gebruik hiervoor een USB-kabel (A) die wordt aanbevolen door de fabrikant van het apparaat.
Het PictBridge-compatibele apparaat wordt automatisch ingeschakeld.
Zet het apparaat handmatig aan als het niet automatisch wordt ingeschakeld.
Wanneer de printer correct is aangesloten op een met PictBridge-compatibel apparaat, wordt op het LCD-display van de printer een bericht weergegeven dat het apparaat is verbonden. Raadpleeg de instructiehandleiding van het apparaat.

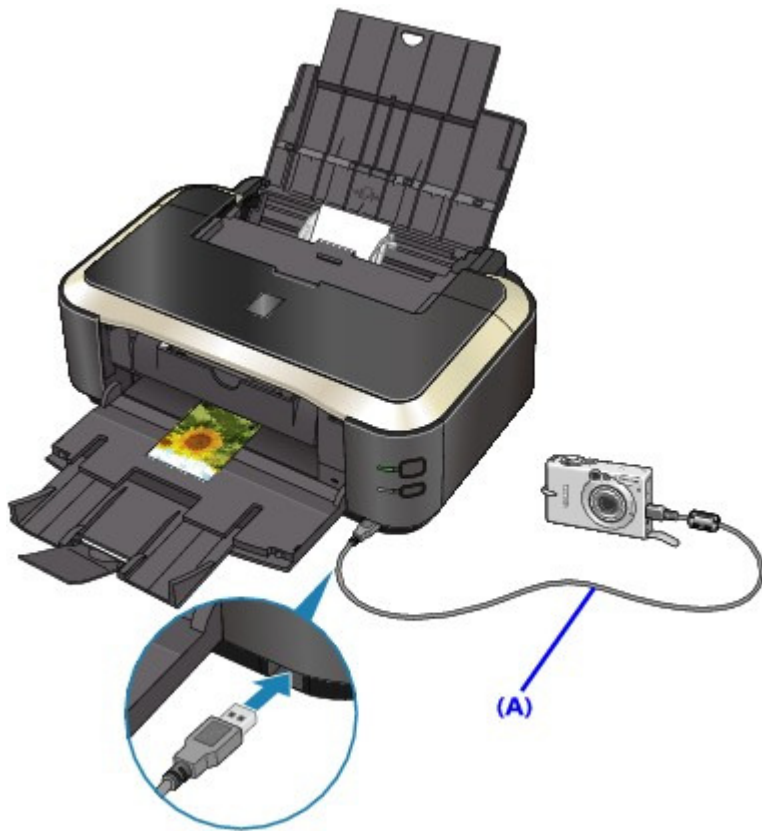

5. Geef de afdrুকinstellingen zoals de papiersoort en indeling op.

U kunt instellingen opgeven via het menu op het LCD-scherm van uw PictBridge-compatibele apparaat. Selecteer het papierformaat en de papiersoort die u in de printer hebt geplaatst.

➔ [Instellingen op een PictBridge-compatibel apparaat](#)

6. Begin met afdrukken vanaf uw PictBridge-compatibele apparaat.

Belangrijk

- Koppel de USB-kabel nooit los tijdens het afdrukken, tenzij dat expliciet is toegestaan voor het PictBridge-compatibele apparaat. Volg de aanwijzingen in de instructiehandleiding van het apparaat wanneer u de USB-kabel tussen het PictBridge-compatibele apparaat en de printer loskoppelt.

[Naar boven](#) ↑

Uitgebreide Handleiding

Uitgebreide Handleiding > Foto's rechtstreeks afdrukken vanaf een compatibel apparaat > Foto's rechtstreeks afdrukken vanaf een PictBridge-compatibel apparaat > Informatie over PictBridge-afdrukinstellingen

U053

Informatie over PictBridge-afdrukinstellingen

Instellingen op een PictBridge-compatibel apparaat

In dit gedeelte wordt de PictBridge-functie van de printer beschreven. Raadpleeg de instructiehandleiding van het apparaat voor informatie over de afdrukinstellingen van een met PictBridge-compatibel apparaat.

Opmerking

- In de volgende beschrijving worden de namen van instellingen gebruikt van PictBridge-compatibele apparaten van het merk Canon. De namen van de instellingen kunnen afwijken, afhankelijk van het merk of model van uw apparaat.
- Mogelijk zijn niet alle hieronder beschreven instellingen beschikbaar op bepaalde apparaten. Wanneer u geen afdrukinstellingen kunt wijzigen op een printer, worden afbeeldingen als volgt afgedrukt:
 Papierformaat: 101,6 x 152,4 mm/4 x 6 inch
 Papiersoort: Foto
 Indeling: 1-up, Zonder marges
 Datum/bestandsnummer afdrukken: niet afgedrukt
 Afbeelding optimaliseren: De functie Photo Optimizer Pro wordt gebruikt om foto's optimaal af te drukken.

U kunt de volgende instellingen gebruiken wanneer u afdrukt vanaf een PictBridge-compatibel apparaat.

Papierformaat	10 x 15 cm / 4 x 6 inch, 5 x 7 inch*1, 20 x 25 cm / 8 x 10 inch, A4, 8,5 x 11 inch (Letter), 10,1 x 18 cm / 4 x 7,1 inch*2 *1 Kan alleen worden geselecteerd op bepaalde PictBridge-compatibele apparaten van het merk Canon. (Kan mogelijk niet worden geselecteerd, afhankelijk van het apparaat.) *2 Op een PictBridge-compatibel apparaat van een ander merk dan Canon kan Hi Vision worden weergegeven.
Papiersoort	<ul style="list-style-type: none"> ● Standaard: Glossy Foto Papier Extra II PP-201 ● Foto: Glossy Foto Papier Extra II PP-201/Glanzend Fotopapier 'voor frequent gebruik' GP-501/Glossy Foto Papier GP-502/Photo Paper Plus Halfglans SG-201/Fotostickers* * Als u afdrukt op stickervellen, selecteert u 10 x 15 cm/4" x 6" (4" x 6"/10 x 15 cm) bij Papierformaat (Paper size). Stel Indeling (Layout) niet in op Zonder marges (Borderless). ● Snelle foto: Professioneel Foto Platinum PT-101 ● Gewoon: A4/Letter Als Papiersoort (Paper type) is ingesteld op Gewoon (Plain), is afdrukken zonder marges uitgeschakeld, ook al is Indeling (Layout) ingesteld op Zonder marges (Borderless).
Indeling	Standaard (zonder marges), Index, Met marges, Zonder marges, N-up (2, 4, 9, 16)*1, 20-up*2, 35-up*3 *1 Indeling compatibel met papier van A4- of Letter-formaat en bovenstaande Canon-stickers. A4/Letter: 4-up Fotostickers: 2-up, 4-up, 9-up, 16-up. *2 Als u met een PictBridge-compatibel apparaat van Canon items selecteert met een 'i'-markering, kunt u opnamegegevens (Exif Data) afdrukken in een lijstindeling (20-up) of op de marges van de

	<p>geselecteerde gegevens (1-up). (Deze functie is mogelijk niet beschikbaar met sommige PictBridge-compatibele apparaten van Canon.)</p> <p>*3 Afgedrukt in 35 mm filmindeling (indeling afdrukken). Alleen beschikbaar met een PictBridge-compatibel apparaat van Canon. (Deze functie is mogelijk niet beschikbaar met sommige PictBridge-compatibele apparaten van Canon.)</p>
Afdrukdatum en bestandsnummer	Standaard (Uit: Niet afdrukken), Datum, Bestandsnummer, Beide, Uit
Afbeelding optimaliseren	<p>Standaard*1, Aan (Exif Print), Uit, NR (ruisreductie)*2, Levendig*2, Gezicht*2, Rode ogen*2</p> <p>*1 Foto's worden geoptimaliseerd voor afdrukken met de functie Photo Optimizer Pro.</p> <p>*2 Kan alleen worden geselecteerd op bepaalde PictBridge-compatibele apparaten van het merk Canon. (Kan mogelijk niet worden geselecteerd, afhankelijk van het apparaat.)</p>
Bijsnijden	Standaard (Uit: niet bijsnijden), Aan (instellingen van camera volgen), Uit

[Naar boven ↑](#)

Uitgebreide Handleiding

Uitgebreide Handleiding > Onderhoud

Onderhoud

- ➔ De printer reinigen
- ➔ Onderhoud uitvoeren vanaf een computer

[Naar boven](#) ↑

Uitgebreide Handleiding

[Uitgebreide Handleiding](#) > [Onderhoud](#) > [De printer reinigen](#)

De printer reinigen

- ➔ [Reiniging](#)
- ➔ [De buitenkant van de printer reinigen](#)
- ➔ [De uitstekende delen binnen in de printer reinigen](#)

[Naar boven](#) ↑

Uitgebreide Handleiding

[Uitgebreide Handleiding](#) > [Onderhoud](#) > [De printer reinigen](#) > [Reiniging](#)

U059

Reiniging

In dit gedeelte wordt de reinigingsprocedure beschreven die noodzakelijk is voor het onderhoud van de printer.

Belangrijk

- Gebruik voor het reinigen geen tissues, papieren handdoekjes, doeken met een grove structuur of soortgelijk materiaal omdat deze krassen kunnen veroorzaken. Poeder of dunne draadjes van tissues en papier kunnen bovendien in de printer achterblijven en problemen veroorzaken, bijvoorbeeld een verstopte printkop of slechte afdrukresultaten. Gebruik altijd een zachte doek.
- Gebruik nooit vluchtige vloeistoffen zoals verdunners, wasbenzine, aceton of andere chemische reinigingsmiddelen om de printer te reinigen. Deze middelen kunnen storingen veroorzaken of de printer beschadigen.

➡ De buitenkant van de printer reinigen

➡ De uitstekende delen binnen in de printer reinigen

[Naar boven](#) ↑

Uitgebreide Handleiding

[Uitgebreide Handleiding](#) > [Onderhoud](#) > [De printer reinigen](#) > [De buitenkant van de printer reinigen](#)

U060

De buitenkant van de printer reinigen

Gebruik altijd een zachte doek, bijvoorbeeld een brillendoekje, en veeg vuilresten voorzichtig van het oppervlak. Strijk eventuele kreukels in de doek zo nodig glad voordat u de doek gebruikt.

Belangrijk

- Schakel de printer altijd uit en haal de stekker uit het stopcontact voordat u het apparaat gaat reinigen.
- Gebruik geen tissues, papieren handdoekjes, doeken met een grove structuur of soortgelijk materiaal omdat deze krassen kunnen veroorzaken.

[Naar boven](#) ↑

Uitgebreide Handleiding

Uitgebreide Handleiding > Onderhoud > De printer reinigen > De uitstekende delen binnen in de printer reinigen

U063

De uitstekende delen binnen in de printer reinigen

Als er inktresten zijn achtergebleven op de uitstekende delen binnen in de printer, kunt u deze met bijvoorbeeld een wattenstaafje schoonmaken.

Belangrijk

- Schakel de printer altijd uit en haal de stekker uit het stopcontact voordat u het apparaat gaat reinigen.

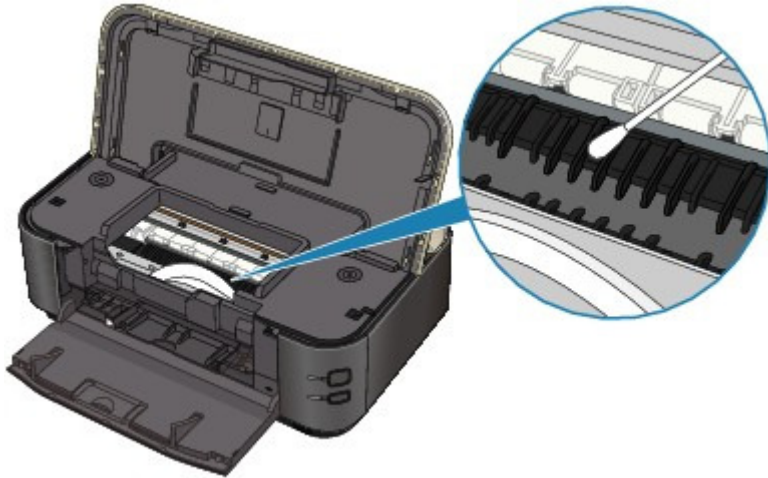

[Naar boven ↑](#)

Uitgebreide Handleiding

[Uitgebreide Handleiding](#) > [Onderhoud](#) > [Onderhoud uitvoeren vanaf een computer](#)

Onderhoud uitvoeren vanaf een computer

- ➔ De printkoppen reinigen
- ➔ De papierinvoerrollen reinigen
- ➔ De positie van de printkop uitlijnen
- ➔ Handmatig uitlijnen van de printkop
- ➔ De spuitopeningen van de printkop controleren
- ➔ De binnenkant van de printer reinigen

[Naar boven](#) ↕

Uitgebreide Handleiding

Uitgebreide Handleiding > Onderhoud > Onderhoud uitvoeren vanaf een computer > De printkoppen reinigen

P026

De printkoppen reinigen

Met de functie Reiniging printkop kunt u verstopte spuitopeningen in de printkop weer vrijmaken. Reinig de printkoppen wanneer de afdruk vaag is of een bepaalde kleur niet wordt afgedrukt, ook al is er genoeg inkt.

De procedure voor het reinigen van de printkoppen is als volgt:



Reiniging (Cleaning)

1. Open het eigenschapsvenster van het printerstuurprogramma

2. Klik op Reiniging (Cleaning) op het tabblad Onderhoud (Maintenance).

Het dialoogvenster Reiniging printkop (Print Head Cleaning) wordt geopend. Volg de instructies in het dialoogvenster op.

Klik op Initiële controle-items (Initial Check Items) om de items te bekijken die u moet controleren voordat u Reiniging (Cleaning) uitvoert.

3. Voor de reiniging uit

Zorg dat de printer is ingeschakeld en klik op Uitvoeren (Execute).

Het reinigen van de printkop wordt gestart.

4. Voltooi de reiniging

Het dialoogvenster Controle spuitopening (Nozzle Check) wordt geopend na het bevestigingsbericht.

5. Controleer de resultaten

Klik op de knop Controleraster afdrukken (Print Check Pattern) om te controleren of de afdrukkwaliteit is verbeterd. Klik op Annuleren (Cancel) als u deze controle niet wilt uitvoeren.

Als het eenmaal reinigen van de printkop het probleem niet oplost, herhaalt u het reinigingsproces.



Diepte-reiniging (Deep Cleaning)

Diepte-reiniging (Deep Cleaning) is grondiger dan een normale reiniging. U gebruikt deze functie als een probleem met de printkop niet wordt opgelost nadat u de functie Reiniging (Cleaning) tweemaal hebt uitgevoerd.

1. Open het eigenschapsvenster van het printerstuurprogramma

2. Klik op Diepte-reiniging (Deep Cleaning) op het tabblad Onderhoud (Maintenance)

Het dialoogvenster Diepte-reiniging (Deep Cleaning) wordt geopend. Volg de instructies in het dialoogvenster op.

Klik op Initiële controle-items (Initial Check Items) om de items te bekijken die u moet controleren voordat u Diepte-reiniging (Deep Cleaning) uitvoert.

3. Voer de diepte-reiniging uit

Zorg dat de printer is ingeschakeld en klik op Uitvoeren (Execute).

Klik op OK in het bevestigingsbericht.

De diepte-reiniging wordt gestart.

4. Voltooi de diepte-reiniging

Het dialoogvenster Controle spuitopening (Nozzle Check) wordt geopend na het bevestigingsbericht.

5. Controleer de resultaten

Klik op de knop Controleraster afdrukken (Print Check Pattern) om te controleren of de afdrukkwaliteit is verbeterd. Klik op Annuleren (Cancel) als u deze controle niet wilt uitvoeren.

Belangrijk

- Bij Reiniging (Cleaning) wordt een kleine hoeveelheid inkt gebruikt. Bij Diepte-reiniging (Deep Cleaning) wordt meer inkt gebruikt dan bij Reiniging (Cleaning). Wanneer u de printkoppen vaak reinigt, zal de inktvoorraad snel slinken. Voer daarom alleen een reiniging uit wanneer dit noodzakelijk is.

Opmerking

- Als na Diepte-reiniging (Deep Cleaning) geen verbetering optreedt, schakelt u de printer uit, wacht u 24 uur en voert u Diepte-reiniging (Deep Cleaning) opnieuw uit. Als er nog steeds geen verbetering optreedt, is de inkt mogelijk op of is de printkop versleten. Zie [De printer beweegt, maar er wordt geen inkt toegevoerd](#) voor informatie over de te nemen maatregelen.

Verwant onderwerp

- ➔ [De spuitopeningen van de printkop controleren](#)

[Naar boven](#) ↑

Uitgebreide Handleiding

Uitgebreide Handleiding > Onderhoud > Onderhoud uitvoeren vanaf een computer > De papierinvoerrollen reinigen

P027

De papierinvoerrollen reinigen

Hiermee reinigt u de papierinvoerrol. U doet dit als er stukjes papier aan de papierinvoerrol vastzitten en het papier niet goed wordt ingevoerd.

De procedure voor het reinigen van de papierinvoerrol is als volgt:

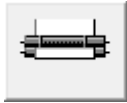

Reiniging rollen (Roller Cleaning)

- 1. Bereid de printer voor**
Verwijder alle vellen papier uit de papierbron vanwaar papier niet goed kan worden ingevoerd.
- 2. Open het eigenschapsvenster van het printerstuurprogramma**
- 3. Klik op Reiniging rollen (Roller Cleaning) op het tabblad Onderhoud (Maintenance)**
Het dialoogvenster Reiniging rollen (Roller Cleaning) wordt weergegeven.
- 4. Selecteer Achterste lade (Rear Tray) of Cassette en klik op OK**
Er wordt een bevestigingsbericht weergegeven.
- 5. Voer het reinigen van de papierinvoerrollen uit**
Zorg dat de printer is ingeschakeld en klik op OK.
Het reinigen van de papierinvoerrol wordt gestart.
- 6. Voltooi het reinigen van de papierinvoerrollen**
Wanneer de rollen zijn gestopt, volgt u de instructie in het bericht, plaatst u drie vellen gewoon papier in de geselecteerde papierbron en klikt u op OK.
Het papier wordt uitgevoerd en het reinigen van de invoerrollen wordt voltooid.

[Naar boven](#) ↑

Uitgebreide Handleiding

Uitgebreide Handleiding > Onderhoud > Onderhoud uitvoeren vanaf een computer > De positie van de printkop uitlijnen

P028

De positie van de printkop uitlijnen

Bij het uitlijnen van de printkoppen worden de installatieposities van de printkop gecorrigeerd waardoor kleuren en lijnen beter worden afgedrukt.

Deze printer ondersteunt twee methoden voor het uitlijnen van de printkop: automatische uitlijning en handmatige uitlijning. Normaal gesproken staat de printer ingesteld op automatische uitlijning. Als het afdrukresultaat na een automatische printkopuitlijning niet naar wens is, ziet u ' **Handmatig uitlijnen van de printkop** ' en voert u handmatige uitlijning uit. U kunt een handmatige uitlijning uitvoeren door te klikken op Aangepaste instellingen (Custom Settings) op het tabblad Onderhoud (Maintenance) en vervolgens het selectievakje Koppen handmatig uitlijnen (Align heads manually) in te schakelen.

De procedure voor het uitlijnen is van de printkop is als volgt:



Uitlijning printkop (Print Head Alignment)

1. Open het **eigenschapsvenster van het printerstuurprogramma**
2. Klik op **Uitlijning printkop (Print Head Alignment)** op het tabblad **Onderhoud (Maintenance)**

Het dialoogvenster **Uitlijning printkop starten (Start Print Head Alignment)** wordt geopend.

3. Plaats het papier in de printer

Plaats een vel **Matglans Foto Papier (MP-101)** van A4- of Letter-formaat in de achterste lade.

Opmerking

- De mediatypen en aantallen vellen die u kunt gebruiken zijn anders als u de handmatige uitlijning van koppen heeft geselecteerd.

4. Voer het uitlijnen van de printkop uit

Zorg dat de printer aan staat en klik op **Printkop uitlijnen (Align Print Head)**.

Volg de instructie in het bericht.

Opmerking

- Als u de huidige instelling wilt afdrukken en controleren, opent u het dialoogvenster **Uitlijning printkop starten (Start Print Head Alignment)** en klikt u op **Uitlijningswaarde afdrukken (Print Alignment Value)**.

[Naar boven](#) ↑

Uitgebreide Handleiding

Uitgebreide Handleiding > Onderhoud > Onderhoud uitvoeren vanaf een computer > Handmatig uitlijnen van de printkop

U065

Handmatig uitlijnen van de printkop

In dit gedeelte wordt beschreven hoe u de printkop handmatig kunt uitlijnen.

Als het automatisch uitlijnen van de printkop niet het gewenste resultaat oplevert, kunt u de volgende procedure uitvoeren om de printkop handmatig uit te lijnen voor een nauwkeuriger resultaat.

Raadpleeg [Routineonderhoud](#) voor meer informatie over het automatisch uitlijnen van de printkop.

Opmerking

- Sluit de binnenklep als deze is geopend.
- Het uitlijningspatroon voor de printkop wordt alleen in zwart en blauw afgedrukt.

1. Zorg dat de printer is ingeschakeld.
2. Plaats drie vellen papier van A4- of Letter-formaat in de cassette.
3. Open de papieruitvoerlande en trek de verlenging van de uitvoerlande uit.
4. Druk het patroon af.
 1. Open het dialoogvenster Printereigenschappen.
→ [Het eigenschappenvenster van het printerstuurprogramma via het menu Start openen](#)
 2. Klik op het tabblad Onderhoud (Maintenance) en vervolgens op Aangepaste instellingen (Custom Settings).
 3. Schakel het selectievakje Koppen handmatig uitlijnen (Align heads manually) in en klik op Verzenden (Send).
 4. Bevestig het weergegeven bericht en klik op OK.
 5. Klik op Uitlijning printkop (Print Head Alignment) op het tabblad Onderhoud (Maintenance).
 6. Bevestig het bericht dat wordt weergegeven en klik op Printkop uitlijnen (Align Print Head).

Belangrijk

- Open de bovenklep niet als er een afdruktaak wordt uitgevoerd.

Opmerking

- Als u de huidige instelling wilt controleren, klikt u op Uitlijningswaarde afdrukken (Print Alignment Value) en drukt u het raster af.

7. Nadat het raster is voltooid, klikt u op Ja (Yes).

Het dialoogvenster voor het invoeren van een waarde voor printkopuitlijning wordt weergegeven.
5. Kijk naar de eerste afdruk en pas vervolgens de positie van de printkop aan.
 1. Controleer de afgedrukte rasters en selecteer in kolom A het nummer van het raster met de minst waarneembare verticale strepen.

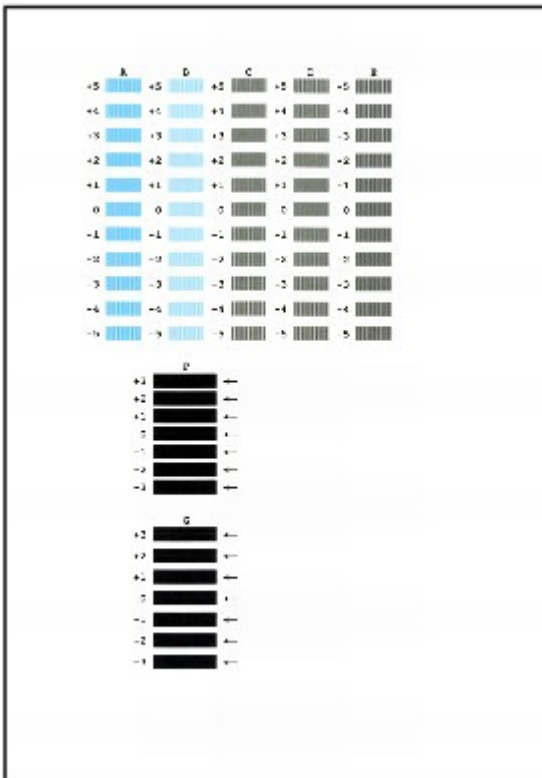

Opmerking

- Als het moeilijk is het beste raster te kiezen, selecteert u de instelling waarbij de verticale witte strepen het minst duidelijk zichtbaar zijn.



- (A) Minder duidelijk zichtbare verticale witte strepen
 (B) Duidelijk zichtbare verticale witte strepen

- Herhaal deze procedure totdat u als laatste het nummer van het raster in kolom G hebt geselecteerd en klik op OK.

Selecteer voor kolom F en G de instellingen die de minst waarneembare horizontale strepen veroorzaken.

Opmerking

- Als het moeilijk is het beste raster te kiezen, kiest u de instelling waarbij de horizontale witte strepen het minst duidelijk zichtbaar zijn.



- (C) Minder duidelijk zichtbare horizontale witte strepen
 (D) Duidelijk zichtbare horizontale witte strepen

- Bevestig het weergegeven bericht en klik op OK.
 Het tweede raster wordt afgedrukt.

Belangrijk

- Open de bovenklep niet als er een afdruktaak wordt uitgevoerd.

6. Kijk naar de tweede afdruk en pas vervolgens de positie van de printkop aan.

1. Controleer de afgedrukte rasters en selecteer in kolom H het nummer van het raster met de minst waarneembare verticale strepen.

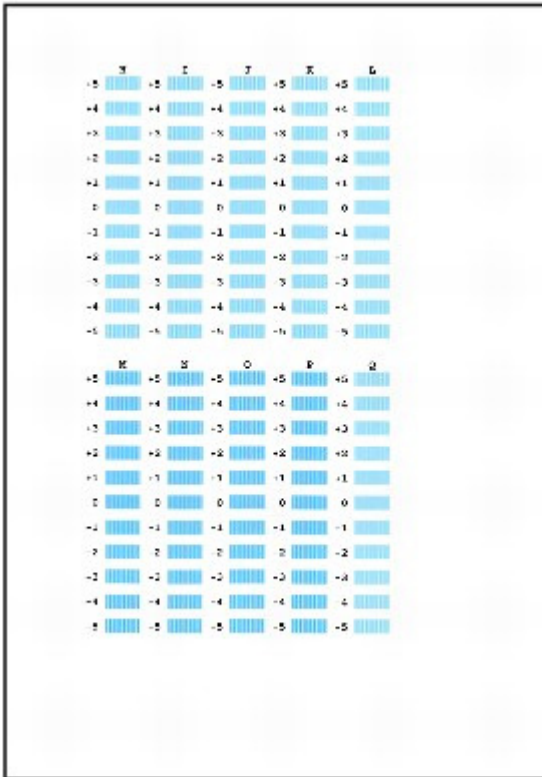
**Opmerking**

- Als het moeilijk is het beste raster te kiezen, selecteert u de instelling waarbij de verticale witte strepen het minst duidelijk zichtbaar zijn.



- (E) Minder duidelijk zichtbare verticale witte strepen
 (F) Duidelijk zichtbare verticale witte strepen

2. Herhaal deze procedure totdat u als laatste het nummer van het raster in kolom Q hebt geselecteerd en klik op OK.
3. Bevestig het weergegeven bericht en klik op OK.
 Het derde raster wordt afgedrukt.

Belangrijk

- Open de bovenklep niet als er een afdruktaak wordt uitgevoerd.

7. Kijk naar de derde afdruk en pas vervolgens de positie van de printkop aan.

1. Controleer de afgedrukte rasters en selecteer in kolom A het nummer van het raster met de minst waarneembare horizontale strepen.

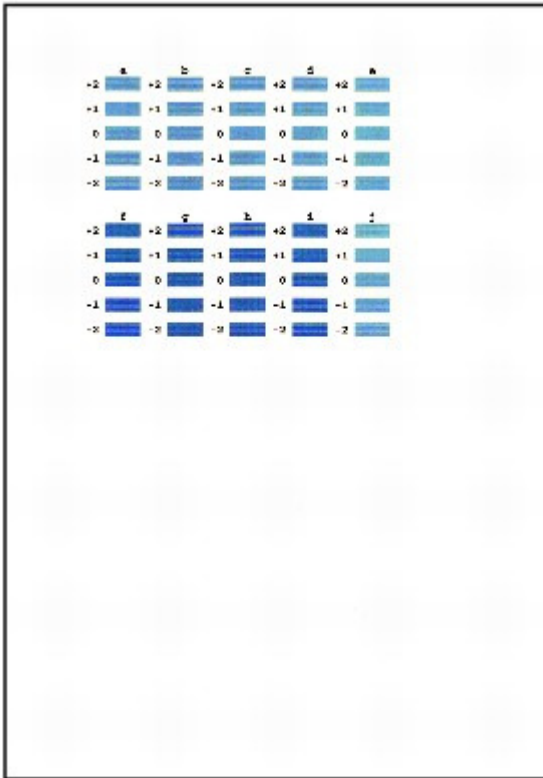

Opmerking

- Als het moeilijk is het beste raster te kiezen, kiest u de instelling waarbij de horizontale witte strepen het minst duidelijk zichtbaar zijn.



- (G) Minder zichtbare horizontale witte strepen
(H) Beter zichtbare horizontale witte strepen

2. Herhaal deze procedure totdat u als laatste het nummer van het raster in kolom J hebt geselecteerd en klik op OK.
3. Bevestig het weergegeven bericht en klik op OK.
Het handmatig uitlijnen van de printkop is voltooid.

[Naar boven ↑](#)

Uitgebreide Handleiding

Uitgebreide Handleiding > Onderhoud > Onderhoud uitvoeren vanaf een computer > De spuitopeningen van de printkop controleren

P029

De spuitopeningen van de printkop controleren

Met de functie Controle spuitopening kunt u controleren of de printkoppen goed functioneren. Hierbij wordt een controleraster afgedrukt. Druk een controleraster af wanneer de afdruk vaag is of een bepaalde kleur niet wordt afgedrukt.

De procedure voor het afdrucken van een controleraster is als volgt:



Controle spuitopening (Nozzle Check)

1. Open het [eigenschapsvenster van het printerstuurprogramma](#)
2. Klik op Controle spuitopening (Nozzle Check) op het tabblad Onderhoud (Maintenance)

Het dialoogvenster Controle spuitopening (Nozzle Check) wordt weergegeven.
Klik op Initiële controle-items (Initial Check Items) om de items weer te geven die u moet controleren voordat u het controleraster voor spuitopeningen afdrukt.

3. Plaats het papier in de printer

Plaats een vel gewoon papier van A4- of Letter-formaat in de cassette.

4. Druk een controleraster voor de spuitopeningen af

Zorg dat de printer is ingeschakeld en klik op Controleraster afdrucken (Print Check Pattern).
Het afdrucken van het controleraster voor de spuitopeningen start.

Klik op OK in het bevestigingsbericht.
Het dialoogvenster Rastercontrole (Pattern Check) wordt geopend.

5. Controleer het afdrukresultaat

Controleer het afdrukresultaat. Klik op Afsluiten (Exit) als het afdrukresultaat normaal is.
Klik op Reiniging (Cleaning) om de printkop te reinigen als de afdruk vegen bevat of bepaalde secties niet zijn afgedrukt.

Verwant onderwerp

➔ [De printkoppen reinigen](#)

[Naar boven](#) ↑

Uitgebreide Handleiding

Uitgebreide Handleiding > Onderhoud > Onderhoud uitvoeren vanaf een computer > De binnenkant van de printer reinigen

P030

De binnenkant van de printer reinigen

Voer een reiniging van de onderste plaat uit voordat u dubbelzijdig afdrukt, om te voorkomen dat er vegen op de achterzijde van het papier ontstaan.

Voer ook een reiniging van de onderste plaat uit als er inktvegen op een afdruk voorkomen die niet worden veroorzaakt door de afdrukgegevens.

De procedure voor het reinigen van de onderste plaat is als volgt:



Reiniging onderste plaat (Bottom Plate Cleaning)

1. Open het **eigenschapsvenster van het printerstuurprogramma**
2. Klik op **Reiniging onderste plaat (Bottom Plate Cleaning)** op het tabblad **Onderhoud (Maintenance)**

Het dialoogvenster **Reiniging onderste plaat (Bottom Plate Cleaning)** wordt geopend.

3. Plaats het papier in de printer

Vouw het normale papier van A4- of Letter-formaat horizontaal doormidden en vervolgens weer uit, zoals aangegeven in het dialoogvenster.

Plaats het papier in de lengte en met de punt van de vouw naar beneden gericht in de achterste lade.

4. Voer de reiniging van de onderste plaat uit

Zorg dat de printer is ingeschakeld en klik op **Uitvoeren (Execute)**.

Het reinigen van de onderste plaat wordt gestart.

[Naar boven](#) ↑

Uitgebreide Handleiding

Uitgebreide Handleiding > De printerinstellingen wijzigen

De printerinstellingen wijzigen

➔ [Printerinstellingen vanaf de computer wijzigen](#)

[Naar boven](#) ↑

Uitgebreide Handleiding

Uitgebreide Handleiding > De printerinstellingen wijzigen > Printerinstellingen vanaf de computer wijzigen

Printerinstellingen vanaf de computer wijzigen

- ➔ Afdrukopties wijzigen
- ➔ Een veelgebruikt afdrukprofiel registreren
- ➔ De papierbron instellen voor normaal papier
- ➔ De stroomvoorziening van de printer beheren
- ➔ Het geluid van de printer reduceren
- ➔ De bedieningsmodus van de printer aanpassen

[Naar boven ↕](#)

Uitgebreide Handleiding

Uitgebreide Handleiding > De printerinstellingen wijzigen > Printerinstellingen vanaf de computer wijzigen > Afdrukopties wijzigen

P413

Afdrukopties wijzigen

U kunt de gedetailleerde instellingen voor het printerstuurprogramma wijzigen voor afdrukgegevens die worden verzonden vanuit een toepassing.

Schakel dit selectievakje in als een deel van de afbeeldingsgegevens wordt afgesneden, de papierbron tijdens het afdrukken verschilt van de instellingen in het stuurprogramma, of als het afdrukken mislukt.

De procedure voor het wijzigen van de afdrukopties is als volgt:

1. Open het **eigenschappenvenster van het printerstuurprogramma**
2. Klik op **Afdrukopties...** (Print Options...) op het tabblad Pagina-instelling (Page Setup)

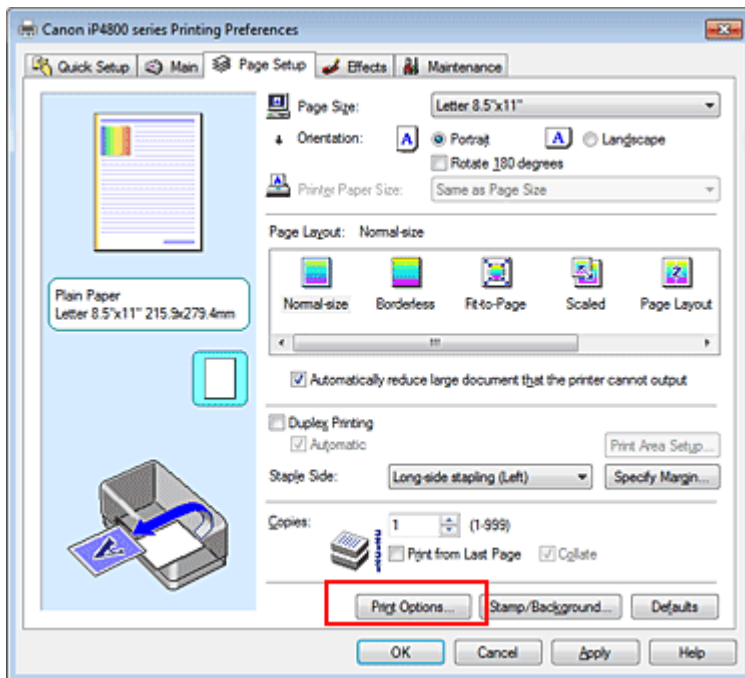

Het dialoogvenster Afdrukopties (Print Options) wordt geopend.

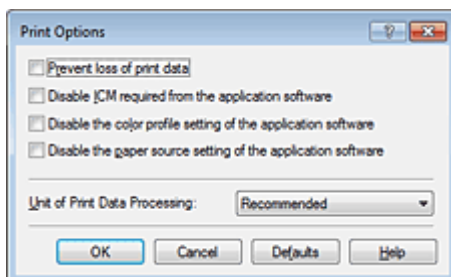

Opmerking

- Als u het XPS-printerstuurprogramma gebruikt, zijn bepaalde functies niet beschikbaar.

3. Wijzig de individuele instellingen

Wijzig desgewenst de instelling van elk item en klik op OK.

Het tabblad Pagina-instelling (Page Setup) wordt opnieuw weergegeven.

Uitgebreide Handleiding

Uitgebreide Handleiding > De printerinstellingen wijzigen > Printerinstellingen vanaf de computer wijzigen > Een veelgebruikt afdrukprofiel registreren

P417

Een veelgebruikt afdrukprofiel registreren

U kunt een veelgebruikt afdrukprofiel registreren bij Veelgebruikte instellingen (Commonly Used Settings) op het tabblad Snel instellen (Quick Setup). Afdrukprofielen die u niet meer nodig hebt, kunt u op elk gewenst moment verwijderen.

De procedure voor het opslaan van een afdrukprofiel is als volgt:

Een afdrukprofiel registreren

1. Open het eigenschapsvenster van het printerstuurprogramma
2. Stel de benodigde items in

Selecteer het afdrukprofiel dat u wilt gebruiken bij Veelgebruikte instellingen (Commonly Used Settings) op het tabblad Snel instellen (Quick Setup) en wijzig zo nodig de instellingen onder Extra functies (Additional Features).

U kunt de gewenste items ook instellen op de tabbladen Afdruk (Main), Pagina-instelling (Page Setup) en Effecten (Effects).

Opmerking

- Het tabblad Effecten (Effects) is niet beschikbaar als het XPS-printerstuurprogramma wordt gebruikt.

3. Klik op Opslaan... (Save...)

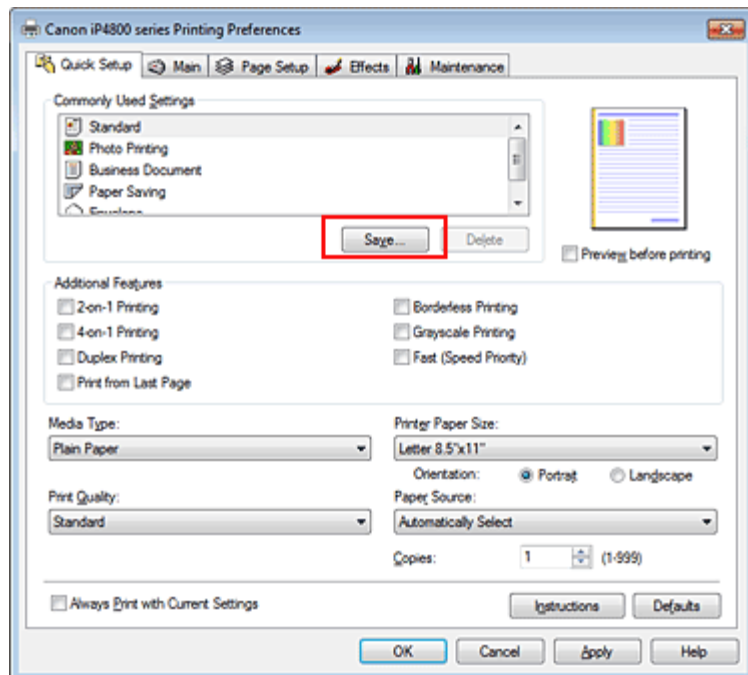

Het dialoogvenster Veelgebruikte instellingen opslaan (Save Commonly Used Settings) wordt geopend.

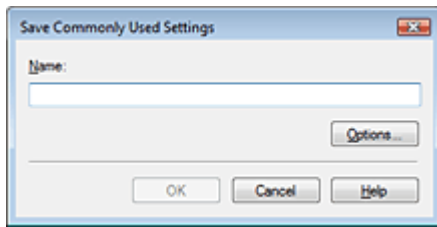

4. Sla de instellingen op

Geef een naam op in het veld Naam (Name) en stel de items desgewenst in via Opties... (Options...). Klik vervolgens op OK.

Het afdrukprofiel wordt opgeslagen en het tabblad Snel instellen (Quick Setup) wordt opnieuw weergegeven.

De naam en het pictogram worden toegevoegd aan de lijst Veelgebruikte instellingen (Commonly Used Settings).

Belangrijk

- Klik op Opties... (Options...) om het paginaformaat, de afdrukstand en het aantal exemplaren dat u hebt ingesteld op te slaan, en controleer elk item.

Opmerking

- Wanneer u het printerstuurprogramma opnieuw installeert of een upgrade van het stuurprogramma uitvoert, worden de geregistreerde afdrukinstellingen verwijderd uit Veelgebruikte instellingen (Commonly Used Settings).
U kunt de geregistreerde afdrukinstellingen niet opslaan en behouden. Als een profiel wordt verwijderd, moet u de afdrukinstellingen opnieuw registreren.

Een afdrukprofiel verwijderen

1. Selecteer het afdrukprofiel dat u wilt verwijderen

Selecteer het afdrukprofiel dat u wilt verwijderen uit de lijst Veelgebruikte instellingen (Commonly Used Settings) op het tabblad Snel instellen (Quick Setup).

2. Verwijder het afdrukprofiel

Klik op Verwijderen (Delete). Klik op OK in het bevestigingsbericht.

Het geselecteerde afdrukprofiel wordt verwijderd uit de lijst Veelgebruikte instellingen (Commonly Used Settings).

Opmerking

- Afdrukprofielen die in de begininstellingen zijn geregistreerd, kunnen niet worden verwijderd.

Uitgebreide Handleiding

[Uitgebreide Handleiding](#) > [De printerinstellingen wijzigen](#) > [Printerinstellingen vanaf de computer wijzigen](#) > [De papierbron instellen voor normaal papier](#)

P032

De papierbron instellen voor normaal papier

Als u Automatisch selecteren (Automatically Select) selecteert bij Papierbron (Paper Source), kunt u het printerstuurprogramma gebruiken om de papierbron voor normaal papier te selecteren.

De procedure voor het instellen van de papierbron is als volgt:



Papierbroninstelling voor normaal papier (Paper Source Setting for Plain Paper)

1. Open het [eigenschapsvenster van het printerstuurprogramma](#)
2. Klik op Papierbroninstelling voor normaal papier (Paper Source Setting for Plain Paper) op het tabblad Onderhoud (Maintenance)

Het dialoogvenster Papierbroninstelling voor normaal papier (Paper Source Setting for Plain Paper) wordt weergegeven.

Opmerking

- Als de printer uit staat of bidirectionele communicatie is uitgeschakeld, kan een bericht verschijnen omdat de computer de printerstatus niet kan vaststellen. Als dit gebeurt, klikt u op OK om de meest recente instellingen op de computer weer te geven.

3. Verzend de instellingen

Selecteer de papierbron voor normaal papier en klik vervolgens op de knop Verzenden (Send).

De geselecteerde instellingen zijn geactiveerd.

Belangrijk

- Bij de beschrijvingen in de handleiding van de printer wordt ervan uitgegaan dat het gewone papier wordt ingevoerd vanuit de cassette. Wanneer u de papierbroninstelling wijzigt, kunt u 'cassette' in alle gevallen vervangen door de nieuwe papierbron.

[Naar boven](#) ↑

Uitgebreide Handleiding

Uitgebreide Handleiding > De printerinstellingen wijzigen > Printerinstellingen vanaf de computer wijzigen > De stroomvoorziening van de printer beheren

P414

De stroomvoorziening van de printer beheren

Met deze functie kunt u de stroomvoorziening van de printer vanuit het printerstuurprogramma beheren.

De procedure voor het beheren van de stroomvoorziening is als volgt:



Printer uit (Power Off)

Met de functie Printer uit (Power Off) schakelt u de printer uit. Wanneer u deze functie gebruikt, kunt u de printer niet inschakelen vanuit het printerstuurprogramma.

1. Open het eigenschapsvenster van het printerstuurprogramma

2. Voer het uitzetten van de printer uit

Klik op Printer uit (Power Off) op het tabblad Onderhoud (Maintenance). Klik op OK in het bevestigingsbericht.

De printer wordt uitgeschakeld en het tabblad Onderhoud (Maintenance) wordt opnieuw weergegeven.



Printer automatisch aan/uit (Auto Power)

De functie Printer autom. uit (Auto Power Off) schakelt de printer automatisch uit wanneer gedurende een bepaalde periode geen afdrukgegevens van de computer zijn ontvangen.

De functie Printer autom. aan (Auto Power On) schakelt automatisch de printer in als er afdrukgegevens worden ontvangen.

1. Open het eigenschapsvenster van het printerstuurprogramma

2. Zorg dat de printer is ingeschakeld en klik op Printer automatisch aan/uit (Auto Power) op het tabblad Onderhoud (Maintenance)

Het dialoogvenster Printer automatisch aan/uit (Auto Power Settings) wordt weergegeven.



Opmerking

- Als de printer uit staat of bidirectionele communicatie is uitgeschakeld, kan een bericht verschijnen omdat de computer de printerstatus niet kan vaststellen. Als dit gebeurt, klikt u op OK om de meest recente instellingen op de computer weer te geven.

3. Geef desgewenst de volgende instellingen op:

Printer autom. aan (Auto Power On)

Als u Inschakelen (Enable) selecteert in de lijst, wordt de printer ingeschakeld als er afdrukgegevens worden ontvangen.

Printer autom. uit (Auto Power Off)

Geef een tijd op in de lijst. Als deze tijd is verstreken zonder dat er afdrukgegevens worden ontvangen, wordt de printer automatisch uitgeschakeld.

4. Verzend de instellingen

Klik op Verzenden (Send). Klik op OK in het bevestigingsbericht.

Het tabblad Onderhoud (Maintenance) wordt opnieuw weergegeven.

De functie Printer automatisch aan/uit is hierna ingeschakeld. Als u deze functie wilt uitschakelen, selecteert u Uitschakelen (Disable) op dezelfde manier in de lijst.

Opmerking

- Als de printer wordt uitgeschakeld, verschilt het bericht van statusmonitor afhankelijk van de instelling bij Printer autom. aan (Auto Power On).
Wanneer Printer autom. aan (Auto Power On) is ingeschakeld, wordt een bericht weergegeven dat de printer stand-by is. Wanneer Printer autom. aan (Auto Power On) is uitgeschakeld, wordt een bericht weergegeven dat de printer offline is.
-

[Naar boven](#) ↑

Uitgebreide Handleiding

Uitgebreide Handleiding > De printerinstellingen wijzigen > Printerinstellingen vanaf de computer wijzigen > Het geluid van de printer reduceren

P034

Het geluid van de printer reduceren

U kunt er met deze functie voor zorgen dat de printer minder geluid maakt. Selecteer deze functie als u wilt dat de printer 's nachts of in andere omstandigheden minder geluid maakt. Wanneer u deze functie selecteert, kan het afdrukken langzamer verlopen.

De procedure voor het gebruiken van de stille modus is als volgt:



Stille modus (Quiet Mode)

1. Open het **eigenschapsvenster van het printerstuurprogramma**
2. Klik op Stille modus (Quiet Mode) op het tabblad Onderhoud (Maintenance).
Het dialoogvenster Stille modus (Quiet Mode) wordt geopend.

3. Stel de stille modus in

Geef desgewenst een van de volgende items op:

Stille modus niet gebruiken (Do not use quiet mode)

Het geluid van de printer blijft op het normale volume staan.

Stille modus altijd gebruiken (Always use quiet mode)

Selecteer deze optie als u wilt dat de printer minder geluid maakt.

Stille modus gebruiken binnen de opgegeven tijd (Use quiet mode within specified time)

Het geluid van de printer wordt gedurende de opgegeven periode in de stille modus gezet.

Geef de Begintijd (Start time) en de Eindtijd (End time) op van de periode waarin de stille modus actief moet zijn.



Belangrijk

- U moet voor Begintijd (Start time) en Eindtijd (End time) verschillende tijden opgeven.

4. Verzend de instellingen

Zorg dat de printer aan staat en klik op Verzenden (Send).

Klik op OK in het bevestigingsbericht.

De instellingen zijn geactiveerd.

Opmerking

- De effecten van de stille modus kunnen misschien minder zijn, afhankelijk van de instellingen voor de papierbron en de afdrukkwaliteit.

[Naar boven](#) ↕

Uitgebreide Handleiding

Uitgebreide Handleiding > De printerinstellingen wijzigen > Printerinstellingen vanaf de computer wijzigen > De bedieningsmodus van de printer aanpassen

P035

De bedieningsmodus van de printer aanpassen

Indien nodig kunt u schakelen tussen verschillende bedieningsmodi van de printer.

De procedure voor het configureren van de Aangepaste instellingen (Custom Settings) is als volgt:



Aangepaste instellingen (Custom Settings)

1. Open het **eigenschappenvenster van het printerstuurprogramma**
2. Zorg dat de printer is ingeschakeld en klik op Aangepaste instellingen (Custom Settings) op het tabblad Onderhoud (Maintenance)

Het dialoogvenster Aangepaste instellingen (Custom Settings) wordt geopend.

Opmerking

- Als de printer uit staat of bidirectionele communicatie is uitgeschakeld, kan een bericht verschijnen omdat de computer de printerstatus niet kan vaststellen. Als dit gebeurt, klikt u op OK om de meest recente instellingen op de computer weer te geven.

3. Geef desgewenst de volgende instellingen op:

Schuring van papier voorkomen (Prevent paper abrasion)

Bij het gebruik van een hoge dichtheid kan de ruimte tussen de printkop en het papier worden vergroot om schuring van het papier te voorkomen.

Selecteer deze optie als u deze functie wilt gebruiken.

Koppen handmatig uitlijnen (Align heads manually)

De functie Uitlijning printkop (Print Head Alignment) op het tabblad Onderhoud (Maintenance) is normaliter ingesteld op automatische uitlijning. U kunt dit echter wijzigen in handmatige uitlijning.

Als het afdrukresultaat na een automatische printkopuitlijning niet naar wens is, ziet u ' **Handmatig uitlijnen van de printkop** ' en voert u handmatige uitlijning uit.

Schakel dit selectievakje in om de printkop handmatig uit te lijnen. Schakel dit selectievakje uit om de printkop automatisch uit te lijnen.

Droogtijd inkt (Ink Drying Wait Time)

U kunt instellen hoe lang de printer moet wachten tot het afdrukken van de volgende pagina begint.

Wanneer u de schuifregelaar naar rechts schuift, is de wachttijd langer en wanneer u de schuifregelaar naar links schuift, is de wachttijd korter.

Als het papier inktvlekken bevat, omdat de volgende pagina wordt uitgeworpen voordat de inkt op de afgedrukte pagina heeft kunnen drogen, verhoogt u de droogtijd voor de inkt.

Wanneer u de droogtijd verlaagt, verloopt het afdrukken sneller.

4. Verzend de instellingen

Klik op Verzenden (Send) en vervolgens op OK in het bevestigingsbericht.

Nadat u dit hebt gedaan, worden de aangepaste instellingen voor de printer gebruikt.

Uitgebreide Handleiding

Uitgebreide Handleiding > Problemen oplossen

Problemen oplossen

- ➔ Als er een fout optreedt
- ➔ Kan de printer niet inschakelen
- ➔ Alarm-lampje knippert oranje
- ➔ Het groene AAN/UIT-lampje en oranje Alarm-lampje knipperen beurtelings
- ➔ Kan het printerstuurprogramma niet installeren
- ➔ Kan de toepassing niet installeren
- ➔ Kan geen goede verbinding maken met de computer
- ➔ Afdrukresultaten niet naar behoren
- ➔ De afdruktaak wordt niet gestart
- ➔ Afdruktaak wordt beëindigd voordat deze is voltooid
- ➔ De printer beweegt, maar er wordt geen inkt toegevoerd
- ➔ De afdruksnelheid is lager dan verwacht
- ➔ Printkophouder beweegt niet naar de positie voor vervangen
- ➔ Het papier wordt niet correct ingevoerd
- ➔ Papier wordt niet ingevoerd vanuit de papierbron die is opgegeven met het printerstuurprogramma
- ➔ Papierstoringen
- ➔ Er wordt een bericht weergegeven op het computerscherm
- ➔ Automatisch dubbelzijdig afdrukken mislukt
- ➔ Voor Windows-gebruikers
- ➔ Er wordt een foutbericht weergegeven op een PictBridge-compatibel apparaat
- ➔ Kan de inhoud in CREATIVE PARK PREMIUM niet gebruiken
- ➔ Als u het probleem niet kunt oplossen
- ➔ Veelgestelde vragen
- ➔ Instructies voor gebruik (printerstuurprogramma)

[Naar boven ↕](#)

Uitgebreide Handleiding

Uitgebreide Handleiding > Problemen oplossen > Als er een fout optreedt

U302

Als er een fout optreedt

Als er een fout optreedt tijdens het afdrukken (het papier is bijvoorbeeld op of vastgelopen), wordt automatisch een probleemoplossingsbericht weergegeven. Neem de maatregelen die in het bericht worden beschreven. Afhankelijk van de versie van uw besturingssysteem kan het bericht er enigszins anders uitzien.

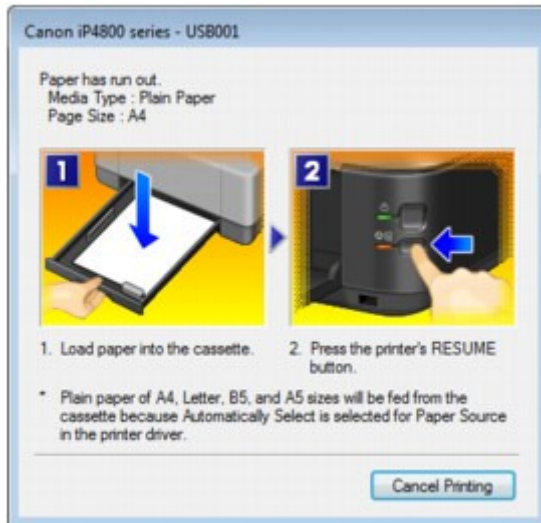

[Naar boven ↑](#)

Uitgebreide Handleiding

Uitgebreide Handleiding > Problemen oplossen > Kan de printer niet inschakelen

U303

Kan de printer niet inschakelen

- **Controle 1: Druk op de knop AAN (ON).**
- **Controle 2: Controleer of de stekker goed in de netsnoeraansluiting is bevestigd en zet vervolgens de printer weer aan.**
- **Controle 3: Haal de stekker van de printer uit het stopcontact en wacht ten minste tien minuten. Steek daarna de stekker weer in het stopcontact en zet de printer weer aan.**

Als het probleem hiermee niet is verholpen, neemt u contact op met het ondersteuningscentrum.

[Naar boven ↑](#)

Uitgebreide Handleiding

Uitgebreide Handleiding > Problemen oplossen > Alarm-lampje knippert oranje

U329

Alarm-lampje knippert oranje

Als er een printerfout optreedt, knippert het **alarm**-lampje oranje, zoals hieronder wordt weergegeven. Het type fout kan worden bepaald aan de hand van het aantal malen dat het lampje knippert. Tel het aantal malen dat het lampje knippert en neem de juiste maatregelen om de fout te corrigeren.



(A) Tel het aantal malen dat het lampje knippert

(B) Knippert herhaaldelijk

Aantal malen/Oorzaak	Actie
Twee keer: Papier is op./Het papier wordt niet ingevoerd.	Plaats het papier weer in de achterste lade of de cassette en druk op de knop HERVATTEN/ANNULEREN (RESUME/CANCEL) .
Drie keer: De papieruitvoerlade is gesloten./Papierstoringen.	Open de papieruitvoerlade als deze gesloten is. De printer hervat het afdrucken. Als het probleem niet is verholpen nadat u de papieruitvoerlade hebt geopend of als de lade al open was, kan er zich een papierstoring hebben voorgedaan. Verwijder het vastgelopen papier, plaats het papier opnieuw correct in de printer en druk op de knop HERVATTEN/ANNULEREN (RESUME/CANCEL) op de printer. ➔ Papierstoringen
Vier keer: De inkttank is niet correct geplaatst./De inkt is wellicht op.	<ul style="list-style-type: none"> Als het lampje op de inkttank niet brandt, is de inkttank mogelijk niet correct geplaatst. Installeer de juiste inkttank. Als het lampje op de inkttank knippert, is de inkt wellicht op. Aanbevolen wordt de inkttank te vervangen. <p>Als de printer bezig is met een afdruktaak en u wilt doorgaan met afdrucken, drukt u op de knop HERVATTEN/ANNULEREN (RESUME/CANCEL) terwijl de inkttank is geïnstalleerd. U kunt hierdoor toch afdrucken. Aanbevolen wordt de inkttank na het afdrucken te vervangen. Als u de printer blijft gebruiken wanneer de inkttank leeg is, kan de printer beschadigd raken. ➔ Routineonderhoud</p> <p>Opmerking</p> <ul style="list-style-type: none"> Raadpleeg Routineonderhoud als er meerdere inktlampjes knipperen en controleer de status van elke inkttank.

<p>Vijf keer: Printkop is niet geïnstalleerd./Printkop is defect.</p>	<p>Volg de aanwijzingen in de installatiehandleiding voor het installeren van de printkop. Als de printkop reeds is geïnstalleerd, verwijdert u de printkop en installeert u deze opnieuw. Als het probleem nog steeds niet is verholpen, is de printkop mogelijk beschadigd. Neem contact op met het ondersteuningscentrum.</p>
<p>Zes keer: De binnenklep is geopend.</p>	<p>Wanneer u begint met afdrukken op papier, sluit u de binnenklep voordat u op de knop HERVATTEN/ANNULEREN (RESUME/CANCEL) op de printer drukt.</p>
<p>Zeven keer: De inkttank is niet in de juiste positie geplaatst.</p>	<ul style="list-style-type: none"> • Sommige inkttanks zijn niet op de juiste plaats geïnstalleerd. (De lampjes op de inkttank knipperen.) • Er zijn meerdere inkttanks met dezelfde kleur geïnstalleerd. (De lampjes op de inkttank knipperen.) <p>Controleer of de inkttanks op de juiste plaatsen zijn geïnstalleerd. ➔ Routineonderhoud</p>
<p>Acht keer: Het absorptiekussen voor inkt is bijna vol.</p>	<p>Absorptiekussen inkt bijna vol. Druk op de printer op de knop HERVATTEN/ANNULEREN (RESUME/CANCEL) om het afdrukken te hervatten. Neem contact op met het ondersteuningscentrum.</p>
<p>Negen keer: De printer heeft geen reactie ontvangen van de digitale camera./De aangesloten digitale camera of camcorder is niet compatibel met deze printer.</p>	<ul style="list-style-type: none"> • Controleer het apparaat dat is aangesloten op de printer. Rechtstreeks afdrukken van foto's is alleen mogelijk met een PictBridge-compatibel apparaat. • Er treedt een time-out in de communicatie op als het afdrukken of het verzenden van gegevens te lang duurt. Het afdrukken kan hierdoor worden afgebroken. Als dat het geval is, koppelt u de USB-kabel los en sluit u deze weer aan. Wanneer u afdrukt vanaf een met PictBridge-compatibel apparaat, moet u, afhankelijk van het merk en het type van het apparaat, mogelijk een afdrukmodus selecteren die compatibel is met PictBridge voordat u het apparaat aansluit op de printer. U moet het apparaat mogelijk ook handmatig inschakelen of de afspeelmodus selecteren nadat u de printer hebt aangesloten. Voer de vereiste bewerkingen uit volgens de handleiding bij het apparaat voordat u het apparaat aansluit. Indien de fout zich blijft voordoen, controleert u of u een andere foto kunt afdrukken.
<p>Tien keer: Dubbelzijdig afdrukken is niet mogelijk.</p>	<p>Het formaat van het papier is mogelijk niet compatibel met automatisch dubbelzijdig afdrukken. De mediumformaten die geschikt zijn voor automatisch dubbelzijdig afdrukken zijn A4, Letter, A5 en B5. Zorg dat papier met een correct formaat in de printer is geplaatst. Als u op de knop HERVATTEN/ANNULEREN (RESUME/CANCEL) drukt, wordt het papier uitgevoerd en wordt het afdrukken opnieuw gestart vanaf de voorzijde van het volgende vel papier. Er wordt niet afgedrukt op de achterzijde van het uitgevoerde papier.</p>
<p>Elf keer:</p>	<ul style="list-style-type: none"> • De spuitopeningen van de printkop zijn

De automatische uitlijning van de printkop is mislukt.

verstopt.

Druk op de knop **HERVATTEN/ANNULEREN (RESUME/CANCEL)** om het foutbericht te verwijderen en druk het controleraster voor spuitopeningen af om de status van de printkop te controleren.

➔ **Routineonderhoud**

- Er is papier van een ander formaat dan A4 of Letter in de achterste lade geplaatst.

Druk op de knop **HERVATTEN/ANNULEREN (RESUME/CANCEL)** om het foutbericht te verwijderen, plaats een vel bijgeleverd papier (papier voor uitlijning van de printkop) of Matglans Foto Papier MP-101 van Canon van het formaat A4/Letter met de afdrukzijde (wittere zijde) naar BOVEN in de achterste lade.

Plaats voor automatische uitlijning van de printkop altijd papier in de achterste lade.

- De papieruitvoerlande is blootgesteld aan een sterke lichtbron.

Druk op de knop **HERVATTEN/ANNULEREN (RESUME/CANCEL)** om het foutbericht te sluiten en pas vervolgens uw werkomgeving en/of de positie van de printer aan, zodat de papieruitvoerlande niet langer rechtstreeks wordt blootgesteld aan sterk licht.

Als het probleem nog steeds niet is verholpen nadat u de vorige handelingen hebt uitgevoerd en u nogmaals de printkop hebt uitgelijnd, drukt u op de knop **HERVATTEN/ANNULEREN (RESUME/CANCEL)** om het foutbericht te verwijderen en voert u vervolgens een handmatige uitlijning van de printkop uit.

➔ **Handmatig uitlijnen van de printkop**

Twaalf keer:
Kan de inhoud op CREATIVE PARK PREMIUM niet afdrukken.

U kunt de inhoud op CREATIVE PARK PREMIUM niet afdrukken.
Wanneer u de inhoud afdruckt op CREATIVE PARK PREMIUM, bevestigt u het bericht op het computerscherm, controleert u of voor alle kleuren de originele Canon-inktanks correct zijn geïnstalleerd en start u het afdrukken opnieuw.

Dertien keer:
De inktvoorraad kan niet worden vastgesteld.

Het resterende inktniveau van de volgende inkt kan niet juist worden vastgesteld. (Het lampje op de inkttank knippert.)

Vervang de inkttank en sluit de bovenklep.

➔ **Routineonderhoud**

Afdrukken met een inkttank die leeg is geweest, kan de printer beschadigen.

Als u wilt doorgaan met afdrukken terwijl de inkt op is, moet u de functie voor het vaststellen van het resterende inktniveau uitschakelen. Houd de knop **HERVATTEN/ANNULEREN (RESUME/CANCEL)** op de printer minstens 5 seconden ingedrukt.

Hierdoor wordt het uitschakelen van de functie voor het detecteren van het resterende inktniveau in het geheugen opgeslagen. Canon is niet aansprakelijk voor een slechte werking van of schade aan de printer veroorzaakt door opnieuw gevulde inkt tanks.

 **Opmerking**

	<ul style="list-style-type: none"> ■ Als de functie voor het detecteren van de resterende hoeveelheid inkt is uitgeschakeld, wordt op de printerstatusmonitor de grijze inkttank weergegeven. ➔ Routineonderhoud
<p>Veertien keer: De inkttank kan niet worden herkend.</p>	<ul style="list-style-type: none"> ● De inkttank is mogelijk niet compatibel met deze printer. (Het lampje op de inkttank brandt niet.) Installeer de juiste inkttank. ➔ Routineonderhoud ● De juiste inkttank is niet geïnstalleerd. Het afdrukken kan niet worden uitgevoerd omdat de inkttank niet compatibel is met deze printer. Installeer de juiste inkttank. ➔ Routineonderhoud Als u het afdrukken wilt hervatten, drukt u op de knop HERVATTEN/ANNULEREN (RESUME/ CANCEL) op de printer.
<p>Vijftien keer: De inkttank kan niet worden herkend.</p>	<p>Er heeft zich een fout voorgedaan met een inkttank. (Het lampje op de inkttank brandt niet.) Vervang de inkttank. ➔ Routineonderhoud</p>
<p>Zestien keer: De inkt is op.</p>	<p>De inkt is op. (Het lampje op de inkttank knippert.) Vervang de inkttank en sluit de bovenklep. ➔ Routineonderhoud Wanneer u in deze situatie afdrukt, kan de printer beschadigd raken. Als u wilt doorgaan met afdrukken terwijl de inkt op is, moet u de functie voor het vaststellen van het resterende inktniveau uitschakelen. Houd de knop HERVATTEN/ANNULEREN (RESUME/ CANCEL) op de printer minstens 5 seconden ingedrukt. Hierdoor wordt het uitschakelen van de functie voor het detecteren van het resterende inktniveau in het geheugen opgeslagen. Canon is niet aansprakelijk voor een slechte werking of problemen veroorzaakt door het voortzetten van het afdrukken met een lege inkttank.</p> <p> Opmerking</p> <ul style="list-style-type: none"> ■ Als de functie voor het detecteren van de resterende hoeveelheid inkt is uitgeschakeld, wordt op de printerstatusmonitor de grijze inkttank weergegeven. ➔ Routineonderhoud
<p>Negentien keer: Een niet-ondersteunde USB-hub is aangesloten.</p>	<p>Als een PictBridge-compatibel apparaat is aangesloten via een USB-hub, verwijdert u de hub en sluit u de printer rechtstreeks aan.</p>

Uitgebreide Handleiding

Uitgebreide Handleiding > Problemen oplossen > Het groene AAN/UIT-lampje en oranje Alarm-lampje knipperen beurtelings

U330

Het groene AAN/UIT-lampje en oranje Alarm-lampje knipperen beurtelings



Er is een printerprobleem opgetreden.

Koppel de printerkabel los van de printer, schakel de printer uit en trek vervolgens de stekker van de printer uit het stopcontact.

Steek de stekker van de printer weer in het stopcontact en zet de printer weer aan.

Als het probleem hiermee niet is verholpen, neemt u contact op met het ondersteuningscentrum.

[Naar boven ↑](#)

Uitgebreide Handleiding

Uitgebreide Handleiding > Problemen oplossen > Kan het printerstuurprogramma niet installeren

U308

Kan het printerstuurprogramma niet installeren

- **Indien de installatie ook niet wordt gestart nadat de *installatie-cd-rom (Setup CD-ROM)* in het cd-rom-station van uw computer is geplaatst:**

Start de installatie met behulp van de volgende procedure.

1. Klik op Start en vervolgens op Computer.

Klik in Windows XP op Start en vervolgens op Deze computer (My Computer).

2. Dubbelklik in het weergegeven venster op het cd-rompictogram .

Als de inhoud van de cd-rom wordt weergegeven, dubbelklikt u op MSETUP4.EXE.

Opmerking

- Probeer het volgende als het cd-rom-pictogram niet wordt weergegeven:
 - Verwijder de cd-rom uit de computer en plaats de cd-rom opnieuw.
 - Start de computer opnieuw op.
- Als het pictogram nog steeds niet wordt weergegeven, plaatst u een andere cd en controleert u of deze wordt weergegeven. Als andere cd's wel worden weergegeven, is er een probleem met de *installatie-cd-rom (Setup CD-ROM)*. Neem in dat geval contact op met het ondersteuningscentrum.

- **Als u niet verder komt dan het scherm Printeraansluiting (Printer Connection):**

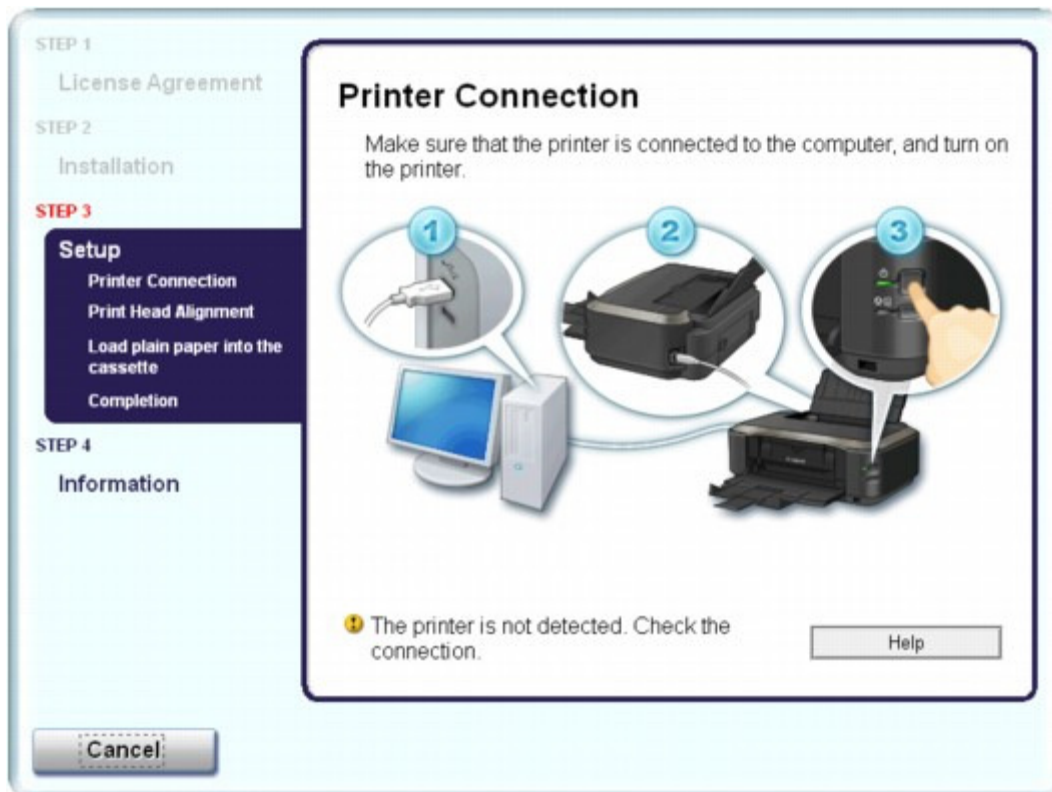

Als u niet verder komt dan het scherm Printeraansluiting (Printer Connection), controleert u of de

USB-kabel goed is aangesloten op de USB-poort van de printer en is aangesloten op de computer. Volg daarna de onderstaande procedure om MP Drivers opnieuw te installeren.

Opmerking

- In Windows Vista kan de melding De printer wordt niet herkend. Controleer de aansluiting. (The printer is not detected. Check the connection.) worden weergegeven; dit is afhankelijk van de computer die u gebruikt. Volg in dit geval de onderstaande procedure om MP Drivers opnieuw te installeren.
-

1. Klik op Annuleren (Cancel).
 2. Klik op Opnieuw (Start Over) in het scherm Installatie mislukt (Installation Failure).
 3. Klik in het volgende scherm op Terug (Back).
 4. Klik op Afsluiten (Exit) op het scherm PIXMA XXX (waarbij "XXX" staat voor de naam van uw printer) en verwijder de cd-rom.
 5. Zet de printer uit.
 6. Start de computer opnieuw op.
 7. Zorg ervoor dat er geen andere toepassingen worden uitgevoerd.
 8. Plaats de cd-rom opnieuw en selecteer Eenvoudige installatie (Easy Install) om het printerstuurprogramma te installeren.
- **In andere gevallen:**

Volg de procedure in de installatiehandleiding om het programma correct te installeren.

Als het stuurprogramma niet op de juiste wijze is geïnstalleerd, verwijdert u het printerstuurprogramma, start u de computer opnieuw op en installeert u het stuurprogramma opnieuw.

➔ Het onnodige printerstuurprogramma verwijderen

Als u het printerstuurprogramma opnieuw installeert, selecteert u Aangepaste installatie (Custom Install) op de *installatie-cd-rom (Setup CD-ROM)* en selecteert u daarna IJ-printerstuurprogramma (IJ Printer Driver).

Opmerking

- Als het installatieprogramma werd beëindigd als gevolg van een fout in Windows, is het systeem mogelijk instabiel en kan het stuurprogramma wellicht niet worden geïnstalleerd. Start uw computer opnieuw op voordat u de installatie opnieuw uitvoert.
-

Uitgebreide Handleiding

Uitgebreide Handleiding > Problemen oplossen > Kan de toepassing niet installeren

U347

Kan de toepassing niet installeren

Easy-WebPrint EX wordt niet gestart of het menu Easy-WebPrint EX wordt niet weergegeven

Als Easy-WebPrint EX niet wordt gestart of als het menu niet wordt weergegeven in Internet Explorer, controleert u het volgende.

Opmerking

- U kunt Easy-WebPrint EX gebruiken met Internet Explorer 7 of later.

• **Controle 1: Wordt Canon Easy-WebPrint EX weergegeven in het menu Werkbalken (Toolbars) in het menu Beeld (View) van Internet Explorer?**

Als Canon Easy-WebPrint EX niet wordt weergegeven, is Easy-WebPrint EX niet op uw computer geïnstalleerd. Voer een Aangepaste installatie (Custom Install) uit vanaf de *installatie-cd-rom (Setup CD-ROM)* en selecteer Easy-WebPrint EX om dit op de computer te installeren.

Opmerking

- Als Easy-WebPrint EX niet op de computer is geïnstalleerd, wordt mogelijk een bericht waarin wordt gevraagd of u dit wilt installeren weergegeven in het systeemvak van de taakbalk. Klik op het bericht en volg de aanwijzingen op het scherm om Easy-WebPrint EX te installeren.
- U moet verbinding hebben met internet terwijl Easy-WebPrint EX wordt geïnstalleerd of gedownload. De kosten van de verbinding zijn voor uw rekening.

• **Controle 2: Is Canon Easy-WebPrint EX geselecteerd in het menu Werkbalken (Toolbars) in het menu Beeld (View) menu van Internet Explorer?**

Als Canon Easy-WebPrint EX niet is geselecteerd, is Easy-WebPrint EX uitgeschakeld. Selecteer Canon Easy-WebPrint EX om dit in te schakelen.

[Naar boven ↑](#)

Uitgebreide Handleiding

Uitgebreide Handleiding > Problemen oplossen > Kan geen goede verbinding maken met de computer

U309

Kan geen goede verbinding maken met de computer

Afdruksnelheid is laag/USB Hi-Speed-verbinding werkt niet/Het bericht 'Dit apparaat kan sneller werken' wordt weergegeven

Als uw systeemomgeving niet volledig compatibel is met Hi-Speed USB, werkt de printer langzamer, op de snelheid van USB 1.1. In dit geval werkt de printer goed, maar kan de afdruksnelheid afnemen door de lagere communicatiesnelheid.

- **Controle: Controleer het volgende om na te gaan of uw systeemomgeving een Hi-Speed USB-verbinding ondersteunt.**
 - Ondersteunt de USB-poort op uw computer Hi-Speed USB-verbindingen?
 - Ondersteunt de USB-kabel of USB-hub Hi-Speed USB-verbindingen?
Gebruik een voor Hi-Speed USB goedgekeurde kabel. Het is verstandig om geen kabel te gebruiken die langer is dan 3 meter/10 feet.
 - Ondersteunt het besturingssysteem van uw computer Hi-Speed USB-verbindingen?
Zorg ervoor dat de meeste recente update voor uw computer is geïnstalleerd.
 - Werkt het Hi-Speed USB-stuurprogramma naar behoren?
Zorg ervoor dat de meest recente versie van het Hi-Speed USB-stuurprogramma dat compatibel is met uw hardware op uw computer is geïnstalleerd.

Belangrijk

- Voor meer informatie over Hi-Speed USB in uw systeemomgeving neemt u contact op met de fabrikant van uw computer, USB-kabel of USB-hub.

[Naar boven ↑](#)

Uitgebreide Handleiding

Uitgebreide Handleiding > Problemen oplossen > Afdrukresultaten niet naar behoren

U310

Afdrukresultaten niet naar behoren

Als de afdrukresultaten witte strepen, verkeerd afgedrukte lijnen of ongelijkmatige kleuren vertonen, kunt u het beste eerst controleren of de instellingen voor papier en afdrukkwaliteit correct zijn.

- **Controle 1: Komen de instellingen voor het paginaformaat en mediumtype overeen met het formaat en type papier dat is geplaatst?**

Als deze instellingen onjuist zijn, kunt u geen goed afdrukresultaat verkrijgen.

Als u een foto of illustratie wilt afdrukken, kan de kwaliteit van de afgedrukte kleuren afnemen wanneer de papiersoort onjuist is ingesteld.

Wanneer u afdrukt met een onjuiste instelling voor de papiersoort, kan het afgedrukte oppervlak bovendien worden bekrast.

Wanneer u afdrukt zonder marges, kunnen de kleuren ongelijkmatig zijn, afhankelijk van de combinatie van de instelling voor de papiersoort en het geplaatste papier.

De methode waarmee u de instellingen voor het papier en de afdrukkwaliteit bevestigt, is afhankelijk van de taken die u uitvoert met de printer.

Rechtstreeks afdrukken vanaf een PictBridge-compatibel apparaat	Bevestig de instellingen via het PictBridge-compatibele apparaat. ➔ Foto's rechtstreeks afdrukken vanaf een PictBridge-compatibel apparaat
Afdrukken vanaf een computer	Bevestig de instellingen via het printerstuurprogramma. ➔ Afdrukken met de basisinstellingen

- **Controle 2: Controleer of de juiste afdrukkwaliteit is geselecteerd.**

Raadpleeg hiertoe de tabel bij Controle 1.

Selecteer een optie voor de afdrukkwaliteit die geschikt is voor het papier en de afbeelding die u afdrukt. Als de afdruk vlekken of ongelijkmatige kleuren vertoont, verhoogt u de instelling voor de afdrukkwaliteit en probeert u het opnieuw.

Opmerking

- U kunt de instelling voor de afdrukkwaliteit niet wijzigen wanneer u afdrukt vanaf een PictBridge-compatibel apparaat.

- **Controle 3: Als het probleem nog niet is opgelost, kunnen er andere oorzaken zijn.**

Zie ook de volgende gedeelten:

- ➔ De afdruktaak wordt niet voltooid
- ➔ Een deel van de pagina wordt niet afgedrukt
- ➔ Geen afdrukresultaten/Onduidelijke afdrukken/Onjuiste kleuren/Witte strepen
- ➔ Lijnen worden verkeerd afgedrukt
- ➔ Lijn of afbeelding wordt niet of slechts gedeeltelijk afgedrukt
- ➔ Afgedrukt papier krult om of vertoont inktvlekken
- ➔ Papier vertoont vlekken/Papieroppervlak vertoont krassen
- ➔ Vegen op de achterzijde van het papier
- ➔ Er worden verticale lijnen afgedrukt op de zijde van de afdruk
- ➔ Kleuren zijn ongelijkmatig of vertonen strepen

[Naar boven ↕](#)

Uitgebreide Handleiding

[Uitgebreide Handleiding](#) > [Problemen oplossen](#) > [Afdrukresultaten niet naar behoren](#) > [De afdruktaak wordt niet voltooid](#)

U311

De afdruktaak wordt niet voltooid

- **Controle 1: Is de omvang van de afdrukgegevens extreem groot?**

Klik op Afdrukopties (Print Options) op het tabblad Pagina-instelling (Page Setup). Schakel in het dialoogvenster dat wordt geopend het selectievakje Verlies van afdrukgegevens voorkomen (Prevent loss of print data) in.

- **Controle 2: Is er voldoende ruimte op de vaste schijf van uw computer?**

Verwijder onnodige bestanden om schijfruimte vrij te maken.

[Naar boven](#) ↑

Uitgebreide Handleiding

Uitgebreide Handleiding > Problemen oplossen > Afdrukresultaten niet naar behoren > Een deel van de pagina wordt niet afgedrukt

U312

Een deel van de pagina wordt niet afgedrukt

- **Controle: Als u automatisch dubbelzijdig afdrukt, kan het probleem worden veroorzaakt door het onderstaande.**

Wanneer u automatisch dubbelzijdig afdrukken gebruikt, is het afdrukgebied boven aan de pagina 2 mm/0,08 inch smaller dan normaal.

Dit betekent dat de onderzijde van de pagina mogelijk niet wordt afgedrukt. U voorkomt dit door Gereduceerd afdrukken (Use reduced printing) te selecteren in het printerstuurprogramma.

Belangrijk

- Bij gereduceerd afdrukken kan de opmaak worden beïnvloed afhankelijk van uw document.

1. Open het eigenschappenvenster van het printerstuurprogramma.

➔ Het eigenschappenvenster van het printerstuurprogramma openen



Klik hier: [Printerstuurprogramma](#)

* Sluit de actieve toepassing, voordat u hier klikt om het eigenschappenvenster van het printerstuurprogramma te openen.

2. Klik op Afdrukgebied instellen (Print Area Setup) op het tabblad Pagina-instelling (Page Setup) en selecteer Gereduceerd afdrukken (Use reduced printing).

[Naar boven](#) ↑

Uitgebreide Handleiding

Uitgebreide Handleiding > Problemen oplossen > Afdrukresultaten niet naar behoren > Geen afdrukresultaten/
Onduidelijke afdrukken/Onjuiste kleuren/Witte strepen

U313

Geen afdrukresultaten/Onduidelijke afdrukken/Onjuiste kleuren /Witte strepen

➤ Geen afdrukresultaten



➤ Onduidelijke afdrukken

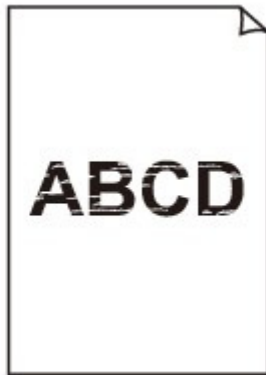

➤ Onjuiste kleuren



➤ Witte strepen

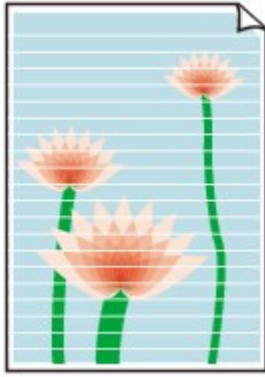

- **Controle 1: Hebt u de instellingen voor papier en afdrukkwaliteit gecontroleerd?**

➔ Afdrukresultaten niet naar behoren

- **Controle 2: Controleer de status van de inkt tanks. Vervang de inkt tank als de inkt op is.**

➔ Routineonderhoud

- **Controle 3: Is de oranje tape of beschermende folie verwijderd?**

Controleer of alle beschermende folie is verwijderd en of het L-vormige luchtgat vrij is zoals is weergegeven bij (A).

Als de oranje tape is achtergebleven zoals bij (B), trekt u aan de oranje tape en verwijdert u deze.

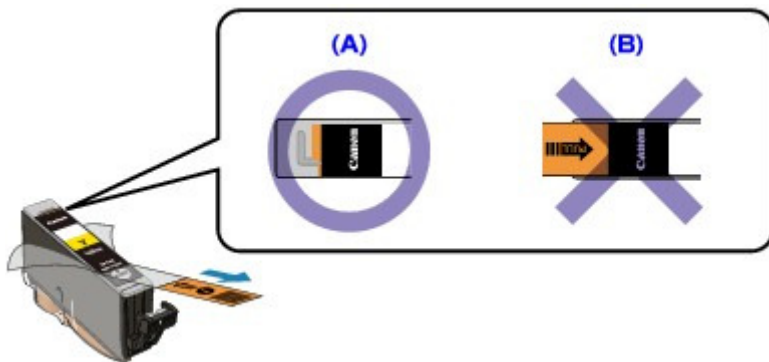

- **Controle 4: Druk het controleraster voor de spuitopeningen af en voer eventueel noodzakelijke onderhoud uit, zoals het reinigen van de printkop.**

Druk het controleraster voor de spuitopeningen af om te bepalen of de inkt op de juiste wijze uit de spuitopeningen van de printkop wordt gespoten.

Raadpleeg [Routineonderhoud](#) voor het afdrukken van het controleraster voor de spuitopeningen, het reinigen van de printkop en het uitvoeren van een diepte-reiniging van de printkop.

- Als het controleraster voor de spuitopeningen niet correct wordt afgedrukt:
Controleer of de inkt tank van een bepaalde kleur niet leeg is.
Als het controleraster voor de spuitopeningen niet correct wordt afgedrukt ook al is er voldoende inkt, voert u een reiniging van de printkop uit en drukt u het controleraster voor de spuitopeningen opnieuw af.
- Als het probleem niet is opgelost nadat u de printkop tweemaal hebt gereinigd:
Voer een diepte-reiniging van de printkop uit.
Als het probleem niet is opgelost na de diepte-reiniging van de printkop, zet u de printer uit en voert u na 24 uur nogmaals een diepte-reiniging van de printkop uit.
- Als het probleem niet is opgelost nadat u de diepte-reiniging van de printkop tweemaal hebt uitgevoerd:

Als het probleem nog niet is verholpen na een dieptereiniging van de printkop, is de printkop mogelijk beschadigd. Neem contact op met het ondersteuningscentrum.

- **Controle 5: Als u papier met één bedrukbare zijde gebruikt, controleer dan of het papier met de bedrukbare zijde naar boven is geplaatst.**

Als u afdrukt op de verkeerde zijde van dit soort papier, kunnen de afdrukken onduidelijk worden of kan de kwaliteit minder worden.

Raadpleeg de instructiehandleiding bij het papier voor meer informatie over de bedrukbare zijde.

[Naar boven ↕](#)

Uitgebreide Handleiding

[Uitgebreide Handleiding](#) > [Problemen oplossen](#) > [Afdrukresultaten niet naar behoren](#) > [Lijnen worden verkeerd afgedrukt](#)

U315

Lijnen worden verkeerd afgedrukt



- **Controle 1: Hebt u de instellingen voor papier en afdrukkwaliteit gecontroleerd?**

➔ [Afdrukresultaten niet naar behoren](#)

- **Controle 2: Lijn de printkop uit.**

Als de printkop na de installatie verkeerd is uitgelijnd, kunnen rechte lijnen verkeerd worden afgedrukt. Nadat de printkop is geïnstalleerd, moet u deze uitlijnen.

➔ [Routineonderhoud](#)

Opmerking

- Als het probleem niet is opgelost nadat de printkop is uitgelijnd, voert u een handmatige uitlijning van de printkop uit aan de hand van de aanwijzingen in [Handmatig uitlijnen van de printkop](#).

[Naar boven](#) ↑

Uitgebreide Handleiding

[Uitgebreide Handleiding](#) > [Problemen oplossen](#) > [Afdrukresultaten niet naar behoren](#) > [Lijn of afbeelding wordt niet of slechts gedeeltelijk afgedrukt](#)

U152

Lijn of afbeelding wordt niet of slechts gedeeltelijk afgedrukt

- **Controle 1: Is de omvang van de afdrukgegevens extreem groot?**

Klik op Afdrukopties (Print Options) op het tabblad Pagina-instelling (Page Setup). Schakel in het dialoogvenster dat wordt geopend het selectievakje Verlies van afdrukgegevens voorkomen (Prevent loss of print data) in.

- **Controle 2: Wordt de functie Pagina-indeling afdrukken of Bindmarge gebruikt?**

Als de functie Pagina-indeling afdrukken of Bindmarge wordt gebruikt, worden dunne lijnen mogelijk niet afgedrukt. Volg de instructies bij Controle 1 of probeer de lijnen in het document dikker te maken.

[Naar boven](#) ↑

Uitgebreide Handleiding

Uitgebreide Handleiding > Problemen oplossen > Afdrukresultaten niet naar behoren > Afdrukt papier vertoont inktvlekken of krult om

U316

Afdrukt papier krult om of vertoont inktvlekken

➤ Afdrukt papier vertoont inktvlekken

➤ Afdrukt papier krult om



- **Controle 1: Hebt u de instellingen voor papier en afdrukkwaliteit gecontroleerd?**
 - ➔ [Afdrukresultaten niet naar behoren](#)
- **Controle 2: Als de intensiteit te hoog is ingesteld, verlaagt u de instelling Intensiteit (Intensity) in het printerstuurprogramma en probeert u opnieuw af te drukken.**

Als u normaal papier gebruikt voor het afdrukken van afbeeldingen met een hoge intensiteit, absorbeert het papier mogelijk te veel inkt. Hierdoor kan het gaan golven en kan er papierschuring ontstaan.

U kunt de intensiteit controleren via het printerstuurprogramma.

 - ➔ [De intensiteit aanpassen](#)
- **Controle 3: Wordt er fotopapier gebruikt voor het afdrukken van foto's?**

Als u gegevens afdrukt met een hoge kleurverzadiging, zoals foto's of afbeeldingen met diepe kleuren, raden wij het gebruik van Glossy Foto Papier Extra II (Photo Paper Plus Glossy II) of ander speciaal papier van Canon aan.

 - ➔ [Papier plaatsen](#)

[Naar boven](#) ↑

Uitgebreide Handleiding

Uitgebreide Handleiding > Problemen oplossen > Afdrukresultaten niet naar behoren > Papier vertoont vlekken/
Papieroppervlak vertoont krassen

U317

Papier vertoont vlekken/Papieroppervlak vertoont krassen

❏ Papier vertoont vlekken

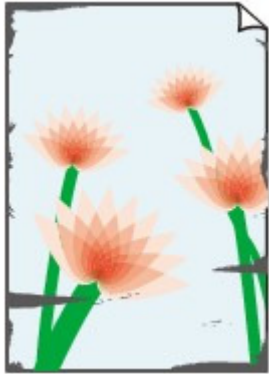

De randen van het papier vertonen vlekken

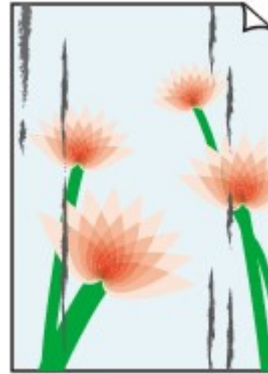

Het papier vertoont vlekken



❏ Papieroppervlak vertoont krassen

- **Controle 1: Hebt u de instellingen voor papier en afdrukkwaliteit gecontroleerd?**
 - ➔ [Afdrukresultaten niet naar behoren](#)
- **Controle 2: Wordt de juiste papiersoort gebruikt? Controleer het volgende:**
 - Controleer of het papier waarop u afdrukt geschikt is voor het doel waarvoor het gebruikt wordt.
 - ➔ [Papier plaatsen](#)
 - Controleer als u afdrukt zonder marges of het gebruikte papier voor dit doel geschikt is. Als het gebruikte papier niet geschikt is voor afdrukken zonder marges, kan de afdrukkwaliteit aan de boven- en onderkant van het papier afnemen.
 - ➔ [Afdrukgebied](#)
- **Controle 3: Herstel het gekrulde papier en plaats het papier opnieuw.**
 - **Voor normaal papier**

Draai het papier om en plaats het zodanig dat het aan de andere kant bedrukt wordt.

Als het papier lange tijd in de achterste lade ligt, kan het ook gaan omkrullen. In dat geval kunt u het papier het beste met de andere zijde naar boven in de lade plaatsen. Hiermee is het probleem mogelijk verholpen.

Het is raadzaam ongebruikt papier weer in het pak te doen en het pak op een vlak oppervlak neer te leggen.
 - **Voor ander papier**

Als het papier in de vier hoeken meer dan 3 mm / 0,1 inch (A) omhoog krult, kan de afdruk vlekken vertonen of kan het papier onjuist worden ingevoerd. Volg in zulke gevallen de onderstaande procedure om het gekrulde papier te corrigeren.



1. Rol het papier op tegen de richting van de krul in, zoals hieronder wordt weergegeven.

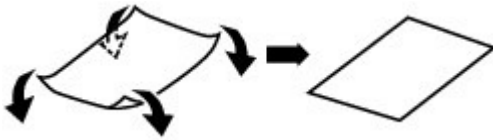

2. Controleer of het papier nu vlak is.
Het is raadzaam om teruggekruld papier met een vel tegelijk in te voeren.

Opmerking

- Er zijn bepaalde mediumtypen die snel besmeurd raken of niet goed kunnen worden ingevoerd, ook al krullen ze niet naar binnen. Volg in zulke gevallen de onderstaande procedure om het papier maximaal 3 mm / 0,1 inch naar buiten te krullen (B) voordat u begint met afdrucken. Hiermee wordt het afdrukresultaat mogelijk verbeterd.

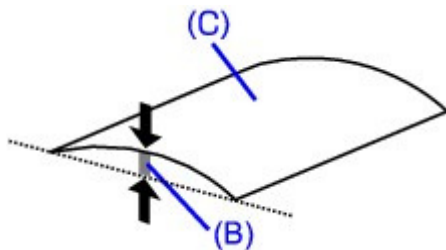

(C) Afdrukszijde

Het is raadzaam om papier dat naar buiten krult met een vel tegelijk in te voeren.

• Controle 4: Als u op dik papier afdrukt, selecteert u de instelling

Schuring van papier voorkomen (Prevent paper abrasion).

Schakel de instelling Schuring van papier voorkomen (Prevent paper abrasion) in om de afstand tussen de printkop en het geplaatste papier groter te maken. Als u merkt dat de printkop over het papier schuurt, zelfs wanneer het mediumtype juist is ingesteld voor het geplaatste papier, stelt u de printer vanaf de computer in op het voorkomen van papierschuuring.

De afdruksnelheid kan afnemen als u de instelling Schuring van papier voorkomen (Prevent paper abrasion) inschakelt.

* Schakel de instelling Schuring van papier voorkomen (Prevent paper abrasion) uit nadat het afdrucken is voltooid. Als u de instelling niet uitschakelt, blijft deze ingeschakeld voor alle volgende afdruktaken.

Open het eigenschappenvenster van het printerstuurprogramma en schakel in Aangepaste instellingen (Custom Settings) op het tabblad Onderhoud (Maintenance) het selectievakje Schuring van papier voorkomen (Prevent paper abrasion) in en klik op Verzenden (Send).

Raadpleeg [Het eigenschappenvenster van het printerstuurprogramma openen](#) voor informatie over het openen van het eigenschappenvenster van het printerstuurprogramma.

• Controle 5: Als de intensiteit te hoog is ingesteld, verlaagt u de instelling

Intensiteit (Intensity) in het printerstuurprogramma en probeert u

opnieuw af te drukken.

Als u normaal papier gebruikt voor het afdrucken van afbeeldingen met een hoge intensiteit, absorbeert het papier mogelijk te veel inkt. Hierdoor kan het gaan golven en kan er papierschuuring ontstaan.

Verlaag de Intensiteit (Intensity) in het printerstuurprogramma en probeer opnieuw af te drukken.

1. Open het eigenschappenvenster van het printerstuurprogramma.

➔ [Het eigenschappenvenster van het printerstuurprogramma openen](#)



Klik hier: [Printerstuurprogramma](#)

* Sluit de actieve toepassing, voordat u hier klikt om het eigenschappenvenster van het printerstuurprogramma te openen.

2. Selecteer op het tabblad Afdruk (Main) de optie Handmatig (Manual) voor Kleur/Intensiteit (Color/Intensity) en klik vervolgens op Instellen (Set).

3. Pas de intensiteit aan met behulp van de schuifregelaar Intensiteit (Intensity) op het tabblad Kleuraanpassing (Color Adjustment).

• Controle 6: Wordt het afdrukken uitgevoerd buiten het aanbevolen

afdrukgebied?

Als u buiten het aanbevolen afdrukgebied van het papier afdrukt, kunnen er vlekken ontstaan op de onderste rand van het papier.

Wijzig het formaat van het origineel in uw toepassing.

➔ [Afdrukgebied](#)

• Controle 7: Is de papierinvoerrol vuil?

Reinig de papierinvoerrol.

➔ [Routineonderhoud](#)



Opmerking

- Het reinigen van de papierinvoerrol veroorzaakt slijtage van de rol. Reinig de rol daarom alleen als dat nodig is.

• Controle 8: is het binnenste van de printer vuil?

Als u dubbelzijdig afdrukt, kunnen er inktvlekken aan de binnenkant van de printer achterblijven waardoor de afdrukken besmeurd kunnen raken.

Maak de binnenkant van de printer schoon door een reiniging van de onderste plaat uit te voeren.

➔ [De binnenkant van de printer reinigen](#)



Opmerking

- Stel het paginaformaat correct in om te voorkomen dat er vlekken aan de binnenkant van de printer ontstaan.

• Controle 9: Stel bij Droogtijd inkt (Ink Drying Wait Time) een langere

wachttijd in.

Op die manier geeft u het afgedrukte oppervlak voldoende tijd om te drogen, zodat er geen inktvlekken en krassen ontstaan.

1. Zorg dat de printer is ingeschakeld.

2. Open het eigenschappenvenster van het printerstuurprogramma.

➔ [Het eigenschappenvenster van het printerstuurprogramma openen](#)

3. Klik op het tabblad Onderhoud (Maintenance) en vervolgens op Aangepaste instellingen (Custom Settings).

4. Stel de gewenste wachttijd in met behulp van de schuifregelaar Droogtijd inkt

(Ink Drying Wait Time) en klik op Verzenden (Send).

5. Bevestig het bericht en klik op OK.

- **Controle 10: Wordt het papier bekrast door ander geplaatst papier?**

Afhankelijk van het mediumtype kan het papier door ander geplaatst papier worden bekrast tijdens de invoer vanuit de achterste lade. Plaats in dat geval maar een vel tegelijk.

[Naar boven ↑](#)

Uitgebreide Handleiding

Uitgebreide Handleiding > Problemen oplossen > Afdrukresultaten niet naar behoren > Vegen op de achterzijde van het papier

U318

Vegen op de achterzijde van het papier

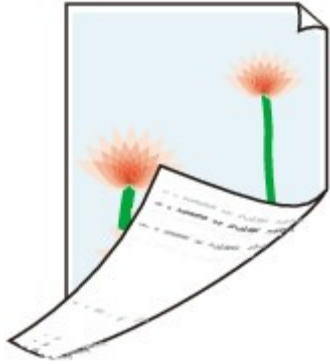

- **Controle 1: Hebt u de instellingen voor papier en afdrukkwaliteit gecontroleerd?**

➔ [Afdrukresultaten niet naar behoren](#)

- **Controle 2: Maak de binnenkant van de printer schoon door een reiniging van de onderste plaat uit te voeren.**

➔ [De binnenkant van de printer reinigen](#)



Opmerking

- Als u zonder marges, dubbelzijdig of teveel afdrukt, kunnen er inktvlekken in het binnenste van de printer achterblijven.
-

[Naar boven ↑](#)

Uitgebreide Handleiding

Uitgebreide Handleiding > Problemen oplossen > Afdrukresultaten niet naar behoren > Er worden verticale lijnen afgedrukt op de zijde van de afdruk

U319

Er worden verticale lijnen afgedrukt op de zijde van de afdruk



- **Controle 1: Hebt u de instellingen voor papiersoort en afdrukkwaliteit gecontroleerd?**

➔ [Afdrukresultaten niet naar behoren](#)

- **Controle 2: Is het juiste papierformaat geplaatst?**

De verticale lijnen worden mogelijk afgedrukt in de marge als het formaat van het geplaatste papier groter is dan het opgegeven formaat.

Stel het juiste papierformaat in voor het geplaatste papier.

➔ [Afdrukresultaten niet naar behoren](#)



Opmerking

- De richting van het verticale lijnenpatroon hangt af van de afbeeldingsgegevens en de afdrukinstelling.
- Deze printer voert zo nodig een automatische reiniging uit om te voorkomen dat afdrukken vuil worden. Bij het reinigen wordt een klein beetje inkt uitgespoten. De inkt wordt gewoonlijk op het absorptiekussen gespoten. Als u echter papier plaatst dat groter is dan het opgegeven formaat, kan de inkt op het papier terechtkomen.

[Naar boven](#) ↑

Uitgebreide Handleiding

Uitgebreide Handleiding > Problemen oplossen > Afdrukresultaten niet naar behoren > Kleuren zijn ongelijkmatig of vertonen strepen

U320

Kleuren zijn ongelijkmatig of vertonen strepen

➤ Kleuren zijn ongelijkmatig



➤ Kleuren zijn gestreepd



- **Controle 1: Hebt u de instellingen voor papier en afdrukkwaliteit gecontroleerd?**

➔ [Afdrukresultaten niet naar behoren](#)

- **Controle 2: Druk het controleraster voor de spuitopeningen af en voer eventueel noodzakelijk onderhoud uit, zoals het reinigen van de printkop.**

Druk het controleraster voor de spuitopeningen af om te bepalen of de inkt op de juiste wijze uit de spuitopeningen van de printkop wordt gespoten.

Raadpleeg [Routineonderhoud](#) voor het afdrukken van het controleraster voor de spuitopeningen, het reinigen van de printkop en het uitvoeren van een diepte-reiniging van de printkop.

- Als het controleraster voor de spuitopeningen niet correct wordt afgedrukt:
Controleer of de inkttank van een bepaalde kleur niet leeg is.
Als het controleraster voor de spuitopeningen niet correct wordt afgedrukt ook al is er voldoende inkt, voert u een reiniging van de printkop uit en drukt u het controleraster voor de

sputopeningen opnieuw af.

- Als het probleem niet is opgelost nadat u de printkop tweemaal hebt gereinigd:
Voer een diepte-reiniging van de printkop uit.
Als het probleem niet is opgelost na de diepte-reiniging van de printkop, zet u de printer uit en voert u na 24 uur nogmaals een diepte-reiniging van de printkop uit.
- Als het probleem niet is opgelost nadat u de diepte-reiniging van de printkop tweemaal hebt uitgevoerd:
Als het probleem nog niet is verholpen na een dieptereiniging van de printkop, is de printkop mogelijk beschadigd. Neem contact op met het ondersteuningscentrum.

• **Controle 3: Lijn de printkop uit.**

➔ [Routineonderhoud](#)



Opmerking

- Als het probleem niet is opgelost nadat de printkop is uitgelijnd, voert u een handmatige uitlijning van de printkop uit aan de hand van de aanwijzingen in [Handmatig uitlijnen van de printkop](#).
-

[Naar boven](#) ↑

Uitgebreide Handleiding

Uitgebreide Handleiding > Problemen oplossen > De afdruktaak wordt niet gestart

U321

De afdruktaak wordt niet gestart

- **Controle 1: Controleer of de stekker goed is aangesloten en zet de printer vervolgens aan.**

De printer is bezig met initialiseren zolang het **AAN/UIT**-lampje groen knippert. Wacht totdat het **AAN/UIT**-lampje stopt met knipperen en groen blijft branden.



Opmerking

- Als u omvangrijke gegevens afdrukt, bijvoorbeeld een foto of afbeelding, kan het langer duren voordat met afdrukken wordt gestart. Zolang het **AAN/UIT**-lampje groen knippert, is de computer bezig met het verwerken van gegevens en het versturen van gegevens naar de printer. Wacht totdat het afdrukken wordt gestart.

- **Controle 2: Controleer de status van de inkt tanks. Vervang de inkt tank als de inkt op is.**

- **Controle 3: Open de bovenklep en controleer of de inktlampjes rood knipperen.**

Als er nog voldoende inkt is maar het inktlampje knippert rood, is er mogelijk een inkt tank op de verkeerde positie geïnstalleerd.

➔ [Routineonderhoud](#)

- **Controle 4: Open de bovenklep en controleer of de inktlampjes rood branden.**

Als het inktlampje niet brandt, drukt u op de aanduiding



op de inkt tank totdat de inkt tank op zijn plaats klikt.

- **Controle 5: Controleer of de USB-kabel goed is aangesloten op de printer en de computer.**

Controleer, als de printer met een USB-kabel op de computer is aangesloten, het volgende:

- Als u een doorschakelapparaat zoals een USB-hub gebruikt, maakt u dit los en sluit u de printer rechtstreeks aan op de computer. Probeer opnieuw af te drukken. Als het afdrukken normaal wordt gestart, is er een probleem met het doorschakelapparaat. Neem contact op met de verkoper van uw doorschakelapparaat voor meer informatie.
- Er kan ook een probleem met de USB-kabel zijn. Vervang de USB-kabel en probeer nogmaals af te drukken.

- **Controle 6: Start de computer opnieuw op als u afdrukt vanaf de computer.**

Verwijder eventuele overbodige afdruktaken.

➔ [Een ongewenste afdruktaak verwijderen](#)

- **Controle 7: Controleer of de binnenklep is gesloten.**

Als de binnenklep is geopend, sluit u de binnenklep en drukt u op **HERVATTEN/ANNULEREN (RESUME/CANCEL)** op de printer.

- **Controle 8: Controleer of de naam van uw printer is geselecteerd in het dialoogvenster Afdrukken.**

De printer drukt niet goed af als u een printerstuurprogramma voor een andere printer gebruikt.

Controleer of de naam van uw printer is geselecteerd in het dialoogvenster Afdrukken.

Opmerking

- Selecteer Als standaardprinter instellen (Set as Default Printer) als u de printer wilt instellen als standaardprinter.

- **Controle 9: Configureer de printerpoort op de juiste wijze.**

Zorg dat de printerpoort correct is geconfigureerd.

- 1.** Meld u aan bij een gebruikersaccount met beheerdersrechten.

- 2.** Selecteer Apparaten en printers (Devices and Printers) in het menu Start.

In Windows Vista selecteert u het menu Start > Configuratiescherm (Control Panel) > Hardware en geluiden (Hardware and Sound) > Printers.

In Windows XP selecteert u Start > Configuratiescherm (Control Panel) > Printers en andere hardware (Printers and Other Hardware) > Printers en faxapparaten (Printers and Faxes).

- 3.** Klik met de rechtermuisknop op het pictogram Canon XXX (waarbij 'XXX' de naam van uw printer is) en selecteer Eigenschappen van printer (Printer properties).

In Windows Vista of Windows XP klikt u met de rechtermuisknop op het pictogram Canon XXX (waarbij 'XXX' de naam van uw printer is) en selecteert u Eigenschappen (Properties).

- 4.** Klik op het tabblad Poorten (Ports) om de poortinstellingen te bevestigen.

Zorg dat voor Afdrukken naar de volgende poort(en) (Print to the following port(s)) een poort met de naam USBnxx (waarbij 'n' een getal is) is geselecteerd waarbij Canon XXX in de kolom Printer wordt weergegeven.

- Als de instelling juist is:
Als het probleem hiermee niet is verholpen, installeert u het printerstuurprogramma opnieuw.
- Het afdrukken wordt niet gestart, zelfs niet als de poort USBnxx is geselecteerd:
Start Canon My Printer vanaf de taakbalk en selecteer Diagnose en herstel printer (Diagnose and Repair Printer). Volg de instructies op het scherm om de juiste printerpoort in te stellen en selecteer Canon XXX.
Als het probleem hiermee niet is verholpen, installeert u het printerstuurprogramma opnieuw.

- **Controle 10: Is de omvang van de afdrukgegevens extreem groot?**

Klik op Afdrukopties (Print Options) op het tabblad Pagina-instelling (Page Setup). Schakel in het dialoogvenster dat wordt geopend het selectievakje Verlies van afdrukgegevens voorkomen (Prevent loss of print data) in.

[Naar boven ↑](#)

Uitgebreide Handleiding

Uitgebreide Handleiding > Problemen oplossen > Afdruktaak wordt beëindigd voordat deze is voltooid

U322

Afdruktaak wordt beëindigd voordat deze is voltooid

- **Controle 1: Is de binnenste klep geopend tijdens het afdrukken op**

papier?

Sluit de binnenklep en druk op de knop **HERVATTEN/ANNULEREN (RESUME/CANCEL)**.

Een pagina met afdrukgegevens die verstuurt wordt op het moment van de foutmelding, wordt gewist. Druk deze pagina opnieuw af.

- **Controle 2: Heeft de printer gedurende lange tijd voortdurend**

afgedrukt?

Als de printer gedurende langere tijd doorlopend heeft afgedrukt, kan de printkop oververhit raken. Om de printkop te beschermen, kan de printer aan het einde van een regel gedurende een bepaalde tijd stoppen en vervolgens het afdrukken weer hervatten.

Onderbreek in dit geval de afdruktaak op een geschikt moment en schakel de printer vervolgens gedurende ten minste 15 minuten uit.

Ook als de printer gedurende een bepaalde periode doorlopend afbeeldingen of foto's met felle kleuren heeft afgedrukt, kan het afdrukken worden stopgezet om de printkop te beschermen. In dat geval wordt het afdrukken niet automatisch hervat. Schakel de printer ten minste 15 minuten uit.

Let op

- De printkop en het omringende gebied kunnen extreem heet worden in de printer. Raak de printkop en de nabijgelegen onderdelen niet aan.

- **Controle 3: Is er papier geplaatst?**

Controleer of er papier in de achterste lade of cassette geplaatst is.

Plaats nieuw papier als het papier op is.

- **Controle 4: Bevatten de af te drukken documenten veel foto's of**

illustraties?

Als u omvangrijke gegevens afdrukt zoals foto's of afbeeldingen, hebben de printer en de computer tijd nodig om deze gegevens te verwerken. Hierdoor lijkt het soms alsof de printer is gestopt.

Ook als u gegevens afdrukt waarbij voortdurend veel inkt op normaal papier wordt gebruikt, zal de printer af en toe een pauze inlassen. Wacht in beide gevallen totdat dit proces is voltooid.

Opmerking

- Als u een document afdrukt met een groot afdrukgebied of meerdere exemplaren van een document, wordt het afdrukken soms stopgezet om de inkt te laten drogen.

[Naar boven ↑](#)

Uitgebreide Handleiding

Uitgebreide Handleiding > Problemen oplossen > De printer beweegt, maar er wordt geen inkt toegevoerd

U323

De printer beweegt, maar er wordt geen inkt toegevoerd

• Controle 1: Zijn de spuitopeningen van de printkop verstopt?

Druk het controleraster voor de spuitopeningen af om te bepalen of de inkt op de juiste wijze uit de spuitopeningen van de printkop wordt gespoten.

Raadpleeg [Routineonderhoud](#) voor het afdrukken van het controleraster voor de spuitopeningen, het reinigen van de printkop en het uitvoeren van een diepte-reiniging van de printkop.

- Als het controleraster voor de spuitopeningen niet correct wordt afgedrukt:
Controleer of de inkttank van een bepaalde kleur niet leeg is.
Als het controleraster voor de spuitopeningen niet correct wordt afgedrukt ook al is er voldoende inkt, voert u een reiniging van de printkop uit en drukt u het controleraster voor de spuitopeningen opnieuw af.
- Als het probleem niet is opgelost nadat u de printkop tweemaal hebt gereinigd:
Voer een diepte-reiniging van de printkop uit.
Als het probleem niet is opgelost na de diepte-reiniging van de printkop, zet u de printer uit en voert u na 24 uur nogmaals een diepte-reiniging van de printkop uit.
- Als het probleem niet is opgelost nadat u de diepte-reiniging van de printkop tweemaal hebt uitgevoerd:
Als het probleem nog niet is verholpen na een dieptereiniging van de printkop, is de printkop mogelijk beschadigd. Neem contact op met het ondersteuningscentrum.

• Controle 2: Is de inkt op?

Open de bovenklep en controleer de status van het inktlampje.

➔ [Routineonderhoud](#)

• Controle 3: Is de oranje tape of beschermende folie verwijderd?

Controleer of alle beschermende folie is verwijderd en of het L-vormige luchtgat vrij is zoals is weergegeven bij (A).

Als de oranje tape is achtergebleven zoals bij (B), trekt u aan de oranje tape en verwijdert u deze.

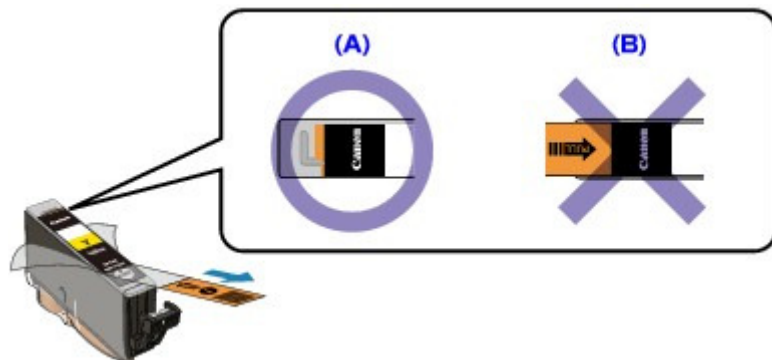

[Naar boven](#) ↑

Uitgebreide Handleiding

Uitgebreide Handleiding > Problemen oplossen > De afdruksnelheid is lager dan verwacht

U324

De afdruksnelheid is lager dan verwacht

- **Controle 1: Wordt het afdrukken uitgevoerd in de Stille modus (Quiet Mode)?**

De afdruksnelheid wordt verlaagd als u op de computer de Stille modus (Quiet Mode) hebt ingeschakeld. Schakel de Stille modus (Quiet Mode) uit als u sneller wilt printen.

➔ [Het geluid van de printer reduceren](#)

- **Controle 2: Is de afdrukkwaliteit te hoog ingesteld?**

Verhoog de instellingen voor de afdruksnelheid in het printerstuurprogramma. Als u de snelheid verhoogt, verloopt het afdrukken sneller.

1. Open het eigenschapsvenster van het printerstuurprogramma.

➔ [Het eigenschapsvenster van het printerstuurprogramma openen](#)



Klik hier: [Printerstuurprogramma](#)

* Sluit de actieve toepassing, voordat u hier klikt om het eigenschapsvenster van het printerstuurprogramma te openen.

2. Selecteer op het tabblad Afdruk (Main) de optie Snel (Fast) voor de instelling Afdrukkwaliteit (Print Quality).

Afhankelijk van het mediumtype is het mogelijk dat de optie Snel (Fast) niet beschikbaar is.

Opmerking

- Als u de snelheid verhoogt, kan de afdrukkwaliteit afnemen.
- De afdruksnelheid zal niet altijd merkbaar verbeteren als u de bovenstaande instructies volgt. Dit is afhankelijk van uw systeemomgeving.

[Naar boven](#) ↑

Uitgebreide Handleiding

Uitgebreide Handleiding > Problemen oplossen > Printkophouder beweegt niet naar de positie voor vervangen

U325

Printkophouder beweegt niet naar de positie voor vervangen

- **Controle 1: Is het AAN/UIT-lampje uit?**

Controleer of het **AAN/UIT**-lampje groen brandt.

De printkophouder kan zich uitsluitend verplaatsen wanneer de printer is ingeschakeld. Als het **AAN/UIT**-lampje uit is, sluit u de bovenklep en zet u de printer aan.

De printer is bezig met initialiseren zolang het **AAN/UIT**-lampje groen knippert. Wacht totdat het **AAN/UIT**-lampje stopt met knipperen en groen blijft branden voordat u de bovenklep weer opent.

- **Controle 2: Knippert het alarm-lampje?**

Sluit de bovenklep, controleer hoe vaak het **alarm**-lampje knippert, voer de juiste handelingen uit om het probleem op te lossen en open de klep vervolgens opnieuw. Raadpleeg [Alarm-lampje knippert oranje](#) voor informatie over het oplossen van het probleem.

- **Controle 3: Heeft de bovenklep langer dan 10 minuten opengestaan?**

Als de bovenklep langer dan 10 minuten heeft opengestaan, wordt de printkophouder naar de rechterzijde verplaatst om te voorkomen dat de printkop uitdroogt. Sluit de bovenklep en open deze opnieuw, zodat de printkophouder naar de positie voor vervanging beweegt.

- **Controle 4: Heeft de printer gedurende lange tijd voortdurend**

afgedrukt?

Sluit de bovenklep, wacht een poosje en open de klep opnieuw.

Als de printer gedurende lange tijd voortdurend heeft afgedrukt, beweegt de printkophouder mogelijk niet naar de positie voor vervanging omdat de printkop oververhit kan raken.

Opmerking

- Als de bovenklep tijdens het afdrukken wordt geopend, wordt de printkophouder naar rechts verplaatst. Sluit de bovenklep en open deze pas weer nadat het afdrukken is voltooid.
-

[Naar boven](#) ↑

Uitgebreide Handleiding

Uitgebreide Handleiding > Problemen oplossen > Het papier wordt niet correct ingevoerd

U326

Het papier wordt niet correct ingevoerd

- **Controle 1: Let op het volgende bij het plaatsen van papier in de printer.**

- Als u twee of meer vellen papier plaatst, moet u het papier uitwaaieren voordat u het papier plaatst.



- Als u twee of meer vellen papier plaatst, moet u de vellen precies op elkaar leggen voordat u het papier in de printer plaatst.
- Als u twee of meer vellen papier plaatst, moet u ervoor zorgen dat de stapel papier de maximumcapaciteit van het apparaat niet overschrijdt.
Bij de maximumcapaciteit kan het papier mogelijk niet correct worden ingevoerd, afhankelijk van de papiersoort of de omgevingsomstandigheden (zeer hoge of lage temperaturen en luchtvochtigheid). Plaats in dergelijke gevallen per keer niet meer vellen dan de helft van de maximumcapaciteit.
- Plaats het papier in de achterste lade of in de cassette altijd in de lengterichting, ongeacht de afdrukrichting.
- Wanneer u het papier in de achterste lade laadt, plaatst u het papier met de afdrukzijde naar BOVEN en schuift u de papiergeleiders tegen de zijkanten van het papier.
- Wanneer u papier in de cassette plaatst, verschuift u de papiergeleider aan de voorzijde zodat deze is uitgelijnd met de bijbehorende markering voor papierformaat. Plaats het papier met de afdrukzijde OMLAAG, lijn de rechterraand van de papierstapel uit met de rechterraand van de cassette en verschuif de papiergeleider aan de linkerkant zodat deze is uitgelijnd met de linkerkant van de papierstapel.

➡ Papier plaatsen

- **Controle 2: Controleer of het papier waarop u afdrukt, niet te dik of gekruld is.**

➡ Papier plaatsen

- **Controle 3: Let op het volgende bij het plaatsen van enveloppen in de printer.**

Als u wilt afdrukken op enveloppen, raadpleegt u [Papier plaatsen](#) en bereidt u de enveloppen voor. Plaats de enveloppen nadat u deze hebt voorbereid in de lengterichting in de printer. Als u de enveloppen in de breedterichting plaatst, worden ze niet goed ingevoerd.

- **Controle 4: Bevestig de papierbroninstelling.**

* Als u de instelling voor de papierbron niet hebt gewijzigd nadat u deze printer hebt aangeschaft, is de cassette de papierbron voor gewoon papier.

- Instellen via het printerstuurprogramma:
 - ➡ [Van papierbron wisselen zodat deze overeenkomt met het doel](#)
- Voor meer informatie over de papierbron voor normaal papier als de Papierbron (Paper Source) op de printer is ingesteld op Automatisch selecteren (Automatically Select):
 - ➡ [De papierbron instellen voor normaal papier](#)

- **Controle 5: Verwijder het vreemde voorwerp uit de cassette.**
- **Controle 6: Controleer of zich geen vreemde voorwerpen in de achterste lade bevinden.**



Raadpleeg [Papierstoringen](#) om het papier te verwijderen als het papier in de achterste lade scheurt. Als er vreemde voorwerpen in de achterste lade zitten, schakelt u de printer uit, haalt u de stekker uit het stopcontact en verwijdert u het voorwerp.



- **Controle 7: Controleer of de binnenklep volledig is gesloten.**

Het papier wordt niet correct ingevoerd als de binnenste papierklep ook maar een beetje is geopend.

➔ [Overzicht van de printer](#)

- **Controle 8: Reinig de papierinvoerrol.**

➔ [Routineonderhoud](#)

Opmerking

- Het reinigen van de papierinvoerrol veroorzaakt slijtage van de rol. Reinig de rol daarom alleen als dat nodig is.

- **Controle 9: Als er twee of meer vellen tegelijk worden ingevoerd vanuit de cassette, moet u de binnenzijde van de cassette reinigen.**

Zie [Routineonderhoud](#) voor meer informatie over het reinigen van de binnenkant van de cassette.

- **Controle 10: Is de achterklep volledig gesloten?**

Er kan papier vastlopen als de achterste klep niet volledig is gesloten. Druk op de achterste klep tot deze volledig is gesloten.

Raadpleeg [Overzicht van de printer](#) voor de locatie van de achterste klep.

Uitgebreide Handleiding

[Uitgebreide Handleiding](#) > [Problemen oplossen](#) > Papier wordt niet ingevoerd vanuit de papierbron die is opgegeven met het printerstuurprogramma

U327

Papier wordt niet ingevoerd vanuit de papierbron die is opgegeven met het printerstuurprogramma

- **Controle: Is de papierbroninstelling tussen de toepassing en het printerstuurprogramma inconsistent?**

Wijzig de instelling van de toepassing die overeenkomt met de instelling van het printerstuurprogramma of klik op Afdrukopties (Print Options) op het tabblad Pagina-instelling (Page Setup) in het printerstuurprogramma en selecteer Instelling voor papierbron van de toepassing uitschakelen (Disable the paper source setting of the application software) in het scherm Afdrukopties (Print Options).

Wanneer de papierbroninstelling tussen de toepassing en het printerstuurprogramma inconsistent is, gaat de instelling van de toepassing voor.

[Naar boven](#) ↑

Uitgebreide Handleiding

Uitgebreide Handleiding > Problemen oplossen > Papierstoringen

U328

Papierstoringen

Opmerking

- Als u tijdens het afdrukken de printer moet uitzetten om vastgelopen papier te verwijderen, moet u de afdruktaken annuleren voordat u de printer uitzet.
-

- ➔ Papier is vastgelopen in de papieruitvoeropening of de achterste lade
- ➔ Papier is vastgelopen in de transporteenheid van de printer
- ➔ Het vastgelopen papier is niet verwijderd bij automatisch dubbelzijdig afdrukken
- ➔ In andere gevallen

[Naar boven ↑](#)

Uitgebreide Handleiding

Uitgebreide Handleiding > Problemen oplossen > Papierstoringen > Papier is vastgelopen in de papieruitvoeropening of de achterste lade

U349

Papier is vastgelopen in de papieruitvoeropening of de achterste lade

Verwijder het papier aan de hand van de volgende procedure.

1. Trek het papier langzaam uit de achterste lade of de papieruitvoeropening. (Kies de manier die het gemakkelijkst is.)



Opmerking

- Als het papier scheurt en er een stuk papier in de printer achterblijft, opent u de bovenklep en verwijdert u het stuk papier.
Raak de interne onderdelen van de printer niet aan.
Nadat u al het papier hebt verwijderd, sluit u de bovenklep, zet u de printer uit en zet u de printer weer aan.
- Als u het papier niet kunt verwijderen, zet u de printer uit en vervolgens weer aan. Het papier wordt dan mogelijk automatisch uitgevoerd.

2. Plaats het papier weer in de printer en druk op de knop **HERVATTEN/ANNULEREN (RESUME/CANCEL)**.

Als u de printer bij stap 1 hebt uitgezet, zijn alle afdruktaken in de wachtrij geannuleerd. Druk de taken zo nodig opnieuw af.

Opmerking

- Controleer tijdens het opnieuw plaatsen van het papier of u papier gebruikt dat geschikt is voor afdrukken en of u het papier correct plaatst.
➔ [Papier plaatsen](#)
- Het wordt aanbevolen ander papier dan papier van A5-formaat te gebruiken om documenten met foto's of afbeeldingen af te drukken, omdat de afdruk kan omkrullen en kan vastlopen tijdens het uitvoeren.

Neem contact op met het ondersteuningscentrum als u het papier niet kunt verwijderen, het papier in de printer scheurt of het foutbericht niet verdwijnt nadat u het vastgelopen papier hebt verwijderd.

[Naar boven](#) ↑

Uitgebreide Handleiding

Uitgebreide Handleiding > Problemen oplossen > Papierstoringen > Papier is vastgelopen in de transporteenheid van de printer

U350

Papier is vastgelopen in de transporteenheid van de printer

Verwijder het papier aan de hand van de volgende procedure.

1. Koppel de achterklep los.

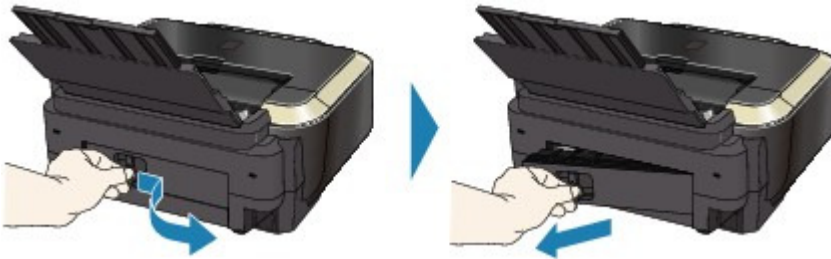

2. Trek het papier er langzaam uit.



Opmerking

- Raak de interne onderdelen van de printer niet aan.
- Als u het papier niet kunt verwijderen, zet u de printer uit en vervolgens weer aan. Het papier wordt dan mogelijk automatisch uitgevoerd.

3. Maak de achterklep vast.

Druk tegen de linkerkant van de achterste klep tot deze volledig is gesloten.

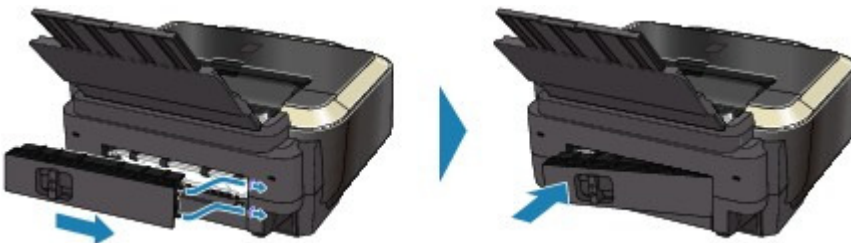

Het papier kon niet worden verwijderd in stap 2:

4. Verwijder de cassette.
5. Trek het papier er langzaam uit.



6. Als er papier uit de cassette steekt, verwijdert u het papier, maakt u er een nette stapel van en plaatst u dit opnieuw in de cassette.

Als u het vastgelopen papier er niet uit heeft gehaald in stap 1 tot en met 5 bij automatisch dubbelzijdig afdrukken, controleert u het transport gedeelte voor dubbelzijdig afdrukken.

➡ Het vastgelopen papier is niet verwijderd bij automatisch dubbelzijdig afdrukken

Opmerking

- Let erop dat u de juiste papiersoort gebruikt en het papier correct in de printer plaatst wanneer u het papier opnieuw plaatst.
➡ Papier plaatsen

7. Plaats de cassette weer in de printer en druk op de knop **HERVATTEN/ANNULEREN (RESUME/CANCEL)**.

Als u de printer bij stap 2 hebt uitgezet, zijn alle afdruktaken in de wachtrij geannuleerd. Druk de taken zo nodig opnieuw af.

Neem contact op met het ondersteuningscentrum als u het papier niet kunt verwijderen, het papier in de printer scheurt of het foutbericht niet verdwijnt nadat u het vastgelopen papier hebt verwijderd.

[Naar boven ↕](#)

Uitgebreide Handleiding

Uitgebreide Handleiding > Problemen oplossen > Papierstoringen > Het vastgelopen papier is niet verwijderd bij automatisch dubbelzijdig afdrukken

U351

Het vastgelopen papier is niet verwijderd bij automatisch dubbelzijdig afdrukken

Voordat u het vastgelopen papier verwijdert, raadpleegt u [Papier is vastgelopen in de transporteenheid van de printer](#) om het papier uit de transporteenheid te verwijderen. Als de papierstoring nog steeds niet is verholpen, verwijdert u het papier aan de hand van de volgende procedure.

1. Zet de printer uit en trek de stekker van de printer uit het stopcontact.

2. Verwijder de cassette.

Als het papier in de achterste lade is geplaatst, verwijdert u het papier uit de achterste lade en sluit u de achterste lade.

3. Zet de printer rechtop op de linkerzijde.

4. Trek het vastgelopen papier er langzaam uit zodat het niet scheurt.



Opmerking

- Zet de printer direct weer in de oorspronkelijke positie nadat u het vastgelopen papier hebt verwijderd.

5. Lijn het papier uit voordat u het opnieuw in de cassette plaatst.

Plaats indien nodig opnieuw papier in de achterste lade.

Opmerking

- Let erop dat u de juiste papiersoort gebruikt en het papier correct in de printer plaatst wanneer u het papier opnieuw plaatst.
➔ [Papier plaatsen](#)

6. Plaats de cassette nogmaals in de printer.

7. Steek de stekker van de printer weer in het stopcontact en zet de printer weer aan.

Alle afdruktaken in de wachtrij worden geannuleerd. Druk de taken zo nodig opnieuw af.

Neem contact op met het ondersteuningscentrum als u het papier niet kunt verwijderen, het papier in de printer scheurt of het foutbericht niet verdwijnt nadat u het vastgelopen papier hebt verwijderd.

Uitgebreide Handleiding

Uitgebreide Handleiding > Problemen oplossen > Papierstoringen > In andere gevallen

U353

In andere gevallen

Voer de volgende controles uit:

- **Controle 1: Bevinden zich vreemde voorwerpen bij de papieruitvoeropening?**
- **Controle 2: Bevinden zich vreemde voorwerpen in de achterste lade?**

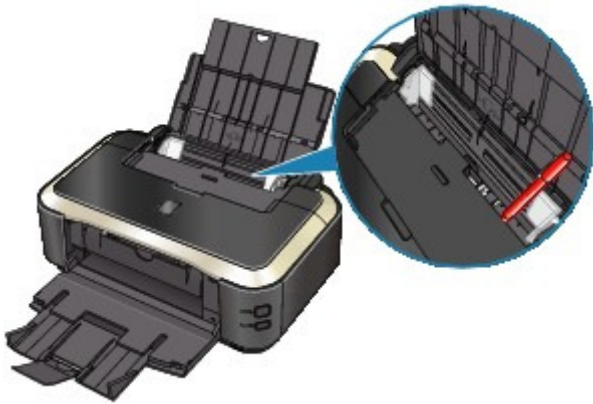

Als er vreemde voorwerpen in de achterste lade zitten, schakelt u de printer uit, haalt u de stekker uit het stopcontact en verwijdert u het voorwerp.



- **Controle 3: Is de achterklep volledig gesloten?**
- **Controle 4: Is het papier gekruld?**
 - ➔ Controle 3: Herstel het gekrulde papier en plaats het papier opnieuw.

[Naar boven ↑](#)

Uitgebreide Handleiding

Uitgebreide Handleiding > Problemen oplossen > Er wordt een bericht weergegeven op het computerscherm

U331

Er wordt een bericht weergegeven op het computerscherm

- ➔ Foutcode: B200 Er is een printerfout opgetreden. Zet de printer uit en verwijder het netsnoer van de printer uit het stopcontact. Neem vervolgens contact op met het ondersteuningscentrum. (Error Number: B200 A printer error has occurred. Turn the printer off and unplug the power cord of the printer from the power supply. Then contact the service center.) wordt weergegeven
- ➔ Foutcode: **** Er is een printerfout opgetreden. Zet de printer uit en weer aan. Als de fout zich blijft voordoen, raadpleegt u de gebruikershandleiding voor meer informatie. (Error Number: **** A printer error has occurred. Turn the printer off and then on again. If this doesn't clear the error, see the user's guide for more detail.) wordt weergegeven
- ➔ Er wordt een fout betreffende het automatisch dubbelzijdig afdrukken weergegeven
- ➔ Er wordt een fout betreffende het automatisch uitlijnen van de printkop weergegeven
- ➔ Er wordt een foutbericht weergegeven over het netsnoer dat wordt losgekoppeld
- ➔ Schrijffout/Uitvoerfout/Communicatiefout
- ➔ Andere foutberichten
- ➔ Het venster Inkjetprinter/Scanner/Fax - Extended Survey Program wordt weergegeven

Foutcode: B200 Er is een printerfout opgetreden. Zet de printer uit en verwijder het netsnoer van de printer uit het stopcontact. Neem vervolgens contact op met het ondersteuningscentrum. (Error Number: B200 A printer error has occurred. Turn the printer off and unplug the power cord of the printer from the power supply. Then contact the service center.) wordt weergegeven

Zet de printer uit en trek de stekker van de printer uit het stopcontact.

Neem contact op met het ondersteuningscentrum.

Foutcode: ** Er is een printerfout opgetreden. Zet de printer uit en weer aan. Als de fout zich blijft voordoen, raadpleegt u de gebruikershandleiding voor meer informatie. (Error Number: **** A printer error has occurred. Turn the printer off and then on again. If this doesn't clear the error, see the user's guide for more detail.) wordt weergegeven**

**** staat voor een alfanumerieke tekencombinatie en is afhankelijk van de opgetreden fout.

- **5100 of 5110 wordt weergegeven**

Bevestig of de verplaatsing van de printkophouder is geblokkeerd.

Annuleer het afdrukken vanaf de computer en zet de printer uit. Verwijder het vastgelopen papier of beschermend materiaal waardoor de beweging van de printkophouder wordt belemmerd, en schakel de printer weer in.

Belangrijk

- Raak de interne onderdelen van de printer niet aan. Als u deze toch aanraakt, drukt de printer mogelijk niet goed meer af.
- Als het probleem hiermee niet is verholpen, neemt u contact op met het ondersteuningscentrum.

- **Een viercijferige alfanumerieke code en 'Er is een printerfout opgetreden' wordt weergegeven**

Zet de printer uit en trek de stekker van de printer uit het stopcontact.

Steek de stekker van de printer weer in het stopcontact en zet de printer weer aan.

Als het probleem hiermee niet is verholpen, neemt u contact op met het ondersteuningscentrum.

Er wordt een fout betreffende het automatisch dubbelzijdig afdrukken weergegeven

- **Controle: Raadpleeg [Automatisch dubbelzijdig afdrukken mislukt](#) en voer de juiste handelingen uit.**

Er wordt een fout betreffende het automatisch uitlijnen van de printkop weergegeven

- **Controle: Raadpleeg [Elf keer: in Alarm-lampje knippert oranje](#) en voer de juiste handelingen uit.**

Er wordt een foutbericht weergegeven over het netsnoer dat wordt losgekoppeld

Mogelijk is de stekker uit het stopcontact getrokken terwijl de printer nog was ingeschakeld. Controleer het foutbericht dat op de computer wordt weergegeven en klik op OK. De printer begint met afdrukken.

Raadpleeg [Kennisgeving over het loskoppelen van het netsnoer](#) voor informatie over het loskoppelen van het netsnoer.

Schrijffout/Uitvoerfout/Communicatiefout

- **Controle 1: Als het AAN/UIT-lampje uit is, controleert u of de stekker in het stopcontact zit en zet u de printer vervolgens aan.**

De printer is bezig met initialiseren zolang het **AAN/UIT**-lampje groen knippert. Wacht totdat het **AAN/UIT**-lampje stopt met knipperen en groen blijft branden.

- **Controle 2: Controleer of de printerpoort correct is geconfigureerd in het printerstuurprogramma.**

* In de volgende instructies verwijst ' **XXX**' naar de naam van uw printer.

1. Meld u aan bij een gebruikersaccount met beheerdersrechten.**2. Selecteer Apparaten en printers (Devices and Printers) in het menu Start.**

In Windows Vista selecteert u het menu Start > Configuratiescherm (Control Panel) > Hardware en geluiden (Hardware and Sound) > Printers.

In Windows XP selecteert u Start > Configuratiescherm (Control Panel) > Printers en andere hardware (Printers and Other Hardware) > Printers en faxapparaten (Printers and Faxes).

3. Klik met de rechtermuisknop op het pictogram Canon XXX en selecteer vervolgens Eigenschappen van printer (Printer properties).

In Windows Vista of Windows XP klikt u met de rechtermuisknop op het pictogram Canon XXX (waarbij 'XXX' de naam van uw printer is) en selecteert u Eigenschappen (Properties).

4. Klik op het tabblad Poorten (Ports) om de poortinstellingen te bevestigen.

Zorg dat voor Afdrukken naar de volgende poort(en) (Print to the following port(s)) een poort met de naam USBnnn (waarbij 'n' een getal is) is geselecteerd waarbij Canon XXX in de kolom Printer wordt weergegeven.

- Als de instelling juist is:
Installeer het printerstuurprogramma opnieuw:
- Het afdrukken wordt niet gestart, zelfs niet als de poort USBnnn is geselecteerd:
Start Canon My Printer vanaf de taakbalk en selecteer Diagnose en herstel printer (Diagnose and Repair Printer). Volg de instructies op het scherm om de juiste printerpoort in te stellen en selecteer Canon XXX.
Als het probleem hiermee niet is verholpen, installeert u het printerstuurprogramma opnieuw.

- **Controle 3: Controleer of de USB-kabel goed is aangesloten op de printer en de computer.**

Controleer, als de printer met een USB-kabel op de computer is aangesloten, het volgende:

- Als u een doorschakelapparaat zoals een USB-hub gebruikt, maakt u dit los en sluit u de printer rechtstreeks aan op de computer. Probeer opnieuw af te drukken. Als het afdrukken normaal wordt gestart, is er een probleem met het doorschakelapparaat. Neem contact op met de verkoper van uw doorschakelapparaat voor meer informatie.
- Er kan ook een probleem met de USB-kabel zijn. Vervang de USB-kabel en probeer nogmaals af te drukken.

- **Controle 4: Controleer of het printerstuurprogramma correct is geïnstalleerd.**

Verwijder het printerstuurprogramma aan de hand van de procedure in [Het onnodige printerstuurprogramma verwijderen](#). Plaats vervolgens de *installatie-cd-rom (Setup CD-ROM)* in het cd-station van de computer, selecteer Aangepaste installatie (Custom Install) en selecteer IJ-printerstuurprogramma (IJ Printer Driver) om het stuurprogramma opnieuw te installeren.

- **Controle 5: Controleer de status van het apparaat op uw computer.**

Volg de onderstaande procedure om de status van het apparaat te controleren.

- 1. Klik achtereenvolgens op Configuratiescherm (Control Panel), Hardware en geluiden (Hardware and Sound) en Apparaatbeheer (Device Manager).**

Als het venster Gebruikersaccountbeheer (User Account Control) wordt geopend, volgt u de aanwijzingen op het scherm.

Klik in Windows XP achtereenvolgens op Configuratiescherm (Control Panel), Prestaties en onderhoud (Performance and Maintenance) en Systeem (System). Klik vervolgens op Apparaatbeheer (Device Manager) op het tabblad Hardware.

- 2. Dubbelklik op USB-controllers (Universal Serial Bus controllers) en vervolgens op Ondersteuning voor USB-afdrukken (USB Printing Support).**

Als Ondersteuning voor USB-afdrukken (USB Printing Support) niet wordt weergegeven, controleert u of de printer correct op de computer is aangesloten.

➔ [Controle 3: Controleer of de USB-kabel goed is aangesloten op de printer en de computer.](#)

- 3. Klik op de tab Algemeen (General) en controleer of er geen problemen met het apparaat worden weergegeven.**

Als er een apparaatfout wordt weergegeven, raadpleegt u de Windows Help om de fout te verhelpen.

Andere foutberichten

- **Controle: Controleer het volgende als er een foutbericht buiten de printerstatusmonitor wordt weergegeven.**

- 'Kan niet spoolen wegens onvoldoende schijfruimte' ("Could not spool successfully due to insufficient disk space")
Verwijder onnodige bestanden om schijfruimte vrij te maken.
- 'Kan niet spoolen wegens onvoldoende geheugen' ("Could not spool successfully due to insufficient memory")
Verhoog de hoeveelheid geheugen door andere actieve toepassingen te sluiten.
Als u nog steeds niet kunt afdrukken, start u uw computer opnieuw op en probeert u vervolgens nogmaals af te drukken.
- 'Kan printerstuurprogramma niet vinden' ("Printer driver could not be found")
Verwijder het printerstuurprogramma aan de hand van de procedure in [Het onnodige printerstuurprogramma verwijderen](#) en installeer het programma vervolgens opnieuw.
- 'Afdrukken Toepassingsnaam – Bestandsnaam mislukt' ("Could not print Application name - File name")
Probeer nogmaals af te drukken nadat de huidige taak is voltooid.

Het venster Inkjetprinter/Scanner/Fax - Extended Survey Program wordt weergegeven

Als Inkjetprinter/Scanner/Fax - Extended Survey Program is geïnstalleerd, verschijnt er een bevestigingsvenster waarin wordt gevraagd of u ermee akkoord gaat dat drie maanden en zes maanden na de installatie gegevens over printer- en programmeergebruik worden verzonden. Daarna verschijnt het bevestigingsvenster gedurende ongeveer vier jaar om de zes maanden. Lees de instructies op het scherm en voer de onderstaande procedure uit.

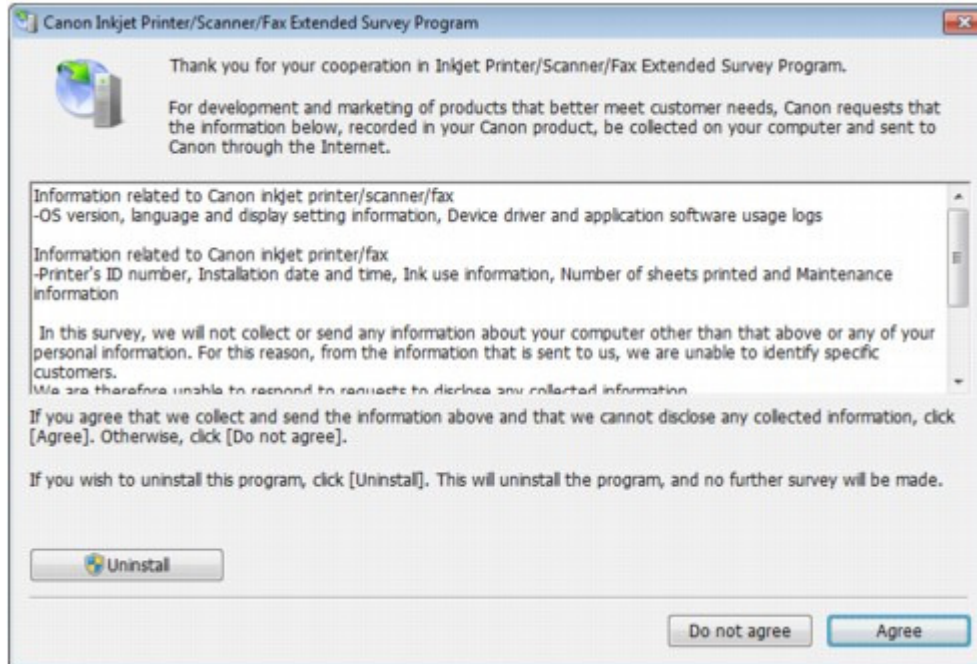

- **Indien u wilt deelnemen aan het enquêteprogramma:**

Klik op Akkoord (Agree) en volg de aanwijzingen op het scherm. De gebruiksgegevens van de printer worden via internet verstuurd. Als u de aanwijzingen op het scherm hebt opgevolgd, worden de gegevens vanaf de volgende keer automatisch verzonden en wordt het bevestigingsvenster niet meer weergegeven.

Opmerking

- Wanneer deze gegevens worden verzonden, kan een waarschuwingsvenster voor internetbeveiliging worden weergegeven. Controleer in dit geval of de programmanaam 'IJPLMUI.exe' is en geef vervolgens toestemming.
- Als u het selectievakje Vanaf de volgende keer automatisch verzenden (Send automatically from the next time) uitschakelt, worden de gegevens de volgende keer niet automatisch verzonden en wordt de volgende keer een bevestigingsvenster weergegeven. Raadpleeg [De instelling voor het bevestigingsvenster wijzigen](#): als u de gegevens automatisch wilt verzenden.

- **Indien u niet wilt deelnemen aan het enquêteprogramma:**

Klik op Niet akkoord (Do not agree). Het bevestigingsvenster wordt gesloten en de enquête wordt overgeslagen. Het bevestigingsvenster wordt na twee maanden opnieuw weergegeven.

- **Inkjetprinter/Scanner/Fax - Extended Survey Program verwijderen:**

Als u Inkjetprinter/Scanner/Fax - Extended Survey Program wilt verwijderen, klikt u op Verwijderen (Uninstall) en volgt u de aanwijzingen op het scherm.

- **De instelling voor het bevestigingsvenster wijzigen:**

1. Selecteer items in het menu Start zoals hieronder wordt aangegeven.
 - In Windows 7 of Windows Vista selecteert u het menu Start > Configuratiescherm (Control Panel) > Een programma verwijderen (Uninstall a program).
 - In Windows XP selecteert u het menu Start > Configuratiescherm (Control Panel) > Software (Add or Remove Programs).

Opmerking

- In Windows 7 of Windows Vista wordt wellicht een bevestigings-/waarschuwingsvenster weergegeven bij het installeren, verwijderen of starten van software.
Dit dialoogvenster verschijnt wanneer beheerdersrechten zijn vereist voor het uitvoeren van een taak.
Als u bent aangemeld bij een beheerdersaccount, volgt u de aanwijzingen op het scherm.
-

2. Selecteer Canon Inkjetprinter/Scanner/Fax - Extended Survey Program (Canon Inkjet Printer/Scanner/Fax - Extended Survey Program).
3. Selecteer Wijzigen (Change).

Als u Ja (Yes) selecteert nadat u de aanwijzingen op het scherm hebt opgevolgd, wordt het bevestigingsvenster weergegeven bij de volgende enquête.

Als u Nee (No) selecteert, worden de gegevens automatisch verzonden.



Opmerking

- Als u Verwijderen (Uninstall) (of (Remove)) selecteert, wordt Inkjetprinter/Scanner/Fax - Extended Survey Program verwijderd. Volg de aanwijzingen op het scherm.
-

[Naar boven ↑](#)

Uitgebreide Handleiding

Uitgebreide Handleiding > Problemen oplossen > Automatisch dubbelzijdig afdrukken mislukt

U332

Automatisch dubbelzijdig afdrukken mislukt

• Controle: Is het paginaformaat of soort afdrukmateriaal juist?

- Controleer of het huidige papierformaat geschikt is voor automatisch dubbelzijdig afdrukken. De mediumformaten die geschikt zijn voor automatisch dubbelzijdig afdrukken zijn A4, Letter, A5 en B5.
Plaats papier met een geschikt formaat in de printer en druk op de knop **HERVATTEN/ANNULEREN (RESUME/CANCEL)**.
- Controleer of de instelling bij Paginaformaat of Papierformaat overeenkomt met het daadwerkelijke formaat van het papier met een formaat dat geschikt is voor automatisch dubbelzijdig afdrukken.
Controleer eerst de instelling bij Paginaformaat in de toepassing van waaruit u afdrukt. Controleer vervolgens de instelling voor Paginaformaat (Page Size) op het tabblad Pagina-instelling (Page Setup) in het eigenschappenvenster van het printerstuurprogramma.



Opmerking

- Mogelijk wordt automatisch dubbelzijdig afdrukken in bepaalde versies van een toepassing niet ondersteund.

- Controleer of het geplaatste papier geschikt is voor automatisch dubbelzijdig afdrukken op het tabblad Afdruk (Main) van het eigenschappenvenster van het printerstuurprogramma.

Volg de onderstaande procedure om te schakelen naar handmatig dubbelzijdig afdrukken.

Open het eigenschappenvenster van het printerstuurprogramma, schakel het selectievakje Automatisch (Automatic) op het tabblad Pagina-instelling (Page Setup) uit en druk opnieuw af.

Als u handmatig dubbelzijdig afdrukt, moet u met het volgende rekening houden.

- Als u drie of meer pagina's van een document wilt afdrukken met handmatig dubbelzijdig afdrukken, wordt eerst de ene kant van alle vellen papier bedrukt. Draai daarna de stapel papier om en plaats het papier opnieuw in de printer. Vervolgens wordt de andere kant van alle vellen papier bedrukt. Wijzig de volgorde van de papieren in de stapel niet.
- De procedure voor het omdraaien van het papier is afhankelijk van de nietzijde en de afdrukrichting. Volg de aanwijzingen op het scherm.

[Naar boven ↑](#)

Uitgebreide Handleiding

[Uitgebreide Handleiding](#) > [Problemen oplossen](#) > [Voor Windows-gebruikers](#)

U333

Voor Windows-gebruikers

De printerstatusmonitor wordt niet weergegeven

- **Controle: Is de printerstatusmonitor ingeschakeld?**

Controleer of Statusmonitor inschakelen (Enable Status Monitor) is geselecteerd in het menu Optie (Option) van de printerstatusmonitor.

- 1. Open het eigenschapsvenster van het printerstuurprogramma.**

➡ [Het eigenschapsvenster van het printerstuurprogramma openen](#)

- 2. Ga naar het tabblad Onderhoud (Maintenance) en klik op Printerstatus weergeven (View Printer Status).**

- 3. Selecteer Statusmonitor inschakelen (Enable Status Monitor) in het menu Optie (Option) als dit nog niet is geselecteerd.**

[Naar boven](#) ↑

Uitgebreide Handleiding

Uitgebreide Handleiding > Problemen oplossen > Er wordt een foutbericht weergegeven op een PictBridge-compatibel apparaat

U334

Er wordt een foutbericht weergegeven op een PictBridge-compatibel apparaat

Hieronder volgen de foutberichten die kunnen worden weergegeven wanneer u rechtstreeks vanaf een PictBridge-compatibel apparaat afdrukt, evenals de maatregelen die u kunt nemen om de problemen op te lossen.

Opmerking

- In dit gedeelte worden de fouten beschreven die kunnen worden weergegeven op PictBridge-compatibele apparaten van het merk Canon. De foutberichten en procedures kunnen afwijken, afhankelijk van het apparaat dat u gebruikt. Controleer voor PictBridge-compatibele apparaten van andere merken dan Canon de status van het **Alarm**-lampje en voer de juiste handelingen uit om de fout te verhelpen. Zie [Alarm-lampje knippert oranje](#) voor meer informatie.
- Raadpleeg ook de gebruikershandleiding van het PictBridge-compatibele apparaat voor informatie over de fouten die op dit apparaat worden weergegeven en de bijbehorende oplossingen. Neem contact op met de fabrikant voor andere problemen met het apparaat.

Foutbericht op het PictBridge-compatibele apparaat	Actie
Printer bezig	Als de printer afdrukt vanaf de computer of bezig is met opwarmen, wacht u tot deze taak is voltooid. De printer begint automatisch met afdrukken zodra de afdruktaak is voltooid.
Geen Papier	Plaats papier en selecteer Doorgaan (Continue)* in de display van het PictBridge-compatibele apparaat. * Als u het afdrukken wilt hervatten, kunt u ook op de knop HERVATTEN/ANNULEREN (RESUME/CANCEL) op de printer drukken in plaats van Doorgaan (Continue) te selecteren.
Papierfout	Open de papieruitvoerbode als deze gesloten is. De printer hervat het afdrukken. Sluit de binnenklep als deze open is en selecteer Stoppen (Stop) op het scherm van uw PictBridge-compatibele apparaat om te stoppen met afdrukken.
Papierstoring	Selecteer Stoppen (Stop) op het scherm van het PictBridge-compatibele apparaat om te stoppen met afdrukken. Verwijder het vastgelopen papier, plaats nieuw papier en druk vervolgens op de knop HERVATTEN/ANNULEREN (RESUME/CANCEL) op de printer en probeer opnieuw af te drukken.
Printerklep open	Sluit de bovenklep van de printer.
Geen printkop	De printkop is defect of niet geïnstalleerd. Zie Vijf keer: in Alarm-lampje knippert oranje en voer de juiste handelingen uit.
Afvaltank vol/Absorptiekussen inkt vol	Het absorptiekussen is bijna vol. Zie Acht keer: in Alarm-lampje knippert oranje en voer de juiste handelingen uit.

Geen inkt'/Fout met inktcassette	De inkttank is niet correct geplaatst of leeg. Controleer hoe vaak het Alarm -lampje knippert en neem de juiste maatregelen om het probleem op te lossen. ➔ Alarm-lampje knippert oranje
Inktfout	Er is een inkttank geïnstalleerd die ooit leeg is geweest. Zie Dertien keer : in Alarm-lampje knippert oranje en voer de juiste handelingen uit.
Hardwarefout	Er hebben zich fouten voorgedaan met een inkttank. Vervang de inkttank. ➔ Routineonderhoud

[Naar boven ↑](#)

Uitgebreide Handleiding

Uitgebreide Handleiding > Problemen oplossen > Kan de inhoud in CREATIVE PARK PREMIUM niet gebruiken

U150

Kan de inhoud in CREATIVE PARK PREMIUM niet gebruiken

Geen toegang tot CREATIVE PARK PREMIUM

- **Controle 1: Is de stroom ingeschakeld?**

Als de stroom is uitgeschakeld, wordt er een foutbericht op het computerscherm weergegeven. Volg de instructies op het computerscherm, schakel de printer in en open CREATIVE PARK PREMIUM nogmaals.

- **Controle 2: Is de printer aangesloten op de computer?**

Als de printer niet is aangesloten op de computer, wordt er een foutbericht op het computerscherm weergegeven. Volg de instructies op het computerscherm, sluit de printer goed aan op de computer en open CREATIVE PARK PREMIUM nogmaals.

- **Controle 3: Zijn de inktanks correct geïnstalleerd?**

Als originele Canon-inktanks niet correct zijn geïnstalleerd, wordt er een foutbericht weergegeven op het computerscherm. Volg de instructies op het computerscherm, zorg dat originele Canon-inktanks correct zijn geïnstalleerd voor alle kleuren en ga daarna opnieuw naar CREATIVE PARK PREMIUM.

- **Controle 4: Worden er bewerkingen door de printer uitgevoerd?**

Als er bewerkingen door de printer worden uitgevoerd, wordt er een foutbericht weergegeven op het computerscherm. Volg de instructies op het computerscherm, controleer of de bewerking is voltooid en open CREATIVE PARK PREMIUM nogmaals.

- **Controle 5: Is het printerstuurprogramma geïnstalleerd?**

Als het printerstuurprogramma niet is geïnstalleerd, wordt het menu van CREATIVE PARK PREMIUM niet weergegeven in Solution Menu EX. Installeer het printerstuurprogramma en open CREATIVE PARK PREMIUM nogmaals.

- **Controle 6: Is de printer geselecteerd in Solution Menu EX?**

Als de printer niet is geselecteerd in Solution Menu EX, wordt het menu van CREATIVE PARK PREMIUM niet weergegeven in Solution Menu EX. Selecteer de printer voor Model selecteren (Select Model) in Solution Menu EX instellingen (Solution Menu EX's Settings) in het menu Help en instellingen (Help & Settings) en open vervolgens CREATIVE PARK PREMIUM.

- **Controle 7: Is bidirectionele ondersteuning voor het printerstuurprogramma ingeschakeld?**

Als bidirectionele ondersteuning voor het printerstuurprogramma niet is ingeschakeld, wordt er een foutbericht op het computerscherm weergegeven. Volg de instructies op het computerscherm, controleer of bidirectionele ondersteuning voor het printerstuurprogramma is ingeschakeld en open CREATIVE PARK PREMIUM nogmaals.



Opmerking

- Als u bidirectionele ondersteuning voor het printerstuurprogramma wilt inschakelen, schakelt u het selectievakje Bi-directionele ondersteuning inschakelen (Enable bidirectional support) in op het tabblad Poorten in Eigenschappen (Properties) van het printerstuurprogramma.

- **Controle 8: Hebt u toegang tot internet?**

Als u CREATIVE PARK PREMIUM wilt openen, moet u een internetverbinding hebben. Controleer of u verbinding met internet hebt en open CREATIVE PARK PREMIUM nogmaals.

Kan de inhoud op CREATIVE PARK PREMIUM niet afdrukken**• Controle 1: Is Easy-PhotoPrint EX geïnstalleerd?**

Als Easy-PhotoPrint EX niet is geïnstalleerd, kunt u de inhoud in CREATIVE PARK PREMIUM niet afdrukken. Installeer Easy-PhotoPrint EX, selecteer het afdrukmenu van de inhoud in Solution Menu EX en druk vervolgens de inhoud in CREATIVE PARK PREMIUM af.

• Controle 2: Hebt u de inhoud in CREATIVE PARK PREMIUM gedownload en geïnstalleerd?

Voordat u de inhoud in CREATIVE PARK PREMIUM afdrukt, downloadt en installeert u de inhoud op uw computer en start u het afdrukken opnieuw. De inhoud wordt niet weergegeven als het aantal kopieën de afdruklimiet overschrijdt of de geldigheidsduur is verstreken. Open CREATIVE PARK PREMIUM om de afdruklimiet of de geldigheidsduur van de inhoud te controleren.

• Controle 3: Probeert u inhoud af te drukken waarvoor een groter papierformaat nodig is dan het formaat dat door de printer wordt ondersteund?

Als u probeert inhoud af te drukken waarvoor een groter formaat papier nodig is dan de printer kan ondersteunen, wordt er een fout weergegeven op het computerscherm. Volg de instructies op het computerscherm en controleer vervolgens of het papierformaat geschikt is voor de inhoud.

• Controle 4: Zijn de inktanks correct geïnstalleerd?

Als originele Canon-inktanks niet correct zijn geïnstalleerd, wordt er een foutbericht weergegeven op het computerscherm. Volg de instructies op het computerscherm, zorg dat originele Canon-inktanks correct zijn geïnstalleerd voor alle kleuren en druk de inhoud daarna opnieuw af met CREATIVE PARK PREMIUM.

• Controle 5: Worden er bewerkingen door de printer uitgevoerd?

Als er bewerkingen door de printer worden uitgevoerd, wordt er een foutbericht weergegeven op het computerscherm. Volg de instructies op het computerscherm, controleer of de bewerking is voltooid en druk vervolgens de inhoud in CREATIVE PARK PREMIUM nogmaals af.

• Controle 6: Is het printerstuurprogramma geïnstalleerd?

Als het printerstuurprogramma niet is geïnstalleerd, kunt u de inhoud in CREATIVE PARK PREMIUM niet afdrukken. Installeer het printerstuurprogramma en druk vervolgens de inhoud in CREATIVE PARK PREMIUM nogmaals af.

• Controle 7: Is de printer geselecteerd in Solution Menu EX?

Als de printer niet is geselecteerd in Solution Menu EX, wordt het menu van CREATIVE PARK PREMIUM niet weergegeven in Solution Menu EX. Selecteer de printer voor Model selecteren (Select Model) in Solution Menu EX instellingen (Solution Menu EX's Settings) in het menu Help en instellingen (Help & Settings) en druk vervolgens de inhoud op CREATIVE PARK PREMIUM af.

• Controle 8: Is bidirectionele ondersteuning voor het printerstuurprogramma ingeschakeld?

Als bidirectionele ondersteuning voor het printerstuurprogramma niet is ingeschakeld, wordt er een foutbericht op het computerscherm weergegeven. Volg de instructies op het computerscherm, controleer of bidirectionele ondersteuning voor het printerstuurprogramma is ingeschakeld en druk de inhoud in CREATIVE PARK PREMIUM nogmaals af.

 Opmerking

- Als u bidirectionele ondersteuning voor het printerstuurprogramma wilt inschakelen, schakelt u het selectievakje Bi-directionele ondersteuning inschakelen (Enable bidirectional support) in op het tabblad Poorten (Ports) in Eigenschappen (Properties) van het printerstuurprogramma.

Uitgebreide Handleiding

Uitgebreide Handleiding > Problemen oplossen > Als u het probleem niet kunt oplossen

U151

Als u het probleem niet kunt oplossen

Als u het probleem niet kunt oplossen met een van de suggesties in dit hoofdstuk, neemt u contact op met de verkoper van de printer of met het ondersteuningscentrum.

Het ondersteuningspersoneel van Canon is opgeleid voor het verschaffen van technische ondersteuning aan klanten.

Let op

- Schakel de printer onmiddellijk uit als deze een ongewoon geluid, rook of geur produceert. Trek de stekker uit het stopcontact en neem contact op met de verkoper of het ondersteuningscentrum. Probeer de printer nooit zelf te repareren of uit elkaar te halen.
 - Alle garanties vervallen als een klant de printer zelf probeert te repareren of uit elkaar te halen, ongeacht de geldigheidsduur van de garantie.
-

Verzamel de volgende gegevens voordat u contact opneemt met het ondersteuningscentrum:

- Productnaam:
 - * De naam van de printer staat vermeld op het voorblad van de installatiehandleiding.
- Serienummer: raadpleeg de installatiehandleiding
- Details van het probleem
- Wat u hebt gedaan om het probleem op te lossen en wat daarvan het resultaat was

[Naar boven](#) ↑

Uitgebreide Handleiding

Uitgebreide Handleiding > Problemen oplossen > Veelgestelde vragen

U340

Veelgestelde vragen

- ➔ Geen afdrukresultaten/Onduidelijke afdrukken/Onjuiste kleuren/Witte strepen
- ➔ De printer beweegt, maar er wordt geen inkt toegevoerd
- ➔ Kan het printerstuurprogramma niet installeren
- ➔ De afdraktaak wordt niet gestart
- ➔ Afdruktaak wordt beëindigd voordat deze is voltooid
- ➔ Schrijffout/Uitvoerfout/Communicatiefout
- ➔ Afdrukresultaten niet naar behoren
- ➔ Papierstoringen
- ➔ Het papier wordt niet correct ingevoerd

[Naar boven ↑](#)

Uitgebreide Handleiding

Uitgebreide Handleiding > Problemen oplossen > Instructies voor gebruik (printerstuurprogramma)

P036

Instructies voor gebruik (Printerstuurprogramma)

Voor deze versie van het printerstuurprogramma gelden de volgende beperkingen. Houd bij het gebruik van het printerstuurprogramma rekening met het volgende.

Beperkingen van het printerstuurprogramma

- Afhankelijk van het type document dat wordt afgedrukt, is het mogelijk dat de methode voor papierinvoer die in het printerstuurprogramma is ingesteld niet goed werkt.
Open in dit geval het **eigenschappenvenster van het printerstuurprogramma** via het dialoogvenster Afdrukken (Print) van de toepassing en controleer de instelling voor Papierbron (Paper Source) op het tabblad Afdruk (Main).
- In sommige toepassingen is de instelling Aantal (Copies) op het tabblad Pagina-instelling (Page Setup) van het printerstuurprogramma niet beschikbaar voor selectie.
Gebruik in dit geval de instelling voor het aantal exemplaren in het dialoogvenster Afdrukken (Print) van de toepassing.
- Als de geselecteerde Taal (Language) in het dialoogvenster Info (About) niet overeenkomt met de taal van het besturingssysteem, wordt het venster van het stuurprogramma mogelijk niet goed weergegeven.
- Wijzig geen instellingen van de items op het tabblad Geavanceerd (Advanced) van de printereigenschappen. Als u deze wijzigt, werken de volgende functies niet goed.
Als Afdrukken naar bestand (Print to file) in het dialoogvenster Afdrukken (Print) van de toepassing is geselecteerd en EMF-spooling met deze toepassing (bijvoorbeeld Adobe PhotoShop LE en MS Photo Editor) niet mogelijk is, werken de volgende functies ook niet.
 - Afdrukvoorbeeld (Preview before printing) op het tabblad Afdruk (Main)
 - Verlies van afdrukgegevens voorkomen (Prevent loss of print data) in het dialoogvenster Afdrukopties (Print Options)
 - Pagina-indeling (Page Layout), Poster, Boekje (Booklet), Dubbelzijdig afdrukken (Duplex Printing), Marge instellen... (Specify Margin...), Vanaf de laatste pagina afdrukken (Print from Last Page), Sorteren (Collate) en Stempel/Achtergrond... (Stamp/Background...) (Stempel... (Stamp...)) op het tabblad Pagina-instelling (Page Setup)
- Aangezien de resolutie in het voorbeeld afwijkt van de resolutie in de afdruk, kunnen tekst en lijnen in het voorbeeld er anders uitzien dan in de uiteindelijke afdruk.
- In sommige toepassingen wordt het afdrukken in meerdere afdruktaken onderverdeeld.
Verwijder al deze taken als u het afdrukken wilt annuleren.
- Als afbeeldingsgegevens niet correct worden weergegeven, opent u het dialoogvenster Afdrukopties (Print Options) via het tabblad Pagina-instelling (Page Setup) en wijzigt u de instelling van ICM uitschakelen in de toepassingssoftware vereist (Disable ICM required from the application software). Hiermee kunt u het probleem mogelijk verhelpen.



Opmerking

- De optie ICM uitschakelen in de toepassingssoftware vereist (Disable ICM required from the application software) kan niet worden gebruikt als het XPS-printerstuurprogramma wordt gebruikt.

Opmerkingen over toepassingen

- Voor Microsoft Word (Microsoft Corporation) gelden de volgende beperkingen.

- Als Microsoft Word dezelfde afdrukfuncties heeft als het printerstuurprogramma, stelt u deze in Word in.
- Als u Passend op papier (Fit-to-Page), Op schaal (Scaled) of Pagina-indeling (Page Layout) in de lijst Pagina-indeling (Page Layout) op het tabblad Pagina-instelling (Page Setup) selecteert, heeft de geselecteerde functie mogelijk geen effect. Dit is afhankelijk van de versie van Word. Als dit gebeurt, volgt u onderstaande procedure.
 1. Open het dialoogvenster Afdrukken (Print) van Word.
 2. Open het eigenschappenvenster van het printerstuurprogramma, geef de Pagina-indeling (Page Layout) op het tabblad Pagina-instelling (Page Setup) op en klik op OK.
 3. Sluit het dialoogvenster Afdrukken (Print) zonder het afdrukken te starten.
 4. Open het dialoogvenster Afdrukken (Print) van Word opnieuw.
 5. Open het eigenschappenvenster van het printerstuurprogramma opnieuw en klik op OK.
 6. Start het afdrukken.
- Als het Bitmap afdrukken is ingeschakeld in Adobe Illustrator (Adobe Systems Inc), kan het afdrukken lang duren of worden bepaalde gegevens mogelijk niet afgedrukt. Start het afdrukken pas nadat u het selectievakje Bitmap afdrukken (Bitmap Printing) in het dialoogvenster Afdrukken (Print) hebt uitgeschakeld.

[Naar boven ↕](#)

Uitgebreide Handleiding

Uitgebreide Handleiding > Bijlage

Bijlage

- ➔ Afdrukgebied
- ➔ Het afdrukdocument bewerken of opnieuw afdrukken vanuit de afdrukgeschiedenis
- ➔ Een ongewenste afdruktaak verwijderen
- ➔ Het ICC-profiel interpreteren
- ➔ Het printerbesturingsbestand bijwerken
- ➔ Online handleidingen verwijderen
- ➔ De printer vervoeren
- ➔ Het eigenschapsvenster van het printerstuurprogramma openen
- ➔ Kennisgeving over het loskoppelen van het netsnoer
- ➔ De printer delen in een netwerk
- ➔ Premium inhoud downloaden

[Naar boven](#) ↑

Uitgebreide Handleiding

Uitgebreide Handleiding > Bijlage > Afdrukgebied

U504

Afdrukgebied

De beste afdrukkwaliteit wordt verkregen door aan alle zijden van het papier een marge vrij te laten. Het eigenlijke afdrukgebied is het gebied binnen deze marges.

Aanbevolen afdrukgebied : Canon raadt u aan binnen dit gebied af te drukken.

Afdrukgebied : In dit gebied is afdrukken mogelijk.

Als u hier afdrukt, kan de afdrukkwaliteit of de precisie van de papierinvoer echter afnemen.

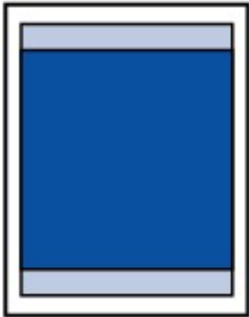

Opmerking

■ Afdrukken zonder marges

- U kunt afdrukken zonder marges maken met behulp van de functie Afdrukken zonder marges.
- Als u afdrukt zonder marges, wordt de afbeelding aan de randen mogelijk enigszins bijgesneden omdat de afgedrukte afbeelding zodanig is vergroot dat de hele pagina wordt gevuld.
- Dubbelzijdig afdrukken is niet beschikbaar als u afdrukt zonder marges.
- Gebruik voor afdrukken zonder marges het volgende papier:
 - Glanzend Fotopapier 'voor frequent gebruik' GP-501
 - Glossy Foto Papier GP-502
 - Photo Paper Plus Halfglans SG-201
 - Professioneel Foto Platinum PT-101
 - Glossy Foto Papier Extra II PP-201
 - Matglans Foto Papier MP-101*

* Dit papier kan uitsluitend worden gebruikt bij het afdrukken vanaf een computer.

Als u zonder marges afdrukt op een andere papiersoort, kan de afdrukkwaliteit aanzienlijk afnemen en/of kunnen afdrukken een andere kleurtint krijgen.

Zonder marges afdrukken op normaal papier kan de kwaliteit van afdrukken negatief beïnvloeden. Gebruik normaal papier alleen voor testafdrukken. Zonder marges afdrukken op normaal papier is alleen mogelijk wanneer u afdrukt vanaf uw computer.

- Afdrukken zonder marges is niet mogelijk op enveloppen en papier van het formaat Legal, A5 of B5.
- Afhankelijk van het type papier bestaat bij afdrukken zonder marges de kans dat de afdrukkwaliteit aan de boven- en onderrand van het papier afneemt of dat er vlekken op het papier ontstaan.
- Wanneer u automatisch dubbelzijdig afdrukken gebruikt, is de bovenmarge van het afdrukgebied 2 mm/0,08 inch kleiner.

➔ Letter, Legal

➔ Enveloppen

➔ Andere formaten dan Letter, Legal, Enveloppen

Naar boven ↑

Uitgebreide Handleiding

Uitgebreide Handleiding > Bijlage > Afdrukgebied > Andere formaten dan Letter, Legal, Enveloppen

U502

Andere formaten dan Letter, Legal, Enveloppen

Formaat	Afdrukgebied (breedte x hoogte)
A5*	141,2 x 202,0 mm / 5,56 x 7,95 inch
A4	203,2 x 289,0 mm / 8,00 x 11,38 inch
B5*	175,2 x 249,0 mm / 6,90 x 9,80 inch
10 x 15 cm / 4 x 6 inch	94,8 x 144,4 mm / 3,73 x 5,69 inch
10 x 20 cm / 4 x 8 inch*	94,8 x 195,2 mm / 3,73 x 7,69 inch
13 x 18 cm / 5 x 7 inch*	120,2 x 169,8 mm / 4,73 x 6,69 inch
20 x 25 cm / 8 x 10 inch	196,4 x 246,0 mm / 7,73 x 9,69 inch
Breed	94,8 x 172,6 mm / 3,73 x 6,80 inch

* Dit paginaformaat kan uitsluitend worden gebruikt bij het afdrucken vanaf een computer.

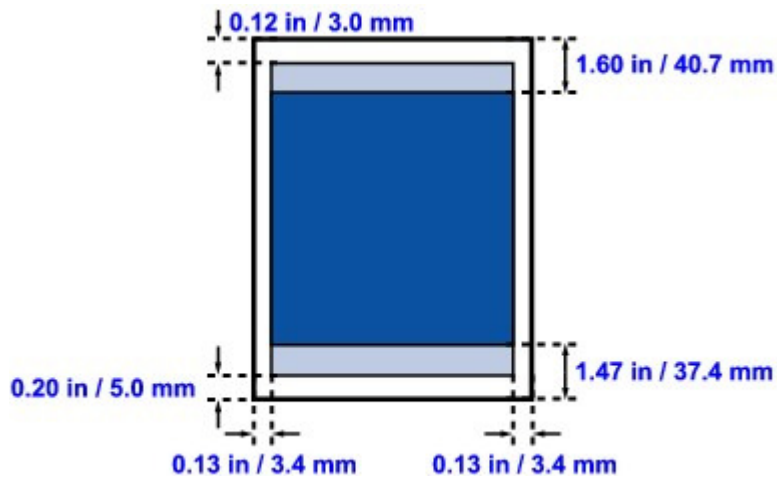

Aanbevolen afdrukgebied

Afdrukgebied

[Naar boven ↑](#)

Uitgebreide Handleiding

Uitgebreide Handleiding > Bijlage > Afdrukgebied > Letter, Legal

U503

Letter, Legal

Formaat	Afdrukgebied (breedte x hoogte)
Letter	203,2 x 271,4 mm / 8,00 x 10,69 inch
Legal*	203,2 x 347,6 mm / 8,00 x 13,69 inch

* Dit paginaformaat kan uitsluitend worden gebruikt bij het afdrukken vanaf een computer.

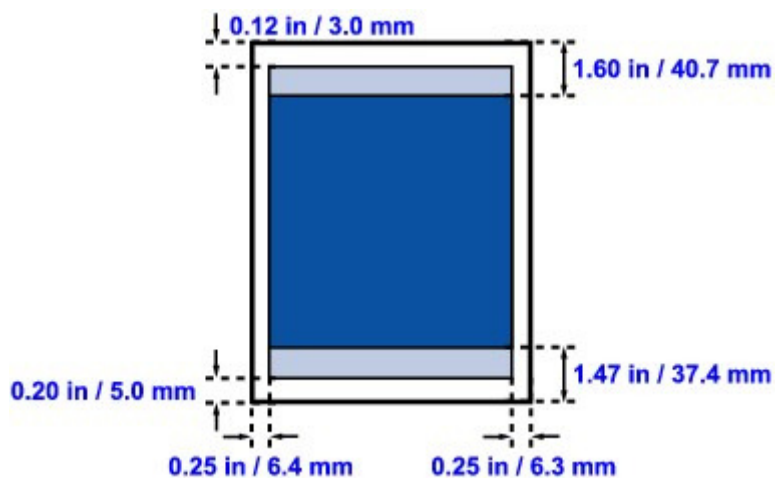

 Aanbevolen afdrukgebied

 Afdrukgebied

[Naar boven ↑](#)

Uitgebreide Handleiding

Uitgebreide Handleiding > Bijlage > Afdrukgebied > Enveloppen

U505

Enveloppen

Formaat	Aanbevolen afdrukgebied (breedte x hoogte)
Europees DL*	103,2 x 179,6 mm / 4,06 x 7,07 inch
US Comm. Env. #10*	98,0 x 200,9 mm / 3,86 x 7,91 inch

* Dit paginaformaat kan uitsluitend worden gebruikt bij het afdrukken vanaf een computer.

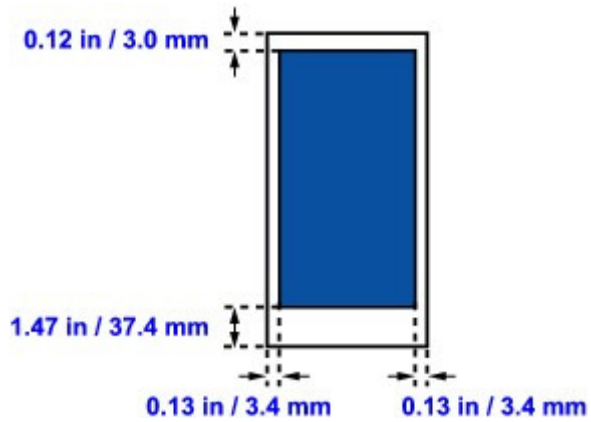

 Aanbevolen afdrukgebied

[Naar boven ↑](#)

Uitgebreide Handleiding

Uitgebreide Handleiding > Bijlage > Het afdrukdocument bewerken of opnieuw afdrukken vanuit de afdrukgeschiedenis

P048







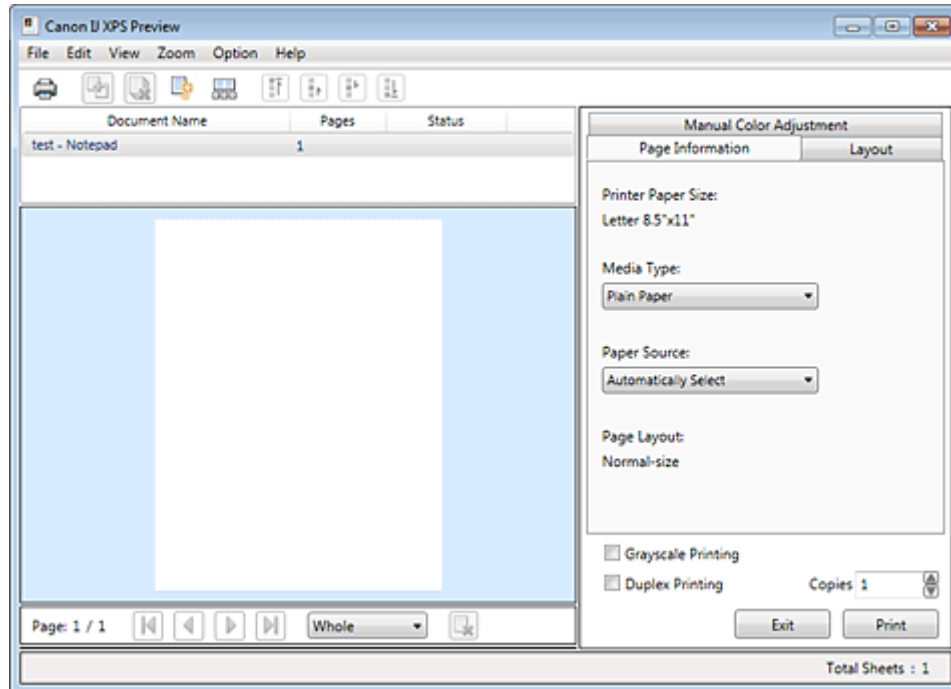

Het afdrukdocument bewerken of opnieuw afdrukken vanuit de afdrukgeschiedenis

Deze functie is niet beschikbaar als het standaard IJ-printerstuurprogramma wordt gebruikt.

In het Canon IJ XPS-voorbeeldvenster kunt u het afdrukdocument bewerken of de afdrukgeschiedenis van het document weergeven om het opnieuw af te drukken.

De procedure voor het gebruiken van het Canon IJ XPS-voorbeeld is als volgt:



-  Afdrukken (Print)
-  Documenten combineren (Combine Documents)
-  Document verwijderen (Delete Document)
-  Documenten opnieuw instellen (Reset Documents)
-  Miniaturen weergeven (View Thumbnails)
-  Document verplaatsen
-  Pagina verplaatsen
-  Pagina verwijderen (Delete Page)

Opmerking

- Klik op  Miniaturen weergeven (View Thumbnails) om alle afdrukpagina's weer te geven van het afdrukdocument dat u hebt geselecteerd in de lijst Documentnaam (Document Name).

Als u de afdrukpagina's wilt verbergen, klikt u opnieuw op  Miniaturen weergeven (View Thumbnails).

Een afdruktaak bewerken en afdrukken

Als u meerdere documenten of pagina's wilt afdrucken, kunt u documenten combineren, de afdrukvolgorde van de documenten of pagina's wijzigen, en documenten of pagina's verwijderen.

1. Open het eigenschappenvenster van het printerstuurprogramma

2. Stel het voorbeeld in

Schakel het selectievakje Afdrukvoorbeeld (Preview before printing) in op het tabblad Snel instellen (Quick Setup) of Afdruk (Main).

3. Voltooi de configuratie

Klik op OK.

Het Canon IJ XPS-voorbeeld wordt vóór het afdrucken weergegeven. U kunt hierin de afdrukresultaten zien.

4. Afgedrukt documenten en afdrudpagina's bewerken

• Afgedrukt documenten combineren

U kunt meerdere afgedrukt documenten combineren tot één document.

Als u meerdere afgedrukt documenten wilt selecteren, houdt u de Ctrl-toets ingedrukt en klikt u op de documenten die u wilt combineren. U kunt ook de Shift-toets ingedrukt houden en de pijltoetsen (omhoog en omlaag) gebruiken.

Door afgedrukt documenten te combineren, voorkomt u dat lege pagina's worden ingevoegd wanneer u dubbelzijdig afdrukt of een pagina-indeling afdrukt.

Selecteer in de lijst Documentnaam (Document Name) de documenten die u wilt combineren.

Selecteer in het menu Bewerken (Edit) de optie Documenten (Documents) en vervolgens Documenten combineren (Combine Documents) om de documenten in de opgegeven volgorde te combineren. Wanneer u documenten combineert, worden de documenten die u vóór het combineren hebt geselecteerd uit de lijst verwijderd en wordt het gecombineerde document aan de lijst toegevoegd.

• De volgorde van afgedrukt documenten of afdrudpagina's wijzigen

- Als u de volgorde van afgedrukt documenten wilt wijzigen, gaat u naar de lijst Documentnaam (Document Name) en selecteert u het afgedrukt document dat u wilt verplaatsen. Vervolgens selecteert u in het menu Bewerken (Edit) de optie Documenten (Documents) en dan Document verplaatsen (Move Document), waarna u het gewenste item selecteert.
- Als u de volgorde van de afdrudpagina's wilt wijzigen, klikt u op Miniaturen weergeven (View Thumbnails) in het menu Optie (Option) en selecteert u de afdrudpagina die u wilt verplaatsen. Vervolgens selecteert u in het menu Bewerken (Edit) de optie Pagina's (Pages) en dan Pagina verplaatsen (Move Page), waarna u het gewenste item selecteert.

• Afgedrukt documenten en afdrudpagina's verwijderen

- Als u een afgedrukt document wilt verwijderen, selecteert u het gewenste document in de lijst Documentnaam (Document Name) en kiest u in het menu Bewerken (Edit) de optie Document en vervolgens Document verwijderen (Delete Document).
- Als u een afdrudpagina wilt verwijderen, klikt u op Miniaturen weergeven (View Thumbnails) in het menu Optie (Option) en selecteert u de afdrudpagina die u wilt verwijderen. Vervolgens selecteert u in het menu Bewerken (Edit) de optie Pagina's (Pages) en dan Pagina verwijderen (Delete Page).

Na het bewerken van de afgedrukt documenten of afdrudpagina's, kunt u desgewenst de afdrukinstellingen wijzigen op het tabblad Pagina-informatie (Page Information), Indeling (Layout) of Handmatige kleuraanpassing (Manual Color Adjustment).

Belangrijk

- Als u de documenten in de lijst wilt weergeven, opent u het voorbeeldvenster en voert u de afdruktaak opnieuw uit.
- Als u de afgedrukt documenten wilt terugbrengen naar de originele staat, voordat ze in het voorbeeldvenster werden bewerkt, selecteert u in het menu Bewerken (Edit) de optie Documenten (Documents) en vervolgens Documenten opnieuw instellen (Reset Documents).
- Als de documenten die u wilt combineren verschillende afdrukinstellingen hebben, wordt

mogelijk een bericht weergegeven.

Lees dit bericht voordat u de documenten combineert.

- Als de documenten die u wilt combineren verschillende instellingen hebben voor het papierformaat voor de uitvoer en u dubbelzijdig afdrukken of pagina-indeling afdrukken wilt gebruiken, levert de printer voor bepaalde afdrukpagina's mogelijk niet het verwachte afdrukresultaat.
Bekijk het voorbeeld voordat u een document afdrukt.
- Afhankelijk van de afdrukinstellingen van het afdrukdocument zijn bepaalde functies mogelijk niet beschikbaar in het Canon IJ XPS-voorbeeld.

Opmerking

- U kunt de naam in Documentnaam (Document Name) naar wens aanpassen.

5. Afdrukken

Klik op Afdrukken (Print).

Bij het afdrukken worden de opgegeven instellingen gebruikt.

Opnieuw afdrukken vanuit de afdrukgeschiedenis

Wanneer u op Afdrukgeschiedenis opslaan (Save Print History) klikt in het menu Bestand (File) om de instelling in te schakelen, wordt het document dat via het voorbeeldvenster is afgedrukt, opgeslagen, zodat u het opnieuw kunt afdrukken met dezelfde instellingen.

1. De afdrukgeschiedenis weergeven

Selecteer Start -> Alle programma's (All Programs) -> 'Naam van uw apparaatmodel' ("Your model name") -> XPS van afdrukgeschiedenis weergeven (View Print History XPS).

Het opgeslagen afdrukdocument wordt in het voorbeeldvenster weergegeven.

Belangrijk

- Als u het aantal registraties in de afdrukgeschiedenis wilt beperken, klikt u op Maximumaantal geschiedenisitems (History Entry Limit) in het menu Bestand (File).
- Als het maximaal aantal registraties wordt overschreden, worden de oudste registraties uit de geschiedenis verwijderd.

2. Een afdrukdocument selecteren

Selecteer in de lijst Documentnaam (Document Name) het document dat u wilt afdrukken.

3. Afdrukken

Klik op Afdrukken (Print).

Verwant onderwerp

➔ [Afdrukresultaten weergeven vóór het afdrukken](#)

[Naar boven](#) ↕

Uitgebreide Handleiding

Uitgebreide Handleiding > Bijlage > Een ongewenste afdruktaak verwijderen

P037

Een ongewenste afdruktaak verwijderen

Vervang bij het lezen van deze informatie 'Canon IJ-statusmonitor' door 'Canon IJ XPS-statusmonitor' als u het XPS-printerstuurprogramma gebruikt.

Als de printer niet start met afdrukken, is het mogelijk dat geannuleerde of niet-uitgevoerde afdruktaken in de wachtrij blijven staan.

U kunt de ongewenste afdruktaak met behulp van de Canon IJ-statusmonitor verwijderen.

1. Geef de Canon IJ-statusmonitor weer

Klik op de knop van de statusmonitor die op de taakbalk wordt weergegeven.
De Canon IJ-statusmonitor verschijnt.

2. Geef de afdruktaken weer

Klik op Afdrukrij weergeven... (Display Print Queue...).
Het venster met de afdrukwachtrij wordt geopend.

3. Verwijder de afdruktaken

Selecteer Alle documenten annuleren (Cancel All Documents) in het menu Printer.
Klik op Ja (Yes) in het bevestigingsbericht.
Het verwijderen van de afdruktaak is voltooid.

Belangrijk

- Gebruikers die geen toegangsrechten hebben voor printerbeheer, kunnen de afdruktaak van een andere gebruiker niet verwijderen.

Opmerking

- Als u deze bewerking uitvoert, worden alle afdruktaken verwijderd. Als de afdrukwachtrij ook gewenste afdruktaken bevatte, moet u het afdrukproces opnieuw starten.
-

[Naar boven](#) ↑

Uitgebreide Handleiding

Uitgebreide Handleiding > Afdrukken vanaf een computer > Afdrukken met andere toepassingen > De afdrukkwaliteit wijzigen en afbeeldingsgegevens corrigeren > Kleurcorrectie opgeven > Het ICC-profiel interpreteren

P049

Het ICC-profiel interpreteren

Als u het printerprofiel moet opgeven, selecteert u het ICC-profiel voor het papier waarop u gaat afdrukken.

Het ICC-profiel dat voor deze printer is geïnstalleerd, ziet er als volgt uit.

Canon XXXXX PR 1
(1) (2) (3)

- (1) is de modelnaam van de printer.
- (2) is het mediumtype. Deze notatie komt overeen met de volgende mediumtypen:
 - GL: Glossy Foto Papier Extra II
 - PT: Professioneel Foto Platinum
 - SG: Photo Paper Plus Halfglans
 - MP: Matglans Foto Papier
- (3) is de afdrukkwaliteit. De afdrukkwaliteit is verdeeld over vijf niveaus, uiteenlopend van hoge snelheid tot hoge kwaliteit. Naarmate de waarde toeneemt, wordt de afdrukkwaliteit hoger. Deze waarde komt overeen met de schuifregelaar Kwaliteit (Quality) in het dialoogvenster Aangepast (Custom) van het printerstuurprogramma.



[Naar boven](#) ↑

Uitgebreide Handleiding

[Uitgebreide Handleiding](#) > [Bijlage](#) > [Het printerbesturingsbestand bijwerken](#)

Het printerbesturingsbestand bijwerken

- ➔ Het nieuwste printerstuurprogramma ophalen
- ➔ Het onnodige printerstuurprogramma verwijderen
- ➔ Voordat u het printerstuurprogramma installeert
- ➔ Het printerstuurprogramma installeren

[Naar boven](#) ↑

Uitgebreide Handleiding

[Uitgebreide Handleiding](#) > [Bijlage](#) > [De printerstuurprogramma's bijwerken](#) > [Het nieuwste printerstuurprogramma ophalen](#)

P038

Het nieuwste printerstuurprogramma ophalen

Door het printerstuurprogramma bij te werken naar de nieuwste versie, kunt u onopgeloste problemen mogelijk verhelpen.

U kunt de versie van het printerstuurprogramma controleren via de knop Info... (About...) op het tabblad Onderhoud (Maintenance).

Ga naar onze website en download het nieuwste printerstuurprogramma voor uw model.

Belangrijk

- U kunt het printerstuurprogramma gratis downloaden, maar de kosten van de internetverbinding zijn voor uw eigen rekening.
- Verwijder de oudere versie voordat u het nieuwste printerstuurprogramma installeert. Raadpleeg [Het onnodige printerstuurprogramma verwijderen](#) voor informatie over het verwijderen van het printerstuurprogramma.

Verwante onderwerpen

- ➔ [Voordat u het printerstuurprogramma installeert](#)
- ➔ [Het printerstuurprogramma installeren](#)

[Naar boven](#) ↑

Uitgebreide Handleiding

Uitgebreide Handleiding > Bijlage > De printerstuurprogramma's bijwerken > Het onnodige printerstuurprogramma verwijderen

P039

Het onnodige printerstuurprogramma verwijderen

Wanneer u een printerstuurprogramma niet meer nodig hebt, kunt u dit verwijderen. Sluit eerst alle actieve toepassingen voordat u het printerstuurprogramma gaat verwijderen.

De procedure voor het verwijderen van het overbodige printerstuurprogramma is als volgt:

Als er een verwijderprogramma is

1. Start het verwijderprogramma

- Als u Windows 7 of Windows Vista gebruikt: selecteer Start -> Alle programma's (All Programs) -> 'Naam van uw apparaatmodel' ("Your model name") -> Verwijderprogramma voor printerstuurprogramma (Printer Driver Uninstaller).
- Als u Windows XP gebruikt: selecteer Start -> Alle programma's (All Programs) -> 'Naam van uw apparaatmodel' ("Your model name") -> Verwijderprogramma voor printerstuurprogramma (Printer Driver Uninstaller).

Het dialoogvenster Verwijderprogramma voor printerstuurprogramma (Printer Driver Uninstaller) wordt weergegeven.

Belangrijk

- In Windows 7 of Windows Vista wordt wellicht een bevestigings-/waarschuwingvenster weergegeven bij het starten, installeren of verwijderen van software. Dit dialoogvenster verschijnt wanneer beheerdersrechten zijn vereist voor het uitvoeren van een taak. Als u bent aangemeld bij een beheerdersaccount, klikt u op Ja (Yes) (of Doorgaan (Continue) of Toestaan (Allow)) om door te gaan. Voor sommige toepassingen is een beheerdersaccount vereist om door te gaan. Als u bent aangemeld bij een standaardaccount, schakelt u over naar een beheerdersaccount en start u de bewerking opnieuw.

2. Voer het verwijderprogramma uit

Klik op Uitvoeren (Execute). Klik op Ja (Yes) in het bevestigingsbericht.

Klik op Voltooien (Complete) wanneer alle bestanden zijn verwijderd.

Het verwijderen van het printerstuurprogramma is voltooid.

Als er geen verwijderprogramma is

Volg de onderstaande stappen als er geen verwijderprogramma in het menu Start van Windows 7 of Windows Vista aanwezig is:

1. Selecteer de printer die u wilt verwijderen

- Als u Windows 7 gebruikt, selecteert u Start -> Apparaten en printers (Devices and Printers). Klik op het model dat u wilt verwijderen en druk op de Alt-toets op het toetsenbord. Klik in het menu Bestand (File) op Apparaat verwijderen (Remove device).
- Als u Windows Vista gebruikt, selecteert u Start -> Configuratiescherm (Control Panel) -> Hardware en geluiden (Hardware and Sound) -> Printers. Klik op het model dat u wilt verwijderen en druk op de Alt-toets op het toetsenbord. Klik in het menu Bestand (File) op Verwijderen (Delete).

2. Verwijder de printer

- Als u Windows 7 gebruikt, klikt u op Ja (Yes) in het bevestigingsbericht. Als vervolgens het dialoogvenster Gebruikersaccountbeheer (User Account Control) wordt weergegeven, klikt u op Ja (Yes).
Het pictogram wordt verwijderd.
- Als u Windows Vista gebruikt, klikt u in het dialoogvenster Gebruikersaccountbeheer (User Account Control) op Doorgaan (Continue). Klik vervolgens op Ja (Yes) in het bevestigingsbericht. Het pictogram wordt verwijderd.

3. Selecteer het printerstuurprogramma dat u wilt verwijderen

- Als u Windows 7 gebruikt, klikt u op het gewenste pictogram in Printers en faxapparaten (Printers and Faxes).
Klik op Eigenschappen van afdrukserver (Print server properties) op de werkbalk en klik vervolgens op de tab Stuurprogramma's (Drivers). Klik op de knop Stuurprogramma-instellingen wijzigen (Change Driver Settings) als deze wordt weergegeven.
Als het dialoogvenster Gebruikersaccountbeheer (User Account Control) wordt weergegeven, klikt u op Ja (Yes).
Klik in de lijst Geïnstalleerde printerstuurprogramma's (Installed printer drivers) op de printer die u wilt verwijderen.
- Als u Windows Vista gebruikt, drukt u op de Alt-toets. Selecteer in het menu Bestand (File) de optie Als administrator uitvoeren (Run as administrator) en klik op Eigenschappen van server... (Server Properties...).
Als het dialoogvenster Gebruikersaccountbeheer (User Account Control) wordt weergegeven, klikt u op Doorgaan (Continue).
Klik op de tab Stuurprogramma's (Drivers). Klik in de lijst Geïnstalleerde printerstuurprogramma's (Installed printer drivers) op de printer die u wilt verwijderen.

4. Verwijder het printerstuurprogramma

Als u op Verwijderen... (Remove...) klikt, wordt het dialoogvenster Stuurprogramma en pakket verwijderen (Remove Driver And Package) weergegeven.

Selecteer Stuurprogramma en pakket verwijderen. (Remove driver and driver package.) en klik op OK.

Klik op Ja (Yes) in het bevestigingsbericht.

Nadat de gegevens zijn verzameld, klikt u in het dialoogvenster Stuurprogrammapakket verwijderen (Remove Driver Package) op Verwijderen (Delete).

5. Klik op OK

Het verwijderen van het printerstuurprogramma is voltooid.

Belangrijk

- U kunt het printerstuurprogramma mogelijk niet verwijderen uit de lijst Geïnstalleerde printerstuurprogramma's (Installed printer drivers).
In dit geval moet u de computer opnieuw opstarten en het nogmaals proberen.

Uitgebreide Handleiding

[Uitgebreide Handleiding](#) > [Bijlage](#) > [De printerstuurprogramma's bijwerken](#) > [Voordat u het printerstuurprogramma installeert](#)

P040

Voordat u het printerstuurprogramma installeert

Hier leest u wat u moet controleren voordat u het printerstuurprogramma gaat installeren. U moet dit gedeelte ook raadplegen als het printerstuurprogramma niet kan worden geïnstalleerd.

De printerstatus controleren

- Sluit de printer op de computer aan. Voor meer informatie over het aansluiten raadpleegt u het hoofdstuk 'De software installeren' in de Aan de Slag-gids.
- Zet de printer uit.

De instellingen van de computer controleren

- Sluit alle actieve toepassingen.
- Meld u in Windows Vista of Windows 7 aan als gebruiker met een beheerdersaccount. Meld u in Windows XP aan als de beheerder van de computer.

Belangrijk

- Verwijder de oudere versie voordat u het nieuwste printerstuurprogramma installeert. Raadpleeg [Het onnodige printerstuurprogramma verwijderen](#) voor informatie over het verwijderen van het printerstuurprogramma.

Verwante onderwerpen

- ➔ [Het nieuwste printerstuurprogramma ophalen](#)
- ➔ [Het printerstuurprogramma installeren](#)

[Naar boven](#) ↑

Uitgebreide Handleiding

Uitgebreide Handleiding > Bijlage > De printerstuurprogramma's bijwerken > Het printerstuurprogramma installeren

P041

Het printerstuurprogramma installeren

U kunt vanaf onze website het nieuwste printerstuurprogramma voor uw model downloaden.

De procedure voor het installeren van het printerstuurprogramma is als volgt:

1. Zet de printer uit

2. Start het installatieprogramma

Dubbelklik op het pictogram van het bestand dat u hebt gedownload.
Het installatieprogramma wordt gestart.

Belangrijk

- In Windows 7 of Windows Vista wordt wellicht een bevestigings-/waarschuwingvenster weergegeven bij het starten, installeren of verwijderen van software. Dit dialogvenster verschijnt wanneer beheerdersrechten zijn vereist voor het uitvoeren van een taak. Als u bent aangemeld bij een beheerdersaccount, klikt u op Ja (Yes) (of Doorgaan (Continue) of Toestaan (Allow)) om door te gaan. Voor sommige toepassingen is een beheerdersaccount vereist om door te gaan. Als u bent aangemeld bij een standaardaccount, schakelt u over naar een beheerdersaccount en start u de bewerking opnieuw.

3. Het printerstuurprogramma installeren

Klik in het venster Welkom (Welcome) op Volgende (Next).

Wanneer het venster Licentieovereenkomst (License Agreement) wordt weergegeven, leest u de inhoud en klikt u op Ja (Yes). Als u niet akkoord gaat met de voorwaarden van de softwarelicentieovereenkomst, kunt u deze software niet installeren.

De installatie van het printerstuurprogramma wordt gestart.

Wanneer het venster Installatie voltooid (Installation Complete) wordt weergegeven, controleert u of de printer met een kabel op de computer is aangesloten.

Als u de verbindingsoort voor de printer handmatig wilt selecteren, schakelt u het selectievakje Printerpoort selecteren (Select printer port) in en klikt u op Handmatige selectie (Manual Selection). Selecteer de bestemming in het venster Poort selecteren (Select Port) en klik op OK.

4. Voltooi de installatie

Klik op Voltoeien (Complete).

Zet de printer aan en wacht tot de verbinding wordt herkend.

De installatie van het printerstuurprogramma is nu voltooid.

Afhankelijk van de omgeving die u gebruikt, wordt wellicht een bericht weergegeven dat u de computer opnieuw moet opstarten. Start de computer opnieuw op om de installatie te voltooien.

Belangrijk

- U kunt het printerstuurprogramma gratis downloaden, maar de kosten van de internetverbinding zijn voor uw eigen rekening.
- Verwijder de oudere versie voordat u het nieuwste printerstuurprogramma installeert. Raadpleeg [Het onnodige printerstuurprogramma verwijderen](#) voor informatie over het verwijderen van het printerstuurprogramma.

Verwante onderwerpen

- ➔ Het nieuwste printerstuurprogramma ophalen
- ➔ Het onnodige printerstuurprogramma verwijderen
- ➔ Voordat u het printerstuurprogramma installeert

[Naar boven ↕](#)

Uitgebreide Handleiding

[Uitgebreide Handleiding](#) > [Bijlage](#) > [Online handleidingen verwijderen](#)

U509

Online handleidingen verwijderen

Voer de volgende procedure uit als u alle geïnstalleerde online handleidingen van de computer wilt verwijderen.

Sluit alle geopende online handleidingen voordat u de online handleidingen verwijdert.

1. Klik op Start > Alle programma's (All Programs) > Canon XXX Manual (waarbij **XXX**de naam van uw printer is) > Verwijderen (Uninstall).
2. Klik op OK in het bevestigingsbericht.



Opmerking

- Klik bij de vraag of u de computer opnieuw wilt opstarten op OK. De computer wordt opnieuw opgestart.
-

[Naar boven](#) ↑

Uitgebreide Handleiding

Uitgebreide Handleiding > Bijlage > De printer vervoeren

U510

De printer vervoeren

Als u de printer verplaatst, moet u de printer weer inpakken met het oorspronkelijke verpakkingsmateriaal.

Als u het originele verpakkingsmateriaal niet meer hebt, verpakt u de printer zorgvuldig met beschermend materiaal en plaatst u het apparaat in een stevige doos.

Belangrijk

- De printer mag nooit schuin, verticaal of ondersteboven worden opgeslagen of vervoerd, omdat er dan inkt uit de printer kan lekken waardoor het apparaat beschadigd kan raken.

1. Zet de printer uit.
2. Controleer of het **AAN/UIT**-lampje uit is en haal de stekker van de printer uit het stopcontact.

Belangrijk

- Als het **AAN/UIT**-lampje brandt of groen knippert, mag u de stekker niet uit het stopcontact halen. Dit kan namelijk storingen of schade veroorzaken waardoor u niet meer met de printer kunt afdrucken.

3. Trek de papiersteun en de verlenging van de uitvoerlade uit en sluit vervolgens de papieruitvoerlade.
4. Koppel de printerkabel los van de computer en de printer en trek vervolgens de stekker van de printer uit het stopcontact.
5. Zet met plakband alle kleppen van de printer vast, zodat deze tijdens het vervoer niet kunnen opengaan. Verpak de printer vervolgens in de plastic zak.
6. Bevestig het beschermende materiaal aan de printer wanneer u de printer in de doos plaatst.

Belangrijk

- Verwijder de printkop en inktanks niet uit de printer wanneer u deze vervoert.

Opmerking

- Wanneer u de printer opstuurt via een verzendbedrijf, vermeldt u de tekst 'BREEKBAAR' of 'VOORZICHTIG' op de doos.

[Naar boven ↑](#)

Uitgebreide Handleiding

Uitgebreide Handleiding > Bijlage > Het eigenschappenvenster van het printerstuurprogramma openen

U511

Het eigenschappenvenster van het printerstuurprogramma openen

U kunt het eigenschappenvenster van het printerstuurprogramma openen via de toepassing waarin u werkt of via het menu Start van Windows.

Het eigenschappenvenster van het printerstuurprogramma via de toepassing openen

Volg onderstaande procedure om de afdrukinstellingen op te geven voor het afdrukken.

1. Selecteer de opdracht voor het afdrukken in het programma dat u gebruikt.

Meestal doet u dit door Afdrukken (Print) te kiezen in het menu Bestand (File) waardoor het dialoogvenster Afdrukken (Print) wordt weergegeven.

2. Selecteer de naam van uw printermodel en klik op Voorkeuren (Preferences) of Eigenschappen (Properties).

Het eigenschappenvenster van het printerstuurprogramma wordt geopend.

Opmerking

- Afhankelijk van de toepassing die u gebruikt, kunnen de namen van opdrachten of menu's verschillen en kan de procedure uit meer stappen bestaan. Raadpleeg de gebruikershandleiding bij de toepassing voor meer informatie.

Het eigenschappenvenster van het printerstuurprogramma via het menu Start openen

Volg onderstaande procedure om onderhoudswerkzaamheden uit te voeren, zoals het reinigen van de printkop, of afdrukinstellingen op te geven die in alle toepassingen vrijwel hetzelfde zijn.

1. Selecteer items in het menu Start zoals hieronder wordt aangegeven.

- In Windows 7 selecteert u Apparaten en printers (Devices and Printers) in het menu Start.
- In Windows Vista selecteert u het menu Start > Configuratiescherm (Control Panel) > Hardware en geluiden (Hardware and Sound) > Printers.
- In Windows XP selecteert u Start > Configuratiescherm (Control Panel) > Printers en andere hardware (Printers and Other Hardware) > Printers en faxapparaten (Printers and Faxes).

2. Klik met de rechtermuisknop op het pictogram van uw model en selecteer Voorkeursinstellingen voor afdrukken (Printing Preferences) in het weergegeven menu.

Het eigenschappenvenster van het printerstuurprogramma wordt geopend.

Belangrijk

- Als u het configuratievenster voor het printerstuurprogramma opent via Eigenschappen van printer (Printer properties) (Windows 7) of Eigenschappen (Properties) (Windows Vista of Windows XP), worden Windows-tabbladen zoals Poorten (Ports) of Geavanceerd (Advanced) weergegeven. Deze tabbladen verschijnen niet wanneer u het printerstuurprogramma opent via Voorkeursinstellingen voor afdrukken (Printing Preferences) of een toepassing. Raadpleeg de gebruikershandleiding bij Windows voor meer informatie over de tabbladen met Windows-functies.

Uitgebreide Handleiding

Uitgebreide Handleiding > Bijlage > Kennisgeving over het loskoppelen van het netsnoer

U516

Kennisgeving over het loskoppelen van het netsnoer

Volg de onderstaande procedure om de stekker uit het stopcontact te trekken.

Belangrijk

- Wanneer u het netsnoer loskoppelt, drukt u op de knop **AAN (ON)** en controleert u daarna of het **AAN/UIT**-lampje uit is. Als u de stekker uit het stopcontact trekt terwijl de printer nog is ingeschakeld, kan de printkop uitdrogen of verstopt raken en kan de afdrukkwaliteit minder worden.

1. Druk op de knop **AAN (ON)** om de printer uit te zetten.



2. Controleer of het **AAN/UIT**-lampje uit is.

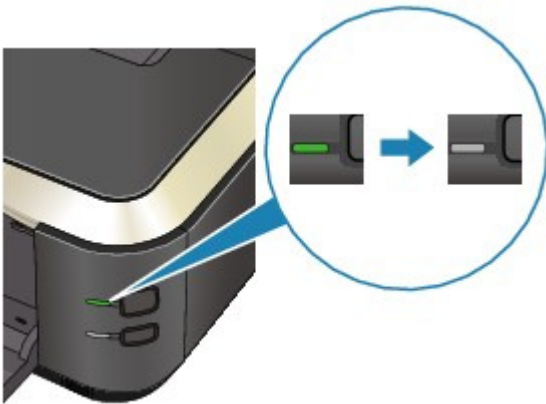

3. Trek het netsnoer uit het stopcontact.

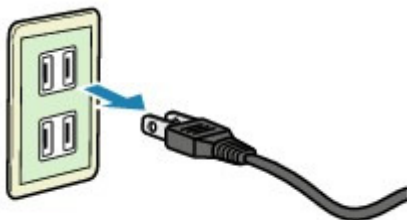

De specificaties van het netsnoer verschillen per land of regio.

Uitgebreide Handleiding

Uitgebreide Handleiding > Bijlage > De printer delen in een netwerk

P042

De printer delen in een netwerk

Wanneer meerdere computers in een netwerkomgeving worden gebruikt, kunt u de printer aansluiten op één computer en de printer vanaf de andere computers in het netwerk gebruiken.

De computers in een netwerk hoeven niet noodzakelijkerwijs dezelfde versie van Windows te hebben.

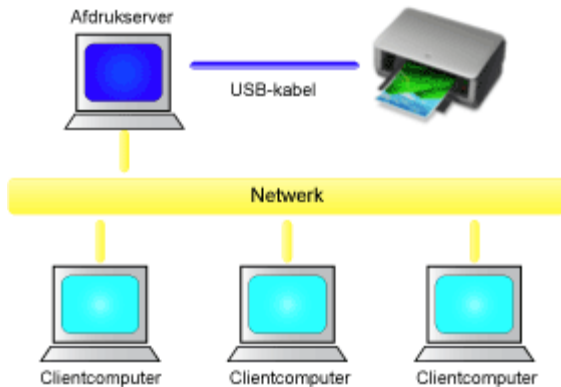

- **Instellingen op de afdrukserver**

Dit is de procedure voor het instellen van een computer waarop een printer direct met een USB-kabel is aangesloten:

- **Instellingen op de client-pc**

Dit is de procedure voor het instellen van computers die deze printer via het netwerk gebruiken:

Bij het uitvoeren van een afdruktaak worden de gegevens via de afdrukserver naar de printer gezonden.

Belangrijk

- Wanneer een document vanaf een clientsysteem naar een gedeelde printer wordt afgedrukt en een fout optreedt, wordt het foutbericht van de Canon IJ-statusmonitor zowel op het clientsysteem als de afdrukserver weergegeven. Bij normale afdruktaken wordt de Canon IJ-statusmonitor alleen op het clientsysteem weergegeven.

Opmerking

- Installeer het stuurprogramma van de installatie-cd-rom die bij de printer wordt geleverd op het afdrukserverstelsel en op elk van de clientsystemen volgens de methode voor het besturingssysteem.

Verwant onderwerp

- ➔ [Beperkingen bij het delen van printers](#)



[Naar boven](#) ↑

Uitgebreide Handleiding

Uitgebreide Handleiding > Bijlage > De printer delen in een netwerk > Instellingen op de afdrukservers

P043

Instellingen op de afdrukservers

Wanneer u de printer in een netwerk wilt gebruiken, moet u de printer op het afdrukserversysteem op delen instellen.

De procedure voor het instellen van de afdrukserversystemen is als volgt:

1. Installeer het printerbesturingsbestand op het afdrukserversysteem

Voor meer informatie over de installatie raadpleegt u het hoofdstuk 'De software installeren' in Aan de Slag-gids.

2. Selecteer items in het menu Start zoals hieronder wordt aangegeven:

- Als u Windows 7 gebruikt, selecteert u Start -> Apparaten en printers (Devices and Printers).
- Als u Windows Vista gebruikt, selecteert u Start -> Configuratiescherm (Control Panel) -> Hardware en geluiden (Hardware and Sound) -> Printers.
- Als u Windows XP gebruikt, selecteert u Start -> Configuratiescherm (Control Panel) -> Printers en andere hardware (Printers and Other Hardware) -> Printers en faxapparaten (Printers and Faxes).

Het venster Apparaten en printers (Devices and Printers) (Windows 7), Printers (Windows Vista) of Printers en faxapparaten (Printers and Faxes) (Windows XP) wordt weergegeven.

3. Klik op het pictogram van het printermodel dat moet worden gedeeld

- Als u Windows 7 gebruikt, drukt u op de Alt-toets op uw toetsenbord en selecteert u Eigenschappen van printer (Printer properties) -> Delen (Sharing) in het menu Bestand (File) dat wordt weergegeven.
- Als u Windows Vista gebruikt, drukt u op de Alt-toets op uw toetsenbord en selecteert u Als administrator uitvoeren (Run as administrator) -> Delen... (Sharing...) in het menu Bestand (File) dat wordt weergegeven.
- Als u Windows XP gebruikt, selecteert u de optie Delen... (Sharing...) in het menu Bestand (File).

Belangrijk

- In Windows 7 of Windows Vista wordt wellicht een bevestigings-/waarschuwingvenster weergegeven bij het starten, installeren of verwijderen van software. Dit dialoogvenster verschijnt wanneer beheerdersrechten zijn vereist voor het uitvoeren van een taak. Als u bent aangemeld bij een beheerdersaccount, klikt u op Ja (Yes) (of Doorgaan (Continue) of Toestaan (Allow)) om door te gaan. Voor sommige toepassingen is een beheerdersaccount vereist om door te gaan. Als u bent aangemeld bij een standaardaccount, schakelt u over naar een beheerdersaccount en start u de bewerking opnieuw.

Opmerking

- In Windows XP wordt wellicht een bericht weergegeven dat de gebruiker het beste de wizard Netwerk instellen kan gebruiken om de functie voor delen in te stellen. Als dit bericht wordt weergegeven, selecteert u de optie dat u de wizard niet wilt gebruiken en stelt u delen in.

4. Stel delen in

Selecteer Deze printer delen (Share this printer) op het tabblad Delen (Sharing) om zo nodig een

gedeelde naam in te stellen en klik op OK.

Het instellen van het afdrukserversysteem voltooid. Vervolgens stelt u de clientsystemen in.



[Naar boven](#) ↑

Uitgebreide Handleiding

Uitgebreide Handleiding > Bijlage > De printer delen in een netwerk > Instellingen op de client-pc

P044

Instellingen op de client-pc

Na het instellen van het afdrukserversysteem, stelt u het clientsysteem in.

De procedure voor het instellen van de clientsystemen is als volgt:

Als u Windows 7 of Windows Vista gebruikt:

1. Installeer het printerstuurprogramma op de clientsystemen

Zie "[Het printerstuurprogramma installeren](#)" voor installatie-instructies.

Opmerking

- Tijdens de installatie wordt een venster weergegeven met het verzoek de printer in te schakelen. Klik op Handmatige selectie (Manual Selection) en selecteer de juiste poort om de installatie te voltooien.

2. Start de wizard

- Als u Windows 7 gebruikt, selecteert u Start -> Apparaten en printers (Devices and Printers) -> Een printer toevoegen (Add a printer).
- Als u Windows Vista gebruikt, selecteert u Start -> Netwerk (Network) -> Een printer toevoegen (Add Printer).

Het venster Printer toevoegen (Add Printer) wordt weergegeven.

3. Voeg een printer toe

Selecteer Netwerkprinter, draadloze printer of Bluetooth-printer toevoegen (Add a network, wireless or Bluetooth printer), klik op het pictogram van de printer die u op het afdrukserversysteem als gedeelde printer hebt ingesteld en klik op Volgende (Next).

Opmerking

- Als het pictogram van de printer niet wordt weergegeven, controleert u of de printer is aangesloten op de afdrukserver.
- Het kan enige tijd duren voordat het pictogram van de printer wordt weergegeven.

4. Voltooi de configuratie

Voer de bewerking uit die wordt beschreven op het scherm en klik op Voltooien (Finish).

- Als u Windows 7 gebruikt, wordt het pictogram voor de gedeelde printer weergegeven in het venster Apparaten en printers (Devices and Printers).
- Als u Windows Vista gebruikt, wordt het pictogram voor de gedeelde printer weergegeven in het venster Printers.

Het instellen van de clientsystemen is voltooid. U kunt de printer nu in het netwerk delen.

Als u Windows XP gebruikt

1. Installeer het printerstuurprogramma op de clientsystemen

Zie "[Het printerstuurprogramma installeren](#)" voor installatie-instructies.

Opmerking

- Tijdens de installatie wordt een venster weergegeven met het verzoek de printer in te schakelen. Klik op Handmatige selectie (Manual Selection) en selecteer de juiste poort om de installatie te voltooien.
-

2. Start de wizard

Selecteer Start -> Configuratiescherm (Control Panel) -> Printers en andere hardware (Printers and Other Hardware) -> Printers en faxapparaten (Printers and Faxes) -> Een printer toevoegen (Add a printer).

Klik in het venster De wizard Printer toevoegen (Welcome to the Add Printer Wizard) op Volgende (Next).

3. Voeg een printer toe

Selecteer Netwerkprinter, of een printer die met een andere computer is verbonden (A network printer, or a printer attached to another computer) en klik op Volgende (Next).

Klik in het venster Een printer opgeven (Specify a Printer) op Volgende (Next) en zoek naar het afdrukserversysteem.

Klik op het pictogram van de printer die u op het afdrukserversysteem als gedeelde printer hebt ingesteld en klik op Volgende (Next).



Opmerking

- Als het pictogram van de printer niet wordt weergegeven, controleert u of de printer is aangesloten op de afdrukservers.
-

4. Voltooi de configuratie

Voer de bewerking uit die wordt beschreven op het scherm en klik op Voltoeien (Finish).

In het venster Printers en faxapparaten (Printers and Faxes) wordt het pictogram voor de gedeelde printer weergegeven.

Het instellen van de clientsystemen is voltooid. U kunt de printer nu in het netwerk delen.



[Naar boven](#) ↑

Uitgebreide Handleiding

Uitgebreide Handleiding > Bijlage > De printer delen in een netwerk > Beperkingen bij het delen van printers

P415

Beperkingen bij het delen van printers

Vervang bij het lezen van deze informatie 'Canon IJ-statusmonitor' door 'Canon IJ XPS-statusmonitor' als u het XPS-printerstuurprogramma gebruikt.

Bij het gebruik van een printer in een netwerk gelden bepaalde beperkingen. Lees de beperkingen voor de omgeving waarin u werkt.

Als u een printer in een netwerk deelt

- Er kan een bericht worden weergegeven dat het afdrucken is voltooid. Als u wilt dat het bericht niet meer wordt weergegeven, volgt u de onderstaande procedure.

- **Als u Windows 7 gebruikt:**

Selecteer in het venster Apparaten en printers (Devices and Printers) van de clientcomputer de gewenste printer in de lijst Printers en faxapparaten (Printers and Faxes) en open Eigenschappen van afdrukserv (Print server properties).

Schakel het selectievakje Informatieve meldingen voor netwerkprinters weergeven (Show information notifications for network printers) op het tabblad Geavanceerd (Advanced) uit en start de computer opnieuw op.

- **Als u Windows Vista gebruikt:**

Druk op de Alt-toets vanuit het venster Printers op het clientsysteem. Open Als administrator uitvoeren (Run as administrator) -> Eigenschappen van server... (Server Properties...) vanuit het menu Bestand (File) dat wordt weergegeven.

Schakel Informatieve meldingen voor netwerkprinters weergeven (Show informational notifications for network printers) op het tabblad Geavanceerd (Advanced) uit en start de computer opnieuw op.

- **Als u Windows XP gebruikt:**

Open Eigenschappen van server (Server Properties) via het menu Bestand (File) van het venster Printers en faxapparaten (Printer and Faxes) op het afdrukserversysteem.

Schakel Waarschuwing geven als er externe documenten worden afgedrukt (Notify when remote documents are printed) op het tabblad Geavanceerd (Advanced) uit en start de computer opnieuw op.

- De functie voor bidirectionele communicatie is uitgeschakeld en de juiste printerstatus wordt wellicht niet herkend.

Als de gebruiker van een clientcomputer de eigenschappen van het printerstuurprogramma opent (om de eigenschappen in Windows 7 weer te geven, drukt u op de Alt-toets en selecteert u Eigenschappen van printer (Printer properties) in het menu Bestand (File)) en vervolgens op OK klikt terwijl Bidirectionele ondersteuning inschakelen (Enable bidirectional support) is uitgeschakeld op het tabblad Poorten (Ports), wordt de functie voor bidirectionele communicatie op de afdrukserv mogelijk ook uitgeschakeld.

Controleer in dit geval of het selectievakje Bidirectionele ondersteuning inschakelen (Enable bidirectional support) is ingeschakeld op het afdrukserversysteem en het clientsysteem.

- Als u afdrukt vanaf een clientsysteem, kunt u Canon IJ-afdrukvoorbeeld niet gebruiken.
- Als de functies op het tabblad Onderhoud (Maintenance) niet goed kunnen worden ingesteld vanaf een clientsysteem, zijn deze functies mogelijk niet voor selectie beschikbaar. Wijzig de instellingen in dit geval vanaf de afdrukserv.

Als u de instellingen van de afdrukserv wijzigt, moet u het pictogram van de gedeelde printer verwijderen van het clientsysteem en geef de gedeelde instellingen opnieuw op in het clientsysteem.

Wanneer hetzelfde printerstuurprogramma op het afdrukserversysteem en het clientsysteem (als de lokale printer) is geïnstalleerd

- Het is mogelijk dat de "net crawl"-functie automatisch een netwerkprinterpictogram op het clientsysteem maakt.



[Naar boven ↕](#)

Uitgebreide Handleiding

[Uitgebreide Handleiding](#) > [Bijlage](#) > Premium inhoud downloaden

A006

Premium inhoud downloaden

Via Solution Menu EX kunt u naar de website CREATIVE PARK PREMIUM gaan en inhoud downloaden die u kunt afdrucken met Easy-PhotoPrint EX en andere toepassingen.

Belangrijk

- U mag de gedownloade of afgedrukte inhoud alleen voor persoonlijke doeleinden gebruiken. U mag de inhoud niet voor commerciële doeleinden gebruiken.

1. Selecteer in het menu Start achtereenvolgens Alle programma's (All Programs) > Canon Utilities > Solution Menu EX en klik op Solution Menu EX.

Solution Menu EX wordt gestart.

2. Selecteer Canon-webservice (Canon Web Service) en klik op het pictogram CREATIVE PARK PREMIUM.

De website CREATIVE PARK PREMIUM wordt weergegeven.

Belangrijk

- Voor toegang tot de website is een internetverbinding vereist. Aan de internetverbinding zijn de gebruikelijke kosten verbonden.

3. Selecteer een categorie.

4. Selecteer en download de inhoud die u wilt afdrucken.

Opmerking

- Welke toepassing u moet gebruiken om af te drukken hangt af van de gedownloade inhoud.
- U moet de gedownloade inhoud installeren als u deze wilt afdrucken met Easy-PhotoPrint EX.
- Raadpleeg ' [Premium inhoud afdrucken](#) ' voor meer informatie over het afdrucken van de gedownloade inhoud met Easy-PhotoPrint EX.

[Naar boven](#) ↑

Uitgebreide Handleiding

Uitgebreide Handleiding > Easy-PhotoPrint EX gebruiken

A001

Easy-PhotoPrint EX

Easy-PhotoPrint EX gebruiken

--- Creatieve kunstwerken maken van uw foto's ---

U kunt met Easy-PhotoPrint EX op eenvoudige wijze albums, kalenders en stickers maken door foto's te selecteren die met een digitale camera zijn gemaakt.

U kunt ook heel gemakkelijk foto's zonder rand afdrukken.

Easy-PhotoPrint EX openen



Klik hier: [Easy-PhotoPrint EX](#)

Opmerking

- Raadpleeg het volgende gedeelte voor meer informatie over het gebruik van Easy-PhotoPrint EX.
 ➔ [Afdrukken met de meegeleverde software](#)

Maak een persoonlijk fotoalbum

Met Easy-PhotoPrint EX maakt u heel gemakkelijk een persoonlijk fotoalbum!

U hoeft alleen maar de gewenste foto's te selecteren, een indeling te selecteren, het papier in de printer te plaatsen en af te drukken. Nadat u de afgedrukte pagina's hebt ingebonden, hebt u een uniek album met uw herinneringen!



U kunt de indeling en de achtergrond wijzigen en opmerkingen aan de foto's toevoegen.



U kunt ook de grootte en de afdrukstand selecteren.



U kunt foto's schikken op de linker- en rechterpagina's.

KIJK!

Selecteer een thema (achtergrondontwerp) om een album met één thema te maken.

Decoreer onderdelen met tekst en kaders

U kunt tekst aan foto's toevoegen. Voeg een beschrijving toe aan een foto in een album en plaats er een kader omheen om de sfeer van de foto te versterken.



KIJK!

Selecteer Album om tekst en kaders toe te voegen. U kunt geen foto's decoreren met Photo Print.

Maak een kalender met uw favoriete foto's

Met Easy-PhotoPrint EX maakt u heel gemakkelijk kalenders. Maak uw eigen kalender met uw favoriete foto's. Dan wordt het pas spannend om de kalenderpagina's om te slaan.



U kunt alle soorten foto's gebruiken.

U kunt ook kalenders maken voor twee, zes of twaalf maanden.

Maak stickers

Met Easy-PhotoPrint EX maakt u heel gemakkelijk stickers.

Maak stickers van uw favoriete foto's en deel ze uit aan uw vrienden.



KIJK!

U kunt tekst aan foto's toevoegen.

[Naar boven](#) ↕