

**Canon**

- Deze handleiding gebruiken
- Deze handleiding afdrukken

MP550 series

# Online handleiding

MC-3916-V1.00



## Basis Handleiding

Een overzicht van dit product.



## Uitgebreide Handleiding

Een gedetailleerde beschrijving van dit product.



## Problemen oplossen



## Inhoud

### ❖ Overzicht van het apparaat

Hoofdonderdelen  
 Navigeren door de menu's op het LCD-scherm

### ❖ Afdrukken vanaf een geheugenkaart

Foto's op een geheugenkaart/USB-flashstation afdrukken  
 Verschillende functies gebruiken  
 Geheugenkaarten plaatsen  
 Het USB-flashstation plaatsen

### ❖ Kopiëren

Kopieën maken  
 Verschillende kopieerfuncties gebruiken

### ❖ Foto's afdrukken van afgedrukte foto's

Afgedrukte foto's opnieuw afdrukken  
 Verschillende functies gebruiken

### ❖ Scannen

Gescande gegevens doorsturen naar de computer  
 Verschillende scanfuncties gebruiken

### ❖ Afdrukken vanaf de computer

Foto's afdrukken (Easy-PhotoPrint EX)  
 Documenten afdrukken (Windows)  
 Documenten afdrukken (Macintosh)

### ❖ Overige functies

Sjabloonformulieren zoals gelinieerd papier afdrukken  
 Foto's rechtstreeks afdrukken vanaf een digitale camera of mobiele telefoon  
 Apparaatinstellingen  
 Nuttige softwaretoepassingen

### ❖ Papier/originelen plaatsen

Papier plaatsen  
 Originelen plaatsen

### ❖ Routineonderhoud

Inkttanks vervangen  
 Vage afdrukken of onjuiste kleuren  
 De papierinvoerrol reinigen  
 Het cassettekussentje reinigen

### ❖ Bijlage

Wettelijke beperkingen voor het gebruik van het product en het gebruik van afbeeldingen  
 Tips over het gebruik van uw apparaat

# Overzicht van het apparaat

In dit gedeelte worden de namen van de onderdelen weergegeven en de basishandelingen die u moet kennen voordat u het apparaat gebruikt.

## Hoofdonderdelen

- [Vooraanzicht](#)
- [Achteraanzicht](#)
- [Binnenaanzicht](#)
- [Bedieningspaneel](#)

## Navigeren door de menu's op het LCD-scherm

- [Menu's op het startscherm selecteren](#)
- [Instellingsitems selecteren](#)
- [Overige handelingen](#)



[↑ Naar boven](#)

## Hoofdonderdelen

- ➔ [Vooraanzicht](#)
- ➔ [Achteraanzicht](#)
- ➔ [Binnenaanzicht](#)
- ➔ [Bedieningspaneel](#)

### ■ Vooraanzicht

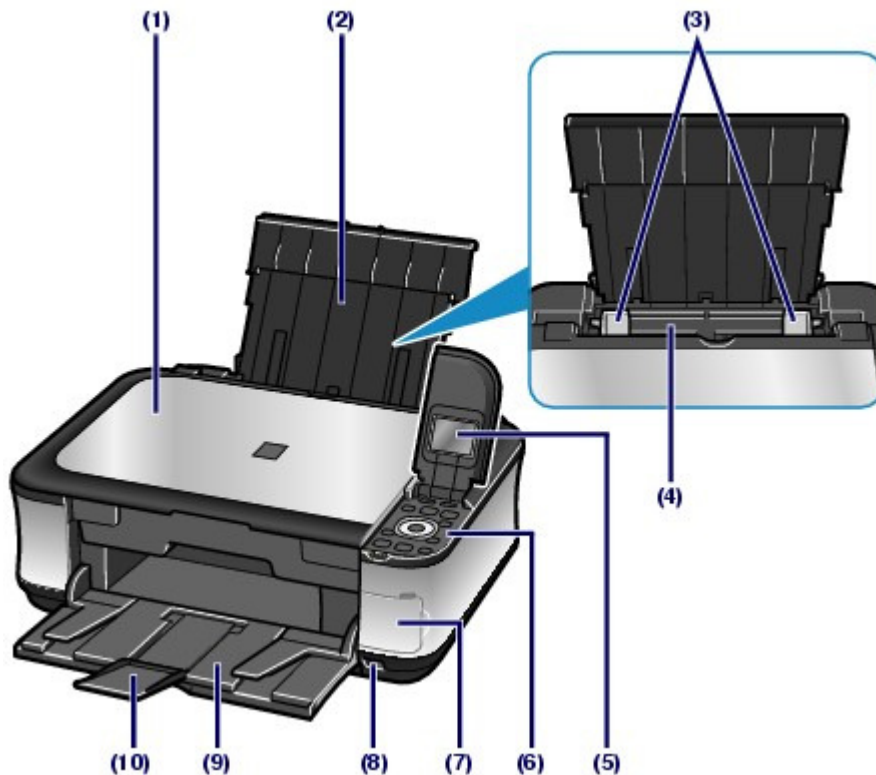

#### (1) Documentklep

Open deze klep als u een origineel op de glasplaat wilt plaatsen.

#### (2) Papiersteun

Trek de steun uit en kantel hem iets achterover als u papier in de achterste lade wilt plaatsen.

#### (3) Papiergeleiders

Schuif de geleiders tegen beide zijden van de stapel papier aan.

#### (4) Achterste lade

Plaats in deze lade fotopapier of enveloppen die u met het apparaat wilt gebruiken. Er kunnen twee of meer vellen papier van hetzelfde formaat en type tegelijk worden geplaatst. Het papier wordt automatisch met één vel tegelijk ingevoerd.

Zie [Papier plaatsen](#).

#### (5) LCD-scherm (Liquid Crystal Display)

Hierop worden berichten, menuselecties en de bedieningsstatus weergegeven. Ook kunt u foto's op het LCD-scherm bekijken voordat u ze afdrukt.



#### Opmerking

- Het LCD-scherm wordt uitgeschakeld als het apparaat ongeveer 5 minuten niet wordt gebruikt. Druk op een willekeurige knop (met uitzondering van de knop **AAN**) of voer een afdruktaak uit als u het LCD-scherm weer wilt inschakelen.



**(6) Bedieningspaneel**

Gebruik het bedieningspaneel om de apparaatinstellingen te wijzigen of het apparaat te bedienen.

Zie [Bedieningspaneel](#).

**(7) Klepje van de kaartsleuf**

Open deze klep voor het plaatsen van een geheugenkaart.

Zie [Geheugenkaarten plaatsen](#).

**(8) Poort voor direct afdrukken**

Sluit hier een PictBridge-compatibel apparaat aan, zoals een digitale camera of de optionele Bluetooth-eenheid BU30\*, om rechtstreeks af te drukken.

Zie [Foto's rechtstreeks afdrukken vanaf een digitale camera of mobiele telefoon](#).

U kunt ook een USB-flashstation in deze poort plaatsen.

Zie [Het USB-flashstation plaatsen](#).

\* De Bluetooth-eenheid is niet beschikbaar in bepaalde landen of regio's, afhankelijk van de lokale wet- en regelgeving. Neem voor meer informatie contact op met het ondersteuningscentrum.

**⚠ Waarschuwing**

- Sluit geen andere apparaten dan PictBridge-compatibele apparaten, de optionele Bluetooth-eenheid BU-30 of USB-flashstations aan op de poort voor direct afdrukken van het apparaat. Als u andere apparaten op deze poort aansluit, kan dit brand, elektrische schokken of schade aan het apparaat veroorzaken.

**🚩 Belangrijk**

- Raak het metalen omhulsel niet aan.

**(9) Papieruitvoerlade**

Deze lade wordt automatisch geopend als het afdrukken of kopiëren wordt gestart en er afgedrukt papier wordt uitgevoerd.

**(10) Verlengstuk van de uitvoerlade**

Open het verlengstuk als u de afdrucken wilt ondersteunen. U kunt het verlengstuk zowel bij het afdrukken als het kopiëren gebruiken.

**(11) Glasplaat**

Plaats hier het origineel dat u wilt kopiëren of scannen.

**(12) Cassette**

Plaats een vel normaal papier van A4-, B5-, A5- of Letter-formaat en voer de cassette in het apparaat in. Er kunnen twee of meer vellen gewoon papier van hetzelfde formaat tegelijk worden geplaatst. Het papier wordt automatisch met één vel tegelijk ingevoerd.

Zie [Papier plaatsen](#).

**■ Achteraanzicht**

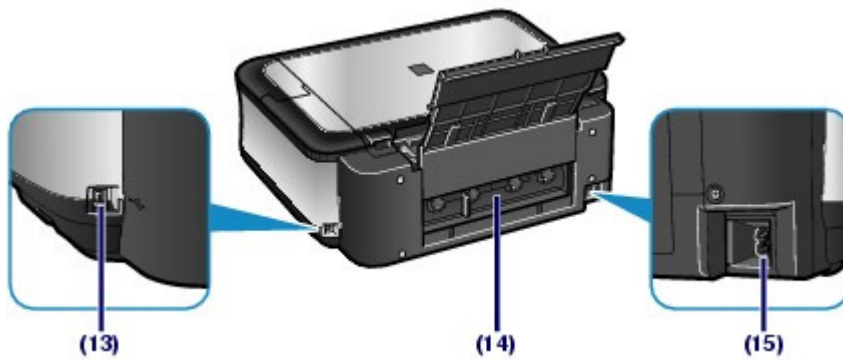
**(13) USB-poort**

Sluit hier de USB-kabel aan om het apparaat met een computer te verbinden.

**Belangrijk**

- Raak het metalen omhulsel niet aan.
- De USB-kabel mag niet worden losgekoppeld of aangesloten terwijl het apparaat bezig is met afdrukken of het scannen van originelen met de computer.

**(14) Achterklep**

Koppel de achterklep los wanneer u vastgelopen papier wilt verwijderen.

**(15) Netsnoeraansluiting**

Hier kunt u het meegeleverde netsnoer aansluiten.

■ **Binnenaanzicht**

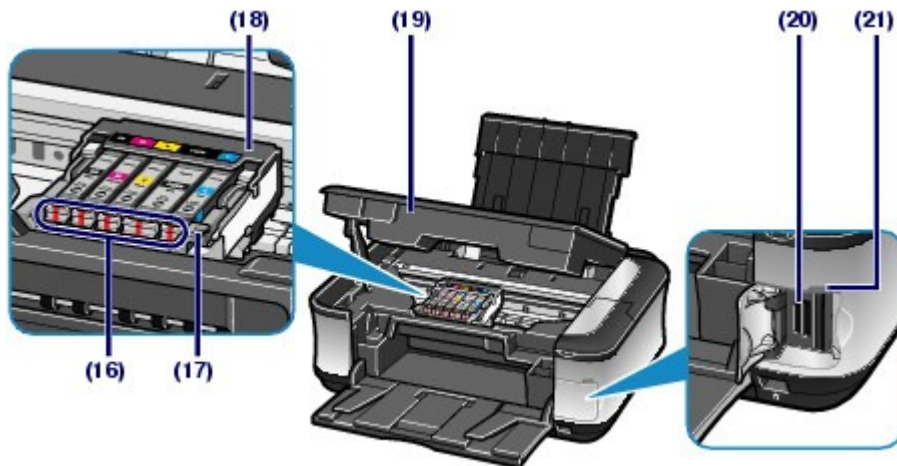
**(16) Inktlampjes**

Deze lampjes branden of knipperen rood om de status van de inkttank aan te geven.

Zie [De inktstatus controleren](#) .

**(17) Printkopvergrendeling**

Hiermee vergrendelt u de printkop.

**Belangrijk**

- Trek deze vergrendeling niet omhoog na installatie van de printkop.

**(18) Printkophouder**

Hier installeert u de printkop.

**(19) Scaneenheid (klep)**

Deze eenheid wordt gebruikt voor het scannen van originelen. Open deze klep als u inktanks wilt vervangen, inktlampjes wilt controleren of vastgelopen papier uit het apparaat wilt verwijderen. Als u de scaneenheid (klep) opent, moet de documentklep gesloten blijven.

**(20) Kaartsleuf**

Hier kunt u een geheugenkaart plaatsen.

Zie [Geheugenkaarten plaatsen](#) .

## (21) Indicatielampje

Dit lampje brandt of knippert om de status van de geheugenkaart aan te geven.

Zie [Geheugenkaarten plaatsen](#) .

## Opmerking

- Raadpleeg voor meer informatie over het plaatsen van de printkop en inkt tanks de gedrukte handleiding: *Aan de Slag-gids*.

## ■ Bedieningspaneel

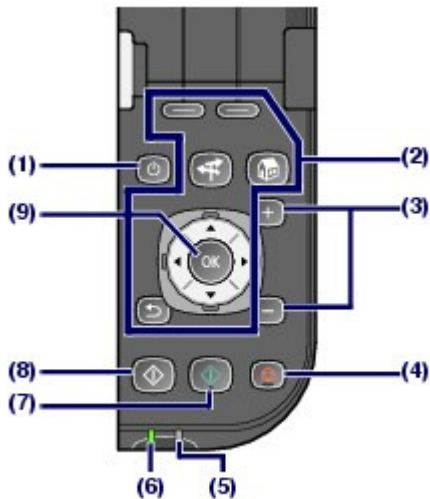

### (1) Knop AAN

Hiermee kunt u het apparaat aan- of uitzetten. De documentklep moet gesloten zijn als het apparaat wordt aangezet.

### Belangrijk

#### De stekker uit het stopcontact halen

- Zet eerst het apparaat uit en controleer vervolgens of het **Aan/uit**-lampje uit is voordat u de stekker uit het stopcontact haalt. Als de stekker uit het stopcontact wordt gehaald terwijl de knop **Aan/uit (Power)** nog brandt of knippert, kan het apparaat mogelijk niet meer accuraat afdrukken omdat de printkop niet wordt beschermd.

### (2) Knoppen die u kunt gebruiken om door de menu's op het LCD-scherm te navigeren

Zie [Navigeren door de menu's op het LCD-scherm](#) .

### (3) Knoppen [+ ] [-]

Hiermee geeft u het aantal exemplaren op dat u wilt kopiëren of afdrukken.

### (4) Knop Stoppen (Stop)

Hiermee annuleert u een actieve afdruk-, kopieer- of scantaak.

### (5) Alarmlampje

Dit lampje brandt of knippert oranje als er een fout optreedt, bijvoorbeeld als het papier of de inkt op is.

### (6) Aan/uit-lampje

Dit lampje knippert en brandt vervolgens groen wanneer de printer wordt aangezet.

### (7) Knop Kleur (Color)

Hiermee start u scannen, kopiëren of afdrukken in kleur.

### (8) Knop Zwart (Black)

Hiermee start u kopiëren, scannen en dergelijke in zwart-wit.

**(9) Knop OK**

Hiermee selecteert u een menu of instelling. Zie [Navigeren door de menu's op het LCD-scherm](#) .

Hiermee verhelpt u fouten wanneer een afdraktaak wordt uitgevoerd of hervat u de normale werking van het apparaat nadat u vastgelopen papier hebt verwijderd.



[↑ Naar boven](#)

## Navigeren door de menu's op het LCD-scherm

Met dit apparaat kunt u foto's op een geheugenkaart of een USB-flashstation afdrukken, kopiëren maken en originelen scannen zonder computer. U bedient het apparaat door te draaien aan het **Easy-Scroll Wheel** op het bedieningspaneel of te drukken op de knop ▲, ▼, ◀ of ▶ op het **Easy-Scroll Wheel** om door menu's te navigeren of instellingsitems te selecteren op het LCD-scherm, en vervolgens op de knop **OK** te drukken.

In dit gedeelte wordt beschreven hoe u door de menu's op het **startscherm** navigeert en instellingsitems voor afdrukken selecteert.

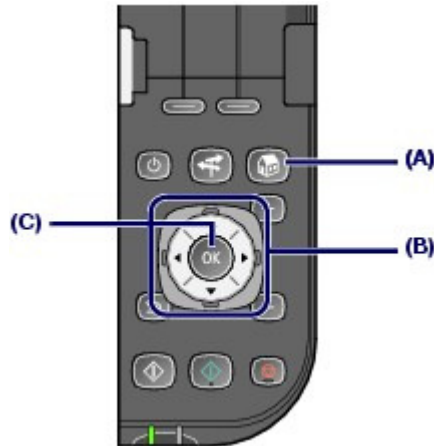

### Het Easy-Scroll Wheel gebruiken (B)

U gebruikt het **Easy-Scroll Wheel** om menu's of instellingsitems te selecteren.

U kunt het **Easy-Scroll Wheel** op twee manieren gebruiken. U kunt het apparaat op beide manieren bedienen.

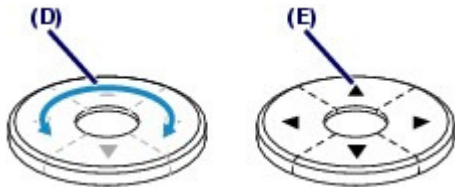

(D) Draai met uw vinger aan het **Easy-Scroll Wheel** om items te selecteren.

Of

(E) Druk op de knop ▲, ▼, ◀ of ▶ om items te selecteren.

Wanneer in deze handleiding wordt aangegeven dat de knop ▲, ▼, ◀ of ▶ kan worden gebruikt, wordt dit in de bedieningsprocedure beschreven, bijvoorbeeld 'het **Easy-Scroll Wheel** (de knop ▲ of ▼)'.

## ■ Menu's op het startscherm selecteren

Het **startscherm** wordt weergegeven wanneer het apparaat wordt ingeschakeld of wanneer op de knop **HOME** wordt gedrukt.

U selecteert menu's op het **startscherm** om foto's van een geheugenkaart of USB-flashstation af te drukken, te kopiëren of te scannen.

### 1. Druk op de knop **HOME** (A).

Het **startscherm** wordt weergegeven.

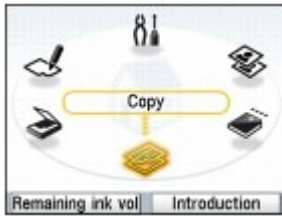





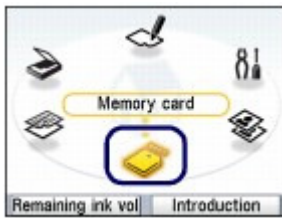

**2.** Draai aan het **Easy-Scroll Wheel** (B) om het menu te selecteren dat u wilt gebruiken en druk op de knop **OK** (C).

U kunt het menu ook selecteren met de knop ◀ of ▶ op het **Easy-Scroll Wheel** (B).



Het geselecteerde menuscherm wordt weergegeven.

De volgende menu's zijn beschikbaar op het **start**scherm.

- Kopiëren (Copy)  : U kunt de schaal van de kopie wijzigen of donkere randen of schaduwen verwijderen wanneer u een boek kopieert. Daarnaast kunt u een origineel in diverse indelingen kopiëren. Zie [Kopiëren](#).
- Geheugenkaart (Memory card)  : U kunt foto's afdrukken die zijn opgeslagen op een geheugenkaart van uw digitale camera of op een USB-flashstation. Zie [Afdrukken vanaf een geheugenkaart](#) .
- Fotoreproductie (Easy photo reprint)  : U kunt gemakkelijk afgedrukte foto's scannen en afdrukken. U kunt ook het aantal afdrukken voor elke foto instellen. Zie [Foto's afdrukken van afgedrukte foto's](#).
- Instellingen (Settings)  : U kunt het apparaat onderhouden, de apparaatinstellingen wijzigen of sjabloonformulieren, zoals gelinieerd papier, afdrukken. Zie [Vage afdrukken of onjuiste kleuren](#) , [De papierinvoerrol reinigen](#) , [Apparaatinstellingen](#) of [Sjabloonformulieren zoals gelinieerd papier afdrukken](#).
- Foto-indexblad (Photo index sheet)  : Met een foto-indexblad kunt u gemakkelijk foto's afdrukken die op een geheugenkaart of USB-flashstation zijn opgeslagen. Zie [Afdrukken met foto-indexblad](#) .
- Scannen (Scan)  : Met het bedieningspaneel kunt u gescande gegevens doorsturen naar uw computer of opslaan op een geheugenkaart of USB-flashstation dat in het apparaat is geplaatst. Zie [Scannen](#).

**■ Instellingsitems selecteren**

Het weergegeven scherm is afhankelijk van het geselecteerde menu, maar de handelingen zijn hetzelfde.

In dit gedeelte wordt beschreven hoe u een item instelt, waarbij het wijzigen van de afdrukkwaliteit met behulp van het bevestigingsscherm voor afdrukken in Selecteer en druk af (Select and print) of Geheugenkaart (Memory card) als voorbeeld wordt gebruikt.

**1.** Gebruik het **Easy-Scroll Wheel** (de knop ▲ of ▼) (B) om Standaard (Standard) te selecteren en druk op de knop **OK** (C).

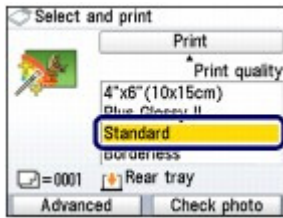

2. Gebruik het **Easy-Scroll Wheel** (de knop ▲ of ▼) om Hoog (kwalit. prior.) (High(quality-priority)) te selecteren en druk op de knop

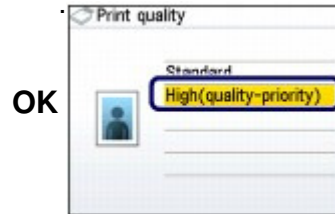

U keert terug naar het bevestigingsscherm voor het afdrukken in Selecteer en druk af (Select and print).



## ■ Overige handelingen

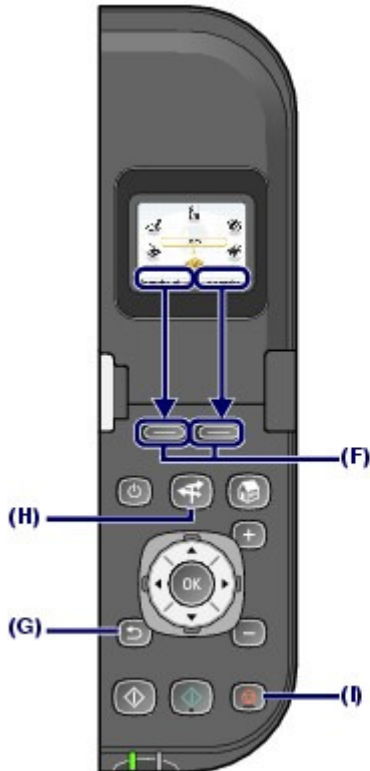

## ● Items onder op het LCD-scherf selecteren

U kunt de twee **functieknoppen (Function)** (F) gebruiken om items te selecteren die onderaan op het LCD-scherf worden weergegeven.

Druk op de rechter **functieknop (Function)** om het item rechts te selecteren. Druk op de linker



**functie (Function)** om het item links te selecteren. De weergegeven items verschillen per scherm.

## ● Terug naar het vorige scherm

U kunt op de knop **Terug (Back)** (G) drukken om terug te keren naar het vorige scherm.

## ● Veelgebruikte functies uitvoeren met Easy Operation

Met behulp van de knop **NAVI** (H) kunt u veelgebruikte functies gemakkelijk uitvoeren door eenvoudig de aanwijzingen op het scherm te volgen. U kunt ook informatie over de functies of instructies over het plaatsen van papier weergeven.

### 1. Druk op de knop **NAVI** (H).

Het scherm NAVI wordt weergegeven.

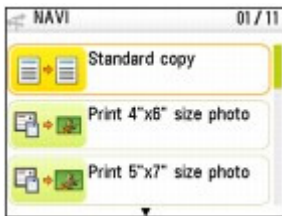

#### **Opmerking**

- Wanneer u op de knop **Terug (Back)** drukt terwijl het scherm NAVI wordt weergegeven, verschijnt het **start**scherm.

### 2. Gebruik het **Easy-Scroll Wheel** (de knop ▲ of ▼) om het item te selecteren en druk op de knop **OK**.

Volg de instructies op het LCD-scherm.

## ● Afdrukken, kopiëren of scannen annuleren

U kunt een actieve afdruk-, kopieer- of scantaak annuleren door op de knop **Stoppen (Stop)** (I) te drukken.



[↑ Naar boven](#)

# Afdrukken vanaf een geheugenkaart

U kunt de foto's op een geheugenkaart of USB-flashstation vooraf bekijken op het LCD-scherm en zo de gewenste foto selecteren en afdrukken.

U kunt uw favoriete foto's ook in verschillende indelingen afdrukken of gebruiken om een kalender of stickers te maken.

## Foto's op een geheugenkaart/USB-flashstation afdrukken

[Instellingen wijzigen](#)

## Verschillende functies gebruiken

[Foto's afdrukken in verschillende indelingen](#)

[De weergave wijzigen](#)

[Foto's bijsnijden/foto's zoeken op een bepaalde datum](#)

[Afbeeldingen corrigeren](#)

[Foto's afdrukken met opnamedatum of bestandsnummer](#)

## Geheugenkaarten plaatsen

[Voordat u de geheugenkaart plaatst](#)

[Geheugenkaarten plaatsen](#)

[De geheugenkaart uit de sleuf halen](#)

## Het USB-flashstation plaatsen

[Het USB-flashstation plaatsen](#)

[Het USB-flashstation verwijderen](#)



[↑ Naar boven](#)

## Foto's op een geheugenkaart/USB-flashstation afdrukken

U kunt de foto's op een geheugenkaart of USB-flashstation vooraf bekijken op het LCD-scherm en zo de gewenste foto selecteren en afdrukken.

In dit gedeelte worden de handelingen beschreven voor het zonder marges afdrukken van foto's op fotopapier van 10 x 15 cm.

Raadpleeg voor de bediening de opmerkingen en de bedieningsprocedure die op de referentiepagina worden beschreven.



### U moet het volgende voorbereiden:

Een geheugenkaart met foto's. Zie [Voordat u de geheugenkaart plaatst](#).



Een USB-flashstation met foto's. Zie [Het USB-flashstation plaatsen](#).



Papier voor het afdrukken van foto's. Zie [Mediumtypen die u kunt gebruiken](#).

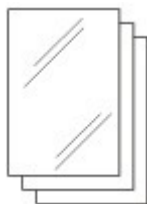

### 1. Bereid het afdrukken voor.

#### (1) Zet het apparaat aan.

Zie [Bedieningspaneel](#).

#### (2) Plaats papier.

Zie [Papier plaatsen](#).

In dit voorbeeld plaatsen we fotopapier van 10 x 15 cm in de achterste papierlade.



### Opmerking

- Plaats gewoon papier van A4- of Letter-formaat in de cassette. Plaats andere formaten of typen papier in de achterste lade.

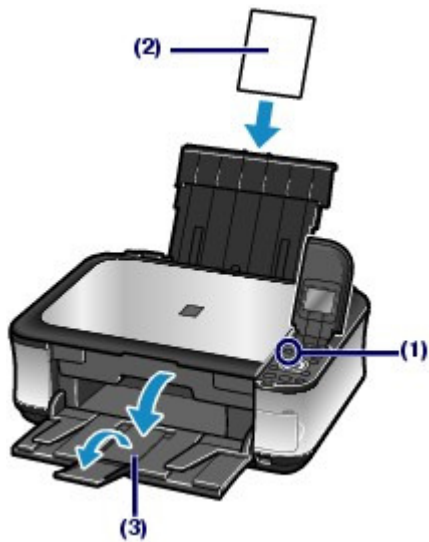
#### (3) Open de papieruitvoerlade voorzichtig en trek de verlenging van de uitvoerlade uit.



## 2. Plaats een geheugenkaart of USB-flashstation.

- (1) Selecteer Geheugenkaart (Memory card)  in het **start**scherm en druk op **OK**.  
Zie [Menu's op het startscherm selecteren](#).
- (2) Selecteer Selecteer en druk af (Select and print)  en druk op **OK**.
- (3) Plaats de geheugenkaart of het USB-flashstation.

### Geheugenkaart:

Plaats de geheugenkaart **MET DE LABELZIJDE NAAR LINKS** in de kaartsleuf. Raadpleeg [Geheugenkaarten plaatsen](#) voor meer informatie over compatibele geheugenkaarten en de opening waarin u ze plaatst.

### USB-flashstation:

Plaats het USB-flashstation in de poort voor direct afdrukken. Zie [Het USB-flashstation plaatsen](#).

Het scherm voor fotoselectie wordt weergegeven.

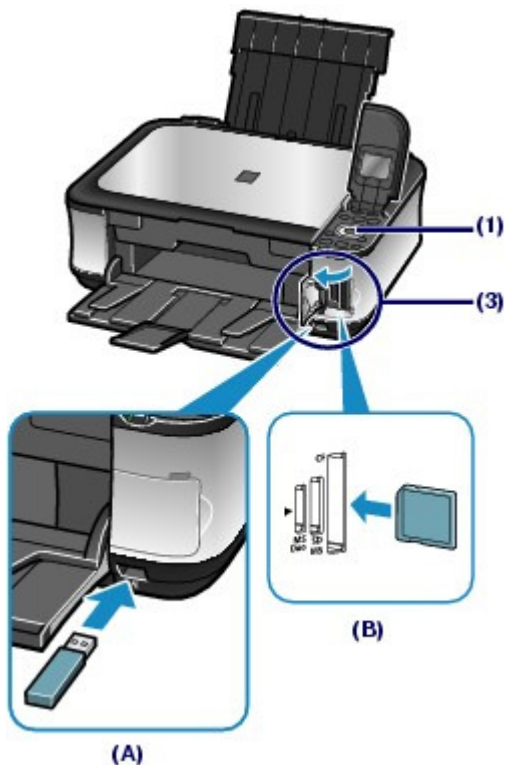

- (A) USB-flashstation
- (B) Geheugenkaart



### Opmerking

- U kunt ook overschakelen naar het scherm voor fotoselectie van Selecteer en druk af (Select and print) of Geheugenkaart (Memory card) door een geheugenkaart of USB-flashstation te plaatsen terwijl het **start**scherm of een scherm van Kopiëren (Copy) of Fotoreproductie (Easy photo reprint) wordt weergegeven.
- U kunt ook andere handige afdrukfuncties dan Selecteer en druk af (Select and print) selecteren.  
Zie [Verschillende functies gebruiken](#) .
- Plaats de geheugenkaart en het USB-flashstation niet tegelijkertijd. Plaats ook geen twee of meer geheugenkaarten tegelijk.
- Als Lees-/schrijfkenmerk (Read/write attribute) is ingesteld op Beschrijfbaar van pc (Writable from PC), kunt u geen afbeeldingsgegevens op de geheugenkaart afdrukken via het bedieningspaneel van het apparaat. Als u afbeeldingsgegevens op de geheugenkaart wilt afdrukken, selecteert u Geavanceerde instellingen (Advanced settings) in Apparaatinstellingen (Device settings) of Instellingen (Settings) op het **start**scherm en stelt u Lees-/schrijfkenmerk (Read/write attribute) in op Niet beschrijfbaar van pc (Not writable from PC).  
\*De afbeeldingsgegevens op het USB-flashstation kunnen worden afgedrukt.  
Raadpleeg voor meer informatie de online handleiding: [Uitgebreide Handleiding](#) .

### 3. Selecteer de foto's die u wilt afdrukken.

- (1) Gebruik het **Easy-Scroll Wheel** (de knop ◀ of ▶) (A) om de foto weer te geven die u wilt afdrukken.

### Opmerking

-  wordt mogelijk weergegeven op het LCD-scherm bij het lezen van foto's. Als u het **Easy-Scroll Wheel** (de knop ◀ of ▶) gebruikt om de foto weer te geven terwijl  wordt weergegeven op het LCD-scherm, wordt de gewenste foto wellicht niet geselecteerd.

- (2) Druk op de knop [+] of [-] button (B) om het aantal exemplaren op te geven.

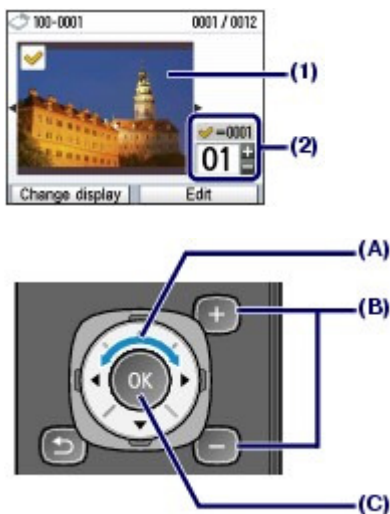

- (3) Herhaal de stappen (1) en (2) voor elke foto waarvoor u het aantal afdrucken wilt opgeven.

### Opmerking

#### Overige opties

- Zie [De weergave wijzigen](#) om de weergave van foto's te wijzigen.

- Raadpleeg [Foto's bijknippen/foto's zoeken op een bepaalde datum](#) als u foto's wilt bijknippen (Bijknippen (Trimming)).
- Raadpleeg [Foto's bijknippen/foto's zoeken op een bepaalde datum](#) als u naar foto's wilt zoeken op een bepaalde datum (Zoeken (Search)).

**(4) Druk op **OK** (C).**

Het bevestigingsscherm voor afdrukken wordt weergegeven.

**4. Start het afdrukken.**

**(1) Controleer het paginaformaat, het mediumtype, de afdrukkwaliteit, enzovoort.**

In dit geval wordt gecontroleerd of 10x15cm(4"x6") (4"x6"(10x15cm)) is geselecteerd voor Paginaformaat (Page size) en het type geplaatste fotopapier is geselecteerd bij Mediumtype (Media type).

Als u de instellingen wilt wijzigen, gebruikt u het **Easy-Scroll Wheel** (de knop ▲ of ▼) (D) om het item te selecteren dat u wilt wijzigen en drukt u op de knop **OK** (E).

Zie [Instellingsitems selecteren](#) en [Instellingen wijzigen](#).

**Opmerking**

- Als Gewoon papier (Plain paper) is geselecteerd voor Mediumtype (Media type) en A4 of LTR(8,5"x11") (8,5"x11" (LTR)) voor Paginaformaat (Page size), wordt Cassette weergegeven voor Papierbron (Paper source). Als andere papiersoorten zijn geselecteerd wordt Achterste lade (Rear tray) weergegeven. Controleer of het geselecteerde papier in de juiste papierbron geladen is.

**(2) Controleer het aantal vellen dat moet worden gebruikt voor het afdrukken van de geselecteerde foto's.**

**(3) Druk op de rechter **functieknop (Function)** (F) om Controleer foto (Check photo) te selecteren en controleer de geselecteerde foto's en het aantal exemplaren van elke foto.**

Druk op **OK** (E) om terug te keren naar het bevestigingsvenster voor afdrukken.

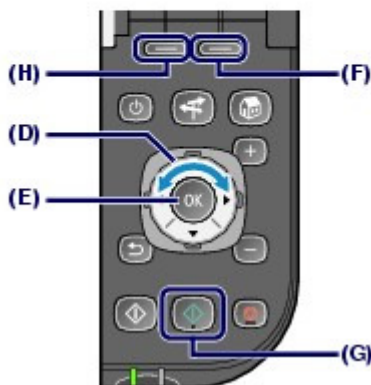

**(4) Druk op de knop **Kleur (Color)** (G).**

Het apparaat begint foto's af te drukken.

**Opmerking**

- Als u op de linker **functieknop (Function)** (H) drukt om Geavanceerd (Advanced) te

selecteren, worden Datuminstelling (Date setting), Inst. bestandsnr. (File no. setting) en Automat. fotocorrectie (Auto photo fix) weergegeven.

U kunt foto's automatisch of handmatig corrigeren als u Automat. fotocorrectie (Auto photo fix) selecteert.

Zie [Verschillende functies gebruiken](#) .

- Druk op de knop **Stoppen** om het afdrukken te annuleren.
- Het afdrukken wordt niet gestart als u op de knop **Zwart (Black)** drukt.
- U kunt het scherm Menu geheugenkaart (Memory card menu) weergeven en andere handige afdrufuncties selecteren als u op de knop **Terug (Back)** drukt nadat het afdrukken is voltooid. Als u op de knop **HOME** drukt of de geheugenkaart of het USB-flashstation verwijdert, wordt het **start**scherm weergegeven.
- Zie [De geheugenkaart uit de sleuf halen](#) als u de geheugenkaart wilt verwijderen. Raadpleeg [Het USB-flashstation verwijderen](#) als u het USB-flashstation wilt verwijderen.

## ■ Instellingen wijzigen

U kunt het **Easy-Scroll Wheel** (de knop ▲ of ▼) gebruiken om afdrufinstellingen (zoals het paginaformaat, het mediumtype of de afdrufkwaliteit) te wijzigen.

In [Instellingsitems selecteren](#) wordt uitgelegd hoe u instellingen aanbrengt.

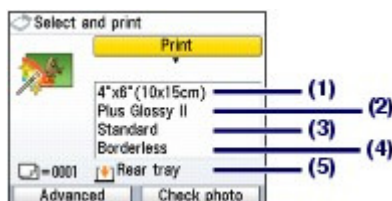

### (1) Paginaformaat (Page size)

Selecteer het paginaformaat van het papier waarop u wilt afdrukken: 10x15cm(4"x6") (4"x6" (10x15cm)), A4 enzovoort.

### (2) Mediumtype (Media type)

Selecteer het mediumtype van het papier waarop u wilt afdrukken: Glossy Extra II (Plus Glossy II), Gewoon papier (Plain paper) enzovoort.

### Opmerking

- Als u niet het juiste papierformaat en mediumtype selecteert, wordt het papier mogelijk vanuit de verkeerde papierbron ingevoerd of drukt het apparaat mogelijk niet af met de juiste afdrufkwaliteit.

Zie [Papierbron voor het laden van papier](#) .

### (3) Afdrufkwaliteit (Print quality)

Pas de afdrufkwaliteit aan: Hoog (kwalit. prior.) (High(quality-priority)) of Standaard (Standard).

### (4) Afdr. zond marge (Borderless print)

Selecteer afdrukken met of zonder marges: Met marges (Bordered) of Zonder marges (Borderless).

### Opmerking

- Als Gewoon papier (Plain paper) is geselecteerd voor Mediumtype (Media type), kunt u Zonder marges (Borderless) niet selecteren.
- Als de hoogte-breedteverhouding afwijkt van de afbeeldingsgegevens wanneer Zonder marges (Borderless) is geselecteerd, wordt een deel van de afbeelding mogelijk te niet afgedrukt, afhankelijk van het formaat van het medium.

### (5) Papierbron (Paper source)

De papierbron voor het geselecteerde paginaformaat en mediumtype verschijnt op het scherm.

Als gewoon papier van A4- of Letter-formaat is geselecteerd, wordt Cassette weergegeven.

Als andere papiersoorten zijn geselecteerd wordt Achterste lade (Rear tray) weergegeven.

Controleer of het geselecteerde papier in de papierbron geladen is die op scherm is weergegeven.

Raadpleeg voor meer informatie over het instellen van de papierbron de online handleiding: [Uitgebreide Handleiding](#).





## Opmerking

- De instellingen voor paginaformaat, mediumtype, afdrukkwaliteit, afbeeldingscorrectie, afdrukken zonder marges en dergelijke blijven behouden en deze instellingen worden weergegeven wanneer Menu geheugenkaart (Memory card menu) opnieuw wordt geselecteerd, zelfs als het apparaat wordt uitgeschakeld en weer ingeschakeld.
- Bepaalde combinaties van items kunnen niet worden opgegeven, afhankelijk van de functie.

## Afdrukken met foto-indexblad

Miniaturen van foto's op de geheugenkaart of het USB-flashstation worden afgedrukt op papier van A4- of Letter-formaat (het afgedrukte blad wordt een foto-indexblad genoemd). Op dit blad kunt u foto's selecteren, het aantal exemplaren en het paginaformaat instellen, en de foto's vervolgens afdrukken.

Selecteer Foto-indexblad (Photo index sheet)  in het **start**scherm en selecteer vervolgens Afdruk foto-indexbl. (Index sheet print) . Raadpleeg de online handleiding voor meer informatie over de bediening: [Uitgebreide Handleiding](#).



[↑ Naar boven](#)

## Verschillende functies gebruiken

U kunt foto's op verschillende manieren afdrukken wanneer u Geheugenkaart (Memory card) selecteert in het **start**scherm. U kunt ook de handige functies gebruiken om foto's af te drukken. Raadpleeg voor meer informatie de online handleiding: [Uitgebreide Handleiding](#).

### ■ Foto's afdrukken in verschillende indelingen

U kunt verschillende indelingen selecteren in het scherm Menu geheugenkaart (Memory card menu). U kunt ook DPOF-afdruk (DPOF print) selecteren.



Indeling afdr. (Layout print)



Stickerafdruk (Sticker print)



Afdruk opgenomen info (Captured info print)



Foto-index afdrukken (Photo index print)



Alle foto's afdrukken (Print all photos)



Id-fotoformaat afdrukken (ID photo size print)



Kalender afdrukken (Calendar print)

### ■ De weergave wijzigen

U kunt de weergave van foto's wijzigen door op de linker **functieknop (Function)** te drukken terwijl Wijzig weergave (Change display) onderaan op het scherm wordt weergegeven. U kunt ook Diashow (Slide show) selecteren.



Miniatuurweergave (Thumbnail display)



Weergave voll. scherm (Full-screen display)



Vergrote weergave (Enlarged display)

### ■ Foto's bijnijden/foto's zoeken op een bepaalde datum

U kunt de functie opgeven door op de rechter **functieknop (Function)** te drukken terwijl Bewerken (Edit) onderaan op het scherm wordt weergegeven.



Breed (16:9) (Wide  
(16:9))

Standaard (4:3) (Standard  
(4:3))

#### Bijsnijden (Trimming)



09/09/XXXX



Zoeken (Search)

## ■ Afbeeldingen corrigeren

U kunt afbeeldingen corrigeren door op de linker **functieknop (Function)** te drukken om Automat. fotocorrectie (Auto photo fix) te selecteren wanneer Geavanceerd (Advanced) onderaan op het scherm wordt weergegeven. U kunt afbeeldingen automatisch of handmatig corrigeren en de helderheid, het contrast of de kleurtint aanpassen of effecten toepassen.



Auto. fotocorr. AAN (Auto photo fix ON) (standaardinstelling)

## ■ Foto's afdrucken met opnamedatum of bestandsnummer

U kunt foto's afdrucken met opnamedatum of bestandsnummer door op de linker **functieknop (Function)** te drukken om Datuminstelling (Date setting) of Inst. bestandsnr. (File no. setting) te selecteren wanneer Geavanceerd (Advanced) onderaan op het scherm wordt weergegeven.



09/09/2009

**Datuminstelling (Date setting)**



100-0010

**Inst. bestandsnr. (File no. setting)**



[↑ Naar boven](#)

## Geheugenkaarten plaatsen



### ■ Voordat u de geheugenkaart plaatst

De volgende soorten geheugenkaarten en afbeeldingsgegevens zijn compatibel met het apparaat.

#### ▶ Belangrijk

- Als u foto's hebt gemaakt of opgeslagen op een type geheugenkaart waarvan niet wordt gegarandeerd dat deze kan worden gebruikt in uw digitale camera, kunnen de afbeeldingsgegevens mogelijk niet door dit apparaat worden gelezen of kunnen ze beschadigd raken. Raadpleeg de instructiehandleiding bij uw digitale camera voor meer informatie over geheugenkaarten waarvan de garantie wordt gegeven dat ze werken met uw digitale camera.
- Formateer de geheugenkaart met een digitale camera die voldoet aan het Design rule for Camera File system (compatibel met Exif 2.2/2.21), TIFF (compatibel met Exif 2.2/2.21). De geheugenkaart is mogelijk niet compatibel met het apparaat als de kaart is geformatteerd op een computer.



### ● Geheugenkaarten waarvoor geen kaartadapter nodig is



	<ul style="list-style-type: none"> <li>● SD Secure Digital-geheugenkaart</li> <li>● SDHC-geheugenkaart</li> <li>● MultiMediaCard</li> <li>● MultiMediaCard Plus</li> </ul>
	<ul style="list-style-type: none"> <li>● Compact Flash (CF)-kaart Ondersteunt type I/II (3,3 V)</li> <li>● Microdrive</li> </ul>
	<ul style="list-style-type: none"> <li>● Memory Stick</li> <li>● Memory Stick PRO</li> <li>● Memory Stick Duo</li> <li>● Memory Stick PRO Duo</li> </ul>

### ● Geheugenkaarten waarvoor een kaartadapter nodig is

#### ▶ Belangrijk

- Zorg dat u de speciale kaartadapters aan de volgende geheugenkaarten bevestigt voordat u de kaart in de sleuf plaatst.  
Als u een van de volgende geheugenkaarten zonder de kaartadapter in de kaartsleuf plaatst, kunt u de geheugenkaart mogelijk niet meer uit de kaartsleuf verwijderen. Raadpleeg in dat geval het gedeelte [Problemen oplossen](#) in de online handleiding: *Uitgebreide Handleiding*.

	<ul style="list-style-type: none"> <li>● miniSD-kaart *1</li> <li>● miniSDHC-kaart *1</li> </ul>
	<ul style="list-style-type: none"> <li>● microSD-kaart *1</li> <li>● microSDHC-kaart *1</li> </ul>
	<ul style="list-style-type: none"> <li>● xD-Picture Card *2</li> <li>● xD-Picture Card Type M *2</li> <li>● xD-Picture Card Type H *2</li> </ul>

	<ul style="list-style-type: none"> <li>● RS-MMC *3</li> </ul>
	<ul style="list-style-type: none"> <li>● Memory Stick Micro *4</li> </ul>

\*1 Gebruik de speciale SD-kaartadapter.

\*2 U dient een afzonderlijke Compact Flash-kaartadapter voor xD-Picture Card aan te schaffen.

\*3 Gebruik de speciale kaartadapter.

\*4 Gebruik de speciale Duo size- of full size-adapter.

## ● Afdrukbare afbeeldingsgegevens

Dit apparaat accepteert afbeeldingen die gemaakt zijn met een digitale camera die voldoet aan het Design rule for Camera File system (compatibel met Exif 2.2/2.21), TIFF (compatibel met Exif 2.2/2.21). Andere typen afbeeldingen of films, zoals RAW-afbeeldingen, kunnen niet worden afgedrukt.

## ■ Geheugenkaarten plaatsen

### ▶ Belangrijk

- Als u een geheugenkaart in de kaartsleuf plaatst, gaat het **indicatie**lampje branden. Als het **indicatie**lampje knippert, is het apparaat bezig met het lezen van de geheugenkaart. Raak het gebied rondom de kaartsleuf dan niet aan.

### 📖 Opmerking

- Als Lees-/schrijfkenmerk (Read/write attribute) is ingesteld op Beschrijfbaar van pc (Writable from PC), kunt u geen afbeeldingsgegevens op de geheugenkaart afdrukken of gescande gegevens op de geheugenkaart opslaan via het bedieningspaneel van het apparaat. Nadat u de kaartsleuf als het geheugenkaartstation van een computer hebt gebruikt, verwijdert u de geheugenkaart, selecteert u Geavanceerde instellingen (Advanced settings) in Apparaatinstellingen (Device settings) via Instellingen (Settings) in het **start**scherm en stelt u Lees-/schrijfkenmerk (Read/write attribute) in op Niet beschrijfb. van pc (Not writable from PC). Raadpleeg voor meer informatie de online handleiding: [Uitgebreide Handleiding](#).
- Wanneer u een computer gebruikt om foto's op een geheugenkaart te bewerken of verbeteren, moet u de foto's vanaf de computer afdrukken. Als u het bedieningspaneel gebruikt, worden de foto's mogelijk niet goed afgedrukt.

## 1. Bereid de geheugenkaart voor.

Bevestig een speciale kaartadapter als dat nodig is voor uw geheugenkaart.

Zie [Geheugenkaarten waarvoor een kaartadapter nodig is](#) .

## 2. Zet het apparaat aan en open het klepje van de kaartsleuf.



### 3. Plaats één geheugenkaart in de kaartsleuf.

Waar u de geheugenkaart plaatst, verschilt per type geheugenkaart. Plaats de geheugenkaart recht in de kaartsleuf **MET HET LABEL AAN DE LINKERZIJDE**, op de plaats die is aangegeven in de onderstaande afbeelding.

Wanneer de geheugenkaart juist is geplaatst, begint het **indicatielampje (A)** te branden.

Bevestig de kaartadapter voor geheugenkaarten die hieronder worden aangeduid met \* (sterretje) en plaats de kaart in de kaartsleuf, zoals hieronder wordt aangegeven.

**Voor Memory Stick Duo, Memory Stick PRO Duo of Memory Stick Micro (met de Duo Size-adapter)**

\*:

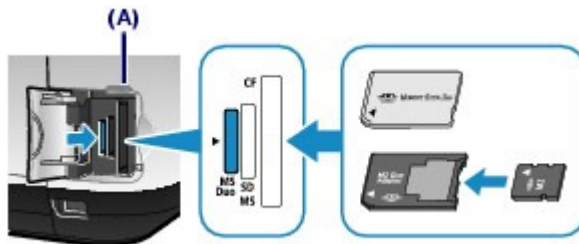

**Voor SD Secure Digital-geheugenkaart, SDHC-geheugenkaart, MultiMediaCard, MultiMediaCard Plus, miniSD-kaart \*, miniSDHC-kaart \*, microSD-kaart \*, microSDHC-kaart \*, Memory Stick, Memory Stick PRO, Memory Stick Micro (met de full-size adapter) \* of RS-MMC\*:**

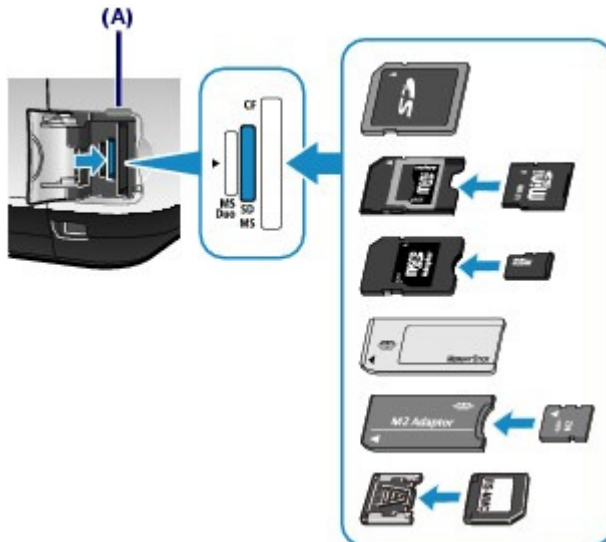

**Voor Compact Flash (CF)-kaart, Microdrive, xD-Picture Card \*, xD-Picture Card Type M \* of xD-Picture Card Type H \*:**



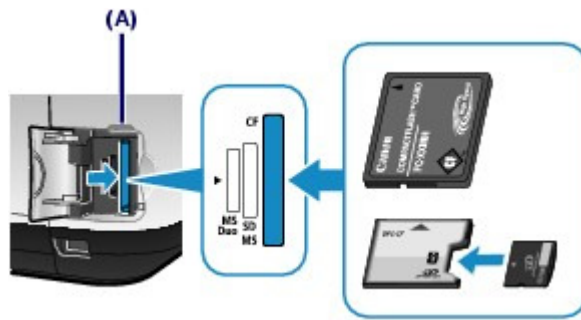

### Belangrijk

- Een gedeelte van de geheugenkaart steekt uit de kaartsleuf. Dit hoort zo. Probeer de kaart niet met kracht verder in de sleuf te duwen. Hiermee kunt u het apparaat of de geheugenkaart beschadigen.
- Controleer of u de geheugenkaart op de juiste manier in de kaartsleuf plaatst. Als u de geheugenkaart in de kaartsleuf duwt terwijl de kaart verkeerd is geplaatst, beschadigt u mogelijk de kaart en/of het apparaat.
- Plaats niet meer dan één geheugenkaart tegelijk.

## 4. Sluit het klepje van de kaartsleuf.

## ■ De geheugenkaart uit de sleuf halen

### Belangrijk

- Als u de kaartsleuf gebruikt als een geheugenkaartstation voor de computer, moet u een 'veilige verwijdering' uitvoeren op de computer voordat u de geheugenkaart uit het apparaat verwijdert.
  - Klik in Windows met de rechtermuisknop op het pictogram van de verwisselbare schijf en klik op Uitwerpen (Eject). Als Uitwerpen (Eject) niet op het scherm wordt weergegeven, controleert u of het **indicatie**lampje brandt en verwijdert u de geheugenkaart.
  - In Macintosh sleept u  (toegewezen station) naar de Prullenmand.

## 1. Open het klepje van de kaartsleuf.

## 2. Controleer of het **indicatie**lampje brandt en verwijder de geheugenkaart.

Pak de geheugenkaart vast bij het gedeelte dat uit het apparaat steekt en trek de kaart recht uit de sleuf.

### Belangrijk

- Verwijder de geheugenkaart niet wanneer het **indicatie**lampje knippert. Het **indicatie**lampje knippert wanneer het apparaat gegevens leest van of schrijft naar de geheugenkaart. Als u de geheugenkaart verwijdert of het apparaat uitschakelt terwijl het **indicatie**lampje knippert, kunnen de gegevens die zijn opgeslagen op de geheugenkaart, beschadigd raken.

## 3. Sluit het klepje van de kaartsleuf.



## Het USB-flashstation plaatsen

### ■ Het USB-flashstation plaatsen

#### Opmerking

##### Voordat u het USB-flashstation plaatst

- Als het USB-flashstation niet in de poort voor direct afdrukken van het apparaat kan worden geplaatst, moet u mogelijk een verlengsnoer gebruiken voor het USB-flashstation gebruiken. U kunt dit aanschaffen in een elektronicawinkel.
- Sommige USB-flashstations worden mogelijk niet herkend, waardoor een juiste werking met dit apparaat niet kan worden gegarandeerd.
- U kunt USB-flashstations met een beveiligingsfunctie mogelijk niet gebruiken.

### 1. Plaats het USB-flashstation in de poort voor direct afdrukken.

Zorg dat u het USB-flashstation in de juiste richting houdt voordat u dit recht in de poort voor Direct afdrukken plaatst.

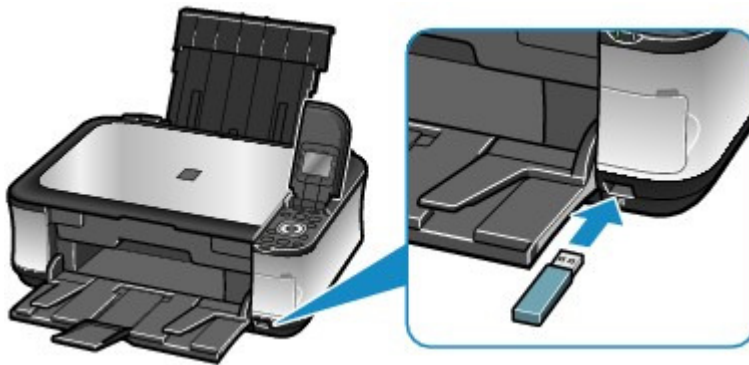

### ■ Het USB-flashstation verwijderen

### 1. Controleer of het apparaat geen gegevens leest of schrijft van/naar het USB-flashstation.

Controleer op het LCD-scherm of de lees- of schrijfbewerking is voltooid.

#### **Belangrijk**

- Verwijder het USB-flashstation niet en zet het apparaat niet uit terwijl een bewerking wordt uitgevoerd.

#### Opmerking

- Als het USB-flashstation een indicatielampje heeft, raadpleegt u de gebruiksaanwijzing van het USB-flashstation om te controleren of de lees- of schrijfbewerking op het USB-flashstation is voltooid.

### 2. Verwijder het USB-flashstation.

Pak het USB-flashstation vast en verwijder dit recht uit het apparaat.



[↑ Naar boven](#)

# Kopiëren

U kunt diverse methoden gebruiken voor kopiëren zoals vergroten/verkleinen of twee originele pagina's naar één vel papier kopiëren.

## Kopieën maken

[Instellingen wijzigen](#)

## Verschillende kopieerfuncties gebruiken



[↑ Naar boven](#)

## Kopieën maken

In dit gedeelte wordt beschreven hoe u een A4-document op gewoon papier kopieert.

Raadpleeg voor de bediening de opmerkingen en de bedieningsprocedure die op de referentiepagina worden beschreven.

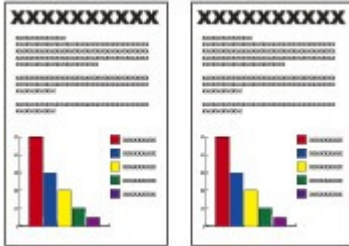

### U moet het volgende voorbereiden:

Originelen om te kopiëren. Raadpleeg [Originelen die u kunt plaatsen](#).

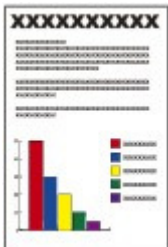

Papier om op af te drukken. Zie [Mediumtypen die u kunt gebruiken](#).

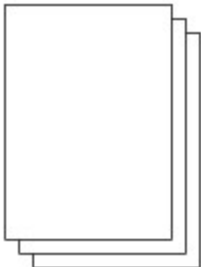

### 1. Bereid het kopiëren voor.

#### (1) Zet het apparaat aan.

Zie [Bedieningspaneel](#).

#### (2) Plaats papier.

Zie [Papier plaatsen](#).

Controleer nu of er gewoon A4-papier in de cassette is geplaatst.

### Opmerking

- Plaats gewoon papier van A4-, B5-, A5- of Letter-formaat in de cassette. Plaats andere formaten of typen papier in de achterste lade.

#### (3) Open de papieruitvoerlade voorzichtig en trek de verlenging van de uitvoerlade uit.

#### (4) Selecteer Kopiëren (Copy) in het **start**scherm en druk op **OK**.

Zie [Menu's op het startscherm selecteren](#).

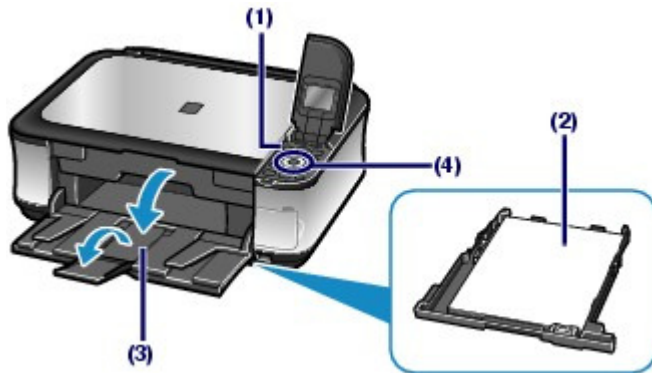

## (5) Plaats een origineel op de glasplaat.

Zie [Originelen plaatsen](#).

Plaats het origineel MET DE TE KOPIËREN ZIJDE NAAR BENEDEN en lijn het uit met de positiemarkering , zoals hieronder wordt weergegeven.

Sluit de documentklep voorzichtig.

### **Opmerking**

- Raadpleeg [Originelen die u kunt plaatsen](#) voor meer informatie over originelen die kunnen worden gekopieerd.

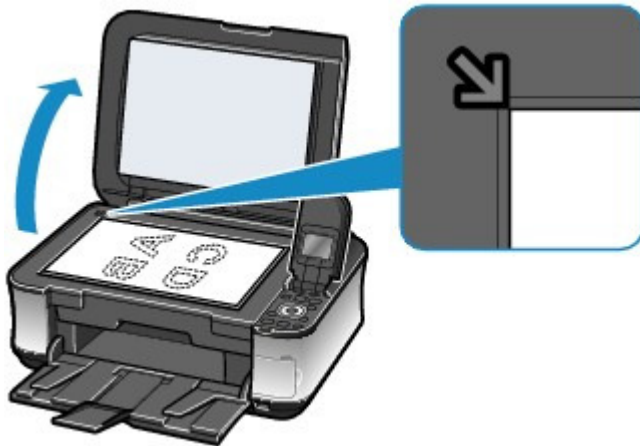

## 2. Begin met kopiëren.

### (1) Controleer het paginaformaat, het mediumtype, de vergroting en dergelijke.

In dit geval wordt gecontroleerd of 100% is geselecteerd voor Vergroting (Magnification), A4 voor Paginaformaat (Page size) en Gewoon papier (Plain paper) voor Mediumtype (Media type).

Als u de instellingen wilt wijzigen, gebruikt u het **Easy-Scroll Wheel** (de knop ▲ of ▼) (A) om het item te selecteren dat u wilt wijzigen en drukt u op de knop **OK** (B).

Zie [Instellingsitems selecteren](#) en [Instellingen wijzigen](#).

### **Opmerking**

- Als Gewoon papier (Plain paper) is geselecteerd voor Mediumtype (Media type) en A4, B5, A5 of LTR(8,5"x11") (8.5"x11"(LTR)) voor Paginaformaat (Page size), wordt Cassette weergegeven voor Papierbron (Paper source).  
Als andere papiersoorten zijn geselecteerd wordt Achterste lade (Rear tray) weergegeven.  
Controleer of het geselecteerde papier in de juiste papierbron geladen is.
- U kunt het afdrukvoorbeeld controleren door op de rechter **functieknoop (Function)** (C) te drukken om Voorbeeld (Preview) te selecteren.  
Zie de online handleiding: [Uitgebreide Handleiding](#).

- U kunt verschillende kopieerfuncties selecteren, zoals Kopie zonder marges (Borderless copy), 2 op 1 kopie (2-on-1 copy) en Kader wissen (Frame erase), door op de linker **functieknop (Function)** (D) te drukken en Speciale kopie (Special copy) te selecteren. Zie [Verschillende kopieerfuncties gebruiken](#).

(2) Druk op de knop **[+]** of **[-]** (E) om het aantal kopieën op te geven.

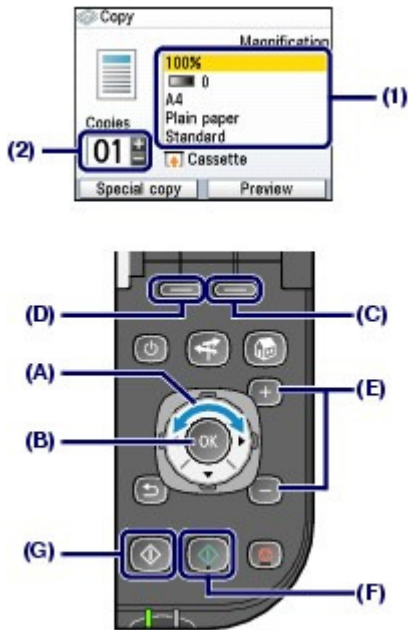

(3) Druk op de knop **Kleur (Color)** (F) als u in kleur wilt kopiëren of op de knop **Zwart (Black)** (G) als u in zwart-wit wilt kopiëren.

Het apparaat begint met kopiëren.

Verwijder de originele van de glasplaat nadat het kopiëren is voltooid.

### Belangrijk

- Open de documentklep niet en verplaats het origineel niet totdat het kopiëren is voltooid.

### Opmerking

- Druk op de knop **Stoppen** om het kopiëren te annuleren.
- Herhaal de procedures vanaf (5) in stap 1 om nog een origineel te kopiëren. U kunt het menu Kopiëren (Copy) sluiten en het **start**scherm weergeven door op de knop **HOME** te drukken.

## Instellingen wijzigen

U kunt het **Easy-Scroll Wheel** (de knop ▲ of ▼) gebruiken om afdrুকinstellingen (zoals het paginaformaat, het mediumtype of de afdrুকwaliteit) te wijzigen.

In [Instellingsitems selecteren](#) wordt uitgelegd hoe u instellingen aanbrengt.

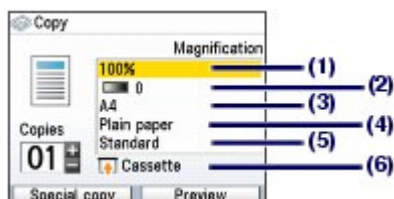

(1) Vergroting (Magnification)

Kies de methode voor verkleinen/vergroten. U kunt de schaal voor het kopiëren opgeven door een waarde in te stellen of het paginaformaat te selecteren: A4 naar A5, A4 naar B5 enzovoort. Als u het paginaformaat niet wilt vergroten/verkleinen, selecteert u 100%.

Raadpleeg voor meer informatie de online handleiding: [Uitgebreide Handleiding](#).



**(2) Intensiteit (Intensity)**

Geef de intensiteit op wanneer u de kopie donkerder/lichter wilt maken. U kunt de intensiteit ook zo instellen dat deze automatisch wordt aangepast aan het origineel.

Raadpleeg voor meer informatie de online handleiding: [Uitgebreide Handleiding](#).

**(3) Paginaformaat (Page size)**

Selecteer het paginaformaat van het papier waarop u wilt afdrukken: A4, LTR(8,5"x11") (8.5"x11"(LTR)) enzovoort.

**(4) Mediumtype (Media type)**

Selecteer het mediumtype van het papier waarmee u wilt afdrukken: Gewoon papier (Plain paper), Glossy Extra II (Plus Glossy II), enzovoort.

**Opmerking**

- Als u niet het juiste papierformaat en mediumtype selecteert, wordt het papier mogelijk vanuit de verkeerde papierbron ingevoerd of drukt het apparaat mogelijk niet af met de juiste afdrukkwaliteit.

Zie [Papierbron voor het laden van papier](#).

**(5) Afdrukkwaliteit (Print quality)**

Pas de afdrukkwaliteit aan op basis van het origineel dat u wilt kopiëren: Hoog (kwalit. prior.) (High(priority)), Standaard (Standard) enzovoort. De beschikbare instellingen voor afdrukkwaliteit zijn afhankelijk van het papier dat is geselecteerd voor Mediumtype (Media type).

**(6) Papierbron (Paper source)**

De papierbron voor het geselecteerde paginaformaat en mediumtype verschijnt op het scherm.

Als gewoon papier van A4-, B5-, A5-, of Letter-formaat is geselecteerd, wordt Cassette weergegeven.

Als andere papersoorten zijn geselecteerd wordt Achterste lade (Rear tray) weergegeven.

Controleer of het geselecteerde papier in de papierbron geladen is die op scherm is weergegeven.

Raadpleeg voor meer informatie over het instellen van de papierbron de online handleiding: [Uitgebreide Handleiding](#).

**Opmerking**

- Als 2 op 1 kopie (2-on-1 copy) of 4 op 1 kopie (4-on-1 copy) is geselecteerd, selecteert u A4 of LTR(8,5"x11") (8.5"x11"(LTR)) voor Paginaformaat (Page size).
- Als Kopie zonder marges (Borderless copy) is geselecteerd, selecteert u LTR(8,5"x11") (8.5"x11"(LTR)), A4, 10x15cm(4"x6") (4"x6"(10x15cm)) of 13x18cm(5"x7") (5"x7"(13x18cm)) voor Paginaformaat (Page size) en een andere papersoort dan Gewoon papier (Plain paper) voor Mediumtype (Media type).
- Als Kopie zonder marges (Borderless copy) is geselecteerd, kan de afbeelding aan de randen enigszins worden afgekapt omdat de gekopieerde afbeelding wordt vergroot om de hele pagina te vullen.
- De instellingen voor paginaformaat, mediumtype, afdrukkwaliteit, automatische intensiteit en dergelijke blijven behouden en deze instellingen worden weergegeven wanneer het menu Kopiëren (Copy) weer wordt geselecteerd, zelfs als het apparaat wordt uitgeschakeld en weer ingeschakeld.
- Bepaalde combinaties van items kunnen niet worden opgegeven, afhankelijk van de functie.
- Als u Snel (snelh. prior.) (Fast (speed-priority)) selecteert in combinatie met het mediumtype Gewoon papier (Plain paper) en de kwaliteit lager is dan u had verwacht, selecteert u Standaard (Standard) of Hoog (kwalit. prior.) (High (quality-priority)) en probeert u het opnieuw.



## Verschillende kopieerfuncties gebruiken

U kunt verschillende soorten kopieën maken door op de linker **functieknop (Function)** te drukken om Speciale kopie (Special copy) te selecteren onderaan op het scherm Kopiëren (Copy).

Raadpleeg voor meer informatie de online handleiding: [Uitgebreide Handleiding](#).

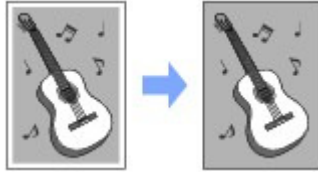

Kopie zonder marges (Borderless copy)

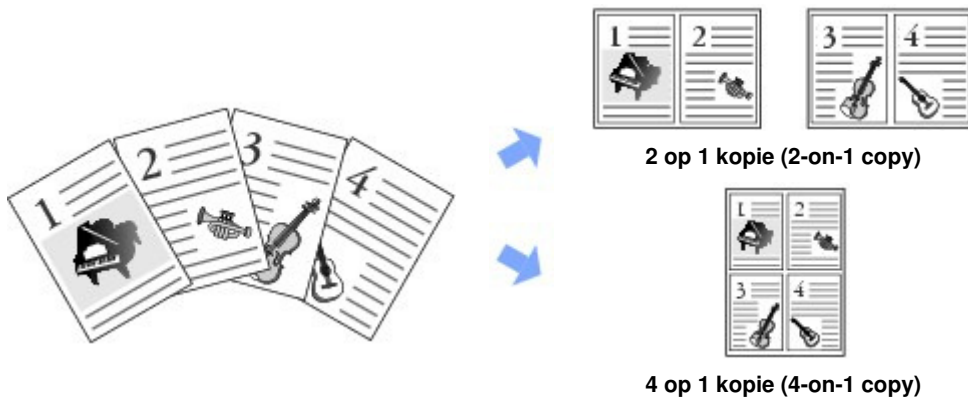

2 op 1 kopie (2-on-1 copy)

4 op 1 kopie (4-on-1 copy)

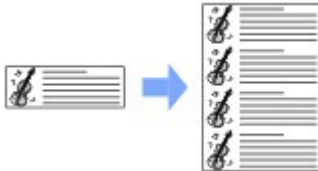

Beeldherhaling (Image repeat)

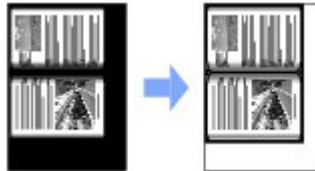

Kader wissen (Frame erase)



Bijsnijden (Trimming)



Maskeren (Masking)



# Foto's afdrukken van afgedrukte foto's

U kunt afgedrukte foto's opnieuw afdrukken met verschillende indelingen.

## Afgedrukte foto's opnieuw afdrukken

### Verschillende functies gebruiken

- [Foto's afdrukken in verschillende indelingen](#)
- [Afbeeldingen corrigeren](#)



[↑ Naar boven](#)

## Afgedrukte foto's opnieuw afdrukken

U kunt afgedrukte foto's opnieuw afdrukken.

In dit gedeelte wordt beschreven hoe u afgedrukte foto's scant en afdrukt op fotopapier van 10 x 15 cm.

### Opmerking

- Met deze functie kunt u gescande afbeeldingen niet opslaan.  
Raadpleeg [Scannen](#) voor informatie over het scannen van afbeeldingen.



### U moet het volgende voorbereiden:

Afgedrukte foto's.



Papier voor het afdrukken van foto's. Zie [Mediumtypen die u kunt gebruiken](#).



### 1. Tref voorbereidingen voor het opnieuw afdrukken van afgedrukte foto's.

**(1)** Zet het apparaat aan.

Zie [Bedieningspaneel](#).

**(2)** Plaats papier.

Zie [Papier plaatsen](#).

In dit voorbeeld plaatsen we fotopapier van 10 x 15 cm in de achterste papierlade.

**(3)** Open de papieruitvoerlade voorzichtig en trek de verlenging van de uitvoerlade uit.

**(4)** Selecteer Fotoreproductie (Easy photo reprint)  in het **start**scherm en druk op **OK**.

**(5)** Wanneer het scherm met richtlijnen wordt weergegeven, drukt u nogmaals op **OK**.

## 2. Plaats de foto's op de glasplaat om ze te scannen.

(1) Open de documentklep.

(2) Plaats de foto's **MET DE TE SCANNEN ZIJDE NAAR BENEDEN** op de glasplaat.

Zie [Originelen plaatsen](#).

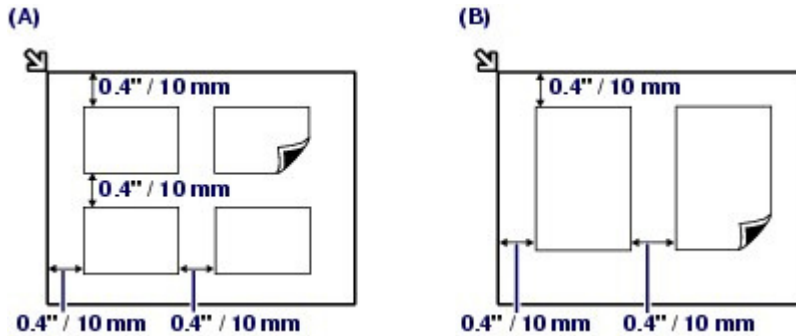

(A) Vier foto's op de glasplaat plaatsen

(B) Twee foto's op de glasplaat plaatsen

### **Opmerking**

- Plaats de foto('s) op minimaal 10 mm afstand van en in een rechte lijn met de randen van de glasplaat.
- Als u twee of meer foto's tegelijk plaatst, legt u ze op ten minste 10 mm afstand van elkaar. Als foto's dicht bij elkaar worden geplaatst, worden ze mogelijk als één afbeelding gescand.
- De functie voor het corrigeren van scheve foto's corrigeert automatisch foto's die onder een hoek van maximaal 10 graden zijn geplaatst.
- Scheve foto's met een lange zijde van 180 mm of meer kunnen niet worden gecorrigeerd.
- Als  op een voorbeeldscherm wordt weergegeven, controleert u het volgende en plaatst u de foto's nogmaals op de juiste manier om ze opnieuw te scannen.
  - De hoek van scheve foto's is niet te groot.
  - De foto's zijn niet te dicht bij de randen van de glasplaat geplaatst.
- Foto's die kleiner zijn dan ongeveer 25 vierkante mm, worden niet correct gescand.
- De onderstaande soorten foto's kunnen mogelijk niet correct worden gescand.
  - Foto's die niet rechthoekig zijn of een afwijkende vorm hebben (zoals uitgeknipte foto's)
  - Foto's die volledig wit zijn
  - Foto's met witte randen
- De randen van foto's met een rand kunnen mogelijk niet correct worden gescand. Knip foto's zo nodig bij. Zie de online handleiding: [Uitgebreide Handleiding](#).

(3) Sluit de documentklep voorzichtig en druk op **OK**.

Het apparaat begint met scannen.

### **Belangrijk**

- De foto's worden opnieuw gescand voordat het afdrukken begint. Open de documentklep niet en verplaats de foto's niet totdat het afdrukken is voltooid.

## 3. Geef het aantal exemplaren op.

(1) Selecteer **Selecteer en druk af (Select and print)**  en druk op **OK**.

### **Opmerking**

- U kunt ook andere handige afdrukfuncties dan **Selecteer en druk af (Select and print)** selecteren. Zie [Verschillende functies gebruiken](#).

- (2) Gebruik het **Easy-Scroll Wheel** (de knop ◀ of ▶) om de foto weer te geven die u wilt afdrukken.
- (3) Druk op de knop [+] of [-] om het aantal exemplaren op te geven.

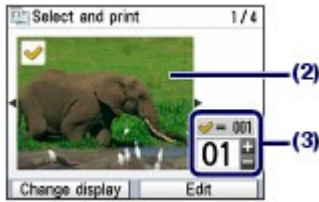

### Opmerking

- Als  wordt weergegeven naast de foto op het scherm, is de foto mogelijk niet correct gescand. Druk op de knop **Terug (Back)** en druk op de linker **functieknop (Function)** om Opn. scannen (Rescan) te selecteren. Bevestig het bericht en herhaal de procedure vanaf stap 2 om de foto opnieuw te scannen.

#### Overige opties

- Zie [De weergave wijzigen](#) om de weergave van foto's te wijzigen. (Naast Normale schermweergave (Normal screen display) kunt u ook Weergave voll. scherm (Full-screen display) en Vergrote weergave (Enlarged display) selecteren.)
- Raadpleeg [Foto's bijnijden/foto's zoeken op een bepaalde datum](#) als u foto's wilt bijnijden (Bijnijden (Trimming)).

- (4) Herhaal de stappen (2) en (3) voor elke foto waarvoor u het aantal afdrukken wilt opgeven.
- (5) Druk op de knop **OK**.

## 4. Start het afdrukken.

- (1) Controleer het paginaformaat, het mediumtype, de afdrukkwaliteit, enzovoort. In dit geval wordt gecontroleerd of 10x15cm(4"x6") (4"x6"(10x15cm)) is geselecteerd voor Paginaformaat (Page size) en het type geplaatste fotopapier is geselecteerd bij Mediumtype (Media type).

### Opmerking

- Als u de instellingen wilt wijzigen, selecteert u het item en drukt u op **OK**. Zie [Instellingen wijzigen](#).
- De instellingen voor paginaformaat, mediumtype, afdrukkwaliteit en dergelijke. blijven behouden en deze instellingen worden weergegeven wanneer het menu Fotoreproductie (Easy photo reprint) opnieuw wordt geselecteerd, zelfs als het apparaat wordt uitgeschakeld en weer ingeschakeld.

- (2) Controleer het aantal vellen dat moet worden gebruikt voor het afdrukken van de geselecteerde foto's.

### Opmerking

- U kunt foto's automatisch of handmatig corrigeren als u op de linker **functieknop (Function)** drukt om Geavanceerd (Advanced) te selecteren. Zie [Verschillende functies gebruiken](#).

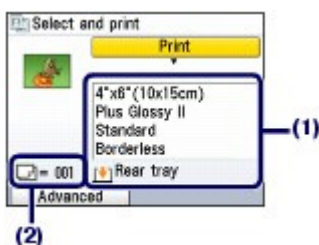

- (3) Druk op de knop **Kleur (Color)** om in kleur af te drukken of druk op de knop **Zwart (Black)** om in zwart-wit af te drukken.

Het apparaat begint af te drukken.

Verwijder de foto's van de glasplaat nadat het afdrukken is voltooid.

### **Opmerking**

---

- Druk op de knop **Stoppen** om het afdrukken te annuleren.
  - U kunt het menu Fotoreproductie (Easy photo reprint) sluiten en het **start**scherm weergeven door op de knop **HOME** te drukken nadat het afdrukken is voltooid. Bevestig het bericht en selecteer Ja (Yes) om de gescande afbeeldingsgegevens te verwijderen.
- 



 [Naar boven](#)

## Verschillende functies gebruiken

In dit gedeelte worden enkele handige functies in het menu Fotoreproductie (Easy photo reprint) geïntroduceerd.

Raadpleeg voor meer informatie de online handleiding: [Uitgebreide Handleiding](#).

### ■ Foto's afdrukken in verschillende indelingen

U kunt een indeling selecteren en foto's op een andere manier afdrukken dan met Selecteer en druk af (Select and print).



Stickerafdruk (Sticker print)



Alle foto's afdrukken (Print all photos)

### ■ Afbeeldingen corrigeren

U kunt afbeeldingen corrigeren door op de linker **functieknop (Function)** te drukken terwijl Geavanceerd (Advanced) onderaan op het scherm wordt weergegeven. U kunt afbeeldingen automatisch of handmatig corrigeren en de helderheid, het contrast of de kleurtint aanpassen of vervagingscorrectie toepassen.



Helderheid (Brightness)



Contrast





# Scannen

U kunt gescande gegevens naar de computer doorsturen en met behulp van de meegeleverde toepassing bewerken of verwerken. U kunt de gescande gegevens ook opslaan op een geheugenkaart of USB-flashstation in het apparaat.

## Gescande gegevens doorsturen naar de computer

[Het scannen voorbereiden met het bedieningspaneel](#)  
[Gescande gegevens doorsturen naar de computer](#)

## Verschillende scanfuncties gebruiken



[↑ Naar boven](#)

## Verschillende scanfuncties gebruiken

U kunt de gegevens die u met het apparaat hebt gescand, doorsturen naar een computer of opslaan op een USB-flashstation of geheugenkaart in het apparaat.

Raadpleeg voor meer informatie de online handleiding: [Uitgebreide Handleiding](#).

### ● De opslaglocatie voor de gescande gegevens selecteren

U kunt de locatie waar u de gescande gegevens wilt opslaan, selecteren als verwerkingsmethode, zoals hieronder wordt aangegeven.



USB-flashstation (USB flash drive)

Geheugenkaart (Memory card)

### ● Verschillende verwerkingsmethoden selecteren

Als u de gescande gegevens naar de computer wilt doorsturen, kunt u de verwerkingsmethode voor gescande gegevens selecteren indien een andere optie dan Automatische scan (Auto scan) is geselecteerd voor het type origineel.

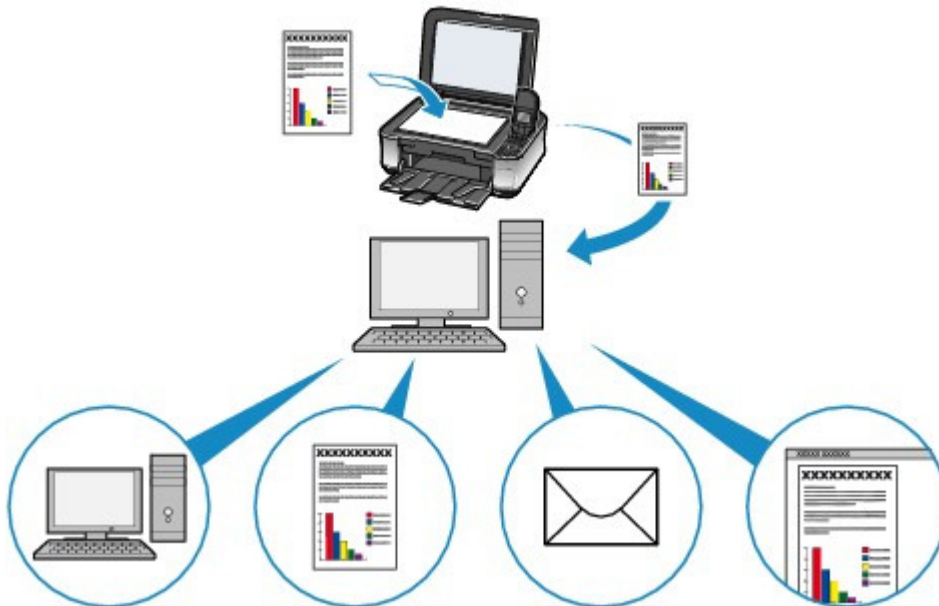

Opslaan op pc (Save to PC)

Opsl. als PDF-bestand (Save as PDF file)

Toev. aan e-mail (Attach to E-mail)

Openen met toep. (Open with application)

### Opmerking

- Opties voor scanbewerkingen kunnen worden opgegeven met MP Navigator EX. Raadpleeg voor meer informatie de online handleiding: [Uitgebreide Handleiding](#).



[↑ Naar boven](#)

# Afdrukken vanaf de computer

In dit gedeelte wordt beschreven hoe u documenten of foto's afdruckt met behulp van een computer. Met Easy-PhotoPrint EX, dat bij het apparaat is geleverd, kunt u eenvoudig foto's die u hebt gemaakt met uw digitale camera afdrukken.

## Foto's afdrukken (Easy-PhotoPrint EX)

[Diverse functies van Easy-PhotoPrint EX gebruiken](#)

## Documenten afdrukken (Windows)

## Documenten afdrukken (Macintosh)

[Voor Mac OS X v.10.5.x](#)

[Voor Mac OS X v.10.4.x of Mac OS X v.10.3.9](#)



[↑ Naar boven](#)

## Foto's afdrukken (Easy-PhotoPrint EX)

Druk afbeeldingsgegevens op uw computer af met het bij het apparaat geleverde Easy-PhotoPrint EX. In dit gedeelte worden de handelingen beschreven voor het zonder marges afdrukken van foto's op fotopapier van 10 x 15 cm.

Raadpleeg de online handleiding voor informatie over Easy-PhotoPrint EX: [Uitgebreide Handleiding](#).

### Opmerking

- De schermen in dit gedeelte hebben betrekking op het afdrukken in Windows. De bewerkingen zijn hetzelfde voor het afdrukken in Macintosh.
- Installeer Easy-PhotoPrint EX vanaf de *installatie-cd-rom (Setup CD-ROM)* als de software nog niet is geïnstalleerd of is verwijderd. Selecteer Easy-PhotoPrint EX in Aangepaste installatie (Custom Install) om Easy-PhotoPrint EX te installeren.

## 1. Bereid het afdrukken voor.

### (1) Zorg dat het apparaat is ingeschakeld.

Zie [Bedieningspaneel](#).

### (2) Plaats papier.

Zie [Papier plaatsen](#).

In dit voorbeeld plaatsen we fotopapier van 10 x 15 cm in de achterste papierlade.

### Opmerking

- Plaats gewoon papier van A4- of Letter-formaat in de cassette. Plaats overige papiersoorten en -formaten, zoals fotopapier, in de achterste lade.

### (3) Open de papieruitvoerlade voorzichtig en trek de verlenging van de uitvoerlade uit.

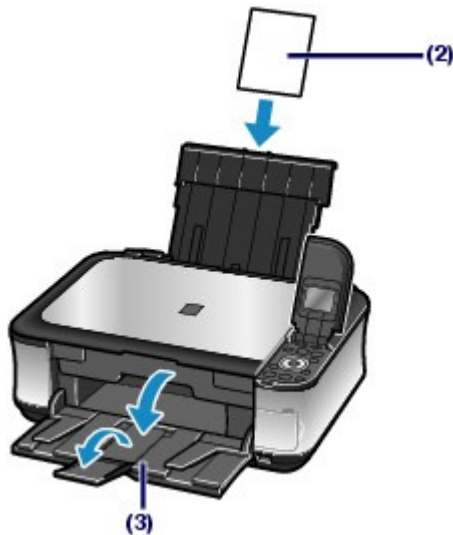

## 2. Start Easy-PhotoPrint EX en selecteer Photo Print.

### (1) Start Easy-PhotoPrint EX.



Dubbelklik op  (Easy-PhotoPrint EX) op het bureaublad.





Klik hier: [Easy-PhotoPrint EX](#)

### Macintosh



Selecteer het menu Ga (Go), Programma's (Applications), Canon Utilities, Easy-PhotoPrint EX en dubbelklik op Easy-PhotoPrint EX.

## Opmerking

### Windows

- Als u Easy-PhotoPrint EX wilt starten vanuit Solution Menu, dubbelklikt u op  (Solution Menu) op het bureaublad en klikt u op  (Foto's of albums enz. afdrucken (Print photos or albums, etc.)).  
Zie [Solution Menu](#).
- U kunt Easy-PhotoPrint EX starten via het menu Start door achtereenvolgens Alle programma's (All Programs) (of Programma's (Programs)), Canon Utilities, Easy-PhotoPrint EX en Easy-PhotoPrint EX te selecteren.

### Macintosh

- Als u Easy-PhotoPrint EX wilt starten vanuit Solution Menu, klikt u op  (Solution Menu) in het Dock en klikt u op  (Foto's of albums enz. afdrucken (Print photos or albums, etc.)).  
Zie [Solution Menu](#).

## (2) Klik op Photo Print.

## Opmerking

- U kunt Album, Kalender (Calendar), Stickers, enzovoort selecteren, naast Photo Print.  
Zie [Diverse functies van Easy-PhotoPrint EX gebruiken](#) .

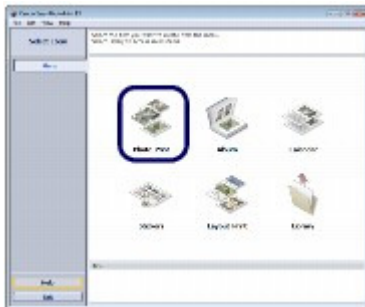



## 3. Selecteer een foto die u wilt afdrucken.

### (1) Selecteer de map waarin de afbeeldingen zijn opgeslagen.

### (2) Klik op de afbeelding die u wilt afdrucken.

Het aantal exemplaren wordt weergegeven als '1' en de afbeelding die u hebt geselecteerd, wordt weergegeven in daarvoor bestemde gedeelte (A). U kunt twee of meer afbeeldingen tegelijk selecteren.

## Opmerking

- Klik op  (pijl omhoog) om het aantal exemplaren te wijzigen als u twee of meer exemplaren wilt afdrucken.
- Klik op de afbeelding die u wilt annuleren en klik op  (Geïmporteerde afbeelding verwijderen (Delete Imported Image)) als u de selectie wilt annuleren. U kunt ook  (pijl omlaag) gebruiken om het aantal exemplaren te verlagen tot nul.
- Tevens kunt u de geselecteerde afbeeldingen nog corrigeren of verbeteren voordat u ze afdrukt.  
Zie [Diverse functies van Easy-PhotoPrint EX gebruiken](#) .

## (3) Klik op Papier selecteren (Select Paper).



#### 4. Selecteer het geplaatste papier.

- (1) Controleer of de naam van uw apparaat is geselecteerd in Printer.
- (2) Controleer of Automatisch selecteren (Automatically Select) is geselecteerd bij Papierbron (Paper Source).

#### Opmerking

- Raadpleeg voor meer informatie over andere instellingen voor Papierbron (Paper Source) de online handleiding: [Uitgebreide Handleiding](#).

#### (3) Selecteer het formaat en type van het geplaatste papier in Papierformaat (Paper Size) en Mediumtype (Media Type).

In dit voorbeeld selecteren we 10x15cm 4"x6" (4"x6" 10x15cm) bij Papierformaat (Paper Size) en het type geplaatste fotopapier bij Mediumtype (Media Type).

#### Opmerking

- Als u gewoon papier van A4- of Letter-formaat selecteert wanneer Automatisch selecteren (Automatically Select) is geselecteerd bij Papierbron (Paper Source), wordt het papier ingevoerd vanuit de cassette. Als u een ander formaat of type selecteert, zoals fotopapier, wordt het papier ingevoerd vanuit de achterste lade.

Als u het verkeerde papierformaat en mediumtype selecteert, wordt het papier mogelijk vanuit de verkeerde papierbron ingevoerd of drukt het apparaat mogelijk niet af met de juiste afdrukkwaliteit.

#### (4) Klik op Opmaak/Afdrukken (Layout/Print).

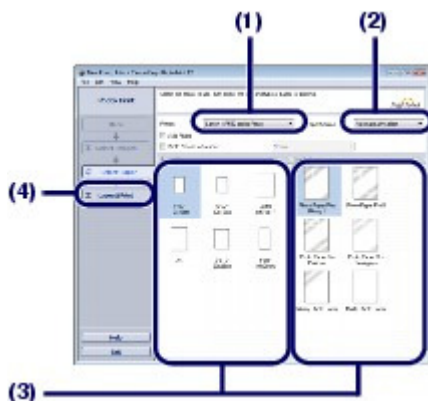

#### 5. Selecteer een opmaak en start het afdrukken.

- (1) Selecteer de opmaak van de foto.  
In dit voorbeeld selecteren we Zonder marges (volledig) (Borderless (full)).

Het afdrukvoorbeeld wordt weergegeven in de geselecteerde opmaak, zodat u het vereiste resultaat kunt

controleren.

## Opmerking

- U kunt de afdrukrichting van de foto wijzigen of foto's bijsnijden.  
Raadpleeg de online handleiding voor meer informatie over de bediening: [Uitgebreide Handleiding](#).

(2) Klik op Afdrukken (Print).



## Opmerking

### Windows

- Druk op de knop **Stop** op het apparaat of op Afdrukken annuleren (Cancel Printing) op de printerstatusmonitor als u een actieve afdruktaak wilt annuleren. Nadat een afdruktaak is geannuleerd, kunnen nog lege vellen papier worden uitgevoerd.  
Klik op Canon XXX Printer (waarbij "XXX" de naam van uw printer is) op de taakbalk om de printerstatusmonitor weer te geven.

### Macintosh

- Klik op het printerpictogram in het Dock om een lijst met actieve afdruktaken weer te geven.
- Als u een actieve afdruktaak wilt annuleren, selecteert u de betreffende opdracht in de lijst Naam (Name) en klikt u op Verwijder (Delete).  
Als u een actieve afdruktaak tijdelijk wilt annuleren, klikt u op Stel uit (Hold). Klik op Afdrukken onderbreken (Pause Printer) (of op Stop afdruktaken (Stop Jobs)) als u alle taken in de lijst tijdelijk wilt stoppen. Nadat een afdruktaak is geannuleerd, kunnen nog lege vellen papier worden uitgevoerd.



[↑ Naar boven](#)



[Inhoud](#) > [Afdrukken vanaf de computer](#) > [Foto's afdrukken \(Easy-PhotoPrint EX\)](#) > Diverse functies van Easy-PhotoPrint EX gebruiken

## ■ Diverse functies van Easy-PhotoPrint EX gebruiken

In dit gedeelte maakt u kennis met een paar handige functies van Easy-PhotoPrint EX. Raadpleeg voor meer informatie de online handleiding: [Uitgebreide Handleiding](#).

### ● Uw eigen afdrukken maken

U kunt een album of kalender maken met uw eigen foto's.



Album



Kalender (Calendar)



Stickers



Opmaak afdrukken (Layout Print)

### ● Afbeeldingen corrigeren

U kunt Correctie rode ogen (Red-Eye Correction), Gezicht scherper maken (Face Sharpener), Gezicht digitaal effenen (Digital Face Smoothing), Helderheid (Brightness), Contrast en dergelijke gebruiken om afbeeldingen automatisch of handmatig aan te passen, te corrigeren of te verbeteren.

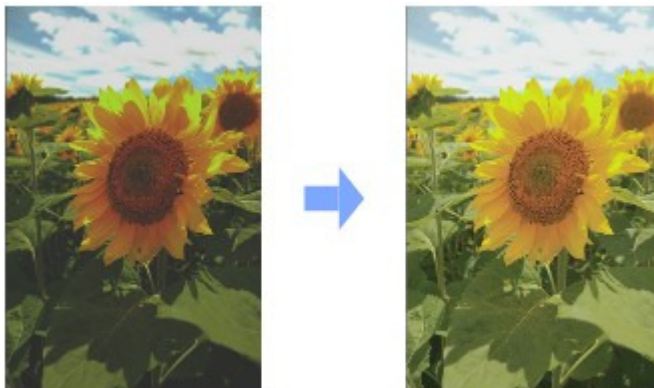

Helderheid (Brightness)



## Documenten afdrukken (Windows)

In dit gedeelte wordt beschreven hoe u een A4-document op gewoon papier kunt afdrukken. Raadpleeg voor meer informatie de online handleiding: [Uitgebreide Handleiding](#).

### Opmerking

- De bewerkingen kunnen variëren, afhankelijk van uw toepassing. Raadpleeg de instructiehandleiding van uw toepassing voor meer informatie over de bewerkingen.
- De schermen in dit gedeelte hebben betrekking op het afdrukken in het besturingssysteem Windows Vista Ultimate Edition (hierna 'Windows Vista' genoemd).

### 1. Zorg dat het apparaat is ingeschakeld.

Zie [Bedieningspaneel](#).

### 2. Plaats papier.

Zie [Papier plaatsen](#).

Controleer nu of er gewoon A4-papier in de cassette is geplaatst.

### Opmerking

- Plaats gewoon papier van A4-, B5-, A5- of Letter-formaat in de cassette en overige soorten en formaten papier, zoals fotopapier, in de achterste lade.

### 3. Open de papieruitvoerlande voorzichtig en trek de verlenging van de uitvoerlande uit.

### 4. Maak (of open) een document met behulp van een geschikte softwaretoepassing.

### 5. Open het eigenschappenvenster van het printerstuurprogramma.

**(1)** Selecteer Afdrukken (Print) in het menu Bestand (File) of op de werkbalk van de toepassing.

Het dialoogvenster Afdrukken (Print) wordt weergegeven.

**(2)** Controleer of de naam van uw apparaat is geselecteerd.

### Opmerking

- Selecteer de naam van uw apparaat als een andere apparaatnaam is geselecteerd.

**(3)** Klik op Voorkeuren (Preferences) (of Eigenschappen (Properties)).

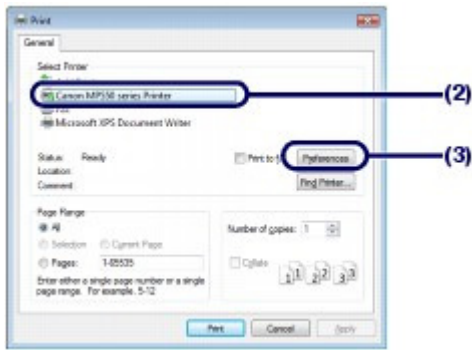

## 6. Geef de vereiste afdrুকinstellingen op.

- (1) Selecteer Zakelijk document (Business Document) in Veelgebruikte instellingen (Commonly Used Settings).

### Opmerking

- Als een afdrুকobject zoals Zakelijk document (Business Document) of Foto afdrucken (Photo Printing) is geselecteerd in Veelgebruikte instellingen (Commonly Used Settings), worden de items in Extra functies (Additional Features) automatisch geselecteerd. De toepasselijke instellingen voor het afdrুকobject (zoals het mediumtype en de afdrুকwaliteit) worden ook weergegeven.
- Als u twee of meer exemplaren opgeeft in Aantal (Copies), wordt het selectievakje Sorteren (Collate) ingeschakeld.

- (2) Controleer de weergegeven instellingen.

Controleer nu of Gewoon papier (Plain Paper) is geselecteerd in Mediumtype (Media Type), Standaard (Standard) is geselecteerd in Afdrুকwaliteit (Print Quality), of A4 is geselecteerd in Papierformaat printer (Printer Paper Size), en of Automatisch selecteren (Automatically Select) is geselecteerd in Papierbron (Paper Source).

### Opmerking

- De instellingen kunnen worden gewijzigd.  
U moet nadat u Papierformaat printer (Printer Paper Size) hebt gewijzigd, wel controleren of de instelling voor Paginaformaat (Page Size) op het tabblad Pagina-instelling (Page Setup) overeenkomt met de instelling in de toepassing.  
Raadpleeg voor meer informatie de online handleiding: [Uitgebreide Handleiding](#).
- Als u gewoon papier van A4-, B5-, A5- of Letter-formaat selecteert wanneer Automatisch selecteren (Automatically Select) is geselecteerd bij Papierbron (Paper Source), wordt het papier ingevoerd vanuit de cassette. Als u een ander formaat of type selecteert, zoals fotopapier, wordt het papier ingevoerd vanuit de achterste lade.  
Als u het verkeerde papierformaat en mediumtype selecteert, wordt het papier mogelijk vanuit de verkeerde papierbron ingevoerd of drukt het apparaat mogelijk niet af met de juiste afdrুকwaliteit.

- (3) Klik op OK.

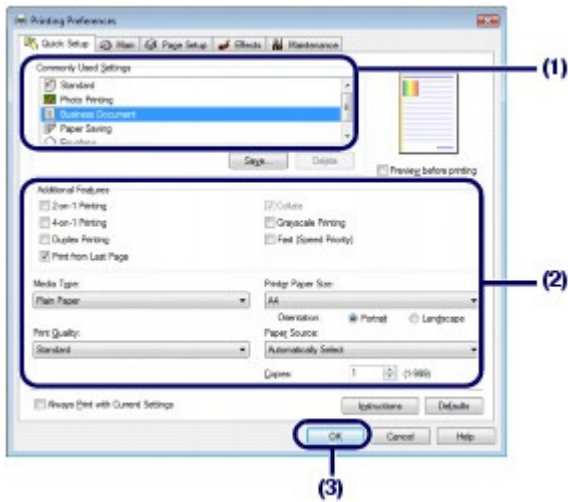

### Opmerking

- Voor meer informatie over de functies van het printerstuurprogramma klikt u op Help of Instructies (Instructions) om de online Help of de online handleiding weer te geven: *Uitgebreide Handleiding*. De knop Instructies (Instructions) wordt alleen weergegeven op de tabbladen Snel instellen (Quick Setup), Afdruk (Main) en Onderhoud (Maintenance) wanneer de online handleiding op uw computer is geïnstalleerd.
- U kunt de gewijzigde instellingen een naam geven en deze toevoegen aan Veelgebruikte instellingen (Commonly Used Settings). Raadpleeg voor meer informatie de online handleiding: [Uitgebreide Handleiding](#).
- Als het selectievakje Altijd afdrukken met huidige instellingen (Always Print with Current Settings) is ingeschakeld, worden de huidige instellingen toegepast vanaf de volgende afdruktaak. Sommige toepassingen beschikken niet over deze functie.
- Schakel het selectievakje Afdrukvoorbeeld (Preview before printing) in als u het voorbeeld wilt bekijken en de afdrukresultaten wilt controleren. Sommige toepassingen beschikken niet over een afdrukvoorbeeldfunctie.
- U kunt gedetailleerde afdrukinstellingen opgeven op het tabblad Afdruk (Main) of Pagina-instelling (Page Setup). Raadpleeg voor meer informatie de online handleiding: [Uitgebreide Handleiding](#).

## 7. Start het afdrukken.

Klik op Afdrukken (Print) (of OK) om het afdrukken te starten.

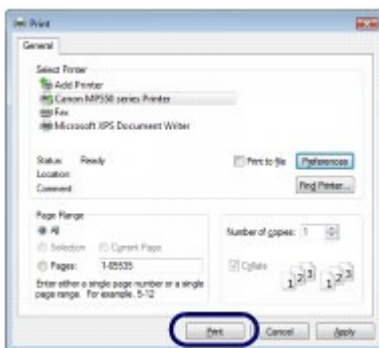

### Opmerking

- Druk op de knop **Stop** op het apparaat of op Afdrukken annuleren (Cancel Printing) op de printerstatusmonitor als u een actieve afdruktaak wilt annuleren. Nadat een afdruktaak is geannuleerd, kunnen nog lege vellen papier worden uitgevoerd. Klik op Canon XXX Printer (waarbij "XXX" de naam van uw printer is) op de taakbalk om de printerstatusmonitor weer te geven.
- Als evenwijdige lijnen niet correct worden afgedrukt of als u niet tevreden bent over de afdrukresultaten, moet u de positie van de printkop aanpassen. Zie [De printkop uitlijnen](#).



[↑ Naar boven](#)

## Documenten afdrukken (Macintosh)

In dit gedeelte wordt beschreven hoe u een A4-document op gewoon papier kunt afdrukken. Raadpleeg voor meer informatie de online handleiding: [Uitgebreide Handleiding](#).

### Opmerking

- De bewerkingen kunnen variëren, afhankelijk van uw toepassing. Raadpleeg de instructiehandleiding van uw toepassing voor meer informatie over de bewerkingen.

## ■ Voor Mac OS X v.10.5.x

### 1. Zorg dat het apparaat is ingeschakeld.

Zie [Bedieningspaneel](#).

### 2. Plaats papier.

Zie [Papier plaatsen](#).

Controleer nu of er gewoon A4-papier in de cassette is geplaatst.

### Opmerking

- Plaats gewoon papier van A4-, B5-, A5- of Letter-formaat in de cassette en overige soorten en formaten papier, zoals fotopapier, in de achterste lade.

### 3. Open de papieruitvoerlade voorzichtig en trek de verlenging van de uitvoerlade uit.

### 4. Maak (of open) een document met behulp van een geschikte softwaretoepassing.

### 5. Open het dialoogvenster Druk af (Print).

Selecteer Druk af (Print) in het menu Archief (File) van de toepassing.

Het dialoogvenster Afdrukken (Print) wordt weergegeven.

### Opmerking

- Klik op  (pijl omlaag) als het onderstaande dialoogvenster wordt weergegeven.

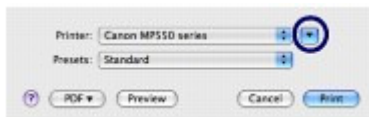

### 6. Geef de vereiste afdrুকinstellingen op.

(1) Controleer of de naam van uw apparaat is geselecteerd in Printer.

- (2) Selecteer het paginaformaat van het geplaatste papier in Papierformaat (Paper Size).

Hier selecteert u A4.

- (3) Selecteer Kwaliteit en media (Quality & Media) in het pop-upmenu.

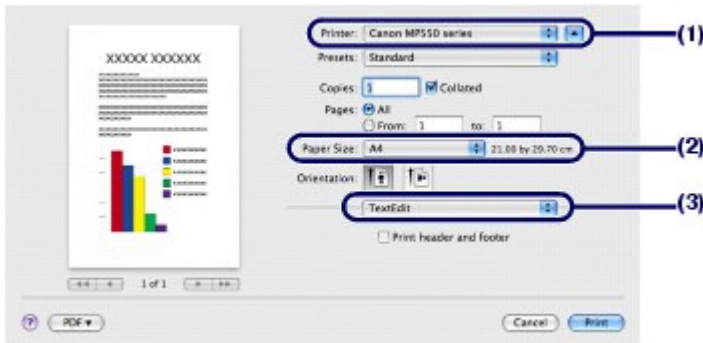

- (4) Selecteer het mediumtype van het papier waarop u wilt afdrucken bij Mediumtype (Media Type).

Hier selecteert u Gewoon papier (Plain Paper).

### Opmerking

- Als u gewoon papier van A4-, B5-, A5- of Letter-formaat selecteert wanneer Automatisch selecteren (Automatically Select) is geselecteerd bij Papierbron (Paper Source), wordt het papier ingevoerd vanuit de cassette. Als u een ander formaat of type selecteert, zoals fotopapier, wordt het papier ingevoerd vanuit de achterste lade. Als u het verkeerde papierformaat en mediumtype selecteert, wordt het papier mogelijk vanuit de verkeerde papierbron ingevoerd of drukt het apparaat mogelijk niet af met de juiste afdrukkwaliteit.

- (5) Controleer of Automatisch selecteren (Automatically Select) is geselecteerd bij Papierbron (Paper Source).

### Opmerking

- Raadpleeg voor meer informatie over andere instellingen voor Papierbron (Paper Source) de online handleiding: [Uitgebreide Handleiding](#).

- (6) Selecteer de afdrukkwaliteit in Afdrukkwaliteit (Print Quality).

Hier selecteert u Standaard (Standard).

### Opmerking

- Raadpleeg de online handleiding voor meer informatie over de afdrukkwaliteit: [Uitgebreide Handleiding](#).

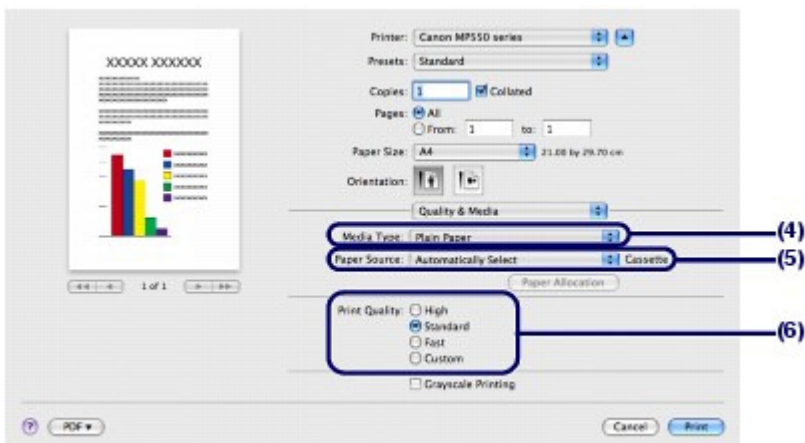

### Opmerking

---

- Voor meer informatie over de functies van het printerstuurprogramma klikt u op  (Vraag) op het scherm Kwaliteit en media (Quality & Media), Kleuropties (Color Options), Afdrukken zonder marges (Borderless Printing) of Marge (Margin).
  - Het voorbeeld wordt links van het dialoogvenster weergegeven, zodat u het afdrukresultaat kunt controleren. Sommige toepassingen beschikken niet over een afdrukvoorbeeldfunctie.
- 

## 7. Start het afdrukken.

Klik op Druk af (Print) om het afdrukken te starten.

### Opmerking

---

- Klik op het printerpictogram in het Dock om een lijst met actieve afdruktaken weer te geven.
  - Als u een actieve afdruktaak wilt annuleren, selecteert u de betreffende opdracht in de lijst Naam (Name) en klikt u op Verwijder (Delete). Als u een actieve afdruktaak tijdelijk wilt annuleren, klikt u op Stel uit (Hold). Klik op Afdrukken onderbreken (Pause Printer) als u alle taken in de lijst tijdelijk wilt stoppen. Nadat een afdruktaak is geannuleerd, kunnen nog lege vellen papier worden uitgevoerd.
  - Als evenwijdige lijnen niet correct worden afgedrukt of als u niet tevreden bent over de afdrukresultaten, moet u de positie van de printkop aanpassen.  
Zie [De printkop uitlijnen](#).
- 

## ■ Voor Mac OS X v.10.4.x of Mac OS X v.10.3.9

### Opmerking

---

- De schermen in dit gedeelte hebben betrekking op het afdrukken in Mac OS X v.10.4.x.
- 

## 1. Zorg dat het apparaat is ingeschakeld.

Zie [Bedieningspaneel](#).

## 2. Plaats papier.

Zie [Papier plaatsen](#).

Controleer nu of er gewoon A4-papier in de cassette is geplaatst.

### Opmerking

---

- Plaats gewoon papier van A4-, B5-, A5- of Letter-formaat in de cassette en overige soorten en formaten papier, zoals fotopapier, in de achterste lade.
- 

## 3. Open de papieruitvoerlande voorzichtig en trek de verlenging van de uitvoerlande uit.

## 4. Maak (of open) een document met behulp van een geschikte softwaretoepassing.

## 5. Geef het paginaformaat op.

- (1) Selecteer Pagina-instelling (Page Setup) in het menu Archief (File) van de toepassing.



Het dialoogvenster Pagina-instelling (Page Setup) wordt weergegeven.

- (2) Controleer of de naam van uw apparaat is geselecteerd in Stel in voor (Format for).
- (3) Selecteer het paginaformaat van het papier bij Papierformaat (Paper Size).  
Hier selecteert u A4.
- (4) Klik op OK.

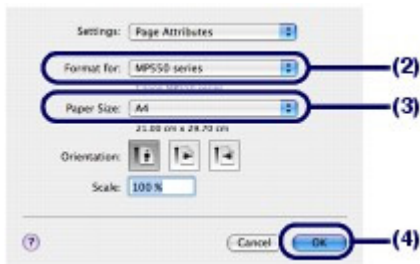

## 6. Geef de vereiste afdrুকinstellingen op.

- (1) Selecteer Druk af (Print) in het menu Archief (File) van de toepassing.  
Het dialoogvenster Afdrucken (Print) wordt weergegeven.
- (2) Controleer of de naam van uw apparaat is geselecteerd in Printer.
- (3) Selecteer Kwaliteit en media (Quality & Media) in het pop-upmenu.
- (4) Selecteer het mediumtype van het geplaatste papier in Mediumtype (Media Type).  
Hier selecteert u Gewoon papier (Plain Paper).

### Opmerking

- Als u gewoon papier van A4-, B5-, A5- of Letter-formaat selecteert wanneer Automatisch selecteren (Automatically Select) is geselecteerd bij Papierbron (Paper Source), wordt het papier ingevoerd vanuit de cassette. Als u een ander formaat of type selecteert, zoals fotopapier, wordt het papier ingevoerd vanuit de achterste lade.  
Als u het verkeerde papierformaat en mediumtype selecteert, wordt het papier mogelijk vanuit de verkeerde papierbron ingevoerd of drukt het apparaat mogelijk niet af met de juiste afdrুকkwaliteit.

- (5) Controleer of Automatisch selecteren (Automatically Select) is geselecteerd bij Papierbron (Paper Source).

### Opmerking

- Raadpleeg voor meer informatie over andere instellingen voor Papierbron (Paper Source) de online handleiding: [Uitgebreide Handleiding](#).

- (6) Selecteer de afdrুকkwaliteit in Afdrুকkwaliteit (Print Quality).  
Hier selecteert u Standaard (Standard).

### Opmerking

- Raadpleeg de online handleiding voor meer informatie over de afdrুকkwaliteit: [Uitgebreide Handleiding](#).



## Opmerking

- Voor meer informatie over de functies van het printerstuurprogramma klikt u op  (Vraag) op het scherm Kwaliteit en media (Quality & Media), Kleuropties (Color Options), Speciale effecten (Special Effects), Afdrukken zonder marges (Borderless Printing) of Marge (Margin).
- Klik op Voorbeeld (Preview) om het voorbeeld weer te geven en het afdrukresultaat te controleren. Sommige toepassingen beschikken niet over een afdrukvoorbeeldfunctie.

## 7. Start het afdrukken.

Klik op Druk af (Print) om het afdrukken te starten.

## Opmerking

- Klik op het printerpictogram in het Dock om een lijst met actieve afdruktaken weer te geven.
- Als u een actieve afdruktaak wilt annuleren, selecteert u de betreffende opdracht in de lijst Naam (Name) en klikt u op Verwijder (Delete). Als u een actieve afdruktaak tijdelijk wilt annuleren, klikt u op Stel uit (Hold). Klik op Stop afdruktaken (Stop Jobs) als u alle afdruktaken in de lijst tijdelijk wilt stoppen. Nadat een afdruktaak is geannuleerd, kunnen nog lege vellen papier worden uitgevoerd.
- Als evenwijdige lijnen niet correct worden afgedrukt of als u niet tevreden bent over de afdrukresultaten, moet u de positie van de printkop aanpassen. Zie [De printkop uitlijnen](#).



 [Naar boven](#)

# Overige functies

In dit gedeelte wordt beschreven hoe u sjabloonformulieren zoals gelinieerd papier afdrukt, welke instellingsitems voor het apparaat beschikbaar zijn en hoe u rechtstreeks afdrukt vanaf een digitale camera of mobiele telefoon.

In dit gedeelte maakt u ook kennis met nuttige softwaretoepassingen die u kunt gebruiken met uw apparaat.

## Sjabloonformulieren zoals gelinieerd papier afdrukken

[Verschillende sjabloonformulieren afdrukken](#)

## Foto's rechtstreeks afdrukken vanaf een digitale camera of mobiele telefoon

[Foto's rechtstreeks afdrukken vanaf een PictBridge-compatible apparaat](#)

[Foto's afdrukken vanaf een draadloos communicatieapparaat](#)

## Apparaatinstellingen

## Nuttige softwaretoepassingen

[Solution Menu](#)

[My Printer](#)

[Easy-WebPrint EX](#)



[↑ Naar boven](#)

## Sjabloonformulieren zoals gelinieerd papier afdrukken

In dit gedeelte wordt beschreven hoe u sjabloonformulieren selecteert en afdrukt.

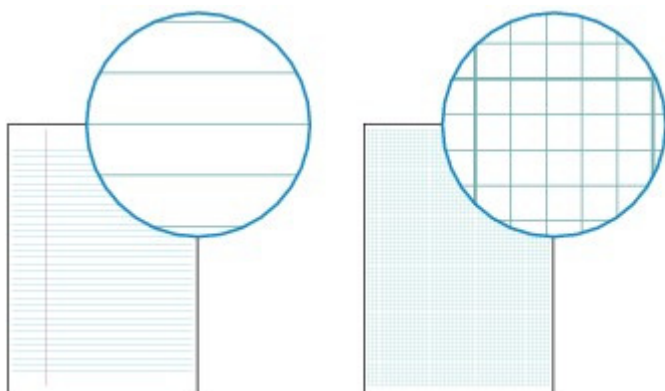

### U moet het volgende voorbereiden:

Gewoon papier van A4-, B5- of Letter-formaat. Zie [Mediumtypen die u kunt gebruiken](#) .

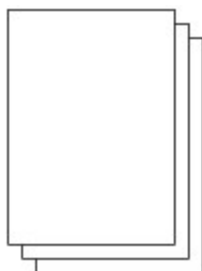

### 1. Bereid het afdrukken voor.

**(1)** Zet het apparaat aan.

Zie [Bedieningspaneel](#).

**(2)** Zorg dat papier van A4-, B5- of Letter-formaat in de cassette is geplaatst.

Zie [Papier plaatsen in de cassette](#) .

**(3)** Open de papieruitvoerlade voorzichtig en trek de verlenging van de uitvoerlade uit.

### 2. Selecteer een sjabloonformulier.

**(1)** Selecteer Instellingen (Settings)  in het **start**scherm en druk op **OK**.

**(2)** Selecteer Sjabloonafdruk (Template print)  en druk op **OK**.

**(3)** Gebruik het **Easy-Scroll Wheel** (de knop ◀ of ▶) om het sjabloonformulier te selecteren dat u wilt afdrukken en druk op **OK**.

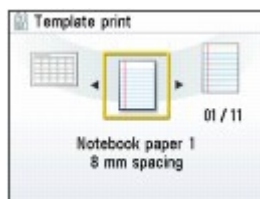

### **Opmerking**

- Zie [Verschillende sjabloonformulieren afdrukken](#) voor meer informatie over de beschikbare sjabloonformulieren.

## 3. Start het afdrukken.

### (1) Bevestig het paginaformaat.

Als u de instelling wilt wijzigen, gebruikt u het **Easy-Scroll Wheel** (de knop ▲ of ▼) om het item te selecteren dat u wilt wijzigen en drukt u op de knop **OK**.

### **Opmerking**

- U kunt alleen A4, B5 of LTR(8,5"x11") (8.5"x11"(LTR)) selecteren voor Paginaformaat (Page size). B5 is mogelijk niet beschikbaar, afhankelijk van de geselecteerde sjabloon. Het mediumtype is beperkt tot Gewoon papier (Plain paper) en kan niet worden gewijzigd.

### (2) Druk op de knop [+ ] of [- ] om het aantal exemplaren op te geven.

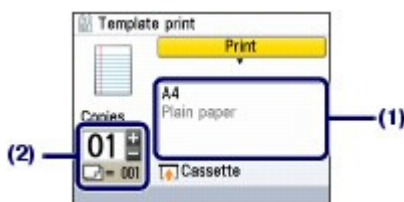

### (3) Druk op de knop **Kleur (Color)** of de knop **Zwart (Black)**.

Het apparaat begint af te drukken.

## ■ Verschillende sjabloonformulieren afdrukken

U kunt de volgende sjablonen afdrukken met Sjabloonafdruk (Template print).

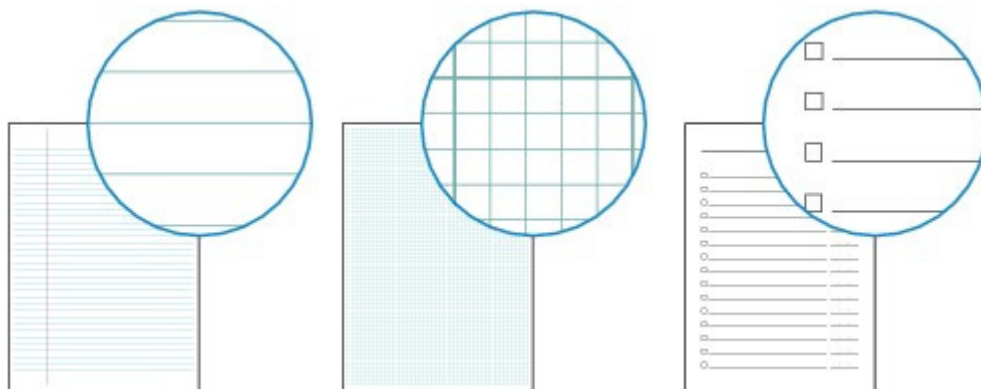

- Gelinieerd papier 1 (Notebook paper 1)  
8-mm spatiering (8 mm spacing)
- Gelinieerd papier 2 (Notebook paper 2)  
7-mm spatiering (7 mm spacing)
- Gelinieerd papier 3 (Notebook paper 3)
- Grafiekpapier 1 (Graph paper 1)  
Grafiek 5 mm (Graph 5 mm)
- Grafiekpapier 2 (Graph paper 2)  
Grafiek 3 mm (Graph 3 mm)
- Controlelijst (Checklist)  
Lijst met selectievakjes (List with checkboxes)

paper 3)  
6-mm spatiering (6 mm  
spacing)



- Muziekpapier 1 (Staff paper 1)  
Muziekpapier met 10 notenbalken (Staff paper 10 staves)

- Muziekpapier 2 (Staff paper 2)  
Muziekpapier met 12 notenbalken (Staff paper 12 staves)

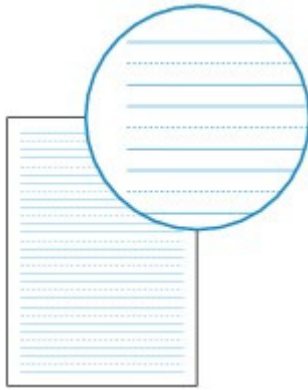

- Handschriftpapier (Handwriting paper)  
Rijen van drie lijnen (Rows of three lines)

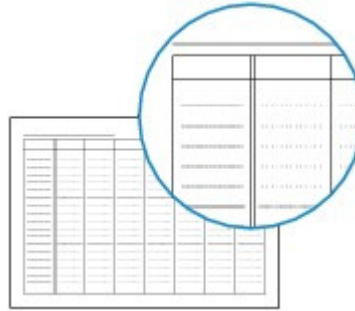

- Weekschema (Weekly schedule)  
Verticaal type (Vertical type)

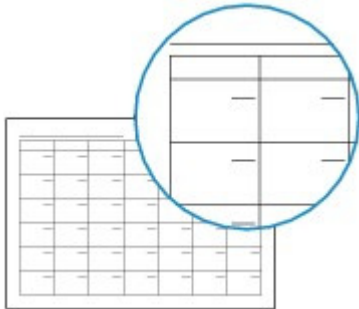

- Maandschema (Monthly schedule)  
Agendatype (Calendar type)



[↑ Naar boven](#)

## Foto's rechtstreeks afdrukken vanaf een digitale camera of mobiele telefoon

### ■ Foto's rechtstreeks afdrukken vanaf een PictBridge-compatibel apparaat

U kunt een PictBridge-compatibel apparaat op dit apparaat aansluiten met een USB-kabel die is aanbevolen door de fabrikant van het apparaat en opgeslagen foto's rechtstreeks afdrukken.

Voor meer informatie over het afdrukken van opgeslagen foto's via de aansluiting op het PictBridge-compatibele apparaat raadpleegt u de online handleiding: [Uitgebreide Handleiding](#).

Raadpleeg de instructiehandleiding die bij het apparaat is geleverd voor meer informatie over de afdrুকinstellingen op het PictBridge-compatibele apparaat.

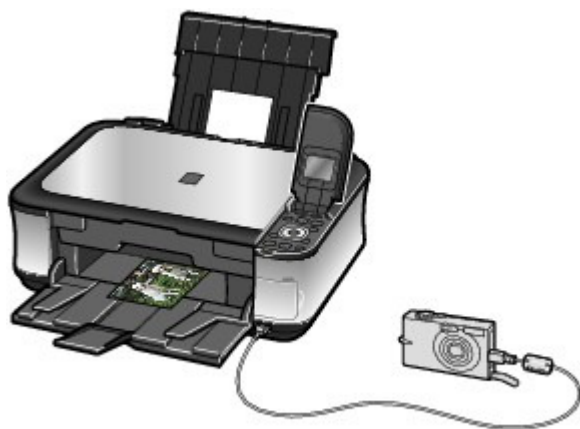

### Apparaten die u kunt aansluiten:

Elk PictBridge-compatibel apparaat kan op dit apparaat worden aangesloten. De fabrikant en het model zijn niet van belang, zolang het compatibel is met de PictBridge-standaard.

#### Opmerking

- PictBridge is de standaard voor het rechtstreeks afdrukken van uw foto's zonder daarbij een computer te gebruiken. U kunt bijvoorbeeld een digitale camera, camcorder of mobiele telefoon met camera aansluiten.



(PictBridge) Apparaten die compatibel zijn met PictBridge, kunt u herkennen aan deze markering.

### Indeling afdrুকbare beeldgegevens:

Dit apparaat accepteert PNG-bestanden en afbeeldingen\* die zijn gemaakt met een digitale camera die voldoet aan het Design rule for Camera File system.

\* Compatibel met Exif 2.2/2.21

#### Opmerking

- Wanneer u afdrুক vanaf een PictBridge-compatibel apparaat, stelt u de afdrুকwaliteit in met het bedieningspaneel op de printer. U kunt de afdrুকwaliteit niet instellen op het PictBridge-compatibele apparaat.

### ■ Foto's afdrukken vanaf een draadloos communicatieapparaat

Als de optionele Bluetooth-eenheid BU-30 is aangesloten op het apparaat, kunt u afbeeldingsgegevens

ook via draadloze communicatie afdrukken vanaf Bluetooth-compatibele mobiele telefoons of computers.

Raadpleeg de online handleiding voor meer informatie over de bediening: [Uitgebreide Handleiding](#).



[↑ Naar boven](#)



## Apparaatinstellingen

In dit gedeelte worden de items beschreven die u kunt instellen of wijzigen bij Apparaatinstellingen (Device settings) in het menu Instellingen (Settings). Raadpleeg voor meer informatie over het instellen of wijzigen van opties de online handleiding: [Uitgebreide Handleiding](#).

### ● Invoerinst. normaal papier (Plain paper feed settings)

Hiermee selecteert u de papierbron (achterste lade of cassette) waarin u gewoon papier plaatst. Het apparaat voert gewoon papier standaard in vanuit de cassette. Gebruik deze instelling om de papierbron voor gewoon papier te wijzigen in de achterste lade.

### ● Afdrukinstellingen (Print settings)

#### Papierschuring voorkomen (Prevent paper abrasion)

Gebruik deze instelling alleen als er vlekken op het afdrukoppervlak ontstaan.

#### Uitbr. kopiehoeveelheid (Extended copy amount)

Met deze instelling selecteert u het gedeelte van de afbeelding dat buiten het papier valt als u afdrukt zonder marges.

#### Inst. autom. fotocorrectie (Auto Photo Fix setting)

Hiermee selecteert u of voorrang wordt gegeven aan het afdrukken van Exif-gegevens op een foto wanneer Auto. fotocorr. AAN (Auto photo fix ON) is geselecteerd.

### ● Geavanceerde instellingen (Advanced settings)

#### Datumweergave (Date display)

Hiermee selecteert u de notatie van de datum die wordt afgedrukt of weergegeven op het scherm.

#### Lees-/schrijfkenmerk (Read/write attribute)

Hiermee selecteert u of de kaartsleuf van het apparaat kan worden gebruikt als het geheugenkaartstation van een computer.

#### Stille modus (Quiet mode)

Hiermee wordt deze functie ingeschakeld als u het geluid van het apparaat wilt verminderen zoals bij het 's nachts afdrukken (tijdens het kopiëren, afdrukken vanaf de geheugenkaart, afdrukken vanaf een PictBridge-compatibel apparaat, afdrukken via draadloze communicatie enzovoort).

#### Inst. handleidingweergave (Guide display settings)

Hiermee wijzigt u het tijdsinterval voordat de handleidingweergave, zoals Set. Wijzign (Change set.) en Kopiëren (Copy), bovenaan op het LCD-scherm wordt weergegeven. U kunt de handleidingweergave ook verbergen.

#### Toetsherhaling (Key repeat)

Hiermee wordt deze functie ingeschakeld om cijfers snel te verhogen of te verlagen door de knop ingedrukt te houden wanneer u cijfers invoert. Als deze instelling is uitgeschakeld, is het ingedrukt houden van deze knop gelijk aan eenmaal drukken op de knop.

## ● Inst. afdrkn mobiele tel. (Mobile phone print setting)

Hiermee kunt u het papier of de afbeeldingscorrectie opgeven wanneer u afdrukt via een draadloos communicatieapparaat. Deze instelling wordt alleen weergegeven als de optionele Bluetooth-eenheid is aangesloten op het apparaat.

## ● Bluetooth-instellingen (Bluetooth settings)

Hiermee worden de Bluetooth-instellingen gewijzigd, zoals apparaatnaam of wachtwoord. Deze instelling wordt alleen weergegeven als de optionele Bluetooth-eenheid is aangesloten op het apparaat.

## ● PictBridge-afdrukinst. (PictBridge print settings)

Hiermee kunt u het papier, de afdrukkwaliteit, enzovoort opgeven wanneer u afdrukt via PictBridge-compatibel apparaat.

## ● Taal kiezen (Language selection)

Hiermee wijzigt u de taal voor berichten en menu's op het LCD-scherm.

## ● Instelling herstellen (Reset setting)

Hiermee herstelt u de standaardinstellingen van het apparaat. (De waarden die zijn ingesteld voor de printkopuitlijning, de instellingen voor Lees-/schrijfkenmerk (Read/write attribute) en de taal die is ingesteld via Taal kiezen (Language selection) worden echter niet hersteld.)



[↑ Naar boven](#)

## Nuttige softwaretoepassingen

Het apparaat kan worden gebruikt met nuttige softwaretoepassingen zoals Solution Menu, My Printer en Easy-WebPrint EX.

### ■ Solution Menu

Met Solution Menu kunt u de softwaretoepassingen openen die met het apparaat zijn meegeleverd, of de bedieningsinstructies weergeven.



Dubbelklik op  (Solution Menu) op het bureaublad.



Klik hier: [Solution Menu](#)



Klik op  (Solution Menu) in het Dock.

\* De onderstaande schermen zijn voor Windows Vista.



Klik op de knop van een functie om deze te gebruiken.



Klik na het starten van Solution Menu op de knop op de titelbalk om het vensterformaat te verkleinen.

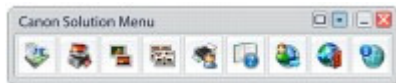

### Opmerking

- Installeer Solution Menu vanaf de *installatie-cd-rom (Setup CD-ROM)* als de software nog niet is geïnstalleerd of is verwijderd. Als u Solution Menu wilt installeren, selecteert u Solution Menu in Aangepaste installatie (Custom Install).
- De knoppen die worden weergegeven op het scherm kunnen verschillen, afhankelijk van het land of de regio van aankoop.



- Als u Solution Menu wilt starten via het menu Start, selecteert u Alle programma's (All Programs) (of Programma's (Programs)), Canon Utilities, Solution Menu en vervolgens Solution Menu.

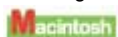

- Als u Solution Menu wilt starten vanaf de menubalk, selecteert u het menu Ga (Go), Programma's (Applications), Canon Utilities, Solution Menu en dubbelklikt u op Solution Menu.

### ■ My Printer

Met My Printer kunt u het eigenschappenvenster van het printerstuurprogramma weergeven. Daarnaast wordt informatie geboden over handelingen die u kunt uitvoeren wanneer u problemen hebt met de werking.

My Printer is niet beschikbaar voor Macintosh-computers.



Dubbelklik op  (My Printer) op het bureaublad.



### Opmerking

- U kunt My Printer ook starten vanuit Solution Menu of de taakbalk.
- Installeer My Printer vanaf de *installatie-cd-rom (Setup CD-ROM)* als de software nog niet is geïnstalleerd of is verwijderd. Als u My Printer wilt installeren, selecteert u My Printer in Aangepaste installatie (Custom Install).
- Als u My Printer wilt starten via het menu Start, selecteert u Alle programma's (All Programs) (of Programma's (Programs)), Canon Utilities, My Printer en vervolgens My Printer.

## ■ Easy-WebPrint EX

Met Easy-WebPrint EX kunt u snel en eenvoudig internetpagina's afdrukken in Internet Explorer. U kunt bij het afdrukken van internetpagina's automatisch het formaat aanpassen zodat de pagina's op de breedte van het papier passen zonder dat de randen af worden gekapt, of een voorbeeldweergave bekijken en de gewenste pagina's afdrukken.

Easy-WebPrint EX is niet beschikbaar in Windows 2000 en Macintosh.

### Belangrijk

- Het is onwettig om auteursrechtelijk beschermd werk van anderen te reproduceren of te bewerken zonder toestemming van de houder van het auteursrecht, behalve voor persoonlijk gebruik, gebruik binnenshuis of ander gebruik binnen het beperkte bereik dat wordt gespecificeerd in het auteursrecht. Daarnaast kan het reproduceren of bewerken van foto's van mensen inbreuk maken op het portretrecht.

Wanneer Easy-WebPrint EX is geïnstalleerd, wordt een taakbalk toegevoegd aan Internet Explorer. De taakbalk is beschikbaar wanneer Internet Explorer is geopend.



Met de fragmentfunctie kunt u bijvoorbeeld fragmenten maken van bepaalde delen van internetpagina's en deze bewerken om af te drukken.

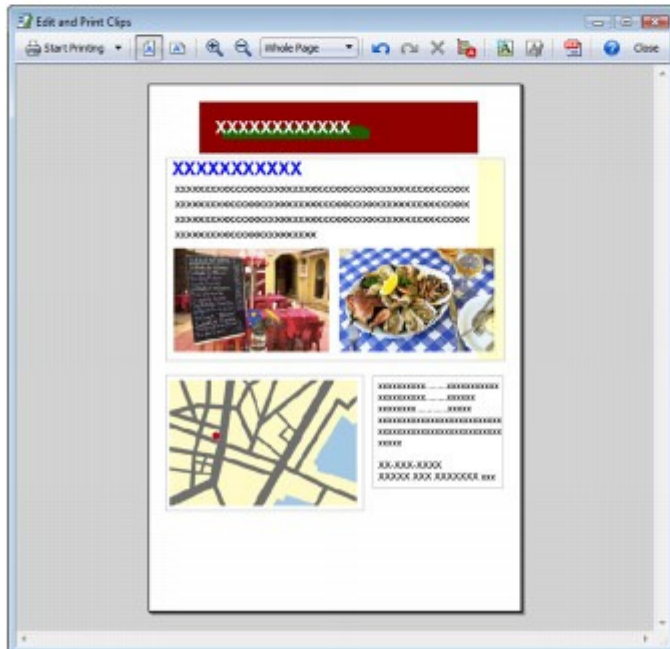
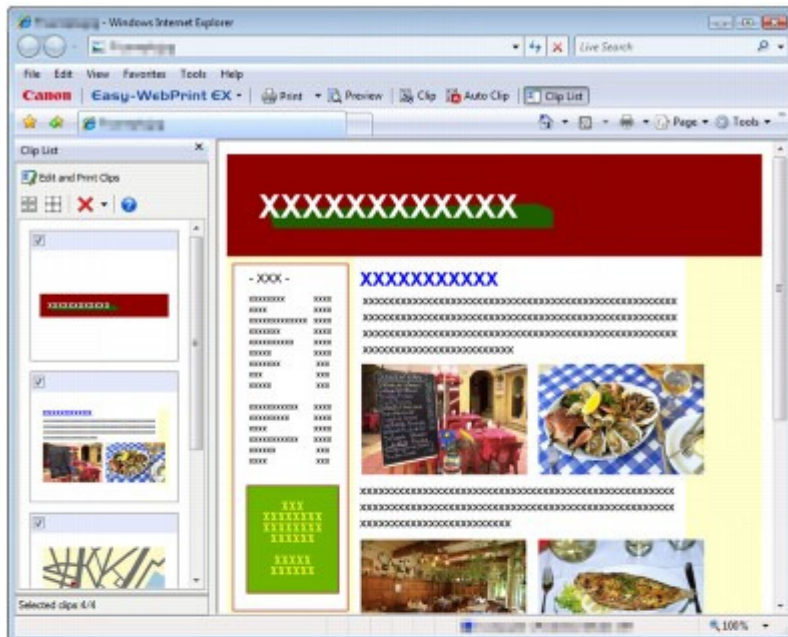

Klik voor meer informatie over het afdrukken van internetpagina's op  (Help) om de online Help weer te geven.

## **Opmerking**

### **Easy-WebPrint EX installeren**

- Als Easy-WebPrint EX niet is geïnstalleerd, worden de richtlijnen voor de installatie van Easy-WebPrint EX mogelijk weergegeven van de taakbalk op het bureaublad. Klik om Easy-WebPrint EX te installeren op de weergegeven richtlijnen en volg de instructies op het scherm.
- U kunt Easy-WebPrint EX ook installeren vanaf de *installatie-cd-rom (Setup CD-ROM)*. Selecteer Easy-WebPrint EX bij Aangepaste installatie (Custom Install) om Easy-WebPrint EX te installeren.
- Voor de installatie van Easy-WebPrint EX op uw computer is Internet Explorer 7 of hoger vereist en moet de computer zijn aangesloten op internet.



[↑ Naar boven](#)

# Papier/originelen plaatsen

In dit gedeelte wordt beschreven welke soorten papier of originelen u kunt plaatsen, hoe u afdrukpapier in de achterste lade of cassette plaatst en hoe u originelen plaatst om te kopiëren of te scannen.

## Papier plaatsen

[Papierbron voor het plaatsen van papier](#)

[Papier plaatsen in de cassette](#)

[Papier plaatsen in de achterste lade](#)

[Mediumtypen die u kunt gebruiken](#)

[Mediumtypen die u niet kunt gebruiken](#)

## Originelen plaatsen

[Originelen plaatsen](#)

[Originelen plaatsen voor elke functie](#)

[Originelen die u kunt plaatsen](#)



[↑ Naar boven](#)

## Papier plaatsen

- ➔ [Papierbron voor het laden van papier](#)
- ➔ [Papier plaatsen in de cassette](#)
- ➔ [Papier plaatsen in de achterste lade](#)
- ➔ [Mediumtypen die u kunt gebruiken](#)
- ➔ [Mediumtypen die u niet kunt gebruiken](#)

### ■ Papierbron voor het laden van papier

Het apparaat heeft twee papierbronnen om papier in te voeren, een achterste lade en een cassette. U kunt het papier, afhankelijk van het formaat en de soort, in één van de papierbronnen plaatsen. Papier wordt ingevoerd vanuit de cassette of de achterste lade, afhankelijk van het geselecteerde papierformaat of mediumtype.

Zie [Mediumtypen die u kunt gebruiken](#) .

### Opmerking

- Selecteer tijdens het afdrukken het juiste paginaformaat en mediumtype. Als u het verkeerde papierformaat en mediumtype selecteert, wordt het papier mogelijk vanuit de verkeerde papierbron ingevoerd of drukt het apparaat mogelijk niet af met de juiste afdrukkwaliteit. Zie [Papier plaatsen in de cassette](#) of [Papier plaatsen in de achterste lade](#) voor meer informatie over het plaatsen van papier in elke papierbron.

### ● Gewoon papier in de cassette plaatsen

Wanneer u gewoon papier met A4-, B5-, A5- of Letter-formaat gebruikt, plaatst u dit in de cassette. Het apparaat voert het papier automatisch in vanuit de cassette wanneer u tijdens het afdrukken gewoon papier (van A4-, B5-, A5- of Letter-formaat) selecteert in de afdrukinstellingen van het printerstuurprogramma of het bedieningspaneel. Raadpleeg voor meer informatie over het wijzigen van de instelling voor de papierbron de online handleiding: [Uitgebreide Handleiding](#) .



### ● Fotopapier plaatsen in de achterste lade

Wanneer u fotopapier gebruikt, plaatst u dit in de achterste lade. Het apparaat voert het papier automatisch in vanuit de achterste lade wanneer u tijdens het afdrukken andere mediumtypen dan gewoon papier, zoals fotopapier, selecteert in de afdrukinstellingen van het printerstuurprogramma of het bedieningspaneel. Wanneer u gewoon papier met een ander formaat dan A4, B5, A5, of Letter gebruikt, plaatst u dit ook in de achterste lade.





[↑ Naar boven](#)

## ■ Papier plaatsen in de cassette

U kunt alleen gewoon papier met A4-, B5-, A5- of Letter-formaat in de cassette plaatsen. Plaats andere formaten of typen papier in de achterste lade. Zie [Mediumtypen die u kunt gebruiken](#).

### Opmerking

- Wij raden aan om origineel fotopapier van Canon te gebruiken voor het afdrucken van foto's. Zie [Mediumtypen die u kunt gebruiken](#) voor meer informatie over papier van het merk Canon.
- U kunt normaal kopieerpapier gebruiken. Zie [Mediumtypen die u kunt gebruiken](#) voor het paginaformaat en het papiergewicht dat u kunt gebruiken voor dit apparaat.

## 1. Bereid het papier voor.

Lijn de randen van het papier uit. Als de randen van het papier zijn omgekruild, maakt u deze plat.

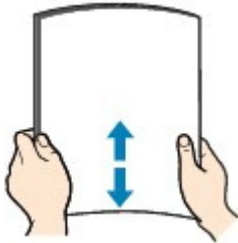

### Opmerking

- Lijn de randen van het papier netjes uit voordat u het papier plaatst. Als u dit niet doet, kan het papier vastlopen.
- Als het papier gekruild is, buigt u de gekruilde hoeken in de tegenovergestelde richting naar elkaar toe totdat het papier plat is. Meer informatie over hoe u gekruild papier plat maakt, kunt u vinden in het gedeelte ' [Problemen oplossen](#)' in de online handleiding: *Uitgebreide Handleiding*.

## 2. Plaats papier.

(1) Trek de cassette uit het apparaat.



(2) Laad de papierstapel MET DE AFDRUKZIJDE NAAR BENEDEN en DE VOORSTE RAND NAAR DE ACHTERKANT, en lijn de rechterrاند van de papierstapel uit tegen de rechterrاند van de cassette.

(3) Schuif de papiergeleider (A) naar de markering van het paginaformaat.

De papiergeleider (A) stopt wanneer deze is uitgelijnd met de markering voor het paginaformaat.

### Opmerking

- Er kan enige ruimte zijn tussen de papiergeleider (A) en de papierstapel.

- (4) Schuif de papiergeleider (B) links om deze volledig uit te lijnen met de zijde van de papierstapel.

### Opmerking

- Plaats het papier niet hoger dan de limietmarkering (C).

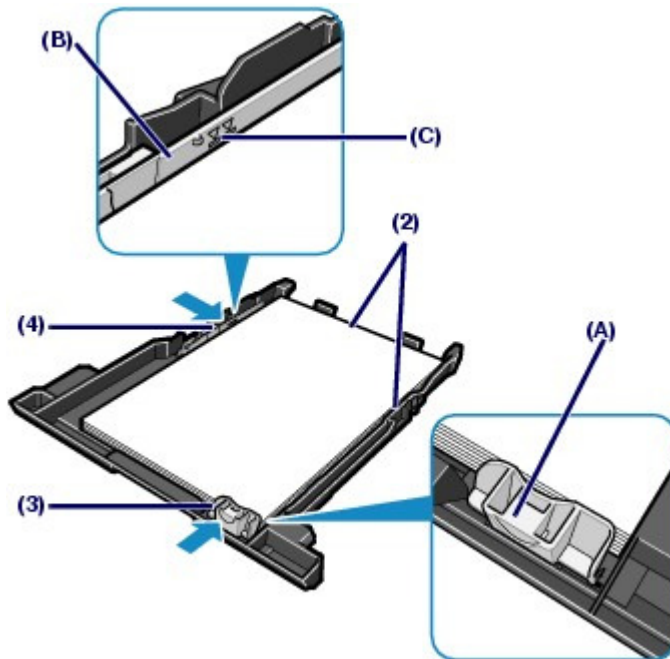

- (5) Plaats de cassette in het apparaat.  
Druk de cassette helemaal in het apparaat.



3. Open de papieruitvoerlade voorzichtig en trek de verlenging van de uitvoerlade uit.

### Opmerking

#### Na het plaatsen van papier

- Als u het apparaat gebruikt om af te drukken of te kopiëren zonder een computer, selecteert u het formaat en type van het geplaatste papier bij Paginaformaat (Page size) en Mediumtype (Media type) in de afdrukinstellingen van het desbetreffende menu van het **start**scherm. Zie [Instellingen wijzigen](#) in 'Foto's op een geheugenkaart/USB-flashstation afdrukken' en [Instellingen wijzigen](#) in 'Kopieën maken'.
- Wanneer u afdrukt met een computer, selecteert u het formaat en type van het geplaatste papier in Papierformaat printer (Printer Paper Size) (of Papierformaat (Paper Size)) en

Mediumtype (Media Type) in het printerstuurprogramma.

Zie [Documenten afdrukken \(Windows\)](#) of [Documenten afdrukken \(Macintosh\)](#) .

---



[↑ Naar boven](#)

## ■ Papier plaatsen in de achterste lade

U kunt fotopapier of enveloppen in de achterste lade plaatsen.

### ● Fotopapier plaatsen

#### ▶ **Belangrijk**

- Als u gewoon papier verkleint tot 10x15 cm, 101,6x203,2 mm, 13x18 cm of 55,0x91,0 mm (kaartformaat) voor een proefafdruk, kan het papier vastlopen.

### 1. Bereid het papier voor.

Zie [Bereid het papier voor](#). in 'Papier plaatsen in de cassette'.

Lijn de randen van het papier uit. Als de randen van het papier zijn omgekruld, maakt u deze plat.

### 2. Plaats papier.

(1) Open de papiersteun, til deze omhoog en duw deze naar achteren.

(2) Open de papieruitvoerlade voorzichtig en trek de verlenging van de uitvoerlade uit.

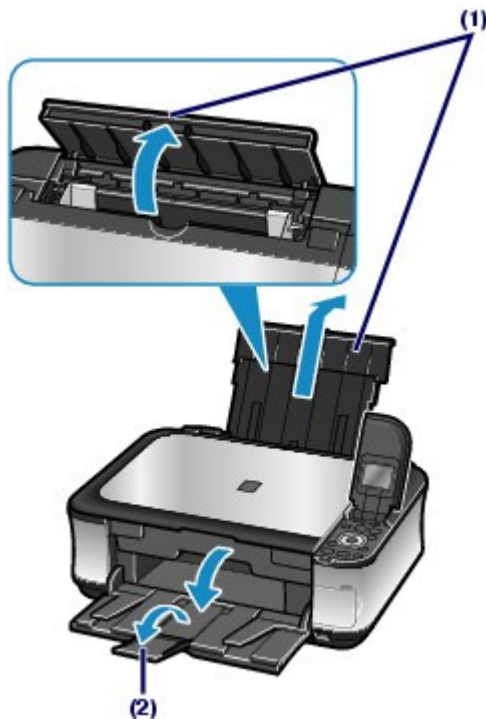

(3) Schuif de papiergeleiders (A) open en plaats het papier in het midden van de achterste lade MET DE AFDRUKZIJDE NAAR U TOE GERICHT.

#### ▶ **Belangrijk**

- Plaats het papier altijd in de lengterichting (B). Wanneer u het papier in de breedterichting plaatst (C), kan het papier vastlopen.

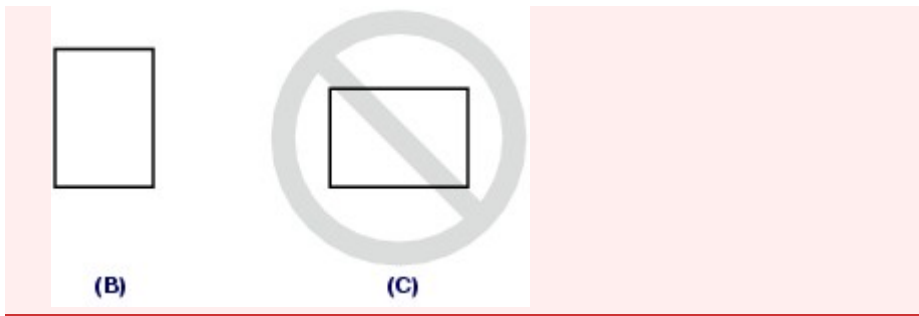

- (4) Schuif de papiergeleiders (A) tegen de zijkanten van de papierstapel aan. Schuif de papiergeleiders niet te hard. Dan wordt het papier misschien niet goed ingevoerd.

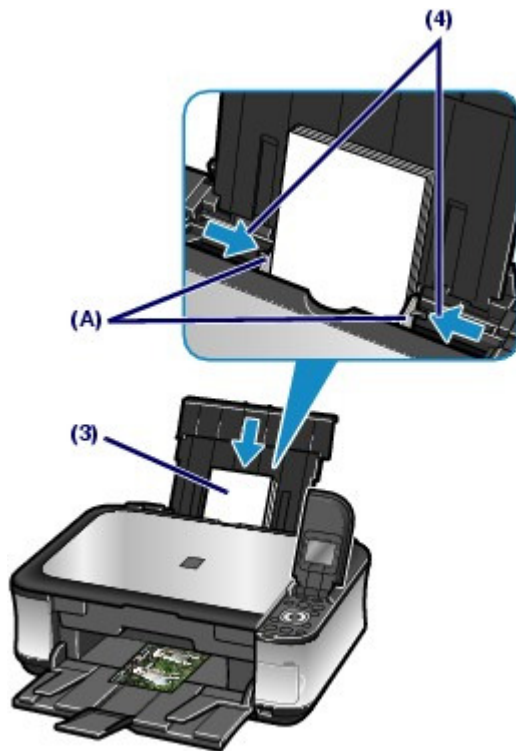

### Opmerking

- Plaats het papier niet hoger dan de limietmarkering (D).

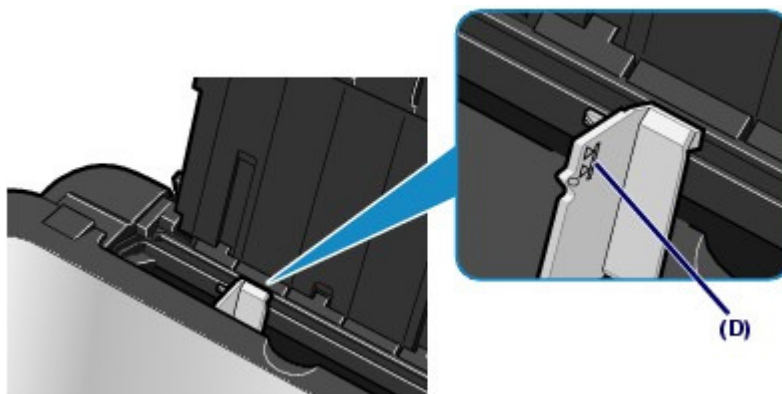

### Opmerking

#### Na het plaatsen van papier

- Als u het apparaat gebruikt om af te drukken of te kopiëren zonder een computer, selecteert u het formaat en type van het geplaatste papier bij Paginaformaat (Page size) en Mediumtype (Media type) in het instellingenschermb van elke modus. Zie [Instellingen wijzigen](#) in 'Foto's op een geheugenkaart/USB-flashstation afdrucken' en

[Instellingen wijzigen](#) in 'Kopieën maken'.

- Wanneer u afdrukt met een computer, selecteert u het formaat en type van het geplaatste papier in Papierformaat printer (Printer Paper Size) (of Papierformaat (Paper Size)) en Mediumtype (Media Type) in het printerstuurprogramma.  
Zie [Documenten afdrukken \(Windows\)](#) of [Documenten afdrukken \(Macintosh\)](#) .

## ● Enveloppen plaatsen

U kunt afdrukken op Europees DL en US Comm. Env. enveloppen nr. 10.  
Het adres wordt automatisch geroteerd en afgedrukt aan de hand van de richting van de envelop, zoals opgegeven in het printerstuurprogramma.

### ▶ **Belangrijk**

- U kunt alleen met een computer afdrukken op enveloppen.
- De volgende enveloppen kunt u niet gebruiken.
  - Enveloppen met een reliëf of een behandeld oppervlak
  - Enveloppen met een dubbele (of zelfklevende) klep
  - Enveloppen waarvan de lijmkleppen al vochtig zijn gemaakt en plakken

## 1. Bereid enveloppen voor.

- Druk de hoeken en randen van de enveloppen omlaag om deze zo plat mogelijk te maken.

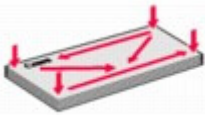

- Als de enveloppen gekruld zijn, houdt u de tegenoverliggende hoeken vast en buigt u deze voorzichtig in de tegengestelde richting.



- Als de klep van de envelop is gevouwen, maakt u deze plat.
- Gebruik een pen om de bovenrand van de envelop in de invoerrichting plat te strijken en de vouw scherper te maken.

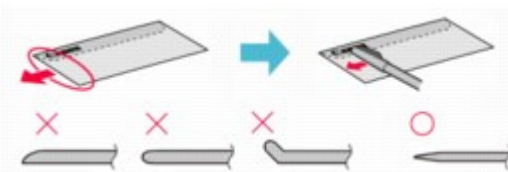

Hierboven ziet u een zijaanzicht van de bovenrand van de envelop.

### ▶ **Belangrijk**

- De enveloppen kunnen vastlopen in het apparaat als ze niet plat zijn of als de hoeken niet zijn uitgelijnd. Zorg ervoor dat het papier niet meer dan 3 mm is opgekruld of opgebold.

## 2. Plaats enveloppen.

- (1) Open de papiersteun, til deze omhoog en duw deze naar achteren.

Zie [Plaats papier](#) in 'Fotopapier plaatsen' of 'Papier plaatsen in de achterste lade'.

- (2) Open de papieruitvoerlade voorzichtig en trek de verlenging van de uitvoerlade

uit.

Zie [Plaats papier](#). in 'Fotopapier plaatsen' of 'Papier plaatsen in de achterste lade'.

- (3)** Schuif de papiergeleiders (A) open en plaats de enveloppen in het midden van de achterste lade MET DE ADRESZIJDE NAAR U TOE GERICHT.

De gevouwen klep van de envelop bevindt zich naar beneden gericht aan de linkerzijde.

Er kunnen maximaal 10 enveloppen tegelijk worden geplaatst.

- (4)** Schuif de papiergeleiders (A) tegen de zijkanten van de enveloppen aan. Schuif de papiergeleiders niet te hard. De enveloppen worden dan misschien niet goed ingevoerd.

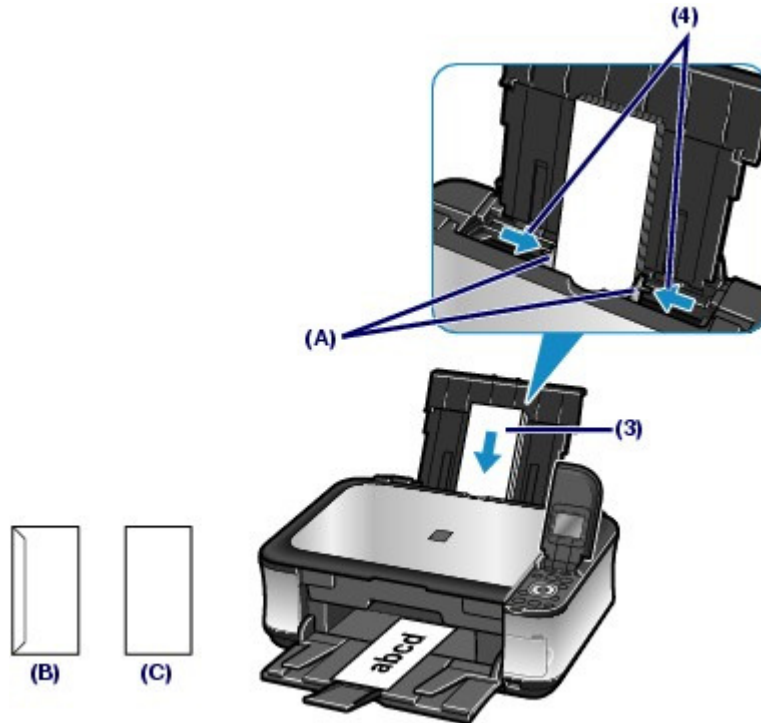

(B) Achterzijde

(C) Adreszijde

### 3. Geef de instellingen op met het printerstuurprogramma.



- (1)** Selecteer Envelop (Envelope) bij Veelgebruikte instellingen (Commonly Used Settings) op het tabblad Snel instellen (Quick Setup).
- (2)** Selecteer DL Env. of Comm. Env. #10 in het venster Envelopformaat instellen (Envelope Size Setting).
- (3)** Selecteer Liggend (Landscape) in Afdrukstand (Orientation).



- (1)** Selecteer Envelop (Envelope) bij Mediumtype (Media Type).
- (2)** Selecteer DL-envelop (DL Envelope) of #10-envelop (#10 Envelope) in Papierformaat (Paper Size).
- (3)** Selecteer de afdrukstand Liggend in Afdrukstand (Orientation).

#### **Belangrijk**

- Als u het envelopformaat of de afdrukstand niet correct opgeeft, wordt het adres ondersteboven of 90 graden gedraaid afgedrukt.



 **Opmerking**

---

- Als het afdrukresultaat ondersteboven is in Windows, opent u het printerstuurprogramma. Selecteer Envelop (Envelope) in Veelgebruikte instellingen (Commonly Used Settings), selecteer vervolgens het selectievakje 180 graden roteren (Rotate 180 degrees) onder Extra functies (Additional Features).
  - Zie [Documenten afdrukken \(Windows\)](#) of [Documenten afdrukken \(Macintosh\)](#) voor meer informatie over de instellingen van het printerstuurprogramma.
- 



 [Naar boven](#)

## ■ Mediumtypen die u kunt gebruiken

Kies voor het beste afdrukresultaat papier dat geschikt is om op af te drukken. Canon levert diverse papersoorten waarmee u het plezier van het afdrukken kunt verhogen, zoals stickers, en papersoorten voor foto's of documenten. Het verdient aanbeveling uw belangrijke foto's af te drukken op papier van het merk Canon.



### ● Mediumtypen

#### Verkrijgbare papersoorten

Naam van papier <Modelnummer> *1	Maximaal aantal vellen		Maximale belasting uitvoerlade	Instellingen in Mediumtype	
	Achterste lade	Cassette		Bedieningspaneel	Printerstuurprogramma
Gewoon papier (Gerecycled papier) *2	Ongeveer 150 vel*3	A4, B5, A5 en Letter/8, 5x11 inch: Ongeveer 150 vel	Ongeveer 50 vel	Gewoon papier (Plain paper)	Gewoon papier (Plain Paper)
Enveloppen*4	10 enveloppen	Kan niet worden geplaatst*5	*6	-	Envelop (Envelope)

#### Papier van het merk Canon

Naam van papier <Modelnummer> *1	Maximaal aantal vellen		Maximale belasting uitvoerlade	Instellingen in Mediumtype	
	Achterste lade	Cassette		Bedieningspaneel	Printerstuurprogramma
Voor het afdrukken van foto's:					
					
Professioneel Foto Platinum <PR-101>*7	A4, Letter / 8,5 x 11 inch, 5 x 7 inch / 13 x 18 cm, en 8 x 10 inch / 20 x 25 cm: 10 vel	Kan niet worden geplaatst*5	*6	Pro Platinum	Professioneel Foto Platinum (Photo Paper Pro Platinum)
Professioneel Fotopapier II <PR-201>*7				Pro II	Professioneel Fotopapier II (Photo Paper Pro II)
Foto Glans Papier 'voor frequent gebruik' <GP-501>*7	4 x 6 inch / 10 x 15 cm: 20 vel			Foto Glans Papier (Glossy Photo Paper)	Foto Glans Papier (Glossy Photo Paper)
Glossy Foto Papier <GP-502>*7				Foto Glans Papier (Glossy Photo Paper)	Foto Glans Papier (Glossy Photo Paper)
Glossy Foto Papier Extra II <PP- 201>*7				Glossy Extra II (Plus Glossy II)	Glossy Foto Papier Extra II (Photo Paper Plus Glossy II)
Photo Paper Plus				Plus Halfglans (Plus	Photo Paper Plus Halfglans

Halfglans <SG-201>*7				Semi-gloss)	(Photo Paper Plus Semi-gloss)
Matglans Foto Papier <MP-101>				Matglans Foto Papier (Matte Photo Paper)	Matglans Foto Papier (Matte Photo Paper)
Voor het afdrukken van zakelijke documenten:					
					
High Resolution Paper <HR-101N>*4	80 vel	Kan niet worden geplaatst*5	50 vel	-	High Resolution Paper
Voor het maken van uw eigen afdrukken:					
					
T-Shirt Transfers <TR-301>*4	1 vel	Kan niet worden geplaatst*5	*6	-	T-Shirt Transfers
Fotostickers <PS-101>*8, *9	1 vel			Foto Glans Papier (Glossy Photo Paper)	Foto Glans Papier (Glossy Photo Paper)

\*1 Papier met een modelnummer is papier van het merk Canon. Raadpleeg de instructiehandleiding bij het papier voor gedetailleerde informatie over de bedrukbare zijde en notities over de behandeling van papier. Bezoek onze website voor informatie over de papierformaten die voor de verschillende papiersoorten van het merk Canon beschikbaar zijn. In sommige landen of regio's is bepaald papier van Canon mogelijk niet beschikbaar. In de Verenigde Staten wordt papier niet op modelnummer verkocht. In dat geval koopt u het papier op naam.

\*2 Het correct invoeren van papier verloopt wellicht niet goed bij de maximumcapaciteit, afhankelijk van de papiersoort of de omgevingsomstandigheden (zeer hoge of lage temperaturen of luchtvochtigheid). Plaats in dergelijke gevallen per keer niet meer dan ongeveer de helft van de maximumcapaciteit (u kunt 100% gerecycled papier gebruiken).

\*3 Gewoon papier van A4-, B5-, A5- of Letter-formaat kan alleen worden geplaatst als Achterste lade (Rear tray) is geselecteerd voor Invoerinst. normaal papier (Plain paper feed settings) in Apparaatinstellingen (Device settings) van het menu Instellingen (Settings). Raadpleeg de online handleiding voor meer informatie over de instellingen: [Uitgebreide Handleiding](#).

\*4 Alleen beschikbaar wanneer u afdrukt vanaf uw computer.

\*5 Als u dit papier via de cassette invoert, kunt u het apparaat beschadigen. Plaats dit papier altijd in de achterste lade.

\*6 Wij adviseren u het vorige afgedrukte vel uit de papieruitvoerlade te verwijderen voordat u verder gaat met afdrukken om vlekken en verkleuringen te voorkomen.

\*7 Wanneer u papier in stapels plaatst, kan de afdrukszijde bij het invoeren worden gemarkeerd of wordt het papier mogelijk niet goed ingevoerd. Plaats in dat geval maar één vel tegelijk.

\*8 Als u afgedrukte foto's wilt scannen en afdrukken op stickerpapier, selecteert u Stickerafdruk (Sticker print) in Fotoreproductie (Easy photo reprint). Als Stickerafdruk (Sticker print) is geselecteerd, kan de papiersoort niet worden geselecteerd.

Zie [Foto's afdrukken in verschillende indelingen](#).

Als u foto's van een geheugenkaart of USB-flashstation wilt afdrukken op stickerpapier, selecteert u Stickerafdruk (Sticker print) in het menu Geheugenkaart (Memory card). Als Stickerafdruk (Sticker print) is geselecteerd, kan de papiersoort niet worden geselecteerd.

Zie [Foto's afdrukken in verschillende indelingen](#).

Als u foto's vanaf uw mobiele telefoon wilt afdrukken op stickerpapier, selecteert u Stickers als paginaformaat in Inst. afdrkn mobiele tel. (Mobile phone print setting). Zie de online handleiding: [Uitgebreide Handleiding](#).

\*9 Het opgeven van afdrukinstellingen voor stickervellen is heel eenvoudig met het programma Easy-PhotoPrint EX dat u vindt op de *installatie-cd-rom (Setup CD-ROM)*. Installeer het programma op uw

computer.

### **Opmerking**

- Voor meer informatie over het instellen van het paginaformaat en het mediumtype wanneer u foto's afdrukt vanaf een PictBridge-compatibel apparaat of een mobiele telefoon, raadpleegt u de online handleiding: [Uitgebreide Handleiding](#).

## ● Paginaformaten

U kunt de volgende paginaformaten gebruiken.

### **Opmerking**

- U kunt alleen gewoon papier met de volgende formaten in de cassette plaatsen:  
A4-, B5-, A5- en Letter-formaat  
U kunt geen gewoon papier met andere formaten in de cassette plaatsen. Plaats dergelijke papierformaten in de achterste lade.
- In Macintosh zijn Choukei 3 en Choukei 4 niet beschikbaar.

## Standaardformaten:

- Letter (215,9 x 279,4 mm / 8,5 x 11 inch)
- Legal (215,9 x 355,6 mm / 8,5 x 14 inch)
- A5 (148,0 x 210,0 mm / 5,83 x 8,27 inch)
- A4 (210,0 x 297,0 mm / 8,27 x 11,69 inch)
- B5 (182,0 x 257,0 mm / 7,17 x 10,12 inch)
- 4" x 6" (10 x 15 cm / 4,00 x 6,00 inch)
- 4" x 8" (101,6 x 203,2 mm / 4,00 x 8,00 inch)
- 5" x 7" (13 x 18 cm / 5,00 x 7,00 inch)
- 8" x 10" (20 x 25 cm / 8,00 x 10,00 inch)
- L (89,0 x 127,0 mm / 3,50 x 5,00 inch)
- 2L (127,0 x 178,0 mm / 5,00 x 7,01 inch)
- Hagaki (100,0 x 148,0 mm / 3,94 x 5,83 inch)
- Hagaki 2 (200,0 x 148,0 mm / 7,87 x 5,83 inch)
- Comm. Env. #10 (104,6 x 241,3 mm / 4,12 x 9,50 inch)
- DL Env. (110,0 x 220,0 mm / 4,33 x 8,66 inch)
- Choukei 3 (120,0 x 235,0 mm / 4,72 x 9,25 inch)
- Choukei 4 (90,0 x 205,0 mm / 3,54 x 8,07 inch)
- Youkei 4 (105,0 x 235,0 mm / 4,13 x 9,25 inch)
- Youkei 6 (98,0 x 190,0 mm / 3,86 x 7,48 inch)
- Kaart (55,0 x 91,0 mm / 2,16 x 3,58 inch)
- Breed (101,6 x 180,6 mm / 4,00 x 7,10 inch)

## Afwijkende formaten:

U kunt ook een aangepast formaat opgeven binnen het volgende bereik.

- Minimumformaat: 2,17 x 3,58 inch/55 x 91 mm (Achterste lade)  
5,83 x 8,27 inch/148 x 210 mm (Cassette)
- Maximumformaat: 8,50 x 26,61 inch/215,9 x 676 mm (Achterste lade)  
8,50 x 11,69 inch/215,9 x 297 mm (Cassette)

## ● Papiergewicht

64 tot 105 g/m<sup>2</sup> (behalve Canon-papier)

Gebruik geen zwaarder of lichter papier dan dit (met uitzondering van papier van het merk Canon), anders kan het papier in de printer vast komen te zitten.

## ● Opmerkingen over het opslaan van papier

- Neem alleen het benodigde aantal vellen papier uit de verpakking, vlak voordat u gaat afdrukken.
- Wanneer u niet afdrukt, verwijdert u niet-gebruikt papier uit de achterste lade, stopt u dat terug in het pak en legt u het ergens vlak neer om te voorkomen dat het gaat omkrullen. Vermijd bij het opslaan

bovendien hitte, vochtigheid en rechtstreeks zonlicht.

## ● Opmerkingen over papier voor afdrucken zonder marges

- Afdrucken zonder marges op de volledige pagina is niet mogelijk op enveloppen en papier van het formaat Legal, A5 of B5.
- Zonder marges afdrucken op gewoon papier is alleen mogelijk wanneer u afdruckt vanaf een computer.  
Dit kan echter leiden tot een lagere afdrukkwaliteit. Wij raden aan om gewoon papier te gebruiken voor een proefafdruck.



[↑ Naar boven](#)

## ■ Mediumtypen die u niet kunt gebruiken

De onderstaande soorten papier mogen niet worden gebruikt. Het gebruik van dergelijke papiersoorten levert niet alleen een onbevredigend resultaat op, maar kan ook leiden tot vastlopen of slecht functioneren van het apparaat.

- Gevouwen, gekruld of gekreukt papier
- Vochtig papier
- Papier dat te dun is (dat minder weegt dan 64 g/m<sup>2</sup>)
- Papier dat te dik is (dat meer weegt dan 105 g/m<sup>2</sup>, behalve Canon-papier)
- Papier dat dunner is dan een briefkaart, inclusief gewoon papier of papier van een notitieblok dat kleiner is gemaakt (wanneer u afdrukt op papier dat kleiner is dan A5)
- Briefkaarten
- Kaarten waarop foto's of stickers zijn geplakt
- Enveloppen met een dubbele (of zelfklevende) klep
- Enveloppen met een reliëf of een behandeld oppervlak
- Enveloppen waarvan de lijmkleppen al vochtig zijn gemaakt en plakken
- Willekeurig papier met gaatjes
- Papier dat niet rechthoekig is
- Papier dat is ingebonden met nietjes of lijm
- Voorgelijmd papier
- Papier versierd met glitters, enzovoort



[↑ Naar boven](#)

## Originelen plaatsen

- ➔ [Originelen plaatsen](#)
- ➔ [Originelen plaatsen voor elke functie](#)
- ➔ [Originelen die u kunt plaatsen](#)

In dit gedeelte wordt beschreven hoe u originelen op de glasplaat plaatst. Mogelijk moet u het origineel in een andere positie plaatsen, afhankelijk van de functie die u hebt geselecteerd bij Kopiëren (Copy), Fotoreproductie (Easy photo reprint) of Scannen (Scan). Plaats het origineel in de juiste positie op basis van de geselecteerde functie. Als u het origineel niet correct plaatst, wordt het mogelijk niet juist gescand.

### ▶ Belangrijk

- Let erop dat u de documentklep sluit nadat u het origineel op de glasplaat hebt geplaatst, voordat u begint met kopiëren of scannen.

## ■ Originelen plaatsen

U kunt originelen die u wilt kopiëren of scannen op de glasplaat plaatsen.

### 1. Plaats een origineel op de glasplaat.

#### (1) Open de documentklep.

### ▶ Belangrijk

- Leg geen voorwerpen op de documentklep. Deze kunnen in de achterste lade vallen als de documentklep wordt geopend en ervoor zorgen dat het apparaat niet meer naar behoren werkt.

#### (2) Plaats het origineel MET DE TE KOPIËREN OF TE SCANNEN ZIJDE NAAR BENEDEN op de glasplaat.

Zorg dat u het origineel voor elke functie in de juiste positie plaatst.

Zie [Originelen plaatsen voor elke functie](#) .

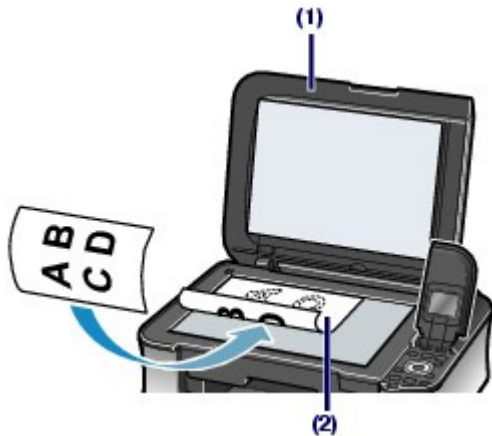

### ▶ Belangrijk

- Plaats geen voorwerpen die zwaarder zijn dan 2,0 kg op de glasplaat.
- Druk niet te hard op het origineel en leg er niets op dat zwaarder is dan 2,0 kg. Als u dit wel doet, kan er een storing optreden in de scanner of kan de glasplaat breken.

2. Sluit de documentklep voorzichtig.



[↑ Naar boven](#)



## ■ Originelen plaatsen voor elke functie

- Plaats de originelen die u wilt kopiëren
- Selecteer de juiste optie in het menu Scannen (Scan)
  - USB-flashstation (USB flash drive) of Geheugenkaart (Memory card) als u originelen wilt scannen
  - PC als u een tijdschrift, krant of tekstdocument wilt scannen
- Scan een tijdschrift, krant of tekstdocument met een toepassing op een computer

Plaats het origineel MET DE TE SCANNEN ZIJDE NAAR BENEDEN en lijn het uit met de positiemarkering .



### **Belangrijk**

- Het grijze gedeelte (A) (1 mm van de randen van de glasplaat) kan niet worden gescand.

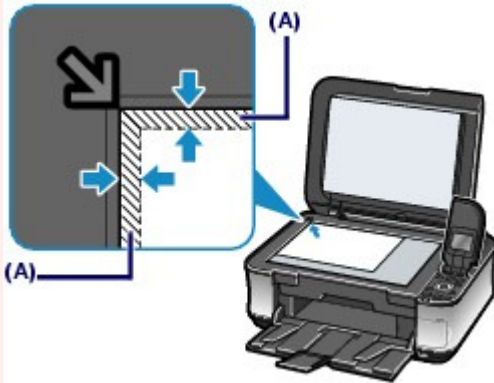

- Laad afgedrukte foto's in Fotoreproductie (Easy photo reprint)
- Selecteer PC in het menu Scannen (Scan) en scan een afgedrukte foto, briefkaart, visitekaartje of dvd/cd
- Scan een afgedrukte foto, briefkaart, visitekaartje of dvd/cd met een toepassing op een computer

Plaats het origineel MET DE TE SCANNEN ZIJDE NAAR BENEDEN op de juiste manier, afhankelijk van het aantal originelen.

### **Eén origineel plaatsen**

Plaats het origineel op ten minste 10 mm afstand van de randen van de glasplaat.

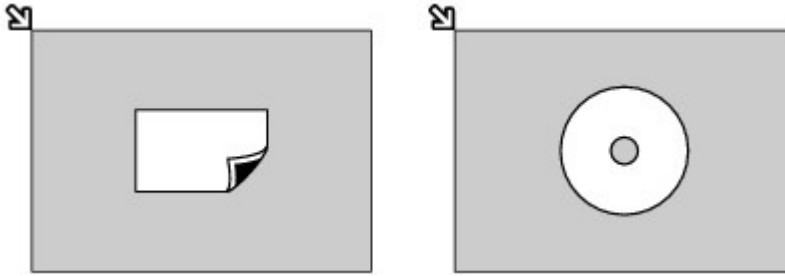

### Twee of meer originelen plaatsen

Plaats twee of meer originelen op minstens 10 mm afstand van de randen van de glasplaat en minstens 10 mm van elkaar.

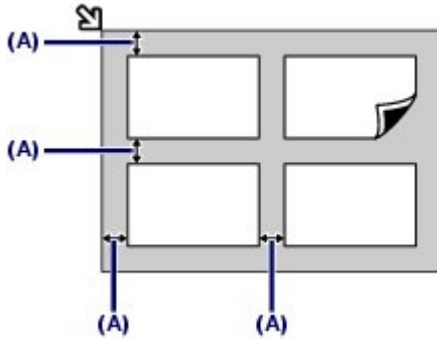

(A) 10 mm

### Opmerking

- De functie voor het corrigeren van scheve originelen corrigeert automatisch originelen die onder een hoek van maximaal 10 graden zijn geplaatst.
- Scheve foto's met een lange zijde van 180 mm of meer kunnen niet worden gecorrigeerd.



[↑ Naar boven](#)

## ■ Originelen die u kunt plaatsen

U kunt de volgende originelen kopiëren of scannen.

**Typen originelen:** Tekstdocumenten, tijdschriften of kranten  
Afgedrukte foto, briefkaart, visitekaartje of dvd/cd

**Formaat (B x L):** Maximaal 216 x 297 mm/8,5 x 11,7 inch

### **Opmerking**

---

- Bij het plaatsen van een dik origineel zoals een boek kunt u de documentklep van het apparaat verwijderen.  
Meer informatie over hoe de documentklep verwijdert of bevestigt, kunt u vinden in de online handleiding: [Uitgebreide Handleiding](#).
- 



[↑ Naar boven](#)

# Routineonderhoud

In dit gedeelte wordt beschreven hoe u inktanks vervangt als ze op raken, hoe u het apparaat reinigt als het afdrukresultaat vaag is en wat u moet doen als het papier niet correct wordt ingevoerd.

## Inktanks vervangen

- [Vervangingsprocedure](#)
- [De inktstatus controleren](#)

## Vage afdrukken of onjuiste kleuren

- [Controleraster voor de spuitopeningen afdrukken](#)
- [Controleraster voor de spuitopeningen bekijken](#)
- [De printkop reinigen](#)
- [Een diepte-reiniging van de printkop uitvoeren](#)
- [De printkop uitlijnen](#)

## De papierinvoerrol reinigen

## Het cassettekussentje reinigen



[↑ Naar boven](#)

## Inkttanks vervangen

Als de inkt opraakt tijdens het afdrukken, wordt er wellicht een foutbericht weergegeven op het LCD-scherm of de computer. Controleer welke inkttank leeg is en vervang de lege inkttank door een nieuwe.

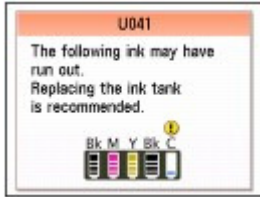

### Opmerking

- Als het foutbericht wordt weergegeven, bevestigt u het weergegeven bericht en neemt u de juiste maatregelen om het probleem op te lossen.  
Raadpleeg voor meer informatie het gedeelte 'Er wordt een foutbericht weergegeven op het LCD-scherm' in [Problemen oplossen](#) in de online handleiding: *Uitgebreide Handleiding*.
- Meer informatie over geschikte inkttanks kunt u vinden in de gedrukte handleiding: *Aan de Slag-gids*.
- Zie [Vage afdrukken of onjuiste kleuren](#) als de afdrukken vaag worden of als er witte strepen verschijnen terwijl er toch voldoende inkt in de inkttanks zit.

## ■ Vervangingsprocedure

Volg onderstaande procedure om de inkttanks te vervangen als de inkt op is.

### Belangrijk

#### Omgaan met inkt

- Voor een optimale afdrukkwaliteit raden wij het gebruik aan van originele inkttanks van Canon. Het wordt afgeraden de patronen opnieuw te vullen.
- Plaats meteen een nieuwe inkttank terug zodra u er een verwijderd. Laat het apparaat nooit staan met verwijderde inkttanks.
- Gebruik nieuwe inkttanks ter vervanging. De spuitopeningen kunnen verstopt raken als u gebruikte inkttanks plaatst. Daarnaast kan het apparaat u bij gebruik van dergelijke inkttanks niet juist informeren wanneer het tijd is om de tank te vervangen.
- Zodra u een inkttank hebt geplaatst, moet u deze niet uit het apparaat verwijderen of aan de lucht blootstellen. Hierdoor kan de inkttank uitdrogen, of werkt het apparaat niet meer naar behoren als de inkttank opnieuw wordt geplaatst. Voor een optimale afdrukkwaliteit moet u de inkttank binnen zes maanden na het eerste gebruik opmaken.

### Opmerking

- Mogelijk wordt toch kleureninkt verbruikt wanneer u een document in zwart-wit afdrukt of wanneer u hebt aangegeven een zwart-witafdruk te willen maken.  
Beide soorten inkt worden ook verbruikt bij reiniging en diepte-reiniging van de printkop, dat nodig is om het apparaat goed te laten werken. Wanneer een inkttank op is, moet u deze meteen vervangen door een nieuwe.

**1.** Zorg dat de printer is ingeschakeld en open de papieruitvoerlade voorzichtig.

**2.** Til de scaneenheid (klep) omhoog tot deze stopt.

De printkophouder schuift naar de vervangingspositie.



### ⚠ Let op

- Houd de printkop niet vast om deze te stoppen of te verplaatsen. Raak de printkophouder niet aan voordat deze helemaal stilstaat.

### 🚩 Belangrijk

- Leg geen voorwerpen op de documentklep. Deze kunnen in de achterste lade vallen als de documentklep wordt geopend en ervoor zorgen dat het apparaat niet meer naar behoren werkt.
- Open de scaneenheid (klep) met de documentklep gesloten.
- Raak geen metalen delen of andere delen aan binnen in het apparaat.
- Als u de scaneenheid (klep) open laat staan, schuift de printkophouder naar rechts. In dit geval moet u de scaneenheid (klep) sluiten en weer openen.

### 📖 Opmerking

- Het apparaat kan geluid maken wanneer de printkophouder naar de vervangingspositie wordt verplaatst.

## 3. Verwijder de inkttank waarvan het lampje snel knippert.

Druk op het lipje (A) en til de inkttank op om deze te verwijderen.

Raak de printkopvergrendeling (B) niet aan.

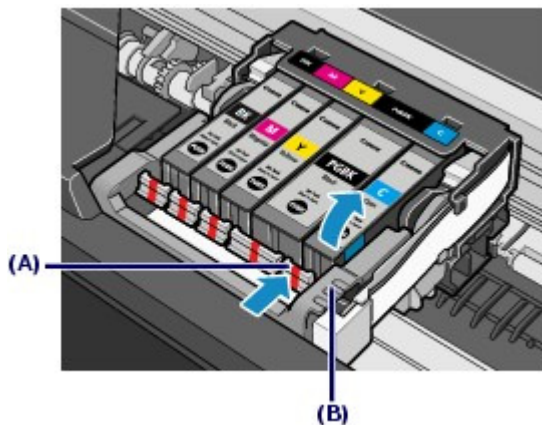

### 🚩 Belangrijk

- Wees voorzichtig met de inkttank om vlekken op kleding en dergelijke te voorkomen.
- Houd bij het weggooien van lege inkttanks rekening met de plaatselijke regelgeving met betrekking tot afvalverwerking.

### 📖 Opmerking

- Verwijder niet twee of meer inkttanks tegelijk. Vervang inkttanks één voor één als u twee of meer inkttanks vervangt.

- Zie [De inktstatus controleren](#) voor meer informatie over de knippersnelheden van de inktlampjes.

#### 4. Bereid de nieuwe inkttank voor.

- (1) Neem een nieuwe inkttank uit de verpakking, trek de oranje tape ( ❶ ) in de richting van de pijl om deze te verwijderen en verwijder vervolgens de folie ( ❷ ).

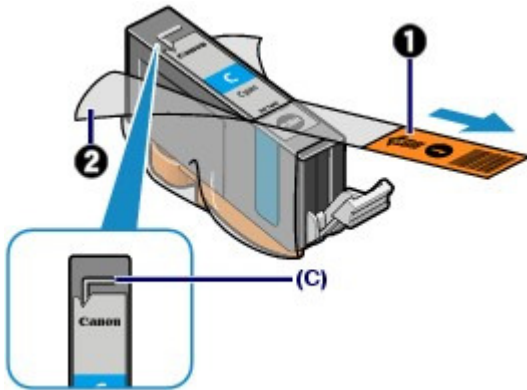

#### Belangrijk

- Zorg dat de folie volledig is verwijderd van de luchtopening (C). Als de luchtopening bedekt is met folieresten, kan er inkt weglekken of kan de inkt niet goed worden uitgespoten.

- (2) Houd het oranje beschermkapje (D) vast zoals in de afbeelding wordt aangegeven en draai het kapje om dit van de onderkant van de inkttank te verwijderen.  
Houd het beschermkapje vast terwijl u het verwijdert, om te voorkomen dat uw vingers vuil worden.  
Gooi het beschermkapje na verwijderen weg.

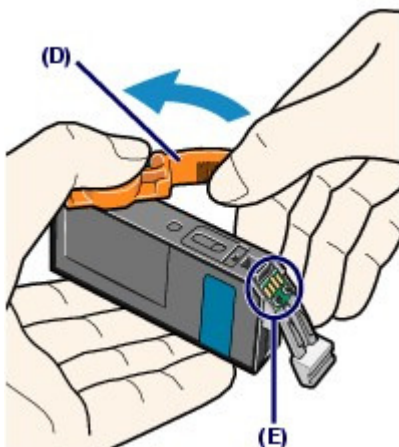

#### Belangrijk

- Raak de elektrische contactpunten (E) op de inkttank niet aan. Als u dit wel doet, werkt het apparaat mogelijk niet meer naar behoren of kunt u niet meer afdrukken.

#### Belangrijk

- Als u schudt met een inkttank, kunt u inkt morsen en vlekken op uw handen en dergelijke krijgen. Behandel de inkttanks voorzichtig.
- Knijp niet in de inkttanks, want dan kan er inkt uit de tanks lekken.
- Zorg dat er geen vlekken op uw handen en dergelijke komen door de inkt op het verwijderde beschermkapje.

- Plaats het beschermkapje niet terug nadat u dit hebt verwijderd. Houd bij het weggooien rekening met de lokale wet- en regelgeving met betrekking tot de afvalverwerking.
- Raak de geopende inktopening niet aan nadat het beschermkapje is verwijderd, omdat dit mogelijk verhindert dat de inkt goed wordt uitgespoten.

## 5. De nieuwe inkttank installeren.

### (1) Plaats de voorkant van de inkttank schuin in de printkop.

Controleer of de positie van de inkttank overeenkomt met die op het label.

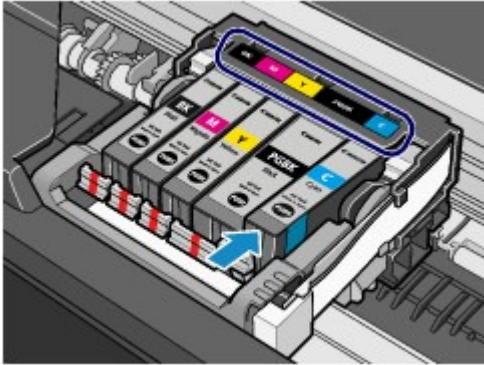

### (2) Druk op de aanduiding (Drukken) op de inkttank totdat de inkttank stevig vast zit.

Controleer of de inktlampjes rood gaan branden.

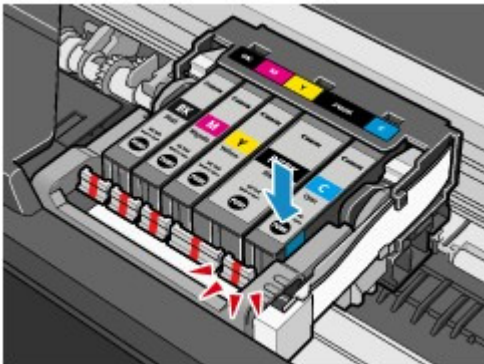

### **Belangrijk**

- U kunt niet afdrukken als de inkttank op de verkeerde positie is geplaatst. U moet de inkttank installeren op de positie die is aangegeven op het label van de printkophouder.
- De printer kan pas worden gebruikt als alle inkttanks zijn geïnstalleerd. Zorg dat alle inkttanks zijn geïnstalleerd.

## 6. Til de scaneenheid (klep) iets op en sluit deze voorzichtig.

### **Opmerking**

- Raadpleeg het gedeelte [Problemen oplossen](#) in de online handleiding *Uitgebreide Handleiding* als het foutbericht wordt weergegeven nadat u de scaneenheid (klep) hebt gesloten.
- Het apparaat reinigt de printkop automatisch zodra u begint met afdrukken nadat u de inkttank hebt vervangen. Voer geen andere handelingen uit tot het apparaat klaar is met het reinigen van de printkop.
- Pas de positie van de printkop aan als evenwijdige lijnen niet correct worden afgedrukt of als de positie van de printkop niet goed is uitgelijnd.  
Zie [De printkop uitlijnen](#).
- Het apparaat kan hierbij geluid maken.





[↑ Naar boven](#)

## ■ De inktstatus controleren

U kunt de inktstatus controleren op het LCD-scherm of met de inktlampjes.

### ● Met het LCD-scherm of op het apparaat

(1) Controleer of het apparaat is ingeschakeld en druk op de knop **HOME**.

(2) Druk op de linker **functieknop (Function)**.

Controleer of een symbool (A) wordt weergegeven op het scherm voor de resterende inkt.

Als er geen symbool wordt weergegeven, is er voldoende inkt over om af te drukken.



De inkt die wordt aangeduid met (inkt bijna op) is bijna op. U kunt nog een tijdje blijven afdrukken, maar het is raadzaam dat u beschikt over een vervangende inkttank.

### Opmerking

- U kunt de inktstatus ook controleren in een scherm op het LCD-scherm dat tijdens het afdrukken wordt weergegeven.

### ● Met de inktlampjes

(1) Zorg dat de printer is ingeschakeld en open de papieruitvoerlade voorzichtig.

(2) Til de scaneenheid (klep) omhoog tot deze stopt.

Zie [Til de scaneenheid \(klep\) omhoog totdat deze stopt.](#) in 'Vervangingsprocedure'.

(3) Controleer de inktlampjes.

Sluit de scaneenheid (klep) nadat u de status van het inktlampje hebt gecontroleerd.

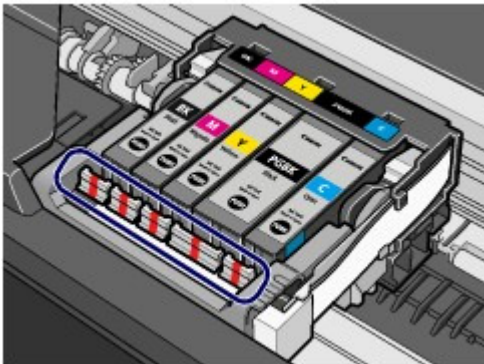

#### ● Het inktlampje brandt

De inkttank is correct geplaatst en er resteert nog genoeg inkt om af te drukken.

#### ● Het inktlampje knippert

Langzaam knipperen (ongeveer om de 3 seconden)



Het inktniveau is laag. U kunt nog een tijdje blijven afdrukken, maar het is raadzaam dat u beschikt over een vervangende inkttank.

Snel knipperen (ongeveer om de seconde)



De inkttank is op de verkeerde positie geplaatst of leeg. Plaats de inkttank op de juiste positie, zoals aangegeven op het etiket van de printkophouder. Als de positie correct is terwijl het inktlampje knippert, is de inkttank leeg. Vervang deze door een nieuwe inkttank.

### • **Het inktlampje is uit**

De inkttank is niet goed geplaatst of de functie voor het detecteren van de resterende hoeveelheid inkt is uitgeschakeld. Als de inkttank niet goed is geplaatst, drukt u op de aanduiding  (Drukken) op de inkttank totdat de inkttank stevig vast zit. Als u geen klik hoort ten teken dat de inkttank op zijn plaats zit, moet u controleren of het oranje beschermkapje van de onderzijde van de inkttank is verwijderd. Als de functie voor het detecteren van de resterende hoeveelheid inkt is uitgeschakeld, vervangt u de inkttank. Zie [Vervangingsprocedure](#).

Als het de inktlampje nog steeds niet brandt nadat de inkttank opnieuw is geplaatst, is er een fout opgetreden en kan er niet met het apparaat worden afgedrukt. Lees het foutbericht dat op het LCD-scherm wordt weergegeven.

Zie het gedeelte '[Problemen oplossen](#)' in de online handleiding: *Uitgebreide Handleiding*.



[↑ Naar boven](#)

## Vage afdrukken of onjuiste kleuren

Als de afdrukresultaten onduidelijk zijn of de kleuren niet correct worden afgedrukt, zijn de spuitopeningen van de printkop waarschijnlijk verstopt. Voer de onderstaande procedure uit om het controleraster voor de spuitopeningen af te drukken, de conditie van de spuitopeningen van de printkop te controleren en vervolgens de printkop te reinigen.

Als evenwijdige lijnen niet correct worden afgedrukt of als u niet tevreden bent over de afdrukresultaten, kan de afdrukkwaliteit mogelijk worden verbeterd door de printkop uit te lijnen.

### Belangrijk

- Spoel de printkop en inktanks niet af en veeg ze niet schoon. Dit kan allerlei problemen met de printkop en inktanks veroorzaken.

### Opmerking

#### Voordat u onderhoud verricht

- Open de scaneenheid (klep) en controleer of de lampjes van alle inktanks rood branden. Zie [De inktstatus controleren](#) als dit niet het geval is en voer de juiste bewerking uit.
- Stel de afdrukkwaliteit hoger in via de instellingen van het printerstuurprogramma. Hierdoor kunnen de afdrukresultaten verbeteren. Raadpleeg voor meer informatie de online handleiding: [Uitgebreide Handleiding](#).

### ● Onduidelijke of ongelijkmatige afdrukresultaten:

#### Stap 1

Zie [Controleraster voor de spuitopeningen afdrukken](#) .  
Zie [Controleraster voor de spuitopeningen bekijken](#) .

Als er lijnen ontbreken of er horizontale witte strepen voorkomen in dit raster:



#### Stap 2

Zie [De printkop reinigen](#).

Als het probleem niet is opgelost nadat u de printkop tweemaal hebt gereinigd:



#### Stap 3

Zie [Een diepte-reiniging van de printkop uitvoeren](#) .

Druk na het reinigen van de printkop het controleraster voor de spuitopeningen af en controleer dit.

### Opmerking

- Als u de procedure tot en met stap 3 hebt uitgevoerd en het probleem niet is opgelost, schakelt u de printer uit en voert u de diepte-reiniging van de printkop 24 uur later nogmaals uit. Indien de fout zich blijft voordoen, is de printkop mogelijk beschadigd. Neem contact op met het ondersteuningscentrum.

### ● Als de afdrukresultaten niet gelijkmatig zijn (de evenwijdige lijnen zijn bijvoorbeeld niet correct afgedrukt):



Zie [De printkop uitlijnen](#).

## **Opmerking**

---

- U kunt het onderhoud ook vanaf uw computer uitvoeren.  
Raadpleeg voor meer informatie de online handleiding: [Uitgebreide Handleiding](#).
- 



[↑ Naar boven](#)



## ■ Controleraster voor de spuitopeningen afdrukken

Druk het controleraster voor de spuitopeningen af om te bepalen of de inkt op de juiste wijze uit de spuitopeningen van de printkop wordt gespoten.

### Opmerking

- Als de inkt bijna op is, wordt het controleraster niet goed afgedrukt. Vervang de inkttank die bijna leeg is.  
Zie [Inkttanks vervangen](#).

## U moet het volgende voorbereiden: een vel gewoon papier van A4- of Letter-formaat

1. Controleer of het apparaat aan staat.
2. Zorg dat er een of meer vellen gewoon papier van het formaat A4 of Letter in de cassette zijn geplaatst.
3. Open de papieruitvoerlade voorzichtig en trek de verlenging van de uitvoerlade uit.
4. Druk het controleraster voor de spuitopeningen af.
  - (1) Selecteer Instellingen (Settings)  in het **start**scherm en druk op **OK**.  
Het scherm Instellingen (Settings) wordt weergegeven.
  - (2) Selecteer Onderhoud (Maintenance)  en druk op **OK**.  
Het scherm Onderhoud (Maintenance) wordt weergegeven.
  - (3) Selecteer Controle spuitopening (Nozzle check pattern) en druk op **OK**.



Het bevestigingsscherm voor het afdrukraster wordt weergegeven.

- (4) Selecteer Ja (Yes) en druk op **OK**.  
Het controleraster voor de spuitopeningen wordt afgedrukt en er worden twee bevestigingsschermen op het LCD-scherm weergegeven.
5. Bekijk het controleraster voor de spuitopeningen.  
Zie [Controleraster voor de spuitopeningen bekijken](#).



[↑ Naar boven](#)

## ■ Controleraster voor de spuitopeningen bekijken

Bekijk het controleraster voor de spuitopeningen en reinig zo nodig de printkop.

1. Controleer het raster op ontbrekende lijnen (1) en op de aanwezigheid van horizontale witte strepen (2).

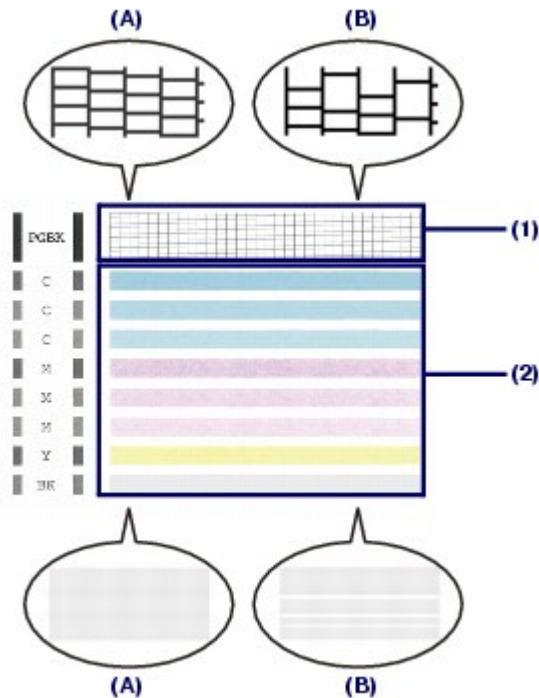

- (A) Geen ontbrekende lijnen/geen horizontale witte strepen  
 (B) Lijnen ontbreken/er zijn horizontale witte strepen aanwezig

2. Selecteer het raster in het bevestigingsscherm dat het dichtst in de buurt komt van het controleraster voor de spuitopeningen dat u hebt afgedrukt.

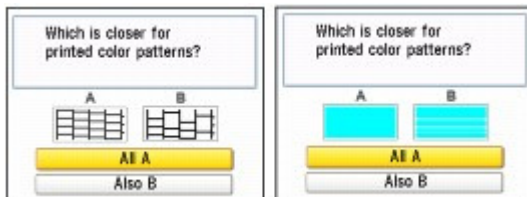

Voor (A) (geen ontbrekende lijnen of geen horizontale witte strepen) in zowel (1) als (2):

- (1) Selecteer Alle A (All A) en druk op **OK**.  
De reiniging is niet vereist.
- (2) Bevestig het bericht en druk op **OK**.  
Het scherm Onderhoud (Maintenance) wordt opnieuw weergegeven.

### **Opmerking**

- Druk op de knop **HOME** om het menu Instellingen (Settings) te sluiten en het **start**scherm weer te geven.



Voor (B) (lijnen ontbreken of horizontale witte lijnen zijn aanwezig) in (1) of (2), of in zowel (1) als (2):

**(1)** Selecteer Ook B (Also B) en druk op **OK**.

Reinig de printkop. Het bevestigingsscherm met reinigingsinformatie wordt weergegeven.

**(2)** Selecteer Ja (Yes) en druk op **OK**.

De reiniging van de printkop wordt gestart.

Zie [De printkop reinigen](#) .



[↑ Naar boven](#)

## ■ De printkop reinigen

De printkop moet worden gereinigd als er in het afgedrukte controleraster voor de spuitopeningen lijnen ontbreken of horizontale witte strepen worden weergegeven. Door een reiniging uit te voeren worden de spuitopeningen vrij gemaakt en de toestand van de printkop hersteld. Bij het reinigen van de printkop wordt inkt verbruikt. Reinig de printkop daarom alleen als het echt nodig is.

### U moet het volgende voorbereiden: een vel gewoon papier van A4- of Letter-formaat

1. Controleer of het apparaat aan staat.
2. Zorg dat er een of meer vellen gewoon papier van het formaat A4 of Letter in de cassette zijn geplaatst.
3. Open de papieruitvoerlade voorzichtig en trek de verlenging van de uitvoerlade uit.

### 4. Reinig de printkop.

- (1) Selecteer Instellingen (Settings)  in het **start**scherm en druk op **OK**.  
Het scherm Instellingen (Settings) wordt weergegeven.
- (2) Selecteer Onderhoud (Maintenance)  en druk op **OK**.  
Het scherm Onderhoud (Maintenance) wordt weergegeven.
- (3) Selecteer Reinigen (Cleaning) en druk op **OK**.



Het bevestigingsscherm wordt weergegeven.

- (4) Selecteer Ja (Yes) en druk op **OK**.  
De reiniging van de printkop wordt gestart.

Voer geen andere handelingen uit tot het apparaat klaar is met het reinigen van de printkop. Dit duurt ongeveer 1 minuut en 30 seconden.

Het bevestigingsscherm voor het afdruk raster wordt weergegeven.

- (5) Selecteer Ja (Yes) en druk op **OK**.  
Het controleraster voor de spuitopeningen wordt afgedrukt.

### 5. Bekijk het controleraster voor de spuitopeningen.

Zie [Controleraster voor de spuitopeningen bekijken](#) .

- Druk op de knop **HOME** om het menu Instellingen (Settings) te sluiten en het **startscherm** weer te geven.
  - Als het probleem niet is opgelost nadat u de printkop tweemaal hebt gereinigd, voert u de diepte-reiniging van de printkop uit.  
Zie [Een diepte-reiniging van de printkop uitvoeren](#) .
- 



[↑ Naar boven](#)

## ■ Een diepte-reiniging van de printkop uitvoeren

Als de afdrukkwaliteit niet is verbeterd door de normale reiniging van de printkop, moet u een diepte-reiniging van de printkop uitvoeren. Bij een diepte-reiniging van de printkop wordt meer inkt verbruikt dan bij een normale reiniging. Het is daarom raadzaam de diepte-reiniging alleen uit te voeren als het echt nodig is.

### U moet het volgende voorbereiden: een vel gewoon papier van A4- of Letter-formaat

1. Controleer of het apparaat aan staat.
2. Zorg dat er een of meer vellen gewoon papier van het formaat A4 of Letter in de cassette zijn geplaatst.
3. Open de papieruitvoerlade voorzichtig en trek de verlenging van de uitvoerlade uit.
4. Voer de diepte-reiniging van de printkop uit.

(1) Selecteer Instellingen (Settings)  in het **start**scherm en druk op **OK**.  
Het scherm Instellingen (Settings) wordt weergegeven.

(2) Selecteer Onderhoud (Maintenance)  en druk op **OK**.  
Het scherm Onderhoud (Maintenance) wordt weergegeven.

(3) Selecteer Diepte-reiniging (Deep cleaning) en druk op **OK**.

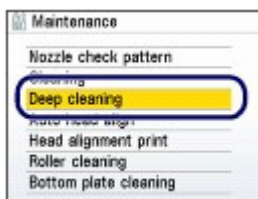

Het bevestigingsscherm wordt weergegeven.

(4) Selecteer Ja (Yes) en druk op **OK**.  
De diepte-reiniging van de printkop wordt gestart.

Voer geen andere handelingen uit tot het apparaat klaar is met de diepte-reiniging van de printkop. Dit duurt ongeveer 2 minuten.

Het bevestigingsscherm voor het afdrukraster wordt weergegeven.

(5) Selecteer Ja (Yes) en druk op **OK**.  
Het controleraster voor de spuitopeningen wordt afgedrukt.

## 5. Bekijk het controleraster voor de spuitopeningen.

Zie stap 1 in [Controleraster voor de spuitopeningen bekijken](#) .

Als een bepaalde kleur niet goed wordt afgedrukt, vervangt u de inkttank van de desbetreffende kleur.

Zie [Inkt tanks vervangen](#) .

Als het probleem niet is opgelost, schakelt u het apparaat uit en voert u de diepte-reiniging van de printkop 24 uur later nogmaals uit.

Indien de fout zich blijft voordoen, is de printkop mogelijk beschadigd. Neem contact op met het ondersteuningscentrum.

## **Opmerking**

---

- Druk op de knop **HOME** om het menu Instellingen (Settings) te sluiten en het **startscherm** weer te geven.
- 



[↑ Naar boven](#)

## ■ De printkop uitlijnen

Als de afgedrukte lijnen niet evenwijdig zijn of als u niet tevreden bent over de afdrukresultaten, dient u de positie van de printkop aan te passen.

### Opmerking

- Als de inkt bijna op is, wordt het uitlijningsblad niet correct afgedrukt. Vervang de inkttank die bijna leeg is.  
Zie [Inkttanks vervangen](#).
- Het uitlijningspatroon voor de printkop wordt alleen in zwart en blauw afgedrukt.

## U moet het volgende voorbereiden: een vel gewoon papier van A4- of Letter-formaat\*

\* Gebruik papier dat wit en schoon is aan beide kanten.

1. Controleer of het apparaat aan staat.
2. Zorg dat er een of meer vellen gewoon papier van het formaat A4 of Letter in de cassette zijn geplaatst.
3. Open de papieruitvoerlade voorzichtig en trek de verlenging van de uitvoerlade uit.
4. Druk het uitlijningsblad af.
  - (1) Selecteer Instellingen (Settings)  in het **startscherm** en druk op **OK**.  
Het scherm Instellingen (Settings) wordt weergegeven.
  - (2) Selecteer Onderhoud (Maintenance)  en druk op **OK**.  
Het scherm Onderhoud (Maintenance) wordt weergegeven.
  - (3) Selecteer Autom. uitlijning printkop (Auto head align) en druk op **OK**.



Het bevestigingsscherm wordt weergegeven.

- (4) Selecteer Ja (Yes) en druk op **OK**.  
Het uitlijningsblad wordt afgedrukt.

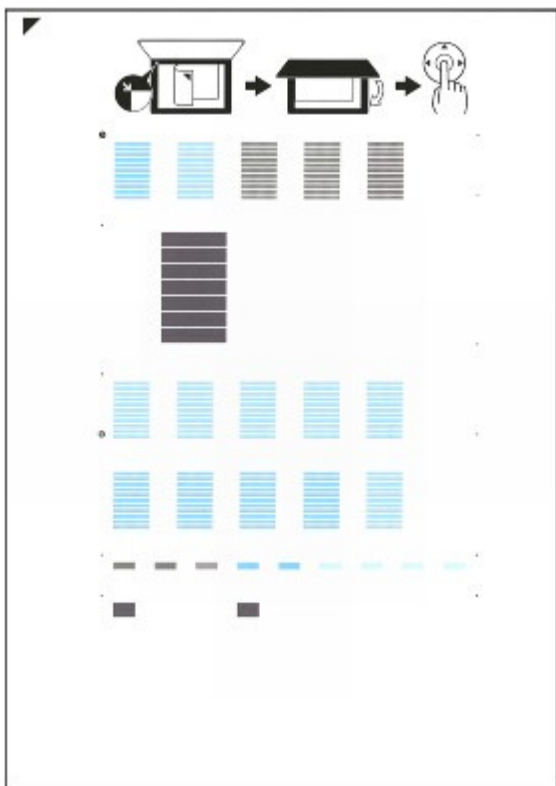



### Belangrijk

- Raak de afdruk op het uitlijningsblad niet aan.
- Voorkom dat het uitlijningsblad vuil wordt. Als het blad vlekken vertoont of gekreukt is, wordt het mogelijk niet juist gescand.

- (5) Als het bericht Zijn de rasters correct afgedrukt? (Did the patterns print correctly?) wordt weergegeven, bevestigt u dat het raster goed is afgedrukt, selecteert u Ja (Yes) en drukt u op **OK**.

## 5. Scan het uitlijningsblad om de positie van de printkop aan te passen.

- (1) Plaats het uitlijningsblad voor de printkop op de glasplaat.

Plaats het uitlijningsblad voor de printkop **MET DE BEDRUKTE ZIJDE OMLAAG** en zorg dat de markering  in de linkerbovenhoek van het blad is uitgelijnd met de uitlijnmarkering .

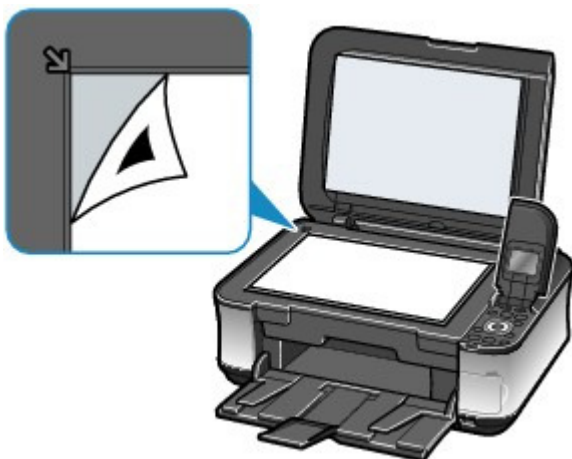

- (2) Sluit de documentklep voorzichtig en druk op **OK**.

Het uitlijningsblad wordt gescand en de positie van de printkop wordt automatisch aangepast.

Nadat de positie van de printkop is aangepast, verwijdert u het uitlijningsblad van de glasplaat.

## Belangrijk

- Open de documentklep niet en verwijder het uitlijningsblad niet van de glasplaat voordat het aanpassen van de positie van de printkop is voltooid.
- Als het bericht Scannen niet gelukt. (Failed to scan.) wordt weergegeven, drukt u op **OK** en controleert u het volgende:
  - De glasplaat en het uitlijningsblad zijn niet vuil.
  - Of het uitlijningsblad in de juiste positie is geplaatst, met de bedrukte zijde naar beneden.Zie het gedeelte '[Problemen oplossen](#)' in de online handleiding: *Uitgebreide Handleiding*.

## Opmerking

- Druk op de knop **HOME** om het menu Instellingen (Settings) te sluiten en het **start**scherm weer te geven.
- Als u nog steeds niet tevreden bent over de afdrukresultaten nadat de printkoppositie is aangepast op de hierboven beschreven manier, kunt u de printkoppositie handmatig aanpassen vanaf een computer.  
Raadpleeg voor meer informatie de online handleiding: [Uitgebreide Handleiding](#).
- Als u de huidige aanpassingswaarden voor de printkoppositie wilt afdrukken en controleren, selecteert u Printkopuitlijning afdruk (Head alignment print) in het menu Onderhoud (Maintenance).





 [Naar boven](#)



## De papierinvoerrol reinigen

Als de papierinvoerrol vies is of er papierstof op ligt, wordt het papier mogelijk niet goed ingevoerd. Reinig in dat geval de papierinvoerrol. Als u de papierinvoerrol reinigt, slijt deze. Reinig de rol daarom alleen als dat nodig is.

### U moet het volgende voorbereiden: drie vellen gewoon papier van A4- of Letter-formaat

1. Controleer of het apparaat aan staat.
2. Open de papieruitvoerlade voorzichtig en trek de verlenging van de uitvoerlade uit.
3. Selecteer Reiniging rollen (Roller cleaning).
  - (1) Selecteer Instellingen (Settings)  in het **start**scherm en druk op **OK**.  
Het scherm Instellingen (Settings) wordt weergegeven.
  - (2) Selecteer Onderhoud (Maintenance)  en druk op **OK**.  
Het scherm Onderhoud (Maintenance) wordt weergegeven.
  - (3) Selecteer Reiniging rollen (Roller cleaning) en druk op **OK**.



Het bevestigingsscherm wordt weergegeven.

- (4) Selecteer Ja (Yes) en druk op **OK**.
  - (5) Selecteer de papierbron die u wilt reinigen (Achterste lade (Rear tray) of Cassette) en druk op **OK**.
4. Reinig de papierinvoerrol zonder papier.
    - (1) Volg de aanwijzingen in het bericht om het papier te verwijderen uit de papierbron die u hebt geselecteerd bij (5) in stap 3.
    - (2) Druk op de knop **OK**.  
Tijdens het reinigen draait de papierinvoerrol enkele malen rond.
  5. Reinig de papierinvoerrol met papier.
    - (1) Controleer of de papierinvoerrol gestopt is met draaien en volg de aanwijzingen in het bericht om drie vellen gewoon papier van A4- of Letter-formaat te plaatsen in de papierbron die u hebt geselecteerd bij (5) in stap 3.

**(2) Druk op de knop **OK**.**

Het apparaat begint met de reiniging.

Het reinigen is voltooid als het papier wordt uitgevoerd.



**Opmerking**

---

- Druk op de knop **HOME** om het menu Instellingen (Settings) te sluiten en het **startscherm** weer te geven.
- 

Als het probleem nog steeds niet is verholpen na het reinigen van de papierinvoerrol, neemt u contact op met het ondersteuningscentrum.



[↑ Naar boven](#)

## Het cassettekussentje reinigen

Als het kussentje op de cassette besmeurd is geraakt met papierstof of vuil, kunnen twee of meer vellen papier tegelijk worden uitgevoerd. Volg de onderstaande procedure om het kussentje van de cassette te reinigen.

### U moet het volgende voorbereiden: wattenstaafje

1. Haal de cassette uit het apparaat en verwijder al het papier.
2. Maak het kussentje (A) van links naar rechts schoon met een vochtig wattenstaafje.

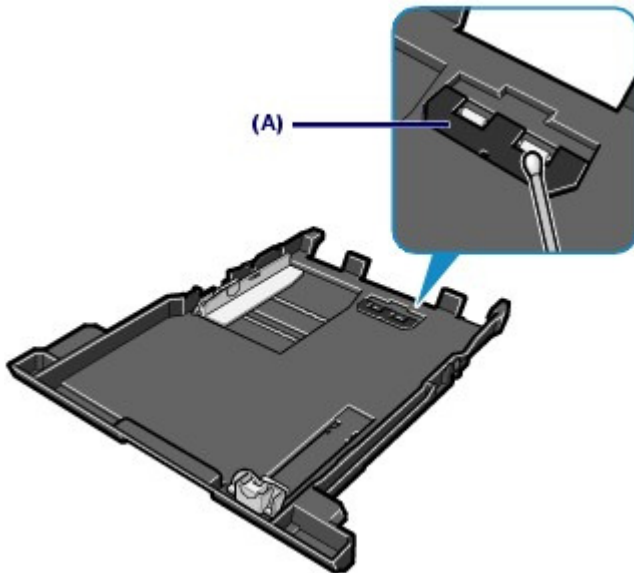

### **Belangrijk**

- Nadat u het vuile kussentje hebt schoongemaakt, laat u dit volledig drogen.

Als het probleem hiermee niet is verholpen, neemt u contact op met het ondersteuningscentrum.



# Bijlage

[Wettelijke beperkingen voor het gebruik van het product en het gebruik van afbeeldingen](#)

[Tips over het gebruik van uw apparaat](#)



[↑ Naar boven](#)

## Wettelijke beperkingen voor het gebruik van het product en het gebruik van afbeeldingen

Het maken van kopieën en het scannen, afdrukken of het gebruiken van reproducties van de volgende documenten kan illegaal zijn.

Deze lijst is niet volledig. Raadpleeg in geval van twijfel een jurist uit uw rechtsgebied.

- Papiergeld
- Postwissels
- Stortingsbewijzen
- Postzegels (gestempeld of ongestempeld)
- Identificatiebewijzen of insignes
- Bepaalde service- of wisseldocumenten
- Cheques of wissels die door overheidsinstanties zijn uitgegeven
- Rijbewijzen en eigendomsbewijzen
- Travellercheques
- Voedselbonnen
- Paspoorten
- Immigratiepapieren
- Belastingzegels (gestempeld of ongestempeld)
- Obligaties of andere schuldbekentenissen
- Aandelencertificaten
- Werken/kunstwerken die vallen onder het auteursrecht, zonder toestemming van de rechthebbende



[↑ Naar boven](#)

## Tips over het gebruik van uw apparaat

Dit gedeelte bevat tips over het gebruik van uw apparaat en het maken van optimale afdrukken.

### ■ Inkt wordt voor verschillende toepassingen gebruikt.

#### ● Hoe wordt de inkt, naast afdrukken, gebruikt voor andere toepassingen?

Inkt kan, naast afdrukken, voor verschillende toepassingen worden gebruikt. De inkt wordt niet alleen gebruikt voor het maken van afdrukken, maar ook voor het reinigen van de printkop. Dit zorgt ervoor dat de optimale afdrukkwaliteit behouden blijft.

Het apparaat heeft een functie voor het automatisch reinigen van de spuitopeningen waaruit de inkt wordt gespoten, zodat verstopping wordt voorkomen. Tijdens de reinigingsprocedure wordt inkt uit de spuitopeningen gepompt. De hoeveelheid inkt die gebruikt wordt voor het reinigen van de spuitopeningen, wordt tot een minimum beperkt.

#### ● Wordt er kleureninkt gebruikt voor het maken van zwart-witte afdrukken?

Wanneer u afdrukt in zwart-wit, wordt mogelijk andere inkt dan zwart gebruikt, afhankelijk van het type afdruppapier en de instellingen van het printerstuurprogramma. Er kan dus kleureninkt worden gebruikt voor het maken van zwart-witte afdrukken.

#### ● Waarom heeft het apparaat twee zwarte inktanks?

Het apparaat bevat twee soorten zwarte inkten: kleurstofinkt (BK) en pigmentinkt (PGBK).

De kleurstofinkt wordt hoofdzakelijk gebruikt voor het afdrukken van foto's, illustraties en dergelijke, terwijl de pigmentinkt wordt gebruikt voor tekstdocumenten. Beide inkten worden voor verschillende doeleinden gebruikt. Als de ene inkt op is, wordt daarom niet in plaats daarvan de andere inkt gebruikt. Als een van beide inkten op is, moet de inkttank worden vervangen.

Deze twee inkten worden automatisch gebruikt, afhankelijk van het type afdruppapier en de instellingen van het printerstuurprogramma. U kunt het gebruik van deze inkten niet zelf wijzigen.

#### ● Het inktlampje geeft aan wanneer de inkt opraakt.

De inkttank bestaat uit het gedeelte waar de inkt is opgeslagen (A) en het gedeelte met de met inkt doordrenkte spons (B).

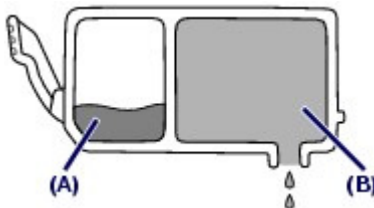

Wanneer de inkt in (A) opraakt, knippert het inktlampje langzaam om aan te geven dat de inkt bijna op is. Wanneer vervolgens de inkt in (B) opraakt, knippert het inktlampje snel om u op de hoogte te brengen dat de inkttank moet worden vervangen.

Zie [Inkttanks vervangen](#).

### ■ Afdrukken op speciaal papier: hoe kunt u altijd afdrukken met een optimale afdrukkwaliteit?

- **Tip: controleer de apparaatstatus voordat u gaat afdrukken.**

- **Is de printkop in orde?**

Als de spuitopeningen verstopt zijn, worden afdrukken vaag en wordt er papier verspild. Het is raadzaam de printkop te controleren door het controleraster voor de spuitopeningen af te drukken.

Zie [Vage afdrukken of onjuiste kleuren](#).

- **Zijn er inktresten achtergebleven in het binnenste van het apparaat?**

Nadat het apparaat grote hoeveelheden papier of afdrukken zonder marges heeft geproduceerd, kan het gebied waar het papier doorheen wordt gevoerd, besmeurd raken met inkt. Maak het binnenste van het apparaat schoon door een reiniging van de onderste plaat uit te voeren.

Zie de online handleiding: [Uitgebreide Handleiding](#).

- **Tip: controleer de juiste plaatsing van het papier.**

- **Is het papier in de juiste richting geplaatst?**

Als u papier in de achterste lade of cassette laadt, moet u de richting van het papier controleren.



Achterste lade



Cassette

- Het papier in de achterste lade moet met de afdrukkzijde naar u toe worden geplaatst.
- Het papier in de cassette moet met de afdrukkzijde naar beneden worden geplaatst.

- **Is het papier gekruld?**

Gekruld papier kan papierstoringen veroorzaken. Strijk gekruld papier eerst glad voordat u het opnieuw in het apparaat plaatst.

Zie het gedeelte '[Problemen oplossen](#)' in de online handleiding: [Uitgebreide Handleiding](#).

- **Tip: vergeet niet de papierinstellingen op te geven nadat het papier is geplaatst.**

Selecteer het geplaatste papier voor Mediumtype (Media type) met het bedieningspaneel of voor Mediumtype (Media Type) in het printerstuurprogramma. Als het type papier niet is geselecteerd, worden er mogelijk geen goede afdrukresultaten geproduceerd.

Zie [Papier plaatsen](#).

Er zijn verschillende soorten papier: papier met een speciale coating voor het optimaal afdrukken van foto's en papier dat geschikt is voor documenten. De opties Mediumtype (Media type) op het bedieningspaneel en Mediumtype (Media Type) in het printerstuurprogramma hebben verschillende instellingen die u vooraf voor elk type papier kunt instellen (zoals inkt gebruiken, inkt spuiten, de afstand vanaf de spuitopeningen), zodat u op elke papiersoort afdrukken met een optimale beeldkwaliteit kunt maken. U kunt afdrukken met verschillende instellingen in Mediumtype (Media type) (of Mediumtype (Media Type)) die geschikt zijn voor elk type geplaatst papier.

- **Gebruik de knop Stoppen als u het afdrukken wilt annuleren.**

- **Tip: druk nooit op de knop AAN.**

Als u tijdens het afdrukken op de knop **AAN** drukt, worden de afdrukgegevens die vanaf een

computer worden verzonden in de wachtrij van het apparaat geplaatst en kunt u mogelijk niet meer afdrukken.

Druk op de knop **Stoppen** om het afdrukken te annuleren.

### **Opmerking**

- Als u afdrukt vanaf een computer lukt het soms niet het afdrukken te annuleren door op de knop **Stoppen** te drukken. Open in dat geval het eigenschapsvenster van het printerstuurprogramma om de overbodige afdruktaken uit de printerstatusmonitor (Windows) te verwijderen.

## ■ Maatregelen die u moet treffen voor het gebruik of vervoer van het apparaat

- **Tip: het apparaat mag niet verticaal of schuin worden gebruikt of vervoerd.**

Als het apparaat verticaal of schuin wordt gebruikt of vervoerd, kan het apparaat beschadigen of kan er inkt uit het apparaat lekken.

Let erop dat het apparaat niet verticaal of schuin wordt gebruikt of vervoerd.

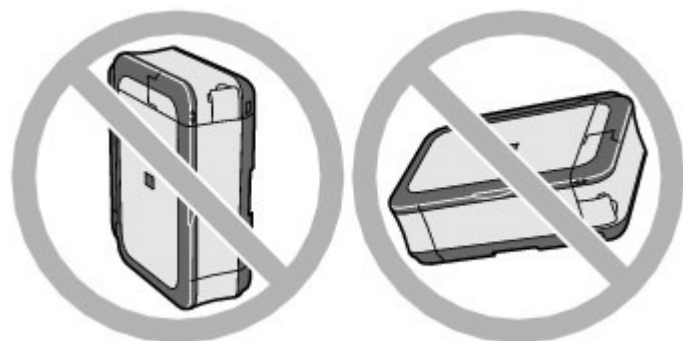

- **Tip: leg geen voorwerpen op de documentklep.**

Leg geen voorwerpen op de documentklep. Deze kunnen in de achterste lade vallen als de documentklep wordt geopend en ervoor zorgen dat het apparaat niet meer naar behoren werkt. Zorg er ook voor dat u het apparaat op een locatie plaatst waar geen objecten in het apparaat kunnen vallen.

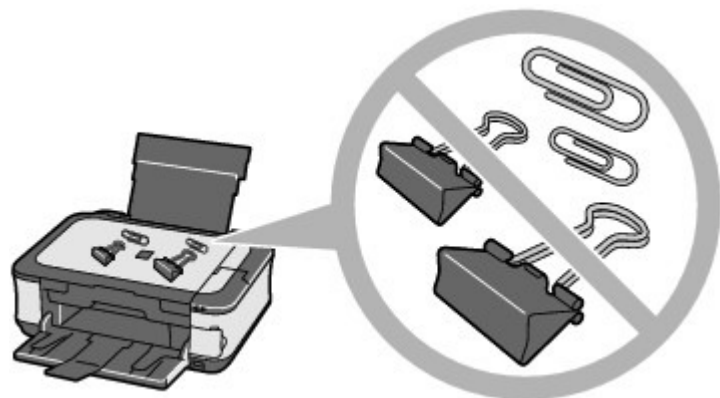

- **Tip: kies de plek waar u het apparaat wilt neerzetten zorgvuldig.**

Plaats het apparaat op een afstand van ten minste 15 cm van andere elektrische apparatuur, zoals TL-lampen. Als het apparaat hier te dichtbij staat, wordt de goede werking wellicht gehinderd door ruis van de lamp.



## ■ De optimale afdrukkwaliteit behouden.

Voor een optimale afdrukkwaliteit is het belangrijk dat de printkop niet uitdroogt of verstopt raakt. Volg altijd de volgende stappen voor een optimale afdrukkwaliteit.

### ● Verwijder als volgt de stekker van het netsnoer uit het stopcontact.

1. Druk op de knop **AAN** om het apparaat uit te zetten.
2. Controleer of het **Aan/uit**-lampje uit is.
3. Haal de stekker uit het stopcontact of schakel de stekkerdoos uit.

Als u op de knop **AAN** drukt om het apparaat uit te zetten, wordt de printkop (spuitopeningen) automatisch bedekt om uitdrogen te voorkomen. Als u de stekker uit het stopcontact haalt of de stekkerdoos uitschakelt voordat het **Aan/uit**-lampje is gedoofd, wordt de printkop niet correct bedekt. Dit kan uitdroging of verstoppingen veroorzaken.

Volg altijd deze procedure als u de stekker uit het stopcontact verwijderd.

### ● Druk regelmatig af

Als een viltstift een lange tijd niet wordt gebruikt, droogt de punt uit en wordt de stift onbruikbaar, ook als het dopje op de viltstift is geplaatst. Hetzelfde geldt voor de printkop als het apparaat een lange tijd niet wordt gebruikt.

Het is daarom raadzaam het apparaat ten minste één keer per maand te gebruiken.

### Opmerking

- Afhankelijk van het type papier kan de inkt vervagen als het afdrukgebied met een merk- of markeerstift is aangeraakt of uitlopen als het afdrukgebied met water of transpiratievocht in aanraking is geweest.

## ■ De kleuren zijn ongelijkmatig en de afdrukresultaten zijn onduidelijk.

### ● Tip: druk het controleraster voor de spuitopeningen af indien de openingen verstopt zijn.

Als de spuitopeningen van de printkop verstopt zijn, kunnen de kleuren ongelijkmatig en de afdrukresultaten onduidelijk worden.

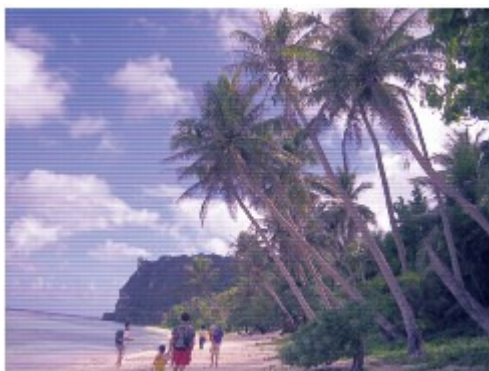

### In dat geval



### Druk het controleraster voor de spuitopeningen af

Controleer het controleraster om te zien of de spuitopeningen verstopt zijn.

Zie [Vage afdrukken of onjuiste kleuren](#) .



[↑ Naar boven](#)



MC-3956-V1.00

Basis Handleiding

Afdrukken

Scannen

Kopiëren

Problemen oplossen

Gebruik van deze handleiding

Deze handleiding afdrukken

Onderhoud

Over Bluetooth-communicatie

De apparaatinstellingen wijzigen

Bijlage

Wanneer u deze online handleiding weergeeft in een taalomgeving anders dan Engels, worden mogelijk Engelse beschrijvingen weergegeven.

## Afdrukken

### Afdrukken vanaf een computer

Afdrukken met de meegeleverde software

Wat is Easy-PhotoPrint EX?

Foto's afdrukken

Easy-PhotoPrint EX openen

Een foto selecteren

Papier selecteren

Afdrukken

Een album maken

Easy-PhotoPrint EX openen

Papier en lay-out selecteren

Een foto selecteren

Bewerken

Afdrukken

Kalenders afdrukken

Easy-PhotoPrint EX openen

Papier en lay-out selecteren

Een foto selecteren

Bewerken

Afdrukken

Stickers afdrukken

Easy-PhotoPrint EX openen

Papier en opmaak selecteren

Een foto selecteren

Bewerken

Afdrukken

Opmaak afdrukken

Easy-PhotoPrint EX openen

Papier en opmaak selecteren

Een foto selecteren

Bewerken

Afdrukken

Foto's corrigeren en verbeteren

De functie Auto Photo Fix gebruiken

De functie Correctie rode ogen gebruiken

De functie Helderheid gezicht gebruiken

- De functie Scherp te gezicht gebruiken
- De functie Gezicht digitaal effenen gebruiken
- De functie Vlekken verwijderen gebruiken
- Afbeeldingen aanpassen
- Venster Afbeeldingen corrigeren/verbeteren

#### Vragen en antwoorden

- Hoe kan ik het opgeslagen bestand verplaatsen (of kopiëren)?
- Welke zijde van de weergegeven afbeelding wordt het eerst afgedrukt?
- Hoe kan ik met gelijke marges afdrukken?
- Wat is 'O1' of 'O4'?

#### Instellingen voor Photo Print

- Levendige foto's afdrukken
- Ruis in foto's reduceren
- Foto's bijsnijden (Photo Print)
- Een datum op foto's (Photo Print) afdrukken
- Meerdere foto's op één pagina afdrukken
- Een index afdrukken
- ID-foto's afdrukken (ID Photo Print)
- Fotogegevens afdrukken
- Foto's opslaan
- Opgeslagen bestanden openen

#### Overige instellingen

- Indeling wijzigen
- Achtergrond wijzigen
- Foto's toevoegen
- Positie van foto's verwisselen
- Foto's vervangen
- Positie, hoek en formaat van foto's wijzigen
- Foto's bijsnijden
- Foto's in kader plaatsen
- Een datum op foto's afdrukken
- Opmerkingen aan foto's toevoegen
- Tekst aan foto's toevoegen
- Opslaan
- Feestdagen instellen
- Kalenderweergave instellen
- Opgeslagen bestanden openen

#### Afdrukken met andere toepassingen

##### Verschillende afdrukmethoden

- Afdrukken met de basisinstellingen
- Een paginaformaat en afdrukstand opgeven
- Instellingen voor aantal en afdrukvolgorde opgeven
- De nietmarge instellen
- Afdrukken zonder marges
- Passend op papier afdrukken

- Afdrukken op schaal
- Pagina-indeling afdrukken
- Poster afdrukken
- Boekje afdrukken
- Dubbelzijdig afdrukken
- Stempel/achtergrond afdrukken
- Een stempel registreren
- Afbeeldingsgegevens registreren die u als achtergrond wilt gebruiken
- Een envelop afdrukken
- Van papierbron wisselen zodat deze overeenkomt met het doel
- Afdrukresultaten weergeven vóór het afdrukken
- Papierformaat instellen (aangepast formaat)
- De afdrukkwaliteit wijzigen en afbeeldingsgegevens corrigeren
  - Een combinatie van afdrukkwaliteit en halftoningmethode selecteren
  - Een kleurendocument monochroom afdrukken
  - Kleurcorrectie opgeven
  - Een optimale foto van afbeeldingsgegevens afdrukken
  - De kleuren aanpassen met het printerstuurprogramma
  - Afdrukken met ICC-profielen
  - De kleurbalans aanpassen
  - De helderheid aanpassen
  - De intensiteit aanpassen
  - Het contrast aanpassen
  - Een illustratie simuleren
  - Afbeeldingsgegevens weergeven in een enkele kleur
  - Afbeeldingsgegevens weergeven in levendige kleuren
  - Gekartelde randen verwijderen
  - Kleureigenschappen wijzigen om kleuren te verbeteren
  - Ruis in foto's reduceren
- Overzicht van het printerstuurprogramma
  - Procedures van het printerstuurprogramma
  - Canon IJ-printerstuurprogramma
  - Het eigenschappenvenster van het printerstuurprogramma openen
  - Tabblad Onderhoud
  - Canon IJ-statusmonitor
  - Canon IJ-voorbeeld

### **Afdrukken met het bedieningspaneel van het apparaat**

- Gelinieerd papier of grafiekpapier afdrukken
  - Sjabloonformulieren zoals gelinieerd papier of grafiekpapier afdrukken

## Afdrukken vanaf een geheugenkaart

Foto's op een geheugenkaart afdrukken

Items instellen

Afdrukken met het foto-indexblad

## Handige afdrukfuncties gebruiken

Foto's op een geheugenkaart afdrukken in verschillende indelingen

Instellingen voor het afdrukken van een foto op een geheugenkaart

Meerdere foto's op één vel papier afdrukken (Opmaak afdrukken)

Stickers afdrukken (Sticker)

Alle foto's afdrukken

Foto-index afdrukken

DPOF-afdruk

Afdruk opgenomen info

Pasfoto afdrukken - Pasfotoformaat afdrukken

Kalender maken - Kalender afdrukken

## Handige weergavefuncties gebruiken

De weergave wijzigen

Een bepaald gedeelte afdrukken (Afsnijden)

Foto's zoeken op opnamedatum (Zoeken)

De kaartsleuf instellen als het geheugenkaartstation van de computer

## Afdrukken vanaf een USB-flashstation

Foto's op een USB-flashstation afdrukken

Items instellen

Afdrukken met het foto-indexblad

## Handige afdrukfuncties gebruiken

Foto's op een USB-flashstation afdrukken in verschillende indelingen

Instellingen voor het afdrukken van een foto op een USB-flashstation

Meerdere foto's op één vel papier afdrukken (Indeling afdrukken)

Stickers afdrukken (Sticker)

Alle foto's afdrukken

Foto-index afdrukken

DPOF-afdruk

Afdruk opgenomen info

Pasfoto afdrukken - Pasfotoformaat afdrukken

Kalender maken - Kalender afdrukken

## Handige weergavefuncties gebruiken

De weergave wijzigen

Een bepaald gedeelte afdrukken (Afsnijden)

Foto's zoeken op opnamedatum (Zoeken)

## Foto's afdrukken van afgedrukte foto's

Afdrukken vanaf afgedrukte foto's

Items instellen

Handige afdrukfuncties gebruiken

Speciale fotoafdruk

Instellingen voor het afdrukken van een gescande foto

Stickers afdrukken (Sticker)

Alle foto's afdrukken (Alle foto's afdrukken)

Handige weergavefuncties gebruiken

De weergave wijzigen

Een bepaald gedeelte afdrukken (Afsnijden)

### **Foto's rechtstreeks afdrukken vanaf een compatibel apparaat of een draadloos apparaat**

Foto's rechtstreeks afdrukken vanaf een compatibel apparaat

Foto's rechtstreeks afdrukken vanaf een compatibel apparaat

Informatie over PictBridge-afdrukinstellingen

Instellingen op een PictBridge-compatibel apparaat

Instellingen op de printer

Foto's afdrukken vanaf een draadloos communicatieapparaat

Afdrukken via Bluetooth-communicatie

Afdrukken via Bluetooth-communicatie

De Bluetooth-instellingen wijzigen

Het paginaformaat, het mediumtype en de indeling instellen bij afdrukken vanaf een mobiele telefoon

Het scherm Inst. afrkn mobiele tel. (Mobile phone print setting) weergeven

## **Scannen**

### **Scannen**

Afbeeldingen scannen

Afbeeldingen scannen

Voordat u gaat scannen

Documenten plaatsen

Gescande gegevens op het USB-flashstation of de geheugenkaart opslaan vanaf het bedieningspaneel van het apparaat

Gescande gegevens op het USB-flashstation of de geheugenkaart opslaan vanaf het bedieningspaneel van het apparaat

Items instellen

Gescande gegevens verwijderen van een USB-flashstation/geheugenkaart

Gescande gegevens naar de pc sturen met het bedieningspaneel van het apparaat

Gescande gegevens naar de pc sturen met het bedieningspaneel van het apparaat

Bijlage: Diverse scaninstellingen

Opgeven hoe gereageerd moet worden op opdrachten van het bedieningspaneel met gebruik van MP Navigator EX

Scannen met de meegeleverde toepassingssoftware

Wat is MP Navigator EX (meegeleverde scannersoftware)?

We gaan scannen

- MP Navigator EX starten

- Foto's en documenten scannen

- Meerdere documenten tegelijk scannen

- Afbeeldingen scannen die groter zijn dan de glasplaat (Assistent voor samenvoegen)

- Eenvoudig scannen met eenmaal klikken

Handige functies van MP Navigator EX

- Afbeeldingen automatisch corrigeren/verbeteren

- Afbeeldingen handmatig corrigeren/verbeteren

- Afbeeldingen aanpassen

- Afbeeldingen zoeken

- Afbeeldingen classificeren in categorieën

Afbeeldingen in MP Navigator EX gebruiken

- Opslaan

- Opslaan als PDF-bestanden

- PDF-bestanden maken/bewerken

- Documenten afdrukken

- Foto's afdrukken

- Via e-mail verzenden

- Bestanden bewerken

- Wachtwoorden voor PDF-bestanden instellen

- PDF-bestanden die met een wachtwoord zijn beveiligd openen of bewerken

Schermen van MP Navigator EX

- Scherm Navigatiemodus

- Tabblad Documenten of afbeeldingen scannen/importeren (Scan/Import Documents or Images)

- Tabblad Afbeeldingen op de computer weergeven en gebruiken (View & Use Images on your Computer)

- Tabblad Aangepaste scan met eenmaal klikken (Custom Scan with One-click)

- Scherm Foto's/documenten (plaat) (Photos/Documents (Platen)) (venster Scan/Import. (Scan/Import))

- Dialoogvenster Scan-instellingen (Scan Settings) (Foto's/documenten)

- Dialoogvenster Opslaan (Save)

- Dialoogvenster Opsl. als PDF-best. (Save as PDF file)

- Dialoogvenster PDF-instellingen (PDF Settings)

- Scherm Geheugenkaart (scherm Scan/Import.)

- Venster Toon & gebruik (View & Use)

- Venster PDF-bestand maken/bewerken (Create/Edit PDF file)

- Dialoogvenster Document afdrukken

- Dialoogvenster Foto afdrukken (Print Photo)



- Dialogvenster Via e-mail verzenden (Send via E-mail)
- Venster Afbeeldingen corrigeren/verbeteren (Correct/Enhance Images)
- Schermbord voor modus eenmaal klikken
- Dialogvenster Automatische scan (Auto Scan)
- Dialogvenster Opslaan (Save) (schermbord voor modus Eenmaal klikken)
- Dialogvenster Scan-instellingen (Scan Settings)
- Dialogvenster Opslaan (Save)
- Dialogvenster Exif-instellingen (Exif Settings)
- Dialogvenster PDF
- Dialogvenster Opsl. als PDF-best. (Save as PDF file)
- Dialogvenster Verzenden (Mail)
- Dialogvenster OCR
- Dialogvenster Aangepast (Custom)
- Dialogvenster Voorkeuren (Preferences)
- Tabblad Algemeen (General)
- Tabblad Instellingen scannerknop (Scanner Button Settings) (Opslaan)
- Tabblad Instellingen (Scanner Button Settings) scannerknop (Toevoegen aan e-mail)
- Tabblad Instellingen scannerknop (Scanner Button Settings) (Openen met toepassing)

Bijlage: Andere bestanden openen dan gescande afbeeldingen

- Afbeeldingen importeren die zijn opgeslagen op een geheugenkaart

- Afbeeldingen openen die op een computer zijn opgeslagen

Scannen met andere toepassingssoftware

- Wat is ScanGear (scannerstuurprogramma)?

- Scannen met geavanceerde instellingen met ScanGear (scannerstuurprogramma)

- ScanGear (scannerstuurprogramma) starten

- Scannen in de Basismodus

- Scannen in de Geavanceerde modus

- Scannen in de Automatische scanmodus

- Meerdere documenten tegelijk scannen met ScanGear (scannerstuurprogramma)

Afbeeldingen corrigeren en kleuren aanpassen met ScanGear (scannerstuurprogramma)

- Afbeeldingen corrigeren (Beeld verscherpen, Stof en krassen reduceren, Correctie van vervaging, enzovoort)

- Kleuren aanpassen met een kleurenpatroon

- Verzadiging en kleurbalans aanpassen

- Helderheid en contrast aanpassen

- Histogram aanpassen

- Tintcurve aanpassen

- Drempel instellen
- Schermen van ScanGear (scannerstuurprogramma)
  - Tabblad Basismodus (Basic Mode)
  - Tabblad Geavanceerde modus (Advanced Mode)
  - Instellingen voor invoer (Input Settings)
  - Instellingen voor uitvoer (Output Settings)
  - Instellingen voor afbeeldingen (Image Settings)
  - Knoppen voor kleuraanpassing
  - Tabblad Automatische scanmodus (Auto Scan Mode)
  - Dialogvenster Voorkeuren (Preferences)
  - Tabblad Scanner
  - Tabblad Voorbeeld (Preview)
  - Tabblad Scannen (Scan)
  - Tabblad Kleurinstellingen (Color Settings)
- Bijlage: handige informatie over scannen
  - Bijsnijkaders aanpassen
  - Resolutie
  - Bestandsindelingen
  - Kleurafstemming
- Andere scanmethoden
  - Scannen met WIA-stuurprogramma
  - Scannen via het Configuratiescherm (alleen Windows XP)

## Kopiëren

### Afdrukken met het bedieningspaneel van het apparaat

- Kopiëren
  - Kopieën maken
    - Items instellen
    - Kopieën verkleinen of vergroten
    - Instelling intensiteit wijzigen
    - Voorbeeldweergave weergeven
  - Handige kopieerfuncties gebruiken
    - Speciale kopie
    - Instellingen voor speciale kopie
    - Twee pagina's kopiëren op één pagina (2 op 1 kopie)
    - Vier pagina's kopiëren op één pagina (4 op 1 kopie)
    - Kopiëren zonder marges (Kopie zonder marges)
    - Afbeelding herhalen op een pagina (Beeldherhaling)
    - Dikke originelen zoals boeken kopiëren (Kader wissen)
    - Een bepaald gedeelte kopiëren (Afsnijden)
    - Afbeeldingen kopiëren waarbij een deel wordt weggelaten (Maskeren)

## Problemen oplossen

**Problemen oplossen**

Als er een fout optreedt

Het apparaat kan niet worden ingeschakeld

Er wordt een foutbericht weergegeven op het LCD-scherm

LCD-display geeft geen beeld

Er wordt een ongewenste taal weergegeven op het LCD-scherm

Kan MP Drivers niet installeren

Kan geen goede verbinding maken met de computer

Afdruk- of scansnelheid is laag/USB Hi-Speed-verbinding werkt niet/Het bericht 'Dit apparaat kan sneller werken' wordt weergegeven

Afdrukresultaten niet naar behoren

De afdruktaak wordt niet voltooid

Geen afdrukresultaten/onduidelijke afdrukken/onjuiste kleuren/witte strepen

Lijnen worden verkeerd afgedrukt

Afgedrukt papier krult om of vertoont inktvlekken

Papier vertoont vlekken/Papieroppervlak vertoont krassen

Vegen op de achterzijde van het papier

Er worden verticale lijnen afgedrukt op de zijden van de afdruk

Kleuren zijn ongelijkmatig of vertonen strepen

De afdruktaak wordt niet gestart

Kopieer-/afdruktaak wordt beëindigd voordat deze is voltooid

Het apparaat beweegt maar er wordt geen inkt toegevoerd

De afdruksnelheid is lager dan verwacht

Printkophouder beweegt niet naar de positie voor vervangen

Het papier wordt niet correct ingevoerd

Papier wordt niet ingevoerd vanuit de papierbron die is opgegeven met het printerstuurprogramma

Papierstoringen

Papier is vastgelopen in de papieruitvoeropening of de achterste lade

Papier is vastgelopen in de transporteenheid van het apparaat

In andere gevallen

Er wordt een bericht weergegeven op het computerscherm

Foutcode: B200 Er is een printerfout opgetreden. Zet de printer uit en verwijder het netsnoer van de printer uit het stopcontact. Neem vervolgens contact op met het ondersteuningscentrum. wordt weergegeven

Foutcode: \*\*\*\* Er is een printerfout opgetreden. Zet de printer uit en weer aan. Als de fout zich blijft voordoen, raadpleegt u de gebruikershandleiding voor meer informatie. wordt weergegeven

Schrijffout/Uitvoerfout/Communicatiefout

Foutcode: 300 wordt weergegeven

Foutcode: 1700 wordt weergegeven

Ink tinformatienummer: 1600 wordt weergegeven

Inktnumer: 1683 wordt weergegeven

Inktnumer: 1688 wordt weergegeven

Foutcode: 2001 wordt weergegeven

Foutcode: 2002 wordt weergegeven

Andere foutberichten

Het scherm Inkjetprinter/Scanner/Fax - Extended Survey Program wordt weergegeven

Het pictogram Inkjetprinter/Scanner/Fax - Extended Survey Program wordt weergegeven

Voor Windows-gebruikers

De printerstatusmonitor wordt niet weergegeven

Altijd MP Navigator EX starten wanneer de knop Kleur (Color) of Zwart (Black) op het apparaat wordt ingedrukt

Er wordt een foutbericht weergegeven op een PictBridge-compatibel apparaat

Er kan niet goed worden afgedrukt vanaf een draadloos communicatieapparaat

Er kan niet goed worden afgedrukt vanaf een foto-indexblad

Kan foto-indexblad niet scannen. (Failed to scan Photo Index Sheet.) wordt weergegeven

Kan geselecteerde foto niet afdrucken (Cannot print the selected photo.) wordt weergegeven/Andere foto of lege pagina afgedrukt/Papier wordt doorgevoerd voordat het afdrucken is voltooid

Een geheugenkaart kan niet worden verwijderd

Problemen met scannen

De scanner werkt niet

ScanGear (scannerstuurprogramma) start niet

Er verschijnt een foutbericht en het scherm van ScanGear (scannerstuurprogramma) wordt niet weergegeven

Scankwaliteit (afbeelding op het scherm) is slecht

De gescande afbeelding wordt omringd door extra witruimte

Er kunnen niet meerdere documenten tegelijk worden gescand

Scannen in de Automatische scanmodus werkt niet goed

Langzame scansnelheid

Er wordt een bericht weergegeven dat er onvoldoende geheugen is

De computer loopt vast tijdens het scannen

De scanner werkt niet nadat een upgrade van Windows is uitgevoerd

Problemen met software

Het e-mailprogramma dat u wilt gebruiken, wordt niet weergegeven in het scherm waarin u e-mailprogramma's kunt selecteren

De gescande afbeelding wordt vergroot of verkleind afgedrukt

De gescande afbeelding wordt vergroot of verkleind weergegeven op het computerscherm

De gescande afbeelding kan niet worden geopend

Problemen met MP Navigator EX

Kan niet scannen met de juiste afmetingen

Bij scannen vanaf het bedieningspaneel kan de positie of het formaat van de afbeelding niet goed worden vastgesteld

Document is juist geplaatst, maar de gescande afbeelding is scheef

Document is juist geplaatst, maar de afdrukstand in de gescande afbeelding is gewijzigd

Als u het probleem niet kunt oplossen

Veelgestelde vragen

Instructies voor gebruik (printerstuurprogramma)

Algemene opmerkingen (scannerstuurprogramma)

**Easy-PhotoPrint EX gebruiken**

**MP Navigator EX gebruiken**

**Informatie over Solution Menu**

## Uitgebreide Handleiding

Uitgebreide Handleiding > Gebruik van deze handleiding

---

### Gebruik van deze handleiding

- ➔ Werken met het deelvenster Inhoud
- ➔ Werken met het toelichtingsvenster
- ➔ Deze handleiding afdrukken
- ➔ Trefwoorden gebruiken om documenten te vinden
- ➔ Documenten registreren in Mijn handleiding
- ➔ Symbolen in dit document
- ➔ Handelsmerken

[Naar boven ↑](#)

## Uitgebreide Handleiding

Uitgebreide Handleiding > Gebruik van deze handleiding > Werken met het deelvenster Inhoud

## Werken met het deelvenster Inhoud

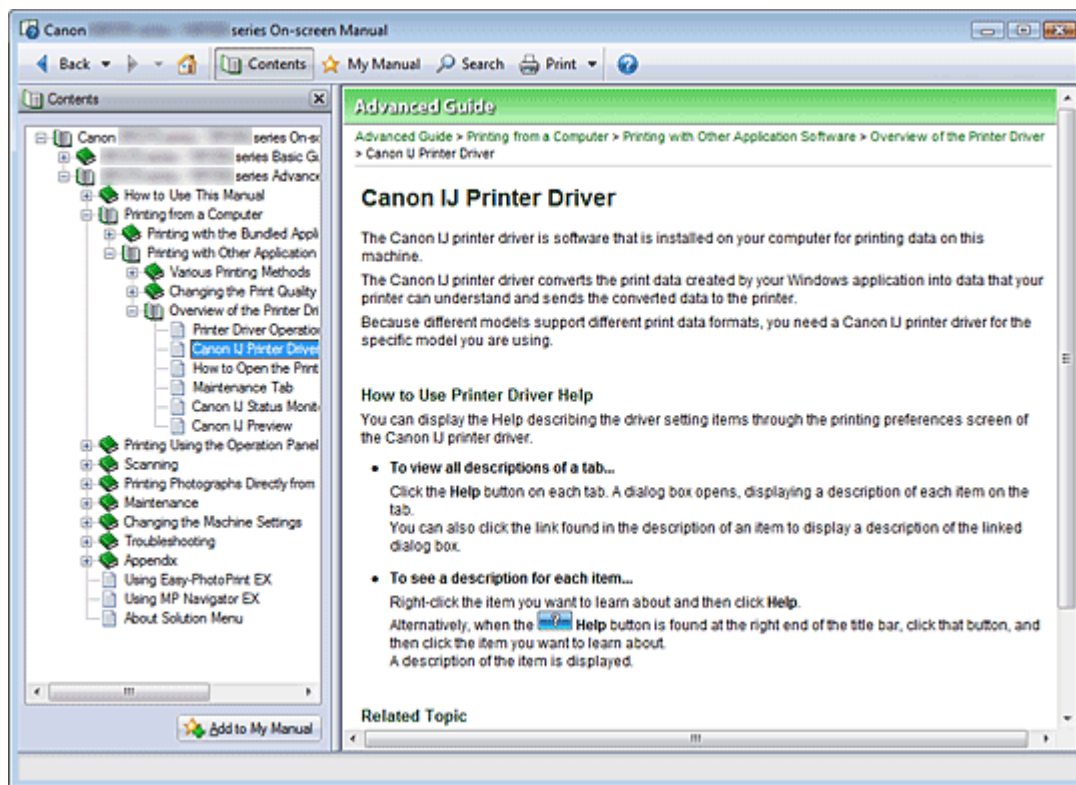

Wanneer u op een titel van een document in het deelvenster Inhoud links van de online handleiding klikt, worden de documenten met die titel weergegeven in het toelichtingsvenster aan de rechterkant.

Wanneer u op  links van  klikt, worden de titels van onderliggende documenten weergegeven.

### Opmerking

- Klik op  om het deelvenster Inhoud te sluiten of weer te geven.

Naar boven 

## Uitgebreide Handleiding

Uitgebreide Handleiding > Gebruik van deze handleiding > Werken met het toelichtingsvenster

# Werken met het toelichtingsvenster

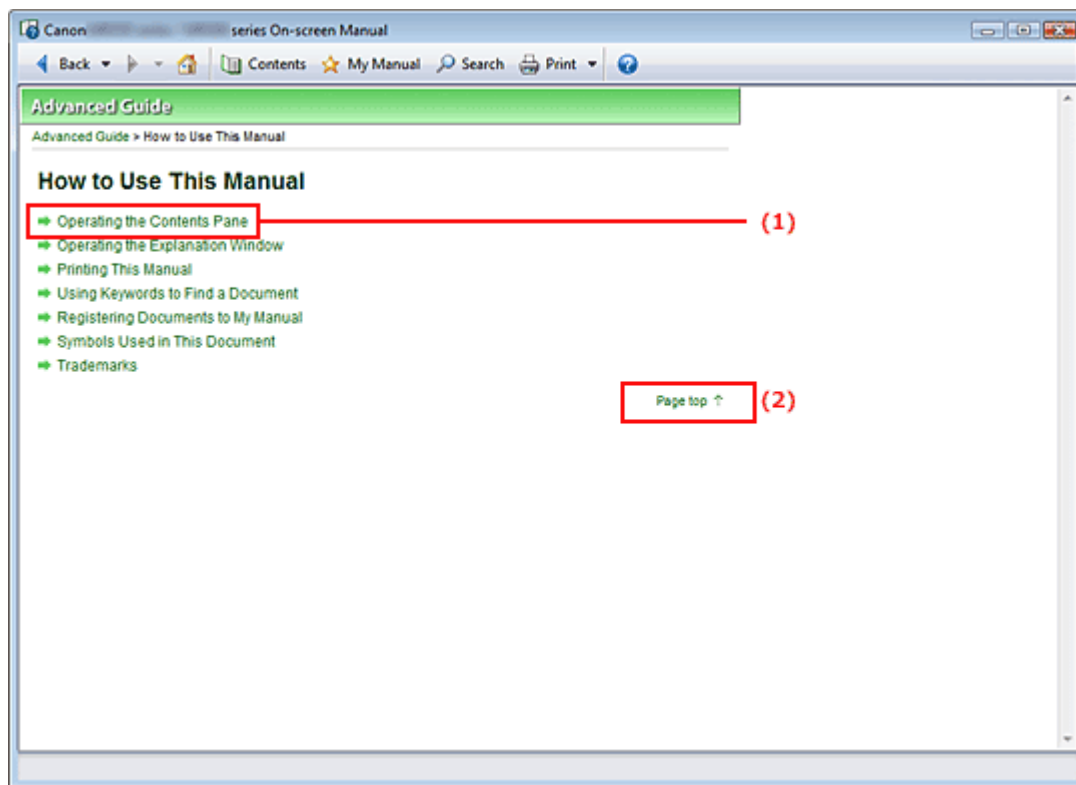

(1) Klik op de groene tekens om naar het bijbehorende document te gaan.

(2) De cursor wordt naar het begin van dit document verplaatst.

Naar boven ↑



## Uitgebreide Handleiding

Uitgebreide Handleiding > Gebruik van deze handleiding > Deze handleiding afdrukken

## Deze handleiding afdrukken

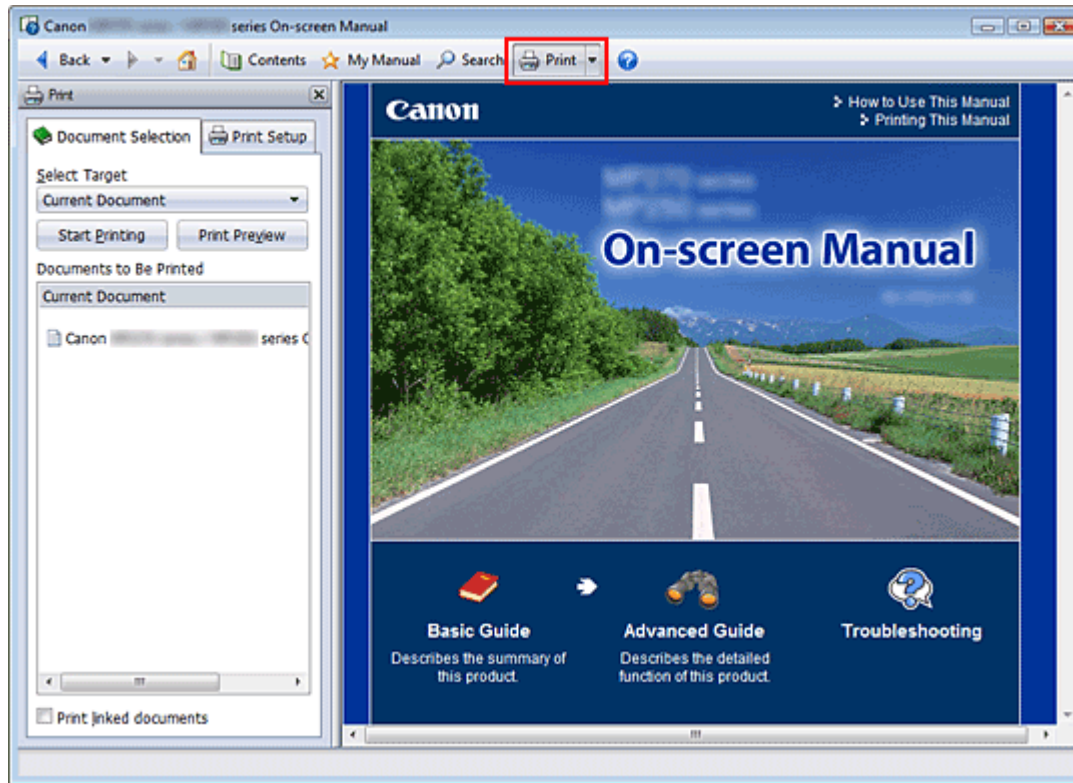

Klik op  om het deelvenster Afdrukken links van de online handleiding weer te geven.

### Opmerking

- Klik op  om het deelvenster Afdrukken te sluiten of weer te geven.
- Wanneer u op  klikt en vervolgens op Pagina-instelling (Page Setup), wordt het dialoogvenster Pagina-instelling (Page Setup) weergegeven. Vervolgens kunt u gemakkelijk instellen op welk papier u wilt afdrukken.
- Klik op  en vervolgens op Afdrukinstellingen (Print Settings) om het dialoogvenster Afdrukken (Print) weer te geven. Als het dialoogvenster wordt weergegeven, selecteert u de printer die moet worden gebruikt voor het afdrukken. Op het tabblad Afdrukinst. (Print Setup) kunt u ook kiezen welke printer moet worden gebruikt.  
Nadat u de te gebruiken printer hebt geselecteerd, klikt u op Eigenschappen... (Properties...) om de afdrukinstellingen op te geven.
- Klik op  en klik vervolgens op Optie-instellingen (Option Settings) om het dialoogvenster Optie-instellingen (Option Settings) weer te geven. Nu kunt u de afdruktaken instellen.
  - Titel en paginanummer van het document afdrukken (Print document title and page number)  
Als dit selectievakje is ingeschakeld, worden de naam van de handleiding en het paginanummer afgedrukt in de koptekst (het begin van het document).
  - Achtergrondkleur en afbeeldingen afdrukken (Print background color and images)  
Als dit selectievakje is ingeschakeld, worden de achtergrondkleur en afbeeldingen afgedrukt. Sommige afbeeldingen worden altijd afgedrukt, ongeacht de instelling van dit selectievakje.
  - Aantal pagina's controleren voor het afdrukken (Check number of pages to be printed before printing)  
Als dit selectievakje is ingeschakeld, wordt het dialoogvenster Bevestiging paginateller voor afdrukken (Print Page Count Confirmation) weergegeven voordat het afdrukken wordt gestart. In dit dialoogvenster kunt u controleren hoeveel pagina's worden afgedrukt.

Selecteer op het tabblad Docum. select. (Document Selection) de afdrukmethode voor het document. De volgende vier afdrukmethoden zijn beschikbaar:

- [Huidig document afdrukken](#)
- [Geselecteerde documenten afdrukken](#)
- [Mijn handleiding afdrukken](#)
- [Alle documenten afdrukken](#)

### **Opmerking**

---

- U kunt het af te drukken type selecteren en vervolgens gemakkelijk de afdrukinstellingen opgeven op het tabblad Afdrukinst. (Print Setup).
- 

## **Huidig document afdrukken**

U kunt het huidige document afdrukken.

### **1.** Selecteer in Doel selecteren (Select Target) de optie Huidig document (Current Document).

De titel van het huidige document wordt weergegeven in de lijst Documenten die afgedrukt moeten worden (Documents to Be Printed).

### **Opmerking**

---

- Als u Gekoppelde documenten afdrukken (Print linked documents) selecteert, kunt u ook documenten afdrukken die zijn gekoppeld aan het huidige document. De gekoppelde documenten worden toegevoegd aan de lijst Documenten die afgedrukt moeten worden (Documents to Be Printed).
  - Klik op Afdrukvoorbeeld (Print Preview) om de afdrukresultaten te bekijken voordat u het document daadwerkelijk afdrukt.
- 

### **2.** Klik op het tabblad Afdrukinst. (Print Setup)

Selecteer op het tabblad Pagina-instelling (Page Setup) de printer die u wilt gebruiken en geef eenvoudige afdrukinstellingen op, voor zover nodig.

### **3.** Klik op Afdrukken starten (Start Printing).

Er wordt een bericht weergegeven om te bevestigen hoeveel pagina's worden weergegeven.

### **4.** Voer het afdrukken uit

Bevestig het aantal af te drukken pagina's en klik op Ja (Yes).

De weergegeven documenten worden afgedrukt.

## **Geselecteerde documenten afdrukken**

U kunt de gewenste documenten selecteren en afdrukken.

### **1.** Selecteer in Doel selecteren (Select Target) de optie Geselecteerde documenten (Selected Documents).

De titels van alle documenten worden weergegeven in de lijst Documenten die afgedrukt moeten worden (Documents to Be Printed).

### **2.** Selecteer de documenten die u wilt afdrukken

Schakel in de lijst Documenten die afgedrukt moeten worden (Documents to Be Printed) de selectievakjes in voor de titels van de documenten die u wilt afdrukken.

### **Opmerking**

---

- Wanneer u het selectievakje Documenten in lagere hiërarchieën automatisch selecteren (Automatically select documents in lower hierarchies) inschakelt, worden de selectievakjes van alle titels van documenten in lagere hiërarchieën ingeschakeld.

- Klik op Alles selecteren (Select All) als u de selectievakjes van alle titels van documenten wilt inschakelen.  
Klik op Alles wissen (Clear All) als u de selectie van alle titels van documenten ongedaan wilt maken.
  - Klik op Afdrukvoorbeeld (Print Preview) om de afdrukresultaten te bekijken voordat u het document daadwerkelijk afdruckt.
- 

### 3. Klik op het tabblad Afdrukinst. (Print Setup)

Selecteer op het tabblad Pagina-instelling (Page Setup) de printer die u wilt gebruiken en geef eenvoudige afdrukinstellingen op, voor zover nodig.

### 4. Klik op Afdrukken starten (Start Printing).

Er wordt een bericht weergegeven om te bevestigen hoeveel pagina's worden weergegeven.

### 5. Voer het afdrukken uit

Bevestig het aantal af te drukken pagina's en klik op Ja (Yes).

Alle documenten waarvan het selectievakje is ingeschakeld, worden afgedrukt.

## Mijn handleiding afdrucken

U kunt alle documenten in Mijn handleiding selecteren en afdrucken.

Zie "[Documenten opslaan in Mijn handleiding](#)" voor meer informatie over Mijn handleiding.

### 1. Selecteer in Doel selecteren (Select Target) de optie Mijn handleiding (My Manual).

De titels van alle documenten die zijn geregistreerd in Mijn handleiding, worden weergegeven in de lijst Documenten die afgedrukt moeten worden (Documents to Be Printed).

### 2. Selecteer de documenten die u wilt afdrucken

Schakel in de lijst Documenten die afgedrukt moeten worden (Documents to Be Printed) de selectievakjes in voor de titels van de documenten die u wilt afdrucken.



### Opmerking

---

- Klik op Alles selecteren (Select All) als u de selectievakjes van alle titels van documenten wilt inschakelen.  
Klik op Alles wissen (Clear All) als u de selectie van alle titels van documenten ongedaan wilt maken.
  - Klik op Afdrukvoorbeeld (Print Preview) om de afdrukresultaten te bekijken voordat u het document daadwerkelijk afdruckt.
- 

### 3. Klik op het tabblad Afdrukinst. (Print Setup)

Selecteer op het tabblad Pagina-instelling (Page Setup) de printer die u wilt gebruiken en geef eenvoudige afdrukinstellingen op, voor zover nodig.

### 4. Klik op Afdrukken starten (Start Printing).

Er wordt een bericht weergegeven om te bevestigen hoeveel pagina's worden weergegeven.

### 5. Voer het afdrukken uit

Bevestig het aantal af te drukken pagina's en klik op Ja (Yes).

Alle documenten waarvan het selectievakje is ingeschakeld, worden afgedrukt.

## Alle documenten afdrucken

U kunt alle documenten van de online handleiding afdrucken.

## 1. Selecteer in Doel selecteren (Select Target) de optie Alle documenten (All Documents).

De titels van alle documenten worden weergegeven in de lijst Documenten die afgedrukt moeten worden (Documents to Be Printed) en de selectievakjes worden automatisch ingeschakeld.

### Opmerking

- Als u het selectievakje van de titel van een document wist, wordt dat document niet afgedrukt.
- Klik op Alles selecteren (Select All) als u de selectievakjes van alle titels van documenten wilt inschakelen.  
Klik op Alles wissen (Clear All) als u de selectie van alle titels van documenten ongedaan wilt maken.
- Klik op Afdrukvoorbeeld (Print Preview) om de afdrukresultaten te bekijken voordat u het document daadwerkelijk afdrukt.

## 2. Klik op het tabblad Afdrukinst. (Print Setup)

Selecteer op het tabblad Pagina-instelling (Page Setup) de printer die u wilt gebruiken en geef eenvoudige afdrukinstellingen op, voor zover nodig.

## 3. Klik op Afdrukken starten (Start Printing).

Er wordt een bericht weergegeven om te bevestigen hoeveel pagina's worden weergegeven.

## 4. Voer het afdrukken uit

Bevestig het aantal af te drukken pagina's en klik op Ja (Yes).

Alle documenten worden afgedrukt.

### Belangrijk

- Het afdrukken van alle documenten kost veel papier. Controleer het aantal af te drukken pagina's dat wordt weergegeven in het dialoogvenster Bevestiging paginateller voor afdrukken (Print Page Count Confirmation) voordat u gaat afdrukken.
- In het dialoogvenster Afdrukvoorbeeld (Print Preview) kunt u het afdrukken schalen naar de papierbreedte en het zoompercentage instellen. Als de afdrukgegevens echter groter zijn dan het papier als gevolg van het nieuwe zoompercentage, wordt dat deel van het document niet afgedrukt op het papier.

[Naar boven ↑](#)

## Uitgebreide Handleiding

Uitgebreide Handleiding > Gebruik van deze handleiding > Trefwoorden gebruiken om documenten te vinden

### Trefwoorden gebruiken om documenten te vinden

U kunt een trefwoord invoeren om te zoeken naar een bepaald document.  
Alle documenten in de weergegeven online handleiding worden doorzocht.

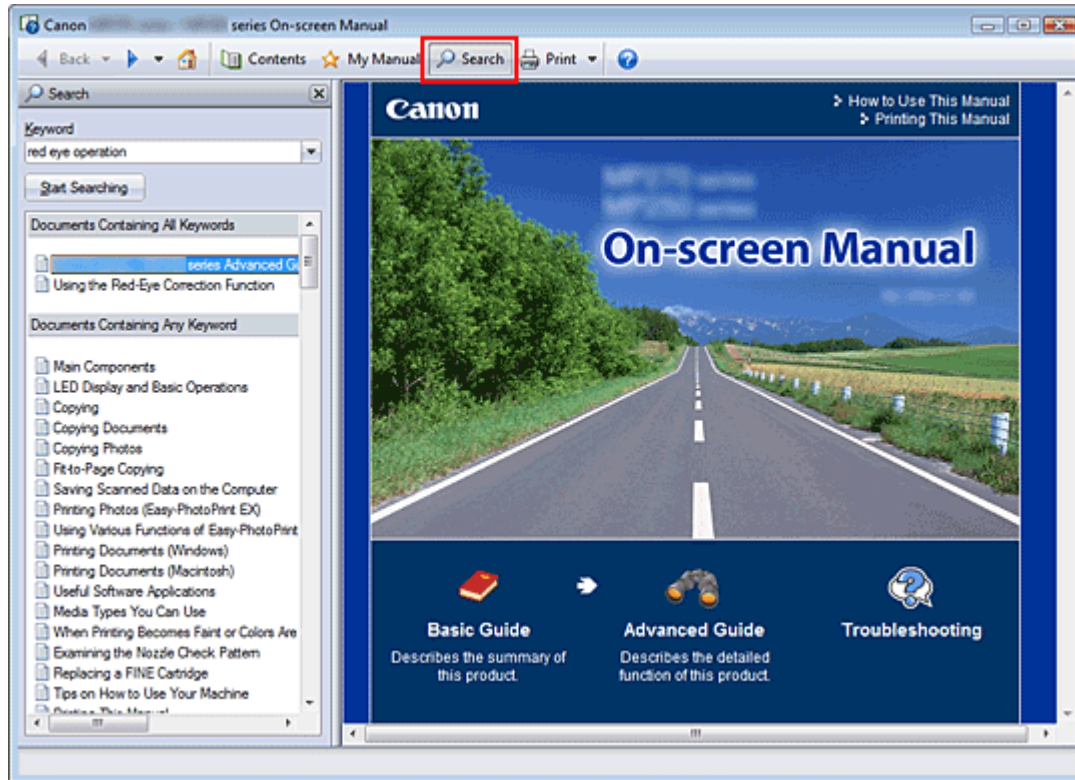

#### 1. Klik op

Het deelvenster Zoeken wordt links van de online handleiding weergegeven.

#### **Opmerking**

- Klik op  om het deelvenster Zoeken te sluiten of weer te geven.

#### 2. Voer een trefwoord in

Voer in het vak Sleutelwoord (Keyword) een trefwoord in voor het onderwerp waarnaar u wilt zoeken.  
Scheid trefwoorden met een spatie als u meerdere trefwoorden wilt invoeren.

#### **Opmerking**

- U kunt maximaal 10 trefwoorden of 255 tekens invoeren.
- Er wordt geen onderscheid gemaakt tussen hoofdletters en kleine letters.
- Het programma kan ook zoeken naar trefwoorden die spaties bevatten.
- Hieronder wordt beschreven hoe u gemakkelijk en snel een te lezen document kunt vinden door trefwoorden in te voeren.
  - Leren hoe u een functie die u gebruikt moet bedienen:  
Typ de naam van het menu op het bedieningspaneel van dit apparaat of op de computer (bijvoorbeeld Kader wissen).
  - Een toelichting van de bediening voor een bepaald doel vinden:  
Typ de functie en het item dat u wilt afdrucken (bijvoorbeeld: kalender afdrucken).

#### 3. Klik op Zoeken starten (Start Searching)

De zoekopdracht wordt gestart en de titels van documenten die het trefwoord bevatten, worden weergegeven in de lijst met zoekresultaten.

Wanneer u een zoekopdracht met meerdere trefwoorden invoert, worden de zoekresultaten als volgt weergegeven:

**[Documenten die volledig overeenkomen] ([Documents Containing Perfect Match])**

Documenten die de volledige gezochte tekenreeks (inclusief spaties) bevatten, precies zoals ingevoerd (exacte overeenkomst)

**[Documenten met alle sleutelwoorden] ([Documents Containing All Keywords])**

Documenten die alle ingevoerde trefwoorden bevatten

**[Documenten met een aantal sleutelwoorden] ([Documents Containing Any Keyword])**

Documenten die ten minste één van de ingevoerde trefwoorden bevatten

#### 4. Geef het document dat u wilt lezen weer

Dubbelklik in de lijst met zoekresultaten op de titel van het document dat u wilt lezen (of selecteer dit onderwerp en druk op Enter).

De documenten van die titel worden weergegeven en de trefwoorden die gevonden zijn op die documenten, worden gemarkeerd.

#### **Opmerking**

---

- Als u het ingevoerde trefwoord wijzigt en meerdere zoekopdrachten uitvoert, blijft er een zoekgeschiedenis bestaan. Als u de zoekgeschiedenis wilt verwijderen, klikt u op  rechts van Sleutelwoord (Keyword) en selecteert u Geschiedenis wissen (Clear History), wat wordt weergegeven.
- 

[Naar boven ↑](#)

## Uitgebreide Handleiding

Uitgebreide Handleiding > Gebruik van deze handleiding > Documenten opslaan in Mijn handleiding

### Documenten opslaan in Mijn handleiding

Registreer de meest bekeken documenten als documenten in Mijn handleiding zodat u deze documenten snel kunt raadplegen.

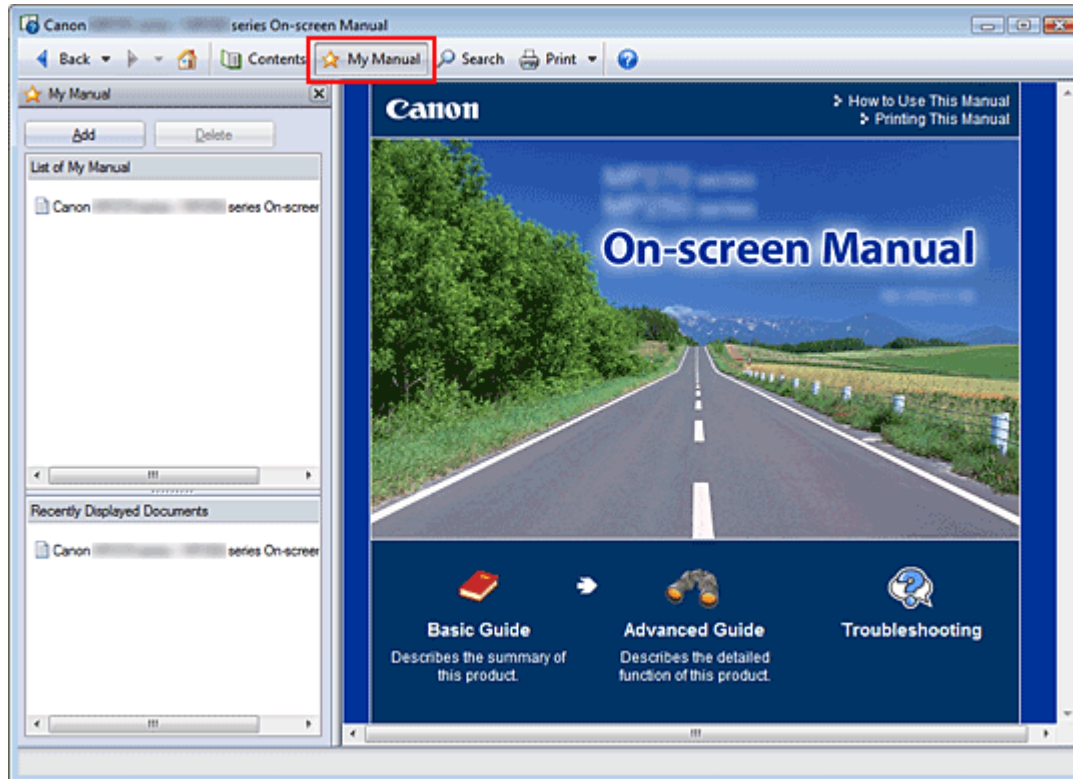

#### 1. Het document weergeven

Geef het document weer dat u wilt toevoegen aan Mijn handleiding.

#### 2. Klik op

Het deelvenster Mijn handleiding wordt links van de on line handleiding weergegeven.

#### **Opmerking**

- Klik op  om het deelvenster Mijn handleiding te sluiten of weer te geven.

#### 3. Registreer het document in Mijn handleiding

Klik op Toevoegen (Add).

De titel van het weergegeven document wordt toegevoegd aan Lijst van mijn handleiding (List of My Manual).

#### **Opmerking**

- U kunt ook met de volgende methoden documenten toevoegen aan Mijn handleiding. Als u een document toevoegt aan Mijn handleiding, wordt het teken  weergegeven bij de pictogrammen voor het document in het deelvenster Inhoud.
  - Dubbelklik in de lijst Onlangs weergegeven documenten (Recently Displayed Documents) op de titel van het document dat u wilt toevoegen aan Mijn handleiding (of selecteer het document en druk op Enter) om de titel weer te geven, en klik vervolgens op Toevoegen (Add).
  - Klik met de rechtermuisknop op de titel van het document in het deelvenster Inhoud of klik met de rechtermuisknop in het toelichtingsvenster en selecteer vervolgens Toevoegen aan



Mijn handleiding (Add to My Manual) in het contextmenu.

- Selecteer in het deelvenster Inhoud de titel van het document dat u wilt toevoegen aan Mijn handleiding en klik vervolgens op Toevoegen aan Mijn handleiding (Add to My Manual) rechtsonder in het scherm.
- 

#### 4. Geef Mijn handleiding weer

Als u dubbelklikt op de titel van een document in de Lijst van mijn handleiding (List of My Manual) of als u de titel van het document selecteert en op Enter drukt, wordt dat document weergegeven in het toelichtingsvenster.



#### Opmerking

---

- Als u een document uit de Lijst van mijn handleiding (List of My Manual) wilt verwijderen, selecteert u de titel van dat document in de lijst en klikt u op Verwijderen (Delete) (of drukt u op de toets Delete).
- 

[Naar boven ↑](#)



## Uitgebreide Handleiding

[Uitgebreide Handleiding](#) > [Gebruik van deze handleiding](#) > [Symbolen in dit document](#)

---

### Symbolen in dit document

#### **Waarschuwing**

Instructies die u moet volgen om te voorkomen dat er als gevolg van een onjuiste bediening van het apparaat gevaarlijke situaties ontstaan die mogelijk tot ernstig lichamelijk letsel of zelfs de dood kunnen leiden. Deze instructies zijn essentieel voor een veilige werking van het apparaat.

#### **Let op**

Instructies die u moet volgen om lichamelijk letsel of materiële schade als gevolg van een onjuiste bediening van het apparaat te voorkomen. Deze instructies zijn essentieel voor een veilige werking van het apparaat.

#### **Belangrijk**

Instructies met belangrijke informatie.  
Vergeet deze aanwijzingen niet te lezen.

#### **Opmerking**

Instructies in de vorm van opmerkingen bij handelingen en extra toelichtingen.

#### **Windows**

Duidt op procedures in Windows.

#### **Macintosh**

Duidt op procedures in een Macintosh-omgeving.

[Naar boven](#) ↑

## Uitgebreide Handleiding

[Uitgebreide Handleiding](#) > [Gebruik van deze handleiding](#) > [Handelsmerken](#)

---

### Handelsmerken

- Microsoft is een gedeponeerd handelsmerk van Microsoft Corporation.
- Windows is een handelsmerk of gedeponeerd handelsmerk van Microsoft Corporation in de Verenigde Staten en/of andere landen.
- Windows Vista is een handelsmerk of gedeponeerd handelsmerk van Microsoft Corporation in de Verenigde Staten en/of andere landen.
- Internet Explorer is een handelsmerk of gedeponeerd handelsmerk van Microsoft Corporation in de Verenigde Staten en/of andere landen.
- Macintosh en Mac zijn gedeponeerde handelsmerken van Apple Inc., in de VS en andere landen.
- Bonjour is een handelsmerk van Apple Inc., gedeponeerd in de VS en andere landen.
- Adobe, Adobe Photoshop, Adobe RGB en Adobe RGB (1998) zijn gedeponeerde handelsmerken of handelsmerken van Adobe Systems Incorporated in de Verenigde Staten en/of andere landen.
- Bluetooth is een handelsmerk van Bluetooth SIG, Inc., V.S. en gebruiksrecht van dit product is verleend aan Canon Inc.

### Exif Print

Dit apparaat ondersteunt Exif Print.

Exif Print is een standaard voor het verbeteren van de communicatie tussen digitale camera's en printers. Wanneer u een digitale camera aansluit die geschikt is voor Exif Print, worden de camera-afbeeldingsgegevens van het moment van de opname gebruikt en geoptimaliseerd, wat resulteert in afdrucken van een zeer hoge kwaliteit.

[Naar boven](#) ↑

## Uitgebreide Handleiding

Uitgebreide Handleiding > Afdrukken vanaf een computer

---

### Afdrukken vanaf een computer

- ➔ Afdrukken met de meegeleverde software
- ➔ Afdrukken met andere toepassingen

[Naar boven ↑](#)

## Uitgebreide Handleiding

[Uitgebreide Handleiding](#) > [Afdrukken vanaf een computer](#) > [Afdrukken met de meegeleverde software](#)

---

### Afdrukken met de meegeleverde software

- ➔ [Wat is Easy-PhotoPrint EX?](#)
- ➔ [Foto's afdrukken](#)
- ➔ [Een album maken](#)
- ➔ [Kalenders afdrukken](#)
- ➔ [Stickers afdrukken](#)
- ➔ [Opmaak afdrukken](#)
- ➔ [Foto's corrigeren en verbeteren](#)
- ➔ [Vragen en antwoorden](#)
- ➔ [Instellingen voor Photo Print](#)
- ➔ [Overige instellingen](#)

[Naar boven](#) ↑

## Uitgebreide Handleiding

Uitgebreide Handleiding > Afdrukken vanaf een computer > Afdrukken met de meegeleverde toepassingssoftware > Wat is Easy-PhotoPrint EX?

Easy-PhotoPrint EX

## Wat is Easy-PhotoPrint EX?

U kunt met Easy-PhotoPrint EX op eenvoudige wijze albums, kalenders en stickers maken door foto's te selecteren die met een digitale camera zijn gemaakt.

U kunt ook heel gemakkelijk foto's zonder rand afdrukken.

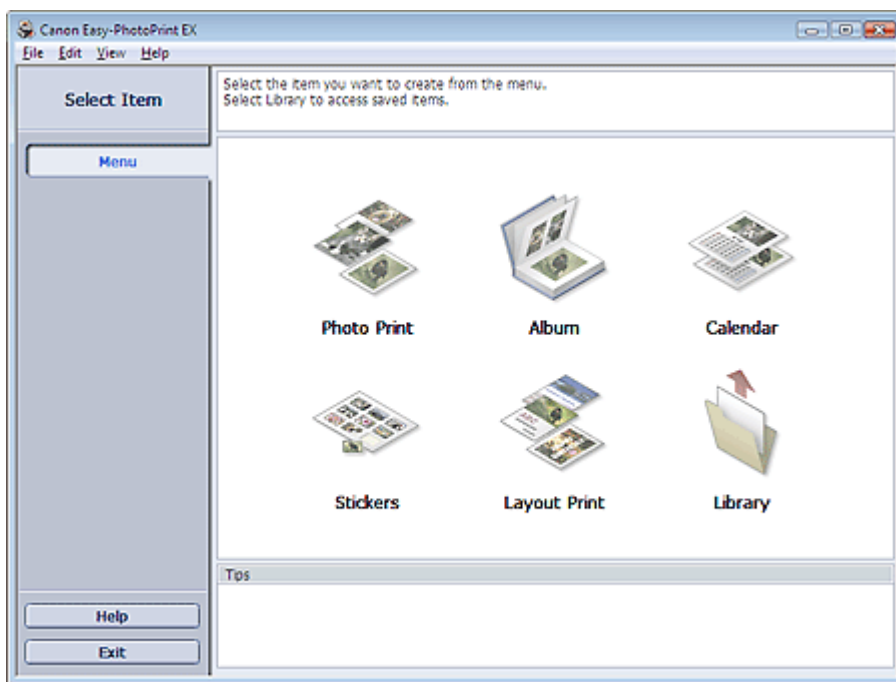

### Belangrijk

- Easy-PhotoPrint EX biedt geen ondersteuning voor Windows 95, Windows 98, Windows Me of Windows NT4.
- Easy-PhotoPrint EX kan alleen worden gebruikt voor Canon-inkjetprinters. Sommige printers, waaronder Canon-compactprinters (SELPHY CP series) worden niet ondersteund.
- Als er geen printer is geïnstalleerd die Easy-PhotoPrint EX ondersteunt, kunt u items die u maakt niet afdrukken.
- Als Easy-PhotoPrint EX wordt geïnstalleerd op een computer waarop Easy-LayoutPrint is geïnstalleerd, wordt Easy-LayoutPrint vervangen door Easy-PhotoPrint EX.

### Opmerking

- Het afdrukken op papier groter dan A4 is alleen mogelijk bij het gebruik van ondersteunde printers. Raadpleeg uw printerhandleiding voor meer informatie.
- Raadpleeg de Help van Easy-PhotoPrint EX voor beschrijvingen van de vensters van Easy-PhotoPrint EX.  
Klik op Help in een scherm of dialoogvenster, of selecteer Help bij Easy-PhotoPrint EX... (Easy-PhotoPrint EX Help...) in het menu Help. De Help wordt weergegeven.

### Informatie over Exif Print

Easy-PhotoPrint EX ondersteunt 'Exif Print'. Exif Print is een standaard voor het verbeteren van de communicatie tussen digitale camera's en printers.

Wanneer u een digitale camera aansluit die geschikt is voor Exif Print, worden de afbeeldingsgegevens van het moment van de opname gebruikt en geoptimaliseerd, wat resulteert in afdrukken van een zeer

hoge kwaliteit.

### Easy-PhotoPrint EX openen vanuit andere toepassingen

Easy-PhotoPrint EX kan worden geopend vanuit andere toepassingen.

Raadpleeg de handleiding van het programma voor meer informatie over de procedure voor het openen van Easy-PhotoPrint EX.

De functie Photo Print is beschikbaar met de volgende toepassingen:

- MP Navigator EX versie.1.00 of later
- ZoomBrowser EX versie 6.0 of later
- Digital Photo Professional versie.3.2 of later

#### **Belangrijk**

- De volgende beperkingen zijn van toepassing als u Easy-PhotoPrint EX opent vanuit Digital Photo Professional:
  - De knop Menu wordt niet weergegeven in het gedeelte met knoppen voor stappen aan de linkerkant van het scherm.
  - U kunt afbeeldingen niet corrigeren/verbeteren.
  - De weergavevolgorde van afbeeldingen kan niet worden gewijzigd.
  - Bewerkte afbeeldingen kunnen niet worden opgeslagen.
  - Alleen ICC-profiel inschakelen (Enable ICC Profile) kan worden geselecteerd voor Kleurcorrectie voor afdrukken (Color correction for printing) op het tabblad Geavanceerd (Advanced) van het dialoogvenster Voorkeuren (Preferences). U kunt daarom de functies Vivid Photo en Ruisreductie in foto (Photo Noise Reduction) niet gebruiken.

De functie Album is beschikbaar met de volgende toepassingen:

- MP Navigator EX versie.1.00 of later
- ZoomBrowser EX versie 5.8 of later

### Ondersteunde indelingen voor afbeeldingsbestanden (extensies)

- BMP (.bmp)
- JPEG (.jpg, .jpeg)
- TIFF (.tif, .tiff)
- PICT (.pict, .pct)
- Easy-PhotoPrint-afbeeldingsbestanden (.epp)

#### **Belangrijk**

- Wanneer u een afbeelding selecteert en er bevindt zich een TIFF-bestand in de geselecteerde map, wordt de afbeelding wellicht niet correct weergegeven of wordt Easy-PhotoPrint EX wellicht afgesloten, afhankelijk van de TIFF-indeling. Verplaats in dergelijke gevallen het TIFF-bestand naar een andere map of sla het bestand op met een andere bestandsindeling en selecteer de map opnieuw.

#### **Opmerking**

- De miniaturen van bestanden in niet-ondersteunde indelingen worden weergegeven als (vraagteken). 
- Als Easy-PhotoPrint EX wordt geopend vanuit Digital Photo Professional, worden alle afbeeldingsbestanden die worden ondersteund door Digital Photo Professional weergegeven.

### Bestandsindelingen (extensies) die worden ondersteund door Easy-PhotoPrint EX

- Easy-PhotoPrint EX Photo Print-bestand (.el6)
- Easy-PhotoPrint EX Albumbestand (.el1)
- Easy-PhotoPrint EX Stickerbestand (.el2)
- Easy-PhotoPrint EX Kalenderbestand (.el4)
- Easy-PhotoPrint EX Indelingsbestand (.el5)

[Naar boven](#) ↕

## Uitgebreide Handleiding

Uitgebreide Handleiding > Afdrukken vanaf een computer > Afdrukken met de meegeleverde toepassingssoftware > Foto's afdrukken

Easy-PhotoPrint EX

## Foto's afdrukken

Met Easy-PhotoPrint EX kunt u uw favoriete foto's in verschillende indelingen afdrukken.

U kunt ook heel gemakkelijk foto's zonder rand maken.

Tijdens het afdrukken worden automatisch de meest geschikte correcties op de foto's toegepast.

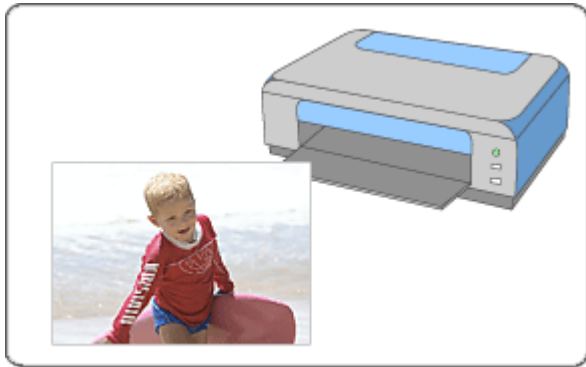

### Stappen

1. Easy-PhotoPrint EX openen
2. Een foto selecteren
3. Papier selecteren
4. Afdrukken

### Probeer dit

- ➔ Foto's corrigeren en verbeteren
- ➔ Levendige foto's afdrukken
- ➔ Ruis in foto's reduceren
- ➔ Foto's bijsnijden (Photo Print)
- ➔ Een datum op foto's afdrukken (Photo Print)
- ➔ Meerdere foto's op één pagina afdrukken
- ➔ Een index afdrukken
- ➔ Pasfoto's afdrukken (ID Photo Print)
- ➔ Fotogegevens afdrukken
- ➔ Foto's opslaan
- ➔ Opgeslagen bestanden openen

### Vragen en antwoorden

- ➔ Hoe kan ik het opgeslagen bestand verplaatsen (of kopiëren)?
- ➔ Welke zijde van de weergegeven afbeelding wordt het eerst afgedrukt?
- ➔ Hoe kan ik met gelijke marges afdrukken?



[Naar boven](#) ↕

## Uitgebreide Handleiding

Uitgebreide Handleiding > Afdrukken vanaf een computer > Afdrukken met de meegeleverde toepassingssoftware > Foto's afdrukken > Easy-PhotoPrint EX openen

Easy-PhotoPrint EX



## Easy-PhotoPrint EX openen

1. Open het menu Start en selecteer Alle programma's (All Programs) > Canon Utilities > Easy-PhotoPrint EX > Easy-PhotoPrint EX.

Easy-PhotoPrint EX wordt gestart en Menu wordt weergegeven.

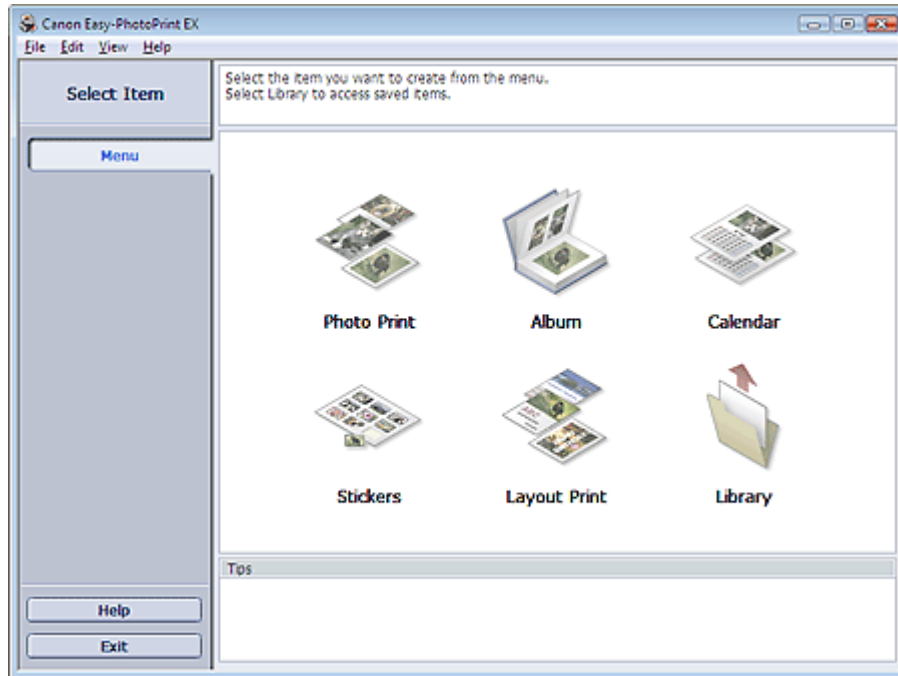

[Naar boven](#) ↕

## Uitgebreide Handleiding

Uitgebreide Handleiding > Afdrukken vanaf een computer > Afdrukken met de meegeleverde toepassingssoftware > Foto's afdrukken > Een foto selecteren

Easy-PhotoPrint EX



## Een foto selecteren

### 1. Klik bij Menu op Photo Print.

Het venster Afbeeldingen selecteren (Select Images) verschijnt.

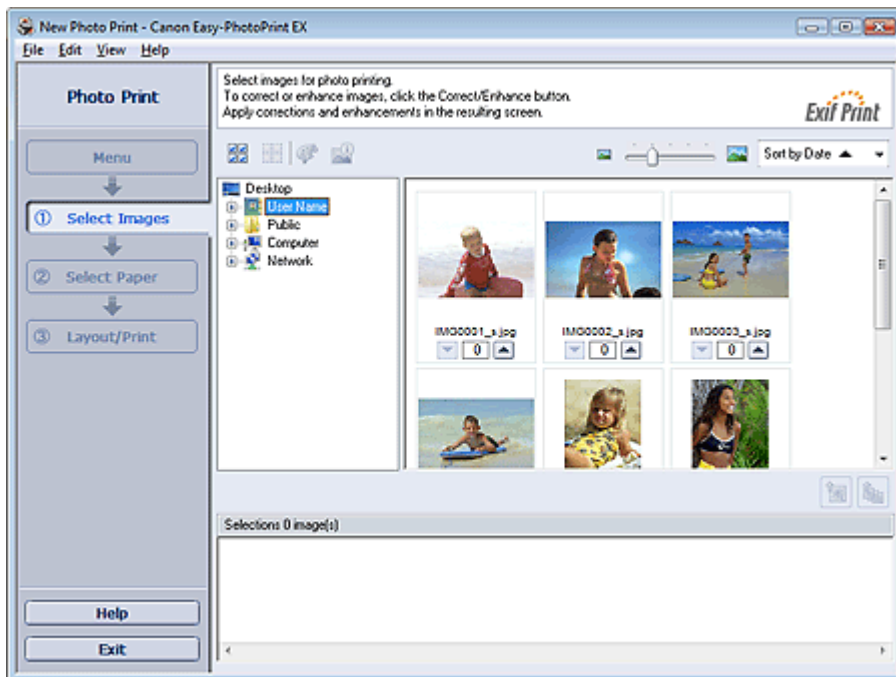

### Belangrijk

- De miniatures van de afbeeldingen in de map kunnen als volgt worden weergegeven:
  - De afbeelding wordt weergegeven met een zwarte lijn langs de rand.
  - Een rand van de afbeelding lijkt bijgesneden.
 Dergelijke afbeeldingen worden echter vergroot of als voorbeeld normaal weergegeven, en dit is niet van invloed op het afdrukresultaat.

### 2. Selecteer in de mappenstructuur de map met de afbeelding die u wilt afdrukken.

De afbeeldingen in de map worden weergegeven als miniatures.

### Belangrijk

- Als Easy-PhotoPrint EX wordt geopend vanuit een andere toepassing (MP Navigator EX, ZoomBrowser EX of Digital Photo Professional), wordt het gedeelte met de mappenstructuur niet weergegeven. De afbeeldingen die in de toepassing worden geopend, worden weergegeven als miniatures.

### 3. Klik op de afbeelding die u wilt afdrukken.



Het aantal exemplaren wordt als '1' weergegeven onder de aangeklikte afbeelding, terwijl de geselecteerde afbeelding wordt weergegeven in het daarvoor bestemde gedeelte.

### Opmerking

- Als u een afbeelding wilt verwijderen uit de lijst met geselecteerde afbeeldingen, selecteert u

de afbeelding en klikt u op de knop  (Geïmporteerde afbeelding verwijderen).  
Als u alle afbeeldingen wilt verwijderen uit de lijst met geselecteerde afbeeldingen, klikt u op

de knop  (Alle geïmporteerde afbeeldingen verwijderen).

- Als u twee of meer exemplaren van een afbeelding wilt afdrukken, klikt u op  (pijl omhoog) totdat het gewenste aantal exemplaren is bereikt. Klik om het aantal exemplaren in het vak te verlagen op  (pijl omlaag).
- U kunt de volgorde van de foto's wijzigen met de lijst in de rechterbovenhoek van het venster. U kunt voor de afdrukvolgorde kiezen uit Sort. op datum (Sort by Date) en Sort. op naam (Sort by Name).

---

### Opmerking

- U kunt de geselecteerde afbeeldingen nog corrigeren of verbeteren voordat u ze afdrukt.  
➔ [Foto's corrigeren en verbeteren](#)
- Raadpleeg de Help voor meer informatie over het venster Afbeeldingen selecteren (Select Images).



[Naar boven](#) 

## Uitgebreide Handleiding

Uitgebreide Handleiding > Afdrukken vanaf een computer > Afdrukken met de meegeleverde toepassingssoftware > Foto's afdrukken > Papier selecteren

Easy-PhotoPrint EX



## Papier selecteren

### 1. Klik op Papier selecteren (Select Paper).

Het venster Papier selecteren (Select Paper) verschijnt.

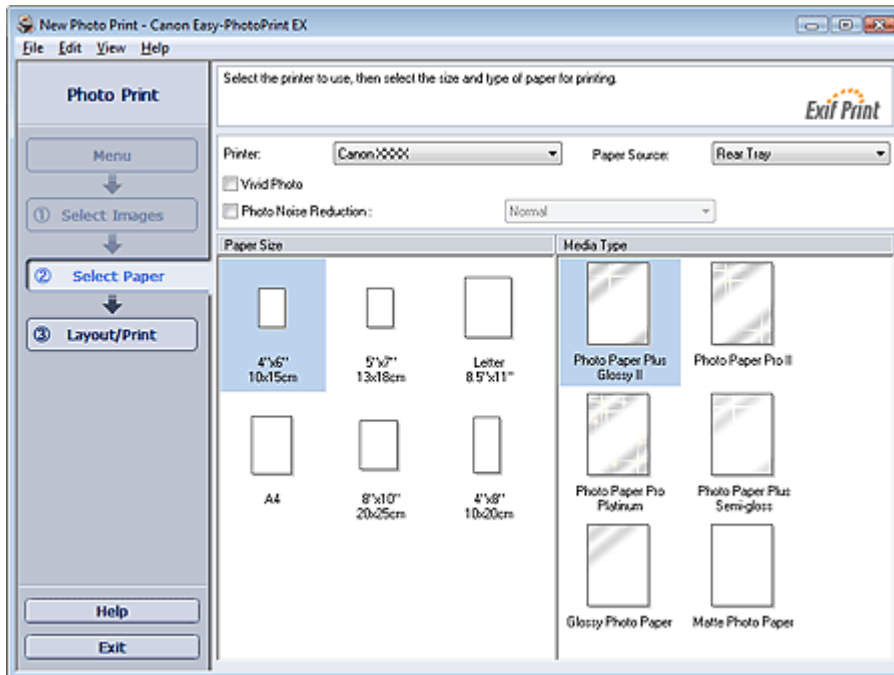

### 2. Geef de instellingen op voor de volgende items op basis van de printer en het papier:

Printer

Papierbron (Paper Source)

Papierformaat (Paper Size)

Mediumtype (Media Type)

#### **Opmerking**

- De papierformaten en mediumtypen variëren per printer. Raadpleeg de Help voor meer informatie.
- De papierbronnen variëren per printer en mediumtype.

#### **Opmerking**

- U kunt foto's afdrukken met levendiger kleuren, of de ruis in de foto verminderen.
  - Levendige foto's afdrukken
  - Ruis in foto's reduceren
- Raadpleeg de Help voor meer informatie over het venster Papier selecteren (Select Paper).



Naar boven 

## Uitgebreide Handleiding

Uitgebreide Handleiding > Afdrukken vanaf een computer > Afdrukken met de meegeleverde toepassingssoftware > Foto's afdrukken > Afdrukken

Easy-PhotoPrint EX



## Afdrukken

### 1. Klik op Opmaak/Afdrukken (Layout/Print).

Het venster Opmaak/Afdrukken (Layout/Print) wordt weergegeven.

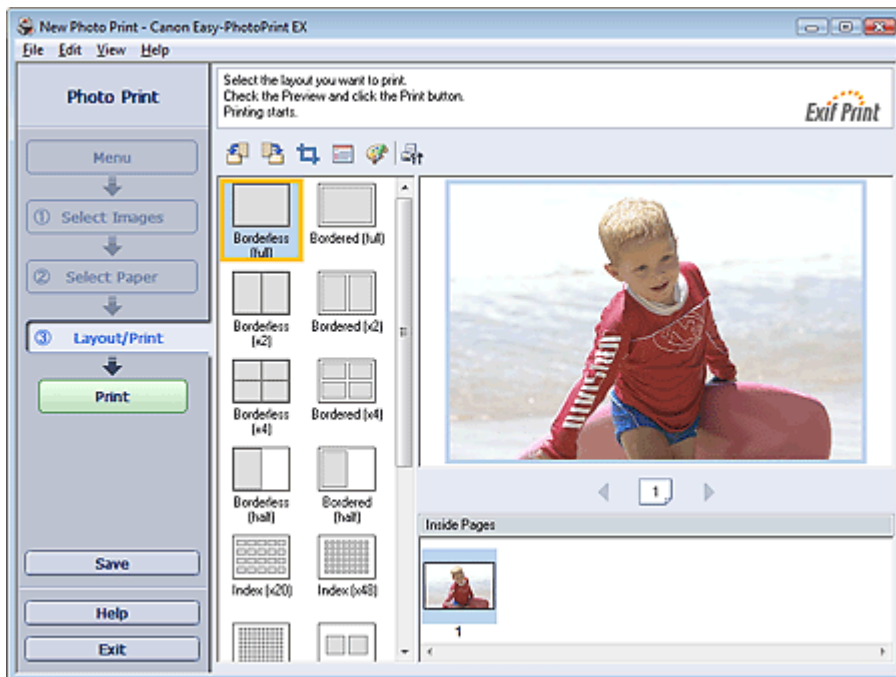

### Belangrijk

- De miniaturen van de afbeeldingen in de map kunnen als volgt worden weergegeven:
  - De afbeelding wordt weergegeven met een zwarte lijn langs de rand.
  - Een rand van de afbeelding lijkt bijgesneden.
 Dergelijke afbeeldingen worden echter vergroot of als voorbeeld normaal weergegeven, en dit is niet van invloed op het afdrukresultaat.

### 2. Selecteer de gewenste indeling.

Kies een indeling zonder rand wanneer u foto's zonder rand wilt afdrukken.

### Opmerking

- De getoonde indelingen variëren per printer, papierformaat en mediumtype.

### 3. Klik op Afdrukken (Print).

### Belangrijk

- Wanneer u afdrukt op papier met een groot formaat, zoals A3/A3+, kunnen sommige computers niet correct afdrukken als u meer dan één pagina tegelijk afdrukt of kopieert. U kunt het beste pagina voor pagina afdrukken wanneer u afdrukt op papier met een dergelijk formaat.
- Als u afdrukt op papier dat groter is dan A4 of afbeeldingen met een hoge resolutie afdrukt, worden gegevens mogelijk alleen op de bovenste helft van het papier afgedrukt als er veel afbeeldingen tegelijk worden afgedrukt. Schakel in dit geval in het dialoogvenster Voorkeuren (Preferences) het selectievakje Afdruktaak per pagina spoolen (Spool print job page by page) in en druk het

document nogmaals af.

Als u het dialoogvenster Voorkeuren (Preferences) wilt weergeven, klikt u op  (Instellingen) of selecteert u Voorkeuren... (Preferences...) in het menu Bestand (File).

- De afdrukinstellingen voor foto's worden verwijderd wanneer u Easy-PhotoPrint EX sluit zonder de instellingen op te slaan. We raden u aan de afgedrukte afbeelding op te slaan wanneer u deze later opnieuw wilt afdrukken.
  - ➔ [Foto's opslaan](#)
- Wanneer u een indeling met randen kiest, is het mogelijk dat de marges links en rechts of boven en onder niet gelijk zijn.
  - ➔ [Hoe kan ik met gelijke marges afdrukken?](#)

---

## Opmerking

---

- U kunt afbeeldingen bijsnijden of de datum op foto's afdrukken.
  - ➔ [Foto's bijsnijden \(Photo Print\)](#)
  - ➔ [Een datum op foto's afdrukken \(Photo Print\)](#)
- U kunt de geselecteerde afbeeldingen nog corrigeren of verbeteren voordat u ze afdrukt.
  - ➔ [Foto's corrigeren en verbeteren](#)
- U kunt geavanceerde instellingen voor Photo Print (aantal exemplaren, afdrukkwaliteit en dergelijke) instellen in het dialoogvenster Voorkeuren (Preferences).

Als u het dialoogvenster Voorkeuren (Preferences) wilt weergeven, klikt u op  (Instellingen) of selecteert u Voorkeuren... (Preferences...) in het menu Bestand (File).

- Raadpleeg de Help voor meer informatie over het venster Opmaak/Afdrukken (Layout/Print).
- 



[Naar boven](#) 

## Uitgebreide Handleiding

Uitgebreide Handleiding > Afdrukken vanaf een computer > Afdrukken met de meegeleverde toepassingssoftware > Een album maken

Easy-PhotoPrint EX

## Een album maken

Met Easy-PhotoPrint EX kunt u uw eigen persoonlijke fotoalbum maken.

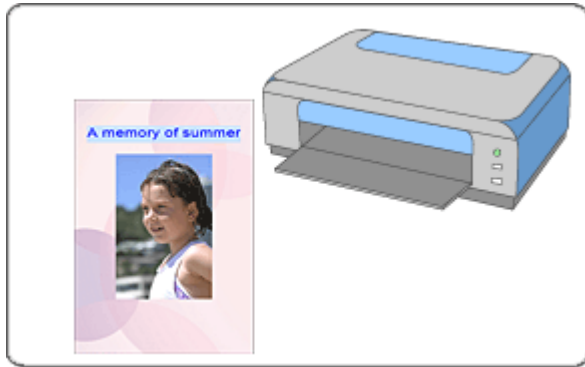

### Stappen

1. Easy-PhotoPrint EX openen
2. Papier en indeling selecteren
3. Een foto selecteren
4. Bewerken
5. Afdrukken

### Probeer dit

- ➔ Foto's corrigeren en verbeteren
- ➔ Indeling wijzigen
- ➔ Achtergrond wijzigen
- ➔ Foto's toevoegen
- ➔ Positie van foto's verwisselen
- ➔ Foto's vervangen
- ➔ Positie, hoek en formaat van foto's wijzigen
- ➔ Foto's bijsnijden
- ➔ Foto's in kader plaatsen
- ➔ Een datum op foto's afdrukken
- ➔ Opmerkingen aan foto's toevoegen
- ➔ Tekst aan foto's toevoegen
- ➔ Opslaan
- ➔ Opgeslagen bestanden openen

### Vragen en antwoorden



- ➡ Hoe kan ik het opgeslagen bestand verplaatsen (of kopiëren)?
- ➡ Wat is O1 of O4?

[Naar boven](#) ↕

## Uitgebreide Handleiding

Uitgebreide Handleiding > Afdrukken vanaf een computer > Afdrukken met de meegeleverde toepassingssoftware > Een album maken > Easy-PhotoPrint EX openen

Easy-PhotoPrint EX



## Easy-PhotoPrint EX openen

1. Open het menu Start en selecteer Alle programma's (All Programs) > Canon Utilities > Easy-PhotoPrint EX > Easy-PhotoPrint EX.

Easy-PhotoPrint EX wordt gestart en Menu wordt weergegeven.

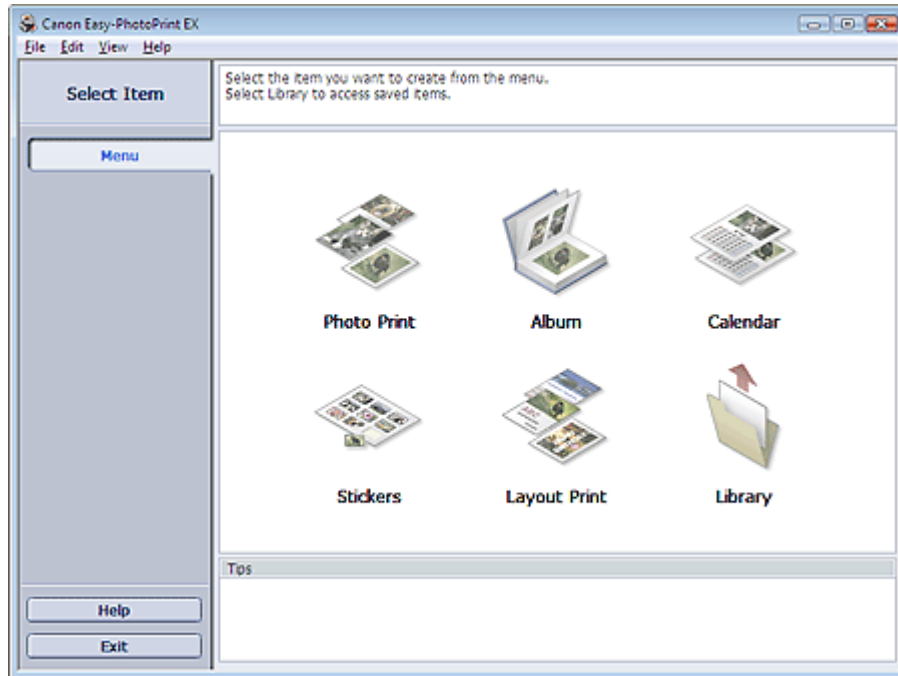

[Naar boven](#) ↕

## Uitgebreide Handleiding

Uitgebreide Handleiding > Afdrukken vanaf een computer > Afdrukken met de meegeleverde toepassingssoftware > Een album maken > Papier en indeling selecteren

Easy-PhotoPrint EX



## Papier en indeling selecteren

### 1. Klik bij Menu op Album.

Het venster Pagina-instelling (Page Setup) verschijnt.

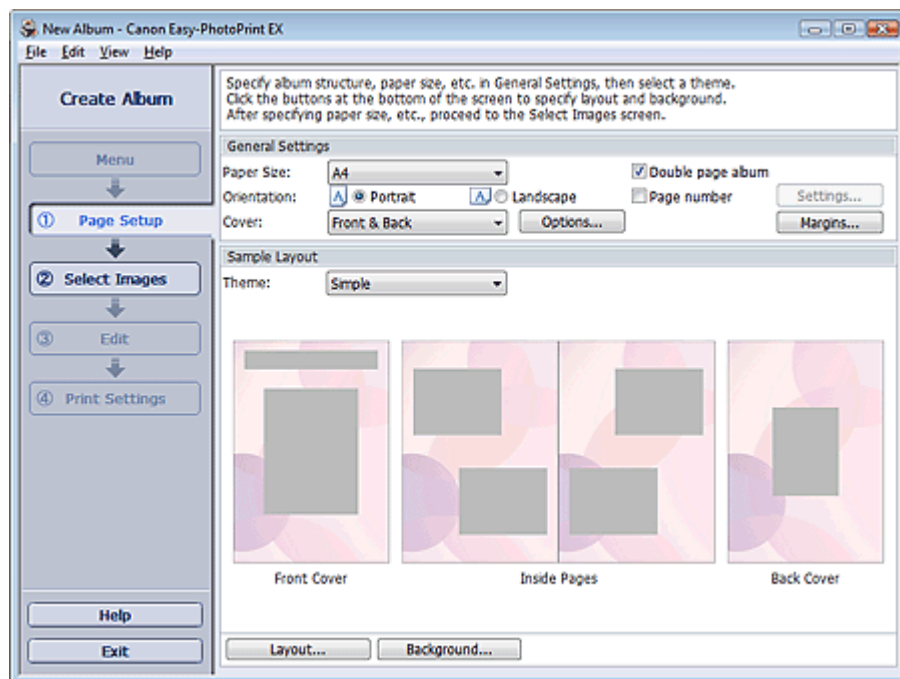

### 2. Stel de volgende items in bij het gedeelte Algemene instellingen (General Settings):

Papierformaat (Paper Size)

Afdrukstand (Orientation)

Omslag (Cover)

Album met dubbele pagina's (Double page album)

Paginanummer (Page number)

### **Opmerking**

- Raadpleeg de Help voor meer informatie over de papierformaten die u kunt selecteren.
- In het dialoogvenster Omslagopties (Cover Options) kunt u aangeven of u afbeeldingen wilt weergeven op de binnenkant van de voor- of achterzijde van het album. U opent het dialoogvenster Omslagopties (Cover Options) door Voorzijde (Front) of Voor & achter (Front & Back) te selecteren voor Omslag (Cover) en te klikken op Opties... (Options...).
- Schakel het selectievakje Album met dubbele pagina's (Double page album) in voor een gespreide pagina-indeling (met een model voor twee pagina's). In een album met dubbele pagina's kunt u een afbeelding op de linker- en rechterpagina's schikken.
- U kunt de paginanummers (positie, lettertype en dergelijke) aanpassen in het dialoogvenster Instellingen paginanummer (Page Number Settings). Als u het dialoogvenster Instellingen paginanummer (Page Number Settings) wilt weergeven, schakelt u het selectievakje Paginanummer (Page number) in en klikt u op Instellingen... (Settings...).
- U kunt de marges voor het voorblad en de achteromslag en de pagina's aan de binnenkant aanpassen in het dialoogvenster Marge-instellingen (Margin Settings). Klik op Marges... (Margin Settings) om het dialoogvenster Marge-instellingen (Margins...) weer te geven.

3. Selecteer het thema dat u wilt gebruiken bij Thema (Theme) onder Voorbeeldindeling (Sample Layout).

4. Als u de indeling wilt wijzigen, klikt u op Indeling... (Layout...).

Het dialoogvenster Opmaak wijzigen (Change Layout) wordt weergegeven.

In het dialoogvenster Opmaak wijzigen (Change Layout) kunt u de indeling wijzigen of de datum (waarop de foto is genomen) afdrukken op de foto.



#### Opmerking

---

- De indelingen die u kunt selecteren zijn afhankelijk van de instellingen voor Papierformaat (Paper Size), Afdrukstand (Orientation), Album met dubbele pagina's (Double page album) en het type pagina dat u hebt geselecteerd (voorblad, binnenste pagina's of achteromslag).
  - In het dialoogvenster Datuminstellingen (Date Settings) kunt u de positie, grootte, kleur en dergelijke van de datum aanpassen. Als u het dialoogvenster Datuminstellingen (Date Settings) wilt weergeven, schakelt u het selectievakje Afdrukdatum (Print date) in het dialoogvenster Opmaak wijzigen (Change Layout) in en klikt u op Datuminstellingen... (Date Settings...).
- 

5. Als u de achtergrond wilt wijzigen, klikt u op Achtergrond... (Background...).

Het dialoogvenster Achtergrond wijzigen (Change Background) wordt weergegeven.

In het dialoogvenster Achtergrond wijzigen (Change Background) kunt u een effen kleur of een afbeeldingsbestand als achtergrond instellen.



#### Opmerking

---

- Raadpleeg de Help voor meer informatie over het venster Pagina-instelling (Page Setup).
- 



[Naar boven](#) ↕

## Uitgebreide Handleiding

Uitgebreide Handleiding > Afdrukken vanaf een computer > Afdrukken met de meegeleverde toepassingssoftware > Een album maken > Een foto selecteren

Easy-PhotoPrint EX



## Een foto selecteren

### 1. Klik op Afbeeldingen selecteren (Select Images).

Het venster Afbeeldingen selecteren (Select Images) verschijnt.

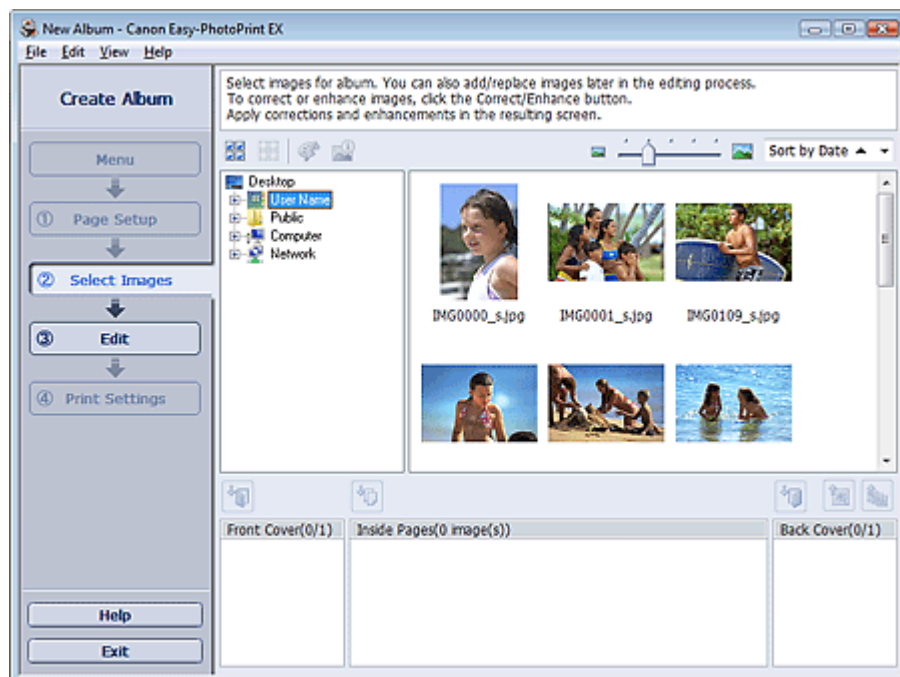

### 2. Selecteer in de mappenstructuur de map met de afbeelding die u wilt afdrukken.

De afbeeldingen in de map worden weergegeven als miniaturen.

#### **Belangrijk**

- Als Easy-PhotoPrint EX wordt geopend vanuit een andere toepassing (MP Navigator EX of ZoomBrowser EX), wordt het gedeelte met de mappenstructuur niet weergegeven. De afbeeldingen die in de toepassing worden geopend, worden weergegeven als miniaturen.

### 3. Selecteer de afbeelding(en) die u wilt afdrukken en klik op een van de onderstaande knoppen.

Als u op het voorblad wilt afdrukken, klikt u op  (Importeren naar voorblad).



Als u op de binnenste pagina's wilt afdrukken, klikt u op  (Importeren naar binnenste pagina's).

Als u op de achteromslag wilt afdrukken, klikt u op  (Importeren naar achteromslag).

De geselecteerde afbeeldingen worden weergegeven in het vak voor geselecteerde afbeeldingen.

U kunt de afbeelding(en) die u wilt afdrukken ook selecteren door ze naar het vak voor geselecteerde afbeeldingen te slepen.

#### **Opmerking**

- Als u een afbeelding wilt verwijderen uit de lijst met geselecteerde afbeeldingen, selecteert u de afbeelding en klikt u op de knop  (Geïmporteerde afbeelding verwijderen). Als u alle afbeeldingen wilt verwijderen uit de lijst met geselecteerde afbeeldingen, klikt u op de knop  (Alle geïmporteerde afbeeldingen verwijderen).

---

### Opmerking

- Raadpleeg de Help voor meer informatie over het venster Afbeeldingen selecteren (Select Images).



[Naar boven](#) 

## Uitgebreide Handleiding

Uitgebreide Handleiding > Afdrukken vanaf een computer > Afdrukken met de meegeleverde toepassingssoftware > Een album maken > Bewerken

Easy-PhotoPrint EX



## Bewerken

### 1. Klik op Bewerken (Edit).

Het venster Bewerken (Edit) verschijnt.



### 2. Bewerk uw album indien nodig.

- ➔ Indeling wijzigen
- ➔ Achtergrond wijzigen
- ➔ Foto's toevoegen
- ➔ Positie van foto's verwisselen
- ➔ Foto's vervangen
- ➔ Positie, hoek en formaat van foto's wijzigen
- ➔ Foto's bijsnijden
- ➔ Foto's in kader plaatsen
- ➔ Een datum op foto's afdrukken
- ➔ Opmerkingen aan foto's toevoegen
- ➔ Tekst aan foto's toevoegen

### Belangrijk

- De wijzigingen worden verwijderd wanneer u Easy-PhotoPrint EX sluit zonder het bewerkte album op te slaan. We raden u aan het item op te slaan wanneer u dit later verder wilt bewerken. De paginanummers op het voorblad en de achteromslag van het album worden als volgt weergegeven:

O1: Voorblad

O2: Binnenkant voorblad

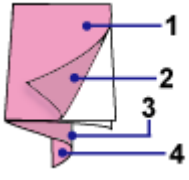

O3: Binnenzijde achteromslag

O4: Achteromslag

→ Opslaan

### Opmerking

- Raadpleeg de Help voor meer informatie over het venster Bewerken (Edit).



[Naar boven](#) ↕



## Uitgebreide Handleiding

Uitgebreide Handleiding > Afdrukken vanaf een computer > Afdrukken met de meegeleverde toepassingssoftware > Een album maken > Afdrukken

Easy-PhotoPrint EX



## Afdrukken

### 1. Klik op Afdrukinstellingen (Print Settings).

Het venster Afdrukinstellingen (Print Settings) verschijnt.



### 2. Geef de instellingen op voor de volgende items op basis van de printer en het papier:

Printer

Mediumtype (Media Type)

Aantal (Copies)

Papierbron (Paper Source)

Afdrukkwaliteit (Print Quality)

Afdrukken zonder marges (Borderless Printing)



### Opmerking

- De mediumtypen variëren per printer en papierformaat.
- Dubbelzijdig afdrukken (Duplex Printing) wordt weergegeven als de geselecteerde printer en het geselecteerde mediumtype dubbelzijdig afdrukken ondersteunen. Schakel dit selectievakje in om op beide zijden van het papier af te drukken.
- De optie Automatisch (Automatic) wordt weergegeven als u het selectievakje Dubbelzijdig afdrukken (Duplex Printing) inschakelt nadat u een printer hebt geselecteerd die automatisch dubbelzijdig afdrukken ondersteunt en een mediumtype dat dubbelzijdig afdrukken ondersteunt. Schakel dit selectievakje in om automatisch op beide zijden van het papier af te drukken.
- De papierbronnen variëren per printer en mediumtype.
- U kunt een aangepaste afdrukkwaliteit instellen in het dialoogvenster Instellingen afdrukkwaliteit (Print Quality Settings). Als u het dialoogvenster Instellingen afdrukkwaliteit (Print Quality Settings) wilt openen, selecteert u Aangepast (Custom) voor Afdrukkwaliteit (Print Quality) en klikt u op Kwaliteitsinstellingen... (Quality Settings...).

- Schakel het selectievakje Afdrukken zonder marges (Borderless Printing) in als u foto's zonder rand wilt afdrukken.
  - U kunt het afdrukgebied en de hoeveelheid uitbreiding voor afdrukken zonder randen opgeven in het dialoogvenster Afdrukinstellingen (Print Settings). Klik op Geavanceerd... (Advanced...) om het dialoogvenster Afdrukinstellingen (Print Settings) weer te geven.
- 

### 3. Klik op Afdrukken (Print).

#### Opmerking

---

- Raadpleeg de Help voor meer informatie over het venster Afdrukinstellingen (Print Settings).
- 



[Naar boven](#) ↕

## Uitgebreide Handleiding

Uitgebreide Handleiding > Afdrukken vanaf een computer > Afdrukken met de meegeleverde toepassingssoftware > Kalenders afdrukken

Easy-PhotoPrint EX

## Kalenders afdrukken

Met Easy-PhotoPrint EX kunt u uw eigen kalenders maken met uw favoriete foto's.

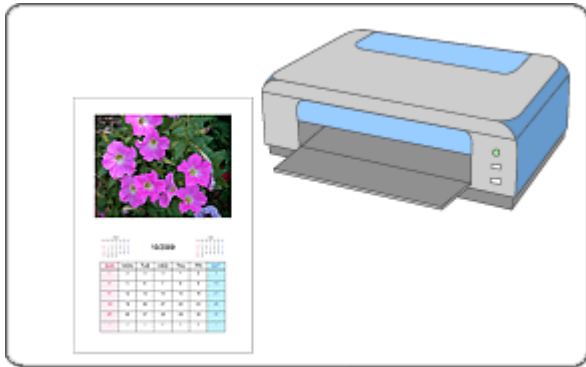

### Stappen

1. Easy-PhotoPrint EX openen
2. Papier en indeling selecteren
3. Een foto selecteren
4. Bewerken
5. Afdrukken

### Probeer dit

- ➔ Foto's corrigeren en verbeteren
- ➔ Indeling wijzigen
- ➔ Achtergrond wijzigen
- ➔ Foto's toevoegen
- ➔ Positie van foto's verwisselen
- ➔ Foto's vervangen
- ➔ Positie, hoek en formaat van foto's wijzigen
- ➔ Foto's bijsnijden
- ➔ Foto's in kader plaatsen
- ➔ Een datum op foto's afdrukken
- ➔ Tekst aan foto's toevoegen
- ➔ Kalenderweergave instellen
- ➔ Feestdagen instellen
- ➔ Opslaan
- ➔ Opgeslagen bestanden openen

**Vragen en antwoorden**

➡ Hoe kan ik het opgeslagen bestand verplaatsen (of kopiëren)?

[Naar boven ↕](#)

## Uitgebreide Handleiding

Uitgebreide Handleiding > Afdrukken vanaf een computer > Afdrukken met de meegeleverde toepassingssoftware > Kalenders afdrukken > Easy-PhotoPrint EX openen

Easy-PhotoPrint EX



## Easy-PhotoPrint EX openen

1. Open het menu Start en selecteer Alle programma's (All Programs) > Canon Utilities > Easy-PhotoPrint EX > Easy-PhotoPrint EX.

Easy-PhotoPrint EX wordt gestart en Menu wordt weergegeven.

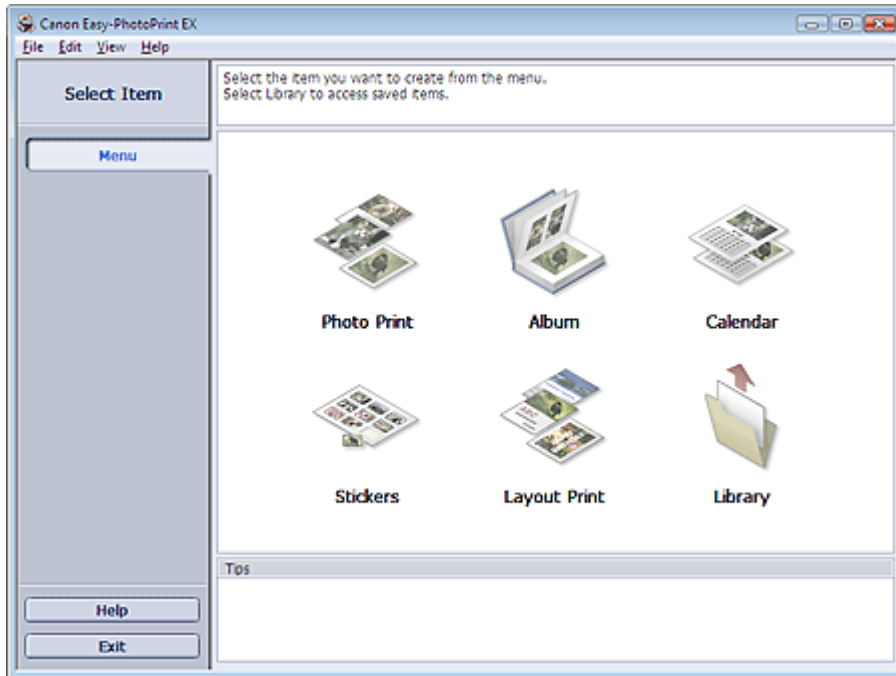

[Naar boven ↕](#)

## Uitgebreide Handleiding

Uitgebreide Handleiding > Afdrukken vanaf een computer > Afdrukken met de meegeleverde toepassingssoftware > Kalenders afdrukken > Papier en indeling selecteren

Easy-PhotoPrint EX



## Papier en indeling selecteren

### 1. Klik bij Menu op Kalender (Calendar).

Het venster Pagina-instelling (Page Setup) verschijnt.

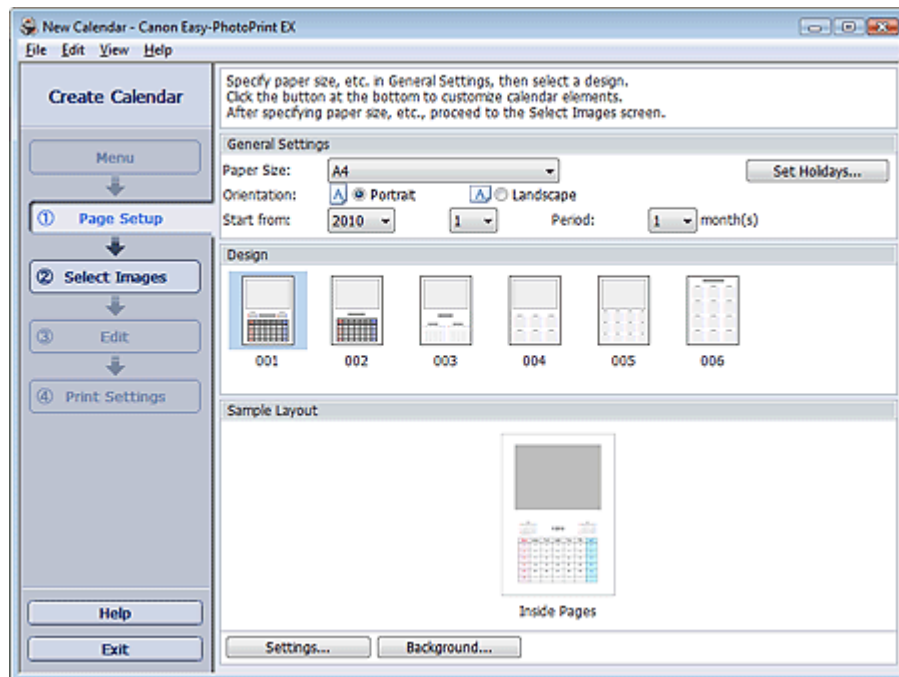

### 2. Stel de volgende items in bij het gedeelte Algemene instellingen (General Settings):

Papierformaat (Paper Size)

Afdrukstand (Orientation)

Beginnen bij (Start from)

Periode (Period)

#### **Opmerking**

- Raadpleeg de Help voor meer informatie over de papierformaten die u kunt selecteren.
- U kunt feestdagen aan uw kalender toevoegen.  
➔ **Feestdagen instellen**

### 3. Selecteer een indeling voor Ontwerpen (Design).

Geef indien nodig geavanceerde instellingen op voor de kalender en kies een achtergrond.

#### **Opmerking**

- U kunt de kalenderweergave aanpassen (de kleur van de datums en de dagen van de week, positie en formaat van de kalender enz.).  
➔ **Kalenderweergave instellen**
- In het dialoogvenster Achtergrond wijzigen (Change Background) kunt u een effen kleur of een afbeeldingsbestand als achtergrond selecteren. Klik op Achtergrond... (Background...) om het dialoogvenster Achtergrond wijzigen (Change Background) weer te geven.

 **Opmerking**

- Raadpleeg de Help voor meer informatie over het venster Pagina-instelling (Page Setup).



[Naar boven](#) 

## Uitgebreide Handleiding

Uitgebreide Handleiding > Afdrukken vanaf een computer > Afdrukken met de meegeleverde toepassingssoftware > Kalenders afdrukken > Een foto selecteren

Easy-PhotoPrint EX



## Een foto selecteren

### 1. Klik op Afbeeldingen selecteren (Select Images).

Het venster Afbeeldingen selecteren (Select Images) verschijnt.

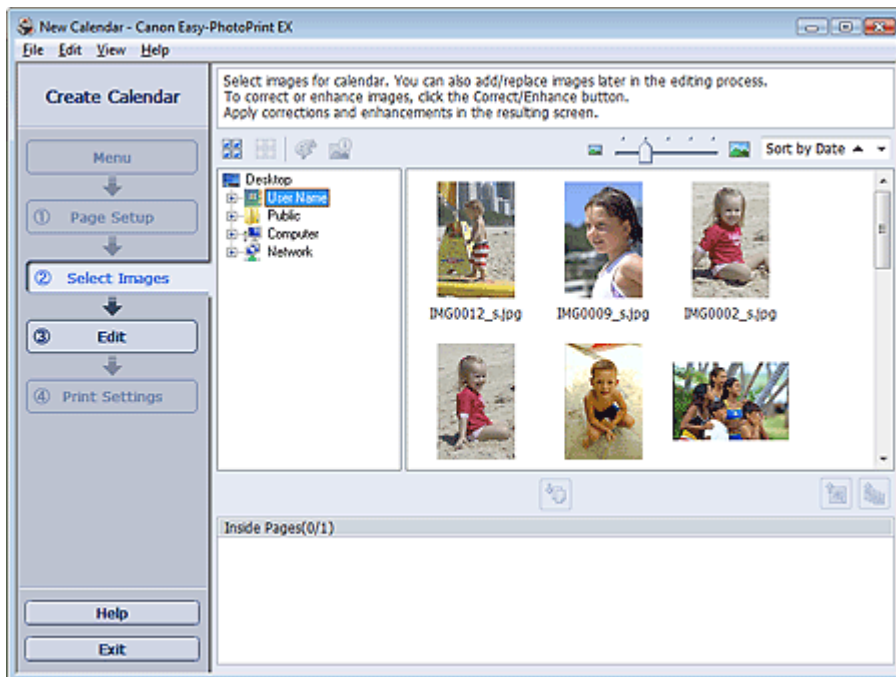

### 2. Selecteer in de mappenstructuur de map met de afbeelding die u wilt afdrukken.



De afbeeldingen in de map worden weergegeven als miniaturen.

### 3. Selecteer de afbeelding(en) die u wilt afdrukken en klik op de knop (Importeren naar binnenste pagina's).

De geselecteerde afbeeldingen worden weergegeven in het vak voor geselecteerde afbeeldingen.

U kunt de afbeelding(en) die u wilt afdrukken ook selecteren door ze naar het vak voor geselecteerde afbeeldingen te slepen.

#### Opmerking

- Als u een afbeelding wilt verwijderen uit de lijst met geselecteerde afbeeldingen, selecteert u de afbeelding en klikt u op de knop  (Geïmporteerde afbeelding verwijderen). Als u alle afbeeldingen wilt verwijderen uit de lijst met geselecteerde afbeeldingen, klikt u op de knop  (Alle geïmporteerde afbeeldingen verwijderen).

#### Opmerking

- Raadpleeg de Help voor meer informatie over het venster Afbeeldingen selecteren (Select Images).





[Naar boven](#) ↕

## Uitgebreide Handleiding

Uitgebreide Handleiding > Afdrukken vanaf een computer > Afdrukken met de meegeleverde toepassingssoftware > Kalenders afdrukken > Bewerken

Easy-PhotoPrint EX



## Bewerken

### 1. Klik op Bewerken (Edit).

Het venster Bewerken (Edit) verschijnt.

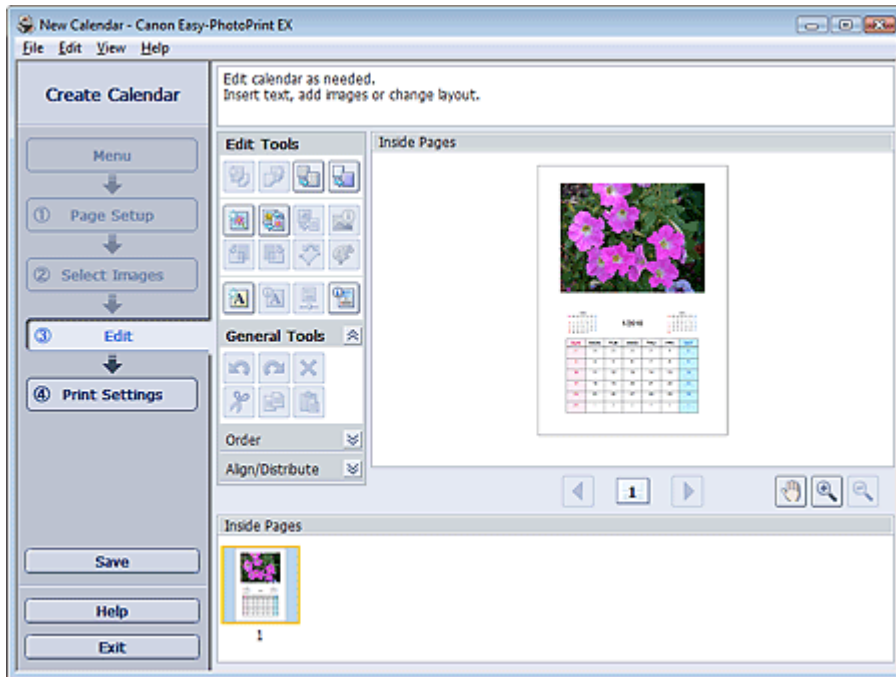

### 2. Bewerk de kalender indien nodig.

- ➔ Indeling wijzigen
- ➔ Achtergrond wijzigen
- ➔ Foto's toevoegen
- ➔ Positie van foto's verwisselen
- ➔ Foto's vervangen
- ➔ Positie, hoek en formaat van foto's wijzigen
- ➔ Foto's bijsnijden
- ➔ Foto's in kader plaatsen
- ➔ Een datum op foto's afdrukken
- ➔ Tekst aan foto's toevoegen
- ➔ Kalenderweergave instellen
- ➔ Feestdagen instellen

### Belangrijk

- De wijzigingen worden verwijderd wanneer u Easy-PhotoPrint EX sluit zonder de bewerkte kalender op te slaan. We raden u aan het item op te slaan wanneer u dit later verder wilt bewerken.
  - ➔ Opslaan

### Opmerking

- Raadpleeg de Help voor meer informatie over het venster Bewerken (Edit).
- 



[Naar boven](#) ↕

## Uitgebreide Handleiding

Uitgebreide Handleiding > Afdrukken vanaf een computer > Afdrukken met de meegeleverde toepassingssoftware > Kalenders afdrukken > Afdrukken

Easy-PhotoPrint EX



## Afdrukken

### 1. Klik op Afdrukinstellingen (Print Settings).

Het venster Afdrukinstellingen (Print Settings) verschijnt.

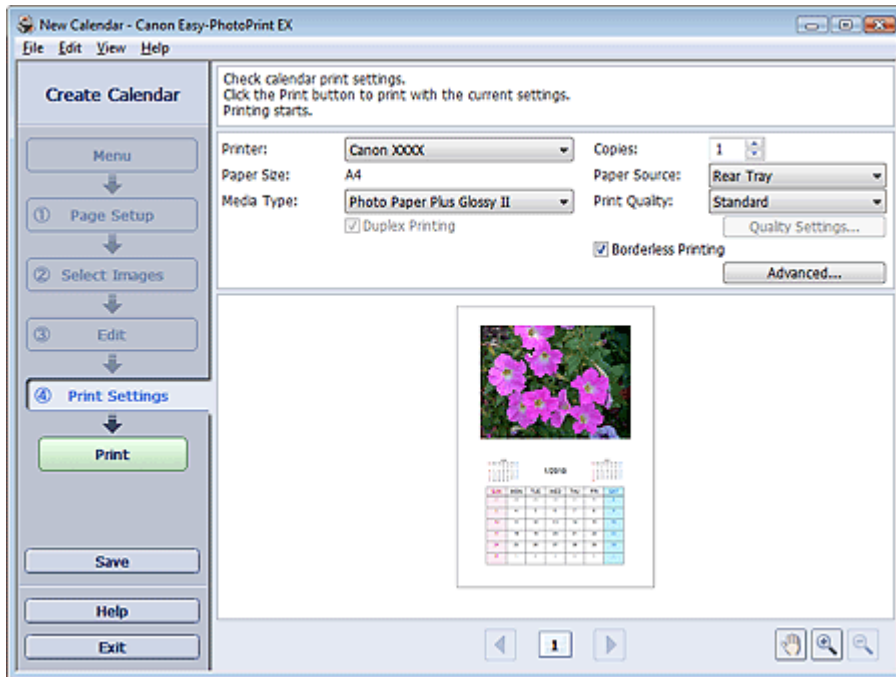

### 2. Geef de instellingen op voor de volgende items op basis van de printer en het papier:

Printer

Mediumtype (Media Type)

Aantal (Copies)

Papierbron (Paper Source)

Afdrukkwaliteit (Print Quality)

Afdrukken zonder marges (Borderless Printing)



### Opmerking

- De mediumtypen variëren per printer en papierformaat.
- Dubbelzijdig afdrukken (Duplex Printing) wordt weergegeven als de geselecteerde printer en het geselecteerde mediumtype dubbelzijdig afdrukken ondersteunen. Schakel dit selectievakje in om op beide zijden van het papier af te drukken.
- De optie Automatisch (Automatic) wordt weergegeven als u het selectievakje Dubbelzijdig afdrukken (Duplex Printing) inschakelt nadat u een printer hebt geselecteerd die automatisch dubbelzijdig afdrukken ondersteunt en een mediumtype dat dubbelzijdig afdrukken ondersteunt. Schakel dit selectievakje in om automatisch op beide zijden van het papier af te drukken.
- De papierbronnen variëren per printer en mediumtype.
- U kunt een aangepaste afdrukkwaliteit instellen in het dialoogvenster Instellingen afdrukkwaliteit (Print Quality Settings). Als u het dialoogvenster Instellingen afdrukkwaliteit (Print Quality Settings) wilt openen, selecteert u Aangepast (Custom) voor Afdrukkwaliteit (Print Quality) en klikt u op Kwaliteitsinstellingen... (Quality Settings...).

- U kunt het afdrukbereik en de hoeveelheid uitbreiding voor afdrukken zonder randen opgeven in het dialoogvenster Afdrukinstellingen (Print Settings). Klik op Geavanceerd... (Advanced...) om het dialoogvenster Afdrukinstellingen (Print Settings) weer te geven.
- 

### 3. Klik op Afdrukken (Print).

#### **Opmerking**

- Raadpleeg de Help voor meer informatie over het venster Afdrukinstellingen (Print Settings).
- 



[Naar boven](#) ↕

## Uitgebreide Handleiding

Uitgebreide Handleiding > Afdrukken vanaf een computer > Afdrukken met de meegeleverde toepassingssoftware > Stickers afdrukken

Easy-PhotoPrint EX

## Stickers afdrukken

U kunt uw favoriete foto's op speciale stickervellen afdrukken.



### Stappen

1. Easy-PhotoPrint EX openen
2. Papier en indeling selecteren
3. Een foto selecteren
4. Bewerken
5. Afdrukken

### Probeer dit

- ➔ Foto's corrigeren en verbeteren
- ➔ Foto's toevoegen
- ➔ Positie van foto's verwisselen
- ➔ Foto's vervangen
- ➔ Positie, hoek en formaat van foto's wijzigen
- ➔ Foto's bijsnijden
- ➔ Foto's in kader plaatsen
- ➔ Tekst aan foto's toevoegen
- ➔ Opslaan
- ➔ Opgeslagen bestanden openen

### Vragen en antwoorden

- ➔ Hoe kan ik het opgeslagen bestand verplaatsen (of kopiëren)?

## Uitgebreide Handleiding

Uitgebreide Handleiding > Afdrukken vanaf een computer > Afdrukken met de meegeleverde toepassingssoftware > Stickers afdrukken > Easy-PhotoPrint EX openen

Easy-PhotoPrint EX



## Easy-PhotoPrint EX openen

1. Open het menu Start en selecteer Alle programma's (All Programs) > Canon Utilities > Easy-PhotoPrint EX > Easy-PhotoPrint EX.

Easy-PhotoPrint EX wordt gestart en Menu wordt weergegeven.

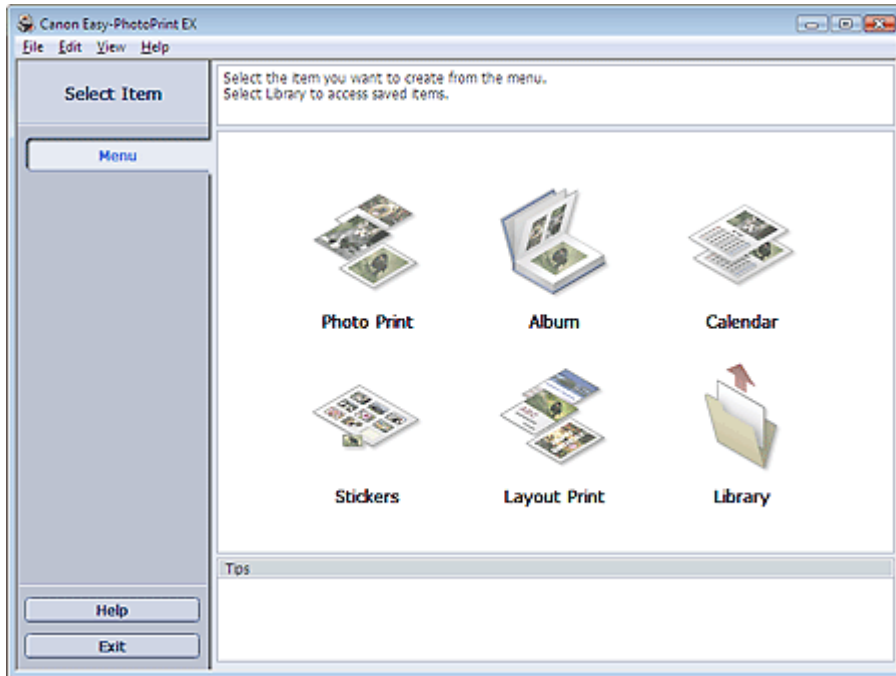

[Naar boven](#) ↕

## Uitgebreide Handleiding

Uitgebreide Handleiding > Afdrukken vanaf een computer > Afdrukken met de meegeleverde toepassingssoftware > Stickers afdrukken > Papier en indeling selecteren

Easy-PhotoPrint EX



## Papier en indeling selecteren

### 1. Klik bij Menu op Stickers.

Het venster Pagina-instelling (Page Setup) verschijnt.

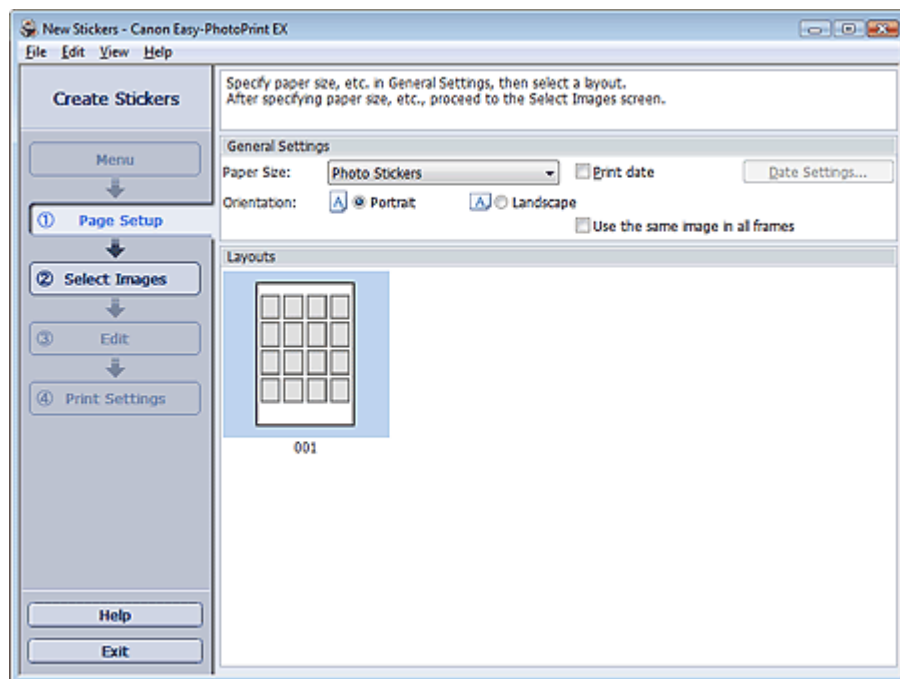

### 2. Stel de volgende items in bij het gedeelte Algemene instellingen (General Settings):

Papierformaat (Paper Size)

Afdrukstand (Orientation)

Afdrukdatum (Print date)

Dezelfde afbeelding gebruiken in alle kaders (Use the same image in all frames)

#### **Opmerking**

- Andere papierformaten dan Fotostickers (Photo Stickers) kunnen niet worden geselecteerd.
- Schakel het selectievakje Dezelfde afbeelding gebruiken in alle kaders (Use the same image in all frames) in als u dezelfde afbeelding wilt gebruiken in alle kaders van de pagina.
- In het dialoogvenster Datuminstellingen (Date Settings) kunt u de positie, grootte, kleur en dergelijke van de datum aanpassen. Als u het dialoogvenster Datuminstellingen (Date Settings) wilt weergeven, schakelt u het selectievakje Afdrukdatum (Print date) in en klikt u op Datuminstellingen... (Date Settings...).

#### **Opmerking**

- Raadpleeg de Help voor meer informatie over het venster Pagina-instelling (Page Setup).





## Uitgebreide Handleiding

Uitgebreide Handleiding > Afdrukken vanaf een computer > Afdrukken met de meegeleverde toepassingssoftware > Stickers afdrukken > Een foto selecteren

Easy-PhotoPrint EX



## Een foto selecteren

### 1. Klik op Afbeeldingen selecteren (Select Images).

Het venster Afbeeldingen selecteren (Select Images) verschijnt.



### 2. Selecteer in de mappenstructuur de map met de afbeelding die u wilt afdrukken.



De afbeeldingen in de map worden weergegeven als miniaturen.

### 3. Selecteer de afbeelding(en) die u wilt afdrukken en klik op de knop (Importeren naar binnenste pagina's).

De geselecteerde afbeeldingen worden weergegeven in het vak voor geselecteerde afbeeldingen.

U kunt de afbeelding(en) die u wilt afdrukken ook selecteren door ze naar het vak voor geselecteerde afbeeldingen te slepen.

#### Opmerking

- Als u een afbeelding wilt verwijderen uit de lijst met geselecteerde afbeeldingen, selecteert u de afbeelding en klikt u op de knop  (Geïmporteerde afbeelding verwijderen). Als u alle afbeeldingen wilt verwijderen uit de lijst met geselecteerde afbeeldingen, klikt u op de knop  (Alle geïmporteerde afbeeldingen verwijderen).

#### Opmerking

- Raadpleeg de Help voor meer informatie over het venster Afbeeldingen selecteren (Select Images).



[Naar boven](#) ↕

## Uitgebreide Handleiding

Uitgebreide Handleiding > Afdrukken vanaf een computer > Afdrukken met de meegeleverde toepassingssoftware > Stickers afdrukken > Bewerken

Easy-PhotoPrint EX



## Bewerken

### 1. Klik op Bewerken (Edit).

Het venster Bewerken (Edit) verschijnt.

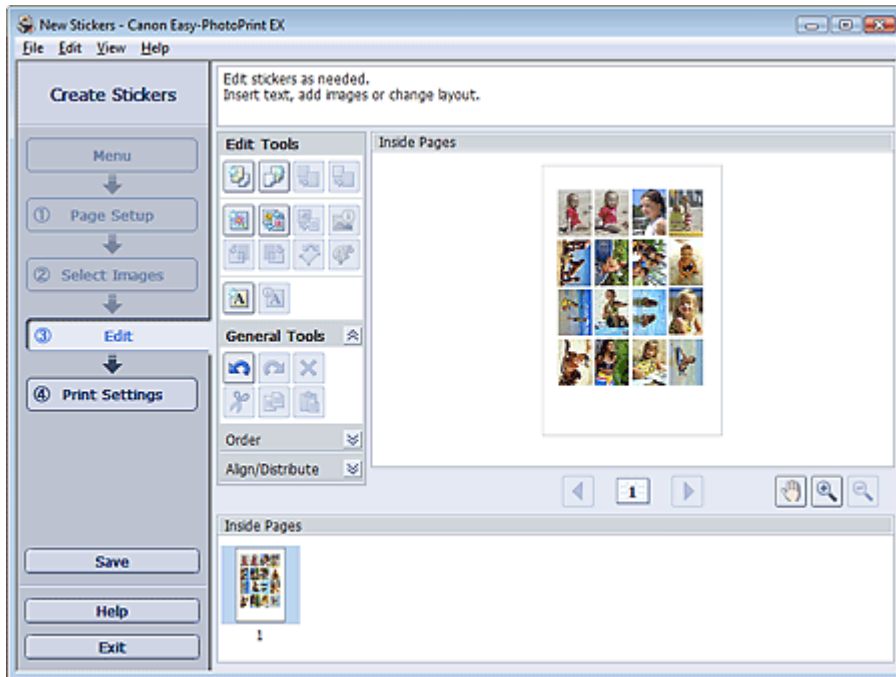

### 2. Bewerk de stickers indien nodig.

- ➔ Foto's toevoegen
- ➔ Positie van foto's verwisselen
- ➔ Foto's vervangen
- ➔ Positie, hoek en formaat van foto's wijzigen
- ➔ Foto's bijsnijden
- ➔ Een datum op foto's afdrukken
- ➔ Tekst aan foto's toevoegen

### Belangrijk

- De wijzigingen worden verwijderd wanneer u Easy-PhotoPrint EX sluit zonder de bewerkte stickers op te slaan. We raden u aan het item op te slaan wanneer u dit later verder wilt bewerken.
- ➔ Opslaan

### Opmerking

- Raadpleeg de Help voor meer informatie over het venster Bewerken (Edit).



## Uitgebreide Handleiding

Uitgebreide Handleiding > Afdrukken vanaf een computer > Afdrukken met de meegeleverde toepassingssoftware > Stickers afdrukken > Afdrukken

Easy-PhotoPrint EX



## Afdrukken

### 1. Klik op Afdrukinstellingen (Print Settings).

Het venster Afdrukinstellingen (Print Settings) verschijnt.

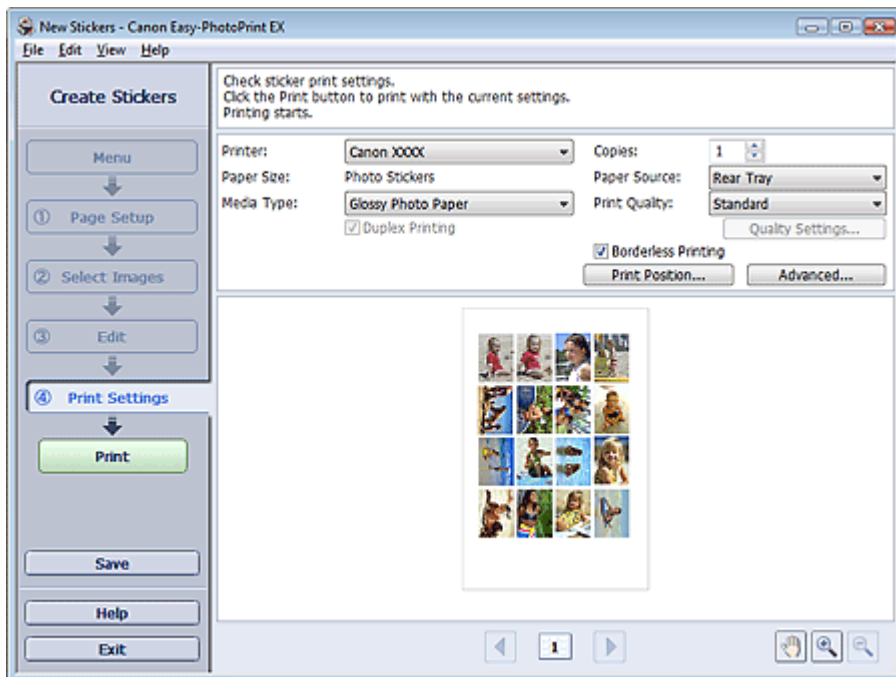

### 2. Geef de instellingen op voor de volgende items op basis van de printer en het papier:

Printer

Mediumtype (Media Type)

Aantal (Copies)

Papierbron (Paper Source)

Afdrukkwaliteit (Print Quality)

Afdrukken zonder marges (Borderless Printing)



### Opmerking

- De mediumtypen variëren per printer en papierformaat.
- De papierbronnen variëren per printer en mediumtype.
- U kunt een aangepaste afdrukkwaliteit instellen in het dialoogvenster Instellingen afdrukkwaliteit (Print Quality Settings). Als u het dialoogvenster Instellingen afdrukkwaliteit (Print Quality Settings) wilt openen, selecteert u Aangepast (Custom) voor Afdrukkwaliteit (Print Quality) en klikt u op Kwaliteitsinstellingen... (Quality Settings...).
- In het dialoogvenster Afdrukpositie aanpassen (Adjust Print Position) kunt u de afdrukpositie op stickers aanpassen. Klik op Afdrukpositie... (Adjust Print Position) om het dialoogvenster Afdrukpositie aanpassen (Print Position...) te openen.
- U kunt het afdrukgebied en de hoeveelheid uitbreiding voor afdrukken zonder randen opgeven in het dialoogvenster Afdrukinstellingen (Print Settings). Klik op Geavanceerd... (Advanced...) om het dialoogvenster Afdrukinstellingen (Print Settings) weer te geven.

3. Klik op Afdrukken (Print).

 **Opmerking**

- Raadpleeg de Help voor meer informatie over het venster Afdrukinstellingen (Print Settings).



[Naar boven ↕](#)

## Uitgebreide Handleiding

Uitgebreide Handleiding > Afdrukken vanaf een computer > Afdrukken met de meegeleverde toepassingssoftware > Opmaak afdrukken

Easy-PhotoPrint EX

## Opmaak afdrukken

U kunt tekst toevoegen aan uw favoriete foto's en deze afdrukken in verschillende indelingen.



### Stappen

1. Easy-PhotoPrint EX openen
2. Papier en indeling selecteren
3. Een foto selecteren
4. Bewerken
5. Afdrukken

### Probeer dit

- ➔ Foto's corrigeren en verbeteren
- ➔ Indeling wijzigen
- ➔ Foto's toevoegen
- ➔ Positie van foto's verwisselen
- ➔ Foto's vervangen
- ➔ Positie, hoek en formaat van foto's wijzigen
- ➔ Foto's bijsnijden
- ➔ Een datum op foto's afdrukken
- ➔ Tekst aan foto's toevoegen
- ➔ Opslaan
- ➔ Opgeslagen bestanden openen

### Vragen en antwoorden

- ➔ Hoe kan ik het opgeslagen bestand verplaatsen (of kopiëren)?

## Uitgebreide Handleiding

Uitgebreide Handleiding > Afdrukken vanaf een computer > Afdrukken met de meegeleverde toepassingssoftware > Opmaak afdrukken > Easy-PhotoPrint EX openen

Easy-PhotoPrint EX



## Easy-PhotoPrint EX openen

1. Open het menu Start en selecteer Alle programma's (All Programs) > Canon Utilities > Easy-PhotoPrint EX > Easy-PhotoPrint EX.

Easy-PhotoPrint EX wordt gestart en Menu wordt weergegeven.

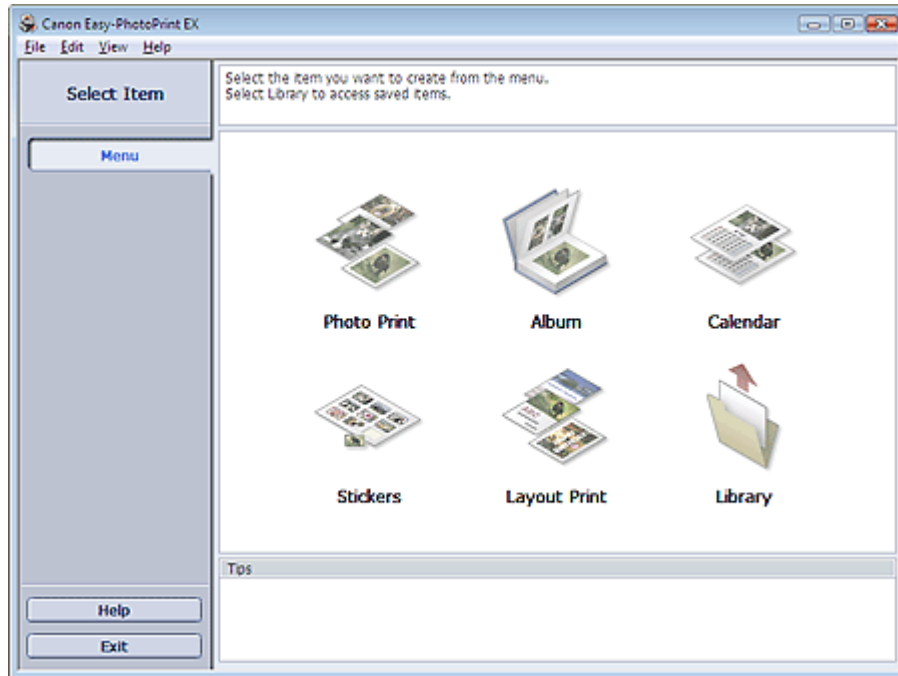

[Naar boven](#) ↕

## Uitgebreide Handleiding

Uitgebreide Handleiding > Afdrukken vanaf een computer > Afdrukken met de meegeleverde toepassingssoftware > Opmaak afdrukken > Papier en indeling selecteren

Easy-PhotoPrint EX



## Papier en indeling selecteren

### 1. Klik bij Menu op Opmaak afdrukken (Layout Print).

Het venster Pagina-instelling (Page Setup) verschijnt.

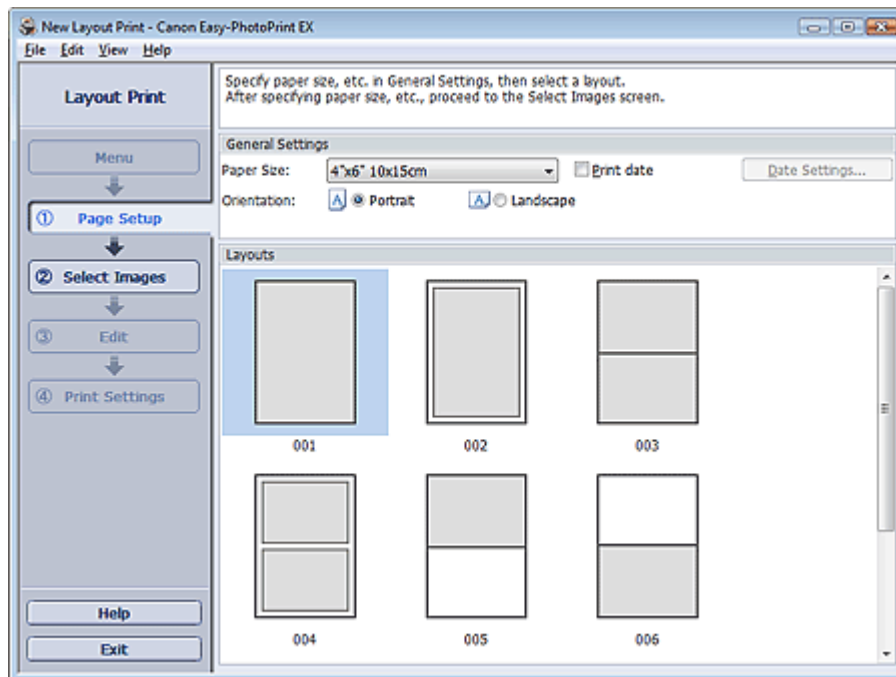

### 2. Stel de volgende items in bij het gedeelte Algemene instellingen (General Settings):

Papierformaat (Paper Size)

Afdrukstand (Orientation)

Afdrukdatum (Print date)

#### **Opmerking**

- Raadpleeg de Help voor meer informatie over de papierformaten die u kunt selecteren.
- In het dialoogvenster Datuminstellingen (Date Settings) kunt u de positie, grootte, kleur en dergelijke van de datum aanpassen. Als u het dialoogvenster Datuminstellingen (Date Settings) wilt weergeven, schakelt u het selectievakje Afdrukdatum (Print date) in en klikt u op Datuminstellingen... (Date Settings...).

### 3. Selecteer een indeling bij Indelingen (Layouts).

#### **Opmerking**

- De indelingen kunnen variëren, afhankelijk van de Afdrukstand (Orientation).

#### **Opmerking**

- Raadpleeg de Help voor meer informatie over het venster Pagina-instelling (Page Setup).





[Naar boven](#) ↕

## Uitgebreide Handleiding

Uitgebreide Handleiding > Afdrukken vanaf een computer > Afdrukken met de meegeleverde toepassingssoftware > Opmaak afdrukken > Een foto selecteren

Easy-PhotoPrint EX



## Een foto selecteren

### 1. Klik op Afbeeldingen selecteren (Select Images).

Het venster Afbeeldingen selecteren (Select Images) verschijnt.

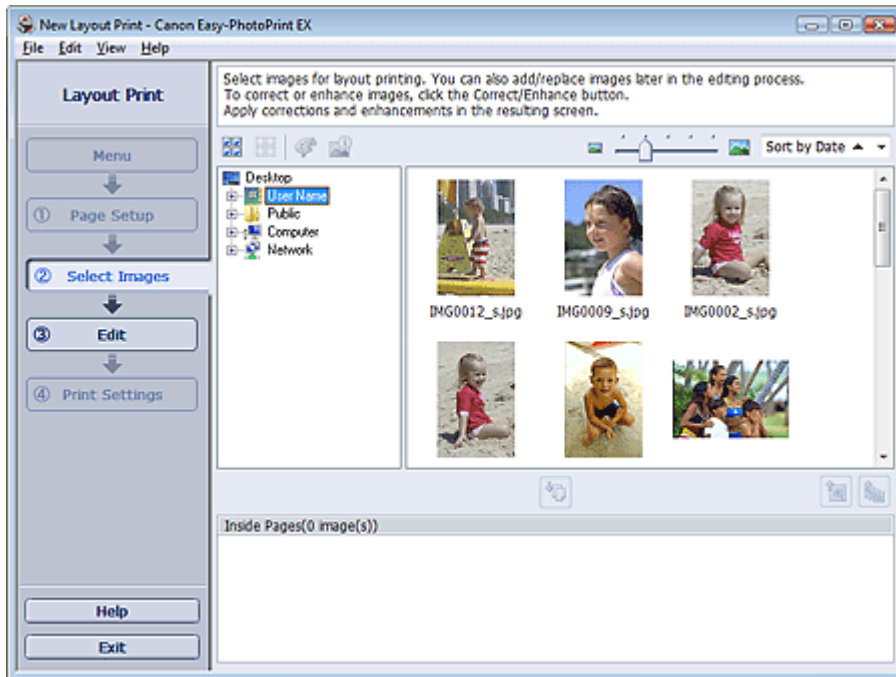

### 2. Selecteer in de mappenstructuur de map met de afbeelding die u wilt afdrukken.



De afbeeldingen in de map worden weergegeven als miniaturen.

### 3. Selecteer de afbeelding(en) die u wilt afdrukken en klik op de knop (Importeren naar binnenste pagina's).

De geselecteerde afbeeldingen worden weergegeven in het vak voor geselecteerde afbeeldingen.

U kunt de afbeelding(en) die u wilt afdrukken ook selecteren door ze naar het vak voor geselecteerde afbeeldingen te slepen.

### Opmerking

- Als u een afbeelding wilt verwijderen uit de lijst met geselecteerde afbeeldingen, selecteert u de afbeelding en klikt u op de knop  (Geïmporteerde afbeelding verwijderen). Als u alle afbeeldingen wilt verwijderen uit de lijst met geselecteerde afbeeldingen, klikt u op de knop  (Alle geïmporteerde afbeeldingen verwijderen).

### Opmerking

- Raadpleeg de Help voor meer informatie over het venster Afbeeldingen selecteren (Select Images).



[Naar boven](#) ↕

## Uitgebreide Handleiding

Uitgebreide Handleiding > Afdrukken vanaf een computer > Afdrukken met de meegeleverde toepassingssoftware > Opmaak afdrukken > Bewerken

Easy-PhotoPrint EX



## Bewerken

### 1. Klik op Bewerken (Edit).

Het venster Bewerken (Edit) verschijnt.

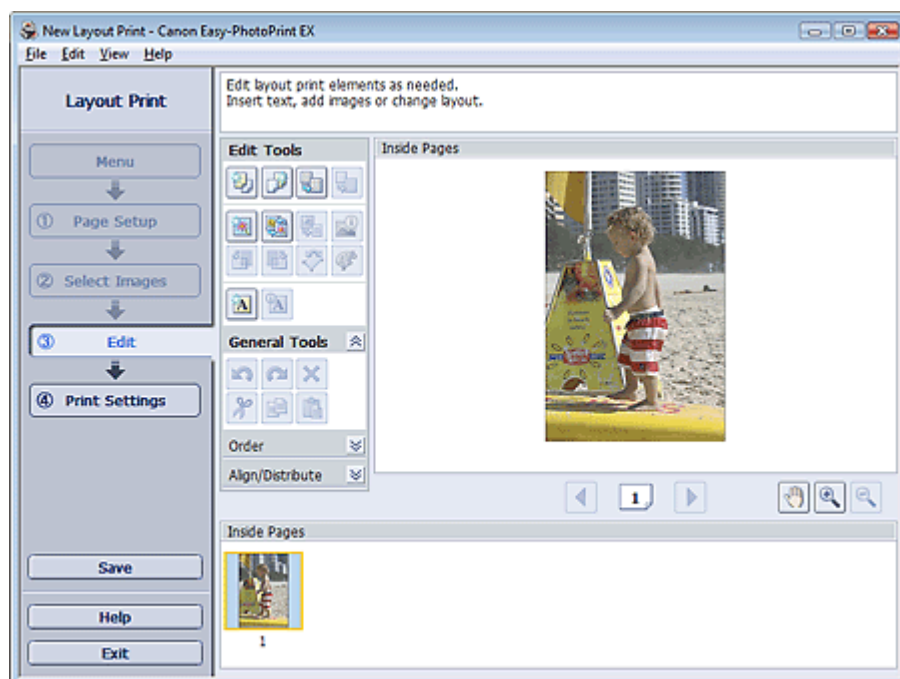

### 2. Bewerk de opmaak indien nodig.

- ➔ Indeling wijzigen
- ➔ Foto's toevoegen
- ➔ Positie van foto's verwisselen
- ➔ Foto's vervangen
- ➔ Positie, hoek en formaat van foto's wijzigen
- ➔ Foto's bijsnijden
- ➔ Een datum op foto's afdrukken
- ➔ Tekst aan foto's toevoegen

### Belangrijk

- De wijzigingen worden verwijderd wanneer u Easy-PhotoPrint EX sluit zonder de bewerkte opmaak op te slaan. We raden u aan het item op te slaan wanneer u dit later verder wilt bewerken.
  - ➔ Opslaan

### Opmerking

- Raadpleeg de Help voor meer informatie over het venster Bewerken (Edit).



## Uitgebreide Handleiding

Uitgebreide Handleiding > Afdrukken vanaf een computer > Afdrukken met de meegeleverde toepassingssoftware > Opmaak afdrukken > Afdrukken

Easy-PhotoPrint EX



## Afdrukken

### 1. Klik op Afdrukinstellingen (Print Settings).

Het venster Afdrukinstellingen (Print Settings) verschijnt.

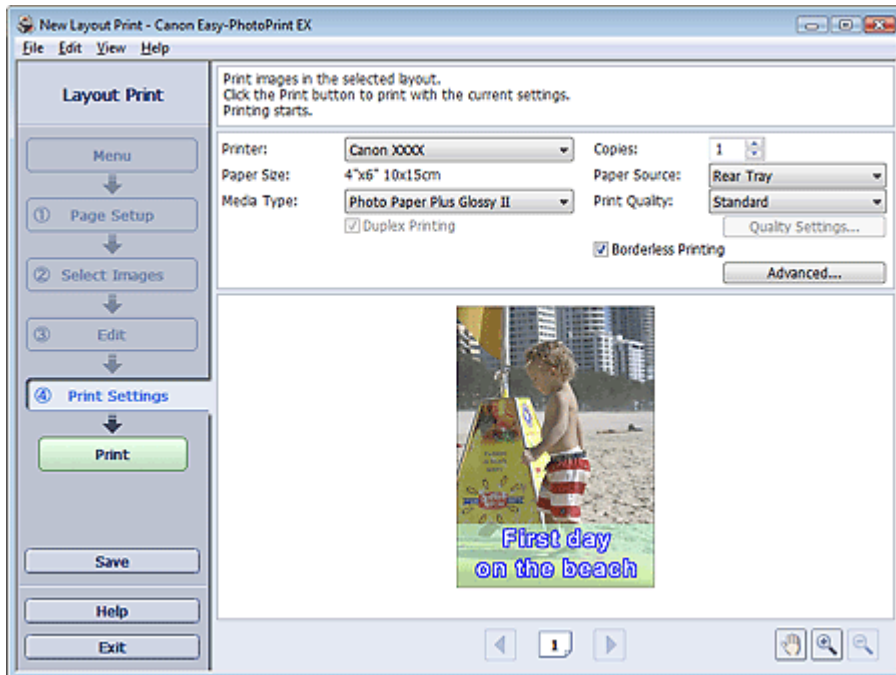

### 2. Geef de instellingen op voor de volgende items op basis van de printer en het papier:

Printer

Mediumtype (Media Type)

Aantal (Copies)

Papierbron (Paper Source)

Afdrukkwaliteit (Print Quality)

Afdrukken zonder marges (Borderless Printing)



### Opmerking

- De mediumtypen variëren per printer en papierformaat.
- Dubbelzijdig afdrukken (Duplex Printing) wordt weergegeven als de geselecteerde printer en het geselecteerde mediumtype dubbelzijdig afdrukken ondersteunen. Schakel dit selectievakje in om op beide zijden van het papier af te drukken.
- De optie Automatisch (Automatic) wordt weergegeven als u het selectievakje Dubbelzijdig afdrukken (Duplex Printing) inschakelt nadat u een printer hebt geselecteerd die automatisch dubbelzijdig afdrukken ondersteunt en een mediumtype dat dubbelzijdig afdrukken ondersteunt. Schakel dit selectievakje in om automatisch op beide zijden van het papier af te drukken.
- De papierbronnen variëren per printer en mediumtype.
- U kunt een aangepaste afdrukkwaliteit instellen in het dialoogvenster Instellingen afdrukkwaliteit (Print Quality Settings). Als u het dialoogvenster Instellingen afdrukkwaliteit (Print Quality Settings) wilt openen, selecteert u Aangepast (Custom) voor Afdrukkwaliteit (Print Quality) en klikt u op Kwaliteitsinstellingen... (Quality Settings...).

- Schakel het selectievakje Afdrukken zonder marges (Borderless Printing) in als u foto's zonder rand wilt afdrukken.
  - U kunt het afdrukgebied en de hoeveelheid uitbreiding voor afdrukken zonder randen opgeven in het dialoogvenster Afdrukinstellingen (Print Settings). Klik op Geavanceerd... (Advanced...) om het dialoogvenster Afdrukinstellingen (Print Settings) weer te geven.
- 

### 3. Klik op Afdrukken (Print).

#### Opmerking

---

- Raadpleeg de Help voor meer informatie over het venster Afdrukinstellingen (Print Settings).
- 



[Naar boven](#) ↕

## Uitgebreide Handleiding

Uitgebreide Handleiding > Afdrukken vanaf een computer > Afdrukken met de meegeleverde toepassingssoftware > Foto's corrigeren en verbeteren

Easy-PhotoPrint EX

## Foto's corrigeren en verbeteren

U kunt afbeeldingen corrigeren en verbeteren.

Klik op  (Afbeeldingen corrigeren/verbeteren) in het venster Afbeeldingen selecteren (Select Images) of Bewerken (Edit) of in het venster Opmaak/Afdrukken (Layout/Print) van Photo Print. U kunt de volgende correcties en verbeteringen aanbrengen in het venster Afbeeldingen corrigeren/verbeteren (Correct/Enhance Images).

### Belangrijk

- Als u in Photo Print de optie ICC-profiel inschakelen (Enable ICC Profile) selecteert op het tabblad Geavanceerd (Advanced) van het dialoogvenster Voorkeuren (Preferences), kunt u geen afbeeldingen corrigeren/verbeteren.

### Opmerking

- Zie 'Venster Afbeeldingen corrigeren/verbeteren (Correct/Enhance Images)' voor meer informatie over het venster Afbeeldingen corrigeren/verbeteren (Correct/Enhance Images).

### Automatische fotocorrectie

Deze functie analyseert de geselecteerde scène automatisch en past geschikte correcties toe.

➔ De functie Automatische fotocorrectie gebruiken

### De functie Correctie rode ogen

U kunt rode ogen, die kunnen voorkomen wanneer een flitser is gebruikt, corrigeren.

➔ De functie Correctie rode ogen gebruiken

### De functie Helderheid gezicht

U kunt gezichten die als gevolg van een lichte achtergrond donker lijken, helderder maken.

➔ De functie Helderheid gezicht gebruiken

### De functie Gezicht scherper maken

U kunt onscherpe gezichten op een foto scherper maken.

➔ De functie Gezicht scherper maken gebruiken

### De functie Gezicht digitaal effenen

U kunt de huid verbeteren door oneffenheden en rimpels te verwijderen.

➔ De functie Gezicht digitaal effenen gebruiken

### De functie Vlekken verwijderen

U kunt moedervlekjes verwijderen.

➔ De functie Vlekken verwijderen gebruiken

### Afbeeldingen aanpassen

U kunt de helderheid en het contrast in de hele afbeelding aanpassen of de hele afbeelding scherper maken.

U kunt ook de contouren van onderwerpen vager maken of de basiskleur verwijderen.

➡ [Afbeeldingen aanpassen](#)

[Naar boven](#) ↕



## Uitgebreide Handleiding

Uitgebreide Handleiding > Afdrukken vanaf een computer > Afdrukken met de meegeleverde toepassingssoftware > Foto's corrigeren en verbeteren > De functie Automatische fotocorrectie gebruiken

Easy-PhotoPrint EX

## De functie Automatische fotocorrectie gebruiken

U kunt correcties automatisch toepassen op alle foto's die worden gebruikt voor een album of kalender en dergelijke.

### Belangrijk

- De functie Automatische fotocorrectie (Auto Photo Fix) is niet beschikbaar voor Photo Print. Met Photo Print kunt u automatisch geschikte correcties toepassen op alle foto's die u afdrukt door Automatische fotocorrectie (Auto Photo Fix) te selecteren bij Kleurcorrectie voor afdrukken (Color correction for printing) op het tabblad Geavanceerd (Advanced) in het dialoogvenster Voorkeuren (Preferences). Als u het dialoogvenster Voorkeuren (Preferences) wilt weergeven, klikt u op de knop  (Instellingen) in het venster Opmaak/afdrukken (Layout/Print) of selecteert u Voorkeuren... (Preferences...) uit het menu Bestand (File).
- Wanneer een afbeelding is gecorrigeerd met Automatische fotocorrectie en is opgeslagen, kan deze niet nogmaals worden gecorrigeerd met Automatische fotocorrectie. De functie Automatische fotocorrectie is mogelijk niet beschikbaar voor foto's die zijn bewerkt met toepassingen, digitale camera's en dergelijke van andere fabrikanten.

- Selecteer foto's in het venster Afbeeldingen selecteren (Select Images) en klik op  (Afbeeldingen corrigeren/verbeteren).

Het venster Afbeeldingen corrigeren/verbeteren (Correct/Enhance Images) wordt weergegeven.

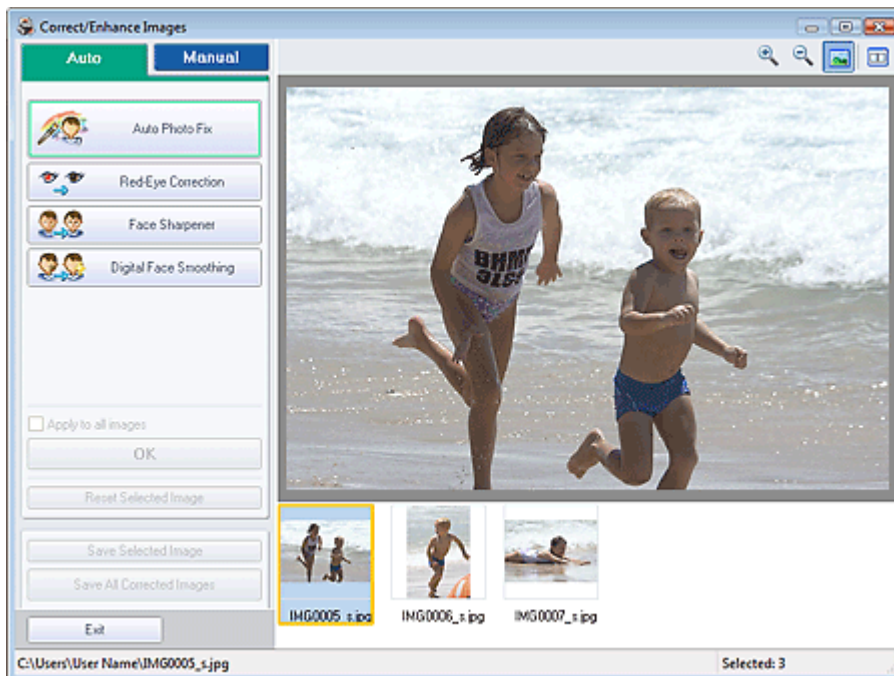

### Opmerking

- U kunt het venster Afbeeldingen corrigeren/verbeteren (Correct/Enhance Images) ook weergeven door te klikken op  (Afbeeldingen corrigeren/verbeteren) in het venster Opmaak/Afdrukken (Layout/Print) of Bewerken (Edit). In dat geval kan alleen de afbeelding worden gecorrigeerd/verbeterd die in het voorbeeld wordt weergegeven.
- Zie 'Venster Afbeeldingen corrigeren/verbeteren (Correct/Enhance Images)' voor meer informatie over het venster Afbeeldingen corrigeren/verbeteren (Correct/Enhance Images).

2. Selecteer de afbeelding die u wilt corrigeren in de lijst onder in het venster Afbeeldingen corrigeren/verbeteren (Correct/Enhance Images).

De afbeelding wordt weergegeven in Voorbeeld.

#### **Opmerking**

- Als slechts één afbeelding is geselecteerd, verschijnt de miniatuur niet in het voorbeeldgedeelte.

3. Zorg dat Auto is geselecteerd.

4. Klik op Automatische fotocorrectie (Auto Photo Fix) en vervolgens op OK.

De volledige foto wordt automatisch gecorrigeerd en de aanduiding  (Correctie/verbetering) wordt weergegeven in de linkerbovenhoek van de afbeelding.

#### **Opmerking**

- Klik op  (Vergelijken) om de afbeeldingen van voor en na de correctie naast elkaar weer te geven, zodat u het verschil kunt zien.
- Klik op Geselecteerde afbeelding herstellen (Reset Selected Image) als u de bewerking ongedaan wilt maken.
- Als u de correctie op alle geselecteerde afbeeldingen tegelijk wilt toepassen, schakelt u het selectievakje Toepassen op alle afbeeldingen (Apply to all images) in.
- Schakel het selectievakje Voorrang geven aan Exif-info (Prioritize Exif Info) in om correcties toe te passen die voornamelijk zijn gebaseerd op de instellingen die waren geselecteerd op het moment van vastleggen.  
Schakel dit selectievakje uit om correcties toe te passen op basis van de resultaten van de afbeeldingsanalyse. Deze instelling wordt aanbevolen.

5. Klik op Geselecteerde afbeelding opslaan (Save Selected Image) of op Alle gecorrigeerde afbeeldingen opslaan (Save All Corrected Images).

U kunt gecorrigeerde afbeeldingen opslaan als nieuwe bestanden.

#### **Opmerking**

- Als u alleen de gewenste afbeelding wilt opslaan, klikt u op Geselecteerde afbeelding opslaan (Save Selected Image). Als u alle afbeeldingen wilt opslaan, klikt u op Alle gecorrigeerde afbeeldingen opslaan (Save All Corrected Images).
- Gecorrigeerde afbeeldingen kunnen alleen worden opgeslagen in de bestandsindeling JPEG/Exif.

6. Klik op Afsluiten (Exit).

#### **Belangrijk**

- De correcties gaan verloren als u het programma afsluit voordat u gecorrigeerde afbeeldingen hebt opgeslagen.

[Naar boven](#) 

## Uitgebreide Handleiding

Uitgebreide Handleiding > Afdrukken vanaf een computer > Afdrukken met de meegeleverde toepassingssoftware > Foto's corrigeren en verbeteren > De functie Correctie rode ogen gebruiken

Easy-PhotoPrint EX

## De functie Correctie rode ogen gebruiken

U kunt rode ogen, die kunnen voorkomen wanneer een flitser is gebruikt, corrigeren.

U kunt de functie voor het corrigeren van rode ogen handmatig of automatisch uitvoeren.

### Opmerking

- Met Photo Print kunt u rode ogen automatisch corrigeren tijdens het afdrukken. Als u rode ogen automatisch wilt corrigeren, selecteert u Automatische fotocorrectie inschakelen (Enable Auto Photo Fix) in Kleurcorrectie voor afdrukken (Color correction for printing) op het tabblad Geavanceerd (Advanced) van het dialoogvenster Voorkeuren (Preferences) en schakelt u het selectievakje Correctie rode ogen inschakelen (Enable Red-Eye Correction) in.

- Selecteer foto's in het venster Afbeeldingen selecteren (Select Images) en klik op  (Afbeeldingen corrigeren/verbeteren).

Het venster Afbeeldingen corrigeren/verbeteren (Correct/Enhance Images) wordt weergegeven.

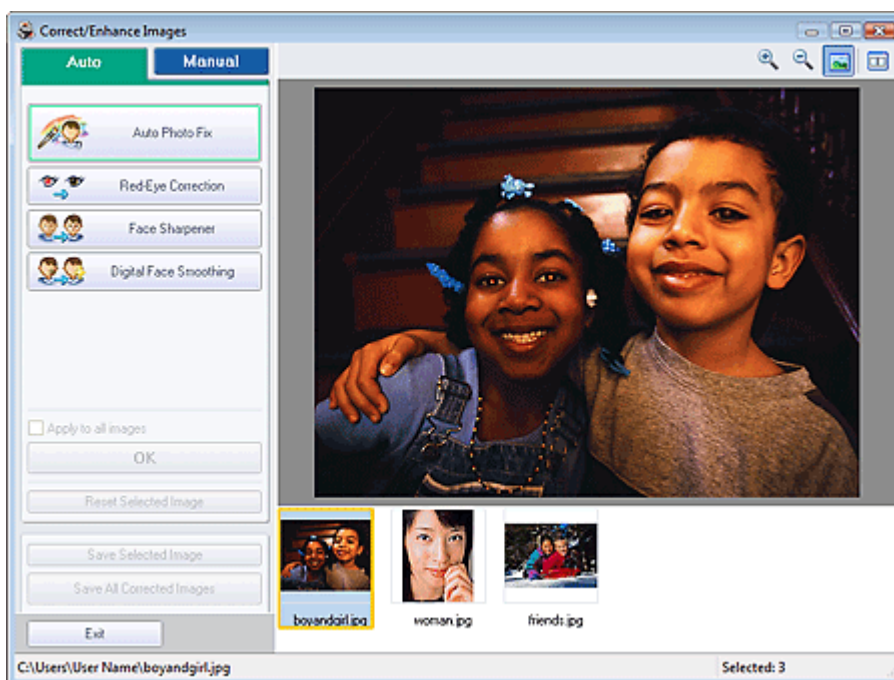

### Opmerking

- U kunt het venster Afbeeldingen corrigeren/verbeteren (Correct/Enhance Images) ook weergegeven door te klikken op  (Afbeeldingen corrigeren/verbeteren) in het venster Opmaak/Afdrukken (Layout/Print) of Bewerken (Edit). In dat geval kan alleen de afbeelding worden gecorrigeerd/verbeterd die in het voorbeeld wordt weergegeven.
- Zie 'Venster Afbeeldingen corrigeren/verbeteren (Correct/Enhance Images)' voor meer informatie over het venster Afbeeldingen corrigeren/verbeteren (Correct/Enhance Images).

- Selecteer de afbeelding die u wilt corrigeren in de lijst onder in het venster Afbeeldingen corrigeren/verbeteren (Correct/Enhance Images).

De afbeelding wordt weergegeven in Voorbeeld.

## Opmerking

- Als slechts één afbeelding is geselecteerd, verschijnt de miniatuur niet in het voorbeeldgedeelte.

### Automatische correctie

- Zorg dat Auto is geselecteerd.
- Klik op Correctie rode ogen (Red-Eye Correction).
- Klik op OK.

Het rode-ogeneffect wordt verwijderd en de aanduiding  (Correctie/verbetering) wordt weergegeven in de linkerbovenhoek van de afbeelding.

## Belangrijk

- Afhankelijk van de afbeelding is het mogelijk dat ook gebieden buiten de ogen worden gecorrigeerd.

## Opmerking

- Klik op  (Vergelijken) om de afbeeldingen van voor en na de correctie naast elkaar weer te geven, zodat u het verschil kunt zien.
- Klik op Geselecteerde afbeelding herstellen (Reset Selected Image) als u de bewerking ongedaan wilt maken.
- Als u de correctie op alle geselecteerde afbeeldingen tegelijk wilt toepassen, schakelt u het selectievakje Toepassen op alle afbeeldingen (Apply to all images) in.

### Handmatige correctie

- Klik op Handmatig (Manual) en vervolgens op Corrigeren/verbeteren (Correct/Enhance).
- Klik op Correctie rode ogen (Red-Eye Correction).



## Opmerking

- U kunt het niveau van het effect wijzigen met de schuifregelaar onder Correctie rode ogen (Red-Eye Correction).

- Beweeg de cursor over de afbeelding. De vorm van de muisaanwijzer verandert in (Penseel).



5. Versleep de cursor om het gebied te selecteren dat u wilt corrigeren en klik op de knop OK die op de afbeelding verschijnt.



Het rode-ogeneffect wordt verwijderd en de aanduiding  (Correctie/verbetering) wordt weergegeven in de linkerbovenhoek van de afbeelding.

#### **Opmerking**

- Klik op Ongedaan maken (Undo) als u de bewerking ongedaan wilt maken.

6. Klik op Geselecteerde afbeelding opslaan (Save Selected Image) of op Alle gecorrigeerde afbeeldingen opslaan (Save All Corrected Images).

U kunt gecorrigeerde afbeeldingen opslaan als nieuwe bestanden.

#### **Opmerking**

- Als u alleen de gewenste afbeelding wilt opslaan, klikt u op Geselecteerde afbeelding opslaan (Save Selected Image). Als u alle afbeeldingen wilt opslaan, klikt u op Alle gecorrigeerde afbeeldingen opslaan (Save All Corrected Images).
- Gecorrigeerde afbeeldingen kunnen alleen worden opgeslagen in de bestandsindeling JPEG/Exif.

7. Klik op Afsluiten (Exit).

#### **Belangrijk**

- De correcties gaan verloren als u het programma afsluit voordat u gecorrigeerde afbeeldingen hebt opgeslagen.

[Naar boven](#) 

## Uitgebreide Handleiding

Uitgebreide Handleiding > Afdrukken vanaf een computer > Afdrukken met de meegeleverde toepassingssoftware > Foto's corrigeren en verbeteren > De functie Helderheid gezicht gebruiken

Easy-PhotoPrint EX

## De functie Helderheid gezicht gebruiken

U kunt gezichten die als gevolg van een lichte achtergrond donker lijken, helderder maken.

### Opmerking

- U kunt donkere foto's als gevolg van een lichte achtergrond automatisch lichter maken door Automatische fotocorrectie te selecteren. Als de correctie niet voldoende is uitgevoerd, wordt aanbevolen om de functie Helderheid gezicht toe te passen.  
 ➔ De functie Automatische fotocorrectie gebruiken

- Selecteer foto's in het venster Afbeeldingen selecteren (Select Images) en klik op  (Afbeeldingen corrigeren/verbeteren).

Het venster Afbeeldingen corrigeren/verbeteren (Correct/Enhance Images) wordt weergegeven.



### Opmerking

- U kunt het venster Afbeeldingen corrigeren/verbeteren (Correct/Enhance Images) ook weergegeven door te klikken op  (Afbeeldingen corrigeren/verbeteren) in het venster Opmaak/Afdrukken (Layout/Print) of Bewerken (Edit). In dat geval kan alleen de afbeelding worden gecorrigeerd/verbeterd die in het voorbeeld wordt weergegeven.
- Zie 'Venster Afbeeldingen corrigeren/verbeteren (Correct/Enhance Images)' voor meer informatie over het venster Afbeeldingen corrigeren/verbeteren (Correct/Enhance Images).

- Selecteer de afbeelding die u wilt corrigeren in de lijst onder in het venster Afbeeldingen corrigeren/verbeteren (Correct/Enhance Images).

De afbeelding wordt weergegeven in Voorbeeld.

### Opmerking



- Als slechts één afbeelding is geselecteerd, verschijnt de miniatuur niet in het voorbeeldgedeelte.

3. Klik op Handmatig (Manual) en vervolgens op Corrigeren/verbeteren (Correct/Enhance).

4. Klik op Helderheid gezicht (Face Brightener).



### Opmerking

- U kunt het niveau van het effect wijzigen met de schuifregelaar onder Helderheid gezicht (Face Brightener).
- Beweeg de cursor over de afbeelding. De vorm van de muisaanwijzer verandert in  (Kruis).

5. Versleep de cursor om het gebied te selecteren dat u wilt corrigeren en klik op de knop OK die op de afbeelding verschijnt.

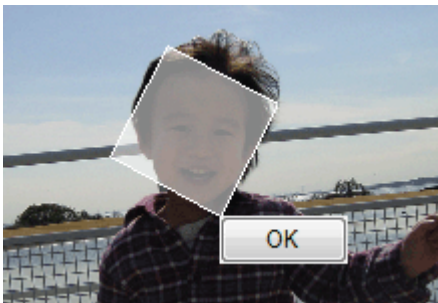

De gehele afbeelding wordt bijgewerkt zodat het geselecteerde gedeelte met het gezicht helderder wordt en de aanduiding  (Correctie/verbetering) wordt weergegeven in de linkerbovenhoek van de afbeelding.

### Opmerking

- U kunt de rechthoek ook draaien door het geselecteerde gedeelte te verslepen.
- Klik op Ongedaan maken (Undo) als u de bewerking ongedaan wilt maken.

6. Klik op Geselecteerde afbeelding opslaan (Save Selected Image) of op Alle gecorrigeerde afbeeldingen opslaan (Save All Corrected Images).

U kunt gecorrigeerde afbeeldingen opslaan als nieuwe bestanden.

### Opmerking

- Als u alleen de gewenste afbeelding wilt opslaan, klikt u op Geselecteerde afbeelding opslaan (Save Selected Image). Als u alle afbeeldingen wilt opslaan, klikt u op Alle gecorrigeerde

afbeeldingen opslaan (Save All Corrected Images).

- Gecorrigeerde afbeeldingen kunnen alleen worden opgeslagen in de bestandsindeling JPEG/Exif.
- 

## 7. Klik op Afsluiten (Exit).

### **Belangrijk**

- De correcties gaan verloren als u het programma afsluit voordat u gecorrigeerde afbeeldingen hebt opgeslagen.

[Naar boven](#) 



## Uitgebreide Handleiding

Uitgebreide Handleiding > Afdrukken vanaf een computer > Afdrukken met de meegeleverde toepassingssoftware > Foto's corrigeren en verbeteren > De functie Gezicht scherper maken gebruiken

Easy-PhotoPrint EX

## De functie Gezicht scherper maken gebruiken

U kunt onscherpe gezichten op een foto scherper maken.

U kunt de functie voor het verscherpen van gezichten handmatig of automatisch uitvoeren.

1. Selecteer foto's in het venster Afbeeldingen selecteren (Select Images) en klik op  (Afbeeldingen corrigeren/verbeteren).

Het venster Afbeeldingen corrigeren/verbeteren (Correct/Enhance Images) wordt weergegeven.

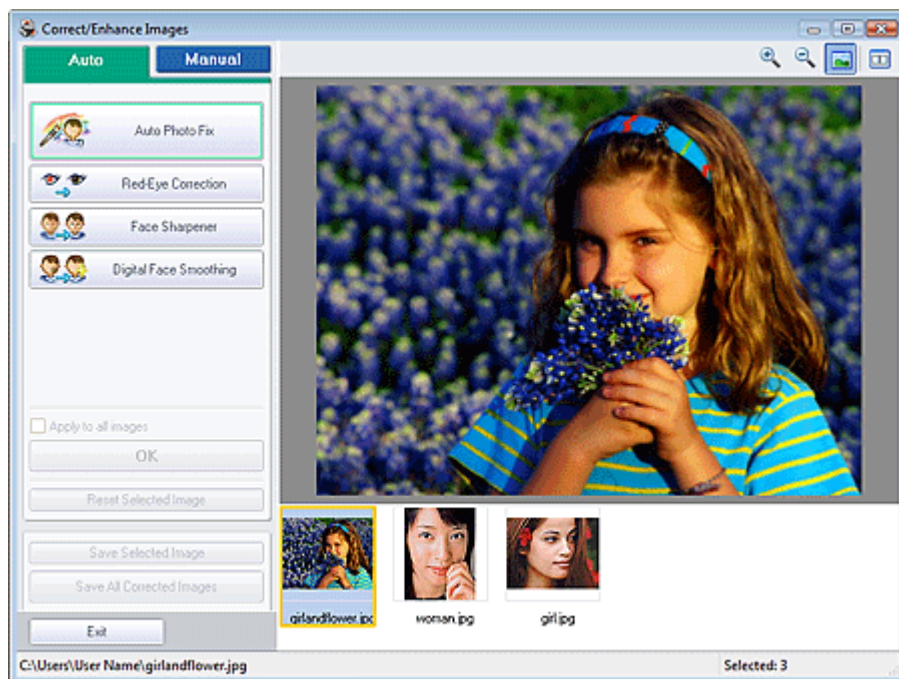

### Opmerking

- U kunt het venster Afbeeldingen corrigeren/verbeteren (Correct/Enhance Images) ook weergegeven door te klikken op  (Afbeeldingen corrigeren/verbeteren) in het venster Opmaak/Afdrukken (Layout/Print) of Bewerken (Edit). In dat geval kan alleen de afbeelding worden gecorrigeerd/verbeterd die in het voorbeeld wordt weergegeven.
- Zie '[Venster Afbeeldingen corrigeren/verbeteren \(Correct/Enhance Images\)](#)' voor meer informatie over het venster Afbeeldingen corrigeren/verbeteren (Correct/Enhance Images).

2. Selecteer de afbeelding die u wilt corrigeren in de lijst onder in het venster Afbeeldingen corrigeren/verbeteren (Correct/Enhance Images).

De afbeelding wordt weergegeven in Voorbeeld.

### Opmerking

- Als slechts één afbeelding is geselecteerd, verschijnt de miniatuur niet in het voorbeeldgedeelte.

## Automatische correctie

3. Zorg dat Auto is geselecteerd.

4. Klik op Gezicht scherper maken (Face Sharpener).

#### Opmerking

- U kunt het niveau van het effect wijzigen met de schuifregelaar onder Gezicht scherper maken (Face Sharpener).

5. Klik op OK.

Het gezicht wordt scherper gemaakt en de aanduiding  (Correctie/Verbetering) wordt weergegeven in de linkerbovenhoek van de afbeelding.

#### Opmerking

- Klik op  (Vergelijken) om de afbeeldingen van voor en na de correctie naast elkaar weer te geven, zodat u het verschil kunt zien.
- Klik op Geselecteerde afbeelding herstellen (Reset Selected Image) als u de bewerking ongedaan wilt maken.
- Als u de correctie op alle geselecteerde afbeeldingen tegelijk wilt toepassen, schakelt u het selectievakje Toepassen op alle afbeeldingen (Apply to all images) in.

## Handmatige correctie

3. Klik op Handmatig (Manual) en vervolgens op Corrigeren/verbeteren (Correct/Enhance).

4. Klik op Gezicht scherper maken (Face Sharpener).

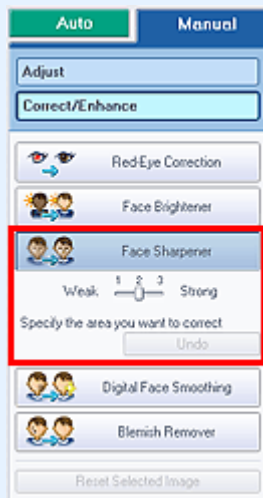

#### Opmerking

- U kunt het niveau van het effect wijzigen met de schuifregelaar onder Gezicht scherper maken (Face Sharpener).
- Beweeg de cursor over de afbeelding. De vorm van de muisaanwijzer verandert in  (Kruis).

5. Versleep de cursor om het gebied te selecteren dat u wilt corrigeren en klik op de knop OK die op de afbeelding verschijnt.

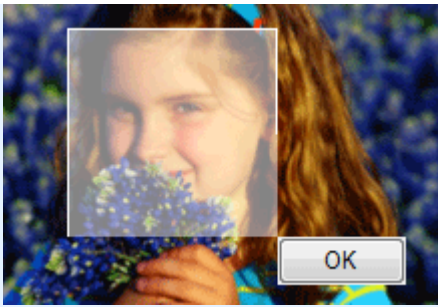

De gezichtsdelen in en rond het geselecteerde gebied worden scherper gemaakt en de aanduiding  (Correctie/Verbetering) wordt weergegeven in de linkerbovenhoek van de afbeelding.

#### **Opmerking**

- U kunt de rechthoek ook draaien door het geselecteerde gedeelte te verslepen.
- Klik op Ongedaan maken (Undo) als u de bewerking ongedaan wilt maken.

### 6. Klik op Geselecteerde afbeelding opslaan (Save Selected Image) of op Alle gecorrigeerde afbeeldingen opslaan (Save All Corrected Images).

U kunt gecorrigeerde afbeeldingen opslaan als nieuwe bestanden.

#### **Opmerking**

- Als u alleen de gewenste afbeelding wilt opslaan, klikt u op Geselecteerde afbeelding opslaan (Save Selected Image). Als u alle afbeeldingen wilt opslaan, klikt u op Alle gecorrigeerde afbeeldingen opslaan (Save All Corrected Images).
- Gecorrigeerde afbeeldingen kunnen alleen worden opgeslagen in de bestandsindeling JPEG/Exif.

### 7. Klik op Afsluiten (Exit).

#### **Belangrijk**

- De correcties gaan verloren als u het programma afsluit voordat u gecorrigeerde afbeeldingen hebt opgeslagen.

[Naar boven](#) 

## Uitgebreide Handleiding

Uitgebreide Handleiding > Afdrukken vanaf een computer > Afdrukken met de meegeleverde toepassingssoftware > Foto's corrigeren en verbeteren > De functie Gezicht digitaal effenen gebruiken

Easy-PhotoPrint EX

## De functie Gezicht digitaal effenen gebruiken

U kunt de huid verbeteren door oneffenheden en rimpels te verwijderen.

U kunt de functie voor het digitaal effenen van het gezicht handmatig of automatisch uitvoeren.

1. Selecteer foto's in het venster Afbeeldingen selecteren (Select Images) en klik op  (Afbeeldingen corrigeren/verbeteren).

Het venster Afbeeldingen corrigeren/verbeteren (Correct/Enhance Images) wordt weergegeven.



### Opmerking

- U kunt het venster Afbeeldingen corrigeren/verbeteren (Correct/Enhance Images) ook weergegeven door te klikken op  (Afbeeldingen corrigeren/verbeteren) in het venster Opmaak/Afdrukken (Layout/Print) of Bewerken (Edit). In dat geval kan alleen de afbeelding worden gecorrigeerd/verbeterd die in het voorbeeld wordt weergegeven.
- Zie 'Venster Afbeeldingen corrigeren/verbeteren (Correct/Enhance Images)' voor meer informatie over het venster Afbeeldingen corrigeren/verbeteren (Correct/Enhance Images).

2. Selecteer de afbeelding die u wilt verbeteren in de lijst onder in het venster Afbeeldingen corrigeren/verbeteren (Correct/Enhance Images).

De afbeelding wordt weergegeven in Voorbeeld.

### Opmerking

- Als slechts één afbeelding is geselecteerd, verschijnt de miniatuur niet in het voorbeeldgedeelte.

## Automatisch verbeteren

3. Zorg dat Auto is geselecteerd.
4. Klik op Gezicht digitaal effenen (Digital Face Smoothing).

#### **Opmerking**

- U kunt het niveau van het effect wijzigen met de schuifregelaar onder Gezicht digitaal effenen (Digital Face Smoothing).

5. Klik op OK.

Het gezicht wordt bijgewerkt en de aanduiding  (Correctie/verbetering) wordt weergegeven in de linkerbovenhoek van de afbeelding.

#### **Opmerking**

- Klik op  (Vergelijken) om de afbeeldingen van voor en na de verbetering naast elkaar weer te geven, zodat u het verschil kunt zien.
- Klik op Geselecteerde afbeelding herstellen (Reset Selected Image) als u de verbetering ongedaan wilt maken.
- Als u de verbetering op alle geselecteerde afbeeldingen tegelijk wilt toepassen, schakelt u het selectievakje Toepassen op alle afbeeldingen (Apply to all images) in.

## Handmatig verbeteren

3. Klik op Handmatig (Manual) en vervolgens op Corrigeren/verbeteren (Correct/Enhance).
4. Klik op Gezicht digitaal effenen (Digital Face Smoothing).

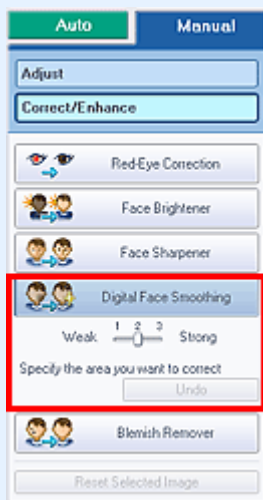

#### **Opmerking**

- U kunt het niveau van het effect wijzigen met de schuifregelaar onder Gezicht digitaal effenen (Digital Face Smoothing).
- Beweeg de cursor over de afbeelding. De vorm van de muisaanwijzer verandert in  (Kruis).

5. Versleep de cursor om het gebied te selecteren dat u wilt verbeteren en klik op de knop OK die op de afbeelding verschijnt.

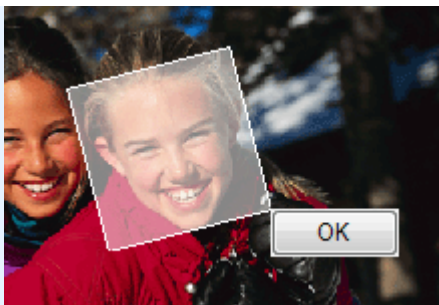

Het deel van het gezicht in en rond het geselecteerde gedeelte wordt bijgewerkt en de aanduiding  (Correctie/verbetering) wordt weergegeven in de linkerbovenhoek van de afbeelding.

#### **Opmerking**

- U kunt de rechthoek ook draaien door het geselecteerde gedeelte te verslepen.
- Klik op Ongedaan maken (Undo) als u de bewerking ongedaan wilt maken.

### 6. Klik op Geselecteerde afbeelding opslaan (Save Selected Image) of op Alle gecorrigeerde afbeeldingen opslaan (Save All Corrected Images).

U kunt verbeterde afbeeldingen opslaan als nieuwe bestanden.

#### **Opmerking**

- Als u alleen de gewenste afbeelding wilt opslaan, klikt u op Geselecteerde afbeelding opslaan (Save Selected Image). Als u alle afbeeldingen wilt opslaan, klikt u op Alle gecorrigeerde afbeeldingen opslaan (Save All Corrected Images).
- Verbeterde afbeeldingen kunnen alleen worden opgeslagen in de bestandsindeling JPEG/Exif.

### 7. Klik op Afsluiten (Exit).

#### **Belangrijk**

- De verbeteringen gaan verloren als u het programma afsluit voordat u verbeterde afbeeldingen hebt opgeslagen.

[Naar boven](#) 

## Uitgebreide Handleiding

Uitgebreide Handleiding > Afdrukken vanaf een computer > Afdrukken met de meegeleverde toepassingssoftware > Foto's corrigeren en verbeteren > De functie Vlekken verwijderen gebruiken

Easy-PhotoPrint EX

## De functie Vlekken verwijderen gebruiken

U kunt moedervlekjes verwijderen.

1. Selecteer foto's in het venster Afbeeldingen selecteren (Select Images) en klik op  (Afbeeldingen corrigeren/verbeteren).

Het venster Afbeeldingen corrigeren/verbeteren (Correct/Enhance Images) wordt weergegeven.

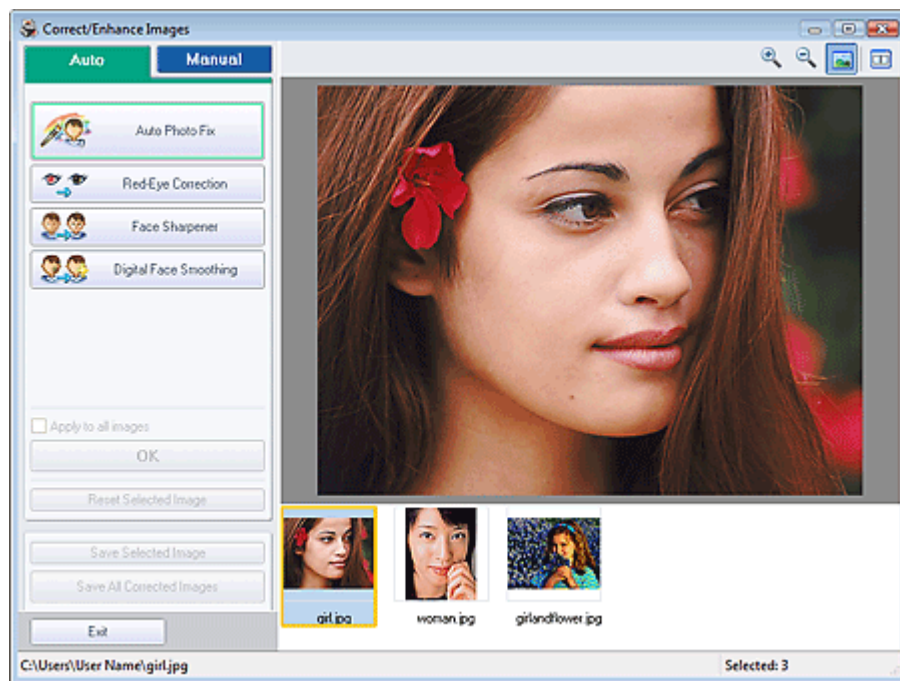

### Opmerking

- U kunt het venster Afbeeldingen corrigeren/verbeteren (Correct/Enhance Images) ook weergeven door te klikken op  (Afbeeldingen corrigeren/verbeteren) in het venster Opmaak/Afdrukken (Layout/Print) of Bewerken (Edit). In dat geval kan alleen de afbeelding worden gecorrigeerd/verbeterd die in het voorbeeld wordt weergegeven.
- Zie 'Venster Afbeeldingen corrigeren/verbeteren (Correct/Enhance Images)' voor meer informatie over het venster Afbeeldingen corrigeren/verbeteren (Correct/Enhance Images).

2. Selecteer de afbeelding die u wilt verbeteren in de lijst onder in het venster Afbeeldingen corrigeren/verbeteren (Correct/Enhance Images).

De afbeelding wordt weergegeven in Voorbeeld.

### Opmerking

- Als slechts één afbeelding is geselecteerd, verschijnt de miniatuur niet in het voorbeeldgedeelte.

3. Klik op Handmatig (Manual) en vervolgens op Corrigeren/verbeteren (Correct/Enhance).

4. Klik Vlekken verwijderen (Blemish Remover).







### **Opmerking**

- Beweeg de cursor over de afbeelding. De vorm van de muisaanwijzer verandert in  (Kruis).

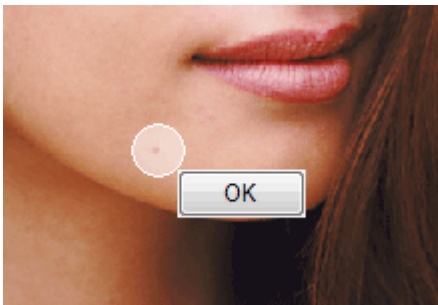
5. Versleep de cursor om het gebied te selecteren dat u wilt verbeteren en klik op de knop OK die op de afbeelding verschijnt.



Vlekjes in en rond het geselecteerde gebied worden bijgewerkt en de aanduiding  (Correctie/verbetering) wordt weergegeven in de linkerbovenhoek van de afbeelding.

### **Opmerking**

- Klik op Ongedaan maken (Undo) als u de bewerking ongedaan wilt maken.

6. Klik op Geselecteerde afbeelding opslaan (Save Selected Image) of op Alle gecorrigeerde afbeeldingen opslaan (Save All Corrected Images).

U kunt verbeterde afbeeldingen opslaan als nieuwe bestanden.

### **Opmerking**

- Als u alleen de gewenste afbeelding wilt opslaan, klikt u op Geselecteerde afbeelding opslaan (Save Selected Image). Als u alle afbeeldingen wilt opslaan, klikt u op Alle gecorrigeerde afbeeldingen opslaan (Save All Corrected Images).
- Verbeterde afbeeldingen kunnen alleen worden opgeslagen in de bestandsindeling JPEG/Exif.

7. Klik op Afsluiten (Exit).

### **Belangrijk**

- De verbeteringen gaan verloren als u het programma afsluit voordat u verbeterde afbeeldingen hebt opgeslagen.



## Uitgebreide Handleiding

Uitgebreide Handleiding > Afdrukken vanaf een computer > Afdrukken met de meegeleverde toepassingssoftware > Foto's corrigeren en verbeteren > Afbeeldingen aanpassen

Easy-PhotoPrint EX

## Afbeeldingen aanpassen

U kunt de helderheid, het contrast en dergelijke van afbeeldingen aanpassen.

1. Selecteer foto's in het venster Afbeeldingen selecteren (Select Images) en klik op  (Afbeeldingen corrigeren/verbeteren).

Het venster Afbeeldingen corrigeren/verbeteren (Correct/Enhance Images) wordt weergegeven.

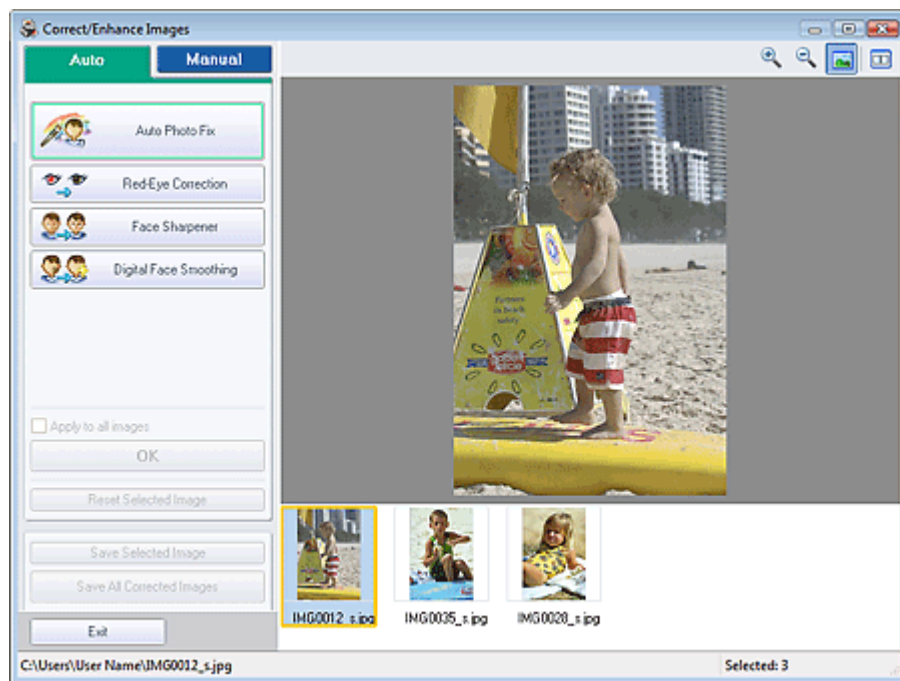

### Opmerking

- U kunt het venster Afbeeldingen corrigeren/verbeteren (Correct/Enhance Images) ook weergeven door te klikken op  (Afbeeldingen corrigeren/verbeteren) in het venster Opmaak/Afdrukken (Layout/Print) of Bewerken (Edit). In dat geval kan alleen de afbeelding worden gecorrigeerd/verbeterd die in het voorbeeld wordt weergegeven.
- Zie 'Venster Afbeeldingen corrigeren/verbeteren (Correct/Enhance Images)' voor meer informatie over het venster Afbeeldingen corrigeren/verbeteren (Correct/Enhance Images).

2. Selecteer de afbeelding die u wilt aanpassen in de lijst onder in het venster Afbeeldingen corrigeren/verbeteren (Correct/Enhance Images).

De afbeelding wordt weergegeven in Voorbeeld.

### Opmerking

- Als slechts één afbeelding is geselecteerd, verschijnt de miniatuur niet in het voorbeeldgedeelte.

3. Klik op Handmatig (Manual) en vervolgens op Aanpassen (Adjust).
4. Verplaats de schuifregelaar van het item dat u wilt aanpassen en stel het niveau van het effect in.

U kunt de volgende eigenschappen aanpassen:

Helderheid (Brightness)

Contrast

Scherpte (Sharpness)

Vervagen (Blur)

Doorschijnendheid verwijderen (Show-through Removal)



### **Opmerking**

- Klik op Standaard (Defaults) als u aanpassingen ongedaan wilt maken.

## 5. Klik op Geselecteerde afbeelding opslaan (Save Selected Image) of op Alle gecorrigeerde afbeeldingen opslaan (Save All Corrected Images).

U kunt aangepaste afbeeldingen opslaan als nieuwe bestanden.

### **Opmerking**

- Als u alleen de gewenste afbeelding wilt opslaan, klikt u op Geselecteerde afbeelding opslaan (Save Selected Image). Als u alle afbeeldingen wilt opslaan, klikt u op Alle gecorrigeerde afbeeldingen opslaan (Save All Corrected Images).
- Aangepaste afbeeldingen kunnen alleen worden opgeslagen in de bestandsindeling JPEG/Exif.

## 6. Klik op Afsluiten (Exit).

### **Belangrijk**

- De aanpassingen gaan verloren als u het programma afsluit voordat u aangepaste afbeeldingen hebt opgeslagen.

[Naar boven](#) 

## Uitgebreide Handleiding

Uitgebreide Handleiding > Afdrukken vanaf een computer > Afdrukken met de meegeleverde toepassingssoftware > Foto's corrigeren en verbeteren > Venster Afbeeldingen corrigeren/verbeteren (Correct/Enhance Images)

Easy-PhotoPrint EX

## Venster Afbeeldingen corrigeren/verbeteren (Correct/Enhance Images)

In dit venster kunt u afbeeldingen corrigeren en verbeteren.

Klik om het venster Afbeeldingen corrigeren/verbeteren (Correct/Enhance Images) weer te geven op (Afbeeldingen corrigeren/verbeteren) in het venster Afbeeldingen selecteren (Select Images) of Bewerken (Edit) of in het venster Opmaak/Afdrukken (Layout/Print) van Photo Print. 

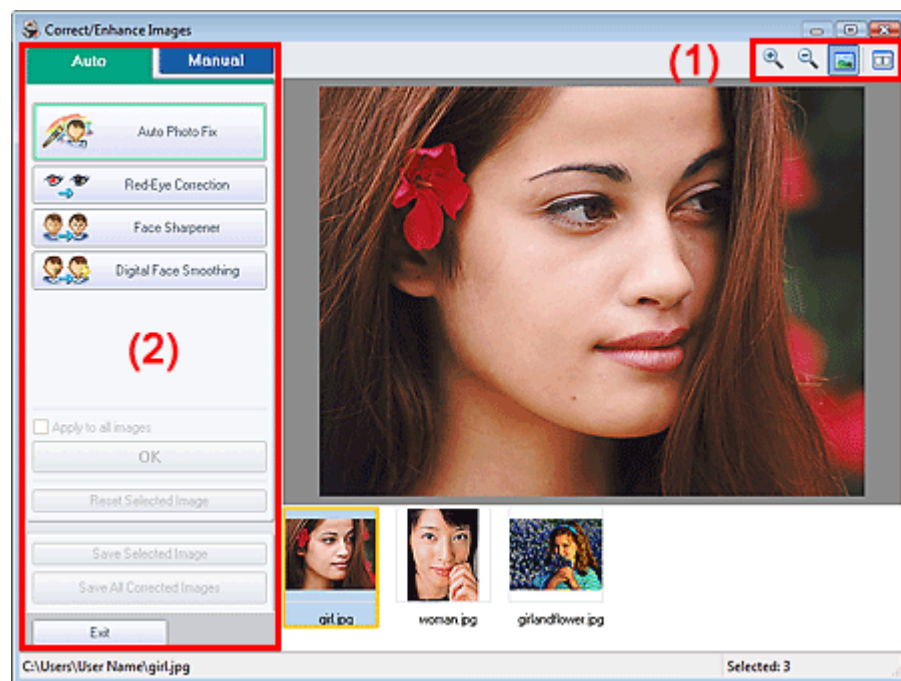

### (1)Werkbalk

#### Werkbalk

 (Inzoomen/Uitzoomen)

Hiermee vergroot of verkleint u het voorbeeld van de pagina.

 (Volledig scherm)

Hiermee geeft u de hele afbeelding weer in Voorbeeld.

 (Vergelijken)

Hiermee geeft u het venster Afbeeldingen vergelijken (Compare Images) weer. U kunt hier de afbeeldingen van voor en na de correctie/verbetering naast elkaar vergelijken.

De afbeelding voor de correctie/verbetering wordt links weergegeven en de afbeelding na de correctie/verbetering wordt rechts weergegeven.

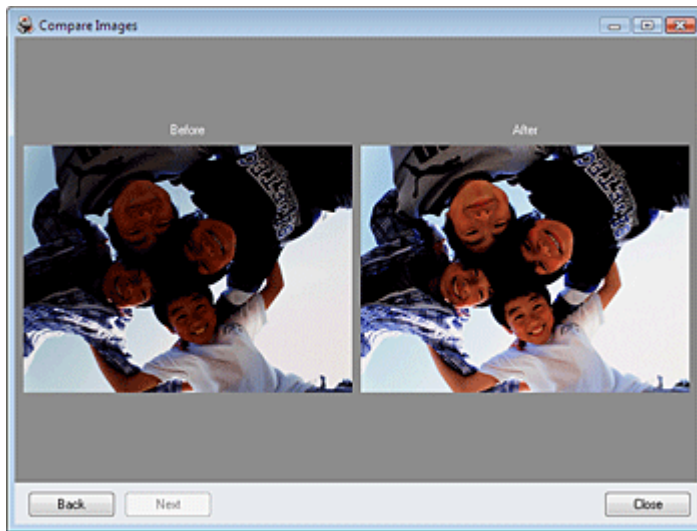

## (2) Taakgebied

Op de tabbladen Auto en Handmatig (Manual) zijn verschillende taken en instellingen beschikbaar.

Klik op Auto of Handmatig (Manual) om het betreffende tabblad te openen.

### Tabblad Auto

Selecteer dit tabblad om correcties automatisch toe te passen.

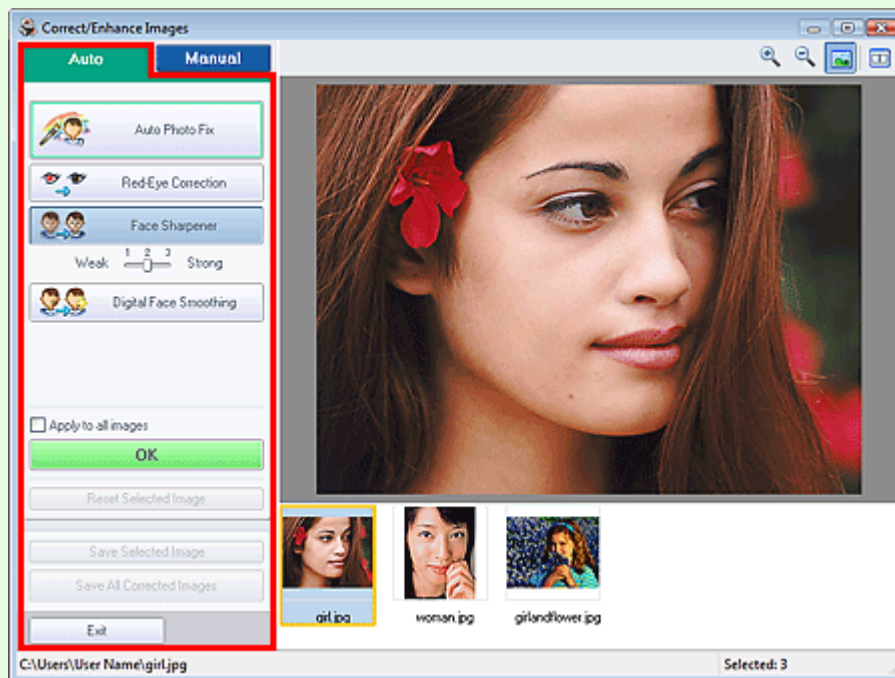

### Automatische fotocorrectie (Auto Photo Fix)

Hiermee worden automatische fotocorrecties toegepast.

### Belangrijk

- De functie Automatische fotocorrectie (Auto Photo Fix) is niet beschikbaar voor Photo Print. Met Photo Print kunt u automatisch correcties toepassen op alle foto's die u afdrukt. Selecteer deze optie bij Kleurcorrectie voor afdrukken (Color correction for printing) op het tabblad Geavanceerd (Advanced) in het dialoogvenster Voorkeuren (Preferences). Als u het dialoogvenster Voorkeuren (Preferences) wilt weergeven, klikt u op de knop  (Instellingen) in het venster Opmaak/afdrucken (Layout/Print) of selecteert u Voorkeuren... (Preferences...) uit het menu Bestand (File).

**Voorrang geven aan Exif-info (Prioritize Exif Info)**

Schakel dit selectievakje in om correcties toe te passen die voornamelijk zijn gebaseerd op de instellingen die waren geselecteerd op het moment van vastleggen.

Schakel dit selectievakje uit om correcties toe te passen op basis van de resultaten van de afbeeldingsanalyse. Deze instelling wordt aanbevolen.

**Opmerking**

- Exif is een standaardindeling waarmee u verschillende opnamegegevens kunt toevoegen aan afbeeldingen van digitale camera's (JPEG).
- Bij Photo Print kunt u geschikte correcties ook toepassen op basis van Exif-informatie door Automatische fotocorrectie inschakelen (Enable Auto Photo Fix) te selecteren bij Kleurcorrectie voor afdrukken (Color correction for printing) op het tabblad Geavanceerd (Advanced) van het dialoogvenster Voorkeuren (Preferences) en het selectievakje Voorrang geven aan Exif-info (Prioritize Exif Info) aan te vinken.

**Correctie rode ogen (Red-Eye Correction)**

Hiermee worden rode ogen gecorrigeerd.

**Opmerking**

- Voor Photo Print kunt u rode ogen ook corrigeren door Automatische fotocorrectie inschakelen (Enable Auto Photo Fix) te selecteren bij Kleurcorrectie voor afdrukken (Color correction for printing) op het tabblad Geavanceerd (Advanced) van het dialoogvenster Voorkeuren (Preferences) en het selectievakje Correctie rode ogen inschakelen (Enable Red-Eye Correction) aan te vinken.

**Gezicht scherper maken (Face Sharpener)**

Hiermee kunt u onscherpe gezichten verscherpen.

Geef met de schuifregelaar het niveau van het effect op.

**Gezicht digitaal effenen (Digital Face Smoothing)**

Hiermee kunt u de huid verbeteren door oneffenheden en rimpels te verwijderen.

Geef met de schuifregelaar het niveau van het effect op.

**Toepassen op alle afbeeldingen (Apply to all images)**

Wanneer u deze optie selecteert, worden alle afbeeldingen in de lijst automatisch gecorrigeerd.

**OK**

Hiermee past u het geselecteerde effect toe op de geselecteerde afbeelding of op alle afbeeldingen.

**Geselecteerde afbeelding herstellen (Reset Selected Image)**

Hiermee annuleert u alle correcties en verbeteringen die u op de geselecteerde afbeelding hebt toegepast.

**Geselecteerde afbeelding opslaan (Save Selected Image)**

Hiermee wordt de geselecteerde afbeelding met correcties en verbeteringen opgeslagen.

**Alle gecorrigeerde afbeeldingen opslaan (Save All Corrected Images)**

Hiermee worden alle afbeeldingen met correcties en verbeteringen die worden weergegeven in de lijst opgeslagen.

**Afsluiten (Exit)**

Klik hierop om het venster Afbeeldingen corrigeren/verbeteren (Correct/Enhance Images) af te sluiten.

**Tabblad Handmatig**

Selecteer dit tabblad om afbeeldingen handmatig te corrigeren.

Gebruik Aanpassen (Adjust) om de helderheid en het contrast aan te passen of om de hele afbeelding scherper te maken.

Gebruik Corrigeren/verbeteren (Correct/Enhance) als u specifieke gedeelten wilt corrigeren/verbeteren.

**Aanpassen**

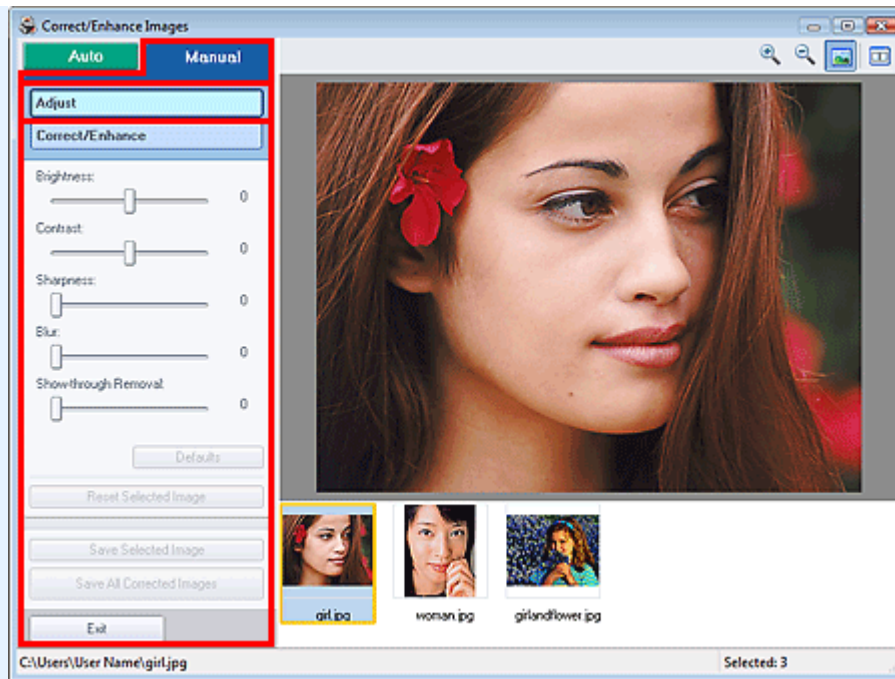

### Helderheid (Brightness)

De algemene helderheid van de afbeelding wordt aangepast.

Verplaats de schuifregelaar naar links om de afbeelding donkerder te maken en naar rechts om deze lichter te maken.

### Contrast

Het contrast van de afbeelding wordt aangepast. Als de afbeelding flets is vanwege gebrek aan contrast, kunt u het contrastniveau aanpassen.

Verplaats de schuifregelaar naar links om het contrast van de afbeelding te verlagen en naar rechts om het te verhogen.

### Scherpte (Sharpness)

Versterkt de contouren van onderwerpen om de afbeelding scherper te maken. Pas de scherpte aan als de foto onscherp is of tekst vaag leesbaar is.

Verplaats de schuifregelaar naar rechts om de afbeelding scherper te maken.

### Vervagen (Blur)

Vervaagt de contouren van onderwerpen om de afbeelding een zachtere uitstraling te geven.

Verplaats de schuifregelaar naar rechts om de afbeelding te vervagen.

### Doorschijnendheid verwijderen (Show-through Removal)

Verwijdert doorschijnendheid van tekst of de basiskleur door de achterkant. Pas het niveau van doorschijnendheid aan om te voorkomen dat tekst of de basiskleur van de achterkant van een dun document doorschijnt op de voorkant.

Verplaats de schuifregelaar naar rechts om doorschijnendheid meer te verwijderen.

### Standaard (Defaults)

Hiermee herstelt u de standaardwaarden voor alle aanpassingen (helderheid, contrast, scherpte, vervagen en doorschijnendheid verwijderen).

### Geselecteerde afbeelding herstellen (Reset Selected Image)

Hiermee annuleert u alle aanpassingen die u op de geselecteerde afbeelding hebt toegepast.

### Geselecteerde afbeelding opslaan (Save Selected Image)

Hiermee wordt de geselecteerde afbeelding in de lijst met toegepaste verbeteringen opgeslagen.

### Alle gecorrigeerde afbeeldingen opslaan (Save All Corrected Images)

Hiermee worden alle afbeeldingen met verbeteringen die worden weergegeven in de lijst opgeslagen.

### Afsluiten (Exit)

Klik hierop om het venster Afbeeldingen corrigeren/verbeteren (Correct/Enhance Images) af te sluiten.



**Corrigeren/verbeteren****Correctie rode ogen (Red-Eye Correction)**

Hiermee worden rode ogen gecorrigeerd.

U kunt het gedeelte opgeven waarop u het effect wilt toepassen. Geef met de schuifregelaar het niveau van het effect op.

**Opmerking**

- Voor Photo Print worden rode ogen automatisch gecorrigeerd als Automatische fotocorrectie inschakelen (Enable Auto Photo Fix) is geselecteerd in Kleurcorrectie voor afdrukken (Color correction for printing) op het tabblad Geavanceerd (Advanced) van het dialoogvenster Voorkeuren (Preferences) en het selectievakje Correctie rode ogen inschakelen (Enable Red-Eye Correction) is ingeschakeld. Schakel het selectievakje uit als u de automatische correctie wilt uitschakelen.

**Helderheid gezicht (Face Brightener)**

Hiermee wordt de hele afbeelding gecorrigeerd, zodat het geselecteerde deel van het gezicht helderder wordt.

Geef met de schuifregelaar het niveau van het effect op.

**Gezicht scherper maken (Face Sharpener)**

Hiermee kunt u onscherpe gezichten verscherpen.

U kunt het gedeelte opgeven waarop u het effect wilt toepassen. Geef met de schuifregelaar het niveau van het effect op.

**Gezicht digitaal effenen (Digital Face Smoothing)**

Hiermee kunt u de huid verbeteren door oneffenheden en rimpels te verwijderen.

U kunt het gedeelte opgeven waarop u het effect wilt toepassen. Geef met de schuifregelaar het niveau van het effect op.

**Vlekken verwijderen (Blemish Remover)**

Hiermee kunt u moedervlekjes verwijderen.

U kunt het gedeelte opgeven waarop u het effect wilt toepassen.

**OK**

Hiermee past u het geselecteerde effect toe op het opgegeven gebied.

**Ongedaan maken (Undo)**

Hiermee wordt de laatste correctie/verbetering geannuleerd.

**Geselecteerde afbeelding herstellen (Reset Selected Image)**

Hiermee annuleert u alle correcties en verbeteringen die u op de geselecteerde afbeelding hebt

toegepast.

**Geselecteerde afbeelding opslaan (Save Selected Image)**

Hiermee wordt de geselecteerde afbeelding met correcties en verbeteringen opgeslagen.

**Alle gecorrigeerde afbeeldingen opslaan (Save All Corrected Images)**

Hiermee worden alle afbeeldingen met correcties en verbeteringen die worden weergegeven in de lijst opgeslagen.

**Afsluiten (Exit)**

Klik hierop om het venster Afbeeldingen corrigeren/verbeteren (Correct/Enhance Images) af te sluiten.

[Naar boven ↕](#)



## Uitgebreide Handleiding

Uitgebreide Handleiding > Afdrukken vanaf een computer > Afdrukken met de meegeleverde toepassingssoftware > Vragen en antwoorden

---

Easy-PhotoPrint EX

---

## Vragen en antwoorden

- ➔ Hoe kan ik het opgeslagen bestand verplaatsen (of kopiëren)?
- ➔ Welke zijde van de weergegeven afbeelding wordt het eerst afgedrukt?
- ➔ Hoe kan ik met gelijke marges afdrukken?
- ➔ Wat is O1 of O4?

[Naar boven](#) ↕

## Uitgebreide Handleiding

Uitgebreide Handleiding > Afdrukken vanaf een computer > Afdrukken met de meegeleverde toepassingssoftware > Vragen en antwoorden > Hoe kan ik het opgeslagen bestand verplaatsen (of kopiëren)?

Easy-PhotoPrint EX



## Hoe kan ik het opgeslagen bestand verplaatsen (of kopiëren)?

Als u een bestand dat is gemaakt en opgeslagen met Easy-PhotoPrint EX wilt verplaatsen (of kopiëren) van de ene map naar de andere, moet u ook de map verplaatsen (of kopiëren) die automatisch is gemaakt toen het bestand werd opgeslagen.

Als u bijvoorbeeld een bestand opslaat met de naam "MijnAlbum.el1", wordt automatisch een map "MijnAlbum.el1.Data" gemaakt in de map waarin het bestand "MijnAlbum.el1" zich bevindt. Als u het bestand "MijnAlbum.el1" naar een andere map wilt verplaatsen (of kopiëren), moet u ook de map "MijnAlbum.el1.Data" verplaatsen. De map "MijnAlbum.el1.Data" bevat de foto's die in het album worden gebruikt.

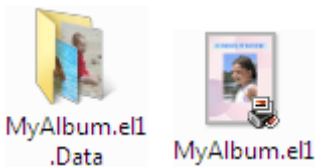

### Opmerking

- De pictogrammen variëren, afhankelijk van de items.

### Belangrijk

- Wijzig de naam van de map Data niet, anders kunt u geen foto's weergeven die u hebt bewerkt met Easy-PhotoPrint EX.

[Naar boven](#) ↕

## Uitgebreide Handleiding

Uitgebreide Handleiding > Afdrukken vanaf een computer > Afdrukken met de meegeleverde toepassingssoftware > Vragen en antwoorden > Welke zijde van de weergegeven afbeelding wordt het eerst afgedrukt?

Easy-PhotoPrint EX



## Welke zijde van de weergegeven afbeelding wordt het eerst afgedrukt?

Zoals hieronder wordt weergegeven, wordt het afdrukken gestart aan de linkerkant van de afbeelding die in het venster Opmaak/Afdrukken (Layout/Print) wordt weergegeven.



Het papier wordt uitgevoerd in de richting die door de pijl wordt aangegeven.

Raadpleeg de handleiding van de printer voor meer informatie over het plaatsen van papier voor afdrukken op de voorzijde/achterzijde en dergelijke.

[Naar boven](#) ↕

## Uitgebreide Handleiding

Uitgebreide Handleiding > Afdrukken vanaf een computer > Afdrukken met de meegeleverde toepassingssoftware > Vragen en antwoorden > Hoe kan ik met gelijke marges afdrukken?

Easy-PhotoPrint EX



## Hoe kan ik met gelijke marges afdrukken?

Wanneer u een indeling met randen kiest, is het mogelijk dat de marges links en rechts of boven en onder niet gelijk zijn, afhankelijk van de afbeelding en de printer.

Als u altijd wilt afdrukken met gelijke marges, schakelt u het selectievakje **Altijd bijsnijden** wanneer u een indeling met marges selecteert (*Always crop images when selecting a layout with margins*) in op het tabblad **Geavanceerd** (*Advanced*) van het dialoogvenster **Voorkeuren** (*Preferences*).

Als u het dialoogvenster **Voorkeuren** (*Preferences*) wilt weergeven, klikt u op de knop  (*Instellingen*) in het venster **Opmaak/afdrukken** (*Layout/Print*) of selecteert u **Voorkeuren...** (*Preferences...*) uit het menu **Bestand** (*File*).

Snijd de foto bij om gelijke marges te krijgen.

➔ [Foto's bijsnijden \(Photo Print\)](#)

### **Opmerking**

- Deze instelling is alleen beschikbaar voor Photo Print.

[Naar boven](#) ↕

## Uitgebreide Handleiding

Uitgebreide Handleiding > Afdrukken vanaf een computer > Afdrukken met de meegeleverde toepassingssoftware > Vragen en antwoorden > Wat is O1 of O4?

Easy-PhotoPrint EX



## Wat is O1 of O4?

Wanneer een album wordt afgedrukt, worden labels als O1 en O4 afgedrukt als paginanummers.

De O1 en O4 staan respectievelijk voor voorblad en achteromslag.

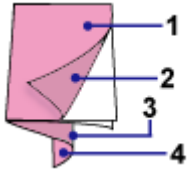

O1: Voorblad

O2: Binnenkant voorblad

O3: Binnenzijde achteromslag

O4: Achteromslag

[Naar boven](#) ↕

## Uitgebreide Handleiding

Uitgebreide Handleiding > Afdrukken vanaf een computer > Afdrukken met de meegeleverde toepassingssoftware > Instellingen voor Photo Print

Easy-PhotoPrint EX

## Instellingen voor Photo Print

- ➔ Levendige foto's afdrukken
- ➔ Ruis in foto's reduceren
- ➔ Foto's bijsnijden (Photo Print)
- ➔ Een datum op foto's afdrukken (Photo Print)
- ➔ Meerdere foto's op één pagina afdrukken
- ➔ Een index afdrukken
- ➔ Pasfoto's afdrukken (ID Photo Print)
- ➔ Fotogegevens afdrukken
- ➔ Foto's opslaan
- ➔ Opgeslagen bestanden openen

[Naar boven](#) ↕

## Uitgebreide Handleiding

Uitgebreide Handleiding > Afdrucken vanaf een computer > Afdrucken met de meegeleverde toepassingssoftware > Instellingen voor Photo Print > Levendige foto's afdrucken

Easy-PhotoPrint EX



## Levendige foto's afdrucken

Schakel het selectievakje Vivid Photo in het venster Papier selecteren (Select Paper) in als u de kleuren in een foto wilt verlevendigen voordat u deze afdrukt.

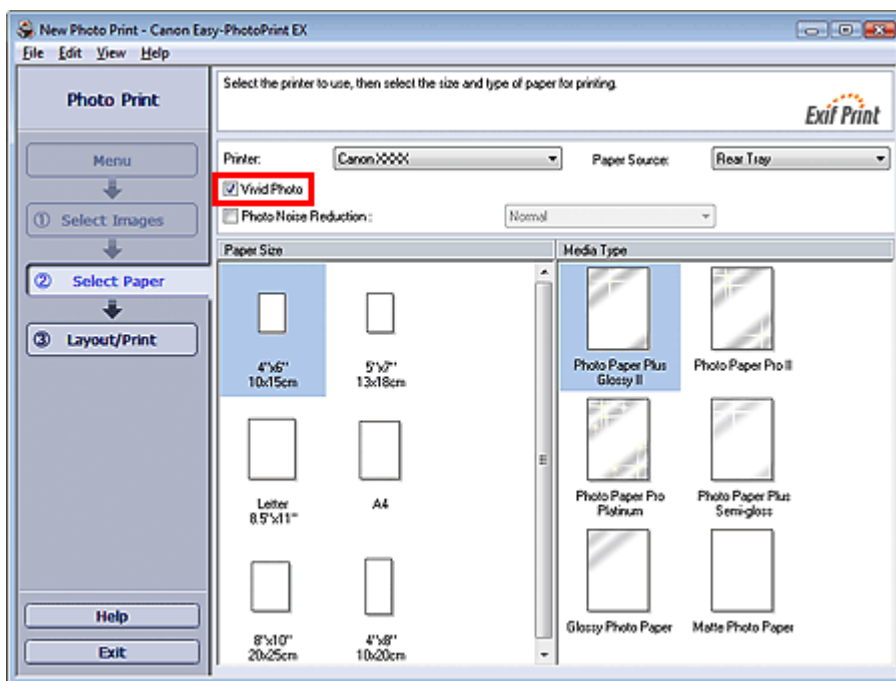

### Belangrijk

- Deze functie is alleen beschikbaar voor printers die Vivid Photo ondersteunen.
- Deze functie is niet beschikbaar als ICC-profiel inschakelen (Enable ICC Profile) is geselecteerd op het tabblad Geavanceerd (Advanced) van het dialoogvenster Voorkeuren (Preferences).

### Opmerking

- Als u Vivid Photo selecteert, is dit alleen van invloed op de afdruk. De oorspronkelijke afbeelding of het afdrukvoorbeeld blijft ongewijzigd.

[Naar boven](#)

## Uitgebreide Handleiding

Uitgebreide Handleiding > Afdrukken vanaf een computer > Afdrukken met de meegeleverde toepassingssoftware > Instellingen voor Photo Print > Ruis in foto's reduceren

Easy-PhotoPrint EX



## Ruis in foto's reduceren

Een foto die op een donkere locatie (bijvoorbeeld 's nachts) met een digitale camera is gemaakt, kan ruis bevatten.

Schakel het selectievakje Ruisreductie in foto (Photo Noise Reduction) in het venster Papier selecteren (Select Paper) in om ruis in de foto te verminderen en de afgedrukte foto's helderder te maken.

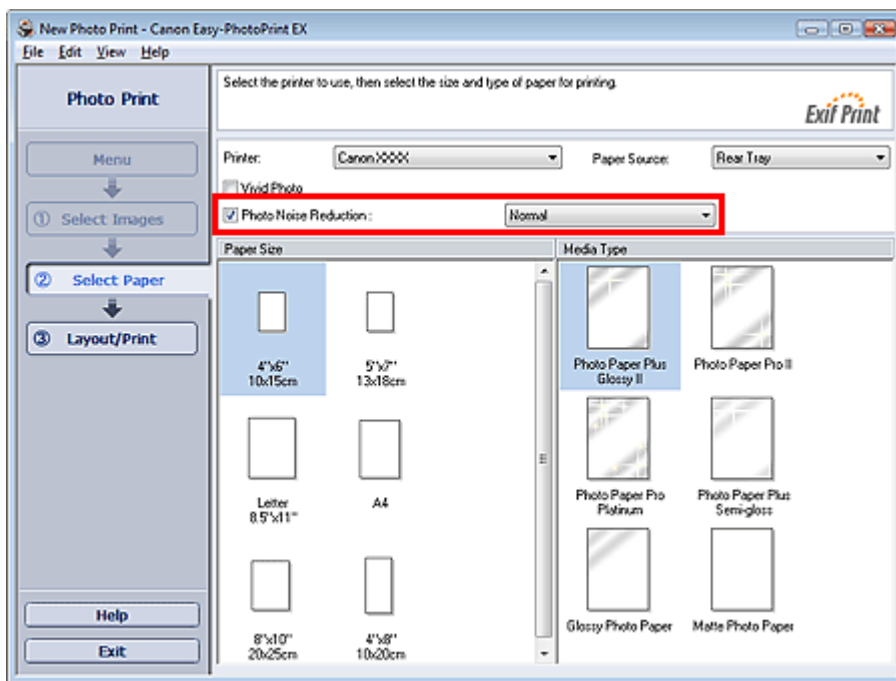

### Belangrijk

- Deze functie is niet beschikbaar als ICC-profiel inschakelen (Enable ICC Profile) is geselecteerd op het tabblad Geavanceerd (Advanced) van het dialoogvenster Voorkeuren (Preferences).

### Opmerking

- Bij veel ruis wijzigt u Normaal (Normal) in Krachtig (Strong).
- Deze functie heeft alleen effect op het afdrukresultaat. De oorspronkelijke afbeelding of het afdrukvoorbeeld blijft ongewijzigd.

[Naar boven](#)



## Uitgebreide Handleiding

Uitgebreide Handleiding > Afdrukken vanaf een computer > Afdrukken met de meegeleverde toepassingssoftware > Instellingen voor Photo Print > Foto's bijnijden (Photo Print)

Easy-PhotoPrint EX



## Foto's bijnijden (Photo Print)

Bij het bijnijden van foto's selecteert u het deel dat u wilt behouden en wordt de rest verwijderd.

Klik op  (Afbeelding bijnijden) in het scherm Opmaak/Afdrukken (Layout/Print) of dubbelklik op de voorbeeldafbeelding.

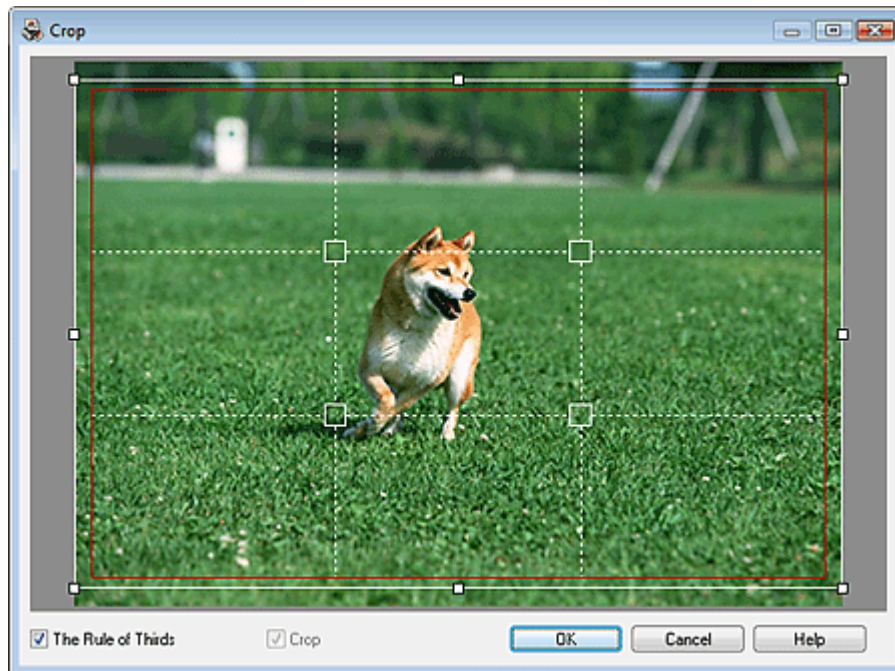

Plaats het witte kader over het gedeelte dat u wilt afdrukken en klik op OK.

### Opmerking

- U kunt het bijnijdgebied ook verplaatsen door de cursor in het witte kader te plaatsen en dit te verslepen. Versleep de witte lijnen om het bijnijdgebied te vergroten of verkleinen.
- Schakel het selectievakje De regel van drie (The Rule of Thirds) in om witte streepjeslijnen weer te geven. U kunt een evenwichtige compositie maken door een van de kruispunten (witte vierkantjes) of witte streepjeslijnen naar het hoofdonderwerp van de foto te verslepen.

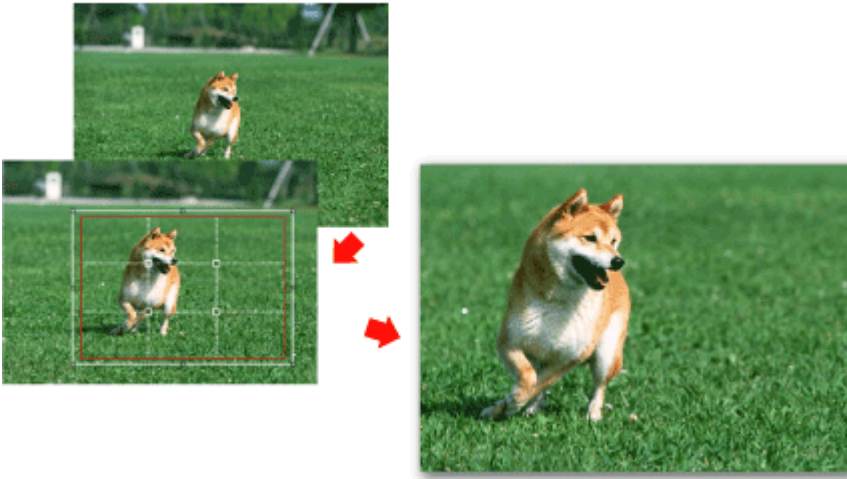

- Het bijnijden heeft alleen effect op het afdrukresultaat. De oorspronkelijke afbeelding wordt niet bijgesneden.
- Raadpleeg de Help voor meer informatie over het venster Bijnijden (Crop).

---

[Naar boven ↕](#)

## Uitgebreide Handleiding

Uitgebreide Handleiding > Afdrukken vanaf een computer > Afdrukken met de meegeleverde toepassingssoftware > Instellingen voor Photo Print > Een datum op foto's afdrukken (Photo Print)

Easy-PhotoPrint EX



## Een datum op foto's afdrukken (Photo Print)

Als u de datum waarop de foto is gemaakt op de foto wilt afdrukken, klikt u op de knop  (Datuminstellingen) in het venster Opmaak/afdrukken (Layout/Print) en schakelt u vervolgens het selectievakje Afdrukdatum (Print Date) in het dialoogvenster Datuminstellingen (Date Settings) in.

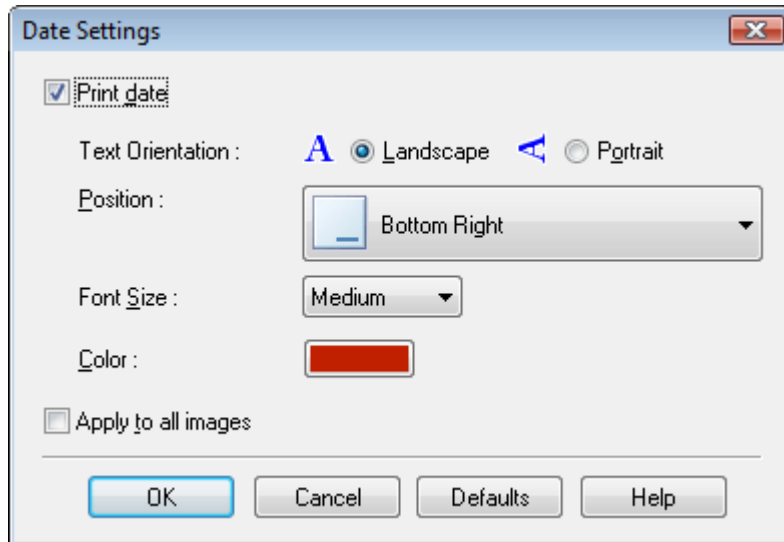

### Opmerking

- De datum wordt weergegeven volgens de datumnotatie die is ingesteld in uw besturingssysteem (mm-dd-jjjj, enzovoort).
- Raadpleeg de Help voor meer informatie over het instellen van de datum.

[Naar boven](#) 

## Uitgebreide Handleiding

Uitgebreide Handleiding > Afdrukken vanaf een computer > Afdrukken met de meegeleverde toepassingssoftware > Instellingen voor Photo Print > Meerdere foto's op één pagina afdrukken

Easy-PhotoPrint EX



## Meerdere foto's op één pagina afdrukken

U kunt meerdere foto's op één pagina afdrukken door een indeling met meerdere foto's te selecteren in het venster Opmaak/Afdrukken (Layout/Print).



### Opmerking

- Zie het volgende onderwerp voor meer informatie over het selecteren van foto's.  
➔ Een foto selecteren
- De aantallen foto's en indelingen kunnen per mediumtype variëren.
- De foto's worden als volgt gerangschikt.  
Voorbeeld: Geen randen (x4)

1	3
2	4

- U kunt de afdrukvolgorde wijzigen bij Afdrukvolgorde (Printing Order) op het tabblad Afdrukken (Print) in het dialoogvenster Voorkeuren (Preferences).  
U kunt hier kiezen uit Op datum (By Date), Op naam (By Name) en Op selectie (By Selection).

Als u het dialoogvenster Voorkeuren (Preferences) wilt weergeven, klikt u op  (Instellingen) of selecteert u Voorkeuren... (Preferences...) in het menu Bestand (File).

## Uitgebreide Handleiding

Uitgebreide Handleiding > Afdrukken vanaf een computer > Afdrukken met de meegeleverde toepassingssoftware > Instellingen voor Photo Print > Een index afdrukken

Easy-PhotoPrint EX



## Een index afdrukken

U kunt een index afdrukken van geselecteerde foto's. Op een indexafdruk worden de miniatures van de foto's weergegeven op één pagina. Dit is een handige manier om uw foto's te beheren.

Als u een index wilt afdrukken, selecteert u Index uit de indelingen in het venster Opmaak/Afdrukken (Layout/Print).

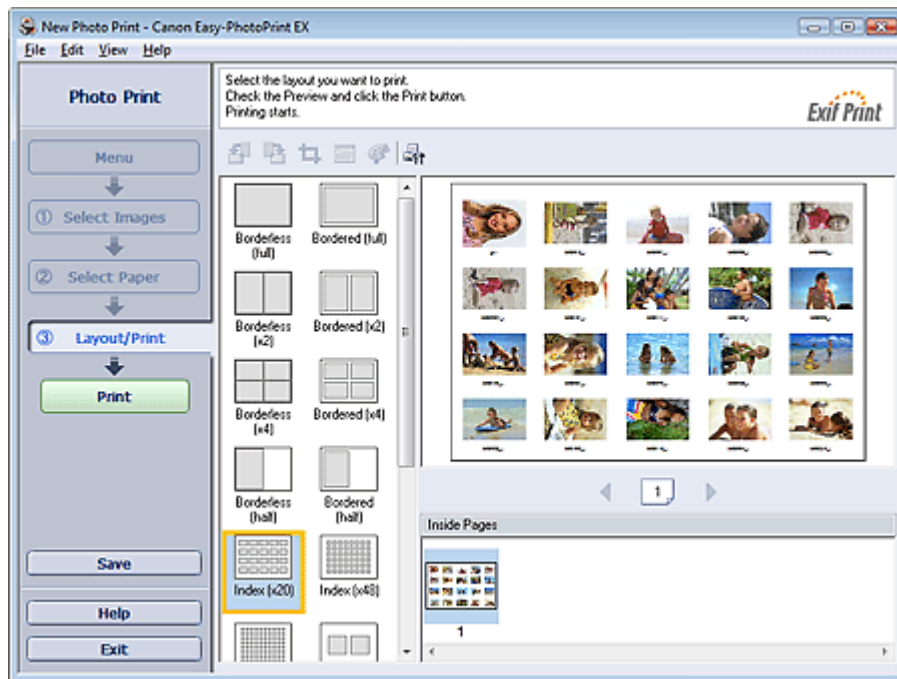

### Belangrijk

- U kunt geen index afdrukken als u een van de volgende papierformaten hebt geselecteerd.
  - Creditcard
- U kunt maximaal 80 afbeeldingen afdrukken op één pagina.

### Opmerking

- Zie het volgende onderwerp voor meer informatie over het selecteren van foto's.
  - ➔ Een foto selecteren
- De foto's worden als volgt gerangschikt.  
Voorbeeld: Index (x20)

1	2	3	4	5
6	7	8	9	10
11	12	13	14	15
16	17	18	19	20

- U kunt de afdrukvolgorde wijzigen bij Afdrukvolgorde (Printing Order) op het tabblad Afdrukken (Print) in het dialoogvenster Voorkeuren (Preferences).  
U kunt hier kiezen uit Op datum (By Date), Op naam (By Name) en Op selectie (By Selection).  
Als u het dialoogvenster Voorkeuren (Preferences) wilt weergeven, klikt u op  (Instellingen) of

selecteert u Voorkeuren... (Preferences...) in het menu Bestand (File).

---

[Naar boven](#) ↕

## Uitgebreide Handleiding

Uitgebreide Handleiding > Afdrukken vanaf een computer > Afdrukken met de meegeleverde toepassingssoftware > Instellingen voor Photo Print > Pasfoto's afdrukken (ID Photo Print)

Easy-PhotoPrint EX



## Pasfoto's afdrukken (ID Photo Print)

U kunt verschillende pasfoto's afdrukken.

### Belangrijk

- De foto is mogelijk niet geschikt als een officiële pasfoto.  
Raadpleeg voor meer informatie de instantie waarvoor u de foto wilt gebruiken.

Als u pasfoto's wilt afdrukken, selecteert u 4"x6" 10x15cm bij Papierformaat (Paper Size) in het venster Papier selecteren (Select Paper) en selecteert u een indeling voor de pasfoto uit de indelingen in het venster Opmaak/Afdrukken (Layout/Print).

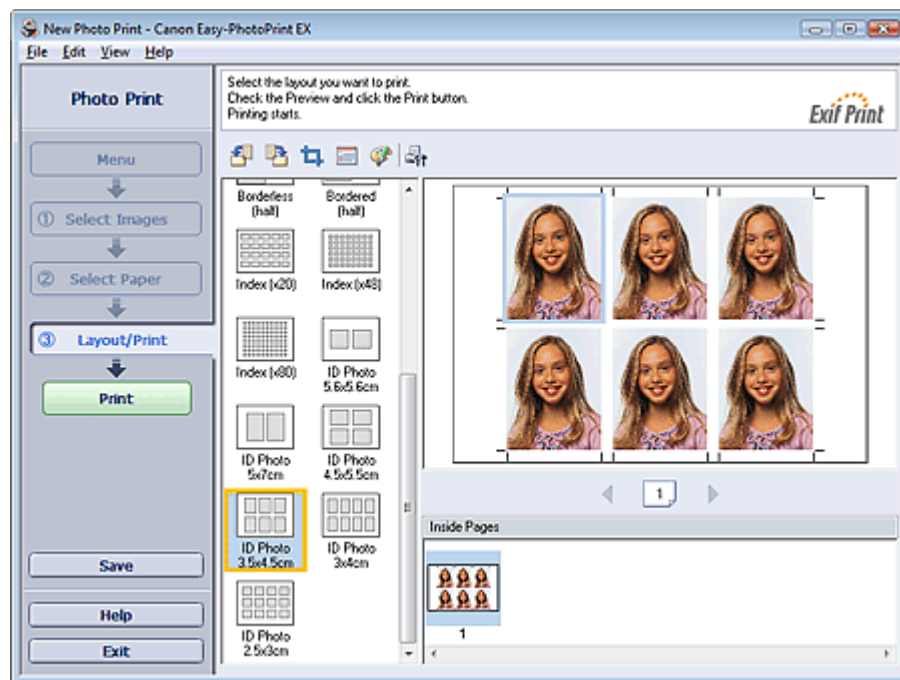

### Opmerking

- Zie het volgende onderwerp voor meer informatie over het selecteren van foto's.  
➔ Een foto selecteren
- De foto's worden als volgt gerangschikt.  
Voorbeeld: ID-foto 3.5 x 4.5cm

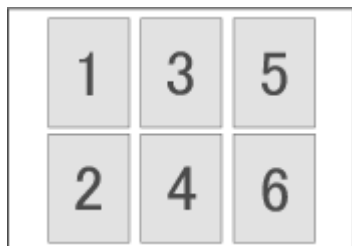

- U kunt de afdrukvolgorde wijzigen bij Afdrukvolgorde (Printing Order) op het tabblad Afdrukken (Print) in het dialoogvenster Voorkeuren (Preferences).  
U kunt hier kiezen uit Op datum (By Date), Op naam (By Name) en Op selectie (By Selection).

Als u het dialoogvenster Voorkeuren (Preferences) wilt weergeven, klikt u op  (Instellingen) of selecteert u Voorkeuren... (Preferences...) in het menu Bestand (File).

- Pasfoto's kunnen alleen worden afgedrukt op papier van 10x15 cm.
- 

[Naar boven](#) ↕



## Uitgebreide Handleiding

Uitgebreide Handleiding > Afdrukken vanaf een computer > Afdrukken met de meegeleverde toepassingssoftware > Instellingen voor Photo Print > Fotogegevens afdrukken

Easy-PhotoPrint EX



## Fotogegevens afdrukken

U kunt de foto en de Exif-informatie naast elkaar afdrukken.

Als u ze wilt afdrukken, selecteert u Letter 8,5"x11" of A4 bij Papierformaat (Paper Size) in het venster Papier selecteren (Select Paper) en selecteert u Opnamegegevens (Captured Info) uit de indelingen in het venster Opmaak/Afdrukken (Layout/Print).

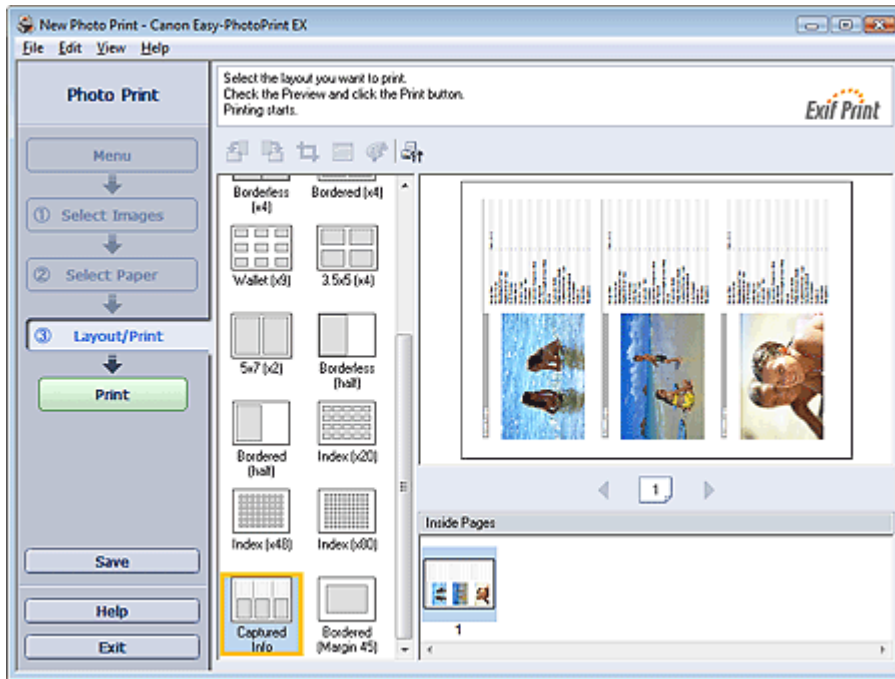

### Opmerking

- Zie het volgende onderwerp voor meer informatie over het selecteren van foto's.  
 ➔ [Een foto selecteren](#)
- Deze functie is alleen beschikbaar voor de papierformaten Letter 8,5"x11" en A4.

[Naar boven](#) ↑

## Uitgebreide Handleiding

Uitgebreide Handleiding > Afdrukken vanaf een computer > Afdrukken met de meegeleverde toepassingssoftware > Instellingen voor Photo Print > Foto's opslaan

Easy-PhotoPrint EX



## Foto's opslaan

U kunt bewerkte foto's opslaan. De gegevens over het bijnijden en de indeling kunnen worden opgeslagen.

Klik op Opslaan (Save) in het venster Opmaak/Afdrukken (Layout/Print).

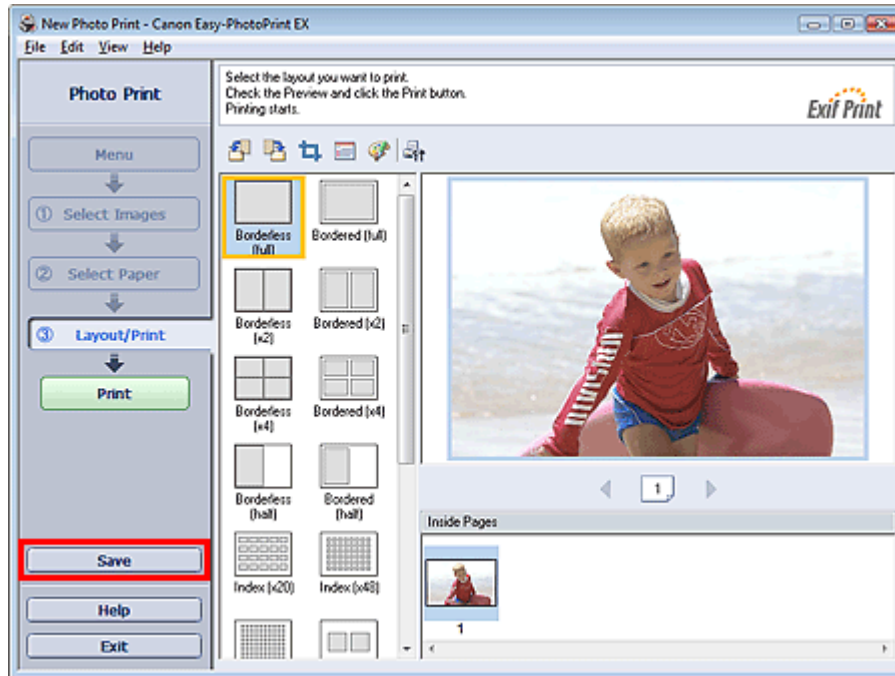

Wanneer het dialoogvenster Opslaan als (Save As) wordt weergegeven, geeft u de locatie en de bestandsnaam op en klikt u op Opslaan (Save).

### Belangrijk

- Als u een opgeslagen bestand bewerkt en opnieuw opslaat, wordt het bestand overschreven. Als u een bestand opnieuw wilt opslaan onder een nieuwe naam of op een andere locatie, selecteert u Opslaan als... (Save As...) in het menu Bestand (File) en slaat u het bestand op.

### Opmerking

- Opslaan (Save) wordt niet weergegeven in de vensters Afbeeldingen selecteren (Select Images) en Papier selecteren (Select Paper).

[Naar boven](#)

## Uitgebreide Handleiding

Uitgebreide Handleiding > Afdrukken vanaf een computer > Afdrukken met de meegeleverde toepassingssoftware > Instellingen voor Photo Print > Opgeslagen bestanden openen

Easy-PhotoPrint EX



## Opgeslagen bestanden openen

U kunt bestanden openen die zijn gemaakt met Easy-PhotoPrint EX.

### 1. Klik bij Menu op Bibliotheek (Library).

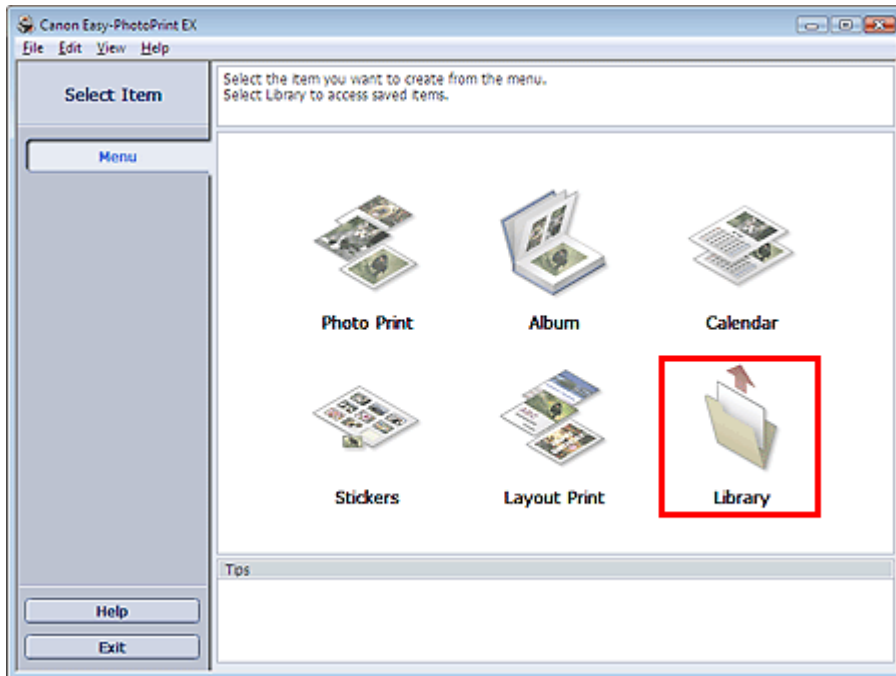

Het dialoogvenster Openen (Open) wordt weergegeven.

U kunt bestanden die zijn gemaakt en opgeslagen met Easy-PhotoPrint EX bekijken in de pictogramweergave (alleen voor Windows Vista) of de miniatuurweergave.

### Belangrijk

- Wanneer u de 64-bits versie van Windows Vista of Windows XP gebruikt, kan de inhoud van bestanden niet worden weergegeven in de Verkenner.

### 2. Selecteer het bestand dat u wilt openen en klik op Openen (Open).

Het venster Opmaak/Afdrukken (Layout/Print) wordt weergegeven.

### Opmerking

- De volgende bestandsindeling (extensie) wordt ondersteund door Easy-PhotoPrint EX.
  - Easy-PhotoPrint EX Photo Print-bestand (.el6)

### 3. Bewerk het bestand indien nodig.

### Opmerking

- U kunt bestanden die zijn gemaakt met Easy-PhotoPrint EX niet alleen openen via Bibliotheek (Library) in Menu, maar ook op de volgende manieren.
  - Dubbelklik of klik op het bestand.
  - Klik in het menu Bestand (File) op Openen... (Open...) en selecteer het bestand dat u wilt

bewerken.

- U kunt een onlangs geopend bestand ook openen door op de bestandsnaam te klikken in het menu Bestand (File).

---

[Naar boven ↕](#)

## Uitgebreide Handleiding

Uitgebreide Handleiding > Afdrukken vanaf een computer > Afdrukken met de meegeleverde toepassingssoftware > Overige instellingen

Easy-PhotoPrint EX

## Overige instellingen

- ➔ Indeling wijzigen
- ➔ Achtergrond wijzigen
- ➔ Foto's toevoegen
- ➔ Positie van foto's verwisselen
- ➔ Foto's vervangen
- ➔ Positie, hoek en formaat van foto's wijzigen
- ➔ Foto's bijsnijden
- ➔ Foto's in kader plaatsen
- ➔ Een datum op foto's afdrukken
- ➔ Opmerkingen aan foto's toevoegen
- ➔ Tekst aan foto's toevoegen
- ➔ Opslaan
- ➔ Feestdagen instellen
- ➔ Kalenderweergave instellen
- ➔ Opgeslagen bestanden openen

[Naar boven ↕](#)

## Uitgebreide Handleiding

Uitgebreide Handleiding > Afdrukken vanaf een computer > Afdrukken met de meegeleverde toepassingssoftware > Overige instellingen > Indeling wijzigen

Easy-PhotoPrint EX



## Indeling wijzigen

U kunt de indeling van elke pagina afzonderlijk wijzigen.

Selecteer de pagina waarvan u de opmaak wilt veranderen in het venster Bewerken (Edit), en klik

vervolgens op  (Opmaak wijzigen).

Selecteer de opmaak die u wilt gebruiken in het dialoogvenster Opmaak wijzigen (Change Layout) en klik op OK.

### Album

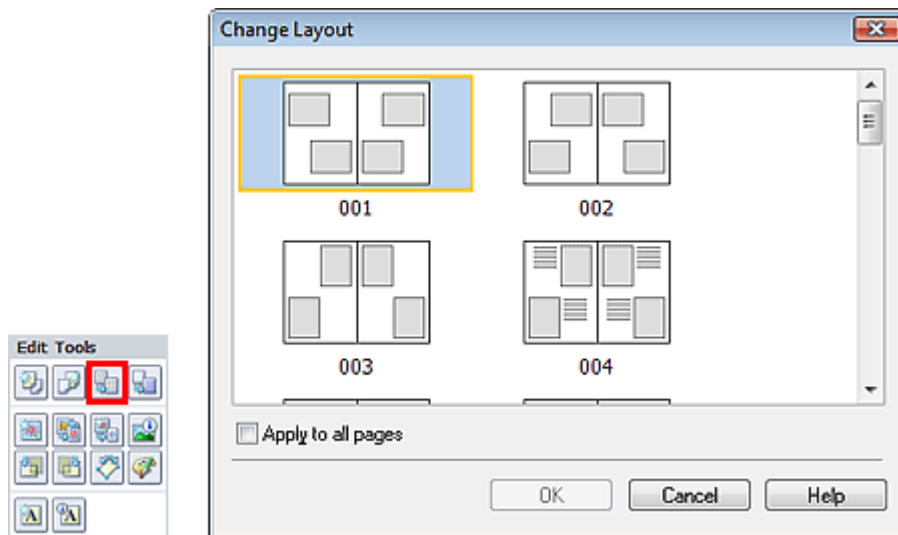

### Belangrijk

- Als de nieuwe opmaak een ander aantal kaders bevat dan de huidige opmaak, gebeurt het volgende:
  - Als het aantal kaders is verhoogd : De afbeeldingen van de volgende pagina's worden naar voren gehaald om alle kaders in de nieuwe opmaak te vullen.
  - Als het aantal kaders is verlaagd : Pagina's met de nieuwe opmaak worden toegevoegd tot alle afbeeldingen op de pagina's met de huidige opmaak passen.
- Als u voor het voorblad of de achteromslag een andere indeling kiest die minder kaders bevat, worden afbeeldingen die niet in de nieuwe opmaak passen verwijderd, te beginnen met de afbeelding die als laatste is toegevoegd aan de eerdere opmaakpagina.

### Opmerking

- De indelingen die u kunt selecteren, zijn afhankelijk van Papierformaat (Paper Size), Afdrukstand (Orientation) of het type pagina dat u hebt geselecteerd (voorblad, binnenste pagina's of achteromslag).
- Schakel het selectievakje Toepassen op alle pagina's (Apply to all pages) in als u de indeling van alle pagina's wilt wijzigen in de nieuwe indeling.

### Kalender

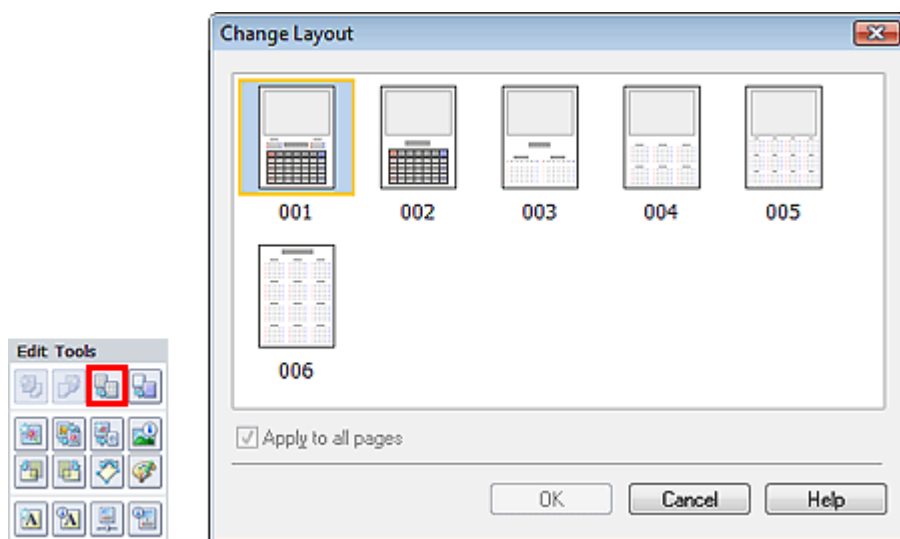

### Belangrijk

- De opmaak van alle pagina's wordt gewijzigd in de geselecteerde opmaak.
- Alle afbeeldingen die niet in de nieuwe opmaak passen, worden op de laatste pagina verzameld.

### Opmerking

- De indelingen die u kunt selecteren, zijn afhankelijk van het Papierformaat (Paper Size) en de Afdrukstand (Orientation).

### Opmaak afdrukken

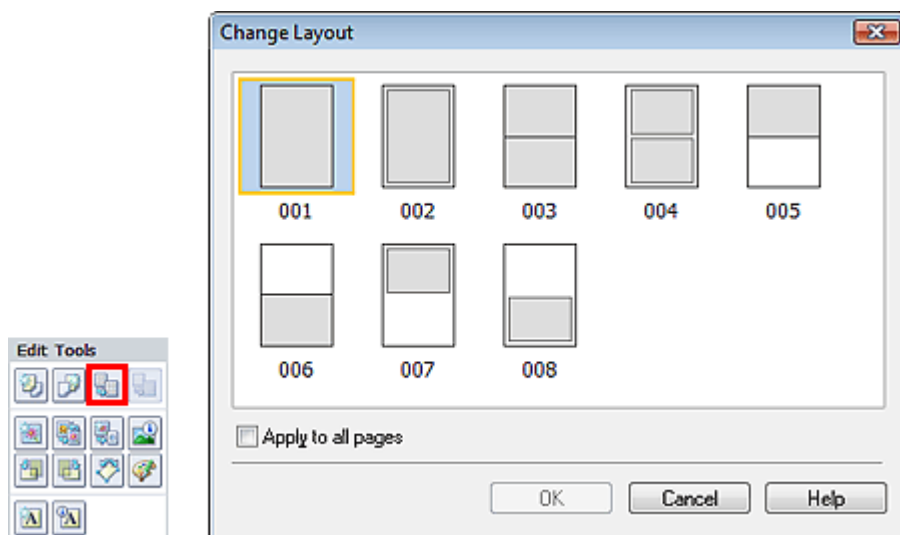

### Belangrijk

- Als de nieuwe opmaak een ander aantal kaders bevat dan de huidige opmaak, gebeurt het volgende:
  - Als het aantal kaders is verhoogd : De afbeeldingen van de volgende pagina's worden naar voren gehaald om alle kaders in de nieuwe opmaak te vullen.
  - Als het aantal kaders is verlaagd : Pagina's met de nieuwe opmaak worden toegevoegd tot alle afbeeldingen op de pagina's met de huidige opmaak passen.

### Opmerking

- De indelingen die u kunt selecteren, zijn afhankelijk van het Papierformaat (Paper Size) en de Afdrukstand (Orientation).
- Schakel het selectievakje Toepassen op alle pagina's (Apply to all pages) in als u de indeling van alle pagina's wilt wijzigen in de nieuwe indeling.

[Naar boven](#) ↕



## Uitgebreide Handleiding

Uitgebreide Handleiding > Afdrukken vanaf een computer > Afdrukken met de meegeleverde toepassingssoftware > Overige instellingen > Achtergrond wijzigen

Easy-PhotoPrint EX



## Achtergrond wijzigen

U kunt de achtergrond van elke pagina wijzigen.

### Belangrijk

- U kunt de achtergrond voor Photo Print, Stickers en Opmaak afdrukken (Layout Print) niet wijzigen.

Klik op Achtergrond... (Background...) in het scherm Pagina-instelling (Page Setup) of selecteer de pagina waarvan u de achtergrond wilt veranderen in het venster Bewerken (Edit) en klik vervolgens op



(Achtergrond wijzigen).

### Opmerking

- De vensters voor het afdrukken van albums worden gebruikt als voorbeelden in de volgende beschrijvingen. De vensters kunnen verschillen afhankelijk van wat u maakt.

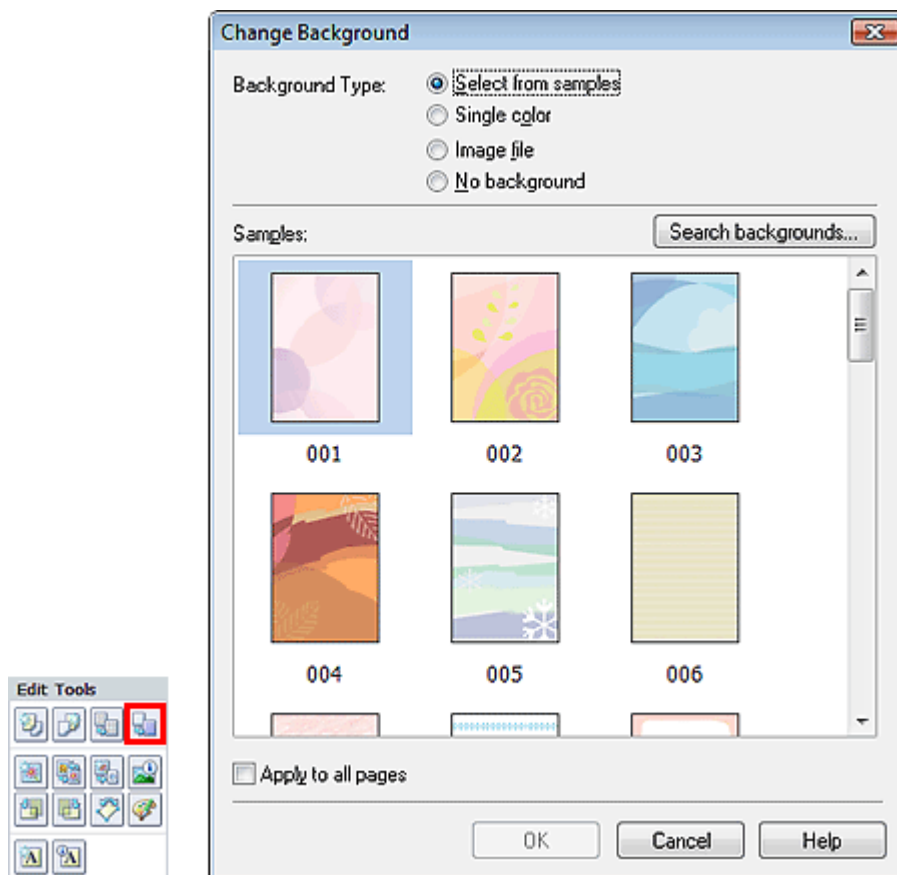

Selecteer het gewenste achtergrondtype in het dialoogvenster Achtergrond wijzigen (Change Background).

### Als Selecteren uit voorbeelden (Select from samples) is geselecteerd

Selecteer de afbeelding die wilt gebruiken bij Voorbeelden (Samples) en klik op OK.

### Opmerking

- Selecteren uit voorbeelden (Select from samples) wordt alleen weergegeven als Album is geselecteerd.
  - Op onze website zijn verschillende achtergronden beschikbaar naast de opgeslagen achtergronden in de toepassing.  
Klik op Achtergronden zoeken... (Search backgrounds...) om naar de Canon-website te gaan waar u gratis extra materiaal kunt downloaden.
    - Voor toegang tot de website is een internetverbinding vereist. Aan de internetverbinding zijn de gebruikelijke kosten verbonden.
    - De functie is mogelijk niet beschikbaar in sommige regio's.
    - Sluit Easy-PhotoPrint EX af voordat u achtergronden installeert.
- 

### Als Enkele kleur (Single color) is geselecteerd

Selecteer de gewenste kleur bij Standaardkleur (Standard color) of Aangepaste kleur (Custom color) en klik op OK.

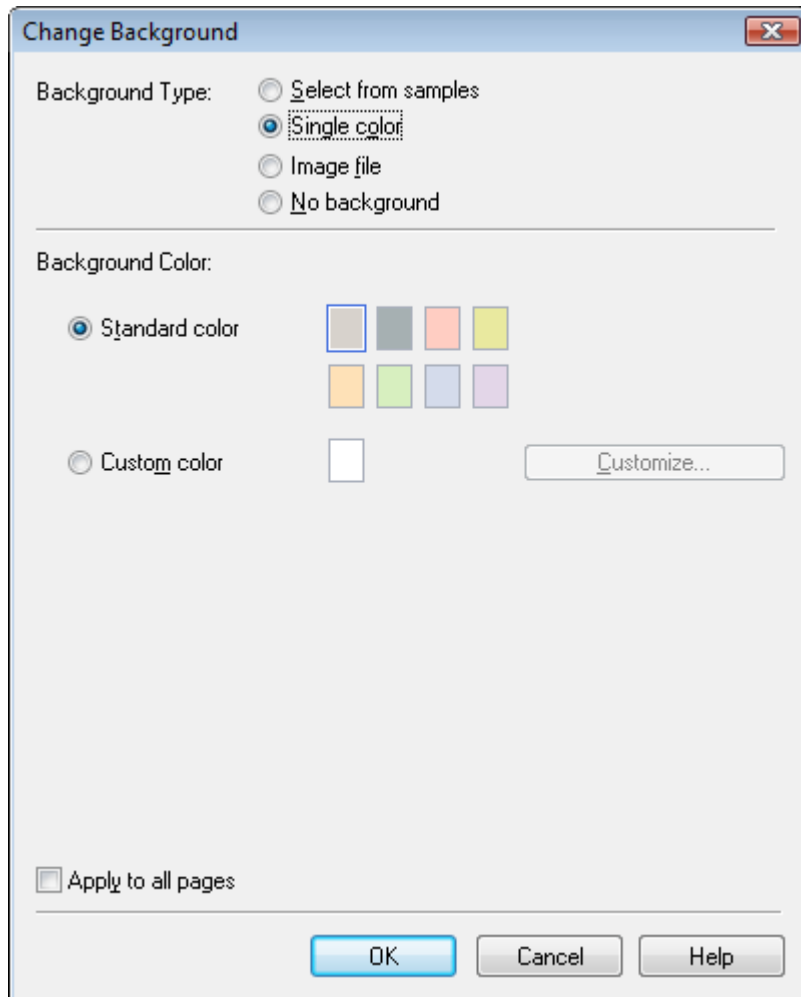

### Als Afbeeldingsbestand (Image file) is geselecteerd

Stel Pad afbeeldingsbestand (Image File Path) en Indeling afbeelding (Image Layout) in en klik op OK.

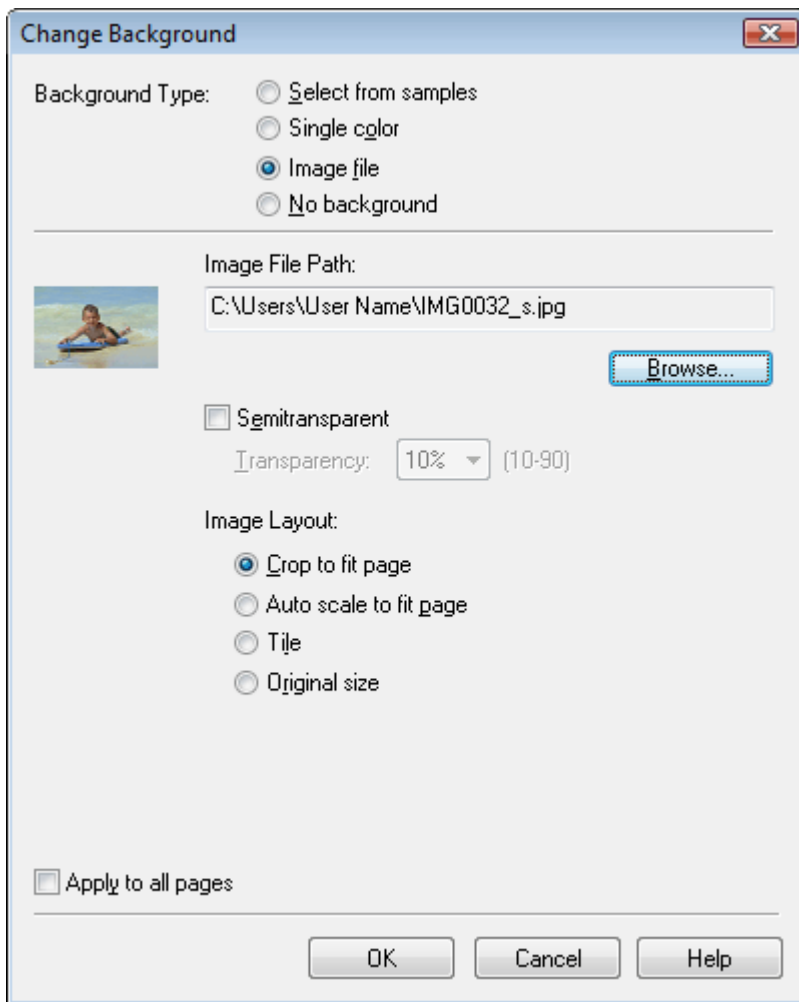

### Opmerking

- Raadpleeg de Help voor meer informatie over het instellen van de achtergrond in het dialoogvenster Achtergrond wijzigen (Change Background).

[Naar boven](#)

## Uitgebreide Handleiding

Uitgebreide Handleiding > Afdrukken vanaf een computer > Afdrukken met de meegeleverde toepassingssoftware > Overige instellingen > Foto's toevoegen

Easy-PhotoPrint EX



## Foto's toevoegen

U kunt foto's aan pagina's toevoegen.

Selecteer de pagina waaraan u foto's wilt toevoegen in het venster Bewerken (Edit) en klik vervolgens op



(Afbeelding toevoegen).

### Opmerking

- De vensters voor het afdrukken van albums worden gebruikt als voorbeelden in de volgende beschrijvingen. De vensters kunnen verschillen afhankelijk van wat u maakt.

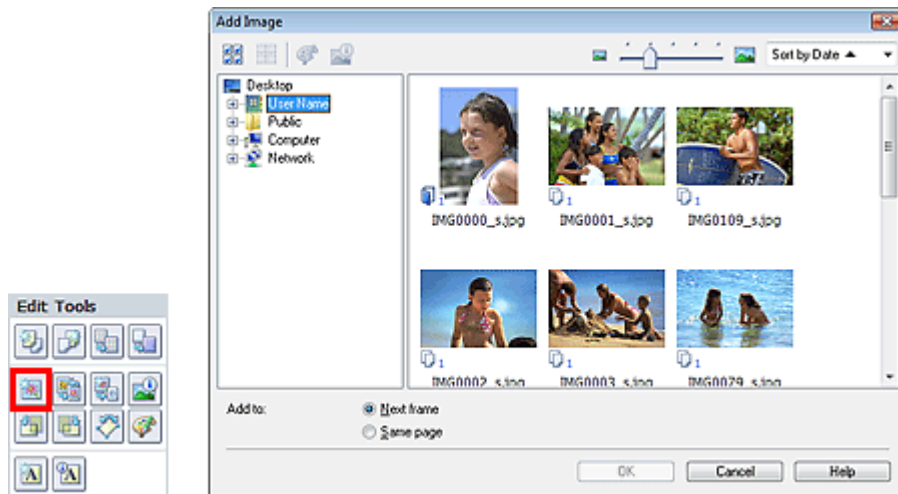

Selecteer de map met de afbeelding die u wilt toevoegen in de mappenstructuur links in het dialoogvenster Afbeelding toevoegen (Add Image) en selecteer de afbeelding die u wilt toevoegen in het venster met miniatures aan de rechterkant.

### Opmerking

- Klik op een afbeelding om die te selecteren (de achtergrond wordt blauw) of om de selectie op te heffen (de achtergrond wordt wit). U kunt ook meerdere afbeeldingen selecteren.

Selecteer een optie bij Toevoegen aan (Add to) en klik op OK.

### Belangrijk

- U kunt maximaal 20 afbeeldingen tegelijk toevoegen aan één pagina.
- U kunt maximaal 99 identieke afbeeldingen aan alle pagina's samen toevoegen.
- U kunt dezelfde afbeelding niet meerdere malen tegelijk toevoegen. Voeg de afbeeldingen een voor een toe.
- Als het aantal pagina's toeneemt doordat u afbeeldingen toevoegt, kunt u geen afbeeldingen toevoegen na pagina 400.

### Opmerking

- U kunt alle afbeeldingen tegelijk selecteren of het weergaveformaat en de volgorde van de miniatures wijzigen in het dialoogvenster Afbeelding toevoegen (Add Image). Raadpleeg de Help voor meer informatie.

## Uitgebreide Handleiding

Uitgebreide Handleiding > Afdrukken vanaf een computer > Afdrukken met de meegeleverde toepassingssoftware > Overige instellingen > Positie van foto's verwisselen

Easy-PhotoPrint EX



## Positie van foto's verwisselen

U kunt de positie van afbeeldingen verwisselen.

Klik op  (Afbeeldingsposities wisselen) in het venster Bewerken (Edit).

### Opmerking

- De vensters voor het afdrukken van albums worden gebruikt als voorbeelden in de volgende beschrijvingen. De vensters kunnen verschillen afhankelijk van wat u maakt.



Selecteer de twee afbeeldingen die u wilt verwisselen en klik op Wisselen (Swap).

Wanneer u klaar bent met het verwisselen van foto's, klikt u op Terug naar Bewerken (Back to Edit).

[Naar boven](#)

## Uitgebreide Handleiding

Uitgebreide Handleiding > Afdrukken vanaf een computer > Afdrukken met de meegeleverde toepassingssoftware > Overige instellingen > Foto's vervangen

Easy-PhotoPrint EX



## Foto's vervangen

U kunt een afbeelding vervangen door een andere afbeelding.

Selecteer de afbeelding die u wilt vervangen in het venster Bewerken (Edit) en klik vervolgens op (Geselecteerde afbeelding vervangen).

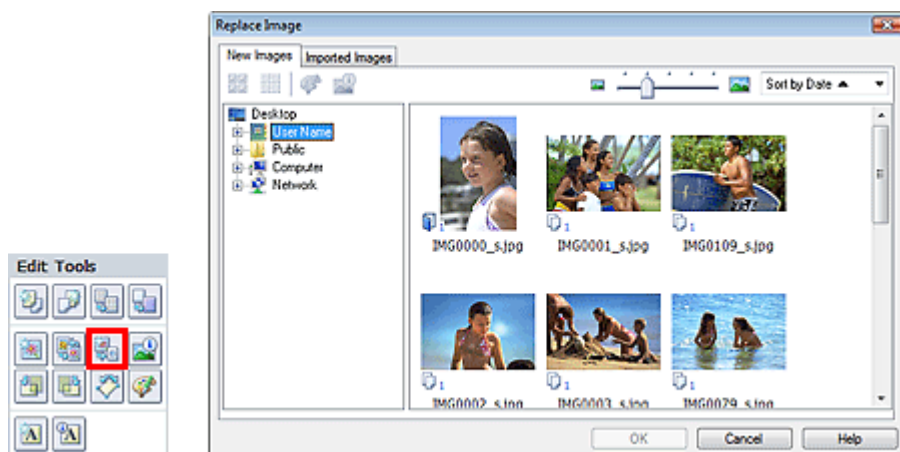

Selecteer de map met de vervangende afbeelding in de mappenstructuur links in het dialoogvenster Afbeelding vervangen (Replace Image).

Selecteer de vervangende afbeelding in het venster met miniaturen rechts in het venster en klik op OK.

Als u een afbeelding wilt kiezen die al is geïmporteerd, klikt u op de tab Geïmporteerde afbeeldingen (Imported Images), selecteert u de gewenste afbeelding in het venster met miniaturen en klikt u op OK.

### Belangrijk

- Het is niet mogelijk meerdere afbeeldingen te selecteren in het dialoogvenster Afbeelding vervangen (Replace Image).

### Opmerking

- Als u meerdere afbeeldingen selecteert in het venster Bewerken (Edit) en de vervangingsfunctie gebruikt, worden alle afbeeldingen die zijn geselecteerd in het venster Bewerken (Edit) vervangen door de afbeelding die is geselecteerd in het dialoogvenster Afbeelding vervangen (Replace Image).
- Wanneer afbeeldingen worden vervangen, worden de volgende instellingen van de oude afbeelding overgenomen in de nieuwe afbeelding.
  - Positie
  - Formaat
  - Kader
  - Positie en formaat van de datum
 Informatie over uitsnede en stand wordt niet overgenomen.
- U kunt in het dialoogvenster Afbeelding vervangen (Replace Image) het weergaveformaat en de volgorde van de miniaturen wijzigen. Raadpleeg de Help voor meer informatie.

## Uitgebreide Handleiding

Uitgebreide Handleiding > Afdrukken vanaf een computer > Afdrukken met de meegeleverde toepassingssoftware > Overige instellingen > Positie, hoek en formaat van foto's wijzigen

Easy-PhotoPrint EX



## Positie, hoek en formaat van foto's wijzigen

U kunt de positie, de hoek en het formaat van foto's wijzigen.

Selecteer de afbeelding waarvan u de positie of afmetingen wilt wijzigen in het venster Bewerken (Edit)

en klik op de knop  (Afbeelding bewerken) of dubbelklik op de afbeelding.

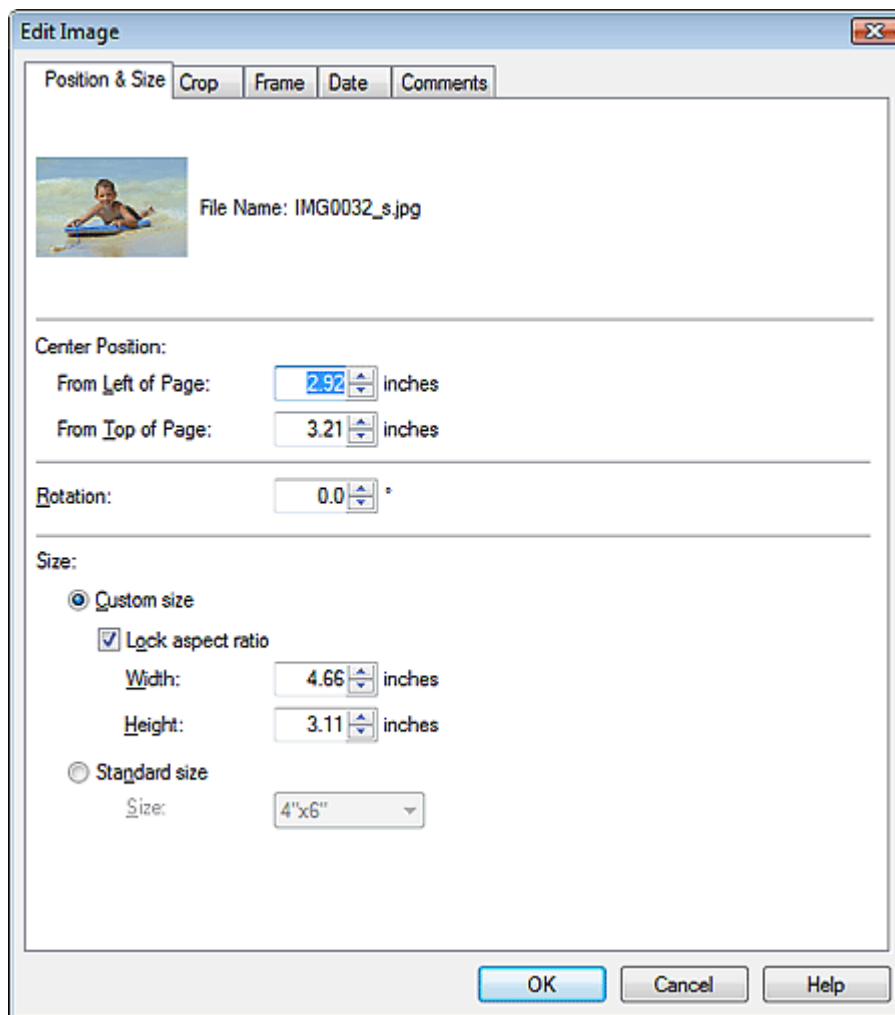

Stel de opties Middenpositie (Center Position), Draaien (Rotation) en Formaat (Size) in en klik op OK.

### Opmerking

- U kunt de positie en het formaat van een afbeelding ook wijzigen door de afbeelding te verslepen in het venster Bewerken (Edit).
- Selecteer een afbeelding in het venster Bewerken (Edit), klik op  (Vrij draaien) en versleep een hoek van de afbeelding om deze te draaien.
- Raadpleeg de Help voor meer informatie over de positie en afmetingen van afbeeldingen.

## Uitgebreide Handleiding

Uitgebreide Handleiding > Afdrukken vanaf een computer > Afdrukken met de meegeleverde toepassingssoftware > Overige instellingen > Foto's bijsnijden

Easy-PhotoPrint EX



## Foto's bijsnijden

Wanneer u een afbeelding bijsnijdt, selecteert u het deel dat u wilt behouden en wordt de rest verwijderd.

Selecteer de afbeelding die u wilt bijsnijden in het venster Bewerken (Edit) en klik vervolgens op (Afbeelding bewerken) of dubbelklik op de afbeelding.



Klik op de tab Bijsnijden (Crop) in het dialoogvenster Afbeelding bewerken (Edit Image).

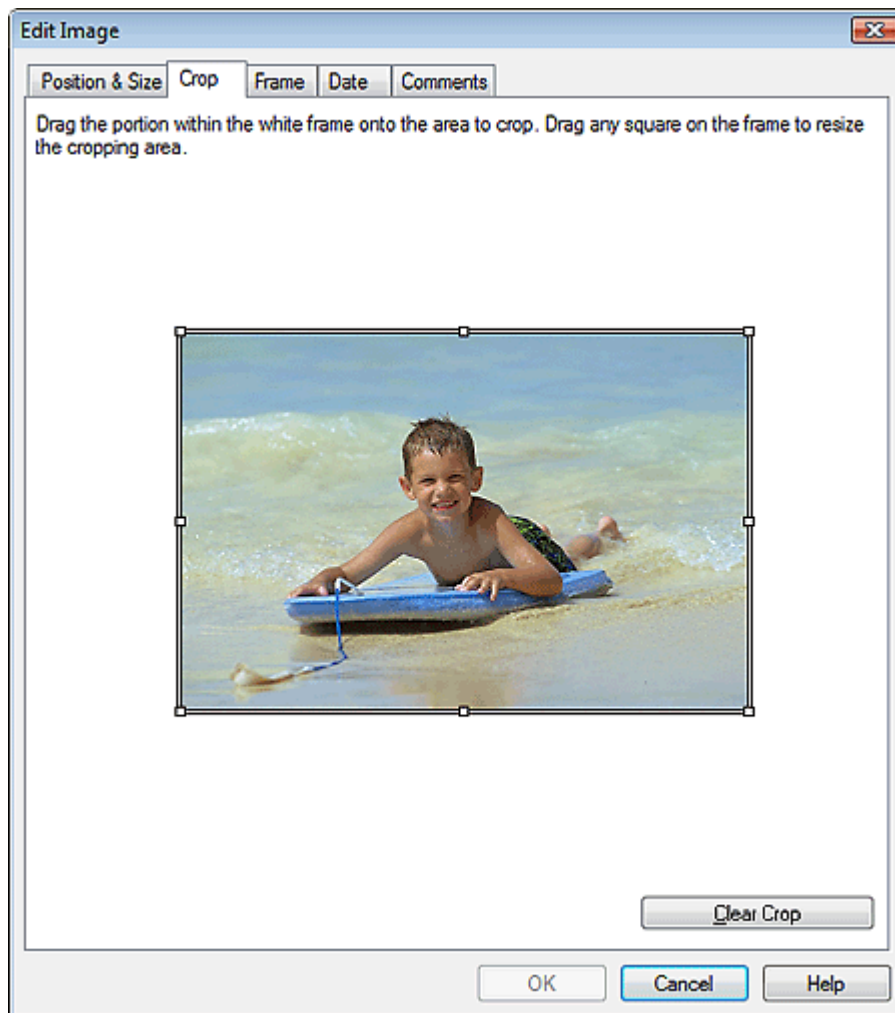

Versleep de witte vierkantjes in de afbeelding om het gedeelte dat u wilt bijsnijden te wijzigen en klik op OK.

### **Opmerking**

- Raadpleeg de Help voor meer informatie over bijsnijden.



## Uitgebreide Handleiding

Uitgebreide Handleiding > Afdrukken vanaf een computer > Afdrukken met de meegeleverde toepassingssoftware > Overige instellingen > Foto's in kader plaatsen

Easy-PhotoPrint EX



## Foto's in kader plaatsen

U kunt kaders toevoegen aan afbeeldingen.

### Belangrijk

- U kunt geen kaders om foto's plaatsen voor Photo Print, Stickers en Opmaak afdrukken (Layout Print).

Selecteer de afbeelding die u in een kader wilt plaatsen in het venster Bewerken (Edit) en klik vervolgens



op (Afbeelding bewerken) of dubbelklik op de afbeelding.

Klik op de tab Kader (Frame) in het dialoogvenster Afbeelding bewerken (Edit Image).

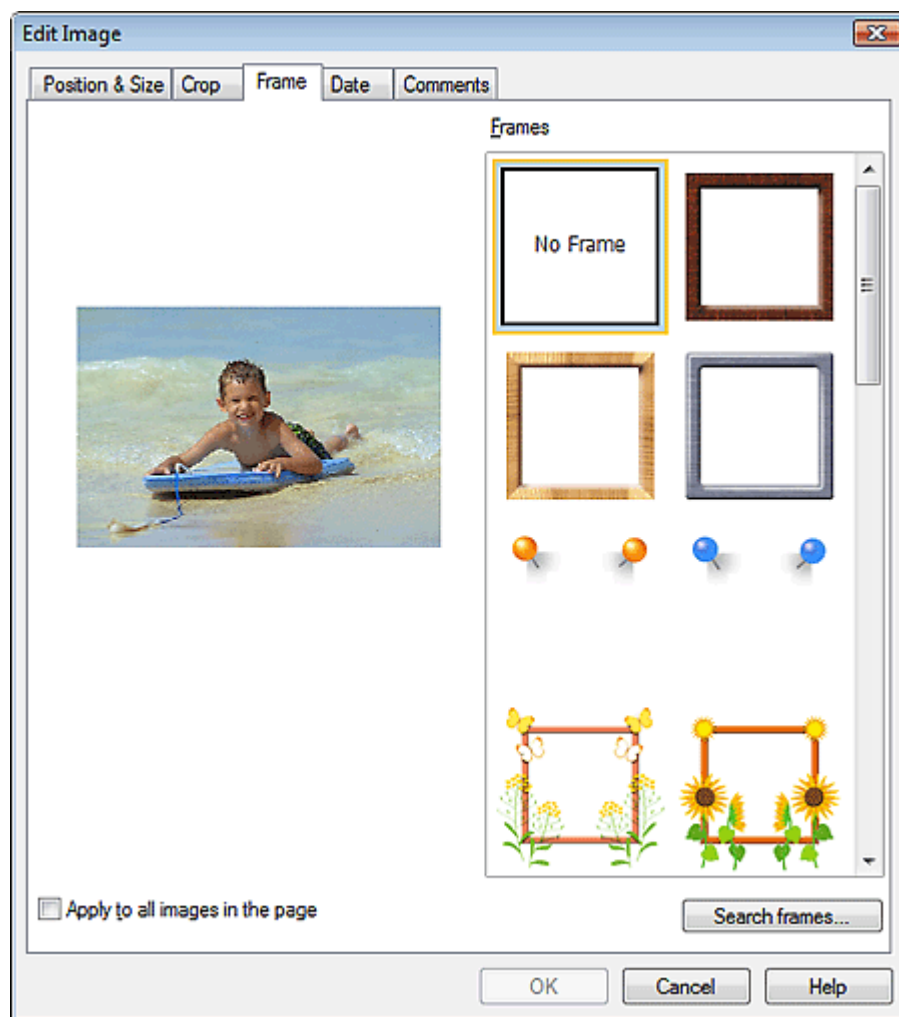

Selecteer het kader dat u wilt gebruiken bij Kaders (Frames) en klik op OK.

### Belangrijk

- U kunt geen datums afdrukken op omkaderde foto's.

### Opmerking

- Schakel het selectievakje Toepassen op alle afbeeldingen op de pagina (Apply to all images in the page) in als u hetzelfde kader tegelijkertijd wilt toevoegen aan alle foto's op een geselecteerde pagina.
  - Op onze website zijn verschillende kaders beschikbaar naast de opgeslagen kaders in de toepassing.  
Klik op Kaders zoeken... (Search frames...) om naar de Canon-website te gaan waar u gratis extra materiaal kunt downloaden.
    - Voor toegang tot de website is een internetverbinding vereist. Aan de internetverbinding zijn de gebruikelijke kosten verbonden.
    - De functie is mogelijk niet beschikbaar in sommige regio's.
    - Sluit Easy-PhotoPrint EX af voordat u kaders installeert.
  - Kaders zoeken... (Search frames...) wordt alleen weergegeven als Album is geselecteerd.
  - Raadpleeg de Help voor meer informatie over kaders.
- 

[Naar boven ↕](#)

## Uitgebreide Handleiding

Uitgebreide Handleiding > Afdrukken vanaf een computer > Afdrukken met de meegeleverde toepassingssoftware > Overige instellingen > Een datum op foto's afdrukken

Easy-PhotoPrint EX



## Een datum op foto's afdrukken

U kunt een datum afdrukken op afbeeldingen.

Selecteer de afbeelding waarop u een datum wilt afdrukken in het venster Bewerken (Edit) en klik op de

knop  (Afbeelding bewerken) of dubbelklik op de afbeelding.

Klik op de tab Datum (Date) in het dialoogvenster Afbeelding bewerken (Edit Image).

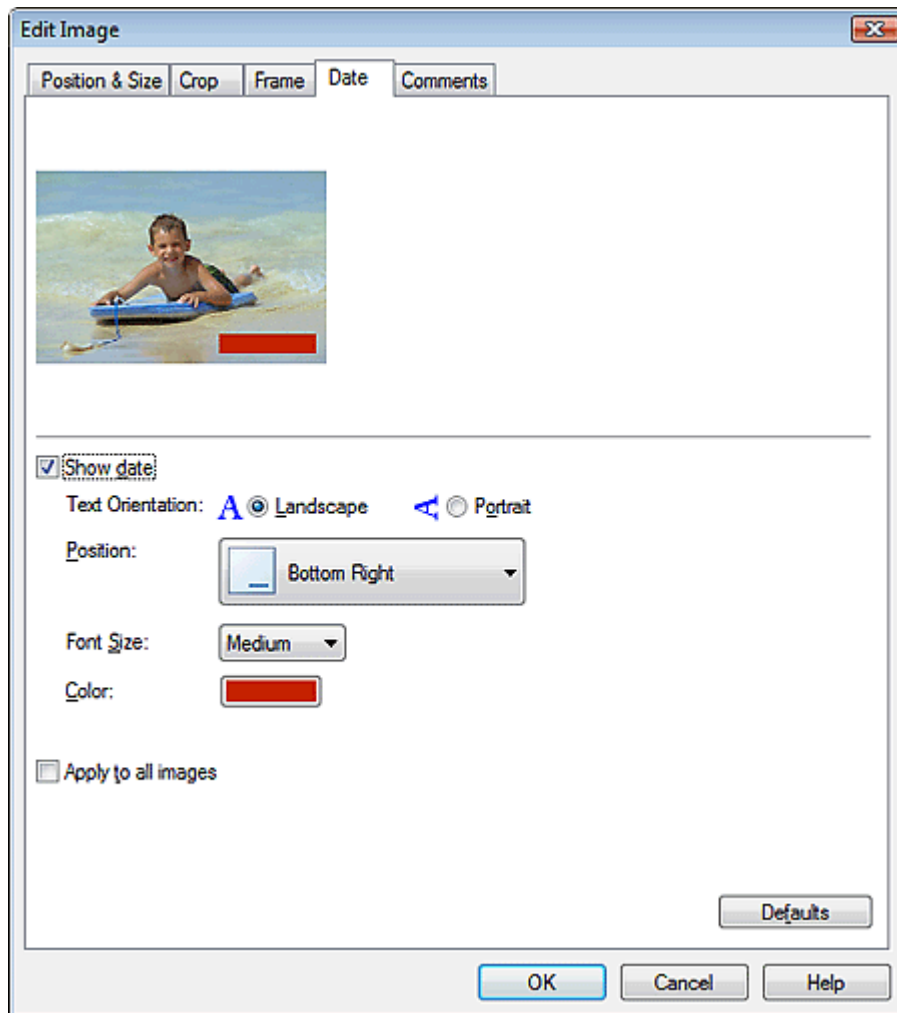

Schakel het selectievakje Datum weergeven (Show date) in.

Stel Tekstrichting (Text Orientation), Positie (Position), Lettertypeformaat (Font Size) en Kleur (Color) in en klik op OK.

### **Belangrijk**

- U kunt geen datums afdrukken op omkaderde afbeeldingen.

### **Opmerking**

- De datum wordt weergegeven volgens de datumnotatie die is ingesteld in uw besturingssysteem (mm-dd-jjjj, enzovoort).

- Raadpleeg de Help voor meer informatie over het instellen van de datum.
- 

[Naar boven](#) ↕

## Uitgebreide Handleiding

Uitgebreide Handleiding > Afdrukken vanaf een computer > Afdrukken met de meegeleverde toepassingssoftware > Overige instellingen > Opmerkingen aan foto's toevoegen

Easy-PhotoPrint EX



## Opmerkingen aan foto's toevoegen

U kunt opmerkingen toevoegen aan foto's en deze in uw album weergeven. De naam van de foto, de opnamedatum en opmerkingen worden weergegeven (van boven naar beneden) in een opmerkingenvak.



### Belangrijk

- U kunt geen opmerkingen toevoegen bij Photo Print, Kalender (Calendar), Stickers en Opmaak afdrukken (Layout Print).

Selecteer de afbeelding waaraan u een opmerking wilt toevoegen in het venster Bewerken (Edit) en klik

op de knop  (Afbeelding bewerken) of dubbelklik op de afbeelding.

Klik op de tab Opmerkingen (Comments) in het dialoogvenster Afbeelding bewerken (Edit Image).

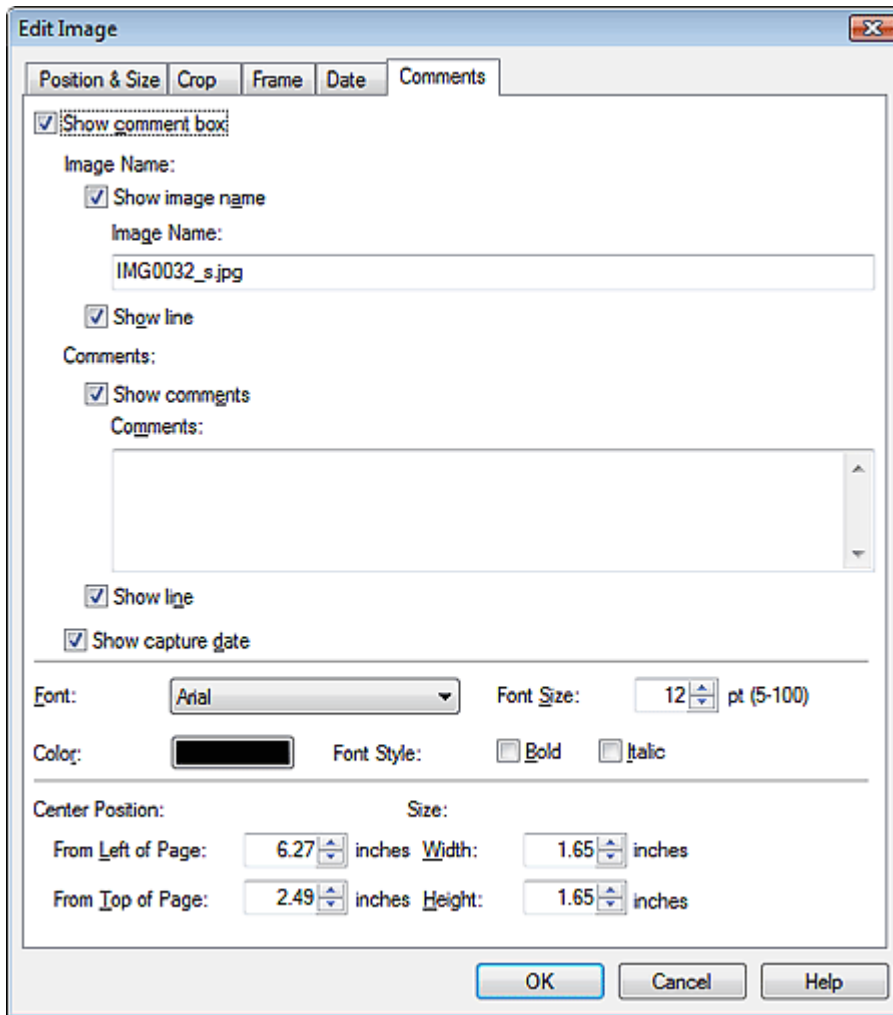

Schakel het selectievakje Opmerkingenvak weergeven (Show comment box) in.  
Schakel de selectievakjes in van de items die u wilt weergeven en voer de opmerkingen in.  
Selecteer de tekengrootte, kleur, positie en dergelijke van de opmerkingen en klik op OK.

### **Opmerking**

- Raadpleeg de Help voor meer informatie over opmerkingen.

[Naar boven](#) ↑

## Uitgebreide Handleiding

Uitgebreide Handleiding > Afdrukken vanaf een computer > Afdrukken met de meegeleverde toepassingssoftware > Overige instellingen > Tekst aan foto's toevoegen

Easy-PhotoPrint EX



## Tekst aan foto's toevoegen

U kunt tekst aan foto's toevoegen.



Klik op (Tekst toevoegen) in het venster Bewerken (Edit) en sleep de muis over het gedeelte waar u de tekst wilt plaatsen.

### Opmerking

- De vensters voor het afdrukken van albums worden gebruikt als voorbeelden in de volgende beschrijvingen. De vensters kunnen verschillen afhankelijk van wat u maakt.

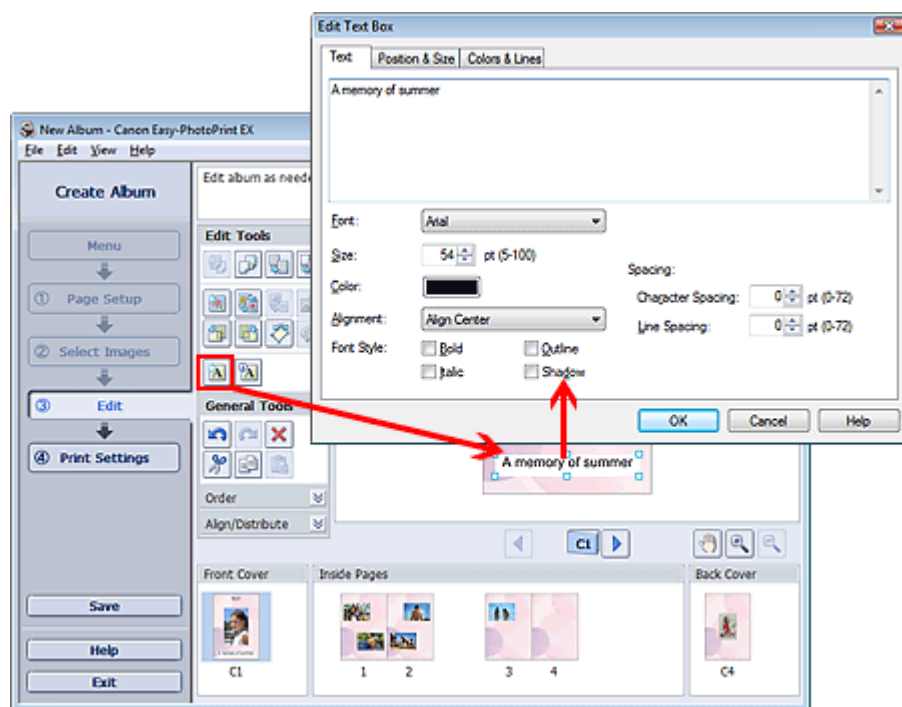

Selecteer de tab Tekst (Text) in het dialoogvenster Tekstvak bewerken (Edit Text Box) en voer de tekst in.

### Opmerking

- In het dialoogvenster Tekstvak bewerken (Edit Text Box) kunt u de positie, hoek en grootte van de tekst wijzigen. U kunt ook de kleur en omlijning van het tekstvak instellen. Raadpleeg de Help voor meer informatie.
- Als u de ingevoerde tekst wilt wijzigen, selecteert u de tekst en klikt u op (Tekstvak bewerken). Het dialoogvenster Tekstvak bewerken (Edit Text Box) wordt weergegeven. U kunt de tekst nu wijzigen.

Naar boven

## Uitgebreide Handleiding

Uitgebreide Handleiding > Afdrukken vanaf een computer > Afdrukken met de meegeleverde toepassingssoftware > Overige instellingen > Opslaan

Easy-PhotoPrint EX



## Opslaan

U kunt bewerkte items opslaan.

Klik op Opslaan (Save) in het venster Bewerken (Edit) of het venster Afdrukinstellingen (Print Settings).

### Opmerking

- De vensters voor het afdrukken van albums worden gebruikt als voorbeelden in de volgende beschrijvingen. De vensters kunnen verschillen afhankelijk van wat u maakt.



Wanneer het dialoogvenster Opslaan als (Save As) wordt weergegeven, geeft u de locatie en de bestandsnaam op en klikt u op Opslaan (Save).

### Belangrijk

- Als u een opgeslagen bestand bewerkt en opnieuw opslaat, wordt het bestand overschreven. Als u een bestand opnieuw wilt opslaan onder een nieuwe naam of op een andere locatie, selecteert u Opslaan als... (Save As...) in het menu Bestand (File) en slaat u het bestand op.

### Opmerking

- Opslaan (Save) wordt niet weergegeven in de vensters Pagina-instelling (Page Setup) en Afbeeldingen selecteren (Select Images).

[Naar boven](#) 



## Uitgebreide Handleiding

Uitgebreide Handleiding > Afdrukken vanaf een computer > Afdrukken met de meegeleverde toepassingssoftware > Overige instellingen > Feestdagen instellen

Easy-PhotoPrint EX



## Feestdagen instellen

U kunt feestdagen aan uw kalender toevoegen.

Klik op Feestdgn instellen... (Set Holidays...) in het venster Pagina-instelling (Page Setup) van Kalender

(Calendar) of klik op  (Periode/Feestdagen instellen) in het venster Bewerken (Edit) en klik op Feestdgn instellen... (Set Holidays...) in het dialoogvenster Algemene kalenderinstellingen (Calendar General Settings) om het dialoogvenster Instellingen feestdag (Holiday Settings) weer te geven.

Date	Holiday Name	Set as Holiday
------	--------------	----------------

Als u een feestdag wilt toevoegen, klikt u op Toevoegen... (Add...). Het dialoogvenster Feestdag toevoegen/bewerken (Add/Edit Holiday) wordt weergegeven. Als u een opgeslagen feestdag wilt bewerken, selecteert u deze en klikt u op Bewerken... (Edit...).

Als u een feestdag wilt verwijderen, selecteert u deze en klikt u op Verwijderen (Delete). Als u alle opgeslagen feestdagen in uw kalenderperiode wilt verwijderen, klikt u op Wissen (Clear).

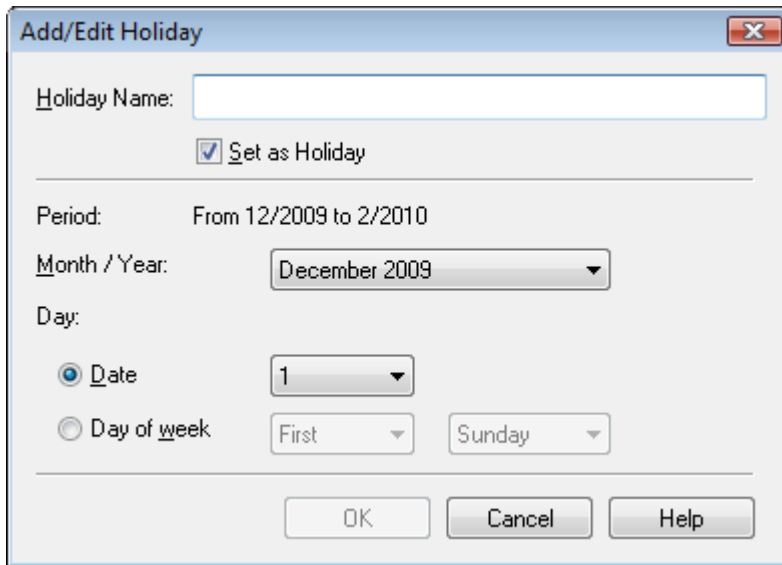

**Add/Edit Holiday**

Holiday Name:

Set as Holiday

Period: From 12/2009 to 2/2010

Month / Year:

Day:

Date

Day of week

OK Cancel Help

Voer de naam in bij Naam feestdag (Holiday Name) en geef de datum op.

Schakel het selectievakje Instellen als feestdag (Set as Holiday) in om die dag als feestdag weer te geven in uw kalender.

### **Opmerking**

- Raadpleeg de Help voor meer informatie over elk dialogvenster.

[Naar boven](#) 

## Uitgebreide Handleiding

Uitgebreide Handleiding > Afdrukken vanaf een computer > Afdrukken met de meegeleverde toepassingssoftware > Overige instellingen > Kalenderweergave instellen

Easy-PhotoPrint EX



## Kalenderweergave instellen

U kunt de weergave van de kalender (lettertypen, lijnen, kleuren, positie, grootte en dergelijke) aanpassen.

Klik op Instellingen... (Settings...) in het venster Pagina-instelling (Page Setup) van Kalender (Calendar),

of selecteer een kalender in het venster Bewerken (Edit) en klik op  (Kalender instellen) om het dialoogvenster Kalenderinstellingen (Calendar Settings) weer te geven.

### Belangrijk

- Het tabblad Positie en formaat (Position & Size) wordt alleen weergegeven als het dialoogvenster Kalenderinstellingen (Calendar Settings) wordt geopend vanuit het venster Bewerken (Edit).

**Calendar Settings**

Style Options Color

Style for Year and Month

Font: Arial

Format: 1/2010

Style for Days of Week

Font: Arial

Week Starts on: Sunday

Style for Days

Font: Arial

Defaults

OK Cancel Help

### Opmerking

- Raadpleeg de Help voor meer informatie over het dialoogvenster Kalenderinstellingen (Calendar Settings).

## Uitgebreide Handleiding

Uitgebreide Handleiding > Afdrukken vanaf een computer > Afdrukken met de meegeleverde toepassingssoftware > Overige instellingen > Opgeslagen bestanden openen

Easy-PhotoPrint EX



## Opgeslagen bestanden openen

U kunt bestanden openen die zijn gemaakt met Easy-PhotoPrint EX.

### 1. Klik bij Menu op Bibliotheek (Library).

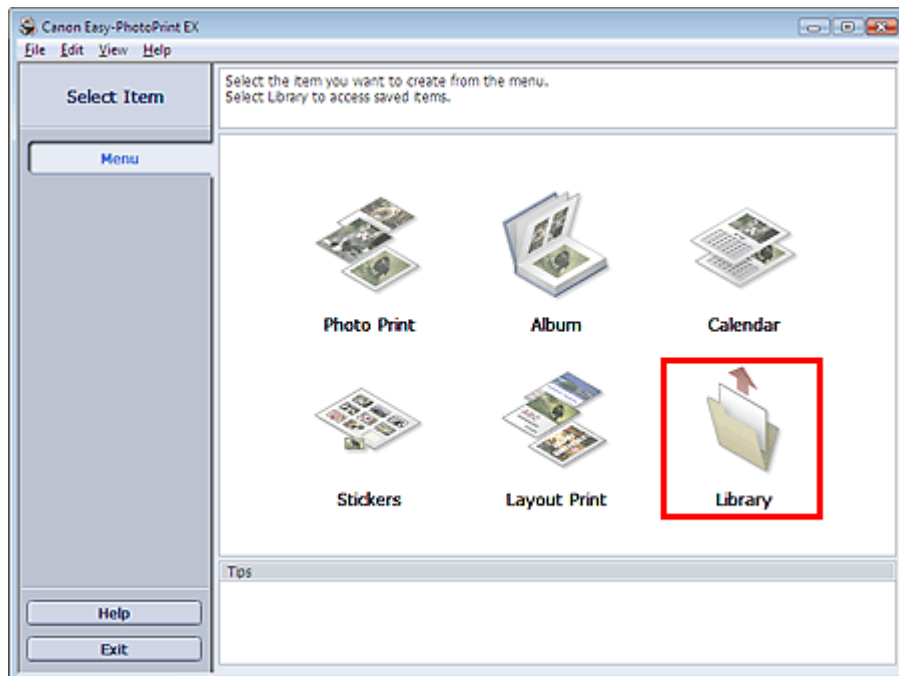

Het dialoogvenster Openen (Open) wordt weergegeven.

U kunt bestanden die zijn gemaakt en opgeslagen met Easy-PhotoPrint EX bekijken in de pictogramweergave (alleen voor Windows Vista) of de miniatuurweergave.

### Belangrijk

- Wanneer u de 64-bits versie van Windows Vista of Windows XP gebruikt, kan de inhoud van bestanden niet worden weergegeven in de Verkenner.

### 2. Selecteer het bestand dat u wilt openen en klik op Openen (Open).

Het venster Bewerken (Edit) verschijnt.

### Opmerking

- De volgende bestandsindelingen (extensies) worden ondersteund door Easy-PhotoPrint EX.
  - Easy-PhotoPrint EX Albumbestand (.el1)
  - Easy-PhotoPrint EX Stickerbestand (.el2)
  - Easy-PhotoPrint EX Kalenderbestand (.el4)
  - Easy-PhotoPrint EX Indelingsbestand (.el5)

### 3. Bewerk het bestand indien nodig.

### Opmerking

- Zie de volgende onderwerpen voor meer informatie over bewerkingsprocedures.

- ➔ [Album bewerken](#)
  - ➔ [Kalender bewerken](#)
  - ➔ [Stickers bewerken](#)
  - ➔ [Opmaak afdrukken bewerken](#)
- 

### **Opmerking**

---

- U kunt bestanden die zijn gemaakt met Easy-PhotoPrint EX niet alleen openen via Bibliotheek (Library) in Menu, maar ook op de volgende manieren.
    - Dubbelklik of klik op het bestand.
    - Klik in het menu Bestand (File) op Openen... (Open...) en selecteer het bestand dat u wilt bewerken.
  - U kunt een onlangs geopend bestand ook openen door op de bestandsnaam te klikken in het menu Bestand (File).
- 

[Naar boven](#) ↕

## Uitgebreide Handleiding

[Uitgebreide Handleiding](#) > [Afdrukken vanaf een computer](#) > [Afdrukken met andere toepassingen](#)

---

### Afdrukken met andere toepassingen

- ➔ [Verschillende afdrukmethoden](#)
- ➔ [De afdrukkwaliteit wijzigen en afbeeldingsgegevens corrigeren](#)
- ➔ [Overzicht van het printerstuurprogramma](#)

[Naar boven](#) ↑

## Uitgebreide Handleiding

Uitgebreide Handleiding > Afdrukken vanaf een computer > Afdrukken met andere toepassingen > Verschillende afdrukmethoden

---

### Verschillende afdrukmethoden

- ➔ Afdrukken met de basisinstellingen
- ➔ Een paginaformaat en afdrukstand opgeven
- ➔ Instellingen voor aantal en afdrukvolgorde opgeven
- ➔ De nietmarge instellen
- ➔ Afdrukken zonder marges
- ➔ Passend op papier afdrukken
- ➔ Afdrukken op schaal
- ➔ Pagina-indeling afdrukken
- ➔ Poster afdrukken
- ➔ Boekje afdrukken
- ➔ Dubbelzijdig afdrukken
- ➔ Stempel/achtergrond afdrukken
- ➔ Een stempel registreren
- ➔ Afbeeldingsgegevens registreren die u als achtergrond wilt gebruiken
- ➔ Een envelop afdrukken
- ➔ Van papierbron wisselen zodat deze overeenkomt met het doel
- ➔ Afdrukresultaten weergeven vóór het afdrukken
- ➔ Papierformaat instellen (aangepast formaat)

[Naar boven ↑](#)

## Uitgebreide Handleiding

Uitgebreide Handleiding > Afdrukken vanaf een computer > Afdrukken met andere toepassingen > Verschillende afdrukmethoden > Afdrukken met de basisinstellingen

### Afdrukken met de basisinstellingen

U kunt de volgende eenvoudige instelprocedure gebruiken om op de juiste manier af te drukken met dit apparaat:

1. Open het eigenschapsvenster van het printerstuurprogramma
2. Selecteer een veelgebruikt profiel

Selecteer een geschikt afdrukprofiel bij Veelgebruikte instellingen (Commonly Used Settings) op het tabblad Snel instellen (Quick Setup).

Wanneer u een afdrukprofiel selecteert, worden voor Extra functies (Additional Features), Mediumtype (Media Type) en Papierformaat printer (Printer Paper Size) automatisch de vooraf ingestelde waarden toegepast.

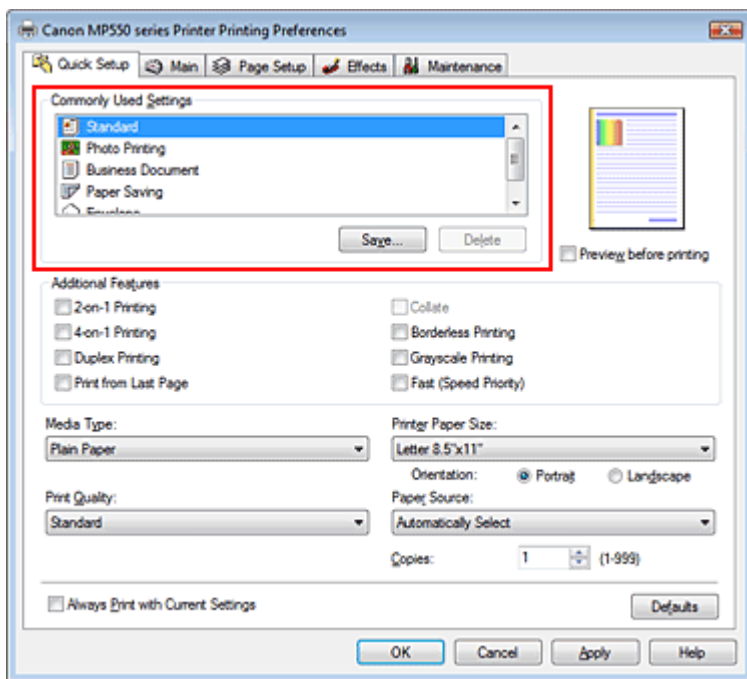

3. Selecteer de afdrukkwaliteit

Selecteer bij Afdrukkwaliteit (Print Quality) Hoog (High), Standaard (Standard) of Snel (Fast), afhankelijk van het gewenste afdrukresultaat.

4. Selecteer de papierbron

Selecteer Automatisch selecteren (Automatically Select), Achterste lade (Rear Tray), Cassette, Doorl. autom. invoer (Continuous Autofeed) of Papiertoewijzing (Paper Allocation) bij Papierbron (Paper Source).

#### Belangrijk

- De beschikbare instellingen voor papierbron zijn afhankelijk van de papiersoort en het papierformaat.

5. Voltooi de configuratie

Klik op OK.

Wanneer u het document afdrukt, worden de gewenste instellingen voor het document gebruikt.



 **Belangrijk**

- Als u het selectievakje Altijd afdrukken met huidige instellingen (Always Print with Current Settings) inschakelt, worden alle instellingen op de tabbladen Snel instellen (Quick Setup), Afdruk (Main), Pagina-instelling (Page Setup) en Effecten (Effects) opgeslagen en kunt u de volgende keer afdrukken met dezelfde instellingen.
- Klik op Opslaan... (Save...) om de aangebrachte instellingen op te slaan. Raadpleeg ' [Een veelgebruikt afdrukprofiel registreren](#) ' voor instructies over het opslaan van instellingen.

[Naar boven](#) ↑

## Uitgebreide Handleiding

Uitgebreide Handleiding > Afdrukken vanaf een computer > Afdrukken met andere toepassingen > Verschillende afdrukmethoden > Een paginaformaat en afdrukstand opgeven

### Een paginaformaat en afdrukstand opgeven

Het papierformaat en de afdrukstand worden in principe bepaald door de toepassing. Als de instellingen voor Paginaformaat (Page Size) en Afdrukstand (Orientation) op het tabblad Pagina-instelling (Page Setup) hetzelfde zijn als de instellingen in de toepassing, hoeft u deze niet te wijzigen op het tabblad Pagina-instelling (Page Setup).

Als u deze instellingen niet in de toepassing kunt opgeven, geeft u als volgt een paginaformaat en afdrukstand op:

U kunt het paginaformaat en de Afdrukstand (Orientation) ook instellen op het tabblad Snel instellen (Quick Setup).

1. Open het **eigenschappenvenster van het printerstuurprogramma**
2. Selecteer het papierformaat

Selecteer een paginaformaat in de lijst Paginaformaat (Page Size) op het tabblad Pagina-instelling (Page Setup).

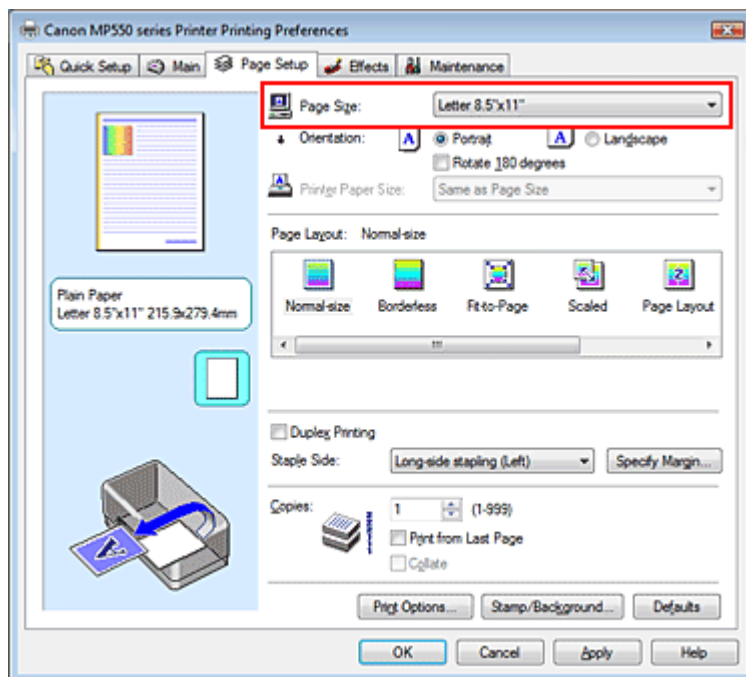

3. Afdrukstand (Orientation)instellen

Selecteer Staand (Portrait) of Liggend (Landscape) voor Afdrukstand (Orientation). Schakel het selectievakje 180 graden roteren (Rotate 180 degrees) in als u de afdrukgegevens 180 graden wilt draaien.

4. Voltooi de configuratie

Klik op OK.

Het document wordt met het geselecteerde paginaformaat en de geselecteerde afdrukstand afgedrukt.

## Uitgebreide Handleiding

Uitgebreide Handleiding > Afdrucken vanaf een computer > Afdrucken met andere toepassingen > Verschillende afdrukmethoden > Instellingen voor aantal en afdrukvolgorde opgeven

## Instellingen voor aantal en afdrukvolgorde opgeven

Standaardinstelling

Vanaf de laatste pagina afdrucken (Print from Last Page)

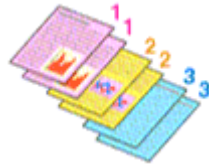

Sorteren (Collate)

Vanaf de laatste pagina afdrucken (Print from Last Page) + Sorteren (Collate)

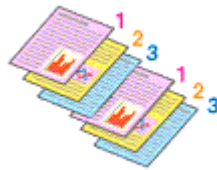
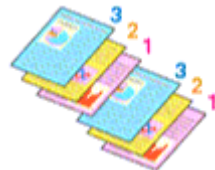

U geeft als volgt het aantal afdrucken en de afdrukvolgorde op:

U kunt ook het aantal exemplaren instellen op het tabblad Snel instellen (Quick Setup).

**1.** Open het eigenschappenvenster van het printerstuurprogramma

**2.** Geef het aantal exemplaren op dat u wilt afdrucken

Geef bij Aantal (Copies) op het tabblad Pagina-instelling (Page Setup) het aantal af te drukken exemplaren op.

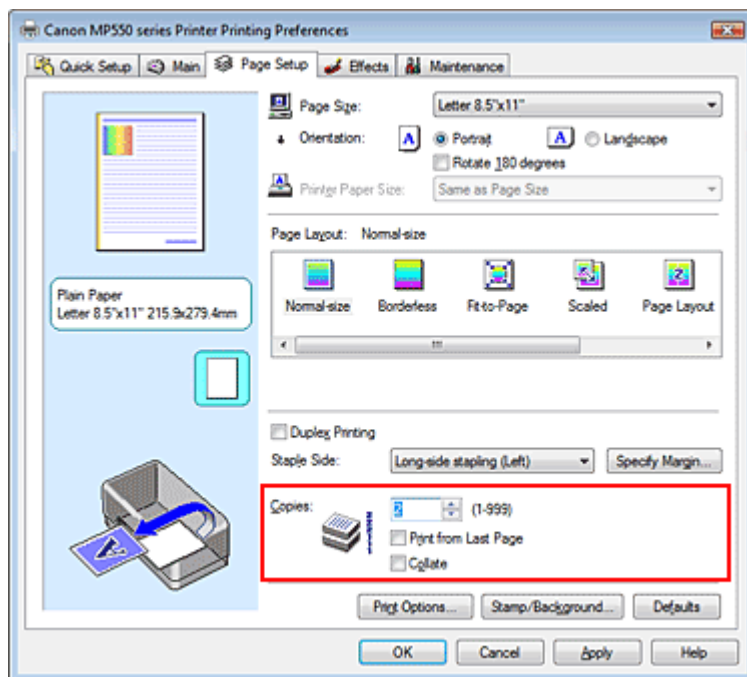

**3.** Geef de afdrukvolgorde op

Schakel het selectievakje Vanaf de laatste pagina afdrucken (Print from Last Page) in als u wilt dat bij het afdrucken met de laatste pagina wordt begonnen. Als u dit doet, hoeft u de pagina's na het afdrucken niet meer in de juiste volgorde te leggen.

#### 4. Stel gesorteerd afdrukken in als u meerdere exemplaren opgeeft in het vak Aantal (Copies)

Schakel het selectievakje Sorteren (Collate) in als u meerdere pagina's tegelijk opgeeft. Selecteer deze optie niet als u het document zo wilt afdrukken dat alle pagina's met hetzelfde nummer bij elkaar worden gegroepeerd.

#### 5. Voltooi de configuratie

Klik op OK.

Het opgegeven aantal exemplaren wordt in de gekozen volgorde afgedrukt.

### **Belangrijk**

- Als de toepassing waarmee het document is gemaakt dezelfde functie heeft, geeft u voorrang aan de instellingen van het printerstuurprogramma. Als de afdrukresultaten echter niet naar wens zijn, geeft u de functie-instellingen op in de toepassing. Als u het aantal exemplaren en de afdrukvolgorde in zowel de toepassing als dit stuurprogramma opgeeft, is het mogelijk dat de waarden van deze twee instellingen voor het aantal exemplaren worden vermenigvuldigd of dat de opgegeven afdrukvolgorde niet wordt ingeschakeld.
- Vanaf de laatste pagina afdrukken (Print from Last Page) en Sorteren (Collate) zijn niet beschikbaar voor selectie als Boekje (Booklet) bij Pagina-indeling (Page Layout) is geselecteerd.
- Vanaf de laatste pagina afdrukken (Print from Last Page) is niet beschikbaar voor selectie als Poster bij Pagina-indeling (Page Layout) is geselecteerd.

### **Opmerking**

- Als u zowel Vanaf de laatste pagina afdrukken (Print from Last Page) als Sorteren (Collate) inschakelt, worden de exemplaren van een document vanaf de laatste pagina en per exemplaar afgedrukt. Deze instellingen kunnen worden gebruikt in combinatie met Zonder marges (Borderless), Normaal formaat (Normal-size), Passend op papier (Fit-to-Page), Op schaal (Scaled), Pagina-indeling (Page Layout) en Dubbelzijdig afdrukken (Duplex Printing).

[Naar boven](#) ↑

## Uitgebreide Handleiding

Uitgebreide Handleiding > Afdrukken vanaf een computer > Afdrukken met andere toepassingen > Verschillende afdrukmethoden > De nietmarge instellen

### De nietmarge instellen

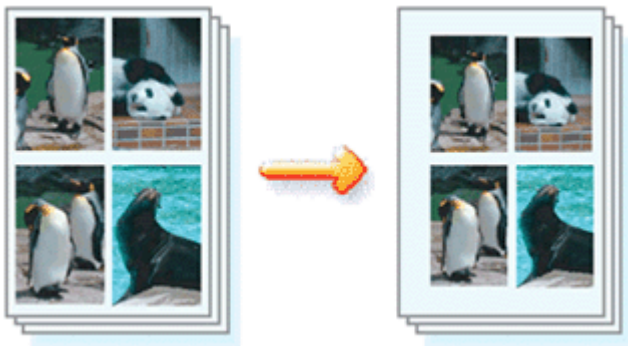

De procedure voor het instellen van de nietzijde en de breedte van de marge is als volgt:

1. Open het eigenschappenvenster van het printerstuurprogramma
2. Geef op aan welke zijde de nietjes moeten komen

Controleer de positie van de nietmarge met Zijkant nieten (Staple Side) op het tabblad Pagina-instelling (Page Setup).

De printer selecteert automatisch de beste nietpositie op basis van de instellingen voor Afdrukstand (Orientation) en Pagina-indeling (Page Layout). Als u de instelling wilt wijzigen, selecteert u een andere instelling in de lijst.

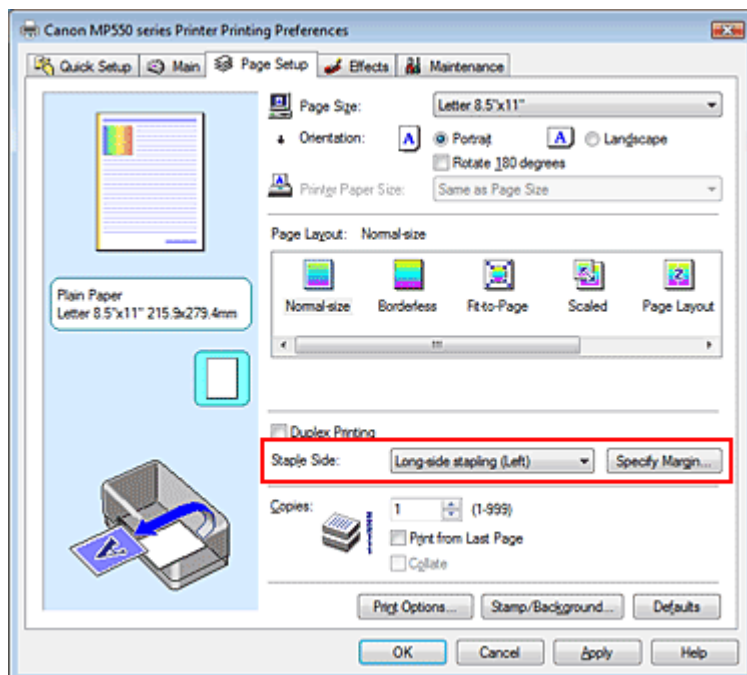

3. Stel de breedte van de marge in

Klik zo nodig op Marge instellen... (Specify Margin...) om de breedte van de marge in te stellen en klik vervolgens op OK.

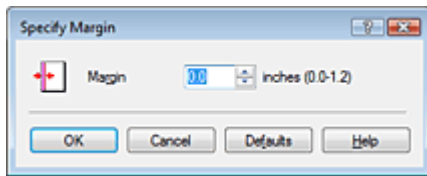

#### 4. Voltooi de configuratie

Klik op OK op het tabblad Pagina-instelling (Page Setup).

Wanneer u een document afdrukt, worden de opgegeven nietzijde en breedte van de marge toegepast.

#### **Belangrijk**

- Zijkant nieten (Staple Side) en Marge instellen... (Specify Margin...) zijn niet beschikbaar voor selectie als:
  - Zonder marges (Borderless), Poster of Boekje (Booklet) is geselecteerd voor Pagina-indeling (Page Layout).
  - Op schaal (Scaled) is geselecteerd bij Pagina-indeling (Page Layout). (Als Dubbelzijdig afdrukken (Duplex Printing) ook is geselecteerd, kan alleen Zijkant nieten (Staple Side) worden opgegeven.)

[Naar boven ↑](#)

## Uitgebreide Handleiding

Uitgebreide Handleiding > Afdrukken vanaf een computer > Afdrukken met andere toepassingen > Verschillende afdrukmethoden > Afdrukken zonder marges

### Afdrukken zonder marges

Met de functie voor afdrukken zonder marges kunt u gegevens randloos afdrukken door de gegevens te vergroten, zodat ze net buiten de randen van het papier vallen. Zonder deze functie worden de gegevens met een marge afgedrukt. Als u gegevens, zoals een foto, zonder lege rand eromheen wilt afdrukken, selecteert u Afdrukken zonder marges.

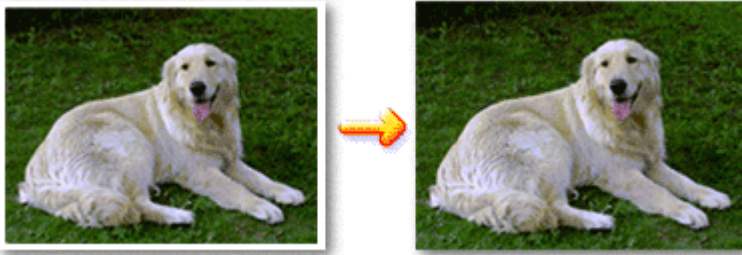

De procedure voor het afdrukken zonder marges is als volgt:

U kunt afdrukken zonder marges ook instellen bij Extra functies (Additional Features) op het tabblad Snel instellen (Quick Setup).

#### Afdrukken zonder marges instellen

1. Open het eigenschapsvenster van het printerstuurprogramma
2. Stel afdrukken zonder marges in

Selecteer Zonder marges (Borderless) in de lijst Pagina-indeling (Page Layout) op het tabblad Pagina-instelling (Page Setup).

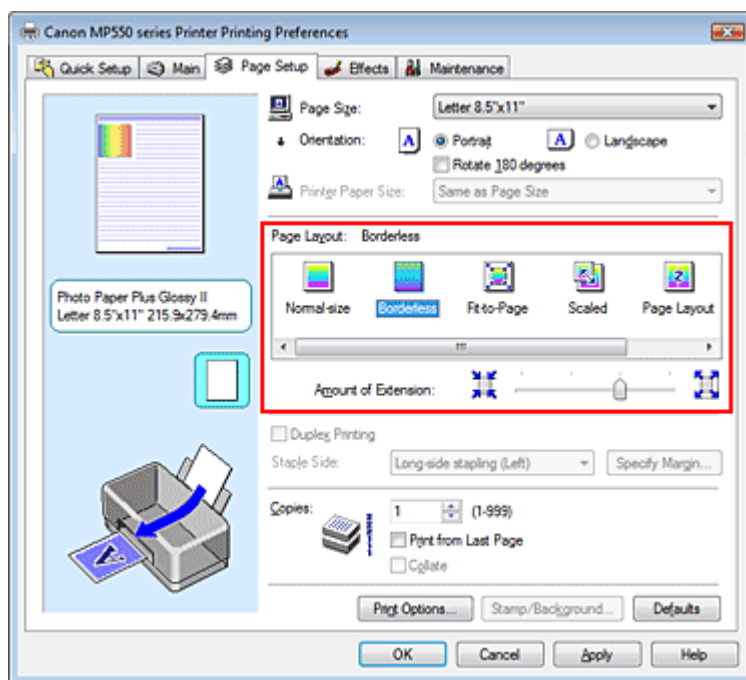

Klik op OK in het bevestigingsbericht.

Wanneer een bericht verschijnt dat aangeeft dat u het mediumtype moet wijzigen, selecteert u een mediumtype in de lijst en klikt u op OK.

### 3. Controleer het papierformaat

Controleer de lijst Paginaformaat (Page Size). Als u het paginaformaat wilt wijzigen, selecteert u een ander formaat in de lijst. In de lijst worden alleen formaten weergegeven die kunnen worden gebruikt voor afdrukken zonder marge.

### 4. Pas de hoeveelheid uitbreiding van het papier aan

Pas indien nodig met de schuifregelaar Hoeveelheid uitbreiding (Amount of Extension) de hoeveelheid uitbreiding aan.

Wanneer u de schuifregelaar naar rechts schuift, wordt de hoeveelheid groter en wanneer u hem naar links schuift wordt de hoeveelheid kleiner.

De tweede positie van rechts is geschikt voor de meeste situaties.



#### **Belangrijk**

- Als u de schuifregelaar helemaal rechts zet, is het mogelijk dat er vegeen op de achterzijde van het papier terechtkomen.

### 5. Voltooi de configuratie

Klik op OK.

Het document wordt zonder marges op het papier afgedrukt.

#### **Belangrijk**

- Als een paginaformaat is geselecteerd dat niet kan worden gebruikt voor het afdrukken zonder marges, wordt het formaat automatisch gewijzigd in een formaat dat geschikt is voor het afdrukken zonder marges.
- U kunt niet zonder marges afdrukken als High Resolution Paper (High Resolution Paper), T-Shirt Transfers of Envelop (Envelope) is geselecteerd in de lijst Mediumtype (Media Type) op het tabblad Afdruk (Main).
- Als Zonder marges (Borderless) is geselecteerd, zijn de instellingen Papierformaat printer (Printer Paper Size) en Zijkant nieten (Staple Side) (indien Dubbelzijdig afdrukken (Duplex Printing) niet is geselecteerd) en de knop Stempel/Achtergrond... (Stamp/Background...) op het tabblad Pagina-instelling (Page Setup) niet beschikbaar voor selectie.
- Het is mogelijk dat de kwaliteit van de afdruk afneemt of het papier aan de boven- en onderkant vlekken bevat, afhankelijk van het gebruikte type medium.
- Wanneer de hoogte-breedteverhouding afwijkt van de afbeeldingsgegevens, is het mogelijk dat een gedeelte niet wordt afgedrukt, afhankelijk van het formaat van het medium. In dit geval verkleint u de afbeeldingsgegevens in de toepassingssoftware, zodat deze op het papierformaat passen.

#### **Opmerking**

- Als Gewoon papier (Plain Paper) is geselecteerd bij Mediumtype (Media Type) op het tabblad Afdruk (Main), wordt afdrukken zonder marges niet aanbevolen. Daarom verschijnt in dit geval het dialoogvenster voor het selecteren van een mediumtype. Als u gewoon papier gebruikt voor testafdrukken, selecteert u Gewoon papier (Plain Paper) en klikt u op OK.

### Het bereik van het af te drukken document vergroten

Als u een grote hoeveelheid uitbreiding opgeeft, kunt u probleemloos afdrukken zonder marges. Het gedeelte van het document dat buiten het papier valt, wordt echter niet afgedrukt. Onderwerpen aan de rand van een foto worden daardoor mogelijk niet afgedrukt.

Maak eerst een proefafdruk zonder marges. Als u niet tevreden bent met het resultaat, vermindert u de hoeveelheid uitbreiding. De hoeveelheid uitbreiding wordt kleiner wanneer u de schuifregelaar Hoeveelheid uitbreiding (Amount of Extension) naar links schuift.

#### **Belangrijk**



- Als de hoeveelheid uitbreiding wordt verkleind, kan een onverwachte marge ontstaan, afhankelijk van het papierformaat.

---

### **Opmerking**

- Als de schuifregelaar Hoeveelheid uitbreiding (Amount of Extension) helemaal naar links is geschoven, worden de afbeeldingsgegevens volledig afgedrukt.
  - Als u Afdrukvoorbeeld (Preview before printing) selecteert op het tabblad Afdruk (Main), kunt u controleren of u zonder marges wilt afdrukken voordat daadwerkelijk wordt afgedrukt.
- 

[Naar boven ↑](#)

## Uitgebreide Handleiding

Uitgebreide Handleiding > Afdrukken vanaf een computer > Afdrukken met andere toepassingen > Verschillende afdrukmethoden > Passend op papier afdrukken

### Passend op papier afdrukken



De procedure voor het afdrukken van een document dat automatisch is verkleind of vergroot in overeenstemming met het paginaformaat, is als volgt:

1. Open het eigenschappenvenster van het printerstuurprogramma
2. Stel Passend op papierformaat in

Selecteer Passend op papier (Fit-to-Page) in de lijst Pagina-indeling (Page Layout) op het tabblad Pagina-instelling (Page Setup).

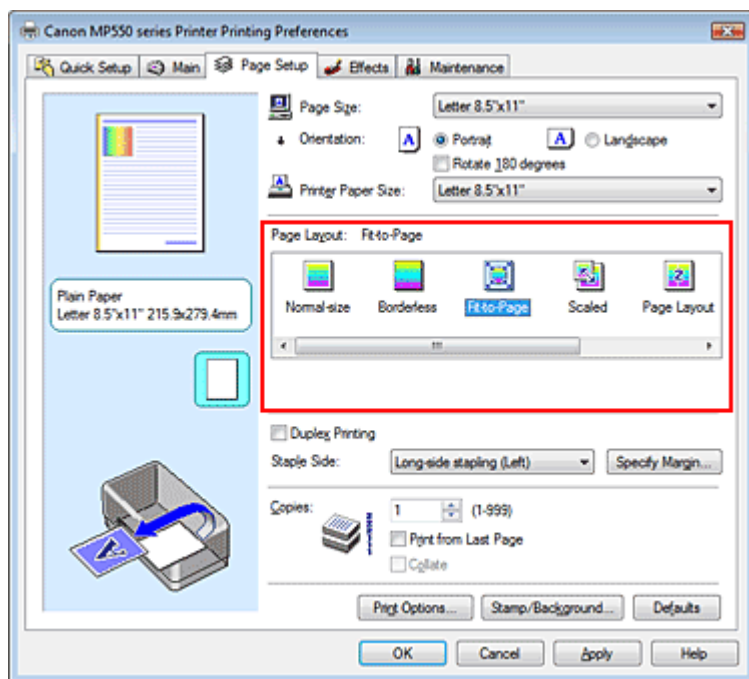

3. Selecteer het papierformaat voor de gegevens

Geef bij Paginaformaat (Page Size) het paginaformaat op dat in de toepassing is ingesteld.

4. Selecteer het papierformaat

Selecteer in de lijst Papierformaat printer (Printer Paper Size) het formaat van het papier dat voor het afdrukken wordt gebruikt.

Als Papierformaat printer (Printer Paper Size) kleiner is dan het Paginaformaat (Page Size), wordt de afbeelding van de pagina kleiner. Als Papierformaat printer (Printer Paper Size) groter is dan het

Paginaformaat (Page Size), wordt de afbeelding van de pagina groter.

De huidige instellingen worden weergegeven in het instellingenvoorbeeld aan de linkerkant van het printerstuurprogramma.

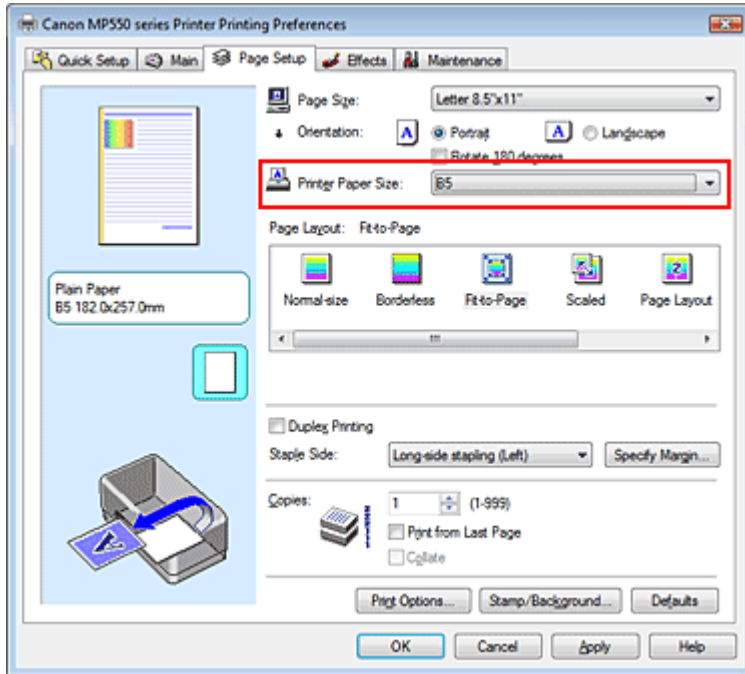

## 5. Voltooi de configuratie

Klik op OK.

Het document wordt bij het afdrucken vergroot of verkleind, zodat dit op het paginaformaat past.

[Naar boven ↑](#)

## Uitgebreide Handleiding

Uitgebreide Handleiding > Afdrukken vanaf een computer > Afdrukken met andere toepassingen > Verschillende afdrukmethoden > Afdrukken op schaal

### Afdrukken op schaal

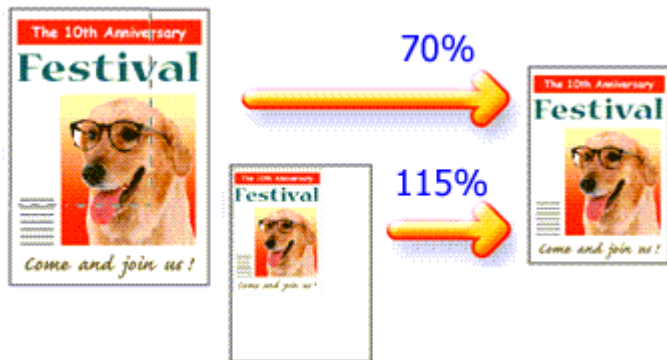

De procedure voor het afdrukken van een document met pagina's die zijn vergroot of verkleind is als volgt:

1. Open het eigenschappenvenster van het printerstuurprogramma
2. Stel afdrukken op schaal in

Selecteer Op schaal (Scaled) in de lijst Pagina-indeling (Page Layout) op het tabblad Pagina-instelling (Page Setup).

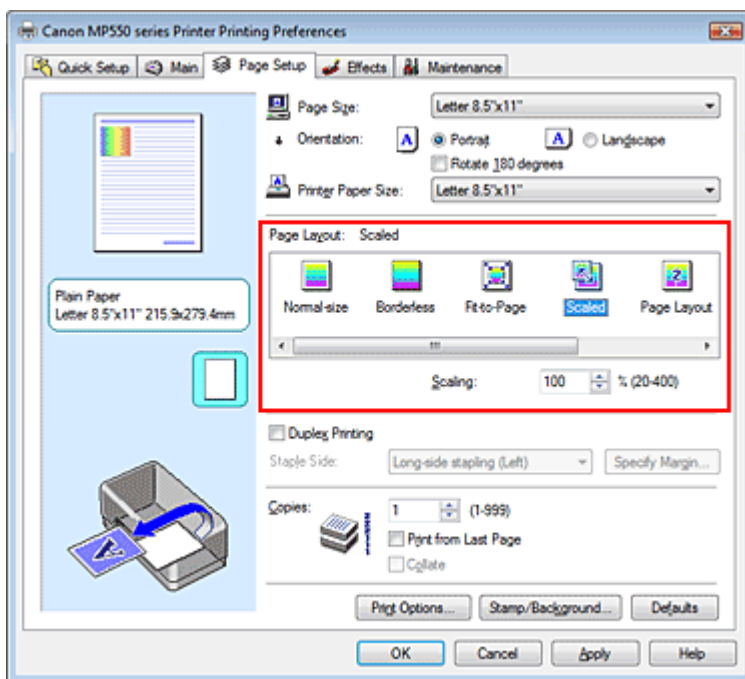

3. Selecteer het papierformaat voor de gegevens

Geef bij Paginaformaat (Page Size) het paginaformaat op dat in de toepassing is ingesteld.

4. Stel de schaalverhouding op een van de volgende manieren in:

- **Selecteer een instelling voor Papierformaat printer (Printer Paper Size)**

Als het papierformaat voor de printer kleiner is dan het Paginaformaat (Page Size), wordt de afbeelding van de pagina kleiner. Als het papierformaat voor de printer groter is dan het

Paginaformaat (Page Size), wordt de afbeelding van de pagina groter.

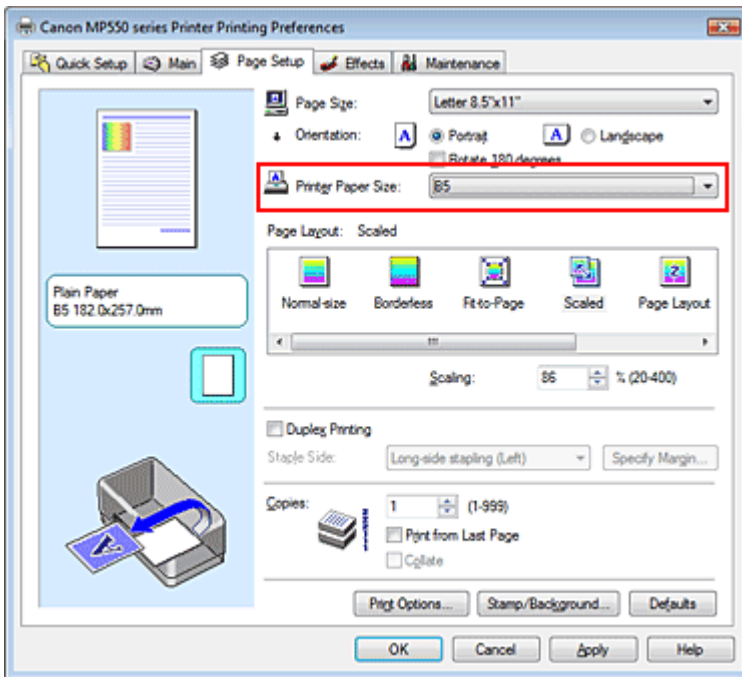

- **Geef een schaalfactor op**

Typ een waarde in het vak Schaling (Scaling).

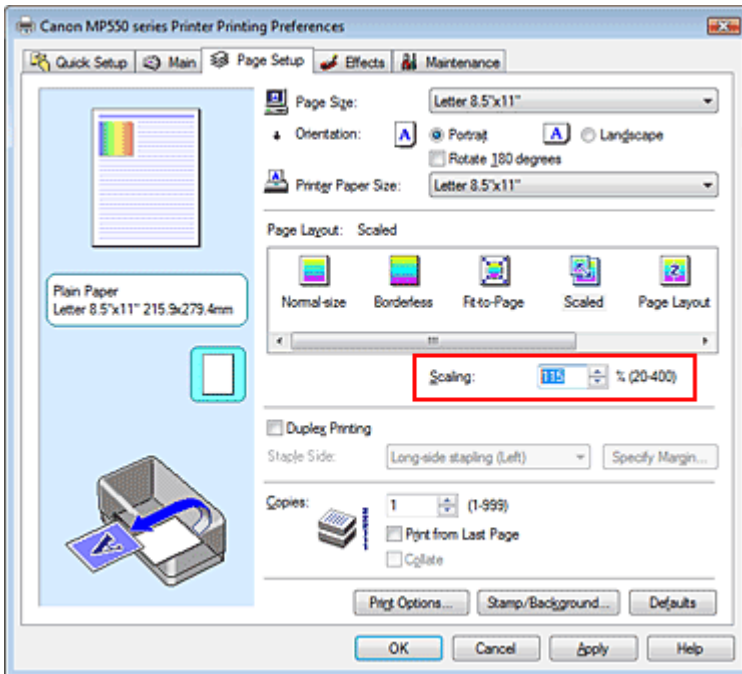

De huidige instellingen worden weergegeven in het instellingenvoorbeeld aan de linkerkant van het printerstuurprogramma.

## 5. Voltooi de configuratie

Klik op OK.

De afbeelding wordt met de opgegeven schaal afgedrukt.

### **Belangrijk**

- Als de toepassing waarin u het origineel hebt gemaakt een functie heeft voor afdrukken op schaal, geeft u de instelling in deze toepassing op. U hoeft deze instelling dan niet in het printerstuurprogramma op te geven.
- Als Op schaal (Scaled) is geselecteerd, is Zijkant nieten (Staple Side) niet beschikbaar voor selectie (als Dubbelzijdig afdrukken (Duplex Printing) niet is geselecteerd).

---

 **Opmerking**

- Als u Op schaal (Scaled) selecteert, wordt het afdrukgebied van het document gewijzigd.

[Naar boven ↑](#)

## Uitgebreide Handleiding

Uitgebreide Handleiding > Afdrukken vanaf een computer > Afdrukken met andere toepassingen > Verschillende afdrukmethoden > Pagina-indeling afdrukken

### Pagina-indeling afdrukken

U kunt met de functie voor het afdrukken van een pagina-indeling meer dan een paginabeeld op een enkel vel papier afdrukken.



De procedure voor het afdrukken van een pagina-indeling is als volgt:

1. Open het eigenschapsvenster van het printerstuurprogramma
2. Stel Pagina-indeling afdrukken in

Selecteer Pagina-indeling (Page Layout) in de lijst Pagina-indeling (Page Layout) op het tabblad Pagina-instelling (Page Setup).

De huidige instellingen worden weergegeven in het instellingenvoorbeeld aan de linkerkant van het printerstuurprogramma.

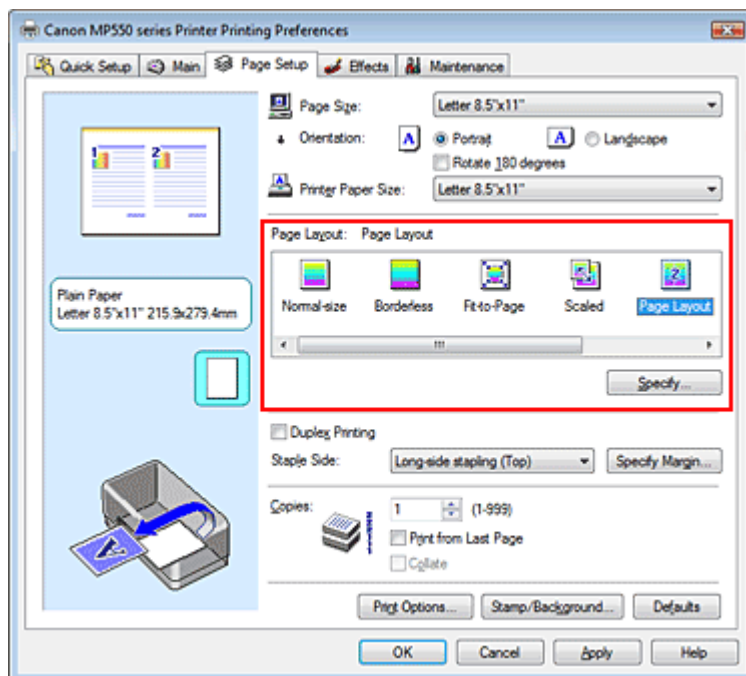

3. Selecteer het papierformaat

Selecteer in de lijst Papierformaat printer (Printer Paper Size) het formaat van het papier dat voor het afdrukken wordt gebruikt.

Het instellen van de indeling van twee pagina's in het document van links naar rechts is nu voltooid.

4. Stel het aantal af te drukken pagina's op één vel en de paginavolgorde in

Klik zo nodig op Opgeven... (Specify...), geef de volgende instellingen op in het dialoogvenster Pagina-indeling afdrukken (Page Layout Printing) en klik op OK.

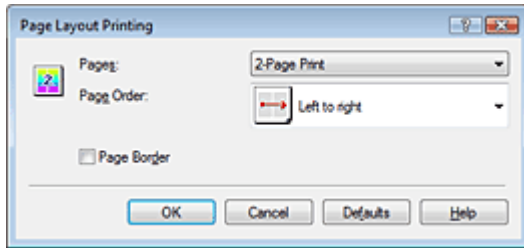
**Pagina's (Pages)**

Selecteer het gewenste aantal pagina's in de lijst om het aantal pagina's op één vel te verhogen.

U kunt ook 2 pagina-afdruk (2-Page Print) of 4 pagina-afdruk (4-Page Print) instellen op het tabblad Snel instellen (Quick Setup).

**Paginavolgorde (Page Order)**

Selecteer een pictogram in de lijst om de volgorde van de pagina's te wijzigen.

**Paginarand (Page Border)**

Schakel dit selectievakje in als u een paginarand rond elke documentpagina wilt afdrukken.

**5. Voltooi de configuratie**

Klik op OK op het tabblad Pagina-instelling (Page Setup).

Als u het afdrukken start, wordt het opgegeven aantal pagina's in de opgegeven volgorde op elk vel papier gerangschikt.

[Naar boven ↑](#)



## Uitgebreide Handleiding

Uitgebreide Handleiding > Afdrukken vanaf een computer > Afdrukken met andere toepassingen > Verschillende afdrukmethoden > Poster afdrukken

### Poster afdrukken

Met deze functie kunt u de afbeeldingsgegevens vergroten, over meerdere pagina's verdelen en deze pagina's op afzonderlijke vellen papier afdrukken. Wanneer de pagina's aan elkaar worden geplakt, vormen ze één grote afdruk zoals die van een poster.

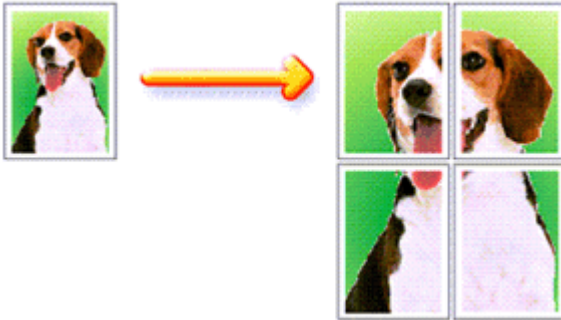

De procedure voor het afdrukken van een poster is als volgt:

#### Instellingen opgeven voor Poster afdrukken

##### 1. Open het eigenschappenvenster van het printerstuurprogramma

##### 2. Stel poster afdrukken in

Selecteer Poster in de lijst Pagina-indeling (Page Layout) op het tabblad Pagina-instelling (Page Setup).

De huidige instellingen worden weergegeven in het instellingenvoorbeeld aan de linkerkant van het printerstuurprogramma.

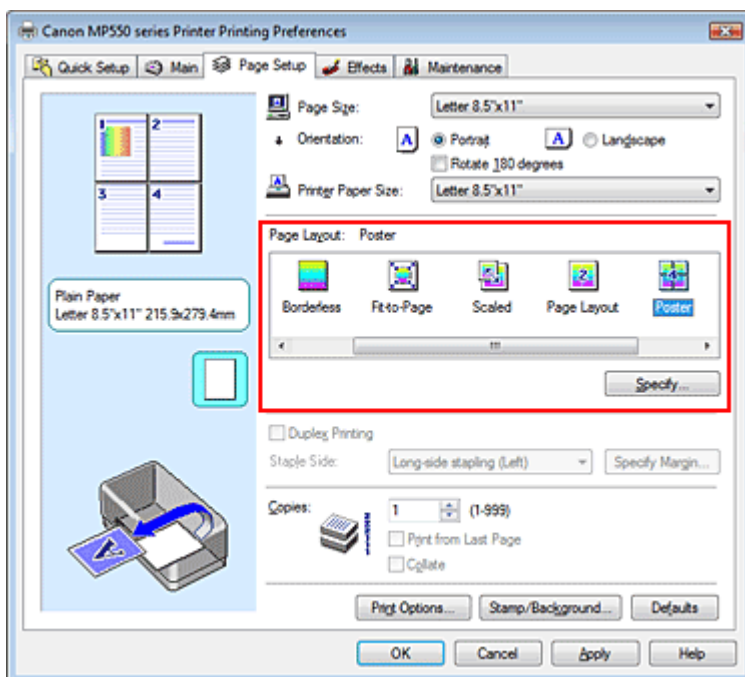

##### 3. Selecteer het papierformaat

Selecteer in de lijst Papierformaat printer (Printer Paper Size) het formaat van het papier dat voor het

afdrukken wordt gebruikt.

Het instellen van het afdrukken van een poster in de indeling 2 bij 2 is nu voltooid.

#### 4. Stel het aantal af te drukken beeldscheidingen en het aantal af te drukken pagina's in

Klik zo nodig op Opgeven... (Specify...), geef de volgende instellingen op in het dialoogvenster Poster afdrukken (Poster Printing) en klik op OK.

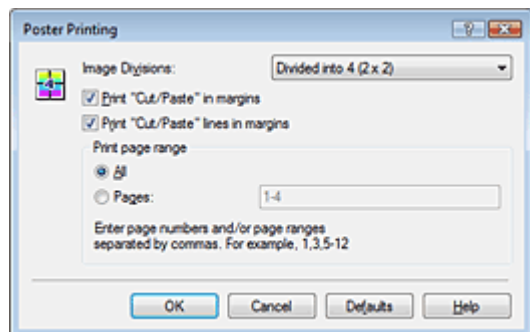

##### Beeldscheidingen (Image Divisions)

Selecteer het aantal scheidingen (verticaal x horizontaal). Naarmate het aantal scheidingen toeneemt, neemt ook aantal af te drukken pagina's toe zodat er een grotere poster kan worden gemaakt.

##### “Knippen/Plakken” afdrukken in marges (Print “Cut/Paste” in margins)

Schakel dit selectievakje uit om de woorden “Knippen” en “Plakken” weg te laten.



#### Belangrijk

- Deze functie is niet beschikbaar als de 64-bits versie van het printerstuurprogramma wordt gebruikt.

##### Lijnen “Knippen/Plakken” afdrukken in marges (Print “Cut/Paste” lines in margins)

Schakel dit selectievakje uit om de kniplijnen weg te laten.

##### Pagina's (Pages)

Als u alleen specifieke pagina's opnieuw wilt afdrukken, voert u het nummer in van de pagina's die u wilt afdrukken. U kunt meerdere pagina's afdrukken door de paginanummers te scheiden door een komma of koppelteken.



#### Opmerking

- U kunt ook het afdrukbereik opgeven door op de pagina's in het instellingenvoorbeeld te klikken.

#### 5. Voltooi de configuratie

Klik op OK op het tabblad Pagina-instelling (Page Setup).

Het document wordt bij het afdrukken over meerdere pagina's verdeeld.

Als alles is afgedrukt, plakt u de pagina's aan elkaar om zo een poster te maken.

#### Alleen bepaalde pagina's afdrukken

Als de inkt vager wordt of opraakt tijdens het afdrukken, kunt u als volgt bepaalde pagina's opnieuw afdrukken:

##### 1. Stel het afdrukbereik in

Klik in het instellingenvoorbeeld links op het tabblad Pagina-instelling (Page Setup) achtereenvolgens op de pagina's die u niet wilt afdrukken.

De pagina's waarop u hebt geklikt, worden verborgen en alleen de af te drukken pagina's worden weergegeven.

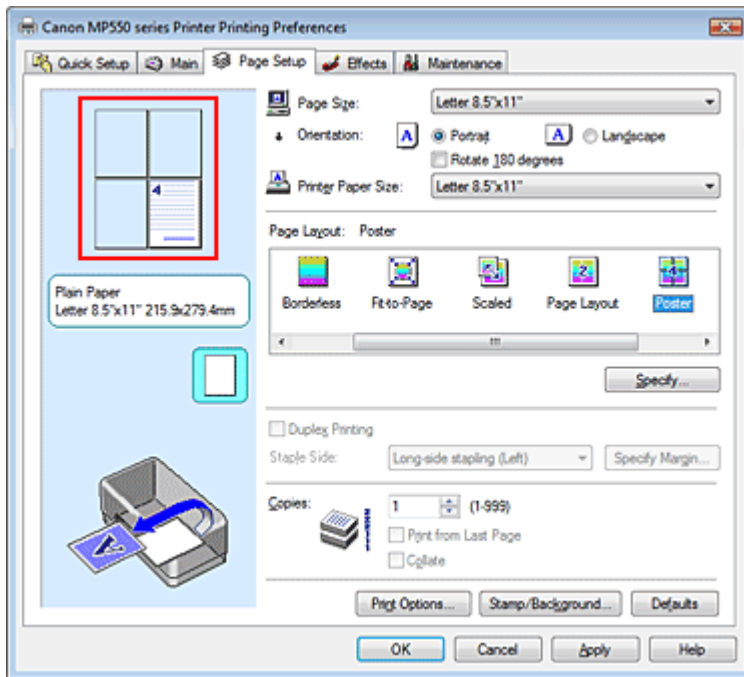

### Opmerking

- U kunt de pagina's weer weergeven door er nogmaals op te klikken.
- Klik met de rechtermuisknop op het instellingenvoorbeeld om Alle pagina's afdrukken (Print all pages) of Alle pagina's verwijderen (Delete all pages) te selecteren.

## 2. Voltooi de configuratie

Klik op OK wanneer u de gewenste pagina's hebt geselecteerd.  
Alleen de opgegeven pagina's worden afgedrukt.

### Belangrijk

- Als Poster is geselecteerd, zijn Dubbelzijdig afdrukken (Duplex Printing), Zijkant nieten (Staple Side), en Vanaf de laatste pagina afdrukken (Print from Last Page) in grijze letters weergegeven en niet beschikbaar.
- Omdat het document wordt vergroot bij het afdrukken van posters, kan het resultaat korrelig zijn.

[Naar boven ↑](#)

## Uitgebreide Handleiding

Uitgebreide Handleiding > Afdrukken vanaf een computer > Afdrukken met andere toepassingen > Verschillende afdrukmethoden > Boekje afdrukken

### Boekje afdrukken

Met de functie voor boekjes kunt u afbeeldingsgegevens voor een boekje afdrukken. De gegevens worden afgedrukt op beide zijden van het papier. Bij dit afdruktype wordt ervoor gezorgd dat de pagina's in de juiste volgorde liggen (op paginanummer) wanneer het papier in het midden wordt gevouwen en geniet.

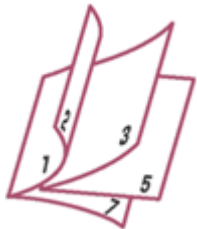

De procedure voor het afdrukken van een boekje is als volgt:

1. Open het eigenschapsvenster van het printerstuurprogramma
2. Stel het afdrukken van een boekje in

Selecteer Boekje (Booklet) in de lijst Pagina-indeling (Page Layout) op het tabblad Pagina-instelling (Page Setup).

De huidige instellingen worden weergegeven in het instellingenvoorbeeld links op het scherm.

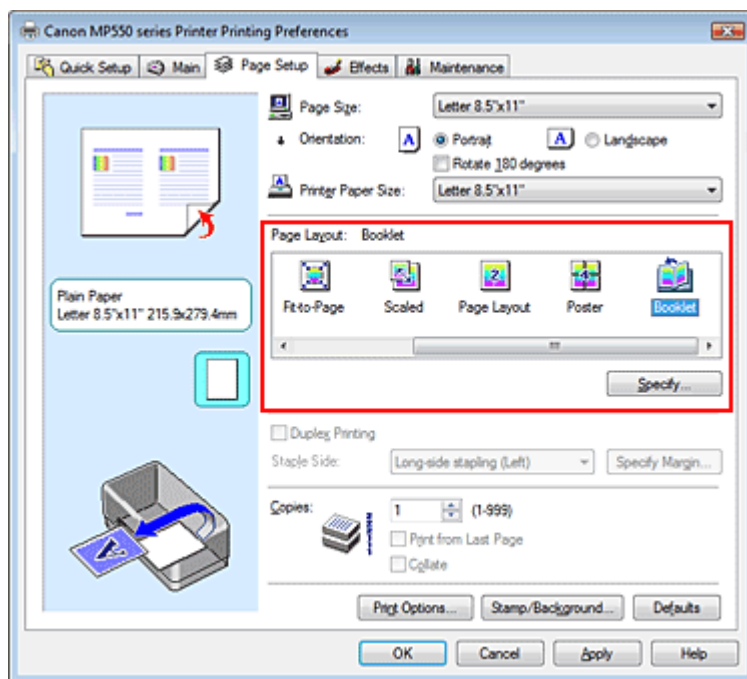

3. Selecteer het papierformaat

Selecteer in de lijst Papierformaat printer (Printer Paper Size) het formaat van het papier dat voor het afdrukken wordt gebruikt.

4. Stel de nietmarge en de breedte van de marge in

Klik op Opgeven... (Specify...), geef de volgende instellingen op in het dialoogvenster Boekje afdrukken (Booklet Printing) en klik op OK.

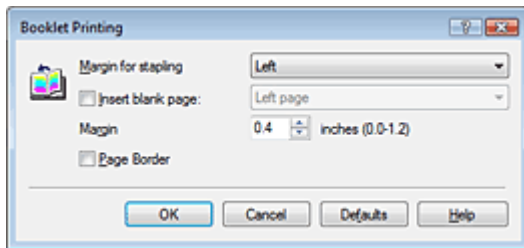

### Nietmarge (Margin for stapling)

Selecteer aan welke zijde de nietmarge moet komen wanneer het boekje wordt voltooid.

### Lege pagina invoegen (Insert blank page)

Als u één bladzijde leeg wilt laten, schakelt u het selectievakje in en selecteert u de pagina die u leeg wilt laten.

### Marge (Margin)

Voer de breedte van de marge in. De opgegeven breedte vanaf het midden van de pagina wordt de nietmarge voor één pagina.

### Paginarand (Page Border)

Schakel het selectievakje in als u een paginarand rond elke pagina van het document wilt afdrukken.

## 5. Voltooi de configuratie

Klik op OK op het tabblad Pagina-instelling (Page Setup).

Wanneer u het document afdruckt, wordt dit afgedrukt op één zijde van een vel papier. Wanneer het afdrukken van de ene zijde is voltooid, stelt u het papier correct in aan de hand van het weergegeven bericht en klikt u op OK.

Wanneer het afdrukken van de andere zijde is voltooid, vouwt u het papier in het midden van de marge om het boekje te maken.

## Belangrijk

- Boekje (Booklet) kan niet worden geselecteerd als een ander mediumtype dan Gewoon papier (Plain Paper) is geselecteerd bij Mediumtype (Media Type).
- Als Boekje (Booklet) is geselecteerd, zijn Dubbelzijdig afdrukken (Duplex Printing), Zijkant nieten (Staple Side), Vanaf de laatste pagina afdrukken (Print from Last Page) en Sorteren (Collate) niet beschikbaar voor selectie.

## Opmerking

- De stempel en achtergrond worden niet afgedrukt op lege vellen die zijn ingevoegd met behulp van de functie Lege pagina invoegen (Insert blank page) van Boekje afdrukken.

[Naar boven ↑](#)

## Uitgebreide Handleiding

Uitgebreide Handleiding > Afdrucken vanaf een computer > Afdrucken met andere toepassingen > Verschillende afdrukmethoden > Dubbelzijdig afdrucken

### Dubbelzijdig afdrucken

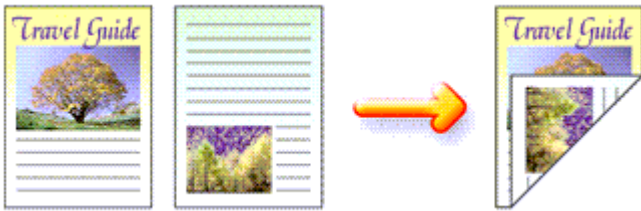

De procedure voor het afdrucken van gegevens op beide zijden van een vel papier is als volgt:  
U kunt dubbelzijdig afdrucken ook instellen bij Extra functies (Additional Features) op het tabblad Snel instellen (Quick Setup).

#### 1. Open het eigenschapsvenster van het printerstuurprogramma

#### 2. Stel dubbelzijdig afdrucken in

Schakel het selectievakje Dubbelzijdig afdrucken (Duplex Printing) op het tabblad Pagina-instelling (Page Setup) in.

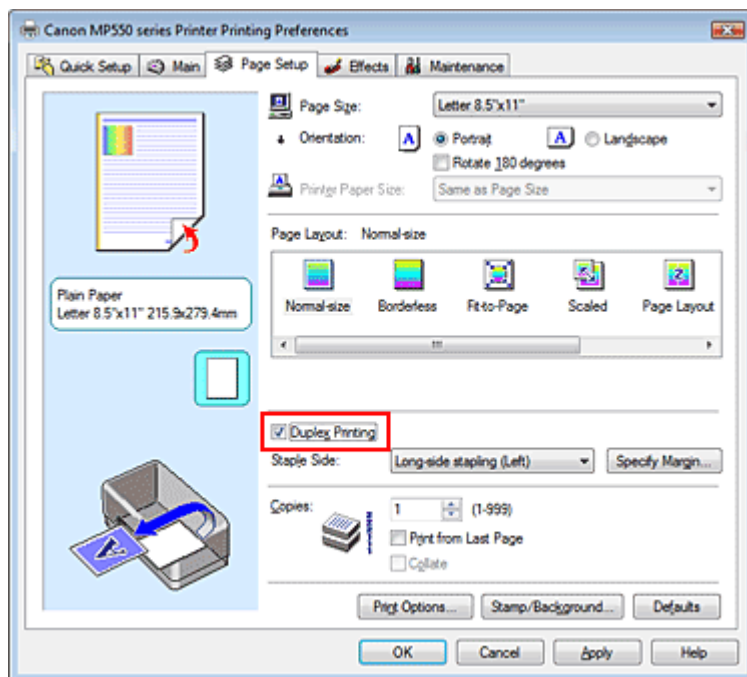

#### 3. Selecteer de indeling

Selecteer Normaal formaat (Normal-size) (of Passend op papier (Fit-to-Page), Op schaal (Scaled) of Pagina-indeling (Page Layout)) in de lijst Pagina-indeling (Page Layout).

#### 4. Geef op aan welke zijde de nietjes moeten komen

Het apparaat selecteert automatisch de beste optie voor Zijkant nieten (Staple Side) op basis van de instellingen voor Afdrukstand (Orientation) en Pagina-indeling (Page Layout). Als u de instelling wilt wijzigen, selecteert u een andere waarde in de lijst.

#### 5. Stel de breedte van de marge in

Klik zo nodig op Marge instellen... (Specify Margin...) om de breedte van de marge in te stellen en klik vervolgens op OK.

## 6. Voltooi de configuratie

Klik op OK op het tabblad Pagina-instelling (Page Setup).

Wanneer u het document afdrukt, wordt dit afgedrukt op één zijde van een vel papier. Wanneer het afdrukken van de ene zijde is voltooid, laadt u het papier correct aan de hand van het weergegeven bericht en klikt u op OK. Het document wordt afgedrukt op de andere zijde.

### Belangrijk

- Dubbelzijdig afdrukken (Duplex Printing) wordt in grijze letters weergegeven en is niet beschikbaar als:
  - Een ander mediumtype dan Gewoon papier (Plain Paper) is geselecteerd in de lijst Mediumtype (Media Type).
  - Poster is geselecteerd in de lijst Pagina-indeling (Page Layout).
- Als Boekje (Booklet) is geselecteerd in de lijst Pagina-indeling (Page Layout), zijn Dubbelzijdig afdrukken (Duplex Printing) en Zijkant nieten (Staple Side) niet beschikbaar voor selectie.

### Opmerking

- Als u dubbelzijdig afdrukken zonder marges selecteert, verschijnt er mogelijk een dialoogvenster voor het kiezen van een mediumtype. Selecteer in dat geval Gewoon papier (Plain Paper).
- Als tijdens dubbelzijdig afdrukken vegen op de achterzijde van het papier ontstaan, voert u Reiniging onderste plaat (Bottom Plate Cleaning) uit via het tabblad Onderhoud (Maintenance).

### Verwant onderwerp

➡ De binnenkant van het apparaat reinigen

[Naar boven ↑](#)

## Uitgebreide Handleiding

Uitgebreide Handleiding > Afdrukken vanaf een computer > Afdrukken met andere toepassingen > Verschillende afdrukmethoden > Stempel/achtergrond afdrukken

## Stempel/achtergrond afdrukken

Deze functie is niet beschikbaar als de 64-bits versie van het printerstuurprogramma wordt gebruikt.

Met de functie Stempel (Stamp) kunt u een stempel bestaande uit tekst of een bitmap over of achter de documentgegevens afdrukken. Verder kunt u hiermee de datum, tijd en gebruikersnaam afdrukken. Met de functie Achtergrond (Background) kunt u een lichte illustratie achter de documentgegevens afdrukken.

De procedure voor het afdrukken van een stempel/achtergrond is als volgt:

### Een stempel afdrukken

"VERTROUWELIJK", "BELANGRIJK" en andere stempels die vaak door bedrijven worden gebruikt, zijn standaard aanwezig.

1. Open het eigenschapsvenster van het printerstuurprogramma
2. Klik op Stempel/Achtergrond... (Stamp/Background...) op het tabblad Pagina-instelling (Page Setup)

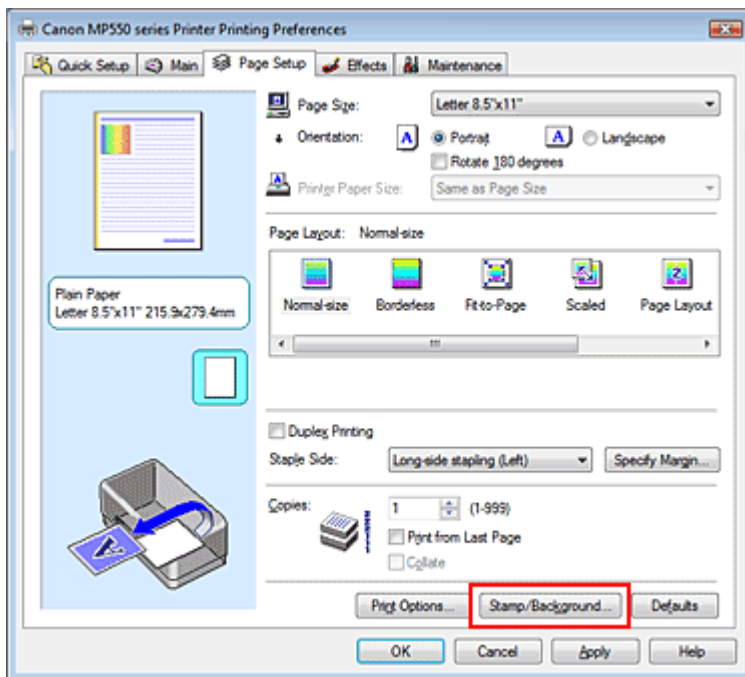

Het dialogvenster Stempel/Achtergrond (Stamp/Background) wordt geopend.

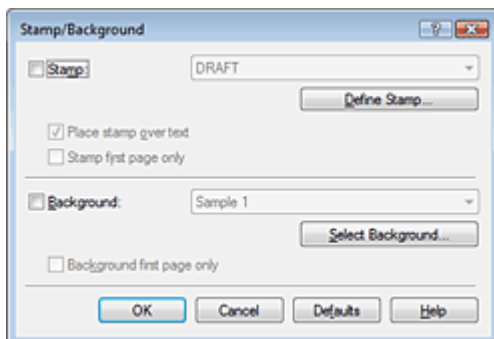



### 3. Selecteer een stempel

Schakel het selectievakje Stempel (Stamp) in en selecteer de gewenste stempel in de lijst. De huidige instellingen worden weergegeven in het instellingenvoorbeeld links op het tabblad Pagina-instelling (Page Setup).

### 4. Stel de stempelinstellingen in

Geef desgewenst de volgende instellingen op en klik op OK.

#### **Stempel over tekst plaatsen (Place stamp over text)**

Schakel dit selectievakje in als u de stempel voorop het document wilt afdrukken.



#### **Opmerking**

- De stempel krijgt prioriteit omdat deze over de documentgegevens heen wordt afgedrukt in de gedeelten waar de stempel en de documentgegevens elkaar overlappen. Als dit selectievakje niet is ingeschakeld, wordt de stempel achter de documentgegevens afgedrukt en in overlappende gedeelten mogelijk niet weergegeven (afhankelijk van de gebruikte toepassing).

#### **Alleen eerste pagina (Stamp first page only)**

Schakel dit selectievakje in als u de stempel alleen op de eerste pagina wilt afdrukken.

#### **De knop Stempel definiëren... (Define Stamp...)**

Klik op deze knop als u de tekst, bitmap of positie van de stempel wilt wijzigen (raadpleeg [Een stempel registreren](#)).

### 5. Voltooi de configuratie

Klik op OK op het tabblad Pagina-instelling (Page Setup). Wanneer u de gegevens afdrukt, worden deze met de opgegeven stempel afgedrukt.

## **Een achtergrond afdrukken**

Het programma bevat twee bitmapbestanden die als voorbeeld dienen.

### 1. Open het [eigenschapsvenster van het printerstuurprogramma](#)

### 2. Klik op Stempel/Achtergrond... (Stamp/Background...) op het tabblad Pagina-instelling (Page Setup)

Het dialoogvenster Stempel/Achtergrond (Stamp/Background) wordt geopend.

### 3. Selecteer de achtergrond

Schakel het selectievakje Achtergrond (Background) in en selecteer de gewenste achtergrond in de lijst.

De huidige instellingen worden weergegeven in het instellingenvoorbeeld links op het tabblad Pagina-instelling (Page Setup).

### 4. Stel de achtergrondinstellingen in

Geef desgewenst de volgende instellingen op en klik op OK.

#### **Achtergrond alleen op eerste pagina (Background first page only)**

Schakel dit selectievakje in als u de achtergrond alleen op de eerste pagina wilt afdrukken.

#### **De knop Achtergrond selecteren... (Select Background...)**

Klik op deze knop als u een andere achtergrond wilt gebruiken of de opmaak of dichtheid van een achtergrond wilt wijzigen (raadpleeg [Afbeltingsgegevens registreren die u als achtergrond wilt gebruiken](#)).

### 5. Voltooi de configuratie

Klik op OK op het tabblad Pagina-instelling (Page Setup). Wanneer u de gegevens afdrukt, worden deze met de opgegeven achtergrond afgedrukt.

## **Belangrijk**

- Als Zonder marges (Borderless) is geselecteerd, is de knop Stempel/Achtergrond... (Stamp/Background...) niet beschikbaar voor selectie.

## **Opmerking**

- De stempel en achtergrond worden niet afgedrukt op lege vellen die zijn ingevoegd met behulp van de functie Lege pagina invoegen (Insert blank page) van Boekje afdrukken.

## **Verwante onderwerpen**

- ➔ Een stempel registreren
- ➔ Afbeeldingsgegevens registreren die u als achtergrond wilt gebruiken



[Naar boven ↕](#)

## Uitgebreide Handleiding

Uitgebreide Handleiding > Afdrukken vanaf een computer > Afdrukken met andere toepassingen > Verschillende afdrukmethoden > Stempel/achtergrond afdrukken > Een stempel registreren

## Een stempel registreren

Deze functie is niet beschikbaar als de 64-bits versie van het printerstuurprogramma wordt gebruikt.

U kunt een nieuwe stempel maken en registreren. U kunt ook bepaalde instellingen van een bestaande stempel wijzigen en registreren. Stempels die u niet meer nodig hebt, kunt u op elk gewenst moment verwijderen.

De procedure voor het opslaan van een nieuwe stempel is als volgt:

### Een nieuwe stempel registreren

1. Open het eigenschapsvenster van het printerstuurprogramma
2. Klik op Stempel/Achtergrond... (Stamp/Background...) op het tabblad Pagina-instelling (Page Setup)

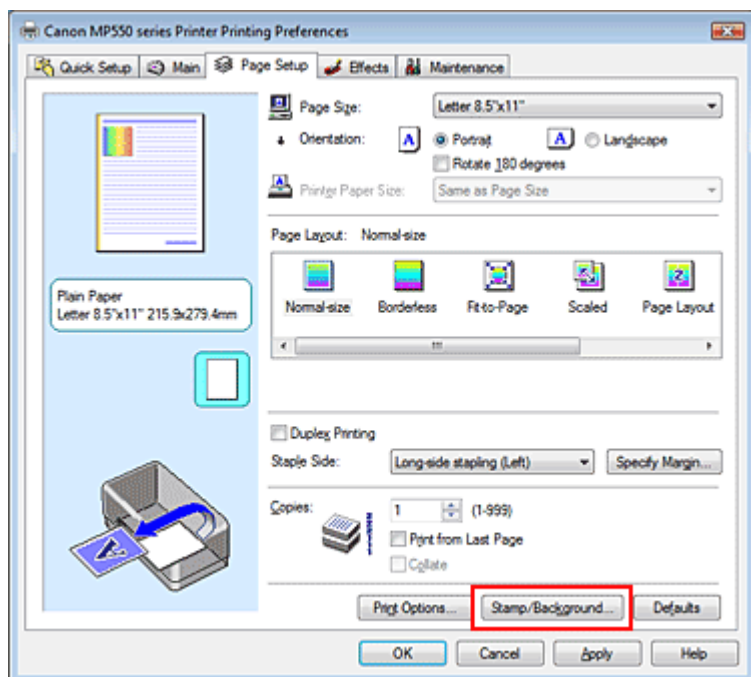

Het dialoogvenster Stempel/Achtergrond (Stamp/Background) wordt geopend.

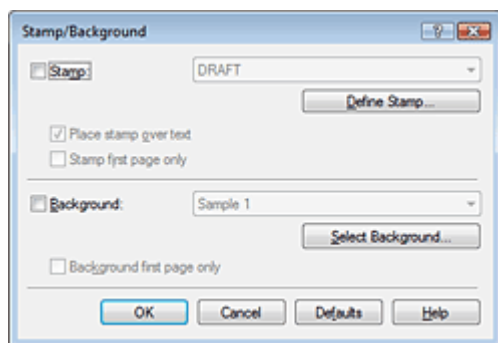

3. Klik op Stempel definiëren... (Define Stamp...)

Het dialoogvenster Stempelinstellingen (Stamp Settings) wordt geopend.

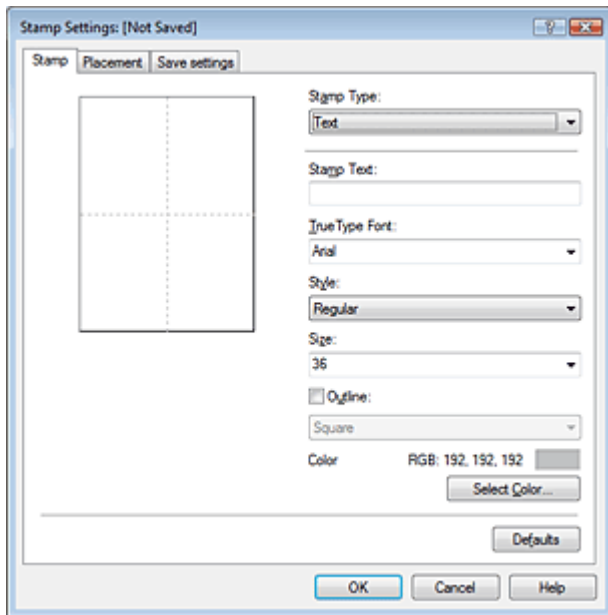

#### 4. Configureer de stempel terwijl u het effect in het voorbeeldvenster bekijkt

- **Tabblad Stempel (Stamp)**

Selecteer de gewenste Tekst (Text), Bitmap of Datum/tijd/gebruikersnaam (Date/Time/User Name) voor Stempeltype (Stamp Type).

- Als u Tekst (Text) registreert, moeten de tekens al zijn ingevoerd in Stempeltekst (Stamp Text). Wijzig zo nodig de instellingen voor TrueType-lettertype (TrueType Font), Stijl (Style), Grootte (Size) en Contour (Outline). U kunt de kleur van de stempel selecteren door op Kleur selecteren... (Select Color...) te klikken.
- Klik voor Bitmap op Bestand selecteren... (Select File...) en selecteer het te gebruiken bitmapbestand (.bmp). Wijzig zo nodig de instellingen voor Grootte (Size) en Transparant wit gebied (Transparent white area).
- Voor Datum/tijd/gebruikersnaam (Date/Time/User Name) worden de aanmaaktijd en -datum en de gebruikersnaam van het afgedrukte object weergegeven in Stempeltekst (Stamp Text). Wijzig zo nodig de instellingen voor TrueType-lettertype (TrueType Font), Stijl (Style), Grootte (Size) en Contour (Outline). U kunt de kleur van de stempel selecteren door op Kleur selecteren... (Select Color...) te klikken.

#### **Belangrijk**

- Stempeltekst (Stamp Text) is niet beschikbaar als Datum/tijd/gebruikersnaam (Date/Time/User Name) is geselecteerd.

- **Tabblad Plaatsing (Placement)**

Selecteer de stempelpositie in de lijst Positie (Position). U kunt ook Aangepast (Custom) in de lijst Positie (Position) selecteren en de coördinaten opgeven voor X-positie (X-Position) en Y-positie (Y-Position).

Daarnaast kunt u de stempelpositie wijzigen door de stempel naar het voorbeeldscherm te slepen.

Als u de hoek van de stempelpositie wilt wijzigen, kunt u direct een waarde in het vak Afdrukstand (Orientation) typen.

#### 5. Sla de stempel op

Klik op de tab Instellingen opslaan (Save settings), typ een naam in het vak Naam (Title) en klik vervolgens op Opslaan (Save).

Klik op OK in het bevestigingsbericht.

#### 6. Voltooi de configuratie

Klik op OK. Het dialoogvenster Stempel/Achtergrond (Stamp/Background) wordt opnieuw geopend.

De geregistreerde naam wordt weergegeven in de lijst Stempel (Stamp).

## Stempelinstellingen wijzigen en registreren

### 1. Selecteer de stempel waarvoor u de instellingen wilt wijzigen

Schakel het selectievakje Stempel (Stamp) in het dialoogvenster Stempel/Achtergrond (Stamp/Background) in en selecteer vervolgens de naam van te wijzigen stempel in de lijst Stempel (Stamp).

### 2. Klik op Stempel definiëren... (Define Stamp...)

Het dialoogvenster Stempelinstellingen (Stamp Settings) wordt geopend.

### 3. Configureer de stempel terwijl u het effect in het voorbeeldvenster bekijkt

### 4. Sla de stempel op met overschrijven

Klik op Opslaan overschrijven (Save overwrite) op het tabblad Instellingen opslaan (Save settings). Als u de stempel onder een andere naam wilt opslaan, typt u deze naam in het vak Naam (Title) en klikt u op Opslaan (Save).  
Klik op OK in het bevestigingsbericht.

### 5. Voltooi de configuratie

Klik op OK. Het dialoogvenster Stempel/Achtergrond (Stamp/Background) wordt opnieuw geopend. De geregistreerde naam wordt weergegeven in de lijst Stempel (Stamp).

## Een stempel verwijderen

### 1. Klik op Stempel definiëren... (Define Stamp...) in het dialoogvenster Stempel/Achtergrond (Stamp/Background)

Het dialoogvenster Stempelinstellingen (Stamp Settings) wordt geopend.

### 2. Selecteer de stempel die u wilt verwijderen

Selecteer de naam van de stempel die u wilt verwijderen in de lijst Stempels (Stamps) op het tabblad Instellingen opslaan (Save settings). Klik vervolgens op Verwijderen (Delete).  
Klik op OK in het bevestigingsbericht.

### 3. Voltooi de configuratie

Klik op OK. Het dialoogvenster Stempel/Achtergrond (Stamp/Background) wordt opnieuw geopend.



[Naar boven ↑](#)

## Uitgebreide Handleiding

Uitgebreide Handleiding > Afdrukken vanaf een computer > Afdrukken met andere toepassingen > Verschillende afdrukmethoden > Stempel/achtergrond afdrukken > Afdrukkingsgegevens registreren die u als achtergrond wilt gebruiken

## Afdrukkingsgegevens registreren die u als achtergrond wilt gebruiken

Deze functie is niet beschikbaar als de 64-bits versie van het printerstuurprogramma wordt gebruikt.

U kunt een bitmapbestand (.bmp) selecteren en als een nieuwe achtergrond registreren. U kunt ook bepaalde instellingen van een bestaande achtergrond wijzigen en registreren. Achtergronden die u niet meer nodig hebt, kunt u op elk gewenst moment verwijderen.

De procedure voor het opslaan van afbeeldingsgegevens voor een achtergrond is als volgt:

### Een nieuwe achtergrond registreren

1. Open het eigenschappenvenster van het printerstuurprogramma
2. Klik op Stempel/Achtergrond... (Stamp/Background...) op het tabblad Pagina-instelling (Page Setup)

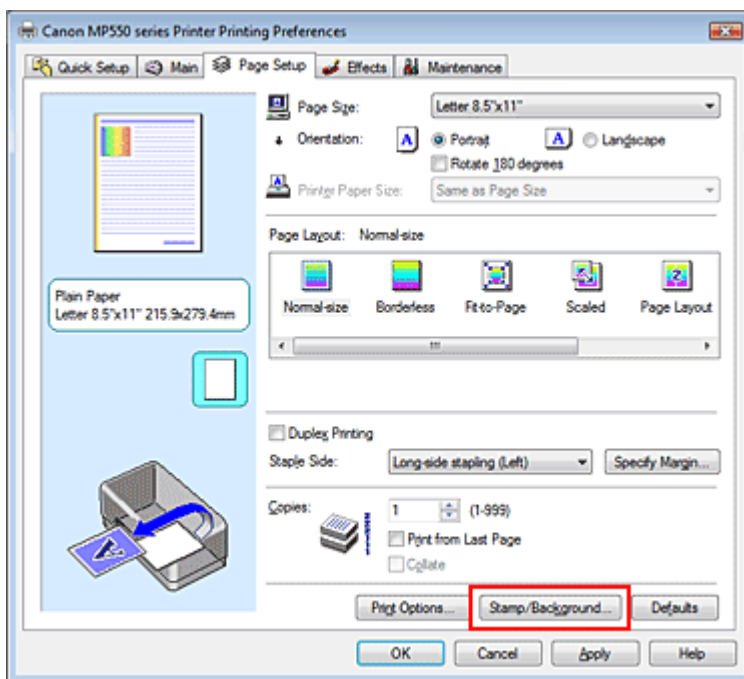

Het dialogvenster Stempel/Achtergrond (Stamp/Background) wordt geopend.

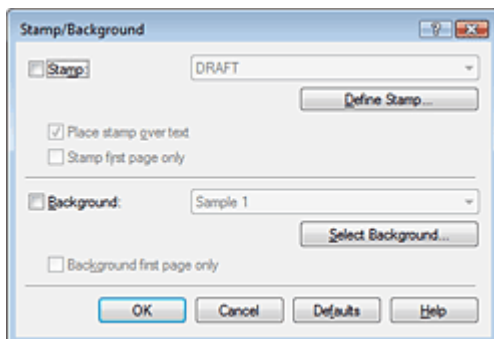

### 3. Klik op Achtergrond selecteren... (Select Background...)

Het dialoogvenster Achtergrondinstellingen (Background Settings) wordt geopend.

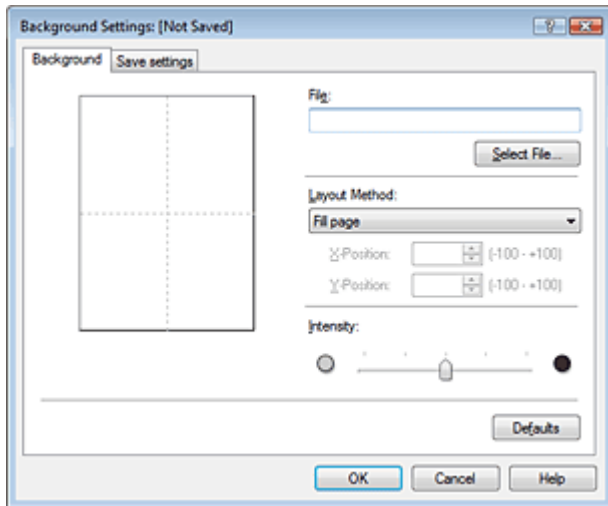

### 4. Selecteer de afbeeldingsgegevens die u wilt opslaan op de achtergrond

Klik op Bestand selecteren... (Select File...). Selecteer het gewenste bitmapbestand (.bmp) en klik op Openen (Open).

### 5. Geef de volgende instellingen op wanneer u het voorbeeldvenster controleert:

#### Lay-outmethode (Layout Method)

Geef aan hoe de afbeeldingsgegevens moeten worden gerangschikt.

Als u Aangepast (Custom) selecteert, kunt u de coördinaten voor de X-positie (X-Position) en de Y-positie (Y-Position) opgeven.

U kunt ook de positie van de achtergrond wijzigen door de afbeelding in het voorbeeldscherm te verslepen.

#### Intensiteit (Intensity)

Stel de intensiteit van de achtergrond in met de schuifregelaar Intensiteit (Intensity). Voor een lichtere achtergrond schuift u de regelaar naar links. Voor een donkerder achtergrond schuift u de regelaar naar rechts. Als u de achtergrond wilt afdrukken met de intensiteit van de oorspronkelijke bitmap, sleept u de schuifregelaar helemaal naar rechts.

### 6. Sla de achtergrond op

Klik op de tab Instellingen opslaan (Save settings), typ een naam in het vak Naam (Title) en klik vervolgens op Opslaan (Save).

Klik op OK in het bevestigingsbericht.

### 7. Voltooi de configuratie

Klik op OK. Het dialoogvenster Stempel/Achtergrond (Stamp/Background) wordt opnieuw geopend. De geregistreerde naam wordt weergegeven in de lijst Achtergrond (Background).

## Achtergrondinstellingen wijzigen en registreren

### 1. Selecteer de achtergrond waarvoor u de instellingen wilt wijzigen

Schakel het selectievakje Achtergrond (Background) in het dialoogvenster Stempel/Achtergrond (Stamp/Background) in en kies vervolgens de naam van de achtergrond die u wilt wijzigen in de lijst Achtergrond (Background).

### 2. Klik op Achtergrond selecteren... (Select Background...)

Het dialoogvenster Achtergrondinstellingen (Background Settings) wordt geopend.

3. Stel de items in op het tabblad Achtergrond (Background) terwijl u het voorbeeldvenster bekijkt.
4. Sla de achtergrond op  
Klik op Opslaan overschrijven (Save overwrite) op het tabblad Instellingen opslaan (Save settings).  
Als u de achtergrond onder een andere naam wilt opslaan, voert u deze naam in het vak Naam (Title) in en klikt u op Opslaan (Save).  
Klik op OK in het bevestigingsbericht.
5. Voltooi de configuratie  
Klik op OK. Het dialoogvenster Stempel/Achtergrond (Stamp/Background) wordt opnieuw geopend.  
De geregistreerde naam wordt weergegeven in de lijst Achtergrond (Background).

### Een overbodige achtergrond verwijderen

1. Klik op Achtergrond selecteren... (Select Background...) in het dialoogvenster Stempel/Achtergrond (Stamp/Background)  
Het dialoogvenster Achtergrondinstellingen (Background Settings) wordt geopend.
2. Selecteer de achtergrond die u wilt verwijderen  
Selecteer de naam van de achtergrond die u wilt verwijderen uit de lijst Achtergronden (Backgrounds) op het tabblad Instellingen opslaan (Save settings) en klik op Verwijderen (Delete).  
Klik op OK in het bevestigingsbericht.
3. Voltooi de configuratie  
Klik op OK. Het dialoogvenster Stempel/Achtergrond (Stamp/Background) wordt opnieuw geopend.



[Naar boven ↑](#)



## Uitgebreide Handleiding

Uitgebreide Handleiding > Afdrukken vanaf een computer > Afdrukken met andere toepassingen > Verschillende afdrukmethoden > Een envelop afdrukken

### Een envelop afdrukken

Raadpleeg het hoofdstuk 'Papier plaatsen in de achterste lade' in de Basis Handleiding voor meer informatie over het plaatsen van enveloppen in het apparaat.

De procedure voor het afdrukken op enveloppen is als volgt:

#### 1. Plaats een envelop in het apparaat

Vouw de envelopflap naar beneden.

Plaats de envelop zo dat de klep naar links is gericht en het gevouwen oppervlak naar beneden is gericht, en laad de envelop in de achterste lade.

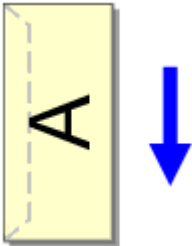

#### 2. Open het eigenschapsvenster van het printerstuurprogramma

#### 3. Selecteer het mediumtype

Selecteer Envelop (Envelope) bij Veelgebruikte instellingen (Commonly Used Settings) op het tabblad Snel instellen (Quick Setup).

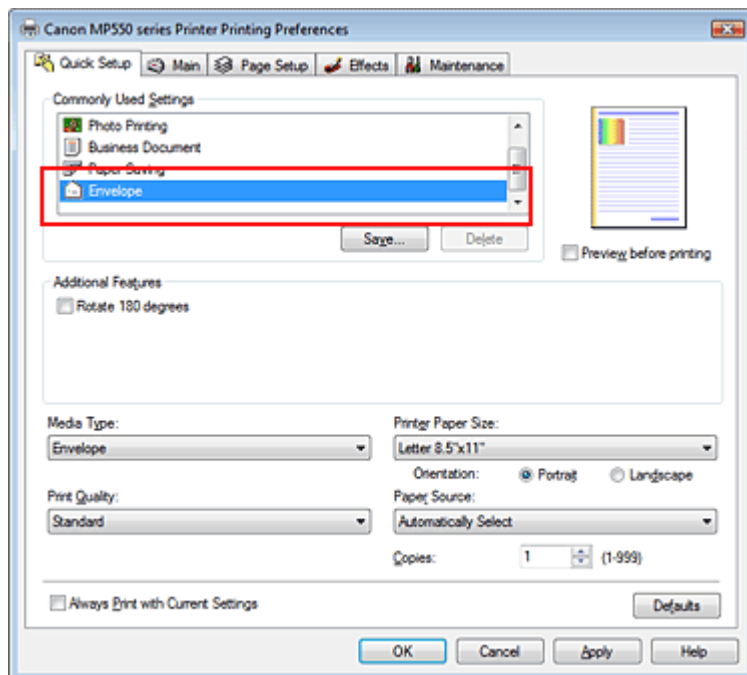

#### 4. Selecteer het papierformaat

Selecteer Comm. Env. #10, DL Env., Youkei 4 105x235mm of Youkei 6 98x190mm in het dialoogvenster Envelopformaat instellen (Envelope Size Setting) en klik op OK.

#### 5. Stel de afdrukstand in

Selecteer Liggend (Landscape) voor Afdrukstand (Orientation) om het adres horizontaal af te drukken.

## 6. Selecteer de afdrukkwaliteit

Selecteer naar wens Hoog (High) of Standaard (Standard) bij Afdrukkwaliteit (Print Quality).

## 7. Voltooi de configuratie

Klik op OK.

Wanneer u de afdruk uitvoert, worden de gegevens afgedrukt op de envelop.

### **Belangrijk**

- Wanneer u de afdruk op de envelop uitvoert, worden ondersteunende berichten weergegeven. Als u de berichten wilt verbergen, schakelt u het selectievakje Dit bericht niet meer weergeven. (Do not show this message again.) in. Als u de berichten weer wilt weergeven, klikt u op de knop Printerstatus weergeven... (View Printer Status...) op het tabblad Onderhoud (Maintenance) en start u de Canon IJ-statusmonitor. Klik vervolgens op Envelop afdrukken (Envelope Printing) vanuit Gidsbericht weergeven (Display Guide Message) in het menu Optie (Option) en schakelt u de instelling in.

[Naar boven ↑](#)

## Uitgebreide Handleiding

Uitgebreide Handleiding > Afdrukken vanaf een computer > Afdrukken met andere toepassingen > Verschillende afdrukmethoden > Van papierbron wisselen zodat deze overeenkomt met het doel

## Van papierbron wisselen zodat deze overeenkomt met het doel

Dit apparaat heeft twee papierbronnen, een achterste lade en een cassette.

U kunt het afdrukken vereenvoudigen door een papierbron te selecteren die overeenkomt met uw afdruk omgeving en doelstellingen.

De procedure voor het instellen van de papierbron is als volgt:

U kunt ook de papierbron instellen op het tabblad Snel instellen (Quick Setup).

### 1. Open het eigenschapsvenster van het printerstuurprogramma

### 2. Selecteer de papierbron

Selecteer de papierbron die geschikt is voor uw doel in de lijst Papierbron (Paper Source) op het tabblad Afdruk (Main).

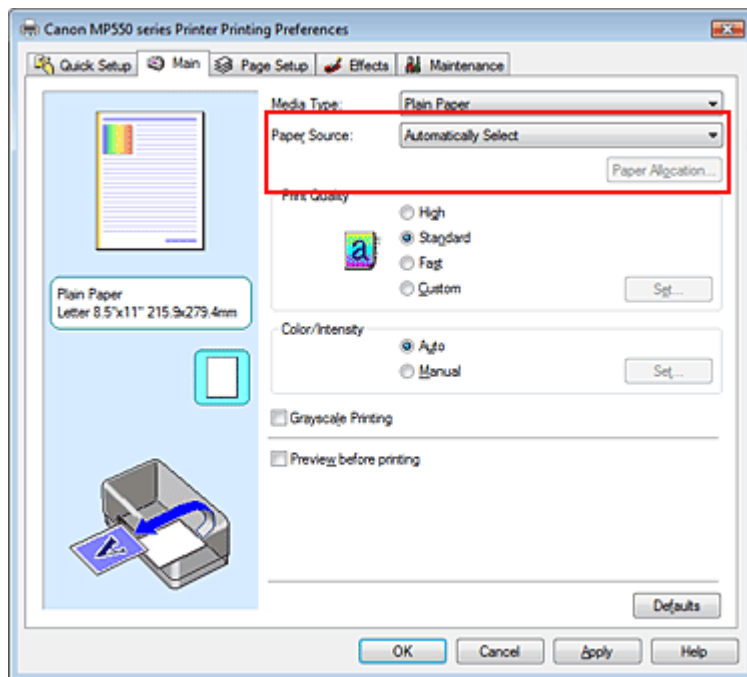

#### Automatisch selecteren (Automatically Select)

Gewoon papier waarvoor Paginaformaat (Page Size) is ingesteld op Letter 8.5"x11", A5, A4 of B5 wordt ingevoerd vanuit de cassette. Gewoon papier in andere formaten en andere papiersoorten dan gewoon papier worden ingevoerd vanuit de achterste lade.

#### Achterste lade (Rear Tray)

Het papier wordt altijd vanuit de achterste lade ingevoerd.

#### Cassette

Papier wordt altijd ingevoerd vanuit de cassette.

### Belangrijk

- Gewoon papier dat niet het formaat Letter 8.5"x11", A5, A4 of B5 heeft, en andere papiersoorten dan gewoon papier kunnen niet vanuit de cassette worden ingevoerd.

#### Doorl. autom. invoer (Continuous Autofeed)

Wanneer het papier in de geselecteerde papierbron op raakt, schakelt de printer automatisch over naar de andere papierbron.

Als u grote hoeveelheden gegevens afdruckt, plaatst u gewoon papier van hetzelfde formaat in beide papierbronnen. Op deze manier hoeft u niet steeds papier te plaatsen, omdat de printer automatisch naar een andere papierbron schakelt wanneer het papier in de papierbron op raakt.

### **Belangrijk**

- Doorl. autom. invoer (Continuous Autofeed) is niet beschikbaar wanneer ander papier dan Gewoon papier (Plain Paper) is geselecteerd bij Mediumtype (Media Type).
- Het papier wordt ingevoerd vanuit de papierbron die is gebruikt tijdens de laatste keer dat Doorl. autom. invoer (Continuous Autofeed) was geselecteerd en het afdrucken werd voltooid. Laad daarom hetzelfde papier in de achterste lade en de cassette.

#### **Papiertoewijzing (Paper Allocation)**

Wanneer het mediumtype voor de afdruckgegevens gewoon papier is en het papierformaat overeenkomt met de instellingen voor papiertoewijzing, wordt het papier automatisch vanuit de cassette ingevoerd. Als dit niet het geval is, wordt het papier ingevoerd vanuit de achterste lade.

Als u de instellingen voor papiertoewijzing wilt wijzigen, klikt u op Papiertoewijzing... (Paper Allocation...), geeft u het Papierformaat (Paper Size) van het papier in de cassette op en klikt u op OK.

Wanneer u papier dat vaak wordt gebruikt, zoals gewoon papier, in de cassette plaatst, wordt het papier vanuit de achterste lade ingevoerd wanneer voor de afdruckgegevens een andere papersoort is opgegeven. Zo zorgt u ervoor dat u niet zelf ander papier hoeft te plaatsen.

### **3. Voltooi de configuratie**

Klik op OK.

Bij het afdrucken wordt het papier in de opgegeven papierbron gebruikt.

[Naar boven ↕](#)

## Uitgebreide Handleiding

Uitgebreide Handleiding > Afdrukken vanaf een computer > Afdrukken met andere toepassingen > Verschillende afdrukmethoden > Afdrukresultaten weergeven vóór het afdrukken

# Afdrukresultaten weergeven vóór het afdrukken

U kunt de afdrukresultaten vóór het afdrukken bekijken en controleren.

De procedure voor het bekijken van een afdrukvoorbeeld is als volgt:

U kunt de weergave van het afdrukresultaat ook instellen op het tabblad Snel instellen (Quick Setup).

### 1. Open het eigenschapsvenster van het printerstuurprogramma

### 2. Stel het voorbeeld in

Schakel het selectievakje Afdrukvoorbeeld (Preview before printing) in op het tabblad Afdruk (Main).

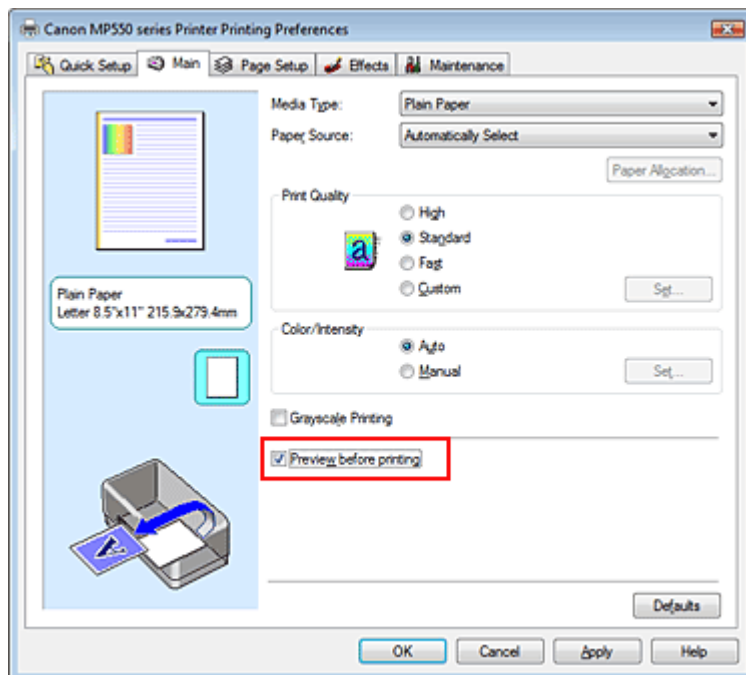

### 3. Voltooi de configuratie

Klik op OK.

Het Canon IJ-afdrukvoorbeeld wordt vóór het afdrukken weergegeven. U kunt hierin de afdrukresultaten zien.

## Verwant onderwerp

➔ Canon IJ-voorbeeld

[Naar boven ↑](#)

## Uitgebreide Handleiding

Uitgebreide Handleiding > Afdrukken vanaf een computer > Afdrukken met andere toepassingen > Verschillende afdrukmethoden > Papierformaat instellen (aangepast formaat)

### Papierformaat instellen (aangepast formaat)

U kunt de hoogte en breedte van het papier opgeven als u het formaat niet kunt selecteren bij Paginaformaat (Page Size). Een dergelijk papierformaat wordt een aangepast formaat genoemd.

De procedure voor het opgeven van een aangepast papierformaat is als volgt:

U kunt een aangepast formaat ook instellen bij Papierformaat printer (Printer Paper Size) op het tabblad Snel instellen (Quick Setup).

#### 1. Stel het aangepaste formaat in de toepassing in

Gebruik de functie Papierformaat in de toepassing om het aangepaste papierformaat op te geven.

#### **Belangrijk**

- Als de toepassing waarmee het document is gemaakt een functie heeft voor het opgeven van de hoogte en breedte, geeft u de waarden op met de toepassing. Als de toepassing deze functie niet heeft of als het document niet correct wordt afgedrukt, gebruikt u het printerstuurprogramma om de waarden in te stellen.

#### 2. Open het eigenschapsvenster van het printerstuurprogramma

#### 3. Selecteer het papierformaat

Selecteer Aangepast... (Custom...) voor Paginaformaat (Page Size) op het tabblad Pagina-instelling (Page Setup).

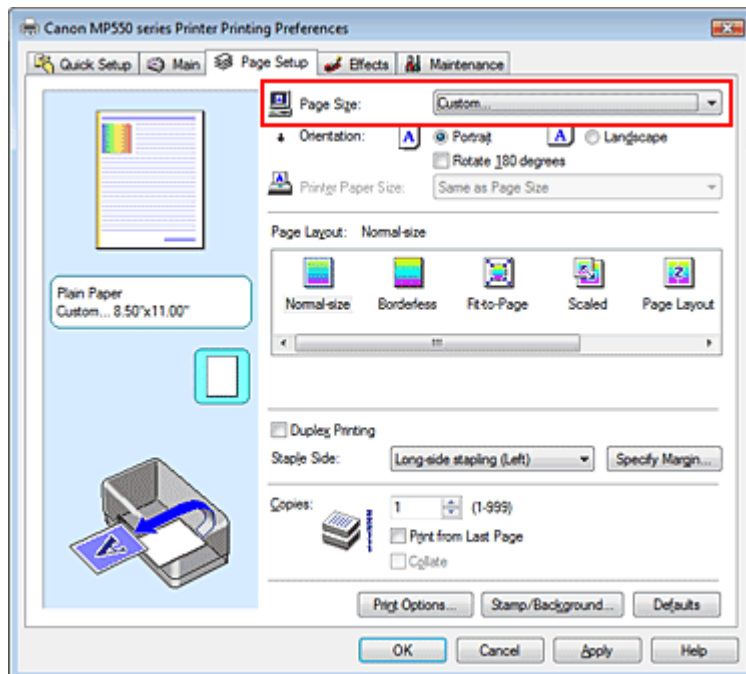

Het dialoogvenster Aangepast papierformaat (Custom Paper Size) wordt geopend.

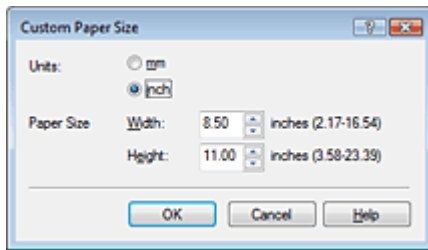

#### 4. Stel het aangepaste papierformaat in

Geef de Eenheden (Units) op en voer de Breedte (Width) en Hoogte (Height) van het te gebruiken papier in. Klik vervolgens op OK.

#### 5. Voltooi de configuratie

Klik op OK op het tabblad Pagina-instelling (Page Setup).

Wanneer u de gegevens afdrukt, worden deze met het opgegeven papierformaat afgedrukt.

[Naar boven ↑](#)

## Uitgebreide Handleiding

Uitgebreide Handleiding > Afdrukken vanaf een computer > Afdrukken met andere toepassingen > De afdrukkwaliteit wijzigen en afbeeldingsgegevens corrigeren

---

### De afdrukkwaliteit wijzigen en afbeeldingsgegevens corrigeren

- ➔ Een combinatie van afdrukkwaliteit en halftoningmethode selecteren
- ➔ Een kleurendocument monochroom afdrukken
- ➔ Kleurcorrectie opgeven
- ➔ Een optimale foto van afbeeldingsgegevens afdrukken
- ➔ De kleuren aanpassen met het printerstuurprogramma
- ➔ Afdrukken met ICC-profielen
- ➔ De kleurbalans aanpassen
- ➔ De helderheid aanpassen
- ➔ De intensiteit aanpassen
- ➔ Het contrast aanpassen
- ➔ Een illustratie simuleren
- ➔ Afbeeldingsgegevens weergeven in een enkele kleur
- ➔ Afbeeldingsgegevens weergeven in levendige kleuren
- ➔ Gekartelde randen verwijderen
- ➔ Kleureigenschappen wijzigen om kleuren te verbeteren
- ➔ Ruis in foto's reduceren

[Naar boven](#) ↑



## Uitgebreide Handleiding

Uitgebreide Handleiding > Afdrukken vanaf een computer > Afdrukken met andere toepassingen > De afdrukkwaliteit wijzigen en afbeeldingsgegevens corrigeren > Een combinatie van afdrukkwaliteit en halftoningmethode selecteren

# Een combinatie van afdrukkwaliteit en halftoningmethode selecteren

U kunt de gecombineerde weergavemethode voor het kwaliteitsniveau en de halftoningmethode gebruikt afzonderlijk instellen.



De procedure voor het instellen van een afdrukkwaliteit en halftoningmethode is als volgt:

1. Open het eigenschapsvenster van het printerstuurprogramma
2. Selecteer de afdrukkwaliteit

Selecteer Aangepast (Custom) voor Afdrukkwaliteit (Print Quality) op het tabblad Afdruk (Main) en klik op Instellen... (Set...).

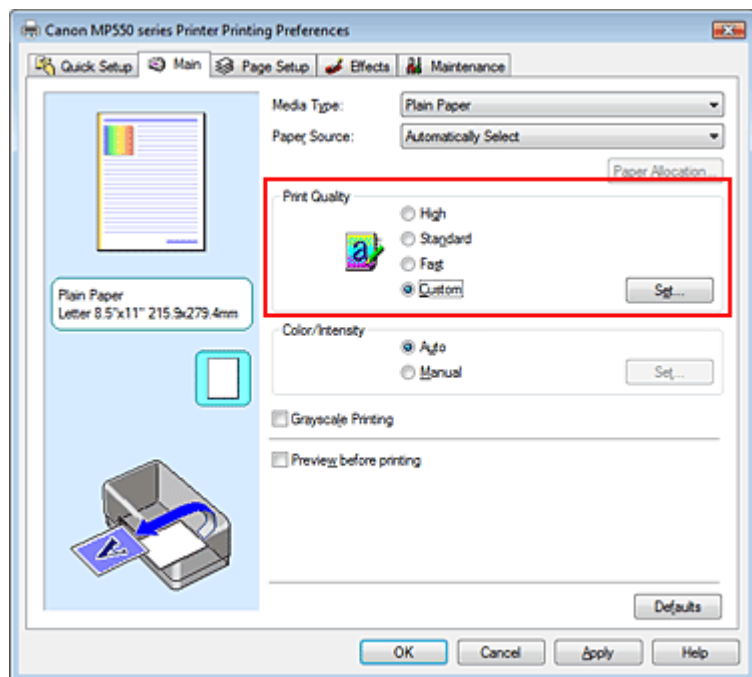

Het dialogvenster Aangepast (Custom) wordt geopend.

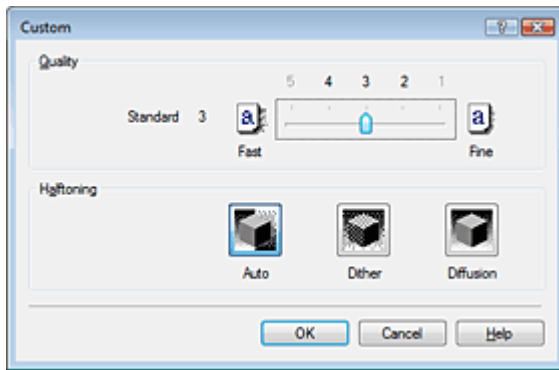

### 3. De afdrukkwaliteit en de halftoningmethode instellen

Verplaats de schuifregelaar Kwaliteit (Quality) naar het gewenste kwaliteitsniveau. Selecteer de methode in Halftoning en klik op OK.

#### **Opmerking**

- Halftonen zijn de kleurschakeringen tussen de donkerste kleur en de helderste kleur. De kleurschakeringen worden bij het afdrukken vervangen door een verzameling kleine punten die de halftonen voorstellen. Bij Dithering (Dither) worden de punten volgens vaste regels gerangschikt om de halftonen te produceren. Bij Diffusie (Diffusion) worden de punten willekeurig gerangschikt om halftonen te produceren. Als u Auto selecteert, worden de gegevens afgedrukt met de optimale halftoningmethode voor de geselecteerde afdrukkwaliteit.

### 4. Voltooi de configuratie

Klik op OK op het tabblad Afdruk (Main).

Wanneer u het document afdrukt, wordt de opgegeven halftoningmethode gebruikt.

#### **Belangrijk**

- Bepaalde niveaus voor afdrukkwaliteit en halftoningmethoden kunnen niet worden geselecteerd bij bepaalde instellingen voor Mediumtype (Media Type).

#### **Opmerking**

- Als een deel niet wordt afgedrukt, kunt u dit mogelijk oplossen door Diffusie (Diffusion) te selecteren bij Halftoning.

### Verwante onderwerpen

- ➔ [Kleurcorrectie opgeven](#)
- ➔ [De kleurbalans aanpassen](#)
- ➔ [De helderheid aanpassen](#)
- ➔ [De intensiteit aanpassen](#)
- ➔ [Het contrast aanpassen](#)

[Naar boven](#) ↑

## Uitgebreide Handleiding

Uitgebreide Handleiding > Afdrucken vanaf een computer > Afdrucken met andere toepassingen > De afdrukkwaliteit wijzigen en afbeeldingsgegevens corrigeren > Een kleurendocument monochroom afdrucken

## Een kleurendocument monochroom afdrucken

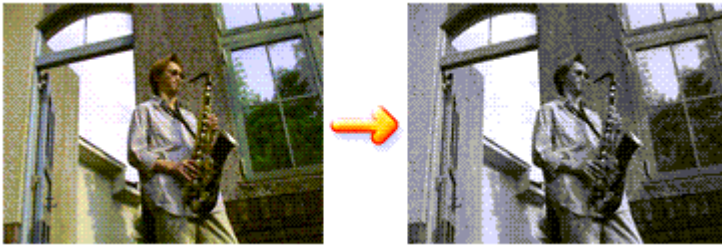

De procedure voor het monochroom afdrucken van een kleurendocument is als volgt:

U kunt afdrucken in grijstinten instellen ook bij Extra functies (Additional Features) op het tabblad Snel instellen (Quick Setup).

### 1. Open het eigenschapsvenster van het printerstuurprogramma

### 2. Stel afdrucken in grijstinten in

Schakel het selectievakje Afdrucken in grijstinten (Grayscale Printing) op het tabblad Afdruk (Main) in.

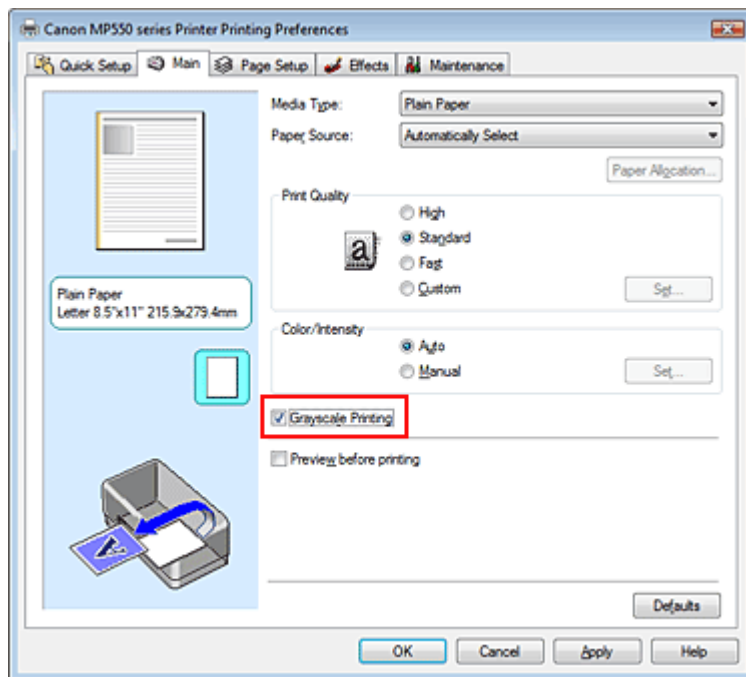

### 3. Voltooi de configuratie

Klik op OK.

Wanneer u de afdruk uitvoert, wordt het document geconverteerd naar grijstinten. Hierdoor kunt u het kleurendocument monochroom afdrucken.

## Belangrijk

- Als het selectievakje Afdrucken in grijstinten (Grayscale Printing) is ingeschakeld, worden de afbeeldingsgegevens verwerkt als sRGB-gegevens. In dit geval kunnen de afgedrukte kleuren verschillen van de kleuren in de oorspronkelijke afbeelding. Wanneer u de functie Afdrucken in grijstinten gebruikt om Adobe RGB-gegevens af te drukken, converteert u de gegevens naar sRGB-gegevens in een toepassing.

---

 **Opmerking**

- Bij Afdrukken in grijstinten (Grayscale Printing) kan zowel kleureninkt als zwarte inkt worden gebruikt.
- 

[Naar boven ↑](#)

## Uitgebreide Handleiding

Uitgebreide Handleiding > Afdrukken vanaf een computer > Afdrukken met andere toepassingen > De afdrুকkwaliteit wijzigen en afbeeldingsgegevens corrigeren > Kleurcorrectie opgeven

## Kleurcorrectie opgeven

U kunt de methode voor kleurcorrectie aanpassen aan het type document dat u wilt afdrukken. Normaal gesproken worden de kleuren aangepast met behulp van Canon Digital Photo Color, zodat de gegevens worden afgedrukt met kleurtinten waaraan de meeste mensen de voorkeur geven. Deze methode is geschikt voor het afdrukken van sRGB-gegevens.

Als u zodanig wilt afdrukken dat de kleurruimte (Adobe RGB of sRGB) van de afbeeldingsgegevens effectief wordt gebruikt, selecteert u ICM. Als u een toepassing wilt gebruiken om een ICC-afdrukprofiel op te geven, selecteert u Geen (None).

De procedure voor het opgeven van de kleurcorrectie is als volgt:

U kunt kleurcorrectie ook instellen op het tabblad Snel instellen (Quick Setup) door Foto afdrukken (Photo Printing) te kiezen onder Veelgebruikte instellingen (Commonly Used Settings) en vervolgens Kleur/intensiteit handmatig aanpassen (Color/Intensity Manual Adjustment) te kiezen onder Extra functies (Additional Features).

### 1. Open het eigenschappenvenster van het printerstuurprogramma

### 2. Selecteer de handmatige kleuraanpassing

Selecteer op het tabblad Afdruk (Main) de optie Handmatig (Manual) voor Kleur/Intensiteit (Color/Intensity) en klik op Instellen... (Set...).

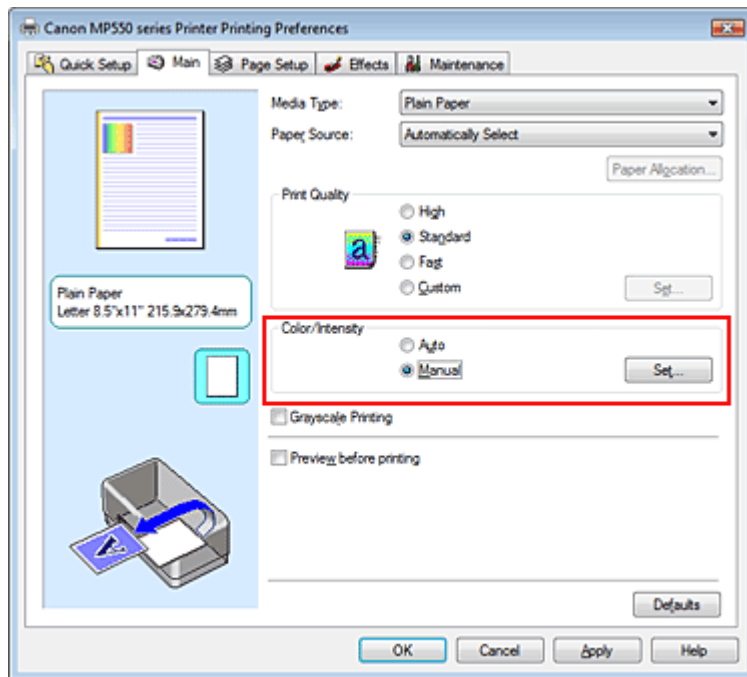

Het dialogvenster Handmatige kleuraanpassing (Manual Color Adjustment) wordt geopend.

### 3. Selecteer de kleurcorrectie

Klik op de tab Afstemming (Matching), selecteer de instelling voor Kleurcorrectie (Color Correction) die overeenkomt met uw doel en klik op OK.

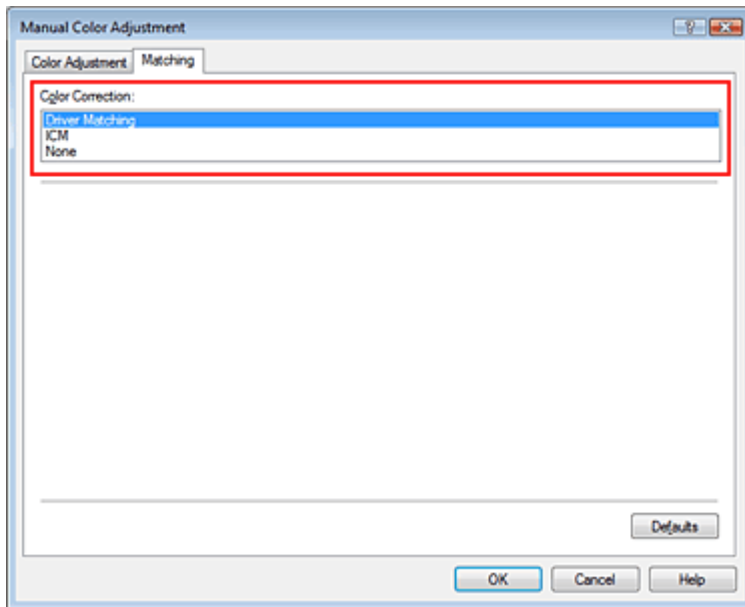

#### Driververgelijking (Driver Matching)

Door gebruik te maken van Canon Digital Photo Color kunt u sRGB-gegevens afdrukken met kleurtinten waaraan de meeste mensen de voorkeur geven.

Driververgelijking (Driver Matching) is de standaardinstelling voor kleurcorrectie.

#### ICM

U kunt afdrukken door effectief gebruik te maken van de kleurruimte (Adobe RGB of sRGB) van de afbeeldingsgegevens.

#### Geen (None)

Er wordt geen kleurcorrectie uitgevoerd door het printerstuurprogramma. Selecteer deze instelling als u een afzonderlijk gemaakt ICC-afdrukprofiel of een profiel voor speciaal Canon-papier in een toepassing gebruikt om gegevens af te drukken.

## 4. Voltooi de configuratie

Klik op OK op het tabblad Afdruk (Main).

Wanneer u de gegevens afdrukt, worden deze met de opgegeven methode voor kleurcorrectie afgedrukt.

### Belangrijk

- Als ICM in de toepassing is uitgeschakeld, is ICM niet beschikbaar voor Kleurcorrectie (Color Correction) en is het mogelijk dat de afbeeldingsgegevens niet correct worden afgedrukt.
- Als het selectievakje Afdrukken in grijstinten (Grayscale Printing) op het tabblad Afdruk (Main) is ingeschakeld, is Kleurcorrectie (Color Correction) niet beschikbaar voor selectie.

### Verwante onderwerpen

- ➔ Een optimale foto van afbeeldingsgegevens afdrukken
- ➔ De kleuren aanpassen met het printerstuurprogramma
- ➔ Afdrukken met ICC-profielen



## Uitgebreide Handleiding

[Uitgebreide Handleiding](#) > [Afdrukken vanaf een computer](#) > [Afdrukken met andere toepassingen](#) > [De afdrukkwaliteit wijzigen en afbeeldingsgegevens corrigeren](#) > [Kleurcorrectie opgeven](#) > Een optimale foto van afbeeldingsgegevens afdrukken

# Een optimale foto van afbeeldingsgegevens afdrukken

Wanneer mensen foto's afdrukken die met een digitale camera zijn gemaakt, krijgen zij soms het gevoel dat de afgedrukte kleuren anders zijn dan de kleuren in de oorspronkelijke foto of de kleuren op het scherm.

Om een afdruk te krijgen die de gewenste kleurtinten zo dicht mogelijk benadert, moet u een afdrukmethode kiezen die geschikt is voor de gebruikte software of het doel van de afdruk.

## Kleurbeheer

Digitale camera's, scanners, beeldschermen en printers verwerken kleuren niet op dezelfde manier. Met kleurbeheer (kleurafstemming) kunnen 'kleuren' van verschillende apparaten via een gemeenschappelijke kleurruimte worden verwerkt. Windows heeft een ingebouwd kleurbeheersysteem, ICM.

Adobe RGB en sRGB zijn veelgebruikte kleurruimten. Adobe RGB is een bredere kleurruimte dan sRGB.

Met ICC-profielen kunnen de 'kleuren' van verschillende apparaten naar een gemeenschappelijke kleurruimte worden geconverteerd. Door gebruik te maken van een ICC-profiel en kleurbeheer kunt u de kleurruimte van afbeeldingsgegevens afstemmen op het kleurproductiegebied dat de printer kan produceren.

## Een afdrukmethode kiezen die geschikt is voor de afbeeldingsgegevens

De aanbevolen afdrukmethode is afhankelijk van de kleurruimte (Adobe RGB of sRGB) van de afbeeldingsgegevens of de toepassing die wordt gebruikt. Er zijn twee afdrukmethoden die vaak worden gebruikt. Controleer de kleurruimte (Adobe GRB of sRGB) van de afbeeldingsgegevens en de toepassing die wordt gebruikt, en selecteer vervolgens de geschikte afdrukmethode.

### De kleuren aanpassen met het printerstuurprogramma

In dit gedeelte wordt de procedure beschreven voor het afdrukken van sRGB-gegevens met behulp van de kleurcorrectiefunctie van het printerstuurprogramma.

- **Afdrukken met Canon Digital Photo Color**

De printer drukt gegevens af in kleurtinten waaraan veel mensen de voorkeur geven; de originele kleuren van de afbeelding worden weergegeven en driedimensionale effecten en hoge, scherpe contrasten worden gegenereerd.

- **Afdrukken door de bewerkingen en verbeteringen van een toepassing rechtstreeks toe te passen**

Wanneer de gegevens worden afgedrukt, benadrukt de printer subtiele kleurverschillen tussen donkere en lichte delen, waarbij de donkerste en lichtste gebieden intact blijven.

Wanneer de gegevens worden afgedrukt, past de printer het resultaat toe van gedetailleerde aanpassingen die zijn aangebracht met een toepassing, zoals aanpassingen in de helderheid.

### Afdrukken met ICC-profielen

In dit gedeelte wordt de procedure beschreven voor het afdrukken door effectief gebruik te maken van de kleurruimte van Adobe RGB of sRGB.

U kunt afdrukken met een gemeenschappelijke kleurruimte door de toepassing en het printerstuurprogramma zo in te stellen dat het kleurbeheer overeenkomt met het ICC-invoerprofiel van de afbeeldingsgegevens.

De methode voor het instellen van het printerstuurprogramma verschilt, afhankelijk van de toepassing die wordt gebruikt.



## Uitgebreide Handleiding

Uitgebreide Handleiding > Afdrukken vanaf een computer > Afdrukken met andere toepassingen > De afdrukkwaliteit wijzigen en afbeeldingsgegevens corrigeren > Kleurcorrectie opgeven > De kleuren aanpassen met het printerstuurprogramma

## De kleuren aanpassen met het printerstuurprogramma

U kunt de functie voor kleurcorrectie van het printerstuurprogramma zo instellen dat sRGB-gegevens worden afgedrukt met kleurtinten waaraan veel mensen de voorkeur geven, door het gebruik van Canon Digital Photo Color.

Als u afdrukt vanuit een toepassing die ICC-profielen kan identificeren en waarvoor u deze kunt opgeven, gebruikt u een ICC-profiel voor afdrukken in de toepassing en selecteert u instellingen voor kleurbeheer.

De procedure voor het aanpassen van kleuren met het printerstuurprogramma is als volgt:

1. Open het eigenschapsvenster van het printerstuurprogramma
2. Selecteer het mediumtype

Selecteer het type papier dat in het apparaat is geplaatst in de lijst Mediumtype (Media Type) op het tabblad Afdruk (Main).

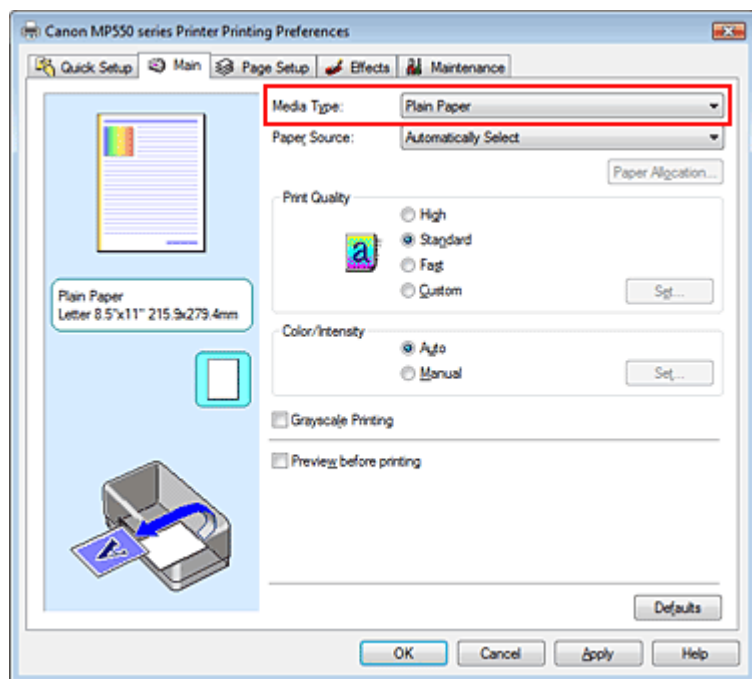

3. Selecteer de afdrukkwaliteit

Selecteer bij Afdrukkwaliteit (Print Quality) Hoog (High), Standaard (Standard) of Snel (Fast), afhankelijk van het gewenste afdrukresultaat.

4. Selecteer de handmatige kleuraanpassing

Selecteer Handmatig (Manual) voor Kleur/Intensiteit (Color/Intensity) en klik op Instellen... (Set...). Het dialoogvenster Handmatige kleuraanpassing (Manual Color Adjustment) wordt geopend.

5. Selecteer de kleurcorrectie

Klik op de tab Afstemming (Matching) en selecteer Driververgelijking (Driver Matching) voor Kleurcorrectie (Color Correction).



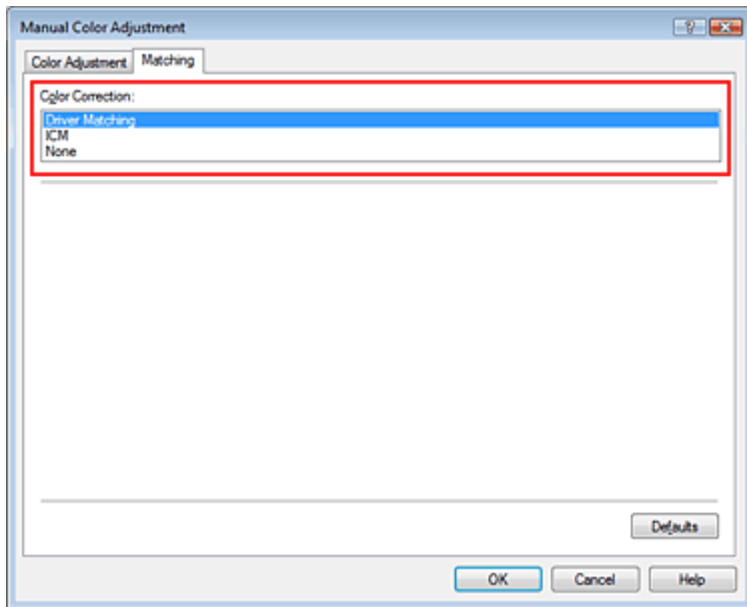

## 6. Stel de andere items in

Klik zo nodig op het tabblad Kleuraanpassing (Color Adjustment) en pas de kleurbalans van Cyaan (Cyan), Magenta en Geel (Yellow) aan, pas de instellingen voor Helderheid (Brightness), Intensiteit (Intensity) en Contrast aan en klik op OK.

## 7. Voltooi de configuratie

Klik op OK op het tabblad Afdruk (Main).

De kleuren van de gegevens worden bij het afdrukken aangepast.

### Verwante onderwerpen

- ➔ Een combinatie van afdrukkwaliteit en halftoningmethode selecteren
- ➔ Kleurcorrectie opgeven
- ➔ De kleurbalans aanpassen
- ➔ De helderheid aanpassen
- ➔ De intensiteit aanpassen
- ➔ Het contrast aanpassen



[Naar boven ↑](#)

## Uitgebreide Handleiding

Uitgebreide Handleiding > Afdrukken vanaf een computer > Afdrukken met andere toepassingen > De afdrukkwaliteit wijzigen en afbeeldingsgegevens corrigeren > Kleurcorrectie opgeven > Afdrukken met ICC-profielen

### Afdrukken met ICC-profielen

Wanneer voor de afbeeldingsgegevens een ICC-invoerprofiel is opgegeven, kunt u afdrukken met effectief gebruik van de kleurruimte (Adobe RGB of sRGB) van de gegevens.

De procedure voor het instellen van het printerstuurprogramma is afhankelijk van de toepassing die voor het afdrukken wordt gebruikt.

#### Een ICC-profiel opgeven vanuit de toepassing en de gegevens afdrukken

Wanneer u het resultaat afdrukt van bewerkingen en verbeteringen die zijn aangebracht met Adobe Photoshop, Canon Digital Photo Professional of een andere toepassing waarin u ICC-profielen voor invoer en afdrukken kunt opgeven, kunt u bij het afdrukken effectief gebruikmaken van de kleurruimte van het ICC-invoerprofiel dat in de afbeeldingsgegevens is opgegeven.

Als u deze afdrukmethode wilt gebruiken, moet u eerst met de toepassingsopties voor kleurbeheer selecteren en een ICC-invoerprofiel en een ICC-afdrukprofiel opgeven voor de afbeeldingsgegevens. Ook als u afdrukt met een ICC-afdrukprofiel dat u zelf hebt gemaakt of één voor speciaal Canon-papier in de toepassing, moet u de opties voor kleurbeheer selecteren in de toepassing. Raadpleeg de gebruikershandleiding bij de toepassing voor instructies.

#### 1. Open het eigenschapsvenster van het printerstuurprogramma

#### 2. Selecteer het mediumtype

Selecteer het type papier dat in het apparaat is geplaatst in de lijst Mediumtype (Media Type) op het tabblad Afdruk (Main).

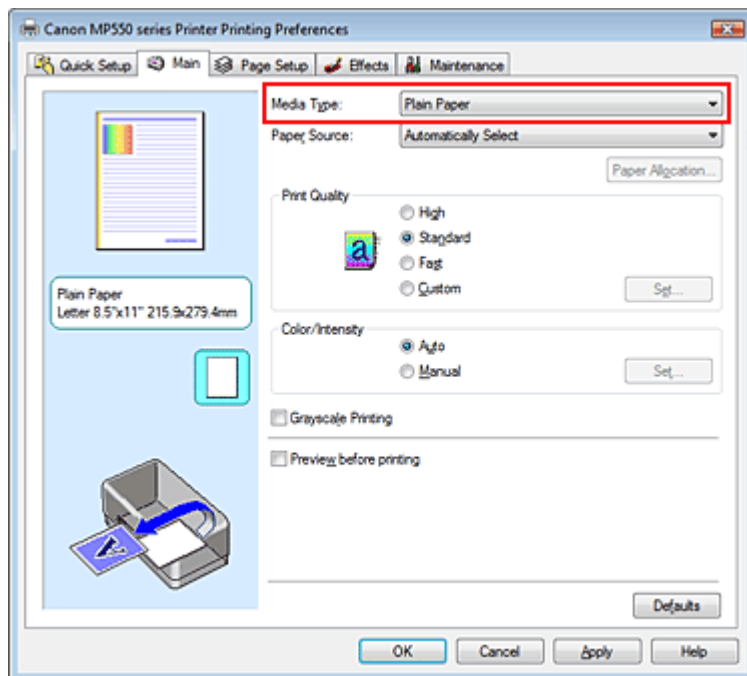

#### 3. Selecteer de afdrukkwaliteit

Selecteer bij Afdrukkwaliteit (Print Quality) Hoog (High), Standaard (Standard) of Snel (Fast), afhankelijk van het gewenste afdrukresultaat.

#### 4. Selecteer de handmatige kleuraanpassing

Selecteer Handmatig (Manual) voor Kleur/Intensiteit (Color/Intensity) en klik op Instellen... (Set...).

Het dialoogvenster Handmatige kleuraanpassing (Manual Color Adjustment) wordt geopend.

## 5. Selecteer de kleurcorrectie

Klik op de tab Afstemming (Matching) en selecteer Geen (None) voor Kleurcorrectie (Color Correction).

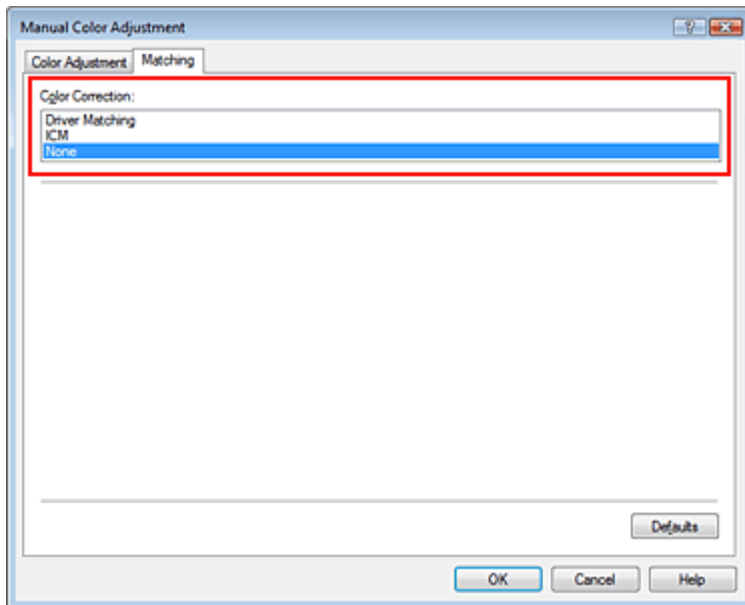

## 6. Stel de andere items in

Klik zo nodig op het tabblad Kleuraanpassing (Color Adjustment) en pas de kleurbalans van Cyaan (Cyan), Magenta en Geel (Yellow) aan, pas de instellingen voor Helderheid (Brightness), Intensiteit (Intensity) en Contrast aan en klik op OK.

## 7. Voltooi de configuratie

Klik op OK op het tabblad Afdruk (Main).

Wanneer u afdrukt, wordt de kleurruimte van de afbeeldingsgegevens gebruikt.

## Een ICC-profiel opgeven met het printerstuurprogramma en vervolgens afdrukken

Vanuit een programma dat geen ICC-invoerprofielen kan identificeren of waarin u geen ICC-profiel kunt opgeven kunt u afdrukken door de ICC-invoerprofielen uit de printerprofielen van het printerstuurprogramma op te geven. Wanneer u Adobe RGB-gegevens afdrukt, kunt u de gegevens met de Adobe RGB-kleurruimte afdrukken, zelfs als de toepassing Adobe RGB niet ondersteunt.

### 1. Open het eigenschappenvenster van het printerstuurprogramma

### 2. Selecteer het mediumtype

Selecteer het type papier dat in het apparaat is geplaatst in de lijst Mediumtype (Media Type) op het tabblad Afdruk (Main).

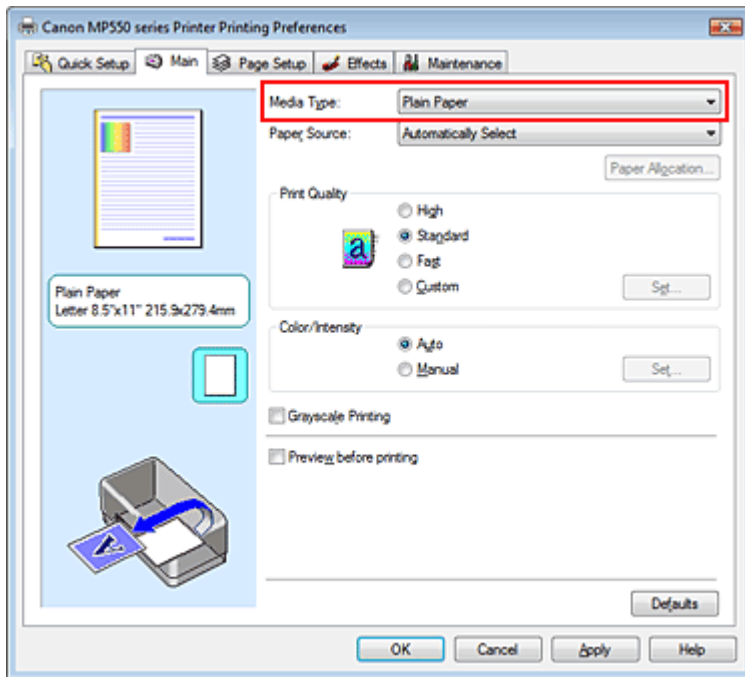

### 3. Selecteer de afdrukkwaliteit

Selecteer bij Afdrukkwaliteit (Print Quality) Hoog (High), Standaard (Standard) of Snel (Fast), afhankelijk van het gewenste afdrukresultaat.

### 4. Selecteer de handmatige kleuraanpassing

Selecteer Handmatig (Manual) voor Kleur/Intensiteit (Color/Intensity) en klik op Instellen... (Set...). Het dialoogvenster Handmatige kleuraanpassing (Manual Color Adjustment) wordt geopend.

### 5. Selecteer de kleurcorrectie

Klik op de tab Afstemming (Matching) en selecteer ICM voor Kleurcorrectie (Color Correction).

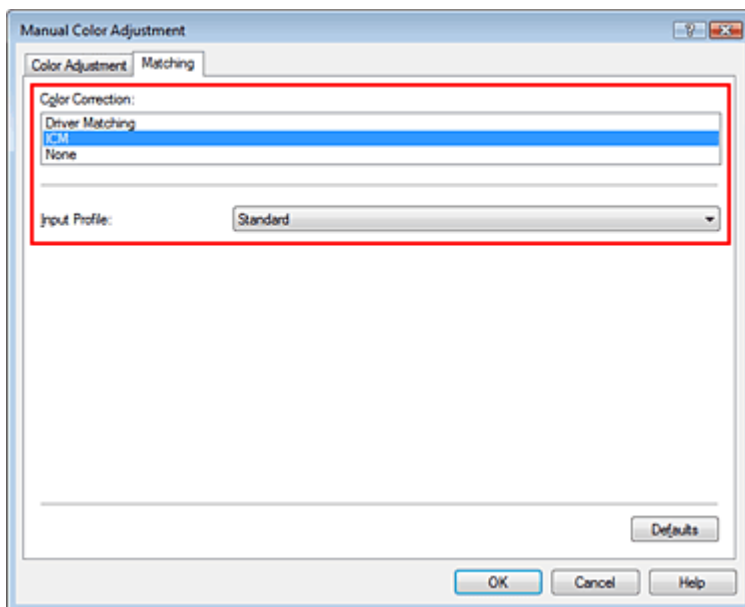

### 6. Selecteer het invoerprofiel

Selecteer een Invoerprofiel (Input Profile) dat overeenkomt met de kleurrimte van de afbeeldingsgegevens.

- **Voor sRGB-gegevens of gegevens zonder een ICC-invoerprofiel:**  
Selecteer Standaard (Standard).

- **Voor Adobe RGB-gegevens:**  
Selecteer Adobe RGB (1998).

### **Belangrijk**

- Als er in de toepassing een invoerprofiel is opgegeven, wordt de instelling voor het invoerprofiel in het printerstuurprogramma ongeldig.
- Als er geen ICC-invoerprofielen op uw computer zijn geïnstalleerd, wordt Adobe RGB (1998) niet weergegeven. U kunt ICC-profielen installeren vanaf de installatie-cd-rom die bij de printer wordt geleverd.

## 7. Stel de andere items in

Klik zo nodig op het tabblad Kleuraanpassing (Color Adjustment) en pas de kleurbalans van Cyaan (Cyan), Magenta en Geel (Yellow) aan, pas de instellingen voor Helderheid (Brightness), Intensiteit (Intensity) en Contrast aan en klik op OK.

## 8. Voltooi de configuratie

Klik op OK op het tabblad Afdruk (Main).

Wanneer u afdrukt, worden de gegevens afgedrukt met de kleurruimte van de geselecteerde afbeeldingsgegevens.

### Verwante onderwerpen

- ➔ Een combinatie van afdrukkwaliteit en halftoningmethode selecteren
- ➔ Kleurcorrectie opgeven
- ➔ De kleurbalans aanpassen
- ➔ De helderheid aanpassen
- ➔ De intensiteit aanpassen
- ➔ Het contrast aanpassen



[Naar boven ↕](#)

## Uitgebreide Handleiding

Uitgebreide Handleiding > Afdrukken vanaf een computer > Afdrukken met andere toepassingen > De afdrukkwaliteit wijzigen en afbeeldingsgegevens corrigeren > De kleurbalans aanpassen

### De kleurbalans aanpassen

U kunt de kleurtinten tijdens het afdrukken aanpassen.

Aangezien deze functie de kleurbalans van de afdruk aanpast door de inktverhoudingen van elke kleur te wijzigen, wordt de gehele kleurbalans van het document gewijzigd. Gebruik de toepassing als u uitgebreide wijzigingen wilt aanbrengen in de kleurbalans. Gebruik het printerstuurprogramma alleen als u kleine wijzigingen in de kleurbalans wilt aanbrengen.

In het volgende voorbeeld ziet u hoe de kleurbalans wordt gebruikt om de intensiteit van cyaan te verhogen en die van geel te verlagen zodat de kleuren beter op elkaar zijn afgestemd.



Geen aanpassing

Pas Kleurbalans aan

De procedure voor het aanpassen van de kleurbalans is als volgt:

U kunt de kleurbalans ook instellen op het tabblad Snel instellen (Quick Setup) door Foto afdrukken (Photo Printing) te kiezen onder Veelgebruikte instellingen (Commonly Used Settings) en vervolgens Kleur/intensiteit handmatig aanpassen (Color/Intensity Manual Adjustment) te kiezen onder Extra functies (Additional Features).

#### 1. Open het eigenschappenvenster van het printerstuurprogramma

#### 2. Selecteer de handmatige kleuraanpassing

Selecteer op het tabblad Afdruk (Main) de optie Handmatig (Manual) voor Kleur/Intensiteit (Color/Intensity) en klik op Instellen... (Set...).

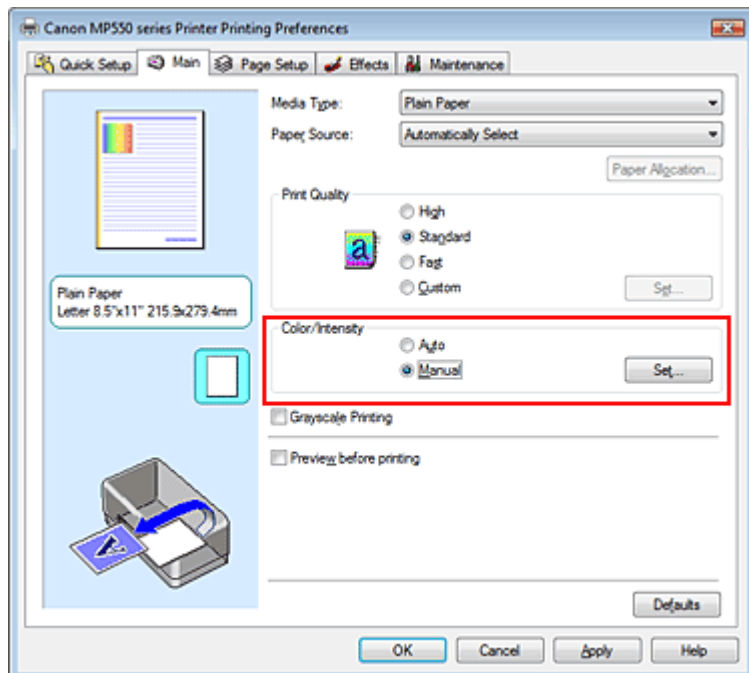

Het dialoogvenster Handmatige kleuraanpassing (Manual Color Adjustment) wordt geopend.

### 3. Pas de kleurbalans aan

Er zijn afzonderlijke schuifregelaars voor Cyaan (Cyan), Magenta en Geel (Yellow). Elke kleur wordt krachtiger wanneer u de bijbehorende schuifregelaar naar rechts schuift en zwakker wanneer u de schuifregelaar naar links schuift. Als bijvoorbeeld cyaan zwakker wordt, wordt de kleur rood sterker. U kunt ook rechtstreeks een waarde invoeren voor de schuifregelaar. Voer een waarde in tussen -50 en 50.

Klik op OK nadat u alle kleuren hebt aangepast.

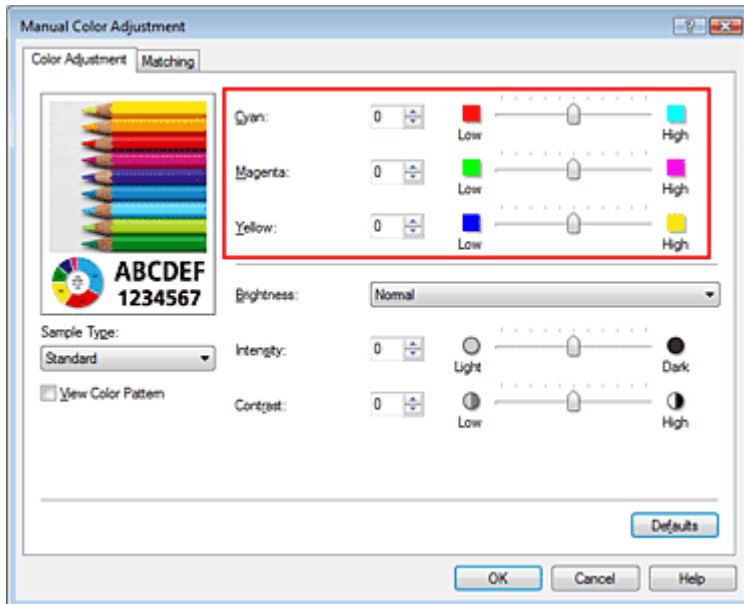

#### **Belangrijk**

- Verschuif de schuifregelaar langzaam.

### 4. Voltooi de configuratie

Klik op OK op het tabblad Afdruk (Main).

Wanneer u het document afdrukt, wordt de aangepaste kleurbalans gebruikt.

#### **Belangrijk**

- Als het selectievakje Afdrukken in grijstinten (Grayscale Printing) op het tabblad Afdruk (Main) is ingeschakeld, zijn Cyaan (Cyan), Magenta en Geel (Yellow) niet beschikbaar voor selectie.

#### **Verwante onderwerpen**

- ➔ Een combinatie van afdrukkwaliteit en halftoningmethode selecteren
- ➔ Kleurcorrectie opgeven
- ➔ De helderheid aanpassen
- ➔ De intensiteit aanpassen
- ➔ Het contrast aanpassen

[Naar boven ↑](#)

## Uitgebreide Handleiding

Uitgebreide Handleiding > Afdrukken vanaf een computer > Afdrukken met andere toepassingen > De afdrukkwaliteit wijzigen en afbeeldingsgegevens corrigeren > De helderheid aanpassen

### De helderheid aanpassen

U kunt de helderheid van afbeeldingsgegevens tijdens het afdrukken aanpassen. Puur wit en zwart worden niet veranderd, maar de helderheid van de tussenliggende kleuren wordt wel veranderd.

Het volgende voorbeeld toont het afdrukresultaat wanneer de helderheid is aangepast.



Licht (Light) is geselecteerd Normaal (Normal) is geselecteerd Donker (Dark) is geselecteerd

De procedure voor het aanpassen van de helderheid is als volgt:

U kunt de helderheid ook instellen op het tabblad Snel instellen (Quick Setup) door Foto afdrukken (Photo Printing) te kiezen onder Veelgebruikte instellingen (Commonly Used Settings) en vervolgens Kleur/intensiteit handmatig aanpassen (Color/Intensity Manual Adjustment) te kiezen onder Extra functies (Additional Features).

#### 1. Open het eigenschappenvenster van het printerstuurprogramma

#### 2. Selecteer de handmatige kleuraanpassing

Selecteer op het tabblad Afdruk (Main) de optie Handmatig (Manual) voor Kleur/Intensiteit (Color/Intensity) en klik op Instellen... (Set...).

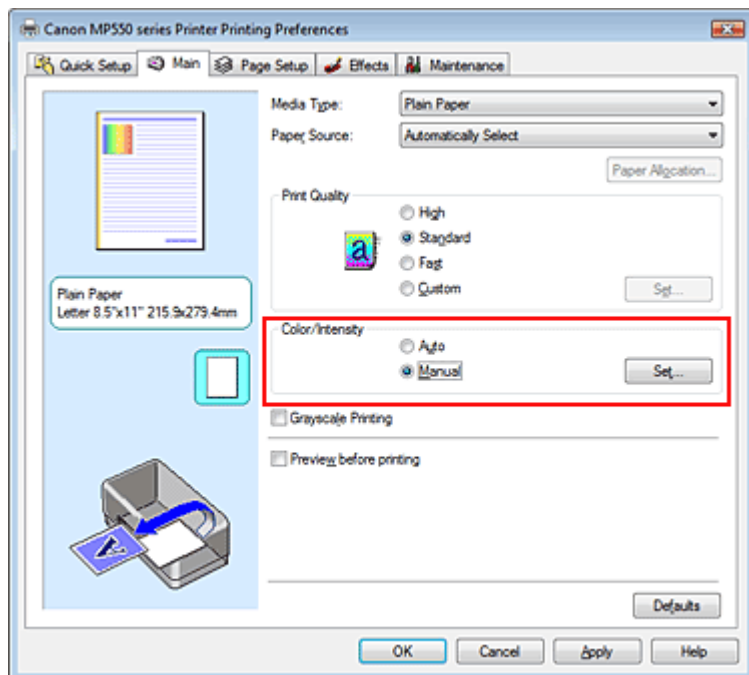

Het dialoogvenster Handmatige kleuraanpassing (Manual Color Adjustment) wordt geopend.

#### 3. Geef de helderheid op

Selecteer Licht (Light), Normaal (Normal) of Donker (Dark) bij Helderheid (Brightness) en klik op OK.



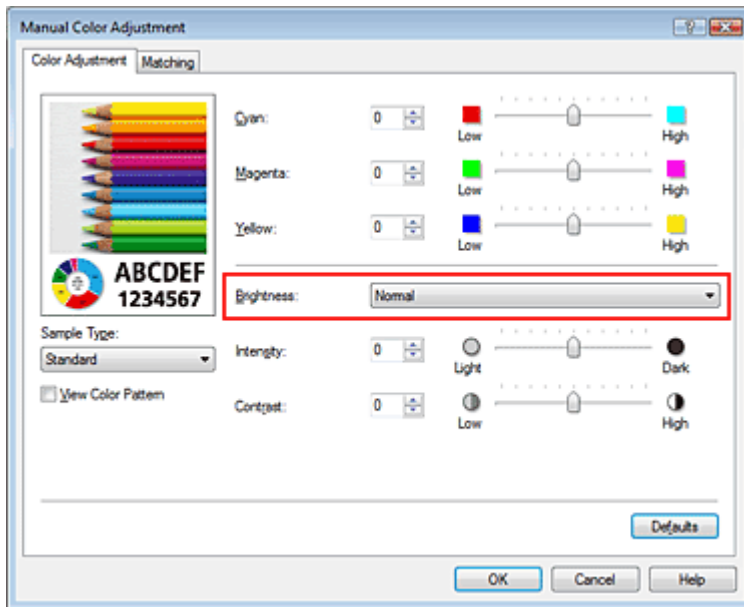

#### 4. Voltooi de configuratie

Klik op OK op het tabblad Afdruk (Main).

De opgegeven helderheid wordt bij het afdrukken gebruikt.

#### Verwante onderwerpen

- ➔ Een combinatie van afdrukkwaliteit en halftoningmethode selecteren
- ➔ Kleurcorrectie opgeven
- ➔ De kleurbalans aanpassen
- ➔ De intensiteit aanpassen
- ➔ Het contrast aanpassen

[Naar boven ↑](#)

## Uitgebreide Handleiding

Uitgebreide Handleiding > Afdrukken vanaf een computer > Afdrukken met andere toepassingen > De afdrুকqualität wijzigen en afbeeldingsgegevens corrigeren > De intensiteit aanpassen

### De intensiteit aanpassen

U kunt de kleuren van de beeldgegevens helderder of donkerder maken tijdens het afdrukken. Als u een scherpere afdruk wilt, moet u de intensiteit van de kleuren verhogen. Het volgende voorbeeld laat zien wat er gebeurt wanneer de intensiteit wordt verhoogd: de kleuren van de afbeeldingsgegevens worden donkerder afgedrukt.



Geen aanpassing

Hogere intensiteit

De procedure voor het aanpassen van de intensiteit is als volgt:

U kunt de intensiteit ook instellen op het tabblad Snel instellen (Quick Setup) door Foto afdrukken (Photo Printing) te kiezen onder Veelgebruikte instellingen (Commonly Used Settings) en vervolgens Kleur/intensiteit handmatig aanpassen (Color/Intensity Manual Adjustment) te kiezen onder Extra functies (Additional Features).

#### 1. Open het eigenschappenvenster van het printerstuurprogramma

#### 2. Selecteer de handmatige kleuraanpassing

Selecteer Handmatig (Manual) voor Kleur/Intensiteit (Color/Intensity) op het tabblad Afdruk (Main) en klik op Instellen... (Set...).

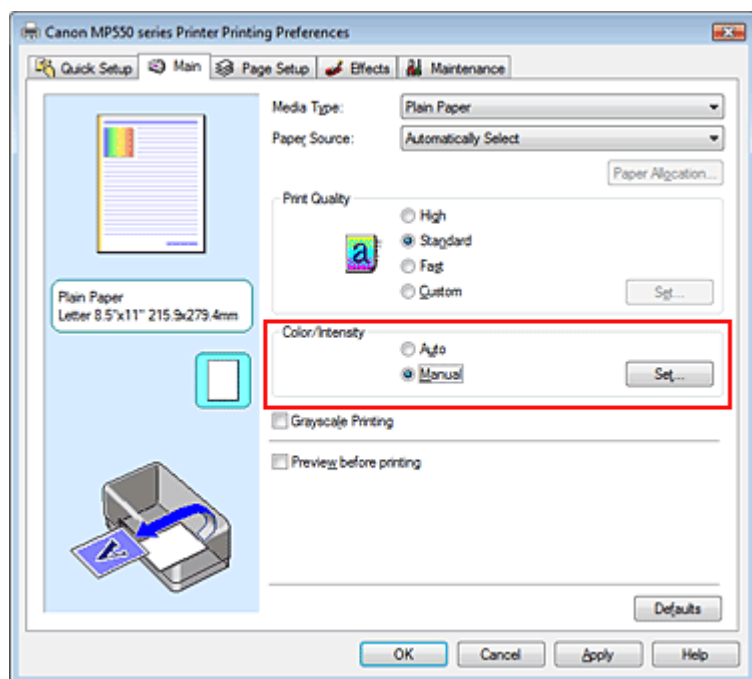

Het dialoogvenster Handmatige kleuraanpassing (Manual Color Adjustment) wordt geopend.

#### 3. Pas de intensiteit aan

Wanneer u de schuifregelaar Intensiteit (Intensity) naar rechts verplaatst, worden de kleuren donkerder. Wanneer u de schuifregelaar naar links verplaatst, worden de kleuren helderder. U kunt ook rechtstreeks een waarde invoeren voor de schuifregelaar. Voer een waarde in tussen -

50 en 50.

Klik op OK nadat u alle kleuren hebt aangepast.

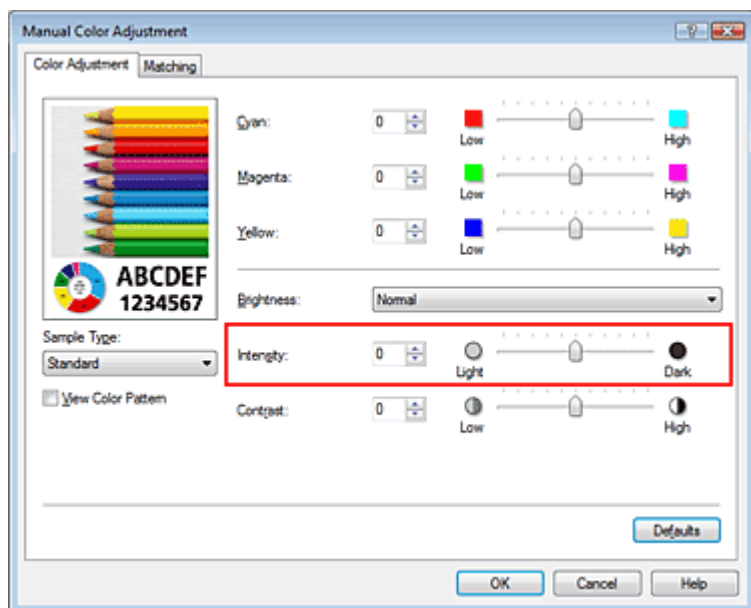

### **Belangrijk**

- Verschuif de schuifregelaar langzaam.

#### **4.** Voltooi de configuratie

Klik op OK op het tabblad Afdruk (Main).

Wanneer u het document afdrukt, wordt de aangepaste intensiteit gebruikt.

#### **Verwante onderwerpen**

- ➔ Een combinatie van afdrukkwaliteit en halftoningmethode selecteren
- ➔ Kleurcorrectie opgeven
- ➔ De kleurbalans aanpassen
- ➔ De helderheid aanpassen
- ➔ Het contrast aanpassen

[Naar boven ↑](#)

## Uitgebreide Handleiding

Uitgebreide Handleiding > Afdrukken vanaf een computer > Afdrukken met andere toepassingen > De afdrukkwaliteit wijzigen en afbeeldingsgegevens corrigeren > Het contrast aanpassen

### Het contrast aanpassen

U kunt het beeldcontrast tijdens het afdrukken aanpassen.

Wanneer u de verschillen tussen de lichte en donkere gebieden van afbeeldingen groter en duidelijker wilt maken, verhoogt u het contrast. Wanneer u echter de verschillen tussen de lichte en donkere gebieden van afbeeldingen kleiner en minder duidelijk wilt maken, verlaagt u het contrast.



Geen aanpassing

Pas het contrast aan

De procedure voor het aanpassen van het contrast is als volgt:

U kunt het contrast ook instellen op het tabblad Snel instellen (Quick Setup) door Foto afdrukken (Photo Printing) te kiezen onder Veelgebruikte instellingen (Commonly Used Settings) en vervolgens Kleur/intensiteit handmatig aanpassen (Color/Intensity Manual Adjustment) te kiezen onder Extra functies (Additional Features).

#### 1. Open het eigenschappenvenster van het printerstuurprogramma

#### 2. Selecteer de handmatige kleuraanpassing

Selecteer op het tabblad Afdruk (Main) de optie Handmatig (Manual) voor Kleur/Intensiteit (Color/Intensity) en klik op Instellen... (Set...).

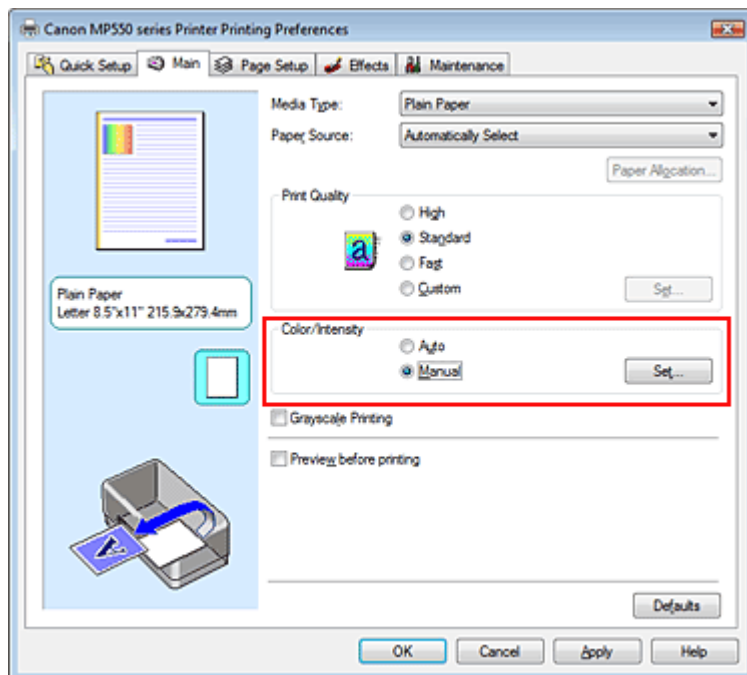

Het dialoogvenster Handmatige kleuraanpassing (Manual Color Adjustment) wordt geopend.

#### 3. Pas het contrast aan

Wanneer u de schuifregelaar Contrast naar rechts schuift, wordt het contrast groter en wanneer u de schuifregelaar naar links schuift, wordt het contrast kleiner.

U kunt ook rechtstreeks een waarde invoeren voor de schuifregelaar. Voer een waarde in tussen -50 en 50.

Klik op OK nadat u alle kleuren hebt aangepast.

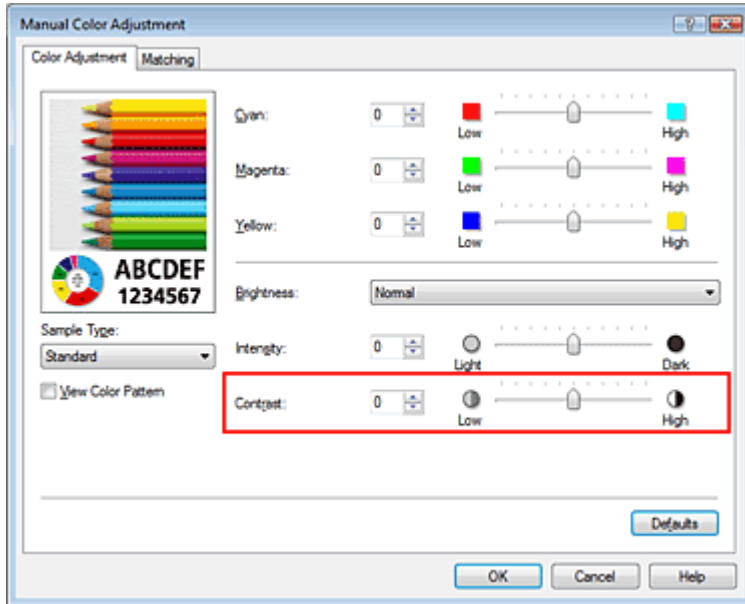

### **Belangrijk**

- Verschuif de schuifregelaar langzaam.

#### **4.** Voltooi de configuratie

Klik op OK op het tabblad Afdruk (Main).

Bij het afdrukken wordt het aangepaste contrast gebruikt.

#### **Verwante onderwerpen**

- ➔ Een combinatie van afdrukkwaliteit en halftoningmethode selecteren
- ➔ Kleurcorrectie opgeven
- ➔ De kleurbalans aanpassen
- ➔ De helderheid aanpassen
- ➔ De intensiteit aanpassen

[Naar boven ↑](#)

## Uitgebreide Handleiding

Uitgebreide Handleiding > Afdrukken vanaf een computer > Afdrukken met andere toepassingen > De afdrukkwaliteit wijzigen en afbeeldingsgegevens corrigeren > Een illustratie simuleren

### Een illustratie simuleren

Met de functie Illustratie simuleren (Simulate Illustration) kunt u een full-colour afbeelding of een afbeelding met 256 kleuren zo afdrukken dat het lijkt of deze met de hand is getekend. Deze functie voegt diverse effecten toe aan het profiel en de kleuren van de oorspronkelijke afbeelding.



De procedure voor het gebruik van Illustratie simuleren (Simulate Illustration) is als volgt:

1. Open het eigenschappenvenster van het printerstuurprogramma
2. Stel Illustratie simuleren (Simulate Illustration) in

Schakel zo nodig het selectievakje Illustratie simuleren (Simulate Illustration) op het tabblad Effecten (Effects) in en pas het Contrast aan.

Wanneer u de schuifregelaar naar rechts schuift, wordt de afbeelding lichter en wanneer u de schuifregelaar naar links schuift, wordt de afbeelding donkerder.

De huidige instellingen worden weergegeven in het instellingenvoorbeeld aan de linkerkant van het printerstuurprogramma.

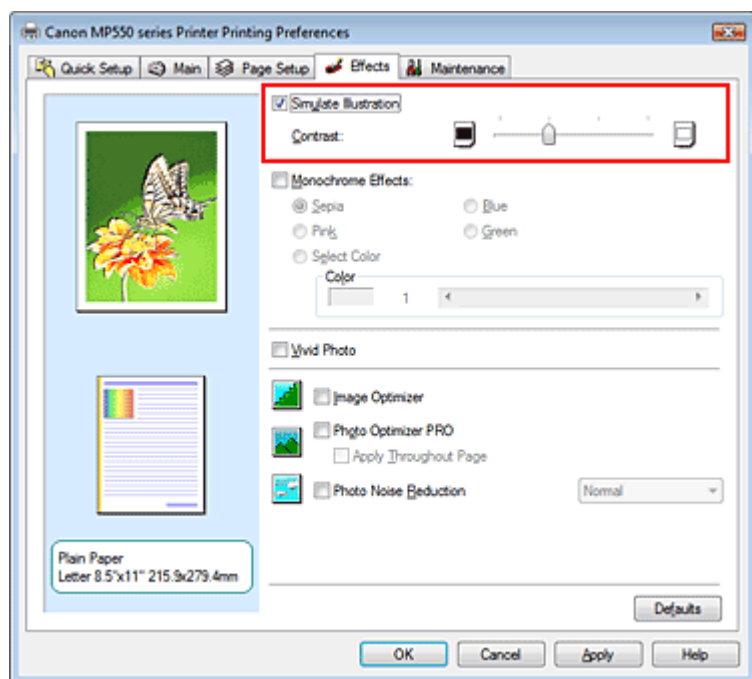

3. Voltooi de configuratie

Klik op OK.

De afbeelding wordt als een met de hand getekende illustratie afgedrukt.

## Uitgebreide Handleiding

Uitgebreide Handleiding > Afdrukken vanaf een computer > Afdrukken met andere toepassingen > De afdrukkwaliteit wijzigen en afbeeldingsgegevens corrigeren > Afbeeldingsgegevens weergeven in een enkele kleur

### Afbeeldingsgegevens weergeven in een enkele kleur

Met de functie Monochroomeffecten (Monochrome Effects) kunt u kleureffecten toepassen, zoals een foto omzetten in sepia tinten.

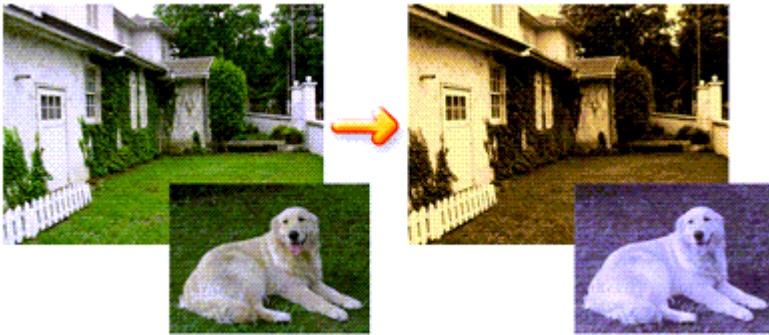

De procedure voor het gebruik van Monochroomeffecten (Monochrome Effects) is als volgt:

1. Open het **eigenschappenvenster van het printerstuurprogramma**
2. Stel Monochroomeffecten (Monochrome Effects) in

Schakel het selectievakje Monochroomeffecten (Monochrome Effects) op het tabblad Effecten (Effects) in en selecteer de gewenste kleur.

Als u Kleur selecteren (Select Color) kiest, kunt u met de schuifregelaar Kleur (Color) de gewenste kleur kiezen.

De huidige instellingen worden weergegeven in het instellingenvoorbeeld aan de linkerkant van het printerstuurprogramma.

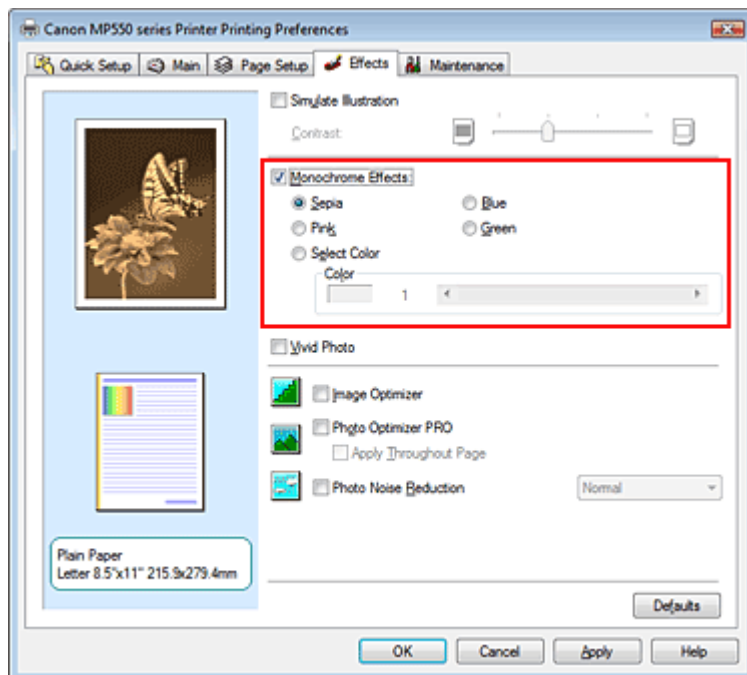

3. Voltooi de configuratie

Klik op OK.

Wanneer u de afbeelding afdrukt, wordt deze in een enkele kleur afgedrukt.

 **Belangrijk**

- Als het selectievakje Afdrukken in grijstinten (Grayscale Printing) op het tabblad Afdruk (Main) is ingeschakeld, is Monochroomeffecten (Monochrome Effects) niet beschikbaar voor selectie.

[Naar boven ↑](#)



## Uitgebreide Handleiding

Uitgebreide Handleiding > Afdrukken vanaf een computer > Afdrukken met andere toepassingen > De afdrukkwaliteit wijzigen en afbeeldingsgegevens corrigeren > Afbeeldingsgegevens weergeven in levendige kleuren

## Afbeeldingsgegevens weergeven in levendige kleuren

Met de functie Vivid Photo kunt u afbeeldingsgegevens afdrukken in levendige kleuren. Door de functie Vivid Photo worden de kleuren in achtergronden benadrukt, terwijl de huidskleur van personen natuurlijk blijft. Met deze functie kunt u levendige kleuren nog levendiger maken.

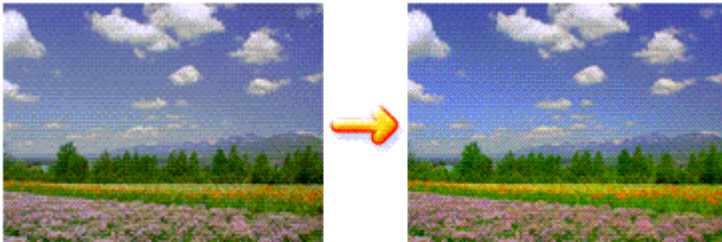

De procedure voor het gebruik van Vivid Photo is als volgt:

U kunt levendige kleuren ook instellen op het tabblad Snel instellen (Quick Setup) door Foto afdrukken (Photo Printing) te kiezen onder Veelgebruikte instellingen (Commonly Used Settings) en vervolgens Extra functies (Additional Features) te kiezen.

### 1. Open het eigenschapsvenster van het printerstuurprogramma

### 2. Stel Vivid Photo in

Schakel het selectievakje Vivid Photo in op het tabblad Effecten (Effects).

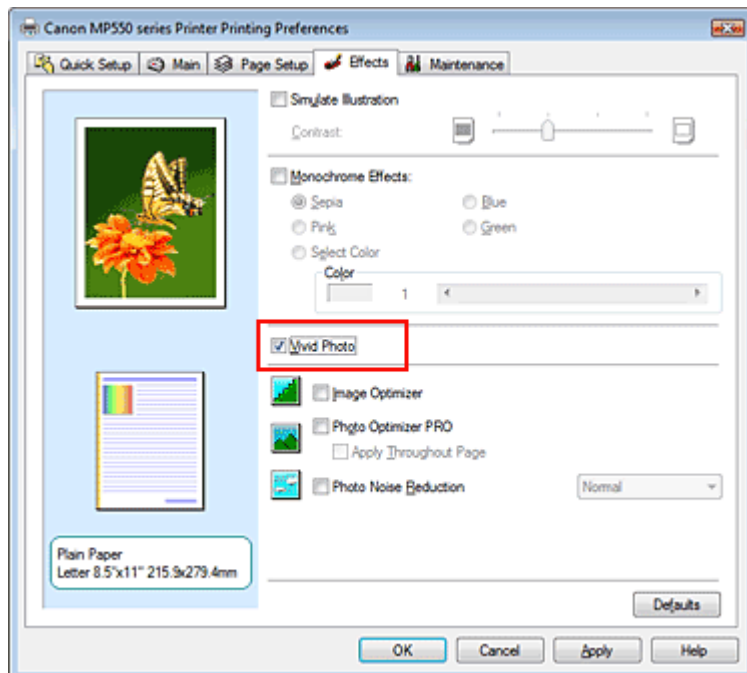

### 3. Voltooi de configuratie

Klik op OK.

Wanneer u de afbeelding afdrukt, wordt deze met levendige kleuren afgedrukt.

## Uitgebreide Handleiding

Uitgebreide Handleiding > Afdrukken vanaf een computer > Afdrukken met andere toepassingen > De afdrukwaliteit wijzigen en afbeeldingsgegevens corrigeren > Gekartelde randen verwijderen

## Gekartelde randen verwijderen

Met de functie Image Optimizer kunt u de gekartelde randen corrigeren van foto's en afbeeldingen die in de toepassing zijn vergroot. Deze functie is vooral handig wanneer u afbeeldingen met een lage resolutie uit webpagina's afdrukt.

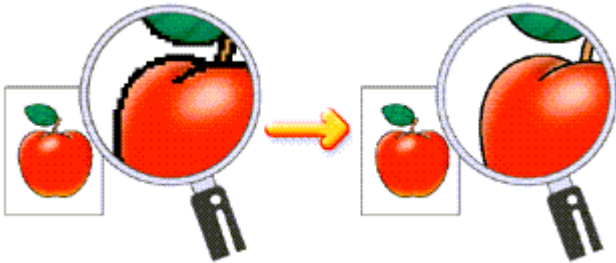

De procedure voor het gebruik van Image Optimizer is als volgt:

1. Open het eigenschapsvenster van het printerstuurprogramma
2. Image Optimizer instellen

Schakel het selectievakje Image Optimizer in op het tabblad Effecten (Effects).

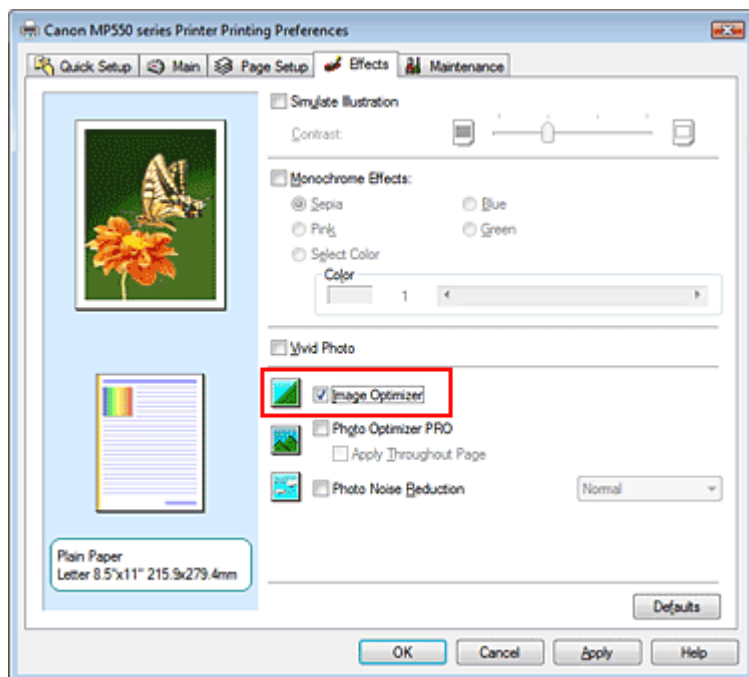

3. Voltooi de configuratie

Klik op OK.

Foto's en afbeeldingen worden met vloeiende randen afgedrukt.

### Opmerking

- Afhankelijk van de toepassingssoftware of de resolutie van de afbeeldingsgegevens, heeft Image Optimizer mogelijk geen zichtbaar effect.
- Bij het gebruik van Image Optimizer kan het afdrucken langzamer verlopen.

[Naar boven](#) ↑

## Uitgebreide Handleiding

Uitgebreide Handleiding > Afdrukken vanaf een computer > Afdrukken met andere toepassingen > De afdrukwaliteit wijzigen en afbeeldingsgegevens corrigeren > Kleureigenschappen wijzigen om kleuren te verbeteren

## Kleureigenschappen wijzigen om kleuren te verbeteren

De functie Photo Optimizer PRO corrigeert de kleuren van afbeeldingen die zijn gemaakt met een digitale camera of van gescande afbeeldingen. De functie is speciaal ontworpen om kleurverschuiving, overbelichting en onderbelichting te corrigeren.

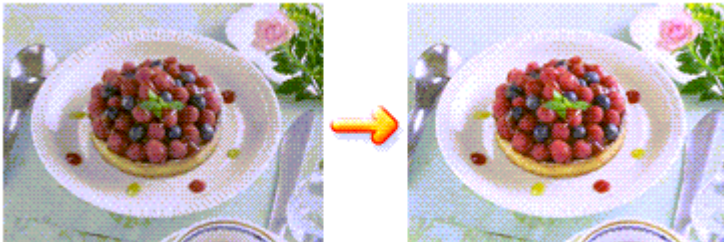

De procedure voor het gebruik van Photo Optimizer PRO is als volgt:

1. Open het eigenschappenvenster van het printerstuurprogramma
2. Photo Optimizer PRO instellen

Schakel het selectievakje Photo Optimizer PRO in op het tabblad Effecten (Effects).

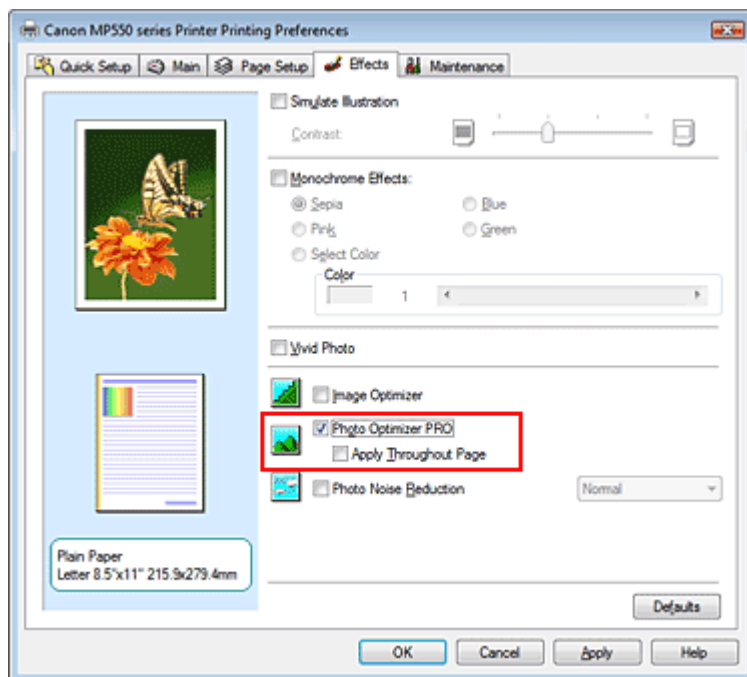

Normaal gesproken is het niet nodig om het selectievakje Op hele pagina toepassen (Apply Throughout Page) in te schakelen.

De afbeeldingen op een pagina worden afzonderlijk geoptimaliseerd.

### Opmerking

- Schakel het selectievakje Op hele pagina toepassen (Apply Throughout Page) in als de af te drukken afbeeldingsgegevens zijn bewerkt (bijvoorbeeld bijgesneden of geroteerd). In dit geval wordt de hele pagina gezien als één enkele afbeelding die moet worden geoptimaliseerd.

3. Voltooi de configuratie

Klik op OK.

Wanneer u de afbeeldingen afdrukt, worden de kleuren van de afbeeldingen gecorrigeerd.

## **Belangrijk**

- Photo Optimizer PRO werkt niet als:
  - Achtergrond (Background) is ingesteld in het dialoogvenster Stempel/Achtergrond (Stamp/Background) van het tabblad Pagina-instelling (Page Setup).
  - Stempel definiëren... (Define Stamp...) is geselecteerd in het dialoogvenster Stempel/Achtergrond (Stamp/Background) op het tabblad Pagina-instelling (Page Setup) en een bitmap als stempel is opgegeven.

## **Opmerking**

- Afhankelijk van de afbeelding heeft Photo Optimizer PRO mogelijk geen zichtbaar effect.

[Naar boven ↑](#)

## Uitgebreide Handleiding

Uitgebreide Handleiding > Afdrukken vanaf een computer > Afdrukken met andere toepassingen > De afdrukwaliteit wijzigen en afbeeldingsgegevens corrigeren > Ruis in foto's reduceren

### Ruis in foto's reduceren

U kunt met Ruisreductie in foto (Photo Noise Reduction) de ruis in foto's reduceren die kan ontstaan bij het gebruik van een digitale camera. Op deze manier kunt u de kwaliteit van de digitale afdruk verbeteren.

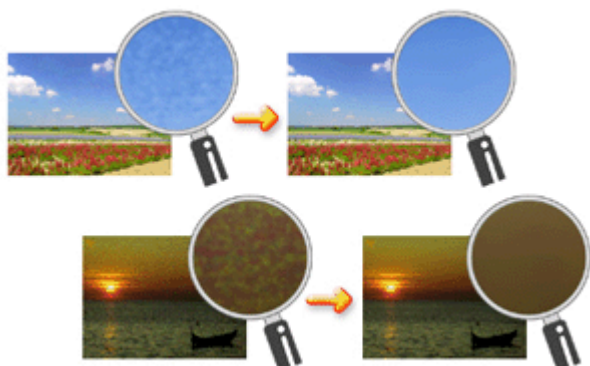

De procedure voor het gebruik van Ruisreductie in foto (Photo Noise Reduction) is als volgt:

#### 1. Open het eigenschapsvenster van het printerstuurprogramma

#### 2. Stel Ruisreductie in foto (Photo Noise Reduction) in

Schakel het selectievakje Ruisreductie in foto (Photo Noise Reduction) op het tabblad Effecten (Effects) in en selecteer Normaal (Normal) of Krachtig (Strong).

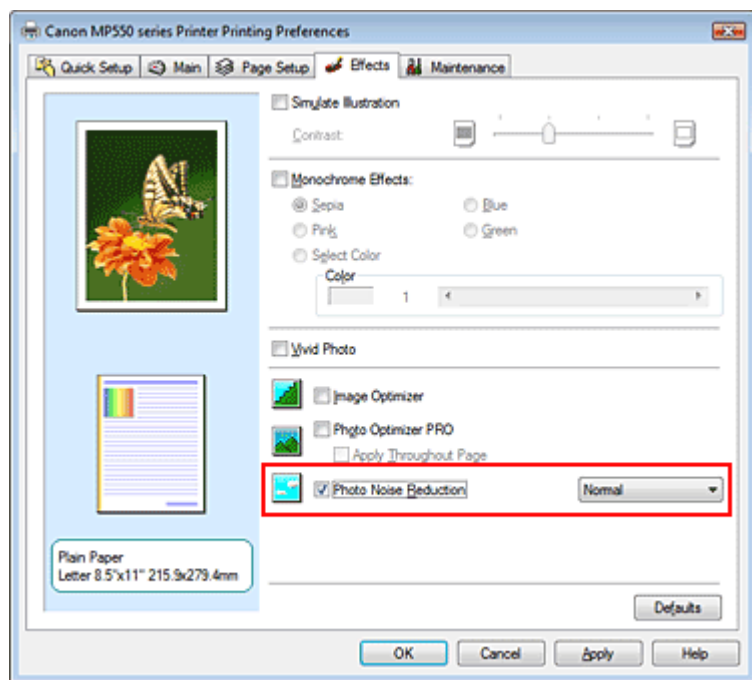

#### 3. Voltooi de configuratie

Klik op OK.

De afbeelding wordt met minder digitale cameraruis afgedrukt.

### Opmerking

- De aanbevolen instelling is in de meeste gevallen Normaal (Normal). Selecteer Krachtig (Strong)

als u met Normaal (Normal) niet het gewenste resultaat krijgt.

- Afhankelijk van de gebruikte toepassing of de resolutie van de afbeeldingsgegevens, is het mogelijk dat het reduceren van ruis geen zichtbaar effect heeft.
  - Wanneer u deze functie gebruikt voor andere afbeeldingen dan foto's gemaakt met een digitale camera, kan de afbeelding vervormen.
- 

[Naar boven ↑](#)

## Uitgebreide Handleiding

[Uitgebreide Handleiding](#) > [Afdrukken vanaf een computer](#) > [Afdrukken met andere toepassingen](#) > [Overzicht van het printerstuurprogramma](#)

---

### Overzicht van het printerstuurprogramma

- ➔ [Procedures van het printerstuurprogramma](#)
- ➔ [Canon IJ-printerstuurprogramma](#)
- ➔ [Het eigenschappenvenster van het printerstuurprogramma openen](#)
- ➔ [Tabblad Onderhoud](#)
- ➔ [Canon IJ-statusmonitor](#)
- ➔ [Canon IJ-afdrukvoorbeeld](#)

[Naar boven](#) ↑





## Procedures van het printerstuurprogramma

MA-5516-V1.00

| Instructies voor gebruik (printerstuurprogramma) | Deze handleiding gebruiken | Deze handleiding afdrukken |

### Verschillende afdrukmethoden

- Afdrukken met de basisinstellingen
- Een paginaformaat en afdrukstand opgeven
- Instellingen voor aantal en afdrukvolgorde opgeven
- De nietmarge instellen
- Afdrukken zonder marges
- Passend op papier afdrukken
- Afdrukken op schaal
- Pagina-indeling afdrukken
- Poster afdrukken
- Boekje afdrukken
- Dubbelzijdig afdrukken
- Stempel/achtergrond afdrukken
- Een envelop afdrukken
- Van papierbron wisselen zodat deze overeenkomt met het doel
- Afdrukresultaten weergeven vóór het afdrukken
- Papierformaat instellen (aangepast formaat)

### De afdrukkwaliteit wijzigen en afbeeldingsgegevens corrigeren

- Een combinatie van afdrukkwaliteit en halftoningmethode selecteren
- Een kleurendocument monochroom afdrukken
- Kleurcorrectie opgeven
- De kleurbalans aanpassen
- De helderheid aanpassen
- De intensiteit aanpassen
- Het contrast aanpassen
- Een illustratie simuleren
- Afbeeldingsgegevens weergeven in een enkele kleur
- Afbeeldingsgegevens weergeven in levendige kleuren
- Gekartelde randen verwijderen
- Kleureigenschappen wijzigen om kleuren te verbeteren
- Ruis in foto's reduceren

### Apparaatinstellingen vanaf uw computer wijzigen

- Afdrukopties wijzigen
- Een veelgebruikt afdrukprofiel registreren
- De papierbron instellen voor gewoon papier
- De stroomvoorziening van het apparaat beheren
- Het geluidsvolume van het apparaat verlagen
- De bedieningsmodus van het apparaat aanpassen

### Onderhoud uitvoeren vanaf een computer

- De printkoppen reinigen
- De papierinvoerrollen reinigen
- De positie van de printkop uitlijnen
- De spuitopeningen van de printkop controleren
- De binnenkant van het apparaat reinigen

### Overzicht van het printerstuurprogramma

- Canon IJ-printerstuurprogramma
- Het eigenschappenvenster van het printerstuurprogramma openen
- Tabblad Onderhoud
- Canon IJ-statusmonitor
- Canon IJ-voorbeeld

### MP Drivers bijwerken

- De nieuwste versie van MP Drivers ophalen
- Onnodige MP Drivers verwijderen
- Voordat u MP Drivers installeert
- MP Drivers installeren

### Bijlage

- Een ongewenste afdruktaak verwijderen
- De printer delen in een netwerk

## Uitgebreide Handleiding

[Uitgebreide Handleiding](#) > [Afdrukken vanaf een computer](#) > [Afdrukken met andere toepassingen](#) > [Overzicht van het printerstuurprogramma](#) > [Canon IJ-printerstuurprogramma](#)

# Canon IJ-printerstuurprogramma

Het Canon IJ-printerstuurprogramma is de software die op uw computer wordt geïnstalleerd voor het afdrukken van gegevens op het apparaat.

Het Canon IJ-printerstuurprogramma converteert de afdrukgegevens die in de Windows-toepassing zijn gemaakt, naar gegevens die de printer begrijpt en stuurt de geconverteerde gegevens naar de printer.

Aangezien de ondersteunde indeling van de afdrukgegevens per model verschilt, moet u een Canon IJ-printerstuurprogramma gebruiken dat geschikt is voor het model dat u gebruikt.

## Help voor het printerstuurprogramma gebruiken

In de Help worden de instellingen van het stuurprogramma beschreven. U kunt deze help openen via het venster Voorkeursinstellingen voor afdrukken van het Canon IJ-printerstuurprogramma.

- **Alle beschrijvingen van een tabblad weergeven...**

Klik op de knop Help op een tabblad. Er wordt een dialoogvenster geopend met daarin een beschrijving van alle items op het tabblad.

U kunt ook op de koppeling in de beschrijving van een item klikken om een beschrijving van het gekoppelde dialoogvenster weer te geven.

- **Een beschrijving van elk item weergeven...**

Klik met de rechtermuisknop op het item waarover u informatie wilt weergeven en klik op Wat is dit? (What's This?).

U kunt ook klikken op de knop  Help rechts op de titelbalk en vervolgens klikken op het item waarover u meer informatie wilt weergeven.

Er wordt een beschrijving van het item weergegeven.

## Verwant onderwerp

➔ [Het eigenschapsvenster van het printerstuurprogramma openen](#)



[Naar boven](#) ↑

## Uitgebreide Handleiding

Uitgebreide Handleiding > Afdrukken vanaf een computer > Afdrukken met andere toepassingen > Overzicht van het printerstuurprogramma > Canon IJ-printerstuurprogramma > Het eigenschappenvenster van het printerstuurprogramma openen

# Het eigenschappenvenster van het printerstuurprogramma openen

U kunt het eigenschappenvenster van het printerstuurprogramma openen via de toepassing waarin u werkt of via het menu Start van Windows.

## Opmerking

- In deze handleiding wordt de procedure voor Windows Vista beschreven. De procedure kan verschillen voor andere versies van Windows.

## Het eigenschappenvenster van het printerstuurprogramma via de toepassing openen

Volg onderstaande procedure om het afdrukprofiel in te stellen bij het afdrukken.

### 1. Selecteer de opdracht voor het afdrukken in het programma dat u gebruikt

Meestal doet u dit door Afdrukken (Print) te kiezen in het menu Bestand (File) waardoor het dialoogvenster Afdrukken (Print) wordt weergegeven.

### 2. Selecteer de naam van uw printermodel en klik op Voorkeuren (Preferences) of Eigenschappen (Properties)

Het eigenschappenvenster van het printerstuurprogramma verschijnt.

## Opmerking

- Afhankelijk van de toepassing die u gebruikt, kunnen de namen van opdrachten of menu's verschillen en kan de procedure uit meer stappen bestaan. Raadpleeg de gebruikershandleiding bij de toepassing voor meer informatie.

## Het eigenschappenvenster van het printerstuurprogramma via het menu Start openen

Volg onderstaande procedure om onderhoudswerkzaamheden uit te voeren, zoals het reinigen van de printkop, of om een afdrukprofiel in te stellen dat in alle toepassingen vrijwel hetzelfde is.

### 1. Selecteer items in het menu Start zoals hieronder aangegeven:

- In Windows Vista selecteert u Start -> Configuratiescherm (Control Panel) -> Hardware en geluiden (Hardware and Sound) -> Printers.
- In Windows XP selecteert u Start -> Configuratiescherm (Control Panel) -> Printers en andere hardware (Printers and Other Hardware) -> Printers en faxapparaten (Printers and Faxes).
- In Windows 2000 selecteert u Start -> Instellingen (Settings) -> Printers.

### 2. Klik met de rechtermuisknop op het pictogram van uw model en selecteer Voorkeursinstellingen voor afdrukken... (Printing Preferences...) in het weergegeven menu

Het eigenschappenvenster van het printerstuurprogramma verschijnt.

## Belangrijk

- Wanneer u het eigenschappenvenster van het printerstuurprogramma via Eigenschappen (Properties) opent, worden Windows-tabbladen zoals Poorten (Ports) (of Geavanceerd (Advanced)) weergegeven. Deze tabbladen verschijnen niet wanneer u het printerstuurprogramma opent via Voorkeursinstellingen voor afdrukken... (Printing

Preferences...) of een toepassing. Raadpleeg de gebruikershandleiding bij Windows voor meer informatie over de tabbladen met Windows-functies.



[Naar boven ↑](#)

## Uitgebreide Handleiding

Uitgebreide Handleiding > Afdrukken vanaf een computer > Afdrukken met andere toepassingen > Overzicht van het printerstuurprogramma > Canon IJ-printerstuurprogramma > Tabblad Onderhoud

## Tabblad Onderhoud

Op het tabblad Onderhoud (Maintenance) kunt u onderhoudswerkzaamheden uitvoeren aan het apparaat of de instellingen van het apparaat wijzigen.

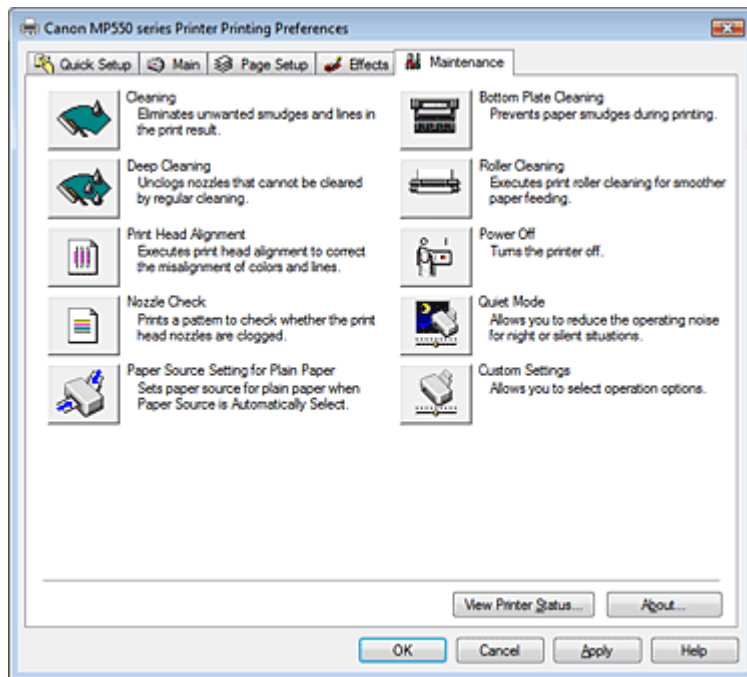

### Funcities

- ➔ De printkoppen reinigen
- ➔ De papierinvoerrollen reinigen
- ➔ De positie van de printkop uitlijnen
- ➔ De spuitopeningen van de printkop controleren
- ➔ De papierbron instellen voor gewoon papier
- ➔ De binnenkant van het apparaat reinigen
- ➔ De stroomvoorziening van het apparaat beheren

### Verwante funcities

- ➔ Het geluidsvolume van het apparaat verlagen
- ➔ De bedieningsmodus van het apparaat aanpassen



Naar boven ↕

## Uitgebreide Handleiding

Uitgebreide Handleiding > Afdrukken vanaf een computer > Afdrukken met andere toepassingen > Overzicht van het printerstuurprogramma > Canon IJ-statusmonitor

## Canon IJ-statusmonitor

De Canon IJ-statusmonitor is een toepassing die de status van de printer en de voortgang van het afdrukken op het Windows-scherm weergeeft. U kunt aan de hand van de afbeeldingen, pictogrammen en berichten zien wat de status van de printer is.

### De Canon IJ-statusmonitor starten

De Canon IJ-statusmonitor wordt automatisch gestart wanneer gegevens naar de printer worden gestuurd. De Canon IJ-statusmonitor wordt weergegeven als een knop op de taakbalk.



Klik op de knop Statusmonitor op de taakbalk. De Canon IJ-statusmonitor verschijnt.

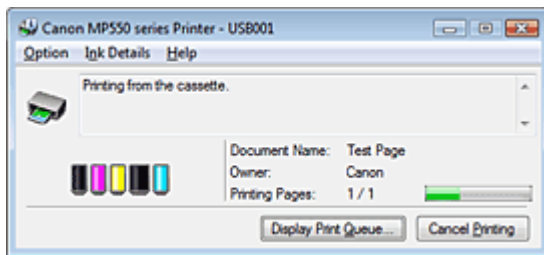

### Opmerking

- U kunt de Canon IJ-statusmonitor openen wanneer er niet wordt afgedrukt door het [eigenschappenvenster van het printerstuurprogramma](#) te openen en op Printerstatus weergeven... (View Printer Status...) op het tabblad Onderhoud (Maintenance) te klikken.

### Wanneer fouten optreden

De Canon IJ-statusmonitor wordt automatisch weergegeven wanneer er een fout optreedt (bijvoorbeeld wanneer het papier op is of de inkt op raakt).

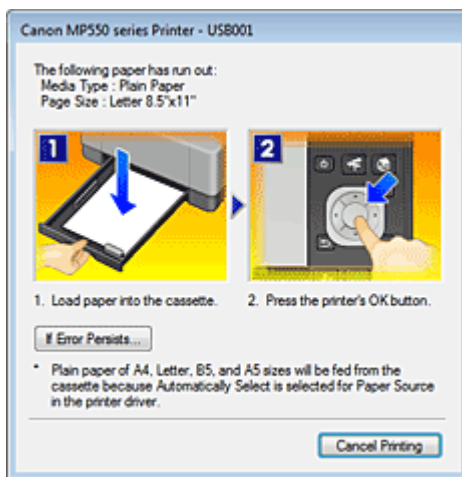

Voer in dergelijke gevallen de beschreven maatregelen uit.

## Uitgebreide Handleiding

[Uitgebreide Handleiding](#) > [Afdrukken vanaf een computer](#) > [Afdrukken met andere toepassingen](#) > [Overzicht van het printerstuurprogramma](#) > [Canon IJ-voorbeeld](#)

---

### Canon IJ-voorbeeld

Canon IJ-afdrukvoorbeeld is een toepassing die de afdrukresultaten op het scherm laat zien, voordat er daadwerkelijk wordt afgedrukt.

Hierbij worden de instellingen gebruikt die in het printerstuurprogramma zijn opgegeven. Op deze manier kunt u de indeling, de afdrukvolgorde en het aantal pagina's van een document controleren. U kunt ook de instelling voor het mediumtype en de papierbron wijzigen.

Als u eerst een afdrukvoorbeeld wilt zien, opent u het [eigenschappenvenster van het printerstuurprogramma](#), klikt u op het tabblad Snel instellen (Quick Setup) of het tabblad Afdruk (Main) en schakelt u het selectievakje Afdrukvoorbeeld (Preview before printing) in.

Als u niet eerst een afdrukvoorbeeld wilt zien, schakelt u het selectievakje uit.

### Verwant onderwerp

➡ [Afdrukresultaten weergeven vóór het afdrukken](#)

[Naar boven](#) ↑

## Uitgebreide Handleiding

Uitgebreide Handleiding > Afdrukken met het bedieningspaneel van het apparaat

---

### Afdrukken met het bedieningspaneel van het apparaat

- ➔ Gelineeerd papier of grafiekpapier afdrukken
- ➔ Kopiëren
- ➔ Afdrukken vanaf een geheugenkaart
- ➔ Afdrukken vanaf een USB-flashstation
- ➔ Foto's afdrukken van afgedrukte foto's

[Naar boven ↑](#)



## Uitgebreide Handleiding

Uitgebreide Handleiding > Afdrukken met het bedieningspaneel van het apparaat > Gelinieerd papier of grafiekpapier afdrukken

---

### Gelinieerd papier of grafiekpapier afdrukken

➔ Sjabloonformulieren zoals gelinieerd papier of grafiekpapier afdrukken

[Naar boven ↑](#)

## Uitgebreide Handleiding





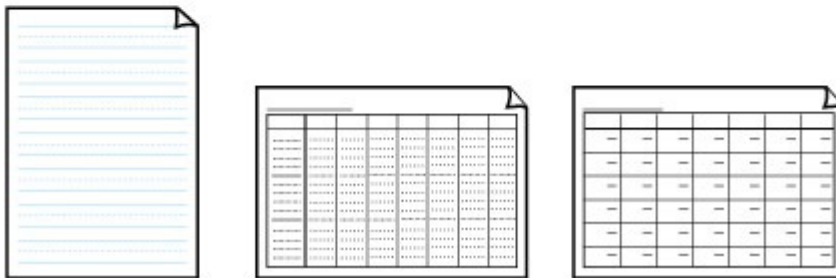

Uitgebreide Handleiding > Afdrukken met het bedieningspaneel van het apparaat > Gelinieerd papier of grafiekpapier afdrukken > Sjabloonformulieren zoals gelinieerd papier of grafiekpapier afdrukken

### Sjabloonformulieren zoals gelinieerd papier of grafiekpapier afdrukken

U kunt een sjabloonformulier, zoals gelinieerd papier, grafiekpapier of een controlelijst, afdrukken op gewoon papier van A4-, B5- of Letter-formaat.



#### Sjabloonformulieren afdrukken

1. Zorg dat het apparaat is ingeschakeld.
2. Plaats gewoon papier van A4-, B5-, of Letter-formaat in de cassette.
3. Selecteer  Instellingen (Settings) in het Startscherm en druk op OK.
4. Selecteer met het Easy-Scroll Wheel of de knop   de optie  Sjabloonafdruk (Template print) en druk op OK.
5. Selecteer met het Easy-Scroll Wheel of de knop   de sjabloon die u wilt afdrukken en druk vervolgens op OK.

De volgende sjablonen zijn beschikbaar:

- **Gelinieerd papier**

U kunt drie indelingen voor de regelafstand selecteren.

- Gelinieerd papier 1: 8-mm spatiëring (Notebook paper 1: 8 mm spacing)
- Gelinieerd papier 2: 7-mm spatiëring (Notebook paper 2: 7 mm spacing)
- Gelinieerd papier 3: 6-mm spatiëring (Notebook paper 3: 6 mm spacing)

- **Grafiekpapier**

U kunt twee groottes voor de vierkantjes selecteren.

- Grafiekpapier 1: Grafiek 5 mm (Graph paper 1: Graph 5 mm)
- Grafiekpapier 2: Grafiek 3 mm (Graph paper 2: Graph 3 mm)

- **Controlelijst**

U kunt een notitieblok met selectievakjes afdrukken.

- **Muziekpapier**

U kunt muziekpapier met 10 of 12 notenbalken afdrukken.

- Muziekpapier 1: Muziekp. met 10 notenbalken (Staff paper 1: Staff paper 10 staves)
- Muziekpapier 2: Muziekp. met 12 notenbalken (Staff paper 2: Staff paper 12 staves)

- **Handschriftpapier**

U kunt handschriftpapier afdrukken.

- **Weekschema**

U kunt een formulier voor een weekschema afdrukken.

- **Maandschema**

U kunt een formulier voor een maandschema afdrukken.



### Opmerking

- U kunt grafiekpapier afdrukken op papier van B5-formaat.

**6.** Selecteer met de knop ▲ ▼ het paginaformaat en druk vervolgens op de knop OK.

**7.** Gebruik de knop + of - om het aantal exemplaren op te geven.

**8.** Druk op de knop OK om het afdrukken te starten.

Het apparaat begint sjablonen af te drukken.

[Naar boven ↑](#)

## Uitgebreide Handleiding

Uitgebreide Handleiding > Afdrukken met het bedieningspaneel van het apparaat > Kopiëren

---

### Kopiëren

- ➔ Kopieën maken
- ➔ Handige kopieerfuncties gebruiken

[Naar boven ↑](#)

## Uitgebreide Handleiding

Uitgebreide Handleiding > Afdrukken met het bedieningspaneel van het apparaat > Kopiëren > Kopieën maken

### Kopieën maken

Raadpleeg [Kopiëren](#) voor de basisprocedure voor kopiëren.

- ➔ [Items instellen](#)
- ➔ [Kopieën verkleinen of vergroten](#)
- ➔ [Instelling intensiteit wijzigen](#)
- ➔ [Voorbeeldweergave weergeven](#)
- ➔ [Handige kopieerfuncties gebruiken](#)

1. Zorg dat het apparaat is ingeschakeld.

2. Selecteer  **Kopiëren (Copy)** in het startscherm en druk op **OK**.

3. Plaats papier.

4. Plaats het origineel op de glasplaat.

5. Bevestig het paginaformaat en mediumtype.

#### **Opmerking**

- Selecteer het item en druk op **OK** als u de instellingen wilt wijzigen.
  - ➔ [Items instellen](#)
- De instellingen voor het paginaformaat en mediumtype worden in elke modus opgeslagen.
- Wanneer u kopieën maakt, kunt u diverse indelingen opgeven op het scherm dat wordt weergegeven wanneer u op de linkerfunctieknop drukt.
  - ➔ [Handige kopieerfuncties gebruiken](#)

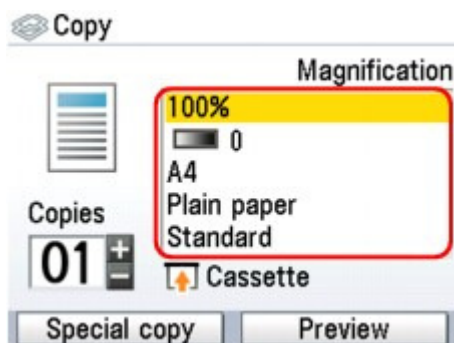

6. Druk op de knop **+** of **-** om het aantal exemplaren op te geven.

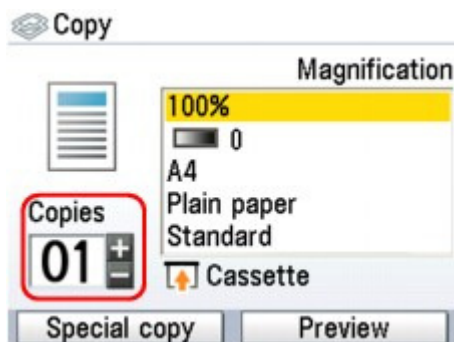

7. Druk op de knop **Kleur (Color)** als u in kleur wilt kopiëren of op de knop **Zwart (Black)** als u in zwart-wit wilt kopiëren.

Het apparaat begint met kopiëren.

Verwijder het origineel van de glasplaat wanneer het kopiëren is voltooid.



### Belangrijk

- Open de documentklep niet en laat het origineel op de glasplaat liggen totdat het kopiëren is voltooid.



### Opmerking

- Wanneer u op de functieknoop aan de rechterzijde drukt terwijl Voorbeeld (Preview) wordt weergegeven op het scherm, kunt u een voorbeeld van de afdruk weergeven op het voorbeeldscherm.  
➔ [Voorbeeldweergave weergeven](#)
- Druk op de knop **Stoppen (Stop)** om het afdrukken te annuleren.

[Naar boven](#) ↑

## Uitgebreide Handleiding

Uitgebreide Handleiding > Afdrukken met het bedieningspaneel van het apparaat > Kopiëren > Kopieën maken > Items instellen

### Items instellen

Selecteer  Kopiëren (Copy) op het startscherm en druk op **OK** om het scherm Kopiëren (Copy) weer te geven.

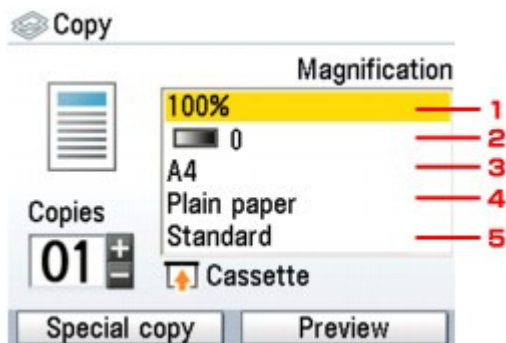

#### Opmerking

- De instellingen voor het paginaformaat en mediumtype worden in elke modus opgeslagen.
- De instellingen voor paginaformaat, mediumtype enzovoorts blijven behouden ook als het apparaat wordt uitgeschakeld.
- Afhankelijk van de specifieke functie kunnen bepaalde combinaties van opties niet worden opgegeven.

#### 1. Vergroting

Geef de methode voor vergroten/verkleinen op. ➔ [Kopieën verkleinen of vergroten](#)

#### 2. Intensiteit (Intensity)

Geef de intensiteit op. ➔ [Instelling intensiteit wijzigen](#)

#### 3. Paginaformaat

Selecteer het paginaformaat van het geplaatste papier.

#### 4. Mediumtype

Selecteer het mediumtype van het geplaatste papier.

#### 5. Afdrukkwaliteit

Pas de afdrukkwaliteit aan op basis van het origineel.

#### Belangrijk

- Als u Snel (snelh. prior.) (Fast (speed-priority)) gebruikt in combinatie met het mediumtype Gewoon papier (Plain paper) en de kwaliteit is lager dan u had verwacht, selecteert u Standaard (Standard) of Hoog (kwalit. prior.) (High (quality-priority)) en probeert u het opnieuw.
- Selecteer Hoog (kwalit. prior.) (High (quality-priority)) om te kopiëren in grijstinten. Bij grijstinten wordt een reeks grijstinten gebruikt in plaats van alleen zwart en wit.

## Uitgebreide Handleiding

Uitgebreide Handleiding > Afdrukken met het bedieningspaneel van het apparaat > Kopiëren > Kopieën maken > Kopieën verkleinen of vergroten

### Kopieën verkleinen of vergroten

U kunt kiezen uit de volgende methoden voor verkleinen/vergroten.

#### Magnification

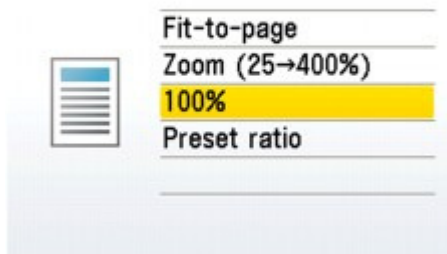

- **Passend op papier (Fit-to-page)**

Het apparaat vergroot of verkleint de afbeelding automatisch tot het paginaformaat.

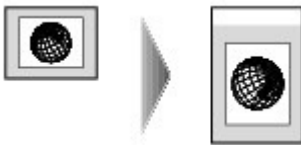

- **Zoom (25 - 400%)**

U kunt de kopieerschaal opgeven als een percentage om kopieën te vergroten of te verkleinen.

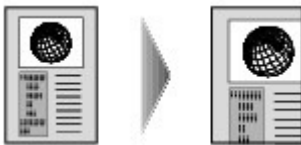

Op het scherm dat wordt weergegeven wanneer u Zoom (25 - 400%) selecteert, kunt u de verhouding wijzigen met het Easy-Scroll Wheel of de knop ▲ ▼ ◀ ▶, druk vervolgens op **OK** om uw instelling te bevestigen.

- **Vaste schaal (Preset ratio)**

U kunt een van de vaste schalen selecteren om een kopie te verkleinen of te vergroten.



Op het scherm dat wordt weergegeven wanneer u Vaste schaal (Preset ratio) selecteert, kunt u de verhouding selecteren met het Easy-Scroll Wheel of de knop ▲ ▼, druk vervolgens op **OK** om uw instelling te bevestigen.

#### Opmerking

- Als u Passend op papier (Fit-to-page) selecteert, wordt het documentformaat mogelijk niet bij alle originelen goed herkend. Selecteer in dit geval Vaste schaal (Preset ratio), Zoom (25 - 400%) of 100%.
- Als u een kopie wilt maken met hetzelfde formaat als het origineel, kiest u 100%.





## Uitgebreide Handleiding

Uitgebreide Handleiding > Afdrukken met het bedieningspaneel van het apparaat > Kopiëren > Kopieën maken > Instelling intensiteit wijzigen

### Instelling intensiteit wijzigen

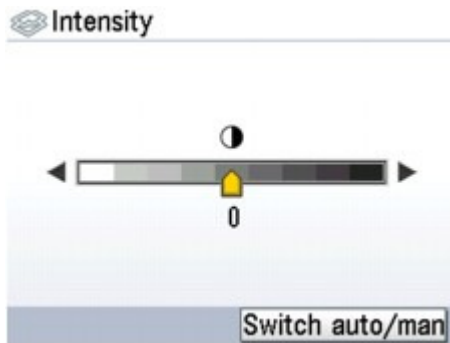

Draai het Easy-Scroll Wheel rechtsom om de intensiteit te verhogen en linksom om de intensiteit te verlagen.

U kunt ook instellingen opgeven met de knop ◀▶.

Druk op de functieknop aan de rechterzijde in het scherm Intensiteit (Intensity) om de intensiteit automatisch aan te passen aan het origineel op de glasplaat en druk de afbeelding af.

De schuifbalk voor de aanpassing van de intensiteit op het LCD-scherm verandert in Automatisch (Auto) wanneer u klaar bent.

#### **Belangrijk**

- Wanneer Automatisch (Auto) is geselecteerd, kunt u de intensiteit niet wijzigen met het Easy-Scroll Wheel. Druk op de rechterfunctieknop om handmatige intensiteitsinstellingen weer mogelijk te maken en geef de intensiteit op.

[Naar boven ↑](#)

## Uitgebreide Handleiding

Uitgebreide Handleiding > Afdrukken met het bedieningspaneel van het apparaat > Kopiëren > Kopieën maken > Voorbeeldweergave weergeven

## Voorbeeldweergave weergeven

Wanneer u op de functieknop aan de rechterzijde drukt terwijl Voorbeeld (Preview) wordt weergegeven op het scherm, kunt u een voorbeeld van de afdruk weergeven op het voorbeeldscherm.

### Belangrijk

- Het origineel wordt gescand voor de voorbeeldweergave. Open de documentklep daarom niet totdat de voorbeeldweergave wordt weergegeven.
- Originelen worden opnieuw gescand nadat de voorbeeldweergave is weergegeven en voordat het kopiëren begint. Open de documentklep daarom niet en laat het origineel op de glasplaat liggen totdat het kopiëren is voltooid.

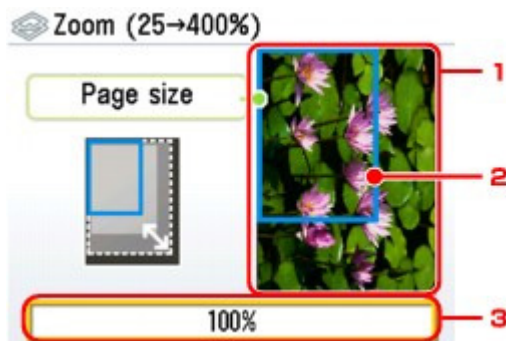

### 1. Voorbeeld van het origineel

Het origineel op de glasplaat wordt weergegeven. Zie [Papier/originelen plaatsen](#) als de weergegeven afbeelding scheef is en plaats het origineel op de correcte manier. Geef vervolgens opnieuw de voorbeeldweergave weer en bekijk het afdrukvoorbeeld van het origineel.

### 2. Paginaformaat

Er wordt een kader met het geselecteerde paginaformaat over de afbeelding geplaatst. Het gedeelte binnen in het kader wordt afgedrukt.

### 3. Vergroting

De vergrotingsinstelling die is ingesteld tijdens weergave van het voorbeeld wordt weergegeven. Als Vaste schaal (Preset ratio), Zoom (25 - 400%) of 100% is geselecteerd, kunt u de vergrotingsinstelling wijzigen op het voorbeeldscherm.

[Naar boven](#) ↑

## Uitgebreide Handleiding

Uitgebreide Handleiding > Afdrukken met het bedieningspaneel van het apparaat > Kopiëren > Handige kopieerfuncties gebruiken

# Handige kopieerfuncties gebruiken

## Speciale kopie

Kies de gewenste kopieermethode.

### Opmerking

- Raadpleeg [Instellingen voor speciale kopie](#) voor informatie over het selecteren van de kopieermethode.

- **Kopie zonder marges (Borderless copy)**

U kunt afbeeldingen zo kopiëren dat deze de hele pagina vullen zonder marges.

➔ [Kopiëren zonder marges \(Kopie zonder marges\)](#)

- **2 op 1 kopie (2-on-1 copy)**

U kunt twee pagina's van een origineel op één vel papier kopiëren door elke pagina verkleind weer te geven.

➔ [Twee pagina's kopiëren op één pagina \(2 op 1 kopie\)](#)

- **4 op 1 kopie (4-on-1 copy)**

U kunt vier pagina's van een origineel op één vel papier kopiëren door elke pagina verkleind weer te geven. Er zijn vier verschillende indelingen beschikbaar.

➔ [Vier pagina's kopiëren op één pagina \(4 op 1 kopie\)](#)

- **Beeldherhaling (Image repeat)**

U kunt een afbeelding meerdere malen op één pagina kopiëren. U kunt het apparaat zo instellen dat automatisch het aantal malen wordt gekozen dat de afbeelding op de pagina wordt weergegeven of u kunt zelf een aantal opgeven.

➔ [Afbeelding herhalen op een pagina \(Beeldherhaling\)](#)

- **Kader wissen (Frame erase)**

Wanneer u een dik origineel zoals een boek kopieert, kunt u kopiëren zonder zwarte marges rondom het beeld en schaduwen van rugmarges.

➔ [Dikke originelen zoals boeken kopiëren \(Kader wissen\)](#)

- **Bijsnijden (Trimming)**

U kunt een benodigd deel van het te kopiëren origineel afsnijden.

➔ [Een bepaald gedeelte kopiëren \(Afsnijden\)](#)

- **Maskeren (Masking)**

U kunt een benodigd deel van het te kopiëren origineel wissen (maskeren).

➔ [Afbeeldingen kopiëren waarbij een deel wordt weggelaten \(Maskeren\)](#)

[Naar boven](#) ↑

## Uitgebreide Handleiding

Uitgebreide Handleiding > Afdrukken met het bedieningspaneel van het apparaat > Kopiëren > Handige kopieerfuncties gebruiken > Instellingen voor speciale kopie

### Instellingen voor speciale kopie

1. Zorg dat het apparaat is ingeschakeld.

2. Selecteer  Kopiëren (Copy) in het startscherm en druk op **OK**.

3. Plaats papier.

4. Plaats het origineel op de glasplaat.

#### Opmerking

- Raadpleeg [Papier/originelen plaatsen](#) voor informatie over soorten documenten en voorwaarden voor het kopiëren.

5. Druk op de functieknoop aan de linkerzijde wanneer het bevestigingsscherm voor de afdrukinstellingen wordt weergegeven.

Het scherm Speciale kopie (Special copy) wordt weergegeven.

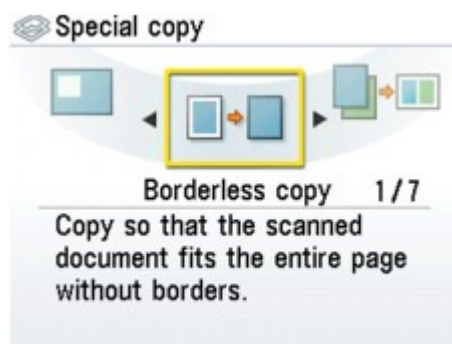

#### Opmerking

- Als u deze functies gebruikt, zijn sommige opties voor vergroting, paginaformaat en mediumtype niet beschikbaar.  
Als u Speciale kopie (Special copy) eerst uitvoert, worden niet-beschikbare opties uitgeschakeld of verborgen in het scherm met de algemene kopieerinstellingen.  
Als u eerst de basisinstellingen voor kopiëren uitvoert en vervolgens instellingen voor Speciale kopie (Special copy) opgeeft, worden items die aangepast moeten worden, automatisch aangepast of weergegeven met  wanneer u terugkeert naar het scherm voor basisinstellingen voor kopiëren.
- Als u de instellingen voor Speciale kopie (Special copy) wilt annuleren, drukt u op de knop **Stoppen**. Als het aantal exemplaren of de intensiteit al is ingesteld, drukt u tweemaal op de knop **Stoppen**.

## Uitgebreide Handleiding

Uitgebreide Handleiding > Afdrukken met het bedieningspaneel van het apparaat > Kopiëren > Handige kopieerfuncties gebruiken > Twee pagina's kopiëren op één pagina (2 op 1 kopie)

### Twee pagina's kopiëren op één pagina (2 op 1 kopie)

U kunt twee pagina's van een origineel (A) (B) op één vel papier (C) kopiëren door beide verkleind weer te geven.

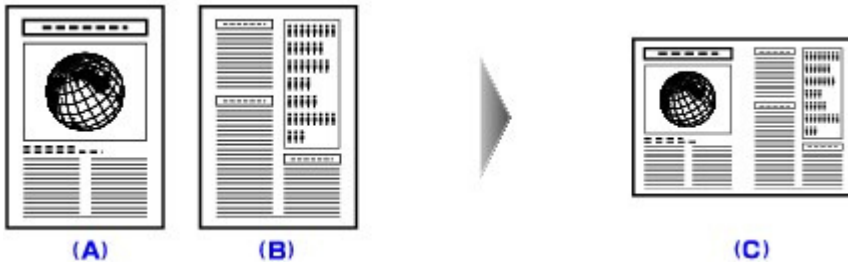

➔ Instellingen voor speciale kopie

1. Selecteer  2 op 1 kopie (2-on-1 copy) en druk op de knop **OK**.  
Volg de aanwijzingen op het scherm.
2. Druk op de knop **Kleur (Color)** als u in kleur wilt kopiëren of op de knop **Zwart (Black)** als u in zwart-wit wilt kopiëren.

#### Opmerking

- U kunt het scannen van de tweede pagina van het origineel overslaan en alleen de eerste pagina kopiëren. Na het scannen van het eerste vel van de originelen, door op de knop **Kleur (Color)** of **Zwart (Black)** te drukken, drukt u op de linkerfunctietoets om Druk 1ste vel af (Print first sheet) te selecteren op het scherm dat wordt weergegeven.
- Als tijdens het scannen Apparaatgeheugen is vol. (Device memory is full.) wordt weergegeven op het LCD-scherm, stelt u de afdrukkwaliteit in op Standaard (Standard) en probeert u opnieuw te kopiëren. Als het probleem niet is verholpen, verlaagt u het aantal pagina's van documenten of stelt u de afdrukkwaliteit in op Snel (snelh. prior.) (Fast (speed-priority)) en probeert u opnieuw te kopiëren.

[Naar boven ↑](#)

## Uitgebreide Handleiding

Uitgebreide Handleiding > Afdrukken met het bedieningspaneel van het apparaat > Kopiëren > Handige kopieerfuncties gebruiken > Vier pagina's kopiëren op één pagina (4 op 1 kopie)

### Vier pagina's kopiëren op één pagina (4 op 1 kopie)

U kunt vier pagina's van een origineel op één vel papier kopiëren door elke pagina verkleind weer te geven. Er zijn vier verschillende indelingen beschikbaar.

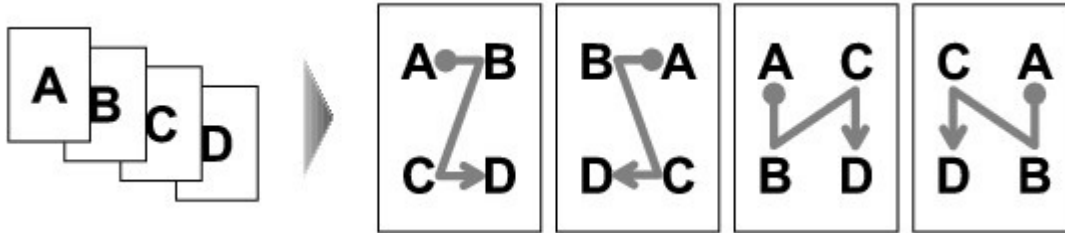

➔ Instellingen voor speciale kopie

1. Selecteer  4 op 1 kopie (4-on-1 copy) en druk op de knop **OK**.  
Volg de aanwijzingen op het scherm.
2. Druk op de knop **Kleur (Color)** als u in kleur wilt kopiëren of op de knop **Zwart (Black)** als u in zwart-wit wilt kopiëren.

#### Opmerking

- Als u alleen 1, 2 of 3 pagina's wilt kopiëren, drukt u op de functieknoop aan de linkerkant om Druk nu af (Print now) te selecteren na het scannen van de laatste pagina die u wilt kopiëren.
- Als tijdens het scannen Apparaatgeheugen is vol. (Device memory is full.) wordt weergegeven op het LCD-scherm, stelt u de afdrukkwaliteit in op Standaard (Standard) en probeert u opnieuw te kopiëren. Als het probleem niet is verholpen, verlaagt u het aantal pagina's van documenten of stelt u de afdrukkwaliteit in op Snel (snelh. prior.) (Fast (speed-priority)) en probeert u opnieuw te kopiëren.

[Naar boven ↑](#)

## Uitgebreide Handleiding



Uitgebreide Handleiding > Afdrukken met het bedieningspaneel van het apparaat > Kopiëren > Handige kopieerfuncties gebruiken > Kopiëren zonder marges (Kopie zonder marges)

### Kopiëren zonder marges (Kopie zonder marges)

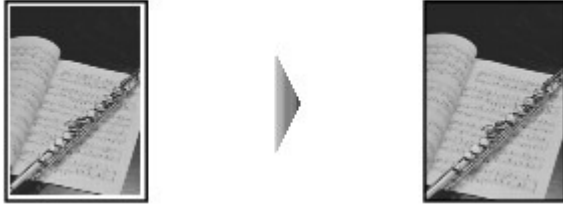
U kunt afbeeldingen zo kopiëren dat deze de hele pagina vullen zonder marges.



➔ Instellingen voor speciale kopie

1. Selecteer    Kopie zonder marges (Borderless copy) en druk op **OK**.  
Volg de aanwijzingen op het scherm.
2. Druk op de knop **Kleur (Color)** als u in kleur wilt kopiëren of op de knop **Zwart (Black)** als u in zwart-wit wilt kopiëren.

#### **Opmerking**

- De afbeelding kan aan de randen enigszins worden afgekapt omdat de gekopieerde afbeelding wordt vergroot om de hele pagina te vullen. Zo nodig kunt u instellen tot welke breedte de randen van de originele afbeelding worden bijgesneden. Raadpleeg [Uitbr. kopiehoeveelheid \(Extended copy amount\)](#) voor meer informatie.
- Zie [Afdrukgebied](#) voor meer informatie over het beschikbare papierformaat en mediumtype voor afdrukken zonder marges.

[Naar boven](#) ↑



## Uitgebreide Handleiding

Uitgebreide Handleiding > Afdrukken met het bedieningspaneel van het apparaat > Kopiëren > Handige kopieerfuncties gebruiken > Afbeelding herhalen op een pagina (Beeldherhaling)

### Afbeelding herhalen op een pagina (Beeldherhaling)

U kunt een afbeelding meerdere malen op één pagina kopiëren. U kunt het apparaat zo instellen dat automatisch het aantal malen wordt gekozen dat de afbeelding op de pagina wordt weergegeven of u kunt zelf een aantal opgeven.



➔ Instellingen voor speciale kopie

1. Selecteer  Beeldherhaling (Image repeat) en druk op de knop **OK**.  
Volg de aanwijzingen op het scherm.
2. Druk op de knop **Kleur (Color)** als u in kleur wilt kopiëren of op de knop **Zwart (Black)** als u in zwart-wit wilt kopiëren.

#### Opmerking

- Het hangt af van de gekozen instelling voor verkleining/vergroting hoe groot het gedeelte is dat van het origineel wordt gescand.

[Naar boven ↑](#)

## Uitgebreide Handleiding

Uitgebreide Handleiding > Afdrukken met het bedieningspaneel van het apparaat > Kopiëren > Handige kopieerfuncties gebruiken > Dikke originelen zoals boeken kopiëren (Kader wissen)

### Dikke originelen zoals boeken kopiëren (Kader wissen)

Wanneer u een dik origineel zoals een boek kopieert, kunt u kopiëren zonder zwarte marges rondom het beeld en schaduwen van rugmarges. Met deze functie vermindert u onnodig inktverbruik.

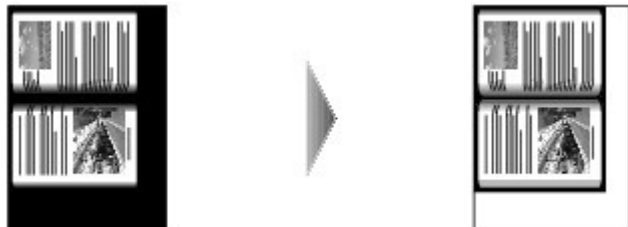

➔ Instellingen voor speciale kopie



1. Selecteer **Kader wissen (Frame erase)** en druk op de knop **OK**.

Volg de aanwijzingen op het scherm.

2. Druk op de knop **Kleur (Color)** als u in kleur wilt kopiëren of op de knop **Zwart (Black)** als u in zwart-wit wilt kopiëren.

#### **Opmerking**

- Sluit de documentklep.
- Er kan een smalle zwarte marge rondom het beeld verschijnen. Met deze functie worden alleen de donkere marges verwijderd. Als een gescand boek te dun is of als het apparaat dicht bij een raam of in een fel verlichte omgeving wordt gebruikt, kan er toch een vaag zwart kader overblijven. Als het origineel een donkere kleur heeft, kan het apparaat bovendien de documentkleur niet onderscheiden van de schaduw, waardoor het document mogelijk enigszins wordt bijgesneden of een schaduw in de vouw wordt weergegeven.
- Wanneer u op de functieknop aan de rechterzijde drukt terwijl Voorbeeld (Preview) wordt weergegeven op het scherm, kunt u een voorbeeld van de afdruk weergegeven op het voorbeeldscherm.

➔ [Voorbeeldweergave weergeven](#)

[Naar boven](#) ↑

## Uitgebreide Handleiding

Uitgebreide Handleiding > Afdrukken met het bedieningspaneel van het apparaat > Kopiëren > Handige kopieerfuncties gebruiken > Een bepaald gedeelte kopiëren (Afsnijden)

### Een bepaald gedeelte kopiëren (Afsnijden)

U kunt een benodigd deel van het te kopiëren origineel afsnijden.

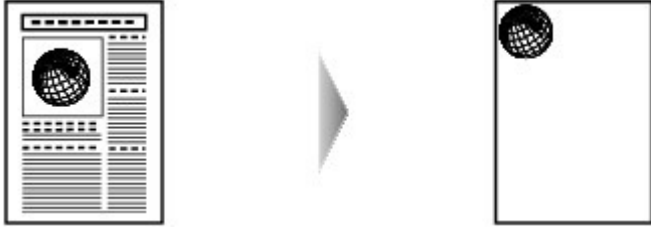

➔ Instellingen voor speciale kopie

1. Selecteer  **Bijsnijden (Trimming)** en geef de hoeken linksboven en rechtsonder aan van het bijsnijdgebied met de knop ▲▼◀▶ door de instructies op het LCD-scherm te volgen.
2. Druk na het opgeven van het bijsnijdgebied op **OK**.  
U kunt een voorbeeld van een afbeelding weergeven in het voorbeeldscherm.
3. Druk op de knop **Kleur (Color)** als u in kleur wilt kopiëren of op de knop **Zwart (Black)** als u in zwart-wit wilt kopiëren.

#### **Opmerking**

- Als u op de functieknoop aan de linkerzijde drukt nadat u op **OK** hebt gedrukt in het scherm **Afbeelding bijsnijden (Trimming image)** om het scherm voor de afdrukinstellingen weer te geven, kunt u het scannen van het origineel herhalen.

[Naar boven ↑](#)

## Uitgebreide Handleiding

Uitgebreide Handleiding > Afdrukken met het bedieningspaneel van het apparaat > Kopiëren > Handige kopieerfuncties gebruiken > Afbeeldingen kopiëren waarbij een deel wordt weggelaten (Maskeren)

### Afbeeldingen kopiëren waarbij een deel wordt weggelaten (Maskeren)

U kunt een benodigd deel van het te kopiëren origineel wissen (maskeren).



➔ Instellingen voor speciale kopie

1. Selecteer  Maskeren (Masking) en geef de hoeken linksboven en rechtsonder aan van het te maskeren gebied met de knop ▲▼◀▶ door de instructies op het LCD-scherm te volgen.
2. Druk na het opgeven van het maskeergebied op **OK**.  
U kunt een voorbeeld van een afbeelding weergeven in het voorbeeldscherm.
3. Druk op de knop **Kleur (Color)** als u in kleur wilt kopiëren of op de knop **Zwart (Black)** als u in zwart-wit wilt kopiëren.

#### Opmerking

- Als u op de functieknoop aan de linkerzijde drukt nadat u op **OK** hebt gedrukt in het scherm Afbeelding maskeren (Masking image) om het scherm voor de afdrukinstellingen weer te geven, kunt u het scannen van het originele document herhalen.

[Naar boven ↑](#)

## Uitgebreide Handleiding

Uitgebreide Handleiding > Afdrukken met het bedieningspaneel van het apparaat > Afdrukken vanaf een geheugenkaart

---

### Afdrukken vanaf een geheugenkaart

- ➔ Foto's op een geheugenkaart afdrukken
- ➔ Handige afdrukfuncties gebruiken
- ➔ Handige weergavefuncties gebruiken
- ➔ De kaartsleuf instellen als het geheugenkaartstation van de computer

[Naar boven ↑](#)

## Uitgebreide Handleiding

[Uitgebreide Handleiding](#) > [Afdrukken met het bedieningspaneel van het apparaat](#) > [Afdrukken vanaf een geheugenkaart](#)  
> [Foto's op een geheugenkaart afdrukken](#)

---

### Foto's op een geheugenkaart afdrukken

Zie [Afdrukken vanaf een geheugenkaart](#) voor de basisprocedure voor afdrukken vanaf een geheugenkaart.

- ➔ [Items instellen](#)
- ➔ [Afdrukken met het foto-indexblad](#)
- ➔ [Handige afdrukfuncties gebruiken](#)

[Naar boven ↑](#)

## Uitgebreide Handleiding

Uitgebreide Handleiding > Afdrukken met het bedieningspaneel van het apparaat > Afdrukken vanaf een geheugenkaart  
> Foto's op een geheugenkaart afdrukken > Items instellen

## Items instellen

### Schermbestijving afdrukinstellingen

Selecteer in de modus Geheugenkaart (Memory card) de foto die u wilt afdrukken met het Easy-Scroll Wheel of de knop ◀▶, geef het aantal exemplaren op met de knop + of -, druk op **OK** en vervolgens wordt het scherm weergegeven.

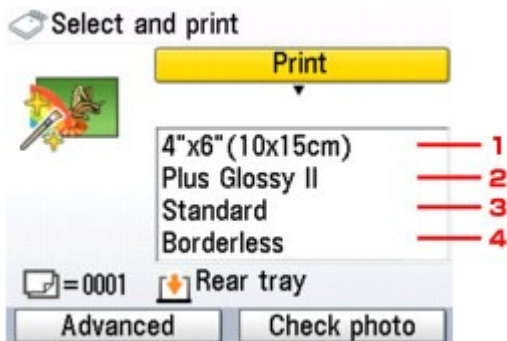

### Opmerking

- Afhankelijk van de specifieke functie kunnen bepaalde combinaties van opties niet worden opgegeven.

#### 1. Paginaformaat

Selecteer het paginaformaat van het geplaatste papier.

#### 2. Mediumtype

Selecteer het mediumtype van het geplaatste papier.

#### 3. Afdrukkwaliteit

Pas de afdrukkwaliteit aan op basis van het origineel.

#### 4. Afdruk zonder marges

Hiermee selecteert u afdrukken met of zonder marge.

### Opmerking

- Wanneer u Gewoon papier (Plain paper) selecteert als mediumtype, wordt de foto afgedrukt met marges zelfs als u Zonder marges (Borderless) hebt geselecteerd.

### Schermbestijving Geavanceerd (Advanced)

Wanneer u op de functieknop aan de linkerkant drukt in het scherm voor bevestiging van de afdrukinstellingen, wordt het scherm met Datuminstelling (Date setting), Inst. bestandsnr. (File no. setting) of Automat. fotocorrectie (Auto photo fix) weergegeven.

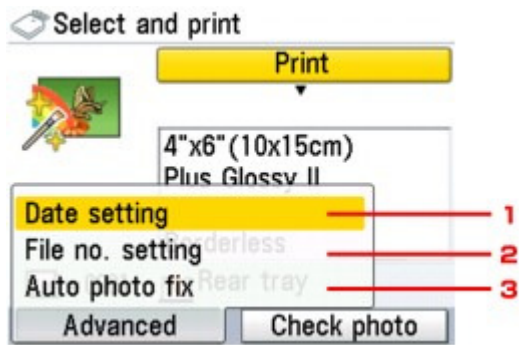

Gebruik het Easy-Scroll Wheel of de knop ▲ ▼ om het selectie-item te selecteren en druk op **OK** om het scherm van het geselecteerde item weer te geven.

### 1. Datuminstelling

Hiermee wordt de afdruk van de opnamedatum op de foto in- of uitgeschakeld.



### 2. Instelling bestandsnummer

Hiermee wordt de afdruk van het bestandsnummer op de foto in- of uitgeschakeld.



### Opmerking

- Het is niet mogelijk om zowel de opnamedatum als het bestandsnummer af te drukken wanneer Indeling afdr. (Layout print) is geselecteerd als een afdrukfunctie in de geheugenkaartmodus. Zelfs wanneer zowel Datum AAN (Date ON) als Bestandsnr. AAN (File no. ON) zijn geselecteerd, wordt alleen de opnamedatum afgedrukt. Als u het bestandsnummer wilt afdrukken, selecteert u Datum UIT (Date OFF).

### 3. Automatische fotocorrectie

Als Auto fotocorrectie AAN (Auto photo fix ON) is geselecteerd, wordt de scène of het gezicht van een persoon op een foto geanalyseerd en wordt de meest geschikte correctie op elke foto automatisch toegepast. Een donker gezicht als gevolg van tegenlicht wordt lichter gemaakt bij het afdrukken. De functie herkent bijvoorbeeld ook landschappen, nachtopnames, personen, enzovoort en corrigeert automatisch elke foto door de meest geschikte kleur, helderheid of contrast toe te passen voordat de foto wordt afgedrukt.





### Opmerking

- Standaard wordt Auto. fotocorr. AAN (Auto photo fix ON) toegepast wanneer foto's van een geheugenkaart worden afgedrukt. Wanneer Auto. fotocorr. AAN (Auto photo fix ON) is toegepast, kunt u alleen de onderstaande optie (1) voor correctie van rode ogen opgeven.
- Als u niet tevreden bent met het afdrukresultaat met Auto. fotocorr. AAN (Auto photo fix ON), kunt u Handmatige correctie (Manual correction) selecteren en elke geavanceerde instelling hieronder opgeven.

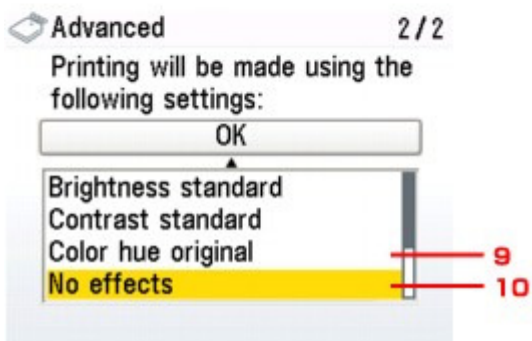
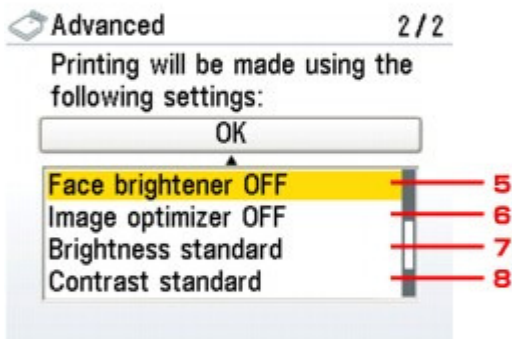
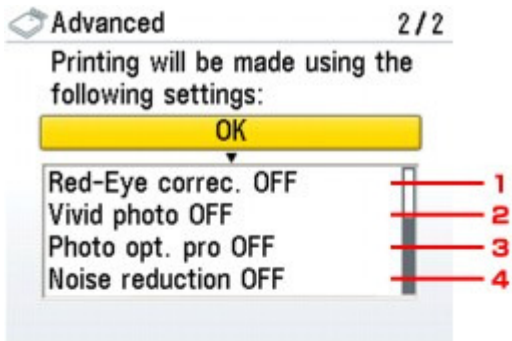

## 1. Correctie rode ogen

Hiermee worden rode ogen in portretfoto's gecorrigeerd die worden veroorzaakt door fotograferen met flitser.

Afhankelijk van het type foto worden rode ogen mogelijk niet gecorrigeerd of worden andere

delen dan de ogen gecorrigeerd.

### **Opmerking**

---

- Deze instelling is zelfs beschikbaar als Auto. fotocorr. AAN (Auto photo fix ON) is geselecteerd.
- 

## **2. Vivid photo**

Hiermee maakt u groen en blauw levendiger.

## **3. Photo Optimizer Pro**

Hiermee worden de helderheid en tonwaarden van een foto automatisch geoptimaliseerd.

## **4. Ruisreductie**

Hiermee vermindert u de beeldruis in blauwe gebieden, zoals de lucht, en in donkere gebieden.

## **5. Helderheid gezicht**

Hiermee maakt u donkere gezichten lichter, bijvoorbeeld op foto's die met tegenlicht zijn genomen.

## **6. Image optimizer**

Hiermee worden de rafelige randen van afdrukken gecorrigeerd en vloeiender gemaakt.

## **7. Helderheid**

Hiermee wordt de helderheid aangepast.

## **8. Contrast**

Hiermee wordt het contrast aangepast.

## **9. Kleurtint**

Hiermee wordt de kleurtint aangepast.  
U kunt bijvoorbeeld de huidtint aanpassen door meer rood of geel toe te voegen.

## **10. Effecten**

Hiermee worden speciale effecten toegepast op de foto, zoals afdrukken in sepiatinten of met een getekende afbeelding.

[Naar boven ↑](#)

## Uitgebreide Handleiding

Uitgebreide Handleiding > Afdrukken met het bedieningspaneel van het apparaat > Afdrukken vanaf een geheugenkaart  
> Foto's op een geheugenkaart afdrukken > Afdrukken met het foto-indexblad



### Afdrukken met het foto-indexblad

Een foto-indexblad is een vel gewoon papier van A4- of Letter-formaat waarop miniatuurafbeeldingen worden afgedrukt van foto's die op een geheugenkaart of USB-flashstation zijn opgeslagen. Druk een foto-indexblad af, markeer de afbeeldingen die u wilt afdrukken, scan het vel en de geselecteerde afbeeldingen worden automatisch afgedrukt. U kunt met dit blad ook andere instellingen opgeven, zoals het papierformaat en mediumtype. U hoeft daardoor geen instellingen op te geven via het bedieningspaneel van het apparaat.

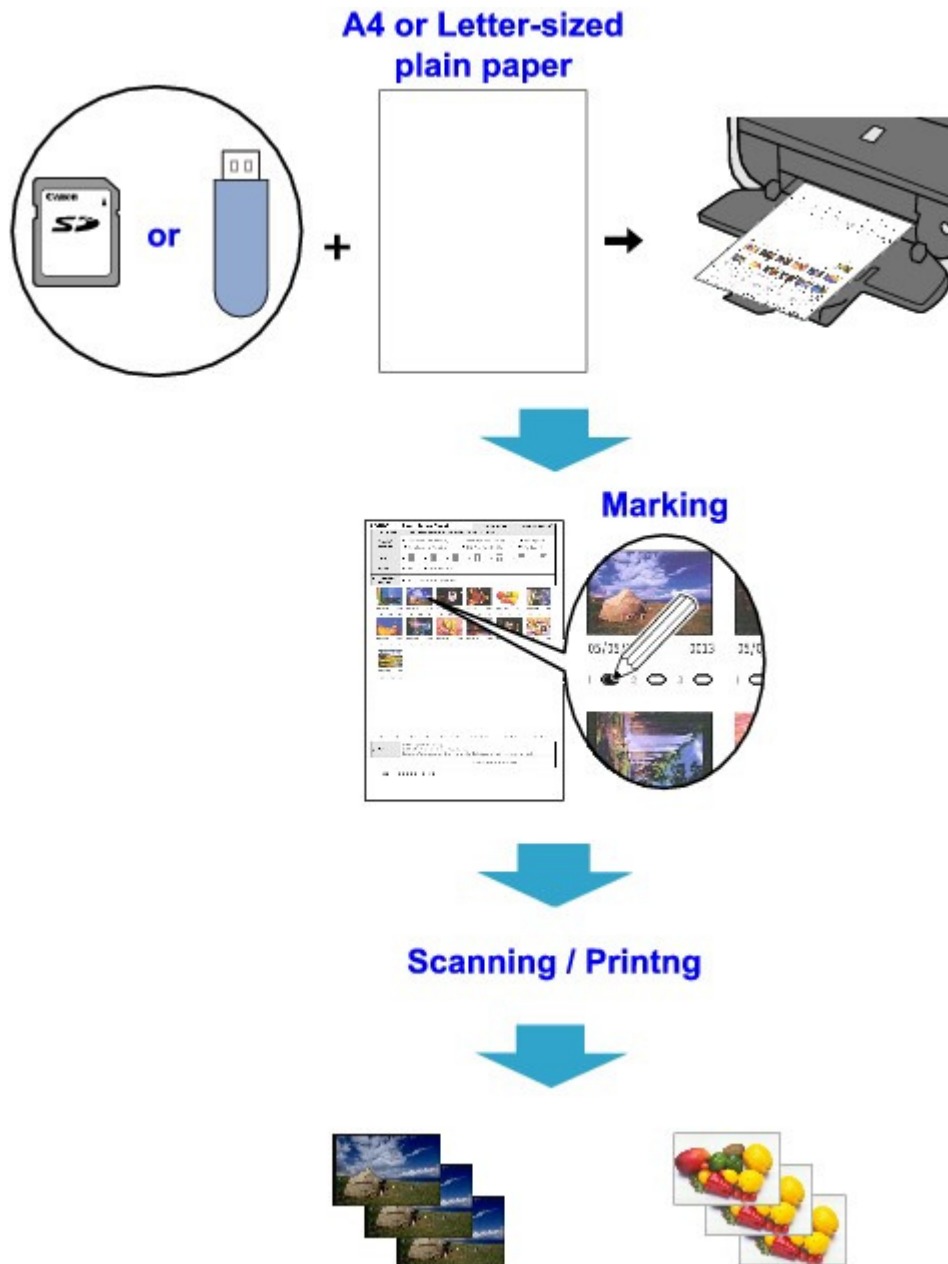
\* De onderstaande procedure wordt zowel toegepast bij het afdrukken van foto's van een geheugenkaart als bij het afdrukken van foto's van een USB-flashstation.



1. Zorg dat het apparaat is ingeschakeld.
2. Plaats gewoon papier van A4- of Letter-formaat in de cassette.

3. Selecteer  Foto-indexblad (Photo index sheet) in het startscherm en druk op **OK**.
4. Controleer of  Afdruk foto-indexbl. (Index sheet print) is geselecteerd en druk vervolgens op **OK**.
5. Plaats een geheugenkaart of een USB-flashstation volgens de instructies op het LCD-scherm.

### **Belangrijk**

- U kunt niet tegelijkertijd een geheugenkaart en een USB-flashstation plaatsen.
- Verwijder de geheugenkaart of het USB-flashgeheugen pas uit de kaartsleuf nadat het afdrukken van de foto-indexbladen is voltooid.

### **Opmerking**

- Zie [Afdrukken vanaf een geheugenkaart](#) voor meer informatie over het plaatsen van de geheugenkaart of het USB-flashstation.

6. Selecteer een bereik van afbeeldingen die zijn opgenomen in het foto-indexblad en druk vervolgens op **OK**.

U hebt de volgende mogelijkheden voor het bereik.

#### **Alle foto's afdrukken (Print all photos):**

Hiermee worden alle afbeeldingen afgedrukt.

#### **Aantal kopieën instellen (Set no. of copies):**

Hiermee wordt het opgegeven aantal afbeeldingen afgedrukt, te beginnen bij de meest recente.

#### **Zoeken (Search):**

Hiermee drukt u foto's af door het datumbereik voor de opname op te geven.

### **Opmerking**

- Afhankelijk van het aantal foto's dat op de geheugenkaart of het USB-flashstation is opgeslagen kan het even duren voordat het scherm Zoeken (Search) wordt weergegeven.

7. Druk op de knop **Kleur (Color)**.

Er worden een of meer foto-indexbladen afgedrukt.

### **Opmerking**

- Wanneer er 31 of meer afbeeldingen zijn geselecteerd, worden er twee of meer foto-indexbladen afgedrukt.

8. Vul op het foto-indexblad de gewenste keuzerondjes in.

Vul de gewenste keuzerondjes in (  ) met een donker potlood of een zwarte pen om de gewenste foto's en instellingen voor het afdrukken te selecteren.

- Goed



- Onjuist



(a)



(b)



(c)

(a) Vinkje

- (b) Alleen een streepje
- (c) Te licht

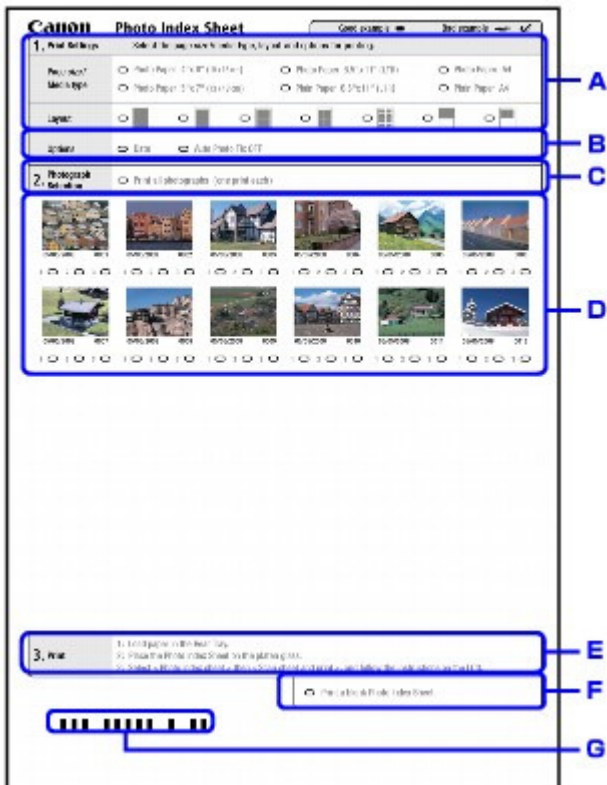

- A. Selecteer het paginaformaat en andere afdrুকinstellingen.
- B. Selecteer indien nodig Datum/Auto. fotocorr. UIT (Date/Auto Photo Fix OFF).
- C. Vul dit keuzerondje in als u van alle foto's een exemplaar wilt afdrukken.  
\* Wanneer u dit keuzerondje invult, wordt alle andere cirkels die u hebt ingevuld voor het aantal kopieën, genegeerd en wordt van alle foto's één exemplaar afgedrukt.
- D. Selecteer het aantal exemplaren (vul een keuzerondje in onder elke foto die u wilt afdrukken).
- E. Bevestig de instellingen en volg de beschreven afdrুকprocedure.
- F. Vul dit keuzerondje in als u hetzelfde foto-indexblad nogmaals wilt afdrukken.  
\* Als u dit keuzerondje invult, worden alle andere gekozen instellingen genegeerd.
- G. Zorg ervoor dat er geen vlekken op de streepjescode komen.

Als de streepjescode vuil is of gekreukeld raakt, wordt het foto-indexblad wellicht niet goed gescand.

### **Belangrijk**

- Zorg dat u voor elke instelling een keuzerondje invult (de opties Datum, Automatische afbeeldingscorrectie en Correctie van rode ogen zijn niet verplicht).
- Als er twee of meer foto-indexbladen zijn, vult u alle bladen in.
- Als de ingevulde keuzerondjes op het foto-indexblad niet donker of groot genoeg zijn, kan het foto-indexblad mogelijk niet goed worden gescand.

## 9. Papier laden voor het afdrukken van foto's.

Controleer of het paginaformaat en het mediumtype van het geplaatste papier overeenkomen met de gegevens op het foto-indexblad.

### **Opmerking**

- Wanneer u afbeeldingen afdrukt met het foto-indexblad, kunt u als paginaformaat 4 x 6 inch (101,6 x 152,4 mm), 5 x 7 inch (127 x 177,8 mm), 8,5 x 11 inch (Letter) of A4 opgeven.

- 10.** Controleer of  Scan blad en druk af (Scan sheet and print) is geselecteerd en druk vervolgens op **OK**.

- 11.** Plaats het foto-indexblad met de beeldzijde naar beneden op de glasplaat en druk op de knop **OK**.

Plaats het foto-indexblad met de voorzijde omlaag, lijn de linkerbovenhoek uit met de positiemarkering, zoals wordt weergegeven in de volgende afbeelding en sluit de documentklep.



Het foto-indexblad wordt gescand en de opgegeven foto's worden afgedrukt. Verwijder het foto-indexblad van de glasplaat nadat het afdrukken is voltooid.

### **Belangrijk**

- Als Foto-indexblad kan niet worden gescand (Failed to scan Photo Index Sheet.) op het LCD-scherm wordt weergegeven, drukt u op **OK** en controleert u het volgende:
  - Is de glasplaat of het foto-indexblad misschien vuil?
  - Is het foto-indexblad in de juiste positie geplaatst, met de voorzijde naar beneden?
  - Hebt u alle vereiste keuzerondjes op het blad ingevuld?
  - Zijn er misschien meerdere opties geselecteerd voor een item waarvoor de selectie van meerdere opties niet is toegestaan?
- Verwijder de geheugenkaart of het USB-flashstation niet tijdens het afdrukken.

### **Opmerking**

- Druk op de knop **Stop** om het afdrukken te annuleren.
- Als u meer foto's wilt afdrukken met volgende foto-indexbladen, herhaalt u de procedure vanaf stap 10.
- Als de geheugenkaart of het USB-flashstation is verwijderd en weer is teruggeplaatst en u vervolgens gaat afdrukken met het foto-indexblad, kan het enige tijd duren voordat het afdrukken begint.

[Naar boven ↑](#)

## Uitgebreide Handleiding

Uitgebreide Handleiding > Afdrukken met het bedieningspaneel van het apparaat > Afdrukken vanaf een geheugenkaart  
> Handige afdrukfuncties gebruiken

# Handige afdrukfuncties gebruiken

## Foto's op een geheugenkaart afdrukken in verschillende indelingen

U kunt kiezen uit de volgende afdrukmethoden.

### Opmerking

- Zie [Instellingen voor het afdrukken van een foto op een geheugenkaart](#) voor meer informatie over het selecteren van de afdrukmethode.

#### • Indeling afdr. (Layout print)

U kunt foto's van uw keuze afdrukken in de opgegeven indeling.

➔ [Meerdere foto's op één vel papier afdrukken \(Indeling afdrukken\)](#)

#### • Stickerafdruk (Sticker print)

U kunt uw favoriete foto met rand afdrukken op Canon-fotostickers.

➔ [Stickers afdrukken \(Sticker\)](#)

#### • DPOF-afdruk (DPOF print)

Als u DPOF-instellingen (Digital Print Order Format) op uw digitale camera hebt gekozen, kunt u foto's afdrukken op basis van deze instellingen.

➔ [DPOF-afdruk](#)

#### • Afdruk opgenomen info (Captured info print)

U kunt opnamegegevens over het moment dat de opname werd gemaakt (Exif-informatie) afdrukken in de marge van een foto-indexblad of in de marge van geselecteerde afzonderlijke foto's.

➔ [Afdruk opgenomen info](#)

#### • Foto-index afdrukken (Photo index print)

U kunt een overzicht afdrukken van alle foto's die zijn opgeslagen op een geheugenkaart.

➔ [Foto-index afdrukken](#)

#### • Alle foto's afdrukken (Print all photos)

U kunt alle foto's afdrukken die op een geheugenkaart zijn opgeslagen.

➔ [Alle foto's afdrukken](#)

#### • Id-fotoformaat afdrukken (ID photo size print)

U kunt een foto op een geheugenkaart afdrukken in het Id-fotoformaat.

➔ [Id-foto afdrukken - Id-fotoformaat afdrukken](#)

#### • Kalender afdrukken (Calendar print)

U kunt een kalender afdrukken met foto's die zijn opgeslagen op een geheugenkaart.

➔ [Kalender maken - Kalender afdrukken](#)

## Uitgebreide Handleiding

Uitgebreide Handleiding > Afdrukken met het bedieningspaneel van het apparaat > Afdrukken vanaf een geheugenkaart  
> Handige afdrukfuncties gebruiken > Instellingen voor het afdrukken van een foto op een geheugenkaart

# Instellingen voor het afdrukken van een foto op een geheugenkaart

1. Zorg dat het apparaat is ingeschakeld.
2. Plaats papier.
3. Selecteer  Geheugenkaart (Memory card) op het startscherm en druk op **OK**.
4. Plaats de geheugenkaart in de kaartsleuf.

Het menu van de geheugenkaart wordt weergegeven.



### Belangrijk

- Als het USB-flashstation is geplaatst in de poort voor Direct afdrukken verwijdert u het USB-flashstation en plaatst u de geheugenkaart in de kaartsleuf.



### Opmerking

- Zie [Afdrukken vanaf een geheugenkaart](#) voor meer informatie over het plaatsen van de geheugenkaart.

[Naar boven](#) ↑



## Uitgebreide Handleiding

Uitgebreide Handleiding > Afdrukken met het bedieningspaneel van het apparaat > Afdrukken vanaf een geheugenkaart  
> Handige afdrukfuncties gebruiken > Meerdere foto's op één vel papier afdrukken (Indeling afdrukken)

# Meerdere foto's op één vel papier afdrukken (Indeling afdrukken)

U kunt foto's van uw keuze afdrukken in de opgegeven indeling.

- ➔ Instellingen voor het afdrukken van een foto op een geheugenkaart
- ➔ Instellingen voor het afdrukken van een foto op een USB-flashstation

\* De onderstaande procedure wordt zowel toegepast bij het afdrukken van foto's van een geheugenkaart als bij het afdrukken van foto's van een USB-flashstation.

1. Selecteer  Indeling afdr. (Layout print) en druk op de knop **OK**.

Volg de aanwijzingen op het scherm.

### Opmerking

- Als u een geselecteerd kader overslaat zonder er een foto in te plakken bij het selecteren van Afzonderlijk plakken (Paste one by one), drukt u op de functieknop aan de linkerzijde op het foto-opmaakscherm.
- Als u kiest voor Zonder marges (Borderless), kan het mediumtype niet op Gewoon papier (Plain paper) worden ingesteld.
- Wanneer Gecombineerd 1 (Mixed 1), Gecombineerd 2 (Mixed 2) of Gecombineerd 3 (Mixed 3) is geselecteerd, kunt u A4 of LTR(8,5"x11") kiezen voor het paginaformaat.
- U kunt niet tegelijkertijd foto's over meerdere pagina's heen afdrukken. Als u foto's hebt die twee of meer pagina's omvatten, drukt u elke pagina af nadat u het gedeelte van de foto op de desbetreffende pagina hebt geplakt.
- Zelfs wanneer zowel Datum AAN (Date ON) als Bestandsnr. AAN (File no. ON) zijn geselecteerd, wordt alleen de opnamedatum afgedrukt. Als u het bestandsnummer wilt afdrukken, selecteert u Datum UIT (Date OFF).
- Overige opties
  - ➔ Een bepaald gedeelte afdrukken (Afsnijden) (Deze functie is alleen beschikbaar als Afzonderlijk plakken (Paste one by one) is geselecteerd.)
  - ➔ Foto's zoeken op opnamedatum (Zoeken)

[Naar boven ↑](#)

## Uitgebreide Handleiding

Uitgebreide Handleiding > Afdrukken met het bedieningspaneel van het apparaat > Afdrukken vanaf een geheugenkaart  
> Handige afdrukfuncties gebruiken > Stickers afdrukken (Sticker)

### Stickers afdrukken (Sticker)

U kunt uw favoriete foto met rand afdrukken op Canon-fotostickers.

➔ Instellingen voor het afdrukken van een foto op een geheugenkaart

➔ Instellingen voor het afdrukken van een foto op een USB-flashstation

\* De onderstaande procedure wordt zowel toegepast bij het afdrukken van foto's van een geheugenkaart als bij het afdrukken van foto's van een USB-flashstation.

1. Selecteer  Stickerafdruk (Sticker print) en druk op **OK**.

Volg de aanwijzingen op het scherm.

#### Opmerking

- U kunt de cassette niet gebruiken om stickers af te drukken. Plaats de stickers in de achterste lade.
- U kunt maar één vel met stickers tegelijk in de achterste lade plaatsen.
- Selecteer het kader dat u wilt afdrukken met het Easy-Scroll Wheel of de knop ◀▶.
- Als u zonder kader wilt afdrukken, drukt u op de functieknop aan de linkerzijde wanneer Geen kader (No frame) wordt weergegeven op het scherm.
- Wanneer de foto ondersteboven wordt weergegeven, gebruikt u de knop ▲▼ om het kader 180 graden te draaien zodat het correct op de foto wordt geplaatst.
- Gebruik het scherm voor bijsnijden om het bijsnijdgebied te draaien en de foto 90 graden te draaien zodat deze in het kader past.
  - ➔ Een bepaald gedeelte afdrukken (Afsnijden)
- Overige opties
  - ➔ Handige weergavefuncties gebruiken
  - ➔ Een bepaald gedeelte afdrukken (Afsnijden)
  - ➔ Foto's zoeken op opnamedatum (Zoeken)

[Naar boven ↑](#)

## Uitgebreide Handleiding

Uitgebreide Handleiding > Afdrukken met het bedieningspaneel van het apparaat > Afdrukken vanaf een geheugenkaart  
> Handige afdrukfuncties gebruiken > Alle foto's afdrukken

---

### Alle foto's afdrukken

U kunt alle foto's die zijn opgeslagen op de geheugenkaart of het USB-flashstation afdrukken.

➔ Instellingen voor het afdrukken van een foto op een geheugenkaart

➔ Instellingen voor het afdrukken van een foto op een USB-flashstation

\* De onderstaande procedure wordt zowel toegepast bij het afdrukken van foto's van een geheugenkaart als bij het afdrukken van foto's van een USB-flashstation.

1. Selecteer  Alle foto's afdrukken (Print all photos) en druk op **OK**.

Volg de aanwijzingen op het scherm.

#### **Opmerking**

- Overige opties
    - ➔ Foto's zoeken op opnamedatum (Zoeken)
- 

[Naar boven ↑](#)

## Uitgebreide Handleiding

Uitgebreide Handleiding > Afdrukken met het bedieningspaneel van het apparaat > Afdrukken vanaf een geheugenkaart  
> Handige afdrukfuncties gebruiken > Foto-index afdrukken

### Foto-index afdrukken

U kunt een overzicht afdrukken van alle foto's die zijn opgeslagen op een geheugenkaart of USB-flashstation.

➔ [Instellingen voor het afdrukken van een foto op een geheugenkaart](#)

➔ [Instellingen voor het afdrukken van een foto op een USB-flashstation](#)

\* De onderstaande procedure wordt zowel toegepast bij het afdrukken van foto's van een geheugenkaart als bij het afdrukken van foto's van een USB-flashstation.

1. Selecteer  Foto-index afdrukken (Photo index print) en druk op **OK**.

2. Selecteer Alle foto's (All photos) en druk vervolgens op **OK**.

Volg de aanwijzingen op het scherm.

#### Opmerking

- De volgende afdrukmethoden zijn beschikbaar:
  - Contactafdruk (Contact print): Afbeeldingen van 35-mm film worden afgedrukt in het negatieve formaat, als bij een contactafdruk.
  - Standaard (Standard): Het aantal foto's dat op één vel papier kan worden afgedrukt, is afhankelijk van het formaat van het papier.
    - A4/Letter: 80 foto's, 8 x 10 inch/203,2 x 254 mm: 72 foto's, 5 x 7 inch/127 x 177,8 mm: 35 foto's, 4 x 6 inch/101,6 x 152,4 mm: 24 foto's, Breed/101,6 x 180,6 mm: 28 foto's
- U kunt zoeken naar foto's die u wilt afdrukken met de opnamedatum.
  - ➔ [Foto's zoeken op opnamedatum \(Zoeken\)](#)

[Naar boven](#) ↑

## Uitgebreide Handleiding

Uitgebreide Handleiding > Afdrukken met het bedieningspaneel van het apparaat > Afdrukken vanaf een geheugenkaart  
> Handige afdrukfuncties gebruiken > DPOF-afdruk

### DPOF-afdruk

Als u DPOF-instellingen (Digital Print Order Format) op uw digitale camera hebt gekozen, kunt u foto's afdrukken op basis van deze instellingen.

➔ [Instellingen voor het afdrukken van een foto op een geheugenkaart](#)

➔ [Instellingen voor het afdrukken van een foto op een USB-flashstation](#)

\* De onderstaande procedure wordt zowel toegepast bij het afdrukken van foto's van een geheugenkaart als bij het afdrukken van foto's van een USB-flashstation.

1. Selecteer  DPOF-afdruk (DPOF print) en druk op **OK**.

Volg de aanwijzingen op het scherm.



#### Opmerking

- Dit apparaat ondersteunt de volgende DPOF-functies:

**Versie:**

Gebaseerd op versie 1.00

**Ondersteunde indelingen:**

CIFF, Exif (TIFF) en JFIF

**Afdrukstijl - Standaardafdruk:**

Hiermee worden foto's afgedrukt die met DPOF als 'standaardafdruk' zijn opgegeven.

**Afdrukstijl - Indexafdruk:**

Hiermee wordt een index van foto's afgedrukt die met DPOF als 'indexafdruk' zijn opgegeven.

**Afdrukstijl - Meerdere exemplaren:**

Hiermee wordt een foto afgedrukt die met DPOF als 'afdruk meerdere exemplaren' is opgegeven (met het opgegeven aantal exemplaren en de opgegeven indeling)

**Fotoselectie afdrukken:**

Hiermee worden alleen foto's afgedrukt die zijn opgegeven met DPOF

**Aantal kopieën:**

Hiermee wordt het aantal exemplaren afgedrukt dat is opgegeven met DPOF

- Afdrukken worden automatisch vergroot of verkleind om deze aan te passen aan het paginaformaat. De randen van de foto kunnen worden afgesneden, afhankelijk van het paginaformaat.
- De volgorde van de foto's die zijn gesorteerd op opnamedatum, komt overeen met die van DPOF.
- DPOF is een standaardindeling voor het vastleggen van informatie over afbeeldingen, zoals welke afbeeldingen en hoeveel exemplaren moeten worden afgedrukt.

[Naar boven](#) ↑

## Uitgebreide Handleiding

Uitgebreide Handleiding > Afdrukken met het bedieningspaneel van het apparaat > Afdrukken vanaf een geheugenkaart  
> Handige afdrukfuncties gebruiken > Afdruk opgenomen info

### Afdruk opgenomen info

U kunt opnamegegevens over het moment dat de opname werd gemaakt (Exif-informatie) afdrukken in de marge van een foto-indexblad of in de marge van geselecteerde afzonderlijke foto's.

- ➔ Instellingen voor het afdrukken van een foto op een geheugenkaart
- ➔ Instellingen voor het afdrukken van een foto op een USB-flashstation

\* De onderstaande procedure wordt zowel toegepast bij het afdrukken van foto's van een geheugenkaart als bij het afdrukken van foto's van een USB-flashstation.

1. Selecteer  Afdruk opgen. info (Captured info print) en druk op **OK**.

Volg de aanwijzingen op het scherm.

#### Opmerking

- De volgende afdrukmethoden zijn beschikbaar:

**Eén foto (Single photo):**

Hiermee wordt de informatie afgedrukt in de marge van de geselecteerde afzonderlijke foto's.

**Lijst (List):**

Hiermee wordt de informatie afgedrukt in de marge van de foto-index van alle foto's of van geselecteerde foto's. U kunt foto's selecteren die u wilt afdrukken op de opnamedatum.

- Overige opties
  - ➔ **Handige weergavefuncties gebruiken** (Deze functie kan alleen worden gebruikt als Eén foto (Single photo) is geselecteerd.)
  - ➔ **Een bepaald gedeelte afdrukken (Afsnijden)** (Deze functie is alleen beschikbaar als Eén foto (Single photo) is geselecteerd.)
  - ➔ **Foto's zoeken op opnamedatum (Zoeken)**

[Naar boven ↑](#)

## Uitgebreide Handleiding



Uitgebreide Handleiding > Afdrukken met het bedieningspaneel van het apparaat > Afdrukken vanaf een geheugenkaart  
> Handige afdrukfuncties gebruiken > Id-foto afdrukken - Id-fotoformaat afdrukken

### Id-foto afdrukken - Id-fotoformaat afdrukken

U kunt foto's van een geheugenkaart of USB-flashstation afdrukken in speciale formaten zoals een Id-foto.

- ➔ Instellingen voor het afdrukken van een foto op een geheugenkaart
- ➔ Instellingen voor het afdrukken van een foto op een USB-flashstation

\* De onderstaande procedure wordt zowel toegepast bij het afdrukken van foto's van een geheugenkaart als bij het afdrukken van foto's van een USB-flashstation.

1. Selecteer  Id-fotoformaat afdrukken (ID photo size print) en druk op **OK**.
2. Selecteer de foto die u wilt afdrukken met het Easy-Scroll Wheel of de knop  en druk op **OK**.

Volg de aanwijzingen op het scherm.

#### **Opmerking**

- De volgende formaten zijn beschikbaar:  
Afdrukken op papier dat groter is dan het opgegeven papierformaat.  
1,18 x 0,98 inch (3 x 2,5 cm)  
1,57 x 1,18 inch (4 x 3 cm)  
1,57 x 1,57 inch (4 x 4 cm)  
1,57 x 2,36 inch (4 x 6 cm)  
1,77 x 1,38 inch (4,5 x 3,5 cm)  
1,77 x 1,77 inch (4,5 x 4,5 cm)  
1,97 x 1,97 inch (5 x 5 cm)  
2,17 x 2,17 inch (5,5 x 5,5 cm)  
2,36 x 1,77 inch (6 x 4,5 cm)  
4,72 x 4,72 inch (12 x 12 cm)  
1 x 1,43 inch (2,5 x 3,6 cm)  
1,43 x 2 inch (3,6 x 5,1 cm)  
1,77 x 2,17 inch (4,5 x 5,5 cm)
- Overige opties
  - ➔ Handige weergavefuncties gebruiken
  - ➔ Foto's zoeken op opnamedatum (Zoeken)

Naar boven 

## Uitgebreide Handleiding

Uitgebreide Handleiding > Afdrukken met het bedieningspaneel van het apparaat > Afdrukken vanaf een geheugenkaart  
> Handige afdrukfuncties gebruiken > Kalender maken - Kalender afdrukken

# Kalender maken - Kalender afdrukken

U kunt een originele kalender samenstellen met uw favoriete foto's en een kalender.

➔ Instellingen voor het afdrukken van een foto op een geheugenkaart

➔ Instellingen voor het afdrukken van een foto op een USB-flashstation

\* De onderstaande procedure wordt zowel toegepast bij het afdrukken van foto's van een geheugenkaart als bij het afdrukken van foto's van een USB-flashstation.



### 1. Selecteer **Kalender afdrukken (Calendar print)** en druk op **OK**.

Volg de aanwijzingen op het scherm.

### **Belangrijk**

- Plaats het papier altijd in de lengterichting.

### **Opmerking**

- De volgende indelingen zijn beschikbaar:
  - Papier: Staand Foto: Onder (liggend)
  - Papier: Staand Foto: Boven (liggend)
  - Papier: Liggend Foto: Rechts (staand)
  - Papier: Liggend Foto: Links (staand)
- Selecteer liggend voor een foto met een liggende afdrukstand en staand voor een foto met een staande afdrukstand.
- Gebruik het Easy-Scroll Wheel of de knop ◀▶ om de foto te selecteren. Als de foto ondersteboven wordt weergegeven, kunt u de knop ▲▼ gebruiken om de foto 180 graden te draaien.
- Om het begin van de week van een af te drukken kalender te wijzigen, drukt u op de linkerfunctietoets op het bevestigingsscherm van de afdrukinstellingen en selecteert u Begin van de week (Start of the week).
- Om instellingen zoals helderheid te bevestigen of aan te passen, drukt u op de linkerfunctietoets op het bevestigingsscherm van de afdrukinstellingen en selecteert u vervolgens Automat. fotocorrectie (Auto photo fix).
- Zelfs wanneer zowel Datum AAN (Date ON) als Bestandsnr. AAN (File no. ON) zijn geselecteerd, wordt alleen de opnamedatum afgedrukt. Als u het bestandsnummer wilt afdrukken, selecteert u Datum UIT (Date OFF).
- Overige opties
  - ➔ Een bepaald gedeelte afdrukken (Afsnijden)
  - ➔ Foto's zoeken op opnamedatum (Zoeken)

[Naar boven ↑](#)



## Uitgebreide Handleiding

Uitgebreide Handleiding > Afdrukken met het bedieningspaneel van het apparaat > Afdrukken vanaf een geheugenkaart  
> Handige weergavefuncties gebruiken

# Handige weergavefuncties gebruiken

## De weergave wijzigen

Als u op de linkerfunctietoets drukt wanneer Wijzig weergave (Change display) op het scherm wordt weergegeven, kunt u de weergave van foto's wijzigen.

\* De onderstaande weergavemethoden zijn beschikbaar voor zowel het afdrukken van foto's van een geheugenkaart als voor het afdrukken van foto's van een USB-flashstation.

- **Normale schermweergave (Normal screen display):**

Hiermee wordt één foto weergegeven.

- **Miniatuurweergave (Thumbnail display):**

Hiermee worden negen foto's tegelijk weergegeven. Selecteer de foto die u wilt afdrukken met het Easy-Scroll Wheel of de knop ▲ ▼ ◀ ▶ en druk vervolgens op + of - om het aantal exemplaren op te geven.

- **Weergave voll. scherm (Full-screen display):**

Hiermee wordt één foto weergegeven op het volledige scherm.

- **Vergrote weergave (Enlarged display):**

Geef foto twee keer zo groot weer als het origineel. Verplaats het weergavegebied met de knop ▲ ▼ ◀ ▶. Druk op **OK** om terug te gaan naar de vorige weergavemodus.

- **Diashow (Slide show):**

Hiermee wordt automatisch de volgende foto weergegeven. Druk op de knop **Stoppen (Stop)** om de diashow te stoppen.

[Naar boven ↑](#)

## Uitgebreide Handleiding

Uitgebreide Handleiding > Afdrukken met het bedieningspaneel van het apparaat > Afdrukken vanaf een geheugenkaart  
> Handige weergavefuncties gebruiken > Een bepaald gedeelte afdrukken (Afsnijden)

### Een bepaald gedeelte afdrukken (Afsnijden)

U kunt afbeeldingen op het LCD-scherm bewerken door deze bij te snijden.

\* Deze functie is beschikbaar voor zowel het afdrukken van foto's van een geheugenkaart als voor het afdrukken van foto's van een USB-flashstation.

#### Opmerking

- Snijd afbeeldingen pas bij nadat u op het scherm Afdrukinstellingen het paginaformaat en mediumtype hebt opgegeven en hebt aangegeven of u afbeeldingen wilt afdrukken met of zonder randen. Als u een papierformaat opgeeft nadat u de afbeelding hebt bijgesneden, kan het afgesneden gedeelte aan het papier worden aangepast of volledig worden genegeerd.

1. Selecteer de foto die u wilt bijsnijden.
2. Druk op de rechterfunctietoets wanneer Bewerken (Edit) op het scherm wordt weergegeven.
3. Selecteer Bijsnijden (Trimming) en druk vervolgens op de knop **OK**.  
Het scherm voor bijsnijden wordt weergegeven.

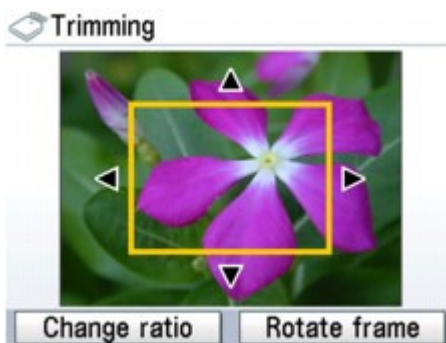

4. Selecteer het gebied dat u wilt afdrukken.

**De knoppen ▲, ▼, ◀ en ▶ :**

Plaats het bijsnijdkader in de gewenste positie.

**Easy-Scroll Wheel:**

Hiermee stelt u het formaat van het bijsnijdkader in.

Draai het Easy-Scroll Wheel rechtsom om het formaat van het bijsnijdkader te vergroten en linksom om het te verkleinen.

**Linkerfunctietoets:**

Hiermee past u de verhouding van het bijsnijdkader aan.

**Rechterfunctietoets:**

Hiermee draait u het bijsnijdkader.

Gebruik deze knop om het bijsnijdkader in te stellen op staand of liggend.

5. Druk op de knop **OK** om te bevestigen dat het door u geselecteerde gedeelte moet worden bijgesneden.

Het bij te snijden gedeelte is opgegeven en de originele foto wordt weergegeven.

#### Opmerking

- De bijgesneden afbeelding kan niet als nieuwe afbeelding op de geheugenkaart of het USB-flashstation worden opgeslagen.

- Alleen voor bijgesneden foto's wordt het bijsnijdgebied weergegeven.
  - U kunt het ingestelde bijsnijdgedeelte aanpassen door op de rechterfunctietoets te drukken wanneer Bewerken (Edit) wordt weergegeven op het scherm, Bijsnijden (Trimming) te selecteren en vervolgens op **OK** te drukken.
  - Om het bijsnijden na het bijsnijden te annuleren, drukt u op de rechterfunctietoets wanneer Bewerken (Edit) wordt weergegeven op het scherm, selecteer Bijsnijden annuleren (Cancel trimming) en druk vervolgens op **OK**. Selecteer Getoonde afbeeldingen (Displayed images only) of Alle afbeeldingen (All images) en druk vervolgens op **OK**.
- 

[Naar boven ↕](#)

## Uitgebreide Handleiding

Uitgebreide Handleiding > Afdrukken met het bedieningspaneel van het apparaat > Afdrukken vanaf een geheugenkaart  
> Handige weergavefuncties gebruiken > Foto's zoeken op opnamedatum (Zoeken)

### Foto's zoeken op opnamedatum (Zoeken)

Wanneer op een geheugenkaart of USB-flashstation veel foto's zijn opgeslagen, kunt u desgewenst alleen foto's weergeven en afdrukken die op een bepaalde datum of tussen bepaalde datums zijn genomen.

\* Deze functie is beschikbaar voor zowel het afdrukken van foto's van een geheugenkaart als voor het afdrukken van foto's van een USB-flashstation.

#### Opmerking

- Als u het gewenste aantal afdrukken voor sommige foto's al hebt opgegeven voordat u zoekt op opnamedatum of als sommige foto's al zijn toegekend aan een indeling, blijven deze foto's geselecteerd voor afdrukken. Ook als deze zijn genomen op een datum die niet de opgegeven datum is of niet in het opgegeven bereik valt.

#### 1. Het scherm voor de zoekmethode wordt weergegeven.

- Instelling in Bewerken (Edit):
  1. Druk op de rechterfunctietoets wanneer Bewerken (Edit) op het scherm wordt weergegeven.
  2. Selecteer Zoeken (Search) en druk vervolgens op de knop **OK**.  
Het scherm Zoeken (Search) wordt weergegeven.
- Instelling in Zoeken (Search) in het scherm Afdrukbereik opgeven (Specify print range):
  1. Selecteer Zoeken (Search) en druk vervolgens op de knop **OK**.  
Het scherm Zoeken (Search) wordt weergegeven.

#### 2. Stel de zoekmethode in.

- Als u slechts één datum wilt opgeven:  
Selecteer Eén datum (One date only).
- Als u het datumbereik wilt opgeven:  
Selecteer Datumbereik kiezen (Select date range).

#### 3. Druk op de knop **OK**.

Het scherm voor datum invoer wordt weergegeven.

#### Opmerking

- Afhankelijk van het aantal foto's dat op de geheugenkaart of het USB-flashstation is opgeslagen kan het even duren voordat het scherm voor datum invoer wordt weergegeven.

#### 4. Geef het datumbereik op en druk op **OK**.

- Als u Eén datum (One date only) hebt geselecteerd:
  1. Geef de datum op waarop u wilt zoeken en druk op **OK**.
- Als u Datumbereik kiezen (Select date range) hebt geselecteerd:
  1. Geef de startdatum op waarop u wilt zoeken en druk op **OK**.
  2. Geef de einddatum op waarop u wilt zoeken en druk op **OK**.

#### Opmerking

- De op te geven datum wordt weergegeven volgens de instellingen van Datumweergave (Date display) in Geavanceerde instellingen (Advanced settings) onder Apparaatinstellingen (Device settings).  
➔ [De apparaatinstellingen wijzigen op het LCD-scherm](#)
- Als u het geselecteerde datumbereik wilt annuleren, drukt u op de rechterfunctieknoop wanneer

Bewerken (Edit) wordt weergegeven op het scherm en selecteert u Gekozen datum annuleren (Cancel selected date) en drukt u vervolgens op **OK**.

---

[Naar boven ↑](#)

## Uitgebreide Handleiding

Uitgebreide Handleiding > Afdrukken met het bedieningspaneel van het apparaat > Afdrukken vanaf een geheugenkaart > De kaartsleuf instellen als het geheugenkaartstation van de computer

# De kaartsleuf instellen als het geheugenkaartstation van de computer

De kaartsleuf van het apparaat kan ook worden gebruikt als het geheugenkaartstation van de computer.

### Belangrijk

- Als Lees-/schrijfkenmerk (Read/write attribute) in Geavanceerde instellingen (Advanced settings) onder Apparaatinstellingen (Device settings) is ingesteld op Beschrijfbaar van pc (Writable from PC) met het bedieningspaneel van het apparaat kunt u geen foto's op een geheugenkaart afdrukken via het bedieningspaneel van het apparaat. Nadat u de kaartsleuf als het geheugenkaartstation van de computer hebt gebruikt, verwijdert u de geheugenkaart en stelt u het Lees-/schrijfkenmerk (Read/write attribute) in op Niet beschr. van pc (Not writable from PC). Als u het apparaat hebt uitgeschakeld, wordt Beschrijfbaar van pc (Writable from PC) geannuleerd en wordt Niet beschrijfb. van pc (Not writable from PC) weer ingesteld wanneer u het apparaat de volgende keer inschakelt.

#### 1. Controleer of de geheugenkaart niet is geplaatst.

Als de geheugenkaart wel is geplaatst, verwijdert u deze uit de kaartsleuf. Zie [Afdrukken vanaf een geheugenkaart](#) voor meer informatie.

#### 2. Selecteer Instellingen (Settings) in het startscherm en druk op **OK**.

#### 3. Selecteer Apparaatinstellingen (Device settings) en druk op **OK**.

#### 4. Selecteer Geavanceerde instellingen (Advanced settings) en druk op **OK**.

#### 5. Selecteer Lees-/schrijfkenmerk (Read/write attribute) en druk vervolgens op **OK**.

#### 6. Geef het lees-/schrijfkenmerk op.

##### **Niet beschr. van pc (Not writable from PC)**



De kaartsleuf wordt alleen gebruikt om te lezen. Selecteer deze modus als u foto's vanaf een geheugenkaart afdrukt.

##### **Beschrijfbaar van pc (Writable from PC)**

De kaartsleuf wordt gebruikt als het geheugenkaartstation van een computer die via de USB-kabel met het apparaat is verbonden. Gegevens kunnen op de geheugenkaart gezet worden vanaf de computer.

#### 7. Druk op de knop **OK**.

### Belangrijk

- Als u de kaartsleuf gebruikt als een geheugenkaartstation voor de computer, moet u een 'veilige verwijdering' uitvoeren op de computer voordat u de geheugenkaart uit het apparaat verwijdert.
  - Klik in Windows met de rechtermuisknop op het pictogram van de verwisselbare schijf  en klik op Uitwerpen (Eject). Als Uitwerpen (Eject) niet op het scherm wordt weergegeven, controleert u of het **Indicatie**lampje niet knippert en verwijdert u de geheugenkaart.
  - Op een Macintosh sleept u het pictogram  Geactiveerd station (Mount drive) naar de prullenmand.

[Naar boven ↑](#)

## Uitgebreide Handleiding

Uitgebreide Handleiding > Afdrukken met het bedieningspaneel van het apparaat > Afdrukken vanaf een USB-flashstation

---

### Afdrukken vanaf een USB-flashstation

- ➔ Foto's op een USB-flashstation afdrukken
- ➔ Handige afdrukfuncties gebruiken
- ➔ Handige weergavefuncties gebruiken

[Naar boven ↑](#)



## Uitgebreide Handleiding

[Uitgebreide Handleiding](#) > [Afdrukken met het bedieningspaneel van het apparaat](#) > [Afdrukken vanaf een USB-flashstation](#) > [Foto's op een USB-flashstation afdrukken](#)

---

### Foto's op een USB-flashstation afdrukken

Zie [Afdrukken vanaf een geheugenkaart](#) voor de basisprocedure voor afdrukken vanaf een USB-flashstation.

- ➔ [Items instellen](#)
- ➔ [Afdrukken met het foto-indexblad](#)
- ➔ [Handige afdrukfuncties gebruiken](#)

[Naar boven](#) ↑

## Uitgebreide Handleiding

Uitgebreide Handleiding > Afdrukken met het bedieningspaneel van het apparaat > Afdrukken vanaf een USB-flashstation > Foto's op een USB-flashstation afdrukken > Items instellen

## Items instellen

### Schermbestemming afdrukinstellingen

Selecteer in de modus Geheugenkaart (Memory card) de foto die u wilt afdrukken met het Easy-Scroll Wheel of de knop ◀▶, geef het aantal exemplaren op met de knop + of -, druk op **OK** en vervolgens wordt het scherm weergegeven.

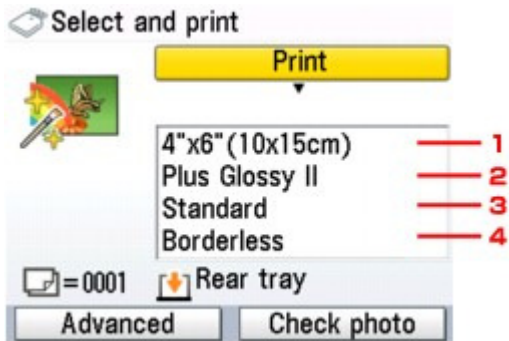

### Opmerking

- Afhankelijk van de specifieke functie kunnen bepaalde combinaties van opties niet worden opgegeven.

#### 1. Paginaformaat

Selecteer het paginaformaat van het geplaatste papier.

#### 2. Mediumtype

Selecteer het mediumtype van het geplaatste papier.

#### 3. Afdrukkwaliteit

Pas de afdrukkwaliteit aan op basis van het origineel.

#### 4. Afdruk zonder marges

Hiermee selecteert u afdrukken met of zonder marge.

### Opmerking

- Wanneer u Gewoon papier (Plain paper) selecteert als mediumtype, wordt de foto afgedrukt met marges zelfs als u Zonder marges (Borderless) hebt geselecteerd.

### Schermbestemming Geavanceerd (Advanced)

Wanneer u op de functieknoop aan de linkerkant drukt in het scherm voor bevestiging van de afdrukinstellingen, wordt het scherm met Datuminstelling (Date setting), Inst. bestandsnr. (File no. setting) of Automat. fotocorrectie (Auto photo fix) weergegeven.

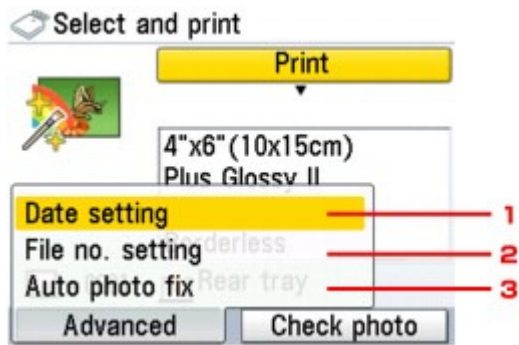

Gebruik het Easy-Scroll Wheel of de knop ▲ ▼ om het selectie-item te selecteren en druk op **OK** om het scherm van het geselecteerde item weer te geven.

### 1. Datuminstelling

Hiermee wordt de afdruk van de opnamedatum op de foto in- of uitgeschakeld.



### 2. Instelling bestandsnummer

Hiermee wordt de afdruk van het bestandsnummer op de foto in- of uitgeschakeld.



### Opmerking

- Het is niet mogelijk om zowel de opnamedatum als het bestandsnummer af te drukken wanneer Indeling afdr. (Layout print) is geselecteerd als een afdrukfunctie in de geheugenkaartmodus. Zelfs wanneer zowel Datum AAN (Date ON) als Bestandsnr. AAN (File no. ON) zijn geselecteerd, wordt alleen de opnamedatum afgedrukt. Als u het bestandsnummer wilt afdrukken, selecteert u Datum UIT (Date OFF).

### 3. Automatische fotocorrectie

- Als Auto fotocorrectie AAN (Auto photo fix ON) is geselecteerd, wordt de scène of het gezicht van een persoon op een foto geanalyseerd en wordt de meest geschikte correctie op elke foto automatisch toegepast. Een donker gezicht als gevolg van tegenlicht wordt lichter gemaakt bij het afdrukken. De functie herkent bijvoorbeeld ook landschappen, nachtopnames, personen, enzovoort en corrigeert automatisch elke foto door de meest geschikte kleur, helderheid of contrast toe te passen voordat de foto wordt afgedrukt.



### Opmerking

- Standaard wordt Auto. fotocorr. AAN (Auto photo fix ON) toegepast wanneer foto's van een USB-flashstation worden afgedrukt. Wanneer Auto. fotocorr. AAN (Auto photo fix ON) is toegepast, kunt u alleen de onderstaande optie (1) voor correctie van rode ogen opgeven.
- Als u niet tevreden bent met het afdrukresultaat met Auto. fotocorr. AAN (Auto photo fix ON), kunt u Handmatige correctie (Manual correction) selecteren en elke gevanceerde instelling hieronder opgeven.

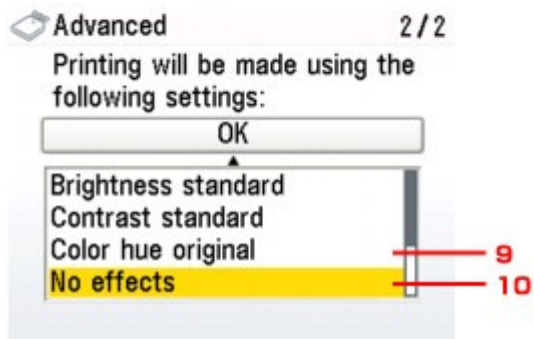
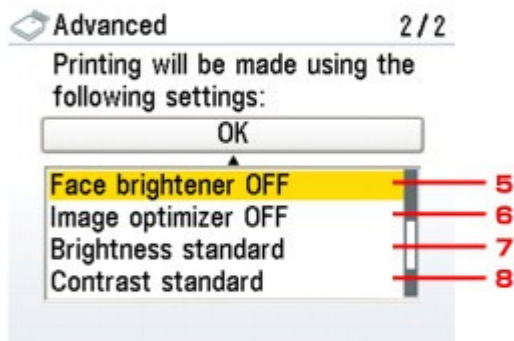
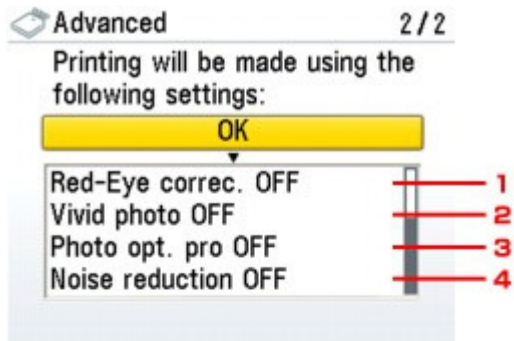

## 1. Correctie rode ogen

Hiermee worden rode ogen in portretfoto's gecorrigeerd die worden veroorzaakt door fotograferen met flitser.

Afhankelijk van het type foto worden rode ogen mogelijk niet gecorrigeerd of worden andere

delen dan de ogen gecorrigeerd.



### Opmerking

---

- Deze instelling is zelfs beschikbaar als Auto. fotocorr. AAN (Auto photo fix ON) is geselecteerd.
- 

## 2. Vivid photo

Hiermee maakt u groen en blauw levendiger.

## 3. Photo Optimizer Pro

Hiermee worden de helderheid en toonwaarden van een foto automatisch geoptimaliseerd.

## 4. Ruisreductie

Hiermee vermindert u de beeldruis in blauwe gebieden, zoals de lucht, en in donkere gebieden.

## 5. Helderheid gezicht

Hiermee maakt u donkere gezichten lichter, bijvoorbeeld op foto's die met tegenlicht zijn genomen.

## 6. Image optimizer

Hiermee worden de rafelige randen van afdrukken gecorrigeerd en vloeiender gemaakt.

## 7. Helderheid

Hiermee wordt de helderheid aangepast.

## 8. Contrast

Hiermee wordt het contrast aangepast.

## 9. Kleurtint

Hiermee wordt de kleurtint aangepast.  
U kunt bijvoorbeeld de huidtint aanpassen door meer rood of geel toe te voegen.

## 10. Effecten

Hiermee worden speciale effecten toegepast op de foto, zoals afdrukken in sepiatinten of met een getekende afbeelding.

[Naar boven ↑](#)

## Uitgebreide Handleiding

Uitgebreide Handleiding > Afdrukken met het bedieningspaneel van het apparaat > Afdrukken vanaf een geheugenkaart  
> Foto's op een geheugenkaart afdrukken > Afdrukken met het foto-indexblad



### Afdrukken met het foto-indexblad

Een foto-indexblad is een vel gewoon papier van A4- of Letter-formaat waarop miniatuurafbeeldingen worden afgedrukt van foto's die op een geheugenkaart of USB-flashstation zijn opgeslagen. Druk een foto-indexblad af, markeer de afbeeldingen die u wilt afdrukken, scan het vel en de geselecteerde afbeeldingen worden automatisch afgedrukt. U kunt met dit blad ook andere instellingen opgeven, zoals het papierformaat en mediumtype. U hoeft daardoor geen instellingen op te geven via het bedieningspaneel van het apparaat.

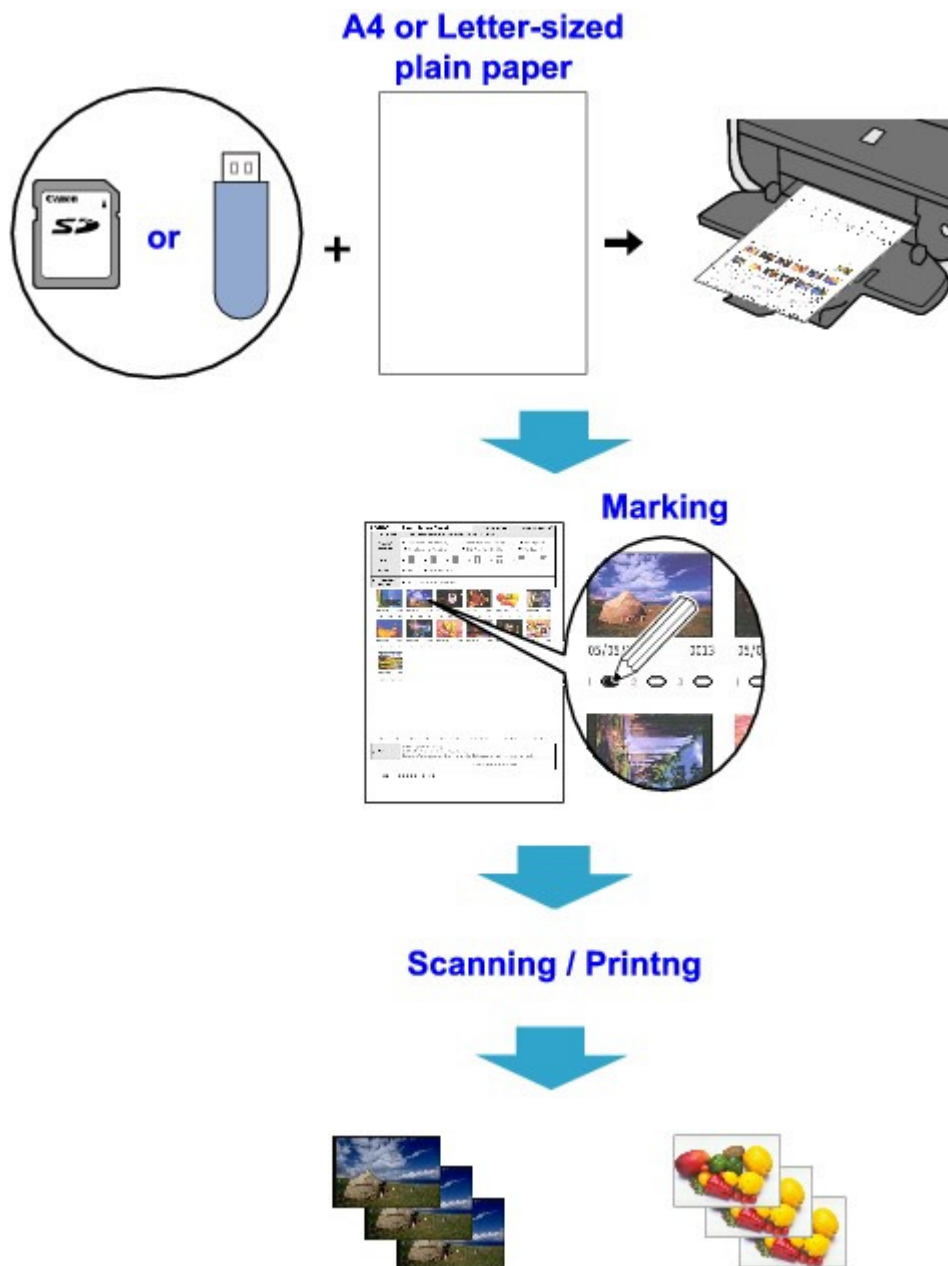
\* De onderstaande procedure wordt zowel toegepast bij het afdrukken van foto's van een geheugenkaart als bij het afdrukken van foto's van een USB-flashstation.



1. Zorg dat het apparaat is ingeschakeld.
2. Plaats gewoon papier van A4- of Letter-formaat in de cassette.

3. Selecteer  Foto-indexblad (Photo index sheet) in het startscherm en druk op **OK**.
4. Controleer of  Afdruk foto-indexbl. (Index sheet print) is geselecteerd en druk vervolgens op **OK**.
5. Plaats een geheugenkaart of een USB-flashstation volgens de instructies op het LCD-scherm.

### **Belangrijk**

- U kunt niet tegelijkertijd een geheugenkaart en een USB-flashstation plaatsen.
- Verwijder de geheugenkaart of het USB-flashgeheugen pas uit de kaartsleuf nadat het afdrukken van de foto-indexbladen is voltooid.

### **Opmerking**

- Zie [Afdrukken vanaf een geheugenkaart](#) voor meer informatie over het plaatsen van de geheugenkaart of het USB-flashstation.

6. Selecteer een bereik van afbeeldingen die zijn opgenomen in het foto-indexblad en druk vervolgens op **OK**.

U hebt de volgende mogelijkheden voor het bereik.

**Alle foto's afdrukken (Print all photos):**

Hiermee worden alle afbeeldingen afgedrukt.

**Aantal kopieën instellen (Set no. of copies):**

Hiermee wordt het opgegeven aantal afbeeldingen afgedrukt, te beginnen bij de meest recente.

**Zoeken (Search):**

Hiermee drukt u foto's af door het datumbereik voor de opname op te geven.

### **Opmerking**

- Afhankelijk van het aantal foto's dat op de geheugenkaart of het USB-flashstation is opgeslagen kan het even duren voordat het scherm Zoeken (Search) wordt weergegeven.

7. Druk op de knop **Kleur (Color)**.

Er worden een of meer foto-indexbladen afgedrukt.

### **Opmerking**

- Wanneer er 31 of meer afbeeldingen zijn geselecteerd, worden er twee of meer foto-indexbladen afgedrukt.

8. Vul op het foto-indexblad de gewenste keuzerondjes in.

Vul de gewenste keuzerondjes in (  ) met een donker potlood of een zwarte pen om de gewenste foto's en instellingen voor het afdrukken te selecteren.

- Goed



- Onjuist



(a)



(b)



(c)

(a) Vinkje

- (b) Alleen een streepje
- (c) Te licht

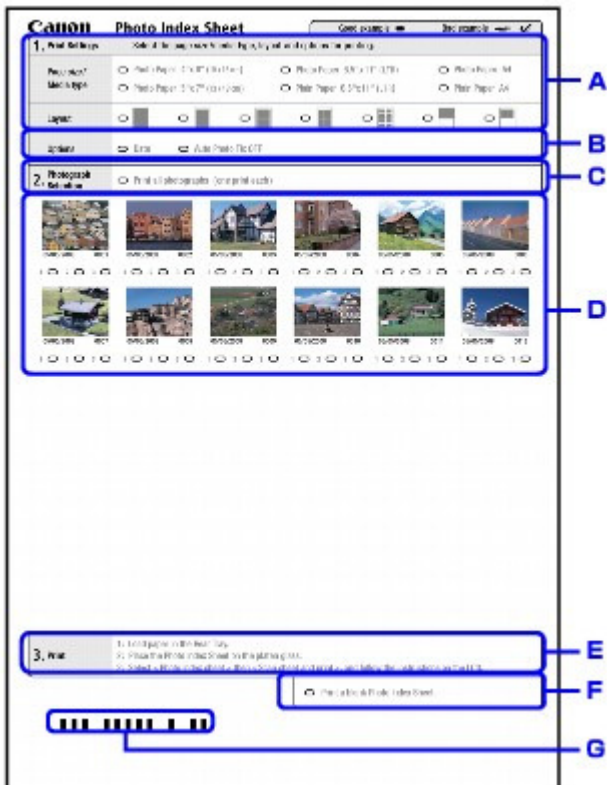

- A. Selecteer het paginaformaat en andere afdrুকinstellingen.
- B. Selecteer indien nodig Datum/Auto. fotocorr. UIT (Date/Auto Photo Fix OFF).
- C. Vul dit keuzerondje in als u van alle foto's een exemplaar wilt afdrukken.
  - \* Wanneer u dit keuzerondje invult, wordt alle andere cirkels die u hebt ingevuld voor het aantal kopieën, genegeerd en wordt van alle foto's één exemplaar afgedrukt.
- D. Selecteer het aantal exemplaren (vul een keuzerondje in onder elke foto die u wilt afdrukken).
- E. Bevestig de instellingen en volg de beschreven afdrুকprocedure.
- F. Vul dit keuzerondje in als u hetzelfde foto-indexblad nogmaals wilt afdrukken.
  - \* Als u dit keuzerondje invult, worden alle andere gekozen instellingen genegeerd.
- G. Zorg ervoor dat er geen vlekken op de streepjescode komen.

Als de streepjescode vuil is of gekreukeld raakt, wordt het foto-indexblad wellicht niet goed gescand.

### **Belangrijk**

- Zorg dat u voor elke instelling een keuzerondje invult (de opties Datum, Automatische afbeeldingscorrectie en Correctie van rode ogen zijn niet verplicht).
- Als er twee of meer foto-indexbladen zijn, vult u alle bladen in.
- Als de ingevulde keuzerondjes op het foto-indexblad niet donker of groot genoeg zijn, kan het foto-indexblad mogelijk niet goed worden gescand.

## 9. Papier laden voor het afdrukken van foto's.

Controleer of het paginaformaat en het mediumtype van het geplaatste papier overeenkomen met de gegevens op het foto-indexblad.

### **Opmerking**

- Wanneer u afbeeldingen afdrukt met het foto-indexblad, kunt u als paginaformaat 4 x 6 inch (101,6 x 152,4 mm), 5 x 7 inch (127 x 177,8 mm), 8,5 x 11 inch (Letter) of A4 opgeven.



- 10.** Controleer of  Scan blad en druk af (Scan sheet and print) is geselecteerd en druk vervolgens op **OK**.

- 11.** Plaats het foto-indexblad met de beeldzijde naar beneden op de glasplaat en druk op de knop **OK**.

Plaats het foto-indexblad met de voorzijde omlaag, lijn de linkerbovenhoek uit met de positiemarkering, zoals wordt weergegeven in de volgende afbeelding en sluit de documentklep.



Het foto-indexblad wordt gescand en de opgegeven foto's worden afgedrukt. Verwijder het foto-indexblad van de glasplaat nadat het afdrukken is voltooid.

### **Belangrijk**

- Als Foto-indexblad kan niet worden gescand (Failed to scan Photo Index Sheet.) op het LCD-scherm wordt weergegeven, drukt u op **OK** en controleert u het volgende:
  - Is de glasplaat of het foto-indexblad misschien vuil?
  - Is het foto-indexblad in de juiste positie geplaatst, met de voorzijde naar beneden?
  - Hebt u alle vereiste keuzerondjes op het blad ingevuld?
  - Zijn er misschien meerdere opties geselecteerd voor een item waarvoor de selectie van meerdere opties niet is toegestaan?
- Verwijder de geheugenkaart of het USB-flashstation niet tijdens het afdrukken.

### **Opmerking**

- Druk op de knop **Stop** om het afdrukken te annuleren.
- Als u meer foto's wilt afdrukken met volgende foto-indexbladen, herhaalt u de procedure vanaf stap 10.
- Als de geheugenkaart of het USB-flashstation is verwijderd en weer is teruggeplaatst en u vervolgens gaat afdrukken met het foto-indexblad, kan het enige tijd duren voordat het afdrukken begint.

[Naar boven ↑](#)

## Uitgebreide Handleiding

Uitgebreide Handleiding > Afdrukken met het bedieningspaneel van het apparaat > Afdrukken vanaf een USB-flashstation > Handige afdrufuncties gebruiken

# Handige afdrufuncties gebruiken

## Foto's op een USB-flashstation afdrukken in verschillende indelingen

U kunt kiezen uit de volgende afdrufmethoden.

### Opmerking

- Zie [Instellingen voor het afdrukken van een foto op een USB-flashstation](#) voor meer informatie over het selecteren van de afdrufmethode.

#### • Indeling afdr. (Layout print)

U kunt foto's van uw keuze afdrukken in de opgegeven indeling.

➔ [Meerdere foto's op één vel papier afdrukken \(Indeling afdrukken\)](#)

#### • Stickerafdruk (Sticker print)

U kunt uw favoriete foto met rand afdrukken op Canon-fotostickers.

➔ [Stickers afdrukken \(Sticker\)](#)

#### • DPOF-afdruk (DPOF print)

Als u DPOF-instellingen (Digital Print Order Format) op uw digitale camera hebt gekozen, kunt u foto's afdrukken op basis van deze instellingen.

➔ [DPOF-afdruk](#)

#### • Afdruk opgenomen info (Captured info print)

U kunt opnamegegevens over het moment dat de opname werd gemaakt (Exif-informatie) afdrukken in de marge van een foto-indexblad of in de marge van geselecteerde afzonderlijke foto's.

➔ [Afdruk opgenomen info](#)

#### • Foto-index afdrukken (Photo index print)

U kunt een overzicht afdrukken van alle foto's die zijn opgeslagen op een USB-flashstation.

➔ [Foto-index afdrukken](#)

#### • Alle foto's afdrukken (Print all photos)

U kunt alle foto's die zijn opgeslagen op een USB-flashstation afdrukken.

➔ [Alle foto's afdrukken](#)

#### • Id-fotoformaat afdrukken (ID photo size print)

U kunt een foto op een USB-flashstation afdrukken in het Id-fotoformaat.

➔ [Id-foto afdrukken - Id-fotoformaat afdrukken](#)

#### • Kalender afdrukken (Calendar print)

U kunt een kalender afdrukken met foto's die zijn opgeslagen op een USB-flashstation.

➔ [Kalender maken - Kalender afdrukken](#)

## Uitgebreide Handleiding

Uitgebreide Handleiding > Afdrukken met het bedieningspaneel van het apparaat > Afdrukken vanaf een USB-flashstation > Handige afdrukfuncties gebruiken > Instellingen voor het afdrukken van een foto op een USB-flashstation

# Instellingen voor het afdrukken van een foto op een USB-flashstation

1. Zorg dat het apparaat is ingeschakeld.
2. Plaats papier.
3. Selecteer  Geheugenkaart (Memory card) op het startscherm en druk op **OK**.
4. Plaats het USB-flashstation in de poort voor direct afdrukken.

Het menu van de geheugenkaart wordt weergegeven.

### **Belangrijk**

- Als de geheugenkaart is geplaatst in de kaartsleuf verwijdt u de geheugenkaart en plaatst u het USB-flashstation in de poort voor Direct afdrukken.

### **Opmerking**

- Zie [Afdrukken vanaf een geheugenkaart](#) voor meer informatie over het plaatsen van een USB-flashstation.

[Naar boven ↑](#)

## Uitgebreide Handleiding

Uitgebreide Handleiding > Afdrukken met het bedieningspaneel van het apparaat > Afdrukken vanaf een geheugenkaart  
> Handige afdrukfuncties gebruiken > Meerdere foto's op één vel papier afdrukken (Indeling afdrukken)

# Meerdere foto's op één vel papier afdrukken (Indeling afdrukken)

U kunt foto's van uw keuze afdrukken in de opgegeven indeling.

- ➔ Instellingen voor het afdrukken van een foto op een geheugenkaart
- ➔ Instellingen voor het afdrukken van een foto op een USB-flashstation

\* De onderstaande procedure wordt zowel toegepast bij het afdrukken van foto's van een geheugenkaart als bij het afdrukken van foto's van een USB-flashstation.

1. Selecteer  Indeling afdr. (Layout print) en druk op de knop **OK**.

Volg de aanwijzingen op het scherm.

### Opmerking

- Als u een geselecteerd kader overslaat zonder er een foto in te plakken bij het selecteren van Afzonderlijk plakken (Paste one by one), drukt u op de functieknop aan de linkerzijde op het foto-opmaakscherm.
- Als u kiest voor Zonder marges (Borderless), kan het mediumtype niet op Gewoon papier (Plain paper) worden ingesteld.
- Wanneer Gecombineerd 1 (Mixed 1), Gecombineerd 2 (Mixed 2) of Gecombineerd 3 (Mixed 3) is geselecteerd, kunt u A4 of LTR(8,5"x11") kiezen voor het paginaformaat.
- U kunt niet tegelijkertijd foto's over meerdere pagina's heen afdrukken. Als u foto's hebt die twee of meer pagina's omvatten, drukt u elke pagina af nadat u het gedeelte van de foto op de desbetreffende pagina hebt geplakt.
- Zelfs wanneer zowel Datum AAN (Date ON) als Bestandsnr. AAN (File no. ON) zijn geselecteerd, wordt alleen de opnamedatum afgedrukt. Als u het bestandsnummer wilt afdrukken, selecteert u Datum UIT (Date OFF).
- Overige opties
  - ➔ Een bepaald gedeelte afdrukken (Afsnijden) (Deze functie is alleen beschikbaar als Afzonderlijk plakken (Paste one by one) is geselecteerd.)
  - ➔ Foto's zoeken op opnamedatum (Zoeken)

[Naar boven](#) ↑

## Uitgebreide Handleiding

Uitgebreide Handleiding > Afdrukken met het bedieningspaneel van het apparaat > Afdrukken vanaf een geheugenkaart  
> Handige afdrukfuncties gebruiken > Stickers afdrukken (Sticker)

### Stickers afdrukken (Sticker)

U kunt uw favoriete foto met rand afdrukken op Canon-fotostickers.

➔ Instellingen voor het afdrukken van een foto op een geheugenkaart

➔ Instellingen voor het afdrukken van een foto op een USB-flashstation

\* De onderstaande procedure wordt zowel toegepast bij het afdrukken van foto's van een geheugenkaart als bij het afdrukken van foto's van een USB-flashstation.

1. Selecteer  Stickerafdruk (Sticker print) en druk op **OK**.

Volg de aanwijzingen op het scherm.

#### Opmerking

- U kunt de cassette niet gebruiken om stickers af te drukken. Plaats de stickers in de achterste lade.
- U kunt maar één vel met stickers tegelijk in de achterste lade plaatsen.
- Selecteer het kader dat u wilt afdrukken met het Easy-Scroll Wheel of de knop ◀▶.
- Als u zonder kader wilt afdrukken, drukt u op de functieknop aan de linkerzijde wanneer Geen kader (No frame) wordt weergegeven op het scherm.
- Wanneer de foto ondersteboven wordt weergegeven, gebruikt u de knop ▲▼ om het kader 180 graden te draaien zodat het correct op de foto wordt geplaatst.
- Gebruik het scherm voor bijsnijden om het bijsnijdgebied te draaien en de foto 90 graden te draaien zodat deze in het kader past.
  - ➔ Een bepaald gedeelte afdrukken (Afsnijden)
- Overige opties
  - ➔ Handige weergavefuncties gebruiken
  - ➔ Een bepaald gedeelte afdrukken (Afsnijden)
  - ➔ Foto's zoeken op opnamedatum (Zoeken)

[Naar boven ↑](#)

## Uitgebreide Handleiding

Uitgebreide Handleiding > Afdrukken met het bedieningspaneel van het apparaat > Afdrukken vanaf een geheugenkaart  
> Handige afdrukfuncties gebruiken > Alle foto's afdrukken

---

### Alle foto's afdrukken

U kunt alle foto's die zijn opgeslagen op de geheugenkaart of het USB-flashstation afdrukken.

➔ Instellingen voor het afdrukken van een foto op een geheugenkaart

➔ Instellingen voor het afdrukken van een foto op een USB-flashstation

\* De onderstaande procedure wordt zowel toegepast bij het afdrukken van foto's van een geheugenkaart als bij het afdrukken van foto's van een USB-flashstation.

1. Selecteer  Alle foto's afdrukken (Print all photos) en druk op **OK**.

Volg de aanwijzingen op het scherm.

#### **Opmerking**

- Overige opties
    - ➔ Foto's zoeken op opnamedatum (Zoeken)
- 

[Naar boven ↑](#)

## Uitgebreide Handleiding

Uitgebreide Handleiding > Afdrukken met het bedieningspaneel van het apparaat > Afdrukken vanaf een geheugenkaart  
> Handige afdrukfuncties gebruiken > Foto-index afdrukken

### Foto-index afdrukken

U kunt een overzicht afdrukken van alle foto's die zijn opgeslagen op een geheugenkaart of USB-flashstation.

➔ [Instellingen voor het afdrukken van een foto op een geheugenkaart](#)

➔ [Instellingen voor het afdrukken van een foto op een USB-flashstation](#)

\* De onderstaande procedure wordt zowel toegepast bij het afdrukken van foto's van een geheugenkaart als bij het afdrukken van foto's van een USB-flashstation.

1. Selecteer  Foto-index afdrukken (Photo index print) en druk op **OK**.

2. Selecteer Alle foto's (All photos) en druk vervolgens op **OK**.

Volg de aanwijzingen op het scherm.

#### Opmerking

- De volgende afdrukmethoden zijn beschikbaar:
  - Contactafdruk (Contact print): Afbeeldingen van 35-mm film worden afgedrukt in het negatieve formaat, als bij een contactafdruk.
  - Standaard (Standard): Het aantal foto's dat op één vel papier kan worden afgedrukt, is afhankelijk van het formaat van het papier.
    - A4/Letter: 80 foto's, 8 x 10 inch/203,2 x 254 mm: 72 foto's, 5 x 7 inch/127 x 177,8 mm: 35 foto's, 4 x 6 inch/101,6 x 152,4 mm: 24 foto's, Breed/101,6 x 180,6 mm: 28 foto's
- U kunt zoeken naar foto's die u wilt afdrukken met de opnamedatum.
  - ➔ [Foto's zoeken op opnamedatum \(Zoeken\)](#)

[Naar boven](#) ↑

## Uitgebreide Handleiding

Uitgebreide Handleiding > Afdrukken met het bedieningspaneel van het apparaat > Afdrukken vanaf een geheugenkaart  
> Handige afdrukfuncties gebruiken > DPOF-afdruk

### DPOF-afdruk

Als u DPOF-instellingen (Digital Print Order Format) op uw digitale camera hebt gekozen, kunt u foto's afdrukken op basis van deze instellingen.

➔ [Instellingen voor het afdrukken van een foto op een geheugenkaart](#)

➔ [Instellingen voor het afdrukken van een foto op een USB-flashstation](#)

\* De onderstaande procedure wordt zowel toegepast bij het afdrukken van foto's van een geheugenkaart als bij het afdrukken van foto's van een USB-flashstation.

1. Selecteer  DPOF-afdruk (DPOF print) en druk op **OK**.

Volg de aanwijzingen op het scherm.

#### **Opmerking**

- Dit apparaat ondersteunt de volgende DPOF-functies:

**Versie:**

Gebaseerd op versie 1.00

**Ondersteunde indelingen:**

CIFF, Exif (TIFF) en JFIF

**Afdrukstijl - Standaardafdruk:**

Hiermee worden foto's afgedrukt die met DPOF als 'standaardafdruk' zijn opgegeven.

**Afdrukstijl - Indexafdruk:**

Hiermee wordt een index van foto's afgedrukt die met DPOF als 'indexafdruk' zijn opgegeven.

**Afdrukstijl - Meerdere exemplaren:**

Hiermee wordt een foto afgedrukt die met DPOF als 'afdruk meerdere exemplaren' is opgegeven (met het opgegeven aantal exemplaren en de opgegeven indeling)

**Fotoselectie afdrukken:**

Hiermee worden alleen foto's afgedrukt die zijn opgegeven met DPOF

**Aantal kopieën:**

Hiermee wordt het aantal exemplaren afgedrukt dat is opgegeven met DPOF

- Afdrukken worden automatisch vergroot of verkleind om deze aan te passen aan het paginaformaat. De randen van de foto kunnen worden afgesneden, afhankelijk van het paginaformaat.
- De volgorde van de foto's die zijn gesorteerd op opnamedatum, komt overeen met die van DPOF.
- DPOF is een standaardindeling voor het vastleggen van informatie over afbeeldingen, zoals welke afbeeldingen en hoeveel exemplaren moeten worden afgedrukt.

[Naar boven](#) ↑



## Uitgebreide Handleiding

Uitgebreide Handleiding > Afdrukken met het bedieningspaneel van het apparaat > Afdrukken vanaf een geheugenkaart  
> Handige afdrukfuncties gebruiken > Afdruk opgenomen info

### Afdruk opgenomen info

U kunt opnamegegevens over het moment dat de opname werd gemaakt (Exif-informatie) afdrukken in de marge van een foto-indexblad of in de marge van geselecteerde afzonderlijke foto's.

- ➔ Instellingen voor het afdrukken van een foto op een geheugenkaart
- ➔ Instellingen voor het afdrukken van een foto op een USB-flashstation

\* De onderstaande procedure wordt zowel toegepast bij het afdrukken van foto's van een geheugenkaart als bij het afdrukken van foto's van een USB-flashstation.

1. Selecteer  Afdruk opgen. info (Captured info print) en druk op **OK**.

Volg de aanwijzingen op het scherm.

#### Opmerking

- De volgende afdrukmethoden zijn beschikbaar:

**Eén foto (Single photo):**

Hiermee wordt de informatie afgedrukt in de marge van de geselecteerde afzonderlijke foto's.

**Lijst (List):**

Hiermee wordt de informatie afgedrukt in de marge van de foto-index van alle foto's of van geselecteerde foto's. U kunt foto's selecteren die u wilt afdrukken op de opnamedatum.

- Overige opties
  - ➔ **Handige weergavefuncties gebruiken** (Deze functie kan alleen worden gebruikt als Eén foto (Single photo) is geselecteerd.)
  - ➔ **Een bepaald gedeelte afdrukken (Afsnijden)** (Deze functie is alleen beschikbaar als Eén foto (Single photo) is geselecteerd.)
  - ➔ **Foto's zoeken op opnamedatum (Zoeken)**

[Naar boven ↑](#)

## Uitgebreide Handleiding



Uitgebreide Handleiding > Afdrucken met het bedieningspaneel van het apparaat > Afdrucken vanaf een geheugenkaart  
> Handige afdrufuncties gebruiken > Id-foto afdrucken - Id-fotoformaat afdrucken

### Id-foto afdrucken - Id-fotoformaat afdrucken

U kunt foto's van een geheugenkaart of USB-flashstation afdrucken in speciale formaten zoals een Id-foto.

- ➔ Instellingen voor het afdrucken van een foto op een geheugenkaart
- ➔ Instellingen voor het afdrucken van een foto op een USB-flashstation

\* De onderstaande procedure wordt zowel toegepast bij het afdrucken van foto's van een geheugenkaart als bij het afdrucken van foto's van een USB-flashstation.

1. Selecteer  Id-fotoformaat afdrucken (ID photo size print) en druk op **OK**.
2. Selecteer de foto die u wilt afdrucken met het Easy-Scroll Wheel of de knop  en druk op **OK**.

Volg de aanwijzingen op het scherm.

#### **Opmerking**

- De volgende formaten zijn beschikbaar:  
Afdrukken op papier dat groter is dan het opgegeven papierformaat.  
1,18 x 0,98 inch (3 x 2,5 cm)  
1,57 x 1,18 inch (4 x 3 cm)  
1,57 x 1,57 inch (4 x 4 cm)  
1,57 x 2,36 inch (4 x 6 cm)  
1,77 x 1,38 inch (4,5 x 3,5 cm)  
1,77 x 1,77 inch (4,5 x 4,5 cm)  
1,97 x 1,97 inch (5 x 5 cm)  
2,17 x 2,17 inch (5,5 x 5,5 cm)  
2,36 x 1,77 inch (6 x 4,5 cm)  
4,72 x 4,72 inch (12 x 12 cm)  
1 x 1,43 inch (2,5 x 3,6 cm)  
1,43 x 2 inch (3,6 x 5,1 cm)  
1,77 x 2,17 inch (4,5 x 5,5 cm)
- Overige opties
  - ➔ Handige weergavefuncties gebruiken
  - ➔ Foto's zoeken op opnamedatum (Zoeken)

Naar boven ↑

## Uitgebreide Handleiding

Uitgebreide Handleiding > Afdrukken met het bedieningspaneel van het apparaat > Afdrukken vanaf een geheugenkaart  
> Handige afdrukfuncties gebruiken > Kalender maken - Kalender afdrukken

# Kalender maken - Kalender afdrukken

U kunt een originele kalender samenstellen met uw favoriete foto's en een kalender.

➔ Instellingen voor het afdrukken van een foto op een geheugenkaart

➔ Instellingen voor het afdrukken van een foto op een USB-flashstation

\* De onderstaande procedure wordt zowel toegepast bij het afdrukken van foto's van een geheugenkaart als bij het afdrukken van foto's van een USB-flashstation.



1. Selecteer  Kalender afdrukken (Calendar print) en druk op **OK**.

Volg de aanwijzingen op het scherm.

## Belangrijk

- Plaats het papier altijd in de lengterichting.

## Opmerking

- De volgende indelingen zijn beschikbaar:
  - Papier: Staand Foto: Onder (liggend)
  - Papier: Staand Foto: Boven (liggend)
  - Papier: Liggend Foto: Rechts (staand)
  - Papier: Liggend Foto: Links (staand)
- Selecteer liggend voor een foto met een liggende afdrukstand en staand voor een foto met een staande afdrukstand.
- Gebruik het Easy-Scroll Wheel of de knop ◀▶ om de foto te selecteren. Als de foto ondersteboven wordt weergegeven, kunt u de knop ▲▼ gebruiken om de foto 180 graden te draaien.
- Om het begin van de week van een af te drukken kalender te wijzigen, drukt u op de linkerfunctietoets op het bevestigingsscherm van de afdrukinstellingen en selecteert u Begin van de week (Start of the week).
- Om instellingen zoals helderheid te bevestigen of aan te passen, drukt u op de linkerfunctietoets op het bevestigingsscherm van de afdrukinstellingen en selecteert u vervolgens Automat. fotocorrectie (Auto photo fix).
- Zelfs wanneer zowel Datum AAN (Date ON) als Bestandsnr. AAN (File no. ON) zijn geselecteerd, wordt alleen de opnamedatum afgedrukt. Als u het bestandsnummer wilt afdrukken, selecteert u Datum UIT (Date OFF).
- Overige opties
  - ➔ Een bepaald gedeelte afdrukken (Afsnijden)
  - ➔ Foto's zoeken op opnamedatum (Zoeken)

[Naar boven ↑](#)

## Uitgebreide Handleiding

Uitgebreide Handleiding > Afdrukken met het bedieningspaneel van het apparaat > Afdrukken vanaf een geheugenkaart  
> Handige weergavefuncties gebruiken

# Handige weergavefuncties gebruiken

## De weergave wijzigen

Als u op de linkerfunctietoets drukt wanneer Wijzig weergave (Change display) op het scherm wordt weergegeven, kunt u de weergave van foto's wijzigen.

\* De onderstaande weergavemethoden zijn beschikbaar voor zowel het afdrukken van foto's van een geheugenkaart als voor het afdrukken van foto's van een USB-flashstation.

- **Normale schermweergave (Normal screen display):**

Hiermee wordt één foto weergegeven.

- **Miniatuurweergave (Thumbnail display):**

Hiermee worden negen foto's tegelijk weergegeven. Selecteer de foto die u wilt afdrukken met het Easy-Scroll Wheel of de knop ▲ ▼ ◀ ▶ en druk vervolgens op + of - om het aantal exemplaren op te geven.

- **Weergave voll. scherm (Full-screen display):**

Hiermee wordt één foto weergegeven op het volledige scherm.

- **Vergrote weergave (Enlarged display):**

Geef foto twee keer zo groot weer als het origineel. Verplaats het weergavegebied met de knop ▲ ▼ ◀ ▶. Druk op **OK** om terug te gaan naar de vorige weergavemodus.

- **Diashow (Slide show):**

Hiermee wordt automatisch de volgende foto weergegeven. Druk op de knop **Stoppen (Stop)** om de diashow te stoppen.

[Naar boven ↑](#)

## Uitgebreide Handleiding

Uitgebreide Handleiding > Afdrukken met het bedieningspaneel van het apparaat > Afdrukken vanaf een geheugenkaart  
> Handige weergavefuncties gebruiken > Een bepaald gedeelte afdrukken (Afsnijden)

### Een bepaald gedeelte afdrukken (Afsnijden)

U kunt afbeeldingen op het LCD-scherm bewerken door deze bij te snijden.

\* Deze functie is beschikbaar voor zowel het afdrukken van foto's van een geheugenkaart als voor het afdrukken van foto's van een USB-flashstation.

#### Opmerking

- Snijd afbeeldingen pas bij nadat u op het scherm Afdrukinstellingen het paginaformaat en mediumtype hebt opgegeven en hebt aangegeven of u afbeeldingen wilt afdrukken met of zonder randen. Als u een papierformaat opgeeft nadat u de afbeelding hebt bijgesneden, kan het afgesneden gedeelte aan het papier worden aangepast of volledig worden genegeerd.

1. Selecteer de foto die u wilt bijsnijden.
2. Druk op de rechterfunctietoets wanneer Bewerken (Edit) op het scherm wordt weergegeven.
3. Selecteer Bijsnijden (Trimming) en druk vervolgens op de knop **OK**.  
Het scherm voor bijsnijden wordt weergegeven.

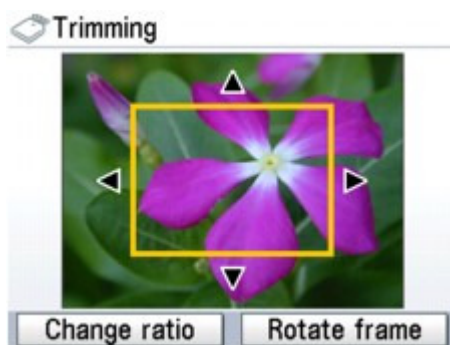

4. Selecteer het gebied dat u wilt afdrukken.

**De knoppen ▲, ▼, ◀ en ▶ :**

Plaats het bijsnijdkader in de gewenste positie.

**Easy-Scroll Wheel:**

Hiermee stelt u het formaat van het bijsnijdkader in.

Draai het Easy-Scroll Wheel rechtsom om het formaat van het bijsnijdkader te vergroten en linksom om het te verkleinen.

**Linkerfunctietoets:**

Hiermee past u de verhouding van het bijsnijdkader aan.

**Rechterfunctietoets:**

Hiermee draait u het bijsnijdkader.

Gebruik deze knop om het bijsnijdkader in te stellen op staand of liggend.

5. Druk op de knop **OK** om te bevestigen dat het door u geselecteerde gedeelte moet worden bijgesneden.

Het bij te snijden gedeelte is opgegeven en de originele foto wordt weergegeven.

#### Opmerking

- De bijgesneden afbeelding kan niet als nieuwe afbeelding op de geheugenkaart of het USB-flashstation worden opgeslagen.

- Alleen voor bijgesneden foto's wordt het bijsnijdgebied weergegeven.
  - U kunt het ingestelde bijsnijdgedeelte aanpassen door op de rechterfunctietoets te drukken wanneer Bewerken (Edit) wordt weergegeven op het scherm, Bijsnijden (Trimming) te selecteren en vervolgens op **OK** te drukken.
  - Om het bijsnijden na het bijsnijden te annuleren, drukt u op de rechterfunctietoets wanneer Bewerken (Edit) wordt weergegeven op het scherm, selecteer Bijsnijden annuleren (Cancel trimming) en druk vervolgens op **OK**. Selecteer Getoonde afbeeldingen (Displayed images only) of Alle afbeeldingen (All images) en druk vervolgens op **OK**.
- 

[Naar boven ↕](#)

## Uitgebreide Handleiding

Uitgebreide Handleiding > Afdrukken met het bedieningspaneel van het apparaat > Afdrukken vanaf een geheugenkaart  
> Handige weergavefuncties gebruiken > Foto's zoeken op opnamedatum (Zoeken)

### Foto's zoeken op opnamedatum (Zoeken)

Wanneer op een geheugenkaart of USB-flashstation veel foto's zijn opgeslagen, kunt u desgewenst alleen foto's weergeven en afdrukken die op een bepaalde datum of tussen bepaalde datums zijn genomen.

\* Deze functie is beschikbaar voor zowel het afdrukken van foto's van een geheugenkaart als voor het afdrukken van foto's van een USB-flashstation.

#### Opmerking

- Als u het gewenste aantal afdrukken voor sommige foto's al hebt opgegeven voordat u zoekt op opnamedatum of als sommige foto's al zijn toegekend aan een indeling, blijven deze foto's geselecteerd voor afdrukken. Ook als deze zijn genomen op een datum die niet de opgegeven datum is of niet in het opgegeven bereik valt.

#### 1. Het scherm voor de zoekmethode wordt weergegeven.

- Instelling in Bewerken (Edit):
  1. Druk op de rechterfunctietoets wanneer Bewerken (Edit) op het scherm wordt weergegeven.
  2. Selecteer Zoeken (Search) en druk vervolgens op de knop **OK**.  
Het scherm Zoeken (Search) wordt weergegeven.
- Instelling in Zoeken (Search) in het scherm Afdrukbereik opgeven (Specify print range):
  1. Selecteer Zoeken (Search) en druk vervolgens op de knop **OK**.  
Het scherm Zoeken (Search) wordt weergegeven.

#### 2. Stel de zoekmethode in.

- Als u slechts één datum wilt opgeven:  
Selecteer Eén datum (One date only).
- Als u het datumbereik wilt opgeven:  
Selecteer Datumbereik kiezen (Select date range).

#### 3. Druk op de knop **OK**.

Het scherm voor datuminvoer wordt weergegeven.

#### Opmerking

- Afhankelijk van het aantal foto's dat op de geheugenkaart of het USB-flashstation is opgeslagen kan het even duren voordat het scherm voor datuminvoer wordt weergegeven.

#### 4. Geef het datumbereik op en druk op **OK**.

- Als u Eén datum (One date only) hebt geselecteerd:
  1. Geef de datum op waarop u wilt zoeken en druk op **OK**.
- Als u Datumbereik kiezen (Select date range) hebt geselecteerd:
  1. Geef de startdatum op waarop u wilt zoeken en druk op **OK**.
  2. Geef de einddatum op waarop u wilt zoeken en druk op **OK**.

#### Opmerking

- De op te geven datum wordt weergegeven volgens de instellingen van Datumweergave (Date display) in Geavanceerde instellingen (Advanced settings) onder Apparaatinstellingen (Device settings).  
➔ [De apparaatinstellingen wijzigen op het LCD-scherm](#)
- Als u het geselecteerde datumbereik wilt annuleren, drukt u op de rechterfunctieknop wanneer

Bewerken (Edit) wordt weergegeven op het scherm en selecteert u Gekozen datum annuleren (Cancel selected date) en drukt u vervolgens op **OK**.

---

[Naar boven ↑](#)



## Uitgebreide Handleiding

Uitgebreide Handleiding > Afdrukken met het bedieningspaneel van het apparaat > Foto's afdrukken van afgedrukte foto's

---

### Foto's afdrukken van afgedrukte foto's

- ➔ Afdrukken vanaf afgedrukte foto's
- ➔ Handige afdrukfuncties gebruiken
- ➔ Handige weergavefuncties gebruiken

[Naar boven ↑](#)

## Uitgebreide Handleiding

Uitgebreide Handleiding > Afdrukken met het bedieningspaneel van het apparaat > Foto's afdrukken van afgedrukte foto's > Afdrukken vanaf afgedrukte foto's

---

### Afdrukken vanaf afgedrukte foto's

Zie [Foto's afdrukken van afgedrukte foto's](#) voor de basisprocedure voor afdrukken vanaf een afgedrukte foto.

➔ [Items instellen](#)

[Naar boven ↑](#)

## Uitgebreide Handleiding

Uitgebreide Handleiding > Afdrukken met het bedieningspaneel van het apparaat > Foto's afdrukken van afgedrukte foto's > Afdrukken vanaf afgedrukte foto's > Items instellen

## Items instellen

### Schermbestijging afdrukinstellingen

Selecteer in de modus Fotoreproductie (Easy photo reprint) de foto die u wilt afdrukken met het Easy-Scroll Wheel of de knop ◀▶, geef het aantal exemplaren op met de knop + of -, druk op OK en vervolgens wordt het scherm weergegeven.

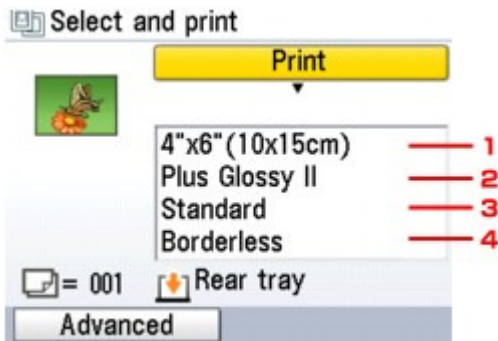

### Opmerking

- Afhankelijk van de specifieke functie kunnen bepaalde combinaties van opties niet worden opgegeven.

#### 1. Paginaformaat

Selecteer het paginaformaat van het geplaatste papier.

#### 2. Mediumtype

Selecteer het fotopapier dat u wilt gebruiken.

#### 3. Afdrukkwaliteit

Pas de afdrukkwaliteit aan op basis van het origineel.

#### 4. Afdruk zonder marges (Borderless print)

Hiermee selecteert u afdrukken met of zonder marge.

### Schermbestijging geavanceerde afdrukinstellingen

Wanneer u op de functieknoop aan de linkerkant drukt in het scherm voor bevestiging van de afdrukinstellingen, wordt het scherm Geavanceerd (Advanced) weergegeven.



Als Auto fotocorrectie AAN (Auto photo fix ON) is geselecteerd, wordt de scène of het gezicht van

een persoon op een foto geanalyseerd en wordt de meest geschikte correctie op elke foto automatisch toegepast. Een donker gezicht als gevolg van tegenlicht wordt lichter gemaakt bij het afdrukken. De functie herkent bijvoorbeeld ook landschappen, nachtopnames, personen, enzovoort en corrigeert automatisch elke foto door de meest geschikte kleur, helderheid of contrast toe te passen voordat de foto wordt afgedrukt.

## Opmerking

- Als u niet tevreden bent met het afdrukresultaat met Auto. fotocorr. AAN (Auto photo fix ON), kunt u Handmatige correctie (Manual correction) selecteren en elke geavanceerde instelling hieronder opgeven.

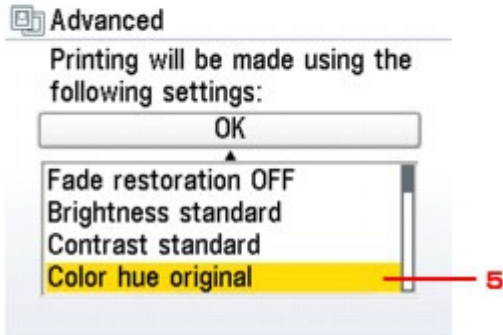
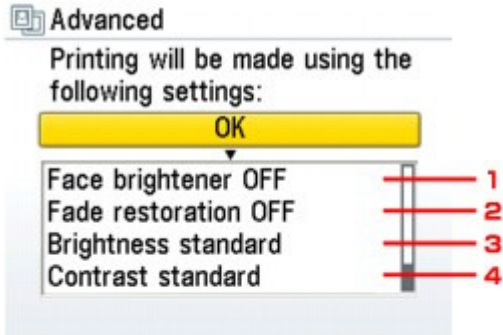

### 1. Helderheid gezicht

Hiermee maakt u donkere gezichten lichter, bijvoorbeeld op foto's die met tegenlicht zijn genomen.

### 2. Vervagingscorrectie

Hiermee worden kleuren gecorrigeerd van foto's die door de tijd heen zijn vervaagd of verkleurd.

### 3. Helderheid

Hiermee wordt de helderheid aangepast.

### 4. Contrast

Hiermee wordt het contrast aangepast.

### 5. Kleurtint

Hiermee wordt de kleurtint aangepast. U kunt bijvoorbeeld de huidtint aanpassen door meer rood of geel toe te voegen.

## Uitgebreide Handleiding

Uitgebreide Handleiding > Afdrukken met het bedieningspaneel van het apparaat > Foto's afdrukken van afgedrukte foto's > Handige afdrukfuncties gebruiken

---

# Handige afdrukfuncties gebruiken

## Speciale fotoafdruk

Kies de gewenste afdrukmethode.

### Opmerking

---

- Raadpleeg [Instellingen voor het afdrukken van een gescande foto](#) voor informatie over het selecteren van de kopieermethode.
- 

- **Stickerafdruk (Sticker print)**

U kunt uw favoriete foto met rand afdrukken op Canon-fotostickers of u kunt uw eigen stickers maken.

➔ [Stickers afdrukken \(Sticker\)](#)

- **Alle foto's afdrukken (Print all photos)**

U kunt alle gescande foto's afdrukken.

➔ [Alle foto's afdrukken \(Alle foto's afdrukken\)](#)

[Naar boven](#) ↑

## Uitgebreide Handleiding

Uitgebreide Handleiding > Afdrukken met het bedieningspaneel van het apparaat > Foto's afdrukken van afgedrukte foto's > Handige afdrukfuncties gebruiken > Instellingen voor het afdrukken van een gescande foto

### Instellingen voor het afdrukken van een gescande foto

1. Zorg dat het apparaat is ingeschakeld.
2. Selecteer  Fotoreproductie (Easy photo reprint) in het startscherm en druk op **OK**.
3. Volg de aanwijzingen op het scherm en druk vervolgens op de knop **OK** om een afgedrukte foto te scannen.  
Het scherm Fotoreproductie (Easy photo reprint) wordt weergegeven.

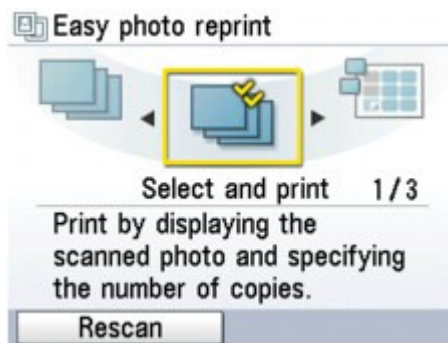

4. Plaats papier in de achterste lade.

#### **Opmerking**

- Zie [Foto's afdrukken van afgedrukte foto's](#) voor de basisprocedure voor afdrukken vanaf een afgedrukte foto.

[Naar boven ↑](#)

## Uitgebreide Handleiding

Uitgebreide Handleiding > Afdrukken met het bedieningspaneel van het apparaat > Foto's afdrukken van afgedrukte foto's > Handige afdrukfuncties gebruiken > Stickers afdrukken (Sticker)

---

### Stickers afdrukken (Sticker)

U kunt uw eigen stickers maken van een gescande foto met Canon-fotostickers.

➔ [Instellingen voor het afdrukken van een gescande foto](#)

1. Selecteer  Stickerafdruk (Sticker print) en druk op **OK**.

2. Selecteer indeling en druk op **OK**.

Volg de aanwijzingen op het scherm.

#### **Opmerking**

- U kunt de cassette niet gebruiken om stickers af te drukken. Plaats de stickers in de achterste lade.
  - U kunt maar één vel met stickers tegelijk in de achterste lade plaatsen.
  - Overige opties
    - ➔ [De weergave wijzigen](#)
    - ➔ [Een bepaald gedeelte afdrukken \(Afsnijden\)](#)
- 

[Naar boven](#) ↑

## Uitgebreide Handleiding

Uitgebreide Handleiding > Afdrukken met het bedieningspaneel van het apparaat > Foto's afdrukken van afgedrukte foto's > Handige afdrukfuncties gebruiken > Alle foto's afdrukken (Alle foto's afdrukken)

### Alle foto's afdrukken (Alle foto's afdrukken)

U kunt alle gescande foto's afdrukken.

➔ [Instellingen voor het afdrukken van een gescande foto](#)

1. Selecteer  Alle foto's afdrukken (Print all photos) en druk op **OK**.

Volg de aanwijzingen op het scherm.

[Naar boven ↑](#)



## Uitgebreide Handleiding

Uitgebreide Handleiding > Afdrukken met het bedieningspaneel van het apparaat > Foto's afdrukken van afgedrukte foto's > Handige weergavefuncties gebruiken

# Handige weergavefuncties gebruiken

## De weergave wijzigen

Als u op de linkerfunctietoets drukt wanneer Wijzig weergave (Change display) op het scherm wordt weergegeven, kunt u de weergave van foto's wijzigen.

- **Normale schermweergave (Normal screen display)**

Hiermee wordt één foto weergegeven.

- **Weergave voll. scherm (Full-screen display)**

Hiermee wordt één foto weergegeven op het volledige scherm.

- **Vergrote weergave (Enlarged display)**

Geef foto twee keer zo groot weer als het origineel. Verplaats het weergavegebied met de knop ▲ ▼ ◀ ▶ . Druk op **OK** om terug te gaan naar de vorige weergavemodus.

## Een bepaald gedeelte afdrukken (Afsnijden)

U kunt afbeeldingen op het LCD-scherm bewerken door deze bij te snijden.

1. Selecteer de foto die u wilt bijsnijden.
2. Druk op de rechterfunctietoets wanneer Bewerken (Edit) op het scherm wordt weergegeven.
3. Selecteer Bijsnijden (Trimming) en druk vervolgens op de knop **OK**.  
Het scherm voor bijsnijden wordt weergegeven.

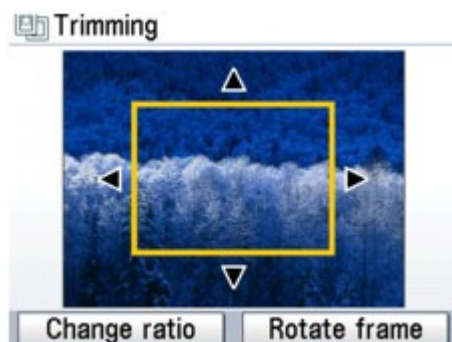

4. Selecteer het gebied dat u wilt afdrukken.

**De knoppen ▲ , ▼ , ◀ en ▶ :**

Plaats het bijsnijdkader in de gewenste positie.

**Easy-Scroll Wheel:**

Hiermee stelt u het formaat van het bijsnijdkader in.

Draai het Easy-Scroll Wheel rechtsom om het formaat van het bijsnijdkader te vergroten en linksom om het te verkleinen.

**Linkerfunctietoets:**

Hiermee past u de verhouding van het bijsnijdkader aan.

**Rechterfunctietoets:**

Hiermee draait u het bijsnijdkader.

Gebruik deze knop om het bijsnijdkader in te stellen op staand of liggend.

5. Druk op de knop **OK** om te bevestigen dat het door u geselecteerde gedeelte moet worden bijgesneden.

Het bij te snijden gedeelte is opgegeven en de originele foto wordt weergegeven.

### **Opmerking**

---

- Alleen voor bijgesneden foto's wordt het bijsnijdgebied weergegeven.
  - U kunt het ingestelde bijsnijdgedeelte aanpassen door nogmaals op de rechterfunctietoets te drukken wanneer Bewerken (Edit) wordt weergegeven op het scherm, Bijsnijden (Trimming) te selecteren en vervolgens op **OK** te drukken.
  - Om het bijsnijden na het bijsnijden te annuleren, drukt u op de rechterfunctietoets wanneer Bewerken (Edit) wordt weergegeven op het scherm, selecteer Bijsnijden annuleren (Cancel trimming) en druk vervolgens op **OK**. Selecteer Getoonde afbeeldingen (Displayed images only) of Alle afbeeldingen (All images) en druk vervolgens op **OK**.
- 

[Naar boven ↑](#)

## Uitgebreide Handleiding

Uitgebreide Handleiding > Scannen

---

### Scannen

- ➔ Afbeeldingen scannen
- ➔ Gescande gegevens op het USB-flashstation of de geheugenkaart opslaan vanaf het bedieningspaneel van het apparaat
- ➔ Gescande gegevens naar de pc sturen met het bedieningspaneel van het apparaat
- ➔ Scannen met de meegeleverde toepassingssoftware
- ➔ Scannen met andere toepassingssoftware
- ➔ Andere scanmethoden

[Naar boven ↑](#)

## Uitgebreide Handleiding

Uitgebreide Handleiding > Scannen > Afbeeldingen scannen

---

### Afbeeldingen scannen

- ➔ Afbeeldingen scannen
- ➔ Voordat u gaat scannen
- ➔ Documenten plaatsen

[Naar boven ↑](#)

## Uitgebreide Handleiding

[Uitgebreide Handleiding](#) > [Scannen](#) > [Afbeeldingen scannen](#) > [Afbeeldingen scannen](#)

---

### Afbeeldingen scannen

U kunt afbeeldingen vanaf het apparaat naar een computer scannen zonder ze af te drukken. Vervolgens kunt u ze als gangbare afbeeldingsgegevens opslaan, zoals JPEG, TIFF, bitmap of PDF. U kunt de gescande afbeeldingen ook in PDF- of JPEG-gegevensindeling opslaan op de geheugenkaart of op een USB-flashstation.

Selecteer de gewenste scanmethode.

- ➡ Gescande gegevens op het USB-flashstation of de geheugenkaart opslaan vanaf het bedieningspaneel van het apparaat
- ➡ Gescande gegevens naar de pc sturen met het bedieningspaneel van het apparaat
- ➡ Scannen met de meegeleverde toepassingssoftware
- ➡ Scannen met andere toepassingssoftware

[Naar boven ↑](#)

## Uitgebreide Handleiding

[Uitgebreide Handleiding](#) > [Scannen](#) > [Afbeeldingen scannen](#) > [Voordat u gaat scannen](#)

---

### Voordat u gaat scannen

Voordat u afbeeldingen gaat scannen, controleert u het volgende:

- **Voldoet het origineel dat u wilt scannen aan de eisen voor originelen die op de glasplaat worden geplaatst?**

Als u de gegevens opslaat op een pc, raadpleegt u [Documenten plaatsen](#) voor meer informatie. Zie [Papier/originelen plaatsen](#) voor meer informatie als u de gegevens wilt opslaan op het USB-flashstation of de geheugenkaart.

[Naar boven](#) ↑

## Uitgebreide Handleiding

Uitgebreide Handleiding > Scannen > Afbeeldingen scannen > Documenten plaatsen

### Documenten plaatsen

Informatie over het plaatsen van documenten op de Foto's/documenten (plaat) van het apparaat. Plaats de documenten juist op de plaat, afhankelijk van het type document dat u wilt scannen. Anders worden de documenten mogelijk niet juist gescand.

#### Belangrijk

- Leg geen voorwerpen op de documentklep. Deze kunnen in het apparaat vallen als de documentklep wordt geopend. Het apparaat kan hierdoor beschadigd raken.

#### Documenten plaatsen

Plaats de documenten zoals hieronder beschreven om te zorgen dat het apparaat het documenttype en -formaat automatisch detecteert.

#### Belangrijk

- Wanneer u scant terwijl u het documenttype of -formaat hebt opgegeven in MP Navigator EX of ScanGear (scannerstuurprogramma), lijnt u een bovenhoek van het document uit met de hoek met de pijl (positiemarkering) op de glasplaat.
- Foto's die in verschillende vormen zijn uitgesneden en documenten die kleiner zijn dan 3 cm<sup>2</sup>(1,18 inch) kunnen niet precies worden uitgesneden tijdens het scannen.
- Reflecterende cd/dvd-labels worden mogelijk niet correct gescand.
- Zorg dat de documentklep tijdens het scannen is gesloten.

#### Voor het scannen van foto's, ansichtkaarten, visitekaartjes of cd's/dvd's



#### Eén document plaatsen

Plaats het document met de te scannen zijde naar beneden op de glasplaat, waarbij u 1 cm (3/8 inch) of meer ruimte vrij laat tussen de randen van de glasplaat en van het document. Delen die op het diagonaal gestreepte gebied zijn geplaatst kunnen niet worden gescand.

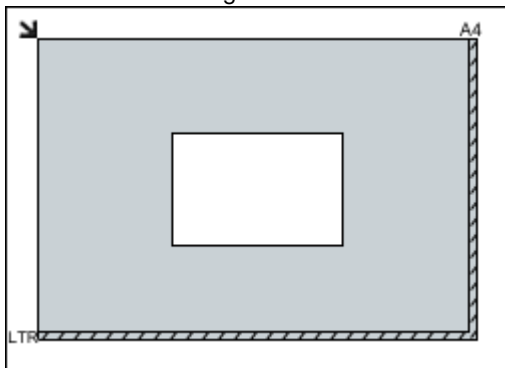

#### Voor het scannen van tijdschriften, nieuwsbladen of tekstdocumenten



Plaats het document met de bedrukte zijde naar beneden op de glasplaat en lijn een bovenhoek van het document uit met de hoek bij de pijl (positiemarkering) op de glasplaat. Delen die op het diagonaal gestreepte gebied zijn geplaatst kunnen niet worden gescand.

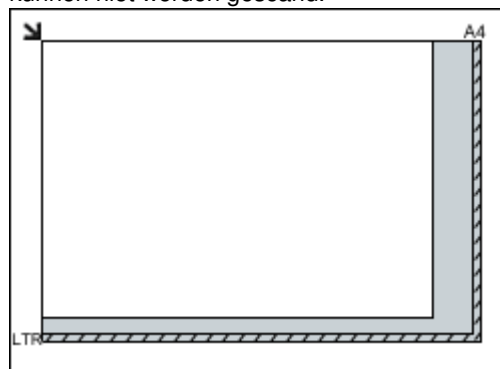

## Belangrijk

- Grote documenten (zoals foto's op A4-formaat) die alleen tegen de randen/pijl (positiemarkering) van de plaat kunnen worden geplaatst, worden mogelijk opgeslagen als PDF-bestanden. Als u bestanden in een ander formaat dan PDF wilt opslaan, scant u door het bestandsformaat op te geven.

### Meerdere documenten plaatsen

Houd een ruimte vrij van 1 cm (3/8 inch) of meer tussen de rand van de glasplaat en het document en tussen de documenten. Delen die op het diagonaal gestreepte gebied zijn geplaatst kunnen niet worden gescand.

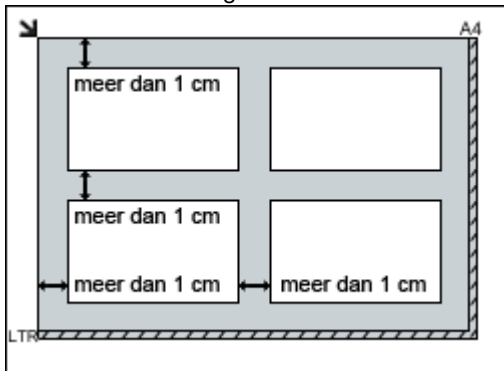

## Opmerking

- U kunt maximaal 12 documenten plaatsen.
- U kunt maximaal 4 documenten plaatsen als het selectievakje Gescande afbeeldingen bij het overbrengen comprimeren (Compress scanned images when transferring) op het tabblad Algemeen (General) in het dialoogvenster Voorkeuren (Preferences) is geselecteerd.
- Als u documenten iets scheef plaatst (10 graden of minder), wordt de positie automatisch gecorrigeerd.



## Uitgebreide Handleiding

[Uitgebreide Handleiding](#) > [Scannen](#) > Gescande gegevens op het USB-flashstation of de geheugenkaart opslaan vanaf het bedieningspaneel van het apparaat

---

# Gescande gegevens op het USB-flashstation of de geheugenkaart opslaan vanaf het bedieningspaneel van het apparaat

➔ Gescande gegevens op het USB-flashstation of de geheugenkaart opslaan vanaf het bedieningspaneel van het apparaat

[Naar boven](#) ↑

## Uitgebreide Handleiding

Uitgebreide Handleiding > Scannen > Gescande gegevens op het USB-flashstation of de geheugenkaart opslaan vanaf het bedieningspaneel van het apparaat > Gescande gegevens op het USB-flashstation of de geheugenkaart opslaan vanaf het bedieningspaneel van het apparaat

# Gescande gegevens op het USB-flashstation of de geheugenkaart opslaan vanaf het bedieningspaneel van het apparaat

U kunt gescande gegevens op het USB-flashstation of de geheugenkaart opslaan vanaf het bedieningspaneel.

## Belangrijk

- Verwijder het USB-flashstation of de geheugenkaart niet uit het apparaat bij de volgende omstandigheden:
  - Tijdens het scannen
  - Voordat de gescande gegevens zijn opgeslagen
- U kunt het USB-flashstation en de geheugenkaart niet tegelijkertijd gebruiken. Gebruik een van deze twee media om gescande gegevens op te slaan.
- Gescande gegevens die op het USB-flashstation of de geheugenkaart zijn opgeslagen, kunnen niet worden afgedrukt in de geheugenkaartmodus.
- Om veiligheidsredenen wordt u aangeraden de gescande gegevens die op een USB-flashstation of geheugenkaart zijn opgeslagen, regelmatig op een ander medium op te slaan om onverwacht verlies te voorkomen.
- Canon is niet aansprakelijk voor enige schade of verlies van gegevens om welke reden dan ook, ook niet binnen de garantieperiode.

1. Zorg dat het apparaat is ingeschakeld.

2. Selecteer  Scannen (Scan) in het startscherm en druk op **OK**.

Het scherm waarin u kunt selecteren waar de gegevens worden opgeslagen, wordt weergegeven.

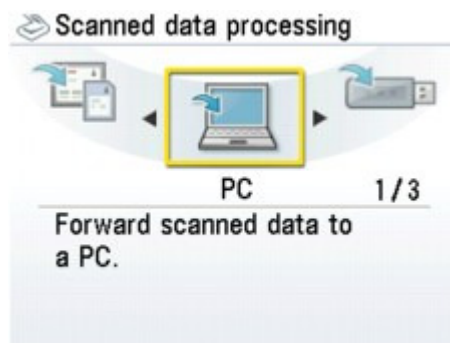





3. Plaats het USB-flashstation in de poort voor Direct afdrucken of plaats de geheugenkaart in de kaartsleuf.

Zie [Het USB-flashstation plaatsen](#) voor informatie over het plaatsen van het USB-flashstation in de poort voor Direct afdrucken.

Zie [Afdrukken vanaf een geheugenkaart](#) voor meer informatie over het plaatsen van een geheugenkaart in de kaartsleuf en welke kaarten compatibel zijn met het apparaat.

4. Selecteer  USB-flashstation (USB flash drive) of  Geheugenkaart (Memory card) en druk op **OK**.

5. Selecteer  Opslaan op USB-flash (Save to USB flash) als u  USB-flashstation (USB flash drive) hebt geselecteerd in stap 4, of  Opslaan op geheugenkaart (Save to memory card) als u  Geheugenkaart (Memory card) hebt geselecteerd en druk op **OK**.

Het scherm Document scannen (Scan document) wordt weergegeven.

6. Geef de benodigde instellingen op en druk op **OK**.

➔ [Items instellen](#)

7. Plaats het origineel op de glasplaat volgens de instructies op het LCD-scherm.

### **Opmerking**

- Zie [Papier/originelen plaatsen](#) voor informatie over het plaatsen van originelen op de glasplaat.

8. Druk op **Kleur (Color)** als u in kleur wilt scannen of op de knop **Zwart (Black)** als u in zwart-wit wilt scannen.

Wanneer Voorbeeld AAN (Preview ON) is geselecteerd, drukt u op de knop **OK** nadat het voorbeeldscherm wordt weergegeven op het LCD-scherm.

Het scannen begint en de gescande gegevens worden opgeslagen op het USB-flashstation of op de geheugenkaart, afhankelijk van uw selectie.

Verwijder de originelen van de glasplaat nadat het scannen is voltooid.

Raadpleeg [Het USB-flashstation verwijderen](#) als u het USB-flashstation wilt verwijderen nadat het scannen is voltooid.

Zie [Afdrukken vanaf een geheugenkaart](#) als u de geheugenkaart wilt verwijderen nadat het scannen is voltooid.

### **Opmerking**

- U kunt doorlopend afbeeldingen scannen wanneer u PDF selecteert. Ga na het bevestigingsscherm door met scannen. U kunt maximaal honderd pagina's opslaan in één PDF-bestand.
- Als het USB-flashstation of de geheugenkaart vol raakt tijdens het scannen van afbeeldingen, kunt u alleen de al gescande afbeeldingen opslaan.
- U kunt maximaal 2000 bestanden met gescande gegevens in de JPEG- en PDF-gegevensindeling opslaan.
- De gescande gegevens worden opgeslagen in de volgende map op het USB-flashstation of de geheugenkaart en de bestandsnaam is als volgt:
  - Mapnaam: (bestandsextensie: PDF): CANON\_SC\DOCUMENT\0001
  - Mapnaam: (bestandsextensie: JPG): CANON\_SC\IMAGE\0001
  - Bestandsnaam: opeenvolgende nummers, beginnend bij SCN\_0001
  - Bestandsnaam: 01/01/2009

- Gescande gegevens op de geheugenkaart importeren naar de computer.

Wanneer u gescande gegevens van de geheugenkaart naar de computer importeert, importeert deze gegevens dan nadat u een van de volgende handelingen hieronder hebt uitgevoerd:

-Schakel het apparaat uit en zet het apparaat weer aan.

-Verwijder de geheugenkaart en plaats deze opnieuw in de kaartsleuf.

U kunt de gescande gegevens die zijn opgeslagen op de geheugenkaart optimaliseren of afdrukken met MP Navigator EX. Zie [Afdrukken importeren die zijn opgeslagen op een geheugenkaart](#) voor meer informatie.

- Gescande gegevens op het USB-flashstation importeren naar de computer.



U kunt de gescande gegevens die zijn opgeslagen op het USB-flashstation importeren op de computer.

Nadat u de gegevens hebt gescand, sluit u het USB-flashstation aan op de computer en importeert u de gegevens met Windows Verkenner.



U kunt de gescande gegevens die zijn opgeslagen op het USB-flashstation importeren op de computer.

Nadat u de gegevens hebt gescand, sluit u het USB-flashstation aan op de computer en importeert u de gegevens.

## Het USB-flashstation plaatsen

### **Belangrijk**

#### ■ Voordat u het USB-flashstation plaatst:

- Als het USB-flashstation niet in de poort voor direct afdrucken van het apparaat kan worden geplaatst, moet u mogelijk een verlengsnoer gebruiken. Vraag een elektronicahandel om meer informatie.
- Afhankelijk van het type USB-flashstation kan de werking niet worden gegarandeerd.
- U kunt sommige USB-flashstations met beveiligingsinstellingen mogelijk niet gebruiken.

### 1. Plaats het USB-flashstation in de poort voor direct afdrucken.

Zorg dat u het USB-flashstation in de juiste richting houdt voordat u dit recht in de poort voor Direct afdrucken plaatst.

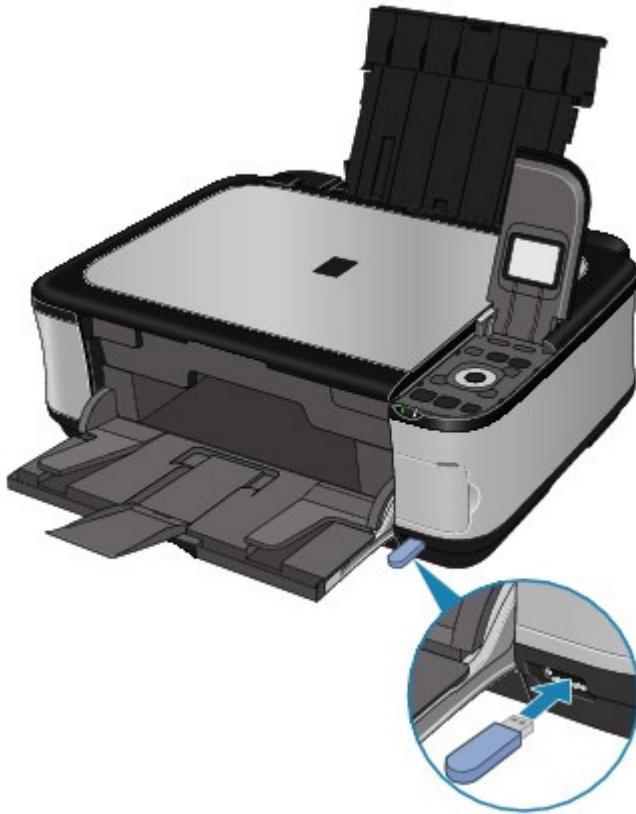

## Het USB-flashstation verwijderen

### 1. Controleer of het apparaat geen gegevens schrijft naar het USB-flashstation.

Controleer op het LCD-scherm of het schrijven is voltooid.

### **Belangrijk**

- Verwijder het USB-flashstation niet en zet het apparaat niet uit terwijl een bewerking wordt uitgevoerd.

### **Opmerking**

- Als u een USB-flashstation met een indicatielampje gebruikt, raadpleegt u de gebruiksaanwijzing van het USB-flashstation om te controleren of de schrijfbewerking op het USB-flashstation is voltooid.

## 2. Verwijder het USB-flashstation.

Pak het USB-flashstation vast en verwijder dit recht uit het apparaat.

[Naar boven ↑](#)

## Uitgebreide Handleiding

Uitgebreide Handleiding > Scannen > Gescande gegevens op het USB-flashstation of de geheugenkaart opslaan vanaf het bedieningspaneel van het apparaat > Gescande gegevens op het USB-flashstation of de geheugenkaart opslaan vanaf het bedieningspaneel van het apparaat > Items instellen

## Items instellen

### Scherf met scaninstellingen

Instellingen uitvoeren in gescande gegevens die zijn opgeslagen op het USB-flashstation of de geheugenkaart.



#### 1. Documenttype (Document type)

Selecteer het type origineel dat op de glasplaat is geplaatst.

#### 2. Scanformaat (Scan size)

Selecteer het formaat van het origineel dat op de glasplaat is geplaatst.

#### 3. Scanresolutie (Scan resolution)

Selecteer de resolutie voor scannen.

#### 4. Gegev.indeling (Data format)

Selecteer de gegevensindeling van de gescande gegevens.

### Scherf Geavanceerd (Advanced)

Wanneer u op de functieknop aan de linkerkant drukt in het scherm met de scaninstellingen, wordt het scherm Geavanceerd (Advanced) weergegeven.

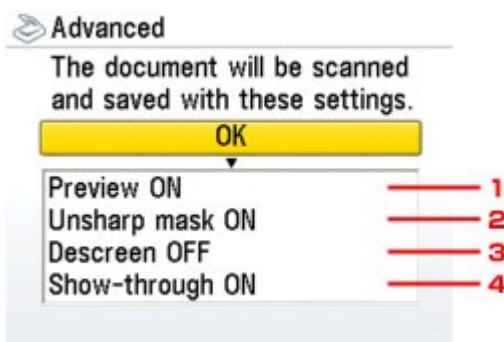

#### 1. Voorbeeld (Preview)

U kunt met deze optie opgeven of u een voorbeeld wilt weergeven van de gescande gegevens.

## 2. Onschrp masker (Unsharp mask)

De contouren van kleine tekens of dunne voorwerpen kunnen worden benadrukt. Selecteer Onschrp masker AAN (Unsharp mask ON) als u de contouren van de gescande gegevens wilt benadrukken.

## 3. Onteffenen (Descreen)\*

Een afdruk bestaat uit minuscule punten die samen tekens of afbeeldingen vormen. Als de punten elkaar verstoren, kan dit ongelijkmatige schaduwen of een streep patroon veroorzaken. Selecteer Onteffenen AAN (Descreen ON) als u ongelijkmatige schaduwen of een streep patroon waarneemt op de gescande afbeelding.

### Opmerking

---

- Er blijven mogelijk moiré-effecten zichtbaar als Onschrp masker AAN (Unsharp mask ON) en Onteffenen AAN (Descreen ON) tegelijkertijd zijn geselecteerd. Wijzig in dat geval Onschrp masker AAN (Unsharp mask ON) in Onschrp masker UIT (Unsharp mask OFF).
- 

## 4. Doorzichtigheid (Show-through)\*

Tekens op de achterkant kunnen doorschijnen als u een dun document zoals een krant scant. Selecteer Doorzichtigheid AAN (Show-through ON) als tekens lijken door te schijnen in het gescande document.

\* Niet beschikbaar als u foto's scant.

[Naar boven](#) ↑

## Uitgebreide Handleiding

Uitgebreide Handleiding > Scannen > Gescande gegevens op het USB-flashstation of de geheugenkaart opslaan vanaf het bedieningspaneel van het apparaat > Gescande gegevens op het USB-flashstation of de geheugenkaart opslaan vanaf het bedieningspaneel van het apparaat > Gescande gegevens verwijderen van een USB-flashstation/geheugenkaart

## Gescande gegevens verwijderen van een USB-flashstation/geheugenkaart

U kunt gescande gegevens op het USB-flashstation of de geheugenkaart verwijderen vanaf het bedieningspaneel.

1. Selecteer  Scannen (Scan) in het startscherm en druk op **OK**.
2. Plaats het USB-flashstation in de poort voor Direct afdrukken of plaats de geheugenkaart in de kaartsleuf.

### Belangrijk

- U kunt het USB-flashstation en de geheugenkaart niet tegelijkertijd gebruiken.

3. Selecteer  USB-flashstation (USB flash drive) of  Geheugenkaart (Memory card) en druk op **OK**.
4. Selecteer  Gescande geg. verw. (Delete scanned data) en druk op **OK**.  
De lijst met bestanden wordt weergegeven.
5. Selecteer het bestand dat u wilt verwijderen en druk op **OK**.

### Opmerking

- U kunt een voorbeeld van het bestand weergeven of de bestandslijst schakelen tussen PDF en JPEG.
- Alleen de eerste pagina van de afbeelding wordt op het LCD-scherm weergegeven.

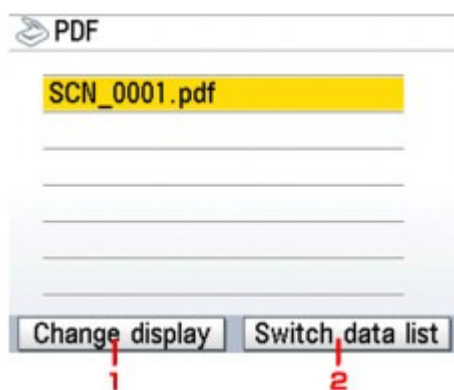

1. Wijzig weergave (Change display)  
De weergave wordt geschakeld tussen lijst en voorbeeld.
2. Geg.lijst wijzigen (Switch data list)  
Hiermee schakelt de weergave over van PDF-gegevenslijst naar JPEG-gegevenslijst.

6. Selecteer Ja (Yes) in het bevestigingsvenster en druk op **OK**.



**7.** Selecteer Ja (Yes) en druk normaal op **OK**.

Het apparaat verwijdert het bestand.

[Naar boven ↑](#)

## Uitgebreide Handleiding

[Uitgebreide Handleiding](#) > [Scannen](#) > Gescande gegevens naar de pc sturen met het bedieningspaneel van het apparaat

---

### **Gescande gegevens naar de pc sturen met het bedieningspaneel van het apparaat**

- ➔ Gescande gegevens naar de pc sturen met het bedieningspaneel van het apparaat
- ➔ Bijlage: Diverse scaninstellingen

[Naar boven](#) ↑

## Uitgebreide Handleiding

Uitgebreide Handleiding > Scannen > Gescande gegevens naar de pc sturen met het bedieningspaneel van het apparaat  
> Gescande gegevens naar de pc sturen met het bedieningspaneel van het apparaat

# Gescande gegevens naar de pc sturen met het bedieningspaneel van het apparaat

U kunt gescande gegevens naar de pc sturen vanaf het bedieningspaneel van het apparaat.

Controleer voordat u gescande gegevens naar de pc verstuurt het volgende:

- **Zijn de vereiste toepassingen geïnstalleerd (MP Drivers en MP Navigator EX)?**

Als de toepassingen (MP Drivers en MP Navigator EX) nog niet zijn geïnstalleerd, plaatst u de *installatie-cd-rom* (Setup CD-ROM) in het schijfstation van de computer. Voer vervolgens een Aangepaste installatie (Custom Install) uit en selecteer MP Drivers en MP Navigator EX.

- **Het apparaat is correct aangesloten op een computer.**

Controleer of het apparaat correct is aangesloten op de computer.

Verwijder of plaats de USB-kabel niet wanneer u afbeeldingen scant met het apparaat of wanneer de computer zich in de slaapstand of de stand-bymodus bevindt.

- **De bewerking die u moet uitvoeren nadat u het origineel hebt gescand, wordt aangegeven in MP Navigator EX.**

Met MP Navigator EX kunt u opgeven wat er moet gebeuren nadat u drukt op de knop **Kleur** of **Zwartop** het apparaat. U kunt de reactie voor elke gebeurtenis afzonderlijk opgeven. Raadpleeg [Opgeven hoe gereageerd moet worden op opdrachten van het bedieningspaneel met gebruik van MP Navigator EX](#) voor meer informatie.

## 1. Stel de starttoepassing in.

**Als u Mac OS X v.10.5 of Mac OS X v.10.4.x gebruikt:**

Deze bewerking is niet vereist.

**Als u Mac OS X v.10.3.9 gebruikt:**

U moet MP Navigator EX als starttoepassing instellen in Fotolader onder Programma's (Applications) in Mac OS X.

Selecteer Programma's (Applications) in het menu Ga (Go) en dubbelklik op het pictogram Fotolader (Image Capture). Klik links onder in het scanvenster op Opties (Options) en selecteer MP Navigator EX 3 in Open bij indrukken scannerknop: (Application to launch when the scanner button is pressed:). Klik vervolgens op OK. Als u Fotolader wilt afsluiten, selecteert u Stop Fotolader (Quit Image Capture) in het menu Fotolader (Image Capture).

### **Belangrijk**

- Als Opties (Options) niet wordt weergegeven, selecteert u Voorkeuren (Preferences) in het menu Fotolader (Image Capture), klikt u op Scanner en vervolgens op Gebruik TWAIN-software indien mogelijk (Use TWAIN software whenever possible) om de optie uit te schakelen. Sluit Fotolader vervolgens af en start het opnieuw.

## 2. Zorg dat het apparaat is ingeschakeld.

## 3. Plaats het origineel op de glasplaat.

### **Opmerking**

- Raadpleeg [Documenten plaatsen](#) voor aanwijzingen voor het plaatsen van originelen op de glazen plaat.

4. Selecteer  Scannen (Scan) in het startscherm en druk op **OK**.

Het scherm waarin u kunt selecteren waar de gegevens heen worden gestuurd, wordt weergegeven.

5. Selecteer  PC en druk op **OK**.

Het selectiescherm voor documenttypen wordt weergegeven.

6. Selecteer het documenttype en druk op **OK**.

**Automatische scan (Auto scan)**

Het apparaat detecteert automatisch het type origineel en de afbeelding wordt verstuurd met geoptimaliseerde gegevens.

Ga verder met stap 8.

**Document**

Het origineel op de glasplaat wordt gescand, waarbij de optimale instellingen worden toegepast voor het scannen van een document.

**Foto (Photo)**

Het origineel op de glasplaat wordt gescand, waarbij de optimale instellingen worden toegepast voor het scannen van een foto.

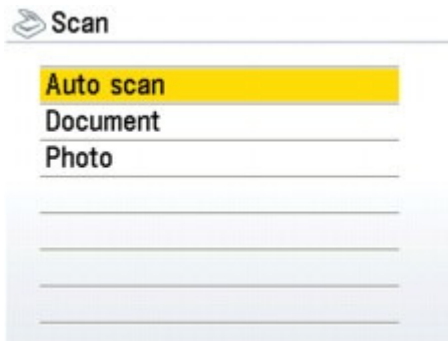

**Belangrijk**

- Zorg dat het document correct is geplaatst op basis van het geselecteerde documenttype. Raadpleeg [Documenten plaatsen](#) voor aanwijzingen voor het plaatsen van originelen op de glazen plaat.

7. Als u Document of Foto (Photo) selecteert in stap 6, selecteert u de bewerking en drukt u op **OK**.

**Opslaan naar computer (Save to PC)**

Het origineel wordt gescand en opgeslagen.

**Opsl. als PDF-best. (Save as PDF file)**

Het origineel wordt gescand en opgeslagen als een PDF-bestand. Deze optie kan alleen worden geselecteerd als Document is geselecteerd in het scherm Scannen (Scan).

**Toev. aan e-mail (Attach to E-mail)**

Het origineel wordt gescand en de afbeelding wordt met de e-mailtoepassingssoftware toegevoegd aan een e-mailbericht.

**Openen met toep. (Open with application)**

Het origineel wordt gescand en weergegeven met de geregistreeerde toepassingssoftware.

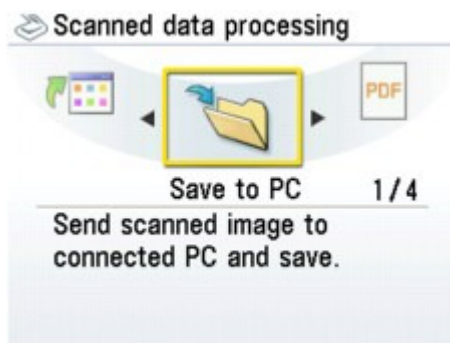

### **Opmerking**

- Opties voor scanbewerkingen kunnen worden opgegeven in MP Navigator EX. Raadpleeg [Opgeven hoe gereageerd moet worden op opdrachten van het bedieningspaneel met gebruik van MP Navigator EX](#) voor meer informatie.

## 8. Druk op de knop **Kleur (Color)** of de knop **Zwart (Black)**.

De instellingen van MP Navigator EX worden toegepast bij het scannen. Verwijder de originelen van de glasplaat nadat het scannen is voltooid.

### **Opmerking**

- Als u Opsl. als PDF-best. (Save as PDF file) selecteert als bewerking, kunt u documenten op de glasplaat doorlopend scannen. Nadat het scannen is voltooid, selecteert u Doorgaan (Continue) in het bevestigingsscherm. Plaats het volgende document op de glasplaat en druk op de knop **Kleur** voor scannen in kleur of op de knop **Zwart** voor scannen in zwart-wit. U kunt maximaal honderd pagina's opslaan in één PDF-bestand.

## 9. MP Navigator EX 3.0 opgeven

### **Als u Windows Vista gebruikt:**

Mogelijk wordt het venster voor programmaselectie weergegeven nadat u op de knop **Kleur** of **Zwart** drukt. Selecteer in dit geval de optie MP Navigator EX Ver3.0 en klik vervolgens op OK.

U kunt instellen dat MP Navigator EX wordt gestart wanneer op de knop **Kleur** of **Zwart** wordt gedrukt. Zie [Voor Windows-gebruikers](#) voor meer informatie.

### **Als u Windows XP gebruikt:**

Mogelijk wordt het venster voor programmaselectie weergegeven wanneer u voor de eerste keer op de knop **Kleur** of **Zwart** drukt. Selecteer in dit geval de optie MP Navigator EX Ver3.0 als het programma dat u wilt gebruiken en schakel het selectievakje Voor deze actie altijd dit programma gebruiken (Always use this program for this action) in. Klik vervolgens op OK. Voortaan wordt MP Navigator EX automatisch gestart.

### **Belangrijk**

- Raadpleeg [Foto's en documenten scannen](#) als de positie of grootte van een afbeelding niet correct wordt gescand, afhankelijk van het type origineel, en pas de opties Documenttype (Document Type) en Documentgrootte (Document Size) aan het te scannen origineel aan.

### **Opmerking**

- De bewerking die moet worden uitgevoerd na het scannen van het origineel, is afhankelijk van de instelling voor de scanbewerking die u hebt ingesteld in stap 6. Raadpleeg [Opgeven hoe gereageerd moet worden op opdrachten van het bedieningspaneel met gebruik van MP Navigator EX](#) voor meer informatie over het wijzigen van de werkingsinstellingen.

## • **Als u de gescande afbeeldingen wilt bewerken of afdrukken**

Met MP Navigator EX kunt u de gescande afbeeldingen bewerken. U kunt deze bijvoorbeeld optimaliseren of bijsnijden.

U kunt ook toepassingssoftware van MP Navigator EX gebruiken om de gescande afbeeldingen te bewerken of af te drukken.

➔ [We gaan scannen](#)

- **Als u originelen wilt scannen met geavanceerde instellingen**

Met ScanGear kunt u originelen scannen met geavanceerde instellingen, bijvoorbeeld voor de resolutie.

➔ [Scannen met geavanceerde instellingen met ScanGear \(scannerstuurprogramma\)](#)



### **Opmerking**

---

- U kunt ook toepassingssoftware die compatibel is met TWAIN of WIA (alleen Windows Vista en Windows XP) en het Configuratiescherm (alleen Windows Vista en Windows XP) gebruiken om originelen te scannen met dit apparaat.  
Raadpleeg [Andere scanmethoden](#) voor meer informatie.
- 

[Naar boven](#) ↑

## Uitgebreide Handleiding

Uitgebreide Handleiding > Scannen > Gescande gegevens opslaan op de pc met het bedieningspaneel van het apparaat  
> Bijlage: Diverse scaninstellingen

---

### Bijlage: Diverse scaninstellingen

- **Opgeven hoe gereageerd moet worden bij gebruik van het bedieningspaneel om te scannen**
  - ➔ Opgeven hoe gereageerd moet worden op opdrachten van het bedieningspaneel met gebruik van MP Navigator EX

[Naar boven](#) ↕

## Uitgebreide Handleiding

Uitgebreide Handleiding > Scannen > Gescande gegevens opslaan op de pc met het bedieningspaneel van het apparaat  
> Bijlage: Diverse scaninstellingen > Opgeven hoe gereageerd moet worden op opdrachten van het bedieningspaneel met gebruik van MP Navigator EX

### MP Navigator EX

## Opgeven hoe gereageerd moet worden op opdrachten van het bedieningspaneel met gebruik van MP Navigator EX

Met MP Navigator EX kunt u opgeven welke reactie moet volgen op het indrukken van een scanknop op het bedieningspaneel van het apparaat. U kunt de reactie voor elke gebeurtenis afzonderlijk opgeven.

### 1. Start MP Navigator EX.

➔ MP Navigator EX starten

### 2. Klik op Voorkeuren (Preferences).

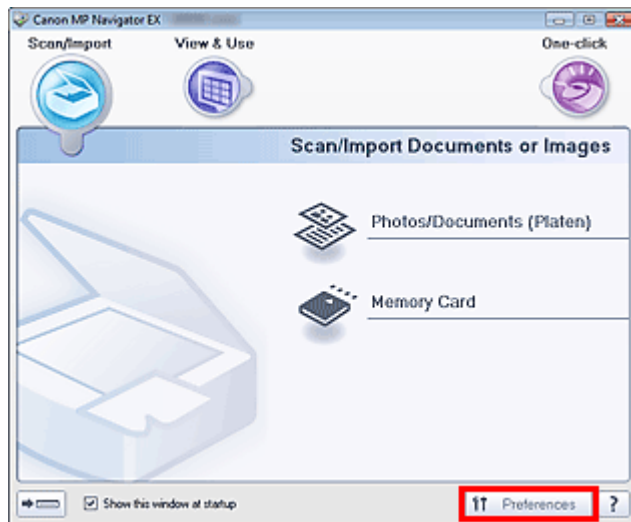

Het dialoogvenster Voorkeuren (Preferences) wordt geopend.

### Opmerking

- Het dialoogvenster Voorkeuren (Preferences) kan ook worden geopend door op Voorkeuren (Preferences) te klikken in het scherm van de modus Eenmaal klikken.

### 3. Geef op het tabblad Instellingen scannerknop (Scanner Button Settings) Gebeurtenis (Event) of Acties (Actions) op.



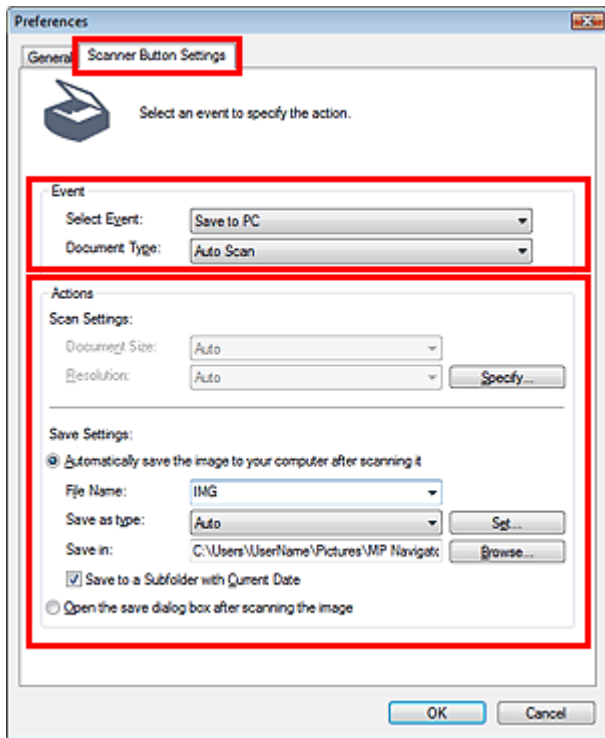

### Opmerking

- Zie het onderstaande onderwerp voor meer informatie.
  - ➔ Tabblad Instellingen scannerknop (Scanner Button Settings) (Opslaan)
  - ➔ Tabblad Instellingen scannerknop (Scanner Button Settings) (Toevoegen aan e-mail)
  - ➔ Tabblad Instellingen scannerknop (Scanner Button Settings) (Openen met toepassing)

#### 4. Klik op OK.

Wanneer u op de scanknop op het apparaat drukt, wordt de bewerking volgens de instellingen uitgevoerd wanneer u op de knop Start (kleur) of Start (zwart) drukt.

[Naar boven](#) ↑

## Uitgebreide Handleiding

[Uitgebreide Handleiding](#) > [Scannen](#) > [Scannen met de meegeleverde toepassingssoftware](#)

---

### Scannen met de meegeleverde toepassingssoftware

- ➔ [Wat is MP Navigator EX \(meegeleverde scannersoftware\)?](#)
- ➔ [We gaan scannen](#)
- ➔ [Handige functies van MP Navigator EX](#)
- ➔ [Afbeeldingen in MP Navigator EX gebruiken](#)
- ➔ [Schermen van MP Navigator EX](#)
- ➔ [Bijlage: Andere bestanden openen dan gescande afbeeldingen](#)

[Naar boven](#) ↑

## Uitgebreide Handleiding

Uitgebreide Handleiding > Scannen > Scannen met de meegeleverde toepassingssoftware > Wat is MP Navigator EX (meegeleverde scannersoftware)?

### MP Navigator EX

## Wat is MP Navigator EX (meegeleverde scannersoftware)?

MP Navigator EX is een toepassing waarmee u op eenvoudige wijze foto's en documenten kunt scannen. De toepassing is ook geschikt voor beginners.

### Belangrijk

- MP Navigator EX kan wellicht niet worden gestart met het bedieningspaneel van het apparaat. Start in dit geval de computer opnieuw op.
- Gebruik de standaardlettergrootte van het besturingssysteem. Als u een andere lettergrootte instelt, worden softwareschermen mogelijk niet correct weergegeven.

### De mogelijkheden van deze software

Met deze software kunt u meerdere documenten tegelijk scannen of afbeeldingen scannen die groter zijn dan de glasplaat. U kunt gescande afbeeldingen ook opslaan, toevoegen aan een e-mail of afdrucken met de meegeleverde toepassingen.

### Schermen

#### Hoofdmenu's

MP Navigator EX heeft twee soorten hoofdmenu's: het scherm voor de navigatiemodus en het scherm voor de modus Eenmaal klikken.

#### Scherm Navigatiemodus

U kunt verschillende taken starten vanaf het scherm voor de Navigatiemodus, waaronder eenvoudig scannen, scannen met ScanGear (scannerstuurprogramma) en afbeeldingen verbeteren/corrigeren.

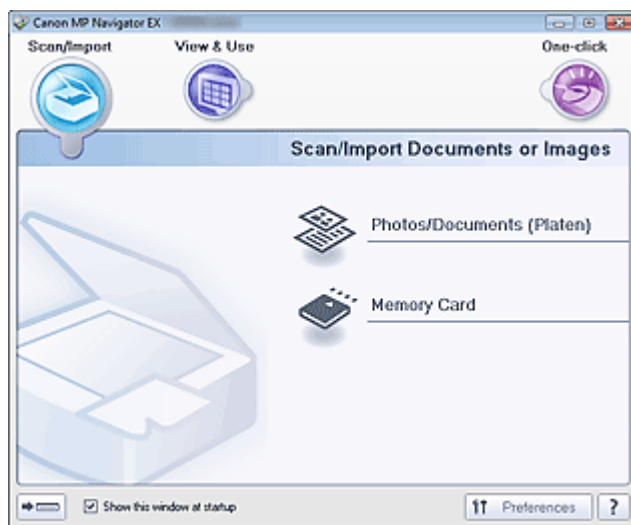

#### Scherm voor modus Eenmaal klikken

U kunt scannen, opslaan, enzovoort. in één handeling door op het bijbehorende pictogram in het scherm voor de modus Eenmaal klikken te klikken.

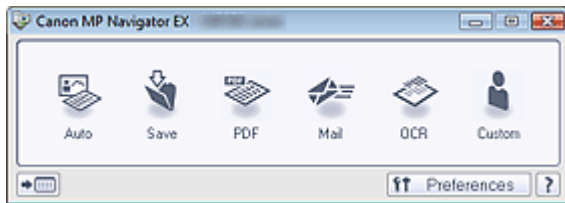

### Venster Scan/Import. (Scan/Import)

In het venster Scan/Import. (Scan/Import) kunt u foto's en documenten scannen of afbeeldingen importeren die op een geheugenkaart zijn opgeslagen.

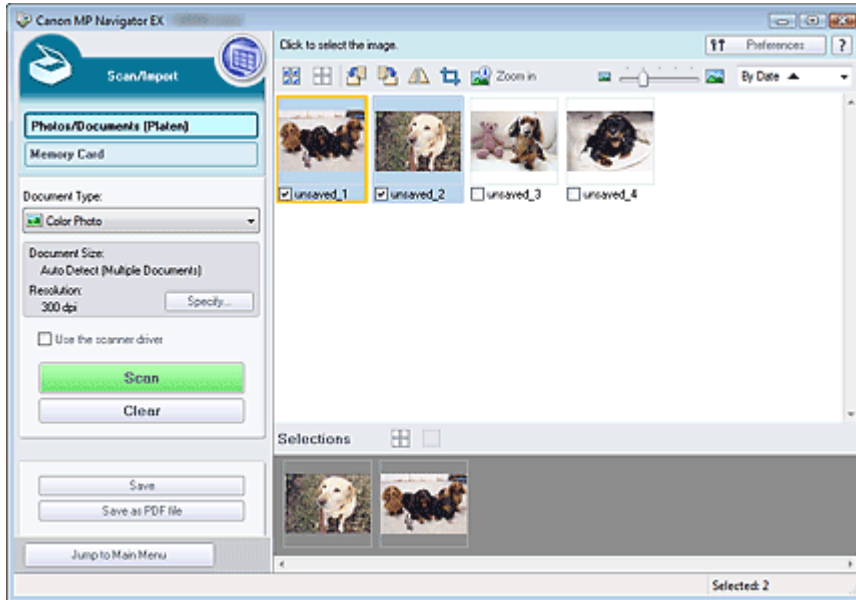

### Venster Toon & gebruik (View & Use)

In het venster Toon & gebruik (View & Use) kunt u bepalen wat u wilt doen met de gescande afbeeldingen.

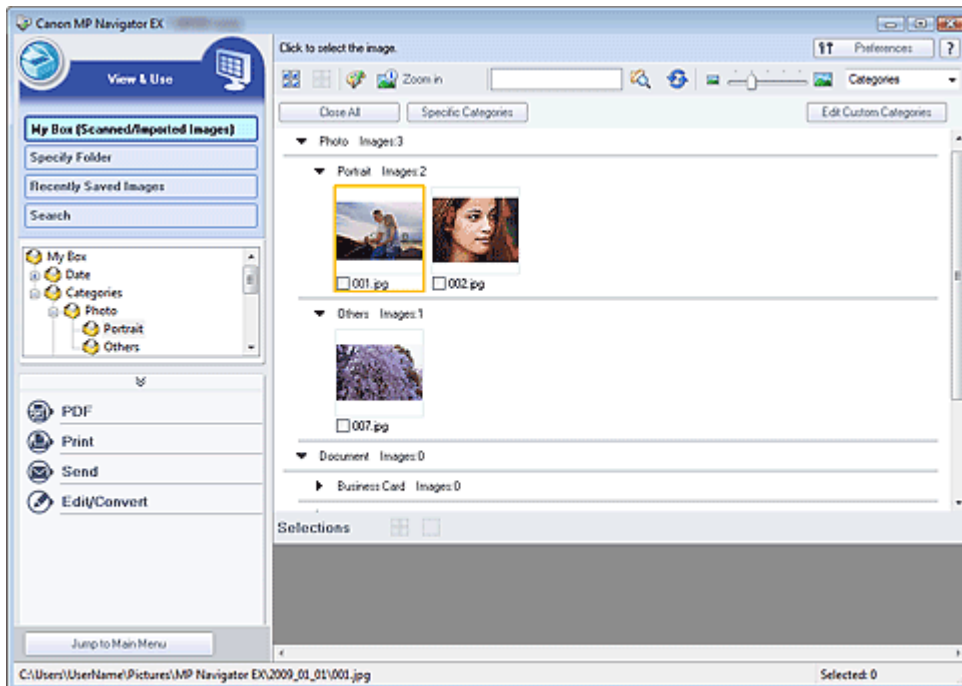

Naar boven ↕

## Uitgebreide Handleiding

[Uitgebreide Handleiding](#) > [Scannen](#) > [Scannen met de meegeleverde toepassingssoftware](#) > [We gaan scannen](#)

MP Navigator EX

## We gaan scannen

Scannen met behulp van MP Navigator EX

- **MP Navigator EX starten**
  - ➔ [MP Navigator EX starten](#)
- **Documenten, foto's, tijdschriften, enzovoort, scannen vanaf de plaat.**
  - ➔ [Foto's en documenten scannen](#)
- **Twee of meer foto's (kleine documenten) tegelijk scannen**
  - ➔ [Meerdere documenten tegelijk scannen](#)
- **Afbeeldingen scannen die groter zijn dan de glasplaat**
  - ➔ [Afbeeldingen scannen die groter zijn dan de glasplaat \(Assistent voor samenvoegen\)](#)
- **Eenvoudig scannen naar behoefte (scannen en opslaan, als bijlage aan e-mail toevoegen, enzovoort)**
  - ➔ [Eenvoudig scannen met eenmaal klikken](#)

[Naar boven](#) ↕

## Uitgebreide Handleiding

Uitgebreide Handleiding > Scannen > Scannen met de meegeleverde toepassingssoftware > We gaan scannen > MP Navigator EX starten

### MP Navigator EX

## MP Navigator EX starten

### MP Navigator EX starten

1. Dubbelklik op het pictogram  Canon MP Navigator EX 3.0 op het bureaublad. MP Navigator EX wordt gestart.

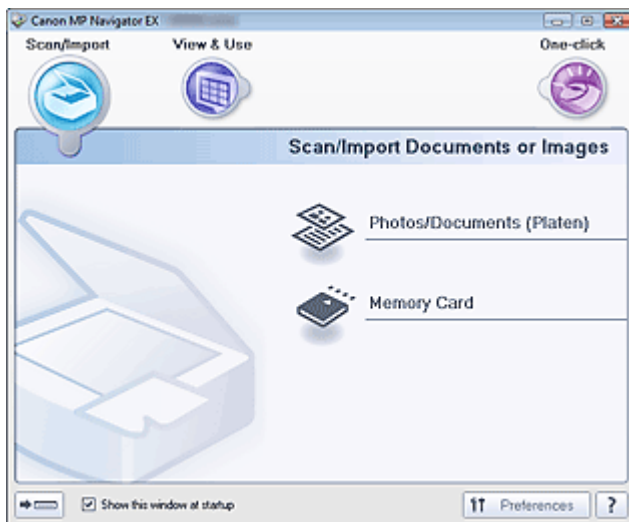

### Opmerking

- U kunt ook op het menu Start klikken en vervolgens op (Alle) Programma's ((All) Programs) > Canon Utilities > MP Navigator EX 3.0 > MP Navigator EX 3.0.

### Modus Eenmaal klikken starten

1. Klik op  (Modus wisselen) in de linkerbenedenhoek van het scherm.

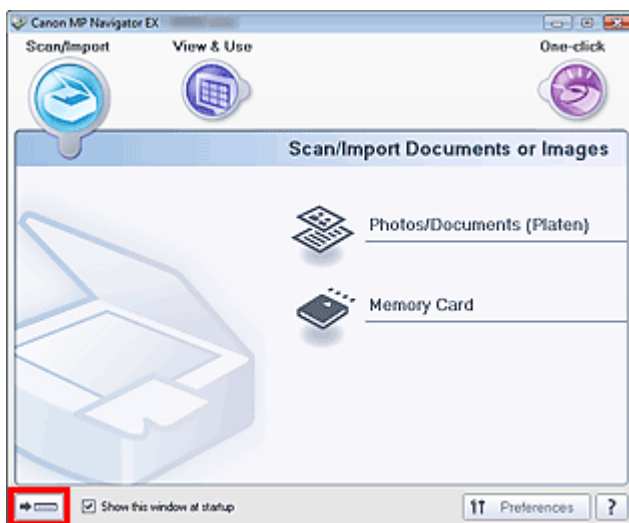

Het scherm voor de modus Eenmaal klikken wordt weergegeven.

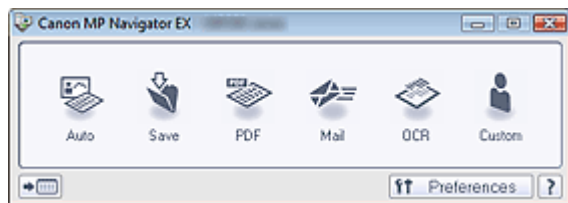

### **Opmerking**

- Schakel het selectievakje Dit venster bij het opstarten weergeven (Show this window at startup) in het scherm Navigatiemodus in als u de Navigatiemodus altijd wilt openen bij het opstarten. Als dit selectievakje niet is ingeschakeld, wordt het laatstgebruikte scherm geopend bij het opstarten.

[Naar boven](#) 

## Uitgebreide Handleiding

Uitgebreide Handleiding > Scannen > Scannen met de meegeleverde toepassingssoftware > We gaan scannen > Foto's en documenten scannen

MP Navigator EX

## Foto's en documenten scannen

Foto's en documenten scannen die op de glasplaat zijn gelegd.

1. Start MP Navigator EX en open het venster voor de navigatiemodus.  
➔ MP Navigator EX starten
2. Wijs Scan/Import. (Scan/Import) aan en klik op Foto's/documenten (plaat) (Photos/Documents (Platen)).

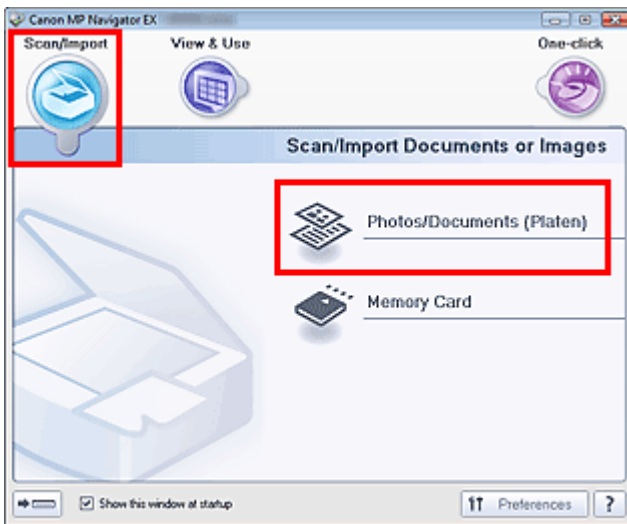

3. Plaats het document op de glasplaat en selecteer Documenttype (Document Type).  
➔ Documenten plaatsen

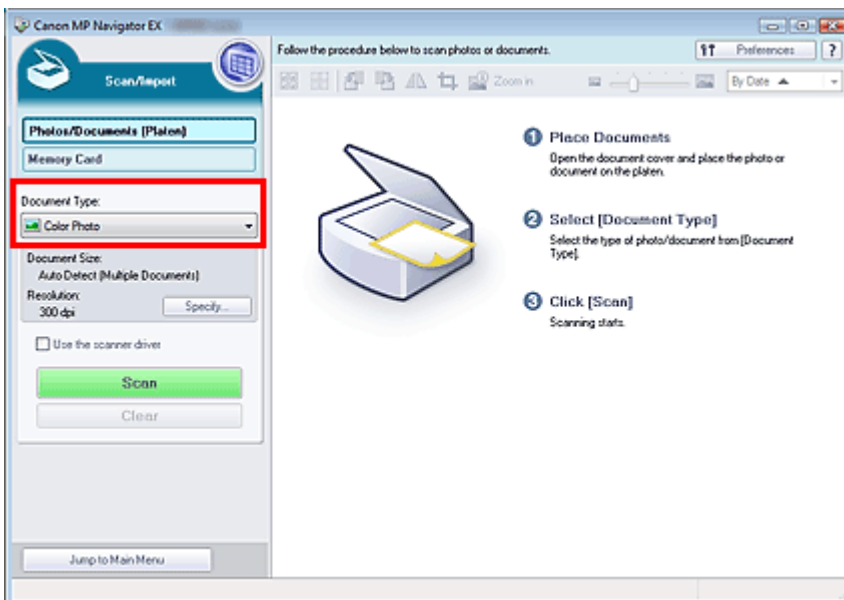

### Opmerking

- Als u Tijdschrift (kleur) (Magazine(Color)) selecteert, wordt de functie Moiré-reductie



geactiveerd en duurt het scannen langer dan normaal. U kunt de functie Moiré-reductie uitschakelen door het selectievakje Moiré-reductie (Descreen) in het dialoogvenster Scan-instellingen (Scan Settings) uit te schakelen.

- Selecteer Tekst (OCR) (Text(OCR)) om de tekst uit de afbeelding te halen en te converteren naar tekst die u kunt bewerken met MP Navigator EX.
- In kleur scannen is niet beschikbaar voor Tekst (OCR) (Text(OCR)). Als u in kleur wilt scannen, moet u OCR gebruiken voor Eenmaal klikken (One-click) en scannen terwijl Kleurenmodus (Color Mode) is ingesteld op Kleur (Color).

#### 4. Klik op Opgeven... (Specify...) om het gewenste documentformaat en de gewenste scanresolutie in te stellen.

Als u klaar bent met het opgeven van de instellingen, klikt u op OK.

➔ Dialoogvenster Scan-instellingen (Scan Settings) (Foto's/documenten)

### Belangrijk

- Lijn bij het scannen van een groot document (zoals een foto op A4-formaat) de hoek van het document uit met de hoek bij de pijl (positiemarkering) van de glasplaat en geef de documentgrootte op in het dialoogvenster Scan-instellingen (Scan Settings).

#### 5. Klik op Scannen (Scan).

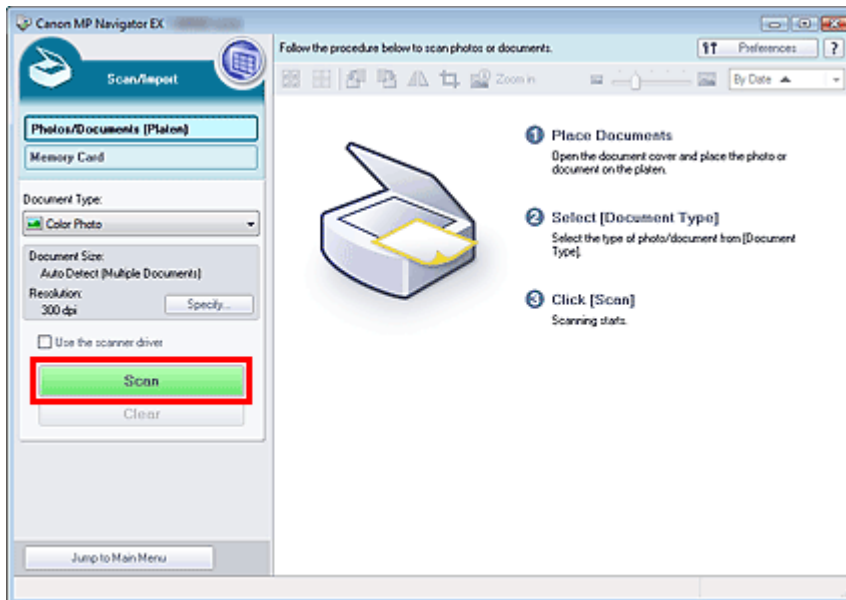

Het scannen begint.

Wanneer het scannen is voltooid, wordt het dialoogvenster Scannen voltooid (Scan Complete) geopend. Selecteer Scannen (Scan) of Afsluiten (Exit). Selecteer Scannen (Scan) om het volgende document te scannen of selecteer Afsluiten (Exit) om te eindigen.

De gescande afbeeldingen worden weergegeven in het venster met miniaturen.

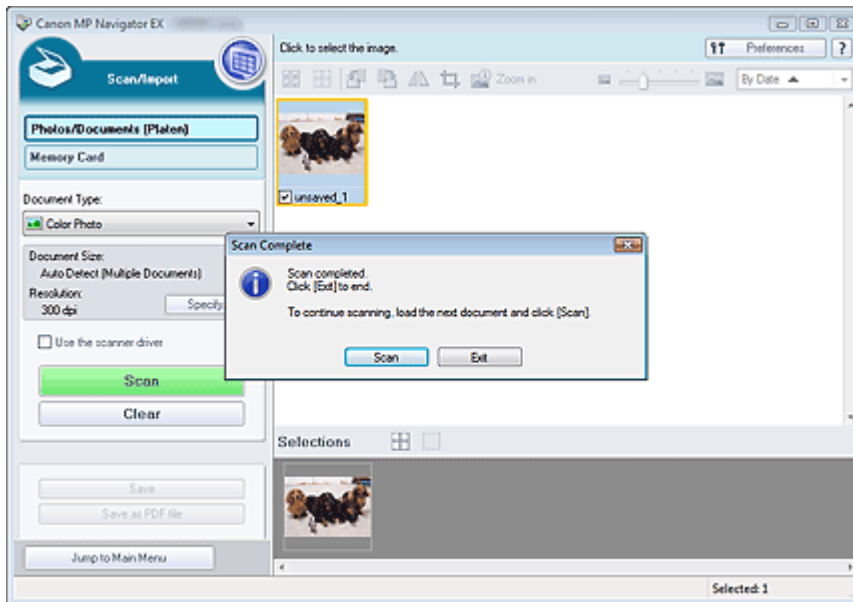

## 6. Bewerk desgewenst de gescande afbeeldingen.

Gebruik de hulpmiddelen voor bijwerken om afbeeldingen te draaien, een deel van een afbeelding te selecteren, enzovoort.

Raadpleeg de informatie over de bewerkingshulpmiddelen in het ' [Scherm Foto's/documenten \(plaat\) \(Photos/Documents \(Platen\)\) \(Venster Scan/Import. \(Scan/Import\)\)](#) ' voor meer informatie.

### **Opmerking**

- Selecteer eerst de afbeeldingen die u wilt bewerken. (Geselecteerde afbeeldingen worden in een oranje kader geplaatst.) U kunt de muis verslepen of Shift + pijltoetsen gebruiken om meerdere afbeeldingen te selecteren.

## 7. Sla de gescande afbeeldingen op.

- ➔ Opslaan
- ➔ Opslaan als PDF-bestanden

[Naar boven](#) ↕

## Uitgebreide Handleiding

Uitgebreide Handleiding > Scannen > Scannen met de meegeleverde toepassingssoftware > We gaan scannen > Meerdere documenten tegelijk scannen

MP Navigator EX

## Meerdere documenten tegelijk scannen

U kunt twee of meer foto's (kleine documenten) tegelijk scannen door het Documentformaat (Document Size) in te stellen op Autom. detecteren (meer documenten) (Auto Detect (Multiple Documents)) in het dialoogvenster Scan-instellingen (Scan Settings) van MP Navigator EX.

### Belangrijk

- De volgende typen documenten worden mogelijk niet goed bijgesneden. Start in dat geval ScanGear (scannerstuurprogramma), pas de bijsnijdkaders (scangebieden) aan in de volledige afbeeldingsweergave en voer de scan opnieuw uit.
    - Foto's die een witte (lichte) rand hebben
    - Documenten die op wit papier zijn afgedrukt, handgeschreven tekst, visitekaartjes enzovoort
    - Dunne documenten
    - Dikke documenten
- ➔ Meerdere documenten scannen in de volledige afbeeldingsweergave

#### 1. Plaats het document op de glasplaat.

➔ Documenten plaatsen

#### 2. Start MP Navigator EX en open het venster voor de navigatiemodus.

➔ MP Navigator EX starten

#### 3. Wijs Scan/Import. (Scan/Import) aan en klik op Foto's/documenten (plaat) (Photos/Documents (Platen)).

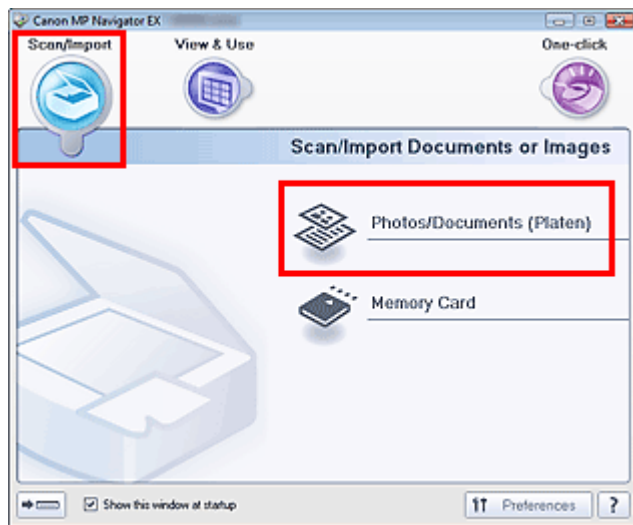

#### 4. Selecteer bij Documenttype (Document Type) het type document dat u wilt scannen.

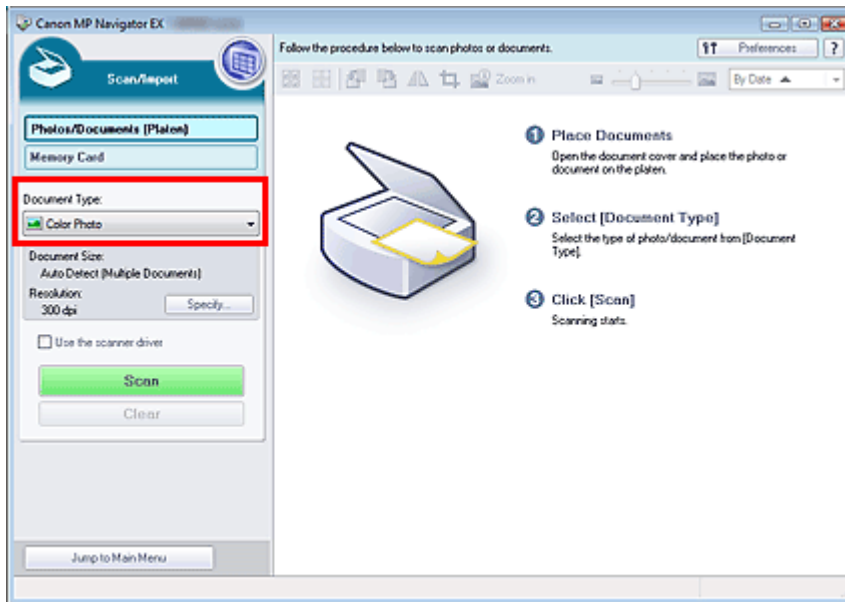

**5.** Klik op Opgeven... (Specify...).

Selecteer Autom. detecteren (meer documenten) (Auto Detect (Multiple Documents)) voor Documentformaat (Document Size).

Als u klaar bent met het opgeven van de instellingen, klikt u op OK.

➔ **Dialogvenster Scan-instellingen (Scan Settings) (Foto's/documenten)**

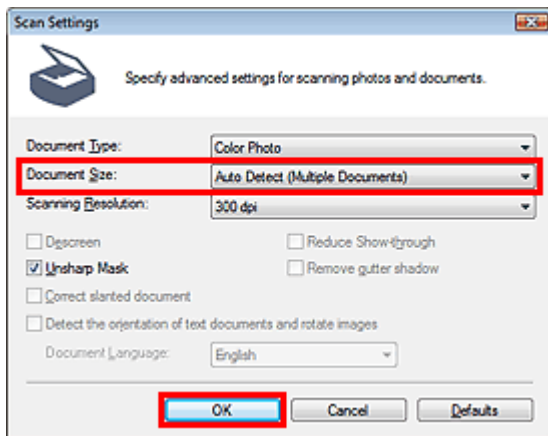

**6.** Klik op Scannen (Scan).

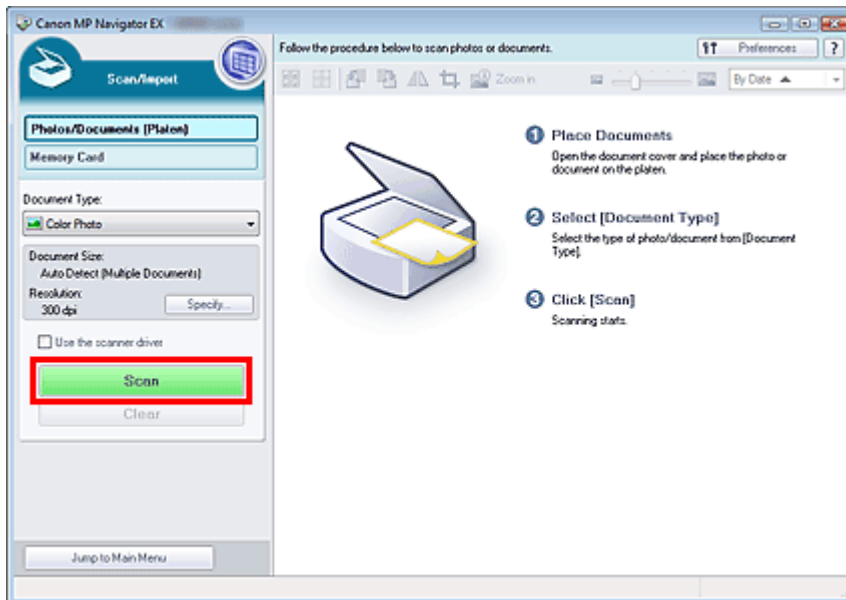

Er worden meerdere documenten tegelijk gescand.

Wanneer het scannen is voltooid, wordt het dialoogvenster Scannen voltooid (Scan Complete) geopend. Selecteer Scannen (Scan) of Afsluiten (Exit). Selecteer Scannen (Scan) om het volgende document te scannen of selecteer Afsluiten (Exit) om te eindigen.

De gescande afbeeldingen worden weergegeven in het venster met miniatures.

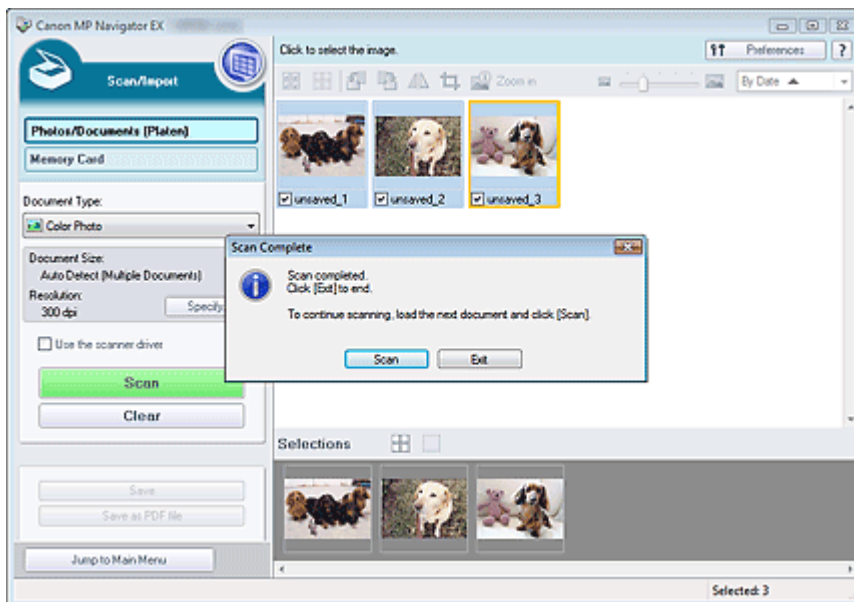

## 7. Bewerk desgewenst de gescande afbeeldingen.

Gebruik de hulpmiddelen voor bijwerken om afbeeldingen te draaien, een deel van een afbeelding te selecteren, enzovoort.

Raadpleeg de informatie over de bewerkingshulpmiddelen in het ' [Scherm Foto's/documenten \(plaat\) \(Photos/Documents \(Platen\)\) \(Venster Scan/Import. \(Scan/Import\)\)](#) ' voor meer informatie.

### **Opmerking**

- Selecteer eerst de afbeeldingen die u wilt bewerken. (Geselecteerde afbeeldingen worden in een oranje kader geplaatst.) U kunt de muis verslepen of Shift + pijltoetsen gebruiken om meerdere afbeeldingen te selecteren.

## 8. Sla de gescande afbeeldingen op.

➔ Opslaan

➔ Opslaan als PDF-bestanden

### **Opmerking**

---

- Als u de afbeeldingen wilt bekijken voordat u gaat scannen, gebruikt u ScanGear (scannerstuurprogramma).  
➔ [Meerdere documenten tegelijk scannen met ScanGear \(scannerstuurprogramma\)](#)
- 

[Naar boven](#) ↕

## Uitgebreide Handleiding

Uitgebreide Handleiding > Scannen > Scannen met de meegeleverde toepassingssoftware > We gaan scannen > Afdelingen scannen die groter zijn dan de glasplaat (Assistent voor samenvoegen)

MP Navigator EX

## Afdelingen scannen die groter zijn dan de glasplaat (Assistent voor samenvoegen)

U kunt met de Assistent voor samenvoegen de linker- en rechterhelft van een groot document afzonderlijk scannen en deze tot één afbeelding samenvoegen. U kunt documenten scannen die maximaal twee keer zo groot zijn als de glasplaat.

### 1. Start MP Navigator EX en open het venster voor de navigatiemodus.

➔ MP Navigator EX starten

#### Opmerking

- U kunt scannen, opslaan, enzovoort. in één handeling door op het bijbehorende pictogram in het scherm voor de modus Eenmaal klikken te klikken. De Assistent voor samenvoegen is ook beschikbaar in het scherm voor de modus Eenmaal klikken, door het documentformaat te wijzigen. Klik op het bijbehorende pictogram en selecteer de Assistent voor samenvoegen voor Documentformaat (Document Size). Ga vervolgens verder met stap 5.

### 2. Wijs Scan/Import. (Scan/Import) aan en klik op Foto's/documenten (plaat) (Photos/Documents (Platen)).

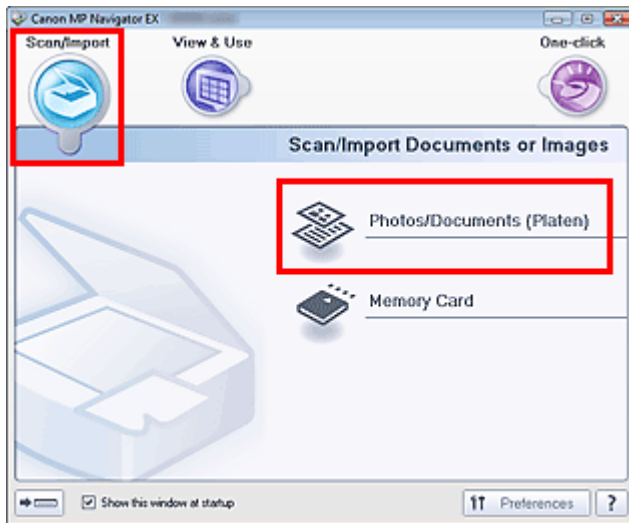

### 3. Selecteer bij Documenttype (Document Type) het type document dat u wilt scannen.

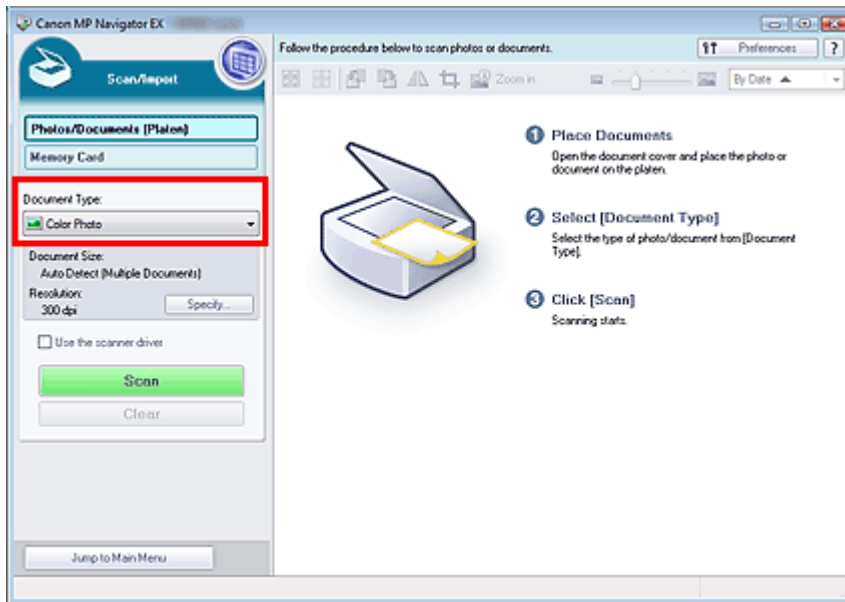

**4.** Klik op Opgeven... (Specify...).

Selecteer Assistent voor samenvoegen bij Documentformaat (Document Size) en geef de gewenste scanresolutie op.

Als u klaar bent met het opgeven van de instellingen, klikt u op OK.

➔ **Dialogvenster Scan-instellingen (Scan Settings) (Foto's/documenten)**

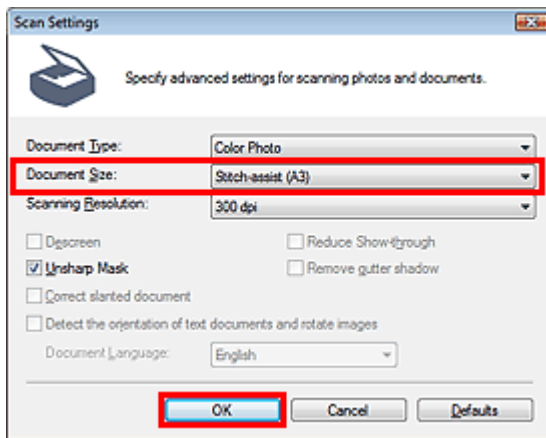

**5.** Klik op Scannen (Scan).



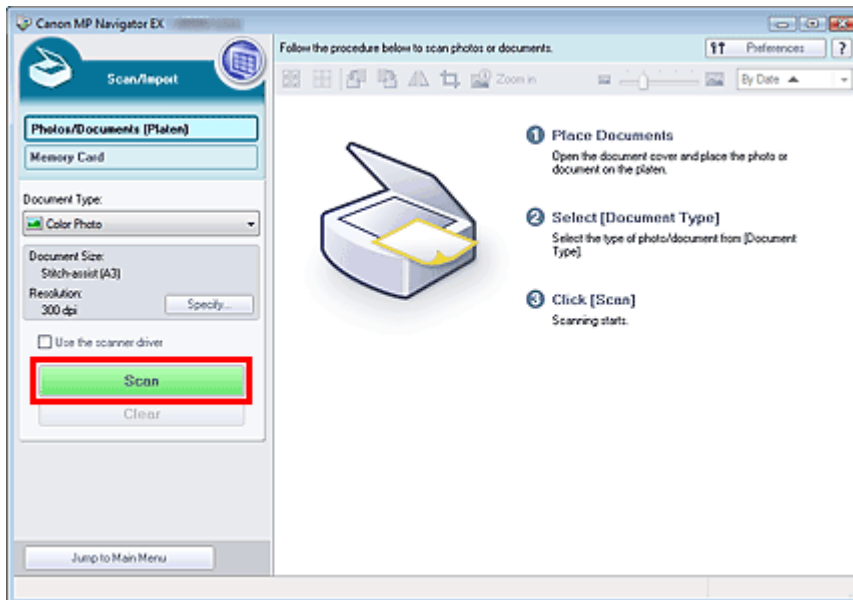

Het venster Assistent voor samenvoegen (Stitch-assist) wordt geopend.

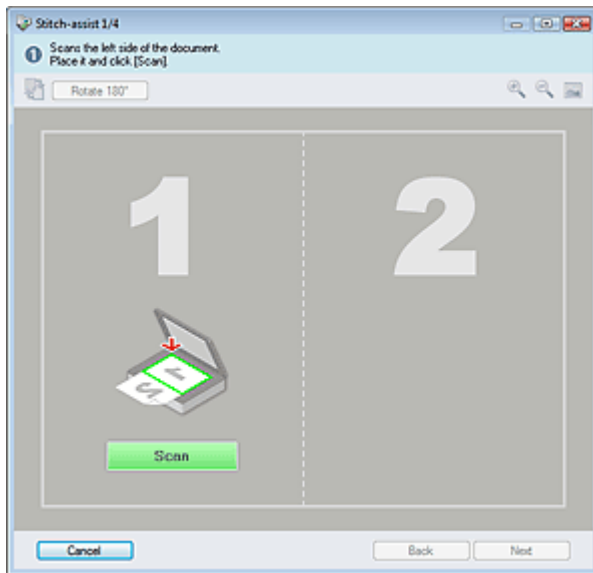

**6.** Plaats de linkerhelft van het document met de bedrukte zijde naar beneden op de glasplaat.

**7.** Klik op Scannen (Scan).

De linkerhelft van het document wordt gescand en weergegeven in het dialoogvenster Assistent voor samenvoegen (Stitch-assist).

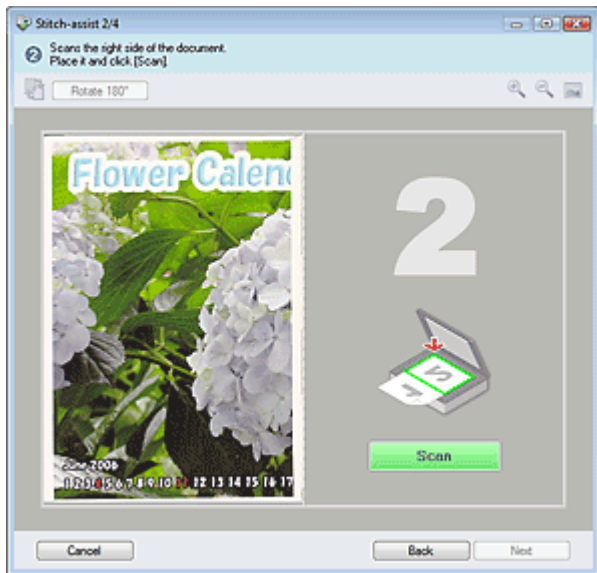

8. Plaats de rechterhelft van het document met de bedrukte zijde naar beneden op de glasplaat.

9. Klik op Scannen (Scan).

De rechterhelft van het document wordt gescand.

10. Pas de gescande afbeelding desgewenst aan.

Gebruik de pictogrammen om de linker- en rechterhelft te wisselen, de afbeelding 180 graden te draaien of de afbeelding te vergroten of verkleinen.

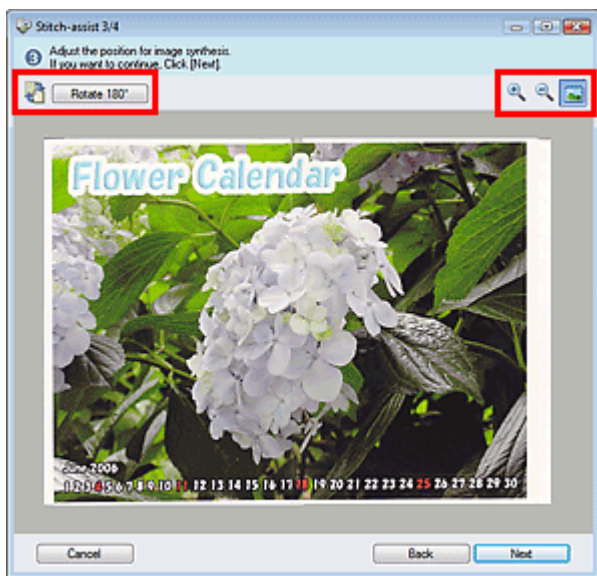

-  (Links en rechts wisselen)

De linker- en rechterhelft worden omgewisseld.

### **Belangrijk**

- Deze functie is niet beschikbaar tijdens het vergroten/verkleinen van de afbeelding.

-  **180° roteren (Rotate 180°)**

Hiermee word de rechter helft van de afbeelding 180 graden gedraaid.

### **Belangrijk**

- Deze functie is niet beschikbaar tijdens het vergroten/verkleinen van de afbeelding.

-  **(Vergroten)**

De weergegeven afbeelding wordt vergroot.

-  **(Verkleinen)**

De weergegeven afbeelding wordt verkleind.

-  **(Volledig scherm)**

De afbeelding wordt vergroot/verkleind voor weergave op een volledig scherm.

### **Opmerking**

- Vergroten/verkleinen heeft geen gevolgen voor het daadwerkelijke formaat van de gescande afbeelding.
- Als het document ondersteboven wordt gescand, wordt de afbeelding in het dialoogvenster Assistent voor samenvoegen (Stitch-assist) ook ondersteboven weergegeven. Klik op 180° Stitch Assist (Rotate 180°) om de afbeelding naar de juiste positie te draaien.
- U kunt de rechterhelft van de afbeelding van rechts naar links of omhoog/omlaag slepen om de positie aan te passen.
- Als de linker- en rechterhelft niet overeenkomen omdat een document scheef ligt, plaatst u het document correct en klikt u op Terug (Back) en scant u opnieuw.

**11.** Klik op Volgende (Next).

**12.** Sleep met de muis om het gebied dat moet worden opgeslagen te selecteren en klik op OK.



De gecombineerde afbeelding wordt weergegeven in het venster met miniaturen.

Wanneer het scannen is voltooid, wordt het dialoogvenster Scannen voltooid (Scan Complete) geopend. Selecteer Scannen (Scan) of Afsluiten (Exit). Selecteer Scannen (Scan) om het volgende document te scannen of selecteer Afsluiten (Exit) om te eindigen.

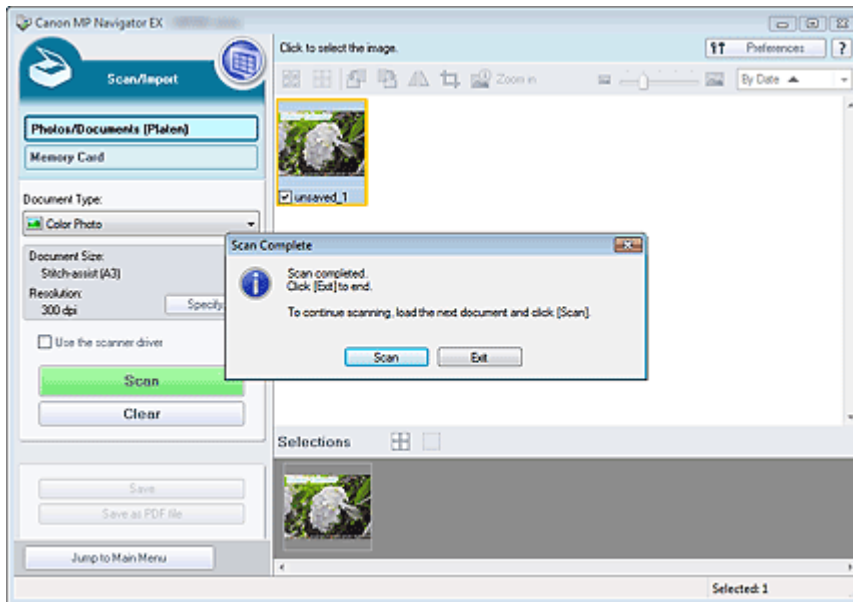

**13.** Sla de gescande afbeeldingen op.

- ➔ Opslaan
- ➔ Opslaan als PDF-bestanden

[Naar boven](#) ↕

## Uitgebreide Handleiding

Uitgebreide Handleiding > Scannen > Scannen met de meegeleverde toepassingssoftware > We gaan scannen > Eenvoudig scannen met eenmaal klikken

### MP Navigator EX

## Eenvoudig scannen met eenmaal klikken

U kunt scannen, opslaan, enzovoort. in één handeling, door op het bijbehorende pictogram te klikken.

### 1. Plaats het document op de glasplaat.

➔ Documenten plaatsen

### 2. Start MP Navigator EX.

➔ MP Navigator EX starten

Het scherm voor de navigatiemodus of de modus voor eenmaal klikken van MP Navigator EX wordt geopend.

Schermd Navigatiemodus

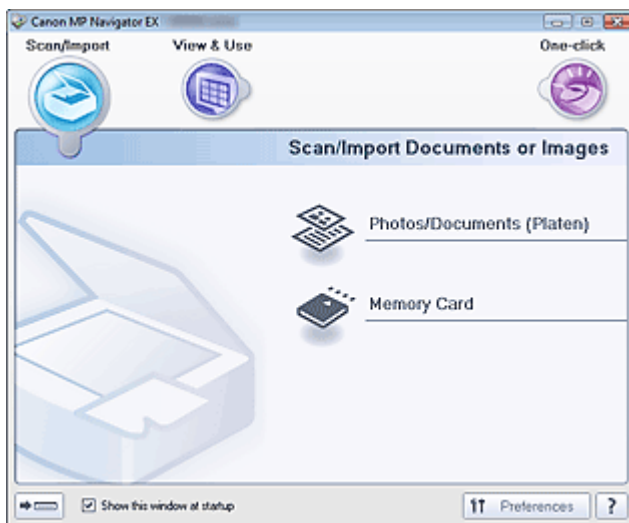

Schermd voor modus Eenmaal klikken

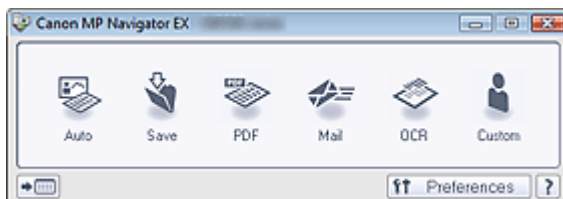

### Opmerking

- Als het scherm voor de modus Eenmaal klikken is geopend, gaat u door naar stap 4.

### 3. Wijs Eenmaal klikken (One-click) aan.

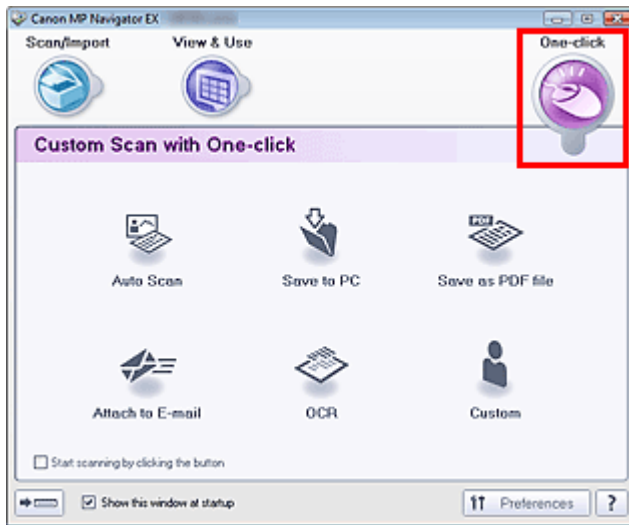

4. Klik op het bijbehorende pictogram.
  - ➔ Tabblad Aangepaste scan met eenmaal klikken (Custom Scan with One-click)
  - ➔ Scherm voor modus Eenmaal klikken
5. Selecteer bij Documenttype (Document Type) het type document dat u wilt scannen.
6. Stel het gewenste documentformaat en de gewenste scanresolutie in.
7. Start het scannen.  
Het scannen begint.

[Naar boven](#) ↕

## Uitgebreide Handleiding

Uitgebreide Handleiding > Scannen > Scannen met de meegeleverde toepassingssoftware > Handige functies van MP Navigator EX

MP Navigator EX

## Handige functies van MP Navigator EX

Met MP Navigator EX kunt u gescande afbeeldingen op een mooie manier corrigeren/verbeteren en opgeslagen afbeeldingen snel vinden.

- **Afbeeldingen automatisch corrigeren/verbeteren**
  - ➔ Afbeeldingen automatisch corrigeren/verbeteren
- **Afbeeldingen handmatig corrigeren/verbeteren**
  - ➔ Afbeeldingen handmatig corrigeren/verbeteren
- **Kleurkenmerken zoals helderheid en contrast aanpassen**
  - ➔ Afbeeldingen aanpassen
- **Zoeken naar verloren afbeeldingen**
  - ➔ Afbeeldingen zoeken
- **Afbeeldingen classificeren en sorteren**
  - ➔ Afbeeldingen classificeren in categorieën

[Naar boven](#) ↕

## Uitgebreide Handleiding

Uitgebreide Handleiding > Scannen > Scannen met de meegeleverde toepassingssoftware > Handige functies van MP Navigator EX > Afbeeldingen automatisch corrigeren/verbeteren

MP Navigator EX

## Afbeeldingen automatisch corrigeren/verbeteren

Met MP Navigator EX kunt u gescande afbeeldingen automatisch analyseren en corrigeren/verbeteren.

1. Scan documenten in MP Navigator EX en sla ze op. Open vervolgens het venster Toon & gebruik (View & Use) vanuit het scherm voor de Navigatiemodus en selecteer de foto's die u wilt corrigeren/verbeteren

### Opmerking

- Zie 'We gaan scannen' voor meer informatie over het scannen van afbeeldingen in MP Navigator EX.
- U kunt ook afbeeldingen selecteren die zijn opgeslagen op een geheugenkaart of computer.
  - ➔ Afbeeldingen importeren die zijn opgeslagen op een geheugenkaart
  - ➔ Afbeeldingen openen die op een computer zijn opgeslagen

2. Klik op Bewerken/converteren (Edit/Convert) en klik op Foto Afbeeldingen herstellen (Fix photo images) in de lijst.

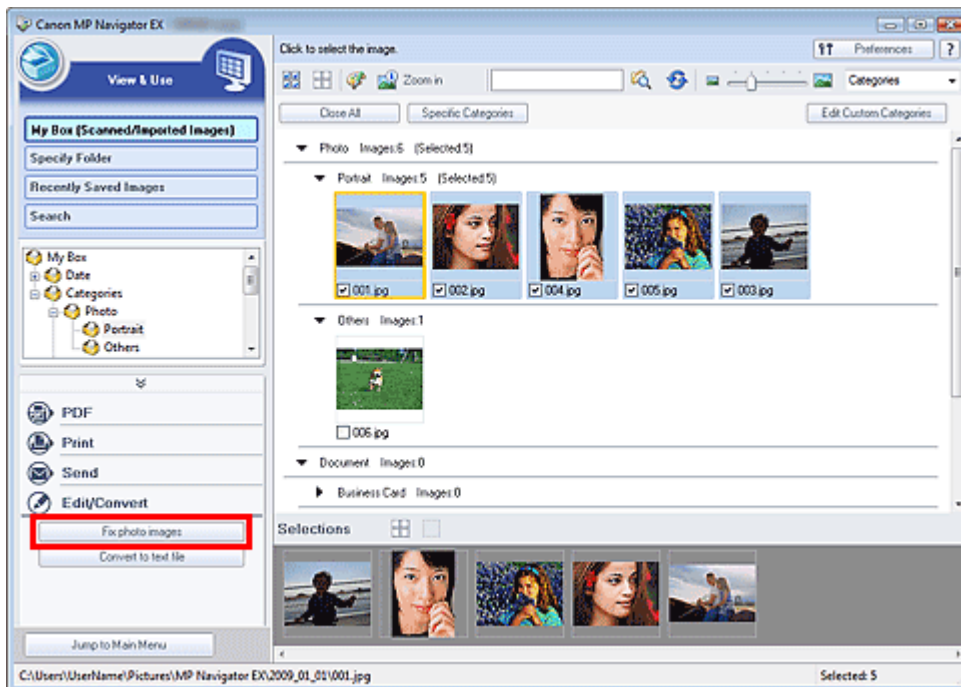

Het venster Afbeeldingen corrigeren/verbeteren (Correct/Enhance Images) wordt geopend.

### Opmerking

- U kunt het venster Afbeeldingen corrigeren/verbeteren (Correct/Enhance Images) ook openen door te klikken op  (Afbeeldingen corrigeren/verbeteren) op de werkbalk of in het dialoogvenster Inzoomen (Zoom in). In dit geval kan alleen de doelaafbeelding (met een oranje kader) worden gecorrigeerd/verbeterd.
- Zie 'Venster Afbeeldingen corrigeren/verbeteren (Correct/Enhance Images)' voor meer informatie over het venster Afbeeldingen corrigeren/verbeteren (Correct/Enhance Images).

3. Selecteer de afbeelding die u wilt corrigeren/verbeteren in het venster met



miniaturen.

De geselecteerde afbeelding wordt weergegeven in het voorbeeldgebied.



### Opmerking

- Als u één afbeelding hebt geselecteerd in het venster Toon & gebruik (View & Use), wordt de lijst met miniaturen niet weergegeven en verschijnt alleen de voorbeeldafbeelding.

4. Zorg dat Auto is geselecteerd.

5. Klik op Automatische fotocorrectie (Auto Photo Fix), Gezicht scherper maken (Face Sharpener) of Gezicht digitaal effenen (Digital Face Smoothing).

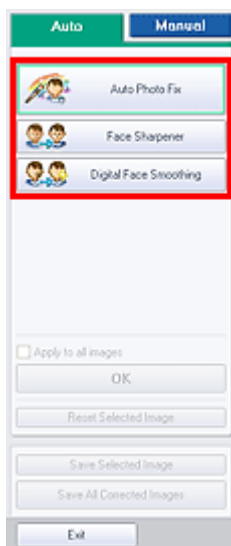

### Belangrijk

- Als u de afbeelding hebt gecorrigeerd met Automatische fotocorrectie (Auto Photo Fix) en hebt opgeslagen, kunt u de afbeelding niet nogmaals corrigeren met Automatische fotocorrectie (Auto Photo Fix). Automatische fotocorrectie (Auto Photo Fix) is mogelijk niet beschikbaar voor afbeeldingen die zijn bewerkt met een toepassing, digitale camera enzovoort van andere bedrijven.

### Opmerking

- De effectniveaus van Gezicht scherper maken (Face Sharpener) en Gezicht digitaal effenen (Digital Face Smoothing) kunt u aanpassen met de schuifknop die wordt weergegeven

wanneer u op de betreffende knoppen drukt.

- Als u Automatische fotocorrectie (Auto Photo Fix) toepast, worden donkere foto's met tegenlicht automatisch gecorrigeerd. Als de foto onvoldoende wordt gecorrigeerd met Automatische fotocorrectie (Auto Photo Fix), wordt aanbevolen Helderheid gezicht (Face Brightener) toe te passen op het tabblad Handmatig (Manual).

➔ [Afbeeldingen handmatig corrigeren/verbeteren](#)

---

## 6. Klik op OK.

De gehele afbeelding wordt automatisch gecorrigeerd/verbeterd en  (Corrigeren/verbeteren (Correct/Enhance)) wordt weergegeven in de linkerbovenhoek van de miniatuur en de voorbeeldafbeelding.

### **Opmerking**

- Klik op Geselecteerde afbeelding herstellen (Reset Selected Image) om de correctie/verbetering ongedaan te maken.
  - Selecteer Op alle afbeeldingen toepassen (Apply to all images) om alle geselecteerde afbeeldingen te corrigeren/verbeteren.
- 

## 7. Klik op Geselecteerde afbeelding opslaan (Save Selected Image) of op Alle gecorrigeerde afbeeldingen opslaan (Save All Corrected Images).

U kunt gecorrigeerde/verbeterde afbeeldingen opslaan als nieuwe bestanden.

### **Opmerking**

- Als u alleen bepaalde afbeeldingen wilt opslaan, selecteert u deze en klikt u op Geselecteerde afbeelding opslaan (Save Selected Image). Als u alle afbeeldingen wilt opslaan, klikt u op Alle gecorrigeerde afbeeldingen opslaan (Save All Corrected Images).
  - De bestandsindeling van gecorrigeerde/verbeterde afbeeldingen is JPEG/Exif.
  - Adobe RGB-afbeeldingen worden opgeslagen als sRGB-afbeeldingen.
- 

## 8. Klik op Afsluiten (Exit).

### **Belangrijk**

- De correcties/verbeteringen gaan verloren als u afsluit voordat de gecorrigeerde/verbeterde afbeeldingen zijn opgeslagen.

[Naar boven](#) 

## Uitgebreide Handleiding

Uitgebreide Handleiding > Scannen > Scannen met de meegeleverde toepassingssoftware > Handige functies van MP Navigator EX > Afbeeldingen handmatig corrigeren/verbeteren

MP Navigator EX

## Afbeeldingen handmatig corrigeren/verbeteren

U kunt gescande afbeeldingen handmatig corrigeren of verbeteren.

1. Scan documenten in MP Navigator EX en sla ze op. Open vervolgens het venster Toon & gebruik (View & Use) vanuit het scherm voor de Navigatiemodus en selecteer de foto's die u wilt corrigeren/verbeteren

### Opmerking

- Zie 'We gaan scannen' voor meer informatie over het scannen van afbeeldingen in MP Navigator EX.
- U kunt ook afbeeldingen selecteren die zijn opgeslagen op een geheugenkaart of computer.
  - ➔ Afbeeldingen importeren die zijn opgeslagen op een geheugenkaart
  - ➔ Afbeeldingen openen die op een computer zijn opgeslagen

2. Klik op Bewerken/converteren (Edit/Convert) en klik op Foto Afbeeldingen herstellen (Fix photo images) in de lijst.

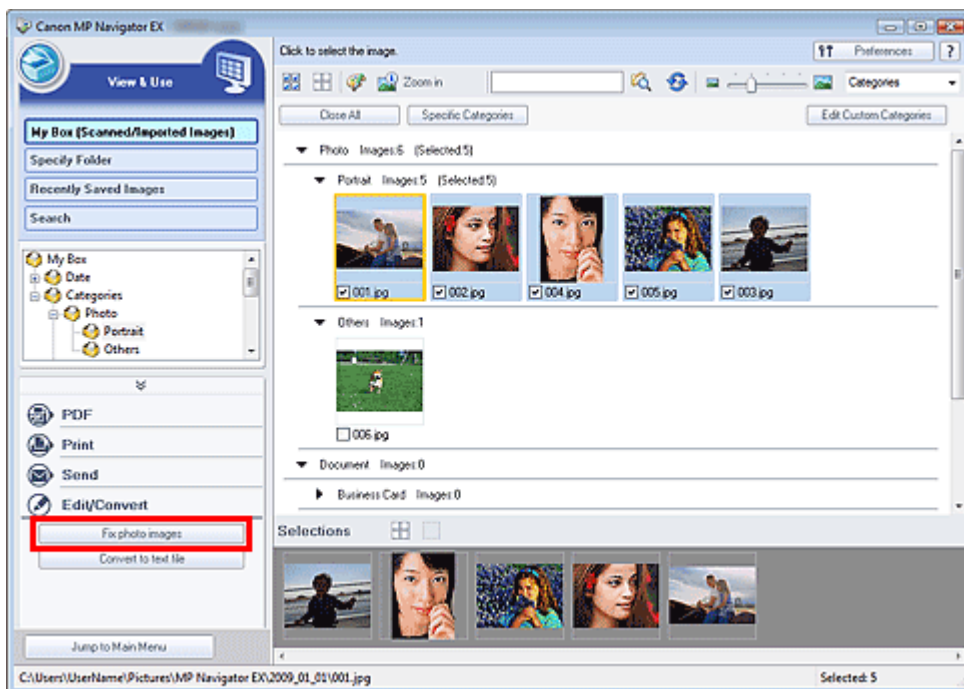

Het venster Afbeeldingen corrigeren/verbeteren (Correct/Enhance Images) wordt geopend.

### Opmerking

- U kunt het venster Afbeeldingen corrigeren/verbeteren (Correct/Enhance Images) ook openen door te klikken op  (Afbeeldingen corrigeren/verbeteren) op de werkbalk of in het dialoogvenster Inzoomen (Zoom in). In dit geval kan alleen de doelaafbeelding (met een oranje kader) worden gecorrigeerd/verbeterd.
- Zie 'Venster Afbeeldingen corrigeren/verbeteren (Correct/Enhance Images)' voor meer informatie over het venster Afbeeldingen corrigeren/verbeteren (Correct/Enhance Images).

3. Selecteer de afbeelding die u wilt corrigeren/verbeteren in het venster met

miniaturen.

De geselecteerde afbeelding wordt weergegeven in het voorbeeldgebied.



### Opmerking

- Als u één afbeelding hebt geselecteerd in het venster Toon & gebruik (View & Use), wordt de lijst met miniaturen niet weergegeven en verschijnt alleen de voorbeeldafbeelding.

- Klik op Handmatig (Manual) en vervolgens op Corrigeren/verbeteren (Correct/Enhance).
- Klik op Helderheid gezicht (Face Brightener), Gezicht scherper maken (Face Sharpener), Gezicht digitaal effenen (Digital Face Smoothing) of Vlekken verwijderen (Blemish Remover).



### Opmerking

- Het niveau van de effecten Helderheid gezicht (Face Brightener), Gezicht scherper maken (Face Sharpener) en Gezicht digitaal effenen (Digital Face Smoothing) kan worden gewijzigd met de schuifknop die verschijnt wanneer u op de betreffende knoppen klikt.
- Beweeg de cursor over de afbeelding. De vorm van de muisaanwijzer verandert in  (Kruis)

- Sleep om het gebied te selecteren dat u wilt corrigeren/verbeteren en klik op OK (dit

wordt op de afbeelding weergegeven).

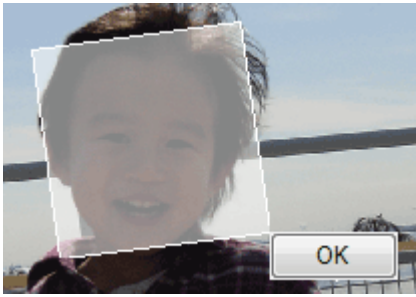

Het gedeelte binnen en rond het geselecteerde gebied wordt gecorrigeerd/verbeterd en (corrigeren/verbeteren) wordt links boven de miniatuur en voorbeeldafbeelding weergegeven.

### **Opmerking**

---

- U kunt de rechthoek ook draaien door deze te verslepen.
  - Klik op Ongedaan maken (Undo) om de laatste correctie/verbetering ongedaan te maken.
  - Klik op Geselecteerde afbeelding herstellen (Reset Selected Image) om alle correcties, verbeteringen en aanpassingen te annuleren die op de geselecteerde afbeelding zijn toegepast.
- 

## 7. Klik op Geselecteerde afbeelding opslaan (Save Selected Image) of op Alle gecorrigeerde afbeeldingen opslaan (Save All Corrected Images).

U kunt gecorrigeerde/verbeterde afbeeldingen opslaan als nieuwe bestanden.

### **Opmerking**

---

- Als u alleen bepaalde afbeeldingen wilt opslaan, selecteert u deze en klikt u op Geselecteerde afbeelding opslaan (Save Selected Image). Als u alle afbeeldingen wilt opslaan, klikt u op Alle gecorrigeerde afbeeldingen opslaan (Save All Corrected Images).
  - De bestandsindeling van gecorrigeerde/verbeterde afbeeldingen is JPEG/Exif.
- 

## 8. Klik op Afsluiten (Exit).

### **Belangrijk**

- De correcties/verbeteringen gaan verloren als u afsluit voordat de gecorrigeerde/verbeterde afbeeldingen zijn opgeslagen.

[Naar boven](#) 

## Uitgebreide Handleiding

Uitgebreide Handleiding > Scannen > Scannen met de meegeleverde toepassingssoftware > Handige functies van MP Navigator EX > Afbeeldingen aanpassen

MP Navigator EX

## Afbeeldingen aanpassen

U kunt de helderheid, het contrast en dergelijke van afbeeldingen aanpassen.

1. Scan documenten in MP Navigator EX en sla ze op. Open het venster Toon & gebruik (View & Use) vanuit het scherm voor de navigatiemodus en selecteer de foto's die u wilt aanpassen.

### Opmerking

- Zie 'We gaan scannen' voor meer informatie over het scannen van afbeeldingen in MP Navigator EX.
- U kunt ook afbeeldingen selecteren die zijn opgeslagen op een geheugenkaart of computer.
  - ➔ Afbeeldingen importeren die zijn opgeslagen op een geheugenkaart
  - ➔ Afbeeldingen openen die op een computer zijn opgeslagen

2. Klik op Bewerken/converteren (Edit/Convert) en klik op Foto Afbeeldingen herstellen (Fix photo images) in de lijst.

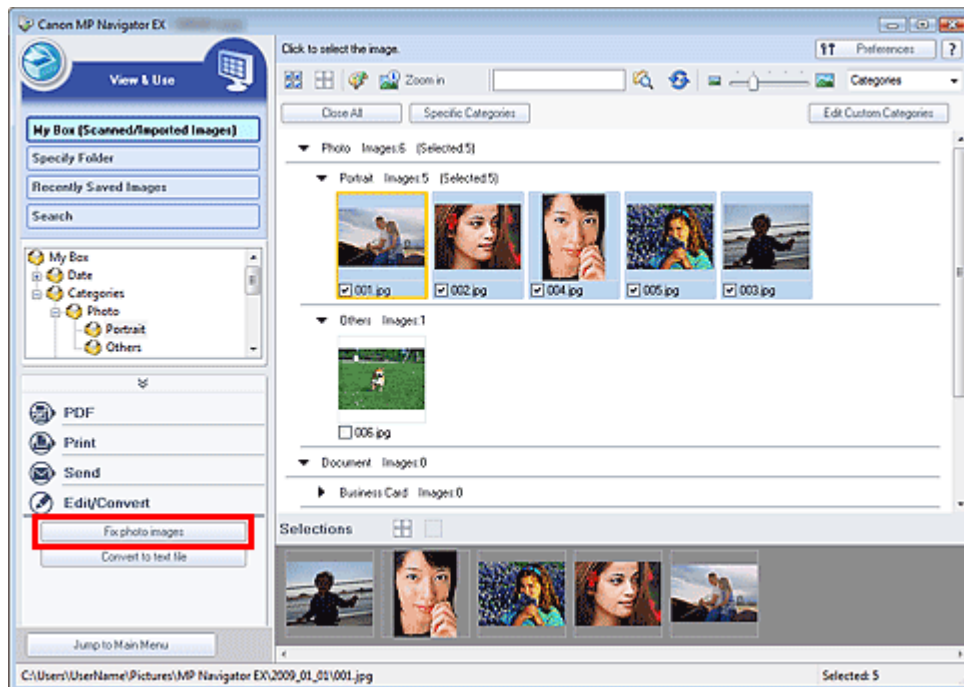

Het venster Afbeeldingen corrigeren/verbeteren (Correct/Enhance Images) wordt geopend.

### Opmerking

- U kunt het venster Afbeeldingen corrigeren/verbeteren (Correct/Enhance Images) ook openen door te klikken op  (Afbeeldingen corrigeren/verbeteren) op de werkbalk of in het dialoogvenster Inzoomen (Zoom in). In dit geval kan alleen de doelaafbeelding (met een oranje kader) worden gecorrigeerd/verbeterd.
- Zie 'Venster Afbeeldingen corrigeren/verbeteren (Correct/Enhance Images)' voor meer informatie over het venster Afbeeldingen corrigeren/verbeteren (Correct/Enhance Images).

3. Selecteer de afbeelding die u wilt aanpassen in het venster met miniaturen.

De geselecteerde afbeelding wordt weergegeven in het voorbeeldgebied.



### Opmerking

- Als u één afbeelding hebt geselecteerd in het venster Toon & gebruik (View & Use), wordt de lijst met miniaturen niet weergegeven en verschijnt alleen de voorbeeldafbeelding.

- Klik op Handmatig (Manual) en vervolgens op Aanpassen (Adjust).
- Verplaats de schuifregelaar van het item dat u wilt aanpassen en stel het niveau van het effect in.

Als u een schuifregelaar verplaatst, wordt  (corrigeren/verbeteren) weergegeven in de linkerbovenhoek van de miniatuur en de voorbeeldafbeelding.

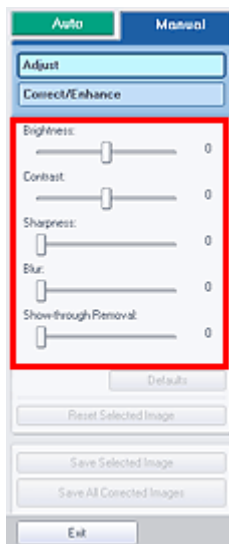

### Opmerking

- Klik op Standaard (Defaults) als u aanpassingen ongedaan wilt maken.
- Klik op Geselecteerde afbeelding herstellen (Reset Selected Image) om alle correcties, verbeteringen en aanpassingen te annuleren die op de geselecteerde afbeelding zijn toegepast.

- Klik op Geselecteerde afbeelding opslaan (Save Selected Image) of op Alle gecorrigeerde afbeeldingen opslaan (Save All Corrected Images).



U kunt aangepaste afbeeldingen opslaan als nieuwe bestanden.



### Opmerking

---

- Als u alleen bepaalde afbeeldingen wilt opslaan, selecteert u deze en klikt u op Geselecteerde afbeelding opslaan (Save Selected Image). Als u alle afbeeldingen wilt opslaan, klikt u op Alle gecorrigeerde afbeeldingen opslaan (Save All Corrected Images).
  - De aangepaste afbeeldingen hebben de bestandsindeling JPEG/Exif.
- 

## 7. Klik op Afsluiten (Exit).



### Belangrijk

---

- De aanpassingen gaan verloren als u het programma afsluit voordat u aangepaste afbeeldingen hebt opgeslagen.

[Naar boven](#)



## Uitgebreide Handleiding

Uitgebreide Handleiding > Scannen > Scannen met de meegeleverde toepassingssoftware > Handige functies van MP Navigator EX > Afbeeldingen zoeken

MP Navigator EX

## Afbeeldingen zoeken

In het venster Toon & gebruik (View & Use) van het scherm in de navigatiemodus kunt u zoeken naar gescande afbeeldingen die op uw computer zijn opgeslagen, en deze openen in MP Navigator EX. Geopende afbeeldingen kunt u afdrukken, bewerken, enzovoort.

### Opmerking

- U kunt afbeeldingen zoeken in Mijn vak (gesc./geïmp. afb.) (My Box (Scanned/Imported Images)), Recent opgesl. afbeeldingen (Recently Saved Images) of een geselecteerde map en de submappen daarvan. U kunt ook een map opgeven en zoeken in Map opgeven (Specify Folder).
- Zie 'MP Navigator EX starten' om MP Navigator EX te starten.

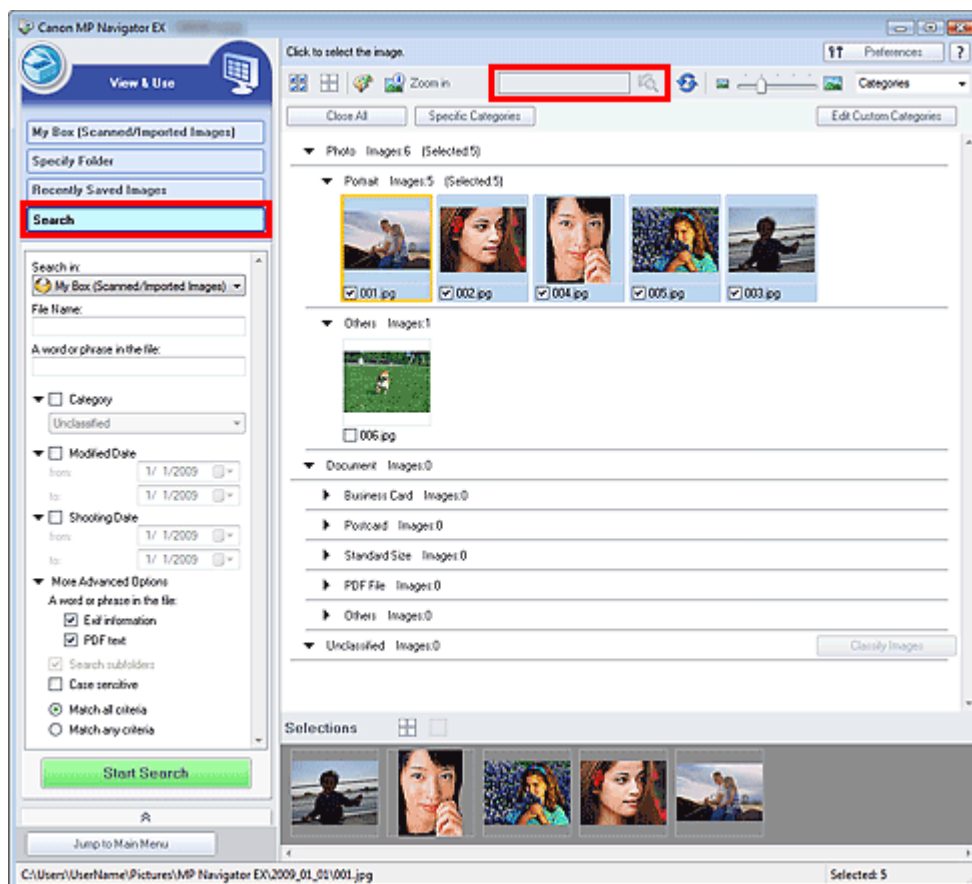

### Snel zoeken

In   (Tekstvak) op de werkbalk kunt u een woord of zin die in de bestandsnaam voorkomt, Exif-informatie of PDF-tekst van de afbeelding die u wilt opzoeken invoeren.

Klik vervolgens op  (Zoekknop). Voor Exif-informatie wordt de tekst in Gemaakt door (Maker), Model, Beschrijving (Description) en Opmerking gebruiker (User Comment) doorzocht.

### Geavanceerd zoeken

Klik op Zoeken (Search) links op het scherm om de zoekopties te openen. Geef informatie op over de afbeelding die u wilt zoeken en klik op Zoeken starten (Start Search).

- **Zoeken in (Search in)**

Selecteer het station, de map of het netwerk bij Map opgeven (Specify Folder) als u weet waar u moet zoeken.

- **Bestandsnaam (File Name)**

Als u de bestandsnaam weet, geeft u deze op.

- **Woord of woordgroep in het bestand (A word or phrase in the file)**

Voer een woord of een woordgroep in die voorkomt in de items die u hebt geselecteerd in Meer geavanceerde opties (More Advanced Options).

## Belangrijk

- U kunt alleen zoeken naar PDF-bestanden die zijn gemaakt met MP Navigator EX. U kunt geen PDF-bestanden zoeken die in andere toepassingen zijn gemaakt of bewerkt. Ook is het zoeken naar PDF-bestanden alleen mogelijk wanneer het zoeken op sleutelwoorden is ingeschakeld. Zie 'Dialogvenster PDF-instellingen (PDF Settings)' voor meer informatie over het maken van PDF-bestanden waarin zoeken op sleutelwoorden is ingeschakeld.
- U kunt niet zoeken in PDF-bestanden die met een wachtwoord zijn beveiligd.

- **Categorie (Category)**

U kunt zoeken naar afbeeldingen op categorie.

- **Datum gewijzigd (Modified Date)**

Voer de eerste en de laatste datum van een periode in als u wilt zoeken naar afbeeldingen die in een bepaalde periode zijn bijgewerkt.

- **Datum opname (Shooting Date)**

Als u wilt zoeken naar bestanden die in een bepaalde periode zijn opgenomen, geeft u de eerste en laatste datum van de periode op.

## Opmerking

- De opnamedatum is de datum en de tijd waarop de gegevens tot stand zijn gekomen. Deze informatie maakt deel uit van de Exif-informatie van het document.

- **Meer geavanceerde opties (More Advanced Options)**

- **Woord of woordgroep in het bestand (A word or phrase in the file)**

Selecteer in Woord of woordgroep in het bestand (A word or phrase in the file) de items die u wilt zoeken. Als u het selectievakje Exif-informatie (Exif information) inschakelt, wordt gezocht naar tekst in Gemaakt door (Maker), Model, Beschrijving (Description) en Opmerking gebruiker (User Comment). Als u het selectievakje PDF-tekst (PDF text) inschakelt, wordt gezocht naar tekst in PDF-bestanden.

### **Belangrijk**

- U kunt niet zoeken in PDF-bestanden die met een wachtwoord zijn beveiligd.

- **In submappen zoeken (Search subfolders)**

Schakel dit selectievakje in als u wilt zoeken in submappen.

- **Hoofdlettergevoelig (Case sensitive)**

Schakel dit selectievakje in als u wilt zoeken naar tekst waarvan de hoofdletters en kleine letters overeenkomen.

- **Aan alle criteria voldoen (Match all criteria)**

Er wordt gezocht naar bestanden die voldoen aan alle opgegeven criteria.

- **Aan een van de criteria voldoen (Match any criteria)**

Er wordt gezocht naar bestanden die voldoen aan ten minste een van de opgegeven criteria.

- **Zoeken starten (Start Search)**

Hiermee start u het zoeken.

## Verwant onderwerp

► [Venster Toon & gebruik \(View & Use\)](#)

[Naar boven](#) ↕

## Uitgebreide Handleiding

Uitgebreide Handleiding > Scannen > Scannen met de meegeleverde toepassingssoftware > Handige functies van MP Navigator EX > Afbeeldingen classificeren in categorieën

MP Navigator EX

## Afbeeldingen classificeren in categorieën

U kunt afbeeldingen die met MP Navigator EX zijn gescand, weergeven per categorie. U kunt niet-geclassificeerde afbeeldingen automatisch classificeren en aangepaste categorieën maken. U kunt een afbeelding slepen als u deze van de ene categorie naar de andere wilt verplaatsen.

### Opmerking

- Als u de afbeeldingen hebt geclassificeerd in MP Navigator EX 2.0 of hoger en de toepassing vervolgens bijwerkt naar de meest recente versie, worden de classificatiegegevens over de een-na-laatste versie overgebracht wanneer u de toepassing voor het eerst opstart. Na de eerste keer opstarten kunnen de classificatiegegevens niet meer worden overgezet.

1. Scan documenten met MP Navigator EX en sla ze op. Vervolgens opent u het venster Toon & gebruik (View & Use) in het scherm voor de navigatiemodus.

### Opmerking

- Zie 'We gaan scannen' voor meer informatie over het scannen van afbeeldingen in MP Navigator EX.
- U kunt ook afbeeldingen selecteren die zijn opgeslagen op een geheugenkaart of computer.
  - ➔ Afbeeldingen importeren die zijn opgeslagen op een geheugenkaart
  - ➔ Afbeeldingen openen die op een computer zijn opgeslagen

2. Selecteer in  (Sorteren op) Categorieën (Categories).

Afbeeldingen worden automatisch gesorteerd op categorie en weergegeven in het venster met miniaturen.

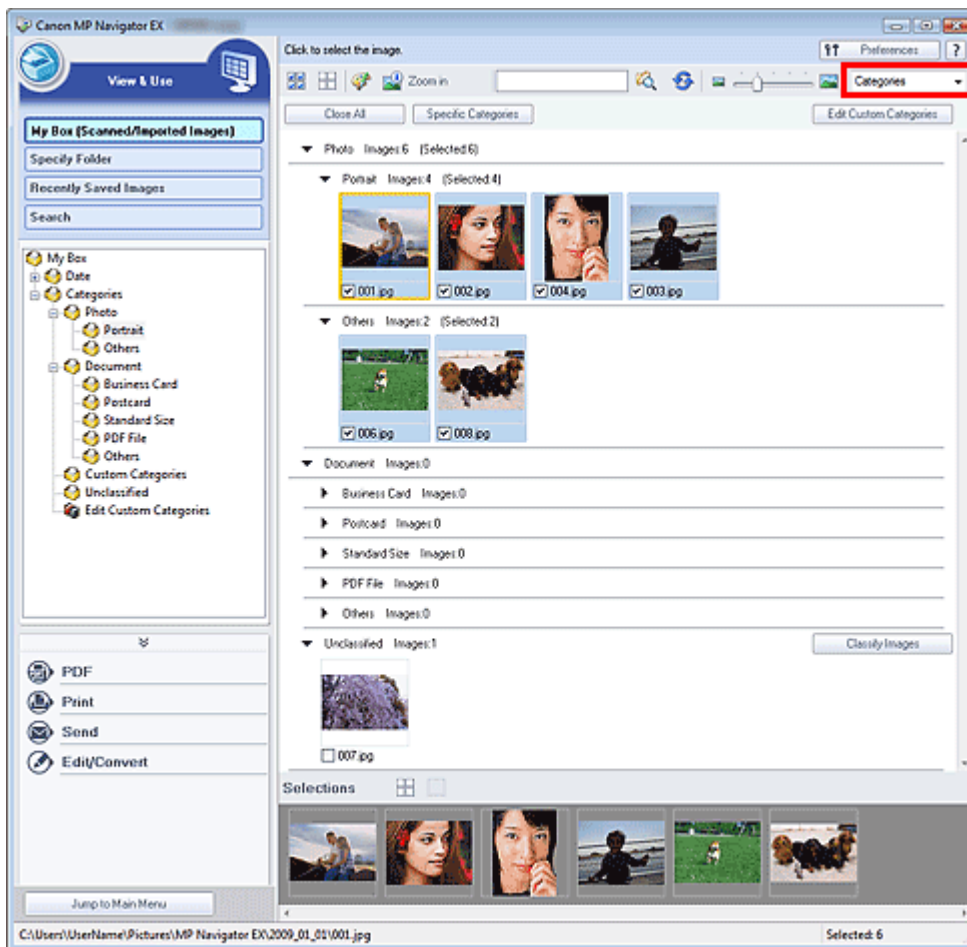

Afbeeldingen worden gesorteerd in de volgende categorieën.

Foto's: Staand (Portrait), Overig (Others)

Documenten: Visitekaartje (Business Card), Ansichtkaart (Postcard), Standaardformaat (Standard Size), PDF-bestand (PDF File) en Overig (Others)

Aangepaste categorieën: hiermee geeft u uw aangepaste categorieën weer.

Zie '[Aangepaste categorieën maken](#)' voor meer informatie over het maken van aangepaste categorieën.

Niet-geclassificeerd: hiermee geeft u afbeeldingen weer die niet zijn geclassificeerd.

### **Opmerking**

- Klik op Afbeeldingen classificeren (Classify Images) om de afbeeldingen die worden weergegeven in Niet-geclassificeerd (Unclassified) automatisch te classificeren. Klik op Annuleren (Cancel) als u wilt stoppen.
- Het classificeren kan even duren als er veel afbeeldingen geclassificeerd moeten worden.

### **Belangrijk**

- Als u afbeeldingen classificeert die zijn opgeslagen op verwijderbare media zoals een USB-flashdrive of een externe hard disk, wordt de informatie over de classificatie verwijderd zodra u de media verwijderd. De volgende keer worden deze afbeeldingen geclassificeerd als Niet-geclassificeerd (Unclassified).
- Afbeeldingen kunnen niet worden geclassificeerd wanneer Recent opgesl. afbeeldingen (Recently Saved Images) is geselecteerd in het venster Toon & gebruik (View & Use).

### **Opmerking**

- Sommige afbeeldingen worden mogelijk niet juist gedetecteerd en daardoor niet in de juiste categorieën geclassificeerd. Sleep in dat geval de afbeelding naar de juiste categorie.
- Afbeeldingen die zijn opgeslagen in netwerkmappen, worden niet ingedeeld.
- U kunt zoeken naar afbeeldingen op categorie. Zie '[Afbeeldingen zoeken](#)' voor meer informatie.

## Aangepaste categorieën maken

1. Sorteert in het venster Toon & gebruik (View & Use) de afbeeldingen op categorie en klik op Aangepaste categorieën bewerken (Edit Custom Categories).

Het dialoogvenster Aangepaste categorieën bewerken (Edit Custom Categories) wordt geopend.

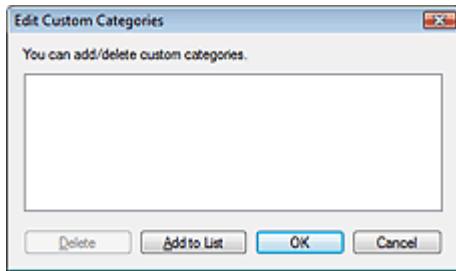

2. Klik op Toevoegen aan lijst (Add to List).

Het dialoogvenster Categorie toevoegen (Add Category) wordt geopend.

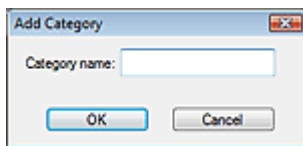

3. Voer de Categoriennaam (Category name) in en klik op OK.

### Opmerking

- U kunt maximaal 20 aangepaste categorieën maken.
- Een categorienaam kan maximaal 50 enkelbyte-tekens lang zijn.
- Dubbelklik op een gemaakte categorie om het dialoogvenster Categoriennaam wijzigen (Change Category Name) te openen, waarin u de categorienaam kunt wijzigen.
- Als u een aangepaste categorie wilt verwijderen, selecteert u de categorie en klikt u op Verwijderen (Delete).

## Verwant onderwerp

- [Venster Toon & gebruik \(View & Use\)](#)

[Naar boven](#) 

## Uitgebreide Handleiding

Uitgebreide Handleiding > Scannen > Scannen met de meegeleverde toepassingssoftware > Afbeeldingen in MP Navigator EX gebruiken

MP Navigator EX

## Afbeeldingen in MP Navigator EX gebruiken

U kunt afbeeldingen scannen met MP Navigator EX en de opgeslagen afbeeldingen bewerken of afdrukken.

### Zie onderstaande onderwerpen voor meer informatie over het opslaan van gescande afbeeldingen.

- **Gescande afbeeldingen opslaan op een computer**
  - ➔ Opslaan
- **Gescande afbeeldingen opslaan als PDF-bestand**
  - ➔ Opslaan als PDF-bestanden

### Zie onderstaande onderwerpen voor meer informatie over het gebruiken van afbeeldingen/bestanden.

- **PDF-bestanden maken van gescande afbeeldingen en deze bewerken**
  - ➔ PDF-bestanden maken/bewerken
- **Meerdere gescande afbeeldingen tegelijk afdrukken of afdrukken met een bepaald formaat, een bepaalde kwaliteit, enzovoort.**
  - ➔ Documenten afdrukken
- **Gescande foto's afdrukken**
  - ➔ Foto's afdrukken
- **Gescande afbeeldingen via e-mail verzenden**
  - ➔ Via e-mail verzenden
- **Gescande afbeeldingen corrigeren/verbeteren of converteren naar tekst**
  - ➔ Bestanden bewerken
- **Wachtwoorden instellen voor PDF-bestanden die u hebt gemaakt**
  - ➔ Wachtwoorden voor PDF-bestanden instellen
  - ➔ PDF-bestanden die met een wachtwoord zijn beveiligd openen of bewerken

[Naar boven](#) ↕

## Uitgebreide Handleiding

Uitgebreide Handleiding > Scannen > Scannen met de meegeleverde toepassingssoftware > Afbeeldingen in MP Navigator EX gebruiken > Opslaan

MP Navigator EX

## Opslaan

U kunt afbeeldingen die met MP Navigator EX zijn gescand, opslaan op een computer.

1. Schakel de selectievakjes in van de afbeeldingen die u wilt opslaan en klik op Opslaan (Save).

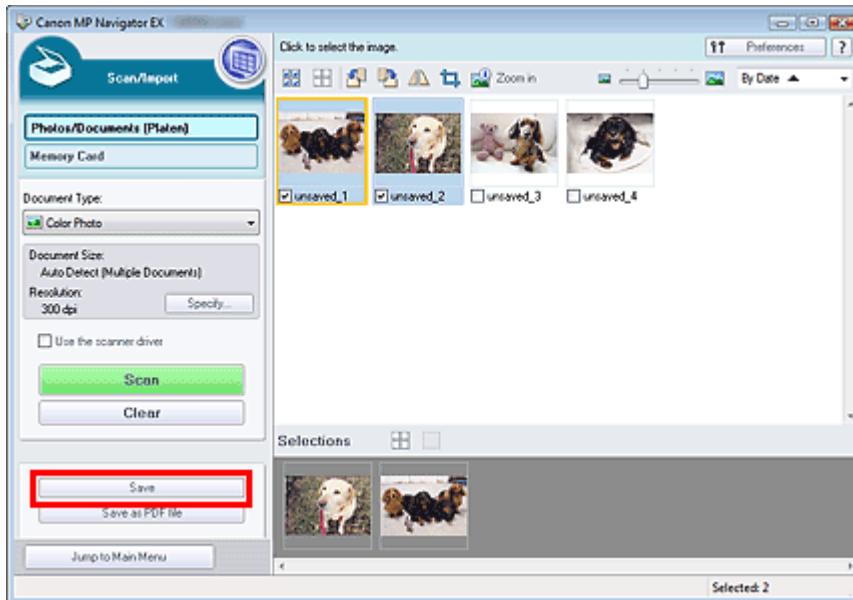

2. Geef de instellingen voor opslaan op in het dialoogvenster Opslaan (Save).

Geef de doelmap, de bestandsnaam en het bestandstype op.

➔ Dialoogvenster Opslaan (Save)

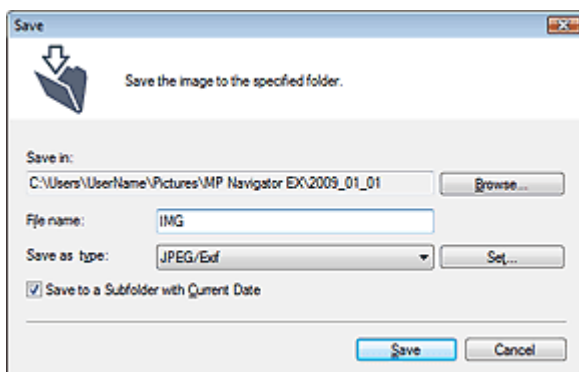

### Belangrijk

- Wanneer Documenttype (Document Type) is ingesteld op Tekst (OCR) (Text(OCR)), kunt u geen JPEG/Exif selecteren.

### Opmerking

- Standaard zijn de volgende mappen opgegeven als doelmappen.  
Windows Vista: map MP Navigator EX in de map Afbeeldingen (Pictures)  
Windows XP: map MP Navigator EX in de map Mijn afbeeldingen (My Pictures)  
Windows 2000: map MP Navigator EX in de map Mijn afbeeldingen (My Pictures)



### 3. Klik op Opslaan (Save).

De gescande afbeeldingen worden volgens de instellingen opgeslagen.

Als u de gescande afbeeldingen verder wilt gebruiken/bewerken met MP Navigator EX, klikt u op Opslaglocatie openen (Open saved location) in het dialoogvenster Opslaan voltooid (Save Complete).

- ➔ PDF-bestanden maken/bewerken
- ➔ Documenten afdrukken
- ➔ Foto's afdrukken
- ➔ Via e-mail verzenden
- ➔ Bestanden bewerken

[Naar boven ↕](#)

## Uitgebreide Handleiding

Uitgebreide Handleiding > Scannen > Scannen met de meegeleverde toepassingssoftware > Afbeeldingen in MP Navigator EX gebruiken > Opslaan als PDF-bestanden

MP Navigator EX

## Opslaan als PDF-bestanden

U kunt afbeeldingen die zijn gescand met MP Navigator EX, opslaan als PDF-bestanden.

1. Schakel de selectievakjes in van de afbeeldingen die u wilt opslaan en klik op Opsl. als PDF-best. (Save as PDF file).

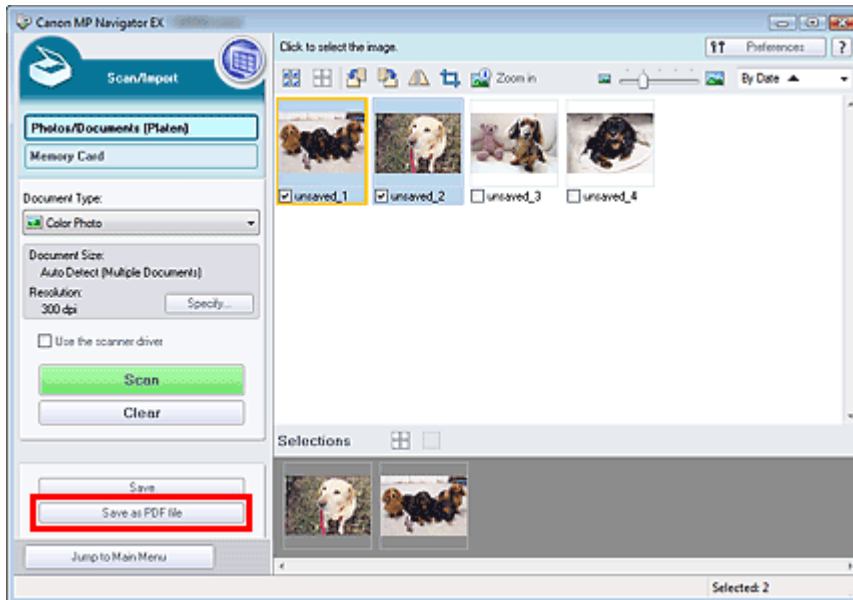

2. Geef in het dialoogvenster Opsl. als PDF-best. (Save as PDF file) de instellingen op voor het opslaan.

Geef de bestandsnaam, het bestandstype en de doelmap op.

➔ Dialoogvenster Opsl. als PDF-best. (Save as PDF file)

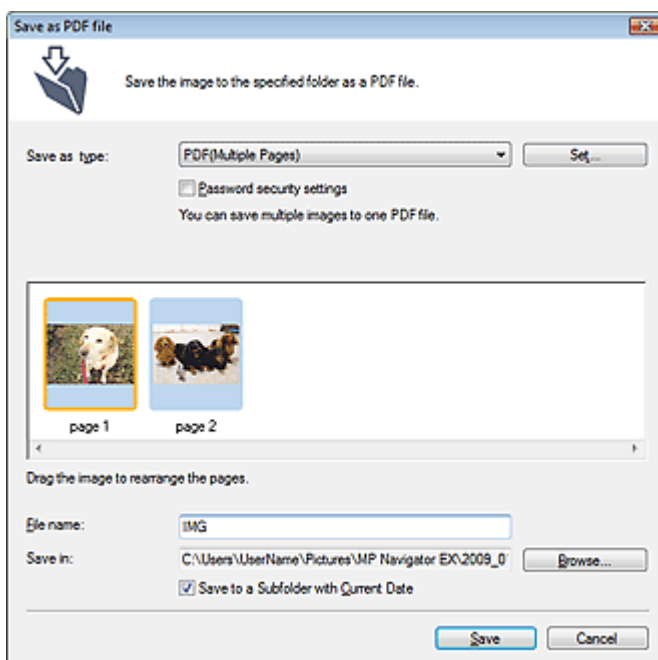

Selecteer een PDF-bestandstype uit de volgende opties:

- **PDF**

Sla elk van de geselecteerde afbeeldingen op als afzonderlijk PDF-bestand.

- **PDF (meerdere pagina's) (PDF(Multiple Pages))**

Meerdere afbeeldingen als één PDF-bestand opslaan.



### Opmerking

- PDF (meerdere pagina's) (PDF(Multiple Pages)) wordt weergegeven wanneer er meerdere afbeeldingen zijn geselecteerd.

- **PDF (pagina toevoegen) (PDF(Add Page))**

De gescande afbeeldingen toevoegen aan een PDF-bestand. De afbeeldingen worden toegevoegd aan het eind van het PDF-bestand. U kunt de pagina's van het PDF-bestand waaraan de afbeeldingen worden toegevoegd, niet opnieuw rangschikken.



### Belangrijk

- Afbeeldingen kunnen alleen worden toegevoegd aan PDF-bestanden die zijn gemaakt met MP Navigator EX. U kunt geen PDF-bestanden opgeven die met andere toepassingen zijn gemaakt. Het is evenmin mogelijk PDF-bestanden op te geven die in andere toepassingen zijn bewerkt.
- Als een met wachtwoord beveiligd PDF-bestand wordt bewerkt, worden de wachtwoorden verwijderd. Stel de wachtwoorden opnieuw in.



### Opmerking

- Standaard zijn de volgende mappen opgegeven als doelmappen.  
Windows Vista: map MP Navigator EX in de map Afbeeldingen (Pictures)  
Windows XP: map MP Navigator EX in de map Mijn afbeeldingen (My Pictures)  
Windows 2000: map MP Navigator EX in de map Mijn afbeeldingen (My Pictures)
- U kunt wachtwoorden instellen voor PDF-bestanden.  
➔ [Wachtwoorden voor PDF-bestanden instellen](#)

## 3. Klik op Opslaan (Save).

De gescande afbeeldingen worden volgens de instellingen opgeslagen.

Als u de gescande afbeeldingen verder wilt gebruiken/bewerken met MP Navigator EX, klikt u op Opslaglocatie openen (Open saved location) in het dialoogvenster Opslaan voltooid (Save Complete).

➔ [PDF-bestanden maken/bewerken](#)

➔ [Documenten afdrukken](#)

➔ [Foto's afdrukken](#)

➔ [Via e-mail verzenden](#)

➔ [Bestanden bewerken](#)

[Naar boven](#) ↕

## Uitgebreide Handleiding

Uitgebreide Handleiding > Scannen > Scannen met de meegeleverde toepassingssoftware > Afbeeldingen in MP Navigator EX gebruiken > PDF-bestanden maken/bewerken

MP Navigator EX

## PDF-bestanden maken/bewerken

U kunt PDF-bestanden maken/bewerken met MP Navigator EX. Scan documenten en sla ze op. Open daarna het venster Toon & gebruik (View & Use) om PDF-bestanden te maken en pagina's toe te voegen of te verwijderen, de paginavolgorde aan te passen, enzovoort.

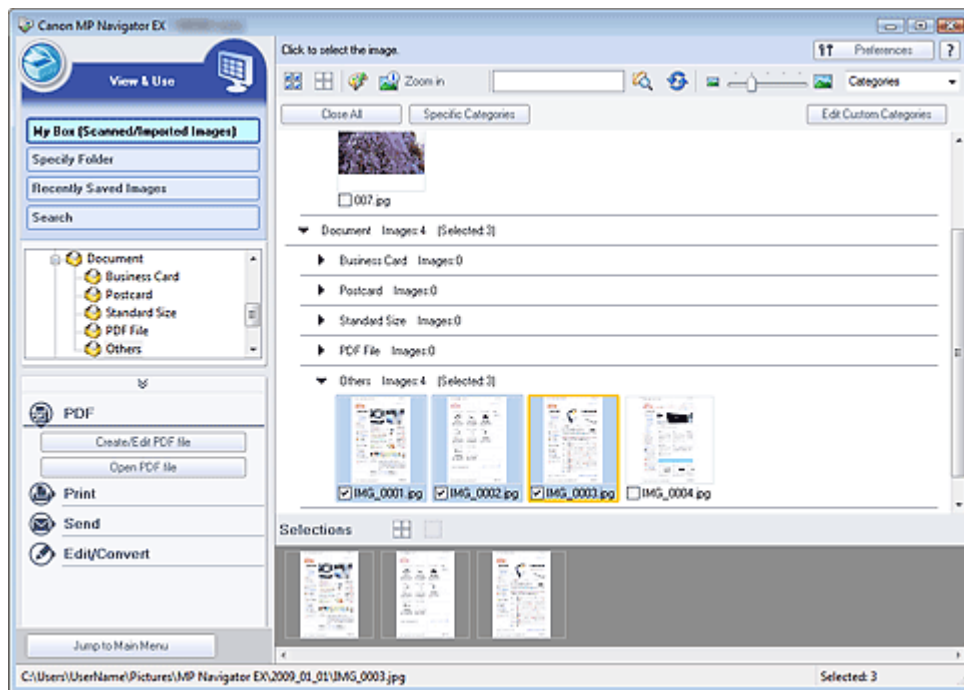

### Belangrijk

- U kunt maximaal 99 pagina's maken of bewerken met MP Navigator EX.

### Opmerking

- Zie 'We gaan scannen' voor meer informatie over het scannen van afbeeldingen in MP Navigator EX.
- U kunt ook afbeeldingen selecteren die zijn opgeslagen op een geheugenkaart of computer.
  - ➔ Afbeeldingen importeren die zijn opgeslagen op een geheugenkaart
  - ➔ Afbeeldingen openen die op een computer zijn opgeslagen

## PDF-bestanden met MP Navigator EX maken/bewerken

- Selecteer afbeeldingen en klik op PDF.

### Opmerking

- U kunt PDF-, JPEG-, TIFF- en BMP-bestanden selecteren.

- Klik op PDF-bestand maken/bewerken (Create/Edit PDF file) in de lijst.

### Belangrijk

- U kunt alleen PDF-bestanden bewerken die zijn gemaakt met MP Navigator EX. U kunt geen PDF-bestanden bewerken die in andere toepassingen zijn gemaakt. Het is evenmin mogelijk

PDF-bestanden te bewerken die in andere toepassingen zijn bewerkt.

### Opmerking

- Als u een PDF-bestand selecteert dat met een wachtwoord is beveiligd, wordt u gevraagd het wachtwoord op te geven.
- ➔ PDF-bestanden die met een wachtwoord zijn beveiligd openen of bewerken

### 3. Voeg naar behoefte pagina's toe of verwijder deze.

Klik op Pagina toevoegen (Add Page) als u een bestaand bestand wilt toevoegen en selecteer het bestand. Als u een pagina wilt verwijderen, selecteert u de pagina en klikt u op Geselecteerde pagina's verwijderen (Delete Selected Pages).

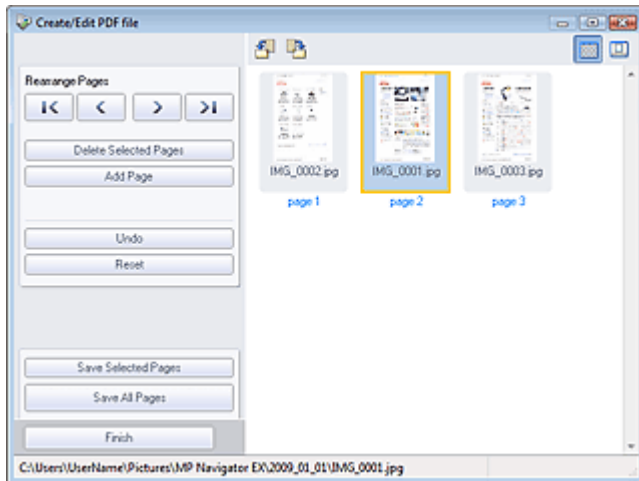

### Opmerking

- U kunt PDF-, JPEG-, TIFF- en BMP-bestanden toevoegen.
- Als u een PDF-bestand toevoegt dat met een wachtwoord is beveiligd, wordt u gevraagd het wachtwoord op te geven.

### 4. Wijzig naar behoefte de volgorde van de pagina's.

Gebruik de pictogrammen om de volgorde te wijzigen. U kunt ook de miniatuurafbeelding slepen en neerzetten op de doellocatie.

### Opmerking

- Zie 'Venster PDF-bestand maken/bewerken (Create/Edit PDF file)' voor meer informatie over het venster PDF-bestand maken/bewerken (Create/Edit PDF file).

### 5. Klik op Geselecteerde pagina's opslaan (Save Selected Pages) of Alle pagina's opslaan (Save All Pages).

Het dialoogvenster Opsl. als PDF-best. (Save as PDF file) wordt geopend.

➔ Dialoogvenster Opsl. als PDF-best. (Save as PDF file)

### Belangrijk

- U kunt afbeeldingen die gescand zijn met 10501 of meer pixels in verticale en horizontale richting niet opslaan.
- Als een met wachtwoord beveiligd PDF-bestand wordt bewerkt, worden de wachtwoorden verwijderd. In het dialoogvenster Opsl. als PDF-best. (Save as PDF file) kunt u de wachtwoorden opnieuw instellen.
- ➔ Wachtwoorden voor PDF-bestanden instellen

### 6. Geef de instellingen voor opslaan op in het dialoogvenster Opsl. als PDF-best. (Save as PDF file) en klik op Opslaan (Save).

Afbeeldingen worden volgens de opgegeven instellingen opgeslagen.

### PDF-bestanden in een toepassing openen

U kunt PDF-bestanden die met MP Navigator EX zijn gemaakt openen in een aan PDF-bestanden gekoppelde toepassing en ze bewerken of afdrukken.

#### 1. Selecteer de PDF-bestanden en klik op PDF.

##### **Belangrijk**

- U kunt alleen PDF-bestanden selecteren die zijn gemaakt met MP Navigator EX. U kunt geen PDF-bestanden selecteren die met andere toepassingen zijn gemaakt. Het is evenmin mogelijk PDF-bestanden te selecteren die in andere toepassingen zijn bewerkt.

#### 2. Klik op PDF-bestand openen (Open PDF file) in de lijst.

De toepassing die in het besturingssysteem aan de extensie .pdf is gekoppeld, wordt gestart.

##### **Belangrijk**

- U kunt PDF-bestanden die met een wachtwoord zijn beveiligd, niet openen in toepassingen die geen PDF-beveiliging ondersteunen.
- Bestanden kunnen mogelijk niet worden geopend als er geen toepassing is geïnstalleerd die kan worden gekoppeld aan PDF-bestanden.

#### 3. Gebruik de toepassing om het bestand te bewerken of af te drukken.

Raadpleeg de handleiding van de toepassing voor meer informatie

##### **Belangrijk**

- In sommige toepassingen kunnen de opdrachten (afdrukken, bewerken, enzovoort) die alleen met een wachtwoord kunnen worden uitgevoerd, verschillen van die in MP Navigator EX.

[Naar boven](#) 

## Uitgebreide Handleiding

Uitgebreide Handleiding > Scannen > Scannen met de meegeleverde toepassingssoftware > Afbeeldingen in MP Navigator EX gebruiken > Documenten afdrukken

### MP Navigator EX

## Documenten afdrukken

U kunt meerdere gescande afbeeldingen tegelijk afdrukken, afdrukken met een bepaalde kwaliteit, enzovoort, met MP Navigator EX.

1. Scan documenten in MP Navigator EX en sla ze op. Open het venster Toon & gebruik (View & Use) vanuit het scherm voor de navigatiemodus en selecteer de gewenste afbeeldingen.

### Opmerking

- Zie 'We gaan scannen' voor meer informatie over het scannen van afbeeldingen in MP Navigator EX.
- U kunt ook afbeeldingen selecteren die zijn opgeslagen op een geheugenkaart of computer.
  - ➔ Afbeeldingen importeren die zijn opgeslagen op een geheugenkaart
  - ➔ Afbeeldingen openen die op een computer zijn opgeslagen

2. Klik op Afdrukken (Print) en klik op Document afdrukken (Print Document) in de lijst.

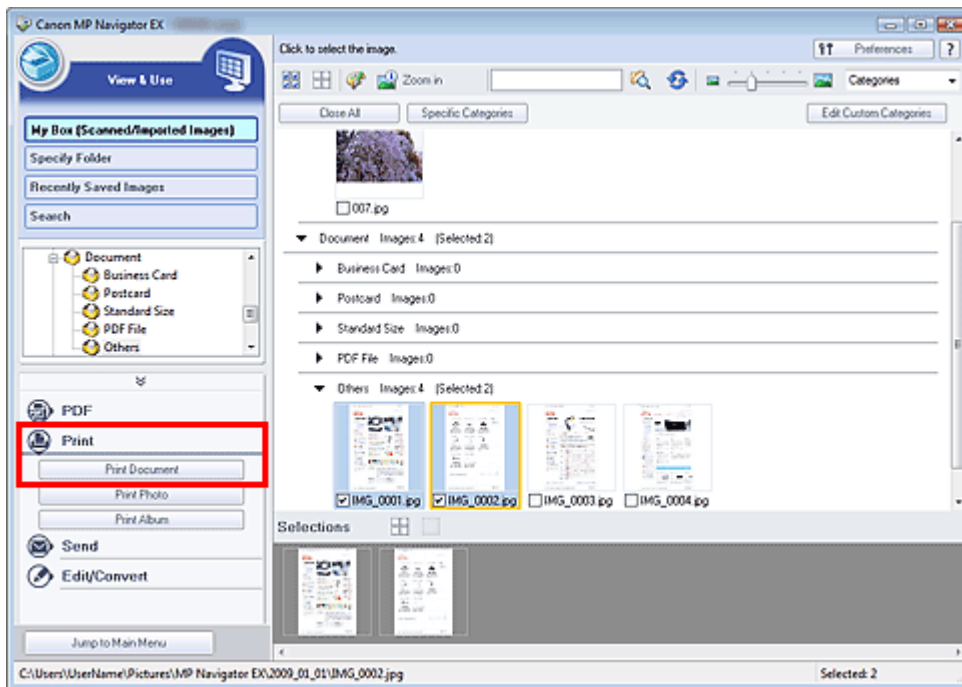

### Belangrijk

- Als u een PDF-bestand selecteert dat met een wachtwoord is beveiligd, wordt u gevraagd het wachtwoord op te geven.
  - ➔ PDF-bestanden die met een wachtwoord zijn beveiligd openen of bewerken

3. Geef de gewenste afdrুকinstellingen op.

Geef in het dialoogvenster het aantal afdrukken, de kwaliteit, schaal, enzovoort op.

- ➔ Dialoogvenster Document afdrukken

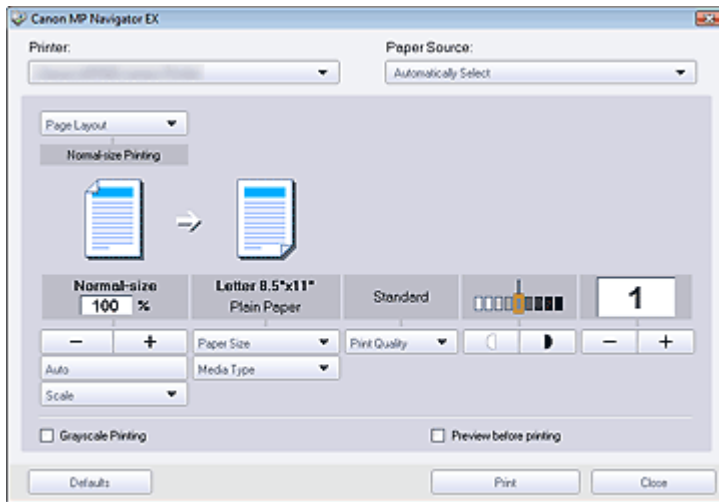

## Belangrijk

- Bij normaal formaat (100%) is het mogelijk dat bepaalde afbeeldingen klein worden afgedrukt of dat sommige stukken zijn afgekapt. Selecteer in dit geval Auto om het formaat van de afdruck in verhouding te brengen met het papierformaat.

## 4. Klik op Afdrukken (Print).

Het afdrukken wordt gestart.

## Opmerking

- Wanneer u een PDF-bestand met meer pagina's afdrukt met behulp van Document afdrukken (Print Document), kan het afdrukken enige tijd duren. Dit is afhankelijk van uw computer. Volg in dat geval de onderstaande stappen en wijzig de instellingen.
  1. Selecteer in het menu Start de optie Configuratiescherm (Control Panel).
  2. Klik op Printers.
  3. Klik met de rechtermuisknop op het pictogram van de printer en klik op Eigenschappen (Properties).  
Het eigenschappenvenster van de printer wordt geopend.
  4. Klik op het tabblad Geavanceerd (Advanced).
  5. Selecteer Afdrukdokument in wachtrij plaatsen (programma is eerder gereed) (Spool print documents so program finishes printing faster).
  6. Selecteer Afdrukken zodra de laatste pagina in de wachtrij is geplaatst (Start printing after last page is spooled).
  7. Nadat het document is afgedrukt, stelt u de instelling op het tabblad Geavanceerd (Advanced) weer in op Afdrukken starten (Start printing immediately).
- Als u wilt annuleren tijdens het spoolen, klikt u op Annuleren (Cancel). Als u het afdrukken wilt annuleren, klikt u op Afdrukken annuleren (Cancel Printing) in het bevestigingsvenster voor de printerstatus. Als u het bevestigingsvenster voor de printerstatus wilt openen, klikt u op het printerpictogram op de taakbalk.

[Naar boven](#) 



## Uitgebreide Handleiding

Uitgebreide Handleiding > Scannen > Scannen met de meegeleverde toepassingssoftware > Afbeeldingen in MP Navigator EX gebruiken > Foto's afdrukken

### MP Navigator EX

## Foto's afdrukken

U kunt foto's afdrukken met MP Navigator EX of een toepassing die bij het apparaat is geleverd. Scan documenten en sla ze op. Open daarna het venster Toon & gebruik (View & Use) om aan te geven hoe u de foto's wilt afdrukken.

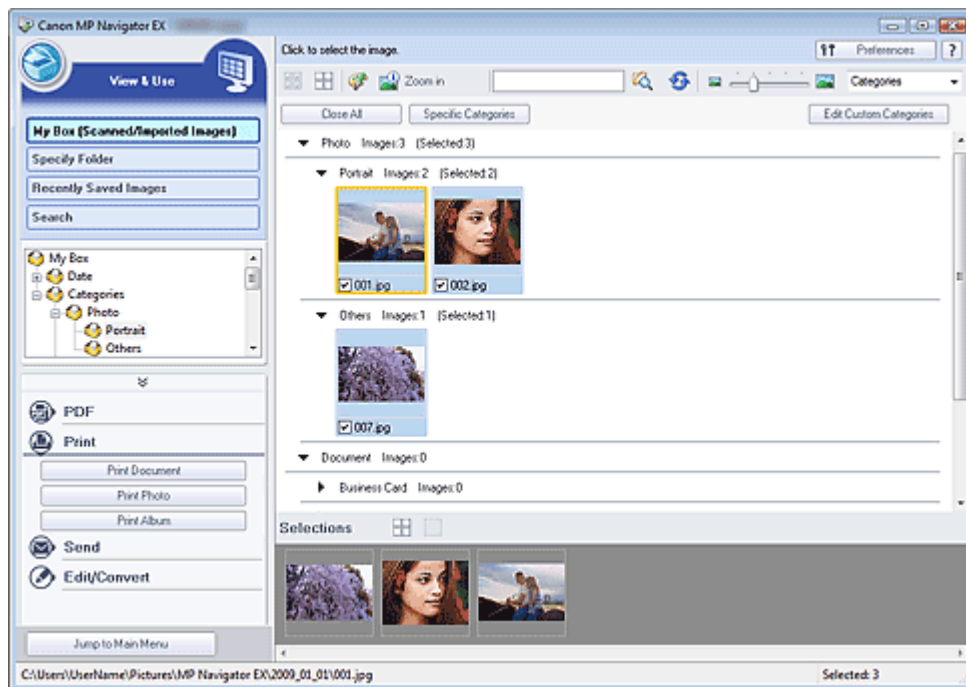

### Opmerking

- Zie 'We gaan scannen' voor meer informatie over het scannen van afbeeldingen in MP Navigator EX.
- U kunt ook afbeeldingen selecteren die zijn opgeslagen op een geheugenkaart of computer.
  - ➔ Afbeeldingen importeren die zijn opgeslagen op een geheugenkaart
  - ➔ Afbeeldingen openen die op een computer zijn opgeslagen

### Wanneer u foto's afdrukt met Easy-PhotoPrint EX

U kunt Easy-PhotoPrint EX gebruiken om gescande foto's met hoge kwaliteit af te drukken of afbeeldingen op te maken en af te drukken.

1. Selecteer afbeeldingen en klik op Afdrukken (Print).
2. Klik op Foto afdrukken (Print Photo) of Album afdrukken (Print Album) in de lijst.  
Easy-PhotoPrint EX wordt gestart. Zie 'Foto's afdrukken' voor meer informatie

### Opmerking

- Als Easy-PhotoPrint EX niet is geïnstalleerd, kunt u afdrukken met MP Navigator EX.

### Wanneer u foto's afdrukt met MP Navigator EX

1. Selecteer afbeeldingen en klik op Afdrukken (Print).

2. Klik op Foto afdrukken (Print Photo) in de lijst.

3. Geef de gewenste afdrukinstellingen op.

Geef in het weergegeven dialoogvenster het papierformaat, het aantal afdrukken enz. op.

➔ Dialoogvenster Foto afdrukken (Print Photo)

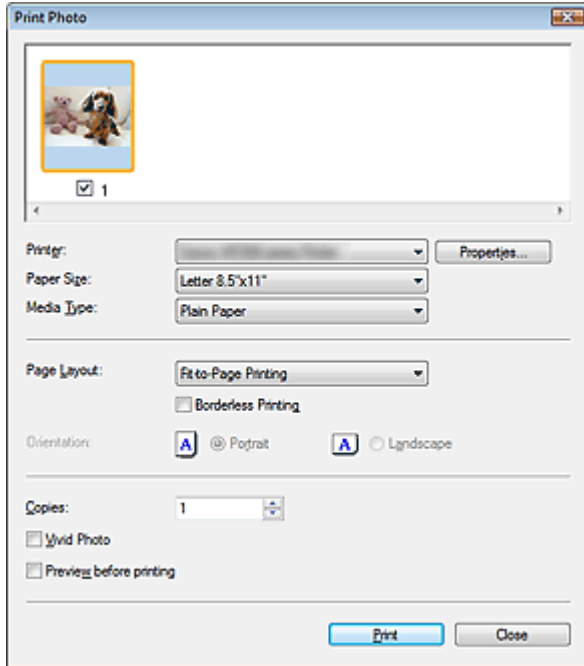

4. Klik op Afdrukken (Print).

Het afdrukken wordt gestart.

#### **Opmerking**

- Als u wilt annuleren tijdens het spoolen, klikt u op Annuleren (Cancel). Als u het afdrukken wilt annuleren, klikt u op Afdrukken annuleren (Cancel Printing) in het bevestigingsvenster voor de printerstatus. Als u het bevestigingsvenster voor de printerstatus wilt openen, klikt u op het printerpictogram op de taakbalk.

[Naar boven](#) ↕

## Uitgebreide Handleiding

Uitgebreide Handleiding > Scannen > Scannen met de meegeleverde toepassingssoftware > Afbeeldingen in MP Navigator EX gebruiken > Via e-mail verzenden

### MP Navigator EX

## Via e-mail verzenden

U kunt gescande afbeeldingen via e-mail verzenden.

### Belangrijk

- MP Navigator EX is compatibel met de volgende e-mailprogramma's:
  - Windows Mail (Windows Vista)
  - Outlook Express (Windows XP/Windows 2000)
  - Microsoft Outlook

(Als een e-mailprogramma niet naar behoren functioneert, controleert u of de MAPI-instelling van het mailprogramma is ingeschakeld. Raadpleeg de handleiding van het e-mailprogramma voor meer informatie.)

1. Scan documenten in MP Navigator EX en sla ze op. Open het venster Toon & gebruik (View & Use) vanuit het scherm voor de navigatiemodus en selecteer de gewenste afbeeldingen.

### Opmerking

- Zie 'We gaan scannen' voor meer informatie over het scannen van afbeeldingen in MP Navigator EX.
- U kunt ook afbeeldingen selecteren die zijn opgeslagen op een geheugenkaart of computer.
  - ➔ Afbeeldingen importeren die zijn opgeslagen op een geheugenkaart
  - ➔ Afbeeldingen openen die op een computer zijn opgeslagen

2. Klik op Verzenden (Send) en klik vervolgens op Toevoegen aan e-mail (Attach to E-mail) in de lijst.

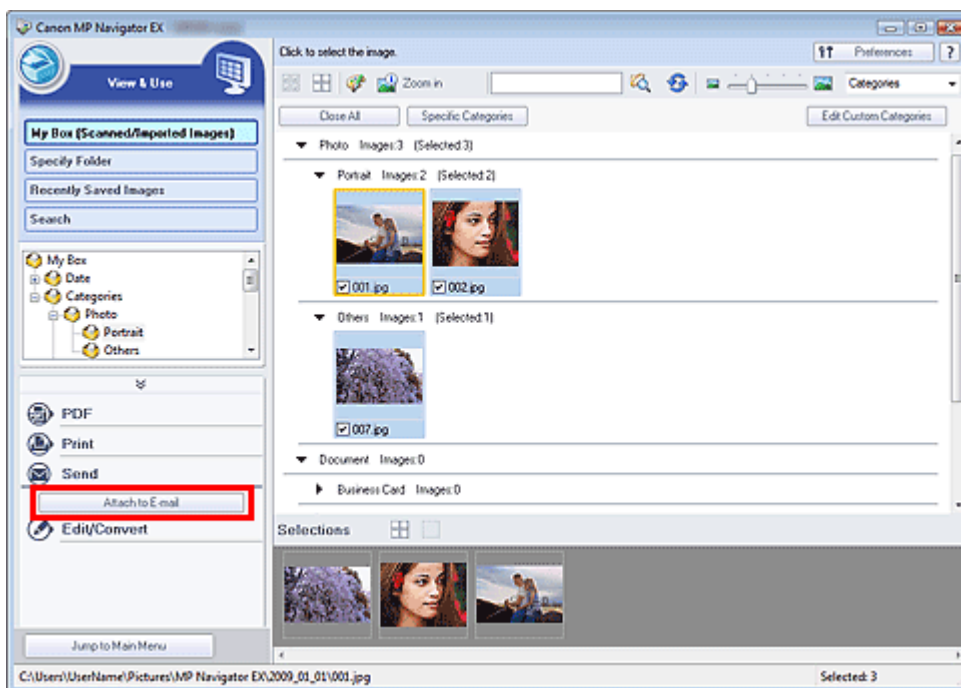

3. Stel de opties voor opslaan in zoals gewenst.

Geef de doelmap en bestandsnaam op.

➔ Dialoogvenster Via e-mail verzenden (Send via E-mail)

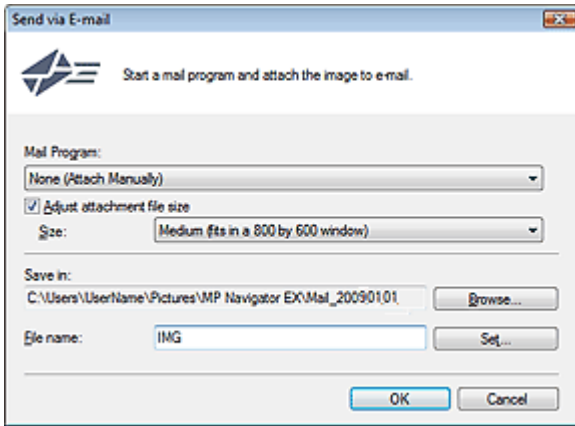

### **Opmerking**

- U kunt een compressietype selecteren als u JPEG-afbeeldingen via e-mail verzendt. Klik op Instellen... (Set...) om een dialoogvenster te openen en selecteer een van de volgende compressietypes: Hoog (lage compressie) (High(Low Compression)), Standaard (Standard) of Laag (hoge compressie) (Low(High Compression)).

#### **4.** Klik op OK.

De bestanden worden opgeslagen volgens de instellingen en het e-mailprogramma start.

#### **5.** Geef de geadresseerde op, voer het onderwerp en de berichttekst in en verzend het bericht.

Raadpleeg de handleiding van het e-mailprogramma voor meer informatie.

[Naar boven](#) ↕

## Uitgebreide Handleiding

Uitgebreide Handleiding > Scannen > Scannen met de meegeleverde toepassingssoftware > Afbeeldingen in MP Navigator EX gebruiken > Bestanden bewerken

MP Navigator EX

## Bestanden bewerken

U kunt afbeeldingen bewerken of ze converteren naar tekst met MP Navigator EX of een toepassing bij het apparaat. Scan documenten en sla ze op. Open daarna het venster Toon & gebruik (View & Use) om aan te geven wat u wilt doen met de afbeeldingen.

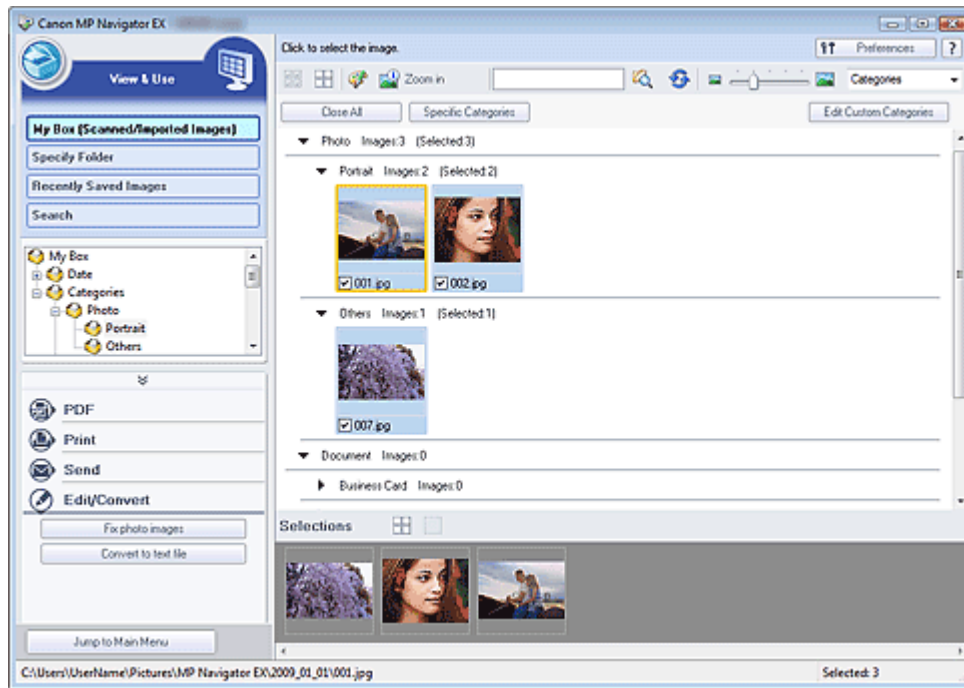

### Opmerking

- Zie 'We gaan scannen' voor meer informatie over het scannen van afbeeldingen in MP Navigator EX.
- U kunt ook afbeeldingen selecteren die zijn opgeslagen op een geheugenkaart of computer.
  - ➔ Afbeeldingen importeren die zijn opgeslagen op een geheugenkaart
  - ➔ Afbeeldingen openen die op een computer zijn opgeslagen

### Foto's corrigeren

U kunt afbeeldingen corrigeren en verbeteren in het venster Afbeeldingen corrigeren/verbeteren (Correct/Enhance Images).

1. Selecteer afbeeldingen en klik op Bewerken/converteren (Edit/Convert).
2. Klik op Foto Afbeeldingen herstellen (Fix photo images) in de lijst.  
Het venster Afbeeldingen corrigeren/verbeteren (Correct/Enhance Images) wordt geopend.
3. Afbeeldingen corrigeren/verbeteren in het venster Afbeeldingen corrigeren/verbeteren (Correct/Enhance Images).

### Opmerking

- Zie 'Venster Afbeeldingen corrigeren/verbeteren (Correct/Enhance Images)' voor meer informatie over het venster Afbeeldingen corrigeren/verbeteren (Correct/Enhance Images).

- Zie de betreffende onderstaande onderwerpen voor het corrigeren/verbeteren van afbeeldingen.
    - ➔ Afbeeldingen automatisch corrigeren/verbeteren
    - ➔ Afbeeldingen handmatig corrigeren/verbeteren
- 

## Documenten converteren naar tekst

Tekst scannen in gescande tijdschriften en kranten en weergeven in Kladblok (geleverd bij Windows).

### **Belangrijk**

- PDF-bestanden kunnen niet worden omgezet in tekst.
- 

**1.** Selecteer afbeeldingen en klik op Bewerken/converteren (Edit/Convert).

**2.** Klik op Converteren naar tekstbestand (Convert to text file) in de lijst.

Textedit (geleverd bij Windows) wordt gestart en bewerkbare tekst wordt weergegeven.



### **Opmerking**

---

- U kunt alleen teksten in talen exporteren naar Kladblok (geleverd bij Windows) die geselecteerd kunnen worden op het tabblad Algemeen (General) Klik op Instellen... (Set...) op het tabblad Algemeen (General) en geef de taal op van het document dat u wilt scannen. Als u meerdere documenten scant, kunt u de geëxporteerde tekst in één bestand verzamelen.
    - ➔ **Tabblad Algemeen (General)**
  - Tekst die wordt weergegeven in Kladblok (geleverd bij Windows) kan alleen als leidraad worden gebruikt. Tekst in de afbeeldingen van de volgende documenttypen wordt mogelijk niet correct gelezen.
    - Documenten die tekst bevatten met een tekengrootte kleiner dan 8 of groter dan 40 punten (op 300 dpi)
    - Scheve documenten
    - Documenten die omgekeerd zijn geplaatst of documenten met een onjuiste afdrukstand (gedraaide tekens)
    - Documenten met speciale lettertypen, effecten, cursieve letters of met de hand geschreven tekst
    - Documenten met een smalle regelafstand
    - Documenten met kleuren op de achtergrond van tekst
    - Documenten met meerdere talen
- 

[Naar boven](#) 

## Uitgebreide Handleiding

Uitgebreide Handleiding > Scannen > Scannen met de meegeleverde toepassingssoftware > Afbeeldingen in MP Navigator EX gebruiken > Wachtwoorden voor PDF-bestanden instellen

MP Navigator EX

## Wachtwoorden voor PDF-bestanden instellen

U kunt wachtwoorden instellen voor het openen, bewerken en afdrukken van PDF-bestanden.

U kunt twee wachtwoorden instellen: een om het bestand te openen en een om het bestand te bewerken of af te drukken.

### Belangrijk

- In Windows 2000 is voor deze functie Internet Explorer 5.5 Service Pack 2 of hoger vereist.
- Als u het wachtwoord vergeet, kunt u het bestand niet meer openen of bewerken. Bewaar uw wachtwoorden op een veilige plaats, zodat u ze altijd kunt raadplegen.
- U kunt PDF-bestanden die met een wachtwoord zijn beveiligd, niet openen in toepassingen die geen PDF-beveiliging ondersteunen.
- In sommige toepassingen kunnen de opdrachten (afdrukken, bewerken, enzovoort) die alleen met een wachtwoord kunnen worden uitgevoerd, verschillen van die in MP Navigator EX.
- U kunt in PDF-bestanden die met een wachtwoord zijn beveiligd geen tekst zoeken via het [Venster Toon & gebruik \(View & Use\)](#).

### 1. Scan documenten in MP Navigator EX en klik vervolgens op Opsl. als PDF-best. (Save as PDF file).

U kunt ook bestaande bestanden bewerken in het venster PDF-bestand maken/bewerken (Create/Edit PDF file) en vervolgens klikken op Geselecteerde pagina's opslaan (Save Selected Pages) of Alle pagina's opslaan (Save All Pages).

Het dialoogvenster Opsl. als PDF-best. (Save as PDF file) wordt geopend.

### Belangrijk

- U kunt geen wachtwoorden instellen als afbeeldingen automatisch worden opgeslagen nadat ze zijn gescand, bijvoorbeeld wanneer u scant vanuit het scherm in de modus voor eenmaal klikken of met het bedieningspaneel van het apparaat.

### Opmerking

- Zie ['We gaan scannen'](#) voor informatie over het scannen van afbeeldingen.
- Zie ['PDF-bestanden maken/bewerken'](#) als u PDF-bestanden wilt maken van bestaande bestanden of als u bestanden wilt bewerken.

### 2. Schakel het selectievakje Instellingen wachtwoordbeveiliging (Password security settings) in.

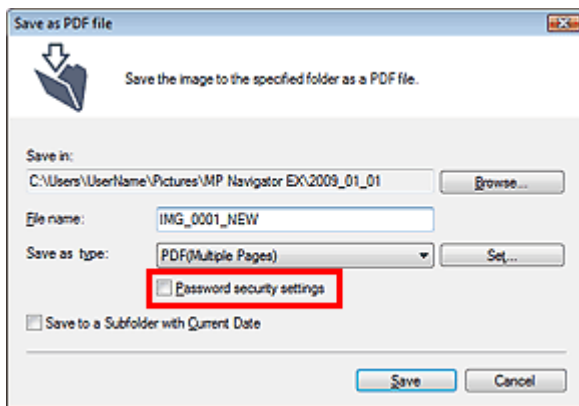
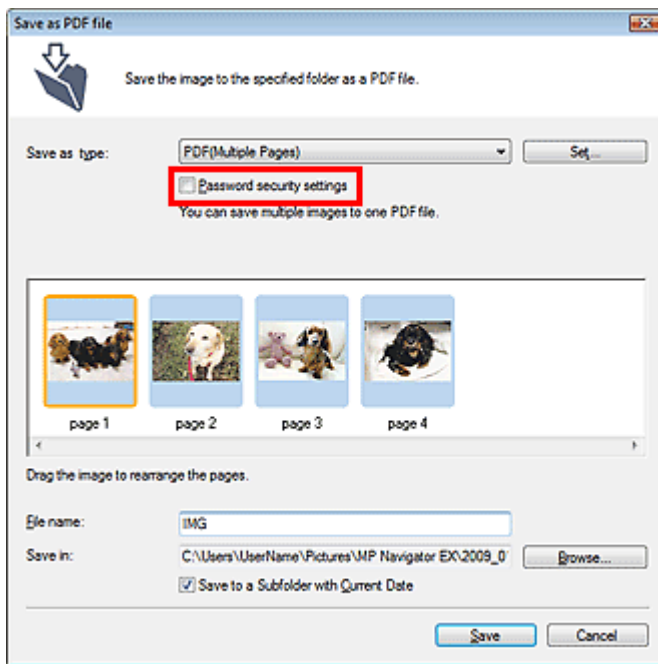

Het dialoogvenster Wachtwoordbeveiliging - Instellingen (Password Security -Settings) wordt geopend.

### Opmerking

- U kunt het dialoogvenster Wachtwoordbeveiliging - Instellingen (Password Security -Settings) ook openen door op Instellen... (Set...) te klikken en vervolgens Wachtwoordbeveiliging (Password Security) te selecteren bij Beveiliging (Security) in het dialoogvenster PDF-instellingen (PDF Settings).

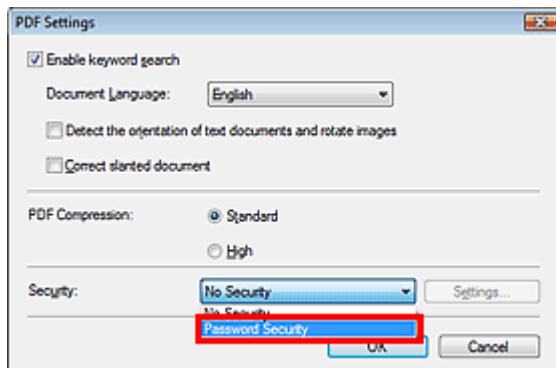

- Schakel het selectievakje Wachtwoord vereist om document te openen (Require a password to open the document) of Wachtwoord gebruiken om afdrucken en bewerken van document en beveiligingsinstellingen te beperken (Use a password to restrict printing and editing of the document and its security settings) in en geef een



wachtwoord op.

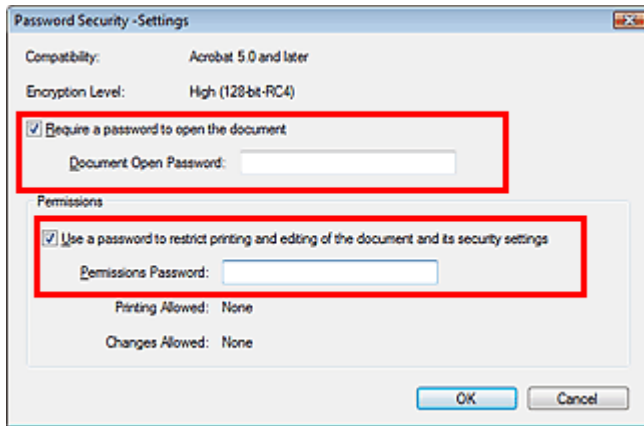

### Belangrijk

- U kunt een wachtwoord van maximaal 32 alfanumerieke enkele-bytetekens opgeven. Wachtwoorden zijn hoofdlettergevoelig.
- Schakel beide selectievakjes in om het Wachtwoord voor openen document (Document Open Password) en het Wachtwoord machtigingen (Permissions Password) in te stellen. U kunt niet hetzelfde wachtwoord voor beide doeleinden gebruiken.

#### 4. Klik op OK.

Het dialogvenster Het wachtwoord voor het openen van het document bevestigen (Confirm Document Open Password) of Bevestig toestemmingenwachtwoord (Confirm Permissions Password) wordt geopend.

#### Wachtwoord voor openen document

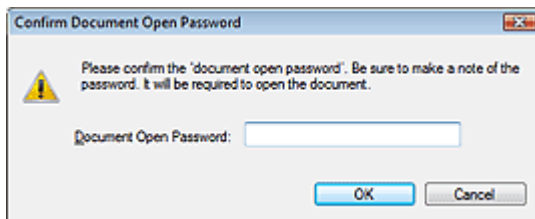

#### Wachtwoord machtigingen

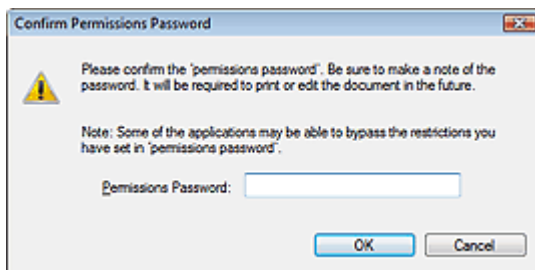

#### 5. Geef het wachtwoord opnieuw op en klik op OK.

Het dialogvenster Opsl. als PDF-best. (Save as PDF file) wordt opnieuw weergegeven.

### Belangrijk

- Als u het dialogvenster Opsl. als PDF-best. (Save as PDF file) sluit zonder op Opslaan (Save) te klikken, worden de instellingen in het dialogvenster Wachtwoordbeveiliging - Instellingen (Password Security -Settings) verwijderd.
- Wachtwoorden worden verwijderd zodra het bestand wordt bewerkt. Als u een bewerkt bestand opslaat, moet u het wachtwoord opnieuw instellen.

 **Opmerking**

- Als u de wachtwoorden instelt via het dialoogvenster PDF-instellingen (PDF Settings), gaat u terug naar het dialoogvenster PDF-instellingen (PDF Settings). Klik op OK. Het dialoogvenster Opsl. als PDF-best. (Save as PDF file) wordt opnieuw weergegeven.
- 

**6.** Klik op Opslaan (Save).

Bestanden worden volgens de instellingen opgeslagen.

**Verwant onderwerp**

- [PDF-bestanden die met een wachtwoord zijn beveiligd openen of bewerken](#)

[Naar boven](#) ↕

## Uitgebreide Handleiding

Uitgebreide Handleiding > Scannen > Scannen met de meegeleverde toepassingssoftware > Afbeeldingen in MP Navigator EX gebruiken > PDF-bestanden die met een wachtwoord zijn beveiligd openen of bewerken

### MP Navigator EX

## PDF-bestanden die met een wachtwoord zijn beveiligd openen of bewerken

Als u een PDF-bestand dat met een wachtwoord is beveiligd wilt openen of bewerken/afdrukken, moet u een wachtwoord opgeven.

Hoe u het wachtwoord moet opgeven, hangt af van de bewerking. De volgende procedures dienen alleen als voorbeeld.

### Belangrijk

- U kunt alleen PDF-bestanden openen, bewerken of afdrukken waarbij het wachtwoord is ingesteld met MP Navigator EX. U kunt geen PDF-bestanden bewerken die in andere toepassingen zijn bewerkt, of waarvan het wachtwoord is ingesteld met andere toepassingen. Alleen MP Navigator EX versie 1.1 en 2.0 of later ondersteunt het openen, bewerken en afdrukken van PDF-bestanden die met een wachtwoord zijn beveiligd.
- In Windows 2000 hebt u Internet Explorer 5.5 Service Pack 2 of hoger nodig om PDF-bestanden met een wachtwoord te kunnen openen, bewerken of afdrukken.
- Wachtwoorden zijn hoofdlettergevoelig.
- U kunt maximaal 99 pagina's maken of bewerken met MP Navigator EX.

### Een wachtwoord opgeven om een bestand te openen

1. Selecteer in het venster Toon & gebruik (View & Use) het PDF-bestand dat u wilt openen en klik op  Inzoomen (Zoom in).  
U kunt ook dubbelklikken op het PDF-bestand.

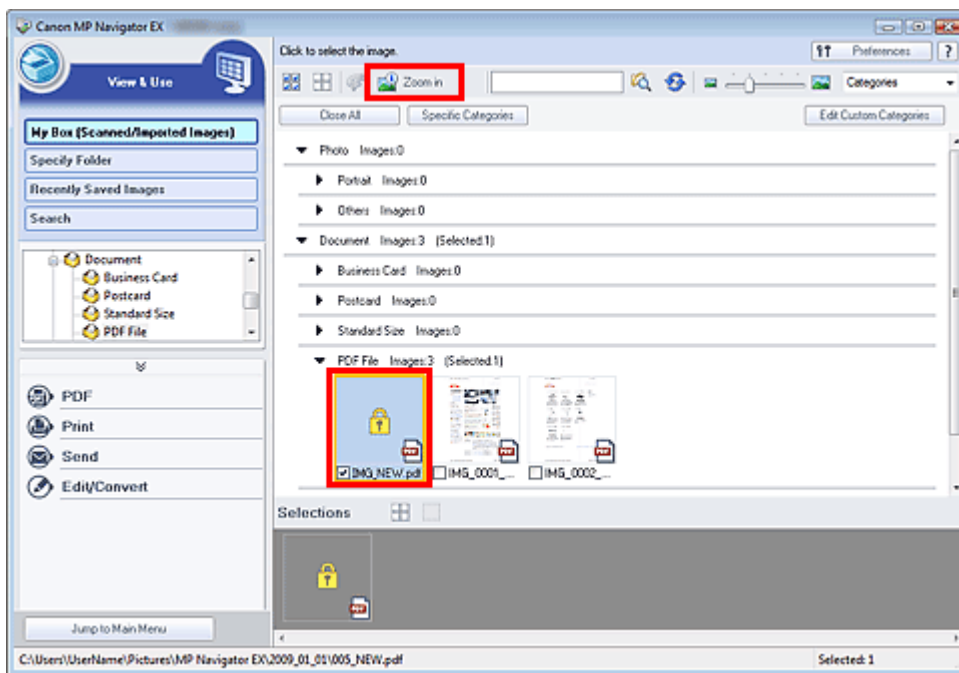

### Opmerking

- Alleen het Wachtwoord voor openen document (Document Open Password) is vereist. U hoeft het Wachtwoord machtigingen (Permissions Password) niet op te geven.
- Als het dialoogvenster Inzoomen (Zoom in) wordt geopend met een slotpictogram, klikt u op

Voer wachtwoord in (Enter Password).

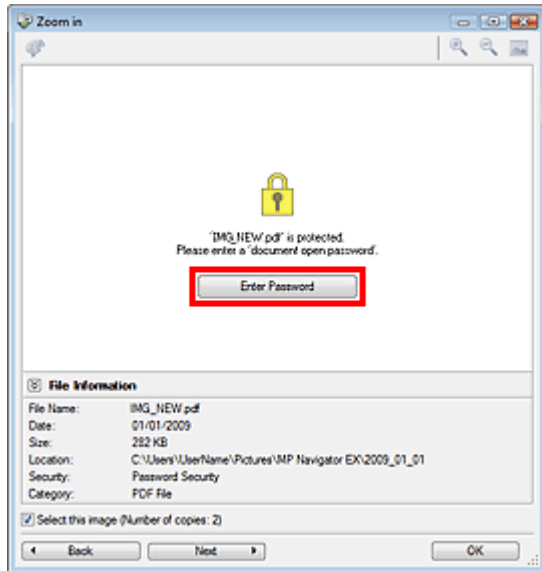

2. Het dialoogvenster Wachtwoord (Password) wordt geopend. Geef het wachtwoord op en klik op OK.

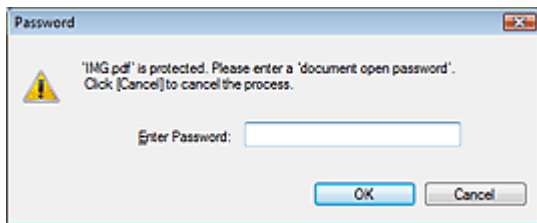

Het PDF-bestand wordt geopend in het dialoogvenster Inzoomen (Zoom in).

### **Opmerking**

- Als u het bestand opnieuw wilt openen nadat u het dialoogvenster Inzoomen (Zoom in) hebt gesloten, geeft u het wachtwoord opnieuw op.

## **Een wachtwoord (Wachtwoord machtigingen) opgeven om een bestand te bewerken of af te drukken**

1. Selecteer PDF-bestanden in het venster Toon & gebruik (View & Use) en klik op PDF of Afdrukken (Print).

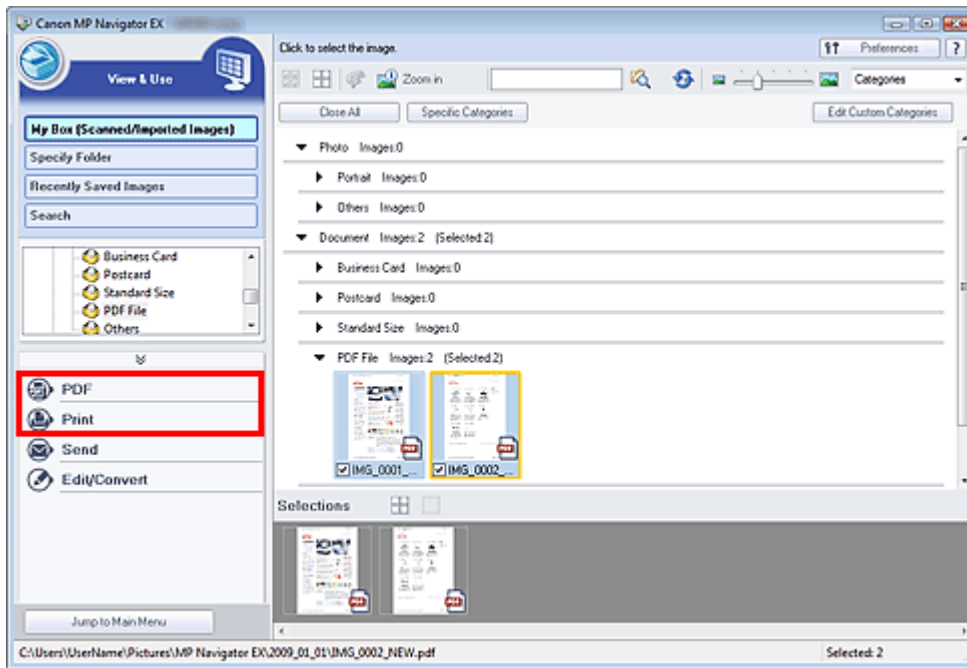

- Als u een PDF-bestand wilt maken of het bestand wilt bewerken, selecteert u PDF-bestand maken/bewerken (Create/Edit PDF file) in de lijst. Als u het bestand wilt afdrukken, klikt u op Document afdrukken (Print Document).

In het dialoogvenster Wachtwoord (Password) wordt u gevraagd een wachtwoord op te geven.

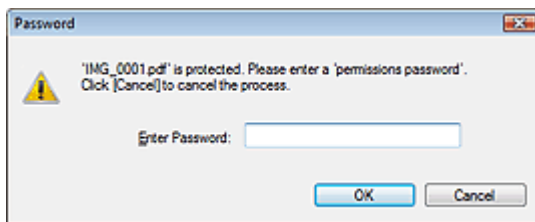

### Opmerking

- Als het Wachtwoord voor openen document (Document Open Password) ook is ingesteld, moet u eerst het Wachtwoord voor openen document (Document Open Password) opgeven en vervolgens het Wachtwoord machtigen (Permissions Password).

- Geef het wachtwoord op en klik op OK.

Het bijbehorende dialoogvenster wordt geopend.

### Belangrijk

- Als een met wachtwoord beveiligd PDF-bestand wordt bewerkt, worden de wachtwoorden verwijderd. Stel de wachtwoorden opnieuw in.  
 [Wachtwoorden voor PDF-bestanden instellen](#)

### Verwant onderwerp

-  [Wachtwoorden voor PDF-bestanden instellen](#)

## Uitgebreide Handleiding

Uitgebreide Handleiding > Scannen > Scannen met de meegeleverde toepassingssoftware > Schermen van MP Navigator EX

MP Navigator EX

## Schermen van MP Navigator EX

Informatie over de schermen en functies van MP Navigator EX.

### Tabblad Documenten of afbeeldingen scannen/importeren (Scan/Import Documents or Images)

- ➔ Scherm Foto's/documenten (plaat) (Photos/Documents (Platen)) (Scherm Scan/Import. (Scan/Import))
  - Dialoogvenster Scan-instellingen (Scan Settings) (Foto's/documenten)
  - Dialoogvenster Opslaan (Save)
  - Dialoogvenster Opsl. als PDF-best. (Save as PDF file)
- ➔ Scherm Geheugenkaart (Memory Card) (Scherm Scan/Import. (Scan/Import))

### Tabblad Afbeeldingen op de computer weergeven en gebruiken (View & Use Images on your Computer)

- ➔ Venster Toon & gebruik (View & Use)
  - Venster PDF-bestand maken/bewerken (Create/Edit PDF file)
  - Dialoogvenster Document afdrukken
  - Dialoogvenster Foto afdrukken (Print Photo)
  - Dialoogvenster Via e-mail verzenden (Send via E-mail)
  - Venster Afbeeldingen corrigeren/verbeteren (Correct/Enhance Images)

### Tabblad Aangepaste scan met eenmaal klikken (Custom Scan with One-click) / Scherm voor modus Eenmaal klikken

- ➔ Dialoogvenster Automatische scan (Auto Scan)
- ➔ Dialoogvenster Opslaan (Save) (Scherm voor modus Eenmaal klikken)
- ➔ Dialoogvenster PDF
- ➔ Dialoogvenster Verzenden (Mail)
- ➔ Dialoogvenster OCR
- ➔ Dialoogvenster Aangepast (Custom)

### Dialoogvenster Voorkeuren (Preferences)

- ➔ Tabblad Algemeen (General)
- ➔ Tabblad Instellingen scannerknop (Scanner Button Settings) (Opslaan)
- ➔ Tabblad Instellingen scannerknop (Scanner Button Settings) (Toevoegen aan e-mail)
- ➔ Tabblad Instellingen scannerknop (Scanner Button Settings) (Openen met toepassing)

Naar boven 

## Uitgebreide Handleiding

Uitgebreide Handleiding > Scannen > Scannen met de meegeleverde toepassingssoftware > Schermen van MP Navigator EX > Scherm Navigatiemodus

MP Navigator EX

## Scherm Navigatiemodus

Dit is een van de opstartschermen van MP Navigator EX.

Plaats de muisaanwijzer op een pictogram boven aan het scherm om het bijbehorende tabblad weer te geven. Gebruik de tabbladen op basis van de handelingen die u wilt uitvoeren.

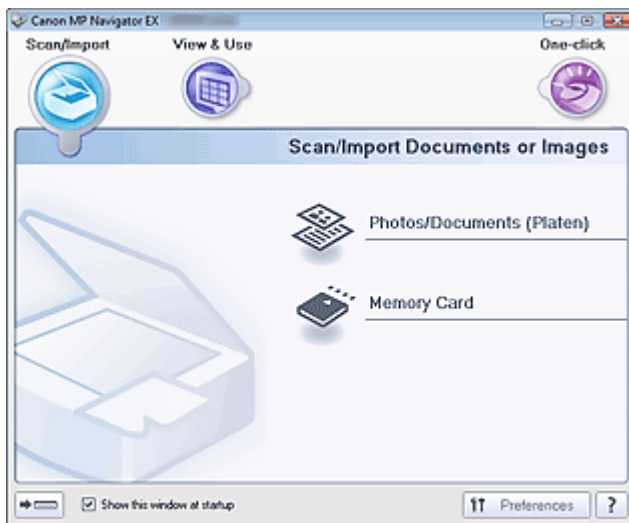

- **Scan/Import. (Scan/Import)**

U kunt foto's en documenten scannen of afbeeldingen importeren die zijn opgeslagen op een geheugenkaart.

➔ [Tabblad Documenten of afbeeldingen scannen/importeren \(Scan/Import Documents or Images\)](#)

- **Toon & gebruik (View & Use)**

U kunt afbeeldingen openen die op een computer zijn opgeslagen en deze afdrukken of aan een e-mail toevoegen. U kunt ze ook bewerken met een toepassing die bij het apparaat is geleverd.

➔ [Tabblad Afbeeldingen op de computer weergeven en gebruiken \(View & Use Images on your Computer\)](#)

- **Eenmaal klikken (One-click)**

U kunt scannen, opslaan, enzovoort. in één handeling, door op het bijbehorende pictogram te klikken.

➔ [Tabblad Aangepaste scan met eenmaal klikken \(Custom Scan with One-click\)](#)



- **(Modus schakelen)**

Ga naar het scherm voor de modus Eenmaal klikken. In het scherm voor de modus Eenmaal klikken kunt u scannen, opslaan, enzovoort in één handeling, door op het bijbehorende pictogram te klikken.

➔ [Scherm voor modus Eenmaal klikken](#)

- **Dit venster bij het opstarten weergeven (Show this window at startup)**

Schakel dit selectievakje in om het hoofdmenu bij het opstarten te openen. Het laatst gebruikte scherm wordt geopend als dit selectievakje niet is ingeschakeld.



- **Voorkeuren (Preferences)**

Het dialoogvenster Voorkeuren (Preferences) wordt geopend. In het dialoogvenster Voorkeuren (Preferences) kunt u geavanceerde instellingen definiëren voor MP Navigator EX-functies.

➔ [Dialoogvenster Voorkeuren \(Preferences\)](#)



- **(Handleiding)**

Deze handleiding openen.

[Naar boven](#) ↕



## Uitgebreide Handleiding

Uitgebreide Handleiding > Scannen > Scannen met de meegeleverde toepassingssoftware > Schermen van MP Navigator EX > Tabblad Documenten of afbeeldingen scannen/importeren (Scan/Import Documents or Images)

MP Navigator EX

### Tabblad Documenten of afbeeldingen scannen/importeren (Scan/Import Documents or Images)

Wijs in het scherm navigatiemodus Scan/Import. (Scan/Import) aan om het tabblad Documenten of afbeeldingen scannen/importeren (Scan/Import Documents or Images) weer te geven.

U kunt foto's en documenten scannen of afbeeldingen importeren die zijn opgeslagen op een geheugenkaart.

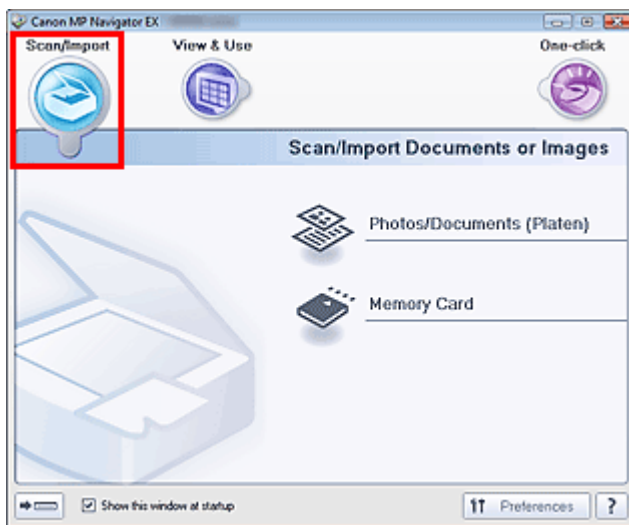

- **Foto's/documenten (plaat) (Photos/Documents (Platen))**

Het venster Scan/Import. (Scan/Import) openen. Foto's en documenten scannen die op de glasplaat zijn gelegd.

➔ Scherm Foto's/documenten (plaat) (Photos/Documents (Platen)) (Venster Scan/Import. (Scan/Import))

- **Geheugenkaart (Memory Card)**

Het venster Scan/Import. (Scan/Import) openen met Geheugenkaart (Memory Card) geselecteerd. Hiermee kunt u afbeeldingen op geheugenkaarten importeren.

➔ Scherm Geheugenkaart (Memory Card) (Scherm Scan/Import. (Scan/Import))

-  **(Modus schakelen)**

Ga naar het scherm voor de modus Eenmaal klikken. In het scherm voor de modus Eenmaal klikken kunt u scannen, opslaan, enzovoort in één handeling, door op het bijbehorende pictogram te klikken.

➔ Scherm voor modus Eenmaal klikken

- **Dit venster bij het opstarten weergeven (Show this window at startup)**

Schakel dit selectievakje in om het hoofdmenu bij het opstarten te openen. Het laatst gebruikte scherm wordt geopend als dit selectievakje niet is ingeschakeld.

-  **Voorkeuren (Preferences)**

Het dialoogvenster Voorkeuren (Preferences) wordt geopend. In het dialoogvenster Voorkeuren (Preferences) kunt u geavanceerde instellingen definiëren voor MP Navigator EX-functies.

➔ Dialoogvenster Voorkeuren (Preferences)

-  **(Handleiding)**

Deze handleiding openen.

## Uitgebreide Handleiding

Uitgebreide Handleiding > Scannen > Scannen met de meegeleverde toepassingssoftware > Schermen van MP Navigator EX > Tabblad Afbeeldingen op de computer weergeven en gebruiken (View & Use Images on your Computer)

MP Navigator EX

## Tabblad Afbeeldingen op de computer weergeven en gebruiken (View & Use Images on your Computer)

Wijs Toon & gebruik (View & Use) aan op het scherm voor de navigatiemodus om het tabblad Afbeeldingen op de computer weergeven en gebruiken (View & Use Images on your Computer) weer te geven.

U kunt afbeeldingen openen die op een computer zijn opgeslagen en deze afdrucken of aan een e-mail toevoegen. U kunt ze ook bewerken met een toepassing die bij het apparaat is geleverd.

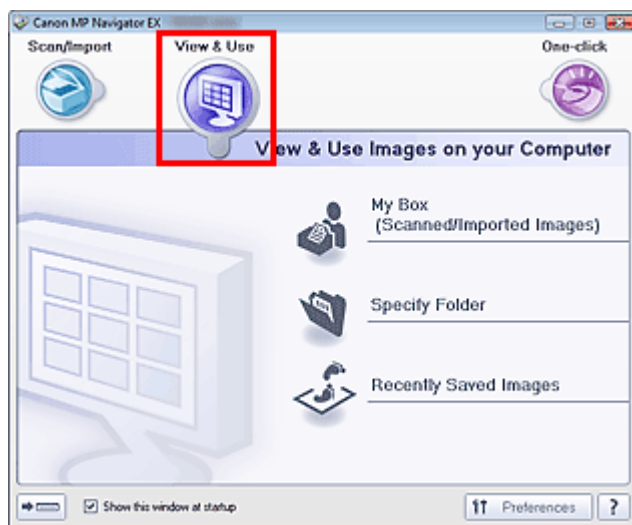

### • Mijn vak (gesc./geïmp. afb.) (My Box (Scanned/Imported Images))

Het venster Toon & gebruik (View & Use) openen met Mijn vak (gesc./geïmp. afb.) (My Box (Scanned/Imported Images)) geselecteerd.

U kunt afbeeldingen die zijn opgeslagen in Mijn vak openen en gebruiken.

Mijn vak is een speciale map voor het opslaan van afbeeldingen die met MP Navigator EX zijn gescand.

### Opmerking

- Standaard zijn de volgende mappen opgegeven.  
Windows Vista: map MP Navigator EX in de map Afbeeldingen (Pictures)  
Windows XP: map MP Navigator EX in de map Mijn afbeeldingen (My Pictures)  
Windows 2000: map MP Navigator EX in de map Mijn afbeeldingen (My Pictures)

### • Map opgeven (Specify Folder)

Het venster Toon & gebruik (View & Use) openen met Map opgeven (Specify Folder) geselecteerd.

U kunt afbeeldingen die zijn opgeslagen in specifieke mappen openen en gebruiken.

### • Recent opgesl. afbeeldingen (Recently Saved Images)

Het venster Toon & gebruik (View & Use) openen met Recent opgesl. afbeeldingen (Recently Saved Images) geselecteerd.

U kunt 'Gescande/geïmporteerde afbeeldingen' en afbeeldingen die zijn 'Toegevoegd aan e-mail' of 'Verzonden naar toepassing' openen en gebruiken.

➔ Venster Toon & gebruik (View & Use)

### • (Modus schakelen)

Ga naar het scherm voor de modus Eenmaal klikken. In het scherm voor de modus Eenmaal klikken kunt u scannen, opslaan, enzovoort in één handeling, door op het bijbehorende pictogram te klikken.

➔ Scherm voor modus Eenmaal klikken

- **Dit venster bij het opstarten weergeven (Show this window at startup)**

Schakel dit selectievakje in om het hoofdmenu bij het opstarten te openen. Het laatst gebruikte scherm wordt geopend als dit selectievakje niet is ingeschakeld.

-  Preferences **Voorkeuren (Preferences)**

Het dialoogvenster Voorkeuren (Preferences) wordt geopend. In het dialoogvenster Voorkeuren (Preferences) kunt u geavanceerde instellingen definiëren voor MP Navigator EX-functies.

[➔ Dialoogvenster Voorkeuren \(Preferences\)](#)

-  **(Handleiding)**

Deze handleiding openen.

## Verwant onderwerp

► [Afbeeldingen openen die op een computer zijn opgeslagen](#)

[Naar boven](#) ↕

## Uitgebreide Handleiding

Uitgebreide Handleiding > Scannen > Scannen met de meegeleverde toepassingssoftware > Schermen van MP Navigator EX > Tabblad Aangepaste scan met eenmaal klikken (Custom Scan with One-click)

MP Navigator EX

## Tabblad Aangepaste scan met eenmaal klikken (Custom Scan with One-click)

Wijs Eenmaal klikken (One-click) in het scherm voor de navigatiemodus aan om het tabblad Aangepaste scan met eenmaal klikken (Custom Scan with One-click) weer te geven.

U kunt scannen, opslaan, enzovoort. in één handeling, door op het bijbehorende pictogram te klikken.

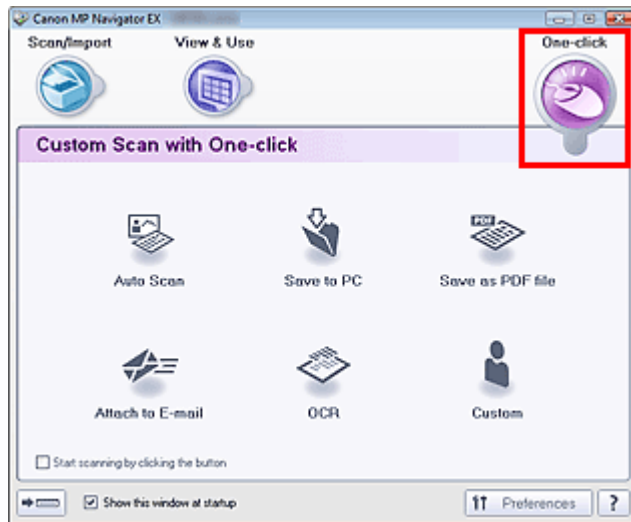

- **Automatische scan (Auto Scan)**

Documenten scannen door automatisch het documenttype te detecteren. De bestandsindeling wordt automatisch ingesteld. Bestanden worden opgeslagen naar een computer. U kunt desgewenst Automatische fotocorrectie toepassen.

Wanneer u op dit pictogram klikt, wordt het dialoogvenster Automatische scan (Auto Scan) geopend en kunt u de instellingen voor opslaan opgeven.

➔ [Dialoogvenster Automatische scan \(Auto Scan\)](#)

- **Opslaan naar computer (Save to PC)**

Hiermee kunt u documenten en foto's scannen en ze opslaan op een computer. Het documenttype kan automatisch worden gedetecteerd.

Wanneer u op dit pictogram klikt, wordt het dialoogvenster Opslaan (Save) geopend en kunt u de instellingen voor scannen en opslaan opgeven.

➔ [Dialoogvenster Opslaan \(Save\) \(scherm voor modus Eenmaal klikken\)](#)

- **Opsl. als PDF-best. (Save as PDF file)**

Documenten scannen en opslaan als PDF-bestanden.

Wanneer u op dit pictogram klikt, wordt het dialoogvenster PDF geopend en kunt u de instellingen voor de toepassing en voor scannen/opslaan opgeven.

➔ [Dialoogvenster PDF](#)

- **Toevoegen aan e-mail (Attach to E-mail)**

Documenten of foto's scannen en ze toevoegen aan een e-mailbericht.

Wanneer u op dit pictogram klikt, wordt het dialoogvenster Verzenden (Mail) geopend en kunt u de instellingen voor scannen/opslaan en voor het e-mailprogramma opgeven.

➔ [Dialoogvenster Verzenden \(Mail\)](#)

- **OCR**

Tekstdocumenten scannen en de tekst in de afbeelding weergeven in Kladblok (geleverd bij Windows).

Wanneer u op dit pictogram klikt, wordt het dialoogvenster OCR geopend en kunt u de instellingen voor de toepassing en voor scannen/opslaan opgeven.

➔ [Dialoogvenster OCR](#)

## **Opmerking**

- Raadpleeg de handleiding van de toepassing voor de verdere procedure.

### • **Aangepast (Custom)**

Documenten scannen en openen in een opgegeven toepassing. Het documenttype wordt automatisch gedetecteerd.

Wanneer u op dit pictogram klikt, wordt het dialoogvenster Aangepast (Custom) geopend en kunt u de instellingen voor de toepassing en voor scannen/opslaan opgeven.

➔ [Dialoogvenster Aangepast \(Custom\)](#)

## **Opmerking**

- Raadpleeg de handleiding van de toepassing voor de verdere procedure.

### • **Het scannen starten door op de knop te klikken (Start scanning by clicking the button)**

Schakel dit selectievakje in en klik op een pictogram om meteen te beginnen met scannen



#### **(Modus schakelen)**

Overschakelen op de modus Eenmaal klikken. Het scherm voor de modus Eenmaal klikken wordt weergegeven.

➔ [Scherm voor modus Eenmaal klikken](#)

### • **Dit venster bij het opstarten weergeven (Show this window at startup)**

Schakel dit selectievakje in om het hoofdmenu bij het opstarten te openen. Het laatst gebruikte scherm wordt geopend als dit selectievakje niet is ingeschakeld.



Preferences

#### **Voorkeuren (Preferences)**

Het dialoogvenster Voorkeuren (Preferences) wordt geopend. In het dialoogvenster Voorkeuren (Preferences) kunt u geavanceerde instellingen definiëren voor MP Navigator EX-functies.

➔ [Dialoogvenster Voorkeuren \(Preferences\)](#)



#### **(Handleiding)**

Deze handleiding openen.

## **Belangrijk**

- De volgende beperkingen zijn van toepassing wanneer u scant met Documenttype (Document Type) ingesteld op Auto-mode (Auto Mode) in het dialoogvenster Opslaan (Save) of Aangepast (Custom).  
Als u tekst in de gescande afbeelding wilt omzetten in tekstgegevens, geeft u het Documenttype (Document Type) op (selecteer niet de Auto-mode (Auto Mode)).

## **Verwant onderwerp**

▶ [Eenvoudig scannen met eenmaal klikken](#)

[Naar boven](#) ↕

## Uitgebreide Handleiding

Uitgebreide Handleiding > Scannen > Scannen met de meegeleverde toepassingssoftware > Schermen van MP Navigator EX > Scherm Foto's/documenten (plaat) (Photos/Documents (Platen)) (Scherm Scan/Import. (Scan/Import))

MP Navigator EX

### Scherm Foto's/documenten (plaat) (Photos/Documents (Platen)) (Scherm Scan/Import. (Scan/Import))

Wijs Scan/Import. (Scan/Import) aan in het scherm van de navigatiemodus en klik op Foto's/documenten (plaat) (Photos/Documents (Platen)) om het scherm Foto's/documenten (plaat) (Photos/Documents (Platen)) te openen (Scherm Scan/Import. (Scan/Import)).

Open dit venster om documenten te scannen vanaf de glasplaat.

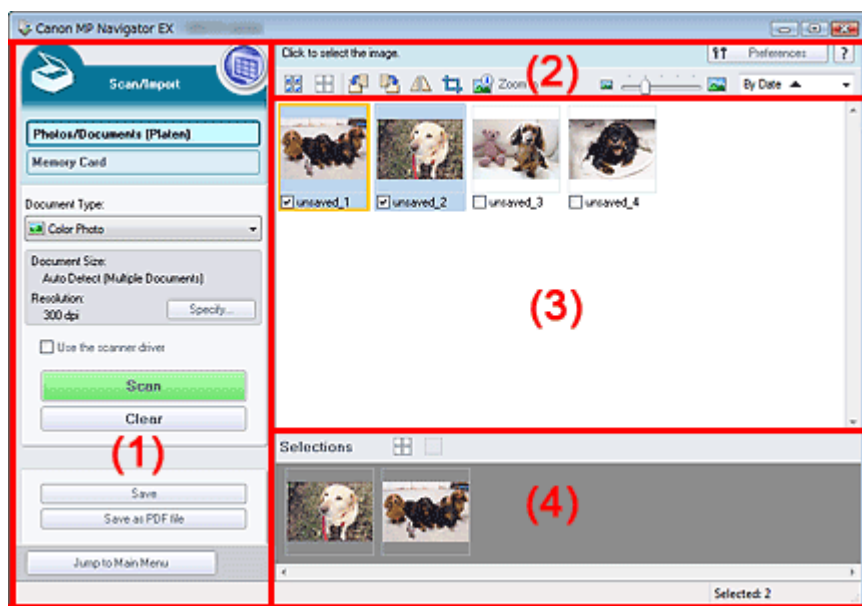

- (1) Knoppen voor instellingen en bewerkingen
- (2) Werkbalk
- (3) Venster met miniaturen
- (4) Gebied met geselecteerde afbeeldingen

#### Knoppen voor instellingen en bewerkingen

- 📄 **(Toon & gebruik)**  
 Klik hierop als u afbeeldingen en PDF-bestanden die op uw computer zijn opgeslagen wilt openen. Het scherm Toon & gebruik (View & Use) wordt geopend.  
➔ Venster Toon & gebruik (View & Use)
- Foto's/documenten (plaat) (Photos/Documents (Platen))**  
 Hiermee opent u het scherm voor het scannen van foto's, documenten, tijdschriften ander drukwerk.
- Geheugenkaart (Memory Card)**  
 Klik hierop als u afbeeldingen wilt importeren die op een geheugenkaart zijn opgeslagen. Het scherm voor het importeren van afbeeldingen van een geheugenkaart wordt weergegeven.  
➔ Scherm Geheugenkaart (Memory Card) (Scherm Scan/Import. (Scan/Import))
- Documenttype (Document Type)**  
 Selecteer het type document dat u wilt scannen.  
 Foto's scannen: Kleurenfoto (Color Photo) of Zwart-wit foto (Black and White Photo)  
 Tekstdocumenten scannen: Kleurendocument (Color Document), Zwart-wit document (Black and

White Document) of Tekst (OCR) (Text (OCR))  
 Tijdschriften scannen: Tijdschrift (kleur) (Magazine(Color))

## Belangrijk

- U kunt Documenttype (Document Type) niet selecteren als het selectievakje Scannerstuurpr. gebruiken (Use the scanner driver) is ingeschakeld.

### • Opgeven... (Specify...)

Het documentformaat, de resolutie en andere geavanceerde scaninstellingen opgeven.

➔ [Dialogovenster Scan-instellingen \(Scan Settings\) \(Foto's/documenten\)](#)

## Belangrijk

- Opgeven... (Specify...) is niet beschikbaar als het selectievakje Scannerstuurpr. gebruiken (Use the scanner driver) geselecteerd is.

### • Scannerstuurpr. gebruiken (Use the scanner driver)

Schakel dit selectievakje in als u wilt scannen met ScanGear (scannerstuurprogramma). Gebruik ScanGear (scannerstuurprogramma) om tijdens het scannen afbeeldingen te corrigeren en kleuren aan te passen.

### • Scannen (Scan)

Het scannen begint.

## Opmerking

- Deze knop verandert in Scannerstuurprogramma openen (Open Scanner Driver) als u het selectievakje Scannerstuurpr. gebruiken (Use the scanner driver) inschakelt.

### • Scannerstuurprogramma openen (Open Scanner Driver)

ScanGear (scannerstuurprogramma) wordt gestart.

Zie '[Schermen van ScanGear \(scannerstuurprogramma\)](#)' voor meer informatie over de schermen van ScanGear (scannerstuurprogramma).

## Opmerking

- Deze knop verandert in Scannen (Scan) als u het selectievakje Scannerstuurpr. gebruiken (Use the scanner driver) inschakelt.

### • Wissen (Clear)

Alle afbeeldingen in het venster voor miniatures verwijderen.

## Opmerking

- Afbeeldingen die niet op de computer zijn opgeslagen, worden verwijderd. Gebruik Opslaan (Save) of een andere methode als u belangrijke afbeeldingen op de computer wilt opslaan, voordat u op Wissen (Clear) klikt.

### • Opslaan (Save)

Sla de geselecteerde afbeeldingen op. Klik hierop om het dialogovenster Opslaan (Save) te openen en de instellingen voor opslaan op te geven.

➔ [Dialogovenster Opslaan \(Save\)](#)











### • Opsl. als PDF-best. (Save as PDF file)

Sla de geselecteerde afbeeldingen als PDF-bestanden op. Klik hierop om het dialogovenster Opsl. als PDF-best. (Save as PDF file) te openen en de instellingen voor opslaan op te geven.

➔ [Dialogovenster Opsl. als PDF-best. \(Save as PDF file\)](#)

### • Naar het hoofdmenu gaan (Jump to Main Menu)

Naar het hoofdmenu gaan

-  **Preferences** **Voorkeuren (Preferences)**  
 Het dialoogvenster Voorkeuren (Preferences) wordt geopend. In het dialoogvenster Voorkeuren (Preferences) kunt u geavanceerde instellingen definiëren voor MP Navigator EX-functies.  
 ➔ [Dialoogvenster Voorkeuren \(Preferences\)](#)
-  **(Handleiding)**  
 Deze handleiding openen.
- Bewerkingshulpmiddelen**
  -  **(Alles selecteren (Select All))**  
 Hiermee selecteert u alle afbeeldingen in het venster met miniatures.
  -  **(Alles annuleren (Cancel All))**  
 Hiermee annuleert u alle selecties in het venster met miniatures.
  -  **(Linksom roteren (Rotate Left))**  
 Hiermee draait u de doelaafbeelding (in het oranje kader) 90 graden linksom.
  -  **(Rechtsom roteren (Rotate Right))**  
 Hiermee draait u de doelaafbeelding (in het oranje kader) 90 graden rechtsom.
  -  **(Omkeren (Invert))**  
 Hiermee keert u de doelaafbeelding (in het oranje kader) horizontaal om.
  -  **(Bijsnijden)**  
 Hiermee snijdt u de doelaafbeelding bij (in het oranje kader) in het venster voor miniatures. Met bijsnijden selecteert u het gebied in een foto dat u wilt behouden en verwijdert u de rest. Klik op deze knop om het scherm Uitsnijden (Crop) te openen en het bijsnijdkader aan te geven.
  -  **Inzoomen (Zoom in)**  
 Hiermee vergroot u de doelaafbeelding (in het oranje kader). U kunt de afbeelding ook vergroten door erop te dubbelklikken.
  -  **(Weergaveformaat (Display Size))**  
 Hiermee wijzigt u het formaat van afbeeldingen in het venster voor miniatures.
  -  **(Sorteren op)**  
 Hiermee sorteert u de afbeeldingen in het venster voor miniatures op categorie of op datum (oplopend of aflopend).

## Venster met miniatures

- Venster met miniatures**  
 Gescande afbeeldingen worden weergegeven.  
 Wanneer u het selectievakje van een afbeelding inschakelt, wordt de afbeelding weergegeven in het gebied met geselecteerde afbeeldingen.

### **Opmerking**

- Miniatures kunnen worden weergegeven als '?' wanneer er onvoldoende geheugen is om de afbeeldingen weer te geven.

## Wanneer afbeeldingen worden gesorteerd op Categorieën (Categories)

- Alles sluiten (Close All) / Alles openen (Open All)**
  -  **Alles sluiten (Close All)**



Hiermee verbergt u alle afbeeldingen.

-  **Alles openen (Open All)**

Hiermee geeft u alle afbeeldingen weer.

### **Opmerking**

---

- Klik op Alles sluiten (Close All) om te schakelen naar Alles openen (Open All).
- 

## **Gebied met geselecteerde afbeeldingen**

-  **(Alles annuleren (Cancel All))**

Hiermee maakt u de selectie ongedaan van alle afbeeldingen in het gebied met geselecteerde afbeeldingen.

-  **(Selectie annuleren (Cancel Selection))**

Hiermee maakt u de selectie ongedaan van de doelafbeelding (in het oranje kader) in het gebied met geselecteerde afbeeldingen.

- **Gebied met geselecteerde afbeeldingen**

Hier worden de afbeeldingen weergegeven die in het venster met miniatures zijn geselecteerd.

## **Verwant onderwerp**

- ▶ [Foto's en documenten scannen](#)

[Naar boven](#) 

## Uitgebreide Handleiding

Uitgebreide Handleiding > Scannen > Scannen met de meegeleverde toepassingssoftware > Schermen van MP Navigator EX > Dialogoovenster Scan-instellingen (Scan Settings) (Foto's/documenten)

MP Navigator EX

### Dialogoovenster Scan-instellingen (Scan Settings) (Foto's/documenten)

Het dialogoovenster Scan-instellingen (Scan Settings) wordt geopend wanneer u klikt op Opgeven... (Specify...) in het venster Scan/Import. (Scan/Import).

In het dialogoovenster Scan-instellingen (Scan Settings) kunt u geavanceerde instellingen voor scannen opgeven.

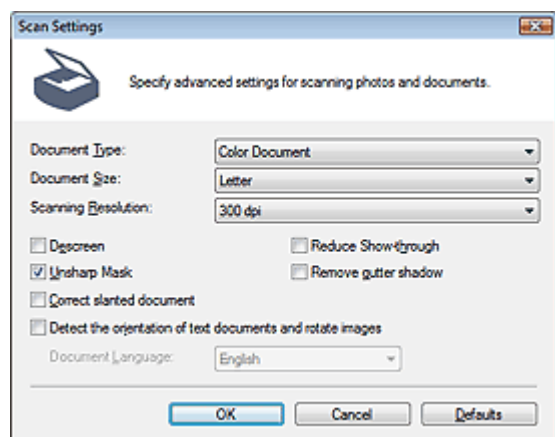

#### • Documenttype (Document Type)

Selecteer het type document dat u wilt scannen.

Foto's scannen: Kleurenfoto (Color Photo) of Zwart-wit foto (Black and White Photo)

Tekstdocumenten scannen: Kleurendocument (Color Document), Zwart-wit document (Black and White Document) of Tekst (OCR) (Text (OCR))

Tijdschriften scannen: Tijdschrift (kleur) (Magazine(Color))

#### ▶ **Belangrijk**

- Voor een correcte scan moet u een documenttype selecteren dat overeenkomt met het document dat u wilt scannen.

#### • Documentformaat (Document Size)

Selecteer het formaat van het document dat u wilt scannen.

Wanneer u Aangepast (Custom) selecteert, wordt een dialogoovenster geopend waarin u het documentformaat kunt opgeven. Selecteer een van de Eenheden (Units), voer de Breedte (Width) en Hoogte (Height) in en klik op OK.

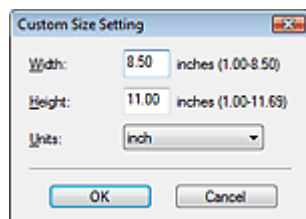

#### ▶ **Belangrijk**

- Wanneer u Automatisch detecteren (Auto Detect) selecteert, wordt de afbeelding mogelijk niet gescand op de juiste positie en het juiste formaat. Wijzig het formaat in dat geval in het werkelijke documentformaat (A4, Letter enz.). Lijn een hoek van het document uit met de hoek bij de pijl (positiemarkering) van de glasplaat.
- U kunt Autom. detecteren (meer documenten) (Auto Detect (Multiple Documents)) of Automatisch

detecteren (Auto Detect) niet selecteren wanneer het Documenttype (Document Type) is ingesteld op Tekst (OCR) (Text(OCR)).

#### • Scanresolutie (Scanning Resolution)

Hier kunt u de resolutie selecteren waarmee documenten moeten worden gescand.

➔ Resolutie

#### Opmerking

- Wanneer Documenttype (Document Type) is ingesteld op Tekst (OCR) (Text(OCR)), kunt u de volgende scanresoluties opgeven.  
300 dpi / 400 dpi

#### • Moiré-reductie (Descreen)

Schakel dit selectievakje in om Moiré patronen te reduceren.

Afgedrukte foto's en afbeeldingen worden weergegeven als een verzameling kleine puntjes. Moiré is een verschijnsel waarbij ongelijkmatige gradatie of een streeppatroon zichtbaar is als foto's of afbeeldingen met fijne punten worden gescand. Moiré-reductie (Descreen) is de functie waarmee u dit effect kunt verkleinen.

#### Belangrijk

- U kunt dit selectievakje niet inschakelen wanneer Documenttype (Document Type) is ingesteld op Kleurenfoto (Color Photo), Zwart-wit foto (Black and White Photo) of Tekst (OCR) (Text(OCR)).

#### Opmerking

- Het scannen neemt meer tijd in beslag als u Moiré-reductie (Descreen) inschakelt.

#### • Doorschijnendheid beperken (Reduce Show-through)

Schakel dit selectievakje in om tekst in een document scherper te maken of om het doorschijnen van tekst in en te voorkomen.

#### Belangrijk

- U kunt dit selectievakje niet inschakelen wanneer Documenttype (Document Type) is ingesteld op Kleurenfoto (Color Photo), Zwart-wit foto (Black and White Photo) of Tekst (OCR) (Text(OCR)).

#### Opmerking

- Schakel dit selectievakje in als het Documenttype (Document Type) een tekstdocument is en als de gescande afbeelding doorschijnend is.

#### • Beeld verscherpen (Unsharp Mask)

Schakel dit selectievakje in als u de contouren van de onderwerpen wilt benadrukken en het beeld wilt verscherpen.

#### Belangrijk

- Wanneer Documenttype (Document Type) is ingesteld op Tekst (OCR) (Text(OCR)), kunt u deze instelling niet selecteren.

#### • Schaduw van rugmarge verwijderen (Remove gutter shadow)

Schakel dit selectievakje in om schaduwen tussen pagina's bij het scannen van open boekjes te corrigeren

#### Belangrijk

- U kunt dit selectievakje niet inschakelen als Documentformaat (Document Size) is ingesteld op Automatisch detecteren (Auto Detect), Autom. detecteren (meer documenten) (Auto Detect (Multiple Documents)) of als de Assistent voor samenvoegen is geselecteerd.
- Lijn het document goed uit met de positiemarkering op de plaat.

#### Opmerking

- Gebruik het tabblad Geavanceerde modus (Advanced Mode) van ScanGear om schaduwen van rugmarges te corrigeren bij het scannen van documenten die geen standaardformaat hebben of

wanneer u aangepaste bijsnijdkaders hebt ingesteld.

Zie Schaduwcorrectie van rugmarge (Gutter Shadow Correction) in ' [Instellingen voor afbeeldingen \(Image Settings\)](#)' (tabblad Geavanceerde modus (Advanced Mode) van ScanGear).

- **Scheve documenten corrigeren (Correct slanted document)**

Schakel dit selectievakje in als u de gescande tekst wilt detecteren en de hoek van het document te corrigeren (binnen -0,1 en -10 graden of +0,1 en +10 graden)

### **Belangrijk**

- U kunt dit selectievakje niet inschakelen wanneer het Documenttype (Document Type) is ingesteld op Kleurenfoto (Color Photo) of Zwart-wit foto (Black and White Photo).
- U kunt dit selectievakje niet inschakelen als de Assistent voor samenvoegen is geselecteerd bij Documentformaat (Document Size).
- De helling van de volgende typen documenten wordt mogelijk niet gecorrigeerd wanneer de tekst niet correct kan worden gedetecteerd.
  - Documenten waarvan de tekstregels een hellingspercentage hebben van meer dan 10 graden of waarvan de regels niet hetzelfde hellingspercentage hebben
  - Documenten met zowel verticale als horizontale tekst
  - Documenten met een zeer groot of zeer klein lettertype
  - Documenten met weinig tekst
  - Documenten met illustraties/afbeeldingen of met de hand geschreven tekst
  - Documenten met zowel verticale als horizontale lijnen (tabellen)

### **Opmerking**

- Het scannen neemt meer tijd in beslag als u Scheve documenten corrigeren (Correct slanted document) inschakelt.

- **Afdrukstand van tekstdocumenten detecteren en afbeeldingen roteren (Detect the orientation of text documents and rotate images)**

Schakel dit selectievakje in om de afdrukstand van het document af te leiden uit de gescande tekst en de gescande afbeelding te roteren in de juiste afdrukstand. Selecteer de taal van het te scannen document bij Documenttaal (Document Language).

### **Belangrijk**

- U kunt dit selectievakje niet inschakelen wanneer het Documenttype (Document Type) is ingesteld op Kleurenfoto (Color Photo) of Zwart-wit foto (Black and White Photo).
- U kunt dit selectievakje niet inschakelen als de Assistent voor samenvoegen is geselecteerd bij Documentformaat (Document Size).
- Afhankelijk van de taal van het document is het mogelijk dat deze functie niet goed werkt. Alleen tekstdocumenten geschreven in een taal die beschikbaar is voor selectie bij Documenttaal (Document Language), worden ondersteund.
- De afdrukstand van de volgende typen documenten wordt mogelijk niet gecorrigeerd wanneer de tekst niet correct kan worden gedetecteerd. Selecteer in dat geval de gescande afbeelding in het venster met miniaturen van het scherm [Foto's/documenten \(plaat\) \(Photos/Documents \(Platen\)\) \(venster Scan/Import. \(Scan/Import\)\)](#) en roteer de afbeelding met de bewerkingshulpmiddelen.
  - Resolutie ligt buiten het bereik van 300 dpi tot 600 dpi
  - Tekengrootte ligt buiten het bereik van 8 punten tot 48 punten
  - Documenten met speciale lettertypen, effecten, cursieve letters of met de hand geschreven tekst
  - Documenten met achtergrondpatronen

### **Opmerking**

- Het scannen duurt langer dan gebruikelijk wanneer u Afdrukstand van tekstdocumenten detecteren en afbeeldingen roteren (Detect the orientation of text documents and rotate images) inschakelt.

- **Documenttaal (Document Language)**

Selecteer de taal van het document dat u wilt scannen.

### **Belangrijk**

- U kunt dit selectievakje niet inschakelen wanneer het Documenttype (Document Type) is ingesteld op Kleurenfoto (Color Photo) of Zwart-wit foto (Black and White Photo).

- U kunt dit selectievakje niet inschakelen als de Assistent voor samenvoegen is geselecteerd bij Documentformaat (Document Size).

- **Standaard (Defaults)**

Standaardinstellingen herstellen.

[Naar boven](#) ↕

## Uitgebreide Handleiding

Uitgebreide Handleiding > Scannen > Scannen met de meegeleverde toepassingssoftware > Schermen van MP Navigator EX > Dialoogvenster Opslaan (Save)

MP Navigator EX

## Dialoogvenster Opslaan (Save)

Het dialoogvenster Opslaan (Save) wordt geopend wanneer u klikt op Opslaan (Save) in het venster Scan/Import. (Scan/Import).

In het dialoogvenster Opslaan (Save) kunt u instellingen opgeven voor het opslaan van afbeeldingen op een computer.

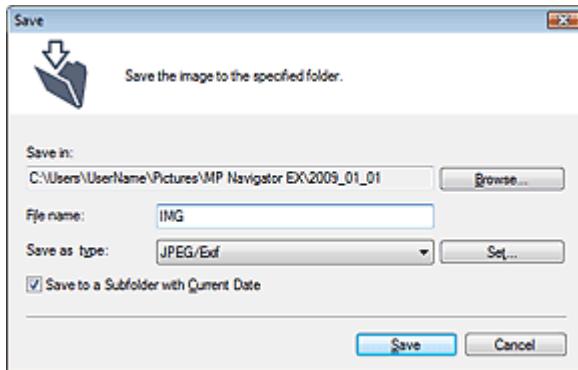

- **Opslaan in (Save in)**

Hiermee wordt de map weergegeven waarin de gescande documenten moeten worden opgeslagen. Als u de map wilt wijzigen, klikt u op Bladeren... (Browse...) om een andere map op te geven.

Standaard zijn de volgende mappen opgegeven.

Windows Vista: map MP Navigator EX in de map Afbeeldingen (Pictures)

Windows XP: map MP Navigator EX in de map Mijn afbeeldingen (My Pictures)

Windows 2000: map MP Navigator EX in de map Mijn afbeeldingen (My Pictures)

### Belangrijk

- Wanneer u opslaat op een geheugenkaart, moet u schrijven naar de kaartsleuf van het apparaat inschakelen. Zie '[De kaartsleuf instellen als station voor geheugenkaarten van de computer](#)' voor meer informatie over het inschakelen van schrijven.

- **Bestandsnaam (File name)**

Voer een bestandsnaam in voor de afbeelding die u wilt opslaan (maximaal 64 tekens). Wanneer u meerdere bestanden opslaat, worden 4 cijfers aan elke bestandsnaam toegevoegd.

- **Type bestanden (Save as type)**

Selecteer een bestandstype om de gescande afbeeldingen op te slaan.

Selecteer JPEG/Exif, TIFF of BMP.

### Belangrijk

- Wanneer Documenttype (Document Type) is ingesteld op Tekst (OCR) (Text(OCR)), kunt u geen JPEG/Exif selecteren.

- **Instellen... (Set...)**

#### Wanneer Type bestanden (Save as type) is ingesteld op JPEG/Exif

U kunt een compressietype opgeven voor JPEG-bestanden. Selecteer Hoog (lage compressie) (High(Low Compression)), Standaard (Standard) of Laag (hoge compressie) (Low(High Compression)).

- Deze instelling is niet beschikbaar als het selectievakje Gescande afbeeldingen bij het

overbrengen comprimeren (Compress scanned images when transferring) op het tabblad Algemeen (General) in het dialoogvenster Voorkeuren (Preferences) geselecteerd is.

- **Opslaan in een submap met huidige datum (Save to a Subfolder with Current Date)**

Hiermee maakt u een submap in de map die is opgegeven in Opslaan in (Save in) met de huidige datum. Sla in deze submap gescande afbeeldingen op. Er wordt een submap met een naam als '2009\_01\_01' (Jaar\_Maand\_Dag) gemaakt.

Als dit selectievakje niet is ingeschakeld, worden bestanden rechtstreeks opgeslagen in de map die is opgegeven in Opslaan in (Save in).

[Naar boven](#) ↕

## Uitgebreide Handleiding

Uitgebreide Handleiding > Scannen > Scannen met de meegeleverde toepassingssoftware > Schermen van MP Navigator EX > Dialogvenster Opsl. als PDF-best. (Save as PDF file)

MP Navigator EX

### Dialogvenster Opsl. als PDF-best. (Save as PDF file)

In het dialogvenster Opsl. als PDF-best. (Save as PDF file) kunt u geavanceerde instellingen opgeven voor het opslaan van gescande afbeeldingen als PDF-bestand. U kunt meerdere documenten opslaan als één PDF-bestand of u kunt pagina's toevoegen aan een PDF-bestand dat is gemaakt met MP Navigator EX.

#### Belangrijk

- U kunt afbeeldingen die gescand zijn met 10501 of meer pixels in verticale en horizontale richting niet opslaan.

**Dialogvenster dat wordt geopend wanneer u op Opsl. als PDF-best. (Save as PDF file) in het venster Scan/Import. (Scan/Import) klikt.**

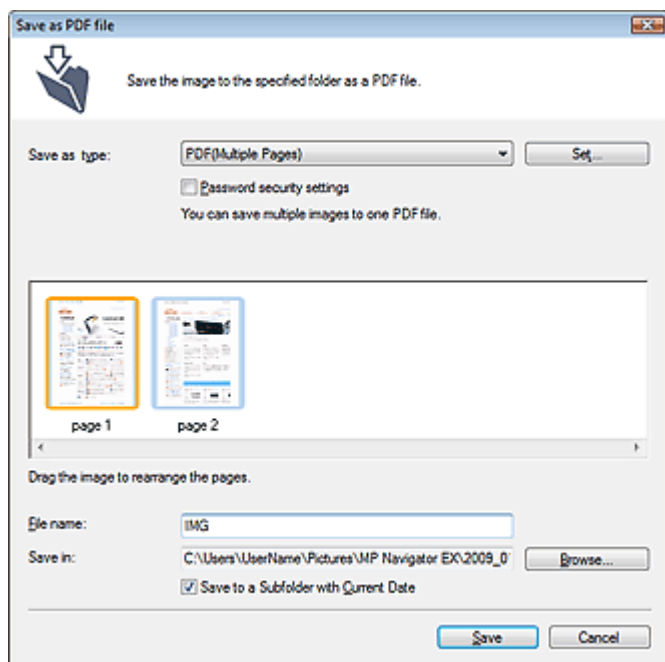

**Dialogvenster dat wordt geopend wanneer u klikt op Geselecteerde pagina's opslaan (Save Selected Pages) of Alle pagina's opslaan (Save All Pages) in het venster PDF-bestand maken/bewerken (Create/Edit PDF file)**

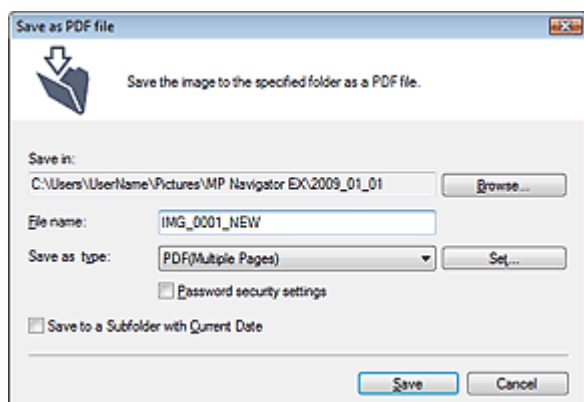



- **Type bestanden (Save as type)**

Selecteer een PDF-bestandstype om de gescande afbeeldingen op te slaan.

- **PDF**

Sla elk van de geselecteerde afbeeldingen op als afzonderlijk PDF-bestand.

- **PDF (meerdere pagina's) (PDF(Multiple Pages))**

Meerdere afbeeldingen als één PDF-bestand opslaan.



### Opmerking

- PDF (meerdere pagina's) (PDF(Multiple Pages)) wordt weergegeven wanneer er meerdere afbeeldingen zijn geselecteerd.

- **PDF (pagina toevoegen) (PDF(Add Page))**

De gescande afbeeldingen toevoegen aan een PDF-bestand. De afbeeldingen worden toegevoegd aan het eind van het PDF-bestand. U kunt de pagina's van het PDF-bestand waaraan de afbeeldingen worden toegevoegd, niet opnieuw rangschikken.



### Belangrijk

- Afbeeldingen kunnen alleen worden toegevoegd aan PDF-bestanden die zijn gemaakt met MP Navigator EX. U kunt geen PDF-bestanden opgeven die met andere toepassingen zijn gemaakt. Het is evenmin mogelijk PDF-bestanden op te geven die in andere toepassingen zijn bewerkt.
- Als een met wachtwoord beveiligd PDF-bestand wordt bewerkt, worden de wachtwoorden verwijderd. Stel de wachtwoorden opnieuw in.  
➔ [Wachtwoorden voor PDF-bestanden instellen](#)

- **Instellen... (Set...)**

Geef geavanceerde instellingen voor het maken van PDF-bestanden op. Zie ' [Dialogoogvenster PDF-instellingen \(PDF Settings\)](#) ' voor meer informatie.

- **Instellingen wachtwoordbeveiliging (Password security settings)**

Schakel dit selectievakje in om het dialogoogvenster Wachtwoordbeveiliging - Instellingen (Password Security -Settings) te openen, waarin u wachtwoorden kunt instellen voor het openen, bewerken en afdrucken van PDF-bestanden.

➔ [Wachtwoorden voor PDF-bestanden instellen](#)

- **Toevoegen aan (Add to)**

Dit wordt weergegeven wanneer u PDF (pagina toevoegen) (PDF(Add Page)) selecteert bij Type bestanden (Save as type) en het PDF-bestand opgeeft waaraan afbeeldingen worden toegevoegd. Als u het bestand wilt wijzigen, klikt u op Bladeren... (Browse...) om een ander bestand op te geven.



### Belangrijk

- Afbeeldingen kunnen alleen worden toegevoegd aan PDF-bestanden die zijn gemaakt met MP Navigator EX. U kunt geen PDF-bestanden opgeven die met andere toepassingen zijn gemaakt. Het is evenmin mogelijk PDF-bestanden op te geven die in andere toepassingen zijn bewerkt.

- **Bestandsnaam (File name)**

Voer een bestandsnaam in voor de afbeelding die u wilt opslaan (maximaal 64 tekens). Wanneer u meerdere bestanden opslaat, worden 4 cijfers aan elke bestandsnaam toegevoegd.

- **Opslaan in (Save in)**

Hier wordt de map weergegeven waarin de PDF-bestanden moeten worden opgeslagen. Als u de map wilt wijzigen, klikt u op Bladeren... (Browse...) om een andere map op te geven. Standaard zijn de volgende mappen opgegeven.

Windows Vista: map MP Navigator EX in de map Afbeeldingen (Pictures)

Windows XP: map MP Navigator EX in de map Mijn afbeeldingen (My Pictures)

Windows 2000: map MP Navigator EX in de map Mijn afbeeldingen (My Pictures)

- **Opslaan in een submap met huidige datum (Save to a Subfolder with Current Date)**

Hiermee maakt u een submap in de map die is opgegeven in Opslaan in (Save in) met de huidige datum. Sla in deze submap gescande afbeeldingen op. Er wordt een submap met een naam als

'2009\_01\_01' (Jaar\_Maand\_Dag) gemaakt.

Als dit selectievakje niet is ingeschakeld, worden bestanden rechtstreeks opgeslagen in de map die is opgegeven in Opslaan in (Save in).

[Naar boven](#) ↑

## Uitgebreide Handleiding

Uitgebreide Handleiding > Scannen > Scannen met de meegeleverde toepassingssoftware > Schermen van MP Navigator EX > Dialogoogvenster PDF-instellingen (PDF Settings)

MP Navigator EX

## Dialogoogvenster PDF-instellingen (PDF Settings)

In het dialogoogvenster PDF-instellingen (PDF Settings) kunt u het PDF-compressietype en andere geavanceerde instellingen voor het maken van PDF-bestanden opgeven.

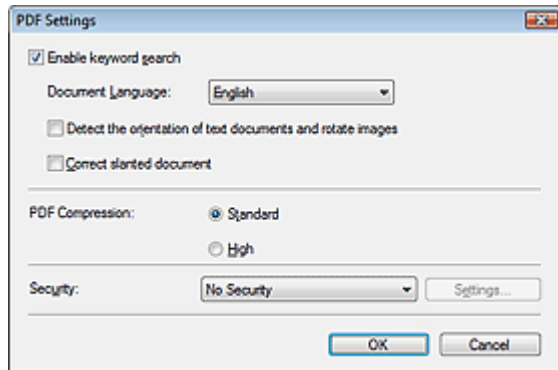

- **Zoeken op sleutelwoorden inschakelen (Enable keyword search)**

Schakel dit selectievakje in als u tekens in een document wilt converteren naar tekstgegevens. U kunt dan gemakkelijk zoeken op sleutelwoorden.

- **Documenttaal (Document Language)**

Selecteer de taal van het document dat u wilt scannen.

- **Afdrukstand van tekstdocumenten detecteren en afbeeldingen roteren (Detect the orientation of text documents and rotate images)**

Schakel dit selectievakje in om de afdrukstand van het document af te leiden uit de gescande tekst en de gescande afbeelding te roteren in de juiste afdrukstand.

### Belangrijk

- Afhankelijk van de taal van het document is het mogelijk dat deze functie niet goed werkt. Alleen tekstdocumenten geschreven in een taal die beschikbaar is voor selectie bij Documenttaal (Document Language), worden ondersteund.
- De afdrukstand van de volgende typen documenten wordt mogelijk niet gecorrigeerd wanneer de tekst niet correct kan worden gedetecteerd.
  - Resolutie ligt buiten het bereik van 300 dpi tot 600 dpi
  - Tekengrootte ligt buiten het bereik van 8 punten tot 48 punten
  - Documenten met speciale lettertypen, effecten, cursieve letters of met de hand geschreven tekst
  - Documenten met achtergrondpatronen

- **Scheve documenten corrigeren (Correct slanted document)**

Schakel dit selectievakje in als u de gescande tekst wilt detecteren en de hoek van het document te corrigeren (binnen -0,1 en -10 graden of +0,1 en +10 graden)

### Belangrijk

- De helling van de volgende typen documenten wordt mogelijk niet gecorrigeerd wanneer de tekst niet correct kan worden gedetecteerd.
  - Documenten waarvan de tekstregels een hellingspercentage hebben van meer dan 10 graden of waarvan de regels niet hetzelfde hellingspercentage hebben
  - Documenten met zowel verticale als horizontale tekst
  - Documenten met een zeer groot of zeer klein lettertype
  - Documenten met weinig tekst
  - Documenten met illustraties/afbeeldingen of met de hand geschreven tekst
  - Documenten met zowel verticale als horizontale lijnen (tabellen)

- **PDF-compressie (PDF Compression)**

Selecteer een type compressie voor het opslaan.

- **Standaard (Standard)**

Deze instelling wordt aanbevolen.

- **Hoog (High)**

Hiermee wordt het bestand gecomprimeerd tijdens het opslaan, waardoor u de netwerk-/serverbelasting kunt verminderen.

 **Belangrijk**

- Sterk gecomprimeerde PDF-afbeeldingen kunnen in kwaliteit afnemen als u ze herhaaldelijk met een hoge compressie opslaat.

 **Opmerking**

- De volgende afbeeldingen kunnen efficiënt worden gecomprimeerd.
  - Afbeeldingen met een resolutie in het bereik van 75 dpi tot 600 dpi.

- **Beveiliging (Security)**

Hiermee kunt u wachtwoorden instellen voor het openen, bewerken en afdrukken van de gemaakte PDF-bestanden.

 **Belangrijk**

- In Windows 2000 is voor deze functie is Internet Explorer 5.5 Service Pack 2 of hoger vereist.
- Deze functie is niet beschikbaar als afbeeldingen automatisch worden opgeslagen nadat ze zijn gescand, bijvoorbeeld wanneer u scant vanuit het scherm in de modus voor eenmaal klikken of met het bedieningspaneel van het apparaat.

 **Opmerking**

- Selecteer Wachtwoordbeveiliging (Password Security) en geef wachtwoorden op in het dialoogvenster Wachtwoordbeveiliging - Instellingen (Password Security -Settings).
  - ➔ [Wachtwoorden voor PDF-bestanden instellen](#)

[Naar boven](#) ↑

## Uitgebreide Handleiding

Uitgebreide Handleiding > Scannen > Scannen met de meegeleverde toepassingssoftware > Schermen van MP Navigator EX > Scherm Geheugenkaart (Memory Card)(scherm Scan/Import. (Scan/Import))

MP Navigator EX

### Scherm Geheugenkaart (Memory Card)(scherm Scan/Import. (Scan/Import))

Wijs Scan/Import. (Scan/Import) aan in het scherm in de navigatiemodus en klik op Geheugenkaart (Memory Card) of klik op Geheugenkaart (Memory Card) in het venster Scan/Import. (Scan/Import) om het scherm Geheugenkaart (Memory Card) (Scan/Import. (Scan/Import)) te openen.

Open dit venster om afbeeldingen te importeren (inclusief vanaf het bedieningspaneel gescande PDF-bestanden) die op een geheugenkaart zijn opgeslagen.

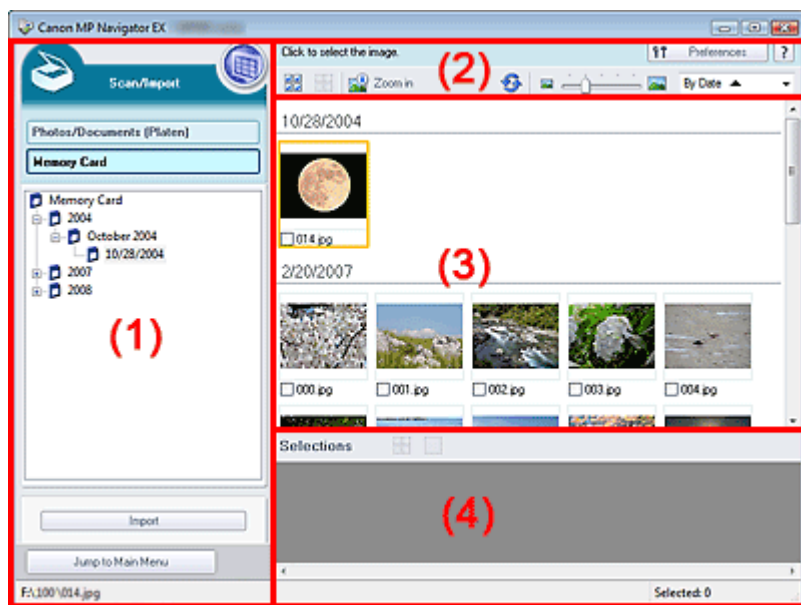

- (1) Knoppen voor instellingen en bewerkingen
- (2) Werkbalk
- (3) Venster met miniaturen
- (4) Gebied met geselecteerde afbeeldingen

#### Knoppen voor instellingen en bewerkingen

-  **(Toon & gebruik)**  
 Klik hierop als u afbeeldingen en PDF-bestanden die op uw computer zijn opgeslagen wilt openen. Het scherm Toon & gebruik (View & Use) wordt geopend.  
➔ Venster Toon & gebruik (View & Use)
- **Foto's/documenten (plaat) (Photos/Documents (Platen))**  
 Klik hierop als u foto's, documenten, tijdschriften en andere materialen wilt scannen. Het scherm voor het scannen van foto's en documenten wordt weergegeven.  
➔ Scherm Foto's/documenten (plaat) (Photos/Documents (Platen)) (Venster Scan/Import. (Scan/Import))
- **Geheugenkaart (Memory Card)**  
 Hiermee geeft u mappen met afbeeldingen en PDF-bestanden (gegroepeerd per jaar, maand/jaar en maand/datum/jaar) op een geheugenkaart in een boomstructuur weer. Selecteer een map om de inhoud weer te geven in het miniaturenvenster aan de rechterkant.  
 De bestandsdatum is de datum waarop de afbeelding is opgenomen of gewijzigd.

- **Importeren (Import)**

De geselecteerde afbeeldingen importeren en deze in het venster Toon & gebruik (View & Use) openen.

➔ [Venster Toon & gebruik \(View & Use\)](#)

-  **Naar het hoofdmenu gaan (Jump to Main Menu)**

Naar het hoofdmenu gaan

## Werkbalk

-  **Voorkeuren (Preferences)**

Het dialoogvenster Voorkeuren (Preferences) wordt geopend. In het dialoogvenster Voorkeuren (Preferences) kunt u geavanceerde instellingen definiëren voor MP Navigator EX-functies.

➔ [Dialoogvenster Voorkeuren \(Preferences\)](#)

-  **(Handleiding)**

Deze handleiding openen.

- **Bewerkingshulpmiddelen**

-  **(Alles selecteren (Select All))**

Hiermee selecteert u alle afbeeldingen in het venster met miniaturen.

-  **(Alles annuleren (Cancel All))**

Hiermee annuleert u alle selecties in het venster met miniaturen.

-  **Inzoomen (Zoom in)**

Hiermee vergroot u de doelaafbeelding (in het oranje kader). U kunt de afbeelding ook vergroten door erop te dubbelklikken. U kunt alle pagina's selecteren wanneer u een PDF-bestand selecteert.

-  **(Vernieuwen)**

Hiermee vernieuwt u de inhoud van het venster met miniaturen.

-  **(Weergaveformaat (Display Size))**

Hiermee wijzigt u het formaat van afbeeldingen in het venster voor miniaturen.

-  **(Sorteren op)**

Hiermee sorteert u de afbeeldingen in het venster met miniaturen op datum (oplopend of aflopend).

## Venster met miniaturen

- **Venster met miniaturen**

Afbeeldingen die op de geheugenkaart zijn opgeslagen, worden per jaar of per maand/jaar weergegeven.

Wanneer u het selectievakje van een afbeelding inschakelt, wordt de afbeelding weergegeven in het gebied met geselecteerde afbeeldingen.

## Gebied met geselecteerde afbeeldingen

-  **(Alles annuleren (Cancel All))**

Hiermee maakt u de selectie ongedaan van alle afbeeldingen in het gebied met geselecteerde afbeeldingen.

-  **(Selectie annuleren (Cancel Selection))**

Hiermee maakt u de selectie ongedaan van de doelfoto (in het oranje kader) in het gebied met geselecteerde afbeeldingen.

- **Gebied met geselecteerde afbeeldingen**

Hier worden de afbeeldingen weergegeven die in het venster met miniaturen zijn geselecteerd.

## Verwant onderwerp

► [Afbeeldingen importeren die zijn opgeslagen op een geheugenkaart](#)

[Naar boven](#) ↑

## Uitgebreide Handleiding

Uitgebreide Handleiding > Scannen > Scannen met de meegeleverde toepassingssoftware > Schermen van MP Navigator EX > Venster Toon & gebruik (View & Use)

MP Navigator EX

## Venster Toon & gebruik (View & Use)

Wijs Toon & gebruik (View & Use) aan in het scherm voor de navigatiemodus en klik op Mijn vak (gesc./geïmp. afb.) (My Box (Scanned/Imported Images)), Map opgeven (Specify Folder) of Recent opgesl. afbeeldingen (Recently Saved Images) om het venster Toon & gebruik (View & Use) te openen.

Open dit venster om gescande afbeeldingen of op een computer opgeslagen afbeeldingen weer te geven of te gebruiken.

### Belangrijk

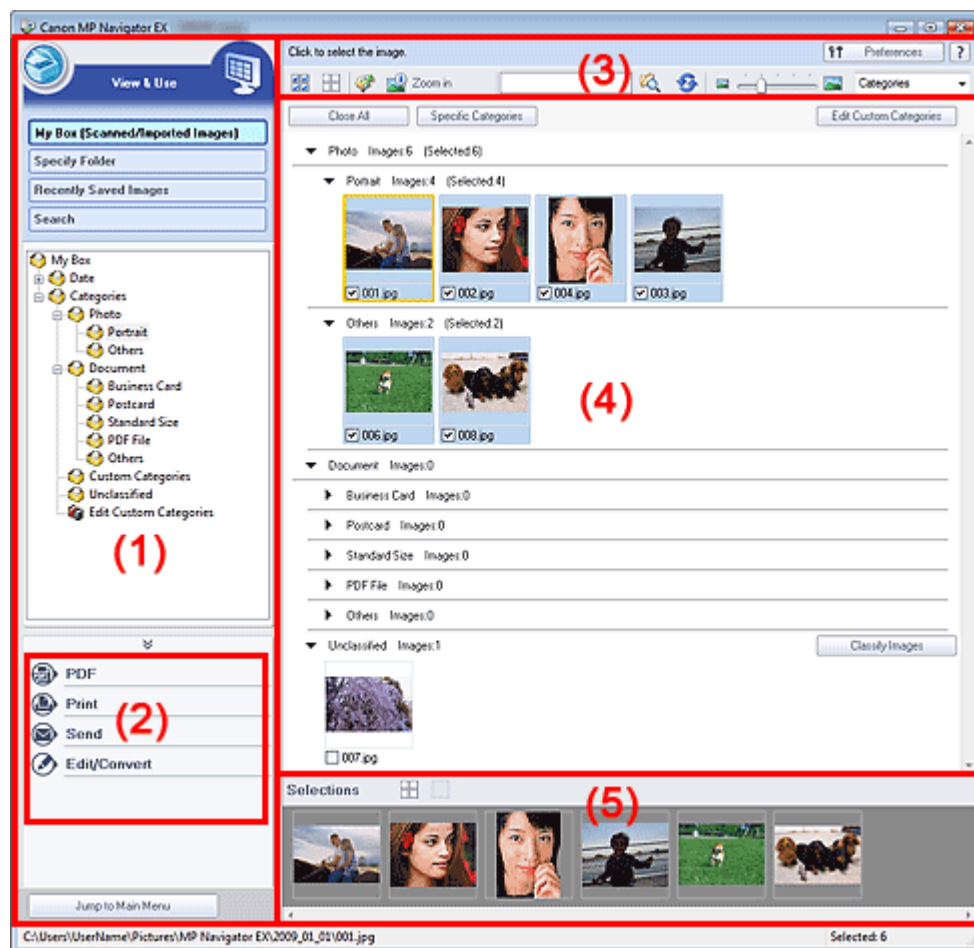

- Alleen PDF-bestanden die zijn gemaakt met MP Navigator EX worden weergegeven. U kunt geen PDF-bestanden weergeven die met andere toepassingen zijn gemaakt. Het is evenmin mogelijk PDF-bestanden weer te geven die in andere toepassingen zijn bewerkt.



- Items voor weergave-instellingen
- Knoppen voor afbeeldingsverwerking
- Werkbalk
- Venster met miniaturen
- Gebied met geselecteerde afbeeldingen

### Items voor weergave-instellingen



-  **Scan/Import. (Scan/Import)**  
Klik hierop als u foto's, documenten, tijdschriften en andere materialen wilt scannen. Het venster Scan/Import. (Scan/Import) wordt geopend.  
➔ [Scherm Foto's/documenten \(plaat\) \(Photos/Documents \(Platen\)\) \(Venster Scan/Import. \(Scan/Import\)\)](#)
- **Mijn vak (gesc./geïmp. afb.) (My Box (Scanned/Imported Images))**  
Hiermee geeft u de mappen met afbeeldingen (gerangschikt op jaar, jaar/maand en jaar/maand/datum) in Mijn vak weer in een mapstructuur. Selecteer een map om de inhoud weer te geven in het miniaturesvenster aan de rechterkant.  
De datum van de afbeelding is de datum waarop deze is gescand, opgenomen of bijgewerkt.
- **Map opgeven (Specify Folder)**  
Geeft alle vaste schijven en mappen in een mapstructuur weer. Selecteer een map om de afbeeldingen weer te geven in het venster met miniatures rechts op het scherm.  
Als u een map selecteert en aanklikt, wordt de mapnaam gemarkeerd en kunt u deze wijzigen.
- **Recent opgesl. afbeeldingen (Recently Saved Images)**  
Gescande/geïmporteerde afbeeldingen en afbeeldingen die zijn 'toegevoegd aan e-mail' of 'verzonden naar toepassing', worden in een boomstructuur weergegeven, gesorteerd op datum. Gescande/geïmporteerde afbeeldingen (Scanned/Imported Images), Vanaf scanner (From Scanner) en Vanaf geheugenkaart (From Memory Card) worden apart weergegeven. Selecteer een maand/dag/jaar-map om de afbeeldingen op datum weer te geven in het venster met miniatures rechts.  
De datum van de afbeelding is de datum waarop deze is gescand of verzonden.
- **Zoeken (Search)**  
De geavanceerde zoekopties worden geopend.  
➔ [Afbeeldingen zoeken](#)
-  **Naar het hoofdmenu gaan (Jump to Main Menu)**  
Naar het hoofdmenu gaan



## Knoppen voor afbeeldingsverwerking

- **Knoppen voor afbeeldingsverwerking**  
Hier kunt u opgeven wat er moet gebeuren met de geselecteerde afbeeldingen. Zie de onderstaande onderwerpen voor meer informatie over elke knop.  
➔ [PDF-bestanden maken/bewerken](#)  
➔ [Documenten afdrukken](#)  
➔ [Foto's afdrukken](#)  
➔ [Via e-mail verzenden](#)  
➔ [Bestanden bewerken](#)

### **Opmerking**

- De knoppen in het gebied met knoppen voor afbeeldingsverwerking worden weergegeven wanneer de bijbehorende toepassingen zijn geïnstalleerd.

## Werkbalk

-  **Voorkeuren (Preferences)**  
Het dialoogvenster Voorkeuren (Preferences) wordt geopend. In het dialoogvenster Voorkeuren (Preferences) kunt u geavanceerde instellingen definiëren voor MP Navigator EX-functies.  
➔ [Dialoogvenster Voorkeuren \(Preferences\)](#)
-  **(Handleiding)**  
Deze handleiding openen.
- **Bewerkingshulpmiddelen**

- 
**(Alles selecteren (Select All))**  
 Hiermee selecteert u alle afbeeldingen in het venster met miniaturen.



- 
**(Alles annuleren (Cancel All))**  
 Hiermee annuleert u alle selecties in het venster met miniaturen.

- 
**(Afbeeldingen corrigeren/verbeteren)**  
 Hiermee kunt u de doelfbeelding corrigeren (in het oranje kader) Klik op deze knop om het dialoogvenster Afbeeldingen corrigeren/verbeteren (Correct/Enhance Images) te openen waarin u afbeeldingen kunt corrigeren/verbeteren en de helderheid, het contrast, enzovoort kunt aanpassen.  
 ➔ [Venster Afbeeldingen corrigeren/verbeteren \(Correct/Enhance Images\)](#)

## Belangrijk

- Het corrigeren/verbeteren van afbeeldingen kan niet worden toegepast op PDF-bestanden of zwart-wit binaire bestanden.

- 
**Inzoomen (Zoom in)**  
 Hiermee vergroot u de doelfbeelding (in het oranje kader). U kunt de afbeelding ook vergroten door erop te dubbelklikken. U kunt alle pagina's selecteren wanneer u een PDF-bestand selecteert.  
 U kunt ook bestandsinformatie selecteren zoals de bestandsnaam, datum, grootte en beveiligingsinstellingen. Voor PDF-bestanden waarvoor een Wachtwoord voor openen document (Document Open Password) is ingesteld, wordt een vergrendelingspictogram weergegeven.  
 ➔ [PDF-bestanden die met een wachtwoord zijn beveiligd openen of bewerken](#)

- 
**(Zoeken)**  
 Voer een woord of een aantal woorden in uit de bestandsnaam, de Exif-informatie of de PDF-tekst van de afbeelding waar u naar op zoek bent en klik op  (zoekknop) Voor Exif-informatie wordt de tekst in Gemaakt door (Maker), Model, Beschrijving (Description) en Opmerking gebruiker (User Comment) doorzocht.

## Opmerking

- U kunt afbeeldingen zoeken in Mijn vak (gesc./geïmp. afb.) (My Box (Scanned/Imported Images)), Recent opgesl. afbeeldingen (Recently Saved Images) of een geselecteerde map en de submappen daarvan.

- 
**(Vernieuwen)**  
 Hiermee vernieuwt u de inhoud van het venster met miniaturen.
- 
**(Weergaveformaat (Display Size))**  
 Hiermee wijzigt u het formaat van afbeeldingen in het venster voor miniaturen.
- 
**(Sorteren op)**

Hiermee sorteert u de afbeeldingen in het venster voor miniaturen op categorie, datum (oplopend of aflopend) of naam (oplopend of aflopend). Afbeeldingen kunnen alleen op categorie worden gesorteerd als Mijn vak (gesc./geïmp. afb.) (My Box (Scanned/Imported Images)) of Map opgeven (Specify Folder) wordt weergegeven.

## Venster met miniaturen

- Venster met miniaturen**  
 Gescande afbeeldingen worden weergegeven.  
 Wanneer u het selectievakje van een afbeelding inschakelt, wordt de afbeelding weergegeven in het gebied met geselecteerde afbeeldingen.

Als u een afbeelding selecteert en de bestandsnaam aanklikt, wordt deze gemarkeerd en kunt u de naam wijzigen.

U kunt een afbeelding verslepen om de volgende bewerkingen uit te voeren.

- Verplaatsen tussen categorieën binnen het venster met miniatures
- Verplaatsen naar een categoriemap die wordt weergegeven in Mijn vak (gesc./geïmp. afb.) (My Box (Scanned/Imported Images))
- Kopiëren naar een map die wordt weergegeven in Map opgeven (Specify Folder)

## Belangrijk

- In Windows 2000 hebt u Internet Explorer 5.5 Service Pack 2 of hoger nodig om PDF-bestanden met een wachtwoord te kunnen openen.
- U kunt de extensie (.jpg, .pdf enz.) niet wijzigen als u een bestandsnaam wijzigt.
- U kunt afbeeldingen niet verplaatsen of kopiëren naar de datummappen die worden weergegeven in de mapstructuur in Mijn vak (gesc./geïmp. afb.) (My Box (Scanned/Imported Images)) of Recent opgesl. afbeeldingen (Recently Saved Images).

## Opmerking

- Voor PDF-bestanden waarvoor een Wachtwoord voor openen document (Document Open Password) is ingesteld, wordt een vergrendelingspictogram weergegeven.
- Miniaturen kunnen worden weergegeven als '?' in de volgende gevallen.
  - U opent niet-ondersteunde afbeeldingen
  - Het bestandsformaat is te groot en er is onvoldoende geheugen beschikbaar om de afbeelding weer te geven
  - Het bestand is beschadigd

## Wanneer afbeeldingen worden gesorteerd op Categorieën (Categories)

Gescande afbeeldingen worden per categorie weergegeven.

## Opmerking

- Sommige afbeeldingen worden mogelijk niet juist gedetecteerd en daardoor niet in de juiste categorieën geclassificeerd. In dat geval versleept u de afbeelding van de ene naar de andere categorie.

### • Categoriernaam afbeeldingen: N (Geselecteerd: N)

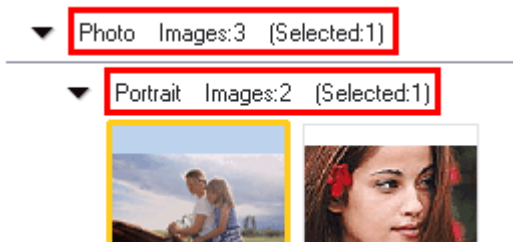

#### • Categoriernaam

U beschikt over de volgende categorieën.

Foto's: Staand (Portrait), Overig (Others)

Documenten: Visitekaartje (Business Card), Ansichtkaart (Postcard), Standaardformaat (Standard Size), PDF-bestand (PDF File) en Overig (Others)

Aangepaste categorieën: hiermee geeft u uw aangepaste categorieën weer.

Niet-geclassificeerd: hiermee geeft u afbeeldingen weer die niet zijn geclassificeerd.

#### • Afbeeldingen: N (Images: N)

Het aantal afbeeldingen dat in die categorie is geclassificeerd wordt weergegeven.

#### • (Geselecteerd: n) ((Selected: n))

Het aantal afbeeldingen waarvan het selectievakje is ingeschakeld wordt weergegeven.

## Opmerking

- Dit gedeelte wordt alleen weergegeven als een of meer afbeeldingen zijn geselecteerd.

### • Alles sluiten (Close All) / Alles openen (Open All)

-  **Alles sluiten (Close All)**

Hiermee verbergt u alle afbeeldingen.

-  **Alles openen (Open All)**

Hiermee geeft u alle afbeeldingen weer.

### **Opmerking**

- Direct nadat u het venster Toon & gebruik (View & Use) hebt geopend of afbeeldingen hebt gesorteerd, worden alle afbeeldingen weergegeven en wordt Alles sluiten (Close All) weergegeven.
- Klik op Alles sluiten (Close All) om te schakelen naar Alles openen (Open All).

#### • **Spec. categorieën (Specific Categories) / Alle categorieën (All Categories)**

U kunt de weergave van categorieën verfijnen, zodat alleen categorieën met afbeeldingen worden weergegeven. Als u de categorieweergave verfijnt, worden meer afbeeldingen weergegeven in het gebied met de miniatureslijst. Hierdoor kunt u afbeeldingen eenvoudiger vinden en verplaatsen.

Deze knop wordt alleen weergegeven als Mijn vak (gesc./geïmp. afb.) (My Box (Scanned/Imported Images)) of Map opgeven (Specify Folder) wordt weergegeven.

-  **Spec. categorieën (Specific Categories)**

Hiermee worden categorieën met afbeeldingen en de afbeeldingen in deze categorieën weergegeven.

-  **Alle categorieën (All Categories)**

Hiermee worden alle categorieën en afbeeldingen weergegeven.

### **Opmerking**

- Klik op Spec. categorieën (Specific Categories) om te schakelen naar Alle categorieën (All Categories).

#### • **Aangepaste categorieën bewerken (Edit Custom Categories)**

Als Mijn vak (gesc./geïmp. afb.) (My Box (Scanned/Imported Images)) of Map opgeven (Specify Folder) is weergegeven, opent u het dialoogvenster Aangepaste categorieën bewerken (Edit Custom Categories).

In het dialoogvenster Aangepaste categorieën bewerken (Edit Custom Categories) kunt u categorieën toevoegen of verwijderen die worden weergegeven in Aangepaste categorieën (Custom Categories).

Zie 'Afbeeldingen classificeren in categorieën' voor meer informatie.

#### • **Afbeeldingen classificeren (Classify Images)**

Afbeeldingen die vanaf hard disks of geheugenkaarten zijn geïmporteerd, worden weergegeven bij Niet-geclassificeerd (Unclassified). Klik op Afbeeldingen classificeren (Classify Images) om ze automatisch in te delen.

Deze knop wordt alleen weergegeven als Mijn vak (gesc./geïmp. afb.) (My Box (Scanned/Imported Images)) of Map opgeven (Specify Folder) wordt weergegeven.

### **Opmerking**

- Het classificeren kan even duren als er veel afbeeldingen geclassificeerd moeten worden.

## Gebied met geselecteerde afbeeldingen

-  **(Alles annuleren (Cancel All))**

Hiermee maakt u de selectie ongedaan van alle afbeeldingen in het gebied met geselecteerde afbeeldingen.

-  **(Selectie annuleren (Cancel Selection))**

Hiermee maakt u de selectie ongedaan van de doelfoto (in het oranje kader) in het gebied

met geselecteerde afbeeldingen.

- **Gebied met geselecteerde afbeeldingen**

Hier worden de afbeeldingen weergegeven die in het venster met miniatures zijn geselecteerd.

### **Verwant onderwerp**

► [Afbeeldingen openen die op een computer zijn opgeslagen](#)

[Naar boven](#) ↕

## Uitgebreide Handleiding

Uitgebreide Handleiding > Scannen > Scannen met de meegeleverde toepassingssoftware > Schermen van MP Navigator EX > Venster PDF-bestand maken/bewerken (Create/Edit PDF file)

MP Navigator EX

## Venster PDF-bestand maken/bewerken (Create/Edit PDF file)

Klik op PDF in het scherm Toon & gebruik (View & Use) en klik op PDF-bestand maken/bewerken (Create/Edit PDF file) in de lijst om het dialoogvenster PDF-bestand maken/bewerken (Create/Edit PDF file) te openen.

In het dialoogvenster PDF-bestand maken/bewerken (Create/Edit PDF file) kunt u pagina's toevoegen of verwijderen en de volgorde wijzigen van pagina's in PDF-bestanden die zijn gemaakt met MP Navigator EX.

### Belangrijk

- U kunt afbeeldingen die gescand zijn met 10501 of meer pixels in verticale en horizontale richting niet opslaan.
- Als een met wachtwoord beveiligd PDF-bestand wordt bewerkt, worden de wachtwoorden verwijderd. Stel de wachtwoorden opnieuw in.  
➔ [Wachtwoorden voor PDF-bestanden instellen](#)
- U kunt maximaal 99 pagina's maken of bewerken met MP Navigator EX.

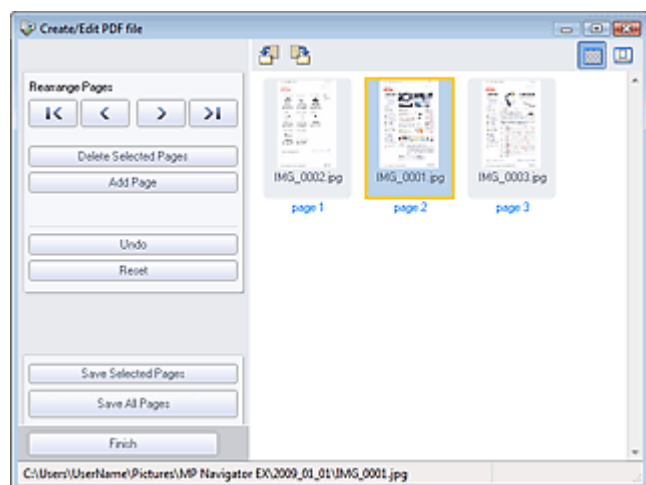

### • Pagina's opnieuw schikken (Rearrange Pages)

U kunt de geselecteerde afbeelding (in een oranje kader) verplaatsen.



- Hiermee verplaatst u de geselecteerde afbeelding naar het begin.



- Hiermee verplaatst u de geselecteerde afbeelding één pagina omhoog.



- Hiermee verplaatst u de geselecteerde afbeelding één pagina omlaag.



- Hiermee verplaatst u de geselecteerde afbeelding naar het einde.

### Opmerking

- U kunt de afbeelding ook slepen om de volgorde te wijzigen.

- **Geselecteerde pagina's verwijderen (Delete Selected Pages)**

Hiermee verwijdert u de geselecteerde afbeelding.

- **Pagina toevoegen (Add Page)**

Hiermee kunt u een bestaand PDF-bestand selecteren en toevoegen.

### Opmerking

- Als u een met wachtwoord beveiligd PDF-bestand wilt toevoegen, hebt u het wachtwoord nodig.

- **Ongedaan maken (Undo)**

Hiermee annuleert u de laatste wijziging.

- **Herstellen (Reset)**

Hiermee annuleert u alle aangebrachte wijzigingen.

- **Geselecteerde pagina's opslaan (Save Selected Pages)**

Opent het dialoogvenster Opsl. als PDF-best. (Save as PDF file). Geef de gewenste instellingen op. Alleen de geselecteerde pagina wordt opgeslagen.

### Opmerking

- Wanneer er meerdere pagina's zijn geselecteerd, wordt een PDF-bestand met meerdere pagina's gemaakt.
- Zie 'Dialoogvenster Opsl. als PDF-best. (Save as PDF file) ' voor meer informatie over het dialoogvenster Opsl. als PDF-best. (Save as PDF file).

- **Alle pagina's opslaan (Save All Pages)**

Opent het dialoogvenster Opsl. als PDF-best. (Save as PDF file). Geef de gewenste instellingen op. Hiermee slaat u alle PDF-bestanden in de lijst op als één PDF-bestand.

- **Voltooien (Finish)**

Hiermee sluit u het dialoogvenster PDF-bestand maken/bewerken (Create/Edit PDF file).

- **Werkbalk**



- **(Linksom roteren (Rotate Left))**

De pagina wordt 90 graden tegen de klok in gedraaid.



- **(Rechtsom roteren (Rotate Right))**

De pagina wordt 90 graden met de klok mee gedraaid.



- **(Voorbeeldmodus)**

Hiermee schakelt u over op de voorbeeldmodus. Het geselecteerde bestand wordt weergegeven bij Voorbeeld.

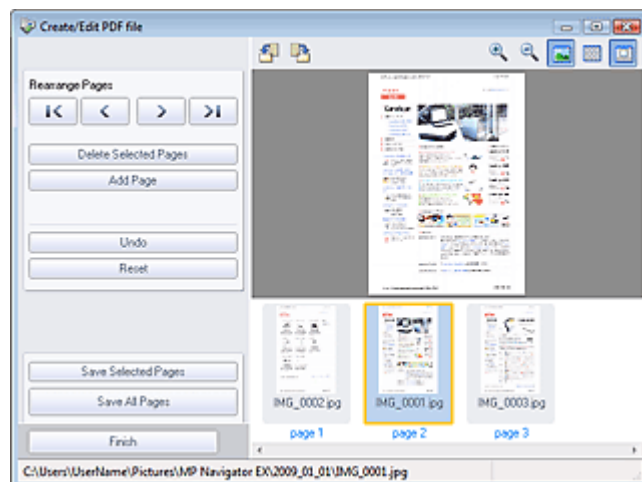

- **(Vergroten)**

De afbeelding in het voorbeeldgebied wordt vergroot.

-  **(Verkleinen)**

De afbeelding in het voorbeeldgebied wordt verkleind.

-  **(Volledig scherm)**

De afbeelding wordt vergroot of verkleind zodat deze in het voorbeeldgebied in volledig scherm wordt weergegeven.

-  **(Miniatuurmodus (Thumbnail Mode))**

Hiermee schakelt u over op de miniatuurmodus. Er worden miniatuurweergaven van bestanden weergegeven.

[Naar boven](#) ↕



## Uitgebreide Handleiding

Uitgebreide Handleiding > Scannen > Scannen met de meegeleverde toepassingssoftware > Schermen van MP Navigator EX > Dialogvenster Document afdrukken

MP Navigator EX

## Dialogvenster Document afdrukken

Klik op Afdrukken (Print) in het scherm Toon & gebruik (View & Use), en klik vervolgens op Document afdrukken (Print Document) in de lijst om het dialogvenster Document afdrukken te openen.

In het dialogvenster Document afdrukken kunt u geavanceerde instellingen opgeven voor het afdrukken van meerdere gescande afbeeldingen tegelijk.

### Opmerking

- De mogelijke instellingen in het dialogvenster Document afdrukken variëren per printer.

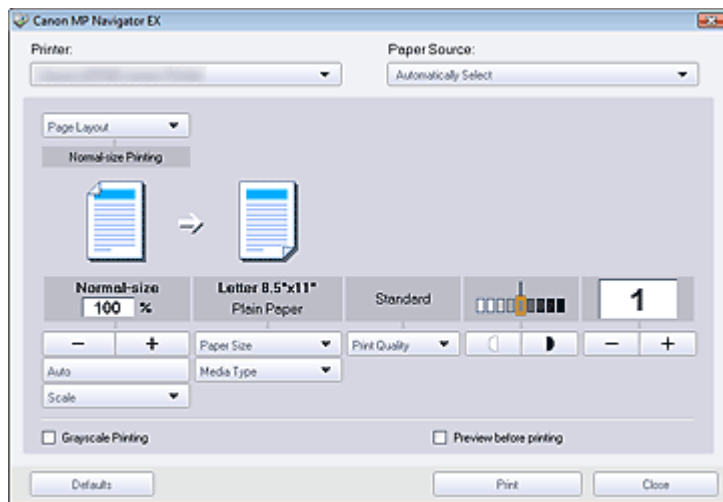

- **Printer**  
Selecteer de printer die u wilt gebruiken.
- **Papierbron (Paper Source)**  
Selecteer de papierbron.
- **Pagina-indeling (Page Layout)**  
Selecteer een afdruktype.
  - **Afdrukken op normaal formaat (Normal-size Printing)**  
Er wordt één afbeelding per vel afgedrukt.
  - **Afdrukken op schaal (Scaled Printing)**  
U kunt afbeeldingen afdrukken op de geselecteerde schaal (vergroot of verkleind).
  - **Passend op papierformaat (Fit-to-Page Printing)**  
De afbeelding wordt aangepast aan het papierformaat (vergroot of verkleind).
  - **Afdrukken zonder marges (Borderless Printing)**  
De afbeelding wordt afgedrukt op een volledig vel papier, zonder marges.
  - **Pagina-ind. afdr. (2 op 1) (Page Layout Printing (2 on 1))**  
Twee pagina's indelen en op een vel papier afdrukken.
  - **Pagina-ind. afdr. (4 op 1) (Page Layout Printing (4 on 1))**  
Vier pagina's indelen en op een vel papier afdrukken.
- **Vergroten/verkleinen**  
Afbeeldingen bij het afdrukken vergroten of verkleinen.

-   (Vergroten/verkleinen)

Een vergrote of verkleinde afbeelding afdrukken door een schaal op te geven in stappen van 1%.

- **Auto**

Schaal wordt automatisch aangepast op basis van de gedetecteerde papierbreedte en het geselecteerde papierformaat. De afbeelding kan 90 graden gedraaid worden afgedrukt, afhankelijk van het formaat.

- **Schaal (Scale)**

Selecteer een factor in de lijst.

## Belangrijk

- Bij normaal formaat (100%) is het mogelijk dat bepaalde afbeeldingen klein worden afgedrukt of dat sommige stukken zijn afgekapt. Selecteer in dit geval Auto om het formaat van de afdruk in verhouding te brengen met het papierformaat.

- **Papierformaat (Paper Size)**

Selecteer het formaat van het papier waarop u afdrukt. Stel het formaat in op het formaat van het papier dat in de printer is geladen.

### Opmerking

- De mogelijke papierformaten hangen af van de geselecteerde printer.

- **Mediumtype (Media Type)**

Selecteer het type papier waarop u afdrukt. De geboden afdrukkwaliteit kan afhankelijk zijn van het ingestelde papertype.

### Opmerking

- De mogelijke papiersoorten zijn afhankelijk van de geselecteerde printer.



- **Afdrukkwaliteit (Print Quality)**

Selecteer de afdrukkwaliteit.

- **Dichtheid**

Klik op   (dichtheidsaanpassing) om de afdrukdichtheid te selecteren.

- **Aantal**

Klik op   (kopieerinstelling) om het aantal exemplaren te selecteren dat moet worden afgedrukt.

- **Afdrukken in grijstinten (Grayscale Printing)**

Schakel dit selectievakje in wanneer u het document in zwart-wit wilt afdrukken.

- **Afdrukvoorbeeld (Preview before printing)**

Schakel dit selectievakje in om voorafgaand aan het afdrukken het resultaat weer te geven.

- **Standaard (Defaults)**

Standaardinstellingen herstellen.

- **Afdrukken (Print)**

Afdrukken starten met de opgegeven instellingen.

### Opmerking

- Als u wilt annuleren tijdens het spoolen, klikt u op Annuleren (Cancel). Als u het afdrukken wilt annuleren, klikt u op Afdrukken annuleren (Cancel Printing) in het bevestigingsvenster voor de printerstatus. Als u het bevestigingsvenster voor de printerstatus wilt openen, klikt u op het printerpictogram op de taakbalk.

## Uitgebreide Handleiding

Uitgebreide Handleiding > Scannen > Scannen met de meegeleverde toepassingssoftware > Schermen van MP Navigator EX > Dialogoovenster Foto afdrucken (Print Photo)

MP Navigator EX

## Dialogoovenster Foto afdrucken (Print Photo)

Klik op Afdrukken (Print) in het scherm Toon & gebruik (View & Use) en klik op Foto afdrucken (Print Photo) in de lijst om het dialogoovenster Foto afdrucken (Print Photo) te openen.

### Belangrijk

- Het dialogoovenster Foto afdrucken (Print Photo) wordt niet geopend als Easy-PhotoPrint EX is geïnstalleerd. In dat geval wordt Easy-PhotoPrint EX gestart.
- PDF-bestanden kunnen niet worden afgedrukt.

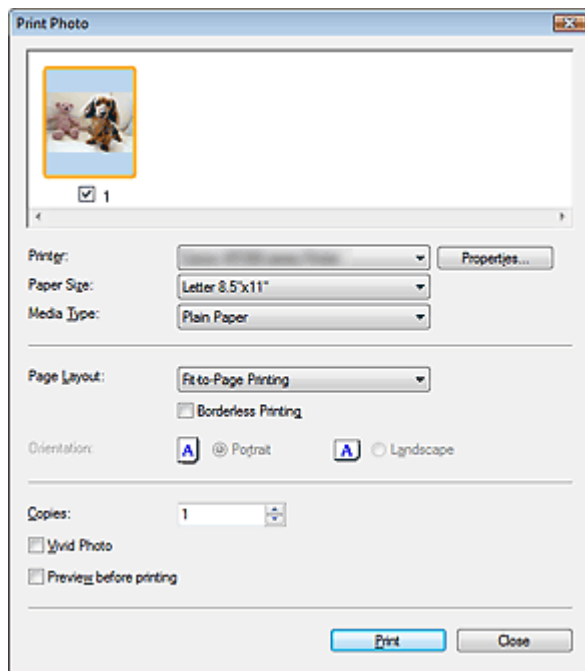

### Opmerking

- Dubbelklik op een afbeelding om deze weer te geven in een ander venster.

#### • Printer

Selecteer de printer die u wilt gebruiken.

#### • Eigenschappen... (Properties...)

Hiermee geeft u het scherm met geavanceerde printerinstellingen weer.

#### • Papierformaat (Paper Size)

Selecteer het formaat van het papier waarop u afdrukt. Stel het formaat in op het formaat van het papier dat in de printer is geladen.

#### • Mediumtype (Media Type)

Selecteer het type papier waarop u afdrukt. De geboden afdrukkwaliteit kan afhankelijk zijn van het ingestelde papiertype.

#### • Pagina-indeling (Page Layout)

Selecteer een afdruktype.

##### • Afdrukken op normaal formaat (Normal-size Printing)

Er wordt één afbeelding per vel afgedrukt.

##### • Passend op papierformaat (Fit-to-Page Printing)

De afbeelding wordt aangepast aan het papierformaat (vergroet of verkleind).

- **Afdrukken zonder marges (Borderless Printing)**

Schakel dit selectievakje in om de afbeelding op een gehele pagina, zonder kader, af te drukken.

### **Belangrijk**

- De instelling Pagina-indeling (Page Layout) wordt uitgeschakeld als u Afdrukken zonder marges (Borderless Printing) selecteert.
- Deze instelling is alleen beschikbaar voor printers die afdrukken zonder marges ondersteunen.

- **Afdrukstand (Orientation)**

Geef de afdrukstand op.

### **Belangrijk**

- Deze instelling is alleen beschikbaar wanneer Pagina-indeling (Page Layout) is ingesteld op Afdrukken op normaal formaat (Normal-size Printing). Bij andere instellingen wordt de afbeelding automatisch geroteerd zodat deze goed op het papier past.

- **Aantal (Copies)**

Geef het aantal af te drukken exemplaren op.

- **Vivid Photo**

Schakel dit selectievakje in om de afbeelding af te drukken met levendige kleuren.

- **Afdrukvoorbeeld (Preview before printing)**

Schakel dit selectievakje in om voorafgaand aan het afdrukken het resultaat weer te geven.

- **Afdrukken (Print)**

Starten met afdrukken.

### **Opmerking**

- Alleen de afbeeldingen waarbij het selectievakje in het venster met miniatures is ingeschakeld, worden afgedrukt.

- **Sluiten (Close)**

Hiermee sluit u het dialoogvenster zonder de foto af te drukken.

[Naar boven](#) 

## Uitgebreide Handleiding

Uitgebreide Handleiding > Scannen > Scannen met de meegeleverde toepassingssoftware > Schermen van MP Navigator EX > Dialogvenster Via e-mail verzenden (Send via E-mail)

MP Navigator EX

## Dialogvenster Via e-mail verzenden (Send via E-mail)

Klik Op Verzenden (Send) in het scherm Toon & gebruik (View & Use) en klik op Toevoegen aan e-mail (Attach to E-mail) in de lijst om het dialogvenster Via e-mail verzenden (Send via E-mail) te openen.

In het dialogvenster Via e-mail verzenden (Send via E-mail) kunt u geavanceerde instellingen opgeven voor het bijvoegen van afbeeldingen aan e-mailberichten.

### Belangrijk

- MP Navigator EX is compatibel met de volgende e-mailprogramma's:
  - Windows Mail (Windows Vista)
  - Outlook Express (Windows XP/Windows 2000)
  - Microsoft Outlook
 (Als een e-mailprogramma niet naar behoren functioneert, controleert u of de MAPI-instelling van het mailprogramma is ingeschakeld. Raadpleeg de handleiding van het e-mailprogramma voor meer informatie.)

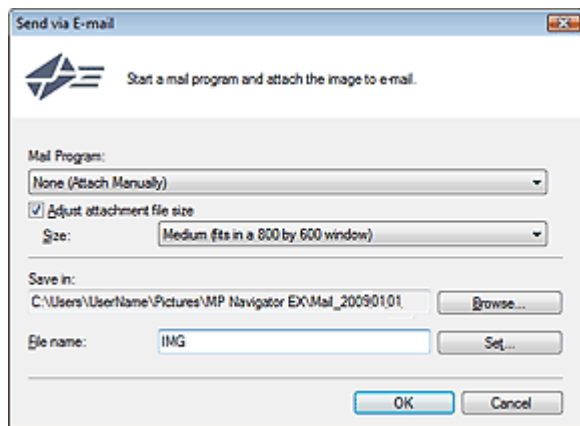

#### • E-mailprogramma (Mail Program)

Het e-mailprogramma dat is ingesteld via Voorkeuren (Preferences) in het scherm voor de navigatiemodus wordt weergegeven. Selecteer het gewenste e-mailprogramma.

#### • Bestandsgrootte van bijlage aanpassen (Adjust attachment file size)

Als Type bestanden (Save as type) is ingesteld op JPEG, kunt u het formaat van afbeeldingen wijzigen door dit selectievakje in te schakelen. Selecteer een formaat bij Grootte (Size).

#### • Opslaan in (Save in)

Hier wordt de map weergegeven waarin de afbeeldingen moeten worden opgeslagen. Als u de map wilt wijzigen, klikt u op Bladeren... (Browse...) om een andere map op te geven. Indien het formaat is gewijzigd, worden de afbeeldingen met het nieuwe formaat opgeslagen.

Standaard zijn de volgende mappen opgegeven.

Windows Vista: map MP Navigator EX in de map Afbeeldingen (Pictures)

Windows XP: map MP Navigator EX in de map Mijn afbeeldingen (My Pictures)

Windows 2000: map MP Navigator EX in de map Mijn afbeeldingen (My Pictures)

#### • Bestandsnaam (File name)

Voer een bestandsnaam in voor de afbeelding die u wilt toevoegen (maximaal 64 tekens). Wanneer u meerdere bestanden opslaat, worden 4 cijfers aan elke bestandsnaam toegevoegd.

#### • Instellen... (Set...)

U kunt een compressietype opgeven voor JPEG-bestanden.

Selecteer Hoog (lage compressie) (High(Low Compression)), Standaard (Standard) of Laag (hoge compressie) (Low(High Compression)).

[Naar boven](#) ↕

## Uitgebreide Handleiding

Uitgebreide Handleiding > Scannen > Scannen met de meegeleverde toepassingssoftware > Schermen van MP Navigator EX > Venster Afbeeldingen corrigeren/verbeteren (Correct/Enhance Images)

MP Navigator EX

## Venster Afbeeldingen corrigeren/verbeteren (Correct/Enhance Images)

Klik op  (Afbeeldingen corrigeren/verbeteren) in het scherm Toon & Gebruik (View & Use) of klik op Foto Afbeeldingen herstellen (Fix photo images) in het gebied met taakknoppen om het dialoogvenster Afbeeldingen corrigeren/verbeteren (Correct/Enhance Images) te openen.

U kunt in het dialoogvenster Afbeeldingen corrigeren/verbeteren (Correct/Enhance Images) geavanceerde instellingen definiëren, zoals instellingen voor het corrigeren en verbeteren van afbeeldingen en het aanpassen van de helderheid en het contrast.

U kunt ook de bronafbeelding naast de bijgewerkte afbeelding weergeven om deze te vergelijken.

### Belangrijk

- Het corrigeren/verbeteren van afbeeldingen kan niet worden toegepast op PDF-bestanden of zwart-wit binaire bestanden.

### Opmerking

- U kunt het venster Afbeeldingen corrigeren/verbeteren (Correct/Enhance Images) ook openen door op  (Afbeeldingen corrigeren/verbeteren) in het dialoogvenster Inzoomen (Zoom in) te klikken.
- Het corrigeren van grote afbeeldingen kan enige tijd duren.
- Raadpleeg [Venster Toon & gebruik \(View & Use\)](#) voor meer informatie over het venster Toon & gebruik (View & Use).

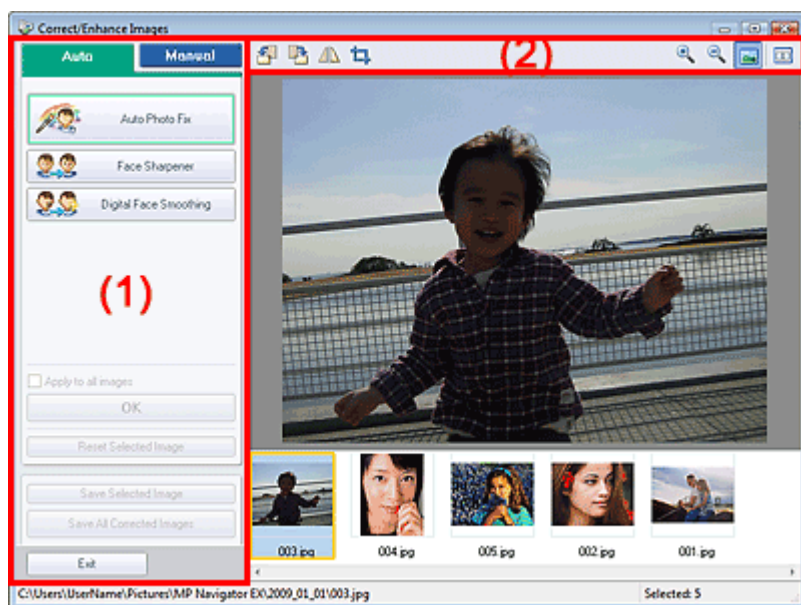

(1) Taakgebied

(2) Werkbalk

### Taakgebied

Beschikbare taken en instellingen zijn verschillend op de tabbladen Auto en Handmatig (Manual).

Klik op Auto of Handmatig (Manual) om het bijbehorende tabblad te openen.

## Tabblad Auto

Met de functies op het tabblad Auto kunt u correcties en verbeteringen op de afbeelding in zijn geheel toepassen.

Zie 'Afbeeldingen automatisch corrigeren/verbeteren' voor meer informatie.

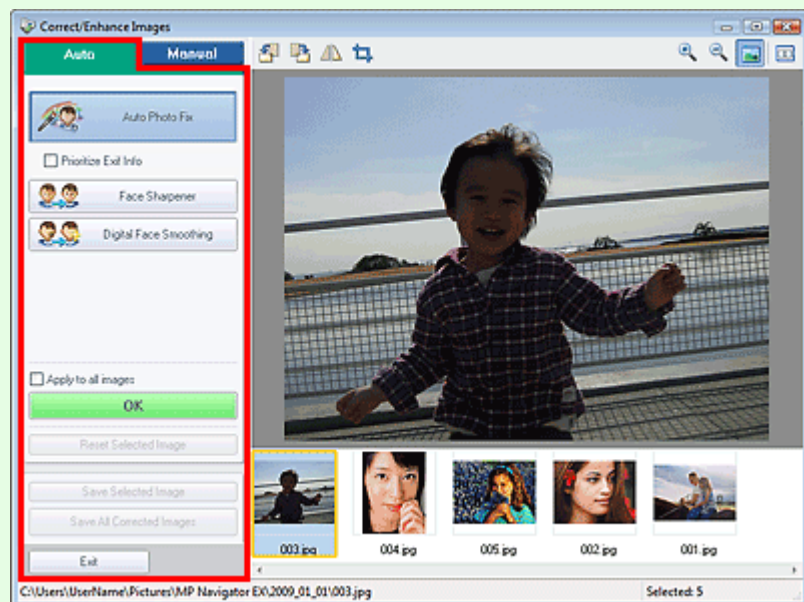

- **Automatische fotocorrectie (Auto Photo Fix)**

Hiermee worden automatische fotocorrecties toegepast.

- **Voorrang geven aan Exif-info (Prioritize Exif Info)**

Schakel dit selectievakje in om correcties toe te passen die voornamelijk zijn gebaseerd op de instellingen die waren geselecteerd op het moment van vastleggen.

Schakel dit selectievakje uit om correcties toe te passen op basis van de resultaten van de afbeeldingsanalyse. Deze instelling wordt aanbevolen.



### Opmerking

- Exif is een standaardindeling waarmee u verschillende opnamegegevens kunt toevoegen aan afbeeldingen van digitale camera's (JPEG).

- **Gezicht scherper maken (Face Sharpener)**

Hiermee kunt u onscherpe gezichten verscherpen.

Geef met de schuifregelaar het niveau van het effect op.

- **Gezicht digitaal effenen (Digital Face Smoothing)**

Hiermee kunt u de huid verbeteren door oneffenheden en rimpels te verwijderen.

Geef met de schuifregelaar het niveau van het effect op.

- **Op alle afbeeldingen toepassen (Apply to all images)**

Hiermee wordt de correctie toegepast op alle afbeeldingen die worden weergegeven in de miniatureslijst.

- **OK**

Hiermee past u het geselecteerde effect toe op de geselecteerde afbeelding of op alle afbeeldingen.

- **Geselecteerde afbeelding herstellen (Reset Selected Image)**

Hiermee annuleert u alle correcties en verbeteringen die u op de geselecteerde afbeelding hebt toegepast.

- **Geselecteerde afbeelding opslaan (Save Selected Image)**

Hiermee slaat u de geselecteerde gecorrigeerde afbeeldingen op.

- **Alle gecorrigeerde afbeeldingen opslaan (Save All Corrected Images)**

Hiermee slaat u alle gecorrigeerde afbeeldingen op die worden weergegeven in het venster-met miniatures.

- **Afsluiten (Exit)**



Het venster Afbeeldingen corrigeren/verbeteren (Correct/Enhance Images) sluiten.

## Tabblad Handmatig

Gebruik Aanpassen (Adjust) om de helderheid en het contrast aan te passen of om de hele afbeelding scherper te maken.

Gebruik Corrigeren/verbeteren (Correct/Enhance) als u specifieke gedeelten wilt corrigeren/verbeteren. Zie 'Afbeeldingen handmatig corrigeren/verbeteren' voor meer informatie.

## Aanpassing

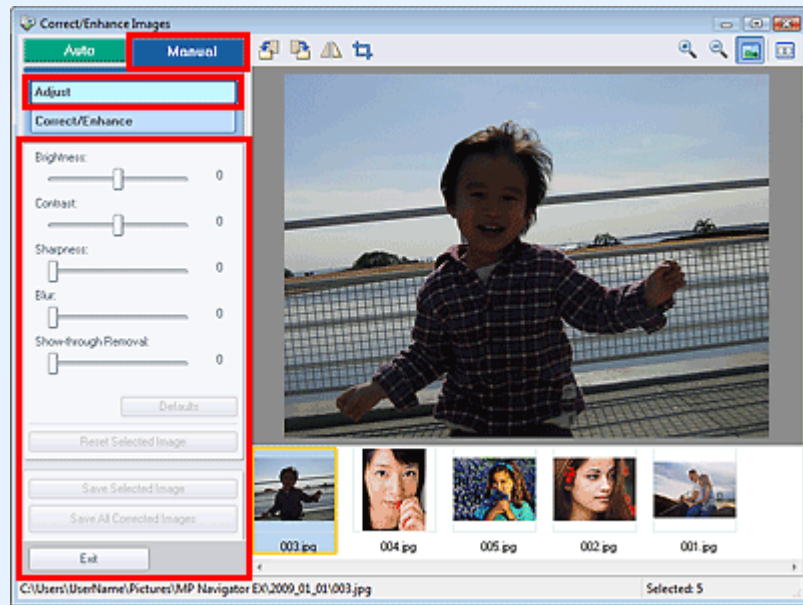

- **Helderheid (Brightness)**

De algemene helderheid van de afbeelding wordt aangepast.

Verplaats de schuifregelaar naar links om de afbeelding donkerder te maken en naar rechts om deze lichter te maken.

- **Contrast**

Het contrast van de afbeelding wordt aangepast. Als de afbeelding flets is vanwege gebrek aan contrast, kunt u het contrastniveau aanpassen.

Verplaats de schuifregelaar naar links om het contrast van de afbeelding te verlagen en naar rechts om het te verhogen.

- **Scherpte (Sharpness)**

Versterkt de contouren van onderwerpen om de afbeelding scherper te maken. Pas de scherpte aan als de foto onscherp is of tekst vaag leesbaar is.

Verplaats de schuifregelaar naar rechts om de afbeelding scherper te maken.

- **Vervagen (Blur)**

Vervaagt de contouren van onderwerpen om de afbeelding een zachtere uitstraling te geven.

Verplaats de schuifregelaar naar rechts om de afbeelding te vervagen.

- **Doorschijnendheid verwijderen (Show-through Removal)**

Verwijdert doorschijnendheid van tekst of de basiskleur door de achterkant. Pas het niveau van doorschijnendheid aan om te voorkomen dat tekst of de basiskleur van de achterkant van een dun document doorschijnt op de voorkant.

Verplaats de schuifregelaar naar rechts om doorschijnendheid meer te verwijderen.

- **Standaard (Defaults)**

Hiermee zet u helderheid, contrast, scherpte, vervaging en doorschijnendheid terug op de standaardwaarden.

- **Geselecteerde afbeelding herstellen (Reset Selected Image)**

Hiermee annuleert u alle correcties, verbeteringen en aanpassingen die op de geselecteerde afbeelding zijn toegepast.

- **Geselecteerde afbeelding opslaan (Save Selected Image)**

Hiermee slaat u de geselecteerde gecorrigeerde afbeeldingen op.

- **Alle gecorrigeerde afbeeldingen opslaan (Save All Corrected Images)**

Hiermee slaat u alle gecorrigeerde afbeeldingen op die worden weergegeven in het venster met miniaturen.

- **Afsluiten (Exit)**

Het venster Afbeeldingen corrigeren/verbeteren (Correct/Enhance Images) sluiten.

## Correctie/verbetering

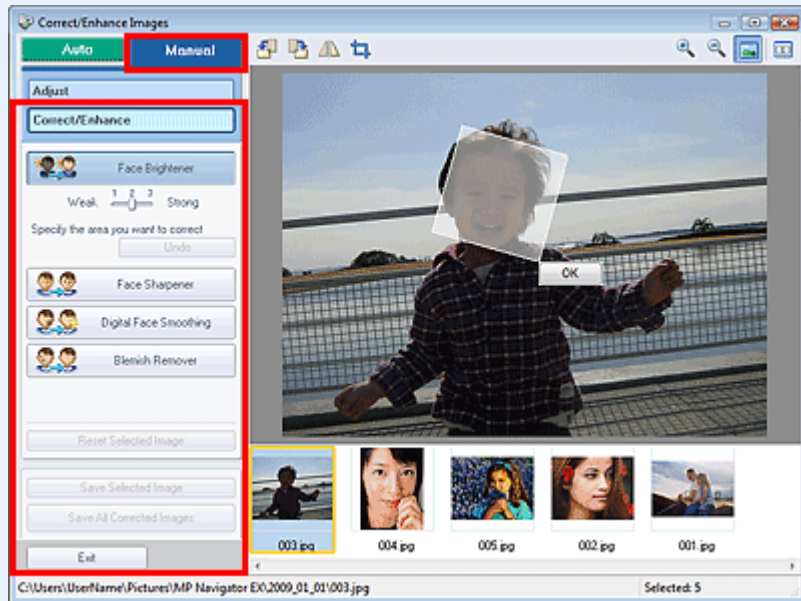

- **Helderheid gezicht (Face Brightener)**

Hiermee wordt de hele afbeelding gecorrigeerd, zodat het geselecteerde deel van het gezicht helderder wordt.

Geef met de schuifregelaar het niveau van het effect op.

- **Gezicht scherper maken (Face Sharpener)**

Hiermee corrigeert u de gehele afbeelding om het gezicht scherper weer te geven. U kunt het gedeelte opgeven waarop u het effect wilt toepassen.

Geef met de schuifregelaar het niveau van het effect op.

- **Gezicht digitaal effenen (Digital Face Smoothing)**

Hiermee kunt u de huid verbeteren door oneffenheden en rimpels te verwijderen. U kunt het gedeelte opgeven waarop u het effect wilt toepassen.

Geef met de schuifregelaar het niveau van het effect op.

- **Vlekken verwijderen (Blemish Remover)**

Hiermee kunt u moedervlekjes verwijderen. U kunt het gedeelte opgeven waarop u het effect wilt toepassen.

- **OK**

Hiermee past u het geselecteerde effect toe op het opgegeven gebied.

- **Ongedaan maken (Undo)**

Hiermee annuleert u de laatste correctie.

- **Geselecteerde afbeelding herstellen (Reset Selected Image)**

Hiermee annuleert u alle correcties, verbeteringen en aanpassingen die op de geselecteerde afbeelding zijn toegepast.

- **Geselecteerde afbeelding opslaan (Save Selected Image)**

Hiermee slaat u de geselecteerde gecorrigeerde afbeeldingen op.

- **Alle gecorrigeerde afbeeldingen opslaan (Save All Corrected Images)**

Hiermee slaat u alle gecorrigeerde afbeeldingen op die worden weergegeven in het venster met

miniaturen.

- **Afsluiten (Exit)**

Het venster Afbeeldingen corrigeren/verbeteren (Correct/Enhance Images) sluiten.

## Werkbalk

- **Werkbalk**

-  **(Linksom roteren (Rotate Left))**

De afbeelding wordt 90 graden tegen de klok in gedraaid.

-  **(Rechtsom roteren (Rotate Right))**

De afbeelding wordt 90 graden met de klok mee gedraaid.

-  **(Omkeren (Invert))**

De afbeelding wordt horizontaal omgekeerd.

-  **(Bijsnijden)**

Met bijsnijden selecteert u het gebied in een foto dat u wilt behouden en verwijdert u de rest. Sleep het witte kader in het weergegeven venster om het te behouden gebied aan te geven. Verplaats de cursor binnen het witte kader en sleep de aanwijzer om het gebied te verplaatsen.

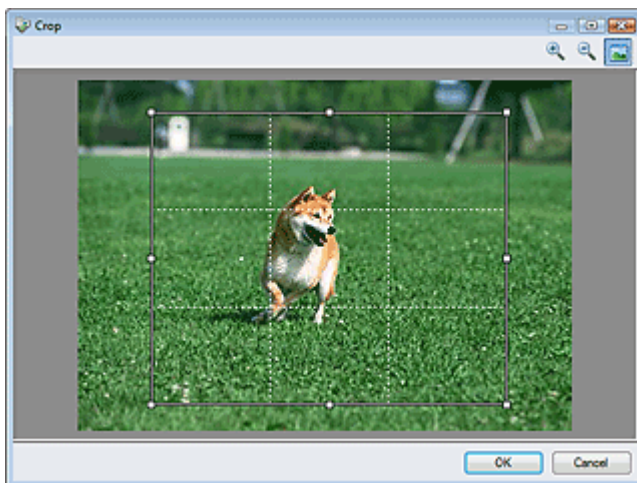

### **Opmerking**

- Plaats de hoofdonderwerpen langs de witte stippellijnen of op de snijpunten om een evenwichtig beeld te maken.

-  **(Vergroten)**

De weergegeven afbeelding wordt vergroot.

-  **(Verkleinen)**

De weergegeven afbeelding wordt verkleind.

-  **(Volledig scherm)**

De afbeelding wordt vergroot/verkleind voor weergave op een volledig scherm.

-  **(Vergelijken)**

De bronafbeelding wordt geopend voor vergelijkingsdoeleinden.  
De bronafbeelding wordt links weergegeven en de gecorrigeerde afbeelding rechts.

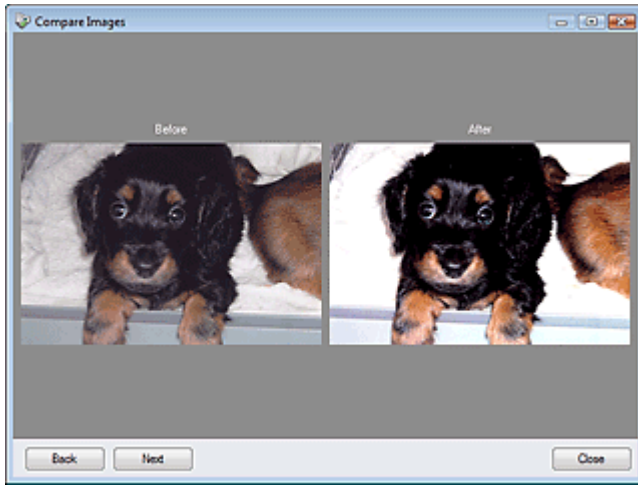

[Naar boven ↕](#)

## Uitgebreide Handleiding

Uitgebreide Handleiding > Scannen > Scannen met de meegeleverde toepassingssoftware > Schermen van MP Navigator EX > Scherm voor modus Eenmaal klikken

MP Navigator EX

## Scherm voor modus Eenmaal klikken

Klik op de knop  (Modus schakelen) links onder in het scherm voor de navigatiemodus om het scherm voor de modus Eenmaal klikken weer te geven.

U kunt scannen, opslaan, enzovoort. in één handeling, door op het bijbehorende pictogram te klikken.

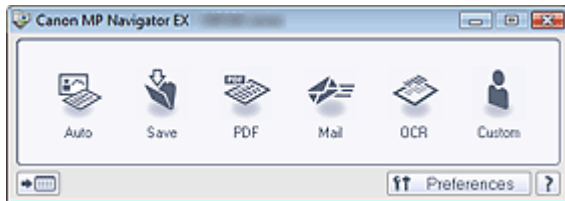

- **Auto**

Documenten scannen door automatisch het documenttype te detecteren. De bestandsindeling wordt automatisch ingesteld. Bestanden worden opgeslagen naar een computer. U kunt desgewenst Automatische fotocorrectie toepassen.

Wanneer u op dit pictogram klikt, wordt het dialoogvenster Automatische scan (Auto Scan) geopend en kunt u de instellingen voor opslaan opgeven.

➔ [Dialoogvenster Automatische scan \(Auto Scan\)](#)

- **Opslaan (Save)**

Hiermee kunt u documenten en foto's scannen en ze opslaan op een computer. Het documenttype kan automatisch worden gedetecteerd.

Wanneer u op dit pictogram klikt, wordt het dialoogvenster Opslaan (Save) geopend en kunt u de instellingen voor scannen en opslaan opgeven.

➔ [Dialoogvenster Opslaan \(Save\) \(scherm voor modus Eenmaal klikken\)](#)

- **PDF**

Documenten scannen en opslaan als PDF-bestanden.

Wanneer u op dit pictogram klikt, wordt het dialoogvenster PDF geopend en kunt u de instellingen voor de toepassing en voor scannen/opslaan opgeven.

➔ [Dialoogvenster PDF](#)

- **Verzenden (Mail)**

Documenten of foto's scannen en ze toevoegen aan een e-mailbericht.

Wanneer u op dit pictogram klikt, wordt het dialoogvenster Verzenden (Mail) geopend en kunt u de instellingen voor scannen/opslaan en voor het e-mailprogramma opgeven.

➔ [Dialoogvenster Verzenden \(Mail\)](#)

- **OCR**

Tekstdocumenten scannen en de tekst in de afbeelding weergeven in Kladblok (geleverd bij Windows).

Wanneer u op dit pictogram klikt, wordt het dialoogvenster OCR geopend en kunt u de instellingen voor de toepassing en voor scannen/opslaan opgeven.

➔ [Dialoogvenster OCR](#)

### Opmerking

- Raadpleeg de handleiding van de toepassing voor de verdere procedure.

- **Aangepast (Custom)**

Documenten scannen en openen in een opgegeven toepassing. Het documenttype wordt automatisch gedetecteerd.

Wanneer u op dit pictogram klikt, wordt het dialoogvenster Aangepast (Custom) geopend en kunt u de instellingen voor de toepassing en voor scannen/opslaan opgeven.

➔ [Dialoogvenster Aangepast \(Custom\)](#)

## Opmerking

---

- Raadpleeg de handleiding van de toepassing voor de verdere procedure.
- 

-  (Modus schakelen)

Naar navigatiemodus schakelen. Het scherm van de navigatiemodus wordt weergegeven.

➔ [Tabblad Aangepaste scan met eenmaal klikken \(Custom Scan with One-click\)](#)

-  Preferences **Voorkeuren (Preferences)**

Het dialoogvenster Voorkeuren (Preferences) wordt geopend. In het dialoogvenster Voorkeuren (Preferences) kunt u geavanceerde instellingen definiëren voor MP Navigator EX-functies.

➔ [Dialoogvenster Voorkeuren \(Preferences\)](#)

-  (Handleiding)

Deze handleiding openen.

## Belangrijk

---

- De volgende beperkingen zijn van toepassing wanneer u scant met Documenttype (Document Type) ingesteld op Auto-mode (Auto Mode) in het dialoogvenster Opslaan (Save) of Aangepast (Custom).  
Als u tekst in de gescande afbeelding wilt omzetten in tekstgegevens, geeft u het Documenttype (Document Type) op (selecteer niet de Auto-mode (Auto Mode)).

## Verwant onderwerp

- ▶ [Eenvoudig scannen met eenmaal klikken](#)

[Naar boven](#) ↕

## Uitgebreide Handleiding

Uitgebreide Handleiding > Scannen > Scannen met de meegeleverde toepassingssoftware > Schermen van MP Navigator EX > Dialogovenster Automatische scan (Auto Scan)

MP Navigator EX

## Dialogovenster Automatische scan (Auto Scan)

Klik op Automatische scan (Auto Scan) op het tabblad Aangepaste scan met eenmaal klikken (Custom Scan with One-click) of klik op Auto in het scherm voor de modus Eenmaal klikken om het dialogovenster Automatische scan (Auto Scan) te openen.

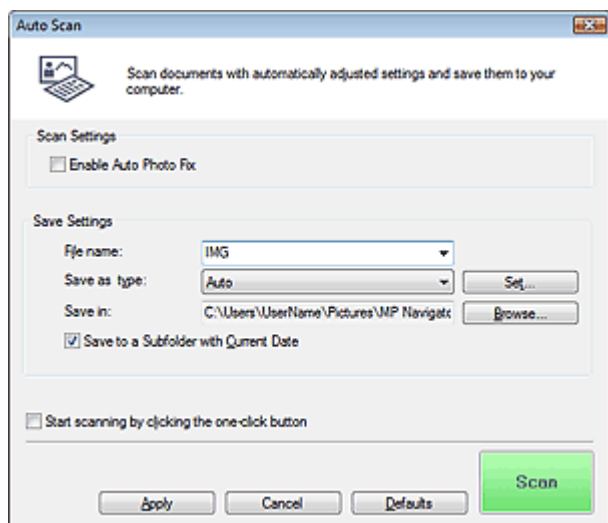

### Belangrijk

- De volgende documenttypen kunnen niet correct worden gescand. Klik in dat geval op een ander pictogram in de modus Eenmaal klikken of op het tabblad Aangepaste scan met eenmaal klikken (Custom Scan with One-click) en geef het documenttype of -formaat op.
  - Andere documenten dan foto's, Ansichtkaarten, visitekaartjes, tijdschriften, tekstdocumenten en cd's/dvd's
  - Foto's op A4-formaat
  - Tekstdocumenten kleiner dan 2L (127 x 178 mm) (5 x 7 inch), zoals pagina's van een pocket waarvan de rug is afgesneden
  - Documenten die zijn afgedrukt op dun wit papier
  - Lange, smalle documenten, zoals panoramafoto's
- Reflecterende cd/dvd-labels worden mogelijk niet correct gescand.
- Plaats de documenten juist op de plaat, afhankelijk van het type document dat u wilt scannen. Anders worden de documenten mogelijk niet juist gescand. Zie '[Documenten plaatsen](#)' voor meer informatie over het plaatsen van documenten.

### Opmerking

- Als u moiré wilt beperken, klikt u op een ander pictogram in de modus Eenmaal klikken of op het tabblad Aangepaste scan met eenmaal klikken (Custom Scan with One-click) en stelt u Documenttype (Document Type) in op Tijdschrift (Magazine).

### Scan-instellingen (Scan Settings)

#### ● Automatische fotocorrectie inschakelen (Enable Auto Photo Fix)

Schakel dit selectievakje in om de foto te analyseren en geschikte correcties automatisch toe te passen.

Deze instelling is alleen beschikbaar wanneer Auto of JPEG/Exif is geselecteerd voor Type bestanden (Save as type) in Instellingen opslaan (Save Settings).

### Belangrijk



- Als voor Type bestanden (Save as type) de optie Auto is geselecteerd, kan de basiskleurtint van de volgende documenttypen worden gewijzigd ten opzichte van de brontint, aangezien de documenten worden gecorrigeerd als foto's. Schakel in dat geval het selectievakje uit en voer de scan uit.
  - Ansichtkaarten en visitekaartjes
- Tekstdocumenten worden mogelijk niet correct gescand, aangezien deze worden gecorrigeerd als foto's, afhankelijk van de plaatsing van het document. Schakel in dat geval het selectievakje uit en voer de scan uit.

### **Opmerking**

- Als u een andere indeling dan JPEG/Exif selecteert voor Type bestanden (Save as type) en vervolgens dit selectievakje inschakelt, wordt er een bericht weergegeven en wordt Type bestanden (Save as type) ingesteld op Auto.

## **Instellingen opslaan (Save Settings)**

### ● **Bestandsnaam (File name)**

Voer een bestandsnaam in voor de afbeelding die u wilt opslaan (maximaal 64 tekens). Wanneer u meerdere bestanden opslaat, worden 4 cijfers aan elke bestandsnaam toegevoegd.

### ● **Type bestanden (Save as type)**

Selecteer een bestandstype om de gescande afbeeldingen op te slaan.  
Selecteer Auto, JPEG/Exif, TIFF, BMP of PDF.

### **Belangrijk**

- Als Type bestanden (Save as type) is ingesteld op Auto, kan de bestandsindeling verschillen, afhankelijk van hoe u het document plaatst.  
Zie '[Documenten plaatsen](#)' voor meer informatie over het plaatsen van documenten.
- Grote documenten (zoals foto's op A4-formaat) die alleen tegen de randen/pijl (positiemarkering) van de plaat kunnen worden geplaatst, worden mogelijk niet in de juiste bestandsindeling opgeslagen als Type bestanden (Save as type) is ingesteld op Auto.  
Selecteer in dat geval een bestandsindeling die geschikt is voor het te scannen document
- U kunt geen afbeeldingen toevoegen aan PDF-bestanden die met een wachtwoord zijn beveiligd.

### **Opmerking**

- Wanneer u Auto selecteert, worden bestanden opgeslagen in de volgende indelingen, volgens het documenttype.  
Foto's, ansichtkaarten, cd's/dvd's en visitekaartjes: JPEG  
Tijdschriften, kranten en tekstdocumenten: PDF  
U kunt de bestandsindeling wijzigen via Instellen... (Set...).

### ● **Instellen... (Set...)**

#### **Wanneer Type bestanden (Save as type) is ingesteld op Auto**

U kunt opgeven in welke bestandsindeling afbeeldingen moeten worden opgeslagen. Selecteer een bestandsindeling voor een Document en een Foto (Photo).

### **Belangrijk**

- U kunt geen compressietype voor JPEG-bestanden selecteren als het selectievakje Gescande afbeeldingen bij het overbrengen comprimeren (Compress scanned images when transferring) op het tabblad Algemeen (General) in het dialogovenster Voorkeuren (Preferences) geselecteerd is.

#### **Wanneer Type bestanden (Save as type) is ingesteld op JPEG/Exif**

U kunt een compressietype opgeven voor JPEG-bestanden. Selecteer Hoog (lage compressie) (High(Low Compression)), Standaard (Standard) of Laag (hoge compressie) (Low(High Compression)).



 **Belangrijk**

- Deze instelling is niet beschikbaar als het selectievakje Gescande afbeeldingen bij het overbrengen comprimeren (Compress scanned images when transferring) op het tabblad Algemeen (General) in het dialogoogvenster Voorkeuren (Preferences) geselecteerd is.

**Als Type bestanden (Save as type) is ingesteld op PDF**

Geef geavanceerde instellingen voor het maken van PDF-bestanden op. Zie ' [Dialogoogvenster PDF-instellingen \(PDF Settings\)](#) ' voor meer informatie.

**• Opslaan in (Save in)**

Hiermee wordt de map weergegeven waarin de gescande documenten moeten worden opgeslagen. Als u de map wilt wijzigen, klikt u op Bladeren... (Browse...) om een andere map op te geven.

Standaard zijn de volgende mappen opgegeven.

Windows Vista: map MP Navigator EX in de map Afbeeldingen (Pictures)

Windows XP: map MP Navigator EX in de map Mijn afbeeldingen (My Pictures)

Windows 2000: map MP Navigator EX in de map Mijn afbeeldingen (My Pictures)

**• Opslaan in een submap met huidige datum (Save to a Subfolder with Current Date)**

Hiermee maakt u een submap in de map die is opgegeven in Opslaan in (Save in) met de huidige datum. Sla in deze submap gescande afbeeldingen op. Er wordt een submap met een naam als '2009\_01\_01' (Jaar\_Maand\_Dag) gemaakt.

Als dit selectievakje niet is ingeschakeld, worden bestanden rechtstreeks opgeslagen in de map die is opgegeven in Opslaan in (Save in).

**• Scannen starten door op de eenmaal-klikken-knop te klikken (Start scanning by clicking the one-click button)**

Schakel dit selectievakje in om het scannen te starten wanneer u op een pictogram klikt.

**• Toepassen (Apply)**

Hiermee worden de opgegeven instellingen opgeslagen en toegepast.

Klik op Annuleren (Cancel) in plaats van Toepassen (Apply) om de opgegeven instellingen te annuleren.

**• Annuleren (Cancel)**

Hiermee worden de opgegeven instellingen geannuleerd. Het huidige scherm wordt gesloten.

**• Standaard (Defaults)**

Hiermee zet u alle instellingen in het scherm terug op hun standaardwaarde.

**• Scannen (Scan)**

Hiermee kunt u documenten scannen en opslaan met de opgegeven instellingen.

Wanneer Type bestanden (Save as type) is ingesteld op Auto, wordt een bevestiging weergegeven.

Klik op Handleiding openen (Open Manual) om deze handleiding te openen (als deze is geïnstalleerd).

[Naar boven](#) ↑

## Uitgebreide Handleiding

Uitgebreide Handleiding > Scannen > Scannen met de meegeleverde toepassingssoftware > Schermen van MP Navigator EX > Dialogvenster Opslaan (Save) (scherm voor modus Eenmaal klikken)

MP Navigator EX

## Dialogvenster Opslaan (Save) (scherm voor modus Eenmaal klikken)

Klik op Opslaan naar computer (Save to PC) op het tabblad Aangepaste scan met eenmaal klikken (Custom Scan with One-click) of klik op Opslaan (Save) in het scherm voor de modus Eenmaal klikken om het dialogvenster Opslaan (Save) te openen.

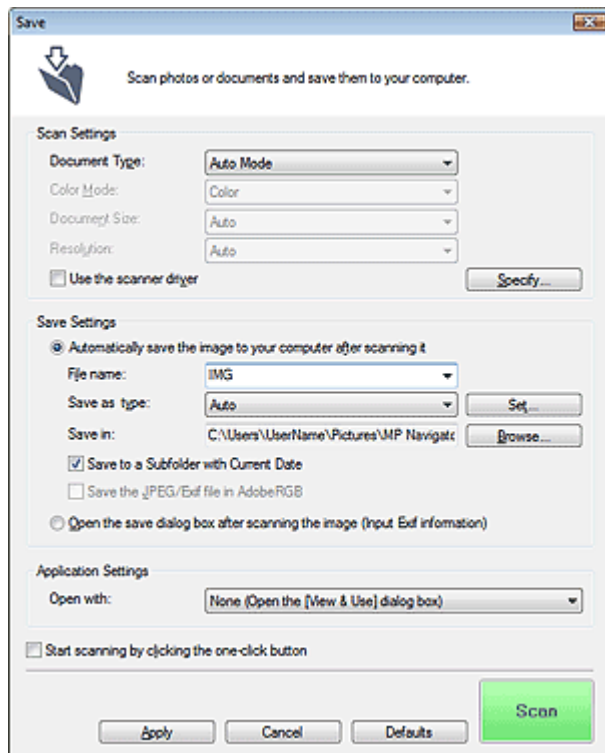

### Scan-instellingen (Scan Settings)

- **Documenttype (Document Type)**

Selecteer het type document dat u wilt scannen. Als Auto-mode (Auto Mode) geselecteerd is, wordt het documenttype automatisch herkend. In dat geval worden de Kleurenmodus (Color Mode), het Documentformaat (Document Size) en de Resolutie (Resolution) ook automatisch ingesteld.

### Belangrijk

- De volgende documenttypen kunnen niet goed worden gescand in de Auto-mode (Auto Mode). In dat geval moet u het documenttype of -formaat opgeven.
  - Andere documenten dan foto's, Ansichtkaarten, visitekaartjes, tijdschriften, tekstdocumenten en cd's/dvd's
  - Foto's op A4-formaat
  - Tekstdocumenten kleiner dan 2L (127 x 178 mm) (5 x 7 inch), zoals pagina's van een pocket waarvan de rug is afgesneden
  - Documenten die zijn afgedrukt op dun wit papier
  - Lange, smalle documenten, zoals panoramafoto's
- Reflecterende cd/dvd-labels worden mogelijk niet correct gescand.
- Plaats de documenten juist op de plaat, afhankelijk van het type document dat u wilt scannen. Anders worden de documenten mogelijk niet juist gescand. Zie 'Documenten plaatsen' voor meer informatie over het plaatsen van documenten.

## Opmerking

- Voor Moiré-reductie stelt u het Documenttype (Document Type) in op Tijdschrift (Magazine).

### • Kleurenmodus (Color Mode)

Selecteer hoe u het document wilt scannen.

### • Documentformaat (Document Size)

Selecteer het formaat van het document dat u wilt scannen.

Wanneer u Aangepast (Custom) selecteert, wordt een dialoogvenster geopend waarin u het documentformaat kunt opgeven. Selecteer een van de Eenheden (Units), voer de Breedte (Width) en Hoogte (Height) in en klik op OK.

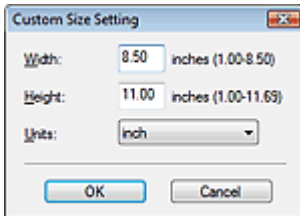

## Belangrijk

- Wanneer u Automatisch detecteren (Auto Detect) selecteert, wordt de afbeelding mogelijk niet gescand op de juiste positie en het juiste formaat. Wijzig het formaat in dat geval in het werkelijke documentformaat (A4, Letter enz.). Lijn een hoek van het document uit met de hoek bij de pijl (positiemarkering) van de glasplaat.

### • Resolutie (Resolution)

Hier kunt u de resolutie selecteren waarmee documenten moeten worden gescand.

➔ [Resolutie](#)

### • Scannerstuurpr. gebruiken (Use the scanner driver)

Schakel dit selectievakje in om het scherm van ScanGear (scannerstuurprogramma) weer te geven en geavanceerde instellingen voor het scannen te definiëren.

De instellingen Kleurenmodus (Color Mode), Documentformaat (Document Size), Resolutie (Resolution) en andere instellingen in het dialoogvenster Opslaan (Save) worden uitgeschakeld. Geef deze instellingen op in het scherm van ScanGear (scannerstuurprogramma).

### • Opgeven... (Specify...)

Klik hierop om het dialoogvenster Scan-instellingen (Scan Settings) te openen, waarin u geavanceerde scaninstellingen kunt opgeven.

➔ [Dialoogvenster Scan-instellingen \(Scan Settings\)](#)

## Instellingen opslaan (Save Settings)

### • De afbeelding na het scannen automatisch opslaan op de computer (Automatically save the image to your computer after scanning it)

Selecteer deze optie om de afbeeldingen na het scannen op de opgegeven manier op de computer op te slaan.

De instellingen Bestandsnaam (File name), Type bestanden (Save as type) en Opslaan in (Save in) worden weergegeven.

## Belangrijk

- Als u deze functie selecteert, kunt u geen wachtwoorden voor PDF-bestanden instellen.

### • Bestandsnaam (File name)

Voer een bestandsnaam in voor de afbeelding die u wilt opslaan (maximaal 64 tekens). Wanneer u meerdere bestanden opslaat, worden 4 cijfers aan elke bestandsnaam toegevoegd.

### • Type bestanden (Save as type)

Selecteer een bestandstype om de gescande afbeeldingen op te slaan.

Selecteer Auto, JPEG/Exif, TIFF of BMP. Auto wordt weergegeven wanneer Documenttype (Document

Type) is ingesteld op Auto-mode (Auto Mode). Wanneer u afbeeldingen opslaat als PDF-bestand, selecteert u PDF, PDF (meerdere pagina's) (PDF(Multiple Pages)) of PDF (pagina toevoegen) (PDF(Add Page)).

### **Belangrijk**

- Als Documenttype (Document Type) is ingesteld op Auto-mode (Auto Mode) en Type bestanden (Save as type) op Auto, kan de bestandsindeling verschillen, afhankelijk van hoe u het document plaatst.  
Zie '[Documenten plaatsen](#)' voor meer informatie over het plaatsen van documenten.
- Grote documenten (zoals foto's op A4-formaat) die alleen tegen de randen/pijl (positiemarkering) van de plaat kunnen worden geplaatst, worden mogelijk niet in de juiste bestandsindeling opgeslagen als Type bestanden (Save as type) is ingesteld op Auto. Selecteer in dat geval een bestandsindeling die geschikt is voor het te scannen document
- U kunt geen afbeeldingen toevoegen aan PDF-bestanden die met een wachtwoord zijn beveiligd.
- U kunt JPEG/Exif niet selecteren als Kleurenmodus (Color Mode) is ingesteld op Zwart-wit (Black and White).

### **Opmerking**

- Wanneer u Auto selecteert, worden bestanden opgeslagen in de volgende indelingen, volgens het documenttype.  
Foto's, ansichtkaarten, cd's/dvd's en visitekaartjes: JPEG  
Tijdschriften, kranten en tekstdocumenten: PDF  
U kunt de bestandsindeling wijzigen via Instellen... (Set...).  
Afbeeldingen die als PDF-bestand zijn opgeslagen, worden in sommige toepassingen mogelijk niet geopend. Selecteer in dat geval een andere optie dan Auto bij Type bestanden (Save as type).
- Als u JPEG/Exif selecteert en Documenttype (Document Type) niet is ingesteld op Auto-mode (Auto Mode), kunt u het selectievakje JPEG/Exif-bestand in AdobeRGB opslaan (Save the JPEG /Exif file in AdobeRGB) inschakelen.

#### ● **Instellen... (Set...)**

#### **Wanneer Type bestanden (Save as type) is ingesteld op Auto**

U kunt opgeven in welke bestandsindeling afbeeldingen moeten worden opgeslagen. Selecteer een bestandsindeling voor een Document en een Foto (Photo).

### **Belangrijk**

- U kunt geen compressietype voor JPEG-bestanden selecteren als het selectievakje Gescande afbeeldingen bij het overbrengen comprimeren (Compress scanned images when transferring) op het tabblad Algemeen (General) in het dialoogvenster Voorkeuren (Preferences) geselecteerd is.

#### **Wanneer Type bestanden (Save as type) is ingesteld op JPEG/Exif**

U kunt een compressietype opgeven voor JPEG-bestanden. Selecteer Hoog (lage compressie) (High(Low Compression)), Standaard (Standard) of Laag (hoge compressie) (Low(High Compression)).

### **Belangrijk**

- Deze instelling is niet beschikbaar als het selectievakje Gescande afbeeldingen bij het overbrengen comprimeren (Compress scanned images when transferring) op het tabblad Algemeen (General) in het dialoogvenster Voorkeuren (Preferences) geselecteerd is.

#### **Als Type bestanden (Save as type) is PDF, PDF (meerdere pagina's) (PDF(Multiple Pages)) of PDF (pagina toevoegen) (PDF(Add Page))**

Geef geavanceerde instellingen voor het maken van PDF-bestanden op. Zie '[Dialoogvenster PDF-instellingen \(PDF Settings\)](#)' voor meer informatie.

#### ● **Opslaan in (Save in)**

Hiermee wordt de map weergegeven waarin de gescande documenten moeten worden

opgeslagen. Als u de map wilt wijzigen, klikt u op Bladeren... (Browse...) om een andere map op te geven.

Standaard zijn de volgende mappen opgegeven.

Windows Vista: map MP Navigator EX in de map Afbeeldingen (Pictures)

Windows XP: map MP Navigator EX in de map Mijn afbeeldingen (My Pictures)

Windows 2000: map MP Navigator EX in de map Mijn afbeeldingen (My Pictures)

- **Opslaan in een submap met huidige datum (Save to a Subfolder with Current Date)**

Hiermee maakt u een submap in de map die is opgegeven in Opslaan in (Save in) met de huidige datum. Sla in deze submap gescande afbeeldingen op. Er wordt een submap met een naam als '2009\_01\_01' (Jaar\_Maand\_Dag) gemaakt.

Als dit selectievakje niet is ingeschakeld, worden bestanden rechtstreeks opgeslagen in de map die is opgegeven in Opslaan in (Save in).

- **JPEG/Exif-bestand in AdobeRGB opslaan (Save the JPEG/Exif file in AdobeRGB)**

Schakel dit selectievakje in om de afbeeldingen op te slaan met kleuren die overeenkomen met Adobe RGB.



### Belangrijk

- Deze functie is alleen beschikbaar als Type bestanden (Save as type) is ingesteld op JPEG/Exif en Documenttype (Document Type) niet is ingesteld op Auto-mode (Auto Mode).
- Deze functie is niet beschikbaar wanneer het Adobe RGB-profiel niet is geïnstalleerd.



### Opmerking

- U kunt deze instelling niet selecteren als het selectievakje Scannerstuurpr. gebruiken (Use the scanner driver) is ingeschakeld.
- Als u een afbeelding opslaat terwijl het selectievakje JPEG/Exif-bestand in AdobeRGB opslaan (Save the JPEG/Exif file in AdobeRGB) is ingeschakeld, wordt aan het begin van de bestandsnaam een onderstrepingsteken toegevoegd. (Voorbeeld: \_Image0001.JPG)

- **Dialogvenster Opslaan openen na scannen van afbeelding (Exif-informatie invoeren) (Open the save dialog box after scanning the image (Input Exif information))**

Hiermee opent u het dialogvenster Opslaan (Save) nadat de afbeeldingen zijn gescand en geeft u instellingen voor opslaan op als de doelmap, bestandsnaam en Exif-informatie.

➔ [Dialogvenster Opslaan \(Save\)](#)



### Opmerking

- Als u wachtwoorden voor PDF-bestanden wilt instellen, selecteert u Dialogvenster Opslaan openen na scannen van afbeelding (Exif-informatie invoeren) (Open the save dialog box after scanning the image (Input Exif information)). Nadat de afbeelding is gescand, kunt u de wachtwoorden instellen in het dialogvenster Opslaan (Save).

➔ [Wachtwoorden voor PDF-bestanden instellen](#)

## Instellingen voor de toepassing (Application Settings)

- **Openen met (Open with)**

U kunt selecteren of u nadat de afbeeldingen zijn opgeslagen het venster Toon & gebruik (View & Use) of de Verkenner wilt openen.

- **Scannen starten door op de eenmaal-klikken-knop te klikken (Start scanning by clicking the one-click button)**

Schakel dit selectievakje in om het scannen te starten wanneer u op een pictogram klikt.

- **Toepassen (Apply)**

Hiermee worden de opgegeven instellingen opgeslagen en toegepast.

Klik op Annuleren (Cancel) in plaats van Toepassen (Apply) om de opgegeven instellingen te annuleren.

- **Annuleren (Cancel)**

Hiermee worden de opgegeven instellingen geannuleerd. Het huidige scherm wordt gesloten.

- **Standaard (Defaults)**

Hiermee zet u alle instellingen in het scherm terug op hun standaardwaarde.

- **Scannen (Scan)**

Hiermee kunt u documenten scannen en opslaan met de opgegeven instellingen.

Wanneer Type bestanden (Save as type) is ingesteld op Auto, wordt een bevestiging weergegeven.

Klik op Handleiding openen (Open Manual) om deze handleiding te openen (als deze is geïnstalleerd).

[Naar boven](#) ↕

## Uitgebreide Handleiding

Uitgebreide Handleiding > Scannen > Scannen met de meegeleverde toepassingssoftware > Schermen van MP Navigator EX > Dialogvenster Scan-instellingen (Scan Settings)

MP Navigator EX

## Dialogvenster Scan-instellingen (Scan Settings)

Geavanceerde instellingen opgeven voor scannen met Eenmaal klikken of scannen via het bedieningspaneel van het apparaat.

Het dialogvenster Scan-instellingen (Scan Settings) wordt geopend als u in een dialogvenster voor het maken van scaninstellingen op Opgeven... (Specify...) klikt.

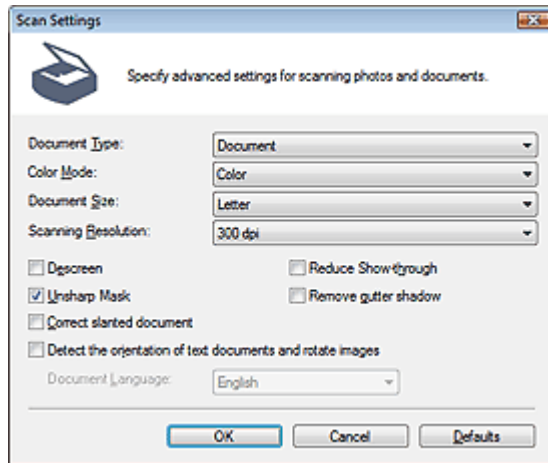

### Opmerking

- De weergegeven items zijn afhankelijk van het documenttype en de manier waarop het scherm is geopend.

#### • Documenttype (Document Type)

Selecteer het type document dat u wilt scannen. Als Auto-mode (Auto Mode) of Automatische scan (Auto Scan) is geselecteerd, wordt het documenttype automatisch gedetecteerd.

In dat geval worden de Kleurenmodus (Color Mode), het Documentformaat (Document Size) enzovoort, ook automatisch ingesteld.

### Belangrijk

- Voor een correcte scan moet u een documenttype selecteren dat overeenkomt met het document dat u wilt scannen.
- Wanneer u het documenttype opent via het tabblad Instellingen scannerknop (Scanner Button Settings) in het dialogvenster Voorkeuren (Preferences), wordt het Documenttype (Document Type) dat is opgegeven op het tabblad Instellingen scannerknop (Scanner Button Settings) weergegeven en kunt u de instellingen niet wijzigen in dit dialogvenster.

#### • Kleurenmodus (Color Mode)

Selecteer hoe u het document wilt scannen.

##### • Kleur (Color)

In deze modus wordt de afbeelding opgebouwd met 256 niveaus (8-bits) van R(ood), G(roen) en B(lauw).

##### • Grijswaarden (Grayscale)

In deze modus wordt de afbeelding opgebouwd met 256 niveaus (8-bits) van zwart-wit.

##### • Zwart-wit (Black and White)

In deze modus wordt de afbeelding opgebouwd uit zwart en wit. Het contrast in de afbeelding is op bepaalde niveaus (drempelniveau) verdeeld in zwart en wit en wordt met twee kleuren

opgebouwd.

### **Opmerking**

- Kleurenmodus (Color Mode) wordt niet weergegeven in het dialoogvenster Scan-instellingen (Scan Settings) dat wordt geopend via het tabblad Instellingen scannerknop (Scanner Button Settings) in het dialoogvenster Voorkeuren (Preferences).

#### • **Documentformaat (Document Size)**

Selecteer het formaat van het document dat u wilt scannen.

Wanneer u Aangepast (Custom) selecteert, wordt een dialoogvenster geopend waarin u het documentformaat kunt opgeven. Selecteer een van de Eenheden (Units), voer de Breedte (Width) en Hoogte (Height) in en klik op OK.

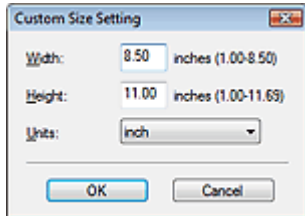

### **Belangrijk**

- Wanneer u Automatisch detecteren (Auto Detect) selecteert, wordt de afbeelding mogelijk niet gescand op de juiste positie en het juiste formaat. Wijzig het formaat in dat geval in het werkelijke documentformaat (A4, Letter enz.). Lijn een hoek van het document uit met de hoek bij de pijl (positiemarkering) van de glasplaat.

#### • **Scanresolutie (Scanning Resolution)**

Hier kunt u de resolutie selecteren waarmee documenten moeten worden gescand.

➔ [Resolutie](#)

#### • **Moiré-reductie (Descreen)**

Schakel dit selectievakje in om Moiré patronen te reduceren.

Afgedrukte foto's en afbeeldingen worden weergegeven als een verzameling kleine puntjes. Moiré is een verschijnsel waarbij ongelijkmatige gradatie of een streeppatroon zichtbaar is als foto's of afbeeldingen met fijne punten worden gescand. Moiré-reductie (Descreen) is de functie waarmee u dit effect kunt verkleinen.

### **Opmerking**

- Het scannen neemt meer tijd in beslag als u Moiré-reductie (Descreen) inschakelt.

#### • **Doorschijnendheid beperken (Reduce Show-through)**

Schakel dit selectievakje in om tekst in een document scherper te maken of om het doorschijnen van tekst in en te voorkomen.

### **Opmerking**

- Schakel dit selectievakje in als het Documenttype (Document Type) een tekstdocument is en als de gescande afbeelding doorschijnend is.

#### • **Beeld verscherpen (Unsharp Mask)**

Schakel dit selectievakje in als u de contouren van de onderwerpen wilt benadrukken en het beeld wilt verscherpen.

#### • **Schaduw van rugmarge verwijderen (Remove gutter shadow)**

Schakel dit selectievakje in om schaduwen tussen pagina's bij het scannen van open boekjes te corrigeren

### **Belangrijk**

- U kunt dit selectievakje niet inschakelen als Documentformaat (Document Size) is ingesteld op Automatisch detecteren (Auto Detect), Autom. detecteren (meer documenten) (Auto Detect (Multiple Documents)) of als de Assistent voor samenvoegen is geselecteerd.
- Lijn het document goed uit met de positiemarkering op de plaat.



### **Opmerking**

- Gebruik het tabblad Geavanceerde modus (Advanced Mode) van ScanGear om schaduwen van rugmarges te corrigeren bij het scannen van documenten die geen standaardformaat hebben of wanneer u aangepaste bijsnijdkaders hebt ingesteld.  
Zie Schaduwcorrectie van rugmarge (Gutter Shadow Correction) in ' [Instellingen voor afbeeldingen \(Image Settings\)](#)' (tabblad Geavanceerde modus (Advanced Mode) van ScanGear).

#### ● **Scheve documenten corrigeren (Correct slanted document)**

Schakel dit selectievakje in als u de gescande tekst wilt detecteren en de hoek van het document te corrigeren (binnen -0,1 en -10 graden of +0,1 en +10 graden)

### **Belangrijk**

- U kunt dit selectievakje niet inschakelen als de Assistent voor samenvoegen is geselecteerd bij Documentformaat (Document Size).
- De helling van de volgende typen documenten wordt mogelijk niet gecorrigeerd wanneer de tekst niet correct kan worden gedetecteerd.
  - Documenten waarvan de tekstregels een hellingspercentage hebben van meer dan 10 graden of waarvan de regels niet hetzelfde hellingspercentage hebben
  - Documenten met zowel verticale als horizontale tekst
  - Documenten met een zeer groot of zeer klein lettertype
  - Documenten met weinig tekst
  - Documenten met illustraties/afbeeldingen of met de hand geschreven tekst
  - Documenten met zowel verticale als horizontale lijnen (tabellen)

### **Opmerking**

- Het scannen neemt meer tijd in beslag als u Scheve documenten corrigeren (Correct slanted document) inschakelt.

#### ● **Automatische fotocorrectie inschakelen (Enable Auto Photo Fix) (wanneer u scant met Automatische scan (Auto Scan) via het bedieningspaneel)**

Schakel dit selectievakje in om de foto te analyseren en geschikte correcties automatisch toe te passen.

Deze functie is beschikbaar als Auto of JPEG/Exif is geselecteerd voor Type bestanden (Save as type) bij Instellingen opslaan (Save Settings) op het tabblad Instellingen scannerknop (Scanner Button Settings) van het dialoogvenster Voorkeuren (Preferences).

### **Belangrijk**

- Als voor Type bestanden (Save as type) de optie Auto is geselecteerd, kan de basiskleurtint van de volgende documenttypen worden gewijzigd ten opzichte van de brontint, aangezien de documenten worden gecorrigeerd als foto's. Schakel in dat geval het selectievakje uit en voer de scan uit.
  - Ansichtkaarten en visitekaartjes
- Tekstdocumenten worden mogelijk niet correct gescand, aangezien deze worden gecorrigeerd als foto's, afhankelijk van de plaatsing van het document. Schakel in dat geval het selectievakje uit en voer de scan uit.

### **Opmerking**

- Als u een andere indeling dan JPEG/Exif selecteert voor Type bestanden (Save as type) en vervolgens dit selectievakje inschakelt, wordt er een bericht weergegeven en wordt Type bestanden (Save as type) ingesteld op Auto.

#### ● **Afdrukstand van tekstdocumenten detecteren en afbeeldingen roteren (Detect the orientation of text documents and rotate images)**

Schakel dit selectievakje in om de afdrukstand van het document af te leiden uit de gescande tekst en de gescande afbeelding te roteren in de juiste afdrukstand. Selecteer de taal van het te scannen document bij Documenttaal (Document Language).

### **Belangrijk**

- U kunt dit selectievakje niet inschakelen als de Assistent voor samenvoegen is geselecteerd bij Documentformaat (Document Size).

- Afhankelijk van de taal van het document is het mogelijk dat deze functie niet goed werkt. Alleen tekstdocumenten geschreven in een taal die beschikbaar is voor selectie bij Documenttaal (Document Language), worden ondersteund.
- De afdrukstand van de volgende typen documenten wordt mogelijk niet gecorrigeerd wanneer de tekst niet correct kan worden gedetecteerd.
  - Resolutie ligt buiten het bereik van 300 dpi tot 600 dpi
  - Tekengrootte ligt buiten het bereik van 8 punten tot 48 punten
  - Documenten met speciale lettertypen, effecten, cursieve letters of met de hand geschreven tekst
  - Documenten met achtergrondpatronen

### **Opmerking**

- Het scannen duurt langer dan gebruikelijk wanneer u Afdrukstand van tekstdocumenten detecteren en afbeeldingen roteren (Detect the orientation of text documents and rotate images) inschakelt.

#### • **Documenttaal (Document Language)**

Selecteer de taal van het document dat u wilt scannen.

### **Belangrijk**

- U kunt dit selectievakje niet inschakelen als de Assistent voor samenvoegen is geselecteerd bij Documentformaat (Document Size).

#### • **Standaard (Defaults)**

Standaardinstellingen herstellen.

[Naar boven](#) 

## Uitgebreide Handleiding

Uitgebreide Handleiding > Scannen > Scannen met de meegeleverde toepassingssoftware > Schermen van MP Navigator EX > Dialogovenster Opslaan (Save)

MP Navigator EX

## Dialogovenster Opslaan (Save)

Het dialogovenster Opslaan (Save) wordt geopend wanneer u scant vanuit Opslaan naar computer (Save to PC) op het tabblad Aangepaste scan met eenmaal klikken (Custom Scan with One-click) of vanuit Opslaan (Save) in het scherm voor de modus Eenmaal klikken nadat u Dialogovenster Opslaan openen na scannen van afbeelding (Exif-informatie invoeren) (Open the save dialog box after scanning the image (Input Exif information)) hebt geselecteerd.

U kunt het bestandstype en de bestemming opgeven terwijl u de miniaturen weergeeft.

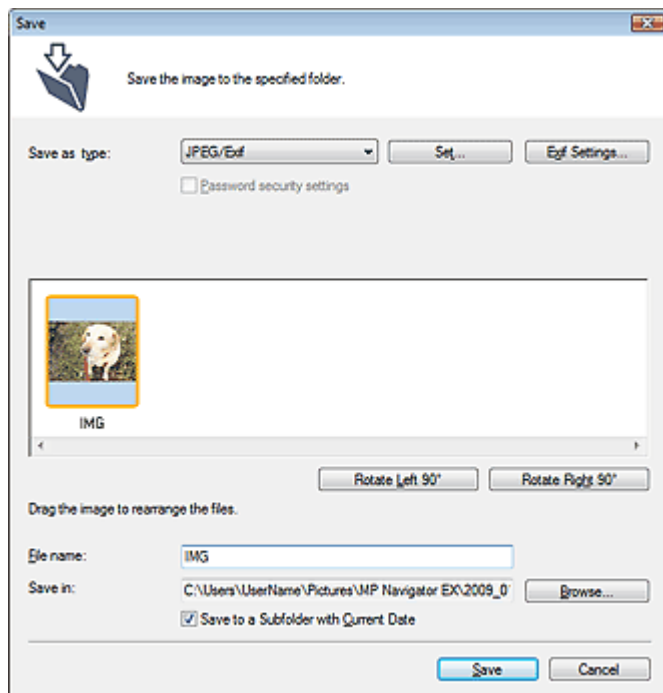

- **Type bestanden (Save as type)**

Selecteer een bestandstype om de gescande afbeeldingen op te slaan.

Selecteer JPEG/Exif, TIFF, BMP, PDF, PDF (meerdere pagina's) (PDF(Multiple Pages)) of PDF (pagina toevoegen) (PDF(Add Page)).

- **PDF**

Sla elk van de geselecteerde afbeeldingen op als afzonderlijk PDF-bestand.

- **PDF (meerdere pagina's) (PDF(Multiple Pages))**

Meerdere afbeeldingen als één PDF-bestand opslaan.

### **Opmerking**

- PDF (meerdere pagina's) (PDF(Multiple Pages)) wordt weergegeven wanneer er meerdere afbeeldingen zijn geselecteerd.

- **PDF (pagina toevoegen) (PDF(Add Page))**

De gescande afbeeldingen toevoegen aan een PDF-bestand. De afbeeldingen worden toegevoegd aan het eind van het PDF-bestand. U kunt de pagina's van het PDF-bestand waaraan de afbeeldingen worden toegevoegd, niet opnieuw rangschikken.

### **Belangrijk**

- Afbeeldingen kunnen alleen worden toegevoegd aan PDF-bestanden die zijn gemaakt met

MP Navigator EX. U kunt geen PDF-bestanden opgeven die met andere toepassingen zijn gemaakt. Het is evenmin mogelijk PDF-bestanden op te geven die in andere toepassingen zijn bewerkt.

- Als een met wachtwoord beveiligd PDF-bestand wordt bewerkt, worden de wachtwoorden verwijderd. Stel de wachtwoorden opnieuw in.

➔ [Wachtwoorden voor PDF-bestanden instellen](#)

## **Belangrijk**

- PDF, PDF (meerdere pagina's) (PDF(Multiple Pages)) en PDF (pagina toevoegen) (PDF(Add Page)) kan niet worden geselecteerd voor afbeeldingen die zijn gescand met het bedieningspaneel van het apparaat.
- U kunt JPEG/Exif niet selecteren als Kleurenmodus (Color Mode) is ingesteld op Zwart-wit (Black and White).

### ● **Instellen... (Set...)**

#### **Wanneer Type bestanden (Save as type) is ingesteld op JPEG/Exif**

U kunt een compressietype opgeven voor JPEG-bestanden. Selecteer Hoog (lage compressie) (High(Low Compression)), Standaard (Standard) of Laag (hoge compressie) (Low(High compression)).

- Deze instelling is niet beschikbaar als het selectievakje Gescande afbeeldingen bij het overbrengen comprimeren (Compress scanned images when transferring) op het tabblad Algemeen (General) in het dialogovenster Voorkeuren (Preferences) geselecteerd is.

#### **Als Type bestanden (Save as type) is PDF, PDF (meerdere pagina's) (PDF(Multiple Pages)) of PDF (pagina toevoegen) (PDF(Add Page))**

Geef geavanceerde instellingen voor het maken van PDF-bestanden op. Zie ' [Dialogovenster PDF-instellingen \(PDF Settings\)](#) ' voor meer informatie.

### ● **Exif-instellingen... (Exif Settings...)**

Wanneer Type bestanden (Save as type) is ingesteld op JPEG/Exif, kunt u Exif-informatie opgeven voor het bestand dat wordt opgeslagen.

➔ [Dialogovenster Exif-instellingen \(Exif Settings\)](#)

### ● **Instellingen wachtwoordbeveiliging (Password security settings)**

Schakel dit selectievakje in om het dialogovenster Wachtwoordbeveiliging - Instellingen (Password Security -Settings) te openen, waarin u wachtwoorden kunt instellen voor het openen, bewerken en afdrukken van PDF-bestanden.

➔ [Wachtwoorden voor PDF-bestanden instellen](#)

## **Opmerking**

- Deze functie is alleen beschikbaar wanneer Type bestanden (Save as type) is ingesteld op PDF, PDF (meerdere pagina's) (PDF(Multiple Pages)) of PDF (pagina toevoegen) (PDF(Add Page)).

### ● **Toevoegen aan (Add to)**

Dit wordt weergegeven wanneer u PDF (pagina toevoegen) (PDF(Add Page)) selecteert bij Type bestanden (Save as type) en het PDF-bestand opgeeft waaraan afbeeldingen worden toegevoegd. Als u het bestand wilt wijzigen, klikt u op Bladeren... (Browse...) om een ander bestand op te geven.

## **Belangrijk**

- Afbeeldingen kunnen alleen worden toegevoegd aan PDF-bestanden die zijn gemaakt met MP Navigator EX. U kunt geen PDF-bestanden opgeven die met andere toepassingen zijn gemaakt. Het is evenmin mogelijk PDF-bestanden op te geven die in andere toepassingen zijn bewerkt.

### ● **90° links roteren (Rotate Left 90°)/90° rechts roteren (Rotate Right 90°)**

Gescande afbeeldingen 90 graden linksom of rechtsom draaien.

Selecteer de afbeelding die u wilt draaien en klik op 90° links roteren (Rotate Left 90°) of 90° rechts roteren (Rotate Right 90°).

### ● **Bestandsnaam (File name)**

Voer een bestandsnaam in voor de afbeelding die u wilt opslaan (maximaal 64 tekens). Wanneer u

meerdere bestanden opslaat, worden 4 cijfers aan elke bestandsnaam toegevoegd.

- **Opslaan in (Save in)**

Hiermee wordt de map weergegeven waarin de gescande documenten moeten worden opgeslagen.

Als u de map wilt wijzigen, klikt u op Bladeren... (Browse...) om een andere map op te geven.

Standaard zijn de volgende mappen opgegeven.

Windows Vista: map MP Navigator EX in de map Afbeeldingen (Pictures)

Windows XP: map MP Navigator EX in de map Mijn afbeeldingen (My Pictures)

Windows 2000: map MP Navigator EX in de map Mijn afbeeldingen (My Pictures)

- **Opslaan in een submap met huidige datum (Save to a Subfolder with Current Date)**

Hiermee maakt u een submap in de map die is opgegeven in Opslaan in (Save in) met de huidige

datum. Sla in deze submap gescande afbeeldingen op. Er wordt een submap met een naam als

'2009\_01\_01' (Jaar\_Maand\_Dag) gemaakt.

Als dit selectievakje niet is ingeschakeld, worden bestanden rechtstreeks opgeslagen in de map die is opgegeven in Opslaan in (Save in).

[Naar boven](#) ↑

## Uitgebreide Handleiding

Uitgebreide Handleiding > Scannen > Scannen met de meegeleverde toepassingssoftware > Schermen van MP Navigator EX > Dialogvenster Exif-instellingen (Exif Settings)

MP Navigator EX

## Dialogvenster Exif-instellingen (Exif Settings)

U kunt Exif-informatie toevoegen aan het bestand dat u wilt opslaan. Exif is een standaardindeling waarmee u verschillende opnamegegevens kunt toevoegen aan afbeeldingen van digitale camera's (JPEG). Wanneer u Exif-informatie opneemt in gescande afbeeldingen, kunt u deze samen met afbeeldingen van digitale camera's organiseren en afdrucken.

Het dialogvenster Exif-instellingen (Exif Settings) kan worden geopend wanneer bij Type bestanden (Save as type) JPEG/Exif is geselecteerd.

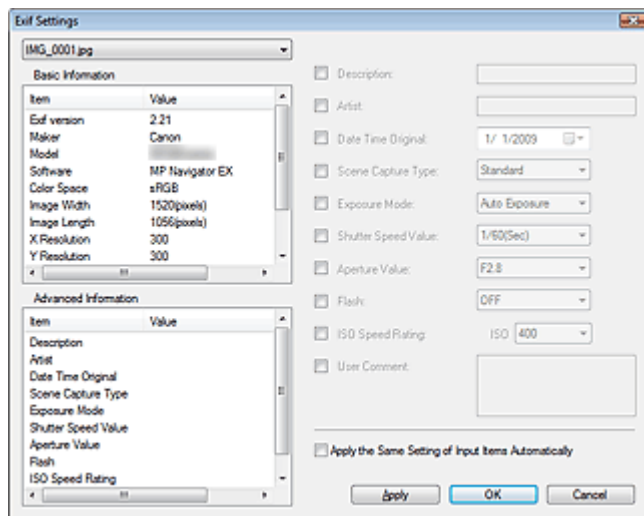

- **Basisinformatie (Basic Information)**

Hier wordt de informatie weergegeven die automatisch worden opgehaald vanaf het apparaat of uit de software.

- **Geavanceerde informatie (Advanced Information)**

Geeft informatie weer die wordt opgegeven aan de rechterkant van het scherm.

- **Gebied voor instellingen voor Geavanceerde informatie (Advanced Information)**

U kunt Exif-informatie zoals de titel en de opnamedatum opgeven. Schakel de selectievakjes in van de items die u wilt opgeven en selecteer informatie of geef deze op.

- **Deze instelling voor invoeritems automatisch toepassen (Apply the Same Setting of Input Items Automatically)**

Schakel dit selectievakje in om automatisch de informatie weer te geven die u voor de vorige afbeelding hebt opgegeven.

- **Toepassen (Apply)**

Klik nadat u de gewenste informatie hebt opgegeven op Toepassen (Apply) om deze aan de afbeelding toe te voegen. De informatie verschijnt in Geavanceerde informatie (Advanced Information).

- **OK**

De opgegeven informatie wordt aan de afbeelding toegevoegd en het scherm wordt gesloten. De opgegeven informatie wordt opgeslagen.

- **Annuleren (Cancel)**

Hiermee annuleert u de instellingen en sluit u het scherm.

Informatie is opgeslagen wanneer u op Annuleren (Cancel) klikt nadat u op Toepassen (Apply) hebt geklikt.

## Uitgebreide Handleiding

Uitgebreide Handleiding > Scannen > Scannen met de meegeleverde toepassingssoftware > Schermen van MP Navigator EX > Dialogvenster PDF

MP Navigator EX

## Dialogvenster PDF

Klik op Opsl. als PDF-best. (Save as PDF file) op het tabblad Aangepaste scan met eenmaal klikken (Custom Scan with One-click) of klik op PDF in het scherm voor de modus Eenmaal klikken om het dialogvenster PDF te openen.

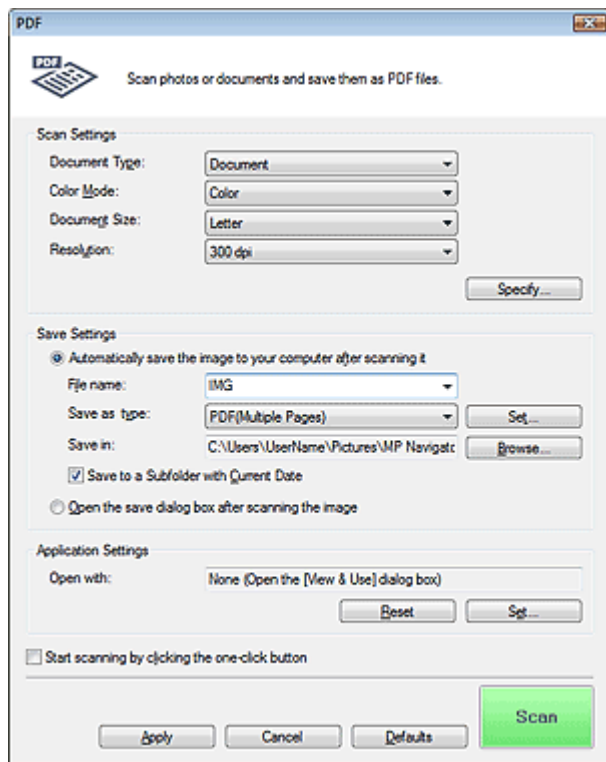

### Scan-instellingen (Scan Settings)

- Documenttype (Document Type)**  
 Selecteer het type document dat u wilt scannen.
- Kleurenmodus (Color Mode)**  
 Selecteer hoe u het document wilt scannen.
- Documentformaat (Document Size)**  
 Selecteer het formaat van het document dat u wilt scannen.  
 Wanneer u Aangepast (Custom) selecteert, wordt een dialogvenster geopend waarin u het documentformaat kunt opgeven. Selecteer een van de Eenheden (Units), voer de Breedte (Width) en Hoogte (Height) in en klik op OK.

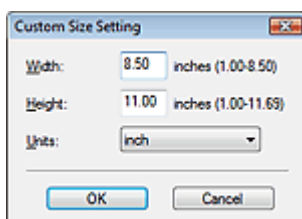

**Belangrijk**

- Wanneer u Automatisch detecteren (Auto Detect) selecteert, wordt de afbeelding mogelijk niet gescand op de juiste positie en het juiste formaat. Wijzig het formaat in dat geval in het werkelijke documentformaat (A4, Letter enz.). Lijn een hoek van het document uit met de hoek bij de pijl (positiemarkering) van de glasplaat.

- **Resolutie (Resolution)**

Hier kunt u de resolutie selecteren waarmee documenten moeten worden gescand.

➔ [Resolutie](#)

- **Opgeven... (Specify...)**

Klik hierop om het dialoogvenster Scan-instellingen (Scan Settings) te openen, waarin u geavanceerde scaninstellingen kunt opgeven.

➔ [Dialogovenster Scan-instellingen \(Scan Settings\)](#)

## Instellingen opslaan (Save Settings)

- **De afbeelding na het scannen automatisch opslaan op de computer (Automatically save the image to your computer after scanning it)**

Selecteer deze optie om de afbeeldingen na het scannen op de opgegeven manier op de computer op te slaan.

De instellingen Bestandsnaam (File name), Type bestanden (Save as type) en Opslaan in (Save in) worden weergegeven.



### Belangrijk

- Als u deze functie selecteert, kunt u geen wachtwoorden voor PDF-bestanden instellen.

- **Bestandsnaam (File name)**

Voer een bestandsnaam in voor de afbeelding die u wilt opslaan (maximaal 64 tekens). Wanneer u meerdere bestanden opslaat, worden 4 cijfers aan elke bestandsnaam toegevoegd.

- **Type bestanden (Save as type)**

Selecteer een bestandstype om de gescande afbeeldingen op te slaan.

Selecteer PDF, PDF (meerdere pagina's) (PDF(Multiple Pages)) of PDF (pagina toevoegen) (PDF(Add Page)).

- **PDF**

Sla elk van de geselecteerde afbeeldingen op als afzonderlijk PDF-bestand.

- **PDF (meerdere pagina's) (PDF(Multiple Pages))**

Meerdere afbeeldingen als één PDF-bestand opslaan.

- **PDF (pagina toevoegen) (PDF(Add Page))**

De gescande afbeeldingen toevoegen aan een PDF-bestand. De afbeeldingen worden toegevoegd aan het eind van het PDF-bestand. U kunt de pagina's van het PDF-bestand waaraan de afbeeldingen worden toegevoegd, niet opnieuw rangschikken.



### Belangrijk

- U kunt geen afbeeldingen toevoegen aan PDF-bestanden die met een wachtwoord zijn beveiligd.



### Opmerking

- Klik op Instellen... (Set...) om het dialoogvenster PDF-instellingen (PDF Settings) te openen, waarin u het PDF-compressietype en andere geavanceerde instellingen voor het maken van PDF-bestanden kunt opgeven.

➔ [Dialogovenster PDF-instellingen \(PDF Settings\)](#)

- Zie 'PDF-bestanden maken/bewerken' voor informatie over het verwijderen of opnieuw ordenen van pagina's in opgeslagen PDF-bestanden.

- **Opslaan in (Save in)**

Hiermee wordt de map weergegeven waarin de gescande documenten moeten worden opgeslagen. Als u de map wilt wijzigen, klikt u op Bladeren... (Browse...) om een andere map op te geven.



Standaard zijn de volgende mappen opgegeven.

Windows Vista: map MP Navigator EX in de map Afbeeldingen (Pictures)

Windows XP: map MP Navigator EX in de map Mijn afbeeldingen (My Pictures)

Windows 2000: map MP Navigator EX in de map Mijn afbeeldingen (My Pictures)

- **Opslaan in een submap met huidige datum (Save to a Subfolder with Current Date)**

Hiermee maakt u een submap in de map die is opgegeven in Opslaan in (Save in) met de huidige datum. Sla in deze submap gescande afbeeldingen op. Er wordt een submap met een naam als '2009\_01\_01' (Jaar\_Maand\_Dag) gemaakt.

Als dit selectievakje niet is ingeschakeld, worden bestanden rechtstreeks opgeslagen in de map die is opgegeven in Opslaan in (Save in).

- **Het dialoogvenster voor opslaan openen na het scannen van de afbeelding (Open the save dialog box after scanning the image)**

Hiermee opent u het dialoogvenster Opsl. als PDF-best. (Save as PDF file) nadat de afbeeldingen zijn gescand en geeft u instellingen op als de doelmap en bestandsnaam.

➔ [Dialoogvenster Opsl. als PDF-best. \(Save as PDF file\)](#)

### **Opmerking**

- als u wachtwoorden voor PDF-bestanden wilt instellen, selecteert u Het dialoogvenster voor opslaan openen na het scannen van de afbeelding (Open the save dialog box after scanning the image). Nadat de afbeelding is gescand, kunt u de wachtwoorden instellen in het dialoogvenster Opsl. als PDF-best. (Save as PDF file).

➔ [Wachtwoorden voor PDF-bestanden instellen](#)

## **Instellingen voor de toepassing (Application Settings)**

- **Openen met (Open with)**

Geef een toepassing op waarmee u de gescande afbeelding wilt openen. Sleep het pictogram van een toepassing naar dit vak die de bestandsindeling ondersteunt die wordt weergegeven in Type bestanden (Save as type). De opgegeven toepassing wordt gestart nadat de afbeeldingen zijn gescand.

### **Belangrijk**

- Afhankelijk van de opgegeven toepassing worden de afbeeldingen mogelijk niet correct weergegeven of wordt de toepassing niet gestart.

- **Herstellen (Reset)**

De toepassingsinstelling annuleren.

- **Instellen... (Set...)**

Hiermee kunt u een toepassing instellen die moet worden gestart.

- **Scannen starten door op de eenmaal-klikken-knop te klikken (Start scanning by clicking the one-click button)**

Schakel dit selectievakje in om het scannen te starten wanneer u op een pictogram klikt.

- **Toepassen (Apply)**

Hiermee worden de opgegeven instellingen opgeslagen en toegepast.

Klik op Annuleren (Cancel) in plaats van Toepassen (Apply) om de opgegeven instellingen te annuleren.

- **Annuleren (Cancel)**

Hiermee worden de opgegeven instellingen geannuleerd. Het huidige scherm wordt gesloten.

- **Standaard (Defaults)**

Hiermee zet u alle instellingen in het scherm terug op hun standaardwaarde.

- **Scannen (Scan)**

Hiermee kunt u documenten als PDF-bestanden scannen en opslaan met de opgegeven instellingen.

[Naar boven](#) ↕

## Uitgebreide Handleiding

Uitgebreide Handleiding > Scannen > Scannen met de meegeleverde toepassingssoftware > Schermen van MP Navigator EX > Dialogvenster Opsl. als PDF-best. (Save as PDF file)

MP Navigator EX

## Dialogvenster Opsl. als PDF-best. (Save as PDF file)

Het dialoogvenster Opsl. als PDF-best. (Save as PDF file) wordt geopend wanneer u scant vanuit Opsl. als PDF-best. (Save as PDF file) op het tabblad Aangepaste scan met eenmaal klikken (Custom Scan with One-click) of vanuit PDF in het scherm voor de modus Eenmaal klikken nadat u Het dialoogvenster voor opslaan openen na het scannen van de afbeelding (Open the save dialog box after scanning the image) hebt geselecteerd.

In het dialoogvenster Opsl. als PDF-best. (Save as PDF file) kunt u instellingen opgeven voor het opslaan van afbeeldingen op een computer.

### Belangrijk

- U kunt afbeeldingen die gescand zijn met 10501 of meer pixels in verticale en horizontale richting niet opslaan.

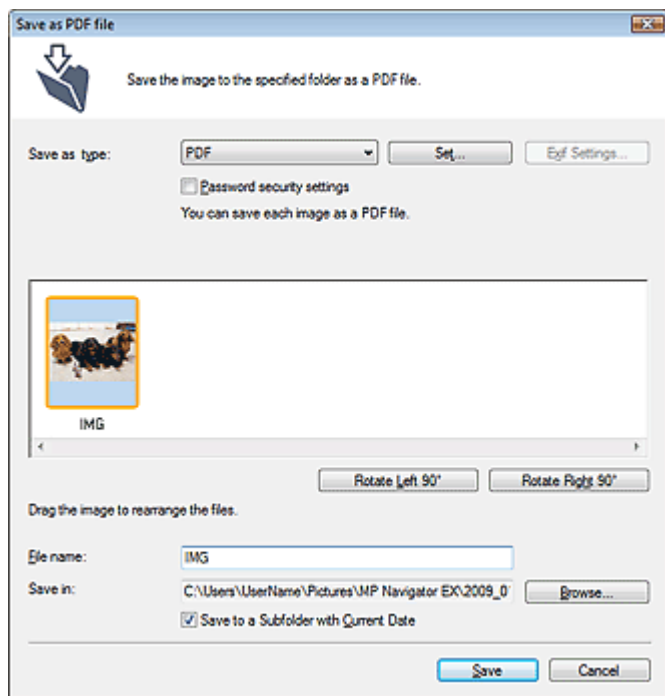

#### • Type bestanden (Save as type)

Selecteer een PDF-bestandstype om de gescande afbeeldingen op te slaan.

##### • PDF

Sla elk van de geselecteerde afbeeldingen op als afzonderlijk PDF-bestand.

##### • PDF (meerdere pagina's) (PDF(Multiple Pages))

Meerdere afbeeldingen als één PDF-bestand opslaan.

### Opmerking

- PDF (meerdere pagina's) (PDF(Multiple Pages)) wordt weergegeven wanneer er meerdere afbeeldingen zijn geselecteerd.

#### • PDF (pagina toevoegen) (PDF(Add Page))

De gescande afbeeldingen toevoegen aan een PDF-bestand. De afbeeldingen worden toegevoegd aan het eind van het PDF-bestand. U kunt de pagina's van het PDF-bestand waaraan de afbeeldingen worden toegevoegd, niet opnieuw rangschikken.

## Belangrijk

- Afbeeldingen kunnen alleen worden toegevoegd aan PDF-bestanden die zijn gemaakt met MP Navigator EX. U kunt geen PDF-bestanden opgeven die met andere toepassingen zijn gemaakt. Het is evenmin mogelijk PDF-bestanden op te geven die in andere toepassingen zijn bewerkt.
- PDF (pagina toevoegen) (PDF(Add Page)) kan niet worden geselecteerd voor gescande afbeeldingen via het bewerkingspaneel van het apparaat.
- Als een met wachtwoord beveiligd PDF-bestand wordt bewerkt, worden de wachtwoorden verwijderd. Stel de wachtwoorden opnieuw in.  
➔ [Wachtwoorden voor PDF-bestanden instellen](#)

### ● Instellen... (Set...)

Geef geavanceerde instellingen voor het maken van PDF-bestanden op. Zie ' [Dialogvenster PDF-instellingen \(PDF Settings\)](#) ' voor meer informatie.

### ● Instellingen wachtwoordbeveiliging (Password security settings)

Schakel dit selectievakje in om het dialoogvenster Wachtwoordbeveiliging - Instellingen (Password Security -Settings) te openen, waarin u wachtwoorden kunt instellen voor het openen, bewerken en afdrukken van PDF-bestanden.

➔ [Wachtwoorden voor PDF-bestanden instellen](#)

### ● 90° links roteren (Rotate Left 90°)/90° rechts roteren (Rotate Right 90°)

Gescande afbeeldingen 90 graden linksom of rechtsom draaien.

Selecteer de afbeelding die u wilt draaien en klik op 90° links roteren (Rotate Left 90°) of 90° rechts roteren (Rotate Right 90°).

### ● Bestandsnaam (File name)

Voer een bestandsnaam in voor de afbeelding die u wilt opslaan (maximaal 64 tekens). Wanneer u meerdere bestanden opslaat, worden 4 cijfers aan elke bestandsnaam toegevoegd.

### ● Opslaan in (Save in)

Hier wordt de map weergegeven waarin de PDF-bestanden moeten worden opgeslagen. Als u de map wilt wijzigen, klikt u op Bladeren... (Browse...) om een andere map op te geven.

Standaard zijn de volgende mappen opgegeven.

Windows Vista: map MP Navigator EX in de map Afbeeldingen (Pictures)

Windows XP: map MP Navigator EX in de map Mijn afbeeldingen (My Pictures)

Windows 2000: map MP Navigator EX in de map Mijn afbeeldingen (My Pictures)

### ● Opslaan in een submap met huidige datum (Save to a Subfolder with Current Date)

Hiermee maakt u een submap in de map die is opgegeven in Opslaan in (Save in) met de huidige datum. Sla in deze submap gescande afbeeldingen op. Er wordt een submap met een naam als '2009\_01\_01' (Jaar\_Maand\_Dag) gemaakt.

Als dit selectievakje niet is ingeschakeld, worden bestanden rechtstreeks opgeslagen in de map die is opgegeven in Opslaan in (Save in).

[Naar boven](#) ↕

## Uitgebreide Handleiding

Uitgebreide Handleiding > Scannen > Scannen met de meegeleverde toepassingssoftware > Schermen van MP Navigator EX > Dialogovenster Verzenden (Mail)

MP Navigator EX

## Dialogovenster Verzenden (Mail)

Klik op Toevoegen aan e-mail (Attach to E-mail) op het tabblad Aangepaste scan met eenmaal klikken (Custom Scan with One-click) of klik op Verzenden (Mail) in het scherm Modus om het dialogovenster Verzenden (Mail) te openen.

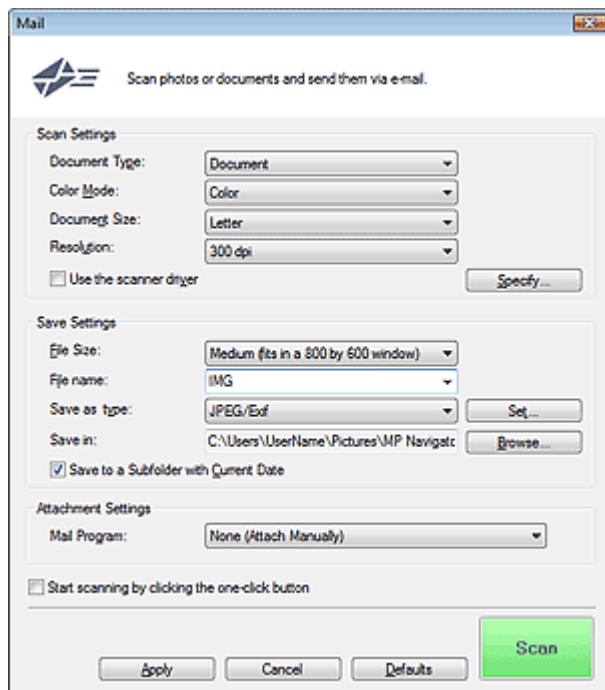

### Scan-instellingen (Scan Settings)

- **Documenttype (Document Type)**

Selecteer het type document dat u wilt scannen.

- **Kleurenmodus (Color Mode)**

Selecteer hoe u het document wilt scannen.

- **Documentformaat (Document Size)**

Selecteer het formaat van het document dat u wilt scannen.

Wanneer u Aangepast (Custom) selecteert, wordt een dialogovenster geopend waarin u het documentformaat kunt opgeven. Selecteer een van de Eenheden (Units), voer de Breedte (Width) en Hoogte (Height) in en klik op OK.

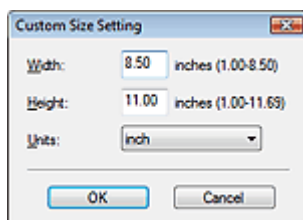

### Belangrijk

- Wanneer u Automatisch detecteren (Auto Detect) selecteert, wordt de afbeelding mogelijk niet gescand op de juiste positie en het juiste formaat. Wijzig het formaat in dat geval in het

werkelijke documentformaat (A4, Letter enz.). Lijn een hoek van het document uit met de hoek bij de pijl (positiemarkering) van de glasplaat.

- **Resolutie (Resolution)**

Hier kunt u de resolutie selecteren waarmee documenten moeten worden gescand.

➔ [Resolutie](#)

- **Scannerstuurpr. gebruiken (Use the scanner driver)**

Schakel dit selectievakje in om het scherm van ScanGear (scannerstuurprogramma) weer te geven en geavanceerde instellingen voor het scannen te definiëren.

De instellingen Kleurenmodus (Color Mode), Documentformaat (Document Size), Resolutie (Resolution) en andere instellingen in het dialoogvenster Verzenden (Mail) worden uitgeschakeld. Geef deze instellingen op in het scherm van ScanGear (scannerstuurprogramma).

- **Opgeven... (Specify...)**

Klik hierop om het dialoogvenster Scan-instellingen (Scan Settings) te openen, waarin u geavanceerde scaninstellingen kunt opgeven.

➔ [Dialoogvenster Scan-instellingen \(Scan Settings\)](#)

## Instellingen opslaan (Save Settings)

- **Bestandsgrootte (File Size)**

Maak een keuze uit de formaten Klein (past in 640 bij 480-venster) (Small (fits in a 640 by 480 window)), Medium (past in 800 bij 600-venster) (Medium (fits in a 800 by 600 window)), Groot (past in 1024 bij 768-venster) (Large (fits in a 1024 by 768 window)) en Origineel (Original).

- **Bestandsnaam (File name)**

Voer een bestandsnaam in voor de afbeelding die u wilt opslaan (maximaal 64 tekens). Wanneer u meerdere bestanden opslaat, worden 4 cijfers aan elke bestandsnaam toegevoegd.

- **Type bestanden (Save as type)**

Selecteer een bestandstype om de gescande afbeeldingen op te slaan.

Selecteer JPEG/Exif, PDF of PDF (meerdere pagina's) (PDF(Multiple Pages)).

### **Belangrijk**

- U kunt geen wachtwoorden instellen voor PDF-bestanden.
- U kunt JPEG/Exif niet selecteren als Kleurenmodus (Color Mode) is ingesteld op Zwart-wit (Black and White).

- **Instellen... (Set...)**

#### **Wanneer Type bestanden (Save as type) is ingesteld op JPEG/Exif**

U kunt een compressietype opgeven voor JPEG-bestanden. Selecteer Hoog (lage compressie) (High(Low Compression)), Standaard (Standard) of Laag (hoge compressie) (Low(High Compression)).

### **Belangrijk**

- Deze instelling is niet beschikbaar als het selectievakje Gescande afbeeldingen bij het overbrengen comprimeren (Compress scanned images when transferring) op het tabblad Algemeen (General) in het dialoogvenster Voorkeuren (Preferences) geselecteerd is.

#### **Als Type bestanden (Save as type) is ingesteld op PDF of PDF (meerdere pagina's) (PDF(Multiple Pages))**

Geef geavanceerde instellingen voor het maken van PDF-bestanden op. Zie ' [Dialoogvenster PDF-instellingen \(PDF Settings\)](#) ' voor meer informatie.

- **Opslaan in (Save in)**

Hiermee wordt de map weergegeven waarin de gescande documenten moeten worden opgeslagen. Als u de map wilt wijzigen, klikt u op Bladeren... (Browse...) om een andere map op te geven.

Standaard zijn de volgende mappen opgegeven.

Windows Vista: map MP Navigator EX in de map Afbeeldingen (Pictures)  
 Windows XP: map MP Navigator EX in de map Mijn afbeeldingen (My Pictures)  
 Windows 2000: map MP Navigator EX in de map Mijn afbeeldingen (My Pictures)

- **Opslaan in een submap met huidige datum (Save to a Subfolder with Current Date)**

Hiermee maakt u een submap in de map die is opgegeven in Opslaan in (Save in) met de huidige datum. Sla in deze submap gescande afbeeldingen op. Er wordt een submap met een naam als '2009\_01\_01' (Jaar\_Maand\_Dag) gemaakt.

Als dit selectievakje niet is ingeschakeld, worden bestanden rechtstreeks opgeslagen in de map die is opgegeven in Opslaan in (Save in).

## Instellingen voor bijlagen (Attachment Settings)

- **E-mailprogramma (Mail Program)**

Hiermee geeft u een e-mailprogramma op.

### Opmerking

- Selecteer Toevoegen... (Add...) om het dialoogvenster E-mailprogramma selecteren (Select Mail Program) te openen. Hier kunt u een e-mailprogramma selecteren. Als het gewenste e-mailprogramma niet wordt weergegeven, klikt u op Toevoegen aan lijst (Add to List) en selecteert u het programma.

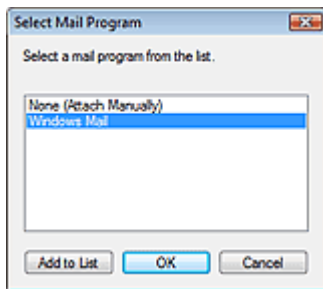

- **Scannen starten door op de eenmaal-klikken-knop te klikken (Start scanning by clicking the one-click button)**

Schakel dit selectievakje in om het scannen te starten wanneer u op een pictogram klikt.

- **Toepassen (Apply)**

Hiermee worden de opgegeven instellingen opgeslagen en toegepast. Klik op Annuleren (Cancel) in plaats van Toepassen (Apply) om de opgegeven instellingen te annuleren.

- **Annuleren (Cancel)**

Hiermee worden de opgegeven instellingen geannuleerd. Het huidige scherm wordt gesloten.

- **Standaard (Defaults)**

Hiermee zet u alle instellingen in het scherm terug op hun standaardwaarde.

- **Scannen (Scan)**

Hiermee scant u documenten met de opgegeven instellingen. Na afloop van het scannen wordt het e-mailprogramma automatisch gestart en wordt een nieuw berichtsscherf geopend met de afbeelding toegevoegd.

## Uitgebreide Handleiding

Uitgebreide Handleiding > Scannen > Scannen met de meegeleverde toepassingssoftware > Schermen van MP Navigator EX > Dialogovenster OCR

MP Navigator EX

## Dialogovenster OCR

Klik op OCR op het tabblad Aangepaste scan met eenmaal klikken (Custom Scan with One-click) of in het scherm voor de modus Eenmaal klikken om het dialogovenster OCR te openen.

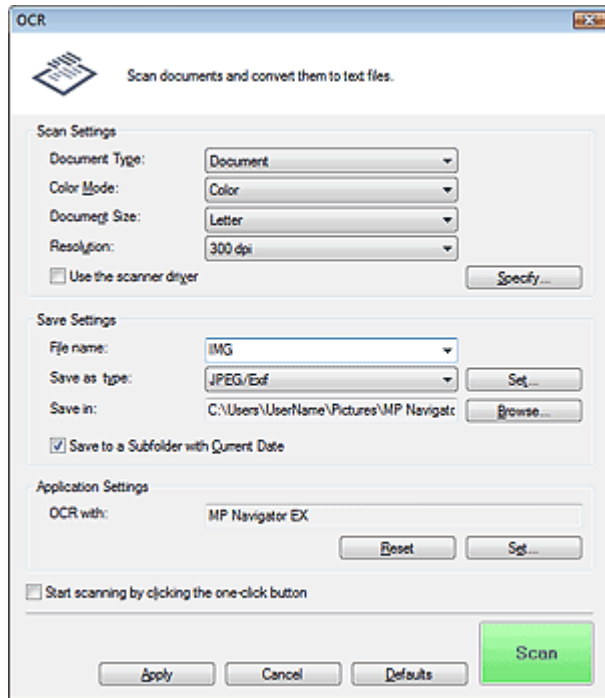

### Scan-instellingen (Scan Settings)

- **Documenttype (Document Type)**

Selecteer het type document dat u wilt scannen.

- **Kleurenmodus (Color Mode)**

Selecteer hoe u het document wilt scannen.

- **Documentformaat (Document Size)**

Selecteer het formaat van het document dat u wilt scannen.

Wanneer u Aangepast (Custom) selecteert, wordt een dialogovenster geopend waarin u het documentformaat kunt opgeven. Selecteer een van de Eenheden (Units), voer de Breedte (Width) en Hoogte (Height) in en klik op OK.

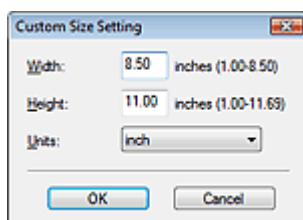

- **Resolutie (Resolution)**

Hier kunt u de resolutie selecteren waarmee documenten moeten worden gescand.

➔ Resolutie

- **Scannerstuurpr. gebruiken (Use the scanner driver)**



Schakel dit selectievakje in om het scherm van ScanGear (scannerstuurprogramma) weer te geven en geavanceerde instellingen voor het scannen te definiëren.

Kleurenmodus (Color Mode), Documentformaat (Document Size), Resolutie (Resolution) en andere instellingen in het dialoogvenster OCR worden uitgeschakeld. Geef deze instellingen op in het scherm van ScanGear (scannerstuurprogramma).

- **Opgeven... (Specify...)**

Klik hierop om het dialoogvenster Scan-instellingen (Scan Settings) te openen, waarin u geavanceerde scaninstellingen kunt opgeven.

➔ [Dialogovenster Scan-instellingen \(Scan Settings\)](#)

### **Opmerking**

- Wanneer u scheve documenten wilt corrigeren, selecteert u het selectievakje Scheve documenten corrigeren (Correct slanted document) om de nauwkeurigheid van tekstherkenning te verbeteren

## Instellingen opslaan (Save Settings)

- **Bestandsnaam (File name)**

Voer een bestandsnaam in voor de afbeelding die u wilt opslaan (maximaal 64 tekens). Wanneer u meerdere bestanden opslaat, worden 4 cijfers aan elke bestandsnaam toegevoegd.

- **Type bestanden (Save as type)**

Selecteer een bestandstype om de gescande afbeeldingen op te slaan.  
Selecteer JPEG/Exif, TIFF of BMP.

### **Belangrijk**

- U kunt JPEG/Exif niet selecteren als Kleurenmodus (Color Mode) is ingesteld op Zwart-wit (Black and White).

- **Instellen... (Set...)**

#### Wanneer Type bestanden (Save as type) is ingesteld op JPEG/Exif

U kunt een compressietype opgeven voor JPEG-bestanden. Selecteer Hoog (lage compressie) (High(Low Compression)), Standaard (Standard) of Laag (hoge compressie) (Low(High Compression)).

### **Belangrijk**

- Deze instelling is niet beschikbaar als het selectievakje Gescande afbeeldingen bij het overbrengen comprimeren (Compress scanned images when transferring) op het tabblad Algemeen (General) in het dialoogvenster Voorkeuren (Preferences) geselecteerd is.

- **Opslaan in (Save in)**

Hiermee wordt de map weergegeven waarin de gescande documenten moeten worden opgeslagen. Als u de map wilt wijzigen, klikt u op Bladeren... (Browse...) om een andere map op te geven.

Standaard zijn de volgende mappen opgegeven.

Windows Vista: map MP Navigator EX in de map Afbeeldingen (Pictures)

Windows XP: map MP Navigator EX in de map Mijn afbeeldingen (My Pictures)

Windows 2000: map MP Navigator EX in de map Mijn afbeeldingen (My Pictures)

- **Opslaan in een submap met huidige datum (Save to a Subfolder with Current Date)**

Hiermee maakt u een submap in de map die is opgegeven in Opslaan in (Save in) met de huidige datum. Sla in deze submap gescande afbeeldingen op. Er wordt een submap met een naam als '2009\_01\_01' (Jaar\_Maand\_Dag) gemaakt.

Als dit selectievakje niet is ingeschakeld, worden bestanden rechtstreeks opgeslagen in de map die is opgegeven in Opslaan in (Save in).

## Instellingen voor de toepassing (Application Settings)

- **OCR met (OCR with)**

Een OCR-toepassing opgeven.

Als u MP Navigator EX opgeeft, wordt de tekst nadat de afbeelding gescand is in de afbeelding geëxporteerd naar en weergegeven in Kladblok (geleverd bij Windows)

## **Opmerking**

- U kunt alleen teksten in talen exporteren naar Kladblok (geleverd bij Windows) die geselecteerd kunnen worden op het tabblad Algemeen (General). Klik op Instellen... (Set...) op het tabblad Algemeen (General) en geef de taal op van het document dat u wilt scannen.  
Als u meerdere documenten scant, kunt u de geëxporteerde tekst in één bestand verzamelen.  
➔ **Tabblad Algemeen (General)**
- Tekst die wordt weergegeven in Kladblok (geleverd bij Windows) kan alleen als leidraad worden gebruikt. Tekst in de afbeeldingen van de volgende documenttypen wordt mogelijk niet correct gelezen.
  - Documenten die tekst bevatten met een tekengrootte kleiner dan 8 of groter dan 40 punten (op 300 dpi)
  - Scheve documenten
  - Documenten die omgekeerd zijn geplaatst of documenten met een onjuiste afdrukstand (gedraaide tekens)
  - Documenten met speciale lettertypen, effecten, cursieve letters of met de hand geschreven tekst
  - Documenten met een smalle regelafstand
  - Documenten met kleuren op de achtergrond van tekst
  - Documenten met meerdere talen

### • **Herstellen (Reset)**

De toepassingsinstelling annuleren.

### • **Instellen... (Set...)**

Hiermee kunt u een toepassing selecteren.

## **Belangrijk**

- Afhankelijk van de opgegeven toepassing wordt de tekst mogelijk niet juist geëxporteerd of wordt de toepassing niet gestart.

### • **Scannen starten door op de eenmaal-klikken-knop te klikken (Start scanning by clicking the one-click button)**

Schakel dit selectievakje in om het scannen te starten wanneer u op een pictogram klikt.

### • **Toepassen (Apply)**

Hiermee worden de opgegeven instellingen opgeslagen en toegepast.

Klik op Annuleren (Cancel) in plaats van Toepassen (Apply) om de opgegeven instellingen te annuleren.

### • **Annuleren (Cancel)**

Hiermee worden de opgegeven instellingen geannuleerd. Het huidige scherm wordt gesloten.

### • **Standaard (Defaults)**

Hiermee zet u alle instellingen in het scherm terug op hun standaardwaarde.

### • **Scannen (Scan)**

Hiermee scant u documenten met de opgegeven instellingen.

[Naar boven](#) ↑

## Uitgebreide Handleiding

Uitgebreide Handleiding > Scannen > Scannen met de meegeleverde toepassingssoftware > Schermen van MP Navigator EX > Dialoogvenster Aangepast (Custom)

MP Navigator EX

## Dialoogvenster Aangepast (Custom)

Klik op Aangepast (Custom) op het tabblad Aangepaste scan met eenmaal klikken (Custom Scan with One-click) of klik op Aangepast (Custom) in het scherm voor de modus Eenmaal klikken om het dialoogvenster Aangepast te openen.

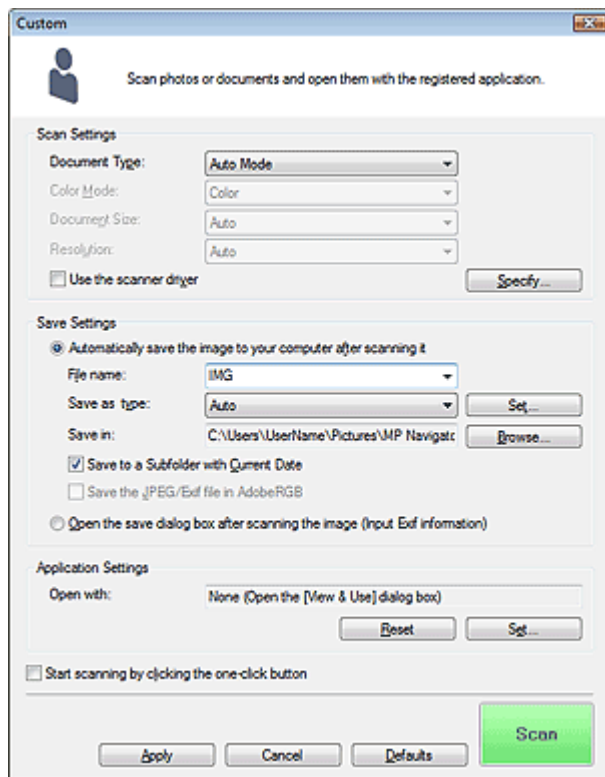

### Scan-instellingen (Scan Settings)

- **Documenttype (Document Type)**

Selecteer het type document dat u wilt scannen. Als Auto-mode (Auto Mode) geselecteerd is, wordt het documenttype automatisch herkend. In dat geval worden de Kleurenmodus (Color Mode), het Documentformaat (Document Size) en de Resolutie (Resolution) ook automatisch ingesteld.

### Belangrijk

- De volgende documenttypen kunnen niet goed worden gescand in de Auto-mode (Auto Mode). In dat geval moet u het documenttype of -formaat opgeven.
  - Andere documenten dan foto's, Ansichtkaarten, visitekaartjes, tijdschriften, tekstdocumenten en cd's/dvd's
  - Foto's op A4-formaat
  - Tekstdocumenten kleiner dan 2L (127 x 178 mm) (5 x 7 inch), zoals pagina's van een pocket waarvan de rug is afgesneden
  - Documenten die zijn afgedrukt op dun wit papier
  - Lange, smalle documenten, zoals panoramafoto's
- Reflecterende cd/dvd-labels worden mogelijk niet correct gescand.
- Plaats de documenten juist op de plaat, afhankelijk van het type document dat u wilt scannen. Anders worden de documenten mogelijk niet juist gescand. Zie 'Documenten plaatsen' voor meer informatie over het plaatsen van documenten.

### **Opmerking**

- Voor Moiré-reductie stelt u het Documenttype (Document Type) in op Tijdschrift (Magazine).

#### • **Kleurenmodus (Color Mode)**

Selecteer hoe u het document wilt scannen.

#### • **Documentformaat (Document Size)**

Selecteer het formaat van het document dat u wilt scannen.

Wanneer u Aangepast (Custom) selecteert, wordt een dialoogvenster geopend waarin u het documentformaat kunt opgeven. Selecteer een van de Eenheden (Units), voer de Breedte (Width) en Hoogte (Height) in en klik op OK.

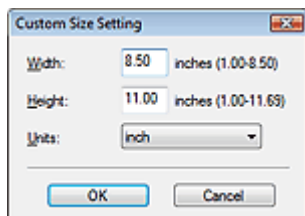

### **Belangrijk**

- Wanneer u Automatisch detecteren (Auto Detect) selecteert, wordt de afbeelding mogelijk niet gescand op de juiste positie en het juiste formaat. Wijzig het formaat in dat geval in het werkelijke documentformaat (A4, Letter enz.). Lijn een hoek van het document uit met de hoek bij de pijl (positiemarkering) van de glasplaat.

#### • **Resolutie (Resolution)**

Hier kunt u de resolutie selecteren waarmee documenten moeten worden gescand.

➔ [Resolutie](#)

#### • **Scannerstuurpr. gebruiken (Use the scanner driver)**

Schakel dit selectievakje in om het scherm van ScanGear (scannerstuurprogramma) weer te geven en geavanceerde instellingen voor het scannen te definiëren.

De instellingen Kleurenmodus (Color Mode), Documentformaat (Document Size), Resolutie (Resolution) en andere instellingen in het dialoogvenster Aangepast (Custom) worden uitgeschakeld. Geef deze instellingen op in het scherm van ScanGear (scannerstuurprogramma).

#### • **Opgeven... (Specify...)**

Klik hierop om het dialoogvenster Scan-instellingen (Scan Settings) te openen, waarin u geavanceerde scaninstellingen kunt opgeven.

➔ [Dialoogvenster Scan-instellingen \(Scan Settings\)](#)

### **Instellingen opslaan (Save Settings)**

#### • **De afbeelding na het scannen automatisch opslaan op de computer (Automatically save the image to your computer after scanning it)**

Selecteer deze optie om de afbeeldingen na het scannen op de opgegeven manier op de computer op te slaan.

De instellingen Bestandsnaam (File name), Type bestanden (Save as type) en Opslaan in (Save in) worden weergegeven.

### **Belangrijk**

- Als u deze functie selecteert, kunt u geen wachtwoorden voor PDF-bestanden instellen.

### **Opmerking**

- Als in Instellingen voor de toepassing (Application Settings) is aangegeven welke toepassing wordt gestart, wordt de gescande afbeelding in die toepassing geopend.

#### • **Bestandsnaam (File name)**

Voer een bestandsnaam in voor de afbeelding die u wilt opslaan (maximaal 64 tekens). Wanneer u meerdere bestanden opslaat, worden 4 cijfers aan elke bestandsnaam toegevoegd.

- **Type bestanden (Save as type)**

Selecteer een bestandstype om de gescande afbeeldingen op te slaan. Selecteer Auto, JPEG/Exif, TIFF of BMP. Auto wordt weergegeven en is standaard geselecteerd wanneer het Documenttype (Document Type) is ingesteld op Auto-mode (Auto Mode).

### **Belangrijk**

- Als Documenttype (Document Type) is ingesteld op Auto-mode (Auto Mode) en Type bestanden (Save as type) op Auto, kan de bestandsindeling verschillen, afhankelijk van hoe u het document plaatst.  
Zie 'Documenten plaatsen' voor meer informatie over het plaatsen van documenten.
- Grote documenten (zoals foto's op A4-formaat) die alleen tegen de randen/pijl (positiemarkering) van de plaat kunnen worden geplaatst, worden mogelijk niet in de juiste bestandsindeling opgeslagen als Type bestanden (Save as type) is ingesteld op Auto. Selecteer in dat geval een bestandsindeling die geschikt is voor het te scannen document
- U kunt JPEG/Exif niet selecteren als Kleurenmodus (Color Mode) is ingesteld op Zwart-wit (Black and White).

### **Opmerking**

- Wanneer u Auto selecteert, worden bestanden opgeslagen in de volgende indelingen, volgens het documenttype.  
Foto's, ansichtkaarten, cd's/dvd's en visitekaartjes: JPEG  
Tijdschriften, kranten en tekstdocumenten: PDF  
U kunt de bestandsindeling wijzigen via Instellen... (Set...).  
Afbeeldingen die als PDF-bestand zijn opgeslagen, worden in sommige toepassingen mogelijk niet geopend. Selecteer in dat geval een andere optie dan Auto bij Type bestanden (Save as type).
- Als u JPEG/Exif selecteert en Documenttype (Document Type) niet is ingesteld op Auto-mode (Auto Mode), kunt u het selectievakje JPEG/Exif-bestand in AdobeRGB opslaan (Save the JPEG /Exif file in AdobeRGB) inschakelen.

- **Instellen... (Set...)**

#### **Wanneer Type bestanden (Save as type) is ingesteld op Auto**

U kunt opgeven in welke bestandsindeling afbeeldingen moeten worden opgeslagen. Selecteer een bestandsindeling voor een Document en een Foto (Photo).

### **Belangrijk**

- U kunt geen compressietype voor JPEG-bestanden selecteren als het selectievakje Gescande afbeeldingen bij het overbrengen comprimeren (Compress scanned images when transferring) op het tabblad Algemeen (General) in het dialoogvenster Voorkeuren (Preferences) geselecteerd is.

#### **Wanneer Type bestanden (Save as type) is ingesteld op JPEG/Exif**

U kunt een compressietype opgeven voor JPEG-bestanden. Selecteer Hoog (lage compressie) (High(Low Compression)), Standaard (Standard) of Laag (hoge compressie) (Low(High Compression)).

### **Belangrijk**

- Deze instelling is niet beschikbaar als het selectievakje Gescande afbeeldingen bij het overbrengen comprimeren (Compress scanned images when transferring) op het tabblad Algemeen (General) in het dialoogvenster Voorkeuren (Preferences) geselecteerd is.

- **Opslaan in (Save in)**

Hiermee wordt de map weergegeven waarin de gescande documenten moeten worden opgeslagen. Als u de map wilt wijzigen, klikt u op Bladeren... (Browse...) om een andere map op te geven.

Standaard zijn de volgende mappen opgegeven.

Windows Vista: map MP Navigator EX in de map Afbeeldingen (Pictures)

Windows XP: map MP Navigator EX in de map Mijn afbeeldingen (My Pictures)

Windows 2000: map MP Navigator EX in de map Mijn afbeeldingen (My Pictures)

- **Opslaan in een submap met huidige datum (Save to a Subfolder with Current Date)**

Hiermee maakt u een submap in de map die is opgegeven in Opslaan in (Save in) met de huidige datum. Sla in deze submap gescande afbeeldingen op. Er wordt een submap met een naam als '2009\_01\_01' (Jaar\_Maand\_Dag) gemaakt.

Als dit selectievakje niet is ingeschakeld, worden bestanden rechtstreeks opgeslagen in de map die is opgegeven in Opslaan in (Save in).

- **JPEG/Exif-bestand in AdobeRGB opslaan (Save the JPEG/Exif file in AdobeRGB)**

Schakel dit selectievakje in om de afbeeldingen op te slaan met kleuren die overeenkomen met Adobe RGB.

### **Belangrijk**

- Deze functie is alleen beschikbaar als Type bestanden (Save as type) is ingesteld op JPEG/Exif en Documenttype (Document Type) niet is ingesteld op Auto-mode (Auto Mode).
- Deze functie is niet beschikbaar wanneer het Adobe RGB-profiel niet is geïnstalleerd.

### **Opmerking**

- U kunt deze instelling niet selecteren als het selectievakje Scannerstuurpr. gebruiken (Use the scanner driver) is ingeschakeld.
- Als u een afbeelding opslaat terwijl het selectievakje JPEG/Exif-bestand in AdobeRGB opslaan (Save the JPEG/Exif file in AdobeRGB) is ingeschakeld, wordt aan het begin van de bestandsnaam een onderstrepingsteken toegevoegd. (Voorbeeld: \_Image0001.JPG)

- **Dialogovenster Opslaan openen na scannen van afbeelding (Exif-informatie invoeren) (Open the save dialog box after scanning the image (Input Exif information))**

Hiermee opent u het dialogovenster Opslaan (Save) nadat de afbeeldingen zijn gescand en geeft u instellingen voor opslaan op als de doelmap, bestandsnaam en Exif-informatie.

➔ [Dialogovenster Opslaan \(Save\)](#)

## **Instellingen voor de toepassing (Application Settings)**

- **Openen met (Open with)**

Geef een toepassing op waarmee u de gescande afbeelding wilt openen. Sleep het pictogram van een toepassing naar dit vak die de bestandsindeling ondersteunt die wordt weergegeven in Type bestanden (Save as type). De opgegeven toepassing wordt gestart nadat de afbeeldingen zijn gescand.

### **Belangrijk**

- Afhankelijk van de opgegeven toepassing worden de afbeeldingen mogelijk niet correct weergegeven of wordt de toepassing niet gestart.

- **Herstellen (Reset)**

De toepassingsinstelling annuleren.

- **Instellen... (Set...)**

Hiermee kunt u een toepassing instellen die moet worden gestart.

- **Scannen starten door op de eenmaal-klikken-knop te klikken (Start scanning by clicking the one-click button)**

Schakel dit selectievakje in om het scannen te starten wanneer u op een pictogram klikt.

- **Toepassen (Apply)**

Hiermee worden de opgegeven instellingen opgeslagen en toegepast. Klik op Annuleren (Cancel) in plaats van Toepassen (Apply) om de opgegeven instellingen te annuleren.

- **Annuleren (Cancel)**

Hiermee worden de opgegeven instellingen geannuleerd. Het huidige scherm wordt gesloten.

- **Standaard (Defaults)**

Hiermee zet u alle instellingen in het scherm terug op hun standaardwaarde.

- **Scannen (Scan)**

Hiermee kunt u documenten scannen en opslaan met de opgegeven instellingen. Wanneer Type bestanden (Save as type) is ingesteld op Auto, wordt een bevestiging weergegeven. Klik op Handleiding openen (Open Manual) om deze handleiding te openen (als deze is geïnstalleerd).

[Naar boven](#) ↕

## Uitgebreide Handleiding

Uitgebreide Handleiding > Scannen > Scannen met de meegeleverde toepassingssoftware > Schermen van MP Navigator EX > Dialogvenster Voorkeuren (Preferences)

MP Navigator EX

## Dialogvenster Voorkeuren (Preferences)

Klik op Voorkeuren (Preferences) om het dialogvenster Voorkeuren (Preferences) te openen.

In het dialogvenster Voorkeuren (Preferences) kunt u geavanceerde instellingen opgeven voor functies van MP Navigator EX. U doet dit op de tabbladen Algemeen (General) en Instellingen scannerknop (Scanner Button Settings).

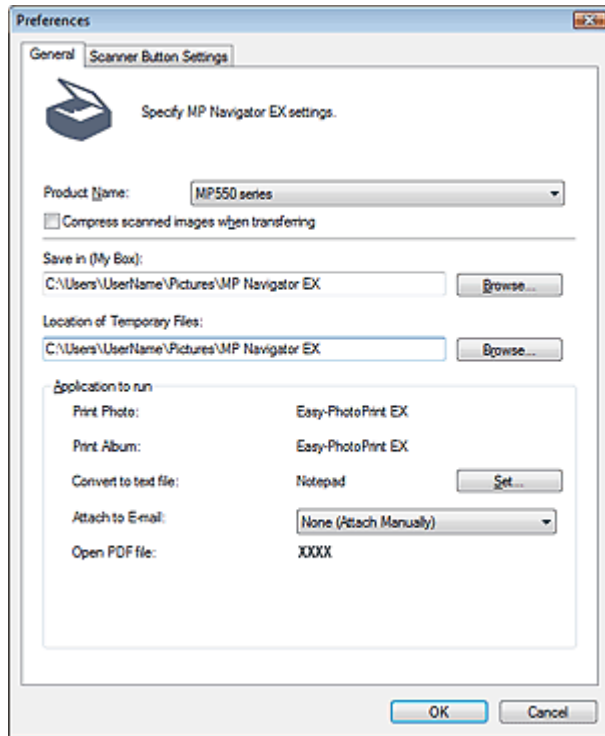

### Opmerking

- Zie de onderstaande gedeelten voor meer informatie over elk tabblad.
  - ➔ Tabblad Algemeen (General)
  - ➔ Tabblad Instellingen scannerknop (Scanner Button Settings) (Opslaan)
  - ➔ Tabblad Instellingen scannerknop (Scanner Button Settings) (Toevoegen aan e-mail)
  - ➔ Tabblad Instellingen scannerknop (Scanner Button Settings) (Openen met toepassing)

[Naar boven ↕](#)



## Uitgebreide Handleiding

Uitgebreide Handleiding > Scannen > Scannen met de meegeleverde toepassingssoftware > Schermen van MP Navigator EX > Tabblad Algemeen (General)

MP Navigator EX

## Tabblad Algemeen (General)

Op het tabblad Algemeen (General) kunt u algemene instellingen voor MP Navigator EX opgeven.

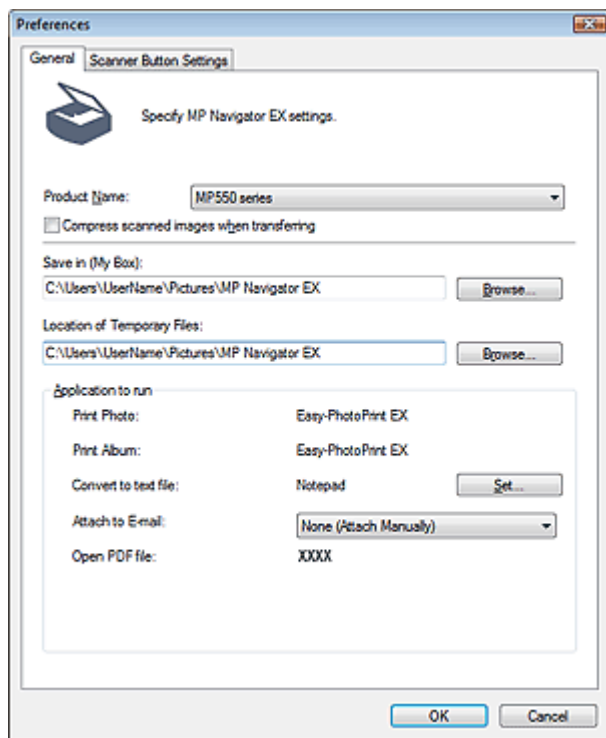

- **Productnaam (Product Name)**

Hier wordt de productnaam weergegeven van het apparaat waarvoor MP Navigator EX momenteel is geconfigureerd.

Als het weergegeven product niet het gewenste product is, selecteert u het gewenste product in de lijst.

- **Gescande afbeeldingen bij het overbrengen comprimeren (Compress scanned images when transferring)**

Gescande afbeeldingen comprimeren en overplaatsen met de MP Navigator EX of het bedieningspaneel van het apparaat. Dit is handig als het apparaat via een langzame interface is aangesloten, zoals USB 1.1. Dit selectievakje is standaard uitgeschakeld.

### **Belangrijk**

- Wanneer Foto (Photo) is geselecteerd voor Documenttype (Document Type) op het tabblad Instellingen scannerknop (Scanner Button Settings), kunt u het beste een ruimte van 1 cm of meer vrijlaten tussen de randen van de plaat en het document. Als u dit niet doet, is het mogelijk dat de positie of het formaat van sommige afbeeldingen niet correct wordt gescand.
- Visitekaartjes, panoramafoto's en foto's met randen worden mogelijk niet correct gescand. Maak in dit geval de selectie van het selectievakje Gescande afbeeldingen bij het overbrengen comprimeren (Compress scanned images when transferring) ongedaan en probeer nogmaals te scannen.
- Pas de volgende beperkingen toe wanneer het selectievakje Gescande afbeeldingen bij het overbrengen comprimeren (Compress scanned images when transferring) is geselecteerd.
  - Tekst (OCR) (Text(OCR)) kan niet worden geselecteerd voor Documenttype (Document Type) in het venster Scan/Import. (Scan/Import).
  - Zwart-wit (Black and White) kan niet worden geselecteerd in de instellingen voor Kleurenmodus voor de modus Eenmaal klikken.

- Schaduw van rugmarge verwijderen (Remove gutter shadow) is niet beschikbaar.
- JPEG/Exif-bestand in AdobeRGB opslaan (Save the JPEG/Exif file in AdobeRGB) voor de modus Eenmaal klikken is niet beschikbaar.
- Beschikbare resoluties: 75 dpi/150 dpi/300 dpi/600 dpi
- Het maximale aantal documenten dat in één keer gescand kan worden: 4
- Er kan geen type compressie (beeldkwaliteit) worden geselecteerd als u gescande afbeeldingen opslaat in JPEG.
- De volgende afbeeldingen worden niet gecomprimeerd, zelfs niet wanneer het selectievakje Gescande afbeeldingen bij het overbrengen comprimeren (Compress scanned images when transferring) is geselecteerd.
  - Afbeeldingen die worden gescand met het bedieningspaneel van het apparaat door automatisch het documenttype te detecteren
  - Afbeeldingen die worden gescand in de modus Eenmaal klikken door automatisch het documenttype te detecteren
  - Afbeeldingen die worden gescand met ScanGear (scannerstuurprogramma)

### Opmerking

- Het is aanbevolen dat u scant met een resolutie van 300 dpi of hoger wanneer u meerdere foto's met deze functie wilt scannen.
- Wanneer het selectievakje Gescande afbeeldingen bij het overbrengen comprimeren (Compress scanned images when transferring) is geselecteerd, wordt Beeld verscherpen (Unsharp Mask) altijd toegepast.

#### • Opslaan in (Mijn vak) (Save in (My Box))

Hier wordt de map weergegeven waarin de gescande documenten moeten worden opgeslagen. Als u de map wilt wijzigen, klikt u op Bladeren... (Browse...) om een andere map op te geven.

Standaard zijn de volgende mappen opgegeven.

Windows Vista: map MP Navigator EX in de map Afbeeldingen (Pictures)

Windows XP: map MP Navigator EX in de map Mijn afbeeldingen (My Pictures)

Windows 2000: map MP Navigator EX in de map Mijn afbeeldingen (My Pictures)

#### • Locatie van tijdelijke bestanden (Location of Temporary Files)

Hier wordt de map weergegeven waarin de afbeeldingen tijdelijk moeten worden opgeslagen. Als u de map wilt wijzigen, klikt u op Bladeren... (Browse...) om een andere map op te geven.

### Belangrijk

- Er kan een fout optreden als u de hoofdmap van het station waarin het besturingssysteem is geïnstalleerd, opgeeft als bestemming. Zorg dat u een andere map opgeeft.
- Er kan een fout optreden als u een netwerkmap opgeeft als bestemming. Zorg dat u een lokale map opgeeft.

#### • Uit te voeren toepassing (Application to run)

Hier worden de toepassingen weergegeven die vanuit MP Navigator EX kunnen worden gestart.

Installeer de toepassingen vanaf de installatie-cd die u bij het apparaat hebt ontvangen.

Bij Toevoegen aan e-mail (Attach to E-mail) kunt u een e-mailprogramma selecteren dat moet worden gestart.

Bij PDF-bestand openen (Open PDF file) wordt de toepassing weergegeven die in het besturingssysteem is gekoppeld aan de bestandsextensie .pdf.

### Belangrijk

- U kunt kiezen welke items worden geïnstalleerd vanaf de *installatie-cd-rom* door Aangepaste installatie (Custom Install) te selecteren. Als u via Aangepaste installatie (Custom Install) aangeeft dat u enkele toepassingen niet wilt installeren, zijn de bijbehorende functies van MP Navigator EX niet beschikbaar. Als u die functies wilt gebruiken, moet u de bijbehorende toepassingen installeren.

### Opmerking

- Voor Converteren naar tekstbestand (Convert to text file) wordt Kladblok (geleverd bij Windows) weergegeven. Klik op Instellen... (Set...) om een dialoogvenster te openen en geef vervolgens de Documenttaal (Document Language) op en geef aan hoe u meerdere documenten wilt scannen.

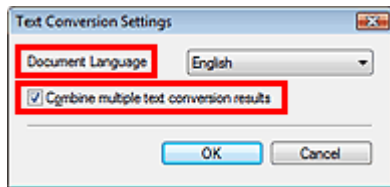

- Documenttaal (Document Language)  
Geef de taal op van het document dat u wilt scannen. Alleen tekst geschreven in talen die kunnen worden geselecteerd onder Documenttaal (Document Language) kunnen worden geëxporteerd naar Kladblok.
- Meerdere resultaten tekstconversie combineren (Combine multiple text conversion results)  
Als u meerdere documenten scant, kunt u het selectievakje inschakelen om de resultaten van de conversie (tekst) in één bestand te verzamelen. Dit selectievakje is standaard ingeschakeld.  
Als het selectievakje is ingeschakeld, kunt u maximaal 99 pagina's tegelijk scannen.  
Schakel het selectievakje uit als u elk resultaat van de conversie (tekst) in een apart bestand wilt weergeven.  
Als het selectievakje niet is ingeschakeld, kunt u maximaal 10 pagina's tegelijk scannen.

---

[Naar boven](#) ↕

## Uitgebreide Handleiding

Uitgebreide Handleiding > Scannen > Scannen met de meegeleverde toepassingssoftware > Schermen van MP Navigator EX > Tabblad Instellingen scannerknop (Scanner Button Settings) (Opslaan)

MP Navigator EX

## Tabblad Instellingen scannerknop (Scanner Button Settings) (Opslaan)

Op het tabblad Instellingen scannerknop (Scanner Button Settings) kunt u de volgende instellingen opgeven.

In dit gedeelte worden de instellingen beschreven die beschikbaar zijn. Selecteer gebeurtenis (Select Event) ingesteld is op Opslaan naar computer (Save to PC) of Opsl. als PDF-best. (Save as PDF file).

U kunt instellen welke bewerking wordt uitgevoerd wanneer u scant met het bedieningspaneel van het apparaat en de scanmodus ingesteld is op Opslaan naar computer (Save to PC) of Opsl. als PDF-best. (Save as PDF file).

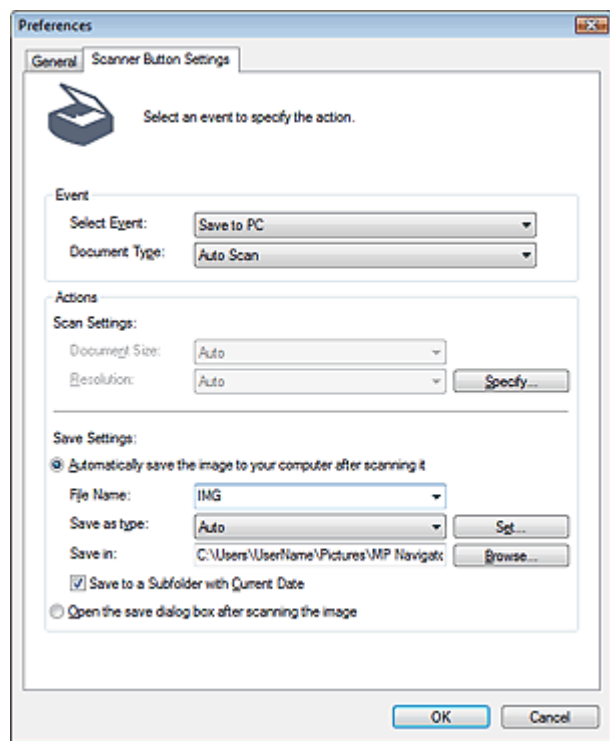

### Gebeurtenis (Event)

- **Selecteer gebeurtenis (Select Event)**

Hiermee wordt de scanmodus weergegeven die geselecteerd kan worden op het bedieningspaneel van het apparaat

- **Opslaan naar computer (Save to PC)**

Selecteer deze optie om details voor de scanmodus Opslaan naar computer (Save to PC) in te stellen.

- **Opsl. als PDF-best. (Save as PDF file)**

Selecteer deze optie om details voor de scanmodus Opsl. als PDF-best. (Save as PDF file) in te stellen.

- **Documenttype (Document Type)**

Selecteer het type document dat u wilt scannen.

### Opmerking

- Automatische scan (Auto Scan) kan alleen worden geselecteerd als Opslaan naar computer (Save to PC) is geselecteerd onder Selecteer gebeurtenis (Select Event). Als Automatische scan (Auto Scan) is geselecteerd, wordt het documenttype automatisch gedetecteerd. In dit geval worden Documentformaat (Document Size) en Resolutie (Resolution) ook automatisch ingesteld.

### Belangrijk

- Voor een correcte scan moet u een documenttype selecteren dat overeenkomt met het document dat u wilt scannen.
- De volgende documenttypen kunnen niet goed worden gescand met Automatische scan (Auto Scan). In dat geval moet u het documenttype of -formaat opgeven.
  - Andere documenten dan foto's, ansichtkaarten, visitekaartjes, tijdschriften, tekstdocumenten en cd's/dvd's
  - Foto's op A4-formaat
  - Tekstdocumenten kleiner dan 2L (127 x 178 mm) (5 x 7 inch), zoals pagina's van een pocket waarvan de rug is afgesneden
  - Documenten die zijn afgedrukt op dun wit papier
  - Lange, smalle documenten, zoals panoramafoto's
- Reflecterende cd/dvd-labels worden mogelijk niet correct gescand.
- Plaats de documenten juist op de plaat, afhankelijk van het type document dat u wilt scannen. Anders worden de documenten mogelijk niet juist gescand. Zie 'Documenten plaatsen' voor meer informatie over het plaatsen van documenten.

## Acties (Actions)

### Scan-instellingen (Scan Settings)

#### • Documentformaat (Document Size)

Selecteer het formaat van het document dat u wilt scannen.

Wanneer u Aangepast (Custom) selecteert, wordt een dialoogvenster geopend waarin u het documentformaat kunt opgeven. Selecteer een van de Eenheden (Units), voer de Breedte (Width) en Hoogte (Height) in en klik op OK.

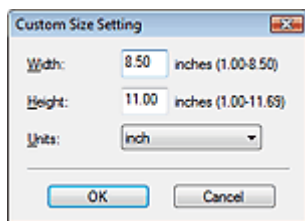

### Belangrijk

- Wanneer u Automatisch detecteren (Auto Detect) selecteert, wordt de afbeelding mogelijk niet gescand op de juiste positie en het juiste formaat. Wijzig het formaat in dat geval in het werkelijke documentformaat (A4, Letter enz.). Lijn een hoek van het document uit met de hoek bij de pijl (positiemarkering) van de glasplaat.
- Deze instelling is niet beschikbaar wanneer Selecteer gebeurtenis (Select Event) is ingesteld op Opslaan naar computer (Save to PC) met het Documenttype (Document Type) ingesteld op Automatische scan (Auto Scan).

#### • Resolutie (Resolution)

Hier kunt u de resolutie selecteren waarmee documenten moeten worden gescand.

➔ [Resolutie](#)

### Belangrijk

- Deze instelling is niet beschikbaar wanneer Selecteer gebeurtenis (Select Event) is ingesteld op Opslaan naar computer (Save to PC) met het Documenttype (Document Type) ingesteld op Automatische scan (Auto Scan).

#### • Opgeven... (Specify...)

Klik hierop om het dialoogvenster Scan-instellingen (Scan Settings) te openen, waarin u

geavanceerde scaninstellingen kunt opgeven.

➔ [Dialogvenster Scan-instellingen \(Scan Settings\)](#)

## Instellingen opslaan (Save Settings)

- **De afbeelding na het scannen automatisch opslaan op de computer (Automatically save the image to your computer after scanning it)**

Selecteer deze optie om de afbeeldingen na het scannen op de opgegeven manier op de computer op te slaan.

De instellingen Bestandsnaam (File Name), Type bestanden (Save as type) en Opslaan in (Save in) worden weergegeven.

### **Belangrijk**

- Als u deze functie selecteert, kunt u geen wachtwoorden voor PDF-bestanden instellen.

- **Bestandsnaam (File Name)**

Voer een bestandsnaam in voor de afbeelding die u wilt opslaan (maximaal 64 tekens).

- **Type bestanden (Save as type)**

Selecteer een bestandstype om de gescande afbeeldingen op te slaan.

Wanneer u wilt opslaan op een computer selecteert u Auto, JPEG/Exif, TIFF of BMP. Auto wordt standaard weergegeven en geselecteerd wanneer Documenttype (Document Type) is ingesteld op Automatische scan (Auto Scan). Wanneer u wilt opslaan als PDF-bestanden, is PDF (meerdere pagina's) (PDF(Multiple Pages)) ingesteld.

### **Belangrijk**

- Als Documenttype (Document Type) is ingesteld op Automatische scan (Auto Scan) en Type bestanden (Save as type) op Auto kan de bestandsindeling verschillen, afhankelijk van hoe u het document plaatst.  
Zie '[Documenten plaatsen](#)' voor meer informatie over het plaatsen van documenten.
- Grote documenten (zoals foto's op A4-formaat) die alleen tegen de randen/pijl (positiemarkering) van de plaat kunnen worden geplaatst, worden mogelijk niet in de juiste bestandsindeling opgeslagen als Type bestanden (Save as type) is ingesteld op Auto. Selecteer in dat geval een bestandsindeling die geschikt is voor het te scannen document

### **Opmerking**

- Als u het selectievakje Automatische fotocorrectie inschakelen (Enable Auto Photo Fix) inschakelt in het dialogvenster Scan-instellingen (Scan Settings) en vervolgens een andere indeling dan JPEG/Exif selecteert voor Type bestanden (Save as type), wordt er een bericht weergegeven en wordt het selectievakje Automatische fotocorrectie inschakelen (Enable Auto Photo Fix) uitgeschakeld.
- Wanneer u Auto selecteert, worden bestanden opgeslagen in de volgende indelingen, volgens het documenttype.  
Foto's, Ansichtkaarten, cd's/dvd's en visitekaartjes: JPEG  
Tijdschriften, kranten en tekstdocumenten: PDF  
U kunt de bestandsindeling wijzigen via Instellen... (Set...).

- **Instellen... (Set...)**

#### **Wanneer Type bestanden (Save as type) is ingesteld op Auto**

U kunt opgeven in welke bestandsindeling afbeeldingen moeten worden opgeslagen. Selecteer een bestandsindeling om een Document en een Foto (Photo) op te slaan.

### **Belangrijk**

- U kunt geen compressietype voor JPEG-bestanden selecteren als het selectievakje Gescande afbeeldingen bij het overbrengen comprimeren (Compress scanned images when transferring) op het tabblad Algemeen (General) in het dialogvenster Voorkeuren (Preferences) geselecteerd is.

#### **Wanneer Type bestanden (Save as type) is ingesteld op JPEG/Exif**

U kunt een compressietype opgeven voor JPEG-bestanden. Selecteer Hoog (lage compressie) (High(Low Compression)), Standaard (Standard) of Laag (hoge compressie) (Low(High Compression)).



### Belangrijk

- Deze instelling is niet beschikbaar als het selectievakje Gescande afbeeldingen bij het overbrengen comprimeren (Compress scanned images when transferring) op het tabblad Algemeen (General) in het dialoogvenster Voorkeuren (Preferences) geselecteerd is.

### Wanneer Type bestanden (Save as type) is ingesteld op PDF (meerdere pagina's) (PDF(Multiple Pages))

Geef geavanceerde instellingen voor het maken van PDF-bestanden op. Zie ' [Dialoogvenster PDF-instellingen \(PDF Settings\)](#) ' voor meer informatie.

#### • Opslaan in (Save in)

Hiermee wordt de map weergegeven waarin de gescande documenten moeten worden opgeslagen. Als u de map wilt wijzigen, klikt u op Bladeren... (Browse...) om een andere map op te geven.

Standaard zijn de volgende mappen opgegeven.

Windows Vista: map MP Navigator EX in de map Afbeeldingen (Pictures)

Windows XP: map MP Navigator EX in de map Mijn afbeeldingen (My Pictures)

Windows 2000: map MP Navigator EX in de map Mijn afbeeldingen (My Pictures)

#### • Opslaan in een submap met huidige datum (Save to a Subfolder with Current Date)

Hiermee maakt u een submap in de map die is opgegeven in Opslaan in (Save in) met de huidige datum. Sla in deze submap gescande afbeeldingen op. Er wordt een submap met een naam als '2009\_01\_01' (Jaar\_Maand\_Dag) gemaakt.

Als dit selectievakje niet is ingeschakeld, worden bestanden rechtstreeks opgeslagen in de map die is opgegeven in Opslaan in (Save in).

#### • Het dialoogvenster voor opslaan openen na het scannen van de afbeelding (Open the save dialog box after scanning the image)

Hiermee opent u het dialoogvenster Opslaan nadat de afbeeldingen zijn gescand en geeft u instellingen voor opslaan op als de doelmap, bestandsnaam en Exif-informatie.



### Opmerking

- Raadpleeg [Dialoogvenster Opslaan \(Save\)](#) (wanneer Selecteer gebeurtenis (Select Event) is ingesteld op Opslaan naar computer (Save to PC)) of [Dialoogvenster Opsl. als PDF-bestand \(Save as PDF file\)](#) (wanneer Selecteer gebeurtenis (Select Event) is ingesteld op Opsl. als PDF-best. (Save as PDF file)) voor meer informatie over beide dialoogvensters.
- als u wachtwoorden voor PDF-bestanden wilt instellen, selecteert u Het dialoogvenster voor opslaan openen na het scannen van de afbeelding (Open the save dialog box after scanning the image). Nadat de afbeelding is gescand, kunt u de wachtwoorden instellen in het dialoogvenster Opsl. als PDF-best. (Save as PDF file).  
➔ [Wachtwoorden voor PDF-bestanden instellen](#)

### Verwant onderwerp

- ▶ [Tabblad Instellingen scannerknop \(Scanner Button Settings\) \(Toevoegen aan e-mail\)](#)
- ▶ [Tabblad Instellingen scannerknop \(Scanner Button Settings\) \(Openen met toepassing\)](#)

[Naar boven](#) ↕

## Uitgebreide Handleiding

Uitgebreide Handleiding > Scannen > Scannen met de meegeleverde toepassingssoftware > Schermen van MP Navigator EX > Tabblad Instellingen scannerknop (Scanner Button Settings) (Toevoegen aan e-mail)

MP Navigator EX

## Tabblad Instellingen scannerknop (Scanner Button Settings) (Toevoegen aan e-mail)

Op het tabblad Instellingen scannerknop (Scanner Button Settings) kunt u de volgende instellingen opgeven.

Dit gedeelte beschrijft de beschikbare instellingen wanneer Selecteer gebeurtenis (Select Event) is ingesteld op Toevoegen aan e-mail (Attach to E-mail).

U kunt opgeven hoe er gereageerd moet worden tijdens het scannen met het bedieningspaneel van het apparaat als de scanmodus is ingesteld op Toevoegen aan e-mail (Attach to E-mail).

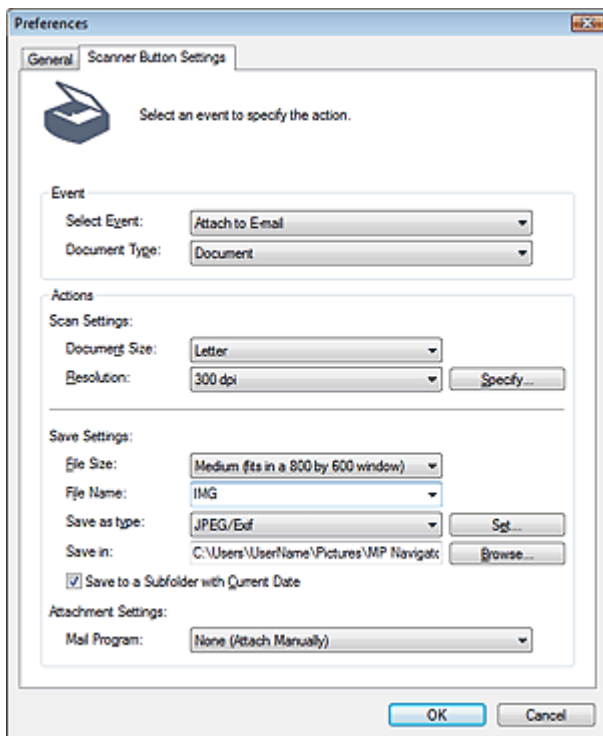

### Gebeurtenis (Event)

- **Selecteer gebeurtenis (Select Event)**

Hiermee wordt de scanmodus weergegeven die geselecteerd kan worden op het bedieningspaneel van het apparaat Selecteer Toevoegen aan e-mail (Attach to E-mail).

- **Documenttype (Document Type)**

Selecteer het type document dat u wilt scannen.

### Belangrijk

- Voor een correcte scan moet u een documenttype selecteren dat overeenkomt met het document dat u wilt scannen.

### Acties (Actions)

#### Scan-instellingen (Scan Settings)

- **Documentformaat (Document Size)**



Selecteer het formaat van het document dat u wilt scannen.

Wanneer u Aangepast (Custom) selecteert, wordt een dialoogvenster geopend waarin u het documentformaat kunt opgeven. Selecteer een van de Eenheden (Units), voer de Breedte (Width) en Hoogte (Height) in en klik op OK.

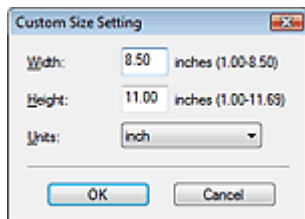

### **Belangrijk**

- Wanneer u Automatisch detecteren (Auto Detect) selecteert, wordt de afbeelding mogelijk niet gescand op de juiste positie en het juiste formaat. Wijzig het formaat in dat geval in het werkelijke documentformaat (A4, Letter enz.). Lijn een hoek van het document uit met de hoek bij de pijl (positiemarkering) van de glasplaat.

#### ● **Resolutie (Resolution)**

Hier kunt u de resolutie selecteren waarmee documenten moeten worden gescand.

➔ [Resolutie](#)

#### ● **Opgeven... (Specify...)**

Klik hierop om het dialoogvenster Scan-instellingen (Scan Settings) te openen, waarin u geavanceerde scaninstellingen kunt opgeven.

➔ [Dialoogvenster Scan-instellingen \(Scan Settings\)](#)

### **Instellingen opslaan (Save Settings)**

#### ● **Bestandsgrootte (File Size)**

Maak een keuze uit de formaten Klein (past in 640 bij 480-venster) (Small (fits in a 640 by 480 window)), Medium (past in 800 bij 600-venster) (Medium (fits in a 800 by 600 window)), Groot (past in 1024 bij 768-venster) (Large (fits in a 1024 by 768 window)) en Origineel (Original).

#### ● **Bestandsnaam (File Name)**

Voer een bestandsnaam in voor de afbeelding die u wilt opslaan (maximaal 64 tekens).

#### ● **Type bestanden (Save as type)**

Selecteer een bestandstype om de gescande afbeeldingen op te slaan.

Selecteer JPEG/Exif of PDF.

#### ● **Instellen... (Set...)**

#### **Wanneer Type bestanden (Save as type) is ingesteld op JPEG/Exif**

U kunt een compressietype opgeven voor JPEG-bestanden. Selecteer Hoog (lage compressie) (High(Low Compression)), Standaard (Standard) of Laag (hoge compressie) (Low(High Compression)).

### **Belangrijk**

- Deze instelling is niet beschikbaar als het selectievakje Gescande afbeeldingen bij het overbrengen comprimeren (Compress scanned images when transferring) op het tabblad Algemeen (General) in het dialoogvenster Voorkeuren (Preferences) geselecteerd is.

#### **Als Type bestanden (Save as type) is ingesteld op PDF**

Geef geavanceerde instellingen voor het maken van PDF-bestanden op. Zie ' [Dialoogvenster PDF-instellingen \(PDF Settings\)](#) ' voor meer informatie.

#### ● **Opslaan in (Save in)**

Hiermee wordt de map weergegeven waarin de gescande documenten moeten worden opgeslagen. Als u de map wilt wijzigen, klikt u op Bladeren... (Browse...) om een andere map op te geven.

Standaard zijn de volgende mappen opgegeven.

Windows Vista: map MP Navigator EX in de map Afbeeldingen (Pictures)

Windows XP: map MP Navigator EX in de map Mijn afbeeldingen (My Pictures)

Windows 2000: map MP Navigator EX in de map Mijn afbeeldingen (My Pictures)

- **Opslaan in een submap met huidige datum (Save to a Subfolder with Current Date)**

Hiermee maakt u een submap in de map die is opgegeven in Opslaan in (Save in) met de huidige datum. Sla in deze submap gescande afbeeldingen op. Er wordt een submap met een naam als '2009\_01\_01' (Jaar\_Maand\_Dag) gemaakt.

Als dit selectievakje niet is ingeschakeld, worden bestanden rechtstreeks opgeslagen in de map die is opgegeven in Opslaan in (Save in).

### **Instellingen voor bijlagen (Attachment Settings)**

- **E-mailprogramma (Mail Program)**

Hiermee geeft u een e-mailprogramma op.

### **Verwant onderwerp**

► [Tabblad Instellingen scannerknop \(Scanner Button Settings\) \(Opslaan\)](#)

► [Tabblad Instellingen scannerknop \(Scanner Button Settings\) \(Openen met toepassing\)](#)

[Naar boven](#) ↕

## Uitgebreide Handleiding

Uitgebreide Handleiding > Scannen > Scannen met de meegeleverde toepassingssoftware > Schermen van MP Navigator EX > Tabblad Instellingen scannerknop (Scanner Button Settings) (Openen met toepassing)

MP Navigator EX

## Tabblad Instellingen scannerknop (Scanner Button Settings) (Openen met toepassing)

Op het tabblad Instellingen scannerknop (Scanner Button Settings) kunt u de volgende instellingen opgeven.

In dit gedeelte worden de instellingen beschreven die beschikbaar zijn wanneer Selecteer gebeurtenis (Select Event) is ingesteld op Openen met toepassing (Open with application).

U kunt opgeven hoe er gereageerd moet worden tijdens het scannen met het bedieningspaneel van het apparaat als de scanmodus is ingesteld op Openen met toepassing (Open with application).

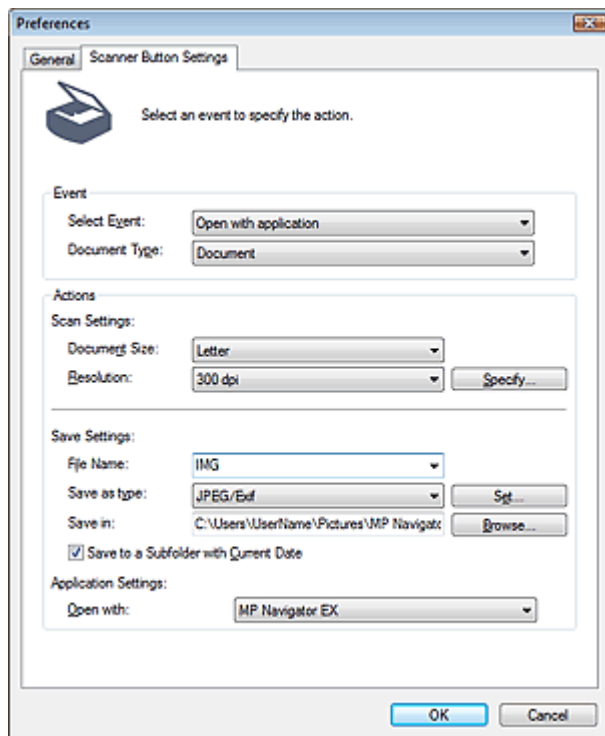

### Gebeurtenis (Event)

- **Selecteer gebeurtenis (Select Event)**

Hiermee wordt de scanmodus weergegeven die geselecteerd kan worden op het bedieningspaneel van het apparaat Selecteer Openen met toepassing (Open with application).

- **Documenttype (Document Type)**

Selecteer het type document dat u wilt scannen.

### **Belangrijk**

- Voor een correcte scan moet u een documenttype selecteren dat overeenkomt met het document dat u wilt scannen.

### Acties (Actions)

#### Scan-instellingen (Scan Settings)

- **Documentformaat (Document Size)**

Selecteer het formaat van het document dat u wilt scannen.

Wanneer u Aangepast (Custom) selecteert, wordt een dialoogvenster geopend waarin u het documentformaat kunt opgeven. Selecteer een van de Eenheden (Units), voer de Breedte (Width) en Hoogte (Height) in en klik op OK.

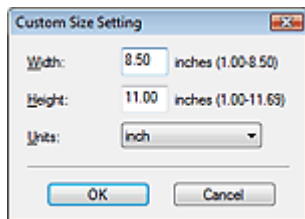

### **Belangrijk**

- Wanneer u Automatisch detecteren (Auto Detect) selecteert, wordt de afbeelding mogelijk niet gescand op de juiste positie en het juiste formaat. Wijzig het formaat in dat geval in het werkelijke documentformaat (A4, Letter enz.). Lijn een hoek van het document uit met de hoek bij de pijl (positiemarkering) van de glasplaat.

#### • **Resolutie (Resolution)**

Hier kunt u de resolutie selecteren waarmee documenten moeten worden gescand.

➔ [Resolutie](#)

#### • **Opgeven... (Specify...)**

Klik hierop om het dialoogvenster Scan-instellingen (Scan Settings) te openen, waarin u geavanceerde scaninstellingen kunt opgeven.

➔ [Dialoogvenster Scan-instellingen \(Scan Settings\)](#)

### **Instellingen opslaan (Save Settings)**

#### • **Bestandsnaam (File Name)**

Voer een bestandsnaam in voor de afbeelding die u wilt opslaan (maximaal 64 tekens).

#### • **Type bestanden (Save as type)**

Selecteer een bestandstype om de gescande afbeeldingen op te slaan.

Selecteer JPEG/Exif, TIFF of BMP.

#### • **Instellen... (Set...)**

#### **Wanneer Type bestanden (Save as type) is ingesteld op JPEG/Exif**

U kunt een compressietype opgeven voor JPEG-bestanden. Selecteer Hoog (lage compressie) (High(Low Compression)), Standaard (Standard) of Laag (hoge compressie) (Low(High Compression)).

### **Belangrijk**

- Deze instelling is niet beschikbaar als het selectievakje Gescande afbeeldingen bij het overbrengen comprimeren (Compress scanned images when transferring) op het tabblad Algemeen (General) in het dialoogvenster Voorkeuren (Preferences) geselecteerd is.

#### • **Opslaan in (Save in)**

Hiermee wordt de map weergegeven waarin de gescande documenten moeten worden opgeslagen. Als u de map wilt wijzigen, klikt u op Bladeren... (Browse...) om een andere map op te geven.

Standaard zijn de volgende mappen opgegeven.

Windows Vista: map MP Navigator EX in de map Afbeeldingen (Pictures)

Windows XP: map MP Navigator EX in de map Mijn afbeeldingen (My Pictures)

Windows 2000: map MP Navigator EX in de map Mijn afbeeldingen (My Pictures)

#### • **Opslaan in een submap met huidige datum (Save to a Subfolder with Current Date)**

Hiermee maakt u een submap in de map die is opgegeven in Opslaan in (Save in) met de huidige datum. Sla in deze submap gescande afbeeldingen op. Er wordt een submap met een naam als '2009\_01\_01' (Jaar\_Maand\_Dag) gemaakt.

Als dit selectievakje niet is ingeschakeld, worden bestanden rechtstreeks opgeslagen in de map die is opgegeven in Opslaan in (Save in).

### Instellingen voor de toepassing (Application Settings)

- **Openen met (Open with)**

Geef een toepassing op waarmee u de gescande afbeelding wilt openen. De opgegeven toepassing wordt gestart nadat de afbeeldingen zijn gescand.

### Verwant onderwerp

- ▶ [Tabblad Instellingen scannerknop \(Scanner Button Settings\) \(Opslaan\)](#)
- ▶ [Tabblad Instellingen scannerknop \(Scanner Button Settings\) \(Toevoegen aan e-mail\)](#)

[Naar boven](#) ↕

## Uitgebreide Handleiding

[Uitgebreide Handleiding](#) > [Scannen](#) > [Scannen met de meegeleverde toepassingssoftware](#) > [Bijlage: Andere bestanden openen dan gescande afbeeldingen](#)

MP Navigator EX

### Bijlage: Andere bestanden openen dan gescande afbeeldingen

U kunt gescande afbeeldingen met behulp van MP Navigator EX opslaan of afdrukken.

- **Afbeeldingen gebruiken die op een geheugenkaart zijn opgeslagen**
  - ➔ Afbeeldingen importeren die zijn opgeslagen op een geheugenkaart
- **Afbeeldingen gebruiken die op een computer zijn opgeslagen**
  - ➔ Afbeeldingen openen die op een computer zijn opgeslagen

[Naar boven](#) ↕

## Uitgebreide Handleiding

Uitgebreide Handleiding > Scannen > Scannen met de meegeleverde toepassingssoftware > Bijlage: Andere bestanden openen dan gescande afbeeldingen > Afbelingen importeren die zijn opgeslagen op een geheugenkaart

MP Navigator EX

## Afbelingen importeren die zijn opgeslagen op een geheugenkaart

U kunt afbeeldingen (waaronder PDF-bestanden die u hebt gescand met het bedieningspaneel) die zijn opgeslagen op een geheugenkaart, importeren en opslaan op een computer of afdrucken met MP Navigator EX. U kunt ze ook toevoegen aan een e-mail of ze bewerken met een toepassing bij het apparaat.

Wanneer u PDF-bestanden opslaat, kunt u selecteren of u zoeken met sleutelwoorden wilt inschakelen, en het compressietype en andere geavanceerde instellingen opgeven.

### Belangrijk

- Verwijder of plaats geen geheugenkaarten terwijl deze worden gelezen of terwijl het toegangslampje op het apparaat knippert.
- Het apparaat kan slechts één geheugenkaart tegelijk detecteren. Plaats niet meerdere geheugenkaarten tegelijk.
- Wanneer u overstapt op een andere geheugenkaart van hetzelfde type of wanneer u een andere geheugenkaart in een andere kaartsleuf plaatst, controleert u eerst of het toegangslampje op het apparaat niet knippert en verwijdert u vervolgens de geheugenkaart. Plaats vervolgens een andere geheugenkaart.
- Mogelijk hebt u geen toegang tot de kaartsleuf (geheugenkaart) van het apparaat. Start in dat geval het apparaat opnieuw of schakel het apparaat uit en sluit de USB-kabel opnieuw aan.

### 1. Plaats een geheugenkaart met afbeeldingen/PDF-bestanden in de kaartsleuf van het apparaat.

Raadpleeg de on line *Basis Handleiding* voor meer informatie over het plaatsen van een geheugenkaart in het apparaat.

### 2. Start MP Navigator EX als volgt.

➔ Windows Vista/Windows XP

➔ Windows 2000

#### • Windows Vista/Windows XP

Het scherm voor programmaselectie wordt geopend. Klik op MP Navigator EX Ver3.0.

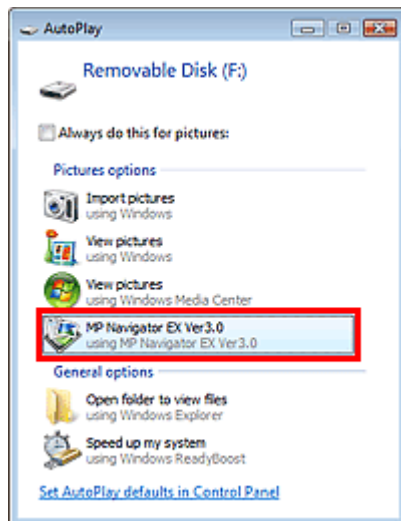

 **Opmerking**

- Als u wilt dat MP Navigator EX steeds wordt gestart wanneer een geheugenkaart in het apparaat wordt geplaatst, voert u de volgende stappen uit.  
Windows Vista:  
Schakel het selectievakje Dit altijd doen voor afbeeldingen (Always do this for pictures) in en klik op MP Navigator EX Ver3.0.  
Windows XP:  
Selecteer MP Navigator EX Ver3.0, schakel het selectievakje De geselecteerde actie altijd uitvoeren (Always do the selected action.) in en klik op OK.

Het scherm Geheugenkaart (Memory Card) van het venster Scan/Import. (Scan/Import) wordt weergegeven. De afbeeldingen en PDF-bestanden die op de geheugenkaart zijn opgeslagen, worden in het venster met miniatures weergegeven.

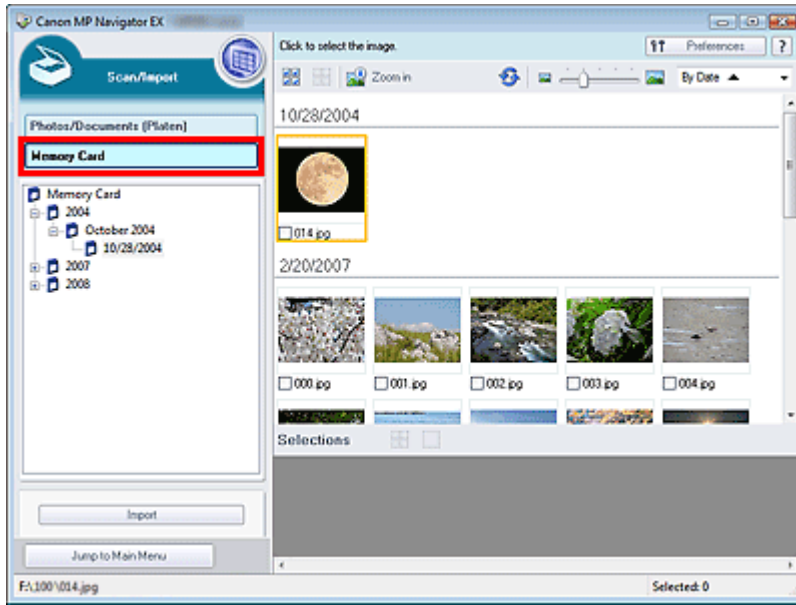

### Opmerking

- Zie 'Scherm Geheugenkaart (Memory Card) (venster Scan/Import. (Scan/Import))' voor meer informatie over het scherm Geheugenkaart (Memory Card) (venster Scan/Import. (Scan/Import)).

### Windows 2000

Start MP Navigator EX en open het venster voor de navigatiemodus.

➔ MP Navigator EX starten

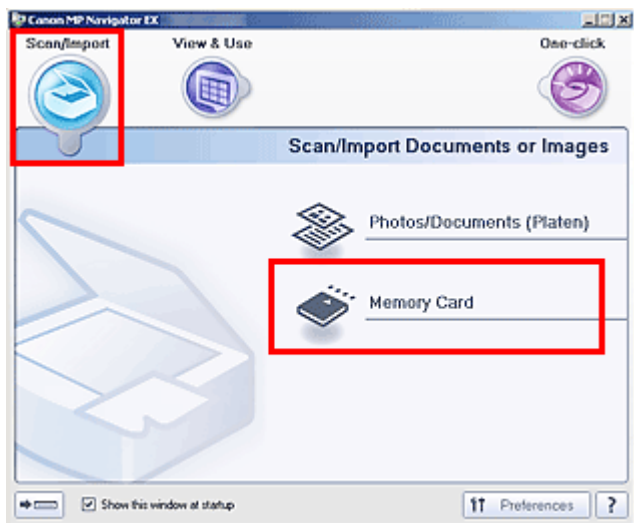

Wijs Scan/Import. (Scan/Import) en klik op Geheugenkaart (Memory Card). Het scherm Geheugenkaart (Memory Card) van het venster Scan/Import. (Scan/Import) wordt weergegeven. De afbeeldingen en PDF-bestanden die op de geheugenkaart zijn opgeslagen, worden in het venster met miniatures weergegeven.



### 3. Schakel de selectievakjes in van de afbeeldingen en PDF files die u wilt importeren en klik op Importeren (Import).

Het dialoogvenster Importeren (Import) wordt geopend. Geef de map op waarin u de geïmporteerde bestanden wilt opslaan.

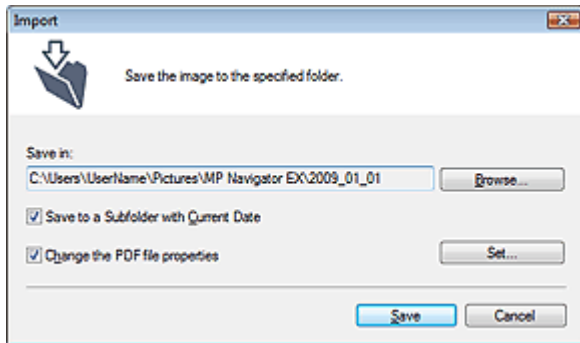

- **Opslaan in (Save in)**

Hier wordt de map weergegeven waarin de geïmporteerde afbeeldingen en PDF-bestanden worden opgeslagen. Als u de map wilt wijzigen, klikt u op Bladeren... (Browse...) om een andere map op te geven.

Standaard zijn de volgende mappen opgegeven.

Windows Vista: map MP Navigator EX in de map Afbeeldingen (Pictures)

Windows XP: map MP Navigator EX in de map Mijn afbeeldingen (My Pictures)

Windows 2000: map MP Navigator EX in de map Mijn afbeeldingen (My Pictures)

- **Opslaan in een submap met huidige datum (Save to a Subfolder with Current Date)**

Hiermee maakt u een submap in de map die is opgegeven in Opslaan in (Save in) met de huidige datum. Sla in deze submap gescande afbeeldingen op. Er wordt een submap met een naam als '2009\_01\_01' (Jaar\_Maand\_Dag) gemaakt.

Als dit selectievakje niet is ingeschakeld, worden bestanden rechtstreeks opgeslagen in de map die is opgegeven in Opslaan in (Save in).

- **De eigenschappen van het PDF-bestand wijzigen (Change the PDF file properties)**

Deze optie wordt weergegeven wanneer de geheugenkaart een PDF-bestand bevat.

Schakel dit selectievakje in om de instellingen van een PDF-bestand te wijzigen. U kunt de instellingen van PDF-bestanden ook wijzigen door te scannen met het bedieningspaneel. Klik op Instellen... (Set...) om een dialoogvenster te openen waarin u geavanceerde instellingen kunt opgeven. Zie '[Dialoogvenster PDF-instellingen \(PDF Settings\)](#)' voor meer informatie.

### 4. Klik op Opslaan (Save).

De geïmporteerde afbeeldingen en PDF-bestanden verschijnen in het venster Toon & gebruik (View & Use).

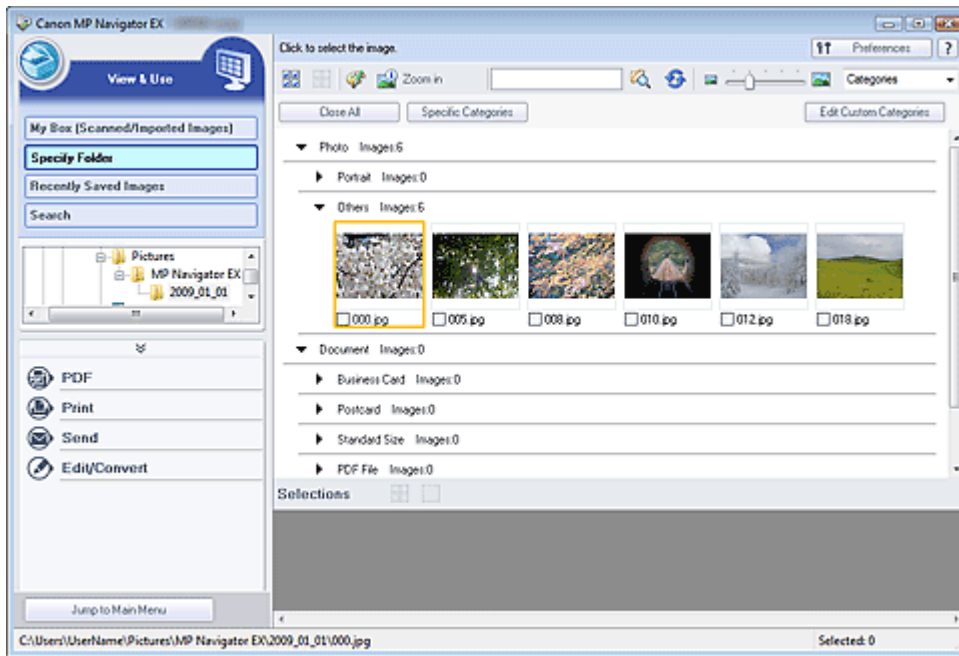

Zie de onderstaande bijbehorende onderwerpen voor meer informatie over het gebruik van de geïmporteerde afbeeldingen en PDF-bestanden.

- ➔ PDF-bestanden maken/bewerken
- ➔ Documenten afdrukken
- ➔ Foto's afdrukken
- ➔ Via e-mail verzenden
- ➔ Bestanden bewerken

[Naar boven ↕](#)

## Uitgebreide Handleiding

Uitgebreide Handleiding > Scannen > Scannen met de meegeleverde toepassingssoftware > Bijlage: Andere bestanden openen dan gescande afbeeldingen > Afbeeldingen openen die op een computer zijn opgeslagen

### MP Navigator EX

## Afbeeldingen openen die op een computer zijn opgeslagen

U kunt met MP Navigator EX afbeeldingen openen die op een computer zijn opgeslagen en deze afdrucken of aan een e-mail toevoegen. U kunt ze ook bewerken met een toepassing die bij het apparaat is geleverd.

### 1. Start MP Navigator EX en open het venster voor de navigatiemodus.

➔ MP Navigator EX starten

### 2. Wijs Toon & gebruik (View & Use) aan in het scherm voor de navigatiemodus en klik op Mijn vak (gesc./geïmp. afb.) (My Box (Scanned/Imported Images)), Map opgeven (Specify Folder) of Recent opgesl. afbeeldingen (Recently Saved Images).

Klik op Mijn vak (gesc./geïmp. afb.) (My Box (Scanned/Imported Images)) als u afbeeldingen wilt openen die zijn opgeslagen in Mijn vak (gesc./geïmp. afb.) (My Box (Scanned/Imported Images)), klik op Map opgeven (Specify Folder) als u afbeeldingen wilt openen die in een bepaalde map zijn opgeslagen of klik op Recent opgesl. afbeeldingen (Recently Saved Images) als u recent opgeslagen afbeeldingen wilt openen.

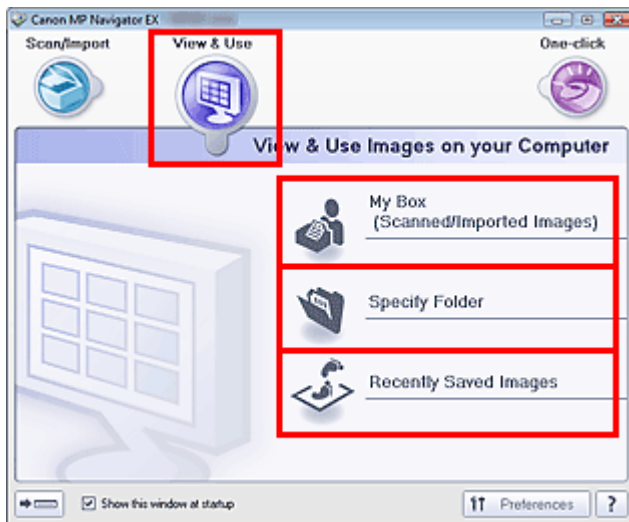

### Opmerking

- Als het selectievakje Dit venster bij het opstarten weergeven (Show this window at startup) niet is ingeschakeld, wordt het laatst gebruikte scherm geopend. Als het venster Scan/Import.

(Scan/Import) wordt weergegeven, klik dan op  (Toon & gebruik) linksboven op het scherm. Het scherm Toon & gebruik (View & Use) wordt geopend.

- Zie 'Tabblad Afbeeldingen op de computer weergegeven en gebruiken (View & Use Images on your Computer)' voor meer informatie over het tabblad Afbeeldingen op de computer weergegeven en gebruiken (View & Use Images on your Computer).

### 3. Klik op de map met de afbeeldingen die u wilt openen.

De afbeeldingen die in de map zijn opgeslagen, worden weergegeven in het venster met miniaturen.

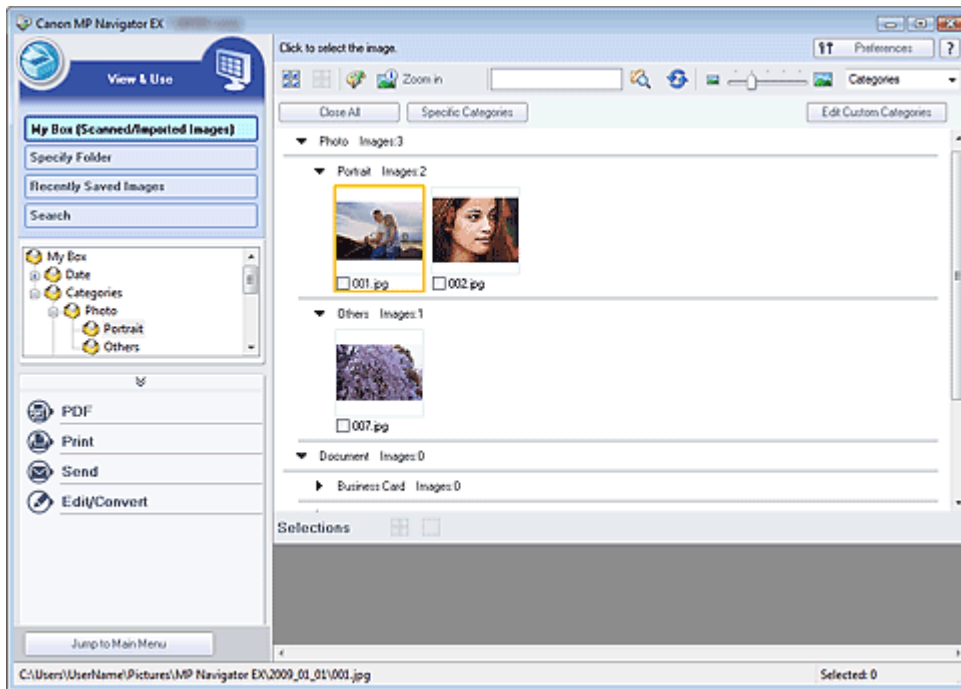

**4.** Selecteer de afbeeldingen die u wilt gebruiken en selecteer vervolgens wat u ermee wilt doen.

Zie onderstaande onderwerpen voor meer informatie over het gebruiken van afbeeldingen.

- ➔ PDF-bestanden maken/bewerken
- ➔ Documenten afdrukken
- ➔ Foto's afdrukken
- ➔ Via e-mail verzenden
- ➔ Bestanden bewerken

[Naar boven](#) ↕

## Uitgebreide Handleiding

[Uitgebreide Handleiding](#) > [Scannen](#) > [Scannen met andere toepassingssoftware](#)

---

### Scannen met andere toepassingssoftware

- ➔ [Wat is ScanGear \(scannerstuurprogramma\)?](#)
- ➔ [Scannen met geavanceerde instellingen met ScanGear \(scannerstuurprogramma\)](#)
- ➔ [Afbeeldingen corrigeren en kleuren aanpassen met ScanGear \(scannerstuurprogramma\)](#)
- ➔ [Schermen van ScanGear \(scannerstuurprogramma\)](#)
- ➔ [Bijlage: handige informatie over scannen](#)

[Naar boven](#) ↑

## Uitgebreide Handleiding

Uitgebreide Handleiding > Scannen > Scannen met andere toepassingssoftware > Wat is ScanGear (scannerstuurprogramma)?

ScanGear

## Wat is ScanGear (scannerstuurprogramma)?

ScanGear (scannerstuurprogramma) is software die nodig is voor het scannen van documenten. U kunt hiermee het uitvoerformaat opgeven en afbeeldingen corrigeren wanneer u documenten scant.

ScanGear (scannerstuurprogramma) kan worden gestart vanuit MP Navigator EX of andere toepassingen die compatibel zijn met de standaardinterface die TWAIN wordt genoemd. (ScanGear (scannerstuurprogramma) is een TWAIN-compatibel stuurprogramma.)

### De mogelijkheden van deze software

Met deze software kunt u een voorbeeld van de scanresultaten bekijken of het documenttype en uitvoerformaat instellen, enzovoort, tijdens het scannen van documenten. Het is handig als u in een bepaalde kleurtint wilt scannen. U kunt namelijk voor het scannen diverse correcties aanbrengen en de helderheid, het contrast, enzovoort, aanpassen.

### Schermen

Er zijn drie modi: Basismodus, Geavanceerde modus en Automatische scanmodus.

U kunt tussen de modi schakelen door op een tabblad rechts boven op het scherm te klikken.

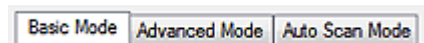

### Opmerking

- ScanGear (scannerstuurprogramma) wordt gestart in de laatst gebruikte modus.
- De instellingen blijven niet behouden als u schakelt tussen modi.

### Basismodus

In de Basismodus (Basic Mode) kunt u gemakkelijk scannen aan de hand van drie eenvoudige stappen (1, 2 en 3).

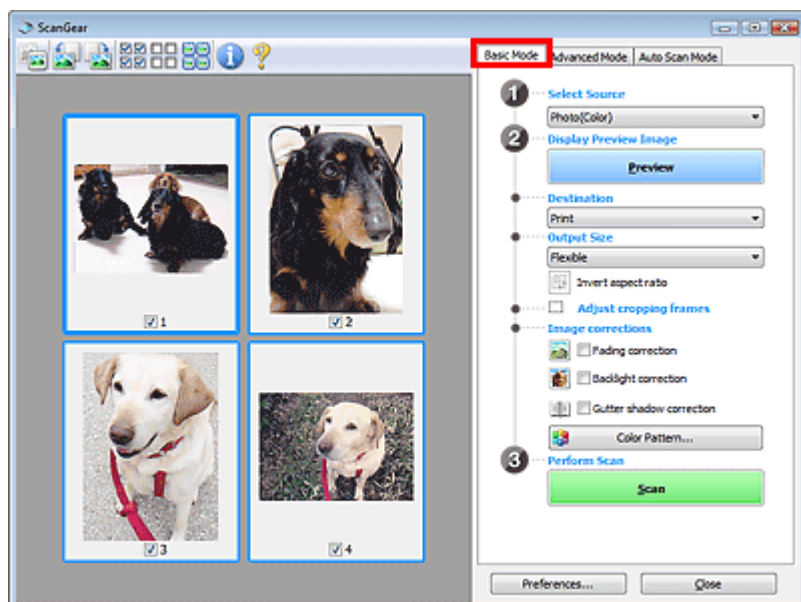

### Geavanceerde modus

Gebruik Geavanceerde modus (Advanced Mode) om bij het scannen de kleurenmodus, uitvoerresolutie,

helderheid, kleurtint en dergelijke in te stellen.

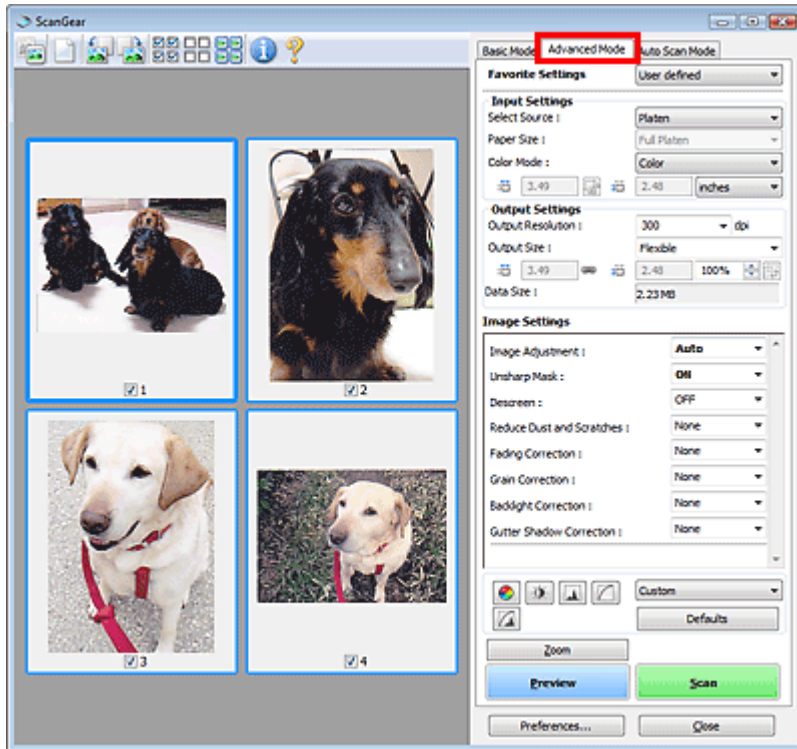

### Automatische scanmodus

In de Automatische scanmodus (Auto Scan Mode) kunt u gemakkelijk scannen door het document op de glasplaat te leggen en op Scannen (Scan) te klikken.

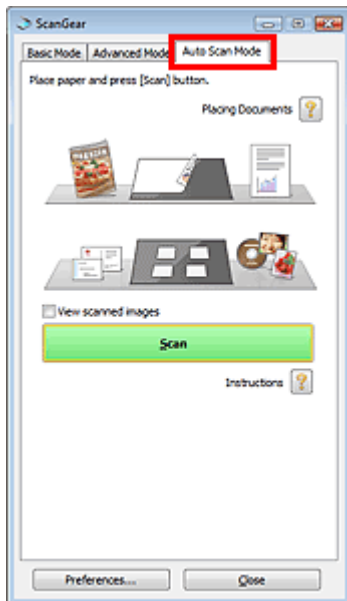

[Naar boven ↕](#)

## Uitgebreide Handleiding

Uitgebreide Handleiding > Scannen > Scannen met andere toepassingssoftware > Scannen met geavanceerde instellingen met ScanGear (scannerstuurprogramma)

ScanGear

### Scannen met geavanceerde instellingen met ScanGear (scannerstuurprogramma)

- **ScanGear (scannerstuurprogramma) starten**
  - ➔ ScanGear (scannerstuurprogramma) starten
- **Documenten scannen nadat u eenvoudige afbeeldingscorrecties hebt aangebracht**
  - ➔ Scannen in de Basismodus
- **Documenten scannen nadat u geavanceerde afbeeldingscorrecties hebt toegepast en de helderheid/kleur hebt aangepast**
  - ➔ Scannen in de Geavanceerde modus
- **Scannen met eenvoudige bediening**
  - ➔ Scannen in de Automatische scanmodus
- **Meerdere documenten tegelijk scannen nadat u afbeeldingscorrecties en kleuraanpassingen hebt aangebracht**
  - ➔ Meerdere documenten tegelijk scannen met ScanGear (scannerstuurprogramma)

[Naar boven](#) ↕



## Uitgebreide Handleiding

Uitgebreide Handleiding > Scannen > Scannen met andere toepassingssoftware > Scannen met geavanceerde instellingen met ScanGear (scannerstuurprogramma) > ScanGear (scannerstuurprogramma) starten

ScanGear

## ScanGear (scannerstuurprogramma) starten

Met ScanGear (scannerstuurprogramma) kunt u bij het scannen afbeeldingscorrecties en kleuraanpassingen aanbrengen. ScanGear (scannerstuurprogramma) kan vanuit MP Navigator EX of een toepassing worden gestart.

### Starten vanuit MP Navigator EX

#### Schermb Navigatiemodus

Volg deze stappen om ScanGear (scannerstuurprogramma) te starten vanuit het scherm voor de navigatiemodus van MP Navigator EX.

1. Start MP Navigator EX en open het venster voor de navigatiemodus.  
➔ MP Navigator EX starten
2. Wijs Scan/Import. (Scan/Import) aan en klik op Foto's/documenten (plaat) (Photos/Documents (Platen)).  
Het venster Scan/Import. (Scan/Import) wordt geopend.
3. Schakel het selectievakje Scannerstuurpr. gebruiken (Use the scanner driver) in en klik op Scannerstuurprogramma openen (Open Scanner Driver).

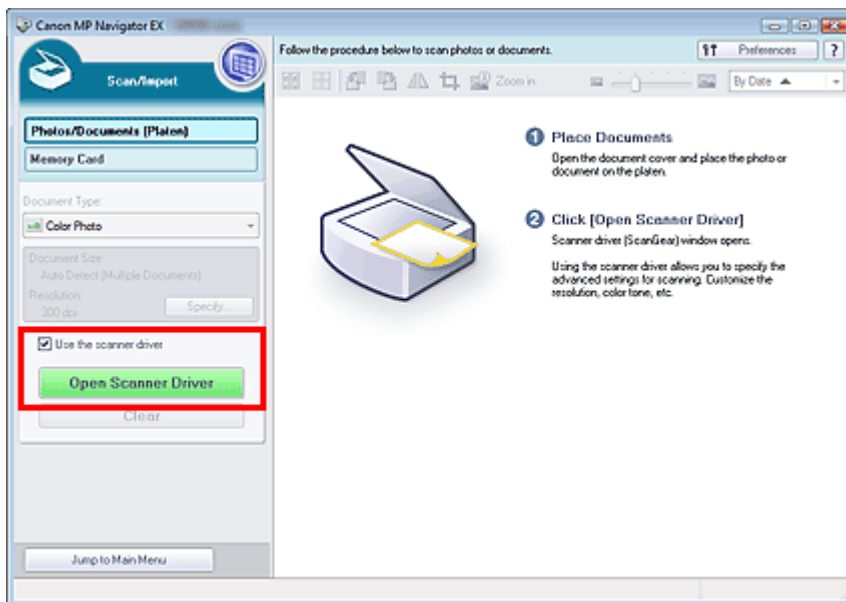

Het scherm van ScanGear (scannerstuurprogramma) wordt weergegeven.

#### Schermb voor modus Eenmaal klikken

Volg deze stappen om ScanGear (scannerstuurprogramma) te starten vanuit het scherm voor de modus Eenmaal klikken van MP Navigator EX.

1. Start MP Navigator EX en open het scherm voor de modus Eenmaal klikken.  
➔ MP Navigator EX starten

2. Klik op het bijbehorende pictogram.  
Het bijbehorende dialoogvenster wordt geopend.
3. Schakel het selectievakje Scannerstuurpr. gebruiken (Use the scanner driver) in bij Scan-instellingen (Scan Settings) en klik op Scannen (Scan).

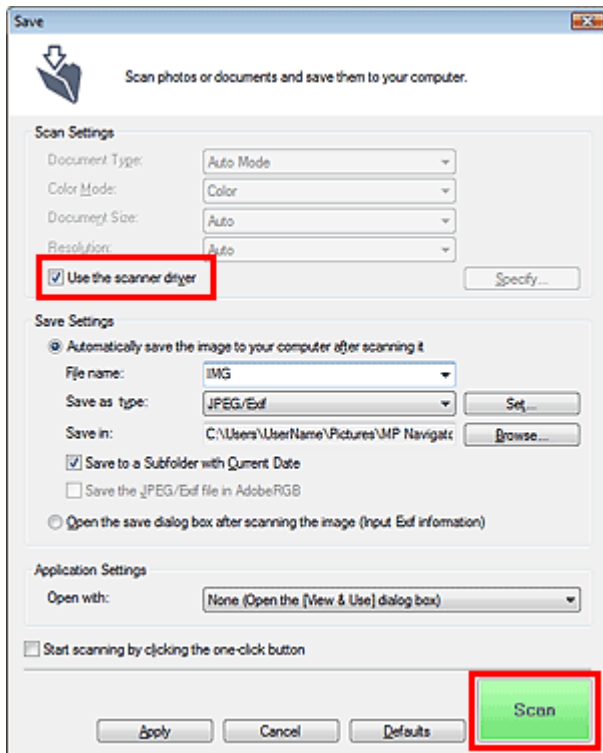

Het scherm van ScanGear (scannerstuurprogramma) wordt weergegeven.

## Belangrijk

- Scannerstuurpr. gebruiken (Use the scanner driver) wordt niet weergegeven in de dialoogvensters PDF en Automatische scan (Auto Scan).

## Starten vanuit een toepassing

Ga (bijvoorbeeld) als volgt te werk om ScanGear (scannerstuurprogramma) te starten vanuit een toepassing.

De procedure varieert, afhankelijk van de toepassing. Raadpleeg de handleiding van de toepassing voor meer informatie

1. Start de toepassing.
2. Selecteer Bron selecteren (Select Source) in het menu Bestand (File) van de toepassing en selecteer het apparaat.
3. Selecteer de opdracht voor het scannen van een document (bijvoorbeeld Scan/Import. (Scan/Import) of Beeld inlezen (Acquire image) enz.

Het scherm van ScanGear (scannerstuurprogramma) wordt weergegeven.

## Uitgebreide Handleiding

Uitgebreide Handleiding > Scannen > Scannen met andere toepassingssoftware > Scannen met geavanceerde instellingen met ScanGear (scannerstuurprogramma) > Scannen in de Basismodus

ScanGear

## Scannen in de Basismodus

In de Basismodus kunt u gemakkelijk scannen door de stappen op het scherm uit te voeren.

In dit gedeelte wordt uitgelegd hoe u een afzonderlijk document scant.

Raadpleeg [Meerdere documenten tegelijk scannen met ScanGear \(scannerstuurprogramma\)](#) voor informatie over het scannen van meerdere documenten tegelijk.

### Belangrijk

- De volgende typen documenten worden mogelijk niet goed bijgesneden. Klik in dat geval op (miniatuur) op de werkbalk om te schakelen naar de volledige weergave en te scannen.
  - Foto's die een witte (lichte) rand hebben
  - Documenten die op wit papier zijn afgedrukt, handgeschreven tekst, visitekaartjes enzovoort
  - Dunne documenten
  - Dikke documenten
- De volgende typen documenten kunnen niet goed worden bijgesneden.
  - Documenten die kleiner zijn dan 3 vierkante cm
  - Foto's die in verschillende vormen zijn uitgesneden



## 1. Plaats het document op de glasplaat en start ScanGear (scannerstuurprogramma).

➔ [ScanGear \(scannerstuurprogramma\) starten](#)

### Belangrijk

- Plaats het document met de bedrukte zijde naar beneden op de glasplaat en lijn een bovenhoek van het document uit met de hoek bij de pijl (positiemarkering) op de glasplaat.

## 2. Selecteer bij Bron selecteren (Select Source) het type document dat u wilt scannen.

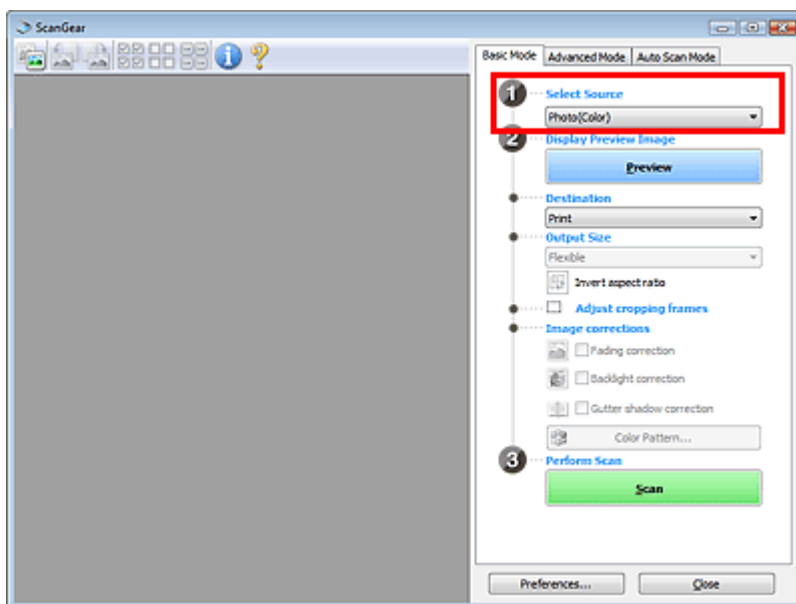

### Opmerking

- Wanneer u tijdschriften scant die veel kleurenfoto's bevatten, selecteert u Tijdschrift (kleur) (Magazine(Color)).

### 3. Klik op Voorbeeld (Preview).

Er verschijnt een scanvoorbeeld van het document in het voorbeeldgebied

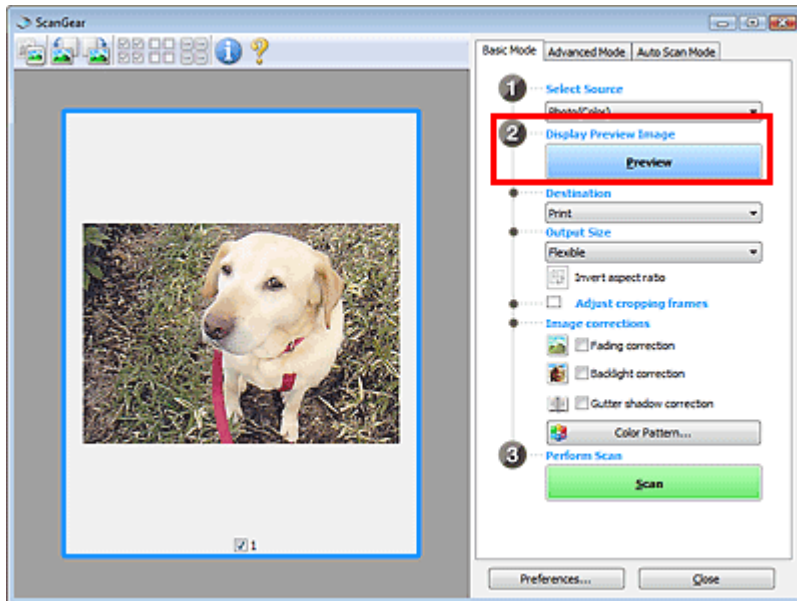

#### **Opmerking**

- De kleuren worden aangepast aan het documenttype dat bij Bron selecteren (Select Source) is geselecteerd.

### 4. Selecteer Doel (Destination).

### 5. Selecteer Uitvoerformaat (Output Size).

De beschikbare opties voor het uitvoerformaat zijn afhankelijk van wat u bij Doel (Destination) hebt geselecteerd.

### 6. Geef naar wens het scangebied (bijsnijdkader) op.

Pas de grootte en de positie van het bijsnijdkader (scangebied) aan in het voorbeeldgebied.

➔ [Bijsnijdkaders aanpassen](#)

### 7. Stel de gewenste Afbeeldingscorrecties (Image corrections) in.

### 8. Klik op Scannen (Scan).

Het scannen begint.

#### **Opmerking**

- Klik op  (Informatie) om een dialoogvenster te openen waarin u de huidige scan-instellingen (documenttype etc.) kunt controleren.
- Wat er met ScanGear (stuurprogramma) gebeurt na het scannen kan worden opgegeven bij Status van dialoogvenster ScanGear na het scannen (Status of ScanGear dialog after scanning) op het tabblad Scannen (Scan) van het dialoogvenster Voorkeuren (Preferences).  
➔ [Tabblad Scannen \(Scan\)](#)

#### **Verwant onderwerp**

- ▶ [Tabblad Basismodus \(Basic Mode\)](#)

## Uitgebreide Handleiding

Uitgebreide Handleiding > Scannen > Scannen met andere toepassingssoftware > Scannen met geavanceerde instellingen met ScanGear (scannerstuurprogramma) > Scannen in de Geavanceerde modus

ScanGear

## Scannen in de Geavanceerde modus

In de Geavanceerde modus kunt u bij het scannen zelf de kleurenmodus, uitvoerresolutie, helderheid, kleurtint, enzovoort, instellen.

In dit gedeelte wordt uitgelegd hoe u een afzonderlijk document scant.

Raadpleeg [Meerdere documenten tegelijk scannen met ScanGear \(scannerstuurprogramma\)](#) voor informatie over het scannen van meerdere documenten tegelijk.

### Belangrijk

- De volgende typen documenten worden mogelijk niet goed bijgesneden. Klik in dat geval op (miniatuur) op de werkbalk om te schakelen naar de volledige weergave en te scannen.
  - Foto's die een witte (lichte) rand hebben
  - Documenten die op wit papier zijn afgedrukt, handgeschreven tekst, visitekaartjes enzovoort
  - Dunne documenten
  - Dikke documenten
- De volgende typen documenten kunnen niet goed worden bijgesneden.
  - Documenten die kleiner zijn dan 3 vierkante cm
  - Foto's die in verschillende vormen zijn uitgesneden



## 1. Plaats het document op de glasplaat en start ScanGear (scannerstuurprogramma).

➔ [ScanGear \(scannerstuurprogramma\) starten](#)

### Belangrijk

- Plaats het document met de bedrukte zijde naar beneden op de glasplaat en lijn een bovenhoek van het document uit met de hoek bij de pijl (positiemarkering) op de glasplaat.

## 2. Klik op Geavanceerde modus (Advanced Mode).

Het tabblad Geavanceerde modus (Advanced Mode) wordt weergegeven.

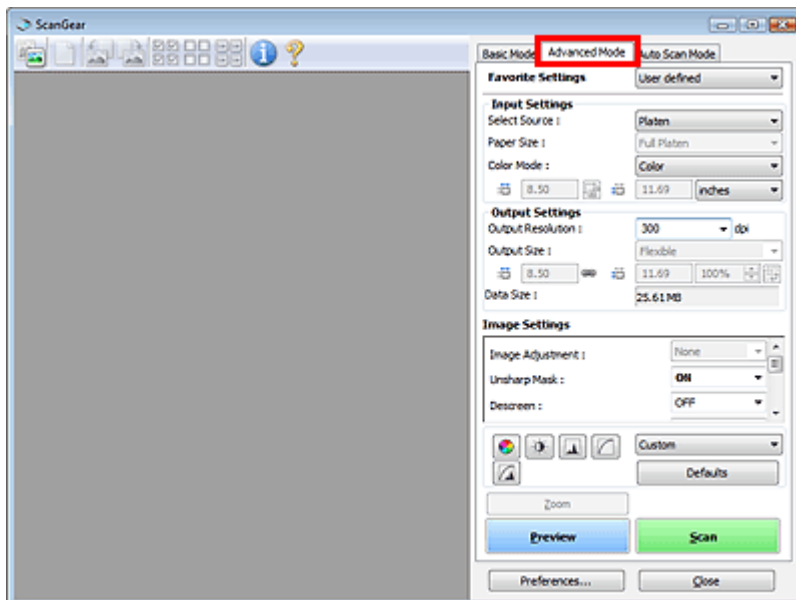

### Opmerking

- De instellingen blijven niet behouden als u schakelt tussen modi.

### 3. Stel Kleurenmodus (Color Mode) in.

➔ Instellingen voor invoer (Input Settings)

### 4. Klik op Voorbeeld (Preview).

Er verschijnt een scanvoorbeeld van het document in het voorbeeldgebied

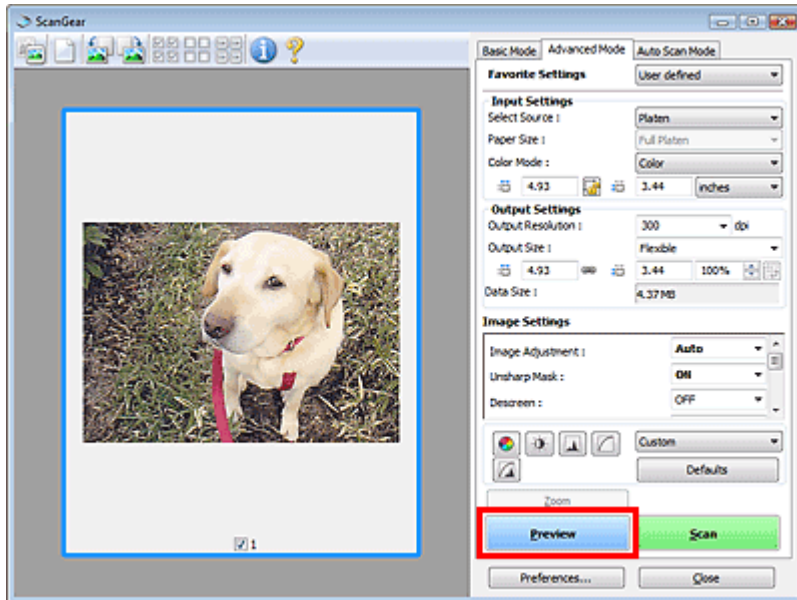

#### Opmerking

- Als u scant zonder een voorbeeld weer te geven, wordt de functie voor het verminderen van het doorschijnen van het document ingeschakeld. Deze functie is handig bij het scannen van tijdschriften. Wanneer u echter foto's scant, kan de kleurtint van de gescande afbeelding afwijken van die van het origineel, vanwege de functie voor het verminderen van het doorschijnen van het document. Bekijk in dat geval eerst een voorbeeld.

### 5. Stel de Instellingen voor uitvoer (Output Settings) in.

➔ Instellingen voor uitvoer (Output Settings)

### 6. Stel het bijsnijdkader (scangebied) in en breng desgewenst afbeeldingscorrecties en kleuraanpassingen aan.

➔ Bijsnijdkaders aanpassen

➔ Instellingen voor afbeeldingen (Image Settings)

➔ Knoppen voor kleuraanpassing

### 7. Klik op Scannen (Scan).

Het scannen begint.

#### Opmerking

- Klik op  (Informatie) om een dialoogvenster te openen waarin u de huidige scan-instellingen (documenttype etc.) kunt controleren.
  - Wat er met ScanGear (stuurprogramma) gebeurt na het scannen kan worden opgegeven bij Status van dialoogvenster ScanGear na het scannen (Status of ScanGear dialog after scanning) op het tabblad Scannen (Scan) van het dialoogvenster Voorkeuren (Preferences).
- ➔ Tabblad Scannen (Scan)

**Verwant onderwerp**

► [Tabblad Geavanceerde modus \(Advanced Mode\)](#)

[Naar boven](#) ↕

## Uitgebreide Handleiding

Uitgebreide Handleiding > Scannen > Scannen met andere toepassingssoftware > Scannen met geavanceerde instellingen met ScanGear (scannerstuurprogramma) > Scannen in de Automatische scanmodus

ScanGear

## Scannen in de Automatische scanmodus

U kunt gemakkelijk scannen in de Automatische scanmodus (Auto Scan Mode) van ScanGear (scannerstuurprogramma) door het programma automatisch te laten bepalen welk type document op de plaat ligt.

### Opmerking

- De ondersteunde documenttypen zijn foto's, Ansichtkaarten, visitekaartjes, tijdschriften, tekstdocumenten en cd's/dvd's. Als u andere documenten wilt scannen, moet u het documenttype opgeven op het tabblad Basismodus (Basic Mode) of Geavanceerde modus (Advanced Mode).
  - ➔ Scannen in de Basismodus
  - ➔ Scannen in de Geavanceerde modus

### 1. Plaats het document op de glasplaat en start ScanGear (scannerstuurprogramma).

- ➔ Documenten plaatsen
- ➔ ScanGear (scannerstuurprogramma) starten

### 2. Klik op Automatische scanmodus (Auto Scan Mode).

Het tabblad Automatische scanmodus (Auto Scan Mode) wordt weergegeven.

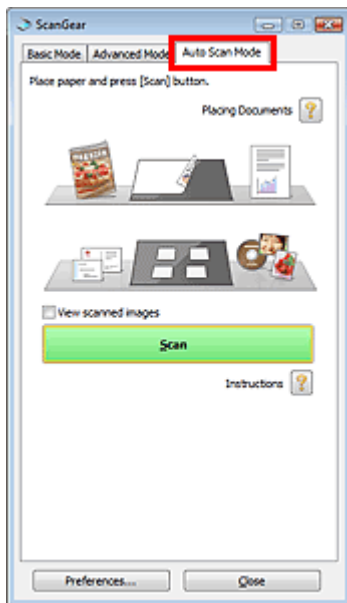

### 3. Klik op Scannen (Scan).

Het scannen begint.

### Opmerking

- Wat er met ScanGear (stuurprogramma) gebeurt na het scannen kan worden opgegeven bij Status van dialoogvenster ScanGear na het scannen (Status of ScanGear dialog after scanning) op het tabblad Scannen (Scan) van het dialoogvenster Voorkeuren (Preferences).
  - ➔ Tabblad Scannen (Scan)

## Verwant onderwerp



► [Tabblad Automatische scanmodus \(Auto Scan Mode\)](#)

[Naar boven](#) ↕

## Uitgebreide Handleiding

Uitgebreide Handleiding > Scannen > Scannen met andere toepassingssoftware > Scannen met geavanceerde instellingen met ScanGear (scannerstuurprogramma) > Meerdere documenten tegelijk scannen met ScanGear (scannerstuurprogramma)

ScanGear

## Meerdere documenten tegelijk scannen met ScanGear (scannerstuurprogramma)

U kunt twee of meer foto's (kleine documenten) tegelijk op de glasplaat scannen in de Basismodus (Basic Mode) en de Geavanceerde modus (Advanced Mode) van ScanGear (scannerstuurprogramma).

In dit gedeelte wordt uitgelegd hoe u meerdere documenten kunt scannen vanaf het tabblad Basismodus (Basic Mode).

### Belangrijk

- Als u meerdere documenten als één afbeelding wilt scannen, scant u in de volledige afbeeldingsweergave.
- De volgende typen documenten worden mogelijk niet goed bijgesneden. Pas in dat geval de bijsnijdkaders (scangebieden) aan in de volledige afbeeldingsweergave en voer de scan uit.
  - Foto's die een witte (lichte) rand hebben
  - Documenten die op wit papier zijn afgedrukt, handgeschreven tekst, visitekaartjes enzovoort
  - Dunne documenten
  - Dikke documenten
- ➔ **Meerdere documenten scannen in de volledige afbeeldingsweergave**
- De volgende typen documenten kunnen niet goed worden bijgesneden.
  - Documenten die kleiner zijn dan 3 vierkante cm
  - Foto's die in verschillende vormen zijn uitgesneden

### Opmerking

- Raadpleeg **Scannen in de Automatische scanmodus** om eenvoudig te scannen door het documenttype automatisch te detecteren.
- U kunt ook meerdere documenten tegelijk scannen vanaf het tabblad Geavanceerde modus (Advanced Mode). Gebruik het tabblad Geavanceerde modus (Advanced Mode) als u geavanceerde scaninstellingen wilt opgeven, zoals de kleurenmodus, uitvoerresolutie, helderheid van de afbeelding en kleurtint.
- Raadpleeg de toepasselijke gedeelten hieronder voor meer informatie over de tabbladen Basismodus (Basic Mode) en Geavanceerde modus (Advanced Mode).
  - ➔ **Tabblad Basismodus (Basic Mode)**
  - ➔ **Tabblad Geavanceerde modus (Advanced Mode)**

### 1. Plaats het document op de glasplaat en start ScanGear (scannerstuurprogramma).

- ➔ Documenten plaatsen
- ➔ ScanGear (scannerstuurprogramma) starten

### 2. Selecteer bij Bron selecteren (Select Source) het type document dat u wilt scannen.

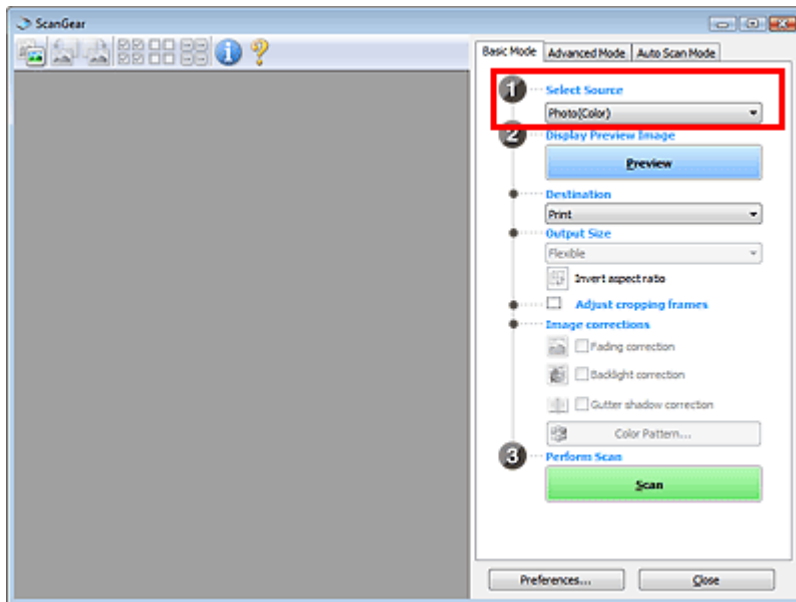

### 3. Klik op Voorbeeld (Preview).

In het voorbeeldgebied worden miniatures van de voorbeeldafbeeldingen weergegeven. De afbeeldingen worden automatisch naar gelang het documentformaat bijgesneden (de scangebieden worden aangegeven).

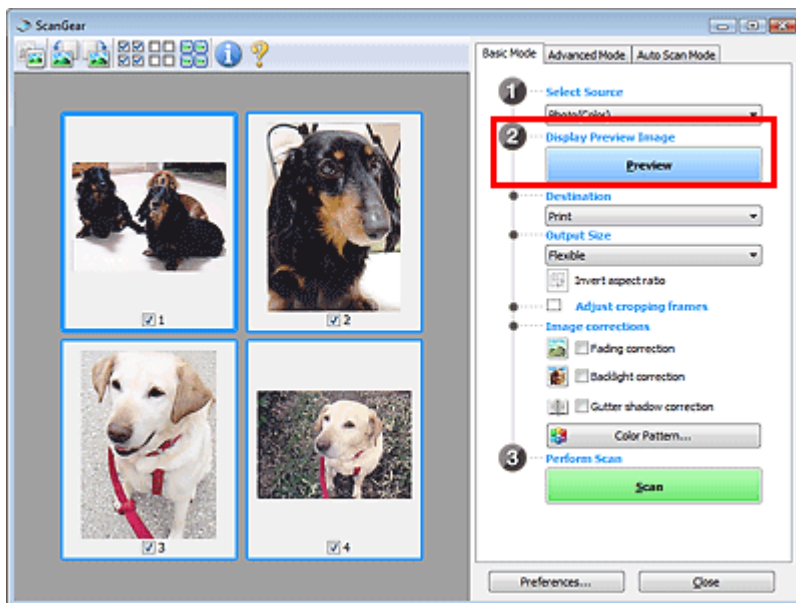

### 4. Selecteer Doel (Destination).

### 5. Selecteer Uitvoerformaat (Output Size).

### 6. Pas de scangebieden (bijsnijdkaders) aan en stel indien gewenst Afbeeldingscorrecties (Image Corrections) in.

#### **Opmerking**

- U kunt elke afbeelding afzonderlijk corrigeren. Selecteer het kader dat u wilt corrigeren.
  - U kunt in de miniaturesweergave maar één bijsnijdkader (scangebied) per afbeelding maken. Als u meerdere bijsnijdkaders in een afbeelding wilt maken, moet u de scan in de volledige afbeeldingsweergave uitvoeren.
- ➔ Meerdere documenten scannen in de volledige afbeeldingsweergave

**7.** Selecteer de afbeeldingen die u wilt scannen.

Schakel de selectievakjes in voor de afbeeldingen die u wilt scannen.

**8.** Klik op Scannen (Scan).**Meerdere documenten scannen in de volledige afbeeldingsweergave**

Volg deze stappen als miniatures niet correct worden weergegeven in de voorbeeldweergave of als u meerdere documenten als één afbeelding wilt scannen.

**Opmerking**

- De positie van scheef geplaatste documenten wordt niet gecorrigeerd in de volledige afbeeldingsweergave.

**1.** Nadat u een voorbeeld van de afbeeldingen hebt bekeken, klikt u op  (miniatuur) op de werkbalk.

Schakel naar de volledige afbeeldingsweergave.

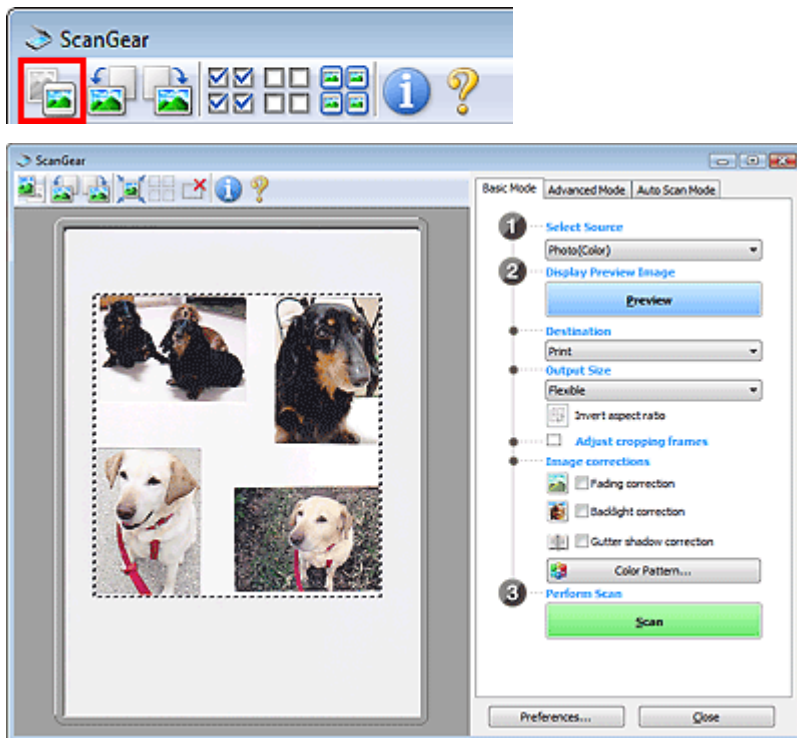
**Opmerking**

- Als de volledige afbeelding wordt weergegeven, wordt het pictogram gewijzigd in  (volledige afbeelding).

**2.** Pas de scangebieden (bijsnijdkaders) aan.

Pas de grootte en de positie van het bijsnijdkader (scangebied) aan in het voorbeeldgebied. U kunt ook twee of meer bijsnijdkaders maken.

Als een gebied niet is opgegeven, wordt het document gescand op documentformaat (Automatisch bijsnijden). Wanneer een gebied is geselecteerd, wordt alleen het geselecteerde gebied gescand.

➔ [Bijsnijdkaders aanpassen](#)

**3.** Selecteer Doel (Destination).

4. Selecteer Uitvoerformaat (Output Size).
5. Stel de gewenste Afbeeldingscorrecties (Image corrections) in.
6. Klik op Scannen (Scan).  
De gebieden die zijn omkaderd door onderbroken lijnen, worden gescand.

#### **Opmerking**

---

- Wat er met ScanGear (stuurprogramma) gebeurt na het scannen kan worden opgegeven bij Status van dialoogvenster ScanGear na het scannen (Status of ScanGear dialog after scanning) op het tabblad Scannen (Scan) van het dialoogvenster Voorkeuren (Preferences).  
➔ [Tabblad Scannen \(Scan\)](#)
- 

[Naar boven](#) ↕

## Uitgebreide Handleiding

Uitgebreide Handleiding > Scannen > Scannen met andere toepassingssoftware > Afbeeldingen corrigeren en kleuren aanpassen met ScanGear (scannerstuurprogramma)

ScanGear

### Afbeeldingen corrigeren en kleuren aanpassen met ScanGear (scannerstuurprogramma)

In de volgende onderwerpen vindt u tips en weetjes over geavanceerde scantechnieken voor het aanpassen van kleuren, helderheid, enzovoort.

- **Onscherpe foto's scherper maken, stof en krassen reduceren en vervaagde kleuren corrigeren**
  - ➔ Afbeeldingen corrigeren (Beeld verscherpen, Stof en krassen reduceren, Correctie van vervaging, enzovoort)
- **Een voorbeeld bekijken en de kleur wijzigen van de afbeelding die wordt gescand**
  - ➔ Kleuren aanpassen met een kleurenpatroon
- **Kleuren helderder maken die in de loop der tijd of als gevolg van overkleuring zijn vervaagd**
  - ➔ Verzadiging en kleurbalans aanpassen
- **Afbeeldingen aanpassen die te donker of te licht zijn of te weinig contrast vertonen**
  - ➔ Helderheid en contrast aanpassen
- **De kleurtint aanpassen met een histogram (een grafiek waarop de verdeling van de helderheid wordt weergegeven)**
  - ➔ Histogram aanpassen
- **De helderheid van de afbeelding aanpassen met een tintcurve (een grafiek waarop de balans van de helderheid wordt weergegeven)**
  - ➔ Tintcurve aanpassen
- **Tekens in tekstdocumenten verscherpen of doorschijneffecten reduceren**
  - ➔ Drempel instellen

[Naar boven](#) ↕

## Uitgebreide Handleiding

Uitgebreide Handleiding > Scannen > Scannen met andere toepassingssoftware > Afbeeldingen corrigeren en kleuren aanpassen met ScanGear (scannerstuurprogramma) > Afbeeldingen corrigeren (Beeld verscherpen, Stof en krassen reduceren, Correctie van vervaging, enzovoort)

ScanGear

## Afbeeldingen corrigeren (Beeld verscherpen, Stof en krassen reduceren, Correctie van vervaging, enzovoort)

Met de functies voor Instellingen voor afbeeldingen (Image Settings) op het tabblad Geavanceerde modus (Advanced Mode) van ScanGear (scannerstuurprogramma) kunt u bij het scannen van afbeeldingen de contouren van het onderwerp verscherpen, stof en krassen verminderen en vervaagde kleuren corrigeren.

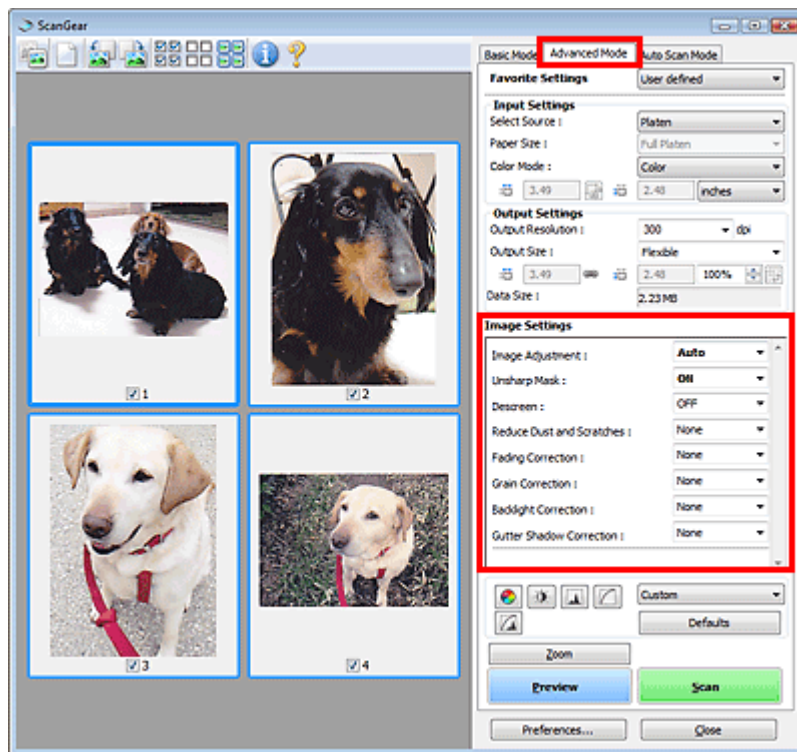

### Items instellen

Klik op  (pijl) van een functie en selecteer een item in het keuzemenu.



### Belangrijk

- Gebruik deze functies niet voor afbeeldingen zonder moiré, stof/krassen of vervaagde kleuren. De kleurtint kan dan nadelig beïnvloed worden.
- Zie [Instellingen voor afbeeldingen \(Image Settings\)](#) voor bijzonderheden en voorzorgsmaatregelen van elke functie.

### Opmerking

- Raadpleeg [Scannen in de Geavanceerde modus](#) voor meer informatie over het starten van ScanGear (scannerstuurprogramma) op het tabblad Geavanceerde modus (Advanced Mode) en informatie over het scannen.

### De helderheid en kleurtint aanpassen

Stel Beeldaanpassing (Image Adjustment) in op Automatisch (Auto), Foto (Photo), Tijdschrift (Magazine), Krant (Newspaper) of Document, afhankelijk van het documenttype.



### Afbeeldingen verscherpen die niet helemaal scherp zijn

Stel Beeld verscherpen (Unsharp Mask) in op AAN (ON).

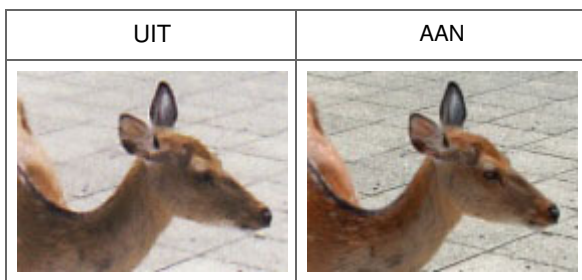

### Gradaties en streppatronen verminderen

Stel Moiré-reductie (Descreen) in op AAN (ON).

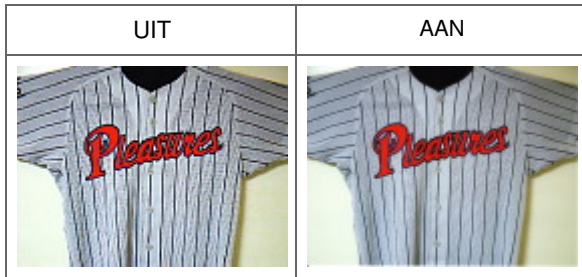

### Opmerking

- Moiré is een verschijnsel waarbij onregelmatige gradatie of een streppatroon zichtbaar is als foto's of afbeeldingen met fijne punten worden gescand. Moiré-reductie (Descreen) is de functie waarmee u dit effect kunt verkleinen.

### Stof en krassen reduceren

Stel Stof en krassen reduceren (Reduce Dust and Scratches) in op Laag (Low), Middel (Medium) of Hoog (High), afhankelijk van de hoeveelheid stof en krassen.



Foto's corrigeren die in de loop der tijd of als gevolg van overkleuring zijn vervaagd



Stel Correctie van vervaging (Fading Correction) in op Laag (Low), Middel (Medium) of Hoog (High), afhankelijk van de mate van vervaging of overkleuring.

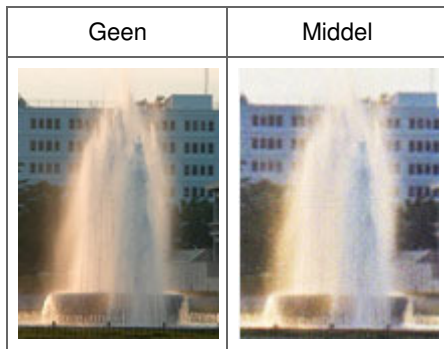

### Korreligheid verminderen

Stel Correctie van korreligheid (Grain Correction) in op Laag (Low), Middel (Medium) of Hoog (High), afhankelijk van de mate van de korreligheid.

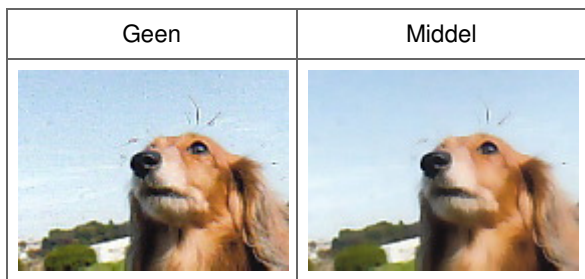

### Tegenlicht in afbeeldingen corrigeren

Stel Tegenlichtcorrectie (Backlight Correction) in op Laag (Low), Middel (Medium) of Hoog (High), afhankelijk van de mate van tegenlicht.



### Schaduw tussen pagina's corrigeren die zichtbaar zijn wanneer geopende boekjes worden gescand

Stel Schaduwcorrectie van rugmarge (Gutter Shadow Correction) in op Laag (Low), Middel (Medium) of Hoog (High), afhankelijk van de grootte van de schaduw.

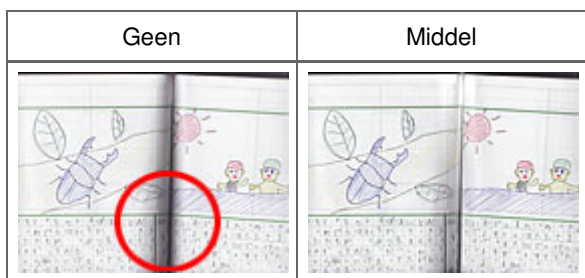

## Uitgebreide Handleiding

Uitgebreide Handleiding > Scannen > Scannen met andere toepassingssoftware > Afbeeldingen corrigeren en kleuren aanpassen met ScanGear (scannerstuurprogramma) > Kleuren aanpassen met een kleurenpatroon

ScanGear

## Kleuren aanpassen met een kleurenpatroon

Met de functie Kleurenpatroon in de Basismodus (Basic Mode) van ScanGear kunt u voorbeelden van kleurwijzigingen bekijken en natuurlijke kleuren reproduceren.

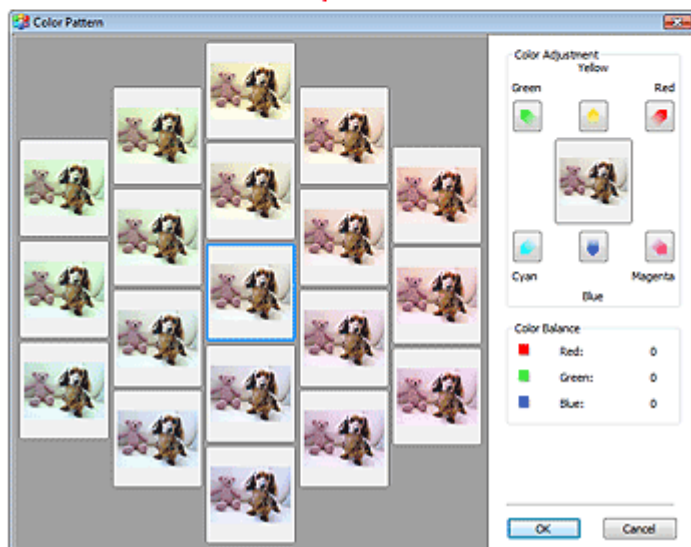
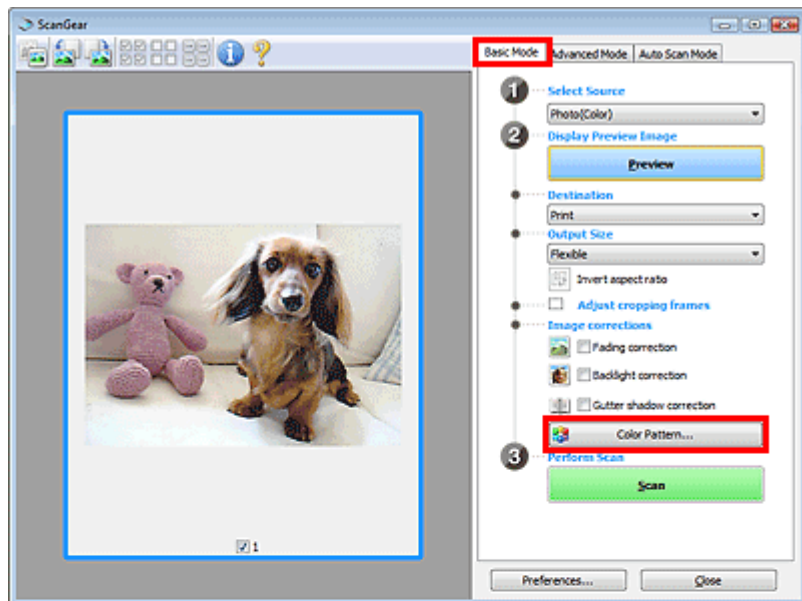

### Kleuraanpassing

Hiermee kunt u kleuren corrigeren die in de loop der tijd of als gevolg van overkleuring zijn vervaagd. Overkleuring is het fenomeen waarbij een bepaalde kleur de gehele foto beïnvloedt als gevolg van weersomstandigheden of sterke omgevingskleuren.

Klik op een pijl bij Kleuraanpassing (Color Adjustment) om de bijbehorende kleur te benadrukken.

Cyaan & rood, magenta & groen en geel & blauw zijn complementaire kleuren (als de twee kleuren van een kleurenpaar worden gemengd, ontstaat een grijs tint). U kunt de natuurlijke kleuren van een

fotosituatie reproduceren door de te veel benadrukte kleur te verminderen en de complementaire kleur te verhogen.

Het beste kunt u een gedeelte op de foto zoeken dat wit zou moeten zijn, en de kleuren zo aanpassen dat dit gedeelte wit wordt.

Er verschijnt een scanvoorbeeld van het document in het midden. De kleuren van het voorbeeld veranderen met uw aanpassingen mee.

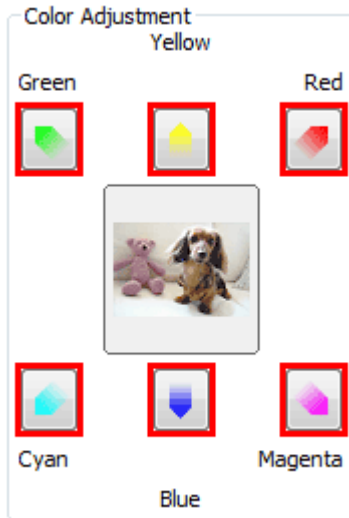

Hieronder ziet u een voorbeeld van het corrigeren van een blauwige afbeelding.

Omdat Blauw (Blue) en Groen (Green) te sterk zijn, klikt u op de pijlen bij de kleuren Geel (Yellow) en Magenta om de kleur te corrigeren.



### Opmerking

- Kleuraanpassingen worden alleen toegepast op het scangebied (bijsnijdkader) of het kader dat is geselecteerd in de miniaturenweergave.  
U kunt meerdere frames of bijsnijdkaders selecteren door de ctrl-toets ingedrukt te houden terwijl u deze selecteert.
- U kunt ook een kleurtint kiezen uit het kleurenpatroon dat links in het scherm Kleurenpatroon (Color Pattern) wordt weergegeven.
- U kunt deze functie ook gebruiken om een afbeelding een bepaalde tint te geven. Met meer magenta creëert u een warme tint, terwijl de afbeelding koeler wordt als u meer blauw toevoegt.

[Naar boven](#) 

## Uitgebreide Handleiding

Uitgebreide Handleiding > Scannen > Scannen met andere toepassingssoftware > Afbeeldingen corrigeren en kleuren aanpassen met ScanGear (scannerstuurprogramma) > Verzadiging en kleurbalans aanpassen

ScanGear

## Verzadiging en kleurbalans aanpassen

Klik op het tabblad Geavanceerde modus (Advanced Mode) van ScanGear op  (Verzadiging/kleurbalans).

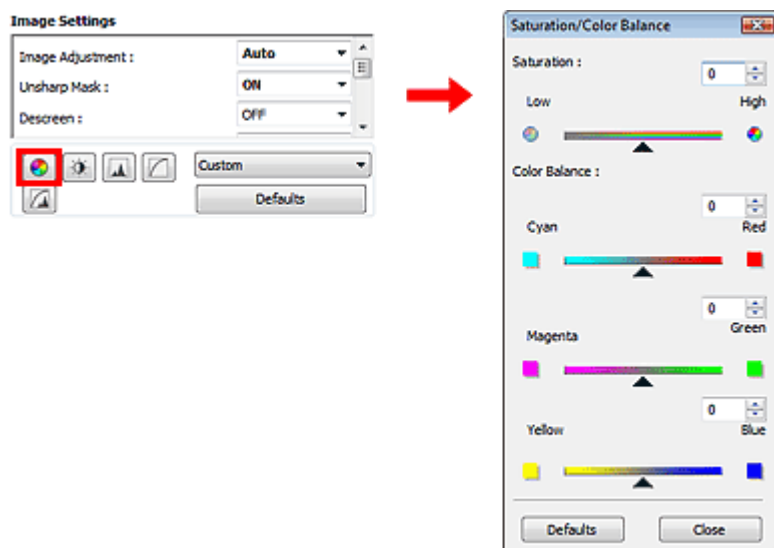

### Opmerking

- Klik op Standaard (Defaults) om alle aanpassingen in het huidige venster ongedaan te maken.

### Verzadiging

De verzadiging (levendigheid) van de afbeelding aanpassen. U kunt kleuren helderder maken die in de loop der tijd of door andere oorzaken zijn vervaagd.

Sleep  (schuifregelaar) onder Verzadiging (Saturation) naar links om de verzadiging van de afbeelding te verminderen (de afbeelding donkerder te maken) of naar rechts om de verzadiging te vergroten (de afbeelding lichter te maken). U kunt ook een waarde invoeren (-127 tot 127).

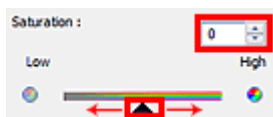

Minder verzadiging	Originele afbeelding	Meer verzadiging
		

### Opmerking

- Als u de verzadiging te veel vergroot, kan de natuurlijke kleurtint van de originele afbeelding verloren gaan.

## Kleurbalans

Afbeeldingen met overkleuring aanpassen. Overkleuring is het fenomeen waarbij een bepaalde kleur de gehele foto beïnvloedt als gevolg van weersomstandigheden of sterke omgevingskleuren.

Sleep ▲ (schuifregelaar) onder Kleurbalans (Color Balance) naar links of naar rechts om de bijbehorende kleur te benadrukken.

Cyaan en rood

Magenta en groen

Geel en blauw



Dit zijn de complementaire kleuren (als de twee kleuren van een kleurenpaar worden gemengd, ontstaat een grijs tint). U kunt de natuurlijke kleuren van een fotosituatie reproduceren door de te veel benadrukte kleur te verminderen en de complementaire kleur te verhogen.

Het is vaak lastig om de afbeelding helemaal te corrigeren door slechts één kleurenpaar aan te passen. Het beste kunt u een gedeelte op de foto zoeken dat wit zou moeten zijn, en alle drie de kleurenparen zo aanpassen dat dit gedeelte wit wordt.

U kunt ook een waarde invoeren (-127 tot 127).

Hieronder ziet u een voorbeeld van een afbeelding waarin het kleurenpaar Cyaan en voor meer informatie over bijrijdkaders is aangepast.



Meer cyaan	Meer rood
	

[Naar boven](#) ↑

## Uitgebreide Handleiding

Uitgebreide Handleiding > Scannen > Scannen met andere toepassingssoftware > Afbeeldingen corrigeren en kleuren aanpassen met ScanGear (scannerstuurprogramma) > Helderheid en contrast aanpassen



ScanGear

## Helderheid en contrast aanpassen

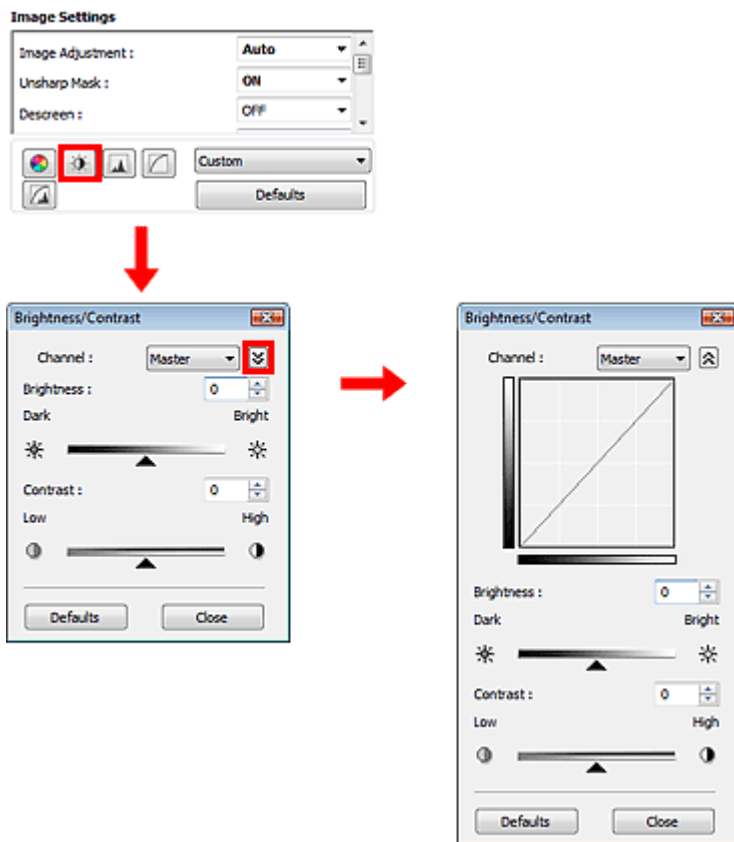
Klik op het tabblad Geavanceerde modus (Advanced Mode) van ScanGear op  (Helderheid/contrast).



### Opmerking

- Klik op  (pijl omlaag) om over te schakelen naar de gedetailleerde weergave. Klik op  (pijl omhoog) om terug te keren naar de vorige weergave.
- Klik op Standaard (Defaults) om alle aanpassingen in het huidige venster ongedaan te maken.

### Kanaal

Iedere punt van een afbeelding is een mengsel van rood, groen en blauw in verschillende verhoudingen (gradaties). Deze kleuren kunnen afzonderlijk worden aangepast als een 'kanaal'.

- **Model (Master)**  
Rood, groen en blauw aanpassen.
- **Rood (Red)**  
Het rode kanaal aanpassen.
- **Groen (Green)**  
Het groene kanaal aanpassen.
- **Blauw (Blue)**



Het blauwe kanaal aanpassen.

### Opmerking

- Alleen Grijswaarden (Grayscale) wordt weergegeven Kanaal (Channel) als de Kleurenmodus is ingesteld op Grijswaarden (Grayscale).

## Helderheid

Pas de helderheid van de afbeelding aan. Sleep de schuifknop  onder Helderheid (Brightness) naar links om de afbeelding donkerder te maken en naar rechts om deze lichter te maken. U kunt ook een waarde invoeren (-127 tot 127).



### Opmerking

- Als u de afbeelding te licht maakt kunnen de lichte gebieden verloren gaan, en als u de afbeelding te donker maakt kan dit ten koste gaan van de schaduwgebieden.

## Contrast

Het contrast is de mate van verschil tussen de lichte en donkere delen van een afbeelding. Wanneer u het contrast verhoogt, verhoogt u het verschil, waardoor de afbeelding scherper wordt. Wanneer u het contrast verlaagt, verlaagt u het verschil, waardoor de afbeelding zachter wordt.

Sleep de schuifknop  onder Contrast naar links om het contrast van de afbeelding te verlagen en naar rechts om dit te verhogen. U kunt ook een waarde invoeren (-127 tot 127).



### Opmerking

- Door het contrast te verhogen, geeft u zachte afbeeldingen een meer driedimensionale uitstraling. Als u het contrast echter te veel verhoogt, kan dit ten koste gaan van lichte gebieden en schaduwgebieden.

## Uitgebreide Handleiding

Uitgebreide Handleiding > Scannen > Scannen met andere toepassingssoftware > Afbeeldingen corrigeren en kleuren aanpassen met ScanGear (scannerstuurprogramma) > Histogram aanpassen

ScanGear

## Histogram aanpassen

Klik op het tabblad Geavanceerde modus (Advanced Mode) van ScanGear op  (Histogram).

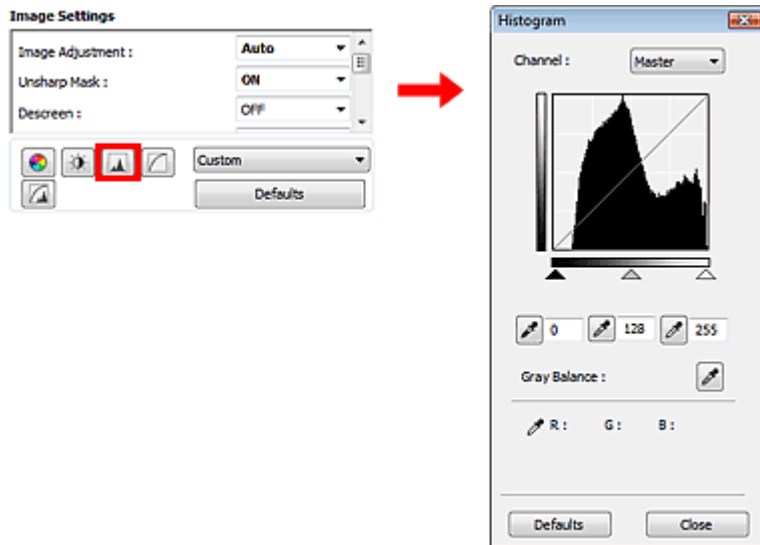

### Opmerking

- Klik op Standaard (Defaults) om alle aanpassingen in het huidige venster ongedaan te maken.

### Kanaal

Iedere punt van een afbeelding is een mengsel van rood, groen en blauw in verschillende verhoudingen (gradaties). Deze kleuren kunnen afzonderlijk worden aangepast als een 'kanaal'.

- **Model (Master)**  
Rood, groen en blauw aanpassen.
- **Rood (Red)**  
Het rode kanaal aanpassen.
- **Groen (Green)**  
Het groene kanaal aanpassen.
- **Blauw (Blue)**  
Het blauwe kanaal aanpassen.

### Opmerking

- Alleen Grijswaarden (Grayscale) wordt weergegeven Kanaal (Channel) als de Kleurenmodus is ingesteld op Grijswaarden (Grayscale).

### Histogrammen lezen

U kunt een Histogram van een bepaald gebied openen voor elk Kanaal (Channel). Hoe hoger de piek van het Histogram, hoe meer gegevens er op dat niveau zijn verspreid.





(1) Helder gebied	(2) Donker gebied	(3) Hele afbeelding
In het lichte gebied zijn meer gegevens verdeeld.	In het schaduwgebied zijn meer gegevens verdeeld.	De gegevens zijn gelijk verdeeld tussen het lichte gebied en het schaduwgebied.

### Histogrammen aanpassen (met de schuifknop)

Selecteer een Kanaal (Channel) en versleep de (schuifknop voor zwartpunt) of de (schuifknop voor witpunt) om het niveau op te geven dat moet worden ingesteld als schaduwgebied of licht gebied.

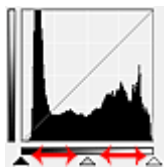

- Alle gedeelten links van (schuifknop voor zwartpunt) worden zwart (niveau 0).
- De gedeelten bij (schuifknop voor middenpunt) krijgen de kleur die exact tussen het zwartpunt en het witpunt ligt.
- Alle gedeelten rechts van (schuifknop voor witpunt) worden wit (niveau 255).

Beeldaanpassing (Image Adjustment) is standaard ingesteld op Automatisch (Auto). De hieronder weergegeven aanpassingen zijn automatisch uitgevoerd.

### De schuifknoppen voor zwartpunt en witpunt verslepen

Versleep de schuifknop voor zwartpunt of de schuifknop voor witpunt om de helderheid aan te passen.

#### Afbeeldingen waarin in het lichte gebied meer gegevens zijn verdeeld

Sleep de schuifknop zwartpunt naar het lichte gebied.

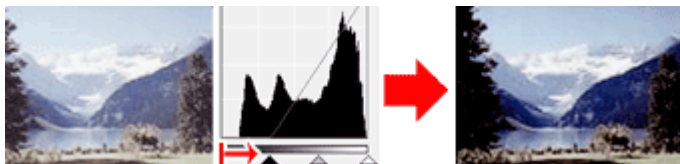

#### Afbeeldingen waarin in het schaduwgebied meer gegevens zijn verdeeld

Sleep de schuifknop witpunt naar het schaduwgebied.

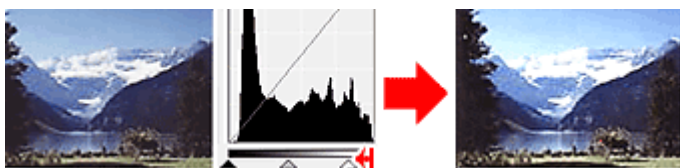

#### Afbeeldingen waarin de gegevens gelijk zijn verdeeld

Sleep de schuifknop zwartpunt naar het lichte gebied en de schuifknop witpunt naar het schaduwgebied.

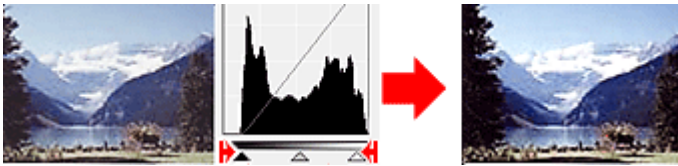

### De schuifknop voor middenpunt verslepen

Versleep de schuifknop voor middenpunt om het niveau op te geven dat moet worden ingesteld als het midden van het tintbereik.

### Afbeeldingen waarin in het lichte gebied meer gegevens zijn verdeeld

Sleep de schuifknop voor middenpunt naar het lichte gebied.

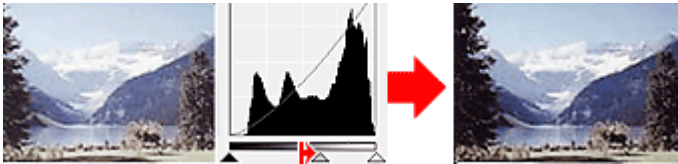

### Afbeeldingen waarin in het schaduwgebied meer gegevens zijn verdeeld

Sleep de schuifknop voor middenpunt naar het schaduwgebied.

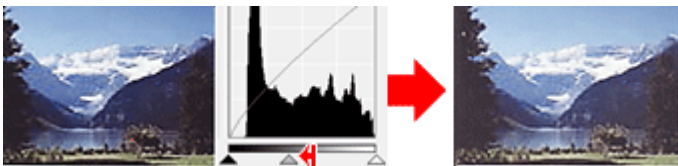

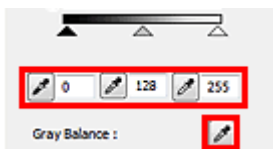

### Histogrammen aanpassen (met de pipetten)

Als u een Kanaal (Channel) selecteert en op de pipet voor zwartpunt, middenpunt of witpunt klikt, verandert de muisaanwijzer in de voorbeeldweergave in een pipet. Klik op een van de pipetten onder het histogram om de instelling te wijzigen.



- Het punt waarop u klikt met  (pipet voor zwartpunt) wordt het donkerste punt. U kunt ook een waarde invoeren (0 tot 245).

- Het punt waarop u klikt met  (pipet voor middenpunt) wordt het midden van het toonbereik. U kunt ook een waarde invoeren (5 tot 250).

- Het punt waarop u klikt met  (pipet voor witpunt) wordt het helderste punt. U kunt ook een waarde invoeren (10 tot 255).

- Klik op  (pipet voor Grijsbalans (Gray Balance)) en klik op het gebied waarvan u de kleur in de voorbeeldafbeelding wilt aanpassen.

Het punt waarop u klikt, wordt ingesteld als achromatische kleurreferentie en de rest van de afbeelding wordt hieraan aangepast. Als sneeuw er op een foto bijvoorbeeld blauwig uitziet, kunt u op het blauwige gedeelte klikken om de hele afbeelding aan te passen en de natuurlijke kleuren te reproduceren.

## Uitgebreide Handleiding

Uitgebreide Handleiding > Scannen > Scannen met andere toepassingssoftware > Afbeeldingen corrigeren en kleuren aanpassen met ScanGear (scannerstuurprogramma) > Tintcurve aanpassen

ScanGear

## Tintcurve aanpassen

Klik op het tabblad Geavanceerde modus (Advanced Mode) van ScanGear op  (Tintcurve-instellingen).

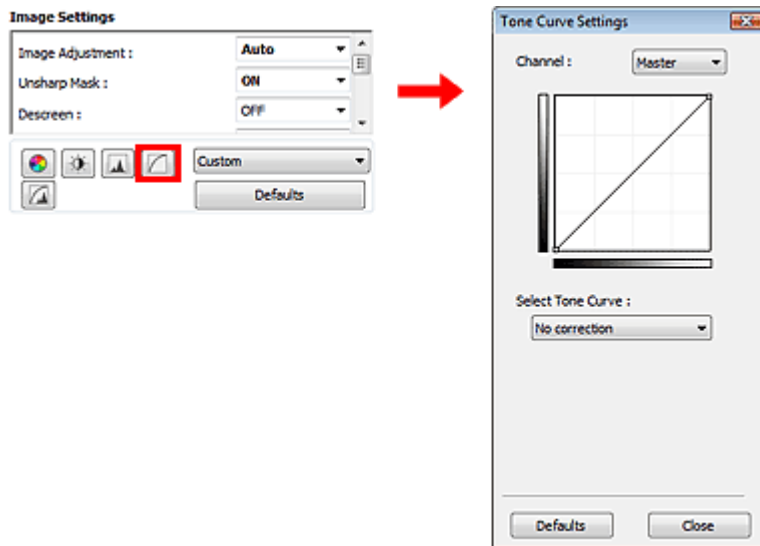

### Opmerking

- Klik op Standaard (Defaults) om alle aanpassingen in het huidige venster ongedaan te maken.

### Kanaal

Iedere punt van een afbeelding is een mengsel van rood, groen en blauw in verschillende verhoudingen (gradaties). Deze kleuren kunnen afzonderlijk worden aangepast als een 'kanaal'.

- **Model (Master)**  
Rood, groen en blauw aanpassen.
- **Rood (Red)**  
Het rode kanaal aanpassen.
- **Groen (Green)**  
Het groene kanaal aanpassen.
- **Blauw (Blue)**  
Het blauwe kanaal aanpassen.

### Opmerking

- Alleen Grijswaarden (Grayscale) wordt weergegeven Kanaal (Channel) als de Kleurenmodus is ingesteld op Grijswaarden (Grayscale).

### Tintcurves lezen

Met ScanGear (scannerstuurprogramma) is het scannen van afbeeldingen via een scanner de invoer en de weergave op een monitor de uitvoer. De tintcurve laat de balans van de tintinvoer en -uitvoer zien voor elk Kanaal (Channel).

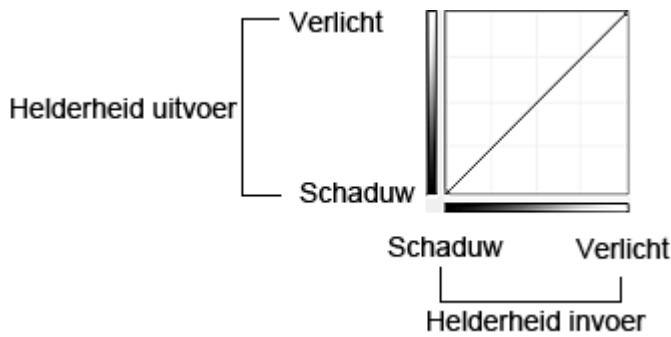

### Tintcurve aanpassen

Selecteer een tintcurve in Tintcurve selecteren (Select Tone Curve). Kies uit Geen correctie (No correction), Overbelichting (Overexposure), Onderbelichting (Underexposure), Veel contrast (High contrast), Negatief/positief beeld omdraaien (Reverse the negative/positive image) en Aangepaste curve bewerken (Edit custom curve).

#### Geen correctie (No correction) (geen aanpassing)

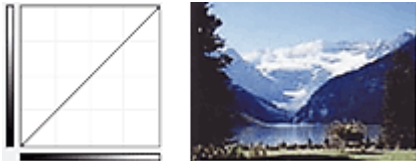

#### Overbelichting (Overexposure) (bolle curve)

De middentoonegevens van de invoerzijde worden naar het lichte gebied van de uitvoerzijde uitgerekt. Dit geeft een beeld met heldere tinten bij weergave op een monitor.

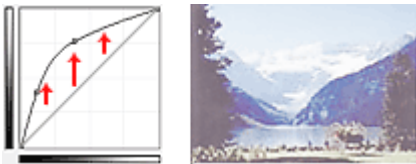

#### Onderbelichting (Underexposure) (holle curve)

De middentoonegevens van de invoerzijde worden naar het schaduwgebied van de uitvoerzijde uitgerekt. Dit geeft een beeld met donkere tinten bij weergave op een monitor.

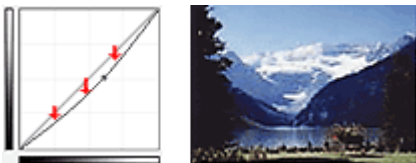

#### Veel contrast (High contrast) (S-curve)

De lichte en schaduwgebieden van de invoerzijde verscherpt. Dit geeft een beeld met veel contrast.

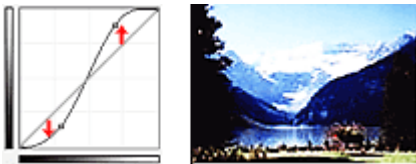

#### Negatief/positief beeld omdraaien (Reverse the negative/positive image) (aflopende lijn)

De invoer- en uitvoerzijden worden omgedraaid. Dit geeft een beeld met negatief en positief omgekeerd.



### Aangepaste curve bewerken (Edit custom curve)

U kunt bepaalde punten op de tintcurve slepen, zodat u de helderheid van de bijbehorende gebieden naar wens kunt aanpassen.

[Naar boven](#) ↕

## Uitgebreide Handleiding

Uitgebreide Handleiding > Scannen > Scannen met andere toepassingssoftware > Afbeeldingen corrigeren en kleuren aanpassen met ScanGear (scannerstuurprogramma) > Drempel instellen

ScanGear

## Drempel instellen

De helderheid van kleurafbeeldingen en afbeeldingen in grijswaarden wordt uitgedrukt in een waarde tussen 0 en 255. Bij het maken van zwart-wit afbeeldingen worden echter alle kleuren omgezet in zwart (0) of wit (255). De drempel is de grenswaarde die bepaalt of een kleur zwart of wit wordt. Door het drempelniveau aan te passen, kunt u de tekst in een document scherper maken en voorkomen dat tekst op de achterzijde van het papier doorschijnt (wat vooral bij en gebeurt).

Deze functie is beschikbaar wanneer Kleurenmodus (Color Mode) is ingesteld op Zwart-wit (Black and White).

Klik op het tabblad Geavanceerde modus (Advanced Mode) van ScanGear op  (Drempel).

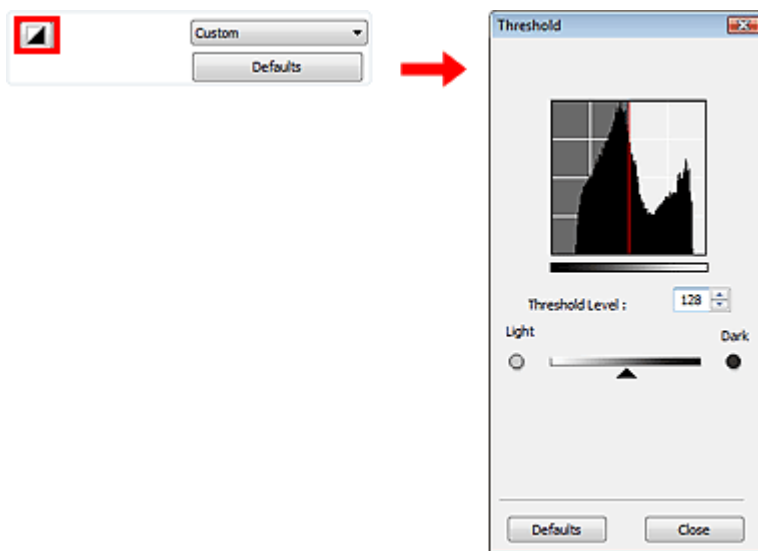

### Opmerking

- Klik op Standaard (Defaults) om alle aanpassingen in het huidige venster ongedaan te maken.

### Drempel aanpassen

Sleep  (schuifregelaar) naar rechts om de drempel te verhogen en zo het aantal zwarte gebieden te vergroten. Sleep de schuifregelaar naar links om de waarde te verlagen en zo het aantal witte gebieden te verhogen. U kunt ook een waarde invoeren (0 tot 255).



[Naar boven](#)

## Uitgebreide Handleiding

Uitgebreide Handleiding > Scannen > Scannen met andere toepassingssoftware > Schermen van ScanGear (scannerstuurprogramma)

ScanGear

## Schermen van ScanGear (scannerstuurprogramma)

In de volgende onderwerpen worden de schermen en functies en het gebruik van ScanGear (scannerstuurprogramma) beschreven.

- ➔ Tabblad Basismodus (Basic Mode)
- ➔ Tabblad Geavanceerde modus (Advanced Mode)
  - Instellingen voor invoer (Input Settings)
  - Instellingen voor uitvoer (Output Settings)
  - Instellingen voor afbeeldingen (Image Settings)
  - Knoppen voor kleuraanpassing
- ➔ Tabblad Automatische scanmodus (Auto Scan Mode)
- ➔ Dialoogvenster Voorkeuren (Preferences)
  - Tabblad Scanner
  - Tabblad Voorbeeld (Preview)
  - Tabblad Scannen (Scan)
  - Tabblad Kleurinstellingen (Color Settings)

[Naar boven](#) ↕

## Uitgebreide Handleiding

Uitgebreide Handleiding > Scannen > Scannen met andere toepassingssoftware > Schermen van ScanGear (scannerstuurprogramma) > Tabblad Basismodus (Basic Mode)

ScanGear

## Tabblad Basismodus (Basic Mode)

In deze modus kunt u eenvoudig scannen door de instructies op het scherm te volgen.

In dit gedeelte worden instellingen en functies beschreven die beschikbaar zijn in de Basismodus (Basic Mode).

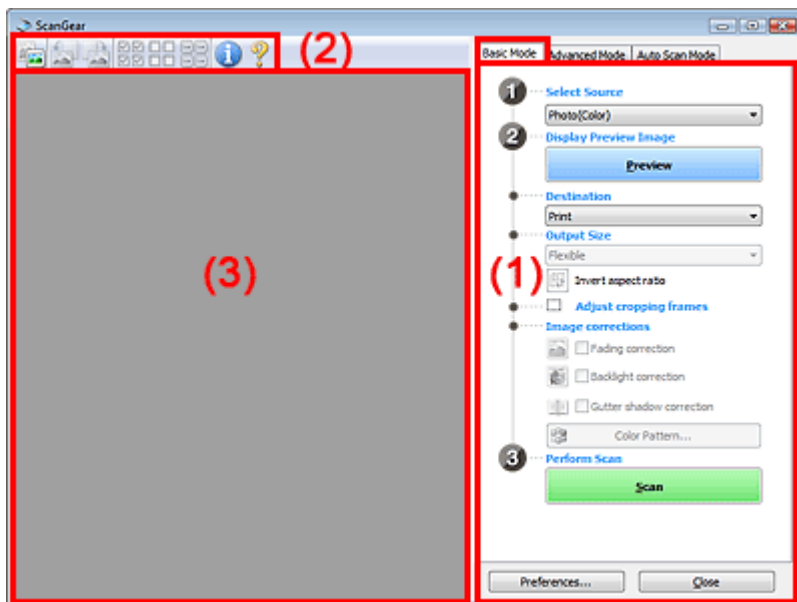

- (1) Knoppen voor instellingen en bewerkingen
- (2) Werkbalk
- (3) Voorbeeldgebied

### Opmerking

- De weergegeven items zijn afhankelijk van het documenttype en de manier waarop het scherm is geopend.

### Knoppen voor instellingen en bewerkingen

- **Bron selecteren (Select Source)**
  - **Foto (kleur) (Photo(Color))**  
Kleurenfoto's scannen.
  - **Tijdschrift (kleur) (Magazine(Color))**  
Kleurentijdschriften scannen.
  - **Krant (grijswaarden) (Newspaper(Grayscale))**  
Tekst en lijntekeningen in zwart-wit scannen.
  - **Document (grijswaarden) (Document(Grayscale))**  
Documenten en foto's in zwart-wit scannen.  
Selecteer deze modus om zwart-witafbeeldingen met een hoge resolutie te maken.

### Opmerking

- Als u een documenttype selecteert, worden de kleuren aangepast op basis van de functie Beeld verscherpen of het documenttype.
- Als u Tijdschrift (kleur) (Magazine(Color)) selecteert, wordt de functie Moiré-reductie



geactiveerd.

- **Voorbeeldafbeelding weergeven (Display Preview Image)**

- **Voorbeeld (Preview)**

Een proefscan uitvoeren.

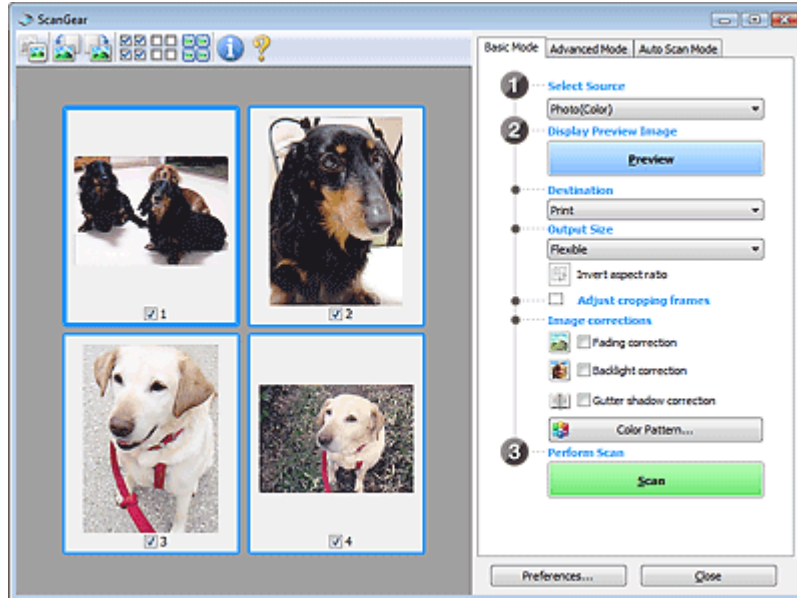

### **Opmerking**

- Wanneer u het apparaat voor de eerste keer gebruikt, wordt de scanner automatisch gekalibreerd. Wacht even tot de voorbeeldafbeelding wordt weergegeven.

- **Doel (Destination)**

Selecteer wat u wilt doen met de gescande afbeelding.

- **Afdrukken (Print)**

Selecteer deze optie om de gescande afbeelding op een printer af te drukken.

- **Afbeeldingsweergave (Image display)**

Selecteer deze optie om de gescande afbeelding weer te geven op het beeldscherm.

- **OCR**

Selecteer deze optie om de gescande afbeelding te gebruiken in combinatie met OCR-software.

OCR-software is software waarmee een als afbeelding gescande tekst wordt geconverteerd naar een tekstbestand, zodat deze kan worden bewerkt in tekstverwerkers en andere programma's.

- **Uitvoerformaat (Output Size)**

Selecteer een uitvoerformaat.

De beschikbare opties voor het uitvoerformaat zijn afhankelijk van wat u onder Doel (Destination) hebt geselecteerd.

- **Aanpasbaar (Flexible)**

Hiermee kunt u de bijsnijdkaders naar wens aanpassen.

#### **In miniaturenweergave**

Sleep de muis over een miniatuur om een bijsnijdkader weer te geven. Wanneer een bijsnijdkader wordt weergegeven, wordt het gedeelte in het bijsnijdkader gescand. Als er geen bijsnijdkader wordt weergegeven, wordt elk kader afzonderlijk gescand.

#### **In volledige afbeeldingsweergave**

Wanneer er geen bijsnijdkader wordt weergegeven, wordt het hele voorbeeldgebied gescand. Wanneer een bijsnijdkader wordt weergegeven, wordt het gedeelte in het bijsnijdkader gescand.

- **Papierformaat (L, A4 enz.)**

Papierformaat voor de uitvoer selecteren. Het gedeelte in het bijsnijdkader wordt gescand op het formaat van het geselecteerde papierformaat. U kunt het bijsnijdkader vergroten of verkleinen door dit te verslepen. Hierbij blijft de verhouding bewaard.

- **Beeldschermformaat (bijvoorbeeld 1024 x 768 pixels)**

Het uitvoerformaat in pixels selecteren.

Een bijsnijdkader van het geselecteerde beeldschermformaat wordt weergegeven en alleen het gedeelte in het bijsnijdkader wordt gescand. U kunt het bijsnijdkader vergroten of verkleinen door dit te verslepen. Hierbij blijft de verhouding bewaard.

- **Toevoegen/verwijderen... (Add/Delete...)**

Hiermee wordt het dialoogvenster Uitvoerformaat toevoegen/verwijderen (Add/Delete the Output Size) geopend. Hierin kunt u aangepaste uitvoerformaten opgeven. U kunt deze optie selecteren wanneer Doel (Destination) is ingesteld op Afdrukken (Print) of Afbeeldingsweergave (Image display).

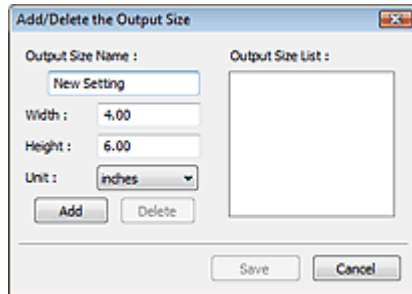

In het dialoogvenster Uitvoerformaat toevoegen/verwijderen (Add/Delete the Output Size) kunt u meerdere uitvoerformaten opgeven en gelijktijdig opslaan. Opgeslagen items worden toegevoegd aan de lijst Uitvoerformaat (Output Size) en kunnen samen met de vooraf gedefinieerde items worden geselecteerd.

#### Toevoegen

Als u een formaat wilt toevoegen, geeft u de Naam van uitvoerformaat (Output Size Name), Breedte (Width) en Hoogte (Height) op en klikt u vervolgens op Toevoegen (Add). U kunt voor Eenheid (Unit) mm of inch (inches) selecteren als Doel (Destination) is ingesteld op Afdrukken (Print), maar u kunt alleen pixels selecteren als Doel (Destination) is ingesteld op Afbeeldingsweergave (Image display). De naam van het toegevoegde formaat wordt weergegeven in de Lijst van uitvoerformaten (Output Size List). Klik op Opslaan (Save) om de uitvoerformaten in de Lijst van uitvoerformaten (Output Size List) op te slaan

#### Verwijderen (Delete)

Als u een item wilt verwijderen, selecteert u het in de Lijst van uitvoerformaten (Output Size List) en klikt u op Verwijderen (Delete). Klik op Opslaan (Save) om de uitvoerformaten in de Lijst van uitvoerformaten (Output Size List) op te slaan



### Belangrijk

- Vooraf gedefinieerde uitvoerformaten, zoals A4 en 1024 x 768 pixels, kunnen niet worden verwijderd.



### Opmerking

- U kunt maximaal 10 items opslaan.
- Er verschijnt een foutmelding als u een waarde buiten het instellingenbereik opgeeft. Geef een waarde binnen het instellingenbereik op.



### Opmerking

- Of en hoe het bijsnijdkader aanvankelijk wordt weergegeven voor een voorbeeldweergave, kan worden opgegeven op het tabblad Voorbeeld (Preview) in het dialoogvenster Voorkeuren (Preferences). Zie Kader van voorbeeldafbeelding bijsnijden (Cropping Frame on Previewed Images) in 'Tabblad Voorbeeld (Preview)'.  
[Tabblad Voorbeeld \(Preview\)](#)



- **Verhouding omkeren (Invert aspect ratio)**

Deze knop is beschikbaar wanneer een andere optie dan Aanpasbaar (Output Size) is geselecteerd

bij Uitvoerformaat (Flexible).

Klik op deze knop om het bijsnijdkader te draaien. Klik nogmaals op de knop om de oorspronkelijke richting weer te herstellen.

- **Bijsnijdkaders aanpassen (Adjust cropping frames)**

U kunt het scangebied aanpassen in het voorbeeldgebied.

Als een gebied niet is opgegeven, wordt het document gescand op documentformaat (Automatisch bijsnijden). Als er een gebied is opgegeven, wordt alleen het gedeelte in het bijsnijdkader gescand.

➔ [Bijsnijdkaders aanpassen](#)



- **Afbeeldingscorrecties (Image corrections)**

- **Correctie van vervaging (Fading correction)**

Vervaagde foto's of foto's met een overkleuring corrigeren en scannen.

- **Tegenlichtcorrectie (Backlight correction)**

Hiermee worden foto's gecorrigeerd die met tegenlicht zijn gemaakt.

- **Schaduwcorrectie van rugmarge (Gutter shadow correction)**

Deze instelling wordt gebruikt om schaduwen tussen pagina's te corrigeren die kunnen optreden wanneer geopende boekjes worden gescand.



### Belangrijk

- Zie Schaduwcorrectie van rugmarge (Gutter Shadow Correction) in ' [Instellingen voor afbeeldingen \(Image Settings\)](#) ' op het tabblad Geavanceerde modus (Advanced Mode) voor voorzorgsmaatregelen aangaande het gebruik van deze functie.

- **Kleurenpatroon... (Color Pattern...)**

Hiermee kunt u de algehele kleur van de afbeelding aanpassen. U kunt vervaagde kleuren vanwege overkleuring, enzovoort corrigeren en de natuurlijke kleuren herstellen en hier een voorbeeld van weergeven.

➔ [Kleuren aanpassen met een kleurenpatroon](#)

- **Scannen (Perform Scan)**

- **Scannen (Scan)**

Het scannen begint.



### Opmerking

- Wanneer het scannen begint, wordt de voortgang weergegeven. Klik op Annuleren (Cancel) om de scan te annuleren.

- **Voorkeuren... (Preferences...)**

Het dialoogvenster Voorkeuren (Preferences) wordt geopend. Hier kunt u scan- en voorbeeldinstellingen opgeven.

➔ [Dialoogvenster Voorkeuren \(Preferences\)](#)

- **Sluiten (Close)**

ScanGear (scannerstuurprogramma) sluiten.

- **Werkbalk**

U kunt voorbeeldafbeeldingen aanpassen of roteren. De knoppen die worden weergegeven op de werkbalk, verschillen per weergave.

### In miniaturenweergave



### In volledige afbeeldingsweergave



-  (Miniatuur) /  (Volledige afbeeldingsweergave)

Hiermee wordt geschakeld tussen weergaven in het voorbeeldgebied.

➔ Voorbeeldgebied

-  (Linksom roteren (Rotate Left))

De voorbeeldafbeelding wordt 90 graden tegen de klok in gedraaid.

- Het resultaat is zichtbaar in de gescande afbeelding.

- Wanneer u de afbeelding opnieuw als voorbeeld weergeeft, wordt de oorspronkelijke staat hersteld.

-  (Rechtsom roteren (Rotate Right))

De afbeelding wordt 90 graden met de klok mee gedraaid.

- Het resultaat is zichtbaar in de gescande afbeelding.

- Wanneer u de afbeelding opnieuw als voorbeeld weergeeft, wordt de oorspronkelijke staat hersteld.

-  (Automatisch bijsnijden)

Het bijsnijdkader weergeven en automatisch aanpassen aan de grootte van het document dat wordt weergegeven in het voorbeeldgebied. Het sclangebied wordt verkleind telkens wanneer u op deze knop klikt als er in het bijsnijdkader een bijsnijdgebied is.

-  (Alle kaders selecteren)

Deze knop is beschikbaar wanneer twee of meer kaders worden weergegeven.

Het selectievakje van de afbeelding in de miniaturenweergave wordt ingeschakeld.

-  (Selectie alle kaders opheffen)

Deze knop is beschikbaar wanneer twee of meer kaders worden weergegeven.

Het selectievakje van de afbeelding in de miniaturenweergave wordt uitgeschakeld.

-  (Alle kaders selecteren)

Deze knop is beschikbaar wanneer twee of meer kaders worden weergegeven.

Hiermee kunt u de afbeelding in de miniaturenweergave selecteren en de afbeelding wordt omlijnd met een blauw kader.

-  (Alle bijsnijdkaders selecteren)

Deze knop is beschikbaar wanneer er twee of meer bijsnijdkaders zijn.

Alle bijsnijdkaders worden weergegeven met dikke onderbroken lijnen. De instellingen worden toegepast op alle bijsnijdkaders.

-  (Bijsnijdkader verwijderen (Remove Cropping Frame))

Hiermee verwijdert u het geselecteerde bijsnijdkader.

-  (Informatie (Information))

Hier worden de versie van ScanGear (scannerstuurprogramma) en de huidige scaninstellingen (documenttype enz.) weergegeven.

-  **(Handleiding openen (Open Guide))**  
Deze pagina wordt weergegeven.

## Voorbeeldgebied

### • Voorbeeldgebied



Hier wordt een testafbeelding weergegeven nadat u op Voorbeeld (Preview) hebt geklikt. U kunt ook de resultaten controleren van de instellingen (afbeeldingscorrecties, kleuraanpassingen en dergelijke) die zijn geconfigureerd in [Knoppen voor instellingen en bewerkingen](#).

### Als (miniatuur) wordt weergegeven op de werkbalk

Er worden miniatures weergegeven van afbeeldingen die zijn bijgesneden tot het documentformaat. Alleen afbeeldingen waarvoor het selectievakje is ingeschakeld, worden gescand.



### **Opmerking**

- Als er van meerdere afbeeldingen een voorbeeld wordt weergegeven, worden verschillende selectiestatusen met verschillende randen aangeduid.
  - Kader met focus (dikke blauwe rand): de weergegeven instellingen worden toegepast.
  - Geselecteerd kader (dunne blauwe rand): de instellingen worden gelijktijdig toegepast op het kader met focus en het geselecteerde kader. U kunt meerdere afbeeldingen selecteren door de Ctrl-toets ingedrukt te houden terwijl u ze selecteert.
  - Niet geselecteerd (geen rand): de instellingen worden niet toegepast.
- Dubbelklik op een kader om in te zoomen op de afbeelding. Klik op   (volgend/vorig kader) onder aan het scherm om het vorige of volgende kader weer te geven. Dubbelklik opnieuw op het kader om terug te keren naar de weergave op de oorspronkelijke grootte.

### Als (volledige afbeelding) wordt weergegeven op de werkbalk

De items op de glasplaat worden als één afbeelding weergegeven. Alle gedeelten binnen de bijgesnijd-kaders worden gescand.



### **Opmerking**

- U kunt het scangebied (bijsnijdkader) opgeven op de weergegeven afbeelding. U kunt in de miniaturenweergave maar één bijsnijdkader per afbeelding maken. In de volledige afbeeldingsweergave kunt u meerdere bijsnijdkaders maken.  
➔ [Bijsnijdkaders aanpassen](#)

### **Verwant onderwerp**

- ▶ [Scannen in de Basismodus](#)

[Naar boven](#) ↕

## Uitgebreide Handleiding

Uitgebreide Handleiding > Scannen > Scannen met andere toepassingssoftware > Schermen van ScanGear (scannerstuurprogramma) > Tabblad Geavanceerde modus (Advanced Mode)

ScanGear

## Tabblad Geavanceerde modus (Advanced Mode)

In deze modus kunt u geavanceerde scaninstellingen opgeven, zoals de kleurenmodus, uitvoerresolutie, helderheid van de afbeelding en kleurtint.

In dit gedeelte worden instellingen en functies beschreven die beschikbaar zijn in de Geavanceerde modus (Advanced Mode).

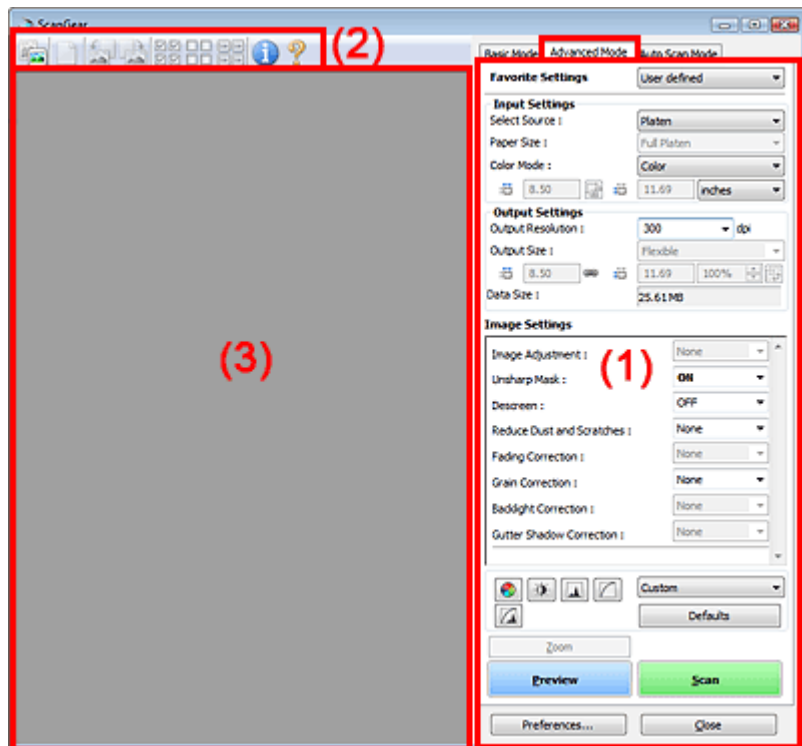

- (1) Knoppen voor instellingen en bewerkingen
- (2) Werkbalk
- (3) Voorbeeldgebied

### Opmerking

- De weergegeven items zijn afhankelijk van het documenttype en de manier waarop het scherm is geopend.

## Knoppen voor instellingen en bewerkingen

### • Voorkeursinstellingen (Favorite Settings)

U kunt een groep instellingen (instellingen voor invoer of uitvoer, instellingen voor afbeeldingen en knoppen voor kleuraanpassing) een naam geven en opslaan op het tabblad Geavanceerde modus (Advanced Mode). Vervolgens kunt u deze instellingen laden wanneer u ze nodig hebt. Als u een groep instellingen vaak gebruikt, is het handig deze op te slaan. U kunt hiermee ook de standaardinstellingen opnieuw laden.

Selecteer Toevoegen/verwijderen... (Add/Delete...) in het keuzemenu. Het dialoogvenster Favoriete instellingen toevoegen/verwijderen (Add/Delete Favorite Settings).

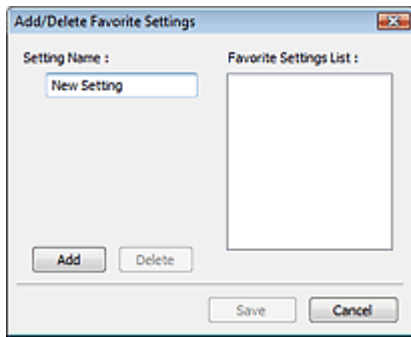

Geef een naam op bij Naam instelling (Setting Name) en klik op Toevoegen (Add). De naam wordt weergegeven in de Lijst met voorkeursinstellingen (Favorite Settings List).

Wanneer u op Opslaan (Save) klikt, wordt het item weergegeven in de lijst Voorkeursinstellingen (Favorite Settings) en kan het worden geselecteerd, samen met de vooraf gedefinieerde items.

Als u een item wilt verwijderen, selecteert u het item in de Lijst met voorkeursinstellingen (Favorite Settings List) en klikt u op Verwijderen (Delete). Klik op Opslaan (Save) als u instellingen wilt weergeven in de Lijst met voorkeursinstellingen (Favorite Settings List).

### Opmerking

- U kunt Toevoegen/verwijderen... (Add/Delete...) instellen in Voorkeursinstellingen (Favorite Settings) nadat het voorbeeld is weergegeven.
- U kunt maximaal 10 items opslaan.

#### ● Instellingen voor invoer (Input Settings)

Geef de instellingen voor invoer op, zoals het documenttype en -formaat.

➔ [Instellingen voor invoer \(Input Settings\)](#)

#### ● Instellingen voor uitvoer (Output Settings)

Geef de instellingen voor uitvoer op, zoals de uitvoerresolutie en het formaat.

➔ [Instellingen voor uitvoer \(Output Settings\)](#)

#### ● Instellingen voor afbeeldingen (Image Settings)

Hier kunt u diverse functies voor afbeeldingscorrectie in- of uitschakelen.

➔ [Instellingen voor afbeeldingen \(Image Settings\)](#)

#### ● Knoppen voor kleuraanpassing

Met deze knoppen kunt u nauwkeurige correcties aanbrengen in de helderheid en de kleurtonen van de afbeelding. U kunt de algemene helderheid of het contrast van de afbeelding aanpassen en de waarden (histogram) of balans (tintcurve) aanpassen voor de lichte en donkere gedeelten.

➔ [Knoppen voor kleuraanpassing](#)

#### ● In-/uitzoomen (Zoom)

Hiermee wordt ingezoomd op een afbeelding of het gedeelte binnen het bijsnijdkader. Wanneer op de afbeelding is ingezoomd, verandert In-/uitzoomen (Zoom) in Ongedaan maken (Undo). Klik op Ongedaan maken (Undo) om terug te keren naar de weergave op de oorspronkelijke grootte.

### In miniaturenweergave

Hiermee wordt ingezoomd op de geselecteerde afbeelding. Klik op  (volgend/vorig kader) onder aan het scherm om het vorige of volgende kader weer te geven.

### Opmerking

- U kunt ook op een afbeelding inzoomen door op het kader te dubbelklikken. Dubbelklik opnieuw op het kader om terug te keren naar de weergave op de oorspronkelijke grootte.

### In volledige afbeeldingsweergave

Het gedeelte binnen het bijsnijdkader wordt opnieuw gescand met een sterkere vergroting.

### Opmerking

- Met In-/uitzoomen (Zoom) wordt de afbeelding opnieuw gescand en wordt er in het voorbeeld een afbeelding met een hoge resolutie weergegeven.



- 
 Vergroten/Verkleinen (Enlarge/Reduce) op de werkbalk biedt u de mogelijkheid snel in of uit te zoomen op de voorbeeldafbeelding. De resolutie van de afbeelding die wordt weergegeven, is echter laag.

### • Voorbeeld (Preview)

Een proefscan uitvoeren.

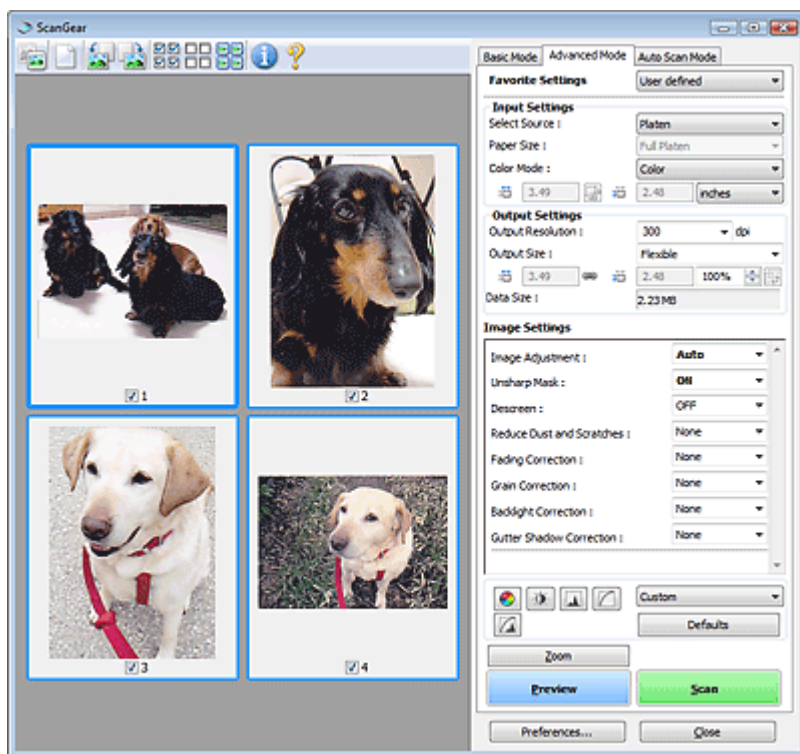

### • Scannen (Scan)

Starten met scannen.

#### Opmerking

- Wanneer het scannen begint, wordt de voortgang weergegeven. Klik op Annuleren (Cancel) om de scan te annuleren.
- Wanneer het scannen is voltooid, wordt er mogelijk een dialoogvenster weergegeven waarin u wordt gevraagd de volgende acties te selecteren. Volg de aanwijzingen om te voltooien. Zie Status van dialoogvenster ScanGear na het scannen (Status of ScanGear dialog after scanning) in 'Tabblad Scannen (Scan)' voor meer informatie (dialoogvenster Voorkeuren (Preferences)).
- De verwerking van afbeeldingen kan enige tijd in beslag nemen als het totale formaat van de gescande afbeeldingen een bepaalde grootte overschrijdt. In dat geval wordt er een waarschuwingsbericht weergegeven. Het wordt aanbevolen de totale grootte te beperken. Voer een scan uit in de volledige afbeeldingsweergave om door te gaan.

### • Voorkeuren... (Preferences...)

Het dialoogvenster Voorkeuren (Preferences) wordt geopend. Hier kunt u scan- en voorbeeldinstellingen opgeven.

➔ [Dialoogvenster Voorkeuren \(Preferences\)](#)

### • Sluiten (Close)









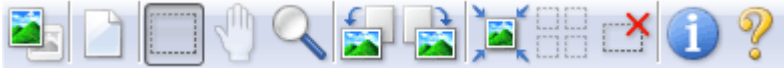



ScanGear (scannerstuurprogramma) sluiten.

## Werkbalk

### • Werkbalk

U kunt voorbeeldafbeeldingen aanpassen of roteren. De knoppen die worden weergegeven op de werkbalk, verschillen per weergave.

**In miniaturenweergave****In volledige afbeeldingsweergave**

-  **(Miniatuur)** /  **(Volledige afbeeldingsweergave)**  
 Hiermee wordt geschakeld tussen weergaven in het voorbeeldgebied.  
 → [Voorbeeldgebied](#)
-  **(Wissen)**  
 Klik op deze knop om de voorbeeldafbeelding te verwijderen.  
 Hiermee worden ook de instellingen die met de werkbalk en kleuraanpassing zijn gemaakt, ingesteld op de standaardwaarden.
-  **(Bijsnijden)**  
 Hiermee kunt u het scangebied bepalen door met de muis te slepen.
-  **(Afbeelding verplaatsen)**  
 Als een vergrote afbeelding te groot is om in het voorbeeldgebied te passen, kunt u op deze knop klikken en de afbeelding op het scherm verplaatsen tot het gedeelte wordt weergegeven dat u wilt bekijken. U kunt de afbeelding ook verplaatsen met de schuifbalken.
-  **(Vergroten/verkleinen)**  
 Klik op deze knop en klik vervolgens op de afbeelding om deze te vergroten (inzoomen). Rechtsklik op de afbeelding om deze te verkleinen (uitzoomen).
-  **(Linksom roteren (Rotate Left))**  
 De voorbeeldafbeelding wordt 90 graden tegen de klok in gedraaid.  
 - Het resultaat is zichtbaar in de gescande afbeelding.  
 - Wanneer u de afbeelding opnieuw als voorbeeld weergeeft, wordt de oorspronkelijke staat hersteld.
-  **(Rechtsom roteren (Rotate Right))**  
 De afbeelding wordt 90 graden met de klok mee gedraaid.  
 - Het resultaat is zichtbaar in de gescande afbeelding.  
 - Wanneer u de afbeelding opnieuw als voorbeeld weergeeft, wordt de oorspronkelijke staat hersteld.
-  **(Automatisch bijsnijden)**  
 Het bijsnijdkader weergeven en automatisch aanpassen aan de grootte van het document dat wordt weergegeven in het voorbeeldgebied. Het scangebied wordt verkleind telkens wanneer u op deze knop klikt als er in het bijsnijdkader een bijsnijdgebied is.
-  **(Alle kaders selecteren)**  
 Deze knop is beschikbaar wanneer twee of meer kaders worden weergegeven.  
 Het selectievakje van de afbeelding in de miniaturenweergave wordt ingeschakeld.
-  **(Selectie alle kaders opheffen)**  
 Deze knop is beschikbaar wanneer twee of meer kaders worden weergegeven.  
 Het selectievakje van de afbeelding in de miniaturenweergave wordt uitgeschakeld.
-  **(Alle kaders selecteren)**

Deze knop is beschikbaar wanneer twee of meer kaders worden weergegeven.  
Hiermee kunt u de afbeelding in de miniaturenweergave selecteren en de afbeelding wordt omlijnd met een blauw kader.

- 
**(Alle bijsnijdkaders selecteren)**

Deze knop is beschikbaar wanneer er twee of meer bijsnijdkaders zijn.  
Alle bijsnijdkaders worden weergegeven met dikke onderbroken lijnen. De instellingen worden toegepast op alle bijsnijdkaders.

- 
**(Bijsnijdkader verwijderen (Remove Cropping Frame))**

Hiermee verwijdert u het geselecteerde bijsnijdkader.

- 
**(Informatie (Information))**

Hier worden de versie van ScanGear (scannerstuurprogramma) en de huidige scaninstellingen (documenttype enz.) weergegeven.

- 
**(Handleiding openen (Open Guide))**

Deze pagina wordt weergegeven.

## Voorbeeldgebied

- Voorbeeldgebied**

Hier wordt een testafbeelding weergegeven nadat u op Voorbeeld (Preview) hebt geklikt. U kunt ook de resultaten controleren van de instellingen (afbeeldingscorrecties, kleuraanpassingen en dergelijke) die zijn geconfigureerd in [Knoppen voor instellingen en bewerkingen](#).

Als  (miniatuur) wordt weergegeven op de werkbalk

Er worden miniaturen weergegeven van afbeeldingen die zijn bijgesneden tot het documentformaat. Alleen afbeeldingen waarvoor het selectievakje is ingeschakeld, worden gescand.



## Opmerking

- Als er van meerdere afbeeldingen een voorbeeld wordt weergegeven, worden verschillende selectiestatussen met verschillende randen aangeduid.
  - Kader met focus (dikke blauwe rand): de weergegeven instellingen worden toegepast.
  - Geselecteerd kader (dunne blauwe rand): de instellingen worden gelijktijdig toegepast op het kader met focus en het geselecteerde kader. U kunt meerdere afbeeldingen selecteren door de Ctrl-toets ingedrukt te houden terwijl u ze selecteert.
  - Niet geselecteerd (geen rand): de instellingen worden niet toegepast.

Als  (volledige afbeelding) wordt weergegeven op de werkbalk

De items op de glasplaat worden als één afbeelding weergegeven. Alle gedeelten binnen de bijsnijdkaders worden gescand.



### **Opmerking**

- U kunt het scangebied (bijsnijdkader) opgeven op de weergegeven afbeelding. U kunt in de miniaturesweergave maar één bijsnijdkader per afbeelding maken. In de volledige afbeeldingsweergave kunt u meerdere bijsnijdkaders maken.

➔ [Bijsnijdkaders aanpassen](#)

### **Verwant onderwerp**

- ▶ [Scannen in de Geavanceerde modus](#)

[Naar boven](#) ↕

## Uitgebreide Handleiding

Uitgebreide Handleiding > Scannen > Scannen met andere toepassingssoftware > Schermen van ScanGear (scannerstuurprogramma) > Instellingen voor invoer (Input Settings)

ScanGear

## Instellingen voor invoer (Input Settings)

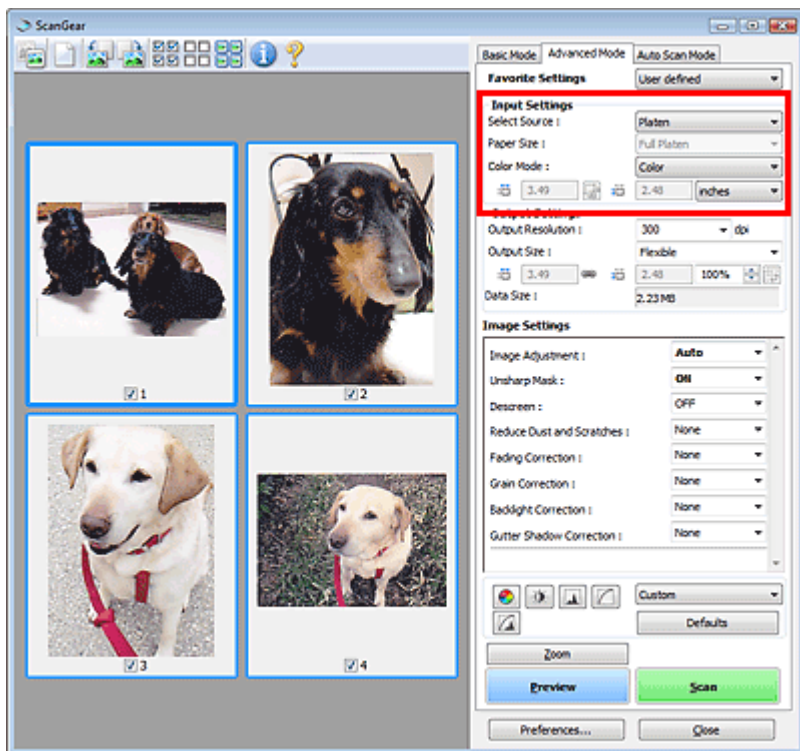

Bij Instellingen voor invoer (Input Settings) kunt u de volgende opties instellen:

- **Bron selecteren (Select Source)**

Het type document dat wordt gescand wordt weergegeven.

- **Papierformaat (Paper Size)**



Selecteer het formaat van het document dat u wilt scannen. Deze instelling is alleen beschikbaar in de weergave van de volledige film.

Als u een formaat selecteert, wordt het formaat van het voorbeeldgebied daaraan aangepast.

### **Belangrijk**

- Bepaalde toepassingen kunnen maar een beperkte hoeveelheid scangegevens ontvangen. Met ScanGear (scannerstuurprogramma) kunt gegevens scannen van:
  - 21000 pixels x 30000 pixels of minder
- Als u het Papierformaat (Paper Size) wijzigt nadat het voorbeeld is weergegeven, wordt de voorbeeldafbeelding verwijderd.

### **Opmerking**

- Als u niet zeker weet welk formaat u moet selecteren bij Papierformaat (Paper Size), stelt u het Papierformaat (Paper Size) in op Volledige plaat (Full Platen), meet u het formaat van het document en geeft u de waarden op bij  (Breedte) en  (Hoogte).

- **Kleurenmodus (Color Mode)**

Selecteer hoe u het document wilt scannen.

- **Kleur (Color)**

Selecteer deze modus om kleurendocumenten te scannen en kleurenafbeeldingen te maken. In deze modus wordt de afbeelding opgebouwd met 256 niveaus (8-bits) van R(ood), G(roen) en

B(lauw).

- **Grijswaarden (Grayscale)**

Selecteer deze modus om zwart-wit foto's te scannen of om zwart-wit afbeeldingen te maken. In deze modus wordt de afbeelding opgebouwd met 256 niveaus (8-bits) van zwart-wit.

- **Zwart-wit (Black and White)**



Selecteer deze modus om foto's en documenten in zwart-wit te scannen. In deze modus wordt de afbeelding opgebouwd uit zwart en wit. Het contrast in de afbeelding is op bepaalde niveaus (drempelniveau) verdeeld in zwart en wit en wordt met twee kleuren opgebouwd. Het

drempelniveau kan worden ingesteld met de knop  (Drempel).

- **Invoerformaat**

In de miniaturenweergave wordt de grootte van het bijgesneden document weergegeven nadat u een voorbeeld hebt bekeken.

In de volledige afbeeldingsweergave wordt Papierformaat (Paper Size) weergegeven voordat u een voorbeeld hebt bekeken, en wordt het formaat van het bijsnijdkader (scangebied) weergegeven nadat u een voorbeeld hebt bekeken.

U kunt het formaat van het bijsnijdkader aanpassen door de waarden op te geven bij  (Breedte) en  (Hoogte).

Klik op  (Verhouding behouden) en wijzig dit in  (Vergrendeld) om de verhouding te behouden wanneer u het formaat van het bijsnijdkader opgeeft.

## **Belangrijk**

- Instellingen voor het invoerformaat zijn alleen beschikbaar wanneer het Uitvoerformaat (Output Size) in Instellingen voor uitvoer (Output Settings) is ingesteld op Aanpasbaar (Flexible) . Als u een ander formaat dan Aanpasbaar (Flexible) selecteert, wordt een bijsnijdkader weergegeven dat is berekend op basis van Uitvoerformaat (Output Size) en Uitvoerresolutie (Output Resolution) en met een vaste verhouding.

## **Opmerking**

- U kunt alleen waarden invoeren die binnen het bereik van het geselecteerde documentformaat vallen. Het minimumformaat is 96 x 96 pixels wanneer Uitvoerresolutie (Output Resolution) 600 dpi is, geschaald op 100%.
- Als u de afbeelding automatisch bijsnijdt in de volledige afbeeldingsweergave, wordt de verhouding niet behouden, omdat het formaat prioriteit heeft.
- Zie '[Bijsnijdkaders aanpassen](#)' voor meer informatie over bijsnijdkaders.

[Naar boven](#) 

## Uitgebreide Handleiding

Uitgebreide Handleiding > Scannen > Scannen met andere toepassingssoftware > Schermen van ScanGear (scannerstuurprogramma) > Instellingen voor uitvoer (Output Settings)

ScanGear

## Instellingen voor uitvoer (Output Settings)

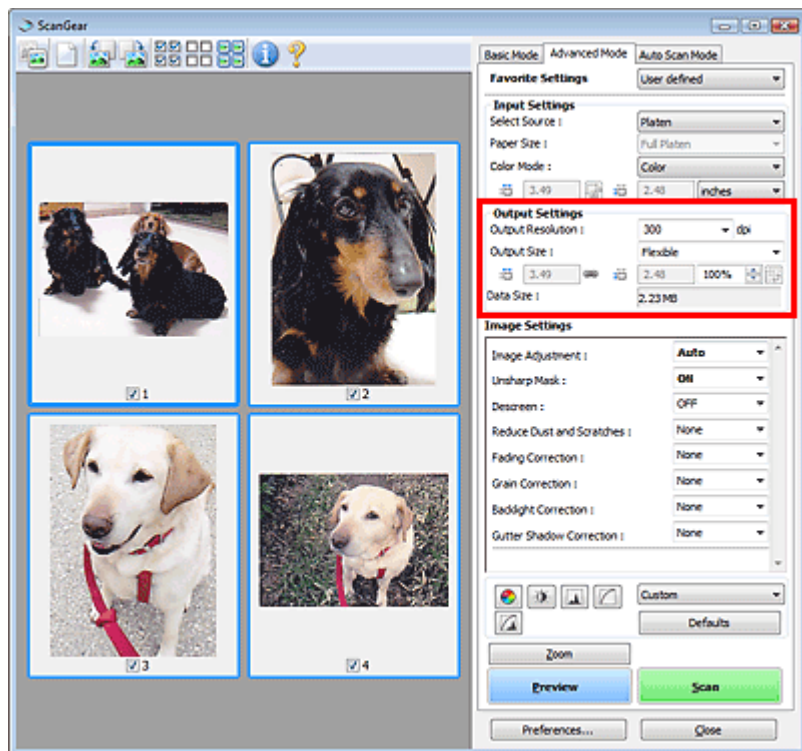

Bij Instellingen voor uitvoer (Output Settings) kunt u de volgende opties instellen:

- **Uitvoerresolutie (Output Resolution)**

Selecteer de resolutie waarmee u wilt scannen.

Hoe hoger de resolutie (waarde), hoe gedetailleerder de afbeelding.

Selecteer een resolutie uit de weergegeven opties door op de knop te klikken, of voer een waarde in tussen 25 dpi en 19200 dpi (met verhogingen van 1 dpi).

➔ Resolutie

- **Uitvoerformaat (Output Size)**

Selecteer een uitvoerformaat.

Selecteer Aanpasbaar (Flexible) om aangepaste afmetingen op te geven of selecteer een formaat voor het afdrukken of weergeven van de afbeelding. Selecteer Toevoegen/verwijderen... (Add/Delete...) om een aangepast formaat in te stellen en dit op te slaan als een nieuwe optie voor het uitvoerformaat.

- **Aanpasbaar (Flexible)**

U kunt de uitvoerresolutie en schaal opgeven en het bijsnijdkader aanpassen.

### In miniaturenweergave



Sleep de muis over een miniatuur om een bijsnijdkader weer te geven. Wanneer een bijsnijdkader wordt weergegeven, wordt het gedeelte in het bijsnijdkader gescand. Als er geen bijsnijdkader wordt weergegeven, wordt elk kader afzonderlijk gescand.

### In volledige afbeeldingsweergave

Wanneer er geen bijsnijdkader wordt weergegeven, wordt het hele voorbeeldgebied gescand. Wanneer een bijsnijdkader wordt weergegeven, wordt het gedeelte in het bijsnijdkader gescand.

### Opmerking



- Als u de gescande afbeelding wilt vergroten/verkleinen, voert u waarden in bij  (Breedte) en  (Hoogte) bij Instellingen voor uitvoer (Output Settings) of geeft u een waarde op in procenten bij %. De maximumwaarde die beschikbaar is voor % is afhankelijk van wat er voor Uitvoerresolutie (Output Resolution) is opgegeven. U kunt een % opgeven voor maximaal 19200 dpi (de maximaal beschikbare uitvoerresolutie).

- Papierformaat (Paper Size) (bijvoorbeeld L) & Beeldschermformaat (Monitor Size) (bijvoorbeeld 1024 x 768 pixels)**

De breedte, de hoogte en de schaal kunnen niet worden opgegeven. De voorbeeldafbeelding wordt bijgesneden op basis van het geselecteerde uitvoerformaat en de opgegeven resolutie. Het gedeelte in het bijsnijdkader wordt gescand met het formaat van het geselecteerde papier-/beeldschermformaat. U kunt het bijsnijdkader vergroten of verkleinen door dit te verslepen. Hierbij blijft de verhouding bewaard.

- Toevoegen/verwijderen... (Add/Delete...)**

Hiermee wordt het dialoogvenster Uitvoerformaat toevoegen/verwijderen (Add/Delete the Output Size) geopend. Hierin kunt u aangepaste uitvoerformaten opgeven.

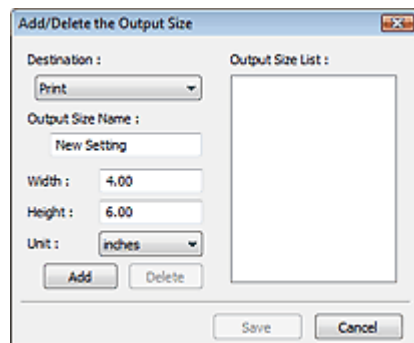

In het dialoogvenster Uitvoerformaat toevoegen/verwijderen (Add/Delete the Output Size) kunt u meerdere uitvoerformaten opgeven en gelijktijdig opslaan. Opgeslagen items worden toegevoegd aan de lijst Uitvoerformaat (Output Size) en kunnen samen met de vooraf gedefinieerde items worden geselecteerd.

### Toevoegen

Als u een formaat wilt toevoegen, selecteert u Afdrukken (Print) of Afbeeldingsweergave (Image display) voor Doel (Destination), geeft u de Naam van uitvoerformaat (Output Size Name), Breedte (Width) en Hoogte (Height) op en klikt u op Toevoegen (Add). De naam van het toegevoegde formaat wordt weergegeven in de Lijst van uitvoerformaten (Output Size List).

Klik op Opslaan (Save) om de uitvoerformaten in de Lijst van uitvoerformaten (Output Size List) op te slaan

### Verwijderen (Delete)

Als u een item wilt verwijderen, selecteert u het in de Lijst van uitvoerformaten (Output Size List) en klikt u op Verwijderen (Delete). Klik op Opslaan (Save) om de uitvoerformaten in de Lijst van uitvoerformaten (Output Size List) op te slaan



### Belangrijk

- Vooraf gedefinieerde uitvoerformaten, zoals A4 en 1024 x 768 pixels, kunnen niet worden verwijderd.



### Opmerking

- U kunt maximaal 10 items opslaan voor elk doel.
- Er verschijnt een foutmelding als u een waarde buiten het instellingenbereik opgeeft. Voer een waarde in binnen het bereik dat in het bericht wordt vermeld.
- Eenheid (Unit) varieert, afhankelijk van het Doel (Destination). Selecteer voor Afdrukken (Print) mm of inch (inches). Voor Afbeeldingsweergave (Image display) is de eenheid pixels.



### Opmerking

- Zie '[Bijsnijdkaders aanpassen](#)' voor meer informatie over bijsnijdkaders.
- Of en hoe het bijsnijdkader aanvankelijk wordt weergegeven voor een voorbeeldweergave, kan worden opgegeven op het tabblad Voorbeeld (Preview) in het dialoogvenster Voorkeuren



(Preferences). Zie Kader van voorbeeldafbeelding bijnijden (Cropping Frame on Previewed Images) in 'Tabblad Voorbeeld (Preview)'.

---

-  **(Lengte-breedteverhouding schakelen (Switch Aspect Ratio))**

Klik op deze knop om het bijnijdkader te draaien. Klik nogmaals op de knop om de oorspronkelijke richting weer te herstellen.

- **Gehevensgrootte (Data Size)**

Wanneer de voorbeeldafbeelding wordt gescand, wordt een afbeeldingsbestand gemaakt. De grootte voor een BMP-indeling wordt weergegeven.

### **Opmerking**

---

- Wanneer de bestandsgrootte een bepaald formaat overschrijdt, wordt de waarde rood weergegeven. In dat geval wordt er een waarschuwingsbericht weergegeven wanneer u op Scannen (Scan) klikt. Het wordt aanbevolen de instellingen aan te passen om Gehevensgrootte (Data Size) te beperken. Voer een scan uit in de volledige afbeeldingsweergave om door te gaan.
- 

[Naar boven](#) ↕

## Uitgebreide Handleiding

Uitgebreide Handleiding > Scannen > Scannen met andere toepassingssoftware > Schermen van ScanGear (scannerstuurprogramma) > Instellingen voor afbeeldingen (Image Settings)

ScanGear

## Instellingen voor afbeeldingen (Image Settings)

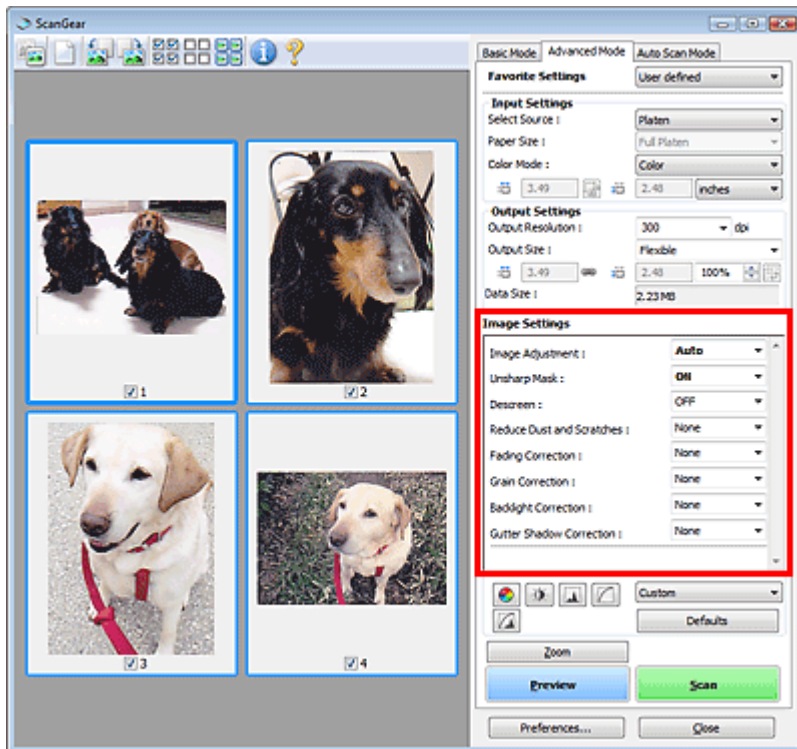

### Belangrijk

- Gebruik deze functies niet voor afbeeldingen zonder moiré, stof/krassen of vervaagde kleuren. De kleurtint kan dan nadelig beïnvloed worden.
- Resultaten van afbeeldingscorrecties worden mogelijk niet weergegeven in de voorbeeldafbeelding.

### Opmerking

- Welke instellingen u kunt selecteren, is afhankelijk van de instellingen voor de kleurenmodus.
- Wanneer u Instellingen voor afbeeldingen (Image Settings) gebruikt, kan het scannen langer duren.

Bij Instellingen voor afbeeldingen (Image Settings) kunt u de volgende opties instellen:

#### • Beeldaanpassing (Image Adjustment)

Wanneer Beeldaanpassing is ingeschakeld, wordt de helderheid van het opgegeven deel van de afbeelding geoptimaliseerd. Afbeeldingen kunnen worden aangepast aan de hand van het automatisch gedetecteerde documenttype of het opgegeven documenttype. Het resultaat van de aanpassing is in de gehele afbeelding te zien. De standaardinstelling is Automatisch (Auto).

##### • Geen (None)

Beeldaanpassing wordt niet toegepast.

##### • Auto

Beeldaanpassing wordt toegepast door automatisch het documenttype te detecteren. Deze instelling wordt aanbevolen.

##### • Foto (Photo)

Selecteer deze optie om Beeldaanpassing toe te passen op foto's.

- **Tijdschrift (Magazine)**  
Selecteer deze optie om Beeldaanpassing toe te passen op tijdschriften.
- **Krant (Newspaper)**  
Selecteer deze optie om Beeldaanpassing toe te passen op kranten.
- **Document**  
Selecteer deze optie om Beeldaanpassing toe te passen op tekstdocumenten.

### **Belangrijk**

- U kunt Beeldaanpassing (Image Adjustment) instellen nadat u het voorbeeld hebt bekeken.
- U kunt deze instelling selecteren wanneer u Aanbevolen (Recommended) selecteert op het tabblad Kleurinstellingen (Color Settings) van het dialoogvenster Voorkeuren (Preferences).

### **Opmerking**

- Als de afbeelding niet correct wordt aangepast met Automatisch (Auto), moet u het documenttype opgeven.
- De kleurtint kan afwijken van de bronafbeelding na toepassing van de functie Beeldaanpassing. Stel in dat geval Beeldaanpassing (Image Adjustment) in op Geen (None).

- **Beeld verscherpen (Unsharp Mask)**

Als deze optie is ingesteld op AAN (ON), worden de contouren van de onderwerpen benadrukt om de afbeelding te verscherpen. Deze instelling is standaard AAN (ON).

- **Moiré-reductie (Descreen)**

Afgedrukte foto's en afbeeldingen worden weergegeven als een verzameling kleine puntjes. Moiré is een verschijnsel waarbij ongelijkmatige gradatie of een streeppatroon zichtbaar is als foto's of afbeeldingen met fijne punten worden gescand. Moiré-reductie (Descreen) is de functie waarmee u dit effect kunt verkleinen. Deze functie staat standaard UIT (OFF).

### **Opmerking**

- Zelfs wanneer Moiré-reductie (Descreen) is ingesteld op AAN (ON), is het mogelijk dat dit effect niet helemaal wordt verwijderd als Beeld verscherpen (Unsharp Mask) ook is ingesteld op AAN (ON). In dat geval moet u Beeld verscherpen (Unsharp Mask) instellen op UIT (OFF).
- Wanneer u Tijdschrift (kleur) (Magazine(Color)) selecteert bij Bron selecteren (Select Source) op het tabblad Basismodus (Basic Mode), heeft dit hetzelfde effect als wanneer u Moiré-reductie (Descreen) instelt op AAN (ON) op het tabblad Geavanceerde modus (Advanced Mode).

- **Stof en krassen reduceren (Reduce Dust and Scratches)**

Een gescande foto kan witte puntjes bevatten. Dit wordt veroorzaakt door stof of krassen. Gebruik deze functie om dergelijke ruis te reduceren. Deze instelling is standaard Geen (None).

- **Geen (None)**  
Stof en krassen worden niet gereduceerd.
- **Laag (Low)**  
Selecteer deze optie om kleine stofdeeltjes en krasjes te verminderen. Grotere deeltjes en krassen blijven mogelijk achter.
- **Middel (Medium)**  
Deze instelling wordt aanbevolen.
- **Hoog (High)**  
Selecteer deze optie om kleine en grote stofdeeltjes en krassen te reduceren. Het is echter mogelijk dat het reductieproces zichtbaar blijft en dat ook fijnere delen van de afbeelding worden verwijderd.

### **Belangrijk**

- Deze instelling heeft mogelijk geen effect bij bepaalde typen foto's.

### **Opmerking**

- U wordt aanbevolen deze optie in te stellen op Geen (None) wanneer u gedrukte materialen scant.

#### • **Correctie van vervaging (Fading Correction)**

Gebruik deze functie om foto's te corrigeren die in de loop der tijd zijn vervaagd of waarbij overkleuring is opgetreden. Overkleuring is het fenomeen waarbij een bepaalde kleur de gehele foto beïnvloedt als gevolg van weersomstandigheden of sterke omgevingskleuren. Deze instelling is standaard Geen (None).

- **Geen (None)**

Er wordt geen correctie van vervaging toegepast.

- **Laag (Low)**

Selecteer deze instelling om een lichte mate van vervaging of overkleuring te corrigeren.

- **Middel (Medium)**

Deze instelling wordt aanbevolen.

- **Hoog (High)**

Selecteer deze instelling om een hoge mate van vervaging en overkleuring te corrigeren. Dit kan van invloed zijn op de tint van de afbeelding.

#### **Belangrijk**

- U kunt Correctie van vervaging (Fading Correction) instellen nadat u het voorbeeld hebt bekeken.
- Correctie van vervaging (Fading Correction) heeft mogelijk weinig effect als het scangebied te klein is.
- U kunt deze instelling selecteren wanneer u Aanbevolen (Recommended) selecteert op het tabblad Kleurinstellingen (Color Settings) van het dialoogvenster Voorkeuren (Preferences).

#### • **Correctie van korreligheid (Grain Correction)**

Gebruik deze functie om korreligheid (grofheid) te reduceren in foto's die met hoge snelheid of gevoelige film zijn genomen. Deze instelling is standaard Geen (None).

- **Geen (None)**

Korreligheid wordt niet gereduceerd.

- **Laag (Low)**

Selecteer deze instelling wanneer de foto iets korrelig is.

- **Middel (Medium)**

Deze instelling wordt aanbevolen.

- **Hoog (High)**

Selecteer deze instelling als de foto zeer korrelig is. Dit kan van invloed zijn op de gradatie en de scherpte van de afbeelding.

#### **Belangrijk**

- Correctie van korreligheid (Grain Correction) heeft mogelijk weinig effect als het scangebied te klein is.

#### • **Tegenlichtcorrectie (Backlight Correction)**

Gebruik deze functie om foto's te corrigeren die met tegenlicht zijn genomen.

Wanneer u de instelling voor Tegenlichtcorrectie (Backlight Correction) wijzigt, is het resultaat daarvan zichtbaar in de voorbeeldweergave. Deze instelling is standaard Geen (None).

- **Geen (None)**

Er wordt geen tegenlichtcorrectie toegepast.

- **Laag (Low)**

Selecteer deze instelling om foto's met weinig tegenlicht te corrigeren. Dit heeft geen invloed op het contrast van de afbeelding.

- **Middel (Medium)**

Deze instelling wordt aanbevolen.

- **Hoog (High)**

Selecteer deze instelling om foto's met sterk tegenlicht te corrigeren. Dit kan van invloed zijn op het contrast van de afbeelding.

## Belangrijk

- U kunt Tegenlichtcorrectie (Backlight Correction) instellen nadat u het voorbeeld hebt bekeken.
- U kunt deze instelling selecteren wanneer u Aanbevolen (Recommended) selecteert op het tabblad Kleurinstellingen (Color Settings) van het dialoogvenster Voorkeuren (Preferences).
- Tegenlichtcorrectie (Backlight Correction) heeft mogelijk weinig effect als het scangebied te klein is.

## Opmerking

- Mogelijk is er ruis zichtbaar als Tegenlichtcorrectie (Backlight Correction) wordt toegepast. Als u Correctie van korreligheid (Grain Correction) toepast en Beeld verscherpen (Unsharp Mask) instelt op UIT (OFF), kunt u de ruispatronen mogelijk reduceren.

- **Schaduwcorrectie van rugmarge (Gutter Shadow Correction)**

Gebruik deze functie om schaduw tussen pagina's te corrigeren wanneer u geopende boeken scant. Wanneer u Schaduwcorrectie van rugmarge (Gutter Shadow Correction) instelt in de voorbeeldweergave, is het resultaat van de instelling zichtbaar. Bekijk eerst een afdrukresultaat voordat u gaat scannen. Afhankelijk van het type document en hoe hierop wordt gedrukt, kan het afdrukresultaat namelijk variëren.

Onduidelijke of vervaagde tekst/lijnen als gevolg van gebogen pagina's, worden niet gecorrigeerd. Deze instelling is standaard Geen (None).

- **Geen (None)**

Schaduw van rugmarge wordt niet gecorrigeerd.

- **Laag (Low)**

Selecteer deze instelling wanneer het effectniveau met de instelling Middel (Medium) te sterk is.

- **Middel (Medium)**

Deze instelling wordt aanbevolen.

- **Hoog (High)**

Selecteer deze instelling wanneer het effectniveau met de instelling Middel (Medium) te zwak is.

## Belangrijk

- Plaats geen items op de glasplaat van 2 kg of meer. Oefen ook geen druk van meer dan 2 kg uit op het document. Als u te hard drukt, werkt de scanner mogelijk niet goed of kunt u het glas breken.
- Lijn het document uit met de rand van de glasplaat. Wanneer u dit niet doet, wordt de schaduw niet goed gecorrigeerd.



- Afhankelijk van het document is het mogelijk dat schaduwen niet goed worden gecorrigeerd. Als de pagina geen witte achtergrond heeft, is het mogelijk dat schaduwen niet goed worden gedetecteerd of helemaal niet worden gedetecteerd.
- Druk bij het scannen net zo hard op de rug als bij de voorbeeldscan. Als het boek niet gelijkmatig is gebonden, wordt de schaduw niet goed gecorrigeerd.



- Hoe u het document moet plaatsen, is afhankelijk van het model en het document dat u wilt scannen.

### **Opmerking**

- Bedek het document met een zwarte doek als er punten, strepen of gekleurde patronen op de scan voorkomen. Dit kan het resultaat zijn van omgevingslicht dat tussen het document en de glasplaat is binnengedrongen.
- Als de schaduw niet goed is gecorrigeerd, past u het bijsnijdkader op de voorbeeldafbeelding aan.  
➔ [Bijsnijdkaders aanpassen](#)

[Naar boven](#) ↕

## Uitgebreide Handleiding

Uitgebreide Handleiding > Scannen > Scannen met andere toepassingssoftware > Schermen van ScanGear (scannerstuurprogramma) > Knoppen voor kleuraanpassing

ScanGear

## Knoppen voor kleuraanpassing

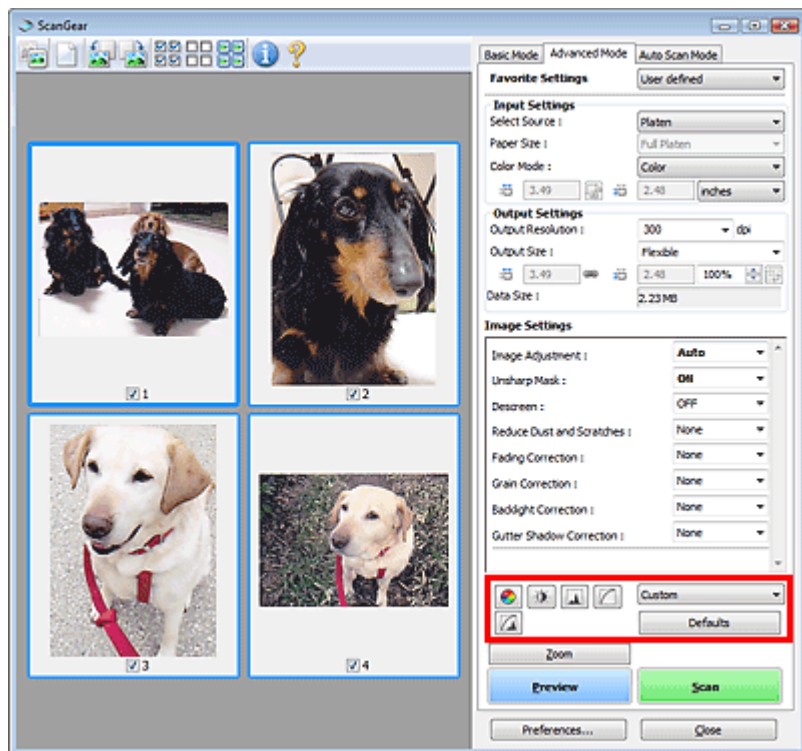

Met de knoppen voor kleuraanpassing (Color Adjustment) kunt u fijne correcties aanbrengen aan de helderheid en kleurtonen van de afbeelding. U kunt de algemene helderheid of het contrast van de afbeelding aanpassen en de waarden (histogram) of balans (tintcurve) aanpassen voor de lichte en donkere gedeelten.

### Belangrijk

- De knoppen voor kleuraanpassing zijn niet beschikbaar wanneer u Kleurafstemming (Color Matching) selecteert op het tabblad Kleurinstellingen (Color Settings) in het dialoogvenster Voorkeuren (Preferences).

### Opmerking

- Welke instellingen u kunt selecteren, is afhankelijk van de instellingen voor de kleurenmodus.
- Wanneer u de afbeelding aanpast met de knoppen voor kleuraanpassing (Color Adjustment), is het resultaat daarvan zichtbaar in de voorbeeldweergave

Klik op een knop voor kleuraanpassing om de volgende opties in te stellen:

-  **(Verzadiging/kleurbalans (Saturation/Color Balance))**

Hiermee past u de levendigheid en kleurtoon van de afbeelding aan. Gebruik deze functie om kleuren die in de loop van de tijd zijn vervaagd of overkleuringen te corrigeren. Overkleuring is het fenomeen waarbij een bepaalde kleur de gehele foto beïnvloedt als gevolg van weersomstandigheden of sterke omgevingskleuren.

➔ [Verzadiging en kleurbalans aanpassen](#)

-  **(Helderheid/contrast (Brightness/Contrast))**

De helderheid en het contrast van een afbeelding aanpassen. Als de afbeelding te donker of te licht is of als de beeldkwaliteit te vlak is door gebrek aan contrast, kunt u de helderheid en het contrast

aanpassen.

➔ [Helderheid en contrast aanpassen](#)



### (Histogram)

In een histogram kunt u de gegevensconcentratie zien op elk helderheidsniveau van een afbeelding. U kunt de donkerste (schaduw) en helderste (oplichtende) niveaus in een afbeelding opgeven, de niveaus verlagen en de middentinten van een afbeelding uitbreiden.

➔ [Histogram aanpassen](#)



### (Tintcurve-instellingen (Tone Curve Settings))

De helderheid van een afbeelding aanpassen door het type grafiek (tintcurve) te selecteren die de balans van de tintinvoer en -uitvoer aangeeft. U kunt subtiele aanpassingen opgeven voor de helderheid van een bepaald gebied.

➔ [Tintcurve aanpassen](#)



### (Laatste controle (Final Review))

De kleuraanpassingen voor een laatste keer controleren. De definitieve gesynthetiseerde tintcurve en het histogram dat is afgeleid van de navolgende beeldverwerking worden weergegeven. U kunt geen instellingen opgeven in dit scherm.

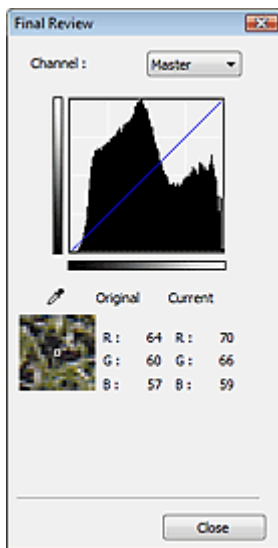

- Voor een kleuraanpassing selecteert u een kleur bij Kanaal (Channel) om alleen Rood (Red), Groen (Green) of Blauw (Blue) in te schakelen. Selecteer Model (Master) om de drie kleuren samen in te schakelen.
- Als u de muisaanwijzer op de voorbeeldafbeelding plaatst, wordt het gedeelte vergroot en worden de RGB-waarden (alleen K wanneer Kleurenmodus (Color Mode) is ingesteld op Grijswaarden (Grayscale)) van voor en na de aanpassingen aan het gebied weergegeven.



### (Drempel)

Stel de grens (de drempel) in waar zwart en wit worden gescheiden. Door het drempelniveau aan te passen, kunt u de tekst in een document scherper maken en voorkomen dat tekst op de achterzijde van het papier doorschijnt (wat vooral bij en gebeurt).

➔ [Drempel instellen](#)

### • Aangepast (Custom)

U kunt een set met tintcurve- en drempelinstellingen voor de knoppen voor kleuraanpassing een naam geven en deze set opslaan.

Selecteer Toevoegen/verwijderen... (Add/Delete...) in het keuzemenu. Als Kleurenmodus (Color Mode) is ingesteld op een andere waarde dan Zwart-wit (Black and White), wordt het dialoogvenster Tintcurve-instellingen toevoegen/verwijderen (Add/Delete Tone Curve Settings) geopend. Als Kleurenmodus (Color Mode) is ingesteld op Zwart-wit (Black and White), wordt het dialoogvenster Drempelinstellingen toevoegen/verwijderen (Add/Delete Threshold Settings) geopend.



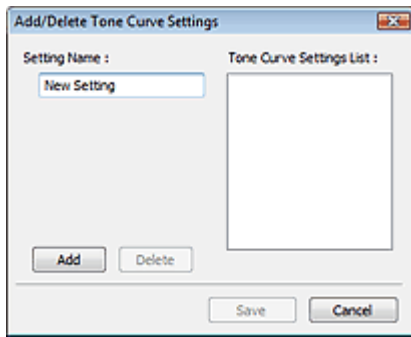

Geef een naam op bij Naam instelling (Setting Name) en klik op Toevoegen (Add). De naam wordt weergegeven in de Lijst met tintcurve-instellingen (Tone Curve Settings List) of de Lijst met drempelinstellingen (Threshold Settings List).

Klik op Opslaan (Save) om op te slaan.

U kunt de opgeslagen tintcurve- en drempelinstellingen ook toepassen op een voorbeeldafbeelding. Selecteer hiervoor het opgeslagen item in het vervolgkeuzemenu.

Als u een item wilt verwijderen, selecteert u het in de Lijst met tintcurve-instellingen (Tone Curve Settings List) of de Lijst met drempelinstellingen (Threshold Settings List) en klikt u op Verwijderen (Delete). Klik op Opslaan (Save) om de instellingen op te slaan die worden weergegeven in Lijst met tintcurve-instellingen (Tone Curve Settings List) of Lijst met drempelinstellingen (Threshold Settings List).

### **Opmerking**

- U kunt maximaal 20 items opslaan.

#### • **Standaard (Defaults)**

Hiermee maakt u alle aanpassingen ongedaan (verzadiging/kleurbalans, helderheid/contrast, histogram en tintcurve).

[Naar boven](#) 

## Uitgebreide Handleiding

Uitgebreide Handleiding > Scannen > Scannen met andere toepassingssoftware > Schermen van ScanGear (scannerstuurprogramma) > Tabblad Automatische scanmodus (Auto Scan Mode)

ScanGear

## Tabblad Automatische scanmodus (Auto Scan Mode)

In deze modus kunt u gemakkelijk scannen door eenvoudig documenten op de glasplaat te plaatsen en op een knop te klikken.

In Automatische scanmodus (Auto Scan Mode) worden documenten automatisch gedetecteerd. U hoeft geen bijsnijdkaders op te geven of afbeeldingen te corrigeren.

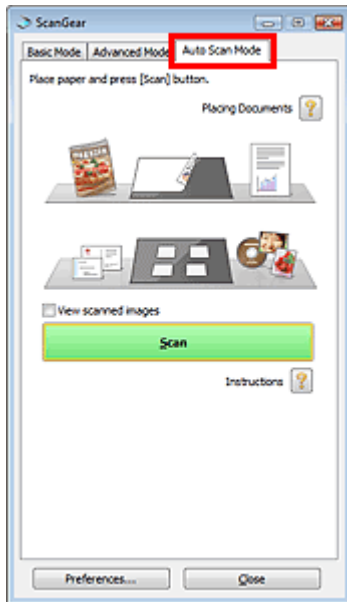

### • Ondersteunde documenten

Foto's, Ansichtkaarten, visitekaartjes, tijdschriften, kranten, tekstdocumenten en cd's/dvd's.

### Belangrijk

- De volgende documenttypen kunnen niet correct worden gescand. In dat geval geeft u het documenttype of -formaat op het tabblad Basismodus (Basic Mode) of het tabblad Geavanceerde modus (Advanced Mode) op en scant u het document opnieuw.
  - Andere documenten dan foto's, Ansichtkaarten, visitekaartjes, tijdschriften, tekstdocumenten en cd's/dvd's
  - Tekstdocumenten kleiner dan 2L (127 x 178 mm) (5 x 7 inch), zoals pagina's van een pocket waarvan de rug is afgesneden
  - Documenten die zijn afgedrukt op dun wit papier
  - Lange, smalle documenten, zoals panoramafoto's
- ➔ Scannen in de Basismodus
- ➔ Scannen in de Geavanceerde modus
- Reflecterende cd/dvd-labels worden mogelijk niet correct gescand.
- Plaats de documenten juist op de plaat, afhankelijk van het type document dat u wilt scannen. Anders worden de documenten mogelijk niet juist gescand. Zie 'Documenten plaatsen' voor meer informatie over het plaatsen van documenten.

### Opmerking

- Voer de scan uit vanaf het tabblad **Basismodus (Basic Mode)** of het tabblad **Geavanceerde modus (Advanced Mode)** om moiré te reduceren.

### • Documenten plaatsen

Documenten plaatsen wordt weergegeven.

- **Gescande beelden weergeven (View scanned images)**

Schakel dit selectievakje in om de miniaturen van de gescande afbeeldingen weer te geven in een ander venster.

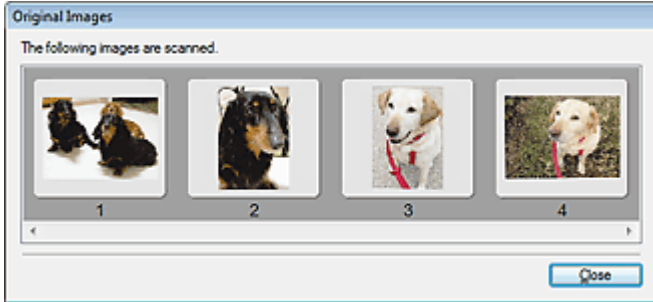

- **Scannen (Scan)**

Het scannen begint.

### **Opmerking**

- Wanneer het scannen begint, wordt de voortgang weergegeven. Klik op Annuleren (Cancel) om de scan te annuleren.
- Wanneer het scannen is voltooid, wordt er mogelijk een dialoogvenster weergegeven waarin u wordt gevraagd de volgende acties te selecteren. Volg de aanwijzingen om te voltooien. Zie Status van dialoogvenster ScanGear na het scannen (Status of ScanGear dialog after scanning) in 'Tabblad Scannen (Scan) ' voor meer informatie (dialoogvenster Voorkeuren (Preferences)).

- **Instructies (Instructions)** 

Deze pagina wordt weergegeven.

- **Voorkeuren... (Preferences...)**

Het dialoogvenster Voorkeuren (Preferences) wordt geopend. Hier kunt u scan- en voorbeeldinstellingen opgeven.

➔ [Dialoogvenster Voorkeuren \(Preferences\)](#)

- **Sluiten (Close)**

ScanGear (scannerstuurprogramma) sluiten.

## **Verwant onderwerp**

► [Scannen in de Automatische scanmodus](#)

[Naar boven](#) 

## Uitgebreide Handleiding

Uitgebreide Handleiding > Scannen > Scannen met andere toepassingssoftware > Schermen van ScanGear (scannerstuurprogramma) > Dialogovenster Voorkeuren (Preferences)

ScanGear

## Dialogovenster Voorkeuren (Preferences)

Klik op Voorkeuren... (Preferences...) in het scherm van ScanGear (scannerstuurprogramma) op het dialogovenster Voorkeuren (Preferences) te openen.

In het dialogovenster Voorkeuren (Preferences) kunt u geavanceerde instellingen opgeven voor functies van ScanGear (scannerstuurprogramma) via de tabbladen Scanner, Voorbeeld (Preview), Scannen (Scan) en Kleurinstellingen (Color Settings).

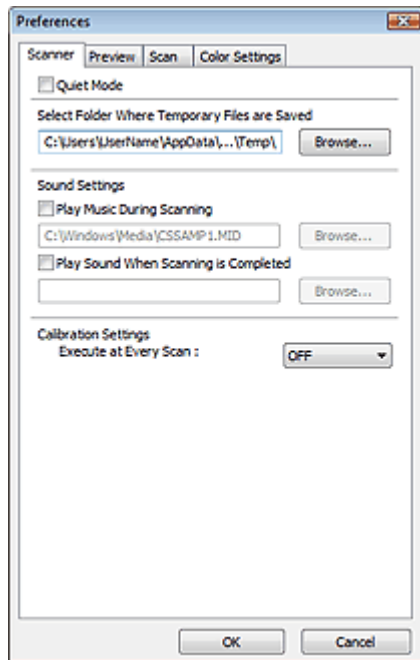

### Tabblad Scanner

Hier kunt u een map opgeven waarin de afbeeldingen tijdelijk worden opgeslagen. Daarnaast kunt u hier een muziekbestand selecteren dat moet worden afgespeeld tijdens het scannen of wanneer het scannen is voltooid.

➔ [Tabblad Scanner](#)

### Tabblad Voorbeeld (Preview)

Hier kunt u selecteren hoe u het voorbeeld wilt gebruiken wanneer ScanGear (scannerstuurprogramma) wordt gestart en hoe bijsnijdkaders worden weergegeven nadat voorbeelden van afbeeldingen zijn weergegeven. U kunt ook het bijsnijdformaat selecteren voor miniaturen van gescande documenten.

➔ [Tabblad Voorbeeld \(Preview\)](#)

### Tabblad Scannen (Scan)

Hier kunt u selecteren wat u met ScanGear (scannerstuurprogramma) wilt doen nadat u afbeeldingen hebt gescand.

➔ [Tabblad Scannen \(Scan\)](#)

### Tabblad Kleurinstellingen (Color Settings)

Hier kunt u aangeven hoe de kleuren moeten worden aangepast en de gammawaarde voor de monitor opgeven.

➔ [Tabblad Kleurinstellingen \(Color Settings\)](#)

[Naar boven](#) ⬆

## Uitgebreide Handleiding

Uitgebreide Handleiding > Scannen > Scannen met andere toepassingssoftware > Schermen van ScanGear (scannerstuurprogramma) > Tabblad Scanner



## Tabblad Scanner

Op het tabblad Scanner kunt u de volgende instellingen opgeven.

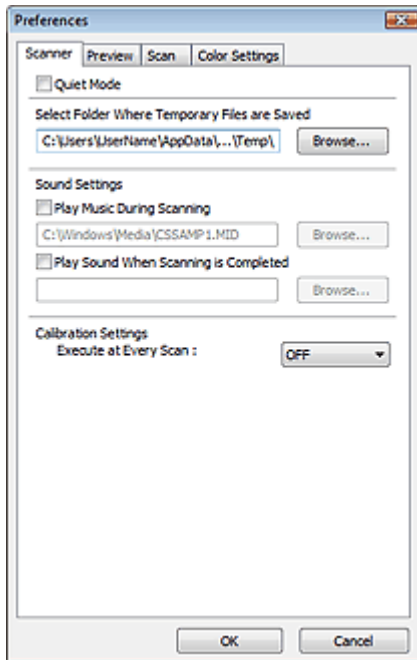

- **Stille modus (Quiet Mode)**

Schakel dit selectievakje in om het geluid van de scanner te reduceren door de scannerkop te vertragen wanneer u documenten scant of een voorbeeld weergeeft. Dit selectievakje is standaard uitgeschakeld.

### **Opmerking**

- Het scannen neemt meer tijd in beslag als u deze functie inschakelt.

- **Map voor tijdelijke bestanden (Select Folder Where Temporary Files are Saved)**

Hier wordt de map weergegeven waarin de afbeeldingen tijdelijk moeten worden opgeslagen. Als u de map wilt wijzigen, klikt u op Bladeren... (Browse...) om een andere map op te geven.

- **Geluidsinstellingen (Sound Settings)**

U kunt het apparaat zodanig instellen dat er een geluidsbestand wordt afgespeeld tijdens het scannen of wanneer het scannen is voltooid.

Schakel het selectievakje Muziek afspelen tijdens scannen (Play Music During Scanning) of Geluidssignaal na voltooiing scan (Play Sound When Scanning is Completed) in, klik op Bladeren... (Browse...) en geef een geluidsbestand op.

U kunt de volgende bestanden opgeven.

- MIDI-bestand (\*.mid, \*.rmi, \*.midi)
- Audiobestand (\*.wav, \*.aif, \*.aiff)
- MP3-bestand (\*.mp3)

- **Kalibratie-instellingen (Calibration Settings)**

Wanneer u voor Uitvoeren bij elke scan (Execute at Every Scan) AAN (ON) selecteert, wordt de scanner telkens voor een voorbeeldweergave en scan gekalibreerd zodat de juiste kleurtinten in de gescande afbeeldingen worden weergegeven.

### **Opmerking**

- Zelfs als Uitvoeren bij elke scan (Execute at Every Scan) is ingesteld op UIT (OFF), wordt de

scanner mogelijk automatisch gekalibreerd in bepaalde gevallen (bijvoorbeeld meteen nadat u het apparaat hebt ingeschakeld).

- Kalibratie kan enige tijd duren, afhankelijk van uw computer.
- 

[Naar boven ↕](#)

## Uitgebreide Handleiding

Uitgebreide Handleiding > Scannen > Scannen met andere toepassingssoftware > Schermen van ScanGear (scannerstuurprogramma) > Tabblad Voorbeeld (Preview)



## Tabblad Voorbeeld (Preview)

Op het tabblad Voorbeeld (Preview) kunt u de volgende instellingen opgeven.

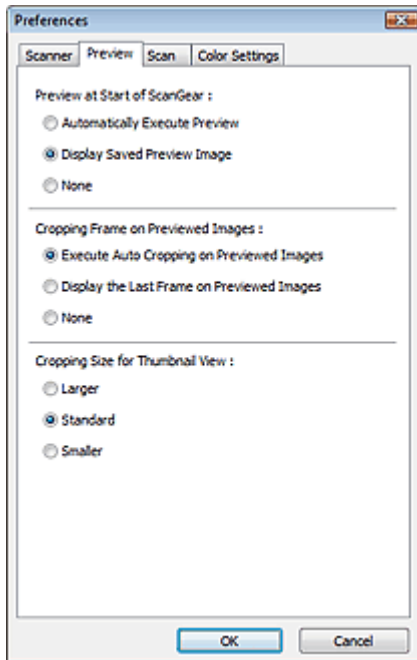

- **Voorbeeld bij starten van ScanGear (Preview at Start of ScanGear)**

Selecteer wat u wilt doen met Voorbeeld wanneer ScanGear (scannerstuurprogramma) wordt gestart. Opgeslagen voorbeeldafbeelding weergeven (Display Saved Preview Image) is standaard geselecteerd.

- **Voorbeeld automatisch uitvoeren (Automatically Execute Preview)**

ScanGear (scannerstuurprogramma) begint automatisch met een voorbeeldweergave bij het opstarten.

- **Opgeslagen voorbeeldafbeelding weergeven (Display Saved Preview Image)**

De eerder bekeken voorbeeldafbeelding wordt weergegeven. De instellingen voor de knoppen voor kleuraanpassing, de werkbalkinstellingen en de instellingen voor het tabblad Geavanceerde modus (Advanced Mode) worden ook opgeslagen.

- **Geen (None)**

Bij het opstarten wordt geen voorbeeldafbeelding weergegeven.

### **Opmerking**

- Selecteer Geen (None) als u de voorbeeldafbeelding niet wilt opslaan.

- **Kader van voorbeeldafbeelding bijsnijden (Cropping Frame on Previewed Images)**

Selecteer hoe u het bijsnijdkader wilt weergeven nadat u een voorbeeld van de afbeelding hebt bekeken. Voorbeeldafbeeldingen automatisch bijsnijden (Execute Auto Cropping on Previewed Images) is standaard geselecteerd.

- **Voorbeeldafbeeldingen automatisch bijsnijden (Execute Auto Cropping on Previewed Images)**

Het bijsnijdkader wordt automatisch weergegeven in het documentformaat na de voorbeeldweergave.

- **Het laatste kader van voorbeeldafbeeldingen weergeven (Display the Last Frame on Previewed)**

**Images)**

Na de voorbeeldweergave wordt er een bijsnijdkader weergegeven met dezelfde afmetingen als het vorige bijsnijdkader dat u hebt gebruikt.

- **Geen (None)**

Nadat het voorbeeld is bekeken, wordt er geen bijsnijdkader weergegeven.

- **Uitsnedeformaat voor filminiatuur (Cropping Size for Thumbnail View)**

Hiermee kunt u het bijsnijdformaat selecteren voor miniatures van gescande documenten. Standaard (Standard) is standaard geselecteerd.

- **Groter (Larger)**

Hiermee wordt 105% (in breedte en hoogte) weergegeven van het gedeelte dat voor het standaardformaat wordt weergegeven.

- **Standaard (Standard)**

Het standaardformaat.

- **Kleiner (Smaller)**

Hiermee wordt 95% (in breedte en hoogte) weergegeven van het gedeelte dat wordt weergegeven voor het standaardformaat.

### **Opmerking**

---

- Als u de instelling Uitsnedeformaat voor filminiatuur (Cropping Size for Thumbnail View) wijzigt, worden de voorbeeldafbeeldingen vernieuwd en bijgesneden tot het nieuwe formaat. Wanneer de voorbeeldafbeeldingen worden vernieuwd, worden de kleuraanpassingen en andere instellingen die zijn toegepast, hersteld naar de standaardwaarden.
- 

[Naar boven](#) 



## Uitgebreide Handleiding

Uitgebreide Handleiding > Scannen > Scannen met andere toepassingssoftware > Schermen van ScanGear (scannerstuurprogramma) > Tabblad Scannen (Scan)



## Tabblad Scannen (Scan)

Op het tabblad Scannen (Scan) kunt u de volgende instellingen opgeven.

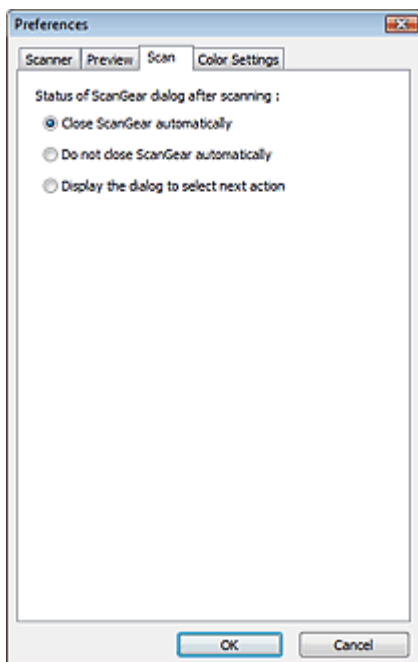

- **Status van dialoogvenster ScanGear na het scannen (Status of ScanGear dialog after scanning)**

Selecteer wat u wilt doen met ScanGear (scannerstuurprogramma) nadat afbeeldingen zijn gescand. ScanGear automatisch sluiten (Close ScanGear automatically) is standaard ingeschakeld.

- **ScanGear automatisch sluiten (Close ScanGear automatically)**

Selecteer deze optie wanneer u na het scannen wilt teruggaan naar de oorspronkelijke toepassing.

- **ScanGear niet automatisch sluiten (Do not close ScanGear automatically)**

Selecteer deze optie wanneer u na het scannen wilt teruggaan naar het scherm ScanGear (scannerstuurprogramma) om nog een scan te maken.

- **Dialoogvenster weergeven om volgende actie te selecteren (Display the dialog to select next action)**

Selecteer deze optie om een scherm te openen en te selecteren wat er moet gebeuren als het scannen is voltooid.

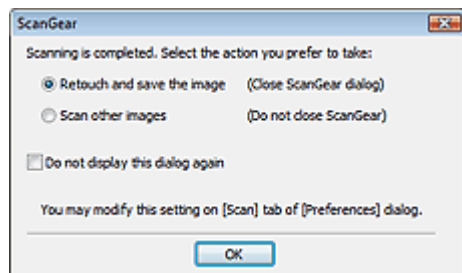

### Opmerking

- De instellingen ScanGear niet automatisch sluiten (Do not close ScanGear automatically) of Dialoogvenster weergeven om volgende actie te selecteren (Display the dialog to select next

action) worden mogelijk niet door alle toepassingen ondersteund.

---

[Naar boven](#) ↕

## Uitgebreide Handleiding

Uitgebreide Handleiding > Scannen > Scannen met andere toepassingssoftware > Schermen van ScanGear (scannerstuurprogramma) > Tabblad Kleurinstellingen (Color Settings)



## Tabblad Kleurinstellingen (Color Settings)

Op het tabblad Kleurinstellingen (Color Settings) kunt u de volgende instellingen opgeven.

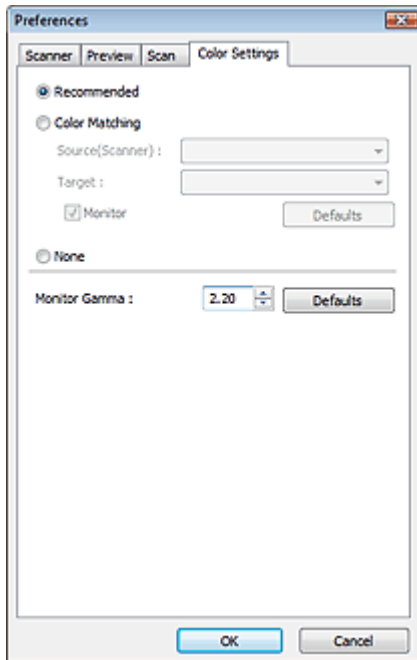

### • Kleuraanpassing

Selecteer een van de volgende opties. Standaard is Aanbevolen (Recommended) geselecteerd. Deze functie is beschikbaar wanneer de Kleurenmodus (Color Mode) is ingesteld op Kleur (Color) of Grijswaarden (Grayscale).

#### • Aanbevolen (Recommended)

Gebruik deze optie om een levendige reproductie van de tint van een document weer te geven op het scherm. Deze instelling wordt aanbevolen.

#### • Kleurafstemming (Color Matching)

Selecteer deze optie om de kleuren van de scanner, de monitor en de kleurenprinter op elkaar af te stemmen, waardoor u de tijd en moeite bespaart van het handmatig afstemmen van de kleuren van de printer en de monitor.

De knoppen voor kleuraanpassing (Color Adjustment) zijn niet beschikbaar.

Deze functie is beschikbaar wanneer de Kleurenmodus (Color Mode) is ingesteld op Kleur (Color).

- Bron (scanner) (Source(Scanner)): een scannerprofiel selecteren.
- Doel (Target): een doelprofiel selecteren.
- Monitor: selecteer deze optie om een voorbeeldafbeelding weer te geven met een optimale correctie voor het beeldscherm.
- Standaard (Defaults): hiermee worden de standaardinstellingen voor Kleurafstemming (Color Matching) hersteld.

#### • Geen (None)

Selecteer deze optie om de kleurcorrectie van ScanGear (scannerstuurprogramma) uit te schakelen.

### Opmerking

- Kleurafstemming is beschikbaar wanneer ScanGear (scannerstuurprogramma), de monitor, een toepassing die kleurbeheer ondersteunt (zoals Adobe Photoshop) en de printer correct zijn

ingesteld.

Raadpleeg de handleiding bij de monitor, printer en toepassing voor de instellingen.

---

- **Monitorgamma (Monitor Gamma)**

Als u de gammawaarde van een beeldscherm instelt, kunt u de invoergegevens aanpassen aan de helderheidskenmerken van het beeldscherm. Pas de waarde aan als de gammawaarde van uw monitor niet overeenkomt met de standaardwaarde in ScanGear (scannerstuurprogramma) en de kleuren van de oorspronkelijke afbeelding niet goed worden weergegeven op de monitor. Klik op Standaard (Defaults) om de gammawaarde terug te zetten op de standaardwaarde (2.20).

### **Opmerking**

---

- Raadpleeg de handleiding van uw monitor voor de gammawaarde. Neem contact op met de fabrikant als de gammawaarde niet in de handleiding staat vermeld.
- 

[Naar boven](#) ↕

## Uitgebreide Handleiding

[Uitgebreide Handleiding](#) > [Scannen](#) > [Scannen met andere toepassingssoftware](#) > [Bijlage: handige informatie over scannen](#)

---

### Bijlage: handige informatie over scannen

- **Het bijsnijdkader (scangebied) aanpassen**
  - ➔ [Bijsnijdkaders aanpassen](#)
- **De beste resolutie selecteren**
  - ➔ [Resolutie](#)
- **Informatie over bestandsindelingen**
  - ➔ [Bestandsindelingen](#)
- **Informatie over kleurafstemming**
  - ➔ [Kleurafstemming](#)
- **De kleuren van het document en de monitor op elkaar afstemmen**

Zie Monitorgamma (Monitor Gamma) in het volgende onderwerp.

  - ➔ [Tabblad Kleurinstellingen \(Color Settings\)](#)

[Naar boven](#) ↕

## Uitgebreide Handleiding

Uitgebreide Handleiding > Scannen > Scannen met andere toepassingssoftware > Bijlage: handige informatie over scannen > Bijsnijdkaders aanpassen

### Bijsnijdkaders aanpassen

U kunt het scangebied opgeven door een bijsnijdkader te maken op de afbeelding die wordt weergegeven in het voorbeeldgebied van het scherm van ScanGear (scannerstuurprogramma). Wanneer u op de knop Scannen (Scan) klikt, wordt alleen het gedeelte binnen het bijsnijdkader gescand en doorgestuurd naar de toepassing.

#### Soorten bijsnijdkaders



(1) Bijsnijdkader met focus (Focus Cropping Frame) (bewegende dikke stippellijnen)

De instellingen in Basismodus (Basic Mode) of Geavanceerde modus (Advanced Mode) worden toegepast.

(2) Geselecteerd bijsnijdkader (Selected Cropping Frame) (stilstaande dikke stippellijnen)

De instellingen worden gelijktijdig toegepast op het Bijsnijdkader met focus (Focus Cropping Frame) en het Geselecteerd bijsnijdkader (Selected Cropping Frame). U kunt meerdere bijsnijdkaders selecteren door de Ctrl-toets ingedrukt te houden terwijl u ze selecteert.

(3) Niet-geselecteerd bijsnijdkader (Unselected Cropping Frame) (stilstaande dunne stippellijnen)

De instellingen worden niet toegepast.

#### Opmerking

- Het bijsnijdkader met focus en het geselecteerde bijsnijdkader worden weergegeven in de volledige afbeeldingsweergave.

#### Oorspronkelijk bijsnijdkader

##### In miniaturenweergave

Bijsnijdkader wordt aanvankelijk niet weergegeven. Sleep de muis over een kader om een bijsnijdkader te maken.





##### In volledige afbeeldingsweergave

Er wordt automatisch een bijsnijdkader (bijsnijdkader met focus (Focus Cropping Frame)) rondom de voorbeeldafbeelding weergegeven op basis van het documentformaat. U kunt het bijsnijdkader ook opgeven door de muis in het voorbeeldgebied te slepen.

#### Opmerking

- Bijsnijdkaders worden standaard ingesteld op basis van het documentformaat (Automatisch uitsnijden). Zie Kader van voorbeeldafbeelding bijsnijden (Cropping Frame on Previewed Images) in ' [Tabblad Voorbeeld \(Preview\)](#) ' (Dialogvenster Voorkeuren (Preferences)) voor meer informatie.

#### Een bijsnijdkader aanpassen

De aanwijzer verandert in     (pijl) wanneer deze boven een bijsnijdkader wordt geplaatst. Als u nu op de muisknop klikt en de muisaanwijzer in de richting van de pijl sleept, wordt het



bijsnijdkader dienovereenkomstig vergroot of verkleind.



De aanwijzer verandert in  (vierrichtingspijl) wanneer deze binnen een bijsnijdkader wordt geplaatst. Klik op de muisknop en sleep de muis om het hele bijsnijdkader te verplaatsen.



### Opmerking

- In de Geavanceerde modus (Advanced Mode) kunt u de grootte van het bijsnijdkader opgeven door waarden in te voeren voor Breedte (Width) en Hoogte (Height) in Instellingen voor invoer (Input Settings).  
➔ [Instellingen voor invoer \(Input Settings\)](#)
- U kunt een bijsnijdkader 90 graden roteren door te klikken op  (Lengte-breedteverhouding schakelen).  (Lengte-breedteverhouding schakelen) is echter niet beschikbaar wanneer Uitvoerformaat (Output Size) is ingesteld op Aanpasbaar (Flexible).

## Meerdere bijsnijdkaders maken

### In miniaturenweergave

U kunt maar één bijsnijdkader per afbeelding maken.

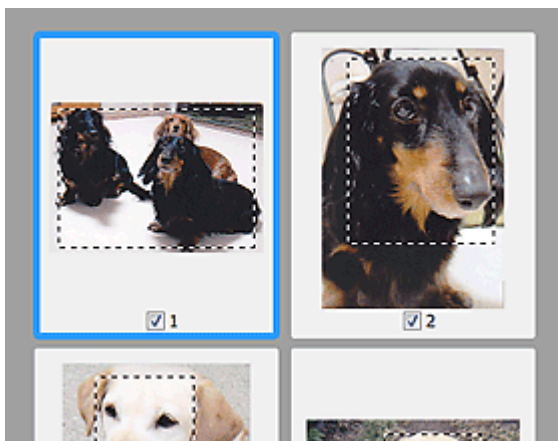

### In volledige afbeeldingsweergave

Klik en sleep de muisaanwijzer buiten de grenzen van het bestaande bijsnijdkader om een nieuw bijsnijdkader in het voorbeeldgebied te maken. Het nieuwe bijsnijdkader wordt het bijsnijdkader met focus (Focus Cropping Frame) en het eerste bijsnijdkader wordt het niet-geselecteerde bijsnijdkader (Unselected Cropping Frame).

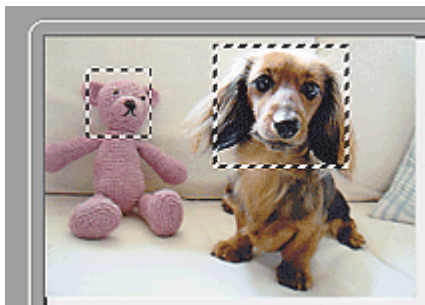

U kunt meerdere bijsnijdkaders maken en op elk daarvan verschillende scaninstellingen toepassen.

U kunt ook meerdere bijsnijdkaders selecteren door de Ctrl-toets ingedrukt te houden terwijl u ze selecteert.

Als u meerdere bijsnijdkaders selecteert en de instellingen op het tabblad aan de rechterkant van ScanGear (scannerstuurprogramma) wijzigt, worden deze instellingen op alle geselecteerde bijsnijdkaders toegepast.

Wanneer u een nieuw bijsnijdkader maakt, behoudt het kader de kenmerken van het laatste bijsnijdkader.

### **Opmerking**

- U kunt maximaal 12 bijsnijdkaders maken.
- Het scannen duurt langer dan gebruikelijk wanneer er meerdere bijsnijdkaders zijn geselecteerd.

## **Bijsnijdkaders verwijderen**

### **In miniaturenweergave**

Als u een bijsnijdkader wilt verwijderen, klikt u buiten het bijsnijdkader of op een afbeelding.

### **In volledige afbeeldingsweergave**

U verwijdert een bijsnijdkader door het kader te selecteren en te klikken op  (Bijsnijdkader verwijderen (Remove Cropping Frame)) op de werkbalk. U kunt ook op de toets Delete drukken.

Als er meerdere bijsnijdkaders zijn, worden alle geselecteerde bijsnijdkaders (Bijsnijdkader met focus (Focus Cropping Frame) en Geselecteerd bijsnijdkader (Selected Cropping Frame) gelijktijdig verwijderd.

[Naar boven](#) 



## Uitgebreide Handleiding

Uitgebreide Handleiding > Scannen > Scannen met andere toepassingssoftware > Bijlage: handige informatie over scannen > Resolutie

# Resolutie

## Wat is resolutie?

De gegevens in de door u gescande afbeelding zijn een verzameling puntjes die informatie over helderheid en kleur bevatten. De dichtheid van deze puntjes wordt 'resolutie' genoemd. De resolutie bepaalt hoeveel details de afbeelding bevat. De resolutie wordt uitgedrukt in het aantal puntjes per inch (dpi). Dpi is het aantal puntjes per vierkante inch (2,54 vierkante cm).

Hoe hoger de resolutie (waarde), des te gedetailleerder de afbeelding. Hoe lager de resolutie (waarde), des te minder details in de afbeelding.

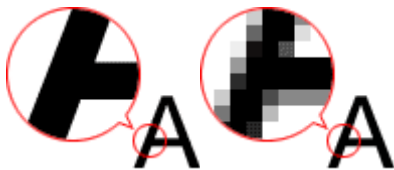

## De resolutie instellen in MP Navigator EX

In MP Navigator EX kunt u de resolutie instellen met de optie Scanresolutie (Scanning Resolution) in het dialoogvenster Scan-instellingen (Scan Settings).

## Afbeeldingen die worden afgedrukt

Afbeeldingen die worden afgedrukt, moeten worden gescand met een resolutie die overeenkomt met de resolutie van de printer.

Voorbeeld: Stel de resolutie in op 600 dpi als u wilt afdrukken op een zwart-witprinter van 600 dpi.



Als u een kleurenprinter gebruikt, kunt u de resolutie instellen op de helft van de resolutie van de printer.

Voorbeeld: Stel de resolutie in op 300 dpi als u gescand papier/foto's wilt afdrukken op een kleurenprinter van 600 dpi. Het afdrukken duurt echter langer dan gewoonlijk als u op een printer met een hoge resolutie de helft van de resolutie instelt voor het afdrukken.

## Voorbeeld van de juiste resolutie bij afdrukken op schaal

Wanneer u een document zowel verticaal als horizontaal tweemaal zo groot afdrukt, wordt de resolutie van het document gehalveerd. Als de resolutie van het oorspronkelijke document 300 dpi is, is de resolutie van het vergrote document 150 dpi. Als u het document afdrukt op een 600 dpi kleurenprinter, is het gebrek aan details duidelijk zichtbaar. In dat geval wordt, zelfs wanneer u het document tweemaal zo groot afdrukt, de resolutie 300 dpi gebruikt wanneer u scant met een Scanresolutie (Scanning Resolution) van 600 dpi en kunt u het document met voldoende kwaliteit afdrukken. Omgekeerd is het zo dat als u een document op de helft van de grootte wilt afdrukken, het voldoende moet zijn om te scannen met de helft van de resolutie.

Kleurenfoto's tweemaal zo groot afdrukken

		
Documentresolutie: 300 dpi Scanresolutie: 600 dpi Schaal: 200%	Afdrukken op dubbel formaat Scanresolutie/werkelijke scanresolutie: 600 dpi	Afdrukresolutie: 300 dpi



## De resolutie instellen in ScanGear (scannerstuurprogramma)

In ScanGear (scannerstuurprogramma) kunt u de resolutie opgeven bij Uitvoerresolutie (Output Resolution) bij Instellingen uitvoer (Output Settings) op het tabblad Geavanceerde modus (Advanced Mode).

### Voorbeeld van de juiste resolutie bij afdrucken op schaal

De scanresolutie wordt automatisch ingesteld, zodat de waarde die bij Uitvoerresolutie (Output Resolution) is ingesteld als resolutie van de gescande afbeelding wordt gebruikt. Als u de Uitvoerresolutie (Output Resolution) instelt op 300 dpi en op dubbele grootte scant, dan wordt het document automatisch gescand op 600 dpi en zal de resolutie van de gescande afbeelding 300 dpi zijn. U kunt het document met voldoende kwaliteit afdrucken op een 600 dpi kleurenprinter.

Foto's op L-formaat (8,9 cm x 12,7 cm) tweemaal zo groot afdrucken

		
Documentresolutie: 300 dpi Uitvoerresolutie: 300 dpi Schaal: 200%	Scannen op dubbel formaat Werkelijke scanresolutie: 600 dpi	Afbeeldingsresolutie/afdrukresolutie: 300 dpi

### Correcte resolutie-instellingen

Stel de resolutie in die hoort bij het gebruik van de gescande afbeelding.

Voor weergave op een beeldscherm: 150 dpi

Voor afdrucken: 300 dpi

Wanneer het Uitvoerformaat (Output Size) is ingesteld op Aanpasbaar (Flexible) op het tabblad Geavanceerde modus (Advanced Mode) van ScanGear (Bron selecteren (Select Source) is Plaat (Platen) en de schaal is 100%):

Document	Gebruik	Kleurenmodus	Uitvoerresolutie
Kleurenfoto	Kopiëren (Afdrukken)	Kleur	300 dpi
	Een Ansichtkaart maken	Kleur	300 dpi
	Op een computer opslaan	Kleur	75 dpi - 300 dpi
	Op een website gebruiken of toevoegen aan een e-mail	Kleur	75 dpi - 150 dpi
Zwart-wit foto	Op een computer opslaan	Grijswaarden	75 dpi - 300 dpi
	Op een website gebruiken of toevoegen aan een e-mail	Grijswaarden	75 dpi - 300 dpi
Tekstdocument	Kopiëren	Kleur, Grijswaarden of Zwart-wit	300 dpi
	Toevoegen aan e-mail	Kleur, Grijswaarden of Zwart-wit	300 dpi

### Belangrijk

- Als u de resolutie verdubbelt, wordt het bestand viermaal zo groot. Als het bestand te groot is, vermindert de uitvoersnelheid aanzienlijk en kan er bijvoorbeeld een gebrek aan geheugen ontstaan. Stel minimaal de resolutie in die hoort bij het gebruik van de gescande afbeelding.

### Opmerking

- Hoewel u de Uitvoerresolutie (Output Resolution) in ScanGear (scannerstuurprogramma) kunt

wijzigen, kunt u het beste scannen met de standaardwaarde.

---

[Naar boven](#) ↕

## Uitgebreide Handleiding

Uitgebreide Handleiding > Scannen > Scannen met andere toepassingssoftware > Bijlage: handige informatie over scannen > Bestandsindelingen

## Bestandsindelingen

Bij het opslaan van gescande afbeeldingen kunt u een bestandsindeling kiezen. Geef de meest geschikte indeling op, in overeenstemming met het gebruik van de afbeelding in een bepaalde toepassing.

De beschikbare bestandsindelingen zijn afhankelijk van de toepassing en de computer (Windows of Macintosh).

Zie hieronder voor de eigenschappen van iedere indeling voor afbeeldingsbestanden.

### BMP (standaardbestandsextensie: .bmp)

Een standaardbestandsindeling van Windows.

BMP wordt vaak geselecteerd voor afbeeldingen die alleen in Windows worden gebruikt.

### JPEG (standaardbestandsextensie: .jpg)

Een bestandsindeling die vaak wordt gebruikt op websites en voor digitale camera's.

JPEG beschikt over een hoge compressiegraad. De kwaliteit van JPEG-afbeeldingen neemt echter enigszins af elke keer wanneer de afbeelding opnieuw wordt opgeslagen. De oorspronkelijke kwaliteit kan dan niet meer worden hersteld.

JPEG is niet beschikbaar voor zwart-wit afbeeldingen.

### Exif (standaardbestandsextensie: .jpg)

Een bestandsindeling die door veel digitale camera's wordt ondersteund.

Met deze indeling worden ook gegevens zoals de opnamedatum, het cameramodel, de sluitertijd, de opnamemodus en opmerkingen opgeslagen in de JPEG-bestanden.

De versie van de bestandsindeling moet Exif 2.2 of hoger zijn voor afdrucken op een printer die compatibel is met Direct Print.

### TIFF (standaardbestandsextensie: .tif)

Een bestandsindeling met een relatief hoge mate van compatibiliteit tussen verschillende computers en toepassingen. (Sommige TIFF-bestanden zijn niet compatibel.) TIFF is geschikt voor het bewerken van opgeslagen afbeeldingen.

### Opmerking

- MP Navigator EX ondersteunt de volgende TIFF-bestandsindelingen.
  - Binair zwart-wit zonder compressie
  - RGB (8 bits per kanaal) zonder compressie
  - YCC (8 bits per component) zonder compressie
  - RGB (16 bits per kanaal) zonder compressie
  - YCC (16 bits per component) zonder compressie
  - Grijswaarden zonder compressie

### PDF (standaardbestandsextensie: .pdf)

Een bestandsindeling die is ontwikkeld door Adobe Systems. Deze indeling is geschikt voor diverse computers en besturingssystemen. PDF-bestanden kunnen daardoor worden uitgewisseld tussen personen met verschillende besturingssystemen, lettertypen, enzovoort, ongeacht de verschillen.

### Belangrijk

- Alleen PDF-bestanden die met MP Navigator EX zijn gemaakt, worden ondersteund. PDF-

bestanden die met andere toepassingen zijn gemaakt of bewerkt worden niet ondersteund.

[Naar boven](#) ↕

## Uitgebreide Handleiding

Uitgebreide Handleiding > Scannen > Scannen met andere toepassingssoftware > Bijlage: handige informatie over scannen > Kleurafstemming

## Kleurafstemming

Met kleurafstemming (Color Matching) worden apparaten aangepast (zie onderstaande afbeelding) om ervoor te zorgen dat de kleuren van een afbeelding op een beeldscherm of een gedrukte afbeelding overeenkomen met de kleuren van het originele document.

### Voorbeeld: sRGB is geselecteerd als uitvoerprofiel (doel)

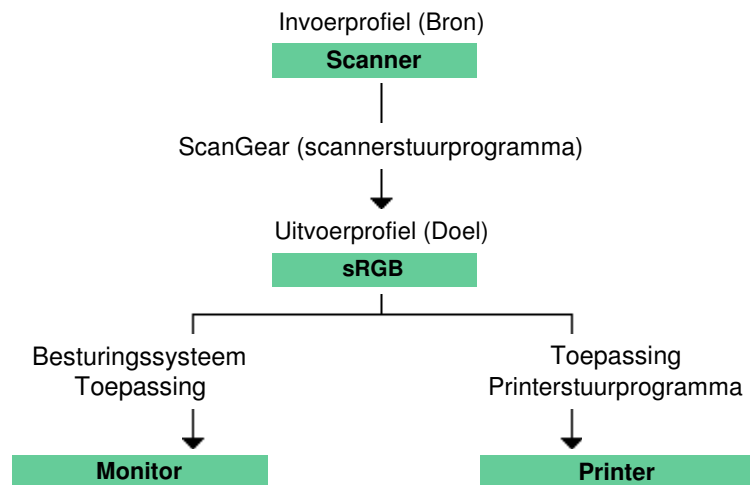

ScanGear (scannerstuurprogramma) converteert de kleurruimte van de afbeelding van de scanner naar sRGB.

Wanneer de afbeelding wordt weergegeven op een monitor, wordt de kleurruimte van de afbeelding op basis van de monitorinstellingen van het besturingssysteem en de instellingen voor de werkruimte van de toepassing geconverteerd van sRGB naar de kleurruimte van de monitor.

Wanneer de afbeelding wordt afgedrukt, wordt de kleurruimte van de afbeelding op basis van de afdrুকinstellingen van de toepassing en de instellingen van het printerstuurprogramma geconverteerd van sRGB naar de kleurruimte van de printer.

[Naar boven](#)

## Uitgebreide Handleiding

Uitgebreide Handleiding > Scannen > Andere scanmethoden

---

### Andere scanmethoden

- ➔ Scannen met WIA-stuurprogramma
- ➔ Scannen via het Configuratiescherm (alleen Windows XP)

[Naar boven ↑](#)

## Uitgebreide Handleiding

Uitgebreide Handleiding > Scannen > Overige scanmethoden > Scannen met WIA-stuurprogramma

# Scannen met WIA-stuurprogramma

U kunt een afbeelding scannen vanuit een toepassing die compatibel is met WIA en de afbeelding in die toepassing gebruiken.

De procedure varieert, afhankelijk van de toepassing. De volgende procedures dienen alleen als voorbeeld.

Raadpleeg de handleiding van de toepassing voor meer informatie

## Belangrijk

- In Windows 2000 kunt u niet scannen met het WIA-stuurprogramma.

## Scannen met WIA-stuurprogramma 2.0

Hieronder wordt een voorbeeld gegeven van scannen met Windows Fotogalerie.

### 1. Plaats het document op de glasplaat.

➔ Documenten plaatsen

### 2. Klik in Bestand (File) op Van camera of scanner importeren... (Import from Camera or Scanner...) en dubbelklik op WIA Canon (modelnaam) (WIA Canon (model name)).

Het scherm met scaninstellingen wordt geopend.

### 3. Geef de instellingen op.

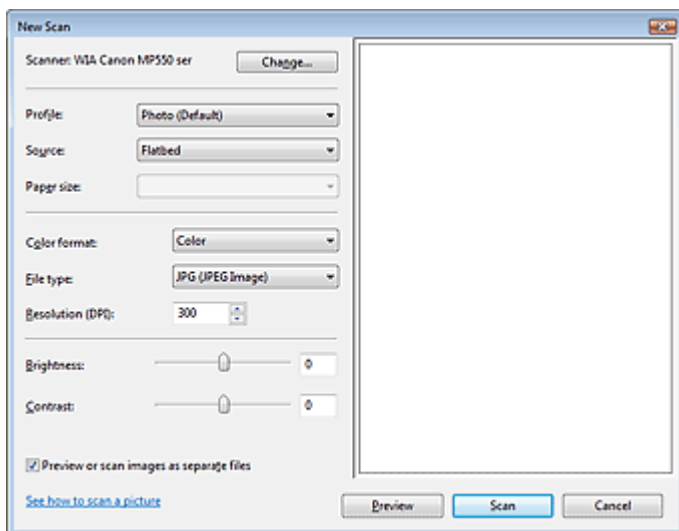

#### • Scanner

De momenteel ingestelde productnaam wordt weergegeven. Als u de scanner wilt wijzigen, klikt u op Wijzigen... (Change...) en selecteert u het product dat u wilt gebruiken.

#### • Profiel (Profile)

Selecteer de standaardwaarde, Foto (Photo (Default)), of Documenten (Documents), afhankelijk van het document dat u wilt scannen. Als u een nieuw Profiel (Profile) wilt opslaan, selecteert u Profiel toevoegen... (Add profile...). U kunt de details opgeven in het dialoogvenster Nieuw profiel toevoegen (Add New Profile).

#### • Bron (Source)

Selecteer een scannertype.



- **Papierformaat (Paper size)**  
Deze instelling is niet beschikbaar voor dit apparaat.
- **Kleurindeling (Color format)**  
Selecteer hoe u het document wilt scannen.
- **Bestandstype (File type)**  
Selecteer een bestandstype uit JPEG, BMP, PNG en TIFF.
- **Resolutie: (DPI) (Resolution (DPI))**  
Geef de resolutie op. Geef een waarde op tussen 50 en 600 dpi. 300 dpi is standaard ingesteld.  
➔ Resolutie
- **Helderheid (Brightness)**  
Pas de helderheid aan met de schuifknop. Sleep de schuifknop naar links om de afbeelding donkerder te maken en naar rechts om de afbeelding lichter te maken. U kunt ook een waarde invoeren (-100 tot 100).
- **Contrast**  
Pas het contrast aan met de schuifknop. Als u de schuifknop naar links verplaatst wordt het contrast van de afbeelding lager, waardoor de afbeelding zachter wordt. Als u de schuifknop naar rechts verplaatst wordt het contrast van de afbeelding groter, waardoor de afbeelding scherper wordt. U kunt ook een waarde invoeren (-100 tot 100).
- **Afbeeldingen als voorbeeld weergeven of afbeeldingen scannen als afzonderlijke bestanden (Preview or scan images as separate files)**  
Schakel dit selectievakje in wanneer u meerdere afbeeldingen als afzonderlijke bestanden wilt bekijken (in een voorbeeld) of scannen.
- **Meer informatie over het scannen van een afbeelding (See how to scan a picture)**  
Klik hierop om Windows Help en ondersteuning te openen.

#### 4. Klik op Voorbeeld (Preview) om een voorbeeld van de afbeelding te bekijken.

De afbeelding wordt aan de rechterkant weergegeven.

#### 5. Klik op Scannen (Scan).

Wanneer het scannen is voltooid, verschijnt de gescande afbeelding in de toepassing.

### Scannen met WIA-stuurprogramma 1.0

Hieronder wordt een voorbeeld gegeven van scannen met Paint.

#### 1. Plaats het document op de glasplaat.

➔ Documenten plaatsen

#### 2. Klik bij Bestand (File) op Van scanner of camera... (From Scanner or Camera...).

(Selecteer de opdracht om een document naar de toepassing te scannen.)

#### 3. Selecteer een afbeeldingstype dat overeenkomt met het document dat u wilt scannen.

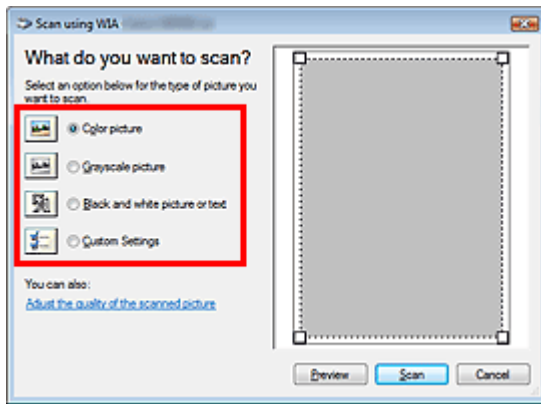

### Opmerking

- Als u wilt scannen met de waarden die zijn ingesteld bij De kwaliteit van de gescande foto aanpassen (Adjust the quality of the scanned picture), selecteert u Aangepaste instellingen (Custom Settings).

- Klik op De kwaliteit van de gescande foto aanpassen (Adjust the quality of the scanned picture) en stel de gewenste voorkeuren in.

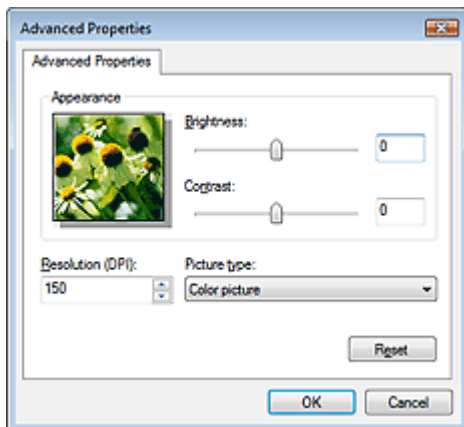

- **Helderheid (Brightness)**

Pas de helderheid aan met de schuifknop. Sleep de schuifknop naar links om de afbeelding donkerder te maken en naar rechts om de afbeelding lichter te maken. U kunt ook een waarde invoeren (-127 tot 127).

- **Contrast**

Pas het contrast aan met de schuifknop. Als u de schuifknop naar links verplaatst wordt het contrast van de afbeelding lager, waardoor de afbeelding zachter wordt. Als u de schuifknop naar rechts verplaatst wordt het contrast van de afbeelding groter, waardoor de afbeelding scherper wordt. U kunt ook een waarde invoeren (-127 tot 127).

- **Resolutie: (DPI) (Resolution (DPI))**

Geef de resolutie op. Geef een waarde op tussen 50 en 600 dpi.

➔ Resolutie

- **Type afbeelding (Picture type)**

Selecteer het gewenste type scan voor uw document.

- **Herstellen (Reset)**

Klik hierop om terug te gaan naar de oorspronkelijke instellingen.

- Klik op Voorbeeld (Preview) om een voorbeeld van de afbeelding te bekijken.

De afbeelding wordt aan de rechterkant weergegeven. Sleep  om het scangebied op te geven.

- Klik op Scannen (Scan).

Wanneer het scannen is voltooid, verschijnt de gescande afbeelding in de toepassing.

[Naar boven](#) ↕

## Uitgebreide Handleiding

Uitgebreide Handleiding > Scannen > Overige scanmethoden > Scannen via het Configuratiescherm (alleen Windows XP)

### Scannen via het Configuratiescherm (alleen Windows XP)

U kunt afbeeldingen scannen via het Configuratiescherm van Windows XP met het WIA-stuurprogramma.

WIA (Windows Imaging Acquisition) is een stuurprogrammamodel dat onderdeel is van Windows XP. Hiermee kunt u documenten scannen zonder een toepassing te gebruiken. Scan documenten vanuit een toepassing die compatibel is met TWAIN om geavanceerde instellingen voor het scannen op te geven.

1. Klik op Start en selecteer Configuratiescherm (Control Panel).
2. Klik op Printers en andere hardware (Printers and Other Hardware) > Scanners en camera's (Scanners and Cameras) en dubbelklik op WIA Canon (modelnaam) (WIA Canon (model name)).  
Het dialoogvenster Wizard Scanner en camera (Scanner and Camera Wizard) verschijnt.
3. Klik op Volgende (Next).
4. Selecteer bij Type afbeelding (Picture type) het type document dat u wilt scannen.

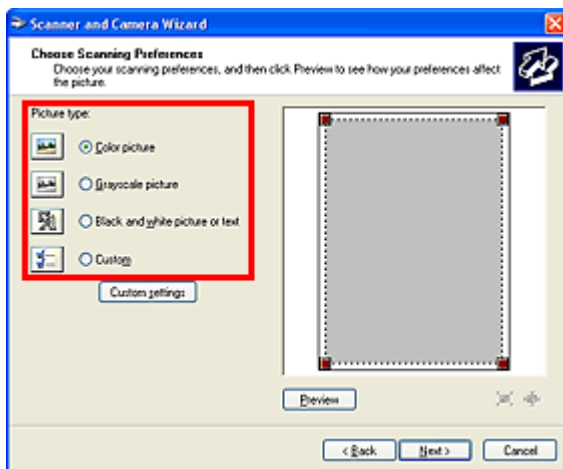

#### Opmerking

- Selecteer Aangepast (Custom Settings) om te scannen met de waarden die eerder zijn ingesteld bij Aangepaste instellingen (Custom).

5. Klik op Aangepaste instellingen (Custom Settings) en stel de gewenste voorkeuren in.

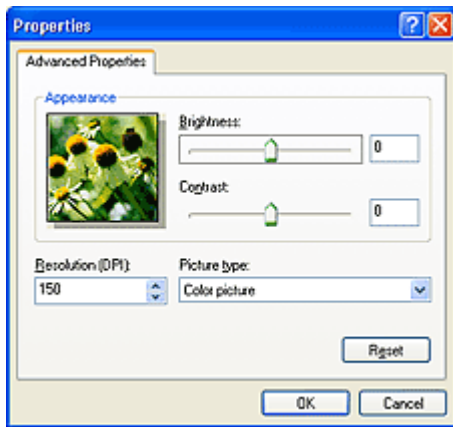

- **Helderheid (Brightness)**

Pas de helderheid aan met de schuifknop. Sleep de schuifknop naar links om de afbeelding donkerder te maken en naar rechts om de afbeelding lichter te maken. U kunt ook een waarde invoeren (-127 tot 127).

- **Contrast**

Pas het contrast aan met de schuifknop. Als u de schuifknop naar links verplaatst wordt het contrast van de afbeelding lager, waardoor de afbeelding zachter wordt. Als u de schuifknop naar rechts verplaatst wordt het contrast van de afbeelding groter, waardoor de afbeelding scherper wordt. U kunt ook een waarde invoeren (-127 tot 127).

- **Resolutie: (DPI) (Resolution (DPI))**

Geef de resolutie op. Geef een waarde op tussen 50 en 600 dpi.

➡ Resolutie

- **Type afbeelding (Picture type)**

Selecteer het gewenste type scan voor uw document.

- **Herstellen (Reset)**

Klik hierop om terug te gaan naar de oorspronkelijke instellingen.

## 6. Klik op Voorbeeld (Preview) om een voorbeeld van de afbeelding te bekijken.

De afbeelding wordt aan de rechterkant weergegeven. Sleep  om het scangebied op te geven.

## 7. Klik op Volgende (Next) en volg de instructies.

[Naar boven](#) ↕

## Uitgebreide Handleiding

[Uitgebreide Handleiding](#) > Foto's rechtstreeks afdrukken vanaf een compatibel apparaat of een draadloos apparaat

---

### Foto's rechtstreeks afdrukken vanaf een compatibel apparaat of een draadloos apparaat

- ➔ Foto's rechtstreeks afdrukken vanaf een compatibel apparaat
- ➔ Foto's afdrukken vanaf een draadloos communicatieapparaat

[Naar boven](#) ↑

## Uitgebreide Handleiding

Uitgebreide Handleiding > Foto's rechtstreeks afdrukken vanaf een compatibel apparaat of een draadloos apparaat > Foto's rechtstreeks afdrukken vanaf een compatibel apparaat

---

### Foto's rechtstreeks afdrukken vanaf een compatibel apparaat

- ➔ Foto's rechtstreeks afdrukken vanaf een compatibel apparaat
- ➔ Informatie over PictBridge-afdrুকinstellingen

[Naar boven ↕](#)

## Uitgebreide Handleiding

Uitgebreide Handleiding > Foto's rechtstreeks afdrukken vanaf een compatibel apparaat of een draadloos apparaat > Foto's rechtstreeks afdrukken vanaf een compatibel apparaat > Foto's rechtstreeks afdrukken vanaf een compatibel apparaat

## Foto's rechtstreeks afdrukken vanaf een compatibel apparaat

U kunt een PictBridge-compatibel apparaat, zoals een digitale camera, een camcorder of een mobiele telefoon, aansluiten met een door de fabrikant van het apparaat aanbevolen USB-kabel, zodat u opgeslagen foto's rechtstreeks kunt afdrukken zonder daarbij een computer te gebruiken.

### Opmerking

- Wanneer u foto's afdrukt terwijl het PictBridge-compatibele apparaat is aangesloten, raden we u aan de netspanningsadapter te gebruiken die bij het apparaat is geleverd. Als u de accu van het apparaat gebruikt, moet die volledig zijn opgeladen.
- Afhankelijk van het merk en het type van het apparaat moet u mogelijk een afdrukmodus selecteren die compatibel is met PictBridge voordat u het apparaat aansluit. U moet het apparaat mogelijk ook handmatig inschakelen of de afspeelmodus selecteren nadat u het apparaat hebt aangesloten. Voer de benodigde handelingen uit op het PictBridge-compatibele apparaat voordat u het aansluit op de printer. Raadpleeg hiervoor de instructiehandleiding van het apparaat.

1. Zorg dat het apparaat is ingeschakeld.
2. Plaats papier.
3. Controleer of de juiste papierbron is geselecteerd.
4. Controleer of het PictBridge-compatibele apparaat is uitgeschakeld.
5. Sluit het PictBridge-compatibele apparaat aan op de printer met een USB-kabel (A) die wordt aanbevolen door de fabrikant van het apparaat.

Het PictBridge-compatibele apparaat wordt automatisch ingeschakeld.

Zet het apparaat handmatig aan als het niet automatisch wordt ingeschakeld.

Wanneer het apparaat correct is aangesloten op een met PictBridge-compatibel apparaat, wordt op het LCD-display van het apparaat een bericht weergegeven dat het apparaat is verbonden.

Raadpleeg de instructiehandleiding van het apparaat.



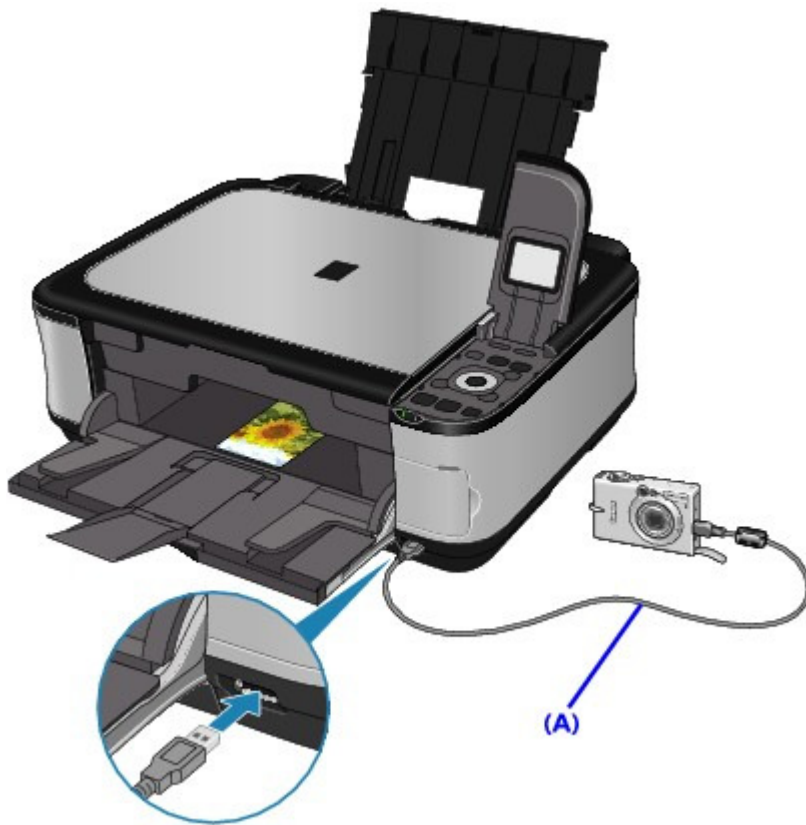

## 6. Geef de afdrুকinstellingen zoals de papiersoort en indeling op.

U kunt instellingen opgeven via het menu op het LCD-scherm van uw PictBridge-compatibele apparaat. Selecteer het papierformaat en de papiersoort die u in de printer hebt geplaatst.

➔ [Instellingen op een PictBridge-compatibel apparaat](#)

Als uw met uw PictBridge-compatibele apparaat geen menu voor instellingen heeft, wijzigt u de instelling vanaf de printer.

➔ [Instellingen op de printer](#)

## 7. Begin met afdrukken vanaf uw PictBridge-compatibele apparaat.

### **Belangrijk**

- Koppel de USB-kabel nooit los tijdens het afdrukken, tenzij dat expliciet is toegestaan voor het PictBridge-compatibele apparaat. Volg de aanwijzingen in de instructiehandleiding van het apparaat wanneer u de USB-kabel tussen het PictBridge-compatibele apparaat en de printer loskoppelt.

[Naar boven ↑](#)

## Uitgebreide Handleiding

Uitgebreide Handleiding > Foto's rechtstreeks afdrukken vanaf een compatibel apparaat of een draadloos apparaat > Foto's rechtstreeks afdrukken vanaf een compatibel apparaat > Informatie over PictBridge-afdrukinstellingen

## Informatie over PictBridge-afdrukinstellingen

- ➔ Instellingen op een PictBridge-compatibel apparaat
- ➔ Instellingen op de printer

### Instellingen op een PictBridge-compatibel apparaat

In dit gedeelte wordt de PictBridge-functie van de printer beschreven. Raadpleeg de instructiehandleiding van het apparaat voor informatie over de afdrukinstellingen van een met PictBridge-compatibel apparaat.

#### Opmerking

- In de volgende beschrijving worden de namen van instellingen gebruikt van PictBridge-compatibele apparaten van het merk Canon. De namen van de instellingen kunnen afwijken, afhankelijk van het merk of model van uw apparaat.
  - Mogelijk zijn niet alle hieronder beschreven instellingen beschikbaar op bepaalde apparaten. In dat geval worden de instellingen van de printer gebruikt. Wanneer sommige instellingen op een PictBridge-compatibel apparaat zijn ingesteld op Standaard (Default), worden voor deze instellingen eveneens de instellingen op de printer gebruikt.
- ➔ [Instellingen op de printer](#)

U kunt de volgende instellingen gebruiken wanneer u afdrukt vanaf een PictBridge-compatibel apparaat.

Papierformaat	4 x 6 inch/10 x 15 cm, 5 x 7 inch*1, 8 x 10 inch/ 20 x 25 cm, A4, 8.5 x 11 inch (Letter), 4 x 7,1 inch / 10,1 x 18 cm*2 *1 10x15 kan worden weergegeven op bepaalde PictBridge-compatibele apparaten. *2 Op een PictBridge-compatibel apparaat van een ander merk dan Canon kan Hi Vision worden weergegeven.
Papiersoort	<ul style="list-style-type: none"> <li>• Standaard (selectie op basis van de printerinstelling) Foto: Glossy Foto Papier Extra II PP-201/Glanzend Fotopapier 'voor frequent gebruik' GP-501/Glossy Foto Papier GP-502/Photo Paper Plus Halfglans SG-201/Fotostickers* * Als u afdrukt op stickervellen, selecteert u 10 x 15 cm/4" x 6" bij Papierformaat (Paper size). Stel Indeling (Layout) niet in op Zonder marges (Borderless).</li> <li>• Fast Photo: Professioneel Fotopapier II PR-201</li> <li>• Gewoon: A4/Letter Als Papiersoort (Paper type) is ingesteld op Gewoon (Plain), is afdrukken zonder marges uitgeschakeld, ook al is Indeling (Layout) ingesteld op Zonder marges (Borderless).</li> </ul>
Indeling	Standaard (selectie op basis van de apparaatinstelling), index, met marges, zonder marges, N-up (2, 4, 6, 16)*1, 20-up*2, 35-up*3 *1 Indeling compatibel met papier van A4- of Letter-formaat en bovenstaande Canon-stickers. A4/Letter: 4-up Fotostickers: 2-up, 4-up, 9-up, 16-up. *2 Als u met een PictBridge-compatibel apparaat van Canon items selecteert met een 'i'-markering, kunt u opnamegegevens (Exif Data) afdrukken in een lijstindeling (20-up) of op de marges van de geselecteerde gegevens (1-up). (Deze functie is mogelijk niet beschikbaar met sommige PictBridge-compatibele apparaten van Canon.) *3 Afdrukt in 35 mm filmindeling (indeling afdrukken). Alleen

	beschikbaar met een PictBridge-compatibel apparaat van Canon. (Deze functie is mogelijk niet beschikbaar met sommige PictBridge-compatibele apparaten van Canon.)
Afdrukdatum en bestandsnummer	Standaard (Uit: Niet afdrukken), Datum, Bestandsnummer, Beide, Uit
Afbeelding optimaliseren	Standaard (Selecties gebaseerd op de instelling van het apparaat), Aan*1 (Exif Print), Uit, NR (ruisreductie)*2, Levendig*2, Gezicht*2, Rode ogen*2 *1 Foto's worden geoptimaliseerd voor afdrukken met de functie Photo Optimizer Pro. *2 Kan alleen worden geselecteerd op bepaalde PictBridge-compatibele apparaten van het merk Canon. (Kan mogelijk niet worden geselecteerd, afhankelijk van het apparaat.)
Bijsnijden	Standaard (Uit: niet bijsnijden), Aan (instellingen van camera volgen), Uit

## Instellingen op de printer

U kunt de PictBridge-afdrukinstellingen wijzigen op het scherm PictBridge-afdrukinst. (PictBridge print settings). Stel de afdrukinstellingen op het PictBridge-compatibele apparaat in op Standaard (Default) als u wilt afdrukken met de instellingen op de printer.

In dit gedeelte wordt de procedure beschreven om het scherm PictBridge-afdrukinst. (PictBridge print settings) weer te geven. Raadpleeg [PictBridge-afdrukinstellingen](#) voor informatie over instellingen.

### 1. Zorg dat het apparaat is ingeschakeld.

2. Selecteer  Instellingen (Settings) in het startscherm en druk op OK.

3. Selecteer  Apparaatinstellingen (Device settings) en druk op OK.

4. Selecteer PictBridge-afdrukinst. (PictBridge print settings) en druk op OK.

Het scherm PictBridge-afdrukinst. (PictBridge print settings) wordt weergegeven.

[Naar boven](#) ↑

## Uitgebreide Handleiding

Uitgebreide Handleiding > Foto's rechtstreeks afdrukken vanaf een compatibel apparaat of een draadloos apparaat > Foto's afdrukken vanaf een draadloos communicatieapparaat

---

### Foto's afdrukken vanaf een draadloos communicatieapparaat

- ➔ Afdrukken via Bluetooth-communicatie
- ➔ Het paginaformaat, het mediumtype en de indeling instellen bij afdrukken vanaf een mobiele telefoon

[Naar boven ↑](#)

## Uitgebreide Handleiding

Uitgebreide Handleiding > Foto's rechtstreeks afdrukken vanaf een compatibel apparaat of een draadloos apparaat > Foto's afdrukken vanaf een draadloos communicatieapparaat > Afdrukken via Bluetooth-communicatie

## Afdrukken via Bluetooth-communicatie

In dit gedeelte wordt de procedure beschreven om foto's via Bluetooth-communicatie vanaf een mobiele telefoon af te drukken met de optionele Bluetooth-eenheid BU-30.

Wanneer u afdrukt vanaf een mobiele telefoon via Bluetooth-communicatie, moet u ook de instructiehandleiding van het product raadplegen.

Raadpleeg [Over Bluetooth-communicatie](#) voor de procedure voor afdrukken vanaf de computer via Bluetooth-communicatie.

### Opmerking

- Mobiele telefoons, PDA's en digitale camera's die OPP (Object Push Profile) of BIP (Basic Imaging Profile) ondersteunen, kunnen worden gebruikt om foto's af te drukken. Afhankelijk van uw mobiele telefoon kunt u mogelijk niet afdrukken, ook niet wanneer uw mobiele telefoon de bovenstaande profielen ondersteunt. Raadpleeg de instructiehandleiding bij de telefoon voor informatie over de profielen die uw telefoon ondersteunt.

### Afdrukken via Bluetooth-communicatie

#### 1. Zorg dat het apparaat is ingeschakeld.

#### 2. Plaats papier.

#### 3. Sluit de optionele Bluetooth-eenheid BU-30 aan.

Plaats de Bluetooth-eenheid BU-30 in de poort voor Direct afdrukken.

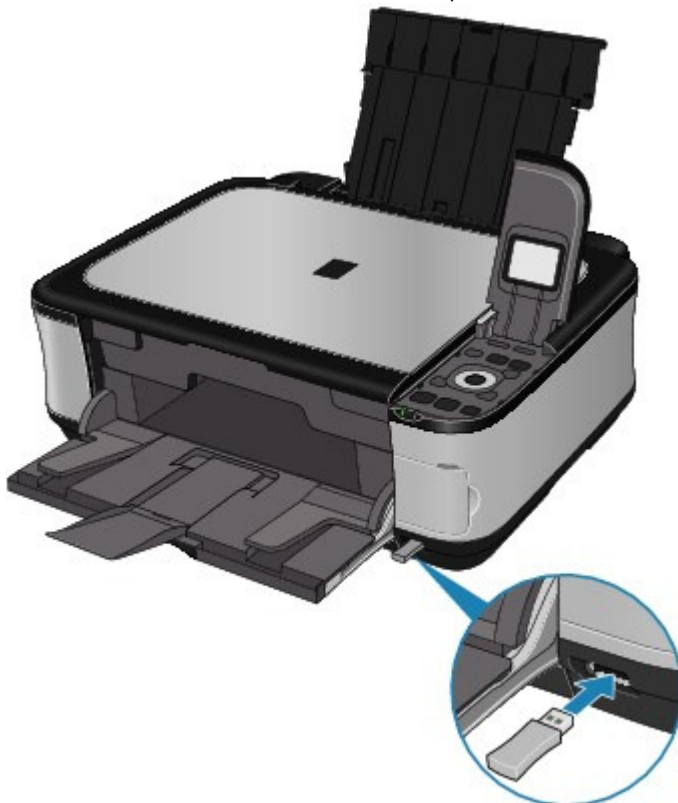

#### 4. Stel het paginaformaat en de indeling in.

➡ Het paginaformaat, het mediumtype en de indeling instellen bij afdrukken vanaf een

mobiele telefoon

## 5. Begin met afdrukken vanaf een mobiele telefoon.

- Als apparaatnaam kiest u de standaardwaarde **Canon XXX-1** (waarbij **XXX** de naam van uw apparaat is).
- Als u een wachtwoord moet invoeren, voert u de standaardwaarde **0000** in.

U kunt de apparaatnaam van de printer, het wachtwoord en dergelijke wijzigen in het scherm Bluetooth-instelling. (Bluetooth settings).

➔ [De Bluetooth-instellingen wijzigen](#)

### **Opmerking**

---

- Communicatie is mogelijk tot circa 10 meter afstand, afhankelijk van de onderstaande omstandigheden. De afdruksnelheid kan variëren als gevolg van de volgende omstandigheden:
    - De aanwezigheid van obstakels tussen de communicatieapparatuur en omstandigheden die van invloed zijn op radiogolven.
    - De aanwezigheid van magnetische velden, statische elektriciteit of elektromagnetische interferentie.
    - De gevoeligheid van de ontvanger en de prestaties van de antenne van de communicatieapparatuur.
  - Videobestanden kunnen niet worden afgedrukt.
  - Afhankelijk van uw apparaat kunnen gegevens die zijn opgeslagen op een geheugenkaart mogelijk niet worden afgedrukt.
  - **Informatie over verzendbare gegevens**
    - Vanwege beveiligingsinstellingen op de mobiele telefoon kunnen inhoud en foto's die u hebt gedownload van een URL die aan een e-mail is toegevoegd, niet worden afgedrukt.
    - Afhankelijk van het formaat van een foto kan het enige tijd duren voordat het apparaat begint met afdrukken nadat de draadloze communicatie is gestart.
    - De afdrukkwaliteit en afdrukstand (staand of liggend) worden automatisch bepaald op basis van het formaat van de opgenomen foto.
    - Afhankelijk van het formaat van de opgenomen foto op de mobiele telefoon, kunnen de randen van de afbeelding worden bijgesneden wanneer u afdrukt zonder marges. De grootte van de marges kan veranderen wanneer u met marges afdrukt.
    - Als het fotobestand groter is dan 1,8 MB, is het wellicht niet mogelijk het bestand te verzenden.
- 

[Naar boven](#) ↑

## Uitgebreide Handleiding



Uitgebreide Handleiding > Foto's rechtstreeks afdrukken vanaf een compatibel apparaat of een draadloos apparaat > Foto's afdrukken vanaf een draadloos communicatieapparaat > Afdrukken via Bluetooth-communicatie > De Bluetooth-instellingen wijzigen

### De Bluetooth-instellingen wijzigen

Ter voorbereiding op het afdrukken via Bluetooth-communicatie kunt u de apparaatnaam, het wachtwoord en dergelijke wijzigen in het scherm Bluetooth-instelling. (Bluetooth settings). In dit gedeelte wordt beschreven hoe u het scherm Bluetooth-instellingen (Bluetooth settings) weergeeft. Raadpleeg [Bluetooth-instellingen](#) voor informatie over elke instelling.

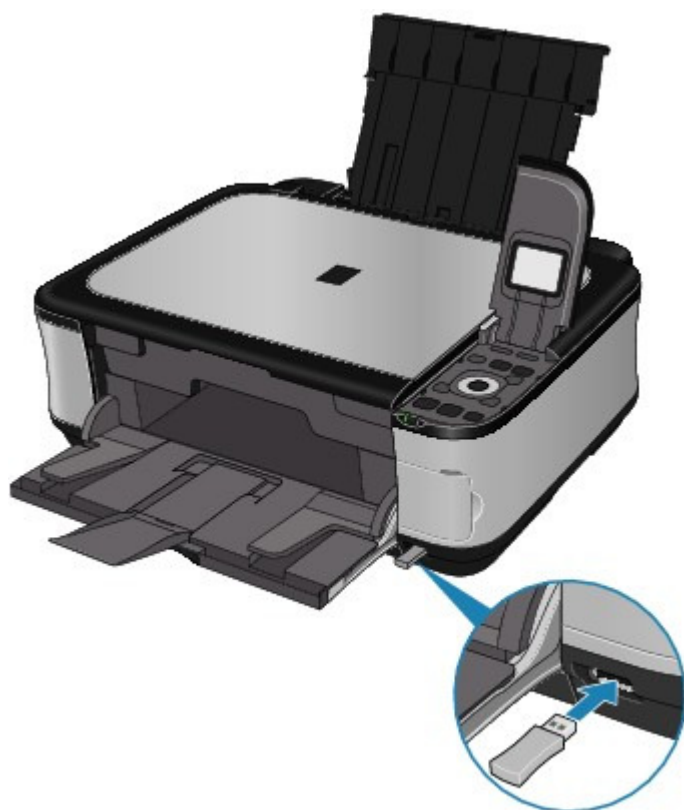
1. Zorg dat het apparaat is ingeschakeld.
2. Sluit de optionele Bluetooth-eenheid BU-30 aan.  
Plaats de Bluetooth-eenheid BU-30 in de poort voor Direct afdrukken.



3. Selecteer  Instellingen (Settings) in het startscherm en druk op **OK**.
4. Selecteer  Apparaatinstellingen (Device settings) en druk op **OK**.
5. Selecteer Bluetooth-instellingen (Bluetooth settings) en druk op **OK**.  
Het scherm Bluetooth-instellingen (Bluetooth settings) wordt weergegeven.  
➔ [Scherm Bluetooth-instelling](#).

## Uitgebreide Handleiding

Uitgebreide Handleiding > Foto's rechtstreeks afdrukken vanaf een compatibel apparaat of een draadloos apparaat > Foto's afdrukken vanaf een draadloos communicatieapparaat > Het paginaformaat, het mediumtype en de indeling instellen bij afdrukken vanaf een mobiele telefoon

### Het paginaformaat, het mediumtype en de indeling instellen bij afdrukken vanaf een mobiele telefoon

Wanneer u afdrukt vanaf een mobiele telefoon via Bluetooth-communicatie, selecteert u instellingen voor paginaformaat, mediumtype, indeling en afdrukken zonder marge op het scherm Inst. afdrkn mobiele tel. (Mobile phone print setting). Raadpleeg [Over Bluetooth-communicatie](#) voor meer informatie over afdrukken vanaf een computer via Bluetooth-communicatie.

\* De standaardinstelling is afdrukken zonder marges op Glossy Foto Papier Extra II van 4" x 6".

#### Het scherm Inst. afdrkn mobiele tel. (Mobile phone print setting) weergeven

In dit gedeelte wordt de procedure beschreven om het scherm Inst. afdrkn mobiele tel. (Mobile phone print setting) weer te geven. Raadpleeg [Instellingen afdrukken mobiele telefoon](#) voor informatie over instellingen.

**1. Zorg dat het apparaat is ingeschakeld.**

**2. Sluit de optionele Bluetooth-eenheid BU-30 aan.**

Plaats de Bluetooth-eenheid BU-30 in de poort voor Direct afdrukken.

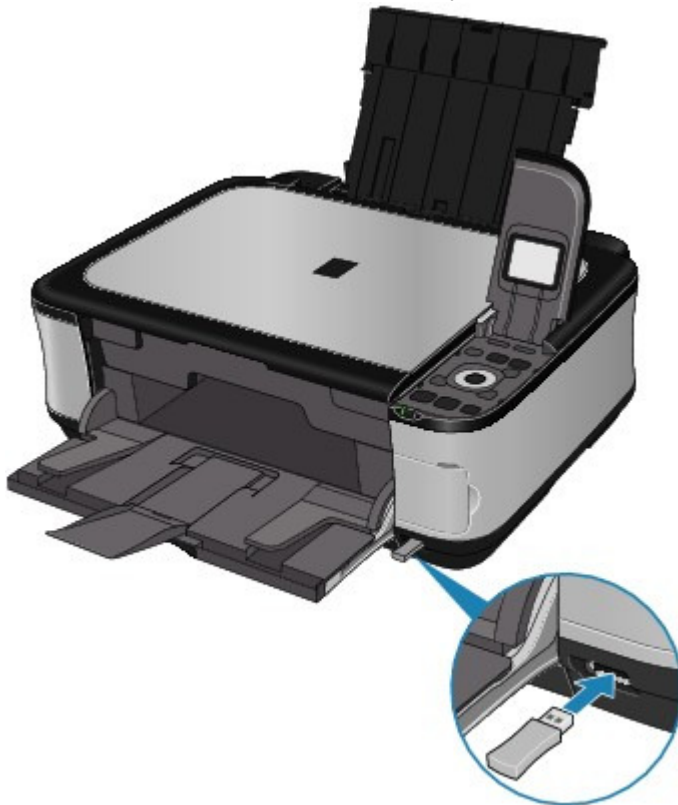

**3. Selecteer**  Instellingen (Settings) in het startscherm en druk op **OK**.

**4. Selecteer**  Apparaatinstellingen (Device settings) en druk op **OK**.



**5.** Selecteer Inst. afdrkn mobiele tel. (Mobile phone print setting) en druk op **OK**.

Het scherm Inst. afdrkn mobiele tel. (Mobile phone print setting) wordt weergegeven.

Raadpleeg [Instellingen afdrukken mobiele telefoon](#) voor informatie over instellingen.

[Naar boven](#) ↑

## Uitgebreide Handleiding

Uitgebreide Handleiding > Onderhoud

---

### Onderhoud

- ➔ Het apparaat reinigen
- ➔ De printkop uitlijnen
- ➔ Onderhoud uitvoeren vanaf een computer

[Naar boven ↑](#)

## Uitgebreide Handleiding

[Uitgebreide Handleiding](#) > [Onderhoud](#) > [Het apparaat reinigen](#)

---

### Het apparaat reinigen

- ➔ Reiniging
- ➔ De buitenkant van het apparaat reinigen
- ➔ De glasplaat en de documentklep reinigen
- ➔ Het binnenste van het apparaat reinigen (reiniging onderste plaat)
- ➔ De uitstekende delen binnen in het apparaat reinigen

[Naar boven](#) ↑

## Uitgebreide Handleiding

Uitgebreide Handleiding > Onderhoud > Het apparaat reinigen > Reiniging

### Reiniging

In dit gedeelte wordt de reinigingsprocedure beschreven die noodzakelijk is voor het onderhoud van het apparaat.

#### **Belangrijk**

- Gebruik voor het reinigen geen tissues, papieren handdoekjes, doeken met een grove structuur of soortgelijk materiaal omdat deze krassen kunnen veroorzaken. Poeder of dunne draadjes van tissues en papier kunnen bovendien in het apparaat achterblijven en problemen veroorzaken, bijvoorbeeld een verstopte printkop of slechte afdrukresultaten. Gebruik altijd een zachte doek.
- Gebruik nooit vluchtige vloeistoffen zoals verdunners, wasbenzine, aceton of andere chemische reinigingsmiddelen om het apparaat te reinigen. Deze kunnen de onderdelen van het apparaat beschadigen.

- ➡ De buitenkant van het apparaat reinigen
- ➡ De glasplaat en de documentklep reinigen
- ➡ Het binnenste van het apparaat reinigen (Reiniging onderste plaat)
- ➡ De uitstekende delen binnen in het apparaat reinigen

[Naar boven ↑](#)

## Uitgebreide Handleiding

[Uitgebreide Handleiding](#) > [Onderhoud](#) > [Het apparaat reinigen](#) > [De buitenkant van het apparaat reinigen](#)

### De buitenkant van het apparaat reinigen

Gebruik altijd een zachte doek, bijvoorbeeld een brillendoekje, en veeg vuilresten voorzichtig van het oppervlak. Strijk eventuele kreukels in de doek zo nodig glad voordat u de doek gebruikt.

#### **Belangrijk**

- Schakel het apparaat altijd uit en haal de stekker uit het stopcontact voordat u het apparaat gaat reinigen.
- Gebruik geen tissues, papieren handdoekjes, doeken met een grove structuur of soortgelijk materiaal omdat deze krassen kunnen veroorzaken.

[Naar boven](#) ↑

## Uitgebreide Handleiding

Uitgebreide Handleiding > Onderhoud > Het apparaat reinigen > De glasplaat en de documentklep reinigen

### De glasplaat en de documentklep reinigen

#### **Belangrijk**

- Schakel het apparaat altijd uit en haal de stekker uit het stopcontact voordat u het apparaat gaat reinigen.

Veeg de glasplaat (A) en de binnenzijde van de documentklep (het witte gebied) (B) voorzichtig af met een schone, zachte, pluisvrije doek. Zorg ervoor dat er geen restanten achterblijven, vooral niet op de glasplaat.



#### **Belangrijk**

- De binnenzijde van de documentklep (witte plaat) (B) raakt snel beschadigd. Veeg deze dus voorzichtig af.



[Naar boven ↑](#)

## Uitgebreide Handleiding

Uitgebreide Handleiding > Onderhoud > Het apparaat reinigen > Het binnenste van het apparaat reinigen (Reiniging onderste plaat)

### Het binnenste van het apparaat reinigen (Reiniging onderste plaat)

In dit gedeelte wordt beschreven hoe u het binnenste van het apparaat kunt reinigen. Als het binnenste van het apparaat vuil wordt, kan bedrukt papier ook vuil worden. Daarom raden we u aan de binnenkant van het apparaat regelmatig te reinigen.

1. Zorg dat het apparaat is ingeschakeld.
2. Open de papieruitvoerlade.  
Open voorzichtig de papieruitvoerlade.
3. Trek de verlenging van de uitvoerlade uit.
4. Selecteer  Instellingen (Settings) in het Startscherm en druk op **OK**.  
Het scherm Instellingen (Settings) wordt weergegeven.
5. Selecteer  Onderhoud (Maintenance) en druk op **OK**.  
Het scherm Onderhoud (Maintenance) wordt weergegeven.
6. Selecteer Reiniging onderste plaat (Bottom plate cleaning) en druk op **OK**.  
Het bevestigingsscherm wordt weergegeven.
7. Selecteer Ja (Yes) en druk op **OK**.
8. Verwijder al het papier uit de achterste lade en volg de instructies op het scherm.
9. Vouw een vel gewoon papier van het formaat A4 of Letter in de breedte dubbel, vouw het papier weer open en volg de instructies op het scherm.
10. Plaats alleen dit vel papier in de achterste lade met de geopende zijde naar voren en volg de instructies op het scherm.

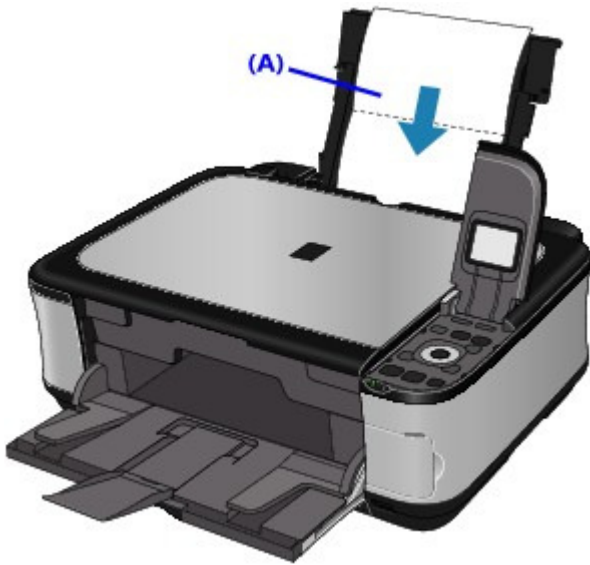

(A) Plaats het papier nadat u het hebt opgevouwen.

Het papier reinigt het binnenste van het apparaat terwijl het wordt doorgevoerd.

Controleer het gevouwen gedeelte van het uitgevoerde papier. Als dit inktvlekken bevat, moet u de onderste plaat opnieuw reinigen.

Als het probleem zich blijft voordoen nadat u de onderste plaat nogmaals hebt gereinigd, zijn de uitstekende delen aan de binnenkant van het apparaat mogelijk vuil. Reinig ze op de manier zoals in de instructies is beschreven.

➔ De uitstekende delen binnen in het apparaat reinigen

### **Opmerking**

- Gebruik een nieuw vel papier wanneer u de onderplaat opnieuw reinigt.

[Naar boven ↑](#)



## Uitgebreide Handleiding

Uitgebreide Handleiding > Onderhoud > Het apparaat reinigen > De uitstekende delen binnen in het apparaat reinigen

### De uitstekende delen binnen in het apparaat reinigen

Als er inktresten aanwezig zijn op de uitstekende delen binnen in het apparaat, reinigt u deze delen met bijvoorbeeld een wattenstaafje.

#### **Belangrijk**

- Schakel het apparaat altijd uit en haal de stekker uit het stopcontact voordat u het apparaat gaat reinigen.

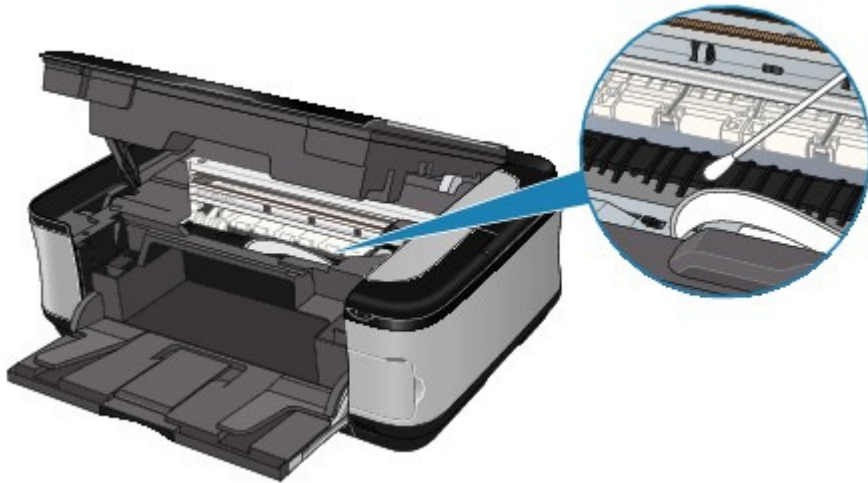

[Naar boven ↑](#)

## Uitgebreide Handleiding

Uitgebreide Handleiding > Onderhoud > De printkop uitlijnen

---

### De printkop uitlijnen

➔ De printkop uitlijnen

[Naar boven](#) ↑

## Uitgebreide Handleiding

Uitgebreide Handleiding > Onderhoud > De printkop uitlijnen > De printkop uitlijnen

### De printkop uitlijnen

Als de afgedrukte lijnen niet evenwijdig zijn of als u niet tevreden bent over de afdrukresultaten, dient u de positie van de printkop aan te passen.

#### Opmerking

- Als de inkt bijna op is, wordt het uitlijningsblad niet correct afgedrukt. Vervang de inkttank die bijna leeg is.  
➔ [Routineonderhoud](#)
- Het uitlijningspatroon voor de printkop wordt alleen in zwart en blauw afgedrukt.

1. Zorg dat het apparaat is ingeschakeld.
2. Plaats een vel gewoon papier van A4- of Letter-formaat in de cassette.
3. Open de papieruitvoerlade voorzichtig en trek de verlenging van de uitvoerlade uit.
4. Druk het uitlijningsblad af.

1. Selecteer  Instellingen (Settings) in het Start scherm en druk op **OK**.  
Het scherm Instellingen (Settings) wordt weergegeven.

2. Selecteer  Onderhoud (Maintenance) en druk op **OK**.  
Het scherm Onderhoud (Maintenance) wordt weergegeven.
3. Selecteer Autom. uitlijning printkop (Auto head align) en druk op **OK**.



Het bevestigingsscherm wordt weergegeven.

4. Selecteer Ja (Yes) en druk op **OK**.  
Het uitlijningsblad wordt afgedrukt.

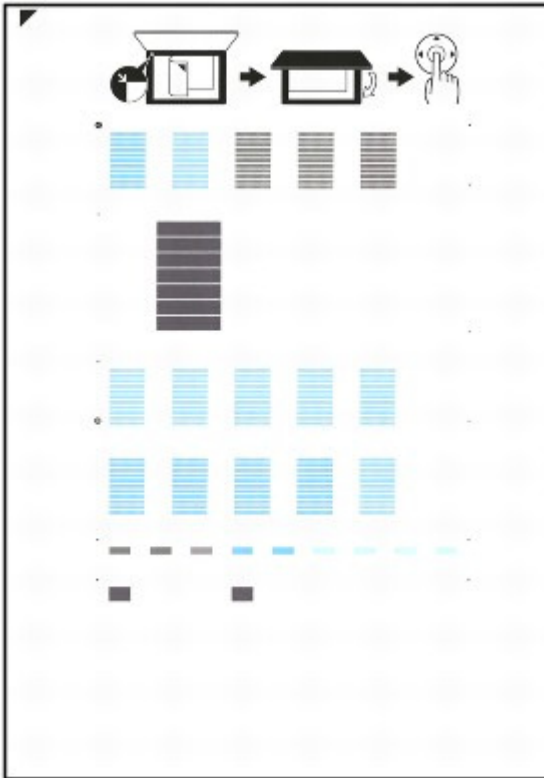



### **Belangrijk**

- Raak de afdruk op het uitlijningsblad niet aan.
- Voorkom dat het uitlijningsblad vuil wordt. Als het blad vlekken vertoont of gekreukt is, wordt het patroon mogelijk niet juist gescand.

5. Wanneer Zijn de rasters correct afgedrukt? (Did the patterns print correctly?) wordt weergegeven, controleert u of het raster juist is afgedrukt, selecteert u Ja (Yes) en drukt u op **OK**.

## 5. Scan het uitlijningsblad om de positie van de printkop aan te passen.

1. Plaats het uitlijningsblad op de glazen plaat en sluit de documentklep voorzichtig. Plaats het uitlijningsblad met de bedrukte zijde **OMLAAG** en zorg dat de markering  in de linkerbovenhoek van het blad is uitgelijnd met de uitlijnmarkering (  ).



2. Druk op de knop **OK**.

Het uitlijningsblad wordt gescand en de stand van de printkoppen wordt automatisch aangepast.

Nadat de positie is aangepast, verwijdert u het uitlijningsblad voor de printkop van de glasplaat.



## Belangrijk

- Open de documentklep of verplaats het uitlijningsblad pas wanneer het scannen is voltooid.
- Als de stand van de printkoppen niet automatisch kon worden aangepast, wordt het bericht Scannen mislukt. (Failed to scan.) weergegeven op het LCD-display.  
➔ Er wordt een foutbericht weergegeven op het LCD-scherm



## Opmerking

- Druk op de knop **HOME** om het menu **Instellingen (Settings)** te sluiten en het **Startscherm** weer te geven.
- Als u nog steeds niet tevreden bent over de afdrukresultaten nadat de printkoppositie is aangepast op de hiervoor omschreven wijze, kunt u de printkoppositie aanpassen vanaf de computer.  
➔ De positie van de printkop uitlijnen
- Selecteer Kopuitlijning afdruk (Head alignment print) om de huidige aanpassingswaarden van de printkoppositie te bevestigen.

[Naar boven](#) ↑

## Uitgebreide Handleiding

[Uitgebreide Handleiding](#) > [Onderhoud](#) > [Onderhoud uitvoeren vanaf een computer](#)

---

### Onderhoud uitvoeren vanaf een computer

- ➔ De printkoppen reinigen
- ➔ De papierinvoerrollen reinigen
- ➔ De printkop uitlijnen
- ➔ De spuitopeningen van de printkop controleren
- ➔ De binnenkant van het apparaat reinigen

[Naar boven](#) ↑

## Uitgebreide Handleiding

Uitgebreide Handleiding > Onderhoud > Onderhoud uitvoeren vanaf een computer > De printkoppen reinigen

### De printkoppen reinigen

Met de functie Reiniging printkop kunt u verstopte spuitopeningen in de printkop weer vrijmaken. Reinig de printkoppen wanneer de afdruk vaag is of een bepaalde kleur niet wordt afgedrukt, ook al is er genoeg inkt.

De procedure voor het reinigen van de printkoppen is als volgt:



#### Reiniging

1. Open het **eigenschapsvenster van het printerstuurprogramma**
2. Klik op Reiniging (Cleaning) op het tabblad Onderhoud (Maintenance).  
Het dialoogvenster Reiniging printkop (Print Head Cleaning) wordt geopend. Volg de instructies in het dialoogvenster op.  
Klik op Initiële controle-items (Initial Check Items) om de items te bekijken die u moet controleren voordat u Reiniging (Cleaning) uitvoert.
3. Voer de reiniging uit  
Zorg dat het apparaat aan staat en klik vervolgens op Uitvoeren (Execute).  
Het reinigen van de printkop wordt gestart.
4. Voltooi de reiniging  
Het dialoogvenster Controle spuitopening (Nozzle Check) wordt geopend na het bevestigingsbericht.
5. Controleer de resultaten  
Klik op de knop Controleraster afdrukken (Print Check Pattern) om te controleren of de afdrukkwaliteit is verbeterd. Klik op Annuleren (Cancel) als u deze controle niet wilt uitvoeren.  
Als het eenmaal reinigen van de printkop het probleem niet oplost, herhaalt u het reinigingsproces.



#### Diepte-reiniging

Diepte-reiniging (Deep Cleaning) is grondiger dan een normale reiniging. U gebruikt deze functie als een probleem met de printkop niet wordt opgelost nadat u de functie Reiniging (Cleaning) tweemaal hebt uitgevoerd.

1. Open het **eigenschapsvenster van het printerstuurprogramma**
2. Klik op Diepte-reiniging (Deep Cleaning) op het tabblad Onderhoud (Maintenance)  
Het dialoogvenster Diepte-reiniging (Deep Cleaning) wordt geopend. Volg de instructies in het dialoogvenster op.  
Klik op Initiële controle-items (Initial Check Items) om de items te bekijken die u moet controleren voordat u Diepte-reiniging (Deep Cleaning) uitvoert.
3. Voer de diepte-reiniging uit

Zorg dat het apparaat aan staat en klik vervolgens op Uitvoeren (Execute).  
Klik op OK in het bevestigingsbericht.

De diepte-reiniging wordt gestart.

#### 4. Voltooi de diepte-reiniging

Het dialoogvenster Controle spuitopening (Nozzle Check) wordt geopend na het bevestigingsbericht.

#### 5. Controleer de resultaten

Klik op de knop Controleraster afdrukken (Print Check Pattern) om te controleren of de afdrukkwaliteit is verbeterd. Klik op Annuleren (Cancel) als u deze controle niet wilt uitvoeren.

### Belangrijk

- Bij Reiniging (Cleaning) wordt een kleine hoeveelheid inkt gebruikt. Bij Diepte-reiniging (Deep Cleaning) wordt meer inkt gebruikt dan bij Reiniging (Cleaning). Wanneer u de printkoppen vaak reinigt, zal de inktvoorraad snel slinken. Voer daarom alleen een reiniging uit wanneer dit noodzakelijk is.

### Opmerking

- Als na Diepte-reiniging (Deep Cleaning) geen verbetering optreedt, schakelt u het apparaat uit, wacht u 24 uur en voert u Diepte-reiniging (Deep Cleaning) opnieuw uit. Als er nog steeds geen verbetering optreedt, is de inkt mogelijk op of is de printkop versleten. Raadpleeg ' [Het apparaat beweegt maar er wordt geen inkt toegevoerd](#) ' voor informatie over de te nemen maatregelen.

### Verwant onderwerp

- ➡ [De spuitopening van de printkop controleren](#)

[Naar boven](#) ↑



## Uitgebreide Handleiding

[Uitgebreide Handleiding](#) > [Onderhoud](#) > [Onderhoud uitvoeren vanaf een computer](#) > [De papierinvoerrollen reinigen](#)

# De papierinvoerrollen reinigen

Hiermee reinigt u de papierinvoerrol. U doet dit als er stukjes papier aan de papierinvoerrol vastzitten en het papier niet goed wordt ingevoerd.

De procedure voor het reinigen van de papierinvoerrol is als volgt:



### Reiniging rollen

- 1. Bereid het apparaat voor**  
Verwijder alle vellen papier uit de papierbron vanwaar papier niet goed kan worden ingevoerd.
- 2. Open het eigenschapsvenster van het printerstuurprogramma**
- 3. Klik op Reiniging rollen (Roller Cleaning) op het tabblad Onderhoud (Maintenance)**  
Het dialoogvenster Reiniging rollen (Roller Cleaning) wordt weergegeven.
- 4. Selecteer Achterste lade (Rear Tray) of Cassette en klik op OK**  
Er wordt een bevestigingsbericht weergegeven.
- 5. Voer het reinigen van de papierinvoerrollen uit**  
Zorg dat het apparaat is ingeschakeld en klik op OK.  
Het reinigen van de papierinvoerrol wordt gestart.
- 6. Voltooi het reinigen van de papierinvoerrollen**  
Wanneer de rollen zijn gestopt, volgt u de instructie in het bericht, plaatst u drie vellen gewoon papier in de geselecteerde papierbron van het apparaat en klikt u op OK.  
Het papier wordt uitgevoerd en het reinigen van de invoerrollen wordt voltooid.

[Naar boven](#) ↑

## Uitgebreide Handleiding

Uitgebreide Handleiding > Onderhoud > Onderhoud uitvoeren vanaf een computer > De positie van de printkop uitlijnen

### De positie van de printkop uitlijnen

Bij het uitlijnen van de printkoppen worden de installatieposities van de printkop gecorrigeerd waardoor kleuren en lijnen beter worden afgedrukt.

Dit apparaat ondersteunt twee methoden voor het uitlijnen van de printkop: automatische uitlijning en handmatige uitlijning.

Zie voor automatische uitlijning "De printkop uitlijnen" in de Basis Handleiding en voer vervolgens de functie uit op het bedieningspaneel van het apparaat.

De procedure voor het handmatig uitlijnen van de printkop is als volgt:



#### Uitlijning printkop

- 1. Open het eigenschapsvenster van het printerstuurprogramma**
- 2. Klik op Aangepaste instellingen (Custom Settings) op het tabblad Onderhoud (Maintenance).**

Het dialoogvenster Aangepaste instellingen (Custom Settings) wordt geopend.
- 3. Uitlijning printkop wijzigen in handmatig**

Schakel het selectievakje Koppen handmatig uitlijnen (Align heads manually) in.
- 4. Verzend de instellingen**

Klik op Verzenden (Send) en vervolgens op OK in het bevestigingsbericht.
- 5. Klik op Uitlijning printkop (Print Head Alignment) op het tabblad Onderhoud (Maintenance)**

Het dialoogvenster Uitlijning printkop starten (Start Print Head Alignment) wordt geopend.
- 6. Plaats papier in het apparaat**

Plaats drie vellen normaal papier van A4- of Letter-formaat in de cassette.
- 7. Voer het uitlijnen van de printkop uit**

Zorg dat het apparaat is ingeschakeld en klik op Printkop uitlijnen (Align Print Head).  
Volg de instructie in het bericht.
- 8. Controleer het afgedrukte patroon**

Voer de nummers van de patronen met de minste streepvorming in de bijbehorende vakken in.  
Als u op de patronen met de minste streepvorming klikt in het voorbeeldvenster, worden automatisch de nummers in de bijbehorende vakken geplaatst.



Klik op OK nadat u alle benodigde waarden hebt ingevoerd.

### Opmerking

- Als het moeilijk is het beste raster te kiezen, selecteert u de instelling waarbij de verticale witte strepen het minst duidelijk zichtbaar zijn.

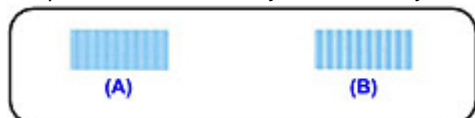

- (A) Minder duidelijk zichtbare verticale witte strepen  
 (B) Duidelijk zichtbare verticale witte strepen

- Als het moeilijk is het beste raster te kiezen, kiest u de instelling waarbij de horizontale witte strepen het minst duidelijk zichtbaar zijn.

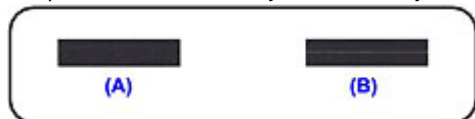

- (A) Minder duidelijk zichtbare horizontale witte strepen  
 (B) Duidelijk zichtbare horizontale witte strepen

## 9. Bevestig het weergegeven bericht en klik op OK

Het tweede raster wordt afgedrukt.

### Belangrijk

- Open de scannereenheid (klep) niet wanneer er een afdruktaak wordt uitgevoerd.

## 10. Controleer het afgedrukte patroon

Voer de nummers van de patronen met de minste streepvorming in de bijbehorende vakken in. Als u op de patronen met de minste streepvorming klikt in het voorbeeldvenster, worden automatisch de nummers in de bijbehorende vakken geplaatst.

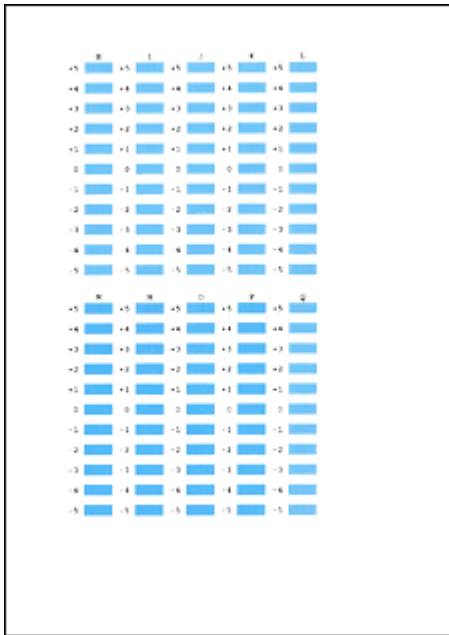

Klik op OK nadat u alle benodigde waarden hebt ingevoerd.

### Opmerking

- Als het moeilijk is het beste raster te kiezen, selecteert u de instelling waarbij de verticale witte strepen het minst duidelijk zichtbaar zijn.



- (A) Minder duidelijk zichtbare verticale witte strepen  
 (B) Duidelijk zichtbare verticale witte strepen

## 11. Bevestig het weergegeven bericht en klik op OK

Het derde raster wordt afgedrukt.

### Belangrijk

- Open de scannereenheid (klep) niet wanneer er een afdruktaak wordt uitgevoerd.

## 12. Controleer het afgedrukte patroon

Voer de nummers van de patronen met de minst zichtbare horizontale strepen in de bijbehorende vakken in.

Als u op de patronen met de minst zichtbare horizontale strepen klikt in het voorbeeldvenster, worden automatisch de nummers in de bijbehorende vakken geplaatst.

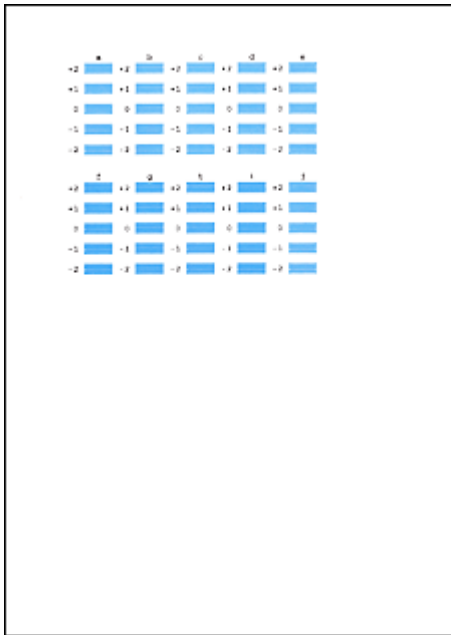

Klik op OK nadat u alle benodigde waarden hebt ingevoerd.

### Opmerking

- Als het moeilijk is het beste raster te kiezen, kiest u de instelling waarbij de horizontale witte strepen het minst duidelijk zichtbaar zijn.



- (A) Minder duidelijk zichtbare horizontale witte strepen  
 (B) Duidelijk zichtbare horizontale witte strepen

### Opmerking

- Als u de huidige instelling wilt afdrucken en controleren, opent u het dialoogvenster Uitlijning printkop starten (Start Print Head Alignment) en klikt u op Uitlijningswaarde afdrucken (Print Alignment Value).

[Naar boven ↑](#)

## Uitgebreide Handleiding

Uitgebreide Handleiding > Onderhoud > Onderhoud uitvoeren vanaf een computer > De spuitopeningen van de printkop controleren

### De spuitopeningen van de printkop controleren

Met de functie Controle spuitopening kunt u controleren of de printkoppen goed functioneren. Hierbij wordt een controleraster afgedrukt. Druk een controleraster af wanneer de afdruk vaag is of een bepaalde kleur niet wordt afgedrukt.

De procedure voor het afdrukken van een controleraster is als volgt:



#### Controle spuitopening

1. Open het [eigenschapsvenster van het printerstuurprogramma](#)
2. Klik op Controle spuitopening (Nozzle Check) op het tabblad Onderhoud (Maintenance)  
Het dialoogvenster Controle spuitopening (Nozzle Check) wordt weergegeven.  
Als u een lijst wilt weergeven van de items die u moet controleren voordat u het controleraster afdrukt, klikt u op Initiële controle-items (Initial Check Items).
3. Plaats papier in het apparaat  
Plaats een vel gewoon papier van A4- of Letter-formaat in de cassette.
4. Druk een controleraster voor de spuitopeningen af  
Zorg dat het apparaat is ingeschakeld en klik op Controleraster afdrukken (Print Check Pattern).  
Het controleraster voor de spuitopening wordt afgedrukt.  
Klik op OK in het bevestigingsbericht.  
Het dialoogvenster Rastercontrole (Pattern Check) wordt geopend.
5. Controleer het afdrukresultaat  
Controleer het afdrukresultaat. Klik op Afsluiten (Exit) als het afdrukresultaat normaal is.  
Klik op Reiniging (Cleaning) om de printkop te reinigen als de afdruk vegen bevat of bepaalde secties niet zijn afgedrukt.

#### Verwant onderwerp

➔ [De printkoppen reinigen](#)

[Naar boven ↑](#)

## Uitgebreide Handleiding

Uitgebreide Handleiding > Onderhoud > Onderhoud uitvoeren vanaf een computer > De binnenkant van het apparaat reinigen

### De binnenkant van het apparaat reinigen

Voer een reiniging van de onderste plaat uit voordat u dubbelzijdig afdrukt, om te voorkomen dat er vegen op de achterzijde van het papier ontstaan.

Voer ook een reiniging van de onderste plaat uit als er inktvegen op een afdruk voorkomen die niet worden veroorzaakt door de afdrukgegevens.

Zie "Het binnenste van het apparaat reinigen (Reiniging onderste plaat) " voor meer informatie over het laden van papier in het apparaat.

De procedure voor het reinigen van de onderste plaat is als volgt:



#### Reiniging onderste plaat

1. Open het [eigenschapsvenster van het printerstuurprogramma](#)
2. Klik op Reiniging onderste plaat (Bottom Plate Cleaning) op het tabblad Onderhoud (Maintenance)  
Het dialoogvenster Reiniging onderste plaat (Bottom Plate Cleaning) wordt geopend.
3. Plaats papier in het apparaat  
Vouw het normale papier van A4- of Letter-formaat horizontaal doormidden en vervolgens weer uit, zoals aangegeven in het dialoogvenster.  
Plaats het papier in de lengte en met de punt van de vouw naar beneden gericht in de achterste lade.
4. Voer de reiniging van de onderste plaat uit  
Zorg dat het apparaat is ingeschakeld en klik op Uitvoeren (Execute).  
Het reinigen van de onderste plaat wordt gestart.

[Naar boven](#) ↑

## Uitgebreide Handleiding

Uitgebreide Handleiding > Over Bluetooth-communicatie

---

### Over Bluetooth-communicatie

- ➔ Voorzorgsmaatregelen voor transport
- ➔ Voorbereiding op het gebruik van de Bluetooth-eenheid
- ➔ Gegevens afdrukken via Bluetooth-communicatie
- ➔ Basisprocedure voor afdrukken via Bluetooth-communicatie
- ➔ Bluetooth-instellingen
- ➔ Problemen oplossen
- ➔ Specificaties

[Naar boven ↑](#)



## Uitgebreide Handleiding

[Uitgebreide Handleiding](#) > [Over Bluetooth-communicatie](#) > [Voorzorgsmaatregelen voor transport](#)

---

# Voorzorgsmaatregelen voor transport

➔ [Het product verzenden](#)

[Naar boven](#) ↑

## Uitgebreide Handleiding

[Uitgebreide Handleiding](#) > [Informatie over Bluetooth-communicatie](#) > [Voorzorgsmaatregelen voor transport](#) > [Het product verzenden](#)

---

### Het product verzenden

Dit product mag vanwege lokale wetgeving niet worden gebruikt in andere landen en regio's dan het land of de regio waar het werd aangeschaft. Denk eraan dat het gebruik van dit product in dergelijke landen of regio's verboden en strafbaar is en dat Canon niet aansprakelijk mag worden gehouden voor dergelijke straffen.

[Naar boven](#) ↑

## Uitgebreide Handleiding

[Uitgebreide Handleiding](#) > [Over Bluetooth-communicatie](#) > [Vorbereiding op het gebruik van de Bluetooth-eenheid](#)

---

### Vorbereiding op het gebruik van de Bluetooth-eenheid

- ➔ Bluetooth-eenheid
- ➔ Aansluiten op en loskoppelen van de printer

[Naar boven](#) ↑

## Uitgebreide Handleiding

Uitgebreide Handleiding > Informatie over Bluetooth-communicatie > Voorbereiding voor het gebruik van de Bluetooth-eenheid > Bluetooth-eenheid

---

### Bluetooth-eenheid

De Bluetooth-eenheid BU-30 (hierna de Bluetooth-eenheid genoemd) is een adapter die kan worden gebruikt met een Canon IJ-printer met Bluetooth-interface.

Als u een Bluetooth-eenheid aansluit op een Canon IJ-printer met Bluetooth-interface is draadloos afdrukken mogelijk via een Bluetooth-apparaat, zoals een computer of mobiele telefoon.

#### Opmerking

---

- Communicatie is mogelijk tot circa 10 meter afstand, afhankelijk van de onderstaande omstandigheden. De afdruksnelheid kan variëren als gevolg van de volgende omstandigheden:
    - De aanwezigheid van obstakels tussen de communicatieapparatuur en omstandigheden die van invloed zijn op radiogolven.
    - De aanwezigheid van magnetische velden, statische elektriciteit of elektromagnetische interferentie.
    - Te gebruiken software en besturingssysteem.
    - De gevoeligheid van de ontvanger en de prestaties van de antenne van de communicatieapparatuur.
- 

[Naar boven ↑](#)

## Uitgebreide Handleiding

Uitgebreide Handleiding > Informatie over Bluetooth-communicatie > Voorbereiding voor het gebruik van de Bluetooth-eenheid > Aansluiten op en loskoppelen van de printer

# Aansluiten op en loskoppelen van de printer

- ➔ De Bluetooth-eenheid aansluiten op de printer
- ➔ De Bluetooth-eenheid loskoppelen van de printer

## De Bluetooth-eenheid aansluiten op de printer

Sluit de Bluetooth-eenheid aan op de poort voor direct afdrucken (A) van de printer volgens onderstaande procedure.

De weergave kan verschillen, afhankelijk van de printer die u gebruikt.



### 1. Zorg dat de printer is ingeschakeld.

Controleer of het lampje **Aan/uit (Power)** aan is.

### 2. Plaats de Bluetooth-eenheid in de poort voor direct afdrucken van de printer.

Haal het kapje van de Bluetooth-eenheid. Bewaar het kapje op een veilige plek.

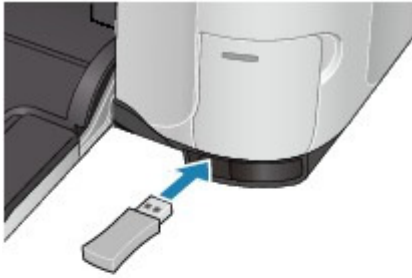

### **Opmerking**

- Als de Bluetooth-eenheid goed op de printer is aangesloten, knippert het lampje **Aan/uit (Power)** op de printer tweemaal.

## **De Bluetooth-eenheid loskoppelen van de printer**

Koppel de Bluetooth-eenheid los van de poort voor direct afdrucken van de printer volgens onderstaande procedure.

### **1. Verwijder de Bluetooth-eenheid uit de poort voor direct afdrucken van de printer.**

#### **Belangrijk**

- Controleer of het lampje op de Bluetooth-eenheid niet brandt of knippert voordat u de Bluetooth-eenheid loskoppelt.

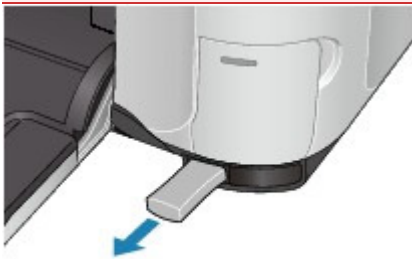

#### **Belangrijk**

- Bewaar de Bluetooth-eenheid met het kapje bevestigd.

## Uitgebreide Handleiding

[Uitgebreide Handleiding](#) > [Over Bluetooth-communicatie](#) > [Gegevens afdrukken via Bluetooth-communicatie](#)

---

# Gegevens afdrukken via Bluetooth-communicatie

- ➔ Voorbereiding
- ➔ MP Drivers installeren
- ➔ De printer instellen
- ➔ De printer registreren
- ➔ De printer verwijderen

[Naar boven](#) ↑

## Uitgebreide Handleiding

Uitgebreide Handleiding > Informatie over Bluetooth-communicatie > Gegevens afdrukken via Bluetooth-communicatie > Voorbereiding

### Voorbereiding

Als u wilt afdrukken via Bluetooth-communicatie met Windows, moet aan de volgende systeemvereisten worden voldaan.

- **Computer**

Een computer met een interne Bluetooth-module of een computer waarop een optionele Bluetooth-adapter (beschikbaar van verschillende fabrikanten) is aangesloten.

- **Besturingssysteem**

Microsoft Windows Vista (waarbij aan een van de volgende vereisten moet worden voldaan)

- **Bluetooth-apparaten (Bluetooth Devices) wordt weergegeven in Hardware en geluiden (Hardware and Sound) onder Configuratiescherm (Control Panel)**
- **Bluetooth-stack voor Windows van Toshiba versie 5.10.04 of later is geïnstalleerd**  
Microsoft Windows XP (waarbij aan een van de volgende vereisten moet worden voldaan)
- **Windows XP SP2 of later is geïnstalleerd en Bluetooth-apparaten (Bluetooth Devices) wordt weergegeven in Printers en andere hardware (Printers and Other Hardware) onder Configuratiescherm (Control Panel)**
- **Bluetooth-stack voor Windows van Toshiba versie 3.00.10 of later is geïnstalleerd**

Raadpleeg voor meer informatie over het bevestigen van de versie van Bluetooth-stack voor Windows van Toshiba [Controle 2: Wordt er een niet-ondersteund Bluetooth-stuurprogramma gebruikt?](#)

Als u de Bluetooth-eenheid wilt aansluiten en via Bluetooth-communicatie wilt afdrukken, zijn de volgende stappen nodig.

1. Controleer of de Bluetooth-eenheid goed op de printer is aangesloten.

Raadpleeg [Aansluiten op en loskoppelen van de printer](#) .

2. Installeer MP Drivers.

Raadpleeg [MP Drivers installeren](#) .

3. Controleer de apparaatnaam van de printer met behulp van het LCD-scherm.

Raadpleeg [De printer instellen](#) .

4. Registreer de printer als een Bluetooth-apparaat met behulp van Bluetooth-apparaten (Bluetooth Devices).

- Als u Windows Vista gebruikt, wordt Bluetooth-apparaten (Bluetooth Devices) weergegeven in Hardware en geluiden (Hardware and Sound) onder Configuratiescherm (Control Panel)  
Registreer de printer als een Bluetooth-apparaat in Bluetooth-apparaten (Bluetooth Devices) in Hardware en geluiden (Hardware and Sound) onder Configuratiescherm (Control Panel).

Raadpleeg [De printer registreren](#) .

- Als u Windows XP SP2 of later gebruikt, wordt Bluetooth-apparaten (Bluetooth Devices) weergegeven in Printers en andere hardware (Printers and Other Hardware) onder Configuratiescherm (Control Panel)

Registreer de printer als een Bluetooth-apparaat in Bluetooth-apparaten (Bluetooth Devices) in Printers en andere hardware (Printers and Other Hardware) onder Configuratiescherm (Control Panel)



Raadpleeg [De printer registreren](#) .

- Als u een Toshiba-computer met Windows Vista of Windows XP gebruikt

Registreer de printer als een Bluetooth-apparaat met behulp van Bluetooth-instellingen (Bluetooth Settings)\*.

\* De computer kan eenvoudig een printer registreren, als de computer met Bluetooth-stack voor Windows van Toshiba wordt gebruikt of als het programma wordt gebruikt dat is aangesloten op de Bluetooth-adapter met de optie Gefabriceerd door Toshiba.

Bluetooth-instellingen (Bluetooth Settings) kan worden gestart door op Start te klikken en Alle programma's (All Programs), TOSHIBA, Bluetooth en Bluetooth-instellingen (Bluetooth Settings) te selecteren.

Raadpleeg de handleiding bij de toepassing voor meer informatie over Bluetooth-instellingen (Bluetooth Settings).

Afhankelijk van het besturingssysteem kan de werkwijze verschillen. Raadpleeg in dat geval de handleiding bij uw computer.

[Naar boven](#) ↑

## Uitgebreide Handleiding

[Uitgebreide Handleiding](#) > [Informatie over Bluetooth-communicatie](#) > [Gegevens afdrukken via Bluetooth-communicatie](#) > [MP Drivers installeren](#)

---

# MP Drivers installeren

## Opmerking

- Als u de printer gekoppeld aan een computer gebruikt, is MP Drivers al geïnstalleerd. Ga in dit geval door naar de volgende stap.
    - ➔ [De printer instellen](#)
- 

Voordat u de Bluetooth-eenheid op de printer aansluit om draadloos af te drukken, moet u eerst de printer en de computer via een USB-kabel met elkaar verbinden en MP Drivers installeren.

Als u MP Drivers opnieuw installeert, voert u een Aangepaste installatie (Custom Install) uit vanaf de *installatie-cd-rom* (Setup CD-ROM) en selecteert u de optie MP Drivers.

[Naar boven](#) ↑

## Uitgebreide Handleiding

Uitgebreide Handleiding > Informatie over Bluetooth-communicatie > Gegevens afdrukken via Bluetooth-communicatie > De printer instellen

### De printer instellen

In dit gedeelte worden de procedures beschreven voor het controleren van de instellingen van de Bluetooth-eenheid op het LCD-scherm van de printer ter voorbereiding voor het afdrukken via Bluetooth.

De vensters kunnen verschillen afhankelijk van welke printer u gebruikt.

Raadpleeg [Afdrukken via Bluetooth instellen](#) voor meer informatie over de Bluetooth-instellingen.

#### 1. Controleer of de Bluetooth-eenheid is aangesloten en of de printer aan staat.

Raadpleeg [Aansluiten op en loskoppelen van de printer](#) voor informatie over het aansluiten van de Bluetooth-eenheid.

#### 2. Ga naar het scherm Bluetooth-instellingen (Bluetooth settings) op het LCD-scherm.

Raadpleeg [De apparaatinstellingen wijzigen op het LCD-scherm](#) voor informatie over het weergeven van het scherm Bluetooth-instellingen.

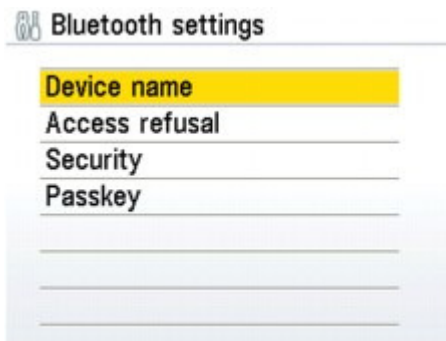

#### Opmerking

- Als het scherm Bluetooth-instellingen (Bluetooth settings) niet op het LCD-scherm wordt weergegeven, is de Bluetooth-eenheid mogelijk niet goed aangesloten. Koppel de Bluetooth-eenheid los van de printer en sluit deze opnieuw aan.
- Raadpleeg [Aansluiten op en loskoppelen van de printer](#) voor meer informatie.
- Als het scherm Bluetooth-instellingen (Bluetooth settings) nog steeds niet wordt weergegeven, is de Bluetooth-eenheid mogelijk defect. Neem in dat geval contact op met het ondersteuningscentrum.

#### 3. Selecteer Apparaatnaam (Device name).

Het scherm Apparaatnaam (Device name) wordt weergegeven.

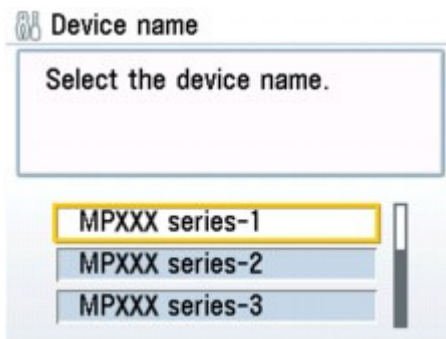

#### 4. Controleer de apparaatnaam.

De apparaatnaam is nodig om de printer als een Bluetooth-apparaat te registreren. Zorg ervoor dat u de apparaatnaam noteert.

 **Opmerking**

- Als meerdere printers met dezelfde modelnaam op het systeem zijn aangesloten, raden we u aan om elke printer een andere apparaatnaam te geven zodat u de printer die u gaat gebruiken sneller kunt identificeren. Raadpleeg [Scherm Bluetooth-instellingen](#).

Druk op de printer op **OK** nadat u de apparaatnaam hebt gecontroleerd.

Registreer de printer op uw computer via het LCD-scherm nadat u de Bluetooth-instellingen hebt gecontroleerd.

[➔ De printer registreren](#)

[Naar boven ↑](#)

## Uitgebreide Handleiding

Uitgebreide Handleiding > Informatie over Bluetooth-communicatie > Gegevens afdrukken via Bluetooth-communicatie > De printer registreren

### De printer registreren

Registreer de printer als een Bluetooth-apparaat met behulp van Bluetooth-apparaten (Bluetooth Devices) onder Configuratiescherm (Control Panel).

#### Opmerking

- Bij de volgende procedure die wordt beschreven, wordt ervan uitgegaan dat Windows Vista op uw computer is geïnstalleerd.
- Schakel de Bluetooth-functie van uw computer in voordat u de printer registreert in Bluetooth-apparaten (Bluetooth Devices) onder Configuratiescherm (Control Panel). Raadpleeg voor meer informatie de bedieningshandleiding bij uw computer.
- Als u de printer opnieuw wilt registreren als een Bluetooth-apparaat, moet u eerst de geregistreerde printer verwijderen en deze vervolgens opnieuw registreren. Raadpleeg [De printer verwijderen](#).

1. Meld u aan bij een gebruikersaccount met beheerdersrechten.
2. Klik op Configuratiescherm (Control Panel) en vervolgens op Bluetooth-apparaten (Bluetooth Devices) onder Hardware en geluiden (Hardware and Sound).  
Als u een andere versie dan Windows Vista gebruikt, klikt u op Configuratiescherm (Control Panel), Printers en andere hardware (Printers and Other Hardware) en vervolgens op Bluetooth-apparaten (Bluetooth Devices).
3. Klik op Toevoegen (Add) op het tabblad Apparaten (Devices).

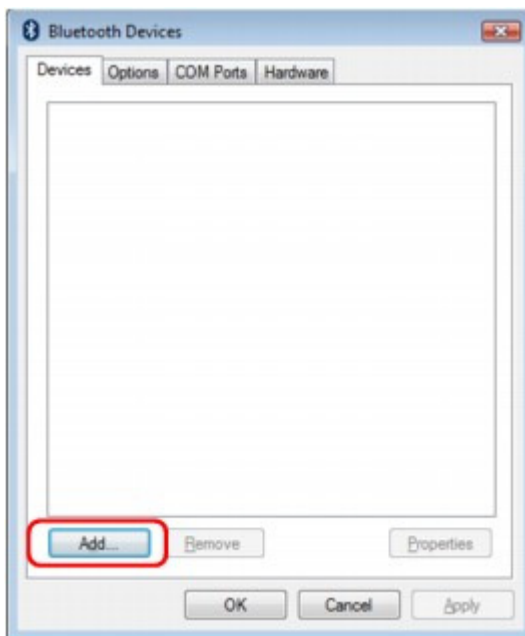

De Wizard Bluetooth-apparaat toevoegen (Add Bluetooth Device Wizard) wordt gestart.

4. Zorg dat de printer aan staat, schakel het selectievakje Mijn apparaat is geïnstalleerd en gereed voor detectie (My device is set up and ready to be found) in en klik op Volgende (Next).



5. Selecteer de apparaatnaam van de printer en klik op Volgende (Next).

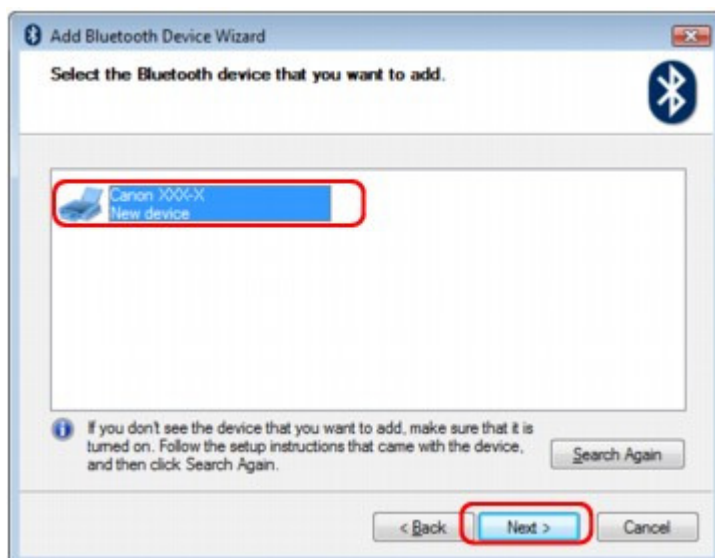

Selecteer dezelfde apparaatnaam als die u hebt gekozen in [De printer instellen](#).

### **Opmerking**

- Als de apparaatnaam niet wordt weergegeven, raadpleegt u [Controle 3: wordt de printer naam die u wilt registreren weergegeven in Printerlijst \(Printer List\)](#)

6. Selecteer Geen sleutel gebruiken (Don't use a passkey) en vervolgens Volgende (Next).

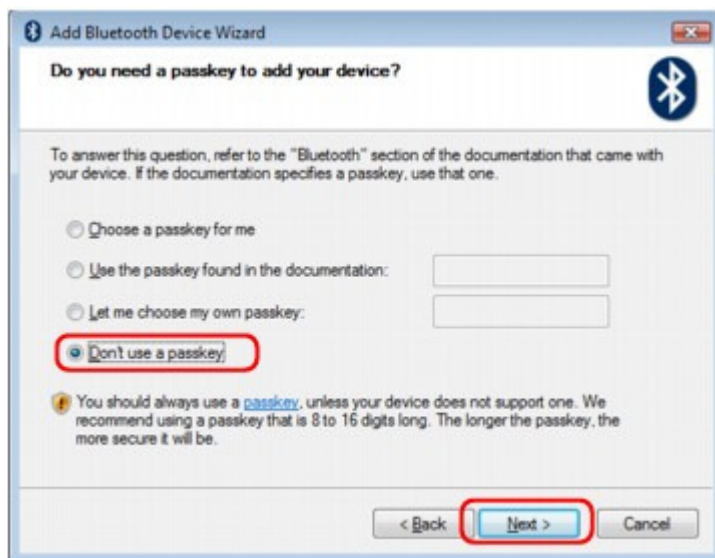

### Opmerking

- Als u een sleutel voor de printer hebt ingesteld, selecteert u De sleutel uit de handleiding gebruiken (Use the passkey found in the documentation) en voert u de sleutel in. Klik vervolgens op Volgende (Next). Raadpleeg [Scherm Bluetooth-instellingen](#) voor meer informatie over wachtwoorden.

## 7. Klik op Voltoeien (Finish).



## 8. Controleer of de apparaatnaam die u in stap 5 hebt geselecteerd, is geregistreerd op het tabblad Apparaten (Devices) en klik op OK.

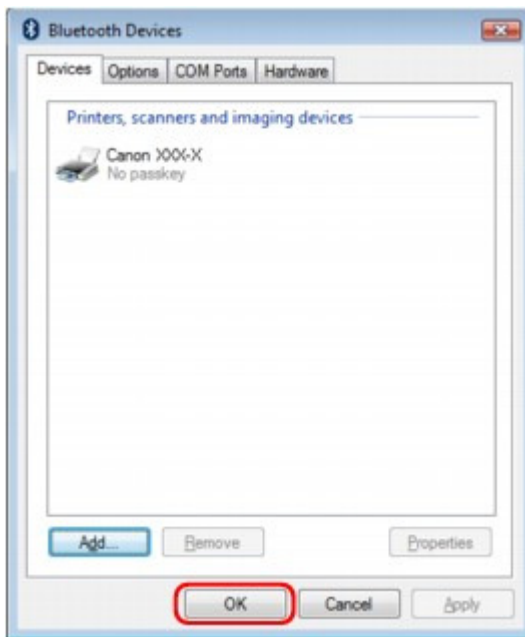

De instellingen voor afdrukken via Bluetooth-communicatie zijn nu gereed.

### **Opmerking**

- In Windows Vista kan het scherm Het stuurprogramma voor uw Bluetooth-apparaat moet worden geïnstalleerd (Windows needs to install driver software for your Bluetooth Peripheral Device) automatisch worden weergegeven. Klik in dat geval op Bericht niet meer weergeven voor dit apparaat (Don't show this message again for this device).

[Naar boven ↑](#)



## Uitgebreide Handleiding

[Uitgebreide Handleiding](#) > [Informatie over Bluetooth-communicatie](#) > [Gegevens afdrukken via Bluetooth-communicatie](#) > [De printer verwijderen](#)

---

### De printer verwijderen

In dit gedeelte wordt de procedure beschreven voor het verwijderen van de geregistreerde printer.

Als u de printer opnieuw wilt registreren als een Bluetooth-apparaat, moet u eerst onderstaande procedure volgen om de printer te verwijderen en deze vervolgens opnieuw registreren.

Raadpleeg [De printer registreren](#) voor de procedure om de printer opnieuw te registreren.

1. Meld u aan bij een gebruikersaccount met beheerdersrechten.
2. Klik op Configuratiescherm (Control Panel) en vervolgens op Printers onder Hardware en geluiden (Hardware and Sound).

Als u een andere versie dan Windows Vista gebruikt, klikt u op Configuratiescherm (Control Panel) en vervolgens op Printers en faxapparaten (Printers and Faxes) onder Printers en andere hardware (Printers and Other Hardware).
3. Klik op het pictogram van de printer om af te drukken via Bluetooth-communicatie.
4. Selecteer Verwijderen (Delete) in het menu Organiseren (Organize)

Als u een andere versie dan Windows Vista gebruikt, selecteert u Verwijderen (Delete) in het menu Bestand (File).

[Naar boven](#) ↑

## Uitgebreide Handleiding

[Uitgebreide Handleiding](#) > [Over Bluetooth-communicatie](#) > [Basisprocedure voor afdrucken via Bluetooth-communicatie](#)

---

# Basisprocedure voor afdrucken via Bluetooth-communicatie

- ➔ Afdrucken vanaf computers
- ➔ Afdrucken met andere Bluetooth-compatibele apparaten dan een computer

[Naar boven](#) ↑

## Uitgebreide Handleiding

Uitgebreide Handleiding > Informatie over Bluetooth-communicatie > Basisprocedure voor afdrukken via Bluetooth-communicatie > Afdrukken vanaf computers

### Afdrukken vanaf computers

Raadpleeg ook de instructiehandleiding van de computer als u Bluetooth-communicatie gebruikt.

Wanneer u afdrukt vanaf een Bluetooth-compatibel apparaat dat geen computer is, raadpleegt u [Afdrukken met andere Bluetooth-compatibele apparaten dan een computer](#) .

#### Opmerking

- Afhankelijk van uw toepassing kunnen bewerkingen afwijken. Raadpleeg de instructiehandleiding bij de toepassing voor meer informatie.  
De stappen in dit gedeelte hebben betrekking op het afdrukken in Windows Vista.
- Afstand Bluetooth-communicatie: ongeveer 10 meter in een normale omgeving.  
De afstand kan verschillen, afhankelijk van omstandigheden die van invloed zijn op radiogolven, of de communicatieapparatuur.

1. Zet de printer aan en plaats het papier.
2. Maak een document of open een bestand met behulp van een geschikte toepassing.
3. Open het dialoogvenster Printereigenschappen.
  1. Selecteer Afdrukken (Print) in het menu Bestand (File) van de toepassing.  
Het dialoogvenster Afdrukken (Print) wordt weergegeven.
  2. Selecteer de printer waarop u de Bluetooth-eenheid hebt aangesloten, zoals Canon XXX printer (kopie X) (Canon XXX Printer (Copy X)), in het menu Printer selecteren (Select Printer).
  3. Klik op Voorkeuren (Preferences) (of Eigenschappen (Properties)).  
Het tabblad Snel instellen (Quick Setup) van het dialoogvenster Voorkeursinstellingen (Printing Preferences) wordt weergegeven.

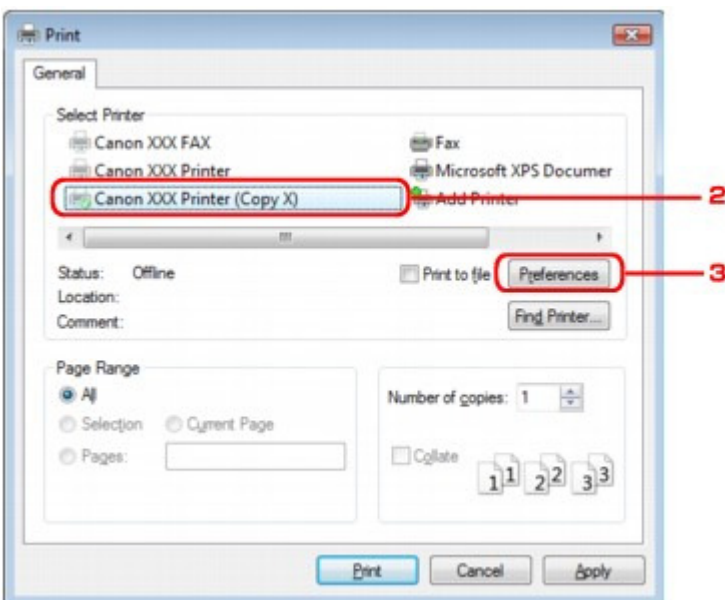

#### Opmerking

- De printer die is geregistreerd onder Bluetooth-apparaten (Bluetooth Devices), wordt weergegeven als Canon XXX Printer (kopie X) (Canon XXX Printer (Copy X)).
- "X" is een apparaatnaam of een getal. Het aantal cijfers kan verschillen, afhankelijk van de printer.

#### 4. Geef de vereiste instellingen op.

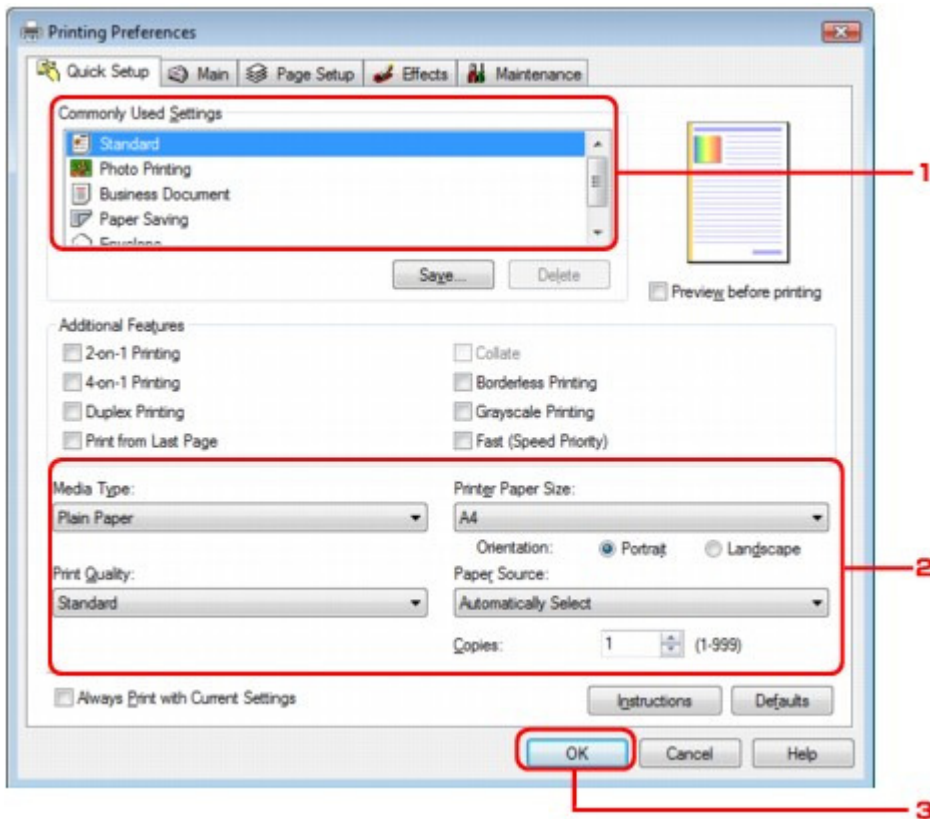

1. Selecteer de afdrukinstellingen in Veelgebruikte instellingen (Commonly Used Settings).
2. Controleer de vereiste afdrukinstellingen in Mediumtype (Media Type), Papierformaat printer (Printer Paper Size), enzovoort.

#### **Opmerking**

- U kunt de geavanceerde afdrukinstellingen opgeven op de tabbladen Afdruk (Main) en Pagina-instelling (Page Setup). Raadpleeg [Verschillende afdrukmethoden](#) voor meer informatie over de afdrukinstellingen.

3. Klik op OK.  
Het dialogvenster Afdrukken (Print) wordt weergegeven.

#### 5. Klik op Afdrukken (Print) of op OK om het document af te drukken.

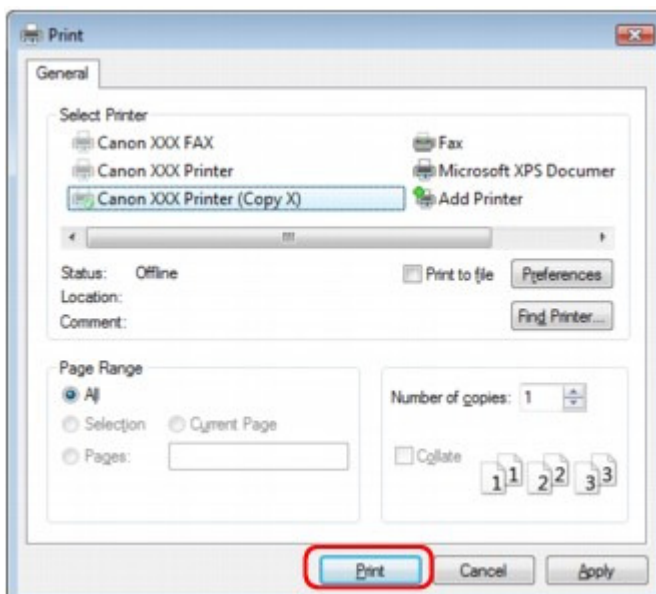

Het afdrukken wordt gestart.



### Opmerking

---

- Selecteer Canon XXX-printer (Canon XXX Printer) in het menu Printer selecteren (Select Printer) als u een USB-kabel gebruikt voor het afdrukken.
  - Druk op de knop **Stoppen** op de printer of klik op Afdrukken annuleren (Cancel Printing) op de printerstatusmonitor als u een actieve afdruktaak wilt annuleren. Nadat een afdruktaak is geannuleerd, wordt er mogelijk nog een vel papier uitgevoerd zonder afdrukresultaat. Als u de printerstatusmonitor wilt weergeven, klikt u op Canon XXX Printer (kopie X) (Canon XXX Printer (Copy X)) op de taakbalk.
  - "X" is een apparaatnaam of een getal. Het aantal cijfers kan verschillen, afhankelijk van de printer.
- 

[Naar boven ↑](#)

## Uitgebreide Handleiding

[Uitgebreide Handleiding](#) > [Informatie over Bluetooth-communicatie](#) > [Basisprocedure voor afdrukken via Bluetooth-communicatie](#) > [Afdrukken met andere Bluetooth-compatibele apparaten dan een computer](#)

# Afdrukken met andere Bluetooth-compatibele apparaten dan een computer

In het LCD-scherm van de printer kunt u instellingen configureren voor afdrukken met andere Bluetooth-compatibele apparaten dan een computer.

Raadpleeg ook de instructiehandleiding bij uw product als u met een van deze apparaten afdrukt.

Als u vanaf een computer afdrukt, raadpleegt u [Afdrukken vanaf computers](#).



### Opmerking

- Met mobiele telefoons, PDA's en digitale camera's die OPP (Object Push Profile) of BIP (Basic Imaging Profile) ondersteunen, kunnen foto's worden afgedrukt. Afhankelijk van uw product kunt u mogelijk niet afdrukken, ook niet wanneer uw product de bovenstaande profielen ondersteunt. Raadpleeg voor meer informatie de instructiehandleiding bij uw product.

- Zet de printer aan en plaats het papier.
- Ga naar het scherm Inst. afdrkn mobiele tel. (Mobile phone print settings) op het LCD-scherm en stel het mediumtype en het papierformaat in.  
Raadpleeg [De apparaatinstellingen wijzigen op het LCD-scherm](#) voor informatie over het weergegeven van het scherm Inst. afdrkn mobiele tel. (Mobile phone print settings).
- Begin met afdrukken vanaf uw Bluetooth-compatibele apparaat.  
Bij het selecteren van de apparaatnaam kiest u de beginwaarde van de printer "Canon XXX-1" (waarbij "XXX" de naam van uw printer is).  
Als u een wachtwoord moet invoeren, voert u de beginwaarde "0000" in.  
U kunt de apparaatnaam van de printer of het wachtwoord wijzigen in het scherm Bluetooth-instellingen. (Bluetooth settings) op het LCD-scherm.  
➔ [Afdrukken via Bluetooth instellen](#)

[Naar boven](#) ↑

## Uitgebreide Handleiding

Uitgebreide Handleiding > Over Bluetooth-communicatie > Bluetooth-instellingen

---

### Bluetooth-instellingen

- ➔ Afdrukken via Bluetooth instellen
- ➔ Scherm Bluetooth-instellingen

[Naar boven ↑](#)

## Uitgebreide Handleiding

[Uitgebreide Handleiding](#) > [Informatie over Bluetooth-communicatie](#) > [Bluetooth-instellingen](#) > [Afdrukken via Bluetooth instellen](#)

---

### Afdrukken via Bluetooth instellen

1. Controleer of de printer aan staat en sluit de Bluetooth-eenheid aan.

#### **Opmerking**

- Als de Bluetooth-eenheid goed op de printer is aangesloten, knippert het lampje **Aan/uit (Power)** op de printer tweemaal.
- 

2. Ga naar het scherm Bluetooth-instellingen (Bluetooth settings) op het LCD-scherm.

Raadpleeg [De apparaatinstellingen wijzigen op het LCD-scherm](#) voor informatie over het weergeven van het scherm Bluetooth-instellingen (Bluetooth settings).

3. Selecteer de inhoud die u op het LCD-scherm wilt instellen.

➔ [Scherm Bluetooth-instellingen](#).

#### **Opmerking**

- Raadpleeg [De apparaatinstellingen wijzigen op het LCD-scherm](#) voor meer informatie over het instellen van een mediumtype en een papierformaat wanneer u afdrukt vanaf een mobiele telefoon.
- 

[Naar boven](#) ↑



## Uitgebreide Handleiding

Uitgebreide Handleiding > Informatie over Bluetooth-communicatie > Bluetooth-instellingen > Scherm Bluetooth-instellingen.

### Scherm Bluetooth-instellingen.

De vensters kunnen verschillen afhankelijk van welke printer u gebruikt.

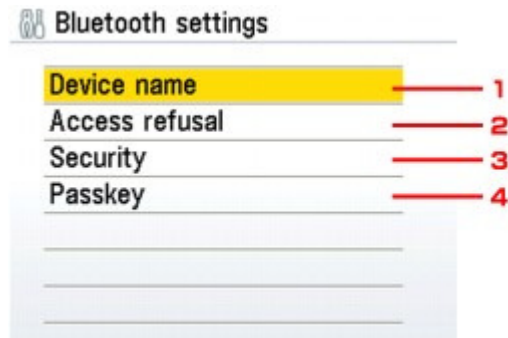

#### 1. Apparaatnaam (Device name)

Hiermee wordt de apparaatnaam van de printer weergegeven waarop de Bluetooth-eenheid is aangesloten.

➔ [Scherm Apparaatnaam](#)

#### 2. Weigering toegang (Access refusal)

Als u AAN (ON) selecteert, wordt deze printer uitgesloten van zoekacties vanaf Bluetooth-apparaten.

➔ [Scherm Weigering toegang](#)

#### 3. Beveiliging (Security)

Selecteer Inschakelen (Enable) en geef vervolgens de modus op waarmee u het wachtwoord activeert dat u in het scherm Wachtwoord (Passkey) hebt ingesteld.

➔ [Scherm Beveiliging \(Security\)](#)

#### 4. Wachtwoord (Passkey)

U kunt het wachtwoord wijzigen. Het wachtwoord verwijst naar een identificatienummer dat moet worden vastgesteld. Dit wordt gebruikt om ongewenste toegang vanaf andere Bluetooth-apparaten te voorkomen. De beginwaarde is ingesteld op 0000.

➔ [Scherm Wachtwoord](#)

#### Scherm Apparaatnaam (Device name)

Hiermee kunt u de apparaatnaam van de printer op een Bluetooth-apparaat instellen.

Voorbeeld:

Als u MP990 series-2 selecteert, is de printernaam die op het Bluetooth-apparaat wordt weergegeven Canon MP990 series-2.

De beginwaarde is ingesteld op MP990 series-1.

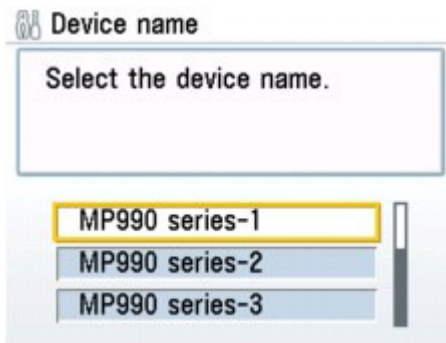

### Scherm Weigering toegang (Access refusal)

Als u een zoekactie uitvoert vanaf een Bluetooth-apparaat, kunt u de weergave van de printernaam in- of uitschakelen.

- **AAN (ON)**

Hiermee worden zoekacties vanaf een Bluetooth-apparaat uitgeschakeld.

- **UIT (OFF) (standaardinstelling)**

Hiermee worden zoek- en afdrukacties vanaf een Bluetooth-apparaat ingeschakeld.

### Scherm Beveiliging (Security)

- **Inschakelen (Enable)**

Als u Inschakelen (Enable) selecteert, kunt u een van de onderstaande beveiligingsmodi kiezen.

- **Modus 3 (aanbevolen) (Mode 3(recommended))**

Deze modus wordt geactiveerd bij beveiliging op koppelingsniveau. Het wachtwoord is vereist als een Bluetooth-apparaat met het apparaat communiceert. Meestal kiest u deze modus.

- **Modus 2 (Mode 2)**

Deze modus wordt geactiveerd bij beveiliging op serviceniveau. Het wachtwoord is vereist als u afdrukt via Bluetooth-communicatie.

Nadat u de beveiligingsmodus hebt ingesteld, kunt u het beste een proefafdruk via Bluetooth-communicatie maken. Als het afdrukken niet wordt gestart, wijzigt u de beveiligingsmodus en probeert u het opnieuw.

Het instellen van een wachtwoord helpt ongewenste toegang vanaf andere Bluetooth-apparaten voorkomen. U kunt het wachtwoord wijzigen in het scherm Wachtwoord (Passkey).

- **Uitschakelen (Disable) (standaardinstelling)**

Bij het registreren van de printer hoeft u geen wachtwoord in te voeren.

### Scherm Wachtwoord (Passkey)

Als u Inschakelen (Enable) selecteert in het scherm Beveiliging (Security) moet u een wachtwoord instellen om de printer op andere Bluetooth-apparaten te registreren.

Nadat u het wachtwoord hebt gewijzigd, wordt u mogelijk gevraagd om het wachtwoord in te voeren op de Bluetooth-apparaten waarmee u kon afdrukken voordat het wachtwoord werd gewijzigd. Voer in dit geval het nieuwe wachtwoord in.

 Passkey

Input the new passkey.

**0** 0 0 0

[Naar boven ↑](#)

## Uitgebreide Handleiding

Uitgebreide Handleiding > Over Bluetooth-communicatie > Problemen oplossen

---

### Problemen oplossen

- ➔ Problemen oplossen
- ➔ Printer kan niet worden geregistreerd
- ➔ De afdruktaak wordt niet gestart

[Naar boven ↑](#)

## Uitgebreide Handleiding

[Uitgebreide Handleiding](#) > [Informatie over Bluetooth-communicatie](#) > [Problemen oplossen](#) > [Problemen oplossen](#)

---

### Problemen oplossen

In dit gedeelte wordt beschreven hoe u problemen kunt oplossen die zich tijdens het gebruik van de Bluetooth-eenheid hebben voorgedaan.

Problemen gerelateerd aan de hardware van de printer, de installatie van MP Drivers, enzovoort, worden ook beschreven in [Problemen oplossen](#).

[Naar boven](#) ↑

## Uitgebreide Handleiding

Uitgebreide Handleiding > Informatie over Bluetooth-communicatie > Problemen oplossen > Printer kan niet worden geregistreerd

### Printer kan niet worden geregistreerd

#### • Controle 1: Is MP Drivers geïnstalleerd?

Als MP Drivers nog niet zijn geïnstalleerd, plaatst u de *installatie-cd-rom (Setup CD-ROM)* in het schijfstation van de computer. Voer vervolgens de Aangepaste installatie (Custom Install) uit en selecteer MP Drivers.

#### • Controle 2: Wordt er een niet-ondersteund Bluetooth-stuurprogramma gebruikt?

Controleer of het Bluetooth-stuurprogramma dat op uw computer is geïnstalleerd, wordt ondersteund.

- Toshiba-computer met Windows Vista of Windows XP  
Klik in Windows Vista op Start en selecteer Alle programma's (All Programs), TOSHIBA, Bluetooth en vervolgens Bluetooth-instellingen (Bluetooth Settings).  
Klik in het dialoogvenster Bluetooth-instellingen (Bluetooth Settings) op de knop help en het versienummer en controleer of het versienummer 5.10.04 of hoger is.  
Klik in Windows XP op Start en selecteer Alle programma's (All Programs), TOSHIBA, Bluetooth en vervolgens Bluetooth-instellingen (Bluetooth Settings).  
Klik in het dialoogvenster Bluetooth-instellingen (Bluetooth Settings) op de knop help en het versienummer en controleer of het versienummer 3.00.10 of hoger is.
- Windows Vista (behalve Toshiba-computers met Windows Vista)  
Meld u aan bij een gebruikersaccount met beheerdersrechten en klik op Configuratiescherm (Control Panel) en vervolgens op Hardware en geluiden (Hardware and Sound).

Controleer of het pictogram  Bluetooth-apparaten (Bluetooth Devices) wordt weergegeven in het dialoogvenster.

- Windows XP SP2 of later (behalve Toshiba-computers met Windows XP)  
Meld u aan bij een gebruikersaccount met beheerdersrechten en klik op Configuratiescherm (Control Panel) en vervolgens op Printers en andere hardware (Printers and Other Hardware).

Controleer of het pictogram  Bluetooth-apparaten (Bluetooth Devices) wordt weergegeven in het dialoogvenster.

Afhankelijk van het besturingssysteem kan de werkwijze verschillen. Raadpleeg in dat geval de handleiding bij uw computer.

#### • Controle 3: Wordt de printernaam die u wilt registreren weergegeven in Printerlijst (Printer List)?

- Zorg dat de printer is ingeschakeld.  
Controleer of het lampje **Aan/uit (Power)** aan is.
- Zorg ervoor dat de printer niet in bedrijf is.
- Controleer of de Bluetooth-eenheid kan worden gebruikt.  
Controleer of het scherm Bluetooth-instellingen (Bluetooth settings) op het LCD-scherm van de printer kan worden weergegeven. Als het scherm niet kan worden weergegeven, is de Bluetooth-communicatie uitgeschakeld. Koppel de Bluetooth-eenheid los van de printer en sluit deze opnieuw aan.  
➔ [Aansluiten op en loskoppelen van de printer](#)  
Controleer of het scherm Bluetooth-instellingen (Bluetooth settings) op het LCD-scherm van de printer kan worden weergegeven en probeer de registratie vervolgens opnieuw uit te voeren.
- Controleer of toegang vanaf een Bluetooth-compatibel apparaat wordt geweigerd.  
Controleer de instellingen voor printertoegang door het scherm Bluetooth-instellingen (Bluetooth settings) op het LCD-scherm van de printer weer te geven.

1. Ga naar het scherm Bluetooth-instellingen (Bluetooth settings) op het LCD-scherm van de printer.

Raadpleeg [De apparaatinstellingen wijzigen op het LCD-scherm](#) voor informatie over het weergeven van het scherm Bluetooth-instellingen (Bluetooth settings).

2. Selecteer Weigering toegang (Access refusal).
3. Selecteer UIT (OFF) en druk op de knop **OK** op de printer.

[Naar boven](#) ↑

## Uitgebreide Handleiding

Uitgebreide Handleiding > Informatie over Bluetooth-communicatie > Problemen oplossen > De afdruktaak wordt niet gestart

### De afdruktaak wordt niet gestart

#### • Controle 1: Is de Bluetooth-eenheid gereed voor gebruik?

Controleer of het scherm Bluetooth-instellingen (Bluetooth settings) op het LCD-scherm van de printer kan worden weergegeven. Als het scherm niet kan worden weergegeven, is de Bluetooth-communicatie uitgeschakeld. Koppel de Bluetooth-eenheid los van de printer en sluit deze opnieuw aan.

##### ➔ Aansluiten op en loskoppelen van de printer

Controleer of het scherm Bluetooth-instellingen (Bluetooth settings) op het LCD-scherm van de printer kan worden weergegeven en probeer vervolgens opnieuw af te drukken.

Als het scherm Bluetooth-instellingen (Bluetooth settings) nog steeds niet wordt weergegeven nadat u de Bluetooth-eenheid van de printer hebt losgekoppeld en weer hebt aangesloten, is de Bluetooth-eenheid mogelijk defect. Neem in dat geval contact op met het ondersteuningscentrum.

#### • Controle 2: Is er een probleem met de locatie van de printer of is de afstand tussen de printer en de computer te groot?

De maximale communicatieafstand tussen de printer en een computer is ongeveer 10 meter, maar dit hangt af van de volgende omstandigheden:

- De aanwezigheid van obstakels tussen de communicatieapparatuur en omstandigheden die van invloed zijn op radiogolven
  - De locatie waar magnetische velden, statische elektriciteit of radiostoringen optreden
  - De typen software en besturingssysteem die worden gebruikt
  - De gevoeligheid van de ontvanger en de prestaties van de antenne van de communicatieapparatuur
- Installeer de printer op een andere plek of plaats de printer dichterbij de computer.

#### • Controle 3: Is de te gebruiken printer juist geselecteerd?

Volg de hieronder beschreven procedure om de printer te selecteren waarop de Bluetooth-eenheid is bevestigd.

1. Meld u aan bij een gebruikersaccount met beheerdersrechten.
2. Klik op Configuratiescherm (Control Panel) en vervolgens op Printers onder Hardware en geluiden (Hardware and Sound).

Als u een andere versie dan Windows Vista gebruikt, klikt u op Configuratiescherm (Control Panel) en vervolgens op Printers en faxapparaten (Printers and Faxes) onder Printers en andere hardware (Printers and Other Hardware).

3. Klik op het pictogram  van de te gebruiken printer om af te drukken via Bluetooth-communicatie.

De pictogramnaam is standaard Canon XXX-printer (kopie X) (Canon XXX Printer (Copy X)).

#### Opmerking

- "X" is een apparaatnaam of een getal. Het aantal cijfers kan verschillen, afhankelijk van de printer.

4. Selecteer Eigenschappen (Properties) in het menu Organiseren (Organize) (Bestand (File) in andere Windows-versies dan Vista).



**5.** Klik op het tabblad Poorten (Ports) en selecteer een geschikte printer in Poort (Port).

Dit hangt af van de manier waarop u de printer verifieert.

Als u de printer registreert als een Bluetooth-apparaat (Bluetooth device) in Configuratiescherm (Control Panel)

BTHnnn (Canon XXX-printer (kopie X)) (BTHnnn (Canon XXX Printer (Copy X))) ('n' staat voor een getal).

Als u de printer registreert als een Bluetooth-apparaat met behulp van Bluetooth-instellingen (Bluetooth Settings) op de computer

TPBnnn (Canon XXX-printer (kopie X)) (TPBnnn (Canon XXX Printer (Copy X))) ('n' staat voor een getal)

Raadpleeg [Registreer de printer als een Bluetooth-apparaat met behulp van Bluetooth-apparaten](#) in [Vorbereiding](#) voor meer informatie over het registreren van de printer.

**6.** Klik op OK.

• **Controle 4: Wordt het bericht Dit document kan niet worden afgedrukt**

**(This document failed to print) weergegeven?**

- Probeer niet opnieuw af te drukken. Lees het foutbericht dat op het LCD-scherm wordt weergegeven.

Annuleer de fout volgens [Er wordt een foutbericht weergegeven op het LCD-scherm](#).

- Als u een Microsoft Bluetooth-stuurprogramma gebruikt, moet u ervoor zorgen dat de service Afdrukken (HCRP) (Printing (HCRP)) op uw computer werkt.

Klik op Configuratiescherm (Control Panel), Bluetooth-apparaten (Bluetooth Devices) onder Hardware en geluiden (Hardware and Sound) (Printers en andere hardware (Printers and Other Hardware) in andere Windows-versies dan Vista) en selecteer vervolgens de printer die u voor Bluetooth-communicatie wilt gebruiken. Klik daarna op Eigenschappen (Properties).

Controleer of Afdrukken (HCRP) (Printing (HCRP)) op het tabblad Services is geselecteerd.

Als Afdrukken (HCRP) (Printing (HCRP)) niet is geselecteerd of als de service Afdrukken (HCRP) (Printing (HCRP)) niet wordt gevonden, volgt u de onderstaande procedure en registreert u de printer opnieuw.

**1.** Klik op Configuratiescherm (Control Panel) en vervolgens op Printers onder Hardware en geluiden (Hardware and Sound).

Als u een andere versie dan Windows Vista gebruikt, klikt u op Configuratiescherm (Control Panel) en vervolgens op Printers en faxapparaten (Printers and Faxes) onder Printers en andere hardware (Printers and Other Hardware).

**2.** Klik op het pictogram  van de printer om af te drukken via Bluetooth-communicatie.

**3.** Selecteer Verwijderen (Delete) in het menu Organiseren (Organize) (Bestand (File) in andere Windows-versies dan Vista).

**4.** Registreer de printer als een Bluetooth-apparaat in Bluetooth-apparaten (Bluetooth Devices) onder Configuratiescherm (Control Panel).

Raadpleeg [De printer registreren](#) voor meer informatie over de procedure.

- Dit bericht wordt weergegeven als de afdruktaak vanaf het Bluetooth-apparaat wordt verzonden terwijl een andere afdruktaak via de USB-poort wordt afgedrukt.

Het afdrukken wordt automatisch gestart als de wachtrij is voltooid.

- Er kan niet tegelijkertijd vanaf meer dan één computer met Bluetooth-communicatie worden afgedrukt. In dat geval wordt dit bericht op de computer weergegeven in de stand-by-modus.

Het afdrukken wordt automatisch gestart als de wachtrij is voltooid.

• **Controle 5: Is MP Drivers geïnstalleerd na het registreren van de printer in Bluetooth-apparaten (Bluetooth Devices)?**

Als u MP Drivers hebt geïnstalleerd na het registreren van de printer als een Bluetooth-apparaat in Bluetooth-apparaten (Bluetooth Devices), verwijdert u de printer en registreert u deze opnieuw.

Raadpleeg [Vorbereiding](#) voor meer informatie over de procedure.

[Naar boven](#) ↑

## Uitgebreide Handleiding

Uitgebreide Handleiding > Informatie over Bluetooth-communicatie > Specificaties

### Specificaties

Communicatiemethode	Bluetooth v2.0
Maximumsnelheid	1,44 Mbps
Uitvoer	Bluetooth Power Class 2
Communicatieafstand	Gezichtsveldafstand: ongeveer 10 meter* * De afstand kan verschillen, afhankelijk van factoren zoals de aanwezigheid van obstakels tussen de communicatieapparatuur en radiogolven, de aanwezigheid van magnetische velden rond magnetrons en locaties waar elektrostatische of radiostoringen optreden, de typen software en besturingssystemen die worden gebruikt, en de gevoeligheid van de ontvanger en de antenneprestaties van de communicatieapparatuur.
Profiel	SPP (Serial Port Profile/Serial Port-profiel) OPP (Object Push Profile/Object Push-profiel) BIP (Basic Imaging Profile/Basic Imaging-profiel) HCRP (Hardcopy Cable Replacement Profile/Hardcopy Cable Replacement-profiel)
Compatibele pc's	Een computer met een interne Bluetooth-module of een computer waarop een optionele Bluetooth-adapter (beschikbaar van verschillende fabrikanten) is aangesloten. Besturingssysteem/software: Microsoft Windows Vista (waarbij aan een van de volgende vereisten moet worden voldaan) <ul style="list-style-type: none"> <li>• Bluetooth-apparaten (Bluetooth Devices) wordt weergegeven in Hardware en geluiden (Hardware and Sound) onder Configuratiescherm (Control Panel)</li> <li>• Bluetooth-stack voor Windows van Toshiba versie 5.10.04 of later is geïnstalleerd</li> </ul> Microsoft Windows XP (waarbij aan een van de volgende vereisten moet worden voldaan) <ul style="list-style-type: none"> <li>• Windows XP SP2 of later is geïnstalleerd en Bluetooth-apparaten (Bluetooth Devices) wordt weergegeven in Printers en andere hardware (Printers and Other Hardware) onder Configuratiescherm (Control Panel)</li> <li>• Bluetooth-stack voor Windows van Toshiba versie 3.00.10 of later is geïnstalleerd</li> </ul>
Frequentieband	2,4 GHz-band (2,400 GHz tot 2,4835 GHz)
Stroomvoorziening	Geleverd via de poort voor direct afdrukken op de printer, DC 4,4 V tot 5,25 V
Maximaal stroomverbruik	500 mW (MAX)
Gebruikstemperatuur	5 tot 35°C
Gebruiksvochtigheid	10 tot 90% relatieve vochtigheid (geen condensatie)
Afmetingen (Breedte x Diepte x Hoogte)	18,5 (B) x 47,5 (D) x 8,7 (H) mm (met kapje bevestigd) 0,73 (B) x 1,87 (D) x 0,35 (H) inch
Gewicht	Ongeveer 7g (0,25 oz)

[Naar boven ↑](#)

## Uitgebreide Handleiding

Uitgebreide Handleiding > De apparaatinstellingen wijzigen

---

### De apparaatinstellingen wijzigen

- ➔ De apparaatinstellingen wijzigen op het LCD-scherm
- ➔ Apparaatinstellingen vanaf uw computer wijzigen

[Naar boven ↑](#)

## Uitgebreide Handleiding

[Uitgebreide Handleiding](#) > [De apparaatinstellingen wijzigen](#) > [De apparaatinstellingen wijzigen op het LCD-scher](#)

### De apparaatinstellingen wijzigen op het LCD-scher

- ➔ [De apparaatinstellingen wijzigen op het LCD-scher](#)
- ➔ [Invoerinstellingen voor gewoon papier](#)
- ➔ [Afdrukinstellingen](#)
- ➔ [Geavanceerde instellingen](#)
- ➔ [Instellingen afdrukken mobiele telefoon](#)
- ➔ [Bluetooth-instellingen](#)
- ➔ [PictBridge-afdrukinstellingen](#)
- ➔ [Taal kiezen](#)
- ➔ [Instelling herstellen](#)

[Naar boven](#) ↑

## Uitgebreide Handleiding

Uitgebreide Handleiding > De apparaatinstellingen wijzigen > De apparaatinstellingen wijzigen op het LCD-scherm > De apparaatinstellingen wijzigen op het LCD-scherm

### De apparaatinstellingen wijzigen op het LCD-scherm

In dit gedeelte wordt de procedure voor het wijzigen van de instellingen in het scherm Apparaatinstellingen (Device settings) beschreven. Daarbij worden de stappen voor het opgeven van de optie Uitbr. kopiehoeveelheid (Extended copy amount) als voorbeeld genomen.

1. Zorg dat het apparaat is ingeschakeld.
2. Selecteer  Instellingen (Settings) in het startscherm en druk op **OK**.  
Het scherm Instellingen (Settings) wordt weergegeven.
3. Selecteer  Apparaatinstellingen (Device settings) en druk op **OK**.  
Het scherm Apparaatinstellingen (Device settings) wordt weergegeven.
4. Selecteer het in te stellen item en druk op **OK**.

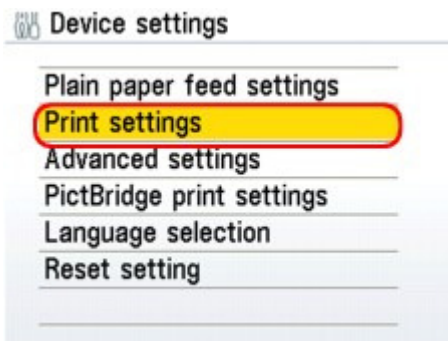

Het instellingscherm voor het geselecteerde item wordt weergegeven.

5. Selecteer het menu en druk op **OK**.

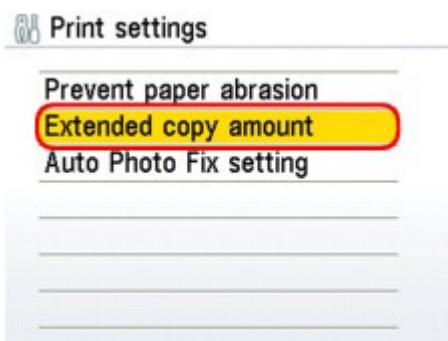

6. Selecteer het in te stellen item en druk op **OK**.

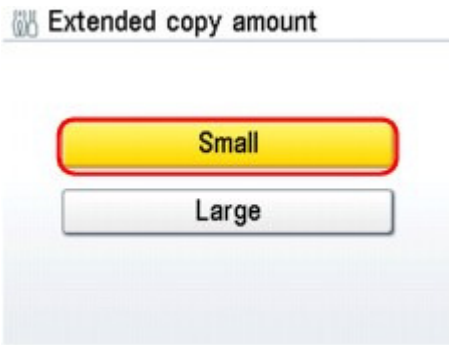

- ➔ Invoerinstellingen voor gewoon papier
- ➔ Afdrukinstellingen
- ➔ Geavanceerde instellingen
- ➔ Instellingen afdrukken mobiele telefoon
- ➔ Bluetooth-instellingen
- ➔ PictBridge-afdrukinstellingen
- ➔ Taal kiezen
- ➔ Instelling herstellen

[Naar boven ↑](#)

## Uitgebreide Handleiding

[Uitgebreide Handleiding](#) > [De apparaatinstellingen wijzigen](#) > [De apparaatinstellingen wijzigen op het LCD-scherm](#) > Invoerinstellingen voor gewoon papier

---

### Invoerinstellingen voor gewoon papier

Hiermee geeft u de papierbron op voor gewoon papier op A4-, Brief-, A5- en B5-formaat.

#### **Opmerking**

- A4, Brief, A5 en B5 kunnen in de cassette worden geplaatst. Plaats andere typen papier in de achterste lade.
- 

[Naar boven](#) ↑



## Uitgebreide Handleiding

Uitgebreide Handleiding > De apparaatinstellingen wijzigen > De apparaatinstellingen wijzigen op het LCD-scherm > Afdrukinstellingen

# Afdrukinstellingen

## • Papiersch. voorkomen (Prevent paper abrasion)

Gebruik deze instelling alleen als er vlekken op het afdrukoppervlak ontstaan.

### **Belangrijk**

- Stel dit item na het afdrukken weer in op UIT (OFF), omdat dit tot een lagere afdruksnelheid of -kwaliteit kan leiden.

## • Uitbr. kopiehoeveelheid (Extended copy amount)

Met deze instelling selecteert u het gedeelte van de afbeelding dat buiten het papier valt als u afdrukt zonder marges.

### **Belangrijk**

- Deze instelling kunt u alleen toepassen wanneer de kopieer- of fotoreproductiemodus is geselecteerd.

### **Opmerking**

- Als u afdrukt zonder marges, maar de afdrukken toch marges bevatten, kunt u Groot (Large) opgeven voor deze instelling om dit probleem te verhelpen.

## • Inst. autom. fotocorrectie (Auto Photo Fix setting)

Wanneer AAN (ON) is geselecteerd, kunt u in de volgende gevallen selecteren of u foto's wilt afdrukken met de Exif-gegevens van het afbeeldingsbestand.

- Auto. fotocorr. AAN (Auto photo fix ON) is geselecteerd als u foto's vanaf een geheugenkaart afdrukt
- Wanneer een foto-indexblad zonder invulling van Auto fotocorr. UIT (Auto Photo Fix OFF) wordt gebruikt voor het afdrukken
- Wanneer u afdrukt met een PictBridge-compatibel apparaat dat voldoet aan de volgende twee voorwaarden:
  - De afdrukinstelling op het PictBridge-compatibele apparaat is ingesteld op Standaard (Default)
  - Auto. fotocorr. AAN (Auto photo fix ON) is geselecteerd voor PictBridge-afdrukinst. (PictBridge print settings)

[Naar boven](#) ↑

## Uitgebreide Handleiding

Uitgebreide Handleiding > De apparaatinstellingen wijzigen > De apparaatinstellingen wijzigen op het LCD-scherm > Geavanceerde instellingen

## Geavanceerde instellingen

### • Datumweergave (Date display)

Hiermee wordt de weergavenotatie van opnamedatum gewijzigd wanneer u de foto's afdrukt.

#### Opmerking

- Wanneer Datum AAN (Date ON) is geselecteerd op het scherm voor de geavanceerde afdrukinstellingen in de modus voor de geheugenkaart, wordt de opnamedatum afgedrukt in de datumweergave die u hebt geselecteerd. Raadpleeg [Items instellen](#) voor afdrukinstellingen.
- De opnamedatum wordt weergegeven zoals opgegeven in de DPOF-instelling voor DPOF-afdrukken.

### • Lees-/schrijfkenmerk (Read/write attribute)

Hiermee geeft u op of gegevens vanaf een computer naar geheugenkaarten mogen worden geschreven.

#### Belangrijk

- Verwijder de geheugenkaart voordat u deze instelling wijzigt. Zie [De kaartsleuf instellen als het geheugenkaartstation van de computer](#) voor meer informatie.
- Als u dit instelt op Beschrijfbaar van pc (Writable from PC), kunt u geen foto's op een geheugenkaart afdrukken via het bedieningspaneel van het apparaat. Als u het speciale geheugenkaartstation niet meer gebruikt, moet u deze instelling weer wijzigen in Niet beschr. van pc (Not writable from PC). Als u het apparaat uitschakelt, wordt Beschrijfbaar van pc (Writable from PC) geannuleerd en wordt Niet beschrijfb. van pc (Not writable from PC) weer ingesteld wanneer u het apparaat de volgende keer inschakelt.

### • Stille modus (Quiet mode)

Hiermee schakelt u deze functie in als u het geluidsniveau van het apparaat wilt beperken, bijvoorbeeld wanneer u 's nachts afdrukt.

Met deze functie beperkt u het geluid dat wordt gegenereerd in de volgende gevallen:

- Kopiëren
- Afdrukken vanaf een geheugenkaart of USB-flashstation
- Afdrukken vanaf een PictBridge-compatibel apparaat
- Afdrukken vanaf een draadloos communicatieapparaat
- Een sjabloonformulier afdrukken

#### Belangrijk

- De werkingssnelheid kan lager zijn dan wanneer deze optie is ingesteld op UIT (OFF).
- Deze functie is mogelijk minder effectief, afhankelijk van de instellingen van het apparaat. Bovendien worden bepaalde geluiden niet verminderd, zoals wanneer het apparaat wordt voorbereid op afdrukken.

#### Opmerking

- De geluiden die worden gegenereerd wanneer u scant of afdrukt vanaf de computer, kunt u ook beperken. Hiervoor moet u de instellingen van de computer configureren. Raadpleeg [Tabblad Scanner](#) voor informatie over geluiden tijdens het scannen. Raadpleeg [Het geluidsvolume van het apparaat verlagen](#) voor meer informatie over de geluiden tijdens het afdrukken vanaf de computer.

### • Inst. handleidingweergave (Guide display settings)

Hiermee wijzigt u de tijd waarna de richtlijnen worden weergegeven op het LCD-scherm of selecteert u dat de richtlijnen niet worden weergegeven.

- **Toets herhalen (Key repeat)**

Hiermee schakelt u herhaling van de invoer in of uit door de knoppen ▲, ▼, ◀, ▶, + of - ingedrukt te houden terwijl u het aantal kopieën, de weergegeven foto op het LCD-scherm, het zoompercentage, enzovoort, instelt.

[Naar boven ↕](#)

## Uitgebreide Handleiding

Uitgebreide Handleiding > De apparaatinstellingen wijzigen > De apparaatinstellingen wijzigen op het LCD-scherm > Instellingen afdrukken mobiele telefoon

### Instellingen afdrukken mobiele telefoon

Wanneer u afdrukt vanaf een mobiele telefoon via Bluetooth-communicatie, selecteert u hier afdrুকinstellingen zoals paginaformaat, mediumtype, indeling en dergelijke. Raadpleeg [Foto's afdrukken vanaf een draadloos communicatieapparaat](#) voor meer informatie over het afdrukken vanaf een mobiele telefoon via Bluetooth-communicatie.

#### Opmerking

- Dit menu wordt alleen weergegeven wanneer de optionele Bluetooth-eenheid is aangesloten.

#### Mobile phone print setting

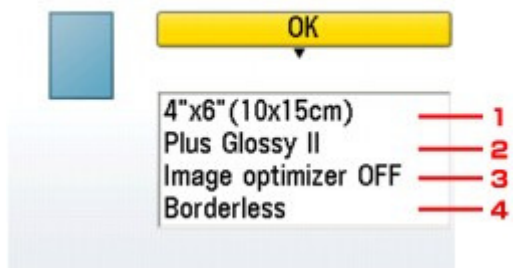

1. Selecteer het paginaformaat voor het afdrukken van foto's die op een mobiele telefoon zijn opgeslagen.
2. Selecteer het mediumtype voor het afdrukken van foto's die op een mobiele telefoon zijn opgeslagen.
3. Selecteer Image Optimizer AAN (Image optimizer ON) om rafelige randen te corrigeren en vloeiender te maken tijdens het afdrukken.
4. Selecteer de opmaak van de foto's op basis van de gebruikte papiersoort.

#### **Stickers afdrukken:**

Stickers x16, Stickers x9, Stickers x4, Stickers x2, Vrijgesn. stickers 1, Vrijgesn. stickers 2, Vrijgesn. stickers 3, Vrijgesn. stickers 4

#### **Afdrukken op ander papier dan stickers:**

Met randen x1, x2, x4, x8

Zonder randen x1, x2, x4, x8

Gecombineerd 1, 2, 3

#### Opmerking

- Gecombineerd 1 (Mixed 1), Gecombineerd 2 (Mixed 2) of Gecombineerd 3 (Mixed 3) kan alleen worden geselecteerd als het paginaformaat is ingesteld op A4 of LTR(8,5"x11") (8.5"x11"(LTR)).

## Uitgebreide Handleiding

Uitgebreide Handleiding > De apparaatinstellingen wijzigen > De apparaatinstellingen wijzigen op het LCD-scherm > Bluetooth-instellingen

# Bluetooth-instellingen

U kunt de naam van het apparaat, het wachtwoord en dergelijke wijzigen in de Bluetooth-instellingen. Raadpleeg [Foto's afdrukken vanaf een draadloos communicatieapparaat](#) voor meer informatie over het afdrukken vanaf een mobiele telefoon via Bluetooth-communicatie. Raadpleeg [Over Bluetooth-communicatie](#) voor meer informatie over afdrukken vanaf een computer via Bluetooth-communicatie.

### Opmerking

- Dit menu wordt alleen weergegeven wanneer de optionele Bluetooth-eenheid is aangesloten.

#### • Apparaatnaam (Device name)

De naam van dit apparaat, die wordt weergegeven op een Bluetooth-compatibel apparaat.

Als u bijvoorbeeld XXX-2 instelt, is de apparaatnaam die op het Bluetooth-apparaat wordt weergegeven 'Canon XXX-2'. De standaardwaarde is XXX-1 (waarbij 'XXX' staat voor de naam van uw apparaat).

#### • Weigering toegang (Access refusal)

Als u AAN (ON) selecteert, wordt dit apparaat uitgesloten van zoekacties vanaf Bluetooth-apparaten.

#### • Beveiliging (Security)

Als u Inschakelen (Enable) selecteert, wordt het wachtwoord actief dat u in het scherm Wachtwoord (Passkey) hebt ingesteld. Door een wachtwoord in te stellen helpt u ongewenste toegang vanaf andere Bluetooth-apparaten voorkomen. U kunt een van de onderstaande beveiligingsmodi kiezen.

- Modus 2 (Mode 2)  
Deze modus wordt geactiveerd bij beveiliging op serviceniveau.  
Het wachtwoord is vereist als u afdrukt via Bluetooth-communicatie.  
Nadat u de beveiligingsmodus hebt ingesteld, kunt u het beste een proefafdruk via Bluetooth-communicatie maken.  
Als het afdrukken niet wordt gestart, wijzigt u de beveiligingsmodus en probeert u het opnieuw.
- Modus 3 (aanbevolen) (Mode 3 (recommended))  
Deze modus wordt geactiveerd bij beveiliging op koppelingsniveau.  
Het wachtwoord is vereist als een Bluetooth-apparaat met het apparaat communiceert.  
Meestal kiest u deze modus.

#### • Wachtwoord (Passkey)

U kunt het wachtwoord wijzigen. Het wachtwoord is een getal van vier cijfers dat wordt gebruikt om ongewenste toegang vanaf andere Bluetooth-apparaten te voorkomen.

De beginwaarde is "0000".

Nadat u het wachtwoord hebt gewijzigd, wordt u mogelijk gevraagd om het nieuwe wachtwoord in te voeren op een Bluetooth-apparaat, ook wanneer u hiermee eerder al toegang tot het apparaat had. Voer in dit geval het nieuwe wachtwoord op het apparaat in.

[Naar boven](#) ↑

## Uitgebreide Handleiding

Uitgebreide Handleiding > De apparaatinstellingen wijzigen > De apparaatinstellingen wijzigen op het LCD-scherm > PictBridge-afdrukinstellingen

### PictBridge-afdrukinstellingen

U kunt de afdrukinstellingen wijzigen wanneer u afdrukt vanaf een PictBridge-compatibel apparaat. Stel de afdrukinstellingen op het PictBridge-compatibele apparaat in op Standaard (Default) als u wilt afdrukken met de instellingen op de printer. Raadpleeg [Instellingen op een PictBridge-compatibel apparaat](#) als u afdrukinstellingen wilt wijzigen vanaf het PictBridge-compatibele apparaat.

#### Instellingen foto afdrukken

Selecteer de afdrukkwaliteit wanneer u rechtstreeks afdrukt vanaf een PictBridge-compatibel apparaat.

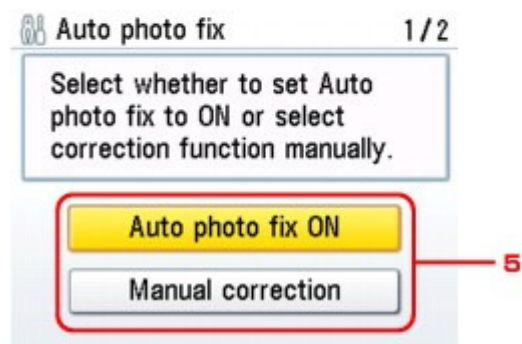
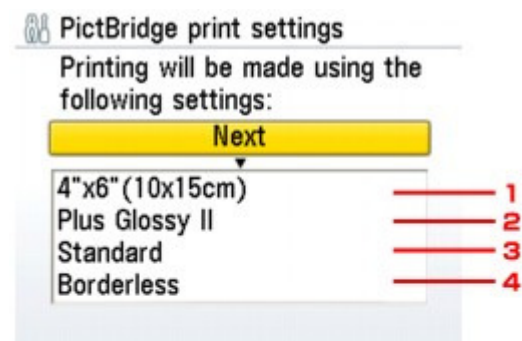

**1. Selecteer het papierformaat wanneer u rechtstreeks afdrukt vanaf een PictBridge-compatibel apparaat.**

Als u PictBridge-instellingen vanaf de printer uitvoert, stelt u Papierformaat (Paper size) in op Standaard (Default) op het PictBridge-compatibele apparaat.

**2. Selecteer het mediumtype wanneer u rechtstreeks afdrukt vanaf een PictBridge-compatibel apparaat.**

Als u PictBridge-instellingen vanaf de printer uitvoert, stelt u Papiersoort (Paper type) in op Standaard (Default) op het PictBridge-compatibele apparaat.

**3. Selecteer de afdrukkwaliteit wanneer u rechtstreeks afdrukt vanaf een PictBridge-compatibel apparaat.**

**4. Hiermee selecteert u afdrukken met of zonder rand.**

Als u PictBridge-instellingen vanaf de printer uitvoert, stelt u Indeling (Layout) in op Standaard (Default) op het PictBridge-compatibele apparaat.

## 5. Selecteer automatische of handmatige afbeeldingscorrectie.

Als Auto fotocorrectie AAN (Auto photo fix ON) is geselecteerd, wordt de scène of het gezicht van een persoon op een foto geanalyseerd en wordt de meest geschikte correctie op elke foto automatisch toegepast. Een donker gezicht als gevolg van tegenlicht wordt lichter gemaakt bij het afdrukken. De functie herkent bijvoorbeeld ook landschappen, nachtopnames, personen, enzovoort en corrigeert automatisch elke foto door de meest geschikte kleur, helderheid of contrast toe te passen voordat de foto wordt afgedrukt.

### Opmerking

- Als u Auto. fotocorr. AAN (Auto photo fix ON) hebt geselecteerd, selecteert u Corr. rode ogen AAN (Red-Eye correc. ON) of Corr. rode ogen UIT (Red-Eye correc. OFF).

Als Handmatige correctie (Manual correction) is geselecteerd, kunnen de instellingen 6 tot 15 hieronder worden opgegeven.

Stel op het PictBridge-compatibele apparaat Image optimize in op Standaard (Default).

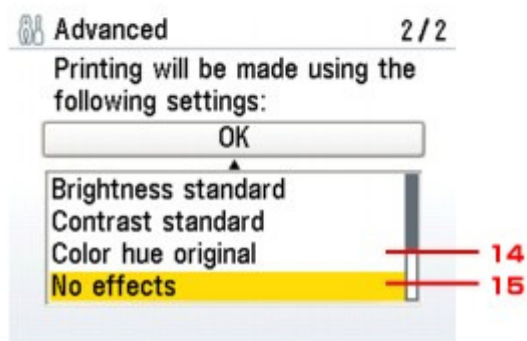
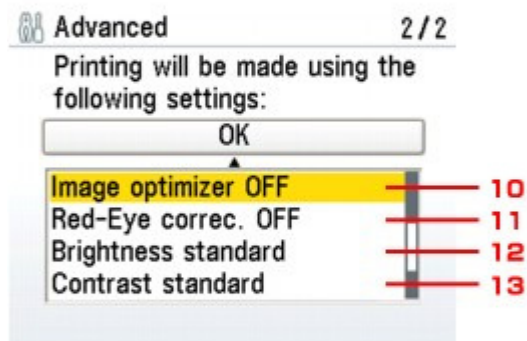
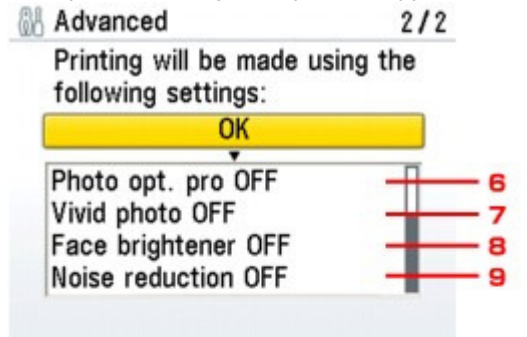

## 6. Photo Optimizer Pro

Hiermee worden de helderheid en tonwaarden van een foto automatisch geoptimaliseerd.

## 7. Vivid photo

Hiermee maakt u groen en blauw levendiger.

## 8. Helderheid gezicht

Hiermee maakt u donkere gezichten lichter, bijvoorbeeld op foto's die met tegenlicht zijn genomen.

**9. Ruisreductie**

Hiermee vermindert u de beeldruis in blauwe gebieden, zoals de lucht, en in donkere gebieden.

**10. Image optimizer**

Hiermee worden de rafelige randen van afdrukken gecorrigeerd en vloeiender gemaakt.

**11. Correctie rode ogen**

Hiermee worden rode ogen in portretfoto's gecorrigeerd die worden veroorzaakt door fotograferen met flitser.

Afhankelijk van het type foto worden rode ogen mogelijk niet gecorrigeerd of worden andere delen dan de ogen gecorrigeerd.

**12. Helderheid**

Hiermee wordt de helderheid aangepast.

**13. Contrast**

Hiermee wordt het contrast aangepast.

**14. Kleurtint**

Hiermee wordt de kleurtint aangepast. U kunt bijvoorbeeld de huidtint aanpassen door meer rood of geel toe te voegen.

**15. Effecten**

Hiermee worden speciale effecten toegepast op de foto, zoals afdrukken in sepiatinten of met een getekende afbeelding.

[Naar boven ↑](#)



## Uitgebreide Handleiding

[Uitgebreide Handleiding](#) > [De apparaatinstellingen wijzigen](#) > [De apparaatinstellingen wijzigen op het LCD-scherm](#) > [Taal kiezen](#)

---

### Taal kiezen

Hiermee wijzigt u de taal voor berichten en menu's op het LCD-scherm.

[Naar boven](#) ↑

## Uitgebreide Handleiding

Uitgebreide Handleiding > De apparaatinstellingen wijzigen > De apparaatinstellingen wijzigen op het LCD-scherm > Instelling herstellen

---

### Instelling herstellen

U kunt de instellingen terugzetten naar de standaardwaarden.

#### Opmerking

---

- U kunt de volgende instellingen niet terugzetten naar de standaardwaarden:
    - De taal die wordt weergegeven op het LCD-scherm
    - De huidige positie van de printkop
    - De instelling Lees-/schrijfkenmerk (Read/write attribute)
- 

[Naar boven ↑](#)

## Uitgebreide Handleiding

[Uitgebreide Handleiding](#) > [De apparaatinstellingen wijzigen](#) > [Apparaatinstellingen vanaf uw computer wijzigen](#)

---

### Apparaatinstellingen vanaf uw computer wijzigen

- ➔ [Afdrukopties wijzigen](#)
- ➔ [Een veelgebruikt afdrukprofiel registreren](#)
- ➔ [De papierbron instellen voor gewoon papier](#)
- ➔ [De stroomvoorziening van het apparaat beheren](#)
- ➔ [Het geluid van het apparaat verminderen](#)
- ➔ [De bedieningsmodus van het apparaat aanpassen](#)

[Naar boven](#) ↑

## Uitgebreide Handleiding

Uitgebreide Handleiding > De apparaatinstellingen wijzigen > Apparaatinstellingen vanaf uw computer wijzigen > Afdrukopties wijzigen

### Afdrukopties wijzigen

U kunt de gedetailleerde instellingen voor het printerstuurprogramma wijzigen voor afrukgegevens die worden verzonden vanuit een toepassing.

Schakel dit selectievakje in als een deel van de afbeeldingsgegevens wordt afgesneden, de papierbron tijdens het afdrukken verschilt van de instellingen in het stuurprogramma, of als het afdrukken mislukt.

De procedure voor het wijzigen van de afdrukopties is als volgt:

1. Open het eigenschapsvenster van het printerstuurprogramma
2. Klik op Afdrukopties... (Print Options...) op het tabblad Pagina-instelling (Page Setup)

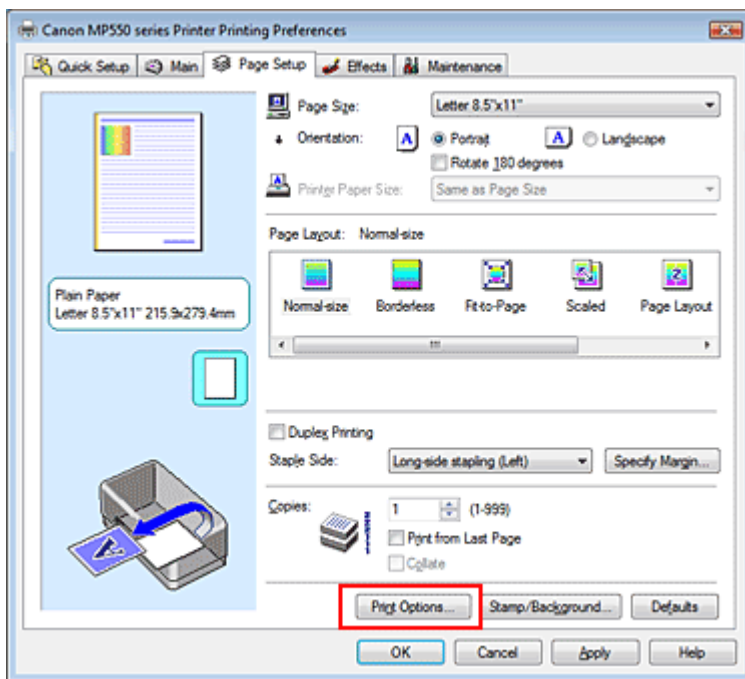

Het dialoogvenster Afdrukopties (Print Options) wordt geopend.

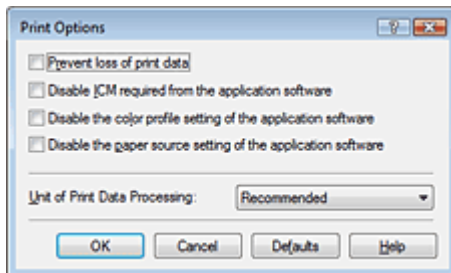

3. Wijzig de individuele instellingen

Wijzig desgewenst de instelling van elk item en klik op OK.

Het tabblad Pagina-instelling (Page Setup) wordt opnieuw weergegeven.

## Uitgebreide Handleiding

Uitgebreide Handleiding > De apparaatinstellingen wijzigen > Apparaatinstellingen vanaf uw computer wijzigen > Een veelgebruikt afdrukprofiel registreren

## Een veelgebruikt afdrukprofiel registreren

U kunt een veelgebruikt afdrukprofiel registreren bij Veelgebruikte instellingen (Commonly Used Settings) op het tabblad Snel instellen (Quick Setup). Afdrukprofielen die u niet meer nodig hebt, kunt u op elk gewenst moment verwijderen.

De procedure voor het opslaan van een afdrukprofiel is als volgt:

### Een afdrukprofiel registreren

#### 1. Open het eigenschapsvenster van het printerstuurprogramma

#### 2. Stel de benodigde items in

Selecteer het afdrukprofiel dat u wilt gebruiken bij Veelgebruikte instellingen (Commonly Used Settings) op het tabblad Snel instellen (Quick Setup) en wijzig zo nodig de instellingen onder Extra functies (Additional Features).

U kunt ook de gewenste items instellen op de tabbladen Afdruk (Main), Pagina-instelling (Page Setup) en Effecten (Effects).

#### 3. Klik op Opslaan... (Save...)

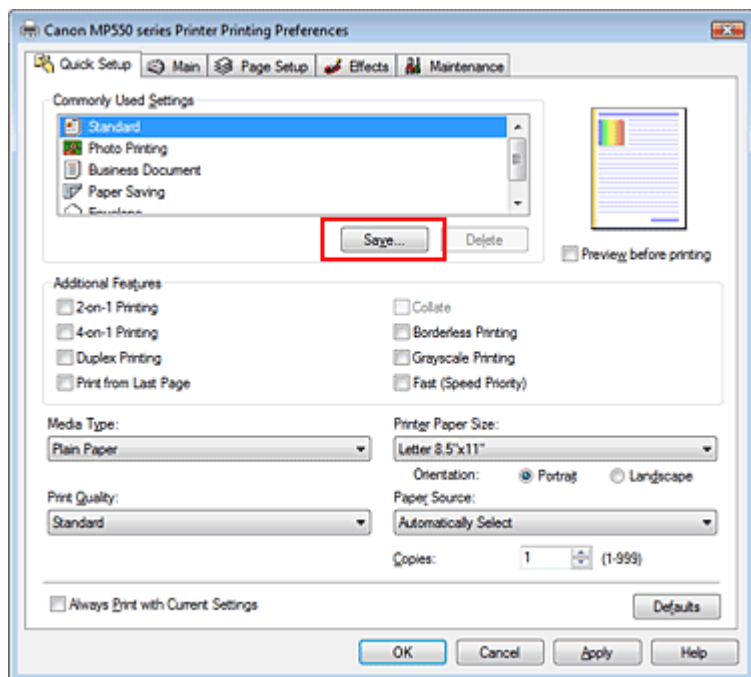

Het dialoogvenster Veelgebruikte instellingen opslaan (Save Commonly Used Settings) wordt geopend.

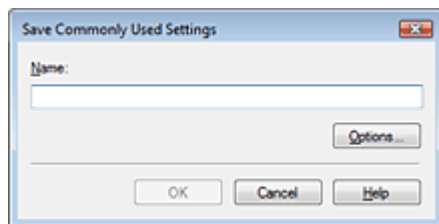

#### 4. Sla de instellingen op

Geef een Naam (Name) op en klik op OK. Stel de items zo nodig in Opties... (Options...) in. Het afdrukprofiel wordt opgeslagen en het tabblad Snel instellen (Quick Setup) wordt opnieuw weergegeven.

De naam en het pictogram worden toegevoegd aan de lijst Veelgebruikte instellingen (Commonly Used Settings).

#### **Belangrijk**

- Klik op Opties... (Options...) om het paginaformaat, de afdrukstand en het aantal exemplaren dat u hebt ingesteld op te slaan, en controleer elk item.

#### **Opmerking**

- Wanneer u het printerstuurprogramma opnieuw installeert of een upgrade van het stuurprogramma uitvoert, worden de geregistreerde afdrukinstellingen verwijderd uit Veelgebruikte instellingen (Commonly Used Settings).  
U kunt de geregistreerde afdrukinstellingen niet opslaan en behouden. Als een profiel wordt verwijderd, moet u de afdrukinstellingen opnieuw registreren.

### Een afdrukprofiel verwijderen

#### 1. Selecteer het afdrukprofiel dat u wilt verwijderen

Selecteer het afdrukprofiel dat u wilt verwijderen uit de lijst Veelgebruikte instellingen (Commonly Used Settings) op het tabblad Snel instellen (Quick Setup).

#### 2. Verwijder het afdrukprofiel

Klik op Verwijderen (Delete). Klik op OK in het bevestigingsbericht.

Het geselecteerde afdrukprofiel wordt verwijderd uit de lijst Veelgebruikte instellingen (Commonly Used Settings).

#### **Opmerking**

- Afdrukprofielen die in de begininstellingen zijn geregistreerd, kunnen niet worden verwijderd.

[Naar boven](#) ↑

## Uitgebreide Handleiding

Uitgebreide Handleiding > De apparaatinstellingen wijzigen > Apparaatinstellingen vanaf uw computer wijzigen > De papierbron instellen voor gewoon papier

### De papierbron instellen voor gewoon papier

Als u Automatisch selecteren (Automatically Select) selecteert bij Papierbron (Paper Source), kunt u het printerstuurprogramma gebruiken om de papierbron voor gewoon papier te selecteren.

De procedure voor het instellen van de papierbron is als volgt:



#### Papierbroninstelling voor gewoon papier

1. Open het [eigenschapsvenster van het printerstuurprogramma](#)
2. Klik op Papierbroninstelling voor gewoon papier (Paper Source Setting for Plain Paper) op het tabblad Onderhoud (Maintenance)  
Het dialoogvenster Papierbroninstelling voor gewoon papier (Paper Source Setting for Plain Paper) wordt weergegeven.
3. Verzend de instellingen  
Selecteer de papierbron voor gewoon papier en klik vervolgens op de knop Verzenden (Send).  
De geselecteerde instellingen zijn geactiveerd.

#### Belangrijk

- Bij de beschrijvingen in de handleiding van het apparaat wordt ervan uitgegaan dat het gewone papier wordt ingevoerd vanuit de cassette. Wanneer u de papierbroninstelling wijzigt, kunt u 'cassette' in alle gevallen vervangen door de nieuwe papierbron.

[Naar boven](#) ↑

## Uitgebreide Handleiding

Uitgebreide Handleiding > De apparaatinstellingen wijzigen > Apparaatinstellingen vanaf uw computer wijzigen > De stroomvoorziening van het apparaat beheren

# De stroomvoorziening van het apparaat beheren

Met deze functie kunt u de stroomvoorziening van het apparaat vanuit het printerstuurprogramma beheren.

De procedure voor het beheren van de stroomvoorziening is als volgt:



### Printer uit

Met de functie Printer uit (Power Off) schakelt u het apparaat uit. Als u deze functie gebruikt, kunt u het apparaat niet inschakelen vanuit het printerstuurprogramma.

#### 1. Open het eigenschapsvenster van het printerstuurprogramma

#### 2. Voer het uitzetten van de printer uit

Klik op Printer uit (Power Off) op het tabblad Onderhoud (Maintenance). Klik op OK in het bevestigingsbericht.

Het apparaat wordt uitgeschakeld en het tabblad Onderhoud (Maintenance) wordt opnieuw weergegeven.

[Naar boven ↑](#)



## Uitgebreide Handleiding

Uitgebreide Handleiding > De apparaatinstellingen wijzigen > Apparaatinstellingen vanaf uw computer wijzigen > Het geluidsvolume van het apparaat verlagen

# Het geluidsvolume van het apparaat verlagen

U kunt er met deze functie voor zorgen dat het apparaat minder geluid maakt. Selecteer deze functie als u wilt dat de printer 's nachts of in andere omstandigheden minder geluid maakt. Wanneer u deze functie selecteert, kan het afdrukken langzamer verlopen.

De procedure voor het gebruiken van de stille modus is als volgt:



### Stille modus

1. Open het [eigenschapsvenster van het printerstuurprogramma](#)
2. Klik op Stille modus (Quiet Mode) op het tabblad Onderhoud (Maintenance).  
Het dialoogvenster Stille modus (Quiet Mode) wordt geopend.

3. Stel de stille modus in

Geef desgewenst een van de volgende items op:

**Stille modus niet gebruiken (Do not use quiet mode)**

Het geluid van het apparaat blijft op het normale volume staan.

**Stille modus altijd gebruiken (Always use quiet mode)**

Selecteer deze optie als u wilt dat het apparaat minder geluid maakt.

**Stille modus gebruiken binnen de opgegeven tijd (Use quiet mode within specified time)**

Het geluid van het apparaat wordt gedurende de opgegeven periode in stille modus gezet. Geef de Begintijd (Start time) en de Eindtijd (End time) op van de periode waarin de stille modus actief moet zijn.



### Belangrijk

- U moet voor Begintijd (Start time) en Eindtijd (End time) verschillende tijden opgeven.

4. Verzend de instellingen

Zorg dat het apparaat aan staat en klik op Verzenden (Send).

Klik op OK in het bevestigingsbericht.

De instellingen zijn geactiveerd.



### Opmerking

- De effecten van de stille modus kunnen misschien minder zijn, afhankelijk van de instellingen voor de papierbron en de afdrukkwaliteit.

## Uitgebreide Handleiding

Uitgebreide Handleiding > De apparaatinstellingen aanpassen > Apparaatinstellingen vanaf uw computer aanpassen > De bedieningsmodus van het apparaat aanpassen

# De bedieningsmodus van het apparaat aanpassen

Indien nodig kunt u schakelen tussen verschillende bedieningsmodi van het apparaat.

De procedure voor het configureren van instellingen is als volgt:



### Aangepaste instellingen

1. Open het **eigenschappenvenster van het printerstuurprogramma**
2. Zorg dat het apparaat is ingeschakeld en klik op **Aangepaste instellingen (Custom Settings)** op het tabblad **Onderhoud (Maintenance)**

Het dialoogvenster **Aangepaste instellingen (Custom Settings)** wordt geopend.



### Opmerking

- Als het apparaat is uitgeschakeld of bi-directionele communicatie is uitgeschakeld, kan een bericht verschijnen omdat de computer de apparaatstatus niet kan vaststellen. Als dit gebeurt, klikt u op OK om de meest recente instellingen op de computer weer te geven.

3. Geef desgewenst de volgende instellingen op:

#### Schuring van papier voorkomen (Prevent paper abrasion)

Bij het gebruik van een hoge dichtheid kan de ruimte tussen de printkop en het papier worden vergroot om schuring van het papier te voorkomen.

Selecteer deze optie als u deze functie wilt gebruiken.

#### Koppen handmatig uitlijnen (Align heads manually)

De functie **Uitlijning printkop (Print Head Alignment)** op het tabblad **Onderhoud (Maintenance)** is normaal gesproken ingesteld op automatische uitlijning. U kunt dit echter wijzigen in handmatige uitlijning. Als u een automatische printkopuitlijning uitvoert en het afdrukresultaat nog steeds niet naar wens is, kunt u **'De printkop handmatig uitlijnen'** raadplegen en u handmatige uitlijning uitvoeren.

Schakel dit selectievakje in om de printkop handmatig uit te lijnen.

#### Droogtijd inkt (Ink Drying Wait Time)

U kunt instellen hoe lang het apparaat moet wachten tot het afdrukken van de volgende pagina begint. Wanneer u de schuifregelaar naar rechts schuift, is de wachttijd langer en wanneer u de schuifregelaar naar links schuift, is de wachttijd korter.

Als het papier inktvlekken bevat, omdat de volgende pagina wordt uitgeworpen voordat de inkt op de afgedrukte pagina heeft kunnen drogen, verhoogt u de droogtijd voor de inkt.

Wanneer u de droogtijd verlaagt, verloopt het afdrukken sneller.

4. Verzend de instellingen

Klik op **Verzenden (Send)** en vervolgens op **OK** in het bevestigingsbericht.

Daarna worden de aangepaste instellingen in het apparaat gebruikt.

## Uitgebreide Handleiding

Uitgebreide Handleiding > Problemen oplossen

---

### Problemen oplossen

- ➔ Als er een fout optreedt
- ➔ Het apparaat kan niet worden ingeschakeld
- ➔ Er wordt een foutbericht weergegeven op het LCD-scherm
- ➔ LCD-display geeft geen beeld
- ➔ Er wordt een ongewenste taal weergegeven op het LCD-scherm
- ➔ Kan MP Drivers niet installeren
- ➔ Kan geen goede verbinding maken met de computer
- ➔ Afdrukresultaten niet naar behoren
- ➔ De afdruktaak wordt niet gestart
- ➔ Kopieer-/afdruktaak wordt beëindigd voordat deze is voltooid
- ➔ Het apparaat beweegt maar er wordt geen inkt toegevoerd
- ➔ De afdruksnelheid is lager dan verwacht
- ➔ Printkophouder beweegt niet naar de positie voor vervangen
- ➔ Het papier wordt niet correct ingevoerd
- ➔ Papier wordt niet ingevoerd vanuit de papierbron die is opgegeven met het printerstuurprogramma
- ➔ Papierstoringen
- ➔ Er wordt een bericht weergegeven op het computerscherm
- ➔ Voor Windows-gebruikers
- ➔ Er wordt een foutbericht weergegeven op een PictBridge-compatibel apparaat
- ➔ Er kan niet goed worden afgedrukt vanaf een draadloos communicatieapparaat
- ➔ Er kan niet goed worden afgedrukt vanaf een foto-indexblad
- ➔ Een geheugenkaart kan niet worden verwijderd
- ➔ Problemen met scannen
- ➔ Problemen met software
- ➔ Problemen met MP Navigator EX
- ➔ Als u het probleem niet kunt oplossen
- ➔ Veelgestelde vragen
- ➔ Instructies voor gebruik (Printerstuurprogramma)
- ➔ Algemene opmerkingen (scannerstuurprogramma)

[Naar boven ↑](#)

## Uitgebreide Handleiding

Uitgebreide Handleiding > Problemen oplossen > Als er een fout optreedt

### Als er een fout optreedt

Als er een fout optreedt tijdens het afdrukken (het papier is bijvoorbeeld op of vastgelopen), wordt automatisch een probleemoplossingsbericht weergegeven. Neem de maatregelen die in het bericht worden beschreven. Afhankelijk van de versie van uw besturingssysteem kan het bericht er enigszins anders uitzien.

#### Windows



#### Macintosh

- In Mac OS X v.10.5.x:



- In Mac OS X v.10.4.x of Mac OS X v.10.3.9:



**Error Number : 1003**  
The following paper has run out.  
"Media Type :Plain Paper"  
"Paper Size :A4"  
1. Load paper into the cassette. 2. Press the printer's OK button.  
Plain paper of A4, Letter, B5, and A5 sizes will be fed from the cassette because [Automatically Select] is selected for [Paper Source] in the print dialog box.

Delete Job   Stop All Jobs   Stop Job

[Naar boven ↑](#)

## Uitgebreide Handleiding

[Uitgebreide Handleiding](#) > [Problemen oplossen](#) > [Het apparaat kan niet worden ingeschakeld](#)

---

### Het apparaat kan niet worden ingeschakeld

- **Controle 1: Druk op de knop [ON] (Aan).**
- **Controle 2: Controleer of de stekker goed in de netsnoeraansluiting is bevestigd en zet vervolgens het apparaat weer aan.**
- **Controle 3: Haal de stekker van het apparaat uit het stopcontact. Wacht ten minste vijf minuten en doe de stekker vervolgens weer in het stopcontact en zet het apparaat weer aan.**

Als het probleem hiermee niet is verholpen, neemt u contact op met het ondersteuningscentrum.



[Naar boven](#) ↑

## Uitgebreide Handleiding

Uitgebreide Handleiding > Problemen oplossen > Er wordt een foutbericht weergegeven op het LCD-scherm

### Er wordt een foutbericht weergegeven op het LCD-scherm

Als er een foutbericht wordt weergegeven op het LCD-scherm, voert u de bijbehorende actie uit die hieronder wordt beschreven.

Bericht	Actie
De volgende inkt is wellicht op. Aanbevolen wordt de inkttank te vervangen. U041	<p>Als het lampje op de inkttank knippert, is de inkt wellicht op. Aanbevolen wordt de inkttank te vervangen.</p> <p>Als de printer bezig is met een afdruktaak en u wilt doorgaan met afdrukken, drukt u op de knop <b>[OK]</b> terwijl de inkttank is geïnstalleerd. U kunt hierdoor toch afdrukken. Aanbevolen wordt de inkttank na het afdrukken te vervangen. Als u de machine blijft gebruiken wanneer de inkttank leeg is, kan de printer beschadigd raken.</p> <p>➔ <a href="#">Routineonderhoud</a></p> <p> <b>Opmerking</b></p> <ul style="list-style-type: none"> <li>▪ Zie <a href="#">Routineonderhoud</a> als er meerdere inktlampjes rood knipperen en controleer de status van elke inkttank.</li> </ul>
De printkop is niet geïnstalleerd. Installeer de printkop. U051/ Het type printkop is onjuist. Installeer de juiste printkop. U052	<p>Volg de aanwijzingen in de Eenvoudige installatie-instructies voor het installeren van de printkop.</p> <p>Als de printkop reeds is geïnstalleerd, verwijdert u de printkop en installeert u deze opnieuw.</p> <p>Indien de fout zich blijft voordoen, is de printkop mogelijk beschadigd. Neem contact op met het ondersteuningscentrum.</p>
Sommige inkttanks zijn niet op de juiste plaats geïnstalleerd U072/ Er is meer dan een inkttank met de volgende kleur geïnstalleerd. U071	<ul style="list-style-type: none"> <li>• Sommige inkttanks zijn niet op de juiste plaats geïnstalleerd. (Het lampje op de inkttank knippert.)</li> <li>• Er zijn meerdere inkttanks met dezelfde kleur geïnstalleerd. (Het lampje op de inkttank knippert.)</li> </ul> <p>Controleer of de inkttanks op de juiste plaatsen zijn geïnstalleerd.</p> <p>➔ <a href="#">Routineonderhoud</a></p>
Het resterende niveau van de volgende inkt kan niet correct worden vastgesteld. Vervang de inkttank. U130	<p>Het resterende inktniveau van de volgende inkt kan niet juist worden vastgesteld. (Het lampje op de inkttank knippert.)</p> <p>Vervang de inkttank en sluit de scannereenheid (klep).</p> <p>➔ <a href="#">Routineonderhoud</a></p> <p>Afdrukken met een inkttank die leeg is geweest, kan het apparaat beschadigen.</p> <p>Als u wilt doorgaan met afdrukken terwijl de inkt op is, moet u de functie voor het vaststellen van het resterende inktniveau uitschakelen. Houd de knop <b>[Stop] (Stoppen)</b> minstens 5 seconden ingedrukt.</p> <p>Hierdoor wordt het uitschakelen van de functie voor het detecteren van het resterende inktniveau in het geheugen opgeslagen. Canon is niet aansprakelijk voor een slechte werking van of schade aan de machine veroorzaakt door opnieuw gevulde inkttanks.</p> <p> <b>Opmerking</b></p> <ul style="list-style-type: none"> <li>▪ Als de functie voor het vaststellen van de resterende hoeveelheid inkt is uitgeschakeld, wordt op het LCD-scherm de grijze inkttank weergegeven als het huidige inktniveau wordt gecontroleerd.</li> </ul>

	<p>➔ Routineonderhoud</p>
<p>De volgende inkttank wordt niet herkend. U043 U140 U150</p>	<ul style="list-style-type: none"> <li>• De inkttank is niet geïnstalleerd. Installeer de inkttank. ➔ Routineonderhoud</li> <li>• De inkttank is mogelijk niet compatibel met dit apparaat. (Het lampje op de inkttank brandt niet.) Installeer de juiste inkttank. ➔ Routineonderhoud</li> <li>• Er heeft zich een fout voorgedaan met een inkttank. (Het lampje op de inkttank brandt niet.) Vervang de inkttank. ➔ Routineonderhoud</li> </ul>
<p>De volgende inkt is op. Vervang de inkttank. U163</p>	<p>De inkt is op. (Het lampje op de inkttank knippert.) Vervang de inkttank en sluit de scannereenheid (klep). ➔ Routineonderhoud</p> <p>Wanneer u in deze situatie afdruckt, kan het apparaat beschadigd raken. Als u wilt doorgaan met afdrukken terwijl de inkt op is, moet u de functie voor het vaststellen van het resterende inkniveau uitschakelen. Houd de knop <b>[Stop] (Stoppen)</b> minstens 5 seconden ingedrukt. Hierdoor wordt het uitschakelen van de functie voor het detecteren van het resterende inkniveau in het geheugen opgeslagen. Canon is niet aansprakelijk voor een slechte werking of problemen veroorzaakt door het voortzetten van het afdrukken met een lege inkttank.</p> <p> <b>Opmerking</b></p> <ul style="list-style-type: none"> <li>■ Als de functie voor het vaststellen van de resterende hoeveelheid inkt is uitgeschakeld, wordt op het LCD-scherm de grijze inkttank weergegeven als het huidige inkniveau wordt gecontroleerd. ➔ Routineonderhoud</li> </ul>
<p>De geheugenkaart bevat geen foto's./ Het USB-flashstation bevat geen fotogegevens.</p>	<ul style="list-style-type: none"> <li>• De geheugenkaart of het USB-flashstation bevat geen afbeeldingsgegevens die kunnen worden gelezen door dit apparaat.</li> <li>• Mogelijk herkent het apparaat het bestand niet als de bestandsnaam of het pad naar de map bepaalde tekens bevat. Gebruik alleen alfanumerieke tekens.</li> <li>• Fotogegevens die zijn bewerkt of verwerkt op een computer, moeten worden afgedrukt vanaf de computer.</li> </ul> <p> <b>Opmerking</b></p> <ul style="list-style-type: none"> <li>■ Wanneer een op een computer verwerkte foto is geselecteerd, wordt '?' weergegeven op het LCD-scherm.</li> </ul>
<p>Absorptiekussen inkt bijna vol. Druk op OK om door te gaan. Neem contact op met het ondersteuningscentrum.</p>	<p>Absorptiekussen inkt bijna vol. Druk op de knop <b>OK</b> op het apparaat om het afdrukken te vervolgen. Neem contact op met het ondersteuningscentrum.</p>
<p>Printerfout opgetreden Neem contact op met het ondersteuningscentrum.</p>	<p>Er is een apparaatfout opgetreden. Neem contact op met het ondersteuningscentrum.</p>
<p>Er is een time-outfout opgetreden. Druk op OK.</p>	<p>Er zijn enkele fouten opgetreden tijdens het kopiëren en er is een bepaalde tijd verstreken. Druk op <b>OK</b> om de fout te annuleren en probeer opnieuw te kopiëren.</p>



Het apparaat is mogelijk incompatibel. Verwijder het apparaat en raadpleeg de handleiding van het aangesloten apparaat.

Controleer het apparaat dat is aangesloten op de poort voor Direct afdrucken. Het direct afdrucken van foto's is mogelijk met een PictBridge-compatibel apparaat, de optionele Bluetooth-eenheid BU30 of een USB-flashstation.

Er treedt een time-out in de communicatie op als het afdrucken of het verzenden van gegevens te lang duurt. Het afdrucken kan hierdoor worden afgebroken. Als dat het geval is, koppelt u de USB-kabel los en sluit u deze weer aan. Wanneer u afdrukt vanaf een PictBridge-compatibel apparaat, moet u, afhankelijk van het merk en het type van het apparaat, mogelijk een afdrukmodus selecteren die compatibel is met PictBridge voordat u het apparaat aansluit op deze printer. U moet het apparaat mogelijk ook handmatig inschakelen of de afspeelmodus selecteren nadat u het apparaat hebt aangesloten. Voer de vereiste bewerkingen uit volgens de handleiding bij het apparaat voordat u het apparaat aansluit.

Indien de fout zich blijft voordoen, controleert u of u een andere foto kunt afdrucken.

Scannen mislukt. Controleer de afdrukstand/positie en controleer of de glasplaat/blad schoon is.  
<Zie handleiding>

Het uitlijningsblad voor de printkop kan niet worden gescand.

Druk op de knop **OK** om de fout op te heffen en voer de volgende stappen uit.

- Controleer of het uitlijningsblad correct en in de juiste richting op de glasplaat is geplaatst.
- Controleer of de glasplaat en het uitlijningsblad niet vuil zijn.
- Controleer of het type en formaat van het geplaatste papier geschikt is voor het automatische uitlijnen van de printkop.

Plaats voor het automatisch uitlijnen van de printkop altijd één vel gewoon papier in het formaat A4 of Letter.

- Controleer of de spuitopeningen van de printkop verstopt zijn.

Druk het controleraster voor spuitopeningen af om de status van de printkop te controleren.

➔ **Routineonderhoud**

Indien de fout zich blijft voordoen, sluit u het apparaat aan op de computer en lijnt u de printkop uit met behulp van het printerstuurprogramma.

➔ **De positie van de printkop uitlijnen**

Een niet-ondersteunde USB-hub is aangesloten. Verwijder de hub.

Als een PictBridge-compatibel apparaat is aangesloten via een USB-hub, verwijdert u de hub en sluit u het apparaat rechtstreeks aan.

**B200**  
Er is een printerfout opgetreden. Haal de stekker uit het stopcontact en neem contact op met het ondersteuningscentrum.

Zet het apparaat uit en trek de stekker van het apparaat uit het stopcontact.  
Neem contact op met het ondersteuningscentrum.

\*\*\*\*  
Er is een printerfout opgetreden. Zet het apparaat uit en zet het vervolgens weer aan. Raadpleeg de handleiding als de fout blijft optreden.

\*\*\*\*' staat voor een alfanumerieke tekencombinatie en is afhankelijk van de opgetreden fout.

- 5100/5110 wordt weergegeven:  
Annuleer het afdrucken en schakel het apparaat uit. Verwijder het vastgelopen papier of beschermend materiaal waardoor de beweging van de printkophouder wordt belemmerd, en schakel het apparaat weer in.

### **Belangrijk**

- Raak de interne onderdelen van het apparaat niet aan. Als u deze toch aanraakt, drukt de printer mogelijk niet goed meer af.

	<ul style="list-style-type: none"><li>▪ Als het probleem hiermee niet is verholpen, neemt u contact op met het ondersteuningscentrum.</li></ul> <ul style="list-style-type: none"><li>• 6000 wordt weergegeven: Verwijder eventuele objecten die voor het apparaat zijn geplaatst. Open de papieruitvoerlade voorzichtig en schakel het apparaat vervolgens uit en aan.</li><li>• In andere gevallen: Zet het apparaat uit en trek de stekker van het apparaat uit het stopcontact. Steek de stekker van het apparaat weer in het stopcontact en zet het apparaat weer aan. Als het probleem hiermee niet is verholpen, neemt u contact op met het ondersteuningscentrum.</li></ul>
Scanner werkt niet goed.	Zet het apparaat uit en trek de stekker van het apparaat uit het stopcontact. Steek na een poosje de stekker van het apparaat weer in het stopcontact en zet het apparaat aan. Als het probleem zich blijft voordoen, neemt u contact op met het ondersteuningscentrum.
De kaart kan nu worden beschreven van computer. Stel in op [Niet beschr. van pc].	De kaartsleuf is ingesteld op Beschrijfbaar van pc (Writable from PC). U kunt niet afdrukken van de geheugenkaart of gescande gegevens opslaan op de geheugenkaart als de kaartsleuf is ingesteld op Beschrijfbaar van pc (Writable from PC). Nadat u hebt geschreven naar de geheugenkaart, stelt u deze weer in op Niet beschr. van pc (Not writable from PC).

[Naar boven ↑](#)

## Uitgebreide Handleiding

[Uitgebreide Handleiding](#) > [Problemen oplossen](#) > LCD-scherm geeft geen beeld

---

### LCD-scherm geeft geen beeld

- **Als het aan/uit-lampje niet brandt:**

Het apparaat is niet ingeschakeld. Sluit het netsnoer aan en druk op de knop **AAN**.

- **Als het aan/uit-lampje brandt:**

Mogelijk bevindt het LCD-scherm zich in de schermbeveiligingsmodus. Druk op het bedieningspaneel op een andere knop dan **AAN**.

[Naar boven](#) ↑

## Uitgebreide Handleiding

Uitgebreide Handleiding > Problemen oplossen > Er wordt een ongewenste taal weergegeven op het LCD-scherm

### Er wordt een ongewenste taal weergegeven op het LCD-scherm

Selecteer de taal die u wilt weergeven met behulp van de volgende procedure.

1. Druk op de knop **HOME** en wacht ongeveer 5 seconden.

2. Selecteer  en druk op **OK**.

3. Druk op de knop ► om  te selecteren en druk op **OK**.

4. Druk viermaal op de knop ▼ en druk vervolgens op **OK**.

Als de Bluetooth-eenheid is aangesloten op het apparaat, drukt u 6 keer op de knop ▼ en vervolgens op **OK**.

5. Gebruik de knop ▲▼ om de taal voor het LCD-scherm te selecteren en druk vervolgens op **OK**.

[Naar boven ↑](#)

## Uitgebreide Handleiding

Uitgebreide Handleiding > Problemen oplossen > Kan MP Drivers niet installeren

### Kan MP Drivers niet installeren

- Indien de installatie ook niet wordt gestart nadat de *installatie-cd-rom* (Setup CD-ROM) in het cd-rom-station van uw computer is geplaatst:



Start de installatie met behulp van de volgende procedure.

1. Klik op Start en vervolgens op Computer.

Klik in Windows XP op Start en vervolgens op Deze computer (My Computer).

Dubbelklik in Windows 2000 op het pictogram  Deze computer (My Computer) op het bureaublad.

2. Dubbelklik in het weergegeven venster op het cd-rom-pictogram .

Als de inhoud van de cd-rom wordt weergegeven, dubbelklikt u op MSETUP4.EXE.



Dubbelklik op het pictogram  voor het cd-romstation op het bureaublad.



#### Opmerking

- Probeer het volgende als het cd-rom-pictogram niet wordt weergegeven:
  - Verwijder de cd-rom uit de computer en plaats de cd-rom opnieuw.
  - Start de computer opnieuw op.
- Als het pictogram nog steeds niet wordt weergegeven, plaatst u een andere cd en controleert u of deze wordt weergegeven. Als andere cd's wel worden weergegeven, is er een probleem met de *installatie-cd-rom* (Setup CD-ROM). Neem in dat geval contact op met het ondersteuningscentrum.

- Als u niet verder komt dan het scherm **Printeraansluiting (Printer Connection)**:

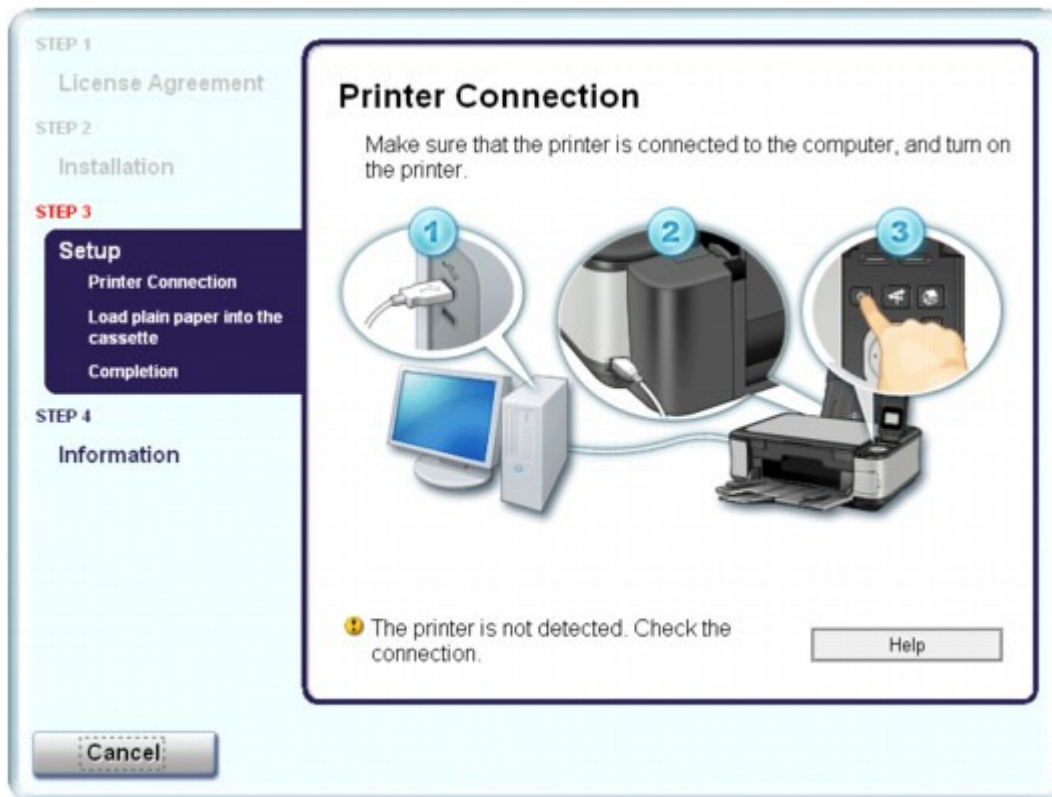

Als u niet verder komt dan het scherm Printeraansluiting (Printer Connection), controleert u of de USB-kabel goed is aangesloten op de USB-poort van het apparaat en is aangesloten op de computer. Volg daarna de onderstaande procedure om MP Drivers opnieuw te installeren.

### **Opmerking**

- In Windows Vista kan de melding De printer wordt niet herkend. Controleer de aansluiting. (The printer is not detected. Check the connection.) worden weergegeven, afhankelijk van de computer die u gebruikt. Wacht in dit geval enige tijd. Als u niet kunt verdergaan met de volgende stap, voert u de volgende procedure uit om MP Drivers opnieuw te installeren.

1. Klik op Annuleren (Cancel) in het scherm Printeraansluiting (Printer Connection).
  2. Klik op Opnieuw (Start Over) in het scherm Installatie mislukt (Installation Failure).
  3. Klik in het volgende scherm op Terug (Back).
  4. Klik op Afsluiten (Exit) in het scherm PIXMA XXX en verwijder vervolgens de cd-rom.
  5. Zet het apparaat uit.
  6. Start de computer opnieuw op.
  7. Zorg ervoor dat er geen andere toepassingen worden uitgevoerd.
  8. Plaats de cd-rom opnieuw en voer vervolgens een Eenvoudige installatie (Easy Install) uit om de MP Drivers te installeren.
- **In andere gevallen:**  
Volg de procedure in de installatiehandleiding om MP Drivers opnieuw te installeren.

Als MP Drivers niet op de juiste wijze is geïnstalleerd, verwijdert u MP Drivers, start u de computer opnieuw op en installeert u MP Drivers opnieuw.

➔ [Onnodige MP Drivers verwijderen](#)

Als u MP Drivers opnieuw installeert, voert u een Aangepaste installatie (Custom Install) uit vanaf de *installatie-cd-rom* (Setup CD-ROM) en selecteert u de optie MP Drivers.



### **Opmerking**

---

- Als het installatieprogramma werd beëindigd als gevolg van een fout in Windows, is het systeem mogelijk instabiel en kunnen de stuurprogramma's wellicht niet worden geïnstalleerd. Start uw computer opnieuw op voordat u de installatie opnieuw uitvoert.
- 

[Naar boven](#) ↑

## Uitgebreide Handleiding

Uitgebreide Handleiding > Problemen oplossen > Kan geen goede verbinding maken met de computer

# Kan geen goede verbinding maken met de computer

## Afdruk- of scansnelheid is laag/USB Hi-Speed-verbinding werkt niet/ Het bericht 'Dit apparaat kan sneller werken' wordt weergegeven

Als uw systeemomgeving niet volledig compatibel is met Hi-Speed USB, werkt het apparaat langzamer, op de snelheid van USB 1.1. In dit geval werkt het apparaat goed, maar kan de afdruksnelheid afnemen door de lagere communicatiesnelheid.

- **Controle: Controleer het volgende om na te gaan of uw systeemomgeving een Hi-Speed USB-verbinding ondersteunt.**
  - Ondersteunt de USB-poort op uw computer Hi-Speed USB-verbindingen?
  - Ondersteunt de USB-kabel, en eventueel de USB-hub als u daar gebruik van maakt, Hi-Speed USB-verbindingen?  
Gebruik een voor Hi-Speed USB goedgekeurde kabel. Het is verstandig om geen kabel te gebruiken die langer is dan 3 meter/10 feet.
  - Ondersteunt het besturingssysteem van uw computer Hi-Speed USB-verbindingen?  
Zorg ervoor dat de meest recente update voor uw computer is geïnstalleerd.
  - Werkt het Hi-Speed USB-stuurprogramma naar behoren?  
Zorg ervoor dat de meest recente versie van het Hi-Speed USB-stuurprogramma dat compatibel is met uw hardware op uw computer is geïnstalleerd.

### Belangrijk

- Voor meer informatie over Hi-Speed USB in uw systeemomgeving neemt u contact op met de fabrikant van uw computer, USB-kabel of USB-hub.

[Naar boven ↑](#)



## Uitgebreide Handleiding

Uitgebreide Handleiding > Problemen oplossen > Afdrukresultaten niet naar behoren

### Afdrukresultaten niet naar behoren

Als de afdrukresultaten witte strepen, verkeerd afgedrukte lijnen of ongelijkmatige kleuren vertonen, kunt u het beste eerst controleren of de instellingen voor papier en afdrukkwaliteit correct zijn.

- **Controle 1: Komen de instellingen voor het paginaformaat en mediumtype overeen met het formaat en type papier dat is geplaatst?**

Als deze instellingen onjuist zijn, kunt u geen goed afdrukresultaat verkrijgen.

Als u een foto of illustratie wilt afdrukken, kan de kwaliteit van de afgedrukte kleuren afnemen wanneer de papiersoort onjuist is ingesteld.

Wanneer u afdrukt met een onjuiste instelling voor de papiersoort, kan het afgedrukte oppervlak bovendien worden bekrast.

Wanneer u afdrukt zonder marges, kunnen de kleuren ongelijkmatig zijn, afhankelijk van de combinatie van de instelling voor de papiersoort en het geplaatste papier.

De methode waarmee u de instellingen voor het papier en de afdrukkwaliteit bevestigt, is afhankelijk van de taken die u uitvoert met het apparaat.

Kopiëren met de bediening van het apparaat	Controleren met het bedieningspaneel van het apparaat. → <a href="#">Items instellen</a>
Afdrukken vanaf de geheugenkaart via het apparaat	Controleren met het bedieningspaneel van het apparaat. → <a href="#">Items instellen</a>
Afdrukken vanaf het USB-flashstation via het apparaat	Controleren met het bedieningspaneel van het apparaat. → <a href="#">Items instellen</a>
Afdrukken vanaf een afgedrukte foto via het apparaat	Controleren met het bedieningspaneel van het apparaat. → <a href="#">Items instellen</a>
Rechtstreeks afdrukken vanaf een PictBridge-compatibel apparaat	Bevestig de instellingen via het PictBridge-compatibele apparaat. → <a href="#">Foto's rechtstreeks afdrukken vanaf een compatibel apparaat</a> Controleren met het bedieningspaneel van het apparaat. → <a href="#">De apparaatinstellingen wijzigen op het LCD-scherm</a>
Afdrukken vanaf een draadloos communicatieapparaat	Controleren met het bedieningspaneel van het apparaat. → <a href="#">De apparaatinstellingen wijzigen op het LCD-scherm</a>
Afdrukken vanaf een computer	Bevestig de instellingen via het printerstuurprogramma. → <a href="#">Afdrukken met de basisinstellingen</a>

- **Controle 2: Controleer via de tabel in controle 1 of de juiste afdrukkwaliteit is geselecteerd voor het mediumtype en de afdrukgegevens.**

Selecteer een optie voor de afdrukkwaliteit die geschikt is voor het papier en de afbeelding die u afdrukt. Als de afdruk vlekken of ongelijkmatige kleuren vertoont, verhoogt u de instelling voor de afdrukkwaliteit en probeert u het opnieuw.

### **Opmerking**

---

- Wanneer u afdrukt vanaf een PictBridge-compatibel apparaat, stelt u de afdrukkwaliteit in via het bedieningspaneel op de printer.  
U kunt deze instellingen niet opgeven op een PictBridge-compatibel apparaat.
  - U kunt de instelling voor de afdrukkwaliteit niet wijzigen wanneer u afdrukt vanaf een draadloos communicatieapparaat.
- 

#### • **Controle 3: Als het probleem nog niet is opgelost, kunnen er andere**

##### **oorzaken zijn.**

Zie ook de volgende gedeelten:

- ➔ De afdruktaak wordt niet voltooid
- ➔ Geen afdrukresultaten/Onduidelijke afdrukken/Onjuiste kleuren/Witte strepen
- ➔ Lijnen worden verkeerd afgedrukt
- ➔ Afgedrukt papier krult om of vertoont inktvlekken
- ➔ Papier vertoont vlekken/Papieroppervlak vertoont krassen
- ➔ Vegen op de achterzijde van het papier
- ➔ Er worden verticale lijnen afgedrukt op de zijden van de afdruk
- ➔ Kleuren zijn ongelijkmatig of vertonen strepen

[Naar boven ↕](#)

## Uitgebreide Handleiding

[Uitgebreide Handleiding](#) > [Problemen oplossen](#) > [Afdrukresultaten niet naar behoren](#) > De afdruktaak wordt niet voltooid

### De afdruktaak wordt niet voltooid

- **Controle 1: Is de omvang van de afdrukgegevens extreem groot?**



Klik op Afdrukopties (Print Options) op het tabblad Pagina-instelling (Page Setup). Schakel in het dialoogvenster dat wordt geopend het selectievakje Verlies van afdrukgegevens voorkomen (Prevent loss of print data) in.

- **Controle 2: Is er voldoende ruimte op de vaste schijf van uw computer?**

Verwijder onnodige bestanden om schijfruimte vrij te maken.

[Naar boven](#) ↑

## Uitgebreide Handleiding

Uitgebreide Handleiding > Problemen oplossen > Afdrukresultaten niet naar behoren > Geen afdrukresultaten/  
Onduidelijke afdrukken/Onjuiste kleuren/Witte strepen

### Geen afdrukresultaten/Onduidelijke afdrukken/Onjuiste kleuren /Witte strepen

#### ❖ No Printing Results



#### ❖ Printing Is Blurred

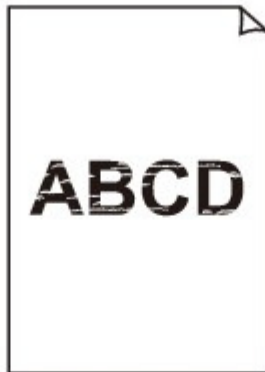

#### ❖ Colors Are Wrong



#### ❖ White Streaks

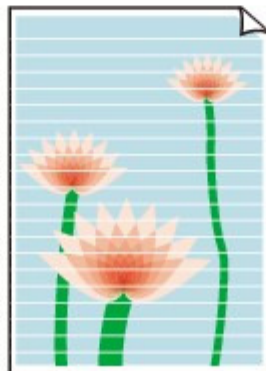

- **Controle 1: Hebt u de instellingen voor papier en afdrukkwaliteit gecontroleerd?**

➔ [Afdrukresultaten niet naar behoren](#)

- **Controle 2: Controleer de status van de inkt tanks. Vervang de inkt tank als de inkt op is.**

➔ [Routineonderhoud](#)

- **Controle 3: Is de oranje tape of beschermende folie verwijderd?**

Controleer of alle beschermende folie is verwijderd en het luchtgat vrij is zoals weergegeven bij (A).

Als de oranje tape is achtergebleven zoals bij (B), trekt u aan de oranje tape en verwijdert u deze.

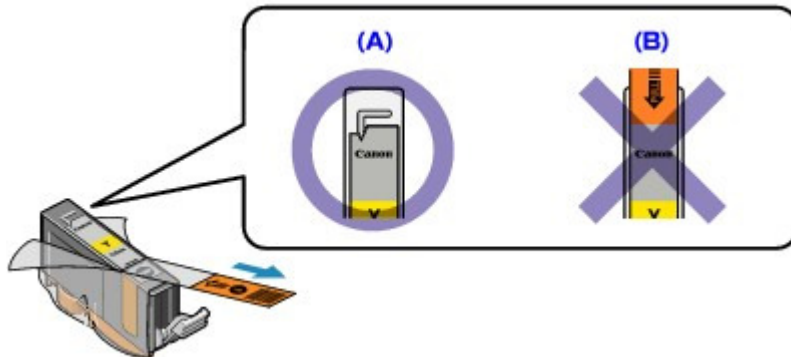

- **Controle 4: Druk het controleraster voor de spuitopeningen af en voer eventueel noodzakelijke onderhoud uit, zoals het reinigen van de printkop.**

Druk het controleraster voor de spuitopeningen af om te bepalen of de inkt op de juiste wijze uit de spuitopeningen van de printkop wordt gespoten.

Raadpleeg [Routineonderhoud](#) voor het afdrukken van het controleraster voor de spuitopeningen, het reinigen van de printkop en het uitvoeren van een diepte-reiniging van de printkop.

- Als het controleraster voor de spuitopeningen niet correct wordt afgedrukt:
  - Controleer of de inkt tank van een bepaalde kleur niet leeg is.
  - Als het controleraster voor de spuitopeningen niet correct wordt afgedrukt ook al is er voldoende inkt, voert u een reiniging van de printkop uit en drukt u het controleraster voor de spuitopeningen opnieuw af.
- Als het probleem niet is opgelost nadat u de printkop tweemaal hebt gereinigd:
  - voert u de diepte-reiniging van de printkop uit.
  - Als het probleem niet is opgelost na de diepte-reiniging van de printkop, zet u het apparaat uit en voert u na 24 uur nogmaals een diepte-reiniging van de printkop uit.
- Als het probleem niet is opgelost nadat u de diepte-reiniging van de printkop tweemaal hebt uitgevoerd:
  - Als het probleem nog niet is verholpen na een dieptereiniging van de printkop, is de printkop mogelijk beschadigd. Neem contact op met het ondersteuningscentrum.

- **Controle 5: Als u papier met één bedrukbare zijde gebruikt, controleer dan of het papier met de bedrukbare zijde naar boven is geplaatst.**

Als u afdrukt op de verkeerde zijde van dit soort papier, kunnen de afdrukken onduidelijk worden of kan de kwaliteit minder worden.

Raadpleeg de instructiehandleiding bij het papier voor meer informatie over de bedrukbare zijde.

- **Controle 6: Is de glasplaat vuil?**

Reinig de glasplaat.

➔ [De glasplaat en de documentklep reinigen](#)

- **Raadpleeg ook de volgende gedeelten als u gaat kopiëren:**
- **Controle 7: Zorg dat het origineel correct op de glasplaat is geplaatst.**
  - ➔ [Papier/originelen plaatsen](#)
- **Controle 8: Is het origineel met de te kopiëren zijde omlaag op de glasplaat geplaatst?**
- **Controle 9: Hebt u een afdruk gekopieerd die met dit apparaat is gemaakt?**

Druk rechtstreeks vanaf de geheugenkaart, het USB-flashstation of de digitale camera af, of druk nogmaals af vanaf de computer.

De afdrুকwaliteit kan minder zijn als u een afdruk kopieert die met dit apparaat is gemaakt.

[Naar boven](#) ↑

## Uitgebreide Handleiding

Uitgebreide Handleiding > Problemen oplossen > Afdrukresultaten niet naar behoren > Lijnen worden verkeerd afgedrukt

### Lijnen worden verkeerd afgedrukt



- **Controle 1: Hebt u de instellingen voor papier en afdrukkwaliteit gecontroleerd?**

➔ [Afdrukresultaten niet naar behoren](#)

- **Controle 2: Lijn de printkop uit.**

Als de afgedrukte lijnen niet evenwijdig zijn of als u niet tevreden bent over de afdrukresultaten, dient u de positie van de printkop aan te passen.

➔ [De printkop uitlijnen](#)



#### Opmerking

- Als het probleem niet is opgelost na het uitlijnen van de printkop, voert u een handmatige uitlijning van de printkop uit aan de hand van de aanwijzingen in [De positie van de printkop uitlijnen](#).



- **Controle 3: Is de omvang van de afdrukgegevens extreem groot?**

Klik op Afdrukopties (Print Options) op het tabblad Pagina-instelling (Page Setup). Schakel in het dialoogvenster dat wordt geopend het selectievakje Verlies van afdrukgegevens voorkomen (Prevent loss of print data) in.

- **Controle 4: Wordt de functie Pagina-indeling afdrukken of Bindmarge gebruikt?**

Als de functie Pagina-indeling afdrukken of Bindmarge wordt gebruikt, worden dunne lijnen mogelijk niet afgedrukt. Probeer de lijnen in het document dikker te maken.

[Naar boven](#) ↑

## Uitgebreide Handleiding

Uitgebreide Handleiding > Problemen oplossen > Afdrukresultaten niet naar behoren > Afdrukt papier krult om of vertoont inktvlekken

# Afdrukt papier krult om of vertoont inktvlekken

## Printed Paper Curls



## Printed Paper Has Ink Blots



- **Controle 1: Hebt u de instellingen voor papier en afdrukkwaliteit gecontroleerd?**
  - ➔ [Afdrukresultaten niet naar behoren](#)
- **Controle 2: Als de intensiteit te hoog is ingesteld, verlaagt u de instelling Intensiteit (Intensity) in het printerstuurprogramma en probeert u opnieuw af te drukken.**

Als u gewoon papier gebruikt voor het afdrukken van afbeeldingen met een hoge intensiteit, absorbeert het papier mogelijk te veel inkt. Hierdoor kan het gaan golven en kan er papierschuring ontstaan.

  - Bij het afdrukken vanaf de computer
    - Controleer de intensiteit via het printerstuurprogramma.
    - ➔ [De intensiteit aanpassen](#)
  - Tijdens het kopiëren
    - ➔ [Items instellen](#)
- **Controle 3: Wordt er fotopapier gebruikt voor het afdrukken van foto's?**

Als u gegevens afdrukt met een hoge kleurverzadiging, zoals foto's of afbeeldingen met diepe kleuren, raden wij het gebruik van Glossy Foto Papier Extra II (Photo Paper Plus Glossy II) of ander speciaal papier van Canon aan.

  - ➔ [Papier/originelen plaatsen](#)

[Naar boven](#) ↑



## Uitgebreide Handleiding

Uitgebreide Handleiding > Problemen oplossen > Afdrukresultaten niet naar behoren > Papier vertoont vlekken/  
Papieroppervlak vertoont krassen

# Papier vertoont vlekken/Papieroppervlak vertoont krassen

## ➤ Paper Is Smudged



**The Edges of Paper  
Are Smudged**

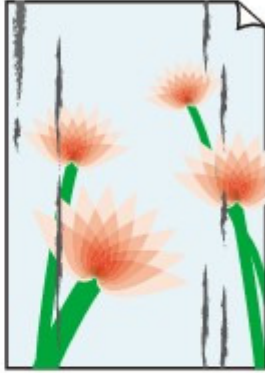

**Printed Surface  
Is Smudged**

## ➤ Printed Surface Is Scratched

- **Controle 1: Hebt u de instellingen voor papier en afdrukkwaliteit gecontroleerd?**
  - ➔ [Afdrukresultaten niet naar behoren](#)
- **Controle 2: Wordt de juiste papiersoort gebruikt? Controleer het volgende:**
  - Controleer of het papier waarop u afdrukt geschikt is voor het doel waarvoor het gebruikt wordt.
    - ➔ [Papier/originelen plaatsen](#)
  - Controleer als u afdrukt zonder marges of het gebruikte papier voor dit doel geschikt is. Als het gebruikte papier niet geschikt is voor afdrukken zonder marges, kan de afdrukkwaliteit aan de boven- en onderkant van het papier afnemen.
    - ➔ [Afdrukgebied](#)
- **Controle 3: Herstel het gekrulde papier en plaats het papier opnieuw.**
  - **Voor gewoon papier**

Draai het papier om en plaats het zodanig dat het aan de andere kant bedrukt wordt.

Als het papier lange tijd in de achterste lade ligt, kan het ook gaan omkrullen. In dat geval kunt u het papier het beste met de andere zijde naar boven in de lade plaatsen. Hiermee is het probleem mogelijk verholpen.

Het is raadzaam ongebruikt papier weer in het pak te doen en het pak op een vlak oppervlak neer te leggen.
  - **Voor ander papier**

Als het papier in de vier hoeken meer dan 0,1 inch / 3 mm (A) omhoog krult, kan de afdruk vlekken vertonen of kan het papier onjuist worden ingevoerd. Volg in zulke gevallen de onderstaande procedure om het gekrulde papier te corrigeren.



1. Rol het papier op tegen de richting van de krul in, zoals hieronder wordt weergegeven.

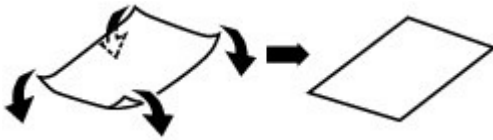

2. Controleer of het papier nu vlak is.

Het is raadzaam om teruggekruld papier met één vel tegelijk in te voeren.

### **Opmerking**

- Er zijn bepaalde mediumtypen die snel besmeurd raken of niet goed kunnen worden ingevoerd, ook al krullen ze niet naar binnen. Volg in zulke gevallen de onderstaande procedure om het papier maximaal 0,1 inch / 3 mm naar buiten te krullen (B) voordat u begint met afdrucken. Hiermee wordt het afdrukresultaat mogelijk verbeterd.

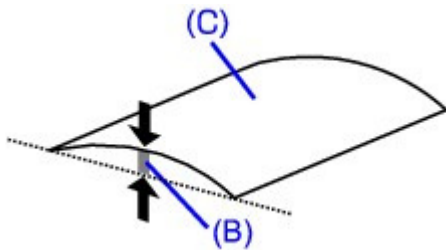

(C) Afdrukszijde

Het is raadzaam om papier dat naar buiten krult met één vel tegelijk in te voeren.

## • **Controle 4: Als u op dik papier afdrukt, selecteert u de instelling**

### **Schuring van papier voorkomen (Prevent paper abrasion).**

Schakel de instelling Schuring van papier voorkomen (Prevent paper abrasion) in om de afstand tussen de printkop en het geplaatste papier groter te maken. Als u merkt dat de printkop over het papier schuurt, zelfs wanneer het mediumtype juist is ingesteld voor het geladen papier, stelt u het apparaat in op het voorkomen van papierschuring. U doet dit via het bedieningspaneel of het printerstuurprogramma.

De afdruksnelheid neemt af als u de instelling Papierschuring voorkomen (Prevent paper abrasion) inschakelt.

\* Schakel de instelling Papierschuring voorkomen (Prevent paper abrasion) uit nadat het afdrucken is voltooid. Als u de instelling niet uitschakelt, blijft deze ingeschakeld voor alle volgende afdruktaken.

#### • **Instellen met het bedieningspaneel**

Druk op de knop **HOME**, selecteer achtereenvolgens Instellingen (Settings), Apparaatinstellingen (Device settings) en Afdrukinstellingen (Print settings) en stel Papierschuring voorkomen (Prevent paper abrasion) in op AAN (ON).

➔ De apparaatinstellingen wijzigen op het LCD-scherm

#### • **Instellen via het printerstuurprogramma**



Open het dialoogvenster Printereigenschappen en ga naar het tabblad Onderhoud (Maintenance). Schakel vervolgens onder Aangepaste instellingen (Custom Settings) het selectievakje Schuring van papier voorkomen (Prevent paper abrasion) in en klik op Verzenden (Send).

Zie [Het dialoogvenster Printereigenschappen openen \(Windows\)](#) voor het openen van het

dialogoogvenster Printereigenschappen.

### Macintosh

Selecteer in Canon IJ Printer Utility de optie Aangepaste instellingen (Custom Settings) in het pop-upmenu, schakel het selectievakje Schuring van papier voorkomen (Prevent paper abrasion) in en klik vervolgens op Verzenden (Send).

Zie [Canon IJ Printer Utility openen \(Macintosh\)](#) voor het openen van de Canon IJ Printer Utility.

- **Controle 5: Als de intensiteit te hoog is ingesteld, verlaagt u de instelling Intensiteit (Intensity) in het printerstuurprogramma en probeert u opnieuw af te drukken.**

Als u gewoon papier gebruikt voor het afdrukken van afbeeldingen met een hoge intensiteit, absorbeert het papier mogelijk te veel inkt. Hierdoor kan het gaan golven en kan er paperschuring ontstaan.

- Bij het afdrukken vanaf de computer  
Verlaag de Intensiteit (Intensity) in het printerstuurprogramma en probeer opnieuw af te drukken.

### Windows

1. Open het dialoogvenster Printereigenschappen.

➔ [Het dialoogvenster Printereigenschappen openen \(Windows\)](#)



Klik hier: [Printerstuurprogramma](#)

\* Voordat u hier klikt om het dialoogvenster met printereigenschappen te openen, sluit u de actieve toepassing.

2. Selecteer op het tabblad Afdruk (Main) de optie Handmatig (Manual) voor Kleur/Intensiteit (Color/Intensity) en klik vervolgens op Instellen (Set).
3. Pas de intensiteit aan met behulp van de schuifregelaar Intensiteit (Intensity) op het tabblad Kleuraanpassing (Color Adjustment).

### Macintosh

1. Open het dialoogvenster Afdrukken.  
➔ [De dialoogvensters Pagina-instelling en Afdrukken openen \(Macintosh\)](#)
  2. Selecteer Kleuropties (Color Options) in het pop-upmenu.
  3. Stel de gewenste intensiteit in met behulp van de schuifregelaar Intensiteit (Intensity).
- Tijdens het kopiëren  
➔ [Items instellen](#)

- **Controle 6: Wordt het afdrukken uitgevoerd buiten het aanbevolen afdrukgebied?**

Als u buiten het aanbevolen afdrukgebied van het papier afdrukt, kunnen er vlekken ontstaan op de onderste rand van het papier.

Wijzig het formaat van het origineel in uw toepassing.

➔ [Afdrukgebied](#)

- **Controle 7: Is de glasplaat vuil?**

Reinig de glasplaat.

➔ De glasplaat en de documentklep reinigen

### • Controle 8: Is de papierinvoerrol vuil?

Reinig de papierinvoerrol.

➔ Routineonderhoud



#### Opmerking

- Het reinigen van de papierinvoerrol veroorzaakt slijtage van de rol. Reinig de rol daarom alleen als dat nodig is.

### • Controle 9: Is het binnenste van het apparaat vuil?

Als u dubbelzijdig afdrukt, kunnen er inktvlekken in het binnenste van het apparaat achterblijven waardoor de afdrukken besmeurd kunnen raken.

Maak de binnenzijde van het apparaat schoon door een reiniging van de onderste plaat uit te voeren.

➔ Het binnenste van het apparaat reinigen (Reiniging onderste plaat)



#### Opmerking

- Stel het paginaformaat correct in om te voorkomen dat er vlekken aan de binnenkant van het apparaat ontstaan.

### • Controle 10: Stel bij Droogtijd inkt (Ink Drying Wait Time) een langere wachttijd in.

Op die manier geeft u het afgedrukte oppervlak voldoende tijd om te drogen, zodat er geen inktvlekken en krassen ontstaan.



1. Zorg dat het apparaat is ingeschakeld.
2. Open het dialoogvenster Printereigenschappen.
  - ➔ Het dialoogvenster Printereigenschappen openen (Windows)
3. Klik op het tabblad Onderhoud (Maintenance) en vervolgens op Aangepaste instellingen (Custom Settings).
4. Stel de gewenste wachttijd in met behulp van de schuifregelaar Droogtijd inkt (Ink Drying Wait Time) en klik op Verzenden (Send).
5. Bevestig het bericht en klik op OK.



1. Zorg dat het apparaat is ingeschakeld.
2. Open Canon IJ Printer Utility.
  - ➔ Canon IJ Printer Utility openen (Macintosh)
3. Selecteer Aangepaste instellingen (Custom Settings) in het pop-upmenu.
4. Stel de gewenste wachttijd in met behulp van de schuifregelaar Droogtijd inkt (Ink Drying Wait Time) en klik op Verzenden (Send).

5. Bevestig het bericht en klik op OK.

- **Controle 11: Wordt het papier bekrast door ander geplaatst papier?**

Afhankelijk van het mediumtype kan het papier door ander geplaatst papier worden bekrast tijdens de invoer vanuit de achterste lade. Plaats in dat geval maar één vel tegelijk.

[Naar boven ↑](#)

## Uitgebreide Handleiding

Uitgebreide Handleiding > Problemen oplossen > Afdrukresultaten niet naar behoren > Vegen op de achterzijde van het papier

### Vegen op de achterzijde van het papier

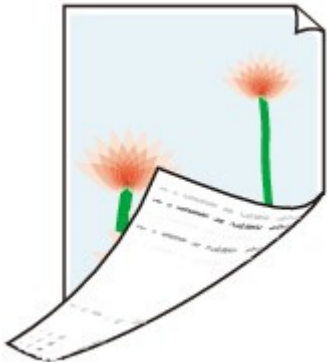

- **Controle 1: Hebt u de instellingen voor papier en afdrukkwaliteit gecontroleerd?**
  - ➔ Afdrukresultaten niet naar behoren
- **Controle 2: Maak de binnenzijde van het apparaat schoon door een reiniging van de onderste plaat uit te voeren.**
  - ➔ Het binnenste van het apparaat reinigen (Reiniging onderste plaat)

#### **Opmerking**

- Als u zonder marges, dubbelzijdig of teveel afdrukt, kunnen er inktvlekken in het binnenste van de printer achterblijven.

[Naar boven ↑](#)

## Uitgebreide Handleiding

Uitgebreide Handleiding > Problemen oplossen > Afdrukresultaten niet naar behoren > Er worden verticale lijnen afgedrukt op de zijden van de afdruk

### Er worden verticale lijnen afgedrukt op de zijden van de afdruk



- **Controle 1: Hebt u de instellingen voor papiersoort en afdrুকwaliteit gecontroleerd?**

➔ [Afdrukresultaten niet naar behoren](#)

- **Controle 2: Is het juiste papierformaat geplaatst?**

De verticale lijnen worden mogelijk afgedrukt in de marge wanneer het formaat van het geplaatste papier groter is dan is opgegeven in het printerstuurprogramma.

Stel het juiste papierformaat in voor het geplaatste papier.

➔ [Afdrukresultaten niet naar behoren](#)



#### Opmerking

- De richting van het verticale lijnenpatroon hangt af van de afbeeldingsgegevens en de afdrুকinstelling.
- Dit apparaat voert indien nodig een automatische reiniging uit om te voorkomen dat afdrucken vuil worden. Bij het reinigen wordt een klein beetje inkt uitgespoten. De inkt wordt gewoonlijk op het absorptiekussen gespoten. Als u echter papier plaatst dat groter is dan is opgegeven met het printerstuurprogramma, kan de inkt op het papier terechtkomen.

[Naar boven](#) ↑

## Uitgebreide Handleiding

Uitgebreide Handleiding > Problemen oplossen > Afdrukresultaten niet naar behoren > Kleuren zijn ongelijkmatig of vertonen strepen

# Kleuren zijn ongelijkmatig of vertonen strepen

## ▣ Colors Are Uneven



## ▣ Colors Are Streaked



- **Controle 1: Hebt u de instellingen voor papier en afdrukkwaliteit gecontroleerd?**  
➔ [Afdrukresultaten niet naar behoren](#)
- **Controle 2: Druk het controleraster voor de spuitopeningen af en voer eventueel noodzakelijk onderhoud uit, zoals het reinigen van de printkop.**

Druk het controleraster voor de spuitopeningen af om te bepalen of de inkt op de juiste wijze uit de spuitopeningen van de printkop wordt gespoten.

Raadpleeg [Routineonderhoud](#) voor het afdrucken van het controleraster voor de spuitopeningen, het reinigen van de printkop en het uitvoeren van een diepte-reiniging van de printkop.

- Als het controleraster voor de spuitopeningen niet correct wordt afgedrukt:  
Controleer of de inkttank van een bepaalde kleur niet leeg is.  
Als het controleraster voor de spuitopeningen niet correct wordt afgedrukt ook al is er voldoende inkt, voert u een reiniging van de printkop uit en drukt u het controleraster voor de spuitopeningen opnieuw af.
- Als het probleem niet is opgelost nadat u de printkop tweemaal hebt gereinigd:  
voert u de diepte-reiniging van de printkop uit.  
Als het probleem niet is opgelost na de diepte-reiniging van de printkop, zet u het apparaat uit en voert u na 24 uur nogmaals een diepte-reiniging van de printkop uit.
- Als het probleem niet is opgelost nadat u de diepte-reiniging van de printkop tweemaal hebt



uitgevoerd:

Als het probleem nog niet is verholpen na een dieptereiniging van de printkop, is de printkop mogelijk beschadigd. Neem contact op met het ondersteuningscentrum.

- **Controle 3: Lijn de printkop uit.**

➔ [De printkop uitlijnen](#)



#### **Opmerking**

---

- Als het probleem niet is opgelost na het uitlijnen van de printkop, voert u een handmatige uitlijning van de printkop uit aan de hand van de aanwijzingen in [De positie van de printkop uitlijnen](#).
- 

[Naar boven](#) ↑

## Uitgebreide Handleiding

Uitgebreide Handleiding > Problemen oplossen > De afdruktaak wordt niet gestart

### De afdruktaak wordt niet gestart

- **Controle 1: Controleer of de stekker goed is aangesloten en zet het apparaat vervolgens aan.**

Het apparaat is bezig met initialiseren zolang het **aan/uit**-lampje groen knippert. Wacht totdat het lampje **AAN/UIT (Power)** niet meer knippert en continu groen blijft branden.

#### **Opmerking**

- Als u omvangrijke gegevens afdrukt, bijvoorbeeld een foto of afbeelding, kan het langer duren voordat met afdrukken wordt gestart. Zolang het **aan/uit**-lampje groen knippert, is de computer bezig met het verwerken van gegevens en het versturen van gegevens naar het apparaat. Wacht totdat het afdrukken wordt gestart.

- **Controle 2: Controleer de status van de inkt tanks. Vervang de inkt tank als de inkt op is.**

- **Controle 3: Open de scannereenheid (klep) en controleer of de inktlampjes rood knipperen.**

Als er nog voldoende inkt is maar het inktlampje knippert rood, is er mogelijk een inkt tank op de verkeerde positie geïnstalleerd.

➔ [Routineonderhoud](#)

- **Controle 4: Open de scannereenheid (klep) en controleer of de inktlampjes rood branden.**

Als het inktlampje niet brandt, drukt u op de aanduiding  op de inkt tank totdat de inkt tank stevig vast zit.

- **Controle 5: Controleer of de USB-kabel goed is aangesloten op het apparaat en de computer en controleer daarna het volgende:**
  - Als u een doorschakelapparaat zoals een USB-hub gebruikt, maakt u deze los en sluit u het apparaat rechtstreeks aan op de computer. Probeer opnieuw af te drukken. Als het afdrukken normaal wordt gestart, is er een probleem met het doorschakelapparaat. Neem contact op met de verkoper van uw doorschakelapparaat voor meer informatie.
  - Er kan ook een probleem met de USB-kabel zijn. Vervang de USB-kabel en probeer nogmaals af te drukken.

- **Controle 6: Start de computer opnieuw op als u afdrukt vanaf de computer.**

Verwijder eventuele overbodige afdruktaken.

➔ [Een ongewenste afdruktaak verwijderen](#)

- **Controle 7: Controleer of de naam van het apparaat is geselecteerd in het dialoogvenster Afdrukken.**

Het apparaat drukt niet goed af als u een stuurprogramma voor een andere printer gebruikt.

Controleer in Windows of de naam van uw apparaat is geselecteerd in het dialoogvenster Afdrukken.

Controleer op een Macintosh of de naam van uw printer is geselecteerd bij Printer in het

dialogvenster Afdrukken.



### Opmerking

- Als u het apparaat wilt instellen als standaardprinter, schakelt u Als standaardprinter instellen (Set as Default Printer) (Windows), Standaardprinter (Default Printer) of Maak standaard (Make Default) (Macintosh) in.



## • Controle 8: Configureer de printerpoort op de juiste wijze.

Configureer 'USBnnn' (waarbij 'n' een getal is) als de printerpoort.

1. Meld u aan bij een gebruikersaccount met beheerdersrechten.
2. Klik op Configuratiescherm (Control Panel) en vervolgens op Printer onder Hardware en geluiden (Hardware and Sound).  
Klik in Windows XP op Configuratiescherm (Control Panel), Printers en andere hardware (Printers and Other Hardware) en vervolgens op Printers en faxapparaten (Printers and Faxes). Klik in Windows 2000 op Configuratiescherm (Control Panel) en vervolgens op Printers.
3. Klik met de rechtermuisknop op het pictogram Canon XXX Printer en selecteer vervolgens Eigenschappen (Properties).
4. Klik op het tabblad Poorten (Ports) om de poortinstellingen te bevestigen.  
Zorg dat voor Afdrukken naar de volgende poort(en) (Print to the following port(s)) een poort met de naam USBnnn (waarbij 'n' een getal is) is geselecteerd, waarbij Canon XXX Printer wordt weergegeven in de kolom Printer.  
Als de instelling niet juist is, moet u MP Drivers opnieuw installeren of de printerpoort wijzigen in de juiste poort.

## • Controle 9: Is de omvang van de afdrukgegevens extreem groot?

Klik op Afdrukopties (Print Options) op het tabblad Pagina-instelling (Page Setup). Schakel in het dialogvenster dat wordt geopend het selectievakje Verlies van afdrukgegevens voorkomen (Prevent loss of print data) in.

[Naar boven ↑](#)

## Uitgebreide Handleiding

Uitgebreide Handleiding > Problemen oplossen > Kopieer-/afdruktaak wordt beëindigd voordat deze is voltooid

### Kopieer-/afdruktaak wordt beëindigd voordat deze is voltooid

- **Controle 1: Heeft het apparaat gedurende lange tijd voortdurend**

#### afgedrukt?

Als het apparaat gedurende langere tijd doorlopend heeft afgedrukt, kan de printkop oververhit raken. Om de printkop te beschermen, kan het apparaat aan het einde van een regel gedurende een bepaalde tijd stoppen en vervolgens het afdrukken weer hervatten.

Onderbreek in dit geval de afdruktaak op een geschikt moment en schakel het apparaat vervolgens gedurende ten minste 15 minuten uit.

Ook als het apparaat gedurende een bepaalde periode doorlopend afbeeldingen of foto's met felle kleuren heeft afgedrukt, kan het afdrukken worden stopgezet om de printkop te beschermen. In dat geval wordt het afdrukken niet automatisch hervat. Schakel het apparaat ten minste 15 minuten uit.

#### **Let op**

- De printkop en het omringende gebied kunnen extreem heet worden in het apparaat. Raak de printkop en de nabijgelegen onderdelen niet aan.

- **Controle 2: Is er papier geplaatst?**

Controleer of er papier in de achterste lade of cassette geplaatst is.

Controleer de papierbron en plaats het papier opnieuw.

- **Controle 3: Bevatten de af te drukken documenten veel foto's of**

#### illustraties?

Als u omvangrijke gegevens afdrukt zoals foto's of afbeeldingen, hebben het apparaat en de computer tijd nodig om deze te verwerken, zodat het soms lijkt alsof het apparaat is gestopt.

Ook als u gegevens afdrukt waarbij voortdurend veel inkt op gewoon papier wordt gebruikt, zal het apparaat af en toe een pauze inlassen. Wacht in beide gevallen totdat dit proces is voltooid.

#### **Opmerking**

- Als u een document afdrukt met een groot afdrukgebied of meerdere exemplaren van een document, wordt het afdrukken soms stopgezet om de inkt te laten drogen.

[Naar boven](#) ↑

## Uitgebreide Handleiding

Uitgebreide Handleiding > Problemen oplossen > Het apparaat beweegt maar er wordt geen inkt toegevoerd

### Het apparaat beweegt maar er wordt geen inkt toegevoerd

#### • Controle 1: Zijn de spuitopeningen van de printkop verstopt?

Druk het controleraster voor de spuitopeningen af om te bepalen of de inkt op de juiste wijze uit de spuitopeningen van de printkop wordt gespoten.

Raadpleeg [Routineonderhoud](#) voor het afdrukken van het controleraster voor de spuitopeningen, het reinigen van de printkop en het uitvoeren van een diepte-reiniging van de printkop.

- Als het controleraster voor de spuitopeningen niet correct wordt afgedrukt:  
Controleer of de inkttank van een bepaalde kleur niet leeg is.  
Als het controleraster voor de spuitopeningen niet correct wordt afgedrukt ook al is er voldoende inkt, voert u een reiniging van de printkop uit en drukt u het controleraster voor de spuitopeningen opnieuw af.
- Als het probleem niet is opgelost nadat u de printkop tweemaal hebt gereinigd:  
voert u de diepte-reiniging van de printkop uit.  
Als het probleem niet is opgelost na de diepte-reiniging van de printkop, zet u het apparaat uit en voert u na 24 uur nogmaals een diepte-reiniging van de printkop uit.
- Als het probleem niet is opgelost nadat u de diepte-reiniging van de printkop tweemaal hebt uitgevoerd:  
Als het probleem nog niet is verholpen na een dieptereiniging van de printkop, is de printkop mogelijk beschadigd. Neem contact op met het ondersteuningscentrum.

#### • Controle 2: Is de inkt op?

Zie [Er wordt een foutbericht weergegeven op het LCD-scherm](#) om na te gaan om welke inktfout het gaat en voer de noodzakelijke handelingen uit, afhankelijk van de fout.

#### • Controle 3: Is de oranje tape of beschermende folie verwijderd?

Controleer of alle beschermende folie is verwijderd en het luchtgat vrij is zoals weergegeven bij (A).

Als de oranje tape is achtergebleven zoals bij (B), trekt u aan de oranje tape en verwijdert u deze.

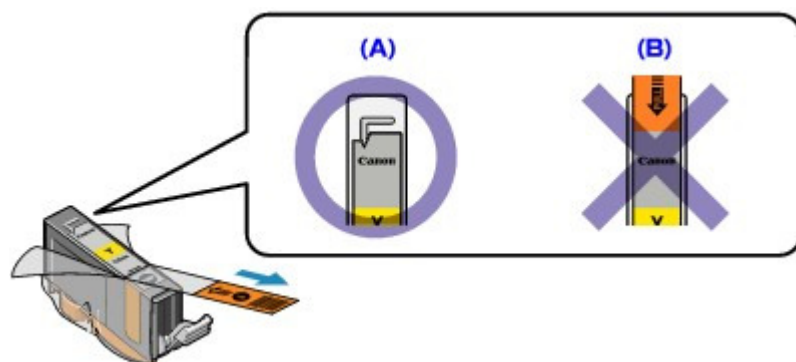

[Naar boven](#) ↑

## Uitgebreide Handleiding

Uitgebreide Handleiding > Problemen oplossen > De afdruksnelheid is lager dan verwacht

### De afdruksnelheid is lager dan verwacht

- **Controle 1: Wordt het afdrukken uitgevoerd in de Stille modus (Quiet Mode)?**

De afdruksnelheid wordt verlaagd als u de Stille modus (Quiet Mode) hebt ingeschakeld in het printerstuurprogramma of via het bedieningspaneel. Schakel de Stille modus (Quiet Mode) uit als u sneller wilt printen.

Raadpleeg [Het geluidsvolume van het apparaat verlagen](#) voor informatie over de instellingen in het printerstuurprogramma.

Raadpleeg [De apparaatinstellingen wijzigen op het LCD-scherm](#) voor informatie over het opgeven van instellingen op het LCD-scherm.

- **Controle 2: Is de afdrukkwaliteit te hoog ingesteld?**

Verhoog de instellingen voor de afdruksnelheid in het printerstuurprogramma. Als u de snelheid verhoogt, verloopt het afdrukken sneller.



1. Open het dialoogvenster Printereigenschappen.

➔ [Het dialoogvenster Printereigenschappen openen \(Windows\)](#)



Klik hier: [Printerstuurprogramma](#)

\* Voordat u hier klikt om het dialoogvenster met printereigenschappen te openen, sluit u de actieve toepassing.

2. Selecteer op het tabblad Afdruk (Main) de optie Snel (Fast) voor de instelling Afdrukkwaliteit (Print Quality).

Afhankelijk van het mediumtype is het mogelijk dat de optie Snel (Fast) niet beschikbaar is.



1. Open het dialoogvenster Afdrukken.

➔ [De dialoogvensters Pagina-instelling en Afdrukken openen \(Macintosh\)](#)

2. Selecteer Kwaliteit en media (Quality & Media) in het pop-upmenu en selecteer vervolgens Snel (Fast) voor de instelling Afdrukkwaliteit (Print Quality).

Afhankelijk van het mediumtype is het mogelijk dat de optie Snel (Fast) niet beschikbaar is.

#### Opmerking

- De afdruksnelheid zal niet altijd merkbaar verbeteren als u de bovenstaande instructies volgt. Dit is afhankelijk van uw systeemomgeving.

## Uitgebreide Handleiding

[Uitgebreide Handleiding](#) > [Problemen oplossen](#) > [Printkophouder beweegt niet naar de positie voor vervangen](#)

# Printkophouder beweegt niet naar de positie voor vervangen

## • Controle 1: Is het aan/uit-lampje uit?

Controleer of het **aan/uit**-lampje groen brandt.

De printkophouder kan zich uitsluitend verplaatsen wanneer de printer is ingeschakeld. Als het **aan/uit**-lampje uit is, sluit u de scaneenheid (klep) en zet u het apparaat aan.

Het apparaat is bezig met initialiseren zolang het **aan/uit**-lampje groen knippert. Wacht totdat het **aan/uit**-lampje stopt met knipperen en continu groen blijft branden voordat u de scaneenheid (klep) weer opent.

## • Controle 2: Wordt er een foutbericht weergegeven op het LCD-scherm?

Sluit de scaneenheid (klep), volg de aanwijzingen in het foutbericht om de fout te verhelpen en open de klep opnieuw. Raadpleeg [Er wordt een foutbericht weergegeven op het LCD-scherm](#) voor informatie over de manier waarop u de fout kunt verhelpen.

## • Controle 3: Heeft de scaneenheid (klep) langer dan 10 minuten

### opengestaan?

Als de scannereenheid (klep) langer dan 10 minuten heeft opengestaan, wordt de printkophouder naar de rechterzijde verplaatst om te voorkomen dat de printkop uitdroogt. Sluit de scannereenheid (klep) en open deze opnieuw. De printkophouder wordt nu naar het midden verplaatst.

## • Controle 4: Heeft het apparaat gedurende lange tijd voortdurend

### afgedrukt?

Sluit de scaneenheid (klep), wacht een tijdje en open de scaneenheid opnieuw.

Als het apparaat gedurende lange tijd voortdurend heeft afgedrukt, beweegt de printkophouder niet naar het midden omdat de printkophouder oververhit kan raken.

## Opmerking

- Als de scaneenheid (klep) tijdens het afdrukken wordt geopend, wordt de printkophouder naar rechts verplaatst. Sluit de scannereenheid (klep) en open deze pas weer nadat het afdrukken is voltooid.

[Naar boven](#) ↑

## Uitgebreide Handleiding

Uitgebreide Handleiding > Problemen oplossen > Het papier wordt niet correct ingevoerd

### Het papier wordt niet correct ingevoerd

#### • Controle 1: Let op het volgende bij het plaatsen van papier in de printer.

- Als u twee of meer vellen papier plaatst, moet u het papier uitwaaiëren voordat u het papier plaatst.



- Als u twee of meer vellen papier plaatst, moet u de vellen precies op elkaar leggen voordat u het papier in de printer plaatst.
- Als u twee of meer vellen papier plaatst, moet u ervoor zorgen dat de stapel papier de maximumcapaciteit van het apparaat niet overschrijdt. Bij de maximumcapaciteit kan het papier mogelijk niet correct worden ingevoerd, afhankelijk van de papiersoort of de omgevingsomstandigheden (zeer hoge of lage temperaturen en luchtvochtigheid). Plaats in dergelijke gevallen per keer niet meer vellen dan de helft van de maximumcapaciteit.
- Plaats het papier in de achterste lade of in de cassette altijd in de lengterichting, ongeacht de afdrukrichting.
- Wanneer u het papier in de achterste lade laadt, plaatst u het papier met de afdrukzijde naar BOVEN en schuift u de papiergeleiders tegen de zijkanten van het papier.
- Als u papier in de cassette laadt, plaatst u het papier met de afdrukzijde naar BENEDEN. Lijn de rechterrands van de papierstapel uit tegen de rechterrands van de cassette en schuif de papiergeleiders tegen de linker- en onderrands van de stapel.

➔ [Papier/originelen plaatsen](#)

#### • Controle 2: Controleer of het papier waarop u afdrukt, niet te dik of gekruld is.

➔ [Papier/originelen plaatsen](#)

#### • Controle 3: Let op het volgende bij het plaatsen van enveloppen in de printer.

Raadpleeg [Papier/originelen plaatsen](#) wanneer u enveloppen afdrukt, en bereid de enveloppen voor voordat u begint met afdrukken.

Plaats de enveloppen nadat u deze hebt voorbereid in de lengterichting in de printer. Als u de enveloppen in de breedterichting plaatst, worden ze niet goed ingevoerd.

#### • Controle 4: Bevestig de papierbroninstelling.

\* Als u de instellingen van de papierbron niet hebt aangepast nadat u dit apparaat hebt aangeschaft, is de cassette de papierbron voor gewoon papier.

- Instellen met het bedieningspaneel op het apparaat:
  - ➔ [De apparaatinstellingen wijzigen op het LCD-scherm](#)
- Instellen via het printerstuurprogramma:
  - ➔ [Van papierbron wisselen zodat deze overeenkomt met het doel](#)
- Voor meer informatie over de papierbron voor gewoon papier als de Papierbron (Paper Source) op de printer is ingesteld op Automatisch selecteren (Automatically Select):
  - ➔ [De papierbron instellen voor gewoon papier](#)



- **Controle 5: Verwijder het vreemde voorwerp uit de cassette.**
- **Controle 6: Controleer of zich geen vreemde voorwerpen in de achterste lade bevinden.**



Zie [Papierstoringen](#) om het papier te verwijderen als het papier scheurt in de achterste lade.

Als er vreemde voorwerpen in de achterste lade zitten, zet u het apparaat uit, haalt u de stekker uit het stopcontact en verwijdert u het voorwerp.



- **Controle 7: Reinig de papierinvoerrol.**

➔ [Routineonderhoud](#)

#### **Opmerking**

- Het reinigen van de papierinvoerrol veroorzaakt slijtage van de rol. Reinig de rol daarom alleen als dat nodig is.

- **Controle 8: Als er twee of meer vellen tegelijk worden ingevoerd vanuit de cassette, moet u de binnenzijde van de cassette reinigen.**

Zie [Routineonderhoud](#) voor meer informatie over het reinigen van de binnenkant van de cassette.

- **Controle 9: Is de achterklep volledig gesloten?**

Er kan papier vastlopen als de achterste klep niet volledig is gesloten. Druk op de achterste klep tot deze volledig is gesloten.

Zie [Overzicht van het apparaat](#) voor de locatie van de achterste klep.



## Uitgebreide Handleiding

Uitgebreide Handleiding > Problemen oplossen > Papier wordt niet ingevoerd vanuit de papierbron die is opgegeven met het printerstuurprogramma

# Papier wordt niet ingevoerd vanuit de papierbron die is opgegeven met het printerstuurprogramma



- **Controle: Is de papierbroninstelling tussen de toepassing en het printerstuurprogramma inconsistent?**

Wijzig de instelling van de toepassing die overeenkomt met de instelling van het printerstuurprogramma of klik op Afdrukopties (Print Options) op het tabblad Pagina-instelling (Page Setup) in het printerstuurprogramma en selecteer Instelling voor papierbron van de toepassing uitschakelen (Disable the paper source setting of the application software) in het scherm Afdrukopties (Print Options).

Wanneer de papierbroninstelling tussen de toepassing en het printerstuurprogramma inconsistent is, gaat de instelling van de toepassing voor.

[Naar boven ↑](#)

## Uitgebreide Handleiding

Uitgebreide Handleiding > Problemen oplossen > Papierstoringen

---

# Papierstoringen

### Opmerking

---

- Soms moet u tijdens het afdrucken het apparaat uitzetten om vastgelopen papier te verwijderen. Druk in dat geval op de knop **Stoppen (Stop)** om afdruktaken te annuleren voordat u het apparaat uitzet.
- 

- ➡ Papier is vastgelopen in de papieruitvoeropening of de achterste lade
- ➡ Papier is vastgelopen in de transporteenheid van het apparaat
- ➡ In andere gevallen

[Naar boven](#) ↑

## Uitgebreide Handleiding

Uitgebreide Handleiding > Problemen oplossen > Papierstoringen > Papier is vastgelopen in de papieruitvoeropening of de achterste lade

# Papier is vastgelopen in de papieruitvoeropening of de achterste lade

Verwijder het papier aan de hand van de volgende procedure.

1. Trek het papier langzaam uit de achterste lade of de papieruitvoeropening. (Kies de manier die het gemakkelijkst is.)



### Opmerking

- Als het papier scheurt en er een stuk papier in het apparaat achterblijft, schakelt u het apparaat uit, opent u de scaneenheid (klep) en verwijdert u het stuk papier. Raak de interne onderdelen van het apparaat niet aan. Nadat u al het papier hebt verwijderd, sluit u de scaneenheid (klep) en schakelt u het apparaat weer in.
- Als u het papier niet kunt verwijderen, schakelt u het apparaat uit en vervolgens weer in. Het papier wordt dan mogelijk automatisch uitgevoerd.

2. Plaats het papier opnieuw en druk op de knop **OK** op het apparaat.

Als u het apparaat bij stap 1 hebt uitgeschakeld, zijn alle afdruktaken in de wachtrij geannuleerd. Druk de taken zo nodig opnieuw af.

### Opmerking

- Let er tijdens het opnieuw plaatsen van het papier op of u de juiste papiersoort gebruikt en het papier correct wordt geplaatst.  
➔ **Papier/originelen plaatsen**
- Papier van A5-formaat is geschikt om documenten af te drukken die voornamelijk uit tekst bestaan. Het is niet raadzaam om op dit soort papier documenten met foto's of afbeeldingen af te drukken, omdat de afdruk kan omkrullen en kan vastlopen tijdens het uitvoeren.

Neem contact op met het ondersteuningscentrum als u het papier niet kunt verwijderen, het papier in het apparaat scheurt of het foutbericht niet verdwijnt nadat u het vastgelopen papier hebt verwijderd.

[Naar boven ↑](#)

## Uitgebreide Handleiding

Uitgebreide Handleiding > Problemen oplossen > Papierstoringen > Papier is vastgelopen in de transporteenheid van het apparaat

### Papier is vastgelopen in de transporteenheid van het apparaat

Verwijder het papier aan de hand van de volgende procedure.

1. Koppel de achterklep los.

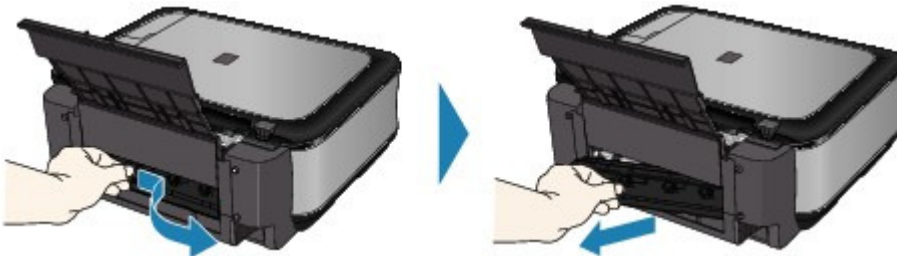

2. Trek het papier er langzaam uit.



#### Opmerking

- Raak de interne onderdelen van het apparaat niet aan.
- Als u het papier niet kunt verwijderen, schakelt u het apparaat uit en vervolgens weer in. Het papier wordt dan mogelijk automatisch uitgevoerd.

3. Maak de achterklep vast.

Druk tegen de linkerkant van de achterste klep tot deze volledig is gesloten.

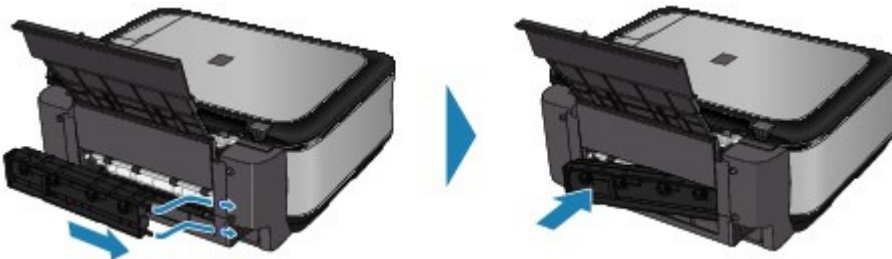

Het papier kon niet worden verwijderd in stap 2:

4. Verwijder de cassette.
5. Trek het papier er langzaam uit.



6. Als er papier uit de cassette steekt, verwijdert u het papier, maakt u er een nette stapel van en plaatst u dit opnieuw in de cassette.

#### **Opmerking**

- Let er tijdens het opnieuw plaatsen van het papier op dat u de juiste papiersoort gebruikt en het papier correct in het apparaat plaatst.  
➔ [Papier/originelen plaatsen](#)

7. Plaats de cassette nogmaals in het apparaat en druk op de knop **OK** van het apparaat.

Als u het apparaat bij stap 2 hebt uitgeschakeld, zijn alle afdruktaken in de wachtrij geannuleerd.

Druk de taken zo nodig opnieuw af.

Neem contact op met het ondersteuningscentrum als u het papier niet kunt verwijderen, als het papier in het apparaat scheurt of als het foutbericht niet verdwijnt nadat u het vastgelopen papier hebt verwijderd.

[Naar boven](#) ↑

## Uitgebreide Handleiding

Uitgebreide Handleiding > Problemen oplossen > Papierstringen > In andere gevallen

### In andere gevallen

Voer de volgende controles uit:

- **Controle 1: Bevinden zich vreemde voorwerpen bij de papieruitvoeropening?**
- **Controle 2: Bevinden zich vreemde voorwerpen in de achterste lade?**



Als er vreemde voorwerpen in de achterste lade zitten, zet u het apparaat uit, haalt u de stekker uit het stopcontact en verwijdert u het voorwerp.



- **Controle 3: Is de achterklep volledig gesloten?**
- **Controle 4: Is het papier gekruld?**
  - ➔ Controle 3: Herstel het gekrulde papier en plaats het papier opnieuw.



## Uitgebreide Handleiding

Uitgebreide Handleiding > Problemen oplossen > Er wordt een bericht weergegeven op het computerscherm

### Er wordt een bericht weergegeven op het computerscherm

- ➔ Foutcode: B200 Er is een printerfout opgetreden. Zet de printer uit en verwijder het netsnoer van de printer uit het stopcontact. Neem vervolgens contact op met het ondersteuningscentrum. wordt weergegeven
- ➔ Foutcode: \*\*\*\* Er is een printerfout opgetreden. Zet de printer uit en weer aan. Als de fout zich blijft voordoen, raadpleegt u de gebruikershandleiding voor meer informatie. wordt weergegeven
- ➔  Schrijffout/Uitvoerfout/Communicatiefout
- ➔  Foutcode: 300 wordt weergegeven
- ➔  Foutcode: 1700 wordt weergegeven
- ➔  Inktinformatienummer: 1600 wordt weergegeven
- ➔  Inktinformatienummer: 1683 wordt weergegeven
- ➔  Inktinformatienummer: 1688 wordt weergegeven
- ➔  Foutcode: 2001 wordt weergegeven
- ➔  Foutcode: 2002 wordt weergegeven
- ➔  Andere foutberichten
- ➔  Het venster Inkjetprinter/Scanner/Fax - Extended Survey Program wordt weergegeven
- ➔  Het pictogram Inkjetprinter/Scanner/Fax - Extended Survey Program wordt weergegeven

**Foutcode: B200 Er is een printerfout opgetreden. Zet de printer uit en verwijder het netsnoer van de printer uit het stopcontact. Neem vervolgens contact op met het ondersteuningscentrum. wordt weergegeven**

Zet het apparaat uit en trek de stekker van het apparaat uit het stopcontact.

Neem contact op met het ondersteuningscentrum.

**Foutcode: \*\*\*\* Er is een printerfout opgetreden. Zet de printer uit en weer aan. Als de fout zich blijft voordoen, raadpleegt u de gebruikershandleiding voor meer informatie. wordt weergegeven**

\*\*\*\* staat voor een alfanumerieke tekencombinatie en is afhankelijk van de opgetreden fout.

- **5100 of 5110 wordt weergegeven**

Bevestig of de verplaatsing van de printkophouder is geblokkeerd.

Annuleer het afdrukken vanaf de computer en schakel het apparaat uit. Verwijder het vastgelopen papier of beschermend materiaal waardoor de beweging van de printkophouder wordt belemmerd, en schakel het apparaat weer in.

#### **Belangrijk**

- Raak de interne onderdelen van het apparaat niet aan. Als u deze toch aanraakt, drukt de printer mogelijk niet goed meer af.
- Als het probleem hiermee niet is verholpen, neemt u contact op met het ondersteuningscentrum.

- **6000 wordt weergegeven**

Verwijder eventuele objecten die voor het apparaat zijn geplaatst.

Open de papieruitvoerlade voorzichtig en schakel het apparaat vervolgens uit en aan.

- **Een viercijferige alfanumerieke code en 'Er is een printerfout opgetreden' wordt weergegeven**

Zet het apparaat uit en trek de stekker van het apparaat uit het stopcontact.

Steek de stekker van het apparaat weer in het stopcontact en zet het apparaat weer aan.

Als het probleem hiermee niet is verholpen, neemt u contact op met het ondersteuningscentrum.

## **Schrijffout/Uitvoerfout/Communicatiefout**

- **Controle 1: Als het aan/uit-lampje uit is, controleert u of de stekker in het stopcontact zit en zet u het apparaat vervolgens aan.**

Het apparaat is bezig met initialiseren zolang het **aan/uit**-lampje groen knippert. Wacht totdat het lampje **AAN/UIT (Power)** niet meer knippert en continu groen blijft branden.

- **Controle 2: Controleer of de printerpoort correct is geconfigureerd in het printerstuurprogramma.**

\* In de volgende instructies verwijst "**XXX**" naar de naam van uw apparaat.

### **1. Meld u aan bij een gebruikersaccount met beheerdersrechten.**

### **2. Klik op Configuratiescherm (Control Panel) en vervolgens op Printer onder Hardware en geluiden (Hardware and Sound).**

Klik in Windows XP op Configuratiescherm (Control Panel), Printers en andere hardware (Printers and Other Hardware) en vervolgens op Printers en faxapparaten (Printers and Faxes).

Klik in Windows 2000 op Configuratiescherm (Control Panel) en vervolgens op Printers.

### **3. Klik met de rechtermuisknop op het pictogram Canon XXX Printer en selecteer vervolgens Eigenschappen (Properties).**

### **4. Klik op het tabblad Poorten (Ports) om de poortinstellingen te bevestigen.**

Zorg dat voor Afdrukken naar de volgende poort(en) (Print to the following port(s)) een poort met de naam USBnnn (waarbij 'n' een getal is) is geselecteerd, waarbij Canon XXX Printer wordt weergegeven in de kolom Printer.

Als de poortinstellingen onjuist zijn, wijzigt u de poortinstellingen al naar gelang de interface die u gebruikt of installeert u MP Drivers opnieuw.

- **Controle 3: Controleer of de USB-kabel goed is aangesloten op het apparaat en de computer.**

- Als u een doorschakelapparaat zoals een USB-hub gebruikt, maakt u deze los en sluit u het apparaat rechtstreeks aan op de computer. Probeer opnieuw af te drukken. Als het afdrukken normaal wordt gestart, is er een probleem met het doorschakelapparaat. Neem contact op met de verkoper van uw doorschakelapparaat voor meer informatie.
- Er kan ook een probleem met de USB-kabel zijn. Vervang de USB-kabel en probeer nogmaals af te drukken.

- **Controle 4: Controleer of MP Drivers correct is geïnstalleerd.**

Maak de installatie van MP Drivers ongedaan volgens de procedure die is beschreven in [Onnodige MP Drivers verwijderen](#). Plaats de *installatie-cd-rom* (Setup CD-ROM) in het schijfstation van de computer, voer een Aangepaste installatie (Custom Install) uit en selecteer vervolgens MP Drivers om deze opnieuw te installeren.

- **Controle 5: Controleer de status van het apparaat op uw computer.**

Volg de onderstaande procedure om de status van het apparaat te controleren.

**1. Klik achtereenvolgens op Configuratiescherm (Control Panel), Hardware en geluiden (Hardware and Sound) en Apparaatbeheer (Device Manager).**

Als het venster Gebruikersaccountbeheer (User Account Control) wordt geopend, volgt u de aanwijzingen op het scherm.

Klik in Windows XP achtereenvolgens op Configuratiescherm (Control Panel), Prestaties en onderhoud (Performance and Maintenance) en Systeem (System). Klik vervolgens op Apparaatbeheer (Device Manager) op het tabblad Hardware.

Klik in Windows 2000 op Configuratiescherm (Control Panel) en op Systeem (System). Klik vervolgens op Apparaatbeheer (Device Manager) op het tabblad Hardware.

**2. Dubbelklik op USB-controllers (Universal Serial Bus controllers) en vervolgens op Ondersteuning voor USB-afdrucken (USB Printing Support).**

Als Ondersteuning voor USB-afdrucken (USB Printing Support) niet wordt weergegeven, controleert u of het apparaat goed op de computer is aangesloten.

➔ **Controle 3: Controleer of de USB-kabel goed is aangesloten op het apparaat en de computer.**

**3. Klik op de tab Algemeen (General) en controleer of er geen problemen met het apparaat worden weergegeven.**

Als er een apparaatfout wordt weergegeven, raadpleegt u de Windows Help om de fout te verhelpen.

### **Macintosh** Foutcode: 300 wordt weergegeven

• **Controle 1: Als het aan/uit-lampje uit is, controleert u of de stekker in het stopcontact zit en zet u het apparaat vervolgens aan.**

Het apparaat is bezig met initialiseren zolang het aan/uit-lampje groen knippert. Wacht totdat het lampje **AAN/UIT (Power)** niet meer knippert en continu groen blijft branden.

• **Controle 2: Controleer of de USB-kabel goed is aangesloten op het apparaat en de computer.**

- Als u een doorschakelapparaat zoals een USB-hub gebruikt, maakt u deze los en sluit u het apparaat rechtstreeks aan op de computer. Probeer opnieuw af te drukken. Als het afdrucken normaal wordt gestart, is er een probleem met het doorschakelapparaat. Neem contact op met de verkoper van uw doorschakelapparaat voor meer informatie.
- Er kan ook een probleem met de USB-kabel zijn. Vervang de USB-kabel en probeer nogmaals af te drukken.

• **Controle 3: Controleer of de naam van het apparaat is geselecteerd in het dialoogvenster Afdrukken.**

➔ De dialoogvensters Pagina-instelling en Afdrukken openen (Macintosh)

### **Macintosh** Foutcode: 1700 wordt weergegeven

• **Controle: Raadpleeg Absorptiekussen inkt bijna vol in Er wordt een foutbericht weergegeven op het LCD-scherm en voer de noodzakelijke handelingen uit.**

### **Macintosh** Inktinformatienummer: 1600 wordt weergegeven

• **Controle: Zie De volgende inkt is wellicht op in Er wordt een foutbericht weergegeven op het LCD-scherm en voer de noodzakelijke handelingen uit.**

### **Macintosh** Inktinformatienummer: 1683 wordt weergegeven

- **Controle:** Zie **Het resterende niveau van de volgende inkt kan niet correct worden vastgesteld in Er wordt een foutbericht weergegeven op het LCD-scherm en voer de noodzakelijke handelingen uit.**

#### **Macintosh** Inktinformatienummer: 1688 wordt weergegeven

- **Controle:** Zie **De volgende inkt is op in Er wordt een foutbericht weergegeven op het LCD-scherm en voer de noodzakelijke handelingen uit.**

#### **Macintosh** Foutcode: 2001 wordt weergegeven

- **Controle:** Zie **Het apparaat is mogelijk incompatibel in Er wordt een foutbericht weergegeven op het LCD-scherm en voer de noodzakelijke handelingen uit.**

#### **Macintosh** Foutcode: 2002 wordt weergegeven

- **Controle:** Zie **Een niet-ondersteunde USB-hub is aangesloten in Er wordt een foutbericht weergegeven op het LCD-scherm en voer de noodzakelijke handelingen uit.**

#### **Windows** Andere foutberichten

- **Controle:** Controleer het volgende als er een foutbericht buiten de printerstatusmonitor wordt weergegeven.
  - 'Kan niet spoolen wegens onvoldoende schijfruimte' ("Could not spool successfully due to insufficient disk space")  
Verwijder onnodige bestanden om schijfruimte vrij te maken.
  - 'Kan niet spoolen wegens onvoldoende geheugen' ("Could not spool successfully due to insufficient memory")  
Verhoog de hoeveelheid geheugen door andere actieve toepassingen te sluiten.  
Als u nog steeds niet kunt afdrukken, start u uw computer opnieuw op en probeert u vervolgens nogmaals af te drukken.
  - 'Kan printerstuurprogramma niet vinden' ("Printer driver could not be found")  
Verwijder het printerstuurprogramma volgens de procedure in [Onnodige MP Drivers verwijderen](#) en installeer het stuurprogramma opnieuw.
  - 'Afdrukken Toepassingsnaam – Bestandsnaam mislukt' ("Could not print Application name - File name")  
Probeer nogmaals af te drukken nadat de huidige taak is voltooid.

#### **Windows** Het venster Inktjetprinter/Scanner/Fax - Extended Survey Program wordt weergegeven

Als Inktjetprinter/Scanner/Fax - Extended Survey Program is geïnstalleerd, verschijnt er een bevestigingsvenster waarin wordt gevraagd of u ermee akkoord gaat dat drie maanden en zes maanden na de installatie gegevens over het printergebruik worden verzonden. Daarna verschijnt het bevestigingsvenster gedurende ongeveer vier jaar om de zes maanden.

Lees de instructies op het scherm en voer de onderstaande procedure uit.

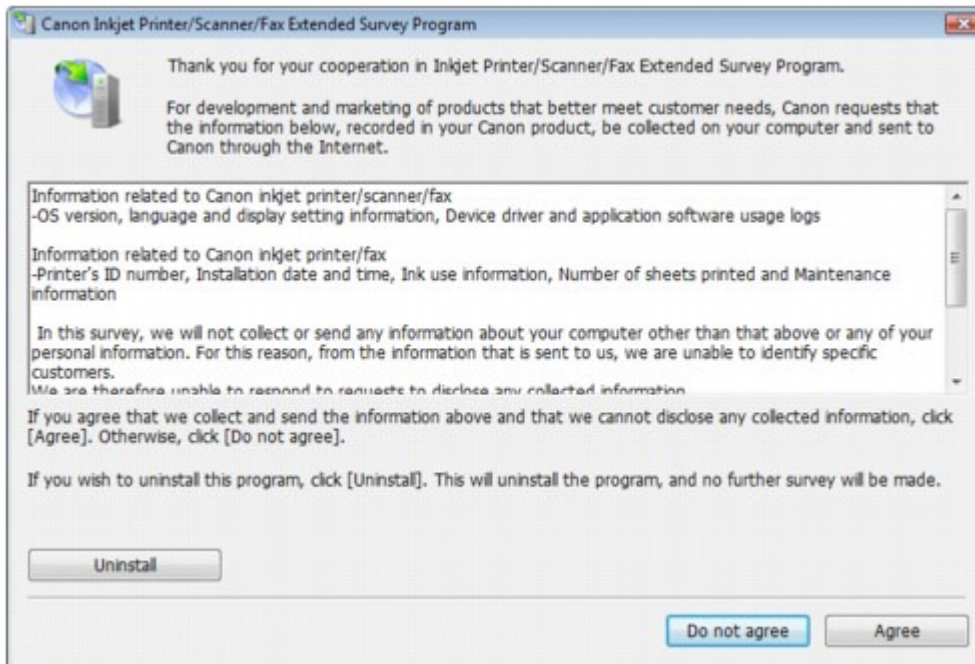

- **Indien u wilt deelnemen aan het enquêteprogramma:**

Klik op Akkoord (Agree) en volg de aanwijzingen op het scherm. De gebruiksgegevens van de printer worden via internet verstuurd. Als u de aanwijzingen op het scherm hebt opgevolgd, worden de gegevens vanaf de volgende keer automatisch verzonden en wordt het bevestigingsvenster niet meer weergegeven.

### **Opmerking**

- Wanneer deze gegevens worden verzonden, kan een waarschuwingsvenster voor internetbeveiliging worden weergegeven. Controleer in dit geval of de programmaam 'IJPLMJ.exe' is en geef vervolgens toestemming.
- Als u het selectievakje Vanaf de volgende keer automatisch verzenden (Send automatically from the next time) uitschakelt, worden de gegevens de volgende keer niet automatisch verzonden en wordt de volgende keer een bevestigingsvenster weergegeven. Zie [De instelling voor het bevestigingsvenster wijzigen](#): als u de gegevens automatisch wilt verzenden.

- **Indien u niet wilt deelnemen aan het enquêteprogramma:**

Klik op Niet akkoord (Do not agree). Het bevestigingsvenster wordt gesloten en de enquête wordt overgeslagen. Het bevestigingsvenster wordt na drie maanden opnieuw weergegeven.

- **Inkjetprinter/Scanner/Fax - Extended Survey Program verwijderen:**

Als u Inkjetprinter/Scanner/Fax - Extended Survey Program wilt verwijderen, klikt u op Verwijderen (Uninstall) en volgt u de aanwijzingen op het scherm.

- **De instelling voor het bevestigingsvenster wijzigen:**

1. Selecteer items in het menu Start zoals hieronder wordt aangegeven.
  - In Windows Vista selecteert u het menu Start > Configuratiescherm (Control Panel) > Een programma verwijderen (Uninstall a program).
  - In Windows XP selecteert u het menu Start > Configuratiescherm (Control Panel) > Software (Add or Remove Programs).
  - In Windows 2000 selecteert u het menu Start > Instellingen (Settings) > Configuratiescherm (Control Panel) > Software (Add/Remove Programs).

### **Opmerking**

- In Windows Vista wordt mogelijk een bevestigings- of waarschuwingsvenster weergegeven wanneer u software installeert, verwijdert of start. Dit dialoogvenster verschijnt wanneer beheerdersrechten zijn vereist voor het uitvoeren van een taak. Als u bent aangemeld bij een beheerdersaccount, klikt u op Doorgaan (Continue) of

Toestaan (Allow) om door te gaan.

2. Selecteer Canon Inkjetprinter/Scanner/Fax - Extended Survey Program.
3. Selecteer Wijzigen (Change).

Als u Ja (Yes) selecteert nadat u de aanwijzingen op het scherm hebt opgevolgd, wordt het bevestigingsvenster weergegeven bij de volgende enquête.

Als u Nee (No) selecteert, worden de gegevens automatisch verzonden.

### **Opmerking**

- Als u Verwijderen (Uninstall) (of (Remove)) selecteert, wordt Inkjetprinter/Scanner/Fax - Extended Survey Program verwijderd. Volg de aanwijzingen op het scherm.

## **Macintosh** Het pictogram Inkjetprinter/Scanner/Fax - Extended Survey Program wordt weergegeven

Als Inkjetprinter/Scanner/Fax - Extended Survey Program is geïnstalleerd, worden de gegevens over het printergebruik drie maanden en zes maanden na de installatie verzonden. Daarna worden de gegevens gedurende ongeveer vier jaar om de zes maanden verzonden. Het pictogram Inkjetprinter/Scanner/Fax - Extended Survey Program verschijnt in het Dock wanneer de gegevens over het printerverbruik worden verzonden.

In Mac OS X v.10.3.9 wordt Inkjetprinter/Scanner/Fax - Extended Survey Program niet geïnstalleerd.

Klik op het pictogram, lees de aanwijzingen op het scherm en voer de onderstaande procedure uit.

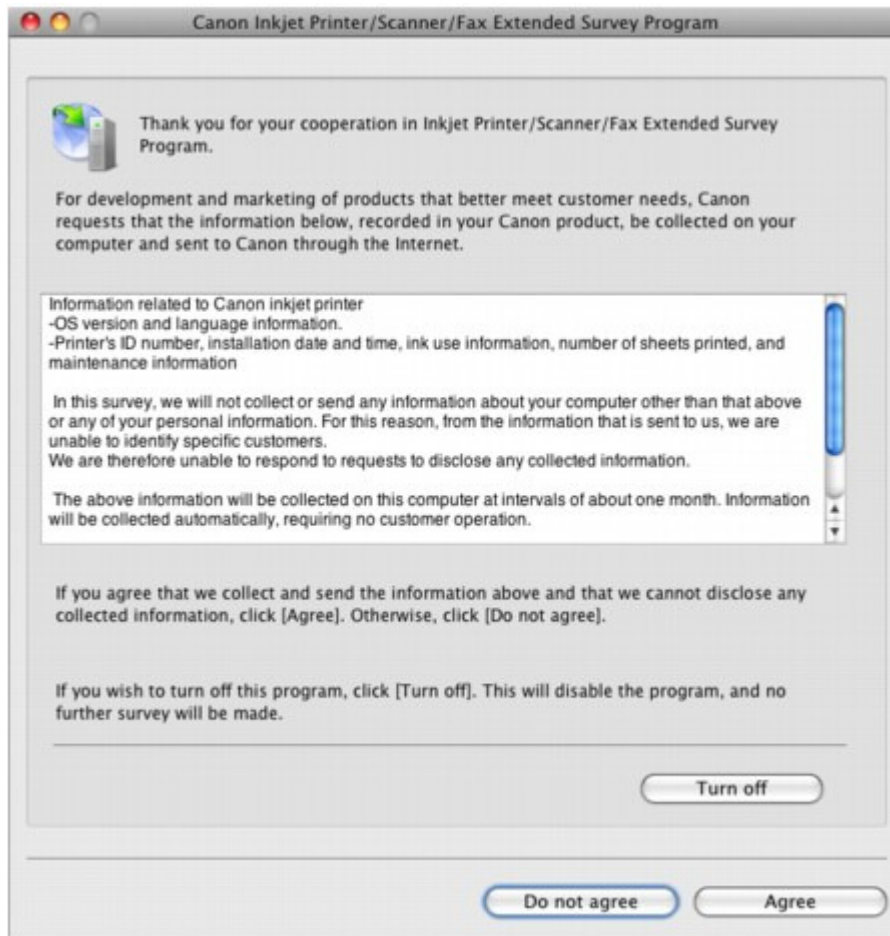

- **Indien u wilt deelnemen aan het enquêteprogramma:**

Klik op Akkoord (Agree) en volg de aanwijzingen op het scherm. De gebruiksgegevens van de printer worden via internet verstuurd. Als u de aanwijzingen op het scherm hebt opgevolgd, worden de gegevens vanaf de volgende keer automatisch verzonden en wordt het



bevestigingsvenster niet meer weergegeven.

## Opmerking

- Als u het selectievakje Vanaf de volgende keer automatisch verzenden (Send automatically from the next time) uitschakelt, worden de gegevens de volgende keer niet automatisch verzonden en wordt Inkjetprinter/Scanner/Fax - Extended Survey Program bij de volgende enquête in het Dock weergegeven.

### • Indien u niet wilt deelnemen aan het enquêteprogramma:

Klik op Niet akkoord (Do not agree). Het bevestigingsvenster wordt gesloten en de enquête wordt overgeslagen. Het bevestigingsvenster wordt na drie maanden opnieuw weergegeven.

### • Het verzenden van gegevens stoppen:

Klik op Uitschakelen (Turn off). Inkjetprinter/Scanner/Fax - Extended Survey Program wordt gestopt en de gegevens worden niet verzonden. Zie [De instelling wijzigen](#): als u de enquête wilt hervatten.

### • Inkjetprinter/Scanner/Fax - Extended Survey Program verwijderen:

- Stop Inkjetprinter/Scanner/Fax - Extended Survey Program.
  - ➔ [De instelling wijzigen](#):
- Selecteer de optie Programma's (Applications) in het menu Ga (Go). Dubbelklik op de map Canon Utilities en dubbelklik vervolgens op de map Inkjet Extended Survey Program.
- Plaats het bestand Canon Inkjetprinter/Scanner/Fax - Extended Survey Program.app in de Prullenmand.
- Start de computer opnieuw op.
  - Maak de Prullenmand (Trash) leeg en start de computer opnieuw op.

### • De instelling wijzigen:

Als u het bevestigingsvenster altijd wilt weergegeven wanneer de gegevens over het printergebruik worden verzonden of als u de enquête wilt hervatten, voert u de volgende procedure uit.

- Selecteer de optie Programma's (Applications) in het menu Ga (Go). Dubbelklik op de map Canon Utilities en dubbelklik vervolgens op de map Inkjet Extended Survey Program.
- Dubbelklik op het pictogram Canon Inkjetprinter/Scanner/Fax - Extended Survey Program.

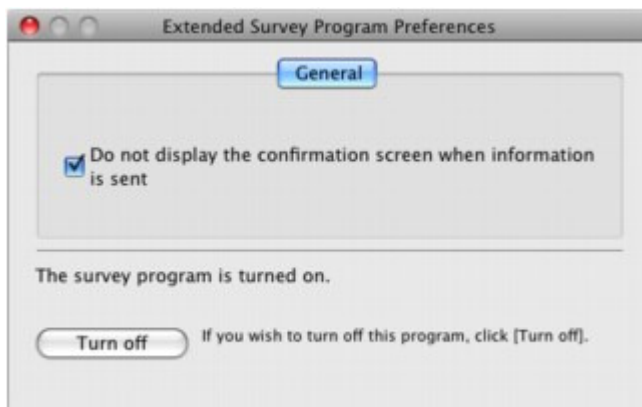

- Het bevestigingsvenster niet weergegeven wanneer gegevens worden verzonden (Do not display the confirmation screen when information is sent):
  - Als dit selectievakje is ingeschakeld, worden de gegevens automatisch verzonden.
  - Als het selectievakje niet is ingeschakeld, wordt het pictogram Inkjetprinter/Scanner/Fax - Extended Survey Program bij de volgende enquête weergegeven in het Dock. Klik op het pictogram en volg de aanwijzingen op het scherm.
- De knop Uitschakelen (Turn off)/Inschakelen (Turn on):
  - Klik op de knop Uitschakelen (Turn off) als u Inkjetprinter/Scanner/Fax - Extended

Survey Program wilt stoppen.  
Klik op de knop Inschakelen (Turn on) als u Inkjetprinter/Scanner/Fax - Extended  
Survey Program opnieuw wilt starten.

[Naar boven ↑](#)



## Uitgebreide Handleiding

Uitgebreide Handleiding > Problemen oplossen > Voor Windows-gebruikers

# Voor Windows-gebruikers

## De printerstatusmonitor wordt niet weergegeven

- **Controle: Is de printerstatusmonitor ingeschakeld?**

Controleer of Statusmonitor inschakelen (Enable Status Monitor) is geselecteerd in het menu Optie (Option) van de printerstatusmonitor.

- 1. Open het dialoogvenster Printereigenschappen.**

➔ Het dialoogvenster Printereigenschappen openen (Windows)

- 2. Ga naar het tabblad Onderhoud (Maintenance) en klik op Printerstatus weergeven (View Printer Status).**

- 3. Selecteer Statusmonitor inschakelen (Enable Status Monitor) in het menu Optie (Option) als dit nog niet is geselecteerd.**

- **Als u Windows Vista gebruikt:**

## Altijd MP Navigator EX starten wanneer de knop **Kleur (Color)** of **Zwart (Black)** op het apparaat wordt ingedrukt

- **Controle: kijk wat er gebeurt wanneer u op de knop **Kleur (Color)** of **Zwart (Black)** op het apparaat drukt.**

Volg de onderstaande procedure om de reactie van uw computer te controleren.

- 1. Meld u aan bij een gebruikersaccount met beheerdersrechten.**

- 2. Klik achtereenvolgens op Configuratiescherm (Control Panel), Hardware en geluiden (Hardware and Sound) en Scanners en camera's (Scanners and Cameras).**

- 3. Selecteer WIA Canon XXX ser en klik vervolgens op de knop Eigenschappen (Properties).**

Als het scherm Gebruikersaccountbeheer (User Account Control) verschijnt, klikt u op Doorgaan (Continue).

- 4. Ga in het venster Eigenschappen WIA Canon XXX ser (WIA Canon XXX ser Properties) naar het tabblad Gebeurtenissen (Events).**

- 5. Selecteer bij Acties (Actions) de optie Uitvoeren (Start this program) en selecteer vervolgens MP Navigator EX Ver3.0 in het keuzemenu.**

Selecteer een gebeurtenis in het keuzemenu Selecteer een gebeurtenis (Select an event) en selecteer vervolgens MP Navigator EX Ver3.0 voor elke gebeurtenis. Klik op Annuleren (Cancel) als MP Navigator EX Ver3.0 al is ingesteld voor elke gebeurtenis.

- 6. Klik op OK.**

## Uitgebreide Handleiding

Uitgebreide Handleiding > Problemen oplossen > Er wordt een foutbericht weergegeven op een PictBridge-compatibel apparaat

### Er wordt een foutbericht weergegeven op een PictBridge-compatibel apparaat

Hieronder volgen de foutberichten die kunnen worden weergegeven wanneer u rechtstreeks vanaf een PictBridge-compatibel apparaat afdrukt, evenals de maatregelen die u kunt nemen om de problemen op te lossen.

#### Opmerking

- In dit gedeelte worden de fouten beschreven die kunnen worden weergegeven op PictBridge-compatibele apparaten van het merk Canon. De foutberichten en procedures kunnen afwijken, afhankelijk van het apparaat dat u gebruikt. Controleer voor PictBridge-compatibele apparaten van andere merken dan Canon het foutbericht op het LCD-scherm en voer de juiste handelingen uit om de fout te verhelpen. Raadpleeg [Er wordt een foutbericht weergegeven op het LCD-scherm](#) voor meer informatie.
- Raadpleeg ook de gebruikershandleiding van het PictBridge-compatibele apparaat voor informatie over de fouten die op dit apparaat worden weergegeven en de bijbehorende oplossingen. Neem contact op met de fabrikant voor andere problemen met het apparaat.

Foutbericht op het PictBridge-compatibele apparaat	Actie
Printer bezig	Als de printer afdrukt vanaf de computer of bezig is met opwarmen, wacht u totdat deze taak is voltooid. De printer begint automatisch met afdrukken zodra de afdruktaak is voltooid.
Geen Papier	Plaats papier in de achterste lade en selecteer Doorgaan (Continue)* op het scherm van het PictBridge-compatibele apparaat. * Als u het afdrukken wilt hervatten, kunt u ook op de knop <b>OK</b> op de printer drukken in plaats van Doorgaan (Continue) te selecteren op het compatibele apparaat.
Papierstoring	Selecteer Stoppen (Stop) op het scherm van het PictBridge-compatibele apparaat om te stoppen met afdrukken. Verwijder het vastgelopen papier, plaats nieuw papier, druk op de knop <b>OK</b> op de printer en probeer opnieuw af te drukken.
Printerklep open	Sluit de scaneenheid (klep) van het apparaat.
Geen printkop	De printkop is defect of niet geïnstalleerd. Controle: Zie <a href="#">De printkop is niet geïnstalleerd</a> in <a href="#">Er wordt een foutbericht weergegeven op het LCD-scherm</a> en voer de noodzakelijke handelingen uit.
Afvaltank vol/Absorptiekussen inkt vol	Het absorptiekussen is bijna vol. Controle: Raadpleeg <a href="#">Absorptiekussen inkt bijna vol</a> in <a href="#">Er wordt een foutbericht weergegeven op het LCD-scherm</a> en voer de noodzakelijke handelingen uit.
Geen inkt/"Fout met inktcassette"	De inkttank is niet correct geplaatst of leeg. Controleer het foutbericht dat wordt weergegeven op het LCD-scherm en neem de juiste maatregelen om het probleem op te lossen. ➔ <a href="#">Er wordt een foutbericht weergegeven op het LCD-scherm</a>
Inkfout	Er is een inkttank geïnstalleerd die ooit leeg is geweest. Controle: Zie <a href="#">Het resterende niveau van de volgende inkt kan niet correct worden vastgesteld</a> in <a href="#">Er wordt een foutbericht</a>

	weergegeven op het LCD-scherm en voer de noodzakelijke handelingen uit.
Hardwarefout	Er hebben zich fouten voorgedaan met een inkttank. Vervang de inkttank. <a href="#">➔ Routineonderhoud</a>

[Naar boven ↕](#)

## Uitgebreide Handleiding

Uitgebreide Handleiding > Problemen oplossen > Er kan niet goed worden afgedrukt vanaf een draadloos communicatieapparaat

---

### Er kan niet goed worden afgedrukt vanaf een draadloos communicatieapparaat

- **Controle: Is het mogelijk om gegevens af te drukken via Bluetooth-communicatie?**

➔ [Afdrukken via Bluetooth-communicatie](#)

[Naar boven ↑](#)

## Uitgebreide Handleiding

Uitgebreide Handleiding > Problemen oplossen > Er kan niet goed worden afgedrukt vanaf een foto-indexblad

# Er kan niet goed worden afgedrukt vanaf een foto-indexblad

## Kan foto-indexblad niet scannen. (Failed to scan Photo Index Sheet.) wordt weergegeven

- **Controle: Controleer het volgende, druk op OK en voer het menu Scan blad en druk af (Scan sheet and print) nogmaals uit.**
  - Is het foto-indexblad correct op de glasplaat geplaatst (positie en stand)?
  - Is de glasplaat of het foto-indexblad misschien vuil?
  - Zijn alle vereiste keuzerondjes op het foto-indexblad ingevuld?

### Opmerking

- Als de ingevulde keuzerondjes op het foto-indexblad niet donker of groot genoeg zijn, kan het foto-indexblad mogelijk niet goed worden gescand.

## Kan geselecteerde foto niet afdrukken (Cannot print the selected photo.) wordt weergegeven/Andere foto of lege pagina afgedrukt/Papier wordt doorgevoerd voordat het afdrukken is voltooid

- **Controle 1: Zorg dat de foto die u wilt afdrukken in het LCD-schermbord wordt weergegeven.**

Druk op de knop **HOME** en selecteer achtereenvolgens Geheugenkaart (Memory card) en Selecteer en druk af (Select and print). Selecteer vervolgens de foto die u wilt afdrukken en zorg dat deze is opgeslagen op de geheugenkaart of het USB-flashstation.

- **Controle 2: Druk het foto-indexblad opnieuw af.**

### Opmerking

- Het apparaat kan het foto-indexblad mogelijk niet goed scannen, zelfs wanneer het keuzerondje Een leeg Foto-indexblad afdrukken (Print a blank Photo Index Sheet) is ingevuld. Druk op de knop **HOME**, selecteer Foto-indexblad (Photo index sheet) en volg de instructies op het scherm om het foto-indexblad opnieuw af te drukken.

- **Controle 3: Zorg dat de foto op de geheugenkaart of het USB-flashstation gelezen kan worden door dit apparaat.**

➔ [Afdrukken vanaf een geheugenkaart](#)

- **Controle 4: Is de foto die op de geheugenkaart of het USB-flashstation is opgeslagen, verwerkt op een computer?**

Een foto die is verwerkt op een computer kan mogelijk niet worden afgedrukt.

### Opmerking

- Wanneer een op een computer verwerkte foto is geselecteerd, wordt '?' weergegeven op het LCD-schermbord.

- **Controle 5: Hebt u de geheugenkaart of het USB-flashstation gewijzigd nadat u het foto-indexblad hebt afgedrukt?**

Als u foto's hebt toegevoegd aan of verwijderd van de geheugenkaart of het USB-flashstation, drukt u het foto-indexblad opnieuw af.

### **Belangrijk**

- Herschrijf de inhoud van de geheugenkaart of het USB-flashstation niet voordat het afdrukken en scannen van het foto-indexblad is voltooid.

- **Controle 6: Hebt u de geheugenkaart of het USB-flashstation verwijderd tijdens het afdrukken?**

Verwijder de geheugenkaart of het USB-flashstation niet voordat het afdrukken is voltooid.

 **Belangrijk**

- Als de geheugenkaart of het USB-flashstation wordt verwijderd tijdens het afdrukken, worden de opgeslagen gegevens mogelijk beschadigd of wordt de geselecteerde foto mogelijk niet afgedrukt. Het lezen van de foto op de geheugenkaart of het USB-flashstation gebeurt namelijk gelijktijdig met het afdrukken van de foto.

[Naar boven ↑](#)

## Uitgebreide Handleiding

[Uitgebreide Handleiding](#) > [Problemen oplossen](#) > Een geheugenkaart kan niet worden verwijderd

# Een geheugenkaart kan niet worden verwijderd

Neem contact op met het ondersteuningscentrum.

### **Belangrijk**

- Probeer nooit een geheugenkaart te verwijderen met een staafje of een pincet. Daardoor kan het apparaat beschadigd raken.

### **Opmerking**

- Voor de volgende geheugenkaarten zijn speciale adapters vereist. Plaats deze kaarten met de bijbehorende adapter in het apparaat.  
miniSD Card /miniSDHC Card /microSD Card /microSDHC Card /xD-Picture Card /xD-Picture Card Type M /xD-Picture Card Type H /Memory Stick Micro /RS-MMC

[Naar boven](#) ↑

## Uitgebreide Handleiding

Uitgebreide Handleiding > Problemen oplossen > Problemen met scannen

---

### Problemen met scannen

- ➔ De scanner werkt niet
- ➔ ScanGear (scannerstuurprogramma) start niet
- ➔ Er verschijnt een foutbericht en het scherm van ScanGear (scannerstuurprogramma) wordt niet weergegeven
- ➔ Scankwaliteit (afbeelding op het scherm) is slecht
- ➔ De gescande afbeelding wordt omringd door extra witruimte
- ➔ Er kunnen niet meerdere documenten tegelijk worden gescand
- ➔ Scannen in de Automatische scanmodus werkt niet goed
- ➔ Langzame scansnelheid
- ➔ Er wordt een bericht weergegeven dat er onvoldoende geheugen is
- ➔ De computer loopt vast tijdens het scannen
- ➔ De scanner werkt niet nadat een upgrade van Windows is uitgevoerd

[Naar boven](#) ↕



## Uitgebreide Handleiding

[Uitgebreide Handleiding](#) > [Problemen oplossen](#) > [Problemen met scannen](#) > [De scanner werkt niet](#)

---

### De scanner werkt niet

**Controle 1: zorg dat het apparaat is ingeschakeld.**

**Controle 2: sluit de USB-kabel aan op een andere USB-poort van de computer.**

**Controle 3: als de USB-kabel is aangesloten op een hub, maakt u de kabel los en sluit u deze aan op een USB-poort van de computer.**

**Controle 4: start de computer opnieuw op.**

[Naar boven](#) 

## Uitgebreide Handleiding

Uitgebreide Handleiding > Problemen oplossen > Problemen met scannen > ScanGear (scannerstuurprogramma) start niet

---

### ScanGear (scannerstuurprogramma) start niet

#### Controle 1: zorg dat MP Drivers is geïnstalleerd.

Als deze niet zijn geïnstalleerd, plaatst u de *installatie-cd-rom* in het schijfstation van de computer.

Selecteer vervolgens Aangepaste installatie (Custom Install) en installeer MP Drivers.

#### Controle 2: selecteer Bron selecteren (Select Source) in het menu Bestand (File) van de toepassing en selecteer het apparaat.

##### Belangrijk

- Selecteer niet de modelnaam waar WIA in staat.

##### Opmerking

- Deze bewerking kan per toepassing verschillen.
- 

#### Controle 3: start vanuit een TWAIN-compatibele toepassing.

[Naar boven](#) ↑

## Uitgebreide Handleiding

Uitgebreide Handleiding > Problemen oplossen > Problemen met scannen > Er verschijnt een foutbericht en het scherm van ScanGear (scannerstuurprogramma) wordt niet weergegeven

### Er verschijnt een foutbericht en het scherm van ScanGear (scannerstuurprogramma) wordt niet weergegeven

**Controle 1: zorg dat het apparaat is ingeschakeld.**

**Controle 2: sluit de USB-kabel aan op een andere USB-poort van de computer.**

**Controle 3: als de USB-kabel is aangesloten op een hub, maakt u de kabel los en sluit u deze aan op een USB-poort van de computer.**

**Controle 4: zorg dat MP Drivers is geïnstalleerd.**

Als deze niet zijn geïnstalleerd, plaatst u de *installatie-cd-rom* in het schijfstation van de computer. Selecteer vervolgens Aangepaste installatie (Custom Install) en installeer MP Drivers.

**Controle 5: selecteer Bron selecteren (Select Source) in het menu Bestand (File) van de toepassing en selecteer het apparaat.**

#### Opmerking

- Deze bewerking kan per toepassing verschillen.

**Controle 6: zorg dat u een toepassing gebruikt die compatibel is met TWAIN.**

U kunt ScanGear (scannerstuurprogramma) niet openen vanuit toepassingen die TWAIN niet ondersteunen.

**Controle 7: sluit ScanGear (scannerstuurprogramma) af als het met een andere toepassing wordt uitgevoerd.**

[Naar boven](#) 

## Uitgebreide Handleiding

Uitgebreide Handleiding > Problemen oplossen > Problemen met scannen > Scankwaliteit (afbeelding op het scherm) is slecht

### Scankwaliteit (afbeelding op het scherm) is slecht

#### Controle 1: verhoog de scanresolutie.

➔ Resolutie

#### Controle 2: stel de schaal in op 100%.

In bepaalde toepassingen worden te kleine afbeeldingen niet duidelijk weergegeven.

#### Controle 3: als moiré (streeppatroon) ontstaat, neemt u de volgende maatregelen en probeert u het opnieuw.

- Selecteer op het tabblad Basismodus (Basic Mode) van ScanGear (scannerstuurprogramma) bij Bron selecteren (Magazine(Color)) de optie Tijdschrift (kleur) (Select Source).
- Stel op het tabblad Geavanceerde modus (Advanced Mode) van ScanGear (scannerstuurprogramma) de optie Moiré-reductie (Descreen) in Instellingen voor afbeeldingen (Image Settings) in op AAN (ON).  
➔ [Instellingen voor afbeeldingen \(Image Settings\)](#)



#### Opmerking

- Als moiré optreedt wanneer u een afgedrukte digitale foto scant, neemt u de bovenstaande maatregelen en scant u opnieuw.
- Als u MP Navigator EX gebruikt, stelt u Documenttype (Document Type) in op Tijdschrift (kleur) (Magazine(Color)) of schakelt u in het dialoogvenster Scan-instellingen (Descreen) de optie Moiré-reductie (Scan Settings) in en scant u opnieuw.  
➔ [Dialoogvenster Scan-instellingen \(Scan Settings\) \(Foto's/documenten\)](#)

#### Controle 4: controleer de kleurdiepte van het beeldscherm.

Selecteer in het menu Start de optie Configuratiescherm (Control Panel) > Vormgeving aan persoonlijke voorkeur aanpassen (Appearance and Personalization) > Schermresolutie aanpassen (Adjust screen resolution) om het dialoogvenster Beeldscherminstellingen (Display Settings) te openen. Stel de kleurdiepte in op Gemiddeld (16 bits) (Medium (16 bit)) of Hoogst (32 bits) (Highest (32 bit)).

##### • Windows XP:

Selecteer in het menu Start de optie Configuratiescherm (Control Panel) > Beeldscherm (Display) om het dialoogvenster Beeldscherm eigenschappen (Display Properties) te openen. Stel op het tabblad Instellingen (Settings) Kleuren (Colors) in op Gemiddeld (16 bits) (Medium (16 bit)) of Hoogst (32 bits) (Highest (32 bit)).

##### • Windows 2000:

Selecteer in het menu Start de optie Instellingen (Settings) > Configuratiescherm (Control Panel) > Beeld (Display) om het dialoogvenster Beeldscherm eigenschappen (Display Properties) te openen. Stel op het tabblad Instellingen (Settings) Kleuren (Colors) in op Hoge kleuren (16 bits) (High Color (16 bit)) of Ware kleuren (32 bits) (True Color (32 bit)).

#### Controle 5: maak de glasplaat en de documentklep schoon.

➔ [De glasplaat en de documentklep reinigen](#)

**Controle 6: als het document in slechte staat is (vuil, vervaagd), gebruikt u Stof en krassen reduceren (Reduce Dust and Scratches), Correctie van vervaging (Fading Correction), Correctie van korreligheid (Grain Correction) en dergelijke in Instellingen voor afbeeldingen (Image Settings) op het tabblad Geavanceerde modus (Advanced Mode) van ScanGear (scannerstuurprogramma).**

➔ [Instellingen voor afbeeldingen \(Image Settings\)](#)

**Controle 7: als de kleurtint van afbeeldingen afwijkt van het originele document, neemt u de volgende maatregelen en probeert u het opnieuw.**

- Stel op het tabblad Geavanceerde modus (Advanced Mode) van ScanGear (scannerstuurprogramma) de optie Beeldaanpassing (Image Adjustment) in Instellingen voor afbeeldingen (Image Settings) in op Geen (None).

➔ [Instellingen voor afbeeldingen \(Image Settings\)](#)

- Open het dialoogvenster Voorkeuren (Preferences) op het tabblad Geavanceerde modus (Advanced Mode) van ScanGear (scannerstuurprogramma) en schakel Kleurafstemming (Color Matching) in op het tabblad Kleurinstellingen (Color Settings).

➔ [Tabblad Kleurinstellingen \(Color Settings\)](#)

[Naar boven](#) ↕

## Uitgebreide Handleiding

[Uitgebreide Handleiding](#) > [Problemen oplossen](#) > [Problemen met scannen](#) > De gescande afbeelding wordt omringd door extra witruimte

---

### De gescande afbeelding wordt omringd door extra witruimte

**Controle: geef het scangebied op.**



Klik op  (automatisch bijsnijden) in ScanGear (scannerstuurprogramma) om automatisch het bijsnijdkader (scangebied) voor het toepasselijke documentformaat weer te geven. U kunt het scangebied ook handmatig opgeven, bijvoorbeeld wanneer er witte marges rond het document zijn of wanneer u aangepaste bijsnijdkaders wilt maken.

➔ [Bijsnijdkaders aanpassen](#)

[Naar boven](#) ↕

## Uitgebreide Handleiding

[Uitgebreide Handleiding](#) > [Problemen oplossen](#) > [Problemen met scannen](#) > Er kunnen niet meerdere documenten tegelijk worden gescand

---

### Er kunnen niet meerdere documenten tegelijk worden gescand

**Controle 1: controleer of de documenten correct op de glasplaat zijn geplaatst.**

➔ Documenten plaatsen

**Controle 2: scan elk item afzonderlijk.**

Bepaalde toepassingen bieden geen ondersteuning voor het scannen van meerdere documenten.

[Naar boven](#) ↕

## Uitgebreide Handleiding

[Uitgebreide Handleiding](#) > [Problemen oplossen](#) > [Problemen met scannen](#) > Scannen in de Automatische scanmodus werkt niet goed

---

### Scannen in de Automatische scanmodus werkt niet goed

**Controle 1: controleer of de documenten correct op de glasplaat zijn geplaatst.**

➔ [Documenten plaatsen](#)

**Controle 2: mogelijk wordt scannen van meerdere afbeeldingen niet ondersteund.**

Bepaalde toepassingen bieden geen ondersteuning voor het scannen van meerdere documenten. Scan in dat geval elk document afzonderlijk.

[Naar boven](#) ↕



## Uitgebreide Handleiding

[Uitgebreide Handleiding](#) > [Problemen oplossen](#) > [Problemen met scannen](#) > [Langzame scansnelheid](#)

### Langzame scansnelheid

**Controle 1: als u de afbeelding wilt weergeven op een monitor, stelt u de uitvoerresolutie in op ongeveer 150 dpi. Voor afdrukken stelt u de resolutie in op ongeveer 300 dpi.**

➔ [Resolutie](#)

**Controle 2: stel Correctie van vervaging (Fading Correction), Correctie van korreligheid (Grain Correction) en dergelijke in op Geen (None).**

➔ [Instellingen voor afbeeldingen \(Image Settings\)](#)

**Controle 3: schakel in MP Navigator EX het selectievakje Scheve documenten corrigeren (Correct slanted document) uit en scan het document opnieuw.**

➔ [Dialogvenster Scan-instellingen \(Scan Settings\)](#)

**Controle 4: schakel in MP Navigator EX het selectievakje Afdrukstand van tekstdocumenten detecteren en afbeeldingen roteren (Detect the orientation of text documents and rotate images) uit en scan het document opnieuw.**

➔ [Dialogvenster Scan-instellingen \(Scan Settings\)](#)

[Naar boven](#) ↕

## Uitgebreide Handleiding

[Uitgebreide Handleiding](#) > [Problemen oplossen](#) > [Problemen met scannen](#) > Er wordt een bericht weergegeven dat er onvoldoende geheugen is

---

### **Er wordt een bericht weergegeven dat er onvoldoende geheugen is**

**Controle 1: sluit andere toepassingen en probeer het opnieuw.**

**Controle 2: verlaag de resolutie of het uitvoerformaat en voer de scan opnieuw uit.**

➔ [Resolutie](#)

[Naar boven](#) ↕

## Uitgebreide Handleiding

[Uitgebreide Handleiding](#) > [Problemen oplossen](#) > [Problemen met scannen](#) > De computer loopt vast tijdens het scannen

### De computer loopt vast tijdens het scannen

**Controle 1: start de computer opnieuw op, verlaag de uitvoerresolutie in ScanGear (scannerstuurprogramma) en scan het document nogmaals.**

**Controle 2: verwijder onnodige bestanden om voldoende ruimte op de vaste schijf vrij te maken en voer de scan opnieuw uit.**

Er kan een foutbericht worden weergegeven als er onvoldoende vasteschijfruimte is om de afbeelding te scannen en op te slaan doordat de afbeelding te groot is (bijvoorbeeld bij het scannen van een groot document bij een hoge resolutie).

**Controle 3: geef bij Locatie van tijdelijke bestanden (Location of Temporary Files) in MP Navigator EX een map op een station met voldoende vrije ruimte op.**

➡ [Tabblad Algemeen \(General\)](#)

**Controle 4: mogelijk zijn er meerdere apparaten aangesloten op USB-poorten.**

Verbreek de verbinding van andere apparaten.

[Naar boven](#) ↕

## Uitgebreide Handleiding

[Uitgebreide Handleiding](#) > [Problemen oplossen](#) > [Problemen met scannen](#) > De scanner werkt niet nadat een upgrade van Windows is uitgevoerd

---

# De scanner werkt niet nadat een upgrade van Windows is uitgevoerd

**Controle: verbreek de verbinding van de scanner met de computer. Verwijder vervolgens MP Drivers en MP Navigator EX en installeer deze opnieuw.**

- **Stap 1: verwijder MP Drivers.**

Raadpleeg [Onnodige MP Drivers verwijderen](#) voor meer informatie.

- **Stap 2: verwijder MP Navigator EX.**

- 1.** Selecteer in het menu Start de optie (Alle) programma's ((All) Programs) > Canon Utilities > MP Navigator EX 3.0 > MP Navigator EX verwijderen (MP Navigator EX Uninstall).

- 2.** Klik op Ja (Yes) wanneer u om bevestiging wordt gevraagd.

- 3.** Klik op OK wanneer het verwijderen is voltooid.  
MP Navigator EX is verwijderd.

- **Stap 3: installeer MP Drivers en MP Navigator EX opnieuw.**

Plaats de *Setup cd-rom* in het schijfstation van de computer en selecteer Aangepaste installatie (Custom Install) en installeer MP Drivers en MP Navigator EX opnieuw.

[Naar boven](#) 

## Uitgebreide Handleiding

Uitgebreide Handleiding > Problemen oplossen > Problemen met software

---

### Problemen met software

- ➔ Het e-mailprogramma dat u wilt gebruiken, wordt niet weergegeven in het scherm waarin u e-mailprogramma's kunt selecteren
- ➔ De gescande afbeelding wordt vergroot of verkleind afgedrukt
- ➔ De gescande afbeelding wordt vergroot of verkleind weergegeven op het computerscherm
- ➔ De gescande afbeelding kan niet worden geopend

[Naar boven](#) ↕

## Uitgebreide Handleiding

[Uitgebreide Handleiding](#) > [Problemen oplossen](#) > [Problemen met software](#) > Het e-mailprogramma dat u wilt gebruiken, wordt niet weergegeven in het scherm waarin u e-mailprogramma's kunt selecteren

---

### **Het e-mailprogramma dat u wilt gebruiken, wordt niet weergegeven in het scherm waarin u e-mailprogramma's kunt selecteren**

#### **Controle 1: mogelijk ondersteunt MP Navigator EX het e-mailprogramma niet.**

De volgende e-mailprogramma's worden ondersteund. (Afbeeldingen worden automatisch aan het e-mailbericht toegevoegd.)

- Windows Mail (Windows Vista)
- Outlook Express (Windows XP/Windows 2000)
- Microsoft Outlook

#### **Controle 2: als een e-mailprogramma niet naar behoren functioneert, controleert u of de MAPI-instelling van het e-mailprogramma is ingeschakeld.**

Raadpleeg de handleiding van het e-mailprogramma voor meer informatie.

#### **Controle 3: als u een ander e-mailprogramma gebruikt dan de bovenstaande programma's, selecteert u Geen (handmatig toevoegen) (None (Attach Manually)) wanneer u wordt gevraagd een programma te kiezen en voegt u de gescande afbeelding handmatig toe.**

[Naar boven](#) ↕

## Uitgebreide Handleiding

[Uitgebreide Handleiding](#) > [Problemen oplossen](#) > [Problemen met software](#) > De gescande afbeelding wordt vergroot of verkleind afgedrukt

---

### **De gescande afbeelding wordt vergroot of verkleind afgedrukt**

**Controle: geef de afdrukgrrootte op in de toepassing.**

[Naar boven](#) ↕

## Uitgebreide Handleiding

[Uitgebreide Handleiding](#) > [Problemen oplossen](#) > [Problemen met software](#) > De gescande afbeelding wordt vergroot of verkleind weergegeven op het computerscherm

---

# De gescande afbeelding wordt vergroot of verkleind weergegeven op het computerscherm

## Controle 1: wijzig de weergave-instelling in de toepassing.

U kunt het weergaveformaat niet verkleinen in Paint. Als u het weergaveformaat wilt verkleinen, opent u de afbeeldingen in een toepassing.

Raadpleeg de handleiding van de toepassing voor meer informatie. Als u vragen hebt, kunt u contact opnemen met de fabrikant van de toepassing.

## Controle 2: wijzig de resolutie-instelling in ScanGear (scannerstuurprogramma) en voer de scan opnieuw uit.

Hoe hoger de resolutie, hoe groter de afbeelding.

➔ [Resolutie](#)

[Naar boven](#) ↕



## Uitgebreide Handleiding

[Uitgebreide Handleiding](#) > [Problemen oplossen](#) > [Problemen met software](#) > De gescande afbeelding kan niet worden geopend

---

### De gescande afbeelding kan niet worden geopend

**Controle: als de bestandsindeling niet door de toepassing wordt ondersteund, scant u de afbeelding opnieuw en slaat u deze op in een veelgebruikte bestandsindeling, zoals JPEG.**

Raadpleeg de handleiding van de toepassing voor meer informatie. Als u vragen hebt, kunt u contact opnemen met de fabrikant van de toepassing.

[Naar boven](#) ↕

## Uitgebreide Handleiding

Uitgebreide Handleiding > Problemen oplossen > Problemen met MP Navigator EX

---

### Problemen met MP Navigator EX

- ➔ Kan niet scannen met de juiste afmetingen
- ➔ Bij scannen vanaf het bedieningspaneel kan de positie of het formaat van de afbeelding niet goed worden vastgesteld
- ➔ Document is juist geplaatst, maar de gescande afbeelding is scheef
- ➔ Document is juist geplaatst, maar de afdrukstand in de gescande afbeelding is gewijzigd

[Naar boven](#) ↕

## Uitgebreide Handleiding

Uitgebreide Handleiding > Problemen oplossen > Problemen met MP Navigator EX > Kan niet scannen met de juiste afmetingen

---

### Kan niet scannen met de juiste afmetingen

#### Controle 1: controleer of de documenten correct op de glasplaat zijn geplaatst.

➔ Documenten plaatsen

#### Controle 2: stel Documentformaat (Document size) in op het daadwerkelijke documentformaat en probeer het opnieuw.

Als u geen overeenkomend formaat kunt vinden, scant u het document op een groter formaat en snijdt u de afbeelding bij.

Zie de werkbalk (Bijsnijden) in ' [Venster Afbeeldingen corrigeren/verbeteren \(Correct/Enhance Images\)](#) ' voor meer informatie.

[Naar boven](#) ↕

## Uitgebreide Handleiding

[Uitgebreide Handleiding](#) > [Problemen oplossen](#) > [Problemen met MP Navigator EX](#) > [Bij scannen vanaf het bedieningspaneel kan de positie of het formaat van de afbeelding niet goed worden vastgesteld](#)

---

### **Bij scannen vanaf het bedieningspaneel kan de positie of het formaat van de afbeelding niet goed worden vastgesteld**

**Controle 1: controleer of de documenten correct op de glasplaat zijn geplaatst.**

➔ [Documenten plaatsen](#)

**Controle 2: controleer of de instellingen van MP Navigator EX correct zijn voor het document.**

Als u met Automatische scan (Auto Scan) met behulp van het bedieningspaneel niet goed kunt scannen, geeft u het documenttype op op het tabblad Instellingen scannerknop (Scanner Button Settings) in het dialoogvenster Voorkeuren (Preferences).

➔ [Tabblad Instellingen scannerknop \(Scanner Button Settings\) \(Opslaan\)](#)

[Naar boven](#) ↕

## Uitgebreide Handleiding

Uitgebreide Handleiding > Problemen oplossen > Problemen met MP Navigator EX > Document is juist geplaatst, maar de gescande afbeelding is scheef

---

### Document is juist geplaatst, maar de gescande afbeelding is scheef

**Controle: schakel in MP Navigator EX het selectievakje Scheve documenten corrigeren (Correct slanted document) uit en scan het document opnieuw.**

➔ [Dialogvenster Scan-instellingen \(Scan Settings\) \(Foto's/documenten\)](#)

[Naar boven](#) ↕

## Uitgebreide Handleiding

[Uitgebreide Handleiding](#) > [Problemen oplossen](#) > [Problemen met MP Navigator EX](#) > Document is juist geplaatst, maar de afdrukstand in de gescande afbeelding is gewijzigd

---

### **Document is juist geplaatst, maar de afdrukstand in de gescande afbeelding is gewijzigd**

**Controle: schakel in MP Navigator EX het selectievakje Afdrukstand van tekstdocumenten detecteren en afbeeldingen roteren (Detect the orientation of text documents and rotate images) uit en scan het document opnieuw.**

➡ [Dialogvenster Scan-instellingen \(Scan Settings\) \(Foto's/documenten\)](#)

[Naar boven](#) ↕

## Uitgebreide Handleiding

Uitgebreide Handleiding > Problemen oplossen > Als u het probleem niet kunt oplossen

---

### Als u het probleem niet kunt oplossen

Als u het probleem niet kunt oplossen met een van de suggesties in dit hoofdstuk, neemt u contact op met de verkoper van het apparaat of met het ondersteuningscentrum.

Het ondersteuningspersoneel van Canon is opgeleid voor het verschaffen van technische ondersteuning aan klanten.

#### **Let op**

- Schakel het apparaat onmiddellijk uit als het een ongewoon geluid, rook of geur produceert. Trek de stekker uit het stopcontact en neem contact op met de verkoper of het ondersteuningscentrum. Probeer het apparaat nooit zelf te repareren of uit elkaar te halen.
  - Als klanten proberen het apparaat te repareren of uit elkaar te halen, vervalt elke garantie, ongeacht de geldigheidsduur van de garantie.
- 

Verzamel de volgende gegevens voordat u contact opneemt met het ondersteuningscentrum:

- Productnaam:
  - \* De naam van het apparaat staat vermeld op het voorblad van de installatiehandleiding.
- Serienummer: raadpleeg de installatiehandleiding
- Details van het probleem
- Wat u hebt gedaan om het probleem op te lossen en wat daarvan het resultaat was

[Naar boven](#) ↑

## Uitgebreide Handleiding

Uitgebreide Handleiding > Problemen oplossen > Veelgestelde vragen

---

### Veelgestelde vragen

- ➔ Geen afdrukresultaten/Onduidelijke afdrukken/Onjuiste kleuren/Witte strepen
- ➔ Het apparaat beweegt maar er wordt geen inkt toegevoerd
- ➔ Kan MP Drivers niet installeren
- ➔ De afdruktaak wordt niet gestart
- ➔ Kopieer-/afdruktaak wordt beëindigd voordat deze is voltooid
- ➔  Schrijffout/Uitvoerfout/Communicatiefout
- ➔ Afdrukresultaten niet naar behoren
- ➔ Papierstoringen
- ➔ Het papier wordt niet correct ingevoerd

[Naar boven ↑](#)



## Uitgebreide Handleiding

Uitgebreide Handleiding > Problemen oplossen > Instructies voor gebruik (Printerstuurprogramma)

# Instructies voor gebruik (Printerstuurprogramma)

Voor deze versie van het printerstuurprogramma gelden de volgende beperkingen. Houd bij het gebruik van het printerstuurprogramma rekening met het volgende.

## Beperkingen van het printerstuurprogramma

- Afhankelijk van het type document dat wordt afgedrukt, is het mogelijk dat de methode voor papierinvoer die in het printerstuurprogramma is ingesteld niet goed werkt. Open in dit geval het eigenschappenvenster van het printerstuurprogramma via het dialoogvenster Afdrukken (Print) van de toepassing en controleer de instellingen in Papierbron (Paper Source) op het tabblad Afdruk (Main).
- In sommige toepassingen is de instelling Aantal (Copies) op het tabblad Pagina-instelling (Page Setup) van het printerstuurprogramma niet beschikbaar voor selectie. Gebruik in dit geval de instelling voor het aantal exemplaren in het dialoogvenster Afdrukken (Print) van de toepassing.
- Als de geselecteerde Taal (Language) in het dialoogvenster Info (About) niet overeenkomt met de taal van het besturingssysteem, wordt het venster van het stuurprogramma mogelijk niet goed weergegeven.
- Wijzig geen instellingen van de items op het tabblad Geavanceerd (Advanced) van de printereigenschappen. Als u deze wijzigt, werken de volgende functies niet goed. Als Afdrukken naar bestand (Print to file) in het dialoogvenster Afdrukken (Print) van de toepassing is geselecteerd en EMF-spooling met deze toepassing (bijvoorbeeld Adobe PhotoShop LE en MS Photo Editor) niet mogelijk is, werken de volgende functies ook niet.
  - Afdrukvoorbeeld (Preview before printing) op het tabblad Afdruk (Main)
  - Verlies van afdrukgegevens voorkomen (Prevent loss of print data) in het dialoogvenster Afdrukopties (Print Options)
  - Pagina-indeling (Page Layout), Poster, Boekje (Booklet), Dubbelzijdig afdrukken (Duplex Printing), Marge instellen... (Specify Margin...), Vanaf de laatste pagina afdrukken (Print from Last Page), Sorteren (Collate) en Stempel/Achtergrond... (Stamp/Background...) op het tabblad Pagina-instelling (Page Setup)
- Aangezien de resolutie in het voorbeeld afwijkt van de resolutie in de afdruk, kunnen tekst en lijnen in het voorbeeld er anders uitzien dan in de uiteindelijke afdruk.
- In sommige toepassingen wordt het afdrukken in meerdere afdruktaken onderverdeeld. Verwijder al deze taken als u het afdrukken wilt annuleren.
- Als afbeeldingsgegevens niet correct worden weergegeven, opent u het dialoogvenster Afdrukopties (Print Options) via het tabblad Pagina-instelling (Page Setup) en wijzigt u de instelling van ICM uitschakelen in de toepassingssoftware vereist (Disable ICM required from the application software). Hiermee kunt u het probleem mogelijk verhelpen.
- Wanneer u de Bluetooth-optie gebruikt en een van de onderstaande handelingen uitvoert, wordt de afdruktaak mogelijk niet beëindigd en wordt de melding Bezig met afdrukken weergegeven op de statusmonitor, zelfs nadat de afdruk is uitgevoerd. Als dit gebeurt, klikt u op de knop Afdrukken annuleren (Cancel Printing) op de statusmonitor of annuleert u die afdruktaak in de wachtrij van de printer.
  - Wanneer u de printer verplaatst naar een plek waar radiogolven deze niet kunnen bereiken, of waar de ontvangst slecht is
  - Wanneer u de printer uitschakelt
- Wanneer u een Bluetooth-printer gebruikt en de afdruktaak annuleert na een printerfout, is het mogelijk dat u volgende afdrukbewerkingen niet kunt uitvoeren. Als dit gebeurt, schakelt u de printer

uit en weer in.

- Wanneer u Bluetooth gebruikt, kunt u het bedieningspaneel op de printer niet gebruiken zolang de statusmonitor wordt weergegeven in Printerstatus weergeven... (View Printer Status...) op het tabblad Onderhoud (Maintenance).
- Softwarevensters worden wellicht niet correct weergegeven in Windows Vista als de lettertypen zijn ingesteld op Grotere schaal (Larger scale). Als u de vensters wilt weergeven met lettertypen met de instelling Grotere schaal (Larger scale), moet u het bureaubladthema als volgt op Windows-klassiek (Windows Classic) instellen:
  1. Selecteer Configuratiescherm (Control Panel) in het menu Start.
  2. Selecteer Vormgeving aan persoonlijke voorkeur aanpassen (Appearance and Personalization) -> Persoonlijke instellingen (Personalization) -> Thema (Theme). Het dialoogvenster Instellingen voor thema's (Theme Settings) wordt geopend.
  3. Klik in het dialoogvenster Instellingen voor thema's (Theme Settings) op het tabblad Thema's (Themes) en selecteer Windows-klassiek (Windows Classic) bij Thema (Theme).
  4. Klik op OK.  
Het bureaublad wordt gewijzigd in de klassieke weergave van Windows.
- De kaartsleuf van het apparaat (geheugenkaart) kan ontoegankelijk worden. Zet in dat geval het apparaat opnieuw aan of schakel het uit en sluit de USB-kabel opnieuw aan.

### Opmerkingen over toepassingen

- Voor Microsoft Word (Microsoft Corporation) gelden de volgende beperkingen.
  - Als Microsoft Word dezelfde afdrufuncties heeft als het printerstuurprogramma, stelt u deze in Word in.
  - Als u Op schaal (Scaled), Passend op papier (Fit-to-Page) of Pagina-indeling (Page Layout) in de lijst Pagina-indeling (Page Layout) op het tabblad Pagina-instelling (Page Setup) selecteert, heeft de geselecteerde functie mogelijk geen effect. Dit is afhankelijk van de versie van Word. Als dit gebeurt, volgt u onderstaande procedure.
    1. Open het dialoogvenster Afdrukken (Print) van Word.
    2. Open het eigenschappenvenster van het printerstuurprogramma, geef de Pagina-indeling (Page Layout) op het tabblad Pagina-instelling (Page Setup) op en klik op OK.
    3. Sluit het dialoogvenster Afdrukken (Print) zonder het afdrukken te starten.
    4. Open het dialoogvenster Afdrukken (Print) van Word opnieuw.
    5. Open het eigenschappenvenster van het printerstuurprogramma opnieuw en klik op OK.
    6. Start het afdrukken.
- Illustrator/Adobe Systems Inc.  
Als Bitmap afdrukken is ingeschakeld, kan het afdrukken lang duren of worden bepaalde gegevens mogelijk niet afgedrukt. Start het afdrukken pas nadat u het selectievakje Bitmap afdrukken (Bitmap Printing) in het dialoogvenster Afdrukken (Print) hebt uitgeschakeld.

[Naar boven](#) ↑

## Uitgebreide Handleiding

Uitgebreide Handleiding > Problemen oplossen > Algemene opmerkingen (scannerstuurprogramma)

### Algemene opmerkingen (scannerstuurprogramma)

ScanGear (scannerstuurprogramma) kent de volgende beperkingen. Denk hieraan wanneer u het programma gebruikt.

#### Beperkingen scannerstuurprogramma

- Als u het NTFS-bestandssysteem gebruikt, wordt de TWAIN-gegevensbron wellicht niet opgeroepen. Dit komt doordat de TWAIN-module niet naar de winnt-map kan worden geschreven vanwege beveiligingsredenen. Neem contact op met de beheerder voor meer informatie.
- Sommige computers (waaronder laptops) die zijn aangesloten op het apparaat, worden wellicht niet correct geactiveerd vanuit de stand-by-modus. Start in dit geval de computer opnieuw op.
- Sluit niet twee of meer apparaten of multifunctionele printers met een scannerfunctie tegelijk aan op dezelfde computer. Wanneer meerdere scanapparaten zijn aangesloten, kunt u niet scannen vanaf het bedieningspaneel en kunnen fouten optreden bij de toegang tot de apparaten.
- Softwareschermen worden wellicht niet correct weergegeven in Windows Vista als de lettergrootte is ingesteld op Grotere schaal (Larger scale). Als u de schermen wilt weergeven met lettertypen met de instelling Grotere schaal (Larger scale), moet u het Bureaubladthema (Appearance and Personalization) als volgt op Windows-klassiek (Windows Classic) instellen:
  1. Selecteer in het menu Start de optie Configuratiescherm (Control Panel).
  2. Selecteer Vormgeving aan persoonlijke voorkeur aanpassen (Appearance and Personalization) > Persoonlijke instellingen (Personalization) > Thema (Theme). Het dialoogvenster Instellingen voor thema's (Theme Settings) wordt geopend.
  3. Selecteer op het tabblad Thema (Theme) van het dialoogvenster Instellingen voor thema's (Theme Settings) de optie Windows-klassiek (Windows Classic) onder Thema (Theme).
  4. Klik op OK.Het bureaublad wordt gewijzigd in de weergave Windows-klassiek.
- Gebruik de standaardlettergrootte van het besturingssysteem. Als u een andere lettergrootte instelt, worden softwareschermen mogelijk niet correct weergegeven.
- Het scannen kan mislukken als de computer uit de slaap- of standby-stand is gehaald. Volg in dat geval de onderstaande stappen en probeer het opnieuw.
  1. Zet het apparaat uit.
  2. Sluit ScanGear (scannerstuurprogramma), maak de USB-kabel los van de computer en sluit deze opnieuw aan.
  3. Schakel het apparaat in.
- ScanGear (scannerstuurprogramma) kan niet vanuit meerdere toepassingen tegelijk worden geopend. ScanGear (scannerstuurprogramma) kan niet twee keer worden geopend binnen een toepassing als het al is geopend.
- Sluit het venster van ScanGear (scannerstuurprogramma) voordat u de toepassing sluit.
- Zorg dat bij het scannen van grote afbeeldingen met een hoge resolutie voldoende schijfruimte beschikbaar is. Er is bijvoorbeeld ten minste 300 MB vrije ruimte vereist om een A4-document in kleur te scannen met 600 dpi.
- ScanGear (scannerstuurprogramma) en WIA-stuurprogramma kunnen niet tegelijkertijd worden gebruikt.
- Zet de computer niet in de slaapmodus of slaapstand tijdens het scannen.
- De kalibratie kan even duren als het apparaat is aangesloten via USB 1.1.

#### Toepassingen met beperkingen in het gebruik

- Als u Media Center (meegeleverd met Windows XP Media Center Edition 2005) start, kunt u mogelijk het bedieningspaneel op het apparaat niet gebruiken. Start in dit geval de computer opnieuw op.

- U kunt geen afbeeldingen scannen met de versie van Media Center in Windows Vista™ en Windows XP Media Center Edition 2005. Scan met andere toepassingen, zoals MP Navigator EX.
- In sommige toepassingen kan er een probleem optreden wanneer u naar de miniaturenweergave schakelt op het tabblad Geavanceerde modus (Advanced Mode) van ScanGear (scannerstuurprogramma). Scan in dat geval elk document afzonderlijk en pas het Papierformaat (Paper Size) aan elk document aan.
- In sommige toepassingen wordt het venster met de miniaturen van de gescande afbeeldingen automatisch gesloten als u het selectievakje Gescande beelden weergeven (View scanned images) op het tabblad Automatische scanmodus (Auto Scan Mode) van ScanGear (scannerstuurprogramma) inschakelt.
- De TWAIN-gebruikersinterface wordt in bepaalde programma's verborgen. Raadpleeg in dat geval de handleiding van de toepassing en wijzig de instellingen naar wens.
- Sommige toepassingen bieden geen ondersteuning voor het doorlopend scannen van meerdere documenten. In sommige gevallen wordt alleen de eerste afbeelding geaccepteerd, of meerdere afbeeldingen worden gescand als één afbeelding.
- Als u afbeeldingen die net zo groot zijn als de glasplaat scant in een Microsoft Office-toepassing (zoals Word, Excel of PowerPoint), klikt u op Aangepast (Custom Insert) in het venster Afbeelding van scanner of camera invoegen (Insert Picture from Scanner or Camera). Anders worden de afbeeldingen mogelijk niet goed gescand.
- Het is mogelijk dat afbeeldingen in bepaalde toepassingen niet goed worden gescand. Vergroot in dat geval het virtuele geheugen van het besturingssysteem en probeer het opnieuw.
- Als het afbeeldingsformaat te groot is (zoals wanneer u grote afbeeldingen scant met een hoge resolutie), reageert de computer wellicht niet of blijft de voortgangsbalk op 0% staan afhankelijk van de toepassing. Annuleer in dat geval de bewerking (bijvoorbeeld door op Annuleren (Cancel) te klikken op de voortgangsbalk) en vergroot het virtuele geheugen van het besturingssysteem of verklein de afbeeldingsgrootte/resolutie en probeer het opnieuw. U kunt ook proberen de afbeelding eerst te scannen met MP Navigator EX en vervolgens op te slaan en te openen in de toepassing.

[Naar boven](#) ↕

## Uitgebreide Handleiding

Uitgebreide Handleiding > Bijlage

---

### Bijlage

- ➔ Afdrukgebied
- ➔ De documentklep loskoppelen/vastmaken
- ➔ Een ongewenste afdruktaak verwijderen
- ➔ MP Drivers bijwerken
- ➔ On line handleidingen verwijderen
- ➔ Het apparaat vervoeren
- ➔ Het dialoogvenster Printereigenschappen openen (Windows)
- ➔ De dialoogvensters Pagina-instelling en Druk af openen (Macintosh)
- ➔ Canon IJ Printer Utility openen (Macintosh)
- ➔ De printer delen in een netwerk

[Naar boven ↑](#)

## Uitgebreide Handleiding

Uitgebreide Handleiding > Bijlage > Afdrukgebied

### Afdrukgebied

Voor de beste afdrukkwaliteit wordt door het apparaat een marge aan iedere zijde van het papier vrijgelaten. Het eigenlijke afdrukgebied is het gebied binnen deze marges.

Aanbevolen afdrukgebied : Canon raadt u aan binnen dit gebied af te drukken.

Afdrukgebied : In dit gebied is afdrukken mogelijk.

Als u hier afdrukt, kan de afdrukkwaliteit of de precisie van de papierinvoer echter afnemen.

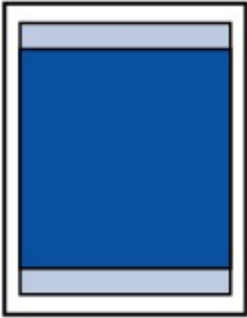

#### Opmerking

- Afdrukken zonder marges
  - U kunt afdrukken zonder marges maken met behulp van de functie Afdrukken zonder marges.
  - Als u afdrukt zonder marges, wordt de afbeelding aan de randen mogelijk enigszins bijgesneden omdat de afgedrukte afbeelding zodanig is vergroot dat de hele pagina wordt gevuld.
  - Gebruik voor afdrukken zonder marges het volgende papier:
    - Glanzend Fotopapier 'voor frequent gebruik' GP-501
    - Glossy Foto Papier GP-502
    - Photo Paper Plus Halfglans SG-201
    - Professioneel Foto Platinum PT-101
    - Glossy Foto Papier Extra II PP-201
    - Professioneel Fotopapier II PR-201
    - Matglans Foto Papier MP-101
  - Als u zonder marges afdrukt op een andere papersoort, kan de afdrukkwaliteit aanzienlijk afnemen en/of kunnen afdrukken een andere kleurtint krijgen. Zonder marges afdrukken op gewoon papier kan de kwaliteit van afdrukken negatief beïnvloeden. Gebruik gewoon papier alleen voor testafdrukken. Zonder marges afdrukken op gewoon papier is alleen mogelijk wanneer u afdrukt vanaf uw computer.
  - Afdrukken zonder marges is niet mogelijk op enveloppen en papier van het formaat Legal, A5 of B5.
  - Afhankelijk van het type papier bestaat bij afdrukken zonder marges de kans dat de afdrukkwaliteit aan de boven- en onderrand van het papier afneemt of dat er vlekken op het papier ontstaan.
- Wanneer u Afdrukken zonder marges uitvoert in de afdrukmodus of de fotoreproductiemodus, kunt u het aantal afbeeldingen opgeven dat van het papier afloopt bij Uitbr. kopiehoeveelheid (Extended copy amount) in Afdrukinstellingen (Print settings) onder Apparaatinstellingen (Device settings).
  - ➔ [De apparaatinstellingen wijzigen op het LCD-scherm](#)

➔ [Letter, Legal](#)

➔ [Enveloppen](#)

➔ [Andere formaten dan Letter, Legal, Enveloppen](#)

[Naar boven](#) ↑

## Uitgebreide Handleiding

Uitgebreide Handleiding > Bijlage > Afdrukgebied > Andere formaten dan Letter, Legal, Enveloppen

### Andere formaten dan Letter, Legal, Enveloppen

Formaat	Afdrukgebied (breedte x hoogte)
A5	5,56 x 7,95 inch / 141,2 x 202,0 mm
A4	8,00 x 11,38 inch / 203,2 x 289,0 mm
B5	6,90 x 9,80 inch / 175,2 x 249,0 mm
4 x 6 inch / 10 x 15 cm	3,73 x 5,69 inch / 94,8 x 144,4 mm
4 x 8 inch / 10 x 20 cm*	3,73 x 7,69 inch / 94,8 x 195,2 mm
5 x 7 inch / 13 x 18 cm	4,73 x 6,69 inch / 120,2 x 169,8 mm
8 x 10 inch / 20 x 25 cm	7,73 x 9,69 inch / 196,4 x 246,0 mm
Breed	3,73 x 6,80 inch / 94,8 x 172,6 mm

\* Dit paginaformaat kan uitsluitend worden gebruikt bij het afdrukken vanaf een computer.

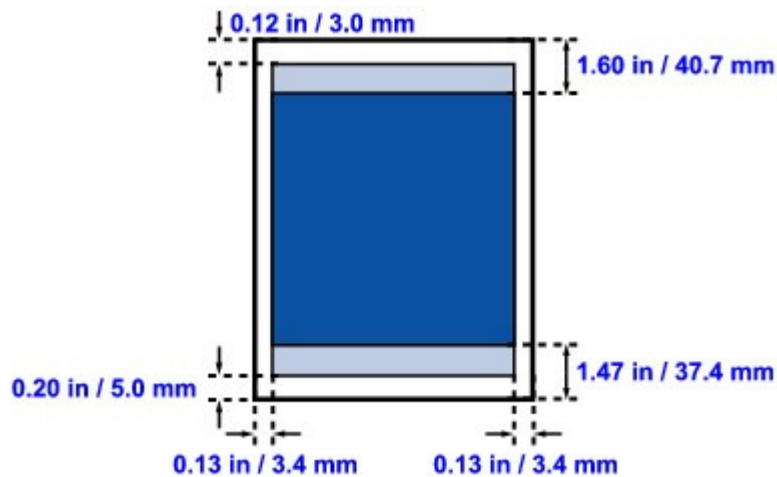

Aanbevolen afdrukgebied

Afdrukgebied

[Naar boven ↑](#)

## Uitgebreide Handleiding

Uitgebreide Handleiding > Bijlage > Afdrukgebied > Letter, Legal

### Letter, Legal

Formaat	Afdrukgebied (breedte x hoogte)
Letter	8,00 x 10,69 inch / 203,2 x 271,4 mm
Legal*	8,00 x 13,69 inch / 203,2 x 347,6 mm

\* Dit paginaformaat kan uitsluitend worden gebruikt bij het afdrukken vanaf een computer.

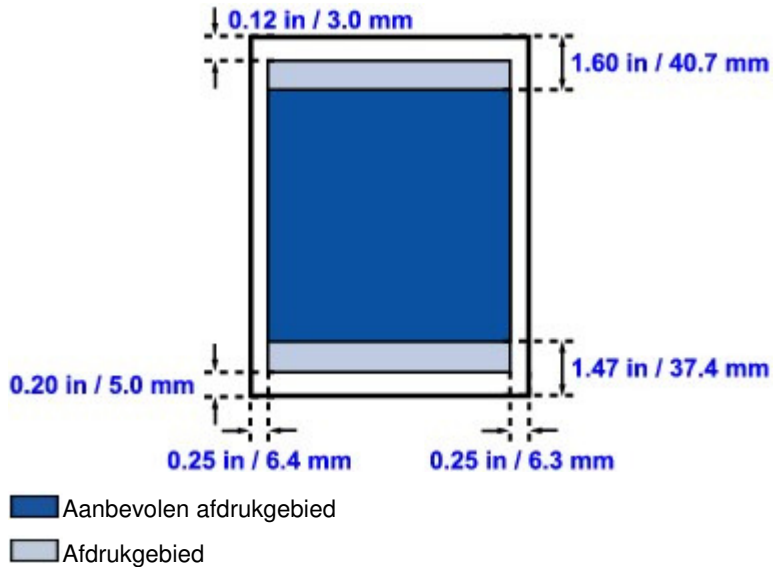

[Naar boven ↑](#)



## Uitgebreide Handleiding

Uitgebreide Handleiding > Bijlage > Afdrukgebied > Enveloppen

### Enveloppen

Formaat	Aanbevolen afdrukgebied (breedte x hoogte)
Europees DL*	4,06 x 7,07 inch/103,2 x 179,6 mm
US Comm. Env. #10*	3,86 x 7,91 inch/98,0 x 200,9 mm

\* Dit paginaformaat kan uitsluitend worden gebruikt bij het afdrukken vanaf een computer.

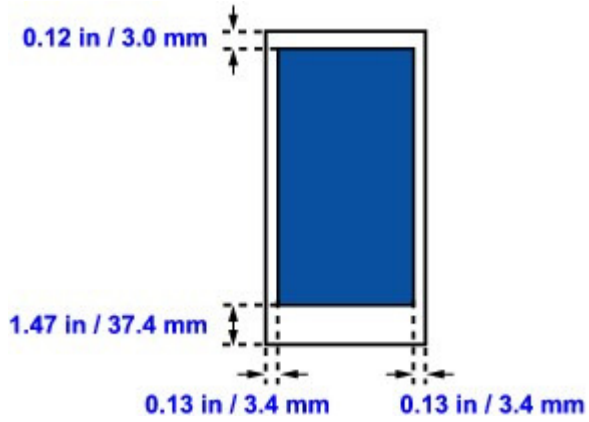

 Aanbevolen afdrukgebied

[Naar boven ↑](#)

## Uitgebreide Handleiding

Uitgebreide Handleiding > Bijlage > De documentklep loskoppelen/vastmaken

### De documentklep loskoppelen/vastmaken

- **De documentklep loskoppelen:**

Houd de documentklep verticaal en trek deze vervolgens omhoog.



- **De documentklep vastmaken:**

Plaats beide scharnieren (A) van de documentklep op de houder (B) en schuif de scharnieren verticaal in de houder, zoals hieronder aangegeven.



[Naar boven ↑](#)

## Uitgebreide Handleiding

Uitgebreide Handleiding > Bijlage > Een ongewenste afdruktaak verwijderen

# Een ongewenste afdruktaak verwijderen

Wanneer de printer niet start met afdrukken, is het mogelijk dat de geannuleerde of niet-uitgevoerde afdrukgegevens in de wachtrij blijven staan.

U kunt de ongewenste afdruktaak met behulp van de Canon IJ-statusmonitor verwijderen.

### 1. Geef de Canon IJ-statusmonitor weer

Klik op de knop Statusmonitor op de taakbalk.  
De Canon IJ-statusmonitor verschijnt.

### 2. Geef de afdruktaken weer

Klik op Afdrukrij weergeven... (Display Print Queue...).  
Het venster met de afdrukwachtrij wordt geopend.

### 3. Verwijder de afdruktaken

Selecteer Alle documenten annuleren (Cancel All Documents) in het menu Printer.  
Klik op Ja (Yes) in het bevestigingsbericht.

Het verwijderen van de afdruktaak is voltooid.

## Belangrijk

- Gebruikers die geen toegangsrechten hebben voor printerbeheer, kunnen de afdruktaak van een andere gebruiker niet verwijderen.

## Opmerking

- Als u deze bewerking uitvoert, worden alle afdruktaken verwijderd. Als de afdrukwachtrij ook gewenste afdruktaken bevatte, moet u het afdrukproces opnieuw starten.

[Naar boven ↑](#)

## Uitgebreide Handleiding

[Uitgebreide Handleiding](#) > [Bijlage](#) > [MP Drivers bijwerken](#)

---

### MP Drivers bijwerken

- ➔ De nieuwste MP Drivers ophalen
- ➔ Onnodige MP Drivers verwijderen
- ➔ Voordat u MP Drivers installeert
- ➔ MP Drivers installeren

[Naar boven](#) ↑

## Uitgebreide Handleiding

[Uitgebreide Handleiding](#) > [Bijlage](#) > [MP Drivers bijwerken](#) > De nieuwste versie van MP Drivers ophalen

# De nieuwste versie van MP Drivers ophalen

De MP Drivers omvatten een printerstuurprogramma en een scannerstuurprogramma (ScanGear).

Door MP Drivers bij te werken naar de nieuwste versie, kunt u onopgeloste problemen mogelijk verhelpen.

U kunt vanaf onze website de nieuwste versie van MP Drivers voor uw model downloaden.

### **Belangrijk**

- U kunt MP Drivers gratis downloaden, maar de kosten van de internetverbinding zijn voor uw eigen rekening.
- Verwijder de oudere versie voordat u de nieuwste versie van MP Drivers installeert. Zie [Onnodige MP Drivers verwijderen](#) voor informatie over het verwijderen van MP Drivers.

### Verwante onderwerpen

- ➔ [Voordat u MP Drivers installeert](#)
- ➔ [MP Drivers installeren](#)

[Naar boven](#) ↑

## Uitgebreide Handleiding

Uitgebreide Handleiding > Bijlage > MP Drivers bijwerken > Onnodige MP Drivers verwijderen

# Onnodige MP Drivers verwijderen

Wanneer u MP Drivers niet meer nodig hebt, kunt u dit verwijderen.  
Sluit alle actieve toepassingen voordat u MP Drivers gaat verwijderen.

De procedure voor het verwijderen van MP Drivers is als volgt:

## Als er een verwijderprogramma is

### 1. Start het verwijderprogramma

- Selecteer in Windows Vista Start -> Alle programma's (All Programs) -> 'Naam van uw apparaatmodel' -> Verwijderprogramma voor MP Drivers (MP Drivers Uninstaller).
- Selecteer in Windows XP Start -> Alle programma's (All Programs) -> 'Naam van uw apparaatmodel' -> Verwijderprogramma voor MP Drivers (MP Drivers Uninstaller).
- Selecteer in Windows 2000 het menu Start -> Programma's (Programs) -> 'Naam van uw apparaatmodel' ("Your model name") -> Verwijderprogramma voor MP Drivers (MP Drivers Uninstaller).

Het dialoogvenster Verwijderprogramma voor MP Drivers (MP Drivers Uninstaller) wordt weergegeven.

### Belangrijk

- In Windows Vista wordt wellicht een bevestigings-/waarschuwingvenster weergegeven bij het installeren, verwijderen of starten van software.  
Dit dialoogvenster verschijnt wanneer beheerdersrechten zijn vereist voor het uitvoeren van een taak.  
Als u bent aangemeld bij een beheerdersaccount, klikt u op Doorgaan (Continue) of Toestaan (Allow) om door te gaan.  
Voor sommige toepassingen is een beheerdersaccount vereist om door te gaan. Als u bent aangemeld bij een standaardaccount, schakelt u over naar een beheerdersaccount en start u de bewerking opnieuw.

### 2. Voer het verwijderprogramma uit

Klik op Uitvoeren (Execute). Klik op Ja (Yes) in het bevestigingsbericht.  
Klik op Voltooien (Complete) wanneer alle bestanden zijn verwijderd.

De MP Drivers zijn verwijderd.

### Belangrijk

- Wanneer u de MP Drivers verwijdert, worden het printerstuurprogramma en het scannerstuurprogramma (ScanGear) verwijderd.

## Als er geen verwijderprogramma is

Volg deze stappen als er geen verwijderprogramma in het menu Start van Windows Vista aanwezig is:

### 1. Selecteer de printer die u wilt verwijderen

Selecteer Start -> Configuratiescherm (Control Panel) -> Hardware en geluiden (Hardware and Sound) -> Printers.

Klik op het model dat u wilt verwijderen en druk op de Alt-toets op het toetsenbord. Klik in het menu Bestand (File) op Verwijderen (Delete).

### 2. Verwijder de printer

Als het dialoogvenster Gebruikersaccountbeheer (User Account Control) wordt weergegeven, klikt u op Doorgaan (Continue). Klik vervolgens op Ja (Yes) in het bevestigingsbericht. Het pictogram wordt verwijderd.

### 3. Selecteer het printerstuurprogramma dat u wilt verwijderen

Druk op de Alt-toets. Selecteer in het menu Bestand (File) de optie Als administrator uitvoeren (Run as administrator) en klik op Eigenschappen van server... (Server Properties...).

Als het dialoogvenster Gebruikersaccountbeheer (User Account Control) wordt weergegeven, klikt u op Doorgaan (Continue).

Klik op de tab Stuurprogramma's (Drivers). Klik in de lijst Geïnstalleerde printerstuurprogramma's (Installed printer drivers) op de printer die u wilt verwijderen.

### 4. Verwijder het printerstuurprogramma

Als u op Verwijderen... (Remove...) klikt, wordt het dialoogvenster Stuurprogramma en pakket verwijderen (Remove Driver And Package) weergegeven.

Selecteer Stuurprogramma en pakket verwijderen (Remove driver and driver package) en klik op OK.

Klik op Ja (Yes) in het bevestigingsbericht.

Nadat de gegevens zijn verzameld, klikt u in het dialoogvenster Stuurprogrammapakket verwijderen (Remove Driver Package) op Verwijderen (Delete).

### 5. Klik op OK

Het verwijderen van het printerstuurprogramma is voltooid.

#### **Belangrijk**

- U kunt het printerstuurprogramma mogelijk niet verwijderen uit de lijst Geïnstalleerde printerstuurprogramma's (Installed printer drivers). In dit geval moet u de computer opnieuw opstarten en het nogmaals proberen.

[Naar boven ↑](#)

## Uitgebreide Handleiding

[Uitgebreide Handleiding](#) > [Bijlage](#) > [MP Drivers bijwerken](#) > [Voordat u MP Drivers installeert](#)

---

### Voordat u MP Drivers installeert

In dit onderwerp worden de items beschreven die u moet controleren voordat u MP Drivers installeert. U moet dit gedeelte ook raadplegen als MP Drivers niet kan worden geïnstalleerd.

#### Controleer de apparaatstatus

- Sluit het apparaat aan op de computer. Voor meer informatie over het aansluiten raadpleegt u het hoofdstuk 'De software installeren' in: Aan de Slag-gids.
- Schakel het apparaat uit.

#### De instellingen van de computer controleren

- Sluit alle actieve toepassingen.
- Meld u in Windows Vista aan als gebruiker met beheerdersrechten.  
Meld u in Windows XP aan als de beheerder van de computer.  
Meld u in Windows 2000 aan als een lid van de groep Beheerders.

#### Opmerking

- Als er een oudere versie van MP Drivers op de computer is geïnstalleerd, verwijdert u die versie eerst. Raadpleeg [Onnodige MP Drivers verwijderen](#) voor informatie over het verwijderen van MP Drivers.
- 

#### Verwante onderwerpen

- ➔ [De nieuwste versie van MP Drivers ophalen](#)
- ➔ [MP Drivers installeren](#)

[Naar boven](#) ↑



## Uitgebreide Handleiding

Uitgebreide Handleiding > Bijlage > MP Drivers bijwerken > MP Drivers installeren

# MP Drivers installeren

U kunt vanaf onze website de nieuwste versie van MP Drivers voor uw model downloaden.

De procedure voor het installeren van MP Drivers is als volgt:

## 1. Schakel het apparaat uit

### **Belangrijk**

- Wanneer u de computer inschakelt terwijl het apparaat is ingeschakeld, wordt de Windows Plug en Play-functie automatisch uitgevoerd en wordt het venster Nieuwe hardware gevonden (Found New Hardware) (Windows Vista) of Wizard Nieuwe hardware gevonden (Found New Hardware Wizard) (Windows XP, Windows 2000) weergegeven. Klik in dit geval op Annuleren (Cancel).

## 2. Start het installatieprogramma

Dubbelklik op het pictogram van het bestand dat u hebt gedownload.  
Het installatieprogramma wordt gestart.

### **Belangrijk**

- In Windows Vista wordt wellicht een bevestigings-/waarschuwingvenster weergegeven bij het installeren, verwijderen of starten van software.  
Dit dialogvenster verschijnt wanneer beheerdersrechten zijn vereist voor het uitvoeren van een taak.  
Als u bent aangemeld bij een beheerdersaccount, klikt u op Doorgaan (Continue) of Toestaan (Allow) om door te gaan.  
Voor sommige toepassingen is een beheerdersaccount vereist om door te gaan. Als u bent aangemeld bij een standaardaccount, schakelt u over naar een beheerdersaccount en start u de bewerking opnieuw.

## 3. Installeer het stuurprogramma

Klik in het venster Welkom (Welcome) op Volgende (Next).

Lees de inhoud van het venster Licentieovereenkomst (License Agreement). Klik op Ja (Yes) nadat u de inhoud hebt gecontroleerd.

De installatie van MP Drivers wordt gestart.

Wanneer het venster Installatie voltooid (Installation Complete) wordt weergegeven, controleert u of het apparaat met een kabel op de computer is aangesloten.

Als u de verbindingspoort voor het apparaat handmatig wilt selecteren, schakelt u het selectievakje Printerpoort selecteren (Select printer port) in en klikt u op Handmatige selectie (Manual selection). Selecteer de bestemming in het venster Poort selecteren (Select port) en klik op OK.

## 4. Voltooi de installatie

Klik op Voltooiën (Complete).

Schakel het apparaat in en wacht totdat de verbinding wordt herkend.

Hiermee is de installatie van de MP Drivers voltooid.

Afhankelijk van de omgeving die u gebruikt, wordt wellicht een bericht weergegeven dat u de computer opnieuw moet opstarten. Start de computer opnieuw op om de installatie te voltooien.

### **Belangrijk**

- U kunt MP Drivers gratis downloaden, maar de kosten van de internetverbinding zijn voor uw eigen rekening.

**Verwante onderwerpen**

- ➡ De nieuwste versie van MP Drivers ophalen
- ➡ Voordat u MP Drivers installeert

[Naar boven ↑](#)

## Uitgebreide Handleiding

Uitgebreide Handleiding > Bijlage > On line handleidingen verwijderen

### On line handleidingen verwijderen

Voer de volgende procedure uit als u alle geïnstalleerde on line handleidingen van de computer wilt verwijderen.



Alle geïnstalleerde on line handleidingen worden tegelijkertijd verwijderd.

1. Klik op Start > Alle programma's (All Programs) (Programma's (Programs) in Windows 2000) > Canon XXX handleiding (Canon XXX Manual) (waarbij **XXX** de naam van uw apparaat is) > Verwijderen (Uninstall).
2. Klik op OK in het bevestigingsbericht.



#### Opmerking

- Klik bij de vraag of u de computer opnieuw wilt opstarten op OK. De computer wordt opnieuw opgestart.



On line handleidingen, anders dan de Help van het printerstuurprogramma en van het scannerstuurprogramma, worden tegelijk verwijderd.

1. Selecteer Programma's (Applications) in het menu Ga (Go).
2. Dubbelklik achtereenvolgens op de map Canon Utilities en de map IJ-handleiding (IJ Manual).
3. Sleep de map met de naam van uw apparaat naar de prullenbak.
4. Sleep het bureaubladpictogram  Online handleiding Canon XXX (Canon XXX On-screen Manual) (waarbij **XXX** de naam van het apparaat is) naar de prullenbak.

[Naar boven ↑](#)

## Uitgebreide Handleiding

Uitgebreide Handleiding > Bijlage > Het apparaat vervoeren

### Het apparaat vervoeren

Als u het apparaat verplaatst, moet u het apparaat weer inpakken met het originele verpakkingsmateriaal.

Als u het originele verpakkingsmateriaal niet meer hebt, verpakt u het apparaat voorzichtig en zorgvuldig met beschermend materiaal in een stevige doos.

#### **Belangrijk**

- Het apparaat mag nooit schuin, verticaal of ondersteboven worden opgeslagen of vervoerd, omdat er anders inkt kan lekken en het apparaat beschadigd kan raken.

1. Zet het apparaat uit.
2. Controleer of het **aan/uit**-lampje uit is en haal de stekker uit het stopcontact.

#### **Belangrijk**

- Als het **aan/uit**-lampje brandt of groen knippert, mag u de stekker niet uit het stopcontact halen. Dit kan namelijk storingen of schade veroorzaken waardoor u niet meer met de printer kunt afdrukken.

3. Klap de papiersteun en de verlenging van de papieruitvoerbode in, sluit de papieruitvoerbode en sluit vervolgens het bedieningspaneel.
4. Koppel de printerkabel los van de computer en van het apparaat en trek vervolgens de stekker van het apparaat uit het stopcontact.
5. Zet met plakband alle kleppen van het apparaat vast, zodat deze tijdens het vervoer niet kunnen opengaan. Verpak het apparaat vervolgens in de plastic zak.
6. Bevestig het beschermend materiaal aan het apparaat.

#### **Belangrijk**

- Laat de printkop en inkt tanks in het apparaat zitten wanneer u dit vervoert.

#### **Opmerking**

- Markeer de doos met de tekst BREEKBAAR of VOORZICHTIG.

[Naar boven ↑](#)

## Uitgebreide Handleiding

Uitgebreide Handleiding > Bijlage > Het dialoogvenster Printereigenschappen openen (Windows)

# Het dialoogvenster Printereigenschappen openen (Windows)

U kunt het eigenschappenvenster van het printerstuurprogramma openen via de toepassing waarin u werkt of via het menu Start van Windows.

## Het dialoogvenster printereigenschappen via de toepassing openen

Volg onderstaande procedure om de afdrukinstellingen op te geven voor het afdrukken.

### 1. Selecteer de opdracht voor het afdrukken in het programma dat u gebruikt.

Meestal doet u dit door Afdrukken (Print) te kiezen in het menu Bestand (File) waardoor het dialoogvenster Afdrukken (Print) wordt weergegeven.

### 2. Selecteer de naam van uw printermodel en klik op Voorkeuren (Preferences) of Eigenschappen (Properties).

Het eigenschappenvenster van de printer wordt geopend.

#### Opmerking

- Afhankelijk van de toepassing die u gebruikt, kunnen de namen van opdrachten of menu's verschillen en kan de procedure uit meer stappen bestaan. Raadpleeg de gebruikershandleiding bij de toepassing voor meer informatie.

## Het dialoogvenster printereigenschappen via het menu Start openen

Volg onderstaande procedure om onderhoudswerkzaamheden uit te voeren, zoals het reinigen van de printkop, of afdrukinstellingen op te geven die in alle toepassingen vrijwel hetzelfde zijn.

### 1. Selecteer items in het menu Start zoals hieronder wordt aangegeven.

- In Windows Vista selecteert u het menu Start > Configuratieschermbord (Control Panel) > Hardware en geluid (Hardware and Sound) > Printers.
- In Windows XP selecteert u Start > Configuratieschermbord (Control Panel) > Printers en andere hardware (Printers and Other Hardware) > Printers en faxapparaten (Printers and Faxes).
- In Windows 2000 selecteert u Start > Instellingen (Settings) > Printers.

### 2. Klik met de rechtermuisknop op het pictogram van uw model en selecteer Voorkeursinstellingen voor afdrukken (Printing Preferences) in het weergegeven menu.

Het eigenschappenvenster van de printer wordt geopend.

#### Belangrijk

- Wanneer u het dialoogvenster met printereigenschappen via Eigenschappen (Properties) opent, worden tabbladen met Windows-functies weergegeven, zoals Poorten (Ports) of Geavanceerd (Advanced). Deze tabbladen verschijnen niet wanneer u het printerstuurprogramma opent via Voorkeursinstellingen voor afdrukken (Printing Preferences) of een toepassing. Raadpleeg de gebruikershandleiding bij Windows voor meer informatie over de tabbladen met Windows-functies.

[Naar boven ↑](#)

## Uitgebreide Handleiding

Uitgebreide Handleiding > Bijlage > De dialoogvensters Pagina-instelling en Afdrukken openen (Macintosh)

# De dialoogvensters Pagina-instelling en Afdrukken openen (Macintosh)

U kunt het dialoogvenster Pagina-instelling en Afdrukken openen vanuit de toepassing die u gebruikt.

## Het dialoogvenster Pagina-instelling openen

Open het dialoogvenster Pagina-instelling als u de pagina- of papierinstellingen wilt opgeven voordat u gaat afdrukken.

- 1. Selecteer Pagina-instelling... (Page Setup...) in het menu Bestand (File) van uw toepassing.**

Het dialoogvenster Pagina-instelling wordt geopend.

## Het dialoogvenster Afdrukken openen

Open het dialoogvenster Afdrukken als u de afdrukinstellingen wilt opgeven voordat u gaat afdrukken.

- 1. Selecteer Afdrukken... (Print...) in het menu Bestand (File) van uw toepassing.**

Het dialoogvenster Afdrukken wordt geopend.

[Naar boven ↑](#)

## Uitgebreide Handleiding

Uitgebreide Handleiding > Bijlage > Canon IJ Printer Utility openen (Macintosh)

# Canon IJ Printer Utility openen (Macintosh)

Volg de onderstaande procedure om Canon IJ Printer Utility te openen.

### In Mac OS X v.10.5.x

1. Selecteer **Systeemvoorkeuren (System Preferences)** in het **Apple-menu**.
2. Klik op **Afdrukken en faxen (Print & Fax)**.
3. Selecteer de naam van uw apparaat in de lijst **Printers** en klik op **Open afdrukwachtrij... (Open Print Queue...)**.

De taaklijst van uw apparaat wordt weergegeven.

4. Klik op **Hulpprogramma (Utility)**.

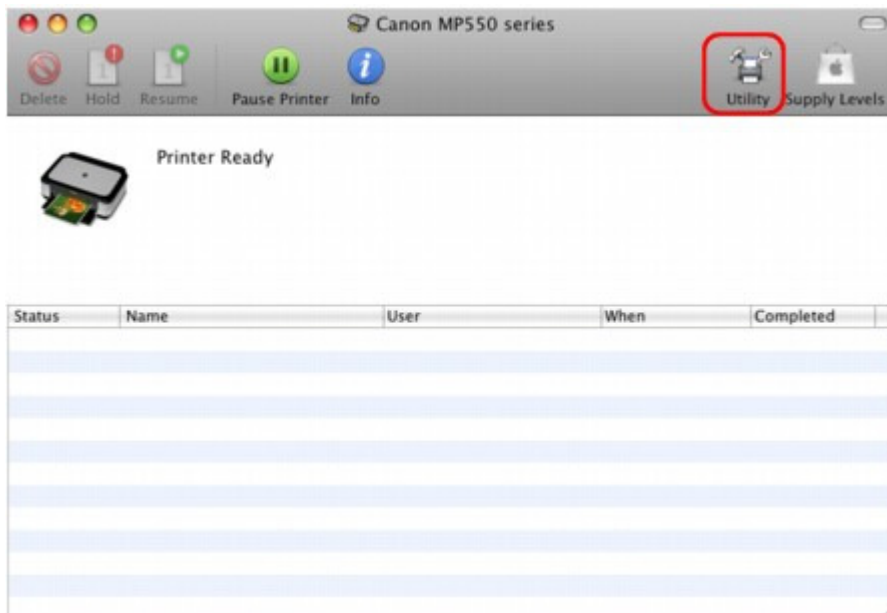

De Printerlijst (Printer List) wordt geopend.

5. Selecteer de naam van uw apparaat in de lijst **Product** en klik op **Onderhoud (Maintenance)**.

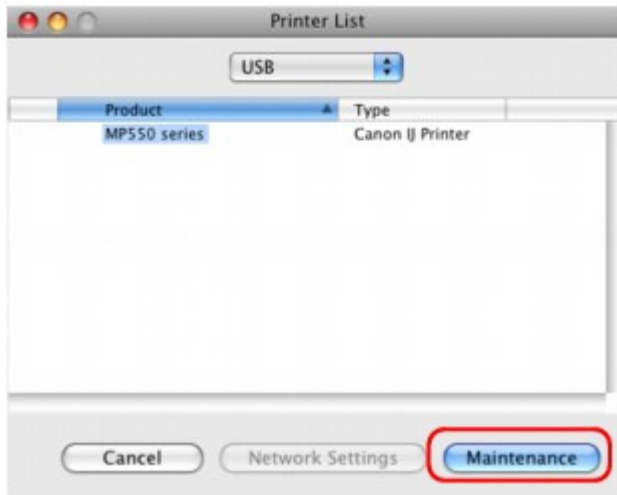

Canon IJ Printer Utility wordt gestart.

### In Mac OS X v.10.4.x of Mac OS X v 10.3.9

1. Selecteer Programma's (Applications) in het menu Ga (Go).
2. Dubbelklik op de map Hulpprogramma's (Utilities) en dubbelklik vervolgens op het pictogram Printer Setup Utility.  
De Printerlijst (Printer List) wordt geopend.
3. Selecteer de naam van uw apparaat in de lijst Naam (Name) en klik op Hulpprogramma (Utility).

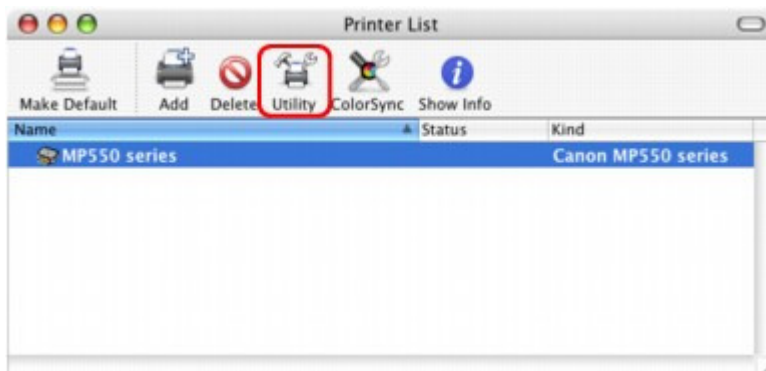

4. Selecteer de naam van uw apparaat in de lijst Product en klik op Onderhoud (Maintenance).

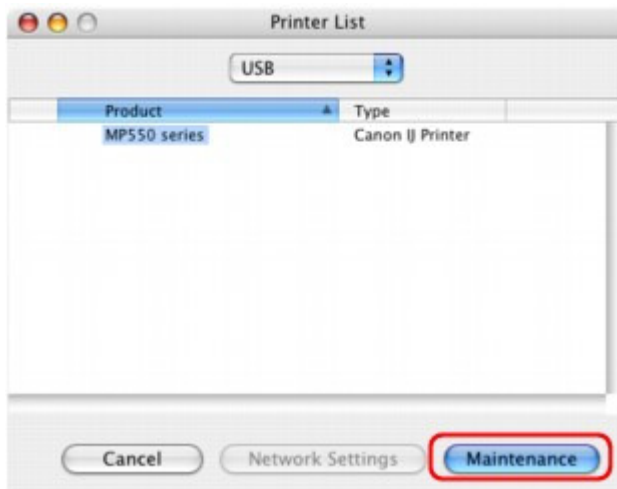



Canon IJ Printer Utility wordt gestart.

[Naar boven ↑](#)

## Uitgebreide Handleiding

Uitgebreide Handleiding > Bijlage > De printer delen in een netwerk

### De printer delen in een netwerk

Wanneer meerdere computers in een netwerkomgeving worden gebruikt, kunt u de printer aansluiten op één computer en de printer vanaf de andere computers in het netwerk gebruiken.

De computers in een netwerk hoeven niet noodzakelijkerwijs dezelfde versie van Windows te hebben.

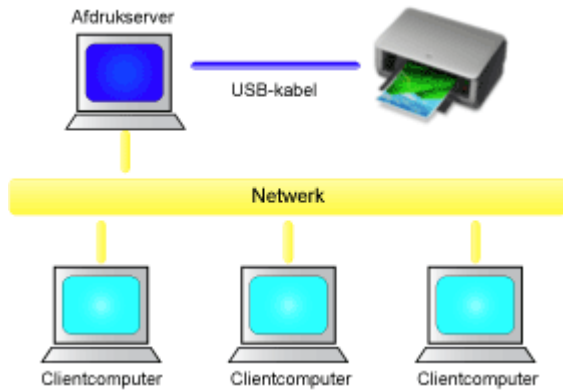

- **Instellingen op de afdrukserver**

Dit is de procedure voor het instellen van een computer waarop een printer direct met een USB-kabel is aangesloten:

- **Instellingen op de client-pc**

Dit is de procedure voor het instellen van computers die deze printer via het netwerk gebruiken: Bij het uitvoeren van een afdruktaak worden de gegevens via de afdrukserver naar de printer verzonden.

#### **Belangrijk**

- Wanneer een document vanaf een clientsysteem naar een gedeelde printer wordt afgedrukt en een fout optreedt, wordt het foutbericht van de Canon IJ-statusmonitor zowel op het clientsysteem als de afdrukserver weergegeven. Bij normale afdruktaken wordt de Canon IJ-statusmonitor alleen op het clientsysteem weergegeven.

#### **Opmerking**

- Installeer het stuurprogramma van de installatie-cd-rom die bij het apparaat wordt geleverd op het afdrukserverstelsel en op elk van de clientsystemen volgens de methode voor het besturingssysteem.
- U kunt deze printer niet delen met Macintosh-computers.

#### **Verwant onderwerp**

➔ [Beperkingen bij het delen van printers](#)



[Naar boven ↑](#)

## Uitgebreide Handleiding

Uitgebreide Handleiding > Bijlage > De printer delen in een netwerk > Instellingen op de afdrukservers

# Instellingen op de afdrukservers

Wanneer u de printer in een netwerk wilt gebruiken, moet u de printer op het afdrukserversysteem op delen instellen.

De procedure voor het instellen van de afdrukserversystemen is als volgt:

## 1. Installeer het printerstuurprogramma op het afdrukserversysteem

Voor meer informatie over de installatie raadpleegt u het hoofdstuk 'De software installeren' in Aan de Slag-gids.

## 2. Selecteer items in het menu Start zoals hieronder aangegeven:

- In Windows Vista selecteert u Start -> Configuratiescherm (Control Panel) -> Hardware en geluiden (Hardware and Sound) -> Printers.
- In Windows XP selecteert u Start -> Configuratiescherm (Control Panel) -> Printers en andere hardware (Printers and Other Hardware) -> Printers en faxapparaten (Printers and Faxes).
- In Windows 2000 selecteert u Start -> Instellingen (Settings) -> Printers.

Het venster Printers (Windows Vista, Windows 2000) of Printers en faxapparaten (Printers and Faxes) (Windows XP) wordt weergegeven.

## 3. Klik op het pictogram van het printermodel dat moet worden gedeeld

- Druk in Windows Vista op de Alt-toets op uw toetsenbord en selecteer Als administrator uitvoeren (Run as administrator) -> Delen... (Sharing...) in het menu Bestand (File) dat wordt weergegeven.
- Selecteer in Windows XP of Windows 2000 de optie Delen... (Sharing...) in het menu Bestand (File).

### Belangrijk

- In Windows Vista wordt wellicht een bevestigings-/waarschuwingvenster weergegeven bij het installeren, verwijderen of starten van software.  
Dit dialoogvenster verschijnt wanneer beheerdersrechten zijn vereist voor het uitvoeren van een taak.  
Als u bent aangemeld bij een beheerdersaccount, klikt u op Doorgaan (Continue) of Toestaan (Allow) om door te gaan.  
Voor sommige toepassingen is een beheerdersaccount vereist om door te gaan. Als u bent aangemeld bij een standaardaccount, schakelt u over naar een beheerdersaccount en start u de bewerking opnieuw.

### Opmerking

- In Windows XP wordt wellicht een bericht weergegeven dat de gebruiker het beste de wizard Netwerk instellen kan gebruiken om de functie voor delen in te stellen.  
Als dit bericht wordt weergegeven, selecteert u de optie dat u de wizard niet wilt gebruiken en stelt u delen in.

## 4. Stel delen in

Selecteer Deze printer delen (Share this printer) (Windows Vista, Windows XP) of Gedeeld (Shared as) (Windows 2000) op het tabblad Delen (Sharing) om zo nodig een gedeelde naam in te stellen en klik op OK.

Het instellen van het afdrukserversysteem voltooid. Vervolgens stelt u de clientsystemen in.



[Naar boven ↑](#)

## Uitgebreide Handleiding

Uitgebreide Handleiding > Bijlage > De printer delen in een netwerk > Instellingen op de client-pc

# Instellingen op de client-pc

Na het instellen van het afdrukserversysteem, stelt u het clientsysteem in.

De procedure voor het instellen van de clientsystemen is als volgt:

## In Windows Vista

### 1. Installeer het printerstuurprogramma op de clientsystemen

Als u het stuurprogramma wilt installeren, plaatst u de installatie-cd-rom die bij het apparaat is geleverd en selecteert u Aangepaste installatie (Custom Install).

Voor meer informatie over het aansluiten raadpleegt u het hoofdstuk 'De software installeren' in: Aan de Slag-gids.



#### Opmerking

- Tijdens de installatie wordt een venster weergegeven met het verzoek de printer in te schakelen. Klik op Handmatige selectie (Manual Selection) en selecteer de juiste poort om de installatie te voltooien.

### 2. Start de wizard

Selecteer Start -> Netwerk (Network) -> Printer toevoegen (Add printer).

Het venster Printer toevoegen (Add Printer) wordt weergegeven.

### 3. Voeg een printer toe

Selecteer Netwerkprinter, draadloze printer of Bluetooth-printer toevoegen (Add a network, wireless or Bluetooth printer), klik op het pictogram van de printer die u op het afdrukserversysteem als gedeelde printer hebt ingesteld en klik op Volgende (Next).



#### Opmerking

- Als het pictogram van de printer niet wordt weergegeven, controleert u of de printer is aangesloten op de afdrukservers.
- Het kan enige tijd duren voordat het pictogram van de printer wordt weergegeven.

### 4. Voltooi de configuratie

Voer de bewerking uit die wordt beschreven op het scherm en klik op Voltooien (Finish).

In het venster Printers wordt het pictogram voor de gedeelde printer weergegeven.

Het instellen van de clientsystemen is voltooid. U kunt de printer nu in het netwerk delen.

## In Windows XP/Windows 2000

### 1. Installeer het printerstuurprogramma op de clientsystemen

Als u het stuurprogramma wilt installeren, plaatst u de installatie-cd-rom die bij het apparaat is geleverd en selecteert u Aangepaste installatie (Custom Install).

Voor meer informatie over het aansluiten raadpleegt u het hoofdstuk 'De software installeren' in: Aan de Slag-gids.



#### Opmerking

- Tijdens de installatie wordt een venster weergegeven met het verzoek de printer in te schakelen. Klik op Handmatige selectie (Manual Selection) en selecteer de juiste poort om de installatie te voltooien.

## 2. Start de wizard

- In Windows XP selecteert u Start -> Configuratiescherm (Control Panel) -> Printers en andere hardware (Printers and Other Hardware) -> Printers en faxapparaten (Printers and Faxes) -> Een printer toevoegen (Add a printer).
- In Windows 2000 selecteert u Start -> Instellingen (Settings) -> Printers -> Printer toevoegen (Add Printer).

Klik in het venster De wizard Printer toevoegen (Welcome to the Add Printer Wizard) op Volgende (Next).

## 3. Voeg een printer toe

Selecteer Netwerkprinter, of een printer die met een andere computer is verbonden (A network printer, or a printer attached to another computer) (Windows XP) of Netwerkprinter (Network printer) (Windows 2000) en klik op Volgende (Next).

Klik in het venster Geef een printer op (Specify a Printer) (Windows XP) of het venster De printer zoeken (Locate Your Printer) (Windows 2000) op Volgende (Next) en zoek naar het afdrukserversysteem.

Klik op het pictogram van de printer die u op het afdrukserversysteem als gedeelde printer hebt ingesteld en klik op Volgende (Next).



### Opmerking

- Als het pictogram van de printer niet wordt weergegeven, controleert u of de printer is aangesloten op de afdrukserver.

## 4. Voltooi de configuratie

Voer de bewerking uit die wordt beschreven op het scherm en klik op Voltooien (Finish).

Het pictogram voor de gedeelde printer wordt gemaakt in het venster Printers en faxapparaten (Printers and Faxes) (Windows XP) of het venster Printers (Windows 2000).

Het instellen van de clientsystemen is voltooid. U kunt de printer nu in het netwerk delen.



[Naar boven ↑](#)

## Uitgebreide Handleiding

[Uitgebreide Handleiding](#) > [Bijlage](#) > [De printer delen in een netwerk](#) > [Beperkingen bij het delen van printers](#)

# Beperkingen bij het delen van printers

Bij het gebruik van een printer in een netwerk gelden bepaalde beperkingen. Lees de beperkingen voor de omgeving waarin u werkt.

## Als u een printer in een netwerk deelt

- Er kan een bericht worden weergegeven dat het afdrukken is voltooid. Als u wilt dat het bericht niet meer wordt weergegeven, volgt u de onderstaande procedure.
  - **In Windows Vista:**

Druk op de Alt-toets vanuit het venster Printers op het clientsysteem. Open Als administrator uitvoeren (Run as administrator) -> Eigenschappen van server... (Server Properties...) vanuit het menu Bestand (File) dat wordt weergegeven.

Schakel Informatieve meldingen voor netwerkprinters weergeven (Show informational notifications for network printers) op het tabblad Geavanceerd (Advanced) uit en start de computer opnieuw op.
  - **In Windows XP of Windows 2000:**

Open Eigenschappen van server (Server Properties) vanuit het menu Bestand (File) van het venster Printers en faxapparaten (Printer and Faxes) (Windows XP) of het venster Printers (Windows 2000) op het afdrukserversysteem.

Schakel Waarschuwing geven als er externe documenten worden afgedrukt (Notify when remote documents are printed) op het tabblad Geavanceerd (Advanced) uit en start de computer opnieuw op.
- De functie voor bidirectionele communicatie is uitgeschakeld en de juiste printerstatus wordt wellicht niet herkend.

Wanneer de gebruiker van een clientcomputer de eigenschappen van het printerstuurprogramma opent en op OK klikt terwijl Bidirectionele ondersteuning inschakelen (Enable bidirectional support) op het tabblad Poorten (Ports) is uitgeschakeld, wordt de bidirectionele functie op het afdrukserversysteem mogelijk ook uitgeschakeld.

Controleer in dit geval of het selectievakje Bidirectionele ondersteuning inschakelen (Enable bidirectional support) is ingeschakeld op het afdrukserversysteem en het clientsysteem.
- Als u afdrukt vanaf een clientsysteem, kunt u Canon IJ-afdrukvoorbeeld niet gebruiken.
- Als de functies op het tabblad Onderhoud (Maintenance) niet goed kunnen worden ingesteld vanaf een clientsysteem, zijn deze functies mogelijk niet voor selectie beschikbaar. Wijzig de instellingen in dit geval vanaf de afdrukserver.

Als u de instellingen van de afdrukserver wijzigt, moet u het pictogram van de gedeelde printer verwijderen van het clientsysteem en geef de gedeelde instellingen opnieuw op in het clientsysteem.

## Wanneer hetzelfde printerstuurprogramma op het afdrukserversysteem en het clientsysteem (als de lokale printer) is geïnstalleerd

- Het is mogelijk dat de "net crawl"-functie automatisch een netwerkprinterpictogram op het clientsysteem maakt.



## Uitgebreide Handleiding

Uitgebreide Handleiding > Easy-PhotoPrint EX gebruiken

Easy-PhotoPrint EX

## Easy-PhotoPrint EX gebruiken

### --- Creatieve kunstwerken maken van uw foto's ---

U kunt met Easy-PhotoPrint EX op eenvoudige wijze albums, kalenders en stickers maken door foto's te selecteren die met een digitale camera zijn gemaakt.

U kunt ook heel gemakkelijk foto's zonder rand afdrukken.

### Easy-PhotoPrint EX openen



Klik hier: [Easy-PhotoPrint EX](#)

### Opmerking

- Raadpleeg het volgende gedeelte voor meer informatie over het gebruik van Easy-PhotoPrint EX.  
 ➔ [Afdrukken met de meegeleverde toepassingssoftware](#)

### Maak een persoonlijk fotoalbum

Met Easy-PhotoPrint EX maakt u heel gemakkelijk een persoonlijk fotoalbum.

U hoeft alleen maar de gewenste foto's te selecteren, een indeling te selecteren, het papier in de printer te plaatsen en af te drukken. Nadat u de afgedrukte pagina's hebt ingebonden, hebt u een uniek album met uw herinneringen.



U kunt de indeling en de achtergrond wijzigen en opmerkingen aan de foto's toevoegen.



U kunt ook de grootte en de afdrukstand selecteren.



U kunt foto's schikken op de linker- en rechterpagina's.

KIJK! .....

Selecteer een thema (achtergrondontwerp) om een album met één thema te maken.

### Decoreer onderdelen met tekst en kaders

U kunt tekst aan foto's toevoegen. Voeg een beschrijving toe aan een foto in een album en plaats er een kader omheen om de sfeer van de foto te versterken.





KIJK! .....

Selecteer Album om tekst en kaders toe te voegen. U kunt geen foto's decoreren met Photo Print.

### Maak een kalender met uw favoriete foto's

Met Easy-PhotoPrint EX maakt u heel gemakkelijk kalenders. Maak uw eigen kalender met uw favoriete foto's. Dan wordt het pas spannend om de kalenderpagina's om te slaan.



U kunt alle soorten foto's gebruiken.

U kunt ook kalenders maken voor twee, zes of twaalf maanden.

### Maak stickers

Met Easy-PhotoPrint EX maakt u heel gemakkelijk stickers.

Maak stickers van uw favoriete foto's en deel ze uit aan uw vrienden.



KIJK! .....

U kunt tekst aan foto's toevoegen.

[Naar boven](#) ↕

## Uitgebreide Handleiding

Uitgebreide Handleiding > MP Navigator EX gebruiken

### MP Navigator EX

## MP Navigator EX gebruiken

MP Navigator EX is een toepassing waarmee u op eenvoudige wijze foto's en documenten kunt scannen. De toepassing is ook geschikt voor beginners.

### MP Navigator EX starten



Klik hier voor: [MP Navigator EX](#)

### Opmerking

- Zie 'We gaan scannen' voor meer informatie over scannen met MP Navigator EX.

### Foto's en documenten scannen

U kunt eenvoudig scannen door te navigeren door de schermen van MP Navigator EX. U kunt gescande afbeeldingen ook opslaan of afdrukken met behulp van MP Navigator EX.



### Kleine documenten tegelijkertijd scannen

U kunt een aantal kleine documenten (foto's, kaarten en dergelijke) tegelijkertijd scannen. Dit is handig, omdat u dan niet meerdere keren hoeft te scannen.

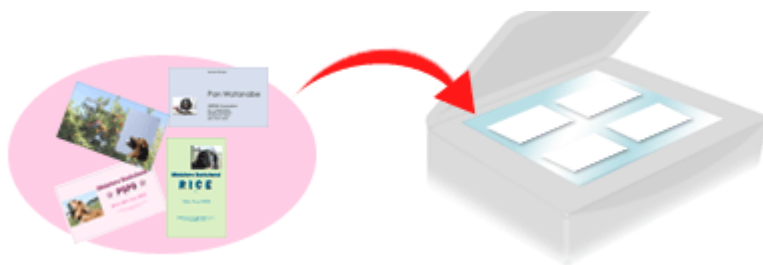

### Grote documenten scannen

Met MP Navigator EX kunt u gemakkelijk documenten scannen die groter zijn dan de Foto's/documenten (plaat). U kunt de linker- en rechterhelft van een document afzonderlijk scannen en deze tot één afbeelding.



### Scannen met eenmaal klikken

In de modus voor eenmaal klikken wordt MP Navigator EX uitgevoerd van scannen tot opslaan, met één klik op een pictogram. Met de modus voor eenmaal klikken kunt u ook afbeeldingen scannen en opslaan als PDF-bestand, of afbeeldingen automatisch als e-mailbijlage toevoegen.

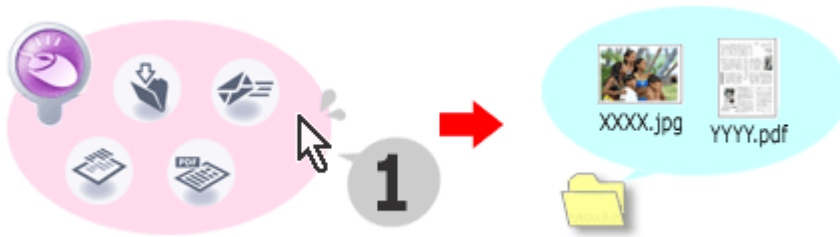

### Scannen en foto's corrigeren/verbeteren

Met MP Navigator EX kunt u eenvoudig foto's corrigeren/verbeteren. U hoeft geen andere toepassingen te gebruiken.

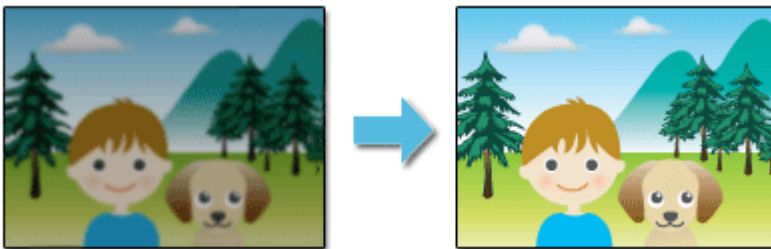

Zie 'Scannen met meegeleverde toepassingssoftware' voor meer informatie over het gebruik van MP Navigator EX.

[Naar boven](#) ↕

## Uitgebreide Handleiding

Uitgebreide Handleiding > Informatie over Solution Menu

# Informatie over Solution Menu

## Snelkoppelingen via Solution Menu

Vanuit het venster Solution Menu hebt u vanaf het bureaublad snel toegang tot Canon-toepassingen, handleidingen en online productinformatie.

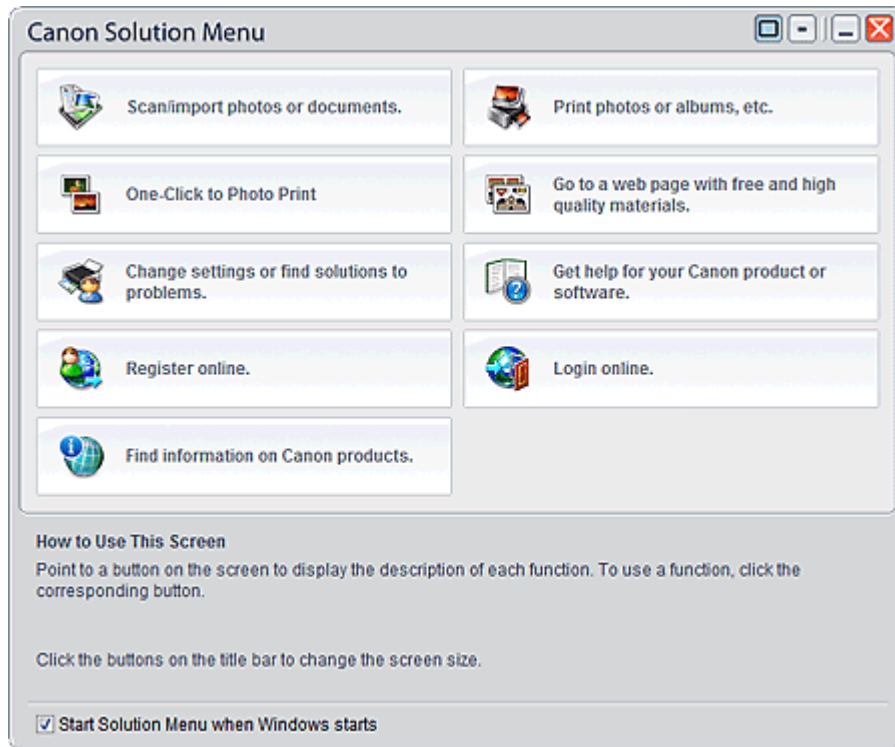

## Belangrijk

- Hoeveel en welke knoppen worden weergegeven in het venster varieert, afhankelijk van uw printer en uw regio.

## Solution Menu openen

 Klik hier: [Solution Menu](#)

Raadpleeg het gedeelte hieronder voor informatie over hoe u Solution Menu kunt openen vanaf het bureaublad.

Dubbelklik op het pictogram Canon Solution Menu op het bureaublad. U kunt ook op Start klikken en vervolgens op Alle programma's (All Programs) > Canon Utilities > Solution Menu > Solution Menu.



De volgende keer wordt Solution Menu gestart wanneer Windows start.

Als het selectievakje Solution Menu weergegeven wanneer Windows start (Start Solution Menu when Windows starts) in de linkerbenedenhoek van het venster niet is ingeschakeld, wordt Solution Menu niet gestart wanneer Windows start.

## Opmerking

- Solution Menu wordt automatisch gestart wanneer u het installeert met de *installatie-cd-rom* die bij de printer is geleverd.

## Vensterformaat wijzigen

Klik op  (vensterformaat: groot) of  (vensterformaat: klein) op de titelbalk om het vensterformaat te wijzigen (groot of klein).

Solution Menu wordt de volgende keer geopend met het laatstgebruikte vensterformaat.

- Als het vensterformaat klein is

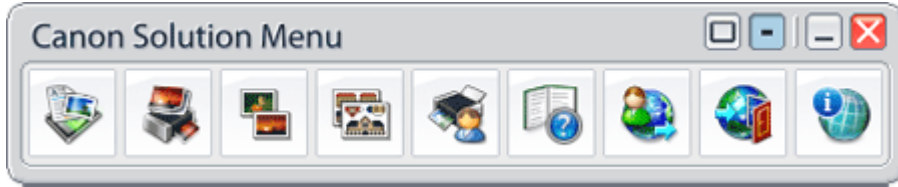

## Een toepassing starten

1. Wijs een knop in het venster aan om de beschrijving van de toepassing weer te geven.
2. Als u op de knop klikt, wordt de toepassing geopend.  
Voer dezelfde procedure uit om de handleidingen of online productinformatie weer te geven.

### **Belangrijk**

- Voor toegang tot de online informatie is een internetverbinding vereist. Aan de internetverbinding zijn de gebruikelijke kosten verbonden.

## Solution Menu sluiten

Klik op  (Sluiten) op de titelbalk.

## Beperking voor het gebruik van Solution Menu

Bij het gebruik van deze software geldt de volgende beperking. Houd hier rekening mee wanneer u de software gebruikt.

- Alle pictogrammen van de geïnstalleerde toepassingen die Solution Menu ondersteunen worden in het venster weergegeven. Na de installatie kunt u de pictogrammen niet herschikken of alleen de pictogrammen verwijderen.

[Naar boven](#) 