

**Canon**

▣ Gebruik van deze handleiding   ▣ Deze handleiding afdrukken

MP620 series

# On line handleiding

MC-3136-V1.00

**Basis Handleiding**

Een overzicht van dit product.

**Uitgebreide Handleiding**

Een gedetailleerde beschrijving van dit product.

**Probleemoplossing**



## Inhoud

### ❖ Overzicht van het apparaat

Hoofdonderdelen  
 Navigeren door de menu's op het LCD-scherm

### ❖ Afdrukken vanaf een geheugenkaart

Foto's op een geheugenkaart afdrukken  
 Verschillende functies gebruiken  
 Geheugenkaarten plaatsen

### ❖ Kopiëren

Kopieën maken  
 Verschillende kopieerfuncties gebruiken

### ❖ Foto's afdrukken van afgedrukte foto's

Afgedrukte foto's opnieuw afdrukken  
 Verschillende functies gebruiken

### ❖ Scannen

Gescande gegevens opslaan

### ❖ Afdrukken vanaf de computer

Foto's afdrukken (Easy-PhotoPrint EX)  
 Documenten afdrukken (Windows)  
 Documenten afdrukken (Macintosh)

### ❖ Overige functies

Gelineerd papier of grafiekpapier afdrukken  
 Foto's rechtstreeks afdrukken vanaf uw mobiele telefoon of digitale camera  
 Apparaatinstellingen  
 Solution Menu en My Printer

### ❖ Papier/originelen plaatsen

Papier plaatsen  
 Originelen plaatsen om te kopiëren of scannen

### ❖ Routineonderhoud

Inkttanks vervangen  
 Vage afdrukken of onjuiste kleuren  
 De papierinvoerrol reinigen  
 Het cassettekussentje reinigen

### ❖ Bijlage

Veiligheidsvoorschriften  
 Wettelijke beperkingen voor het gebruik van het product en het gebruik van afbeeldingen  
 Tips over het gebruik van uw apparaat

# Overzicht van het apparaat

In dit gedeelte worden de namen van de onderdelen weergegeven en de basishandelingen die u moet kennen voordat u het apparaat gebruikt.

## Hoofdonderdelen

- [Vooraanzicht](#)
- [Achteraanzicht](#)
- [Binnenaanzicht](#)
- [Bedieningspaneel](#)

## Navigeren door de menu's op het LCD-scherm

- [Menu's op het startscherm selecteren](#)
- [Instellingsitems selecteren](#)
- [Overige handelingen](#)



[↑ Naar boven](#)

## Hoofdonderdelen

### ■ Vooraanzicht

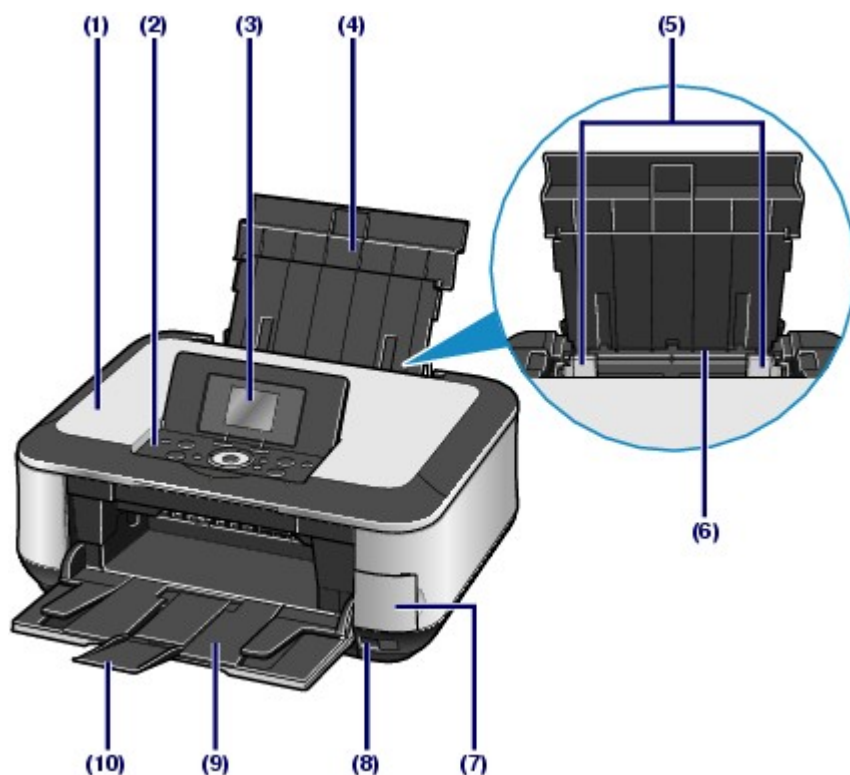

#### (1) Documentklep

Open deze klep als u een origineel op de glasplaat wilt plaatsen.

#### (2) Bedieningspaneel

Gebruik het bedieningspaneel om de apparaatinstellingen te wijzigen of het apparaat te bedienen.

Zie [Bedieningspaneel](#).

#### (3) LCD-scherm (Liquid Crystal Display)

Hierop worden berichten, menuselecties en de werkingsstatus weergegeven. U kunt voor het afdrukken ook voorbeelden van foto's bekijken op het LCD-scherm.



#### Opmerking

- Het LCD-scherm wordt uitgeschakeld als het apparaat ongeveer 5 minuten niet wordt gebruikt. Druk op een willekeurige knop (met uitzondering van de knop **AAN**) of voer een afdruktaak uit als u het LCD-scherm weer wilt inschakelen.

#### (4) Papiersteun

Trek de steun uit en kantel hem iets achterover als u papier in de achterste lade wilt plaatsen.

#### (5) Papiergeleiders

Schuif de geleiders tegen beide zijden van de stapel papier aan.

#### (6) Achterste lade

Plaats in deze lade het papier dat u voor het apparaat wilt gebruiken (u kunt verschillende formaten of soorten papier gebruiken). Er kunnen twee of meer vellen papier van hetzelfde formaat en type tegelijk worden geplaatst. Het papier wordt automatisch met één vel tegelijk ingevoerd.

Zie [Papier plaatsen](#).

#### (7) Klepje van de kaartsleuf

Open deze klep voor het plaatsen van een geheugenkaart.

Zie [Geheugenkaarten plaatsen](#).



## (8) Poort voor Direct afdrukken

Sluit hier een PictBridge-compatibel apparaat aan, zoals een digitale camera of de optionele Bluetooth-eenheid BU30\*, als u rechtstreeks wilt afdrukken.

Zie [Foto's rechtstreeks afdrukken vanaf een mobiele telefoon of digitale camera](#) .

U kunt ook een USB-flashstation in deze poort plaatsen om gescande gegevens op het station op te slaan.

Zie [Gescande gegevens opslaan](#).

\* De Bluetooth-eenheid is niet beschikbaar in bepaalde landen of regio's, afhankelijk van de lokale wet- en regelgeving. Neem contact op met de plaatselijke helpdesk van Canon voor meer informatie.

### Waarschuwing

- Sluit geen andere apparaten dan PictBridge-compatibele apparaten, de optionele Bluetooth-eenheid BU-30 of USB-flashstations aan op de poort voor Direct afdrukken van het apparaat. Als u andere apparaten op deze poort aansluit, kan dit brand, elektrische schokken of schade aan het apparaat veroorzaken.

### Let op

- Raak het metalen omhulsel niet aan.

## (9) Papieruitvoerlade

Deze lade wordt automatisch geopend als het afdrukken of kopiëren wordt gestart en er afgedrukt papier wordt uitgevoerd.

## (10) Verlengstuk van de uitvoerlade

Open het verlengstuk als u de afdrucken wilt ondersteunen. U kunt het verlengstuk zowel bij het afdrukken als het kopiëren gebruiken.



### (11) Glasplaat

Plaats hier het origineel dat u wilt kopiëren of scannen.

### (12) Cassette

Plaats een vel normaal papier van A4,-, B5,-, A5,- of Letter-formaat en voer de cassette in het apparaat in. Er kunnen twee of meer vellen papier van hetzelfde formaat tegelijk worden geplaatst. Het papier wordt automatisch met één vel tegelijk ingevoerd.

Zie [Papier plaatsen](#).

### (13) Detectieknop voor scaneenheid

Hiermee vergrendelt u de scaneenheid (printerklep) als de documentklep open is. Deze knop wordt ingedrukt wanneer de Documentklep is gesloten, zodat u de Scaneenheid (klep) kunt openen. (U hoeft deze knop niet aan te raken.)

Zie [Scaneenheid \(klep\)](#) voor meer informatie over de Scaneenheid (klep).

## ■ Achteraanzicht

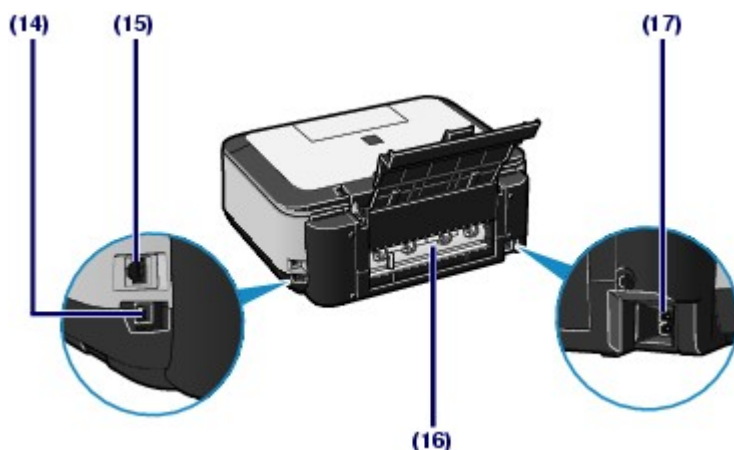

### (14) USB-poort

Sluit hier de USB-kabel aan om het apparaat met een computer te verbinden.

#### Let op

- Raak het metalen omhulsel niet aan.

#### Belangrijk

- De USB-kabel mag niet worden losgekoppeld of aangesloten terwijl het apparaat bezig is met afdrukken of het scannen van originelen naar de computer.

### (15) Aansluiting voor bekabeld LAN

Sluit hier de LAN-kabel aan om het apparaat met een LAN te verbinden.

#### Let op

- Raak het metalen omhulsel niet aan.

### (16) Achterklep

Koppel de achterklep los wanneer u vastgelopen papier wilt verwijderen.

### (17) Netsnoeraansluiting

Hier kunt u het meegeleverde netsnoer aansluiten.

## ■ Binnenaanzicht

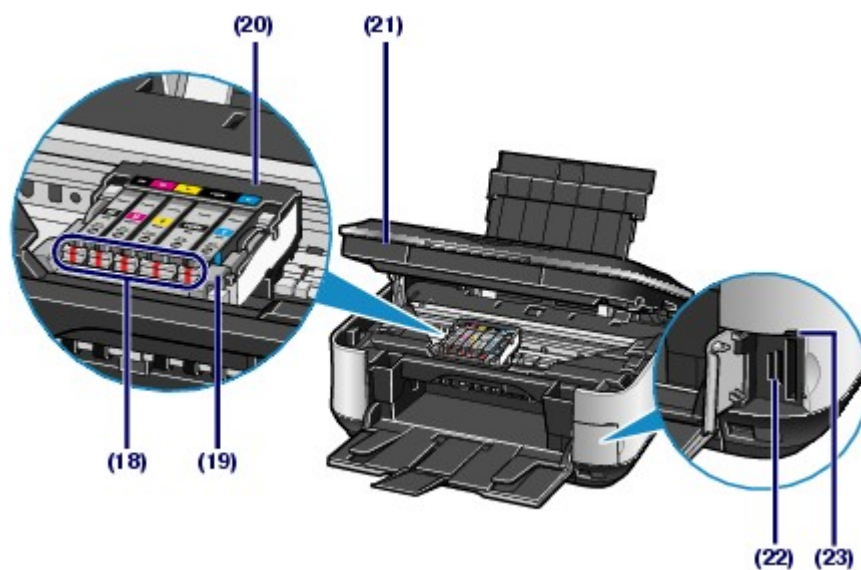

### (18) Inktlampje

Dit lampje brandt of knippert rood om de status van de inkttank aan te geven.

Zie [De inktstatus controleren](#).

### (19) Printkopvergrendeling

Hiermee vergrendelt u de printkop.

#### Belangrijk

- Trek deze vergrendeling niet omhoog na installatie van de printkop.

## (20) Printkophouder

Hier installeert u de printkop.

## (21) Scaneenheid (klep)

Deze eenheid wordt gebruikt voor het scannen van originelen. Open deze klep als u inktanks wilt vervangen, inktlampjes wilt controleren of vastgelopen papier uit het apparaat wilt verwijderen. Als u de scaneenheid (klep) opent, moet de documentklep gesloten blijven.

## (22) Kaartsleuf

Hier kunt u een geheugenkaart plaatsen.

Zie [Geheugenkaarten plaatsen](#).

## (23) Indicatielampje

Dit lampje brandt of knippert om de status van de geheugenkaart aan te geven.

Zie [Geheugenkaarten plaatsen](#).



### Opmerking

- Raadpleeg voor meer informatie over het plaatsen van de printkop en inktanks de gedrukte handleiding: *Aan de Slag-gids*.

## ■ Bedieningspaneel

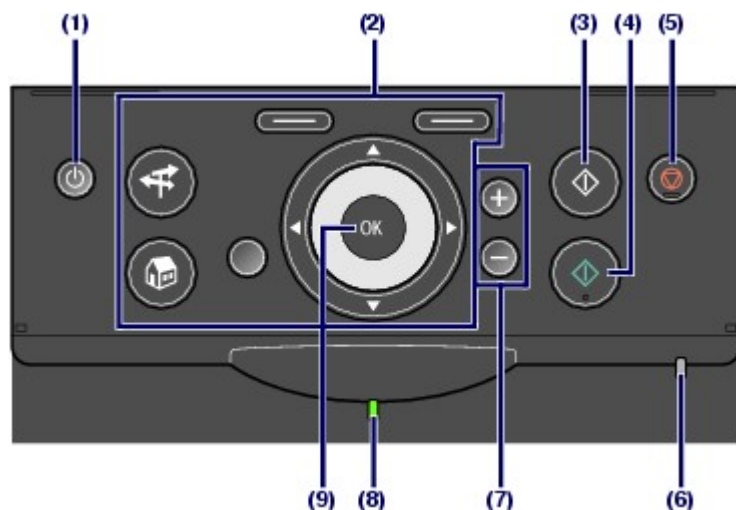

### (1) Knop AAN

Hiermee kunt u het apparaat aan- of uitzetten. De documentklep moet gesloten zijn als het apparaat wordt aangezet.



### Belangrijk

#### De stekker uit het stopcontact halen

- Zet eerst het apparaat uit en controleer vervolgens of het **Aan/uit**-lampje uit is voordat u de stekker uit het stopcontact haalt. Als de stekker uit het stopcontact wordt gehaald terwijl het **Aan/uit**-knopje nog brandt of knippert, kan dit schade veroorzaken waardoor u mogelijk niet meer accuraat kunt afdrukken omdat de printkop niet wordt beschermd.

### (2) Knoppen die u kunt gebruiken om door de menu's op het LCD-scherm te navigeren

Zie [Navigeren door de menu's op het LCD-scherm](#).

### (3) Knop Zwart

Hiermee start u kopiëren, scannen, enzovoort, in zwart-wit.

### (4) Knop Kleur

Hiermee start u afdrukken, kopiëren of afdrukken in kleur.

### (5) Knop Stoppen

Hiermee annuleert u een afdruktaak tijdens de uitvoering.

### (6) Alarmlampje

Dit lampje brandt of knippert in de kleur oranje als er een fout optreedt (het papier of de inkt is bijvoorbeeld

op).

### **(7) Knoppen [+] [-]**

Hiermee geeft u het aantal exemplaren op dat u wilt kopiëren of afdrukken.

### **(8) Lampje [Power] (Aan/uit)**

Dit lampje knippert en brandt vervolgens groen wanneer de printer wordt aangezet.

### **(9) Knop OK**

Hiermee selecteert u een menu of instelling. Zie [Navigeren door de menu's op het LCD-scherm](#) .

Hiermee verhelpt u fouten wanneer een afdruktaak wordt uitgevoerd of hervat u de normale werking van het apparaat nadat u vastgelopen papier hebt verwijderd.



[↑ Naar boven](#)

## Navigeren door de menu's op het LCD-scherm

U kunt het apparaat gebruiken om zonder computer verschillende soorten afdrucken te maken. U kunt het apparaat bedienen met het **Easy-Scroll Wheel**, met de knoppen ◀ (links), ▶ (rechts), ▲ (omhoog), ▼ (omlaag), of met de knop **OK** op het bedieningspaneel om door menu's te navigeren of instellingsitems te selecteren op het LCD-scherm.

In dit gedeelte worden de basishandelingen beschreven voor het navigeren door de menu's van het **startscherm** en voor het selecteren van instellingsitems voor afdrucken.

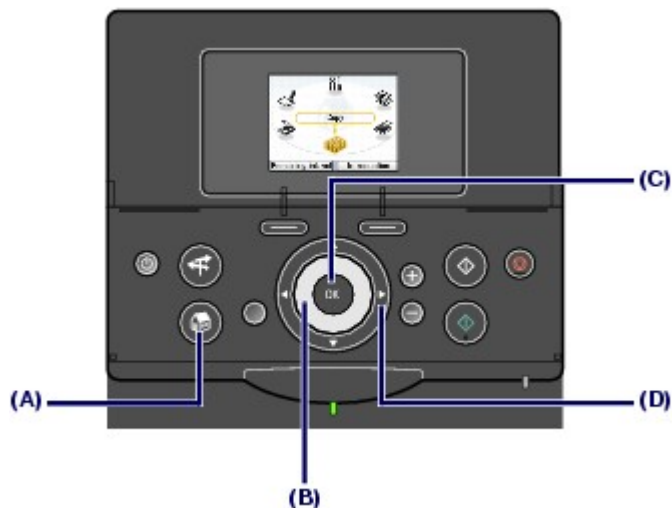

### ■ Menu's op het startscherm selecteren

Het **startscherm** wordt weergegeven wanneer het apparaat wordt ingeschakeld of wanneer er op de knop **HOME** wordt gedrukt.

Selecteer menu's op het **startscherm** om foto's van een geheugenkaart af te drukken, te kopiëren, of te scannen.

#### 1. Druk op de knop **HOME** (A).

Het **startscherm** verschijnt.

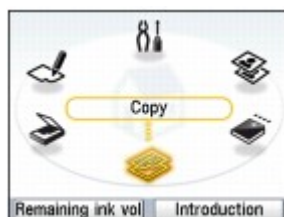

#### 2. Draai het **Easy-Scroll Wheel** (B) om menu's te selecteren die u wilt gebruiken en druk op de knop **OK** (C).

U kunt ook de knoppen ◀ (links) of ▶ (rechts) (D) gebruiken om het menu te selecteren.

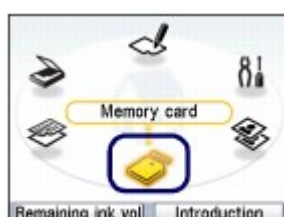

Het geselecteerde menuscherm wordt weergegeven.

De volgende menu's zijn beschikbaar op het scherm **HOME**.

U kunt de schaal voor afdrucken aanpassen of in verschillende

<p>Kopiëren (Copy)  :</p> <p>Geheugenkaart (Memory card)  :</p> <p>Fotoreproductie (Easy photo reprint)  :</p> <p>Instellingen (Settings)  :</p> <p>Foto-indexblad (Photo index sheet)  :</p> <p>Scannen (Scan)  :</p>	<p>indelingen afdrukken. Zie <a href="#">Kopiëren</a>.</p> <p>U kunt foto's afdrukken die zijn opgeslagen op een geheugenkaart in uw digitale camera. Zie <a href="#">Afdrukken vanaf een geheugenkaart</a>.</p> <p>U kunt afgedrukte foto's scannen en eenvoudig afdrukken. U kunt ook het aantal afdrukken voor elke foto opgeven. Zie <a href="#">Foto's afdrukken van afgedrukte foto's</a>.</p> <p>U kunt het apparaat onderhouden, de apparaatinstellingen wijzigen of afdrukken op gelinieerd papier of grafiekpapier. Zie <a href="#">Vage afdrukken of onjuiste kleuren</a>, <a href="#">De papierinvoerrol reinigen</a>, <a href="#">Apparaatinstellingen</a> of <a href="#">Gelinieerd papier of grafiekpapier afdrukken</a>.</p> <p>Met een foto-indexblad kunt u gemakkelijk foto's afdrukken die op een geheugenkaart zijn opgeslagen. Zie <a href="#">Afdrukken met foto-indexblad</a>.</p> <p>Met het bedieningspaneel kunt u gescande gegevens opslaan op uw computer of op een geheugenkaart of USB-flashstation dat in het apparaat is geplaatst. Zie <a href="#">Scannen</a>.</p>
---	---

 **Opmerking**

- Als u een geheugenkaart plaatst terwijl het **start**scherm of een ander scherm van de menu's Kopiëren (Copy), Fotoreproductie (Easy photo reprint) en Instellingen (Settings) zijn weergegeven, verandert het scherm naar het fotoselectiescherm in Selecteer en druk af (Select and print) van het menu Geheugenkaart (Memory card).  
Als u een andere functie dan Selecteer en druk af (Select and print) wilt selecteren drukt u op de knop **HOME** en wordt het scherm **HOME** weergegeven.

**■ Instellingsitems selecteren**

Het weergegeven scherm is afhankelijk van het geselecteerde menu maar de handelingen zijn hetzelfde.

In dit gedeelte wordt beschreven hoe u de afdrukkwaliteit kunt aanpassen met behulp van het bevestigingsscherm voor afdrukken in Selecteer en druk af (Select and print) van het menu Geheugenkaart (Memory card).

1. Gebruik het **Easy-Scroll Wheel** (B) of de knoppen ▲ (omhoog) of ▼ (omlaag) (D) om de afdrukkwaliteit te selecteren en druk op de knop **OK** (C).

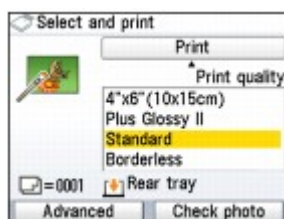

2. Gebruik het **Easy-Scroll Wheel** of de knoppen ▲ (omhoog) of ▼ (omlaag) om een andere afdrukkwaliteit te selecteren en druk op de knop **OK**.



U keert terug naar het bevestigingsscherm voor het afdrukken in Selecteer en druk af (Select and print).

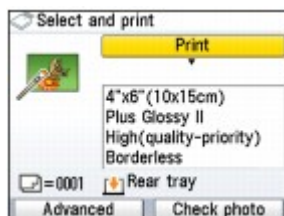

## ■ Overige handelingen

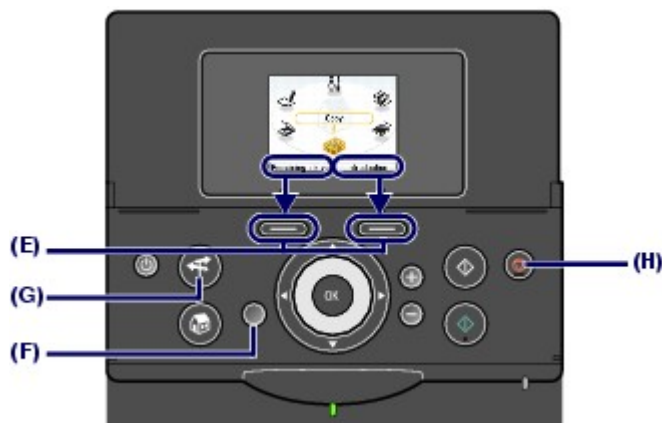

### ● Items onder aan het LCD-scherm selecteren

U kunt de twee **functieknoppen** (E) gebruiken om items te selecteren onder aan het LCD-scherm.

U kunt op de **functieknop** aan de rechterkant drukken om het item aan de rechterkant te selecteren, en u kunt op de **functieknop** aan de linkerkant drukken om het item aan de linkerkant te selecteren. Het item dat onder aan het LCD-scherm wordt weergegeven is afhankelijk van het scherm.

### ● Terug naar het vorige scherm

U kunt op de knop **Terug** (F) drukken om terug te keren naar het vorige scherm.

### ● De veel gebruikte functies uitvoeren met Easy Operation

U kunt de knop **NAVI** (G) gebruiken om de veel gebruikte functies eenvoudig uit te voeren, door de aanwijzingen op het scherm te volgen. Informatie over de functies en instructies voor het laden van het papier kunnen ook worden weergegeven.

#### 1. Druk op de knop **NAVI** (G).

Het NAVI-scherm verschijnt.



#### **Opmerking**

- Wanneer u op de knop **Terug** drukt als het scherm NAVI verschijnt, wordt het scherm **HOME** weer weergegeven.

#### 2. Gebruik het **Easy-Scroll Wheel** of de knoppen **▲** (omhoog) of **▼** (omlaag) om het item te selecteren en druk op de knop **OK**.

Volg de instructies op het LCD-scherm.

### ● Kopiëren of afdrukken annuleren

U kunt ook tijdens de uitvoering van een afdruktaak op de knop **Stop** (H) drukken als u de afdruktaak of



kopieertaak wilt annuleren.



 [Naar boven](#)

# Afdrukken vanaf een geheugenkaart

U kunt voorbeelden van alle foto's die zijn gemaakt met de digitale camera weergeven op het LCD-scherm en de foto's afdrukken.

Er zijn ook handige functies om miniaturen van foto's die zijn opgeslagen op de geheugenkaart af te drukken op papier van het formaat A4 of Letter en foto's selecteren die u wilt afdrukken. Vervolgens kunt u uw favoriete foto's afdrukken in een bepaalde indeling.

## Foto's op een geheugenkaart afdrukken

[Items instellen](#)

## Verschillende functies gebruiken

[Foto's afdrukken in verschillende indelingen](#)

[De weergave wijzigen](#)

[Deel van een foto bijsnijden/Foto's zoeken op een bepaalde datum](#)

[Afbeeldingen corrigeren](#)

## Geheugenkaarten plaatsen

[Voordat u de geheugenkaart plaatst](#)

[Geheugenkaarten plaatsen](#)

[De geheugenkaart uit de sleuf halen](#)



[↑ Naar boven](#)

## Foto's op een geheugenkaart afdrukken

Voorbeelden van alle foto's die op de geheugenkaart zijn opgeslagen weergegeven op het LCD-scherm en de foto's afdrukken.

In dit gedeelte wordt de procedure omschreven. Daarbij worden de instellingen voor het afdrukken van foto's zonder rand op papier van 4" x 6"/10 x 15 cm als voorbeeld gebruikt.

Raadpleeg voor de bediening de opmerkingen en de bedieningsprocedure die op de referentiepagina worden beschreven.



### U moet het volgende voorbereiden:

Een geheugenkaart waar foto's op staan. Zie [Voordat u de geheugenkaart plaatst](#).



Papier om op af te drukken. Zie [Mediumtypen die u kunt gebruiken](#).

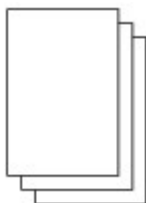

### 1. Bereid het afdrukken voor.

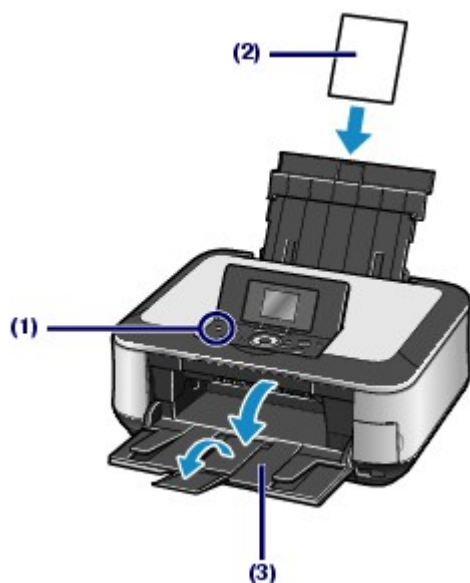

**(1)** Zet het apparaat aan.  
Zie [Bedieningspaneel](#).

**(2)** Plaats papier.  
Zie [Papier plaatsen](#).

In dit voorbeeld plaatsen we fotopapier van 4" x 6" / 10 x 15 cm in de achterste lade.



### Opmerking

- Plaats gewoon papier van A4, of Letter-formaat in de cassette. Plaats andere formaten of typen papier in de achterste lade.

- (3) Open de papieruitvoerlade voorzichtig en trek de verlenging van de uitvoerlade uit.

## 2. Hier kunt u een geheugenkaart plaatsen.



- (1) Selecteer Geheugenkaart (Memory card)  in het scherm **HOME** en druk op **OK**.

Zie [Menu's selecteren in het scherm HOME](#).

- (2) Controleer of Selecteer en druk af (Select and print)  is geselecteerd en druk op **OK**.

- (3) Plaats een geheugenkaart **MET DE LABELZIJDE NAAR LINKS** in de kaartsleuf.

Zie [Geheugenkaarten plaatsen](#) voor meer informatie over de typen geheugenkaarten die u kunt gebruiken en de opening voor de geheugenkaart op het apparaat.

Het scherm voor fotoselectie wordt weergegeven.



### Opmerking

- U kunt het scherm voor fotoselectie ook weergeven in Selecteer en druk af (Select and print) door een geheugenkaart te plaatsen terwijl het scherm **HOME** of een ander scherm van de menu's Kopiëren (Copy), Fotoreproductie (Easy photo reprint) en Instellingen (Settings) wordt weergegeven.
- U kunt ook andere handige afdrufuncties selecteren dan Selecteer en druk af (Select and print).  
Zie [Verschillende functies gebruiken](#).
- Als Beschrijfb. van USB pc (Writable from USB PC) of Beschrijfb. van LAN pc (Writable from LAN PC) is geselecteerd bij Lees-/schrijfkenmerk (Read/write attribute) van Geavanceerde instellingen (Advanced settings) onder Apparaatinstellingen (Device settings) in het menu Instellingen (Settings), kunt u geen afbeeldingsgegevens op de geheugenkaart afdrucken of gescande gegevens opslaan op de geheugenkaart met het bedieningspaneel. Stel Lees-/schrijfkenmerk (Read/write attribute) in op Niet beschrijfb. van pc (Not writable from PC).  
Raadpleeg voor meer informatie de on line handleiding: [Uitgebreide Handleiding](#).



## 3. Selecteer de foto's die u wilt afdrucken.



- (1) Selecteer met het **Easy-Scroll Wheel** of de knop ◀ (links) of ▶ (rechts) de foto

die u wilt afdrucken.

### Opmerking

-  wordt mogelijk weergegeven op het LCD-scherm bij het lezen van foto's. Als u het **Easy-Scroll Wheel** of de knop ◀ (links) of ▶ (rechts) gebruikt om de foto weer te geven terwijl  wordt weergegeven op het LCD-scherm, wordt de gewenste foto wellicht niet geselecteerd.

(2) Druk op de knop [+ ] of [- ] om het aantal exemplaren op te geven.

(3) Herhaal stappen (1) en (2) voor elke foto waarvoor u het aantal afdrucken wilt opgeven.

### Opmerking

#### Overige opties

- Zie [De weergave wijzigen](#) om de weergave van foto's te wijzigen.
- Zie [Deel van een foto bijsnijden/Foto's zoeken op een bepaalde datum](#) als u een deel van een foto wilt bijsnijden (Afsnijden (Trimming)).
- Zie [Deel van een foto bijsnijden/Foto's zoeken op een bepaalde datum](#) als u naar foto's wilt zoeken op een bepaalde datum (Zoeken (Search)).

(4) Druk op **OK**.

Het bevestigingsscherm voor afdrucken verschijnt.

4. Start het afdrucken.

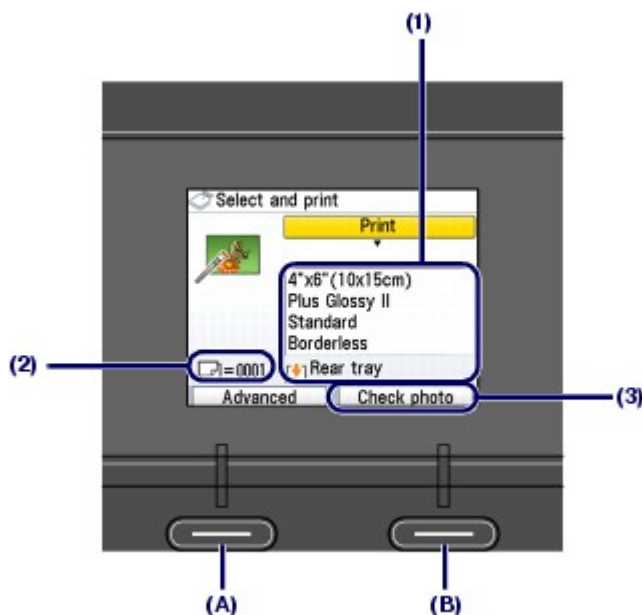

(1) Controleer het paginaformaat, het mediumtype, de afdrukkwaliteit, enzovoort.

Hier wordt gecontroleerd of 4"x6" (10x15cm) is geselecteerd voor Paginaformaat (Page size) en het type geplaatste fotopapier is geselecteerd bij Mediumtype (Media type).

Als u de instellingen wilt wijzigen, gebruikt u het **Easy-Scroll Wheel** of de knoppen ▲ (Omhoog) of ▼ (Omlaag) om het item te selecteren dat u wilt wijzigen en drukt u op de knop **OK**.

Zie [Instellingsitems selecteren](#) en [Items instellen](#).

### Opmerking

- Als Gewoon papier (Plain paper) is geselecteerd voor Mediumtype (Media type) en A4 of LTR(8,5"x11") (8.5"x11" (LTR)) voor Paginaformaat (Page size), wordt Cassette weergegeven voor Papierbron (Paper source). Wanneer andere papiersoorten zijn geselecteerd wordt de Achterste lade (Rear tray) aangegeven. Controleer of het geselecteerde papier in de juiste papierbron geladen is.

(2) Controleer het aantal vellen fat moet worden gebruikt voor het afdrucken van de

geselecteerde foto's.

- (3) Druk op de **functieknop** aan de rechterzijde (B) om Controleer foto (Check photo) te selecteren en controleer de geselecteerde foto's en het aantal exemplaren van elke foto.

Druk op **OK** om terug te keren naar het bevestigingsvenster voor afdrucken.

- (4) Druk op **Kleur**.

Het apparaat begint foto's af te drukken.



### Opmerking

- U kunt foto's automatisch of handmatig corrigeren als u op de **functieknop** aan de linkerzijde (A) drukt om Geavanceerd (Advanced) te selecteren. Het apparaat is standaard ingesteld voor automatisch corrigeren van foto's.  
Zie [Verschillende functies gebruiken](#).
- Druk op de knop **Stoppen** om het afdrucken te annuleren.
- Het afdrucken wordt niet gestart als u op de knop **Zwart** drukt.
- U kunt het menu Geheugenkaart (Memory card) weergeven en andere handige afdrukfuncties selecteren als u op de knop **Zwart** drukt nadat het afdrucken is voltooid.  
Als u op de knop **HOME** drukt of de geheugenkaart verwijdert, wordt het scherm **HOME** weergegeven.  
Zie [De geheugenkaart uit de sleuf halen](#) als u de geheugenkaart wilt verwijderen.

## ■ Items instellen

Het bevestigingsvenster voor afdrucken in Selecteer en druk af (Select and print) wordt zoals hieronder weergegeven:

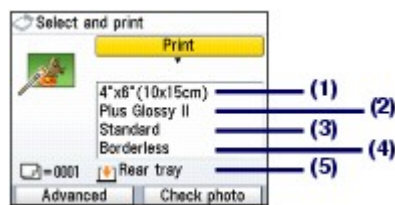

- (1) Paginaformaat (Page size)

Selecteer het paginaformaat van het papier waarmee u wilt afdrucken: 4"x6" (10x15cm), A4, enzovoort.

- (2) Mediumtype (Media type)

Selecteer het mediumtype van het papier waarmee u wilt afdrucken: Glossy Extra II (Plus Glossy II), Gewoon papier (Plain paper), enzovoort.



### Opmerking

- Als u niet het juiste papierformaat en mediumtype selecteert, wordt het papier mogelijk vanuit de verkeerde papierbron ingevoerd of drukt het apparaat mogelijk niet af met de juiste afdrukkwaliteit.  
Zie [Papierbron voor het laden van papier](#).

- (3) Afdrukkwaliteit (Print quality)

Pas de afdrukkwaliteit aan: Hoog (kwalit. prior.) (High(quality-priority)) of Standaard (Standard).

- (4) Zonder marge (Borderless print)

Selecteer afdrucken met of zonder rand: Met randen (Bordered) of Zonder randen (Borderless).



### Opmerking

- Als Gewoon papier (Plain paper) is geselecteerd voor Mediumtype (Media type), kunt u Zonder marges (Borderless) niet selecteren.

- (5) Papierbron (Paper source)

De papierbron voor het geselecteerde paginaformaat en mediumtype verschijnen op het scherm.

Wanneer gewoon papier van A4- of Letter-formaat is geselecteerd, wordt Cassette weergegeven.

Wanneer andere papersoorten zijn geselecteerd wordt de Achterste lade (Rear tray) aangegeven.

Controleer of het geselecteerde papier in de papierbron geladen is die op scherm is weergegeven.

Raadpleeg voor meer informatie over de instellingen van de papierbron de on line handleiding: [Uitgebreide Handleiding](#).

### **Opmerking**

- De instellingen van het paginaformaat, het mediumtype, de afdrukkwaliteit, afdrukken zonder rand, de afbeeldingscorrectie, enzovoort, blijven behouden en deze instellingen worden weergegeven wanneer het menu Geheugenkaart (Memory card) weer wordt geselecteerd, zelfs als het apparaat wordt uitgeschakeld en weer ingeschakeld.
- Bepaalde combinaties van items kunnen niet worden opgegeven, afhankelijk van de functie.

## Afdrukken met foto-indexblad

Miniaturen van foto's worden afgedrukt op papier van A4- of Letter-formaat (het afgedrukte blad wordt een foto-indexblad genoemd). Op dit blad kunt u foto's selecteren, het aantal exemplaren, het paginaformaat enz. en deze vervolgens afdrukken.

Selecteer Foto-indexblad (Photo index sheet)  in het scherm **HOME** en Afdruk foto-indexbl. (Index sheet print) . Raadpleeg de on line handleiding voor meer informatie over de bediening: [Uitgebreide Handleiding](#).



 [Naar boven](#)



## Verschillende functies gebruiken

In dit gedeelte worden een paar handige functies van het menu Geheugenkaart (Memory card) beschreven.

Raadpleeg voor meer informatie de on line handleiding: [Uitgebreide Handleiding](#).

### ■ Foto's afdrukken in verschillende indelingen

U kunt verschillende indelingen selecteren in het menu Geheugenkaart (Memory card). U kunt ook DPOF print selecteren.



Indeling afdr. (Layout print)



Sticker (Sticker print)



Afdruk opgenomen info (Captured info print)



Foto-index afdrukken (Photo index print)



Alle foto's afdrukken (Print all photos)



ID-foto's afdrukken (ID photo size print)



Kalender afdrukken (Calendar print)

### ■ De weergave wijzigen

U kunt de weergave van foto's wijzigen door op de **functie**knop aan de linkerzijde te drukken als Wijzig weergave (Change display) onder aan het scherm wordt weergegeven. U kunt ook Diashow (Slide show) selecteren.



Miniatuurweergave (Thumbnail display)



Weergave voll. scherm (Full-screen display)



Vergrote weergave (Enlarged display)

### ■ Deel van een foto bijnijden/Foto's zoeken op een bepaalde datum

U kunt de functie opgeven door op de **functie**knop aan de rechterzijde te drukken als Bewerken (Edit) onder aan het scherm wordt weergegeven.

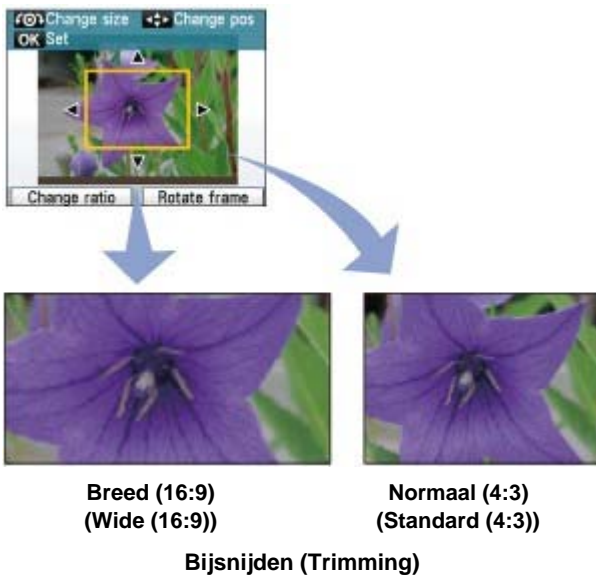

## ■ Afbeeldingen corrigeren

U kunt afbeeldingen corrigeren met de **functieknop** aan de linkerzijde wanneer Geavanceerd (Advanced) onder aan het scherm wordt weergegeven. U kunt afbeeldingen automatisch of handmatig aanpassen, zoals de helderheid, het contrast en kleurtint aanpassen of effecten toevoegen aan afbeeldingen.

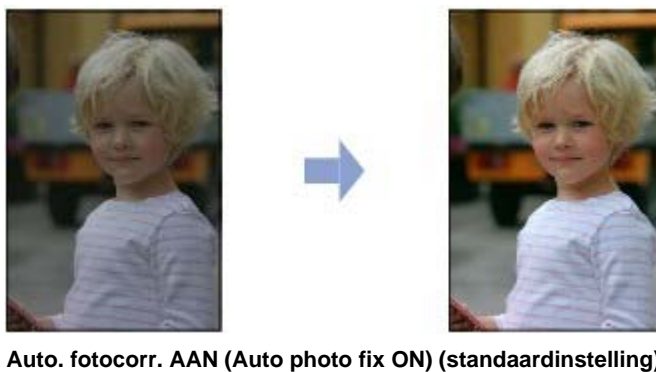

## Geheugenkaarten plaatsen



### ■ Voordat u de geheugenkaart plaatst

De volgende soorten geheugenkaarten en afbeeldingsgegevens zijn compatibel met het apparaat.

#### **Belangrijk**

- Als u foto's hebt gemaakt of opgeslagen op een type geheugenkaart waarvan niet wordt gegarandeerd dat deze kan worden gebruikt in uw digitale camera, kunnen de afbeeldingsgegevens mogelijk niet door dit apparaat worden gelezen of kunnen ze beschadigd raken. Raadpleeg de instructiehandleiding bij uw digitale camera voor meer informatie over geheugenkaarten waarvan de garantie wordt gegeven dat ze werken met uw digitale camera.
- Formateer de geheugenkaart met een digitale camera die voldoet aan het Design rule for Camera File system (compatibel met Exif 2.2/2.21), TIFF (compatibel met Exif 2.2/2.21). De geheugenkaart is mogelijk ongeschikt voor het apparaat als de kaart is geformatteerd op een computer.





### ● Geheugenkaarten waarvoor geen kaartadapter nodig is

	<ul style="list-style-type: none"> <li>● SD Secure Digital-geheugenkaart</li> <li>● SDHC-geheugenkaart</li> <li>● MultiMediaCard (ver.4.1)</li> <li>● MultiMediaCard Plus (ver.4.1)</li> </ul>
	<ul style="list-style-type: none"> <li>● Compact Flash (CF) Card</li> <li>    Ondersteunt type I/II (3,3 V)</li> <li>● Microdrive</li> </ul>
	<ul style="list-style-type: none"> <li>● Memory Stick</li> <li>● Memory Stick PRO</li> <li>● Memory Stick Duo</li> <li>● Memory Stick PRO Duo</li> </ul>

### ● Geheugenkaarten waarvoor een kaartadapter nodig is

#### **Belangrijk**

- Zorg dat u de speciale kaartadapters aan de volgende geheugenkaarten bevestigt voordat u de kaart in de sleuf plaatst.  
Als u een van de volgende geheugenkaarten zonder de kaartadapter in de kaartsleuf plaatst, kunt u de geheugenkaart mogelijk niet meer uit de kaartsleuf verwijderen. Raadpleeg in dat geval het gedeelte '[Probleemoplossing](#)' in de on line handleiding: *Uitgebreide Handleiding*.

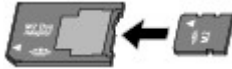
	<ul style="list-style-type: none"> <li>● miniSD Card *1</li> <li>● miniSDHC Card *1</li> </ul>
	<ul style="list-style-type: none"> <li>● microSD Card *1</li> <li>● microSDHC Card *1</li> </ul>
	<ul style="list-style-type: none"> <li>● xD-Picture Card *2</li> <li>● xD-Picture Card Type M *2</li> <li>● xD-Picture Card Type H *2</li> </ul>
	<ul style="list-style-type: none"> <li>● RS-MMC (ver.4.1) *3</li> </ul>
	<ul style="list-style-type: none"> <li>● Memory Stick Micro *4</li> </ul>

\*1 Gebruik de speciale SD Card-adapter.

\*2 U dient een afzonderlijke Compact Flash-kaartadapter voor xD-Picture Card aan te schaffen.

\*3 Gebruik de speciale kaartadapter.

\*4 Gebruik de speciale Duo size-adapter.

## ● Afdrukbare beeldgegevens

Dit apparaat accepteert afbeeldingen die gemaakt zijn met een digitale camera die voldoet aan het Design rule for Camera File system (compatibel met Exif 2.2/2.21), TIFF (compatibel met Exif 2.2/2.21). Andere typen afbeeldingen of films, zoals RAW-afbeeldingen, kunnen niet worden afgedrukt.

## ■ Geheugenkaarten plaatsen

### ⚠ Let op

- Als u een geheugenkaart in de kaartsleuf plaatst, gaat het **Indicatie**lampje branden. Als het **Indicatie**-lampje knippert, is het apparaat bezig met het lezen van de geheugenkaart. Raak het gebied rondom de kaartsleuf dan niet aan.

### 📖 Opmerking

- Als Beschrijfb. van USB pc (Writable from USB PC) of Beschrijfb. van LAN pc (Writable from LAN PC) is geselecteerd bij Lees-/schrijfkenmerk (Read/write attribute) van Geavanceerde instellingen (Advanced settings) onder Apparaatinstellingen (Device settings) in het menu Instellingen (Settings), kunt u geen afbeeldingsgegevens op de geheugenkaart afdrukken of gescande gegevens opslaan op de geheugenkaart met het bedieningspaneel van het apparaat. Nadat u de kaartsleuf als het geheugenkaartstation van de computer hebt gebruikt, verwijdert u de geheugenkaart en stelt u het Lees-/schrijfkenmerk (Read/write attribute) in op Niet beschrijfb. vanaf pc (Not writable from PC). Raadpleeg voor meer informatie de online handleiding: [Uitgebreide Handleiding](#).
- Wanneer u een computer gebruikt om foto's op een geheugenkaart te bewerken of verbeteren, moet u de foto's vanaf de computer afdrukken. Als u het bedieningspaneel gebruikt, worden de foto's mogelijk niet goed afgedrukt.

## 1. Bereid de geheugenkaart voor.

Bevestig een speciale kaartadapter als dat nodig is voor uw geheugenkaart.

Zie [Geheugenkaarten waarvoor een kaartadapter nodig is](#).

## 2. Zet het apparaat aan en open het klepje van de kaartsleuf.



## 3. Plaats één geheugenkaart in de kaartsleuf.

Waar u de geheugenkaart plaatst, verschilt per type geheugenkaart. Plaats de geheugenkaart recht in de kaartsleuf MET HET LABEL AAN DE LINKERZIJDE, op de plaats die is aangegeven in de onderstaande afbeelding.

Wanneer de geheugenkaart juist is geplaatst, begint het **indicatie**lampje (A) te branden.

Bevestig de kaartadapter indien uw geheugenkaart hieronder is gemarkeerd met een \* (sterretje) en plaats de kaart in de kaartsleuf.

**Voor Memory Stick Duo, Memory Stick PRO Duo of Memory Stick Micro \*:**

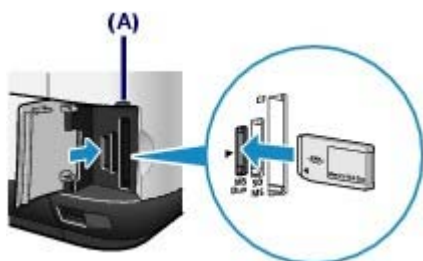

Voor SD Secure Digital-geheugenkaart, SDHC-geheugenkaart, miniSD Card \*, miniSDHC Card \*, microSD Card \*, microSDHC Card \*, Memory Stick, Memory Stick PRO, MultiMediaCard (ver.4.1), MultiMediaCard Plus (ver.4.1) of RS-MMC (ver.4.1) \*:

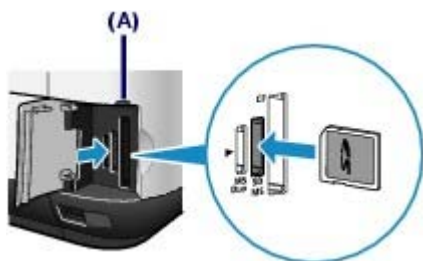

Voor Compact Flash (CF) Card, Microdrive, xD-Picture Card \*, xD-Picture Card Type M \* of xD-Picture Card Type H \*:



#### Let op

- Een gedeelte van de geheugenkaart steekt uit de kaartsleuf. Dit hoort zo. Probeer de kaart niet met kracht verder in de sleuf te duwen. Hiermee kunt u het apparaat of de geheugenkaart beschadigen.
- Controleer of u de geheugenkaart op de juiste manier in de kaartsleuf plaatst. Als u de geheugenkaart in de kaartsleuf duwt terwijl de kaart verkeerd is geplaatst, beschadigt u mogelijk de kaart en/of het apparaat.

#### Belangrijk

- Plaats niet meer dan één geheugenkaart tegelijk.

## 4. Sluit het klepje van de kaartsleuf.

## ■ De geheugenkaart uit de sleuf halen

#### Belangrijk

- Als u de kaartsleuf gebruikt als een geheugenkaartstation voor de computer, moet u een 'veilige verwijdering' uitvoeren op de computer voordat u de geheugenkaart uit het apparaat verwijdert.
  - Als u het apparaat met een USB-kabel aan wilt sluiten in Windows, klikt u met rechtermuisknop op het pictogram van de verwisselbare schijf en klikt u op Uitwerpen (Eject). Als Uitwerpen (Eject) niet op het scherm wordt weergegeven, controleert u of het **indicatie**lampje brandt en verwijdert u de geheugenkaart.
  - Als u de kaartsleuf gebruikt via de bekabelde LAN, hoeft u geen 'veilige verwijdering' uit te voeren op uw computer.
  - In Macintosh sleept u  (toegewezen station) naar de Prullenmand.

## 1. Open het klepje van de kaartsleuf.

## 2. Controleer of het **indicatie**-lampje brandt en verwijder de geheugenkaart.

Pak de geheugenkaart vast bij het gedeelte dat uit het apparaat steekt en trek de kaart recht uit de sleuf.

### **Let op**

- Verwijder de geheugenkaart niet wanneer het **indicatie**-lampje knippert. Het **indicatie**-lampje knippert wanneer het apparaat gegevens leest van of schrijft naar de geheugenkaart. Als u de geheugenkaart verwijdert of het apparaat uitschakelt terwijl het **indicatie**-lampje knippert, kunnen de gegevens die zijn opgeslagen op de geheugenkaart, beschadigd raken.

## 3. Sluit het klepje van de kaartsleuf.



 [Naar boven](#)

# Kopiëren

U kunt diverse methoden gebruiken voor kopiëren zoals vergroten/verkleinen of twee originele pagina's naar één vel papier kopiëren.

## Kopieën maken

[Items instellen](#)

## Verschillende kopieerfuncties gebruiken



[↑ Naar boven](#)



## Kopieën maken

In dit gedeelte worden de basishandelingen beschreven. Hierbij worden de instellingen voor het kopiëren van een document van A4-formaat op gewoon papier als voorbeeld genomen.

Raadpleeg voor de bediening de opmerkingen en de bedieningsprocedure die op de referentiepagina worden beschreven.

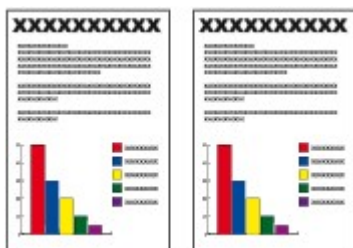

### U moet het volgende voorbereiden:

Originelen om te kopiëren. Zie [Originelen die u kunt plaatsen](#).

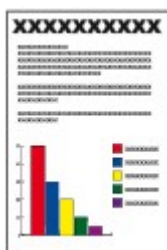

Papier om op af te drukken. Zie [Mediumtypen die u kunt gebruiken](#).

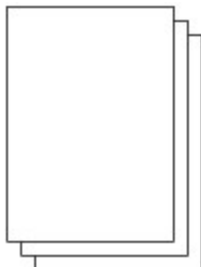

### 1. Bereid het kopiëren voor.

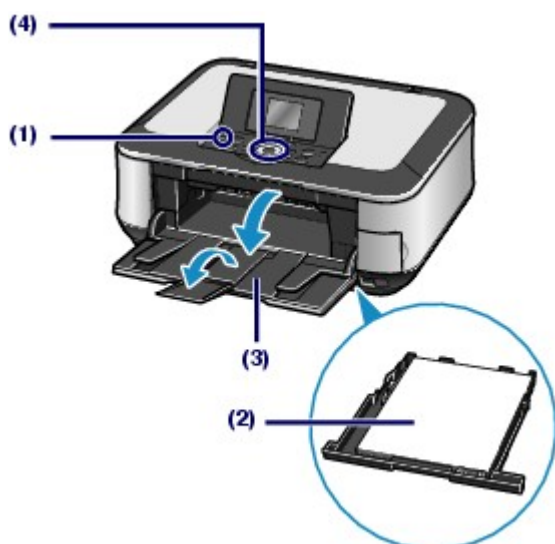

#### (1) Zet het apparaat aan.

Zie [Bedieningspaneel](#).

**(2)** Plaats papier.

Zie [Papier plaatsen](#).

In dit voorbeeld plaatsen we gewoon A4-papier in de cassette.

**Opmerking**

- Plaats gewoon papier van A4, B5, A5 of Letter-formaat in de cassette. Plaats andere formaten of typen papier in de achterste lade.

**(3)** Open de papieruitvoerlade voorzichtig en trek de verlenging van de uitvoerlade uit.**(4)** Controleer of Kopieën (Copy)  is geselecteerd in het scherm **HOME** en druk op de knop **OK**.

Zie [Menu's selecteren in het scherm HOME](#).

**(5)** Plaats een origineel op de glasplaat.

Plaats het origineel met de te kopiëren zijde naar beneden en lijn het uit met de positiemarkering, zoals hieronder wordt weergegeven.

Zie [Originelen plaatsen voor kopiëren of scannen](#).

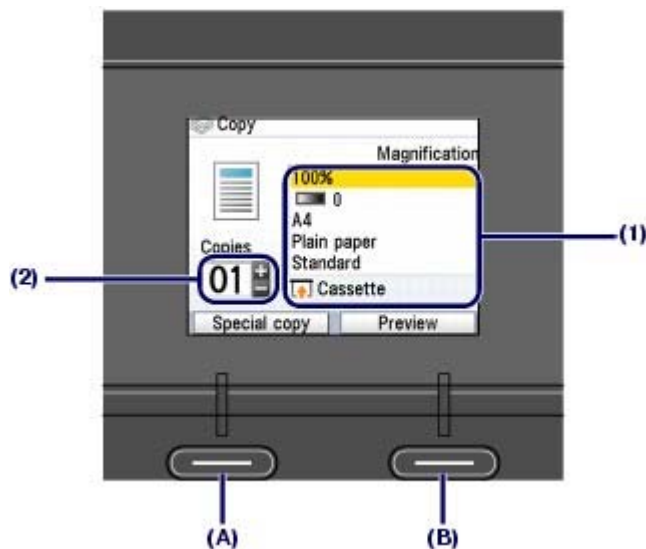
**2.** Begin met kopiëren.**(1)** Controleer het paginaformaat, het mediumtype, de vergroting, enzovoort.

Er wordt gecontroleerd of 100% is geselecteerd voor Vergroting (Magnification), A4 voor Paginaformaat (Page size) en Gewoon papier (Plain paper) voor Mediumtype (Media type).

Als u de instellingen wilt wijzigen, gebruikt u het **Easy-Scroll Wheel** of de knoppen **▲** (Omhoog) of **▼** (Omlaag) om het item te selecteren dat u wilt wijzigen en drukt u op de knop **OK**.

Zie [Instellingsitems selecteren](#) en [Items instellen](#).

**Opmerking**

- Als Gewoon papier (Plain paper) is geselecteerd voor Mediumtype (Media type) A4, B5, A5 of LTR(8,5"x11") (8.5"x11" (LTR)) voor Paginaformaat (Page size), wordt Cassette

weergegeven voor Papierbron (Paper source).

Wanneer andere papiersoorten zijn geselecteerd wordt de Achterste lade (Rear tray) aangegeven.

Controleer of het geselecteerde papier in de juiste papierbron geladen is.

- U kunt het afdrukvoorbeeld controleren door op de **functie**-knop aan de rechterzijde (B) te drukken om Voorbeeld (Preview) te selecteren.  
Raadpleeg de online handleiding: [Uitgebreide Handleiding](#).
- U kunt verschillende kopieerfuncties selecteren, zoals Kopie zonder marges (Borderless copy), 2 op 1 kopie (2-on-1 copy) en Kader wissen (Frame erase), door op de **functie**knop (A) te drukken en Speciale kopie (Special copy) te selecteren.  
Zie [Verschillende kopieerfuncties gebruiken](#) .

(2) Druk op de knop **[+]** of **[-]** om het aantal exemplaren op te geven.

(3) Druk op de knop **Kleur** als u in kleur wilt kopiëren of op de knop **Zwart** als u in zwart-wit wilt kopiëren.

Het apparaat begint met kopiëren.

Verwijder de originelen van de glasplaat nadat het kopiëren is voltooid.



### Belangrijk

- Open de documentklep niet en verplaats het origineel niet totdat het kopiëren is voltooid.



### Opmerking

- Druk op knop **Stop** om het kopiëren te annuleren.
- Herhaal de procedures van (5) in stap 1 en volgende om nog een origineel te kopiëren.  
U kunt het menu Kopiëren (Copy) verlaten en een ander menu selecteren door op de knop **HOME** te drukken.

## ■ Items instellen

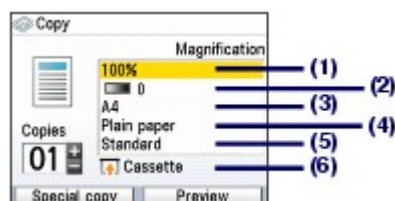

(1) Vergroting (Magnification)

Kies de methode voor verkleinen/vergroten. U kunt de schaal voor kopiëren opgeven door het optionele nummer of het paginaformaat te selecteren: A4 tot 8,5 x11 inch, A4 tot B5, enzovoort. Als u het paginaformaat niet wilt vergroten/verkleinen selecteert u 100%. Raadpleeg voor meer informatie de online handleiding: [Uitgebreide Handleiding](#).

(2) Intensiteit (Intensity)

Geef de intensiteit op wanneer u een kopie wilt maken die donkerder/lichter moet worden. U kunt de intensiteit ook zo instellen dat deze zich automatisch aanpast aan het origineel. Raadpleeg voor meer informatie de online handleiding: [Uitgebreide Handleiding](#).

(3) Paginaformaat (Page size)

Selecteer het paginaformaat van het papier waarmee u wilt afdrukken: A4, 8,5"x11" (LTR), enzovoort.

(4) Mediumtype (Media type)

Selecteer het mediumtype van het papier waarmee u wilt afdrukken: Gewoon papier (Plain paper), Glossy Extra II (Plus Glossy II), enzovoort.



### Opmerking

- Als u niet het juiste papierformaat en mediumtype selecteert, wordt het papier mogelijk vanuit de verkeerde papierbron ingevoerd of drukt het apparaat mogelijk niet af met de juiste afdrukkwaliteit.  
Zie [Papierbron voor het laden van papier](#) .

(5) Afdrukkwaliteit (Print quality)

Pas de afdrukkwaliteit aan op basis van het origineel dat u wilt kopiëren: Hoog (kwalit. prior.) (High(quality-priority)), Standaard (Standard), enzovoort. De beschikbare instellingen voor afdrukkwaliteit zijn afhankelijk van het papier dat is geselecteerd in Mediumtype (Media type).

(6) Papierbron (Paper source)

De papierbron voor het geselecteerde paginaformaat en mediumtype verschijnen op het scherm.

Wanneer gewoon papier van A4-, B5-, A5-, of Letter-formaat is geselecteerd, wordt Cassette weergegeven.

Wanneer andere papersoorten zijn geselecteerd wordt de Achterste lade (Rear tray) aangegeven.

Controleer of het geselecteerde papier in de papierbron geladen is die op scherm is weergegeven.

Raadpleeg voor meer informatie over de instellingen van de papierbron de on line handleiding: [Uitgebreide Handleiding](#).



### Opmerking

---

- De instellingen van het paginaformaat, het mediumtype, de afdrukkwaliteit en de automatische intensiteit, enzovoort, blijven behouden en deze instellingen worden weergegeven wanneer het menu Kopiëren (Copy) weer wordt geselecteerd, zelfs als het apparaat wordt uitgeschakeld en weer ingeschakeld.
  - Bepaalde combinaties van items kunnen niet worden opgegeven, afhankelijk van de functie.
  - Als u Snel (snelh. prior.) (Fast (speed-priority)) selecteert in combinatie met het mediumtype Gewoon papier (Plain paper) en de kwaliteit is lager dan u had verwacht, selecteert u Normaal (Standard) of Hoog (kwalit. prior.) (High(quality-priority)) en probeert u het opnieuw.
  - Wanneer u zwart-witkopieën maakt met de knop **Zwart**, selecteert u Hoog (kwalit. prior.) (High (quality-priority)) als afdrukkwaliteit om te kopiëren in grijstinten. Met grijstinten wordt een scala aan grijstinten gebruikt in plaats van alleen zwart en wit.
- 



[↑ Naar boven](#)

## Verschillende kopieerfuncties gebruiken

U kunt kopiëren met behulp van diverse functies als u op de linker **Functie**-knop drukt om Speciale kopie (Special copy) te selecteren onder aan het scherm Kopiëren (Copy).

Raadpleeg voor meer informatie de on line handleiding: [Uitgebreide Handleiding](#).

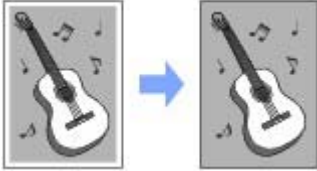

**Kopie zonder marges (Borderless copy)**



**2 op 1 kopie (2-on-1 copy)**



**4 op 1 kopie (4-on-1 copy)**

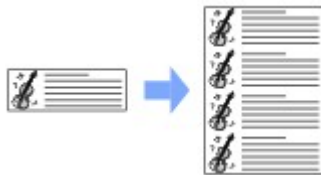

**Beeldherhaling (Image repeat)**

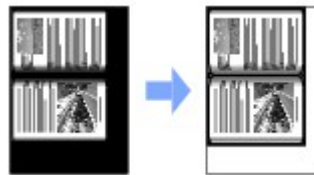

**Kader wissen (Frame erase)**



**Bijsnijden (Trimming)**



**Maskeren (Masking)**



[Inhoud](#) > Foto's afdrukken van afgedrukte foto's

---

# Foto's afdrukken van afgedrukte foto's

U kunt afgedrukte foto's opnieuw afdrukken met verschillende indelingen.

## Afgedrukte foto's opnieuw afdrukken

### Verschillende functies gebruiken

[Foto's afdrukken in verschillende indelingen](#)

[Afbeeldingen corrigeren](#)



[↑ Naar boven](#)

## Afdrukte foto's opnieuw afdrukken

U kunt afdrukte foto's opnieuw afdrukken.

In dit gedeelte wordt de procedure omschreven. Daarbij worden de instellingen voor het afdrukken van afdrukte foto's op papier van 4" x 6"/10 x 15 cm als voorbeeld gebruikt.

### Opmerking

- U kunt geen gescande afbeeldingen opslaan met deze functie. Gebruik de computer om afbeeldingen te scannen en op te slaan.  
Raadpleeg voor meer informatie de on line handleiding: [Uitgebreide Handleiding](#).



### U moet het volgende voorbereiden:

Afdrukte foto's.



Papier om op af te drukken. Zie [Mediumtypen die u kunt gebruiken](#).



## 1. Tref de voorbereidingen voor het opnieuw afdrukken van afdrukte foto's.

### (1) Zet het apparaat aan.

Zie [Bedieningspaneel](#).

### (2) Plaats papier.

Zie [Papier plaatsen](#).

In dit voorbeeld plaatsen we fotopapier van 4" x 6" / 10 x 15 cm in de achterste lade.

### (3) Open de papieruitvoerlade voorzichtig en trek de verlenging van de uitvoerlade uit.

### (4) Selecteer Fotoreproductie (Easy photo reprint) in het scherm **HOME** en druk op **OK**.

Wanneer het scherm met richtlijnen wordt weergegeven, drukt u nogmaals op **OK**.

## 2. Plaats de foto's op de glasplaat om ze te scannen.

### (1) Open de documentklep.

### (2) Plaats de foto met de zijde die u wilt scannen NAAR BENEDEN op de glasplaat.



Zie [Originelen plaatsen voor kopiëren of scannen](#) .

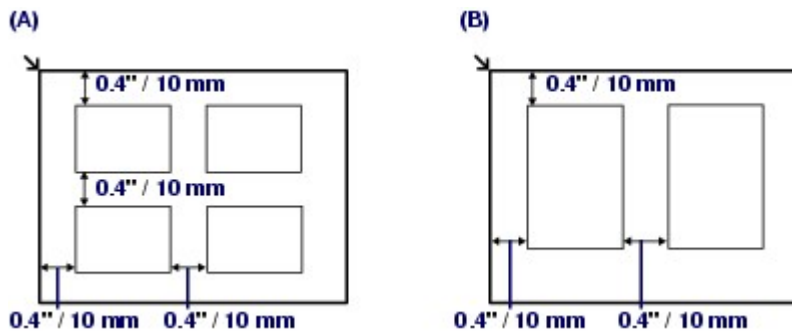

(A) Vier foto's op de glasplaat plaatsen

(B) Twee foto's op de glasplaat plaatsen



### Opmerking

- Plaats de foto(s) op minimaal 10 mm/0,4 inch afstand van de randen en in rechte lijn met de randen van de glasplaat.
- Als u twee of meer foto's tegelijk plaatst, houdt u een afstand van ten minste 10 mm/0,4 inch aan tussen de foto's. Als foto's dicht bij elkaar worden geplaatst, worden zij mogelijk als één afbeelding gescand.
- De functie voor het corrigeren van scheve foto's zorgt voor automatische compensatie voor foto's die onder een hoek van maximaal 10 graden zijn geplaatst.
- Scheve foto's met een lange zijde van 180 mm/7,1 inch of meer kunnen niet worden gecorrigeerd.
- Als  op een voorbeeldscherm wordt weergegeven, controleert u de volgende punten en plaatst u de foto's nogmaals op de juiste manier om ze opnieuw te scannen.
  - De hoek van de scheve foto's is niet te groot.
  - De foto's zijn niet te dicht bij de randen van de glasplaat geplaatst.
- Foto's die kleiner zijn dan ongeveer 25 vierkante mm/1 vierkante inch, worden niet correct gescand.
- De onderstaande typen foto's kunnen mogelijk niet correct worden gescand.
  - Foto's die niet rechthoekig zijn of een afwijkende vorm hebben (zoals uitgeknipte foto's)
  - Foto's die volledig wit zijn
  - Foto's met witte randen
- De randen van foto's met randen kunnen mogelijk niet correct worden gescand. Snijd de foto's zo nodig bij.  
Raadpleeg de online handleiding: [Uitgebreide Handleiding](#).

### (3) Sluit de documentklep voorzichtig en druk op **OK**.

Het apparaat begint met scannen.



### Belangrijk

- De foto's worden opnieuw gescand voordat het afdrukken wordt gestart. Open de documentklep niet en verplaats de geplaatste foto's niet voordat het afdrukken is voltooid.

## 3. Geef het aantal exemplaren op.

- (1) Zorg dat **Selecteer en druk af (Select and print)**  is geselecteerd en druk op **OK**.



### Opmerking

- U kunt ook andere handige afdrukfuncties selecteren dan **Selecteer en druk af (Select and print)**.  
Zie [Verschillende functies gebruiken](#) .

- (2) Gebruik het **Easy-Scroll Wheel** of de knop ◀ (links) of ▶ (rechts) om een foto weer te geven die u wilt afdrukken.

- (3) Druk op de knop **[+]** of **[-]** om het aantal exemplaren op te geven.

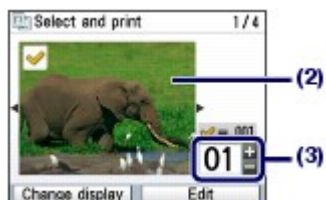

### Opmerking

- Als  naast een foto op het scherm wordt weergegeven, is de foto mogelijk niet correct gescand. Druk op de knop **Terug** en druk op de **functieknop** aan de linkerkant om Opn. scannen (Rescan) te selecteren. Bevestig het bericht en herhaal de procedure vanaf stap 2 om de foto opnieuw te scannen.

### Overige opties

- Zie [De weergave wijzigen](#) om de weergave van foto's te wijzigen. (Naast Normale schermweergave (Normal screen display) kunt u ook Weergave voll. scherm (Full-screen display) en Vergrote weergave (Enlarged display) selecteren.)
- Zie [Deel van een foto bijsnijden/Foto's zoeken op een bepaalde datum](#) als u een deel van een foto wilt bijsnijden (Afsnijden (Trimming)).

(4) Herhaal stappen (2) en (3) voor elke foto waarvoor u het aantal afdrukken wilt opgeven.

(5) Druk op **OK**.

## 4. Start het afdrukken.

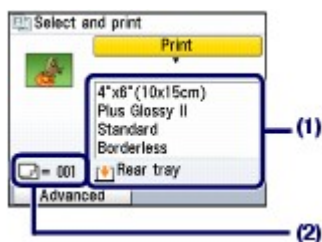

(1) Controleer het paginaformaat, het mediumtype, de afdrukkwaliteit, enzovoort.

Hier wordt gecontroleerd of 4"x6" (10x15cm) is geselecteerd voor Paginaformaat (Page size) en het type geplaatste fotopapier is geselecteerd bij Mediumtype (Media type).

### Opmerking

- Als u de instellingen wilt wijzigen, selecteert u het item en drukt u op **OK**.  
Zie [Items instellen](#).
- De instellingen van het paginaformaat, het mediumtype, de afdrukkwaliteit, afdrukken zonder rand, de afbeeldingscorrectie, enzovoort blijven behouden en deze instellingen worden weergegeven wanneer het menu Fotoreproductie (Easy photo reprint) weer wordt geselecteerd, zelfs als het apparaat wordt uitgeschakeld en weer ingeschakeld.

(2) Controleer het aantal vellen fat moet worden gebruikt voor het afdrukken van de geselecteerde foto's.

### Opmerking

- U kunt foto's automatisch of handmatig corrigeren als u op de **functieknop** aan de linkerkant drukt om Geavanceerd (Advanced) te selecteren.  
Zie [Verschillende functies gebruiken](#).

(3) Druk op de knop **Kleur** om in kleur af te drukken of op de knop **Zwart** om in zwart-wit af te drukken.

Het apparaat begint af te drukken.

Verwijder de foto's van de glasplaat nadat het afdrukken is voltooid.

### Opmerking

- Druk op de knop **Stoppen** om het afdrukken te annuleren.
- U kunt het menu Fotoreproductie (Easy photo reprint) sluiten en een ander menu selecteren als

u op de knop **HOME** drukt nadat het afdrukken is voltooid. Bevestig het bericht en selecteer Ja (Yes) om de gescande afbeeldingsgegevens te verwijderen.

---



[↑ Naar boven](#)

## Verschillende functies gebruiken

In dit gedeelte worden een paar handige functies van het menu Fotoreproductie (Easy photo reprint) beschreven.

Raadpleeg voor meer informatie de on line handleiding: [Uitgebreide Handleiding](#).

### ■ Foto's afdrukken in verschillende indelingen

U kunt een indeling selecteren en foto's op een andere manier afdrukken dan met Selecteer en druk af (Select and print).



Sticker (Sticker print)



Alle foto's afdrukken (Print all photos)

### ■ Afbeeldingen corrigeren

U kunt afbeeldingen corrigeren met de **functieknop** aan de linkerzijde wanneer Geavanceerd (Advanced) onder aan het scherm wordt weergegeven. U kunt afbeeldingen automatisch of handmatig corrigeren door bijvoorbeeld de helderheid, het contrast en de kleurtint aan te passen of vervagingscorrectie toe te passen.



Helderheid (Brightness)



Contrast



[↑ Naar boven](#)

# Scannen

Gescande gegevens kunt u naar uw computer sturen of met behulp van de meegeleverde softwaretoepassing bewerken of verwerken en vervolgens opslaan. U kunt de gescande gegevens ook opslaan op een USB-flashstation die in het apparaat is geplaatst.

## Gescande gegevens opslaan

[Gescande gegevens opslaan op het USB-flashstation](#)

[Het USB-flashstation plaatsen](#)

[Het USB-flashstation verwijderen](#)



[↑ Naar boven](#)

## Gescande gegevens opslaan

Met het bedieningspaneel kunt u de gescande documenten of foto's opslaan op een USB-flashstation, geheugenkaart of een computer. U kunt ook originele scannen met de computer.

In dit gedeelte wordt beschreven hoe u documenten kunt scannen en ze kunt opslaan op het USB-flashstation als PDF-gegevens.

Raadpleeg de on line handleiding voor andere handelingen: [Uitgebreide Handleiding](#). Hierin vindt u gedetailleerde procedures om gescande afbeeldingen te corrigeren of ze af te drukken met verschillende instellingen.

### Belangrijk

- Het is raadzaam regelmatig een back-up van de gegevens op de geheugenkaart of het USB-flashstation te maken en deze op te slaan op een ander opslagmedium, voor het geval dat de gegevens op de kaart per ongeluk verloren gaan.
- Canon is niet aansprakelijk voor enige schade of verlies van gegevens om welke reden dan ook, ook niet binnen de garantieperiode van het apparaat.

## ■ Gescande gegevens opslaan op het USB-flashstation

### 1. Bereid een USB-flashstation voor.

#### (1) Zet het apparaat aan.

Zie [Bedieningspaneel](#).

#### (2) Plaats een USB-flashstation in de poort voor Direct afdrucken.

Zie [Het USB-flashstation plaatsen](#).

### 2. Selecteer de scanbewerking.

#### (1) Selecteer Scannen (Scan) in het scherm **HOME** en druk op de knop **OK**.

#### (2) Gebruik het **Easy-Scroll Wheel** of de knop ◀ (links) of ▶ (rechts) om USB-flashstation (USB flash drive) te selecteren en druk op **OK**.

Het scherm voor het selecteren van de bewerking wordt weergegeven.

#### (3) Selecteer met het **Easy-Scroll Wheel** of de knop ◀ (links) of ▶ (rechts) het OpsIn op USB-flash (Save to USB flash) en druk op **OK**.

Het scherm met scaninstellingen verschijnt.

### 3. Geef de scaninstellingen op.

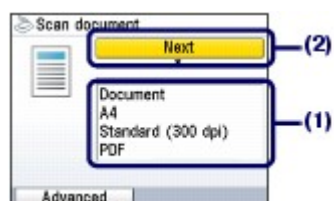

#### (1) Controleer het documenttype, het scanformaat, de scanresolutie, enzovoort.

Hier wordt gecontroleerd of Document geselecteerd is voor Documenttype (Document type), A4 voor Scanformaat (Scan size), en PDF voor Gegevensindeling (Data format).

Als u de instellingen wilt wijzigen, gebruikt u het **Easy-Scroll Wheel** of de knoppen ▲ (omhoog) of ▼ (omlaag) om het item te selecteren dat u wilt wijzigen en drukt u op de knop **OK**.

### Opmerking

- Raadpleeg de on line handleiding [Uitgebreide Handleiding](#) voor meer informatie over de

instellingen en Geavanceerd (Advanced) van de **functie**knop.

- Als PDF is geselecteerd, kunnen maximaal 100 pagina's in één bestand worden opgeslagen.

(2) Selecteer Volgende (Next) en druk op **OK**.

#### 4. Start het scannen.

(1) Bevestig het bericht, druk op **OK** en plaats een origineel op de glasplaat.

Zie [Originelen plaatsen voor kopiëren of scannen](#) .



#### Opmerking

- De formaten van de originelen die kunnen worden gescand zijn: A4, LTR(8,5"x11") (8.5"x11" (LTR)), 4"x6" (10x15cm), en 5"x7" (13x18cm).

(2) Druk op de knop **Kleur** voor kleurencans of op **Zwart-wit** voor zwart-witscannen.

Het apparaat begint met scannen.

(3) Controleer het voorbeeld van de gescande gegevens op het scherm.

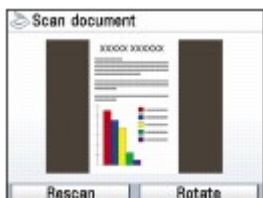

#### Opmerking

- Het voorbeeldscherm wordt niet weergegeven als Voorbeeld UIT (Preview OFF) geselecteerd is in Geavanceerd (Advanced) in de procedure van (1) in stap 3.
- Als u het origineel opnieuw wilt scannen, drukt u op de **functie**knop aan de linkerkant om Opn. scannen (Rescan) te selecteren. Bevestig het bericht en scan het origineel opnieuw.
- Als u de gescande gegevens 90 graden naar rechts wilt draaien, drukt u op de **functie**knop aan de rechterkant om Draaien (Rotate) te selecteren.

(4) Druk op **OK** om de gescande gegevens op te slaan.

Het bericht "Scannen beëindigen? (End scanning?)" wordt weergegeven nadat het scannen is voltooid.

(5) Selecteer Beëindigen (End) en druk op **OK**.

Verwijder de originelen van de glasplaat nadat het scannen is voltooid.



#### Opmerking

- Als u een document met meerdere pagina's wilt scannen in één bestand, selecteert u Doorgaan (Continue) en drukt u op **OK**. Plaats de volgende pagina op de glasplaat en herhaal de procedures van (2) in deze stap.  
Herhaal dezelfde procedure totdat u alle pagina's hebt gescand.



#### Belangrijk

- Verwijder het USB-flashstation niet en zet het apparaat niet uit als het bezig is met een bewerking.
- Open de documentklep niet en verplaats het origineel niet voordat het scannen is voltooid.
- De gescande gegevens worden opgeslagen in de map 'CANON\_SC' op het USB-flashstation. U kunt de opgeslagen gegevens niet afdrucken via het bedieningspaneel op het apparaat. Plaats het USB-flashstation in een computer om de opgeslagen gegevens vanaf de computer weer te geven of af te drukken.



#### Opmerking

- Zie [Het USB-flashstation verwijderen](#) als u het USB-flashstation wilt verwijderen nadat het scannen is voltooid.
- U kunt het menu Scannen (Scan) sluiten en een ander menu selecteren als u op de knop **HOME** drukt nadat het scannen is voltooid.

## ● De gescande gegevens verwijderen

### 1. Bereid een USB-flashstation voor.

- (1) Zet het apparaat aan.  
Zie [Bedieningspaneel](#).
- (2) Plaats een USB-flashstation in de poort voor Direct afdrucken.  
Zie [Het USB-flashstation plaatsen](#).

### 2. Verwijder de gescande gegevens.

- (1) Selecteer Scannen (Scan)  in het scherm **HOME** en druk op de knop **OK**.
- (2) Gebruik het **Easy-Scroll Wheel** of de knop ◀ (links) of ▶ (rechts) om USB-flashstation (USB flash drive)  te selecteren en druk op **OK**.  
Het scherm voor het selecteren van de bewerking wordt weergegeven.
- (3) Selecteer met het **Easy-Scroll Wheel** of de knop ◀ (links) of ▶ (rechts) het Gescande geg. verw. (Delete scanned data)  en druk op **OK**.  
Het venster met de gegevenslijst wordt weergegeven.

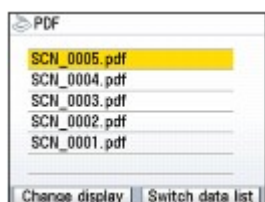

- (4) Selecteer met het **Easy-Scroll Wheel** of ▲ (omhoog) of ▼ (omlaag) de afbeeldingsgegevens die u wilt verwijderen en druk op **OK**.

#### **Opmerking**

- Selecteer de afbeeldingsgegevens en druk op de **functietoets** aan de linkerzijde om de geselecteerde gegevens op het scherm weer te geven.
- Druk op de **functietoets** aan de rechterzijde om de gegevenslijst te wijzigen van bestanden met PDF-gegevens en bestanden met JPEG-gegevens.
- U kunt alleen de afbeeldingsgegevens verwijderen die zijn gescand met het apparaat.

- (5) Als het bericht 'Verwijderen?' (Delete?) wordt weergegeven, selecteert u Ja (Yes) en drukt u op **OK**.
- (6) Als het bericht 'Weet u zeker dat u wilt verwijderen?' (Are you sure you want to delete?) wordt weergegeven, selecteert u Ja (Yes) en drukt u op **OK**.  
De geselecteerde afbeeldingsgegevens worden verwijderd uit het USB-flashstation.

## ■ Het USB-flashstation plaatsen

### **Belangrijk**

#### **Voordat u het USB-flashstation plaatst**

- Als het USB-flashstation niet in de poort voor Direct afdrucken van het apparaat kan worden geplaatst, moet u mogelijk een verlengsnoer voor het USB-flashstation gebruiken. U kunt dit kopen in een elektronikawinkel.
- Voor bepaalde USB-flashstations kan een juiste werking met dit apparaat niet worden gegarandeerd.
- U kunt USB-flashstation met een beveiligingsfunctie mogelijk niet gebruiken.

### 1. Plaats de USB-flashstation in de poort voor Direct afdrucken.

Controleer of u het USB-flashstation in de juiste richting houdt voordat u dit recht in de poort voor Direct afdrucken plaatst.





## ■ Het USB-flashstation verwijderen

### 1. Controleer of het apparaat geen gegevens leest of schrijft van/naar het USB-flashstation.

Controleer op het LCD-scherm of het lezen of schrijven is voltooid.

#### **Belangrijk**

- Verwijder het USB-flashstation niet en zet het apparaat niet uit als het bezig is met een bewerking.

#### **Opmerking**

- Als u een USB-flashstation gebruikt met een indicatielampje, raadpleegt u de gebruiksaanwijzing die bij het USB-flashstation is geleverd om te controleren of de lees- of schrijfbewerking is voltooid op het USB-flashstation.

### 2. Verwijder het USB-flashstation.

Pak het USB-flashstation vast en verwijder dit recht uit het apparaat.



 [Naar boven](#)

# Afdrukken vanaf de computer

In dit gedeelte wordt beschreven hoe u documenten of foto's kunt afdrukken met behulp van een computer.

Met Easy-PhotoPrint EX, dat bij uw apparaat is geleverd, kunt u eenvoudig foto's die u hebt gemaakt met uw digitale camera afdrukken.

## Foto's afdrukken (Easy-PhotoPrint EX)

[Diverse functies van Easy-PhotoPrint EX gebruiken](#)

## Documenten afdrukken (Windows)

## Documenten afdrukken (Macintosh)

[Voor Mac OS X v.10.5.x](#)

[Voor Mac OS X v.10.4.x of Mac OS X v.10.3.9](#)



[↑ Naar boven](#)

## Foto's afdrukken (Easy-PhotoPrint EX)

Druk afbeeldingsgegevens op uw computer af met Easy-PhotoPrint EX, dat bij uw apparaat is geleverd. In dit gedeelte wordt de procedure omschreven. Daarbij wordt de afdrukinstelling voor het afdrukken van foto's zonder marges op fotopapier van 4 x 6inch/10 x 15 cm als voorbeeld gebruikt.

Raadpleeg de on line handleiding voor informatie over Easy-PhotoPrint EX: [Uitgebreide Handleiding](#).

### Opmerking

- De schermen in dit gedeelte hebben betrekking op het afdrukken in Windows. De bewerkingen zijn hetzelfde voor het afdrukken in Macintosh.
- Installeer Easy-PhotoPrint EX vanaf de *installatie-cd-rom* als de software nog niet is geïnstalleerd of is verwijderd. Selecteer Easy-PhotoPrint EX bij Aangepaste installatie (Custom Install) om Easy-PhotoPrint EX te installeren.

## 1. Bereid het afdrukken voor.



### (1) Zorg dat het apparaat is ingeschakeld.

Zie [Bedieningspaneel](#).

### (2) Plaats papier.

Zie [Papier plaatsen](#).

In dit voorbeeld plaatsen we fotopapier van 4" x 6" / 10 x 15 cm in de achterste lade.

### Opmerking

- Plaats gewoon papier van A4- of Letter-formaat in de cassette en overige soorten en formaten papier, zoals fotopapier, in de achterste lade.

### (3) Open de papieruitvoerlade voorzichtig en trek de verlenging van de uitvoerlade uit.

## 2. Start Easy-PhotoPrint EX en selecteer Fotoafdruk.



### (1) Start Easy-PhotoPrint EX.

#### Windows

Dubbelklik op  (Easy-PhotoPrint EX) op het bureaublad.



Klik hier: [Easy-PhotoPrint EX](#)



#### Macintosh

Selecteer het menu Ga (Go), Programma's (Applications) Canon Utilities, Easy-PhotoPrint EX en dubbelklik op Easy-PhotoPrint EX.



#### Opmerking

##### Windows

- U kunt Easy-PhotoPrint EX starten via het Solution Menu door te dubbelklikken op  (Solution Menu) op het bureaublad en te klikken op  (Foto's of albums enz. afdrukken (Print photos or albums, etc.)).  
Zie [Het Solution Menu starten](#).
- U kunt Easy-PhotoPrint EX starten via het menu Start door achtereenvolgens Alle programma's (All Programs) (Programma's (Programs) in Windows 2000), Canon Utilities, Easy-PhotoPrint EX en Easy-PhotoPrint EX te selecteren.

##### Macintosh

- U kunt Easy-PhotoPrint EX starten via het Solution Menu door te klikken op  (Solution Menu) in het Dock en te klikken op  (Foto's of albums enz. afdrukken (Print photos or albums, etc.)).  
Zie [Het Solution Menu starten](#).

### (2) Klik op Fotoafdruk.



#### Opmerking

- U kunt Album, Kalender (Calendar), Stickers enz. selecteren, naast Fotoafdruk.  
Zie [Diverse functies van Easy-PhotoPrint EX gebruiken](#).

### 3. Selecteer een foto die u wilt afdrukken.



(1) Selecteer de map waarin de afbeeldingen zijn opgeslagen.

(2) Klik op de afbeelding die u wilt afdrukken.

Het aantal exemplaren wordt weergegeven als '1' en de afbeelding die u hebt geselecteerd, wordt weergegeven in het daarvoor bestemde gedeelte (A). U kunt twee of meer afbeeldingen tegelijk selecteren.



#### Opmerking

- Klik op  (pijl omhoog) om het aantal exemplaren te wijzigen als u twee of meer exemplaren wilt afdrukken.
- Klik op de afbeelding die u wilt annuleren en klik op  (Geïmporteerde afbeelding verwijderen (Delete Imported Image)) als u de selectie wilt annuleren. U kunt ook  (pijl omlaag) gebruiken om het aantal exemplaren te verlagen tot nul.
- Tevens kunt u de geselecteerde afbeeldingen nog corrigeren of verbeteren voordat u ze afdrukt.  
Zie [Diverse functies van Easy-PhotoPrint EX gebruiken](#) .

(3) Klik op Papier selecteren (Select Paper).

4. Selecteer het geplaatste papier.

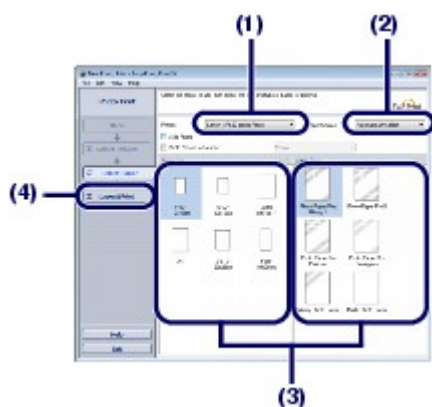

(1) Controleer of de naam van uw apparaat is geselecteerd bij Printer.

(2) Controleer of Automatisch selecteren (Automatically select) is geselecteerd bij Papierbron (Paper Source).



#### Opmerking

- Raadpleeg voor meer informatie over papierinvoer de on line handleiding: [Uitgebreide Handleiding](#).

(3) Selecteer het formaat en type van het geplaatste papier bij Papierformaat (Paper Size) en Mediumtype (Media Type).

In dit voorbeeld selecteren we 10x15cm 4x6inch (4"x6" 10x15cm) bij Papierformaat (Paper Size) en het type geplaatste fotopapier bij Mediumtype (Media Type).



#### Opmerking

- Als u gewoon papier van A4- of Letter-formaat selecteert wanneer Automatisch selecteren (Automatically Select) is geselecteerd bij Papierbron (Paper Source), wordt het papier ingevoerd vanuit de cassette. Als u een ander formaat of type selecteert, zoals fotopapier, wordt het papier ingevoerd vanuit de achterste lade.  
Als u het verkeerde papierformaat en mediumtype selecteert, wordt het papier mogelijk vanuit de verkeerde papierbron ingevoerd of drukt het apparaat mogelijk niet af met de juiste afdrukkwaliteit.

(4) Klik op Opmaak/Afdrukken (Layout/Print).

5. Selecteer een opmaak en start het afdrukken.



**(1) Selecteer de opmaak van de foto.**

In dit voorbeeld selecteren we Geen randen (volledig) (Borderless (full)).

Het afdrukvoorbeeld wordt weergegeven in de geselecteerde opmaak, zodat u het vereiste resultaat kunt controleren.

**Opmerking**

- U kunt de afdrukrichting van de foto wijzigen of een deel van de foto bijsnijden.  
Raadpleeg de on line handleiding voor meer informatie over de bediening: [Uitgebreide Handleiding](#).

**(2) Klik op Afdrukken (Print).****Opmerking**

- Druk op de knop **Stop** op het apparaat of op Afdrukken annuleren (Cancel Printing) op de printerstatusmonitor als u een actieve afdruktaak wilt annuleren. Nadat een afdruktaak is geannuleerd, kunnen nog lege vellen papier worden uitgevoerd.  
Klik op Canon XXX Printer (waarbij "XXX" de naam van uw printer is) op de taakbalk om de printerstatusmonitor weer te geven.

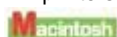

- Klik op het printerpictogram in het Dock om een lijst met actieve afdruktaken weer te geven.
- Als u een actieve afdruktaak wilt annuleren, selecteert u de betreffende opdracht in de lijst Naam (Name) en klikt u op Verwijder (Delete). Nadat een afdruktaak is geannuleerd, kunnen nog lege vellen papier worden uitgevoerd.



[↑ Naar boven](#)

[Inhoud](#) > [Afdrukken vanaf de computer](#) > [Foto's afdrukken \(Easy-PhotoPrint EX\)](#) > Diverse functies van Easy-PhotoPrint EX gebruiken

## ■ Diverse functies van Easy-PhotoPrint EX gebruiken

In dit gedeelte worden een paar handige functies van Easy-PhotoPrint EX beschreven.

Raadpleeg de on line handleiding voor meer informatie over de bediening: [Uitgebreide Handleiding](#).

### ● Uw eigen afdrukken maken

U kunt een album of kalender maken met uw eigen foto's.



Album



Kalender (Calendar)



Stickers

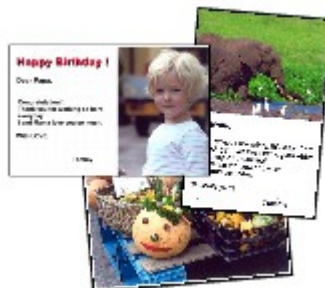

Opmaak afdrukken (Layout Print)

### ● Afbeeldingen corrigeren

U kunt Correctie rode ogen (Red-Eye Correction), Gezicht scherper maken (Face Sharpener), Gezicht digitaal effenen (Digital Face Smoothing), Helderheid (Brightness), Contrast enz. gebruiken om afbeeldingen automatisch of handmatig aan te passen, te corrigeren of te verbeteren.



Helderheid (Brightness)



## Documenten afdrukken (Windows)

### Opmerking

- De bewerkingen kunnen variëren, afhankelijk van uw softwaretoepassing. Raadpleeg de instructiehandleiding van uw softwaretoepassing voor meer informatie over de bewerkingen.
- De schermen in dit gedeelte hebben betrekking op het afdrukken in het besturingssysteem Windows Vista Ultimate Edition (hierna 'Windows Vista' genoemd).

### 1. Zorg dat het apparaat is ingeschakeld.

Zie [Bedieningspaneel](#).

### 2. Plaats papier.

Zie [Papier plaatsen](#).

### Opmerking

- Plaats gewoon papier van A4-, B5-, A5- of Letter-formaat in de cassette en overige soorten en formaten papier, zoals fotopapier, in de achterste lade.

### 3. Open de papieruitvoerlande voorzichtig en trek de verlenging van de uitvoerlande uit.

### 4. Maak (of open) een document met behulp van een geschikte softwaretoepassing.

### 5. Open het dialoogvenster voor printereigenschappen.

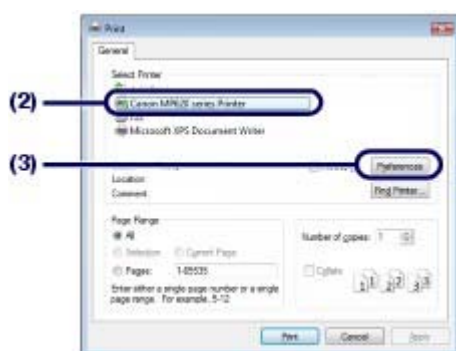

### (1) Selecteer Afdrukken (Print) in het menu Bestand (File) of op de werkbalk van uw softwaretoepassing.

Het dialoogvenster Afdrukken (Print) wordt weergegeven.

### (2) Controleer of de naam van uw apparaat is geselecteerd.

### Opmerking

- Selecteer de naam van uw apparaat als een andere printernaam is geselecteerd.

### (3) Klik op Voorkeuren (Preferences) (of Eigenschappen (Properties)).



## 6. Geef de vereiste afdrukinstellingen op.

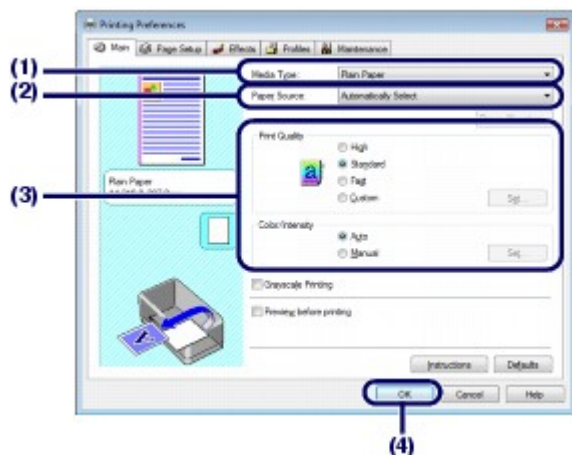

- (1) Selecteer het mediumtype van het papier waarop u wilt afdrucken bij Mediumtype (Media Type).

### **Opmerking**

- Als u gewoon papier met A4-, B5-, A5- of Letter-formaat selecteert wanneer Automatisch selecteren (Automatically Select) is geselecteerd bij Papierbron (Paper Source), wordt het papier ingevoerd vanuit de cassette. Als u een ander formaat of type selecteert, zoals fotopapier, wordt het papier ingevoerd vanuit de achterste lade. Als u het verkeerde papierformaat en mediumtype selecteert, wordt het papier mogelijk vanuit de verkeerde papierbron ingevoerd of drukt het apparaat mogelijk niet af met de juiste afdrukkwaliteit.

- (2) Controleer of Automatisch selecteren (Automatically select) is geselecteerd bij Papierbron (Paper Source).

### **Opmerking**

- Raadpleeg voor meer informatie over papierinvoer de on line handleiding: [Uitgebreide Handleiding](#).

- (3) Geef de gewenste Afdrukkwaliteit (Print Quality) en Kleur/Intensiteit (Color/Intensity) op.

### **Opmerking**

- Raadpleeg de handleiding voor meer informatie over de afdrukinstellingen: [Uitgebreide Handleiding](#).

- (4) Klik op OK.

### **Opmerking**

- Klik op het tabblad Pagina-instelling (Page Setup) om het paginaformaat te controleren. Als de instelling niet overeenkomt met het paginaformaat van het document dat al is ingesteld in de toepassing, moet u het paginaformaat herstellen of anders gebruikmaken van de opties Afdrucken op schaal (Scaled Printing) of Passend op papierformaat (Fit-to-Page Printing). Raadpleeg voor meer informatie de on line handleiding: [Uitgebreide Handleiding](#).
- Voor meer informatie over de functies van het printerstuurprogramma klikt u op Help of Instructies (Instructions) om de on line Help of de on line handleiding weer te geven. [Uitgebreide Handleiding](#). De knop Instructies (Instructions) wordt alleen weergegeven op de tabbladen Afdruk (Main) en Onderhoud (Maintenance) wanneer de on line handleiding op uw computer is geïnstalleerd.
- Schakel het selectievakje Afdrukvoorbeeld (Preview before printing) op het tabblad Afdruk (Main) in als u het voorbeeld wilt bekijken en de afdrukresultaten wilt controleren. Sommige toepassingen beschikken niet over een afdrukvoorbeeldfunctie.

## 7. Start het afdrucken.

Klik op Afdrucken (Print) (of OK) om het afdrucken te starten.



### Opmerking

- Druk op de knop **Stop** op het apparaat of op Afdrukken annuleren (Cancel Printing) op de printerstatusmonitor als u een actieve afdruktaak wilt annuleren. Nadat een afdruktaak is geannuleerd, kunnen nog lege vellen papier worden uitgevoerd. Klik op Canon XXX Printer (waarbij "XXX" de naam van uw printer is) op de taakbalk om de printerstatusmonitor weer te geven.
- Als evenwijdige lijnen niet correct worden afgedrukt of als u niet tevreden bent over de afdrukresultaten, dient u de positie van de printkop aan te passen. Zie [De printkop uitlijnen](#).



[↑ Naar boven](#)

## Documenten afdrukken (Macintosh)



### Opmerking

- De bewerkingen kunnen variëren, afhankelijk van uw softwaretoepassing. Raadpleeg de instructiehandleiding van uw softwaretoepassing voor meer informatie over de bewerkingen.

### ■ Voor Mac OS X v.10.5.x

#### 1. Zorg dat het apparaat is ingeschakeld.

Zie [Bedieningspaneel](#).

#### 2. Plaats papier.

Zie [Papier plaatsen](#).



### Opmerking

- Plaats gewoon papier van A4-, B5-, A5- of Letter-formaat in de cassette en overige soorten en formaten papier, zoals fotopapier, in de achterste lade.

#### 3. Open de papieruitvoerlande voorzichtig en trek de verlenging van de uitvoerlande uit.

#### 4. Maak (of open) een document met behulp van een geschikte softwaretoepassing.

#### 5. Open het dialoogvenster Druk af (Print).

Selecteer Afdrukken (Print) in het menu Bestand (File) in uw softwaretoepassing.

Het dialoogvenster Afdrukken (Print) wordt weergegeven.



### Opmerking

- Klik op  (pijl omlaag) als het onderstaande dialoogvenster wordt weergegeven.



#### 6. Geef de vereiste afdrukinstellingen op.

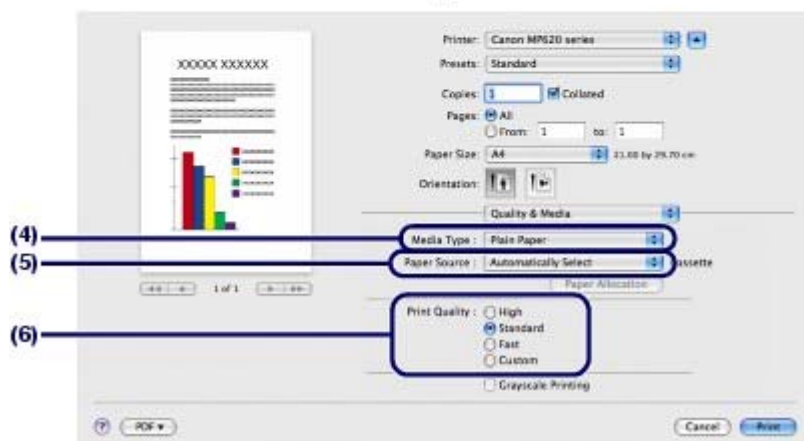

- (1) Controleer of de naam van uw apparaat is geselecteerd bij Printer.
- (2) Selecteer het paginaformaat van het papier waarop u wilt afdrucken bij Papierformaat (Paper Size).
- (3) Selecteer Kwaliteit en media (Quality & Media) in het pop-upmenu.
- (4) Selecteer het mediumtype van het papier waarop u wilt afdrucken bij Mediumtype (Media Type).

#### **Opmerking**

- Als u gewoon papier met A4-, B5-, A5- of Letter-formaat selecteert wanneer Automatisch selecteren (Automatically Select) is geselecteerd bij Papierbron (Paper Source), wordt het papier ingevoerd vanuit de cassette. Als u een ander formaat of type selecteert, zoals fotopapier, wordt het papier ingevoerd vanuit de achterste lade. Als u het verkeerde papierformaat en mediumtype selecteert, wordt het papier mogelijk vanuit de verkeerde papierbron ingevoerd of drukt het apparaat mogelijk niet af met de juiste afdrukkwaliteit.

- (5) Controleer of Automatisch selecteren (Automatically select) is geselecteerd bij Papierbron (Paper Source).

#### **Opmerking**

- Raadpleeg voor meer informatie over papierinvoer de on line handleiding: [Uitgebreide Handleiding](#).

- (6) Selecteer de afdrukkwaliteit bij Afdrukkwaliteit (Print Quality).

#### **Opmerking**

- Raadpleeg de on line handleiding voor informatie over de afdrukkwaliteit: [Uitgebreide Handleiding](#).

#### **Opmerking**

- Klik op  (Vraag) op het scherm Kwaliteit en media (Quality & Media), Kleuropties (Color Options), Afdrucken zonder marges (Borderless Printing) of Marge (Margin) om de on line handleiding weer te geven voor meer informatie over de functies van het printerstuurprogramma. [Uitgebreide Handleiding](#). Als de on line handleiding niet is

geïnstalleerd, wordt deze niet weergegeven als u klikt op  (Vraag).

- Het voorbeeld wordt links van het dialoogvenster weergegeven, zodat u het afdrukresultaat kunt controleren. Sommige toepassingen beschikken niet over een afdrukvoorbeeldfunctie.

## 7. Start het afdrukken.

Klik op Afdrukken (Print) om het afdrukken te starten.



### Opmerking

- Klik op het printerpictogram in het Dock om een lijst met actieve afdruktaken weer te geven.
- Als u een actieve afdruktaak wilt annuleren, selecteert u de betreffende opdracht in de lijst Naam (Name) en klikt u op Verwijder (Delete). Als u een actieve taak tijdelijk wilt stoppen, klikt u op Stel uit (Hold). Klik op Afdrukken onderbreken (Pause Printer) als u alle taken in de lijst tijdelijk wilt stoppen. Nadat een afdruktaak is geannuleerd, kunnen nog lege vellen papier worden uitgevoerd.
- Als evenwijdige lijnen niet correct worden afgedrukt of als u niet tevreden bent over de afdrukresultaten, dient u de positie van de printkop aan te passen. Zie [De printkop uitlijnen](#).

## ■ Voor Mac OS X v.10.4.x of Mac OS X v.10.3.9



### Opmerking

- De schermen in dit gedeelte hebben betrekking op het afdrukken in Mac OS X v.10.4.x.

## 1. Zorg dat het apparaat is ingeschakeld.

Zie [Bedieningspaneel](#).

## 2. Plaats papier.

Zie [Papier plaatsen](#).



### Opmerking

- Plaats gewoon papier van A4-, B5-, A5- of Letter-formaat in de cassette en overige soorten en formaten papier, zoals fotopapier, in de achterste lade.

## 3. Open de papieruitvoerlade voorzichtig en trek de verlenging van de uitvoerlade uit.

## 4. Maak (of open) een document met behulp van een geschikte softwaretoepassing.

## 5. Geef het paginaformaat op.



(1) Selecteer Pagina-instelling (Page Setup) in het menu Bestand (File) van uw

softwaretoepassing.

Het dialoogvenster Pagina-instelling (Page Setup) wordt weergegeven.

- (2) Controleer of de naam van uw apparaat is geselecteerd bij Stel in voor (Format for).  
Wanneer u het apparaat gebruikt via een netwerk, worden de naam en het MAC-adres van het apparaat weergegeven bij Stel in voor (Format for).
- (3) Selecteer het paginaformaat van het papier voor afdrucken bij Papierformaat (Paper Size).
- (4) Klik op OK.

## 6. Geef de vereiste afdrুকinstellingen op.



- (1) Selecteer Afdrucken (Print) in het menu Bestand (File) van uw softwaretoepassing.  
Het dialoogvenster Afdrucken (Print) wordt weergegeven.
- (2) Controleer of de naam van uw apparaat is geselecteerd bij Printer.
- (3) Selecteer Kwaliteit en media (Quality & Media) in het pop-upmenu.
- (4) Selecteer het mediumtype van het papier waarop u wilt afdrucken bij Mediumtype (Media Type).



### Opmerking

- Als u gewoon papier met A4-, B5-, A5- of Letter-formaat selecteert wanneer Automatisch selecteren (Automatically Select) is geselecteerd bij Papierbron (Paper Source), wordt het papier ingevoerd vanuit de cassette. Als u een ander formaat of type selecteert, zoals fotopapier, wordt het papier ingevoerd vanuit de achterste lade.  
Als u het verkeerde papierformaat en mediumtype selecteert, wordt het papier mogelijk vanuit de verkeerde papierbron ingevoerd of drukt het apparaat mogelijk niet af met de juiste afdrুকkwaliteit.

- (5) Controleer of Automatisch selecteren (Automatically select) is geselecteerd bij Papierbron (Paper Source).



### Opmerking

- Raadpleeg voor meer informatie over papierinvoer de on line handleiding: [Uitgebreide Handleiding](#).

- (6) Selecteer de afdrুকkwaliteit bij Afdrুকkwaliteit (Print Quality).



### Opmerking

- Raadpleeg de on line handleiding voor informatie over de afdrুকkwaliteit: [Uitgebreide Handleiding](#).



### Opmerking

- Klik op (Vraag) op het scherm Kwaliteit en media (Quality & Media), Kleuropties (Color Options), Speciale effecten (Special Effects), Afdrucken zonder marges (Borderless Printing) of Marge (Margin) om de on line handleiding weer te geven voor meer informatie over de functies van het printerstuurprogramma. [Uitgebreide Handleiding](#). Als de on line handleiding niet is geïnstalleerd, wordt deze niet weergegeven als u klikt op (Vraag).
- Klik op Voorbeeld (Preview) om het voorbeeld weer te geven en het afdrুকresultaat te

controleren. Sommige toepassingen beschikken niet over een afdrukvoorbeeldfunctie.

---

## 7. Start het afdrukken.

Klik op Afdrukken (Print) om het afdrukken te starten.



### Opmerking

---

- Klik op het printerpictogram in het Dock om een lijst met actieve afdruktaken weer te geven.
  - Als u een actieve afdruktaak wilt annuleren, selecteert u de betreffende opdracht in de lijst Naam (Name) en klikt u op Verwijder (Delete). Als u een actieve taak tijdelijk wilt stoppen, klikt u op Stel uit (Hold). Klik op Stop afdruktaken (Stop Jobs) als u alle afdruktaken in de lijst tijdelijk wilt stoppen. Nadat een afdruktaak is geannuleerd, kunnen nog lege vellen papier worden uitgevoerd.
  - Als evenwijdige lijnen niet correct worden afgedrukt of als u niet tevreden bent over de afdrukresultaten, dient u de positie van de printkop aan te passen.  
Zie [De printkop uitlijnen](#).
- 



 [Naar boven](#)

# Overige functies

In dit gedeelte worden de handelingen voor het afdrukken van gelinieerd papier of grafiekpapier, de instellingen van het apparaat en de functie voor rechtstreeks afdrukken vanaf een digitale camera of mobiele telefoon beschreven.

In dit gedeelte worden ook andere handige functies geïntroduceerd: Solution Menu en My Printer.

## Gelinieerd papier of grafiekpapier afdrukken

[Verschillende sjabloonformulieren afdrukken](#)

## Foto's rechtstreeks afdrukken vanaf uw mobiele telefoon of digitale camera

[Foto's rechtstreeks afdrukken vanaf een PictBridge-compatibel apparaat](#)

[Foto's afdrukken vanaf een draadloos communicatieapparaat](#)

## Apparaatinstellingen

## Solution Menu en My Printer



[↑ Naar boven](#)



## Gelinieerd papier of grafiekpapier afdrukken

In dit gedeelte wordt de handeling beschreven om de sjabloonformulieren te selecteren en af te drukken.

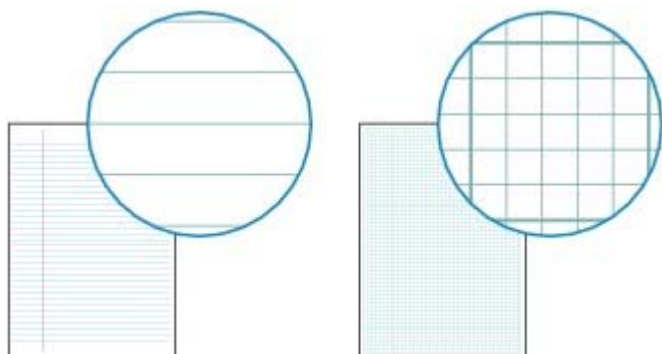

### U moet het volgende voorbereiden:

Papier van A4- of Letter-formaat. Zie [Mediumtypen die u kunt gebruiken](#).

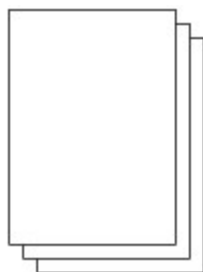

### 1. Bereid het afdrukken voor.

- (1) Zet het apparaat aan.  
Zie [Bedieningspaneel](#).
- (2) Zorg dat het papier van A4- of Letter-formaat in de cassette is geplaatst.  
Zie [Papier plaatsen](#).
- (3) Open de papieruitvoerlade voorzichtig en trek de verlenging van de uitvoerlade uit.

### 2. Selecteer een sjabloonformulier.

- (1) Selecteer Instellingen (Settings)  in het scherm **HOME** en druk op **OK**.
- (2) Selecteer Sjabloonafdruk (Template print)  en druk op **OK**.
- (3) Selecteer met het **Easy-Scroll Wheel** of de knop ◀ (links) of ▶ (rechts) een sjabloonformulier dat u wilt afdrukken en druk op **OK**.

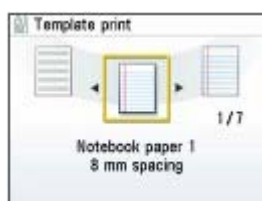

### Opmerking

- Zie [Verschillende sjabloonformulieren afdrukken](#) voor meer informatie over de beschikbare

### 3. Start het afdrukken.

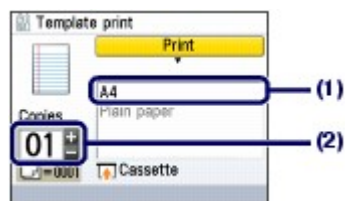

#### (1) Controleer het paginaformaat.

Als u de instelling wilt wijzigen, gebruikt u het **Easy-Scroll Wheel** of de knoppen ▲ (omhoog) of ▼ (omlaag) om het item te selecteren dat u wilt wijzigen en drukt u op de knop **OK**.

#### **Opmerking**

- U kunt alleen A4 of LTR(8,5"x11") (8,5"x11" (LTR)) selecteren bij Paginaformaat (Page size). Het mediumtype is beperkt tot Gewoon papier (Plain paper) en kan niet worden gewijzigd.

#### (2) Druk op de knop **[+]** of **[-]** om het aantal exemplaren op te geven.

#### (3) Druk op de knop **Kleur** of de knop **Zwart**.

Het apparaat begint af te drukken.

## ■ Verschillende sjabloonformulieren afdrukken

In dit gedeelte worden de sjabloonformulieren beschreven die u kunt selecteren bij Sjabloonafdruk (Template print).

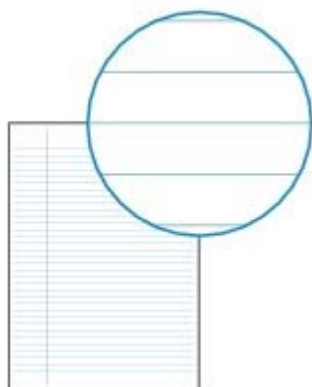

**Gelineeerd papier 1 (Notebook paper 1)**  
8-mm spatiering (8 mm spacing)

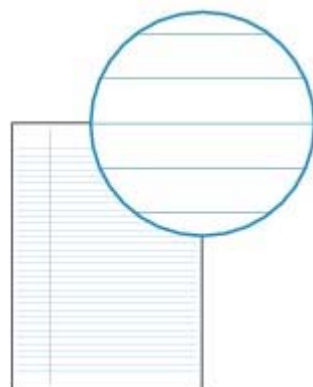

**Gelineeerd papier 2 (Notebook paper 2)**  
7-mm spatiering (7 mm spacing)

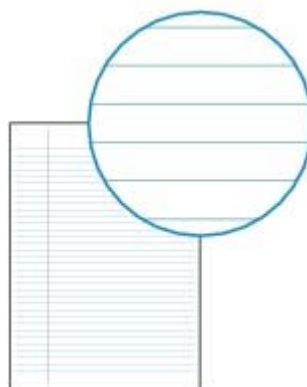

**Gelineeerd papier 3 (Notebook paper 3)**  
6-mm spatiering (6 mm spacing)

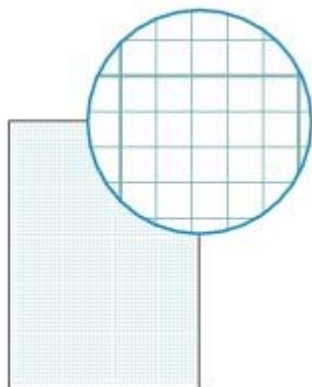

**Grafiekpapier 1 (Graph paper 1)**  
Grafiek 5 mm (Graph 5 mm)

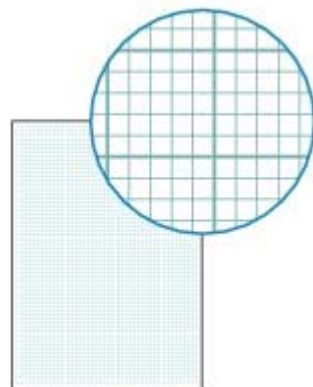

**Grafiekpapier 2 (Graph paper 2)**  
Grafiek 3 mm (Graph 3 mm)



**Controlelijst (Checklist)**  
Lijst met selectievakjes (List with checkboxes)



**Muziekpapier (Staff paper)**  
Muziekpapier met 10 notenbalken (Staff paper 10 staves)



[↑ Naar boven](#)

## Foto's rechtstreeks afdrucken vanaf uw mobiele telefoon of digitale camera

### ■ Foto's rechtstreeks afdrucken vanaf een PictBridge-compatibel apparaat

Wanneer u een PictBridge-compatibel apparaat op dit apparaat aansluit met een USB-kabel die is aanbevolen door de fabrikant van het apparaat, kunt u opgeslagen foto's rechtstreeks afdrucken. Voor meer informatie over het afdrucken van opgeslagen foto's via de aansluiting op het PictBridge-compatibele apparaat raadpleegt u de on line Handleiding: [Uitgebreide Handleiding](#). Raadpleeg de instructiehandleiding die bij het apparaat is geleverd voor meer informatie over de afdrুকinstellingen op het PictBridge-compatibele apparaat.



#### Apparaten die u kunt aansluiten:

Elk PictBridge-compatibel apparaat kan op dit apparaat worden aangesloten. De fabrikant of het model zijn niet van belang, zolang het compatibel is met de PictBridge-standaard.

#### Opmerking

- PictBridge is de standaard voor het rechtstreeks afdrucken van uw foto's zonder daarbij een computer te gebruiken. U kunt bijvoorbeeld een digitale camera, camcorder of mobiele telefoon met camera aansluiten.



(PictBridge) Apparaten die compatibel zijn met PictBridge, kunt u herkennen aan deze markering.

#### Indeling afdrুকbare beeldgegevens:

Dit apparaat accepteert afbeeldingen\* die gemaakt zijn met een digitale camera die voldoet aan het Design rule for Camera File system en PNG-bestanden.

\* Compatibel met Exif 2.2/2.21

#### Opmerking

- Wanneer u afdrুকt vanaf een met PictBridge compatibel apparaat, stelt u de afdrুকwaliteit in via het bedieningspaneel op het apparaat. U kunt de afdrুকwaliteit niet instellen op het PictBridge-compatibele apparaat.

### ■ Foto's afdrucken vanaf een draadloos communicatieapparaat

Als de optionele Bluetooth-eenheid BU-30 is aangesloten op het apparaat, kunt u afbeeldingsgegevens ook via draadloze communicatie afdrucken vanaf Bluetooth-compatibele mobiele telefoons of computers.

Raadpleeg de on line handleiding voor meer informatie over de bediening: [Uitgebreide Handleiding](#).



[↑ Naar boven](#)

## Apparaatinstellingen

In dit gedeelte worden de items beschreven die u kunt instellen of wijzigen bij Apparaatinstellingen (Device settings) in het menu Instellingen (Settings). Raadpleeg voor meer informatie over instellen en wijzigen de on line handleiding: [Uitgebreide Handleiding](#).

### ● Invoerinst. normaal papier (Plain paper feed settings)

Hiermee selecteert u de papierbron (achterste lade of cassette) waarin u gewoon papier plaatst. Het apparaat voert gewoon papier standaard in vanuit de cassette. Gebruik deze instelling om de papierbron voor gewoon papier te wijzigen in de achterste lade.

### ● Afdrukinstellingen (Print settings)

#### Papierschuring voorkomen (Prevent paper abrasion)

Gebruik deze instelling alleen als er vlekken op het afdrukoppervlak ontstaan.

#### Uitbr. kopiehoeveelheid (Extended copy amount)

Met deze instelling selecteert u het gedeelte van de afbeelding dat buiten het papier valt als u afdrukt zonder marges.

### ● LAN-instellingen (LAN settings)

#### Draadloos/bedraad wijzig

Hiermee wordt geschakeld tussen draadloze LAN en bekabelde LAN netwerken.

#### Instelling draadloos LAN (Wireless LAN settings)

Hiermee kunt u de draadloze LAN-verbinding met WPS (Wi-Fi Protected Setup) of WCN (Windows Connect Now) opgeven. WCN-instelling (WCN setting) is alleen beschikbaar voor Windows Vista. Raadpleeg de gedrukte handleiding voor meer informatie: *Aan de Slag-gids*.

#### Inst.lijst draadloos LAN (Wireless LAN setting list)

Hiermee geeft u de instellingen van het draadloze LAN-netwerk van het apparaat weer op het LCD-scherm.

#### Bekabelde LAN-instellingenlijst

Hiermee geeft u de instellingen van het bekabelde LAN-netwerk van het apparaat weer op het LCD-scherm.

#### Instelling IPv4/IPv6 (IPv4/IPv6 setting)

Hiermee geeft u de IP-versie op (IPv4 of IPv6). We raden aan IPv4 te gebruiken voor algemeen gebruik.

#### WSD-instelling (WSD setting)

Hiermee wordt de instelling van de WSD (een netwerkprotocol ondersteund door Windows Vista) geschakeld (Actief of Inactief).

#### Herstel LAN-instell. (Reset LAN settings)

Hiermee worden de netwerkinstellingen op het apparaat hersteld naar de standaardinstellingen.

### ● Geavanceerde instellingen (Advanced settings)

#### Datumweergave (Date display)

Hiermee selecteert u de notatie van de datum die wordt afgedrukt of weergegeven op het scherm.

### Lees-/schrijfkenmerk (Read/write attribute)

Hiermee selecteert u of de kaartsleuf van het apparaat kan worden gebruikt als het geheugenkaartstation van een computer.

### Instelling diashow (Slide show setting)

Hiermee geeft u de weergavekwaliteit van de afbeeldingen van de diavoorstelling op.

### Stille modus (Quiet mode)

Hiermee wordt deze functie ingeschakeld als u het geluid van het apparaat wilt verminderen zoals bij het 's nachts afdrukken (tijdens het kopiëren, afdrukken vanaf de geheugenkaart, afdrukken vanaf het PictBridge-compatibele apparaat, afdrukken via draadloze communicatie, enzovoort).

### Inst. handleidingweergave (Guide display settings)

Hiermee wijzigt u het tijdsinterval voordat de handleidingweergave, zoals Wijzig set. (Change set.) en Kopiëren (Copy), boven aan het LCD-scherm wordt weergegeven. U kunt de handleidingweergave ook verbergen.

### Toets herhalen (Key repeat)

Hiermee wordt deze functie ingeschakeld om cijfers snel te verhogen of te verlagen door de knop ingedrukt te houden wanneer u cijfers invoert. Als deze instelling is uitgeschakeld, is het ingedrukt houden van deze knop gelijk aan eenmaal drukken op de knop.

### ● Inst. afdrkn mobiele tel. (Mobile phone print setting)

Hiermee kunt u het papier, de indeling, enzovoort opgeven wanneer u afdrukt via een draadloos communicatieapparaat. Deze instelling wordt alleen weergegeven als de optionele Bluetooth-eenheid is aangesloten op het apparaat.

### ● Bluetooth-instellingen (Bluetooth settings)

Hiermee worden de Bluetooth-instellingen gewijzigd, zoals de apparaatnaam of wachtwoord. Deze instelling wordt alleen weergegeven als de optionele Bluetooth-eenheid is aangesloten op het apparaat.

### ● PictBridge-afdrukinst. (PictBridge print settings)

Hiermee kunt u het papier, de afdrukkwaliteit, enzovoort opgeven wanneer u afdrukt via PictBridge-compatibel apparaat.

### ● Taal kiezen (Language selection)

Hiermee wijzigt u de taal voor berichten en menu's op het LCD-scherm.

### ● Instelling reset (Reset setting)

Hiermee worden de instellingen van het apparaat hersteld naar de standaardinstellingen, behalve de taal van het LCD-scherm en de aanpassingswaarden voor het uitlijnen van de printkop.



## Solution Menu en My Printer

Via Solution Menu of My Printer kunt u gemakkelijk informatie opvragen over het apparaat of de afdrukinstellingen wijzigen door alleen op knoppen op het scherm te klikken.

Met Solution Menu kunt u de softwaretoepassingen openen die met het apparaat zijn meegeleverd, of de bedieningsinstructies weergeven. Daarnaast wordt informatie geboden over probleemoplossing.

Met My Printer kunt u het dialoogvenster met printereigenschappen van het printerstuurprogramma weergeven. Daarnaast wordt informatie geboden over handelingen die u kunt uitvoeren wanneer u problemen hebt met de werking My Printer is niet beschikbaar voor Macintosh-computers.

### ● Het Solution Menu starten



Dubbelklik op het bureaublad op  (Solution Menu).



Klik hier: [Solution Menu](#)



Klik op  (Solution Menu) in het Dock.

\* De onderstaande schermen zijn voor Windows Vista.



Klik op de knop van een functie om deze te gebruiken.



Klik na het starten van Solution Menu op de knop op de titelbalk om het vensterformaat te verkleinen.



### Opmerking

- Installeer Solution Menu vanaf de *installatie-cd-rom* als de software nog niet is geïnstalleerd of is verwijderd. Als u Solution Menu wilt installeren, selecteert u Solution Menu bij Aangepaste installatie (Custom Install).
- De knoppen die worden weergegeven op het scherm kunnen verschillen afhankelijk van het land of de regio van aankoop.



- Als u Solution Menu wilt starten via het menu Start, selecteert u Alle programma's (All programs) (Programma's (Programs) in Windows 2000), Canon Utilities, Solution Menu en vervolgens Solution Menu.



- Als u Solution Menu wilt starten vanaf de menubalk, selecteert u het menu Ga (Go), Programma's (Applications), Canon Utilities, Solution Menu en dubbelklikt u vervolgens op Solution Menu.

### ● My Printer starten



Dubbelklik op het bureaublad op  (My Printer).





### Opmerking

- U kunt My Printer ook starten vanuit Solution Menu.
- Installeer My Printer vanaf de *installatie-cd-rom* als de software nog niet is geïnstalleerd of is verwijderd. Als u My Printer wilt installeren, selecteert u My Printer bij Aangepaste installatie (Custom Install).
- Als u My Printer wilt starten via het menu Start, selecteert u Alle programma's (All programs) (Programma's (Programs) in Windows 2000), Canon Utilities, My Printer en vervolgens My Printer .



[↑ Naar boven](#)

# Papier / originelen plaatsen

In dit gedeelte wordt beschreven welke soorten papier of originelen u kunt plaatsen, hoe u afdrukpapier in de achterste lade of cassette plaatst en hoe u originelen plaatst om te kopiëren of te scannen.

## Papier plaatsen

[Papierbron voor het laden van papier](#)

[Papier plaatsen](#)

[Enveloppen plaatsen](#)

[Mediumtypen die u kunt gebruiken](#)

[Mediumtypen die u niet kunt gebruiken](#)

## Originelen plaatsen om te kopiëren of scannen

[Originelen die u kunt plaatsen](#)

[Originelen plaatsen](#)



[↑ Naar boven](#)

## Papier plaatsen

### ■ Papierbron voor het laden van papier

Het apparaat heeft twee papierbronnen om papier in te voeren, een achterste lade en een cassette. U kunt het papier, afhankelijk van het formaat en de soort, in één van de papierbronnen plaatsen. Als u Automatisch selecteren (Automatically Select) selecteert bij Papierbron (Paper Source), wordt het papier ingevoerd vanuit de cassette of de achterste lade, afhankelijk van het geselecteerde paginaformaat of mediumtype.

Zie [Mediumtypen die u kunt gebruiken](#).



#### Opmerking

- Zie [Documenten afdrukken \(Windows\)](#) of [Documenten afdrukken \(Macintosh\)](#) voor meer informatie over Automatisch selecteren (Automatically Select).  
Raadpleeg voor meer informatie over papierinvoer de on line handleiding: [Uitgebreide Handleiding](#).
- Als u gewoon papier met A4-, B5-, A5- of Letter-formaat selecteert wanneer Automatisch selecteren (Automatically Select) is geselecteerd bij Papierbron (Paper Source), wordt het papier ingevoerd vanuit de cassette. Als u een ander formaat of type selecteert, zoals fotopapier, wordt het papier ingevoerd vanuit de achterste lade.  
Selecteer tijdens het afdrukken het juiste paginaformaat en mediumtype. Als u het verkeerde papierformaat en mediumtype selecteert, wordt het papier mogelijk vanuit de verkeerde papierbron ingevoerd of drukt het apparaat mogelijk niet af met de juiste afdrukkwaliteit.  
Zie [Papier plaatsen](#) of [Enveloppen plaatsen](#) voor meer informatie over het plaatsen van papier in elk papierbron.

### ● Gewoon papier in de cassette plaatsen

Wanneer u gewoon papier met A4-, B5-, A5- of Letter-formaat gebruikt, plaatst u dit in de cassette.

De cassette is onder in het apparaat geplaatst.

Het apparaat voert het papier automatisch in vanuit de cassette wanneer u tijdens het afdrukken gewoon papier (van A4-, B5-, A5- of Letter-formaat) selecteert in de afdrুকinstellingen van het printerstuurprogramma of het bedieningspaneel.

Raadpleeg voor meer informatie over het wijzigen van de instelling voor de papierbron de on line handleiding: [Uitgebreide Handleiding](#).



### ● Fotopapier plaatsen in de achterste lade

Wanneer u fotopapier gebruikt, plaatst u dit in de achterste lade.

Het apparaat voert het papier automatisch in vanuit de achterste lade wanneer u tijdens het afdrukken andere mediumtypen dan gewoon papier, zoals fotopapier, selecteert in de afdrুকinstellingen van het printerstuurprogramma of het bedieningspaneel.

Wanneer u gewoon papier met een ander formaat dan A4, B5, A5, of Letter gebruikt, plaatst u dit ook in de achterste lade.



[↑ Naar boven](#)

## ■ Papier plaatsen

### Belangrijk

- Als u gewoon papier verkleint tot 4x6 inch/10x15 cm, 4x8 inch/101,6x203,2 mm, 5x7 inch/13x18 cm of 2,16x3,58 inch/55,0x91,0 mm (kaartformaat) voor een proefafdruk, kan het papier vastlopen.

### Opmerking

- U kunt alleen gewoon papier met A4-, B5-, A5- of Letter-formaat in de cassette plaatsen. Plaats andere formaten of typen papier in de achterste lade.
- Wij raden aan om origineel fotopapier van Canon te gebruiken voor het afdrukken van foto's. Zie [Mediumtypen die u kunt gebruiken](#) voor meer informatie over papier van het merk Canon.
- U kunt normaal kopieerpapier gebruiken. Wanneer u afdrukt op beide zijden, raden wij aan Super Wit Papier van Canon te gebruiken. Zie [Mediumtypen die u kunt gebruiken](#) voor meer informatie over de papierformaten en -gewichten die u in dit apparaat kunt gebruiken.

## ● Papier plaatsen in de achterste lade

1. Zorg dat de vier hoeken van het papier plat zijn voordat u het papier plaatst.

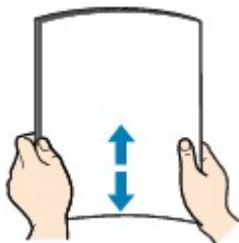

### Opmerking

- Lijn de randen van het papier netjes uit voordat u het papier plaatst. Als u dit niet doet, kan het papier vastlopen in de printer.
- Als het papier gekruld is, buigt u de gekrulde hoeken in de tegenovergestelde richting naar elkaar toe totdat het papier plat is. Meer informatie over hoe u gekruld papier plat kunt maken kunt u vinden in het gedeelte '[Probleemoplossing](#)' in de on line handleiding: *Uitgebreide Handleiding*.

2. Bereid het plaatsen van het papier voor.

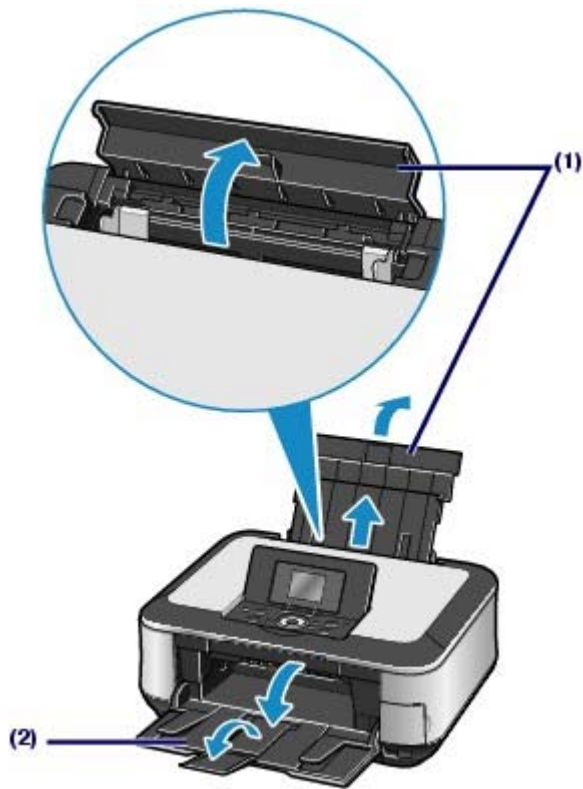

- (1) Open de papiersteun, til deze omhoog en duw deze naar achteren.
- (2) Open de papieruitvoerlade voorzichtig en trek de verlenging van de uitvoerlade uit.

### 3. Plaats papier.

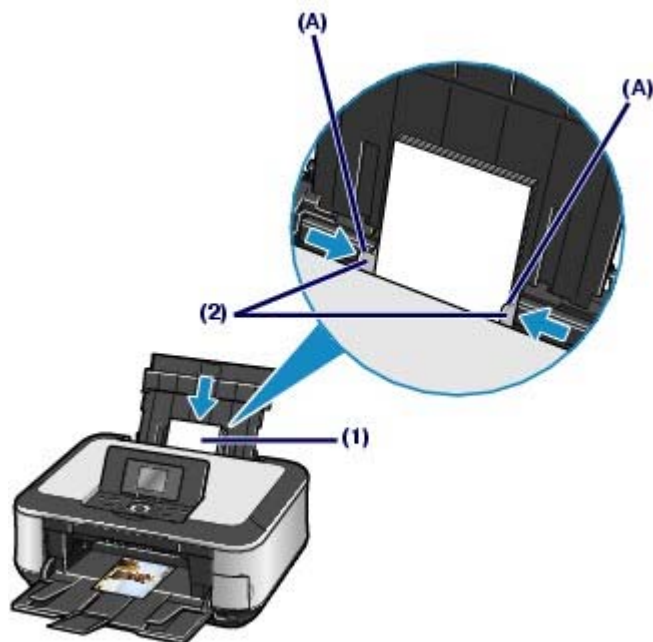

- (1) Schuif de papiergeleiders (A) open en plaats het papier in het midden van de achterste lade MET DE AFDRUKZIJDE NAAR U TOE GERICHT.

#### **Belangrijk**

- Plaats het papier altijd in de lengterichting (B). Wanneer u het papier in de breedterichting plaatst (C), kan het papier vastlopen.

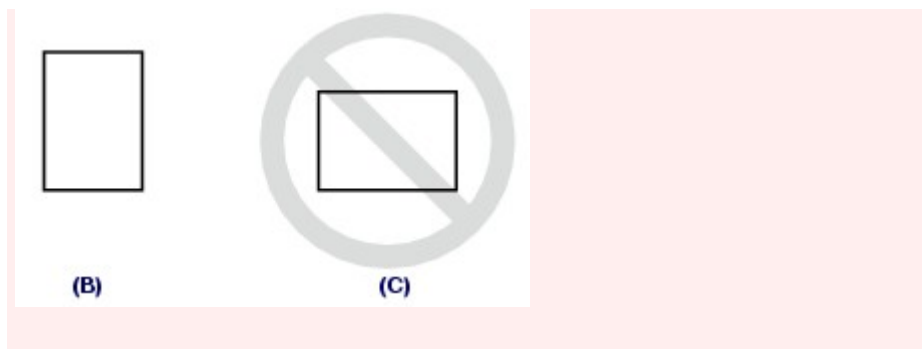

- (2) Schuif de papiergeleiders (A) tegen de zijkanten van de papierstapel aan. Schuif de papiergeleiders niet te hard. Dan wordt het papier misschien niet goed ingevoerd.

#### Opmerking

- Plaats het papier niet hoger dan de limietmarkering (D).

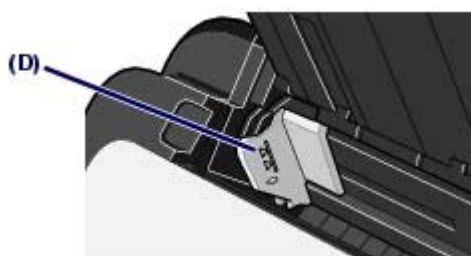

#### Opmerking

##### Na het plaatsen van papier

- Als het apparaat gebruikt om af te drukken of te kopiëren zonder een computer, selecteert u het formaat en type van het geplaatste papier bij Paginaformaat (Page size) en Mediumtype (Media type) van de afdrুকinstellingen van elk menu van het **start**scherm. Zie [Items instellen](#) in 'Foto's op een geheugenkaart afdrucken' en [Items instellen](#) in 'Kopieën maken'.
- Wanneer u afdrukt met een computer, selecteert u het formaat en type van het geplaatste papier bij Paginaformaat (Page Size) (of Papierformaat (Paper Size)) en Mediumtype (Media Type) in het printerstuurprogramma. Zie [Documenten afdrucken \(Windows\)](#) of [Documenten afdrucken \(Macintosh\)](#).

## ● Papier plaatsen in de cassette

U kunt alleen gewoon papier met A4-, B5-, A5- of Letter-formaat in de cassette plaatsen. Zie [Mediumtypen die u kunt gebruiken](#).

1. Zorg dat de vier hoeken van het papier plat zijn voordat u het papier plaatst. Zie [Zorg dat de vier hoeken van het papier plat zijn voordat u het papier plaatst](#) in 'Papier plaatsen in de achterste lade'.

2. Trek de cassette uit het apparaat.



### 3. Plaats papier.

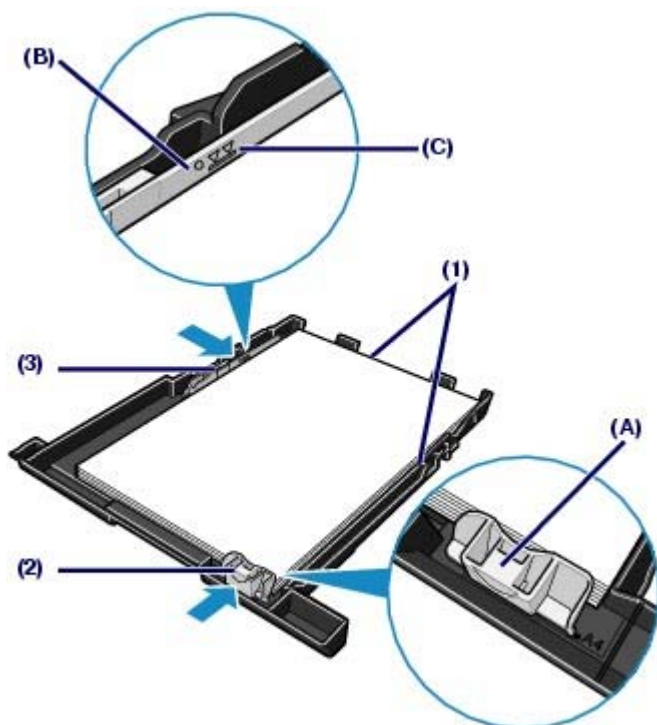

(1) Laad de papierstapel MET DE AFDRUKZIJDE NAAR BENEDEN en DE VOORSTE RAND NAAR DE ACHTERKANT, en lijn de rechterraand van de papierstapel uit tegen de rechterraand van de cassette.

(2) Schuif de papiergeleider (A) naar de markering van het papierformaat. De papiergeleider (A) stopt wanneer deze is uitgelijnd met de papiermaatmarkering.

#### Opmerking

- Er kan enige ruimte zijn tussen de papiergeleider (A) en de papierstapel.

(3) Schuif de papiergeleider (B) links om deze volledig uit te lijnen met de zijde van de papierstapel.

#### Opmerking

- Plaats het papier niet hoger dan de limietmarkering (C).

### 4. Plaats de cassette in het apparaat.

Druk de cassette helemaal in het apparaat.



### 5. Open de papieruitvoerlade voorzichtig en trek de verlenging van de uitvoerlade uit.

#### Opmerking



**Na het plaatsen van papier**

- Als het apparaat gebruikt om af te drukken of te kopiëren zonder een computer, selecteert u het formaat en type van het geplaatste papier bij Paginaformaat (Page size) en Mediumtype (Media type) van de afdrukinstellingen van elk menu van het **start**scherm.  
Zie [Items instellen](#) in 'Foto's op een geheugenkaart afdrukken' en [Items instellen](#) in 'Kopieën maken'.
  - Wanneer u afdrukt met een computer, selecteert u het formaat en type van het geplaatste papier bij Paginaformaat (Page Size) (of Papierformaat (Paper Size)) en Mediumtype (Media Type) in het printerstuurprogramma.  
Zie [Documenten afdrukken \(Windows\)](#) of [Documenten afdrukken \(Macintosh\)](#) .
- 

[↑ Naar boven](#)

## ■ Enveloppen plaatsen

Gebruik enveloppen van het formaat European DL en US Comm. Env. #10.

Het adres wordt automatisch geroteerd en afgedrukt aan de hand van de richting van de envelop, zoals opgegeven in het printerstuurprogramma.

### Belangrijk

- U kunt alleen met een computer afdrukken op enveloppen.
- De volgende enveloppen kunt u niet gebruiken.
  - Enveloppen met een reliëf of een behandeld oppervlak
  - Enveloppen met een dubbele (of zelfklevende) klep
  - Enveloppen met druksluitingen
  - Enveloppen waarvan de lijmkleppen al vochtig zijn gemaakt en plakken

### Opmerking

- Enveloppen kunnen niet in de cassette worden geplaatst. Plaats dergelijke papierformaten in de achterste lade.

## 1. Bereid enveloppen voor.

- Druk de hoeken en randen van de enveloppen omlaag om deze zo plat mogelijk te maken.

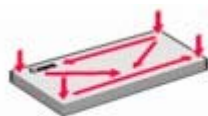

- Als de enveloppen gekruld zijn, houdt u de tegenoverliggende hoeken vast en buigt u deze voorzichtig in de tegengestelde richting.



- Als de klep van de envelop is gevouwen, maakt u deze plat.
- Gebruik een pen om de bovenrand van de envelop in de invoerriem plat te strijken en de vouw scherper te maken.

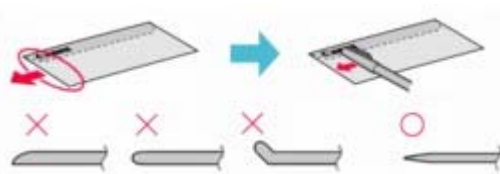

Hierboven ziet u een zijaanzicht van de bovenrand van de envelop.

### Belangrijk

- De enveloppen kunnen vastlopen in het apparaat als ze niet plat zijn of als de hoeken niet zijn uitgelijnd. Zorg ervoor dat het papier niet meer dan 3 mm/0,1 inch is opgekruld of opgebold.

## 2. Plaats enveloppen.

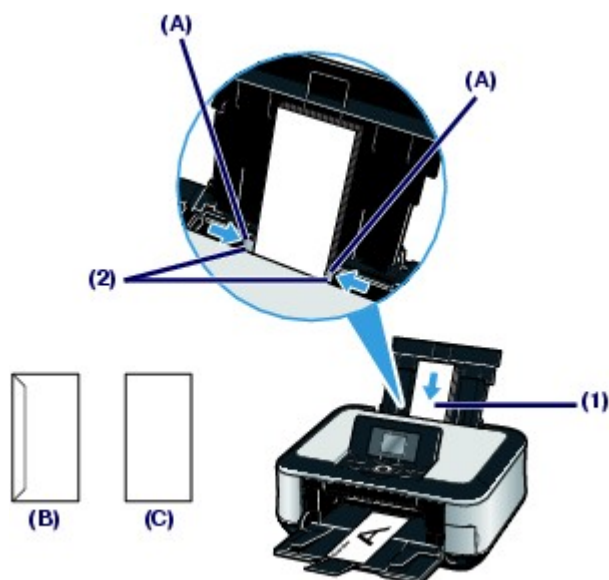

(B) Achterzijde

(C) Adreszijde

**(1)** Schuif de papiergeleiders (A) open en plaats de enveloppen in het midden van de achterste lade MET DE ADRESZIJDEN NAAR U TOE GERICHT.

De gevouwen klep van de envelop bevindt zich naar beneden gericht aan de linkerzijde.

Er kunnen maximaal 10 enveloppen tegelijk worden geplaatst.

**(2)** Schuif de papiergeleiders (A) tegen de zijkanten van de enveloppen aan.

Schuif de papiergeleiders niet te hard. Dan worden de enveloppen misschien niet goed ingevoerd.

**3.** Geef de instellingen op in het printerstuurprogramma.

**(1)** Selecteer Envelop (Envelope) bij Mediumtype (Media Type).

**(2)** Selecteer het formaat voor enveloppen.



Select DL Env. of Comm. Env. #10 in Paginaformaat (Page Size).



Selecteer DL-envelop (DL Envelope) of Envelop nr. 10 (#10 Envelope) bij Papierformaat (Paper Size).

**(3)** Selecteer Liggend (Landscape) bij Afdrukstand (Orientation).



#### Belangrijk

- Als u het Paginaformaat (Page Size) (of Papierformaat (Paper Size)) of de Afdrukstand (Orientation) niet correct opgeeft, wordt het adres ondersteboven of 90 graden gedraaid afgedrukt.



#### Opmerking

- Zie [Documenten afdrukken \(Windows\)](#) of [Documenten afdrukken \(Macintosh\)](#) voor meer informatie over de instellingen van het printerstuurprogramma.
- Als in Windows het afdrukresultaat ondersteboven is, selecteert u 180 graden roteren (Rotate 180 degrees) op de pagina Pagina-instelling (Page Setup) in het dialoogvenster met printereigenschappen van het printerstuurprogramma.



## Basis Handleiding

 Uitgebreide Handleiding
  Probleemoplossing

[Inhoud](#) > [Papier/originelen plaatsen](#) > [Papier plaatsen](#) > Mediumtypen die u kunt gebruiken

## ■ Mediumtypen die u kunt gebruiken

Kies voor het beste afdrukresultaat papier dat geschikt is om op af te drukken. Canon levert diverse papiersoorten waarmee u het plezier van het afdrukken kunt verhogen, zoals stickers, en papiersoorten voor foto's of documenten. Het verdient aanbeveling uw belangrijke foto's af te drukken op papier van het merk Canon.



### ● Mediumtypen

#### Verkrijgbare papiersoorten

Papiernaam < Modelnummer *1 >	Maximaal aantal vellen		Maximale belasting uitvoerlade	Instellingen bij Mediumtype	
	Achterste lade	Cassette		Bedieningspaneel	Printerstuurprogramma
Gewoon papier (gerecycled papier)	Ongeveer 150 vel	A4, B5, A5 en Letter/8, 5x11 inch: Ongeveer 150 vel	Ongeveer 50 vel	Gewoon papier (Plain Paper)	Gewoon papier (Plain Paper)
Enveloppen*3	10 enveloppen	Kan niet worden geplaatst*4	*5	-	Envelop (Envelope)

#### Papier van het merk Canon

Papiernaam < Modelnummer *1 >	Maximaal aantal vellen		Maximale belasting uitvoerlade	Instellingen bij Mediumtype	
	Achterste lade	Cassette		Bedieningspaneel	Printerstuurprogramma
Voor het afdrukken van documenten:					
Super Wit Papier <SW-201>	Ongeveer 100 vel	A4: Ongeveer 100 vel	Ongeveer 50 vel	Gewoon papier (Plain Paper)	Gewoon papier (Plain Paper)
Voor het afdrukken van foto's:					
					
Professioneel Fotopapier Platinum <PT-101>*6	A4, Letter / 8,5 x 11 inch, 5 x 7 inch / 13 x 18 cm, en 8 x 10 inch / 20 x 25 cm: 10 vel	Kan niet worden geplaatst*4	*5	Pro Platinum	Professioneel Fotopapier Platinum (Photo Paper Pro Platinum)
Professioneel Fotopapier II <PR-201>*6				Pro II	Professioneel Fotopapier II (Photo Paper Pro II)
Glanzend Fotopapier 'voor frequent gebruik' <GP-501>*6				Glanzend Fotopapier (Glossy Photo Paper)	Glanzend Fotopapier (Glossy Photo Paper)
Glossy Foto Papier <GP-502>*6				Glanzend Fotopapier (Glossy Photo Paper)	Glanzend Fotopapier (Glossy Photo Paper)
Glossy Foto Papier Extra II <PP-201>*6				Glossy Extra II (Plus Glossy II)	Glossy Foto Papier Extra II (Photo Paper Plus Glossy II)
Fotopapier Plus Halfglans				Plus Halfglans (Plus Semi-gloss)	Photo Paper Plus Halfglans (Photo Paper Plus Semi-

<SG-201>*6					gloss)
Matglans Foto Papier <MP-101>				Matglans Foto Papier (Matte Photo Paper)	Matglans Foto Papier (Matte Photo Paper)
Voor het afdrukken van zakelijke documenten:					
					
Hoge resolutie papier <HR-101N>*3	80 vel	Kan niet worden geplaatst*4	50 vel	-	Hoge resolutie papier (High Resolution paper)
Voor het maken van uw eigen afdrukken:					
					
T-Shirt Transfers <TR-301>*3	1 vel	Kan niet worden geplaatst*4	*5	-	T-Shirt Transfers
Fotostickers <PS-101>*7	1 vel			Glanzend Fotopapier (Glossy Photo Paper)	Glanzend Fotopapier (Glossy Photo Paper)

\*1 Papier met een modelnummer is papier van het merk Canon. Raadpleeg de instructiehandleiding bij het papier voor gedetailleerde informatie over de bedrukbare zijde en notities over de behandeling van papier. Bezoek onze website voor informatie over de papierformaten die voor de verschillende papiersoorten van het merk Canon beschikbaar zijn. In sommige landen of regio's is bepaald papier van Canon mogelijk niet beschikbaar. In de Verenigde Staten wordt papier niet op modelnummer verkocht. In dat geval koopt u het papier op naam.

\*2 Het correct invoeren van papier verloopt wellicht niet goed bij de maximumcapaciteit, afhankelijk van de papiersoort of de omgevingsomstandigheden (zeer hoge of lage temperaturen of luchtvochtigheid). Plaats in dergelijke gevallen per keer niet meer dan ongeveer de helft van de maximumcapaciteit (u kunt 100% gerecycled papier gebruiken).

\*3 Alleen beschikbaar wanneer u afdrukt vanaf uw computer.

\*4 Als u dit papier via de cassette invoert, kunt u het apparaat beschadigen. Plaats dit papier altijd in de achterste lade.

\*5 Wij adviseren u het vorige afgedrukte vel uit de papieruitvoerlande te verwijderen voordat u verdergaat met afdrukken om vlekken en verkleuringen te voorkomen.

\*6 Wanneer u papier in stapels plaatst, kan de afdrukszijde bij het invoeren worden gemarkeerd of wordt het papier mogelijk niet goed ingevoerd. Plaats in dat geval maar één vel tegelijk.

\*7 Wanneer u foto's op een geheugenkaart wilt afdrukken op stickerpapier, selecteert u Sticker (Sticker Print) in het menu Geheugenkaart (Memory card). Zie [Foto's afdrukken in verschillende indelingen](#). Wanneer u afgedrukte foto's scant en afdrukt op stickerpapier, selecteert u Sticker (Sticker print) in het menu Fotoreproductie (Easy photo reprint). Zie [Foto's afdrukken in verschillende indelingen](#). Wanneer u foto's vanaf u mobiele telefoon wilt afdrukken op stickerpapier, selecteert u Stickers als paginaformaat in Inst. afdruk mobiele tel. (Mobile phone print setting). Raadpleeg de online handleiding: [Uitgebreide Handleiding](#).

### **Opmerking**

- Voor meer informatie over hoe u het paginaformaat en het mediumtype kunt instellen wanneer u foto's vanaf een mobiele telefoon wilt afdrukken, raadpleegt u de online handleiding: [Uitgebreide Handleiding](#).

## ● Paginaformaten

U kunt de volgende paginaformaten gebruiken.

- U kunt gewoon papier van de volgende formaten plaatsen in de cassette:  
A4-, B5-, A5-, en Letter-formaat  
Gewoon papier met andere formaten kan niet in de cassette worden geplaatst. Plaats dergelijke papierformaten in de achterste lade.
- In Macintosh zijn Choukei 3 en Choukei 4 niet beschikbaar.

**Standaardformaten:**

- Letter (8,5 x 11 inch / 215,9 x 279,4 mm)
- A5 (5,83 x 8,27 inch / 148 x 210 mm)
- B5 (7,17 x 10,12 inch / 182 x 257 mm)
- 4" x 8" (4 x 8 inch / 101,6 x 203,2 mm)
- 8" x 10" (8 x 10 inch / 20 x 25 cm)
- 2L (5 x 7 inch / 127 x 178 mm)
- Hagaki 2 (7,87 x 5,83 inch / 200 x 148 mm)
- DL Env. (4,33 x 8,66 inch / 110.0 x 220.0 mm)
- Choukei 4 (3,54 x 8,07 inch / 90 x 205 mm)
- Youkei 6 (3,86 x 7,48 inch / 98 x 190 mm)
- Breed (4 x 7,10 inch / 101,6 x 180,6 mm)
- Legal (8,5 x 14 inch / 215,9 x 355,6 mm)
- A4 (8,27 x 11,69 inch / 210 x 297 mm)
- 4" x 6" (4 x 6 inch / 10 x 15 cm)
- 5" x 7" (5 x 7 inch / 13 x 18 cm)
- L (3,5 x 5 inch / 89 x 127 mm)
- Hagaki (3,94 x 5,83 inch / 100 x 148 mm)
- Comm. Env. #10 (4,12 x 9,50 inch / 104,6 x 241,3 mm)
- Choukei 3 (4,72 x 9,25 inch / 120 x 235 mm)
- Youkei 4 (4,13 x 9,25 inch / 105 x 235 mm)
- Kaart (2,16 x 3,58 inch / 55,0 x 91,0 mm)

**Afwijkende formaten:**

U kunt ook een aangepast formaat opgeven binnen het volgende bereik.

- Minimumformaat: 2,17 x 3,58 inch/55 x 91 mm (Achterste lade)  
5,83 x 8,27 inch/148 x 210 mm (Cassette)
- Maximumformaat: 8,50 x 26,61 inch/215,9 x 676 mm (Achterste lade)  
8,50 x 11,69 inch/215,9 x 297 mm (Cassette)

**● Papiergewicht**

64 tot 105 g/m<sup>2</sup>/17 tot 28 lb (gewoon papier, uitgezonderd papier van het merk Canon)

Gebruik geen zwaarder of lichter papier dan dit (met uitzondering van papier van het merk Canon), anders kan het papier in de printer vast komen te zitten.

**● Notities over het opslaan van papier**

- Neem alleen het benodigde aantal vellen papier uit de verpakking, vlak voordat u gaat afdrukken.
- Wanneer u niet afdrukt, verwijdert u niet-gebruikt papier uit de achterste lade, stopt u dat terug in het pak en legt u het ergens vlak neer om te voorkomen dat het gaat omkrullen. Vermijd bij het opslaan bovendien hitte, vochtigheid en rechtstreeks zonlicht.



[↑ Naar boven](#)

## ■ Mediumtypen die u niet kunt gebruiken

De onderstaande soorten papier mogen niet worden gebruikt. Het gebruik van dergelijke papiersoorten levert niet alleen een onbevredigend resultaat op, maar kan ook leiden tot vastlopen of slecht functioneren van het apparaat.

- Gevouwen, gekruld of gekreukt papier
- Vochtig papier
- Papier dat te dun is (dat minder weegt dan 64 g/m<sup>2</sup>/17 lb)
- Papier dat te dik is (gewoon papier, behalve papier van het merk Canon, dat meer weegt dan 105 g/m<sup>2</sup>/28 lb)
- Papier dat dunner is dan een briefkaart, inclusief gewoon papier of papier van een notitieblok dat kleiner is gemaakt (wanneer u afdruckt op papier van formaat A5 of kleiner)
- Briefkaarten
- Kaarten waarop foto's of stickers zijn geplakt
- Enveloppen met een dubbele (of zelfklevende) klep
- Enveloppen met druksluitingen
- Enveloppen met een reliëf of een behandeld oppervlak
- Enveloppen waarvan de lijmkleppen al vochtig zijn gemaakt en plakken
- Willekeurig papier met gaatjes
- Papier dat niet rechthoekig is
- Papier dat is ingebonden met nietjes of lijm
- Voorgelijmd papier
- Papier versierd met glitter, enzovoort



[↑ Naar boven](#)

## Originelen plaatsen om te kopiëren of scannen

In dit gedeelte wordt beschreven hoe u originelen op de glasplaat plaatst.

U moet het origineel mogelijk in een andere positie plaatsen, afhankelijk van de functie die u hebt geselecteerd in het menu Kopiëren (Copy) of Fotoreproductie (Easy photo reprint). Plaats het origineel in de juiste positie afhankelijk van de geselecteerde functie. Als u het origineel niet correct plaatst, wordt het mogelijk niet goed gescand.



### Belangrijk

- Let erop dat u de documentklep sluit nadat u het origineel hebt geplaatst, voordat u begint met kopiëren of scannen.
- Wanneer u scant vanaf een computer met een toepassing of de gescande gegevens opslaat door Computer (PC) in het menu Scannen (Scan) te selecteren met het bedieningspaneel van het apparaat, moet u de originelen op een andere manier plaatsen. Raadpleeg voor meer informatie de on line handleiding: [Uitgebreide Handleiding](#).

## ■ Originelen die u kunt plaatsen

U kunt de volgende originelen kopiëren of scannen.

**Typen originelen:** Foto's of tekst (documenten, boeken, tijdschriften enz.)

**Formaat (B x L):** Maximaal 216 x 297 mm/8,5 x 11,7 inch



[↑ Naar boven](#)



## ■ Originelen plaatsen

In dit gedeelte wordt beschreven hoe u originelen op de glasplaat plaatst.

### 1. Plaats een origineel op de glasplaat.



(1) Open de documentklep.

(2) Plaats het origineel met de te kopiëren of te scannen zijde NAAR BENEDEN op de glasplaat.

Plaats het origineel voor elke functie in de juiste positie.



#### Belangrijk

- Plaats geen voorwerpen die zwaarder zijn dan 2,0 kg / 4,4 lb op de glasplaat.
- Druk niet te hard op het origineel en leg er niets op dat zwaarder is dan 2,0 kg / 4,4 lb. Als u dit wel doet, kan er een storing optreden in de scanner of kan de glasplaat breken.

### 2. Sluit de documentklep voorzichtig.



## ● Originelen plaatsen om te kopiëren of scannen

Wanneer u de volgende functies selecteert en het origineel op de glasplaat plaatst, lijnt u de bovenhoek van het origineel uit met de marking voor uitlijnen  ongeacht de typen originelen (teksten of foto's).

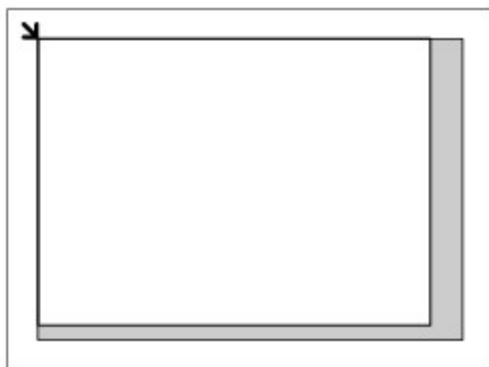

- Het menu Kopiëren (Copy) selecteren om originelen te kopiëren
- De optie USB-flashstation (USB flash drive) of Geheugenkaart (Memory card) selecteren in het menu Scannen (Scan) om originelen te scannen
- Het menu Foto-indexblad (Photo index sheet) selecteren om het foto-indexblad te scannen

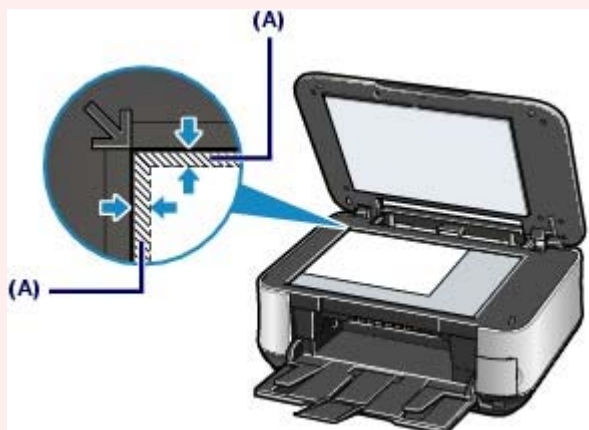

### **Belangrijk**

- Het grijze gedeelte (A) (0,04 inch / 1 mm van de randen van de glasplaat) kan niet worden gescand.



- Wanneer u USB-flashstation (USB flash drive) of Geheugenkaart (Memory card) selecteert in het menu Scannen (Scan), is Scanformaat (Scan size) de afstand vanaf de markering voor uitlijnen .
- Als u het foto-indexblad plaatst om te scannen, lijnt u de hoek van het blad uit met de markering voor uitlijnen .

## ● Afgedrukte foto's plaatsen om opnieuw af te drukken

Wanneer u het menu Fotoreproductie (Easy photo reprint) selecteert, en afgedrukte foto's op de glasplaat plaatst, plaats u deze op de juiste manier afhankelijk van het aantal foto's.

### Een afgedrukte foto plaatsen

Plaats de foto op minimaal 10 mm/0,4 inch afstand van de randen van de glasplaat en met de kant die u wilt scannen NAAR BENEDEN.

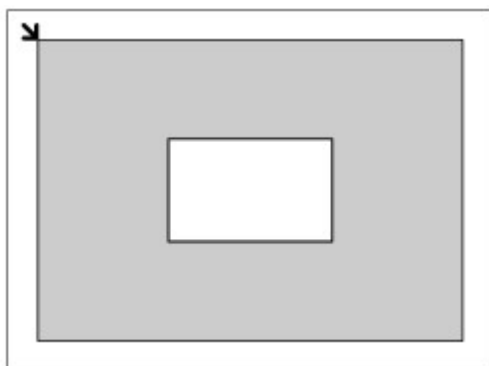

### Twee of meer foto's plaatsen

Plaats de foto's op minimaal 10 mm/0,4 inch afstand van de randen van de glasplaat en minstens 10 mm/0,4 inch van elkaar af.

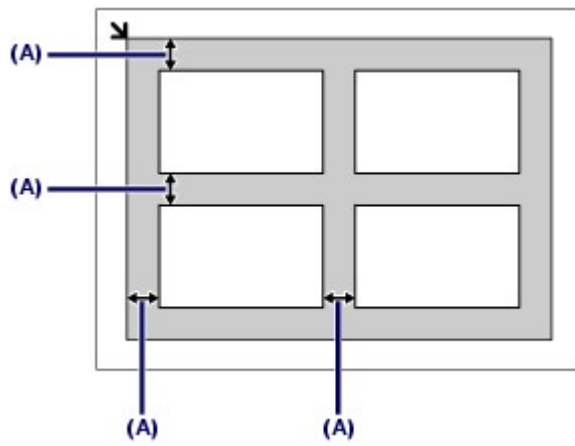

(A) 10 mm/0,4 inch



#### Opmerking

- De functie voor het corrigeren van scheve foto's zorgt voor automatische compensatie voor foto's die onder een hoek van maximaal 10 graden zijn geplaatst. Scheve foto's met een lange zijde van 180 mm/7,1 inch of meer kunnen niet worden gecorrigeerd.



[↑ Naar boven](#)

# Routineonderhoud

In dit gedeelte wordt beschreven hoe u inktanks kunt vervangen als ze op raken, hoe u het apparaat kunt reinigen als het afdrukresultaat vaag is, en wat u moet doen als het papier niet correct wordt ingevoerd.

## Inktanks vervangen

- [De inktstatus controleren](#)
- [Vervangingsprocedure](#)

## Vage afdrukken of onjuiste kleuren

- [Controleraster voor de spuitopeningen afdrukken](#)
- [Controleraster voor de spuitopeningen bekijken](#)
- [De printkop reinigen](#)
- [Een diepte-reiniging van de printkop uitvoeren](#)
- [De printkop uitlijnen](#)

## De papierinvoerrol reinigen

## Het cassettekussentje reinigen



[↑ Naar boven](#)

## Inkttanks vervangen

Als de inkt opraakt tijdens het afdrukken, wordt er wellicht een foutbericht weergegeven op het LCD-scherm of de computer. Controleer welke inkttank leeg is en vervang de lege inkttank door een nieuwe.



### Opmerking

- Als het foutbericht wordt weergegeven, bevestigt u het weergegeven bericht en neemt u de juiste maatregelen om het probleem op te lossen.  
Raadpleeg het gedeelte 'Er wordt een foutbericht weergegeven op het LCD-scherm' in '[Probleemoplossing](#)' in de online *Uitgebreide Handleiding* voor meer informatie.
  - Meer informatie over geschikte inkt tanks kunt u vinden in de gedrukte handleiding: *Aan de Slag-gids*.
  - Zie [Vage afdrukken of onjuiste kleuren](#) als de afdrukken vaag worden of als er witte strepen verschijnen terwijl er toch voldoende inkt in de inkt tanks zit.
- 



[↑ Naar boven](#)

## ■ De inktstatus controleren

U kunt de inktstatus controleren op het LCD-scherm of met de inktlampjes.

### ● Met het LCD-scherm of op het apparaat

(1) Controleer of het apparaat is ingeschakeld en druk op **HOME**.

(2) Druk op de **functieknop** aan de linkerzijde.

Controleer of er een symbool wordt weergegeven op het scherm voor de resterende inkt.

Er is voldoende inkt over voor afdrucken als er geen symbool wordt weergegeven.



De inkt aangeduid met  (inkt bijna op) is bijna op. U kunt nog een tijdje blijven afdrucken, maar het is raadzaam dat u beschikt over een vervangende inkttank.



#### Opmerking

- U kunt de inktstatus ook controleren in een scherm op het LCD-scherm dat tijdens het afdrucken wordt weergegeven.

### ● Met de inktlampjes

(1) Zorg dat het apparaat is ingeschakeld en open de papieruitvoerlade voorzichtig.

(2) Til de scaneenheid (klep) omhoog tot deze stopt.

Zie [Til de scaneenheid \(klep\) omhoog totdat deze stopt.](#) in Vervangingsprocedure.

(3) Controleer de inktlampjes.

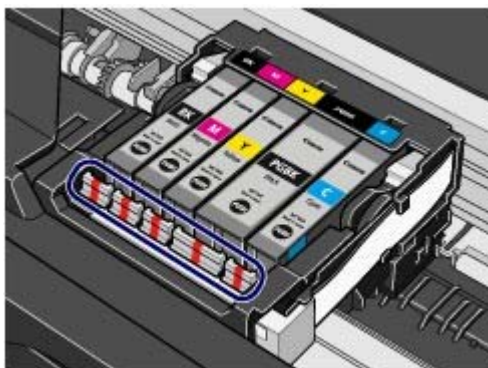

#### ● Het inktlampje brandt

De inkttank is correct geplaatst en er is nog genoeg inkt om af te drukken.

#### ● Het inktlampje knippert

**Langzaam knipperen (ongeveer om de 3 seconden)**



Het inktniveau is laag. U kunt nog een tijdje blijven afdrucken, maar het is raadzaam dat u beschikt over een vervangende inkttank.

**Snel knipperen (ongeveer om de seconde)**



De inkttank is op de verkeerde positie geplaatst of leeg. Plaats de inkttank op de juiste positie, zoals aangegeven op het etiket van de printkophouder. Als de positie correct is terwijl het inktlampje knippert, is de inkttank leeg. Vervang deze door een nieuwe inkttank.

#### ● Het inktlampje is uit

De inkttank is niet goed geplaatst of de functie voor het detecteren van de resterende hoeveelheid inkt is

uitgeschakeld. Als de inkttank niet goed is geplaatst, drukt u op de aanduiding  (Drukken) op de inkttank totdat de inkttank stevig vast zit. Als u geen klik hoort ten teken dat de inkttank op zijn plaats zit, moet u controleren of het oranje beschermkapje van de onderzijde van de inkttank is verwijderd. Als de functie voor het detecteren van de resterende hoeveelheid inkt is uitgeschakeld, vervangt u de inkttank.

Zie [Vervangingsprocedure](#).

Als het de inktlampje nog steeds niet brandt nadat de inkttank opnieuw is geplaatst, is er een fout opgetreden en kan er niet met het apparaat worden afgedrukt. Lees het foutbericht dat op het LCD-scherm wordt weergegeven.

Raadpleeg het gedeelte '[Probleemoplossing](#)' in de online handleiding: *Uitgebreide Handleiding*.



 [Naar boven](#)

## ■ Vervangingsprocedure

Volg onderstaande procedure om de inkt tanks te vervangen als de inkt op is.

### ⚠ Belangrijk

#### Omgaan met inkt

- Voor een optimale afdrukkwaliteit raden wij het gebruik aan van originele inkt tanks van Canon. Het opnieuw vullen van de patronen wordt niet aangeraden.
- Plaats meteen een nieuwe inkt tank terug zodra u er een verwijdert. Laat het apparaat nooit staan met verwijderde inkt tanks.
- Gebruik nieuwe inkt tanks ter vervanging. De spuitopeningen kunnen verstopt raken als u gebruikte inkt tanks plaatst. Daarnaast kan het apparaat u bij gebruik van dergelijke inkt tanks niet juist informeren wanneer het tijd is om de tank te vervangen.
- Plaats inkt tanks in het apparaat vóór de datum op de verpakking voor een optimale afdrukkwaliteit. Maak de inkt tanks bovendien binnen een half jaar na het eerste gebruik leeg. (Het is raadzaam de datum van plaatsing te noteren.)

### 📖 Opmerking

- Mogelijk wordt toch kleureninkt verbruikt wanneer u een zwart-wit document afdruckt of wanneer u hebt aangegeven een zwart-wit afdruck te willen maken. Beide soorten inkt worden ook verbruikt bij reiniging en diepte-reiniging van de printkop, dat nodig is om het apparaat goed te laten werken. Wanneer een inkt tank op is, moet u deze meteen vervangen door een nieuwe.

1. Zorg dat de printer is ingeschakeld en open de papieruitvoerlade voorzichtig.
2. Til de scaneenheid (printer klep) omhoog tot deze stopt.

De printkophouder schuift naar de vervangingspositie.



### ⚠ Let op

- Als de documentklep open staat, kunt u de scaneenheid (klep) niet openen. Open de scaneenheid (klep) met de documentklep gesloten.
- Pak niet het LCD-scherm of het bedieningspaneel vast.
- Houd de printkop niet vast om deze te stoppen of te verplaatsen. Raak de printkophouder niet aan voordat deze helemaal stilstaat.
- Raak geen metalen delen of andere delen aan binnen in het apparaat.

### ⚠ Belangrijk

- Als de scaneenheid (klep) langer dan 10 minuten open is, schuift de inktkophouder naar rechts. In dit geval moet u de scaneenheid (klep) sluiten en weer openen.

### 📖 Opmerking



- Het apparaat kan geluid maken wanneer de printkophouder naar de vervangingspositie wordt verplaatst.

### 3. Vervang de inkttank waarvan het lampje snel knippert.

Druk op het lipje (A) en til de inkttank op om deze te verwijderen.

Raak de printkopvergrendeling (B) niet aan.

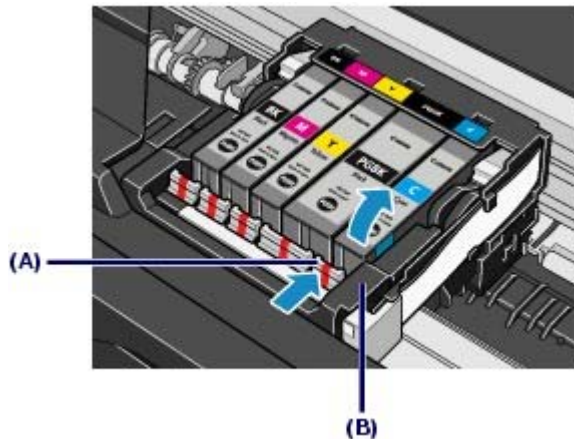

#### **Belangrijk**

- Wees voorzichtig met de inkttank om vlekken op kleding en dergelijke te voorkomen.
- Houd bij het weggooien van lege inkt tanks rekening met de plaatselijke regelgeving met betrekking tot afvalverwerking.

#### **Opmerking**

- Verwijder niet twee of meer inkt tanks tegelijk. Vervang inkt tanks één voor één als u twee of meer inkt tanks vervangt.
- Zie [De inktstatus controleren](#) voor meer informatie over de knippersnelheden van de inktlampjes.

### 4. Bereid de nieuwe inkttank voor.

(1) Neem de nieuwe inkttank uit de verpakking, trek de oranje tape (1) in de richting van de pijl om de tape te verwijderen en verwijder vervolgens de folie (2)

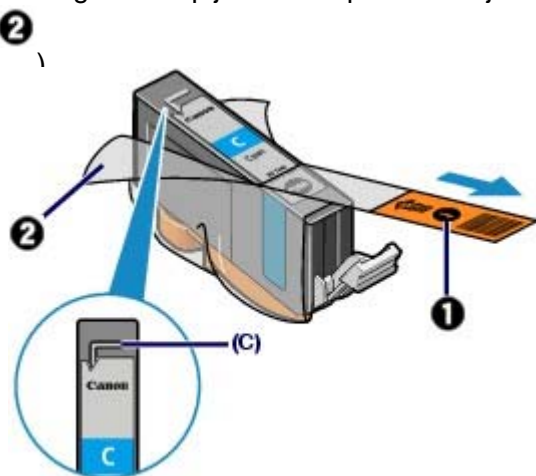

#### **Belangrijk**

- Zorg dat de folie volledig is verwijderd uit de luchtopening (C). Als de luchtopening bedekt is met folieresten, kan er inkt weglekken of kan de inkt niet goed worden uitgespoten.

(2) Houd het oranje beschermkapje (D) vast zoals in de afbeelding wordt aangegeven en draai het kapje om dit van de onderkant van de inkttank te

verwijderen.

Houd het beschermkapje vast terwijl u het verwijdert, om te voorkomen dat uw vingers vuil worden.

Gooi het beschermkapje na verwijderen weg.

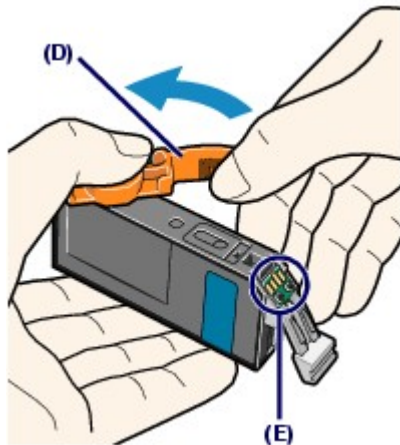

### **Belangrijk**

- Raak de elektrische contactpunten (E) op de inkttank niet aan. Als u dit wel doet, werkt het apparaat mogelijk niet meer naar behoren of kunt u niet meer afdrucken.

### **Belangrijk**

- Als u schudt met een inkttank, kunt u inkt morsen en vlekken op uw handen en dergelijke krijgen. Behandel de inkttanks voorzichtig.
- Knijp niet in de inkttanks, want dan kan er inkt uit de tanks lekken.
- Zorg dat er geen vlekken op uw handen en dergelijke komen door de inkt op het verwijderde beschermkapje.
- Plaats het beschermkapje niet terug nadat u dit hebt verwijderd. Houd bij het weggooien rekening met de lokale wet- en regelgeving met betrekking tot de afvalverwerking.
- Raak de geopende inktopening niet aan nadat het beschermkapje is verwijderd, omdat dit mogelijk verhindert dat de inkt goed wordt uitgevoerd.

## 5. De nieuwe inkttank installeren.

### (1) Plaats de voorkant van de inkttank schuin in de printkop.

Controleer of de positie van de inkttank overeenkomt met die op het label.

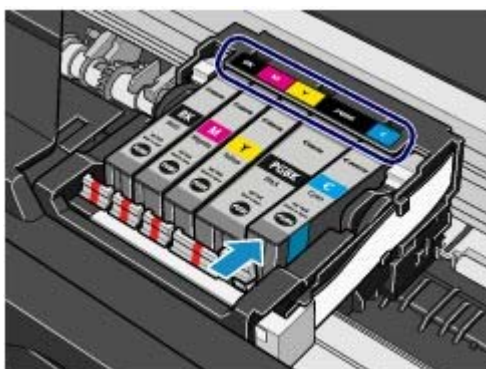

### (2) Druk op de aanduiding (Drukken) op de inkttank totdat de inkttank stevig vast zit.

Controleer of de inktlampjes rood gaan branden.

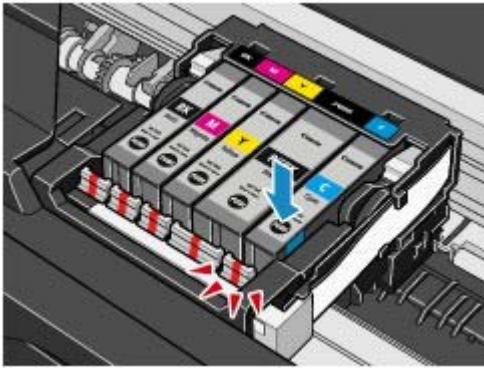

### **Belangrijk**

- U kunt niet afdrukken als de inkttank op de verkeerde positie is geplaatst. U moet de inkttank installeren op de positie die is aangegeven op het label van de printkophouder.
- De printer kan pas worden gebruikt als alle inkttanks zijn geïnstalleerd. Zorg dat alle inkttanks zijn geïnstalleerd.

## 6. Sluit de scaneenheid (klep) voorzichtig.

### **Let op**

- Houd de scaneenheid (klep) stevig met beide handen vast en zorg ervoor dat uw vingers niet bekneld raken.
- Pak niet het LCD-scherm of het bedieningspaneel vast.

### **Opmerking**

- Raadpleeg het gedeelte [Probleemoplossing](#) in de on line handleiding *Uitgebreide Handleiding* als het foutbericht wordt weergegeven nadat u de scaneenheid (klep) hebt gesloten.
- Het apparaat reinigt de printkop automatisch zodra u begint met afdrukken nadat u de inkttank hebt vervangen. Voer geen andere handelingen uit tot het apparaat klaar is met het reinigen van de printkop.
- Pas de positie van de printkop aan als evenwijdige lijnen niet correct worden afgedrukt of alsof als de positie van de printkop niet goed is uitgelijnd.  
Zie [De printkop uitlijnen](#).
- Het apparaat kan lawaai maken tijdens de uitvoering, maar dit is normaal.



 [Naar boven](#)

## Vage afdrukken of onjuiste kleuren

Als de afdrukresultaten onduidelijk zijn of de kleuren niet correct worden afgedrukt, zijn de spuitopeningen van de printkop waarschijnlijk verstopt. Voer de onderstaande procedure uit om het controleraster voor de spuitopeningen af te drukken, de conditie van de spuitopeningen van de printkop te controleren en vervolgens de printkop te reinigen.

Als evenwijdige lijnen niet correct worden afgedrukt of als u niet tevreden bent over de afdrukresultaten, kan de afdrukkwaliteit mogelijk worden verbeterd door de printkop uit te lijnen.

### Let op

- Spoel de printkop en inktanks niet af en veeg ze niet schoon. Dit kan allerlei problemen met de printkop en inktanks veroorzaken.

### Opmerking

#### Voordat u onderhoud verricht

- Open de scannereenheid (klep) en controleer of de lampjes van alle inktanks rood branden. Zie [De inktstatus controleren](#) als dit niet het geval is en voer de juiste bewerking uit.
- Stel de afdrukkwaliteit hoger in via de instellingen van het printerstuurprogramma. Hierdoor kunnen de afdrukresultaten verbeteren.  
Raadpleeg voor meer informatie de online handleiding: [Uitgebreide Handleiding](#).

## ● Onduidelijke of ongelijkmatige afdrukresultaten:



### Opmerking

- Als u de procedure tot en met stap 3 hebt uitgevoerd en het probleem niet is opgelost, schakelt u de printer uit en voert u de diepte-reiniging van de printkop 24 uur later nogmaals uit. Indien de fout zich blijft voordoen, is de printkop mogelijk beschadigd. Neem contact op met de helpdesk van Canon.

## ● Als de afdrukresultaten niet gelijkmatig zijn (de evenwijdige lijnen zijn bijvoorbeeld niet correct afgedrukt):

Zie [De printkop uitlijnen](#) .

### Opmerking

- U kunt het onderhoud ook vanaf uw computer uitvoeren.  
Raadpleeg voor meer informatie de online handleiding: [Uitgebreide Handleiding](#).



[↑ Naar boven](#)

## ■ Controleraster voor de spuitopeningen afdrukken

Druk het controleraster voor spuitopeningen af om te bepalen of de inkt op de juiste wijze uit de spuitopeningen van de printkop wordt gespoten.

### U moet het volgende voorbereiden: een vel gewoon papier van A4- of Letter-formaat

#### Opmerking

- Als de inkt bijna op is, wordt het controleraster niet goed afgedrukt. Vervang de inkttank die bijna leeg is.  
Zie [Inkttanks vervangen](#) .

1. Controleer of het apparaat aan staat.
2. Zorg dat er een of meer vellen gewoon papier van het formaat A4 of Letter in de cassette zijn geplaatst.
3. Open de papieruitvoerlade voorzichtig en trek de verlenging van de uitvoerlade uit.
4. Druk het controleraster voor de spuitopeningen af.
  - (1) Selecteer Instellingen (Settings)  in het scherm **HOME** en druk op **OK**.
  - (2) Selecteer Onderhoud (Maintenance) en druk op **OK**.
  - (3) Selecteer Controle spuitopening (Nozzle check pattern) en druk op **OK**.

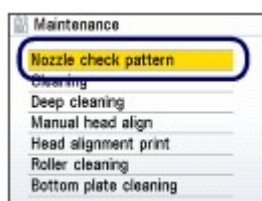

- (4) Selecteer Ja (Yes) en druk op **OK**.  
Het controleraster voor spuitopeningen wordt afgedrukt en twee schermen voor bevestiging worden weergegeven.

5. Bekijk het controleraster voor de spuitopeningen.  
Zie [Controleraster voor de spuitopeningen bekijken](#) .



## ■ Controleraster voor de spuitopeningen bekijken

Bekijk het controleraster voor de spuitopeningen en reinig zo nodig de printkop.

1. Controleer het raster (1) op ontbrekende lijnen en (2) de aanwezigheid van horizontale witte strepen.

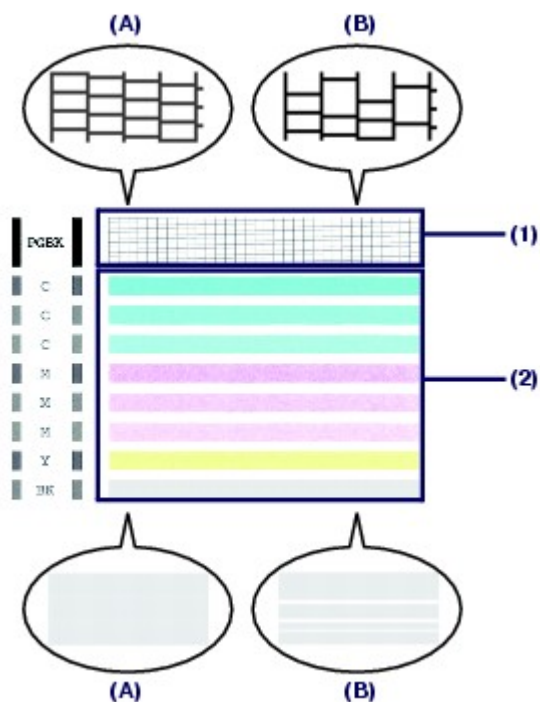

- (A) Geen ontbrekende lijnen/Geen horizontale witte strepen  
 (B) Lijnen ontbreken/er zijn horizontale witte strepen aanwezig

2. Selecteer het raster in het bevestigingsscherm dat het dichtst in de buurt komt van het controleraster voor de spuitopeningen dat u hebt afgedrukt.

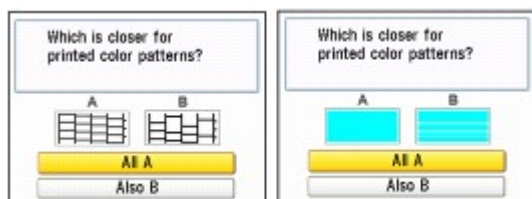

**Voor (A) (geen ontbrekende lijnen of geen horizontale witte strepen) in (1) en (2):**

Selecteer Alle A (All A) en druk op **OK**.

De reiniging is niet vereist.

U keert terug naar het scherm Onderhoud (Maintenance).

**Voor (B) (lijnen ontbreken of horizontale witte lijnen zijn aanwezig) in (1) of (2):**

**(1)** Selecteer Ook B (Also B) en druk op **OK**.

Reinig de printkop. Het scherm met reinigingsinformatie wordt weergegeven.

**(2)** Selecteer Ja (Yes) en druk op **OK**.

De reiniging van de printkop wordt gestart.

Zie [De printkop reinigen](#).

[↑ Naar boven](#)



## ■ De printkop reinigen

De printkop moet worden gereinigd als er in het afgedrukte controleraster voor de spuitopeningen lijnen ontbreken of horizontale witte strepen worden weergegeven. Door een reiniging uit te voeren worden de spuitopeningen vrij gemaakt en de toestand van de printkop hersteld. Bij het reinigen van de printkop wordt inkt verbruikt. Reinig de printkop daarom alleen als het echt nodig is.

### U moet het volgende voorbereiden: een vel gewoon papier van A4- of Letter-formaat

1. Controleer of het apparaat aan staat.
2. Zorg dat er een of meer vellen gewoon papier van het formaat A4 of Letter in de cassette zijn geplaatst.
3. Open de papieruitvoerbode voorzichtig en trek de verlenging van de uitvoerbode uit.
4. Reinig de printkop.

- (1) Selecteer Instellingen (Settings)  in het scherm **HOME** en druk op **OK**.
- (2) Selecteer Onderhoud (Maintenance) en druk op **OK**.
- (3) Selecteer Reiniging (Cleaning) en druk op **OK**.



- (4) Selecteer Ja (Yes) en druk op **OK**.  
De reiniging van de printkop wordt gestart.

Voer geen andere handelingen uit tot het apparaat klaar is met het reinigen van de printkop. Dit duurt ongeveer 1 minuut.

- (5) Selecteer Ja (Yes) en druk op **OK**.  
Het controleraster voor de spuitopening wordt afgedrukt.

5. Controleer het controleraster voor de spuitopeningen.

Zie [Controleraster voor de spuitopeningen bekijken](#) .

### Opmerking

- Als het probleem niet is opgelost nadat u de printkop tweemaal hebt gereinigd, voert u de diepte-reiniging van de printkop uit.  
Zie [Een diepte-reiniging van de printkop uitvoeren](#) .

[↑ Naar boven](#)

## ■ Een diepte-reiniging van de printkop uitvoeren

Als de afdrukkwaliteit niet is verbeterd door de normale reiniging van de printkop, moet u een diepte-reiniging van de printkop uitvoeren. Bij een diepte-reiniging van de printkop wordt meer inkt verbruikt dan bij een normale reiniging. Het is daarom raadzaam de diepte-reiniging alleen uit te voeren als het echt nodig is.

### U moet het volgende voorbereiden: een vel gewoon papier van A4- of Letter-formaat

1. Controleer of het apparaat aan staat.
2. Zorg dat er een of meer vellen gewoon papier van het formaat A4 of Letter in de cassette zijn geplaatst.
3. Open de papieruitvoerbode voorzichtig en trek de verlenging van de uitvoerbode uit.
4. Voer de diepte-reiniging van de printkop uit.

- (1) Selecteer Instellingen (Settings)  in het scherm **HOME** en druk op **OK**.
- (2) Selecteer Onderhoud (Maintenance) en druk op **OK**.
- (3) Selecteer Diepte-reiniging (Deep cleaning) en druk op **OK**.



- (4) Selecteer Ja (Yes) en druk op **OK**.

De diepte-reiniging van de printkop wordt gestart.

Voer geen andere handelingen uit tot het apparaat klaar is met de diepte-reiniging van de printkop. Dit duurt ongeveer 1 minuut en 30 seconden.

- (5) Selecteer Ja (Yes) en druk op **OK**.  
Het controleraster voor de spuitopening wordt afgedrukt.

## 5. Controleer het controleraster voor de spuitopeningen.

Zie [Controleraster voor de spuitopeningen bekijken](#) .

Als een bepaalde kleur niet goed wordt afgedrukt, vervangt u de inkttank van de desbetreffende kleur.

Zie [Inkttanks vervangen](#) .

Als het probleem niet is opgelost, schakelt u het apparaat uit en voert u na 24 uur nogmaals een diepte-reiniging van de printkop uit.

Indien de fout zich blijft voordoen, is de printkop mogelijk beschadigd. Neem contact op met de helpdesk van Canon.

[↑ Naar boven](#)

## ■ De printkop uitlijnen

Als de afgedrukte lijnen niet evenwijdig zijn of als u niet tevreden bent over de afdrukresultaten, dient u de positie van de printkop aan te passen.

### U moet het volgende voorbereiden: drie vellen gewoon papier van A4- of Letter-formaat

#### Opmerking

- Het uitlijningspatroon voor de printkop wordt alleen in zwart en blauw afgedrukt.
- Als u de aanpassing van de positie van de printkop wilt annuleren, drukt u op de knop **HOME** op het invoerscherm voor de waarden voor het aanpassen van de koppositie.

1. Controleer of het apparaat aan staat.
2. Zorg dat er drie vellen gewoon papier van het formaat A4 of Letter in de cassette zijn geplaatst.
3. Open de papieruitvoerlade voorzichtig en trek de verlenging van de uitvoerlade uit.
4. Druk het uitlijningsraster voor de printkop af.
  - (1) Selecteer Instellingen (Settings)  in het scherm **HOME** en druk op **OK**.
  - (2) Selecteer Onderhoud (Maintenance) en druk op **OK**.
  - (3) Selecteer Handm. uitlijning printkop (Manual head align) en druk op **OK**.

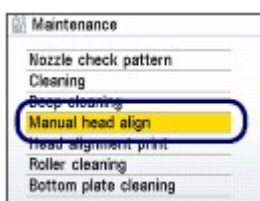

#### Opmerking

- Selecteer Kopuitlijning afdruk (Head alignment print) om de huidige aanpassingswaarden van de printkoppositie af te drukken.

- (4) Selecteer Ja (Yes) en druk op **OK**.  
Het eerste uitlijningsraster voor de printkop wordt afgedrukt.
- (5) Als Zijn de rasters correct afgedrukt? (Did the patterns print correctly?) wordt weergegeven, bevestigt u dat het raster goed is afgedrukt, selecteert u Ja (Yes) en drukt u op **OK**.  
Het invoerscherm voor de waarden voor het aanpassen van de printkoppositie wordt weergegeven.
5. Pas de positie van de printkop aan.
  - (1) Controleer de afgedrukte rasters en gebruik de knop ◀ (links) of ▶ (rechts) om

voor kolom A het nummer in te voeren van het raster met de minst waarneembare strepen.

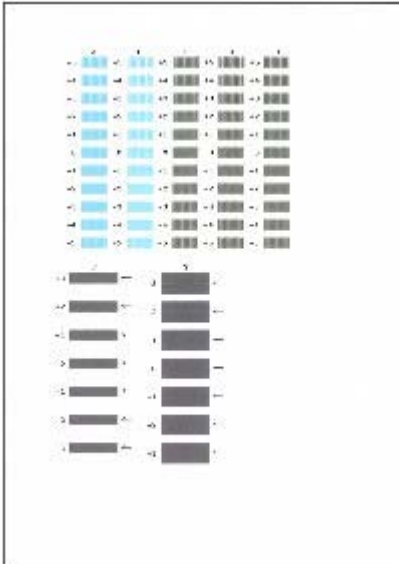

### Opmerking

- Als het moeilijk is het beste raster te kiezen, selecteert u het raster met de minst duidelijk zichtbare verticale of horizontale witte strepen.



(A)



(B)



(C)



(D)

- (A) Minder duidelijk zichtbare verticale witte strepen  
 (B) Duidelijk zichtbare verticale strepen  
 (C) Minst duidelijk zichtbare horizontale witte strepen  
 (D) Duidelijk zichtbare horizontale strepen

- Herhaal dezelfde procedure om het rasternummer in te voeren voor elke kolom van B tot G en druk op **OK**.
- Bevestig het bericht en druk op **OK**.  
Het tweede uitlijningsraster voor de printkop wordt afgedrukt.
- Controleer de afgedrukte rasters en gebruik de knop ◀ (links) of ▶ (rechts) om in elke kolom van kolom H tot Q het nummer in te voeren van het raster met de minst waarneembare strepen. Druk vervolgens op **OK**.

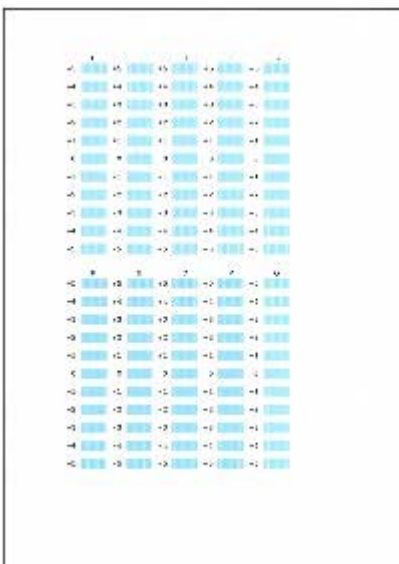

**(5) Bevestig het bericht en druk op **OK**.**

Het derde uitlijningsraster voor de printkop wordt afgedrukt.

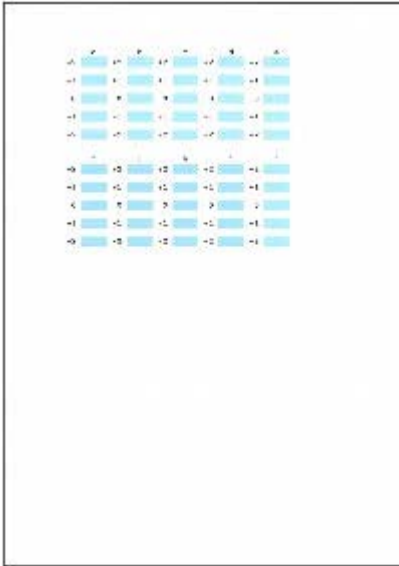
**(6) Controleer de afgedrukte rasters en gebruik de knop ◀ (links) of ▶ (rechts) om in elke kolom van kolom a tot j het nummer in te voeren van het raster met de minst waarneembare strepen. Druk vervolgens op **OK**.****Opmerking**

- Als het moeilijk is het beste raster te kiezen, selecteert u het raster met de minst duidelijk zichtbare horizontale strepen.

**(E)****(F)**

(E) Minst duidelijke horizontale strepen

(F) Duidelijk zichtbare horizontale balken



[↑ Naar boven](#)

## De papierinvoerrol reinigen

Als de papierinvoerrol vies is of er papierstof op ligt, wordt het papier mogelijk niet goed ingevoerd. Reinig in dat geval de papierinvoerrol. Als u de papierinvoerrol reinigt, slijt deze. Reinig de rol daarom alleen als dat nodig is.

### U moet het volgende voorbereiden: drie vellen gewoon papier van A4- of Letter-formaat

1. Zorg dat het apparaat is ingeschakeld en verwijder alle papier uit het apparaat.
2. Open de papieruitvoerbode voorzichtig en trek de verlenging van de uitvoerbode uit.
3. Reinig de papierinvoerrol.

- (1) Selecteer Instellingen (Settings)  in het scherm **HOME** en druk op **OK**.
- (2) Selecteer Onderhoud (Maintenance) en druk op **OK**.
- (3) Selecteer Reiniging rollen (Roller cleaning) en druk op **OK**.

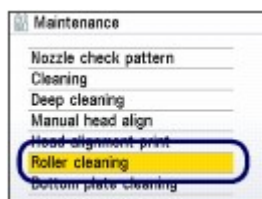

- (4) Selecteer Ja (Yes) en druk op **OK**.
- (5) Selecteer de papierbron die u wilt reinigen (Achterste lade (Rear tray) of Cassette) en druk op **OK**.

Tijdens het reinigen draait de papierinvoerrol enkele malen rond.

4. Controleer of de papierinvoerrol gestopt is met draaien en plaats papier.

Plaats drie vellen gewoon papier van het formaat A4 of Letter in de papierbron die u hebt geselecteerd bij (5) in stap 3.

5. Herhaal de procedures van (3) tot (5) in stap 3 nogmaals.

Het papier wordt uitgeworpen na het reinigen.

Als het probleem niet is opgelost nadat u de papierinvoerrol (A) hebt gereinigd in de achterste lade, zet u het apparaat uit, haalt u de stekker uit het stopcontact en veegt u de papierinvoerrol in het midden van de achterste lade schoon met een bijvoorbeeld een vochtig wattenstaafje. Draai de roller handmatig in de richting van de pijl (B) tijdens het reinigen. Raak de rol niet aan met uw vingers. Gebruik een wattenstaafje om de rol te draaien.



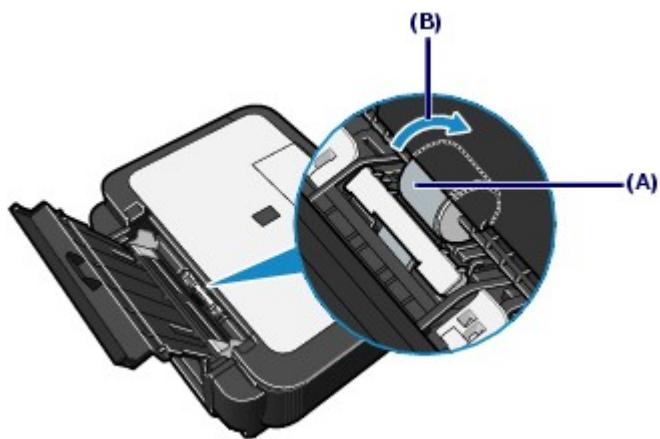

Als het probleem hiermee niet is verholpen, neemt u contact op met de helpdesk van Canon.



[↑ Naar boven](#)

## Het cassettekussentje reinigen

Als het kussentje op de cassette besmeurd is geraakt met papierstof of vuil, kunnen twee of meer vellen papier tegelijk worden uitgevoerd. Volg de onderstaande procedure om het kussentje van de cassette te reinigen.

### U moet het volgende voorbereiden: wattenstaafje

1. Haal de cassette uit het apparaat en verwijder al het papier.
2. Maak het kussentje van links naar rechts schoon met een vochtig wattenstaafje.

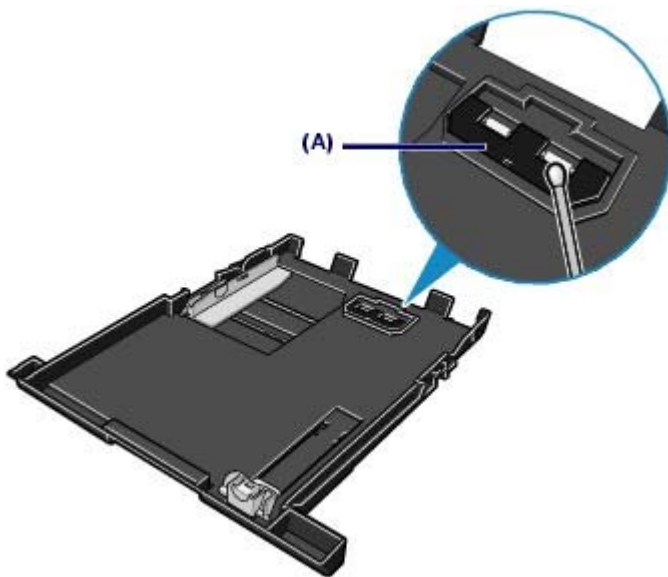

(A) Kussentje

#### **Belangrijk**

- Nadat u het vuile kussentje hebt schoongemaakt, laat u dit volledig drogen.

Als het probleem hiermee niet is verholpen, neemt u contact op met de helpdesk van Canon.



 [Naar boven](#)

# Bijlage

[Veiligheidsvoorschriften](#)

[Wettelijke beperkingen voor het gebruik van het product en het gebruik van afbeeldingen](#)

[Tips over het gebruik van uw apparaat](#)



[↑ Naar boven](#)

## **⚠ Veiligheidsvoorschriften**

Lees de veiligheidsvoorschriften en waarschuwingen in deze handleiding goed door, zodat u het apparaat veilig kunt gebruiken. Gebruik het apparaat nooit op een manier die niet in deze handleiding is beschreven. Dit kan ongelukken, brand of elektrische schokken tot gevolg hebben.

### **⚠ Waarschuwing**

- Dit product produceert een zwakke magnetische flux. Als u een pacemaker gebruikt en voelt dat er afwijkingen optreden in de werking van de pacemaker, blijf dan uit de buurt van het apparaat en raadpleeg uw arts.
- U kunt een elektrische schok, brand of schade aan het apparaat veroorzaken wanneer u een van de volgende veiligheidsvoorschriften negeert.

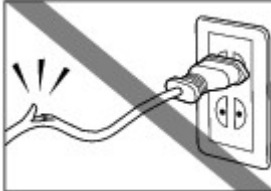
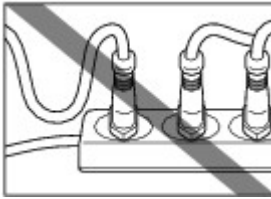
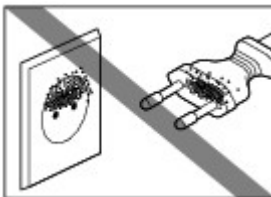
Een locatie kiezen	Plaats het apparaat niet in de buurt van ontvlambare oplosmiddelen, zoals alcohol of verfverduunners.
Stroomvoorziening	Steek de stekker niet in het stopcontact of haal de stekker niet uit het stopcontact als u natte handen hebt.
	Steek de stekker altijd helemaal in het stopcontact.
	 <p>U mag het netsnoer nooit beschadigen, aanpassen, uittrekken of overmatig buigen of verdraaien. Plaats geen zware voorwerpen op het netsnoer.</p>
	 <p>Sluit het apparaat nooit aan op een stopcontact dat met andere apparatuur wordt gedeeld (bijvoorbeeld via een stekkerdoos of een twee- of driewegstekker).</p>
	Gebruik het apparaat nooit als het netsnoer is opgerold of in de knoop zit.
	Als u rook, een ongebruikelijke geur of vreemde geluiden waarneemt in de buurt van het apparaat, trek dan onmiddellijk de stekker uit het stopcontact en neem contact op met de helpdesk.
	 <p>Haal van tijd tot tijd de stekker van het apparaat uit het stopcontact en gebruik vervolgens een droge doek om op de stekker en in het stopcontact opgehoopt stof en vuil te verwijderen. Als het apparaat zich in een ruimte met veel stof, rook of vocht bevindt, kan het stof op de stekker vochtig worden en kortsluiting en/of brand veroorzaken.</p>
	Als u hoort dat het onweert, haalt u de stekker uit het stopcontact en gebruikt u het apparaat niet. Als u de stekker in het stopcontact laat zitten, kan dit leiden tot brand, elektrische schokken of schade aan het apparaat vanwege het onweer.
Gebruik het netsnoer dat bij het apparaat is geleverd.	
Het apparaat reinigen	Reinig het apparaat met een vochtige doek. Gebruik nooit brandbare vloeistoffen zoals alcohol, benzeen of

	 <p><b>verduunningsmiddelen.</b> Als brandbare oplosmiddelen in contact komen met elektrische onderdelen in het apparaat, kan dit brand of elektrische schokken veroorzaken.</p> <p><b>Trek altijd de stekker uit het stopcontact voordat u het apparaat reinigt.</b> Mocht u onverhoeds het apparaat inschakelen terwijl u dit aan het reinigen bent, kunt u gewond raken of kan het apparaat beschadigd raken.</p>
<p><b>Het apparaat onderhouden</b></p>	<p><b>Probeer het apparaat niet uit elkaar te halen of te wijzigen. Het apparaat bevat geen onderdelen die door de gebruiker kunnen worden gerepareerd.</b> In het apparaat bevinden zich onderdelen die onder hoge spanning staan. Voer nooit onderhoudsprocedures uit die niet in deze handleiding worden beschreven.</p>
<p><b>Werken in de buurt van het apparaat</b></p>	<p><b>Gebruik geen brandbare sprays in de nabijheid van het apparaat.</b> Wanneer een spray in aanraking komt met de elektrische onderdelen in het apparaat, kan dit brand of een elektrische schok tot gevolg hebben.</p>

**⚠ Let op**

- Als u een van deze veiligheidsvoorschriften negeert, kan dit persoonlijk letsel of schade aan het apparaat tot gevolg hebben.

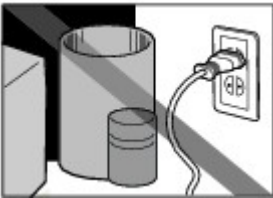
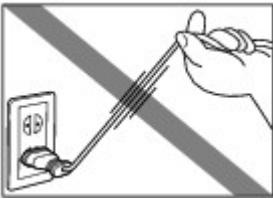
<p><b>Een locatie kiezen</b></p>	<p><b>Installeer het apparaat op een stabiele plaats die vrij van trillingen is.</b></p> <p><b>Installeer het apparaat niet op een plaats die zeer vochtig of stoffig is en niet in direct zonlicht, buitenshuis of dicht bij een warmtebron.</b> <b>U kunt het risico van brand of elektrische schokken beperken door het apparaat te installeren op een locatie met een omgevingstemperatuur tussen 5 °C en 35 °C (41 °F en 95 °F) en een relatieve luchtvochtigheid tussen 10% en 90% (zonder condensatie).</b></p> <p><b>Plaats het apparaat niet op een dik tapijt of vloerkleed.</b></p> <p><b>Bevestig het apparaat niet met de achterkant aan een muur.</b></p>
<p><b>Stroomvoorziening</b></p>	 <p><b>Zorg ervoor dat het gebied rond het stopcontact te allen tijde vrij blijft, zodat u de stekker indien nodig snel uit het stopcontact kunt halen.</b></p>  <p><b>Verwijder de stekker nooit uit het stopcontact door aan het snoer te trekken.</b></p> <p><b>Gebruik nooit een verlengsnoer of -stekkerdoos.</b></p>



**Werken in de buurt van het apparaat**

**Steek nooit uw handen of vingers in het apparaat terwijl er wordt afgedrukt.**

**Als u het apparaat wilt verplaatsen, moet u dit aan beide kanten oppakken.  
Houd niet het bedieningspaneel vast.**

**Leg geen voorwerpen op het apparaat.**

**Plaats geen metalen voorwerpen (paperclips, nietjes) of houders met brandbare vloeistoffen (alcohol, verdunner) op het apparaat.**

**Haal direct de stekker uit het stopcontact en neem contact op met de servicedienst wanneer er een (metalen) voorwerp of een vloeistof in het apparaat terecht komt.**

**Het apparaat mag nooit schuin, verticaal of ondersteboven worden gebruikt of vervoerd, omdat er anders inkt kan lekken en het apparaat beschadigd kan raken.**

**Druk bij het plaatsen van een dik boek op de glasplaat niet te hard op de documentklep. Anders kan de glasplaat breken en letsel veroorzaken.**

**Printkoppen en inkt tanks**

**Houd inkt tanks buiten het bereik van kinderen.**

Als men per ongeluk inkt in de mond krijgt, door likken of slikken, spoelt men de mond en drinkt men een of twee glazen water.  
Als er irritatie of ongemak optreedt, moet men onmiddellijk een arts raadplegen.

**Als inkt in contact komt met de ogen, moet men onmiddellijk spoelen met water.**

**Als inkt in contact komt met de huid, moet men zich onmiddellijk wassen met water en zeep.**

Als de ogen of de huid geïrriteerd blijven, moet men onmiddellijk een arts raadplegen.

**Printkoppen en inkt tanks mogen niet worden geschud.**

Er zou inkt kunnen lekken, waardoor vlekken kunnen ontstaan.

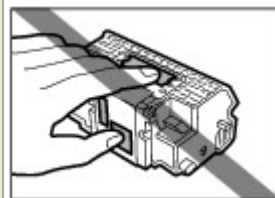

**Raak na het afdrukken nooit de elektrische contacten van een printkop aan.**

De metalen onderdelen kunnen erg warm zijn en brandwonden veroorzaken.

**Gooi inkt tanks nooit in het vuur.**

**Probeer de printkop en inkt tanks niet uit elkaar te halen of te wijzigen.**

**Ga voorzichtig met de printkop en inkt tanks om. Oefen geen overmatige druk uit en laat ze niet vallen.**

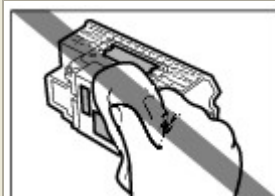

**Spoel de printkop en inkt tanks niet af en veeg ze niet schoon.**

	Verwijder eenmaal geïnstalleerde printkoppen en inkt tanks alleen wanneer dit noodzakelijk is.
Storingen van radiogolven	Omdat de magnetron en het draadloze LAN-systeem dezelfde frequentieband gebruiken, is de magnetron een mogelijke storingsbron wanneer deze aanstaat. Als u dit product in de buurt van een magnetron plaatst kan deze de radiogolven beïnvloeden.

- **Let op het volgende als u het apparaat vlakbij andere elektrische apparatuur, zoals TL-lampen, plaatst**

Plaats het apparaat op een afstand van ten minste 15 cm/5,91 inches van andere elektrische apparatuur, zoals TL-lampen. Als het apparaat hier te dichtbij staat, wordt de goede werking wellicht gehinderd door ruis van de lamp.

- **Het apparaat uitzetten**

Als u het apparaat wilt uitzetten, druk dan altijd op de knop **AAN** en controleer of het groene **Aan/uit**-lampje is gedoofd. Als u de stekker uit het stopcontact haalt terwijl het **Aan/uit**-lampje nog brandt of knippert, is de printkop niet beschermd en kunt u mogelijk later niet meer met het apparaat afdrukken.



[↑ Naar boven](#)

## Wettelijke beperkingen voor het gebruik van het product en het gebruik van afbeeldingen

Het maken van kopieën en het scannen, afdrukken of het gebruiken van reproducties van de volgende documenten kan illegaal zijn.

Deze lijst is niet volledig. Raadpleeg in geval van twijfel een jurist uit uw rechtsgebied.

- Papiergeld
- Postwissels
- Stortingsbewijzen
- Postzegels (gestempeld of ongestempeld)
- Identificatiebewijzen of insignes
- Bepaalde service- of wisseldocumenten
- Cheques of wissels die door overheidsinstanties zijn uitgegeven
- Rijbewijzen en eigendomsbewijzen
- Travellercheques
- Voedselbonnen
- Paspoorten
- Immigratiepapieren
- Belastingzegels (gestempeld of ongestempeld)
- Obligaties of andere schuldbekentenissen
- Aandelencertificaten
- Werken/kunstwerken die vallen onder het auteursrecht, zonder toestemming van de rechthebbende



[↑ Naar boven](#)



## Tips over het gebruik van uw apparaat

Dit gedeelte bevat tips over het gebruik van uw apparaat en het maken van optimale afdrucken.

### ■ Inkt wordt voor verschillende toepassingen gebruikt.

#### ● Hoe wordt de inkt, naast afdrucken, gebruikt voor andere toepassingen?

Inkt kan, naast afdrucken, voor verschillende toepassingen worden gebruikt. De inkt wordt niet alleen gebruikt voor het maken van afdrucken, maar ook voor het reinigen van de printkop. Dit zorgt ervoor dat de optimale afdrukkwaliteit behouden blijft.

Het apparaat heeft een functie voor het automatisch reinigen van de spuitopeningen waaruit de inkt wordt gespoten, zodat verstopping wordt voorkomen. Tijdens de reinigingsprocedure wordt inkt uit de spuitopeningen gepompt. De hoeveelheid inkt die gebruikt wordt voor het reinigen van de spuitopeningen, wordt tot een minimum beperkt.

#### ● **Belangrijk**

- De inkt die uit de spuitopeningen wordt gepompt tijdens bijvoorbeeld het reinigen van de printkop, wordt geabsorbeerd door het absorptiekussen in het apparaat. Een vol absorptiekussen moet worden vervangen. U kunt het absorptiekussen niet zelf vervangen. Wanneer het foutbericht over een vol absorptiekussen wordt weergegeven, moet u zo snel mogelijk contact opnemen met de helpdesk van Canon. Raadpleeg het gedeelte '[Probleemoplossing](#)' in de online handleiding: *Uitgebreide Handleiding*.

#### ● Wordt er kleureninkt gebruikt voor het maken van zwart-witte afdrucken?

De manier waarop kleureninkt of zwarte inkt wordt gebruikt, is afhankelijk van de kleur van de af te drukken afbeelding of de inhoud van het document. Afhankelijk van het mediumtype dat u gebruikt voor afdrucken of de instellingen van het printerstuurprogramma, worden twee soorten zwarte inkt (PGBK en BK) automatisch gebruikt. PGBK wordt hoofdzakelijk gebruikt voor het afdrucken van tekstdocumenten en BK voor het afdrucken van foto's, illustraties, enzovoort. Bepaalde zwarte en grijze tinten worden niet gemaakt met zwarte inkt. Er kan dus kleureninkt worden gebruikt voor het maken van zwart-witte afdrucken.

#### ● Het inktlampje geeft aan wanneer de inkt opraakt.

De inkttank bestaat uit het gedeelte waar de inkt is opgeslagen (A) en het gedeelte met de met inkt doordrenkte spons (B).

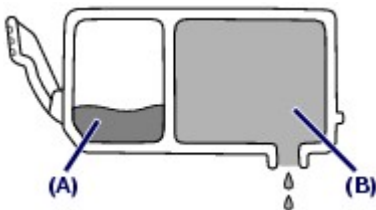

Wanneer de inkt in (A) opraakt, knippert het inktlampje langzaam om aan te geven dat de inkt bijna op is. Wanneer vervolgens de inkt in (B) opraakt, knippert het inktlampje snel om u op de hoogte te brengen dat de inkttank moet worden vervangen.

Zie [Inkttanks vervangen](#).

### ■ Afdrucken op speciaal papier: Hoe kunt u altijd afdrucken met een optimale afdrukkwaliteit?

#### ● Tip: controleer de apparaatstatus voordat u gaat afdrucken.

##### ● Is de printkop in orde?

Als de spuitopeningen verstopt zijn, worden afdrukken vaag en wordt er papier verspild. Het is raadzaam de printkop te controleren door het controleraster voor de spuitopeningen af te drukken.

Zie [Vage afdrukken of onjuiste kleuren](#).

### • Zijn er inktresten achtergebleven in het binnenste van het apparaat?

Nadat het apparaat grote hoeveelheden papier of afdrukken zonder marges heeft geproduceerd, kan het gebied waar het papier doorheen wordt gevoerd, besmeurd raken met inkt. Maak het binnenste van het apparaat schoon door een reiniging van de onderste plaat uit te voeren.

Raadpleeg de online handleiding: [Uitgebreide Handleiding](#).

### ● Tip: controleer de juiste plaatsing van het papier.

#### • Is het papier in de juiste richting geplaatst?

Als u papier in de achterste lade of cassette laadt, moet u de richting van het papier controleren.



(A)



(B)

(A) Achterste lade

(B) Cassette

- Het papier in de achterste lade moet met de afdrukzijde naar u toe worden geplaatst.

- Het papier in de cassette moet met de afdrukzijde naar beneden worden geplaatst.

#### • Is het papier gekruld?

Gekruld papier kan papierstoringen veroorzaken. Strijk gekruld papier eerst glad voordat u het opnieuw in het apparaat plaatst.

Raadpleeg het gedeelte '[Probleemoplossing](#)' in de online handleiding: [Uitgebreide Handleiding](#).

### ● Tip: vergeet niet de papierinstellingen op te geven nadat het papier is geplaatst.

Selecteer het geplaatste papier in Mediumtype (Media Type) van het bedieningspaneel of Mediumtype (Media Type) in het printerstuurprogramma. Als het type papier niet is geselecteerd, worden er mogelijk geen goede afdrukresultaten geproduceerd.

Zie [Papier plaatsen](#).

Er zijn verschillende soorten papier: papier met een speciale coating voor het optimaal afdrukken van foto's en papier dat geschikt is voor documenten. De optie Mediumtype (Media type) op het bedieningspaneel of Mediumtype (Media Type) in het printerstuurprogramma hebben verschillende instellingen die u vooraf voor elk type papier kunt instellen (zoals inkt gebruiken, inkt spuiten, de afstand vanaf de spuitopeningen), zodat u op elke papiersoort afdrukken met een optimale beeldkwaliteit kunt maken. U kunt afdrukken met verschillende instellingen bij Mediumtype (Media type) (of Mediumtype (Media Type)) die geschikt zijn voor elk type geladen papier.

### ■ Gebruik de knop Stoppen als u het afdrukken wilt annuleren.

#### ● Tip: druk nooit op de knop AAN.

Als u tijdens het afdrukken op de knop **AAN** drukt, worden de afdrukgegevens die vanaf een computer worden verzonden in de wachtrij van het apparaat geplaatst en kunt u mogelijk niet meer afdrukken. Druk op de knop **Stoppen** om het afdrukken te annuleren.

- Als u afdrukt vanaf een computer, lukt het soms niet het afdrukken te annuleren door op de knop **Stoppen** te drukken. Open in dat geval het dialoogvenster met printereigenschappen om de overbodige afdruktaken uit de printerstatusmonitor (Windows) te verwijderen.

## ■ De optimale afdrukkwaliteit behouden.

Voor een optimale afdrukkwaliteit is het belangrijk dat de printkop niet uitdroogt of verstopt raakt. Volg altijd de volgende stappen voor een optimale afdrukkwaliteit.

### • Verwijder als volgt de stekker van het netsnoer uit het stopcontact.

- 1 Druk op de knop **AAN** om het apparaat uit te zetten.
- 2 Controleer of het **Power**-lampje uit is.
- 3 Haal de stekker uit het stopcontact of schakel de stekkerdoos uit.

Als u op de knop **AAN** drukt om het apparaat uit te zetten, wordt de printkop (spuitopeningen) automatisch bedekt om uitdrogen te voorkomen. Als u de stekker uit het stopcontact haalt of de stekkerdoos uitschakelt voordat het **Aan/uit**-lampje is gedoofd, wordt de printkop niet correct bedekt. Dit kan uitdroging of verstoppingen veroorzaken.

Volg altijd deze procedure als u de stekker uit het stopcontact verwijderd.

### • Druk regelmatig af

Als een viltstift een lange tijd niet wordt gebruikt, droogt de punt uit en wordt de stift onbruikbaar, ook als het dopje op de viltstift is geplaatst. Hetzelfde geldt voor de printkop als het apparaat een lange tijd niet wordt gebruikt.

Het is daarom raadzaam het apparaat ten minste één keer per maand te gebruiken.



#### Opmerking

- Afhankelijk van het type papier kan de inkt vervagen als het afdrukgebied met een merk- of markeerstift is aangeraakt of uitlopen als het afdrukgebied met water of transpiratievocht in aanraking is geweest.

## ■ Maatregelen die u moet treffen voor het gebruik of vervoer van het apparaat

- **Tip:** het apparaat mag niet verticaal of schuin worden gebruikt of vervoerd.

Als het apparaat verticaal of schuin wordt gebruikt of vervoerd, kan het apparaat beschadigen of kan er inkt uit het apparaat lekken.

Let erop dat het apparaat niet verticaal of schuin wordt gebruikt of vervoerd.



## ■ De kleuren zijn ongelijkmatig en de afdrukresultaten zijn onduidelijk.

- **Tip:** druk het controleraster voor de spuitopeningen af

## indien de openingen verstopt zijn.

Als de spuitopeningen van de printkop verstopt zijn, kunnen de kleuren ongelijkmatig en de afdrukresultaten onduidelijk worden.



**In dat geval**



**Druk het controleraster voor de spuitopeningen af**

Controleer het controleraster om te zien of de spuitopeningen verstopt zijn.  
Zie [Vage afdrukken of onjuiste kleuren](#).



[Naar boven](#)



Afdrukken
Scannen
Kopiëren
Probleemoplossing
Gebruik van deze handleiding
Deze handleiding afdrukken
Onderhoud
Informatie over Bluetooth-communicatie
De apparaatinstellingen wijzigen
Bijlage
Over netwerkcommunicatie

Wanneer u deze on line handleiding weergeeft in een taalomgeving anders dan Engels, worden mogelijk Engelse beschrijvingen weergegeven.

## Afdrukken

### Afdrukken vanaf een computer

Afdrukken met de meegeleverde toepassingssoftware

Wat is Easy-PhotoPrint EX?

Foto's afdrukken

Easy-PhotoPrint EX openen

Een foto selecteren

Papier selecteren

Afdrukken

Een album maken

Easy-PhotoPrint EX openen

Papier en opmaak selecteren

Een foto selecteren

Bewerken

Afdrukken

Kalenders afdrukken

Easy-PhotoPrint EX openen

Papier en opmaak selecteren

Een foto selecteren

Bewerken

Afdrukken

Afdrukken op stickers

Easy-PhotoPrint EX openen

Papier en opmaak selecteren

Een foto selecteren

Bewerken

Afdrukken

Opmaak afdrukken

Easy-PhotoPrint EX openen

Papier en opmaak selecteren

Een foto selecteren

Bewerken

Afdrukken

Foto's corrigeren en verbeteren

De functie Automatische fotocorrectie gebruiken

De functie Correctie rode ogen gebruiken

De functie Helderheid gezicht gebruiken

De functie Scherpheid gezicht gebruiken

De functie Gezicht digitaal effenen gebruiken

De functie Vlekken verwijderen gebruiken

Afbeeldingen aanpassen

Venster Afbeeldingen corrigeren/verbeteren

Vragen en antwoorden

Hoe kan ik het opgeslagen bestand verplaatsen (of kopiëren)?

Welke zijde van de weergegeven afbeelding wordt het eerst afgedrukt?

Hoe kan ik met gelijke marges afdrukken?

Wat is 'C1' of 'C4'?

Bijlage 1: Instellingen van Easy-PhotoPrint EX

Levendige foto's afdrukken

Ruis in foto's reduceren

Foto's bijsnijden (Photo Print)

Een datum op foto's (Photo Print) afdrukken

Meerdere foto's op één pagina afdrukken

Een index afdrukken

ID-foto's afdrukken (ID Photo Print)

Fotogegevens afdrukken

Foto's opslaan

Opgeslagen bestanden openen

Indeling wijzigen

Achtergrond wijzigen

Foto's toevoegen

Positie van foto's verwisselen

Foto's vervangen

Positie, hoek en formaat van foto's wijzigen

Foto's bijsnijden

Foto's in kader plaatsen

Een datum op foto's afdrukken

Opmerkingen aan foto's toevoegen

Tekst aan foto's toevoegen

Opslaan

Feestdagen instellen

Kalenderweergave instellen

Afdrukken met andere toepassingssoftware

Verschillende afdrukmethoden

Afdrukken met de basisinstellingen

Een paginaformaat en afdrukstand opgeven

Instellingen voor aantal en afdrukvolgorde opgeven

De nietmarge instellen

Afdrukken zonder marges

Passend op papierformaat

Afdrukken op schaal

Pagina-indeling afdrukken

Poster afdrukken

Boekje afdrukken

Dubbelzijdig afdrukken

Stempel/achtergrond afdrukken

Een stempelinstelling opslaan

Afbeeldingsgegevens opslaan die u als achtergrond wilt gebruiken

- Een envelop afdrukken
- Van papierbron wisselen zodat deze overeenkomt met het doel
- Afdrukresultaten weergeven vóór het afdrukken
- Papierformaat instellen (aangepast formaat)
- De afdrukkwaliteit wijzigen en afbeeldingsgegevens corrigeren
  - Een combinatie van afdrukkwaliteit en halftoningmethode selecteren
  - Een kleurendocument monochroom afdrukken
  - Kleurcorrectie opgeven
  - Een optimale foto van afbeeldingsgegevens afdrukken
  - De kleuren aanpassen met het printerstuurprogramma
  - Afdrukken met ICC-profielen
  - De kleurbalans aanpassen
  - De helderheid aanpassen
  - De intensiteit aanpassen
  - Het contrast aanpassen
  - Een illustratie simuleren
  - Afbeeldingsgegevens weergeven in een enkele kleur
  - Afbeeldingsgegevens weergeven in levendige kleuren
  - Gekartelde randen verwijderen
  - Kleureigenschappen wijzigen om kleuren te verbeteren
  - Ruis in foto's reduceren
- Overzicht van het printerstuurprogramma
  - Canon IJ-printerstuurprogramma
  - Hoe u het eigenschappenvenster van het printerstuurprogramma opent
  - Tabblad Onderhoud
  - Canon IJ-statusmonitor
  - Canon IJ-afdrukvoorbeeld

### **Afdrukken met het bedieningspaneel van het apparaat**

- Gelinieerd papier of grafiekpapier afdrukken
  - Sjabloonformulieren zoals gelinieerd papier of grafiekpapier afdrukken
- Afdrukken vanaf een geheugenkaart
  - Foto's op een geheugenkaart afdrukken
    - Items instellen
    - Afdrukken met het foto-indexblad
- Handige afdrukfuncties gebruiken
  - Foto's op een geheugenkaart afdrukken in verschillende indelingen
  - Instellingen voor het afdrukken van een foto op een geheugenkaart
  - Meerdere foto's op één vel papier afdrukken (Opmaak afdrukken)
  - Afdrukken op stickers (Sticker)
  - DPOF print
  - Afdruk opgenomen info

- Foto-index afdrukken
- Alle foto's afdrukken
- ID-foto afdrukken - ID-fotoformaat afdrukken
- Een kalender maken - Kalender afdrukken
- Handige weergavefuncties gebruiken
  - De weergave wijzigen
  - Een bepaald gedeelte afdrukken (Bijsnijden)
  - Foto's zoeken op opnamedatum (Zoeken)
- De kaartsleuf instellen als het geheugenkaartstation van de computer
- Foto's afdrukken vanaf afgedrukte foto's
  - Afdrukken vanaf afgedrukte foto's
    - Items instellen
  - Handige afdrukfuncties gebruiken
    - Speciale fotoafdrukken
    - Instellingen voor afdrukken van een gescande foto
    - Afdrukken op stickers (Sticker)
    - Alle foto's afdrukken (Alle foto's afdrukken)
  - Handige weergavefuncties gebruiken
    - De weergave wijzigen
    - Een bepaald gedeelte afdrukken (Bijsnijden)

### **Foto's rechtstreeks afdrukken vanaf een compatibel apparaat of een draadloos apparaat**

- Foto's rechtstreeks afdrukken vanaf een compatibel apparaat
  - Foto's rechtstreeks afdrukken vanaf een compatibel apparaat
  - Informatie over PictBridge-afdrukinstellingen
    - Instellingen op een PictBridge-compatibel apparaat
    - Instellingen op het apparaat
- Foto's afdrukken vanaf een draadloos communicatieapparaat
  - Het paginaformaat, het mediumtype en de opmaak instellen bij afdrukken vanaf een mobiele telefoon
    - Het venster Afdrukinstellingen voor mobiele telefoons weergeven
  - Afdrukken via Bluetooth-communicatie
    - Afdrukken via Bluetooth-communicatie
    - De Bluetooth-instellingen wijzigen

## **Scannen**

### **Scannen**

- Afbeeldingen scannen
  - Afbeeldingen scannen
  - Voordat u gaat scannen
  - Documenten plaatsen
- Gescande gegevens opslaan op het USB-flashstation of de geheugenkaart met het bedieningspaneel van het apparaat
  - Gescande gegevens opslaan op het USB-flashstation of de geheugenkaart met het bedieningspaneel van het apparaat
    - Items instellen
    - Gescande gegevens verwijderen van een USB-



flashstation of de geheugenkaart

Gescande gegevens op de pc opslaan met het bedieningspaneel van het apparaat

Gescande gegevens op de pc opslaan met het bedieningspaneel van het apparaat

Bijlage: Verschillende scaninstellingen

Netwerkscaninstellingen

Een reactie op opdrachten van het bedieningspaneel selecteren met MP Navigator EX

Scannen met de meegeleverde toepassingssoftware

Wat is MP Navigator EX (meegeleverde scansoftware)?

Scannen

MP Navigator EX starten

Foto's en documenten scannen

Meerdere documenten tegelijk scannen

Afbeeldingen scannen die groter zijn dan de glasplaat (Assistent voor samenvoegen)

Eenvoudig scannen met één muisklik

Handige functies van MP Navigator EX

Afbeeldingen automatisch corrigeren/verbeteren

Afbeeldingen handmatig corrigeren/verbeteren

Afbeeldingen aanpassen

Afbeeldingen zoeken

Afbeeldingen in categorieën classificeren

Afbeeldingen in MP Navigator EX gebruiken

Opslaan

Opslaan als PDF-bestanden

PDF-bestanden maken/bewerken

Documenten afdrukken

Foto's afdrukken

Verzenden via e-mail

Bestanden bewerken

Wachtwoorden voor PDF-bestanden instellen

PDF-bestanden met wachtwoord openen/bewerken

Schermen van MP Navigator EX

Scherf navigatiemodus

Tabblad Documenten of afbeeldingen scannen/importeren

Tabblad Toon & gebruik afbeeldingen op de computer

Tabblad Aangepast scannen met één muisklik

Scherf Foto's/documenten (glasplaat) (venster Scannen/importeren)

Dialoogvenster Scaninstellingen (Foto's/documenten)

Dialoogvenster Opslaan

Dialoogvenster Opslaan als PDF-bestand

Dialoogvenster PDF-instellingen

Venster Geheugenkaart (Venster Scan/importeer)

Venster Toon & gebruik

Venster PDF-bestand maken/bewerken

Dialoogvenster Document afdrukken

- Dialogvenster Foto afdrukken
- Dialogvenster Verzenden via e-mail
- Venster Afbeeldingen corrigeren/verbeteren
- Schermbestuur Eén-klikmodus
- Dialogvenster Opslaan (schermbestuur Eén-klikmodus)
- Dialogvenster Scaninstellingen
- Dialogvenster Opslaan
- Dialogvenster Exif-instellingen
- Dialogvenster PDF
- Dialogvenster Opslaan als PDF-bestand
- Dialogvenster E-mail
- Dialogvenster OCR
- Dialogvenster Aangepast
- Dialogvenster Voorkeuren
- Tabblad Algemeen
- Tabblad Instellingen scannerknop (Opslaan)
- Tabblad Instellingen scannerknop (Toevoegen aan e-mail)
- Tabblad Instellingen scannerknop (Openen met toepassing)

Bijlage: Andere bestanden dan gescande afbeeldingen openen

- Afbeeldingen importeren die zijn opgeslagen op een geheugenkaart

- Op een computer opgeslagen afbeeldingen openen

Scannen met andere toepassingssoftware

- Wat is ScanGear (scannerstuurprogramma)?

- Scannen met geavanceerde instellingen en ScanGear (scannerstuurprogramma)

- ScanGear starten (scannerstuurprogramma)

- Scannen in de basismodus

- Scannen in de geavanceerde modus

- Scannen in de automatische scanmodus

- Meerdere documenten tegelijk scannen in de geavanceerde modus

Afbeeldingen corrigeren en kleuren aanpassen met ScanGear (Scannerstuurprogramma)

- Afbeeldingen corrigeren (beeld verscherpen, stof en krassen reduceren, correctie van vervaging enzovoort.)

- Kleuren aanpassen met behulp van een kleurenpatroon

- Kleurverzadiging en -balans aanpassen

- Helderheid en contrast aanpassen

- Histogram aanpassen

- Tintcurve aanpassen

- Drempel instellen

Schermen van ScanGear (scannerstuurprogramma)

- Tabblad Basismodus

- Tabblad Geavanceerde modus

- Instellingen voor invoer

- Instellingen voor uitvoer

- Instellingen voor afbeeldingen

- Knoppen voor kleuraanpassing
- Tabblad Automatische scanmodus
- Dialogvenster Voorkeuren
- Tabblad Scanner
- Tabblad Voorbeeld
- Tabblad Scannen
- Tabblad Kleurinstellingen
- Bijlage: Handige informatie over scannen
  - Bijsnijkaders aanpassen
  - Resolutie
  - Bestandsindelingen
  - Kleurafstemming
- Schermen van Canon IJ Network Scan Utility
  - Menu en dialoogvenster Canon IJ Network Scan Utility
- Andere scanmethoden
  - Scannen met het WIA-stuurprogramma
  - Scannen met behulp van het bedieningspaneel (alleen Windows XP)

## Kopiëren

### Afdrukken met het bedieningspaneel van het apparaat

#### Kopiëren

##### Kopieën maken

- Items instellen

- Kopieën verkleinen of vergroten

- Instelling voor intensiteit wijzigen

- Het voorbeeldscherm weergeven

##### Handige kopieerfuncties gebruiken

- <Special Copy> (Speciale kopie)

- Instellingen voor speciale kopie

- Kopiëren zonder marges (Kopie zonder marges)

- Twee pagina's kopiëren op één pagina (2 op 1 kopie)

- Vier pagina's kopiëren op één pagina (4 op 1 kopie)

- Afbeelding herhalen op een pagina (Beeld herhalen)

- Dikke originelen zoals boeken kopiëren (Kader wissen)

- Een bepaald gedeelte kopiëren (Bijsnijden)

- Afbeeldingen kopiëren en een deel verwijderen (Maskeren)

## Probleemoplossing

### Probleemoplossing

#### Probleemoplossing

- Indien er een fout optreedt

- Het apparaat kan niet worden ingeschakeld

- Er wordt een foutbericht weergegeven op het LCD-scherm

- LCD geeft geen beeld

- Er wordt een onbedoelde taal weergegeven op het LCD-scherm

- Kan de MP Drivers niet installeren

Kan geen goede verbinding maken met een computer met een USB-kabel

Afdruk- of scansnelheid is laag/USB Hi-Speed-verbinding werkt niet/Het bericht 'Dit apparaat kan sneller werken' ('This device can perform faster') wordt weergegeven

Afdrukresultaten niet naar behoren

De afdruktaak wordt niet voltooid

Geen afdrukresultaten/onduidelijke afdrukken/onjuiste kleuren/witte strepen

Lijnen worden verkeerd afgedrukt

Afgedrukt papier krult om of vertoont inktvlekken

Papier vertoont vlekken/Papieroppervlak vertoont krassen

Vegen op de achterzijde van het papier

Er worden verticale lijnen afgedrukt op de zijden van de afdruk

Kleuren zijn ongelijkmatig of vertonen strepen

De afdruktaak wordt niet gestart

Kopieer-/afdruktaak wordt beëindigd voordat deze is voltooid

Het apparaat beweegt maar er wordt geen inkt toegevoerd

De afdruksnelheid is lager dan verwacht

Printkophouder beweegt niet naar de positie voor vervangen

Het papier wordt niet correct ingevoerd

Papier wordt niet ingevoerd vanuit de papierbron die is opgegeven met het printerstuurprogramma

Papierstoringen

Er wordt een bericht weergegeven op het computerscherm

Servicefout 5100 wordt weergegeven

Schrijffout/Uitvoerfout/Communicatiefout

Foutcode: 300 wordt weergegeven

Foutcode: 1700 wordt weergegeven

Inktinformatienummer: 1600 wordt weergegeven

Inktinformatienummer: 1683 wordt weergegeven

Inktinformatienummer: 1688 wordt weergegeven

Foutcode: 2001 wordt weergegeven

Foutcode: 2002 wordt weergegeven

Andere foutberichten

Voor Windows-gebruikers

De printerstatusmonitor wordt niet weergegeven

Het scherm Inkjetprinter/Scanner - Uitgebreid Enquêteprogramma (Inkjet Printer/Scanner Extended Survey Program) wordt weergegeven

Er wordt een bericht weergegeven op een PictBridge-compatibel apparaat

Er kan niet goed worden afgedrukt vanaf een draadloos communicatieapparaat

Er kan niet goed worden afgedrukt vanaf een foto-indexblad

Een geheugenkaart kan niet worden verwijderd

Problemen met scannen

Scanner werkt niet

ScanGear (scannerstuurprogramma) wordt niet gestart

Er verschijnt een foutbericht en het ScanGear-scherm (scannerstuurprogramma) verschijnt niet

Scankwaliteit (afbeelding op het scherm) is slecht  
Gescande afbeelding wordt omringd door witte randen  
Het scannen kan niet goed worden uitgevoerd met multi-  
bijsnijden  
Het scannen kan niet goed worden uitgevoerd in de  
automatische scanmodus  
Lage scansnelheid  
Het bericht "Er is niet genoeg geheugen." ("There is not  
enough memory.") wordt weergegeven  
Computer stopt tijdens het scannen  
De scanner werkt niet meer na een Windows-upgrade

#### Softwareproblemen

Het e-mailprogramma dat u wilt gebruiken verschijnt niet  
in het scherm voor het selecteren van een e-  
mailprogramma  
Gescande afbeelding wordt vergroot afgedrukt (verkleind)  
Gescande afbeelding wordt vergroot (verkleind) op het  
computerscherm  
Gescande afbeelding wordt niet geopend

#### Problemen met MP Navigator EX

De afbeelding kan niet op het juiste formaat worden  
gescand  
Bij scannen vanaf het bedieningspaneel kan de positie of  
het formaat van de afbeelding niet goed worden  
vastgesteld  
Het document is correct geplaatst, maar de gescande  
afbeelding is scheef  
Het document is correct geplaatst, maar de afdrukstand  
van de gescande afbeelding is gewijzigd

#### Veelgestelde vragen

Als u het probleem niet kunt oplossen  
Instructies voor gebruik (printerstuurprogramma)  
Algemene opmerkingen (scannerstuurprogramma)

### **Easy-PhotoPrint EX gebruiken**

### **MP Navigator EX gebruiken**

### **Informatie over Solution Menu**

## Uitgebreide Handleiding

Uitgebreide Handleiding > Gebruik van deze handleiding

---

### Gebruik van deze handleiding

- ➔ Werken met het venster Inhoud
- ➔ Werken met het venster Toelichting
- ➔ Deze handleiding afdrukken
- ➔ Trefwoorden gebruiken om een onderwerp te zoeken
- ➔ Onderwerpen opslaan in Mijn handleiding
- ➔ Symbolen in dit document
- ➔ Handelsmerken

[Naar boven ↕](#)

## Uitgebreide Handleiding

Uitgebreide Handleiding > Gebruik van deze handleiding > Werken met het venster Inhoud

## Werken met het venster Inhoud

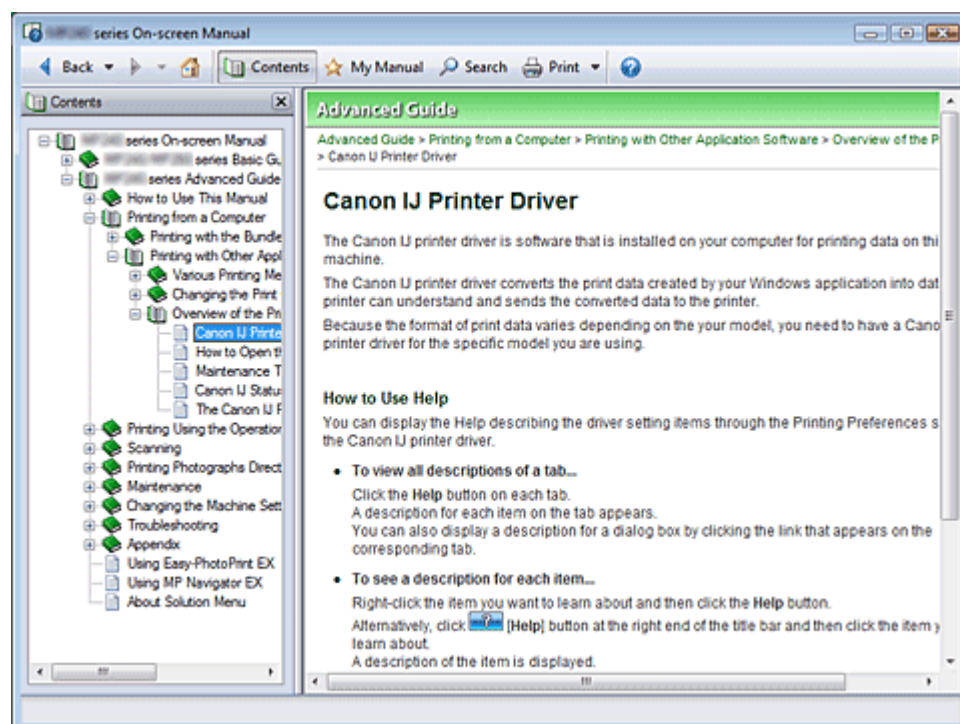

Wanneer u op een titel in het scherm Inhoud links van de on line handleiding klikt, worden de pagina's van die titel weergegeven in het beschrijvingsvenster aan de rechterkant.

Wanneer u op  links van  klikt, worden de onderliggende titels weergegeven.

### Opmerking

- Klik op  om het scherm Inhoud te sluiten of weer te geven.

Naar boven 

## Uitgebreide Handleiding

Uitgebreide Handleiding > Gebruik van deze handleiding > Werken met het venster Toelichting

### Werken met het venster Toelichting

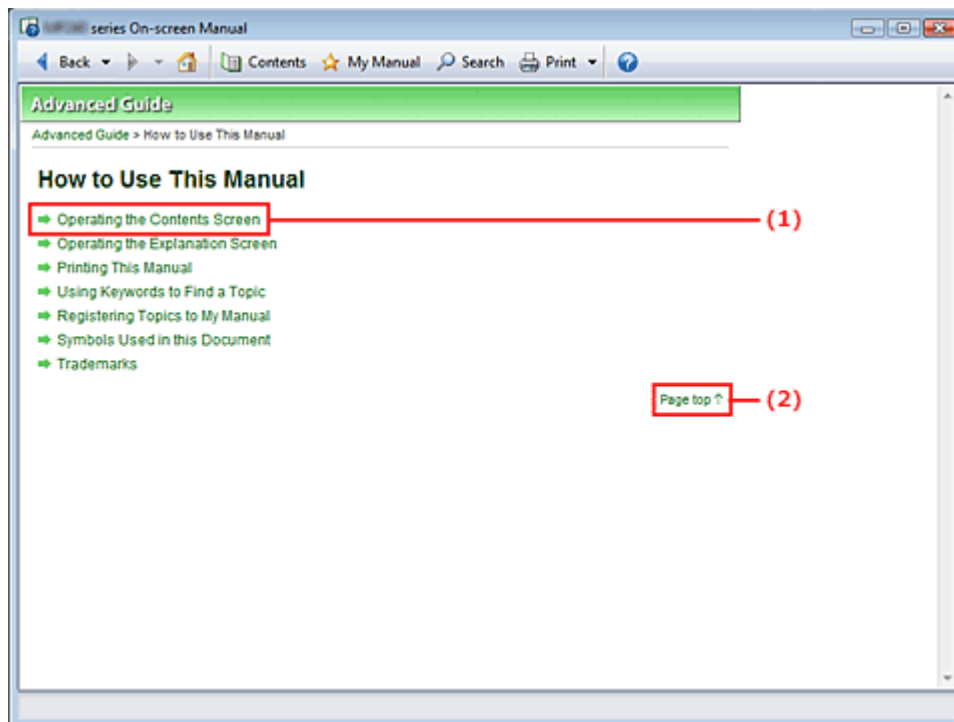

(1) Klik op de groene tekens om naar de bijbehorende pagina te gaan.

(2) De cursor wordt naar het begin van deze pagina verplaatst.

Naar boven 



## Uitgebreide Handleiding



Uitgebreide Handleiding > Gebruik van deze handleiding > Deze handleiding afdrukken

## Deze handleiding afdrukken



Klik op  om het venster Afdrukken links van de on line handleiding weer te geven.

### Opmerking

- Klik op  en vervolgens op Optie-instellingen (Option Settings) om het dialoogvenster Optie-instellingen (Option Settings) weer te geven. Nu kunt u de afdruktaken instellen.
- Als u het dialoogvenster Afdrukken (Print) wilt weergeven, klikt u op  en Afdrুকinstellingen (Print Settings). Als het dialoogvenster wordt weergegeven, selecteert u de printer die moet worden gebruikt voor afdrukken. Nadat u de printer hebt geselecteerd, klikt u op Eigenschappen (Properties...) om de afdrুকinstellingen op te geven.

De volgende vier afdrुकmethoden zijn beschikbaar:

- [Huidig document](#)
- [Geselecteerde documenten](#)
- [Mijn handleiding](#)
- [Alle documenten](#)

### Huidig document

U kunt het huidig weergegeven onderwerp afdrukken.

#### 1. Selecteer in Doel selecteren (Select Target) de optie Huidig document (Current Document)

De titel van het weergegeven onderwerp wordt weergegeven in de lijst Documenten die afgedrukt moeten worden (Documents to Be Printed).

### Opmerking

- Als u Gekoppelde documenten afdrukken (Print linked documents) selecteert, kunt u ook documenten afdrukken die zijn gekoppeld aan het huidige document. De gekoppelde documenten worden toegevoegd aan de lijst Documenten die afgedrukt moeten worden (Documents to Be Printed).
- Klik op Afdrुकvoorbeeld (Print Preview) om de afdrुकresultaten te bekijken voordat u het

document daadwerkelijk afdrukt.

---

## 2. Klik op Afdrukken starten (Start Printing)

Het dialoogvenster Bevestiging paginateller voor afdrukken (Print Page Count Confirmation) wordt weergegeven.

## 3. Voer het afdrukken uit

Controleer het aantal pagina's dat moet worden afgedrukt en klik op Ja.

De weergegeven onderwerpen worden afgedrukt.

### Geselecteerde documenten

U kunt de gewenste onderwerpen selecteren en afdrukken.

## 1. Selecteer in Doel selecteren (Select Target) de optie Geselecteerde documenten (Selected Documents)

De titels van alle onderwerpen worden weergegeven in de lijst Documenten die afgedrukt moeten worden (Documents to Be Printed).

## 2. Selecteer de af te drukken onderwerpen

Schakel in de lijst Documenten die afgedrukt moeten worden (Documents to Be Printed) de selectievakjes in met de titels van de onderwerpen die u wilt afdrukken.



### Opmerking

- Wanneer u het selectievakje Documenten in lagere hiërarchieën automatisch selecteren (Automatically select documents in lower hierarchies) inschakelt, worden de selectievakjes van alle titels in de lagere hiërarchieën ingeschakeld.
  - Klik op Alles selecteren (Select All) als u de selectievakjes van alle titels wilt inschakelen. Klik op Alles wissen (Clear All) als u de selectie van alle titels ongedaan wilt maken.
  - Klik op Afdrukvoorbeeld (Print Preview) om de afdrukresultaten te bekijken voordat u het document daadwerkelijk afdrukt.
- 

## 3. Klik op Afdrukken starten (Start Printing)

Het dialoogvenster Bevestiging paginateller voor afdrukken (Print Page Count Confirmation) wordt weergegeven.

## 4. Voer het afdrukken uit

Controleer het aantal pagina's dat moet worden afgedrukt en klik op Ja.

Alle onderwerpen waarvan het selectievakje is ingeschakeld, worden afgedrukt.

### Mijn handleiding

U kunt alle onderwerpen in Mijn handleiding selecteren en afdrukken.

Zie "[Onderwerpen opslaan in Mijn handleiding](#)" voor meer informatie over Mijn handleiding.

## 1. Selecteer in Doel selecteren (Select Target) de optie Mijn handleiding (My Manual)

De titels van de onderwerpen die zijn opgeslagen in Mijn handleiding worden weergegeven in de lijst Documenten die afgedrukt moeten worden (Documents to Be Printed).

## 2. Selecteer de af te drukken onderwerpen

Schakel in de lijst Documenten die afgedrukt moeten worden (Documents to Be Printed) de selectievakjes in met de titels van de onderwerpen die u wilt afdrukken.



### Opmerking

- Klik op Alles selecteren (Select All) als u de selectievakjes van alle titels wilt inschakelen. Klik op Alles wissen (Clear All) als u de selectie van alle titels ongedaan wilt maken.
  - Klik op Afdrukvoorbeeld (Print Preview) om de afdrukresultaten te bekijken voordat u het document daadwerkelijk afdrukt.
-

### 3. Klik op Afdrukken starten (Start Printing)

Het dialoogvenster Bevestiging paginateller voor afdrukken (Print Page Count Confirmation) wordt weergegeven.

### 4. Voer het afdrukken uit

Controleer het aantal pagina's dat moet worden afgedrukt en klik op Ja.

Alle onderwerpen waarvan het selectievakje is ingeschakeld, worden afgedrukt.

## Alle documenten

U kunt alle onderwerpen van de on line handleiding afdrukken.

### 1. Selecteer in Doel selecteren (Select Target) de optie Alle documenten (All Documents).

De titels van alle onderwerpen worden weergegeven in de lijst Documenten die afgedrukt moeten worden (Documents to Be Printed) en de selectievakjes worden automatisch ingeschakeld.



#### Opmerking

- Als u het selectievakje van een onderwerp wist, wordt dat onderwerp niet afgedrukt.
- Klik op Alles selecteren (Select All) als u de selectievakjes van alle titels wilt inschakelen. Klik op Alles wissen (Clear All) als u de selectie van alle titels ongedaan wilt maken.
- Klik op Afdrukvoorbeeld (Print Preview) om de afdrukresultaten te bekijken voordat u het document daadwerkelijk afdrukt.

### 2. Klik op Afdrukken starten (Start Printing)

Het dialoogvenster Bevestiging paginateller voor afdrukken (Print Page Count Confirmation) wordt weergegeven.

### 3. Voer het afdrukken uit

Controleer het aantal pagina's dat moet worden afgedrukt en klik op Ja.

Alle onderwerpen worden afgedrukt.



#### Belangrijk

- Het afdrukken van alle onderwerpen kost veel papier. Voordat u gaat afdrukken, moet u eerst controleren of het aantal pagina's dat moet worden afgedrukt, wordt weergegeven in het dialoogvenster Bevestiging paginateller voor afdrukken (Print Page Count Confirmation).
- U kunt de vergroting van de afdruk wijzigen in het dialoogvenster Afdrukvoorbeeld (Print Preview). Als echter de afdrukgegevens buiten het papier vallen met de nieuwe vergroting, wordt dat gedeelte van het document niet afgedrukt op het papier.

[Naar boven ↕](#)

## Uitgebreide Handleiding

Uitgebreide Handleiding > Gebruik van deze handleiding > Trefwoorden gebruiken om een onderwerp te zoeken

# Trefwoorden gebruiken om een onderwerp te zoeken

U kunt een trefwoord invoeren om te zoeken naar een bepaalde pagina.

Alle geïnstalleerde on line handleidingen (gebruikershandleidingen) worden doorzocht.



### 1. Klik op

Er wordt een zoekvenster links van de on line handleiding weergegeven.



#### Opmerking

- Klik op  om het venster Zoeken te sluiten of weer te geven.

### 2. Voer een trefwoord in

Voer in het vak Trefwoord (Keyword) een trefwoord in voor het onderwerp waarnaar u wilt zoeken

Scheid trefwoorden met een spatie als u meerdere trefwoorden wilt invoeren.



#### Opmerking

- U kunt maximaal 10 trefwoorden of 255 tekens invoeren.
- Er wordt geen onderscheid gemaakt tussen hoofdletters en kleine letters.
- Het programma kan ook zoeken naar trefwoorden die spaties bevatten.

### 3. Klik op Zoeken starten (Start Searching)

De zoekopdracht wordt gestart en de titels van onderwerpen die het trefwoord bevatten, worden weergegeven in de lijst met zoekresultaten.

Wanneer u een zoekopdracht met meerdere trefwoorden invoert, worden de zoekresultaten als volgt weergegeven:

#### **[Documenten met exacte overeenkomst] (Documents Containing Perfect Match)**

Onderwerpen die de volledige gezochte tekenreeks (inclusief spaties) bevatten, precies zoals ingevoerd (exacte overeenkomst)

#### **[Documenten met alle trefwoorden] (Documents Containing All Keywords)**

Onderwerpen die alle ingevoerde trefwoorden bevatten

#### **[Documenten met een willekeurig trefwoord] (Documents Containing Any Keyword)**

Onderwerpen die ten minste één van de ingevoerde trefwoorden bevatten

#### 4. Geef het onderwerp dat u wilt lezen weer

Dubbelklik in de lijst met zoekresultaten op de titel van het onderwerp dat u wilt lezen (of selecteer dit onderwerp en druk op Enter).

De pagina's van die titel worden weergegeven en de trefwoorden die gevonden zijn op die pagina's, worden gemarkeerd.

[Naar boven ↕](#)

## Uitgebreide Handleiding

Uitgebreide Handleiding > Gebruik van deze handleiding > Onderwerpen opslaan in Mijn handleiding

### Onderwerpen opslaan in Mijn handleiding

Sla de meest bekeken pagina's op als onderwerpen in Mijn handleiding zodat u deze pagina's snel kunt raadplegen.

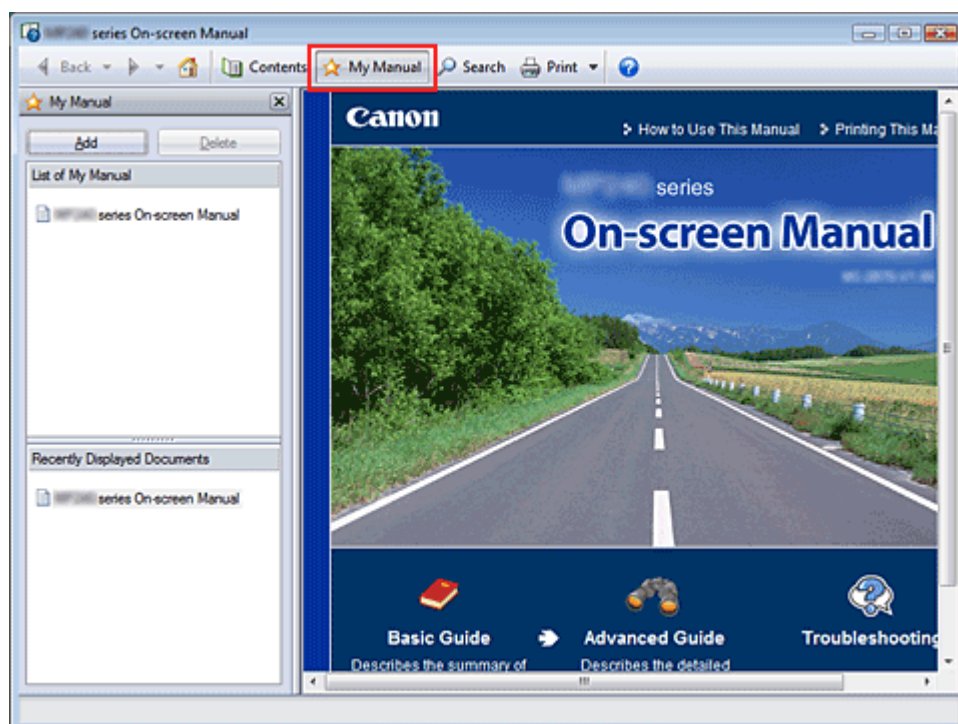

#### 1. Geef het onderwerp weer

Geef het onderwerp weer dat u wilt toevoegen aan Mijn handleiding.

#### 2. Klik op

Het venster Mijn handleiding wordt links van de on line handleiding weergegeven.

#### Opmerking

- Klik op  om het venster Mijn handleiding te sluiten of weer te geven.

#### 3. Sla het onderwerp op in Mijn handleiding

Klik op Voeg toe (Add).

Het momenteel weergegeven onderwerp is toegevoegd aan Lijst van mijn handleiding (List of My Manual).

#### Opmerking

- U kunt ook in de lijst Onlangs weergegeven documenten (Recently Displayed Documents) dubbelklikken (of selecteren en op Enter drukken) op het onderwerp dat moet worden toegevoegd aan Mijn handleiding om dat onderwerp weer te geven en klikken op Toevoegen (Add).

#### 4. Geef Mijn handleiding weer

Als u dubbelklikt op een onderwerp dat wordt weergegeven in de Lijst van mijn handleiding (List of My Manual) of als u dit onderwerp selecteert en op Enter drukt, wordt het weergegeven in het venster Beschrijving.

#### Opmerking

- U kunt een onderwerp verwijderen uit de Lijst van mijn handleiding (List of My Manual) door het te selecteren in de lijst en vervolgens op Verwijderen (Delete) te klikken (of op Delete te drukken).

---

[Naar boven ↕](#)

## Uitgebreide Handleiding

[Uitgebreide Handleiding](#) > [Gebruik van deze handleiding](#) > [Symbolen in dit document](#)

### Symbolen in dit document

#### **Waarschuwing**

Instructies die u moet volgen om te voorkomen dat er als gevolg van een onjuiste bediening van het apparaat gevaarlijke situaties ontstaan die mogelijk tot ernstig lichamelijk letsel of zelfs de dood kunnen leiden. Deze instructies zijn essentieel voor een veilige werking van het apparaat.

#### **Let op**

Instructies die u moet volgen om lichamelijk letsel of materiële schade als gevolg van een onjuiste bediening van het apparaat te voorkomen. Deze instructies zijn essentieel voor een veilige werking van het apparaat.

#### **Belangrijk**

Deze instructies zijn essentieel voor een veilige werking van het apparaat.

#### **Opmerking**

Instructies in de vorm van opmerkingen bij handelingen en extra toelichtingen.

#### **Windows**

Duidt op procedures in Windows.

#### **Macintosh**

Duidt op procedures in een Macintosh-omgeving.

[Naar boven](#) ↕



## Uitgebreide Handleiding

[Uitgebreide Handleiding](#) > [Gebruik van deze handleiding](#) > [Handelsmerken](#)

---

### Handelsmerken

- Microsoft is een gedeponeerd handelsmerk van Microsoft Corporation.
- Windows is een handelsmerk of gedeponeerd handelsmerk van Microsoft Corporation in de Verenigde Staten en/of andere landen.
- Windows Vista is een handelsmerk of gedeponeerd handelsmerk van Microsoft Corporation in de Verenigde Staten en/of andere landen.
- Macintosh en Mac zijn handelsmerken van Apple Inc., gedeponeerd in de Verenigde Staten en andere landen.
- Adobe, Adobe Photoshop, Adobe RGB en Adobe RGB (1998) zijn gedeponeerde handelsmerken of handelsmerken van Adobe Systems Incorporated in de Verenigde Staten en/of andere landen.
- Bluetooth is een handelsmerk van Bluetooth SIG, Inc., V.S. en gebruiksrecht van dit product is verleend aan Canon Inc.

[Naar boven](#) ↕

## Uitgebreide Handleiding

Uitgebreide Handleiding > Afdrukken vanaf een computer

---

### Afdrukken vanaf een computer

- ➔ Afdrukken met de meegeleverde toepassingssoftware
- ➔ Afdrukken met andere toepassingssoftware

[Naar boven ↕](#)

## Uitgebreide Handleiding

[Uitgebreide Handleiding](#) > [Afdrukken vanaf een computer](#) > [Afdrukken met de meegeleverde toepassingssoftware](#)

### Afdrukken met de meegeleverde toepassingssoftware

- ➔ [Wat is Easy-PhotoPrint EX?](#)
- ➔ [Foto's afdrukken](#)
- ➔ [Een album maken](#)
- ➔ [Kalenders afdrukken](#)
- ➔ [Stickers afdrukken](#)
- ➔ [Opmaak afdrukken](#)
- ➔ [Foto's corrigeren en verbeteren](#)
- ➔ [Vragen en antwoorden](#)
- ➔ [Bijlage 1: Instellingen van Easy-PhotoPrint EX](#)

[Naar boven](#) ↕

## Uitgebreide Handleiding

Uitgebreide Handleiding > Afdrukken vanaf een computer > Afdrukken met de meegeleverde toepassingssoftware > Wat is Easy-PhotoPrint EX?

## Wat is Easy-PhotoPrint EX?

U kunt met Easy-PhotoPrint EX op eenvoudige wijze albums, kalenders en stickers maken door foto's te selecteren die met een digitale camera zijn gemaakt.

U kunt ook heel gemakkelijk foto's zonder rand afdrukken.

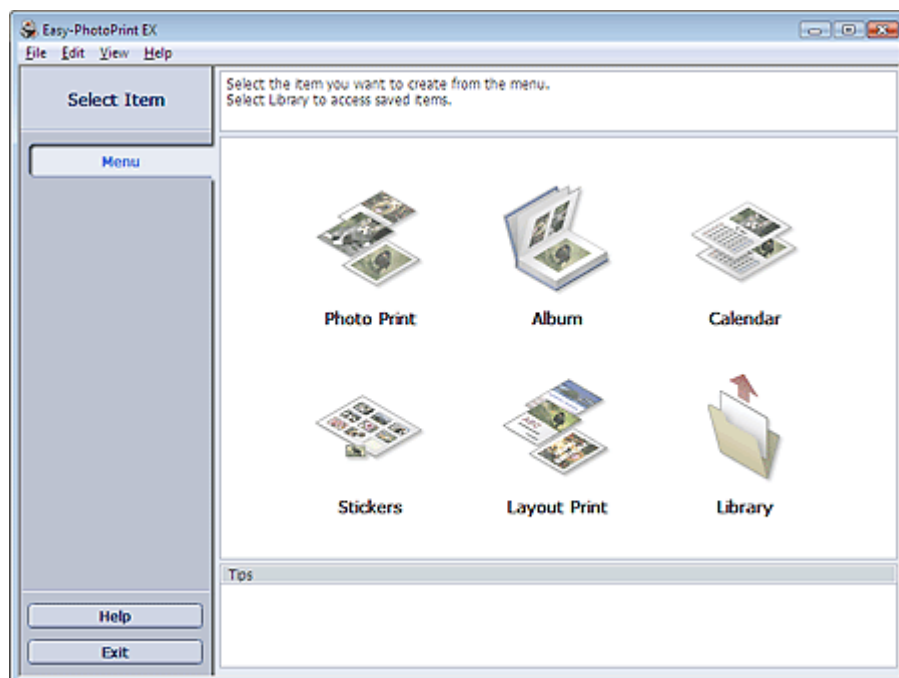

### Belangrijk

- Easy-PhotoPrint EX biedt geen ondersteuning voor Windows 95, Windows 98, Windows Me of Windows NT4.
- Easy-PhotoPrint EX kan alleen worden gebruikt voor Canon-inkjetprinters. Sommige printers, waaronder Canon-compactprinters (SELPHY CP series) worden niet ondersteund.
- Als er geen printer is geïnstalleerd die Easy-PhotoPrint EX ondersteunt, kunt u items die u maakt niet afdrukken.
- Als Easy-PhotoPrint EX is geïnstalleerd op een computer waarop Easy-LayoutPrint is geïnstalleerd, wordt Easy-LayoutPrint vervangen door Easy-PhotoPrint EX.

### Opmerking

- Het afdrukken op papier groter dan A4 is alleen mogelijk bij het gebruik van ondersteunde printers. Raadpleeg uw printerhandleiding voor meer informatie.
- Raadpleeg de Help van Easy-PhotoPrint EX voor beschrijvingen van de vensters van Easy-PhotoPrint EX.  
Klik op Help in een scherm of dialoogvenster, of selecteer Easy-PhotoPrint EX Help in het menu Help. De Help wordt weergegeven.

### Informatie over Exif Print

Easy-PhotoPrint EX ondersteunt 'Exif Print'. Exif Print is een standaard voor het verbeteren van de communicatie tussen digitale camera's en printers.

Wanneer u een digitale camera aansluit die geschikt is voor Exif Print, worden de afbeeldingsgegevens van het moment van de opname gebruikt en geoptimaliseerd, wat resulteert in afdrukken van een zeer hoge kwaliteit.

### Easy-PhotoPrint EX openen vanuit andere toepassingen

Easy-PhotoPrint EX kan worden geopend vanuit andere toepassingen.

Raadpleeg de handleiding van het programma voor meer informatie over de procedure voor het openen van Easy-PhotoPrint EX.

De functie Album is beschikbaar met de volgende toepassingen:

- MP Navigator EX versie.1.00 of later
- ZoomBrowser EX versie 5.8 of later

De functie Photo Print is beschikbaar met de volgende toepassingen:

- MP Navigator EX versie.1.00 of later
- ZoomBrowser EX versie 6.0 of later
- Digital Photo Professional Ver.3.2 of later

### Opmerking

- De volgende beperkingen zijn van toepassing als u Easy-PhotoPrint EX opent vanuit Digital Photo Professional:
  - Menu wordt niet weergegeven in het gedeelte knoppen voor stappen aan de linkerkant.
  - U kunt afbeeldingen niet corrigeren/verbeteren.
  - De weergavevolgorde van afbeeldingen kan niet worden gewijzigd.
  - Bewerkte afbeeldingen kunnen niet worden opgeslagen.
  - Alleen ICC-profiel inschakelen (Enable ICC Profile) kan worden geselecteerd voor Kleurcorrectie voor afdrukken (Color correction for printing) op het tabblad Geavanceerd (Advanced) van het dialoogvenster Voorkeuren (Preferences). U kunt daarom de functies Vivid Photo en Ruisreductie in foto (Photo Noise Reduction) niet gebruiken.

### Ondersteunde indelingen voor afbeeldingsbestanden (extensies)

- BMP (.bmp)
- JPEG (.jpg, .jpeg)
- TIFF (.tif, .tiff)
- PICT (.pict, .pct)
- Easy-PhotoPrint-afbeeldingsbestanden (.epp)

### Belangrijk

- Wanneer u een afbeelding selecteert en er bevindt zich een TIFF-bestand in de geselecteerde map, wordt de afbeelding wellicht niet correct weergegeven of wordt Easy-PhotoPrint EX wellicht afgesloten, afhankelijk van de TIFF-indeling. Verplaats in dergelijke gevallen het TIFF-bestand naar een andere map of sla het bestand op met een andere bestandsindeling en selecteer de map opnieuw.
- De miniaturen van bestanden in niet-ondersteunde indelingen worden weergegeven als (vraagteken).



### Opmerking

- Als Easy-PhotoPrint EX wordt geopend vanuit Digital Photo Professional, worden alle afbeeldingsbestanden die worden ondersteund door Digital Photo Professional weergegeven.

### Bestandsindelingen (extensies) die worden ondersteund door Easy-PhotoPrint EX

- Easy-PhotoPrint EX Photo Print-bestand (.el6)
- Easy-PhotoPrint EX Albumbestand (.el1)
- Easy-PhotoPrint EX Stickerbestand (.el2)
- Easy-PhotoPrint EX Kalenderbestand (.el4)
- Easy-PhotoPrint EX Indelingsbestand (.el5)

## Uitgebreide Handleiding

Uitgebreide Handleiding > Afdrukken vanaf een computer > Afdrukken met de meegeleverde toepassingssoftware > Foto's afdrukken

### Foto's afdrukken

Met Easy-PhotoPrint EX kunt u uw favoriete foto's in verschillende indelingen afdrukken.

U kunt ook heel gemakkelijk foto's zonder rand maken.

Tijdens het afdrukken worden automatisch de meest geschikte correcties op de foto's toegepast.

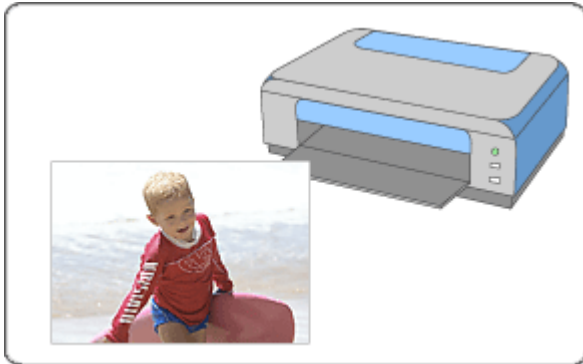

#### Stappen

1. Easy-PhotoPrint EX openen
2. Een foto selecteren
3. Papier selecteren
4. Afdrukken

#### Probeer dit

- ➔ Foto's corrigeren en verbeteren
- ➔ Levendige foto's afdrukken
- ➔ Ruis in foto's reduceren
- ➔ Foto's bijsnijden (Photo Print)
- ➔ Een datum op foto's (Photo Print) afdrukken
- ➔ Meerdere foto's op één pagina afdrukken
- ➔ Een index afdrukken
- ➔ ID-foto's afdrukken (ID Photo Print)
- ➔ Fotogegevens afdrukken
- ➔ Foto's opslaan
- ➔ Opgeslagen bestanden openen

#### Vragen en antwoorden

- ➔ Hoe kan ik het opgeslagen bestand verplaatsen (of kopiëren)?
- ➔ Welke zijde van de weergegeven afbeelding wordt het eerst afgedrukt?
- ➔ Hoe kan ik met gelijke marges afdrukken?

[Naar boven](#)↑

## Uitgebreide Handleiding

Uitgebreide Handleiding > Afdrukken vanaf een computer > Afdrukken met de meegeleverde toepassingssoftware > Foto's afdrukken > Easy-PhotoPrint EX openen

### Easy-PhotoPrint EX openen

1. Klik op Start, selecteer (Alle) Programma's ((All) Programs) > Canon Utilities > Easy-PhotoPrint EX > Easy-PhotoPrint EX.

Easy-PhotoPrint EX wordt gestart en Menu wordt weergegeven.

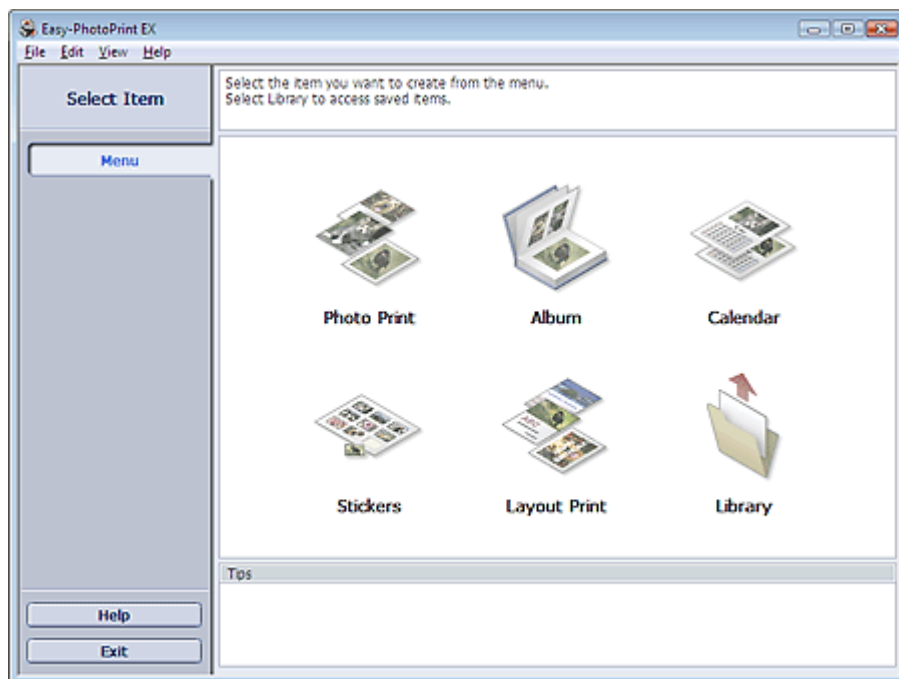

[Naar boven↑](#)

## Uitgebreide Handleiding

Uitgebreide Handleiding > Afdrukken vanaf een computer > Afdrukken met de meegeleverde toepassingssoftware > Foto's afdrukken > Een foto selecteren

## Een foto selecteren

### 1. Klik in het Menu op Photo Print.

Het venster Afbeeld. selecteren (Select Images) verschijnt.

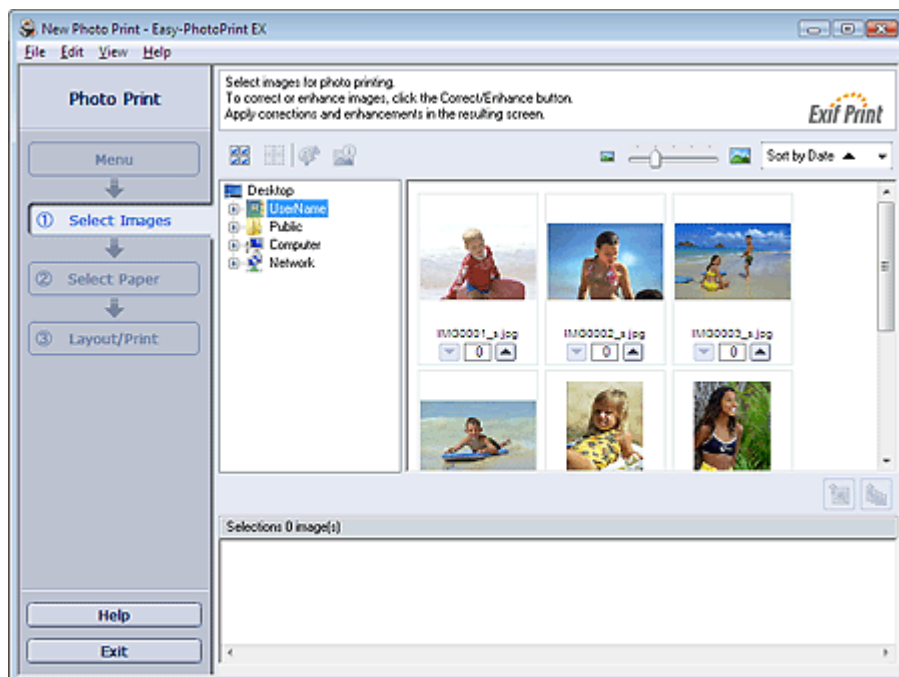

### Belangrijk

- De verkleinde afbeeldingen (miniaturen) die op het scherm worden weergegeven, kunnen er als volgt uitzien:
  - De afbeelding wordt weergegeven met een zwarte lijn langs de rand.
  - Een rand van de afbeelding lijkt bijgesneden.
 Dergelijke afbeeldingen worden echter vergroot of als voorbeeld normaal weergegeven, en dit is niet van invloed op het afdrukresultaat.

### 2. Selecteer in de mappenstructuur de map die de afbeelding bevat die u wilt afdrukken.

De afbeeldingen in de map worden weergegeven als miniaturen.



### Opmerking

- Als Easy-PhotoPrint EX wordt geopend vanuit een andere toepassing (MP Navigator EX, ZoomBrowser EX of Digital Photo Professional), wordt het gedeelte met de mappenstructuur niet weergegeven. De afbeeldingen die in de toepassing worden geopend, worden weergegeven als miniaturen.

### 3. Klik op de afbeelding die u wilt afdrukken.

Het aantal exemplaren wordt als '1' weergegeven onder de aangeklikte afbeelding, terwijl de geselecteerde afbeelding wordt weergegeven in het daarvoor bestemde gedeelte.

### Opmerking

- Als u een afbeelding wilt verwijderen uit de lijst met geselecteerde afbeeldingen, selecteert u de afbeelding en klikt u op de knop  (Geïmporteerde afbeelding verwijderen). Als u alle afbeeldingen wilt verwijderen uit de lijst met geselecteerde afbeeldingen, klikt u op de knop  (Alle geïmporteerde afbeeldingen verwijderen).
- Als u twee of meer exemplaren van een afbeelding wilt afdrukken, klikt u op de  (pijl



omhoog) tot het gewenste aantal exemplaren is bereikt. Klik om het aantal exemplaren in het vak te verlagen op de  (pijl omlaag).

- U kunt de volgorde van de foto's wijzigen met de lijst in de rechterbovenhoek van het venster. U kunt kiezen uit Sorteren op datum (Sort by Date) en Sorteren op naam (Sort by Name).

---

### **Opmerking**

- U kunt de geselecteerde afbeeldingen nog corrigeren of verbeteren voordat u ze afdrukt.
  - ➔ [Foto's corrigeren en verbeteren](#)
- Raadpleeg de Help voor meer informatie over het venster Afbeeld. selecteren (Select Images).



[Naar boven](#)↑

## Uitgebreide Handleiding

Uitgebreide Handleiding > Afdrukken vanaf een computer > Afdrukken met de meegeleverde toepassingssoftware > Foto's afdrukken > Papier selecteren

## Papier selecteren

### 1. Klik op Papier selecteren (Select Paper).

Het venster Papier selecteren (Select Paper) verschijnt.

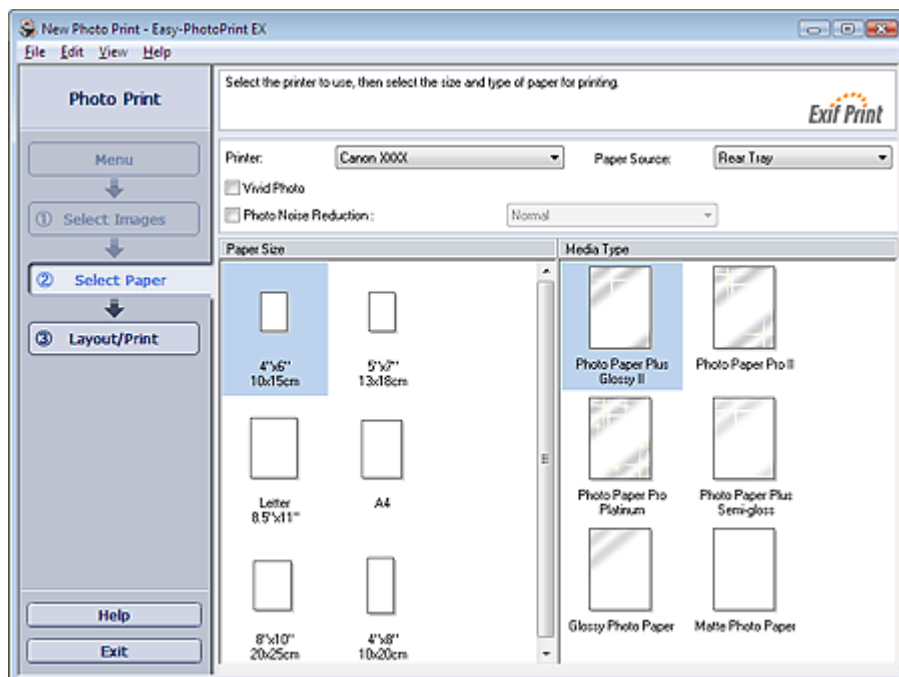

### 2. Geef de instellingen op voor de volgende items op basis van de printer en het papier:

Printer

Papierbron (Paper Source)

Papierformaat (Paper Size)

Mediumtype (Media Type)

#### **Opmerking**

- De papierformaten en mediumtypen variëren per printer. Raadpleeg de Help voor meer informatie.
- De papierbronnen variëren per printer en mediumtype.

#### **Belangrijk**

- Als u bij Mediumtype (Media Type) de instelling Fine Art Photo Rag selecteert, wordt aan de boven- en onderkant van het papier automatisch een marge van 35 mm (1,38 inch) ingesteld. U kunt het beste Voorbeeld gebruiken om in de weergegeven afbeelding het afdrukbereik te controleren voordat u afdrukt.

#### **Opmerking**

- U kunt foto's afdrukken met levendiger kleuren, of de ruis in de foto verminderen.
  - ➔ **Levendige foto's afdrukken**
  - ➔ **Ruis in foto's reduceren**
- Raadpleeg de Help voor meer informatie over het venster Papier selecteren (Select Paper).



Naar boven↑

## Uitgebreide Handleiding

Uitgebreide Handleiding > Afdrukken vanaf een computer > Afdrukken met de meegeleverde toepassingssoftware > Foto's afdrukken > Afdrukken

## Afdrukken

### 1. Klik op Indeling/Afdruk (Layout/Print).

Het venster Indeling/Afdruk (Layout/Print) wordt weergegeven.

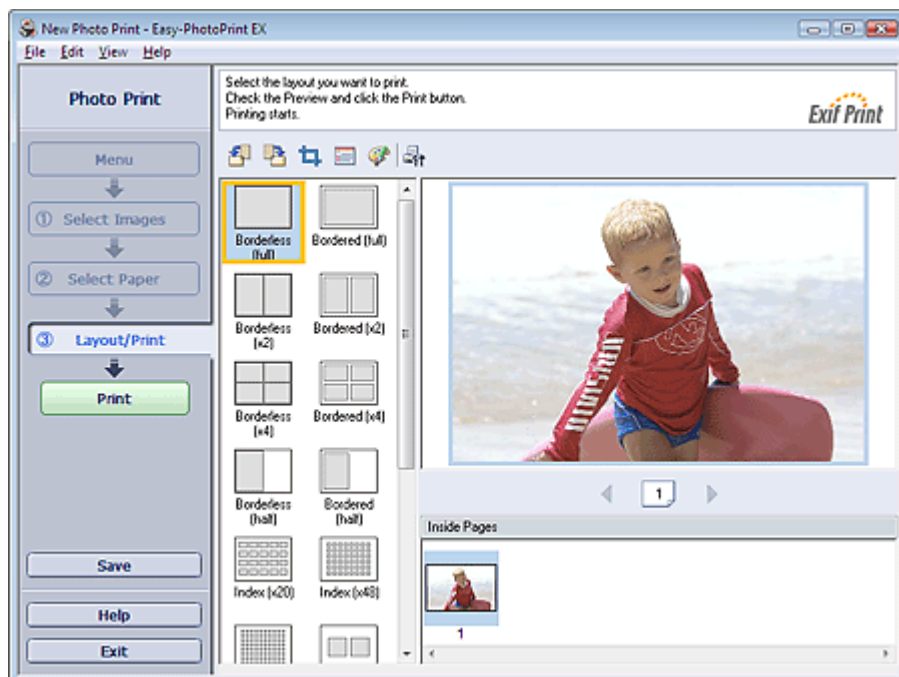

### **Belangrijk**

- De verkleinde afbeeldingen (miniaturen) die op het scherm worden weergegeven, kunnen er als volgt uitzien:
  - De afbeelding wordt weergegeven met een zwarte lijn langs de rand.
  - Een rand van de afbeelding lijkt bijgesneden.
 Dergelijke afbeeldingen worden echter vergroot of als voorbeeld normaal weergegeven, en dit is niet van invloed op het afdrukresultaat.

### 2. Selecteer de gewenste opmaak.

Kies een indeling zonder rand wanneer u foto's zonder rand wilt afdrukken.

### **Opmerking**

- De getoonde indelingen variëren per printer, papierformaat en mediumtype.

### 3. Klik op Afdrukken (Print).

### **Belangrijk**

- Wanneer u afdrukt op papier met een groot formaat, zoals A3/A3+, kunnen sommige computers niet correct afdrukken als u meer dan één pagina tegelijk afdrukt of kopieert. U kunt het beste pagina voor pagina afdrukken wanneer u afdrukt op papier met een dergelijk formaat.
- Als u afdrukt op papier met een formaat dat groter is dan A4, of afbeeldingen met een hoge resolutie afdrukt, worden gegevens wellicht alleen op de bovenste helft van het papier afgedrukt als er veel afbeeldingen tegelijk worden afgedrukt. Schakel in dit geval in het dialoogvenster Voorkeuren (Preferences) het selectievakje Afdruktaak per pagina spoolen (Spool print job page by page) in en druk het document nogmaals af.

Als u het dialoogvenster Voorkeuren (Preferences) wilt weergeven, klikt u op  (Instellingen) of u selecteert Voorkeuren... (Preferences...) in het menu Bestand (File).

- Als u bij Mediumtype (Media Type) in het venster Papier selecteren (Select Paper) de instelling Fine Art Photo Rag selecteert, wordt aan de boven- en onderkant van het papier automatisch een marge van 35 mm (1,38 inch) ingesteld.  
U kunt het beste Voorbeeld gebruiken om in de weergegeven afbeelding het afdrukbereik te

controleren voordat u afdrukt.

---

### **Opmerking**

---

- De afdrukinstellingen voor foto's worden verwijderd wanneer u Easy-PhotoPrint EX sluit zonder de instellingen op te slaan. We raden u aan de afgedrukte afbeelding op te slaan wanneer u deze later opnieuw wilt afdrukken.
  - ➔ [Foto's opslaan](#)
- Wanneer u een indeling met randen kiest, is het mogelijk dat de marges links en rechts of boven en onder niet gelijk zijn.
  - ➔ [Hoe kan ik met gelijke marges afdrukken?](#)
- U kunt afbeeldingen bijsnijden of de datum op foto's afdrukken.
  - ➔ [Foto's bijsnijden \(Photo Print\)](#)
  - ➔ [Een datum op foto's \(Photo Print\) afdrukken](#)
- U kunt de geselecteerde afbeeldingen nog corrigeren of verbeteren voordat u ze afdrukt.
  - ➔ [Foto's corrigeren en verbeteren](#)
- U kunt geavanceerde instellingen voor Photo Print (aantal exemplaren, afdrukkwaliteit enz.) instellen in het dialoogvenster Preferences (Voorkeuren).

Als u het dialoogvenster Voorkeuren (Preferences) wilt weergeven, klikt u op  (Instellingen) of u selecteert Voorkeuren... (Preferences...) in het menu Bestand (File).

- Raadpleeg de Help voor meer informatie over het venster Indeling/Afdruk (Layout/Print).
- 



[Naar boven](#)↑

## Uitgebreide Handleiding

Uitgebreide Handleiding > Afdrukken vanaf een computer > Afdrukken met de meegeleverde toepassingssoftware > Een album maken

### Een album maken

Met Easy-PhotoPrint EX kunt u uw eigen persoonlijke fotoalbum maken.

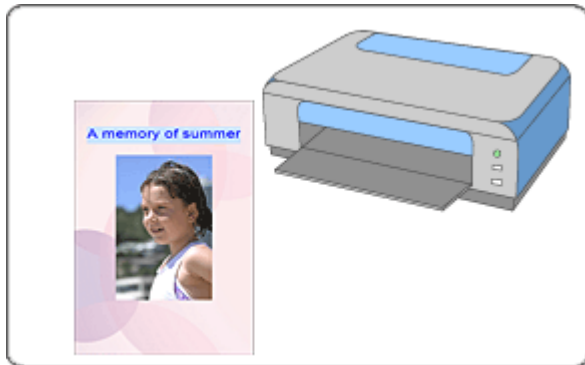

#### Stappen

1. Easy-PhotoPrint EX openen
2. Papier en opmaak selecteren
3. Een foto selecteren
4. Bewerken
5. Afdrukken

#### Probeer dit

- ➔ Foto's corrigeren en verbeteren
- ➔ Indeling wijzigen
- ➔ Achtergrond wijzigen
- ➔ Foto's toevoegen
- ➔ Positie van foto's verwisselen
- ➔ Foto's vervangen
- ➔ Positie, hoek en formaat van foto's wijzigen
- ➔ Foto's bijsnijden
- ➔ Foto's in kader plaatsen
- ➔ Een datum op foto's afdrukken
- ➔ Opmerkingen aan foto's toevoegen
- ➔ Tekst aan foto's toevoegen
- ➔ Opslaan
- ➔ Opgeslagen bestanden openen

#### Vragen en antwoorden

- ➔ Hoe kan ik het opgeslagen bestand verplaatsen (of kopiëren)?
- ➔ Wat is 'O1' of 'O4'?

## Uitgebreide Handleiding

Uitgebreide Handleiding > Afdrukken vanaf een computer > Afdrukken met de meegeleverde toepassingssoftware > Een album maken > Easy-PhotoPrint EX openen

### Easy-PhotoPrint EX openen

1. Klik op Start, selecteer (Alle) Programma's ((All) Programs) > Canon-hulpprogramma's (Canon Utilities) > Easy-PhotoPrint EX > Easy-PhotoPrint EX.

Easy-PhotoPrint EX wordt gestart en Menu wordt weergegeven.

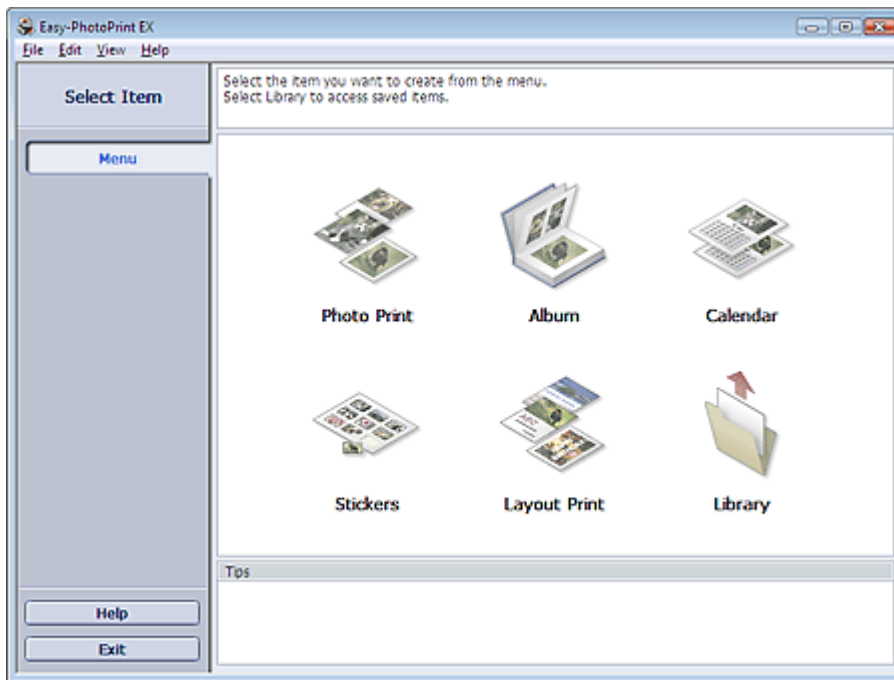

[Naar boven↑](#)

## Uitgebreide Handleiding

Uitgebreide Handleiding > Afdrukken vanaf een computer > Afdrukken met de meegeleverde toepassingssoftware > Een album maken > Papier en opmaak selecteren

## Papier en opmaak selecteren

### 1. Klik bij Menu op Album.

Het venster Pagina-instelling (Page Setup) verschijnt.

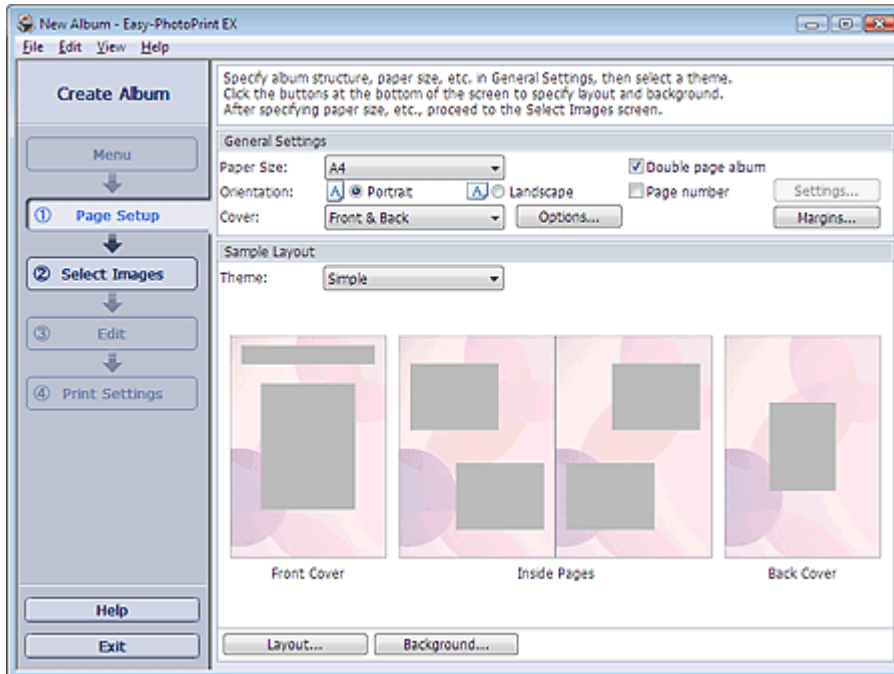

### 2. Stel de volgende items in bij het gedeelte Algemene instellingen (General Settings):

Papierformaat (Paper Size)

Afdrukstand (Orientation)

Omslag (Cover)

Album met dubbele pagina's (Double page album)

Paginanummer (Page number)



#### Opmerking

- Raadpleeg de Help voor meer informatie over de papierformaten die u kunt selecteren.
- In het dialoogvenster Omslagopties (Cover Options) kunt u selecteren of u op de voor- of achteromslag van uw album afbeeldingen wilt weergeven. Als u het dialoogvenster Omslagopties (Cover Options) wilt openen, selecteert u Voor (Front) of Voor & achter (Front & Back) bij Omslag (Cover) en klikt u op Opties... (Options...).
- Schakel het selectievakje Album met dubbele pagina's (Double page album) in voor een gespreide pagina-opmaak (met een model voor twee pagina's). In een album met dubbele pagina's kunt u een afbeelding op de rechter- en linkerpagina's schikken.
- U kunt de paginanummers aanpassen (positie, lettertype enz.) in het dialoogvenster Instellingen paginanummer (Page Number Settings). Als u het dialoogvenster Instellingen paginanummer (Page Number Settings) wilt weergeven, schakelt u het selectievakje Paginanummer (Page number) in en klikt u op Instellingen... (Settings...).
- U kunt de marges voor de voor- en achteromslag en de pagina's aan de binnenkant aanpassen in het dialoogvenster Marge-instellingen (Margin Settings). Klik op Marges... (Margins...) om het dialoogvenster Marge-instellingen (Margin Settings) weer te geven.

### 3. Selecteer het thema dat u wilt gebruiken bij Thema (Theme) in Voorbeeldindeling (Sample Layout).

### 4. Als u de opmaak wilt wijzigen, klikt u op Indeling... (Layout...).

Het dialoogvenster Indeling wijzigen (Change Layout) wordt weergegeven.

U kunt in het dialoogvenster Indeling wijzigen (Change Layout) de opmaak wijzigen of de datum (waarop de foto is genomen) afdrukken op de foto.



#### Opmerking

---

- De opmaak die u voor de albums kunt selecteren is afhankelijk van het Papierformaat (Paper Size), de Afdrukstand (Orientation), het Album met dubbele pagina's (Double page album) of het type pagina dat u hebt geselecteerd (voorblad, pagina's of achteromslag).
  - Met het dialoogvenster Datuminstellingen (Date Settings) kunt u voor de datum de positie, grootte en kleur van de datum aanpassen. Als u het dialoogvenster Datuminstellingen (Date Settings) wilt weergeven, schakelt u het selectievakje in van Afdrukdatum (Print date) in het dialoogvenster Indeling wijzigen (Change Layout) en klikt u op Datuminstellingen... (Date Settings...).
- 

#### 5. Als u de achtergrond wilt wijzigen, klikt u op Achtergrond... (Background...).

Het dialoogvenster Achtergrond wijzigen (Change Background) wordt weergegeven.

In het dialoogvenster Achtergrond wijzigen (Change Background) kunt u de achtergrond een effen kleur geven, of u kunt een afbeeldingsbestand op de achtergrond plakken.



#### Opmerking

---

- Raadpleeg de Help voor meer informatie over het venster Pagina-instelling (Page Setup).
- 



[Naar boven](#)↑



## Uitgebreide Handleiding

Uitgebreide Handleiding > Afdrukken vanaf een computer > Afdrukken met de meegeleverde toepassingssoftware > Een album maken > Een foto selecteren

### Een foto selecteren

#### 1. Klik op Afbeeldingen selecteren (Select Images).

Het venster Afbeeldingen selecteren (Select Images) verschijnt.

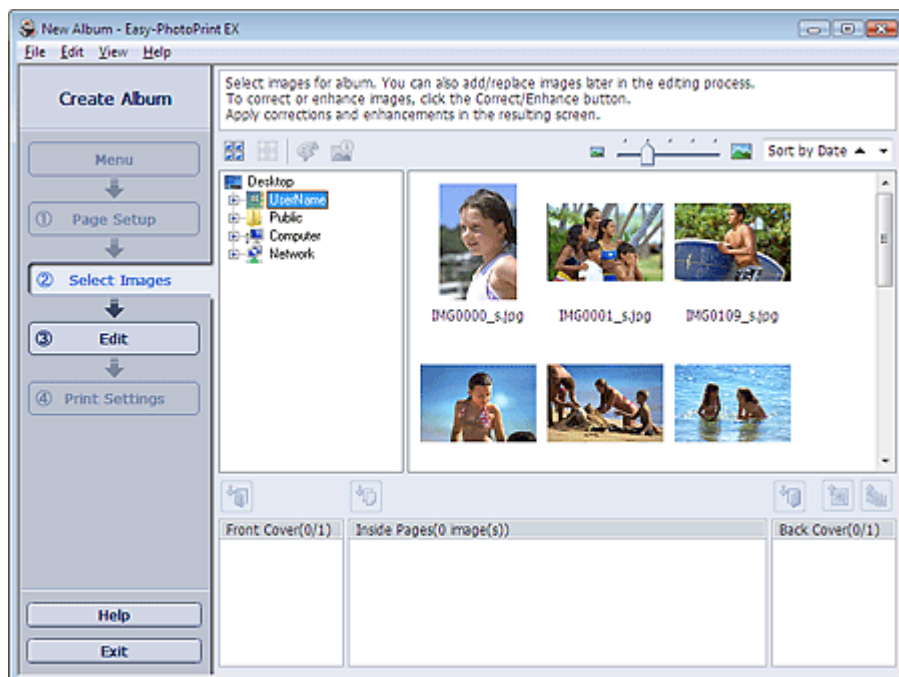

#### 2. Selecteer in de mappenstructuur de map die de afbeelding bevat die u wilt afdrukken.

De afbeeldingen in de map worden weergegeven als miniaturen.

#### **Opmerking**

- Als Easy-PhotoPrint EX wordt geopend vanuit een andere toepassing (MP Navigator EX of ZoomBrowser EX), wordt het gedeelte met de mappenstructuur niet weergegeven. De afbeeldingen die worden geopend met MP Navigator EX of ZoomBrowser EX worden weergegeven als miniaturen.

#### 3. Selecteer de afbeelding(en) die u wilt afdrukken en klik op een van de onderstaande knoppen:

Als u op het voorblad wilt afdrukken, klikt u op  (Importeren naar voorblad).



Als u op de pagina's wilt afdrukken, klikt u op  (Importeren naar pagina's).

Als u op de achteromslag wilt afdrukken, klikt u op  (Importeren naar achteromslag).

De geselecteerde afbeeldingen worden weergegeven.

U kunt de afbeelding(en) die u wilt afdrukken ook selecteren door ze naar het vak voor geselecteerde afbeeldingen te slepen.

#### **Opmerking**

- Als u een afbeelding wilt verwijderen uit de lijst met geselecteerde afbeeldingen, selecteert u de afbeelding en klikt u op de knop  (Geïmporteerde afbeelding verwijderen).  
Als u alle afbeeldingen wilt verwijderen uit de lijst met geselecteerde afbeeldingen, klikt u op de knop  (Alle geïmporteerde afbeeldingen verwijderen).

 **Opmerking**

- 
- Raadpleeg de Help voor meer informatie over het venster Afbeeld. selecteren (Select Images).
- 



[Naar boven](#) 

## Uitgebreide Handleiding

Uitgebreide Handleiding > Afdrukken vanaf een computer > Afdrukken met de meegeleverde toepassingssoftware > Een album maken > Bewerken

## Bewerken

### 1. Klik op Bewerken (Edit).

Het venster Bewerken (Edit) verschijnt.

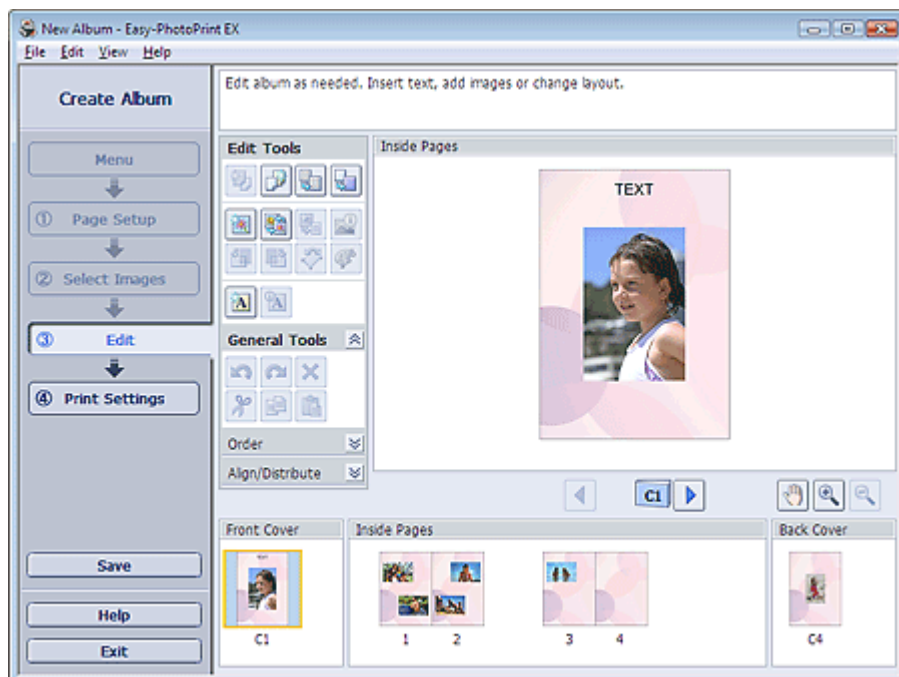

### 2. Bewerk uw album indien nodig.

- ➔ Indeling wijzigen
- ➔ Achtergrond wijzigen
- ➔ Foto's toevoegen
- ➔ Positie van foto's verwisselen
- ➔ Foto's vervangen
- ➔ Positie, hoek en formaat van foto's wijzigen
- ➔ Foto's bijsnijden
- ➔ Foto's in kader plaatsen
- ➔ Een datum op foto's afdrukken
- ➔ Opmerkingen aan foto's toevoegen
- ➔ Tekst aan foto's toevoegen

#### **Opmerking**

- De wijzigingen worden verwijderd wanneer u Easy-PhotoPrint EX sluit zonder het bewerkte album op te slaan. We raden u aan het item op te slaan wanneer u dit later verder wilt bewerken.

De paginanummers op de voor- en achteromslag van het album worden als volgt weergegeven:

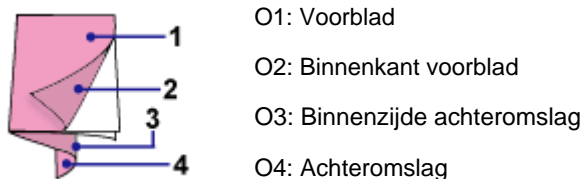

#### ➔ Opslaan

- Raadpleeg de Help voor meer informatie over het venster Bewerken (Edit).



[Naar boven](#)↑

## Uitgebreide Handleiding

Uitgebreide Handleiding > Afdrukken vanaf een computer > Afdrukken met de meegeleverde toepassingssoftware > Een album maken > Afdrukken

## Afdrukken

### 1. Klik op Afdrukinstellingen (Print Settings).

Het venster Afdrukinstellingen (Print Settings) verschijnt.

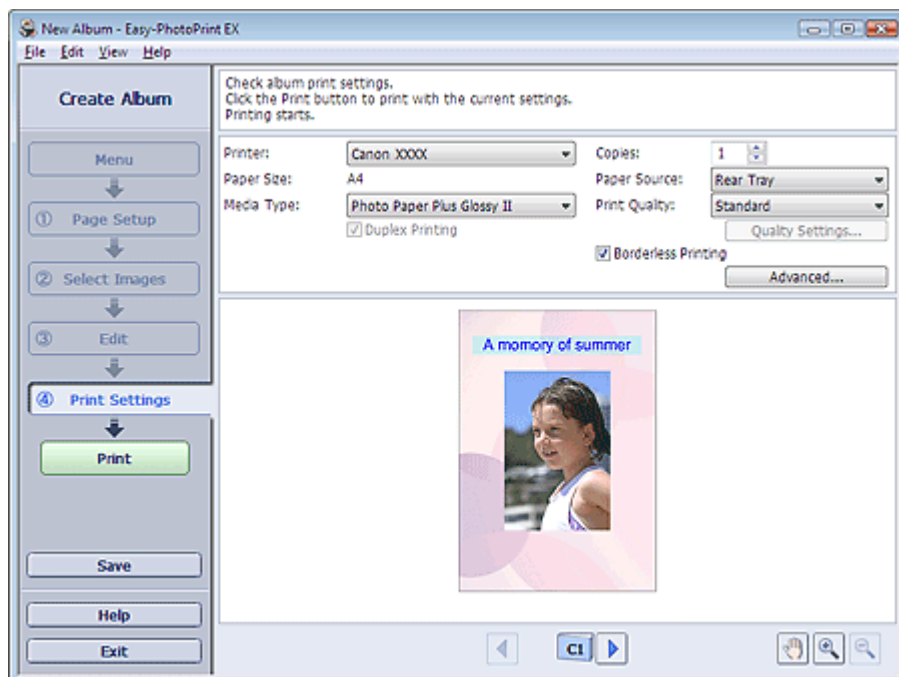

### 2. Geef de instellingen op voor de volgende items op basis van de printer en het papier:

Printer

Mediumtype (Media Type)

Aantal (Copies)

Papierbron (Paper Source)

Afdrukkwaliteit (Print Quality)

Afdrukken zonder marges (Borderless Printing)

#### Opmerking

- De mediumtypen variëren per printer en papierformaat.
- Dubbelzijdig afdrukken (Duplex Printing) wordt weergegeven als de geselecteerde printer en het geselecteerde mediumtype dubbelzijdig afdrukken ondersteunen. Schakel dit selectievakje in om op beide zijden van het papier af te drukken.
- De optie Automatisch (Automatic) wordt weergegeven als u het selectievakje Dubbelzijdig afdrukken (Duplex Printing) inschakelt nadat u een printer hebt geselecteerd die automatisch dubbelzijdig afdrukken ondersteunt en een mediumtype dat dubbelzijdig afdrukken ondersteunt. Schakel dit selectievakje in om automatisch op beide zijden van het papier af te drukken.
- De papierbronnen variëren per printer en mediumtype.
- U kunt een aangepast niveau voor de afdrukinstellingen opgeven in het dialoogvenster Instellingen afdrukkwaliteit (Print Quality Settings). Als u het dialoogvenster Instellingen afdrukkwaliteit (Print Quality Settings) wilt openen, selecteert u Aangepast (Custom) voor Afdrukkwaliteit (Print Quality) en klikt u op Kwaliteitsinstellingen... (Quality Settings...).
- Schakel het selectievakje Afdrukken zonder marges (Borderless Printing) in om foto's zonder randen af te drukken.
- U kunt het afdrukbereik en de hoeveelheid uitbreiding voor het afdrukken zonder randen opgeven in het dialoogvenster Afdrukinstellingen (Print Settings). Klik op Geavanceerd... (Advanced...) om het dialoogvenster Afdrukinstellingen (Print Settings) weer te geven.

### 3. Klik op Afdrukken (Print).

 **Opmerking**

---

- Raadpleeg de Help voor meer informatie over het venster Afdrukinstellingen (Print Settings).
- 



[Naar boven](#) 

## Uitgebreide Handleiding

Uitgebreide Handleiding > Afdrukken vanaf een computer > Afdrukken met de meegeleverde toepassingssoftware > Kalenders afdrukken

# Kalenders afdrukken

Met Easy-PhotoPrint EX kunt u uw eigen kalenders maken met uw favoriete foto's.



## Stappen

1. Easy-PhotoPrint EX openen
2. Papier en opmaak selecteren
3. Een foto selecteren
4. Bewerken
5. Afdrukken

## Probeer dit

- ➔ Foto's corrigeren en verbeteren
- ➔ Indeling wijzigen
- ➔ Achtergrond wijzigen
- ➔ Foto's toevoegen
- ➔ Positie van foto's verwisselen
- ➔ Foto's vervangen
- ➔ Positie, hoek en formaat van foto's wijzigen
- ➔ Foto's bijsnijden
- ➔ Foto's in kader plaatsen
- ➔ Een datum op foto's afdrukken
- ➔ Tekst aan foto's toevoegen
- ➔ Kalenderweergave instellen
- ➔ Feestdagen instellen
- ➔ Opslaan
- ➔ Opgeslagen bestanden openen

## Vragen en antwoorden

- ➔ Hoe kan ik het opgeslagen bestand verplaatsen (of kopiëren)?

## Uitgebreide Handleiding

Uitgebreide Handleiding > Afdrukken vanaf een computer > Afdrukken met de meegeleverde toepassingssoftware > Kalenders afdrukken > Easy-PhotoPrint EX openen

### Easy-PhotoPrint EX openen

1. Klik op Start, selecteer (Alle) Programma's ((All) Programs) > Canon-hulpprogramma's (Canon Utilities) > Easy-PhotoPrint EX > Easy-PhotoPrint EX.

Easy-PhotoPrint EX wordt gestart en Menu wordt weergegeven.

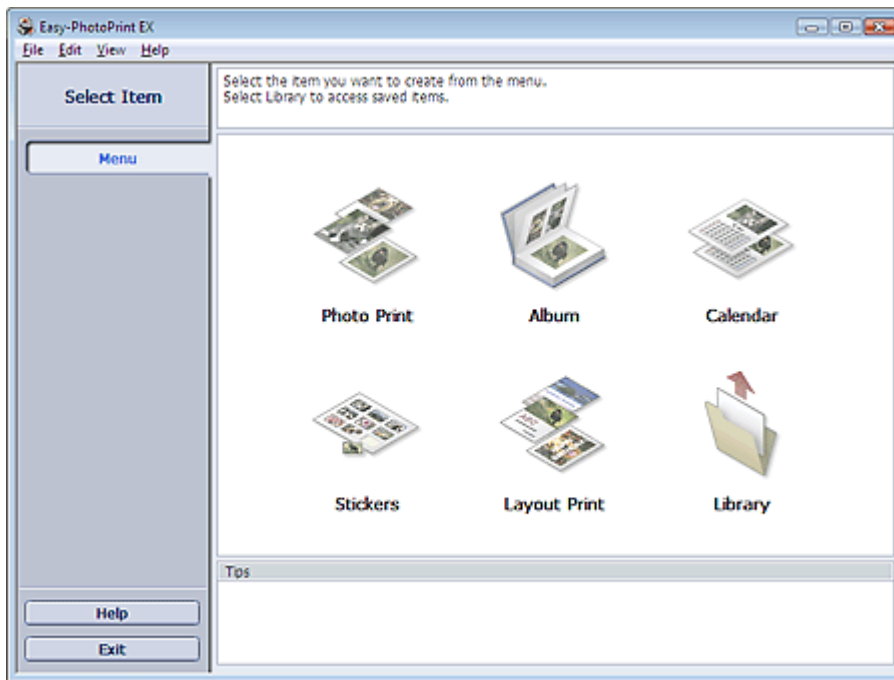

[Naar boven↑](#)



## Uitgebreide Handleiding

Uitgebreide Handleiding > Afdrukken vanaf een computer > Afdrukken met de meegeleverde toepassingssoftware > Kalenders afdrukken > Papier en opmaak selecteren

## Papier en opmaak selecteren

### 1. Klik bij Menu op Kalender (Calendar).

Het venster Pagina-instelling (Page Setup) verschijnt.

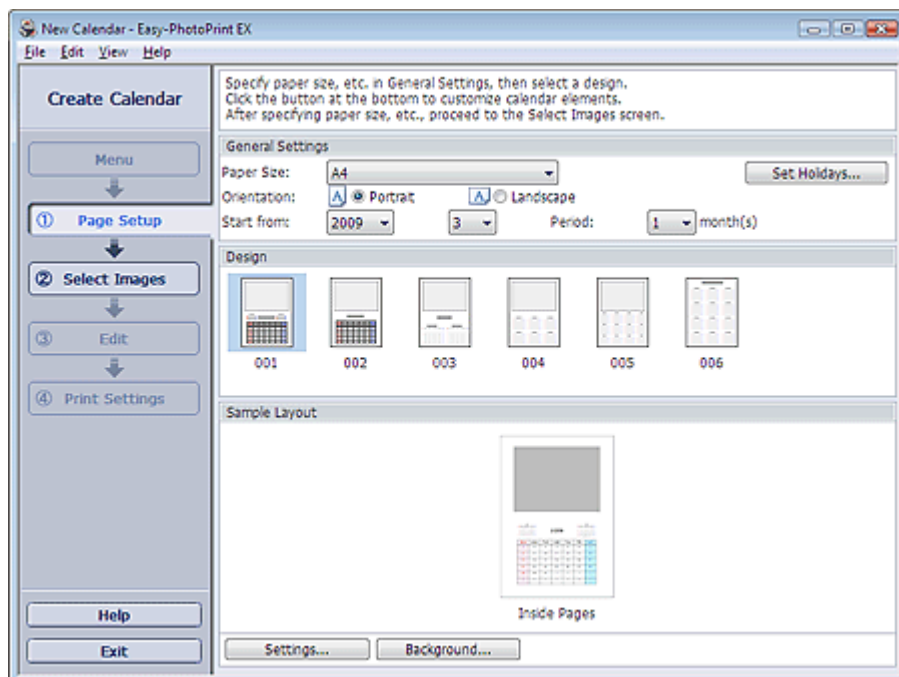

### 2. Stel de volgende items in bij het gedeelte Algemene instellingen (General Settings):

Papierformaat (Paper Size)

Afdrukstand (Orientation)

Beginnen bij (Start from)

Periode (Period)

#### **Opmerking**

- Raadpleeg de Help voor meer informatie over de papierformaten die u kunt selecteren.
- U kunt feestdagen aan uw kalender toevoegen.  
➔ [Feestdagen instellen](#)

### 3. Selecteer een indeling.

Geef indien nodig geavanceerde instellingen op voor de kalender en kies een achtergrond.

#### **Opmerking**

- U kunt de kalenderweergave aanpassen (de kleur van de datums en de dagen van de week, positie en formaat van de kalender enz.).  
➔ [Kalenderweergave instellen](#)
- In het dialoogvenster Achtergrond wijzigen (Change Background) kunt u de achtergrond een effen kleur geven, of u kunt een afbeeldingsbestand op de achtergrond plakken. Klik op Achtergrond... (Background...) om het dialoogvenster Achtergrond wijzigen (Change Background) weer te geven.

#### **Opmerking**

- Raadpleeg de Help voor meer informatie over het venster Pagina-instelling (Page Setup).



## Uitgebreide Handleiding

Uitgebreide Handleiding > Afdrukken vanaf een computer > Afdrukken met de meegeleverde toepassingssoftware > Kalenders afdrukken > Een foto selecteren

### Een foto selecteren

#### 1. Klik op Afbeeld. selecteren (Select Images).

Het venster Afbeeld. selecteren (Select Images) verschijnt.



#### 2. Selecteer in de mappenstructuur de map die de afbeelding bevat die u wilt afdrukken.



De afbeeldingen in de map worden weergegeven als miniaturen.

#### 3. Selecteer de afbeelding(en) die u wilt afdrukken en klik op de knop (Importeren naar pagina's).

De geselecteerde afbeeldingen worden weergegeven.

U kunt de afbeelding(en) die u wilt afdrukken ook selecteren door ze naar het vak voor geselecteerde afbeeldingen te slepen.

#### **Opmerking**

- Als u een afbeelding wilt verwijderen uit de lijst met geselecteerde afbeeldingen, selecteert u de afbeelding en klikt u op de knop  (Geïmporteerde afbeelding verwijderen).  
Als u alle afbeeldingen wilt verwijderen uit de lijst met geselecteerde afbeeldingen, klikt u op de knop  (Alle geïmporteerde afbeeldingen verwijderen).

#### **Opmerking**

- Raadpleeg de Help voor meer informatie over het venster Afbeeld. selecteren (Select Images).



Naar boven↑

## Uitgebreide Handleiding

Uitgebreide Handleiding > Afdrukken vanaf een computer > Afdrukken met de meegeleverde toepassingssoftware > Kalenders afdrukken > Bewerken

## Bewerken

### 1. Klik op Bewerken (Edit).

Het venster Bewerken (Edit) verschijnt.

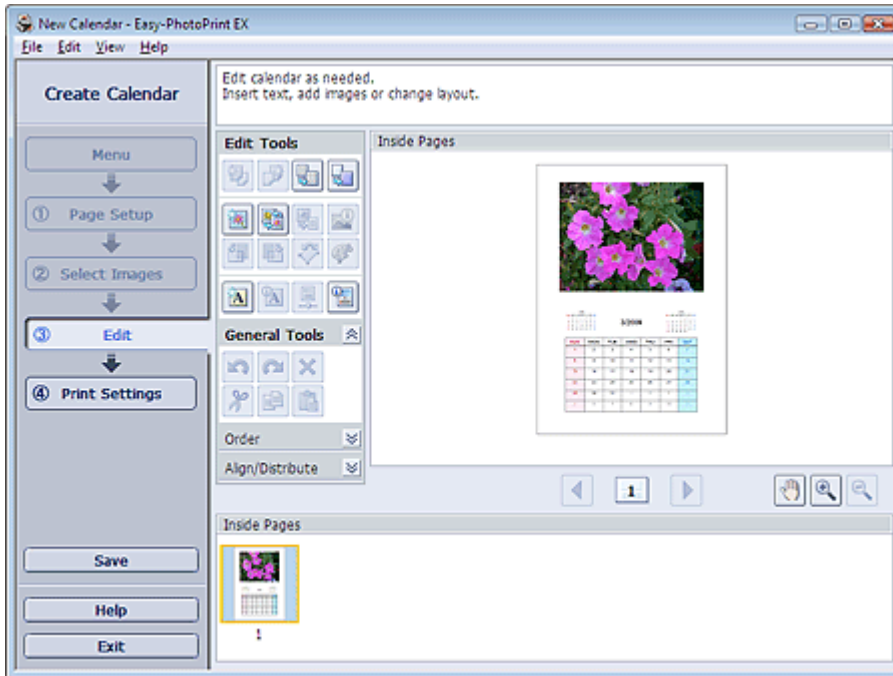

### 2. Bewerk de kalender indien nodig.

- ➔ Indeling wijzigen
- ➔ Achtergrond wijzigen
- ➔ Foto's toevoegen
- ➔ Positie van foto's verwisselen
- ➔ Foto's vervangen
- ➔ Positie, hoek en formaat van foto's wijzigen
- ➔ Foto's bijsnijden
- ➔ Foto's in kader plaatsen
- ➔ Een datum op foto's afdrukken
- ➔ Tekst aan foto's toevoegen
- ➔ Kalenderweergave instellen
- ➔ Feestdagen instellen

### Opmerking

- De wijzigingen worden verwijderd wanneer u Easy-PhotoPrint EX sluit zonder de bewerkte kalender op te slaan. We raden u aan het item op te slaan wanneer u dit later verder wilt bewerken.
  - ➔ Opslaan
- Raadpleeg de Help voor meer informatie over het venster Bewerken (Edit).



Naar boven↑

## Uitgebreide Handleiding

Uitgebreide Handleiding > Afdrukken vanaf een computer > Afdrukken met de meegeleverde toepassingssoftware > Kalenders afdrukken > Afdrukken

## Afdrukken

### 1. Klik op Afdrukinstellingen (Print Settings).

Het venster Afdrukinstellingen (Print Settings) verschijnt.

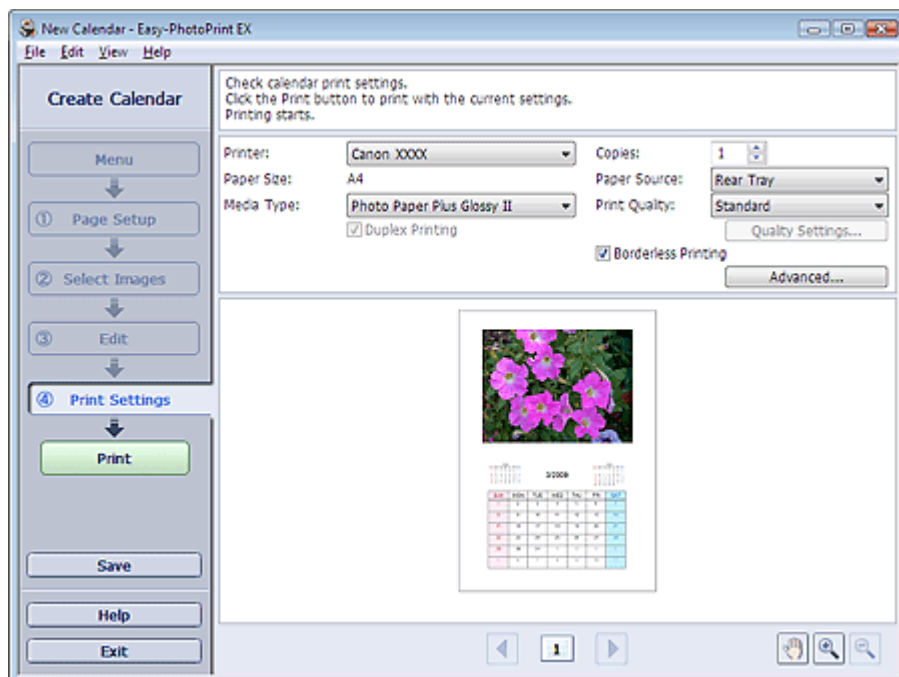

### 2. Geef de instellingen op voor de volgende items op basis van de printer en het papier:

Printer

Mediumtype (Media Type)

Aantal (Copies)

Papierbron (Paper Source)

Afdrukkwaliteit (Print Quality)

Afdrukken zonder marges (Borderless Printing)

#### **Opmerking**

- De mediumtypen variëren per printer en papierformaat.
- Dubbelzijdig afdrukken (Duplex Printing) wordt weergegeven als de geselecteerde printer en het geselecteerde mediumtype dubbelzijdig afdrukken ondersteunen. Schakel dit selectievakje in om op beide zijden van het papier af te drukken.
- De optie Automatisch (Automatic) wordt weergegeven als u het selectievakje Dubbelzijdig afdrukken (Duplex Printing) inschakelt nadat u een printer hebt geselecteerd die automatisch dubbelzijdig afdrukken ondersteunt en een mediumtype dat dubbelzijdig afdrukken ondersteunt. Schakel dit selectievakje in om automatisch op beide zijden van het papier af te drukken.
- De papierbronnen variëren per printer en mediumtype.
- U kunt een aangepast niveau voor de afdrukinstellingen opgeven in het dialoogvenster Instellingen afdrukkwaliteit (Print Quality Settings). Als u het dialoogvenster Instellingen afdrukkwaliteit (Print Quality Settings) wilt openen, selecteert u Aangepast (Custom) voor Afdrukkwaliteit (Print Quality) en klikt u op Kwaliteitsinstellingen... (Quality Settings...).
- U kunt het afdrukgebied en de hoeveelheid uitbreiding voor het afdrukken zonder randen opgeven in het dialoogvenster Afdrukinstellingen (Print Settings). Klik op Geavanceerd... (Advanced...) om het dialoogvenster Afdrukinstellingen (Print Settings) weer te geven.

### 3. Klik op Afdrukken (Print).

#### **Opmerking**

- Raadpleeg de Help voor meer informatie over het venster Afdrukinstellingen (Print Settings).
- 



[Naar boven↑](#)

## Uitgebreide Handleiding

Uitgebreide Handleiding > Afdrukken vanaf een computer > Afdrukken met de meegeleverde toepassingssoftware > Stickers afdrukken

### Stickers afdrukken

U kunt uw favoriete foto's op speciale stickervellen afdrukken.



#### Stappen

1. Easy-PhotoPrint EX openen
2. Papier en opmaak selecteren
3. Een foto selecteren
4. Bewerken
5. Afdrukken

#### Probeer dit

- ➔ Foto's corrigeren en verbeteren
- ➔ Foto's toevoegen
- ➔ Positie van foto's verwisselen
- ➔ Foto's vervangen
- ➔ Positie, hoek en formaat van foto's wijzigen
- ➔ Foto's bijsnijden
- ➔ Foto's in kader plaatsen
- ➔ Tekst aan foto's toevoegen
- ➔ Opslaan
- ➔ Opgeslagen bestanden openen

#### Vragen en antwoorden

- ➔ Hoe kan ik het opgeslagen bestand verplaatsen (of kopiëren)?

[Naar boven↑](#)

## Uitgebreide Handleiding

Uitgebreide Handleiding > Afdrukken vanaf een computer > Afdrukken met de meegeleverde toepassingssoftware > Stickers afdrukken > Easy-PhotoPrint EX openen

### Easy-PhotoPrint EX openen

1. Klik op Start, selecteer (Alle) Programma's ((All) Programs) > Canon-hulpprogramma's (Canon Utilities) > Easy-PhotoPrint EX > Easy-PhotoPrint EX.

Easy-PhotoPrint EX wordt gestart en Menu wordt weergegeven.

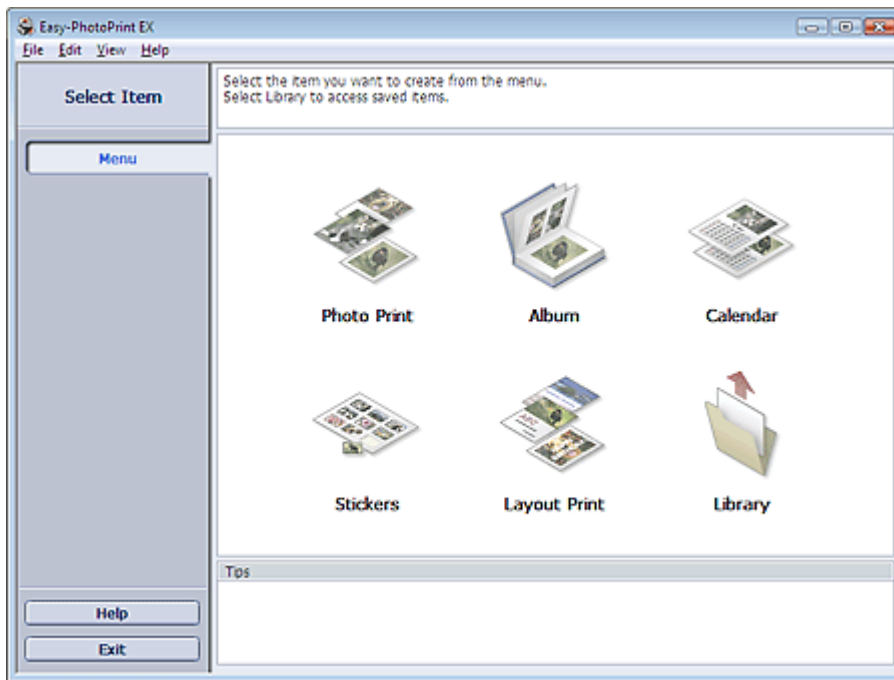

[Naar boven↑](#)

## Uitgebreide Handleiding

Uitgebreide Handleiding > Afdrukken vanaf een computer > Afdrukken met de meegeleverde toepassingssoftware > Stickers afdrukken > Papier en opmaak selecteren

## Papier en opmaak selecteren

### 1. Klik bij Menu op Stickers.

Het venster Pagina-instelling (Page Setup) verschijnt.

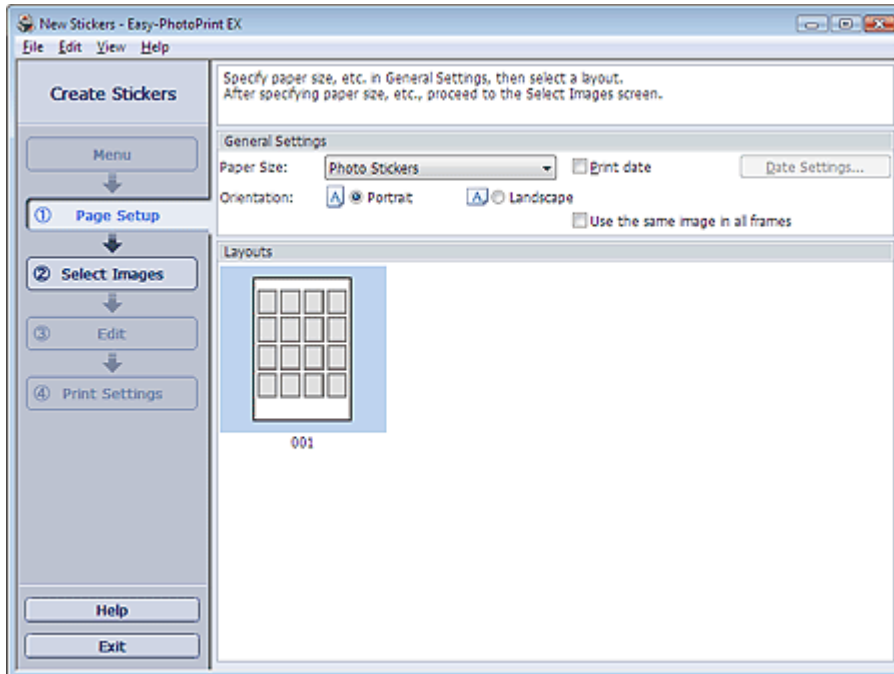

### 2. Stel de volgende items in bij het gedeelte Algemene instellingen (General Settings):

Papierformaat (Paper Size)

Afdrukstand (Orientation)

Afdrukdatum (Print date)

Dezelfde afbeelding gebruiken in alle kaders (Use the same image in all frames)

#### Opmerking

- Andere papierformaten dan Fotostickers (Photo Stickers) kunnen niet worden geselecteerd.
- Schakel het selectievakje Dezelfde afbeelding gebruiken in alle kaders (Use the same image in all frames) om dezelfde afbeelding te gebruiken in alle kaders van de pagina.
- Met het dialoogvenster Datuminstellingen (Date Settings) kunt u voor de datum de positie, grootte en kleur van de datum aanpassen. Als u het dialoogvenster Datuminstellingen (Date Settings) wilt weergeven, schakelt u het selectievakje in van Afdrukdatum (Print date) en klikt u op Datuminstellingen... (Date Settings...).

#### Opmerking

- Raadpleeg de Help voor meer informatie over het venster Pagina-instelling (Page Setup).



Naar boven↑



## Uitgebreide Handleiding

Uitgebreide Handleiding > Afdrukken vanaf een computer > Afdrukken met de meegeleverde toepassingssoftware > Stickers afdrukken > Een foto selecteren

### Een foto selecteren

#### 1. Klik op Afbeeld. selecteren (Select Images).

Het venster Afbeeld. selecteren (Select Images) verschijnt.

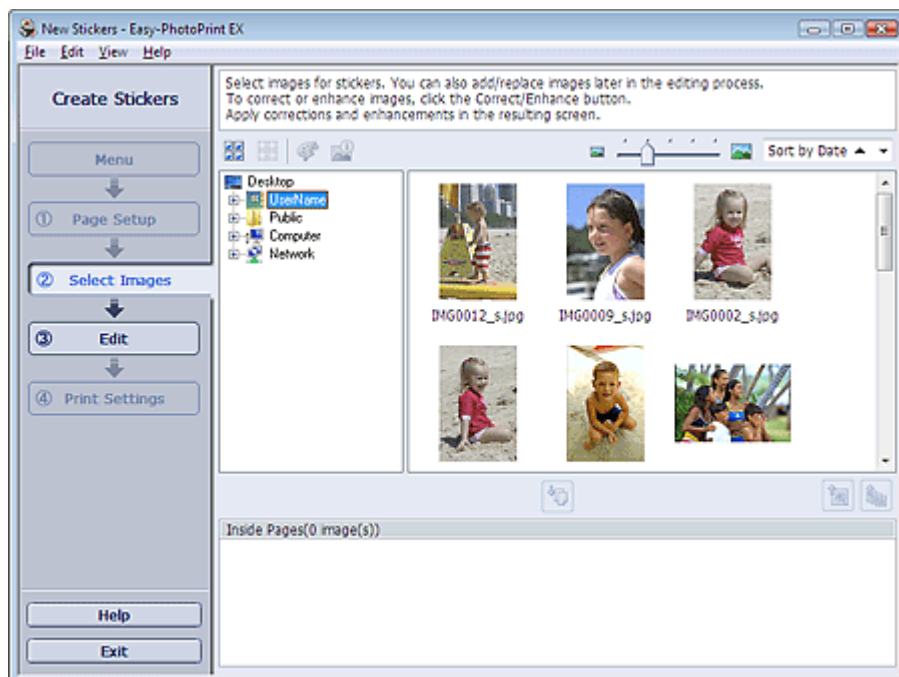

#### 2. Selecteer in de mappenstructuur de map die de afbeelding bevat die u wilt afdrukken.



De afbeeldingen in de map worden weergegeven als miniaturen.

#### 3. Selecteer de afbeelding(en) die u wilt afdrukken en klik op de knop (Importeren naar pagina's).

De geselecteerde afbeeldingen worden weergegeven.

U kunt de afbeelding(en) die u wilt afdrukken ook selecteren door ze naar het vak voor geselecteerde afbeeldingen te slepen.

#### **Opmerking**

- Als u een afbeelding wilt verwijderen uit de lijst met geselecteerde afbeeldingen, selecteert u de afbeelding en klikt u op de knop  (Geïmporteerde afbeelding verwijderen).  
Als u alle afbeeldingen wilt verwijderen uit de lijst met geselecteerde afbeeldingen, klikt u op de knop  (Alle geïmporteerde afbeeldingen verwijderen).

#### **Opmerking**

- Raadpleeg de Help voor meer informatie over het venster Afbeeld. selecteren (Select Images).



Naar boven↑

## Uitgebreide Handleiding

Uitgebreide Handleiding > Afdrukken vanaf een computer > Afdrukken met de meegeleverde toepassingssoftware > Stickers afdrukken > Bewerken

## Bewerken

### 1. Klik op Bewerken (Edit).

Het venster Bewerken (Edit) verschijnt.

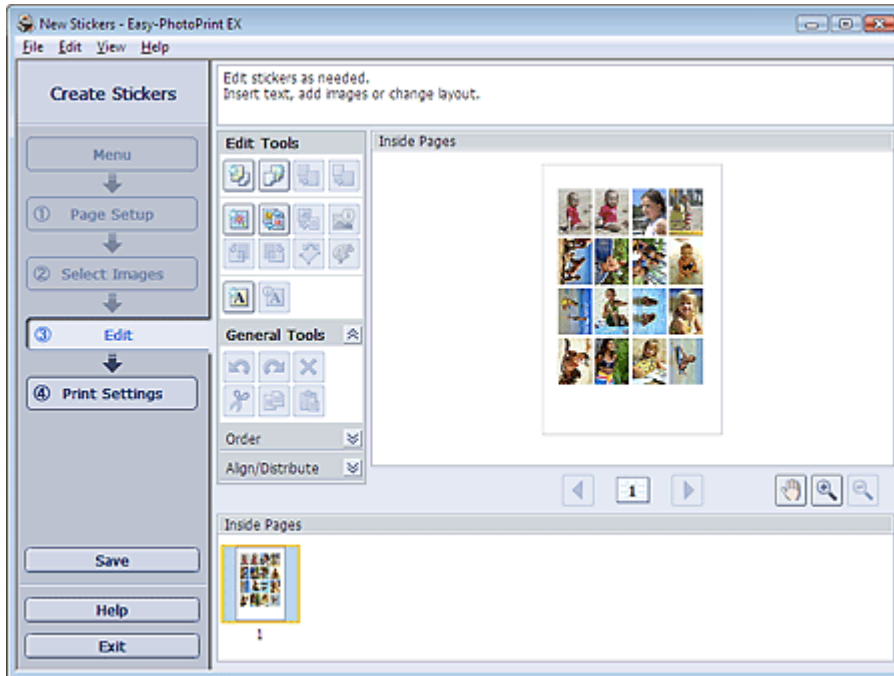

### 2. Bewerk de stickers indien nodig.

- ➔ Foto's toevoegen
- ➔ Positie van foto's verwisselen
- ➔ Foto's vervangen
- ➔ Positie, hoek en formaat van foto's wijzigen
- ➔ Foto's bijsnijden
- ➔ Een datum op foto's afdrukken
- ➔ Tekst aan foto's toevoegen

#### Opmerking

- De wijzigingen worden verwijderd wanneer u Easy-PhotoPrint EX sluit zonder de bewerkte stickers op te slaan. We raden u aan het item op te slaan wanneer u dit later verder wilt bewerken.
  - ➔ Opslaan
- Raadpleeg de Help voor meer informatie over het venster Bewerken (Edit).



Naar boven↑

## Uitgebreide Handleiding

Uitgebreide Handleiding > Afdrukken vanaf een computer > Afdrukken met de meegeleverde toepassingssoftware > Stickers afdrukken > Afdrukken

## Afdrukken

### 1. Klik op Afdrukinstellingen (Print Settings).

Het venster Afdrukinstellingen (Print Settings) verschijnt.

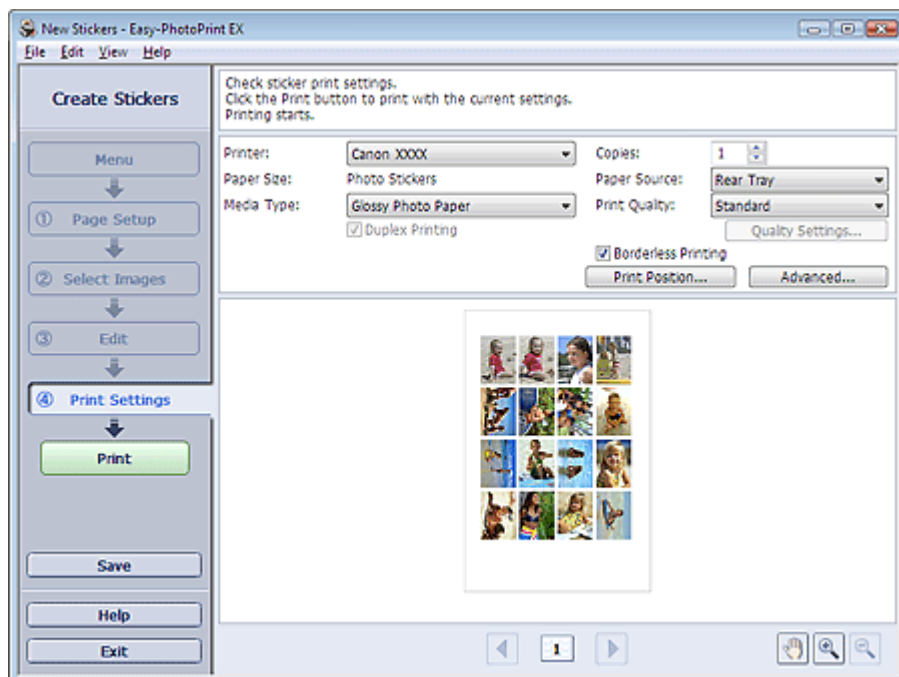

### 2. Geef de instellingen op voor de volgende items op basis van de printer en het papier:

Printer

Mediumtype (Media Type)

Aantal (Copies)

Papierbron (Paper Source)

Afdrukkwaliteit (Print Quality)

Afdrukken zonder marges (Borderless Printing)

#### Opmerking

- De mediumtypen variëren per printer en papiermaat.
- De papierbronnen variëren per printer en mediumtype.
- U kunt een aangepast niveau voor de afdrukinstellingen opgeven in het dialoogvenster Instellingen afdrukkwaliteit (Print Quality Settings). Als u het dialoogvenster Instellingen afdrukkwaliteit (Print Quality Settings) wilt openen, selecteert u Aangepast (Custom) voor Afdrukkwaliteit (Print Quality) en klikt u op Kwaliteitsinstellingen... (Quality Settings...).
- In het dialoogvenster Afdrukpositie aanpassen (Adjust Print Position) kunt u de afdrukpositie op stickers aanpassen. Klik op Afdrukpositie... (Print Position...) om het dialoogvenster Afdrukpositie aanpassen (Adjust Print Position) te openen.
- U kunt het afdrukgebied en de hoeveelheid uitbreiding voor het afdrukken zonder randen opgeven in het dialoogvenster Afdrukinstellingen (Print Settings). Klik op Geavanceerd... (Advanced...) om het dialoogvenster Afdrukinstellingen (Print Settings) weer te geven.

### 3. Klik op Afdrukken (Print).

#### Opmerking

- Raadpleeg de Help voor meer informatie over het venster Afdrukinstellingen (Print Settings).





## Uitgebreide Handleiding

Uitgebreide Handleiding > Afdrukken vanaf een computer > Afdrukken met de meegeleverde toepassingssoftware > Opmaak afdrukken

### Opmaak afdrukken

U kunt tekst toevoegen aan uw favoriete foto's en deze afdrukken in verschillende indelingen.



#### Stappen

1. Easy-PhotoPrint EX openen
2. Papier en opmaak selecteren
3. Een foto selecteren
4. Bewerken
5. Afdrukken

#### Probeer dit

- ➔ Foto's corrigeren en verbeteren
- ➔ Indeling wijzigen
- ➔ Foto's toevoegen
- ➔ Positie van foto's verwisselen
- ➔ Foto's vervangen
- ➔ Positie, hoek en formaat van foto's wijzigen
- ➔ Foto's bijsnijden
- ➔ Een datum op foto's afdrukken
- ➔ Tekst aan foto's toevoegen
- ➔ Opslaan
- ➔ Opgeslagen bestanden openen

#### Vragen en antwoorden

- ➔ Hoe kan ik het opgeslagen bestand verplaatsen (of kopiëren)?

[Naar boven](#)↑

## Uitgebreide Handleiding

Uitgebreide Handleiding > Afdrukken vanaf een computer > Afdrukken met de meegeleverde toepassingssoftware > Opmaak afdrukken > Easy-PhotoPrint EX openen

### Easy-PhotoPrint EX openen

1. Klik op Start, selecteer (Alle) Programma's ((All) Programs) > Canon-hulpprogramma's (Canon Utilities) > Easy-PhotoPrint EX > Easy-PhotoPrint EX.

Easy-PhotoPrint EX wordt gestart en Menu wordt weergegeven.

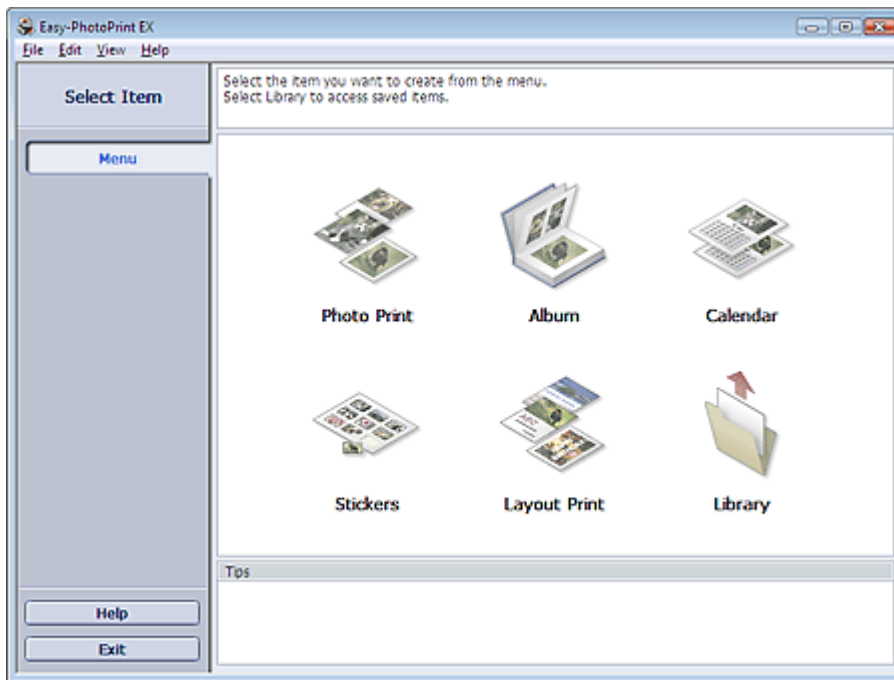

[Naar boven↑](#)

## Uitgebreide Handleiding

Uitgebreide Handleiding > Afdrukken vanaf een computer > Afdrukken met de meegeleverde toepassingssoftware > Opmaak afdrukken > Papier en opmaak selecteren

### Papier en opmaak selecteren

#### 1. Klik bij Menu op Opmaak afdrukken (Layout Print).

Het venster Pagina-instelling (Page Setup) verschijnt.

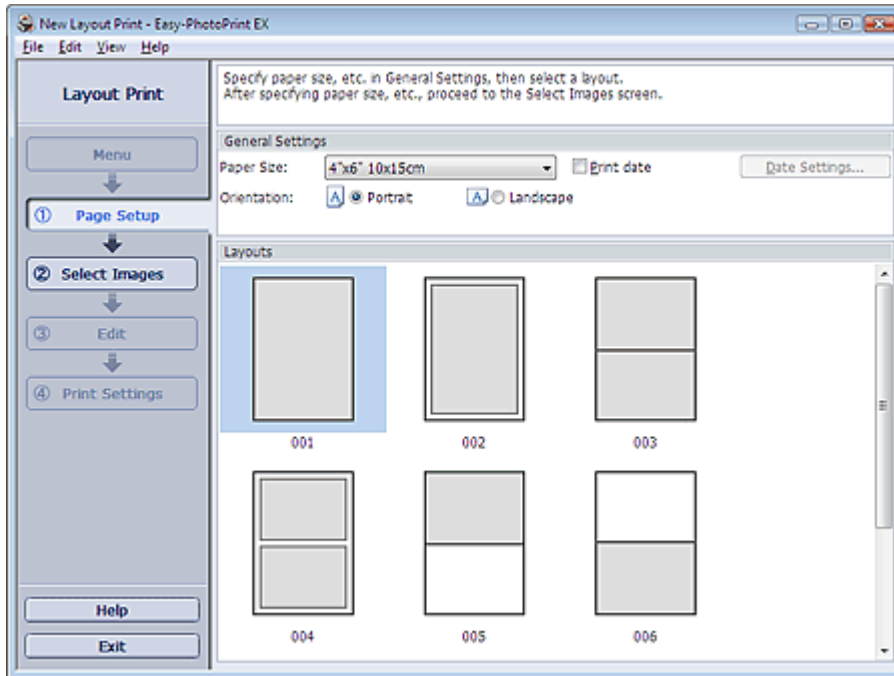

#### 2. Stel de volgende items in bij het gedeelte Algemene instellingen (General Settings):

Papierformaat (Paper Size)

Afdrukstand (Orientation)

Afdrukdatum (Print date)

##### **Opmerking**

- Raadpleeg de Help voor meer informatie over de papierformaten die u kunt selecteren.
- Met het dialoogvenster Datuminstellingen (Date Settings) kunt u voor de datum de positie, grootte en kleur van de datum aanpassen. Als u het dialoogvenster Datuminstellingen (Date Settings) wilt weergeven, schakelt u het selectievakje in van Afdrukdatum (Print date) en klikt u op Datuminstellingen... (Date Settings...).

#### 3. Selecteer een indeling bij Indelingen (Layouts).

##### **Opmerking**

- De weergegeven indelingen kunnen variëren, afhankelijk van de Afdrukstand (Orientation).

##### **Opmerking**

- Raadpleeg de Help voor meer informatie over het venster Pagina-instelling (Page Setup).



Naar boven↑

## Uitgebreide Handleiding

Uitgebreide Handleiding > Afdrukken vanaf een computer > Afdrukken met de meegeleverde toepassingssoftware > Opmaak afdrukken > Een foto selecteren

### Een foto selecteren

#### 1. Klik op Afbeeld. selecteren (Select Images).

Het venster Afbeeld. selecteren (Select Images) verschijnt.



#### 2. Selecteer in de mappenstructuur de map die de afbeelding bevat die u wilt afdrukken.



De afbeeldingen in de map worden weergegeven als miniaturen.

#### 3. Selecteer de afbeelding(en) die u wilt afdrukken en klik op de knop (Importeren naar pagina's).

De geselecteerde afbeeldingen worden weergegeven.

U kunt de afbeelding(en) die u wilt afdrukken ook selecteren door ze naar het vak voor geselecteerde afbeeldingen te slepen.

#### **Opmerking**

- Als u een afbeelding wilt verwijderen uit de lijst met geselecteerde afbeeldingen, selecteert u de afbeelding en klikt u op de knop  (Geïmporteerde afbeelding verwijderen).  
Als u alle afbeeldingen wilt verwijderen uit de lijst met geselecteerde afbeeldingen, klikt u op de knop  (Alle geïmporteerde afbeeldingen verwijderen).

#### **Opmerking**

- Raadpleeg de Help voor meer informatie over het venster Afbeeld. selecteren (Select Images).



Naar boven↑



## Uitgebreide Handleiding

Uitgebreide Handleiding > Afdrukken vanaf een computer > Afdrukken met de meegeleverde toepassingssoftware > Opmaak afdrukken > Bewerken

## Bewerken

### 1. Klik op Bewerken (Edit).

Het venster Bewerken (Edit) verschijnt.

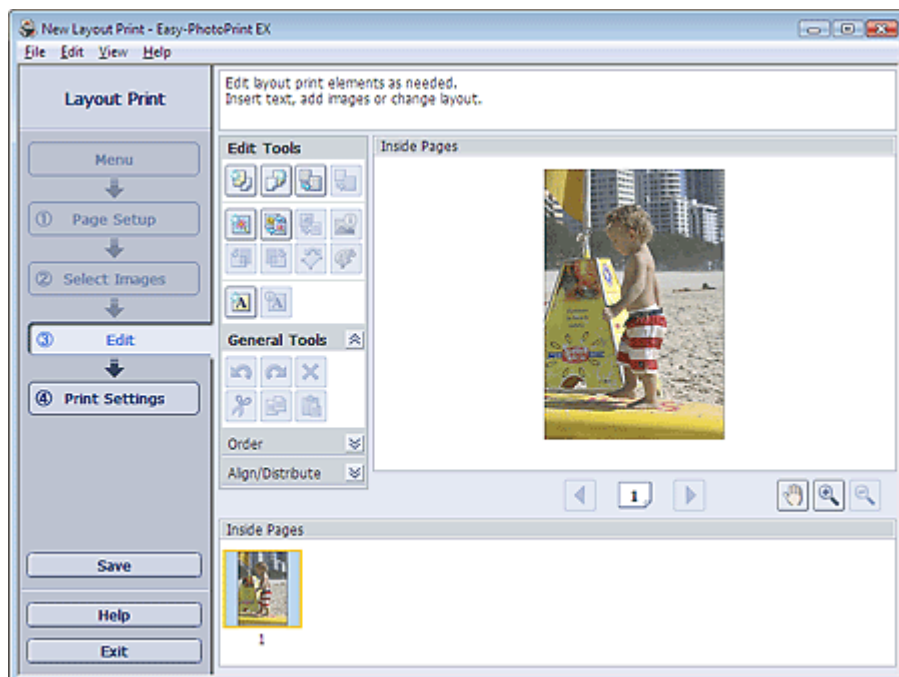

### 2. Bewerk de opmaak indien nodig.

- ➔ Indeling wijzigen
- ➔ Foto's toevoegen
- ➔ Positie van foto's verwisselen
- ➔ Foto's vervangen
- ➔ Positie, hoek en formaat van foto's wijzigen
- ➔ Foto's bijsnijden
- ➔ Een datum op foto's afdrukken
- ➔ Tekst aan foto's toevoegen

### Opmerking

- De wijzigingen worden verwijderd wanneer u Easy-PhotoPrint EX sluit zonder de bewerkte opmaak op te slaan. We raden u aan het item op te slaan wanneer u dit later verder wilt bewerken.
  - ➔ Opslaan
- Raadpleeg de Help voor meer informatie over het venster Bewerken (Edit).



Naar boven↑

## Uitgebreide Handleiding

Uitgebreide Handleiding > Afdrukken vanaf een computer > Afdrukken met de meegeleverde toepassingssoftware > Opmaak afdrukken > Afdrukken

## Afdrukken

### 1. Klik op Afdrukinstellingen (Print Settings).

Het venster Afdrukinstellingen (Print Settings) verschijnt.

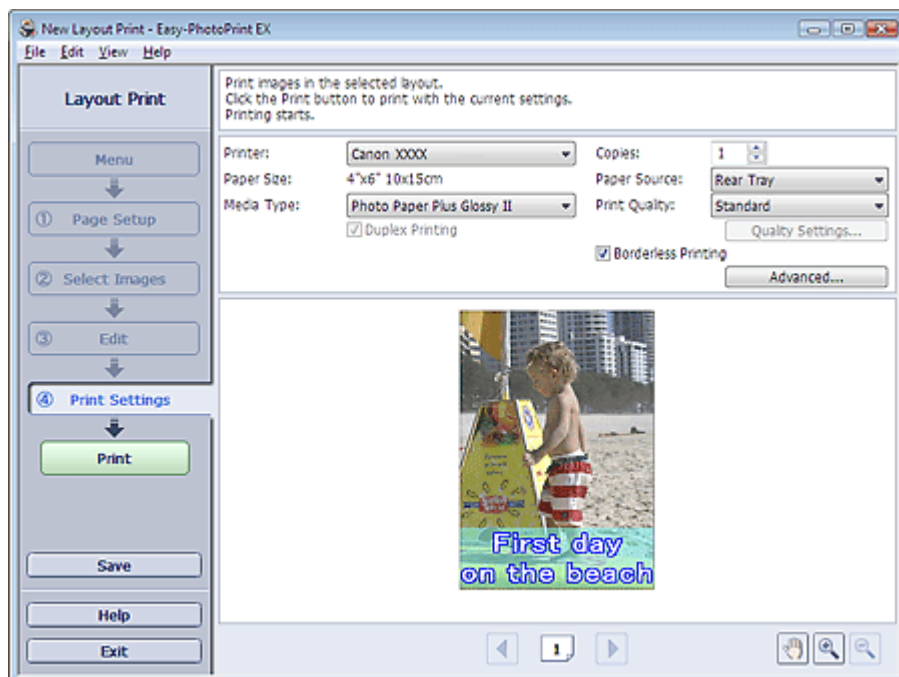

### 2. Geef de instellingen op voor de volgende items op basis van de printer en het papier:

Printer

Mediumtype (Media Type)

Aantal (Copies)

Papierbron (Paper Source)

Afdrukkwaliteit (Print Quality)

Afdrukken zonder marges (Borderless Printing)

#### Opmerking

- De mediumtypen variëren per printer en papierformaat.
- Dubbelzijdig afdrukken (Duplex Printing) wordt weergegeven als de geselecteerde printer en het geselecteerde mediumtype dubbelzijdig afdrukken ondersteunen. Schakel dit selectievakje in om op beide zijden van het papier af te drukken.
- De optie Automatisch (Automatic) wordt weergegeven als u het selectievakje Dubbelzijdig afdrukken (Duplex Printing) inschakelt nadat u een printer hebt geselecteerd die automatisch dubbelzijdig afdrukken ondersteunt en een mediumtype dat dubbelzijdig afdrukken ondersteunt. Schakel dit selectievakje in om automatisch op beide zijden van het papier af te drukken.
- De papierbronnen variëren per printer en mediumtype.
- U kunt een aangepast niveau voor de afdrukinstellingen opgeven in het dialoogvenster Instellingen afdrukkwaliteit (Print Quality Settings). Als u het dialoogvenster Instellingen afdrukkwaliteit (Print Quality Settings) wilt openen, selecteert u Aangepast (Custom) voor Afdrukkwaliteit (Print Quality) en klikt u op Kwaliteitsinstellingen... (Quality Settings...).
- Schakel het selectievakje Afdrukken zonder marges (Borderless Printing) om foto's zonder randen af te drukken.
- U kunt het afdrukbereik en de hoeveelheid uitbreiding voor het afdrukken zonder randen opgeven in het dialoogvenster Afdrukinstellingen (Print Settings). Klik op Geavanceerd... (Advanced...) om het dialoogvenster Afdrukinstellingen (Print Settings) weer te geven.

### 3. Klik op Afdrukken (Print).

 **Opmerking**

---

- Raadpleeg de Help voor meer informatie over het venster Afdrukinstellingen (Print Settings).
- 



[Naar boven](#) 

## Uitgebreide Handleiding

Uitgebreide Handleiding > Afdrukken vanaf een computer > Afdrukken met de meegeleverde toepassingssoftware > Foto's corrigeren en verbeteren

# Foto's corrigeren en verbeteren

U kunt afbeeldingen corrigeren en verbeteren.

Klik op  (Afbeeldingen corrigeren/verbeteren) in het venster Afbeeld. selecteren (Select Images) of Bewerken (Edit) of in het venster Indeling/Afdruk (Layout/Print) van Photo Print. U kunt de volgende correcties en verbeteringen aanbrengen in het venster Afbeeldingen corrigeren/verbeteren (Correct/Enhance Images).

### Belangrijk

- Als u in Photo Print de optie ICC-profiel inschakelen (Enable ICC Profile) selecteert op het tabblad Geavanceerd (Advanced) van het dialoogvenster Voorkeuren (Preferences), kunt u geen afbeeldingen corrigeren/verbeteren.

### Opmerking

- Zie 'Venster Afbeeldingen corrigeren/verbeteren (Correct/Enhance Images)' voor meer informatie over het venster Afbeeldingen corrigeren/verbeteren (Correct/Enhance Images).

### Automatische fotocorrectie

Deze functie analyseert de geselecteerde scène automatisch en past geschikte correcties toe.

➔ [De functie Automatische fotocorrectie gebruiken](#)

### De functie Correctie rode ogen

U kunt rode ogen, die het gevolg zijn van het flitsen, corrigeren.

➔ [De functie Correctie rode ogen gebruiken](#)

### De functie Helderheid gezicht

U kunt gezichten, die als gevolg van een lichte achtergrond donker lijken, helder maken.

➔ [De functie Helderheid gezicht gebruiken](#)

### De functie Scherpste gezicht

U kunt gezichten op een foto scherpstellen.

➔ [De functie Scherpste gezicht gebruiken](#)

### De functie Gezicht digitaal effenen

U kunt de huid verbeteren door oneffenheden en rimpels te verwijderen.

➔ [De functie Gezicht digitaal effenen gebruiken](#)

### De functie Vlekken verwijderen

U kunt moedervlekjes verwijderen.

➔ [De functie Vlekken verwijderen gebruiken](#)

### Afbeeldingen aanpassen

U kunt de helderheid, het contrast, enzovoort van afbeeldingen aanpassen.

➔ [Afbeeldingen aanpassen](#)

## Uitgebreide Handleiding

Uitgebreide Handleiding > Afdrukken vanaf een computer > Afdrukken met de meegeleverde toepassingssoftware > Foto's corrigeren en verbeteren > De functie Automatische fotocorrectie gebruiken

## De functie Automatische fotocorrectie gebruiken

U kunt correcties automatische toepassen op alle foto's voor een album of kalender.

### Belangrijk

- De functie Automatische fotocorrectie (Auto Photo Fix) is niet beschikbaar voor Photo Print. Met Photo Print kunt u automatisch correcties toepassen op alle foto's die u afdrukt. Selecteer deze optie bij Afbeelding (Image) op het tabblad Geavanceerd (Advanced) in het dialoogvenster Voorkeuren (Preferences). Als u het dialoogvenster Voorkeuren (Preferences) wilt weergeven, klikt u op  (Instellingen) in het venster Indeling/Afdruk (Layout/Print) of u selecteert Voorkeuren... (Preferences...) in het menu Bestand (File).
- Wanneer een afbeelding is gecorrigeerd met Automatische fotocorrectie en is opgeslagen, kan deze niet nogmaals worden gecorrigeerd met Automatische fotocorrectie. De functie Automatische fotocorrectie is wellicht niet beschikbaar voor die zijn bewerkt met toepassingen, digitale camera's en dergelijke die zijn gemaakt door andere fabrikanten.

- Selecteer foto's in het venster Afbeeld. selecteren (Select Images) en klik op  (Afbeeldingen corrigeren/verbeteren).

Het venster Afbeeldingen corrigeren/verbeteren (Correct/Enhance Images) wordt weergegeven.

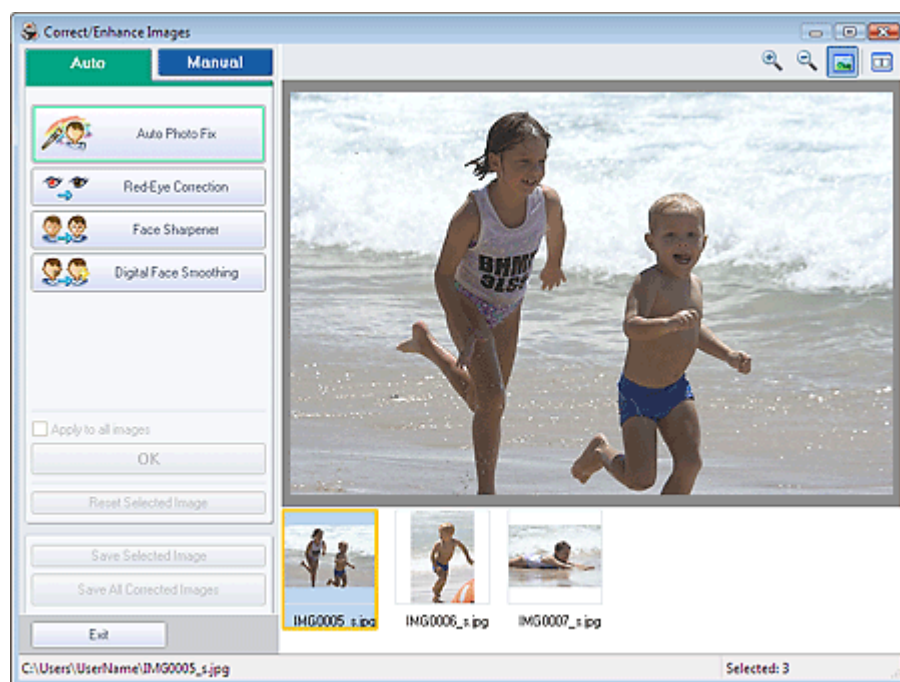

### Opmerking

- U kunt het venster Afbeeldingen corrigeren/verbeteren (Correct/Enhance Images) ook weergeven met de knop  (Afbeeldingen corrigeren/verbeteren) in de vensters Indeling/Afdruk (Layout/Print) of Bewerken (Edit). In dat geval kan alleen de afbeelding worden gecorrigeerd/verbeterd die als voorbeeld wordt weergegeven.
- Zie 'Venster Afbeeldingen corrigeren/verbeteren (Correct/Enhance Images)' voor meer informatie over het venster Afbeeldingen corrigeren/verbeteren (Correct/Enhance Images).

- Selecteer de afbeelding die u wilt corrigeren in de lijst onder in het venster Afbeeldingen corrigeren/verbeteren (Correct/Enhance Images).

De afbeelding wordt weergegeven in Voorbeeld.

### Opmerking

- Als slechts één afbeelding is geselecteerd, verschijnt de miniatuur niet in het voorbeeldgedeelte.

3. Zorg ervoor dat Auto is geselecteerd.

4. Klik op Automatische fotocorrectie (Auto Photo Fix) en vervolgens op OK.

De volledige foto wordt automatisch gecorrigeerd en de aanduiding  (aanduiding voor corrigeren en verbeteren) wordt weergegeven in de linkerbovenhoek van de afbeelding.



#### Opmerking

---

- Klik op  (Vergelijken) om de afbeeldingen van voor en na de correctie naast elkaar weer te geven, zodat u het verschil kunt zien.
  - Klik op Geselecteerde afbeelding herstellen (Reset Selected Image) om de bewerking ongedaan te maken.
  - Wanneer u de correctie op alle geselecteerde afbeeldingen tegelijk wilt toepassen, schakelt u het selectievakje Toepassen op alle afbeeldingen (Apply to all images) in.
- 

5. Klik op Geselecteerde afbeelding opslaan (Save Selected Image) of Alle gecorrigeerde afbeeldingen opslaan (Save All Corrected Images).

U kunt gecorrigeerde afbeeldingen opslaan als nieuwe bestanden.



#### Opmerking

---

- Als u één afbeelding wilt opslaan, klikt u op Geselecteerde afbeelding opslaan (Save Selected Image). Als u alle afbeeldingen wilt opslaan, klikt u op Alle gecorrigeerde afbeeldingen opslaan (Save All Corrected Images).
  - Gecorrigeerde afbeeldingen kunnen alleen worden opgeslagen in JPEG/Exif-bestandsformaat.
- 

6. Klik op Afsluiten (Exit).



#### Opmerking

---

- De correcties gaan verloren als u het programma afsluit voordat u gecorrigeerde afbeeldingen hebt opgeslagen.
- 

[Naar boven](#)↑

## Uitgebreide Handleiding

Uitgebreide Handleiding > Afdrukken vanaf een computer > Afdrukken met de meegeleverde toepassingssoftware > Foto's corrigeren en verbeteren > De functie Correctie rode ogen gebruiken

### De functie Correctie rode ogen gebruiken

U kunt rode ogen, die het gevolg zijn van het flitsen, corrigeren.

U kunt de functie voor het corrigeren van rode ogen handmatig of automatisch uitvoeren.

#### Opmerking

- Met Photo Print kunt u rode ogen automatisch corrigeren tijdens het afdrukken. Als u rode ogen automatisch wilt corrigeren, selecteert u Automatische fotocorrectie inschakelen (Enable Auto Photo Fix) in Kleurcorrectie voor afdrukken (Color correction for printing) op het tabblad Geavanceerd (Advanced) van het dialoogvenster Voorkeuren (Preferences) en schakelt u het selectievakje Correctie rode ogen inschakelen (Enable Red-Eye Correction) in.

- Selecteer foto's in het venster Afbeeld. selecteren (Select Images) en klik op  (Afbeeldingen corrigeren/verbeteren).

Het venster Afbeeldingen corrigeren/verbeteren (Correct/Enhance Images) wordt weergegeven.

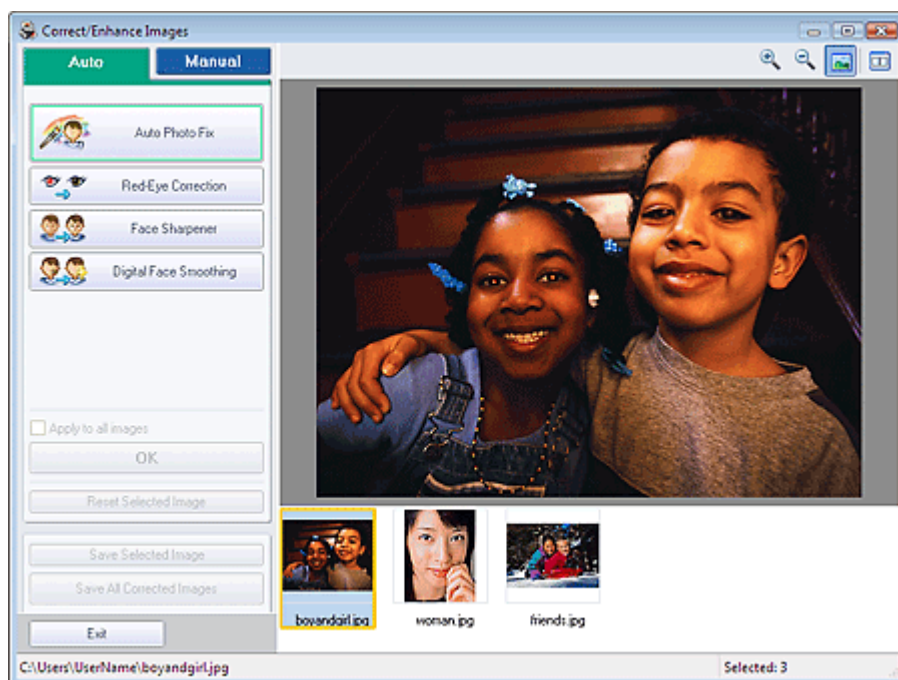

#### Opmerking

- U kunt het venster Afbeeldingen corrigeren/verbeteren (Correct/Enhance Images) ook weergeven met de knop  (Afbeeldingen corrigeren/verbeteren) in de vensters Indeling/Afdruk (Layout/Print) of Bewerken (Edit). In dat geval kan alleen de afbeelding worden gecorrigeerd/verbeterd die als voorbeeld wordt weergegeven.
- Zie 'Venster Afbeeldingen corrigeren/verbeteren (Correct/Enhance Images)' voor meer informatie over het venster Afbeeldingen corrigeren/verbeteren (Correct/Enhance Images).

- Selecteer de afbeelding die u wilt corrigeren in de lijst onder in het venster Afbeeldingen corrigeren/verbeteren (Correct/Enhance Images).

De afbeelding wordt weergegeven in Voorbeeld.

#### Opmerking

- Als slechts één afbeelding is geselecteerd, verschijnt de miniatuur niet in het voorbeeldgedeelte.



3. Zorg ervoor dat Auto is geselecteerd.
4. Klik op Correctie rode ogen (Red-Eye Correction).
5. Klik op OK.

Het rode-ogeneffect wordt verwijderd en de aanduiding  (aanduiding voor corrigeren en verbeteren) wordt weergegeven in de linkerbovenhoek van de afbeelding.

#### Belangrijk

- Afhankelijk van de afbeelding is het mogelijk dat ook gebieden buiten de ogen worden gecorrigeerd.

#### Opmerking

- Klik op  (Vergelijken) om de afbeeldingen van voor en na de correctie naast elkaar weer te geven, zodat u het verschil kunt zien.
- Klik op Geselecteerde afbeelding herstellen (Reset Selected Image) om de bewerking ongedaan te maken.
- Wanneer u de correctie op alle geselecteerde afbeeldingen tegelijk wilt toepassen, schakelt u het selectievakje Toepassen op alle afbeeldingen (Apply to all images) in.

## Handmatige correctie

3. Klik op Handmatig (Manual) en vervolgens op Corrigeren/verbeteren (Correct/Enhance).
4. Klik op Correctie rode ogen (Red-Eye Correction).

Beweeg de cursor over de afbeelding. De cursor verandert in een  (penseelcursor).



5. Versleep de cursor om het gebied te selecteren dat u wilt corrigeren en klik op de knop OK die op de afbeelding verschijnt.

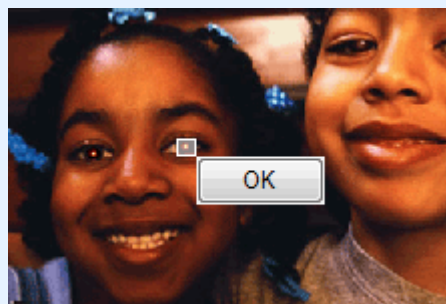

Het rode-ogeneffect wordt verwijderd en de aanduiding  (aanduiding voor corrigeren en



verbeteren) wordt weergegeven in de linkerbovenhoek van de afbeelding.



#### Opmerking

- Klik op Herstellen (Undo) om de bewerking ongedaan te maken.
- U kunt het niveau van het effect wijzigen met de schuifknop onder Correctie rode ogen (Red-Eye Correction).

### 6. Klik op Geselecteerde afbeelding opslaan (Save Selected Image) of Alle gecorrigeerde afbeeldingen opslaan (Save All Corrected Images).

U kunt gecorrigeerde afbeeldingen opslaan als nieuwe bestanden.



#### Opmerking

- Als u één afbeelding wilt opslaan, klikt u op Geselecteerde afbeelding opslaan (Save Selected Image). Als u alle afbeeldingen wilt opslaan, klikt u op Alle gecorrigeerde afbeeldingen opslaan (Save All Corrected Images).
- Gecorrigeerde afbeeldingen kunnen alleen worden opgeslagen in JPEG/Exif-bestandsformaat.

### 7. Klik op Afsluiten (Exit).



#### Opmerking

- De correcties gaan verloren als u het programma afsluit voordat u gecorrigeerde afbeeldingen hebt opgeslagen.

[Naar boven](#)↑

## Uitgebreide Handleiding

Uitgebreide Handleiding > Afdrukken vanaf een computer > Afdrukken met de meegeleverde toepassingssoftware > Foto's corrigeren en verbeteren > De functie Helderheid gezicht gebruiken

### De functie Helderheid gezicht gebruiken

U kunt gezichten, die als gevolg van een lichte achtergrond donker lijken, helder maken.

1. Selecteer foto's in het venster Afbeeld. selecteren (Select Images) en klik op  (Afbeeldingen corrigeren/verbeteren).

Het venster Afbeeldingen corrigeren/verbeteren (Correct/Enhance Images) wordt weergegeven.



#### Opmerking

- U kunt het venster Afbeeldingen corrigeren/verbeteren (Correct/Enhance Images) ook weergeven met de knop  (Afbeeldingen corrigeren/verbeteren) in de vensters Indeling/Afdruk (Layout/Print) of Bewerken (Edit). In dat geval kan alleen de afbeelding worden gecorrigeerd/verbeterd die als voorbeeld wordt weergegeven.
- Zie 'Venster Afbeeldingen corrigeren/verbeteren (Correct/Enhance Images)' voor meer informatie over het venster Afbeeldingen corrigeren/verbeteren (Correct/Enhance Images).

2. Selecteer de afbeelding die u wilt corrigeren in de lijst onder in het venster Afbeeldingen corrigeren/verbeteren (Correct/Enhance Images).

De afbeelding wordt weergegeven in Voorbeeld.

#### Opmerking

- Als slechts één afbeelding is geselecteerd, verschijnt de miniatuur niet in het voorbeeldgedeelte.

3. Klik op Handmatig (Manual) en vervolgens op Corrigeren/verbeteren (Correct/Enhance).

4. Klik op Helderheid gezicht (Face Brightener).

Beweeg de cursor over de afbeelding. De cursor verandert in een  (kruisje).



5. Versleep de cursor om het gebied te selecteren dat u wilt corrigeren en klik op de knop OK die op de afbeelding verschijnt.

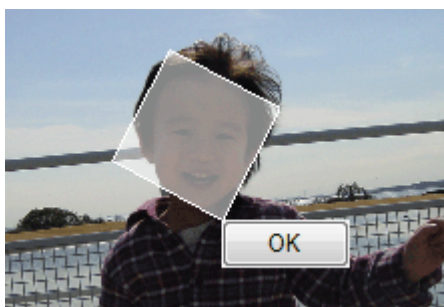

De gehele afbeelding wordt bijgewerkt zodat het geselecteerde gedeelte met het gezicht helderder wordt en de aanduiding  (aanduiding voor corrigeren en verbeteren) wordt weergegeven in de linkerbovenhoek van de afbeelding.

#### **Opmerking**

- U kunt de rechthoek ook roteren door deze te verslepen.
- Klik op Herstellen (Undo) om de bewerking ongedaan te maken.
- U kunt het niveau van het effect wijzigen met de schuifknop onder Helderheid gezicht (Face Brightener).

6. Klik op Geselecteerde afbeelding opslaan (Save Selected Image) of Alle gecorrigeerde afbeeldingen opslaan (Save All Corrected Images).

U kunt gecorrigeerde afbeeldingen opslaan als nieuwe bestanden.

#### **Opmerking**

- Als u één afbeelding wilt opslaan, klikt u op Geselecteerde afbeelding opslaan (Save Selected Image). Als u alle afbeeldingen wilt opslaan, klikt u op Alle gecorrigeerde afbeeldingen opslaan (Save All Corrected Images).
- Gecorrigeerde afbeeldingen kunnen alleen worden opgeslagen in JPEG/Exif-bestandsformaat.

7. Klik op Afsluiten (Exit).

#### **Opmerking**

- De correcties gaan verloren als u het programma afsluit voordat u gecorrigeerde afbeeldingen hebt opgeslagen.

## Uitgebreide Handleiding

Uitgebreide Handleiding > Afdrukken vanaf een computer > Afdrukken met de meegeleverde toepassingssoftware > Foto's corrigeren en verbeteren > De functie Scherpste gezicht gebruiken

### De functie Scherpste gezicht gebruiken

U kunt gezichten op een foto scherpstellen.

U kunt de functie voor het scherper maken van gezichten handmatig of automatisch uitvoeren.

1. Selecteer foto's in het venster Afbeeld. selecteren (Select Images) en klik op  (Afbeeldingen corrigeren/verbeteren).

Het venster Afbeeldingen corrigeren/verbeteren (Correct/Enhance Images) wordt weergegeven.

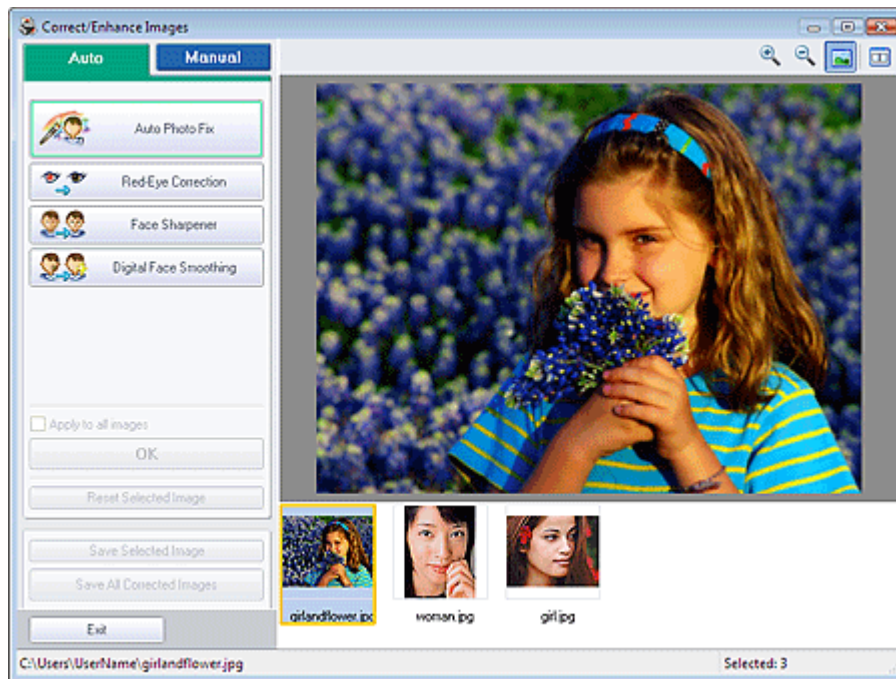

#### Opmerking

- U kunt het venster Afbeeldingen corrigeren/verbeteren (Correct/Enhance Images) ook weergeven met de knop  (Afbeeldingen corrigeren/verbeteren) in de vensters Indeling/Afdruk (Layout/Print) of Bewerken (Edit). In dat geval kan alleen de afbeelding worden gecorrigeerd/verbeterd die als voorbeeld wordt weergegeven.
- Zie 'Venster Afbeeldingen corrigeren/verbeteren (Correct/Enhance Images)' voor meer informatie over het venster Afbeeldingen corrigeren/verbeteren (Correct/Enhance Images).

2. Selecteer de afbeelding die u wilt corrigeren in de lijst onder in het venster Afbeeldingen corrigeren/verbeteren (Correct/Enhance Images).

De afbeelding wordt weergegeven in Voorbeeld.

#### Opmerking

- Als slechts één afbeelding is geselecteerd, verschijnt de miniatuur niet in het voorbeeldgedeelte.

#### Automatische correctie

3. Zorg ervoor dat Auto is geselecteerd.
4. Klik op Scherpste gezicht (Face Sharpener).
5. Klik op OK.

Het gezicht wordt scherper gemaakt en de aanduiding  (aanduiding voor corrigeren en verbeteren) wordt weergegeven in de linkerbovenhoek van de afbeelding.

#### Opmerking

- U kunt het niveau van het effect wijzigen met de schuifknop onder Scherpste gezicht (Face Sharpener).
- Klik op  (Vergelijken) om de afbeeldingen van voor en na de correctie naast elkaar weer te geven, zodat u het verschil kunt zien.
- Klik op Geselecteerde afbeelding herstellen (Reset Selected Image) om de bewerking ongedaan te maken.
- Wanneer u de correctie op alle geselecteerde afbeeldingen tegelijk wilt toepassen, schakelt u het selectievakje Toepassen op alle afbeeldingen (Apply to all images) in.

## Handmatige correctie

3. Klik op Handmatig (Manual) en vervolgens op Corrigeren/verbeteren (Correct/Enhance).
4. Klik op Scherpste gezicht (Face Sharpener).

Beweeg de cursor over de afbeelding. De cursor verandert in een  (kruisje).



5. Versleep de cursor om het gebied te selecteren dat u wilt corrigeren en klik op de knop OK die op de afbeelding verschijnt.



De gezichtsdelens in en rond het geselecteerde gebied worden scherper gemaakt en de aanduiding  (aanduiding voor corrigeren en verbeteren) wordt weergegeven in de linkerbovenhoek van de afbeelding.

#### Opmerking

- U kunt de rechthoek ook roteren door deze te verslepen.
- Klik op Herstellen (Undo) om de bewerking ongedaan te maken.
- U kunt het niveau van het effect wijzigen met de schuifknop onder Scherpste gezicht (Face Sharpener).

6. Klik op Geselecteerde afbeelding opslaan (Save Selected Image) of Alle gecorrigeerde afbeeldingen opslaan (Save All Corrected Images).

U kunt gecorrigeerde afbeeldingen opslaan als nieuwe bestanden.



#### Opmerking

---

- Als u één afbeelding wilt opslaan, klikt u op Geselecteerde afbeelding opslaan (Save Selected Image). Als u alle afbeeldingen wilt opslaan, klikt u op Alle gecorrigeerde afbeeldingen opslaan (Save All Corrected Images).
  - Gecorrigeerde afbeeldingen kunnen alleen worden opgeslagen in JPEG/Exif-bestandsformaat.
- 

7. Klik op Afsluiten (Exit).



#### Opmerking

---

- De correcties gaan verloren als u het programma afsluit voordat u gecorrigeerde afbeeldingen hebt opgeslagen.
- 

[Naar boven](#) ↑

## Uitgebreide Handleiding

Uitgebreide Handleiding > Afdrukken vanaf een computer > Afdrukken met de meegeleverde toepassingssoftware > Foto's corrigeren en verbeteren > De functie Gezicht digitaal effenen gebruiken

### De functie Gezicht digitaal effenen gebruiken

U kunt de huid verbeteren door oneffenheden en rimpels te verwijderen.

U kunt de functie voor het digitaal effenen van het gezicht handmatig of automatisch uitvoeren.

1. Selecteer foto's in het venster Afbeeld. selecteren (Select Images) en klik op  (Afbeeldingen corrigeren/verbeteren).

Het venster Afbeeldingen corrigeren/verbeteren (Correct/Enhance Images) wordt weergegeven.



#### Opmerking

- U kunt het venster Afbeeldingen corrigeren/verbeteren (Correct/Enhance Images) ook weergeven met de knop  (Afbeeldingen corrigeren/verbeteren) in de vensters Indeling/Afdruk (Layout/Print) of Bewerken (Edit). In dat geval kan alleen de afbeelding worden gecorrigeerd/verbeterd die als voorbeeld wordt weergegeven.
- Zie 'Venster Afbeeldingen corrigeren/verbeteren (Correct/Enhance Images)' voor meer informatie over het venster Afbeeldingen corrigeren/verbeteren (Correct/Enhance Images).

2. Selecteer de afbeelding die u wilt verbeteren in de lijst onder in het venster Afbeeldingen corrigeren/verbeteren (Correct/Enhance Images).

De afbeelding wordt weergegeven in Voorbeeld.

#### Opmerking

- Als slechts één afbeelding is geselecteerd, verschijnt de miniatuur niet in het voorbeeldgedeelte.

#### Automatisch verbeteren

3. Zorg ervoor dat Auto is geselecteerd.
4. Klik op Gezicht digitaal effenen (Digital Face Smoothing).
5. Klik op OK.



Het gezicht wordt bijgewerkt en de aanduiding  (aanduiding voor corrigeren en verbeteren) wordt weergegeven in de linkerbovenhoek van de afbeelding.

### **Opmerking**

- U kunt het niveau van het effect wijzigen met de schuifknop onder Gezicht digitaal effenen (Digital Face Smoothing).
- Klik op  (Vergelijken) om de afbeeldingen van voor en na de verbetering naast elkaar weer te geven, zodat u het verschil kunt zien.
- Klik op Geselecteerde afbeelding herstellen (Reset Selected Image) om de verbetering ongedaan te maken.
- Wanneer u de verbetering op alle geselecteerde afbeeldingen tegelijk wilt toepassen, schakelt u het selectievakje Toepassen op alle afbeeldingen (Apply to all images) in.

## Handmatig verbeteren

3. Klik op Handmatig (Manual) en vervolgens op Corrigeren/verbeteren (Correct/Enhance).

4. Klik op Gezicht digitaal effenen (Digital Face Smoothing).

Beweeg de cursor over de afbeelding. De cursor verandert in een  (kruisje).

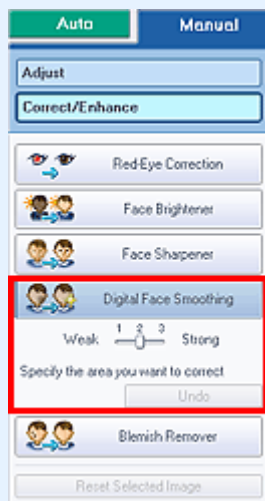

5. Versleep de cursor om het gebied te selecteren dat u wilt verbeteren en klik op de knop OK die op de afbeelding verschijnt.

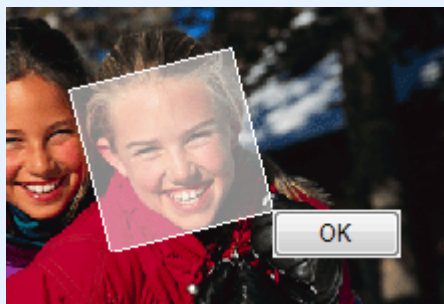

Het deel van het gezicht in en rond het geselecteerde gedeelte wordt bijgewerkt en de aanduiding  (aanduiding voor corrigeren en verbeteren) wordt weergegeven in de linkerbovenhoek van de afbeelding.

### **Opmerking**

- U kunt de rechthoek ook roteren door deze te verslepen.
- Klik op Herstellen (Undo) om de bewerking ongedaan te maken.
- U kunt het niveau van het effect wijzigen met de schuifknop onder Gezicht digitaal effenen (Digital Face Smoothing).



6. Klik op Geselecteerde afbeelding opslaan (Save Selected Image) of Alle gecorrigeerde afbeeldingen opslaan (Save All Corrected Images).

U kunt verbeterde afbeeldingen opslaan als nieuwe bestanden.



#### Opmerking

---

- Als u één afbeelding wilt opslaan, klikt u op Geselecteerde afbeelding opslaan (Save Selected Image). Als u alle afbeeldingen wilt opslaan, klikt u op Alle gecorrigeerde afbeeldingen opslaan (Save All Corrected Images).
  - Verbeterde afbeeldingen kunnen alleen worden opgeslagen in JPEG/Exif-bestandsformaat.
- 

7. Klik op Afsluiten (Exit).



#### Opmerking

---

- De verbeteringen gaan verloren als u het programma afsluit voordat u verbeterde afbeeldingen hebt opgeslagen.
- 

[Naar boven](#)↑

## Uitgebreide Handleiding

Uitgebreide Handleiding > Afdrukken vanaf een computer > Afdrukken met de meegeleverde toepassingssoftware > Foto's corrigeren en verbeteren > De functie Vlekken verwijderen gebruiken

## De functie Vlekken verwijderen gebruiken

U kunt moedervlekjes verwijderen.

1. Selecteer foto's in het venster Afbeeld. selecteren (Select Images) en klik op  (Afbeeldingen corrigeren/verbeteren).

Het venster Afbeeldingen corrigeren/verbeteren (Correct/Enhance Images) wordt weergegeven.

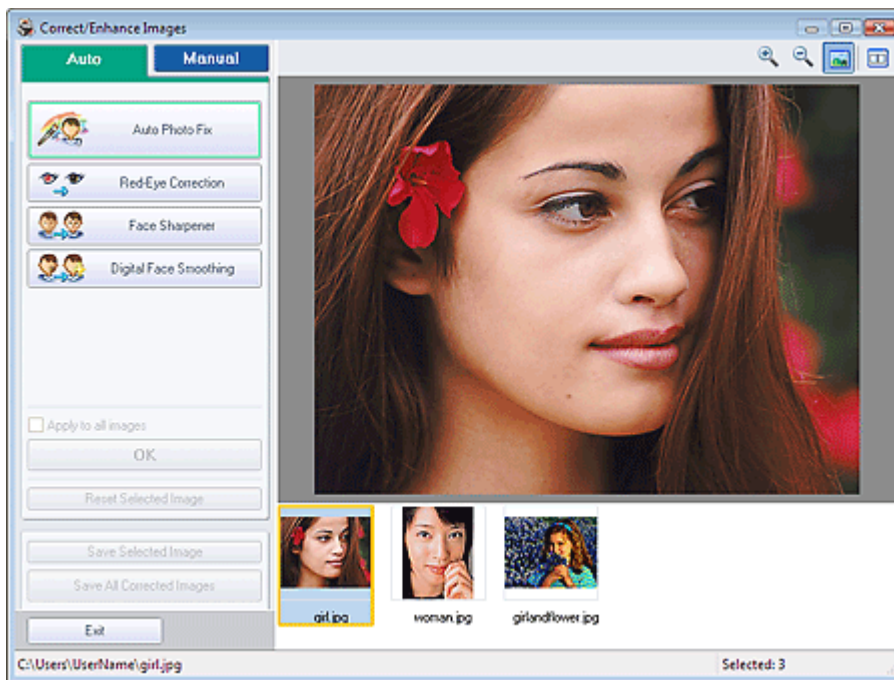

### Opmerking

- U kunt het venster Afbeeldingen corrigeren/verbeteren (Correct/Enhance Images) ook weergeven met de knop  (Afbeeldingen corrigeren/verbeteren) in de vensters Indeling/Afdruk (Layout/Print) of Bewerken (Edit). In dat geval kan alleen de afbeelding worden gecorrigeerd/verbeterd die als voorbeeld wordt weergegeven.
- Zie '[Venster Afbeeldingen corrigeren/verbeteren \(Correct/Enhance Images\)](#)' voor meer informatie over het venster Afbeeldingen corrigeren/verbeteren (Correct/Enhance Images).

2. Selecteer de afbeelding die u wilt verbeteren in de lijst onder in het venster Afbeeldingen corrigeren/verbeteren (Correct/Enhance Images).

De afbeelding wordt weergegeven in Voorbeeld.

### Opmerking

- Als slechts één afbeelding is geselecteerd, verschijnt de miniatuur niet in het voorbeeldgedeelte.

3. Klik op Handmatig (Manual) en vervolgens op Corrigeren/verbeteren (Correct/Enhance).

4. Klik Vlekken verwijderen (Blemish Remover).

Beweeg de cursor over de afbeelding. De cursor verandert in een  (kruisje).

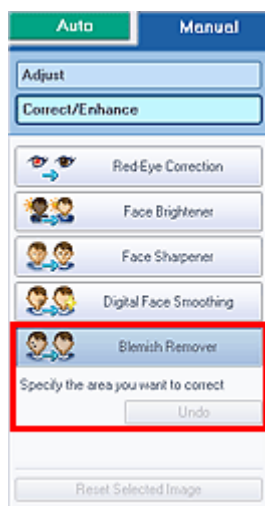

5. Versleep de cursor om het gebied te selecteren dat u wilt verbeteren en klik op de knop OK die op de afbeelding verschijnt.

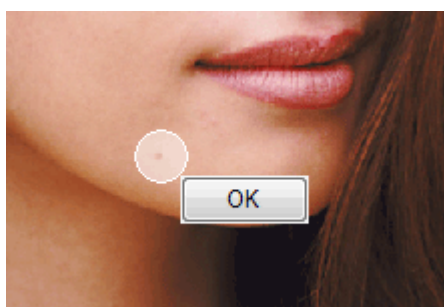

Vlekjes in en rond het geselecteerde gebied worden bijgewerkt en de aanduiding  (aanduiding voor corrigeren en verbeteren) wordt weergegeven in de linkerbovenhoek van de afbeelding.

#### **Opmerking**

- Klik op Herstellen (Undo) om de bewerking ongedaan te maken.

6. Klik op Geselecteerde afbeelding opslaan (Save Selected Image) of Alle gecorrigeerde afbeeldingen opslaan (Save All Corrected Images).

U kunt verbeterde afbeeldingen opslaan als nieuwe bestanden.

#### **Opmerking**

- Als u één afbeelding wilt opslaan, klikt u op Geselecteerde afbeelding opslaan (Save Selected Image). Als u alle afbeeldingen wilt opslaan, klikt u op Alle gecorrigeerde afbeeldingen opslaan (Save All Corrected Images).
- Verbeterde afbeeldingen kunnen alleen worden opgeslagen in JPEG/Exif-bestandsformaat.

7. Klik op Afsluiten (Exit).

#### **Opmerking**

- De verbeteringen gaan verloren als u het programma afsluit voordat u verbeterde afbeeldingen hebt opgeslagen.

[Naar boven↑](#)

## Uitgebreide Handleiding

Uitgebreide Handleiding > Afdrukken vanaf een computer > Afdrukken met de meegeleverde toepassingssoftware > Foto's corrigeren en verbeteren > Afbeeldingen aanpassen

### Afbeeldingen aanpassen

U kunt de helderheid, het contrast, enzovoort van afbeeldingen aanpassen.

1. Selecteer foto's in het venster Afbeeld. selecteren (Select Images) en klik op  (Afbeeldingen corrigeren/verbeteren).

Het venster Afbeeldingen corrigeren/verbeteren (Correct/Enhance Images) wordt weergegeven.

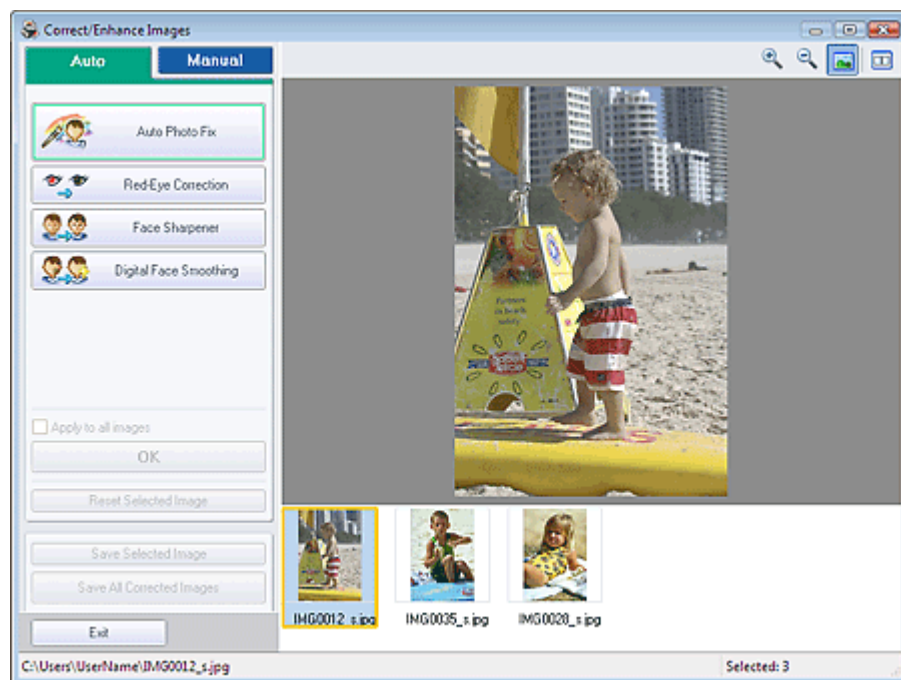

#### Opmerking

- U kunt het venster Afbeeldingen corrigeren/verbeteren (Correct/Enhance Images) ook weergegeven met de knop  (Afbeeldingen corrigeren/verbeteren) in de vensters Indeling/Afdruk (Layout/Print) of Bewerken (Edit). In dat geval kan alleen de afbeelding worden gecorrigeerd/verbeterd die als voorbeeld wordt weergegeven.
- Zie 'Venster Afbeeldingen corrigeren/verbeteren (Correct/Enhance Images)' voor meer informatie over het venster Afbeeldingen corrigeren/verbeteren (Correct/Enhance Images).

2. Selecteer de afbeelding die u wilt aanpassen in de lijst onder in het venster Afbeeldingen corrigeren/verbeteren (Correct/Enhance Images).

De afbeelding wordt weergegeven in Voorbeeld.

#### Opmerking

- Als slechts één afbeelding is geselecteerd, verschijnt de miniatuur niet in het voorbeeldgedeelte.

3. Klik op Handmatig (Manual) en vervolgens op Aanpassen (Adjust).

4. Verplaats de schuifregelaar van het item dat u wilt aanpassen en stel het effectniveau in.

U kunt de volgende eigenschappen aanpassen:

Helderheid (Brightness)

Contrast

Scherpte (Sharpness)

Vervagen (Blur)

## Doorschijnendheid verwijderen (Show-through Removal)

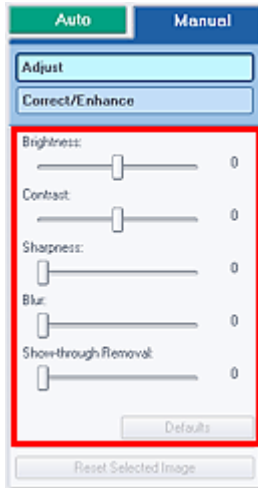
 **Opmerking**

- Klik op Standaard (Defaults) om aanpassingen ongedaan te maken.

**5.** Klik op Geselecteerde afbeelding opslaan (Save Selected Image) of Alle gecorrigeerde afbeeldingen opslaan (Save All Corrected Images).

U kunt aangepaste afbeeldingen opslaan als nieuwe bestanden.

 **Opmerking**

- Als u één afbeelding wilt opslaan, klikt u op Geselecteerde afbeelding opslaan (Save Selected Image). Als u alle afbeeldingen wilt opslaan, klikt u op Alle gecorrigeerde afbeeldingen opslaan (Save All Corrected Images).
- Aangepaste afbeeldingen kunnen alleen worden opgeslagen in JPEG/Exif-bestandsformaat.

**6.** Klik op Afsluiten (Exit). **Opmerking**

- De aanpassingen gaan verloren als u het programma afsluit voordat u aangepaste afbeeldingen hebt opgeslagen.

[Naar boven](#)↑

## Uitgebreide Handleiding

Uitgebreide Handleiding > Afdrukken vanaf een computer > Afdrukken met de meegeleverde toepassingssoftware > Foto's corrigeren en verbeteren > Venster Afbeeldingen corrigeren/verbeteren (Correct/Enhance Images)

## Venster Afbeeldingen corrigeren/verbeteren (Correct/Enhance Images)

In dit venster kunt u afbeeldingen corrigeren en verbeteren.

Als u het venster Afbeeldingen corrigeren/verbeteren (Correct/Enhance Images) wilt weergeven, klikt u op de knop  (Afbeeldingen corrigeren/verbeteren) in het venster Afbeeld. selecteren (Select Images) of Bewerken (Edit) of in het venster Indeling/Afdruk (Layout/Print) van Photo Print.

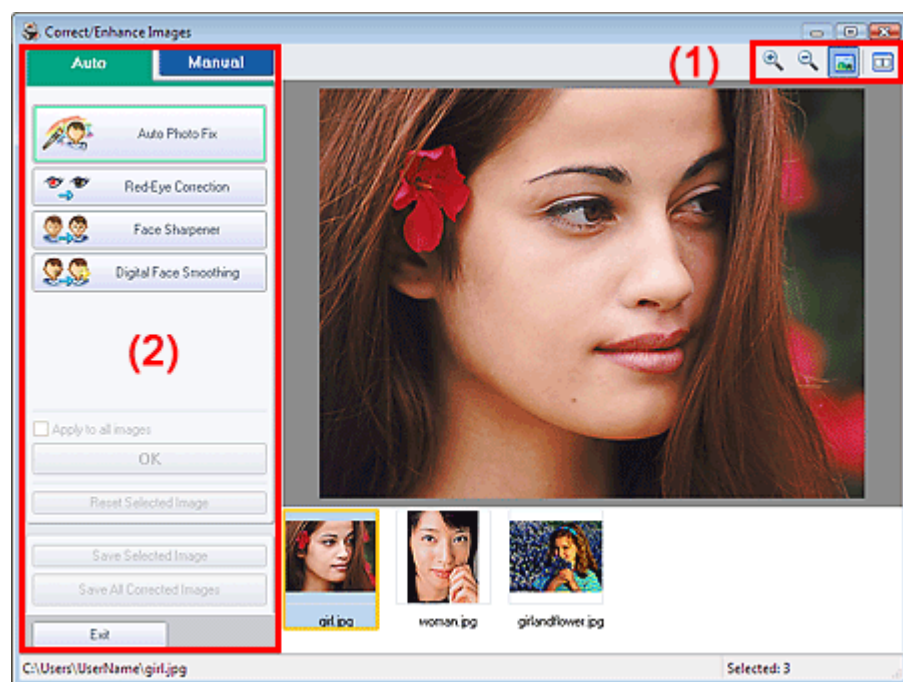

### (1)Werkbalk

#### Werkbalk

##### (Inzoomen/Uitzoomen)

Hiermee vergroot of verkleint u het voorbeeld van de pagina.

##### (Volledig scherm)

Hiermee geeft u de hele afbeelding weer in Voorbeeld

##### (Vergelijken)

Hiermee geeft u het venster Afbeeldingen vergelijken (Compare Images) weer. U kunt de afbeeldingen van voor en na de correctie naast elkaar vergelijken.

De afbeelding voor de correctie/verbetering wordt links weergegeven en de afbeelding na de correctie/verbetering wordt rechts weergegeven.

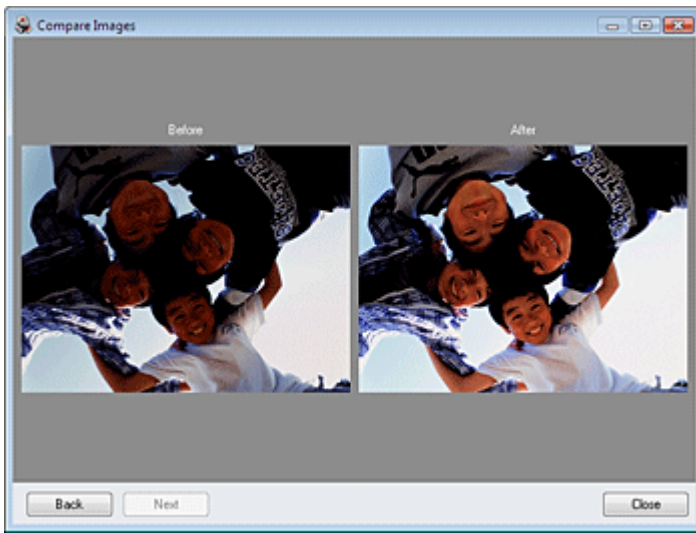

## (2) Taakgebied

De taken en instellingen die beschikbaar zijn, variëren tussen het tabblad Auto en Handmatig (Manual). Klik op Auto of Handmatig (Manual) om het betreffende tabblad te openen.

### Tabblad Auto

Selecteer dit tabblad om correcties automatisch te laten toepassen.

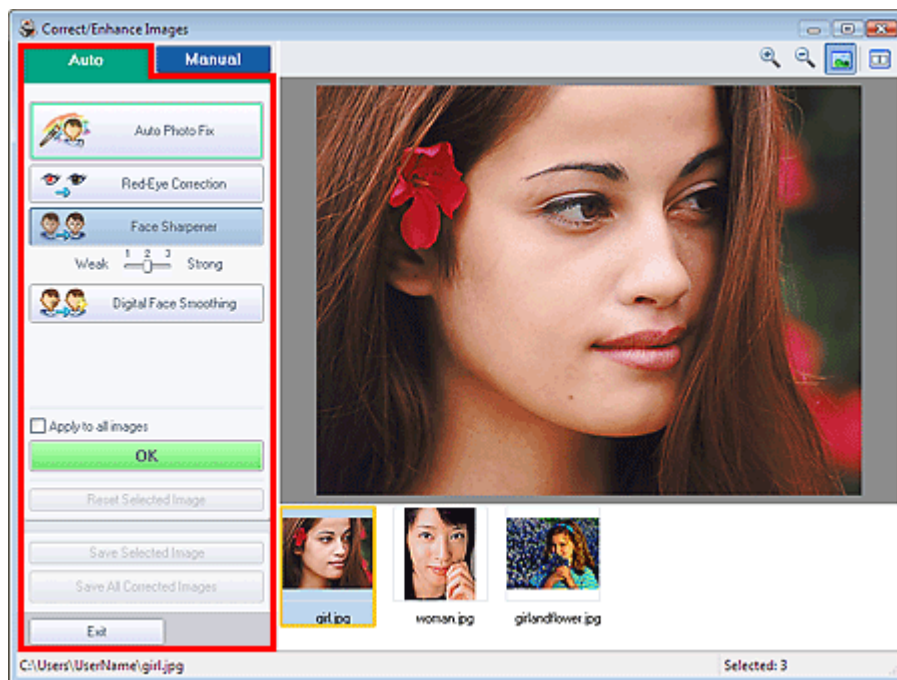

### Automatische fotocorrectie

Hiermee worden automatische fotocorrecties toegepast.

#### **Belangrijk**

- De functie Automatische fotocorrectie (Auto Photo Fix) is niet beschikbaar voor Photo Print. Met Photo Print kunt u automatisch correcties toepassen op alle foto's die u afdrukt. Selecteer deze optie bij Afbeelding (Image) op het tabblad Geavanceerd (Advanced) in het dialoogvenster Voorkeuren (Preferences). Als u het dialoogvenster Voorkeuren (Preferences) wilt weergeven, klikt u op  (Instellingen) in het venster Indeling/Afdruk (Layout/Print) of u selecteert Voorkeuren... (Preferences...) in het menu Bestand (File).

### Correctie rode ogen (Red-Eye Correction)

Hiermee worden rode ogen gecorrigeerd.

#### **Opmerking**

- Voor Photo Print kunt u rode ogen ook corrigeren door Automatische fotocorrectie inschakelen



(Enable Auto Photo Fix) te selecteren in Kleurcorrectie voor afdrukken (Color correction for printing) op het tabblad Geavanceerd (Advanced) van het dialoogvenster Voorkeuren (Preferences) en het selectievakje Correctie rode ogen inschakelen (Enable Red-Eye Correction) in te schakelen.

### Scherpte gezicht (Face Sharpener)

Hiermee kunt u gezichten op een foto scherpstellen.  
Geef met de schuifknop het niveau van het effect op.

### Gezicht digitaal effenen (Digital Face Smoothing)

Hiermee kunt u de huid verbeteren door oneffenheden en rimpels te verwijderen.  
Geef met de schuifknop het niveau van het effect op.

### Toepassen op alle afbeeldingen

Wanneer u deze optie selecteert, worden alle afbeeldingen in de lijst automatisch gecorrigeerd.

### OK

Hiermee past u het geselecteerde effect toe op de geselecteerde afbeelding of op alle afbeeldingen.

### Geselecteerde afbeelding herstellen (Reset Selected Image)

Hiermee annuleert u alle correcties en verbeteringen die u op de geselecteerde afbeelding hebt toegepast.

### Geselecteerde afbeelding opslaan (Save Selected Image)

Hiermee slaat u de geselecteerde afbeelding op.

### Alle gecorrigeerde afbeeldingen opslaan (Save All Corrected Images)

Hiermee worden alle de afbeeldingen in de lijst opgeslagen.

### Afsluiten (Exit)

Klik hier om het venster Afbeeldingen corrigeren/verbeteren (Correct/Enhance Images) af te sluiten.

## Tabblad Handmatig

Selecteer dit tabblad om afbeeldingen handmatig te corrigeren.

Gebruik Aanpassen (Adjust) om helderheid en contrast aan te passen of de gehele afbeelding scherper te maken.

Gebruik Corrigeren/verbeteren (Correct/Enhance) om specifieke gedeelten te corrigeren/verbeteren.

## Aanpassen

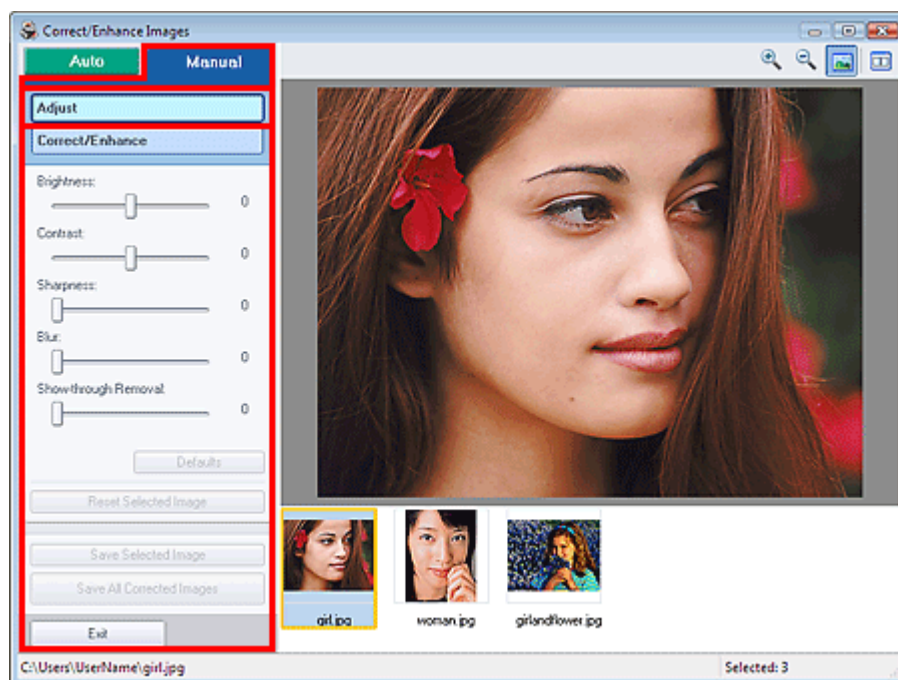

### Helderheid (Brightness)

De algemene helderheid van de afbeelding wordt aangepast.  
Verplaats de schuifregelaar naar links om de afbeelding donkerder te maken en naar rechts om deze lichter te maken.

### Contrast



Het contrast van de afbeelding wordt aangepast. Als de afbeelding flets is vanwege gebrek aan contrast, kunt u het contrastniveau aanpassen.

Verplaats de schuifregelaar naar links om het contrast van de afbeelding te verlagen en naar rechts om het te verhogen.

### Scherpte (Sharpness)

Versterkt de contouren van onderwerpen om de afbeelding scherper te maken. Pas de scherppte aan als de foto onscherp is of tekst vaag leesbaar is.

Verplaats de schuifregelaar naar rechts om de afbeelding scherper te maken.

### Vervagen (Blur)

Vervaagt de contouren van onderwerpen om de afbeelding een zachtere uitstraling te geven.

Verplaats de schuifregelaar naar rechts om de afbeelding te vervagen.

### Doorschijnendheid verwijderen (Show-through Removal)

Verwijdert doorschijnendheid van tekst of de basiskleur door de achterkant. Pas het niveau van doorschijnendheid aan om te voorkomen dat tekst of de basiskleur van de achterkant van een dun document doorschijnt op de voorkant.

Verplaats de schuifregelaar naar rechts om doorschijnendheid meer te verwijderen.

### Standaard (Defaults)

Herstelt alle aanpassingen (helderheid, contrast, scherppte, vervagen en verwijderen van doorschijnendheid).

### Geselecteerde afbeelding herstellen (Reset Selected Image)

Hiermee annuleert u alle aanpassingen die u op de geselecteerde afbeelding hebt toegepast.

### Geselecteerde afbeelding opslaan (Save Selected Image)

Hiermee slaat u de geselecteerde afbeelding op.

### Alle gecorrigeerde afbeeldingen opslaan (Save All Corrected Images)

Hiermee worden alle afbeeldingen in de lijst opgeslagen.

### Afsluiten (Exit)

Klik hier om het venster Afbeeldingen corrigeren/verbeteren (Correct/Enhance Images) af te sluiten.

## Corrigeren/Verbeteren



### Correctie rode ogen (Red-Eye Correction)

Hiermee worden rode ogen gecorrigeerd.

U kunt het gedeelte opgeven waarop u het effect wilt toepassen. Geef met de schuifknop het niveau van het effect op.

### Opmerking

- Voor Photo Print worden rode ogen automatisch gecorrigeerd wanneer Automatische fotocorrectie inschakelen (Enable Auto Photo Fix) is geselecteerd in Kleurcorrectie voor afdrukken (Color correction for printing) op het tabblad Geavanceerd (Advanced) van het dialoogvenster Voorkeuren (Preferences) en het selectievakje Correctie rode ogen inschakelen

(Enable Red-Eye Correction) is ingeschakeld. Schakel het selectievakje uit als u de automatische correctie wilt uitschakelen.

---

**Helderheid gezicht (Face Brightener)**

Hiermee wordt de hele afbeelding gecorrigeerd, zodat het geselecteerde deel van het gezicht helderder wordt.

Geef met de schuifknop het niveau van het effect op.

**Scherpte gezicht (Face Sharpener)**

Hiermee kunt u gezichten op een foto scherpstellen.

U kunt het gedeelte opgeven waarop u het effect wilt toepassen. Geef met de schuifknop het niveau van het effect op.

**Gezicht digitaal effenen (Digital Face Smoothing)**

Hiermee kunt u de huid verbeteren door oneffenheden en rimpels te verwijderen.

U kunt het gedeelte opgeven waarop u het effect wilt toepassen. Geef met de schuifknop het niveau van het effect op.

**Vlekken verwijderen (Blemish Remover)**

Hiermee kunt u moedervlekjes verwijderen.

U kunt het gedeelte opgeven waarop u het effect wilt toepassen.

**Herstellen (Undo)**

Hiermee wordt de laatste correctie/verbetering geannuleerd.

**OK**

Hiermee past u het geselecteerde effect toe op het opgegeven gebied.

**Geselecteerde afbeelding herstellen (Reset Selected Image)**

Hiermee annuleert u alle correcties en verbeteringen die u op de geselecteerde afbeelding hebt toegepast.

**Geselecteerde afbeelding opslaan (Save Selected Image)**

Hiermee slaat u de geselecteerde afbeelding op.

**Alle gecorrigeerde afbeeldingen opslaan (Save All Corrected Images)**

Hiermee worden alle afbeeldingen in de lijst opgeslagen.

**Afsluiten (Exit)**

Klik hier om het venster Afbeeldingen corrigeren/verbeteren (Correct/Enhance Images) af te sluiten.

[Naar boven](#)↑

## Uitgebreide Handleiding

Uitgebreide Handleiding > Afdrukken vanaf een computer > Afdrukken met de meegeleverde toepassingssoftware > Vragen en antwoorden

---

### Vragen en antwoorden

- ➔ Hoe kan ik het opgeslagen bestand verplaatsen (of kopiëren)?
- ➔ Welke zijde van de weergegeven afbeelding wordt het eerst afgedrukt?
- ➔ Hoe kan ik met gelijke marges afdrukken?
- ➔ Wat is 'O1' of 'O4'?

[Naar boven](#)↑

## Uitgebreide Handleiding

Uitgebreide Handleiding > Afdrukken vanaf een computer > Afdrukken met de meegeleverde toepassingssoftware > Vragen en antwoorden > Hoe kan ik het opgeslagen bestand verplaatsen (of kopiëren)?

### Hoe kan ik het opgeslagen bestand verplaatsen (of kopiëren)?

Als u een bestand dat is gemaakt en opgeslagen met Easy-PhotoPrint EX wilt verplaatsen (of kopiëren) van de ene map naar de andere, moet u ook de map verplaatsen (of kopiëren) die automatisch is gemaakt toen het bestand werd opgeslagen.

Als u bijvoorbeeld een bestand opslaat met de naam MyAlbum.e11, wordt automatisch een map MyAlbum.e11.Data gemaakt in dezelfde map als waar het bestand MyAlbum.e11 staat. Als u het bestand MyAlbum.e11 naar een andere map wilt verplaatsen (of kopiëren), moet u ook de map MyAlbum.e11.Data verplaatsen.

De map 'MyAlbum.e11.Data' bevat de foto's (afbeeldingen) die worden gebruikt in het album.

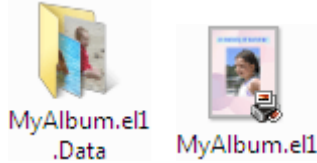

#### Opmerking

- De pictogrammen variëren, afhankelijk van de items.

#### Belangrijk

- Wijzig de naam van de map Data niet, anders kunt u geen foto's weergeven die u hebt bewerkt met Easy-PhotoPrint EX.

[Naar boven↑](#)

## Uitgebreide Handleiding

Uitgebreide Handleiding > Afdrukken vanaf een computer > Afdrukken met de meegeleverde toepassingssoftware > Vragen en antwoorden > Welke zijde van de weergegeven afbeelding wordt het eerst afgedrukt?

### Welke zijde van de weergegeven afbeelding wordt het eerst afgedrukt?

Zoals hieronder weergegeven, wordt het afdrukken gestart aan de linkerkant van de afbeelding die in het venster Indeling/Afdruk (Layout/Print) wordt weergegeven.

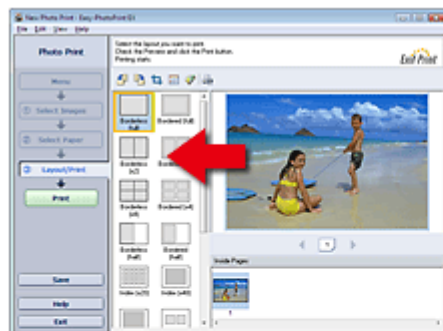

Het papier wordt uitgevoerd in de richting die door de pijl wordt aangegeven.

Raadpleeg de handleiding van uw printer voor meer informatie over het plaatsen van papier (afdrukken op de voorzijde/achterzijde enz.).

[Naar boven](#)

## Uitgebreide Handleiding

[Uitgebreide Handleiding](#) > [Afdrukken vanaf een computer](#) > [Afdrukken met de meegeleverde toepassingssoftware](#) > [Vragen en antwoorden](#) > Hoe kan ik met gelijke marges afdrukken?

---

### Hoe kan ik met gelijke marges afdrukken?

Wanneer u een indeling met randen kiest, is het mogelijk dat de marges links en rechts of boven en onder niet gelijk zijn, afhankelijk van de afbeelding en de printer.

U kunt ervoor zorgen dat de marges altijd gelijk zijn door het selectievakje Afbeeldingen altijd uitsnijden wanneer een indeling met randen is geselecteerd (Always crop images when selecting a layout with margins) in te schakelen op het tabblad Geavanceerd (Advanced) van het dialoogvenster Voorkeuren (Preferences).

Als u het dialoogvenster Voorkeuren (Preferences) wilt weergeven, klikt u op  (Instellingen) in het venster Indeling/Afdruk (Layout/Print) of u selecteert Voorkeuren... (Preferences...) in het menu Bestand (File).

Snijd de foto bij om gelijke marges te krijgen.

➔ [Foto's bijsnijden \(Photo Print\)](#)

#### **Opmerking**

---

- De volgende instelling is alleen beschikbaar voor Photo Print.
- 

[Naar boven](#)↑

## Uitgebreide Handleiding

Uitgebreide Handleiding > Afdrukken vanaf een computer > Afdrukken met de meegeleverde toepassingssoftware > Vragen en antwoorden > Wat is 'O1' of 'O4'?

### Wat is 'O1' of 'O4'?

Wanneer een album wordt afgedrukt, worden labels als O1 en O4 afgedrukt als paginanummers.

De O1 en O4 staan respectievelijk voor voor- en achteromslag.

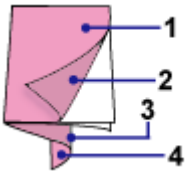

O1: Voorblad

O2: Binnenkant voorblad

O3: Binnenzijde achteromslag

O4: Achteromslag

[Naar boven↑](#)

## Uitgebreide Handleiding

Uitgebreide Handleiding > Afdrukken vanaf een computer > Afdrukken met de meegeleverde toepassingssoftware > Bijlage 1: Instellingen van Easy-PhotoPrint EX

### Bijlage 1: Instellingen van Easy-PhotoPrint EX

- ➔ Levendige foto's afdrukken
- ➔ Ruis in foto's reduceren
- ➔ Foto's bijsnijden (Photo Print)
- ➔ Een datum op foto's (Photo Print) afdrukken
- ➔ Meerdere foto's op één pagina afdrukken
- ➔ Een index afdrukken
- ➔ ID-foto's afdrukken (ID Photo Print)
- ➔ Fotogegevens afdrukken
- ➔ Foto's opslaan
- ➔ Opgeslagen bestanden openen
- ➔ Indeling wijzigen
- ➔ Achtergrond wijzigen
- ➔ Foto's toevoegen
- ➔ Positie van foto's verwisselen
- ➔ Foto's vervangen
- ➔ Positie, hoek en formaat van foto's wijzigen
- ➔ Foto's bijsnijden
- ➔ Foto's in kader plaatsen
- ➔ Een datum op foto's afdrukken
- ➔ Opmerkingen aan foto's toevoegen
- ➔ Tekst aan foto's toevoegen
- ➔ Opslaan
- ➔ Feestdagen instellen
- ➔ Kalenderweergave instellen

[Naar boven↑](#)



## Uitgebreide Handleiding

Uitgebreide Handleiding > Afdrukken vanaf een computer > Afdrukken met de meegeleverde toepassingssoftware > Bijlage 1: Instellingen van Easy-PhotoPrint EX > Levendige foto's afdrukken

## Levendige foto's afdrukken

Schakel het selectievakje Vivid Photo in het venster Papier selecteren (Select Paper) in om de kleuren in een foto de verlevendigen voordat u deze afdrukt.

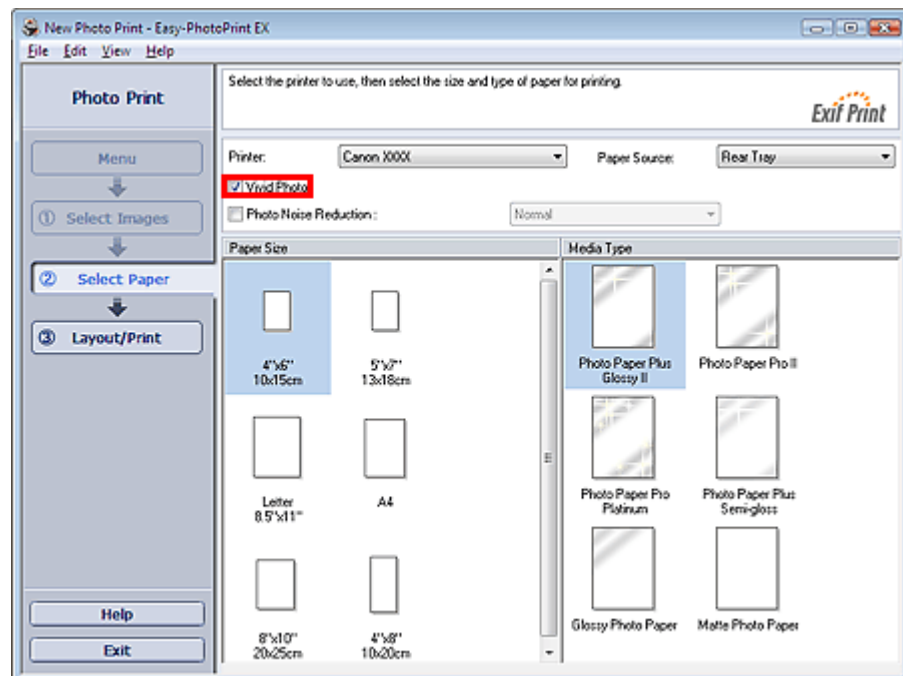

### Belangrijk

- Deze functie is alleen beschikbaar voor printers die Vivid Photo ondersteunen.
- Deze functie is niet beschikbaar als ICC-profiel inschakelen (Enable ICC Profile) is geselecteerd op het tabblad Geavanceerd (Advanced) van het dialoogvenster Voorkeuren (Preferences).

### Opmerking

- De selectie van Vivid Photo is alleen van invloed op de afdruk. De oorspronkelijke afbeelding of het afdrukvoorbeeld blijft ongewijzigd.

[Naar boven](#) 

## Uitgebreide Handleiding

Uitgebreide Handleiding > Afdrukken vanaf een computer > Afdrukken met de meegeleverde toepassingssoftware > Bijlage 1: Instellingen van Easy-PhotoPrint EX > Ruis in foto's reduceren

### Ruis in foto's reduceren

Een foto die op een donkere locatie (bijvoorbeeld 's nachts) met een digitale camera is gemaakt, kan ruis bevatten.

Schakel het selectievakje Ruisreductie in foto's (Photo Noise Reduction) in het venster Papier selecteren (Select Paper) in om ruis in de foto te verminderen en de afgedrukte foto's helderder te maken.

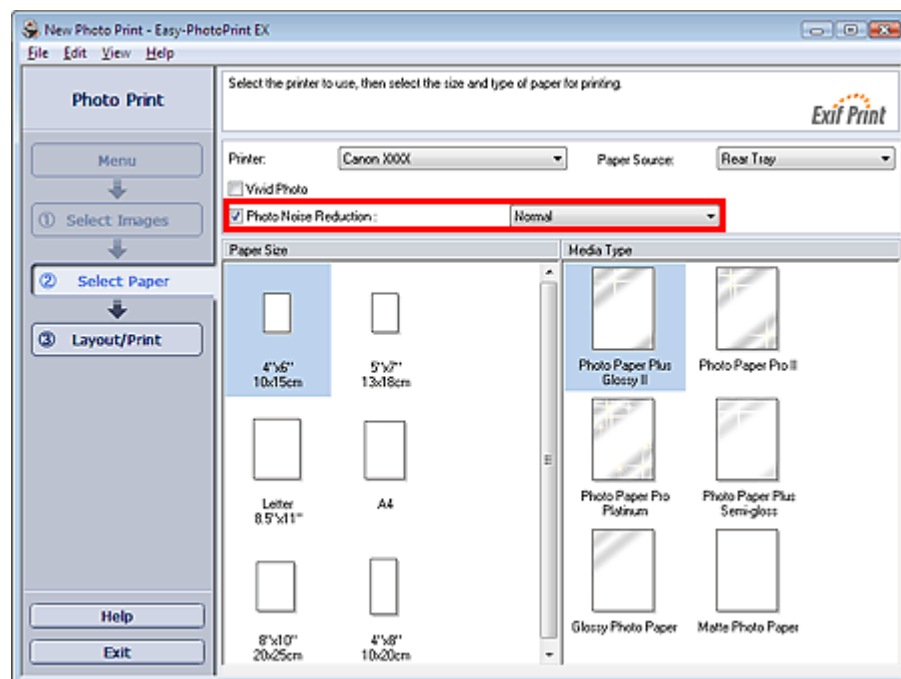

#### Belangrijk

- Deze functie is niet beschikbaar als ICC-profiel inschakelen (Enable ICC Profile) is geselecteerd op het tabblad Geavanceerd (Advanced) van het dialoogvenster Voorkeuren (Preferences).

#### Opmerking

- Bij veel ruis wijzigt u Normaal (Normal) in Krachtig (Strong).
- Deze functie heeft alleen effect op het afdrukresultaat. De oorspronkelijke afbeelding of het afdrukvoorbeeld blijft ongewijzigd.

[Naar boven](#) 

## Uitgebreide Handleiding

Uitgebreide Handleiding > Afdrukken vanaf een computer > Afdrukken met de meegeleverde toepassingssoftware > Bijlage 1: Instellingen van Easy-PhotoPrint EX > Foto's bijnijden (Photo Print)

### Foto's bijnijden (Photo Print)

Bij het bijnijden van foto's selecteert u het deel dat u wilt behouden en wordt het overige deel verwijderd.

Klik op  (Afbeelding bijnijden) in het venster Indeling/Afdruk (Layout/Print).

Verplaats het witte kader over het gedeelte dat u wilt afdrukken en klik op OK.

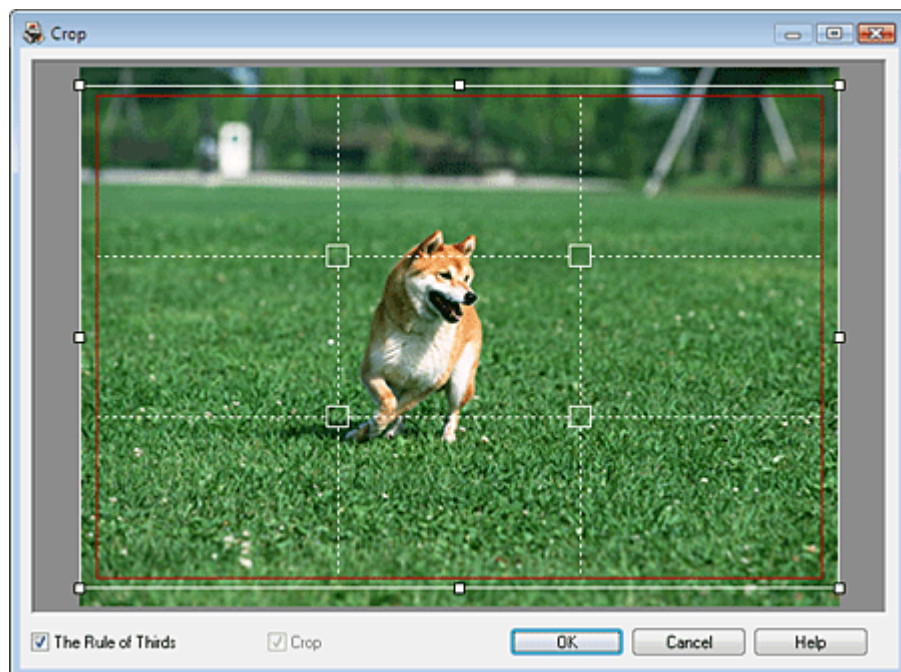

#### Opmerking

- U kunt het bijnijdgebied ook verplaatsen door de cursor in het witte kader te plaatsen en dit te verslepen. Versleep de witte lijnen om het bijnijdgebied te vergroten of te verkleinen.
- Schakel het selectievakje in bij De regel van drie (The Rule of Thirds) om de witte streepjeslijnen weer te geven. U kunt een evenwichtige compositie maken door een van de kruispunten (witte vierkantjes) of witte streepjeslijnen over het hoofdonderwerp van de foto te verslepen.

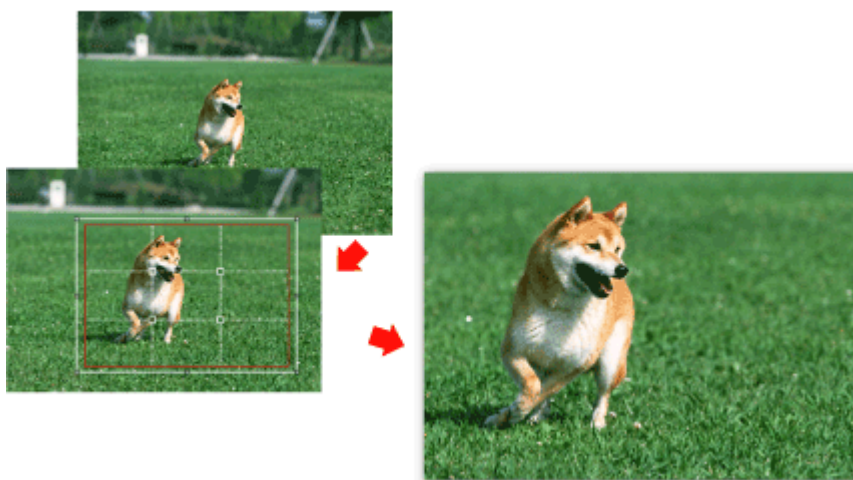

- Het bijnijden heeft alleen effect op het afdrukresultaat. De oorspronkelijke afbeelding wordt niet bijgesneden.
- Raadpleeg de Help voor meer informatie over het venster Bijnijden (Crop).

## Uitgebreide Handleiding

Uitgebreide Handleiding > Afdrukken vanaf een computer > Afdrukken met de meegeleverde toepassingssoftware > Bijlage 1: Instellingen van Easy-PhotoPrint EX > Een datum op foto's afdrukken (Photo Print)

### Een datum op foto's (Photo Print) afdrukken

Als u de datum waarop de foto is gemaakt wilt afdrukken op de foto, klikt u op  (Datuminstellingen) in het venster Indeling/Afdruk (Layout/Print) en schakelt u in het dialoogvenster Datuminstellingen (Date Settings) het selectievakje Afdrukdatum (Print date) in.

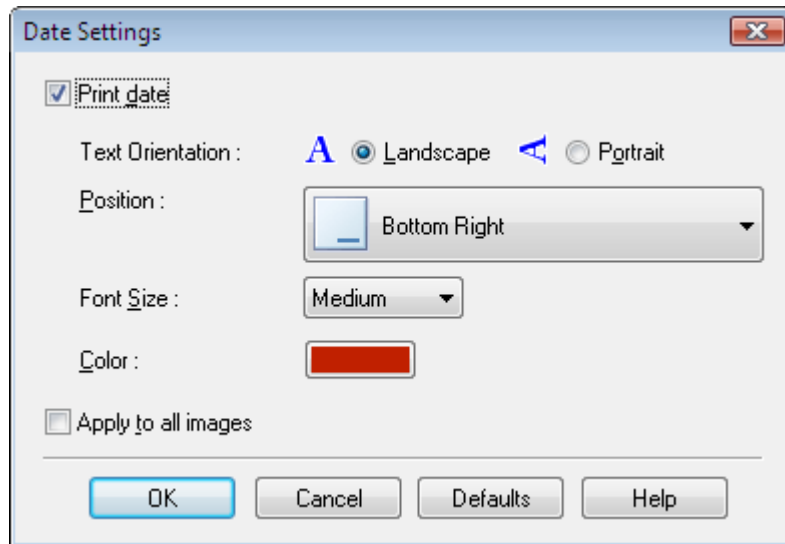

#### Opmerking

- De datum wordt weergegeven volgens de datumnotatie die is ingesteld in uw besturingssysteem (mm-dd-jjjj, enzovoort).
- In het dialoogvenster Datuminstellingen (Date Settings) kunt u de tekstkleur, de grootte en de afdrukpositie van de datum aanpassen aan de stand en achtergrond van de foto. Raadpleeg de Help voor meer informatie.

[Naar boven](#)↑

## Uitgebreide Handleiding

Uitgebreide Handleiding > Afdrukken vanaf een computer > Afdrukken met de meegeleverde toepassingssoftware > Bijlage 1: Instellingen van Easy-PhotoPrint EX > Meerdere foto's op één pagina afdrukken

### Meerdere foto's op één pagina afdrukken

U kunt meerdere foto's op één pagina afdrukken door een indeling met meerdere foto's te selecteren in het venster Indeling/Afdruk (Layout/Print).



#### Opmerking

- Zie het volgende onderwerp voor meer informatie over het selecteren van een foto.
  - ➔ [Een foto selecteren](#)
- De aantallen foto's en indelingen kunnen per mediumtype variëren.
- De foto's worden als volgt gerangschikt.

Voorbeeld: Geen randen (x4)

1	3
2	4

- U kunt de afdrukvolgorde wijzigen bij Afdrukvolgorde (Printing Order) op het tabblad Afdrukken (Print) in het dialoogvenster Voorkeuren (Preferences).

U kunt hier kiezen uit Op datum (By Date), Op naam (By Name) en Op selectie (By Selection).

Als u het dialoogvenster Voorkeuren (Preferences) wilt weergeven, klikt u op  (Instellingen) of u selecteert Voorkeuren... (Preferences...) in het menu Bestand (File).

[Naar boven↑](#)

## Uitgebreide Handleiding

Uitgebreide Handleiding > Afdrukken vanaf een computer > Afdrukken met de meegeleverde toepassingssoftware > Bijlage 1: Instellingen van Easy-PhotoPrint EX > Een index afdrukken

### Een index afdrukken

U kunt een index afdrukken van geselecteerde foto's. Op een indexafdruk worden de miniaturen van de foto's weergegeven op één pagina. Dit is een handige manier om uw foto's te beheren.

Als u een index wilt afdrukken, selecteert u Index bij de indelingen in het venster Indeling/Afdruk (Layout/Print).

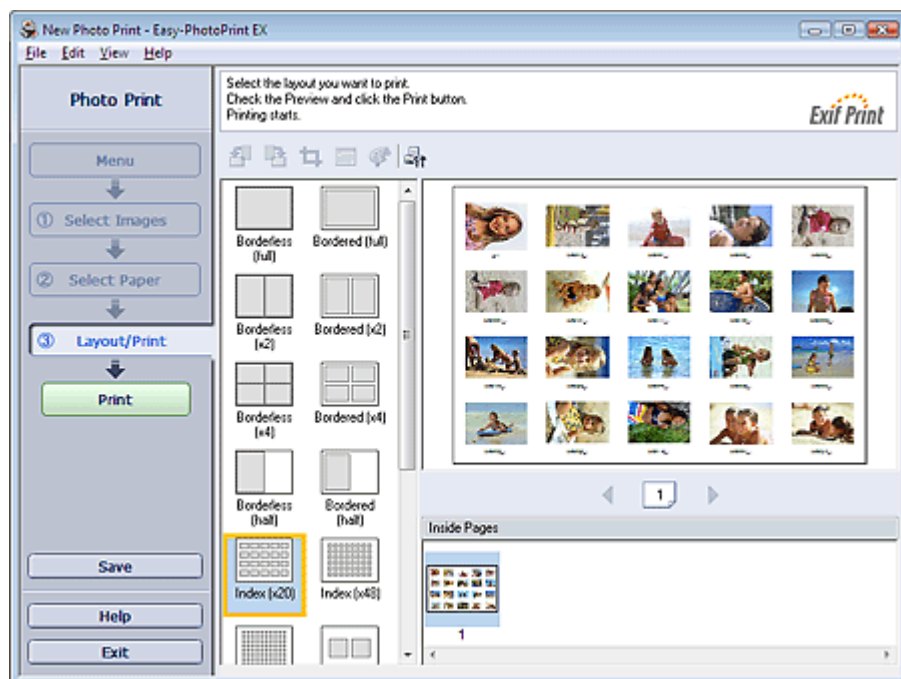

#### Opmerking

- Zie het volgende onderwerp voor meer informatie over het selecteren van een foto.  
➔ [Een foto selecteren](#)
- U kunt geen index afdrukken als u één van de volgende papierformaten hebt geselecteerd.
  - Creditcard
  - Fine Art A4
  - Fine Art A3
  - Fine Art A3+
  - Fine Art Letter
- Per pagina kunnen maximaal 80 miniaturen worden afgedrukt.
- De foto's worden als volgt gerangschikt.  
Voorbeeld: Index (x20)

1	2	3	4	5
6	7	8	9	10
11	12	13	14	15
16	17	18	19	20

- U kunt de afdrukvolgorde wijzigen bij Afdrukvolgorde (Printing Order) op het tabblad Afdrukken (Print) in het dialoogvenster Voorkeuren (Preferences).
- U kunt hier kiezen uit Op datum (By Date), Op naam (By Name) en Op selectie (By Selection).

Als u het dialoogvenster Voorkeuren (Preferences) wilt weergeven, klikt u op  (Instellingen) of u selecteert Voorkeuren... (Preferences...) in het menu Bestand (File).



## Uitgebreide Handleiding

Uitgebreide Handleiding > Afdrukken vanaf een computer > Afdrukken met de meegeleverde toepassingssoftware > Bijlage 1: Instellingen van Easy-PhotoPrint EX > ID-foto's afdrukken (ID Photo Print)

### ID-foto's afdrukken (ID Photo Print)

U kunt verschillende ID-foto's afdrukken.

#### Belangrijk

- De foto is mogelijk niet geschikt als een officiële ID-foto.  
Raadpleeg voor meer informatie de instantie waarvoor u de foto wilt gebruiken.

Als u ID-foto's wilt afdrukken, selecteert u 10 x 15 cm (4" x 6") voor Papierformaat (Paper Size) in het venster Papier selecteren (Select Paper) en selecteert u een opmaak voor de ID-foto in het venster Indeling/Afdruk (Layout/Print).

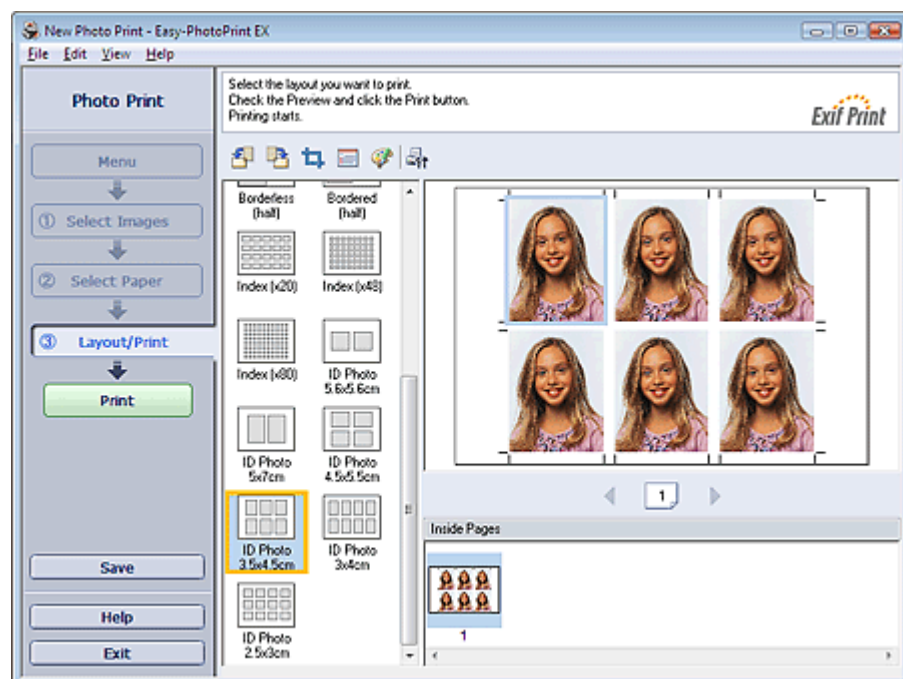

#### Opmerking

- Zie het volgende onderwerp voor meer informatie over het selecteren van een foto.  
➔ [Een foto selecteren](#)
- De foto's worden als volgt gerangschikt.  
Voorbeeld: ID-foto (3,5 x 4,5 cm)

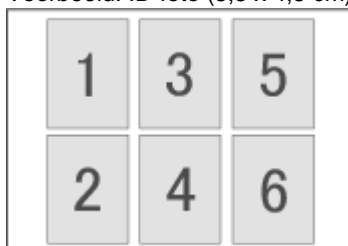

- U kunt de afdrukvolgorde wijzigen bij Afdrukvolgorde (Printing Order) op het tabblad Afdrukken (Print) in het dialoogvenster Voorkeuren (Preferences).  
U kunt hier kiezen uit Op datum (By Date), Op naam (By Name) en Op selectie (By Selection).

Als u het dialoogvenster Voorkeuren (Preferences) wilt weergeven, klikt u op  (Instellingen) of u selecteert Voorkeuren... (Preferences...) in het menu Bestand (File).

## Uitgebreide Handleiding

Uitgebreide Handleiding > Afdrukken vanaf een computer > Afdrukken met de meegeleverde toepassingssoftware > Bijlage 1: Instellingen van Easy-PhotoPrint EX > Fotogegevens afdrucken

### Fotogegevens afdrucken

Selecteer Opnamegegevens (Captured Info) in het venster Indeling/Afdruk (Layout/Print) om de foto en Exif-informatie naast elkaar af te drukken.

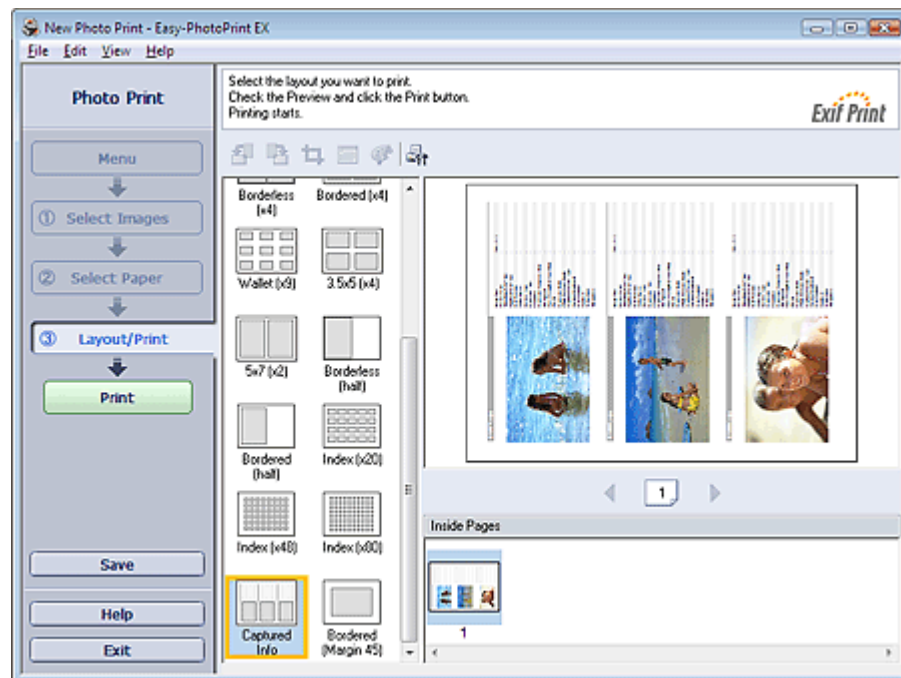

#### Opmerking

- Zie het volgende onderwerp voor meer informatie over het selecteren van een foto.  
➔ [Een foto selecteren](#)
- Deze functie is alleen beschikbaar voor de papierformaten Letter 8,5" x 11" en A4.

[Naar boven](#) ↑



## Uitgebreide Handleiding

Uitgebreide Handleiding > Afdrukken vanaf een computer > Afdrukken met de meegeleverde toepassingssoftware > Bijlage 1: Instellingen van Easy-PhotoPrint EX > Foto's opslaan

### Foto's opslaan

U kunt bewerkte foto's opslaan. De gegevens over het bijsnijden en de indeling kunnen worden opgeslagen.

Klik op Opslaan (Save) in het venster Indeling/Afdruk (Layout/Print).

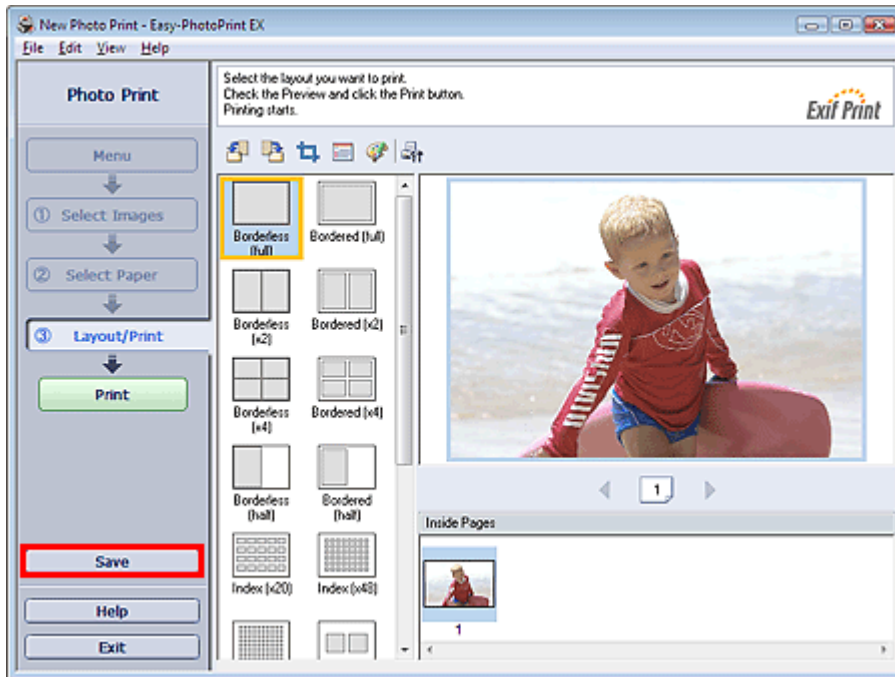

Wanneer het dialoogvenster Opslaan als (Save As) wordt weergegeven, geeft u de locatie en de bestandsnaam op en klikt u op Opslaan (Save).

#### Belangrijk

- Als u een opgeslagen bestand bewerkt en opnieuw opslaat, wordt het bestand overschreven. Als u een bestand opnieuw wilt opslaan onder een nieuwe naam of op een andere locatie, selecteert u Opslaan als... (Save As...) in het menu Bestand (File) en slaat u het bestand op.

#### Opmerking

- De knop Opslaan (Save) wordt niet weergegeven in de vensters Afbeeld. selecteren (Select Images) of Papier selecteren (Select Paper).

[Naar boven](#) 

## Uitgebreide Handleiding

Uitgebreide Handleiding > Afdrukken vanaf een computer > Afdrukken met de meegeleverde toepassingssoftware > Bijlage 1: Instellingen van Easy-PhotoPrint EX > Opgeslagen bestanden openen

## Opgeslagen bestanden openen

U kunt bestanden openen die zijn gemaakt met Easy-PhotoPrint EX.

### 1. Klik bij Menu op Bibliotheek (Library).

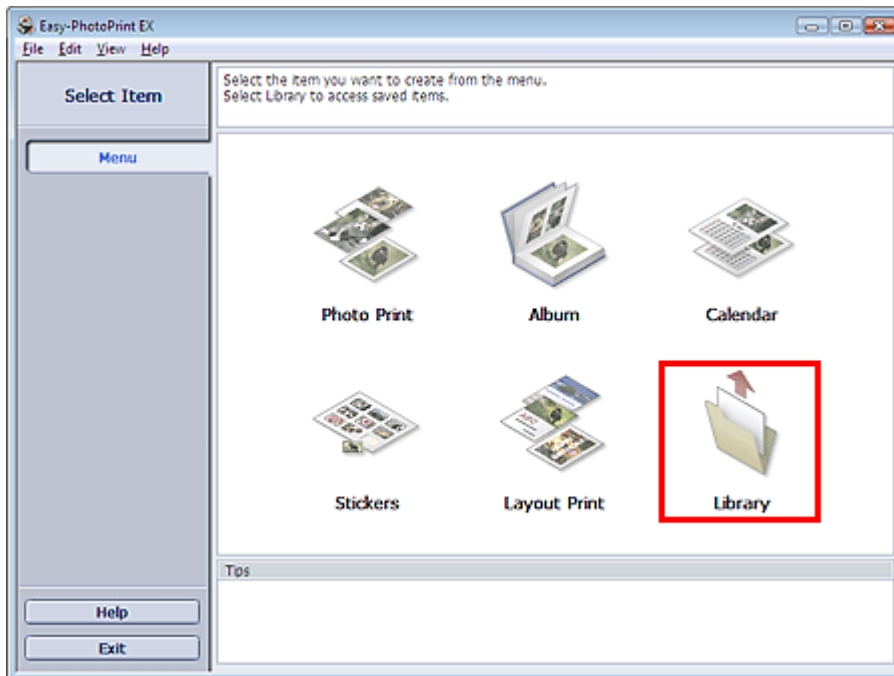

Het dialoogvenster Openen (Open) wordt weergegeven.

U kunt bestanden die zijn gemaakt en opgeslagen met Easy-PhotoPrint EX bekijken in de pictogramweergave (alleen voor Windows Vista) of de miniatuurweergave.

#### **Belangrijk**

- Wanneer u de 64-bits versie van Windows Vista of Windows XP gebruikt, kan de inhoud van bestanden niet worden weergegeven in de Verkenner.

### 2. Selecteer het bestand dat u wilt openen en klik op Openen (Open).

Het venster Bewerken (Edit) of Papier selecteren (Select Paper) verschijnt.

#### **Opmerking**

- De volgende bestandsindelingen (extensies) worden ondersteund door Easy-PhotoPrint EX.
  - Easy-PhotoPrint EX Photo Print-bestand (.el6)
  - Easy-PhotoPrint EX Albumbestand (.el1)
  - Easy-PhotoPrint EX Stickerbestand (.el2)
  - Easy-PhotoPrint EX Kalenderbestand (.el4)
  - Easy-PhotoPrint EX Indelingsbestand (.el5)

### 3. Bewerk het bestand indien nodig.

#### **Opmerking**

- Zie de volgende onderwerpen voor meer informatie over bewerkingsprocedures.
  - ➔ [Album bewerken](#)
  - ➔ [Kalender bewerken](#)
  - ➔ [Stickers bewerken](#)
  - ➔ [Opmaak afdrukken bewerken](#)

#### **Opmerking**

- U kunt bestanden die zijn gemaakt met Easy-PhotoPrint EX behalve via Bibliotheek (Library) in

Menu op de volgende manieren openen.

- Dubbelklik of klik op het bestand.
  - Klik in het menu Bestand (File) op Openen... (Open...) en selecteer het bestand dat u wilt bewerken.
  - U kunt een onlangs geopend bestand ook openen door op de bestandsnaam te klikken in het menu Bestand (File).
- 

[Naar boven](#) ↕

## Uitgebreide Handleiding

Uitgebreide Handleiding > Afdrukken vanaf een computer > Afdrukken met de meegeleverde toepassingssoftware > Bijlage 1: Instellingen van Easy-PhotoPrint EX > Indeling wijzigen

## Indeling wijzigen

U kunt de opmaak van elke pagina afzonderlijk wijzigen.

Selecteer de pagina waarvan u de opmaak wilt veranderen in het venster Bewerken (Edit) en klik

vervolgens op  (Indeling wijzigen).

Selecteer de opmaak die u wilt gebruiken in het dialoogvenster Indeling wijzigen (Change Layout) en klik op OK.

### Album

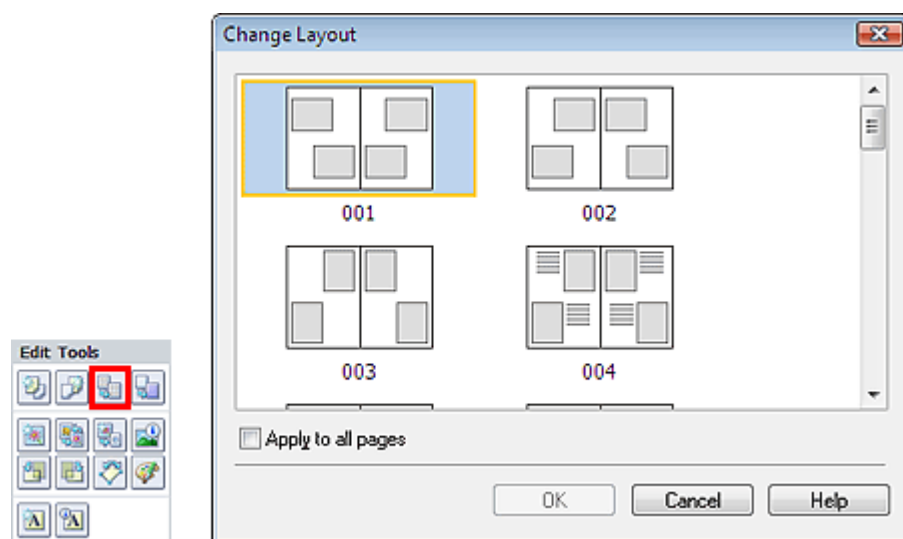

### Belangrijk

- De indelingen voor albums die u kunt selecteren zijn afhankelijk van Papierformaat (Paper Size), Afdrukstand (Orientation) of het type pagina dat u hebt geselecteerd (voorblad, pagina's of achteromslag).
- Als de nieuwe opmaak een ander aantal kaders bevat dan de huidige opmaak, gebeurt er het volgende:
  - Als het aantal kaders is verhoogd : De afbeeldingen van de volgende pagina's worden naar voren gehaald om alle kaders in de nieuwe opmaak te vullen.
  - Als het aantal kaders is verlaagd : Pagina's met de nieuwe opmaak worden toegevoegd tot alle afbeeldingen op de pagina's met de huidige opmaak passen.
- Als u een opmaak voor de voor- of achteromslag kiest die minder kaders bevat, worden afbeeldingen die niet in de nieuwe opmaak passen verwijderd, te beginnen met de afbeelding die als laatste is toegevoegd aan de eerdere opmaakpagina.

### Opmerking

- Schakel het selectievakje Toepassen op alle pagina's (Apply to all pages) in om de opmaak van alle pagina's te wijzigen in de nieuwe opmaak.

### Kalender

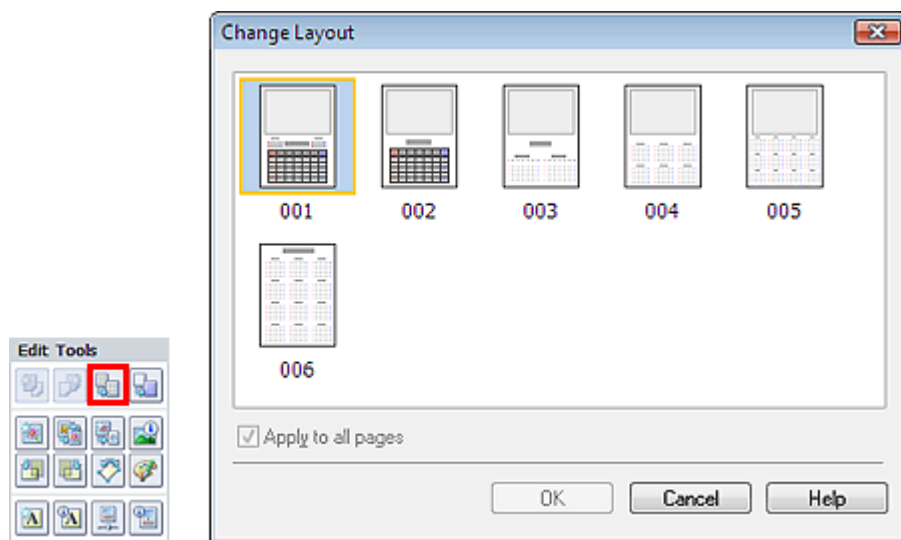

### **Belangrijk**

- De opmaak die u kunt selecteren, is afhankelijk van het Papierformaat (Paper Size) en de Afdrukstand (Orientation).
- De opmaak van alle pagina's wordt gewijzigd in de geselecteerde opmaak.
- Alle afbeeldingen die niet in de nieuwe opmaak passen, worden op één pagina verzameld.

### Opmaak afdrukken

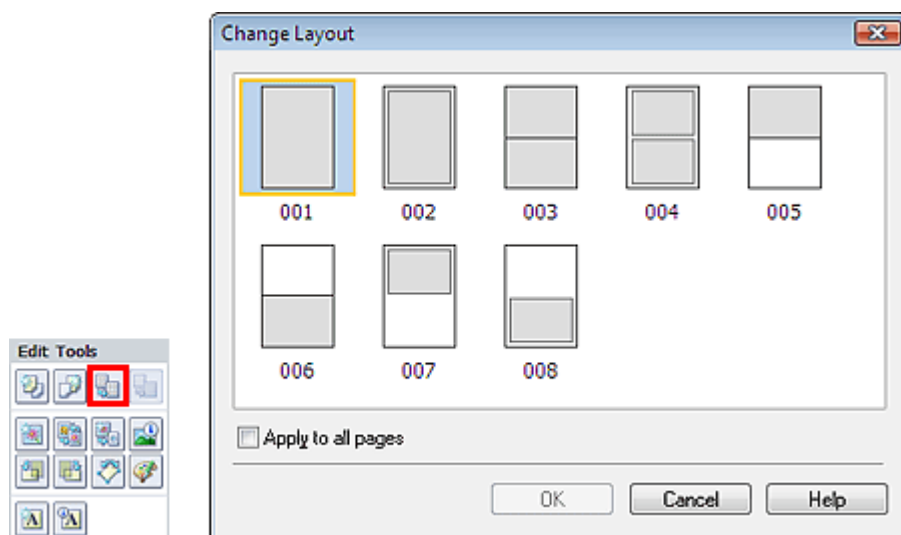

### **Belangrijk**

- De opmaak die u kunt selecteren, is afhankelijk van het Papierformaat (Paper Size) en de Afdrukstand (Orientation).
- Als de nieuwe opmaak een ander aantal kaders bevat dan de huidige opmaak, gebeurt er het volgende:
  - Als het aantal kaders is verhoogd : De afbeeldingen van de volgende pagina's worden naar voren gehaald om alle kaders in de nieuwe opmaak te vullen.
  - Als het aantal kaders is verlaagd : Pagina's met de nieuwe opmaak worden toegevoegd tot alle afbeeldingen op de pagina's met de huidige opmaak passen.

### **Opmerking**

- Schakel het selectievakje Toepassen op alle pagina's (Apply to all pages) in om de opmaak van alle pagina's te wijzigen in de nieuwe opmaak.

## Uitgebreide Handleiding

Uitgebreide Handleiding > Afdrukken vanaf een computer > Afdrukken met de meegeleverde toepassingssoftware > Bijlage 1: Instellingen van Easy-PhotoPrint EX > Achtergrond wijzigen

### Achtergrond wijzigen

U kunt de achtergrond van elke pagina wijzigen.

#### **Belangrijk**

- U kunt niet de achtergrond wijzigen van Photo Print, Stickers en Opmaak afdrukken (Layout Print).

Selecteer de pagina waarvan u de achtergrond wilt veranderen in het venster Bewerken (Edit) en klik

vervolgens op  (Achtergrond wijzigen).

#### **Opmerking**

- De vensters voor het afdrukken van albums worden gebruikt als voorbeelden in de volgende beschrijvingen. De vensters kunnen verschillen afhankelijk van wat u maakt.

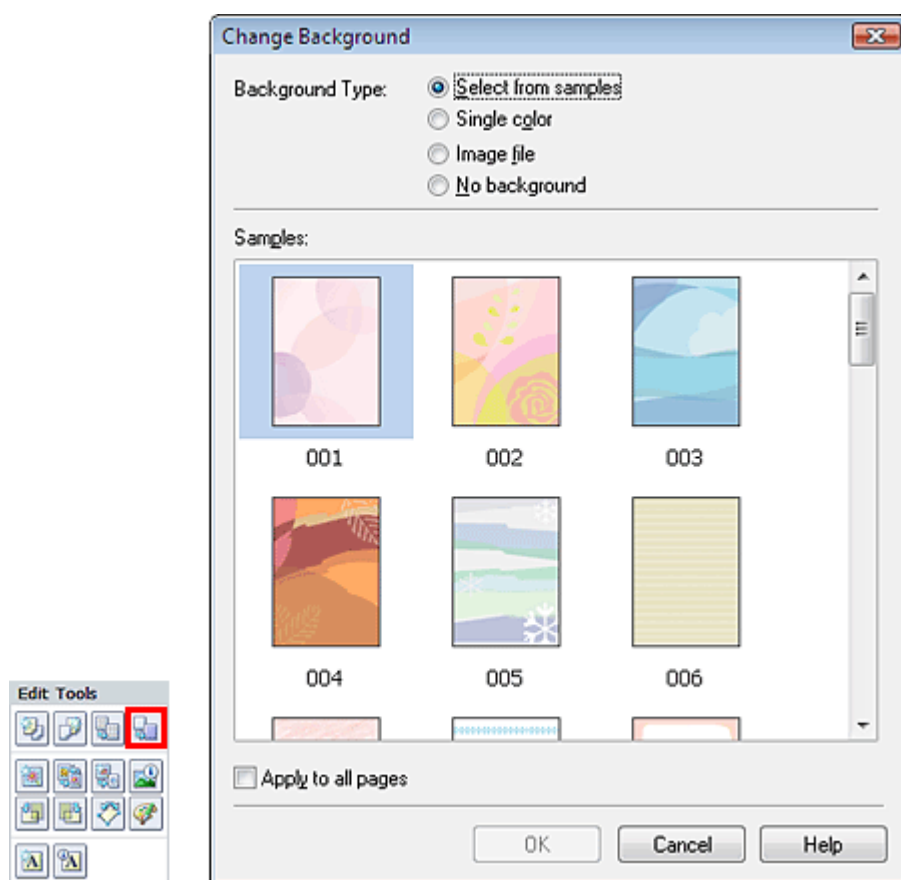

Selecteer het gewenste achtergrondtype in het dialoogvenster Achtergrond wijzigen (Change Background).

#### **Als Selecteren uit voorbeelden (Select from samples) is geselecteerd**

Selecteer de afbeelding die wilt gebruiken bij Voorbeelden (Samples) en klik op OK.

#### **Opmerking**

- Selecteren uit voorbeelden (Select from samples) wordt alleen weergegeven als Album is geselecteerd.

#### **Als Enkele kleur (Single color) is geselecteerd**

Selecteer de gewenste kleur bij Standaardkleur (Standard color) of Aangepaste kleur (Custom color) en klik op OK.

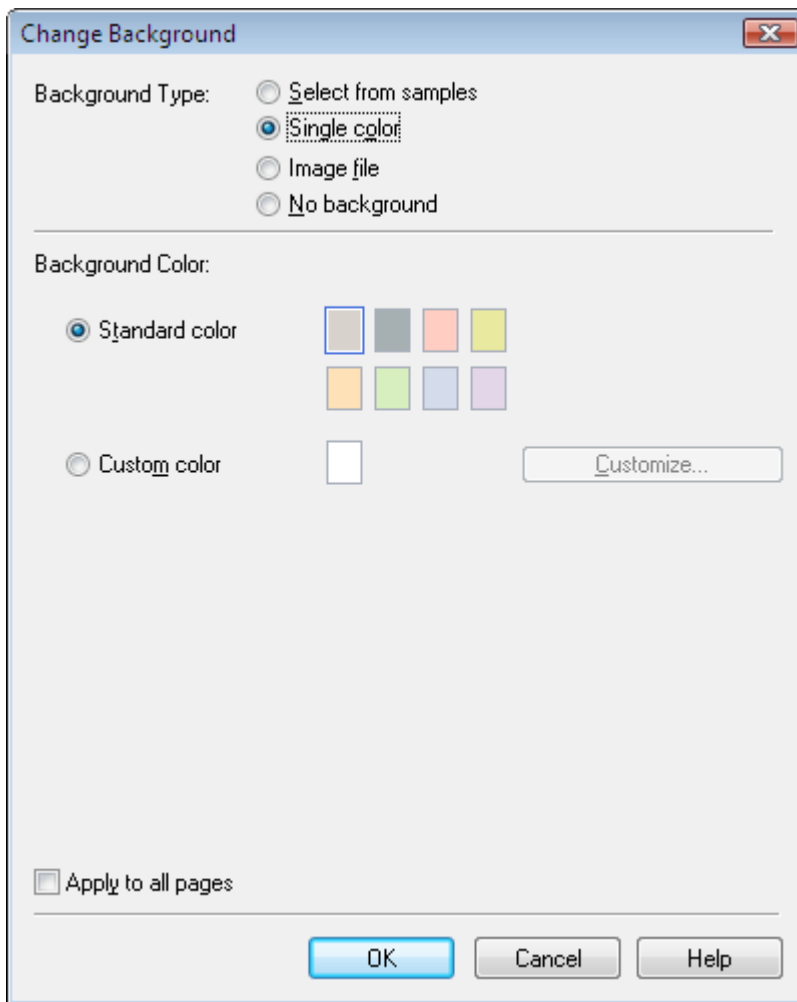

### **Als Afbeeldingsbestand (Image file) is geselecteerd**

Stel Pad afbeeldingsbestand (Image File Path) en Indeling afbeelding (Image Layout) in en klik op OK.

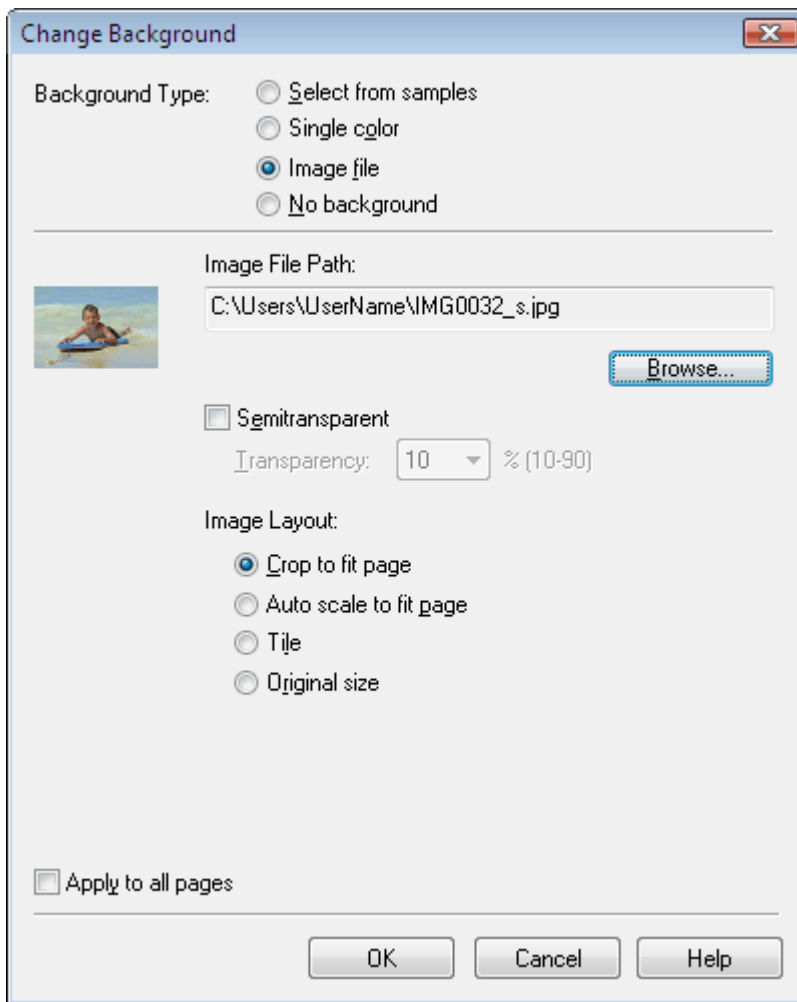

#### Opmerking

- Raadpleeg de Help voor meer informatie over het instellen van de achtergrond in het dialoogvenster Achtergrond wijzigen (Change Background).

[Naar boven↑](#)



## Uitgebreide Handleiding

Uitgebreide Handleiding > Afdrukken vanaf een computer > Afdrukken met de meegeleverde toepassingssoftware > Bijlage 1: Instellingen van Easy-PhotoPrint EX > Foto's toevoegen

## Foto's toevoegen

U kunt foto's aan pagina's toevoegen.

Selecteer de pagina waaraan u foto's wilt toevoegen in het venster Bewerken (Edit) en klik vervolgens op



(Afbeelding toevoegen).



### Opmerking

- De vensters voor het afdrukken van albums worden gebruikt als voorbeelden in de volgende beschrijvingen. De vensters kunnen verschillen afhankelijk van wat u maakt.

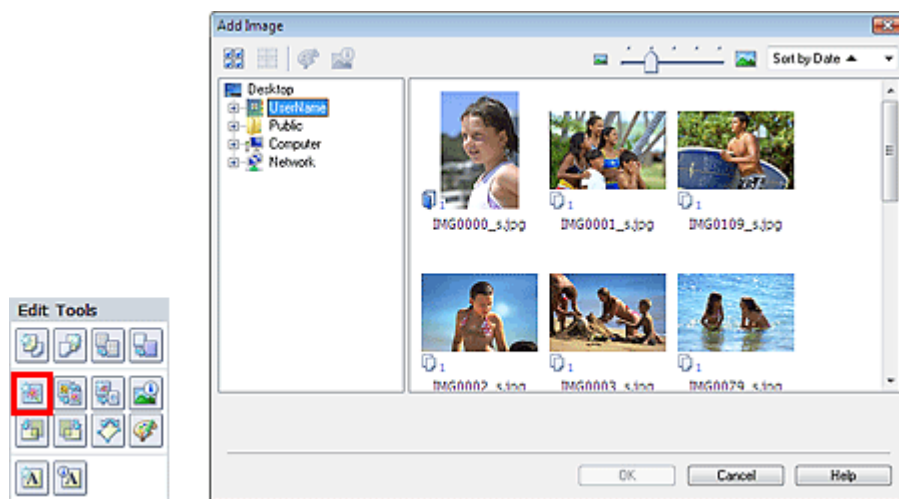

Selecteer de map met de afbeelding die u wilt toevoegen uit de mappenstructuur aan de linkerkant van het dialoogvenster Afbeelding toevoegen (Add Image) en selecteer de afbeelding die u wilt toevoegen in het venster met miniatures aan de rechterkant.



### Opmerking

- Klik op een afbeelding om die te selecteren (de achtergrond wordt blauw) of om de selectie op te heffen (de achtergrond wordt wit). U kunt ook meerdere afbeeldingen selecteren.

Selecteer een optie bij Toevoegen aan (Add to) en klik op OK.



### Belangrijk

- U kunt maximaal 20 afbeeldingen tegelijk toevoegen aan één pagina.
- U kunt maximaal 99 afbeeldingen aan alle pagina's toevoegen.
- U kunt dezelfde afbeelding niet gelijktijdig meerdere malen toevoegen. In dat geval voegt u de afbeeldingen een voor een toe.
- Als u het aantal pagina's waaraan u afbeeldingen wilt toevoegen verhoogt, kunt u geen afbeeldingen toevoegen na pagina 400.



### Opmerking

- U kunt alle afbeeldingen tegelijk selecteren of het formaat en verdeling van de afbeeldingen wijzigen in het dialoogvenster Afbeelding toevoegen (Add Image). Raadpleeg de Help voor meer informatie.

## Uitgebreide Handleiding

Uitgebreide Handleiding > Afdrukken vanaf een computer > Afdrukken met de meegeleverde toepassingssoftware > Bijlage 1: Instellingen van Easy-PhotoPrint EX > Positie van foto's verwisselen

### Positie van foto's verwisselen

U kunt de positie van afbeeldingen verwisselen.

Klik op  (Afbeeldingsposities wisselen) in het venster Bewerken (Edit).

#### Opmerking

- De vensters voor het afdrukken van albums worden gebruikt als voorbeelden in de volgende beschrijvingen. De vensters kunnen verschillen afhankelijk van wat u maakt.



Selecteer de twee afbeeldingen die u wilt verwisselen en klik op Wisselen (Swap).

Wanneer u klaar bent met het omwisselen van foto's, klikt u op Terug naar bewerken (Back to Edit).

[Naar boven↑](#)

## Uitgebreide Handleiding

Uitgebreide Handleiding > Afdrukken vanaf een computer > Afdrukken met de meegeleverde toepassingssoftware > Bijlage 1: Instellingen van Easy-PhotoPrint EX > Foto's vervangen

### Foto's vervangen

U kunt een afbeelding vervangen door een andere afbeelding.

Selecteer de afbeelding die u wilt vervangen in het venster Bewerken (Edit) en klik vervolgens op (Geselecteerde afbeelding vervangen).

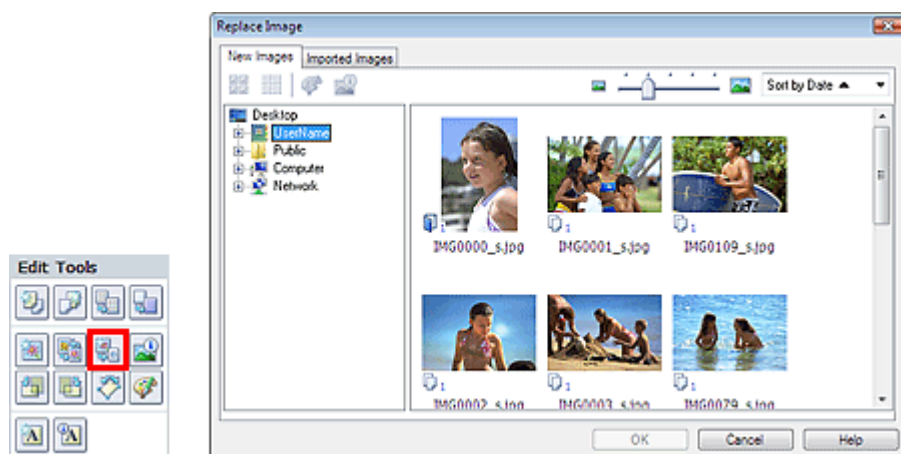

Selecteer de map met de afbeelding waardoor u deze wilt vervangen uit de mappenstructuur aan de linkerkant van het dialoogvenster Afbeelding vervangen (Replace Image).

Selecteer de afbeelding waardoor u deze wilt vervangen uit het venster met miniatures aan de rechterkant van het venster en klik op OK.

Als u een afbeelding wilt kiezen die al is geïmporteerd, klikt u op de tab Geïmporteerde afbeeldingen (Imported Images), selecteert u de gewenste afbeelding uit het venster met miniatures en klikt u op OK.

#### Belangrijk

- Het is niet mogelijk meerdere afbeeldingen te selecteren in het dialoogvenster Afbeelding vervangen (Replace Image).

#### Opmerking

- Als u meerdere afbeeldingen die u wilt vervangen selecteert in het venster Bewerken (Edit) en de vervangingsfunctie gebruikt, worden alle afbeeldingen die zijn geselecteerd in het venster Bewerken (Edit) vervangen door de afbeelding die is geselecteerd in het dialoogvenster Afbeelding vervangen (Replace Image).
- Wanneer afbeeldingen worden vervangen, worden de volgende instellingen overgenomen in de nieuwe afbeelding.
  - Positie
  - Formaat
  - Kader
  - Positie en formaat van de datum
 De informatie over bijnijden en stand wordt niet overgenomen.
- U kunt in het dialoogvenster Afbeelding vervangen (Replace Image) het weergaveformaat en de volgorde van de miniatures wijzigen. Raadpleeg de Help voor meer informatie.

[Naar boven↑](#)

## Uitgebreide Handleiding

Uitgebreide Handleiding > Afdrukken vanaf een computer > Afdrukken met de meegeleverde toepassingssoftware > Bijlage 1: Instellingen van Easy-PhotoPrint EX > Positie, hoek en formaat van foto's wijzigen

### Positie, hoek en formaat van foto's wijzigen

U kunt de positie, de hoek en het formaat van foto's wijzigen.

Selecteer de afbeelding waarvan u de positie of afmetingen wilt wijzigen in het venster Bewerken (Edit)

en klik op de knop  (Afbeelding bewerken) of dubbelklik op de afbeelding.

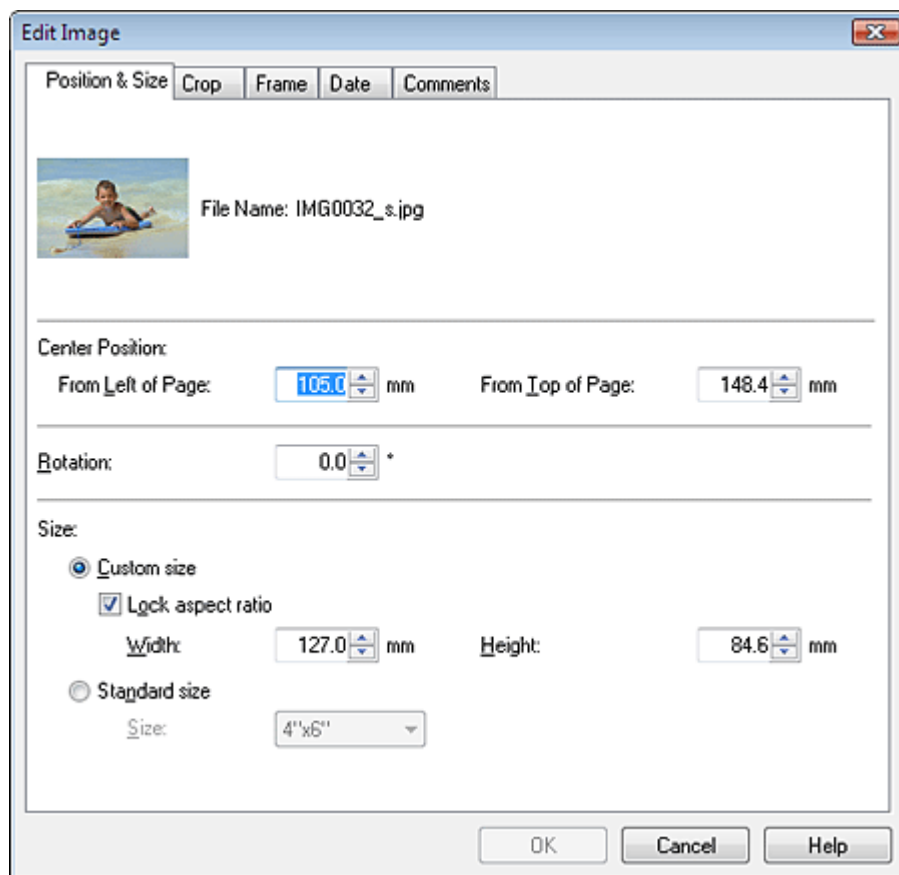

Stel de Middenpositie (Center Position), de Rotatie (Rotation) en de Grootte (Size) in en klik op OK.

#### Opmerking

- U kunt de positie en afmetingen van een afbeelding ook wijzigen door de afbeelding te verslepen in het venster Bewerken (Edit).
- Selecteer een afbeelding in het venster Bewerken (Edit), klik op  (Vrij draaien) en versleep een hoek van de afbeelding om deze te draaien.
- Raadpleeg de Help voor meer informatie over de positie en afmetingen van afbeeldingen..

[Naar boven](#) ↑

## Uitgebreide Handleiding

Uitgebreide Handleiding > Afdrukken vanaf een computer > Afdrukken met de meegeleverde toepassingssoftware > Bijlage 1: Instellingen van Easy-PhotoPrint EX > Foto's bijsnijden

### Foto's bijsnijden

Bij het bijsnijden van foto's selecteert u het deel dat u wilt behouden en wordt het overige deel verwijderd.

Selecteer de afbeelding die u wilt bijsnijden in het venster Bewerken (Edit) en klik vervolgens op (Afbeelding bewerken) of dubbelklik op de afbeelding.



Klik op de tab Bijsnijden (Crop) in het dialoogvenster Afbeelding bewerken (Edit Image).

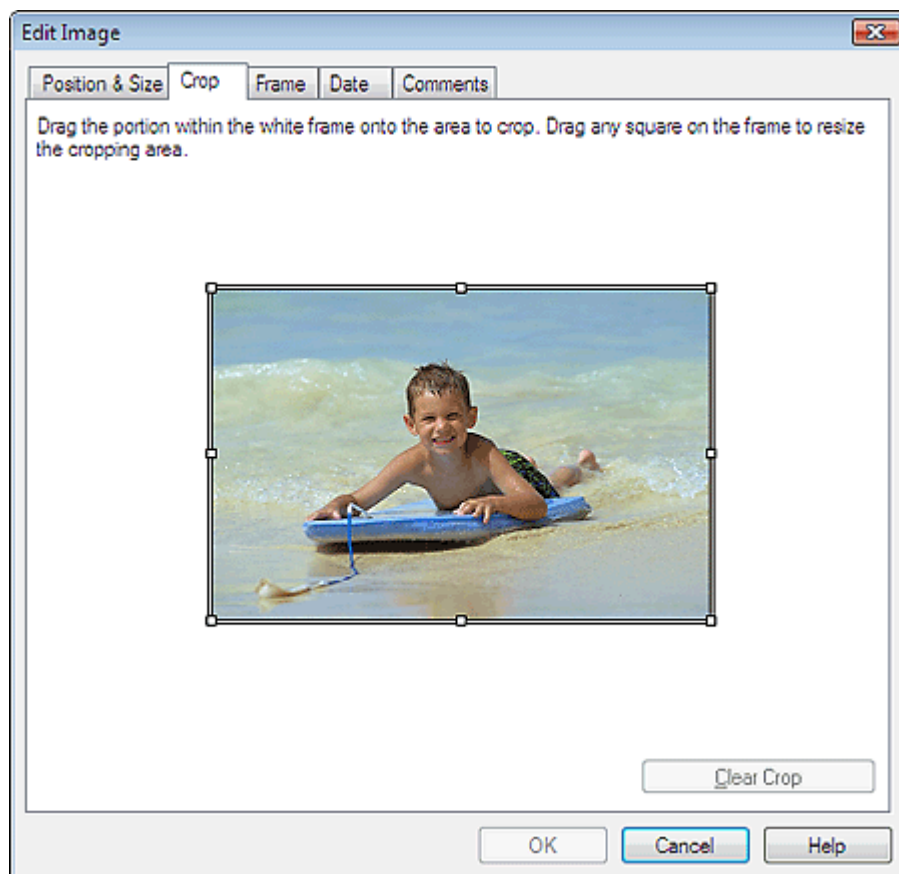

Versleep de witte blokjes in de afbeelding om het gedeelte dat u wilt bijsnijden te wijzigen en klik op OK.

#### Opmerking

- Raadpleeg de Help voor meer informatie over bijsnijden.

[Naar boven](#)↑

## Uitgebreide Handleiding

Uitgebreide Handleiding > Afdrukken vanaf een computer > Afdrukken met de meegeleverde toepassingssoftware > Bijlage 1: Instellingen van Easy-PhotoPrint EX > Foto's in kader plaatsen

### Foto's in kader plaatsen

U kunt kaders om foto's plaatsen

#### **Belangrijk**

- U kunt geen kaders om foto's plaatsen in Photo Print, Stickers en Opmaak afdrukken (Layout Print).

Selecteer de afbeelding die u in een kader wilt plaatsen in het venster Bewerken (Edit) en klik vervolgens

op  (Afbeelding bewerken) of dubbelklik op de afbeelding.

Klik op de tab Kader (Frame) in het dialoogvenster Afbeelding bewerken (Edit Image).

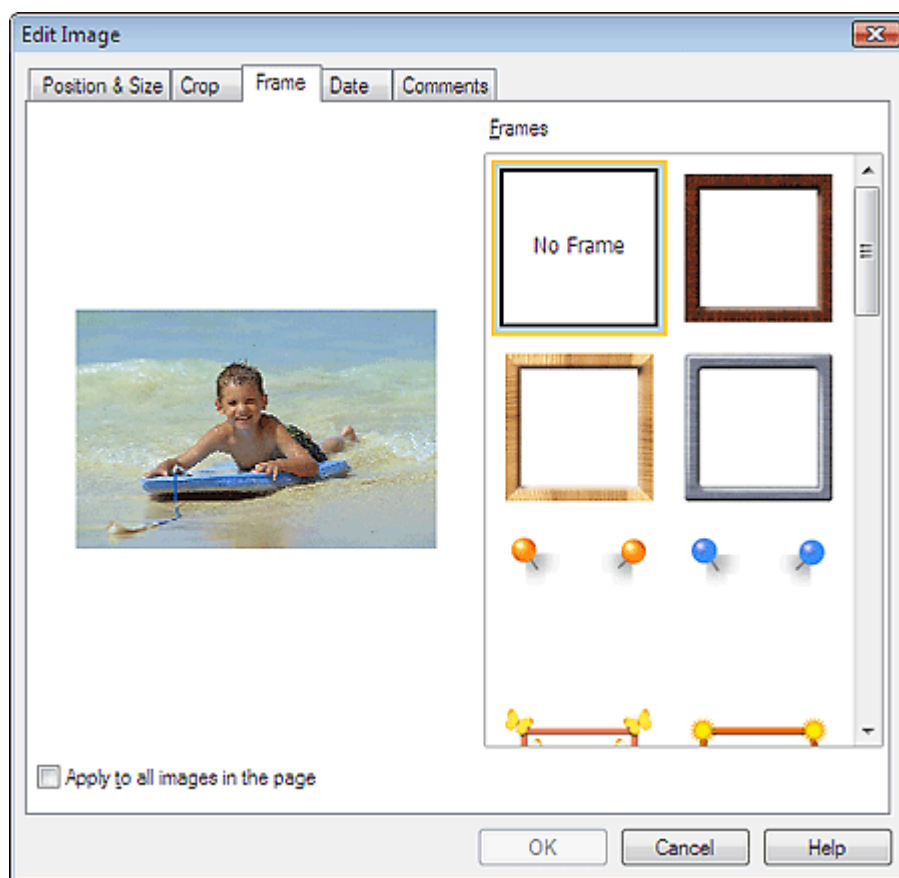

Selecteer het kader dat u wilt gebruiken bij Kaders (Frames) en klik op OK.

#### **Belangrijk**

- U kunt geen datums afdrukken op omkaderde foto's.

#### **Opmerking**

- Schakel het selectievakje the Toepassen op alle afbeeldingen op de pagina (Apply to all images in the page) in om hetzelfde kader gelijktijdig aan alle foto's op een geselecteerde pagina toe te voegen.
- Raadpleeg de Help voor meer informatie over kaders.

## Uitgebreide Handleiding

Uitgebreide Handleiding > Afdrukken vanaf een computer > Afdrukken met de meegeleverde toepassingssoftware > Bijlage 1: Instellingen van Easy-PhotoPrint EX > Een datum op foto's afdrukken

### Een datum op foto's afdrukken

U kunt een datum afdrukken op afbeeldingen.

Selecteer de afbeelding waarop u een datum wilt afdrukken in het venster Bewerken (Edit) en klik op de

knop  (Afbeelding bewerken) of dubbelklik op de afbeelding.

Klik op de tab Datum (Date) in het dialoogvenster Afbeelding bewerken (Edit Image).

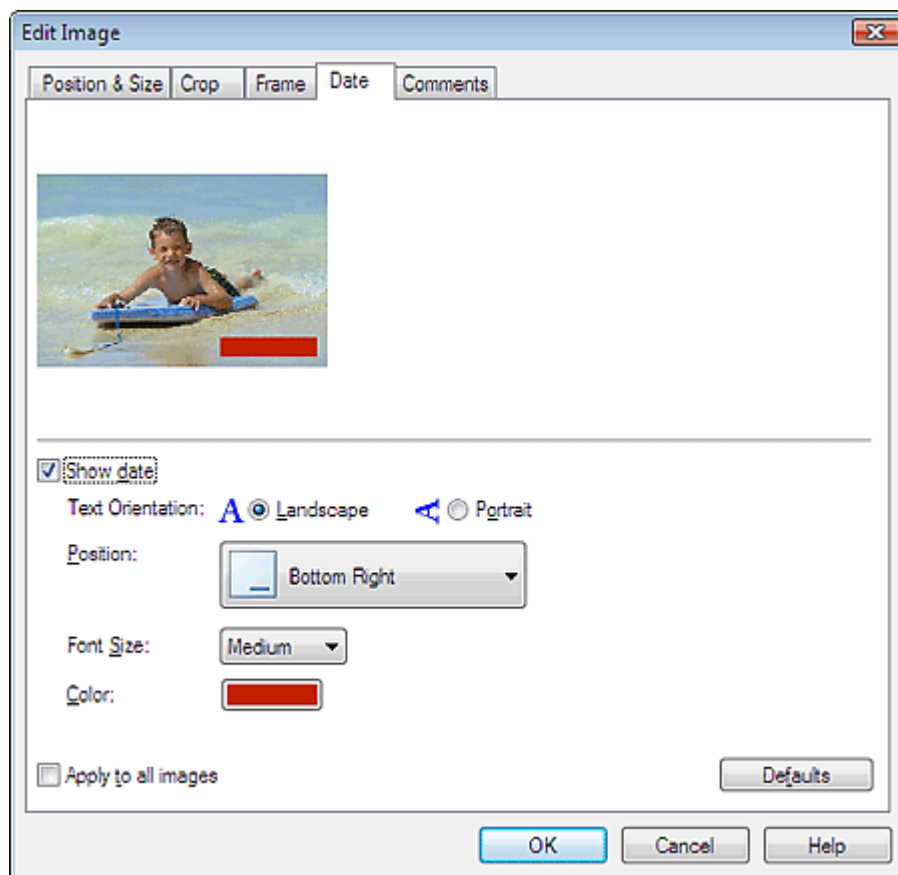

Schakel het selectievakje in bij Datum weergeven (Show date).

Stel de Tekstrichting (Text Orientation), de Positie (Position), de Tekengrootte (Font Size) en de Kleur (Color) in en klik op OK.

#### **Belangrijk**

- U kunt geen datums afdrukken op omkaderde afbeeldingen.

#### **Opmerking**

- De datum wordt weergegeven volgens de datumnotatie die is ingesteld in uw besturingssysteem (mm-dd-jjjj, enzovoort).
- Raadpleeg de Help voor meer informatie over het instellen van de datum.

[Naar boven](#) ↑

## Uitgebreide Handleiding

Uitgebreide Handleiding > Afdrukken vanaf een computer > Afdrukken met de meegeleverde toepassingssoftware > Bijlage 1: Instellingen van Easy-PhotoPrint EX > Opmerkingen aan foto's toevoegen

### Opmerkingen aan foto's toevoegen

U kunt opmerkingen toevoegen aan foto's en deze in uw album weergeven. De naam van de foto, de opnamedatum en de opmerkingen worden weergegeven (van boven naar beneden) in een opmerkingenvak.



#### Belangrijk

- U kunt geen opmerkingen toevoegen aan Photo Print, Kalender (Calendar), Stickers en Opmaak afdrukken (Layout Print).

Selecteer de afbeelding waaraan u een opmerking wilt toevoegen in het venster Bewerken (Edit) en klik

op de knop  (Afbeelding bewerken) of dubbelklik op de afbeelding.

Klik op de tab Opmerkingen (Comments) in het dialoogvenster Afbeelding bewerken (Edit Image).

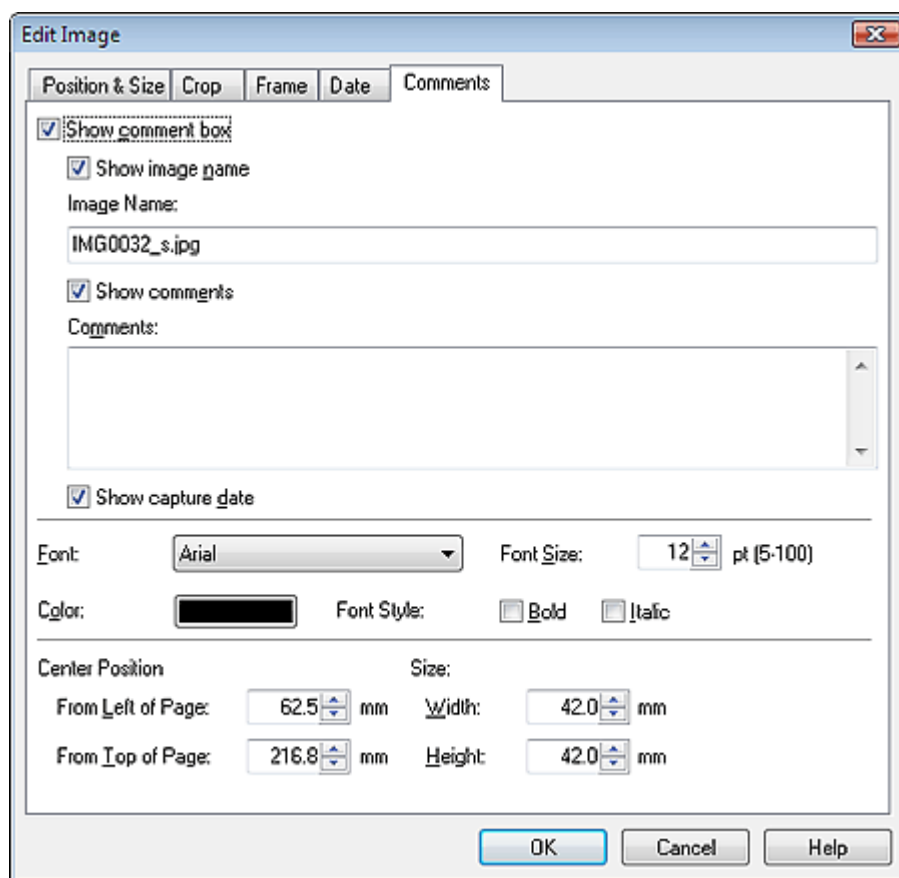

Schakel het selectievakje in bij Opmerkingenvak weergeven (Show comment box).

Schakel de selectievakjes in van de items die u wilt weergeven en voer de opmerkingen in.

Selecteer de tekengrootte, kleur en positie van de opmerkingen en klik op OK.



 **Opmerking**

---

- Raadpleeg de Help voor meer informatie over opmerkingen.
- 

[Naar boven↑](#)

## Uitgebreide Handleiding

Uitgebreide Handleiding > Afdrukken vanaf een computer > Afdrukken met de meegeleverde toepassingssoftware > Bijlage 1: Instellingen van Easy-PhotoPrint EX > Tekst aan foto's toevoegen

## Tekst aan foto's toevoegen

U kunt tekst aan foto's toevoegen.

Klik op  (Tekst toevoegen) in het venster Bewerken (Edit) en sleep de muis over het gedeelte waar u de tekst wilt plaatsen.

### Opmerking

- De vensters voor het afdrukken van albums worden gebruikt als voorbeelden in de volgende beschrijvingen. De vensters kunnen verschillen afhankelijk van wat u maakt.

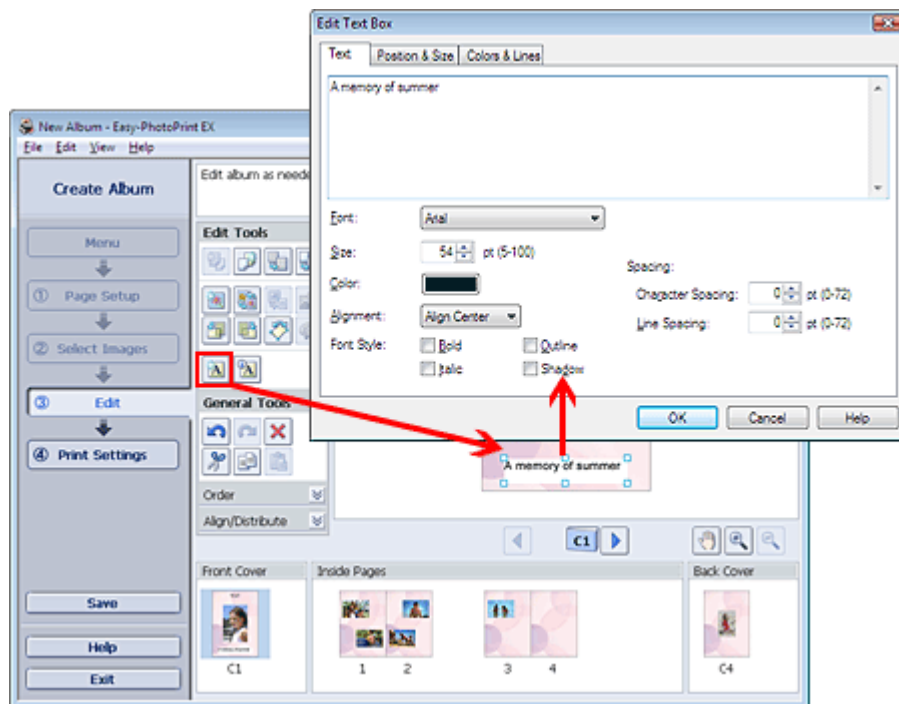

Selecteer de tab Tekst (Text) in het dialoogvenster Tekstvak bewerken (Edit Text Box) en voer uw tekst in.

### Opmerking

- In het dialoogvenster Tekstvak bewerken (Edit Text Box) kunt u de positie, hoek en grootte van de tekst wijzigen. U kunt ook de kleur en omlijning van het tekstvak instellen. Raadpleeg de Help voor meer informatie.
- Als u de ingevoerde tekst wilt wijzigen, selecteert u de tekst en klikt u op  (Tekstvak bewerken). Het dialoogvenster Tekstvak bewerken (Edit Text Box) wordt weergegeven. U kunt de tekst wijzigen.

[Naar boven](#) ↑

## Uitgebreide Handleiding

Uitgebreide Handleiding > Afdrukken vanaf een computer > Afdrukken met de meegeleverde toepassingssoftware > Bijlage 1: Instellingen van Easy-PhotoPrint EX > Opslaan

## Opslaan

U kunt bewerkte items opslaan.

Klik op Opslaan (Save) in het venster Bewerken (Edit) of het venster Afdrukinstellingen (Print Settings).

### Opmerking

- De vensters voor het afdrukken van albums worden gebruikt als voorbeelden in de volgende beschrijvingen. De vensters kunnen verschillen afhankelijk van wat u maakt.

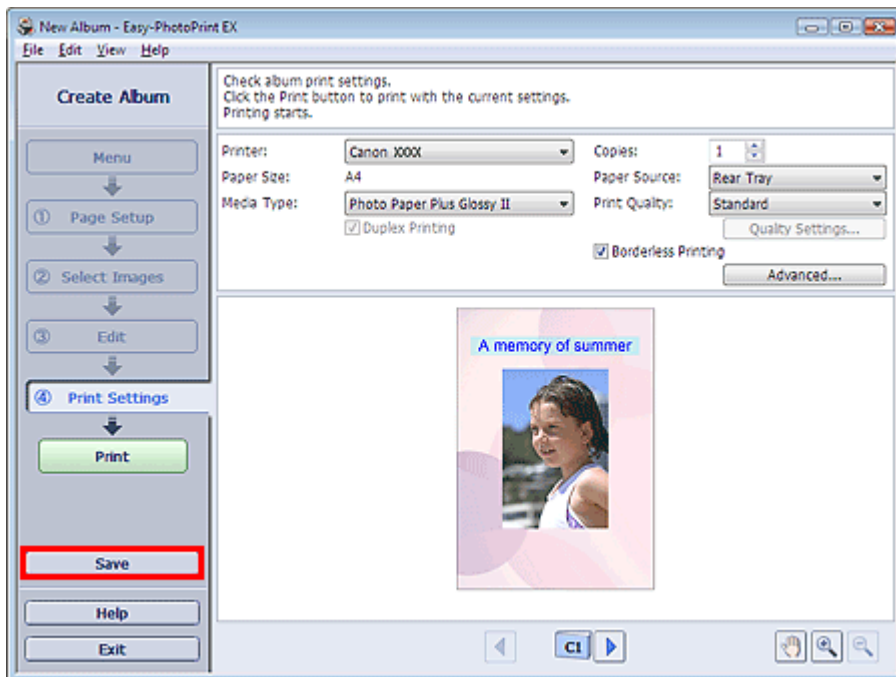

Wanneer het dialoogvenster Opslaan als (Save As) wordt weergegeven, geeft u de locatie en de bestandsnaam op en klikt u op Opslaan (Save).

### Belangrijk

- Als u een opgeslagen bestand bewerkt en opnieuw opslaat, wordt het bestand overschreven. Als u een bestand opnieuw wilt opslaan onder een nieuwe naam of op een andere locatie, selecteert u Opslaan als... (Save As...) in het menu Bestand (File) en slaat u het bestand op.

### Opmerking

- De knop Opslaan (Save) wordt niet weergegeven in de vensters Pagina-instelling (Page Setup) of Afbeeld. selecteren (Select Images).

[Naar boven](#)

## Uitgebreide Handleiding

Uitgebreide Handleiding > Afdrukken vanaf een computer > Afdrukken met de meegeleverde toepassingssoftware > Bijlage 1: Instellingen van Easy-PhotoPrint EX > Feestdagen instellen

## Feestdagen instellen

U kunt feestdagen aan uw kalender toevoegen.

Klik op Feestdagen instellen... (Set Holidays...) in het venster Pagina-instelling (Page Setup) van

Kalender (Calendar), of klik op  (Periode/feestdagen instellen) in het venster Bewerken (Edit) en klik op Feestdagen instellen... (Set Holidays...) in het dialoogvenster Algemene kalenderinstellingen (Calendar General Settings) om het dialoogvenster Instellingen feestdag (Holiday Settings) weer te geven.

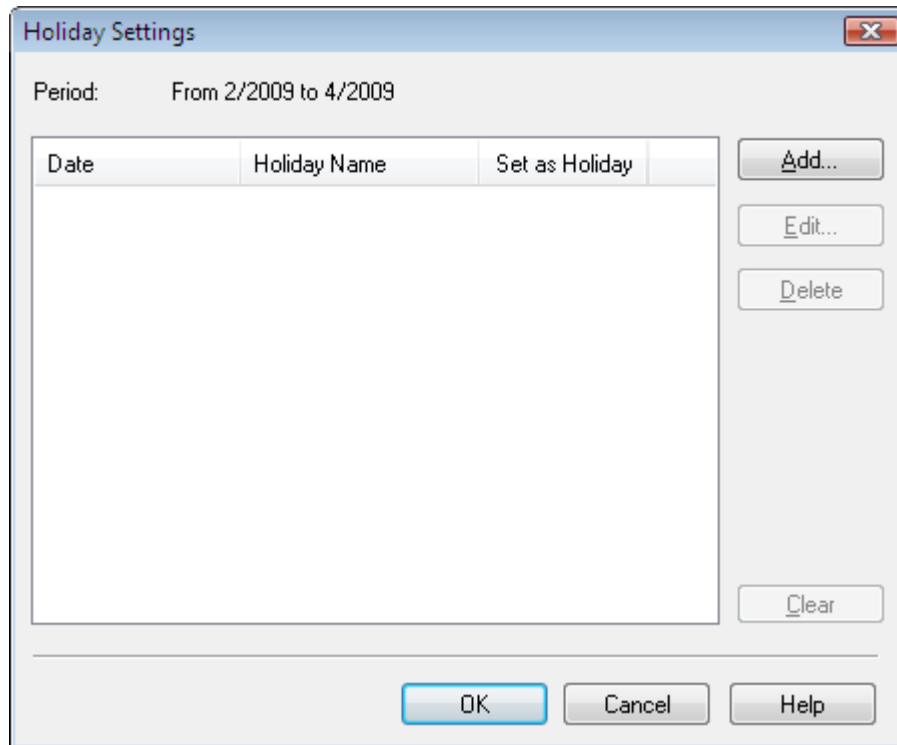

Als u een feestdag wilt toevoegen, klikt u op Toevoegen... (Add...). Het dialoogvenster Feestdag toevoegen/bewerken (Add/Edit Holiday) wordt weergegeven. Als u een opgeslagen feestdag wilt bewerken, selecteert u deze en klikt u op Bewerken... (Edit...).

Als u een feestdag wilt verwijderen, selecteert u deze en klikt u op Verwijderen (Delete). Als u alle opgeslagen feestdagen in uw kalenderperiode wilt verwijderen, klikt u op Wissen (Clear).

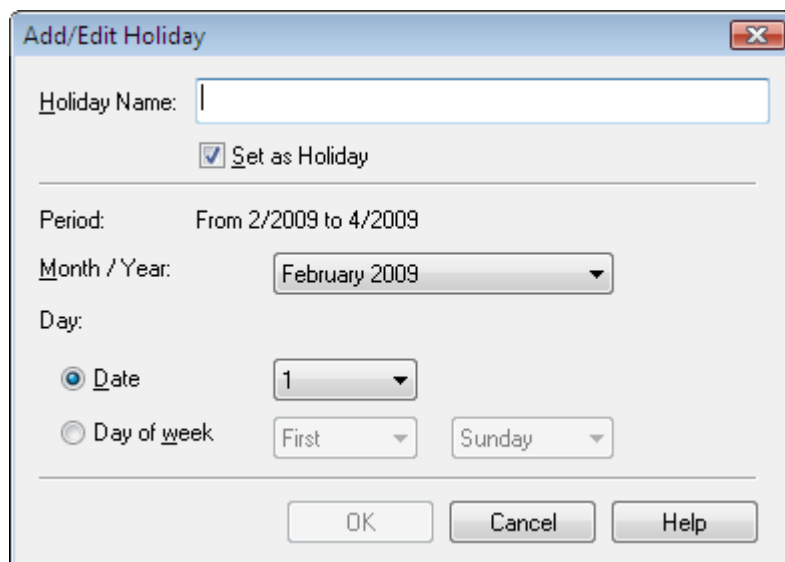

Voer de naam in bij Naam feestdag (Holiday Name) en geef de datum op.

Schakel het selectievakje Instellen als feestdag (Set as Holiday) in om die dag weer te geven als feestdag in uw kalender.



## Opmerking

---

- Raadpleeg de Help voor meer informatie over elk dialoogvenster.
- 

[Naar boven↑](#)

## Uitgebreide Handleiding

Uitgebreide Handleiding > Afdrukken vanaf een computer > Afdrukken met de meegeleverde toepassingssoftware > Bijlage 1: Instellingen van Easy-PhotoPrint EX > Kalenderweergave instellen

## Kalenderweergave instellen

U kunt de kalenderweergave aanpassen (lettertypen, lijnen, kleuren, positie, afmetingen enz.).

Klik op Instellingen... (Settings...) in het venster Pagina-instelling (Page Setup) van Kalender (Calendar),

of selecteer een kalender in het venster Bewerken (Edit) en klik op  (Kalender instellen) om het dialoogvenster Kalenderinstellingen (Calendar Settings) weer te geven.

### Belangrijk

- Het tabblad Positie en formaat (Position & Size) wordt weergegeven nadat het dialoogvenster Kalenderinstellingen (Calendar Settings) is geopend in het venster Bewerken (Edit).

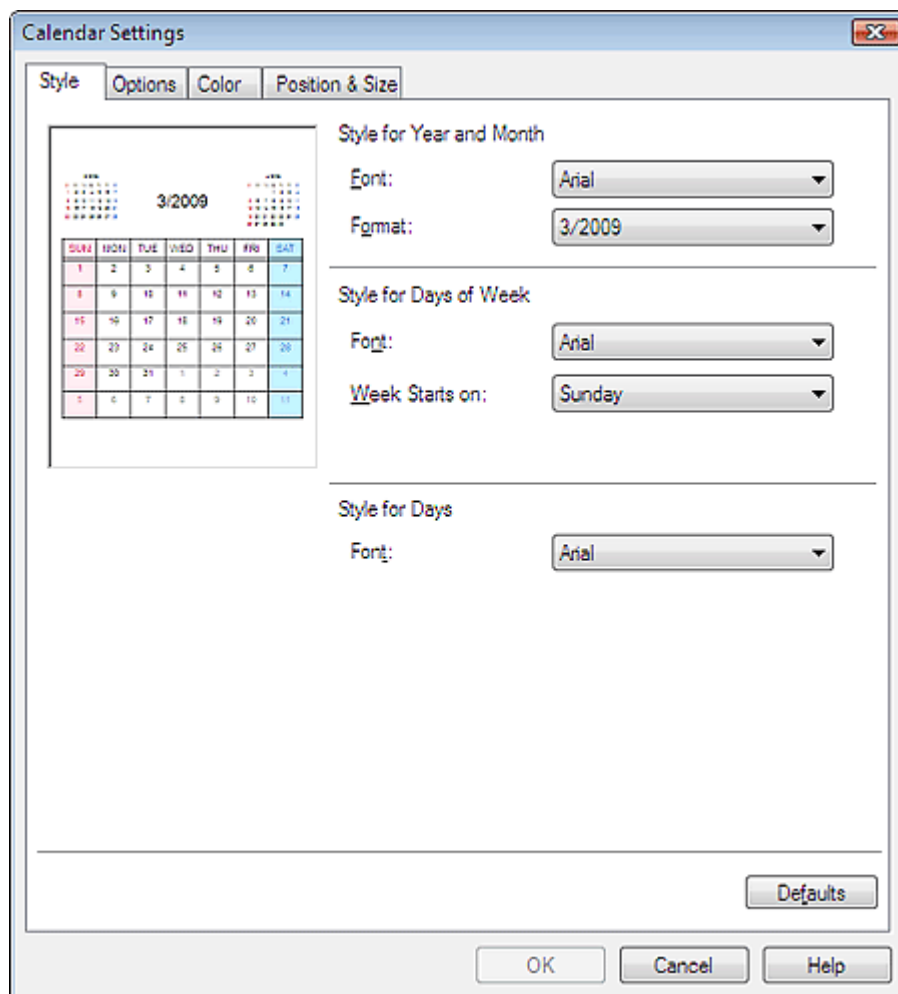

### Opmerking

- Raadpleeg de Help voor meer informatie over het dialoogvenster Kalenderinstellingen (Calendar Settings).

[Naar boven](#) 

## Uitgebreide Handleiding

Uitgebreide Handleiding > Afdrukken vanaf een computer > Afdrukken met andere toepassingssoftware

---

### Afdrukken met andere toepassingssoftware

- ➔ Verschillende afdrukmethoden
- ➔ De afdrukkwaliteit wijzigen en afbeeldingsgegevens corrigeren
- ➔ Overzicht van het printerstuurprogramma

[Naar boven ↗](#)

## Uitgebreide Handleiding

Uitgebreide Handleiding > Afdrukken vanaf een computer > Afdrukken met andere toepassingssoftware > Verschillende afdrukmethoden

---

### Verschillende afdrukmethoden

- ➔ Afdrukken met de basisinstellingen
- ➔ Een paginaformaat en afdrukstand opgeven
- ➔ Instellingen voor aantal en afdrukvolgorde opgeven
- ➔ De nietmarge instellen
- ➔ Afdrukken zonder marges
- ➔ Passend op papierformaat
- ➔ Afdrukken op schaal
- ➔ Pagina-indeling afdrukken
- ➔ Poster afdrukken
- ➔ Boekje afdrukken
- ➔ Dubbelzijdig afdrukken
- ➔ Stempel/achtergrond afdrukken
- ➔ Een stempelinstelling opslaan
- ➔ Afbeeldingsgegevens opslaan die u als achtergrond wilt gebruiken
- ➔ Een envelop afdrukken
- ➔ Van papierbron wisselen zodat deze overeenkomt met het doel
- ➔ Afdrukresultaten weergeven vóór het afdrukken
- ➔ Papierformaat instellen (aangepast formaat)

[Naar boven ↕](#)



## Uitgebreide Handleiding

Uitgebreide Handleiding > Afdrukken vanaf een computer > Afdrukken met andere toepassingssoftware > Verschillende afdrukmethoden > Afdrukken met de basisinstellingen

### Afdrukken met de basisinstellingen

De procedure voor het opgeven van de basisinstellingen die voldoende zijn voor een juiste afdruk met dit apparaat, is als volgt:

1. Open het eigenschapsvenster van het printerstuurprogramma
2. Selecteer het mediumtype

Selecteer het type papier dat in het apparaat is geplaatst in de lijst Mediumtype (Media Type) op het tabblad Afdruk (Main).

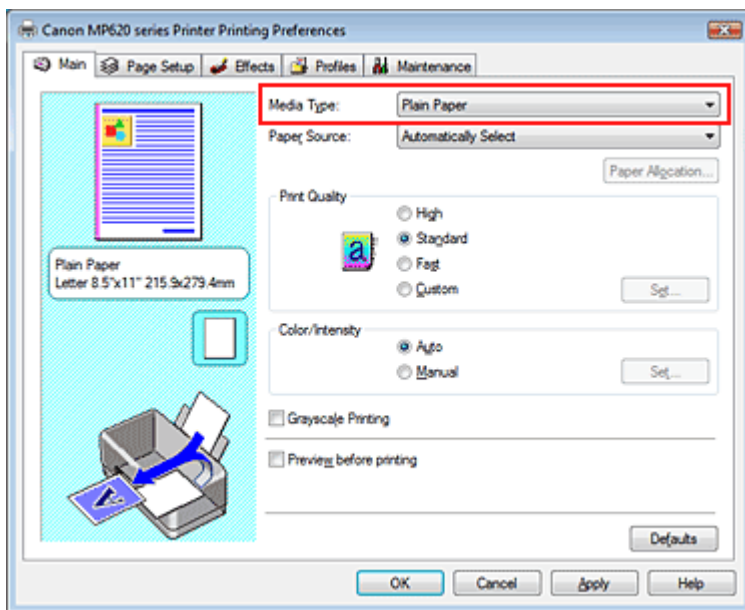

3. Selecteer de papierbron

Selecteer Automatisch selecteren (Automatically Select), Achterste lade (Rear Tray), Cassette, Doorl. autom. invoer (Continuous Autofeed) of Papiertoewijzing (Paper Allocation) bij Papierbron (Paper Source).

#### **Belangrijk**

- De instellingen voor Papierbron (Paper Source) die geselecteerd kunnen worden, kunnen verschillen afhankelijk van de papiersoort en het papierformaat.

4. Selecteer de afdrukkwaliteit

Selecteer Hoog (High), Standaard (Standard) of Snel (Fast) bij Afdrukkwaliteit (Print Quality).

5. Selecteer kleur/intensiteit

Selecteer Auto bij Kleur/Intensiteit (Color/Intensity).

6. Controleer de instellingen

Controleer de opgegeven instellingen, zoals de papiersoort en papierbron, in het instellingenvoorbeeld links op het scherm.

7. Voltooi de instellingen

Klik op OK.

Het document wordt afgedrukt in overeenstemming met het mediumtype en -formaat dat wordt gebruikt.

[Naar boven ↑](#)

## Uitgebreide Handleiding

Uitgebreide Handleiding > Afdrukken vanaf een computer > Afdrukken met andere toepassingssoftware > Verschillende afdrukmethoden > Een paginaformaat en afdrukstand opgeven

### Een paginaformaat en afdrukstand opgeven

Het papierformaat en de afdrukstand worden in principe bepaald door de toepassing. Als de instellingen voor Paginaformaat (Page Size) en Afdrukstand (Orientation) op het tabblad Pagina-instelling (Page Setup) hetzelfde zijn als de instellingen in de toepassing, hoeft u deze niet te wijzigen op het tabblad Pagina-instelling (Page Setup).

Als u deze instellingen niet in de toepassing kunt opgeven, geeft u als volgt een paginaformaat en afdrukstand op:

#### 1. Open het eigenschapsvenster van het printerstuurprogramma

#### 2. Selecteer het papierformaat

Selecteer een paginaformaat in de lijst Paginaformaat afdrukken (Page Size) op het tabblad Pagina-instelling (Page Setup).

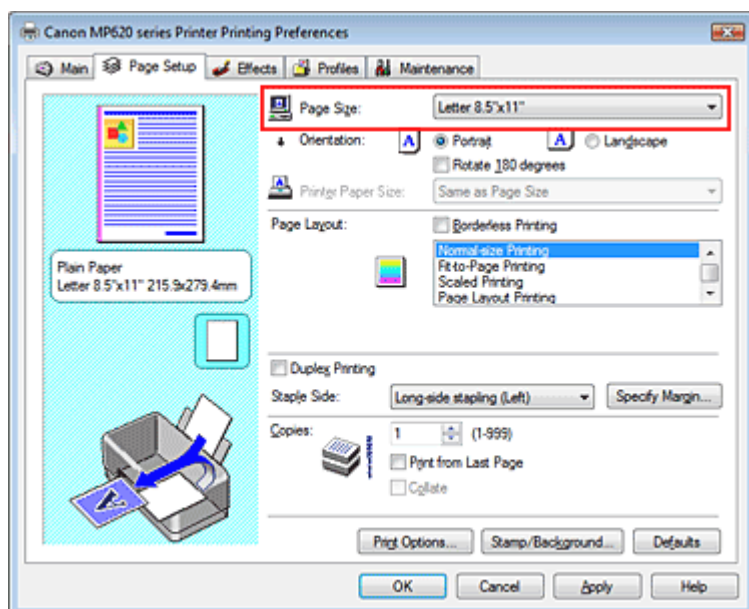

#### 3. Selecteer Afdrukstand (Orientation)

Selecteer Staand (Portrait) of Liggend (Landscape) bij Afdrukstand (Orientation). Schakel het selectievakje 180 graden roteren (Rotate 180 degrees) in als u de afdrukgegevens 180 graden wilt roteren.

#### 4. Voltooi de instellingen

Klik op OK.

Het document wordt met het geselecteerde paginaformaat en de geselecteerde afdrukstand afgedrukt.

[Naar boven](#) ↑

## Uitgebreide Handleiding

Uitgebreide Handleiding > Afdrukken vanaf een computer > Afdrukken met andere toepassingssoftware > Verschillende afdrukmethoden > Instellingen voor aantal en afdrukvolgorde opgeven

### Instellingen voor aantal en afdrukvolgorde opgeven

Standaardinstelling

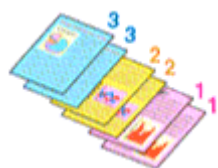

Vanaf de laatste pagina afdrukken

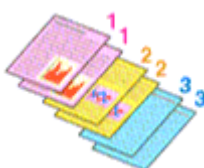

Sorteren (Collate) Vanaf de laatste pagina afdrukken (Print from last Page) + Sorteren (Collate)

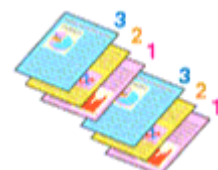

U geeft als volgt het aantal en de afdrukvolgorde op:

#### 1. Open het eigenschapsvenster van het printerstuurprogramma

#### 2. Geef het aantal exemplaren dat u wilt afdrukken op

Geef bij Aantal (Copies) op het tabblad Pagina-instelling (Page Setup) het aantal af te drukken exemplaren op.

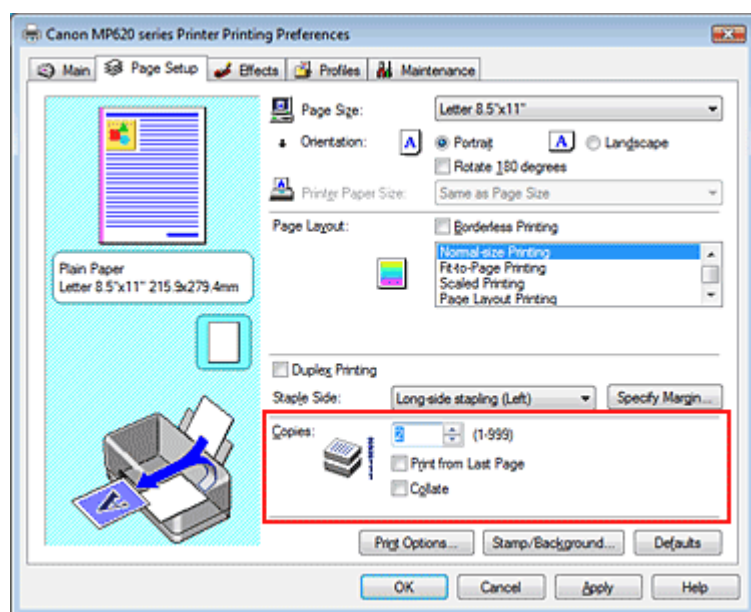

#### 3. Geef de afdrukvolgorde op

Schakel het selectievakje Vanaf de laatste pagina afdrukken (Print from Last Page) in wanneer u wilt dat bij het afdrukken met de laatste pagina wordt begonnen. Wanneer u dit doet, hoeft u de pagina's na het afdrukken niet meer op de juiste volgorde te leggen.

#### 4. Stel gesorteerd afdrukken in als u meerdere exemplaren opgeeft in het vak Aantal (Copies)

Schakel het selectievakje Sorteren (Collate) in als u meerdere pagina's tegelijk opgeeft. Selecteer deze optie niet wanneer u het document zo wilt afdrukken dat alle pagina's met hetzelfde nummer bij elkaar worden gegroepeerd.

#### 5. Voltooi de instellingen

Klik op OK.

Het opgegeven aantal exemplaren wordt in de gekozen volgorde afgedrukt.

### **Belangrijk**

- Wanneer uw toepassing dezelfde functie heeft, geeft u de instellingen in de toepassing op. Wanneer u het aantal exemplaren en de afdrukvolgorde in zowel de toepassing als dit stuurprogramma opgeeft, is het mogelijk dat de waarden in deze twee instellingen voor het aantal exemplaren worden vermenigvuldigd of de opgegeven afdrukvolgorde niet wordt ingeschakeld.
- Vanaf de laatste pagina afdrucken (Print from Last Page) en Sorteren (Collate) zijn niet beschikbaar voor selectie wanneer Boekje afdrucken (Booklet Printing) bij Pagina-indeling (Page Layout) is geselecteerd.
- Vanaf de laatste pagina afdrucken (Print from Last Page) is niet beschikbaar voor selectie wanneer Poster afdrucken (Poster Printing) bij Pagina-indeling (Page Layout) is geselecteerd.

### **Opmerking**

- Als u zowel Vanaf de laatste pagina afdrucken (Print from Last Page) als Sorteren (Collate) inschakelt, worden de exemplaren van een document vanaf de laatste pagina en per exemplaar afgedrukt. Deze instellingen kunnen worden gebruikt in combinatie met Afdrucken zonder marges (Borderless Printing), Afdrucken op normaal formaat (Normal-size Printing), Passend op papierformaat (Fit-to-Page Printing), Afdrucken op schaal (Scaled Printing), Pagina-indeling afdrucken (Page Layout Printing) en Dubbelzijdig afdrucken (Duplex Printing).

[Naar boven ↑](#)

## Uitgebreide Handleiding

Uitgebreide Handleiding > Afdrukken vanaf een computer > Afdrukken met andere toepassingssoftware > Verschillende afdrukmethoden > De nietmarge instellen

### De nietmarge instellen

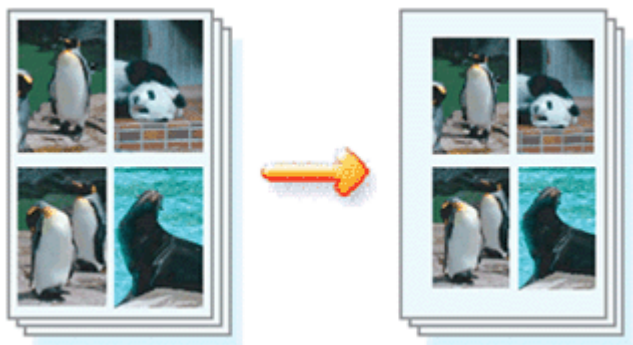

De procedure voor het instellen van de nietpositie en de breedte van de nietmarge is als volgt:

1. Open het eigenschappenvenster van het printerstuurprogramma
2. Geef op aan welke zijde de nietjes moeten komen

Controleer de positie van de nietmarge met Zijkant nieten (Staple Side) op het tabblad Pagina-instelling (Page Setup).

De printer selecteert automatisch de beste nietpositie op basis van de instellingen voor Afdrukstand (Orientation) en Pagina-indeling (Page Layout). Wanneer u de instelling wilt wijzigen, selecteert u een andere instelling in de lijst.

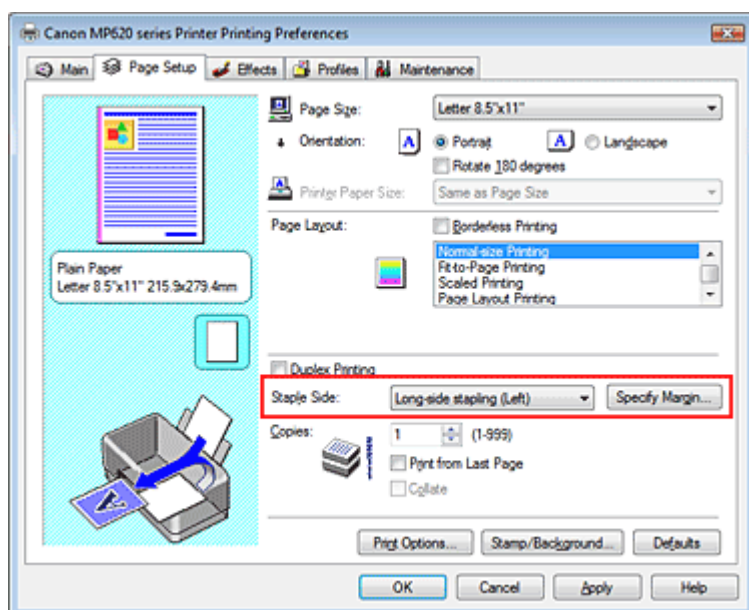

3. Stel de breedte van de marge in

Klik zo nodig op Marge instellen... (Specify Margin...) om de breedte van de nietmarge in te stellen, en klik op OK.

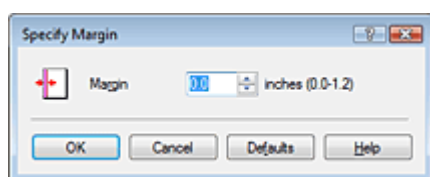

4. Voltooi de instellingen

Klik op OK op het tabblad Pagina-instelling (Page Setup).

Wanneer u een document afdrukt, worden de opgegeven nietzijde en nietmarge toegepast.

 **Belangrijk**

- Zijkant nieten (Staple Side) en Marge instellen... (Specify Margin...) zijn niet beschikbaar voor selectie wanneer:
  - Poster afdrukken (Poster Printing) of Boekje afdrukken (Booklet Printing) is geselecteerd bij Pagina-indeling (Page Layout).
  - Afdrukken op schaal (Scaled Printing) is geselecteerd bij Pagina-indeling (Page Layout) (als Dubbelzijdig afdrukken (Duplex Printing) ook is geselecteerd, is alleen Zijkant nieten (Staple Side) beschikbaar voor selectie).
  - Afdrukken zonder marges (Borderless Printing) is geselecteerd (als Dubbelzijdig afdrukken (Duplex Printing) ook is geselecteerd, is alleen Zijkant nieten (Staple Side) beschikbaar voor selectie).

[Naar boven ↑](#)

## Uitgebreide Handleiding

Uitgebreide Handleiding > Afdrukken vanaf een computer > Afdrukken met andere toepassingssoftware > Verschillende afdrukmethoden > Afdrukken zonder marges

### Afdrukken zonder marges

U kunt met de functie voor het afdrukken zonder marges randloos afdrukken door de gegevens te vergroten, zodat deze enigszins van het papier aflopen. Zonder deze functie wordt het document met een marge afgedrukt. Als u gegevens, zoals een foto, wilt afdrukken zonder marges, selecteert u Afdrukken zonder marges.

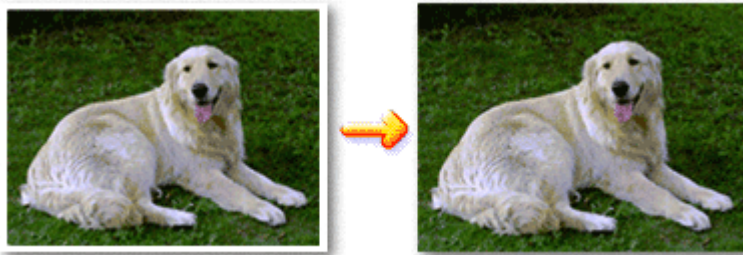

De procedure voor het afdrukken zonder marges is als volgt:

#### Afdrukken zonder marges instellen

1. Open het eigenschapsvenster van het printerstuurprogramma
2. Stel afdrukken zonder marges in

Schakel het selectievakje Afdrukken zonder marges (Borderless Printing) op het tabblad Pagina-instelling (Page Setup) in.

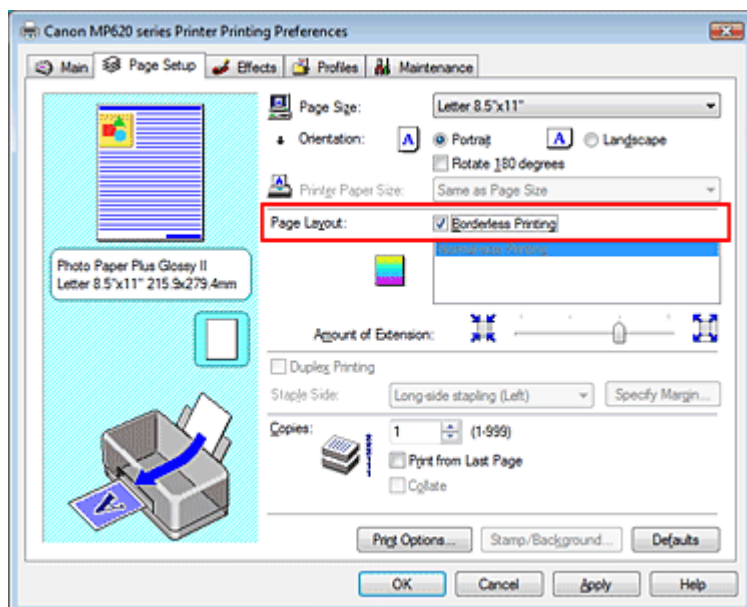

Klik op OK in het bevestigingsbericht.

Wanneer een bericht verschijnt dat aangeeft dat u het mediumtype moet wijzigen, selecteert u een mediumtype in de lijst en klikt u op OK.

3. Controleer het papierformaat

Controleer de lijst Paginaformaat (Page Size). Wanneer u dit wilt wijzigen, selecteert u een ander paginaformaat in de lijst. In de lijst worden alleen formaten weergegeven die kunnen worden gebruikt voor het afdrukken zonder marges.

4. Pas de hoeveelheid uitbreiding van het papier aan

Pas met de schuifregelaar Hoeveelheid uitbreiding (Amount of Extension) de hoeveelheid



uitbreiding aan.

Wanneer u de schuifregelaar naar rechts schuift, wordt de hoeveelheid groter en wanneer u hem naar links schuift wordt de hoeveelheid kleiner.

De tweede positie van rechts is geschikt voor de meeste situaties.



### Belangrijk

- Als u de schuifregelaar helemaal rechts zet, is het mogelijk dat er vegeen op de achterzijde van het papier terechtkomen.

## 5. Voltooi de instellingen

Klik op OK.

Het document wordt zonder marges op het papier afgedrukt.

### Belangrijk

- Als een paginaformaat is geselecteerd dat niet kan worden gebruikt voor het afdrukken zonder marges, wordt het formaat automatisch gewijzigd in een formaat dat geschikt is voor het afdrukken zonder marges.
- U kunt niet zonder marges afdrukken wanneer Hoge Resolutie Papier (High Resolution Paper), T-Shirt Transfers of Envelop (Envelope) is geselecteerd in de lijst Mediumtype (Media Type) op het tabblad Afdruk (Main).
- Wanneer Afdrukken zonder marges is geselecteerd, zijn de instellingen Papierformaat printer (Printer Paper Size), Pagina-indeling (Page Layout), Zijkant nieten (Staple Side) (wanneer Dubbelzijdig afdrukken (Duplex Printing) niet is geselecteerd) en de knop Stempel/Achtergrond... (Stamp/Background...) op het tabblad Pagina-instelling (Page Setup) niet beschikbaar voor selectie.
- Het is mogelijk dat de kwaliteit van de afdruk afneemt of het papier aan de boven- en onderkant vlekken bevat, afhankelijk van het gebruikte type medium.
- Wanneer de hoogte-breedteverhouding veel afwijkt van de afbeeldingsgegevens, is het mogelijk dat een gedeelte niet wordt afgedrukt, afhankelijk van het formaat van het medium. In dit geval verkleint u de afbeeldingsgegevens in de toepassingssoftware, zodat deze op het papierformaat passen.

### Opmerking

- Wanneer Gewoon papier (Plain Paper) is geselecteerd bij Mediumtype (Media Type) op het tabblad Afdruk (Main), wordt het afdrukken zonder marges niet aanbevolen. Daarom verschijnt in dit geval het dialoogvenster voor het selecteren van een mediumtype. Als u normaal papier gebruikt voor testafdrukken, selecteert u Gewoon papier (Plain Paper) en klikt u op OK.

## Het bereik van het af te drukken document vergroten

Wanneer u een grote hoeveelheid uitbreiding opgeeft, kunt u probleemloos zonder marges afdrukken.

Het gedeelte van het document dat echter van het papier afloopt, wordt niet afgedrukt. Het is dus mogelijk dat een foto niet volledig wordt afgedrukt.

Probeer u het afdrukken zonder marges eerst uit. Als u niet tevreden bent met het resultaat, vermindert u de hoeveelheid uitbreiding. De hoeveelheid uitbreiding wordt kleiner naarmate de schuifregelaar Hoeveelheid uitbreiding (Amount of Extension) meer naar links wordt geschoven.

### Belangrijk

- Als de Hoeveelheid uitbreiding wordt verkleind, kan een onverwachte marge worden afgedrukt, afhankelijk van het papierformaat.

### Opmerking

- Als u Afdrukvoorbeeld (Preview before printing) selecteert op het tabblad Afdruk (Main), kunt u nog bevestigen of u zonder marges wilt afdrukken nog voordat daadwerkelijk wordt afgedrukt.

## Uitgebreide Handleiding

Uitgebreide Handleiding > Afdrukken vanaf een computer > Afdrukken met andere toepassingssoftware > Verschillende afdrukmethoden > Passend op papierformaat

### Passend op papierformaat

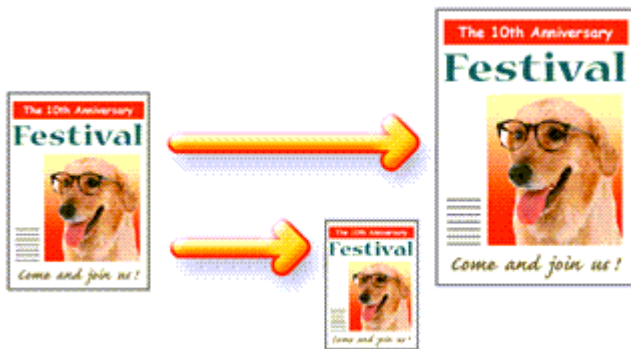

De procedure voor het afdrukken van een document dat wordt verkleind of vergroot in overeenstemming met het paginaformaat, is als volgt:

1. Open het eigenschappenvenster van het printerstuurprogramma
2. Stel Passend op papierformaat in

Selecteer Passend op papierformaat (Fit-to-Page Printing) in de lijst Pagina-indeling (Page Layout) op het tabblad Pagina-instelling (Page Setup).

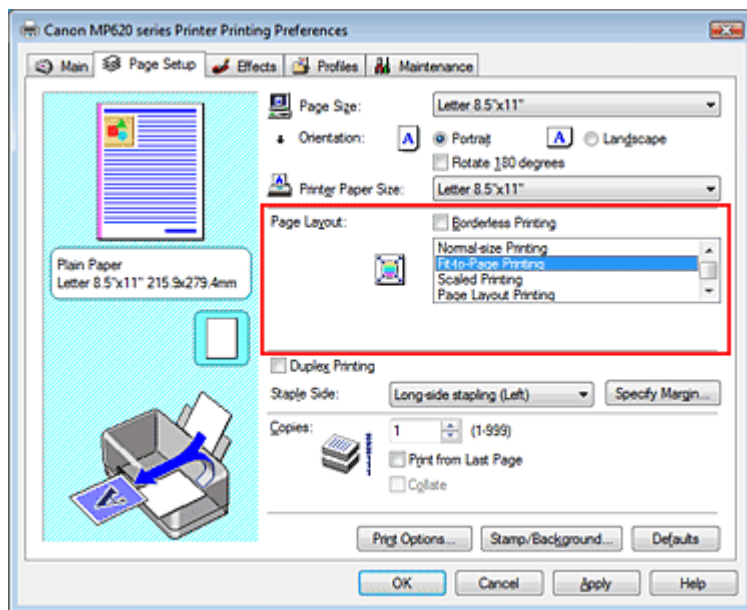

3. Selecteer het papierformaat voor de gegevens

Geef bij Paginaformaat (Page Size) het paginaformaat op dat in de toepassing is ingesteld.

4. Selecteer het papierformaat

Selecteer in de lijst Papierformaat printer (Printer Paper Size) het formaat van het papier dat voor het afdrukken wordt gebruikt.

Als het papierformaat voor de printer kleiner is dan het Paginaformaat (Page Size), wordt de afbeelding van de pagina kleiner. Als het papierformaat voor de printer groter is dan het paginaformaat, wordt de afbeelding van de pagina groter.

De huidige instellingen worden weergegeven in het instellingenvoorbeeld aan de linkerkant van het printerstuurprogramma.

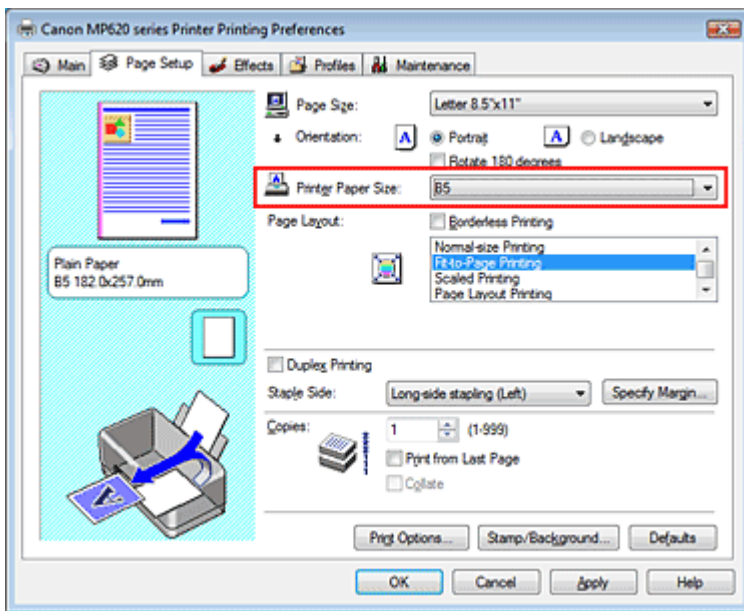

## 5. Voltooi de instellingen

Klik op OK.

Het document wordt bij het afdrukken vergroot of verkleind, zodat dit op het paginaformaat past.

### Belangrijk

- Wanneer het selectievakje Afdrukken zonder marges (Borderless Printing) is ingeschakeld, kan Passend op papierformaat (Fit-to-Page Printing) niet worden geselecteerd.

[Naar boven ↑](#)

## Uitgebreide Handleiding

Uitgebreide Handleiding > Afdrukken vanaf een computer > Afdrukken met andere toepassingssoftware > Verschillende afdrukmethoden > Afdrukken op schaal

### Afdrukken op schaal



De procedure voor het afdrukken van een document met pagina's die zijn vergroot of verkleind is als volgt:

1. Open het eigenschapsvenster van het printerstuurprogramma
2. Stel afdrukken op schaal in

Selecteer Afdrukken op schaal (Scaled Printing) in de lijst Pagina-indeling (Page Layout) op het tabblad Pagina-instelling (Page Setup).

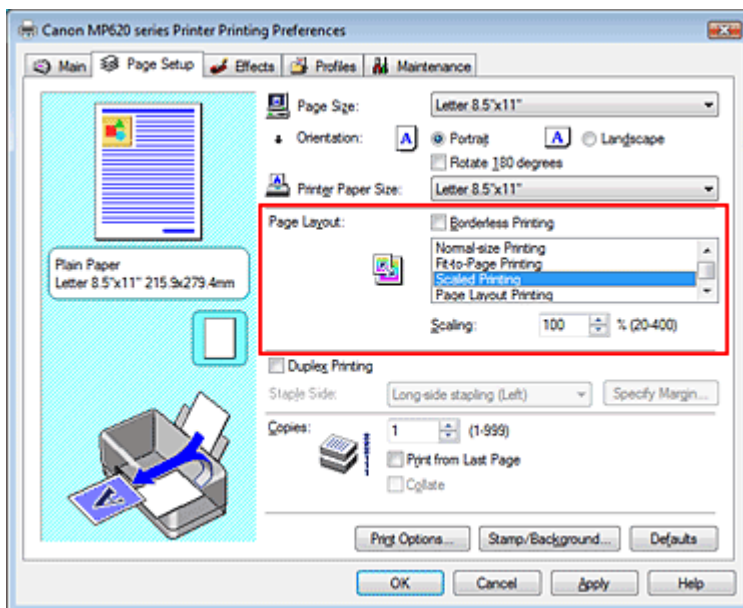

3. Selecteer het papierformaat voor de gegevens

Geef bij Paginaformaat (Page Size) het paginaformaat op dat in de toepassing is ingesteld.

4. Stel de schaalverhouding op een van de volgende manieren in:

- **Selecteer een instelling voor Papierformaat printer (Printer Paper Size)**

Selecteer in de lijst Papierformaat printer een papierformaat dat anders is dan het Paginaformaat. Als het papierformaat voor de printer kleiner is dan het Paginaformaat (Page Size), wordt de afbeelding van de pagina kleiner. Als het papierformaat voor de printer groter is dan het paginaformaat, wordt de afbeelding van de pagina groter.

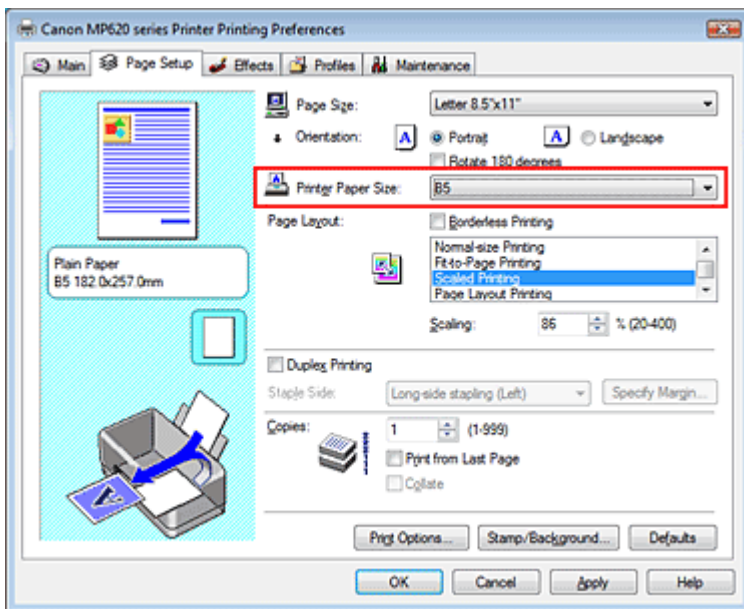

- **Geef een schaalfactor op**

Typ een waarde in het vak Schaling (Scaling).

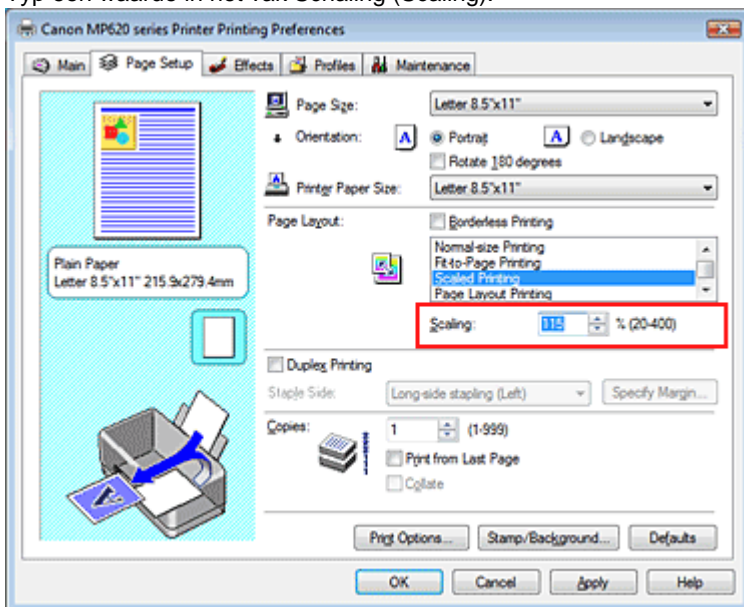

De huidige instellingen worden weergegeven in het instellingenvoorbeeld aan de linkerkant van het printerstuurprogramma.

## 5. Voltooi de instellingen

Klik op OK.

De afbeelding wordt met de opgegeven schaal afgedrukt.

### **Belangrijk**

- Als de toepassing waarin u het origineel hebt gemaakt, een functie heeft voor het afdrukken op schaal, geeft u de instelling in uw toepassing op. U hoeft niet deze instelling niet ook in het printerstuurprogramma op te geven.
- Wanneer Afdrukken op schaal (Scaled Printing) is geselecteerd, is Zijkant nieten (Staple Side) niet beschikbaar voor selectie (wanneer Dubbelzijdig afdrukken (Duplex Printing) niet is geselecteerd).
- Wanneer het selectievakje Afdrukken zonder marges (Borderless Printing) is ingeschakeld, kan Afdrukken op schaal (Scaled Printing) niet worden geselecteerd.

### **Opmerking**

- Bij het gebruik van Afdrukken op schaal (Scaled Printing) wordt het afdruckgebied gewijzigd.

## Uitgebreide Handleiding

Uitgebreide Handleiding > Afdrukken vanaf een computer > Afdrukken met andere toepassingssoftware > Verschillende afdrukmethoden > Pagina-indeling afdrukken

### Pagina-indeling afdrukken

U kunt met de functie voor het afdrukken van een pagina-indeling meer dan een paginabeeld op een enkel vel papier afdrukken.

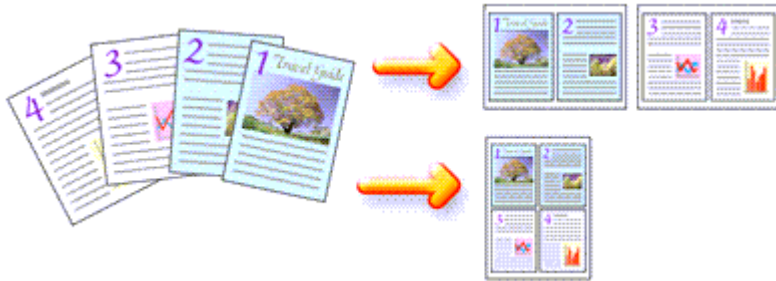

De procedure voor het afdrukken van een pagina-indeling is als volgt:

1. Open het eigenschapsvenster van het printerstuurprogramma
2. Stel Pagina-indeling afdrukken in

Selecteer Pagina-indeling afdrukken (Page Layout Printing) in de lijst Pagina-indeling (Page Layout) op het tabblad Pagina-instelling (Page Setup).

De huidige instellingen worden weergegeven in het instellingenvoorbeeld aan de linkerkant van het printerstuurprogramma.

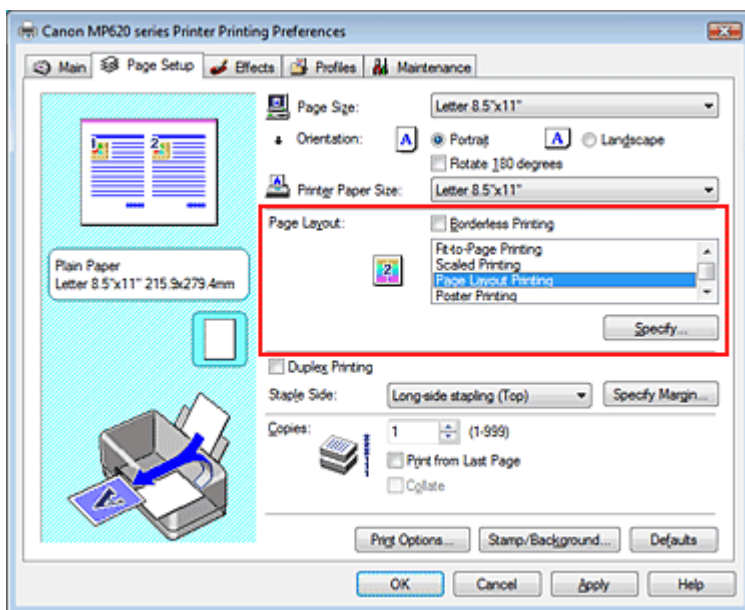

3. Selecteer het papierformaat

Selecteer in de lijst Papierformaat printer (Printer Paper Size) het formaat van het papier dat voor het afdrukken wordt gebruikt.

U hebt nu de instelling opgegeven voor een indeling van links naar rechts.

4. Stel het aantal af te drukken pagina's op één vel en de paginavolgorde in

Klik zo nodig op Opgeven... (Specify...), geef de volgende instellingen op in het dialoogvenster Pagina-indeling afdrukken (Page Layout Printing) en klik op OK.

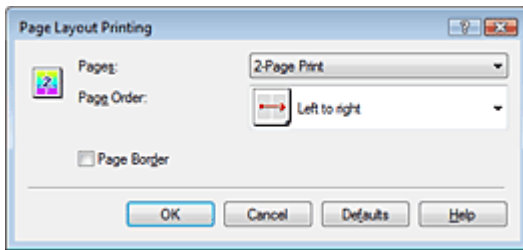
**Pagina's**

Selecteer het gewenste aantal pagina's in de lijst om het aantal pagina's op één vel te verhogen.

**Paginavolgorde**

Selecteer een pictogram in de lijst om de volgorde van de pagina's te wijzigen.

**Paginarand**

Schakel dit selectievakje in als u een paginarand rond elke documentpagina wilt afdrukken.

**5. Voltooi de instellingen**

Klik op OK op het tabblad Pagina-instelling (Page Setup).

Als u het afdrukken start, wordt het opgegeven aantal pagina's in de opgegeven volgorde op elk vel papier gerangschikt.

**Belangrijk**

- Wanneer het selectievakje Afdrukken zonder marges (Borderless Printing) is ingeschakeld, kan Pagina-indeling afdrukken (Page Layout Printing) niet worden geselecteerd.

[Naar boven ↑](#)



## Uitgebreide Handleiding

Uitgebreide Handleiding > Afdrukken vanaf een computer > Afdrukken met andere toepassingssoftware > Verschillende afdrukmethoden > Poster afdrukken

### Poster afdrukken

Met deze functie kunt u de af te drukken afbeeldingsgegevens vergroten, over meerdere pagina's verdelen en deze pagina's op afzonderlijke vellen papier afdrukken. Wanneer de pagina's aan elkaar worden geplakt, vormen zij één grote afdruk zoals die van een poster.

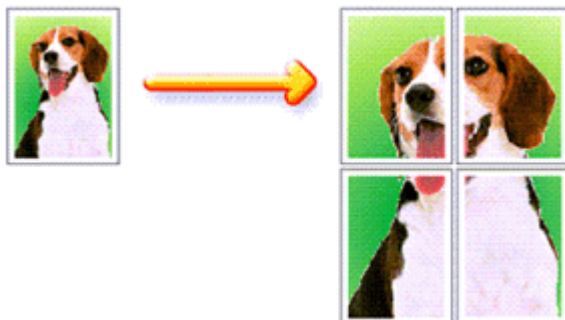

De procedure voor het afdrukken van een poster is als volgt:

#### Instellingen opgeven voor Poster afdrukken

1. Open het eigenschappenvenster van het printerstuurprogramma
2. Stel poster afdrukken in

Selecteer Poster afdrukken (Poster Printing) in de lijst Pagina-indeling (Page Layout) op het tabblad Pagina-instelling (Page Setup).

De huidige instellingen worden weergegeven in het instellingenvoorbeeld aan de linkerkant van het printerstuurprogramma.

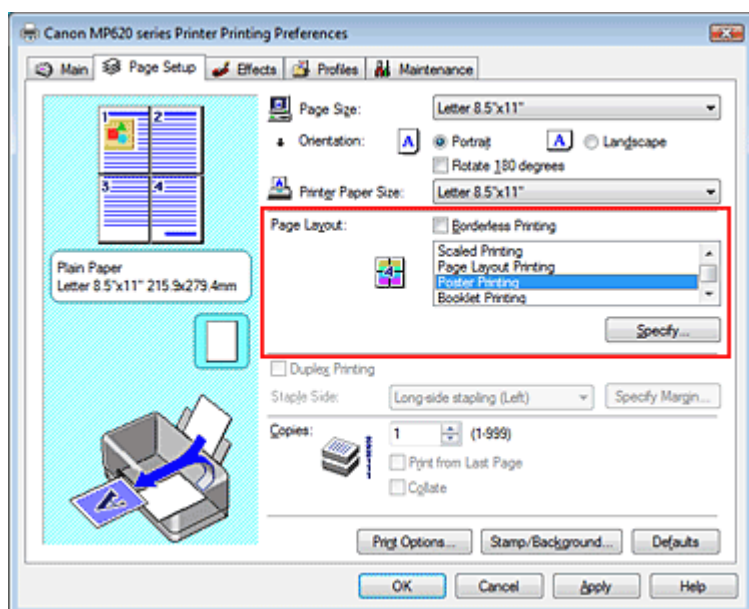

3. Selecteer het papierformaat

Selecteer in de lijst Papierformaat printer (Printer Paper Size) het formaat van het papier dat voor het afdrukken wordt gebruikt.

U hebt nu de instellingen opgegeven voor het afdrukken van een poster in de indeling 2 bij 2.

4. Stel het aantal af te drukken beeldscheidingen en het aantal af te drukken pagina's in.

Klik zo nodig op Opgeven... (Specify...), geef de volgende instellingen op in het dialoogvenster



Poster afdrukken (Poster Printing) en klik op OK.

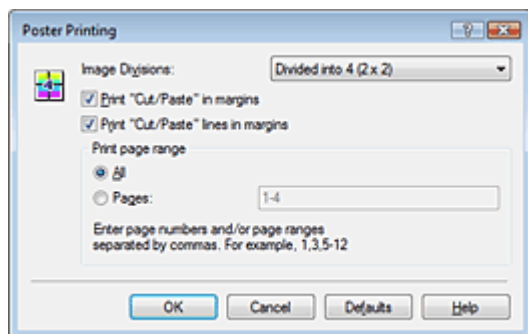

### Beeldscheidingen

Selecteer het aantal scheidingen (verticaal x horizontaal) in de lijst Beeldscheidingen. Naarmate het aantal scheidingen toeneemt, neemt ook aantal af te drukken pagina's toe zodat er een grotere poster kan worden gemaakt.

### “Knippen/Plakken” afdrukken in marges

Schakel dit selectievakje uit om de woorden “Knippen” en “Plakken” weg te laten.

### Belangrijk

- Deze functie is niet beschikbaar als de 64-bits versie van het printerstuurprogramma wordt gebruikt.

### Lijnen “Knippen/Plakken” afdrukken in marges

Schakel dit selectievakje uit om de kniplijnen weg te laten.

### Pagina's

Voer het af te drukken paginanummer in om alleen specifieke pagina's opnieuw af te drukken. U kunt meerdere pagina's afdrukken door de paginanummers te scheiden met een komma of koppelteken.

### Opmerking

- U kunt ook het afdrubbereik opgeven door op de pagina's in het voorbeeld te klikken.

## 5. Voltooi de instellingen

Klik op OK op het tabblad Pagina-instelling (Page Setup).

Het document wordt bij het afdrukken over meerdere pagina's verdeeld.

Als alles is afgedrukt, plakt u de pagina's aan elkaar om zo een poster te maken.

## Alleen bepaalde pagina's afdrukken

Als de inkt vager wordt of opraakt tijdens het afdrukken, kunt u als volgt de pagina's afdrukken die u nog nodig hebt:

### 1. Stel het afdrubbereik in

Klik in het instellingenvoorbeeld links op het tabblad Pagina-instelling (Page Setup) achtereenvolgens op de pagina's die u niet wilt afdrukken.

De pagina's waarop u hebt geklikt, worden verborgen en alleen de af te drukken pagina's worden weergegeven.

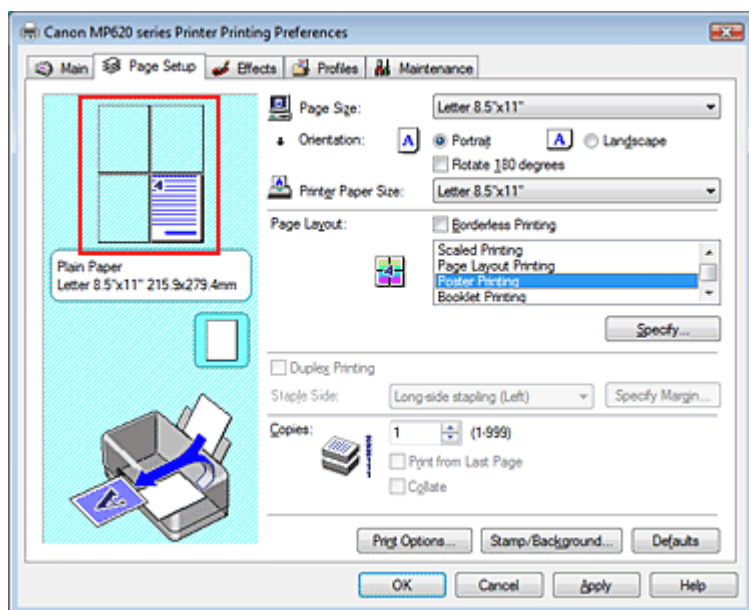

### Opmerking

- U kunt de pagina's weer weergeven door er nogmaals op te klikken.
- Klik met de rechtermuisknop op het instellingenvoorbeeld om Alle pagina's afdrukken (Print all pages) of Alle pagina's verwijderen (Delete all pages) te selecteren.

## 2. Voltooi de instellingen

Klik op OK wanneer u klaar bent met het selecteren van pagina's.  
Alleen de opgegeven pagina's worden afgedrukt.

### Belangrijk

- Wanneer Poster afdrukken (Poster Printing) is geselecteerd, zijn de opties Dubbelzijdig afdrukken (Duplex Printing) en Vanaf de laatste pagina afdrukken (Print from Last Page) en de keuzelijst Zijkant nieten (Staple Side) niet beschikbaar voor selectie.
- Wanneer het selectievakje Afdrukken zonder marges (Borderless Printing) is ingeschakeld, kan Poster afdrukken (Poster Printing) niet worden geselecteerd.
- Omdat het document wordt vergroot bij het afdrukken van posters, kan het resultaat ruw zijn.

[Naar boven ↑](#)

## Uitgebreide Handleiding

Uitgebreide Handleiding > Afdrukken vanaf een computer > Afdrukken met andere toepassingssoftware > Verschillende afdrukmethoden > Boekje afdrukken

### Boekje afdrukken

Met deze functie kunt u gegevens voor een boekje afdrukken. De gegevens worden op beide zijden van het papier afgedrukt. Bij dit afdruktype wordt ervoor gezorgd dat de pagina's in de juiste volgorde liggen (op paginanummer) wanneer het papier in het midden wordt gevouwen en geniet.

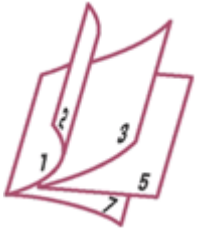

De procedure voor het afdrukken van een boekje is als volgt:

1. Open het eigenschapsvenster van het printerstuurprogramma
2. Stel het afdrukken van een boekje in

Selecteer Boekje afdrukken (Booklet Printing) in de lijst Pagina-indeling (Page Layout) op het tabblad Pagina-instelling (Page Setup).

De huidige instellingen worden weergegeven in het instellingenvoorbeeld links op het scherm.



3. Selecteer het papierformaat

Selecteer in de lijst Papierformaat printer (Printer Paper Size) het formaat van het papier dat voor het afdrukken wordt gebruikt.

4. Stel de nietmarge en de breedte van de marge in

Klik op Opgeven... (Specify...), geef de volgende instellingen op in het dialoogvenster Boekje afdrukken (Booklet Printing) en klik op OK.

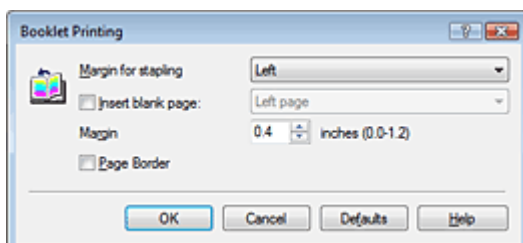

**Nietmarge**

Selecteer aan welke zijde de nietmarge moet komen als het boekje is voltooid.

**Lege pagina invoegen**

Om één zijde van een pagina leeg te laten, schakelt u het selectievakje Lege pagina invoegen in en selecteert u de pagina die u leeg wilt laten.

**Marge**

Voer de breedte van de marge in. De opgegeven breedte vanaf het midden van de pagina wordt de nietmarge voor één pagina.

**Paginarand**

Schakel het selectievakje Paginarand in als u een paginarand rond elke documentpagina wilt afdrukken.

## 5. Voltooi de instellingen

Klik op OK op het tabblad Pagina-instelling (Page Setup).

Wanneer u het afdrukken uitvoert, wordt het document op één zijde van het papier afgedrukt.

Wanneer het afdrukken van één zijde is voltooid, plaatst u het papier correct in de printer door de instructie in het bericht te volgen en klikt u op OK.

Wanneer het afdrukken van de andere zijde is voltooid, vouwt u het papier in het midden van de marge om het boekje te maken.

### **Belangrijk**

- Boekje afdrukken (Booklet Printing) is niet beschikbaar wanneer:
  - Een ander mediumtype dan Gewoon papier (Plain Paper) in de lijst Mediumtype (Media Type) is geselecteerd.
  - Het selectievakje Afdrukken zonder marges (Borderless Printing) is ingeschakeld.
- Wanneer Boekje afdrukken (Booklet Printing) is geselecteerd, zijn Dubbelzijdig afdrukken (Duplex Printing), Zijkant nieten (Staple Side), Vanaf de laatste pagina afdrukken (Print from Last Page) en Sorteren (Collate) niet beschikbaar voor selectie.

### **Opmerking**

- De stempel en achtergrond worden niet afgedrukt op lege vellen die zijn ingevoegd met behulp van de functie Lege pagina invoegen (Insert blank page) van Boekje afdrukken.

[Naar boven ↑](#)

## Uitgebreide Handleiding

Uitgebreide Handleiding > Afdrucken vanaf een computer > Afdrucken met andere toepassingssoftware > Verschillende afdrukmethoden > Dubbelzijdig afdrucken

### Dubbelzijdig afdrucken

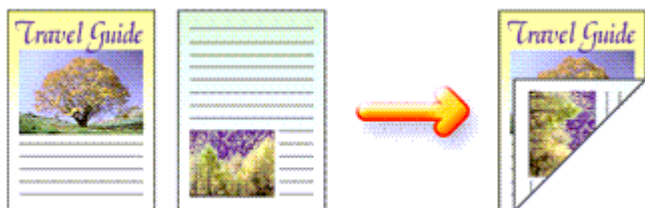

De procedure voor het afdrucken van gegevens op beide zijden van een vel papier is als volgt:

#### 1. Open het eigenschappenvenster van het printerstuurprogramma

#### 2. Stel dubbelzijdig afdrucken in

Schakel het selectievakje Dubbelzijdig afdrucken (Duplex Printing) op het tabblad Pagina-instelling (Page Setup) in.

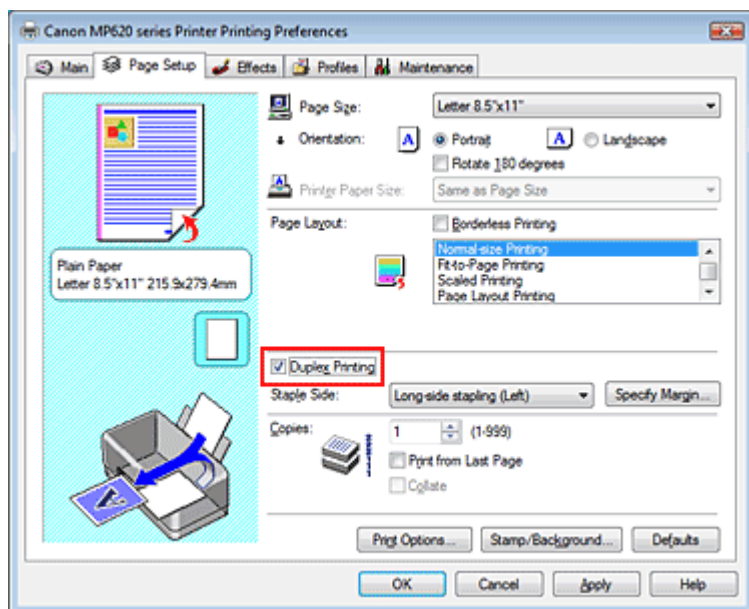

#### 3. Selecteer de indeling

Selecteer Afdrucken op normaal formaat (Normal-size Printing) (of Passend op papierformaat (Fit-to-Page Printing), Afdrucken op schaal (Scaled Printing) of Pagina-indeling afdrucken (Page Layout Printing)) in de lijst Pagina-indeling (Page Layout).

#### 4. Geef aan welke zijde de nietjes moeten komen

De printer selecteert automatisch de beste instelling voor Zijkant nieten (Staple Side) op basis van de instellingen voor Afdrukstand (Orientation) en Pagina-indeling (Page Layout). Wanneer u de instelling wilt wijzigen, selecteert u een andere waarde in de lijst.

#### 5. Stel de breedte van de marge in

Klik zo nodig op Marge instellen... (Specify Margin...) om de breedte van de nietmarge in te stellen, en klik op OK.

#### 6. Voltooi de instellingen

Klik op OK op het tabblad Pagina-instelling (Page Setup).

Wanneer u het afdrucken uitvoert, wordt het document op één zijde van het papier afgedrukt.

Wanneer het afdrucken van één zijde is voltooid, plaatst u het papier correct in de printer door de

instructie in het bericht te volgen en klikt u op OK. Het document wordt op de andere zijde van het papier afgedrukt.

### **Belangrijk**

- Dubbelzijdig afdrucken (Duplex Printing) is niet beschikbaar wanneer:
  - Een ander mediumtype dan Gewoon papier (Plain Paper) in de lijst Mediumtype (Media Type) is geselecteerd.
  - Poster afdrucken (Poster Printing) is geselecteerd in de lijst Pagina-indeling (Page Layout)..
- Wanneer Boekje afdrucken (Booklet Printing) is geselecteerd in de lijst Pagina-indeling (Page Layout), zijn Dubbelzijdig afdrucken (Duplex Printing) en Zijkant nieten (Staple Side) niet beschikbaar voor selectie.

### **Opmerking**

- Wanneer het dialoogvenster Mediumtype verschijnt wanneer u bij het dubbelzijdig afdrucken zonder marges afdrukt, selecteert u Gewoon papier (Plain Paper).
- Als tijdens het dubbelzijdig afdrucken vegen op de achterzijde van het papier ontstaan, voert u een Reiniging onderste plaat (Bottom Plate Cleaning) uit via het tabblad Onderhoud (Maintenance).

[Naar boven](#) ↑

## Uitgebreide Handleiding

Uitgebreide Handleiding > Afdrukken vanaf een computer > Afdrukken met andere toepassingssoftware > Verschillende afdrukmethoden > Stempel/achtergrond afdrukken

### Stempel/achtergrond afdrukken

Deze functie is niet beschikbaar als de 64-bits versie van het printerstuurprogramma wordt gebruikt.

Met de functie Stempel (Stamp) kunt u een stempel bestaande uit tekst of een bitmap over of achter de documentgegevens afdrukken. Met de functie Achtergrond (Background) kunt u een lichte illustratie achter de documentgegevens afdrukken.

De procedure voor het afdrukken van een stempel/achtergrond is als volgt:

#### Een stempel afdrukken

"VERTROUWELIJK", "BELANGRIJK" en andere stempels die vaak door bedrijven worden gebruikt, zijn standaard aanwezig.

1. Open het eigenschappenvenster van het printerstuurprogramma
2. Klik op Stempel/Achtergrond... (Stamp/Background...) op het tabblad Pagina-instelling (Page Setup)

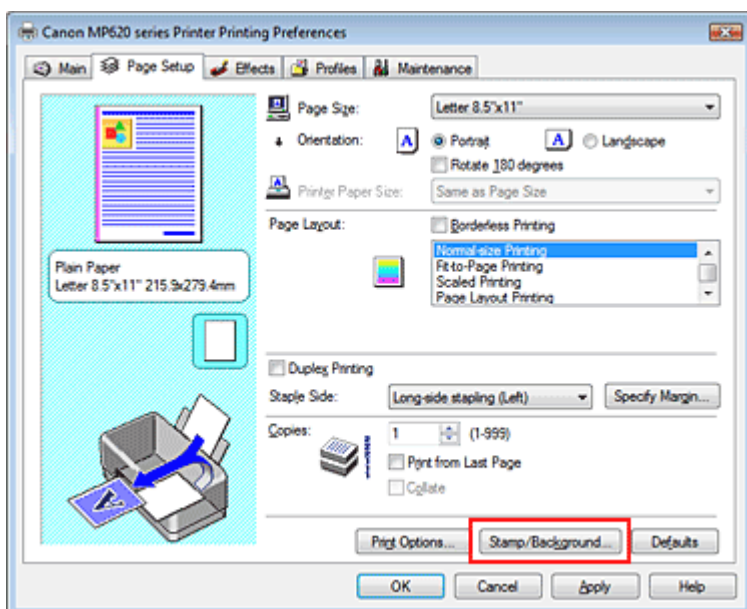

Het dialogvenster Stempel/Achtergrond (Stamp/Background) wordt geopend.

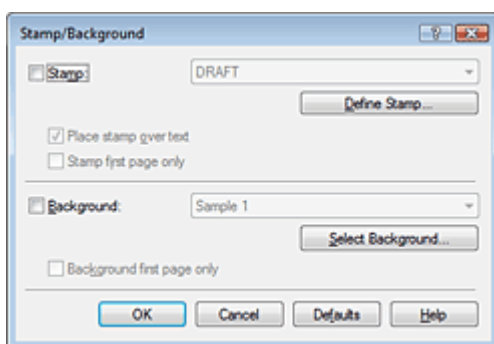

3. Selecteer een stempel

Schakel het selectievakje Stempel (Stamp) in en selecteer de gewenste stempel in de lijst. De huidige instellingen worden weergegeven in het instellingenvoorbeeld aan de linkerkant van het tabblad Pagina-instelling (Page Setup).

4. Stel de stempelinstellingen in

Geef desgewenst de volgende instellingen op en klik op OK.

**Stempel over tekst plaatsen (Place stamp over text)**

Schakel dit selectievakje in als u de stempel voorop het document wilt afdrukken.

 **Opmerking**

- De stempel krijgt prioriteit omdat deze over de documentgegevens heen wordt afgedrukt in de gedeelten waar de stempel en de documentgegevens elkaar overlappen. Als het selectievakje Stempel over tekst plaatsen (Place stamp over text) niet is ingeschakeld, wordt de stempel achter de documentgegevens afgedrukt en in overlappende gedeelten mogelijk niet weergegeven (afhankelijk van de gebruikte toepassing).

**Alleen eerste pagina (Stamp first page only)**

Schakel dit selectievakje in als u de stempel alleen op de eerste pagina wilt afdrukken.

**De knop Stempel definiëren... (Define Stamp...)**

Klik op deze knop als u de tekst, bitmap of positie van de stempel wilt wijzigen (zie Een stempelinstelling opslaan).

**5. Voltooi de instellingen**

Klik op OK op het tabblad Pagina-instelling (Page Setup).

Wanneer u de gegevens afdrukt, worden deze met de opgegeven stempel afgedrukt.

**Een achtergrond afdrukken****1. Selecteer de achtergrond waarvoor u de instellingen wilt wijzigen**

Het programma bevat twee bitmapbestanden die als voorbeeld dienen.

**2. Klik op Stempel/Achtergrond... (Stamp/Background...) op het tabblad Pagina-instelling (Page Setup)**

Het dialoogvenster Stempel/Achtergrond (Stamp/Background) wordt geopend.

**3. Selecteer de achtergrond**

Schakel het selectievakje Achtergrond (Background) in en selecteer de gewenste achtergrond in de lijst.

De huidige instellingen worden weergegeven in het instellingenvoorbeeld aan de linkerkant van het tabblad Pagina-instelling (Page Setup).

**4. Stel de achtergrondinstellingen in**

Geef desgewenst de volgende instellingen op en klik op OK.

**Achtergrond alleen op eerste pagina (Background first page only)**

Schakel dit selectievakje in als u de achtergrond alleen op de eerste pagina wilt afdrukken.

**De knop Achtergrond selecteren... (Select Background...)**

Klik op deze knop als u een ander bitmapbestand wilt gebruiken of de opmaak of dichtheid van een achtergrond wilt wijzigen (raadpleeg [Afbeeldingsgegevens opslaan die u als achtergrond wilt gebruiken](#)).

**5. Voltooi de instellingen**

Klik op OK op het tabblad Pagina-instelling (Page Setup).

Wanneer u de gegevens afdrukt, worden deze met de opgegeven achtergrond afgedrukt.

 **Belangrijk**

- Als het selectievakje Afdrukken zonder marges (Borderless Printing) is ingeschakeld, is de knop Stempel/Achtergrond... (Stamp/Background...) niet beschikbaar voor selectie.

 **Opmerking**

- De stempel en achtergrond worden niet afgedrukt op lege vellen die zijn ingevoegd met behulp van de functie Lege pagina invoegen (Insert blank page) van Boekje afdrukken.



**Verwante onderwerpen**

- ➔ Een stempelinstelling opslaan
- ➔ Afbeeldingsgegevens opslaan die u als achtergrond wilt gebruiken



[Naar boven ↑](#)

## Uitgebreide Handleiding

Uitgebreide Handleiding > Afdrukken vanaf een computer > Afdrukken met andere toepassingssoftware > Verschillende afdrukmethoden > Stempel/achtergrond afdrukken > Een stempelinstelling opslaan

## Een stempelinstelling opslaan

Deze functie is niet beschikbaar als de 64-bits versie van het printerstuurprogramma wordt gebruikt.

U kunt een nieuwe stempel maken en opslaan. U kunt ook bepaalde instellingen van een bestaande stempel wijzigen en opslaan. Niet langer benodigde stempels kunt u op elk gewenst moment verwijderen.

De procedure voor het opslaan van een nieuwe stempel is als volgt:

### Een nieuwe stempel opslaan

1. Open het eigenschapsvenster van het printerstuurprogramma
2. Klik op Stempel/Achtergrond... (Stamp/Background...) op het tabblad Pagina-instelling (Page Setup)

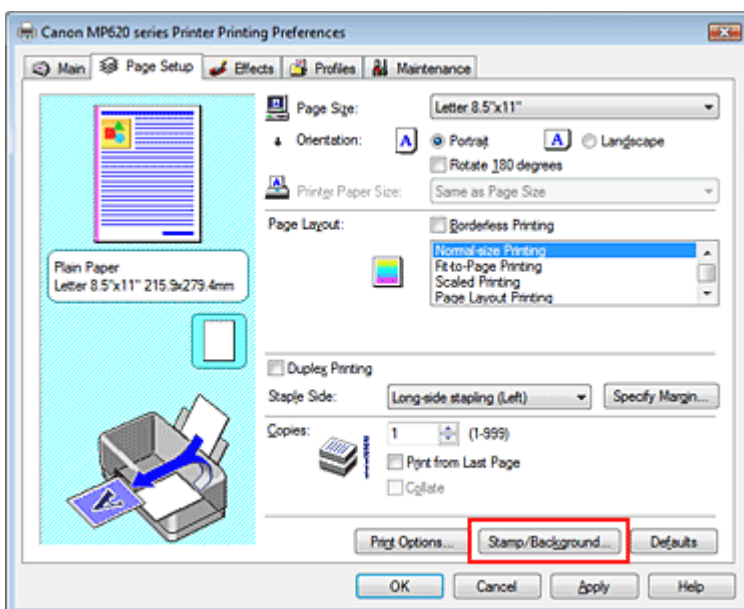

Het dialoogvenster Stempel/Achtergrond (Stamp/Background) wordt geopend.

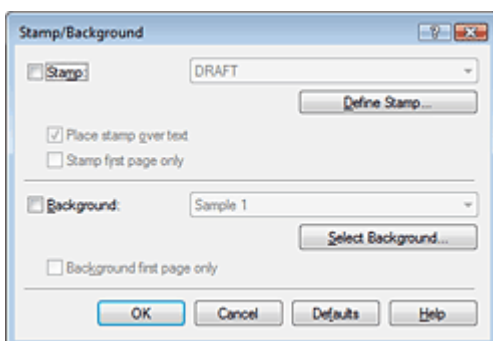

3. Klik op Stempel definiëren... (Define Stamp...)

Het dialoogvenster Stempelinstellingen (Stamp Settings) wordt geopend.

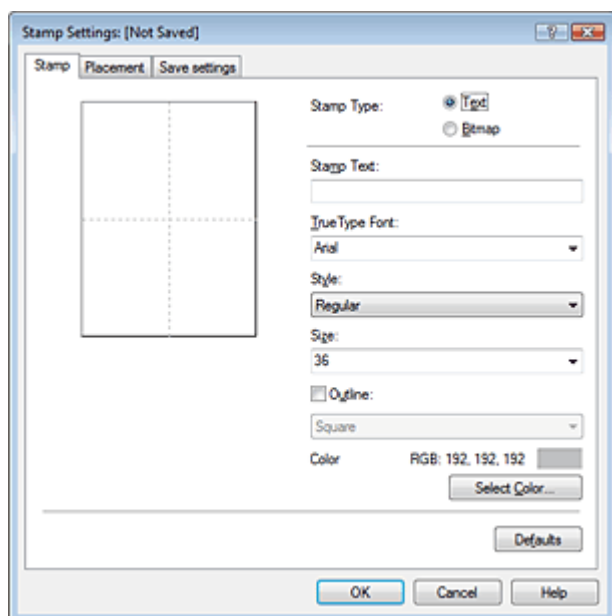

#### 4. Configureer de stempel terwijl u het effect in het voorbeeldvenster bekijkt

- **Tabblad Stempel (Stamp)**

Selecteer Tekst (Text) of Bitmap bij Stempeltype (Stamp Type).

Wanneer u tekst (text) opslaat, moeten de tekens al zijn ingevoerd in Stempeltekst (Stamp Text).

Wijzig zo nodig de instellingen voor TrueType-lettertype (True Type Font), Stijl (Style), Grootte (Size) en Contour (Outline). U kunt de kleur van de stempel selecteren door te klikken op Kleur selecteren... (Select Color...).

Klik voor Bitmap op Bestand selecteren... (Select File...) en selecteer het gewenste bitmapbestand (.bmp). Wijzig zo nodig de instellingen voor Grootte (Size) en Transparant wit gebied (Transparent white area).

- **Tabblad Plaatsing (Placement)**

Selecteer de stempelpositie in de lijst Positie (Position). U kunt ook Aangepast (Custom) selecteren in de lijst Positie (Position) en coördinaten opgeven voor de X-positie (X-Position) en Y-positie (Y-Position).

Daarnaast kunt u de stempelpositie wijzigen door de stempel naar het voorbeeldscherm te slepen.

Als u de hoek van de stempelpositie wilt wijzigen, kunt u direct een waarde in het vak Afdrukstand (Orientation) typen.

#### 5. Sla de stempel op

Klik op het tabblad Instellingen opslaan (Save settings), typ een nieuwe naam in het vak Titel (Title) en klik vervolgens op Opslaan (Save).

Klik op OK in het bevestigingsbericht.

#### 6. Voltooi de instellingen

Klik op OK. Het dialoogvenster Stempel/Achtergrond (Stamp/Background) wordt opnieuw geopend. De opgeslagen naam wordt weergegeven in de lijst Stempel (Stamp).

### Stempelinstellingen wijzigen en opslaan

#### 1. Selecteer de stempel waarvoor u de instellingen wilt wijzigen

Schakel het selectievakje Stempel (Stamp) in het dialoogvenster Stempel/Achtergrond (Stamp/Background) in en selecteer vervolgens de naam van te wijzigen stempel in de lijst Stempel (Stamp).

#### 2. Klik op Stempel definiëren... (Define Stamp...)

Het dialoogvenster Stempelinstellingen (Stamp Settings) wordt geopend.

#### 3. Configureer de stempel terwijl u het effect in het voorbeeldvenster bekijkt

#### 4. Sla de stempel op

Klik op Opslaan overschrijven (Save overwrite) op het tabblad Instellingen opslaan (Save settings).

Als u het stempel onder een andere naam wilt opslaan, typt u deze naam in het vak Titel (Title) en klikt u op Opslaan (Save).

Klik op OK in het bevestigingsbericht.

#### 5. Voltooi de instellingen

Klik op OK. Het dialoogvenster Stempel/Achtergrond (Stamp/Background) wordt opnieuw geopend.

De opgeslagen naam wordt weergegeven in de lijst Stempel (Stamp).

### Een stempel verwijderen

#### 1. Klik op Stempel definiëren... (Define Stamp...) in het dialoogvenster Stempel/Achtergrond (Stamp/Background)

Het dialoogvenster Stempelinstellingen (Stamp Settings) wordt geopend.

#### 2. Selecteer de stempel die u wilt verwijderen

Selecteer de naam van de stempel die u wilt verwijderen van de lijst Stempels (Stamps) op het tabblad Instellingen opslaan (Save settings). Klik vervolgens op Verwijderen (Delete).

Klik op OK in het bevestigingsbericht.

#### 3. Voltooi de instellingen

Klik op OK. Het dialoogvenster Stempel/Achtergrond (Stamp/Background) wordt opnieuw geopend.



[Naar boven ↑](#)

## Uitgebreide Handleiding

Uitgebreide Handleiding > Afdrukken vanaf een computer > Afdrukken met andere toepassingssoftware > Verschillende afdrukmethoden > Stempel/achtergrond afdrukken > Afdrukkingsgegevens opslaan die u als achtergrond wilt gebruiken

## Afdrukkingsgegevens opslaan die u als achtergrond wilt gebruiken

Deze functie is niet beschikbaar als de 64-bits versie van het printerstuurprogramma wordt gebruikt.

U kunt een bitmapbestand selecteren en als een nieuwe achtergrond opslaan. U kunt ook bepaalde instellingen van een bestaande achtergrond wijzigen en opslaan. Niet langer benodigde achtergronden kunt u op elk gewenst moment verwijderen.

De procedure voor het opslaan van afbeeldingsgegevens voor een achtergrond is als volgt:

### Afdrukkingsgegevens opslaan die u als achtergrond wilt gebruiken

1. Open het eigenschapsvenster van het printerstuurprogramma
2. Klik op Stempel/Achtergrond... (Stamp/Background...) op het tabblad Pagina-instelling (Page Setup)

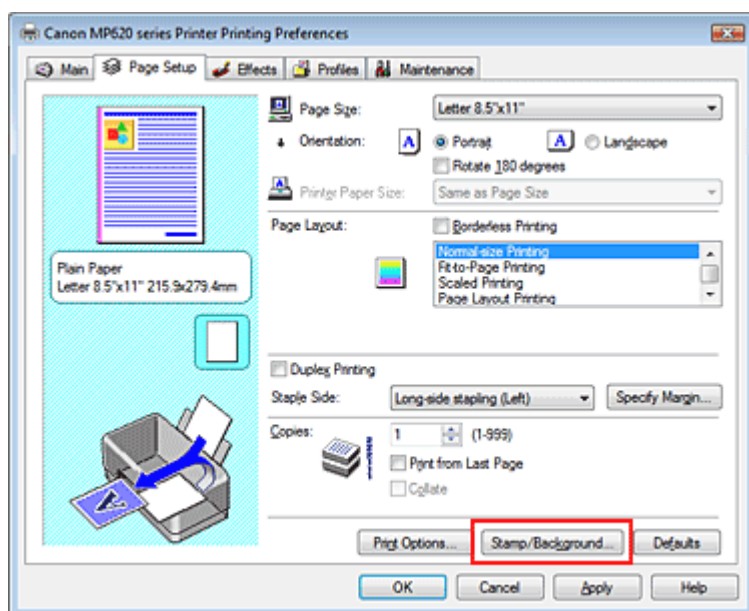

Het dialoogvenster Stempel/Achtergrond (Stamp/Background) wordt geopend.

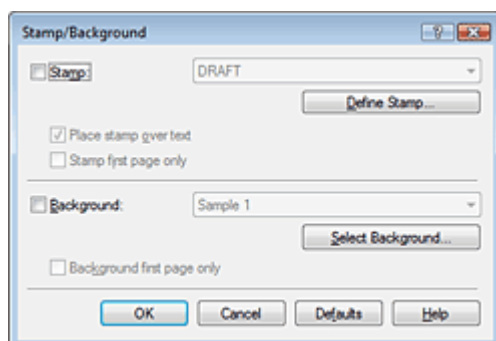

3. Klik op Achtergrond selecteren... (Select Background...)

Het dialoogvenster Achtergrondinstellingen (Background Settings) wordt weergegeven.

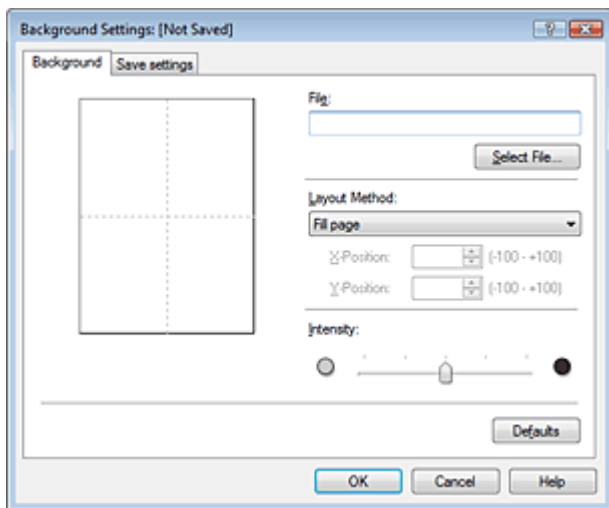

#### 4. Selecteer de afbeltingsgegevens die u wilt opslaan op de achtergrond

Klik op Bestand selecteren... (Select File...). Selecteer de gewenste afbeltingsgegevens (het bitmapbestand) en klik op Openen (Open).

#### 5. Geef de volgende instellingen op wanneer u het voorbeeldvenster controleert:

##### Lay-outmethode

Geef aan hoe de afbeltingsgegevens moeten worden gerangschikt.

Wanneer u Aangepast (Custom) selecteert, kunt u de coördinaten voor de X-positie (X-Position) en de Y-positie (Y-Position) opgeven.

U kunt ook de positie van de achtergrond wijzigen door de afbeelding in het voorbeeldscherm te verslepen.

##### Intensiteit

Stel de intensiteit van de achtergrond in met de schuifregelaar Intensiteit (Intensity). Voor een lichtere achtergrond schuift u de regelaar naar links. Voor een donkerdere achtergrond schuift u de regelaar naar rechts. Als u de achtergrond wilt afdrucken met de intensiteit van de oorspronkelijke bitmap, sleept u de schuifregelaar helemaal naar rechts.

#### 6. Sla de achtergrond op

Klik op het tabblad Instellingen opslaan (Save settings), typ een nieuwe naam in het vak Titel (Title) en klik vervolgens op Opslaan (Save).

Klik op OK in het bevestigingsbericht.

#### 7. Voltooi de instellingen

Klik op OK. Het dialoogvenster Stempel/Achtergrond (Stamp/Background) wordt opnieuw geopend. De opgeslagen naam wordt weergegeven in de lijst Achtergrond (Background).

### Achtergrondinstellingen wijzigen en opslaan

#### 1. Selecteer de achtergrond waarvoor u de instellingen wilt wijzigen

Schakel het selectievakje Achtergrond (Background) in het dialoogvenster Stempel/Achtergrond (Stamp/Background) in en kies vervolgens de naam van de achtergrond die u wilt wijzigen in de lijst Achtergrond.

#### 2. Klik op Achtergrond selecteren... (Select Background...)

Het dialoogvenster Achtergrondinstellingen (Background Settings) wordt weergegeven.

#### 3. Bekijk het afdrukvoorbeeld en stel de items in op het tabblad Achtergrond (Background)

#### 4. Sla de achtergrond op

Klik op Opslaan overschrijven (Save overwrite) op het tabblad Instellingen opslaan (Save settings). Als u de achtergrond onder een andere naam wilt opslaan, typt u deze naam in het vak Titel (Title)

en klikt u op Opslaan (Save).  
Klik op OK in het bevestigingsbericht.

## 5. Voltooi de instellingen

Klik op OK. Het dialoogvenster Stempel/Achtergrond (Stamp/Background) wordt opnieuw geopend.  
De opgeslagen naam wordt weergegeven in de lijst Achtergrond (Background).

## Een overbodige achtergrond verwijderen

### 1. Klik op Achtergrond selecteren... (Select Background...) in het dialoogvenster Stempel/Achtergrond (Stamp/Background).

Het dialoogvenster Achtergrondinstellingen (Background Settings) wordt weergegeven.

### 2. Selecteer de achtergrond die u wilt verwijderen

Selecteer de naam van de achtergrond die u wilt verwijderen uit de lijst Achtergronden (Backgrounds) op het tabblad Instellingen opslaan (Save settings) en klik op Verwijderen (Delete).  
Klik op OK in het bevestigingsbericht.

### 3. Voltooi de instellingen

Klik op OK. Het dialoogvenster Stempel/Achtergrond (Stamp/Background) wordt opnieuw geopend.



[Naar boven ↑](#)

## Uitgebreide Handleiding

Uitgebreide Handleiding > Afdrukken vanaf een computer > Afdrukken met andere toepassingssoftware > Verschillende afdrukmethoden > Een envelop afdrukken

### Een envelop afdrukken

Raadpleeg voor meer informatie over het plaatsen van enveloppen in het apparaat het hoofdstuk 'Enveloppen plaatsen' in de handleiding: Basis Handleiding.

De procedure voor het afdrukken op enveloppen is als volgt:

#### 1. Plaats een envelop in het apparaat

Vouw de envelopflap naar beneden.

Plaats de envelop zo dat de klep naar links is gericht en het gevouwen oppervlak naar beneden is gericht.

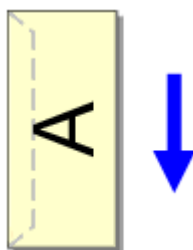

#### 2. Open het eigenschappenvenster van het printerstuurprogramma

#### 3. Selecteer het mediumtype

Selecteer Envelop (Envelope) in de lijst Mediumtype (Media Type) op het tabblad Afdruk (Main).

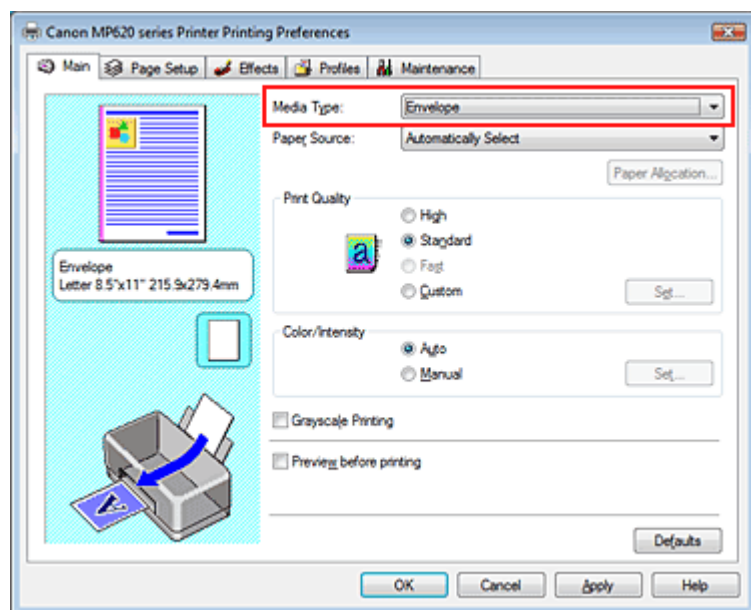

#### 4. Selecteer het papierformaat

Klik op het tabblad Pagina-instelling (Page Setup) en selecteer Youkei 4, Youkei 6, Comm.Env. #10, of DL Env. bij Paginaformaat (Page Size).

#### 5. Selecteer de liggende afdrukstand

Selecteer Liggend (Landscape) bij Afdrukstand (Orientation) om het adres horizontaal af te drukken.

#### 6. Voltooi de instellingen

Klik op OK.

Wanneer u de afdruk uitvoert, worden de gegevens afgedrukt op de envelop.



[Naar boven ↑](#)

## Uitgebreide Handleiding

Uitgebreide Handleiding > Afdrukken vanaf een computer > Afdrukken met andere toepassingssoftware > Verschillende afdrukmethoden > Van papierbron wisselen zodat deze overeenkomt met het doel

## Van papierbron wisselen zodat deze overeenkomt met het doel

Dit apparaat heeft twee papierbronnen, een achterste lade en een cassette.

U kunt het afdrukken vereenvoudigen door een papierbron te selecteren die overeenkomt met uw afdrumgeving en doelstellingen.

De procedure voor het instellen van de papierbron is als volgt:

1. Open het eigenschapsvenster van het printerstuurprogramma
2. Selecteer de papierbron

Selecteer de papierbron die geschikt is voor uw doel in de lijst Papierbron (Paper Source) op het tabblad Afdruk (Main).

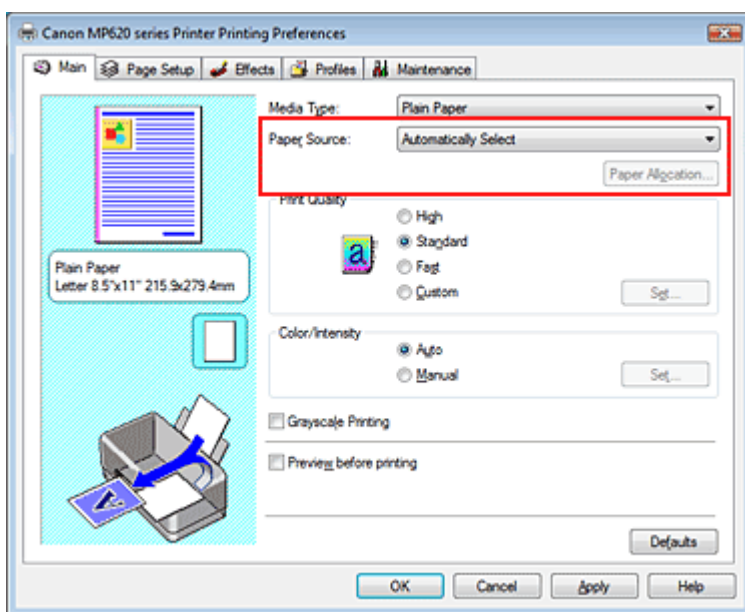

### Automatisch selecteren (Automatically Select)

Gewoon papier met het paginaformaat (Page Size) is Letter 8.5"x11", A5, A4 of B5 wordt ingevoerd vanuit de cassette. Andere formaten en papiertypen dan gewoon papier worden ingevoerd vanaf de achterste lade.

### Achterste lade

Het papier wordt altijd vanuit de achterste lade ingevoerd.

### Cassette

Papier wordt altijd ingevoerd vanuit de cassette.



### Belangrijk

- Gewoon papier dat niet het formaat Letter 8.5"x11", A5, A4 of B5 heeft, en andere papiertypen dan gewoon papier kunnen niet vanuit de cassette worden ingevoerd.

### Doorl. autom. invoer (Continuous Autofeed)

Als het papier in de geselecteerde papierbron op raakt, schakelt de printer automatisch over naar de andere papierbron.

Wanneer u grote hoeveelheden gegevens afdrukt, plaatst u gewoon papier van hetzelfde formaat in beide papierbronnen. Op deze manier hoeft u niet steeds papier te plaatsen, omdat de printer automatisch naar een andere papierbron schakelt wanneer het papier in de papierbron op raakt.



### Belangrijk

- Doorlopende automatische invoer (Continuous Autofeed) is niet beschikbaar wanneer ander papier dan Gewoon papier (Plain Paper) is geselecteerd bij Mediumtype (Media Type).
- Het papier wordt ingevoerd vanuit de papierbron die gebruikt is tijdens de laatste keer dat Doorl. auto. invoer (Continuous Autofeed) geselecteerd was en het afdrukken was voltooid.

Laad daarom hetzelfde papier in de achterste lade en de cassette.

**Papiertoewijzing (Paper Allocation)**

Als het mediumtype voor de afdrukgegevens gewoon papier is en het papierformaat overeenkomt met de instellingen voor papiertoewijzing, wordt het papier automatisch vanuit de cassette ingevoerd. Als dit niet het geval is, wordt het papier ingevoerd vanuit de achterste lade.

Als u de instellingen voor papiertoewijzing wilt wijzigen, klikt u op Papiertoewijzing... (Paper Allocation...), geeft u het Papierformaat (Paper Size) van het papier in de cassette op en klikt u op OK.

Als u papier dat vaak wordt gebruikt, zoals gewoon papier, in de cassette plaatst, wordt het papier vanuit de achterste lade ingevoerd wanneer voor de afdrukgegevens een andere papiersoort is opgegeven. U kunt er zo voor zorgen dat u niet zelf ander papier hoeft te plaatsen.

**3. Voltooi de instellingen**

Klik op OK.

Bij het afdrucken wordt het papier in de opgegeven papierbron gebruikt.

[Naar boven ↑](#)

## Uitgebreide Handleiding

Uitgebreide Handleiding > Afdrukken vanaf een computer > Afdrukken met andere toepassingssoftware > Verschillende afdrukmethoden > Afdrukresultaten weergeven vóór het afdrukken

# Afdrukresultaten weergeven vóór het afdrukken

U kunt de afdrukresultaten vóór het afdrukken bekijken en controleren.

De procedure voor het bekijken van een afdrukvoorbeeld is als volgt:

1. Open het eigenschapsvenster van het printerstuurprogramma
2. Stel het voorbeeld in

Schakel het selectievakje Afdrukvoorbeeld (Preview before printing) op het tabblad Afdruk (Main) in.

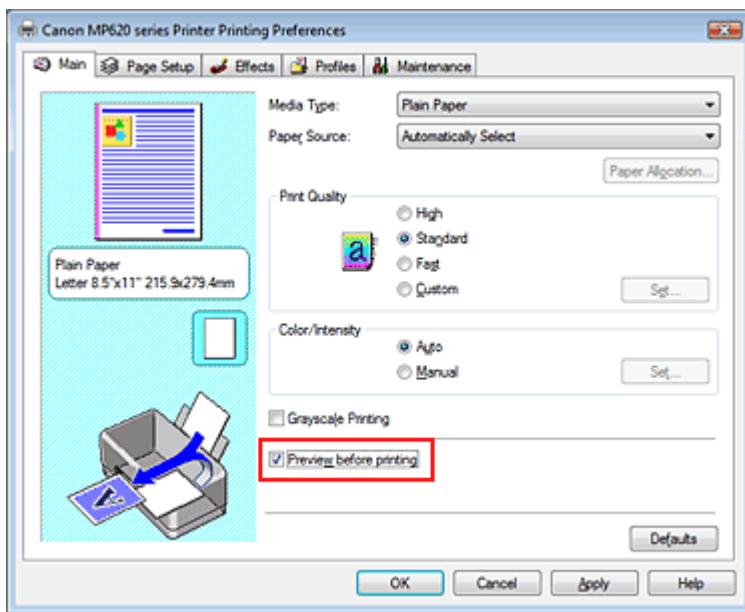

3. Voltooi de instellingen

Klik op OK.

Het Canon IJ-afdrukvoorbeeld wordt vóór het afdrukken weergegeven. U kunt hierin de afdrukresultaten zien.

### Verwant onderwerp

➔ [Canon IJ-afdrukvoorbeeld](#)

[Naar boven ↑](#)

## Uitgebreide Handleiding

Uitgebreide Handleiding > Afdrukken vanaf een computer > Afdrukken met andere toepassingssoftware > Verschillende afdrukmethoden > Papierformaat instellen (aangepast formaat)

### Papierformaat instellen (aangepast formaat)

U kunt de hoogte en breedte van het papier opgeven als u het formaat niet kunt selecteren bij Paginaformaat (Page Size). Een dergelijk papierformaat wordt een aangepast formaat genoemd.

De procedure voor het opgeven van een aangepast papierformaat is als volgt:

#### 1. Stel het aangepaste formaat in de toepassing in

Gebruik de functie voor papierformaat in de toepassing om het aangepaste papierformaat op te geven.

#### **Belangrijk**

- Als de toepassing waarmee het document is gemaakt een functie heeft voor het opgeven van de hoogte en breedte, geeft u de waarden op met de toepassing. Als de toepassing geen dergelijke functie heeft of als het document niet correct wordt afgedrukt, gebruikt u het printerstuurprogramma om de waarden in te stellen.

#### 2. Open het eigenschappenvenster van het printerstuurprogramma

#### 3. Selecteer het papierformaat

Selecteer Aangepast... (Custom...) bij Paginaformaat (Page Size) op het tabblad Pagina-instelling (Page Setup).

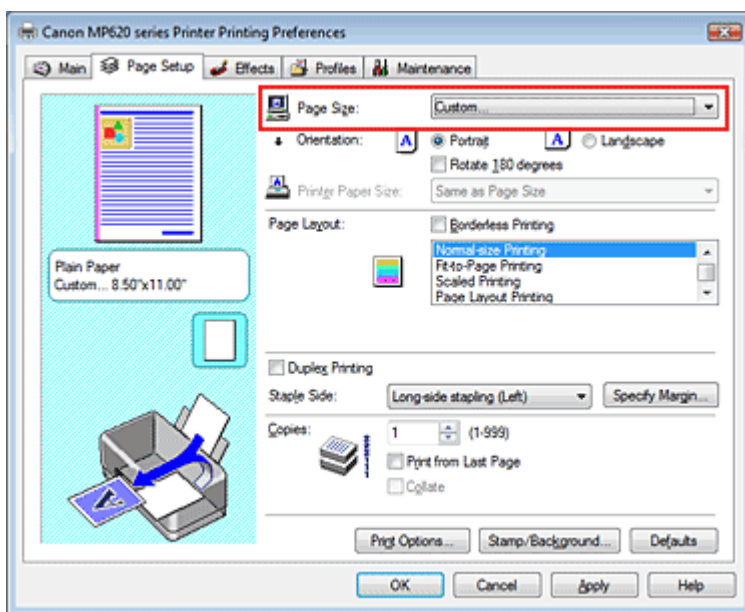

Het dialoogvenster Aangepast papierformaat (Custom Paper Size) verschijnt.

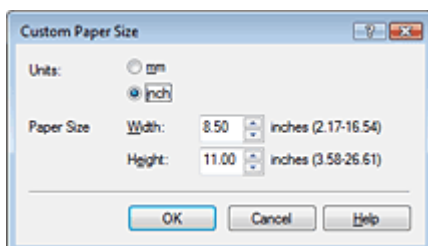

#### 4. Stel het aangepaste formaat in de toepassing in

Geef de Eenheden (Units) op en voer de Breedte (Width) en Hoogte (Height) van het te gebruiken papier in. Klik vervolgens op OK.

## 5. Voltooi de instellingen

Klik op OK op het tabblad Pagina-instelling (Page Setup).

Wanneer u de gegevens afdrukt, worden deze met het opgegeven papierformaat afgedrukt.

[Naar boven ↑](#)

## Uitgebreide Handleiding

Uitgebreide Handleiding > Afdrukken vanaf een computer > Afdrukken met andere toepassingssoftware > De afdrukkwaliteit wijzigen en afbeeldingsgegevens corrigeren

---

### De afdrukkwaliteit wijzigen en afbeeldingsgegevens corrigeren

- ➔ Een combinatie van afdrukkwaliteit en halftoningmethode selecteren
- ➔ Een kleurendocument monochroom afdrukken
- ➔ Kleurcorrectie opgeven
- ➔ Een optimale foto van afbeeldingsgegevens afdrukken
- ➔ De kleuren aanpassen met het printerstuurprogramma
- ➔ Afdrukken met ICC-profielen
- ➔ De kleurbalans aanpassen
- ➔ De helderheid aanpassen
- ➔ De intensiteit aanpassen
- ➔ Het contrast aanpassen
- ➔ Een illustratie simuleren
- ➔ Afbeeldingsgegevens weergeven in een enkele kleur
- ➔ Afbeeldingsgegevens weergeven in levendige kleuren
- ➔ Gekartelde randen verwijderen
- ➔ Kleureigenschappen wijzigen om kleuren te verbeteren
- ➔ Ruis in foto's reduceren

[Naar boven ↕](#)

## Uitgebreide Handleiding

Uitgebreide Handleiding > Afdrukken vanaf een computer > Afdrukken met andere toepassingssoftware > De afdrukkwaliteit wijzigen en afbeeldingsgegevens corrigeren > Een combinatie van afdrukkwaliteit en halftoningmethode selecteren

## Een combinatie van afdrukkwaliteit en halftoningmethode selecteren

U kunt het niveau van de afdrukkwaliteit en de halftoningmethode instellen.



De procedure voor het instellen van een afdrukkwaliteit en halftoningmethode is als volgt:

1. Open het eigenschapsvenster van het printerstuurprogramma
2. Selecteer de afdrukkwaliteit

Selecteer Aangepast (Custom) bij Afdrukkwaliteit (Print Quality) op het tabblad Afdruk (Main) en klik op Instellen... (Set...).

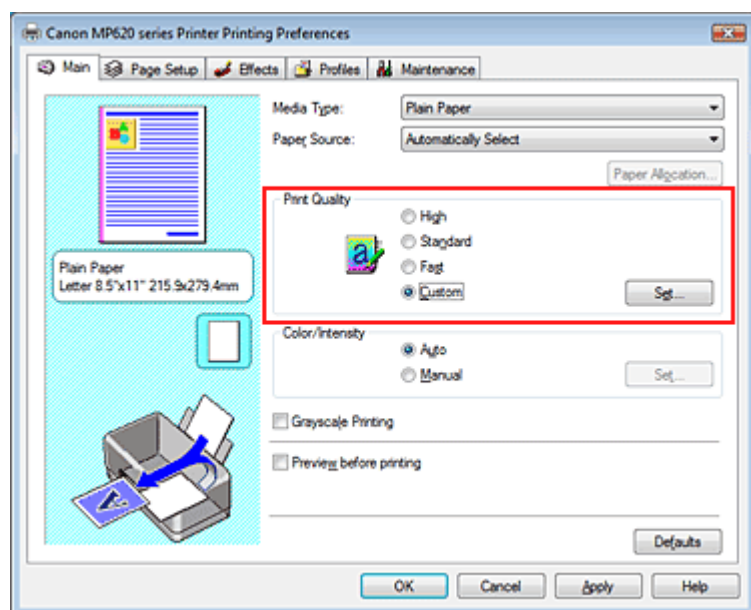

Het dialoogvenster Aangepast (Custom) verschijnt.

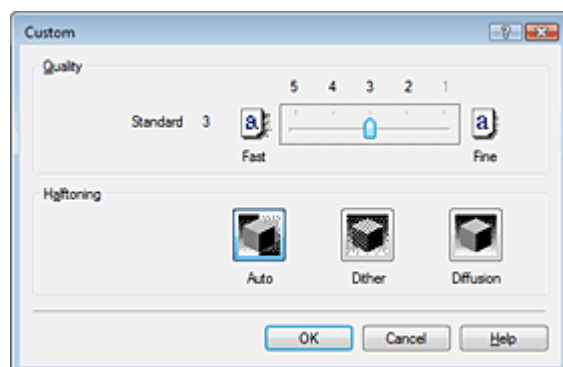

3. De afdrukkwaliteit en de halftoningmethode instellen

Verplaats de schuifregelaar Kwaliteit (Quality) naar het gewenste kwaliteitsniveau. Selecteer Halftoning en klik op OK.



 **Opmerking**

- Halftonen zijn de kleurschakeringen tussen de donkerste kleur en de helderste kleur. De kleurschakeringen worden bij het afdrukken vervangen door een verzameling kleine punten die de halftonen voorstellen. Bij Dithering (Dither) worden de punten volgens vaste regels gerangschikt om de halftonen te produceren. Bij Diffusie (Diffusion) worden de punten willekeurig gerangschikt om halftonen te produceren. Wanneer u Auto selecteert, worden de gegevens afgedrukt met de optimale halftoningmethode voor de geselecteerde afdrukkwaliteit.

#### 4. Voltooi de instellingen

Klik op OK op het tabblad Afdruk (Main).

Wanneer u het document afdrukt, wordt de opgegeven halftoningmethode gebruikt.

 **Belangrijk**

- Bepaalde niveaus van afdrukkwaliteit en halftoningmethoden kunnen niet worden geselecteerd bij bepaalde instellingen voor Mediumtype (Media Type).

 **Opmerking**

- Wanneer een deel niet wordt afgedrukt, kunt u dit mogelijk oplossen door Diffusie (Diffusion) te selecteren bij Halftoning.

#### Verwante onderwerpen

- ➔ [Kleurcorrectie opgeven](#)
- ➔ [De kleurbalans aanpassen](#)
- ➔ [De helderheid aanpassen](#)
- ➔ [De intensiteit aanpassen](#)
- ➔ [Het contrast aanpassen](#)

[Naar boven](#) ↑

## Uitgebreide Handleiding

Uitgebreide Handleiding > Afdrucken vanaf een computer > Afdrucken met andere toepassingssoftware > De afdrukkwaliteit wijzigen en afbeeldingsgegevens corrigeren > Een kleurendocument monochroom afdrucken

### Een kleurendocument monochroom afdrucken

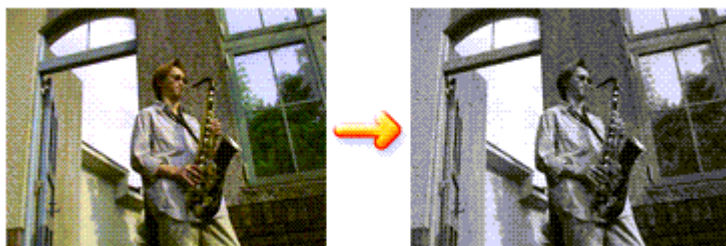

De procedure voor het monochroom afdrucken van een kleurendocument is als volgt:

#### 1. Open het eigenschapsvenster van het printerstuurprogramma

#### 2. Stel Afdrucken in grijstinten in

Schakel het selectievakje Afdrucken in grijstinten (Grayscale Printing) op het tabblad Afdruk (Main) in.

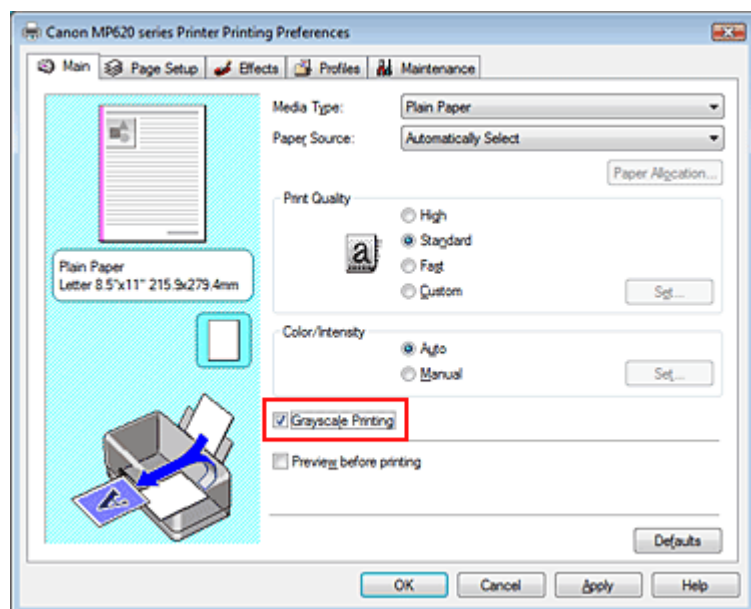

#### 3. Voltooi de instellingen

Klik op OK.

Wanneer u de afdruk uitvoert, worden de gegevens van het document omgezet in grijstinten. Hierdoor kunt u het kleurendocument monochroom afdrucken.

#### Belangrijk

- Wanneer het selectievakje Afdrucken in grijstinten (Grayscale Printing) is ingeschakeld, worden de afbeeldingsgegevens als sRGB-gegevens verwerkt. In dit geval kunnen de afgedrukte kleuren verschillen van de kleuren in de oorspronkelijke afbeelding. Wanneer u de functie Afdrucken in grijstinten gebruikt om Adobe RGB-gegevens af te drukken, converteert u de gegevens naar sRGB-gegevens in een softwaretoepassing.

#### Opmerking

- Tijdens het Afdrucken in grijstinten (Grayscale Printing) kunnen zowel kleureninkt als zwarte inkt gebruikt worden.

## Uitgebreide Handleiding

Uitgebreide Handleiding > Afdrukken vanaf een computer > Afdrukken met andere toepassingssoftware > De afdrukkwaliteit wijzigen en afbeeldingsgegevens corrigeren > Kleurcorrectie opgeven

### Kleurcorrectie opgeven

U kunt de methode voor kleurcorrectie aanpassen aan het type document dat u wilt afdrukken. Normaal gesproken worden de kleuren aangepast met gebruikmaking van Canon Digital Photo Color, zodat de gegevens worden afgedrukt met kleurtinten waaraan de meeste mensen de voorkeur geven. Deze methode is geschikt voor het afdrukken van sRGB-gegevens.

U kunt afdrukken door effectief gebruik te maken van de kleuruimte van sRGB- of Adobe RGB-gegevens en ICM te selecteren. Wanneer u met een softwaretoepassing een ICC-profiel wilt opgeven, selecteert u Geen (None).

De procedure voor het opgeven van de kleurcorrectie is als volgt:

1. Open het eigenschappenvenster van het printerstuurprogramma
2. Selecteer de handmatige kleuraanpassing

Selecteer op het tabblad Afdruk (Main) de optie Handmatig (Manual) voor Kleur/Intensiteit (Color/Intensity) en klik op Instellen... (Set...).

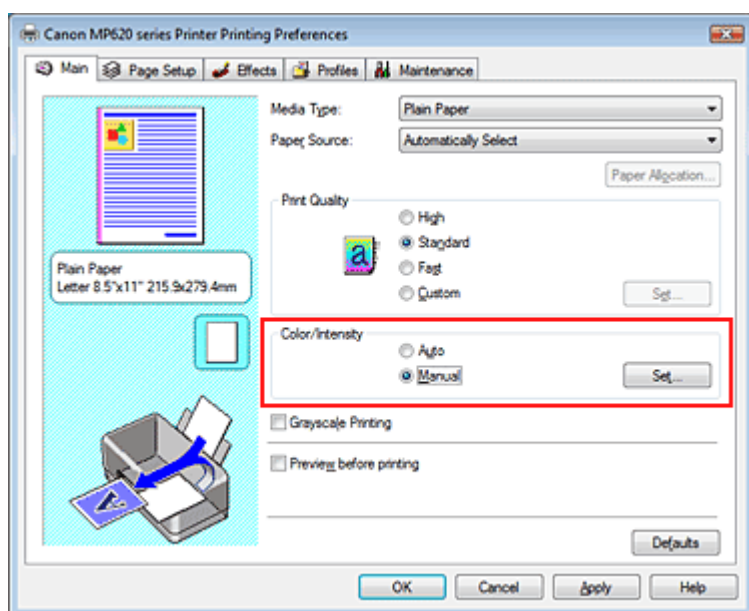

Het dialoogvenster Handmatige kleuraanpassing (Manual Color Adjustment) wordt geopend.

3. Selecteer de kleurcorrectie

Klik op het tabblad Afstemming (Matching), selecteer de instelling voor Kleurcorrectie (Color Correction) die het best past bij uw doel en klik op OK.

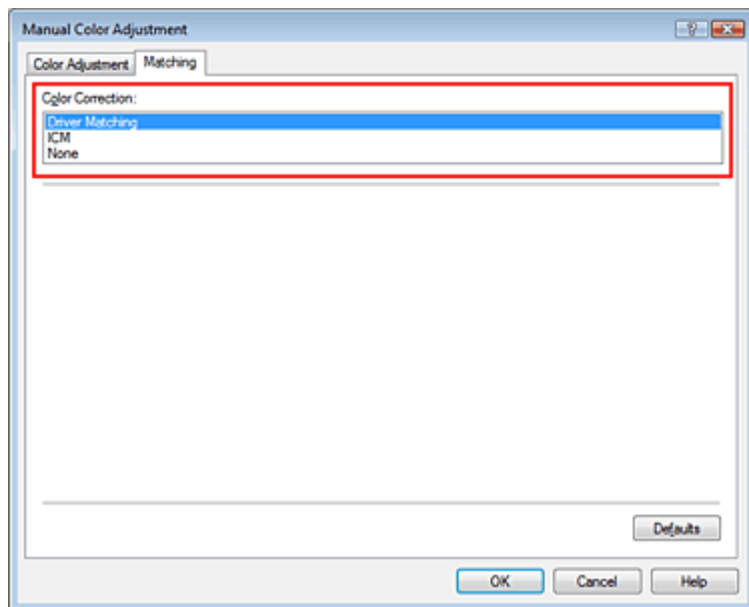

### Driververgelijking (Driver Matching)

Door gebruik te maken van Canon Digital Photo Color kunt u sRGB-gegevens afdrukken met kleurtinten waaraan de meeste mensen de voorkeur geven.

Driververgelijking (Driver Matching) is de standaardinstelling voor Kleurcorrectie.

### ICM

U kunt afdrukken door effectief gebruik te maken van de kleurruimte van sRGB- of Adobe RGB-gegevens.

### Geen (None)

Er wordt geen kleuraanpassing uitgevoerd. Selecteer deze instelling wanneer u een afzonderlijk gemaakt profiel of een profiel voor speciaal Canon-papier gebruikt voor het afdrukken van gegevens in een toepassing.

## 4. Voltooi de instellingen

Klik op OK op het tabblad Afdruk (Main).

Wanneer u de gegevens afdrukt, worden deze met de opgegeven methode voor kleuraanpassing afgedrukt.

### Belangrijk

- Wanneer ICM in de softwaretoepassing is uitgeschakeld, is ICM niet beschikbaar voor Kleurcorrectie (Color Correction) en is het mogelijk dat de afbeeldingsgegevens niet correct worden afgedrukt.
- Wanneer het selectievakje Afdrukken in grijstinten (Grayscale Printing) op het tabblad Afdruk (Main) is ingeschakeld, is Kleurcorrectie (Color Correction) niet beschikbaar voor selectie.

### Verwante onderwerpen

- ➔ Een optimale foto van afbeeldingsgegevens afdrukken
- ➔ De kleuren aanpassen met het printerstuurprogramma
- ➔ Afdrukken met ICC-profielen



[Naar boven ↑](#)

## Uitgebreide Handleiding

Uitgebreide Handleiding > Afdrukken vanaf een computer > Afdrukken met andere toepassingssoftware > De afdrukwaliteit wijzigen en afbeeldingsgegevens corrigeren > Kleurcorrectie opgeven > Een optimale foto van afbeeldingsgegevens afdrukken

### Een optimale foto van afbeeldingsgegevens afdrukken

Wanneer mensen foto's afdrukken die met een digitale camera zijn gemaakt, krijgen zij soms het gevoel dat de afgedrukte kleuren anders zijn dan de kleuren in de oorspronkelijke foto of de kleuren op het scherm.

Om een afdruk te krijgen die de gewenste kleurtinten zo dicht mogelijk benadert, moet u een afdrukmethode kiezen die geschikt is voor de gebruikte software of het doel van de afdruk.

#### Kleurbeheer

Digitale camera's, scanners, beeldschermen en printers verwerken kleuren niet op dezelfde manier. Met kleurbeheer (kleurafstemming) kunnen 'kleuren' van verschillende apparaten via een gemeenschappelijke kleurruimte worden verwerkt. Windows heeft een ingebouwd kleurbeheersysteem genaamd 'ICM'.

De kleurruimten sRGB en Adobe RGB worden vaak gebruikt. Adobe RGB heeft een bredere kleurruimte dan sRGB.

Met ICC-profielen kunnen de 'kleuren' van verschillende apparaten naar een gemeenschappelijke kleurruimte worden geconverteerd.

Door gebruik te maken van een ICC-profiel en kleurbeheer kunt u de kleurruimte van afbeeldingsgegevens afstemmen op het kleurreproductiegebied dat de printer kan produceren.

#### Een afdrukmethode kiezen die geschikt is voor de afbeeldingsgegevens

De aanbevolen afdrukmethode is afhankelijk van de kleurruimte (Adobe RGB of sRGB) van de afbeeldingsgegevens of de softwaretoepassing die wordt gebruikt. In het algemeen zijn er twee afdrukmethoden. Controleer de kleurruimte (Adobe GRB of sRGB) van de afbeeldingsgegevens en de softwaretoepassing die wordt gebruikt, en selecteer vervolgens de geschikte afdrukmethode.

- **Afdrukken met Canon Digital Photo Color**

Doelgegevens: sRGB-gegevens

Afdrukmethode: [De kleuren aanpassen met het printerstuurprogramma](#)

- **Afdrukken met een effectief gebruik van de kleurruimte van de gegevens**

Doelgegevens: Adobe RGB-gegevens of sRGB-gegevens

Toepassingssoftware: een ICC-profiel kan wel of niet worden opgegeven.

Afdrukmethode: [Afdrukken met ICC-profielen](#)



[Naar boven ↑](#)

## Uitgebreide Handleiding

Uitgebreide Handleiding > Afdrukken vanaf een computer > Afdrukken met andere toepassingssoftware > De afdrukkwaliteit wijzigen en afbeeldingsgegevens corrigeren > Kleurcorrectie opgeven > De kleuren aanpassen met het printerstuurprogramma

## De kleuren aanpassen met het printerstuurprogramma

U kunt de functie voor kleurcorrectie van het printerstuurprogramma zo instellen dat sRGB-gegevens worden afgedrukt met kleurtinten waaraan veel mensen de voorkeur geven (door het gebruik van Canon Digital Photo Color).

De procedure voor het aanpassen van kleuren met het printerstuurprogramma is als volgt:

1. Open het eigenschapsvenster van het printerstuurprogramma
2. Selecteer het mediumtype

Selecteer het type papier dat in het apparaat is geplaatst in de lijst Mediumtype (Media Type) op het tabblad Afdruk (Main).

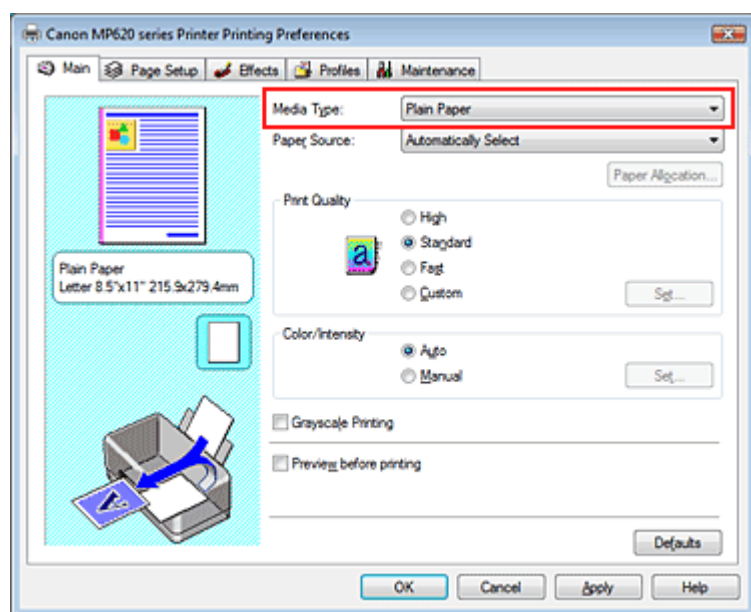

3. Selecteer de afdrukkwaliteit  
Selecteer Hoog (High), Standaard (Standard) of Snel (Fast) bij Afdrukkwaliteit (Print Quality).
4. Selecteer de handmatige kleuraanpassing  
Selecteer Handmatig (Manual) voor Kleur/Intensiteit (Color/Intensity) en klik op Instellen... (Set...). Het dialoogvenster Handmatige kleuraanpassing (Manual Color Adjustment) wordt geopend.
5. Selecteer de kleurcorrectie  
Klik op het tabblad Afstemming (Matching) en selecteer Driververgelijking (Driver Matching) bij Kleurcorrectie (Color Correction).

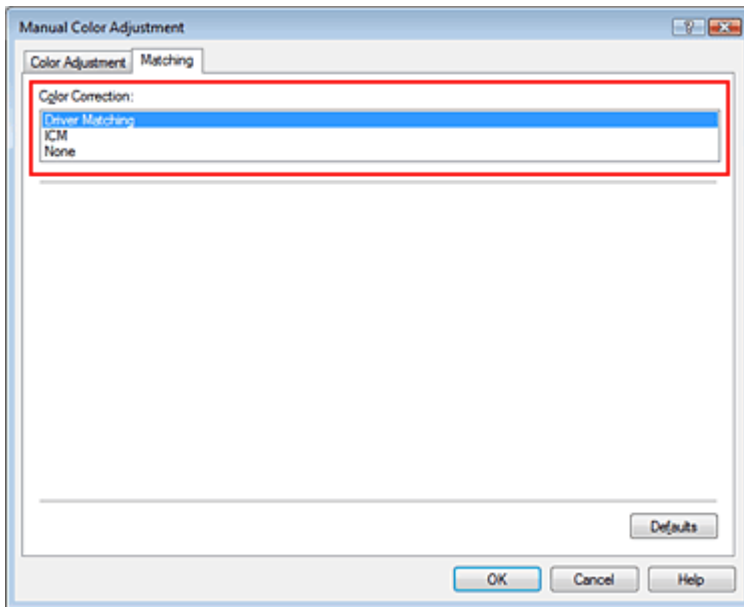

## 6. Stel de andere items in

Klik zo nodig op het tabblad Kleuraanpassing (Color Adjustment), pas de kleurbalans van Cyaan (Cyan), Magenta en Geel (Yellow) aan en pas Helderheid (Brightness), Intensiteit (Intensity) en Contrast aan. Klik vervolgens op OK.

## 7. Voltooi de instellingen

Klik op OK op het tabblad Afdruk (Main).  
De kleuren van de gegevens worden bij het afdrucken aangepast.

### Verwante onderwerpen

- ➔ Een combinatie van afdrukkwaliteit en halftoningmethode selecteren
- ➔ Kleurcorrectie opgeven
- ➔ De kleurbalans aanpassen
- ➔ De helderheid aanpassen
- ➔ De intensiteit aanpassen
- ➔ Het contrast aanpassen



[Naar boven ↑](#)

## Uitgebreide Handleiding

Uitgebreide Handleiding > Afdrukken vanaf een computer > Afdrukken met andere toepassingssoftware > De afdrukkwaliteit wijzigen en afbeeldingsgegevens corrigeren > Kleurcorrectie opgeven > Afdrukken met ICC-profielen

### Afdrukken met ICC-profielen

Wanneer voor de afbeeldingsgegevens een ICC-profiel is opgegeven, kunt u bij het afdrukken effectief gebruikmaken van de kleuruimte (Adobe RGB of sRGB) van de gegevens.

De procedure voor het instellen van het printerstuurprogramma is afhankelijk van de softwaretoepassing die voor het afdrukken wordt gebruikt.

#### Afbeeldingsgegevens afdrukken vanuit een toepassing waarin een ICC-profiel kan worden opgegeven

Wanneer u Adobe Photoshop, Canon Digital Photo Professional of een andere softwaretoepassing gebruikt waarin u een ICC-profiel kunt opgeven, kunt u bij het afdrukken van de gegevens gebruikmaken van het kleurbeheersysteem (ICM) van Windows. U kunt de bewerkingen en verbeteringen gemaakt in een softwaretoepassing effectief afdrukken door gebruik te maken van de kleuruimte van het ICC-profiel dat in de afbeeldingsgegevens is opgegeven.

Wanneer u deze afdrukmethode wilt gebruiken, moet u eerst met behulp van een softwaretoepassing een ICC-profiel voor de afbeeldingsgegevens instellen. Zie de handleiding bij de softwaretoepassing voor instructies over het opgeven van een ICC-profiel.

1. Open het eigenschappenvenster van het printerstuurprogramma
2. Selecteer het mediumtype

Selecteer het type papier dat in het apparaat is geplaatst in de lijst Mediumtype (Media Type) op het tabblad Afdruk (Main).

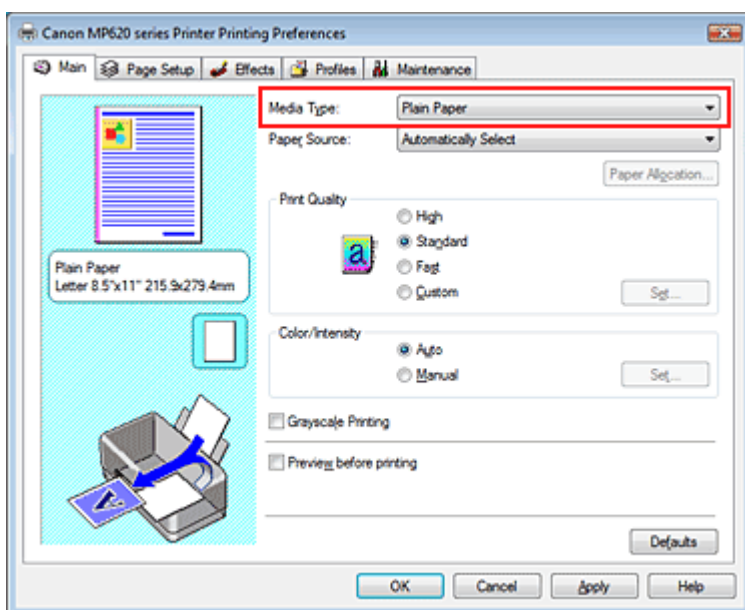

3. Selecteer de afdrukkwaliteit

Selecteer Hoog (High), Standaard (Standard) of Snel (Fast) bij Afdrukkwaliteit (Print Quality).

4. Selecteer de handmatige kleuraanpassing

Selecteer Handmatig (Manual) voor Kleur/Intensiteit (Color/Intensity) en klik op Instellen... (Set...). Het dialoogvenster Handmatige kleuraanpassing (Manual Color Adjustment) wordt geopend.

5. Selecteer de kleurcorrectie

Klik op het tabblad Afstemming (Matching) en selecteer ICM bij Kleurcorrectie (Color Correction).



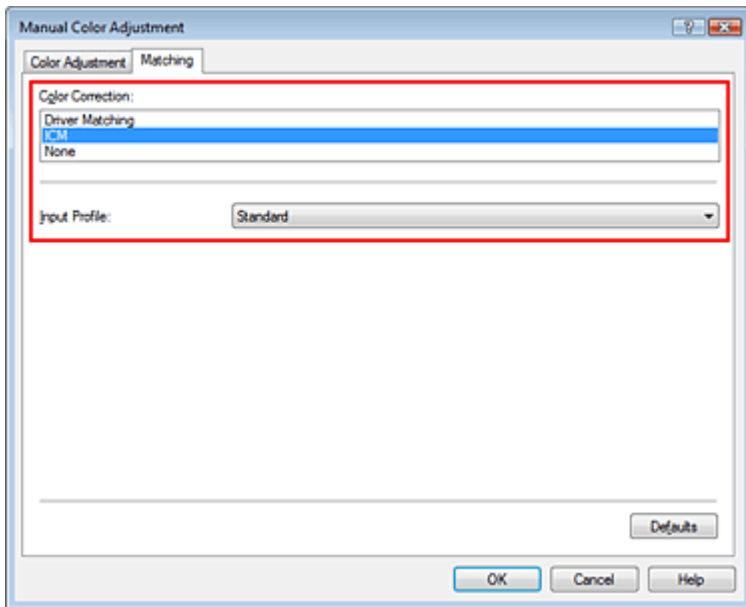

## 6. Stel de andere items in

Klik zo nodig op het tabblad Kleuraanpassing (Color Adjustment), pas de kleurbalans van Cyaan (Cyan), Magenta en Geel (Yellow) aan en pas Helderheid (Brightness), Intensiteit (Intensity) en Contrast aan. Klik vervolgens op OK.

## 7. Voltooi de instellingen

Klik op OK op het tabblad Afdruk (Main).

Wanneer u afdrukt, wordt de kleurruimte van de afbeeldingsgegevens gebruikt.

### **Belangrijk**

- Selecteer Geen (None) in het menu Kleurcorrectie (Color Correction) van het printerstuurprogramma wanneer u een afzonderlijk gemaakt profiel of een profiel voor speciaal Canon-papier gebruikt voor het afdrukken van een afbeelding.

## **Afbeeldingsgegevens afdrukken vanuit een toepassing waarin geen ICC-profiel kan worden opgegeven**

Wanneer u afdrukt vanuit een softwaretoepassing waarin u geen ICC-profiel kunt opgeven, geeft u het ICC-profiel op in de afdrukinstellingen van het printerstuurprogramma en drukt u de gegevens af. Wanneer u Adobe RGB-gegevens afdrukt, kunt u de gegevens met de Adobe RGB-kleurruimte afdrukken, zelfs wanneer de softwaretoepassing Adobe RGB niet ondersteunt.

### 1. Open het eigenschappenvenster van het printerstuurprogramma

### 2. Selecteer het mediumtype

Selecteer het type papier dat in het apparaat is geplaatst in de lijst Mediumtype (Media Type) op het tabblad Afdruk (Main).

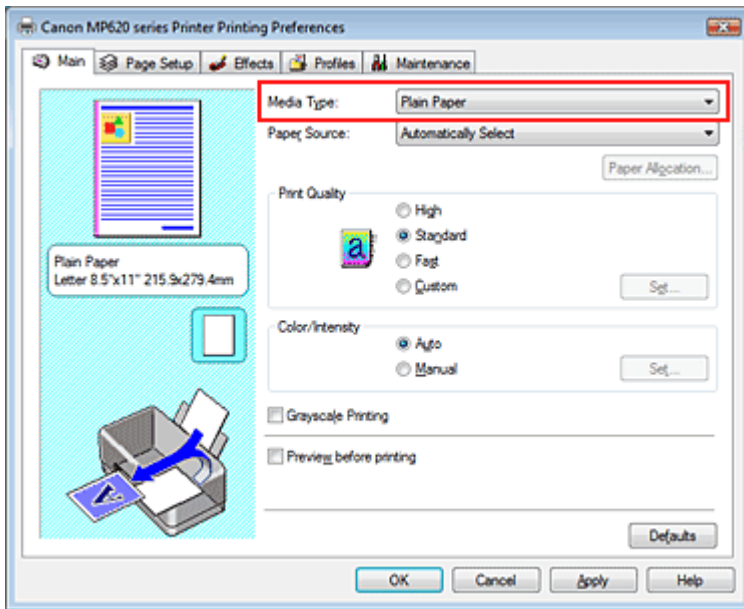

### 3. Selecteer de afdrukkwaliteit

Selecteer Hoog (High), Standaard (Standard) of Snel (Fast) bij Afdrukkwaliteit (Print Quality).

### 4. Selecteer de handmatige kleuraanpassing

Selecteer Handmatig (Manual) voor Kleur/Intensiteit (Color/Intensity) en klik op Instellen... (Set...). Het dialoogvenster Handmatige kleuraanpassing (Manual Color Adjustment) wordt geopend.

### 5. Selecteer de kleurcorrectie

Klik op het tabblad Afstemming (Matching) en selecteer ICM bij Kleurcorrectie (Color Correction).

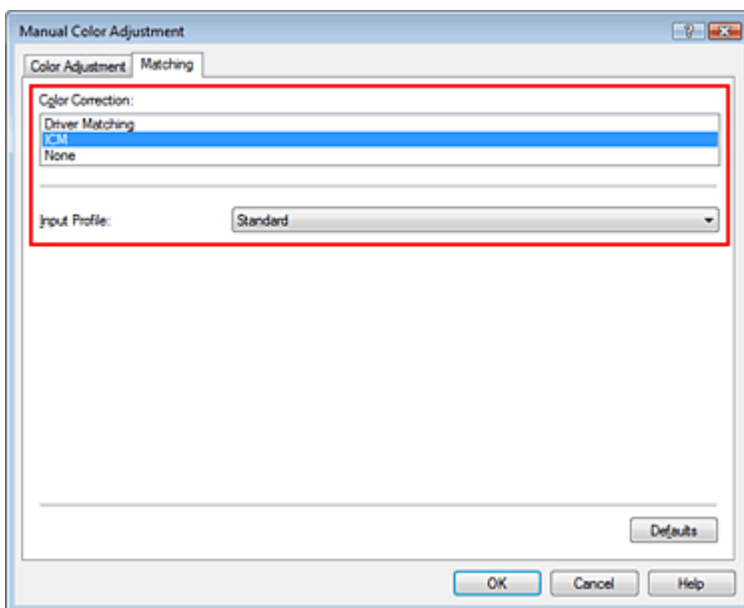

### 6. Selecteer het invoerprofiel

Selecteer een Invoerprofiel (Input Profile) dat overeenkomt met de kleuruimte van de afbeeldingsgegevens.

- **Voor sRGB-gegevens of gegevens zonder een ICC-profiel:**  
Selecteer Standaard (Standard).
- **Voor Adobe RGB-gegevens:**  
Selecteer Adobe RGB (1998).

#### **Belangrijk**

- Wanneer in de softwaretoepassing een invoerprofiel is opgegeven, wordt de instelling voor het invoerprofiel in het printerstuurprogramma ongeldig.
- Als er geen ICC-profielen op uw computer zijn geïnstalleerd, wordt Adobe RGB (1998) niet

weergegeven. U kunt ICC-profielen installeren vanaf de installatie-cd-rom die bij het apparaat wordt geleverd.

## 7. Stel de andere items in

Klik zo nodig op het tabblad Kleuraanpassing (Color Adjustment), pas de kleurbalans van Cyaan (Cyan), Magenta en Geel (Yellow) aan en pas Helderheid (Brightness), Intensiteit (Intensity) en Contrast aan. Klik vervolgens op OK.

## 8. Voltooi de instellingen

Klik op OK op het tabblad Afdruk (Main).

Wanneer u afdrukt, worden de gegevens afgedrukt met de kleurruimte van de geselecteerde afbeeldingsgegevens.

### Verwante onderwerpen

- ➔ Een combinatie van afdrukkwaliteit en halftoningmethode selecteren
- ➔ Kleurcorrectie opgeven
- ➔ De kleurbalans aanpassen
- ➔ De helderheid aanpassen
- ➔ De intensiteit aanpassen
- ➔ Het contrast aanpassen



[Naar boven ↑](#)

## Uitgebreide Handleiding

Uitgebreide Handleiding > Afdrukken vanaf een computer > Afdrukken met andere toepassingssoftware > De afdrukkwaliteit wijzigen en afbeeldingsgegevens corrigeren > De kleurbalans aanpassen

### De kleurbalans aanpassen

U kunt de kleurtinten tijdens het afdrukken aanpassen.

Aangezien de kleurbalans van de afdruk wordt aangepast omdat u de inktverhoudingen van elke kleur wijzigt, wordt de gehele kleurbalans van het document aangepast. Gebruik de software als u uitgebreide wijzigingen wilt aanbrengen in de kleurbalans. Gebruik het printerstuurprogramma alleen als u de kleurbalans een klein beetje wilt aanpassen.

In het volgende voorbeeld ziet u hoe Kleurbalans wordt gebruikt om de intensiteit van cyaan te verhogen en die van geel te verlagen zodat de kleuren beter op elkaar zijn afgestemd.



Geen aanpassing      Aangepast met Kleurbalans

De procedure voor het aanpassen van de kleurbalans is als volgt:

1. Open het eigenschappenvenster van het printerstuurprogramma
2. Selecteer de handmatige kleuraanpassing

Selecteer op het tabblad Afdruk (Main) de optie Handmatig (Manual) voor Kleur/Intensiteit (Color/Intensity) en klik op Instellen... (Set...).

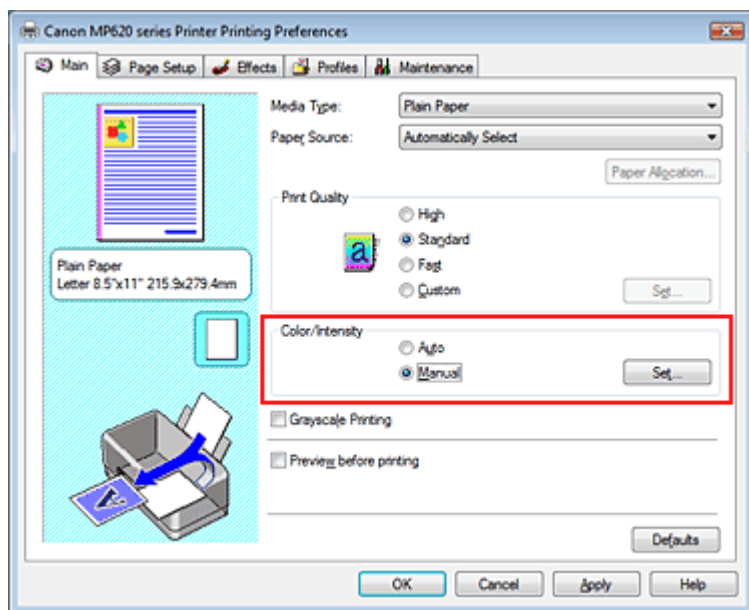

Het dialoogvenster Handmatige kleuraanpassing (Manual Color Adjustment) wordt geopend.

3. Pas de kleurbalans aan

Er zijn afzonderlijke schuifregelaars voor Cyaan (Cyan), Magenta en Geel (Yellow). Elke kleur wordt krachtiger wanneer u de bijbehorende schuifregelaar naar rechts schuift en zwakker wanneer u de schuifregelaar naar links schuift. Wanneer bijvoorbeeld cyaan zwakker wordt, wordt de kleur rood sterker.

U kunt ook rechtstreeks een waarde invoeren voor de schuifregelaar. Voer een waarde in met een bereik van -50 tot 50.

Klik op OK nadat u een kleur hebt aangepast.

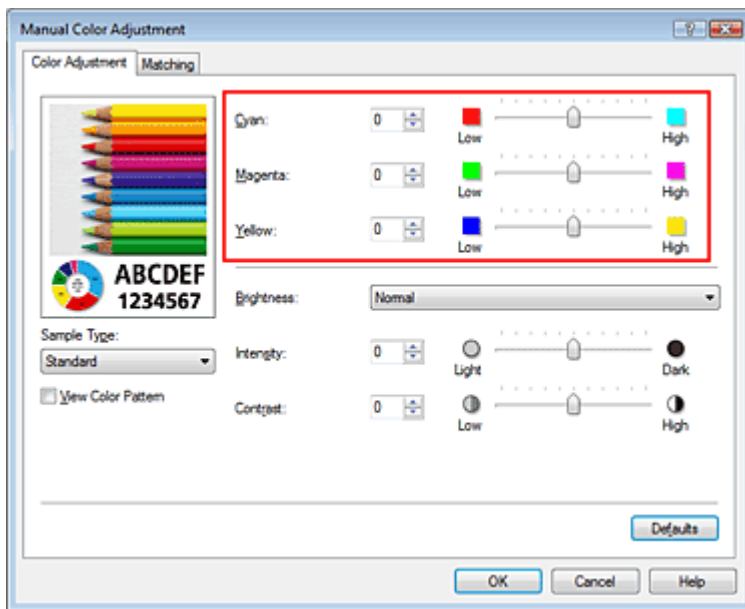

#### 4. Voltooi de instellingen

Klik op OK op het tabblad Afdruk (Main).

Wanneer u het document afdrukt, wordt de aangepaste kleurbalans gebruikt.

#### Belangrijk

- Wanneer het selectievakje Afdrukken in grijstinten (Grayscale Printing) op het tabblad Afdruk (Main) is ingeschakeld, zijn Cyan (Cyan), Magenta en Geel (Yellow) niet beschikbaar voor selectie.

#### Verwante onderwerpen

- ➔ Een combinatie van afdrukkwaliteit en halftoningmethode selecteren
- ➔ Kleurcorrectie opgeven
- ➔ De helderheid aanpassen
- ➔ De intensiteit aanpassen
- ➔ Het contrast aanpassen

[Naar boven ↑](#)

## Uitgebreide Handleiding

Uitgebreide Handleiding > Afdrukken vanaf een computer > Afdrukken met andere toepassingssoftware > De afdrukwaliteit wijzigen en afbeeldingsgegevens corrigeren > De helderheid aanpassen

### De helderheid aanpassen

U kunt de helderheid van afbeeldingsgegevens tijdens het afdrukken aanpassen.

Puur wit en zwart worden niet veranderd, maar de helderheid van de tussenliggende kleuren wordt wel veranderd.

Het volgende voorbeeld toont het afdrukresultaat wanneer de helderheid is aangepast.



Licht (Light) is geselecteerd Normaal (Normal) is geselecteerd Donker (Dark) is geselecteerd

De procedure voor het aanpassen van de helderheid is als volgt:

1. Open het eigenschappenvenster van het printerstuurprogramma
2. Selecteer de handmatige kleuraanpassing

Selecteer op het tabblad Afdruk (Main) de optie Handmatig (Manual) voor Kleur/Intensiteit (Color/Intensity) en klik op Instellen... (Set...).

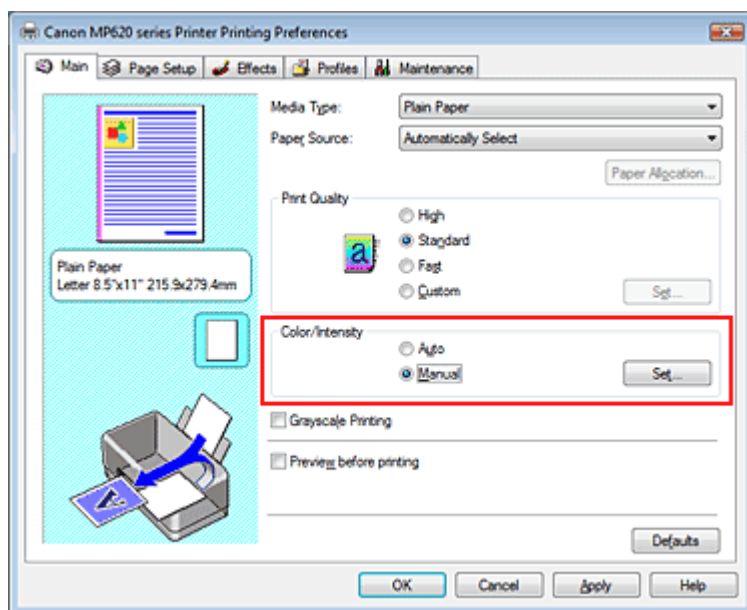

Het dialoogvenster Handmatige kleuraanpassing (Manual Color Adjustment) wordt geopend.

3. Geef de helderheid op

Selecteer Licht (Light), Normaal (Normal) of Donker (Dark) bij Helderheid (Brightness) en klik op OK.

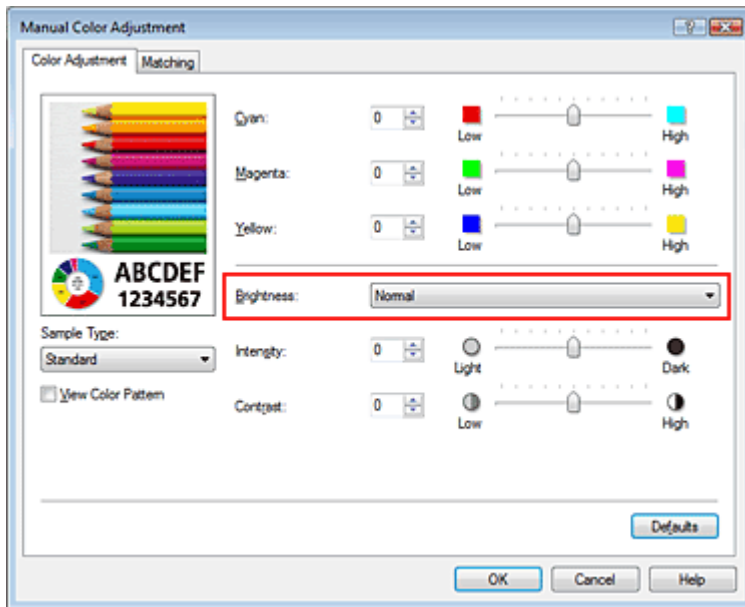

#### 4. Voltooi de instellingen

Klik op OK op het tabblad Afdruk (Main).

Wanneer u de gegevens afdrukt, worden deze met de opgegeven helderheid afgedrukt.

#### Verwante onderwerpen

- ➔ Een combinatie van afdrukkwaliteit en halftoningmethode selecteren
- ➔ Kleurcorrectie opgeven
- ➔ De kleurbalans aanpassen
- ➔ De intensiteit aanpassen
- ➔ Het contrast aanpassen

[Naar boven ↕](#)

## Uitgebreide Handleiding

Uitgebreide Handleiding > Afdrukken vanaf een computer > Afdrukken met andere toepassingssoftware > De afdrukkwaliteit wijzigen en afbeeldingsgegevens corrigeren > De intensiteit aanpassen

### De intensiteit aanpassen

U kunt de kleuren van de beeldgegevens helderder of donkerder maken tijdens het afdrukken. Wanneer u een scherpere afdruk wilt, moet u de intensiteit van de kleuren verhogen. Het volgende voorbeeld laat zien wat er gebeurt wanneer de intensiteit wordt verhoogd: de kleuren van de afbeeldingsgegevens worden donkerder afgedrukt.



Geen aanpassing

Hogere intensiteit

De procedure voor het aanpassen van de intensiteit is als volgt:

#### 1. Open het eigenschapsvenster van het printerstuurprogramma

#### 2. Selecteer de handmatige kleuraanpassing

Selecteer op het tabblad Afdruk (Main) de optie Handmatig (Manual) voor Kleur/Intensiteit (Color/Intensity) en klik op Instellen... (Set...).

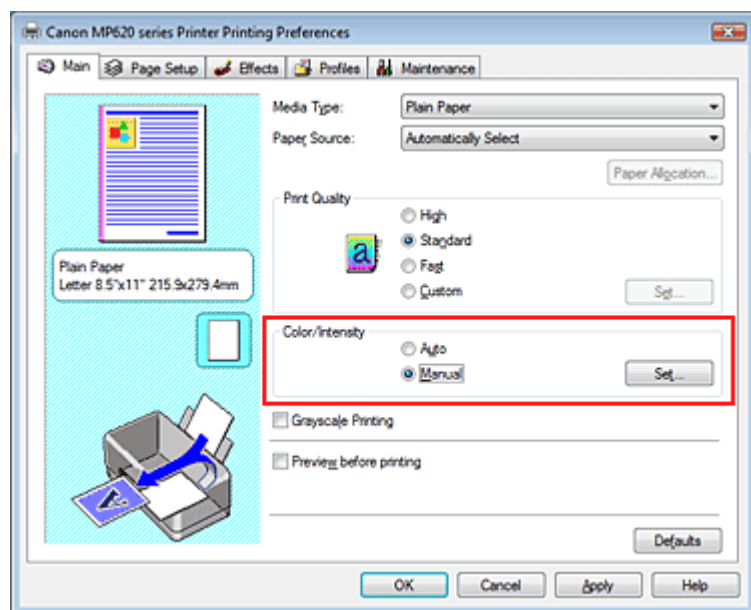

Het dialoogvenster Handmatige kleuraanpassing (Manual Color Adjustment) wordt geopend.

#### 3. Pas de intensiteit aan

Wanneer u de schuifregelaar Intensiteit (Intensity) naar rechts verplaatst, worden de kleuren donkerder. Wanneer u de schuifregelaar naar links verplaatst, worden de kleuren helderder. U kunt ook rechtstreeks een waarde invoeren voor de schuifregelaar. Voer een waarde in met een bereik van -50 tot 50.

Klik op OK nadat u een kleur hebt aangepast.



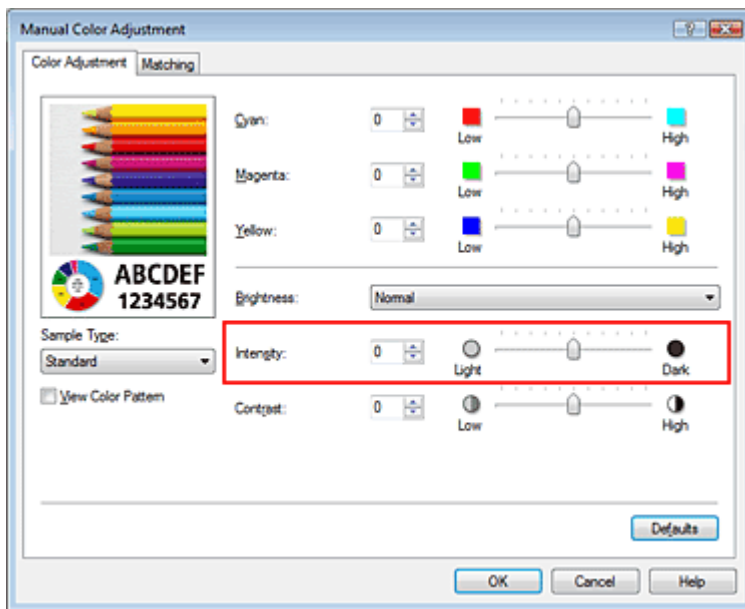

### **Belangrijk**

- Verschuif de schuifregelaar langzaam.

## 4. Voltooi de instellingen

Klik op OK op het tabblad Afdruk (Main).

Wanneer u het document afdrukt, wordt de aangepaste intensiteit gebruikt.

### Verwante onderwerpen

- ➔ Een combinatie van afdrukkwaliteit en halftoningmethode selecteren
- ➔ Kleurcorrectie opgeven
- ➔ De kleurbalans aanpassen
- ➔ De helderheid aanpassen
- ➔ Het contrast aanpassen

[Naar boven ↑](#)

## Uitgebreide Handleiding

Uitgebreide Handleiding > Afdrukken vanaf een computer > Afdrukken met andere toepassingssoftware > De afdrukkwaliteit wijzigen en afbeeldingsgegevens corrigeren > Het contrast aanpassen

### Het contrast aanpassen

U kunt het beeldcontrast tijdens het afdrukken aanpassen.

Wanneer u de verschillen tussen de lichte en donkere gebieden van afbeeldingen groter en duidelijker wilt maken, verhoogt u het contrast. Wanneer u echter de verschillen tussen de lichte en donkere gebieden van afbeeldingen kleiner en minder duidelijk wilt maken, verlaagt u het contrast.



Geen aanpassing

Pas het contrast aan

De procedure voor het aanpassen van het contrast is als volgt:

1. Open het eigenschappenvenster van het printerstuurprogramma
2. Selecteer de handmatige kleuraanpassing

Selecteer op het tabblad Afdruk (Main) de optie Handmatig (Manual) voor Kleur/Intensiteit (Color/Intensity) en klik op Instellen... (Set...).

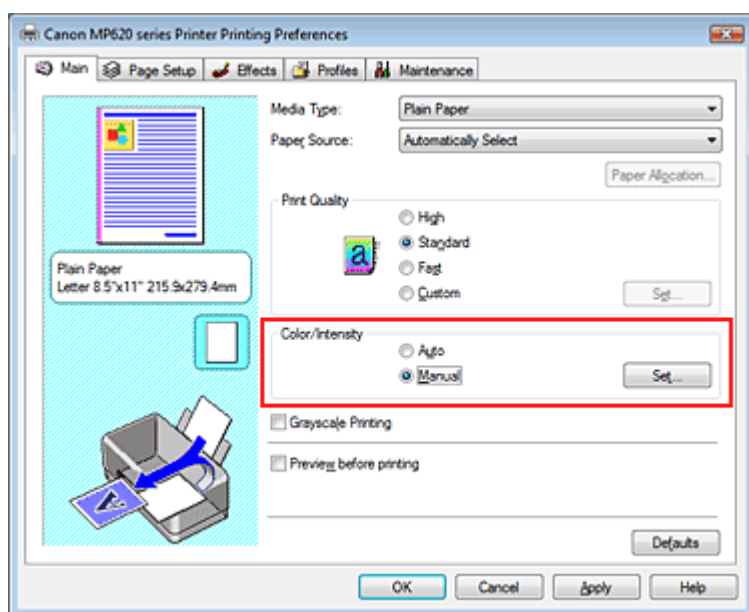

Het dialoogvenster Handmatige kleuraanpassing (Manual Color Adjustment) wordt geopend.

3. Pas het contrast aan

Wanneer u de schuifregelaar Contrast naar rechts schuift, wordt het contrast groter en wanneer u de schuifregelaar naar links schuift, wordt het contrast kleiner.

U kunt ook rechtstreeks een waarde invoeren voor de schuifregelaar. Voer een waarde in met een bereik van -50 tot 50.

Klik op OK nadat u een kleur hebt aangepast.

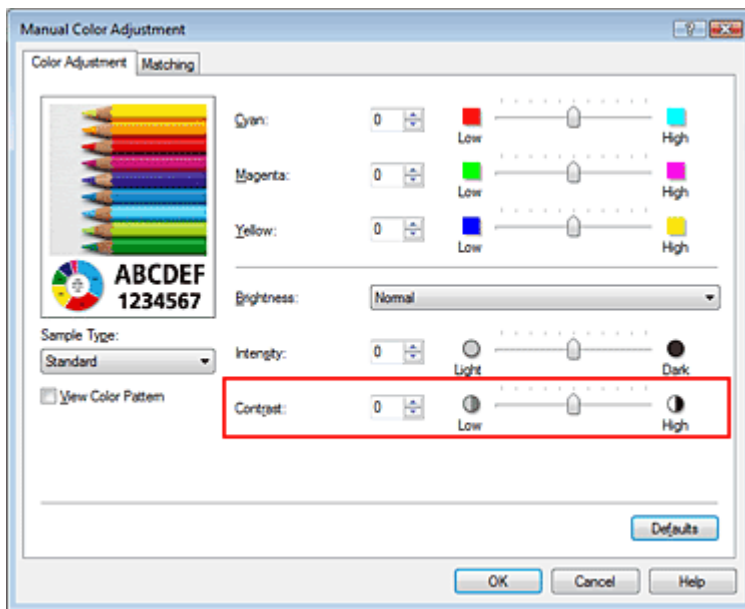

#### 4. Voltooi de instellingen

Klik op OK op het tabblad Afdruk (Main).

Bij het afdrukken wordt het aangepaste contrast gebruikt.

#### Verwante onderwerpen

- ➔ Een combinatie van afdrukkwaliteit en halftoningmethode selecteren
- ➔ Kleurcorrectie opgeven
- ➔ De kleurbalans aanpassen
- ➔ De helderheid aanpassen
- ➔ De intensiteit aanpassen

[Naar boven ↑](#)

## Uitgebreide Handleiding

Uitgebreide Handleiding > Afdrukken vanaf een computer > Afdrukken met andere toepassingssoftware > De afdrukkwaliteit wijzigen en afbeeldingsgegevens corrigeren > Een illustratie simuleren

### Een illustratie simuleren

Met de functie Illustratie simuleren (Simulate Illustration) kunt u een full-colour afbeelding of een afbeelding met 256 kleuren zo afdrukken dat deze lijkt op een met de hand getekende illustratie. U kunt effecten toevoegen aan het profiel en de kleuren van de oorspronkelijke afbeelding.



De procedure voor het gebruik van Illustratie simuleren (Simulate Illustration) is als volgt:

#### 1. Open het eigenschappenvenster van het printerstuurprogramma

#### 2. Stel Illustratie simuleren (Simulate Illustration) in

Schakel het selectievakje Illustratie simuleren (Simulate Illustration) op het tabblad Effecten (Effects) in, en pas zo nodig het Contrast aan.

Wanneer u de schuifregelaar naar rechts schuift, wordt de afbeelding lichter en wanneer u de schuifregelaar naar links schuift, wordt de afbeelding donkerder.

De huidige instellingen worden weergegeven in het instellingenvoorbeeld aan de linkerkant van het printerstuurprogramma.

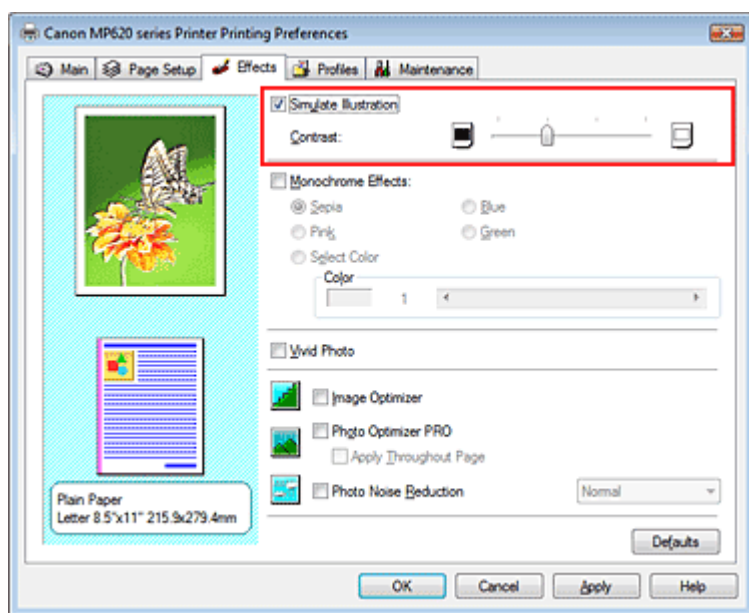

#### 3. Voltooi de instellingen

Klik op OK.

De afbeelding wordt als een met de hand getekende illustratie afgedrukt.

## Uitgebreide Handleiding

Uitgebreide Handleiding > Afdrukken vanaf een computer > Afdrukken met andere toepassingssoftware > De afdrukkwaliteit wijzigen en afbeeldingsgegevens corrigeren > Afbeeldingsgegevens weergeven in een enkele kleur

### Afbeeldingsgegevens weergeven in een enkele kleur

U kunt met de functie Monochroomeffecten (Monochrome Effects) een foto in een enkele kleur weergeven, bijvoorbeeld sepia.

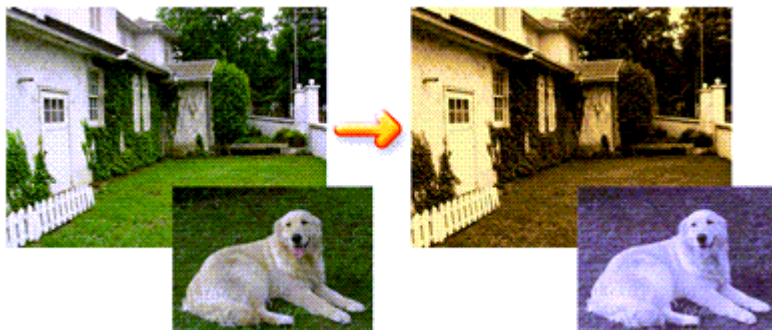

De procedure voor het gebruik van Monochroomeffecten (Monochrome Effects) is als volgt:

1. Open het eigenschapsvenster van het printerstuurprogramma
2. Stel Monochroomeffecten (Monochrome Effects) in

Schakel het selectievakje Monochroomeffecten (Monochrome Effects) op het tabblad Effecten (Effects) in en selecteer de gewenste kleur.

Als u Kleur selecteren (Select Color) kiest, kunt u met de schuifregelaar Kleur (Color) de gewenste kleur kiezen.

De huidige instellingen worden weergegeven in het instellingenvoorbeeld aan de linkerkant van het printerstuurprogramma.

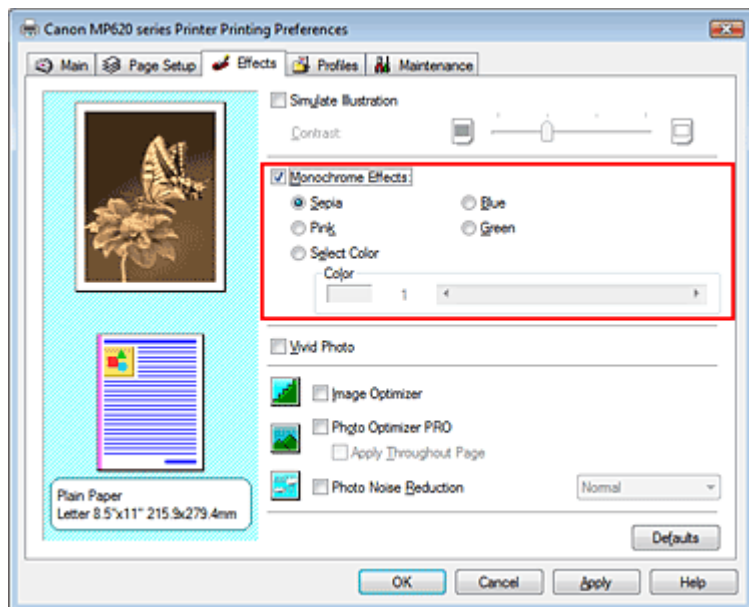

3. Voltooi de instellingen

Klik op OK.

Wanneer u de afbeelding afdrukt, wordt deze in een enkele kleur afgedrukt.

#### Belangrijk

- Wanneer het selectievakje Afdrukken in grijstinten (Grayscale Printing) op het tabblad Afdruk (Main) is ingeschakeld, is Monochroomeffecten (Monochrome Effects) niet beschikbaar voor selectie.

## Uitgebreide Handleiding

Uitgebreide Handleiding > Afdrukken vanaf een computer > Afdrukken met andere toepassingssoftware > De afdrukkwaliteit wijzigen en afbeeldingsgegevens corrigeren > Afbeeldingsgegevens weergeven in levendige kleuren

### Afbeeldingsgegevens weergeven in levendige kleuren

Met de functie Vivid Photo kunt u afbeeldingsgegevens afdrukken in levendige kleuren. Een belangrijk kenmerk van deze functie is dat de kleuren in achtergronden worden benadrukt, terwijl de huidkleur van personen natuurlijk blijft. Met deze functie kunt u levendige kleuren nog levendiger maken.

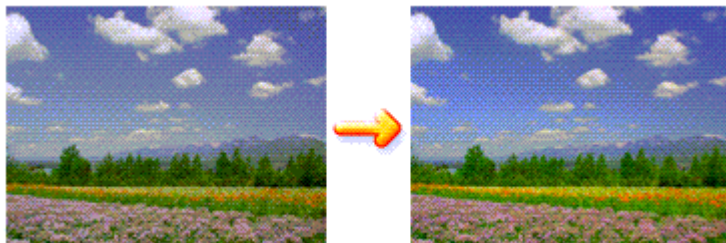

De procedure voor het gebruik van Vivid Photo is als volgt:

1. Open het eigenschappenvenster van het printerstuurprogramma

2. Stel Vivid Photo in

Schakel het selectievakje Vivid Photo in op het tabblad Effecten (Effects).

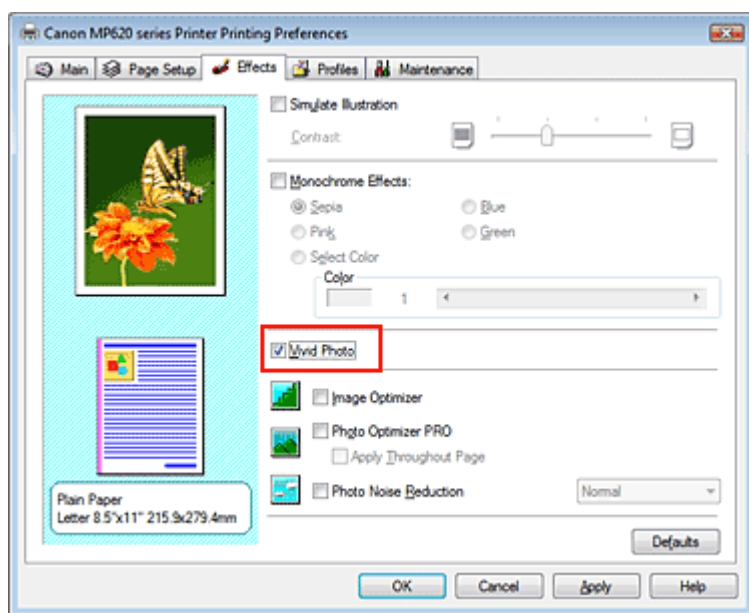

3. Voltooi de instellingen

Klik op OK.

Wanneer u de afbeelding afdrukt, wordt deze met levendige kleuren afgedrukt.

[Naar boven ↑](#)

## Uitgebreide Handleiding

Uitgebreide Handleiding > Afdrukken vanaf een computer > Afdrukken met andere toepassingssoftware > De afdrukwaliteit wijzigen en afbeeldingsgegevens corrigeren > Gekartelde randen verwijderen

### Gekartelde randen verwijderen

Met de functie Image Optimizer kunt u de gekartelde randen herstellen van foto's en afbeeldingen die in de toepassing zijn vergroot. Deze functie is vooral handig wanneer u afbeeldingen met een lage resolutie uit webpagina's afdrukt.

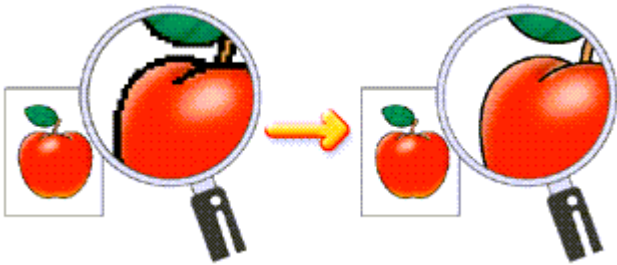

De procedure voor het gebruik van Image Optimizer is als volgt:

1. Open het eigenschapsvenster van het printerstuurprogramma
2. Voer Image Optimizer uit

Schakel het selectievakje Image Optimizer in op het tabblad Effecten (Effects).

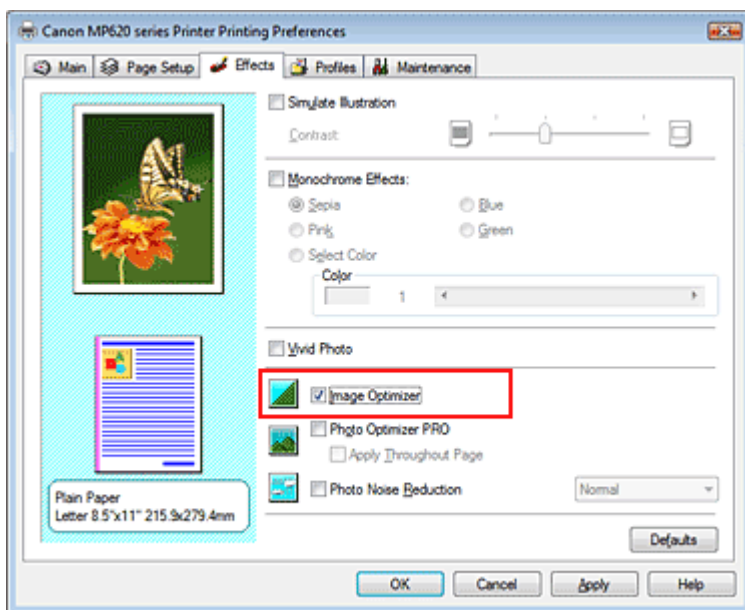

3. Voltooi de instellingen

Klik op OK.

Foto's en afbeeldingen worden met scherpe randen afgedrukt.

#### Opmerking

- Afhankelijk van de toepassingssoftware of de resolutie van de afbeeldingsgegevens is het mogelijk dat Image Optimizer geen zichtbaar effect heeft.
- Bij het gebruik van Image Optimizer kan het afdrukken langzamer verlopen.



## Uitgebreide Handleiding

Uitgebreide Handleiding > Afdrukken vanaf een computer > Afdrukken met andere toepassingssoftware > De afdrukkwaliteit wijzigen en afbeeldingsgegevens corrigeren > Kleureigenschappen wijzigen om kleuren te verbeteren

## Kleureigenschappen wijzigen om kleuren te verbeteren

De functie Photo Optimizer PRO corrigeert de kleuren van afbeeldingen gemaakt met een digitale camera of gescande afbeeldingen. De functie is speciaal ontworpen om kleurverschuiving, overbelichting en onderbelichting te compenseren.

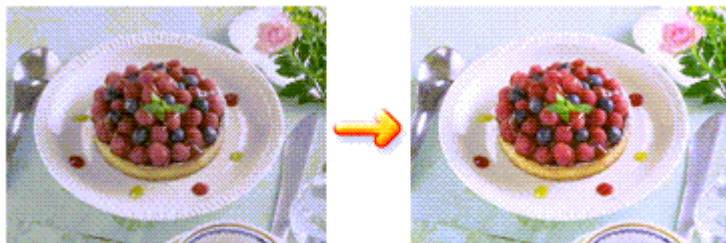

De procedure voor het gebruik van Photo Optimizer PRO is als volgt:

### 1. Open het eigenschappenvenster van het printerstuurprogramma

### 2. Stel de automatische fotomodus in

Schakel het selectievakje Photo Optimizer PRO in op het tabblad Effecten (Effects).

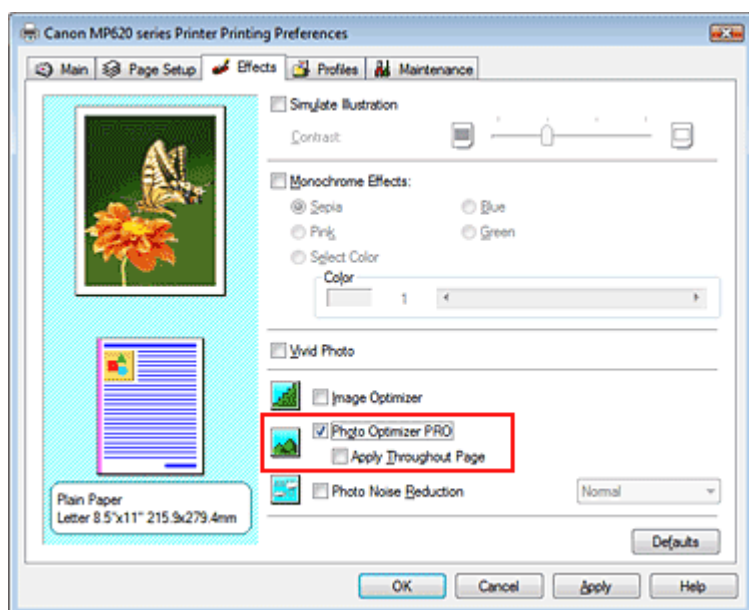

Normaal gesproken is het niet nodig om het selectievakje Op hele pagina toepassen (Apply Throughout Page) in te schakelen.

De afbeeldingen op een pagina worden afzonderlijk geoptimaliseerd.

### Opmerking

- Selecteer de optie Op hele pagina toepassen (Apply Throughout Page) wanneer de afbeeldingsgegevens zijn bewerkt, zoals bijgesneden of gerooteerd. In dit geval wordt de hele pagina gezien als een enkele afbeelding die moet worden geoptimaliseerd.

### 3. Voltooi de instellingen

Klik op OK.

Wanneer u de afbeeldingen afdrukt, worden de kleuren van de afbeeldingen gecorrigeerd.

### Belangrijk

- Photo Optimizer PRO werkt niet wanneer:
  - Achtergrond (Background) is ingesteld in het dialoogvenster Stempel/Achtergrond (Stamp/Background) op het tabblad Pagina-instelling (Page Setup).



- Stempel definiëren... (Define Stamp...) is geselecteerd in het dialoogvenster Stempel/Achtergrond (Stamp/Background) op het tabblad Pagina-instelling (Page Setup) en een bitmap als stempel is opgegeven.

**Opmerking**

- Afhankelijk van de afbeelding is het mogelijk dat Photo Optimizer PRO geen zichtbaar effect heeft.

[Naar boven ↑](#)

## Uitgebreide Handleiding

Uitgebreide Handleiding > Afdrukken vanaf een computer > Afdrukken met andere toepassingssoftware > De afdrukkwaliteit wijzigen en afbeeldingsgegevens corrigeren > Ruis in foto's reduceren

### Ruis in foto's reduceren

U kunt met Ruisreductie in foto (Photo Noise Reduction) de ruis in foto's reduceren die kan ontstaan bij het gebruik van een digitale camera. Op deze manier kunt u de kwaliteit van de digitale afdruk verbeteren.

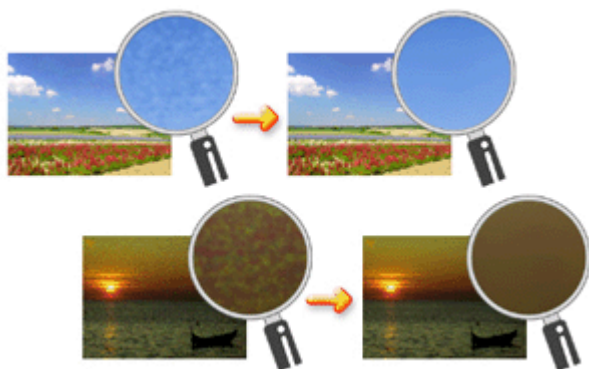

De procedure voor het gebruik van Ruisreductie in foto (Photo Noise Reduction) is als volgt:

#### 1. Open het eigenschappenvenster van het printerstuurprogramma

#### 2. Stel Ruisreductie in foto (Photo Noise Reduction) in

Schakel het selectievakje Ruisreductie in foto (Photo Noise Reduction) op het tabblad Effecten (Effects) in en selecteer Normaal (Normal) of Krachtig (Strong).

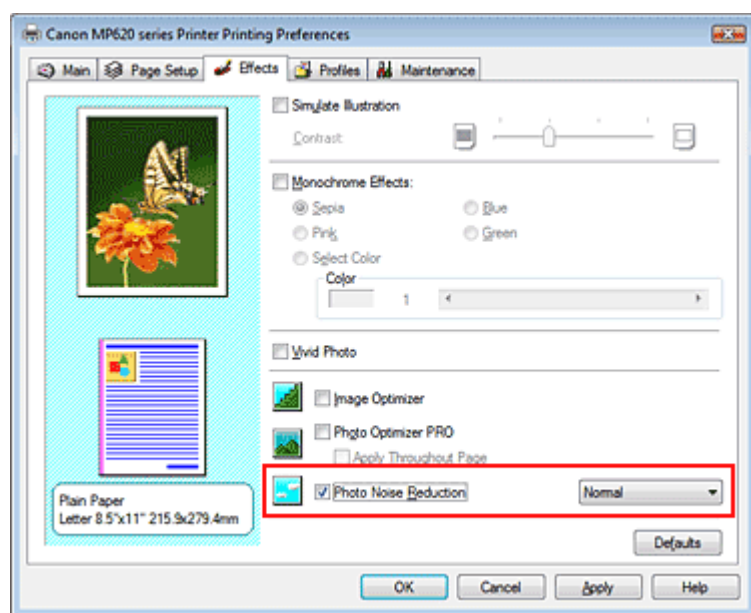

#### 3. Voltooi de instellingen

Klik op OK.

De afbeelding wordt met minder digitale cameraruis afgedrukt.

#### Opmerking

- De aanbevolen instelling is Normaal (Normal). Selecteer Krachtig (Strong) als u met Normaal (Normal) niet het gewenste resultaat krijgt.
- Afhankelijk van de gebruikte toepassing of de resolutie van de afbeeldingsgegevens, is het mogelijk dat het reduceren van ruis geen zichtbaar effect heeft.
- Wanneer u deze functie gebruikt voor andere afbeeldingen dan foto's gemaakt met een digitale camera, kan de afbeelding vervormen.

[Naar boven ↑](#)

## Uitgebreide Handleiding

Uitgebreide Handleiding > Afdrukken vanaf een computer > Afdrukken met andere toepassingssoftware > Overzicht van het printerstuurprogramma > Overzicht van het printerstuurprogramma

---

### Overzicht van het printerstuurprogramma

- ➔ Canon IJ-printerstuurprogramma
- ➔ Hoe u het eigenschappenvenster van het printerstuurprogramma opent
- ➔ Tabblad Onderhoud
- ➔ Canon IJ-statusmonitor
- ➔ Canon IJ-afdrukvoorbeeld

[Naar boven ↕](#)

## Uitgebreide Handleiding

[Uitgebreide Handleiding](#) > [Afdrukken vanaf een computer](#) > [Afdrukken met andere toepassingssoftware](#) > [Overzicht van het printerstuurprogramma](#) > [Canon IJ-printerstuurprogramma](#)

# Canon IJ-printerstuurprogramma

Het Canon IJ-printerstuurprogramma is de software die op uw computer wordt geïnstalleerd voor het afdrukken van gegevens op het apparaat.

Het Canon IJ-printerstuurprogramma converteert de afrukgegevens die in de Windows-toepassing zijn gemaakt, naar gegevens die de printer begrijpt en stuurt de geconverteerde gegevens naar de printer.

Aangezien de indeling van de afrukgegevens per printermodel verschilt, moet u een Canon IJ-printerstuurprogramma gebruiken dat geschikt is voor het model dat u gebruikt.

## Informatie over het gebruik van de help

In de help worden de instellingen van het stuurprogramma beschreven. U kunt deze help openen via het venster Voorkeursinstellingen voor afdrukken van het Canon IJ-printerstuurprogramma.

- **Alle beschrijvingen van een tabblad weergeven...**

Klik op de knop Help op elk tabblad.

Er verschijnt een beschrijving voor elk item op het tabblad.

U kunt ook een beschrijving van een dialoogvenster weergeven door te klikken op de koppeling die op het bijbehorende tabblad staat.

- **Een beschrijving van elk item weergeven...**

Klik met de rechtermuisknop op het item waarover u informatie wilt weergeven en klik op Help.

U kunt ook klikken op de knop  [Help] rechts op de titelbalk en vervolgens klikken op het item waarover u meer informatie wilt weergeven.

Er wordt een beschrijving van het item weergegeven.

## Verwant onderwerp

➔ [Hoe u het eigenschapsvenster van het printerstuurprogramma opent](#)



[Naar boven](#) ↑

## Uitgebreide Handleiding

Uitgebreide Handleiding > Afdrukken vanaf een computer > Afdrukken met andere toepassingssoftware > Overzicht van het printerstuurprogramma > Canon IJ-printerstuurprogramma > Hoe u het eigenschappenvenster van het printerstuurprogramma opent

# Hoe u het eigenschappenvenster van het printerstuurprogramma opent

U kunt het eigenschappenvenster van het printerstuurprogramma openen via de toepassing waarin u werkt of via het menu Start van Windows.

### Opmerking

- In deze handleiding wordt de procedure voor Windows Vista beschreven. De procedure kan voor een andere versie van Windows anders zijn.

## Het eigenschappenvenster van het printerstuurprogramma via de toepassing openen

Volg onderstaande procedure om de afdrukinstellingen op te geven voor het afdrukken.

### 1. Selecteer de opdracht voor het afdrukken in het programma dat u gebruikt

Meestal doet u dit door Afdrukken (Print) te kiezen in het menu Bestand (File) waardoor het dialoogvenster Afdrukken (Print) wordt weergegeven.

### 2. Selecteer de naam van uw printermodel en klik op Voorkeuren (Preferences) of Eigenschappen (Properties).

Het eigenschappenvenster van het printerstuurprogramma verschijnt.

### Opmerking

- Afhankelijk van de toepassing die u gebruikt, kunnen de namen van opdrachten of menu's verschillen en kan de procedure uit meer stappen bestaan. Raadpleeg de gebruikershandleiding bij de toepassing voor meer informatie.

## Het eigenschappenvenster van het printerstuurprogramma via het menu Start openen

Volg onderstaande procedure om onderhoudswerkzaamheden uit te voeren, zoals het reinigen van de printkop, of afdrukinstellingen op te geven die in alle toepassingen vrijwel hetzelfde zijn.

### 1. Selecteer items in het menu Start zoals hieronder aangegeven:

- In Windows Vista selecteert u Start -> Configuratiescherm (Control Panel) -> Hardware en geluid (Hardware and Sound) -> Printers.
- In Windows XP selecteert u Start -> Configuratiescherm (Control Panel) -> Printers en andere hardware (Printers and Other Hardware) -> Printers en faxapparaten (Printers and Faxes).
- In Windows 2000 selecteert u Start -> Instellingen (Settings) -> Printers.

### 2. Klik met de rechtermuisknop het pictogram van uw model en selecteer Voorkeursinstellingen voor afdrukken (Printing Preferences) in het weergegeven menu.

Het eigenschappenvenster van het printerstuurprogramma verschijnt.

### Belangrijk

- Wanneer u het eigenschappenvenster van het printerstuurprogramma via Eigenschappen (Properties) opent, worden de Windows-tabbladen Poorten (Ports) (of Geavanceerd (Advanced)) weergegeven. Deze tabbladen verschijnen niet wanneer u het printerstuurprogramma via Voorkeursinstellingen voor afdrukken (Printing Preferences) of een toepassing opent. Voor de tabbladen met Windows-functies kunt u meer informatie vinden in de gebruikershandleiding bij Windows.



## Uitgebreide Handleiding

Uitgebreide Handleiding > Afdrukken vanaf een computer > Afdrukken met andere toepassingssoftware > Overzicht van het printerstuurprogramma > Canon IJ-printerstuurprogramma > Tabblad Onderhoud

## Tabblad Onderhoud

Op het tabblad Onderhoud (Maintenance) kunt u onderhoudswerkzaamheden uitvoeren aan het apparaat of de instellingen van het apparaat wijzigen.

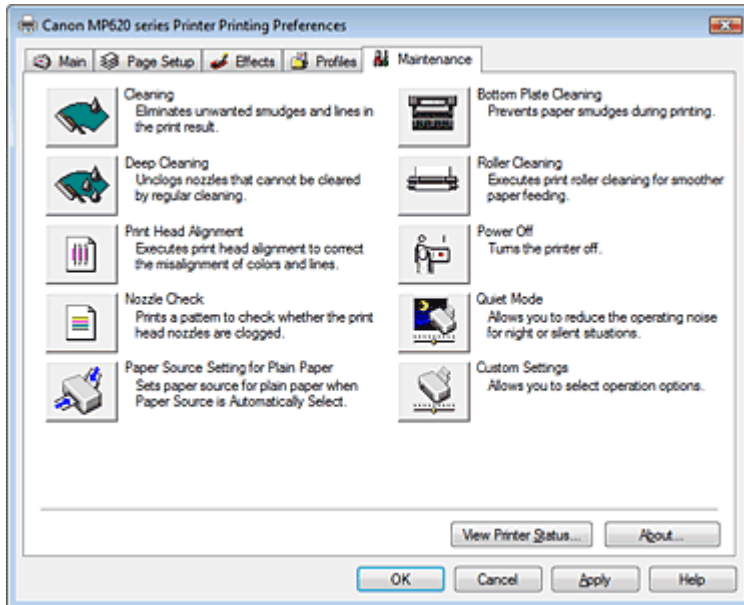

### Kenmerken

- ➔ De printkoppen reinigen
- ➔ De papierinvoerrollen reinigen
- ➔ De positie van de printkop uitlijnen
- ➔ De spuitopeningen van de printkop controleren
- ➔ De papierbron instellen voor gewoon papier
- ➔ De binnenkant van het apparaat reinigen
- ➔ De stroomvoorziening van het apparaat beheren

### Verwante kenmerken

- ➔ Het geluidsvolume van het apparaat verlagen/Stille modus
- ➔ De bedieningsmodus van het apparaat aanpassen



Naar boven ↑

## Uitgebreide Handleiding

Uitgebreide Handleiding > Afdrukken vanaf een computer > Afdrukken met andere toepassingssoftware > Overzicht van het printerstuurprogramma > Canon IJ-statusmonitor

## Canon IJ-statusmonitor

De Canon IJ-statusmonitor is een toepassing die de status van de printer en de voortgang van het afdrukken op het Windows-scherm weergeeft. U kunt aan de hand van de afbeeldingen, pictogrammen en berichten zien wat de status van de printer is.

### De Canon IJ-statusmonitor starten

De Canon IJ-statusmonitor wordt automatisch gestart wanneer gegevens naar de printer worden gestuurd. De Canon IJ-statusmonitor verschijnt als een knop op de taakbalk.



Klik op de knop Statusmonitor op de taakbalk. De Canon IJ-statusmonitor verschijnt.

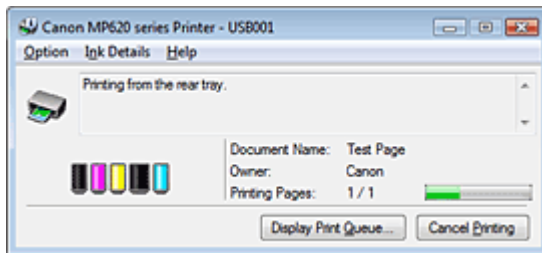

### Opmerking

- U kunt de Canon IJ-statusmonitor openen wanneer er niet wordt afgedrukt door het [eigenschappenvenster van het printerstuurprogramma](#) te openen en op Printerstatus weergegeven... (View Printer Status...) op het tabblad Onderhoud (Maintenance) te klikken.

### Wanneer fouten optreden

De Canon IJ-statusmonitor wordt automatisch weergegeven wanneer er een fout optreedt (bijvoorbeeld wanneer het papier op is of de inkt op raakt).

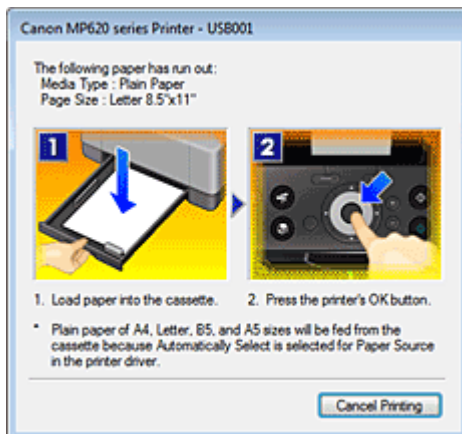

Voer in dergelijke gevallen de beschreven maatregelen uit.

[Naar boven ↑](#)



## Uitgebreide Handleiding

[Uitgebreide Handleiding](#) > [Afdrukken vanaf een computer](#) > [Afdrukken met andere toepassingssoftware](#) > [Overzicht van het printerstuurprogramma](#) > [Canon IJ-afdrukvoorbeeld](#)

---

### Canon IJ-afdrukvoorbeeld

Canon IJ-afdrukvoorbeeld is een toepassing die de afdrukresultaten op het scherm laat zien, voordat er daadwerkelijk wordt afgedrukt.

Hierbij worden de instellingen gebruikt die in het printerstuurprogramma zijn opgegeven. Op deze manier kunt u de lay-out, de afdrukvolgorde en het aantal pagina's van een document controleren. U kunt ook de instelling voor het mediumtype en de papierbron wijzigen.

Als u eerst een afdrukvoorbeeld wilt zien, opent u het [eigenschappenvenster van het printerstuurprogramma](#), klikt u op het tabblad Afdruk (Main) en schakelt u het selectievakje Afdrukvoorbeeld (Preview before printing) in.

Als u niet eerst een afdrukvoorbeeld wilt zien, schakelt u het selectievakje uit.

#### Verwant onderwerp

➡ [Afdrukresultaten weergeven vóór het afdrukken](#)

[Naar boven](#) ↑

## Uitgebreide Handleiding

Uitgebreide Handleiding > Afdrukken via het bedieningspaneel van het apparaat

---

### Afdrukken met het bedieningspaneel van het apparaat

- ➔ Gelineeerd papier of grafiekpapier afdrukken
- ➔ Kopiëren
- ➔ Afdrukken vanaf een geheugenkaart
- ➔ Foto's afdrukken vanaf afgedrukte foto's

[Naar boven ↕](#)

## Uitgebreide Handleiding

Uitgebreide Handleiding > Afdrukken met het bedieningspaneel van het apparaat > Gelinieerd papier of grafiekpapier afdrukken

---

### Gelinieerd papier of grafiekpapier afdrukken

➔ Sjabloonformulieren zoals gelinieerd papier of grafiekpapier afdrukken

[Naar boven ↕](#)

## Uitgebreide Handleiding

Uitgebreide Handleiding > Afdrukken via het bedieningspaneel van het apparaat > Gelinieerd papier of grafiekpapier afdrukken > Sjabloonformulieren zoals gelinieerd papier of grafiekpapier afdrukken

# Sjabloonformulieren zoals gelinieerd papier of grafiekpapier afdrukken

U kunt een sjabloonformulier zoals gelinieerd papier, grafiekpapier of een controlelijst afdrukken op gewoon A4- of Letter-papier. Gebruik het afgedrukte sjabloon als een kladblok.

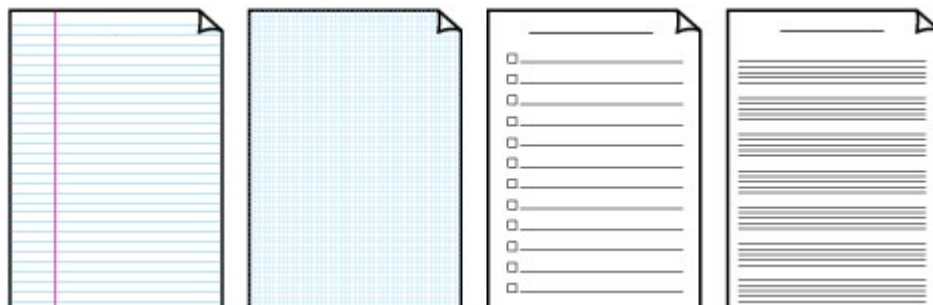

## Sjabloonformulieren afdrukken

1. Zorg dat het apparaat is ingeschakeld.
2. Plaats gewoon papier van A4- of Letter-formaat in de cassette.
3. Selecteer  Instellingen (Settings) in het scherm HOME en druk op OK.
4. Selecteer met het Easy-Scroll Wheel of de knop ◀ of ▶ de optie Sjabloonafdruk (Template print) en druk op OK.
5. Selecteer met het Easy-Scroll Wheel of de knop ◀ of ▶ de optie Sjabloonformulier en druk op OK.

De volgende sjablonen zijn beschikbaar:

- **Gelinieerd papier**

U kunt drie indelingen voor de regelafstand selecteren.

- Gelinieerd papier 1: 8 mm spatiëring
- Gelinieerd papier 2: 7 mm spatiëring
- Gelinieerd papier 3: 6 mm spatiëring

- **Grafiekpapier**

U kunt twee groottes voor de vierkantjes selecteren.

- Grafiek papier 1: Grafiek 5 mm (Graph paper 1: Graph 5 mm)
- Grafiek papier 2: Grafiek 3 mm (Graph paper 2: Graph 3 mm)

- **Controlelijst (Checklist)**

U kunt een notitieblok met selectievakjes afdrukken.

- **Muziekpapier (Staff paper)**

U kunt muziekpapier met 10 notenbalken afdrukken.

6. Geef het papierformaat op en druk op OK.
7. Geef het aantal exemplaren op.

**8. Druk op de knop *Kleur* om te beginnen met afdrukken.**

Het apparaat begint sjablonen af te drukken.

[Naar boven ↕](#)

## Uitgebreide Handleiding

Uitgebreide Handleiding > Afdrukken via het bedieningspaneel van het apparaat > Kopiëren

---

### Kopiëren

- ➔ Kopieën maken
- ➔ Handige kopieerfuncties gebruiken

[Naar boven ↕](#)

## Uitgebreide Handleiding

Uitgebreide Handleiding > Afdrukken via het bedieningspaneel van het apparaat > Kopiëren > Kopieën maken

### Kopieën maken

Zie [Kopiëren](#) voor de basishandelingen voor kopiëren.

➔ [Handige kopieerfuncties gebruiken](#)

1. Zorg dat het apparaat is ingeschakeld.
2. Selecteer  Kopiëren (Copy) op het startscherm en druk op **OK**.
3. Plaats papier.
4. Plaats het originele document op de glasplaat.
5. Bevestig het paginaformaat en mediumtype.

#### Opmerking

- Selecteer het item en druk op **OK** als u de instellingen wilt wijzigen.  
➔ [Items instellen](#)
- De instellingen voor het paginaformaat en mediumtype worden in elke modus opgeslagen.
- Wanneer u kopieën maakt, kunt u diverse indelingen opgeven op het scherm dat wordt weergegeven wanneer u drukt op de functieknop aan de linkerkzijde.  
➔ [Handige kopieerfuncties gebruiken](#)

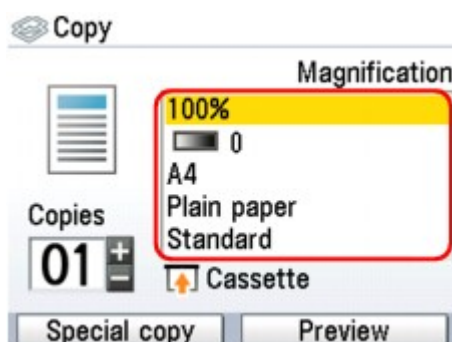

6. Druk op de knop + of - om het aantal exemplaren op te geven.

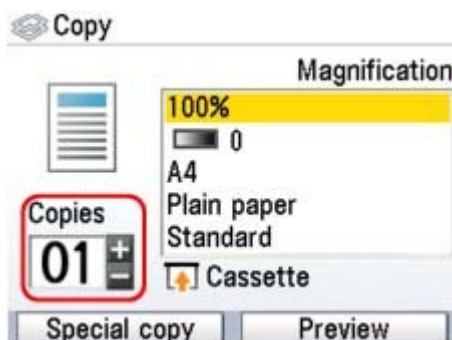

7. Druk op de knop **Kleur** als u in kleur wilt kopiëren of op de knop **Zwart** als u in zwart-wit wilt kopiëren.

Het apparaat begint met kopiëren.

Verwijder de originelen van de glasplaat nadat het kopiëren is voltooid.

#### Belangrijk

- Open de documentklep niet en laat het origineel op de glasplaat liggen totdat het kopiëren is voltooid.

**Opmerking**

---

- Wanneer u op de functieknop aan de rechterzijde drukt terwijl Voorbeeld (Preview) wordt weergegeven op het scherm, kunt u een voorbeeld van de afdruk weergeven op het voorbeeldscherm.  
➡ [Het voorbeeldscherm weergeven](#)
  - Druk op de knop **Stop** om het afdrucken te annuleren.
- 

[Naar boven ↕](#)



## Uitgebreide Handleiding

Uitgebreide Handleiding > Afdrukken via het bedieningspaneel van het apparaat > Kopiëren > Kopieën maken > Items instellen

### Items instellen

Selecteer  Kopiëren (Copy) in het scherm HOME en druk op **OK** om het scherm Kopiëren (Copy) weer te geven.

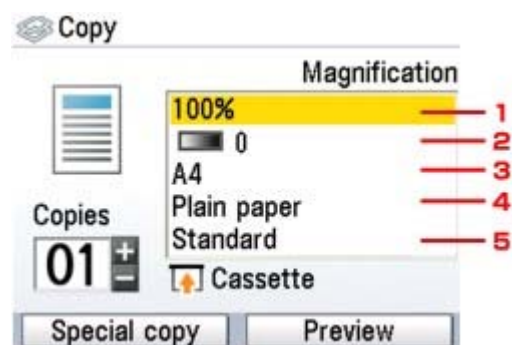

#### Opmerking

- De instellingen voor het paginaformaat en mediumtype worden in elke modus opgeslagen.
- De instellingen voor paginaformaat, mediumtype enzovoorts blijven behouden ook als het apparaat wordt uitgeschakeld.
- Afhankelijk van de specifieke functie kunnen bepaalde combinaties van opties niet worden opgegeven.

#### 1. Vergroting

Geef de methode voor verkleinen of vergroten op. ➔ [Een kopie vergroten of verkleinen](#)

#### 2. Intensiteit

Geef de intensiteit op. ➔ [Instelling voor intensiteit wijzigen](#)

#### 3. Paginaformaat

Selecteer het paginaformaat van het geplaatste papier.

#### 4. Mediumtype

Selecteer het mediumtype van het geplaatste papier.

#### 5. Afdrukkwaliteit

Pas de afdrukkwaliteit aan op basis van het origineel.

#### Belangrijk

- Als u Snel (snelh. prior.) (Fast (speed-priority)) gebruikt in combinatie met het mediumtype Gewoon papier (Plain paper) en de kwaliteit is lager dan u had verwacht, selecteert u Standaard (Standard) of Hoog (kwalit. prior.) (High (quality-priority)) en probeert u het opnieuw.
- Selecteer Hoog (kwalit. prior.) (High (quality-priority)) om te kopiëren in grijstinten. Met grijstinten wordt een scala aan grijstinten gebruikt in plaats van alleen zwart en wit.

[Naar boven](#) ↕

## Uitgebreide Handleiding

Uitgebreide Handleiding > Afdrukken via het bedieningspaneel van het apparaat > Kopiëren > Kopieën maken > Kopieën verkleinen of vergroten

### Kopieën verkleinen of vergroten

U kunt kiezen uit de volgende methoden voor verkleinen/vergroten.

#### Magnification

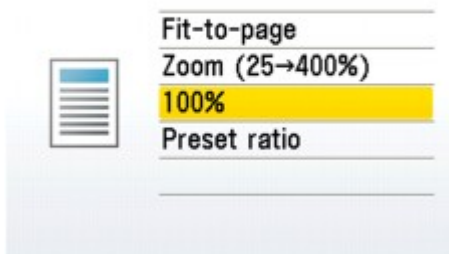

- **Passend (Fit-to-page)**

Het apparaat vergroot of verkleint de afbeelding automatisch tot het paginaformaat.

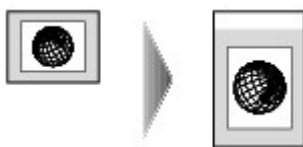

- **Zoom (25 - 400%)**

U kunt de kopieerschaal opgeven als een percentage om kopieën te vergroten of te verkleinen.

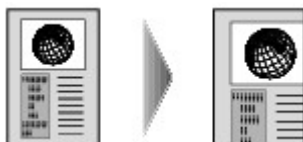

Wijzig in het scherm dat wordt weergegeven als u Zoom (25 - 400%) selecteert, de verhouding met het Easy-Scroll Wheel of de knop ▲, ▼, ◀ of ▶ en druk op **OK** om de instelling te bevestigen.

- **Vaste schaal (Preset ratio)**

U kunt een van de vaste schalen selecteren om een kopie te verkleinen of te vergroten.



Selecteer in het scherm dat wordt weergegeven als u Vaste schaal) (Preset ratio) selecteert, de verhouding met het Easy-Scroll Wheel of de knop ▲, of ▼ en druk op **OK** om de instelling te bevestigen.

#### Opmerking

- Wanneer u Passend (Fit-to-page) selecteert, wordt het documentformaat mogelijk niet bij alle originelen goed herkend. Selecteer in dit geval Vaste schaal (Preset ratio), Zoom (25 - 400%) of 100%.
- Als u een kopie wilt maken met hetzelfde formaat als het origineel, kiest u 100%.

## Uitgebreide Handleiding

Uitgebreide Handleiding > Afdrukken via het bedieningspaneel van het apparaat > Kopiëren > Kopieën maken > Instelling voor intensiteit wijzigen

### Instelling voor intensiteit wijzigen

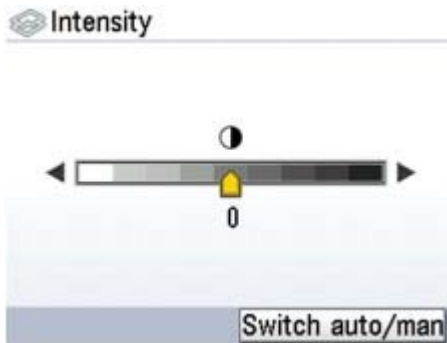

Draai het Easy-Scroll Wheel rechtsom om de intensiteit te verhogen en linksom om de intensiteit te verlagen.

U kunt ook instellingen opgeven met de knop ◀ of ▶ .

Druk op de functiekноп aan de rechterzijde in het scherm Intensiteit (Intensity) om de intensiteit automatisch aan te passen aan het origineel op de glasplaat en druk de afbeelding af.

De schuifbalk voor de aanpassing van de intensiteit op het LCD-scherm verandert in Auto wanneer u klaar bent.

#### **Belangrijk**

- Als Auto is geselecteerd, kunt u de intensiteit niet wijzigen met het Easy-Scroll Wheel. Druk op de functiekноп aan de rechterzijde om handmatige instelling van de intensiteit weer in te schakelen en geef de intensiteit op.

[Naar boven ↕](#)

## Uitgebreide Handleiding

Uitgebreide Handleiding > Afdrukken via het bedieningspaneel van het apparaat > Kopiëren > Kopieën maken > Het voorbeeldscherm weergeven

### Het voorbeeldscherm weergeven

Wanneer u op de functieknop aan de rechterzijde drukt terwijl Voorbeeld (Preview) wordt weergegeven op het scherm, kunt u een voorbeeld van de afdruk weergeven op het voorbeeldscherm.

#### **Belangrijk**

- Het origineel wordt gescand en het voorbeeld wordt weergegeven. U mag de documentklep niet openen voordat het voorbeeldscherm wordt weergegeven.
- Het origineel wordt opnieuw gescand nadat het voorbeeldscherm is weergegeven en voordat het kopiëren begint. Open de documentklep niet en laat het origineel op de glasplaat liggen totdat het kopiëren is voltooid.

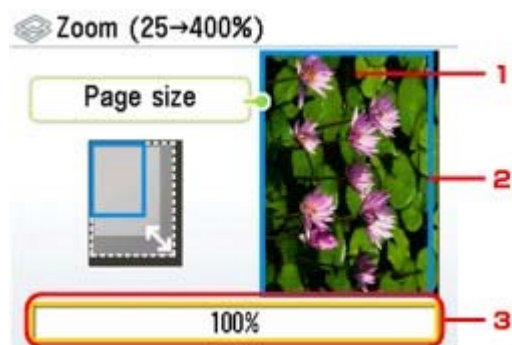

#### 1. Voorbeeld van het originele document

Het origineel op de glasplaat wordt weergegeven. Als de weergegeven afbeelding scheef is, raadpleegt u [Papier/Originelen plaatsen](#) en plaats u het origineel op de correcte manier. Geef vervolgens opnieuw de voorbeeldweergave weer en bekijk het afdrukvoorbeeld van het origineel.

#### 2. Paginaformaat

Er wordt een kader met het geselecteerde paginaformaat over de afbeelding geplaatst. Het gedeelte binnen in het kader wordt afgedrukt.

#### 3. Vergroting

De vergrotingsinstelling, die is ingesteld tijdens de weergave van het voorbeeldscherm, wordt weergegeven. Als de Vaste schaal (Preset ratio), Zoom (25 - 400%) of 100% is geselecteerd, kunt u de vergrotingsinstellingen op het afdrukvoorbeeld wijzigen.

[Naar boven](#) 

## Uitgebreide Handleiding

Uitgebreide Handleiding > Afdrukken via het bedieningspaneel van het apparaat > Kopiëren > Handige kopieerfuncties gebruiken

# Handige kopieerfuncties gebruiken

## <Special Copy> (Speciale kopie)

Kies de gewenste kopieermethode.

- **Kopie zonder marges**

U kunt afbeeldingen zo kopiëren dat deze de hele pagina vullen zonder marges.

➡ [Kopiëren zonder marges \(Kopie zonder marges\)](#)

- **2 op 1 kopie**

U kunt twee pagina's van een origineel op één vel papier kopiëren door elke pagina verkleind weer te geven.

➡ [Twee pagina's kopiëren op één pagina \(2 op 1 kopie\)](#)

- **4 op 1 kopie**

U kunt vier pagina's van een origineel op één vel papier kopiëren door elke pagina verkleind weer te geven. Er zijn vier verschillende indelingen beschikbaar.

➡ [Vier pagina's kopiëren op één pagina \(4 op 1 kopie\)](#)

- **Beeld herhalen**

U kunt een afbeelding meerdere malen op één pagina kopiëren. U kunt het apparaat zo instellen dat automatisch het aantal malen wordt gekozen dat de afbeelding op de pagina wordt weergegeven of u kunt zelf een aantal opgeven.

➡ [Afbeelding herhalen op een pagina \(Beeld herhalen\)](#)

- **Kader wissen**

Wanneer u een dik origineel document kopieert, zoals een boek, kunt u kopiëren zonder zwarte marges rondom het beeld of de schaduw in de vouw lichter maken.

➡ [Dikke originelen zoals boeken kopiëren \(Kader wissen\)](#)

- **Bijsnijden**

U kunt een benodigd deel van het te kopiëren originele document bijsnijden.

➡ [Een bepaald gedeelte kopiëren \(Bijsnijden\)](#)

- **Maskeren**

U kunt een benodigd deel van het te kopiëren originele document wissen (maskeren).

➡ [Afbeeldingen kopiëren en een deel verwijderen \(Maskeren\)](#)

[Naar boven](#) ↕

## Uitgebreide Handleiding

Uitgebreide Handleiding > Afdrukken via het bedieningspaneel van het apparaat > Kopiëren > Handige kopieerfuncties gebruiken > Instellingen voor speciale kopie

### Instellingen voor speciale kopie

1. Zorg dat het apparaat is ingeschakeld.
2. Selecteer  Kopiëren (Copy) in het startscherm en druk op **OK**.
3. Plaats papier in de achterste lade.
4. Plaats het originele document op de glasplaat.

#### Opmerking

- Zie [Papier/originelen plaatsen](#) voor informatie over soorten documenten en voorwaarden voor het kopiëren.

5. Druk op de functieknoop aan de linkerzijde wanneer het bevestigingsscherm voor de afdrukinstellingen wordt weergegeven.

Het scherm Speciale kopie (Special copy) wordt weergegeven.

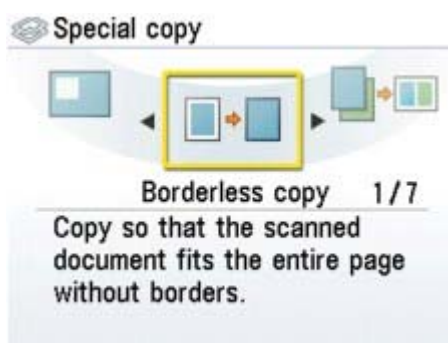

#### Opmerking

- Als u deze functies gebruikt, zijn sommige opties voor vergroting, paginaformaat en mediumtype niet beschikbaar. Als u Speciale kopie (Special copy) eerst instelt, worden onbeschikbare opties uitgeschakeld of verborgen in het scherm met de algemene kopieerinstellingen. Als u eerst de basisinstellingen voor kopiëren opgeeft en vervolgens instellingen voor Speciale kopie (Special Copy) opgeeft, worden items die aangepast moeten worden, automatisch aangepast of weergegeven met  . wanneer u terugkeert naar het scherm voor basisinstellingen voor kopiëren.
- Als u de instellingen voor Speciale kopie (Special copy) wilt annuleren, drukt u op de knop **Stop**. Als het aantal exemplaren of de intensiteit al is ingesteld, drukt u tweemaal op de knop **Stop**.

## Uitgebreide Handleiding

Uitgebreide Handleiding > Afdrukken via het bedieningspaneel van het apparaat > Kopiëren > Handige kopieefuncties gebruiken > Kopiëren zonder marges (Kopie zonder marges)

### Kopiëren zonder marges (Kopie zonder marges)

U kunt afbeeldingen zo kopiëren dat deze de hele pagina vullen zonder marges.

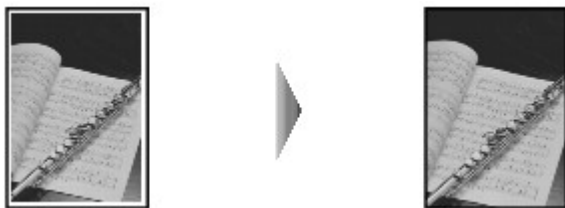

➔ Instellingen voor speciale kopie

**1.** Selecteer Kopie zonder marges (Borderless copy) en druk op **OK**.

Volg de instructies op het scherm.

**2.** Druk op de knop **Kleur** als u in kleur wilt kopiëren of op de knop **Zwart** als u in zwart-wit wilt kopiëren.

#### **Opmerking**

- De afbeelding kan aan de randen enigszins worden afgekapt omdat de gekopieerde afbeelding wordt vergroot om de hele pagina te vullen.
- Zo nodig kunt u instellen tot welke breedte de randen van de originele afbeelding wordt bijgesneden.

➔ De apparaatinstellingen wijzigen op het LCD-scherm

[Naar boven](#) ↕

## Uitgebreide Handleiding

Uitgebreide Handleiding > Afdrukken via het bedieningspaneel van het apparaat > Kopiëren > Handige kopieerfuncties gebruiken > Twee pagina's kopiëren op één pagina (2 op 1 kopie)

### Twee pagina's kopiëren op één pagina (2 op 1 kopie)

U kunt twee pagina's van een origineel (A) (B) op één vel papier (C) kopiëren door beide verkleind weer te geven.

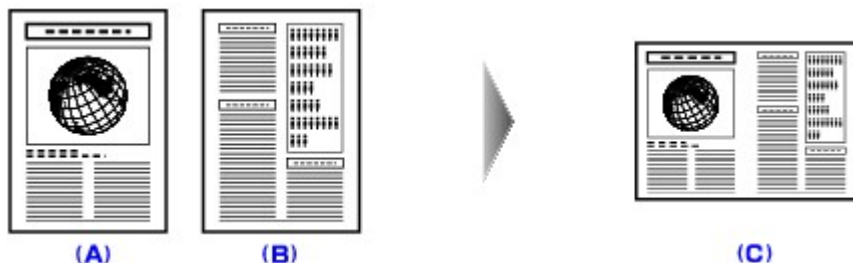

➔ Instellingen voor speciale kopie

1. Selecteer 2 op 1 kopie (2-on-1 copy) en druk op **OK**.  
Volg de instructies op het scherm.
2. Druk op de knop **Kleur** als u in kleur wilt kopiëren of op de knop **Zwart** als u in zwart-wit wilt kopiëren.

#### Opmerking

- U kunt het scannen van de tweede pagina van het origineel overslaan en alleen de eerste pagina kopiëren. Na het scannen van het eerste vel van de originelen door op de knop **Kleur** of **Zwart** te drukken, drukt u op de linker functietoets om Druk 1ste vel af (Print first sheet) te selecteren op het scherm dat wordt weergegeven.
- Als Apparaatgeheugen is vol (Device memory is full) wordt weergegeven op het LCD-scherm tijdens het scannen, stelt u de afdrukkwaliteit in op Standaard (Standard) en probeert u te kopiëren. Als het probleem niet is opgelost, verlaagt u het aantal vellen of documenten of stelt u de afdrukkwaliteit in op Snel (snelh. prior.) (Fast (speed-priority) en probeert u opnieuw te kopiëren.

[Naar boven ↕](#)



## Uitgebreide Handleiding

Uitgebreide Handleiding > Afdrukken via het bedieningspaneel van het apparaat > Kopiëren > Handige kopieerfuncties gebruiken > Vier pagina's kopiëren op één pagina (4 op 1 kopie)

### Vier pagina's kopiëren op één pagina (4 op 1 kopie)

U kunt vier pagina's van een origineel op één vel papier kopiëren door elke pagina verkleind weer te geven. Er zijn vier verschillende indelingen beschikbaar.

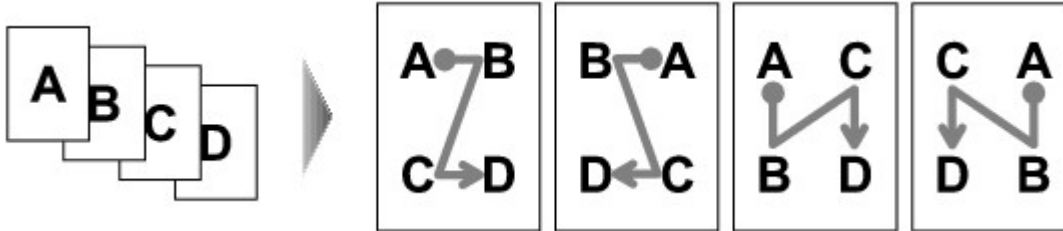

➔ Instellingen voor speciale kopie

1. Selecteer 4 op 1 kopie (4-on-1 copy) en druk op **OK**.  
Volg de instructies op het scherm.
2. Druk op de knop **Kleur** als u in kleur wilt kopiëren of op de knop **Zwart** als u in zwart-wit wilt kopiëren.

#### Opmerking

- Als u alleen 1, 2 of 3 pagina's wilt kopiëren, drukt u op de functieknop aan de linkerkant om Druk nu af (Print now) te selecteren na het scannen van de laatste pagina die u wilt kopiëren.
- Als Apparaatgeheugen is vol (Device memory is full) wordt weergegeven op het LCD-scherm tijdens het scannen, stelt u de afdrukkwaliteit in op Standaard (Standard) en probeert u te kopiëren. Als het probleem niet is opgelost, verlaagt u het aantal vellen of documenten of stelt u de afdrukkwaliteit in op Snel (snelh. prior.) (Fast (speed-priority)) en probeert u opnieuw te kopiëren.

[Naar boven](#) ↕

## Uitgebreide Handleiding

Uitgebreide Handleiding > Afdrukken via het bedieningspaneel van het apparaat > Kopiëren > Handige kopieerfuncties gebruiken > Afbeelding herhalen op een pagina (Beeld herhalen)

### Afbeelding herhalen op een pagina (Beeld herhalen)

U kunt een afbeelding meerdere malen op één pagina kopiëren. U kunt het apparaat zo instellen dat automatisch het aantal malen wordt gekozen dat de afbeelding op de pagina wordt weergegeven of u kunt zelf een aantal opgeven.



#### ➔ Instellingen voor speciale kopie

1. Selecteer **Beeld herhalen** (Image repeat) en druk op **OK**.  
Volg de instructies op het scherm.
2. Druk op de knop **Kleur** als u in kleur wilt kopiëren of op de knop **Zwart** als u in zwart-wit wilt kopiëren.

#### **Opmerking**

- Het hangt af van de gekozen instelling voor vergroting/verkleining hoe groot het gedeelte is dat van het origineel wordt gescand.

[Naar boven ↕](#)

## Uitgebreide Handleiding

Uitgebreide Handleiding > Afdrukken via het bedieningspaneel van het apparaat > Kopiëren > Handige kopieerfuncties gebruiken > Dikke originelen zoals boeken kopiëren (Kader wissen)

### Dikke originelen zoals boeken kopiëren (Kader wissen)

Wanneer u een dik origineel document kopieert, zoals een boek, kunt u kopiëren zonder zwarte marges rondom het beeld of de schaduw in de vouw lichter maken. Met deze functie vermindert u het onnodige verbruik van inkt.

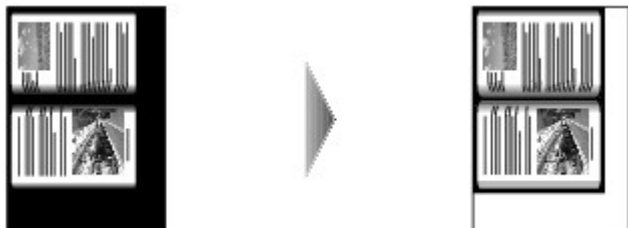

➔ Instellingen voor speciale kopie

1. Selecteer **Kader wissen** (Frame erase) en druk op **OK**.  
Volg de instructies op het scherm.
2. Druk op de knop **Kleur** als u in kleur wilt kopiëren of op de knop **Zwart** als u in zwart-wit wilt kopiëren.

#### **Opmerking**

- Sluit de documentklep.
- Er kan een smalle zwarte marge rondom het beeld verschijnen. Met deze functie worden alleen de donkere marges verwijderd. Als een gescand boek te dun is of als de machine dicht bij een raam of in een fel verlichte omgeving wordt gebruikt, kan er toch een vaag zwart kader overblijven. Als het origineel een donkere kleur heeft, kan het apparaat bovendien de documentkleur niet onderscheiden van de schaduw, waardoor het document mogelijk enigszins wordt bijgesneden of schaduw in de vouw wordt weergegeven.
- Wanneer u op de functieknop aan de rechterzijde drukt terwijl Voorbeeld (Preview) wordt weergegeven op het scherm, kunt u een voorbeeld van de afdruk weergeven op het voorbeeldscherm.

➔ [Het voorbeeldscherm weergeven](#)

[Naar boven](#) ↕

## Uitgebreide Handleiding

Uitgebreide Handleiding > Afdrukken via het bedieningspaneel van het apparaat > Kopiëren > Handige kopieerfuncties gebruiken > Een bepaald gedeelte kopiëren (Bijsnijden)

### Een bepaald gedeelte kopiëren (Bijsnijden)

U kunt een benodigd deel van het te kopiëren originele document bijsnijden.

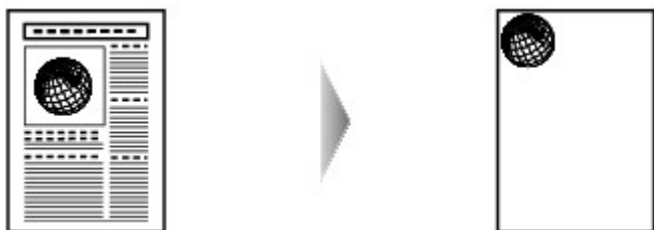

➔ Instellingen voor speciale kopie

1. Selecteer Bijsnijden (Trimming) en geef de linker- en rechterbovenhoek op van het bijsnijdgebied met de knop ▲, ▼, ◀ of ▶ of door de instructies op het LCD-scherm te volgen.
2. Druk na het opgeven van het bijsnijdgebied op **OK**.  
U kunt een voorbeeld van een afbeelding weergeven in het voorbeeldscherm.
3. Druk op de knop **Kleur** als u in kleur wilt kopiëren of op de knop **Zwart** als u in zwart-wit wilt kopiëren.

#### Opmerking

- Als u op de functieknop aan de linkerzijde drukt nadat u op **OK** hebt gedrukt in het scherm Afbeelding bijsnijden (Trimming image) om het scherm voor de afdrukinstellingen weer te geven, kunt u het scannen van het originele document herhalen.

[Naar boven](#) ↕

## Uitgebreide Handleiding

Uitgebreide Handleiding > Afdrukken via het bedieningspaneel van het apparaat > Kopiëren > Handige kopieerfuncties gebruiken > Afbeeldingen kopiëren en een deel verwijderen (Maskeren)

### Afbeeldingen kopiëren en een deel verwijderen (Maskeren)

U kunt een benodigd deel van het te kopiëren originele document wissen (maskeren).



#### ➔ Instellingen voor speciale kopie

1. Selecteer Maskeren (Masking) en geef de linker- en rechterbovenhoek op van het maskeringsgedeelte met de knop ▲, ▼, ◀ of ▶ of door de instructies op het LCD-scherm te volgen.
2. Druk na het opgeven van het maskeergebied op **OK**.  
U kunt een voorbeeld van een afbeelding weergeven in het voorbeeldscherm.
3. Druk op de knop **Kleur** als u in kleur wilt kopiëren of op de knop **Zwart** als u in zwart-wit wilt kopiëren.

#### **Opmerking**

- Als u op de functieknoop aan de linkerzijde drukt nadat u op **OK** hebt gedrukt in het scherm Afbeelding maskeren (Masking image) om het scherm voor de afdrukinstellingen weer te geven, kunt u het scannen van het originele document herhalen.

[Naar boven ↕](#)

## Uitgebreide Handleiding

Uitgebreide Handleiding > Afdrukken met het bedieningspaneel van het apparaat > Afdrukken vanaf een geheugenkaart

---

### Afdrukken vanaf een geheugenkaart

- ➔ Foto's op een geheugenkaart afdrukken
- ➔ Handige afdrukfuncties gebruiken
- ➔ Handige weergavefuncties gebruiken
- ➔ De kaartsleuf instellen als het geheugenkaartstation van de computer

[Naar boven ↕](#)

## Uitgebreide Handleiding

Uitgebreide Handleiding > Afdrukken met het bedieningspaneel van het apparaat > Afdrukken vanaf een geheugenkaart  
>Foto's op een geheugenkaart afdrukken

---

### Foto's op een geheugenkaart afdrukken

Raadpleeg [Afdrukken vanaf een geheugenkaart](#) voor de basisprocedure voor afdrukken vanaf een geheugenkaart.

[Naar boven](#) ↑

## Uitgebreide Handleiding

Uitgebreide Handleiding > Afdrukken met het bedieningspaneel van het apparaat > Afdrukken vanaf een geheugenkaart > Foto's op een geheugenkaart afdrukken > Items instellen

## Items instellen

### Scherm bevestiging afdrukinstellingen

Selecteer in de modus Memory card (Geheugenkaart) de foto die u wilt afdrukken met het Easy-Scroll Wheel of de knop ◀ of ▶, geef het aantal exemplaren op, druk op **OK** en vervolgens wordt het scherm weergegeven.

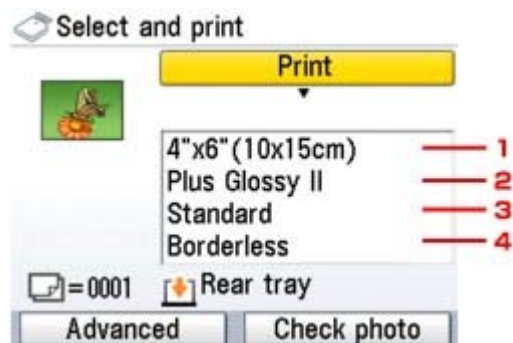

#### Opmerking

- Afhankelijk van de specifieke functie kunnen bepaalde combinaties van opties niet worden opgegeven.

#### 1. Paginaformaat

Selecteer het paginaformaat van het geplaatste papier.

#### 2. Mediumtype

Selecteer het mediumtype van het geplaatste papier.

#### 3. Afdrukkwaliteit

Pas de afdrukkwaliteit aan op basis van het origineel.

#### 4. Met marges/Zonder marges

Selecteer afdrukken met of zonder rand.



#### Opmerking

- Wanneer u Gewoon papier (Plain paper) instelt bij Mediumtype (Media type), wordt de foto afgedrukt met randen zelfs als u Zonder randen (Borderless) hebt geselecteerd.

### Scherm Geavanceerd (Advanced)

Wanneer u op de functieknop aan de linkerkant drukt in het scherm voor bevestiging van de afdrukinstellingen, wordt het scherm Geavanceerd (Advanced) weergegeven.



Als Auto fotocorrectie AAN (Auto photo fix ON) is geselecteerd, wordt de scène of het gezicht van



een persoon op een foto geanalyseerd en wordt de meest geschikte correctie op elke foto automatisch toegepast. Een donker gezicht als gevolg van tegenlicht wordt lichter gemaakt bij het afdrucken. De functie herkent bijvoorbeeld ook landschappen, nachtopnames, personen, enzovoort en corrigeert automatisch elke foto door de meest geschikte kleur, helderheid of contrast toe te passen voordat de foto wordt afgedrukt.

### Opmerking

- Foto's op een geheugenkaart worden standaard met Auto fotocorrectie afgedrukt. In Auto fotocorrectie kunt u alleen (1) datum, (2) bestandsnummer of (3) correctie rode ogen opgeven.
- Als u niet tevreden bent over het afdrukresultaat met Auto fotocorrectie, kunt u **Handmatige correctie** (Manual correction) selecteren. Als u **Handmatige correctie** (Manual correction) selecteert, kunt u elke geavanceerde instelling hieronder opgeven.

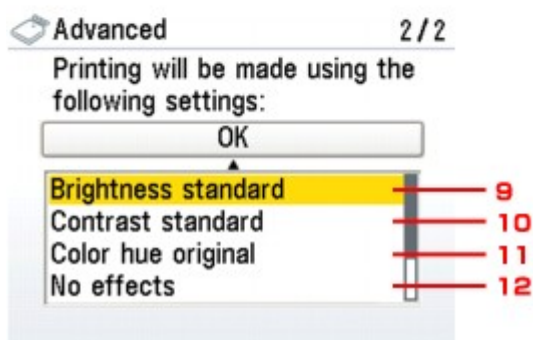
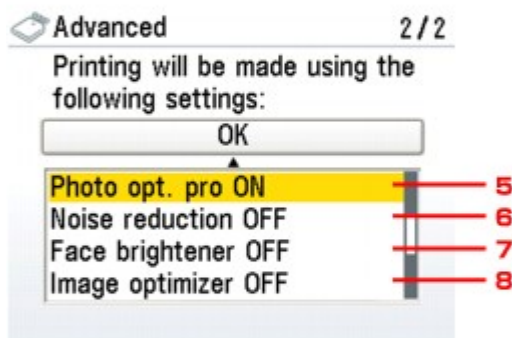
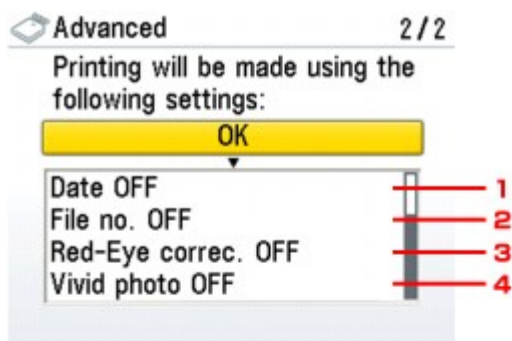

### 1. Datum

De afdruk van de opnamedatum op de foto in-/uitschakelen.

### 2. Bestandsnummer

De afdruk van het bestandsnummer op de foto in-/uitschakelen.

### Opmerking

- Het is niet mogelijk om zowel de opnamedatum als het bestandsnummer af te drukken als Opmaak afdrucken is geselecteerd als afdrukfunctie in de geheugenkaartmodus. Zelfs als Datum AAN (Date ON) en Bestandsnummer AAN (File no. ON) zijn ingesteld, wordt alleen de opnamedatum afgedrukt. Als u het bestandsnummer wilt afdrucken, selecteert u Datum UIT (Date OFF).

### 3. Correctie rode ogen

Hiermee worden rode ogen in portretfoto's gecorrigeerd die worden veroorzaakt door fotograferen met flitser.

#### **4. Vivid photo**

Hiermee maakt u groen en blauw levendiger.

#### **5. Photo Optimizer PRO**

Hiermee worden de helderheid en toonwaarden van een foto automatisch geoptimaliseerd.

#### **6. Ruisreductie**

Hiermee vermindert u de beeldruis in blauwe gebieden, zoals de lucht, en in donkere gebieden.

#### **7. Helderheid gezicht**

Hiermee maakt u donkere gezichten lichter, bijvoorbeeld op foto's die met tegenlicht zijn genomen.

#### **8. Image optimizer**

Hiermee worden de rafelige randen van afdrukken gecorrigeerd en vloeiender gemaakt.

#### **9. Helderheid**

Hiermee wordt de helderheid aangepast.

#### **10. Contrast**

Hiermee wordt het contrast aangepast.

#### **11. Kleurtint**

Hiermee wordt de kleurtint aangepast.

U kunt bijvoorbeeld de huidtint aanpassen door meer rood of geel toe te voegen.

#### **12. Effecten**

Hiermee worden speciale effecten toegepast op de foto, zoals afdrukken in sepiatinten of met een getekende afbeelding.

[Naar boven ↕](#)

## Uitgebreide Handleiding

Uitgebreide Handleiding > Afdrukken met het bedieningspaneel van het apparaat > Afdrukken vanaf een geheugenkaart  
> Foto's op een geheugenkaart afdrukken > Afdrukken met het foto-indexblad

### Afdrukken met het foto-indexblad

Een foto-indexblad is een vel gewoon papier van A4- of Letter-formaat waarop miniatuurafbeeldingen worden afgedrukt van foto's op een geheugenkaart die zijn opgeslagen. Druk een foto-indexblad af, markeer de afbeeldingen die u wilt afdrukken, scan het vel en de geselecteerde afbeeldingen worden automatisch afgedrukt. U kunt met dit blad ook andere instellingen opgeven, zoals het papierformaat en mediumtype. U hoeft daardoor geen instellingen op te geven via het bedieningspaneel van het apparaat.

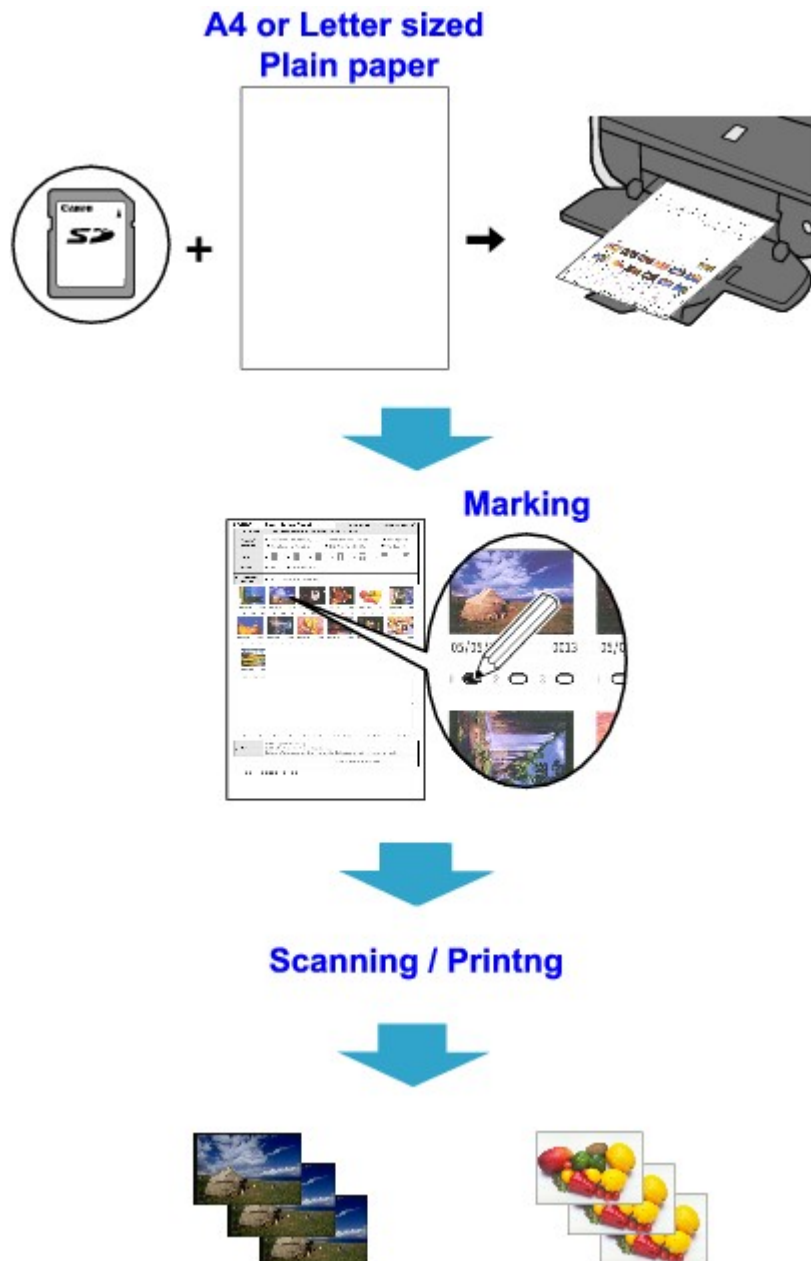

1. Zorg dat het apparaat is ingeschakeld.
2. Plaats gewoon papier van A4- of Letter-formaat in de cassette.
3. Selecteer  Foto-indexblad (Photo index sheet) op het scherm HOME en druk op **OK**.

4. Controleer of  Afdruk foto-indexbl. (Index sheet print) is geselecteerd en druk vervolgens op **OK**.
5. Plaats een geheugenkaart in de kaartsleuf volgens de instructies op het LCD-scherm.

 **Let op**

- Haal de geheugenkaart pas uit de kaartsleuf nadat het afdrukken van de foto-indexbladen is voltooid.

 **Opmerking**

- Zie [Afdrukken vanaf een geheugenkaart](#) voor meer informatie over het plaatsen van de geheugenkaart.

6. Selecteer een bereik van afbeeldingen die u wilt opnemen in het foto-indexblad en druk vervolgens op **OK**.

U hebt de volgende mogelijkheden voor het bereik.

**Alle foto's afdrukken (Print all photos):**

Hiermee worden alle afbeeldingen afgedrukt.

**Aantal kopieën instellen (Set no. of copies):**

Hiermee wordt het opgegeven aantal afbeeldingen afgedrukt, te beginnen bij de meest recente.

**Zoeken (Search):**

Hiermee drukt u foto's af door het datumbereik voor de opname op te geven.

 **Opmerking**

- Afhankelijk van het aantal foto's dat op de geheugenkaart is opgeslagen kan het even duren voordat het scherm Zoeken (Search) wordt weergegeven.

7. Druk op de knop **Kleur** om het afdrukken van het foto-indexblad te starten.

Er worden een of meer foto-indexbladen afgedrukt.

 **Opmerking**

- Wanneer er 31 of meer afbeeldingen zijn geselecteerd, worden er twee of meer foto-indexbladen afgedrukt.

8. Vul op het foto-indexblad de gewenste keuzerondjes in.

Vul de gewenste keuzerondjes in (  ) met een donker potlood of een zwarte pen om de gewenste foto's en instellingen voor het afdrukken te selecteren.

- Juist



- Onjuist



**(a)**



**(b)**



**(c)**

- (a) Vinkje  
 (b) Alleen een streepje  
 (c) Te licht



- A. Selecteer het paginaformaat en andere afdrukinstellingen.
- B. Selecteer indien nodig de optie Datum/Auto afbeeldingscorrectie.
- C. Vul dit keuzerondje in als u van alle foto's een exemplaar wilt afdrukken.  
\* Wanneer u dit keuzerondje invult, wordt een aantal exemplaren dat u eventueel voor iedere foto opgeeft, genegeerd en wordt van alle foto's één exemplaar afgedrukt.
- D. Selecteer het aantal exemplaren (vul een keuzerondje in onder elke foto die u wilt afdrukken).
- E. Bevestig de instellingen en volg de beschreven afdrukprocedure.
- F. Vul dit keuzerondje in als u hetzelfde foto-indexblad nogmaals wilt afdrukken.  
\* Als u dit keuzerondje invult, worden alle andere gekozen instellingen genegeerd.
- G. Zorg ervoor dat er geen vlekken op de streepjescode komen.  
Als de streepjescode vuil is of gekreukeld raakt, wordt het foto-indexblad wellicht niet goed gescand.

### **Belangrijk**

- Zorg dat u voor elke instelling een keuzerondje invult (de opties Datum, Automatische afbeeldingscorrectie en Correctie van rode ogen zijn niet verplicht).
- Als er meerdere foto-indexbladen zijn, vult u alle bladen in.
- Als de ingevulde keuzerondjes op het foto-indexblad niet donker of groot genoeg zijn, kan het Foto-indexblad mogelijk niet goed worden gescand.

## 9. Plaats het papier.

Controleer of het paginaformaat en het mediumtype van het geplaatste papier overeenkomen met de gegevens op het foto-indexblad.

### **Opmerking**

- Wanneer u afbeeldingen afdrukt met het foto-indexblad, kunt u als paginaformaat 4 x 6 inch (101,6 x 152,4 mm), 5 x 7 inch (127 x 177,8 mm), 8,5 x 11 inch (Letter) of A4 opgeven.

10. Controleer of  Scan blad en druk af (Scan sheet and print) is geselecteerd en druk vervolgens op **OK**.

11. Plaats het foto-indexblad met de beeldzijde naar beneden op de glasplaat en druk op de knop **OK**.

Plaats het foto-indexblad met de voorzijde omlaag en lijn de linker bovenhoek uit met de

positiemarkering, zoals wordt weergegeven in de volgende afbeelding.



Het foto-indexblad wordt gescand en de opgegeven foto's worden afgedrukt. Verwijder het foto-indexblad van de glasplaat nadat het afdrukken is voltooid.

### **Belangrijk**

- Als Foto-indexblad kan niet worden gescand (Failed to scan Photo Index Sheet) op het LCD-scherm wordt weergegeven, drukt u op **OK** en controleert u het volgende:
  - Is de glasplaat of het foto-indexblad misschien vuil?
  - Is het foto-indexblad in de juiste positie geplaatst, met de voorzijde naar beneden?
  - Hebt u alle vereiste keuzerondjes op het blad ingevuld?
  - Zijn er misschien meerdere opties geselecteerd voor een item waarvoor de selectie van meerdere opties niet is toegestaan?
- Verwijder de geheugenkaart niet tijdens het afdrukken.

### **Opmerking**

- Druk op de knop **Stop** om het afdrukken te annuleren.
- Als u meer foto's wilt afdrukken met volgende foto-indexbladen, herhaalt u de procedure vanaf stap 10.
- Als de geheugenkaart uit de kaartsleuf is gehaald en weer is teruggeplaatst en u vervolgens gaat afdrukken met het foto-indexblad, kan het enige tijd duren voordat het afdrukken begint.

[Naar boven](#) 

## Uitgebreide Handleiding

Uitgebreide Handleiding > Afdrukken via het bedieningspaneel van het apparaat > Afdrukken vanaf een geheugenkaart > Handige afdrukfuncties gebruiken

# Handige afdrukfuncties gebruiken

## Foto's op een geheugenkaart afdrukken in verschillende indelingen

U kunt kiezen uit de volgende afdrukmethoden.

- **Opmaak afdrukken (Layout Print)**

U kunt foto's van uw keuze afdrukken in de opgegeven indeling.

➔ [Meerdere foto's op één vel papier afdrukken \(Opmaak afdrukken\)](#)

- **Stickertjes afdrukken**

U kunt uw favoriete foto met rand afdrukken op Canon-fotostickers.

➔ [Afdrukken op stickers \(Sticker\)](#)

- **DPOF print**

Als u DPOF-instellingen (Digital Print Order Format) op uw digitale camera hebt gekozen, kunt u met deze instellingen afdrukken.

➔ [DPOF print](#)

- **Afdruk opgenomen info**

U kunt foto-informatie over het moment dat de opname werd gemaakt (Exif-informatie) afdrukken in de marge van een foto-indexblad of in de marge van geselecteerde afzonderlijke foto's.

➔ [Afdruk opgenomen info](#)

- **Foto-index afdrukken**

U kunt een overzicht afdrukken van alle foto's die zijn opgeslagen op een geheugenkaart.

➔ [Foto-index afdrukken](#)

- **Alle foto's afdrukken**

U kunt alle foto's afdrukken die op een geheugenkaart zijn opgeslagen.

➔ [Alle foto's afdrukken](#)

- **ID-foto's afdrukken**

U kunt een foto op een geheugenkaart afdrukken in het ID-fotoformaat.

➔ [ID-foto's afdrukken – ID-fotoformaat afdrukken](#)

- **Kalender afdrukken**

U kunt een kalender afdrukken met foto's die zijn opgeslagen op een geheugenkaart.

➔ [Een kalender maken - Kalender afdrukken](#)

[Naar boven](#) ↕

## Uitgebreide Handleiding

Uitgebreide Handleiding > Afdrukken met het bedieningspaneel van het apparaat > Afdrukken vanaf een geheugenkaart  
> Handige afdrukfuncties gebruiken > Instellingen voor het afdrukken van een foto op een geheugenkaart

---

### Instellingen voor het afdrukken van een foto op een geheugenkaart

1. Zorg dat het apparaat is ingeschakeld.
2. Plaats papier.
3. Selecteer  Geheugenkaart (Memory card) in het scherm HOME en druk op **OK**.
4. Plaats een geheugenkaart in de kaartsleuf.  
Het menu van de geheugenkaart wordt weergegeven.



#### Opmerking

- Zie [Afdrukken vanaf een geheugenkaart](#) voor meer informatie over het plaatsen van de geheugenkaart.
- 

[Naar boven](#) ↕



## Uitgebreide Handleiding

Uitgebreide Handleiding > Afdrukken met het bedieningspaneel van het apparaat > Afdrukken vanaf een geheugenkaart  
> Handige afdrukfuncties gebruiken > Meerdere foto's op één vel papier afdrukken (Opmaak afdrukken)

# Meerdere foto's op één vel papier afdrukken (Opmaak afdrukken)

U kunt foto's van uw keuze afdrukken in de opgegeven indeling.

➔ [Instellingen voor het afdrukken van een foto op een geheugenkaart](#)

## 1. Selecteer Opmaak afdrukken (Layout print) en druk op **OK**.

Volg de instructies op het scherm.



### Opmerking

- Als u een geselecteerd kader overslaat zonder er een foto in te plakken bij het selecteren van Afzonderlijk plakken (Paste one by one), drukt u op de functieknop aan de linkerkant op het foto-opmaakscherm.
- Als u kiest voor Zonder marges, kan het mediumtype niet op Normaal papier (Plain paper) worden ingesteld.
- Wanneer Gemengd 1 (Mixed 1), Gemengd 2 (Mixed 2) of Gemengd 3 (Mixed 3) is geselecteerd, kunt u A4 of LTR(8,5"x11") (8.5" x 11" (LTR)) kiezen voor het paginaformaat.
- U kunt niet tegelijkertijd foto's over meerdere pagina's heen afdrukken. Als u foto's hebt die twee of meer pagina's omvatten, drukt u elke pagina af nadat u het gedeelte van de foto op de desbetreffende pagina hebt geplakt.
- Zelfs als Datum AAN (Date ON) en Bestandsnummer AAN (File no. ON) zijn ingesteld, wordt alleen de opnamedatum afgedrukt. Als u het bestandsnummer wilt afdrukken, selecteert u Datum UIT (Date OFF). Het is niet mogelijk de opnamedatum en het bestandsnummer beide af te drukken.
- Overige opties
  - ➔ [Een bepaald gedeelte afdrukken \(Bijsnijden\)](#)
  - ➔ [Foto's zoeken op opnamedatum \(Zoeken\)](#)

[Naar boven](#) ↑

## Uitgebreide Handleiding

Uitgebreide Handleiding > Afdrukken via het bedieningspaneel van het apparaat > Afdrukken vanaf een geheugenkaart > Handige afdrukfuncties gebruiken > Afdrukken op stickers (Sticker)

### Afdrukken op stickers (Sticker)

U kunt uw favoriete foto met rand afdrukken op Canon-fotostickers.

➔ [Instellingen voor het afdrukken van een foto op een geheugenkaart](#)

#### 1. Selecteer Sticker (Sticker print) en druk op **OK**.

Volg de instructies op het scherm.



#### Opmerking

- U kunt de cassette niet gebruiken om stickers af te drukken. Plaats de stickers in de achterste lade.
- U kunt maar één vel met stickers tegelijk in de achterste lade plaatsen.
- Selecteer het kader dat u wilt gebruiken met het Easy-Scroll Wheel of de knop ◀ of ▶ .
- Als u zonder kader wilt afdrukken drukt u op de functieknop aan de linkerzijde wanneer Geen kader wordt weergegeven op het scherm.
- Wanneer de foto ondersteboven is gebruikt u de knop ▲ of ▼ om het kader 180 graden te draaien totdat deze op de juiste manier tegen de foto is geplaatst.
- Gebruik het scherm voor bijsnijden om het bijsnijdgebied te draaien en de foto 90 graden te draaien zodat deze in het kader past.
  - ➔ [Een bepaald gedeelte afdrukken \(Bijsnijden\)](#)
- Overige opties
  - ➔ [Handige weergavefuncties gebruiken](#)
  - ➔ [Een bepaald gedeelte afdrukken \(Bijsnijden\)](#)
  - ➔ [Foto's zoeken op opnamedatum \(Zoeken\)](#)

[Naar boven](#) ↑

## Uitgebreide Handleiding

Uitgebreide Handleiding > Afdrukken via het bedieningspaneel van het apparaat > Afdrukken vanaf een geheugenkaart > Handige afdrukfuncties gebruiken > DPOF print

# DPOF print

➔ Instellingen voor het afdrukken van een foto op een geheugenkaart

## 1. Selecteer DPOF print en druk op **OK**.

Als u DPOF-instellingen (Digital Print Order Format) op uw digitale camera hebt gekozen, kunt u met deze instellingen afdrukken.



### Opmerking

- Dit apparaat ondersteunt de volgende DPOF-functies:

**Versie:**

Gebaseerd op versie 1.00

**Ondersteunde indelingen:**

CIFF, Exif (TIFF) en JFIF

**Afdrukstijl standaardafdruk:**

Hiermee worden foto's afgedrukt die met DPOF als 'standaardafdruk' zijn opgegeven.

**Afdrukstijl indexafdruk:**

Hiermee wordt een index van foto's afgedrukt die met DPOF als 'indexafdruk' zijn opgegeven.

**Afdrukstijl meerdere exemplaren:**

Hiermee wordt een foto afgedrukt die met DPOF als 'afdruk meerdere exemplaren' is opgegeven (met het opgegeven aantal exemplaren en de opgegeven indeling)

**Fotoselectie afdrukken:**

Hiermee worden alleen foto's afgedrukt die zijn opgegeven met DPOF

**Aantal kopieën:**

Hiermee wordt het aantal exemplaren afgedrukt dat is opgegeven met DPOF

- Afdrukken worden automatisch vergroot of verkleind om deze aan te passen aan het paginaformaat. De randen van de foto kunnen worden afgesneden, afhankelijk van het paginaformaat.
- De volgorde van de foto's die zijn gesorteerd op opnamedatum, komt overeen met die van DPOF.
- DPOF is een standaardindeling voor het vastleggen van informatie over afbeeldingen, zoals welke afbeeldingen en hoeveel exemplaren moeten worden afgedrukt.

[Naar boven ↕](#)

## Uitgebreide Handleiding

Uitgebreide Handleiding > Afdrukken via het bedieningspaneel van het apparaat > Afdrukken vanaf een geheugenkaart > Handige afdrukfuncties gebruiken > Afdruk opgenomen info

### Afdruk opgenomen info

U kunt foto-informatie over het moment dat de opname werd gemaakt (Exif-informatie) afdrukken in de marge van een foto-indexblad of in de marge van geselecteerde afzonderlijke foto's.

➔ [Instellingen voor het afdrukken van een foto op een geheugenkaart](#)

#### 1. Selecteer Afdruk opgenomen info (Captured info print) en druk op **OK**.

Volg de instructies op het scherm.



#### Opmerking

- De volgende afdrukmethoden zijn beschikbaar:

##### **Eén foto (Single photo):**

Hiermee wordt de informatie afgedrukt in de marge van de geselecteerde afzonderlijke foto's.

##### **Lijst (List):**

Hiermee wordt de informatie afgedrukt in de marge van het foto-indexblad van alle foto's of de geselecteerde foto's. U kunt foto's selecteren om af te drukken op datum opname.

- Overige opties
  - ➔ [Handige kopieerfuncties gebruiken](#) (Deze functie is alleen beschikbaar als Eén foto (Single photo) is geselecteerd.)
  - ➔ [Een bepaald gedeelte afdrukken \(Bijsnijden\)](#) (Deze functie is alleen beschikbaar als Eén foto (Single photo) is geselecteerd.)
  - ➔ [Foto's zoeken op opnamedatum \(Zoeken\)](#)

[Naar boven](#) ↑

## Uitgebreide Handleiding

Uitgebreide Handleiding > Afdrukken via het bedieningspaneel van het apparaat > Afdrukken vanaf een geheugenkaart > Handige afdrukfuncties gebruiken > Foto-index afdrukken

### Foto-index afdrukken

U kunt een overzicht afdrukken van alle foto's die zijn opgeslagen op een geheugenkaart.

➔ [Instellingen voor het afdrukken van een foto op een geheugenkaart](#)

**1.** Selecteer Foto-index afdrukken (Photo index print) en druk op **OK**.

**2.** Selecteer Alle foto's (All photos) en druk vervolgens op **OK**.

Volg de instructies op het scherm.

#### Opmerking

- De volgende afdrukmethoden zijn beschikbaar:
  - Contactafdruk (Contact print): Afbeeldingen van 35-mm film worden afgedrukt in het negatieve formaat, als bij een contactafdruk.
  - Normaal (Standard): Het aantal foto's dat op één vel papier kan worden afgedrukt, is afhankelijk van het formaat van het papier.
    - A4/Letter: 80 foto's, 8 x 10 inch/203,2 x 254 mm: 72 foto's, 5 x 7 inch/127 x 177,8 mm: 35 foto's
    - 4 x 6 inch/101,6 x 152,4 mm: 24 foto's, Breed/101,6 x 180,6 mm: 28 foto's
- U kunt zoeken naar foto's die u wilt afdrukken met de opnamedatum.  
Zoeken met de opnamedatum.
  - ➔ [Foto's zoeken op opnamedatum \(Zoeken\)](#)

[Naar boven](#) ↕

## Uitgebreide Handleiding

Uitgebreide Handleiding > Afdrukken via het bedieningspaneel van het apparaat > Afdrukken vanaf een geheugenkaart > Handige afdrukfuncties gebruiken > Alle foto's afdrukken

---

### Alle foto's afdrukken

U kunt alle foto's afdrukken die op een geheugenkaart zijn opgeslagen.

➔ [Instellingen voor het afdrukken van een foto op een geheugenkaart](#)

**1.** Selecteer Alle foto's afdrukken (Print all photos) en druk op **OK**.

Volg de instructies op het scherm.



#### Opmerking

- Overige opties
    - ➔ [Foto's zoeken op opnamedatum \(Zoeken\)](#)
- 

[Naar boven](#) ↕

## Uitgebreide Handleiding

Uitgebreide Handleiding > Afdrukken via het bedieningspaneel van het apparaat > Afdrukken vanaf een geheugenkaart > Handige afdrukfuncties gebruiken > ID-foto afdrukken - ID-fotoformaat afdrukken

### ID-foto afdrukken – ID-fotoformaat afdrukken

U kunt foto's van een geheugenkaart afdrukken in speciale formaten zoals een ID-foto.

➔ [Instellingen voor het afdrukken van een foto op een geheugenkaart](#)

1. Selecteer ID-fotoformaat afdrukken (ID Photo size print) en druk op **OK**.
2. Selecteer de foto die u wilt afdrukken met het Easy-Scroll Wheel of de knop ◀ of ▶ en druk op **OK**.

Volg de instructies op het scherm.

#### **Opmerking**

- De volgende formaten zijn beschikbaar:  
Afdrukken op papier dat groter is dan het opgegeven papierformaat.  
1,18 x 0,98 inch (3 x 2,5 cm)  
1,57 x 1,18 inch (4 x 3 cm)  
1,57 x 1,57 inch (4 x 4 cm)  
1,57 x 2,36 inch (4 x 6 cm)  
1,77 x 1,38 inch (4,5 x 3,5 cm)  
1,77 x 1,77 inch (4,5 x 4,5 cm)  
1,97 x 1,97 inch (5 x 5 cm)  
2,17 x 2,17 inch (5,5 x 5,5 cm)  
2,36 x 1,77 inch (4 x 6 cm)  
4,72 x 4,72 inch (12 x 12 cm)  
1 x 1,43 inch (2,5 x 3,6 cm)  
1,43 x 2 inch (3,6 x 5,1 cm)  
1,77 x 2,17 inch (4,5 x 5,5 cm)
- Overige opties
  - ➔ [Handige weergavefuncties gebruiken](#)
  - ➔ [Foto's zoeken op opnamedatum \(Zoeken\)](#)

[Naar boven](#) ↕

## Uitgebreide Handleiding

Uitgebreide Handleiding > Afdrukken via het bedieningspaneel van het apparaat > Afdrukken vanaf een geheugenkaart > Handige afdrukfuncties gebruiken > Een kalender maken - Kalender afdrukken

# Een kalender maken - Kalender afdrukken

U kunt een originele kalender samenstellen met uw favoriete foto's en een kalender.

➔ [Instellingen voor het afdrukken van een foto op een geheugenkaart](#)

## 1. Selecteer Kalender afdrukken (Calendar print) en druk op **OK**.

Volg de instructies op het scherm.

### **Belangrijk**

- Plaats het papier altijd in de lengterichting.

### **Opmerking**

- De volgende indelingen zijn beschikbaar:  
Papier: Staand Foto: Onder (liggend)  
Papier: Staand Foto: Boven (liggend)  
Papier: Liggend Foto: Rechts (staand)  
Papier: Liggend Foto: Links (staand)
- Selecteer liggend voor een foto met een liggende afdrukstand en staand voor een foto met een staande afdrukstand.
- Gebruik het Easy-Scroll Wheel of de knop ◀ of ▶ om de foto te selecteren. Als de foto ondersteboven is geplaatst, kunt u met de knop ▲ of ▼ de foto 180 graden draaien.
- Om het begin van de week van een af te drukken kalender te wijzigen, drukt u op de linker functietoets op het scherm waar Geavanceerd (Advanced) is weergegeven en selecteert u Begin van de week (Start of the week).
- Om instellingen zoals helderheid te bevestigen of aan te passen, drukt u op de linker functietoets op het scherm waar Geavanceerd (Advanced) is weergegeven, en selecteert u vervolgens Geavanceerde instellingen (Advanced settings).
- Zelfs als Datum AAN (Date ON) en Bestandsnummer AAN (File no. ON) zijn ingesteld, wordt alleen de opnamedatum afgedrukt. Als u het bestandsnummer wilt afdrukken, selecteert u Datum UIT Het is niet mogelijk de opnamedatum en het bestandsnummer beide af te drukken.
- Overige opties
  - ➔ [Een bepaald gedeelte afdrukken \(Bijsnijden\)](#)
  - ➔ [Foto's zoeken op opnamedatum \(Zoeken\)](#)

[Naar boven](#) ↕



## Uitgebreide Handleiding

Uitgebreide Handleiding > Afdrukken via het bedieningspaneel van het apparaat > Afdrukken vanaf een geheugenkaart > Handige weergavefuncties gebruiken

# Handige weergavefuncties gebruiken

## De weergave wijzigen

Als u op de linker functietoets drukt wanneer Wijzig weergave (Change display) op het scherm wordt weergegeven, kunt u de weergave van foto's wijzigen.

- **Normale schermweergave (Normal screen display):**

Hiermee wordt één foto weergegeven.

- **Miniatuurweergave (Thumbnail display):**

Hiermee worden negen foto's weergegeven. Selecteer de foto met het Easy-Scroll Wheel of de knop ▲, ▼, ◀ of ▶, en druk vervolgens op de knop + of - om het aantal kopieën aan te geven.

- **Weergave voll. scherm (Full-screen display):**

Hiermee wordt één foto weergegeven op het volledige scherm.

- **Vergrote weergave (Enlarged display):**

Hiermee wordt de foto tweemaal zo groot als het origineel weergegeven. Verplaats het weer te geven gedeelte met de knoppen ▲, ▼, ◀ of ▶. Druk op **OK** om terug te keren naar de vorige weergavemodus.

- **Diashow (Slide show):**

Hiermee worden automatisch één voor één de volgende foto's weergegeven. Druk op de knop **Stop** om de diavoorstelling te stoppen.

[Naar boven](#) ↕

## Uitgebreide Handleiding

Uitgebreide Handleiding > Afdrukken via het bedieningspaneel van het apparaat > Afdrukken vanaf een geheugenkaart > Handige weergavefuncties gebruiken > Een bepaald gedeelte afdrukken (bijsnijden)

### Een bepaald gedeelte afdrukken (Bijsnijden)

U kunt afbeeldingen op het LCD-scherm bewerken door deze bij te snijden.

#### Opmerking

- Snijd afbeeldingen pas bij nadat u op het scherm Afdrukinstellingen het paginaformaat en mediumtype hebt opgegeven en hebt aangegeven of u afbeeldingen wilt afdrukken met of zonder randen. Als u een papierformaat opgeeft nadat u de afbeelding hebt bijgesneden, kan het afgesneden gedeelte aan het papier worden aangepast of volledig worden genegeerd.

1. Selecteer de foto die u wilt bijsnijden.
2. Druk op de rechter functietoets wanneer Bewerken (Edit) op het scherm wordt weergegeven.
3. Selecteer Bijsnijden (Trimming) en druk op **OK**.

Het scherm voor bijsnijden wordt weergegeven.

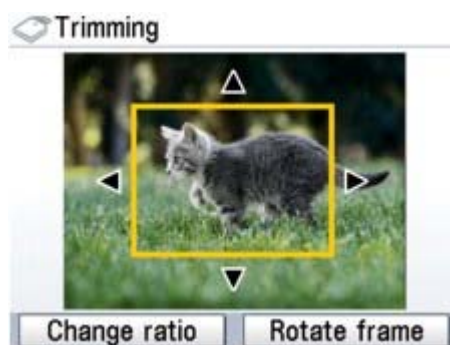

4. Selecteer het gebied dat u wilt afdrukken.

▲, ▼, ◀ en ▶ :

Plaats het bijsnijdkader in de gewenste positie.

#### **Easy-Scroll Wheel:**

Hiermee stelt u het formaat van het bijsnijdkader in.

Draai het Easy-Scroll Wheel rechtsom om het formaat van het bijsnijdkader te vergroten en linksom om het te verkleinen.

#### **Linker functietoets:**

Hiermee past u de verhouding van het bijsnijdkader aan.

#### **Rechter functietoets:**

Hiermee draait u het bijsnijdkader.

Gebruik deze knop om het bijsnijdkader in te stellen op staand of liggend.

5. Druk op de knop **OK** om te bevestigen dat het door u geselecteerde gedeelte moet worden bijgesneden.

Het bij te snijden gedeelte is opgegeven en de originele foto wordt weergegeven.

#### Opmerking

- De bijgesneden afbeelding kan niet als nieuwe afbeelding op de geheugenkaart worden opgeslagen.
- Alleen voor bijgesneden foto's wordt het bijsnijdgebied weergegeven.
- U kunt het ingestelde bijsnijdgebied aanpassen door op de rechter functietoets te drukken wanneer Bewerken (Edit) wordt weergegeven op het scherm, Bijsnijden (Trimming) te selecteren en vervolgens op **OK** te drukken.
- U kunt het ingestelde bijsnijdgebied annuleren door op de rechter functietoets te drukken wanneer Bewerken (Edit) wordt weergegeven op het scherm, Bijsnijden annuleren (Cancel trimming) te selecteren en vervolgens op **OK** te drukken. Selecteer Getoonde afbeeldingen

(Displayed images only) of Alle afbeeldingen (All images) en klik vervolgens op **OK**.

---

[Naar boven ↗](#)

## Uitgebreide Handleiding

Uitgebreide Handleiding > Afdrukken met het bedieningspaneel van het apparaat > Afdrukken vanaf een geheugenkaart > Handige afdrukfuncties gebruiken > Foto's zoeken op opnamedatum (Zoeken)

### Foto's zoeken op opnamedatum (Zoeken)

Wanneer op een geheugenkaart veel foto's zijn opgeslagen, kunt u desgewenst alleen foto's weergeven en afdrukken die op een bepaalde datum of tussen bepaalde datums zijn genomen.

#### Opmerking

- Als u het gewenste aantal afdrukken voor sommige foto's al hebt opgegeven voordat u zoekt op opnamedatum of als sommige foto's al zijn toegekend aan een indeling, blijven deze foto's geselecteerd voor afdrukken, ook als deze zijn genomen op een datum die niet de opgegeven datum is of niet in het opgegeven bereik vallen.

#### 1. Het scherm voor de zoekmethode wordt weergegeven.

- Instelling in Bewerken (Edit):
  1. Druk op de rechter functietoets wanneer Bewerken (Edit) op het scherm wordt weergegeven.
  2. Selecteer Zoeken (Search) en druk op **OK**.  
Het scherm Zoeken (Search) wordt weergegeven.
- Instelling in Zoeken (Search) in het scherm Afdrukbereik opgeven (Specify print range):
  1. Selecteer Zoeken (Search) en druk op **OK**.  
Het scherm Zoeken (Search) wordt weergegeven.

#### 2. Stel de zoekmethode in.

- Als u slechts één datum wilt opgeven:  
Selecteer Eén datum (One date only).
- Als u het datumbereik wilt opgeven:  
Selecteer Datumbereik kiezen (Select date range).

#### 3. Druk op de knop **[OK] (Scannen)**.

Het scherm voor datum invoer wordt weergegeven.

#### Opmerking

- Afhankelijk van het aantal foto's dat op de geheugenkaart is opgeslagen kan het even duren voordat het scherm voor datum invoer wordt weergegeven.

#### 4. Geef het datumbereik op en druk op **OK**.

- Als u Eén datum (One date only) hebt geselecteerd:
  1. Geef de datum op waarop u wilt zoeken en druk op **OK**.
- Als u Datumbereik kiezen (Select date range) hebt geselecteerd:
  1. Geef de startdatum op waarop u wilt zoeken en druk op **OK**.
  2. Geef de einddatum op waarop u wilt zoeken en druk op **OK**.

#### Opmerking

- De op te geven datum wordt weergegeven volgens de instellingen van Datumweergave (Date display) in Geavanceerde instellingen (Advanced settings) onder Apparaatinstellingen (Device settings).  
➔ [De apparaatinstellingen wijzigen op het LCD-scherm](#)
- Als u het geselecteerde datumbereik wilt annuleren, drukt u op de rechter functieknoop wanneer Bewerken (Edit) wordt weergegeven op het scherm, en selecteert Gekozen datum annuleren (Cancel selected date) en drukt u vervolgens op **OK**.

## Uitgebreide Handleiding

Uitgebreide Handleiding > Afdrukken met het bedieningspaneel van het apparaat > Afdrukken vanaf een geheugenkaart  
>De kaartsleuf instellen als het geheugenkaartstation van de computer

# De kaartsleuf instellen als het geheugenkaartstation van de computer

De kaartsleuf van het apparaat kan ook worden gebruikt als het geheugenkaartstation van de computer.

### Opmerking

- Zie [De kaartsleuf gebruiken via een netwerk](#) voor meer informatie over het gebruik van de kaartsleuf via een netwerk.
- Bij een Macintosh kunt u niet via een netwerk gegevens schrijven naar een geheugenkaart in de kaartsleuf.

### Belangrijk

- Als Lees-/schrijfkenmerk (Read/write attribute) in Geavanceerde Instellingen (Advanced settings) bij Apparaatinstellingen (Device settings) is ingesteld op Beschrijf. van USB pc (Writable from USB PC) of Beschrijf. van LAN pc (Writable from LAN PC), kunt u geen foto's op een geheugenkaart afdrukken via het bedieningspaneel van het apparaat. Nadat u de kaartsleuf als het geheugenkaartstation van de computer hebt gebruikt, verwijdt u de geheugenkaart en stelt u het Lees-/schrijfkenmerk (Read/write attribute) in op Niet beschrijf. van pc (Not writable from PC). Als u het apparaat uitschakelt, wordt Beschrijf. van USB pc (Writable from USB PC) of Beschrijf. van LAN pc (Writable from LAN PC) geannuleerd en wordt Niet beschrijf. van pc (Not writable from PC) weer ingesteld wanneer u het apparaat de volgende keer inschakelt.

## 1. Controleer of de geheugenkaart niet is geplaatst.

Als de geheugenkaart wel is geplaatst, verwijdt u deze uit de kaartsleuf. Zie [Afdrukken vanaf een geheugenkaart](#) voor meer informatie.

## 2. Selecteer Instellingen (Settings) in het startscherm en druk op **OK**.

## 3. Selecteer Apparaatinstellingen (Device settings) en druk op **OK**.

## 4. Selecteer Geavanceerde instellingen (Advanced settings) en druk op **OK**.

## 5. Selecteer Lees-/schrijfkenmerk (Read/write attribute) en druk vervolgens op **OK**.

## 6. Geef het lees-/schrijfkenmerk op.

### **Niet beschrijf. van pc (Not writable from PC)**

De kaartsleuf wordt alleen gebruikt om te lezen. Selecteer deze modus als u foto's vanaf een geheugenkaart afdrukt.

### **Beschrijf. van USB pc (Writable from USB PC)**

De kaartsleuf wordt gebruikt als het geheugenkaartstation van een computer die via de USB-kabel met het apparaat is verbonden. Gegevens kunnen op de geheugenkaart gezet worden vanaf de computer die met USB is verbonden.



### **Beschrijf. van LAN pc (Writable from LAN PC)**

De kaartsleuf wordt gebruikt als het geheugenkaartstation van een computer die is verbonden via een netwerk. Gegevens kunnen op de geheugenkaart gezet worden vanaf de computer die is verbonden via het netwerk.

## 7. Druk op de knop **[OK] (Scannen)**.

### Belangrijk

- Als u de kaartsleuf gebruikt als een geheugenkaartstation voor de computer, moet u een 'veilige verwijdering' uitvoeren op de computer voordat u de geheugenkaart uit het apparaat verwijdert.

- Klik in Windows met de rechtermuisknop op het pictogram  Verwisselbare schijf (Removable Disk) en klik op Uitwerpen (Eject). Als Uitwerpen (Eject) niet op het scherm wordt weergegeven, controleert u of het lampje **[Access] (Indicatie)** niet knippert en verwijdert u de geheugenkaart.
  - Via een netwerk: Verwijdering is niet nodig.
- Op een Macintosh sleept u het pictogram  Toegewezen station (Mount drive) naar de prullenmand.

[Naar boven ↑](#)

## Uitgebreide Handleiding

Uitgebreide Handleiding > Afdrukken met het bedieningspaneel van het apparaat > Foto's afdrukken vanaf afgedrukte foto's

---

### Foto's afdrukken vanaf afgedrukte foto's

- ➔ Afdrukken vanaf afgedrukte foto's
- ➔ Handige afdrukfuncties gebruiken
- ➔ Handige weergavefuncties gebruiken

[Naar boven ↕](#)

## Uitgebreide Handleiding

Uitgebreide Handleiding > Afdrukken met behulp van het bedieningspaneel van het apparaat > Foto's afdrukken vanaf een afgedrukte foto > Afdrukken vanaf afgedrukte foto

---

### Afdrukken vanaf afgedrukte foto's

Raadpleeg [Foto's afdrukken van afgedrukte foto's](#) voor de basisprocedure voor afdrukken vanaf een afgedrukte foto.

[Naar boven](#) ↑



## Uitgebreide Handleiding

Uitgebreide Handleiding > Afdrukken met het bedieningspaneel van het apparaat > Foto's afdrukken van afgedrukte foto's > Afdrukken van afgedrukte foto's > Items instellen

## Items instellen

### Schermbestijging afdrukinstellingen

Selecteer in de modus Fotoreproductie (Easy photo reprint) de foto die u wilt afdrukken met het Easy-Scroll Wheel of met de knop ◀ of ▶, geef het aantal kopieën op en druk op **OK**, om het scherm weer te geven.

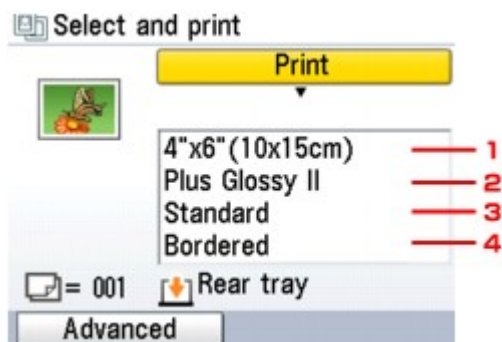

### Opmerking

- Afhankelijk van de specifieke functie kunnen bepaalde combinaties van opties niet worden opgegeven.

#### 1. Paginaformaat

Selecteer het paginaformaat van het geplaatste papier.

#### 2. Mediumtype

Selecteer het fotopapier dat u wilt gebruiken.

#### 3. Afdrukkwaliteit

Pas de afdrukkwaliteit aan op basis van het origineel.

#### 4. Met marges/Zonder marges

Selecteer afdrukken met of zonder rand.

### Schermbestijging geavanceerde afdrukinstellingen

Wanneer u op de functieknop aan de linkerkant drukt in het scherm voor bevestiging van de afdrukinstellingen, wordt het scherm Geavanceerd (Advanced) weergegeven.



Als Auto fotocorrectie AAN (Auto photo fix ON) is geselecteerd, wordt de scène of het gezicht van een persoon op een foto geanalyseerd en wordt de meest geschikte correctie op elke foto automatisch toegepast. Een donker gezicht als gevolg van tegenlicht wordt lichter gemaakt bij het afdrukken. De functie herkent bijvoorbeeld ook landschappen, nachtopnames, personen, enzovoort en corrigeert automatisch elke foto door de meest geschikte kleur, helderheid of contrast toe te passen voordat de foto wordt afgedrukt.

 **Opmerking**

- Als u niet tevreden bent over het afdrukresultaat met Auto fotocorrectie, kunt u Handmatige correctie (Manual correction) selecteren. Als u Handmatige correctie (Manual correction) selecteert, kunt u de volgende geavanceerde instellingen opgeven.

 **Advanced**

Printing will be made using the following settings:

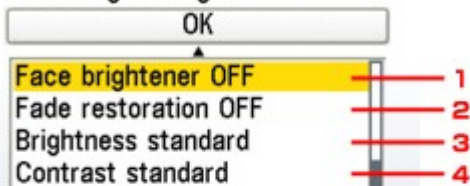
 **Advanced**

Printing will be made using the following settings:

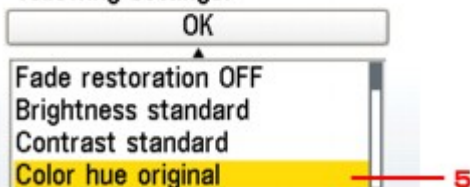
**1. Helderheid gezicht**

Hiermee maakt u donkere gezichten lichter, bijvoorbeeld op foto's die met tegenlicht zijn genomen.

**2. Vervagingscorrectie**

Hiermee worden kleuren gecorrigeerd van foto's die door de tijd heen zijn vervaagd of verkleurd.

**3. Helderheid**

Hiermee wordt de helderheid aangepast.

**4. Contrast**

Hiermee wordt het contrast aangepast.

**5. Kleurtint**

Hiermee wordt de kleurtint aangepast.

U kunt bijvoorbeeld de huidtint aanpassen door meer rood of geel toe te voegen.

[Naar boven](#) ↕

## Uitgebreide Handleiding

Uitgebreide Handleiding > Afdrukken via het bedieningspaneel van het apparaat > Foto afdrukken van afgedrukte foto's > Handige afdrukfuncties gebruiken

---

# Handige afdrukfuncties gebruiken

## Speciale fotoafdrukken

Kies de gewenste afdrukmethode.

- **Sticker (Sticker print)**

U kunt uw favoriete foto met rand afdrukken op Canon-fotostickers of u kunt uw eigen stickers maken.

➡ [Afdrukken op stickers \(Sticker\)](#)

- **Alle foto's afdrukken (Print all photos)**

U kunt alle gescande foto's afdrukken.

➡ [Alle foto's afdrukken \(Alle foto's afdrukken\)](#)

[Naar boven ↕](#)

## Uitgebreide Handleiding

Uitgebreide Handleiding > Afdrucken via het bedieningspaneel van het apparaat > Foto afdrucken van afgedrukte foto's > Handige afdrufuncties gebruiken > Instellingen voor het afdrucken van een gescande foto

### Instellingen voor het afdrucken van een gescande foto

1. Zorg dat het apparaat is ingeschakeld.
2. Selecteer  Fotoreproductie (Easy photo reprint) in het scherm HOME en druk op **OK**.
3. Volg de aanwijzingen op het scherm en druk vervolgens op de knop **OK** om een afgedrukte foto te scannen.  
Het scherm Fotoreproductie (Easy photo reprint) wordt weergegeven.

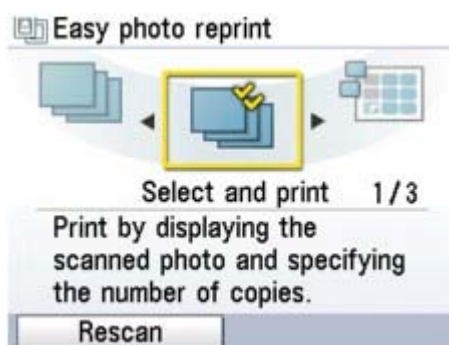

4. Plaats papier in de achterste lade.

#### Opmerking

- Raadpleeg [Foto's afdrucken van afgedrukte foto's](#) voor de basisprocedure voor afdrucken vanaf een afgedrukte foto.

[Naar boven](#) 

## Uitgebreide Handleiding

Uitgebreide Handleiding > Afdrukken via het bedieningspaneel van het apparaat > Foto afdrukken van een afgedrukte foto > Handige afdrukfuncties gebruiken > Afdrukken op stickers (Sticker)

---

### Afdrukken op stickers (Sticker)

U kunt uw eigen stickers maken van een gescande foto met Canon-fotostickers.

➔ [Instellingen voor het afdrukken van een gescande foto](#)

**1.** Selecteer Sticker (Sticker print) en druk op **OK**.

**2.** Selecteer indeling en druk op **OK**.

Volg de instructies op het scherm.



#### Opmerking

- U kunt de cassette niet gebruiken om stickers af te drukken. Plaats de stickers in de achterste lade.
  - U kunt maar één vel met stickers tegelijk in de achterste lade plaatsen.
  - Overige opties
    - ➔ [De weergave wijzigen](#)
    - ➔ [Een bepaald gedeelte afdrukken \(Bijsnijden\)](#)
- 

[Naar boven](#) ↕

## Uitgebreide Handleiding

Uitgebreide Handleiding > Afdrucken via het bedieningspaneel van het apparaat > Foto afdrucken van een afgedrukte foto > Handige afdrukfuncties gebruiken > Alle foto's afdrucken (Alle foto's afdrucken)

---

### Alle foto's afdrucken (Alle foto's afdrucken)

U kunt alle gescande foto's afdrucken.

➔ [Instellingen voor afdrucken van een gescande foto](#)

1. Selecteer Alle foto's afdrucken (Print all photos) en druk op **OK**.

Volg de instructies op het scherm.

[Naar boven](#) ↑

## Uitgebreide Handleiding

Uitgebreide Handleiding > Afdrukken met behulp van het bedieningspaneel van het apparaat > Foto's afdrukken vanaf een afgedrukte foto > Handige weergavefuncties gebruiken

# Handige weergavefuncties gebruiken

## De weergave wijzigen

Als u op de linker functietoets drukt wanneer Wijzig weergave (Change display) op het scherm wordt weergegeven, kunt u de weergave van foto's wijzigen.

- **Normale schermweergave (Normal screen display)**

Hiermee wordt één foto weergegeven.

- **Weergave voll. scherm (Full-screen display)**

Hiermee wordt één foto weergegeven op het volledige scherm.

- **Vergrote weergave (Enlarged display)**

Hiermee wordt de foto tweemaal zo groot als het origineel weergegeven. Verplaats het weer te geven gedeelte met de knoppen ▲, ▼, ◀ of ▶. Druk op **OK** om terug te keren naar de vorige weergavemodus.

## Een bepaald gedeelte afdrukken (Bijsnijden)

U kunt afbeeldingen op het LCD-scherm bewerken door deze bij te snijden.

1. Selecteer de foto die u wilt bijsnijden.
2. Druk op de rechter functietoets wanneer Bewerken (Edit) op het scherm wordt weergegeven.
3. Selecteer Bijsnijden (Trimming) en druk op **OK**.  
Het scherm voor bijsnijden wordt weergegeven.

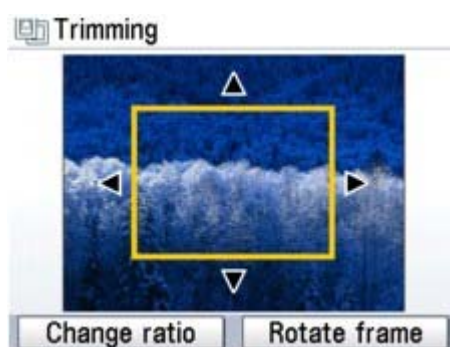

4. Selecteer het gebied dat u wilt afdrukken.

▲, ▼, ◀ en ▶ :

Plaats het bijsnijdkader in de gewenste positie.

**Easy-Scroll Wheel:**

Hiermee stelt u het formaat van het bijsnijdkader in.

Draai het Easy-Scroll Wheel rechtsom om het formaat van het bijsnijdkader te vergroten en linksom om het te verkleinen.

**Linker functietoets:**

Hiermee past u de verhouding van het bijsnijdkader aan.

**Rechter functietoets:**

Hiermee draait u het bijsnijdkader.

Gebruik deze knop om het bijsnijdkader in te stellen op staand of liggend.

5. Druk op de knop **OK** om te bevestigen dat het door u geselecteerde gedeelte

moet worden bijgesneden.

Het bij te snijden gedeelte is opgegeven en de originele foto wordt weergegeven.



#### Opmerking

---

- Alleen voor bijgesneden foto's wordt het bijsnijdgebied weergegeven.
  - U kunt het ingestelde bijsnijdgebied aanpassen door op de rechter functietoets te drukken wanneer Bewerken (Edit) wordt weergegeven op het scherm, Bijsnijden (Trimming) te selecteren en vervolgens op **OK** te drukken.
  - U kunt het ingestelde bijsnijdgebied annuleren door op de rechter functietoets te drukken wanneer Bewerken (Edit) wordt weergegeven op het scherm, Bijsnijden annuleren (Cancel trimming) te selecteren en vervolgens op **OK** te drukken. Selecteer Getoonde afbeeldingen (Displayed images only) of Alle afbeeldingen (All images) en klik vervolgens op **OK**.
- 

[Naar boven ↕](#)



## Uitgebreide Handleiding

Uitgebreide Handleiding > Scannen

---

### Scannen

- ➔ Afbeeldingen scannen
- ➔ Gescande gegevens op het USB-flashstation of de geheugenkaart opslaan met het bedieningspaneel van het apparaat
- ➔ Gescande gegevens op de pc opslaan met het bedieningspaneel van het apparaat
- ➔ Scannen met de meegeleverde toepassingssoftware
- ➔ Scannen met andere toepassingssoftware
- ➔ Schermen van Canon IJ Network Scan Utility
- ➔ Andere scanmethoden

[Naar boven](#) ↕

## Uitgebreide Handleiding

Uitgebreide Handleiding > Scannen > Afbeeldingen scannen

---

### Afbeeldingen scannen

- ➔ Afbeeldingen scannen
- ➔ Voordat u gaat scannen
- ➔ Documenten plaatsen

[Naar boven](#) ↑

## Uitgebreide Handleiding

[Uitgebreide Handleiding](#) > [Scannen](#) > [Afbeeldingen scannen](#) > Afbeeldingen scannen

---

### Afbeeldingen scannen

U kunt afbeeldingen vanaf het apparaat naar een computer scannen zonder ze af te drukken. Vervolgens kunt u ze als gangbare afbeeldingsgegevens opslaan, zoals JPEG, TIFF, bitmaps of PDF. U kunt de gescande afbeeldingen ook in PDF- of JPEG-gegevensindeling opslaan op de geheugenkaart of op een USB-flashstation.

Selecteer de gewenste scanmethode.

- ➡ Gescande gegevens op het USB-flashstation of de geheugenkaart opslaan vanaf het bedieningspaneel van het apparaat
- ➡ Gescande gegevens op de pc opslaan met het bedieningspaneel van het apparaat
- ➡ Scannen met de meegeleverde toepassingssoftware
- ➡ Scannen met andere toepassingssoftware

[Naar boven](#) ↕

## Uitgebreide Handleiding

[Uitgebreide Handleiding](#) > [Scannen](#) > [Afbeeldingen scannen](#) > [Voordat u gaat scannen](#)

---

### Voordat u gaat scannen

Voordat u afbeeldingen gaat scannen, controleert u het volgende:

- **Voldoet het te scannen document aan de vereisten voor een origineel**

#### **dat op de glasplaat moet worden gelegd?**

Als u de gegevens opslaat op een pc, raadpleegt u [Documenten plaatsen](#) voor meer informatie.

Als u de gegevens opslaat op een USB-flashstation of geheugenkaart, raadpleegt u

[Papier/originelen plaatsen](#) voor meer informatie.

[Naar boven](#) ↕

## Uitgebreide Handleiding

Uitgebreide Handleiding > Scannen > Afbeeldingen scannen > Documenten plaatsen

### Documenten plaatsen

Informatie over het plaatsen van documenten op de Foto's/documenten (plaat) van het apparaat. Plaats documenten op de juiste manier, volgens het type document dat u scant. Anders worden de documenten mogelijk niet goed gescand.

#### **Belangrijk**

- Zorg dat de documentklep tijdens het scannen van documenten is gesloten.
- Plaats documenten zoals hieronder wordt beschreven, zodat het apparaat het document automatisch kan herkennen. Wanneer u scant met opgave van het documentformaat, lijnt u een bovenhoek van het document uit met de hoek met het pijltje op de glasplaat, ongeacht het documenttype.

#### Documenten plaatsen

Voor het scannen van foto's, Hagaki, visitekaartjes of CD's/DVD's	Voor het scannen van tijdschriften, nieuwsbladen of tekstdocumenten
<div data-bbox="146 855 651 981" data-label="Image"> </div> <div data-bbox="347 990 443 1075" data-label="Image"> </div> <p data-bbox="114 1102 384 1131"><b>Eén document plaatsen</b></p> <p data-bbox="114 1142 670 1258">Plaats het document met de te scannen zijde naar beneden op de glasplaat, waarbij u 1 cm (3/8 inch) of meer ruimte vrij laat tussen de randen van de glasplaat en van het document.</p> <div data-bbox="114 1265 683 1675" data-label="Image"> </div>	<div data-bbox="790 855 1168 981" data-label="Image"> </div> <div data-bbox="933 990 1029 1075" data-label="Image"> </div> <p data-bbox="702 1093 1236 1209">Plaats het document met de bedrukte zijde naar beneden op de glasplaat. Lijn de bovenhoek van het document uit met de hoek bij de pijl van de glasplaat.</p> <div data-bbox="702 1214 1273 1630" data-label="Image"> </div>
<h4> <b>Belangrijk</b></h4> <ul style="list-style-type: none"> <li>■ Als het document te groot is om ruimte vrij te laten tussen de rand/pijl van de glasplaat (bijvoorbeeld een foto van A4-formaat), scant u door het bestandsformaat op te geven.</li> <li>■ Reflecterende CD/DVD-labels worden mogelijk niet correct gescand.</li> </ul> <p data-bbox="114 1966 478 1995"><b>Meerdere documenten plaatsen</b></p> <p data-bbox="114 2007 662 2092">Houd een ruimte vrij van 1 cm (3/8 inch) of meer tussen de rand van de glasplaat en het document en tussen de documenten.</p>	

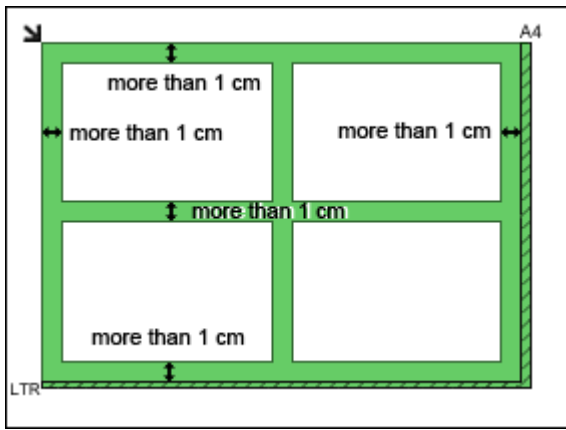

 **Opmerking**

- U kunt maximaal 10 documenten plaatsen.
- Als u documenten iets scheef plaatst (10 graden of minder), wordt de positie automatisch gecorrigeerd.

[Naar boven↑](#)

## Uitgebreide Handleiding

Uitgebreide Handleiding > Scannen > Gescande gegevens op het USB-flashstation of de geheugenkaart opslaan met het bedieningspaneel van het apparaat

---

### **Gescande gegevens op het USB-flashstation of de geheugenkaart opslaan met het bedieningspaneel van het apparaat**

➔ Gescande gegevens op het USB-flashstation of de geheugenkaart opslaan met het bedieningspaneel van het apparaat

[Naar boven ↕](#)

## Uitgebreide Handleiding

Uitgebreide Handleiding > Scannen > Gescande gegevens op het USB-flashstation of de geheugenkaart opslaan vanaf het bedieningspaneel van het apparaat > Gescande gegevens op het USB-flashstation of de geheugenkaart opslaan vanaf het bedieningspaneel van het apparaat

# Gescande gegevens op het USB-flashstation of de geheugenkaart opslaan vanaf het bedieningspaneel van het apparaat

U kunt gescande gegevens op het USB-flashstation of de geheugenkaart opslaan met het bedieningspaneel.

### Belangrijk

- Voordat u het USB-flashstation plaatst.
  - Als het USB-flashstation niet in de poort voor direct afdrukken van het apparaat kan worden geplaatst, moet u mogelijk een verlengsnoer gebruiken. Vraag een elektronicahandel om meer informatie.
  - Afhankelijk van het type USB-flashstation kan de werking niet worden gegarandeerd.
  - U kunt sommige USB-flashstations met beveiligingsinstellingen mogelijk niet gebruiken.
- Verwijder het USB-flashstation of de geheugenkaart niet uit het apparaat bij de volgende omstandigheden:
  - als er wordt gescand
  - voordat gescande gegevens zijn opgeslagen
- U kunt het USB-flashstation en de geheugenkaart niet tegelijkertijd gebruiken. Gebruik een van deze twee media om gescande gegevens op te slaan.
- Gescande gegevens die zijn opgeslagen op het USB-flashstation of de geheugenkaart, kunnen niet worden afgedrukt.
- Om veiligheidsredenen wordt u aangeraden de gescande gegevens die op een geheugenkaart of USB-flashstation zijn opgeslagen, regelmatig op een ander medium op te slaan om onverwacht verlies te voorkomen.
- Canon is niet aansprakelijk voor enige schade of verlies van gegevens om welke reden dan ook, ook niet binnen de garantieperiode.

1. Zorg dat het apparaat is ingeschakeld.

2. Selecteer  Scannen (Scan) in het scherm HOME en druk op **OK**.

Het scherm waarin u kunt selecteren waar de gegevens worden opgeslagen, wordt weergegeven.

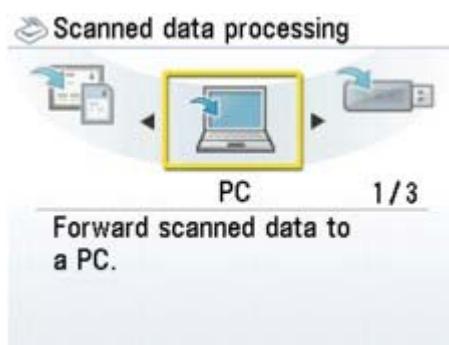

3. Plaats het USB-flashstation in de poort voor Direct afdrukken of plaats de geheugenkaart in de kaartsleuf.

### Opmerking

- Zie [Afdrukken vanaf een geheugenkaart](#) voor meer informatie over de typen geheugenkaarten die compatibel zijn met het apparaat.

4. Selecteer USB-flashstation (USB flash drive) of Geheugenkaart (Memory card) en druk op **OK**.

5. Selecteer Opsln op USB-flash (Save to USB flash) als u USB-flashstation (USB



flash drive) hebt geselecteerd in stap 4, of Opslaan op geheugenkaart (Save to memory card) als u Geheugenkaart (Memory card) hebt geselecteerd, drukt u op **OK**.

Het scherm Document scannen (Scan document) wordt weergegeven.

## 6. Geef de benodigde instellingen op en druk op **OK**.

➔ [Items instellen](#)

## 7. Plaats het origineel op de glasplaat volgens de instructies op het LCD-scherm.



### Opmerking

- Zie [Papier/originelen plaatsen](#) voor informatie over het plaatsen van originelen op de glasplaat.

## 8. Druk op **Kleur** als u in kleur wilt scannen of op de knop **Zwart** als u in zwart-wit wilt scannen.

Als Voorbeeld AAN is geselecteerd, drukt u op de knop OK nadat het voorbeeldscherm wordt weergegeven op het LCD-scherm.

Het scannen begint en de gescande gegevens worden opgeslagen op het USB-flashstation of op de geheugenkaart, afhankelijk van uw selectie.

Verwijder de originelen van de glasplaat nadat het scannen is voltooid.



### Opmerking

- U kunt afbeeldingen alleen doorlopend scannen als u PDF selecteert. Ga door met scannen volgens het bevestigingsscherm. U kunt maximaal 100 pagina's met afbeeldingen opslaan in één PDF-bestand.
- Als het USB-flashstation of de geheugenkaart vol raakt tijdens het scannen van afbeeldingen, kunt u alleen de al gescande afbeeldingen opslaan.
- U kunt maximaal 2000 bestanden met gescande gegevens in JPEG- en PDF-gegevensindeling opslaan.
- De gescande gegevens worden opgeslagen in de volgende map op het USB-flashstation of de geheugenkaart en de bestandsnaam is als volgt:
  - Mapnaam: (bestandsextensie: PDF): CANON\_SC\DOCUMENT\0001
  - Mapnaam: (bestandsextensie: JPG): CANON\_SC\IMAGE\0001
  - Bestandsnaam: opeenvolgende nummers, beginnend bij SCN\_0001
  - Bestandsnaam : 01/01/2008

- Gescande gegevens die zijn opgeslagen op de geheugenkaart importeren naar de computer. Wanneer u gescande gegevens van de geheugenkaart naar de computer importeert, importeer deze gegevens dan nadat u een van de volgende handelingen hieronder heb uitgevoerd:
  - Schakel het apparaat uit en en zet het apparaat weer aan.
  - De geheugenkaart verwijderen en opnieuw in de kaartsleuf plaatsen.
 U kunt de gescande gegevens die zijn opgeslagen op de geheugenkaart optimaliseren of afdrucken met MP Navigator EX. Zie [Afbeeldingen importeren die op een geheugenkaart zijn opgeslagen](#) voor meer informatie.
- Gescande gegevens die zijn opgeslagen op het USB-flashstation importeren naar de computer.



U kunt de gescande gegevens die zijn opgeslagen op het USB-flashstation importeren op de computer.

Nadat u de gegevens hebt gescand, sluit u het USB-flashstation aan op de computer en importeert u de gegevens met Windows Verkenner.

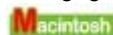

U kunt de gescande gegevens die zijn opgeslagen op het USB-flashstation importeren op de computer.

Nadat u de gegevens hebt gescand, sluit u het USB-flashstation aan op de computer en importeert u de gegevens.

## Uitgebreide Handleiding

Uitgebreide Handleiding > Scannen > Gescande gegevens op het USB-flashstation of de geheugenkaart opslaan vanaf het bedieningspaneel van het apparaat > Gescande gegevens op het USB-flashstation of de geheugenkaart opslaan vanaf het bedieningspaneel van het apparaat > Items instellen

## Items instellen

### Scherm Document scannen (Scan document)

Instellingen uitvoeren in gescande gegevens die zijn opgeslagen op het USB-flashstation of de geheugenkaart.

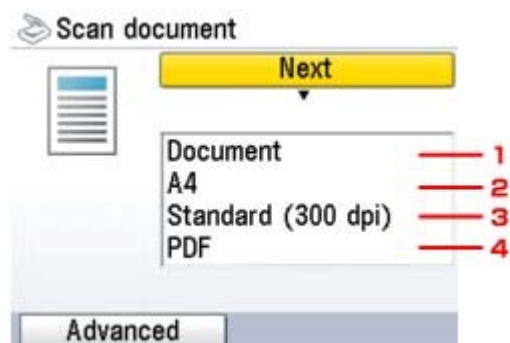

#### 1. Documenttype (Document type)

Selecteer het type origineel dat op de glasplaat is geplaatst.

#### 2. Scanformaat (Scan size)

Selecteer het formaat origineel dat op de glasplaat is geplaatst.

#### 3. Scanresolutie (Scan resolution)

Selecteer de resolutie voor scannen.

#### 4. Gegevensindeling (Data format)

Selecteer de gegevensindeling van de gescande gegevens.

### Scherm Geavanceerd (Advanced)

Als u op de linkerfunctietoets drukt in het scherm Document scannen (Scan document), wordt het scherm Geavanceerd (Advanced) weergegeven.

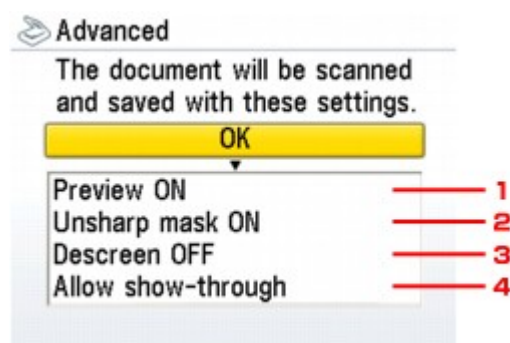

#### 1. Voorbeeld (Preview)

U kunt met deze optie opgeven of u een voorbeeld wilt weergeven van de gegevens.

#### 2. Beeld verscherpen (Unsharp mask)

De contouren van kleine tekens of dunne objecten kunnen worden geaccentueerd. Selecteer Onschrp masker AAN (Unsharp mask ON) als u de contouren van gescande gegevens wilt accentueren.

### 3. Moiré-reductie (Descreen)\*1

Een afdruk bestaat uit minuscule punten waarmee tekens of grafieken worden gemaakt. Als u elke punt wijzigt, kan dit oneven schaduwen of een streeppatroon veroorzaken. Selecteer Onteffenen AAN (Descreen ON) als u oneven schaduwen of een streeppatroon waarneemt op de gescande afbeelding.



#### Opmerking

---

- Zelfs als Moiré reduceren (Descreen) is ingesteld op AAN (ON), is het mogelijk dat moiré-effecten zichtbaar blijven als Beeld verscherpen (Unsharp Mask) is ingesteld op AAN (ON). Stel in dat geval Beeld verscherpen in op UIT (OFF).
- 

### 4. Doorzicht. verbergen (Hide show-through)\*1

Tekens op de achterkant kunnen doorschijnen als u een dun document scant zoals een krant. Selecteer Doorzicht. verbergen (Hide show through) Als tekens door lijken te schijnen in het gescande document.

\*1 Niet beschikbaar als u foto's scant.

[Naar boven ↕](#)

## Uitgebreide Handleiding

Uitgebreide Handleiding > Scannen > Gescande gegevens op het USB-flashstation of de geheugenkaart opslaan vanaf het bedieningspaneel van het apparaat > Gescande gegevens op het USB-flashstation of de geheugenkaart opslaan vanaf het bedieningspaneel van het apparaat > Gescande gegevens verwijderen van een USB-flashstation/geheugenkaart

## Gescande gegevens verwijderen van het USB-flashstation of de geheugenkaart

U kunt gescande gegevens op het USB-flashstation of de geheugenkaart verwijderen met het bedieningspaneel.

1. Selecteer  Scannen (Scan) in het scherm HOME en druk op **OK**.
2. Plaats het USB-flashstation in de poort voor Direct afdrucken of plaats de geheugenkaart in de kaartsleuf.

### Belangrijk

- U kunt het USB-flashstation en de geheugenkaart niet tegelijkertijd gebruiken.

3. Selecteer USB-flashstation (USB flash drive) of Geheugenkaart (Memory card) en druk op **OK**.
4. Selecteer Gescande geg. verw. (Delete scanned data) en druk op **OK**.  
De lijst met bestanden wordt weergegeven.
5. Selecteer het bestand dat u wilt verwijderen en druk op **OK**.

### Opmerking

- U kunt een voorbeeld van het bestand weergeven of de bestandslijst schakelen tussen PDF en JPEG.  
Alleen de eerste pagina van de afbeelding wordt op het LCD-scherm weergegeven.

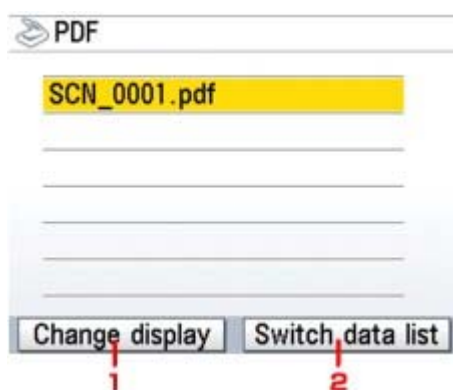

1. Wijzig weergave (Change display)  
De weergave wordt geschakeld tussen lijst en voorbeeld.
2. Geg.lijst wijzigen (Switch data list)  
De weergave wordt geschakeld tussen de lijst met PDF-gegevens en de lijst met JPEG-gegevens.

6. Selecteer Ja (Yes) in het bevestigingsvenster en druk op **OK**.
7. Druk op **OK**.  
Het apparaat verwijdert het bestand.

## Uitgebreide Handleiding

[Uitgebreide Handleiding](#) > [Scannen](#) > [Gescande gegevens op de pc opslaan met het bedieningspaneel van het apparaat](#)

---

### **Gescande gegevens op de pc opslaan met het bedieningspaneel van het apparaat**

- ➔ [Gescande gegevens op de pc opslaan met het bedieningspaneel van het apparaat](#)
- ➔ [Bijlage: Verschillende scaninstellingen](#)

[Naar boven](#) ↕

## Uitgebreide Handleiding

Uitgebreide Handleiding > Scannen > Gescande gegevens op de pc opslaan met het bedieningspaneel van het apparaat  
> Gescande gegevens op de pc opslaan met het bedieningspaneel van het apparaat

# Gescande gegevens op de pc opslaan met het bedieningspaneel van het apparaat

U kunt afbeeldingen scannen met het bedieningspaneel van het apparaat.

### **Belangrijk**

- Als de software (MP Navigator EX) nog niet is geïnstalleerd, raadpleegt u de installatiehandleiding.
- Wanneer u afbeeldingen scant met het apparaat of wanneer de computer in de slaapstand of in de stand-bymodus staat, dient u geen USB- of LAN-kabels aan te sluiten of te verwijderen.
- Als u scant vanaf de LAN-computer, moet u ervoor zorgen dat de benodigde instellingen zijn opgegeven. Raadpleeg [Netwerkscaninstellingen](#) voor meer informatie.

## 1. Stel de starttoepassing in.

U moet MP Navigator EX in Fotolader instellen als starttoepassing onder Programma's (Applications) in Mac OS X.

Deze bewerking is niet vereist voor Mac OS X v. 10.4.x.

Als u Mac OS X v.10.3.9 gebruikt:

Selecteer Programma's (Applications) in het menu Ga (Go) en dubbelklik vervolgens op het pictogram Fotolader (Image Capture). Klik links onder in het scannervenster op Opties (Options), selecteer MP Navigator EX 2 bij Open bij indrukken scannerknop (Application to launch when scanner button is pressed) en klik op OK.. Selecteer Fotolader afsluiten (Quit Image Capture) in het menu Fotolader (Image Capture) als u Fotolader wilt afsluiten.

### **Belangrijk**

- Als Opties (Options) niet wordt weergegeven, selecteert u Voorkeuren (Preferences) in het menu Fotolader (Image Capture), klikt u op Scanner en vervolgens op Gebruik TWAIN-software indien mogelijk (Use TWAIN software whenever possible) om de optie uit te schakelen. Sluit Image Capture vervolgens af en start de toepassing opnieuw op.

## 2. Zorg dat het apparaat is ingeschakeld.

## 3. Plaats het origineel op de glasplaat.

### **Opmerking**

- Raadpleeg [Documenten plaatsen](#) voor informatie over het plaatsen van het origineel op de glasplaat.

## 4. Selecteer Scannen (Scan) in het scherm HOME en druk op **OK**.

Het scherm waarin u kunt selecteren waar de gegevens worden opgeslagen, wordt weergegeven.

## 5. Selecteer Computer (PC) en druk op **OK**.

## 6. Selecteer de computer waarop u de gescande gegevens wilt opslaan.

Selecteer USB voor een USB-verbinding of selecteer Computer om de gescande gegevens op te slaan op een LAN-computer.

Het selectiescherm voor documenttypen wordt weergegeven.

### **Opmerking**

- De LAN-computers worden weergegeven als Gebruikersnaam (User's name) Computernaam (PC's name).

## 7. Selecteer het documenttype en druk op **OK**.

**Auto detecteren (Auto detect)**

Deze optie is alleen beschikbaar als het apparaat met een USB-kabel op de computer is aangesloten.

Het apparaat detecteert automatisch het type origineel dat op de glasplaat is geplaatst en de afbeelding wordt opgeslagen in de geoptimaliseerde gegevens.

Ga verder met stap 9.

#### Document

Het origineel op de glasplaat wordt gescand, waarbij de optimale instellingen worden toegepast voor het scannen van een document.

#### [Photo/Foto]

Het origineel op de glasplaat wordt gescand, waarbij de optimale instellingen worden toegepast voor het scannen van een foto.

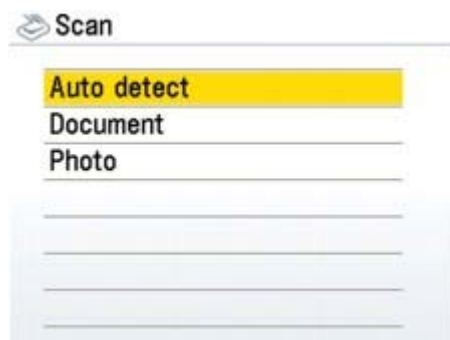

#### Belangrijk

- Controleer of het document correct is geplaatst, overeenkomstig het documenttype dat u hebt geselecteerd.

- Als u Document of Foto (Photo) selecteert in stap 7, selecteert u de bestandsindeling en drukt u op **OK**.

#### Opslaan naar comp. (Save to PC):

Het origineel wordt gescand en opgeslagen.

#### Opslaan als PDF-bestand (Save as PDF file):

Het origineel wordt gescand en opgeslagen als een PDF-bestand. Deze optie kan alleen worden geselecteerd als Document is geselecteerd op het selectiescherm voor documenttypen.

#### Toevoegen aan e-mail (Attach to E-mail):

Het origineel wordt gescand en de afbeelding wordt met de e-mailtoepassingssoftware toegevoegd aan een e-mailbericht.

#### Openen met toepassing (Open with application):

Het origineel wordt gescand en weergegeven met de geregistreerde toepassingssoftware.

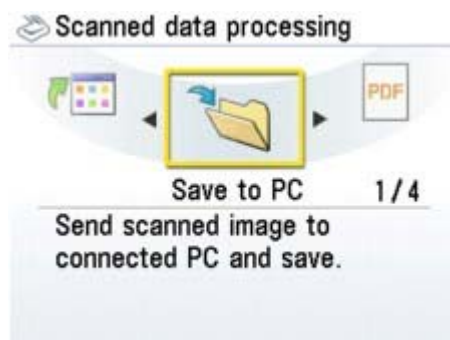

#### Opmerking

- Opties voor scanbewerkingen kunnen worden opgegeven in MP Navigator EX. Zie [Een reactie op opdrachten van het bedieningspaneel selecteren met MP Navigator EX](#) voor meer informatie.

- Druk op **Kleur** of **Zwart-wit**.

De vanuit MP Navigator EX geconfigureerde instellingen zijn van toepassing bij het scannen. Verwijder de originelen van de glasplaat nadat het scannen is voltooid.

- MP Navigator EX 2.0 opgeven

**Als u Windows Vista gebruikt:**

Mogelijk wordt het venster waarin u een programma kunt selecteren weergegeven nadat u op de knop **Kleur** of **Zwart** drukt. Selecteer in dat geval MP Navigator EX Ver2.0 en klik op OK.

U kunt MP Navigator EX instellen om te starten wanneer de knop **Kleur** of **Zwart** wordt ingedrukt. Zie [Een reactie op opdrachten van het bedieningspaneel selecteren met MP Navigator EX](#) voor meer informatie.

**Als u Windows XP gebruikt:**

Mogelijk wordt het venster waarin u een programma kunt selecteren weergegeven wanneer u voor de eerste keer op de knop **Kleur** of **Zwart** drukt. Geef in dat geval MP Navigator EX 2.0 op als de software die u wilt gebruiken en schakel het selectievakje Voor deze actie altijd dit programma gebruiken (Always use this program for this action) in. Klik vervolgens op OK. Voortaan wordt MP Navigator EX automatisch gestart.

 **Belangrijk**

- Als de positie of het formaat van de afbeelding niet goed wordt ingescand bij bepaalde typen originelen, raadpleegt u [Foto's en documenten scannen](#) en wijzigt u de instellingen voor Documenttype (Document Type) en Documentformaat (Document Size) voor MP Navigator EX zodat deze overeenkomen met het type en het formaat van het origineel dat wordt gescand.

 **Opmerking**

- De bewerking die moet worden uitgevoerd na het scannen van het origineel, is afhankelijk van de instelling voor de scanbewerking die u hebt ingesteld in stap 7. Zie [Een reactie op opdrachten van het bedieningspaneel selecteren met MP Navigator EX](#) voor meer informatie over het wijzigen van de werkingsinstellingen.

- **Als u de gescande afbeeldingen wilt bewerken of afdrucken**

Met MP Navigator EX kunt u de gescande afbeeldingen bewerken. U kunt deze bijvoorbeeld optimaliseren of bijsnijden.

U kunt ook toepassingssoftware van MP Navigator EX gebruiken om de gescande afbeeldingen te bewerken of af te drukken.

➔ [Scannen](#)

- **Als u originelen wilt scannen met geavanceerde instellingen**

Met ScanGear kunt u originelen scannen met geavanceerde instellingen, bijvoorbeeld voor de resolutie.

➔ [Scannen met geavanceerde instellingen en ScanGear \(scannerstuurprogramma\)](#)

 **Opmerking**

- U kunt ook toepassingssoftware die compatibel is met TWAIN of WIA (alleen Windows Vista en Windows XP), en het Configuratiescherm (alleen Windows Vista en Windows XP) gebruiken om originelen te scannen met dit apparaat. Zie [Andere scanmethoden](#) voor meer informatie.

[Naar boven](#) ↕



## Uitgebreide Handleiding

Uitgebreide Handleiding > Scannen > Afbeeldingen scannen > Bijlage: diverse scaninstellingen

---

### Bijlage: diverse scaninstellingen

- **Scannen via het netwerk inschakelen**
  - ➔ Scaninstellingen voor het netwerk
- **Opgeven hoe gereageerd moet worden bij gebruik van het bewerkingspaneel om te scannen**
  - ➔ Reacties op opdrachten van het bewerkingspaneel selecteren met behulp van MP Navigator EX

[Naar boven](#)↑

## Uitgebreide Handleiding

Uitgebreide Handleiding > Scannen > Afbeeldingen scannen > Bijlage: diverse scaninstellingen > Scaninstellingen voor het netwerk

### Scaninstellingen voor het netwerk

U kunt het apparaat aansluiten op een netwerk om het te delen via meerdere computers of om afbeeldingen naar een bepaalde computer te scannen.

#### **Belangrijk**

- Geef de netwerkinstellingen van het apparaat van te voren op. (Raadpleeg de gedrukte handleiding: *Aan de slag.*)
- U kunt niet met meerdere gebruikers tegelijk scannen.

Geef de volgende instellingen op om scannen via een netwerk in te schakelen.

#### Instellen voor scannen met MP Navigator EX

Volg de stappen hieronder om via een netwerk te scannen met MP Navigator EX, en wijzig de verbindingstatus tussen de computer en het apparaat.

1. MP Navigator EX starten  
➔ MP Navigator EX starten
2. Klik op Voorkeuren (Preferences).
3. Voor een netwerkverbinding, selecteert u (modelnaam) series (netwerk: XXXXXXXXXXXXX) voor Productnaam (Product Name).  
(Waarbij XXXXXXXXXXXXX het MAC-adres is.)

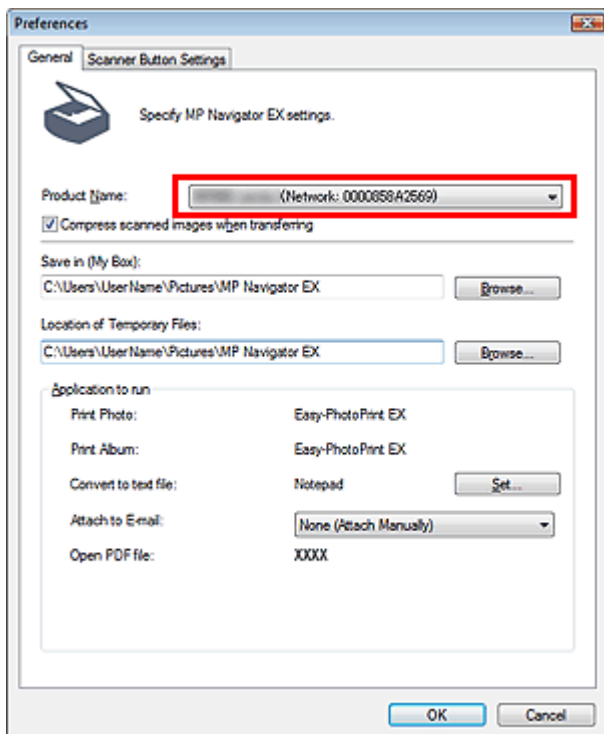

#### **Belangrijk**

- Voor een USB-verbinding, selecteert u (modelnaam) series voor Productnaam (Product Name).

4. Klik op OK.

Het dialoogvenster Voorkeuren (Preferences) wordt gesloten. U kunt nu scannen via een netwerkverbinding.

Ga naar het hoofdmenu om te controleren of netwerkscannen is ingeschakeld.

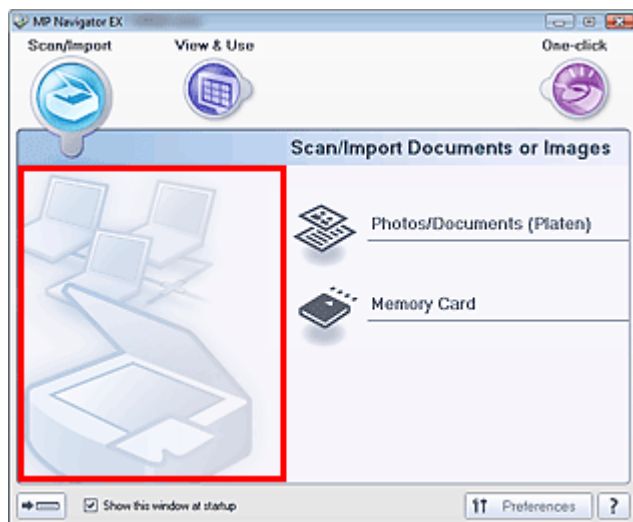

### Instellen voor scannen met het bedieningspaneel

1. Controleer of Canon IJ-hulpprogramma voor scannen via het netwerk (Canon IJ Network Scan Utility) wordt uitgevoerd.

Als Canon IJ-hulpprogramma voor scannen via het netwerk (Canon IJ Network Scan Utility) actief is, verschijnt er een pictogram in het systeemvak van de taakbalk.

Als Canon IJ-hulpprogramma voor scannen via het netwerk (Canon IJ Network Scan Utility) niet actief is, selecteert u in het menu Start (Alle) Programma's ((All) Programs) > Canon IJ-hulpprogramma's voor scannen via het netwerk (Canon IJ Network Utilities) > Canon IJ-hulpprogramma voor scannen via het netwerk (Canon IJ Network Scan Utility) > Canon IJ-hulpprogramma voor scannen via het netwerk (Canon IJ Network Scan Utility) om het programma te starten.

2. Klik in het systeemvak van de taakbalk met de rechtermuisknop op het pictogram Canon IJ-hulpprogramma voor scannen via het netwerken selecteer (Canon IJ Network Scan Utility) Instellingen...(Settings...).

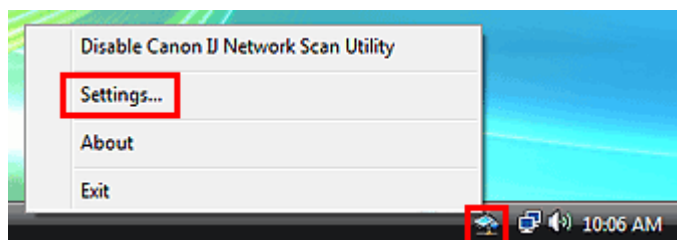

Het dialoogvenster Canon IJ-hulpprogramma voor scannen via het netwerk (Canon IJ Network Scan Utility) wordt geopend.

3. Selecteer Canon (modelnaam) ser\_XXXXXXXXXXXX (Canon (model name) ser\_XXXXXXXXXXXX) en klik op OK.

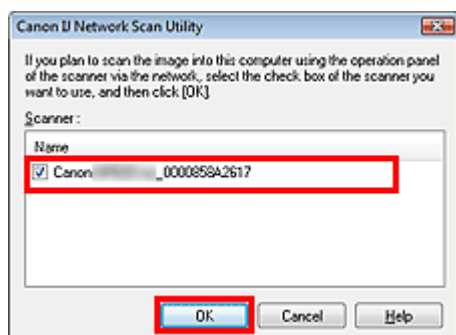

### Belangrijk

- Wanneer er meerdere scanners via een netwerk zijn aangesloten kunt u maximaal drie scanners selecteren.

[Naar boven](#)↑

## Uitgebreide Handleiding

Uitgebreide Handleiding > Scannen > Afbeeldingen scannen > Bijlage: diverse scaninstellingen > Reacties op opdrachten van het bewerkingspaneel selecteren met behulp van MP Navigator EX

### Reacties op opdrachten van het bewerkingspaneel selecteren met behulp van MP Navigator EX

Met MP Navigator EX kunt u opgeven welke reactie moet volgen op het indrukken van de knop Start (kleur of zwart) op het apparaat. U kunt de reactie voor elke gebeurtenis afzonderlijk opgeven.

#### 1. Start MP Navigator EX.

➔ MP Navigator EX starten

#### 2. Klik op Voorkeuren (Preferences).

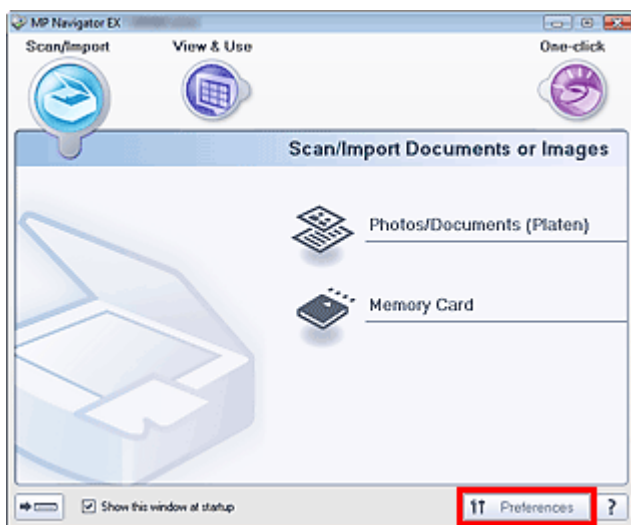

Het dialoogvenster Voorkeuren (Preferences) wordt geopend.



#### Opmerking

- Het dialoogvenster Voorkeuren (Preferences) kan ook worden geopend door op Voorkeuren (Preferences) te klikken in het scherm van de modus eenmaal klikken.

#### 3. Geef op het tabblad Instellingen scannerknop (Scanner Button Settings) Gebeurtenis (Event) of Acties (Actions) op.

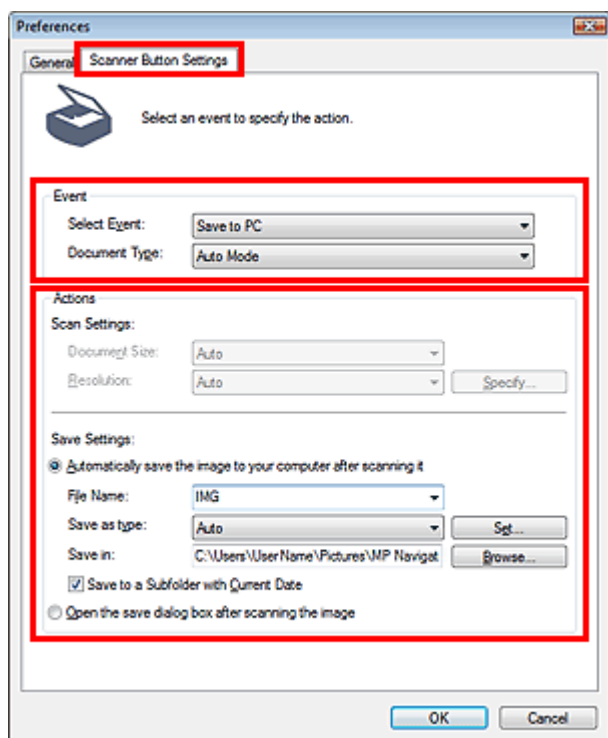

### Opmerking

- Zie het onderstaande onderwerp voor meer informatie.
  - ➔ Tabblad Instellingen scannerknop (Scanner Button Settings) (Opslaan)
  - ➔ Tabblad Instellingen scannerknop (Scanner Button Settings) (Toevoegen aan e-mail)
  - ➔ Tabblad Instellingen scannerknop (Scanner Button Settings) (Openen met toepassing)

#### 4. Klik op OK.

Wanneer u op de scanknop op het apparaat drukt, wordt de bewerking volgens de instellingen uitgevoerd wanneer u op de knop Start (kleur) of Start (zwart) drukt.

Naar boven↑

## Uitgebreide Handleiding

Uitgebreide Handleiding > Scannen > Scannen met de meegeleverde toepassingssoftware

---

### Scannen met de meegeleverde toepassingssoftware

- ➔ Wat is MP Navigator EX (meegeleverde scansoftware)?
- ➔ Scannen
- ➔ Handige functies van MP Navigator EX
- ➔ Afbeeldingen in MP Navigator EX gebruiken
- ➔ Schermen van MP Navigator EX
- ➔ Bijlage: Andere bestanden dan gescande afbeeldingen openen

[Naar boven ↕](#)

## Uitgebreide Handleiding

Uitgebreide Handleiding > Scannen > Scannen met de meegeleverde toepassingssoftware > Wat is MP Navigator EX (meegeleverde scannersoftware)?

### Wat is MP Navigator EX (meegeleverde scannersoftware)?

MP Navigator EX is een toepassing waarmee u op eenvoudige wijze foto's en documenten kunt scannen. De toepassing is ook geschikt voor beginners.

#### De mogelijkheden van deze software

Met deze software kunt u meerdere documenten tegelijk scannen of afbeeldingen scannen die groter zijn dan de glasplaat. U kunt gescande afbeeldingen ook opslaan, toevoegen aan een e-mail of afdrukken met de meegeleverde toepassingen.

#### Schermen

##### Hoofdmenu's

Het hoofdmenu in MP Navigator EX kan op twee manieren worden weergegeven: het scherm Navigatiemodus (Navigation Mode) en het scherm Modus Eenmaal klikken (One-click Mode).

##### Scherf Navigatiemodus (Navigation Mode)

U kunt verschillende taken starten vanaf het scherm voor de Navigatiemodus (Navigation Mode), waaronder eenvoudig scannen, scannen met ScanGear (scannerstuurprogramma) en afbeeldingen verbeteren/corrigeren.

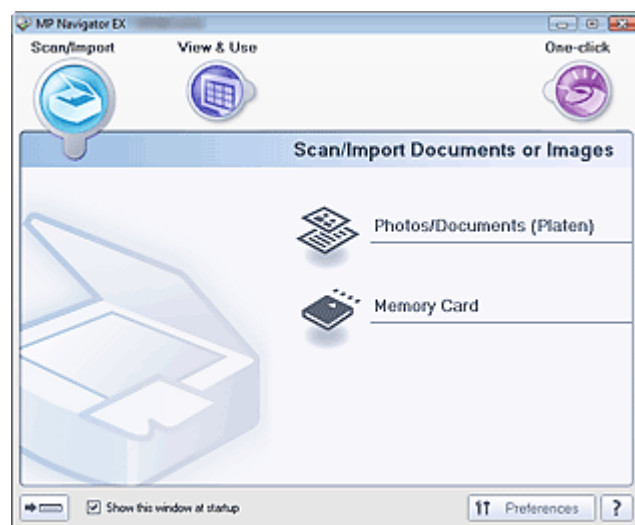

##### Scherf voor modus eenmaal klikken (One-click Mode)

U kunt scannen, opslaan, enzovoort. in één handeling door op het bijbehorende pictogram in het scherm voor de modus eenmaal klikken (One-click Mode) te klikken.

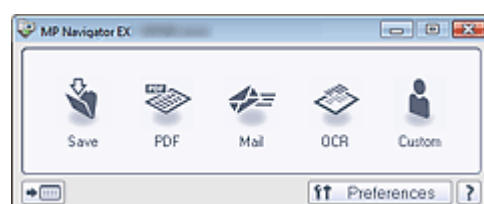

#### Opmerking

- Klik op de knop  (Modus schakelen) om naar het scherm voor de Navigatiemodus (Navigation Mode) te gaan.

#### Venster Scan/Import. (Scan/Import)



In het venster Scan/Import. (Scan/Import) kunt u foto's en documenten scannen of afbeeldingen importeren die op een geheugenkaart zijn opgeslagen.

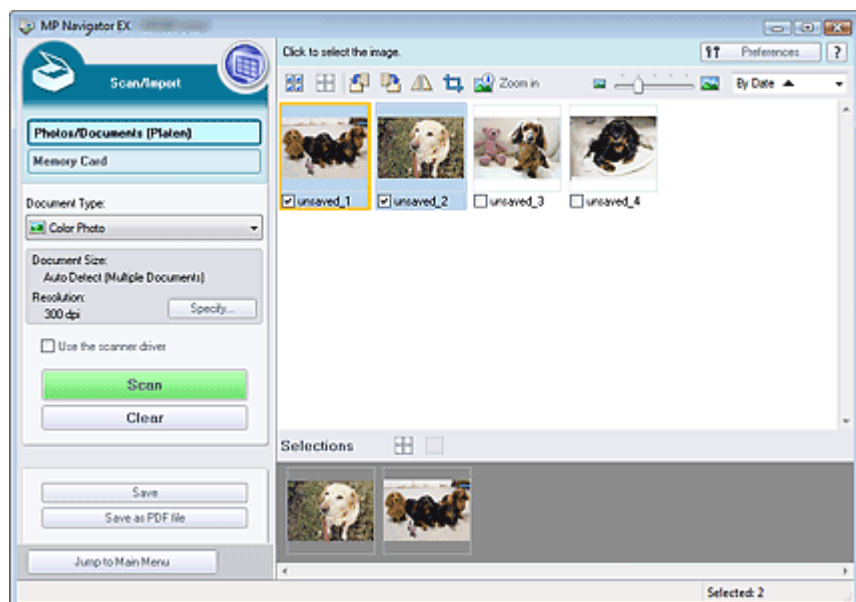

### Venster Toon & gebruik (View & Use)

In het venster Toon & gebruik (View & Use) kunt u bepalen wat u wilt doen met de gescande afbeeldingen.

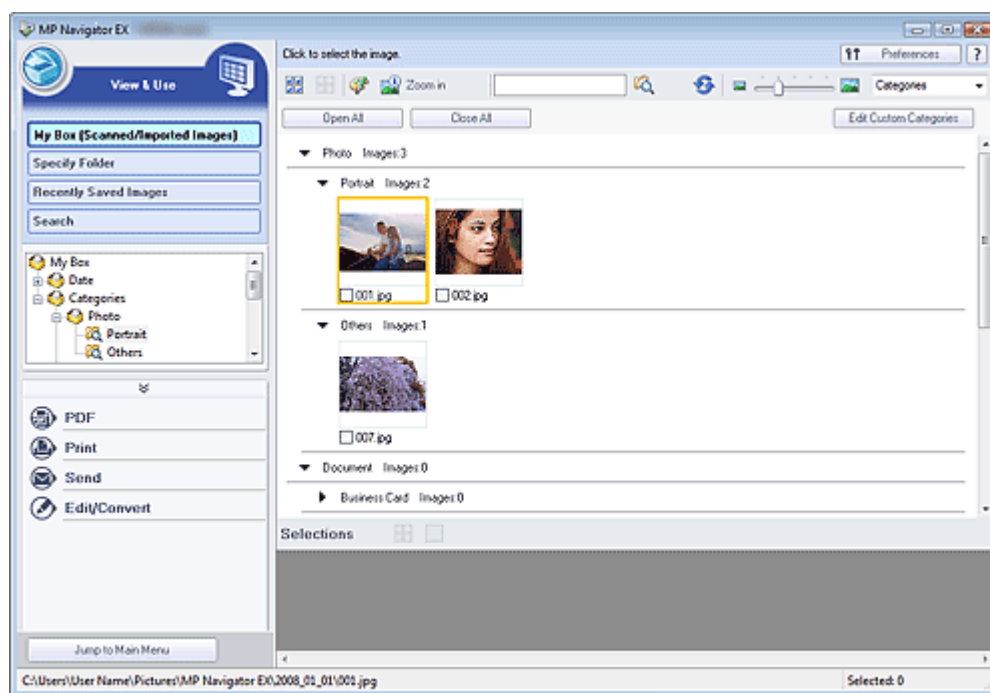

### Opmerking

- MP Navigator EX start wellicht niet met een knop op het apparaat. Start in dit geval de computer opnieuw op.
- Gebruik de standaardlettergrootte van het besturingssysteem. Als u een andere lettergrootte instelt, worden softwareschermen mogelijk niet correct weergegeven.

[Naar boven↑](#)

## Uitgebreide Handleiding

Uitgebreide Handleiding > Scannen > Scannen met de meegeleverde toepassingssoftware > We gaan scannen

### We gaan scannen

Scannen met behulp van MP Navigator EX

- **MP Navigator EX starten**
  - ➔ MP Navigator EX starten
- **Documenten, foto's, tijdschriften, enzovoort, scannen vanaf de plaat.**
  - ➔ Foto's en documenten scannen
- **Twee of meer foto's (kleine documenten) tegelijk scannen**
  - ➔ Meerdere documenten tegelijk scannen
- **Afbeeldingen scannen die groter zijn dan de glasplaat**
  - ➔ Afbeeldingen scannen die groter zijn dan de glasplaat (Assistent voor samenvoegen (Stitch Assist))
- **Eenvoudig scannen naar behoefte (scannen en opslaan, als bijlage aan e-mail toevoegen, enzovoort)**
  - ➔ Eenvoudig scannen met eenmaal klikken

[Naar boven](#)↑

## Uitgebreide Handleiding

Uitgebreide Handleiding > Scannen > Scannen met de meegeleverde toepassingssoftware > We gaan scannen > MP Navigator EX starten

### MP Navigator EX starten

#### Belangrijk

- Als u wilt scannen via een netwerkverbinding, stelt u de netwerkomgeving in voordat u gaat scannen.

➔ [Scaninstellingen voor het netwerk](#)

#### MP Navigator EX starten

- Dubbelklik op het pictogram  MP Navigator EX 2.0 op het bureaublad.

MP Navigator EX wordt gestart.

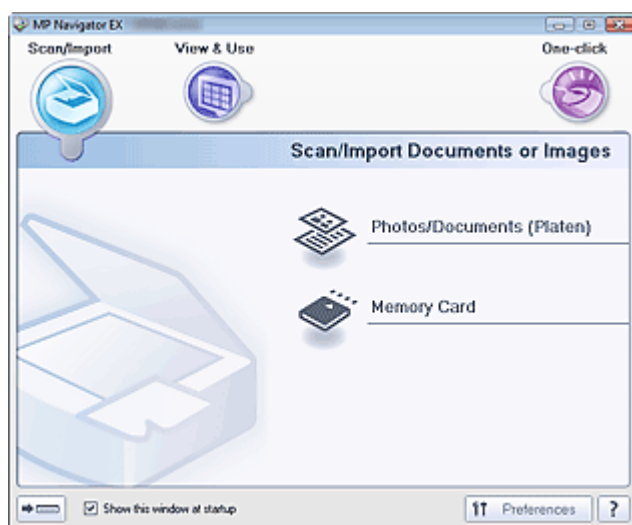

#### Opmerking

- U kunt ook op het menu Starten klikken en vervolgens op (Alle) Programma's ((All) Programs) > Canon-hulpprogramma's (Canon Utilities) > MP Navigator EX 2.0 > MP Navigator EX 2.0.

#### Modus eenmaal klikken (One-click Mode) starten

- Klik links onder in het scherm op .

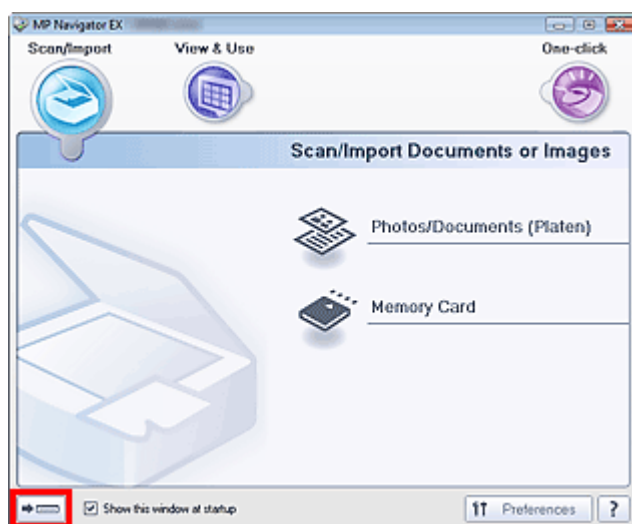

Het scherm voor de modus eenmaal klikken (One-click Mode) wordt weergegeven.

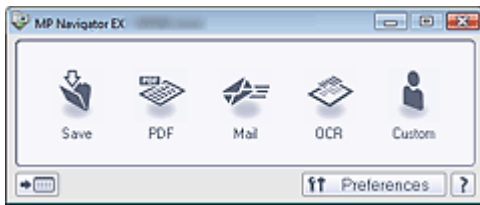

### **Opmerking**

- Schakel in het scherm voor de Navigatiemodus (Navigation Mode) het selectievakje Dit venster bij het opstarten weergeven (Show this window at startup) in om bij het opstarten altijd het scherm Navigatiemodus (Navigation Mode) te openen. Als u dit selectievakje niet inschakelt, wordt bij het opstarten het laatst gebruikte scherm weergegeven.

[Naar boven](#) ↑

## Uitgebreide Handleiding

Uitgebreide Handleiding > Scannen > Scannen met de meegeleverde toepassingssoftware > We gaan scannen > Foto's en documenten scannen

### Foto's en documenten scannen

Foto's en documenten scannen die op de glasplaat zijn gelegd.

1. Start MP Navigator EX en open het venster voor de Navigatiemodus (Navigation Mode).

➔ MP Navigator EX starten

2. Wijs Scan/Import. (Scan/Import) aan en klik op Foto's/documenten (plaat) (Photos/Documents (Platen)).

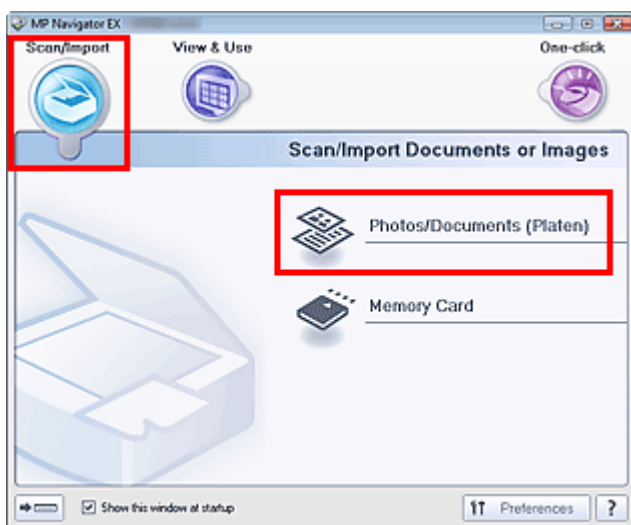

3. Plaats het document op de glasplaat en selecteer Documenttype (Document Type).

➔ Documenten plaatsen

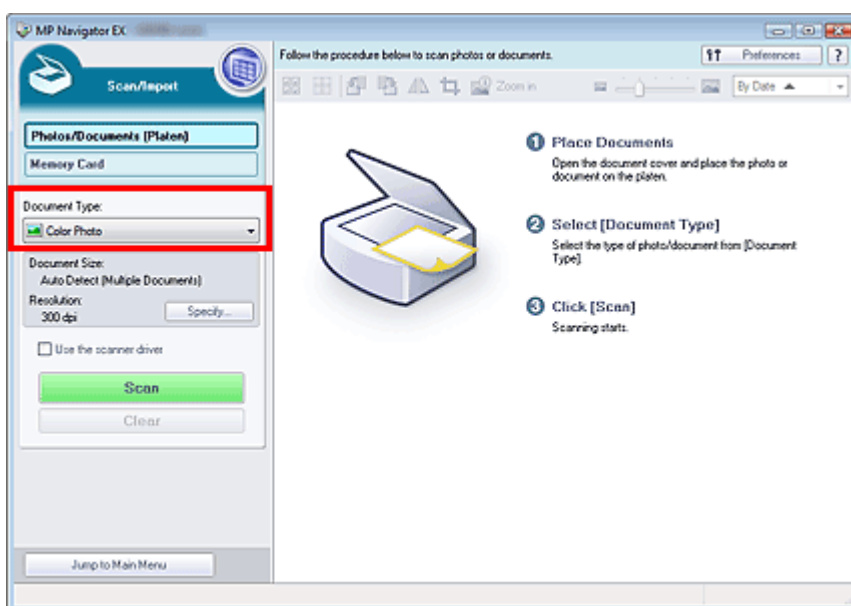

#### Opmerking

- Als u Tijdschrift (kleur) (Magazine(Color)) selecteert, wordt de functie Moiré-reductie (Descreen) geactiveerd en duurt het scannen langer dan normaal. U kunt de functie Moiré-reductie (Descreen) uitschakelen door het selectievakje Moiré-reductie (Descreen) in het dialoogvenster Scan-instellingen (Scan Settings) uit te schakelen.
- Selecteer Tekst (OCR) (Text(OCR)) om de tekst uit de afbeelding te halen en te converteren naar tekst die u kunt bewerken met MP Navigator EX.

- Klik op Opgeven... (Specify...) en geef desgewenst het documentformaat en de resolutie op.

Het **Dialogovenster Scan-instellingen (Scan Settings) (Foto's/documenten (Photos/Documents))** wordt geopend.

#### **Opmerking**

- Lijn bij het scannen van een groot document (zoals een foto op A4-formaat) de hoek van het document uit met de hoek bij de pijl van de glasplaat en geef de documentgrootte op in het dialogovenster Scan-instellingen (Scan Settings).

- Klik op Scannen (Scan).

Het scannen begint.

Wanneer het scannen is voltooid, wordt het dialogovenster Scannen voltooid (Scan Complete) weergegeven. Selecteer Scannen (Scan) of Afsluiten (Exit). Selecteer Scannen (Scan) om het volgende document te scannen of selecteer Afsluiten (Exit) om af te sluiten.

De gescande afbeeldingen worden weergegeven in het venster met miniatures.

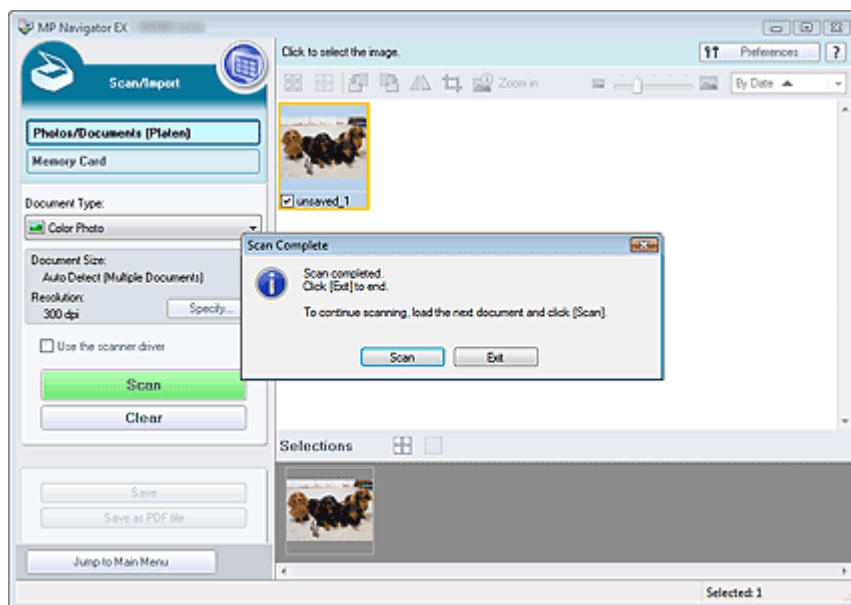

- Bewerk desgewenst de gescande afbeeldingen.

Gebruik de hulpmiddelen voor bijwerken om afbeeldingen te draaien, een deel van een afbeelding te selecteren, enzovoort.

Zie de bewerkingshulpmiddelen in ' **Scherm Foto's/documenten (plaat) (Photos/Documents (Platen))** (venster **Scan/Import. (Scan/Import))** ' voor meer informatie.

#### **Opmerking**

- Selecteer eerst de afbeeldingen die u wilt bewerken. (Geselecteerde afbeeldingen worden in een oranje kader geplaatst.) U kunt de muis verslepen of Shift + pijltoetsen gebruiken om meerdere afbeeldingen te selecteren.

- Sla de gescande afbeeldingen op.

➔ Opslaan

➔ Opslaan als PDF-bestanden

Naar boven↑

## Uitgebreide Handleiding

Uitgebreide Handleiding > Scannen > Scannen met de meegeleverde toepassingssoftware > We gaan scannen > Meerdere documenten tegelijk scannen

### Meerdere documenten tegelijk scannen

U kunt twee of meer foto's (kleine documenten) tegelijk scannen door het Documentformaat (Document Size) in te stellen op Autom. detecteren (meer documenten) (Auto Detect (Multiple Documents)) in het dialoogvenster Scan-instellingen (Scan Settings) van MP Navigator EX.

#### Belangrijk

- De volgende typen documenten kunnen niet goed worden bijgesneden.
    - Documenten die kleiner zijn dan 3 vierkante cm (1,18 inch).
    - Foto's die in verschillende vormen zijn uitgesneden
  - De volgende typen documenten worden mogelijk niet goed bijgesneden. Start in dat geval ScanGear (scannerstuurprogramma), stel het bijrijdkader op het tabblad Geavanceerde modus (Advanced Mode) bij en voer de scan opnieuw uit.
    - Foto's die een witte (lichte) rand hebben
    - Documenten die op wit papier zijn afgedrukt, handgeschreven tekst, visitekaartjes, enzovoort.
    - Dunne documenten
    - Dikke documenten
- ➔ Scannen in de Geavanceerde modus (Advanced Mode)

#### 1. Plaats het document op de glasplaat.

➔ Documenten plaatsen

#### 2. Start MP Navigator EX en open het venster voor de Navigatiemodus (Navigation Mode).

➔ MP Navigator EX starten

#### 3. Wijs Scan/Import. (Scan/Import) aan en klik op Foto's/documenten (plaat) (Photos/Documents (Platen)).

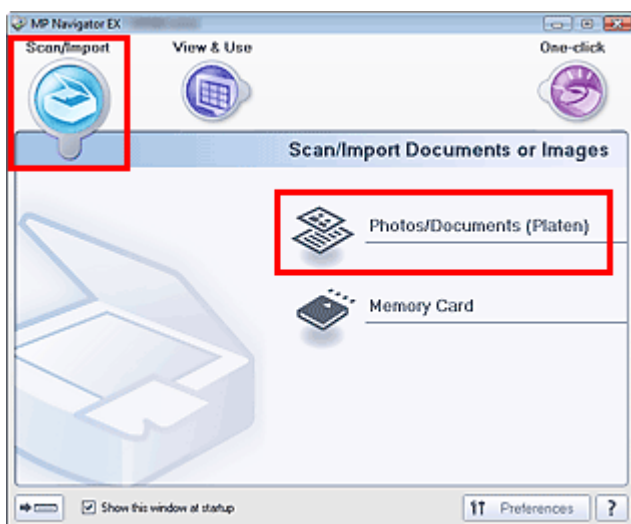

#### 4. Selecteer bij Documenttype (Document Type) het type document dat u wilt scannen.

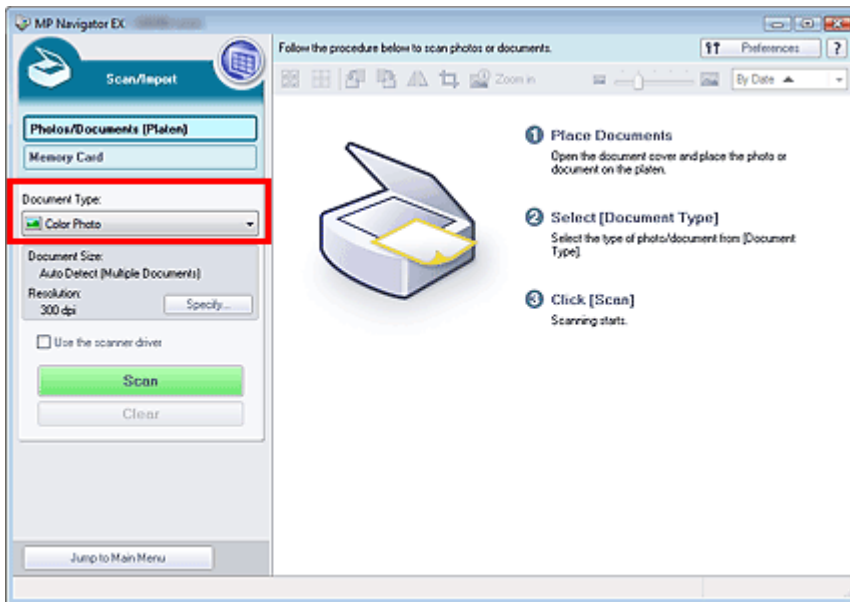

**5.** Klik op Opgeven... (Specify...).

Het Dialoogvenster Scan-instellingen (Scan Settings) (Foto's/documenten (Photos/Documents)) wordt geopend.

**6.** Select Autom. detecteren (meer documenten) (Auto Detect (Multiple Documents)) bij Documentformaat (Document Size) en klik op OK.

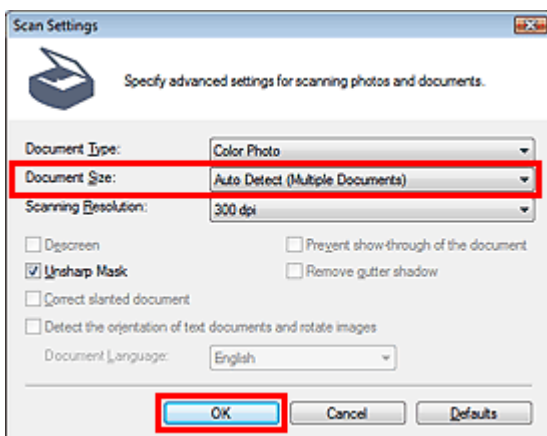

**7.** Ga terug naar het scherm Scan/Import. (Scan/Import) en klik op Scannen (Scan).

Er worden meerdere documenten tegelijk gescand.

Wanneer het scannen is voltooid, wordt het dialoogvenster Scannen voltooid (Scan Complete) weergegeven. Selecteer Scannen (Scan) of Afsluiten (Exit). Selecteer Scannen (Scan) om het volgende document te scannen of selecteer Afsluiten (Exit) om af te sluiten.

De gescande afbeeldingen worden weergegeven in het venster met miniaturen.



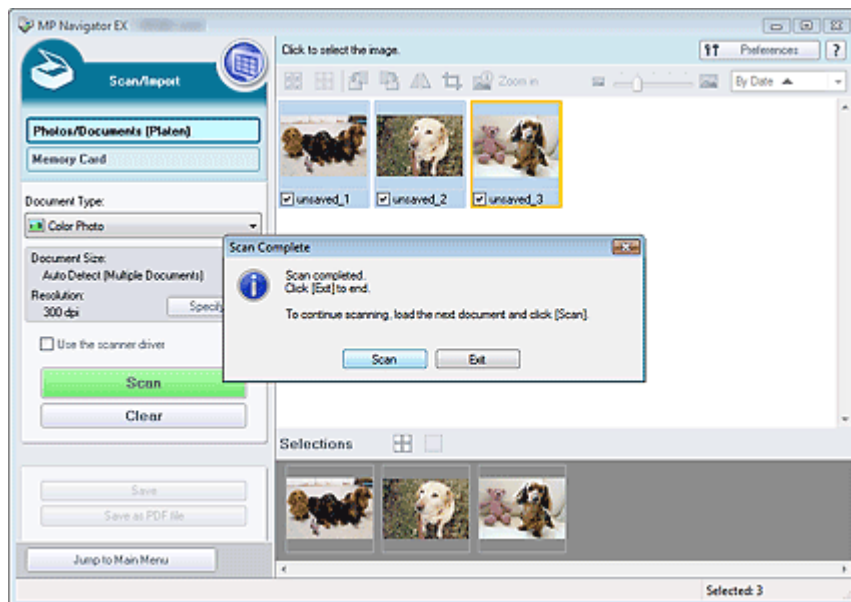

## 8. Bewerk desgewenst de gescande afbeeldingen.

Gebruik de hulpmiddelen voor bijwerken om afbeeldingen te draaien, een deel van een afbeelding te selecteren, enzovoort.

Zie de bewerkingshulpmiddelen in 'Scherm Foto's/documenten (plaat) (Photos/Documents (Platen)) (venster (Scan/Import. (Scan/Import))' voor meer informatie.

### **Opmerking**

- Selecteer eerst de afbeeldingen die u wilt bewerken. (Geselecteerde afbeeldingen worden in een oranje kader geplaatst.) U kunt de muis verslepen of Shift + pijltoetsen gebruiken om meerdere afbeeldingen te selecteren.

## 9. Sla de gescande afbeeldingen op.

➔ Opslaan

➔ Opslaan als PDF-bestanden

### **Opmerking**

- Als u de afbeeldingen wilt bekijken voordat u gaat scannen, start u ScanGear (scannerstuurprogramma) en gebruikt u het tabblad Geavanceerde modus (Advanced Mode).  
➔ Meerdere documenten tegelijk scannen in de Geavanceerde modus (Advanced Mode)

Naar boven↑

## Uitgebreide Handleiding

Uitgebreide Handleiding > Scannen > Scannen met de meegeleverde toepassingssoftware > We gaan scannen > Afbbeeldingen scannen die groter zijn dan de glasplaat (Assistent voor samenvoegen (Stitch Assist))

### Afbbeeldingen scannen die groter zijn dan de glasplaat (Assistent voor samenvoegen (Stitch Assist))

U kunt met de Assistent voor samenvoegen (Stitch Assist) de linker- en rechterhelft van een groot document afzonderlijk scannen en deze tot één afbeelding samenvoegen. U kunt documenten scannen die maximaal twee keer zo groot zijn als de glasplaat.

1. Start MP Navigator EX en open het venster voor de Navigatiemodus (Navigation Mode).

➔ MP Navigator EX starten



#### Opmerking

- U kunt scannen, opslaan, enzovoort. in één handeling door op het bijbehorende pictogram in het scherm voor de modus eenmaal klikken (One-click Mode) te klikken. De Assistent voor samenvoegen (Stitch Assist) is ook beschikbaar in het scherm voor de modus eenmaal klikken (One-click Mode), door het documentformaat te wijzigen. Klik op het bijbehorende pictogram en selecteer de Assistent voor samenvoegen (Stitch Assist) voor Documentformaat (Document Size). Ga vervolgens verder met stap 5.

2. Wijs Scan/Import. (Scan/Import) aan en klik op Foto's/documenten (plaat) (Photos/Documents (Platen)).

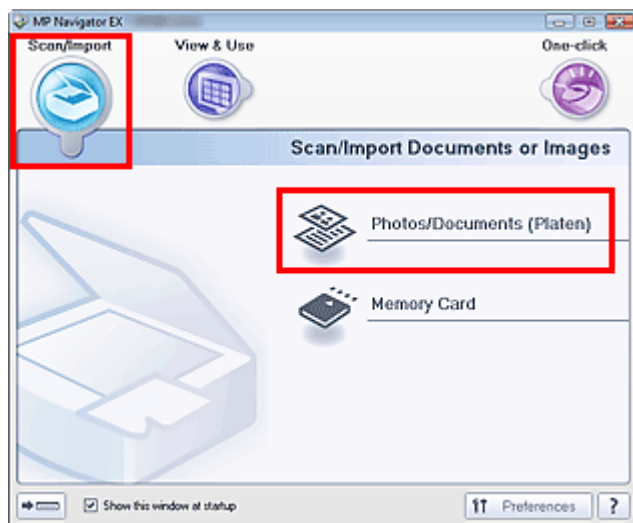

3. Selecteer bij Documenttype (Document Type) het type document dat u wilt scannen.

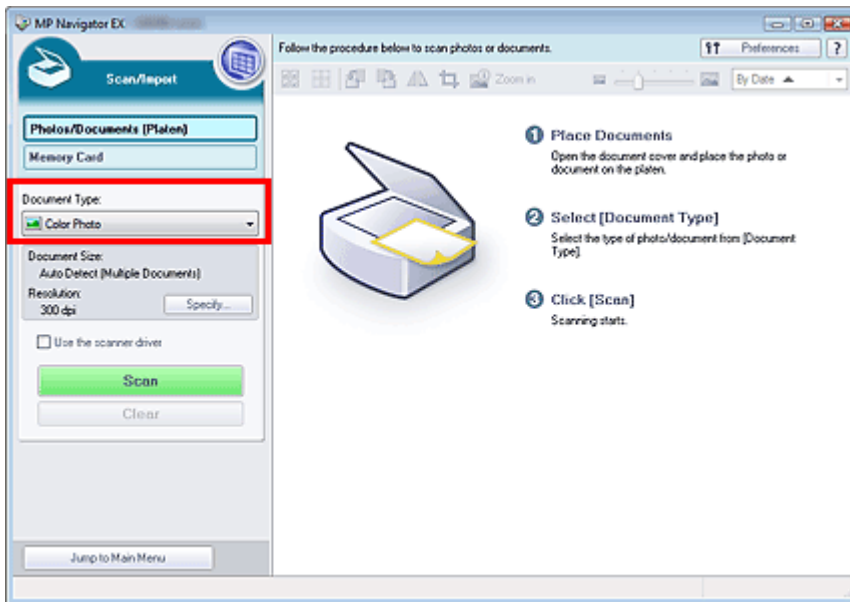

**4.** Klik op Opgeven... (Specify...).

Het **Dialogvenster Scan-instellingen (Scan Settings) (Foto's/documenten (Photos/Documents))** wordt geopend.

Selecteer de Assistent voor samenvoegen (Stitch Assist) voor Documentformaat (Document Size) en geef vervolgens de gewenste Scanresolutie (Scanning Resolution) op.

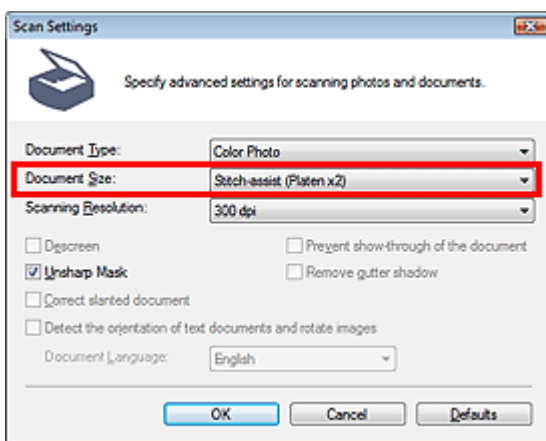

**5.** Ga terug naar het scherm Scan/Import. (Scan/Import) en klik op Scannen (Scan).

Het venster Assistent voor samenvoegen (Stitch Assist) wordt geopend.

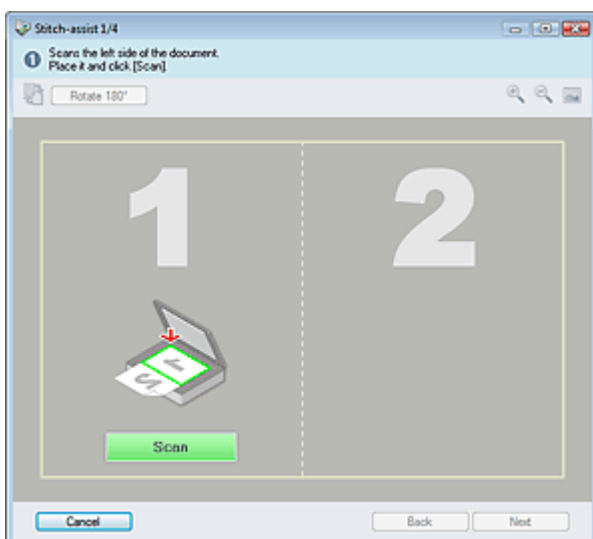

**6.** Plaats de linkerhelft van het document met de bedrukte zijde naar beneden op de glasplaat.

**7.** Klik op Scannen (Scan).

De linkerhelft van het document wordt gescand en weergegeven in het dialoogvenster Assistent voor samenvoegen (Stitch Assist).



**8.** Plaats de rechterhelft van het document met de bedrukte zijde naar beneden op de glasplaat.

**9.** Klik op Scannen (Scan).

De rechterhelft van het document wordt gescand.

**10.** Pas de gescande afbeelding desgewenst aan.

Gebruik de pictogrammen om de linker- en rechterhelft te wisselen, de afbeelding 180 graden te draaien of de afbeelding te vergroten of verkleinen.

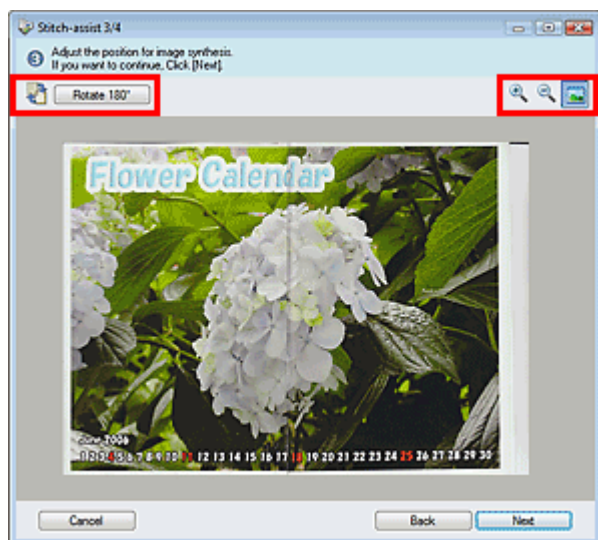

-  (Links en rechts wisselen)

De linker- en rechterhelft worden omgewisseld.

 **Belangrijk**



- Deze functie is niet beschikbaar tijdens het vergroten/verkleinen van de afbeelding.

-  **180° roteren (Rotate 180°)**

Hiermee word de rechter helft van de afbeelding 180 graden gedraaid.

 **Belangrijk**

- Deze functie is niet beschikbaar tijdens het vergroten/verkleinen van de afbeelding.

-  **(Vergroten (Enlarge))**  
De weergegeven afbeelding wordt vergroot.
-  **(Verkleinen (Reduce))**  
De weergegeven afbeelding wordt verkleind.
-  **(Volledig scherm (Full-screen))**  
De afbeelding wordt vergroot/verkleind voor weergave op een volledig scherm.

### **Opmerking**

- Het scherm voor vergroten/verkleinen/volledig heeft geen invloed op het werkelijke formaat van de gescande afbeelding
- Als het document ondersteboven wordt gescand, wordt de afbeelding in het dialoogvenster Assistent voor samenvoegen (Stitch Assist) ook ondersteboven weergegeven. Klik op 180° Stitch Assist (Rotate 180°) om de afbeelding naar de juiste positie te draaien.
- U kunt de rechterhelft van de afbeelding van rechts naar links of omhoog/omlaag slepen om de positie aan te passen.
- Als de linker- en rechterhelft niet overeenkomen omdat een document scheef ligt, plaatst u het document correct en klikt u op Terug (Back) en scant u opnieuw.

**11.** Klik op Volgende (Next).

**12.** Sleep met de muis om het gebied dat moet worden opgeslagen te selecteren en klik op OK.

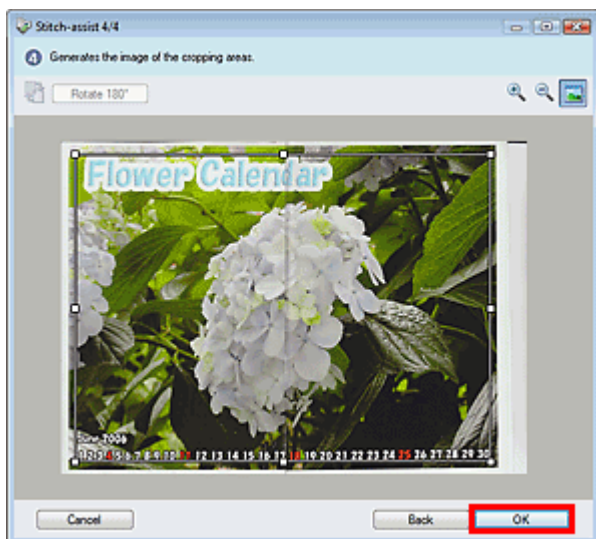

De gecombineerde afbeelding wordt weergegeven in het venster met miniaturen.

Wanneer het scannen is voltooid, wordt het dialoogvenster Scannen voltooid (Scan Complete) weergegeven. Selecteer Scannen (Scan) of Afsluiten (Exit). Selecteer Scannen (Scan) om het volgende document te scannen of selecteer Afsluiten (Exit) om af te sluiten.

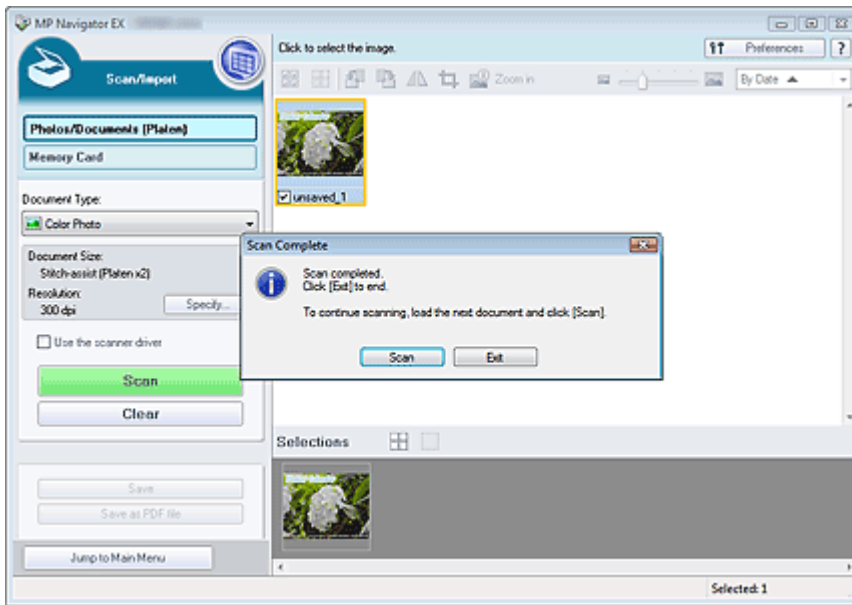

**13.** Sla de gescande afbeeldingen op.

- ➔ Opslaan
- ➔ Opslaan als PDF-bestanden

[Naar boven](#)↑

## Uitgebreide Handleiding

Uitgebreide Handleiding > Scannen > Scannen met de meegeleverde toepassingssoftware > We gaan scannen > Eenvoudig scannen met eenmaal klikken

# Eenvoudig scannen met eenmaal klikken

U kunt scannen, opslaan, enzovoort. in één handeling, door op het bijbehorende pictogram te klikken.

## 1. Plaats het document op de glasplaat.

➔ Documenten plaatsen

## 2. Start MP Navigator EX.

➔ MP Navigator EX starten

Het scherm voor de Navigatiemodus (Navigation Mode) of de modus voor eenmaal klikken (One-click Mode) van MP Navigator EX wordt geopend.

Scherm Navigatiemodus (Navigation Mode)

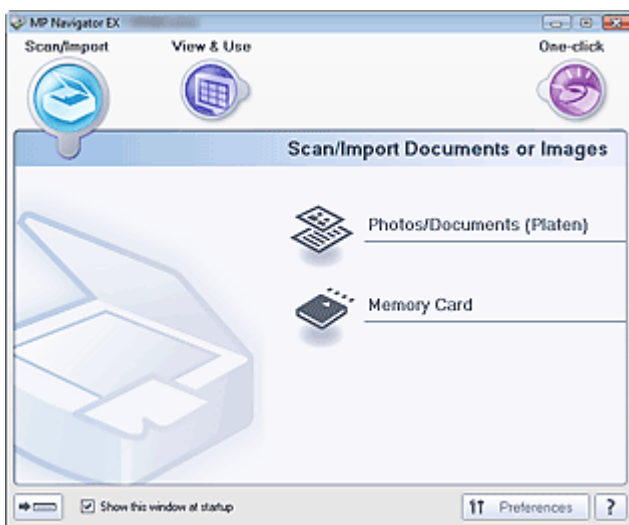

Scherm voor modus eenmaal klikken (One-click Mode)

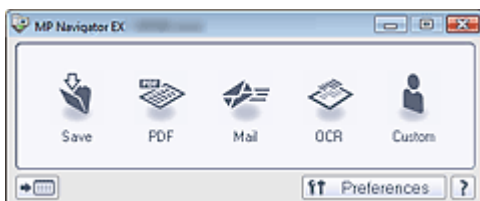

### **Opmerking**

- Als het scherm voor de modus eenmaal klikken (One-click Mode) is geopend, gaat u door naar stap 4.

## 3. Wijs Eenmaal klikken (One-click) aan.

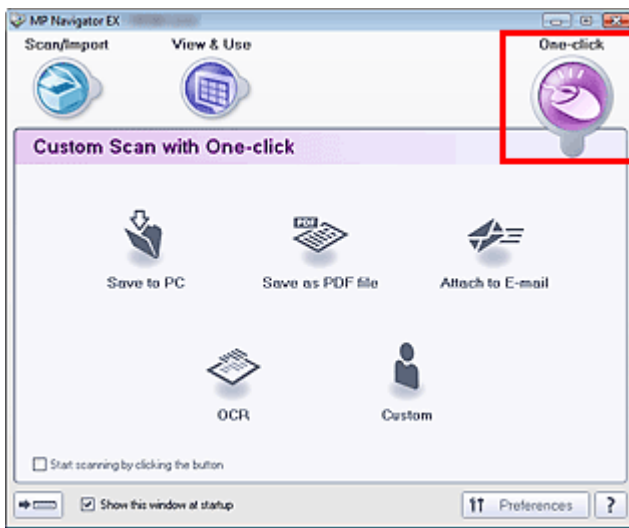

#### 4. Klik op het bijbehorende pictogram.

##### **Opmerking**

- Zie de onderstaande onderwerpen voor meer informatie over elk pictogram.
  - ➔ [Tabblad Aangepaste scan met eenmaal klikken \(Custom Scan with One-click\)](#)
  - ➔ [Scherm voor modus eenmaal klikken \(One-click Mode\)](#)

[Naar boven](#) ↑



## Uitgebreide Handleiding

Uitgebreide Handleiding > Scannen > Scannen met de meegeleverde toepassingssoftware > Handige functies van MP Navigator EX

---

### Handige functies van MP Navigator EX

Met MP Navigator EX kunt u gescande afbeeldingen op een mooie manier corrigeren/verbeteren en opgeslagen afbeeldingen snel vinden.

- **Afbeeldingen automatisch corrigeren/verbeteren**
  - ➔ Afbeeldingen automatisch corrigeren/verbeteren
- **Afbeeldingen handmatig corrigeren/verbeteren**
  - ➔ Afbeeldingen handmatig corrigeren/verbeteren
- **Kleurkenmerken zoals helderheid en contrast aanpassen**
  - ➔ Afbeeldingen aanpassen
- **Zoeken naar verloren afbeeldingen**
  - ➔ Afbeeldingen zoeken
- **Afbeeldingen classificeren en sorteren**
  - ➔ Afbeeldingen classificeren in categorieën

[Naar boven↑](#)

## Uitgebreide Handleiding

Uitgebreide Handleiding > Scannen > Scannen met de meegeleverde toepassingssoftware > Handige functies van MP Navigator EX > Afbeeldingen automatisch corrigeren/verbeteren

### Afbeeldingen automatisch corrigeren/verbeteren

Met MP Navigator EX kunt u gescande afbeeldingen automatisch analyseren en corrigeren/verbeteren.

1. Scan documenten in MP Navigator EX en sla ze op. Open vervolgens het venster Toon & gebruik (View & Use) vanuit het scherm voor de scherm Navigatiemodus (Navigation Mode) en selecteer de foto's die u wilt corrigeren/verbeteren.

#### Opmerking

- Zie 'We gaan scannen' voor meer informatie over het scannen van afbeeldingen in MP Navigator EX.
- U kunt ook afbeeldingen selecteren die zijn opgeslagen op een geheugenkaart of computer.
  - ➔ Afbeeldingen importeren die zijn opgeslagen op een geheugenkaart
  - ➔ Afbeeldingen openen die op een computer zijn opgeslagen

2. Klik op Bewerken/converteren (Edit/Convert) en klik op Foto Afbeeldingen herstellen (Fix Photo Images) in de lijst.

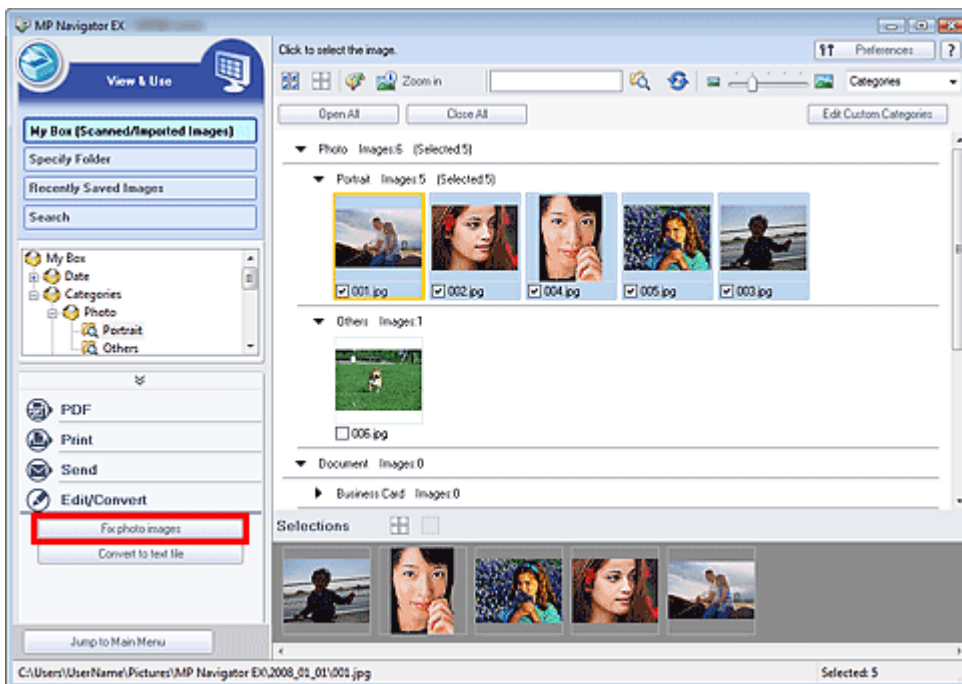

Het venster Afbeeldingen corrigeren/verbeteren (Correct/Enhance Images) wordt geopend.

#### Opmerking

- U kunt het venster Afbeeldingen corrigeren/verbeteren (Correct/Enhance Images) ook openen door te klikken op  (Afbeeldingen corrigeren/verbeteren) op de werkbalk of in het dialoogvenster Inzoomen (Zoom in). In dit geval kan alleen de doelfoto (met een oranje kader) worden gecorrigeerd/verbeterd.

3. Selecteer de afbeelding die u wilt corrigeren/verbeteren in het venster met miniaturen.

De geselecteerde afbeelding wordt weergegeven in het voorbeeldgebied.

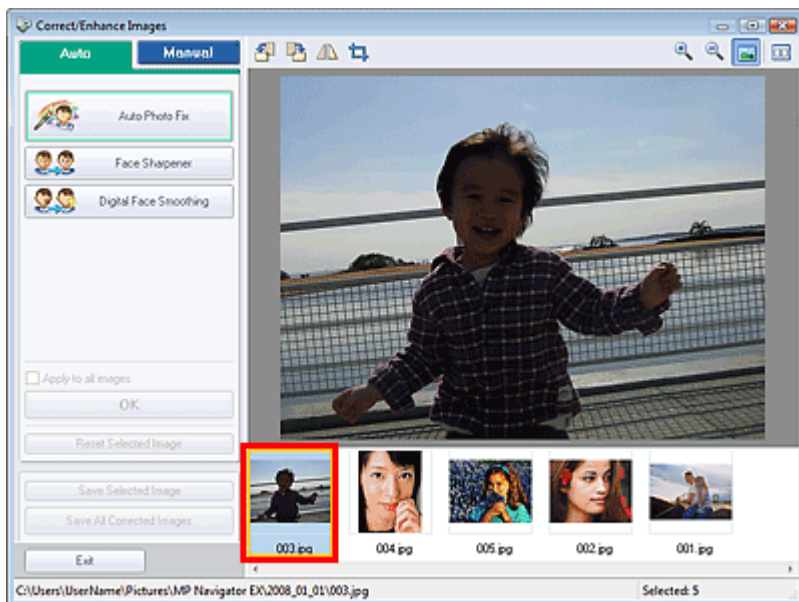

### Opmerking

- Als u één afbeelding hebt geselecteerd in het venster Toon & gebruik (View & Use), wordt het gedeelte met miniatures niet weergegeven en wordt alleen de voorbeeldafbeelding weergegeven.

- Zorg ervoor dat Auto is geselecteerd.
- Klik op Automatische fotocorrectie (Auto Photo Fix), Gezicht scherper maken (Face Sharpener) of Gezicht digitaal effenen (Digital Face Smoothing).

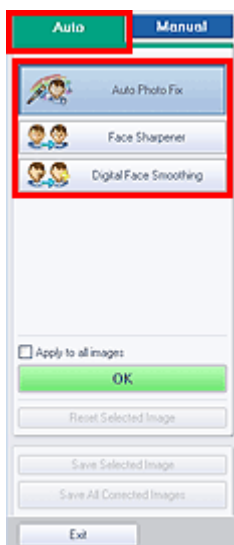

- Automatische fotocorrectie (Auto Photo Fix)**  
 De afbeelding analyseren en automatisch geschikte correcties aanbrengen.
- Gezicht scherper maken (Face Sharpener)**  
 Hiermee kunt u gezichten waarop niet is scherpgesteld, scherper weergeven.
- Gezicht digitaal effenen (Digital Face Smoothing)**  
 Creëer een zachter effect door vlekken en rimpels te verwijderen.

### Opmerking

- De effectniveaus van Gezicht scherper maken (Face Sharpener) en Gezicht digitaal effenen (Digital Face Smoothing) kunt u aanpassen met de schuifknop die wordt weergegeven wanneer u op de betreffende knoppen drukt.
- Wanneer een afbeelding eenmaal is gecorrigeerd met Automatische fotocorrectie (Auto Photo Fix) en is opgeslagen, kan deze niet nogmaals worden gecorrigeerd met Automatische fotocorrectie (Auto Photo Fix). Automatische fotocorrectie (Auto Photo Fix) is mogelijk niet beschikbaar voor afbeeldingen die zijn bewerkt met een toepassing, digitale camera, enz. van een andere fabrikant.

## 6. Klik op OK.

De gehele afbeelding wordt automatisch gecorrigeerd/verbeterd en  (Corrigeren/verbeteren (Correct/Enhance)) wordt weergegeven in de linkerbovenhoek van de miniatuur en de voorbeeldafbeelding.



### Opmerking

---

- Klik op Geselecteerde afbeelding herstellen (Reset Selected Image) om de correctie/verbetering ongedaan te maken.
  - Selecteer Op alle afbeeldingen toepassen (Apply to all images) om alle geselecteerde afbeeldingen te corrigeren/verbeteren.
- 

## 7. Klik op Geselecteerde afbeelding opslaan (Save Selected Image) of op Alle gecorrigeerde afbeeldingen opslaan (Save All Corrected Images).

U kunt gecorrigeerde/verbeterde afbeeldingen opslaan als nieuwe bestanden.



### Opmerking

---

- Als u alleen bepaalde afbeeldingen wilt opslaan, selecteert u deze en klikt u op Geselecteerde afbeelding opslaan (Save Selected Image). Als u alle afbeeldingen wilt opslaan, klikt u op Alle gecorrigeerde afbeeldingen opslaan (Save All Corrected Images).
  - De bestandsindeling van gecorrigeerde/verbeterde afbeeldingen is JPEG/Exif.
  - Adobe RGB-afbeeldingen worden opgeslagen als sRGB-afbeeldingen.
- 

## 8. Klik op Afsluiten (Exit).



### Opmerking

---

- De correcties/verbeteringen gaan verloren als u afsluit voordat de gecorrigeerde/verbeterde afbeeldingen zijn opgeslagen.
- 

[Naar boven](#)↑

## Uitgebreide Handleiding

Uitgebreide Handleiding > Scannen > Scannen met de meegeleverde toepassingssoftware > Handige functies van MP Navigator EX > Afbeeldingen handmatig corrigeren/verbeteren

### Afbeeldingen handmatig corrigeren/verbeteren

U kunt gescande afbeeldingen handmatig corrigeren of verbeteren.

1. Scan documenten in MP Navigator EX en sla ze op. Open vervolgens het venster Toon & gebruik (View & Use) vanuit het scherm voor de scherm Navigatiemodus (Navigation Mode) en selecteer de foto's die u wilt corrigeren/verbeteren.

#### Opmerking

- Zie 'We gaan scannen' voor meer informatie over het scannen van afbeeldingen in MP Navigator EX.
- U kunt ook afbeeldingen selecteren die zijn opgeslagen op een geheugenkaart of computer.
  - ➔ Afbeeldingen importeren die zijn opgeslagen op een geheugenkaart
  - ➔ Afbeeldingen openen die op een computer zijn opgeslagen

2. Klik op Bewerken/converteren (Edit/Convert) en klik op Foto Afbeeldingen herstellen (Fix Photo Images) in de lijst.

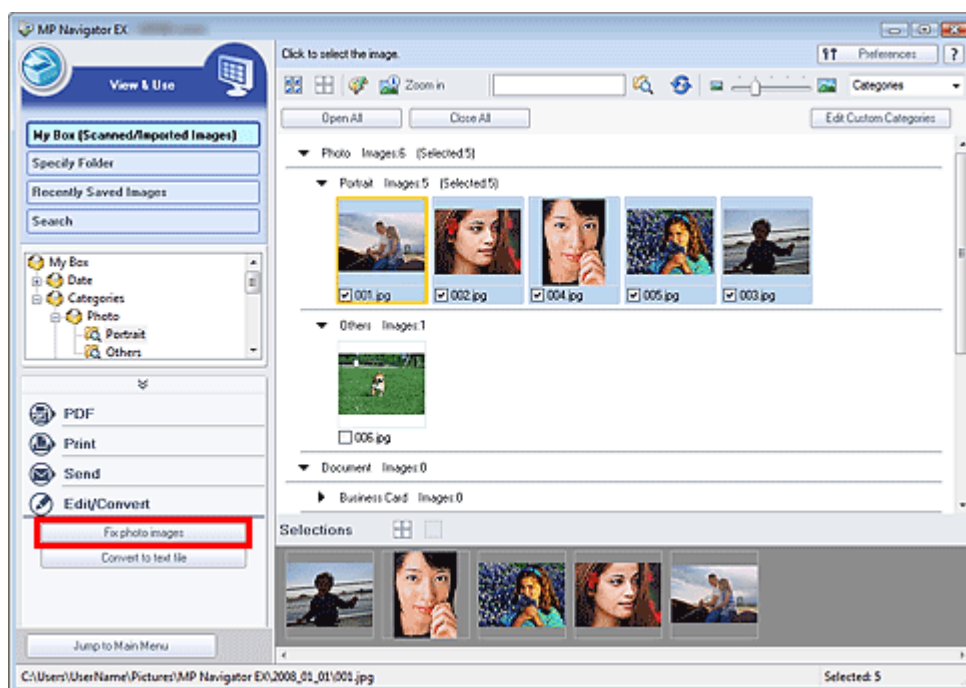

Het venster Afbeeldingen corrigeren/verbeteren (Correct/Enhance Images) wordt geopend.

#### Opmerking

- U kunt het venster Afbeeldingen corrigeren/verbeteren (Correct/Enhance Images) ook openen door te klikken op  (Afbeeldingen corrigeren/verbeteren) op de werkbalk of in het dialoogvenster Inzoomen (Zoom in). In dit geval kan alleen de doelfoto (met een oranje kader) worden gecorrigeerd/verbeterd.

3. Selecteer de afbeelding die u wilt corrigeren/verbeteren in het venster met miniaturen.

De geselecteerde afbeelding wordt weergegeven in het voorbeeldgebied.

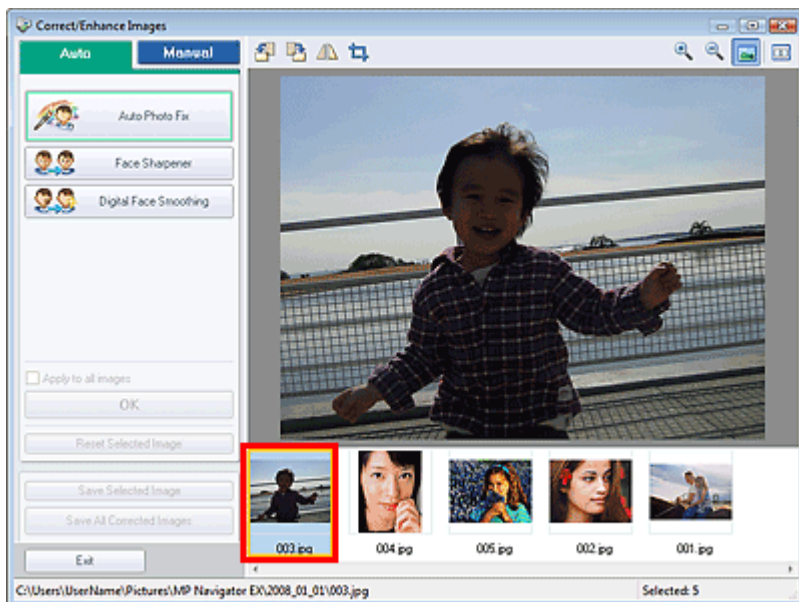

### Opmerking

- Als u één afbeelding hebt geselecteerd in het venster Toon & gebruik (View & Use), wordt het gedeelte met miniatures niet weergegeven en wordt alleen de voorbeeldafbeelding weergegeven.

- Klik op Handmatig (Manual) en klik vervolgens op Corrigeren/verbeteren (Correct/Enhance).
- Klik op Helderheid gezicht (Face Brightener), Gezicht scherper maken (Face Sharpener), Gezicht digitaal effenen (Digital Face Smoothing) of Vlekken verwijderen (Blemish Remover).





- Helderheid gezicht (Face Brightener)**  
 Hiermee maakt u donkere gezichten helderder op foto's met tegenlicht.
- Gezicht scherper maken (Face Sharpener)**  
 Hiermee kunt u gezichten waarop niet is scherpgesteld, scherper weergeven.
- Gezicht digitaal effenen (Digital Face Smoothing)**  
 Creëer een zachter effect door vlekken en rimpels te verwijderen.
- Vlekken verwijderen (Blemish Remover)**  
 Hiermee verwijdert u puistjes en moedervlekken.

### Opmerking

- Beweeg de muisaanwijzer over de afbeelding. De vorm van de muisaanwijzer verandert in  (Kruis)

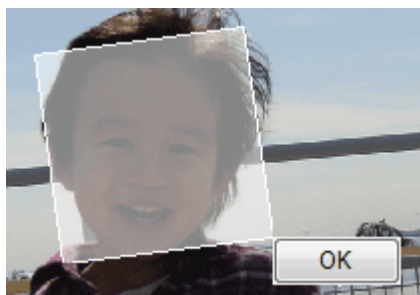
6. Sleep om het gebied te selecteren dat u wilt corrigeren/verbeteren en klik op OK (dit wordt op de afbeelding weergegeven).



Het gedeelte binnen en rond het geselecteerde gebied wordt gecorrigeerd/verbeterd en  (Corrigeren/verbeteren (Correction/Enhancement)) wordt linksboven de miniatuur weergegeven.

#### **Opmerking**

- Bij Helderheid gezicht (Face Brightener), Gezicht scherper maken (Face Sharpener) en Gezicht digitaal effenen (Digital Face Smoothing) kunt u slepen om de rechthoek te roteren.
- Klik op Ongedaan maken (Undo) om de laatste correctie/verbetering ongedaan te maken.
- Het niveau van de effecten Helderheid gezicht (Face Brightener), Gezicht scherper maken (Face Sharpener) en Gezicht digitaal effenen (Digital Face Smoothing) kan worden gewijzigd met de schuifknop die verschijnt wanneer u op de betreffende knoppen klikt.
- Klik op Geselecteerde afbeelding herstellen (Reset Selected Image) om de correctie/verbetering ongedaan te maken.

7. Klik op Geselecteerde afbeelding opslaan (Save Selected Image) of op Alle gecorrigeerde afbeeldingen opslaan (Save All Corrected Images).

U kunt gecorrigeerde/verbeterde afbeeldingen opslaan als nieuwe bestanden.

#### **Opmerking**

- Als u alleen bepaalde afbeeldingen wilt opslaan, selecteert u deze en klikt u op Geselecteerde afbeelding opslaan (Save Selected Image). Als u alle afbeeldingen wilt opslaan, klikt u op Alle gecorrigeerde afbeeldingen opslaan (Save All Corrected Images).
- De bestandsindeling van gecorrigeerde/verbeterde afbeeldingen is JPEG/Exif.

8. Klik op Afsluiten (Exit).

#### **Opmerking**

- De correcties/verbeteringen gaan verloren als u afsluit voordat de gecorrigeerde/verbeterde afbeeldingen zijn opgeslagen.

[Naar boven](#)↑



## Uitgebreide Handleiding

Uitgebreide Handleiding > Scannen > Scannen met de meegeleverde toepassingssoftware > Handige functies van MP Navigator EX > Afbeeldingen aanpassen

### Afbeeldingen aanpassen

U kunt kleine aanpassingen opgeven voor de algehele helderheid, contrast, enzovoort, van afbeeldingen.

1. Scan documenten in MP Navigator EX en sla ze op. Open het venster Toon & gebruik (View & Use) vanuit het scherm voor de navigatiemodus en selecteer de foto's die u wilt aanpassen.

#### Opmerking

- Zie 'We gaan scannen' voor meer informatie over het scannen van afbeeldingen in MP Navigator EX.
- U kunt ook afbeeldingen selecteren die zijn opgeslagen op een geheugenkaart of computer.
  - ➔ Afbeeldingen importeren die zijn opgeslagen op een geheugenkaart
  - ➔ Afbeeldingen openen die op een computer zijn opgeslagen

2. Klik op Bewerken/converteren (Edit/Convert) en klik op Foto Afbeeldingen herstellen (Fix Photo Images) in de lijst.

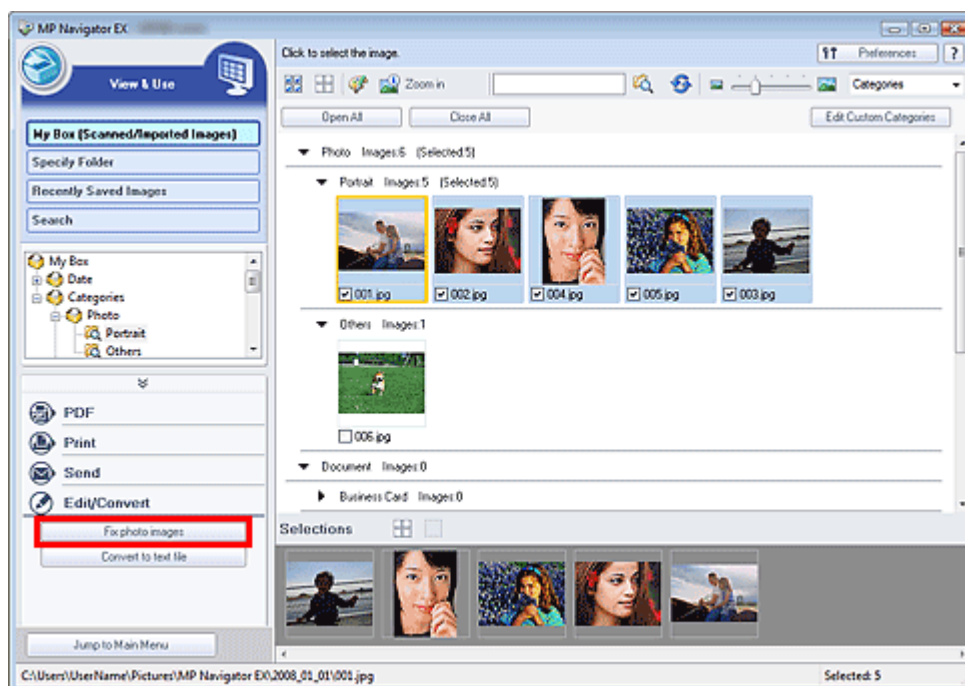

Het venster Afbeeldingen corrigeren/verbeteren (Correct/Enhance Images) wordt geopend.

#### Opmerking

- U kunt het venster Afbeeldingen corrigeren/verbeteren (Correct/Enhance Images) ook openen door te klikken op  (Afbeeldingen corrigeren/verbeteren) op de werkbalk of in het dialoogvenster Inzoomen (Zoom in). In dit geval kan alleen de doelafbeelding (met een oranje kader) worden gecorrigeerd/verbeterd.

3. Selecteer de afbeelding die u wilt aanpassen in het venster met miniaturen.

De geselecteerde afbeelding wordt weergegeven in het voorbeeldgebied.



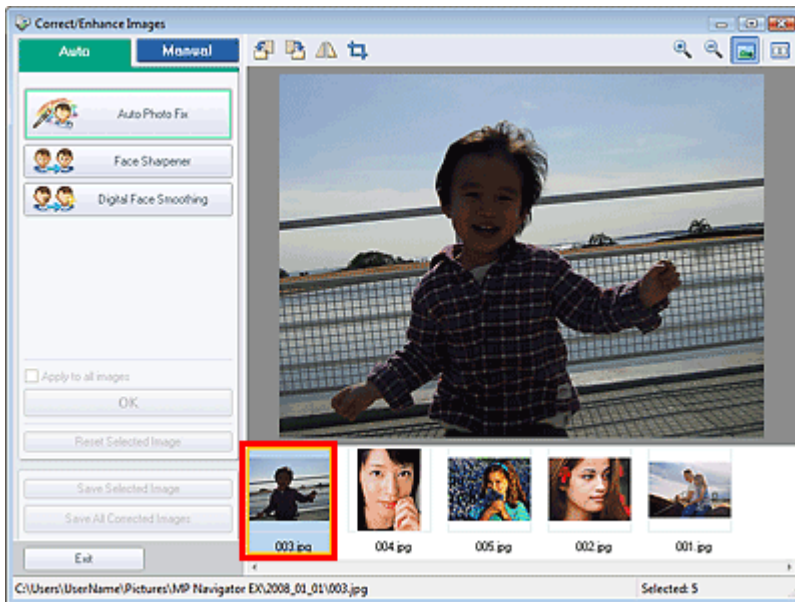

### Opmerking

- Als u één afbeelding hebt geselecteerd in het venster Toon & gebruik (View & Use), wordt het gedeelte met miniatures niet weergegeven en wordt alleen de voorbeeldafbeelding weergegeven.

#### 4. Klik op Handmatig (Manual) en vervolgens op Aanpassen (Adjust).

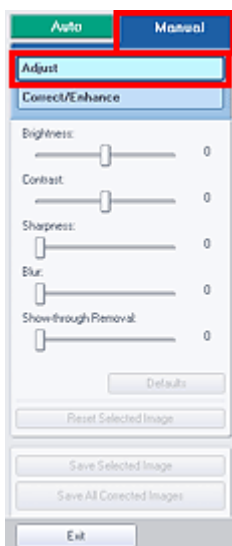

#### 5. Verplaats de schuifknop van het item dat u wilt aanpassen en stel de sterkte van het effect in.

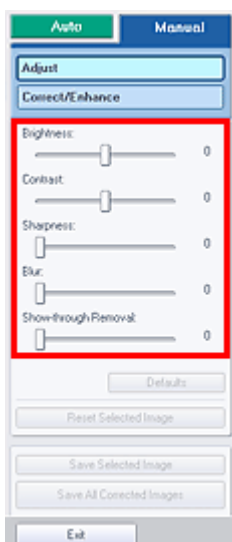

- **Helderheid (Brightness)**

De algemene helderheid van de afbeelding wordt aangepast. Pas de helderheid aan wanneer de afbeelding te donker of te licht is.

Sleep de schuifknop naar links om de afbeelding donkerder te maken en naar rechts om de afbeelding lichter te maken.

- **Contrast**

Hiermee past u het contrast van de afbeelding aan. Pas het contrast aan wanneer de afbeelding flets is door gebrek aan contrast.

Sleep de schuifknop naar links om het contrast van de afbeelding te verkleinen en naar rechts om het contrast te vergroten.

- **Scherpte (Sharpness)**

Hiermee versterkt u de contouren van onderwerpen om de foto scherper te maken. Pas de scherpheid aan als de foto onscherp is of tekst vaag leesbaar is.

Schuif de knop naar rechts om de afbeelding scherper te maken.

- **Vervagen (Blur)**

Hiermee vervaagt u de contouren van onderwerpen om de foto te verzachten.

Schuif de knop naar rechts om de afbeelding zachter te maken.

- **Doorschijnendheid verwijderen (Show-through Removal)**

Hiermee kunt u ervoor zorgen dat de tekst aan de andere zijde of de basiskleur niet meer doorschijnt. Gebruik deze functie om te voorkomen dat tekst aan de andere zijde van een dun document of de basiskleur van een document op de afbeelding zichtbaar is.

Schuif de knop naar rechts om doorschijnendheid van kleur of tekst verder te verwijderen.



#### Opmerking

---

- Klik op Standaard (Defaults) om alle aanpassingen ongedaan te maken.
- 

## 6. Klik op Geselecteerde afbeelding opslaan (Save Selected Image) of op Alle gecorrigeerde afbeeldingen opslaan (Save All Corrected Images).

U kunt aangepaste afbeeldingen opslaan als nieuwe bestanden.



#### Opmerking

---

- Als u alleen bepaalde afbeeldingen wilt opslaan, selecteert u deze en klikt u op Geselecteerde afbeelding opslaan (Save Selected Image). Als u alle afbeeldingen wilt opslaan, klikt u op Alle gecorrigeerde afbeeldingen opslaan (Save All Corrected Images).
  - De bestandsindeling van gecorrigeerde/verbeterde afbeeldingen is JPEG/Exif.
- 

## 7. Klik op Afsluiten (Exit).



#### Opmerking

---

- De aanpassingen gaan verloren als u afsluit voordat aangepaste afbeeldingen zijn opgeslagen.
- 

[Naar boven](#) ↑

## Uitgebreide Handleiding

Uitgebreide Handleiding > Scannen > Scannen met de meegeleverde toepassingssoftware > Handige functies van MP Navigator EX > Afbeeldingen zoeken

## Afbeeldingen zoeken

In het venster Toon & gebruik (View & Use) van het scherm in de Navigatiemodus (Navigation Mode) kunt u zoeken naar gescande afbeeldingen die op uw computer zijn opgeslagen, en deze openen in MP Navigator EX. Geopende afbeeldingen kunt u afdrukken, bewerken, enzovoort.

### Opmerking

- U kunt afbeeldingen zoeken in Mijn vak (gesc./geïmp. afb.) (My Box (Scanned/Imported Images)), Recent opgesl. afbeeldingen (Recently Saved Images) of een geselecteerde map en de submappen daarvan. U kunt ook een map opgeven en zoeken in Map opgeven (Specify Folder).
- Zie 'MP Navigator EX starten' om MP Navigator EX te starten.

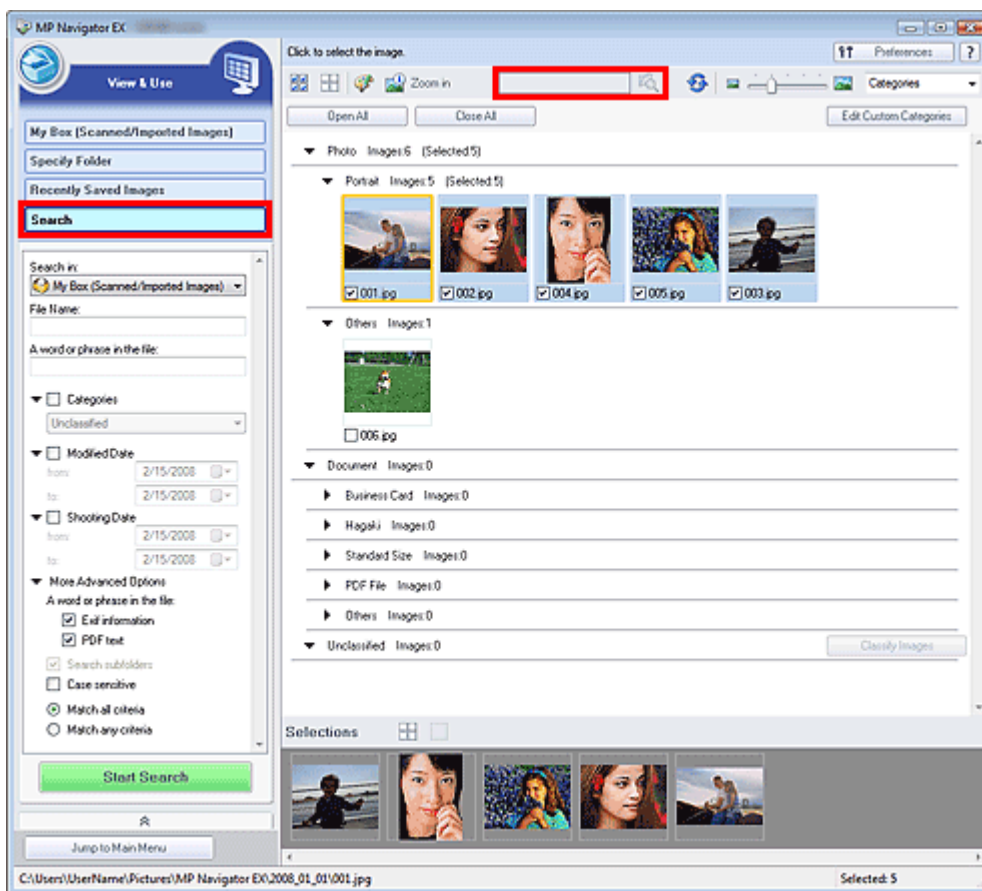

### Snel zoeken

Geef in  op de werkbalk een of meer woorden op die voorkomen in de bestandsnaam, Exif-informatie of PDF-tekst van de afbeelding die u zoekt. Klik vervolgens op . Als u Exif-informatie hebt opgegeven, wordt gezocht naar tekst in Gemaakt door (Maker), Model, Beschrijving (Description) en Opmerking gebruiker (User Comment).

### Geavanceerd zoeken

Klik op Zoeken (Search) links op het scherm om de zoekopties te openen. Geef informatie op over de afbeelding die u wilt zoeken en klik op Zoeken starten (Start Search).

- **Zoeken in (Search in)**

Selecteer het station, de map of het netwerk bij Map opgeven (Specify Folder) als u weet waar u moet zoeken.

- **Bestandsnaam (File name)**

Als u de bestandsnaam weet, geeft u deze op.

- **Woord of woordgroep in het bestand (A word or phrase in the file)**

Voer een woord of een woordgroep in die voorkomt in de items die u hebt geselecteerd in Meer geavanceerde opties (More Advanced Options).



#### Opmerking

- U kunt alleen zoeken naar PDF-bestanden die zijn gemaakt met MP Navigator EX. U kunt geen PDF-bestanden zoeken die in andere toepassingen zijn gemaakt of bewerkt. Ook is het zoeken naar PDF-bestanden alleen mogelijk wanneer het zoeken op sleutelwoorden is ingeschakeld. Zie 'Dialogvenster PDF-instellingen (PDF settings)' voor meer informatie over het maken van PDF-bestanden waarin zoeken op sleutelwoorden is ingeschakeld.
- U kunt niet zoeken in PDF-bestanden die met een wachtwoord zijn beveiligd.

- **Categorieën (Categories)**

U kunt afbeeldingen zoeken op categorie.

- **Datum gewijzigd (Modified Date)**

Als u wilt zoeken naar bestanden die in een bepaalde periode zijn gewijzigd, geeft u de eerste en laatste datum van de periode op.

- **Datum opname (Shooting Date)**

Als u wilt zoeken naar bestanden die in een bepaalde periode zijn opgenomen, geeft u de eerste en laatste datum van de periode op.



#### Opmerking

- De opnamedatum is de datum en de tijd waarop de gegevens tot stand zijn gekomen. Deze informatie maakt deel uit van de Exif-informatie van het document.

- **Meer geavanceerde opties (More Advanced Options)**

- **Woord of woordgroep in het bestand (A word or phrase in the file)**

Selecteer in Woord of woordgroep in het bestand (A word or phrase in the file) de items die u

wilt zoeken. Als u het selectievakje Exif-informatie (Exif information) inschakelt, wordt gezocht naar tekst in Gemaakt door (Maker), Model, Beschrijving (Description) en Opmerking gebruiker (User Comment ). Als u het selectievakje PDF-tekst (PDF text) inschakelt, wordt gezocht naar tekst in PDF-bestanden.



#### Opmerking

---

- U kunt niet zoeken in PDF-bestanden die met een wachtwoord zijn beveiligd.
- 

- **In submappen zoeken (Search subfolders)**

Schakel dit selectievakje in als u wilt zoeken in submappen.

- **Hoofdlettergevoelig (Case sensitive)**

Schakel dit selectievakje in als u wilt zoeken naar tekst waarvan de hoofdletters en kleine letters overeenkomen.

- **Aan alle criteria voldoen (Match all criteria)**

Er wordt gezocht naar bestanden die voldoen aan alle opgegeven criteria.

- **Aan een van de criteria voldoen (Match any criteria)**

Er wordt gezocht naar bestanden die voldoen aan ten minste een van de opgegeven criteria.

- **Zoeken starten (Start Search)**

Zoeken starten.



#### Opmerking

---

- Zie '[Venster Toon & gebruik \(View & Use\)](#)' voor informatie over het venster Toon & gebruik (View & Use).
- 

[Naar boven](#)↑

## Uitgebreide Handleiding

Uitgebreide Handleiding > Scannen > Scannen met de meegeleverde toepassingssoftware > Handige functies van MP Navigator EX > Afbeeldingen classificeren in categorieën

## Afbeeldingen classificeren in categorieën

U kunt afbeeldingen die met MP Navigator EX zijn gescand, weergeven per categorie. U kunt niet-geclassificeerde afbeeldingen automatisch classificeren en aangepaste categorieën maken. U kunt een afbeelding slepen als u deze van de ene categorie naar de andere wilt verplaatsen.

1. Scan documenten met MP Navigator EX en sla ze op. Vervolgens opent u het venster Toon & gebruik (View & Use) in het scherm Navigatiemodus (Navigation Mode).

### Opmerking

- Zie 'We gaan scannen' voor meer informatie over het scannen van afbeeldingen in MP Navigator EX.
- U kunt ook afbeeldingen selecteren die zijn opgeslagen op een geheugenkaart of computer.
  - ➔ Afbeeldingen importeren die zijn opgeslagen op een geheugenkaart
  - ➔ Afbeeldingen openen die op een computer zijn opgeslagen

2. Selecteer Categorieën (Categories) in  (Sorteren op).

Afbeeldingen worden automatisch gesorteerd op categorie en weergegeven in het venster met miniaturen.

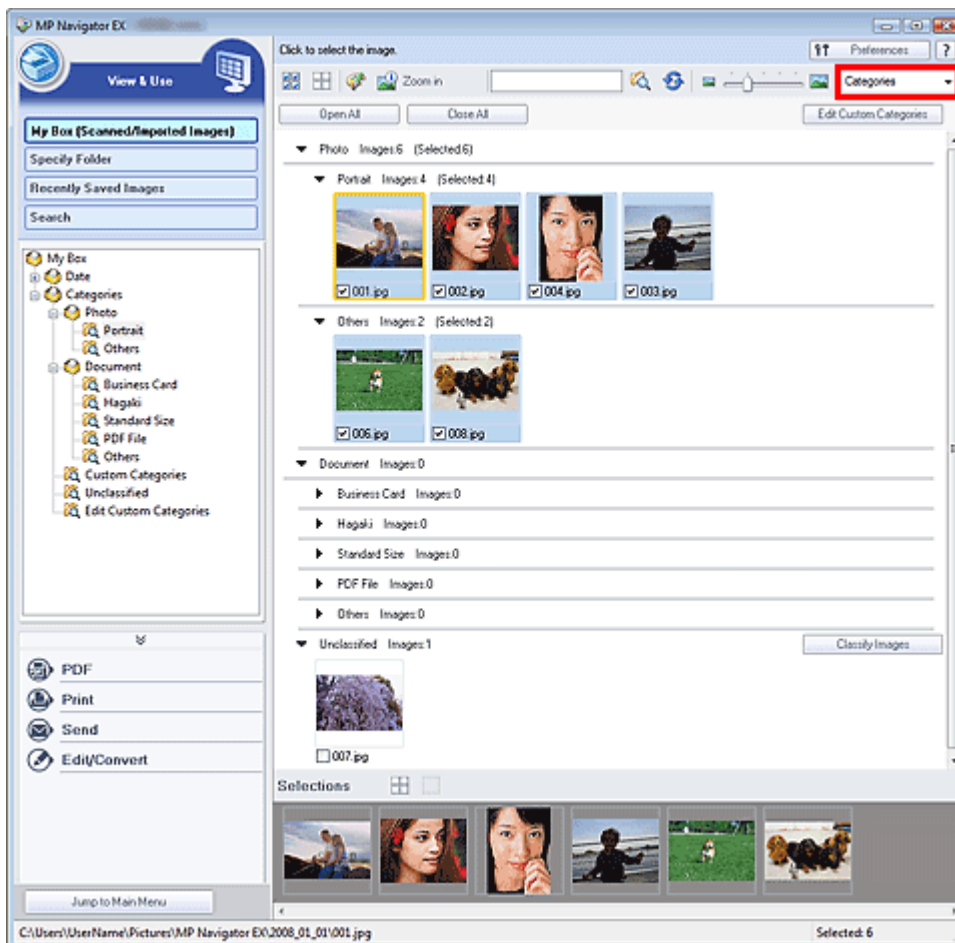

Afbeeldingen worden gesorteerd in de volgende categorieën.

Foto's: Staand (Portrait), Overig (Others)

Documenten: Visitekaartje (Business Card), Hagaki, Standaardformaat (Standard Size), PDF-bestand (PDF File) en Overig (Others)

Aangepaste categorieën (Custom categories): hiermee geeft u uw aangepaste categorieën weer.

Raadpleeg "[Aangepaste categorieën maken](#)" voor meer informatie over het maken van aangepaste categorieën.

Niet-geclassificeerd (Unclassified): hiermee geeft u afbeeldingen weer die niet zijn geclassificeerd.



#### Opmerking

- Klik op Afbeeldingen classificeren (Classify Images) om de afbeeldingen die worden weergegeven in Niet-geclassificeerd (Unclassified) automatisch te classificeren. Klik op Annuleren (Cancel) als u wilt stoppen.
- Het classificeren kan even duren als er veel afbeeldingen geclassificeerd moeten worden.



#### Belangrijk

- Als u afbeeldingen classificeert die zijn opgeslagen op verwijderbare media zoals een USB-flashdrive of een externe hard disk, wordt de informatie over de classificatie verwijderd zodra u de media verwijderd. De volgende keer worden deze afbeeldingen geclassificeerd als Niet-geclassificeerd (Unclassified).



#### Opmerking

- Sommige afbeeldingen worden mogelijk niet juist gedetecteerd en daardoor niet in de juiste categorieën geclassificeerd. Sleep in dat geval de afbeelding naar de juiste categorie.
- Afbeeldingen kunnen niet worden geclassificeerd wanneer Recent opgesl. afbeeldingen (Recently Saved Images) is geselecteerd in het venster Toon & gebruik (View & Use).
- U kunt zoeken naar afbeeldingen op categorie. Zie ' [Afbeeldingen zoeken](#) ' voor meer informatie.

## Aangepaste categorieën maken

1. Sorteert in het venster Toon & gebruik (View & Use) de afbeeldingen op categorie en klik op Aangepaste categorieën bewerken (Edit Custom Categories).

Het dialoogvenster Aangepaste categorieën bewerken (Edit Custom Categories) wordt geopend.

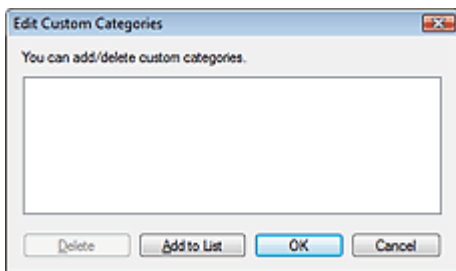

2. Klik op Toevoegen aan lijst (Add to List).

Het dialoogvenster Categorie toevoegen (Add Category) wordt geopend.

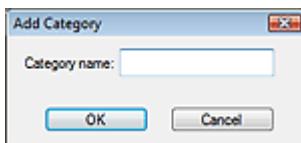

3. Voer de Categoriennaam (Category name) in en klik op OK.



#### Belangrijk

- U kunt maximaal 20 aangepaste categorieën maken.
- Een categoriennaam kan maximaal 50 enkelbyte-tekens lang zijn.



#### Opmerking

- Dubbelklik op een gemaakte categorie om het dialoogvenster Categoriennaam wijzigen (Change Category Name) te openen, waarin u de categoriennaam kunt wijzigen.
- Als u een aangepaste categorie wilt verwijderen, selecteert u de categorie en klikt u op Verwijderen (Delete).



#### Opmerking

- Zie ' [Venster Toon & gebruik \(View & Use\)](#) ' voor informatie over het venster Toon & gebruik (View & Use).

## Uitgebreide Handleiding

Uitgebreide Handleiding > Scannen > Scannen met de meegeleverde toepassingssoftware > Afbeeldingen in MP Navigator EX gebruiken

### Afbeeldingen in MP Navigator EX gebruiken

U kunt afbeeldingen scannen met MP Navigator EX en de opgeslagen afbeeldingen bewerken of afdrukken.

#### Zie onderstaande onderwerpen voor meer informatie over het opslaan van gescande afbeeldingen.

- **Gescande afbeeldingen opslaan op een computer**
  - ➔ Opslaan
- **Gescande afbeeldingen opslaan als PDF-bestand**
  - ➔ Opslaan als PDF-bestanden

#### Zie onderstaande onderwerpen voor meer informatie over het gebruiken van afbeeldingen/bestanden.

- **PDF-bestanden maken van gescande afbeeldingen en PDF-bestanden bewerken**
  - ➔ PDF-bestanden maken/bewerken
- **Meerdere gescande afbeeldingen tegelijk afdrukken of afdrukken met een bepaald formaat, een bepaalde kwaliteit, enzovoort.**
  - ➔ Documenten afdrukken
- **Gescande foto's afdrukken**
  - ➔ Foto's afdrukken
- **Gescande afbeeldingen via e-mail verzenden**
  - ➔ Via e-mail verzenden
- **Gescande afbeeldingen corrigeren/verbeteren of converteren naar tekst**
  - ➔ Bestanden bewerken
- **Wachtwoorden instellen voor PDF-bestanden die u hebt gemaakt**
  - ➔ Wachtwoorden voor PDF-bestanden instellen
  - ➔ PDF-bestanden die met een wachtwoord zijn beveiligd openen of bewerken

[Naar boven↑](#)



## Uitgebreide Handleiding

Uitgebreide Handleiding > Scannen > Scannen met de meegeleverde toepassingssoftware > Afbeeldingen in MP Navigator EX gebruiken > Opslaan

## Opslaan

U kunt afbeeldingen die met MP Navigator EX zijn gescand, opslaan op een computer.

1. Schakel de selectievakjes in van de afbeeldingen die u wilt opslaan en klik op Opslaan (Save).

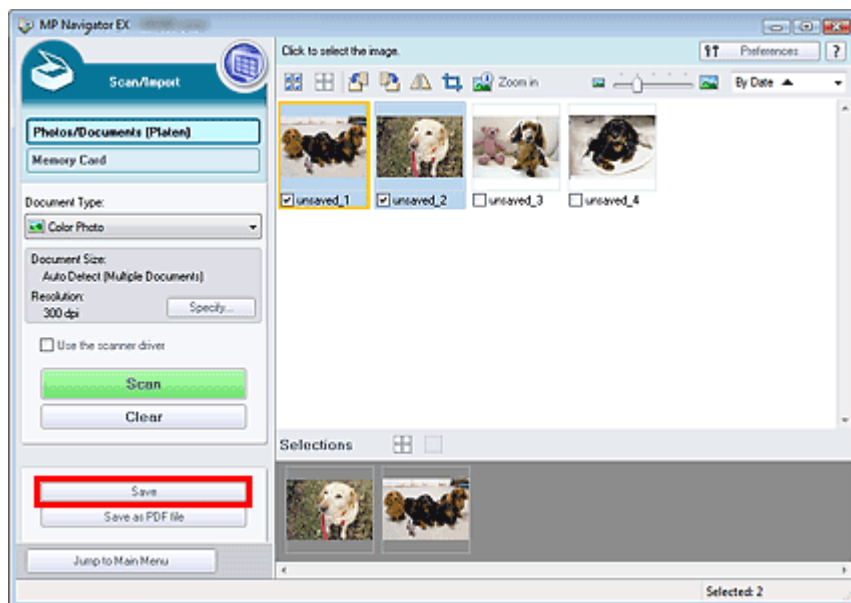

2. Geef de instellingen voor opslaan op in het dialoogvenster Opslaan (Save). Geef de doelmap, de bestandsnaam en het bestandstype op.

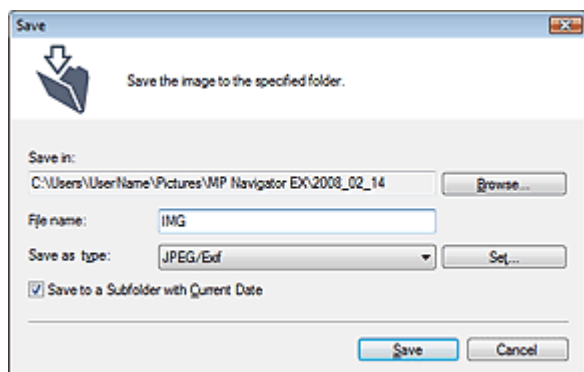

### Belangrijk

- Wanneer Documenttype (Document Type) is ingesteld op Tekst (OCR) (Text(OCR)), kunt u geen JPEG/Exif selecteren.

### Opmerking

- Zie 'Dialoogvenster Opslaan (Save)' voor meer informatie over het dialoogvenster Opslaan (Save).
- Standaard zijn de volgende mappen opgegeven als doelmappen.  
Windows Vista: de map MP Navigator EX in de map Afbeelding (Picture)  
Windows XP: de map MP Navigator EX in de map Mijn afbeeldingen (My Pictures)  
Windows 2000: de map MP Navigator EX in de map Mijn afbeeldingen (My Pictures)

3. Klik op Opslaan (Save).

De gescande afbeeldingen worden volgens de instellingen opgeslagen.

Als u de gescande afbeeldingen verder wilt gebruiken/bewerken met MP Navigator EX, klikt u op Opslaglocatie openen (Open saved location) in het dialoogvenster Opslaan voltooid (Save)

Complete).

- ➡ PDF-bestanden maken/bewerken
- ➡ Documenten afdrukken
- ➡ Foto's afdrukken
- ➡ Via e-mail verzenden
- ➡ Bestanden bewerken

[Naar boven↑](#)

## Uitgebreide Handleiding

Uitgebreide Handleiding > Scannen > Scannen met de meegeleverde toepassingssoftware > Afbeeldingen in MP Navigator EX gebruiken > Opslaan als PDF-bestanden

## Opslaan als PDF-bestanden

U kunt afbeeldingen die zijn gescand met MP Navigator EX, opslaan als PDF-bestanden.

1. Schakel de selectievakjes in van de afbeeldingen die u wilt opslaan en klik op Opslaan als PDF-bestand (Save as PDF file).

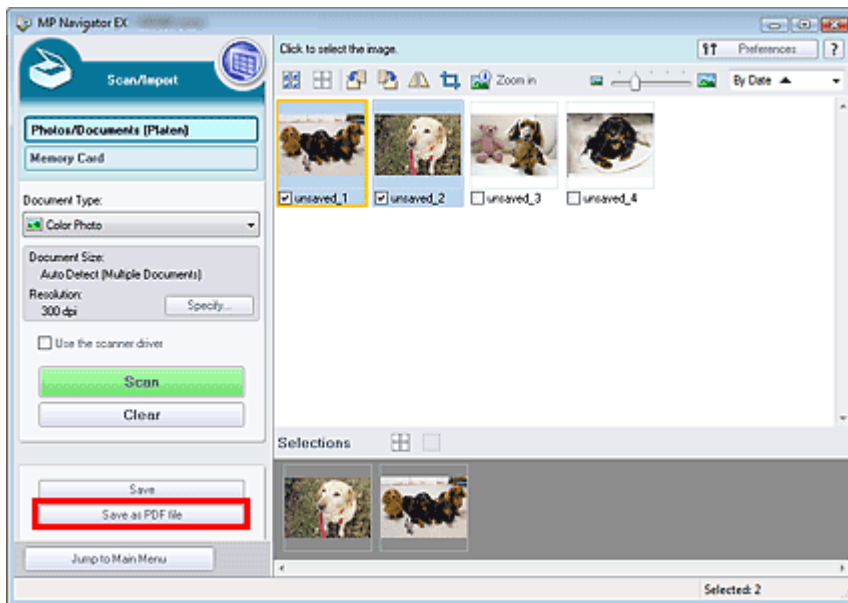

2. Geef in het dialoogvenster Opslaan als PDF-bestand (Save as PDF file) de instellingen op voor het opslaan.

Geef de bestandsnaam, het bestandstype en de doelmap op.

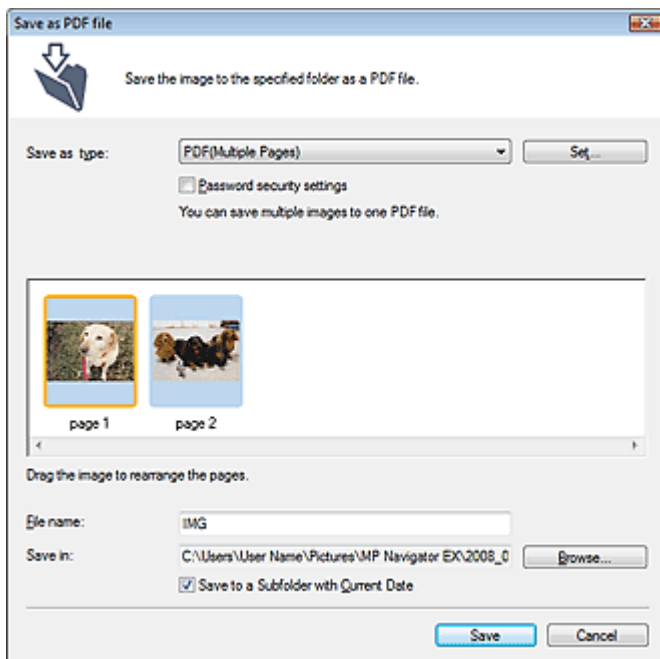

Selecteer een PDF-bestandstype uit de volgende opties:

- **PDF**  
Sla elk van de geselecteerde afbeeldingen op als afzonderlijk PDF-bestand.
- **PDF (meerdere pagina's) (PDF(Multiple pages))**  
Meerdere afbeeldingen als één PDF-bestand opslaan.



**Belangrijk**

- PDF (meerdere pagina's) (PDF(Multiple Pages)) wordt weergegeven wanneer er meerdere afbeeldingen zijn geselecteerd.

- **PDF (pagina toevoegen) (PDF(Add Page))**

De gescande afbeeldingen toevoegen aan een PDF-bestand. De afbeeldingen worden toegevoegd aan het eind van het PDF-bestand. U kunt de pagina's van het PDF-bestand waaraan de afbeeldingen worden toegevoegd, niet opnieuw rangschikken.

**Belangrijk**

- Afbeeldingen kunnen alleen worden toegevoegd aan PDF-bestanden die zijn gemaakt met MP Navigator EX. U kunt geen PDF-bestanden opgeven die met andere toepassingen zijn gemaakt. Het is evenmin mogelijk PDF-bestanden op te geven die in andere toepassingen zijn bewerkt.
- Als een met wachtwoord beveiligd PDF-bestand wordt bewerkt, worden de wachtwoorden verwijderd. Stel de wachtwoorden opnieuw in.

**Opmerking**

- Zie 'Dialogvenster Opslaan als PDF-bestand (Save as PDF file) ' voor meer informatie over het dialoogvenster Opslaan als PDF-bestand (Save as PDF file) en Instellen... (Set...).
- Standaard zijn de volgende mappen opgegeven als doelmappen.  
Windows Vista: de map MP Navigator EX in de map Afbeelding (Picture)  
Windows XP: de map MP Navigator EX in de map Mijn afbeeldingen (My Pictures)  
Windows 2000: de map MP Navigator EX in de map Mijn afbeeldingen (My Pictures)
- U kunt wachtwoorden instellen voor PDF-bestanden.  
➔ [Wachtwoorden voor PDF-bestanden instellen](#)

### 3. Klik op Opslaan (Save).

De gescande afbeeldingen worden volgens de instellingen opgeslagen.

Als u de gescande afbeeldingen verder wilt gebruiken/bewerken met MP Navigator EX, klikt u op Opslaglocatie openen (Open saved location) in het dialoogvenster Opslaan voltooid (Save Complete).

- ➔ [PDF-bestanden maken/bewerken](#)
- ➔ [Documenten afdrukken](#)
- ➔ [Foto's afdrukken](#)
- ➔ [Via e-mail verzenden](#)
- ➔ [Bestanden bewerken](#)

[Naar boven](#)↑

## Uitgebreide Handleiding

Uitgebreide Handleiding > Scannen > Scannen met de meegeleverde toepassingssoftware > Afbeeldingen in MP Navigator EX gebruiken > PDF-bestanden maken/bewerken

## PDF-bestanden maken/bewerken

U kunt PDF-bestanden maken/bewerken met MP Navigator EX. Scan documenten en sla ze op. Open daarna het venster Toon & gebruik (View & Use) om PDF-bestanden te maken en pagina's toe te voegen of te verwijderen, de paginavolgorde aan te passen, enzovoort.

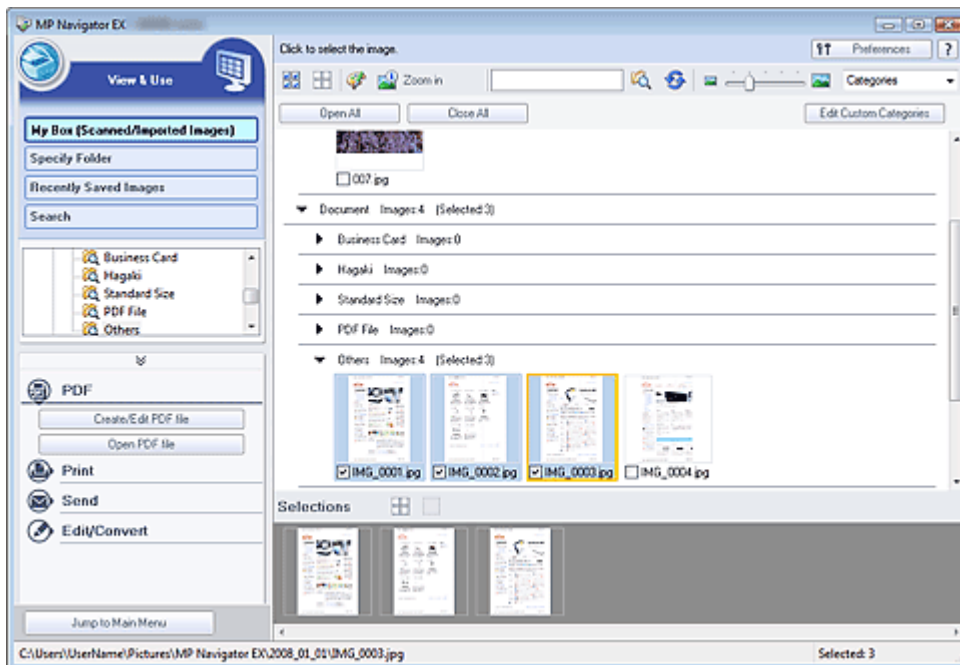

### Opmerking

- Zie 'We gaan scannen' voor meer informatie over het scannen van afbeeldingen in MP Navigator EX.
- U kunt ook afbeeldingen selecteren die zijn opgeslagen op een geheugenkaart of computer.
  - ➔ Afbeeldingen importeren die zijn opgeslagen op een geheugenkaart
  - ➔ Afbeeldingen openen die op een computer zijn opgeslagen

## PDF-bestanden met MP Navigator EX maken/bewerken

1. Selecteer de bestanden en klik op PDF.
2. Klik op PDF-bestand maken/bewerken (Create/Edit PDF file) in de lijst.

### Belangrijk

- U kunt PDF-, JPEG-, TIFF- en BMP-bestanden selecteren.
- U kunt alleen PDF-bestanden bewerken die zijn gemaakt met MP Navigator EX. U kunt geen PDF-bestanden bewerken die in andere toepassingen zijn gemaakt. Het is evenmin mogelijk PDF-bestanden te bewerken die in andere toepassingen zijn bewerkt.
- Als u een PDF-bestand selecteert dat met een wachtwoord is beveiligd, wordt u gevraagd het wachtwoord op te geven.
  - ➔ PDF-bestanden die met een wachtwoord zijn beveiligd openen of bewerken

3. Voeg naar behoefte pagina's toe of verwijder deze.

Klik op Pagina toevoegen (Add Page) als u een bestaand bestand wilt toevoegen en selecteer het bestand. Als u een pagina wilt verwijderen, selecteert u de pagina en klikt u op Geselecteerde pagina's verwijderen (Delete Selected Pages).

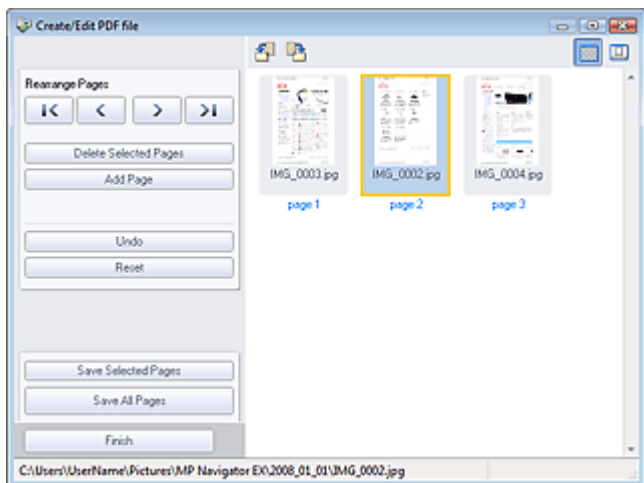

#### **Opmerking**

- U kunt PDF-, JPEG-, TIFF- en BMP-bestanden toevoegen.
- Als u een PDF-bestand toevoegt dat met een wachtwoord is beveiligd, wordt u gevraagd het wachtwoord op te geven.

#### **4.** Wijzig naar behoefte de volgorde van de pagina's.

Gebruik de pictogrammen om de volgorde te wijzigen. U kunt ook de miniaturafbeelding slepen en neerzetten op de doellocatie.

#### **Opmerking**

- Zie '[Venster PDF-bestand maken/bewerken \(Create/Edit PDF file\)](#)' voor meer informatie over het venster PDF-bestand maken/bewerken (Create/Edit PDF file).

#### **5.** Klik op Geselecteerde pagina's opslaan (Save Selected Pages) of Alle pagina's opslaan (Save All Pages).

Het dialoogvenster Opslaan als PDF-bestand (Save as PDF file) wordt geopend.

#### **Belangrijk**

- U kunt afbeeldingen die gescand zijn met 10501 of meer pixels in verticale en horizontale richting niet opslaan.
- Als een met wachtwoord beveiligd PDF-bestand wordt bewerkt, worden de wachtwoorden verwijderd. In het dialoogvenster Opslaan als PDF-bestand (Save as PDF file) kunt u de wachtwoorden opnieuw instellen.  
➔ [Wachtwoorden voor PDF-bestanden instellen](#)

#### **Opmerking**

- Zie '[Dialoogvenster Opslaan als PDF-bestand \(Save as PDF file\)](#)' voor meer informatie over het dialoogvenster Opslaan als PDF-bestand (Save as PDF file).

#### **6.** Geef de instellingen voor opslaan op in het dialoogvenster Opslaan als PDF-bestand (Save as PDF file) en klik op Opslaan (Save).

Afbeeldingen worden volgens de opgegeven instellingen opgeslagen.

### PDF-bestanden in een toepassing openen

U kunt PDF-bestanden die met MP Navigator EX zijn gemaakt openen in een aan PDF-bestanden gekoppelde toepassing en ze bewerken en afdrukken.

#### **1.** Selecteer de PDF-bestanden en klik op PDF.

#### **Belangrijk**

- U kunt alleen PDF-bestanden selecteren die zijn gemaakt met MP Navigator EX. U kunt geen PDF-bestanden selecteren die met andere toepassingen zijn gemaakt. Het is evenmin mogelijk PDF-bestanden te selecteren die in andere toepassingen zijn bewerkt.

## 2. Klik op PDF-bestand openen (Open PDF file) in de lijst.

De toepassing die in het besturingssysteem aan de extensie .pdf is gekoppeld, wordt gestart.



### Belangrijk

- U kunt PDF-bestanden die met een wachtwoord zijn beveiligd, niet openen in toepassingen die geen PDF-beveiliging ondersteunen.

## 3. Gebruik de toepassing om het bestand te bewerken of af te drukken.

Meer informatie vindt u in de handleiding van de toepassing.



### Belangrijk

- In sommige toepassingen kunnen de opdrachten (afdrukken, bewerken, enzovoort) die alleen met een wachtwoord kunnen worden uitgevoerd, verschillen van die in MP Navigator EX.

[Naar boven](#)↑

## Uitgebreide Handleiding

Uitgebreide Handleiding > Scannen > Scannen met de meegeleverde toepassingssoftware > Afbeeldingen in MP Navigator EX gebruiken > Documenten afdrukken

## Documenten afdrukken

U kunt meerdere gescande afbeeldingen tegelijk afdrukken, afdrukken met een bepaalde kwaliteit, enzovoort, met MP Navigator EX.

1. Scan documenten in MP Navigator EX en sla ze op. Open het venster Toon & gebruik (View & Use) vanuit het scherm voor de navigatiemodus (Navigation Mode) en selecteer de gewenste afbeeldingen.

### Opmerking

- Zie 'We gaan scannen' voor meer informatie over het scannen van afbeeldingen in MP Navigator EX.
- U kunt ook afbeeldingen selecteren die zijn opgeslagen op een geheugenkaart of computer.
  - ➔ Afbeeldingen importeren die zijn opgeslagen op een geheugenkaart
  - ➔ Afbeeldingen openen die op een computer zijn opgeslagen

2. Klik op Afdrukken (Print) en klik op Document afdrukken (Print Document) in de lijst.

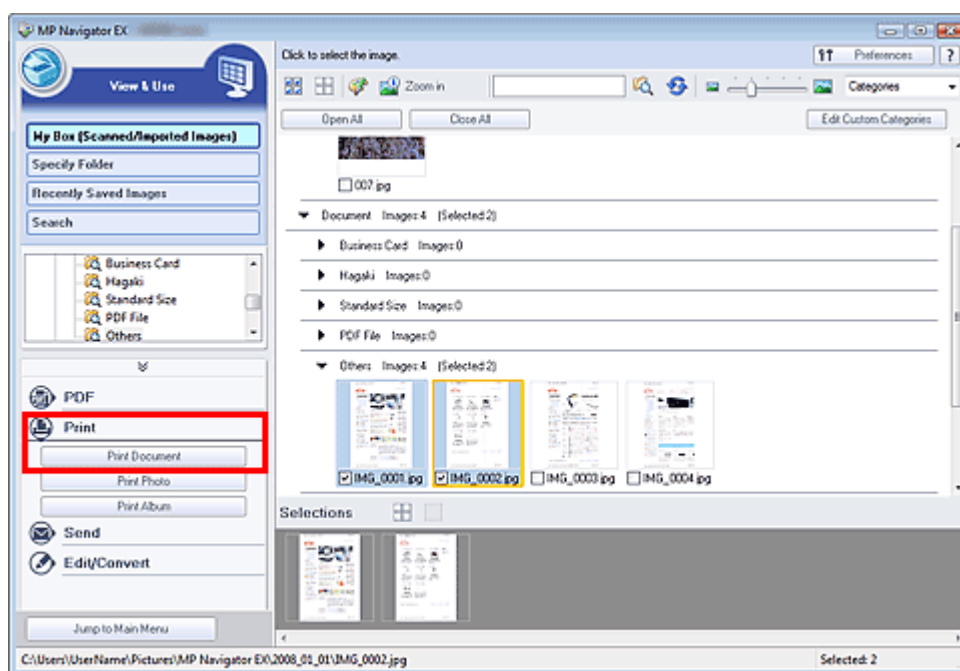

### Belangrijk

- Als u een PDF-bestand selecteert dat met een wachtwoord is beveiligd, wordt u gevraagd het wachtwoord op te geven.
  - ➔ PDF-bestanden die met een wachtwoord zijn beveiligd openen of bewerken

3. Geef de gewenste afdrুকinstellingen op.

Geef in het dialoogvenster het aantal afdrucken, de kwaliteit, schaal, enzovoort op.



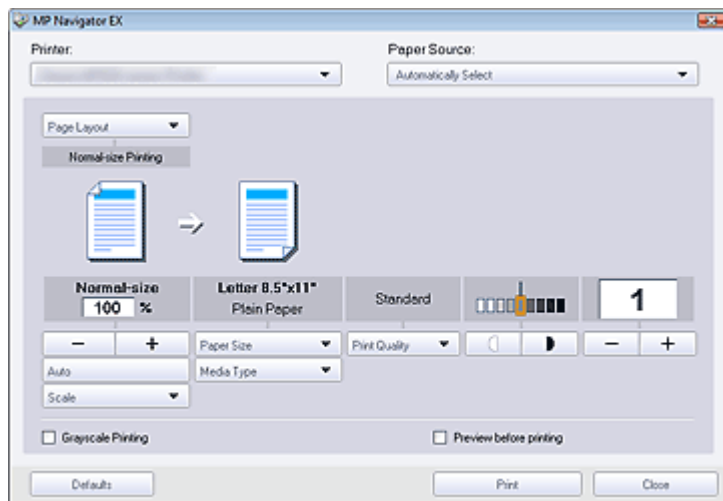

### **Belangrijk**

- Bij 100% Normaal formaat (100% Normal-size) is het mogelijk dat bepaalde afbeeldingen klein worden afgedrukt of dat sommige stukken zijn afgekapt. Selecteer in dit geval Auto om het formaat van de afdruk in verhouding te brengen met het papierformaat.

### **Opmerking**

- Zie 'Dialogvenster Document afdrukken (Print Document) ' voor meer informatie.

## 4. Klik op Afdrukken (Print).

Het afdrukken wordt gestart.

### **Belangrijk**

- Wanneer u een PDF-bestand met meer pagina's afdrukt met behulp van Document afdrukken (Print Document), kan het afdrukken enige tijd duren. Dit is afhankelijk van uw computer. Volg in dat geval de onderstaande stappen en wijzig de instellingen.
  1. Selecteer Configuratiescherm (Control Panel) in het menu Starten.
  2. Klik op Printers.
  3. Rechts-klik op het pictogram van de printer en klik op Eigenschappen (Properties). Het eigenschappenvenster van de printer wordt geopend.
  4. Klik op het tabblad Geavanceerd (Advanced).
  5. Selecteer Afdrukdocumenten in wachtrij glasplaatsen (programma is eerder gereed) (Spool print documents so program finishes printing faster).
  6. Selecteer Afdrukken zodra de laatste pagina in de wachtrij is geplaatst (Start printing after last page is spooled).
  7. Nadat het document is afgedrukt, stelt u de instelling op het tabblad Voorkeuren (Preferences) weer in op Afdrukken starten (Start printing immediately).

### **Opmerking**

- Als u wilt annuleren tijdens het spoolen, klikt u op Annuleren (Cancel). Als u het afdrukken wilt annuleren, selecteert u het afdrukpictogram op de taakbalk en klikt u op Afdrukken annuleren (Cancel Printing).

[Naar boven↑](#)

## Uitgebreide Handleiding

Uitgebreide Handleiding > Scannen > Scannen met de meegeleverde toepassingssoftware > Afbeeldingen in MP Navigator EX gebruiken > Foto's afdrucken

### Foto's afdrucken

U kunt foto's afdrucken met MP Navigator EX of een toepassing die bij het apparaat is geleverd. Scan documenten en sla ze op. Open daarna het venster Toon & gebruik (View & Use) om aan te geven hoe u de foto's wilt afdrucken.

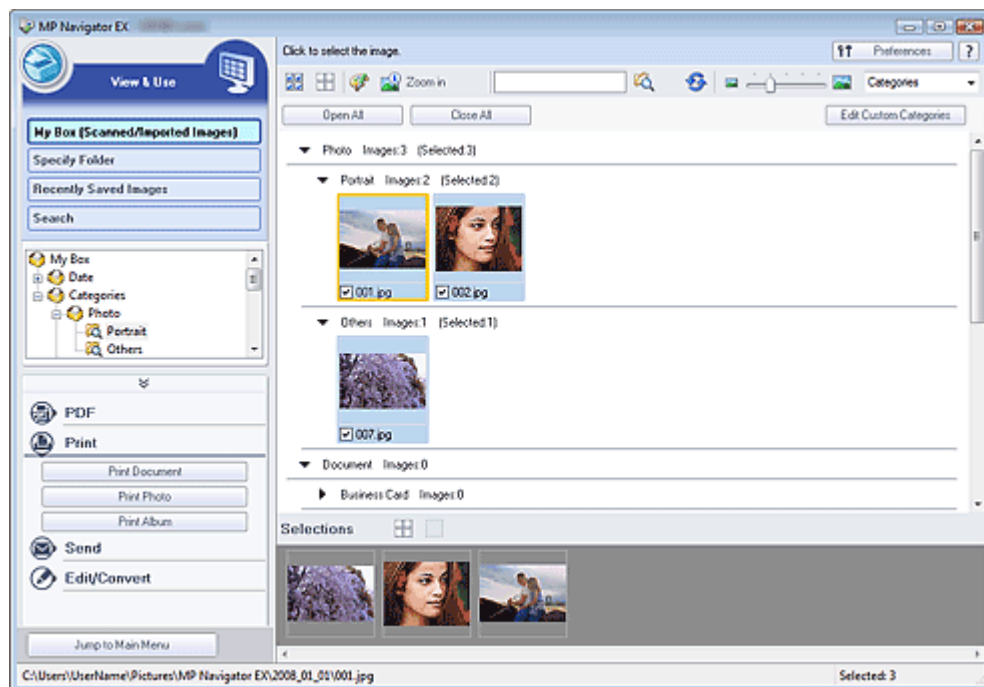

#### Opmerking

- Zie 'We gaan scannen' voor meer informatie over het scannen van afbeeldingen in MP Navigator EX.
- U kunt ook afbeeldingen selecteren die zijn opgeslagen op een geheugenkaart of computer.
  - ➔ Afbeeldingen importeren die zijn opgeslagen op een geheugenkaart
  - ➔ Afbeeldingen openen die op een computer zijn opgeslagen

#### Wanneer u foto's afdrukt met een toepassing die bij het apparaat is geleverd

U kunt een toepassing die bij het apparaat is geleverd gebruiken om gescande foto's af te drukken met een hoge kwaliteit of afbeeldingen op te maken en af te drukken.

1. Selecteer afbeeldingen en klik op Afdrucken (Print).
2. Klik op Foto afdrucken (Print Photo) of Album afdrucken (Print Album) in de lijst.  
Easy-PhotoPrint EX wordt gestart. Zie 'Foto's afdrucken' voor meer informatie

#### Opmerking

- Als Easy-PhotoPrint EX niet is geïnstalleerd, kunt u afdrucken met MP Navigator EX.

#### Wanneer u foto's afdrukt met MP Navigator EX

1. Selecteer afbeeldingen en klik op Afdrucken (Print).
2. Klik op Foto afdrucken (Print Photo) in de lijst.
3. Geef de gewenste afdrুকinstellingen op.

Geef in het weergegeven dialoogvenster het papierformaat, het aantal afdrukken enz. op.

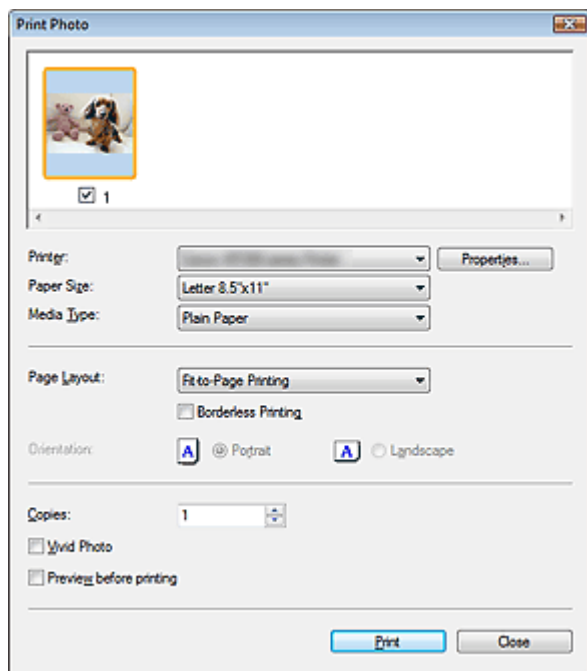

#### **Opmerking**

- Zie 'Dialoogvenster Foto afdrukken (Print Photo) ' voor meer informatie.

#### **4.** Klik op Afdrukken (Print).

Het afdrukken wordt gestart.

#### **Opmerking**

- Als u wilt annuleren tijdens het spoolen, klikt u op Annuleren (Cancel). Als u het afdrukken wilt annuleren, selecteert u het afdrুক pictogram op de taakbalk en klikt u op Afdrukken annuleren (Cancel Printing).

[Naar boven](#) ↑

## Uitgebreide Handleiding

Uitgebreide Handleiding > Scannen > Scannen met de meegeleverde toepassingssoftware > Afbeeldingen in MP Navigator EX gebruiken > Via e-mail verzenden

## Via e-mail verzenden

U kunt gescande afbeeldingen via e-mail verzenden.

### Belangrijk

- MP Navigator EX is compatibel met de volgende e-mailprogramma's:
  - Windows Mail (Windows Vista)
  - Outlook Express (Windows XP/Windows 2000)
  - Microsoft Outlook
  - EUDORA
  - Netscape Mail
 (Als een e-mailprogramma niet naar behoren functioneert, controleert u of de MAPI-instelling van het mailprogramma is ingeschakeld. Raadpleeg de handleiding van het e-mailprogramma voor informatie over het inschakelen van MAPI.)

1. Scan documenten in MP Navigator EX en sla ze op. Open het venster Toon & gebruik (View & Use) vanuit het scherm voor de navigatiemodus (Navigation Mode) en selecteer de gewenste afbeeldingen.

### Opmerking

- Zie 'We gaan scannen' voor meer informatie over het scannen van afbeeldingen in MP Navigator EX.
- U kunt ook afbeeldingen selecteren die zijn opgeslagen op een geheugenkaart of computer.
  - ➔ Afbeeldingen importeren die zijn opgeslagen op een geheugenkaart
  - ➔ Afbeeldingen openen die op een computer zijn opgeslagen

2. Klik op Verzenden (Send) en klik vervolgens op Toevoegen aan e-mail (Attach to E-mail) in de lijst.

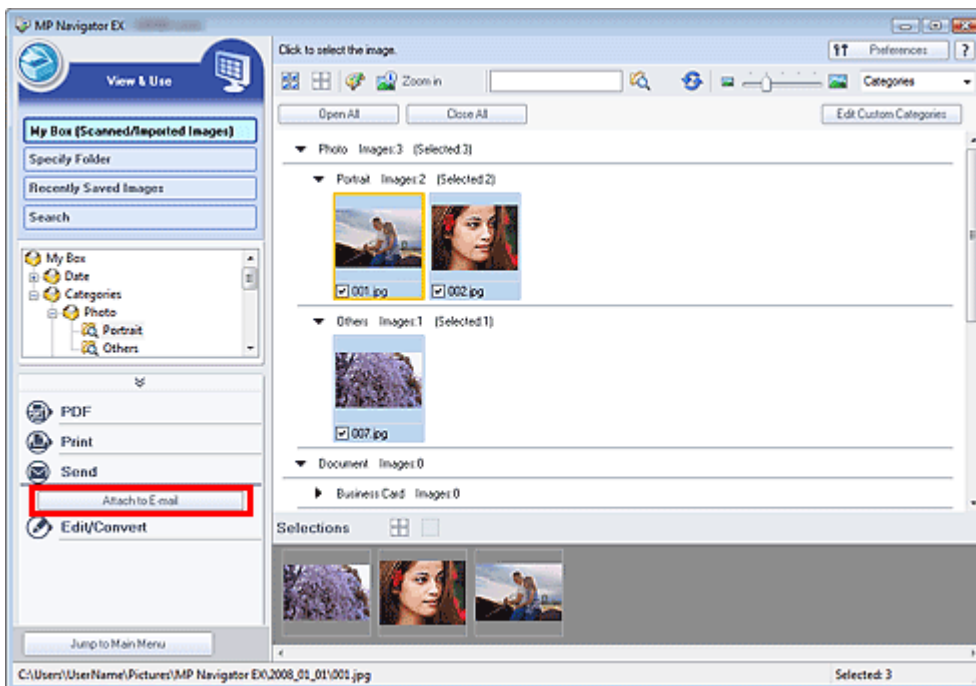

3. Stel de opties voor opslaan in zoals gewenst.  
Geef de doelmap en bestandsnaam op.

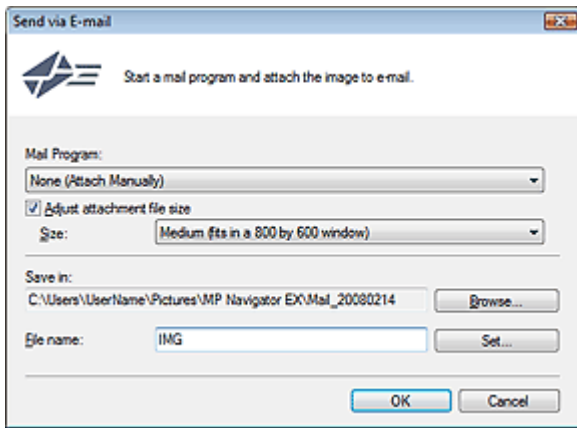

### **Belangrijk**

- U kunt een compressietype selecteren als u JPEG-afbeeldingen via e-mail verzendt. Klik op Instellen... (Set...) om een dialoogvenster te openen en selecteer Hoog (lage compressie) (High(Low Compression)), Standaard (Standard) of Laag (hoge compressie) (Low(High Compression)).

### **Opmerking**

- Zie 'Dialoogvenster Via e-mail verzenden (Send via E-mail)' voor meer informatie over het dialoogvenster Via e-mail verzenden (Send via E-mail).

#### **4.** Klik op OK.

De bestanden worden opgeslagen volgens de instellingen en het e-mailprogramma start.

#### **5.** Geef de geadresseerde op, voer het onderwerp en de berichttekst in en verzend het bericht.

Raadpleeg de handleiding van het e-mailprogramma voor meer informatie.

[Naar boven](#) 

## Uitgebreide Handleiding

Uitgebreide Handleiding > Scannen > Scannen met de meegeleverde toepassingssoftware > Afbeeldingen in MP Navigator EX gebruiken > Bestanden bewerken

### Bestanden bewerken

U kunt afbeeldingen bewerken of ze converteren naar tekst met MP Navigator EX of een toepassing bij het apparaat. Scan documenten en sla ze op. Open daarna het venster Toon & gebruik (View & Use) om aan te geven wat u wilt doen met de afbeeldingen.

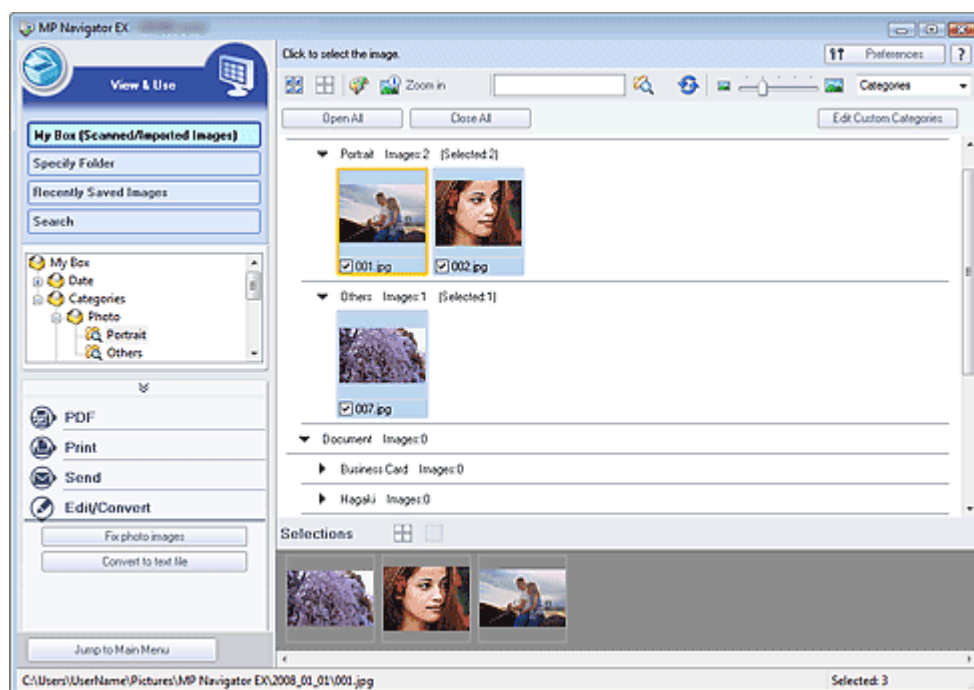

#### Opmerking

- Zie 'We gaan scannen' voor meer informatie over het scannen van afbeeldingen in MP Navigator EX.
- U kunt ook afbeeldingen selecteren die zijn opgeslagen op een geheugenkaart of computer.
  - ➔ Afbeeldingen importeren die zijn opgeslagen op een geheugenkaart
  - ➔ Afbeeldingen openen die op een computer zijn opgeslagen

### Foto's corrigeren

U kunt afbeeldingen corrigeren en verbeteren in het venster Afbeeldingen corrigeren/verbeteren (Correct/Enhance Images).

1. Selecteer afbeeldingen en klik op Bewerken/converteren (Edit/Convert).
2. Klik vervolgens op Foto Afbeeldingen herstellen (Fix photo images) in de lijst. Het venster Afbeeldingen corrigeren/verbeteren (Correct/Enhance Images) wordt geopend.
3. Afbeeldingen corrigeren/verbeteren in het venster Afbeeldingen corrigeren/verbeteren (Correct/Enhance Images).

#### Opmerking

- Zie 'Venster Afbeeldingen corrigeren/verbeteren (Correct/Enhance Images)' voor meer informatie over het venster Afbeeldingen corrigeren/verbeteren (Correct/Enhance Images).
- Zie de betreffende onderstaande onderwerpen voor het corrigeren/verbeteren van afbeeldingen.
  - ➔ Afbeeldingen automatisch corrigeren/verbeteren
  - ➔ Afbeeldingen handmatig corrigeren/verbeteren

### Documenten converteren naar tekst

Tekst scannen in gescande tijdschriften en kranten en weergeven in Kladblok (geleverd bij Windows).

1. Selecteer afbeeldingen en klik op Bewerken/converteren (Edit/Convert).
2. Klik vervolgens in de lijst op Converteren naar tekstbestand (Convert to text file).

Textedit (geleverd bij Windows) wordt gestart en bewerkbare tekst wordt weergegeven.



#### Opmerking

---

- U kunt alleen teksten in talen exporteren naar Kladblok (geleverd bij Windows) die geselecteerd kunnen worden op het tabblad Algemeen (General) Klik op Instellen... (Set...) op het tabblad Algemeen (General) en geef de taal op van het document dat u wilt scannen.  
➔ [Tabblad Algemeen \(General\)](#)
  - Tekst die wordt weergegeven in Kladblok (geleverd bij Windows) kan alleen als leidraad worden gebruikt. Tekst in de afbeeldingen van de volgende documenttypen wordt mogelijk niet correct gelezen.
    - Documenten die tekst bevatten met een tekengrootte kleiner dan 8 of groter dan 40 punten (op 300 dpi)
    - Scheve documenten
    - Documenten die verkeerd om zijn geplaatst of documenten met een verkeerde afdrukstand (gedraaide tekens)
    - Documenten met speciale lettertypen, effecten, cursieve letters of met de hand geschreven tekst
    - Documenten met een smalle regelafstand
    - Documenten met kleuren op de achtergrond of tekst
    - Documenten met meerdere talen
- 

[Naar boven](#) ↑

## Uitgebreide Handleiding

Uitgebreide Handleiding > Scannen > Scannen met de meegeleverde toepassingssoftware > Afbeeldingen in MP Navigator EX gebruiken > Wachtwoorden voor PDF-bestanden instellen

## Wachtwoorden voor PDF-bestanden instellen

U kunt wachtwoorden instellen voor het openen, bewerken en afdrucken van PDF-bestanden.

U kunt twee wachtwoorden instellen: een om het bestand te openen en een om het bestand te bewerken of af te drukken.

### Belangrijk

- Voor deze functie is Internet Explorer 5.5 Service Pack 2 of hoger vereist.
- Als u het wachtwoord vergeet, kunt u het bestand niet meer openen of bewerken. Bewaar uw wachtwoorden op een veilige plaats, zodat u ze altijd kunt raadplegen.
- U kunt PDF-bestanden die met een wachtwoord zijn beveiligd, niet openen in toepassingen die geen PDF-beveiliging ondersteunen.
- In sommige toepassingen kunnen de opdrachten (afdrucken, bewerken, enzovoort) die alleen met een wachtwoord kunnen worden uitgevoerd, verschillen van die in MP Navigator EX.
- U kunt in PDF-bestanden die met een wachtwoord zijn beveiligd geen tekst zoeken via het [Venster Toon & gebruik \(View & Use\)](#).

### 1. Scan documenten in MP Navigator EX en klik vervolgens op Opslaan als PDF-bestand (Save as PDF file).

U kunt ook bestaande bestanden bewerken in het venster PDF-bestand maken/bewerken (Create/Edit PDF file) en vervolgens klikken op Geselecteerde pagina's opslaan (Save Selected Pages) of Alle pagina's opslaan (Save All Pages).

Het dialoogvenster Opslaan als PDF-bestand (Save as PDF file) wordt geopend.

### Opmerking

- Zie '[We gaan scannen](#)' voor informatie over het scannen van afbeeldingen.
- Zie '[PDF-bestanden maken/bewerken](#)' als u PDF-bestanden wilt maken van bestaande bestanden of als u bestanden wilt bewerken.
- U kunt geen wachtwoorden instellen als afbeeldingen automatisch worden opgeslagen nadat ze zijn gescand, bijvoorbeeld wanneer u scant vanuit het scherm in de modus voor eenmaal klikken of met het bewerkingspaneel van het apparaat.

### 2. Schakel het selectievakje Instellingen wachtwoordbeveiliging (Password security settings) in.

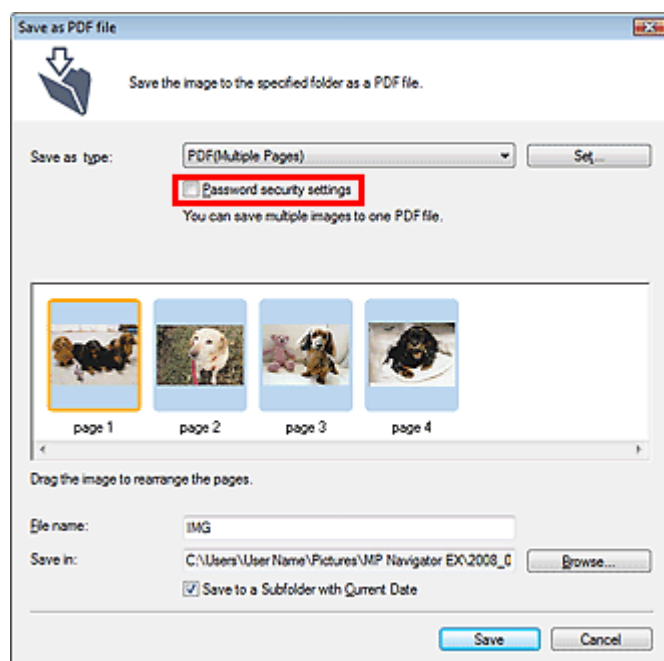



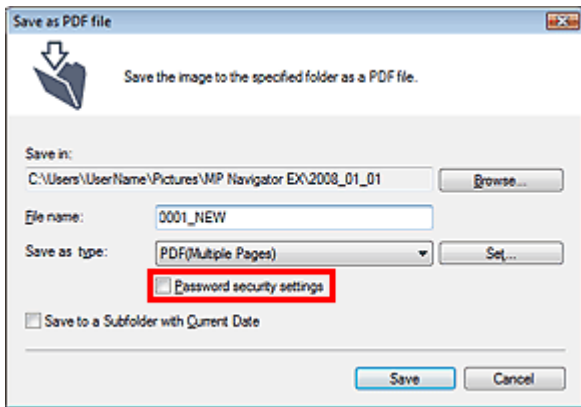

Het dialoogvenster Wachtwoordbeveiliging - Instellingen (Password Security -Settings) wordt geopend.

### Opmerking

- U kunt het dialoogvenster Wachtwoordbeveiliging - Instellingen (Password Security -Settings) ook openen door op Instellen... (Set...) te klikken en vervolgens Wachtwoordbeveiliging (Password Security) te selecteren bij Beveiliging (Security) in het dialoogvenster PDF-instellingen (PDF Settings).

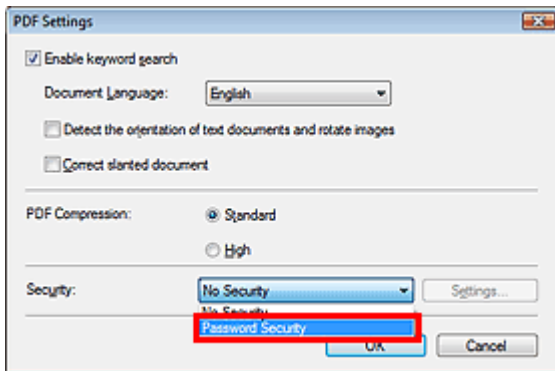

- Schakel het selectievakje Wachtwoord vereist om document te openen (Require a password to open the document) of Wachtwoord gebruiken om afdrucken en bewerken van document en beveiligingsinstellingen te beperken (Use a password to restrict printing and editing of the document and its security settings) in en geef een wachtwoord op.

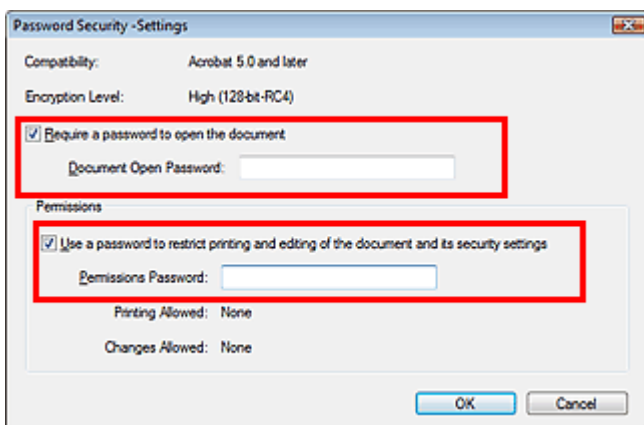

### Belangrijk

- U kunt een wachtwoord van maximaal 32 alfanumerieke enkele-bytetekens opgeven. Wachtwoorden zijn hoofdlettergevoelig.

### Opmerking

- Schakel beide selectievakjes in om het Wachtwoord voor openen document (Document Open Password) en het Wachtwoord machtigingen (Permissions Password) in te stellen. U kunt niet hetzelfde wachtwoord voor beide doeleinden gebruiken.

#### 4. Klik op OK.

Het dialoogvenster Het wachtwoord voor het openen van het document bevestigen (Confirm Document Open Password) of Bevestig toestemmingenwachtwoord (Confirm Permissions Password) wordt geopend.

#### Wachtwoord voor openen document

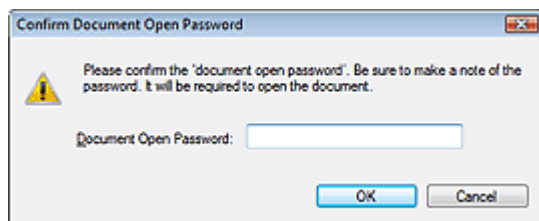

#### Wachtwoord machtigingen



#### 5. Geef het wachtwoord opnieuw op en klik op OK.

Het dialoogvenster Opslaan als PDF-bestand (Save as PDF file) wordt opnieuw weergegeven.

#### **Belangrijk**

- Als u het dialoogvenster Opslaan als PDF-bestand (Save as PDF file) sluit zonder op Opslaan (Save) te klikken, worden de instellingen in het dialoogvenster Wachtwoordbeveiliging - Instellingen (Password Security -Settings) verwijderd.
- Wachtwoorden worden verwijderd zodra het bestand wordt bewerkt. Als u een bewerkt bestand opslaat, moet u het wachtwoord opnieuw instellen.

#### **Opmerking**

- Als u de wachtwoorden instelt via het dialoogvenster PDF-instellingen (PDF Settings), gaat u terug naar het dialoogvenster PDF-instellingen (PDF Settings). Klik op OK. Het dialoogvenster Opslaan als PDF-bestand (Save as PDF file) wordt opnieuw weergegeven.

#### 6. Klik op Opslaan (Save).

Bestanden worden volgens de instellingen opgeslagen.

#### Verwant onderwerp

- [PDF-bestanden die met een wachtwoord zijn beveiligd openen of bewerken](#)

[Naar boven](#) ↑

## Uitgebreide Handleiding

Uitgebreide Handleiding > Scannen > Scannen met de meegeleverde toepassingssoftware > Afbeeldingen in MP Navigator EX gebruiken > PDF-bestanden die met een wachtwoord zijn beveiligd openen of bewerken

# PDF-bestanden die met een wachtwoord zijn beveiligd openen of bewerken

Als u een PDF-bestand dat met een wachtwoord is beveiligd wilt openen of bewerken/afdrukken, moet u een wachtwoord opgeven.

Hoe u het wachtwoord moet opgeven, hangt af van de bewerking. De volgende procedures dienen alleen als voorbeeld.

### **Belangrijk**

- U kunt alleen PDF-bestanden openen, bewerken of afdrukken waarbij het wachtwoord is ingesteld met MP Navigator EX. U kunt geen PDF-bestanden bewerken die in andere toepassingen zijn bewerkt, of waarvan het wachtwoord is ingesteld met andere toepassingen. Alleen MP Navigator EX versie 1.1 en 2.0 of later ondersteunt het openen, bewerken en afdrukken van PDF-bestanden die met een wachtwoord zijn beveiligd.
- U hebt Internet Explorer 5.5 Service Pack 2 of hoger nodig om PDF-bestanden met een wachtwoord te kunnen openen, bewerken of afdrukken.
- Wachtwoorden zijn hoofdlettergevoelig.

## Een wachtwoord opgeven om een bestand te openen

1. Selecteer in het venster Toon & gebruik (View & Use) het PDF-bestand dat u wilt openen en klik op  Inzoomen (Zoom in). U kunt ook dubbelklikken op het PDF-bestand.

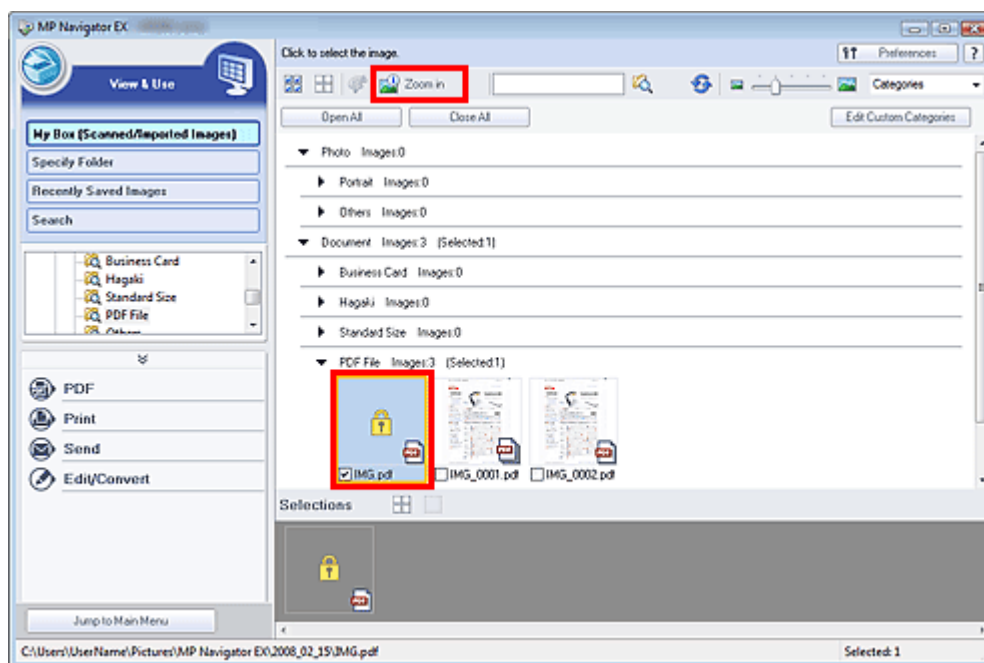

### **Opmerking**

- Alleen het Wachtwoord voor openen document (Document Open Password) is vereist. U hoeft het Wachtwoord machtigingen (Permissions Password) niet op te geven.
- Als het dialoogvenster Inzoomen (Zoom in) wordt geopend met een slotpictogram, klikt u op Voer wachtwoord in (Enter Password).

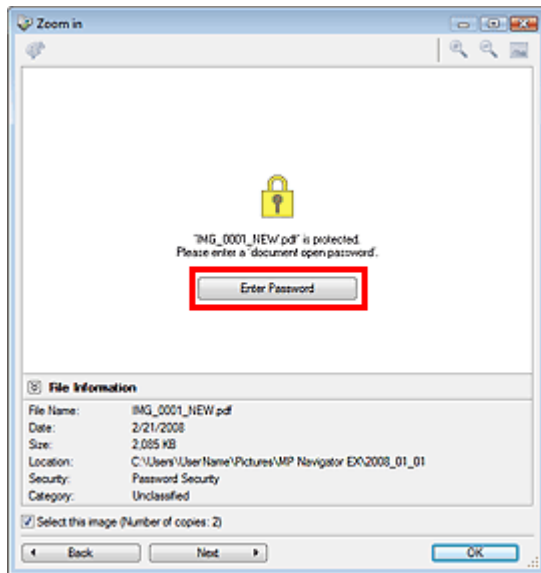

2. Het dialoogvenster Wachtwoord (Password) wordt geopend. Geef het wachtwoord op en klik op OK.

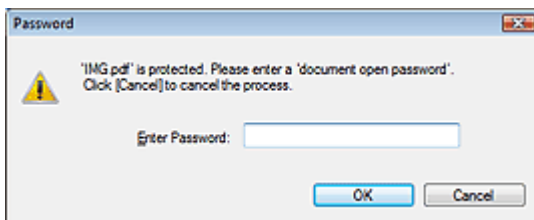

Het PDF-bestand wordt geopend in het dialoogvenster Inzoomen (Zoom in).

### **Belangrijk**

- Als u het bestand opnieuw wilt openen nadat u het dialoogvenster Inzoomen (Zoom in) hebt gesloten, geeft u het wachtwoord opnieuw op.

## Een wachtwoord (Wachtwoord machtigen) opgeven om een bestand te bewerken of af te drukken

1. Selecteer PDF-bestanden in het venster Toon & gebruik (View & Use) en klik op PDF of Afdrukken (Print).

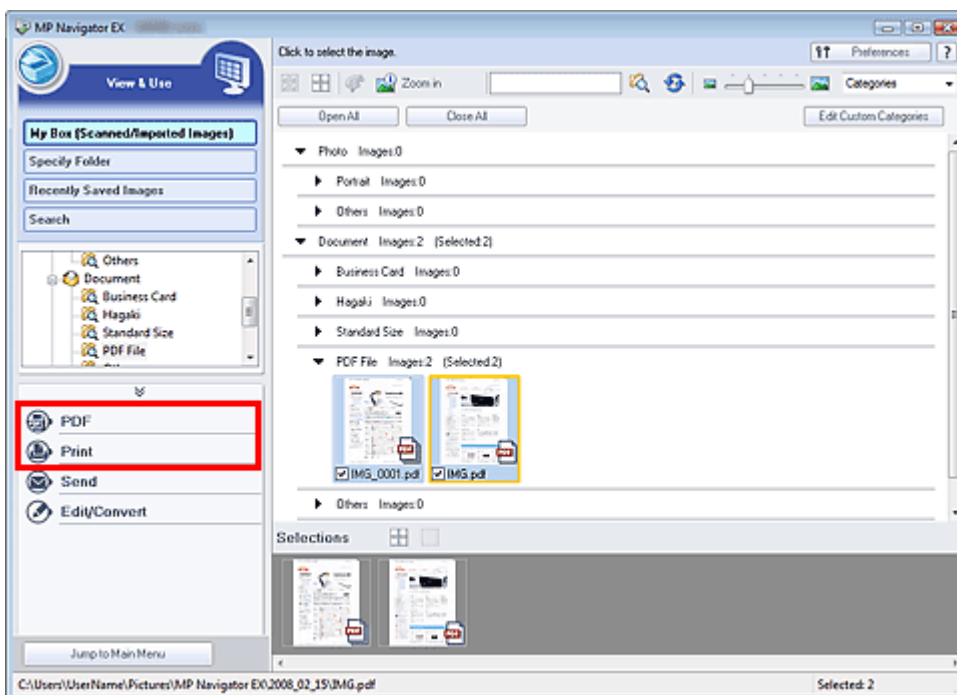

- Als u een PDF-bestand wilt maken of het bestand wilt bewerken, selecteert u PDF-bestand maken/bewerken (Create/Edit PDF file) in de lijst. Als u het bestand wilt afdrukken, klikt u op Document afdrukken (Print Document).

In het dialoogvenster Wachtwoord (Password) wordt u gevraagd een wachtwoord op te geven.

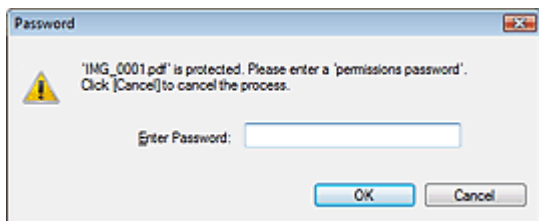

### **Belangrijk**

- Als het Wachtwoord voor openen document (Document Open Password) ook is ingesteld, moet u eerst het Wachtwoord voor openen document (Document Open Password) opgeven en vervolgens het Wachtwoord machtigingen (Permissions Password).

- Geef het wachtwoord op en klik op OK.

Het bijbehorende dialoogvenster wordt geopend.

### **Belangrijk**

- Als een met wachtwoord beveiligd PDF-bestand wordt bewerkt, worden de wachtwoorden verwijderd. Stel de wachtwoorden opnieuw in.  
➔ [Wachtwoorden voor PDF-bestanden instellen](#)

## Verwant onderwerp

- ▶ [Wachtwoorden voor PDF-bestanden instellen](#)

[Naar boven](#) ↑

## Uitgebreide Handleiding

Uitgebreide Handleiding > Scannen > Scannen met de meegeleverde toepassingssoftware > Schermen van MP Navigator EX

# Schermen van MP Navigator EX

Informatie over de schermen en functies van MP Navigator EX.

## Tabblad Documenten of afbeeldingen scannen/importeren (Scan/Import Documents or Images)

- ➔ Scherm Foto's/documenten (plaat) (Photos/Documents (Platen)) (venster Scan/Import. (Scan/Import))
  - Dialoogvenster Scan-instellingen (Scan Settings) (Foto's/documenten (Photos/Documents))
  - Dialoogvenster Opslaan (Save)
  - Dialoogvenster Opslaan als PDF-bestand (Save as PDF file)
- ➔ Scherm Geheugenkaart (Memory Card) (venster Scan/Import. (Scan/Import))

## Tabblad Afbeeldingen op de computer weergeven en gebruiken (View & Use Images on your Computer)

- ➔ Venster Toon & gebruik (View & Use)
  - Venster PDF-bestand maken/bewerken (Create/Edit PDF file)
  - Dialoogvenster Document afdrukken (Print Document)
  - Dialoogvenster Foto afdrukken (Print Photo)
  - Dialoogvenster Via e-mail verzenden (Send via E-mail)
  - Venster Afbeeldingen corrigeren/verbeteren (Correct/Enhance Images)

## Tabblad Aangepaste scan met eenmaal klikken (Custom Scan with One-click) / Scherm voor modus eenmaal klikken (One-click Mode)

- ➔ Dialoogvenster Opslaan (Save) (Scherm voor modus eenmaal klikken (One-click Mode))
- ➔ Dialoogvenster PDF
- ➔ Dialoogvenster Verzenden (Mail)
- ➔ Dialoogvenster OCR
- ➔ Dialoogvenster Aangepast (Custom)

## Dialoogvenster Voorkeuren (Preferences)

- ➔ Tabblad Algemeen (General)
- ➔ Tabblad Instellingen scannerknop (Scanner Button Settings) (Opslaan)
- ➔ Tabblad Instellingen scannerknop (Scanner Button Settings) (Toevoegen aan e-mail)
- ➔ Tabblad Instellingen scannerknop (Scanner Button Settings) (Openen met toepassing)

[Naar boven↑](#)

## Uitgebreide Handleiding

Uitgebreide Handleiding > Scannen > Scannen met de meegeleverde Toepassingssoftware > Schermen van MP Navigator EX > Scherm Navigatiemodus (Navigation Mode)

### Scherm Navigatiemodus (Navigation Mode)

Dit is een van de opstartschermen van MP Navigator EX.

Plaats de muisaanwijzer op een pictogram boven aan het scherm om het bijbehorende tabblad weer te geven. Gebruik de tabbladen op basis van de handelingen die u wilt uitvoeren.

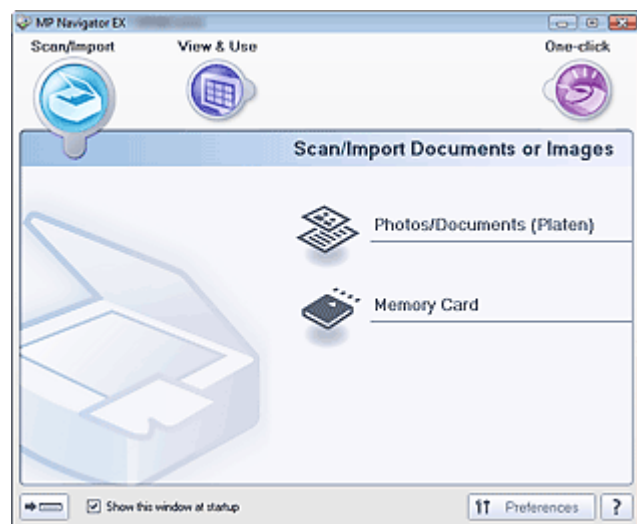

- **Scan/Import. (Scan/Import)**

U kunt foto's en documenten scannen of afbeeldingen importeren die zijn opgeslagen op een geheugenkaart.

➔ [Tabblad Documenten of afbeeldingen scannen/importeren \(Scan/Import Documents or Images\)](#)

- **Toon & gebruik (View & Use)**

U kunt afbeeldingen openen die op een computer zijn opgeslagen en deze afdrukken of aan een e-mail toevoegen. U kunt deze bestanden ook bewerken met een toepassing die is meegeleverd met het apparaat.

➔ [Tabblad Afbeeldingen op de computer weergeven en gebruiken \(View & Use Images on your Computer\)](#)

- **Eenmaal klikken (One-click)**

U kunt scannen, opslaan, enzovoort. in één handeling, door op het bijbehorende pictogram te klikken.

➔ [Tabblad Aangepaste scan met eenmaal klikken \(Custom Scan with One-click\)](#)

-  **(Modus schakelen (Switch Mode))**

Ga naar het scherm voor de modus eenmaal klikken. In het scherm voor de modus eenmaal klikken (One-click Mode) kunt u scannen, opslaan, enzovoort in één handeling, door op het bijbehorende pictogram te klikken.

➔ [Scherm voor modus eenmaal klikken \(One-click Mode\)](#)

- **Dit venster bij het opstarten weergeven (Show this window at startup)**

Schakel dit selectievakje in om het hoofdmenu bij het opstarten te openen. Het laatst gebruikte scherm wordt geopend als dit selectievakje niet is ingeschakeld.

-  **Voorkeuren (Preferences)**

Het dialoogvenster Voorkeuren (Preferences) wordt geopend. In het dialoogvenster Voorkeuren (Preferences) kunt u geavanceerde instellingen definiëren voor MP Navigator EX-functies.

➔ [Dialoogvenster Voorkeuren \(Preferences\)](#)

-  **Handleiding (Guide)**

Deze handleiding openen.

## Uitgebreide Handleiding

Uitgebreide Handleiding > Scannen > Scannen met de meegeleverde toepassingssoftware > Schermen van MP Navigator EX > Tabblad Documenten of afbeeldingen scannen/importeren (Scan/Import Documents or Images)

### Tabblad Documenten of afbeeldingen scannen/importeren (Scan/Import Documents or Images)

Wijs in het scherm Navigatiemodus Scan/Import. (Scan/Import) aan om het tabblad Documenten of afbeeldingen scannen/importeren (Scan/Import Documents or Images) weer te geven.

U kunt foto's en documenten scannen of afbeeldingen importeren die zijn opgeslagen op een geheugenkaart.

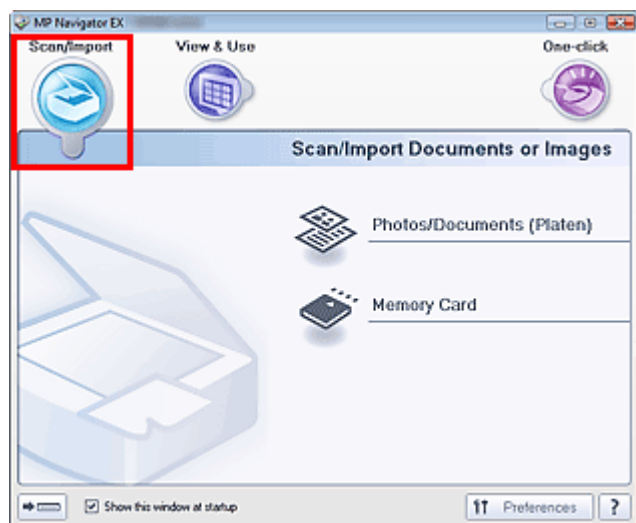

- **Foto's/documenten (plaat) (Photos/Documents (Platen))**

Het venster Scan/Import. (Scan/Import)openen. Foto's en documenten scannen die op de plaat zijn gelegd.

➔ [Scherm Foto's/documenten \(plaat\) \(Photos/Documents \(Platen\)\) \(venster Scan/Import. \(Scan/Import\)\)](#)

- **Geheugenkaart (Memory Card)**

Het venster Scan/Import. (Scan/Import) openen met Geheugenkaart (Memory Card) geselecteerd. Importeer afbeeldingen die op geheugenkaarten zijn opgeslagen.

➔ [Scherm Geheugenkaart \(Memory Card\) \(venster Scan/Import. \(Scan/Import\)\)](#)

-  **(Modus schakelen (Switch Mode))**

Ga naar het scherm voor de modus eenmaal klikken. In het scherm voor de modus eenmaal klikken (One-click Mode) kunt u scannen, opslaan, enzovoort in één handeling, door op het bijbehorende pictogram te klikken.

➔ [Scherm voor modus eenmaal klikken \(One-click Mode\)](#)

- **Dit venster bij het opstarten weergeven (Show this window at startup)**

Schakel dit selectievakje in om het hoofdmenu bij het opstarten te openen. Het laatst gebruikte scherm wordt geopend als dit selectievakje niet is ingeschakeld.

-  **Voorkeuren (Preferences)**

Het dialoogvenster Voorkeuren (Preferences) wordt geopend. In het dialoogvenster Voorkeuren (Preferences) kunt u geavanceerde instellingen definiëren voor MP Navigator EX-functies.

➔ [Dialoogvenster Voorkeuren \(Preferences\)](#)

-  **Handleiding (Guide)**

Deze handleiding openen.

[Naar boven](#)↑



## Uitgebreide Handleiding

Uitgebreide Handleiding > Scannen > Scannen met de meegeleverde toepassingssoftware > Schermen van MP Navigator EX > Tabblad Afbeeldingen op de computer weergeven en gebruiken (View & Use Images on your Computer)

### Tabblad Afbeeldingen op de computer weergeven en gebruiken (View & Use Images on your Computer)

Wijs Toon & gebruik (View & Use) aan op het scherm voor de Navigatiemodus (Navigation Mode) om het tabblad Afbeeldingen op de computer weergeven en gebruiken (View & Use Images on your Computer) weer te geven.

U kunt afbeeldingen openen die op een computer zijn opgeslagen en deze afdrucken of aan een e-mail toevoegen. U kunt deze bestanden ook bewerken met een toepassing die is meegeleverd met het apparaat.

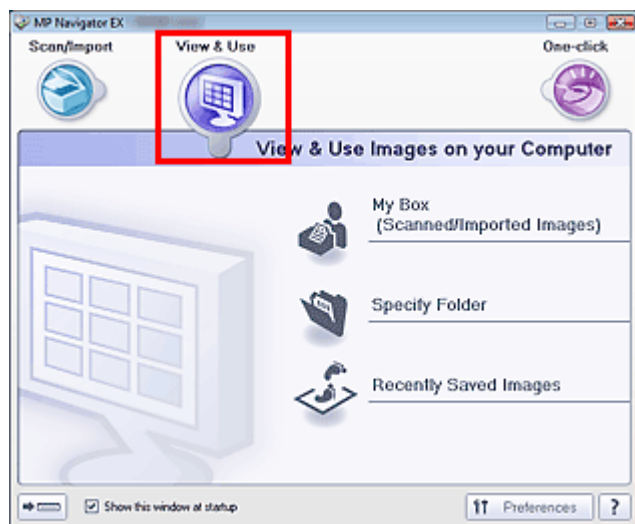

- **Mijn vak (gesc./geïmp. afb.) (My Box (Scanned/Imported Images))**

Open het venster Toon & gebruik (View & Use) met Mijn vak (gesc./geïmp. afb.) (My Box (Scanned/Imported Images)) geselecteerd.

U kunt afbeeldingen die zijn opgeslagen in Mijn vak (My Box) openen en gebruiken.

Mijn vak (My Box) is een speciale map voor het opslaan van afbeeldingen die met MP Navigator EX zijn gescand.

#### **Opmerking**

- Standaard zijn de volgende mappen opgegeven.  
Windows Vista: de map MP Navigator EX in de map Afbeelding (Picture)  
Windows XP: de map MP Navigator EX in de map Mijn afbeeldingen (My Pictures)  
Windows 2000: de map MP Navigator EX in de map Mijn afbeeldingen (My Pictures)

- **Map opgeven (Specify Folder)**

Open het venster Toon & gebruik (View & Use) met Map opgeven (Specify Folder) geselecteerd.

U kunt afbeeldingen die zijn opgeslagen in specifieke mappen openen en gebruiken.

- **Recent opgesl. afbeeldingen (Recently Saved Images)**

Open het venster Toon & gebruik (View & Use) met Recent opgesl. afbeeldingen (Recently Saved Images) geselecteerd.

U kunt 'Gescande/geïmporteerde afbeeldingen' en afbeeldingen die zijn 'Toegevoegd aan e-mail' of 'Verzonden naar toepassing' openen en gebruiken.

#### **Opmerking**

- Zie 'Venster Toon & gebruik (View & Use)' voor informatie over het venster Toon & gebruik (View & Use).

-  **(Modus schakelen (Switch Mode))**

Ga naar het scherm voor de modus eenmaal klikken. In het scherm voor de modus eenmaal klikken (One-click Mode) kunt u scannen, opslaan, enzovoort in één handeling, door op het bijbehorende pictogram te klikken.

➔ **Scherf voor modus eenmaal klikken (One-click Mode)**

- **Dit venster bij het opstarten weergeven (Show this window at startup)**

Schakel dit selectievakje in om het hoofdmenu bij het opstarten te openen. Het laatst gebruikte scherm wordt geopend als dit selectievakje niet is ingeschakeld.

-  Preferences **Voorkeuren (Preferences)**

Het dialoogvenster Voorkeuren (Preferences) wordt geopend. In het dialoogvenster Voorkeuren (Preferences) kunt u geavanceerde instellingen definiëren voor MP Navigator EX-functies.

➔ [Dialoogvenster Voorkeuren \(Preferences\)](#)

-  **Handleiding (Guide)**

Deze handleiding openen.

## Verwant onderwerp

► [Afbeeldingen openen die op een computer zijn opgeslagen](#)

[Naar boven](#)↑

## Uitgebreide Handleiding

Uitgebreide Handleiding > Scannen > Scannen met de meegeleverde toepassingssoftware > Schermen van MP Navigator EX > Tabblad Aangepaste scan met eenmaal klikken (Custom Scan with One-click)

### Tabblad Aangepaste scan met eenmaal klikken (Custom Scan with One-click)

Wijs Eenmaal klikken (One-click) in het scherm voor de Navigatiemodus aan om het tabblad Aangepaste scan met eenmaal klikken (Custom Scan with One-click) weer te geven.

U kunt met slechts één klik een document scannen, enzovoort, door op het bijbehorende pictogram te klikken.

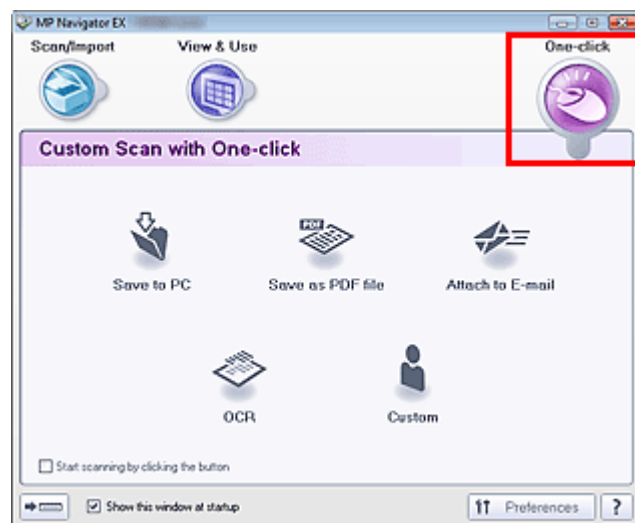

- **Opslaan naar computer (Save to PC)**

Documenten scannen en opslaan. Het documenttype wordt automatisch gedetecteerd. De bestandsindeling wordt automatisch ingesteld. Bestanden worden opgeslagen naar een computer. Wanneer u op dit pictogram klikt, wordt het dialoogvenster Opslaan (Save) geopend en kunt u de instellingen voor scannen en opslaan opgeven.

➔ [Dialoogvenster Opslaan \(Save\) \(Scherm voor modus eenmaal klikken \(One-click Mode\)\)](#)

- **Opslaan als PDF-bestand (Save as PDF file)**

Documenten scannen en opslaan als PDF-bestanden.

Wanneer u op dit pictogram klikt, wordt het dialoogvenster PDF geopend en kunt u de instellingen voor de toepassing en voor scannen/opslaan opgeven.

➔ [Dialoogvenster PDF](#)

- **Toevoegen aan e-mail (Attach to E-mail)**

Documenten of foto's scannen en ze toevoegen aan een e-mailbericht.

Wanneer u op dit pictogram klikt, wordt het dialoogvenster Verzenden (Mail) geopend en kunt u de instellingen voor scannen/opslaan en voor het e-mailprogramma opgeven.

➔ [Dialoogvenster Verzenden \(Mail\)](#)

- **OCR**

Tekstdocumenten scannen en vervolgens tekst uit de afbeeldingen halen en weergeven in Kladblok (geleverd bij Windows)

Wanneer u op dit pictogram klikt, wordt het dialoogvenster OCR geopend en kunt u de instellingen voor de toepassing en voor scannen/opslaan opgeven.

➔ [Dialoogvenster OCR](#)

#### **Belangrijk**

- Raadpleeg de handleiding van de toepassing voor de verdere procedure.

- **Aangepast (Custom)**

Documenten scannen en openen in een opgegeven toepassing. Het documenttype wordt automatisch gedetecteerd.

Wanneer u op dit pictogram klikt, wordt het dialoogvenster Aangepast (Custom) geopend en kunt u de instellingen voor de toepassing en voor scannen/opslaan opgeven.

➔ [Dialoogvenster Aangepast \(Custom\)](#)

#### **Belangrijk**

- Raadpleeg de handleiding van de toepassing voor de verdere procedure.

- **Het scannen starten door op de knop te klikken (Start scanning by clicking the button)**

Schakel dit selectievakje in en klik op een pictogram om meteen te beginnen met scannen



- **(Modus schakelen (Switch Mode))**

Ga naar het scherm voor de modus eenmaal klikken (One-click Mode). Het scherm voor de modus eenmaal klikken (One-click Mode) wordt weergegeven.

➔ [Scherm voor modus eenmaal klikken \(One-click Mode\)](#)

- **Dit venster bij het opstarten weergeven (Show this window at startup)**

Schakel dit selectievakje in om het hoofdmenu bij het opstarten te openen. Het laatst gebruikte scherm wordt geopend als dit selectievakje niet is ingeschakeld.



- **Voorkeuren (Preferences)**

Het dialoogvenster Voorkeuren (Preferences) wordt geopend. In het dialoogvenster Voorkeuren (Preferences) kunt u geavanceerde instellingen definiëren voor MP Navigator EX-functies.

➔ [Dialoogvenster Voorkeuren \(Preferences\)](#)



- **Handleiding (Guide)**

Deze handleiding openen.

### **Belangrijk**

- De volgende beperkingen zijn van toepassing wanneer u scant met Documenttype (Document Type) ingesteld op Auto-mode (Auto Mode) in het dialoogvenster Opslaan (Save) of Aangepast (Custom).

Geef het Documenttype (Document Type) op (anders dan Auto-mode (Auto Mode)) om na het scannen de tekst in de afbeelding te extraheren en te converteren naar bewerkbare tekst.

### **Verwant onderwerp**

- ▶ [Eenvoudig scannen met eenmaal klikken](#)

[Naar boven](#)↑

## Uitgebreide Handleiding

Uitgebreide Handleiding > Scannen > Scannen met de meegeleverde toepassingssoftware > Schermen van MP Navigator EX > Scherm Foto's/documenten (plaat) (Photos/Documents (Platen)) (venster Scan/Import. (Scan/Import))

### Scherm Foto's/documenten (plaat) (Photos/Documents (Platen)) (venster Scan/Import. (Scan/Import))

Wijs Scan/Import. (Scan/Import) aan in het scherm voor de Navigatiemodus en klik op Foto's/documenten (plaat) (Photos/Documents (Platen)).

Open dit venster om documenten te scannen vanaf de glasplaat.

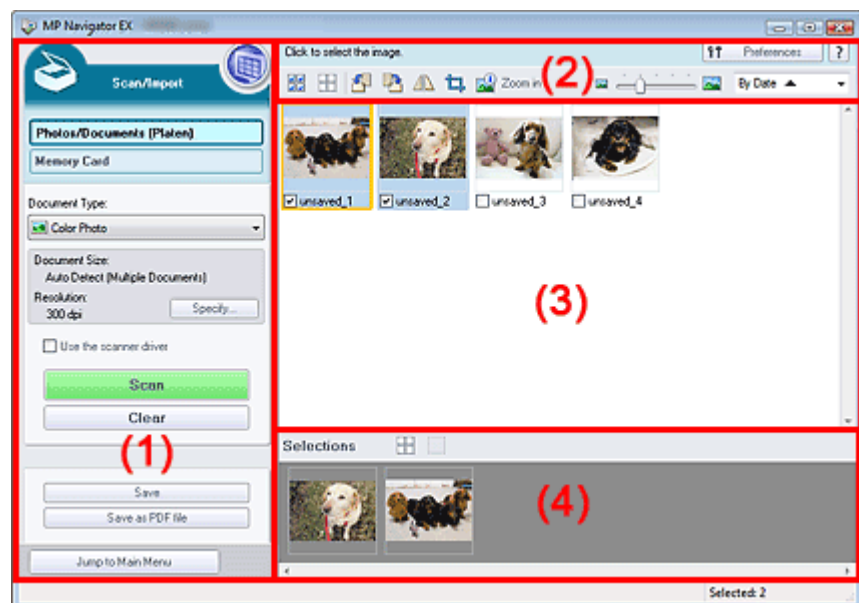

- (1) Knoppen voor de instellingen en bewerkingen
- (2) Werkbalk
- (3) Venster met miniaturen
- (4) Gebied met geselecteerde afbeeldingen

#### Knoppen voor de instellingen en bewerkingen

-  **(Toon & gebruik (View & Use))**  
Klik hierop als u afbeeldingen en PDF-bestanden die op uw computer zijn opgeslagen wilt openen. Het scherm Toon & gebruik (View & Use) wordt geopend.  
➔ [Venster Toon & gebruik \(View & Use\)](#)
- **Foto's/documenten (plaat) (Photos/Documents (Platen))**  
Hiermee wordt het scherm voor het scannen van foto's, documenten, tijdschriften en andere afdrukmaterialen geopend.
- **Geheugenkaart (Memory Card)**  
Klik hierop als u afbeeldingen wilt importeren die op een geheugenkaart zijn opgeslagen. Het scherm voor het importeren van afbeeldingen van een geheugenkaart wordt weergegeven.  
➔ [Scherm Geheugenkaart \(Memory Card\) \(venster Scan/Import. \(Scan/Import\)\)](#)
- **Documenttype (Document Type)**  
Selecteer het type document dat u wilt scannen.  
Foto's scannen: Kleurenfoto (Color Photo) of Zwart-wit foto (Black and White Photo)  
Tekstdocumenten scannen: Kleurendocument (Color Document), Zwart-wit document (Black and White Document) of Tekst (OCR) (Text(OCR))  
Tijdschriften scannen: Tijdschrift (kleur) (Magazine(Color))

#### **Belangrijk**

- U kunt Documenttype (Document Type) niet selecteren als het selectievakje Het scannerstuurprogramma gebruiken (Use the scanner driver) is ingeschakeld.

- **Opgeven... (Specify...)**

Het documentformaat, de resolutie en andere geavanceerde scaninstellingen opgeven.

➔ [Dialogovenster Scan-instellingen \(Scan Settings\) \(Foto's/documenten \(Photos/Documents\)\)](#)

 **Belangrijk**

- Als het selectievakje Het scannerstuurprogramma gebruiken (Use the scanner driver) is ingeschakeld, is Opgeven... (Specify...) niet beschikbaar.

- **Het scannerstuurprogramma gebruiken (Use the scanner driver)**

Schakel dit selectievakje in als u wilt scannen met ScanGear (scannerstuurprogramma). Gebruik ScanGear (scannerstuurprogramma) om tijdens het scannen van documenten afbeeldingen te corrigeren en kleuren aan te passen.

- **Scannen (Scan)**

Het scannen begint.

 **Opmerking**

- Deze knop verandert in Scannerstuurprogramma openen (Open Scanner Driver) als u het selectievakje Het scannerstuurprogramma gebruiken (Use the scanner driver) inschakelt.

- **Scannerstuurprogramma openen (Open Scanner Driver)**

ScanGear (scannerstuurprogramma) wordt gestart.

Zie '[Schermen van ScanGear \(Scannerstuurprogramma\)](#)' voor meer informatie over de schermen van ScanGear (scannerstuurprogramma).

 **Opmerking**

- Deze knop verandert in Scannen (Scan) als u het selectievakje Het scannerstuurprogramma gebruiken (Use the scanner driver) inschakelt.

- **Wissen (Clear)**

Alle afbeeldingen in het venster voor miniatures verwijderen.

 **Belangrijk**

- Afbeeldingen die niet op de computer zijn opgeslagen, worden verwijderd. Gebruik Opslaan (Save) of een andere methode als u belangrijke afbeeldingen op de computer wilt opslaan, voordat u op Wissen (Clear) klikt.

- **Opslaan (Save)**

De geselecteerde afbeeldingen opslaan. Klik hier om het [Dialogovenster Opslaan \(Save\)](#) te openen en instellingen voor het opslaan op te geven.

- **Opslaan als PDF-bestand (Save as PDF file)**

De geselecteerde afbeeldingen opslaan als PDF-bestanden. Klik hier om het [Dialogovenster Opslaan als PDF-bestand \(Save as PDF file\)](#) te openen en instellingen voor het opslaan op te geven.

-  **Naar het hoofdmenu gaan (Jump to Main Menu)**

Naar het hoofdmenu gaan (Jump to Main Menu)

## Werkbalk

-  **Voorkeuren (Preferences)**

Het dialoogvenster Voorkeuren (Preferences) wordt geopend. In het dialoogvenster Voorkeuren (Preferences) kunt u geavanceerde instellingen definiëren voor MP Navigator EX-functies.

➔ [Dialogovenster Voorkeuren \(Preferences\)](#)









-  **Handleiding (Guide)**

Deze handleiding openen.

- **Bewerkingshulpmiddelen**

-  **(Alles selecteren (Select All))**

Hiermee selecteert u alle afbeeldingen in het venster met miniatures.

- 
**(Alles annuleren (Cancel All))**  
 Hiermee annuleert u alle selecties in het venster met miniaturen.
- 
**(Linksom roteren (Rotate Left))**  
 Hiermee draait u de doelafbeelding (in het oranje kader) 90 graden linksom.
- 
**(Rechtsom roteren (Rotate Right))**  
 Hiermee draait u de doelafbeelding (in het oranje kader) 90 graden rechtsom.
- 
**(Omkeren (Invert))**  
 Hiermee keert u de doelafbeelding (in het oranje kader) horizontaal om.
- 
**(Bijsnijden (Trimming))**  
 Hiermee snijdt u de doelafbeelding bij (in het oranje kader) in het venster voor miniaturen. Met bijsnijden selecteert u het gebied in een foto dat u wilt behouden en verwijdert u de rest. Klik op deze knop om het scherm Uitsnijden (Crop) te openen en het bijsnijkader aan te geven.
- 
**Inzoomen (Zoom in)**  
 Hiermee vergroot u de doelafbeelding (in het oranje kader). U kunt de afbeelding ook vergroten door erop te dubbelklikken.
- 
**(Weergaveformaat (Display Size))**  
 Hiermee wijzigt u het formaat van afbeeldingen in het venster voor miniaturen.
- 
**(Sorteren op)**  
 Hiermee sorteert u de afbeeldingen in het venster voor miniaturen op categorie of op datum (oplopend of aflopend).

## Venster met miniaturen

- Venster met miniaturen**

Hier worden de afbeeldingen weergegeven die op de glasplaat zijn gescand.

Wanneer u het selectievakje van een afbeelding inschakelt, wordt de afbeelding weergegeven in het gebied met geselecteerde afbeeldingen.



### Belangrijk

- Miniaturen kunnen worden weergegeven als '?' wanneer er onvoldoende geheugen is om de afbeeldingen weer te geven.

## Wanneer afbeeldingen zijn gesorteerd op Categorieën (Categories)

- 
**Alles openen (Open All)**  
 Hiermee geeft u alle afbeeldingen weer.
- 
**Alles sluiten (Close All)**  
 Hiermee verbergt u alle afbeeldingen.

## Gebied met geselecteerde afbeeldingen

- 
**(Alles annuleren (Cancel All))**  
 Hiermee maakt u de selectie ongedaan van alle afbeeldingen in het gebied met geselecteerde afbeeldingen.
- 
**(Selectie annuleren (Cancel Selection))**  
 Hiermee maakt u de selectie ongedaan van de doelafbeelding (in het oranje kader) in het gebied met geselecteerde afbeeldingen.
- Gebied met geselecteerde afbeeldingen**

Hier worden de afbeeldingen weergegeven die in het venster met miniatures zijn geselecteerd.

### Verwant onderwerp

► [Foto's en documenten scannen](#)

[Naar boven](#)↑



## Uitgebreide Handleiding

Uitgebreide Handleiding > Scannen > Scannen met de meegeleverde toepassingssoftware > Schermen van MP Navigator EX > Dialogvenster Scan-instellingen (Scan Settings) (Foto's/documenten (Photos/Documents))

### Dialogvenster Scan-instellingen (Scan Settings) (Foto's/documenten (Photos/Documents))

Het dialoogvenster Scan-instellingen (Scan Settings) wordt geopend wanneer u klikt op Opgeven... (Specify...) in het venster Scan/Import. (Scan/Import).

In het dialoogvenster Scan-instellingen (Scan Settings) kunt u geavanceerde instellingen voor scannen opgeven.

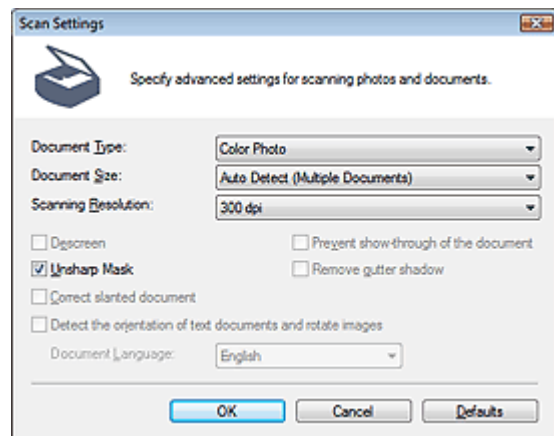

#### • Documenttype (Document Type)

Selecteer het type document dat u wilt scannen.

Foto's scannen: Kleurenfoto (Color Photo) of Zwart-wit foto (Black and White Photo)

Tekstdocumenten scannen: Kleurendocument (Color Document), Zwart-wit document (Black and White Document) of Tekst (OCR) (Text(OCR))

Tijdschriften scannen: Tijdschrift (kleur) (Magazine(Color))

#### Belangrijk

- Voor een correcte scan moet u een documenttype selecteren dat overeenkomt met het document dat u wilt scannen.

#### • Documentformaat (Document Size)

Selecteer het formaat van het document dat u wilt scannen.

Wanneer u Aangepast (Custom) selecteert, wordt een dialoogvenster geopend waarin u het documentformaat kunt opgeven. Selecteer een van de Eenheden (Units), voer de Breedte (Width) en Hoogte (Height) in en klik op OK.

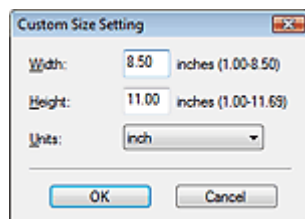

#### Belangrijk

- Wanneer u Automatisch detecteren (Auto Detect) selecteert, wordt de afbeelding mogelijk niet gescand op de juiste positie en met het juiste formaat. Wijzig in dat geval het formaat in het werkelijke documentformaat (A4, Letter, enzovoort) en lijn een hoek van het document uit met de hoek bij de pijl op de plaat.  
Zie 'Documenten plaatsen' voor meer informatie over het plaatsen van documenten.
- U kunt Autom. detecteren (meer documenten) (Auto Detect (Multiple Documents)) of Automatisch detecteren (Auto Detect) niet selecteren wanneer het Documenttype (Document Type) is ingesteld op Tekst (OCR) (Text(OCR)).

#### • Scanresolutie (Scanning Resolution)

Hier kunt u de resolutie selecteren waarmee documenten moeten worden gescand.

➔ Resolutie (Resolution)

 **Opmerking**

- Wanneer Documenttype (Document Type) is ingesteld op Tekst (OCR) (Text(OCR)), kunt u de volgende scanresoluties opgeven.  
300 dpi / 400 dpi

• **Moiré-reductie (Descreen)**

Schakel dit selectievakje in om Moiré-patronen te reduceren.

Afgedrukte foto's en afbeeldingen worden weergegeven als een verzameling kleine puntjes. Moiré is een effect waarbij puntjes elkaar kunnen verstoren en oneffen gradaties en een streep patroon in de afbeelding veroorzaken. Moiré-reductie is de functie waarmee u dit effect kunt verkleinen.

 **Belangrijk**

- U kunt dit selectievakje niet inschakelen wanneer Documenttype (Document Type) is ingesteld op Kleurenfoto (Color Photo), Zwart-wit foto (Black and White Photo) of Tekst (OCR) (Text(OCR)).

 **Opmerking**

- Het scannen neemt meer tijd in beslag als u Moiré-reductie (Descreen) inschakelt.

• **Beeld verscherpen (Unsharp Mask)**

Schakel dit selectievakje in als u de contouren van de onderwerpen wilt benadrukken en het beeld wilt verscherpen.

 **Belangrijk**

- Wanneer Documenttype (Document Type) is ingesteld op Tekst (OCR) (Text(OCR)), kunt u deze instelling niet selecteren.

• **Doorschijnen van het document voorkomen (Prevent show-through of the document)**

Schakel dit selectievakje in om tekst in een document scherper te maken of om het doorschijnen van tekst in en te voorkomen.

 **Belangrijk**

- U kunt dit selectievakje niet inschakelen wanneer Documenttype (Document Type) is ingesteld op Kleurenfoto (Color Photo), Zwart-wit foto (Black and White Photo) of Tekst (OCR) (Text(OCR)).
- Schakel dit selectievakje in als het Documenttype (Document Type) een tekstdocument is en als de gescande afbeelding doorschijnend is.

• **Schaduw van rugmarge verwijderen (Remove gutter shadow)**

Schakel dit selectievakje in om schaduwen tussen pagina's bij het scannen van open boekjes te corrigeren

 **Belangrijk**

- Lijn het document goed uit met de markerings op de plaat.
- Schaduwen van rugmarges kunnen alleen worden gecorrigeerd als het Documentformaat (Document Size) is ingesteld op een standaardformaat.
- U kunt dit selectievakje niet inschakelen als Documentformaat (Document Size) is ingesteld op Automatisch detecteren (Auto Detect), Autom. detecteren (meer documenten) (Auto Detect (Multiple Documents)) of als de Assistent voor samenvoegen is geselecteerd.

 **Opmerking**

- Gebruik het tabblad Geavanceerde modus (Advanced Mode) van ScanGear om schaduwen van rugmarges te corrigeren bij het scannen van documenten die geen standaardformaat hebben of wanneer u aangepaste bijsnijdkaders hebt ingesteld.  
Zie Schaduwcorrectie van rugmarge (Gutter Shadow Correction) in ' [Instellingen voor afbeeldingen \(Image Settings\)](#)' (tabblad Geavanceerde modus (Advanced Mode) van ScanGear).

• **Scheve documenten corrigeren (Correct slanted document)**

Schakel dit selectievakje in als u de gescande tekst wilt detecteren en de hoek van het document te corrigeren (binnen -0,1 en -10 graden of +0,1 en +10 graden)

 **Belangrijk**

- U kunt dit selectievakje niet inschakelen wanneer het Documenttype (Document Type) is ingesteld op Kleurenfoto (Color Photo) of Zwart-wit foto (Black and White Photo).
- U kunt dit selectievakje niet inschakelen als de Assistent voor samenvoegen is geselecteerd bij Documentformaat (Document Size).

- De helling van de volgende typen documenten wordt mogelijk niet gecorrigeerd wanneer de tekst niet correct kan worden gedetecteerd.
  - Documenten waarvan de tekstregels een hellingspercentage hebben van meer dan 10 graden of waarvan de regels niet hetzelfde hellingspercentage hebben
  - Documenten met zowel verticale als horizontale tekst
  - Documenten met een zeer groot of zeer klein lettertype
  - Documenten met weinig tekst
  - Documenten met illustraties/afbeeldingen of met de hand geschreven tekst
  - Documenten met zowel verticale als horizontale lijnen (tabellen)

#### **Opmerking**

- Het scannen neemt meer tijd in beslag als u Scheve documenten corrigeren (Correct slanted document) inschakelt.

#### • **Afdrukstand van tekstdocumenten detecteren en afbeeldingen roteren (Detect the orientation of text documents and rotate images)**

Schakel dit selectievakje in om de afdrukstand van het document af te leiden uit de gescande tekst en de gescande afbeelding te roteren in de juiste afdrukstand. Selecteer de taal van het te scannen document bij Documenttaal (Document Language).

#### **Belangrijk**

- U kunt dit selectievakje niet inschakelen wanneer het Documenttype (Document Type) is ingesteld op Kleurenfoto (Color Photo) of Zwart-wit foto (Black and White Photo).
- U kunt dit selectievakje niet inschakelen als de Assistent voor samenvoegen is geselecteerd bij Documentformaat (Document Size).
- Afhankelijk van de taal van het document is het mogelijk dat deze functie niet goed werkt. Alleen tekstdocumenten geschreven in een taal die beschikbaar is voor selectie bij Documenttaal (Document Language), worden ondersteund.
- De afdrukstand van de volgende typen documenten wordt mogelijk niet gecorrigeerd wanneer de tekst niet correct kan worden gedetecteerd. Selecteer in dat geval de gescande afbeelding in het venster met miniaturen in het **Scherf Foto's/documenten (plaat) (Photos/Documents (Platen)) (venster Scan/Import. (Scan/Import))** en roteer de afbeelding met de bewerkingshulpmiddelen.
  - Resolutie ligt buiten het bereik van 300 dpi tot 600 dpi
  - Tekengrootte ligt buiten het bereik van 8 punten tot 48 punten
  - Documenten met speciale lettertypen, effecten, cursieve letters of met de hand geschreven tekst
  - Documenten met achtergrondpatronen

#### **Opmerking**

- Het scannen duurt langer dan gebruikelijk wanneer u Afdrukstand van tekstdocumenten detecteren en afbeeldingen roteren (Detect the orientation of text documents and rotate images) inschakelt.

#### • **Documenttaal (Document Language)**

Selecteer de taal van het document dat u wilt scannen.

#### **Belangrijk**

- U kunt dit selectievakje niet inschakelen wanneer het Documenttype (Document Type) is ingesteld op Kleurenfoto (Color Photo) of Zwart-wit foto (Black and White Photo).
- U kunt dit selectievakje niet inschakelen als de Assistent voor samenvoegen is geselecteerd bij Documentformaat (Document Size).

#### • **Standaard (Defaults)**

Standaardinstellingen herstellen.

[Naar boven↑](#)

## Uitgebreide Handleiding

Uitgebreide Handleiding > Scannen > Scannen met de meegeleverde toepassingssoftware > Schermen van MP Navigator EX > Dialogvenster Opslaan (Save)

### Dialogvenster Opslaan (Save)

Het dialogvenster Opslaan (Save) wordt geopend wanneer u klikt op Opslaan (Save) in het venster Scan/Import. (Scan/Import).

In het dialogvenster Opslaan (Save) kunt u instellingen opgeven voor het opslaan van afbeeldingen op een computer.

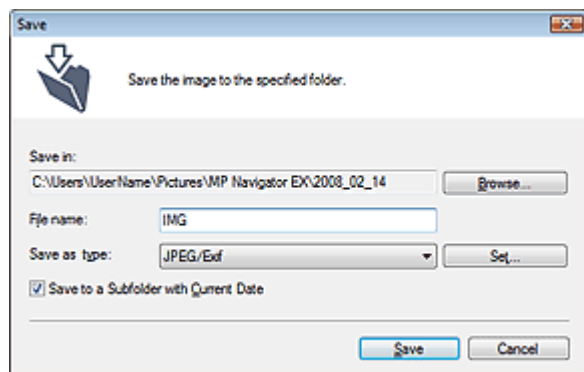

- **Opslaan in (Save in)**

Hiermee wordt de map weergegeven waarin de gescande documenten moeten worden opgeslagen.

Als u de map wilt wijzigen, klikt u op Bladeren... (Browse...) om een andere map op te geven.

Standaard zijn de volgende mappen opgegeven.

Windows Vista: de map MP Navigator EX in de map Afbeelding (Picture)

Windows XP: de map MP Navigator EX in de map Mijn afbeeldingen (My Pictures)

Windows 2000: de map MP Navigator EX in de map Mijn afbeeldingen (My Pictures)

#### **Belangrijk**

- Wanneer u opslaat op een geheugenkaart, moet u schrijven naar de kaartsleuf van het apparaat inschakelen. Zie '[De kaartsleuf instellen als station voor geheugenkaarten van de computer](#)' voor meer informatie over het inschakelen van schrijven. Wijs bij een netwerkverbinding de kaartsleuf toe als netwerkstation. Zie '[De kaartsleuf via een netwerk gebruiken](#)' voor meer informatie.

- **Bestandsnaam (File name)**

Voer een bestandsnaam in voor de afbeelding die u wilt opslaan (maximaal 32 tekens). Wanneer u meerdere bestanden opslaat, worden 4 cijfers aan elke bestandsnaam toegevoegd.

- **Type bestanden (Save as type)**

Selecteer een bestandstype om de gescande afbeeldingen op te slaan.

Selecteer JPEG/Exif, TIFF of BMP.

#### **Belangrijk**

- Wanneer Documenttype (Document Type) is ingesteld op Tekst (OCR) (Text(OCR)), kunt u geen JPEG/Exif selecteren.

- **Instellen... (Set...)**

U kunt een compressietype opgeven voor JPEG-bestanden.

Selecteer Hoog (lage compressie) (High (Low Compression)), Standaard (Standard) of Laag (hoge compressie) (Low(High Compression))

#### **Belangrijk**

- Deze functie is alleen beschikbaar wanneer JPEG/Exif is geselecteerd bij Type bestanden (Save as type).

- **Opslaan in een submap met huidige datum (Save to a Subfolder with Current Date)**

Schakel dit selectievakje in om een submap te maken in de map die is opgegeven in Opslaan in (Save in) met de huidige datum en de gescande afbeeldingen in de map op te slaan. Er wordt een submap gemaakt met een naam als '2008\_01\_01' (jaar\_maand\_datum).

Als dit selectievakje niet is ingeschakeld, worden bestanden rechtstreeks opgeslagen in de map die is opgegeven in Opslaan in (Save in).

[Naar boven](#)↑

## Uitgebreide Handleiding

Uitgebreide Handleiding > Scannen > Scannen met de meegeleverde toepassingssoftware > Schermen van MP Navigator EX > Dialogvenster Opslaan als PDF-bestand (Save as PDF file)

### Dialogvenster Opslaan als PDF-bestand (Save as PDF file)

In het dialoogvenster Opslaan als PDF-bestand (Save as PDF file) kunt u geavanceerde instellingen opgeven voor het opslaan van gescande afbeeldingen als PDF-bestand. U kunt meerdere documenten opslaan als één PDF-bestand of u kunt pagina's toevoegen aan een PDF-bestand dat is gemaakt met MP Navigator EX.

#### **Belangrijk**

- U kunt afbeeldingen die gescand zijn met 10501 of meer pixels in verticale en horizontale richting niet opslaan.

#### Dialogvenster dat wordt geopend wanneer u op Opslaan als PDF-bestand (Save as PDF file) in het venster Scan/Import. (Scan/Import) klikt.

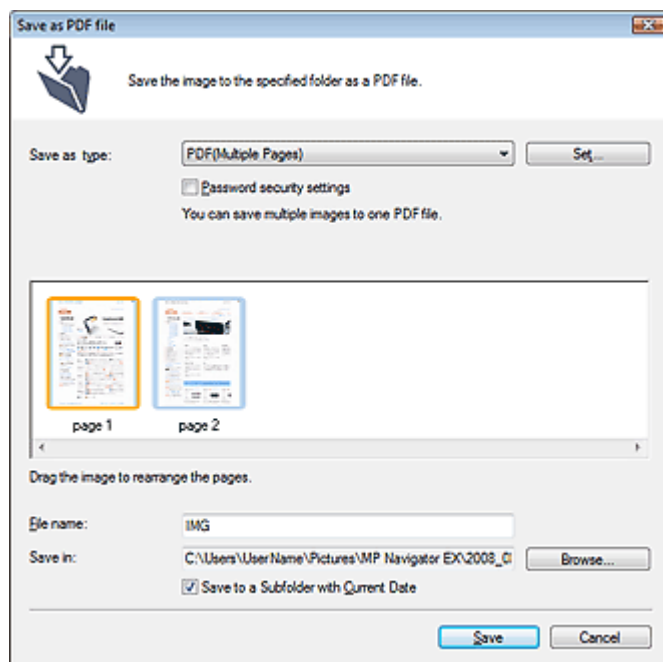

#### Dialogvenster dat wordt geopend wanneer u klikt op Geselecteerde pagina's opslaan (Save Selected Pages) of Alle pagina's opslaan (Save All Pages) in het venster PDF-bestand maken/bewerken (Create/Edit PDF file)

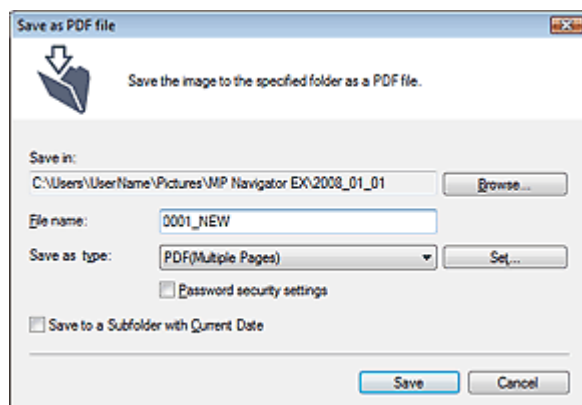

#### ● **Type bestanden (Save as type)**

Selecteer een PDF-bestandstype om de gescande afbeeldingen op te slaan.

##### ● **PDF**

Sla elk van de geselecteerde afbeeldingen op als afzonderlijk PDF-bestand.

##### ● **PDF (meerdere pagina's) (PDF(Multiple pages))**

Meerdere afbeeldingen als één PDF-bestand opslaan.

 **Belangrijk**

- PDF (meerdere pagina's) (PDF(Multiple Pages)) wordt weergegeven wanneer er meerdere afbeeldingen zijn geselecteerd.

● **PDF (pagina toevoegen) (PDF(Add Page))**

De gescande afbeeldingen toevoegen aan een PDF-bestand. De afbeeldingen worden toegevoegd aan het eind van het PDF-bestand. U kunt de pagina's van het PDF-bestand waaraan de afbeeldingen worden toegevoegd, niet opnieuw rangschikken.

 **Belangrijk**

- Afbeeldingen kunnen alleen worden toegevoegd aan PDF-bestanden die zijn gemaakt met MP Navigator EX. U kunt geen PDF-bestanden opgeven die met andere toepassingen zijn gemaakt. Het is evenmin mogelijk PDF-bestanden op te geven die in andere toepassingen zijn bewerkt.
- Als een met wachtwoord beveiligd PDF-bestand wordt bewerkt, worden de wachtwoorden verwijderd. Stel de wachtwoorden opnieuw in.  
➔ [Wachtwoorden voor PDF-bestanden instellen](#)

● **Instellen... (Set...)**

Hiermee geeft u geavanceerde instellingen voor het maken van PDF-bestanden op. Zie 'Dialogovenster PDF-instellingen (PDF Settings)' voor meer informatie.

● **Instellingen wachtwoordbeveiliging (Password security settings)**

Schakel dit selectievakje in om het dialoogvenster Wachtwoordbeveiliging - Instellingen (Password Security -Settings) te openen, waarin u wachtwoorden kunt instellen voor het openen, bewerken en afdrukken van PDF-bestanden.

➔ [Wachtwoorden voor PDF-bestanden instellen](#)

● **Toevoegen aan (Add to)**

Dit wordt weergegeven wanneer u PDF (pagina toevoegen) (PDF(Add Page)) selecteert bij Opslaan als type (Save as type) en het PDF-bestand opgeeft waaraan afbeeldingen worden toegevoegd. Als u het bestand wilt wijzigen, klikt u op Bladeren... (Browse...) om een ander bestand op te geven.

 **Belangrijk**

- Afbeeldingen kunnen alleen worden toegevoegd aan PDF-bestanden die zijn gemaakt met MP Navigator EX. U kunt geen PDF-bestanden opgeven die met andere toepassingen zijn gemaakt. Het is evenmin mogelijk PDF-bestanden op te geven die in andere toepassingen zijn bewerkt.

● **Bestandsnaam (File name)**

Voer een bestandsnaam in voor de afbeelding die u wilt opslaan (maximaal 32 tekens). Wanneer u meerdere bestanden opslaat, worden 4 cijfers aan elke bestandsnaam toegevoegd.

● **Opslaan in (Save in)**

Hier wordt de map weergegeven waarin de PDF-bestanden moeten worden opgeslagen. Als u de map wilt wijzigen, klikt u op Bladeren... (Browse...) om een andere map op te geven. Standaard zijn de volgende mappen opgegeven.

Windows Vista: de map MP Navigator EX in de map Afbeelding (Picture)

Windows XP: de map MP Navigator EX in de map Mijn afbeeldingen (My Pictures)

Windows 2000: de map MP Navigator EX in de map Mijn afbeeldingen (My Pictures)

● **Opslaan in een submap met huidige datum (Save to a Subfolder with Current Date)**

Schakel dit selectievakje in om een submap te maken in de map die is opgegeven in Opslaan in (Save in) met de huidige datum en de gescande afbeeldingen in de map op te slaan. Er wordt een submap gemaakt met een naam als '2008\_01\_01' (jaar\_maand\_datum).

Als dit selectievakje niet is ingeschakeld, worden bestanden rechtstreeks opgeslagen in de map die is opgegeven in Opslaan in (Save in).

[Naar boven](#) ↕

## Uitgebreide Handleiding

Uitgebreide Handleiding > Scannen > Scannen met de meegeleverde toepassingssoftware > Schermen van MP Navigator EX > Dialogvenster PDF-instellingen (PDF Settings)

### Dialogvenster PDF-instellingen (PDF Settings)

In het dialoogvenster PDF-instellingen (PDF Settings) kunt u het PDF-compressietype en andere geavanceerde instellingen voor het maken van PDF-bestanden opgeven.

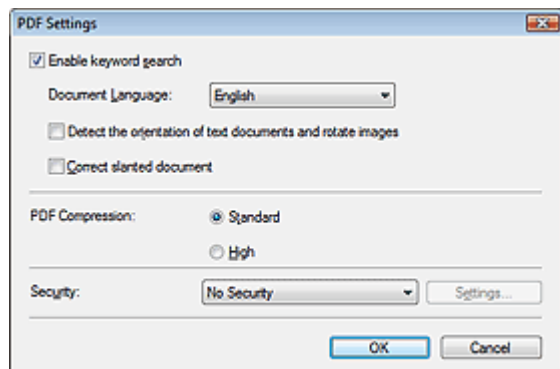

- **Zoeken op sleutelwoorden inschakelen (Enable keyword search)**

Schakel dit selectievakje in als u tekens in een document wilt converteren naar tekstgegevens. U kunt dan gemakkelijk zoeken op sleutelwoorden.

- **Documenttaal (Document Language)**

Selecteer de taal van het document dat u wilt scannen.

- **Afdrukstand van tekstdocumenten detecteren en afbeeldingen roteren (Detect the orientation of text documents and rotate images)**

Schakel dit selectievakje in om de afdrukstand van het document af te leiden uit de gescande tekst en de gescande afbeelding te roteren in de juiste afdrukstand.

#### **Belangrijk**

- Afhankelijk van de taal van het document is het mogelijk dat deze functie niet goed werkt. Alleen tekstdocumenten geschreven in een taal die beschikbaar is voor selectie bij Documenttaal (Document Language), worden ondersteund.
- De afdrukstand van de volgende typen documenten wordt mogelijk niet gecorrigeerd wanneer de tekst niet correct kan worden gedetecteerd.
  - Resolutie ligt buiten het bereik van 300 dpi tot 600 dpi
  - Tekengrootte ligt buiten het bereik van 8 punten tot 48 punten
  - Documenten met speciale lettertypen, effecten, cursieve letters of met de hand geschreven tekst
  - Documenten met achtergrondpatronen

- **Scheve documenten corrigeren (Correct slanted document)**

Schakel dit selectievakje in als u de gescande tekst wilt detecteren en de hoek van het document te corrigeren (binnen -0,1 en -10 graden of +0,1 en +10 graden)

#### **Belangrijk**

- De helling van de volgende typen documenten wordt mogelijk niet gecorrigeerd wanneer de tekst niet correct kan worden gedetecteerd.
  - Documenten waarvan de tekstregels een hellingspercentage hebben van meer dan 10 graden of waarvan de regels niet hetzelfde hellingspercentage hebben
  - Documenten met zowel verticale als horizontale tekst
  - Documenten met een zeer groot of zeer klein lettertype
  - Documenten met weinig tekst
  - Documenten met illustraties/afbeeldingen of met de hand geschreven tekst
  - Documenten met zowel verticale als horizontale lijnen (tabellen)

- **PDF-compressie (PDF Compression)**

Selecteer een type compressie voor het opslaan.

- **Standaard (Standard)**

Deze instelling wordt aanbevolen.

- **Hoog (High)**



Hiermee wordt het bestand gecomprimeerd tijdens het opslaan, waardoor u de netwerk-/serverbelasting kunt verminderen.



#### Opmerking

---

- De volgende afbeeldingen kunnen efficiënt worden gecomprimeerd.
    - Afbeeldingen met resoluties in het bereik van 75 dpi tot 600 dpi
- 

#### • Beveiliging (Security)

Hiermee kunt u wachtwoorden instellen voor het openen, bewerken en afdrukken van de gemaakte PDF-bestanden.



#### Belangrijk

---

- Voor deze functie is Internet Explorer 5.5 Service Pack 2 of hoger vereist.
  - Deze functie is niet beschikbaar als afbeeldingen automatisch worden opgeslagen nadat ze zijn gescand, bijvoorbeeld wanneer u scant vanuit het scherm in de modus voor eenmaal klikken of met het bewerkingspaneel van het apparaat.
- 



#### Opmerking

---

- Selecteer Wachtwoordbeveiliging (Password Security) en geef wachtwoorden op in het dialoogvenster Wachtwoordbeveiliging - Instellingen (Password Security -Settings).  
➔ [Wachtwoorden voor PDF-bestanden instellen](#)
- 

[Naar boven](#) ↑

## Uitgebreide Handleiding

Uitgebreide Handleiding > Scannen > Scannen met de meegeleverde toepassingssoftware > Schermen van MP Navigator EX > Scherm Geheugenkaart (Memory Card) (venster Scan/Import. (Scan/Import))

### Scherm Geheugenkaart (Memory Card) (venster Scan/Import. (Scan/Import))

Wijs Scan/Import. (Scan/Import) aan in het scherm in de navigatiemodus en klik op Geheugenkaart (Memory Card), of klik op Geheugenkaart (Memory Card) in het venster Scan/Import. (Scan/Import).

Open dit venster om afbeeldingen (waaronder PDF-bestanden die via het bewerkingspaneel zijn gescand) te importeren die op een geheugenkaart zijn opgeslagen.

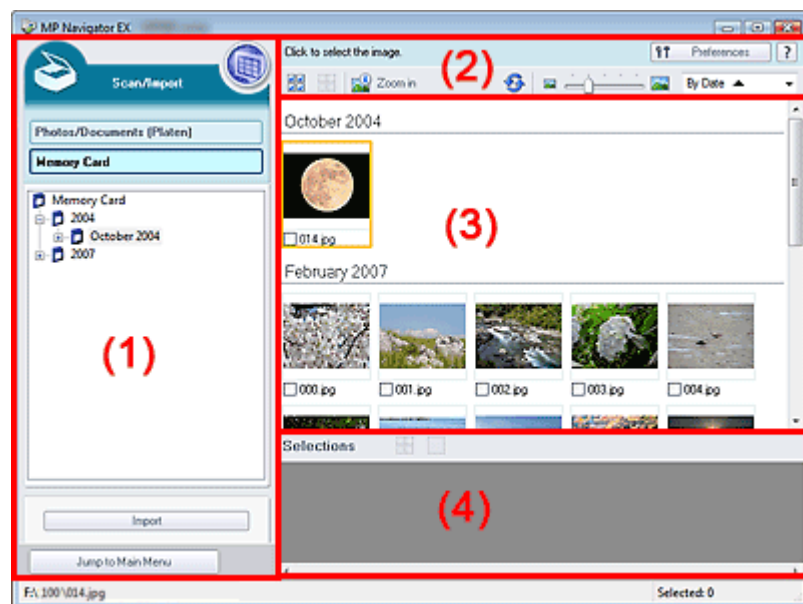









- (1) Knoppen voor de instellingen en bewerkingen
- (2) Werkbalk
- (3) Venster met miniaturen
- (4) Gebied met geselecteerde afbeeldingen

#### Knoppen voor de instellingen en bewerkingen

-  **(Toon & gebruik (View & Use))**  
Klik hierop als u afbeeldingen en PDF-bestanden die op uw computer zijn opgeslagen wilt openen. Het scherm Toon & gebruik (View & Use) wordt geopend.  
➔ Venster Toon & gebruik (View & Use)
-  **Foto's/documenten (plaat) (Photos/Documents (Platen))**  
Klik hierop als u foto's, documenten, tijdschriften en andere materialen wilt scannen. Het scherm voor het scannen van foto's en documenten wordt weergegeven.  
➔ Scherm Foto's/documenten (plaat) (Photos/Documents (Platen)) (venster Scan/Import. (Scan/Import))
- **Geheugenkaart (Memory Card)**  
Hiermee geeft u mappen met afbeeldingen en PDF-bestanden op een geheugenkaart in een boomstructuur weer (gegroepeerd per jaar, jaar/maand en jaar/maand/datum). Selecteer een map om de inhoud weer te geven in het miniaturescherm aan de rechterkant. De bestandsdatum is de datum waarop de afbeelding is opgenomen of gewijzigd.
- **Importeren (Import)**  
De geselecteerde afbeeldingen importeren en deze in het venster Toon & gebruik (View & Use) openen.  
➔ Venster Toon & gebruik (View & Use)
-  **Naar het hoofdmenu gaan (Jump to Main Menu)**

Naar het hoofdmenu gaan (Jump to Main Menu)

## Werkbalk

-  Preferences **Voorkeuren (Preferences)**  
Het dialoogvenster Voorkeuren (Preferences) wordt geopend. In het dialoogvenster Voorkeuren (Preferences) kunt u geavanceerde instellingen definiëren voor MP Navigator EX-functies.  
➔ [Dialoogvenster Voorkeuren \(Preferences\)](#)
-  **Handleiding (Guide)**  
Deze handleiding openen.
- **Bewerkingshulpmiddelen**
  -  **(Alles selecteren (Select All))**  
Hiermee selecteert u alle afbeeldingen in het venster met miniatures.
  -  **(Alles annuleren (Cancel All))**  
Hiermee annuleert u alle selecties in het venster met miniatures.
  -  **Inzoomen (Zoom in)**  
Hiermee vergroot u de doelfbeelding (in het oranje kader). U kunt ook dubbelklikken op de afbeelding om die te vergroten. U kunt alle pagina's selecteren wanneer u een PDF-bestand selecteert.
  -  **(Vernieuwen)**  
Hiermee vernieuwt u de inhoud van het venster met miniatures.
  -  **(Weergaveformaat (Display Size))**  
Hiermee wijzigt u het formaat van afbeeldingen in het venster voor miniatures.
  -  **(Sorteren op)**  
Hiermee sorteert u de afbeeldingen in het venster met miniatures op datum (oplopend of aflopend).

## Venster met miniatures

- **Venster met miniatures**  
Afbeeldingen die op de geheugenkaart zijn opgeslagen, worden per jaar of per jaar/maand weergegeven.  
Wanneer u het selectievakje van een afbeelding inschakelt, wordt de afbeelding weergegeven in het gebied met geselecteerde afbeeldingen.

## Gebied met geselecteerde afbeeldingen

-  **(Alles annuleren (Cancel All))**  
Hiermee maakt u de selectie ongedaan van alle afbeeldingen in het gebied met geselecteerde afbeeldingen.
-  **(Selectie annuleren (Cancel Selection))**  
Hiermee maakt u de selectie ongedaan van de doelfbeelding (in het oranje kader) in het gebied met geselecteerde afbeeldingen.
- **Gebied met geselecteerde afbeeldingen**  
Hier worden de afbeeldingen weergegeven die in het venster met miniatures zijn geselecteerd.

## Verwant onderwerp

- ▶ [Afbeeldingen importeren die zijn opgeslagen op een geheugenkaart](#)

[Naar boven](#)↑

## Uitgebreide Handleiding

Uitgebreide Handleiding > Scannen > Scannen met de meegeleverde toepassingssoftware > Schermen van MP Navigator EX > Venster Toon & gebruik (View & Use)

### Venster Toon & gebruik (View & Use)

Wijs Toon & gebruik (View & Use) aan in het scherm voor de Navigatiemodus (Navigation Mode) en klik op Mijn vak (gesc./geïmp. afb.) (My Box (Scanned/Imported Images)), Map opgeven (Specify Folder) of Recent opgesl. afbeeldingen (Recently Saved Images).

Open dit venster om gescande afbeeldingen of op een computer opgeslagen afbeeldingen weer te geven of te gebruiken.

#### Belangrijk

- Alleen PDF-bestanden die zijn gemaakt met MP Navigator EX worden weergegeven. U kunt geen PDF-bestanden weergeven die met andere toepassingen zijn gemaakt. Het is evenmin mogelijk PDF-bestanden weer te geven die in andere toepassingen zijn bewerkt.

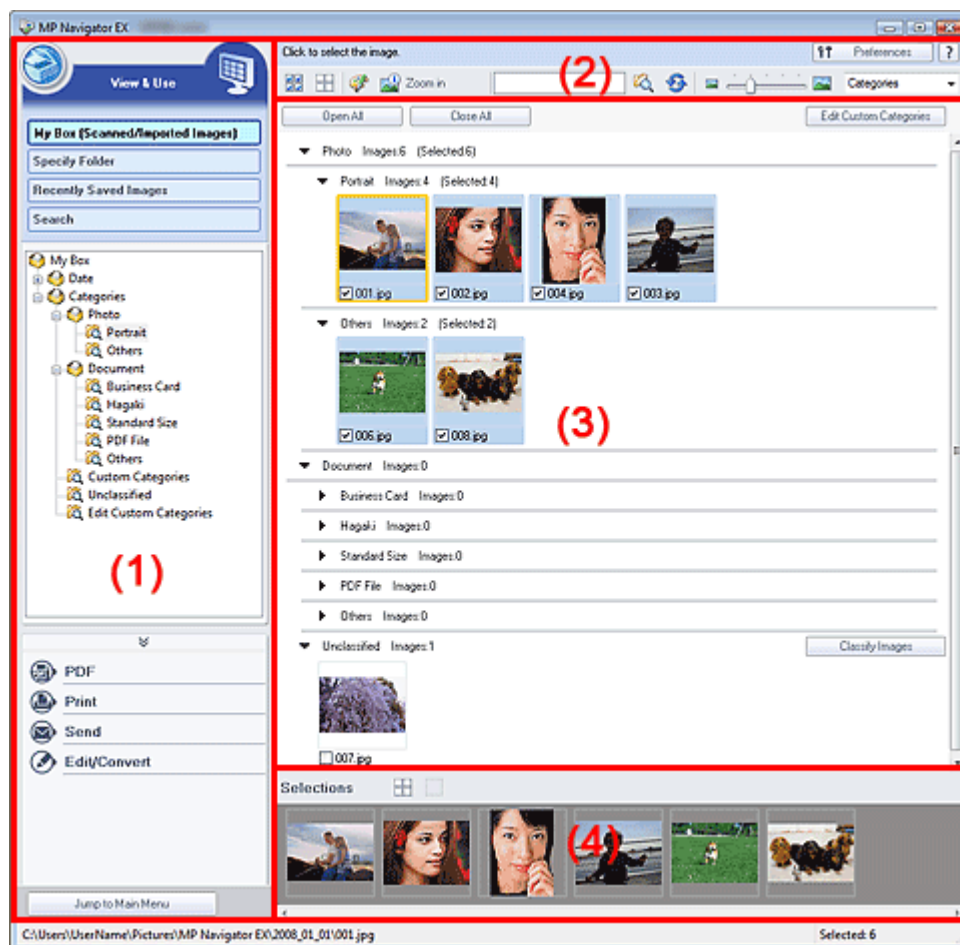

- Knoppen voor de instellingen en bewerkingen
- Werkbalk
- Venster met miniaturen
- Gebied met geselecteerde afbeeldingen

#### Knoppen voor de instellingen en bewerkingen

-  **Scan/Import. (Scan/Import)**  
 Klik hierop om foto's, documenten, tijdschriften en ander gedrukt materiaal te scannen. Het venster Scan/Import.(Scan/Import) wordt geopend.  
 ➔ Scherm Foto's/documenten (plaat) (Photos/Documents (Platen)) (venster Scan/Import. (Scan/Import))
- Mijn vak (gesc./geïmp. afb.) (My Box (Scanned/Imported Images))**  
 Geef de mappen met afbeeldingen (gerangschikt op jaar, jaar/maand en jaar/maand/datum) weer

in de structuur Mijn vak (My Box). Selecteer een map om de inhoud weer te geven in het venster met miniatures rechts op het scherm.

De datum van de afbeelding is de datum waarop deze is gescand, opgenomen of bijgewerkt.

- **Map opgeven (Specify Folder)**

Geeft alle vaste schijven en mappen in een mapstructuur weer. Selecteer een map om de afbeeldingen weer te geven in het venster met miniatures rechts op het scherm.

- **Recent opgesl. afbeeldingen (Recently Saved Images)**

'Gescande/geïmporteerde afbeeldingen' en afbeeldingen die zijn 'toegevoegd aan e-mail' of 'verzonden naar toepassing', worden in een boomstructuur weergegeven, gesorteerd op datum. Gescande/geïmporteerde afbeeldingen (Scanned/Imported Images), Vanaf scanner (From Scanner) en Vanaf geheugenkaart (From Memory Card) worden apart weergegeven. Selecteer een jaar-, maand- of dagmap om de afbeeldingen op datum weer te geven in het venster met miniatures aan de rechterkant.

De datum van de afbeelding is de datum waarop deze is gescand of verzonden.

- **Zoeken (Search)**

Hiermee opent u de geavanceerde zoekopties.

➔ [Afbeeldingen zoeken](#)

- **Gebied met taakknoppen**

Hier kunt u opgeven wat er moet gebeuren met de geselecteerde afbeeldingen. Zie de onderstaande onderwerpen voor meer informatie over elke knop.

➔ [PDF-bestanden maken/bewerken](#)

➔ [Documenten afdrukken](#)

➔ [Foto's afdrukken](#)

➔ [Via e-mail verzenden](#)

➔ [Bestanden bewerken](#)



#### Opmerking

- De knoppen in het gebied met taakknoppen worden weergegeven wanneer de bijbehorende toepassingen zijn geïnstalleerd.

[Jump to Main Menu](#)

- **Naar het hoofdmenu gaan (Jump to Main Menu)**

Naar het hoofdmenu gaan (Jump to Main Menu)

## Werkbalk

Preferences

- **Voorkeuren (Preferences)**

Het dialoogvenster Voorkeuren (Preferences) wordt geopend. In het dialoogvenster Voorkeuren (Preferences) kunt u geavanceerde instellingen definiëren voor MP Navigator EX-functies.

➔ [Dialoogvenster Voorkeuren \(Preferences\)](#)

- **Handleiding (Guide)**

Deze handleiding openen.

- **Bewerkingshulpmiddelen**



- **(Alles selecteren (Select All))**

Hiermee selecteert u alle afbeeldingen in het venster met miniatures.



- **(Alles annuleren (Cancel All))**

Hiermee annuleert u alle selecties in het venster met miniatures.



- **(Afbeeldingen corrigeren/verbeteren)**

Hiermee kunt u de doelafbeelding corrigeren (in het oranje kader) Klik op deze knop om het dialoogvenster Afbeeldingen corrigeren/verbeteren (Correct/Enhance Images) te openen waarin u afbeeldingen kunt corrigeren/verbeteren en de helderheid, het contrast, enzovoort kunt aanpassen.



#### Belangrijk

- Het corrigeren/verbeteren van afbeeldingen kan niet worden toegepast op PDF-bestanden of zwart-wit binaire bestanden.

### Opmerking

- Zie 'Venster Afbeeldingen corrigeren/verbeteren (Correct/Enhance Images)' voor meer informatie.

### • Inzoomen (Zoom in)

Hiermee vergroot u de doelaafbeelding (in het oranje kader). U kunt ook dubbelklikken op de afbeelding om die te vergroten. U kunt alle pagina's selecteren wanneer u een PDF-bestand selecteert.

U kunt ook bestandsinformatie selecteren zoals de bestandsnaam, datum, grootte en beveiligingsinstellingen. Voor PDF-bestanden waarvoor een Wachtwoord voor openen document (Document Open Password) is ingesteld, wordt een vergrendelingspictogram weergegeven.

### Opmerking

- Zie 'PDF-bestanden die met een wachtwoord zijn beveiligd openen of bewerken ' als u met een wachtwoord beveiligde bestanden wilt openen.

### • (Zoeken (Search))

Voer een woord of zinsdeel in dat deel uitmaakt van de bestandsnaam, de Exif-informatie of de

PDF-tekst van de afbeelding die u wilt opzoeken en klik op . Voor Exif-Informatie wordt de tekst in Gemaakt door (Maker), Model, Beschrijving (Description) en Opmerking gebruiker (User Comment) doorzocht.

### Opmerking

- Zoek naar afbeeldingen in Mijn vak (gesc./geïmp. afb.) (My box (Scanned/Imported Images)), Recent opgesl. afbeeldingen (Recently Saved Images) of in een geselecteerde map en de bijbehorende submappen.

### • (Vernieuwen)

Hiermee vernieuwt u de inhoud van het venster met miniaturen.

### • (Weergaveformaat (Display Size))

Hiermee wijzigt u het formaat van afbeeldingen in het venster voor miniaturen.

### • (Sorteren op)

Hiermee sorteert u de afbeeldingen in het venster voor miniaturen op categorie, datum (oplopend of aflopend) of naam (oplopend of aflopend).

Afbeeldingen kunnen alleen op categorie worden gesorteerd als Mijn vak (gesc./geïmp. afb.) (My Box (Scanned/Imported Images)) of Map opgeven (Specify Folder) wordt weergegeven.

## Venster met miniaturen

### • Venster met miniaturen

Hier worden de afbeeldingen weergegeven die op de glasplaat zijn gescand.

Wanneer u het selectievakje van een afbeelding inschakelt, wordt de afbeelding weergegeven in het gebied met geselecteerde afbeeldingen.

### Belangrijk

- Voor PDF-bestanden waarvoor een Wachtwoord voor openen document (Document Open Password) is ingesteld, wordt een vergrendelingspictogram weergegeven.
- Afbeeldingen kunnen worden weergegeven als '?' in de volgende gevallen.
  - U opent niet-ondersteunde afbeeldingen
  - Het bestandsformaat is te groot en er is onvoldoende geheugen beschikbaar om de afbeelding weer te geven
  - Het bestand is beschadigd
- Voor het openen van met een wachtwoord beveiligde PDF-bestanden is Internet Explorer 5.5 met Service Pack 2 of hoger vereist.

## Wanneer afbeeldingen zijn gesorteerd op Categorieën (Categories)

Hier worden de afbeeldingen die op de plaat zijn gescand per categorie weergegeven.

### Opmerking

- Sommige afbeeldingen worden mogelijk niet juist gedetecteerd en daardoor niet in de juiste categorieën geclassificeerd. In dat geval verslept u de afbeelding van de ene naar de andere categorie.

#### • Categoriernaam afbeeldingen: N (Geselecteerd: n)

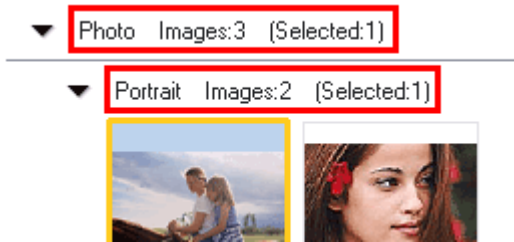

#### • Categoriernaam (Category Name)

U beschikt over de volgende categorieën.

Foto's: Staand (Portrait), Overig (Others)

Documenten: Visitekaartje (Business Card), Hagaki, Standaardformaat (Standard Size), PDF-bestand (PDF File) en Overig (Others)

Aangepaste categorieën (Custom categories): hiermee geeft u uw aangepaste categorieën weer.

Niet-geclassificeerd (Unclassified): hiermee geeft u afbeeldingen weer die niet zijn geclassificeerd.

#### • Afbeeldingen: N (Images: N)

Het aantal afbeeldingen dat in die categorie is geclassificeerd wordt weergegeven.

#### • (Geselecteerd: n) (Selected: n)

Het aantal afbeeldingen waarvan het selectievakje is ingeschakeld wordt weergegeven.



### Opmerking

- Dit gedeelte wordt alleen weergegeven als een of meer afbeeldingen zijn geselecteerd.

#### • Alles openen (Open All)

Hiermee geeft u alle afbeeldingen weer.

#### • Alles sluiten (Close All)

Hiermee verbergt u alle afbeeldingen.

#### • Aangepaste categorieën bewerken (Edit Custom Categories)

Als Mijn vak (gesc./geïmp. afb.) (My Box (Scanned/Imported Images)) of Map opgeven (Specify Folder) is weergegeven, opent u het dialoogvenster Aangepaste categorieën bewerken (Edit Custom Categories).

In het dialoogvenster Aangepaste categorieën bewerken (Edit Custom Categories) kunt u categorieën toevoegen of verwijderen die worden weergegeven in Aangepaste categorieën (Custom Categories).

Zie 'Afbeeldingen classificeren in categorieën' voor meer informatie.

#### • Afbeeldingen classificeren (Classify Images)

Afbeeldingen die vanaf hard disks of geheugenkaarten zijn geïmporteerd, worden weergegeven bij Niet-geclassificeerd (Unclassified). Klik op Afbeeldingen classificeren (Classify Images) om ze automatisch in te delen.

Deze knop wordt alleen weergegeven als Mijn vak (gesc./geïmp. afb.) (My Box (Scanned/Imported Images)) of Map opgeven (Specify Folder) wordt weergegeven.



### Opmerking

- Het classificeren kan even duren als er veel afbeeldingen geclassificeerd moeten worden.

## Gebied met geselecteerde afbeeldingen

-  (Alles annuleren (Cancel All))



Hiermee maakt u de selectie ongedaan van alle afbeeldingen in het gebied met geselecteerde afbeeldingen.

-  **(Selectie annuleren (Cancel Selection))**

Hiermee maakt u de selectie ongedaan van de doelafbeelding (in het oranje kader) in het gebied met geselecteerde afbeeldingen.

- **Gebied met geselecteerde afbeeldingen**

Hier worden de afbeeldingen weergegeven die in het venster met miniatures zijn geselecteerd.

### Verwant onderwerp

- ▶ [Afbeeldingen openen die op een computer zijn opgeslagen](#)

[Naar boven↑](#)

## Uitgebreide Handleiding

Uitgebreide Handleiding > Scannen > Scannen met de meegeleverde toepassingssoftware > Schermen van MP Navigator EX > Venster PDF-bestand maken/bewerken (Create/Edit PDF file)

### Venster PDF-bestand maken/bewerken (Create/Edit PDF file)

Klik op PDF in het scherm Toon & gebruik (View & Use) en klik op PDF-bestand maken/bewerken (Create/Edit PDF file) in de lijst om het dialoogvenster PDF-bestand maken/bewerken (Create/Edit PDF file) te openen.

In het dialoogvenster PDF-bestand maken/bewerken (Create/Edit PDF file) kunt u pagina's toevoegen of verwijderen en de volgorde wijzigen van pagina's in PDF-bestanden die zijn gemaakt met MP Navigator EX.

#### **Belangrijk**

- U kunt afbeeldingen die gescand zijn met 10501 of meer pixels in verticale en horizontale richting niet opslaan.
- Als een met wachtwoord beveiligd PDF-bestand wordt bewerkt, worden de wachtwoorden verwijderd. Stel de wachtwoorden opnieuw in.  
➔ [Wachtwoorden voor PDF-bestanden instellen](#)

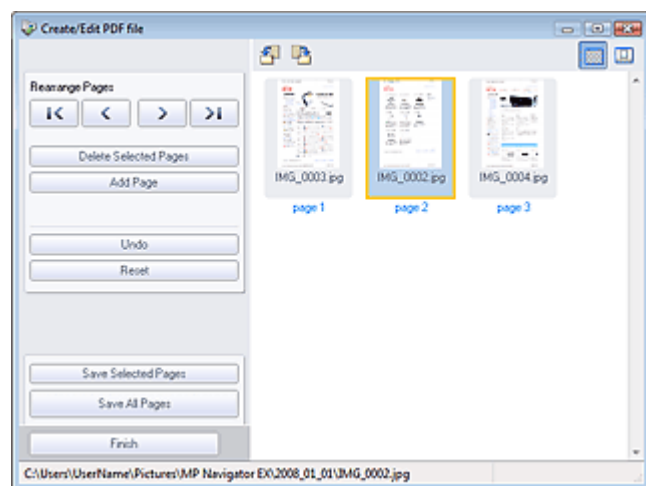

#### • **Pagina's opnieuw schikken (Rearrange Pages)**

U kunt de geselecteerde afbeelding (in een oranje kader) verplaatsen.



- Hiermee verplaatst u de geselecteerde afbeelding naar het begin.



- Hiermee verplaatst u de geselecteerde afbeelding één pagina omhoog.



- Hiermee verplaatst u de geselecteerde afbeelding één pagina omlaag.



- Hiermee verplaatst u de geselecteerde afbeelding naar het einde.

#### **Opmerking**

- U kunt de afbeelding ook slepen om de volgorde te wijzigen.

#### • **Geselecteerde pagina's verwijderen (Delete Selected Pages)**

Hiermee verwijdert u de geselecteerde afbeelding.

#### • **Pagina toevoegen (Add Page)**

Hiermee kunt u een bestaand PDF-bestand selecteren en toevoegen.

#### **Opmerking**

- Als u een met wachtwoord beveiligd PDF-bestand wilt toevoegen, hebt u het wachtwoord nodig.

- **Ongedaan maken (Undo)**

Hiermee annuleert u de laatste wijziging.

- **Herstellen (Reset)**

Hiermee annuleert u alle aangebrachte wijzigingen.

- **Geselecteerde pagina's opslaan (Save Selected Pages)**

Opent het dialoogvenster Opslaan als PDF-bestand (Save as PDF file). Geef de gewenste instellingen op. Alleen de geselecteerde pagina wordt opgeslagen.

### **Opmerking**

- Wanneer er meerdere pagina's zijn geselecteerd, wordt een PDF-bestand met meerdere pagina's gemaakt.
- Zie 'Dialoogvenster Opslaan als PDF-bestand (Save as PDF file)' voor meer informatie over het dialoogvenster Opslaan als PDF-bestand (Save as PDF file).

- **Alle pagina's opslaan (Save All Pages)**

Opent het dialoogvenster Opslaan als PDF-bestand (Save as PDF file). Geef de gewenste instellingen op. Hiermee slaat u alle PDF-bestanden in de lijst op als één PDF-bestand.

- **Voltooien (Finish)**

Hiermee sluit u het dialoogvenster PDF-bestand maken/bewerken (Create/Edit PDF file).

- **Werkbalk**

-  **(Linksom roteren (Rotate Left))**

Het bestand wordt 90 graden tegen de klok in gedraaid.

-  **(Rechtsom roteren (Rotate Right))**

Het bestand wordt 90 graden met de klok mee gedraaid.

-  **(Voorbeeldmodus (Preview Mode))**

Hiermee schakelt u over op de voorbeeldmodus.

Het geselecteerde bestand wordt weergegeven bij Voorbeeld (Preview).

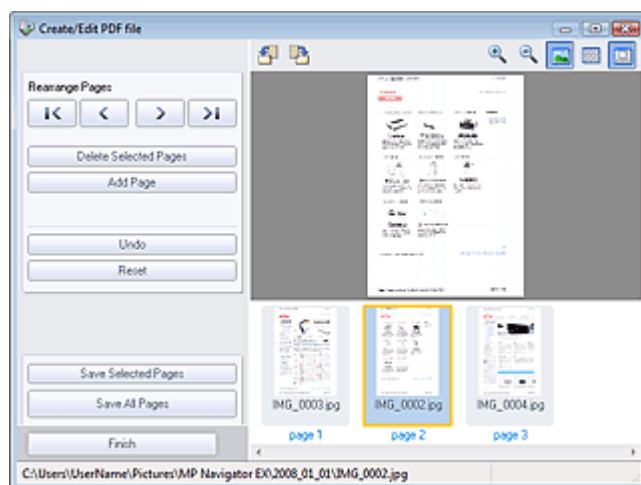

-  **(Vergroten (Enlarge))**

De afbeelding in het voorbeeldgebied wordt vergroot.

-  **(Verkleinen (Reduce))**

De afbeelding in het voorbeeldgebied wordt verkleind.

-  **(Volledig scherm (Full-screen))**

De afbeelding wordt vergroot of verkleind zodat deze in het voorbeeldgebied in volledig scherm wordt weergegeven.

-  **(Miniatuurmodus (Thumbnail Mode))**

Hiermee schakelt u over op de miniatuurmodus. Er worden miniatuurweergaven van bestanden weergegeven.

[Naar boven](#)↑

## Uitgebreide Handleiding

Uitgebreide Handleiding > Scannen > Scannen met de meegeleverde toepassingssoftware > Schermen van MP Navigator EX > Dialogvenster Document afdrucken (Print Document)

### Dialogvenster Document afdrucken (Print Document)

Klik op Afdrukken (Print) in het scherm Toon & gebruik (View & Use), en klik vervolgens op Document afdrucken (Print Document) in de lijst om het dialogvenster Document afdrucken (Print Document) te openen.

In het dialogvenster Document afdrucken (Print Document) kunt u geavanceerde instellingen opgeven voor het afdrucken van meerdere gescande afbeeldingen tegelijk.

#### Opmerking

- De mogelijke instellingen in het dialogvenster Document afdrucken (Print Document) variëren per printer.

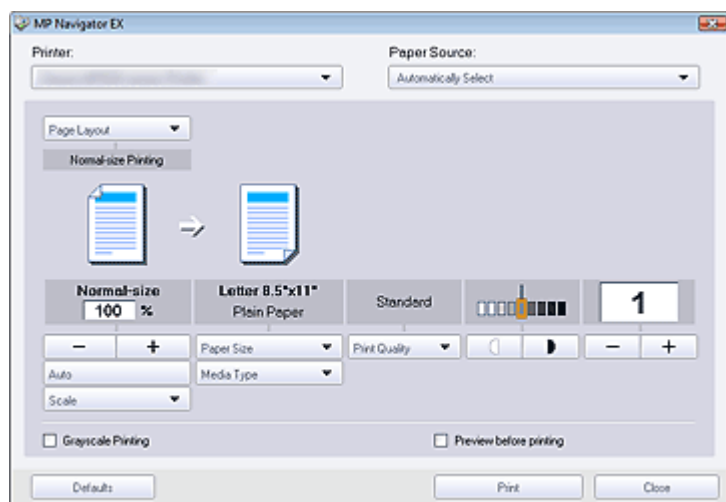

- Printer**

Selecteer de printer die u wilt gebruiken.

- Papierbron (Paper Source)**

Selecteer de papierbron.

- Pagina-indeling (Page Layout)**

Selecteer een afdruktype.

- Afdrukken op normaal formaat (Normal-size Printing)**

Er wordt één afbeelding per vel afgedrukt.

- Afdrukken op schaal (Scaled Printing)**

U kunt afbeeldingen afdrucken op de geselecteerde schaal (vergroot of verkleind).

- Passend op papierformaat (Fit-to-Page Printing)**

De afbeelding wordt aangepast aan het papierformaat (vergroot of verkleind).

- Afdrukken zonder marges (Borderless Printing)**

De afbeelding wordt afgedrukt op een volledig vel papier, zonder marges.

- Pagina-ind. afdr. (2 op 1) (Page Layout Printing (2 on 1))**

Twee pagina's indelen en op een vel papier afdrucken.

- Pagina-ind. afdr. (4 op 1)(Page Layout Printing (4 on 1))**

Vier pagina's indelen en op een vel papier afdrucken.

- Vergroten/verkleinen**

Afbeeldingen bij het afdrucken vergroten of verkleinen.



- Een vergrote of verkleinde afbeelding afdrucken door een schaal op te geven in stappen van 1%.

- 100% Normaal formaat (100% Normal-size)**

De afbeelding afdrukken op normaal formaat.

- **Schaal (Scale)**

Selecteer een factor in de lijst.

- **Auto**

Schaal wordt automatisch aangepast op basis van de gedetecteerde papierbreedte en het geselecteerde papierformaat. De afbeelding kan 90 graden gedraaid worden afgedrukt, afhankelijk van het formaat.

**Belangrijk**

- Bij 100% Normaal formaat (100% Normal-size) is het mogelijk dat bepaalde afbeeldingen klein worden afgedrukt of dat sommige stukken zijn afgekapt. Selecteer in dit geval Auto om het formaat van de afdruk in verhouding te brengen met het papierformaat.

- **Papierformaat (Paper Size)**

Selecteer het formaat van het papier waarop u afdrukt. Stel het formaat in op het formaat van het papier dat in de printer is geladen.

**Opmerking**

- De mogelijke papierformaten hangen af van de geselecteerde printer.

- **Mediumtype (Media Type)**

Selecteer het type papier waarop u afdrukt. De geboden afdrukkwaliteit kan afhankelijk zijn van het ingestelde papiertype.

**Opmerking**

- De mogelijke papersoorten zijn afhankelijk van de geselecteerde printer.

- **Afdrukkwaliteit (Print Quality)**

Selecteer de afdrukkwaliteit.

- **Dichtheid**

Klik op  om de afdrukdichtheid te selecteren.

De dichtheid van afbeeldingen die zijn gescand met het Documenttype (Document Type) Tekst (OCR) (Text(OCR)) kan niet worden gewijzigd.

- **Aantal (Copies)**

Klik op  om het aantal af te drukken exemplaren te selecteren.

- **Afdrukken in grijstinten (Grayscale Printing)**

Schakel dit selectievakje in wanneer u het document in zwart-wit wilt afdrukken.

- **Afdrukvoorbeeld (Preview before printing)**

Schakel dit selectievakje in om voorafgaand aan het afdrukken het resultaat weer te geven.

- **Standaard (Defaults)**

Standaardinstellingen herstellen.

- **Afdrukken (Print)**

Afdrukken starten met de opgegeven instellingen.

**Opmerking**

- Als u wilt annuleren tijdens het spoolen, klikt u op Annuleren (Cancel). Als u het afdrukken wilt annuleren, selecteert u het afdrukpictogram op de taakbalk en klikt u op Afdrukken annuleren (Cancel Printing).

## Uitgebreide Handleiding

Uitgebreide Handleiding > Scannen > Scannen met de meegeleverde toepassingssoftware > Schermen van MP Navigator EX > Dialogvenster Foto afdrukken (Print Photo)

### Dialogvenster Foto afdrukken (Print Photo)

Klik op Afdrukken (Print) in het scherm Toon & gebruik (View & Use) en klik op Foto afdrukken (Print Photo) in de lijst om het dialogvenster Foto afdrukken (Print Photo) te openen.

#### **Belangrijk**

- Het dialogvenster Foto afdrukken (Print Photo) wordt niet weergegeven als Easy-PhotoPrint EX is geïnstalleerd.
- PDF-bestanden kunnen niet worden afgedrukt.

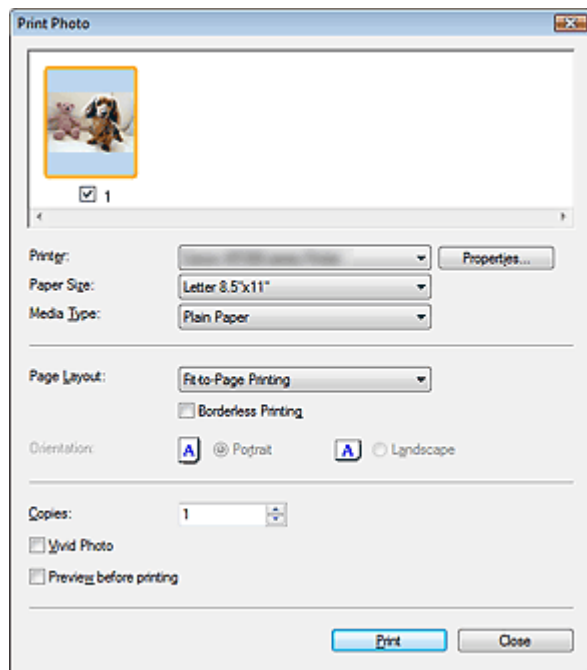

#### **Opmerking**

- Dubbelklik op een afbeelding om deze weer te geven in een ander venster.

#### • **Printer**

Selecteer de printer die u wilt gebruiken.

#### • **Eigenschappen... (Properties...)**

Hiermee geeft u het scherm met geavanceerde printerinstellingen weer.

#### • **Papierformaat (Paper Size)**

Selecteer het formaat van het papier waarop u afdrukt. Stel het formaat in op het formaat van het papier dat in de printer is geladen.

#### • **Mediumtype (Media Type)**

Selecteer het type papier waarop u afdrukt. De geboden afdrukkwaliteit kan afhankelijk zijn van het ingestelde papiertype.

#### • **Pagina-indeling (Page Layout)**

Selecteer een afdruktype.

##### • **Afdrukken op normaal formaat (Normal-size Printing)**

Er wordt één afbeelding per vel afgedrukt.

##### • **Passend op papierformaat (Fit-to-Page Printing)**

De afbeelding wordt aangepast aan het papierformaat (vergroot of verkleind).

#### • **Afdrukken zonder marges (Borderless Printing)**

Schakel dit selectievakje in om de afbeelding op een gehele pagina, zonder kader, af te drukken.

#### **Belangrijk**

- De instelling Pagina-indeling (Page Layout) wordt uitgeschakeld als u Afdrukken zonder marges (Borderless Printing) selecteert.
- Deze instelling is alleen beschikbaar voor printers die afdrukken zonder marges ondersteunen.

- **Afdrukstand (Orientation)**

Geef de afdrukstand op.

**Belangrijk**

- Deze instelling is alleen beschikbaar wanneer Pagina-indeling (Page Layout) is ingesteld op Afdrukken op normaal formaat (Normal-size Printing). Bij andere instellingen wordt de afbeelding automatisch gerooteerd zodat deze goed op het papier past.

- **Aantal (Copies)**

Geef het aantal af te drukken exemplaren op.

- **Vivid Photo**

Schakel dit selectievakje in om de afbeelding af te drukken met levendige kleuren.

- **Afdrukvoorbeeld (Preview before printing)**

Schakel dit selectievakje in om voorafgaand aan het afdrukken het resultaat weer te geven.

- **Afdrukken (Print)**

Starten met afdrukken.

**Opmerking**

- Alleen de afbeeldingen waarbij het selectievakje in het venster met miniatures is ingeschakeld, worden afgedrukt.

- **Sluiten (Close)**

Hiermee sluit u het dialogovenster zonder de foto af te drukken.

[Naar boven](#)↑



## Uitgebreide Handleiding

Uitgebreide Handleiding > Scannen > Scannen met de meegeleverde toepassingssoftware > Schermen van MP Navigator EX > Dialogvenster Via e-mail verzenden (Send via E-mail)

### Dialogvenster Via e-mail verzenden (Send via E-mail)

Klik Op Verzenden (Send) in het scherm Toon & gebruik (View & Use) en klik op Toevoegen aan e-mail (Attach to E-mail) in de lijst om het dialogvenster Via e-mail verzenden (Send via E-mail) te openen.

In het dialogvenster Via e-mail verzenden (Send via E-mail) kunt u geavanceerde instellingen opgeven voor het bijvoegen van afbeeldingen aan e-mailberichten.

#### Belangrijk

- MP Navigator EX is compatibel met de volgende e-mailprogramma's:

- Windows Mail (Windows Vista)
- Outlook Express (Windows XP/Windows 2000)
- Microsoft Outlook
- EUDORA
- Netscape Mail

(Als een e-mailprogramma niet naar behoren functioneert, controleert u of de MAPI-instelling van het mailprogramma is ingeschakeld. Raadpleeg de handleiding van het e-mailprogramma voor informatie over het inschakelen van MAPI.)

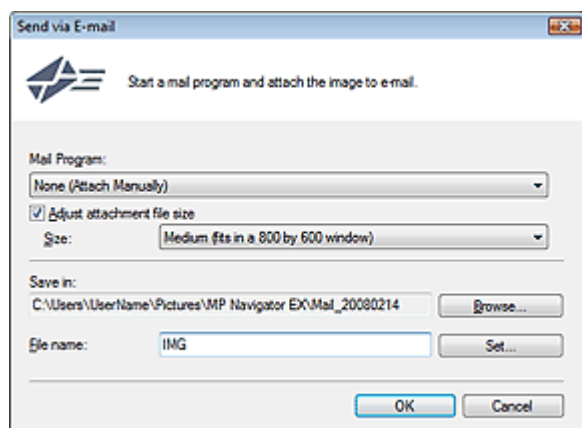

#### • E-mailprogramma (Mail Program)

Het e-mailprogramma dat is ingesteld via Voorkeuren (Preferences) in het scherm voor de Navigatiemodus (Navigation Mode) wordt weergegeven. Selecteer het gewenste e-mailprogramma.

#### • Bestandsgrootte van bijlage aanpassen (Adjust attachment file size)

Wanneer bij Type bestanden (Save as type) JPEG is geselecteerd, kunt u dit selectievakje inschakelen om de grootte van de afbeeldingen te wijzigen. Selecteer een grootte bij Grootte (Size).

#### • Opslaan in (Save in)

Hiermee geeft u de map weer waarin de afbeeldingen moeten worden opgeslagen. Als u de map wilt wijzigen, klikt u op Bladeren... (Browse...) om een andere map op te geven. Als de grootte is gewijzigd, worden de afbeeldingen met de gewijzigde grootte opgeslagen.

Standaard zijn de volgende mappen opgegeven.

Windows Vista: de map MP Navigator EX in de map Afbeelding (Picture)

Windows XP: de map MP Navigator EX in de map Mijn afbeeldingen (My Pictures)

Windows 2000: de map MP Navigator EX in de map Mijn afbeeldingen (My Pictures)

#### • Bestandsnaam (File name)

Voer een bestandsnaam in voor de afbeelding die u wilt toevoegen (maximaal 32 tekens). Wanneer u meerdere bestanden opslaat, worden 4 cijfers aan elke bestandsnaam toegevoegd.

#### • Instellen... (Set...)

U kunt een compressietype opgeven voor JPEG-bestanden.

Selecteer Hoog (lage compressie) (High (Low Compression)), Standaard (Standard) of Laag (hoge compressie) (Low (High Compression))

[Naar boven](#) ↑

## Uitgebreide Handleiding

Uitgebreide Handleiding > Scannen > Scannen met de meegeleverde toepassingssoftware > Schermen van MP Navigator EX > Venster Afbeeldingen corrigeren/verbeteren (Correct/Enhance Images)

### Venster Afbeeldingen corrigeren/verbeteren (Correct/Enhance Images)

Klik op  (Afbeeldingen corrigeren/verbeteren (Correct/Enhance Images)) in het scherm Toon & gebruik (View & Use) of klik op Foto Afbeeldingen herstellen (Fix Photo Images) in het gebied met taakknoppen om het dialoogvenster Afbeeldingen corrigeren/verbeteren (Correct/Enhance Images) te openen.

U kunt in het dialoogvenster Afbeeldingen corrigeren/verbeteren (Correct/Enhance Images) geavanceerde instellingen definiëren, zoals instellingen voor het corrigeren en verbeteren van afbeeldingen en het aanpassen van de helderheid en het contrast.

U kunt ook de bronafbeelding naast de bijgewerkte afbeelding weergeven om deze te vergelijken.

#### Belangrijk

- Het corrigeren/verbeteren van afbeeldingen kan niet worden toegepast op PDF-bestanden of zwart-wit binaire bestanden.

#### Opmerking

- U kunt het venster Afbeeldingen corrigeren/verbeteren (Correct/Enhance Images) ook openen door te klikken op  (Afbeeldingen corrigeren/verbeteren) op de werkbalk of in het dialoogvenster Inzoomen (Zoom in).
- Het corrigeren van grote afbeeldingen kan enige tijd duren.



(1) Taakgebied

(2) Werkbalk

#### Taakgebied

Beschikbare taken en instellingen zijn verschillend op de tabbladen Auto en Handmatig (Manual).

Klik op Auto of Handmatig (Manual) om het bijbehorende tabblad te openen.

#### Tabblad Auto

Met de functies op het tabblad Auto kunt u correcties en verbeteringen op de afbeelding in zijn geheel toepassen.

Zie '[Afbeeldingen automatisch corrigeren/verbeteren](#)' voor meer informatie.

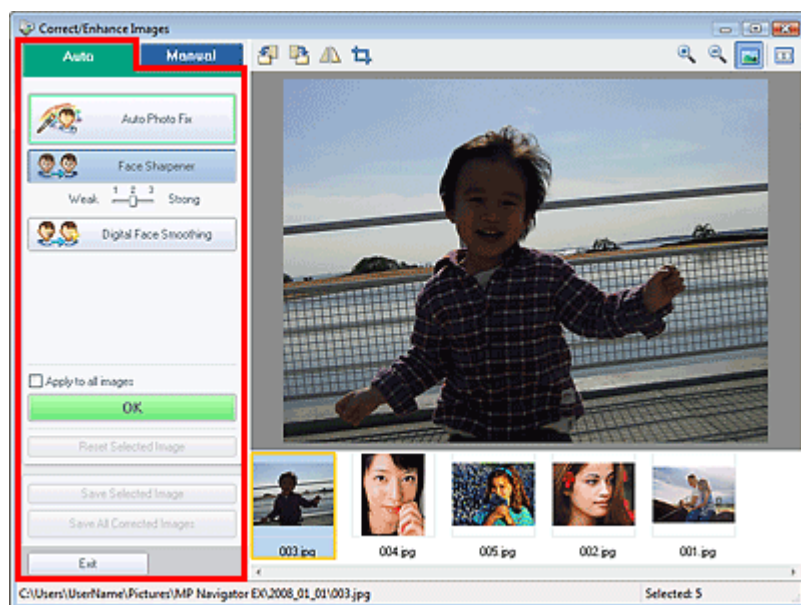

- **Automatische fotocorrectie (Auto Photo Fix)**  
Hiermee past u automatisch voor foto's geschikte correcties toe.
- **Gezicht scherper maken (Face Sharpener)**  
Hiermee kunt u gezichten waarop niet is scherpgesteld, scherper weergeven. Gebruik de schuifregelaar om het niveau van het effect in te stellen.
- **Gezicht digitaal effenen (Digital Face Smoothing)**  
Creëer een zachter effect door vlekken en rimpels te verwijderen. Gebruik de schuifregelaar om het niveau van het effect in te stellen.
- **Op alle afbeeldingen toepassen (Apply to all images)**  
Hiermee past u de correctie toe op alle afbeeldingen.
- **OK**  
Hiermee wordt het geselecteerde effect toegepast op de geselecteerde afbeelding of alle afbeeldingen.
- **Geselecteerde afbeelding herstellen (Reset Selected Image)**  
Hiermee annuleert u alle correcties en verbeteringen die op de geselecteerde afbeelding zijn toegepast.
- **Geselecteerde afbeelding opslaan (Save Selected Image)**  
Hiermee slaat u de geselecteerde afbeelding op.
- **Alle gecorrigeerde afbeeldingen opslaan (Save All Corrected Images)**  
Hiermee slaat u alle gecorrigeerde afbeeldingen op die worden weergegeven in het venster met miniaturen.
- **Afsluiten (Exit)**  
Het venster Afbeeldingen corrigeren/verbeteren (Correct/Enhance Images) sluiten.

### Tabblad Handmatig (Manual)

Gebruik Aanpassen (Adjust) om helderheid en contrast te regelen of om de afbeelding in zijn geheel scherper weer te geven.

Gebruik Corrigeren/verbeteren (Correct/Enhance) om specifieke gedeeltes te corrigeren/verbeteren.

Zie 'Afbeeldingen handmatig corrigeren/verbeteren' voor meer informatie.

### Aanpassing

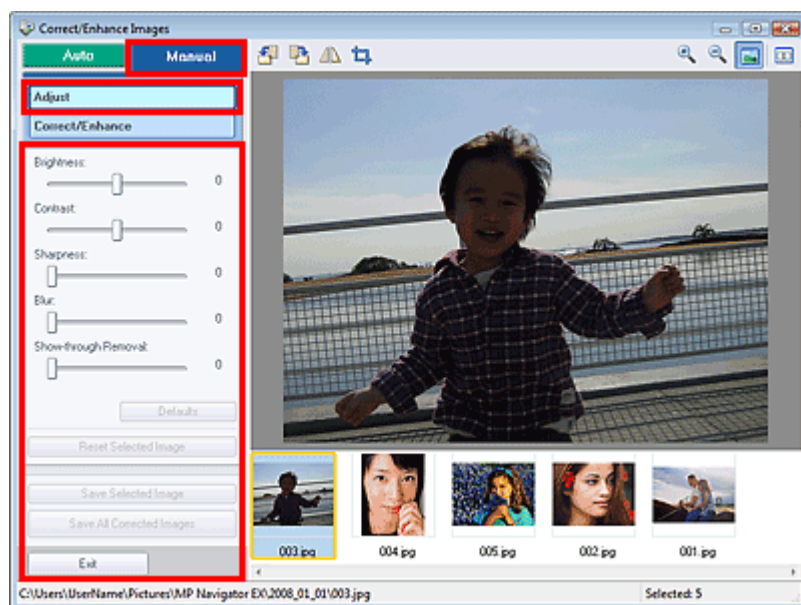

- **Helderheid (Brightness)**

Hiermee past u de algehele helderheid van de afbeelding aan

Sleep de schuifknop naar links om de afbeelding donkerder te maken en naar rechts om de afbeelding lichter te maken.

- **Contrast**

Hiermee past u het contrast van de afbeelding aan. Pas het contrast aan wanneer de afbeelding flets is door gebrek aan contrast.

Sleep de schuifknop naar links om het contrast van de afbeelding te verkleinen en naar rechts om het contrast te vergroten.

- **Scherpte (Sharpness)**

Hiermee versterkt u de contouren van onderwerpen om de foto scherper te maken. Pas de scherppte aan als de foto onscherp is of tekst vaag leesbaar is.

Schuif de knop naar rechts om de afbeelding scherper te maken.

- **Vervagen (Blur)**

Hiermee vervaagt u de contouren van onderwerpen om de foto te verzachten.

Schuif de knop naar rechts om de afbeelding zachter te maken.

- **Doorschijnendheid verwijderen (Show-through Removal)**

Hiermee kunt u ervoor zorgen dat de tekst aan de andere zijde of de basiskleur niet meer doorschijnt. Gebruik deze functie om te voorkomen dat tekst aan de andere zijde van een dun document of de basiskleur van een document op de afbeelding zichtbaar is.

Schuif de knop naar rechts om doorschijnendheid van kleur of tekst verder te verwijderen.

- **Standaard (Defaults)**

Hiermee zet u helderheid, contrast, scherppte, vervaging en doorschijnendheid terug op de standaardwaarden.

- **Geselecteerde afbeelding herstellen (Reset Selected Image)**

Hiermee annuleert u alle correcties, verbeteringen en aanpassingen die op de geselecteerde afbeelding zijn toegepast.

- **Geselecteerde afbeelding opslaan (Save Selected Image)**

Hiermee slaat u de geselecteerde afbeelding op.

- **Alle gecorrigeerde afbeeldingen opslaan (Save All Corrected Images)**

Hiermee slaat u alle gecorrigeerde afbeeldingen op die worden weergegeven in het venster met miniatures.

- **Afsluiten (Exit)**

Het venster Afbeeldingen corrigeren/verbeteren (Correct/Enhance Images) sluiten.

## Correctie/verbetering

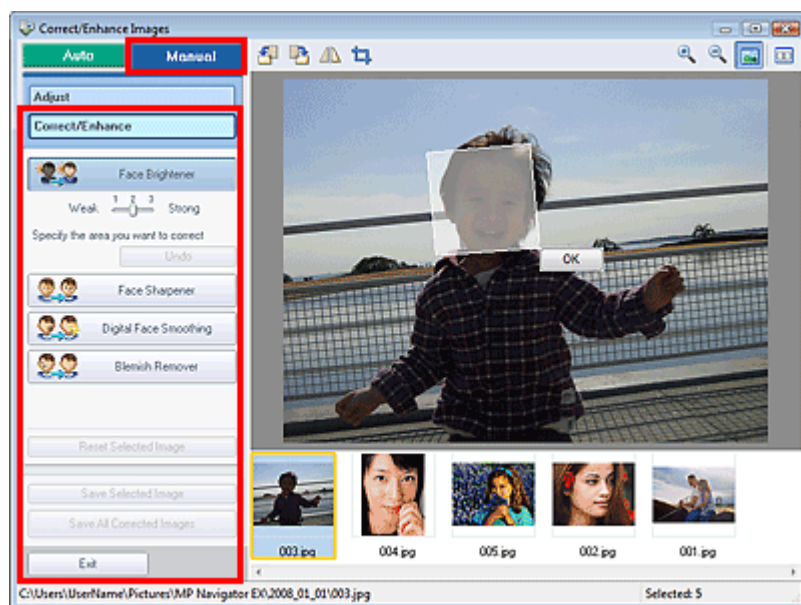

- **Helderheid gezicht (Face Brightener)**

Hiermee corrigeert u de gehele afbeelding zodanig dat het geselecteerde gebied van het gezicht helderder wordt. Gebruik de schuifregelaar om het niveau van het effect in te stellen.

- **Ongedaan maken (Undo)**

Hiermee annuleert u de laatste correctie.

- **Gezicht scherper maken (Face Sharpener)**

Hiermee corrigeert u de gehele afbeelding om het gezicht scherper weer te geven. U kunt het gebied selecteren waarop u het effect wilt toepassen. Gebruik de schuifregelaar om het niveau van het effect in te stellen.

- **Gezicht digitaal effenen (Digital Face Smoothing)**

Creëer een zachter effect door vlekken en rimpels te verwijderen. U kunt het gebied selecteren waarop u het effect wilt toepassen. Gebruik de schuifregelaar om het niveau van het effect in te stellen.

- **Vlekken verwijderen (Blemish Remover)**

Hiermee verwijdert u puistjes en moedervlekken. U kunt het gebied selecteren waarop u het effect wilt toepassen.

- **Geselecteerde afbeelding herstellen (Reset Selected Image)**

Hiermee annuleert u alle correcties, verbeteringen en aanpassingen die op de geselecteerde afbeelding zijn toegepast.

- **Geselecteerde afbeelding opslaan (Save Selected Image)**

Hiermee slaat u de geselecteerde afbeelding op.

- **Alle gecorrigeerde afbeeldingen opslaan (Save All Corrected Images)**

Hiermee slaat u alle gecorrigeerde afbeeldingen op die worden weergegeven in het venster-met miniaturen.

- **Afsluiten (Exit)**

Het venster Afbeeldingen corrigeren/verbeteren (Correct/Enhance Images) sluiten.

- **OK**

Voor het toepassen van het geselecteerde effect op het aangegeven gebied.

## Werkbalk

- **Werkbalk**

-  **(Linksom roteren (Rotate Left))**

De afbeelding wordt 90 graden tegen de klok in gedraaid.

-  **(Rechtsom roteren (Rotate Right))**

De afbeelding wordt 90 graden met de klok mee gedraaid.

-  **(Omkeren (Invert))**



De afbeelding wordt horizontaal omgekeerd.

-  **(Bijsnijden (Trimming))**

Met bijsnijden selecteert u het gebied in een foto dat u wilt behouden en verwijdert u de rest. Sleep het witte kader in het weergegeven dialoogvenster om het te behouden gebied aan te geven. Verplaats de muisaanwijzer binnen het witte kader en sleep de aanwijzer om het gebied te verplaatsen.

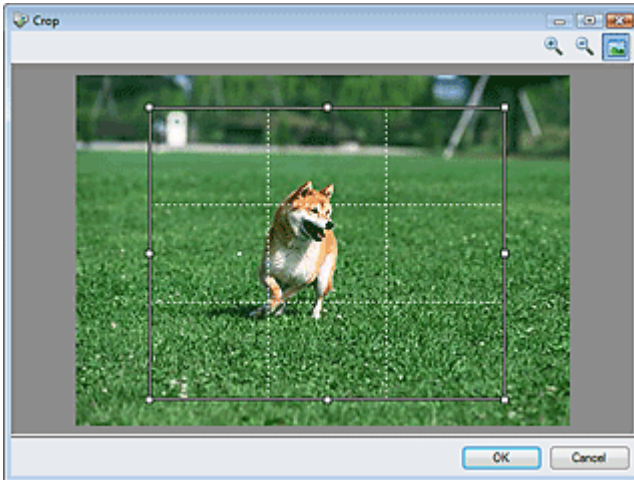

### **Opmerking**

- Plaats de hoofdonderwerpen langs de witte stippellijnen of op de snijpunten om een evenwichtig beeld te maken.

-  **(Vergroten (Enlarge))**

De weergegeven afbeelding wordt vergroot.

-  **(Verkleinen (Reduce))**

De weergegeven afbeelding wordt verkleind.

-  **(Volledig scherm (Full-screen))**

De afbeelding wordt vergroot/verkleind voor weergave op een volledig scherm.

-  **(Vergelijken (Compare))**

De bronafbeelding wordt geopend voor vergelijkingsdoeleinden.  
De bronafbeelding wordt links weergegeven en de gecorrigeerde afbeelding rechts.

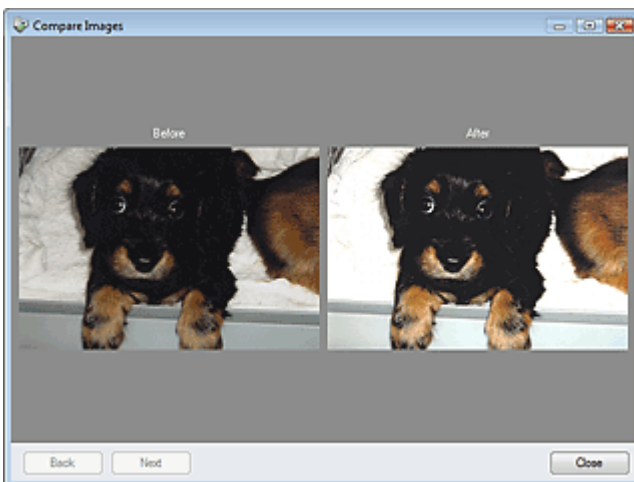

## Uitgebreide Handleiding

Uitgebreide Handleiding > Scannen > Scannen met de meegeleverde toepassingssoftware > Schermen van MP Navigator EX > Scherm voor modus eenmaal klikken (One-click Mode)

### Scherm voor modus eenmaal klikken (One-click Mode)

Klik op de knop  (Modus schakelen) links onder in het scherm voor de Navigatiemodus (Navigation Mode) om het scherm voor de modus eenmaal klikken (One-click Mode) weer te geven.

U kunt met slechts één klik een document scannen, enzovoort, door op het bijbehorende pictogram te klikken.



- **Opslaan (Save)**

Documenten scannen en opslaan. Het documenttype wordt automatisch gedetecteerd. De bestandsindeling wordt automatisch ingesteld. Bestanden worden opgeslagen naar een computer. Wanneer u op dit pictogram klikt, wordt het dialoogvenster Opslaan (Save) geopend en kunt u de instellingen voor scannen en opslaan opgeven.

➔ [Dialoogvenster Opslaan \(Save\) \(Scherm voor modus eenmaal klikken \(One-click Mode\)\)](#)

- **PDF**

Documenten scannen en opslaan als PDF-bestanden.

Wanneer u op dit pictogram klikt, wordt het dialoogvenster PDF geopend en kunt u de instellingen voor de toepassing en voor scannen/opslaan opgeven.

➔ [Dialoogvenster PDF](#)

- **Verzenden (Mail)**

Documenten of foto's scannen en ze toevoegen aan een e-mailbericht.

Wanneer u op dit pictogram klikt, wordt het dialoogvenster Verzenden (Mail) geopend en kunt u de instellingen voor scannen/opslaan en voor het e-mailprogramma opgeven.

➔ [Dialoogvenster Verzenden \(Mail\)](#)

- **OCR**

Tekstdocumenten scannen en vervolgens tekst uit de afbeeldingen halen en weergeven in Kladblok (geleverd bij Windows)

Wanneer u op dit pictogram klikt, wordt het dialoogvenster OCR geopend en kunt u de instellingen voor de toepassing en voor scannen/opslaan opgeven.

➔ [Dialoogvenster OCR](#)

#### **Belangrijk**

- Raadpleeg de handleiding van de toepassing voor de verdere procedure.

- **Aangepast (Custom)**

Documenten scannen en openen in een opgegeven toepassing. Het documenttype wordt automatisch gedetecteerd.

Wanneer u op dit pictogram klikt, wordt het dialoogvenster Aangepast (Custom) geopend en kunt u de instellingen voor de toepassing en voor scannen/opslaan opgeven.

➔ [Dialoogvenster Aangepast \(Custom\)](#)

#### **Belangrijk**

- Raadpleeg de handleiding van de toepassing voor de verdere procedure.

-  **(Modus schakelen (Switch Mode))**

Schakel over naar de Navigatiemodus (Navigation Mode). Het scherm Navigatiemodus (Navigation Mode) wordt weergegeven.

➔ [Tabblad Aangepaste scan met eenmaal klikken \(Custom Scan with One-click\)](#)

-  **Voorkeuren (Preferences)**

Het dialoogvenster Voorkeuren (Preferences) wordt geopend. In het dialoogvenster Voorkeuren (Preferences) kunt u geavanceerde instellingen definiëren voor MP Navigator EX-functies.

➔ [Dialogvenster Voorkeuren \(Preferences\)](#)

•  **Handleiding (Guide)**

Deze handleiding openen.

 **Belangrijk**

- De volgende beperkingen zijn van toepassing wanneer u scant met Documenttype (Document Type) ingesteld op Auto-mode (Auto Mode) in het dialoogvenster Opslaan (Save) of Aangepast (Custom).  
Geef het Documenttype (Document Type) op (anders dan Auto-mode (Auto Mode)) om na het scannen de tekst in de afbeelding te extraheren en te converteren naar bewerkbare tekst.

**Verwant onderwerp**

► [Eenvoudig scannen met eenmaal klikken](#)

[Naar boven](#)↑



## Uitgebreide Handleiding

Uitgebreide Handleiding > Scannen > Scannen met de meegeleverde toepassingssoftware > Schermen van MP Navigator EX > Dialogvenster Opslaan (Save) (Scherm voor modus eenmaal klikken (One-click Mode))

### Dialogvenster Opslaan (Save) (Scherm voor modus eenmaal klikken (One-click Mode))

Klik op Opslaan naar computer (Save to PC) op het tabblad Aangepaste scan met eenmaal klikken (Custom Scan with One-click) of klik op Opslaan (Save) in het scherm voor de modus eenmaal klikken om het dialogvenster Opslaan (Save) te openen.

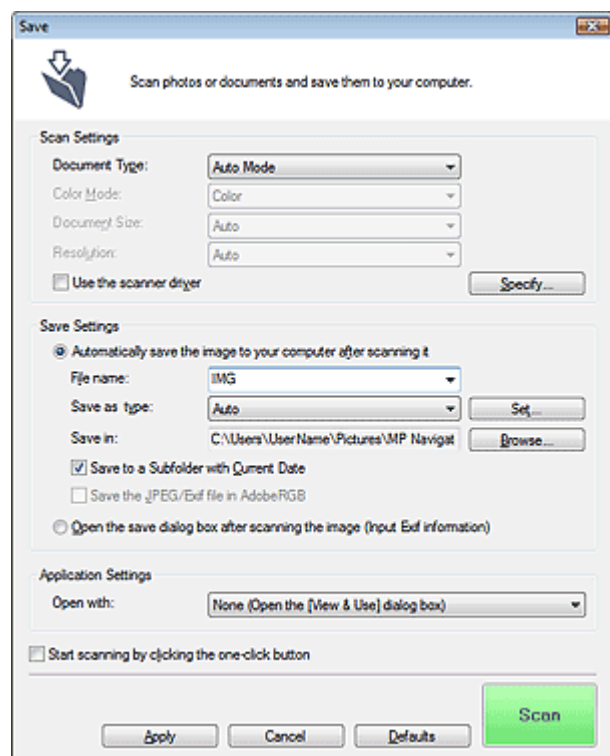

#### Scan-instellingen (Scan Settings)

- **Documenttype (Document Type)**

Selecteer het type document dat u wilt scannen. Als de Auto-mode (Auto Mode) is geselecteerd, wordt het documenttype automatisch gedetecteerd. In dat geval worden de Kleurenmodus (Color Mode), het Documentformaat (Document Size) en de Resolutie (Resolution) ook automatisch ingesteld.

#### **Belangrijk**

- De volgende documenttypen kunnen niet goed worden gescand in de Auto-mode (Auto Mode). In dat geval moet u het Documenttype (Document Type) opgeven.
  - Andere documenten dan foto's, Hagaki, visitekaartjes, tijdschriften, tekstdocumenten en CD/DVD
  - Foto's op A4-formaat.
  - Tekstdocumenten kleiner dan 2L (127 x 178 mm) (5 x 7 inch), zoals pagina's van een pocket waarvan de rug is afgesneden
  - Documenten die zijn afgedrukt op dun wit papier
  - Brede documenten, zoals panoramafoto's
- Reflecterende CD/DVD-labels worden mogelijk niet correct gescand.
- Plaats documenten op de juiste manier, volgens het type document dat u scant. Anders worden de documenten mogelijk niet goed gescand. Zie 'Documenten plaatsen' voor meer informatie over het plaatsen van documenten.
- Voor Moiré-reductie stelt u het Documenttype (Document Type) in op Tijdschrift (Magazine).

- **Kleurenmodus (Color Mode)**

Selecteer hoe u het document wilt scannen.

- **Documentformaat (Document Size)**

Selecteer het formaat van het document dat u wilt scannen.

Wanneer u Aangepast (Custom) selecteert, wordt een dialoogvenster geopend waarin u het documentformaat kunt opgeven. Selecteer een van de Eenheden (Units), voer de Breedte (Width) en Hoogte (Height) in en klik op OK.

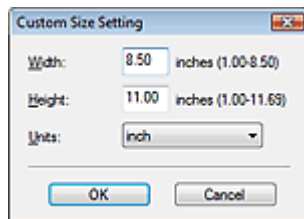

### **Belangrijk**

- Wanneer u Automatisch detecteren (Auto Detect) selecteert, wordt de afbeelding mogelijk niet gescand op de juiste positie en met het juiste formaat. Wijzig in dat geval het formaat in het werkelijke documentformaat (A4, Letter, enzovoort) en lijn een hoek van het document uit met de hoek bij de pijl op de plaat.  
Zie 'Documenten plaatsen' voor meer informatie over het plaatsen van documenten.

### ● **Resolutie (Resolution)**

Hier kunt u de resolutie selecteren waarmee documenten moeten worden gescand.

➔ [Resolutie \(Resolution\)](#)

### ● **Het scannerstuurprogramma gebruiken (Use the scanner driver)**

Schakel dit selectievakje in om het scherm van ScanGear (scannerstuurprogramma) weer te geven en geavanceerde instellingen voor het scannen te definiëren.

De instellingen Kleurenmodus (Color Mode), Documentformaat (Document Size), Resolutie (Resolution) en andere instellingen in het dialoogvenster Opslaan (Save) worden uitgeschakeld. Geef deze instellingen op in het scherm van ScanGear (scannerstuurprogramma).

### ● **Opgeven... (Specify...)**

Bij Documenttype (Document Type), Kleurenmodus (Color Mode), Documentformaat (Document Size) en Scanresolutie (Scanning Resolution) worden de instellingen weergegeven die zijn opgegeven in het dialoogvenster Opslaan (Save).

Voor Moiré-reductie (Descreen), Beeld verscherpen (Unsharp Mask) en andere functies raadpleegt u de desbetreffende beschrijvingen in ' [Dialogovenster Scan-instellingen \(Scan Settings\)](#)'.

## **Instellingen opslaan (Save Settings)**

### ● **De afbeelding na het scannen automatisch opslaan op de computer (Automatically save the image to your computer after scanning it)**

Selecteer deze optie om de afbeeldingen na het scannen op de opgegeven manier op de computer op te slaan.

De instellingen Bestandsnaam (File name), Opslaan als type (Save as type) en Opslaan in (Save in) worden weergegeven.

### **Belangrijk**

- Als u deze functie selecteert, kunt u geen wachtwoorden voor PDF-bestanden instellen.

### ● **Bestandsnaam (File name)**

Voer een bestandsnaam in voor de afbeelding die u wilt opslaan (maximaal 32 tekens). Wanneer u meerdere bestanden opslaat, worden 4 cijfers aan elke bestandsnaam toegevoegd.

### ● **Type bestanden (Save as type)**

Selecteer een bestandstype om de gescande afbeeldingen op te slaan.

Selecteer Auto, JPEG/Exif, TIFF of BMP. Auto wordt weergegeven wanneer Documenttype (Document Type) is ingesteld op Auto-mode (Auto Mode). Wanneer u afbeeldingen opslaat als PDF-bestand, selecteert u PDF, PDF (meerdere pagina's) (PDF(Multiple Pages)) of PDF (pagina toevoegen) (PDF(Add Page)).

### **Belangrijk**

- Wanneer u Auto selecteert, worden bestanden opgeslagen in de volgende indelingen, volgens het documenttype.  
Foto's, Hagaki, visitekaartjes en CD's/DVD's: JPEG  
Tijdschriften, en en tekstdocumenten: PDF  
U kunt de bestandsindeling wijzigen via Instellen... (Set...).

Afbeeldingen die als PDF-bestand zijn opgeslagen, worden in sommige toepassingen mogelijk niet geopend. Selecteer in dat geval een andere optie dan PDF bij Opslaan als type (Save as type).

- Als Documenttype (Document Type) is ingesteld op Auto-mode (Auto Mode) en Opslaan als type (Save as type) op Auto, kan de bestandsindeling verschillen, afhankelijk van hoe u het document plaatst.  
Zie '[Documenten plaatsen](#)' voor meer informatie over het plaatsen van documenten.
- Grote documenten (zoals A4-foto's) die niet binnen de randen/pijlen van de plaat kunnen worden gelegd, worden mogelijk niet in de juiste bestandsindeling opgeslagen wanneer Opslaan als type (Save as type) is ingesteld op Auto. Selecteer in dat geval een bestandsindeling die past bij het te scannen document.
- Als u JPEG/Exif selecteert, kunt u het selectievakje JPEG/Exif-bestand in AdobeRGB opslaan inschakelen.

## ● Instellen... (Set...)

### Wanneer Opslaan als type (Save as type) is ingesteld op Auto

U kunt opgeven in welke bestandsindeling afbeeldingen moeten worden opgeslagen. Selecteer een bestandsindeling voor een Document en een Foto (Photo).

### Wanneer Opslaan als type (Save as type) is ingesteld op JPEG/Exif

U kunt een compressietype opgeven voor JPEG-bestanden. Selecteer Hoog (lage compressie) (High(Low Compression)), Standaard (Standard) of Laag (hoge compressie) (Low(High Compression)).

### Wanneer Opslaan als type (Save as type) is ingesteld op PDF, PDF (meerdere pagina's) (PDF(Multiple Pages)) of PDF (pagina toevoegen) (PDF(Add Page))

Geef geavanceerde instellingen voor het maken van PDF-bestanden op. Zie '[Dialogovenster PDF-instellingen \(PDF Settings\)](#)' voor meer informatie.

## ● Opslaan in (Save in)

Hiermee wordt de map weergegeven waarin de gescande documenten moeten worden opgeslagen. Als u de map wilt wijzigen, klikt u op Bladeren... (Browse...) om een andere map op te geven.

Standaard zijn de volgende mappen opgegeven.

Windows Vista: de map MP Navigator EX in de map Afbeelding (Picture)

Windows XP: de map MP Navigator EX in de map Mijn afbeeldingen (My Pictures)

Windows 2000: de map MP Navigator EX in de map Mijn afbeeldingen (My Pictures)

## ● Opslaan in een submap met huidige datum (Save to a Subfolder with Current Date)

Schakel dit selectievakje in om een submap te maken in de map die is opgegeven in Opslaan in (Save in) met de huidige datum en de gescande afbeeldingen in de map op te slaan. Er wordt een submap gemaakt met een naam als '2008\_01\_01' (jaar\_maand\_datum).

Als dit selectievakje niet is ingeschakeld, worden bestanden rechtstreeks opgeslagen in de map die is opgegeven in Opslaan in (Save in).

## ● JPEG/Exif-bestand in AdobeRGB opslaan (Save the JPEG/Exif file in AdobeRGB)

Schakel dit selectievakje in om de afbeeldingen op te slaan met kleuren die overeenkomen met Adobe RGB.



### Belangrijk

- Deze functie is alleen beschikbaar wanneer JPEG/Exif is geselecteerd bij Opslaan als type (Save as type).
- Deze functie is niet beschikbaar wanneer het Adobe RGB-profiel niet is geïnstalleerd.



### Opmerking

- U kunt deze instelling niet selecteren als het selectievakje Scannerstuurpr. gebruiken (Use the scanner driver) is ingeschakeld.
- Als u een afbeelding opslaat terwijl het selectievakje JPEG/Exif-bestand in AdobeRGB opslaan (Save the JPEG/Exif file in AdobeRGB) is ingeschakeld, wordt aan het begin van de bestandsnaam een onderstrepingsteken toegevoegd. (Voorbeeld: \_Image0001.jpg)

## ● Het dialoogvenster Opslaan openen na het scannen van de afbeelding (Exif-informatie invoeren) (Open the save dialog box after scanning the image (Input Exif information))

Hiermee opent u het dialogoogvenster Opslaan (Save) nadat de afbeeldingen zijn gescand en geeft u instellingen voor opslaan op als de doelmap, bestandsnaam en Exif-informatie.

➔ [Dialogoogvenster Opslaan \(Save\)](#)



### Opmerking

---

- Als u wachtwoorden voor PDF-bestanden wilt instellen, selecteert u Het dialogoogvenster Opslaan openen na het scannen van de afbeelding (Exif-informatie invoeren). Nadat de afbeelding is gescand, kunt u de wachtwoorden instellen in het dialogoogvenster Opslaan (Save).

➔ [Wachtwoorden voor PDF-bestanden instellen](#)

---

## Toepassingsinstellingen (Application Settings)

- **Openen met (Open with)**

U kunt selecteren of u nadat de afbeeldingen zijn opgeslagen het venster Toon & gebruik (View & Use) of de Verkenner wilt openen.

- **Scannen starten door op de eenmaal-klikken-knop te klikken (Start scanning by clicking the one-click button)**

Schakel dit selectievakje in om het scannen te starten wanneer u op een pictogram klikt.

- **Toepassen (Apply)**

Hiermee worden de opgegeven instellingen opgeslagen en toegepast.

Klik op Annuleren (Cancel) in plaats van Toepassen (Apply) om de opgegeven instellingen te annuleren.

- **Annuleren (Cancel)**

Hiermee annuleert u de opgegeven instellingen. Het huidige dialogoogvenster wordt afgesloten.

- **Standaard (Defaults)**

Hiermee zet u alle instellingen in het dialogoogvenster terug op hun standaardwaarde.

- **Scannen (Scan)**

Hiermee kunt u documenten scannen en opslaan met de opgegeven instellingen.

Wanneer Opslaan als type (Save as type) is ingesteld op Auto, wordt een bevestiging weergegeven.

Klik op Handleiding openen (Open Manual) om deze handleiding te openen (als deze is geïnstalleerd).

[Naar boven](#)↑

## Uitgebreide Handleiding

Uitgebreide Handleiding > Scannen > Scannen met de meegeleverde toepassingssoftware > Schermen van MP Navigator EX > Dialogvenster Scan-instellingen (Scan Settings)

### Dialogvenster Scan-instellingen (Scan Settings)

Het dialogvenster Scan-instellingen (Scan Settings) wordt geopend wanneer u op Opgeven... (Specify...) klikt in het dialogvenster dat wordt geopend als u scant vanuit het scherm voor de modus eenmaal klikken of vanuit het tabblad Aangepaste scan met eenmaal klikken (Custom Scan with One-click).

In het dialogvenster Scan-instellingen (Scan Settings) kunt u geavanceerde instellingen voor scannen opgeven.

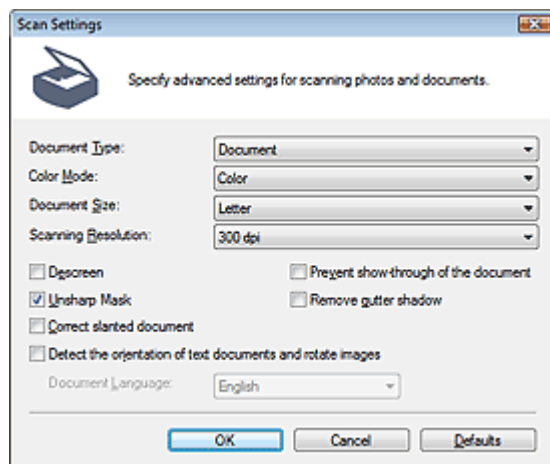

#### **Belangrijk**

- De weergegeven items zijn afhankelijk van het documenttype en de manier waarop het scherm is geopend.

#### **Opmerking**

- U kunt het dialogvenster Scan-instellingen (Scan Settings) ook openen door te klikken op Opgeven... (Specify...) op het tabblad Instellingen scannerknop (Scanner Button Settings) van het dialogvenster Voorkeuren (Preferences).

#### • **Documenttype (Document Type)**

Selecteer het type document dat u wilt scannen. Als de Auto-mode (Auto Mode) is geselecteerd, wordt het documenttype automatisch gedetecteerd.

In dat geval worden de Kleurenmodus (Color Mode), het Documentformaat (Document Size) enzovoort, ook automatisch ingesteld.

#### **Belangrijk**

- Voor een correcte scan moet u een documenttype selecteren dat overeenkomt met het document dat u wilt scannen.
- Als het dialogvenster Scan-instellingen (Scan Settings) is geopend van het tabblad Instellingen scannerknop (Scanner Button Settings), wordt het Documenttype (Document Type) weergegeven dat is opgegeven op het tabblad Instellingen scannerknop (Scanner Button Settings) en kunt u deze instelling niet wijzigen in dit dialogvenster.

#### • **Kleurenmodus (Color Mode)**

Selecteer hoe u het document wilt scannen.

##### • **Kleur (Color)**

In deze modus wordt de afbeelding opgebouwd met 256 niveaus (8-bits) van R(ood), G(roen) en B(lauw).

##### • **Grijswaarden (Grayscale)**

In deze modus wordt de afbeelding opgebouwd met 256 niveaus (8-bits) van zwart-wit.

##### • **Zwart-wit (Black and White)**

In deze modus wordt de afbeelding opgebouwd uit zwart en wit. Het contrast in de afbeelding is op bepaalde niveaus (drempelniveau) verdeeld in zwart en wit en wordt met twee kleuren

opgebouwd.

 **Opmerking**

- Kleurenmodus (Color Mode) wordt niet weergegeven als het dialoogvenster Scan-instellingen (Scan Settings) is geopend van het tabblad Instellingen scannerknop (Scanner Button Settings).

• **Documentformaat (Document Size)**

Selecteer het formaat van het document dat u wilt scannen.

Wanneer u Aangepast (Custom) selecteert, wordt een dialoogvenster geopend waarin u het documentformaat kunt opgeven. Selecteer een van de Eenheden (Units), voer de Breedte (Width) en Hoogte (Height) in en klik op OK.

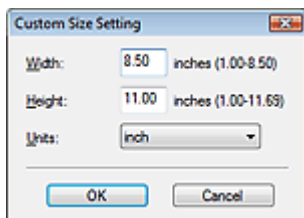

 **Belangrijk**

- Wanneer u Automatisch detecteren (Auto Detect) selecteert, wordt de afbeelding mogelijk niet gescand op de juiste positie en met het juiste formaat. Wijzig in dat geval het formaat in het werkelijke documentformaat (A4, Letter, enzovoort) en lijn een hoek van het document uit met de hoek bij de pijl op de plaat.  
Zie '[Documenten plaatsen](#)' voor meer informatie over het plaatsen van documenten.

• **Scanresolutie (Scanning Resolution)**

Hier kunt u de resolutie selecteren waarmee documenten moeten worden gescand.

➔ [Resolutie](#) (Resolution)

• **Moiré-reductie (Descreen)**

Schakel dit selectievakje in om Moiré-patronen te reduceren.

Afgedrukte foto's en afbeeldingen worden weergegeven als een verzameling kleine puntjes. Moiré is een effect waarbij puntjes elkaar kunnen verstoren en oneffen gradaties en een streep patroon in de afbeelding veroorzaken. Moiré-reductie is de functie waarmee u dit effect kunt verkleinen.

 **Opmerking**

- Het scannen neemt meer tijd in beslag als u Moiré-reductie (Descreen) inschakelt.

• **Beeld verscherpen (Unsharp Mask)**

Schakel dit selectievakje in als u de contouren van de onderwerpen wilt benadrukken en het beeld wilt verscherpen.

• **Doorschijnen van het document voorkomen (Prevent show-through of the document)**

Schakel dit selectievakje in om tekst in een document scherper te maken of om het doorschijnen van tekst in te voorkomen.

 **Belangrijk**

- Schakel dit selectievakje in als het Documenttype (Document Type) een tekstdocument is en als de gescande afbeelding doorschijnend is.

• **Schaduw van rugmarge verwijderen (Remove gutter shadow)**

Schakel dit selectievakje in om schaduwen tussen pagina's bij het scannen van open boekjes te corrigeren

 **Belangrijk**

- Lijn het document goed uit met de markeringen op de plaat.
- Schaduwen van rugmarges kunnen alleen worden gecorrigeerd als het Documentformaat (Document Size) is ingesteld op een standaardformaat.
- U kunt dit selectievakje niet inschakelen als Documentformaat (Document Size) is ingesteld op Automatisch detecteren (Auto Detect), Autom. detecteren (meer documenten) (Auto Detect (Multiple Documents)) of als de Assistent voor samenvoegen is geselecteerd.

 **Opmerking**

- Gebruik het tabblad Geavanceerde modus (Advanced Mode) van ScanGear om schaduwen van rugmarges te corrigeren bij het scannen van documenten die geen standaardformaat hebben of

wanneer u aangepaste bijsnijdkaders hebt ingesteld.

Zie Schaduwcorrectie van rugmarge (Gutter Shadow Correction) in ' [Instellingen voor afbeeldingen \(Image Settings\)](#)' (tabblad Geavanceerde modus (Advanced Mode) van ScanGear).

#### • **Scheve documenten corrigeren (Correct slanted document)**

Schakel dit selectievakje in als u de gescande tekst wilt detecteren en de hoek van het document te corrigeren (binnen -0,1 en -10 graden of +0,1 en +10 graden)

##### **Belangrijk**

- U kunt dit selectievakje niet inschakelen als de Assistent voor samenvoegen is geselecteerd bij Documentformaat (Document Size).
- De helling van de volgende typen documenten wordt mogelijk niet gecorrigeerd wanneer de tekst niet correct kan worden gedetecteerd.
  - Documenten waarvan de tekstregels een hellingspercentage hebben van meer dan 10 graden of waarvan de regels niet hetzelfde hellingspercentage hebben
  - Documenten met zowel verticale als horizontale tekst
  - Documenten met een zeer groot of zeer klein lettertype
  - Documenten met weinig tekst
  - Documenten met illustraties/afbeeldingen of met de hand geschreven tekst
  - Documenten met zowel verticale als horizontale lijnen (tabellen)

##### **Opmerking**

- Het scannen neemt meer tijd in beslag als u Scheve documenten corrigeren (Correct slanted document) inschakelt.

#### • **Afdrukstand van tekstdocumenten detecteren en afbeeldingen roteren (Detect the orientation of text documents and rotate images)**

Schakel dit selectievakje in om de afdrukstand van het document af te leiden uit de gescande tekst en de gescande afbeelding te roteren in de juiste afdrukstand. Selecteer de taal van het te scannen document bij Documenttaal (Document Language).

##### **Belangrijk**

- U kunt dit selectievakje niet inschakelen als de Assistent voor samenvoegen is geselecteerd bij Documentformaat (Document Size).
- Afhankelijk van de taal van het document is het mogelijk dat deze functie niet goed werkt. Alleen tekstdocumenten geschreven in een taal die beschikbaar is voor selectie bij Documenttaal (Document Language), worden ondersteund.
- De afdrukstand van de volgende typen documenten wordt mogelijk niet gecorrigeerd wanneer de tekst niet correct kan worden gedetecteerd.
  - Resolutie ligt buiten het bereik van 300 dpi tot 600 dpi
  - Tekengrootte ligt buiten het bereik van 8 punten tot 48 punten
  - Documenten met speciale lettertypen, effecten, cursieve letters of met de hand geschreven tekst
  - Documenten met achtergrondpatronen

##### **Opmerking**

- Het scannen duurt langer dan gebruikelijk wanneer u Afdrukstand van tekstdocumenten detecteren en afbeeldingen roteren (Detect the orientation of text documents and rotate images) inschakelt.

#### • **Documenttaal (Document Language)**

Selecteer de taal van het document dat u wilt scannen.

##### **Belangrijk**

- U kunt dit selectievakje niet inschakelen als de Assistent voor samenvoegen is geselecteerd bij Documentformaat (Document Size).

#### • **Standaard (Defaults)**

Standaardinstellingen herstellen.



## Uitgebreide Handleiding

Uitgebreide Handleiding > Scannen > Scannen met de meegeleverde toepassingssoftware > Schermen van MP Navigator EX > Dialogvenster Opslaan (Save)

### Dialogvenster Opslaan (Save)

Het dialogvenster Opslaan (Save), waarin u de bestandsnaam en bestemming voor de afbeelding kunt opgeven, wordt geopend nadat u hebt gescand met Het dialogvenster Opslaan openen na het scannen van de afbeelding (Exif-informatie invoeren) (Open the save dialog box after scanning the image (Input Exif information)) geselecteerd in het dialogvenster Opslaan (Save). Dit dialogvenster wordt geopend als u klikt op Opslaan naar computer (Save to PC) op het tabblad Aangepaste scan met eenmaal klikken (Custom Scan with One-click) of op Opslaan (Save) in het scherm voor de modus eenmaal klikken. U kunt het bestandstype en de bestemming opgeven terwijl u de miniaturen weergeeft.

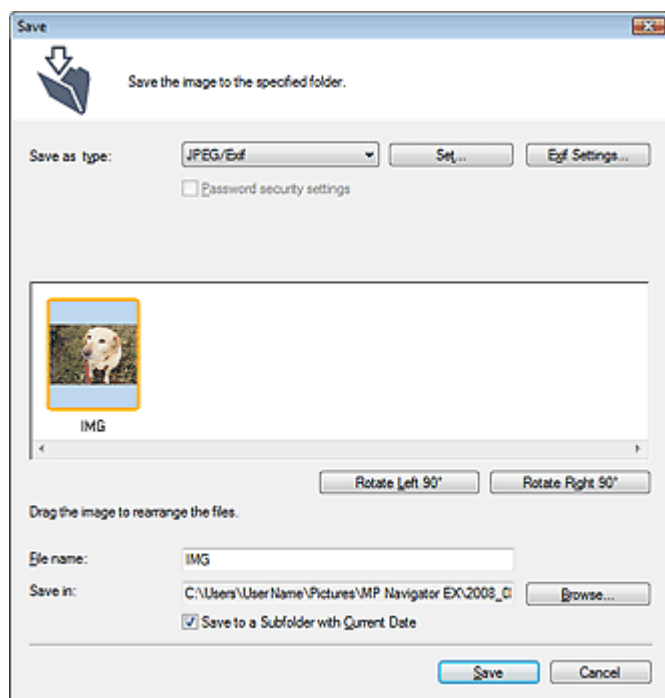

- **Type bestanden (Save as type)**

Selecteer een bestandstype om de gescande afbeeldingen op te slaan.

Selecteer JPEG/Exif, TIFF, BMP, PDF, PDF (meerdere pagina's) (PDF(Multiple Pages)) of PDF (pagina toevoegen) (PDF(Add Page)).

- **PDF**

Sla elk van de geselecteerde afbeeldingen op als afzonderlijk PDF-bestand.

- **PDF (meerdere pagina's) (PDF(Multiple pages))**

Meerdere afbeeldingen als één PDF-bestand opslaan.

#### **Belangrijk**

- PDF (meerdere pagina's) (PDF(Multiple Pages)) wordt weergegeven wanneer er meerdere afbeeldingen zijn geselecteerd.

- **PDF (pagina toevoegen) (PDF(Add Page))**

De gescande afbeeldingen toevoegen aan een PDF-bestand. De afbeeldingen worden toegevoegd aan het eind van het PDF-bestand. U kunt de pagina's van het PDF-bestand waaraan de afbeeldingen worden toegevoegd, niet opnieuw rangschikken.

#### **Belangrijk**

- Afbeeldingen kunnen alleen worden toegevoegd aan PDF-bestanden die zijn gemaakt met MP Navigator EX. U kunt geen PDF-bestanden opgeven die met andere toepassingen zijn gemaakt. Het is evenmin mogelijk PDF-bestanden op te geven die in andere toepassingen zijn bewerkt.
      - Als een met wachtwoord beveiligd PDF-bestand wordt bewerkt, worden de wachtwoorden verwijderd. Stel de wachtwoorden opnieuw in.
- ➔ **Wachtwoorden voor PDF-bestanden instellen**



 **Belangrijk**

- PDF, PDF (meerdere pagina's) (PDF(Multiple Pages)) en PDF (pagina toevoegen) (PDF(Add Page)) kan niet worden geselecteerd voor afbeeldingen die zijn gescand met het bewerkingspaneel van het apparaat.

● **Instellen... (Set...)**

**Wanneer Opslaan als type (Save as type) is ingesteld op JPEG/Exif**

U kunt een compressietype opgeven voor JPEG-bestanden. Selecteer Hoog (lage compressie) (High(Low Compression)), Standaard (Standard) of Laag (hoge compressie) (Low(High Compression)).

**Wanneer Opslaan als type (Save as type) is ingesteld op PDF, PDF (meerdere pagina's) (PDF(Multiple Pages)) of PDF (pagina toevoegen) (PDF(Add Page))**

Geef geavanceerde instellingen voor het maken van PDF-bestanden op. Zie ' [Dialogvenster PDF-instellingen \(PDF Settings\)](#)' voor meer informatie.

● **Toevoegen aan (Add to)**

Dit wordt weergegeven wanneer u PDF (pagina toevoegen) (PDF(Add Page)) selecteert bij Opslaan als type (Save as type) en het PDF-bestand opgeeft waaraan afbeeldingen worden toegevoegd. Als u het bestand wilt wijzigen, klikt u op Bladeren... (Browse...) om een ander bestand op te geven.

 **Belangrijk**

- Afbeeldingen kunnen alleen worden toegevoegd aan PDF-bestanden die zijn gemaakt met MP Navigator EX. U kunt geen PDF-bestanden opgeven die met andere toepassingen zijn gemaakt. Het is evenmin mogelijk PDF-bestanden op te geven die in andere toepassingen zijn bewerkt.

● **Exif-instellingen... (Exif Settings...)**

Wanneer Opslaan als type (Save as type) is ingesteld op JPEG/Exif, kunt u Exif-informatie opgeven voor het bestand dat wordt opgeslagen.

➔ [Dialogvenster Exif-instellingen \(Exif Settings\)](#)

● **Instellingen wachtwoordbeveiliging (Password security settings)**

Schakel dit selectievakje in om het dialoogvenster Wachtwoordbeveiliging - Instellingen (Password Security -Settings) te openen, waarin u wachtwoorden kunt instellen voor het openen, bewerken en afdrukken van PDF-bestanden.

➔ [Wachtwoorden voor PDF-bestanden instellen](#)

 **Opmerking**

- Deze functie is alleen beschikbaar wanneer Opslaan als type (Save as type) is ingesteld op PDF, PDF (meerdere pagina's) (PDF(Multiple Pages)) of PDF (pagina toevoegen) (PDF(Add Page)).

● **90° links Stitch Assist/90° rechts Stitch Assist (Rotate Left 90°/Rotate Right 90°)**

Gescande afbeeldingen 90 graden linksom of rechtsom draaien.

Selecteer de afbeelding die u wilt draaien en klik op 90° links Stitch Assist (Rotate Left 90°) of 90° rechts Stitch Assist (Rotate Right 90°).

● **Bestandsnaam (File name)**

Voer een bestandsnaam in voor de afbeelding die u wilt opslaan (maximaal 32 tekens). Wanneer u meerdere bestanden opslaat, worden 4 cijfers aan elke bestandsnaam toegevoegd.

● **Opslaan in (Save in)**

Hiermee wordt de map weergegeven waarin de gescande documenten moeten worden opgeslagen. Als u de map wilt wijzigen, klikt u op Bladeren... (Browse...) om een andere map op te geven.

Standaard zijn de volgende mappen opgegeven.

Windows Vista: de map MP Navigator EX in de map Afbeelding (Picture)

Windows XP: de map MP Navigator EX in de map Mijn afbeeldingen (My Pictures)

Windows 2000: de map MP Navigator EX in de map Mijn afbeeldingen (My Pictures)

● **Opslaan in een submap met huidige datum (Save to a Subfolder with Current Date)**

Schakel dit selectievakje in om een submap te maken in de map die is opgegeven in Opslaan in (Save in) met de huidige datum en de gescande afbeeldingen in de map op te slaan. Er wordt een submap gemaakt met een naam als '2008\_01\_01' (jaar\_maand\_datum).

Als dit selectievakje niet is ingeschakeld, worden bestanden rechtstreeks opgeslagen in de map die is opgegeven in Opslaan in (Save in).

## Uitgebreide Handleiding

Uitgebreide Handleiding > Scannen > Scannen met de meegeleverde toepassingssoftware > Schermen van MP Navigator EX > Dialogvenster Exif-instellingen (Exif Settings)

### Dialogvenster Exif-instellingen (Exif Settings)

U kunt Exif-informatie toevoegen aan het bestand dat u wilt opslaan. Exif is een standaardindeling waarmee u verschillende opnamegegevens kunt toevoegen aan afbeeldingen van digitale camera's (JPEG). Wanneer u Exif-informatie opneemt in gescande afbeeldingen, kunt u deze samen met afbeeldingen van digitale camera's organiseren en afdrucken.

Het dialogvenster Exif-instellingen (Exif Settings) kan worden geopend wanneer bij Type bestanden (Save as type) JPEG/Exif is geselecteerd.

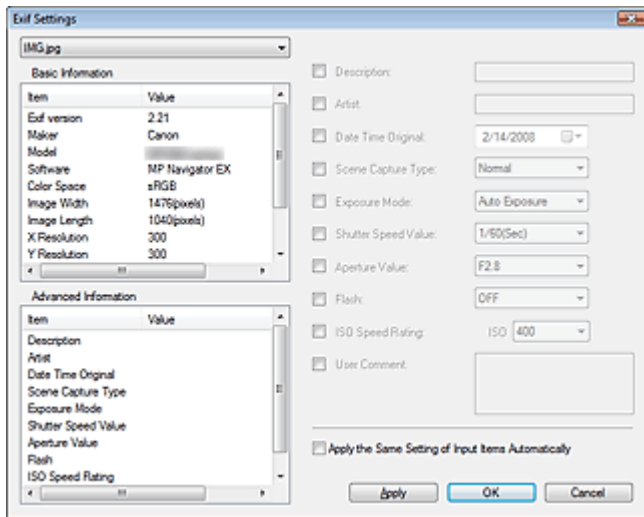

- **Basisinformatie (Basic Information)**

Hier wordt de informatie weergegeven die automatisch worden opgehaald vanaf het apparaat of uit de software.

- **Geavanceerde informatie (Advanced Information)**

Hier wordt de informatie weergegeven die aan de rechterkant van het venster is opgegeven.

- **Gedeelte met instellingen voor Geavanceerde informatie (Advanced information)**

U kunt Exif-informatie zoals de titel en de opnamedatum opgeven. Schakel de selectievakjes in van de items die u wilt opgeven en selecteer informatie of geef deze op.

- **Deze instelling voor invoeritems automatisch toepassen (Apply the Same Setting of Input Items Automatically)**

Schakel dit selectievakje in om automatisch de informatie weer te geven die u voor de vorige afbeelding hebt opgegeven.

- **Toepassen (Apply)**

Nadat u alle benodigde informatie hebt opgegeven, klikt u op Toepassen (Apply) om de informatie bij de afbeelding te voegen. De informatie wordt weergegeven in Geavanceerde informatie (Advanced Information).

- **OK**

Hiermee voegt u de opgegeven informatie toe aan de afbeelding en sluit u het venster. De opgegeven informatie wordt opgeslagen.

- **Annuleren (Cancel)**

Klik hierop om de instellingen te annuleren en het venster te sluiten.

Informatie is opgeslagen wanneer u op Annuleren (Cancel) klikt nadat u op Toepassen (Apply) hebt geklikt.

[Naar boven](#) ↑

## Uitgebreide Handleiding

Uitgebreide Handleiding > Scannen > Scannen met de meegeleverde toepassingssoftware > Schermen van MP Navigator EX > Dialogvenster PDF

### Dialogvenster PDF

Klik op Opslaan als PDF-bestand (Save as PDF file) op het tabblad Aangepaste scan met eenmaal klikken (Custom Scan with One-click) of klik op PDF in het scherm voor de modus eenmaal klikken (One-click Mode) om het dialogvenster PDF te openen.

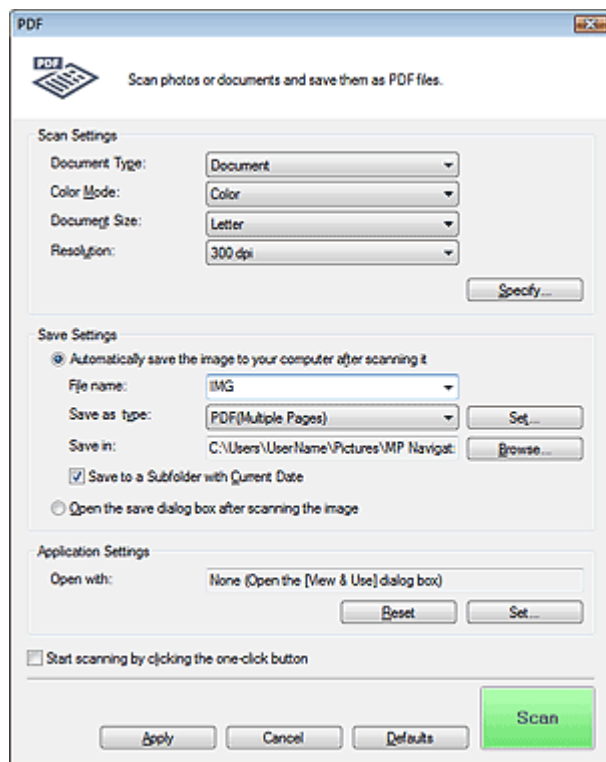

#### Scan-instellingen (Scan Settings)

- **Documenttype (Document Type)**

Selecteer het type document dat u wilt scannen.

- **Kleurenmodus (Color Mode)**

Selecteer hoe u het document wilt scannen.

- **Documentformaat (Document Size)**

Selecteer het formaat van het document dat u wilt scannen.

Wanneer u Aangepast (Custom) selecteert, wordt een dialogvenster geopend waarin u het documentformaat kunt opgeven. Selecteer een van de Eenheden (Units), voer de Breedte (Width) en Hoogte (Height) in en klik op OK.

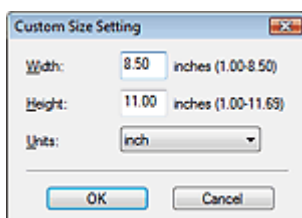

- **Resolutie (Resolution)**

Hier kunt u de resolutie selecteren waarmee documenten moeten worden gescand.

➔ Resolutie (Resolution)

- **Opgeven... (Specify...)**

Voor Documenttype (Document Type), Kleurenmodus (Color Mode), Documentformaat (Document Size) en Scanresolutie (Scanning Resolution) worden de instellingen weergegeven die zijn opgegeven in het dialogvenster PDF.

Voor Moiré-reductie (Descreen), Beeld verscherpen (Unsharp Mask) en andere functies raadpleegt u de desbetreffende beschrijvingen in ' [Dialogvenster Scan-instellingen \(Scan Settings\)](#)'.

## Instellingen opslaan (Save Settings)

- **De afbeelding na het scannen automatisch opslaan op de computer (Automatically save the image to your computer after scanning it)**

Selecteer deze optie om de afbeeldingen na het scannen op de opgegeven manier op de computer op te slaan.

### **Belangrijk**

- Als u deze functie selecteert, kunt u geen wachtwoorden voor PDF-bestanden instellen.

- **Bestandsnaam (File name)**

Voer een bestandsnaam in voor de afbeelding die u wilt opslaan (maximaal 32 tekens). Wanneer u meerdere bestanden opslaat, worden 4 cijfers aan elke bestandsnaam toegevoegd.

- **Type bestanden (Save as type)**

Selecteer een bestandstype om de gescande afbeeldingen op te slaan.

Selecteer PDF, PDF (meerdere pagina's) (PDF(Multiple Pages)) of PDF (pagina toevoegen) (PDF(Add Page)).

- **PDF**

Sla elk van de geselecteerde afbeeldingen op als afzonderlijk PDF-bestand.

- **PDF (meerdere pagina's) (PDF(Multiple pages))**

Meerdere afbeeldingen als één PDF-bestand opslaan.

- **PDF (pagina toevoegen) (PDF(Add Page))**

De gescande afbeeldingen toevoegen aan een PDF-bestand. De afbeeldingen worden toegevoegd aan het eind van het PDF-bestand. U kunt de pagina's van het PDF-bestand waaraan de afbeeldingen worden toegevoegd, niet opnieuw rangschikken.

### **Belangrijk**

- U kunt geen afbeeldingen toevoegen aan PDF-bestanden die met een wachtwoord zijn beveiligd.

### **Belangrijk**

- Klik op Instellen... (Set...) om het dialoogvenster PDF-instellingen (PDF Settings) te openen, waarin u het PDF-compressietype en andere geavanceerde instellingen voor het maken van PDF-bestanden kunt opgeven.

➔ [Dialogvenster PDF-instellingen \(PDF Settings\)](#)

### **Opmerking**

- Zie '[PDF-bestanden maken/bewerken](#)' voor informatie over het verwijderen of opnieuw ordenen van pagina's in opgeslagen PDF-bestanden.

- **Opslaan in (Save in)**

Hiermee wordt de map weergegeven waarin de gescande documenten moeten worden opgeslagen. Als u de map wilt wijzigen, klikt u op Bladeren... (Browse...) om een andere map op te geven.

Standaard zijn de volgende mappen opgegeven.

Windows Vista: de map MP Navigator EX in de map Afbeelding (Picture)

Windows XP: de map MP Navigator EX in de map Mijn afbeeldingen (My Pictures)

Windows 2000: de map MP Navigator EX in de map Mijn afbeeldingen (My Pictures)

- **Opslaan in een submap met huidige datum (Save to a Subfolder with Current Date)**

Schakel dit selectievakje in om een submap te maken in de map die is opgegeven in Opslaan in (Save in) met de huidige datum en de gescande afbeeldingen in de map op te slaan. Er wordt een submap gemaakt met een naam als '2008\_01\_01' (jaar\_maand\_datum).

Als dit selectievakje niet is ingeschakeld, worden bestanden rechtstreeks opgeslagen in de map die is opgegeven in Opslaan in (Save in).

- **Het dialoogvenster voor opslaan openen na het scannen van de afbeelding (Open the save dialog box after scanning the image)**

Hiermee opent u het dialoogvenster Opslaan als PDF-bestand (Save as PDF file) nadat de afbeeldingen zijn gescand en geeft u instellingen op als de doelmap en bestandsnaam.

➔ Dialogoogvenster Opslaan als PDF-bestand (Save as PDF file)



### Opmerking

- Als u wachtwoorden voor PDF-bestanden wilt instellen, selecteert u Het dialogoogvenster voor opslaan openen na het scannen van de afbeelding (Open the save dialog box after scanning the image). Nadat de afbeelding is gescand, kunt u de wachtwoorden instellen in het dialogoogvenster Opslaan als PDF-bestand (Save as PDF file).

➔ [Wachtwoorden voor PDF-bestanden instellen](#)

## Toepassingsinstellingen (Application Settings)

### • Openen met (Open with)

Geef een toepassing op waarmee u de gescande afbeelding wilt openen. Sleep het pictogram van een toepassing naar dit vak die de bestandsindeling ondersteunt die wordt weergegeven in Type bestanden (Save as type). De opgegeven toepassing wordt gestart nadat de afbeeldingen zijn gescand.



### Belangrijk

- Afhankelijk van de opgegeven toepassing worden de afbeeldingen mogelijk niet correct weergegeven of wordt de toepassing niet gestart.

### • Herstellen (Reset)

De toepassingsinstelling annuleren.

### • Instellen... (Set...)

Hiermee kunt u een toepassing instellen die moet worden gestart.

### • Scannen starten door op de eenmaal-klikken-knop te klikken (Start scanning by clicking the one-click button)

Schakel dit selectievakje in om het scannen te starten wanneer u op een pictogram klikt.

### • Toepassen (Apply)

Hiermee worden de opgegeven instellingen opgeslagen en toegepast.

Klik op Annuleren (Cancel) in plaats van Toepassen (Apply) om de opgegeven instellingen te annuleren.

### • Annuleren (Cancel)

Hiermee annuleert u de opgegeven instellingen. Het huidige dialogoogvenster wordt afgesloten.

### • Standaard (Defaults)

Hiermee zet u alle instellingen in het dialogoogvenster terug op hun standaardwaarde.

### • Scannen (Scan)

Hiermee kunt u documenten als PDF-bestanden scannen en opslaan met de opgegeven instellingen.

[Naar boven](#)↑

## Uitgebreide Handleiding

Uitgebreide Handleiding > Scannen > Scannen met de meegeleverde toepassingssoftware > Schermen van MP Navigator EX > Dialogvenster Opslaan als PDF-bestand (Save as PDF file)

### Dialogvenster Opslaan als PDF-bestand (Save as PDF file)

Het dialoogvenster Opslaan als PDF-bestand (Save as PDF file) wordt geopend wanneer u scant vanuit Opslaan als PDF-bestand (Save as PDF file) op het tabblad Aangepaste scan met eenmaal klikken (Custom Scan with One-click) of vanuit PDF in het scherm voor de modus eenmaal klikken (One-click Mode) nadat u Het dialoogvenster voor opslaan openen na het scannen van de afbeelding (Open the save dialog box after scanning the image) hebt geselecteerd.

In het dialoogvenster Opslaan als PDF-bestand (Save as PDF file) kunt u instellingen opgeven voor het opslaan van afbeeldingen op een computer.

#### Belangrijk

- U kunt afbeeldingen die gescand zijn met 10501 of meer pixels in verticale en horizontale richting niet opslaan.

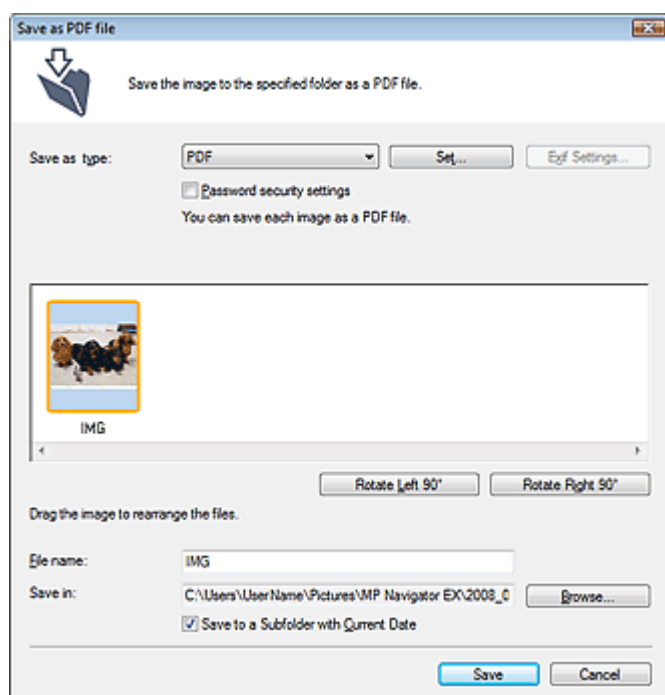

#### • Type bestanden (Save as type)

Selecteer een PDF-bestandstype om de gescande afbeeldingen op te slaan.

##### • PDF

Sla elk van de geselecteerde afbeeldingen op als afzonderlijk PDF-bestand.

##### • PDF (meerdere pagina's) (PDF(Multiple pages))

Meerdere afbeeldingen als één PDF-bestand opslaan.

#### Belangrijk

- PDF (meerdere pagina's) (PDF(Multiple Pages)) wordt weergegeven wanneer er meerdere afbeeldingen zijn geselecteerd.

##### • PDF (pagina toevoegen) (PDF(Add Page))

De gescande afbeeldingen toevoegen aan een PDF-bestand. De afbeeldingen worden toegevoegd aan het eind van het PDF-bestand. U kunt de pagina's van het PDF-bestand waaraan de afbeeldingen worden toegevoegd, niet opnieuw rangschikken.

#### Belangrijk

- Afbeeldingen kunnen alleen worden toegevoegd aan PDF-bestanden die zijn gemaakt met MP Navigator EX. U kunt geen PDF-bestanden opgeven die met andere toepassingen zijn gemaakt. Het is evenmin mogelijk PDF-bestanden op te geven die in andere toepassingen zijn bewerkt.
- PDF (pagina toevoegen) (PDF(Add Page)) kan niet worden geselecteerd voor gescande

afbeeldingen via het bewerkingspaneel van het apparaat.

- Als een met wachtwoord beveiligd PDF-bestand wordt bewerkt, worden de wachtwoorden verwijderd. Stel de wachtwoorden opnieuw in.



### Belangrijk

- U kunt wachtwoorden instellen voor PDF-bestanden.  
➔ [Wachtwoorden voor PDF-bestanden instellen](#)

#### • Instellen... (Set...)

Hiermee geeft u geavanceerde instellingen voor het maken van PDF-bestanden op. Zie 'Dialogvenster PDF-instellingen (PDF Settings)' voor meer informatie.

#### • Instellingen wachtwoordbeveiliging (Password security settings)

Schakel dit selectievakje in om het dialoogvenster Wachtwoordbeveiliging - Instellingen (Password Security -Settings) te openen, waarin u wachtwoorden kunt instellen voor het openen, bewerken en afdrukken van PDF-bestanden.

➔ [Wachtwoorden voor PDF-bestanden instellen](#)

#### • 90° links Stitch Assist/90° rechts Stitch Assist (Rotate Left 90°/Rotate Right 90°)

Gescande afbeeldingen 90 graden linksom of rechtsom draaien.

Selecteer de afbeelding die u wilt draaien en klik op 90° links Stitch Assist (Rotate Left 90°) of 90° rechts Stitch Assist (Rotate Right 90°).

#### • Bestandsnaam (File name)

Voer een bestandsnaam in voor de afbeelding die u wilt opslaan (maximaal 32 tekens). Wanneer u meerdere bestanden opslaat, worden 4 cijfers aan elke bestandsnaam toegevoegd.

#### • Opslaan in (Save in)

Hier wordt de map weergegeven waarin de PDF-bestanden moeten worden opgeslagen. Als u de map wilt wijzigen, klikt u op Bladeren... (Browse...) om een andere map op te geven. Standaard zijn de volgende mappen opgegeven.

Windows Vista: de map MP Navigator EX in de map Afbeelding (Picture)

Windows XP: de map MP Navigator EX in de map Mijn afbeeldingen (My Pictures)

Windows 2000: de map MP Navigator EX in de map Mijn afbeeldingen (My Pictures)

#### • Opslaan in een submap met huidige datum (Save to a Subfolder with Current Date)

Schakel dit selectievakje in om een submap te maken in de map die is opgegeven in Opslaan in (Save in) met de huidige datum en de gescande afbeeldingen in de map op te slaan. Er wordt een submap gemaakt met een naam als '2008\_01\_01' (jaar\_maand\_datum).

Als dit selectievakje niet is ingeschakeld, worden bestanden rechtstreeks opgeslagen in de map die is opgegeven in Opslaan in (Save in).

[Naar boven](#)↑



## Uitgebreide Handleiding

Uitgebreide Handleiding > Scannen > Scannen met de meegeleverde toepassingssoftware > Schermen van MP Navigator EX > Dialogvenster Verzenden (Mail)

### Dialogvenster Verzenden (Mail)

Klik op Toevoegen aan e-mail (Attach to E-mail) op het tabblad Aangepaste scan met eenmaal klikken (Custom Scan with One-Click) of klik op Verzenden (Mail) in het scherm Modus (Mode) om het dialogvenster Verzenden (Mail) te openen.

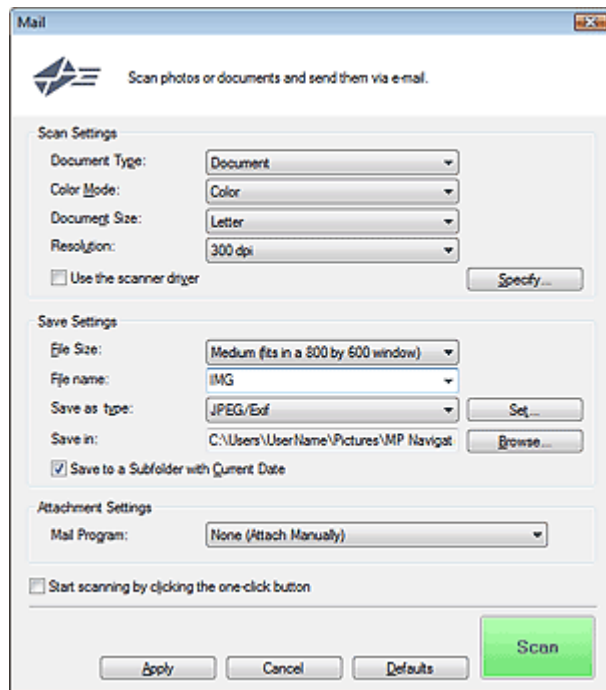

#### Scan-instellingen (Scan Settings)

- **Documenttype (Document Type)**

Selecteer het type document dat u wilt scannen.

- **Kleurenmodus (Color Mode)**

Selecteer hoe u het document wilt scannen.

- **Documentformaat (Document Size)**

Selecteer het formaat van het document dat u wilt scannen.

Wanneer u Aangepast (Custom) selecteert, wordt een dialogvenster geopend waarin u het documentformaat kunt opgeven. Selecteer een van de Eenheden (Units), voer de Breedte (Width) en Hoogte (Height) in en klik op OK.

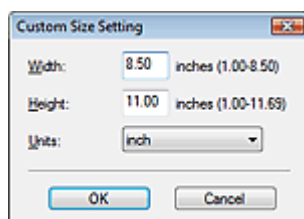

- **Resolutie (Resolution)**

Hier kunt u de resolutie selecteren waarmee documenten moeten worden gescand.

➡ **Resolutie (Resolution)**

- **Het scannerstuurprogramma gebruiken (Use the scanner driver)**

Schakel dit selectievakje in om het scherm van ScanGear (scannerstuurprogramma) weer te geven en geavanceerde instellingen voor het scannen te definiëren.

- **Opgeven... (Specify...)**

Voor Documenttype (Document type), Kleurenmodus (Color mode), Documentformaat (Document Size) en Scanresolutie (Scanning Resolution) worden de instellingen weergegeven die zijn



opgegeven in het dialoogvenster Verzenden (Mail).

Voor Moiré-reductie (Descreen), Beeld verscherpen (Unsharp Mask) en andere functies raadpleegt u de desbetreffende beschrijvingen in ' [Dialogovenster Scan-instellingen \(Scan Settings\)](#)'.

## Instellingen opslaan (Save Settings)

- **Bestandsgrootte (File Size)**

Maak een keuze uit de formaten Klein (past in 640 bij 480-venster) (Small (fits in a 640 by 480 window)), Medium (past in 800 bij 600-venster) (Medium (fits in a 800 by 600 window)), Groot (past in 1024 bij 768-venster) (Large (fits in a 1024 by 768 window)) en Origineel (Original).

- **Bestandsnaam (File name)**

Voer een bestandsnaam in voor de afbeelding die u wilt opslaan (maximaal 32 tekens). Wanneer u meerdere bestanden opslaat, worden 4 cijfers aan elke bestandsnaam toegevoegd.

- **Type bestanden (Save as type)**

Selecteer een bestandstype om de gescande afbeeldingen op te slaan. Selecteer JPEG/Exif, PDF of PDF (meerdere pagina's) (PDF (Multiple Pages)).

### **Belangrijk**

- Voor JPEG/Exif-afbeeldingen klikt u op Instellen... (Set...) om een dialoogvenster te openen waarin u een compressietype kunt selecteren. U kunt kiezen uit Hoog (lage compressie) (High (Low Compression)), Standaard (Standard) en Laag (hoge compressie) (Low (High Compression)).
- U kunt geen wachtwoorden instellen voor PDF-bestanden.

- **Opslaan in (Save in)**

Hiermee wordt de map weergegeven waarin de gescande documenten moeten worden opgeslagen. Als u de map wilt wijzigen, klikt u op Bladeren... (Browse...) om een andere map op te geven.

Standaard zijn de volgende mappen opgegeven.

Windows Vista: de map MP Navigator EX in de map Afbeelding (Picture)

Windows XP: de map MP Navigator EX in de map Mijn afbeeldingen (My Pictures)

Windows 2000: de map MP Navigator EX in de map Mijn afbeeldingen (My Pictures)

- **Opslaan in een submap met huidige datum (Save to a Subfolder with Current Date)**

Schakel dit selectievakje in om een submap te maken in de map die is opgegeven in Opslaan in (Save in) met de huidige datum en de gescande afbeeldingen in de map op te slaan. Er wordt een submap gemaakt met een naam als '2008\_01\_01' (jaar\_maand\_datum).

Als dit selectievakje niet is ingeschakeld, worden bestanden rechtstreeks opgeslagen in de map die is opgegeven in Opslaan in (Save in).

## Instellingen voor bijlagen (Attachment Settings)

- **E-mailprogramma (Mail Program)**

Hiermee geeft u een e-mailprogramma op.

### **Opmerking**

- Selecteer Toevoegen... (Add...) om het dialoogvenster E-mailprogramma selecteren (Select Mail Program) te openen. Hier kunt u een e-mailprogramma selecteren. Als het gewenste e-mailprogramma niet wordt weergegeven, klikt u op Toevoegen aan lijst (Add to List) en selecteert u het programma.

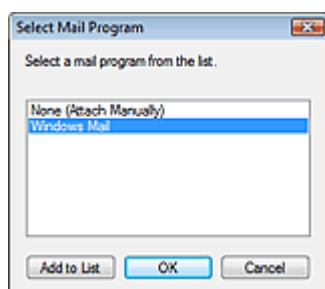

- **Scannen starten door op de eenmaal-klikken-knop te klikken (Start scanning by clicking the one-click button)**

Schakel dit selectievakje in om het scannen te starten wanneer u op een pictogram klikt.

- **Toepassen (Apply)**

Hiermee worden de opgegeven instellingen opgeslagen en toegepast.  
Klik op Annuleren (Cancel) in plaats van Toepassen (Apply) om de opgegeven instellingen te annuleren.

- **Annuleren (Cancel)**

Hiermee annuleert u de opgegeven instellingen. Het huidige dialoogvenster wordt afgesloten.

- **Standaard (Defaults)**

Hiermee zet u alle instellingen in het dialoogvenster terug op hun standaardwaarde.

- **Scannen (Scan)**

Hiermee scant u documenten met de opgegeven instellingen.  
Na afloop van het scannen wordt het e-mailprogramma automatisch gestart en wordt een nieuw berichtvenster geopend met de afbeelding toegevoegd.

[Naar boven↑](#)

## Uitgebreide Handleiding

Uitgebreide Handleiding > Scannen > Scannen met de meegeleverde toepassingssoftware > Schermen van MP Navigator EX > Dialogvenster OCR

### Dialogvenster OCR

Klik op OCR op het tabblad Aangepaste scan met eenmaal klikken (Custom Scan with One-click) of klik op OCR in het scherm voor de modus eenmaal klikken (One-click Mode) om het dialogvenster OCR te openen.

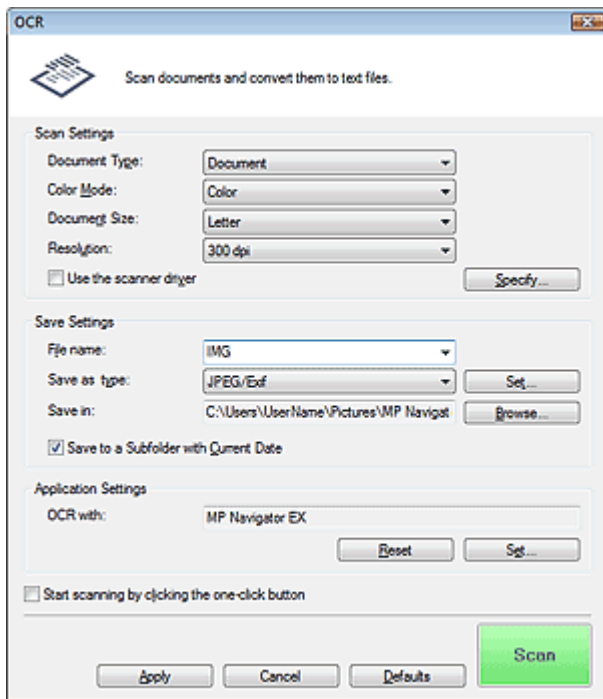

#### Scan-instellingen (Scan Settings)

- Documenttype (Document Type)**  
 Selecteer het type document dat u wilt scannen.
- Kleurenmodus (Color Mode)**  
 Selecteer hoe u het document wilt scannen.
- Documentformaat (Document Size)**  
 Selecteer het formaat van het document dat u wilt scannen.  
 Wanneer u Aangepast (Custom) selecteert, wordt een dialogvenster geopend waarin u het documentformaat kunt opgeven. Selecteer een van de Eenheden (Units), voer de Breedte (Width) en Hoogte (Height) in en klik op OK.

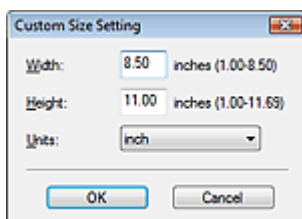

- Resolutie (Resolution)**  
 Hier kunt u de resolutie selecteren waarmee documenten moeten worden gescand.  
 ➔ Resolutie (Resolution)
- Het scannerstuurprogramma gebruiken (Use the scanner driver)**  
 Schakel dit selectievakje in om het scherm van ScanGear (scannerstuurprogramma) weer te geven en geavanceerde instellingen voor het scannen te definiëren.
- Opgeven... (Specify...)**  
 Voor Documenttype (Document Type), Kleurenmodus (Color Mode), Documentformaat (Document

Size) en Scanresolutie (Scanning Resolution) worden de instellingen weergegeven die zijn opgegeven in het dialoogvenster OCR.

Voor Moiré-reductie (Descreen), Beeld verscherpen (Unsharp Mask) en andere functies raadpleegt u de desbetreffende beschrijvingen in ' [Dialogovenster Scan-instellingen \(Scan Settings\)](#)'.



#### Opmerking

- Wanneer u scheve documenten wilt corrigeren, selecteert u het selectievakje Scheve documenten corrigeren (Correct slanted document) om de nauwkeurigheid van tekstherkenning te verbeteren

### Instellingen opslaan (Save Settings)

- **Bestandsnaam (File name)**

Voer een bestandsnaam in voor de afbeelding die u wilt opslaan (maximaal 32 tekens). Wanneer u meerdere bestanden opslaat, worden 4 cijfers aan elke bestandsnaam toegevoegd.

- **Type bestanden (Save as type)**

Selecteer een bestandstype om de gescande afbeeldingen op te slaan. Selecteer JPEG/Exif, TIFF of BMP.



#### Belangrijk

- Voor JPEG/Exif-afbeeldingen klikt u op Instellen... (Set...) om een dialoogvenster te openen waarin u een compressietype kunt selecteren. U kunt kiezen uit Hoog (lage compressie) (High (Low Compression)), Standaard (Standard) en Laag (hoge compressie) (Low (High Compression)).

- **Opslaan in (Save in)**

Hiermee wordt de map weergegeven waarin de gescande documenten moeten worden opgeslagen. Als u de map wilt wijzigen, klikt u op Bladeren... (Browse...) om een andere map op te geven.

Standaard zijn de volgende mappen opgegeven.

Windows Vista: de map MP Navigator EX in de map Afbeelding (Picture)

Windows XP: de map MP Navigator EX in de map Mijn afbeeldingen (My Pictures)

Windows 2000: de map MP Navigator EX in de map Mijn afbeeldingen (My Pictures)

- **Opslaan in een submap met huidige datum (Save to a Subfolder with Current Date)**

Schakel dit selectievakje in om een submap te maken in de map die is opgegeven in Opslaan in (Save in) met de huidige datum en de gescande afbeeldingen in de map op te slaan. Er wordt een submap gemaakt met een naam als '2008\_01\_01' (jaar\_maand\_datum).

Als dit selectievakje niet is ingeschakeld, worden bestanden rechtstreeks opgeslagen in de map die is opgegeven in Opslaan in (Save in).

### Toepassingsinstellingen (Application Settings)

- **OCR met (OCR with)**

Nadat de afbeelding is gescand, wordt de tekst in de afbeelding geëxporteerd naar en weergegeven in TextEdit (geleverd bij Macintosh)



#### Opmerking

- U kunt alleen teksten in talen exporteren naar Kladblok (geleverd bij Windows) die geselecteerd kunnen worden op het tabblad Algemeen (General) Klik op Instellen... (Set...) op het tabblad Algemeen (General) en geef de taal op van het document dat u wilt scannen.  
➡ [Tabblad Algemeen \(General\)](#)
- Tekst die wordt weergegeven in Kladblok (geleverd bij Windows) kan alleen als leidraad worden gebruikt. Tekst in de afbeeldingen van de volgende documenttypen wordt mogelijk niet correct gelezen.
  - Documenten die tekst bevatten met een tekengrootte kleiner dan 8 of groter dan 40 punten (op 300 dpi)
  - Scheve documenten
  - Documenten die verkeerd om zijn geplaatst of documenten met een verkeerde afdrukstand (gedraaide tekens)
  - Documenten met speciale lettertypen, effecten, cursieve letters of met de hand geschreven tekst
  - Documenten met een smalle regelafstand
  - Documenten met kleuren op de achtergrond of tekst
  - Documenten met meerdere talen

- **Herstellen (Reset)**  
De toepassingsinstelling annuleren.
- **Instellen... (Set...)**  
Hiermee kunt u een toepassing selecteren.

 **Belangrijk**

- U kunt geen ander tekstverwerkingsprogramma dan Kladblok opgeven (geleverd bij Windows).

- **Scannen starten door op de eenmaal-klikken-knop te klikken (Start scanning by clicking the one-click button)**  
Schakel dit selectievakje in om het scannen te starten wanneer u op een pictogram klikt.
- **Toepassen (Apply)**  
Hiermee worden de opgegeven instellingen opgeslagen en toegepast.  
Klik op Annuleren (Cancel) in plaats van Toepassen (Apply) om de opgegeven instellingen te annuleren.
- **Annuleren (Cancel)**  
Hiermee annuleert u de opgegeven instellingen. Het huidige dialogvenster wordt afgesloten.
- **Standaard (Defaults)**  
Hiermee zet u alle instellingen in het dialogvenster terug op hun standaardwaarde.
- **Scannen (Scan)**  
Hiermee scant u documenten met de opgegeven instellingen.

[Naar boven](#)↑

## Uitgebreide Handleiding

Uitgebreide Handleiding > Scannen > Scannen met de meegeleverde toepassingssoftware > Schermen van MP Navigator EX > Dialogvenster Aangepast (Custom)

### Dialogvenster Aangepast (Custom)

Klik op Aangepast (Custom) op het tabblad Aangepaste scan met eenmaal klikken (Custom Scan with One-click) of klik op Aangepast (Custom) in het scherm voor de modus eenmaal klikken om het dialogvenster Aangepast (Custom) te openen.

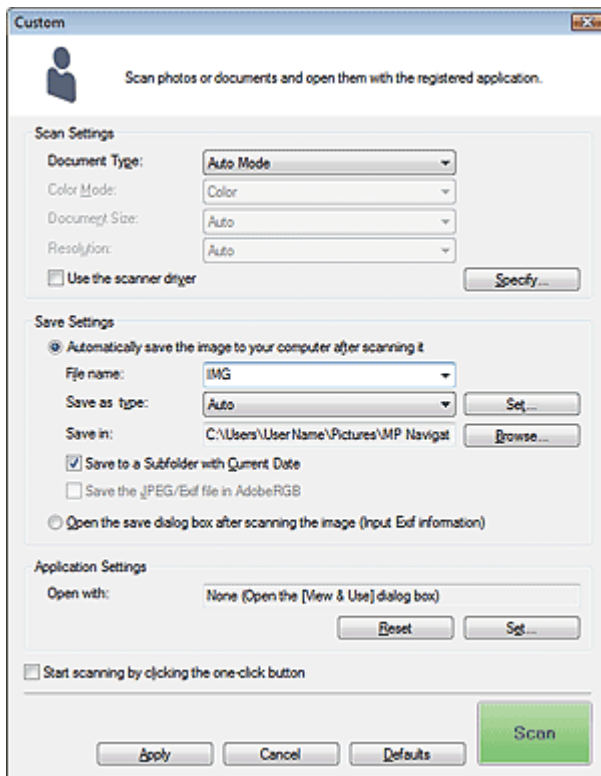

### Scan-instellingen (Scan Settings)

- **Documenttype (Document Type)**

Selecteer het type document dat u wilt scannen. Als de Auto-mode (Auto Mode) is geselecteerd, wordt het documenttype automatisch gedetecteerd. In dat geval worden de Kleurenmodus (Color Mode), het Documentformaat (Document Size) en de Resolutie (Resolution) ook automatisch ingesteld.

#### **Belangrijk**

- De volgende documenttypen kunnen niet goed worden gescand in de Auto-mode (Auto Mode). In dat geval moet u het Documenttype (Document Type) opgeven.
  - Andere documenten dan foto's, Hagaki, visitekaartjes, tijdschriften, tekstdocumenten en CD/DVD
  - Foto's op A4-formaat.
  - Tekstdocumenten kleiner dan 2L (127 x 178 mm) (5 x 7 inch), zoals pagina's van een pocket waarvan de rug is afgesneden
  - Documenten die zijn afgedrukt op dun wit papier
  - Brede documenten, zoals panoramafoto's
- Reflecterende CD/DVD-labels worden mogelijk niet correct gescand.
- Plaats documenten op de juiste manier, volgens het type document dat u scant. Anders worden de documenten mogelijk niet goed gescand. Zie 'Documenten plaatsen' voor meer informatie over het plaatsen van documenten.
- Voor Moiré-reductie stelt u het Documenttype (Document Type) in op Tijdschrift (Magazine).

- **Kleurenmodus (Color Mode)**

Selecteer hoe u het document wilt scannen.

- **Documentformaat (Document Size)**

Selecteer het formaat van het document dat u wilt scannen.

Wanneer u Aangepast (Custom) selecteert, wordt een dialoogvenster geopend waarin u het documentformaat kunt opgeven. Selecteer een van de Eenheden (Units), voer de Breedte (Width) en Hoogte (Height) in en klik op OK.

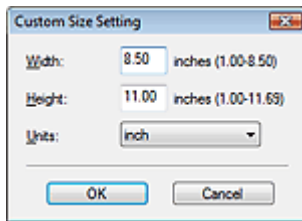

- **Resolutie (Resolution)**

Hier kunt u de resolutie selecteren waarmee documenten moeten worden gescand.

➔ [Resolutie \(Resolution\)](#)

- **Het scannerstuurprogramma gebruiken (Use the scanner driver)**

Schakel dit selectievakje in om het scherm van ScanGear (scannerstuurprogramma) weer te geven en geavanceerde instellingen voor het scannen te definiëren.

- **Opgeven... (Specify...)**

Bij Documenttype (Document Type), Kleurenmodus (Color Mode), Documentformaat (Document Size) en Scanresolutie (Scanning Resolution) worden de instellingen weergegeven die zijn opgegeven in het dialoogvenster Aangepast (Custom).

Voor Moiré-reductie (Descreen), Beeld verscherpen (Unsharp Mask) en andere functies raadpleegt u de desbetreffende beschrijvingen in '[Dialogvenster Scan-instellingen \(Scan Settings\)](#)'.

## Instellingen opslaan (Save Settings)

- **De afbeelding na het scannen automatisch opslaan op de computer (Automatically save the image to your computer after scanning it)**

Selecteer deze optie om de afbeeldingen na het scannen op de opgegeven manier op de computer op te slaan.



### Opmerking

- Als in Toepassingsinstellingen (Application Settings) is aangegeven welke toepassing wordt gestart, wordt de gescande afbeelding in die toepassing geopend.

- **Bestandsnaam (File name)**

Voer een bestandsnaam in voor de afbeelding die u wilt opslaan (maximaal 32 tekens). Wanneer u meerdere bestanden opslaat, worden 4 cijfers aan elke bestandsnaam toegevoegd.

- **Type bestanden (Save as type)**

Selecteer een bestandstype om de gescande afbeeldingen op te slaan.

Selecteer Auto, JPEG/Exif, TIFF of BMP. Auto wordt weergegeven en is standaard geselecteerd wanneer het Documenttype (Document Type) is ingesteld op Auto-mode (Auto Mode).



### Belangrijk

- Wanneer u Auto selecteert, worden bestanden opgeslagen in de volgende indelingen, volgens het documenttype.  
Foto's, Hagaki, visitekaartjes en CD's/DVD's: JPEG  
Tijdschriften, en en tekstdocumenten: PDF  
U kunt de bestandsindeling wijzigen via Instellen... (Set...).  
Afbeeldingen die als PDF-bestand zijn opgeslagen, worden in sommige toepassingen mogelijk niet geopend. Selecteer in dat geval een andere optie dan PDF bij Opslaan als type (Save as type).
- Als Documenttype (Document Type) is ingesteld op Auto-mode (Auto Mode) en Opslaan als type (Save as type) op Auto, kan de bestandsindeling verschillen, afhankelijk van hoe u het document plaatst.  
Zie '[Documenten plaatsen](#)' voor meer informatie over het plaatsen van documenten.
- Grote documenten (zoals A4-foto's) die niet binnen de randen/pijlen van de plaat kunnen worden gelegd, worden mogelijk niet in de juiste bestandsindeling opgeslagen wanneer Opslaan als type (Save as type) is ingesteld op Auto. Selecteer in dat geval een bestandsindeling die past bij het te scannen document.
- Als u JPEG/Exif selecteert, kunt u het selectievakje JPEG/Exif-bestand in AdobeRGB opslaan inschakelen.

- **Instellen... (Set...)**

### Wanneer Opslaan als type (Save as type) is ingesteld op Auto

U kunt opgeven in welke bestandsindeling afbeeldingen moeten worden opgeslagen. Selecteer een bestandsindeling voor een Document en een Foto (Photo).

### Wanneer Opslaan als type (Save as type) is ingesteld op JPEG/Exif

U kunt een compressietype opgeven voor JPEG-bestanden. Selecteer Hoog (lage compressie) (High(Low Compression)), Standaard (Standard) of Laag (hoge compressie) (Low(High Compression)).

- **Opslaan in (Save in)**

Hiermee wordt de map weergegeven waarin de gescande documenten moeten worden opgeslagen. Als u de map wilt wijzigen, klikt u op Bladeren... (Browse...) om een andere map op te geven.

Standaard zijn de volgende mappen opgegeven.

Windows Vista: de map MP Navigator EX in de map Afbeelding (Picture)

Windows XP: de map MP Navigator EX in de map Mijn afbeeldingen (My Pictures)

Windows 2000: de map MP Navigator EX in de map Mijn afbeeldingen (My Pictures)

- **Opslaan in een submap met huidige datum (Save to a Subfolder with Current Date)**

Schakel dit selectievakje in om een submap te maken in de map die is opgegeven in Opslaan in (Save in) met de huidige datum en de gescande afbeeldingen in de map op te slaan. Er wordt een submap gemaakt met een naam als '2008\_01\_01' (jaar\_maand\_datum).

Als dit selectievakje niet is ingeschakeld, worden bestanden rechtstreeks opgeslagen in de map die is opgegeven in Opslaan in (Save in).

- **JPEG/Exif-bestand in AdobeRGB opslaan (Save the JPEG/Exif file in AdobeRGB)**

Schakel dit selectievakje in om de afbeeldingen op te slaan met kleuren die overeenkomen met Adobe RGB.



#### Belangrijk

- Deze functie is alleen beschikbaar wanneer JPEG/Exif is geselecteerd bij Opslaan als type (Save as type).
- Deze functie is niet beschikbaar wanneer het Adobe RGB-profiel niet is geïnstalleerd.



#### Opmerking

- U kunt deze instelling niet selecteren als het selectievakje Scannerstuurpr. gebruiken (Use the scanner driver) is ingeschakeld.
- Als u een afbeelding opslaat terwijl het selectievakje JPEG/Exif-bestand in AdobeRGB opslaan (Save the JPEG/Exif file in AdobeRGB) is ingeschakeld, wordt aan het begin van de bestandsnaam een onderstrepingsteken toegevoegd. (Voorbeeld: \_Image0001.jpg)

- **Het dialoogvenster Opslaan openen na het scannen van de afbeelding (Exif-informatie invoeren) (Open the save dialog box after scanning the image (Input Exif information))**

Hiermee opent u het dialoogvenster Opslaan (Save) nadat de afbeeldingen zijn gescand en geeft u instellingen voor opslaan op als de doelmap, bestandsnaam en Exif-informatie.



#### Opmerking

- Zie 'Dialoogvenster Opslaan (Save)' voor meer informatie over het dialoogvenster Opslaan (Save).

## Toepassingsinstellingen (Application Settings)

- **Openen met (Open with)**

Geef een toepassing op waarmee u de gescande afbeelding wilt openen. Sleep het pictogram van een toepassing naar dit vak die de bestandsindeling ondersteunt die wordt weergegeven in Type bestanden (Save as type). De opgegeven toepassing wordt gestart nadat de afbeeldingen zijn gescand.



#### Belangrijk

- Afhankelijk van de opgegeven toepassing worden de afbeeldingen mogelijk niet correct weergegeven of wordt de toepassing niet gestart.

- **Herstellen (Reset)**



De toepassingsinstelling annuleren.

- **Instellen... (Set...)**

Hiermee kunt u een toepassing instellen die moet worden gestart.

- **Scannen starten door op de eenmaal-klikken-knop te klikken (Start scanning by clicking the one-click button)**

Schakel dit selectievakje in om het scannen te starten wanneer u op een pictogram klikt.

- **Toepassen (Apply)**

Hiermee worden de opgegeven instellingen opgeslagen en toegepast.

Klik op Annuleren (Cancel) in plaats van Toepassen (Apply) om de opgegeven instellingen te annuleren.

- **Annuleren (Cancel)**

Hiermee annuleert u de opgegeven instellingen. Het huidige dialogoogvenster wordt afgesloten.

- **Standaard (Defaults)**

Hiermee zet u alle instellingen in het dialogoogvenster terug op hun standaardwaarde.

- **Scannen (Scan)**

Hiermee kunt u documenten scannen en opslaan met de opgegeven instellingen.

Wanneer Opslaan als type (Save as type) is ingesteld op Auto, wordt een bevestiging weergegeven.

Klik op Handleiding openen (Open Manual) om deze handleiding te openen (als deze is geïnstalleerd).

[Naar boven](#) ↑

## Uitgebreide Handleiding

Uitgebreide Handleiding > Scannen > Scannen met de meegeleverde toepassingssoftware > Schermen van MP Navigator EX > Dialogvenster Voorkeuren (Preferences)

### Dialogvenster Voorkeuren (Preferences)

Klik op Voorkeuren (Preferences) in het scherm in de Navigatiemodus om het dialogvenster Voorkeuren (Preferences) te openen.

In het dialogvenster Voorkeuren (Preferences) kunt u geavanceerde instellingen opgeven voor functies van MP Navigator EX. U doet dit op de tabbladen Algemeen (General) en Instellingen scannerknop (Scanner Button Settings).

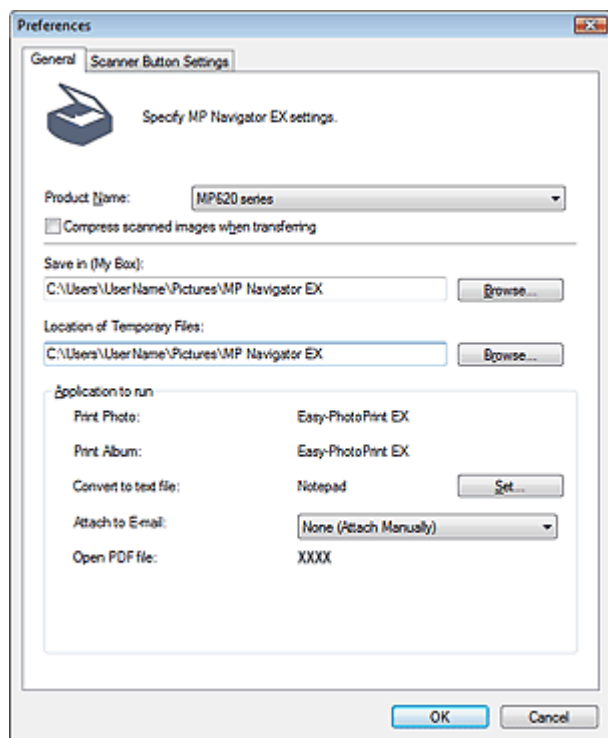

#### Opmerking

- Zie de onderstaande gedeelten voor meer informatie over elk tabblad.
  - ➔ Tabblad Algemeen (General)
  - ➔ Tabblad Instellingen scannerknop (Scanner Button Settings) (Opslaan)
  - ➔ Tabblad Instellingen scannerknop (Scanner Button Settings) (Toevoegen aan e-mail)
  - ➔ Tabblad Instellingen scannerknop (Scanner Button Settings) (Openen met toepassing)

Naar boven↑

## Uitgebreide Handleiding

Uitgebreide Handleiding > Scannen > Scannen met de meegeleverde toepassingssoftware > Schermen van MP Navigator EX > Tabblad Algemeen (General)

### Tabblad Algemeen (General)

Op het tabblad Algemeen (General) kunt u algemene instellingen voor MP Navigator EX opgeven.

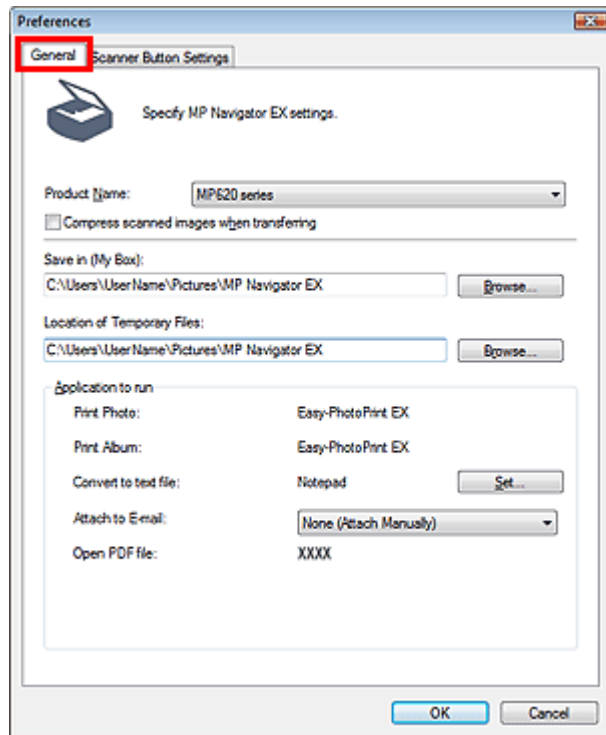

- **Productnaam (Product Name)**

Hier wordt de productnaam weergegeven van het apparaat waarvoor MP Navigator EX momenteel is geconfigureerd.

Als het weergegeven product niet het gewenste product is, selecteert u het gewenste product in de lijst.

Selecteer bij een netwerkverbinding één met (Netwerk: XXXXXXXXXXXXX) na de productnaam. (Waarbij XXXXXXXXXXXXX het MAC-adres is.)

Gebruik de netwerkverbinding om een apparaat te delen met meerdere computers.

#### **Belangrijk**

- Zie 'Scaninstellingen voor het netwerk' voor het instellen van een netwerkomgeving.

- **Gescande afbeeldingen bij het overbrengen comprimeren (Compress scanned images when transferring)**

Gescande afbeeldingen comprimeren en overplaatsen met de MP Navigator EX of het bewerkingspaneel van het apparaat. Dit is handig als het apparaat via een langzame interface is aangesloten zoals een USB 1.1 of een netwerk. Dit selectievakje is standaard ingeschakeld wanneer u een netwerkverbinding gebruikt. Het selectievakje is niet ingeschakeld bij een USB-verbinding.

#### **Belangrijk**

- Wanneer Foto (Photo) is geselecteerd voor Documenttype (Document type) op het tabblad Instellingen scannerknop (Scanner Button Settings), kunt u het beste een ruimte van 1 cm (3/8 inch) of meer vrijlaten tussen de randen van de plaat en het document. Als u dit niet doet, is het mogelijk dat de positie of het formaat van sommige afbeeldingen niet correct wordt gescand.
- Visitekaartjes, panoramafoto's en foto's met randen worden mogelijk niet correct gescand. Maak in dit geval de selectie van het selectievakje Gescande afbeeldingen bij het overbrengen comprimeren (Compress scanned images when transferring) ongedaan en probeer nogmaals te scannen.
- Het is aanbevolen dat u scant met een resolutie van 300 dpi of hoger wanneer u meerdere foto's met deze functie wilt scannen.
- Pas de volgende beperkingen toe wanneer het selectievakje Gescande afbeeldingen bij het overbrengen comprimeren (Compress scanned images when transferring) is geselecteerd.
  - De volgende zwart-wit binaire scanfuncties zijn niet beschikbaar:

- Tekst (OCR) kan niet worden geselecteerd voor Documenttype (Document Type) in het venster Scan/Import.
- Zwart-wit kan niet worden geselecteerd in de instellingen voor Kleurenmodus (Color Mode) voor de modus Eenmaal klikken (One-click Mode).
  - Schaduw van rugmarge verwijderen (Remove gutter shadow) is niet beschikbaar
  - JPEG/Exif-bestand in AdobeRGB opslaan voor de modus Eenmaal klikken (One-click Mode) is niet beschikbaar
  - Beschikbare resoluties: 75 dpi, 150 dpi, 300 dpi en 600 dpi
  - Het maximale aantal documenten dat in één keer gescand kan worden: 4
- De volgende afbeeldingen worden niet gecomprimeerd, zelfs niet wanneer het selectievakje Gescande afbeeldingen bij het overbrengen comprimeren (Compress scanned images when transferring) is geselecteerd.
  - Afbeeldingen die worden gescand met het bewerkingspaneel van het apparaat door automatisch het documenttype te detecteren
  - Afbeeldingen die worden gescand in de modus voor Eenmaal klikken (One-click Mode) door automatisch het documenttype te detecteren
  - Afbeeldingen die worden gescand met ScanGear (scannerstuurprogramma)



### Opmerking

- Wanneer het selectievakje Gescande afbeeldingen bij het overbrengen comprimeren (Compress scanned images when transferring) is geselecteerd, wordt Beeld verscherpen (Unsharp Mask) altijd toegepast.

### • Opslaan in (Mijn vak) (Save in (My Box))

Hier wordt de map weergegeven waarin de gescande documenten moeten worden opgeslagen. Als u de map wilt wijzigen, klikt u op Bladeren... (Browse...) om een andere map op te geven. Standaard zijn de volgende mappen opgegeven.

Windows Vista: de map MP Navigator EX in de map Afbeelding (Picture)

Windows XP: de map MP Navigator EX in de map Mijn afbeeldingen (My Pictures)

Windows 2000: de map MP Navigator EX in de map Mijn afbeeldingen (My Pictures)

### • Locatie van tijdelijke bestanden (Location of Temporary Files)

Hier wordt de map weergegeven waarin de afbeeldingen tijdelijk moeten worden opgeslagen. Als u de map wilt wijzigen, klikt u op Bladeren... (Browse...) om een andere map op te geven.



### Belangrijk

- Er kan een fout optreden als u de hoofdmap van het station waarin het besturingssysteem is geïnstalleerd, opgeeft als bestemming. Zorg dat u een andere map opgeeft.

### • Uit te voeren toepassing (Application to run)

Hier worden de toepassingen weergegeven die vanuit MP Navigator EX kunnen worden gestart.

Installeer de toepassingen vanaf de *installatie-CD* die u bij het apparaat hebt ontvangen.

Bij Toevoegen aan e-mail (Attach to E-mail) kunt u een e-mailprogramma selecteren dat moet worden gestart.

Als u wilt Converteren naar tekstbestand (Convert to text file), wordt Kladblok (geleverd bij Windows) weergegeven. Klik in dit geval op Instellen... (Set...) en geeft de taal op van het document dat u wilt scannen. U kunt alleen tekst exporteren naar Kladblok die geschreven is in talen die u kunt selecteren in Documenttaal (Document Language).

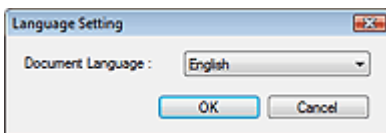

### Belangrijk

- U kunt kiezen welke items worden geïnstalleerd vanaf de *installatie-CD* door Aangepaste installatie (Custom Install) te selecteren. Als u via Aangepaste installatie (Custom Install) aangeeft dat u enkele toepassingen niet wilt installeren, zijn de bijbehorende functies van MP Navigator EX niet beschikbaar. Als u die functies wilt gebruiken, moet u de bijbehorende toepassingen installeren.
- Bij PDF-bestand openen (Open PDF file) wordt de toepassing weergegeven die in het besturingssysteem is gekoppeld aan de bestandsextensie .pdf.

## Uitgebreide Handleiding

Uitgebreide Handleiding > Scannen > Scannen met de meegeleverde toepassingssoftware > Schermen van MP Navigator EX > Tabblad Instellingen scannerknop (Scanner Button Settings) (Opslaan)

# Tabblad Instellingen scannerknop (Scanner Button Settings) (Opslaan)

Op het tabblad Instellingen scannerknop (Scanner Button Settings) kunt u de volgende instellingen opgeven.

In dit gedeelte worden de instellingen beschreven die beschikbaar zijn. Selecteer gebeurtenis (Select Event) ingesteld is op Opslaan naar computer (Save to PC) of Opslaan als PDF-bestand (Save as PDF file).

U kunt instellen welke bewerking wordt uitgevoerd wanneer u scant met het bedieningspaneel van het apparaat en de scanmodus (Scan Mode) ingesteld is op Opslaan naar computer (Save to PC) of Opslaan als PDF-bestand (save as PDF-file).

Event

Select Event:

Document Type:

Actions

Scan Settings:

Document Size:

Resolution:

---

Save Settings:

Automatically save the image to your computer after scanning it

File Name:

Save as type:

Save in:

Save to a Subfolder with Current Date

Open the save dialog box after scanning the image

Event

Select Event:

Document Type:

Actions

Scan Settings:

Document Size:

Resolution:

---

Save Settings:

Automatically save the image to your computer after scanning it

File Name:

Save as type:

Save in:

Save to a Subfolder with Current Date

Open the save dialog box after scanning the image

## Gebeurtenis (Event)

- **Selecteer gebeurtenis (Select Event)**

Hiermee wordt de scanmodus weergegeven die geselecteerd kan worden op het bewerkingspaneel van het apparaat

- **Opslaan naar computer (Save to PC)**

Selecteer deze optie om details voor de scanmodus Opslaan naar computer (Save to PC) in te stellen.

- **Opslaan als PDF-bestand (Save as PDF file)**

Selecteer deze optie om details voor de scanmodus Opslaan als PDF-bestand (Save as PDF file) in te stellen.

- **Documenttype (Document Type)**

Selecteer het type document dat u wilt scannen. Als de Auto-mode (Auto Mode) is geselecteerd, wordt het documenttype automatisch gedetecteerd. In dat geval worden het Documentformaat

(Document Size) en de Resolutie (Resolution) ook automatisch ingesteld.

### **Belangrijk**

- Voor een correcte scan moet u een documenttype selecteren dat overeenkomt met het document dat u wilt scannen.
- Auto-mode (Auto Mode) kan alleen worden geselecteerd als Opslaan naar computer (Save to PC) geselecteerd is voor Selecteer gebeurtenis: (Select Event).
- De volgende documenttypen kunnen niet goed worden gescand in de Auto-mode (Auto Mode). In dat geval moet u het Documenttype (Document Type) opgeven.
  - Andere documenten dan foto's, Hagaki, visitekaartjes, tijdschriften, tekstdocumenten en CD/DVD
  - Foto's op A4-formaat.
  - Tekstdocumenten kleiner dan 2L (127 x 178 mm) (5 x 7 inch), zoals pagina's van een pocket waarvan de rug is afgesneden
  - Documenten die zijn afgedrukt op dun wit papier
  - Brede documenten, zoals panoramafoto's
- Reflecterende CD/DVD-labels worden mogelijk niet correct gescand.
- Plaats documenten op de juiste manier, volgens het type document dat u scant. Anders worden de documenten mogelijk niet goed gescand.  
Zie '[Documenten plaatsen](#)' voor meer informatie over het plaatsen van documenten.

## Acties (Actions)

### Scan-instellingen (Scan Settings)

#### • Documentformaat (Document Size)

Selecteer het formaat van het document dat u wilt scannen.

Wanneer u Aangepast (Custom) selecteert, wordt een dialoogvenster geopend waarin u het documentformaat kunt opgeven. Selecteer een van de Eenheden (Units), voer de Breedte (Width) en Hoogte (Height) in en klik op OK.

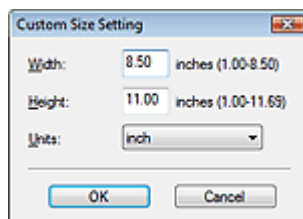

### **Belangrijk**

- Wanneer u Automatisch detecteren (Auto Detect) selecteert, wordt de afbeelding mogelijk niet gescand op de juiste positie en met het juiste formaat. Wijzig in dat geval het formaat in het werkelijke documentformaat (A4, Letter, enzovoort) en lijn een hoek van het document uit met de hoek bij de pijl op de plaat.  
Zie '[Documenten plaatsen](#)' voor meer informatie over het plaatsen van documenten.
- Deze instelling is niet beschikbaar wanneer Selecteer gebeurtenis (Select Event) is ingesteld op Opslaan naar computer (Save to PC) met het Documenttype (Document Type) ingesteld op Auto-mode (Auto Mode).

#### • Resolutie (Resolution)

Hier kunt u de resolutie selecteren waarmee documenten moeten worden gescand.

➔ [Resolutie](#) (Resolution)

### **Belangrijk**

- Deze instelling is niet beschikbaar wanneer Selecteer gebeurtenis (Select Event) is ingesteld op Opslaan naar computer (Save to PC) met het Documenttype (Document Type) ingesteld op Auto-mode (Auto Mode).

#### • Opgeven... (Specify...)

Bij Documenttype (Document Type), Documentformaat (Document Size) en Scanresolutie (Scanning Resolution) worden de instellingen weergegeven die zijn opgegeven in het tabblad Instellingen scannerknop (Scanner Button Settings).

Voor Moiré-reductie (Descreen), Beeld verscherpen (Unsharp Mask) en andere functies gaat u naar de desbetreffende beschrijvingen in '[Dialoogvenster Scan-instellingen \(Scan Settings\)](#)'.

### **Belangrijk**

- Deze instelling is niet beschikbaar wanneer Selecteer gebeurtenis (Select Event) is ingesteld op Opslaan naar computer (Save to PC) met het Documenttype (Document Type) ingesteld op Auto-mode (Auto Mode).

## Instellingen opslaan (Save Settings)

- De afbeelding na het scannen automatisch opslaan op de computer (Automatically save the image to your computer after scanning it)**

Selecteer deze optie om de afbeeldingen na het scannen op de opgegeven manier op de computer op te slaan.

De instellingen Bestandsnaam (File name), Opslaan als type (Save as type) en Opslaan in (Save in) worden weergegeven.

### Belangrijk

- Als u deze functie selecteert, kunt u geen wachtwoorden voor PDF-bestanden instellen.

- Bestandsnaam (File name)**

Voer een bestandsnaam in voor de afbeelding die u wilt opslaan (maximaal 32 tekens).

- Type bestanden (Save as type)**

Selecteer een bestandstype om de gescande afbeeldingen op te slaan.

Wanneer u wilt opslaan op een computer selecteert u Auto, JPEG/Exif, TIFF of BMP. Auto wordt weergegeven en is standaard geselecteerd wanneer het Documenttype (Document Type) is ingesteld op Auto-mode (Auto Mode). Wanneer u wilt opslaan als PDF-bestanden, is PDF (meerdere pagina's) (PDF (Multiple Pages)) ingesteld.

### Belangrijk

- Wanneer u Auto selecteert, worden bestanden opgeslagen in de volgende indelingen, volgens het documenttype.  
Foto's, Hagaki, visitekaartjes en CD's/DVD's: JPEG  
Tijdschriften, en en tekstdocumenten: PDF  
U kunt de bestandsindeling wijzigen via Instellen... (Set...).  
Afbeeldingen die als PDF-bestand zijn opgeslagen, worden in sommige toepassingen mogelijk niet geopend. Selecteer in dat geval een andere optie dan PDF bij Opslaan als type (Save as type).
- Als Documenttype (Document Type) is ingesteld op Auto-mode (Auto Mode) en Opslaan als type (Save as type) op Auto, kan de bestandsindeling verschillen, afhankelijk van hoe u het document plaatst.  
Zie '[Documenten plaatsen](#)' voor meer informatie over het plaatsen van documenten.
- Grote documenten (zoals A4-foto's) die niet binnen de randen/pijlen van de plaat kunnen worden gelegd, worden mogelijk niet in de juiste bestandsindeling opgeslagen wanneer Opslaan als type (Save as type) is ingesteld op Auto. Selecteer in dat geval een bestandsindeling die past bij het te scannen document.

- Instellen... (Set...)**

#### Wanneer Opslaan als type (Save as type) is ingesteld op Auto

U kunt opgeven in welke bestandsindeling afbeeldingen moeten worden opgeslagen. Selecteer een bestandsindeling om een Document en een Foto (Photo) op te slaan.

#### Wanneer Opslaan als type (Save as type) is ingesteld op JPEG/Exif

U kunt een compressietype opgeven voor JPEG-bestanden. Selecteer Hoog (lage compressie) (High(Low Compression)), Standaard (Standard) of Laag (hoge compressie) (Low(High Compression)).

#### Wanneer Opslaan als type (Save as type) is ingesteld op PDF (meerdere pagina's) (PDF(Multiple Pages))

Geef geavanceerde instellingen voor het maken van PDF-bestanden op. Zie '[Dialogvenster PDF-instellingen \(PDF Settings\)](#)' voor meer informatie.

- Opslaan in (Save in)**

Hiermee wordt de map weergegeven waarin de gescande documenten moeten worden opgeslagen. Als u de map wilt wijzigen, klikt u op Bladeren... (Browse...) om een andere map op

te geven.

Standaard zijn de volgende mappen opgegeven.

Windows Vista: de map MP Navigator EX in de map Afbeelding (Picture)

Windows XP: de map MP Navigator EX in de map Mijn afbeeldingen (My Pictures)

Windows 2000: de map MP Navigator EX in de map Mijn afbeeldingen (My Pictures)

- **Opslaan in een submap met huidige datum (Save to a Subfolder with Current Date)**

Schakel dit selectievakje in om een submap te maken in de map die is opgegeven in Opslaan in (Save in) met de huidige datum en de gescande afbeeldingen in de map op te slaan. Er wordt een submap gemaakt met een naam als '2008\_01\_01' (jaar\_maand\_datum).

Als dit selectievakje niet is ingeschakeld, worden bestanden rechtstreeks opgeslagen in de map die is opgegeven in Opslaan in (Save in).

- **Het dialoogvenster voor opslaan openen na het scannen van de afbeelding (Open the save dialog box after scanning the image)**

Hiermee opent u het dialoogvenster Opslaan (Save) nadat de afbeeldingen zijn gescand en geeft u instellingen voor opslaan op als de doelmap, bestandsnaam en Exif-informatie.



#### Opmerking

---

- Zie "het dialoogvenster Opslaan" (wanneer Selecteer gebeurtenis (Select Event) is ingesteld op Opslaan naar computer (Save to PC)) of "het dialoogvenster Opslaan als PDF-bestand (Save as PDF file)" (wanneer Selecteer gebeurtenis: (Select Event) is ingesteld op Opslaan als PDF-bestand (Save as PDF file)) voor meer informatie over beide dialoogvensters.
- Als u wachtwoorden voor PDF-bestanden wilt instellen, selecteert u Het dialoogvenster voor opslaan openen na het scannen van de afbeelding (Open the save dialog box after scanning the image). Nadat de afbeelding is gescand, kunt u de wachtwoorden instellen in het dialoogvenster Opslaan als PDF-bestand (Save as PDF file).

➡ [Wachtwoorden voor PDF-bestanden instellen](#)

---

#### Verwant onderwerp

- ▶ [Tabblad Instellingen scannerknop \(Scanner Button Settings\) \(Toevoegen aan e-mail\)](#)
- ▶ [Tabblad Instellingen scannerknop \(Scanner Button Settings\) \(Openen met toepassing\)](#)

[Naar boven](#)↑



## Uitgebreide Handleiding

Uitgebreide Handleiding > Scannen > Scannen met de meegeleverde toepassingssoftware > Schermen van MP Navigator EX > Tabblad Instellingen scannerknop (Scanner Button Settings) (Toevoegen aan e-mail)

### Tabblad Instellingen scannerknop (Scanner Button Settings) (Toevoegen aan e-mail)

Op het tabblad Instellingen scannerknop (Scanner Button Settings) kunt u de volgende instellingen opgeven.

Dit gedeelte beschrijft de beschikbare instellingen wanneer Selecteer gebeurtenis: (Select Event) in ingesteld op Toevoegen aan e-mail (Attach to E-mail).

U kunt opgeven hoe er gereageerd moet worden tijdens het scannen met het bewerkingspaneel van het apparaat als de scanmodus is ingesteld op Toevoegen aan e-mail (Attach to E-mail).

#### Gebeurtenis (Event)

- **Selecteer gebeurtenis (Select Event)**

Hiermee wordt de scanmodus weergegeven die geselecteerd kan worden op het bewerkingspaneel van het apparaat Selecteer Toevoegen aan e-mail (Attach to E-mail).

- **Documenttype (Document Type)**

Selecteer het type document dat u wilt scannen.

#### **Belangrijk**

- Voor een correcte scan moet u een documenttype selecteren dat overeenkomt met het document dat u wilt scannen.

#### Acties (Actions)

#### Scan-instellingen (Scan Settings)

- **Documentformaat (Document Size)**

Selecteer het formaat van het document dat u wilt scannen.

Wanneer u Aangepast (Custom) selecteert, wordt een dialoogvenster geopend waarin u het documentformaat kunt opgeven. Selecteer een van de Eenheden (Units), voer de Breedte (Width) en Hoogte (Height) in en klik op OK.

## Belangrijk

- Wanneer u Automatisch detecteren (Auto Detect) selecteert, wordt de afbeelding mogelijk niet gescand op de juiste positie en met het juiste formaat. Wijzig in dat geval het formaat in het werkelijke documentformaat (A4, Letter, enzovoort) en lijn een hoek van het document uit met de hoek bij de pijl op de plaat.  
Zie '[Documenten plaatsen](#)' voor meer informatie over het plaatsen van documenten.

### ● Resolutie (Resolution)

Hier kunt u de resolutie selecteren waarmee documenten moeten worden gescand.

➔ [Resolutie](#) (Resolution)

### ● Opgeven... (Specify...)

Bij Documenttype (Document Type), Documentformaat (Document Size) en Scanresolutie (Scanning Resolution) worden de instellingen weergegeven die zijn opgegeven in het tabblad Instellingen scannerknop (Scanner Button Settings).

Voor Moiré-reductie (Descreen), Beeld verscherpen (Unsharp Mask) en andere functies raadpleegt u de desbetreffende beschrijvingen in '[Dialogvenster Scan-instellingen \(Scan Settings\)](#)'.

## Instellingen opslaan (Save Settings)

### ● Bestandsgrootte (File Size)

Maak een keuze uit de formaten Klein (past in 640 bij 480-venster) (Small (fits in a 640 by 480 window)), Medium (past in 800 bij 600-venster) (Medium (fits in a 800 by 600 window)), Groot (past in 1024 bij 768-venster) (Large (fits in a 1024 by 768 window)) en Origineel (Original).

### ● Bestandsnaam (File name)

Voer een bestandsnaam in voor de afbeelding die u wilt opslaan (maximaal 32 tekens).

### ● Type bestanden (Save as type)

Selecteer een bestandstype om de gescande afbeeldingen op te slaan.  
Selecteer JPEG/Exif of PDF.

### ● Instellen... (Set...)

#### Wanneer Opslaan als type (Save as type) is ingesteld op JPEG/Exif

U kunt een compressietype opgeven voor JPEG-bestanden. Selecteer Hoog (lage compressie) (High(Low Compression)), Standaard (Standard) of Laag (hoge compressie) (Low(High Compression)).

#### Wanneer Opslaan als type (Save as type) is ingesteld op PDF

Geef geavanceerde instellingen voor het maken van PDF-bestanden op. Zie '[Dialogvenster PDF-instellingen \(PDF Settings\)](#)' voor meer informatie.

### ● Opslaan in (Save in)

Hiermee wordt de map weergegeven waarin de gescande documenten moeten worden opgeslagen. Als u de map wilt wijzigen, klikt u op Bladeren... (Browse...) om een andere map op te geven.

Standaard zijn de volgende mappen opgegeven.

Windows Vista: de map MP Navigator EX in de map Afbeelding (Picture)

Windows XP: de map MP Navigator EX in de map Mijn afbeeldingen (My Pictures)

Windows 2000: de map MP Navigator EX in de map Mijn afbeeldingen (My Pictures)

### ● Opslaan in een submap met huidige datum (Save to a Subfolder with Current Date)

Schakel dit selectievakje in om een submap te maken in de map die is opgegeven in Opslaan in (Save in) met de huidige datum en de gescande afbeeldingen in de map op te slaan. Er wordt een submap gemaakt met een naam als '2008\_01\_01' (jaar\_maand\_datum).

Als dit selectievakje niet is ingeschakeld, worden bestanden rechtstreeks opgeslagen in de map die is opgegeven in Opslaan in (Save in).

## Instellingen voor bijlagen (Attachment Settings)

### ● E-mailprogramma (Mail Program)

Hiermee geeft u een e-mailprogramma op.

## Verwant onderwerp

- ▶ [Tabblad Instellingen scannerknop \(Scanner Button Settings\) \(Opslaan\)](#)
- ▶ [Tabblad Instellingen scannerknop \(Scanner Button Settings\) \(Openen met toepassing\)](#)

[Naar boven](#)↑

## Uitgebreide Handleiding

Uitgebreide Handleiding > Scannen > Scannen met de meegeleverde toepassingssoftware > Schermen van MP Navigator EX > Tabblad Instellingen scannerknop (Scanner Button Settings) (Openen met toepassing)

### Tabblad Instellingen scannerknop (Scanner Button Settings) (Openen met toepassing)

Op het tabblad Instellingen scannerknop (Scanner Button Settings) kunt u de volgende instellingen opgeven.

In dit gedeelte worden de instellingen beschreven die beschikbaar zijn wanneer Selecteer gebeurtenis (Select Event) is ingesteld op Openen met toepassing (Open with application).

U kunt opgeven hoe er gereageerd moet worden tijdens het scannen met het bewerkingspaneel van het apparaat als de scanmodus is ingesteld op Openen met toepassing (Open with application).

#### Gebeurtenis (Event)

- **Selecteer gebeurtenis (Select Event)**

Hiermee wordt de scanmodus weergegeven die geselecteerd kan worden op het bewerkingspaneel van het apparaat. Selecteer Openen met toepassing (Open with application).

- **Documenttype (Document Type)**

Selecteer het type document dat u wilt scannen.

#### **Belangrijk**

- Voor een correcte scan moet u een documenttype selecteren dat overeenkomt met het document dat u wilt scannen.

#### Acties (Actions)

##### Scan-instellingen (Scan Settings)

- **Documentformaat (Document Size)**

Selecteer het formaat van het document dat u wilt scannen.

Wanneer u Aangepast (Custom) selecteert, wordt een dialoogvenster geopend waarin u het documentformaat kunt opgeven. Selecteer een van de Eenheden (Units), voer de Breedte (Width) en Hoogte (Height) in en klik op OK.

#### **Belangrijk**

- Wanneer u Automatisch detecteren (Auto Detect) selecteert, wordt de afbeelding mogelijk niet gescand op de juiste positie en met het juiste formaat. Wijzig in dat geval het formaat in het werkelijke documentformaat (A4, Letter, enzovoort) en lijn een hoek van het document uit met de hoek bij de pijl op de plaat.  
Zie 'Documenten plaatsen' voor meer informatie over het plaatsen van documenten.

- **Resolutie (Resolution)**

Hier kunt u de resolutie selecteren waarmee documenten moeten worden gescand.

➔ **Resolutie (Resolution)**

- **Opgeven... (Specify...)**

Bij Documenttype (Document Type), Documentformaat (Document Size) en Scanresolutie (Scanning Resolution) worden de instellingen weergegeven die zijn opgegeven in het tabblad Instellingen scannerknop (Scanner Button Settings).

Voor Moiré-reductie (Descreen), Beeld verscherpen (Unsharp Mask) en andere functies raadpleegt u de desbetreffende beschrijvingen in ' **Dialogvenster Scan-instellingen (Scan Settings)**'.

## Instellingen opslaan (Save Settings)

- **Bestandsnaam (File name)**

Voer een bestandsnaam in voor de afbeelding die u wilt opslaan (maximaal 32 tekens).

- **Type bestanden (Save as type)**

Selecteer een bestandstype om de gescande afbeeldingen op te slaan.  
Selecteer JPEG/Exif, TIFF of BMP.

- **Instellen... (Set...)**

### Wanneer Opslaan als type (Save as type) is ingesteld op JPEG/Exif

U kunt een compressietype opgeven voor JPEG-bestanden. Selecteer Hoog (lage compressie) (High(Low Compression)), Standaard (Standard) of Laag (hoge compressie) (Low(High Compression)).

- **Opslaan in (Save in)**

Hiermee wordt de map weergegeven waarin de gescande documenten moeten worden opgeslagen. Als u de map wilt wijzigen, klikt u op Bladeren... (Browse...) om een andere map op te geven.

Standaard zijn de volgende mappen opgegeven.

Windows Vista: de map MP Navigator EX in de map Afbeelding (Picture)

Windows XP: de map MP Navigator EX in de map Mijn afbeeldingen (My Pictures)

Windows 2000: de map MP Navigator EX in de map Mijn afbeeldingen (My Pictures)

- **Opslaan in een submap met huidige datum (Save to a Subfolder with Current Date)**

Schakel dit selectievakje in om een submap te maken in de map die is opgegeven in Opslaan in (Save in) met de huidige datum en de gescande afbeeldingen in de map op te slaan. Er wordt een submap gemaakt met een naam als '2008\_01\_01' (jaar\_maand\_datum).

Als dit selectievakje niet is ingeschakeld, worden bestanden rechtstreeks opgeslagen in de map die is opgegeven in Opslaan in (Save in).

## Toepassingsinstellingen (Application Settings)

- **Openen met (Open with)**

Geef een toepassing op waarmee u de gescande afbeelding wilt openen. De opgegeven toepassing wordt gestart nadat de afbeeldingen zijn gescand.

## Verwant onderwerp

▶ [Tabblad Instellingen scannerknop \(Scanner Button Settings\) \(Opslaan\)](#)

▶ [Tabblad Instellingen scannerknop \(Scanner Button Settings\) \(Toevoegen aan e-mail\)](#)

[Naar boven](#)↑

## Uitgebreide Handleiding

Uitgebreide Handleiding > Scannen > Scannen met de meegeleverde toepassingssoftware > Bijlage: Andere bestanden dan gescande afbeeldingen openen

---

### Bijlage: Andere bestanden openen dan gescande afbeeldingen

U kunt andere gegevens dan gescande afbeeldingen opslaan of afdrukken met MP Navigator EX.

- **Afbeeldingen gebruiken die op een geheugenkaart zijn opgeslagen**
  - ➔ Afbeeldingen importeren die zijn opgeslagen op een geheugenkaart
- **Afbeeldingen gebruiken die op een computer zijn opgeslagen**
  - ➔ Afbeeldingen openen die op een computer zijn opgeslagen

[Naar boven](#) ↕

## Uitgebreide Handleiding

Uitgebreide Handleiding > Scannen > Scannen met de meegeleverde toepassingssoftware > Bijlage: Andere bestanden openen dan gescande afbeeldingen > Afbeeldingen importeren die zijn opgeslagen op een geheugenkaart

# Afbeeldingen importeren die zijn opgeslagen op een geheugenkaart

U kunt afbeeldingen importeren die zijn opgeslagen op een geheugenkaart (waaronder PDF-bestanden die met het bewerkingspaneel zijn gescand) en deze opslaan op een computer of afdrukken met MP Navigator EX. U kunt deze afbeeldingen ook als bijlage aan e-mail toevoegen of bewerken met een toepassing op het apparaat.

Wanneer u PDF-bestanden opslaat, kunt u selecteren of u zoeken met sleutelwoorden wilt inschakelen, en het compressietype en andere geavanceerde instellingen opgeven.

### **Belangrijk**

- Verwijder of plaats geen geheugenkaarten terwijl deze worden gelezen of terwijl het toegangslampje op het apparaat knippert.
- Het apparaat kan slechts één geheugenkaart tegelijk detecteren. Plaats niet meerdere geheugenkaarten tegelijk.
- Wanneer u overstapt op een andere geheugenkaart van hetzelfde type of wanneer u een andere geheugenkaart in een andere kaartsleuf plaatst, controleert u eerst of het toegangslampje op het apparaat niet knippert en verwijdert u vervolgens de geheugenkaart. Plaats vervolgens een andere geheugenkaart.
- Mogelijk hebt u geen toegang tot de kaartsleuf (geheugenkaart) van het apparaat. Start in dat geval het apparaat opnieuw of schakel het apparaat uit en sluit de USB-kabel opnieuw aan.
- Controleer bij een netwerkverbinding of de kaartsleuf toegewezen is als netwerkstation. Zie ' [De kaartsleuf via een netwerk gebruiken](#) ' voor meer informatie.

## 1. Plaats een geheugenkaart met afbeeldings-/PDF-bestanden in de kaartsleuf van het apparaat.

Als u meer wilt weten over het plaatsen van een geheugenkaart in het apparaat, gaat u naar de Basishandleiding op het scherm.

## 2. Start MP Navigator EX als volgt.

### • **Windows Vista en Windows XP:**

Het dialoogvenster voor programmaselectie wordt geopend. Klik op MP Navigator EX Ver2.0.

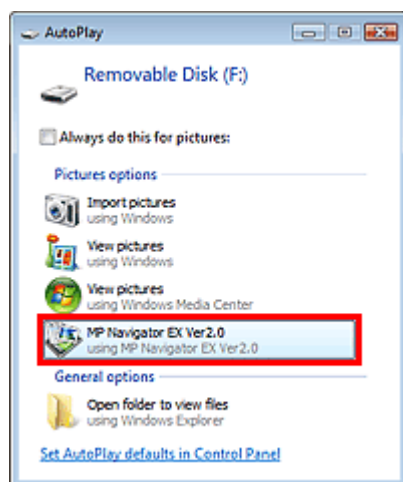

### **Opmerking**

- Als u wilt dat MP Navigator EX steeds wordt gestart wanneer een geheugenkaart in het apparaat wordt geplaatst, voert u de volgende stappen uit.  
Windows Vista:  
Schakel het selectievakje Dit altijd uitvoeren voor afbeeldingen (Always do this for pictures) in en klik op MP Navigator EX Ver2.0.  
Windows XP:  
Selecteer MP Navigator EX Ver2.0, schakel het selectievakje De geselecteerde actie altijd uitvoeren (Always do the selected action) in en klik op OK.

Het scherm Geheugenkaart (Memory Card) van het venster Scan/Import. (Scan/Import) wordt weergegeven. De afbeeldingen en PDF-bestanden die op de geheugenkaart zijn opgeslagen, worden in het venster met miniatures weergegeven.

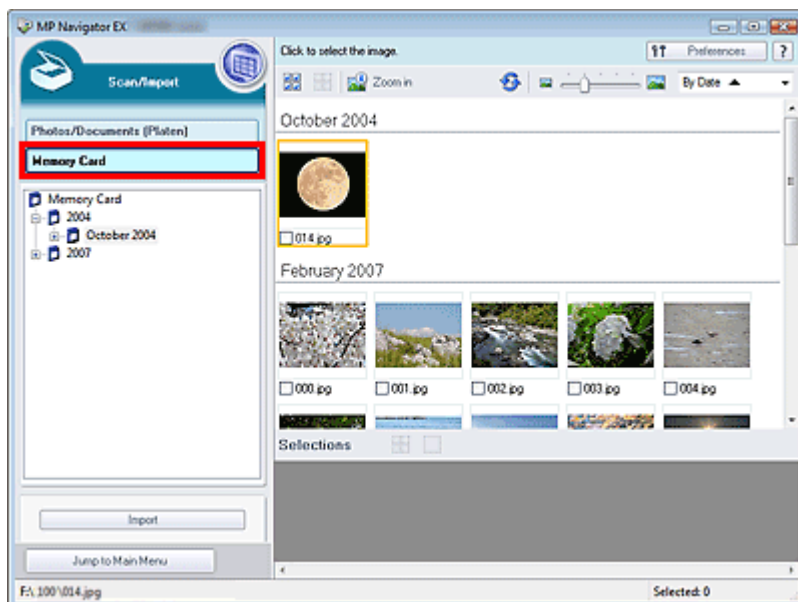

### Opmerking

- Zie 'Scherm Geheugenkaart (Memory Card) (venster Scan/Import. (Scan/Import)) ' voor meer informatie over het scherm Geheugenkaart (Memory Card) van het venster Scan/Import. (Scan/Import).

### Windows 2000:

Start MP Navigator EX en open het venster voor de Navigatiemodus (Navigation Mode).

➔ MP Navigator EX starten

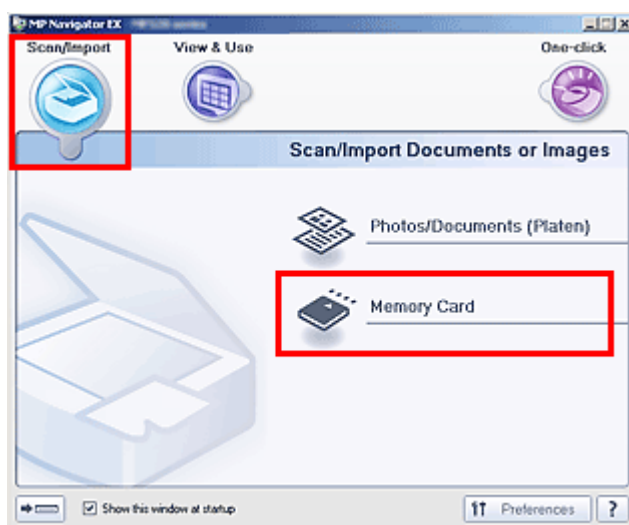

Wijst Scan/Import. (Scan/Import) en klik op Geheugenkaart (Memory Card). Het scherm Geheugenkaart (Memory Card) van het venster Scan/Import. (Scan/Import) wordt weergegeven. De afbeeldingen en PDF-bestanden die op de geheugenkaart zijn opgeslagen, worden in het venster met miniatures weergegeven.

### Belangrijk

- Bij een netwerkverbinding wordt mogelijk het dialoogvenster Netwerkstation toewijzen (Map Network Drive) geopend wanneer er voor de eerste keer een geheugenkaart in het apparaat wordt geplaatst. Geef de letter op van het station dat u wilt toewijzen.

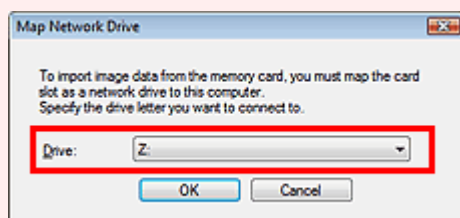



- Als u geen afbeeldingen kunt importeren vanaf geheugenkaarten of via een netwerkverbinding, raadpleegt u ' [De kaartsleuf gebruiken via een netwerk](#) '.

### 3. Schakel de selectievakjes in van de afbeeldingen en PDF files die u wilt importeren en klik op Importeren (Import).

Het dialoogvenster Importeren (Import) wordt geopend. Geef de map op waarin u de geïmporteerde bestanden wilt opslaan.

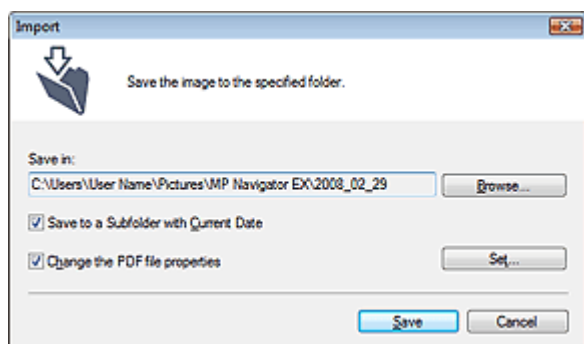

#### • Opslaan in (Save in)

Hier wordt de map weergegeven waarin de geïmporteerde afbeeldingen en PDF-bestanden worden opgeslagen. Als u de map wilt wijzigen, klikt u op Bladeren... (Browse...) om een andere map op te geven.

Standaard zijn de volgende mappen opgegeven.

Windows Vista: de map MP Navigator EX in de map Afbeelding (Picture)

Windows XP: de map MP Navigator EX in de map Mijn afbeeldingen (My Pictures)

Windows 2000: de map MP Navigator EX in de map Mijn afbeeldingen (My Pictures)

#### • Opslaan in een submap met huidige datum (Save to a Subfolder with Current Date)

Schakel dit selectievakje in om een submap te maken in de map die is opgegeven in Opslaan in (Save in) met de huidige datum en de gescande afbeeldingen in de map op te slaan. Er wordt een submap gemaakt met een naam als '2008\_01\_01' (jaar\_maand\_datum).

Als dit selectievakje niet is ingeschakeld, worden bestanden rechtstreeks opgeslagen in de map die is opgegeven in Opslaan in (Save in).

#### • De eigenschappen van het PDF-bestand wijzigen (Change the PDF file properties)

Deze optie wordt weergegeven wanneer de geheugenkaart een PDF-bestand bevat.

Schakel dit selectievakje in om de instellingen van een PDF-bestand te wijzigen. U kunt de instellingen van PDF-bestanden ook wijzigen door te scannen met het bedieningspaneel. Klik op Instellen... (Set...) om een dialoogvenster te openen waarin u geavanceerde instellingen kunt opgeven. Zie ' [Dialoogvenster PDF-instellingen \(PDF Settings\)](#) ' voor meer informatie.

### 4. Klik op Opslaan (Save).

De geïmporteerde afbeeldingen en PDF-bestanden verschijnen in het venster Toon & gebruik (View & Use).

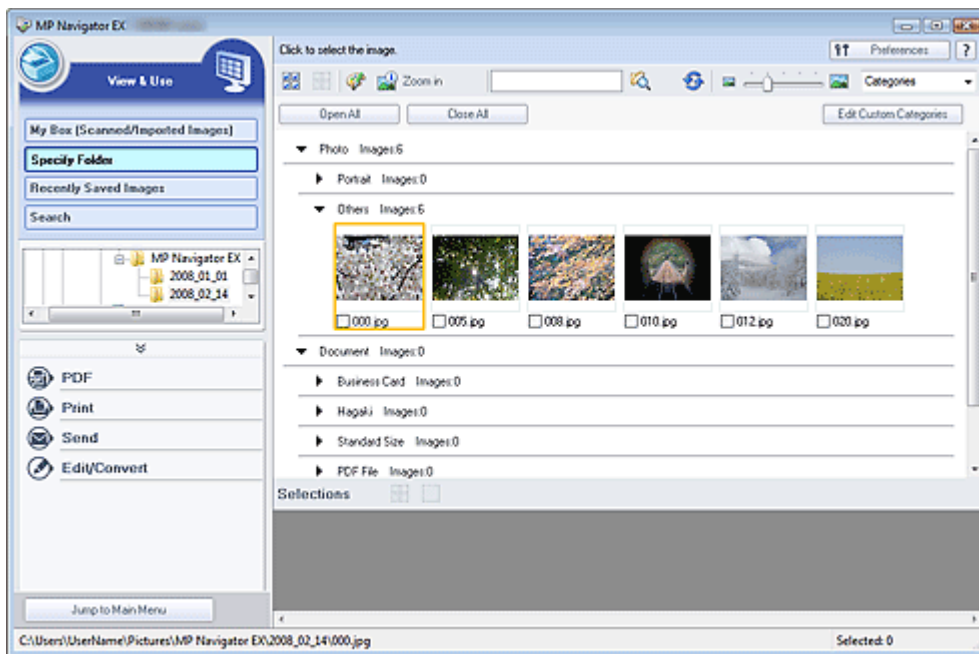

Zie de onderstaande bijbehorende onderwerpen voor meer informatie over het gebruik van de geïmporteerde afbeeldingen en PDF-bestanden.

- ➔ PDF-bestanden maken/bewerken
- ➔ Documenten afdrukken
- ➔ Foto's afdrukken
- ➔ Via e-mail verzenden
- ➔ Bestanden bewerken

[Naar boven↑](#)

## Uitgebreide Handleiding

Uitgebreide Handleiding > Scannen > Scannen met de meegeleverde toepassingssoftware > Bijlage: Andere bestanden openen dan gescande afbeeldingen > Afbeeldingen openen die op een computer zijn opgeslagen

### Afbeeldingen openen die op een computer zijn opgeslagen

U kunt met MP Navigator EX afbeeldingen openen die op een computer zijn opgeslagen en deze afdrukken of aan een e-mail toevoegen. U kunt deze bestanden ook bewerken met een toepassing die is meegeleverd met het apparaat.

1. Start MP Navigator EX en open het venster voor de Navigatiemodus (Navigation Mode).

➔ MP Navigator EX starten

2. Wijs Toon & gebruik (View & Use) aan in het scherm voor de Navigatiemodus (Navigation Mode) en klik op Mijn vak (gesc./geïmp. afb.) (My Box (Scanned/Imported Images)), Map opgeven (Specify Folder) of Recent opgesl. afbeeldingen (Recently Saved Images).

Klik op Mijn vak (gesc./geïmp. afb.) (My Box (Scanned/Imported Images)) als u afbeeldingen wilt openen die zijn opgeslagen in Mijn vak (gesc./geïmp. afb.) (My Box (Scanned/Imported Images)), klik op Map opgeven (Specify Folder) als u afbeeldingen wilt openen die in een bepaalde map zijn opgeslagen of klik op Recent opgesl. afbeeldingen (Recently Saved Images) als u Recent opgesl. afbeeldingen (Recently Saved Images) wilt openen.

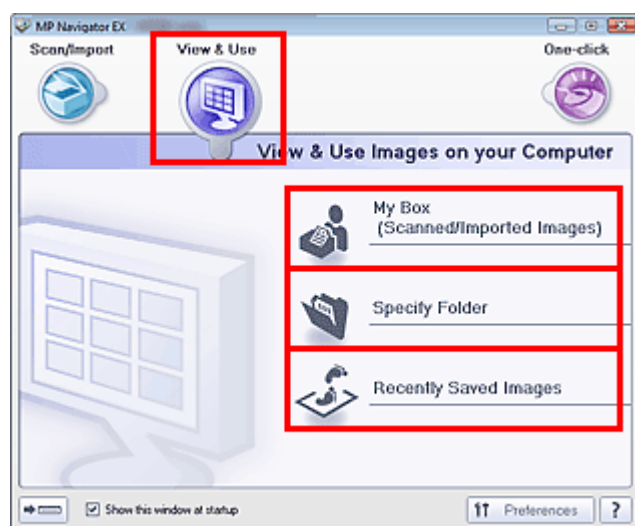

#### Opmerking

- Als het selectievakje Dit venster bij het opstarten weergeven (Show this window at startup) niet is ingeschakeld, wordt het laatst gebruikte scherm weergegeven. Als het venster Scan/Import. (Scan/Import) wordt weergegeven, klikt u op  (Toon & gebruik) linksboven in het scherm. Het scherm Toon & gebruik (View & Use) wordt geopend.
- Zie 'Tabblad Afbeeldingen op de computer weergeven en gebruiken (View & Use Images on your Computer)' voor meer informatie over het tabblad Afbeeldingen op de computer weergeven en gebruiken (View & Use Images on your Computer).

3. Klik op de map met de afbeeldingen die u wilt openen.

De afbeeldingen die in de map zijn opgeslagen, worden weergegeven in het venster met miniaturen.

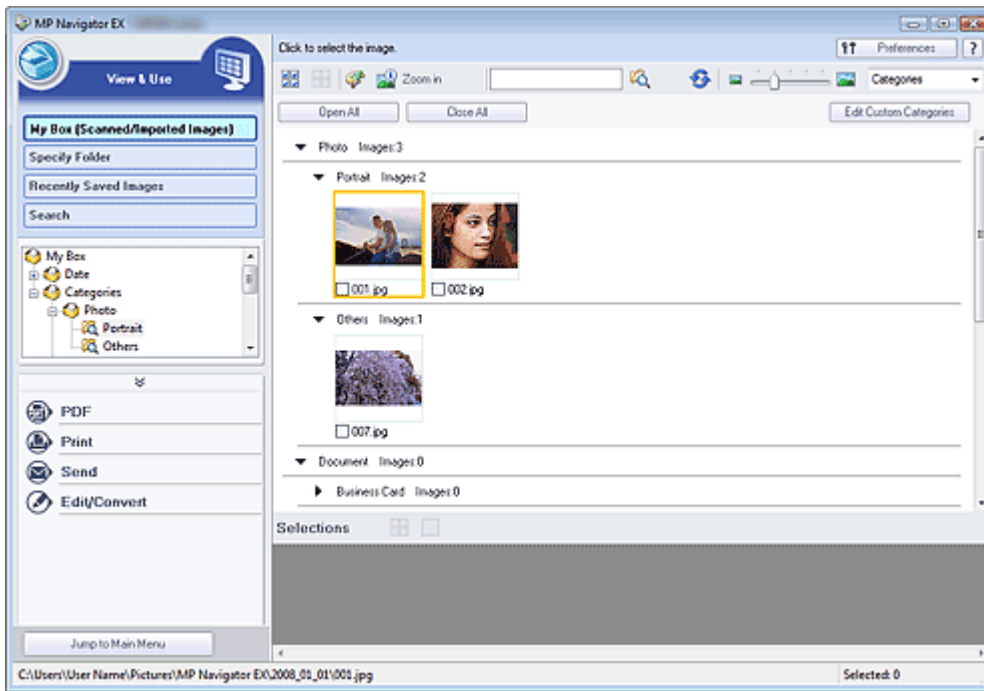

**4.** Selecteer de afbeeldingen die u wilt gebruiken en selecteer vervolgens wat u ermee wilt doen.

Zie onderstaande onderwerpen voor meer informatie over het gebruiken van afbeeldingen.

- ➔ PDF-bestanden maken/bewerken
- ➔ Documenten afdrukken
- ➔ Foto's afdrukken
- ➔ Via e-mail verzenden
- ➔ Bestanden bewerken

[Naar boven↑](#)

## Uitgebreide Handleiding

Uitgebreide Handleiding > Scannen > Scannen met andere toepassingssoftware

---

### Scannen met andere toepassingssoftware

- ➔ [Wat is ScanGear \(scannerstuurprogramma\)?](#)
- ➔ [Scannen met geavanceerde instellingen en ScanGear \(scannerstuurprogramma\)](#)
- ➔ [Afbeeldingen corrigeren en kleuren aanpassen met ScanGear \(scannerstuurprogramma\)](#)
- ➔ [Schermen van ScanGear \(scannerstuurprogramma\)](#)
- ➔ [Bijlage: Handige informatie over scannen](#)

[Naar boven](#) ↑

## Uitgebreide Handleiding

Uitgebreide Handleiding > Scannen > Scannen met andere toepassingssoftware > Wat is ScanGear (scannerstuurprogramma)?

## Wat is ScanGear (scannerstuurprogramma)?

ScanGear (scannerstuurprogramma) is software die nodig is voor het scannen van documenten. U kunt hiermee het uitvoerformaat opgeven en afbeeldingen corrigeren wanneer u documenten scant.

ScanGear (scannerstuurprogramma) kan worden gestart vanuit MP Navigator EX of andere toepassingen die compatibel zijn met de standaardinterface die TWAIN wordt genoemd. (ScanGear (scannerstuurprogramma) is een TWAIN-compatibel stuurprogramma.)

### De mogelijkheden van deze software

Met deze software kunt u een voorbeeld van de scanresultaten bekijken of het documenttype en uitvoerformaat instellen, enzovoort, tijdens het scannen van documenten. Het is handig als u in een bepaalde kleurtint wilt scannen. U kunt namelijk voor het scannen diverse correcties aanbrengen en de helderheid, het contrast, enzovoort, aanpassen.

### Schermen

Er zijn drie modi: Basismodus (Basic Mode), Geavanceerde modus (Advanced Mode) en Automatische scanmodus (Auto Scan Mode).

U kunt tussen de modi schakelen door op een tabblad rechts boven op het scherm te klikken.

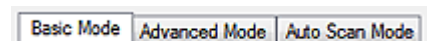

### Opmerking

- ScanGear (scannerstuurprogramma) wordt gestart in de laatst gebruikte modus.
- De instellingen blijven niet behouden als u schakelt tussen modi.

### Basismodus (Basic Mode)

In de Basismodus (Basic Mode) kunt u gemakkelijk scannen aan de hand van drie eenvoudige stappen die op het scherm worden weergegeven (1, 2 en 3).

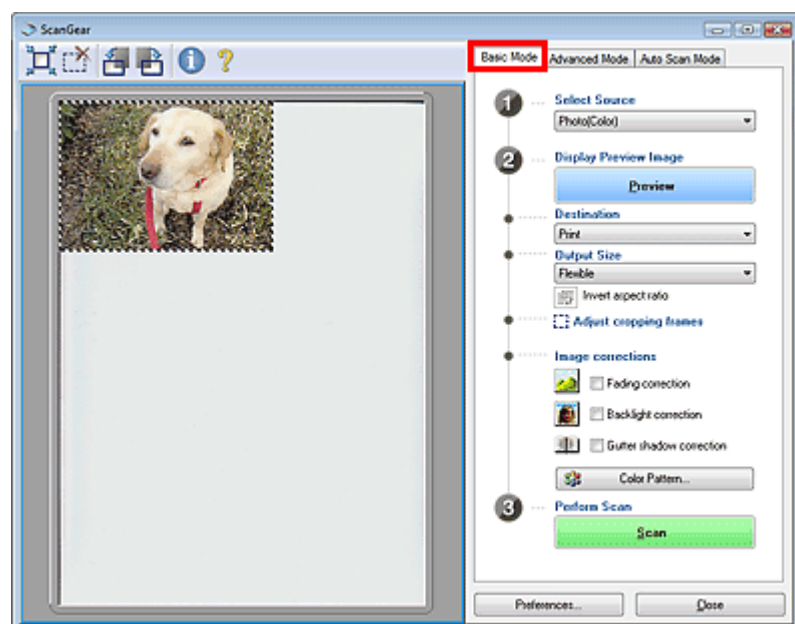

### Geavanceerde modus (Advanced Mode)

In de Geavanceerde modus (Advanced Mode) kunt u de kleurenmodus (Color Mode) selecteren, de resolutie opgeven, afbeeldingen corrigeren, kleuren aanpassen, enzovoort, tijdens het scannen van documenten.

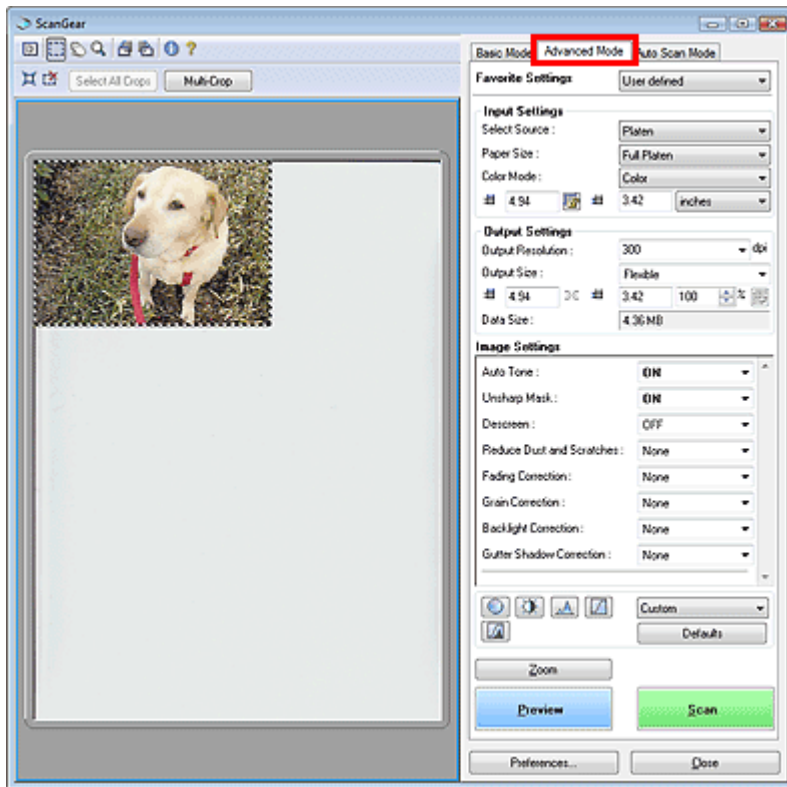

### Automatische scanmodus (Auto Scan Mode)

In de Automatische scanmodus (Auto Scan Mode) kunt u gemakkelijk scannen door het document op de glasplaat te leggen en op Scannen (Scan) te klikken.



[Naar boven↑](#)

## Uitgebreide Handleiding

Uitgebreide Handleiding > Scannen > Scannen met andere toepassingssoftware > Scannen met geavanceerde instellingen met ScanGear (scannerstuurprogramma)

---

### Scannen met geavanceerde instellingen met ScanGear (scannerstuurprogramma)

- **ScanGear (scannerstuurprogramma) starten**
  - ➔ ScanGear (scannerstuurprogramma) starten
- **Documenten scannen nadat u eenvoudige afbeeldingscorrecties hebt aangebracht**
  - ➔ Scannen in de Basismodus (Basic Mode)
- **Documenten scannen nadat u geavanceerde afbeeldingscorrecties hebt toegepast en de helderheid/kleur hebt aangepast**
  - ➔ Scannen in de Geavanceerde modus (Advanced Mode)
- **Scannen met eenvoudige bediening**
  - ➔ Scannen in de Automatische scanmodus
- **Meerdere documenten tegelijk scannen nadat u afbeeldingscorrecties en kleuraanpassingen hebt aangebracht**
  - ➔ Meerdere documenten tegelijk scannen in de Geavanceerde modus (Advanced Mode)

[Naar boven](#)↑



## Uitgebreide Handleiding

Uitgebreide Handleiding > Scannen > Scannen met andere toepassingssoftware > Scannen met geavanceerde instellingen met ScanGear (scannerstuurprogramma) > ScanGear (scannerstuurprogramma) starten

## ScanGear (scannerstuurprogramma) starten

Met ScanGear (scannerstuurprogramma) kunt u bij het scannen van documenten afbeeldingscorrecties en kleuraanpassingen aanbrengen. ScanGear (scannerstuurprogramma) kan vanuit MP Navigator EX of een toepassing worden gestart.

Ga als volgt te werk om ScanGear (scannerstuurprogramma) te starten.

### Belangrijk

- Als u wilt scannen via een netwerkverbinding, stelt u de netwerkomgeving in voordat u gaat scannen.
  - ➔ [Scaninstellingen voor het netwerk](#)

### Starten vanuit MP Navigator EX

#### Schermd Navigatiemodus (Navigation Mode)

Volg deze stappen om ScanGear (scannerstuurprogramma) te starten vanuit het scherm voor de navigatiemodus (Navigation Mode) van MP Navigator EX.

1. Start MP Navigator EX en open het venster voor de Navigatiemodus (Navigation Mode).
  - ➔ [MP Navigator EX starten](#)
2. Wijs Scan/Import. (Scan/Import) aan en klik op Foto's/documenten (plaat) (Photos/Documents (Platen)).  
Het venster Scan/Import. (Scan/Import) wordt geopend.
3. Schakel het selectievakje Het scannerstuurprogramma gebruiken (Use the scanner driver) in en klik op Scannerstuurprogramma openen (Open Scanner Driver).

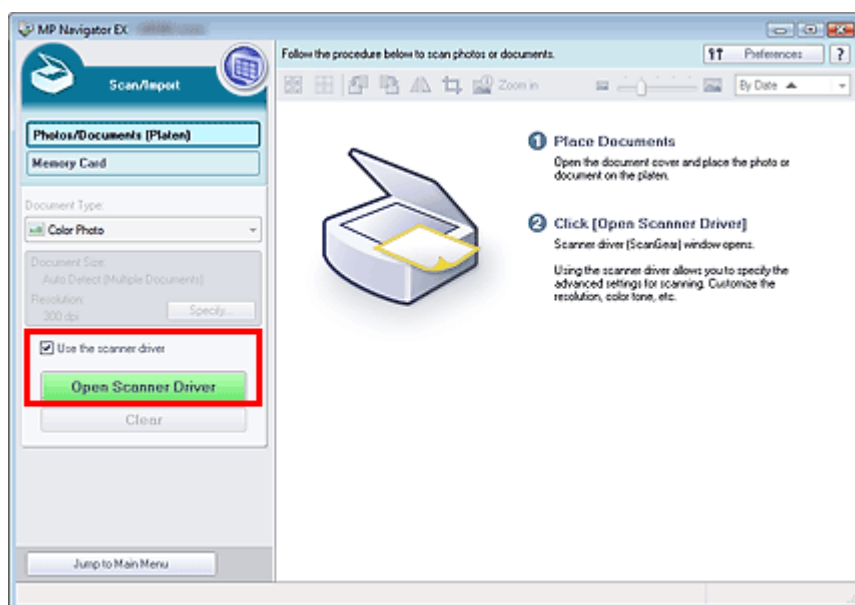

Het scherm van ScanGear (scannerstuurprogramma) wordt weergegeven.

#### Schermd voor modus eenmaal klikken (One-click Mode)

Volg deze stappen om ScanGear (scannerstuurprogramma) te starten vanuit het scherm voor de modus eenmaal klikken (One-click Mode) van MP Navigator EX.

1. Start MP Navigator EX en open het scherm voor de modus eenmaal klikken (One-click Mode).  
➔ MP Navigator EX starten
2. Klik op het bijbehorende pictogram.  
Het bijbehorende dialoogvenster wordt geopend.
3. Schakel het selectievakje Het scannerstuurprogramma gebruiken (Use the scanner Driver) in bij Scan-instellingen (Scan Settings) en klik op Scannen (Scan).

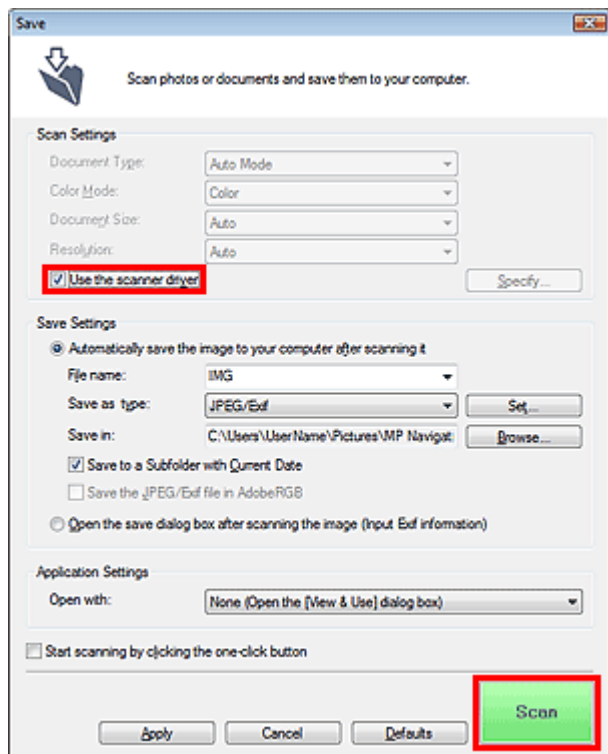

Het scherm van ScanGear (scannerstuurprogramma) wordt weergegeven.

### Belangrijk

- Het scannerstuurprogramma gebruiken (Use the scanner driver) wordt niet weergegeven in het dialoogvenster PDF.

## Starten vanuit een toepassing

Ga (bijvoorbeeld) als volgt te werk om ScanGear (scannerstuurprogramma) te starten vanuit een toepassing.

De procedure varieert, afhankelijk van de toepassing. Raadpleeg de handleiding van de toepassing voor meer informatie

1. Start de toepassing.
2. Selecteer Bron selecteren (Select source) in het menu Bestand (File) van de toepassing en selecteer het apparaat.

### Belangrijk

- De scannernaam die moet worden geselecteerd in de toepassing, is ervan afhankelijk of u scant via een netwerkverbinding of een USB-verbinding.

3. Selecteer de opdracht voor het scannen van een document (bijvoorbeeld Scan/Import. (Scan/Import) of Beeld inlezen (Acquire image)) enzovoort.

Het scherm van ScanGear (scannerstuurprogramma) wordt weergegeven.

## Uitgebreide Handleiding

Uitgebreide Handleiding > Scannen > Scannen met andere toepassingssoftware > Scannen met geavanceerde instellingen met ScanGear (scannerstuurprogramma) > Scannen in de Basismodus (Basic Mode)

### Scannen in de Basismodus (Basic Mode)

In Basismodus (Basic Mode) kunt u gemakkelijk scannen door de stappen op het scherm uit te voeren.

#### 1. Plaats het document op de glasplaat en start ScanGear (scannerstuurprogramma).

➔ ScanGear (scannerstuurprogramma) starten

#### Belangrijk

- Plaats het document met de bedrukte zijde naar beneden op de glasplaat. Lijn de bovenhoek van het document uit met de hoek bij de pijl van de glasplaat.

#### 2. Selecteer bij Bron selecteren (Select Source) het type document dat u wilt scannen.

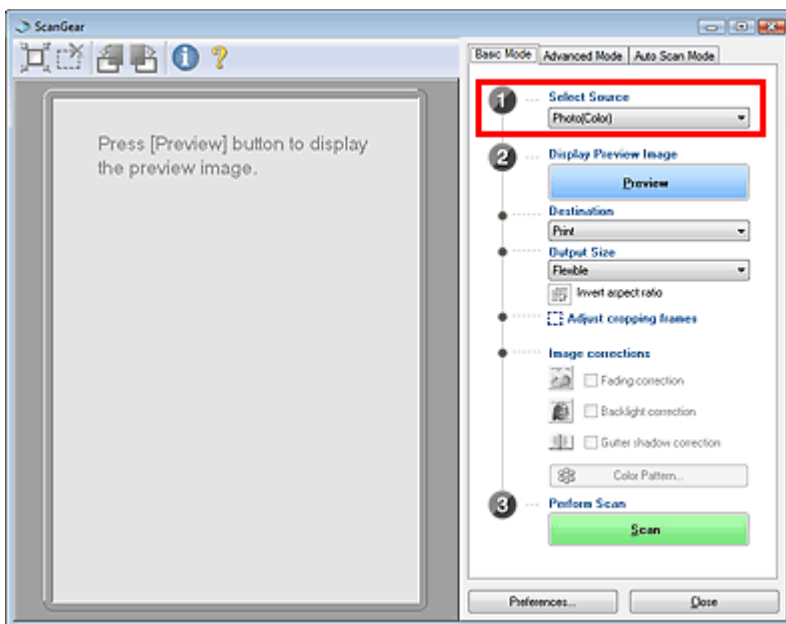

#### Opmerking

- Als u tijdschriften wilt scannen met veel kleurenfoto's, scant u in de Geavanceerde modus (Advanced Mode) met Kleurenmodus (Color Mode) ingesteld op Kleur (Color) en Moiré-reductie (Descreen) ingesteld op AAN (ON).  
➔ Scannen in de Geavanceerde modus (Advanced Mode)

#### 3. Klik op Voorbeeld (Preview).

Er verschijnt een scanvoorbeeld van het document in het voorbeeldgebied.

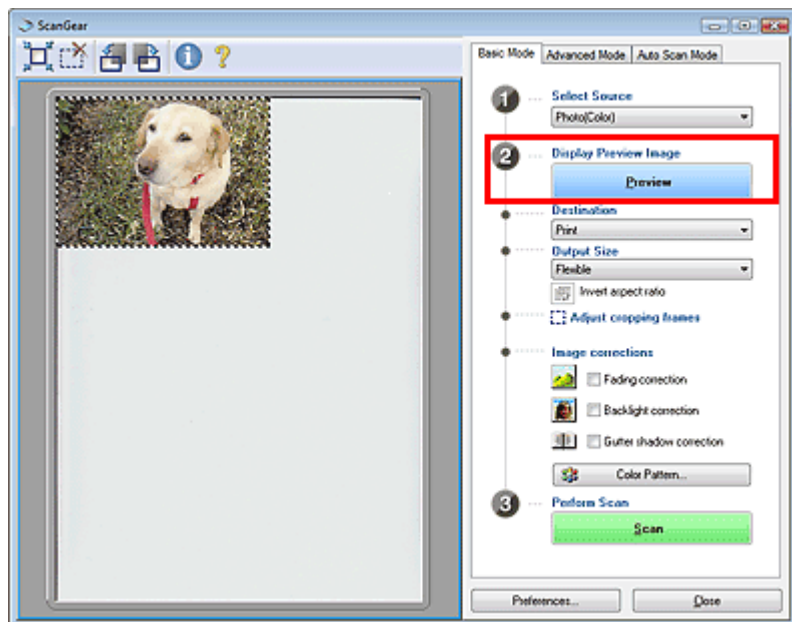

#### **Opmerking**

- Als u scant zonder eerst een voorbeeld weer te geven, worden de kleuren aangepast aan het documenttype dat onder Bron selecteren (Select Source) is geselecteerd.

#### 4. Selecteer Doel (Destination).

#### **Opmerking**

- Als u met 301 dpi of meer wilt scannen, gaat u naar het tabblad Geavanceerde modus (Advanced Mode).  
 ➔ [Scannen in de Geavanceerde modus \(Advanced Mode\)](#)

#### 5. Selecteer Uitvoerformaat (Output Size).

De beschikbare opties voor het uitvoerformaat zijn afhankelijk van wat u onder Bron selecteren (Select Source) en Doel (Destination) hebt geselecteerd.

#### 6. Geef naar wens het scangebied (bijsnijdkader) op.

Pas de grootte en de positie van het scangebied (bijsnijdkader) aan in het voorbeeldgebied. U kunt ook twee of meer bijsnijdkaders maken.

Als een gebied niet is opgegeven, wordt het document gescand op documentformaat (Automatisch bijsnijden). Wanneer een gebied is geselecteerd, wordt alleen het geselecteerde gebied gescand.

➔ [Bijsnijdkaders aanpassen](#)

#### 7. Stel de gewenste Afbeeldingscorrecties (Image corrections) in.

#### 8. Klik op Scannen (Scan).

Het scannen begint.

#### **Opmerking**

- Wat er met ScanGear (stuurprogramma) gebeurt na het scannen kan worden opgegeven bij Status van dialoogvenster ScanGear na het scannen (Status of ScanGear dialog after scanning) op het tabblad Scannen (Scan) van het dialoogvenster Voorkeuren (Preferences).  
 ➔ [Tabblad Scannen \(Scan\)](#)

#### **Opmerking**

- Zie '[Tabblad Basismodus \(Basic mode\)](#)' voor meer informatie over het tabblad Basismodus (Basic Mode).

## Uitgebreide Handleiding

Uitgebreide Handleiding > Scannen > Scannen met andere toepassingssoftware > Scannen met geavanceerde instellingen met ScanGear (scannerstuurprogramma) > Scannen in de Geavanceerde modus (Advanced Mode)

### Scannen in de Geavanceerde modus (Advanced Mode)

In de Geavanceerde modus (Advanced Mode) kunt u de kleurenmodus, uitvoerresolutie, helderheid van de afbeelding, kleurtint, enzovoort, opgeven tijdens het scannen van documenten.

#### 1. Plaats het document op de glasplaat en start ScanGear (scannerstuurprogramma).

➔ ScanGear (scannerstuurprogramma) starten

##### **Belangrijk**

- Plaats het document met de bedrukte zijde naar beneden op de glasplaat. Lijn de bovenhoek van het document uit met de hoek bij de pijl van de glasplaat.

#### 2. Klik op Geavanceerde modus (Advanced Mode).

Het tabblad Geavanceerde modus (Advanced Mode) wordt weergegeven.

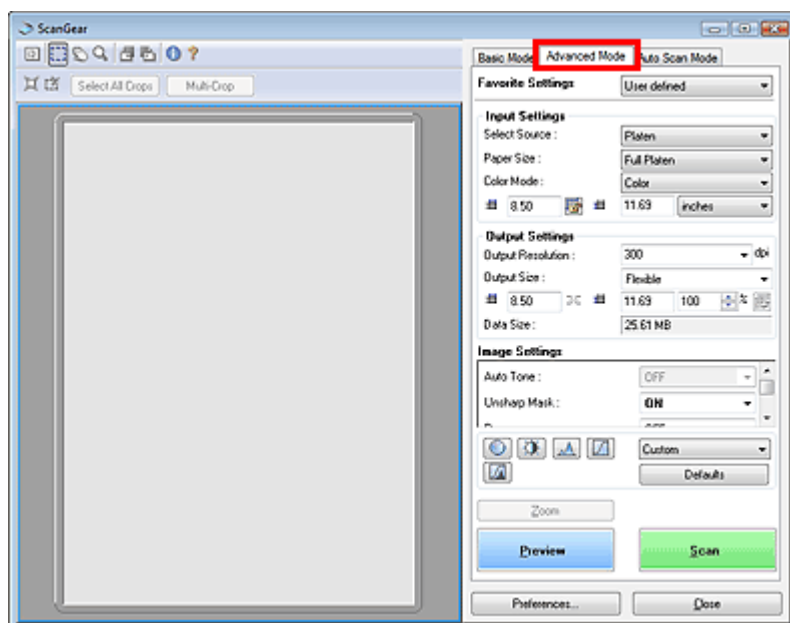

##### **Opmerking**

- De instellingen blijven niet behouden als u schakelt tussen modi.

#### 3. Stel het Papierformaat (Paper Size) en de Kleurenmodus (Color Mode) in.

##### **Opmerking**

- Zie 'Instellingen voor invoer (Input Settings)' voor meer informatie over het Papierformaat (Paper Size) en de Kleurenmodus (Color Mode).

#### 4. Klik op Voorbeeld (Preview).

Er verschijnt een scanvoorbeeld van het document in het voorbeeldgebied.

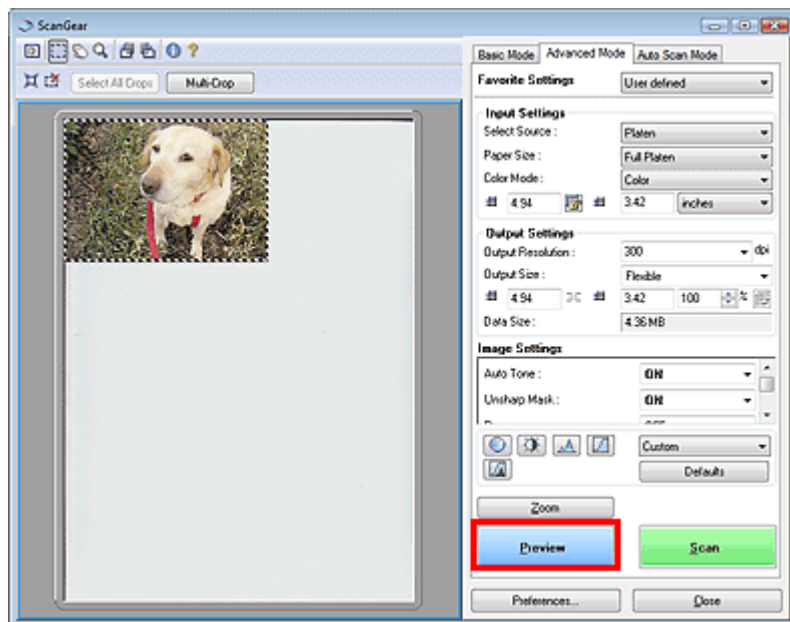

### **Opmerking**

- Als u scant zonder een voorbeeld weer te geven, is de preventiefunctie voor doorschijnen actief. Deze functie is handig als u tijdschriften scant. Wanneer u echter foto's scant, kan door deze functie de kleurtint van de gescande afbeelding verschillen van de bron. Gebruik in dat geval eerst de voorbeeldfunctie.

## 5. Instellingen voor uitvoer (Output Settings) instellen.

➔ [Instellingen voor uitvoer \(Output Settings\)](#)

## 6. Stel het bijsnijdkader in en breng indien gewenst afbeeldingscorrecties en kleuraanpassingen aan.

### **Opmerking**

- In de onderstaande onderwerpen vindt u meer informatie over de instellingen voor afbeeldingen en de knoppen voor kleuraanpassing (Color Adjustment).
  - ➔ [Instellingen voor afbeeldingen \(Image Settings\)](#)
  - ➔ [Knoppen voor kleuraanpassing \(Color Adjustment\)](#)
- Zie '[Bijsnijdkaders aanpassen](#)' voor meer informatie over bijsnijdkaders.

## 7. Klik op Scannen (Scan).

Het scannen begint.

### **Opmerking**

- Wat er met ScanGear (stuurprogramma) gebeurt na het scannen kan worden opgegeven bij Status van dialoogvenster ScanGear na het scannen (Status of ScanGear dialog after scanning) op het tabblad Scannen (Scan) van het dialoogvenster Voorkeuren (Preferences).
  - ➔ [Tabblad Scannen \(Scan\)](#)

### **Opmerking**

- Zie '[Tabblad Geavanceerde Modus \(Advanced Mode\)](#)' voor meer informatie over het tabblad Geavanceerde modus (Advanced Mode).

[Naar boven](#) ↑

## Uitgebreide Handleiding

Uitgebreide Handleiding > Scannen > Scannen met andere toepassingssoftware > Scannen met geavanceerde instellingen met ScanGear (scannerstuurprogramma) > Scannen in de Automatische scanmodus

### Scannen in de Automatische scanmodus

U kunt gemakkelijk scannen in de Automatische scanmodus (Auto Scan Mode) van ScanGear (scannerstuurprogramma) door het programma automatisch te laten bepalen welk type document op de plaat ligt.

#### Opmerking

- De ondersteunde documenttypen zijn foto's, Hagaki, visitekaartjes, tijdschriften, en, tekstdocumenten en CD/DVD. Als u andere documenten wilt scannen, moet u het documenttype opgeven op het tabblad Basismodus (Basic Mode) of Geavanceerde modus (Advanced Mode).
  - ➔ Scannen in de Basismodus (Basic Mode)
  - ➔ Scannen in de Geavanceerde modus (Advanced Mode)
- Zie 'Tabblad Automatische Scanmodus (Auto Scan Mode)' voor meer informatie over het tabblad Automatische scanmodus (Auto Scan Mode).

#### 1. Plaats het document op de glasplaat en start ScanGear (scannerstuurprogramma).

- ➔ Documenten plaatsen
- ➔ ScanGear (scannerstuurprogramma) starten

#### 2. Klik op Automatische scanmodus (Auto Scan Mode).

Het tabblad Automatische scanmodus (Auto Scan Mode) wordt weergegeven.



#### 3. Klik op Scannen (Scan).

Het scannen begint.

#### Opmerking

- Wat er met ScanGear (stuurprogramma) gebeurt na het scannen kan worden opgegeven bij Status van dialoogvenster ScanGear na het scannen (Status of ScanGear dialog after scanning) op het tabblad Scannen (Scan) van het dialoogvenster Voorkeuren (Preferences).
  - ➔ Tabblad Scannen (Scan)

## Uitgebreide Handleiding

Uitgebreide Handleiding > Scannen > Scannen met andere toepassingssoftware > Scannen met geavanceerde instellingen met ScanGear (scannerstuurprogramma) > Meerdere documenten tegelijk scannen in de Geavanceerde modus (Advanced Mode)

### Meerdere documenten tegelijk scannen in de Geavanceerde modus (Advanced Mode)

U kunt twee of meer foto's (kleine documenten) tegelijk op de glasplaat scannen met Multi-bijsnijden (Multi-Crop) in de Geavanceerde modus (Advanced Mode) van ScanGear (scannerstuurprogramma).

#### Belangrijk

- De volgende typen documenten kunnen niet goed worden bijgesneden.
    - Documenten die kleiner zijn dan 3 vierkante cm (1,18 inch).
    - Foto's die in verschillende vormen zijn uitgesneden
  - De volgende typen documenten worden mogelijk niet goed bijgesneden. Start in dat geval ScanGear (scannerstuurprogramma), stel het bijsnijkader op het tabblad Geavanceerde modus (Advanced Mode) bij en voer de scan opnieuw uit.
    - Foto's die een witte (lichte) rand hebben
    - Documenten die op wit papier zijn afgedrukt, handgeschreven tekst, visitekaartjes, enzovoort.
    - Dunne documenten
    - Dikke documenten
- ➔ Scannen in de Geavanceerde modus (Advanced Mode)

#### 1. Plaats het document op de glasplaat en start ScanGear (scannerstuurprogramma).

➔ Documenten plaatsen

➔ ScanGear (scannerstuurprogramma) starten

#### 2. Klik op Geavanceerde modus (Advanced Mode).

Het tabblad Geavanceerde modus (Advanced Mode) wordt weergegeven.

#### 3. Klik op Voorbeeld (Preview).

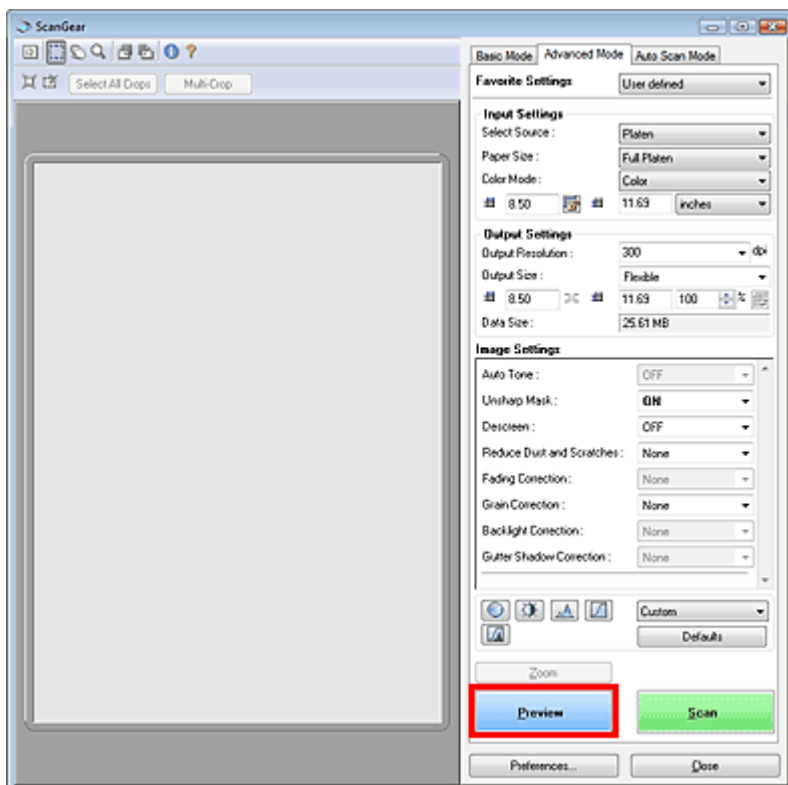

Er verschijnt een scanvoorbeeld van het document in het voorbeeldgebied.

#### 4. Klik op Multi-bijsnijden (Multi-Crop) boven het voorbeeldgebied.



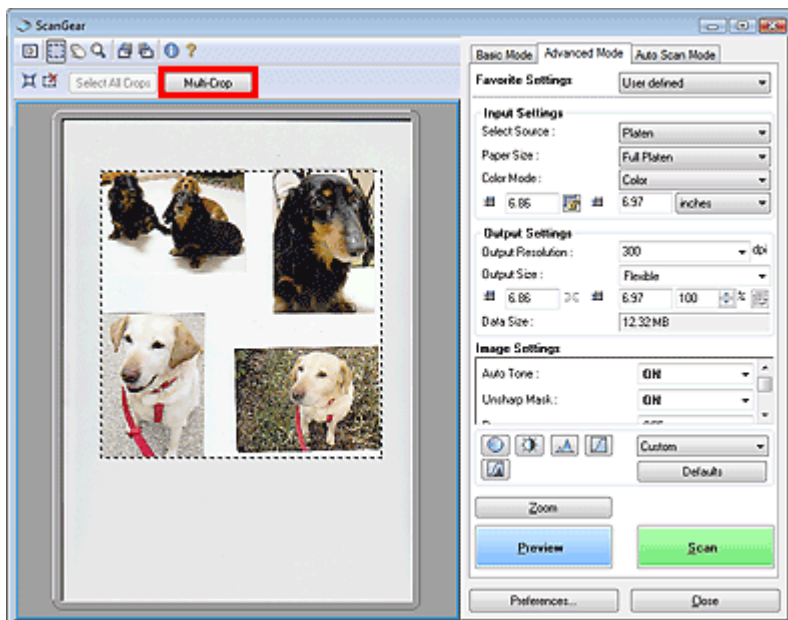

Elke afbeelding wordt automatisch naar gelang het documentformaat bijgesneden (het scangebied wordt aangegeven).

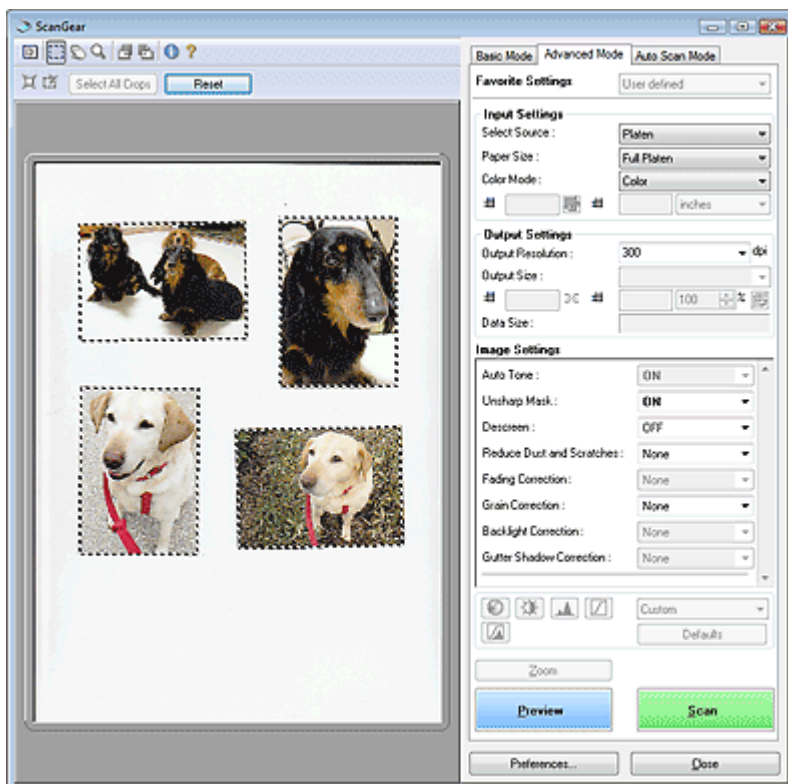

Als u een afbeelding niet wilt scannen, selecteert u de afbeelding en drukt u op de Delete-toets. U kunt ook de afbeelding selecteren en op  (Bijsnijdkader verwijderen) op de werkbalk klikken.

#### **Opmerking**

- Wanneer u op Multi-bijsnijden (Multi-Crop) klikt, verandert Multi-bijsnijden (Multi-Crop) in Herstellen (Reset).  
Klik op Herstellen (Reset) om Multi-bijsnijden (Multi-Crop) te annuleren.
- Annuleer Multi-bijsnijden (Multi Crop) om aangepaste bijsnijdkaders te maken.  
➔ [Bijsnijdkaders aanpassen](#)

## 5. Stel Kleurenmodus (Color Mode), Uitvoerresolutie (Output Resolution), enzovoort, naar wens in.

#### **Opmerking**

- Zie 'Instellingen voor invoer (Input Settings)' voor meer informatie over de Kleurenmodus (Color Mode).
- Zie 'Instellingen voor uitvoer (Output Settings)' voor meer informatie over de Uitvoerresolutie

(Output Resolution).

- De instellingen worden toegepast op alle bijsnijdkaders.
- 

## 6. Breng naar wens afbeeldingscorrecties aan.



### Opmerking

---

- Zie 'Instellingen voor afbeeldingen (Image Settings)' voor meer informatie over elke functie.
  - De instellingen worden toegepast op alle bijsnijdkaders.
- 

## 7. Klik op Scannen (Scan).

Elk bijsnijdkader wordt als aparte afbeelding gescand.



### Opmerking

---

- Wat er met ScanGear (stuurprogramma) gebeurt na het scannen kan worden opgegeven bij Status van dialoogvenster ScanGear na het scannen (Status of ScanGear dialog after scanning) op het tabblad Scannen (Scan) van het dialoogvenster Voorkeuren (Preferences).

➡ [Tabblad Scannen \(Scan\)](#)

---

[Naar boven](#)↑

## Uitgebreide Handleiding

Uitgebreide Handleiding > Scannen > Scannen met andere toepassingssoftware > Afbeeldingen corrigeren en kleuren aanpassen met ScanGear (Scannerstuurprogramma)

# Afbeeldingen corrigeren en kleuren aanpassen met ScanGear (scannerstuurprogramma)

In de volgende onderwerpen vindt u tips en weetjes over geavanceerde scantechnieken voor het aanpassen van kleuren, helderheid, enzovoort.

- **Onscherpe foto's scherper maken, stof en krassen reduceren en vervaagde kleuren corrigeren**
  - ➔ Afbeeldingen corrigeren (Beeld verscherpen, Stof en krassen reduceren, Correctie van vervaaging, enzovoort)
- **Een voorbeeld bekijken en de kleur wijzigen van de afbeelding die wordt gescand**
  - ➔ Kleuren aanpassen met een kleurenpatroon
- **Kleuren helderder maken die in de loop der tijd of als gevolg van overkleuring zijn vervaagd**
  - ➔ Verzadiging en kleurbalans aanpassen
- **Afbeeldingen aanpassen die te donker of te licht zijn of te weinig contrast vertonen**
  - ➔ Helderheid en contrast aanpassen
- **De kleurtint aanpassen met een histogram (een grafiek waarop de verdeling van de helderheid wordt weergegeven)**
  - ➔ Histogram aanpassen
- **De helderheid van de afbeelding aanpassen met een tintcurve (een grafiek waarop de balans van de helderheid wordt weergegeven)**
  - ➔ Tintcurve aanpassen
- **Tekens in tekstdocumenten verscherpen of doorschijneffecten reduceren**
  - ➔ Drempel instellen

[Naar boven](#)↑

## Uitgebreide Handleiding

Uitgebreide Handleiding > Scannen > Scannen met andere toepassingssoftware > Afbeeldingen corrigeren en kleuren aanpassen met ScanGear (scannerstuurprogramma) > Afbeeldingen corrigeren (Beeld verscherpen, Stof en krassen reduceren, Correctie van vervaging, enzovoort)

### Afbeeldingen corrigeren (Beeld verscherpen, Stof en krassen reduceren, Correctie van vervaging, enzovoort)

Met de functies voor Instellingen voor afbeeldingen (Image Settings) in de Geavanceerde modus (Advanced Mode) van ScanGear (scannerstuurprogramma) kunt u bij het scannen van afbeeldingen de contouren van het onderwerp verscherpen, stof/krassen verminderen en vervaagde kleuren corrigeren.

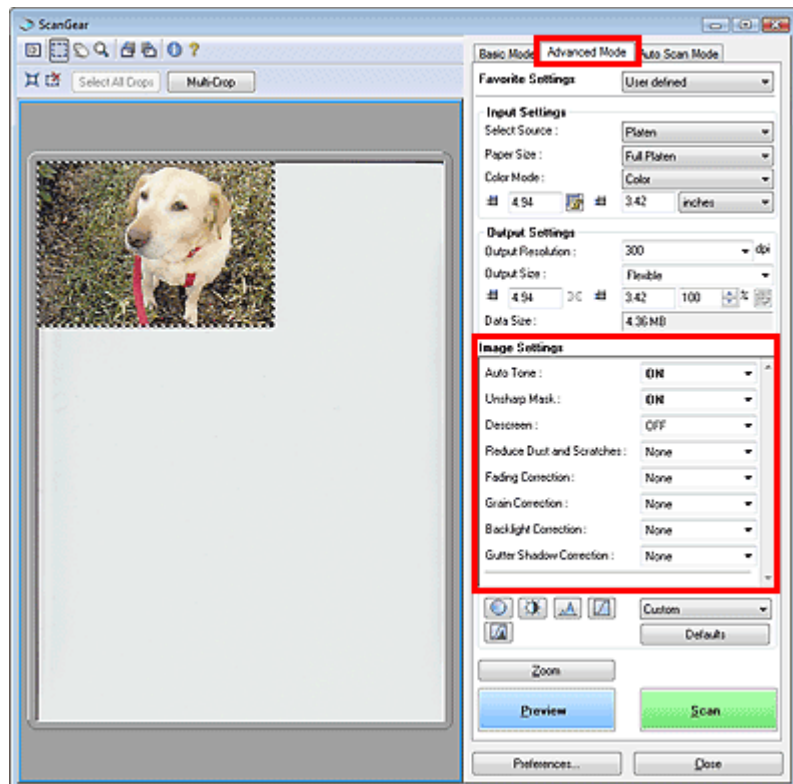

#### Items instellen

Klik op de  van een functie en selecteer een item in het keuzemenu.



#### Belangrijk

- Gebruik deze functies niet voor afbeeldingen zonder moiré, stof/krassen of vervaagde kleuren. De kleurtint kan dan nadelig beïnvloed worden.
- Zie het onderstaande onderwerp voor bijzonderheden en voorzorgsmaatregelen van iedere functie.  
➔ [Instellingen voor afbeeldingen \(Image Settings\)](#)

#### Opmerking

- Zie het onderstaande onderwerp voor het starten van ScanGear (scannerstuurprogramma) in de Geavanceerde modus (Advanced Mode) en het maken van scans.  
➔ [Scannen in de Geavanceerde modus \(Advanced Mode\)](#)

#### De helderheid en kleurtint aanpassen

Stel Automatisch kleur aanpassen (Auto Tone) in op AAN (ON).

UIT (OFF)	AAN (ON)



### Afbeeldingen verscherpen die niet helemaal scherp zijn

Stel Beeld verscherpen (Unsharp Mask) in op AAN (ON).

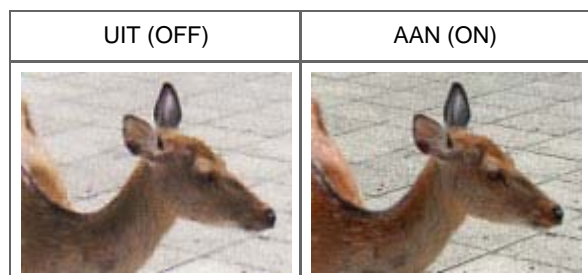

### Gradaties en streeppatronen verminderen

Stel Moiré-reductie (Descreen) in op AAN (ON).

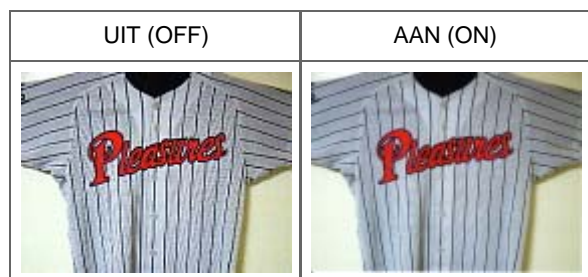

### Opmerking

- Moiré is een ongelijkmatige gradatie of een streeppatroon dat zichtbaar is in de delen van een gescande afbeelding waar de punten elkaar verstoren. Moiré-reductie (Descreen) is de functie waarmee u dit effect kunt verkleinen.

### Stof en krassen reduceren

Stel Stof en krassen reduceren (Reduce Dust and Scratches) in op Laag (Low), Middel (Medium) of Hoog (High), afhankelijk van de hoeveelheid stof en krassen.

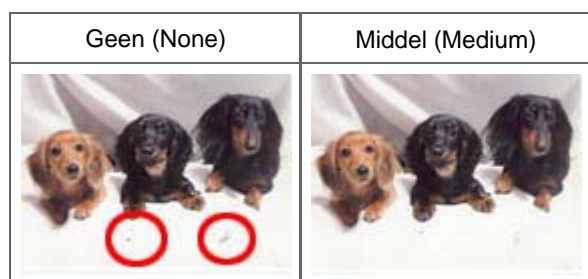

### Foto's corrigeren die in de loop der tijd of als gevolg van overkleuring zijn vervaagd

Stel Correctie van verving (Fading Correction) in op Laag (Low), Middel (Medium) of Hoog (High), afhankelijk van de mate van verving of overkleuring.

Geen (None)	Middel (Medium)



### Korreligheid verminderen

Stel Correctie van korreligheid (Grain Correction) in op Laag (Low), Middel (Medium) of Hoog (High), afhankelijk van de mate van de korreligheid.



### Tegenlicht in afbeeldingen corrigeren

Stel Correctie van tegenlicht (Backlight Correction) in op Laag (Low), Middel (Medium) of Hoog (High), afhankelijk van de mate van tegenlicht.



### Schaduw tussen pagina's corrigeren die zichtbaar zijn wanneer geopende boekjes worden gescand

Stel Schaduwcorrectie van rugmarge (Gutter Shadow Correction) in op Laag (Low), Middel (Medium) of Hoog (High), afhankelijk van de grootte van de schaduw.

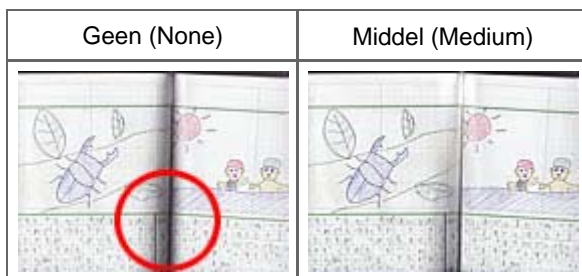

[Naar boven↑](#)



## Uitgebreide Handleiding

Uitgebreide Handleiding > Scannen > Scannen met andere toepassingssoftware > Afbeeldingen corrigeren en kleuren aanpassen met ScanGear (scannerstuurprogramma) > Kleuren aanpassen met een kleurenpatroon

## Kleuren aanpassen met een kleurenpatroon

Met de functie Kleurenpatroon (Color Pattern) in de Basismodus (Basic Mode) van ScanGear kunt u voorbeelden van kleurwijzigingen bekijken en natuurlijke kleuren reproduceren.

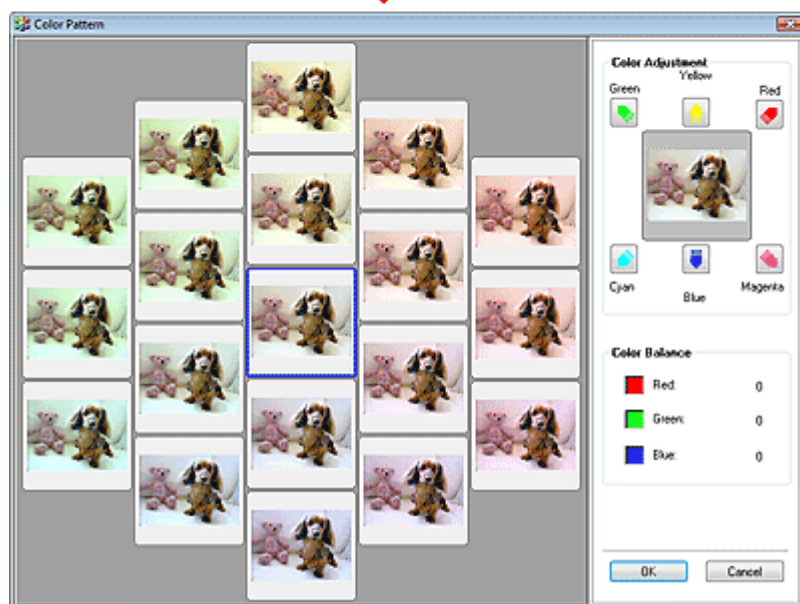
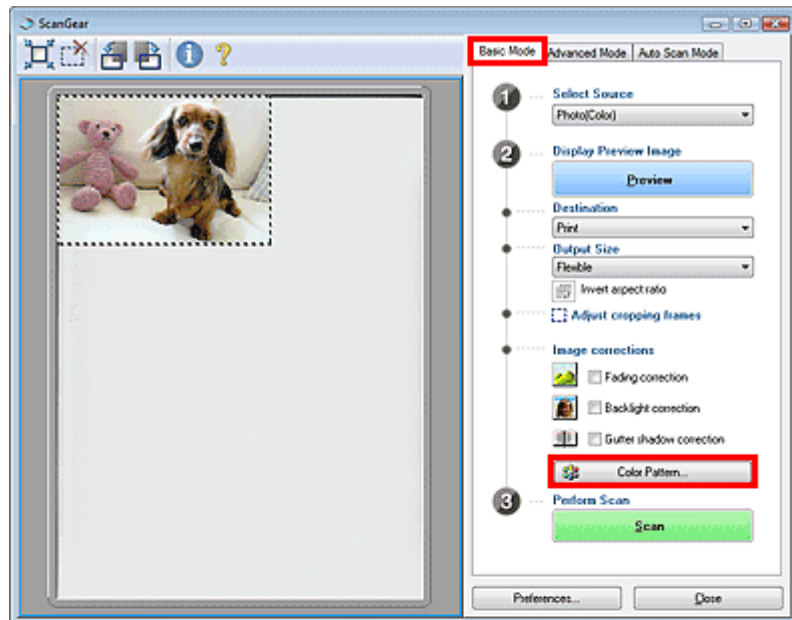

### Kleuraanpassing (Color Adjustment)

Hiermee kunt u kleuren corrigeren die in de loop der tijd of als gevolg van overkleuring zijn vervaagd. Overkleuring is het fenomeen waarbij een bepaalde kleur de gehele foto beïnvloedt als gevolg van weersomstandigheden of sterke omgevingskleuren.

Klik op een pijl bij Kleuraanpassing (Color Adjustment) om de bijbehorende kleur te benadrukken.

Cyaan & rood, magenta & groen en geel & blauw zijn complementaire kleuren (als de twee kleuren van een kleurenpaar worden gemengd, ontstaat een grijs tint). U kunt de natuurlijke kleuren van een fotosituatie reproduceren door de te veel benadrukte kleur te verminderen en de complementaire kleur te verhogen.

Het beste kunt u een gedeelte op de foto zoeken dat wit zou moeten zijn, en de kleuren zo aanpassen dat dit gedeelte wit wordt.

Er verschijnt een scanvoorbeeld van het document in het midden. De kleuren van het voorbeeld veranderen met uw aanpassingen mee.

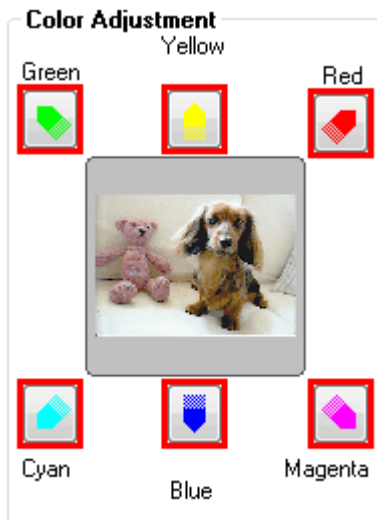

Hieronder ziet u een voorbeeld van het corrigeren van een blauwige afbeelding.

Omdat Blauw (Blue) en Groen (Green) te sterk zijn, klikt u op de pijlen bij de kleuren Geel (Yellow) en Magenta om de kleur te corrigeren.



#### Opmerking

- Kleuraanpassingen worden alleen toegepast op het scangebied (het bijsnijdkader) dat is opgegeven in het voorbeeldgedeelte.
- U kunt ook een kleurtint kiezen uit het kleurenpatroon dat links in het scherm Kleurenpatroon (Color Pattern) wordt weergegeven.
- U kunt deze functie ook gebruiken om een afbeelding een bepaalde tint te geven. Met meer magenta creëert u een warme tint, terwijl de afbeelding koeler wordt als u meer blauw toevoegt.

[Naar boven](#)↑



## Uitgebreide Handleiding

Uitgebreide Handleiding > Scannen > Scannen met andere toepassingssoftware > Afbeeldingen corrigeren en kleuren aanpassen met ScanGear (scannerstuurprogramma) > Verzadiging en kleurbalans aanpassen

## Verzadiging en kleurbalans aanpassen

Klik in de Geavanceerde modus (Advanced Mode) van ScanGear op  (Verzadiging/Kleurbalans (Saturation/Color Balance)).

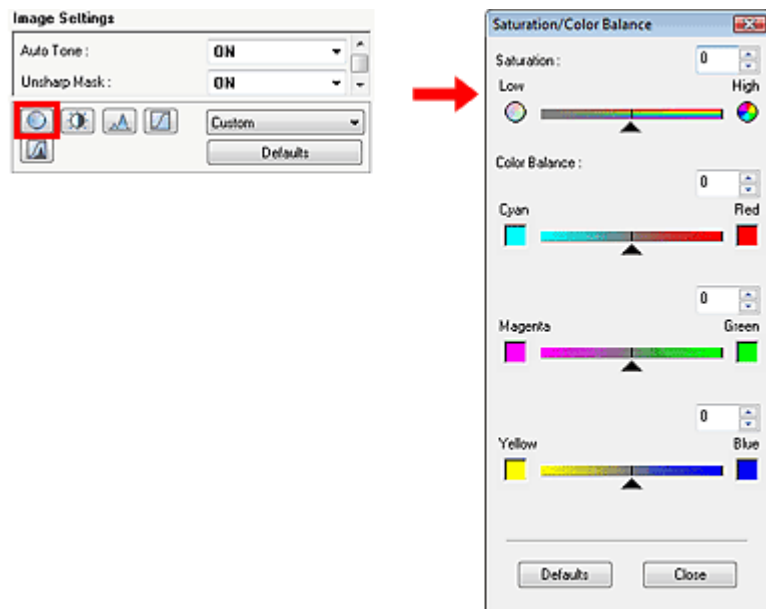

### Verzadiging (Saturation)

De verzadiging (levendigheid) van de afbeelding aanpassen. U kunt kleuren helderder maken die in de loop der tijd of door andere oorzaken zijn vervaagd.

Sleep de schuifknop  onder Verzadiging (Saturation) naar links om de verzadiging van de afbeelding te verminderen (de afbeelding donkerder te maken) en naar rechts om de verzadiging te vergroten (de afbeelding lichter te maken). U kunt ook een waarde invoeren (-127 tot 127).



Minder verzadiging	Originele afbeelding	Meer verzadiging
		

### Opmerking

- Als u de verzadiging te veel vergroot, kan de natuurlijke kleurtint van de originele afbeelding verloren gaan.

### Kleurbalans (Color Balance)

Afbeeldingen met overkleuring aanpassen. Overkleuring is het fenomeen waarbij een bepaalde kleur de gehele foto beïnvloedt als gevolg van weersomstandigheden of sterke omgevingskleuren.

Sleep de schuifknop  onder elk kleurenpaar naar links of rechts om de bijbehorende kleur te benadrukken.

Cyaan en rood (Cyan & Red)

Magenta en groen (Magenta & Green)

Geel en blauw (Yellow & Blue)



Dit zijn de complementaire kleuren (als de twee kleuren van een kleurenpaar worden gemengd, ontstaat een grijs tint). U kunt de natuurlijke kleuren van een fotosituatie reproduceren door de te veel benadrukte kleur te verminderen en de complementaire kleur te verhogen.

Het is vaak lastig om de afbeelding helemaal te corrigeren door slechts één kleurenpaar aan te passen. Het beste kunt u een gedeelte op de foto zoeken dat wit zou moeten zijn, en alle drie de kleurenparen zo aanpassen dat dit gedeelte wit wordt.

U kunt ook een waarde invoeren (-127 tot 127).

Hieronder ziet u een voorbeeld van een afbeelding waarin het kleurenpaar Cyaan (Cyan) en Rood (Red) is aangepast.



Meer cyaan (Cyan)	Meer rood (Red)
	

#### Opmerking

- Klik op Standaard (Defaults) om alle aanpassingen in het huidige venster ongedaan te maken.

[Naar boven↑](#)

## Uitgebreide Handleiding

Uitgebreide Handleiding > Scannen > Scannen met andere toepassingssoftware > Afbeeldingen corrigeren en kleuren aanpassen met ScanGear (scannerstuurprogramma) > Helderheid en contrast aanpassen

### Helderheid en contrast aanpassen

Klik in de Geavanceerde modus (Advanced Mode) van ScanGear op  (Helderheid/contrast).

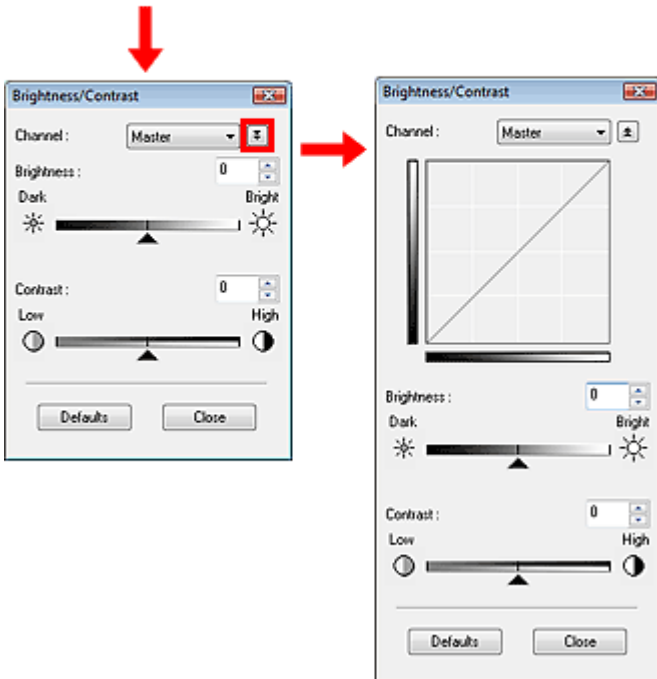
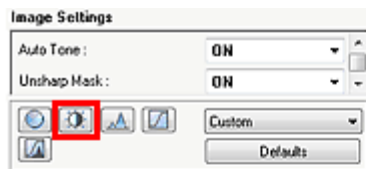

#### Opmerking

- Klik op  om over te schakelen naar de gedetailleerde weergave. Klik op  om terug te keren naar de vorige weergave.

#### Kanaal (Channel)

Iedere punt van een afbeelding is een mengsel van rood (Red), groen (Green) en blauw (Blue) in verschillende verhoudingen (gradaties). Deze kleuren kunnen afzonderlijk worden aangepast als een 'kanaal'.

- **Model (Master)**  
Rood, groen en blauw aanpassen.
- **Rood (Red)**  
Het rode kanaal aanpassen.
- **Groen (Green)**  
Het groene kanaal aanpassen.
- **Blauw (Blue)**  
Het blauwe kanaal aanpassen.

#### Opmerking

- Alleen Grijswaarden (Grayscale) wordt weergegeven in Kanaal (Channel) als de Kleurenmodus (Color Mode) is ingesteld op Grijswaarden (Grayscale).

## Helderheid (Brightness)

De helderheid van de afbeelding aanpassen. Sleep de schuifknop ▲ onder Helderheid (Brightness) naar links om de afbeelding donkerder te maken en naar rechts om deze lichter te maken. U kunt ook een waarde invoeren (-127 tot 127).



### Opmerking

- Als u de afbeelding te licht maakt kunnen de lichte gebieden verloren gaan, en als u de afbeelding te donker maakt kan dit ten koste gaan van de schaduwgebieden.

## Contrast

Contrast is de mate van verschil tussen de lichte en donkere delen van een afbeelding. Wanneer u het contrast verhoogt, verhoogt u het verschil, waardoor de afbeelding scherper wordt. Wanneer u het contrast verlaagt, verlaagt u het verschil, waardoor de afbeelding zachter wordt.

Sleep de schuifknop ▲ onder Contrast naar links om het contrast van de afbeelding te verlagen en naar rechts om dit te verhogen. U kunt ook een waarde invoeren (-127 tot 127).



### Opmerking

- Door het contrast te verhogen, geeft u zachte afbeeldingen een meer driedimensionale uitstraling. Als u het contrast echter te veel verhoogt, kan dit ten koste gaan van lichte gebieden en schaduwgebieden.

### Opmerking

- Klik op Standaard (Defaults) om alle aanpassingen in het huidige venster ongedaan te maken.

[Naar boven↑](#)

## Uitgebreide Handleiding

Uitgebreide Handleiding > Scannen > Scannen met andere toepassingssoftware > Afbeeldingen corrigeren en kleuren aanpassen met ScanGear (scannerstuurprogramma) > Histogram aanpassen

### Histogram aanpassen

Klik in de Geavanceerde modus (Advanced Mode) van ScanGear op  (Histogram).

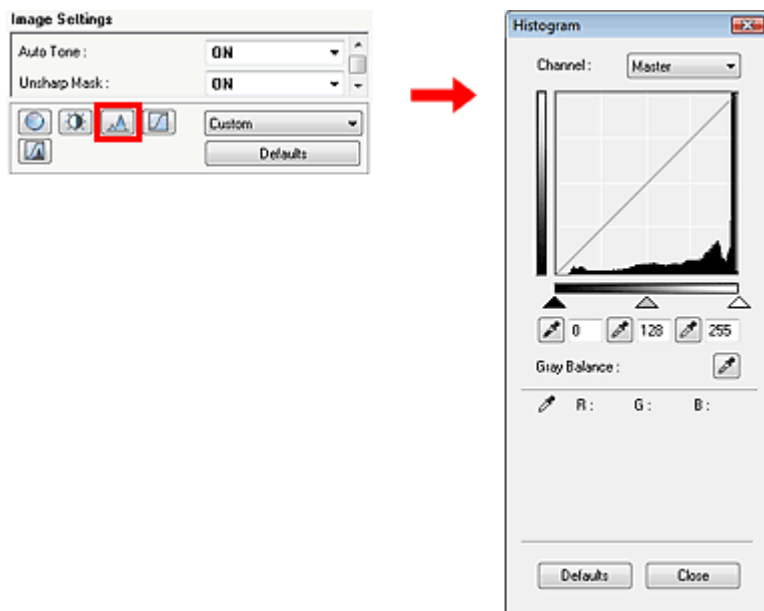

#### Kanaal (Channel)

Iedere punt van een afbeelding is een mengsel van rood (Red), groen (Green) en blauw (Blue) in verschillende verhoudingen (gradaties). Deze kleuren kunnen afzonderlijk worden aangepast als een 'kanaal'.

- **Model (Master)**  
Rood, groen en blauw aanpassen.
- **Rood (Red)**  
Het rode kanaal aanpassen.
- **Groen (Green)**  
Het groene kanaal aanpassen.
- **Blauw (Blue)**  
Het blauwe kanaal aanpassen.

#### Opmerking

- Alleen Grijswaarden (Grayscale) wordt weergegeven in Kanaal (Channel) als de Kleurenmodus (Color Mode) is ingesteld op Grijswaarden (Grayscale).

#### Histogrammen lezen

U kunt een Histogram van een bepaald gebied openen voor elk Kanaal (Channel). Hoe hoger de piek van het Histogram, hoe meer gegevens er op dat niveau zijn verspreid.

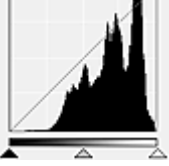
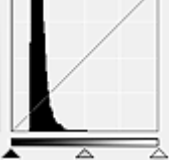
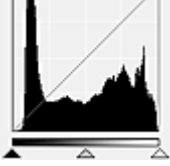

(1) Helder gebied	(2) Donker gebied	(3) Hele afbeelding

		
In het lichte gebied zijn meer gegevens verdeeld.	In het schaduwgebied zijn meer gegevens verdeeld.	De gegevens zijn gelijk verdeeld tussen het lichte gebied en het schaduwgebied.

### Histogrammen aanpassen (met de schuifknop)

Selecteer een Kanaal (Channel) en versleep de ▲ (schuifknop voor zwartpunt) of de △ (schuifknop voor witpunt) om het niveau op te geven dat moet worden ingesteld als schaduwgebied of licht gebied.

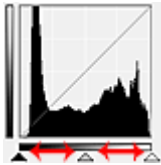

- Alle gedeelten links van de ▲ (schuifknop voor zwartpunt) worden zwart (niveau 0).
- De gedeelten bij de △ (schuifknop voor middenpunt) krijgen de kleur die exact tussen het zwartpunt en het witpunt ligt.
- Alle gedeelten rechts van de △ (schuifknop voor witpunt) worden wit (niveau 255).

De functie Automatisch kleur aanpassen (Auto Tone) staat standaard ingesteld op AAN (ON). De hieronder weergegeven aanpassingen worden automatisch uitgevoerd.

### De schuifknoppen voor zwartpunt en witpunt verslepen

Versleep de schuifknop voor zwartpunt of de schuifknop voor witpunt om de helderheid aan te passen.

#### Afbeeldingen waarin in het lichte gebied meer gegevens zijn verdeeld

Sleep de schuifknop zwartpunt naar het lichte gebied.

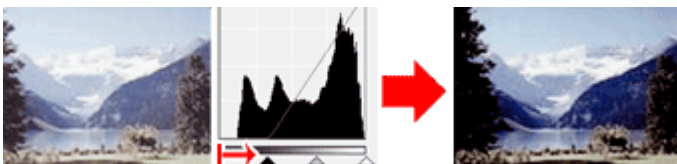

#### Afbeeldingen waarin in het schaduwgebied meer gegevens zijn verdeeld

Sleep de schuifknop witpunt naar het schaduwgebied.

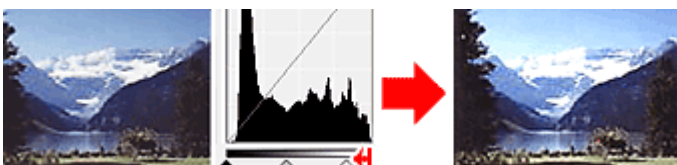

#### Afbeeldingen waarin de gegevens gelijk zijn verdeeld

Sleep de schuifknop zwartpunt naar het lichte gebied en de schuifknop witpunt naar het schaduwgebied.

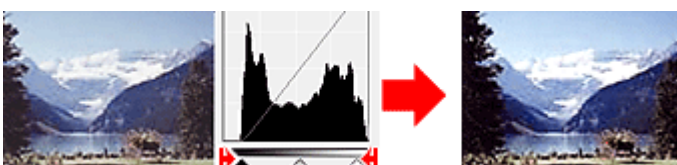

### De schuifknop voor middenpunt verslepen

Versleep de schuifknop voor middenpunt om het niveau op te geven dat moet worden ingesteld als het midden van het tintbereik.

**Afbeeldingen waarin in het lichte gebied meer gegevens zijn verdeeld**

Sleep de schuifknop voor middenpunt naar het lichte gebied.

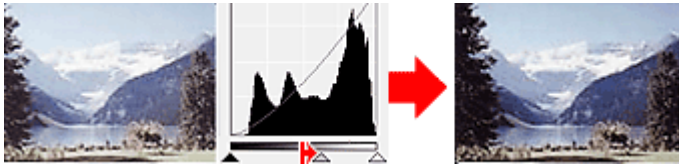

**Afbeeldingen waarin in het schaduwgebied meer gegevens zijn verdeeld**

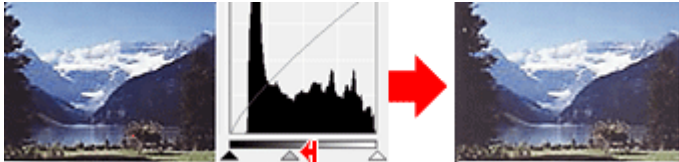
Sleep de schuifknop voor middenpunt naar het schaduwgebied.

**Histogrammen aanpassen (met de pipetten)**

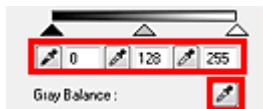
Als u een Kanaal (Channel) selecteert en op de pipet voor zwartpunt, middenpunt of witpunt klikt, verandert de muisaanwijzer in de voorbeeldweergave in een pipet. Klik op een van de pipetten onder het histogram om de instelling te wijzigen.



- Het punt waarop u klikt met het  (pipet voor zwartpunt) wordt het donkerste punt. U kunt ook een waarde invoeren (0 tot 245).
- Het punt waarop u klikt met het  (pipet voor middenpunt) wordt het midden van het toonbereik. U kunt ook een waarde invoeren (5 tot 250).
- Het punt waarop u klikt met het  (pipet voor witpunt) wordt het helderste punt. U kunt ook een waarde invoeren (10 tot 255).

Klik op  om Grijsbalans (Gray Balance) te openen en klik op het gebied waarvan u de kleur in de voorbeeldafbeelding wilt aanpassen.

Het punt waarop u klikt, wordt ingesteld als achromatische kleurreferentie en de rest van de afbeelding wordt hieraan aangepast. Als sneeuw er op een foto bijvoorbeeld blauwig uitziet, kunt u op het blauwige gedeelte klikken om de hele afbeelding aan te passen en de natuurlijke kleuren te reproduceren.

** Opmerking**

- Klik op Standaard (Defaults) om alle aanpassingen in het huidige venster ongedaan te maken.

[Naar boven↑](#)



## Uitgebreide Handleiding

Uitgebreide Handleiding > Scannen > Scannen met andere toepassingssoftware > Afbeeldingen corrigeren en kleuren aanpassen met ScanGear (scannerstuurprogramma) > Tintcurve aanpassen

## Tintcurve aanpassen

Klik in de Geavanceerde modus (Advanced Mode) van ScanGear op  (Tintcurve-instellingen).

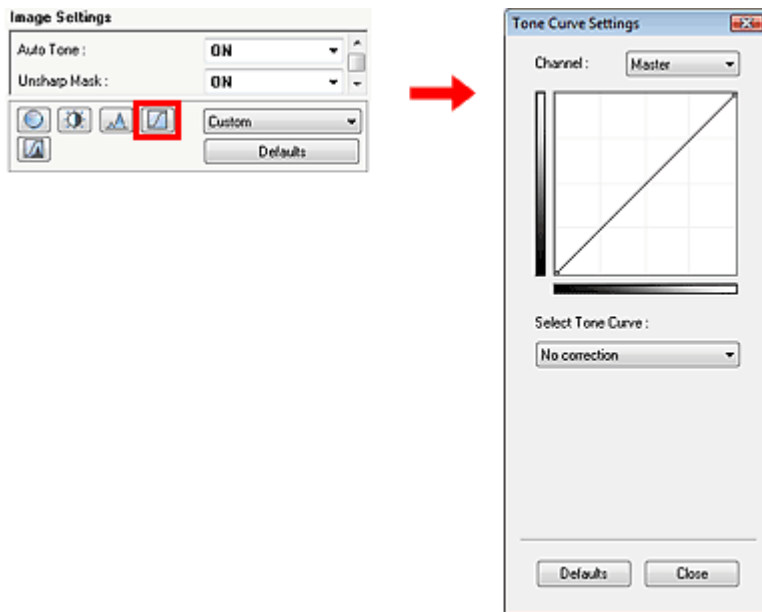

### Kanaal (Channel)

Iedere punt van een afbeelding is een mengsel van rood (Red), groen (Green) en blauw (Blue) in verschillende verhoudingen (gradaties). Deze kleuren kunnen afzonderlijk worden aangepast als een 'kanaal'.

- **Model (Master)**  
Rood, groen en blauw aanpassen.
- **Rood (Red)**  
Het rode kanaal aanpassen.
- **Groen (Green)**  
Het groene kanaal aanpassen.
- **Blauw (Blue)**  
Het blauwe kanaal aanpassen.

### Opmerking

- Alleen Grijswaarden (Grayscale) wordt weergegeven in Kanaal (Channel) als de Kleurenmodus (Color Mode) is ingesteld op Grijswaarden (Grayscale).

### Tintcurves lezen

Met ScanGear (scannerstuurprogramma) is het scannen van afbeeldingen via een scanner de invoer en de weergave op een monitor de uitvoer. Tintcurve (Tone Curve) laat de balans van de tintinvoer en -uitvoer zien voor ieder Kanaal (Channel).



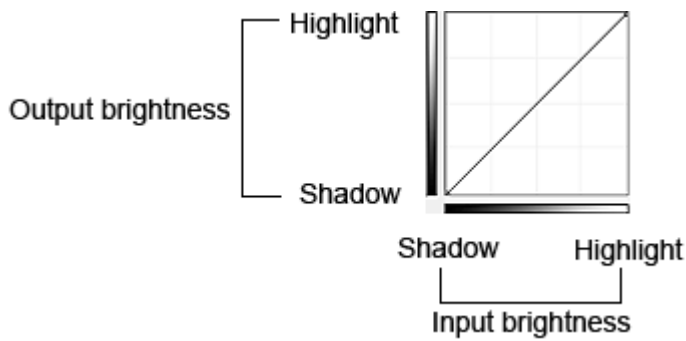

### Tintcurve aanpassen

Selecteer een tintcurve in Tintcurve selecteren (Select Tone Curve). Kies uit Geen correctie (No correction), Overbelichting (Overexposure), Onderbelichting (Underexposure), Veel contrast (High Contrast), Negatief/positief beeld omdraaien (Reverse the negative/positive image) en Aangepaste curve bewerken (Edit custom curve).

#### Geen correctie (No Correction) (geen aanpassing)

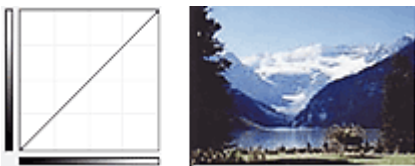

#### Overbelichting (Overexposure) (bolle curve)

De middentoongegevens van de invoerzijde worden naar het lichte gebied van de uitvoerzijde uitgerekt. Dit geeft een beeld met heldere tinten bij weergave op een monitor.

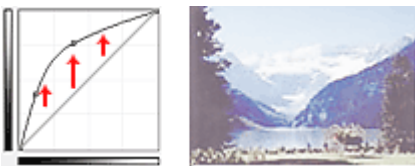

#### Onderbelichting (Underexposure) (bolle curve)

De middentoongegevens van de invoerzijde worden naar het schaduwgebied van de uitvoerzijde uitgerekt. Dit geeft een beeld met donkere tinten bij weergave op een monitor.

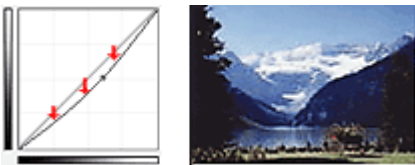

#### Veel contrast (High contrast) (S-curve)

De lichte en schaduwgebieden van de invoerzijde verscherpt. Dit geeft een beeld met veel contrast.

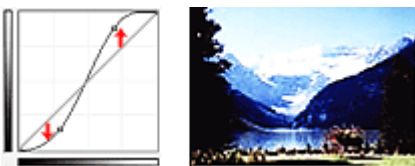

#### Negatief/positief beeld omdraaien (Reverse the negative/positive image) (aflopende lijn)

De invoer- en uitvoerzijden worden omgedraaid. Dit geeft een beeld met negatief en positief omgekeerd.

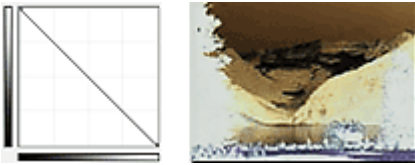

### Aangepaste curve bewerken (Edit custom curve)

U kunt bepaalde punten op de tintcurve slepen, zodat u de helderheid van de bijbehorende gebieden naar wens kunt aanpassen.



#### Opmerking

- Klik op Standaard (Defaults) om alle aanpassingen in het huidige venster ongedaan te maken.

[Naar boven](#)↑

## Uitgebreide Handleiding

Uitgebreide Handleiding > Scannen > Scannen met andere toepassingssoftware > Afbeeldingen corrigeren en kleuren aanpassen met ScanGear (scannerstuurprogramma) > Drempel instellen

### Drempel instellen

De helderheid van kleuraafbeeldingen en afbeeldingen in grijswaarden wordt uitgedrukt in een waarde tussen 0 en 255. Bij het maken van zwart-wit afbeeldingen worden echter alle kleuren omgezet in zwart (0) of wit (255). De drempel is de grenswaarde die bepaalt of een kleur zwart of wit is. Door het drempelniveau aan te passen, kunt u de tekst in een document scherper maken en voorkomen dat tekst op de achterzijde van het papier doorschijnt (wat vooral bij en gebeurt).

Deze functie is beschikbaar wanneer Kleurenmodus (Color Mode) is ingesteld op Zwart-wit (Black and White).

Klik in de Geavanceerde modus (Advanced Mode) van ScanGear op  (Drempel) ((Threshold)).

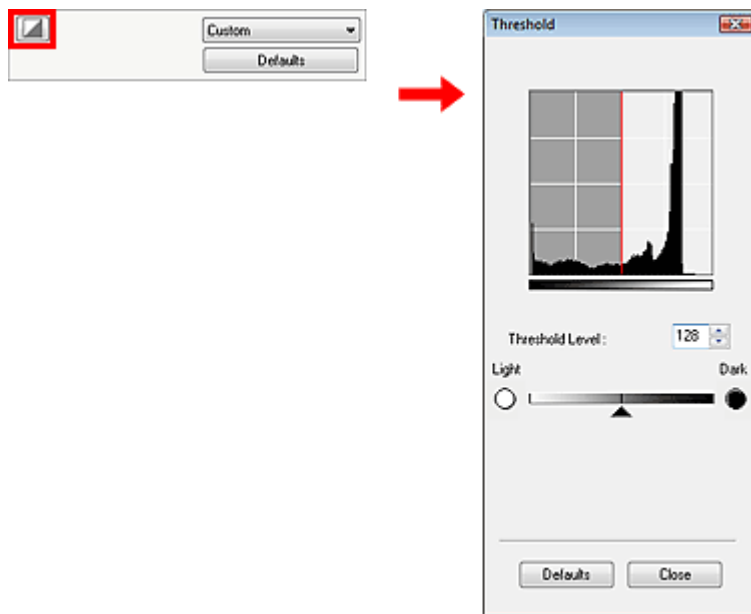

#### Drempel (Threshold) aanpassen

Sleep ▲ (schuifknop) naar rechts om de drempel te verhogen en zo het aantal zwarte gebieden te vergroten. Sleep de schuifknop naar links om de waarde te verlagen en zo het aantal witte gebieden te verhogen. U kunt ook een waarde invoeren (0 tot 255).



#### Opmerking

- Klik op Standaard (Defaults) om alle aanpassingen in het huidige venster ongedaan te maken.

[Naar boven](#) ↑

## Uitgebreide Handleiding

Uitgebreide Handleiding > Scannen > Scannen met andere toepassingssoftware > Schermen van ScanGear (scannerstuurprogramma)

---

### Schermen van ScanGear (scannerstuurprogramma)

In de volgende onderwerpen worden de schermen en functies en het gebruik van ScanGear (scannerstuurprogramma) beschreven.

- ➔ Tabblad Basismodus (Basic Mode)
- ➔ Tabblad Geavanceerde modus (Advanced Mode)
  - Instellingen voor invoer (Input Settings)
  - Instellingen voor uitvoer (Output Settings)
  - Instellingen voor afbeeldingen (Image Settings)
  - Knoppen voor kleuraanpassing (Color Adjustment)
- ➔ Tabblad Automatische scanmodus (Auto Scan Mode)
- ➔ Dialoogvenster Voorkeuren (Preferences)
  - Tabblad Scanner
  - Tabblad Voorbeeld (Preview)
  - Tabblad Scannen (Scan)
  - Tabblad Kleurinstellingen (Color Settings)

[Naar boven](#) ↕

## Uitgebreide Handleiding

Uitgebreide Handleiding > Scannen > Scannen met andere toepassingssoftware > Schermen van ScanGear  
(Scannerstuurprogramma > Tabblad Basismodus (Basic Mode))

### Tabblad Basismodus (Basic Mode)

In deze modus kunt u eenvoudig scannen door de instructies op het scherm te volgen.

In dit gedeelte worden instellingen en functies beschreven die beschikbaar zijn in de Basismodus (Basic Mode).

De weergegeven items zijn afhankelijk van het documenttype en de manier waarop het scherm is geopend.

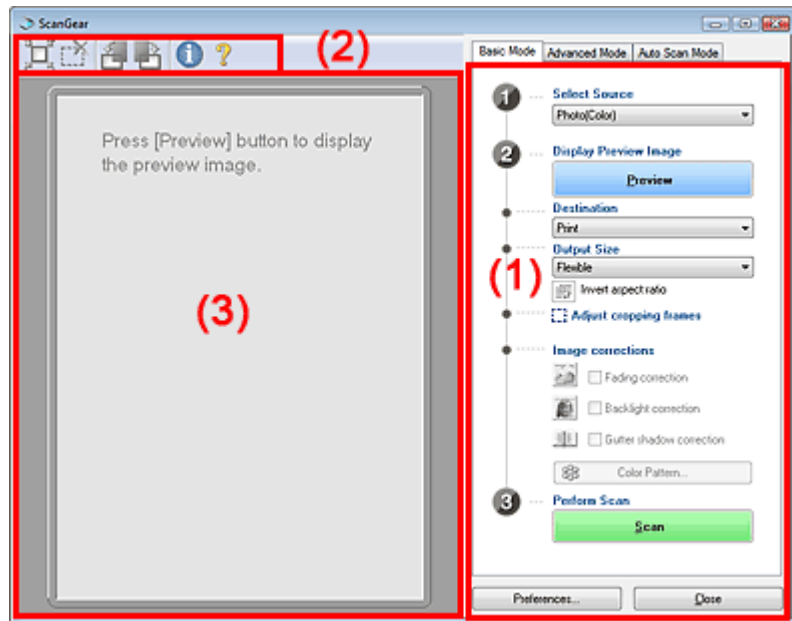

- (1) Knoppen voor de instellingen en bewerkingen
- (2) Werkbalk
- (3) Voorbeeldgebied

#### Knoppen voor de instellingen en bewerkingen

- **Bron selecteren (Select Source)**
  - **Foto (kleur) (Photo(Color))**  
Kleurenfoto's scannen.
  - **Tijdschrift (kleur) (Magazine(Color))**  
Kleurentijdschriften scannen.
  - **Krant (grijswaarden) (Newspaper(Grayscale))**  
Tekst en lijntekeningen in zwart-wit scannen.
  - **Document (grijswaarden) (Document(Grayscale))**  
Foto's en documenten in zwart-wit scannen.  
Selecteer deze modus om zwart-witafbeeldingen met een hoge resolutie te maken.

#### **Opmerking**

- Als u een andere optie dan Krant (grijswaarden) (Newspaper(Grayscale)) selecteert, wordt de functie Beeld verscherpen (Unsharp Mask) geactiveerd.
- Als u Foto (kleur) (Photo(Color)), Tijdschrift (kleur) (Magazine(Color)) of Document (grijswaarden) (Document(Grayscale)) selecteert, wordt de functie Automatisch kleur aanpassen (Auto Tone) geactiveerd. Als u echter Altijd automatisch kleur aanpassen (Always Execute the Auto Tone) uitschakelt op het tabblad Kleurinstellingen (Color settings) van het dialoogvenster Voorkeuren (Preferences), wordt de functie Automatisch kleur aanpassen (Auto Tone) uitgeschakeld.
- Als u Tijdschrift (kleur) (Magazine(Color)) selecteert, wordt de functie Moiré-reductie (Descreen) geactiveerd.

- **Voorbeeldafbeelding weergeven (Display Preview Image)**

Klik op Voorbeeld (Preview) om een testscan te maken. Het gescande document wordt weergegeven in het voorbeeldgebied. Er wordt een bijsnijdkader (scangebied) weergegeven met dezelfde afmetingen als het document.

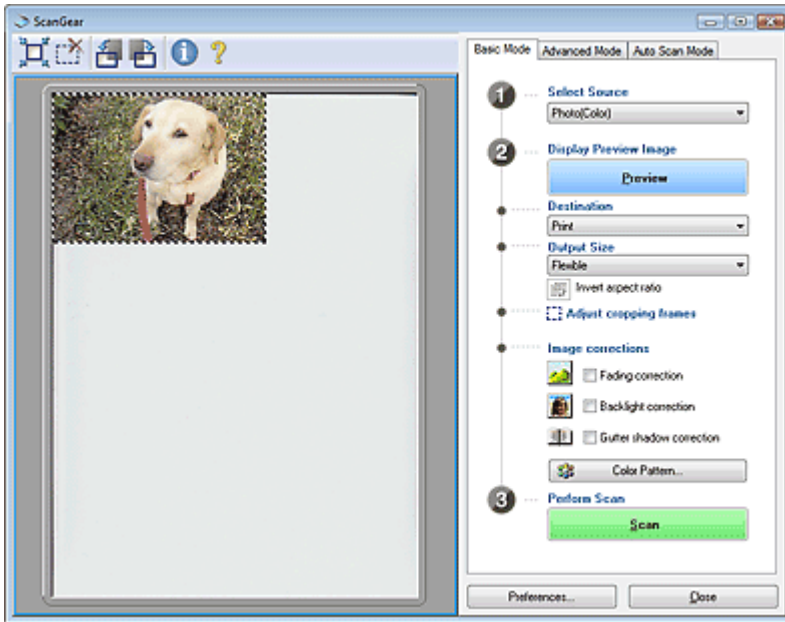

### **Opmerking**

- Als u scant zonder eerst een voorbeeld weer te geven, worden de kleuren aangepast aan het documenttype dat onder Bron selecteren (Select Source) is geselecteerd.
- Wanneer u het apparaat voor de eerste keer gebruikt, wordt de scanner automatisch gekalibreerd. Wacht even tot de voorbeeldafbeelding wordt weergegeven.

- **Doel (Destination)**

Selecteer wat u wilt doen met de gescande afbeelding.

- **Afdrukken (Print) (300dpi)**

Selecteer deze optie om de gescande afbeelding op een printer af te drukken.

- **Afbeeldingsweergave (Image display) (150 dpi)**

Selecteer deze optie om de gescande afbeelding weer te geven op het beeldscherm.

- **OCR (OCR) (300 dpi)**

Selecteer deze optie om de gescande afbeelding te gebruiken in combinatie met OCR-software.

OCR-software is software waarmee een als afbeelding gescande tekst wordt geconverteerd naar een tekstbestand, zodat deze kan worden bewerkt in tekstverwerkers en andere programma's.

### **Opmerking**

- Als u met 301 dpi of hoger wilt scannen, scant u in de Geavanceerde modus (Advanced Mode) nadat u de Uitvoerresolutie (Output Resolution) hebt ingesteld.  
Zie 'Scannen in de Geavanceerde modus' voor informatie over scannen in de Geavanceerde modus (Advanced Mode).

- **Uitvoerformaat (Output Size)**

Selecteer een uitvoerformaat.

De beschikbare opties voor het uitvoerformaat zijn afhankelijk van wat u bij Doel (Destination) hebt geselecteerd.

- **Aanpasbaar (Flexible)**

Wanneer een bijsnijdkader wordt weergegeven, wordt het gedeelte in het bijsnijdkader op 100 % gescand. Wanneer er geen bijsnijdkader wordt weergegeven, wordt het hele voorbeeldgebied gescand.

- **Papierformaat (L, A4 enz.)**

Papierformaat voor de uitvoer selecteren. Het gedeelte in het bijsnijdkader wordt gescand op het formaat van het geselecteerde papierformaat. U kunt het bijsnijdkader vergroten of verkleinen door dit te verslepen. Hierbij blijft de verhouding bewaard.

- **Beeldschermformaat (bijvoorbeeld 1024 x 768 pixels)**

Het uitvoerformaat in pixels selecteren.

Een bijsnijdkader van het geselecteerde beeldschermformaat wordt weergegeven en alleen het gedeelte in het bijsnijdkader wordt gescand. U kunt het bijsnijdkader vergroten of verkleinen door dit te verslepen. Hierbij blijft de verhouding bewaard.

- **Toevoegen/verwijderen... (Add/Delete...)**

Open het dialoogvenster Uitvoerformaat toevoegen/verwijderen (Add/Delete the Output Size), waarin u aangepaste uitvoerformaten kunt opslaan. U kunt deze optie selecteren wanneer Doel (Destination) is ingesteld op Afdrukken (Print) (300 dpi) of Afbeeldingsweergave (Image display) (150 dp)).

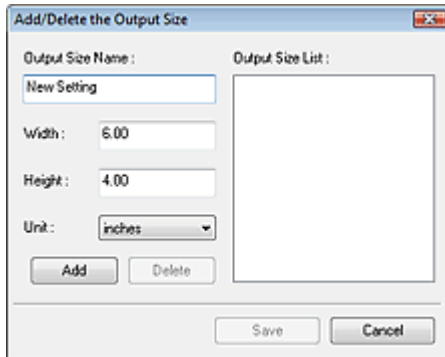

In het dialoogvenster Uitvoerformaat toevoegen/verwijderen (Add/Delete the Output Size) kunt u meerdere uitvoerformaten opgeven en gelijktijdig opslaan. Opgeslagen items worden samen met de vooraf gedefinieerde items weergegeven in de lijst Uitvoerformaat (Output Size).

#### Toevoegen (Add)

Als u een formaat wilt toevoegen, geeft u de Naam van uitvoerformaat (Output Size Name), Breedte (Width) en Hoogte (Height) op en klikt u vervolgens op Toevoegen (Add). Als voor Doel (Destination) de optie Afdrukken (Print) (300dpi) is geselecteerd, kunt u voor Eenheid (Unit) mm of inch selecteren, maar als voor Doel (Destination) de optie Afbeeldingsweergave (Image display) (150dpi) is geselecteerd, kunt u alleen pixels selecteren. De naam van het toegevoegde formaat wordt weergegeven in de Lijst van uitvoerformaten (Output Size List). Klik op Opslaan (Save) om de uitvoerformaten in de Lijst van uitvoerformaten (Output Size List) op te slaan.

#### Verwijderen (Delete)

Als u een item wilt verwijderen, selecteert u het in de Lijst van uitvoerformaten (Output Size List) en klikt u op Verwijderen (Delete). Klik op Opslaan (Save) om de items in de Lijst van uitvoerformaten (Output Size List) op te slaan.



#### Belangrijk

- U kunt de vooraf gedefinieerde uitvoerformaten, zoals A4 en 1024 x 768 pixels niet verwijderen.



#### Opmerking

- U kunt maximaal 10 uitvoerformaten opslaan in de Lijst van uitvoerformaten (Output Size List).
- Wanneer u een waarde invoert die buiten het instellingenbereik valt, wordt een foutmelding weergegeven. Geef een waarde binnen het instellingenbereik op.



#### Opmerking

- Of en hoe het bijsnijdkader aanvankelijk wordt weergegeven voor een voorbeeldweergave, kan worden opgegeven op het tabblad Voorbeeld (Preview) in het dialoogvenster Voorkeuren (Preferences). Zie Kader van voorbeeldafbeelding bijsnijden (Cropping Frame on Previewed Images) in 'Tabblad Voorbeeld (Preview)'.



- **Verhouding omkeren (Invert aspect ratio)**

Deze knop is beschikbaar wanneer een andere optie dan Aanpasbaar (Flexible) is geselecteerd bij Uitvoerformaat (Output Size).

Klik op deze knop om het bijsnijdkader te draaien. Klik nogmaals op de knop om de oorspronkelijke richting weer te herstellen.

- **Bijsnijdkaders aanpassen (Adjust cropping frames)**

U kunt het scangebied aanpassen in het voorbeeldgebied.

Als geen gebied is opgegeven, wordt het document gescand op het documentformaat (Automatisch uitsnijden (Auto Crop)). Als er een gebied is opgegeven, wordt alleen het gedeelte in het bijsnijdkader gescand.



#### Opmerking

- Zie 'Bijsnijdkaders aanpassen' voor meer informatie over bijsnijdkaders.

#### • Afbeeldingscorrecties (Image corrections)

##### • Correctie van vervaging (Fading Correction)

Vervaagde foto's of foto's met een overkleuring corrigeren en scannen.

##### • Tegenlichtcorrectie (Backlight Correction)

Hiermee worden foto's gecorrigeerd die met tegenlicht zijn gemaakt.

##### • Schaduwcorrectie van rugmarge (Gutter Shadow Correction)

Deze instelling wordt gebruikt om schaduwen tussen pagina's te corrigeren die kunnen optreden wanneer geopende boekjes worden gescand.

#### Belangrijk

- Zie Schaduwcorrectie van rugmarge (Gutter Shadow Correction) in ' Instellingen voor afbeeldingen (Image Settings) ' op het tabblad Geavanceerde modus (Advanced Mode) voor voorzorgsmaatregelen aangaande het gebruik van deze functie.

#### • Kleurenpatroon... (Color Pattern...)

Hiermee kunt u de algehele kleur van de afbeelding aanpassen. U kunt vervaagde kleuren vanwege overkleuring, enzovoort corrigeren en de natuurlijke kleuren herstellen en hier een voorbeeld van weergeven.

#### Opmerking

- Zie 'Kleuren aanpassen met een kleurenpatroon ' voor meer informatie.

#### • Scannen (Perform Scan)

Klik op Scannen (Scan) om een scan te maken.

#### Opmerking

- Wanneer het scannen begint, wordt de voortgang weergegeven. Klik op Annuleren (Cancel) om de scan te annuleren.

#### • Voorkeuren... (Preferences...)

Het dialoogvenster Voorkeuren (Preferences) wordt geopend. Hier kunt u scan- en voorbeeldinstellingen opgeven.

Zie "Dialoogvenster Voorkeuren (Preferences) " voor meer informatie.

#### • Sluiten (Close)

ScanGear (scannerstuurprogramma) sluiten.

## Werkbalk

#### • Werkbalk

U kunt voorbeeldafbeeldingen roteren met de werkbalk.







#### • (Automatisch bijsnijden)

Het bijsnijdkader weergeven en automatisch aanpassen aan de grootte van het document dat



wordt weergegeven in het voorbeeldgebied. Het scangebied wordt verkleind telkens wanneer u op deze knop klikt als er in het bijsnijdkader een bijsnijdgebied is.

-  **(Bijsnijdkader verwijderen (Remove Cropping Frame))**  
Hiermee verwijdert u het geselecteerde bijsnijdkader.
-  **(Linksom roteren (Rotate Left))**  
De voorbeeldafbeelding wordt 90 graden tegen de klok in gedraaid.
  - Het resultaat is zichtbaar in de gescande afbeelding.
  - Wanneer u de afbeelding opnieuw als voorbeeld weergeeft, wordt de oorspronkelijke staat hersteld.
-  **(Rechtsom roteren (Rotate Right))**  
De afbeelding wordt 90 graden met de klok mee gedraaid.
  - Het resultaat is zichtbaar in de gescande afbeelding.
  - Wanneer u de afbeelding opnieuw als voorbeeld weergeeft, wordt de oorspronkelijke staat hersteld.
-  **(Informatie (Information))**  
Hiermee geeft u de versie en huidige instellingen van ScanGear (scannerstuurprogramma) weer.
-  **(Handleiding openen (Open Guide))**  
Deze pagina wordt weergegeven.

## Voorbeeldgebied

- **Voorbeeldgebied**

Hier wordt de afbeelding weergegeven wanneer u op Voorbeeld (Preview) hebt geklikt. U kunt het scangebied (bijsnijdkader) opgeven op de weergegeven afbeelding. U kunt ook twee of meer bijsnijdkaders maken.

### **Opmerking**

- Zie '[Bijsnijdkaders aanpassen](#)' voor meer informatie over bijsnijdkaders.

## Verwant onderwerp

- ▶ [Scannen in de Basismodus \(Basic Mode\)](#)

[Naar boven](#)↑

## Uitgebreide Handleiding

Uitgebreide Handleiding > Scannen > Scannen met andere toepassingssoftware > Schermen van ScanGear (scannerstuurprogramma) > Tabblad Geavanceerde modus (Advanced Mode)

## Tabblad Geavanceerde modus (Advanced Mode)

In deze modus kunt u geavanceerde scaninstellingen opgeven, zoals de kleurenmodus, resolutie, helderheid van de afbeelding en kleurtint.

In dit gedeelte worden instellingen en functies beschreven die beschikbaar zijn in de Geavanceerde modus (Advanced Mode).

De weergegeven items zijn afhankelijk van het documenttype en de manier waarop het scherm is geopend.

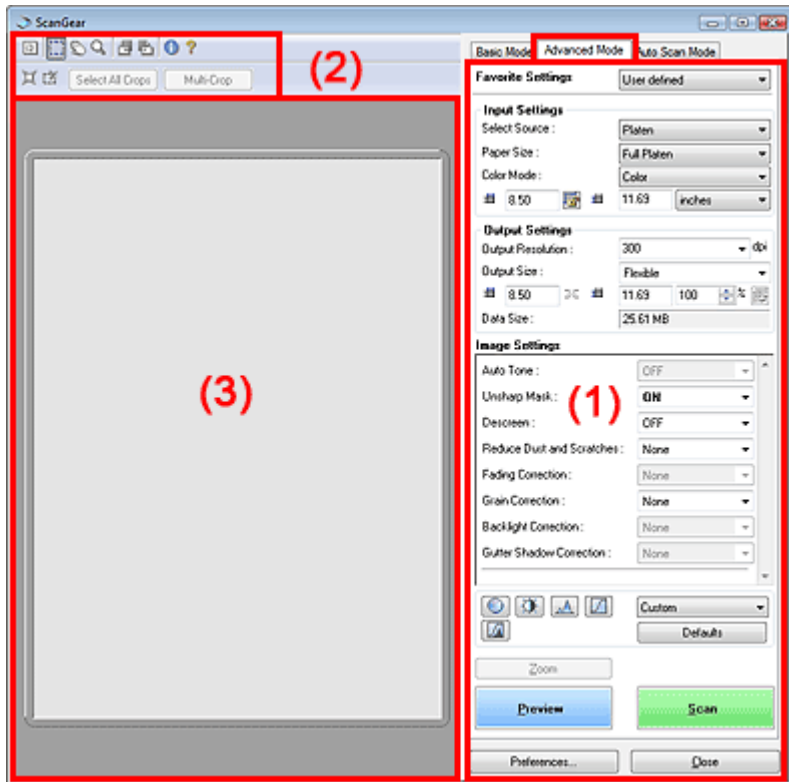

- (1) Knoppen voor de instellingen en bewerkingen
- (2) Werkbalk
- (3) Voorbeeldgebied

### Knoppen voor de instellingen en bewerkingen

- **Voorkeursinstellingen (Favorite Settings)**

U kunt een groep instellingen (instellingen voor invoer en uitvoer, instellingen voor afbeeldingen en knoppen voor kleuraanpassing) een naam geven en opslaan. Vervolgens kunt u deze instellingen laden wanneer u ze nodig hebt. Als u een groep instellingen vaak gebruikt, is het handig deze op te slaan. U kunt hiermee ook de standaardinstellingen opnieuw laden.

Selecteer Toevoegen/verwijderen... (Add/Delete...) in het keuzemenu. Het dialoogvenster Favoriete instellingen toevoegen/verwijderen (Add/Delete Favorite Settings).

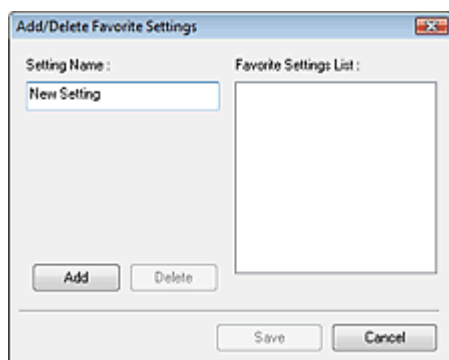

Geef een naam op bij Naam instelling (Setting Name) en klik op Toevoegen (Add). De naam wordt weergegeven in de Lijst voorkeursinstellingen (Favorite Settings List). Wanneer u op Opslaan (Save) klikt, wordt het item weergegeven in de lijst bij Voorkeursinstellingen (Favorite Settings), samen met de vooraf gedefinieerde items.



### Belangrijk

- U kunt Toevoegen/verwijderen... (Add/Delete...) instellen in Voorkeursinstellingen (Favorite Settings) nadat het voorbeeld is weergegeven.



### Opmerking

- U kunt maximaal 10 items opslaan in de Lijst voorkeursinstellingen (Favorite Settings List). Als u een item wilt verwijderen, selecteert u het item in de Lijst voorkeursinstellingen (Favorite Settings List) en klikt u op Verwijderen (Delete). Klik op Opslaan (Save) als u instellingen wilt weergeven in de Lijst voorkeursinstellingen (Favorite Settings List).

#### ● Instellingen voor invoer (Input Settings)

Geef de instellingen voor invoer op, zoals het documenttype en -formaat.

➔ [Instellingen voor invoer \(Input Settings\)](#)

#### ● Instellingen voor uitvoer (Output Settings)

Geef de instellingen voor uitvoer op, zoals de uitvoerresolutie en het formaat.

➔ [Instellingen voor uitvoer \(Output Settings\)](#)

#### ● Instellingen voor afbeeldingen (Image Settings)

Hier kunt u diverse functies voor afbeeldingscorrectie in- of uitschakelen.

➔ [Instellingen voor afbeeldingen \(Image Settings\)](#)

#### ● Knoppen voor kleuraanpassing (Color Adjustment)

Met deze knoppen kunt u nauwkeurige correcties aanbrengen in de helderheid en de kleurtonen van de afbeelding. U kunt de algemene helderheid of het contrast van de afbeelding aanpassen en de waarden (histogram) of balans (tintcurve) aanpassen voor de lichte en donkere gedeelten.

➔ [Knoppen voor kleuraanpassing \(Color Adjustment\)](#)

#### ● In-/uitzoomen (Zoom)

Het gedeelte binnen het bijsnijdkader wordt opnieuw gescand met een sterkere vergroting.

Wanneer op de afbeelding is ingezoomd, verandert In-/uitzoomen (Zoom) in Ongedaan maken (Undo). Klik op Ongedaan maken (Undo) om terug te keren naar de weergave op de oorspronkelijke grootte.



### Opmerking

- Met In-/uitzoomen (Zoom) wordt de afbeelding opnieuw gescand en wordt de afbeelding met hoge resolutie weergegeven in het voorbeeldgebied.
-  Vergroten/Verkleinen (Enlarge/Reduce) op de werkbalk biedt u de mogelijkheid snel in of uit te zoomen op de voorbeeldafbeelding. De resolutie van de afbeelding die wordt weergegeven, is echter laag.

#### ● Voorbeeld (Preview)

Een proefscan uitvoeren.

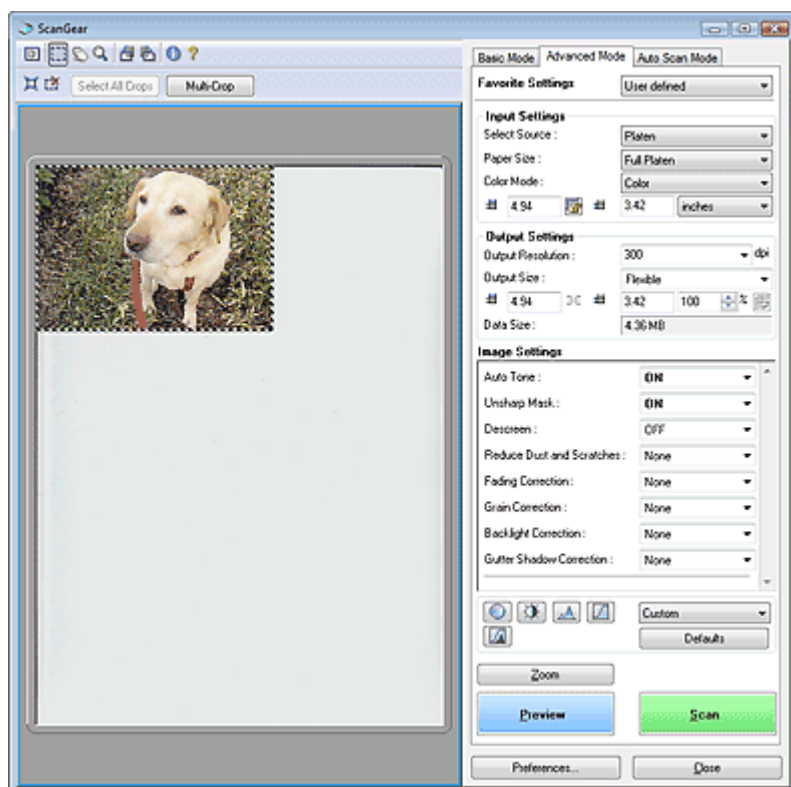

- **Scannen (Scan)**

Starten met scannen.

### **Opmerking**

- Wanneer het scannen begint, wordt de voortgang weergegeven. Klik op Annuleren (Cancel) om de scan te annuleren.
- Wanneer het scannen is voltooid, wordt er mogelijk een dialoogvenster weergegeven waarin u wordt gevraagd de volgende acties te selecteren. Beantwoord de vragen. Zie Status van dialoogvenster ScanGear na het scannen (Status of ScanGear dialog after scanning) in ' [Tabblad Scannen \(Scan\)](#)' (dialoogvenster Voorkeuren (Preferences)) voor meer informatie.
- Als de totale grootte van het aantal afbeeldingen dat moet worden gescand, groter is dan 100 MB, verschijnt er een bericht met de waarschuwing dat het scannen enige tijd in beslag kan nemen. Klik op OK om door te gaan of op Annuleren (Cancel) om de scan te annuleren.

- **Voorkeuren... (Preferences...)**

Het dialoogvenster Voorkeuren (Preferences) wordt geopend. Hier kunt u scan- en voorbeeldinstellingen opgeven.

Zie "[Dialoogvenster Voorkeuren \(Preferences\)](#)" voor meer informatie.

- **Sluiten (Close)**

ScanGear (scannerstuurprogramma) sluiten.

## Werkbalk

- **Werkbalk**

Met behulp van de werkbalk in de Geavanceerde modus (Advanced Mode) kunt u de voorbeeldafbeelding aanpassen en een gedeelte van de weergegeven afbeelding selecteren.



-  **(Wissen)**

Klik op deze knop om de voorbeeldafbeelding te verwijderen.

Hiermee worden ook de instellingen die met de werkbalk en kleuraanpassing zijn gemaakt, ingesteld op de standaardwaarden.

-  **(Bijsnijden)**

Hiermee kunt u het scangebied bepalen door met de muis te slepen.

-  **(Afbeelding verplaatsen)**

Als een vergrote afbeelding te groot is om in het voorbeeldgebied te passen, kunt u op deze knop klikken en de afbeelding op het scherm verplaatsen tot het gedeelte wordt weergegeven dat u wilt bekijken. U kunt de afbeelding ook verplaatsen met de schuifbalken.

-  **(Vergroten/verkleinen)**

Klik op deze knop en klik vervolgens op de afbeelding om deze te vergroten (inzoomen). Rechtsklik op de afbeelding om deze te verkleinen (uitzoomen).

-  **(Linksom roteren (Rotate Left))**

De voorbeeldafbeelding wordt 90 graden tegen de klok in gedraaid.

- Het resultaat is zichtbaar in de gescande afbeelding.
- Wanneer u de afbeelding opnieuw als voorbeeld weergeeft, wordt de oorspronkelijke staat hersteld.

-  **(Rechtsom roteren (Rotate Right))**

De afbeelding wordt 90 graden met de klok mee gedraaid.

- Het resultaat is zichtbaar in de gescande afbeelding.
- Wanneer u de afbeelding opnieuw als voorbeeld weergeeft, wordt de oorspronkelijke staat hersteld.

-  **(Informatie (Information))**

Hiermee geeft u de versie en huidige instellingen van ScanGear (scannerstuurprogramma) weer.

-  **(Handleiding openen (Open Guide))**

Deze pagina wordt weergegeven.

-  **(Automatisch bijsnijden)**

Het bijsnijdkader weergeven en automatisch aanpassen aan de grootte van het document dat wordt weergegeven in het voorbeeldgebied. Het scangebied wordt verkleind telkens wanneer u op deze knop klikt als er in het bijsnijdkader een bijsnijdgebied is.

-  **(Bijsnijdkader verwijderen (Remove Cropping Frame))**

Hiermee verwijdert u het geselecteerde bijsnijdkader.

- Alle uitsnedes selecteren (Select All Crops)**

Deze knop is beschikbaar wanneer er twee of meer bijsnijdkaders zijn.

Alle bijsnijdkaders worden weergegeven met dikke onderbroken lijnen. De instellingen worden toegepast op alle bijsnijdkaders.

- Multi-bijsnijden (Multi-Crop)**

Hiermee worden meerdere documenten op de plaat automatisch gedetecteerd en bijgesneden.

U kunt de bijsnijdkaders verwijderen van de afbeeldingen die u niet wilt scannen.

### **Opmerking**

- Zie '[Meerdere documenten tegelijk scannen in de Geavanceerde modus \(Advanced Mode\)](#)' als u meerdere documenten tegelijk wilt scannen.

## Voorbeeldgebied

- Voorbeeldgebied**

Hier wordt de afbeelding weergegeven wanneer u op Voorbeeld (Preview) hebt geklikt.

U kunt het scangebied (bijsnijdkader) opgeven op de weergegeven afbeelding.

U kunt ook twee of meer bijsnijdkaders maken.

### **Opmerking**

- Zie '[Bijsnijdkaders aanpassen](#)' voor meer informatie over bijsnijdkaders.

## Verwant onderwerp

- [Scannen in de Geavanceerde modus \(Advanced Mode\)](#)

## Uitgebreide Handleiding

Uitgebreide Handleiding > Scannen > Scannen met andere toepassingssoftware > Schermen van ScanGear (scannerstuurprogramma) > Instellingen voor invoer (Input Settings)

### Instellingen voor invoer (Input Settings)

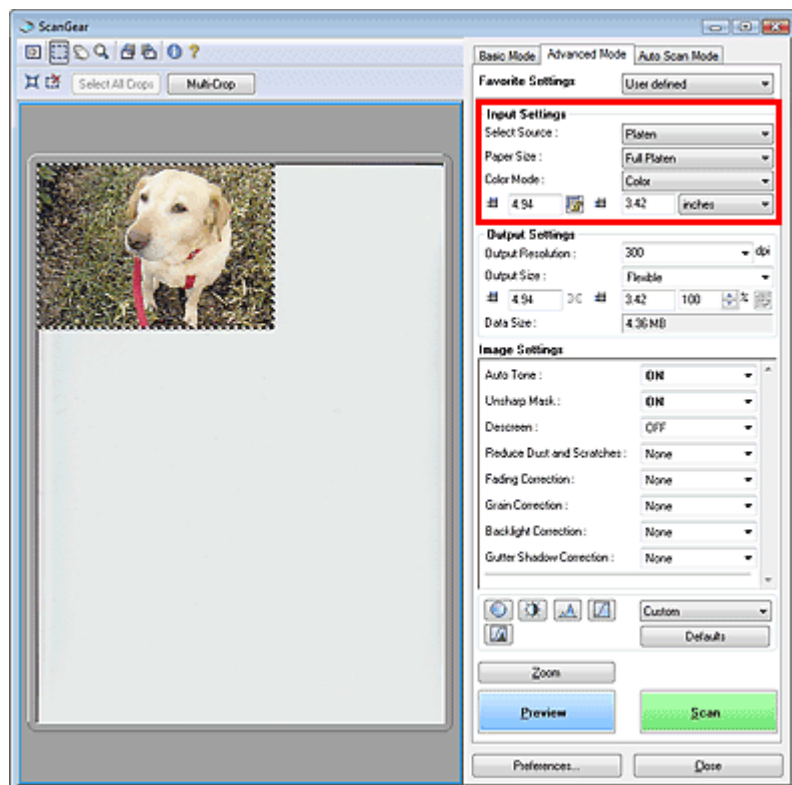

Bij Instellingen voor invoer (Input Settings) kunt u de volgende opties instellen:

- **Bron selecteren (Select Source)**

Het type document dat wordt gescand wordt weergegeven.

- **Papierformaat (Paper Size)**

Selecteer het formaat van het document dat u wilt scannen.

Als u een formaat selecteert, wordt het formaat van het voorbeeldgebied daaraan aangepast.

#### **Belangrijk**

- Bepaalde toepassingen kunnen maar een beperkte hoeveelheid scangegevens ontvangen. Met ScanGear (scannerstuurprogramma) kunt gegevens scannen van:
  - 21000 pixels x 30000 pixels of minder
- Als u het Papierformaat (Paper Size) wijzigt nadat het voorbeeld is weergegeven, wordt de voorbeeldafbeelding verwijderd.

#### **Opmerking**

- Als u niet zeker weet welk formaat u moet selecteren bij Papierformaat (Paper Size), stelt u het Papierformaat (Paper Size) in op Volledige plaat (Full Platen), meet u het formaat van het document en geeft u de waarden op bij (Breedte) en (Hoogte).

- **Kleurenmodus (Color Mode)**

Selecteer hoe u het document wilt scannen.

- **Kleur (Color)**

Selecteer deze modus om kleurendocumenten te scannen en kleurenafbeeldingen te maken. In deze modus wordt de afbeelding opgebouwd met 256 niveaus (8-bits) van R(ood), G(roen) en B(lauw).

- **Grijswaarden (Grayscale)**

Selecteer deze modus om zwart-wit foto's te scannen of om zwart-wit afbeeldingen te maken. In deze modus wordt de afbeelding opgebouwd met 256 niveaus (8-bits) van zwart-wit.

- **Zwart-wit (Black and White)**



Selecteer deze modus om foto's en andere documenten in zwart-wit te scannen. In deze modus wordt de afbeelding opgebouwd uit zwart en wit. Het contrast in de afbeelding is op bepaalde niveaus (drempelniveau) verdeeld in zwart en wit en wordt met twee kleuren opgebouwd. Het

drempelniveau kan worden ingesteld met de knop  (Drempel).

#### • Invoerformaat

Het Papierformaat (Paper Size) wordt voorafgaand aan het voorbeeld weergegeven. Na het voorbeeld wordt het formaat van het bijsnijdkader weergegeven.

U kunt het formaat van het bijsnijdkader (scangebied) aanpassen door de waarden op te geven bij

 (Breedte) en  (Hoogte).

Klik op  (Verhouding behouden) en wijzig dit in  (Vergrendeld) om de verhouding te behouden wanneer u het formaat van het bijsnijdkader opgeeft.

#### **Belangrijk**

- Instellingen voor het invoerformaat zijn alleen beschikbaar wanneer het Uitvoerformaat (Output Size) in Instellingen voor uitvoer (Output Settings) is ingesteld op Aanpasbaar (Flexible). Als u een ander formaat dan Aanpasbaar (Flexible) selecteert, wordt een bijsnijdkader weergegeven dat is berekend op basis van Uitvoerformaat (Output Size) en Uitvoerresolutie (Output Resolution) en met een vaste verhouding.

#### **Opmerking**

- U kunt waarden invoeren binnen het bereik voor het geselecteerde documentformaat. Het minimumformaat is 96 pixels x 96 pixels wanneer de Uitvoerresolutie (Output Resolution) 600 dpi is en Vergroten/verkleinen (Enlarge/Reduce) 100% is.
- Als u de afbeelding automatisch bijsnijdt, wordt de verhouding niet behouden, omdat het formaat prioriteit heeft.
- Zie '[Bijsnijdkaders aanpassen](#)' voor meer informatie over bijsnijdkaders.

[Naar boven](#) 



## Uitgebreide Handleiding

Uitgebreide Handleiding > Scannen > Scannen met andere toepassingssoftware > Schermen van ScanGear  
(Scannerstuurprogramma > Instellingen voor uitvoer (Output Settings))

### Instellingen voor uitvoer (Output Settings)

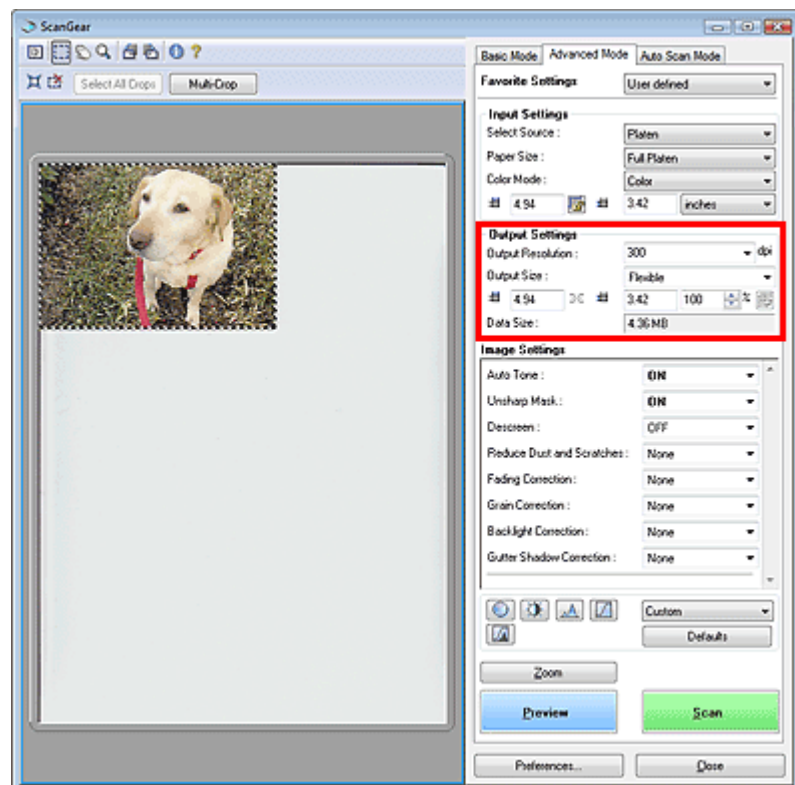

Bij Instellingen voor uitvoer (Output Settings) kunt u de volgende opties instellen:

- **Uitvoerresolutie (Output Resolution)**

Selecteer de resolutie waarmee u wilt scannen.

Hoe hoger de resolutie (waarde), hoe gedetailleerder de afbeelding.

Selecteer een resolutie uit de weergegeven opties door op de knop te klikken, of voer een waarde in tussen 25 dpi en 19200 dpi (met verhogingen van 1 dpi).

#### **Opmerking**

- Zie 'Resolutie (Resolution)' voor meer informatie.



- **Uitvoerformaat (Output Size)**

Selecteer een uitvoerformaat.

Selecteer Aanpasbaar (Flexible) om aangepaste afmetingen op te geven of selecteer een formaat voor het afdrukken of weergeven van de afbeelding. Selecteer Toevoegen/verwijderen... (Add/Delete...) om een aangepast formaat in te stellen en dit op te slaan als een nieuwe optie voor het uitvoerformaat.

- **Aanpasbaar (Flexible)**

U kunt de uitvoerresolutie en schaal opgeven en het bijsnijdkader aanpassen. Wanneer er geen bijsnijdkader wordt weergegeven, wordt het hele voorbeeldgebied gescand. Wanneer een bijsnijdkader wordt weergegeven, wordt het gedeelte in het bijsnijdkader gescand.

Als u de gescande afbeelding wilt vergroten/verkleinen, voert u waarden in bij  (Breedte (Width)) en  (Hoogte (Height)) in de Instellingen uitvoer (Output Settings) of geeft u een waarde op in procenten bij %. De maximumwaarde die beschikbaar is voor %, is afhankelijk van wat er voor Uitvoerresolutie (Output Resolution) is opgegeven. U kunt een % opgeven voor maximaal 19200 dpi (de maximaal beschikbare uitvoerresolutie).

- **Papierformaat (Paper Size) (bijvoorbeeld L) & Beeldschermformaat (Monitor Size) (bijvoorbeeld 1024 x 768 pixels)**

De breedte, de hoogte en de schaal kunnen niet worden opgegeven. De voorbeeldafbeelding wordt bijgesneden op basis van het geselecteerde uitvoerformaat en de opgegeven resolutie. Het gedeelte in het bijsnijdkader wordt gescand met het formaat van het geselecteerde papier-/beeldschermformaat. U kunt het bijsnijdkader vergroten of verkleinen door dit te verslepen. Hierbij blijft de verhouding bewaard.



- **Toevoegen/verwijderen... (Add/Delete...)**

Open het dialoogvenster Uitvoerformaat toevoegen/verwijderen (Add/Delete the Output Size), waarin u aangepaste uitvoerformaten kunt opslaan/verwijderen.

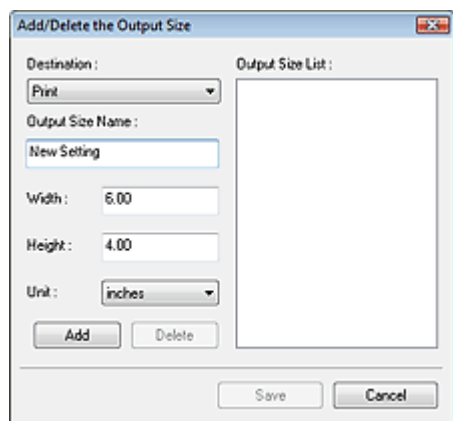

In het dialoogvenster Uitvoerformaat toevoegen/verwijderen (Add/Delete the Output Size) kunt u meerdere uitvoerformaten opgeven en gelijktijdig opslaan. Opgeslagen items worden samen met de vooraf gedefinieerde items weergegeven in de lijst Uitvoerformaat (Output Size).

#### Toevoegen (Add)

Als u een formaat wilt toevoegen, selecteert u Afdrukken (Print) of Afbeeldingsweergave (Image Display) voor Doel (Destination), geeft u de Naam van uitvoerformaat (Output Size Name), Breedte (Width) en Hoogte (Height) op en klikt u op Toevoegen (Add). De naam van het toegevoegde formaat wordt weergegeven in de Lijst van uitvoerformaten (Output Size List).

Klik op Opslaan (Save) om alle toegevoegde items op te slaan. Klik op Annuleren (Cancel) om alle items te annuleren die zij toegevoegd sinds u het dialoogvenster Uitvoerformaat toevoegen/verwijderen (Add/Delete the Output Size) hebt geopend.

#### Verwijderen (Delete)

Als u een item wilt verwijderen, selecteert u het in de Lijst van uitvoerformaten (Output Size List) en klikt u op Verwijderen (Delete). De verwijderde items worden niet meer weergegeven in de Lijst van uitvoerformaten (Output Size List).

Wanneer u op Opslaan (Save) klikt, worden de items die niet meer in de Lijst van uitvoerformaten (Output Size List) worden weergegeven, verwijderd. Als u op Annuleren (Cancel) klikt, worden ze niet verwijderd.

#### **Belangrijk**

- U kunt de vooraf gedefinieerde uitvoerformaten, zoals A4 en 1024 x 768 pixels niet verwijderen.

#### **Opmerking**

- U kunt voor elk doel maximaal 10 uitvoerformaten opslaan in de Lijst van uitvoerformaten (Output Size list).
- Wanneer u een waarde invoert die buiten het instellingsbereik valt, wordt een foutmelding weergegeven. Voer een waarde in binnen het bereik dat in het bericht wordt vermeld.
- De Eenheid (Unit) varieert, afhankelijk van het Doel (Destination). Selecteer voor Afdrukken (Print) mm of inch (inches). Voor Afbeeldingsweergave (Image Display) is de eenheid pixels.

#### **Opmerking**

- Zie '[Bijsnijdkaders aanpassen](#)' voor meer informatie over bijsnijdkaders.
- Of en hoe het bijsnijdkader aanvankelijk wordt weergegeven voor een voorbeeldweergave, kan worden opgegeven op het tabblad Voorbeeld (Preview) in het dialoogvenster Voorkeuren (Preferences). Zie Kader van voorbeeldafbeelding bijsnijden (Cropping Frame on Previewed Images) in '[Tabblad Voorbeeld \(Preview\)](#)'.

-  **(Lengte-breedteverhouding schakelen (Switch Aspect Ratio))**

Het bijsnijdkader 90 graden draaien. Klik nogmaals om de oorspronkelijke stand te herstellen.

- **Gegevensgrootte (Data Size)**

Wanneer de voorbeeldafbeelding wordt gescand, wordt een afbeeldingsbestand gemaakt. De grootte voor een BMP-indeling wordt weergegeven.

#### **Opmerking**

- Wanneer de bestandsgrootte 100 MB of meer is, wordt de waarde rood weergegeven. In dat

geval wordt er een waarschuwingsbericht weergegeven wanneer u op Scannen (Scan) klikt. U wordt aanbevolen alle instellingen in te stellen op Gegevensgrootte (Data Size) 99 MB of minder, en dan te scannen.

---

[Naar boven](#)↑

## Uitgebreide Handleiding

Uitgebreide Handleiding > Scannen > Scannen met andere toepassingssoftware > Schermen van ScanGear (scannerstuurprogramma) > Instellingen voor afbeeldingen (Image Settings)

## Instellingen voor afbeeldingen (Image Settings)

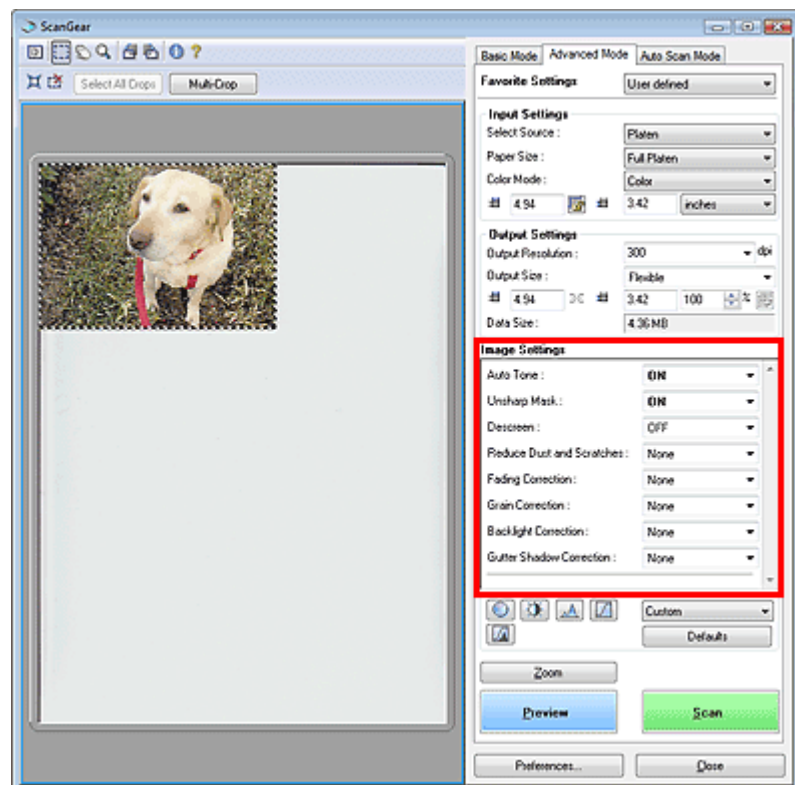

### Belangrijk

- Gebruik deze functies niet voor afbeeldingen zonder moiré, stof/krassen of vervaagde kleuren. De kleurtint kan dan nadelig beïnvloed worden.
- Welke instellingen u kunt selecteren, is afhankelijk van de instellingen voor de kleurenmodus.
- Wanneer u Instellingen voor afbeeldingen (Image Settings) gebruikt, kan het scannen langer duren.
- Resultaten van afbeeldingscorrecties worden mogelijk niet weergegeven in de voorbeeldafbeelding.

Bij Instellingen voor afbeeldingen (Image Settings) kunt u de volgende opties instellen:

#### • **Automatisch kleur aanpassen (Auto Tone)**

Wanneer deze functie is ingesteld op AAN (ON), wordt de helderheid van het gespecificeerde gedeelte van de afbeelding automatisch geoptimaliseerd. Het resultaat van de kleuraanpassing is in de gehele afbeelding te zien. Deze instelling is standaard AAN (ON).

### Belangrijk

- U kunt Automatisch kleur aanpassen (Auto Tone) instellen nadat u een voorbeeld hebt bekeken.
- U kunt deze instelling selecteren wanneer u Aanbevolen (Recommended) selecteert op het tabblad Kleurinstellingen (Color Settings) van het dialoogvenster Voorkeuren (Preferences).
- Wanneer u op Multi-bijsnijden (Multi-Crop) klikt, wordt deze optie ingesteld op AAN (ON) en kunt u deze niet wijzigen.

### Opmerking

- Wanneer u een voorbeeld weergeeft van afbeeldingen met een consistente achtergrond (zoals de lucht), of dergelijke afbeeldingen scant, kan de kleurtint van de bronafbeelding veranderen als gevolg van de functie Automatisch kleur aanpassen (Auto Tone). In dat geval moet u Automatisch kleur aanpassen (Auto Tone) instellen op UIT (OFF).

#### • **Beeld verscherpen (Unsharp Mask)**

Wanneer deze optie is ingesteld op AAN (ON), worden de contouren van het onderwerp versterkt om de afbeelding scherper te maken. Deze instelling is standaard AAN (ON).

#### • **Moiré-reductie (Descreen)**

Gedrukte foto's en illustraties worden weergegeven als een verzameling fijne puntjes. Moiré houdt in

dat punten elkaar verstoren, waardoor een onregelmatige gradatie ontstaat en een gestreept patroon in de afbeelding verschijnt. Moiré-reductie (Descreen) is de functie waarmee u dit effect kunt verkleinen. Deze instelling is standaard UIT (OFF).

#### **Opmerking**

- Zelfs wanneer Moiré-reductie (Descreen) is ingesteld op AAN (ON), is het mogelijk dat dit effect niet helemaal wordt verwijderd als Beeld verscherpen (Unsharp Mask) ook is ingesteld op AAN (ON). In dat geval moet u Beeld verscherpen (Unsharp Mask) instellen op UIT (OFF).
- Wanneer U Tijdschrift (kleur) (Magazine(color)) selecteert bij Bron selecteren (Select Source) in de Basismodus (Basic Mode) heeft dit hetzelfde effect als wanneer u Moiré-reductie (Descreen) instelt op AAN (ON) in de Geavanceerde modus (Advanced Mode).

#### • **Stof en krassen reduceren (Reduce Dust and Scratches)**

Een gescande foto kan witte puntjes bevatten. Dit wordt veroorzaakt door stof of krassen. Gebruik deze functie om dergelijke ruis te reduceren. Deze instelling is standaard Geen (None).

##### • **Geen (None)**

Stof en krassen worden niet gereduceerd.

##### • **Laag (Low)**

Selecteer deze optie om kleine stofdeeltjes en krasjes te verminderen. Grotere deeltjes en krassen blijven mogelijk achter.

##### • **Middel (Medium)**

Deze instelling wordt aanbevolen.

##### • **Hoog (High)**

Selecteer deze optie om kleine en grote stofdeeltjes en krassen te reduceren. Het is echter mogelijk dat het reductieproces zichtbaar blijft en dat ook fijnere delen van de afbeelding worden verwijderd.

#### **Belangrijk**

- Deze instelling heeft mogelijk geen effect bij bepaalde typen foto's.

#### **Opmerking**

- U wordt aanbevolen deze optie in te stellen op Geen (None) wanneer u gedrukte materialen scant.

#### • **Correctie van vervaging (Fading Correction)**

Gebruik deze functie om foto's te corrigeren die in de loop der tijd zijn vervaagd of waarbij overkleuring is opgetreden. Overkleuring is het fenomeen waarbij een bepaalde kleur de gehele foto beïnvloedt als gevolg van weersomstandigheden of sterke omgevingskleuren. Deze instelling is standaard Geen (None).

##### • **Geen (None)**

Er wordt geen correctie van vervaging toegepast.

##### • **Laag (Low)**

Selecteer deze instelling om een lichte mate van vervaging of overkleuring te corrigeren.

##### • **Middel (Medium)**

Deze instelling wordt aanbevolen.

##### • **Hoog (High)**

Selecteer deze instelling om een hoge mate van vervaging en overkleuring te corrigeren. Dit kan van invloed zijn op de tint van de afbeelding.

#### **Belangrijk**

- U kunt Correctie van vervaging (Fading Correction) instellen nadat u het voorbeeld hebt bekeken.
- Correctie van vervaging (Fading Correction) heeft mogelijk weinig effect als het scangebied te klein is.
- U kunt deze instelling selecteren wanneer u Aanbevolen (Recommended) selecteert op het tabblad Kleurinstellingen (Color Settings) van het dialoogvenster Voorkeuren (Preferences).
- Wanneer u op Multi-bijsnijden (Multi-Crop) klikt, wordt deze optie ingesteld op Geen (None) en kunt u dit niet wijzigen.

#### • **Correctie van korreligheid (Grain Correction)**

Gebruik deze functie om korreligheid (grofheid) te reduceren in foto's die met hoge snelheid of gevoelige film zijn genomen. Deze instelling is standaard Geen (None).

- **Geen (None)**  
Korreligheid wordt niet gereduceerd.
- **Laag (Low)**  
Selecteer deze instelling wanneer de foto iets korrelig is.
- **Middel (Medium)**  
Deze instelling wordt aanbevolen.
- **Hoog (High)**  
Selecteer deze instelling als de foto zeer korrelig is. Dit kan van invloed zijn op de gradatie en de scherpte van de afbeelding.



#### Belangrijk

- Correctie van korreligheid (Grain Correction) heeft mogelijk weinig effect als het scangebied te klein is.

#### ● Tegenlichtcorrectie (Backlight Correction)

Gebruik deze functie om foto's te corrigeren die met tegenlicht zijn genomen. Wanneer u de instelling voor Tegenlichtcorrectie (Backlight Correction) wijzigt, is het resultaat daarvan zichtbaar in de voorbeeldweergave.

- **Geen (None)**  
Er wordt geen tegenlichtcorrectie toegepast.
- **Laag (Low)**  
Selecteer deze instelling om foto's met weinig tegenlicht te corrigeren. Dit heeft geen invloed op het contrast van de afbeelding.
- **Middel (Medium)**  
Deze instelling wordt aanbevolen.
- **Hoog (High)**  
Selecteer deze instelling om foto's met sterk tegenlicht te corrigeren. Dit kan van invloed zijn op het contrast van de afbeelding.



#### Belangrijk

- U kunt Tegenlichtcorrectie (Backlight Correction) instellen nadat u het voorbeeld hebt bekeken.
- U kunt deze instelling selecteren wanneer u Aanbevolen (Recommended) selecteert op het tabblad Kleurinstellingen (Color Settings) van het dialoogvenster Voorkeuren (Preferences).
- Tegenlichtcorrectie (Backlight Correction) heeft mogelijk weinig effect als het scangebied te klein is.
- Wanneer u op Multi-bijsnijden (Multi-Crop) klikt, kunt u deze instelling niet wijzigen.



#### Opmerking

- Mogelijk is er ruis zichtbaar als Tegenlichtcorrectie (Backlight Correction) wordt toegepast. Als u Correctie van korreligheid (Grain Correction) toepast en Beeld verscherpen (Unsharp Mask) instelt op UIT (OFF), kunt u de ruispatronen mogelijk reduceren.

#### ● Schaduwcorrectie van rugmarge (Gutter Shadow Correction)

Gebruik deze functie om schaduw tussen pagina's te corrigeren wanneer u geopende boeken scant. Wanneer u Schaduwcorrectie van rugmarge (Gutter Shadow Correction) instelt in de voorbeeldweergave, is het resultaat van de instelling zichtbaar. Bekijk eerst een afdrukresultaat voordat u gaat scannen. Afhankelijk van het type document en hoe hierop wordt gedrukt, kan het afdrukresultaat namelijk variëren. Onduidelijke of vervaagde tekst/lijnen als gevolg van gebogen pagina's, worden niet gecorrigeerd.

- **Geen (None)**  
Schaduw van rugmarge wordt niet gecorrigeerd.
- **Laag (Low)**  
Selecteer deze instelling wanneer het effectniveau met de instelling Middel (Medium) te sterk is.
- **Middel (Medium)**  
Deze instelling wordt aanbevolen.

- **Hoog (High)**

Selecteer deze instelling wanneer het effectniveau met de instelling Middel (Medium) te zwak is.

### **Belangrijk**

- Plaats geen items op de glasplaat van 2 kg of meer. Oefen ook geen druk van meer dan 2 kg uit op het document. Als u te hard drukt, werkt de scanner mogelijk niet goed of kunt u het glas breken.
- Wanneer u op Multi-bijsnijden (Multi-Crop) klikt, is deze instelling niet beschikbaar. Klik op Herstellen (Reset) en wijzig de instelling.
- Lijn het document uit met de rand van de glasplaat. Wanneer u dit niet doet, wordt de schaduw niet goed gecorrigeerd.



- Afhankelijk van het document is het mogelijk dat schaduwen niet goed worden gecorrigeerd. Als de pagina geen witte achtergrond heeft, is het mogelijk dat schaduwen niet goed worden gedetecteerd of helemaal niet worden gedetecteerd.
- Druk bij het scannen net zo hard op de rug als bij de voorbeeldscan. Als het boek niet gelijkmatig is gebonden, wordt de schaduw niet goed gecorrigeerd.



Hoe u het document moet plaatsen, is afhankelijk van het model en het document dat u wilt scannen.

### **Opmerking**

- Bedek het document met een zwarte doek als er punten, strepen of gekleurde patronen op de scan voorkomen. Dit kan het resultaat zijn van omgevingslicht dat tussen het document en de glasplaat is binnengedrongen.
- Als de schaduw niet goed is gecorrigeerd, past u het bijsnijdkader op de voorbeeldafbeelding aan.

➔ [Bijsnijdkaders aanpassen](#)

[Naar boven](#) ↑

## Uitgebreide Handleiding

Uitgebreide Handleiding > Scann > Scannen met andere toepassingssoftware > Schermen van ScanGear (scannerstuurprogramma) > Knoppen voor kleuraanpassing (Color Adjustment)

## Knoppen voor kleuraanpassing (Color Adjustment)

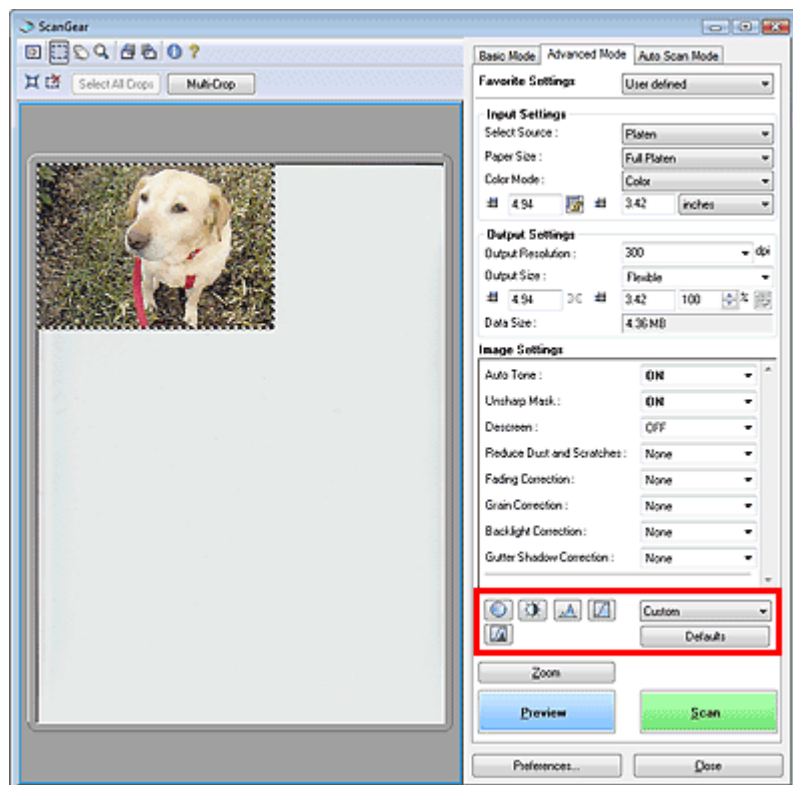

Met de knoppen voor kleuraanpassing (Color Adjustment) kunt u fijne correcties aanbrengen aan de helderheid en kleurtönen van de afbeelding. U kunt de algehele helderheid of het contrast van de afbeelding aanpassen, en de waarden voor lichte en schaduwgebieden (histogram) of de balans (tintcurve) wijzigen.

### **Belangrijk**

- De knoppen voor kleuraanpassing (Color Adjustment) zijn niet beschikbaar wanneer u Multi-bijsnijden (Multi-Crop) toepast of Kleurafstemming (Color Matching) selecteert op het tabblad Kleurinstellingen (Color Settings) in het dialoogvenster Voorkeuren (Preferences).
- Welke instellingen u kunt selecteren, is afhankelijk van de instellingen voor de kleurenmodus.

### **Opmerking**

- Wanneer u de afbeelding aanpast met de knoppen voor kleuraanpassing (Color Adjustment), is het resultaat daarvan zichtbaar in de voorbeeldweergave

Klik op een knop voor kleuraanpassing om de volgende opties in te stellen:

-  **(Verzadiging/kleurbalans (Saturation/Color Balance))**  
 Hiermee past u de levendigheid en kleurtoon van de afbeelding aan. Gebruik deze functie om kleuren die in de loop van de tijd zijn vervaagd of overkleuringen te corrigeren. Overkleuring is het fenomeen waarbij een bepaalde kleur de gehele foto beïnvloedt als gevolg van weersomstandigheden of sterke omgevingskleuren.  
 ➔ [Verzadiging en kleurbalans aanpassen](#)
-  **(Helderheid/contrast (Brightness/Contrast))**  
 De helderheid en het contrast van een afbeelding aanpassen. Als de afbeelding te donker of te licht is of als de beeldkwaliteit te vlak is door gebrek aan contrast, kunt u de helderheid en het contrast aanpassen.  
 ➔ [Helderheid en contrast aanpassen](#)
-  **(Histogram)**  
 In een histogram kunt u de gegevensconcentratie zien op elk helderheidsniveau van een afbeelding. U kunt de donkerste (schaduw) en helderste (oplichtende) niveaus in een afbeelding opgeven, de

niveaus verlagen en de middentinten van een afbeelding uitbreiden.

➔ [Histogram aanpassen](#)

-  **(Tintcurve-instellingen (Tone Curve Settings))**

De helderheid van een afbeelding aanpassen door het type grafiek (tintcurve) te selecteren die de balans van de tintinvoer en -uitvoer aangeeft. U kunt subtiele aanpassingen opgeven voor de helderheid van een bepaald gebied.

➔ [Tintcurve aanpassen](#)

-  **(Laatste controle (Final Review))**

De kleuraanpassingen voor een laatste keer controleren. De definitieve gesynthetiseerde tintcurve en het histogram dat is afgeleid van de navolgende beeldverwerking worden weergegeven. U kunt geen instellingen opgeven in dit scherm.

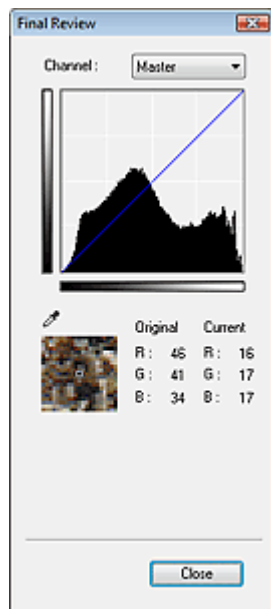

- Voor een kleuraanpassing selecteert u een kleur bij Kanaal (Channel) om alleen Rood (Red), Groen (Green) of Blauw (Blue) in te schakelen. Selecteer Model (Master) om de drie kleuren samen in te schakelen.
- Als u de muisaanwijzer op de voorbeeldafbeelding plaatst, wordt het gedeelte vergroot en worden de RGB-waarden (alleen K wanneer Kleurenmodus (Color Mode) is ingesteld op Grijswaarden (Grayscale)) van voor en na de aanpassingen aan het gebied weergegeven.

-  **(Drempel (Threshold))**

Stel de grens (de drempel) in waar zwart en wit worden gescheiden. Door het drempelniveau aan te passen, kunt u de tekst in een document scherper maken en voorkomen dat tekst op de achterzijde van het papier doorschijnt (wat vooral bij en gebeurt).

➔ [Drempel instellen](#)

- **Aangepast (Custom)**

U kunt een tintcurve en drempel die met de knoppen voor kleuraanpassing (Color Adjustment) zijn gemaakt, een naam geven en de set opslaan.

Selecteer Toevoegen/verwijderen... (Add/Delete...) in het keuzemenu. Wanneer voor Kleurenmodus (Color Mode) een andere optie dan Zwart-wit (Black and White) is ingesteld, wordt het dialoogvenster Tintcurve-instellingen toevoegen/verwijderen (Add/Delete Tone Curve Settings) geopend. Wanneer voor Kleurenmodus (Color Mode) de optie Zwart-wit (Black and White) is ingesteld, wordt dialoogvenster Drempelinstellingen toevoegen/verwijderen (Add/Delete Threshold Settings) weergegeven.



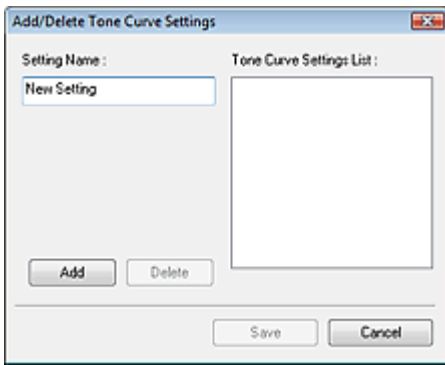

Geef een naam op bij Naam instelling (Setting Name) en klik op Toevoegen (Add). De naam wordt weergegeven in de Lijst met tintcurve-instellingen (Tone Curve Settings List) of de Lijst met drempelinstellingen (Threshold Settings List).

Klik op Opslaan (Save) om op te slaan.

U kunt de opgeslagen tintcurve- en drempelinstellingen ook toepassen op een voorbeeldafbeelding. Selecteer hiervoor het opgeslagen item in het vervolgkeuzemenu.

Als u een item wilt verwijderen, selecteert u het in de Lijst met tintcurve-instellingen (Tone Curve Settings List) of de Lijst met drempelinstellingen (Threshold Settings List) en klikt u op Verwijderen (Delete).

#### **Opmerking**

- U kunt maximaal 20 items opslaan.

#### • **Standaard (Defaults)**

Hiermee maakt u alle aanpassingen ongedaan (verzadiging/kleurbalans, helderheid/contrast, histogram en tintcurve).

[Naar boven](#)↑

## Uitgebreide Handleiding

Uitgebreide Handleiding > Scannen > Scannen met andere toepassingssoftware > Schermen van ScanGear  
(Scannerstuurprogramma > Tabblad Automatische scanmodus (Auto Scan Mode))

### Tabblad Automatische scanmodus (Auto Scan Mode)

In deze modus kunt u gemakkelijk scannen door eenvoudig documenten op de glasplaat te plaatsen en op een knop te klikken.

In de Automatische scanmodus (Auto Scan Mode) worden documenten automatisch gedetecteerd. U hoeft geen bijsnijdkaders op te geven of afbeeldingscorrecties aan te brengen.

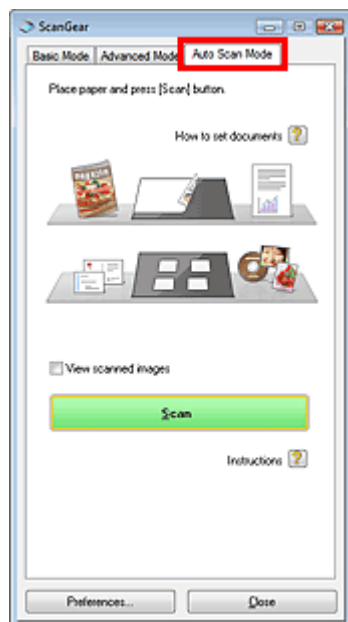

- **Ondersteunde documenten**

Foto's, Hagaki, visitekaartjes, tijdschriften, kranten, tekstdocumenten en CD's/DVD's.

#### **Belangrijk**

- De volgende documenttypen kunnen niet correct worden gescand.  
In dat geval geeft u het documenttype op het tabblad Basismodus (Basic Mode) of het tabblad Geavanceerde modus (Advanced Mode) op en scant u het document opnieuw.
  - Andere documenten dan foto's, Hagaki, visitekaartjes, tijdschriften, tekstdocumenten en CD/DVD
  - Tekstdocumenten kleiner dan 2L (127 x 178 mm) (5 x 7 inch), zoals pagina's van een pocket waarvan de rug is afgesneden
  - Documenten die zijn afgedrukt op dun wit papier
  - Brede documenten, zoals panoramafoto's
  - ➔ Scannen in de Basismodus (Basic Mode)
  - ➔ Scannen in de Geavanceerde modus (Advanced Mode)
- Reflecterende CD/DVD-labels worden mogelijk niet correct gescand.
- Plaats documenten op de juiste manier, volgens het type document dat u scant. Anders worden de documenten mogelijk niet goed gescand.  
Zie 'Documenten plaatsen' voor meer informatie over het plaatsen van documenten.
- Voer de scan uit vanaf het tabblad Basismodus (Basic Mode) of het tabblad Geavanceerde modus (Advanced Mode) om moiré te reduceren.

- **Documenten plaatsen (How to set documents)** 

Documenten plaatsen wordt weergegeven.

- **Gescande beelden weergeven (View scanned images)**

Schakel dit selectievakje in om de miniatures van de gescande afbeeldingen weer te geven in een ander venster.

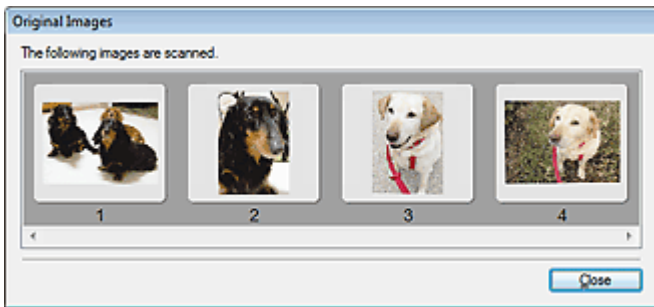

- **Scannen (Scan)**

Het scannen begint.

- **Opmerking**

- Wanneer het scannen begint, wordt de voortgang weergegeven. Klik op Annuleren (Cancel) om de scan te annuleren.
- Wanneer het scannen is voltooid, wordt er mogelijk een dialoogvenster weergegeven waarin u wordt gevraagd de volgende acties te selecteren. Beantwoord de vragen. Zie Status van dialoogvenster ScanGear na het scannen (Status of ScanGear dialog after scanning) in ' [Tabblad Scannen \(Scan\)](#)' (dialoogvenster Voorkeuren (Preferences)) voor meer informatie.

- **Instructies (Instructions)** 

Deze pagina wordt weergegeven.

- **Voorkeuren... (Preferences...)**

Het dialoogvenster Voorkeuren (Preferences) wordt geopend. Hier kunt u scan- en voorbeeldinstellingen opgeven.

➔ [Dialoogvenster Voorkeuren \(Preferences\)](#)

- **Sluiten (Close)**

ScanGear (scannerstuurprogramma) sluiten.

## Verwant onderwerp

- ▶ [Scannen in de Automatische scanmodus](#)

[Naar boven](#)↑

**Uitgebreide Handleiding**

Uitgebreide Handleiding > Scannen > Scannen met andere toepassingssoftware > Schermen van ScanGear (scannerstuurprogramma) > Dialogvenster Voorkeuren (Preferences)

## Dialogvenster Voorkeuren (Preferences)

Klik op Opgeven... (Specify...) in het scherm van ScanGear (scannerstuurprogramma) om het dialogvenster Voorkeuren (Preferences).

In het dialogvenster Voorkeuren (Preferences) kunt u geavanceerde instellingen opgeven voor functies van ScanGear (scannerstuurprogramma) via de tabbladen Scanner, Voorbeeld (Preview), Scannen (Scan) en Kleurinstellingen (Color Settings).

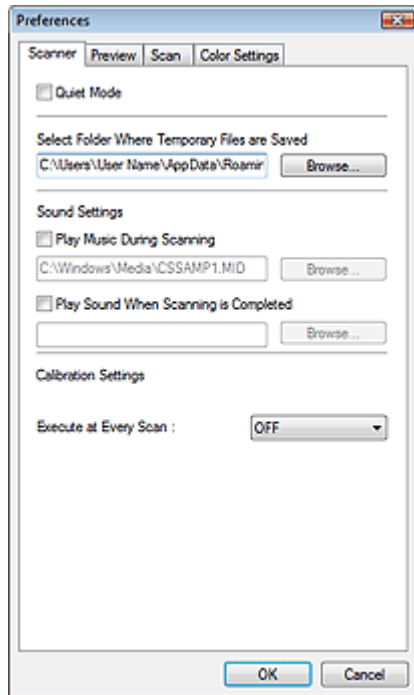

### Tabblad Scanner

Hier kunt u een map opgeven waarin de afbeeldingen tijdelijk worden opgeslagen. Daarnaast kunt u hier een muziekbestand selecteren dat moet worden afgespeeld tijdens het scannen of wanneer het scannen is voltooid.

➡ [Tabblad Scanner](#)

### Tabblad Voorbeeld (Preview)

Hier kunt u selecteren hoe u het voorbeeld wilt gebruiken wanneer ScanGear (scannerstuurprogramma) wordt gestart en hoe bijsnijdkaders worden weergegeven nadat voorbeelden van afbeeldingen zijn weergegeven.

➡ [Tabblad Voorbeeld \(Preview\)](#)

### Tabblad Scannen (Scan)

Hier kunt u selecteren wat u met ScanGear (scannerstuurprogramma) wilt doen nadat u afbeeldingen hebt gescand.

➡ [Tabblad Scannen \(Scan\)](#)

### Tabblad Kleurinstellingen (Color Settings)

Hier kunt u aangeven hoe de kleuren moeten worden aangepast, de functie Automatisch kleur aanpassen in-/uitschakelen en de gammawaarde voor de monitor opgeven.

➡ [Tabblad Kleurinstellingen \(Color Settings\)](#)

[Naar boven](#) ⬆

## Uitgebreide Handleiding

Uitgebreide Handleiding > Scannen > Scannen met andere toepassingssoftware > Schermen van ScanGear (scannerstuurprogramma) > Tabblad Scanner

### Tabblad Scanner

Op het tabblad Scanner kunt u de volgende instellingen opgeven.

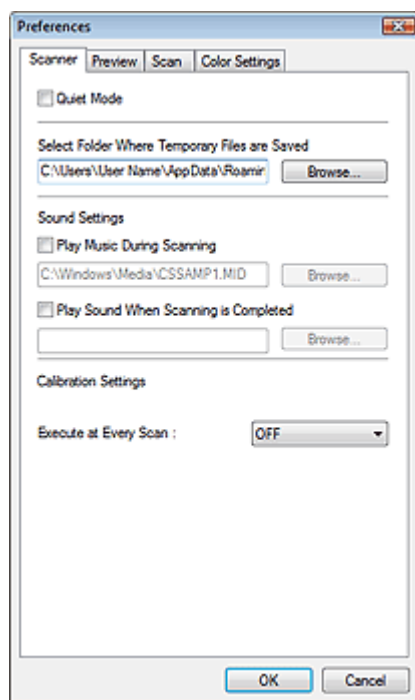

- **Stille modus (Quiet Mode)**

Schakel dit selectievakje in om het geluid van de scanner te reduceren door de scannerkop te vertragen wanneer u documenten scant of een voorbeeld weergeeft. Dit selectievakje is niet standaard ingeschakeld.



#### Opmerking

- Het scannen neemt meer tijd in beslag als u deze functie inschakelt.

- **Map voor tijdelijke bestanden (Select Folder Where Temporary Files are Saved)**

Hier wordt de map weergegeven waarin de afbeeldingen tijdelijk moeten worden opgeslagen. Als u de map wilt wijzigen, klikt u op Bladeren... (Browse...) om een andere map op te geven.

- **Geluidsinstellingen (Sound Settings)**

U kunt het apparaat zodanig instellen dat er een geluidsbestand wordt afgespeeld tijdens het scannen of wanneer het scannen is voltooid.

Schakel het selectievakje Muziek afspelen tijdens scannen (Play Music During Scanning) of Geluidssignaal na voltooiing scan (Play Sound When Scanning is Completed) in, klik op Bladeren... (Browse...) en geef een geluidsbestand op.

U kunt de volgende bestanden opgeven.

MIDI-bestand (\*.mid, \*.rmi, \*.midi)  
 Audiobestand (\*.wav, \*.aif, \*.aiff)  
 MP3-bestand (\*.mp3)

- **Kalibratie-instellingen (Calibration Settings)**

Wanneer u voor Uitvoeren bij elke scan (Execute at Every Scan) AAN (ON) selecteert, wordt de scanner telkens voor een voorbeeldweergave en scan gekalibreerd zodat de juiste kleurtinten in de gescande afbeeldingen worden weergegeven.



#### Opmerking

- Zelfs als Uitvoeren bij elke scan (Execute at Every Scan) is ingesteld op UIT (OFF), wordt de scanner mogelijk automatisch gekalibreerd in bepaalde gevallen (bijvoorbeeld meteen nadat u het apparaat hebt ingeschakeld).
- De kalibratie kan, afhankelijk van uw computer, enige tijd duren.

## Uitgebreide Handleiding

Uitgebreide Handleiding > Scannen > Scannen met andere toepassingssoftware > Schermen van ScanGear (scannerstuurprogramma > Tabblad Voorbeeld (Preview))

### Tabblad Voorbeeld (Preview)

Op het tabblad Voorbeeld (Preview) kunt u de volgende instellingen opgeven.

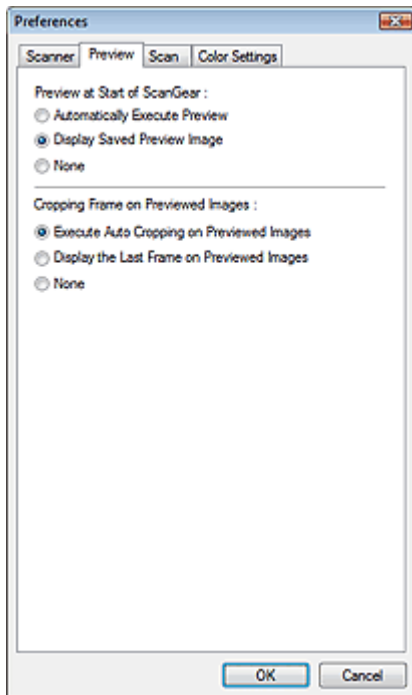

- **Voorbeeld bij starten van ScanGear (Preview at Start of ScanGear)**

Selecteer wat u wilt doen met Voorbeeld (Preview) wanneer ScanGear (scannerstuurprogramma) wordt gestart. Opgeslagen voorbeeldafbeelding weergeven (Display Saved Preview Image) is standaard geselecteerd.

- **Voorbeeld automatisch uitvoeren (Automatically Execute Preview)**

ScanGear (scannerstuurprogramma) begint automatisch met een voorbeeldweergave bij het opstarten.

- **Opgeslagen voorbeeldafbeelding weergeven (Display Saved Preview Image)**

De eerder bekeken voorbeeldafbeelding wordt weergegeven.

De instellingen voor de knoppen voor kleuraanpassing, de werkbalkinstellingen en de instellingen voor de geavanceerde modus worden ook opgeslagen.

- **Geen (None)**

Bij het opstarten wordt geen voorbeeldafbeelding weergegeven.



#### Opmerking

- Selecteer Geen (None) als u de voorbeeldafbeelding niet wilt opslaan.

- **Kader van voorbeeldafbeelding bijnijden (Cropping Frame on Previewed Images)**

Selecteer hoe u het bijnijdkader wilt weergeven nadat u een voorbeeld van de afbeelding hebt bekeken. Voorbeeldafbeeldingen automatisch bijnijden (Execute Auto Cropping on Previewed Images) is standaard geselecteerd.

- **Voorbeeldafbeeldingen automatisch bijnijden (Execute Auto Cropping on Previewed Images)**

Het bijnijdkader wordt automatisch weergegeven in het documentformaat na de voorbeeldweergave.

- **Het laatste kader van voorbeeldafbeeldingen weergeven (Display the Last Frame on Previewed Images)**

Na de voorbeeldweergave wordt er een bijnijdkader weergegeven met dezelfde afmetingen als het vorige bijnijdkader dat u hebt gebruikt.

- **Geen (None)**

Nadat het voorbeeld is bekeken, wordt er geen bijsnijkader weergegeven.

[Naar boven](#)↑

## Uitgebreide Handleiding

Uitgebreide Handleiding > Scannen > Scannen met andere toepassingssoftware > Schermen van ScanGear (scannerstuurprogramma > Tabblad Scannen (Scan))

### Tabblad Scannen (Scan)

Op het tabblad Scannen (Scan) kunt u de volgende instellingen opgeven.

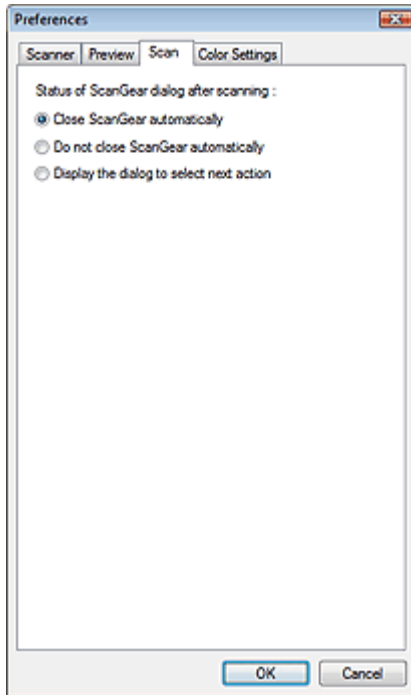

- **Status van dialoogvenster ScanGear na het scannen (Status of ScanGear dialog after scanning)**

Selecteer wat u wilt doen met ScanGear (scannerstuurprogramma) nadat afbeeldingen zijn gescand. ScanGear automatisch sluiten (Close ScanGear automatically) is standaard ingeschakeld.

- **ScanGear automatisch sluiten (Close ScanGear automatically)**

Selecteer deze optie wanneer u na het scannen wilt teruggaan naar de oorspronkelijke toepassing.

- **ScanGear niet automatisch sluiten (Do not close ScanGear automatically)**

Selecteer deze optie wanneer u na het scannen wilt teruggaan naar het scherm ScanGear (scannerstuurprogramma) om nog een scan te maken.

- **Dialoogvenster weergeven om volgende actie te selecteren (Display the dialog to select next action)**

Selecteer deze optie om na het scannen een dialoogvenster te openen waarin u kunt aangeven wat de volgende actie is.

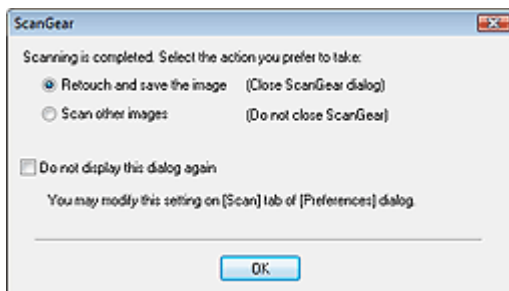

#### Opmerking

- De instellingen ScanGear niet automatisch sluiten (Do not close ScanGear automatically) of Dialoogvenster weergeven om volgende actie te selecteren (Display the dialog to select next action) worden mogelijk niet door alle toepassingen ondersteund.



## Uitgebreide Handleiding

Uitgebreide Handleiding > Scannen > Scannen met andere toepassingssoftware > Schermen van ScanGear (scannerstuurprogramma) > Tabblad Kleurinstellingen (Color Settings)

### Tabblad Kleurinstellingen (Color Settings)

Op het tabblad Kleurinstellingen (Color Settings) kunt u de volgende instellingen opgeven.

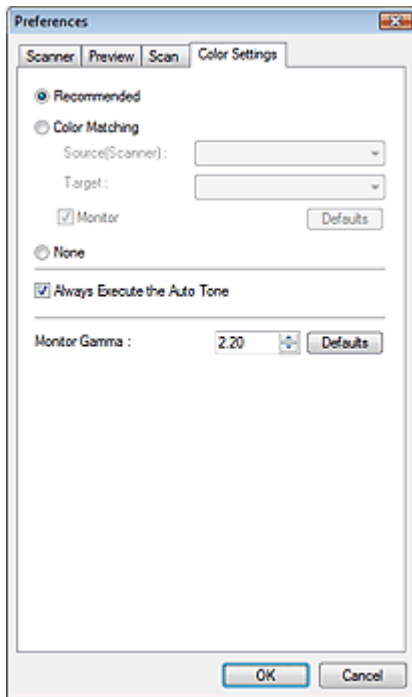

- **Kleuraanpassing (Color Adjustment)**

Selecteer een van de volgende opties. Standaard is Aanbevolen (Recommended) geselecteerd. Deze functie is beschikbaar wanneer de Kleurenmodus (Color Mode) is ingesteld op Kleur (Color) of Grijswaarden (Grayscale).

- **Aanbevolen (Recommended)**

Gebruik deze optie om een levendige reproductie van de tint van een document weer te geven op het scherm. Deze instelling wordt aanbevolen.

- **Kleurafstemming (Color Matching)**

Selecteer deze optie om de kleuren van de scanner, de monitor en de kleurenprinter op elkaar af te stemmen, waardoor u de tijd en moeite bespaart van het handmatig afstemmen van de kleuren van de printer en de monitor.

De knoppen voor kleuraanpassing (Color Adjustment) zijn niet beschikbaar.

Deze functie is beschikbaar wanneer de Kleurenmodus (Color Mode) is ingesteld op Kleur (Color).

- Bron (Scanner) (Source(scanner): een scannerprofiel selecteren.
- Doel (Target): een doelprofiel selecteren.
- Monitor: selecteer deze optie om een voorbeeldafbeelding weer te geven met een optimale correctie voor het beeldscherm.
- Standaard (Defaults): de standaardinstellingen voor Kleurafstemming (Color Matching) worden hersteld.

- **Geen (None)**

Selecteer deze optie om de kleurcorrectie van ScanGear (scannerstuurprogramma) uit te schakelen.

#### **Opmerking**

- Kleurafstemming (Color Matching) is beschikbaar wanneer ScanGear (scannerstuurprogramma), de monitor, een compatibele toepassing voor kleurbeheer (zoals Photoshop) en de printer correct zijn ingesteld. Raadpleeg de handleiding bij de monitor, printer en toepassing voor de instellingen.

- **Altijd automatisch kleur aanpassen (Always Execute the Auto Tone)**

Schakel dit selectievakje in als u altijd automatisch de kleur van gescande afbeeldingen wilt

aanpassen. Dit selectievakje is standaard ingeschakeld.



### Belangrijk

- Deze functie is beschikbaar wanneer de Kleurenmodus (Color Mode) is ingesteld op Kleur (Color) of Grijswaarden (Grayscale).
- U kunt deze instelling niet selecteren wanneer Geen (None) of Kleurafstemming (Color Matching) is geselecteerd op het tabblad Kleurinstellingen (Color Settings).



### Opmerking

- Wanneer u een voorbeeld weergeeft van afbeeldingen met een gewone achtergrond, of dergelijke afbeeldingen scant, kan de kleurtint van de bronafbeelding veranderen als gevolg van de functie Automatisch kleur aanpassen. Schakel in dat geval het selectievakje Altijd automatisch kleur aanpassen (Always Execute the Auto Tone) uit.

### • Monitorgamma (Monitor Gamma)

Als u de gammawaarde van een beeldscherm instelt, kunt u de invoergegevens aanpassen aan de helderheidskenmerken van het beeldscherm. Pas de waarde aan als de gammawaarde van uw monitor niet overeenkomt met de standaardwaarde in ScanGear (scannerstuurprogramma) en de kleuren van de oorspronkelijke afbeelding niet goed worden weergegeven op de monitor. Klik op Standaard (Defaults) om de gammawaarde terug te zetten op de standaardwaarde (2,20).



### Opmerking

- Raadpleeg de handleiding van uw monitor voor de gammawaarde. Neem contact op met de fabrikant als de gammawaarde niet in de handleiding staat vermeld.

[Naar boven](#)↑

## Uitgebreide Handleiding

Uitgebreide Handleiding > Scannen > Scannen met andere toepassingssoftware > Bijlage: handige informatie over scannen

---

### Bijlage: handige informatie over scannen

- **Het bijsnijdkader (scangebied) aanpassen**
  - ➔ [Bijsnijdkaders aanpassen](#)
- **De beste resolutie (Resolution) selecteren**
  - ➔ [Resolutie \(Resolution\)](#)
- **Informatie over bestandsindelingen**
  - ➔ [Bestandsindelingen](#)
- **Informatie over kleurafstemming**
  - ➔ [Kleurafstemming \(Color Matching\)](#)
- **De kleuren van het document en de monitor op elkaar afstemmen**

Zie Monitorgamma (Monitor Gamma) in het volgende onderwerp.

  - ➔ [Tabblad Kleurinstellingen \(Color Settings\)](#)

[Naar boven](#)↑

## Uitgebreide Handleiding

Uitgebreide Handleiding > Scannen > Scannen met andere toepassingssoftware > Bijlage: Handige informatie over scannen > Bijsnijdkaders aanpassen

### Bijsnijdkaders aanpassen

U kunt het scangebied opgeven door een bijsnijdkader te maken op de afbeelding die wordt weergegeven in het voorbeeldgebied. Wanneer u op de knop Scannen (Scan) klikt, wordt alleen het gedeelte binnen het bijsnijdkader gescand en doorgestuurd naar de toepassing.

U kunt ook twee of meer bijsnijdkaders opgeven. Wanneer u op Scannen (Scan) klikt, worden alle bijsnijdkaders gescand. (Het scannen wordt herhaald voor elk bijsnijdkader.)

#### Belangrijk

- Als u in de Geavanceerde modus (Advanced Mode) van ScanGear de optie Multi-bijsnijden (Multi-Crop) hebt gebruikt, kunt u geen bijsnijdkaders meer opgeven.

#### Soorten bijsnijdkaders



(1) Bijsnijdkader met focus (Focus Cropping Frame) (bewegende dikke stippellijnen)

De instellingen in Basismodus (Basic Mode) of Geavanceerde modus (Advanced Mode) worden toegepast.

(2) Geselecteerd bijsnijdkader (Selected Cropping Frame) (stilstaande dikke stippellijnen)

De instellingen worden gelijktijdig toegepast op het Bijsnijdkader met focus (Focus Cropping Frame) en het Geselecteerd bijsnijdkader (Selected Cropping Frame). U kunt meerdere bijsnijdkaders selecteren door de Ctrl-toets ingedrukt te houden terwijl u ze selecteert.

(3) Niet-geselecteerd bijsnijdkader (Unselected Cropping Frame) (stilstaande dunne stippellijnen)

De instellingen worden niet toegepast.



#### Oorspronkelijk bijsnijdkader (Initial Cropping Frame)

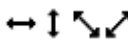

Er wordt automatisch een bijsnijdkader (bijsnijdkader met focus (Focus Cropping Frame)) rondom de voorbeeldafbeelding weergegeven op basis van het documentformaat. U kunt het bijsnijdkader ook opgeven door de muis in het voorbeeldgebied te slepen.

#### Een bijsnijdkader aanpassen

De cursor verandert in een  wanneer deze boven een bijsnijdkader wordt geplaatst. Als u nu op de muisknop klikt en de muisaanwijzer in de richting van de pijl sleept, wordt het bijsnijdkader dienovereenkomstig vergroot of verkleind.

De cursor verandert in een  wanneer deze binnen een bijsnijdkader wordt geplaatst. Klik op de muisknop en sleep de muis om het hele bijsnijdkader te verplaatsen.

U kunt een bijsnijdkader 90 graden roteren door te klikken op  (Lengte-breedteverhouding schakelen (Switch Aspect Ratio)).  (Lengte-/breedteverhouding schakelen (Switch Aspect ratio)) is echter niet beschikbaar wanneer Uitvoerformaat (Output Size) is ingesteld op Aanpasbaar (Flexible).

In de Geavanceerde modus (Advanced Mode) kunt u de grootte van het bijsnijdkader opgeven door waarden in te voeren bij  (Breedte (Width)) en  (Hoogte (Height)) in Instellingen voor invoer (Input Settings).

#### **Opmerking**

- Bijsnijdkaders worden standaard ingesteld op basis van het documentformaat (Automatisch uitsnijden (Auto Crop)). Zie Bijsnijdkader in voorbeeldafbeeldingen (Cropping Frame on Previewed Images) in ' [Tabblad Voorbeeld \(Preview\)](#) ' (Dialogvenster Voorkeuren (Preferences). voor meer informatie.

### **Meerdere bijsnijdkaders maken**

Klik en sleep de muisaanwijzer buiten de grenzen van het bestaande bijsnijdkader om een nieuw bijsnijdkader in het voorbeeldgebied te maken. Het nieuwe bijsnijdkader wordt het bijsnijdkader met focus (Focus Cropping Frame) en het eerste bijsnijdkader wordt het niet-geselecteerde bijsnijdkader (Unselected Cropping Frame).

U kunt meerdere bijsnijdkaders maken en op elk daarvan verschillende scaninstellingen toepassen.

U kunt meerdere bijsnijdkaders selecteren door de Ctrl-toets ingedrukt te houden terwijl u ze selecteert.

Als u meerdere bijsnijdkaders selecteert en de instellingen op het tabblad aan de rechterkant van ScanGear (scannerstuurprogramma) wijzigt, worden deze instellingen op alle geselecteerde bijsnijdkaders toegepast.

Wanneer u een nieuw bijsnijdkader maakt, behoudt het kader de kenmerken van het laatste bijsnijdkader.

#### **Opmerking**

- U kunt maximaal 10 bijsnijdkaders maken.
- Het scannen duurt langer dan gebruikelijk wanneer er meerdere bijsnijdkaders zijn geselecteerd.

### **Bijsnijdkaders verwijderen**

U verwijdert een bijsnijdkader door het kader te selecteren en te klikken op  (Bijsnijdkader verwijderen (Remove Cropping Frame)) op de werkbalk. U kunt ook op de toets Delete drukken.

Als er meerdere bijsnijdkaders zijn, worden alle geselecteerde bijsnijdkaders (Bijsnijdkader met focus (Focus Cropping Frame) en Geselecteerd bijsnijdkader (Selected Cropping Frame) gelijktijdig verwijderd.

[Naar boven](#) 

## Uitgebreide Handleiding

Uitgebreide Handleiding > Scannen > Scannen met andere toepassingssoftware > Bijlage: handige informatie over scannen > Resolutie (Resolution)

# Resolutie (Resolution)

## Wat is resolutie?

De gegevens in de door u gescande afbeelding zijn een verzameling puntjes die informatie over helderheid en kleur bevatten. De dichtheid van deze puntjes wordt 'resolutie' genoemd. De resolutie bepaalt hoeveel details de afbeelding bevat. De resolutie wordt uitgedrukt in het aantal puntjes per inch (dpi). Dpi is het aantal puntjes per vierkante inch (2,54 vierkante cm).

Hoe hoger de resolutie (waarde), des te gedetailleerder de afbeelding. Hoe lager de resolutie (waarde), des te minder details in de afbeelding.

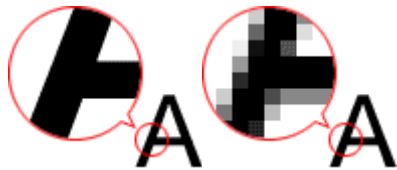

## De resolutie instellen in MP Navigator EX

In MP Navigator EX kunt u de resolutie instellen met de optie Scanresolutie (Scanning Resolution) in het dialoogvenster Scan-instellingen (Scan Settings).

## Afbeeldingen die worden afgedrukt

Afbeeldingen die worden afgedrukt, moeten worden gescand met een resolutie die overeenkomt met de resolutie van de printer.



Als u bijvoorbeeld wilt afdrukken op een 600 dpi zwart-wit printer, stelt u de resolutie in op 600 dpi.

Als u een kleurenprinter gebruikt kunt u de resolutie instellen op de helft van de resolutie van de printer. Als u bijvoorbeeld gescand papier of foto's wilt afdrukken op een 600 dpi kleurenprinter, stelt u de resolutie in op 300 dpi. Het afdrukken duurt echter langer dan gewoonlijk als u op een printer met een hoge resolutie de helft van de resolutie instelt voor het afdrukken.

## Voorbeeld van de juiste resolutie bij afdrukken op schaal

Wanneer u een document zowel verticaal als horizontaal tweemaal zo groot afdrukt, wordt de resolutie van het document gehalveerd. Als de resolutie van het oorspronkelijke document 300 dpi is, is de resolutie van het vergrote document 150 dpi. Als u het document afdrukt op een 600 dpi kleurenprinter, is het gebrek aan details duidelijk zichtbaar. In dat geval wordt, zelfs wanneer u het document tweemaal zo groot afdrukt, de resolutie 300 dpi gebruikt wanneer u scant met een Scanresolutie (Scanning Resolution) van 600 dpi en kunt u het document met voldoende kwaliteit afdrukken. Omgekeerd is het zo dat als u een document op de helft van de grootte wilt afdrukken, het voldoende moet zijn om te scannen met de helft van de resolutie.

Kleurenfoto's tweemaal zo groot afdrukken

		
Documentresolutie: 300 dpi Scanresolutie: 600 dpi Schaal: 200%	Afdrukken op dubbel formaat Scanresolutie/werkelijke scanresolutie: 600 dpi	Afdrukresolutie: 300 dpi

## De resolutie instellen in ScanGear (scannerstuurprogramma)



In ScanGear (scannerstuurprogramma) kunt u de resolutie opgeven bij Uitvoerresolutie (Output Resolution) bij Instellingen uitvoer (Output Settings) op het tabblad Geavanceerde modus (Advanced)

Mode).

### Voorbeeld van de juiste resolutie bij afdrucken op schaal

De scanresolutie wordt automatisch ingesteld, zodat de waarde die bij Uitvoerresolutie (Output Resolution) is ingesteld als resolutie van de gescande afbeelding wordt gebruikt. Als u de Uitvoerresolutie (Output Resolution) instelt op 300 dpi en op dubbele grootte scant, dan wordt het document automatisch gescand op 600 dpi en zal de resolutie van de gescande afbeelding 300 dpi zijn. U kunt het document met voldoende kwaliteit afdrucken op een 600 dpi kleurenprinter.

Foto's op L-formaat (8,9 cm x 12,7 cm) tweemaal zo groot afdrucken

		
Documentresolutie: 300 dpi Uitvoerresolutie (Output resolution): 300 dpi Schaal: 200%	Scannen op dubbel formaat Werkelijke scanresolutie: 600 dpi	Afbeeldingsresolutie/afdrukresolutie (Image resolution/printing resolution): 300 dpi

### Correcte resolutie-instellingen

Stel de resolutie in die hoort bij het gebruik van de gescande afbeelding.

Voor weergave op een beeldscherm: 150 dpi

Voor afdrucken: 300 dpi

Wanneer het Uitvoerformaat (Output Size) is ingesteld op Aanpasbaar (Flexible) in de Geavanceerde modus van ScanGear (Bron selecteren (Select Source) is Plaat (Platen) en de schaal is 100%):

Document	Gebruik (Use)	Kleurenmodus (Color Mode)	Uitvoerresolutie (Output Resolution)
Kleurenfoto (Color photo)	Kopiëren (Afdrukken)	Kleur (Color)	300 dpi
	Een briefkaart maken	Kleur (Color)	300 dpi
	Op een computer opslaan	Kleur (Color)	75 dpi - 300 dpi
	Op een website gebruiken of toevoegen aan een e-mail	Kleur (Color)	75 dpi - 150 dpi
Zwart-wit foto	Op een computer opslaan	Grijswaarden (Grayscale)	75 dpi - 300 dpi
	Op een website gebruiken of toevoegen aan een e-mail	Grijswaarden (Grayscale)	75 dpi - 300 dpi
Tekstdocument	Kopiëren	Kleur (Color), Grijswaarden (Grayscale) of Zwart-wit (Black and White)	300 dpi
	Toevoegen aan e-mail	Kleur (Color), Grijswaarden (Grayscale) of Zwart-wit (Black and White)	300 dpi

### Opmerking

- Hoewel u de Uitvoerresolutie (Output Resolution) in ScanGear (scannerstuurprogramma) kunt wijzigen, kunt u het beste scannen met de standaardwaarde.
- Als u de resolutie verdubbelt, wordt het bestand viermaal zo groot. Als het bestand te groot is, vermindert de uitvoersnelheid aanzienlijk en kan er bijvoorbeeld een gebrek aan geheugen ontstaan. Stel minimaal de resolutie in die hoort bij het gebruik van de gescande afbeelding.

[Naar boven↑](#)



## Uitgebreide Handleiding

Uitgebreide Handleiding > Scannen > Scannen met andere toepassingssoftware > Bijlage: Handige informatie over scannen > Bestandsindelingen

# Bestandsindelingen

Bij het opslaan van gescande afbeeldingen kunt u een bestandsindeling kiezen. Geef de meest geschikte indeling op, in overeenstemming met het gebruik van de afbeelding in een bepaalde toepassing.

De beschikbare bestandsindelingen zijn afhankelijk van de toepassing en de computer (Windows of Macintosh).

Zie hieronder voor de eigenschappen van iedere indeling voor afbeeldingsbestanden.

### **BMP (standaardbestandsextensie: .bmp)**

Een standaardbestandsindeling van Windows.

BMP wordt vaak geselecteerd voor afbeeldingen die alleen in Windows worden gebruikt.

### **JPEG (standaardbestandsextensie: .jpg)**

Een bestandsindeling die vaak wordt gebruikt op websites en voor digitale camera's.

JPEG beschikt over een hoge compressiegraad. De kwaliteit van JPEG-afbeeldingen neemt echter enigszins af elke keer wanneer de afbeelding opnieuw wordt opgeslagen. De oorspronkelijke kwaliteit kan dan niet meer worden hersteld.

JPEG is niet beschikbaar voor zwart-wit afbeeldingen.

### **Exif (standaardbestandsextensie: .jpeg)**

Een bestandsindeling die door veel digitale camera's wordt ondersteund.

Met deze indeling worden ook gegevens zoals de opnamedatum, het cameramodel, de sluitertijd, de opnamemodus en opmerkingen opgeslagen in de JPEG-bestanden.

De versie van de bestandsindeling moet Exif 2.2 of hoger zijn voor afdrucken op een printer die compatibel is met Direct Print.

### **TIFF (standaardbestandsextensie: .tif)**

Een bestandsindeling met een relatief hoge mate van compatibiliteit tussen verschillende computers en toepassingen. (Sommige TIFF-bestanden zijn niet compatibel.) TIFF is geschikt voor het bewerken van opgeslagen afbeeldingen.



#### Opmerking

- MP Navigator EX ondersteunt de volgende TIFF-bestandsindelingen.
  - Binair zwart-wit zonder compressie
  - RGB (8 bits per kanaal) zonder compressie
  - YCC (8 bits per onderdeel) zonder compressie
  - Grijswaarden (Grayscale)

### **PDF (standaardbestandsextensie: .pdf)**

Een bestandsindeling die is ontwikkeld door Adobe Systems. Deze indeling is geschikt voor diverse computers en besturingssystemen. PDF-bestanden kunnen daardoor worden uitgewisseld tussen personen met verschillende besturingssystemen, lettertypen, enzovoort, ongeacht de verschillen.



#### Opmerking

- Alleen PDF-bestanden die met MP Navigator EX zijn gemaakt, worden ondersteund. PDF-bestanden die met andere toepassingen zijn gemaakt of bewerkt worden niet ondersteund.

## Uitgebreide Handleiding

Uitgebreide Handleiding > Scannen > Scannen met andere toepassingssoftware > Bijlage: Handige informatie over scannen > Kleurafstemming

### Kleurafstemming (Color Matching)

Met kleurafstemming (Color Matching) worden apparaten aangepast (zie onderstaande afbeelding) om ervoor te zorgen dat de kleuren van een afbeelding op een beeldscherm of een gedrukte afbeelding overeenkomen met de kleuren van het originele document.

#### Voorbeeld: sRGB is geselecteerd als uitvoerprofiel (doel)

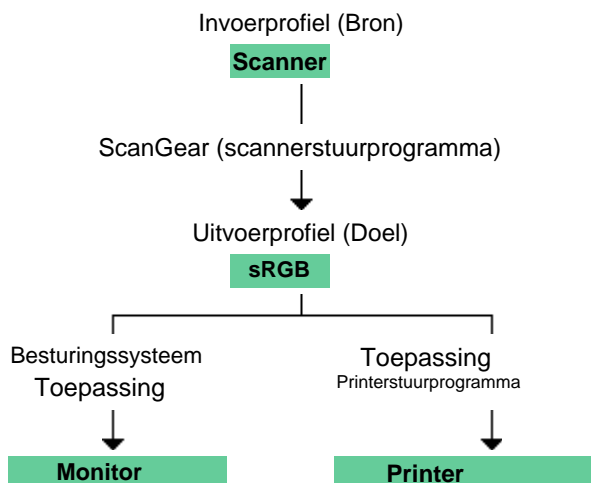

ScanGear (scannerstuurprogramma) converteert de kleuruimte van de afbeelding van de kleuruimte van de scanner naar sRGB.

Wanneer de afbeelding wordt weergegeven op een monitor, wordt de kleuruimte van de afbeelding op basis van de monitorinstellingen van het besturingssysteem en de instellingen voor de werkrumte van de toepassing geconverteerd van sRGB naar de kleuruimte van de monitor.

Wanneer de afbeelding wordt afgedrukt, wordt de kleuruimte van de afbeelding op basis van de afdrুকinstellingen van de toepassing en de instellingen van het printerstuurprogramma geconverteerd van sRGB naar de kleuruimte van de printer.

[Naar boven↑](#)

## Uitgebreide Handleiding

Uitgebreide Handleiding > Scannen > Schermen van Canon IJ Network Scan Utility

---

### Schermen van Canon IJ Network Scan Utility

➡ Menu en dialoogvenster Canon IJ Network Scan Utility

[Naar boven ↕](#)

## Uitgebreide Handleiding

Uitgebreide Handleiding > Scannen > Vensters voor het Canon IJ-hulpprogramma voor scannen via het netwerk (Canon IJ Network Scan Utility) > Het menu Canon IJ-hulpprogramma voor scannen via het netwerk (Canon IJ Network Scan Utility) en instellingenvenster

## Het menu Canon IJ-hulpprogramma voor scannen via het netwerk (Canon IJ Network Scan Utility) en instellingenvenster

Het Canon IJ-hulpprogramma voor scannen via het netwerk (Canon IJ Network Scan Utility) instellen voor het scannen van afbeeldingen naar een computer via een netwerk, met het bedieningspaneel van het apparaat.

Na de installatie wordt het Canon IJ-hulpprogramma voor scannen via het netwerk (Canon IJ Network Scan Utility) weergegeven in het systeemvak van de taakbalk.

### Opmerking

- Als  niet wordt weergegeven in het systeemvak van de taakbalk van het menu Start, selecteert u (Alle) Programma's ((All) Programs) > Canon IJ-hulpprogramma voor het netwerk (Canon IJ Network Utilities) > Canon IJ-hulpprogramma voor scannen via het netwerk (Canon IJ Network Scan Utility) > Canon IJ-hulpprogramma voor scannen via het netwerk (Canon IJ Network Scan Utility) om het programma te starten.

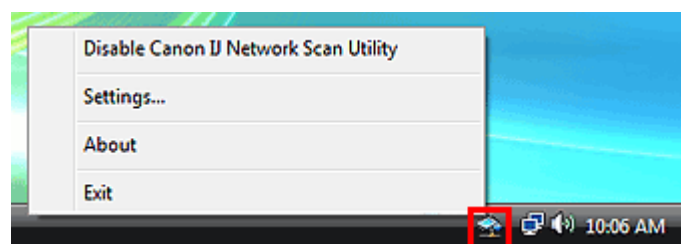

### Menu



- **Canon IJ-hulpprogramma voor scannen via het netwerk uitschakelen (Disable Canon IJ Network Scan Utility) of Canon IJ-hulpprogramma voor scannen via het netwerk inschakelen (Enable Canon IJ Network Scan Utility)**

Hiermee schakelt u Canon IJ-hulpprogramma voor scannen via het netwerk (Canon IJ Network Scan Utility) in of uit.

Wanneer u Canon IJ-hulpprogramma voor scannen via het netwerk uitschakelen (Disable Canon IJ Network Scan Utility) selecteert kun u niet via een netwerk scannen met het bedieningspaneel.

Ingeschakeld: , Uitgeschakeld: afbeelding: 

- **Instellingen...(Settings...)**

Het dialoogvenster Canon IJ-hulpprogramma voor scannen via het netwerk (Canon IJ Network Scan Utility) wordt geopend. U kunt het product dat u wilt gebruiken selecteren.

- **Informatie over**

Geeft informatie over de versie weer

- **Afsluiten (Exit)**

Hiermee sluit u het Canon IJ-hulpprogramma voor scannen via het netwerk (About Canon IJ

Network Scan Utility).  verdwijnt van het systeemvak van de taakbalk.

### dialoogvenster Canon IJ-hulpprogramma voor scannen via het netwerk (Canon IJ Network Scan Utility)

Het apparaat moet worden geselecteerd met Canon IJ-stuurprogramma voor scannen via het netwerk (Canon IJ Network Scan Utility) voordat u via een netwerk kunt scannen.

In het systeemvak van de taakbalk klikt u op het pictogram met de rechtermuisknop en selecteert u Instellingen...(Settings...) om het dialoogvenster Canon IJ-hulpprogramma voor scannen via dit netwerk (Canon IJ Network Scan Utility) te openen.

Gewoonlijk is het apparaat al geselecteerd. In dat geval hoeft u het apparaat niet nogmaals te selecteren.

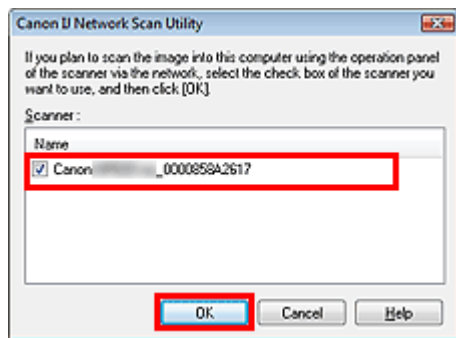

U kunt het product dat u wilt gebruiken selecteren.

De scanners die bij het systeem zijn geregistreerd worden weergegeven. Selecteer het selectievakje van het product dat u wilt gebruiken

U kunt maximaal drie scanners selecteren

### **Opmerking**

- Als de scanner die u wilt gebruiken niet wordt weergegeven, controleert u het volgende en klikt u op OK om het dialoogvenster te sluiten, vervolgens opent u het venster opnieuw en selecteert u de scanner.
  - De MP Drivers zijn geïnstalleerd
  - De installatie van het netwerk is voltooid na het installeren van de MP Drivers
  - Netwerkkommunicatie tussen de scanner en de computer is ingeschakeldRaadpleeg de Help als de scanner nog steeds niet wordt weergegeven.
- U hoeft deze software niet te gebruiken wanneer u scant via USB of vanaf een computer. Raadpleeg 'Canon IJ-hulpprogramma voor scannen via het netwerk verwijderen/Canon IJ-hulpprogramma voor scannen via het netwerk' om deze te verwijderen. U kunt ook scannen via USB of vanaf de computer als het programma nog niet is verwijderd.

[Naar boven](#) 

## Uitgebreide Handleiding

Uitgebreide Handleiding > Scannen > Andere scanmethoden

---

### Andere scanmethoden

- ➔ Scannen met het WIA-stuurprogramma
- ➔ Scannen met behulp van het bedieningspaneel (alleen Windows XP)

[Naar boven ↕](#)

## Uitgebreide Handleiding

Uitgebreide Handleiding > Scannen > Overige scanmethoden > Scannen met WIA-stuurprogramma

### Scannen met WIA-stuurprogramma

U kunt een afbeelding scannen vanuit een toepassing die compatibel is met WIA en de afbeelding in die toepassing gebruiken.

De procedure varieert, afhankelijk van de toepassing. De volgende procedures dienen alleen als voorbeeld.

Meer informatie vindt u in de handleiding van de toepassing.

#### **Belangrijk**

- In Windows 2000 kunt u niet scannen met het WIA-stuurprogramma.

#### Scannen met WIA-stuurprogramma 2.0

Hieronder wordt een voorbeeld gegeven van scannen met Windows Fotogalerie.

#### 1. Plaats het document op de glasplaat.

➔ Documenten plaatsen

#### 2. Klik bij Bestand (File) op Van scanner of camera... (From Scanner or Camera...) en dubbelklik op WIA Canon (modelnaam) (WIA Canon (model name)).

Selecteer bij een netwerkverbinding één met het MAC-adres na de productnaam.

Het scherm met scaninstellingen wordt geopend.

#### **Belangrijk**

- Zie 'Scaninstellingen voor het netwerk' voor het instellen van een netwerkomgeving.

#### 3. Geef de instellingen op.

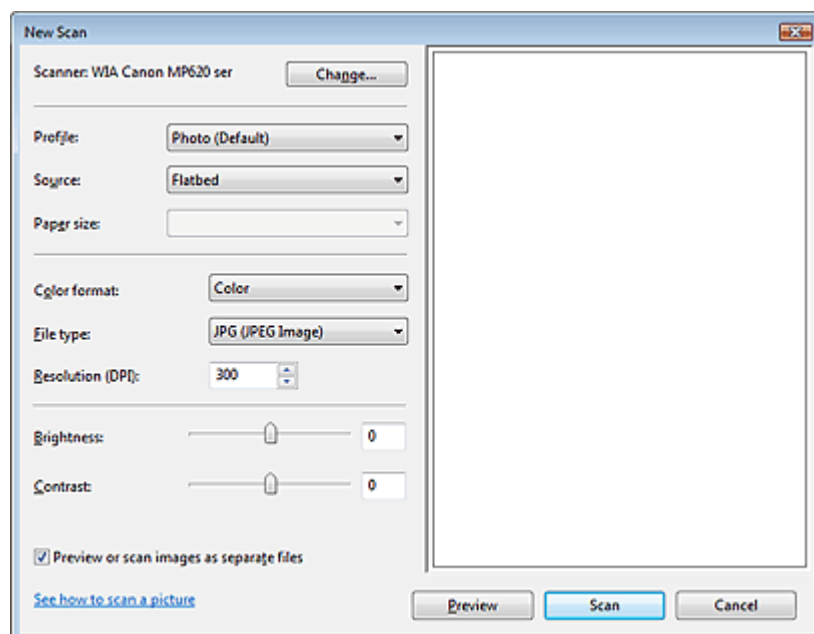

##### • **Scanner**

De momenteel ingestelde productnaam wordt weergegeven. Als u de scanner wilt wijzigen, klikt u op Wijzigen... (Change...) en selecteert u het product dat u wilt gebruiken.

##### • **Profiel (Profile)**

Selecteer de standaardwaarde, Foto (Photo), of Documenten (Documents), afhankelijk van het document dat u wilt scannen. Als u een nieuw Profiel (Profile) wilt opslaan, selecteert u Profiel toevoegen... (Add profile...). U kunt de details opgeven in het dialoogvenster Nieuw profiel toevoegen (Add New Profile).

- **Bron (Source)**  
Selecteer een scantype.
- **Papierformaat (Paper Size)**  
Deze instelling is niet beschikbaar voor dit apparaat.
- **Kleurindeling (Color format)**  
Selecteer hoe u het document wilt scannen.
- **Bestandstype (File type)**  
Selecteer een bestandstype uit JPEG, BMP, PNG en TIFF.
- **Resolutie: (DPI) (Resolution (DPI))**  
Geef de resolutie op. Geef een waarde op tussen 50 en 600 dpi. 300 dpi is standaard ingesteld.  
➔ **Resolutie** (Resolution)
- **Helderheid (Brightness)**  
Pas de helderheid aan met de schuifknop. Sleep de schuifknop naar links om de afbeelding donkerder te maken en naar rechts om de afbeelding lichter te maken. U kunt ook een waarde invoeren (-100 tot 100).
- **Contrast**  
Pas het contrast aan met de schuifknop. Als u de schuifknop naar links verplaatst wordt het contrast van de afbeelding lager, waardoor de afbeelding zachter wordt. Als u de schuifknop naar rechts verplaatst wordt het contrast van de afbeelding groter, waardoor de afbeelding scherper wordt. U kunt ook een waarde invoeren (-100 tot 100).
- **Afbeeldingen als voorbeeld weergeven of afbeeldingen scannen als afzonderlijke bestanden (Preview or scan images as separate files)**  
Schakel dit selectievakje in wanneer u meerdere afbeeldingen als afzonderlijke bestanden wilt bekijken (in een voorbeeld) of scannen.
- **Meer informatie over het scannen van een afbeelding (See how to scan a picture)**  
Klik hierop om Windows Help en ondersteuning te openen.

#### 4. Klik op Voorbeeld (Preview) om een voorbeeld van de afbeelding te bekijken.

De afbeelding wordt aan de rechterkant weergegeven.

#### 5. Klik op Scannen (Scan).

Wanneer het scannen is voltooid, verschijnt de gescande afbeelding in de toepassing.

### Scannen met WIA-stuurprogramma 1.0

Hieronder wordt een voorbeeld gegeven van scannen met Paint.

#### 1. Plaats het document op de glasplaat.

➔ Documenten plaatsen

#### 2. Klik bij Bestand (File) op Van scanner of camera... (From Scanner or Camera...).

(Selecteer de opdracht om een document naar de toepassing te scannen.)

#### 3. In het dialoogvenster Apparaat selecteren (Select Device) selecteert u de scanner die u wilt gebruiken.

Selecteer bij een netwerkverbinding één met het MAC-adres na de productnaam.



#### Belangrijk

- Zie 'Scaninstellingen voor het netwerk' voor het instellen van een netwerkomgeving.

#### 4. Selecteer een afbeeldingstype dat overeenkomt met het document dat u wilt scannen.



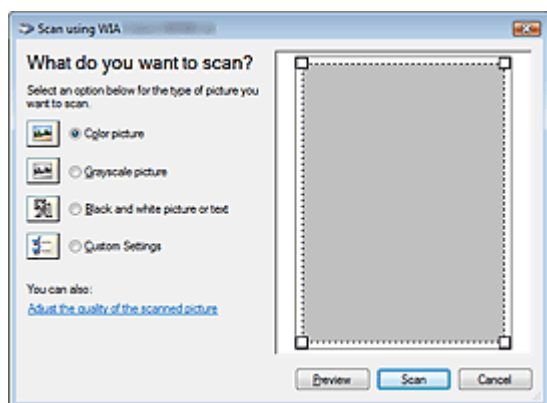

### Opmerking

- Als u wilt scannen met de waarden die zijn ingesteld bij De kwaliteit van de gescande foto aanpassen (Adjust the quality of the scanned picture), selecteert u Aangepaste instellingen (Custom Settings).

- Klik op De kwaliteit van de gescande foto aanpassen (Adjust the quality of the scanned picture) en stel de gewenste voorkeuren in.

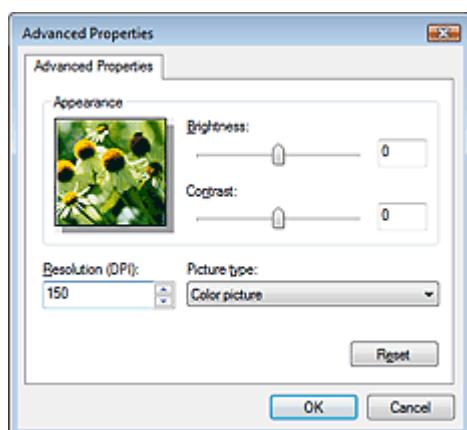

- **Helderheid (Brightness)**

Pas de helderheid aan met de schuifknop. Sleep de schuifknop naar links om de afbeelding donkerder te maken en naar rechts om de afbeelding lichter te maken. U kunt ook een waarde invoeren (-127 tot 127).

- **Contrast**

Pas het contrast aan met de schuifknop. Als u de schuifknop naar links verplaatst wordt het contrast van de afbeelding lager, waardoor de afbeelding zachter wordt. Als u de schuifknop naar rechts verplaatst wordt het contrast van de afbeelding groter, waardoor de afbeelding scherper wordt. U kunt ook een waarde invoeren (-127 tot 127).

- **Resolutie: (DPI) (Resolution (DPI))**

Geef de resolutie op. Geef een waarde op tussen 50 en 600 dpi.

➡ Resolutie (Resolution)

- **Type afbeelding (Picture type)**

Selecteer het gewenste type scan voor uw document.

- **Herstellen (Reset)**

Klik hierop om terug te gaan naar de oorspronkelijke instellingen.

- Klik op Scannen (Scan).

Wanneer het scannen is voltooid, verschijnt de gescande afbeelding in de toepassing.

Naar boven↑

## Uitgebreide Handleiding

Uitgebreide Handleiding > Scannen > Andere scanmethoden > Scannen via het Configuratiescherm (alleen Windows XP)

### Scannen via het Configuratiescherm (alleen Windows XP)

U kunt afbeeldingen scannen via het Configuratiescherm van Windows XP met het WIA-stuurprogramma.

WIA (Windows Imaging Acquisition) is een stuurprogrammamodel dat onderdeel is van Windows XP. Hiermee kunt u documenten scannen zonder een toepassing te gebruiken. Scan documenten vanuit een toepassing die compatibel is met TWAIN om geavanceerde instellingen voor het scannen op te geven.

1. Klik op Starten en selecteer Configuratiescherm (Control Panel).
2. Klik op Printers en andere hardware (Printers and Other Hardware) > Scanners en camera's (Scanners and Cameras) en dubbelklik vervolgens op WIA Canon (modelnaam)(WIA Canon (model name)).

Selecteer bij een netwerkverbinding één met het MAC-adres na de productnaam.

Het dialoogvenster Wizard Scanner en camera (Scanner and Camera Wizard) verschijnt.

#### **Belangrijk**

- Zie 'Scaninstellingen voor het netwerk' voor het instellen van een netwerkomgeving.

3. Klik op Volgende (Next).
4. Selecteer bij Type afbeelding (Picture type) het type document dat u wilt scannen.

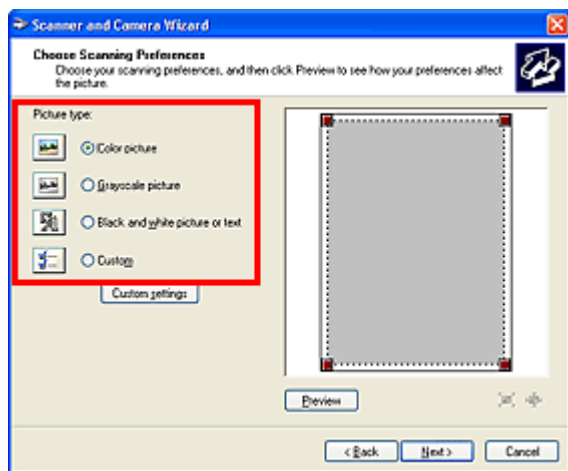

#### **Opmerking**

- Selecteer Aangepast (Custom) om te scannen met de waarden die eerder zijn ingesteld bij Aangepaste instellingen (Custom settings).

5. Klik op Aangepaste instellingen (Custom settings) en stel de gewenste voorkeuren in.

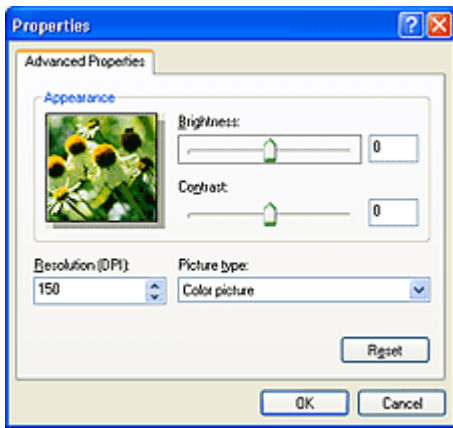

- **Helderheid (Brightness)**

Pas de helderheid aan met de schuifknop. Sleep de schuifknop naar links om de afbeelding donkerder te maken en naar rechts om de afbeelding lichter te maken. U kunt ook een waarde invoeren (-127 tot 127).

- **Contrast**

Pas het contrast aan met de schuifknop. Als u de schuifknop naar links verplaatst wordt het contrast van de afbeelding lager, waardoor de afbeelding zachter wordt. Als u de schuifknop naar rechts verplaatst wordt het contrast van de afbeelding groter, waardoor de afbeelding scherper wordt. U kunt ook een waarde invoeren (-127 tot 127).

- **Resolutie: (DPI) (Resolution (DPI))**

Geef de resolutie op. Geef een waarde op tussen 50 en 600 dpi.

➡ **Resolutie** (Resolution)

- **Type afbeelding (Picture type)**

Selecteer het gewenste type scan voor uw document.

- **Herstellen (Reset)**

Klik hierop om terug te gaan naar de oorspronkelijke instellingen.

## 6. Klik op Voorbeeld (Preview) om een voorbeeld van de afbeelding te bekijken.

De afbeelding wordt aan de rechterkant weergegeven. Sleep  om het scangebied op te geven.

## 7. Klik op Volgende (Next) en volg de instructies.

[Naar boven↑](#)

## Uitgebreide Handleiding

[Uitgebreide Handleiding](#) > [Foto's rechtstreeks afdrukken vanaf een compatibel apparaat of een draadloos apparaat](#)

# Foto's rechtstreeks afdrukken vanaf een compatibel apparaat of een draadloos apparaat

- ➔ [Foto's rechtstreeks afdrukken vanaf een compatibel apparaat](#)
- ➔ [Foto's afdrukken vanaf een draadloos communicatieapparaat](#)

[Naar boven](#) ↕

## Uitgebreide Handleiding

Uitgebreide Handleiding > Foto's rechtstreeks afdrukken vanaf een compatibel apparaat of een draadloos apparaat > Foto's rechtstreeks afdrukken vanaf een compatibel apparaat

---

### Foto's rechtstreeks afdrukken vanaf een compatibel apparaat

- ➔ Foto's rechtstreeks afdrukken vanaf een compatibel apparaat
- ➔ Informatie over PictBridge-afdrুকinstellingen

[Naar boven ↕](#)

## Uitgebreide Handleiding

Uitgebreide Handleiding > Foto's rechtstreeks afdrukken vanaf een compatibel apparaat of een draadloos apparaat > Foto's rechtstreeks afdrukken vanaf een compatibel apparaat > Foto's rechtstreeks afdrukken vanaf een compatibel apparaat

### Foto's rechtstreeks afdrukken vanaf een compatibel apparaat

U kunt een PictBridge-compatibel apparaat, zoals een digitale camera, een camcorder of een mobiele telefoon, aansluiten met een door de fabrikant van het apparaat aanbevolen USB-kabel, zodat u opgeslagen foto's rechtstreeks kunt afdrukken zonder daarbij een computer te gebruiken.



#### Opmerking

- Wanneer u foto's afdrukt terwijl het PictBridge-compatibele apparaat is aangesloten, raden we u aan de netspanningsadapter te gebruiken die bij het apparaat is geleverd. Als u de accu van het apparaat gebruikt, moet die volledig zijn opgeladen.
- Afhankelijk van het merk en het type van het apparaat moet u mogelijk een afdrukmodus selecteren die compatibel is met PictBridge voordat u het apparaat aansluit. U moet het apparaat mogelijk ook handmatig inschakelen of de afspeelmodus selecteren nadat u het apparaat hebt aangesloten. Voer de benodigde handelingen uit op het PictBridge-compatibele apparaat voordat u het aansluit op dit apparaat. Raadpleeg hiervoor de instructiehandleiding van het apparaat.

1. Zorg dat het apparaat is ingeschakeld.
2. Plaats papier.
3. Controleer of de juiste papierbron is geselecteerd.
4. Controleer of het PictBridge-compatibele apparaat is uitgeschakeld.
5. Sluit het PictBridge-compatibele apparaat aan op het afdrukapparaat met een USB-kabel (A) die wordt aanbevolen door de fabrikant van het apparaat.

Het PictBridge-compatibele apparaat wordt automatisch ingeschakeld.

Zet het apparaat handmatig aan als het niet automatisch wordt ingeschakeld.

 wordt weergegeven op het LCD-scherm van het apparaat als het apparaat correct is aangesloten.



## 6. Geef de afdrukinstellingen zoals de papiersoort en opmaak op.

U kunt instellingen opgeven via het menu op het LCD-scherm van uw PictBridge-compatibele apparaat. Selecteer het papierformaat en de papiersoort die u in het apparaat hebt geplaatst.

➔ [Instellingen op een PictBridge-compatibel apparaat](#)

Als uw met uw PictBridge-compatibele apparaat geen menu voor instellingen heeft, wijzigt u de instelling vanaf de printer.

➔ [Instellingen op het apparaat](#)

## 7. Begin met afdrucken vanaf uw PictBridge-compatibele apparaat.

### **Belangrijk**

- Koppel de USB-kabel nooit los tijdens het afdrucken, tenzij dat expliciet is toegestaan voor het PictBridge-compatibele apparaat. Volg de aanwijzingen in de instructiehandleiding van het apparaat wanneer u de USB-kabel tussen het PictBridge-compatibele apparaat en dit apparaat loskoppelt.

[Naar boven](#) ↗

## Uitgebreide Handleiding

Uitgebreide Handleiding > Foto's rechtstreeks afdrukken vanaf een compatibel apparaat of een draadloos apparaat > Foto's rechtstreeks afdrukken vanaf een compatibel apparaat > Informatie over PictBridge-afdrukinstellingen

# Informatie over PictBridge-afdrukinstellingen

➔ [Instellingen op een PictBridge-compatibel apparaat](#)

➔ [Instellingen op het apparaat](#)

## Instellingen op een PictBridge-compatibel apparaat

In dit gedeelte wordt de PictBridge-functie van het apparaat beschreven. Raadpleeg de instructiehandleiding van het apparaat voor informatie over de afdrukinstellingen op het PictBridge-compatibele apparaat.

### Opmerking

- In de volgende beschrijving worden de namen van instellingen gebruikt van PictBridge-compatibele apparaten van het merk Canon. De namen van de instellingen kunnen afwijken, afhankelijk van het merk of model van uw apparaat.
- Mogelijk zijn niet alle hieronder beschreven instellingen beschikbaar op bepaalde apparaten. In dat geval worden de instellingen van het apparaat gebruikt. Wanneer sommige instellingen op een PictBridge-compatibel apparaat zijn ingesteld op Standaard (Default), worden voor deze instellingen eveneens de apparaatinstellingen gebruikt.

➔ [Instellingen op het apparaat](#)

Wanneer u afdrukt vanaf een met PictBridge-compatibel apparaat, kunt u de volgende papierformaten en -soorten gebruiken.

Papierformaat	4 x 6 inch/10 x 15 cm, 5 x 7 inch*1, 8 x 10 inch/ 20 x 25 cm, A4, 8.5 x 11 inch (Letter), 4 x 7,1 inch / 10,1 x 18 cm*2 *1 10x15 kan worden weergegeven op bepaalde PictBridge-compatibele apparaten. *2 Op een PictBridge-compatibel apparaat van een ander merk dan Canon kanHi Vision worden weergegeven.
Papiersoort	<ul style="list-style-type: none"> <li>● Standaard (selectie op basis van de apparaatinstelling)</li> <li>● Foto: [Photo Paper Plus Glossy II PP-201/Glossy Foto Papier Extra II PP 201] / [Glossy Photo Paper "Everyday Use" GP-501/Glanzend Fotopapier 'voor frequent gebruik' GP-501] / [Photo Paper Glossy GP-502/Glossy Foto Papier GP-502] / [Photo Paper Plus Semi-gloss SG-201/ Fotopapier Plus Halfglans SG-201] / [Photo Stickers/Fotostickers*] * Als u afdrukt op stickervellen, selecteert u 10 x 15 cm/4" x 6" bij Papierformaat (Paper size). Stel Indeling (Layout) niet in op Zonder marges (Borderless).</li> <li>● Fast Photo: [Photo Paper Pro PR-201/Professioneel Fotopapier II PR-201]</li> <li>● Gewoon: A4/Letter Wanneer Papiersoort (Paper type) is ingesteld op Gewoon (Plain), is afdrukken zonder marges uitgeschakeld, ook als Indeling (Layout) is ingesteld op Zonder marges (Borderless).</li> </ul>
Indeling	Standaard (selectie op basis van de apparaatinstelling), index, met marges, zonder marges, N-up (2, 4, 6, 16)*1, 20-up*2, 35-up*3 *1 Indeling compatibel met A4- of Letter-papier en bovenstaande Canon-stickers. A4/Letter: 4-up Fotostickers: 2-up, 4-up, 9-up, 16-up. *2 Als u met een PictBridge-compatibel apparaat van Canon items selecteert met een 'i'-markering, kunt u opnamegegevens (Exif Data) afdrukken in lijstindeling (20-up) of op de marges van de geselecteerde gegevens (1-up). (Deze functie is mogelijk niet beschikbaar met sommige PictBridge-compatibele apparaten van Canon.) *3 Afgedrukt in 35 mm filmindeling (opmaak afdrukken). Alleen beschikbaar met een PictBridge-compatibel apparaat van Canon. (Deze functie is mogelijk niet beschikbaar met sommige PictBridge-compatibele apparaten van Canon.)



Afdrukdatum en bestandsnummer	Standaard (Uit: Niet afdrukken), Datum, Bestandsnummer, Beide, Uit
Afbeelding optimaliseren	Standaard*1*2, Aan (Exif Print), Uit, NR (Noise Reduction; ruisreductie)*2, Levendig*2, Gezicht*2, Rode ogen*2 *1 Foto's worden geoptimaliseerd voor afdrukken met de functie Photo Optimizer Pro. *2 Kan alleen worden geselecteerd op bepaalde PictBridge-compatibele apparaten van het merk Canon. (Kan mogelijk niet worden geselecteerd, afhankelijk van het apparaat.)
Bijsnijden	Standaard (Uit: Niet bijsnijden, Aan (instellingen van camera volgen), Uit

## Instellingen op het apparaat

U kunt de PictBridge-afdrukinstellingen wijzigen op het scherm PictBridge-afdrukinst. (PictBridge print settings). Stel de afdrukinstellingen op het PictBridge-compatibele apparaat in op Standaard (Default) als u wilt afdrukken met de instellingen op het apparaat.

In dit gedeelte wordt de procedure beschreven om het scherm PictBridge-afdrukinst. (PictBridge print settings) weer te geven. Zie [PictBridge-afdrukinstellingen](#) voor informatie over instellingen.

### 1. Zorg dat het apparaat is ingeschakeld.

### 2. Selecteer Instellingen (Settings) in het scherm HOME en druk op OK.

### 3. Selecteer Apparaatinstellingen (Device settings) en druk op OK.

### 4. Selecteer PictBridge-afdrukinst. (PictBridge print settings) en druk op OK.

Het scherm PictBridge-afdrukinst. (PictBridge print settings) wordt weergegeven.

[Naar boven](#) ↑

## Uitgebreide Handleiding

Uitgebreide Handleiding > Foto's rechtstreeks afdrukken vanaf een compatibel apparaat of een draadloos apparaat > Foto's afdrukken vanaf een draadloos communicatieapparaat

---

### Foto's afdrukken vanaf een draadloos communicatieapparaat

- ➡ Het paginaformaat, het mediumtype en de opmaak instellen bij afdrukken vanaf een mobiele telefoon
- ➡ Afdrukken via Bluetooth-communicatie

[Naar boven ↕](#)

## Uitgebreide Handleiding

Uitgebreide Handleiding > Foto's rechtstreeks afdrukken vanaf een compatibel apparaat of een draadloos apparaat > Foto's afdrukken vanaf een draadloos communicatieapparaat > Het paginaformaat, het mediumtype en de opmaak instellen bij afdrukken vanaf een mobiele telefoon

### Het paginaformaat, het mediumtype en de opmaak instellen bij afdrukken vanaf een mobiele telefoon

Wanneer u afdrukt vanaf een mobiele telefoon via Bluetooth-communicatie, selecteert u instellingen voor het paginaformaat, het mediumtype, de opmaak en afdrukken zonder marges op het scherm Inst. afdrkn mobiele tel. (Mobile phone print setting). Zie [Informatie over Bluetooth-communicatie](#) voor meer informatie over het afdrukken vanaf een computer via Bluetooth-communicatie.

\* De standaardinstelling is afdrukken zonder marges op L-formaat Glossy Foto Papier Extra II.

#### Het scherm Inst. afdrkn mobiele tel. (Mobile phone print setting) weergeven.

In dit gedeelte wordt beschreven hoe u het scherm Inst. afdrkn mobiele tel. (Mobile phone print setting) kunt weergeven. Zie [Instelling afdrukken mobiele telefoon](#) voor meer informatie over instellingen.

1. Zorg dat het apparaat is ingeschakeld.
2. Sluit de optionele Bluetooth-eenheid BU-30 aan.

Plaats de Bluetooth-eenheid BU-30 in de poort voor Direct afdrukken.



3. Selecteer  Instellingen (Settings) op het startscherm en druk op OK.

4. Selecteer  Apparaatinstellingen (Device settings) en druk op OK.

5. Selecteer Inst. afdrkn mobiele tel. (Mobile phone print setting) en druk op OK.

Het scherm Inst. afdrkn mobiele tel. (Mobile phone print setting) wordt weergegeven. Zie [Instelling afdrukken mobiele telefoon](#) voor meer informatie over instellingen.



## Uitgebreide Handleiding

Uitgebreide Handleiding > Foto's rechtstreeks afdrukken vanaf een compatibel apparaat of een draadloos apparaat > Foto's rechtstreeks afdrukken vanaf een draadloos communicatieapparaat > Afdrukken via Bluetooth-communicatie

### Afdrukken via Bluetooth-communicatie

In dit gedeelte wordt de procedure beschreven om foto's via Bluetooth-communicatie vanaf een mobiele telefoon af te drukken met de optionele Bluetooth-eenheid BU-30.

Wanneer u afdrukt vanaf een mobiele telefoon via Bluetooth-communicatie, moet u ook de instructiehandleiding van het product raadplegen.

Zie [Informatie over Bluetooth-communicatie](#) voor de procedure voor afdrukken vanaf de computer via Bluetooth-communicatie.



#### Opmerking

- Met mobiele telefoons, PDA's en digitale camera's die OPP (Object Push Profile) of BIP (Basic Image Profile) ondersteunen, kunnen foto's worden afgedrukt. Afhankelijk van uw mobiele telefoon kunt u mogelijk niet afdrukken, ook niet wanneer uw mobiele telefoon de bovenstaande profielen ondersteunt. Raadpleeg de instructiehandleiding bij de telefoon voor informatie over de profielen die uw telefoon ondersteunt.

### Afdrukken via Bluetooth-communicatie

- 1. Zorg dat het apparaat is ingeschakeld.**
- 2. Plaats papier in de achterste lade.**
- 3. Sluit de optionele Bluetooth-eenheid BU-30 aan.**

Plaats de Bluetooth-eenheid BU-30 in de poort voor Direct afdrukken.



- 4. Stel het paginaformaat en de opmaak in.**
  - ➡ Het paginaformaat, het mediumtype en de opmaak instellen bij afdrukken vanaf een mobiele telefoon
- 5. Begin met afdrukken vanaf een mobiele telefoon.**

- **Als apparaatnaam kiest u de standaardwaarde Canon XXX-1 (waarbij 'XXX' de naam van uw apparaat is).**
- **Als u een wachtwoord moet invoeren, voert u de standaardwaarde '0000' in.**

U kunt de apparaatnaam van het apparaat, het wachtwoord en dergelijke wijzigen in het scherm Bluetooth-instellingen (Bluetooth settings).

➔ [De Bluetooth-instellingen wijzigen](#)



#### Opmerking

---

- Communicatie is mogelijk tot circa 10 meter (33 feet) afstand, afhankelijk van de onderstaande omstandigheden. De afdruksnelheid kan variëren als gevolg van de volgende omstandigheden:
    - De aanwezigheid van obstakels tussen de communicatieapparatuur en omstandigheden die van invloed zijn op radiogolven.
    - De aanwezigheid van magnetische velden, statische elektriciteit of elektromagnetische interferentie.
    - De gevoeligheid van de ontvanger en de prestaties van de antenne van de communicatieapparatuur.
  - Videobestanden kunnen niet worden afgedrukt.
  - Afhankelijk van uw apparaat kunnen gegevens die zijn opgeslagen op een geheugenkaart mogelijk niet worden afgedrukt.
  - **Informatie over verzendbare gegevens**
    - Vanwege beveiligingsinstellingen op de mobiele telefoon kunnen inhoud en foto's die u hebt gedownload van een URL die aan een e-mail is toegevoegd, niet worden afgedrukt.
    - Afhankelijk van het formaat van een foto kan het enige tijd duren voordat het apparaat begint met afdrukken nadat de draadloze communicatie is gestart.
    - De afdrukkwaliteit en afdrukstand (staand of liggend) worden automatisch bepaald op basis van het formaat van de opgenomen foto.
    - Afhankelijk van het formaat van de opgenomen foto op de mobiele telefoon, kunnen de randen van de afbeelding worden bijgesneden wanneer u afdrukt zonder marges. De grootte van de marges kan veranderen wanneer u met marges afdrukt.
    - Als het fotobestand groter is dan 1,8 MB, is het wellicht niet mogelijk het bestand te verzenden.
- 

[Naar boven](#) ↕

## Uitgebreide Handleiding

Uitgebreide Handleiding > Foto's rechtstreeks afdrukken vanaf een compatibel apparaat of een draadloos apparaat > Foto's rechtstreeks afdrukken vanaf een draadloos communicatieapparaat > Afdrukken via Bluetooth-communicatie > De Bluetooth-instellingen wijzigen

### De Bluetooth-instellingen wijzigen



Ter voorbereiding op het afdrukken via Bluetooth-communicatie kunt u de apparaatnaam van het apparaat, het wachtwoord en dergelijke wijzigen in het scherm Bluetooth-instellingen (Bluetooth settings).

In dit gedeelte wordt de procedure beschreven om het scherm Bluetooth-instellingen (Bluetooth settings) weer te geven. Zie [Bluetooth-instellingen](#) voor informatie over elke instelling.

1. Zorg dat het apparaat is ingeschakeld.
2. Sluit de optionele Bluetooth-eenheid BU-30 aan.

Plaats de Bluetooth-eenheid BU-30 in de poort voor Direct afdrukken.



3. Selecteer  Instellingen (Settings) op het startscherm en druk op **OK**.
4. Selecteer  Apparaatinstellingen (Device settings) en druk op **OK**.
5. Selecteer Bluetooth-instellingen (Bluetooth settings) en druk op **OK**.  
Het scherm Bluetooth-instellingen (Bluetooth settings) wordt weergegeven.

[Naar boven](#) 

## Uitgebreide Handleiding

Uitgebreide Handleiding > Onderhoud

---

### Onderhoud

- ➔ Het apparaat reinigen
- ➔ Onderhoud uitvoeren vanaf een computer

[Naar boven ↕](#)



## Uitgebreide Handleiding

Uitgebreide Handleiding > Onderhoud > Het apparaat reinigen

---

### Het apparaat reinigen

- ➔ Reiniging
- ➔ De buitenkant van het apparaat reinigen
- ➔ De glasplaat en de documentklep reinigen
- ➔ Het binnenste van het apparaat reinigen (Reiniging onderste plaat)
- ➔ De uitstekende delen binnen in het apparaat reinigen

[Naar boven ↕](#)

## Uitgebreide Handleiding

Uitgebreide Handleiding > Onderhoud > Het apparaat reinigen > Reiniging

### Reiniging

In dit gedeelte wordt de reinigingsprocedure beschreven die noodzakelijk is voor het onderhoud van het apparaat.

#### Let op

- Gebruik voor het reinigen geen tissues, papieren handdoekjes, doeken met een grove structuur of soortgelijk materiaal omdat deze krassen kunnen veroorzaken. Poeder of dunne draadjes van tissues en papier kunnen bovendien in het apparaat achterblijven en problemen veroorzaken, bijvoorbeeld een verstopte printkop of slechte afdrukresultaten. Gebruik altijd een zachte doek.
- Gebruik nooit vluchtige vloeistoffen zoals verdunners, wasbenzine, aceton of andere chemische reinigingsmiddelen om het apparaat te reinigen. Deze kunnen de onderdelen van het apparaat beschadigen.

- ➔ De buitenkant van het apparaat reinigen
- ➔ De glasplaat en de documentklep reinigen
- ➔ Het binnenste van het apparaat reinigen (Reiniging onderste plaat)
- ➔ De uitstekende delen binnen in het apparaat reinigen

[Naar boven ↕](#)

## Uitgebreide Handleiding

[Uitgebreide Handleiding](#) > [Onderhoud](#) > [Het apparaat reinigen](#) > [De buitenkant van het apparaat reinigen](#)

---

### De buitenkant van het apparaat reinigen

Gebruik altijd een zachte doek, bijvoorbeeld een brillendoekje, en veeg vuilresten voorzichtig van het oppervlak. Strijk eventuele kreukels in de doek zo nodig glad voordat u de doek gebruikt.

#### **Let op**

- Schakel het apparaat altijd uit en haal de stekker uit het stopcontact voordat u het apparaat gaat reinigen.
  - Gebruik geen tissues, papieren handdoekjes, doeken met een grove structuur of soortgelijk materiaal omdat deze krassen kunnen veroorzaken.
- 

[Naar boven](#) 

## Uitgebreide Handleiding

Uitgebreide Handleiding > Onderhoud > Het apparaat reinigen > De glasplaat en de documentklep reinigen

### De glasplaat en de documentklep reinigen

#### Let op

- Schakel het apparaat altijd uit en haal de stekker uit het stopcontact voordat u het apparaat gaat reinigen.

Veeg de glasplaat (A) en de binnenkant van de documentklep (witte plaat) (B) voorzichtig af met een schone, zachte, pluisvrije doek. Zorg ervoor dat er geen restanten achterblijven, vooral niet op de glasplaat.

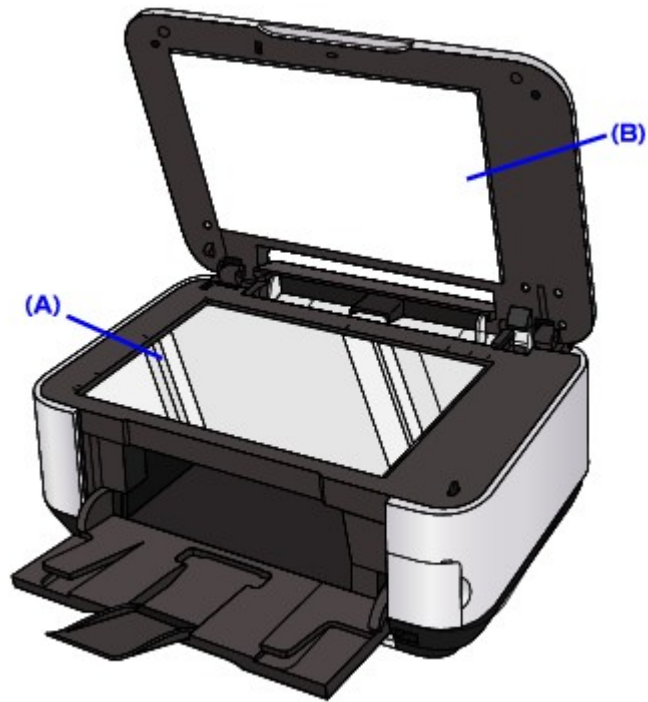

#### Belangrijk

- De binnenzijde van de documentklep (witte plaat) (B) raakt snel beschadigd. Veeg deze dus voorzichtig af.

[Naar boven](#) 

## Uitgebreide Handleiding

Uitgebreide Handleiding > Onderhoud > Het apparaat reinigen > Het binnenste van het apparaat reinigen (Reiniging onderste plaat)

### Het binnenste van het apparaat reinigen (Reiniging onderste plaat)

In dit gedeelte wordt beschreven hoe u het binnenste van het apparaat kunt reinigen. Als het binnenste van het apparaat vuil wordt, kan bedrukt papier ook vuil worden. Daarom raden we u aan de binnenkant van het apparaat regelmatig te reinigen.

1. Zorg dat het apparaat is ingeschakeld.
2. Verwijder papier uit de achterste lade.
3. Open de papieruitvoerlade.  
Plaats uw vinger in het midden boven op de papieruitvoerlade en open deze voorzichtig.
4. Trek de verlenging van de uitvoerlade uit.
5. Vouw een vel normaal papier van het formaat A4 of Letter in de breedte dubbel en vouw het papier weer open.
6. Plaats alleen dit vel papier in de achterste lade met de geopende zijde naar voren.

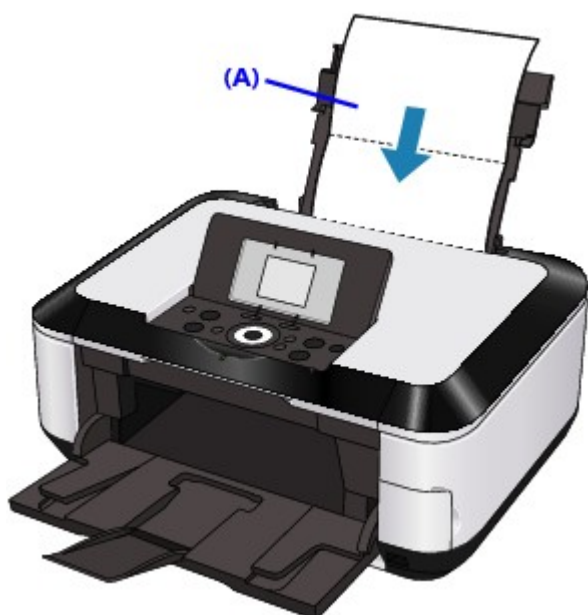

(A) Plaats het papier nadat u het hebt opengevouwen.

7. Selecteer  Instellingen (Settings) in het scherm HOME en druk op **OK**.  
Het scherm Instellingen (Settings) wordt weergegeven.
8. Selecteer Onderhoud (Maintenance) en druk op **OK**.  
Het scherm Onderhoud (Maintenance) wordt weergegeven.
9. Selecteer Reiniging onderste plaat (Bottom plate cleaning) en druk op **OK**.  
Het bevestigingsscherm wordt weergegeven.
10. Selecteer Ja (Yes) en druk op **OK**.

Het papier reinigt het binnenste van het apparaat terwijl het wordt doorgevoerd.

Controleer het gevouwen gedeelte van het uitgevoerde papier. Als dit inktvlekken bevat, moet u de onderste plaat opnieuw reinigen.

Als het probleem zich blijft voordoen nadat u de onderste plaat nogmaals hebt gereinigd, zijn de uitstekende delen aan de binnenkant van het apparaat mogelijk vuil. Reinig ze op de manier zoals in de instructies is beschreven.

➔ [De uitstekende delen binnen in het apparaat reinigen](#)



#### Opmerking

---

- Gebruik een nieuw vel papier wanneer u de onderplaat opnieuw reinigt.
- 

[Naar boven](#) ↕

## Uitgebreide Handleiding

[Uitgebreide Handleiding](#) > [Onderhoud](#) > [Het apparaat reinigen](#) > [De uitstekende delen binnen in het apparaat reinigen](#)

### De uitstekende delen binnen in het apparaat reinigen

Als er inktresten aanwezig zijn op de uitstekende delen binnen in het apparaat, reinigt u deze delen met bijvoorbeeld een wattenstaafje.

#### **Let op**

- Schakel het apparaat altijd uit en haal de stekker uit het stopcontact voordat u het apparaat gaat reinigen.

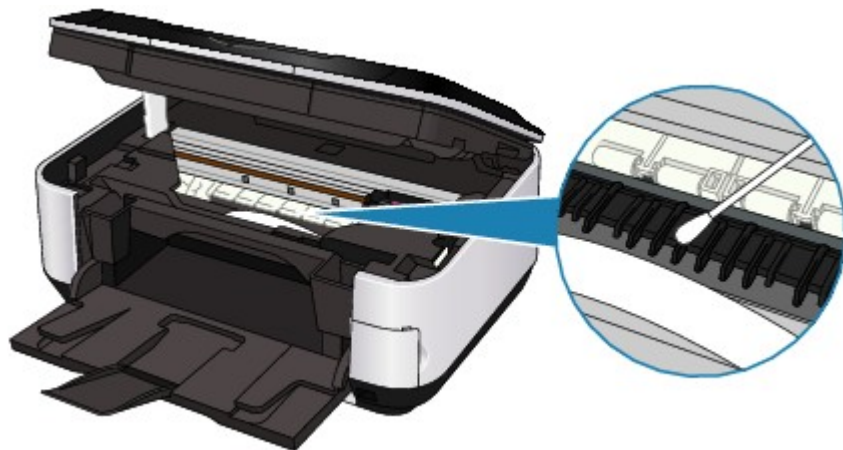

[Naar boven](#) ↑

## Uitgebreide Handleiding

Uitgebreide Handleiding > Onderhoud > Onderhoud uitvoeren vanaf een computer

---

### Onderhoud uitvoeren vanaf een computer

- ➔ De printkoppen reinigen
- ➔ De papierinvoerrollen reinigen
- ➔ De positie van de printkop uitlijnen
- ➔ De spuitopeningen van de printkop controleren
- ➔ De binnenkant van het apparaat reinigen

[Naar boven ↕](#)



## Uitgebreide Handleiding

Uitgebreide Handleiding > Onderhoud > Onderhoud uitvoeren vanaf een computer > De printkoppen reinigen

### De printkoppen reinigen

U kunt met de functie voor het reinigen van de printkop de spuitopeningen weer vrijmaken. Reinig de printkoppen wanneer de afdruk vaag is of een bepaalde kleur niet wordt afgedrukt, ook al is er genoeg inkt.

De procedure voor het reinigen van de printkoppen is als volgt:



#### Reiniging

1. Open het **eigenschappenvenster van het printerstuurprogramma**
2. Klik op Reiniging (Cleaning) op het tabblad Onderhoud (Maintenance).  
Het dialoogvenster Reiniging printkop (Print Head Cleaning) wordt geopend. Volg de instructies in het dialoogvenster op.  
Klik op Initiële controle-items (Initial Check Items) om de items te bekijken die u moet controleren voordat u een Reiniging (Cleaning) uitvoert.
3. Reiniging uitvoeren  
Zorg dat het apparaat aan staat en klik vervolgens op Uitvoeren (Execute).  
Het reinigen van de printkop wordt gestart.
4. Voltooi de reiniging  
Klik op OK in het bevestigingsbericht.  
Vervolgens wordt het dialoogvenster Controle spuitopening (Nozzle Check) geopend.
5. Controleer de resultaten  
Klik op de knop Controleraster afdrukken (Print Check Pattern) om te controleren of de afdrukkwaliteit is verbeterd. Klik op Annuleren (Cancel) wanneer u deze controle niet wilt uitvoeren.  
Als het eenmaal reinigen van de printkop het probleem niet oplost, herhaalt u het reinigingsproces.



#### Diepte-reiniging

Een Diepte-reiniging (Deep Cleaning) is grondiger dan een normale Reiniging (Cleaning). U gebruikt deze functie wanneer een probleem met de printkop niet wordt opgelost als u deze tweemaal hebt gereinigd.

1. Open het **eigenschappenvenster van het printerstuurprogramma**
2. Klik op Diepte-reiniging (Deep Cleaning) op het tabblad Onderhoud (Maintenance)  
Het dialoogvenster Diepte-reiniging (Deep Cleaning) wordt weergegeven. Volg de instructies in het dialoogvenster op.  
Klik op Initiële controle-items (Initial Check Items) om de items te bekijken die u moet controleren voordat u een Diepte-reiniging (Deep Cleaning) uitvoert.
3. Zorg dat het apparaat aan staat en klik vervolgens op Uitvoeren (Execute).  
Klik op OK in het bevestigingsbericht.  
De diepte-reiniging wordt gestart.

- Bij Reiniging (Cleaning) wordt een kleine hoeveelheid inkt gebruikt. Bij Diepte-reiniging (Deep Cleaning) wordt meer inkt gebruikt dan bij Reiniging (Cleaning). Wanneer u de printkoppen vaak reinigt, zal de inktvoorraad snel slinken. Voer daarom alleen een reiniging uit wanneer dit noodzakelijk is.



#### Opmerking

- Als na Diepte-reiniging (Deep Cleaning) geen verbetering optreedt, schakelt u het apparaat uit, wacht u 24 uur, en voert u Diepte-reiniging (Deep Cleaning) opnieuw uit. Als er nog steeds geen verbetering optreedt, is de inkt op of de printkop versleten. Zie " [Het apparaat beweegt maar er wordt geen inkt toegevoerd](#)" voor meer informatie over de te nemen maatregelen.

#### Verwant onderwerp

- ➔ [De spuitopeningen van de printkop controleren](#)

[Naar boven ↑](#)

## Uitgebreide Handleiding

Uitgebreide Handleiding > Onderhoud > Onderhoud uitvoeren vanaf een computer > De papierinvoerrollen reinigen

### De papierinvoerrollen reinigen

U kunt de papierinvoerrol reinigen met de functie voor het reinigen van de papierinvoerrol. U doet dit wanneer er stukjes papier aan de papierinvoerrol vastzitten en het papier niet goed wordt ingevoerd.

De procedure voor het reinigen van de papierinvoerrollen is als volgt:



#### Reiniging rollen

- 1. Bereid het apparaat voor**  
Verwijder alle vellen papier uit de papierbron vanwaar papier niet goed kan worden ingevoerd.
- 2. Open het eigenschapsvenster van het printerstuurprogramma**
- 3. Klik op Reiniging rollen (Roller Cleaning) op het tabblad Onderhoud (Maintenance)**  
Het dialoogvenster Reiniging rollen (Roller Cleaning) wordt weergegeven.
- 4. Selecteer Achterste lade (Rear Tray) of Cassette en klik vervolgens OK**  
Er wordt een bevestigingsbericht weergegeven.
- 5. Voer het reinigen van de papierinvoerrollen uit**  
Zorg dat het apparaat is ingeschakeld en klik op OK.  
Het reinigen van de papierinvoerrol wordt gestart.
- 6. Voltooi het reinigen van de papierinvoerrollen**  
Wanneer de rollen zijn gestopt, volgt u de instructie in het bericht, laadt u drie vellen gewoon papier in de geselecteerde papierbron van het apparaat en klikt u op OK.  
Het papier wordt uitgevoerd en het reinigen van de invoerrollen is voltooid.

[Naar boven ↑](#)

## Uitgebreide Handleiding

Uitgebreide handleiding > Onderhoud > Onderhoud uitvoeren vanaf een computer > De positie van de printkop uitlijnen

### De positie van de printkop uitlijnen

Bij het uitlijnen van de printkoppen worden de installatieposities van de printkop gecorrigeerd waardoor kleuren en lijnen beter worden afgedrukt.

De procedure voor het uitlijnen is van de printkop is als volgt:



#### Printkop uitlijnen

#### 1. Open het eigenschapsvenster van het printerstuurprogramma

#### 2. Klik op Uitlijning printkop (Print Head Alignment) op het tabblad Onderhoud (Maintenance)

Het dialoogvenster Uitlijning printkop starten (Start Print Head Alignment) wordt geopend.

#### 3. Plaats papier in het apparaat

Plaats drie vellen normaal papier van A4- of Letter-formaat in de cassette.

#### 4. Voer het uitlijnen van de printkop uit

Zorg dat het apparaat is ingeschakeld en klik op Printkop uitlijnen (Align Print Head).  
Volg de instructie in het bericht.



#### Opmerking

- Wanneer u de huidige instelling wilt controleren voordat u de printkoppositie aanpast, klikt u op Uitlijningswaarde afdrukken (Print Alignment Value).

#### 5. Controleer het afgedrukte patroon

Voer de nummers van de patronen met de minste streepvorming in de bijbehorende vakken in.  
Als u op de patronen met de minste streepvorming klikt in het voorbeeldvenster, worden automatisch de nummers in de bijbehorende vakken geplaatst.

Klik op OK wanneer u alle benodigde waarden hebt ingevoerd.



#### Opmerking

- Raadpleeg de handleiding van het apparaat als u de afdrukresultaten hebt bekeken en nog steeds niet kunt bepalen welk patroon de minste streepvorming bevat.

#### 6. Controleer het aanpassingspatroon dat vervolgens wordt afgedrukt

Volg de instructie in het bericht.

[Naar boven ↑](#)

## Uitgebreide Handleiding

Uitgebreide Handleiding > Onderhoud > Onderhoud uitvoeren vanaf een computer > De spuitopeningen van de printkop controleren

### De spuitopeningen van de printkop controleren

U kunt met de functie Controle spuitopening controleren of de printkoppen goed functioneren. Hierbij wordt een controleraster afgedrukt. Druk een controleraster af wanneer de afdruk vaag is of een bepaalde kleur niet wordt afgedrukt.

De procedure voor het afdrukken van een controleraster is als volgt:



#### Controle spuitopening

1. Open het **eigenschapsvenster van het printerstuurprogramma**
2. Klik op **Controle spuitopening (Nozzle Check)** op het tabblad **Onderhoud (Maintenance)**  
Het dialoogvenster **Controle spuitopening (Nozzle Check)** wordt weergegeven.  
Om een lijst weer te geven van de items die u moet controleren voordat u het controleraster afdrukt, klikt u op **Initiële controle-items (Initial Check Items)**.
3. **Plaats papier in het apparaat**  
Plaats een vel gewoon papier van A4- of Letter-formaat in de cassette.
4. **Druk een controleraster voor de spuitopeningen af**  
Zorg dat het apparaat is ingeschakeld en klik op **Controleraster afdrukken (Print Check Pattern)**.  
Het controleraster voor de spuitopening wordt afgedrukt.  
Klik op **OK** in het bevestigingsbericht.  
Het dialoogvenster **Rastercontrole (Pattern Check)** wordt weergegeven.
5. **Controleer het afdrukresultaat**  
Controleer het afdrukresultaat. Klik op **Afsluiten (Exit)** als het afdrukresultaat normaal is.  
Klik op **Reiniging (Cleaning)** om de printkop te reinigen als de afdruk vegen bevat of bepaalde secties niet zijn afgedrukt.

#### Verwant onderwerp

➔ [De printkoppen reinigen](#)

[Naar boven](#) ↑

## Uitgebreide Handleiding

Uitgebreide Handleiding > Onderhoud > Onderhoud uitvoeren vanaf een computer > De binnenkant van het apparaat reinigen

### De binnenkant van het apparaat reinigen

U kunt met de functie voor het reinigen van de onderste plaat voorkomen dat er vegen achter op het papier ontstaan. Voer een reiniging van de onderste plaat uit voordat u dubbelzijdig afdrukt. Voer ook een reiniging van de onderste plaat uit als er inktvegen op een afdruk voorkomen die niet worden veroorzaakt door de afdrukgegevens.

Zie “[Het binnenste van het apparaat reinigen \(Reiniging onderste plaat\)](#)” voor meer informatie over het laden van papier in het apparaat.

De procedure voor het reinigen van de onderste plaat is als volgt:



#### Reiniging onderste plaat

1. Open het [eigenschappenvenster van het printerstuurprogramma](#)
2. Klik op Reiniging onderste plaat (Bottom Plate Cleaning) op het tabblad Onderhoud (Maintenance)  
Het dialoogvenster Reiniging onderste plaat (Bottom Plate Cleaning) wordt weergegeven.
3. Plaats papier in het apparaat  
Vouw het normale papier van A4- of Letter-formaat horizontaal doormidden en vervolgens weer uit, zoals aangegeven in het dialoogvenster.  
Plaats het papier in de lengte en met de punt van de vouw naar beneden gericht in de achterste lade.
4. Voer de reiniging van de onderste plaat uit  
Zorg dat het apparaat is ingeschakeld en klik op Uitvoeren (Execute).  
Het reinigen van de onderste plaat wordt gestart.

[Naar boven](#) ↑

## Uitgebreide Handleiding

Uitgebreide Handleiding > Informatie over Bluetooth-communicatie

---

### Informatie over Bluetooth-communicatie

- ➔ Voorzorgsmaatregelen voor transport
- ➔ Voorbereiding op het gebruik van de Bluetooth-eenheid
- ➔ Gegevens afdrukken via Bluetooth-communicatie
- ➔ Basisprocedure voor afdrukken via Bluetooth-communicatie
- ➔ Bluetooth-instellingen
- ➔ Probleemoplossing
- ➔ Specificaties

[Naar boven ↕](#)

## Uitgebreide Handleiding

Uitgebreide Handleiding > Informatie over Bluetooth-communicatie > Voorzorgsmaatregelen voor transport

---

# Vorzorgsmaatregelen voor transport

➔ Het product verzenden

[Naar boven ↕](#)



## Uitgebreide Handleiding

[Uitgebreide Handleiding](#) > [Informatie over Bluetooth-communicatie](#) > [Voorzorgsmaatregelen voor transport](#) > [Het product verzenden](#)

---

### Het product verzenden

Dit product mag vanwege lokale wetgeving niet worden gebruikt in andere landen en regio's dan het land of de regio waar het werd aangeschaft. Denk eraan dat het gebruik van dit product in dergelijke landen of regio's verboden en strafbaar is en dat Canon niet aansprakelijk mag worden gehouden voor dergelijke straffen.

[Naar boven](#) 

## Uitgebreide Handleiding

Uitgebreide Handleiding > Informatie over Bluetooth-communicatie > Vorbereiding op het gebruik van de Bluetooth-eenheid

---

### Vorbereiding op het gebruik van de Bluetooth-eenheid

- ➔ Bluetooth-eenheid
- ➔ Aansluiten op en loskoppelen van de printer

[Naar boven ↕](#)

## Uitgebreide Handleiding

Uitgebreide Handleiding > Informatie over Bluetooth-communicatie > Voorbereiding op het gebruik van de Bluetooth-eenheid > Bluetooth-eenheid

---

### Bluetooth-eenheid

De Bluetooth-eenheid BU-30 (hierna de Bluetooth-eenheid genoemd) is een adapter die kan worden gebruikt met een Canon IJ-printer met Bluetooth-interface.

Als u een Bluetooth-eenheid aansluit op een Canon IJ-printer met Bluetooth-interface is draadloos afdrucken mogelijk via een Bluetooth-apparaat, zoals een computer of mobiele telefoon.



#### Opmerking

---

- Communicatie is mogelijk tot circa 10 meter (33 feet) afstand, afhankelijk van de onderstaande omstandigheden. De afdruksnelheid kan variëren als gevolg van de volgende omstandigheden:
    - De aanwezigheid van obstakels tussen de communicatieapparatuur en omstandigheden die van invloed zijn op radiogolven
    - De aanwezigheid van magnetische velden, statische elektriciteit of elektromagnetische interferentie
    - Te gebruiken software en besturingssysteem
    - De gevoeligheid van de ontvanger en de prestaties van de antenne van de communicatieapparatuur
- 

[Naar boven](#) ↕

## Uitgebreide Handleiding

Uitgebreide Handleiding > Informatie over Bluetooth-communicatie > Voorbereiding op het gebruik van de Bluetooth-eenheid > Aansluiten op en loskoppelen van de printer

### Aansluiten op en loskoppelen van de printer

- ➔ De Bluetooth-eenheid aansluiten op de printer
- ➔ De Bluetooth-eenheid loskoppelen van de printer

#### De Bluetooth-eenheid aansluiten op de printer

Sluit de Bluetooth-eenheid aan op de Direct Print-poort (A) van de printer volgens onderstaande procedure.

De weergave kan afwijken, afhankelijk van de printer die u gebruikt.

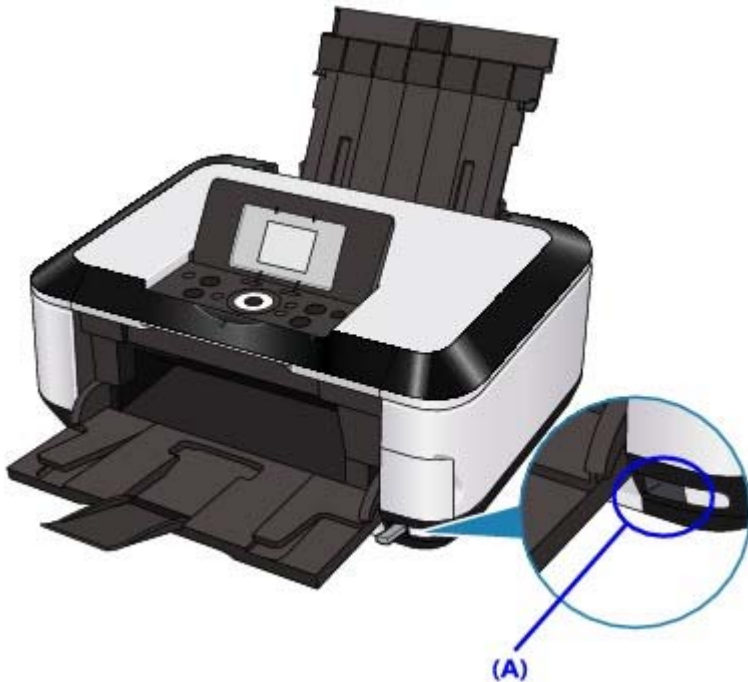

- 1. Controleer het aan/uit-lampje.**  
Zorg dat het **aan/uit**-lampje aan is.
- 2. Plaats de Bluetooth-eenheid in de poort voor Direct afdrukken van de printer.**  
Haal het kapje van de Bluetooth-eenheid. Bewaar het kapje op een veilige plek.

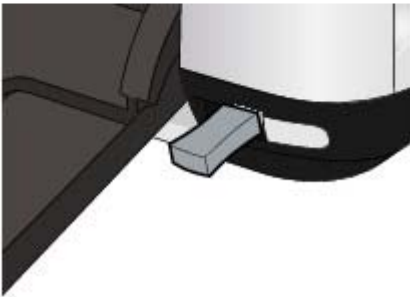
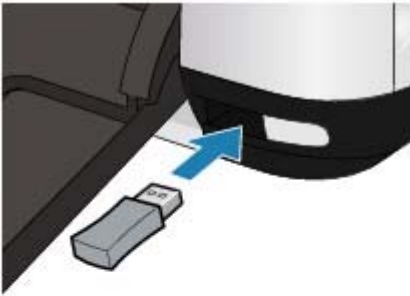

#### **Opmerking**

- Als de Bluetooth-eenheid goed op de printer is aangesloten, knippert het **aan/uit**-lampje op de printer tweemaal.

## De Bluetooth-eenheid van de printer loskoppelen

Koppel de Bluetooth-eenheid los van de poort voor direct afdrukken van de printer volgens onderstaande procedure.

### 1. Verwijder de Bluetooth-eenheid uit de poort voor Direct afdrukken van de printer.

#### **Let op**

- Controleer of het lampje op de Bluetooth-eenheid niet brandt of knippert voordat u de Bluetooth-eenheid loskoppelt.

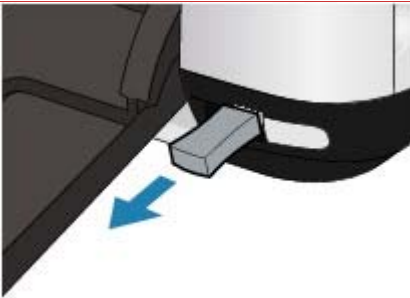

#### **Belangrijk**

- Bewaar de Bluetooth-eenheid met het kapje bevestigd.

## Uitgebreide Handleiding

Uitgebreide Handleiding > Informatie over Bluetooth-communicatie > Gegevens afdrukken via Bluetooth-communicatie

---

### Gegevens afdrukken via Bluetooth-communicatie

- ➔ Voorbereiding
- ➔ MP Drivers installeren
- ➔ De printer instellen
- ➔ De printer registreren
- ➔ De printer verwijderen

[Naar boven ↕](#)

## Uitgebreide Handleiding

Uitgebreide Handleiding > Informatie over Bluetooth-communicatie > Afdrukken via een Bluetooth-verbinding > Voorbereiding

### Voorbereiding

Als u wilt afdrukken via Bluetooth-communicatie met Windows, moet aan de volgende systeemvereisten worden voldaan.

- **Computer**

Een computer met een interne Bluetooth-module of een computer waarop een optionele Bluetooth-adapter (beschikbaar van verschillende fabrikanten) is aangesloten.

- **Besturingssysteem**

Microsoft Windows Vista (waarbij aan een van de volgende vereisten moet worden voldaan)

- **Bluetooth-apparaten (Bluetooth Devices) wordt weergegeven bij Hardware en geluid (Hardware and Sound) onder Configuratiescherm (Control Panel)**
- **Bluetooth Stack voor Windows van Toshiba versie 5.10.04 of later is geïnstalleerd**  
Microsoft Windows XP (waarbij aan een van de volgende vereisten moet worden voldaan)
- **Windows XP SP2 of later is geïnstalleerd en Bluetooth-apparaten (Bluetooth Devices) wordt weergegeven bij Printers en andere hardware (Printers and Other Hardware) onder Configuratiescherm (Control Panel).**
- **Bluetooth Stack voor Windows van Toshiba versie 3.00.10 of later is geïnstalleerd**  
Zie voor meer informatie over het bevestigen van de versie van Bluetooth-stack voor Windows van Toshiba [Controle 2: wordt er een niet-ondersteund Bluetooth-stuurprogramma gebruikt?](#)

Als u de Bluetooth-eenheid wilt aansluiten en via Bluetooth-communicatie wilt afdrukken, zijn de volgende stappen nodig.

1. Controleer of de Bluetooth-eenheid goed op de printer is aangesloten.

Zie [Aansluiten op en loskoppelen van de printer](#).

2. Installeer de MP-printerstuurprogramma's.

Zie [De MP-printerstuurprogramma's installeren](#).

3. Controleer de apparaatnaam van de printer met behulp van het LCD-scherm.

Zie [De printer instellen](#).

4. Registreer de printer als een Bluetooth-apparaat met behulp van Bluetooth-apparaten (Bluetooth Devices).

- Als u Windows Vista gebruikt, wordt Bluetooth-apparaten (Bluetooth Devices) weergegeven bij Hardware en geluiden (Hardware and Sound) onder Configuratiescherm (Control Panel). Registreer de printer als een Bluetooth-apparaat in Bluetooth-apparaten (Bluetooth Devices) bij Hardware en geluiden (Hardware and Sound) onder Configuratiescherm (Control Panel).  
Zie [De printer registreren](#).
- Als u Windows XP SP2 of later gebruikt, wordt Bluetooth-apparaten (Bluetooth Devices) weergegeven bij Printers en andere hardware (Printers and Other Hardware) onder Configuratiescherm (Control Panel).  
Registreer de printer als een Bluetooth-apparaat in Bluetooth-apparaten (Bluetooth Devices) bij Printers en andere hardware (Printers and Other Hardware) onder Configuratiescherm (Control Panel).  
Zie [De printer registreren](#).
- Als u een Toshiba-computer met Windows Vista of Windows XP gebruikt  
Registreer de printer als een Bluetooth-apparaat met behulp van Bluetooth-instellingen (Bluetooth Settings).

\* De computer kan eenvoudig een printer registreren, als de computer wordt gebruikt waarop Bluetooth-stack voor Windows van Toshiba of het programma dat op de Bluetooth-adapter met de optie Gefabriceerd door Toshiba is aangesloten.

Bluetooth-instellingen (Bluetooth Settings) kan worden gestart door op Start te klikken en Alle programma's (All Programs), TOSHIBA, Bluetooth en Bluetooth-instellingen (Bluetooth Settings) te selecteren.

Raadpleeg de handleiding bij uw computer voor details over Bluetooth-instellingen (Bluetooth Settings).

Afhankelijk van het besturingssysteem kan de werkwijze verschillen. Raadpleeg in dat geval de handleiding bij uw computer.

[Naar boven ↕](#)



## Uitgebreide Handleiding

[Uitgebreide Handleiding](#) > [Informatie over Bluetooth-communicatie](#) > [Gegevens afdrukken via Bluetooth-communicatie](#) > [MP Drivers installeren](#)

---

# MP Drivers installeren



### Opmerking

- Als u de printer gekoppeld aan een computer gebruikt, zijn de MP Drivers al geïnstalleerd. Ga in dit geval door naar de volgende stap.

➔ [De printer instellen](#)

---

Voordat u de Bluetooth-eenheid op de printer aansluit om draadloos af te drukken, moet u eerst de printer en de computer via een USB-kabel met elkaar verbinden en de MP Drivers installeren met behulp van de *installatie-cd-rom*.

Installeer de MP Drivers volgens uw installatiehandleiding.

[Naar boven](#) ↕

## Uitgebreide Handleiding

Uitgebreide Handleiding > Informatie over Bluetooth-communicatie > Gegevens afdrukken via Bluetooth-communicatie > De printer instellen

### De printer instellen

In dit gedeelte worden de procedures beschreven voor het controleren van de instellingen van de Bluetooth-eenheid op het LCD-scherm van de printer ter voorbereiding op het afdrukken via Bluetooth.

De vensters kunnen verschillen afhankelijk van welke printer u gebruikt.

Zie [Afdrukken via Bluetooth instellen](#) voor meer informatie over de Bluetooth-instellingen.

#### 1. Controleer of de Bluetooth-eenheid is aangesloten en of de printer aan staat.

Zie [Aansluiten op en loskoppelen van de printer](#) voor informatie over het aansluiten van de Bluetooth-eenheid.

#### 2. Ga naar het scherm Bluetooth-instellingen (Bluetooth settings) op het LCD-scherm.

Zie [De apparaatinstellingen wijzigen op het LCD-scherm](#) voor informatie over het weergeven van het scherm Bluetooth-instellingen.

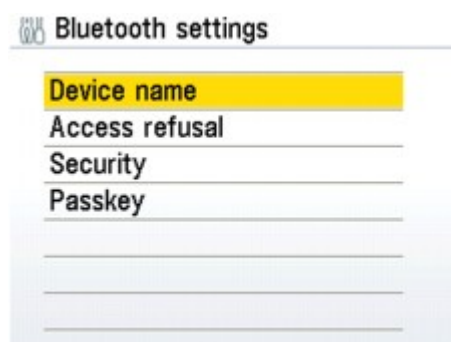

#### Opmerking

- Als het scherm Bluetooth-instellingen (Bluetooth settings) niet op het LCD-scherm wordt weergegeven, is de Bluetooth-eenheid mogelijk niet goed aangesloten. Koppel de Bluetooth-eenheid los van de printer en sluit deze opnieuw aan.
- Zie voor details [Aansluiten op en loskoppelen van de printer](#).
- Als het scherm Bluetooth-instellingen (Bluetooth settings) nog steeds niet wordt weergegeven, is de Bluetooth-eenheid mogelijk defect. Neem in dat geval contact op met de helpdesk van Canon.

#### 3. Selecteer Apparaatnaam (Device name).

Het scherm Apparaatnaam (Device name) wordt weergegeven.

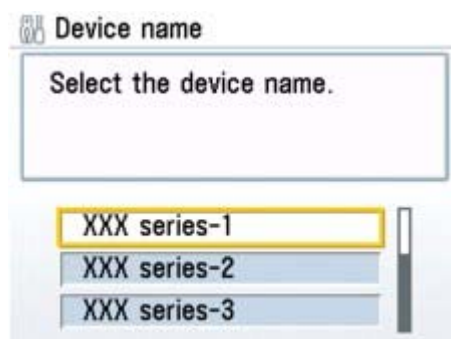

#### 4. Controleer de apparaatnaam.

De apparaatnaam is nodig om de printer als een Bluetooth-apparaat te registreren. Zorg ervoor dat u de apparaatnaam noteert.

#### Opmerking

- Als meerdere printers met dezelfde modelnaam op het systeem zijn aangesloten, raden we u aan om elke printer een andere apparaatnaam te geven zodat u de printer die u gaat gebruiken

sneller kunt identificeren. Zie [Scherm Bluetooth-instellingen](#) .

---

Druk op de printer op **OK** nadat u de apparaatnaam hebt gecontroleerd.  
Registreer de printer op uw computer via het LCD-scherm nadat u de Bluetooth-instellingen hebt gecontroleerd.

➔ [De printer registreren](#)

[Naar boven](#) ↕

## Uitgebreide Handleiding

Uitgebreide Handleiding > Informatie over Bluetooth-communicatie > Gegevens afdrukken via Bluetooth-communicatie > De printer registreren

### De printer registreren

Registreer de printer als een Bluetooth-apparaat met behulp van Bluetooth-apparaten (Bluetooth Devices) onder Configuratiescherm (Control Panel).

#### Opmerking

- Bij de volgende procedure die wordt beschreven, wordt ervan uitgegaan dat Windows Vista op uw computer is geïnstalleerd.
- Schakel de Bluetooth-functie van uw computer in voordat u de printer registreert bij Bluetooth-apparaten (Bluetooth Devices) onder Configuratiescherm (Control Panel). Raadpleeg voor meer informatie de bedieningshandleiding bij uw computer.
- Als u de printer opnieuw wilt registreren als een Bluetooth-apparaat, moet u eerst de geregistreerde printer verwijderen en deze vervolgens opnieuw registreren. Zie [De printer verwijderen](#).

1. Meld u aan bij een gebruikersaccount met beheerdersrechten.
2. Klik op Configuratiescherm (Control Panel) en vervolgens op Bluetooth-apparaten (Bluetooth Devices) onder Hardware en geluiden (Hardware and Sound).  
Als u een andere versie dan Windows Vista gebruikt, klikt u op Configuratiescherm (Control Panel), Printers en andere hardware (Printers and Other Hardware) en vervolgens op Bluetooth-apparaten (Bluetooth Devices).
3. Klik op Toevoegen (Add) op de pagina Apparaten (Devices).

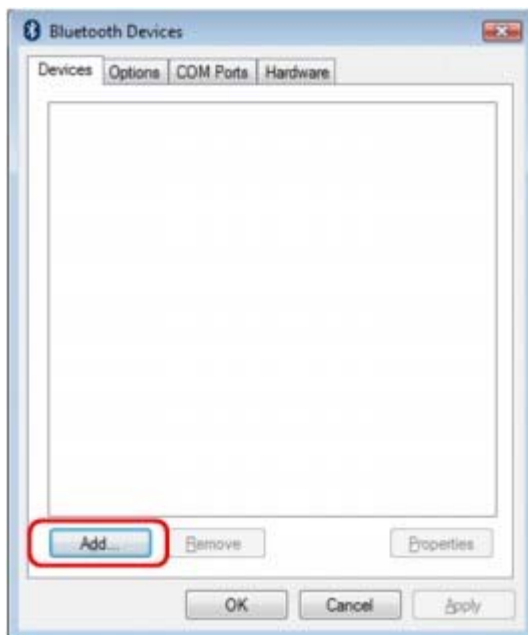

De Wizard Bluetooth-apparaat toevoegen (Add Bluetooth Device Wizard) wordt gestart.

4. Zorg dat de printer aan staat, schakel het selectievakje Mijn apparaat is geïnstalleerd en gereed voor detectie (My device is set up and ready to be found) in en klik op Volgende (Next).



5. Selecteer de apparaatnaam van de printer en klik op Volgende (Next).



Selecteer dezelfde apparaatnaam als die u hebt gekozen bij [De printer instellen](#).

#### **Opmerking**

- als de apparaatnaam niet wordt weergegeven, raadpleegt u [Controle 3: wordt de printernaam die u wilt registreren weergegeven in de printerlijst?](#)

6. Selecteer Geen sleutel gebruiken (Don't use a passkey) en vervolgens Volgende (Next).

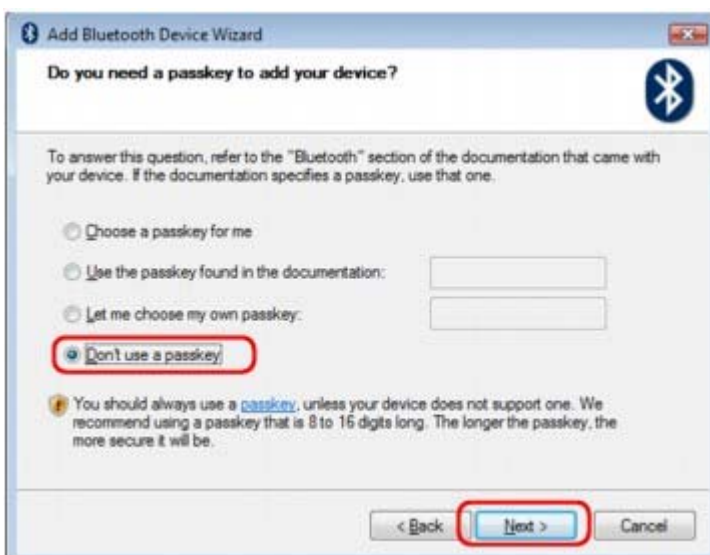

**Opmerking**

- Als u een sleutel voor de printer hebt ingesteld, selecteert u De sleutel uit de handleiding gebruiken (Use the passkey found in the documentation) en voert u de sleutel in. Klik vervolgens op Volgende (Next).  
Zie [Scherm Bluetooth-instellingen](#) voor meer informatie over sleutels.

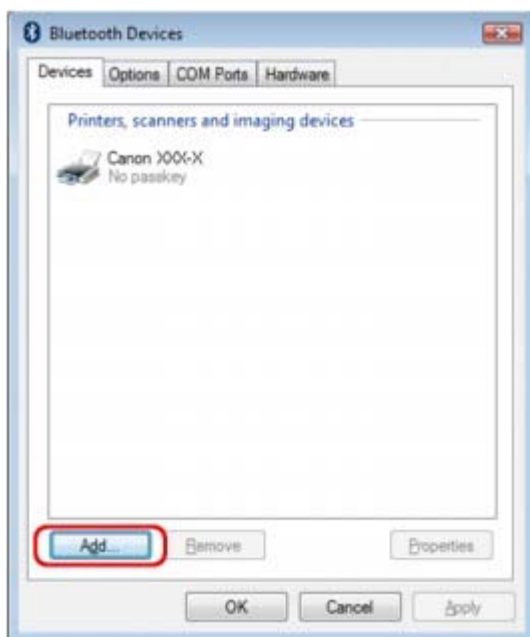
**7.** Klik op Vervolgens (Next).**8.** Controleer of de apparaatnaam die u bij stap 5 hebt geselecteerd, is geregistreerd op de pagina Apparaten (Devices) en klik op OK.

De instellingen voor afdrukken via Bluetooth-communicatie zijn nu gereed.

**Opmerking**

- In Windows Vista kan het scherm Het stuurprogramma voor uw Bluetooth-apparaat moet worden geïnstalleerd (Windows needs to install driver software for your Bluetooth Peripheral Device) automatisch worden weergegeven. Klik in dat geval op Bericht niet meer weergeven voor dit apparaat (Don't show this message again for this device).

## Uitgebreide Handleiding

[Uitgebreide Handleiding](#) > [Informatie over Bluetooth-communicatie](#) > [Gegevens afdrukken via Bluetooth-communicatie](#) > [De printer verwijderen](#)

### De printer verwijderen

In dit gedeelte wordt de procedure beschreven voor het verwijderen van de geregistreerde printer.

Als u de printer opnieuw wilt registreren als een Bluetooth-apparaat, moet u eerst onderstaande procedure volgen om de printer te verwijderen en deze vervolgens opnieuw te registreren.

Zie [De printer registreren](#) voor de procedure om de printer opnieuw te registreren.

1. Meld u aan bij een gebruikersaccount met beheerdersrechten.
2. Klik op Configuratiescherm (Control Panel) en vervolgens op Printers onder Hardware en geluiden (Hardware and Sound).

Als u een andere versie dan Windows Vista gebruikt, klikt u op Configuratiescherm (Control Panel) en vervolgens op Printers en faxapparaten (Printers and Faxes) onder Printers en andere hardware (Printers and Other Hardware).
3. Klik op het pictogram van de printer om af te drukken via Bluetooth-communicatie.
4. Selecteer Verwijderen (Delete) in het menu Organiseren (Organize).

Als u een andere versie dan Windows Vista gebruikt, selecteert u Verwijderen (Delete) in het menu Bestand (File).

[Naar boven](#) 

## Uitgebreide Handleiding

Uitgebreide Handleiding > Informatie over Bluetooth-communicatie > Basisprocedure voor afdrucken via Bluetooth-communicatie

---

### Basisprocedure voor afdrucken via Bluetooth-communicatie

- ➔ Afdrucken vanaf computers
- ➔ Afdrucken met andere Bluetooth-compatibele apparaten dan een computer

[Naar boven ↕](#)



## Uitgebreide Handleiding

Uitgebreide Handleiding > Informatie over Bluetooth-communicatie > Basisprocedure voor afdrukken via Bluetooth-communicatie > Afdrukken vanaf computers

### Afdrukken vanaf computers

Zie ook de instructiehandleiding van de computer als u Bluetooth-communicatie gebruikt.

Wanneer u afdrukt vanaf een Bluetooth-compatibel apparaat dat geen computer is, raadpleegt u [Afdrukken met andere Bluetooth-compatibele apparaten dan een computer](#) .

#### Opmerking

- Afhankelijk van uw toepassing kunnen bewerkingen afwijken. Raadpleeg de instructiehandleiding bij de softwaretoepassing voor meer informatie.  
De stappen in dit gedeelte hebben betrekking op het afdrukken in Windows Vista.
- Afstand Bluetooth-communicatie: Ongeveer 10 meter (33 feet) in een normale omgeving.  
De afstand kan verschillen, afhankelijk van omstandigheden die van invloed zijn op radiogolven, of de communicatieapparatuur.

1. Zet de printer aan en laad het papier.
2. Maak een document of open een bestand met behulp van geschikte toepassingssoftware.
3. Open het dialoogvenster voor printereigenschappen.
  1. Selecteer Druk af (Print) in het menu Bestand (File) van de toepassingssoftware.  
Het dialoogvenster Afdrukken (Print) wordt weergegeven.
  2. Selecteer de printer waarop u de Bluetooth-eenheid hebt aangesloten, zoals Canon XXX printer (kopie X) (Canon XXX Printer (Copy X)), in het menu Printer selecteren (Select Printer).
  3. Klik op Voorkeuren (Preferences) (of Eigenschappen (Properties)).  
Het tabblad Algemeen (Main) van het dialoogvenster Voorkeursinstellingen voor afdrukken (Printing Preferences) wordt weergegeven.

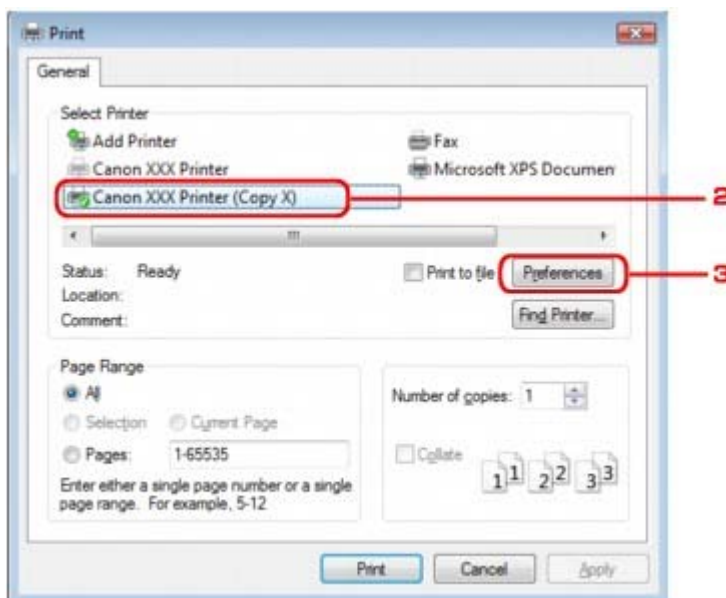

#### Opmerking

- De printer die is geregistreerd onder Bluetooth-apparaten (Bluetooth Devices) wordt weergegeven als Canon XXX Printer (kopie X) (Canon XXX Printer (Copy X)).
- "X" is een apparaatnaam of een getal. Het aantal cijfers kan verschillen, afhankelijk van de printer.

4. Geef de vereiste instellingen op.

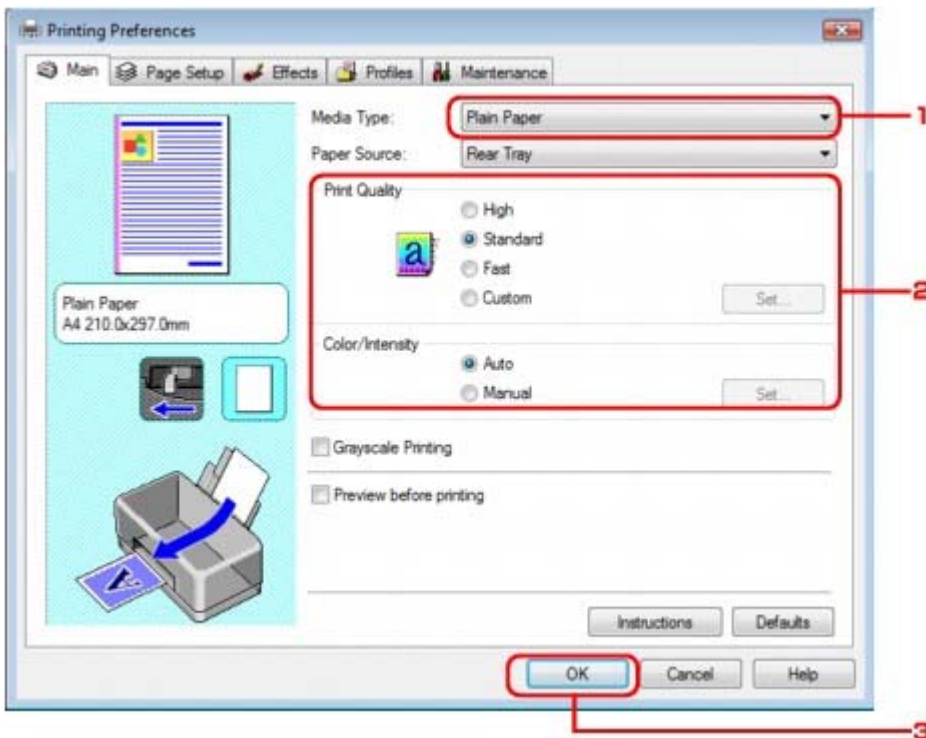

1. Selecteer het mediumtype van het geplaatste papier bij Mediumtype (Media Type).
2. Stel de Afdrukkwaliteit (Print Quality) en de Kleur/Intensiteit (Color/Intensity) in op de gewenste instelling.

#### **Opmerking**

- Raadpleeg [Verschillende afdrukmethoden](#) voor meer informatie over de afdrukinstellingen.

3. Klik op OK.  
Het dialoogvenster Afdrukken (Print) wordt weergegeven.

5. Klik op Afdrukken (Print) of op OK om het document af te drukken.

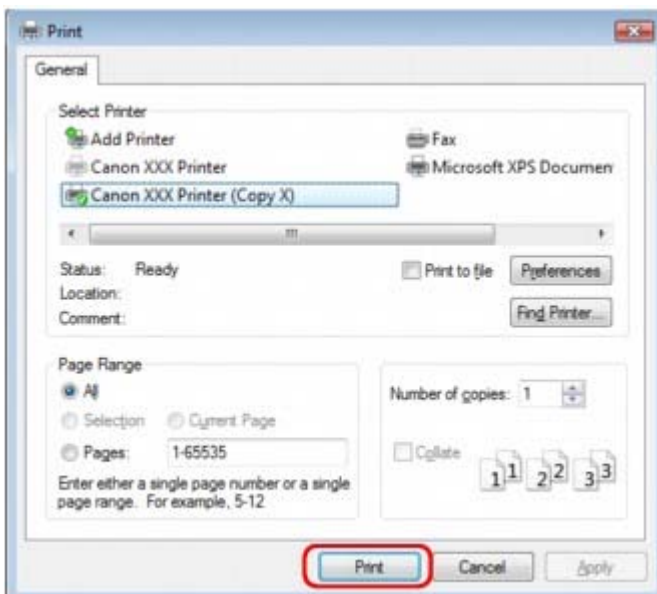

Het afdrukken wordt gestart.

#### **Opmerking**

- Selecteer Canon XXX-printer (Canon XXX Printer) in het menu Printer selecteren (Select Printer) als u een USB-kabel gebruikt voor het afdrukken.
- Druk op de knop **Stop** op de printer of klik op Afdrukken annuleren (Cancel Printing) op de printerstatusmonitor als u een actieve afdruktaak wilt annuleren. Nadat een afdruktaak is geannuleerd, kan er nog een vel papier worden uitgevoerd zonder afdrukresultaat. Als u de printerstatusmonitor wilt weergeven, klikt u op Canon XXX Printer (kopie X) (Canon

XXX Printer (Copy X) op de taakbalk.

- "X" is een apparaatnaam of een getal. Het aantal cijfers kan verschillen, afhankelijk van de printer.
- 

[Naar boven ↕](#)

## Uitgebreide Handleiding

Uitgebreide Handleiding > Informatie over Bluetooth-communicatie > Basisprocedure voor afdrukken via Bluetooth-communicatie > Afdrukken met andere Bluetooth-compatibele apparaten dan een computer

# Afdrukken met andere Bluetooth-compatibele apparaten dan een computer

In het LCD-scherm van de printer kunt u instellingen configureren voor afdrukken met andere Bluetooth-compatibele apparaten dan een computer.

Zie ook de instructiehandleiding bij uw product als u met een van deze apparaten afdrukt.

Als u vanaf een computer afdrukt, raadpleegt u [Afdrukken vanaf computers](#).



### Opmerking

- Met mobiele telefoons, PDA's en digitale camera's die OPP (Object Push Profile) of BIP (Basic Imaging Profile) ondersteunen, kunnen foto's worden afgedrukt. Afhankelijk van uw product kunt u mogelijk niet afdrukken, ook niet wanneer uw product de bovenstaande profielen ondersteunt. Raadpleeg voor meer informatie de instructiehandleiding bij uw product.

- Zet de printer aan en laad het papier.
- Ga naar het scherm Inst. afdrkn mobiele tel. (Mobile phone print settings) of Inst. mobiele tel. (Mobile phone settings) op het LCD-scherm en stel het mediumtype en het papierformaat in.  
Zie [De apparaatinstellingen wijzigen op het LCD-scherm](#) voor informatie over het weergeven van het scherm Inst. afdrkn mobiele tel. (Mobile phone print settings) of Inst. mobiele tel. (Mobile phone settings).
- Begin met afdrukken vanaf uw Bluetooth-compatibele apparaat.  
Bij het selecteren van de apparaatnaam kiest u de beginwaarde van de printer "Canon XXX-1" (waarbij "XXX" de naam van uw printer is).  
Als u een wachtwoord moet invoeren, voert u de beginwaarde "0000" in.  
U kunt de apparaatnaam van de printer of het wachtwoord wijzigen in het scherm Bluetooth-instellingen (Bluetooth settings) op het LCD-scherm.  
➔ [Afdrukken via Bluetooth instellen](#)

[Naar boven](#) ↕

## Uitgebreide Handleiding

Uitgebreide Handleiding > Informatie over Bluetooth-communicatie > Bluetooth-instellingen

---

### Bluetooth-instellingen

- ➔ Afdrukken via Bluetooth instellen
- ➔ Scherm Bluetooth-instellingen

[Naar boven ↕](#)

## Uitgebreide Handleiding

Uitgebreide Handleiding > Informatie over Bluetooth-communicatie > Bluetooth-instellingen > Afdrukken via Bluetooth instellen

---

### Afdrukken via Bluetooth instellen

1. Controleer of de printer aan staat en sluit de Bluetooth-eenheid aan.



#### Opmerking

- Als de Bluetooth-eenheid goed op de printer is aangesloten, knippert het **aan/uit**-lampje op de printer tweemaal.
- 

2. Ga naar het scherm Bluetooth-instellingen (Bluetooth settings) op het LCD-scherm.

Zie [De apparaatinstellingen wijzigen op het LCD-scherm](#) voor informatie over het weergeven van het scherm Bluetooth-instellingen (Bluetooth settings).

3. Selecteer de inhoud die u op het LCD-scherm wilt instellen.

➔ [Scherm Bluetooth-instellingen](#)



#### Opmerking

- Zie [De apparaatinstellingen wijzigen op het LCD-scherm](#) voor meer informatie over het instellen van een mediumtype en een papierformaat wanneer u afdrukt vanaf een mobiele telefoon.
- 

[Naar boven](#) ↕

## Uitgebreide Handleiding

Uitgebreide Handleiding > Informatie over Bluetooth-communicatie > Bluetooth-instellingen > Scherm Bluetooth-instellingen

### Scherm Bluetooth-instellingen (Bluetooth Settings)

De vensters kunnen verschillen afhankelijk van welke printer u gebruikt.

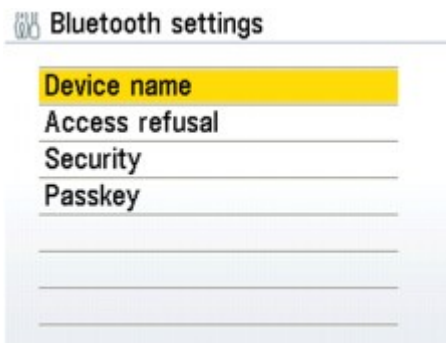

#### 1. Apparaatnaam (Device name):

Hiermee wordt de apparaatnaam van de printer weergegeven waarop de Bluetooth-eenheid is aangesloten.

➔ [Scherm Apparaatnaam](#)

#### 2. Weigering toegang (Access refusal):

Als u AAN (ON) of Inschakelen (Enable) selecteert, wordt deze printer uitgesloten van zoekacties vanaf Bluetooth-apparaten.

➔ [Scherm Weigering toegang](#)

#### 3. Beveiliging (Security):

Selecteer Inschakelen (Enable) en geef vervolgens de modus op waarmee u het wachtwoord activeert dat u in het scherm Wachtwoord (Passkey) hebt ingesteld.

➔ [Scherm Beveiliging](#)

#### 4. Wachtwoord (Passkey)

U kunt het wachtwoord wijzigen. Het wachtwoord verwijst naar een identificatienummer dat moet worden vastgesteld. Dit wordt gebruikt om ongewenste toegang vanaf andere Bluetooth-apparaten te voorkomen. De beginwaarde is ingesteld op 0000.

➔ [Scherm Wachtwoord](#)

#### Scherm Apparaatnaam (Device name).

Hiermee kunt u de apparaatnaam van de printer op een Bluetooth-apparaat instellen.

Voorbeeld:

Als u MP630 series-2 selecteert, is de printernaam die op het Bluetooth-apparaat wordt weergegeven Canon MP630 series-2.

De beginwaarde is ingesteld op MP630 series-1.

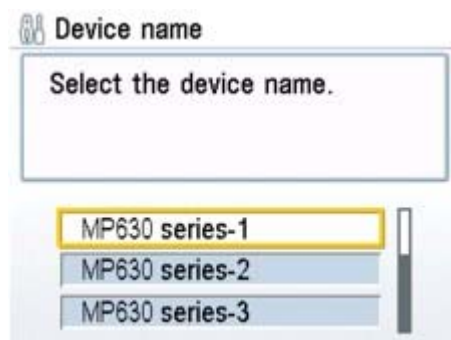

#### Scherm Weigering toegang (Access refusal).

Als u een zoekactie uitvoert vanaf een Bluetooth-apparaat, kunt u de weergave van de printernaam in- of uitschakelen.

AAN (ON) of Inschakelen (Enable)

Hiermee worden zoekacties vanaf een Bluetooth-apparaat uitgeschakeld.

UIT (OFF) of Uitschakelen (Disable) (standaardinstelling)

Hiermee worden zoek- en afdrukacties vanaf een Bluetooth-apparaat ingeschakeld.

## Scherm Beveiliging (Security).

### • Inschakelen (Enable)

Als u Inschakelen (Enable) selecteert, kunt u een van de onderstaande beveiligingsmodi kiezen.

- <Mode 3(recommended)> (Modus 3(aanbevolen))  
Deze modus wordt geactiveerd bij beveiliging op koppelingsniveau.  
Het wachtwoord is vereist als een Bluetooth-apparaat met het apparaat communiceert. Meestal kiest u deze modus.
- Modus 2 (Mode 2)  
Deze modus wordt geactiveerd bij beveiliging op serviceniveau.  
Het wachtwoord is vereist als u afdrukt via Bluetooth-communicatie.

Nadat u de beveiligingsmodus hebt ingesteld, kunt u het beste een proefafdruk via Bluetooth-communicatie maken. Als het afdrucken niet wordt gestart, wijzigt u de beveiligingsmodus en probeert u het opnieuw.

### • Uitschakelen (Disable) (standaardinstelling)

Bij het registreren van de printer hoeft u geen wachtwoord in te voeren.

Het instellen van een wachtwoord helpt ongewenste toegang vanaf andere Bluetooth-apparaten voorkomen. U kunt het wachtwoord wijzigen in het scherm Wachtwoord (Passkey).

## Scherm Wachtwoord (Passkey)

Als u Inschakelen (Enable) selecteert in het scherm Beveiliging (Security) moet u een wachtwoord instellen om de printer op andere Bluetooth-apparaten te registreren.

Nadat u het wachtwoord hebt gewijzigd, wordt u mogelijk gevraagd om het wachtwoord in te voeren op de Bluetooth-apparaten waarmee u kon afdrucken voordat het wachtwoord werd gewijzigd. Voer in dit geval het nieuwe wachtwoord in.

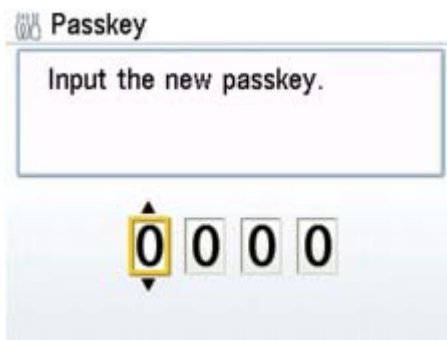



## Uitgebreide Handleiding

Uitgebreide Handleiding > Informatie over Bluetooth-communicatie > Probleemoplossing

---

### Probleemoplossing

- ➔ Probleemoplossing
- ➔ Printer kan niet worden geregistreerd
- ➔ De afdruktaak wordt niet gestart

[Naar boven](#) ↑

## Uitgebreide Handleiding

[Uitgebreide Handleiding](#) > [Informatie over Bluetooth-communicatie](#) > [Probleemoplossing](#) > [Probleemoplossing](#)

---

### Probleemoplossing

In dit gedeelte wordt beschreven hoe u problemen kunt oplossen die zich tijdens het gebruik van de Bluetooth-eenheid hebben voorgedaan.

Problemen gerelateerd aan de hardware van de printer, de installatie van MP Drivers, enzovoort, worden ook beschreven in [Probleemoplossing](#).

[Naar boven](#) 

## Uitgebreide Handleiding

Uitgebreide Handleiding > Informatie over Bluetooth-communicatie > Probleemoplossing > Printer kan niet worden geregistreerd

### Printer kan niet worden geregistreerd

#### • Controle 1: zijn MP Drivers geïnstalleerd?

Installeer MP Drivers aan de hand van uw installatiehandleiding.

#### • Controle 2: wordt er een niet-ondersteund Bluetooth-stuurprogramma gebruikt?

Controleer of het Bluetooth-stuurprogramma dat op uw computer is geïnstalleerd, wordt ondersteund.

- Toshiba-computer met Windows Vista of Windows XP  
Klik in Windows Vista op Start en selecteer Alle programma's (All Programs), TOSHIBA, Bluetooth en vervolgens Bluetooth-instellingen (Bluetooth Settings).  
Klik in het dialoogvenster Bluetooth-instellingen (Bluetooth Settings) op de knop help en het versienummer en controleer of het versienummer 5.10.04 of hoger is.  
Klik in Windows XP op Start en selecteer Alle programma's (All Programs), TOSHIBA, Bluetooth en vervolgens Bluetooth-instellingen (Bluetooth Settings).  
Klik in het dialoogvenster Bluetooth-instellingen (Bluetooth Settings) op de knop help en het versienummer en controleer of het versienummer 3.00.10 of hoger is.
- Windows Vista (behalve Toshiba-computers met Windows Vista)  
Meld u aan bij een gebruikersaccount met beheerdersrechten en klik op Configuratiescherm (Control Panel) en vervolgens op Hardware en geluiden (Hardware and Sound).

Zorg ervoor dat het pictogram  Bluetooth-apparaten (Bluetooth Devices) wordt weergegeven in het dialoogvenster.

- Windows XP SP2 of later (behalve Toshiba-computers met Windows XP)  
Meld u aan bij een gebruikersaccount met beheerdersrechten en klik op Configuratiescherm (Control Panel) en vervolgens op Printers en andere hardware (Printers and Other Hardware).

Zorg ervoor dat het pictogram  Bluetooth-apparaten (Bluetooth Devices) wordt weergegeven in het dialoogvenster.

Afhankelijk van het besturingssysteem kan de werkwijze verschillen. Raadpleeg in dat geval de handleiding bij uw computer.

#### • Controle 3: wordt de printernaam die u wilt registreren weergegeven in de Printerlijst (Printer List)?

- Controleer of de printer aan staat.  
Zorg dat het **aan/uit**-lampje aan is.
- Zorg dat de printer niet in bedrijf is.
- Controleer of de Bluetooth-eenheid kan worden gebruikt.  
Zorg ervoor dat het scherm Bluetooth-instellingen (Bluetooth settings) op het LCD-scherm van de printer kan worden weergegeven. Als het scherm niet kan worden weergegeven, is de Bluetooth-communicatie uitgeschakeld. Koppel de Bluetooth-eenheid los van de printer en sluit deze opnieuw aan.  
➡ [Aansluiten op en loskoppelen van de printer](#)  
Zorg ervoor dat het scherm Bluetooth-instellingen (Bluetooth settings) op het LCD-scherm van de printer kan worden weergegeven en probeer de registratie vervolgens opnieuw uit te voeren.
- Controleer of toegang vanaf een Bluetooth-compatibel apparaat wordt geweigerd.  
Controleer de instellingen voor printertoegang door het scherm Bluetooth-instellingen (Bluetooth settings) op het LCD-scherm van de printer weer te geven.

#### 1. Ga naar het scherm Bluetooth-instellingen (Bluetooth settings) op het LCD-scherm van de printer.

Zie [De apparaatinstellingen wijzigen op het LCD-scherm](#) voor informatie over het weergeven van het scherm Bluetooth-instellingen (Bluetooth settings).

#### 2. Selecteer Weigering toegang (Access refusal).

3. Selecteer UIT (OFF) of Uitschakelen (Disable) en druk op de knop **OK** op de printer.

[Naar boven ↕](#)

## Uitgebreide Handleiding

Uitgebreide Handleiding > Informatie over Bluetooth-communicatie > Probleemoplossing > De afdruktaak wordt niet gestart

### De afdruktaak wordt niet gestart

#### • Controle 1: is de Bluetooth-eenheid gereed voor gebruik?

Zorg ervoor dat het scherm Bluetooth-instellingen (Bluetooth settings) op het LCD-scherm van de printer kan worden weergegeven. Als het scherm niet kan worden weergegeven, is de Bluetooth-communicatie uitgeschakeld. Koppel de Bluetooth-eenheid los van de printer en sluit deze opnieuw aan.

##### ➔ Aansluiten op en loskoppelen van de printer

Zorg ervoor dat het scherm Bluetooth-instellingen (Bluetooth settings) op het LCD-scherm van de printer kan worden weergegeven en probeer vervolgens opnieuw af te drukken.

Als het scherm Bluetooth-instellingen (Bluetooth settings) nog steeds niet wordt weergegeven nadat u de Bluetooth-eenheid van de printer hebt losgekoppeld en weer hebt aangesloten, is de Bluetooth-eenheid mogelijk defect. Neem in dat geval contact op met de helpdesk van Canon.

#### • Controle 2: is er een probleem met de locatie van de printer of is de afstand tussen de printer en de computer te groot?

De maximale communicatieafstand tussen de printer en een computer is ongeveer 10 meter (33 feet), maar dit hangt af van de volgende omstandigheden:

- De aanwezigheid van obstakels tussen de communicatieapparatuur en omstandigheden die van invloed zijn op radiogolven
  - Locatie waar magnetische velden, statische elektriciteit of radiostoringen optreden
  - Typen software en besturingssysteem die worden gebruikt
  - De gevoeligheid van de ontvanger en de prestaties van de antenne van de communicatieapparatuur
- Installeer de printer op een andere plek of plaats de printer dichterbij de computer.

#### • Controle 3: is de te gebruiken printer juist geselecteerd?

Volg de hieronder beschreven procedure om de printer te selecteren waarop de Bluetooth-eenheid is bevestigd.

1. Meld u aan bij een gebruikersaccount met beheerdersrechten.
2. Klik op Configuratiescherm (Control Panel) en vervolgens op Printers onder Hardware en geluiden (Hardware and Sound).

Als u een andere versie dan Windows Vista gebruikt, klikt u op Configuratiescherm (Control Panel) en vervolgens op Printers en faxapparaten (Printers and Faxes) onder Printers en andere hardware (Printers and Other Hardware).

3. Klik op het pictogram  van de te gebruiken printer om af te drukken via Bluetooth-communicatie.

De pictogramnaam is standaard Canon XXX-printer (kopie X) (Canon XXX Printer (Copy X)).

##### Opmerking

- "X" is een apparaatnaam of een getal. Het aantal cijfers kan verschillen, afhankelijk van de printer.

4. Selecteer Eigenschappen (Properties) in het menu Organiseren (Organize) (Bestand (File) in andere Windows-versies dan Vista).
5. Klik op het tabblad Poorten (Ports) en selecteer een geschikte printer in Poort (Port).

Dit hangt af van de manier waarop u de printer verifieert.

Als u de printer registreert als een Bluetooth-apparaat (Bluetooth device) in het

Configuratiescherm (Control Panel)

BTHnnn (Canon XXX-printer (kopie X)) (BTHnnn (Canon XXX Printer (Copy X))) ('n' staat voor een getal)

Als u de printer registreert als een Bluetooth-apparaat met behulp van de Bluetooth-instellingen (Bluetooth Settings) die in de computer zijn ingebouwd

TPBnnn (Canon XXX-printer (kopie X)) (TPBnnn (Canon XXX Printer (Copy X))) ('n' staat voor een getal)

Zie [Registreer de printer als een Bluetooth-apparaat met behulp van Bluetooth-apparaten](#). in [Vorbereiding](#) voor meer informatie over het registreren van de printer.

## 6. Klik op OK.

### • Controle 4: wordt het bericht 'Dit document kan niet worden afgedrukt' weergegeven?

- Probeer niet opnieuw af te drukken. Lees het foutbericht dat op het LCD-scherm wordt weergegeven.  
Annuleer de fout volgens [Er wordt een foutbericht weergegeven op het LCD-scherm](#).
- Als u een Microsoft Bluetooth-stuurprogramma gebruikt, moet u ervoor zorgen dat de service Afdrukken (HCRP) (Printing (HCRP)) op uw computer werkt.  
Klik op Configuratiescherm (Control Panel), Bluetooth-apparaten (Bluetooth Devices) onder Hardware en geluiden (Hardware and Sound) (Printers en andere hardware (Printers and Other Hardware) in andere Windows-versies dan Vista) en selecteer vervolgens de printer die u voor Bluetooth-communicatie wilt gebruiken. Klik daarna op Eigenschappen (Properties).  
Zorg ervoor dat Afdrukken (HCRP) (Printing (HCRP)) op het blad Services is geselecteerd.  
Als Afdrukken (HCRP) (Printing (HCRP)) niet is geselecteerd of als de service Afdrukken (HCRP) (Printing (HCRP)) niet wordt gevonden, volgt u de onderstaande procedure en registreert u de printer opnieuw.

#### 1. Klik op Configuratiescherm (Control Panel) en vervolgens op Printers onder Hardware en geluiden (Hardware and Sound).

Als u een andere versie dan Windows Vista gebruikt, klikt u op Configuratiescherm (Control Panel) en vervolgens op Printers en faxapparaten (Printers and Faxes) onder Printers en andere hardware (Printers and Other Hardware).

#### 2. Klik op het pictogram van de printer om af te drukken via Bluetooth-communicatie.

#### 3. Selecteer Verwijderen (Delete) in het menu Organiseren (Organize) (Bestand (File) in andere Windows-versies dan Vista).

#### 4. Registreer de printer als een Bluetooth-apparaat bij Bluetooth-apparaten (Bluetooth Devices) onder Configuratiescherm (Control Panel).

Zie [De printer registreren](#) voor meer informatie over de procedure.

- Dit bericht wordt weergegeven als de afdruktaak vanaf het Bluetooth-apparaat wordt verzonden terwijl een andere afdruktaak via de USB-poort wordt afgedrukt.  
Het afdrukken wordt automatisch gestart als de wachtrij is voltooid.
- Er kan niet tegelijkertijd vanaf meer dan één computer met Bluetooth-communicatie worden afgedrukt. In dat geval wordt dit bericht op de computer weergegeven in de stand-bymodus.  
Het afdrukken wordt automatisch gestart als de wachtrij is voltooid.

### • Controle 5: zijn de MP Drivers geïnstalleerd na het registreren van de printer onder Bluetooth-apparaten?

Als u MP Drivers hebt geïnstalleerd na het registreren van de printer als een Bluetooth-apparaat bij Bluetooth-apparaten (Bluetooth Devices), verwijdert u de printer en registreert u deze opnieuw.

Zie [Vorbereiding](#) voor meer informatie over de procedure.

## Uitgebreide Handleiding

Uitgebreide Handleiding > Informatie over Bluetooth-communicatie > Specificaties

### Specificaties

Communicatiemethode	Bluetooth v2.0
Maximumsnelheid	1,44 Mbps
Uitvoer	Bluetooth Power Class 2
Communicatieafstand	Gezichtsveldafstand: ongeveer 10 meter (33 feet)* * De afstand kan verschillen, afhankelijk van factoren zoals de aanwezigheid van obstakels tussen de communicatieapparatuur en radiogolven, de aanwezigheid van magnetische velden rond magnetrons en locaties waar elektrostatische of radiostoringen optreden, de typen software en besturingssystemen die worden gebruikt, en de gevoeligheid van de ontvanger en de antenneprestaties van de communicatieapparatuur.
Profiel	SPP (Serial Port Profile) OPP (Object Push Profile) BIP (Basic Imaging Profile) HCRP (Hardcopy Cable Replacement Profile)
Compatibele pc's	Een computer met een interne Bluetooth-module of een computer waarop een optionele Bluetooth-adapter (beschikbaar van verschillende fabrikanten) is aangesloten. Besturingssysteem/software: Microsoft Windows Vista (waarbij aan een van de volgende vereisten moet worden voldaan) <ul style="list-style-type: none"> <li>• Bluetooth-apparaten (Bluetooth Devices) wordt weergegeven bij Hardware en geluid (Hardware and Sound) onder Configuratiescherm (Control Panel)</li> <li>• Bluetooth Stack voor Windows van Toshiba versie 5.10.04 of later is geïnstalleerd</li> </ul> Microsoft Windows XP (waarbij aan een van de volgende vereisten moet worden voldaan) <ul style="list-style-type: none"> <li>• Windows XP SP2 of later is geïnstalleerd en Bluetooth-apparaten (Bluetooth Devices) wordt weergegeven bij Printers en andere hardware (Printers and Other Hardware) onder Configuratiescherm (Control Panel).</li> <li>• Bluetooth Stack voor Windows van Toshiba versie 3.00.10 of later is geïnstalleerd</li> </ul>
Frequentieband	2,4 GHz-band (2,400 GHz tot 2,4835 GHz)
Stroomvoorziening	Geleverd via de poort voor direct afdrukken op de printer, DC 4,4 V tot 5,25 V
Maximaal stroomverbruik	500 mW (MAX)
Gebruikstemperatuur	5 tot 35°C (41 tot 95°F)
Gebruiksvochtigheid	10 tot 90% relatieve vochtigheid (geen condensatie)
Afmetingen (Breedte x Diepte x Hoogte)	18,5 (B) x 47,5 (D) x 8,7 (H) mm (met kapje bevestigd)
Dikte	Ongeveer 7g

[Naar boven ↑](#)

## Uitgebreide Handleiding

Uitgebreide Handleiding > De apparaatinstellingen wijzigen

---

### De apparaatinstellingen wijzigen

- ➔ De apparaatinstellingen wijzigen op het LCD-scherm
- ➔ Apparaatinstellingen vanaf uw computer wijzigen

[Naar boven ↕](#)



## Uitgebreide Handleiding

Uitgebreide Handleiding > De apparaatinstellingen wijzigen > De apparaatinstellingen wijzigen op het LCD-scher

---

### De apparaatinstellingen wijzigen op het LCD-scher

- ➔ De apparaatinstellingen wijzigen op het LCD-scher
- ➔ Invoerst. normaal papier
- ➔ Afdrukinstellingen
- ➔ LAN-instellingen
- ➔ Geavanceerde instellingen
- ➔ Inst. afdruk mobiele tel.
- ➔ Bluetooth-instellingen
- ➔ PictBridge-afdrukinst.
- ➔ Taal kiezen
- ➔ Instelling reset

[Naar boven ↕](#)

## Uitgebreide Handleiding

Uitgebreide Handleiding > De apparaatinstellingen wijzigen > De apparaatinstellingen wijzigen op het LCD-scherm > De apparaatinstellingen wijzigen op het LCD-scherm

### De apparaatinstellingen wijzigen op het LCD-scherm

In dit gedeelte wordt de procedure voor het wijzigen van de instellingen in het scherm Apparaatinstellingen (Device settings) beschreven. Daarbij worden de stappen voor het opgeven van de optie Uitbr. kopiehoeveelheid (Extended copy amount) als voorbeeld genomen.

1. Zorg dat het apparaat is ingeschakeld.
2. Selecteer  Instellingen (Settings) op het startscherm en druk op **OK**.  
Het scherm Instellingen (Settings) wordt weergegeven.

3. Selecteer  Apparaatinstellingen (Device settings) en druk op **OK**.  
Het scherm Apparaatinstellingen (Device settings) wordt weergegeven.

4. Selecteer het in te stellen item en druk op **OK**.

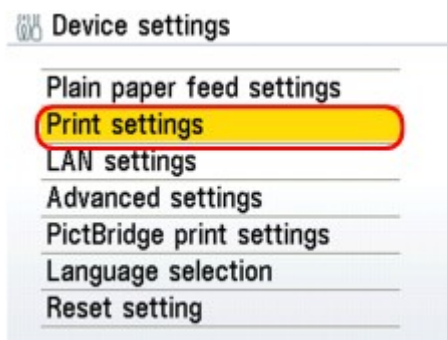

Het instellingsscherm voor het geselecteerde item wordt weergegeven.

5. Selecteer het menu en druk op **OK**.

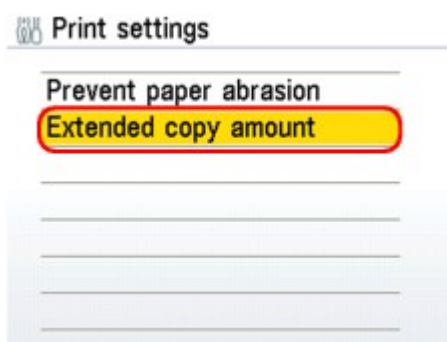

6. Selecteer het in te stellen item en druk op **OK**.

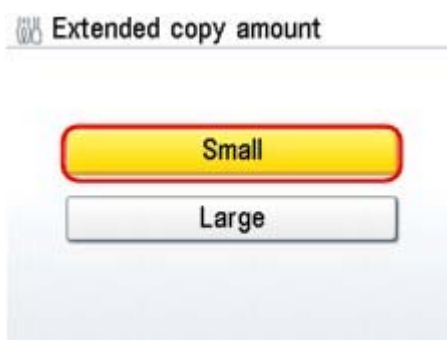

- ➔ Invoerinst. normaal papier
- ➔ Afdrukinstellingen
- ➔ LAN-instellingen
- ➔ Geavanceerde instellingen
- ➔ Inst- afdrkn. mobiele telefoon
- ➔ Bluetooth-instellingen
- ➔ PictBridge-afdrukinst.
- ➔ Taal kiezen
- ➔ Instelling reset

## Invoerinstellingen voor normaal papier

Hiermee geeft u de papierbron op voor gewoon papier op A4-, Brief-, A5- en B5-formaat.



### Opmerking

- A4, Brief, A5 en B5 kunnen in de cassette worden geplaatst. Plaats andere typen papier in de achterste lade.

## Afdrukinstellingen

### • Papierschuring voorkomen (Prevent paper abrasion)

Gebruik deze instelling alleen als er vlekken op het afdrukoppervlak ontstaan.



#### Belangrijk

- Stel dit item na het afdrukken weer in op UIT (OFF), omdat dit tot een lagere afdruksnelheid of -kwaliteit kan leiden.

### • Uitbr. kopiehoeveelheid (Extended copy amount)

Met deze instelling selecteert u het gedeelte van de afbeelding dat buiten het papier valt als u afdrukt zonder marges.



#### Belangrijk

- Deze instelling kunt u alleen toepassen wanneer de kopieer- of fotoreproductiemodus is geselecteerd.



### Opmerking

- Als u afdrukt zonder marges, maar de afdrukken toch marges bevatten, kunt u hiervoor Groot (Large) opgeven om dit probleem te verhelpen.

## LAN-instellingen

### • Draadloos/bedraad wijzig

Hiermee activeert u het bedrade of draadloze LAN.



### Opmerking

- Als u de verbindingmethode (bedraad of draadloos) wijzigt, stelt u het apparaat in op basis van de methode die u wilt gebruiken. Raadpleeg de installatiehandleiding voor meer informatie.

### • Draadloze LAN-instellingen

Hiermee selecteert u de instelmethode voor de draadloze LAN-verbinding.

#### • WPS-instelling

Selecteer deze optie wanneer u instellingen voor een draadloos LAN wilt opgeven via Wi-Fi Protected Setup (WPS). Selecteer Methode drukknop (Push button method) of PIN-methode (PIN method) op basis van de methode die uw toegangspunt ondersteunt en volg de instructies op het scherm.

#### • WCN-instelling

Selecteer deze optie wanneer u instellingen voor een draadloos LAN wilt opgeven via de functie Windows Connect Now (WCN). U hebt een USB-flashstation nodig waarop de instellingen voor het draadloze LAN zijn opgeslagen.

### • Draadloze LAN-instellingenlijst

De lijst met draadloze LAN-instellingen van dit apparaat wordt op het LCD-scherm weergegeven.

De volgende items worden weergegeven.

Items	Instelling (IPv4)	Instelling (IPv6)
Verbinding	Actief/Inactief	Actief/Inactief
SSID	XXXXXXXXXX	XXXXXXXXXX
BSSID	XX:XX:XX:XX	XX:XX:XX:XX:XX:XX
Communicatiemodus	Infrastructuur	Infrastructuur
Kanaal	XX	XX
Gegevenscodering	Uitschakelen/WEP/TKIP/AES	Uitschakelen/WEP/TKIP/AES
Netwerkverificatie	Auto/Open systeem/Gedeelde sleutel/WPA-PSK/WPA2-PSK	Auto/Open systeem/Gedeelde sleutel/WPA-PSK/WPA2-PSK
IP-adres	XXX. XXX. XXX. XXX	XXX. XXX. XXX. XXX. XXX. XXX. XXX. XXX
Subnetmasker	XXX. XXX. XXX. XXX	-
Lengte subnetprefix	-	XXX
Standaardgateway	XXX. XXX. XXX. XXX	XXX. XXX. XXX. XXX
MAC-adres	XX:XX:XX:XX:XX:XX	XX:XX:XX:XX:XX:XX
WEP-bit	128, 64	128, 64
Bestemming	XX	XX
IPsec-instellingen	-	Actief/Inactief
Beveiligingsprotocol	-	ESP/ESP & AH/AH
Vooraf gedeelde sleutel	-	XXXXXXXXXX

(X staat voor een alfanumeriek teken van 0 tot en met 9 en van A tot en met F.)

### • Bekabelde LAN-instellingenlijst

De lijst met bekabelde LAN-instellingen van dit apparaat wordt op het LCD-scherm weergegeven.

De volgende items worden weergegeven.

Items	Instelling (IPv4)	Instelling (IPv6)
Verbinding	Actief/Inactief	Actief/Inactief
IP-adres	XXX. XXX. XXX. XXX	XXX. XXX. XXX. XXX. XXX. XXX. XXX. XXX
Subnetmasker	XXX. XXX. XXX. XXX	-
Lengte subnetprefix	-	XXX
Standaardgateway	XXX. XXX. XXX. XXX	XXX. XXX. XXX. XXX
MAC-adres	XX:XX:XX:XX:XX:XX	XX:XX:XX:XX:XX:XX
IPsec-instellingen	-	Actief/Inactief
Beveiligingsprotocol	-	ESP/ESP & AH/AH
Vooraf gedeelde sleutel	-	XXXXXXXXXX

(X staat voor een alfanumeriek teken van 0 tot en met 9 en van A tot en met F.)

### • Instelling IPv4/IPv6

Hiermee selecteert u de IP-versie (IPv4 of IPv6). U wordt aangeraden om voor dit apparaat IPv4 te gebruiken.

### • WSD-instelling

Hiermee schakelt u de instelling WSD (een van de netwerkprotocollen die worden ondersteund in Windows Vista) in of uit.



#### Opmerking

- Wanneer u WSD-instelling (WSD setting) instelt op Actief (Active), wordt het printerpictogram weergegeven in de netwerkverkenner (Network Explorer) in Windows

Vista.

### • Herstel LAN-instell.

Hiermee initialiseert u de netwerkinstellingen van het apparaat.

#### **Belangrijk**

- Houd er rekening mee dat door initialisatie alle verbindinginstellingen met computers worden gewist en dat afdrukken of scannen wellicht onmogelijk wordt. Raadpleeg de installatiehandleiding als u het apparaat via een netwerk wilt gebruiken. Let goed op wanneer u de netwerkinstellingen op het apparaat initialiseert.

#### **Opmerking**

- Zie [Netwerkinstellingen van het apparaat initialiseren](#) als u de netwerkinstellingen wilt initialiseren met de Canon IJ Network Tool.

## Geavanceerde instellingen

### • Datumweergave (Date display)

Hiermee wordt de weergavenotatie van opnamedatum gewijzigd wanneer u de foto's afdrukt.

#### **Opmerking**

- Wanneer Datum AAN (Date ON) is geselecteerd op het scherm voor de geavanceerde afdrুকinstellingen in de modus voor de geheugenkaart, wordt de opnamedatum afgedrukt in de datumweergave die u hebt geselecteerd. Zie [Items instellen](#) voor meer informatie over afdrুকinstellingen.
- De opnamedatum wordt weergegeven zoals opgegeven in de DPOF-instelling voor DPOF-afdrucken.

### • Lees-/schrijfkenmerk (Read/write attribute)

Hiermee geeft u op of gegevens vanaf een computer naar geheugenkaarten mogen worden geschreven.

#### **Belangrijk**

- Verwijder de geheugenkaart voordat u deze instelling wijzigt. Zie [De kaartsleuf instellen als het geheugenkaartstation van de computer](#) voor meer informatie.
- Als u Beschrijfb. van USB pc (Writable from USB PC) of Beschrijfb. van LAN pc (Writable van LAN PC) opgeeft bij deze instelling, kunt u niet rechtstreeks vanaf de kaart afdrukken. Als u het speciale geheugenkaartstation niet meer gebruikt, moet u deze instelling weer wijzigen in Niet beschrijfb. van pc (Not writable from PC). Als u het apparaat uitschakelt, wordt Beschrijfb. van USB pc (Writable from USB PC) of Beschrijfb. van LAN pc (Writable from LAN PC) geannuleerd en wordt Niet beschrijfb. van pc (Not writable from PC) weer ingesteld wanneer u het apparaat de volgende keer inschakelt.

### • Instelling diashow (Slide show setting)

Hiermee geeft u de weergavekwaliteit van de afbeeldingen van de diavoorstelling op.

#### **Opmerking**

- Als Beeldkwaliteit: Standaard (Image quality: Standard) is geselecteerd, worden afbeeldingen met een tussenpoos van ongeveer 5 seconden weergegeven. Als Beeldkwaliteit: Hoog (Image quality: High) is geselecteerd, worden afbeeldingen met verschillende tussenpozen, afhankelijk van hun resolutie, weergegeven.

### • Stille modus (Quiet mode)

Hiermee schakelt u deze functie in als u het geluidsniveau van het apparaat wilt beperken, bijvoorbeeld wanneer u 's nachts afdrukt.

Met deze functie beperkt u het geluid dat wordt gegenereerd bij:

- Kopiëren,
- Afdrukken vanaf een geheugenkaart,
- Afdrukken vanaf een met PictBridge-compatibel apparaat,
- Afdrukken vanaf een draadloos communicatieapparaat en
- Afdrukken met een sjabloonafdruk.

#### **Belangrijk**

- De afdruksnelheid kan lager zijn dan wanneer dit item is ingesteld op UIT (OFF).
- Afhankelijk van de instelling voor afdrukkwaliteit, kan deze functie minder effect hebben. Bovendien worden bepaalde geluiden, zoals wanneer het apparaat zich voorbereidt op afdrucken, niet gereduceerd.



#### Opmerking

- De geluiden die worden gegenereerd wanneer u scant of afdrukt vanaf de computer, kunt u ook beperken. Hiervoor moet u de instellingen van de computer configureren. Zie [Tabblad Scanner](#) voor informatie over geluiden tijdens het scannen. Zie [Het geluidsvolume van het apparaat verlagen](#) voor meer informatie over de geluiden tijdens het afdrucken vanaf de computer.

#### • Inst. handleidingweergave (Guide display settings)

Hiermee wijzigt u de tijd waarna de handleiding wordt weergegeven op het LCD-scherm of selecteert u dat de handleiding niet wordt weergegeven.

#### • Toets herhalen (Key repeat)

Hiermee schakelt u herhaling van de invoer in of uit door de knoppen ▲, ▼, ◀ of ▶ ingedrukt te houden terwijl u het aantal kopieën, het zoompercentage, enzovoort, instelt.

### Instelling afdrucken mobiele telefoon

Wanneer u afdrukt vanaf een mobiele telefoon via Bluetooth-communicatie, selecteert u hier de afdrুকinstellingen zoals het paginaformaat, het mediumtype, de opmaak, enzovoort.

Zie [Foto's afdrucken vanaf een draadloos communicatieapparaat](#) voor meer informatie over het afdrucken vanaf een mobiele telefoon via Bluetooth-communicatie.



#### Opmerking

- Dit menu wordt alleen weergegeven wanneer de optionele Bluetooth-eenheid is aangesloten.

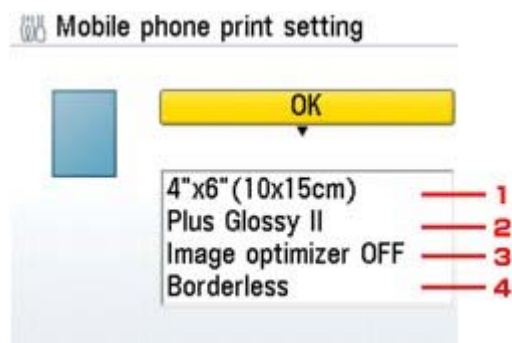

1. Selecteer het paginaformaat voor het afdrucken van foto's die op een mobiele telefoon zijn opgeslagen.
2. Selecteer het mediumtype voor het afdrucken van foto's die op een mobiele telefoon zijn opgeslagen.
3. Selecteer Image optimizer AAN (Image optimizer ON) om de rafelige randen te corrigeren en vloeiender te maken tijdens het afdrucken.
4. Selecteer de opmaak van de foto's op basis van de gebruikte papiersoort.

Stickers afdrucken:

Stickers x16, Stickers x9, Stickers x4, Stickers x2, Vrijgesn. stickers 1, Vrijgesn. stickers 2, Vrijgesn. stickers 3, Vrijgesn. stickers 4

Afdrucken op ander papier dan stickers:

Met randen x1, x2, x4, x8

Zonder randen x1, x2, x4, x8

Gemengd 1, 2, 3



#### Opmerking

- Gemengd 1 (Mixed 1), Gemengd 2 (Mixed 2) of Gemengd 3 (Mixed 3) kunnen alleen worden geselecteerd als het paginaformaat is ingesteld op A4 of LTR(8,5"x11") (8.5" x

11" (LTR)).

---

## Bluetooth-instellingen (Bluetooth settings)

U kunt de naam van het apparaat, het wachtwoord en dergelijke wijzigen in de Bluetooth-instellingen.

Zie [Foto's afdrukken vanaf een draadloos communicatieapparaat](#) voor meer informatie over het afdrukken vanaf een mobiele telefoon via Bluetooth-communicatie.

Zie [Informatie over Bluetooth-communicatie](#) voor meer informatie over het afdrukken vanaf een computer via Bluetooth-communicatie.



### Opmerking

---

- Bluetooth-instellingen (Bluetooth settings) wordt alleen weergegeven als de optionele Bluetooth-eenheid is aangesloten.
- 

- **Apparaatnaam (Device name):**

De naam van dit apparaat, die wordt weergegeven op een Bluetooth-compatibel apparaat.

Als u bijvoorbeeld XXX-2 instelt, is de apparaatnaam die op het Bluetooth-apparaat wordt weergegeven 'Canon XXX-2'. De standaardwaarde is XXX-1 (waarbij 'XXX' staat voor de naam van uw apparaat).

- **Weigering toegang (Access refusal):**

Als u ON (AAN) selecteert, wordt dit apparaat uitgesloten van zoekacties vanaf Bluetooth-apparaten.

- **Beveiliging (Security):**

Als u Inschakelen (Enable) selecteert, wordt het wachtwoord actief dat u in het scherm Wachtwoord (Passkey) hebt ingesteld. Het instellen van een wachtwoord helpt ongewenste toegang vanaf andere Bluetooth-apparaten voorkomen. U kunt een van de onderstaande beveiligingsmodi kiezen.

- Modus 2 (Mode 2)

Deze modus wordt geactiveerd bij beveiliging op serviceniveau.

Het wachtwoord is vereist als u afdrukt via Bluetooth-communicatie.

Nadat u de beveiligingsmodus hebt ingesteld, raadt Canon u aan een proefafdruk via Bluetooth-communicatie te maken.

Als het afdrukken niet wordt gestart, wijzigt u de beveiligingsmodus en probeert u het opnieuw.

- Modus 3 (aanbevolen) (Mode 3 (recommended))

Deze modus wordt geactiveerd bij beveiliging op koppelingsniveau.

Het wachtwoord is vereist als een Bluetooth-apparaat met het apparaat communiceert.

Meestal kiest u deze modus.

- **Wachtwoord (Passkey)**

U kunt het wachtwoord wijzigen. Het wachtwoord is een getal van vier cijfers dat wordt gebruikt om ongewenste toegang vanaf andere Bluetooth-apparaten te voorkomen.

De beginwaarde is 0000.

Nadat u het wachtwoord hebt gewijzigd, wordt u mogelijk gevraagd om het nieuwe wachtwoord in te voeren op een Bluetooth-apparaat, ook wanneer u hiermee eerder al toegang tot het apparaat had. Voer in dit geval het nieuwe wachtwoord op het apparaat in.

## PictBridge-afdrukinst. (PictBridge print settings)

U kunt de afdrukinstellingen wijzigen wanneer u afdrukt vanaf een PictBridge-compatibel apparaat.

Stel de afdrukinstellingen op het PictBridge-compatibele apparaat in op Standaard (Default) als u wilt afdrukken met de instellingen op het apparaat.

Zie [Instellingen op een PictBridge-compatibel apparaat](#) als u afdrukinstellingen wilt wijzigen vanaf het PictBridge-compatibele apparaat.

- **Instellingen foto afdrukken (Photo print setting)**

Selecteer de afdrukkwaliteit wanneer u rechtstreeks afdrukt vanaf een PictBridge-compatibel apparaat.

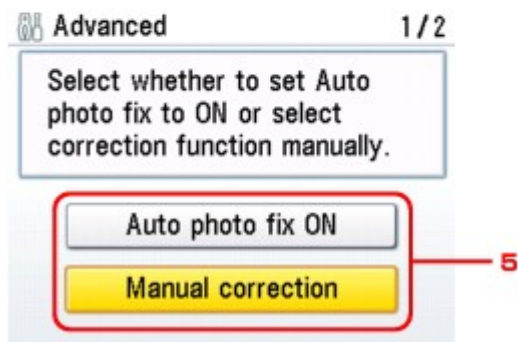
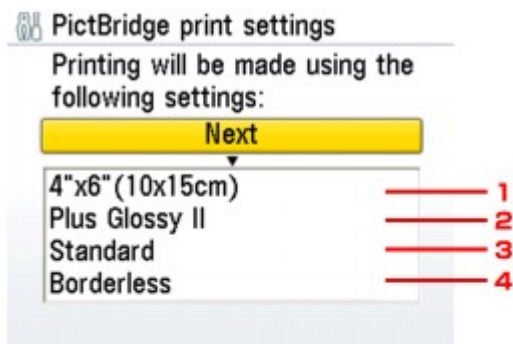

**1. Selecteer het papierformaat wanneer u rechtstreeks afdrukt vanaf een PictBridge-compatibel apparaat.**

Als u PictBridge-instellingen vanaf het apparaat uitvoert, stelt u Papierformaat (Paper size) in op Standaard (Default) op het PictBridge-compatibele apparaat.

**2. Selecteer het mediumtype wanneer u rechtstreeks afdrukt vanaf een PictBridge-compatibel apparaat.**

Als u PictBridge-instellingen vanaf het apparaat uitvoert, stelt u Papiersoort (Paper type) in op Standaard (Default) op het PictBridge-compatibele apparaat.

**3. Selecteer de afdrukkwaliteit wanneer u rechtstreeks afdrukt vanaf een PictBridge-compatibel apparaat.**

**4. Selecteer afdrukken met of zonder rand.**

Als u PictBridge-instellingen vanaf het apparaat uitvoert, stelt u Opmaak (Layout) in op Standaard (Default) op het PictBridge-compatibele apparaat.

**5. Selecteer automatische of handmatige afbeeldingscorrectie.**

Als Auto fotocorrectie AAN (Auto photo fix ON) is geselecteerd, wordt de scène of het gezicht van een persoon op een foto geanalyseerd en wordt de meest geschikte correctie op elke foto automatisch toegepast. Een donker gezicht als gevolg van tegenlicht wordt lichter gemaakt bij het afdrukken. De functie herkent bijvoorbeeld ook landschappen, nachtopnames, personen, enzovoort en corrigeert automatisch elke foto door de meest geschikte kleur, helderheid of contrast toe te passen voordat de foto wordt afgedrukt.

**Opmerking**

- Nadat u Auto. fotocorr. AAN (Auto photo fix ON) hebt geselecteerd, selecteert u Corr. rode ogen AAN (Red-Eye correc. ON) of Corr. rode ogen UIT (OFF).

Wanneer Handmatige correctie (Manual correction) is geselecteerd, kunt u de instellingen van items 6 tot 15 hieronder opgeven. Stel Image Optimizer in op Standaard (Default) op het PictBridge-compatibele apparaat.



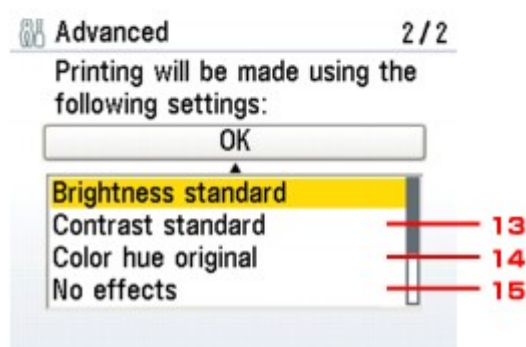
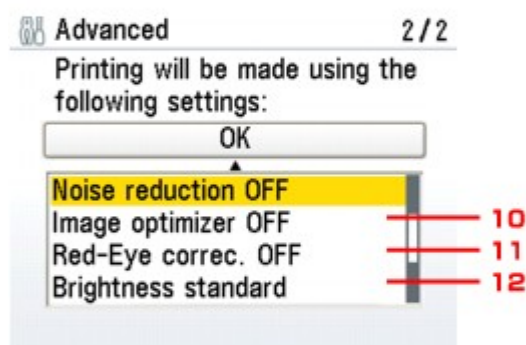
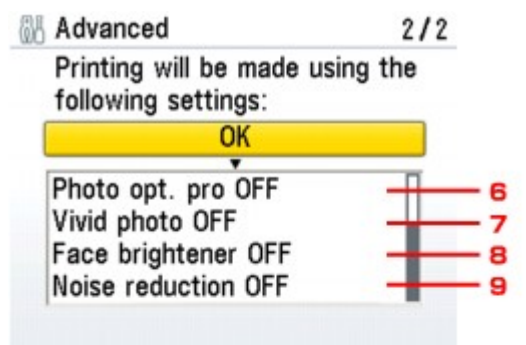

## 6. Photo Optimizer PRO

Hiermee worden de helderheid en tonwaarden van een foto automatisch geoptimaliseerd.

## 7. Vivid photo

Hiermee maakt u groen en blauw levendiger.

## 8. Helderheid gezicht

Hiermee maakt u donkere gezichten lichter, bijvoorbeeld op foto's die met tegenlicht zijn genomen.

## 9. Ruisreductie

Hiermee vermindert u de beeldruis in blauwe gebieden, zoals de lucht, en in donkere gebieden.

## 10. Image optimizer

Hiermee worden de rafelige randen van afdrucken gecorrigeerd en vloeiender gemaakt.

## 11. Correctie rode ogen

Hiermee worden rode ogen in portretfoto's gecorrigeerd die worden veroorzaakt door fotograferen met flitser.

## 12. Helderheid

Hiermee wordt de helderheid aangepast.

**13. Contrast**

Hiermee wordt het contrast aangepast.

**14. Kleurtint**

Hiermee wordt de kleurtint aangepast. U kunt bijvoorbeeld de huidtint aanpassen door meer rood of geel toe te voegen.

**15. Effecten**

Hiermee worden speciale effecten toegepast op de foto, zoals afdrukken in sepiatinten of met een getekende afbeelding.

**Taal kiezen**

Hiermee wijzigt u de taal voor berichten en menu's op het LCD-scherm.

**Instelling reset**

U kunt de instellingen van het apparaat herstellen naar de standaardinstellingen, behalve de taal van het LCD-scherm en de huidige positie van de printkop.

[Naar boven ↕](#)

## Uitgebreide Handleiding

Uitgebreide Handleiding > De apparaatinstellingen wijzigen > Apparaatinstellingen vanaf uw computer wijzigen

---

### Apparaatinstellingen vanaf uw computer wijzigen

- ➔ Afdrukopties wijzigen
- ➔ Een gewijzigd afdrukprofiel opslaan
- ➔ De papierbron instellen voor gewoon papier
- ➔ De stroomvoorziening van het apparaat beheren
- ➔ Het geluidsvolume van het apparaat verlagen
- ➔ De bedieningsmodus van het apparaat aanpassen

[Naar boven ↕](#)

## Uitgebreide Handleiding

Uitgebreide Handleiding > De printerinstellingen wijzigen > Printerinstellingen vanaf uw computer wijzigen > Afdrukopties wijzigen

### Afdrukopties wijzigen

Gedetailleerde instellingen voor het printerstuurprogramma wijzigen voor afrukgegevens die worden verzonden vanuit een toepassing.

In sommige toepassingen wordt een deel van de afbeeldingsgegevens afgesneden, is de papierbron tijdens het afdrukken anders dan de instellingen in het stuurprogramma, of mislukt het afdrukken. Dit zijn de enige gevallen waarin u dit selectievakje moet inschakelen.

De procedure voor het wijzigen van de afdrukopties is als volgt:

1. Open het eigenschapsvenster van het printerstuurprogramma
2. Klik op Afdrukopties... (Print Options...) op het tabblad Pagina-instelling (Page Setup)

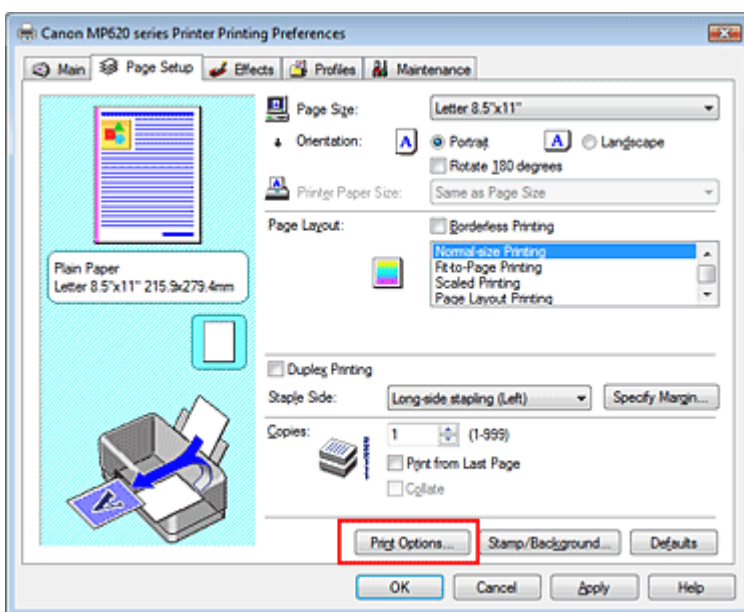

Het dialogvenster Afdrukopties (Print Options) wordt geopend.

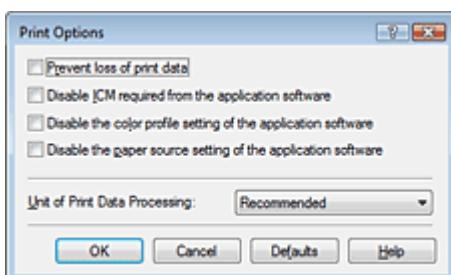

3. Wijzig de individuele instellingen

Wijzig desgewenst de instelling van elk item en klik op OK.

Het tabblad Pagina-instelling (Page Setup) verschijnt weer.

[Naar boven ↑](#)

## Uitgebreide Handleiding

Uitgebreide Handleiding > De printerinstellingen wijzigen > Printerinstellingen vanaf uw computer wijzigen > Een gewijzigd afdrukprofiel opslaan

### Een gewijzigd afdrukprofiel opslaan

U kunt een naam toekennen aan de instellingen die u hebt opgegeven op de tabbladen Afdruk (Main), Pagina-instelling (Page Setup) en Effecten (Effects) en deze als een afdrukprofiel opslaan. U kunt op elk gewenst moment het opgeslagen afdrukprofiel via het tabblad Profielen (Profiles) weer ophalen en gebruiken. Niet langer benodigde afdrukprofielen kunt u op elk gewenst moment verwijderen.

De procedure voor het opslaan van een afdrukprofiel is als volgt:

#### Een afdrukprofiel opslaan

##### 1. Open het eigenschapsvenster van het printerstuurprogramma

##### 2. Stel de benodigde items in

Maak de gewenste instellingen op de tabbladen Afdruk (Main), Pagina-instelling (Page Setup) en Effecten (Effects).

##### 3. Klik op Toevoegen aan profielen... (Add to Profiles...) op het tabblad Profielen (Profiles)

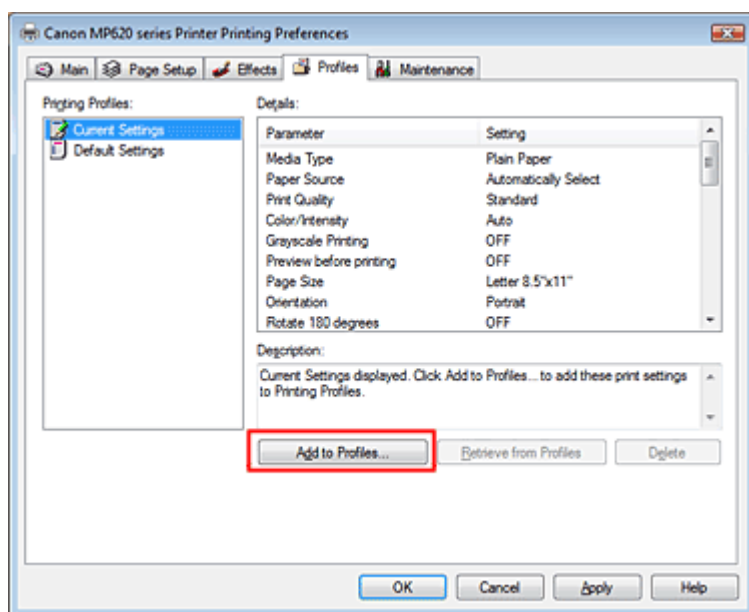

Het dialogvenster Toevoegen aan profielen (Add to Profiles) wordt geopend.

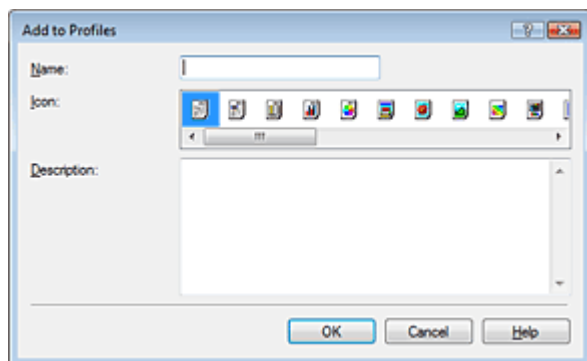

##### 4. Sla de instellingen op

Stel Naam (Name), Pictogram (Icon) en Beschrijving (Description) in en klik op OK. Het profiel wordt opgeslagen en het tabblad Profielen (Profiles) wordt opnieuw weergegeven. De naam en het pictogram worden toegevoegd aan de lijst Afdrukprofielen (Printing Profiles).

 **Opmerking**

- Wanneer u het printerstuurprogramma opnieuw installeert of een upgrade van het stuurprogramma installeert, worden de geregistreerde afdrুকinstellingen uit Afdrukprofielen (Printing Profiles) verwijderd.  
U kunt de opgeslagen afdrুকinstellingen niet bewaren. U moet in dit geval de afdrুকinstellingen opnieuw registreren.

**Opgeslagen afdrুকinstellingen gebruiken****1. Selecteer de te gebruiken afdrুকinstellingen**

Selecteer een afdrুকprofiel in de lijst Afdrukprofielen (Printing Profiles) op het tabblad Profielen (Profiles).

De parameters en instellingen van het profiel worden weergegeven in het vak Details.

**2. Ophalen uit profielen**

Klik op Ophalen uit profielen (Retrieve from Profiles).

Klik op OK in het bevestigingsbericht.

De instellingen van het geselecteerde profiel worden toegepast op de tabbladen Afdruk (Main), Pagina-instelling (Page Setup) en Effecten (Effects).

 **Opmerking**

- Als u de standaardinstellingen weer wilt herstellen, selecteert u Standaardinstellingen (Defaults Settings) in de lijst Afdrukprofielen (Printing Profiles) en klikt u op Ophalen uit profielen (Retrieve from Profiles). Klik op OK wanneer een bevestigingsbericht verschijnt. De standaardinstellingen van de tabbladen Afdruk (Main), Pagina-instelling (Page Setup) en Effecten (Effects) worden hersteld.

**Een afdrুকprofiel verwijderen****1. Selecteer het afdrুকprofiel dat u wilt verwijderen**

Selecteer het afdrুকprofiel dat u wilt verwijderen uit de lijst Afdrukprofielen (Printing Profiles) op het tabblad Profielen (Profiles).

**2. Verwijder het afdrুকprofiel**

Klik op Verwijderen (Delete). Klik op OK in het bevestigingsbericht.

Het geselecteerde afdrুকprofiel wordt verwijderd uit de lijst Afdrukprofielen (Printing Profiles).

 **Opmerking**

- Huidige instellingen (Current Settings) en Standaardinstellingen (Default Settings) kunnen niet worden verwijderd.

## Uitgebreide Handleiding

Uitgebreide Handleiding > De printerinstellingen wijzigen > Printerinstellingen vanaf uw computer wijzigen > De papierbron instellen voor gewoon papier

### De papierbron instellen voor gewoon papier

Wanneer u Automatisch selecteren (Automatically Select) selecteert in Papierbron (Paper Source), kunt u het printerstuurprogramma gebruiken om de papierbron voor gewoon papier te selecteren.

De procedure voor het instellen van de papierbron is als volgt:



#### Papierbroninstellingen voor gewoon papier

1. Open het **eigenschapsvenster van het printerstuurprogramma**
2. Klik op Papierbroninstelling voor gewoon papier (Paper Source Setting for Plain Paper) op het tabblad Onderhoud (Maintenance)  
Het dialoogvenster Papierbroninstelling voor gewoon papier (Paper Source Setting for Plain Paper).
3. Verzend de instellingen  
Selecteer de papierbron voor gewoon papier, en klik vervolgens op de knop Verzenden (Send).  
De geselecteerde instellingen zijn geactiveerd.

#### **Belangrijk**

- De beschrijvingen in de handleiding van het apparaat gaan ervan uit dat het gewone papier wordt ingevoerd vanuit de cassette. Als u de papierbroninstellingen wijzigt kunt u 'cassette' in alle gevallen vervangen met de nieuwe papierbron.

[Naar boven ↑](#)

## Uitgebreide Handleiding

Uitgebreide Handleiding > De printerinstellingen wijzigen > Printerinstellingen vanaf uw computer wijzigen > De stroomvoorziening van het apparaat beheren

### De stroomvoorziening van het apparaat beheren

Met deze functie kunt u de stroomvoorziening van het apparaat vanuit het printerstuurprogramma beheren.

De procedure voor het beheren van de stroomvoorziening is als volgt:



#### Printer uit

Met de functie Printer uit (Power Off) schakelt u het apparaat uit. Als u deze functie gebruikt, kunt u het apparaat niet inschakelen vanuit het printerstuurprogramma.

1. Open het **eigenschapsvenster van het printerstuurprogramma**
2. Voer het uitzetten van de printer uit

Klik op Printer uit (Power Off) op het tabblad Onderhoud (Maintenance). Klik op OK in het bevestigingsbericht.

Het apparaat schakelt uit en het tabblad Onderhoud (Maintenance) wordt opnieuw weergegeven.

[Naar boven ↑](#)



## Uitgebreide Handleiding

Uitgebreide Handleiding > De printerinstellingen wijzigen > Printerinstellingen vanaf uw computer wijzigen > Het geluidsvolume van het apparaat verlagen

### Het geluidsvolume van het apparaat verlagen

U kunt er met deze functie voor zorgen dat het apparaat minder geluid maakt. Selecteer deze functie als u bijvoorbeeld 's nachts het geluid van de printer wilt verlagen. Wanneer u deze functie selecteert, kan het afdrukken langzamer verlopen.

De procedure voor het instellen van de stille modus is als volgt:



#### Stille modus

1. Open het [eigenschapsvenster van het printerstuurprogramma](#)
2. Klik op Stille modus (Quiet Mode) op het tabblad Onderhoud (Maintenance)  
Het dialoogvenster Stille modus (Quiet Mode) wordt geopend.

3. Stel de stille functie in

Geef desgewenst een van de volgende items op:

**Stille modus niet gebruiken (Do not use quiet mode)**

Het geluid van het apparaat blijft op het normale volume staan.

**Stille modus altijd gebruiken (Always use quiet mode)**

Selecteer deze optie als u wilt dat het apparaat minder geluid maakt.

**Stille modus gebruiken binnen de opgegeven tijd (Use quiet mode within specified time)**

Het geluid van het apparaat wordt gedurende de opgegeven periode in stille modus gezet. Geef de Begintijd (Start time) en de Eindtijd (End time) op van de periode waarin de stille modus actief moet zijn.



#### Belangrijk

- U moet voor Begintijd (Start time) en Eindtijd (End time) een andere tijd opgeven.

4. Verzend de instellingen

Zorg dat het apparaat aan staat en klik op Verzenden (Send).

Klik op OK in het bevestigingsbericht.

De geselecteerde instellingen zijn geactiveerd.



#### Opmerking

- De effecten van de stille modus kunnen misschien minder zijn afhankelijk van de instellingen van de papierbron en de afdrukkwaliteit.

[Naar boven](#) ↑

## Uitgebreide Handleiding

Uitgebreide Handleiding > De printerinstellingen wijzigen > Printerinstellingen vanaf uw computer wijzigen > De bedieningsmodus van het apparaat aanpassen

# De bedieningsmodus van het apparaat aanpassen

Met deze functie kunt u schakelen tussen verschillende bedieningsmodi van het apparaat.

De procedure voor wijzigen van de printerinstellingen is als volgt:



### Aangepaste instellingen

1. Open het **eigenschappenvenster van het printerstuurprogramma**
2. Zorg dat de printer is ingeschakeld en klik op Aangepaste instellingen (Custom Settings) op het tabblad Onderhoud (Maintenance)

Het dialoogvenster Aangepaste instellingen (Custom Settings) wordt weergegeven.



#### Opmerking

- Als het apparaat is uitgeschakeld of bi-directionele communicatie is uitgeschakeld, kan een bericht verschijnen omdat de computer de apparaatstatus niet kan vaststellen. Als dit gebeurt, klikt u op OK om de meest recente instellingen weer te geven die zijn opgegeven op de computer.

3. Geef desgewenst de volgende instellingen op:

#### Papierschuring voorkomen (Prevent paper abrasion)

Bij het gebruik van een hoge dichtheid kan de ruimte tussen de printkop en het papier worden vergroot om schuring van het papier te voorkomen.

Selecteer deze optie als u deze functie wilt gebruiken.

#### Droogtijd inkt

U kunt instellen hoe lang het apparaat moet wachten tot het afdrucken van de volgende pagina begint. Wanneer u de schuifregelaar naar rechts schuift, is de wachttijd langer en wanneer u de schuifregelaar naar links schuift, is de wachttijd korter.

Als het papier inktvlekken bevat, omdat de volgende pagina wordt uitgeworpen voordat de inkt op de afgedrukte pagina heeft kunnen drogen, verhoogt u de droogtijd voor de inkt.

Wanneer u de droogtijd verlaagt, verloopt het afdrucken sneller.

4. Verzend de instellingen

Klik op Verzenden (Send). Klik op OK in het bevestigingsbericht.

Hierna staat het apparaat in de geselecteerde modus.

[Naar boven ↑](#)

## Uitgebreide Handleiding

Uitgebreide Handleiding > Probleemoplossing

### Probleemoplossing

- ➔ Probleemoplossing
- ➔ Indien er een fout optreedt
- ➔ Het apparaat kan niet worden ingeschakeld
- ➔ Er wordt een foutbericht weergegeven op het LCD-scherm
- ➔ LCD geeft geen beeld
- ➔ Er wordt een onbedoelde taal weergegeven op het LCD-scherm
- ➔ Kan de MP Drivers niet installeren
- ➔ Kan geen goede verbinding maken met een computer met een USB-kabel
- ➔ Afdrukresultaten niet naar behoren
- ➔ De afdruktaak wordt niet gestart
- ➔ Kopieer-/afdruktaak wordt beëindigd voordat deze is voltooid
- ➔ Het apparaat beweegt maar er wordt geen inkt toegevoerd
- ➔ De afdruksnelheid is lager dan verwacht
- ➔ Printkophouder beweegt niet naar de positie voor vervangen
- ➔ Het papier wordt niet correct ingevoerd
- ➔ Papier wordt niet ingevoerd vanuit de papierbron die is opgegeven met het printerstuurprogramma
- ➔ Papierstoringen
- ➔ Er wordt een bericht weergegeven op het computerscherm
- ➔ Voor Windows-gebruikers
- ➔ Er wordt een foutbericht weergegeven op een PictBridge-compatibel apparaat
- ➔ Er kan niet goed worden afgedrukt vanaf een draadloos communicatieapparaat
- ➔ Er kan niet goed worden afgedrukt vanaf een foto-indexblad
- ➔ Een geheugenkaart kan niet worden verwijderd
- ➔ Problemen met scannen
- ➔ Softwareproblemen
- ➔ Problemen met MP Navigator EX
- ➔ Veelgestelde vragen
- ➔ Als u het probleem niet kunt oplossen
- ➔ Instructies voor gebruik (printerstuurprogramma)
- ➔ Algemene opmerkingen (scannerstuurprogramma)

[Naar boven](#) ↕

## Uitgebreide Handleiding

Uitgebreide Handleiding > Probleemoplossing > Probleemoplossing

---

### Probleemoplossing

In dit gedeelte worden tips beschreven voor het oplossen van problemen die kunnen optreden tijdens het gebruik van het apparaat. Raadpleeg *Netwerkprobleem oplossingen* voor tips om problemen met de installatie op te lossen.

[Naar boven ↕](#)

## Uitgebreide Handleiding

Uitgebreide Handleiding > Probleemoplossing > Indien er een fout optreedt

### Indien er een fout optreedt

Als er een fout optreedt tijdens het afdrukken (het papier is bijvoorbeeld op of vastgelopen), wordt automatisch een probleemoplossingsbericht weergegeven. Neem de maatregelen die in het bericht worden beschreven. Afhankelijk van de versie van uw besturingssysteem kan het bericht er enigszins anders uitzien.

#### Windows



#### Macintosh

- In Mac OS X v.10.5.x:



- In Mac OS X v.10.4.x of Mac OS X v.10.3.9:



**Error Number : 1003**  
The following paper has run out.  
"Media Type :Plain Paper"  
"Paper Size :A4"  
1. Load paper into the cassette. 2. Press the printer's OK button.  
Plain paper of A4, Letter, B5, and A5 sizes will be fed from the cassette because [Automatically Select] is selected for [Paper Source] in the print dialog box.

[Naar boven ↕](#)

## Uitgebreide Handleiding

Uitgebreide Handleiding > Probleemoplossing > Het apparaat kan niet worden ingeschakeld

---

### Het apparaat kan niet worden ingeschakeld

- **Controle 1: Druk op de knop [ON] (Aan).**
- **Controle 2: Controleer of de stekker goed in de netsnoeraansluiting is bevestigd en zet vervolgens het apparaat weer aan.**
- **Controle 3: Haal de stekker van het apparaat uit het stopcontact. Wacht ten minste vijf minuten en doe de stekker vervolgens weer in het stopcontact en zet het apparaat weer aan.**

Als het probleem hiermee niet is verholpen, neemt u contact op met de helpdesk van Canon.

[Naar boven](#) ↕

## Uitgebreide Handleiding

Uitgebreide Handleiding > Probleemoplossing > Er wordt een foutbericht weergegeven op het LCD-scherm

### Er wordt een foutbericht weergegeven op het LCD-scherm

Als er een foutbericht wordt weergegeven op het LCD-scherm, voert u de bijbehorende actie uit die hieronder wordt beschreven.

Bericht	Actie
De volgende inkt is wellicht op. U kunt het beste de inkttank vervangen. U041	<p>Als het lampje op de inkttank knippert, is de inkt wellicht op. U kunt het beste de inkttank vervangen.</p> <p>Als de printer bezig is met een afdruktaak en u wilt doorgaan met afdrukken, drukt u op de knop <b>[OK]</b> terwijl de inkttank is geïnstalleerd. U kunt hierdoor toch afdrukken. Aanbevolen wordt de inkttank na het afdrukken te vervangen. Als u de printer blijft gebruiken wanneer de inkttank leeg is, kan de printer beschadigd raken.</p> <p>➔ <a href="#">Routineonderhoud</a></p> <hr/> <p> <b>Opmerking</b></p> <ul style="list-style-type: none"> <li>▪ Zie <a href="#">Routineonderhoud</a> als er meerdere inktlampjes rood knipperen en controleer de status van elke inkttank.</li> </ul>
De printkop is niet geïnstalleerd. Installeer de printkop. U051/ Het type printkop is onjuist. Installeer de juiste printkop. U052	<p>Volg de aanwijzingen in de Eenvoudige installatie-instructies voor het installeren van de printkop.</p> <p>Als de printkop reeds is geïnstalleerd, verwijdert u de printkop en installeert u deze opnieuw.</p> <p>Indien de fout zich blijft voordoen, is de printkop mogelijk beschadigd. Neem contact op met de helpdesk van Canon.</p>
Sommige inkttanks zijn niet op de juiste plaats geïnstalleerd U072/ Er is meer dan een inkttank met de volgende kleur geïnstalleerd. U071	<ul style="list-style-type: none"> <li>• Sommige inkttanks zijn niet op de juiste positie geïnstalleerd. (Het lampje op de inkttank knippert.)</li> <li>• Er zijn meerdere inkttanks met dezelfde kleur geïnstalleerd. (Het lampje op de inkttank knippert.)</li> </ul> <p>Controleer of de inkttanks in de juiste posities zijn geïnstalleerd.</p> <p>➔ <a href="#">Routineonderhoud</a></p>
Het resterende niveau van de volgende inkt kan niet correct worden vastgesteld. Vervang de inkttank. U130	<p>Het resterende inktniveau van de volgende inkt kan niet juist worden vastgesteld. (Het lampje op de inkttank knippert.)</p> <p>Vervang de inkttank en sluit de scannereenheid (klep).</p> <p>Afdrukken met een inkttank die leeg is geweest, kan het apparaat beschadigen.</p> <p>Als u wilt doorgaan met afdrukken terwijl de inkt op is, moet u de functie voor het vaststellen van het resterende inktniveau uitschakelen. Houd de knop <b>[Stop] (Stoppen)</b> minstens 5 seconden ingedrukt.</p> <p>Hierdoor wordt het uitschakelen van de functie voor het detecteren van het resterende inktniveau in het geheugen opgeslagen. Canon is niet aansprakelijk voor een slechte werking van of schade aan de printer veroorzaakt door opnieuw gevulde inkttanks.</p> <p>➔ <a href="#">Routineonderhoud</a></p> <hr/> <p> <b>Opmerking</b></p> <ul style="list-style-type: none"> <li>▪ Als de functie voor het detecteren van de resterende hoeveelheid inkt is uitgeschakeld, wordt op het LCD-scherm de grijze inkttank weergegeven als het huidige inktniveau wordt gecontroleerd.</li> </ul> <p>➔ <a href="#">Routineonderhoud</a></p>
De volgende inkttank wordt niet herkend. U043	<ul style="list-style-type: none"> <li>• De inkttank is niet geïnstalleerd. Installeer de inkttank.</li> <li>➔ <a href="#">Routineonderhoud</a></li> <li>• De inkttank is mogelijk niet compatibel met dit apparaat.</li> </ul>



<p>U140 U150</p>	<p>(Het lampje op de inkttank brandt niet.) Installeer de juiste inkttank. ➔ Routineonderhoud</p> <ul style="list-style-type: none"> <li>• Er heeft zich een fout voorgedaan met een inkttank. (Het lampje op de inkttank brandt niet.) Vervang de inkttank. ➔ Routineonderhoud</li> </ul>
<p>De volgende inkt is op. Vervang de inkttank. U163</p>	<p>De inkt is op. (Het lampje op de inkttank knippert.) Vervang de inkttank en sluit de scannereenheid (klep). Wanneer u in deze situatie afdrukt, kan de printer beschadigd raken. Als u wilt doorgaan met afdrucken terwijl de inkt op is, moet u de functie voor het vaststellen van het resterende inkniveau uitschakelen. Houd de knop <b>[Stop] (Stoppen)</b> minstens 5 seconden ingedrukt. Hierdoor wordt het uitschakelen van de functie voor het detecteren van het resterende inkniveau in het geheugen opgeslagen. Canon is niet aansprakelijk voor een slechte werking of problemen veroorzaakt door het voortzetten van het afdrucken met een lege inkttank. ➔ Routineonderhoud</p> <p> <b>Opmerking</b></p> <ul style="list-style-type: none"> <li>▪ Als de functie voor het detecteren van de resterende hoeveelheid inkt is uitgeschakeld, wordt op het LCD-scherm de grijze inkttank weergegeven als het huidige inkniveau wordt gecontroleerd. ➔ Routineonderhoud</li> </ul>
<p>De geheugenkaart bevat geen foto's.</p>	<ul style="list-style-type: none"> <li>• De geheugenkaart bevat geen afbeeldingsgegevens die kunnen worden gelezen door dit apparaat.</li> <li>• Mogelijk herkent het apparaat het bestand niet als de bestandsnaam of het pad naar de map bepaalde tekens bevat. Gebruik alleen alfanumerieke tekens.</li> <li>• Fotogegevens die zijn bewerkt of verwerkt op een computer, moeten worden afgedrukt vanaf de computer.</li> </ul>
<p>Contact opnemen met het ondersteuningscentrum of servicecentrum voor het vervangen van het absorptiekussen. Druk op <b>OK</b> om door te gaan met afdrucken.</p>	<p>Het absorptiekussen voor inkt is bijna vol. Het apparaat heeft een ingebouwd absorptiekussen voor de inkt die wordt verbruikt tijdens het reinigen van de printkop. Druk op de knop <b>OK</b> om de fout te annuleren, zodat u kunt doorgaan met afdrucken. Neem contact op met de servicedesk van Canon voordat het absorptiekussen helemaal vol is. (U zult een bepaald onderdeel van het apparaat moeten vervangen.)</p>
<p>Het absorptiekussen voor inkt is vol. Reparatie noodzakelijk.</p>	<p>Het absorptiekussen voor inkt is vol. Het apparaat heeft een ingebouwd absorptiekussen voor de inkt die wordt verbruikt tijdens het reinigen van de printkop. Neem contact op met de servicedesk van Canon wanneer het absorptiekussen helemaal vol is. (U zult een bepaald onderdeel van het apparaat moeten vervangen.)</p>
<p>Er is een time-outfout opgetreden.</p>	<p>Er zijn enkele fouten opgetreden tijdens het kopiëren en er is een bepaalde tijd verstreken. Druk op <b>OK</b> om de fout te annuleren en probeer opnieuw te kopiëren.</p>
<p>Het apparaat is mogelijk incompatibel. Verwijder het apparaat en raadpleeg de handleiding van het aangesloten apparaat.</p>	<ul style="list-style-type: none"> <li>• Controleer het apparaat dat is aangesloten op de poort voor Direct afdrucken. Het direct afdrucken van foto's is mogelijk met een PictBridge-compatibel apparaat of de optionele Bluetooth-eenheid BU-30.</li> <li>• Er treedt een time-out in de communicatie op als het afdrucken of het verzenden van gegevens te lang duurt. Het afdrucken kan hierdoor worden afgebroken. Als dat het geval is, koppelt u de USB-kabel los en sluit u deze weer aan. Wanneer u afdrukt vanaf een met PictBridge-compatibel</li> </ul>

	<p>apparaat, moet u, afhankelijk van het merk en het type van het apparaat, mogelijk een afdrukmodus selecteren die compatibel is met PictBridge voordat u het apparaat aansluit op dit afdrukapparaat. U moet het apparaat mogelijk ook handmatig inschakelen of de afspeelmodus selecteren nadat u het apparaat hebt aangesloten. Voer de vereiste bewerkingen uit volgens de handleiding bij het apparaat voordat u het apparaat aansluit.</p> <p>Indien de fout zich blijft voordoen, controleert u of u een andere foto kunt afdrucken.</p>
<p>Een niet-ondersteunde USB-hub is aangesloten. Verwijder de hub.</p>	<p>Als een PictBridge-compatibel apparaat is aangesloten via een USB-hub, verwijdert u de hub en sluit u het apparaat rechtstreeks aan.</p>
<p>B200 Er is een printerfout opgetreden. Zie handleiding.</p>	<p>Zet het apparaat uit en trek de stekker van het apparaat uit het stopcontact. Als het probleem hiermee niet is verholpen, neemt u contact op met de helpdesk van Canon.</p>
<p>**** Er is een printerfout opgetreden. Zet het apparaat uit en zet het vervolgens weer aan. Raadpleeg de handleiding als de fout blijft optreden.</p>	<p>"****" wordt weergegeven in het alfanumerieke teken en is afhankelijk van de opgetreden fout.</p> <ul style="list-style-type: none"> <li>● 5100/5110 wordt weergegeven: Annuleer het afdrucken en schakel het apparaat uit. Verwijder vervolgens de papierstoring of het object dat de printkophouder blokkeert.</li> </ul> <p><b> Let op</b></p> <ul style="list-style-type: none"> <li>■ Raak de interne onderdelen van het apparaat niet aan. Als u deze toch aanraakt, drukt de printer mogelijk niet goed meer af.</li> </ul> <p>Zet het apparaat weer aan. Als het probleem hiermee niet is verholpen, neemt u contact op met de helpdesk van Canon.</p> <ul style="list-style-type: none"> <li>● In andere gevallen: Zet het apparaat uit en trek de stekker van het apparaat uit het stopcontact. Steek de stekker van het apparaat weer in het stopcontact en zet het apparaat weer aan. Als het probleem hiermee niet is verholpen, neemt u contact op met de helpdesk van Canon.</li> </ul>
<p>Scanner werkt niet goed.</p>	<p>Zet het apparaat uit en trek de stekker van het apparaat uit het stopcontact. Steek na een ogenblik de stekker van het apparaat weer in het stopcontact en zet het apparaat aan. Als het probleem zich blijft voordoen, neemt u contact op met de helpdesk van Canon.</p>
<p>De kaart kan nu worden beschreven van computer. Stel in op [Niet beschrijfb. van pc].</p>	<p>De kaartsleuf is ingesteld op Beschrijfb. van USB pc (Writable from USB PC) of Beschrijfb. van LAN pc (Writable from LAN PC). U kunt niet afdrucken van de geheugenkaart of gescande gegevens opslaan op de geheugenkaart als de kaartsleuf is ingesteld op Beschrijfb. van pc (Writable from PC). Nadat u hebt geschreven naar de geheugenkaart, stelt u deze weer in op Niet beschrijfb. van pc (Not writable from PC).</p>

## Uitgebreide Handleiding

Uitgebreide Handleiding > Probleemoplossing > LCD geeft geen beeld

---

### LCD geeft geen beeld

- **Als het lampje [Power] (Aan/uit) brandt:**

Het apparaat is niet ingeschakeld. Sluit het netsnoer aan en druk op de knop **AAN**.

- **Als het lampje [Power] (Aan/uit) brandt:**

Mogelijk bevindt het LCD-scherm zich in de schermbeveiligingsmodus. Druk op het bedieningspaneel op een andere knop dan **AAN**.

[Naar boven ↕](#)

## Uitgebreide Handleiding

Uitgebreide Handleiding > Probleemoplossing > Er wordt een onbedoelde taal weergegeven op het LCD-scherm

### Er wordt een onbedoelde taal weergegeven op het LCD-scherm

Selecteer de taal die u wilt weergeven met behulp van de volgende procedure.

1. Druk op **HOME** en wacht ongeveer 5 seconden.
2. Selecteer  en druk op **OK**.
3. Druk op ► om  te selecteren en druk op **OK**.
4. Druk 5 keer op ▼ en druk op **OK**.  
Als de Bluetooth-eenheid is aangesloten op het apparaat, drukt u 7 keer op de knop ▼ en vervolgens op OK.
5. Gebruik de knoppen ▲ ▼ om de taal voor het LCD-scherm te selecteren en druk vervolgens op **OK**.

[Naar boven ↕](#)

## Uitgebreide Handleiding

Uitgebreide Handleiding > Probleemoplossing > Kan de MP Drivers niet installeren

# Kan de MP Drivers niet installeren

### Belangrijk

- Raadpleeg de installatiehandleiding als u de MP Drivers niet kunt installeren wanneer u het apparaat via een LAN gebruikt.

- **Indien de installatie ook niet wordt gestart nadat de *installatie-cd-rom* in het cd-rom-station van uw computer is geplaatst:**



Start de installatie met behulp van de volgende procedure.

1. Klik op Start en vervolgens op Computer.

Klik in Windows XP op Start en vervolgens op Deze computer (My Computer).

Dubbelklik in Windows 2000 op het pictogram  Deze computer (My Computer) op het bureaublad.

2. Dubbelklik in het weergegeven venster op het cd-rompictogram .

Als de inhoud van de cd-rom wordt weergegeven, dubbelklikt u op MSETUP4.EXE.

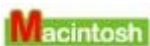

Dubbelklik op het  cd-rom-pictogram op het bureaublad om de installatie te starten.



### Opmerking

- Probeer het volgende als het cd-rom-pictogram niet wordt weergegeven:
  - Verwijder de cd-rom uit de computer en plaats de cd-rom opnieuw.
  - Start de computer opnieuw op.
- Indien het pictogram nog altijd niet wordt weergegeven, plaatst u een andere cd en controleert u of deze wordt weergegeven. Als andere cd's wel worden weergegeven, is er een probleem met de *installatie-cd-rom*. Neem in dat geval contact op met de helpdesk van Canon.

- **Als u niet verder komt dan het scherm *Printerverbinding (Printer Connection)*:**

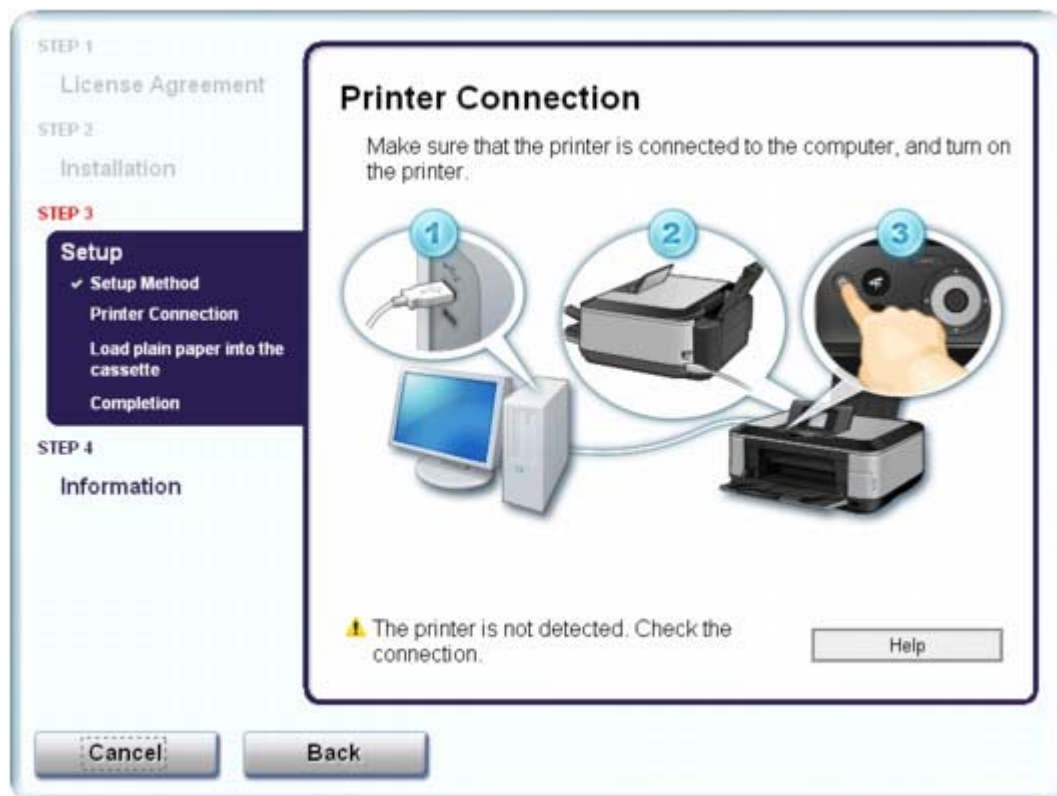

Als u niet verder komt dan het scherm Printerverbinding (Printer Connection), controleert u of de USB-kabel goed is aangesloten op de USB-poort van het apparaat en is aangesloten op de computer. Volg daarna de onderstaande procedure om de MP Drivers opnieuw te installeren.

#### **Opmerking**

- In Windows Vista kan de melding 'De printer wordt niet herkend. Controleer de verbinding.' (The printer is not detected. Check the connection.) worden weergegeven, afhankelijk van de computer die u gebruikt. Wacht in dit geval enige tijd. Als u niet kunt verdergaan met de volgende stap, voert u de volgende procedure uit om de MP Drivers opnieuw te installeren.

1. Klik op Annuleren (Cancel) in het scherm Printerverbinding (Printer Connection).
2. Klik op Opnieuw (Start Over) in het scherm Installatie mislukt (Installation Failure).
3. Klik in het volgende scherm op Terug (Back).
4. Klik op Afsluiten (Exit) in het scherm PIXMA XXX en verwijder vervolgens de cd-rom.
5. Zet het apparaat uit.
6. Start de computer opnieuw op.
7. Zorg ervoor dat er geen andere toepassingen worden uitgevoerd.
8. Volg de procedure in de installatiehandleiding om de MP Drivers opnieuw te installeren.

#### • **In andere gevallen:**

Volg de procedure in de installatiehandleiding om de MP Drivers opnieuw te installeren.

Als de MP Drivers niet op de juiste wijze zijn geïnstalleerd, verwijdert u de MP Drivers, start u de computer opnieuw op en installeert u de MP Drivers opnieuw.

➔ [MP Drivers verwijderen](#)

Als u de MP Drivers opnieuw installeert, selecteert u Aangepaste installatie (Custom Install) op de *installatie-cd-rom*.



#### **Opmerking**

---

- Als het installatieprogramma werd beëindigd als gevolg van een fout in Windows, is het systeem mogelijk instabiel en kunnen de stuurprogramma's wellicht niet worden geïnstalleerd. Start uw computer opnieuw op voordat u de installatie opnieuw uitvoert.
- 

[Naar boven ↕](#)

## Uitgebreide Handleiding

Uitgebreide Handleiding > Probleemoplossing > Kan geen goede verbinding maken met een computer met een USB-kabel

# Kan geen goede verbinding maken met een computer met een USB-kabel

## Afdruk- of scansnelheid is laag/USB Hi-Speed-verbinding werkt niet/ Het bericht 'Dit apparaat kan sneller werken' wordt weergegeven

Als uw systeemomgeving niet volledig compatibel is met Hi-Speed USB, werkt het apparaat langzamer, op de snelheid van USB 1.1. In dit geval werkt het apparaat goed, maar kan de afdruksnelheid afnemen door de lagere communicatiesnelheid.

- **Controle: Controleer het volgende om na te gaan of uw systeemomgeving een Hi-Speed USB-verbinding ondersteunt.**
  - Ondersteunt de USB-poort op uw computer Hi-Speed USB-verbindingen?
  - Ondersteunt de USB-kabel, en eventueel de USB-hub als u daar gebruik van maakt, Hi-Speed USB-verbindingen?  
Gebruik een voor Hi-Speed USB goedgekeurde kabel. Het is verstandig om geen kabel te gebruiken die langer is dan 3 meter/10 feet.
  - Ondersteunt het besturingssysteem van uw computer Hi-Speed USB-verbindingen?  
Zorg ervoor dat de meeste recente update voor uw computer is geïnstalleerd.
  - Werkt het Hi-Speed USB-stuurprogramma naar behoren?  
Zorg ervoor dat de meest recente versie van het Hi-Speed USB-stuurprogramma dat compatibel is met uw hardware op uw computer is geïnstalleerd.

### **Belangrijk**

- Voor meer informatie over Hi-Speed USB in uw systeemomgeving neemt u contact op met de fabrikant van uw computer, USB-kabel of USB-hub.

[Naar boven ↑](#)



## Uitgebreide Handleiding

Uitgebreide Handleiding > Probleemoplossing > Afdrukresultaten niet naar behoren

### Afdrukresultaten niet naar behoren

Als de afdrukresultaten witte strepen, verkeerd afgedrukte lijnen of ongelijkmatige kleuren vertonen, kunt u het beste eerst controleren of de instellingen voor papier en afdrukkwaliteit correct zijn.

- **Controle 1: Komen de instellingen voor het paginaformaat en mediumtype overeen met het formaat en type papier dat is geplaatst?**

Als deze instellingen onjuist zijn, kunt u geen goed afdrukresultaat verkrijgen.

Als u een foto of illustratie wilt afdrukken, kan de kwaliteit van de afgedrukte kleuren afnemen wanneer de papiersoort onjuist is ingesteld.

Wanneer u afdrukt met een onjuiste instelling voor de papiersoort, kan het afgedrukte oppervlak bovendien worden bekrast.

Wanneer u afdrukt zonder marges, kunnen de kleuren ongelijkmatig zijn, afhankelijk van de combinatie van de instelling voor de papiersoort en het geplaatste papier.

De methode waarmee u de instellingen voor het papier en de afdrukkwaliteit bevestigt, verschillen afhankelijk van de taken die u uitvoert met het apparaat.

Kopiëren met de bediening van het apparaat	Bevestig de instellingen via het bedieningspaneel van het apparaat. → <a href="#">Items instellen</a>
Afdrukken vanaf de geheugenkaart via het apparaat	Bevestig de instellingen via het bedieningspaneel van het apparaat. → <a href="#">Items instellen</a>
Afdrukken vanaf een afgedrukte foto via het apparaat	Bevestig de instellingen via het bedieningspaneel van het apparaat. → <a href="#">Items instellen</a>
Rechtstreeks afdrukken vanaf een PictBridge-compatibel apparaat	Bevestig de instellingen via het PictBridge-compatibele apparaat. → <a href="#">Foto's rechtstreeks afdrukken vanaf een compatibel apparaat</a> Bevestig de instellingen via het bedieningspaneel van het apparaat. → <a href="#">De apparaatinstellingen wijzigen op het LCD-scherm</a>
Afdrukken vanaf een draadloos communicatieapparaat	Bevestig de instellingen via het bedieningspaneel van het apparaat. → <a href="#">De apparaatinstellingen wijzigen op het LCD-scherm</a>
Afdrukken vanaf een computer	Bevestig de instellingen via het printerstuurprogramma. → <a href="#">Afdrukken met de basisinstellingen</a>

- **Controle 2: Controleer via de tabel in controle 1 of de juiste afdrukkwaliteit is geselecteerd voor het mediumtype en de afdrukgegevens.**

Selecteer een optie voor de afdrukkwaliteit die geschikt is voor het papier en de afbeelding die u afdrukt. Als de afdruk vlekken of ongelijkmatige kleuren vertoont, verhoogt u de instelling voor de afdrukkwaliteit en probeert u het opnieuw.



#### Opmerking

- Wanneer u afdrukt vanaf een met PictBridge compatibel apparaat, stelt u de afdrukkwaliteit in via het bedieningspaneel op het apparaat.  
U kunt deze instellingen niet opgeven op een met PictBridge-compatibel apparaat.
- U kunt de instelling voor de afdrukkwaliteit niet wijzigen wanneer u afdrukt vanaf een draadloos communicatieapparaat.

- **Controle 3: Als het probleem nog niet is opgelost, kunnen er andere oorzaken zijn.**

Zie ook de volgende gedeelten:

- ➔ De afdruktaak wordt niet voltooid
- ➔ Geen afdrukresultaten/Onduidelijke afdrukken/Onjuiste kleuren/Witte strepen
- ➔ Lijnen worden verkeerd afgedrukt
- ➔ Afgedrukt papier krult om of vertoont inktvlekken
- ➔ Papier vertoont vlekken/Papieroppervlak vertoont krassen
- ➔ Vegen op de achterzijde van het papier
- ➔ Er worden verticale lijnen afgedrukt op de zijden van de afdruk
- ➔ Kleuren zijn ongelijkmatig of vertonen strepen

[Naar boven ↕](#)

## Uitgebreide Handleiding

Uitgebreide Handleiding > Probleemoplossing > Afdrukresultaten niet naar behoren > De afdruktaak wordt niet voltooid

### De afdruktaak wordt niet voltooid

- **Controle 1: Is de omvang van de afdrukgegevens extreem groot?**



Klik op Afdrukopties (Print Options) op het tabblad Pagina-instelling (Page Setup). Schakel vervolgens in het dialoogvenster dat wordt geopend het selectievakje Verlies van afdrukgegevens voorkomen (Prevent loss of print data) in.

- **Controle 2: Is er voldoende ruimte op de vaste schijf van uw computer?**

Verwijder onnodige bestanden om schijfruimte vrij te maken.

[Naar boven](#) ↕

## Uitgebreide Handleiding

Uitgebreide Handleiding > Probleemoplossing > Afdrukresultaten niet naar behoren > Geen afdrukresultaten/Onduidelijke afdrukken/Onjuiste kleuren/Witte strepen

### Geen afdrukresultaten/Onduidelijke afdrukken/Onjuiste kleuren /Witte strepen

#### ❖ No Printing Results



#### ❖ Printing Is Blurred

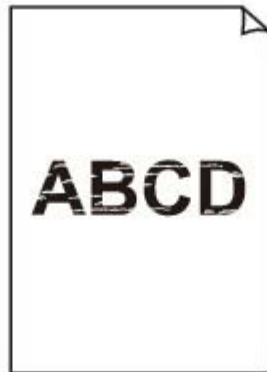

#### ❖ Colors Are Wrong



#### ❖ White Streaks

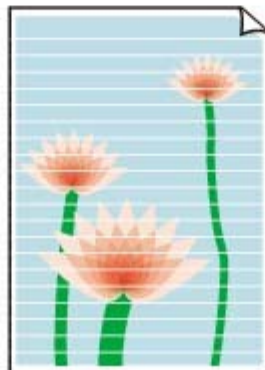

- **Controle 1: Hebt u de instellingen voor papier en afdrুকwaliteit gecontroleerd?**

➔ Afdrukresultaten niet naar behoren

- **Controle 2: Controleer de status van de inkt tanks. Vervang de inkttank als de inkt op is.**

➔ Routineonderhoud

- **Controle 3: Is de oranje tape of beschermende folie verwijderd?**

Controleer of alle beschermende folie is verwijderd en het luchtgat vrij is zoals weergegeven bij (A).

Als de oranje tape is achtergebleven zoals bij (B), trekt u aan de oranje tape en verwijdert u het.

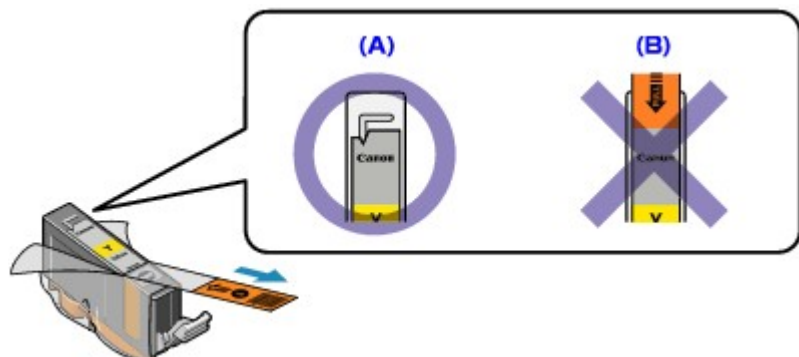

- **Controle 4: Druk het controleraster voor de spuitopeningen af en voer eventueel noodzakelijke onderhoud uit, zoals het reinigen van de printkop.**

Druk het controleraster voor de spuitopeningen af om te bepalen of de inkt op de juiste wijze uit de spuitopeningen van de printkop wordt gespoten.

Zie [Routineonderhoud](#) voor het afdrucken van het controleraster voor de spuitopeningen, het reinigen van de printkop en de diepte-reiniging van de printkop.

- Als het controleraster voor de spuitopeningen niet correct wordt afgedrukt: Controleer of de inkttank van een bepaalde kleur niet leeg is. Als het controleraster voor de spuitopeningen niet correct wordt afgedrukt ook al is er voldoende inkt, voert u een reiniging van de printkop uit en drukt u het controleraster voor de spuitopeningen opnieuw af.
- Als het probleem niet is opgelost nadat u de printkop tweemaal hebt gereinigd: voert u de diepte-reiniging van de printkop uit. Als het probleem niet is opgelost na de dieptereiniging van de printkop, zet u het apparaat uit en voert u na 24 uur nogmaals een dieptereiniging van de printkop uit.
- Als het probleem niet is opgelost nadat u de diepte-reiniging van de printkop tweemaal hebt uitgevoerd: Als het probleem nog niet is verholpen na een diepte-reiniging van de printkop, is de printkop mogelijk beschadigd. Neem contact op met de helpdesk van Canon.

- **Controle 5: Als u papier met één bedrukbare zijde gebruikt, controleer dan of het paper met de bedrukbare zijde naar boven is geplaatst.**

Als u afdrukt op de verkeerde zijde van dit soort papier, kunnen de afdrukken onduidelijk worden of kan de kwaliteit minder worden.

Raadpleeg de instructiehandleiding bij het papier voor gedetailleerde informatie over de bedrukbare zijde.

- **Zie ook de volgende gedeelten als u gaat kopiëren:**

- **Controle 6: Controleer of het origineel goed op de glasplaat is geplaatst.**

➔ Papier/originelen plaatsen

- **Controle 7: Is het origineel met de te kopiëren zijde naar beneden op de glasplaat geplaatst?**

- **Controle 8: Hebt u een afdruk gekopieerd die met dit apparaat is**

### **gemaakt?**

Druk rechtstreeks vanaf de geheugenkaart of digitale camera af, of druk nogmaals af vanaf de computer.

De afdrukkwaliteit kan minder zijn als u een afdruk kopieert die met dit apparaat is gemaakt.

[Naar boven ↕](#)

## Uitgebreide Handleiding

Uitgebreide Handleiding > Probleemoplossing > Afdrukresultaten niet naar behoren > Lijnen worden verkeerd afgedrukt

### Lijnen worden verkeerd afgedrukt



- **Controle 1: Hebt u de instellingen voor papier en afdrukkwaliteit gecontroleerd?**

➔ [Afdrukresultaten niet naar behoren](#)

- **Controle 2: Lijn de printkop uit.**

Als de afgedrukte lijnen niet evenwijdig zijn of als u niet tevreden bent over de afdrukresultaten, dient u de positie van de printkop aan te passen.

➔ [Routineonderhoud](#)



- **Controle 3: Is de omvang van de afdrukgegevens extreem groot?**

Klik op Afdrukopties (Print Options) op het tabblad Pagina-instelling (Page Setup). Schakel vervolgens in het dialoogvenster dat wordt geopend het selectievakje Verlies van afdrukgegevens voorkomen (Prevent loss of print data) in.

- **Controle 4: Wordt de functie Opmaak afdrukken of Bindmarge gebruikt?**

Als de functie Opmaak afdrukken of Bindmarge wordt gebruikt, worden dunne lijnen mogelijk niet afgedrukt. Probeer de lijnen in het document dikker te maken.

[Naar boven](#) ↕

## Uitgebreide Handleiding

Uitgebreide Handleiding > Probleemoplossing > Afdrukresultaten niet naar behoren > Afdrukt papier krult om of vertoont inktvlekken

# Afdrukt papier krult om of vertoont inktvlekken

## Printed Paper Curls



## Printed Paper Has Ink Blots



- **Controle 1: Hebt u de instellingen voor papier en afdrukkwaliteit gecontroleerd?**
  - ➔ [Afdrukresultaten niet naar behoren](#)
- **Controle 2: Is de intensiteit te hoog ingesteld? Verlaag zo nodig de instelling Intensiteit (Intensity) in het printerstuurprogramma en probeer het opnieuw.**

Als u gewoon papier gebruikt voor het afdrukken van afbeeldingen met een hoge intensiteit, absorbeert het papier mogelijk te veel inkt. Hierdoor kan het gaan golven en kan er papierschuring ontstaan.

  - Bij het afdrukken vanaf de computer
    - Controleer de intensiteit via het printerstuurprogramma.
    - ➔ [De intensiteit aanpassen](#)
  - Tijdens het kopiëren
    - ➔ [Items instellen](#)
- **Controle 3: Wordt er fotopapier gebruikt voor het afdrukken van foto's?**

Als u gegevens afdrukt met een hoge kleurverzadiging, zoals foto's of afbeeldingen met diepe kleuren, raden wij het gebruik van Glossy Foto Papier Extra II (Photo Paper Plus Glossy II) of ander speciaal papier van Canon aan.

  - ➔ [Papier/originelen plaatsen](#)

[Naar boven](#) ↕



## Uitgebreide Handleiding

Uitgebreide Handleiding > Probleemoplossing > Afdrukresultaten niet naar behoren > Papier vertoont vlekken/  
Papieroppervlak vertoont krassen

### Papier vertoont vlekken/Papieroppervlak vertoont krassen

#### ➤ Paper Is Smudged



**The Edges of Paper  
Are Smudged**



**Printed Surface  
Is Smudged**

#### ➤ Printed Surface Is Scratched

- **Controle 1: Hebt u de instellingen voor papier en afdrukkwaliteit gecontroleerd?**

➔ [Afdrukresultaten niet naar behoren](#)

- **Controle 2: Wordt de juiste papiersoort gebruikt? Controleer het volgende:**

- Controleer of het papier waarop u afdrukt geschikt is voor het doel waarvoor het gebruikt wordt.  
➔ [Papier/originelen plaatsen](#)
- Controleer als u afdrukt zonder marges of het gebruikte papier voor dit doel geschikt is. Als het gebruikte papier niet geschikt is voor afdrucken zonder marges, kan de afdrukkwaliteit aan de boven- en onderkant van het papier afnemen.  
➔ [Afdrukgebied](#)

- **Controle 3: Herstel het gekrulde papier en plaats het papier opnieuw.**

- **Voor gewoon papier**

Draai het papier om en plaats het zodanig dat het aan de andere kant bedrukt wordt.

Als het papier lange tijd in de achterste lade ligt, kan het ook gaan omkrullen. In dat geval kunt u het papier het beste met de andere zijde naar boven in de lade plaatsen. Hiermee is het probleem mogelijk verholpen.

Het is raadzaam ongebruikt papier weer in het pak te doen en het pak op een vlak oppervlak neer te leggen.

- **Voor ander papier**

1. Leg het papier met de afdrukzijde (A) omhoog voor u neer en bedek het papier met een nieuw vel normaal papier om vlekken of krassen te voorkomen.
2. Rol het papier op tegen de richting van de krul in, zoals hieronder wordt weergegeven.

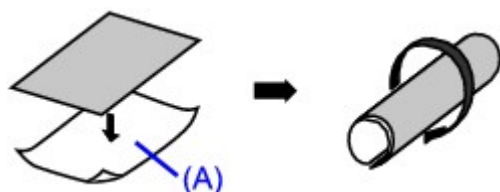

3. Controleer of de bolling van het papier niet hoger is dan ongeveer 2 tot 5 mm/0,08 tot 0,2 inch (B).

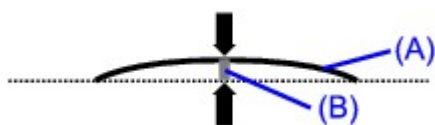

Het is raadzaam om teruggekruld papier met één vel tegelijk in te voeren.

#### **Opmerking**

- Er zijn ook bepaalde mediumtypen die snel besmeurd raken of niet goed kunnen worden ingevoerd, ook al zijn ze niet gekruld. Volg in dergelijke gevallen de bovenstaande procedure om het papier te krullen voordat u gaat afdrucken. Hiermee wordt het afdrukresultaat mogelijk verbeterd.

### • **Controle 4: Als u op dik papier afdrukt, selecteert u de instelling**

#### **Schuring van papier voorkomen (Prevent paper abrasion).**

Schakel de instelling Schuring van papier voorkomen (Prevent paper abrasion) in om de afstand tussen de printkop en het geplaatste papier groter te maken. Als u merkt dat de printkop over het papier schuurt, zelfs wanneer het mediumtype juist is ingesteld voor het geladen papier, stelt u het apparaat in op het voorkomen van papierschuring. U doet dit via het bedieningspaneel of het printerstuurprogramma.

De afdruksnelheid gaat achteruit als u de instelling Schuring van papier voorkomen (Prevent paper abrasion) inschakelt.

\*Schakel de instelling Schuring van papier voorkomen (Prevent paper abrasion) uit nadat het afdrucken is voltooid. Als u de instelling niet uitschakelt, blijft deze ingeschakeld voor alle volgende afdruktaken.

#### • **Instellen met het bedieningspaneel**

Selecteer in het **start**scherm de opties Instellingen (Settings), Apparaatinstellingen (Device settings) en Afdrukinstellingen (Print settings) in deze volgorde, en stel Schuring van papier voorkomen (Prevent paper abrasion) in op AAN (ON).

➔ [De apparaatinstellingen wijzigen op het LCD-scherm](#)

#### • **Instellen via het printerstuurprogramma**

##### **Windows**

Open het dialoogvenster met printereigenschappen en schakel bij Aangepaste instellingen (Custom Settings) op het tabblad Onderhoud (Maintenance) het selectievakje Schuring van papier voorkomen (Prevent paper abrasion) in en klik vervolgens op Verzenden (Send).

Zie [Het dialoogvenster Printereigenschappen openen \(Windows\)](#) voor meer informatie over het openen van het dialoogvenster Printereigenschappen.

##### **Macintosh**

Selecteer in het Canon IJ Printer Utility de optie Aangepaste instellingen (Custom Settings) in het pop-upmenu, schakel het selectievakje Schuring van papier voorkomen (Prevent paper abrasion) in en klik vervolgens op Verzenden (Send).

Zie [Canon IJ Printer Utility openen \(Macintosh\)](#) als u Canon IJ Printer Utility op een Macintosh wilt openen.

### • **Controle 5: Is de intensiteit te hoog ingesteld? Verlaag zo nodig de instelling Intensiteit (Intensity) in het printerstuurprogramma en probeer het opnieuw.**

Als u gewoon papier gebruikt voor het afdrucken van afbeeldingen met een hoge intensiteit, absorbeert het papier mogelijk te veel inkt. Hierdoor kan het gaan golven en kan er papierschuring ontstaan.

- Bij het afdrucken vanaf de computer

Verlaag de instelling Intensiteit (Intensity) via het printerstuurprogramma en probeer nogmaals af te drukken.

##### **Windows**

1. Open het dialoogvenster voor printereigenschappen.

➔ Het dialoogvenster Printereigenschappen openen (Windows)



Klik hier: [Printerstuurprogramma](#)

\* Voordat u hier klikt om het dialoogvenster met printereigenschappen te openen, sluit u de actieve toepassing.

2. Selecteer op het tabblad Afdruk (Main) de optie Handmatig voor Kleur/ Intensiteit (Manual for Color/Intensity) en klik vervolgens op Instellen (Set).
3. Pas de intensiteit aan met behulp van de schuifregelaar Intensiteit (Intensity) op het tabblad Kleuraanpassing (Color Adjustment).

### Macintosh

1. Open het dialoogvenster Afdrukken (Print).
  - ➔ Het dialoogvenster Pagina-instelling openen (Macintosh)
2. Selecteer Kleuropties (Color Options) in het pop-upmenu.
3. Stel de gewenste intensiteit in met behulp van de schuifregelaar Intensiteit (Intensity).

- Tijdens het kopiëren

➔ [Items instellen](#)

## • Controle 6: Wordt het afdrukken uitgevoerd buiten het aanbevolen

### afdrukgebied?

Als u buiten het aanbevolen afdrukgebied van het papier afdrukt, kunnen er vlekken ontstaan op de onderste rand van het papier.

Wijzig het formaat van het origineel in uw toepassing.

➔ [Afdrukgebied](#)

## • Controle 7: Is de glasplaat vuil?

Reinig de glasplaat.

➔ [De glasplaat en de documentklep reinigen](#)

## • Controle 8: Is de papierinvoerrol vuil?

Reinig de papierinvoerrol.

➔ [Routineonderhoud](#)



### Opmerking

- Het reinigen van de papierinvoerrol veroorzaakt slijtage van de rol. Reinig de rol daarom alleen als dat nodig is.

## • Controle 9: Is het binnenste van het apparaat vuil?

Als u dubbelzijdig afdrukt, kunnen er inktvlekken in het binnenste van het apparaat achterblijven waardoor de afdrukken besmeurd kunnen raken.

Maak de binnenzijde van het apparaat schoon door een reiniging van de onderste plaat uit te voeren.

➔ [Het binnenste van het apparaat reinigen \(Reiniging onderste plaat\)](#)



### Opmerking

- Stel het paginaformaat correct in om te voorkomen dat er vlekken aan de binnenkant van het apparaat ontstaan.

## • Controle 10: Stel bij Droogtijd inkt (Ink Drying Wait Time) een langere wachttijd in.

Op die manier geeft u het afgedrukte oppervlak voldoende tijd om te drogen, zodat er geen inktvlekken en krassen ontstaan.



1. Zorg dat het apparaat is ingeschakeld.
2. Open het dialoogvenster voor printereigenschappen.  
➔ [Het dialoogvenster Printereigenschappen openen \(Windows\)](#)
3. Klik op het tabblad Onderhoud (Maintenance) en vervolgens op Aangepaste instellingen (Custom Settings).
4. Stel de gewenste wachttijd in met behulp van de schuifregelaar Droogtijd inkt (Ink Drying Wait Time) en klik op Verzenden (Send).
5. Bevestig het bericht en klik op OK.



1. Zorg dat het apparaat is ingeschakeld.
  2. Open het Canon IJ Printer Utility.  
➔ [Canon IJ Printer Utility openen \(Macintosh\)](#)
  3. Selecteer Aangepaste instellingen (Custom Settings) in het pop-upmenu.
  4. Stel de gewenste wachttijd in met behulp van de schuifregelaar Droogtijd inkt (Ink Drying Wait Time) en klik op Verzenden (Send).
  5. Bevestig het bericht en klik op OK.
- **Controle 11: Wordt het papier bekrast door ander geplaatst papier?**

Afhankelijk van het mediumtype kan het papier door ander geplaatst papier worden bekrast tijdens de invoer vanuit de achterste lade. Plaats in dat geval maar één vel tegelijk.

[Naar boven](#) ↕

## Uitgebreide Handleiding

Uitgebreide Handleiding > Probleemoplossing > Afdrukresultaten niet naar behoren > Vegen op de achterzijde van het papier

### Vegen op de achterzijde van het papier

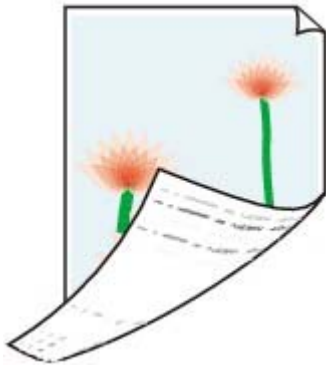

- **Controle 1: Hebt u de instellingen voor papier en afdrukkwaliteit gecontroleerd?**
  - ➔ Afdrukresultaten niet naar behoren
- **Controle 2: Maak de binnenzijde van het apparaat schoon door een reiniging van de onderste plaat uit te voeren.**
  - ➔ Het binnenste van het apparaat reinigen (Reiniging onderste plaat)



#### Opmerking

- Als u dubbelzijdig afdrukt of te veel afdrukt, kunnen er inktvlekken in het binnenste van de printer achterblijven.

[Naar boven ↕](#)

## Uitgebreide Handleiding

Uitgebreide Handleiding > Probleemoplossing > Afdrukresultaten niet naar behoren > Er worden verticale lijnen afgedrukt op de zijden van de afdruk

### Er worden verticale lijnen afgedrukt op de zijden van de afdruk



- **Controle 1: Hebt u de instellingen voor papiersoort en afdrুকwaliteit gecontroleerd?**

➔ Afdrukresultaten niet naar behoren

- **Controle 2: Is het juiste papierformaat geplaatst?**

De marge kan besmeurd raken als het geplaatste papier groter is dan is opgegeven in het printerstuurprogramma.

Stel het juiste papierformaat in voor het geplaatste papier.

➔ Afdrukresultaten niet naar behoren



#### Opmerking

- Dit apparaat voert indien nodig een automatische reiniging uit om te voorkomen dat afdrucken vuil worden. Bij het reinigen wordt een klein beetje inkt uitgespoten. De inkt wordt gewoonlijk op het absorbtiekussen gespoten. Als u echter papier plaatst dat groter is dan opgegeven met het printerstuurprogramma, kan de inkt op het papier terechtkomen.

[Naar boven](#) ↕

## Uitgebreide Handleiding

Uitgebreide Handleiding > Probleemoplossing > Afdrukresultaten niet naar behoren > Kleuren zijn ongelijkmatig of vertonen strepen

### Kleuren zijn ongelijkmatig of vertonen strepen

#### ❖ Colors Are Uneven



#### ❖ Colors Are Streaked



- **Controle 1: Hebt u de instellingen voor papier en afdrukkwaliteit gecontroleerd?**  
➔ [Afdrukresultaten niet naar behoren](#)
- **Controle 2: Druk het controleraster voor de spuitopeningen af en voer eventueel noodzakelijke onderhoud uit, zoals het reinigen van de**

#### **printkop.**

Druk het controleraster voor de spuitopeningen af om te bepalen of de inkt op de juiste wijze uit de spuitopeningen van de printkop wordt gespoten.

Zie [Routineonderhoud](#) voor het afdrucken van het controleraster voor de spuitopeningen, het reinigen van de printkop en de diepte-reiniging van de printkop.

- Als het controleraster voor de spuitopeningen niet correct wordt afgedrukt:  
Controleer of de inkttank van een bepaalde kleur niet leeg is.  
Als het controleraster voor de spuitopeningen niet correct wordt afgedrukt ook al is er voldoende inkt, voert u een reiniging van de printkop uit en drukt u het controleraster voor de spuitopeningen opnieuw af.
- Als het probleem niet is opgelost nadat u de printkop tweemaal hebt gereinigd:  
voert u de diepte-reiniging van de printkop uit.  
Als het probleem niet is opgelost na de dieptereiniging van de printkop, zet u het apparaat uit en voert u na 24 uur nogmaals een dieptereiniging van de printkop uit.
- Als het probleem niet is opgelost nadat u de diepte-reiniging van de printkop tweemaal hebt uitgevoerd:  
Als het probleem nog niet is verholpen na een diepte-reiniging van de printkop, is de printkop mogelijk beschadigd. Neem contact op met de helpdesk van Canon.

- **Controle 3: Lijn de printkop uit.**

➡ Routineonderhoud

[Naar boven ↕](#)



## Uitgebreide Handleiding

Uitgebreide Handleiding > Probleemoplossing > De afdrukaak wordt niet gestart

### De afdrukaak wordt niet gestart

- **Controle 1: Controleer of de stekker goed is aangesloten en zet het apparaat vervolgens aan.**

Het apparaat is bezig met initialiseren zo lang het lampje **[Power] (Aan/uit)** groen knippert. Wacht totdat het lampje **[Power] (Aan/uit)** stopt met knipperen en continu groen blijft branden.



#### Opmerking

- Als u omvangrijke gegevens afdrukt, bijvoorbeeld een foto of afbeelding, kan het langer duren voordat met afdrukken wordt gestart. Zo lang het lampje **[Power] (Aan/uit)** groen knippert, is de computer bezig met het verwerken van gegevens en het versturen van gegevens naar het apparaat. Wacht totdat het afdrukken wordt gestart.

- **Controle 2: Controleer de status van de inkt tanks. Vervang de inkt tank als de inkt op is.**

- **Controle 3: Open de scannereenheid (klep) en controleer of de inktlampjes rood knipperen.**

Als er nog voldoende inkt is maar het inktlampje knippert rood, is er mogelijk een inkt tank op de verkeerde positie geïnstalleerd.

➔ [Routineonderhoud](#)

- **Controle 4: Open de scannereenheid (klep) en controleer of de inktlampjes rood branden.**

Als het inktlampje niet brandt, drukt u op de aanduiding  op de inkt tank totdat de inkt tank stevig vast zit.

- **Controle 5: Controleer of het apparaat correct op de computer is aangesloten.**

Als het apparaat met een USB-kabel op de computer is aangesloten, controleert u of de USB-kabel goed is aangesloten op het apparaat en de computer en controleert u daarna het volgende.

- Als u een doorschakelapparaat zoals een USB-hub gebruikt, maakt u deze los en sluit u het apparaat rechtstreeks aan op de computer. Probeer opnieuw af te drukken. Als het afdrukken normaal wordt gestart, is er een probleem met het doorschakelapparaat. Neem contact op met de verkoper van uw doorschakelapparaat voor meer informatie.
- Er kan ook een probleem met de USB-kabel zijn. Vervang de USB-kabel en probeer nogmaals af te drukken.

Als u het apparaat via een LAN gebruikt, controleert u of het apparaat op het netwerk is aangesloten met een LAN-kabel en of het correct is ingesteld. Raadpleeg de installatiehandleiding voor meer informatie.

- **Controle 6: Start de computer opnieuw op als u afdrukt vanaf de computer.**

Verwijder eventuele overbodige afdruktaken.

➔ [Een ongewenste afdruktaken verwijderen](#)

- **Controle 7: Controleer of de naam van het apparaat is geselecteerd in het dialoogvenster Afdrukken.**

Het apparaat drukt niet goed af als u een stuurprogramma voor een andere printer gebruikt.

Controleer in Windows of de naam van uw apparaat is geselecteerd in het dialoogvenster Afdrukken (Print).

Controleer op een Macintosh of de naam van uw printer is geselecteerd bij Printer in het dialoogvenster Afdrukken.



#### Opmerking

---

- Als u het apparaat wilt instellen als standaardprinter schakelt u Als standaardprinter instellen (Set as Default Printer) (Windows), Standaardprinter (Default Printer) of Maak standaard (Make Default) (Macintosh).
- 



### • **Controle 8: Configureer de printerpoort op de juiste wijze.**

Controleer of de printerpoort correct is geconfigureerd in het printerstuurprogramma.

1. Meld u aan bij een gebruikersaccount met beheerdersrechten.
2. Klik op Configuratiescherm (Control Panel) en vervolgens op Printer onder Hardware en geluiden (Hardware and Sound)  
Klik in Windows XP op Configuratiescherm (Control Panel), Printers en andere hardware (Printers and Other Hardware) en vervolgens op Printers en faxapparaten (Printers and Faxes).  
Klik in Windows 2000 op Configuratiescherm (Control Panel) en vervolgens op Printers.
3. Klik met de rechtermuisknop op het pictogram Canon XXX Printer en selecteer vervolgens Eigenschappen (Properties).
4. Klik op het tabblad Poorten (Ports) om de poortinstellingen te bevestigen.

Zorg dat er voor Afdrukken naar de volgende poort(en) (Print to the following port(s)) een poort met de naam USBnnn (waarbij "n" een getal is) is geselecteerd waarbij Canon XXX Printer in de kolom Printer wordt weergegeven.

Als de instelling niet juist is, moet u de MP Drivers opnieuw installeren of de printerpoort wijzigen in de juiste poort.



#### Opmerking

---

- Wanneer het apparaat via een LAN wordt gebruikt, wordt de poortnaam van het apparaat weergegeven als CNBJNP\_XXXXXXXXXX.  
\* XXXXXXXXXXXX is de tekenreeks die wordt gegenereerd op basis van het MAC-adres of een tekenreeks die door de gebruiker wordt opgegeven wanneer deze het apparaat instelt bij de ingebruikneming.
-

## Uitgebreide Handleiding

Uitgebreide Handleiding > Probleemoplossing > Kopieer-/afdruktaak wordt beëindigd voordat deze is voltooid

### Kopieer-/afdruktaak wordt beëindigd voordat deze is voltooid

- **Controle 1: Heeft het apparaat gedurende lange tijd voortdurend**

#### afgedrukt?

Als het apparaat gedurende langere tijd doorlopend heeft afgedrukt, kan de printkop oververhit raken. Om de printkop te beschermen, kan het apparaat aan het einde van een regel gedurende een bepaalde tijd stoppen en vervolgens het afdrukken weer hervatten.

Onderbreek in dit geval de afdruktaak op een geschikt moment en schakel het apparaat vervolgens gedurende ten minste 15 minuten uit.

Ook als het apparaat gedurende een bepaalde periode doorlopend afbeeldingen of foto's met felle kleuren heeft afgedrukt, kan het afdrukken worden stopgezet om de printkop te beschermen. In dat geval wordt het afdrukken niet automatisch hervat. Schakel het apparaat ten minste 15 minuten uit.



#### Let op

- De printkop en het omringende gebied kunnen extreem heet worden in het apparaat. Raak de printkop en de nabijgelegen onderdelen niet aan.

- **Controle 2: Is er papier geplaatst?**

Controleer of er papier in de achterste lade of cassette geplaatst is.

Controleer de papierbron en plaats het papier opnieuw.

- **Controle 3: Bevatten de af te drukken documenten veel foto's of**

#### illustraties?

Als u omvangrijke gegevens afdrukt zoals foto's of afbeeldingen, hebben het apparaat en de computer tijd nodig om deze te verwerken, zodat het soms lijkt alsof het apparaat is gestopt.

Ook als u gegevens afdrukt waarbij voortdurend veel inkt op normaal papier wordt gebruikt, zal het apparaat af en toe een pauze inlassen. Wacht in beide gevallen totdat dit proces is voltooid.



#### Opmerking

- Als u een document afdrukt met een groot afdrukgebied of meerdere exemplaren van een document, wordt het afdrukken soms stopgezet om de inkt te laten drogen.

[Naar boven ↕](#)

## Uitgebreide Handleiding

Uitgebreide Handleiding > Probleemoplossing > Het apparaat beweegt maar er wordt geen inkt uitgevoerd

### Het apparaat beweegt maar er wordt geen inkt toegevoerd

#### • Controle 1: Zijn de spuitopeningen van de printkop verstopt?

Druk het controleraster voor de spuitopeningen af om te bepalen of de inkt op de juiste wijze uit de spuitopeningen van de printkop wordt gespoten.

Zie [Routineonderhoud](#) voor het afdrukken van het controleraster voor de spuitopeningen, het reinigen van de printkop en de diepte-reiniging van de printkop.

- Als het controleraster voor de spuitopeningen niet correct wordt afgedrukt:  
Controleer of de inkttank van een bepaalde kleur niet leeg is.  
Als het controleraster voor de spuitopeningen niet correct wordt afgedrukt ook al is er voldoende inkt, voert u een reiniging van de printkop uit en drukt u het controleraster voor de spuitopeningen opnieuw af.
- Als het probleem niet is opgelost nadat u de printkop tweemaal hebt gereinigd:  
voert u de diepte-reiniging van de printkop uit.  
Als het probleem niet is opgelost na de dieptereiniging van de printkop, zet u het apparaat uit en voert u na 24 uur nogmaals een dieptereiniging van de printkop uit.
- Als het probleem niet is opgelost nadat u de diepte-reiniging van de printkop tweemaal hebt uitgevoerd:  
Als het probleem nog niet is verholpen na een diepte-reiniging van de printkop, is de printkop mogelijk beschadigd. Neem contact op met de helpdesk van Canon.

#### • Controle 2: Is de inkt is?

Zie [Er wordt een foutbericht weergegeven op het LCD-scherm](#) om na te gaan om welke inktfout het gaat en voer de noodzakelijke handelingen uit, afhankelijk van de fout.

#### • Controle 3: Is de oranje tape of beschermende folie verwijderd?

Controleer of alle beschermende folie is verwijderd en het luchtgat vrij is zoals weergegeven bij (A).

Als de oranje tape is achtergebleven zoals bij (B), trekt u aan de oranje tape en verwijdert u het.

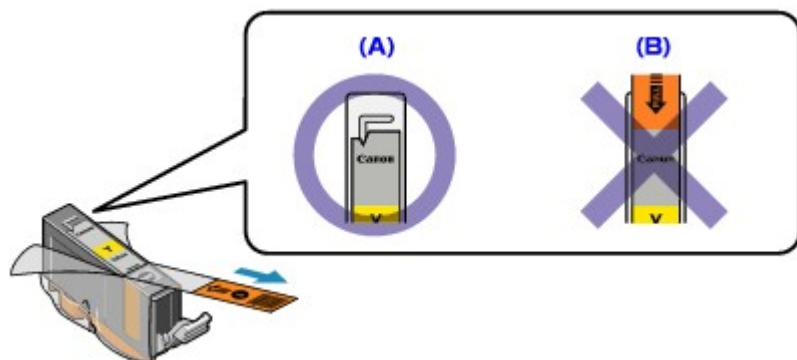

[Naar boven](#) ↕

## Uitgebreide Handleiding

Uitgebreide Handleiding > Probleemoplossing > De afdruksnelheid is lager dan verwacht

### De afdruksnelheid is lager dan verwacht

- **Controle 1: Wordt het afdrucken uitgevoerd in de Stille modus (Quiet Mode)?**

De afdruksnelheid wordt verlaagd als u de Stille modus (Quiet Mode) hebt ingeschakeld in het printerstuurprogramma of op het bedieningspaneel. Als u snel wilt afdrucken, moet u niet afdrucken in de Stille modus (Quiet Mode).

Zie [Het geluidsvolume van het apparaat verlagen](#) voor informatie over de instellingen in het printerstuurprogramma.

Zie [De apparaatinstellingen wijzigen op het LCD-scherm](#) voor informatie over het opgeven van instellingen op het bedieningspaneel.

- **Controle 2: Is de afdrukkwaliteit te hoog ingesteld?**

Verhoog de instellingen voor de afdruksnelheid in het printerstuurprogramma. Als u de snelheid verhoogt, verloopt het afdrucken sneller.



1. Open het dialoogvenster voor printereigenschappen.

➔ [Het dialoogvenster Printereigenschappen openen \(Windows\)](#)



Klik hier: [Printerstuurprogramma](#)

\* Voordat u hier klikt om het dialoogvenster met printereigenschappen te openen, sluit u de actieve toepassing.

2. Selecteer op het tabblad Afdruk (Main) de optie Snel (Fast) voor de instelling Afdrukkwaliteit (Print Quality).

Afhankelijk van het mediumtype is het mogelijk dat de optie Snel (Fast) niet beschikbaar is.



1. Open het dialoogvenster Afdrucken (Print).

➔ [Het dialoogvenster Pagina-instelling openen \(Macintosh\)](#)

2. Selecteer Kwaliteit en media (Quality & Media) in het pop-upmenu en selecteer vervolgens Snel (Fast) voor de instelling Afdrukkwaliteit (Print Quality).

Afhankelijk van het mediumtype is het mogelijk dat de optie Snel (Fast) niet beschikbaar is.

#### **Opmerking**

- De afdruksnelheid zal niet altijd merkbaar verbeteren als u de bovenstaande instructies volgt. Dit is afhankelijk van uw systeemomgeving.

[Naar boven](#) ↕

## Uitgebreide Handleiding

Uitgebreide Handleiding > Probleemoplossing > Printkophouder beweegt niet naar de positie voor vervangen

### Printkophouder beweegt niet naar de positie voor vervangen

- **Controle 1: Is het lampje [Power] (Aan/uit) uit?**

Controleer of het lampje lampje **[Power] (Aan/uit)** groen brandt.

De printkophouder kan zich uitsluitend verplaatsen wanneer de printer is ingeschakeld. Als het lampje **[Power] (Aan/uit)** uit is, sluit u de scaneenheid (klep) en zet u het apparaat aan.

Het apparaat is bezig met initialiseren zo lang het lampje **[Power] (Aan/uit)** groen knippert. Wacht totdat het lampje **[Power] (Aan/uit)** stopt met knipperen en continu groen blijft branden voordat u de scaneenheid (klep) weer opent.

- **Controle 2: Wordt er een foutbericht weergegeven op het LCD-scherm?**

Sluit de scaneenheid (klep), controleer hoe vaak het **Alarm**-lampje knippert, voer de juiste handelingen uit om het probleem op te lossen en open de klep vervolgens opnieuw. Zie [Er wordt een foutbericht weergegeven op het LCD-scherm](#) voor informatie over de manier waarop u de fout kunt verhelpen.

- **Controle 3: Heeft de scaneenheid (klep) langer dan 10 minuten**

#### **opengestaan?**

Als de scannereenheid (klep) langer dan 10 minuten heeft opengestaan, wordt de printkophouder naar de rechterzijde verplaatst om te voorkomen dat de printkop uitdroogt. Sluit de scannereenheid (klep) en open deze opnieuw. De printkophouder wordt nu naar het midden verplaatst.

- **Controle 4: Heeft het apparaat gedurende lange tijd voortdurend**

#### **afgedrukt?**

Sluit de scaneenheid (klep), wacht een tijdje en open de scaneenheid opnieuw.

Als het apparaat gedurende lange tijd voortdurend heeft afgedrukt, beweegt de printkophouder niet aan het midden omdat de printkophouder oververhit kan raken.

#### **Opmerking**

- Als de scaneenheid (klep) tijdens het afdrukken wordt geopend, wordt de printkophouder naar rechts verplaatst. Sluit de scannereenheid (klep) en open deze pas weer nadat het afdrukken is voltooid.

[Naar boven](#) ↕

## Uitgebreide Handleiding

Uitgebreide Handleiding > Probleemoplossing > Het papier wordt niet correct ingevoerd

### Het papier wordt niet correct ingevoerd

- **Controle 1: Let op het volgende bij het plaatsen van papier in de printer.**

- Als u twee of meer vellen papier plaatst, moet u de vellen precies op elkaar leggen voordat u het papier in de printer plaatst.
- Als u twee of meer vellen papier plaatst, moet u ervoor zorgen dat de stapel papier de limietmarkering van de papiersteun niet overschrijdt.  
Het correct invoeren van papier verloopt echter niet altijd goed bij deze maximumcapaciteit, afhankelijk van de papiersoort of de omgevingsomstandigheden (zeer hoge of lage temperaturen en luchtvochtigheid). Plaats in dergelijke gevallen per keer niet meer dan de helft van de maximumcapaciteit (die u kunt bepalen aan de hand van de limietmarkering op de papiersteun).
- Plaats het papier in de achterste lade of in de cassette altijd in de lengterichting, ongeacht de afdrukrichting.
- Wanneer u het papier in de achterste lade laadt, plaatst u het papier met de afdrukzijde naar BOVEN en schuift u de papiergeleiders tegen de zijkanten van het papier.
- Als u papier in de cassette laadt, plaatst u het papier met de afdrukzijde naar BENEDEN. Lijn de rechterrاند van de papierstapel uit tegen de rechterrاند van de cassette en schuif de papiergeleiders tegen de linker- en onderrاند van de stapel.

➔ Papier/originelen plaatsen

- **Controle 2: Controleer of het papier waarop u afdrukt, niet te dik of gekruld is.**

➔ Papier/originelen plaatsen

- **Controle 3: Let op het volgende bij het plaatsen van enveloppen in de printer.**

Raadpleeg [Papier/originelen plaatsen](#) als u wilt afdrukken op enveloppen en bereid de enveloppen voor.

Plaats de enveloppen nadat u deze hebt voorbereid in de lengterichting in de printer. Als u de enveloppen in de breedterichting plaatst, worden ze niet goed ingevoerd.

- **Controle 4: Bevestig de papierbroninstelling.**

\* Als u de instellingen van de papierbron niet hebt aangepast nadat u dit apparaat hebt aangeschaft, is de cassette de papierbron voor gewoon papier.

- Instellen met het bedieningspaneel op het apparaat:
  - ➔ [De apparaatinstellingen wijzigen op het LCD-scherm](#)
- Instellen via het printerstuurprogramma:
  - ➔ [Van papierbron wisselen zodat deze overeenkomt met het doel](#)
- Voor meer informatie over de papierbron voor gewoon papier als de Papierbron (Paper Source) op de printer is ingesteld op Automatisch selecteren (Automatically Select):
  - ➔ [De papierbron instellen voor gewoon papier](#)

- **Controle 5: Verwijder het vreemde voorwerp uit de achterste lade of cassette.**

- **Controle 6: Reinig de papierinvoerrol.**

➔ [Routineonderhoud](#)



#### Opmerking

- Het reinigen van de papierinvoerrol veroorzaakt slijtage van de rol. Reinig de rol daarom alleen als dat nodig is.

- **Controle 7: Als er twee of meer vellen tegelijk worden ingevoerd vanuit**

**de cassette, moet u de binnenzijde van de cassette reinigen.**

Zie [Routineonderhoud](#) voor meer informatie over het reinigen van de binnenkant van de cassette.

- **Controle 8: Is de achterklep volledig gesloten?**

Er kan papier vastlopen als de achterste klep niet volledig is gesloten. Druk op de achterste klep tot deze volledig is gesloten.

Zie [Overzicht van het apparaat](#) voor de locatie van de achterste klep.

[Naar boven](#) ↕



## Uitgebreide Handleiding

Uitgebreide Handleiding > Problemen oplossen > Papier wordt niet ingevoerd vanuit de papierbron die is opgegeven met het printerstuurprogramma

# Papier wordt niet ingevoerd vanuit de papierbron die is opgegeven met het printerstuurprogramma



- **Controle: Is de papierbroninstelling tussen de toepassing en het printerstuurprogramma inconsistent?**

Wijzig de instelling van de toepassing die overeenkomt met de instelling van het printerstuurprogramma, of klik op Afdrukopties (Print Options) op het tabblad Pagina-instelling (Page Setup) in het printerstuurprogramma en selecteer Instelling voor papierbron van de toepassing uitschakelen (Disable the paper source setting of the application software) op het scherm Afdrukopties (Print Options).

Wanneer de papierbroninstelling tussen de toepassing en het printerstuurprogramma inconsistent is, gaat de instelling van de toepassing voor.

➔ [De papierbron instellen voor gewoon papier](#)

[Naar boven](#) ↕

## Uitgebreide Handleiding

Uitgebreide Handleiding > Probleemoplossing > Papierstoringen

# Papierstoringen

## Opmerking

- Soms moet u tijdens het afdrukken het apparaat uitzetten om vastgelopen papier te verwijderen. Druk in dat geval op de knop **Stop** om afdruktaken te annuleren voordat u het apparaat uitzet.

### Indien er papier is vastgelopen in de papieruitvoeropening of de achterste lade:

Verwijder het papier aan de hand van de volgende procedure.

- 1. Trek het papier langzaam uit de achterste lade of de papieruitvoeropening. (Kies de manier die het gemakkelijkst is.)**



## Opmerking

- Als het papier scheurt en er een stuk papier in het apparaat achterblijft, schakelt u het apparaat uit, opent u de scaneenheid (klep) en verwijdert u het stuk papier. Raak de interne onderdelen van het apparaat niet aan. Nadat u al het papier hebt verwijderd, sluit u de scaneenheid (klep) en schakelt u het apparaat weer in.
- Als u het papier niet kunt verwijderen, schakelt u het apparaat uit en vervolgens weer in. Het papier wordt dan mogelijk automatisch uitgevoerd.

- 2. Plaats het papier opnieuw en druk op de knop OK op het apparaat.**

Als u het apparaat bij stap 1 hebt uitgeschakeld, zijn alle afdruktaken in de wachtrij geannuleerd. Druk de taken zo nodig opnieuw af.

## Opmerking

- Let er tijdens het opnieuw plaatsen van het papier op of u de juiste papiersoort gebruikt en het papier correct wordt geplaatst.  
➔ [Papier/originelen plaatsen](#)
- Papier van het formaat A5 is geschikt om documenten af te drukken die voornamelijk uit tekst bestaan. Het is niet raadzaam om op dit soort papier documenten met foto's of afbeeldingen af te drukken, omdat de afdruk kan omkrullen en kan vastlopen tijdens het uitvoeren.

Neem contact op met de helpdesk van Canon als u het papier niet kunt verwijderen, het papier in het apparaat scheurt of het foutbericht na het verwijderen van het papier niet verdwijnt.

### Papier is vastgelopen in de transporteenheid van het apparaat:

Verwijder het papier aan de hand van de volgende procedure.

- 1. Koppel de achterklep los.**

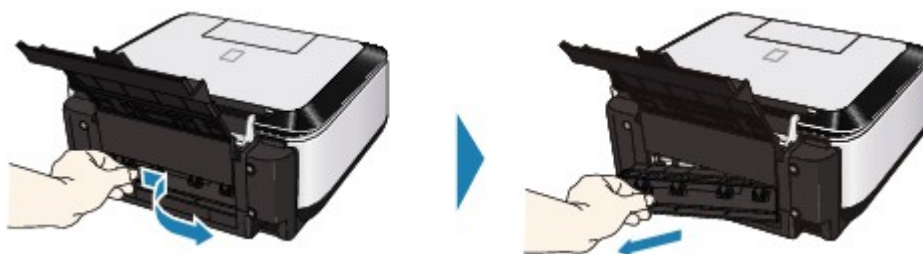

2. Trek het papier er langzaam uit.



 **Opmerking**

- Raak de interne onderdelen van het apparaat niet aan.
- Als u het papier niet kunt verwijderen, schakelt u het apparaat uit en vervolgens weer in. Het papier wordt dan mogelijk automatisch uitgevoerd.

3. Maak de achterklep vast.

Druk tegen de linker kant van de achterste klep tot deze volledig is gesloten.



**Het papier kon niet worden verwijderd in stap 2:**

4. Verwijder de cassette.
5. Trek het papier er langzaam uit.



6. Als er papier uit de cassette steekt, verwijdert u het papier, maakt u er een nette stapel van en plaatst u dit opnieuw in de cassette.

 **Opmerking**

- Let er tijdens het opnieuw plaatsen van het papier op dat u de juiste papiersoort gebruikt en het papier correct in het apparaat plaatst.
- ➔ **Papier/originelen plaatsen**

7. Plaats de cassette nogmaals in het apparaat en druk op de knop **OK** van het apparaat.

Als u het apparaat bij stap 2 hebt uitgeschakeld, zijn alle afdruktaken in de wachtrij geannuleerd. Druk de taken zo nodig opnieuw af.

Neem contact op met de helpdesk van Canon als u het papier niet kunt verwijderen, het papier in het apparaat scheurt of het foutbericht na het verwijderen van het papier niet verdwijnt.

### In andere gevallen:

Voer de volgende controles uit:

- **Controle 1: Bevinden er zich vreemde voorwerpen in de achterste lade of bij de papieruitvoeropening?**
- **Controle 2: Is de achterklep volledig gesloten?**
- **Controle 3: Is het papier gekruld?**
  - ➡ Controle 3: Herstel het gekrulde papier en plaats het papier opnieuw.

[Naar boven ↕](#)

## Uitgebreide Handleiding

Uitgebreide Handleiding > Probleemoplossing > Er wordt een foutbericht weergegeven op het computerscherm

### Er wordt een foutbericht weergegeven op het computerscherm

- ➔ Servicefout 5100 wordt weergegeven
- ➔  Schrijffout/Uitvoerfout/Communicatiefout
- ➔  Foutcode: 300 wordt weergegeven
- ➔  Foutcode: 1700 wordt weergegeven
- ➔  Inktinformatienummer: 1600 wordt weergegeven
- ➔  Inktinformatienummer: 1683 wordt weergegeven
- ➔  Inktinformatienummer: 1688 wordt weergegeven
- ➔  Foutcode: 2001 wordt weergegeven
- ➔  Foutcode: 2002 wordt weergegeven
- ➔  Andere foutberichten

#### Servicefout 5100 wordt weergegeven

- **Controle: Is de verplaatsing van de printkophouder geblokkeerd?**

Annuleer het afdrukken vanaf de computer en schakel het apparaat uit. Verwijder het vastgelopen papier of beschermend materiaal waardoor de beweging van de printkophouder wordt belemmerd.

 **Belangrijk**

- Raak de interne onderdelen van het apparaat niet aan. Als u deze toch aanraakt, drukt de printer mogelijk niet goed meer af.

Zet het apparaat weer aan.

Als het probleem hiermee niet is verholpen, neemt u contact op met de helpdesk van Canon.

#### Schrijffout/Uitvoerfout/Communicatiefout

- **Controle 1: Als het lampje [Power] (Aan/uit) uit is, controleert u of de stekker in het stopcontact zit en zet u het apparaat vervolgens aan.**

Het apparaat is bezig met initialiseren zo lang het lampje [Power] (Aan/uit) groen knippert. Wacht totdat het lampje [Power] (Aan/uit) stopt met knipperen en continu groen blijft branden.

- **Controle 2: Controleer of de printerpoort correct is geconfigureerd in de MP Drivers.**

\* In de volgende instructies verwijst "XXX" naar de naam van uw apparaat.

- 1. Meld u aan bij een gebruikersaccount met beheerdersrechten.**
- 2. Klik op Configuratiescherm (Control Panel) en vervolgens op Printer onder Hardware en geluiden (Hardware and Sound)**

Klik in Windows XP op Configuratiescherm (Control Panel), Printers en andere hardware (Printers and Other Hardware) en vervolgens op Printers en faxapparaten (Printers and Faxes).  
Klik in Windows 2000 op Configuratiescherm (Control Panel) en vervolgens op Printers.
- 3. Klik met de rechtermuisknop op het pictogram Canon XXX Printer en selecteer vervolgens Eigenschappen (Properties).**
- 4. Klik op het tabblad Poorten (Ports) om de poortinstellingen te bevestigen.**

Zorg dat er voor Afdrukken naar de volgende poort(en) (Print to the following port(s)) een poort met de naam USBnnn (waarbij "n" een getal is) is geselecteerd waarbij Canon XXX Printer in de kolom Printer wordt weergegeven.

Als de poortinstellingen onjuist zijn, wijzigt u de poortinstellingen al naar gelang de interface die u gebruikt, of installeert u de MP Drivers opnieuw.



#### Opmerking

- Wanneer het apparaat via een LAN wordt gebruikt, wordt de poortnaam van het apparaat weergegeven als CNBJNP\_XXXXXXXXXX.  
\* XXXXXXXXXXXX is de tekenreeks die wordt gegenereerd op basis van het MAC-adres of een tekenreeks die door de gebruiker wordt opgegeven wanneer deze het apparaat instelt bij de ingebruikneming.

#### • Controle 3: Controleer of het apparaat correct op de computer is aangesloten.

Als het apparaat met een USB-kabel op de computer is aangesloten, controleert u of de USB-kabel goed is aangesloten op het apparaat en de computer en controleert u daarna het volgende.

- Als u een doorschakelapparaat zoals een USB-hub gebruikt, maakt u deze los en sluit u het apparaat rechtstreeks aan op de computer. Probeer opnieuw af te drukken. Als het afdrukken normaal wordt gestart, is er een probleem met het doorschakelapparaat. Neem contact op met de verkoper van uw doorschakelapparaat voor meer informatie.
- Er kan ook een probleem met de USB-kabel zijn. Vervang de USB-kabel en probeer nogmaals af te drukken.

Als u het apparaat via een LAN gebruikt, controleert u of het apparaat op het netwerk is aangesloten met een LAN-kabel en of het correct is ingesteld. Raadpleeg de installatiehandleiding voor meer informatie.

#### • Controle 4: Controleer of de MP Drivers correct zijn geïnstalleerd.

Verwijder de MP Drivers met behulp van de procedure in [MP Drivers verwijderen](#) en installeer ze opnieuw aan de hand van de procedure in uw installatiehandleiding.

#### • Controle 5: Als het apparaat met een USB-kabel op de computer is aangesloten, controleert u de status van het apparaat op de computer.

Volg de onderstaande procedure om de status van het apparaat te controleren.

##### 1. Klik achtereenvolgens op Configuratiescherm (Control Panel), Hardware en geluiden (Hardware and Sound) en op Apparaatbeheer (Device Manager).

Als het venster Gebruikersaccountbeheer (User Account Control) wordt geopend, volgt u de instructies op het scherm.

Klik in Windows XP achtereenvolgens op Configuratiescherm (Control Panel), Prestaties en onderhoud (Performance and Maintenance) en Systeem (System). Klik vervolgens op Apparaatbeheer (Device Manager) op het tabblad Hardware.

Klik in Windows 2000 op Configuratiescherm (Control Panel) en op Systeem (System). Klik vervolgens op Apparaatbeheer (Device Manager) op het tabblad Hardware.

##### 2. Dubbelklik op USB-controllers (Universal Serial Bus controllers) en vervolgens op Ondersteuning voor USB-afdrukken (USB Printing Support).

Als Ondersteuning voor USB-afdrukken (USB Printing Support) niet wordt weergegeven, moet u controleren of het apparaat goed op de computer is aangesloten.

➡ [Controle 3: Controleer of het apparaat correct op de computer is aangesloten.](#)

##### 3. Klik op het tabblad Algemeen (General) en controleer of er geen problemen met het apparaat worden weergegeven.

Als er een apparaatfout wordt weergegeven, raadpleegt u de Windows Help om de fout te verhelpen.



#### Foutcode: 300 wordt weergegeven

#### • Controle 1: Als het lampje [Power] (Aan/uit) uit is, controleert u of de stekker in het stopcontact zit en zet u het apparaat vervolgens aan.

Het apparaat is bezig met initialiseren zo lang het lampje [Power] (Aan/uit) groen knippert.

Wacht totdat het lampje **[Power] (Aan/uit)** stopt met knipperen en continu groen blijft branden.

- **Controle 2: Controleer of het apparaat correct op de computer is aangesloten.**

Als het apparaat met een USB-kabel op de computer is aangesloten, controleert u of de USB-kabel goed is aangesloten op het apparaat en de computer en controleert u daarna het volgende.

- Als u een doorschakelapparaat zoals een USB-hub gebruikt, maakt u deze los en sluit u het apparaat rechtstreeks aan op de computer. Probeer opnieuw af te drukken. Als het afdrukken normaal wordt gestart, is er een probleem met het doorschakelapparaat. Neem contact op met de verkoper van uw doorschakelapparaat voor meer informatie.
- Er kan ook een probleem met de USB-kabel zijn. Vervang de USB-kabel en probeer nogmaals af te drukken.

Als u het apparaat via een LAN gebruikt, controleert u of het apparaat op het netwerk is aangesloten met een LAN-kabel en of het correct is ingesteld. Raadpleeg de installatiehandleiding voor meer informatie.

- **Controle 3: Controleer of de naam van het apparaat is geselecteerd in het dialoogvenster Afdrukken.**

➔ Het dialoogvenster Pagina-instelling openen (Macintosh)

### **Macintosh** Foutcode: 1700 wordt weergegeven

- **Controle: Zie Contact opnemen met het ondersteuningscentrum of servicecentrum voor het vervangen van het absorptiekussen. in Er wordt een foutbericht weergegeven op het LCD-scherm en voer de juiste handelingen uit.**

### **Macintosh** Inktinformatienummer: 1600 wordt weergegeven

- **Controle: Zie De volgende inkt is mogelijk op in Er wordt een foutbericht weergegeven op het LCD-scherm en voer de noodzakelijke handelingen uit.**

### **Macintosh** Inktinformatienummer: 1683 wordt weergegeven

- **Controle: Zie Het resterende niveau van de volgende inkt kan niet correct worden gedetecteerd in Er wordt een foutbericht weergegeven op het LCD-scherm en voer de noodzakelijke handelingen uit.**

### **Macintosh** Inktinformatienummer: 1688 wordt weergegeven

- **Controle: Zie De volgende inkt is op in Er wordt een foutbericht weergegeven op het LCD-scherm en voer de noodzakelijke handelingen uit.**

### **Macintosh** Foutcode: 2001 wordt weergegeven

- **Controle: Zie Het apparaat is mogelijk incompatibel in Er wordt een foutbericht weergegeven op het LCD-scherm en voer de noodzakelijke handelingen uit.**

### **Macintosh** Foutcode: 2002 wordt weergegeven

- **Controle: Zie Er is een niet ondersteunde USB-hub aangesloten in Er wordt een foutbericht weergegeven op het LCD-scherm en voer de noodzakelijke handelingen uit.**

 **Andere foutberichten**

- **Controle: Controleer het volgende als er een foutbericht buiten de printerstatusmonitor wordt weergegeven.**
  - "Kan niet spoolen wegens onvoldoende schijfruimte" (Could not spool successfully due to insufficient disk space)  
Verwijder onnodige bestanden om schijfruimte vrij te maken.
  - "Kan niet spoolen wegens onvoldoende geheugen" (Could not spool successfully due to insufficient memory)  
Verhoog de hoeveelheid geheugen door andere actieve toepassingen te sluiten.  
Als u nog steeds niet kunt afdrukken, start u uw computer opnieuw op en probeert u vervolgens nogmaals af te drukken.
  - "Kan printerstuurprogramma niet vinden" (Printer driver could not be found)  
Verwijder het printerstuurprogramma met behulp van de procedure in [MP Drivers verwijderen](#) en installeer het programma vervolgens opnieuw.
  - "Afdrukken naam toepassing – Bestandsnaam mislukt" (Could not print Application name - File name)  
Probeer nogmaals af te drukken nadat de huidige taak is voltooid.

[Naar boven](#) ↑



## Uitgebreide Handleiding

Uitgebreide Handleiding > Probleemoplossing > Voor Windows-gebruikers

# Voor Windows-gebruikers

## De printerstatusmonitor wordt niet weergegeven

- **Controle: Is de printerstatusmonitor ingeschakeld?**

Controleer of Statusmonitor inschakelen (Enable Status Monitor) is geselecteerd in het menu Optie (Option) van de printerstatusmonitor.

- 1. Open het dialoogvenster voor printereigenschappen.**

➔ Het dialoogvenster Printereigenschappen openen (Windows)

- 2. Ga naar het tabblad Onderhoud (Maintenance) en klik op Printerstatus weergeven (View Printer Status).**

- 3. Selecteer Statusmonitor inschakelen (Enable Status Monitor) in het menu Optie (Option) als dit nog niet is geselecteerd.**

## Het scherm Inktjetprinter/Scanner - Uitgebreid Enquêteprogramma (Inkjet Printer/Scanner Extended Survey Program) wordt weergegeven

Als het uitgebreide enquêteprogramma voor de inktjetprinter/scanner is geïnstalleerd, verschijnt het bevestigingsscherm waarin u wordt gevraagd gegevens over het printergebruik te verzenden, drie maanden en zes maanden na de installatie. Daarna verschijnt het bevestigingsscherm gedurende ongeveer vier jaar om de zes maanden.

Lees de instructies op het scherm en voer de onderstaande procedure uit.



- **Indien u wilt deelnemen aan het enquêteprogramma:**

Klik op Akkoord (Agree) en volg de instructies op het scherm. Informatie over het gebruik van de printer wordt via internet naar Canon gezonden.

### **Opmerking**

- Tijdens het verzenden van deze gegevens kan een waarschuwingsscherm voor internetbeveiliging verschijnen. Bevestig in dat geval dat de naam van het programma "IJPLMUI.exe" is en sta vervolgens toe dat het wordt uitgevoerd.

- **Indien u niet wilt deelnemen aan het enquêteprogramma:**

Klik op Ik ga niet akkoord (Do not agree). Het bevestigingsscherm wordt gesloten en de enquête wordt overgeslagen. Het bevestigingsscherm wordt na drie maanden opnieuw weergegeven.

- **Het uitgebreide enquêteprogramma voor de inkjetprinter/scanner verwijderen:**

Als u het uitgebreide enquêteprogramma voor de inkjetprinter/scanner wilt verwijderen, klikt u op Details en vervolgens op Verwijderen (Uninstall) in het scherm met de gedetailleerde beschrijving. Nadat het programma is verwijderd, worden gegevens over het printergebruik niet meer bijgehouden of verzonden.

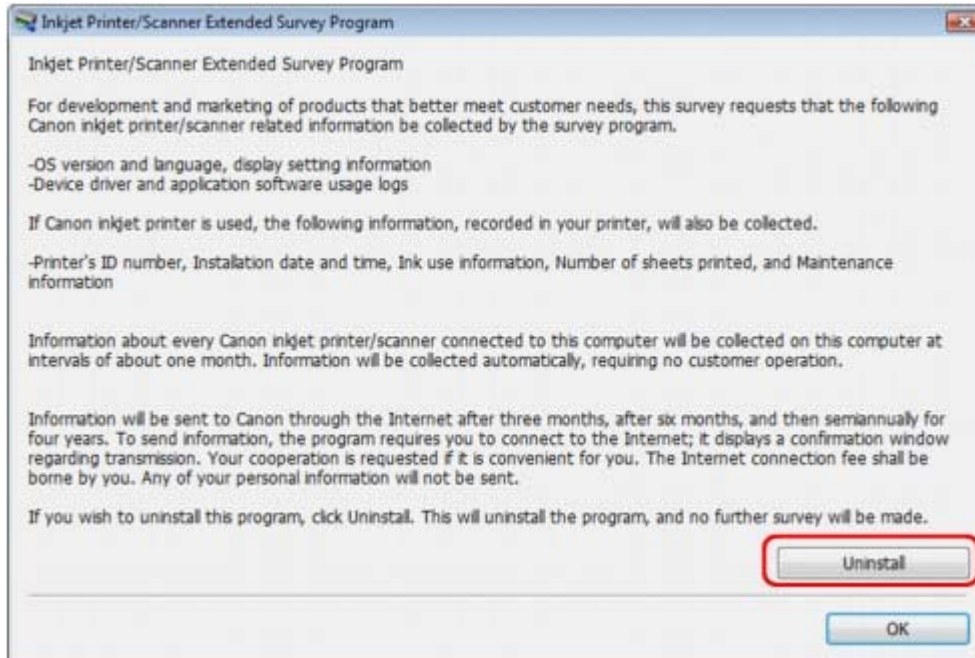

[Naar boven ↕](#)

## Uitgebreide Handleiding

Uitgebreide Handleiding > Probleemoplossing > Er wordt een foutbericht weergegeven op een met PictBridge compatibel apparaat

### Er wordt een foutbericht weergegeven op een met PictBridge-compatibel apparaat

Hieronder volgen de foutberichten die kunnen worden weergegeven wanneer u rechtstreeks vanaf een PictBridge-compatibel apparaat afdruckt, evenals de maatregelen die u kunt nemen om de problemen op te lossen.

#### Opmerking

- In dit gedeelte worden de fouten beschreven die kunnen worden weergegeven op PictBridge-compatibele apparaten van het merk Canon. De foutberichten en procedures kunnen afwijken, afhankelijk van het apparaat dat u gebruikt. Controleer voor PictBridge-compatibele apparaten van andere merken dan Canon het foutbericht op het LCD-scherm en voer de juiste handelingen uit om de fout te verhelpen. Zie [Er wordt een foutbericht weergegeven op het LCD-scherm](#) voor meer informatie.
- Raadpleeg ook de gebruikershandleiding van het PictBridge-compatibele apparaat voor informatie over de fouten die op dit apparaat worden weergegeven en de bijbehorende oplossingen. Neem contact op met de fabrikant voor andere problemen met het apparaat.

Foutbericht op een met PictBridge-compatibel apparaat	Actie
Printer bezig	Als het apparaat afdruckt vanaf de computer of bezig is met opwarmen, wacht u tot deze taak is voltooid. Het apparaat begint automatisch met afdrukken zodra de afdruktaak is voltooid.
Geen Papier	Plaats papier in de achterste lade en selecteer Doorgaan (Continue) in de display van het met PictBridge-compatibele apparaat. * Als u het afdrukken wilt hervatten, kunt u ook op de knop <b>OK</b> op het apparaat drukken in plaats van Doorgaan (Continue) te selecteren op het compatibele apparaat.
Papierstoring	Selecteer Stop in de display van het PictBridge-compatibele apparaat om te stoppen met afdrukken. Verwijder het vastgelopen papier, plaats nieuw papier, druk op het apparaat op de knop <b>OK</b> en probeer opnieuw af te drukken.
Printerklep open	Sluit de scaneenheid (klep) van het apparaat.
Geen printkop	De printkop is defect of niet geïnstalleerd. Controle: Zie <a href="#">Printkop is niet geïnstalleerd in Er wordt een foutbericht weergegeven op het LCD-scherm</a> en voer de noodzakelijke handelingen uit.
Afvaltank vol / Absorptiekussen inkt vol	Het absorptiekussen is bijna vol. Controle: Zie <a href="#">Contact opnemen met het ondersteuningscentrum of servicecentrum voor het vervangen van het absorptiekussen.</a> in <a href="#">Er wordt een foutbericht weergegeven op het LCD-scherm</a> en voer de juiste handelingen uit.
Geen inkt Fout inktcassette	De inkttank is niet correct geplaatst of leeg. Controleer het foutbericht dat wordt weergegeven op het LCD-scherm en neem de juiste maatregelen om het probleem op te lossen. ➔ <a href="#">Er wordt een foutbericht weergegeven op het LCD-scherm</a>
'Inkfout'	Er is een inkttank geïnstalleerd die ooit leeg is geweest. Controle: Zie <a href="#">Het resterende niveau van de volgende inkt kan niet correct worden gedetecteerd in Er wordt een foutbericht weergegeven op het LCD-scherm</a> en voer de noodzakelijke handelingen uit.

Hardwarefout	<p>Er hebben zich fouten voorgedaan met een inkttank. Vervang de inkttank. <a href="#">➔ Routineonderhoud</a></p>
Printerfout	<p>Er is mogelijk een fout opgetreden die reparatie noodzakelijk maakt. (Het groene lampje <b>[Power] (Aan/uit)</b> en het oranje <b>Alarm</b> lampje knipperen beurtelings.) Verwijder de USB-kabel tussen het met PictBridge-compatibele apparaat en het afdrukapparaat, schakel het afdrukapparaat uit en trek de stekker van het afdrukapparaat uit het stopcontact. Steek de stekker van het afdrukapparaat weer in het stopcontact, zet het aan en sluit vervolgens het met PictBridge-compatibele apparaat weer op het afdrukapparaat aan. Als het probleem zich blijft voordoen, neemt u contact op met de helpdesk van Canon.</p>

[Naar boven ↕](#)

## Uitgebreide Handleiding

Uitgebreide Handleiding > Probleemoplossing > Er kan niet goed worden afgedrukt vanaf een draadloos communicatieapparaat

---

### Er kan niet goed worden afgedrukt vanaf een draadloos communicatieapparaat

- **Controle: Is het mogelijk om gegevens af te drukken via Bluetooth-communicatie?**

➔ Probleemoplossing

[Naar boven ↕](#)

## Uitgebreide Handleiding

Uitgebreide Handleiding > Probleemoplossing > Er kan niet goed worden afgedrukt vanaf een foto-indexblad

---

### Er kan niet goed worden afgedrukt vanaf een foto-indexblad

- **Als Foto-indexblad kan niet worden gescand (Failed to scan Photo Index Sheet) op het LCD-scherm wordt weergegeven, controleert u het volgende, drukt u op OK en voert u het menu Scan blad en druk af (Scan sheet and print) opnieuw uit.**
  - Is het foto-indexblad correct op de glasplaat geplaatst (positie en stand)?
  - Is de glasplaat of het foto-indexblad misschien vuil?
  - Zijn alle vereiste keuzerondjes op het foto-indexblad ingevuld?



#### Opmerking

- Als de ingevulde keuzerondjes op het foto-indexblad niet donker of groot genoeg zijn, kan het Foto-indexblad mogelijk niet goed worden gescand.
- 

[Naar boven](#) ↕

## Uitgebreide Handleiding

Uitgebreide Handleiding > Probleemoplossing > Een geheugenkaart kan niet worden verwijderd

---

# Een geheugenkaart kan niet worden verwijderd

Neem contact op met de helpdesk van Canon.



### Belangrijk

- Probeer nooit een geheugenkaart te verwijderen met een staafje of een pincet. Daardoor kan het apparaat beschadigd raken.



### Opmerking

- Voor de volgende geheugenkaarten zijn speciale adapters vereist. Plaats deze kaarten met de bijbehorende adapter in het apparaat.  
miniSD Card/miniSDHC Card/microSD Card/microSDHC Card/xD-Picture Card/xD-Picture Card  
Type M/xD-Picture Card Type H/Memory Stick Micro/RS-MMC (ver.4.1)
- 

[Naar boven](#) ↕

## Uitgebreide Handleiding

Uitgebreide Handleiding > Problemen oplossen > Problemen met scannen

---

### Problemen met scannen

- ➔ De scanner werkt niet
- ➔ ScanGear (scannerstuurprogramma) start niet
- ➔ Er verschijnt een foutbericht en het scherm van ScanGear (scannerstuurprogramma) wordt niet weergegeven
- ➔ Scankwaliteit (afbeelding op het scherm) is slecht
- ➔ De gescande afbeelding wordt omringd door extra witruimte
- ➔ Het scannen kan niet goed worden uitgevoerd met multi-bijsnijden
- ➔ Scannen in de Automatische scanmodus (Auto Scan Mode) werkt niet goed
- ➔ Langzame scansnelheid
- ➔ Er wordt een bericht weergegeven dat er onvoldoende geheugen is
- ➔ De computer loopt vast tijdens het scannen
- ➔ De scanner werkt niet nadat een upgrade van Windows is uitgevoerd

[Naar boven↑](#)



## Uitgebreide Handleiding

Uitgebreide Handleiding > Problemen oplossen > Problemen met scannen > De scanner werkt niet

---

### De scanner werkt niet

**Controle: start de computer opnieuw op.**

[Naar boven](#)↑

## Uitgebreide Handleiding

Uitgebreide Handleiding > Problemen oplossen > Problemen met scannen > ScanGear (scannerstuurprogramma) start niet

---

### ScanGear (scannerstuurprogramma) start niet

#### Controle 1: zorg dat de MP Drivers zijn geïnstalleerd.

Plaats de *installatie-CD-rom* in het schijfstation van de computer, selecteer Aangepaste installatie (Custom Install) en installeer MP Drivers.

#### Controle 2: selecteer Bron selecteren (Select Source) in het menu Bestand (File) van de toepassing en selecteer het apparaat.



##### Belangrijk

- Selecteer niet de modelnaam waar WIA in staat.



##### Opmerking

- Deze bewerking kan per toepassing verschillen.
- 

#### Controle 3: start vanuit een TWAIN-compatibele toepassing.

[Naar boven](#) ↑

## Uitgebreide Handleiding

Uitgebreide Handleiding > Problemen oplossen > Problemen met scannen > Er verschijnt een foutbericht en het scherm van ScanGear (scannerstuurprogramma) wordt niet weergegeven

### Er verschijnt een foutbericht en het scherm van ScanGear (scannerstuurprogramma) wordt niet weergegeven

**Controle 1: controleer of het apparaat is ingeschakeld.**

**Controle 2: sluit de USB-kabel aan op een andere USB-poort van de computer.**

**Controle 3: als de USB-kabel is aangesloten op een hub, maakt u de kabel los en sluit u deze aan op een USB-poort van de computer.**

**Controle 4: zorg dat de MP Drivers zijn geïnstalleerd.**

Als deze niet zijn geïnstalleerd, plaatst u de *installatie-CD-rom* in het schijfstation van de computer. Selecteer vervolgens Aangepaste installatie (Custom Install) en installeer MP Drivers.

**Controle 5: selecteer in het menu Bestand (File) van de toepassing de optie Bron selecteren (Select Source) en selecteer het apparaat.**



#### Opmerking

- Deze bewerking kan per toepassing verschillen.

**Controle 6: zorg ervoor dat u een toepassing gebruikt die compatibel is met TWAIN.**

U kunt ScanGear (scannerstuurprogramma) niet openen vanuit toepassingen die TWAIN niet ondersteunen.

**Controle 7: sluit ScanGear (scannerstuurprogramma) af als het op een andere toepassing wordt uitgevoerd.**

[Naar boven↑](#)

## Uitgebreide Handleiding

Uitgebreide Handleiding > Probleemoplossing > Problemen met scannen > Scankwaliteit (afbeelding op het scherm) is slecht

### Scankwaliteit (afbeelding op het scherm) is slecht

#### Controle 1: verhoog de scanresolutie.

➔ [Resolutie \(Resolution\)](#)

#### Controle 2: stel de schaal in op 100%.

In bepaalde toepassingen worden te kleine afbeeldingen niet duidelijk weergegeven.

#### Controle 3: als moiré (streeppatroon) ontstaat, neemt u de volgende maatregelen en probeert u het opnieuw.

- Selecteer op het tabblad Basismodus (Basic Mode) van ScanGear (scannerstuurprogramma) bij Bron selecteren (Select Source) de optie Tijdschrift (kleur) (Magazine (Color)).
- Stel op het tabblad Geavanceerde modus (Advanced Mode) van ScanGear (scannerstuurprogramma) de optie Moiré-reductie (Descreen) in Instellingen voor afbeeldingen (Image Settings) in op AAN (ON).
  - ➔ [Instellingen voor afbeeldingen \(Image Settings\)](#)



#### Belangrijk

- Als moiré optreedt wanneer u een afgedrukte digitale foto scant, neemt u de bovenstaande maatregelen en scant u opnieuw.
- Als u MP Navigator EX gebruikt, stelt u Documenttype (Document Type) in op Tijdschrift (kleur) (Magazine (Color)) of schakelt u in het dialoogvenster Scan-instellingen (Scan Settings) de optie Moiré-reductie (Descreen) in en scant u opnieuw.
  - ➔ [Dialoogvenster Scan-instellingen \(Scan Settings\) \(Foto's/documenten \(Photos/Documents\)\)](#)

#### Controle 4: controleer de kleurdiepte van het beeldscherm.

Klik op het menu Starten, selecteer Configuratiescherm (Control Panel) > Vormgeving aan persoonlijke voorkeur aanpassen (Appearance and Personalization) > Schermresolutie aanpassen (Adjust screen resolution) om het dialoogvenster Beeldscherminstellingen (Display Settings) te openen. Stel de kleurdiepte in op Gemiddeld (16-bits) (Medium (16 bit)) of Hoogst (32-bits) (Highest (32 bit)).

##### • Windows XP:

Klik op Starten en selecteer Configuratiescherm (Control Panel) > Beeldscherm (Display) om het dialoogvenster Eigenschappen voor beeldscherm (Display Properties) te openen. Stel op het tabblad Instellingen (Settings) de kleurdiepte in op Gemiddeld (16 bits) (Medium (16 bit)) of Hoogst (32 bits) (Highest (32 bit)).

##### • Windows 2000:

Klik op Starten, selecteer Instellingen (Settings) > Configuratiescherm (Control Panel) > Beeldscherm (Display) om het dialoogvenster Eigenschappen voor beeldscherm (Display Properties) te openen. Stel op het tabblad Instellingen (Settings) de Kleuren (Colors) in op Hoge kleuren (16 bits) (High Color (16 bit)) of Ware kleuren (32 bits) (True Color (32 bit)).

#### Controle 5: mogelijk is de glasplaat of documentklep vies.

Reinig de onderdelen volgens de procedures in '[De buitenkant van de printer reinigen](#)'.

#### Controle 6: als het document een slechte kwaliteit heeft (vies, vervaagd enzovoort.), gebruikt u Stof en krassen reduceren (Reduce Dust and Scratches), Correctie van vervaging (Fading Correction), Correctie van korreligheid (Grain Correction) enzovoort. in Instellingen voor afbeeldingen (Image Settings) op het tabblad Geavanceerde modus (Advanced Mode) van ScanGear (scannerstuurprogramma).

➔ [Instellingen voor afbeeldingen \(Image Settings\)](#)

#### Controle 7: als de kleurtint van afbeeldingen met een consistente kleurtint (zoals de lucht) afwijkt van het originele document, neemt u de volgende

## maatregelen en probeert u het opnieuw.

- Stel op het tabblad Geavanceerde modus (Advanced Mode) van ScanGear (scannerstuurprogramma) de optie Automatisch kleur aanpassen (Auto Tone) in Instellingen voor afbeeldingen (Image Settings) in op UIT (OFF).
  - ➔ [Instellingen voor afbeeldingen \(Image Settings\)](#)
- Open het dialoogvenster Voorkeuren (Preferences) op het tabblad Geavanceerde modus (Advanced Mode) van ScanGear (scannerstuurprogramma) en schakel Kleurafstemming (Color Matching) in op het tabblad Kleurinstellingen (Color Settings).
  - ➔ [Tabblad Kleurinstellingen \(Color Settings\)](#)

[Naar boven](#)↑

## Uitgebreide Handleiding

Uitgebreide Handleiding > Probleemoplossing > Problemen met scannen > De gescande afbeelding wordt omringd door extra witruimte

---

### De gescande afbeelding wordt omringd door extra witruimte

#### Controle: het scangebied opgeven.

Klik op  (Automatisch Bijsnijden (Auto crop)) in ScanGear (scannerstuurprogramma) om automatisch het scangebied voor uw document in te stellen. U kunt het scangebied ook handmatig opgeven, bijvoorbeeld wanneer er witte marges rond het document zijn.

➔ [Bijsnijdkaders aanpassen](#)

[Naar boven](#) ↑

## Uitgebreide Handleiding

[Uitgebreide Handleiding](#) > [Probleemoplossing](#) > [Problemen met scannen](#) > [Het scannen kan niet goed worden uitgevoerd met multi-bijsnijden](#)

---

### Het scannen kan niet goed worden uitgevoerd met multi-bijsnijden

**Controle 1: zorg dat de documenten juist op de glasplaat zijn geplaatst.**

➔ [Documenten plaatsen](#)

**Controle 2: scan elk item afzonderlijk zonder Multi-bijsnijden (Multi Crop) te gebruiken.**

Bepaalde toepassingen bieden geen ondersteuning voor het scannen van meerdere documenten.

[Naar boven](#)↑

## Uitgebreide Handleiding

Uitgebreide Handleiding > Problemen oplossen > Problemen met scannen > Scannen in de Automatische scanmodus (Auto Scan mode) werkt niet goed

---

### Scannen in de Automatische scanmodus (Auto Scan Mode) werkt niet goed

**Controle 1: zorg dat de documenten juist op de glasplaat zijn geplaatst.**

➔ [Documenten plaatsen](#)

**Controle 2: mogelijk wordt scannen van meerdere afbeeldingen niet ondersteund.**

Bepaalde toepassingen bieden geen ondersteuning voor het scannen van meerdere documenten. Scan in dat geval elk document afzonderlijk.

[Naar boven](#)↑



## Uitgebreide Handleiding

Uitgebreide Handleiding > Problemen oplossen > Problemen met scannen > Langzame scansnelheid

### Langzame scansnelheid

**Controle 1:** als u de afbeelding wilt weergeven op een monitor, stelt u de uitvoerresolutie in op circa 150 dpi. Voor afdrukken stelt u de resolutie in op ongeveer 300 dpi.

➔ Resolutie (Resolution)

**Controle 2:** Schakel Correctie van vervaging, (Fading Correction), Correctie van korreligheid (Grain Correction) enzovoort uit.

➔ Instellingen voor afbeeldingen (Image Settings)

**Controle 3:** Schakel in MP Navigator EX het selectievakje Scheve documenten corrigeren (Correct slanted document) uit en scan het document nogmaals.

➔ Dialoogvenster Scan-instellingen (Scan Settings)

**Controle 4:** Schakel in MP Navigator EX het selectievakje Afdrukstand van tekstdocumenten detecteren en afbeeldingen roteren (Detect the orientation of text documents and rotate images) uit en scan het document nogmaals.

➔ Dialoogvenster Scan-instellingen (Scan Settings)

[Naar boven](#)↑

## Uitgebreide Handleiding

Uitgebreide Handleiding > Probleemoplossing > Problemen met scannen > Er wordt een bericht weergegeven dat er onvoldoende geheugen is

---

### **Er wordt een bericht weergegeven dat er onvoldoende geheugen is**

**Controle 1: sluit andere toepassingen en probeer het opnieuw.**

**Controle 2: verlaag de resolutie of het uitvoerformaat en voer de scan opnieuw uit.**

➔ Resolutie (Resolution)

[Naar boven↑](#)

## Uitgebreide Handleiding

[Uitgebreide Handleiding](#) > [Problemen oplossen](#) > [Problemen met scannen](#) > De computer loopt vast tijdens het scannen

### De computer loopt vast tijdens het scannen

**Controle 1: start de computer opnieuw op, verlaag de uitvoerresolutie in ScanGear (scannerstuurprogramma) en scan het document nogmaals.**

**Controle 2: verwijder overbodige bestanden om voldoende ruimte op de hard disk vrij te maken en scan het document nogmaals.**

Er kan een foutbericht verschijnen bij het scannen van een groot document bij een hoge resolutie.

**Controle 3: geef bij Locatie van tijdelijke bestanden (Location of Temporary Files) in MP Navigator EX een map op een station met voldoende vrije ruimte op.**

Zie het "[Tabblad Algemeen](#)" voor meer informatie.

**Controle 4: Mogelijk zijn er meerdere apparaten aangesloten op USB-poorten.**

Verbreek de verbinding van andere apparaten.

[Naar boven](#)↑

## Uitgebreide Handleiding

Uitgebreide Handleiding > Problemen oplossen > Problemen met scannen > De scanner werkt niet nadat een upgrade van Windows is uitgevoerd

# De scanner werkt niet nadat een upgrade van Windows is uitgevoerd

**Controle: verbreek de verbinding van de scanner met de computer. verwijder vervolgens MP Drivers en MP Navigator EX en installeer deze opnieuw.**

- **Stap 1: verwijder MP Drivers.**

Zie '[MP Drivers verwijderen](#)' voor meer informatie.

- **Stap 2: verwijder MP Navigator.**

1. Klik op het menu Starten en vervolgens op (Alle) programma's ((All) Programs) > Canon-hulpprogramma's (Canon Utilities) > MP Navigator EX 2.0 > MP Navigator EX verwijderen (MP Navigator EX Uninstall).
2. Klik op Ja (Yes) wanneer u om bevestiging wordt gevraagd.
3. Klik op OK wanneer het verwijderen is voltooid.  
MP Navigator EX is verwijderd.

- **Stap 3: installeer MP Drivers en MP Navigator EX opnieuw.**

Plaats de *Setup CD-rom* in het schijfstation van de computer en selecteer Aangepaste installatie (Custom Install) en installeer MP Drivers en MP Navigator EX opnieuw.

[Naar boven](#)↑

## Uitgebreide Handleiding

Uitgebreide Handleiding > Problemen oplossen > Problemen met software

---

### Problemen met software

- Het e-mailprogramma dat u wilt gebruiken, wordt niet weergegeven in het scherm waarin u e-mailprogramma's kunt selecteren
- De gescande afbeelding wordt vergroot of verkleind afgedrukt
- De gescande afbeelding wordt vergroot of verkleind weergegeven op het computerscherm
- De gescande afbeelding kan niet worden geopend

[Naar boven](#)↑

## Uitgebreide Handleiding

Uitgebreide Handleiding > Probleemoplossing > Problemen met software > Het e-mailprogramma dat u wilt gebruiken, wordt niet weergegeven in het scherm waarin u e-mailprogramma's kunt selecteren

### **Het e-mailprogramma dat u wilt gebruiken, wordt niet weergegeven in het scherm waarin u e-mailprogramma's kunt selecteren**

#### **Controle 1: mogelijk ondersteunt MP Navigator EX het e-mailprogramma niet.**

De volgende e-mailprogramma's worden ondersteund. (Afbeeldingen worden automatisch aan het e-mailbericht toegevoegd.)

- Windows Mail (Windows Vista)
- Outlook Express (Windows XP/Windows 2000)
- Microsoft Outlook
- EUDORA
- Netscape Mail

#### **Controle 2: als een e-mailprogramma niet naar behoren functioneert, controleert u of de MAPI-instelling van het mailprogramma is ingeschakeld.**

Raadpleeg de handleiding van het e-mailprogramma voor informatie over het inschakelen van MAPI.

#### **Controle 3: als u een ander e-mailprogramma gebruikt dan hierboven wordt weergegeven, selecteert u Geen (handmatig toevoegen) (None (attach manually)) wanneer u wordt gevraagd een toepassing te selecteren en voegt u de gescande afbeelding handmatig toe.**

[Naar boven](#)↑

## Uitgebreide Handleiding

[Uitgebreide Handleiding](#) > [Problemen oplossen](#) > [Problemen met software](#) > De gescande afbeelding wordt vergroot of verkleind afgedrukt

---

# De gescande afbeelding wordt vergroot of verkleind afgedrukt

**Controle: geef de afdruk grootte op in de toepassing.**

[Naar boven](#)↑

## Uitgebreide Handleiding

[Uitgebreide Handleiding](#) > [Problemen oplossen](#) > [Problemen met software](#) > De gescande afbeelding wordt vergroot of verkleind weergegeven op het computerscherm

---

### De gescande afbeelding wordt vergroot of verkleind weergegeven op het computerscherm

#### Controle 1: wijzig de weergave-instelling in de toepassing.

U kunt het weergaveformaat niet verkleinen in Paint. Als u het weergaveformaat wilt verkleinen, opent u de afbeeldingen in een toepassing die bij het apparaat wordt geleverd.

Meer informatie vindt u in de handleiding van de toepassing. Als u vragen hebt, kunt u contact opnemen met de fabrikant van de toepassing.

#### Controle 2: wijzig de resolutie-instelling in ScanGear (scannerstuurprogramma) en voer de scan opnieuw uit.

Hoe hoger de resolutie, hoe groter de afbeelding.

➔ [Resolutie](#) (Resolution)

[Naar boven](#)↑



## Uitgebreide Handleiding

[Uitgebreide Handleiding](#) > [Problemen oplossen](#) > [Problemen met software](#) > De gescande afbeelding kan niet worden geopend

---

### De gescande afbeelding kan niet worden geopend

**Controle: als de bestandsindeling niet door de toepassing wordt ondersteund, scant u de afbeelding opnieuw en slaat u deze op in een populaire bestandsindeling, zoals JPEG.**

Meer informatie vindt u in de handleiding van de toepassing. Als u vragen hebt, kunt u contact opnemen met de fabrikant van de toepassing.

[Naar boven](#)↑

## Uitgebreide Handleiding

Uitgebreide Handleiding > Probleemoplossing > Problemen met MP Navigator EX

---

### Problemen met MP Navigator EX

- ➔ Kan niet scannen met de juiste afmetingen
- ➔ Bij scannen vanaf het bewerkingspaneel kan de positie of het formaat van de afbeelding niet goed worden vastgesteld
- ➔ Het document is juist geplaatst, maar de gescande afbeelding is scheef
- ➔ Document is juist geplaatst, maar de afdrukstand in de gescande afbeelding is gewijzigd

[Naar boven](#)↑

## Uitgebreide Handleiding

[Uitgebreide Handleiding](#) > [Problemen oplossen](#) > [Problemen met MP Navigator EX](#) > Kan niet scannen met de juiste afmetingen

---

### Kan niet scannen met de juiste afmetingen

#### Controle 1: zorg dat de documenten juist op de glasplaat zijn geplaatst.

➔ [Documenten plaatsen](#)

#### Controle 2: stel Documentformaat (Document size) in op het werkelijke documentformaat en probeer het opnieuw.

Als u geen overeenkomend formaat kunt vinden, scant u het document op een groter formaat en snijdt u de afbeelding bij.

Zie het gedeelte [Bijsnijden](#) onder [Werkbalk](#) in '[Venster Afbeeldingen corrigeren/verbeteren \(Correct/Enhance Images\)](#)' voor meer informatie.

[Naar boven](#)↑

## Uitgebreide Handleiding

Uitgebreide Handleiding > Problemen oplossen > Problemen met MP Navigator EX > Bij scannen vanaf het bewerkingspaneel kan de positie of het formaat van de afbeelding niet goed worden vastgesteld

---

### **Bij scannen vanaf het bewerkingspaneel kan de positie of het formaat van de afbeelding niet goed worden vastgesteld**

**Controle 1: zorg dat de documenten juist op de glasplaat zijn geplaatst.**

➡ Documenten plaatsen

**Controle 2: zorg dat de instellingen van MP Navigator EX juist zijn ingesteld voor het document.**

➡ Foto's en documenten scannen

[Naar boven↑](#)

## Uitgebreide Handleiding

Uitgebreide Handleiding > Problemen oplossen > Problemen met MP Navigator EX > Document is juist geplaatst, maar de gescande afbeelding is scheef

---

### Het document is juist geplaatst, maar de gescande afbeelding is scheef

**Controle: Schakel in MP Navigator EX het selectievakje Scheve documenten corrigeren (Correct slanted document) uit en scan het document nogmaals.**

➡ [Dialogvenster Scan-instellingen \(Scan Settings\) \(Foto's/documenten \(Photos/Documents\)\)](#)

[Naar boven](#) ↕

## Uitgebreide Handleiding

Uitgebreide Handleiding > Problemen oplossen > Problemen met MP Navigator EX > Document is juist geplaatst, maar de afdrukstand in de gescande afbeelding is gewijzigd

---

### **Document is juist geplaatst, maar de afdrukstand in de gescande afbeelding is gewijzigd**

**Controle: schakel in MP Navigator EX het selectievakje Afdrukstand van tekstdocumenten detecteren en afbeeldingen roteren (Detect the orientation of text documents and rotate images) uit en scan het document nogmaals.**

➡ [Dialogvenster Scan-instellingen \(Scan Settings\) \(Foto's/documenten \(Photos/Documents\)\)](#)

[Naar boven↑](#)

## Uitgebreide Handleiding

Uitgebreide Handleiding > Probleemoplossing > Veelgestelde vragen

---

### Veelgestelde vragen

- ➔ Geen afdrukresultaten/Onduidelijke afdrukken/Onjuiste kleuren/Witte strepen
- ➔ Het apparaat beweegt maar er wordt geen inkt toegevoerd
- ➔ Kan de MP Drivers niet installeren
- ➔ De afdruktaak wordt niet gestart
- ➔ Kopieer-/afdruktaak wordt beëindigd voordat deze is voltooid
- ➔  Schrijffout/Uitvoerfout/Communicatiefout
- ➔ Afdrukresultaten niet naar behoren
- ➔ Papierstoringen
- ➔ Het papier wordt niet correct ingevoerd

[Naar boven ↕](#)

## Uitgebreide Handleiding

Uitgebreide Handleiding > Probleemoplossing > Als u het probleem niet kunt oplossen

---

### Als u het probleem niet kunt oplossen

Als u het probleem niet kunt oplossen met een van de suggesties in dit hoofdstuk, neemt u contact op met de verkoper van het apparaat of met de helpdesk van Canon.

Het ondersteuningspersoneel van Canon is opgeleid voor het verschaffen van technische ondersteuning aan klanten.

#### **Let op**

- Schakel het apparaat onmiddellijk uit als het een ongewoon geluid, rook of geuren produceert. Trek de stekker uit het stopcontact en neem contact op met de verkoper of de helpdesk van Canon. Probeer het apparaat nooit zelf te repareren of uit elkaar te halen.
  - Als klanten proberen het apparaat te repareren of uit elkaar te halen, vervalt elke garantie, ongeacht de geldigheidsduur van de garantie.
- 

Verzamel de volgende gegevens voordat u contact opneemt met de helpdesk van Canon:

- Productnaam:
  - \* De naam van het apparaat staat vermeld op het voorblad van de installatiehandleiding.
- Serienummer: raadpleeg de installatiehandleiding
- Details van het probleem
- Wat u hebt gedaan om het probleem op te lossen en wat daarvan het resultaat was

[Naar boven](#) 



## Uitgebreide Handleiding

Uitgebreide Handleiding > Probleemoplossing > Instructies voor gebruik (Printerstuurprogramma)

### Instructies voor gebruik (printerstuurprogramma)

Bij het gebruik van het printerstuurprogramma gelden de volgende beperkingen. Houd bij het gebruik van het printerstuurprogramma rekening met het volgende.

#### Beperkingen van het printerstuurprogramma

- Afhankelijk van het type document dat wordt afgedrukt, is het mogelijk dat de methode voor papierinvoer die in het printerstuurprogramma is ingesteld niet goed werkt.  
Open in dit geval het eigenschappenvenster van het printerstuurprogramma via het dialoogvenster Afdrukken (Print) van de toepassing en controleer de instellingen in Papierbron (Paper Source) op het tabblad Afdruk (Main).
- In sommige toepassingen is de instelling Aantal (Copies) op het tabblad Pagina-instelling (Page Setup) van het printerstuurprogramma niet beschikbaar voor selectie.  
Gebruik in dit geval de instelling voor het aantal exemplaren in het dialoogvenster Afdrukken (Print) van de toepassing.
- Als de geselecteerde Taal (Language) in het dialoogvenster Info (About) niet overeenkomt met de taal van het besturingssysteem, is het mogelijk dat het venster van het stuurprogramma niet goed wordt weergegeven.
- Wijzig geen instellingen van de items op het tabblad Geavanceerd (Advanced) van de printereigenschappen. Wanneer u deze wijzigt, werken de volgende functies niet goed. Daarnaast werken de volgende functies niet als Afdrukken naar bestand (Print to file) is geselecteerd in het dialoogvenster Afdrukken (Print) van de toepassing en met toepassingen waarin EMF-spooling niet mogelijk is, zoals Adobe Photoshop LE en MS Photo Editor.
  - Afdrukvoorbeeld (Preview before printing) op het tabblad Afdruk (Main)
  - Verlies van afdrukgegevens voorkomen (Prevent loss of print data) in het dialoogvenster Afdrukopties (Print Options)
  - Pagina-indeling afdrukken (Page Layout Printing), Poster afdrukken (Poster Printing), Boekje afdrukken (Booklet Printing), Dubbelzijdig afdrukken (Duplex Printing), Marge instellen... (Specify Margin...), Vanaf de laatste pagina afdrukken (Print from Last Page), Sorteren (Collate) en Stempel /Achtergrond... (Stamp/Background...) op het tabblad Pagina-instelling (Page Setup)
- Aangezien de resolutie in het voorbeeld afwijkt van de resolutie in de afdruk, kunnen tekst en lijnen in het voorbeeld er anders uitzien dan in de uiteindelijke afdruk.
- In sommige toepassingen wordt het afdrukken in meerdere afdruktaken onderverdeeld.  
Verwijder al deze taken als u het afdrukken wilt annuleren.
- Als afbeeldingsgegevens niet correct worden afgedrukt, geeft u het dialoogvenster Afdrukopties (Print Options) weer via het tabblad Pagina-instelling (Page Setup) en wijzigt u de instelling bij ICM uitschakelen in de toepassingssoftware vereist (Disable ICM required from the application software). Hiermee kunt u het probleem mogelijk verhelpen.
- Als u de Bluetooth-optie gebruikt en één van de onderstaande handelingen uitvoert, wordt de afdruktaak mogelijk niet beëindigd en wordt de melding Bezig met afdrukken weergegeven op de statusmonitor, zelfs nadat de afdruk is uitgevoerd. Als dit gebeurt, klikt u ofwel op de knop Afdrukken annuleren (Cancel Printing) op de statusmonitor of u annuleert de afdruktaak uit de wachtrij van de printer.
  - Als u de printer verplaatst naar een plek waar radiogolven deze niet kunnen bereiken, of waar de ontvangst slecht is
  - Als u de printer uitschakelt
- Als u een Bluetooth-printer gebruikt en de afdruktaak annuleert na een printerfout, is het mogelijk dat u volgende afdrukbewerkingen niet kunt uitvoeren. Als dit gebeurt schakelt u de printer uit en weer in.
- Als u Bluetooth gebruikt, kunt u het bewerkingspaneel op de printer niet gebruiken zolang de statusmonitor wordt getoond in Printerstatus weergeven... (View Printer Status...) op het tabblad Onderhoud (Maintenance).
- Softwarevensters worden wellicht niet correct weergegeven op Windows Vista als lettertypen zijn ingesteld op Grotere schaal (Larger scale). Als u de vensters wilt weergeven met lettertypen van Grotere schaal (Larger scale), stelt u het bureaubladthema als volgt in op Windows-klassiek (Windows Classic):

1. Selecteer Configuratiescherm (Control Panel) in het menu Start.
  2. Selecteer Vormgeving aan persoonlijke voorkeur aanpassen (Appearance and Personalization) -> Persoonlijke instellingen (Personalization) -> Thema (Theme).  
Het dialoogvenster Instellingen voor thema's (Theme Settings) verschijnt.
  3. Klik in het dialoogvenster Instellingen voor thema's (Theme Settings) op het tabblad Thema's (Themes) en selecteer Windows-klassiek (Windows Classic) bij Thema (Theme).
  4. Klik op OK.  
Het bureaublad wordt gewijzigd in de klassieke weergave van Windows.
- De kaartsleuf van het apparaat (geheugenkaart) kan ontoegankelijk worden. Start het apparaat opnieuw op of schakel dit uit en sluit de USB-kabel opnieuw aan.

### Opmerkingen over toepassingen

- Voor Microsoft Word (Microsoft Corporation) gelden de volgende beperkingen.
  - Als Microsoft Word dezelfde afdrukfuncties heeft als het printerstuurprogramma, stelt u deze in Word in.
  - Wanneer u Afdrukken op schaal (Scaled Printing), Passend op papierformaat (Fit-to-Page Printing) of Pagina-indeling afdrukken (Page Layout Printing) in de lijst Pagina-indeling (Page Layout) op het tabblad Pagina-instelling (Page Setup) selecteert, is het mogelijk dat de geselecteerde functie geen effect heeft. Dit is afhankelijk van de versie van Word.  
Als dit gebeurt, volgt u onderstaande procedure.
    1. Open het dialoogvenster Afdrukken (Print) van Word.
    2. Open het eigenschappenvenster van het printerstuurprogramma, geef de Pagina-indeling (Page Layout) op het tabblad Pagina-instelling (Page Setup) op en klik op OK.
    3. Sluit het dialoogvenster Afdrukken (Print) zonder het afdrukken te starten.
    4. Open het dialoogvenster Afdrukken (Print) van Word opnieuw.
    5. Open het eigenschappenvenster van het printerstuurprogramma opnieuw en klik op OK.
    6. Start het afdrukken.
- Illustrator/Adobe Systems Inc.  
Wanneer Bitmap afdrukken is ingeschakeld, kan het afdrukken lang duren of worden bepaalde gegevens niet afgedrukt. Start de afdruk pas nadat u het selectievakje Bitmap afdrukken (Bitmap Printing) in het dialoogvenster Afdrukken (Print) hebt uitgeschakeld.

[Naar boven ↑](#)

## Uitgebreide Handleiding

Uitgebreide Handleiding > Problemen oplossen > Algemene opmerkingen (scannerstuurprogramma)

### Algemene opmerkingen (scannerstuurprogramma)

ScanGear (scannerstuurprogramma) kent de volgende beperkingen. Denk hieraan wanneer u het programma gebruikt.

#### Beperkingen scannerstuurprogramma

- Als u het NTFS-bestandssysteem gebruikt, wordt de TWAIN-gegevensbron wellicht niet opgeroepen. Dit komt doordat de TWAIN-module niet naar de winnt-map kan worden geschreven vanwege beveiligingsredenen. Neem contact op met de beheerder voor meer informatie.
- Sommige computers (waaronder laptops) die zijn aangesloten op het apparaat, worden wellicht niet correct geactiveerd vanuit de stand-by-modus. Start in dit geval de computer opnieuw op.
- Sluit niet twee of meer apparaten of multifunctionele printers met een scannerfunctie tegelijk aan op dezelfde computer. Wanneer meerdere scanapparaten zijn aangesloten, kunt u niet scannen vanaf het bewerkingspaneel en kunnen fouten optreden bij de toegang tot de apparaten.
- Softwareschermen worden wellicht niet correct weergegeven in Windows Vista als de lettergrootte is ingesteld op Grotere schaal (Larger scale). Als u de schermen wilt weergeven met lettertypen met de instelling Grotere schaal (Larger scale), moet u het bureaubladthema als volgt op Windows-klassiek (Windows Classic) instellen:
  1. Selecteer Configuratiescherm (Control Panel) in het menu Starten.
  2. Selecteer Beeldscherm (Appearance and Personalization) > Vormgeving (Personalization) > Thema (Theme).  
Het dialoogvenster Instellingen voor thema's (Theme Settings) wordt geopend.
  3. Selecteer Windows-klassiek (Windows Classic) onder Thema (Theme) op het tabblad Thema (Theme) van het dialoogvenster Instellingen voor thema's (Theme Settings).
  4. Klik op OK.  
Het bureaublad wordt gewijzigd in de weergave Windows-klassiek.
- Gebruik de standaardlettergrootte van het besturingssysteem. Als u een andere lettergrootte instelt, worden softwareschermen mogelijk niet correct weergegeven.
- Het scannen kan mislukken als de computer uit de slaap- of standby-stand is gehaald. Volg in dat geval de onderstaande stappen en probeer het opnieuw.
  1. Zet het apparaat uit.
  2. Sluit ScanGear (scannerstuurprogramma), maak de USB-kabel los van de computer en sluit deze opnieuw aan.
  3. Schakel het apparaat in.
- ScanGear (scannerstuurprogramma) kan niet vanuit meerdere toepassingen tegelijk worden geopend. ScanGear (scannerstuurprogramma) kan niet twee keer worden geopend binnen een toepassing als het al is geopend.
- Sluit het venster van ScanGear (scannerstuurprogramma) voordat u de toepassing sluit.
- Met een netwerkverbinding kan het apparaat niet worden gebruikt vanaf meerdere computers tegelijk.
- Met een netwerkverbinding duurt het scannen langer dan normaal.
- Zorg dat bij het scannen van grote afbeeldingen met een hoge resolutie voldoende schijfruimte beschikbaar is. Er is bijvoorbeeld ten minste 300 MB vrije ruimte vereist om een A4-document in kleur te scannen met 600 dpi.
- ScanGear (scannerstuurprogramma) en WIA-stuurprogramma kunnen niet tegelijkertijd worden gebruikt.
- Zet de computer niet in de slaapmodus of slaapstand tijdens het scannen.
- De kalibratie kan even duren als het apparaat is aangesloten via USB 1.1.

#### Toepassingen met beperkingen in het gebruik

- Als u Media Center (meegeleverd met Windows XP Media Center Edition 2005) start, kunt u mogelijk het bewerkingspaneel op het apparaat niet gebruiken. Start in dit geval de computer opnieuw op.

- U kunt geen afbeeldingen scannen met de versie van Media Center in Windows Vista™ en Windows XP Media Center Edition 2005. Scan met andere toepassingen, zoals MP Navigator EX.
- In sommige toepassingen kan er een probleem optreden wanneer u Multi-bijsnijden (Multi-Crop) gebruikt op het tabblad Geavanceerde modus (Advanced Mode) van ScanGear (scannerstuurprogramma). Scan in dat geval elk document afzonderlijk en pas het Papierformaat (Paper Size) aan elk document aan.
- In sommige toepassingen wordt het venster met de miniatures van de gescande afbeeldingen automatisch gesloten als u het selectievakje Gescande beelden weergeven (View scanned images) op het tabblad Automatische scanmodus (Auto Scan Mode) van ScanGear (scannerstuurprogramma) inschakelt.
- De TWAIN-gebruikersinterface wordt in bepaalde programma's verborgen. Raadpleeg in dat geval de handleiding van de toepassing en wijzig de instellingen naar wens.
- Sommige toepassingen bieden geen ondersteuning voor het doorlopend scannen van meerdere afbeeldingen. In sommige gevallen wordt alleen de eerste afbeelding geaccepteerd, of meerdere afbeeldingen worden gescand als één afbeelding.
- Als u afbeeldingen die net zo groot zijn als de Foto's/documenten (plaat) scant in een Microsoft Office-toepassing (zoals Word, Excel of PowerPoint), klikt u op Aangepast (Custom Insert) in het dialoogvenster Afbeelding van scanner of camera invoegen (Insert Picture from Scanner or Camera). Anders worden de afbeeldingen mogelijk niet goed gescand.
- Het is mogelijk dat afbeeldingen in bepaalde toepassingen niet goed worden gescand. Vergroot in dat geval het virtuele geheugen van het besturingssysteem en probeer het opnieuw.
- Als het afbeeldingsformaat te groot is (zoals wanneer u grote afbeeldingen scant met een hoge resolutie), reageert de computer wellicht niet of blijft de voortgangsbalk op 0% staan afhankelijk van de toepassing. Annuleer in dat geval de bewerking (bijvoorbeeld door op Annuleren (Cancel) te klikken op de voortgangsbalk) en vergroot het virtuele geheugen van het besturingssysteem of verklein de afbeeldingsgrootte/resolutie en probeer het opnieuw. U kunt ook proberen de afbeelding eerst te scannen met MP Navigator EX en vervolgens op te slaan en te openen in de toepassing.

[Naar boven↑](#)

## Uitgebreide Handleiding

Uitgebreide Handleiding > Bijlage

---

### Bijlage

- ➔ Afdrukgebied
- ➔ Een ongewenste afdruktaak verwijderen
- ➔ MP Drivers bijwerken
- ➔ On line handleidingen verwijderen
- ➔ Het apparaat vervoeren
- ➔ Het dialoogvenster Printereigenschappen openen (Windows)
- ➔ Het dialoogvenster Pagina-instelling openen (Macintosh)
- ➔ Het Canon IJ Printer Utility openen (Macintosh) .

[Naar boven ↕](#)

## Uitgebreide Handleiding

Uitgebreide Handleiding > Bijlage > Afdrukgebied

### Afdrukgebied

Voor de beste afdrukkwaliteit wordt door het apparaat een marge aan iedere zijde van het papier vrijgelaten. Het eigenlijke afdrukgebied is het gebied binnen deze marges.

Aanbevolen afdrukgebied : Canon raadt u aan binnen dit gebied af te drukken.

Afdrukgebied : In dit gebied is afdrukken mogelijk.

Als u hier afdrukt, kan de afdrukkwaliteit of de precisie van de papierinvoer echter afnemen.

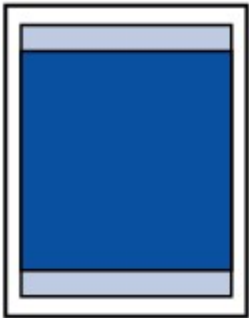

#### Opmerking

##### ■ Afdrukken zonder marges

- U kunt afdrukken zonder marges maken met behulp van de functie Afdrukken zonder marges.
- Als u afdrukt zonder marges, wordt de afbeelding aan de randen mogelijk enigszins bijgesneden omdat de afgedrukte afbeelding zodanig is vergroot dat de hele pagina wordt gevuld.

Gebruik voor afdrukken zonder marges het volgende papier:

- Glanzend Fotopapier 'voor frequent gebruik' GP-501
- [Photo Paper Glossy GP-502/Glossy Foto Papier GP-502]
- [Photo Paper Plus Semi-Gloss SG-201/Photo Paper Plus Halfglans SG-201]
- [Photo Paper Pro Platinum PT-101/Professioneel Fotopapier Platinum PT-101]
- [Photo Paper Plus Glossy II PP-201/Glossy Foto Papier Extra II PP-201]
- [Photo Paper Pro II PR-201/Professioneel Fotopapier II PR-201]
- [Matte Photo Paper MP-101/Matglans Foto Papier MP-101]

Als u zonder marges afdrukt op een andere papiersoort, kan de afdrukkwaliteit aanzienlijk afnemen en/of kunnen afdrukken een andere kleurtint krijgen.

Zonder marges afdrukken op gewoon papier kan de kwaliteit van afdrukken negatief beïnvloeden. Gebruik gewoon papier alleen voor testafdrukken. Zonder marges afdrukken op gewoon papier is alleen mogelijk wanneer u afdrukt vanaf uw computer.

- Afhankelijk van het type papier bestaat bij afdrukken zonder marges de kans dat de afdrukkwaliteit aan de boven- en onderrand van het papier afneemt of dat er vlekken op het papier ontstaan.
- Wanneer u zonder marges afdrukt in de kopieer- of fotoreproductiemodus, kunt u de hoeveelheid afbeelding die van het papier afloopt opgeven bij Uitbr. kopiehoeveelheid (Extended copy amount) in Afdrukinstellingen (Print settings) onder Apparaatinstellingen (Device settings).

➡ [De apparaatinstellingen wijzigen op het LCD-scherm](#)

➡ [Letter, Legal](#)

➡ [Enveloppen](#)

➡ [Andere formaten dan Letter, Legal, Enveloppen](#)

[Naar boven](#) ↕

## Uitgebreide Handleiding

Uitgebreide Handleiding > Bijlage > Afdrukgebied > Andere formaten dan Letter, Legal, Enveloppen

### Andere formaten dan Letter, Legal, Enveloppen

Formaat	Afdrukgebied (breedte x hoogte)
A5	141,2 x 202,0 mm/5,56 x 7,95 inch
A4	203,2 x 289,0 mm/8,00 x 11,38 inch
B5	175,2 x 249,0 mm/6,90 x 9,80 inch
4 x 6 inch/10 x 15 cm	94,8 x 144,4 mm/3,73 x 5,69 inch
4 x 8 inch/10 x 20 cm*	94,8 x 195,2 mm/3,73 x 7,69 inch
5 x 7 inch/13 x 18 cm*	120,2 x 169,8 mm/4,73 x 6,69 inch
8 x 10 inch/20 x 25 cm	196,4 x 246,0 mm/7,73 x 9,69 inch
Breed	94,8 x 172,6 mm/3,73 x 6,80 inch

\* Dit paginaformaat kan uitsluitend worden gebruikt bij het afdrukken vanaf een computer.

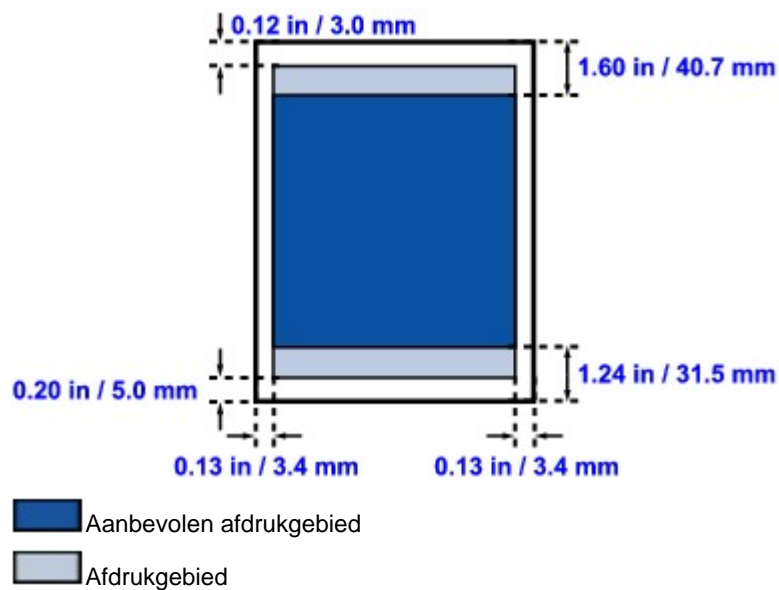

[Naar boven ↕](#)

## Uitgebreide Handleiding



Uitgebreide Handleiding > Bijlage > Afdrukgebied > Letter, Legal

### Letter, Legal

Formaat	Afdrukgebied (breedte x hoogte)
Letter	203,2 x 271,4 mm/8,00 x 10,69 inch
Legal*	203,2 x 347,6 mm/8,00 x 13,69 inch

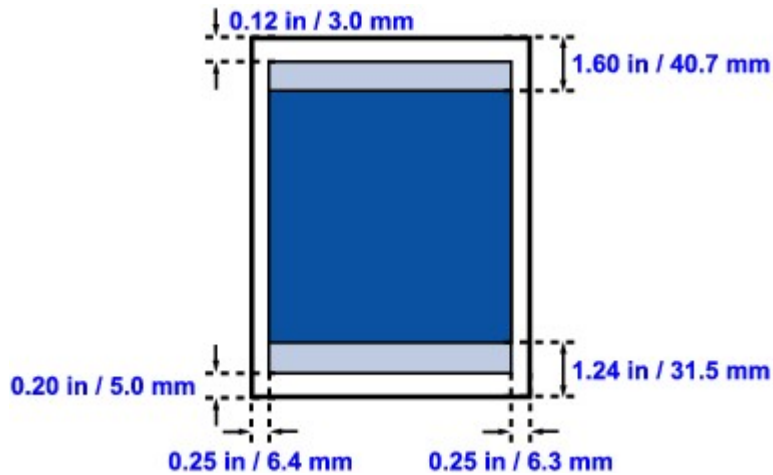
\* Dit paginaformaat kan uitsluitend worden gebruikt bij het afdrukken vanaf een computer.



-  Aanbevolen afdrukgebied
-  Afdrukgebied

[Naar boven ↕](#)



## Uitgebreide Handleiding

Uitgebreide Handleiding > Bijlage > Afdrukgebied > Enveloppen

### Enveloppen

Formaat	Aanbevolen afdrukgebied (breedte x hoogte)
Europees DL*	103,2 x 190,5 mm/4,06 x 7,50 inch
US Comm. Env. #10*	98,0 x 211,8 mm/3,86 x 8,34 inch

\* Dit paginaformaat kan uitsluitend worden gebruikt bij het afdrukken vanaf een computer.

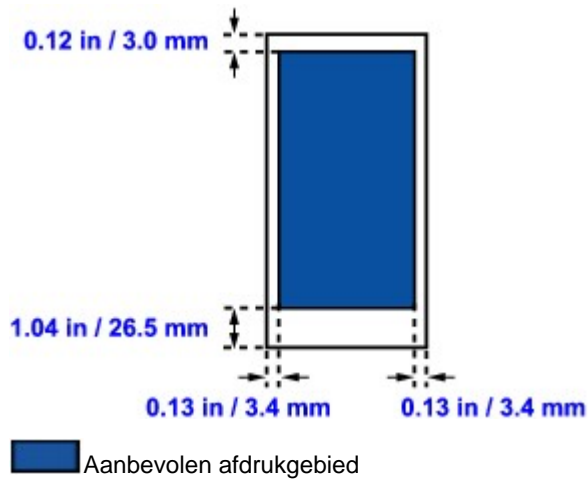

[Naar boven ↕](#)

## Uitgebreide Handleiding

Uitgebreide Handleiding > Bijlage > Een ongewenste afdruktaak verwijderen

### Een ongewenste afdruktaak verwijderen

Wanneer de printer niet start met afdrukken, is het mogelijk dat de geannuleerde of niet-uitgevoerde afdrukgegevens in de wachtrij blijven staan.

U kunt de ongewenste afdruktaak met behulp van de Canon IJ-statusmonitor verwijderen.

#### 1. Geef de Canon IJ-statusmonitor weer

Klik op de knop Statusmonitor op de taakbalk.  
De Canon IJ-statusmonitor verschijnt.

#### 2. Geef de afdruktaken weer

Klik op Afdrukrij weergeven... (Display Print Queue...).  
Het venster met de afdrukwachtrij wordt geopend.

#### 3. Verwijder de afdruktaken

Selecteer Alle documenten annuleren (Cancel All Documents) in het menu Printer.  
Klik op Ja (Yes) in het bevestigingsbericht.  
De afdruktaak wordt verwijderd.

#### **Belangrijk**

- Gebruikers die geen toegangsrechten hebben voor printerbeheer, kunnen de afdruktaak van een andere gebruiker niet verwijderen.

[Naar boven ↑](#)

## Uitgebreide Handleiding

Uitgebreide Handleiding > Bijlage > MP Drivers bijwerken

---

### MP Drivers bijwerken

- ➔ De nieuwste MP Drivers ophalen
- ➔ MP Drivers verwijderen
- ➔ Voordat u de MP Drivers installeert
- ➔ MP Drivers installeren

[Naar boven ↕](#)

## Uitgebreide Handleiding

[Uitgebreide Handleiding](#) > [Bijlage](#) > [MP Drivers bijwerken](#) > De nieuwste MP Drivers ophalen

### De nieuwste MP Drivers ophalen

De MP Drivers omvatten een printerstuurprogramma en een scannerstuurprogramma (ScanGear).

Door de MP Drivers bij te werken naar de nieuwste versie van de MP Drivers, kunt u onopgeloste problemen mogelijk verhelpen.

U kunt vanaf onze website de nieuwste MP Drivers voor uw model downloaden.



#### Belangrijk

- U kunt de MP Drivers gratis downloaden, maar de kosten van de internetverbinding zijn voor uw eigen rekening.
- Verwijder de oudere versie voordat u de nieuwste MP Drivers installeert.  
Zie [MP Drivers verwijderen](#) voor informatie over het verwijderen van de MP Drivers.

#### Verwante onderwerpen

- ➔ [Voordat u de MP Drivers installeert](#)
- ➔ [MP Drivers installeren](#)

[Naar boven](#) ↑

## Uitgebreide Handleiding

Uitgebreide Handleiding > Bijlage > MP Drivers bijwerken > MP Drivers verwijderen

# MP Drivers verwijderen

Wanneer u de MP Drivers niet meer nodig hebt, kunt u dit verwijderen.  
Sluit eerst alle actieve toepassingen voordat u de MP Drivers gaat verwijderen.

De procedure voor het verwijderen van de onnodige MP Drivers is als volgt:

## Als er een verwijderprogramma is

### 1. Start het verwijderprogramma

- Selecteer in Windows Vista of Windows XP het menu Start -> Alle programma's (All Programs) -> "Naam van uw apparaatmodel" -> Verwijderprogramma voor MP Drivers (MP Drivers Uninstaller).
- Selecteer in Windows 2000 het menu Start -> Programma's (Programs) -> 'Naam van uw apparaatmodel' -> Verwijderprogramma voor MP Drivers (MP Drivers Uninstaller).

Het dialoogvenster Verwijderprogramma voor MP Drivers (MP Drivers Uninstaller) wordt weergegeven.

#### **Belangrijk**

- In Windows Vista wordt wellicht een bevestigings-/waarschuwingvenster weergegeven bij het installeren, verwijderen of starten van software.  
Dit dialoogvenster verschijnt wanneer beheerdersrechten zijn vereist voor het uitvoeren van een taak.  
Als u zich hebt aangemeld met een account voor beheerders, klikt u op Doorgaan (Continue) of Toestaan (Allow) om door te gaan.  
Voor sommige toepassingen is een account voor beheerders (administrator) vereist om door te kunnen gaan. Als u zich hebt aangemeld bij een standaardaccount, schakelt u over naar een beheerdersaccount en start u de bewerking vanaf het begin.

### 2. Voer het verwijderprogramma uit

Klik op Uitvoeren (Execute). Klik op Ja (Yes) in het bevestigingsbericht.  
Klik op Voltoeien (Complete) wanneer alle bestanden zijn verwijderd.

Het verwijderen van de MP Drivers is voltooid.

#### **Belangrijk**

- Wanneer u de MP Drivers verwijdert, worden het printerstuurprogramma en het scannerstuurprogramma (ScanGear) verwijderd.

## Als er geen verwijderprogramma is

Volg deze stappen als er geen verwijderprogramma in het menu Start van Windows Vista aanwezig is:

### 1. Selecteer de printer die u wilt verwijderen

Selecteer Start -> Configuratiescherm (Control Panel) -> Hardware en geluid (Hardware and Sound) -> Printers.

Klik op het model dat u wilt verwijderen en druk op de Alt-toets op het toetsenbord. Klik op Verwijderen (Delete) in het menu Bestand (File).

### 2. Verwijder de printer

Klik op Doorgaan (Continue) als het dialoogvenster Gebruikersaccountbeheer (User Account Control) wordt weergegeven. Klik op Ja (Yes) in het bevestigingsbericht.  
Het pictogram wordt verwijderd.

### 3. Selecteer het printerstuurprogramma dat u wilt verwijderen

Druk op de Alt-toets. Selecteer Als administrator uitvoeren (Run as administrator) in het menu Bestand (File) en klik op Eigenschappen van server... (Server Properties...).

Klik op Doorgaan (Continue) als het dialoogvenster Gebruikersaccountbeheer (User Account

Control) wordt weergegeven.

Klik op het tabblad Stuurprogramma's (Drivers). Klik in de lijst Geïnstalleerde printerstuurprogramma's (Installed printer drivers) op de printer die u wilt verwijderen.

#### 4. Verwijder het printerstuurprogramma

Als u op Verwijderen... (Remove...) klikt, wordt het dialoogvenster Stuurprogramma en pakket verwijderen (Remove Driver And Package) weergegeven.

Selecteer Stuurprogramma en pakket verwijderen (Remove driver and package) en klik op OK. Klik op Ja (Yes) in het bevestigingsbericht.

Als de verzameling van gegevens is voltooid, klikt u in het dialoogvenster Stuurprogramma en pakket verwijderen (Remove Driver Package) op Verwijderen (Delete).

#### 5. Klik op OK.

Het verwijderen van het printerstuurprogramma is voltooid.

#### Belangrijk

- U kunt het printerstuurprogramma mogelijk niet verwijderen uit de lijst Geïnstalleerde printerstuurprogramma's (Installed printer drivers). In dit geval moet u de computer opnieuw opstarten en het nogmaals proberen.

[Naar boven ↑](#)

## Uitgebreide Handleiding

Uitgebreide Handleiding > Bijlage > MP Drivers bijwerken > Voordat u de MP Drivers installeert

---

### Voordat u de MP Drivers installeert

In dit onderwerp wordt beschreven welke items u moet controleren voordat u de MP Drivers installeert. Raadpleeg dit onderwerp ook wanneer de MP Drivers niet kunnen worden geïnstalleerd.

#### Controleer de apparaatstatus

- Sluit het apparaat correct op de computer aan. Voor meer informatie over het aansluiten raadpleegt u het hoofdstuk 'Het apparaat en de computer instellen' in: Aan de slag.
- Zet het apparaat uit.

#### Controleer de instellingen van de computer

- Sluit alle actieve toepassingen.
- Meld u in Windows Vista aan als gebruiker met beheerdersrechten.  
Meld u in Windows XP aan als de beheerder van de computer.  
Meld u in Windows 2000 aan als een lid van de groep Beheerders.



#### Opmerking

- Wanneer een oudere versie van de MP Drivers op de computer is geïnstalleerd, verwijdert u die versie eerst. Zie [MP Drivers verwijderen](#) voor informatie over het verwijderen van de MP Drivers.
- 

#### Verwante onderwerpen

- ➔ [De nieuwste MP Drivers ophalen](#)
- ➔ [MP Drivers installeren](#)

[Naar boven](#) ↑

## Uitgebreide Handleiding

Uitgebreide Handleiding > Bijlage > MP Drivers bijwerken > MP Drivers installeren

# MP Drivers installeren

U kunt vanaf onze website de nieuwste MP Drivers voor uw model downloaden.

De procedure voor het installeren van de MP Drivers is als volgt:

## 1. Zet het apparaat uit.

### **Belangrijk**

- Wanneer u de computer aanzet terwijl het apparaat aanstaat, wordt de Windows Plug en Play-functie automatisch uitgevoerd en verschijnt het venster Nieuwe hardware gevonden (Found New Hardware) (Windows Vista) of Wizard Nieuwe hardware gevonden (Found New Hardware Wizard) (Windows XP, Windows 2000). Klik in dit geval op Annuleren (Cancel).

## 2. Start het installatieprogramma

Dubbelklik op het pictogram van het bestand dat u hebt gedownload.  
Het installatieprogramma wordt gestart.

### **Belangrijk**

- In Windows Vista wordt wellicht een bevestigings-/waarschuwingvenster weergegeven bij het installeren, verwijderen of starten van software. Dit dialoogvenster verschijnt wanneer beheerdersrechten zijn vereist voor het uitvoeren van een taak. Als u zich hebt aangemeld als beheerder (administrator), klikt u op Doorgaan (Continue) of Toestaan (Allow) om door te gaan. Voor sommige toepassingen is een account voor beheerders (administrator) vereist om door te kunnen gaan. Als u zich hebt aangemeld bij een standaardaccount, schakelt u over naar een beheerdersaccount en start u de bewerking vanaf het begin.

## 3. Installeer het stuurprogramma

Klik op Volgende (Next) in het venster Welkom (Welcome).  
Lees de inhoud van het venster Licentieovereenkomst (License Agreement). Klik na het lezen van de inhoud op Ja (Yes).  
De installatie van De MP Drivers wordt gestart.

Wanneer het venster Installatie voltooid (Installation Complete) wordt weergegeven, controleert u of het apparaat met een kabel op de computer is aangesloten.

Als het apparaat rechtstreeks is aangesloten op het netwerk, volgt u de onderstaande procedure om het verbindingsdoel te selecteren.

- Schakel het selectievakje Printerpoort selecteren (Select printer port) in en klik op Handmatige selectie (Manual Selection).
- Selecteer in het venster Printerpoort selecteren (Select printer port) CNBJNP\_XXXXX als verbindingbestemming en klik vervolgens op OK.

## 4. Voltooi de installatie

Klik op Voltoeien (Complete).  
Zet het apparaat aan en wacht tot de verbinding wordt herkend.

Als u een USB-verbinding gebruikt, is de installatie van de MP Drivers nu voltooid.

Afhankelijk van de computeromgeving kan een bericht verschijnen waarin u wordt gevraagd de computer opnieuw op te starten. Start de computer opnieuw op om de installatie op de juiste manier te voltooien.

Als er een probleem optreedt, zoals niet kunnen scannen via een netwerkverbinding, installeert u Canon IJ Network Tool opnieuw. Download hiervoor de nieuwste Canon IJ Network Tool van onze website, en installeer de software.

### **Belangrijk**

- U kunt de MP Drivers gratis downloaden, maar de kosten van de internetverbinding zijn voor uw eigen rekening.



**Verwante onderwerpen**

- ➔ De nieuwste MP Drivers ophalen
- ➔ Voordat u de MP Drivers installeert

[Naar boven ↑](#)

## Uitgebreide Handleiding

Uitgebreide Handleiding > Bijlage > On line handleidingen verwijderen

### On line handleidingen verwijderen

Voer de volgende procedure uit als u alle geïnstalleerde online handleidingen van de computer wilt verwijderen.



Alle geïnstalleerde on line handleidingen worden tegelijkertijd verwijderd.

1. Klik op Start > Alle programma's (All Programs) (Programma's (Programs) in Windows 2000) > Canon XXX handleiding (Canon XXX Manual) (waarbij 'XXX' de naam van uw apparaat is) > Verwijderen (Uninstall).
2. Klik op OK in het bevestigingsbericht.



#### Opmerking

- Klik bij de vraag of u de computer opnieuw wilt opstarten op OK. De computer wordt opnieuw opgestart.



On line handleidingen, anders dan de Help van het printerstuurprogramma en van het scannerstuurprogramma, worden tegelijk verwijderd.

1. Selecteer Programma's (Applications) in het menu Ga (Go).
2. Dubbelklik achtereenvolgens op de map Canon-hulpprogramma's (Canon Utilities) en de map IJ-handleiding (IJ Manual).
3. Sleep de map met de naam van uw apparaat naar de prullenbak.
4. Sleep het bureaubladpictogram  Online handleiding XXX (XXX On-screen Manual) (waarbij 'XXX' de naam van uw apparaat is) naar de prullenbak.

[Naar boven](#) ↑

## Uitgebreide Handleiding

Uitgebreide Handleiding > Bijlage > Het apparaat vervoeren

### Het apparaat vervoeren

Als u het apparaat verplaatst, moet u het apparaat weer inpakken met het oorspronkelijke verpakkingsmateriaal.

Als u het originele verpakkingsmateriaal niet meer hebt, verpakt u het apparaat voorzichtig en zorgvuldig met beschermend materiaal in een stevige doos.

#### Let op

- Het apparaat mag nooit schuin, verticaal of ondersteboven worden opgeslagen of vervoerd, omdat er anders inkt kan lekken en het apparaat beschadigd kan raken.

1. Zet het apparaat uit.

2. Controleer of het lampje **[Power] (Aan/uit)** uit is en haal de stekker uit het stopcontact.

#### Belangrijk

- Als het lampje **[Power] (Aan/uit)** brandt of groen knippert, mag u de stekker niet uit het stopcontact halen. Dit kan namelijk storingen of schade veroorzaken waardoor u niet meer met de printer kunt afdrukken.

3. Klap de papiersteun en de verlenging van de papieruitvoerlade in, sluit de papieruitvoerlade en sluit vervolgens het bedieningspaneel.

4. Koppel de printerkabel los van de computer en van het apparaat en trek vervolgens de stekker van het apparaat uit het stopcontact.

5. Zet met plakband alle kleppen van het apparaat vast, zodat deze tijdens het vervoer niet kunnen opengaan. Verpak het apparaat vervolgens in de plastic zak.

6. Bevestig het beschermend materiaal aan het apparaat.

#### Belangrijk

- Laat de printkop en inkt tanks in het apparaat zitten wanneer u dit vervoert.

#### Opmerking

- Markeer de doos met de tekst BREEKBAAR of VOORZICHTIG.

[Naar boven](#) 

## Uitgebreide Handleiding

Uitgebreide Handleiding > Bijlage > Het dialoogvenster printereigenschappen openen (Windows)

# Het dialoogvenster Printereigenschappen openen (Windows)

U kunt het eigenschappenvenster van het printerstuurprogramma openen via de toepassing waarin u werkt of via het menu Start van Windows.

## Het dialoogvenster printereigenschappen via de toepassing openen

Volg onderstaande procedure om de afdrুকinstellingen op te geven voor het afdrucken.

### 1. Selecteer de opdracht voor het afdrucken in het programma dat u gebruikt.

Meestal doet u dit door Afdrucken (Print) te kiezen in het menu Bestand (File) waardoor het dialoogvenster Afdrucken (Print) wordt weergegeven.

### 2. Selecteer de naam van uw printermodel en klik op Voorkeuren (Preferences) (of Eigenschappen (Properties)).

Het dialoogvenster Printereigenschappen wordt geopend.



#### Opmerking

- Wanneer u het dialoogvenster met printereigenschappen via Eigenschappen (Properties) opent, worden de Windows-tabbladen Poorten (Ports) (of Geavanceerd (Advanced)) weergegeven. Deze tabbladen verschijnen niet wanneer u het printerstuurprogramma via Voorkeursinstellingen voor afdrucken (Printing Preferences) of een toepassing opent. Voor de tabbladen met Windows-functies kunt u meer informatie vinden in de gebruikershandleiding bij Windows.

## Het dialoogvenster printereigenschappen via de toepassing openen

Volg onderstaande procedure om onderhoudswerkzaamheden uit te voeren, zoals het reinigen van de printkop, of afdrুকinstellingen op te geven die in alle toepassingen vrijwel hetzelfde zijn.

### 1. Selecteer items in het menu Start zoals hieronder aangegeven.

- In Windows Vista selecteert u het menu Start > Configuratiescherf (Control Panel) > Hardware en geluid (Hardware and Sound) > Printers.
- In Windows XP selecteert u Start > Configuratiescherf (Control Panel) > Printers en andere hardware (Printers and Other Hardware) > Printers en faxapparaten (Printers and Faxes).
- In Windows 2000 selecteert u Start > Instellingen (Settings) > Printers.

### 2. Klik met de rechtermuisknop het pictogram van uw model en selecteer Voorkeursinstellingen voor afdrucken (Printing Preferences) in het weergegeven menu.

Het dialoogvenster Printereigenschappen wordt geopend.



#### Belangrijk

- Afhankelijk van de toepassing die u gebruikt, kunnen de namen van opdrachten of menu's verschillen en kan de procedure uit meer stappen bestaan. Raadpleeg de gebruikershandleiding bij de toepassing voor meer informatie.

[Naar boven ↕](#)

## Uitgebreide Handleiding

Uitgebreide Handleiding > Bijlage > Het dialoogvenster Pagina-instelling openen (Macintosh)

# Het dialoogvenster Pagina-instelling openen (Macintosh)

U kunt het dialoogvenster Pagina-instelling en Afdrukken openen vanuit de toepassing die u gebruikt.

## Het dialoogvenster Pagina-instelling openen

Open het dialoogvenster Pagina-instelling als u de pagina- of papierinstellingen wilt opgeven voordat u gaat afdrukken.

- 1. Selecteer Pagina-instelling... (Page Setup...) in het menu Archief (File) van uw toepassing.**

Het dialoogvenster Pagina-instelling wordt geopend.

## Het dialoogvenster Afdrukken openen

Open het dialoogvenster Afdrukken als u de afdrukinstellingen wilt opgeven voordat u gaat afdrukken.

- 1. Selecteer Druk af... (Print...) in het menu Archief (File) van uw toepassing.**

Het dialoogvenster Afdrukken wordt weergegeven.

[Naar boven ↕](#)

## Uitgebreide Handleiding

Uitgebreide Handleiding > Bijlage > Canon IJ Printer Utility openen (Macintosh)

### Canon IJ Printer Utility openen (Macintosh)

Volg de onderstaande procedure om Canon IJ Printer Utility te openen.

#### In Mac OS X v.10.5.x

1. Selecteer **Systeemvoorkeuren (System Preferences)** in het Apple-menu.
2. Klik op **Afdrukken en faxen (Print & Fax)**.
3. Selecteer de naam van uw apparaat in de lijst met **Printers** en klik op **Open afdrukwachtrij ... (Open Print Queue...)**.

De taaklijst van uw apparaat wordt weergegeven.

4. Klik op **Hulpprogramma (Utility)**.

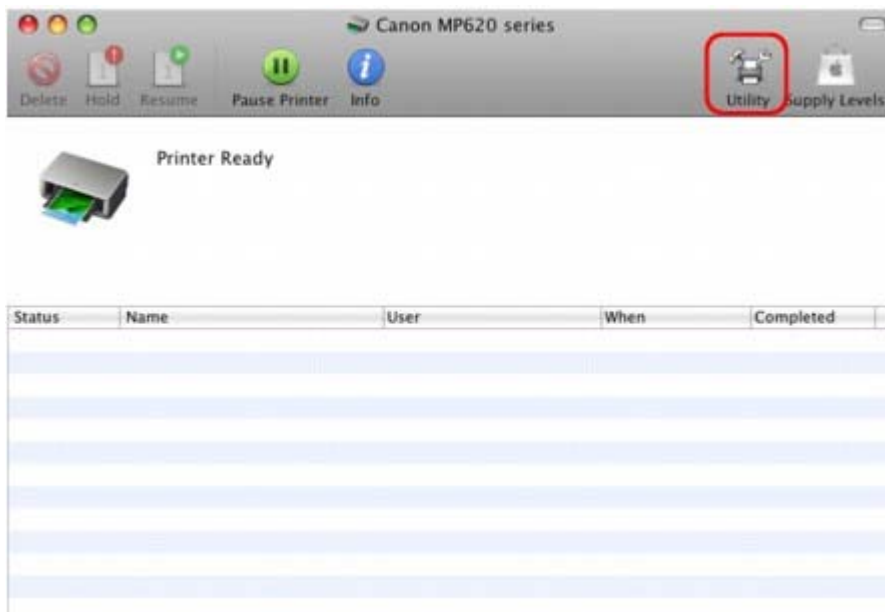

De **Printerlijst (Printer List)** wordt geopend.

5. Selecteer de naam van uw apparaat in de lijst **Product** en klik op **Onderhoud (Maintenance)**.



Canon IJ Printer Utility wordt gestart.

**In Mac OS X v.10.4.x of Mac OS X v 10.3.9**

1. Selecteer Programma's (Applications) in het menu Ga (Go).
2. Dubbelklik achtereenvolgens op de map Hulpprogramma's (Utilities) en het pictogram Printerconfiguratie (Printer Setup Utility).  
De Printerlijst wordt geopend.
3. Selecteer de naam van uw apparaat in de lijst Naam (Name) en klik op Hulpprogramma (Utility).

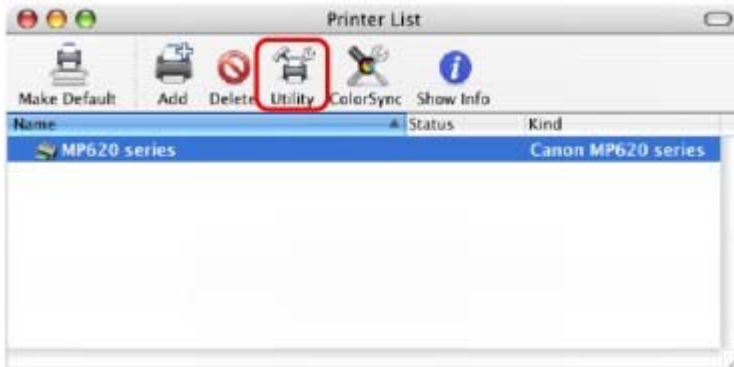

4. Selecteer de naam van uw apparaat in de lijst Product en klik op Onderhoud (Maintenance).

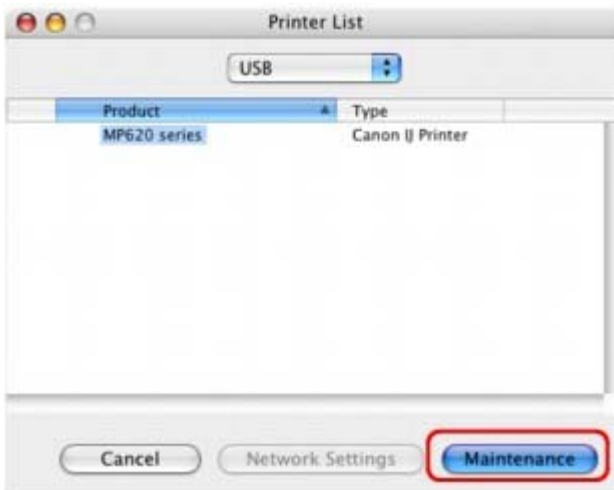

Canon IJ Printer Utility wordt gestart.

[Naar boven ↕](#)

## Uitgebreide Handleiding

Uitgebreide Handleiding > Easy-PhotoPrint EX gebruiken

# Easy-PhotoPrint EX gebruiken

### --- Creatieve kunstwerken maken van uw foto's ---

U kunt met Easy-PhotoPrint EX op eenvoudige wijze albums, kalenders en stickers maken door foto's te selecteren die met een digitale camera zijn gemaakt.

U kunt ook heel gemakkelijk foto's zonder rand afdrukken.

### Easy-PhotoPrint EX openen



Klik hier: [Easy-PhotoPrint EX](#)



### Opmerking

- Raadpleeg het volgende gedeelte voor meer informatie over het gebruik van Easy-PhotoPrint EX.  
 ➔ [Afdrukken met de meegeleverde toepassingssoftware](#)

### Een persoonlijk fotoalbum maken

Met Easy-PhotoPrint EX maakt u heel gemakkelijk een persoonlijk fotoalbum.

U hoeft alleen maar de gewenste foto's te selecteren, een indeling te selecteren, het papier in de printer te plaatsen en af te drukken. Nadat u de afgedrukte pagina's hebt ingebonden, hebt u een uniek album met uw herinneringen.



U kunt de indeling en de achtergrond wijzigen en opmerkingen aan de foto's toevoegen.



U kunt ook de grootte en de afdrukstand selecteren.



U kunt foto's schikken op de linker- en rechterpagina's.

Controle .....  
 Selecteer een thema (achtergrondontwerp) om een album met één thema te maken.

### Decoreer items met tekst en kaders

U kunt tekst en kaders aan foto's toevoegen. Voeg een beschrijving van de foto in een album en plaats er een kader omheen om de sfeer van de foto te versterken.





Controle .....

Selecteer Album om tekst en kaders toe te voegen. U kunt geen foto's decoreren met Photo Print.

### Maak een kalender met uw favoriete foto's

Met Easy-PhotoPrint EX maakt u heel gemakkelijk kalenders. Maak uw eigen kalender met uw favoriete foto's. Dan wordt het pas spannend om de kalenderpagina's om te slaan.



U kunt alle soorten foto's gebruiken.

U kunt ook kalenders maken voor twee, zes of twaalf maanden.

### Stickers maken

Met Easy-PhotoPrint EX maakt u heel gemakkelijk stickers.

Maak stickers van uw favoriete foto's en deel ze uit aan uw vrienden.



Controle .....

U kunt tekst aan foto's toevoegen.

## Uitgebreide Handleiding

Uitgebreide Handleiding > Werken met MP Navigator EX

### Werken met MP Navigator EX

MP Navigator EX is een toepassing waarmee u op eenvoudige wijze foto's en documenten kunt scannen. De toepassing is ook geschikt voor beginners.

#### MP Navigator EX starten



Klik hier voor: [MP Navigator EX](#)



#### Opmerking

- Zie 'We gaan scannen' voor meer informatie over scannen met MP Navigator EX.

#### Foto's en documenten scannen

U kunt eenvoudig scannen door te navigeren door de schermen van MP Navigator EX. U kunt gescande afbeeldingen ook opslaan of afdrukken met behulp van MP Navigator EX.

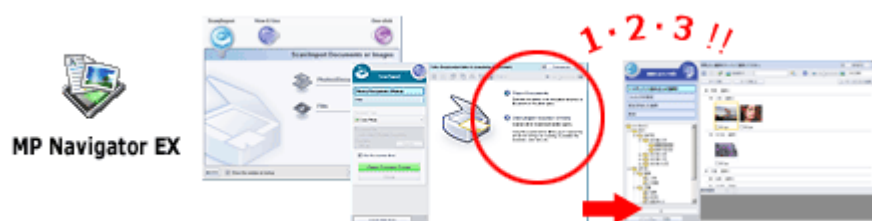

#### Kleine documenten tegelijkertijd scannen

U kunt een aantal kleine documenten (foto's, kaarten en dergelijke) tegelijkertijd scannen. Dit is handig, omdat u dan niet meerdere keren hoeft te scannen.

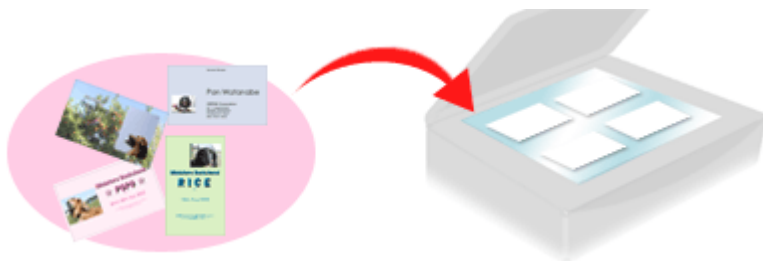

#### Grote documenten scannen

Met MP Navigator EX kunt u gemakkelijk documenten scannen die groter zijn dan de Foto's/documenten (plaat). U kunt de linker- en rechterhelft van een document afzonderlijk scannen en deze tot één afbeelding.



#### Scannen met eenmaal klikken

In de modus voor eenmaal klikken (One-click Mode) wordt MP Navigator EX uitgevoerd van scannen tot opslaan, met één klik op een pictogram. Met de modus voor eenmaal klikken (One-click Mode) kunt u

ook afbeeldingen scannen en opslaan als PDF-bestand, of afbeeldingen automatisch als e-mailbijlage toevoegen.

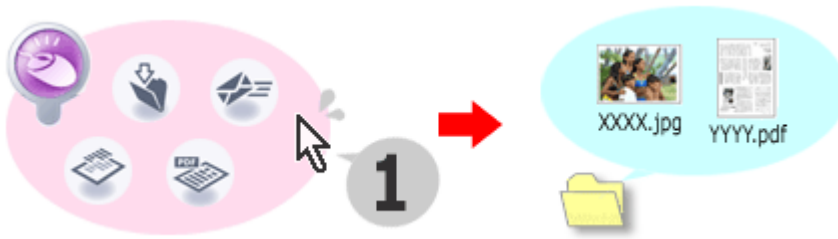

### Scannen en foto's corrigeren/verbeteren

Met MP Navigator EX kunt u eenvoudig foto's corrigeren/verbeteren. U hoeft geen andere toepassingen te gebruiken.

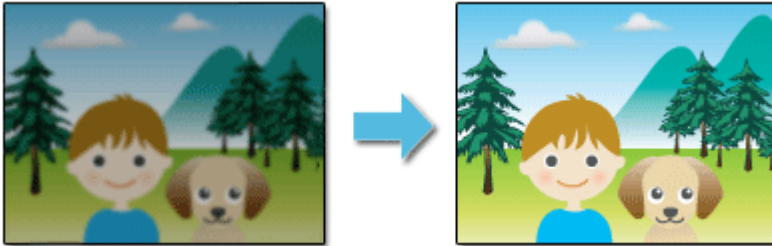

Zie 'Scannen met meegeleverde toepassingssoftware' voor meer informatie over het gebruik van MP Navigator EX.

[Naar boven](#)↑

## Uitgebreide Handleiding

Uitgebreide Handleiding > Informatie over Solution Menu

# Informatie over Solution Menu

## Snelkoppelingen via Solution Menu

Vanuit het venster Solution Menu hebt u snelle toegang, vanaf het bureaublad, tot Canon-toepassingen, handleidingen en online productinformatie.

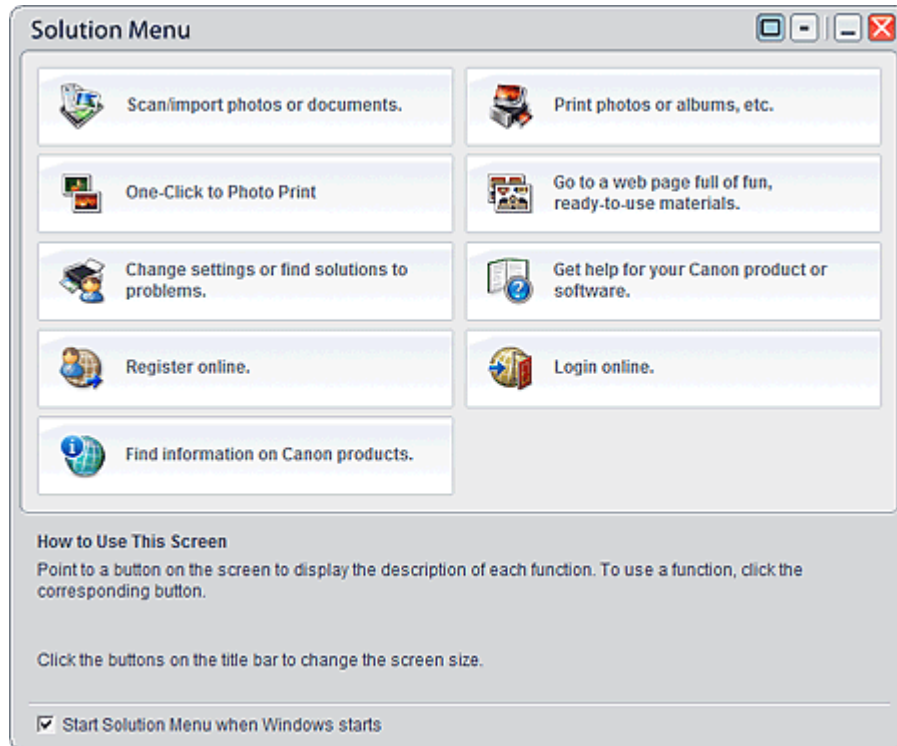

### **Belangrijk**

- Hoeveel en welke knoppen worden weergegeven in het venster varieert, afhankelijk van uw printer en uw regio.

## Solution Menu openen

 Klik hier: [Solution Menu](#)

Raadpleeg het gedeelte hieronder voor informatie over hoe u Solution Menu kunt openen vanaf het bureaublad.

Dubbelklik op het bureaublad op het pictogram Solution Menu. U kunt ook op Start klikken en vervolgens op (Alle) Programma's ((All) Programs) > Canon-hulpprogramma's (Canon Utilities) > Solution Menu > Solution Menu.



De volgende keer wordt Solution Menu gestart wanneer Windows start.

Als het selectievakje Solution Menu weergegeven wanneer Windows start (Start Solution Menu when Windows starts) in de linkerbenedenhoek van het scherm niet is ingeschakeld, wordt Solution Menu niet gestart wanneer Windows start.

### **Belangrijk**

- Solution Menu wordt automatisch gestart wanneer u het installeert met de installatie-cd-rom die bij de printer is geleverd.

## Vensterformaat wijzigen

Klik op  (vensterformaat: groot) of  (vensterformaat: klein) op de titelbalk om het vensterformaat te wijzigen (groot of klein).

Solution Menu wordt de volgende keer geopend met het laatstgebruikte vensterformaat.

- Wanneer het vensterformaat klein is

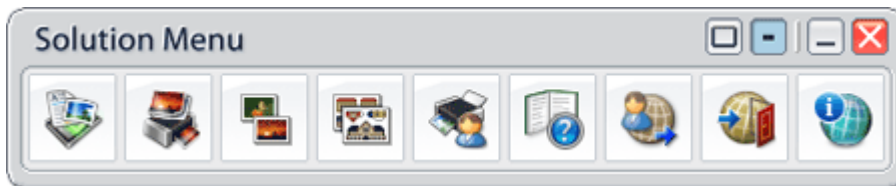

### Een toepassing starten

1. Wijs een knop in het venster aan om de beschrijving van elke toepassing weer te geven.
2. Als u op de knop klikt, wordt de toepassing geopend.  
Voer dezelfde procedure uit om de handleidingen of online productinformatie weer te geven.

#### **Belangrijk**

- Voor toegang tot de online informatie is een internetverbinding vereist. Aan de internetverbinding zijn de gebruikelijke kosten verbonden.

### Solution Menu sluiten

Klik op  (Sluiten) op de titelbalk.

### Beperking voor het gebruik van Solution Menu

Bij het gebruik van deze software geldt de volgende beperking. Houd hier rekening mee wanneer u de software gebruikt.

- Alle pictogrammen van de geïnstalleerde toepassingen die Solution Menu ondersteunen worden in het venster weergegeven. Na de installatie kunt u de pictogrammen niet herschikken of alleen de pictogrammen verwijderen.

[Naar boven](#) 

## Uitgebreide Handleiding

Uitgebreide Handleiding > Over netwerkcommunicatie

---

### Over netwerkcommunicatie

- ➔ [Netwerkinstellingen wijzigen en controleren](#)
- ➔ [Probleemoplossing](#)
- ➔ [Bijlage](#)
- ➔ [Verklarende woordenlijst](#)

[Naar boven](#) ↑

## Uitgebreide Handleiding

Uitgebreide Handleiding > Over netwerkcommunicatie > Netwerkinstellingen wijzigen en controleren

---

### Netwerkinstellingen wijzigen en controleren

- ➔ [Canon IJ Network Tool](#)
- ➔ [Dialogvenster Canon IJ Network Tool](#)
- ➔ [Menu's van de Canon IJ Network Tool](#)
- ➔ [Instellingen wijzigen op het tabblad Draadloos LAN](#)
- ➔ [WPA- of gedetailleerde WPA2-instellingen wijzigen](#)
- ➔ [Instellingen wijzigen op het tabblad Bekabeld LAN](#)
- ➔ [Instellingen wijzigen op het tabblad Beheerderswachtwoord](#)
- ➔ [Status draadloos LAN controleren](#)
- ➔ [Netwerkinstellingen van het apparaat initialiseren](#)
- ➔ [Aangepaste instellingen weergeven](#)

[Naar boven](#) ↕

## Uitgebreide Handleiding

Uitgebreide Handleiding > Over netwerkcommunicatie > Netwerkinstellingen wijzigen en controleren > Canon IJ Network Tool

# Canon IJ Network Tool

Canon IJ Network Tool is een programma waarmee u de netwerkinstellingen van het apparaat kunt weergeven en wijzigen. Het wordt geïnstalleerd bij het instellen van het apparaat.

### **Belangrijk**

- Start Canon IJ Network Tool niet tijdens het afdrukken.
- Druk niet af terwijl Canon IJ Network Tool actief is.
- Als de firewallfunctie van uw beveiligingssoftware is ingeschakeld, wordt wellicht een bericht weergegeven dat Canon-software probeert toegang te krijgen tot het netwerk. Als de waarschuwing wordt weergegeven, stelt u de beveiligingssoftware zo in dat toegang altijd wordt toegestaan.

## Canon IJ Network Tool starten

### **1. Dubbelklik op de snelkoppeling Canon IJ Network Tool op het bureaublad.**

Klik op Start en selecteer Alle programma's (All programs) (of Programma's (Programs)), Canon IJ Network Tool en Canon IJ Network Tool.

[Naar boven](#) 



## Uitgebreide Handleiding

Uitgebreide Handleiding > Over netwerkcommunicatie > Netwerkinstellingen wijzigen en controleren > Dialogvenster Canon IJ Network Tool

# Dialogvenster Canon IJ Network Tool

In dit gedeelte worden de items beschreven die worden weergegeven in het dialogvenster Canon IJ Network Tool.

### **Belangrijk**

- Als u het apparaat wilt gebruiken via LAN, moet u de juiste apparaten hebben voor het verbindingstypes zoals een toegangspunt of LAN-kabel.

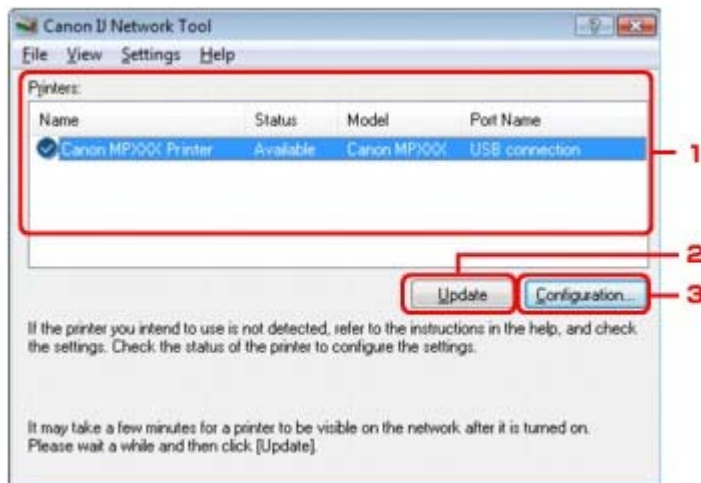

## 1. Printers

De printernaam, status, printermodel en poortnaam worden weergegeven. Een vinkje naast de printer in de lijst Naam (Name) geeft aan dat deze is ingesteld als standaardprinter. Configuratiewijzigingen worden toegepast op de geselecteerde printer.

## 2. Bijwerken (Update)

Er wordt opnieuw naar printers gezocht. Klik op deze knop als de doelprinter niet wordt weergegeven.

### **Belangrijk**

- Als u een printer wilt detecteren met Canon IJ Network Tool, moet de printer zijn aangesloten via USB of LAN.
- Als Geen stuurprogramma (No Driver) wordt weergegeven voor de naam, koppelt u de printer aan de poort.
- Als Niet gevonden (Not Found) wordt weergegeven voor de status, controleert u de locatie van de printer en het toegangspunt.
- Als de printer op een netwerk niet wordt gedetecteerd, controleert u of de printer is uitgeschakeld en klikt u op Bijwerken (Update). Het kan enkele minuten duren voor de printers worden gedetecteerd. Als de printer nog steeds niet wordt gedetecteerd, sluit u het apparaat aan op de computer met een USB-kabel en klikt u op Bijwerken (Update).
- Als de printer wordt gebruikt door een andere computer, wordt een dialogvenster weergegeven met deze informatie.

### **Opmerking**

- Dit item heeft dezelfde functie als Vernieuwen (Refresh) in het menu Weergave (View).

## 3. Configuratie (Configuration)

Klik hierop om de instellingen van de geselecteerde printer te wijzigen.

### **Opmerking**

- U kunt een printer niet configureren als deze de status Niet gevonden (Not Found) heeft.
- Dit item heeft dezelfde functie als Configuratie (Configuration) in het menu Instellingen

(Settings).

---

[Naar boven ↕](#)

## Uitgebreide Handleiding

Uitgebreide Handleiding > Over netwerkcommunicatie > Netwerkinstellingen wijzigen en controleren > Menu's van de Canon IJ Network Tool

## Menu's van de Canon IJ Network Tool

In dit gedeelte worden de menu's beschreven van het dialoogvenster Canon IJ Network Tool.

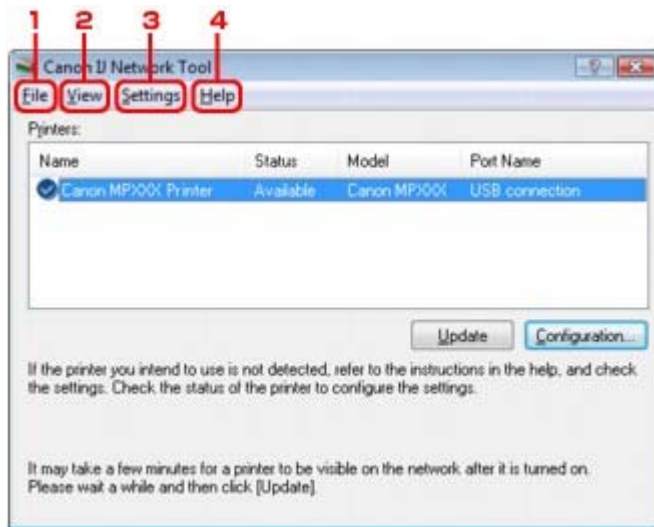

### 1. Menu Bestand (File)

#### Afsluiten (Exit)

Canon IJ Network Tool wordt gesloten.

### 2. Menu Weergave (View)

#### Status

Het dialoogvenster Status wordt weergegeven om de status van de printerverbinding en de status van de draadloze verbinding te controleren.

#### Vernieuwen (Refresh)

De inhoud van Printers wordt bijgewerkt en weergegeven.

#### Belangrijk

- Als u een printer wilt detecteren met Canon IJ Network Tool, moet de printer zijn aangesloten via USB of LAN.
- Als Geen stuurprogramma (No Driver) wordt weergegeven voor de naam, koppelt u de printer aan de poort.
- Als Niet gevonden (Not Found) wordt weergegeven voor de status, controleert u de locatie van de printer en het toegangspunt.
- Als de printer op een netwerk niet wordt gedetecteerd, controleert u of de printer is uitgeschakeld en klikt u op Bijwerken (Update). Het kan enkele minuten duren voor de printers worden gedetecteerd. Als de printer nog steeds niet wordt gedetecteerd, sluit u het apparaat aan op de computer met een USB-kabel en klikt u op Bijwerken (Update).
- Als de printer wordt gebruikt door een andere computer, wordt een dialoogvenster weergegeven met deze informatie.

#### Opmerking

- Dit item heeft dezelfde functie als Bijwerken (Update) in het dialoogvenster Canon IJ Network Tool.

#### Netwerkgegevens (Network Information)

Het dialoogvenster Netwerkgegevens (Network Information) wordt weergegeven om de netwerkinstellingen van de printer en de computer te controleren.

#### Waarschuwing automatisch weergegeven (Display Warning Automatically)

Hiermee kunt u automatische weergave van waarschuwingen in- of uitschakelen.

Als deze functie is geselecteerd, wordt een waarschuwing weergegeven als er een of meer poort niet beschikbaar zijn voor afdrukken.

### 3. Menu Instellingen (Settings)

#### **Configuratie (Configuration)**

Hiermee wordt het dialoogvenster Configuratie (Configuration) weergegeven waarin u de instellingen van de geselecteerde printer kunt instellen.



#### **Opmerking**

- Dit item heeft dezelfde functie als Configuratie (Configuration) in het dialoogvenster Canon IJ Network Tool.

#### **Poort koppelen (Associate Port)**

Hiermee wordt het dialoogvenster Poort koppelen (Associate Port) weergegeven en kunt u een poort toewijzen aan de printer.

Dit menu is beschikbaar als Geen stuurprogramma (No Driver) wordt weergegeven voor de geselecteerde printer. Als u een poort koppelt aan een printer kunt u deze gebruiken.

#### **Onderhoud (Maintenance)**

Hiermee wordt het dialoogvenster Onderhoud (Maintenance) weergegeven om de netwerkinstellingen van de printer te herstellen naar de fabrieksinstellingen en om de kaartsleuf in te stellen als het netwerkstation.

### 4. Menu Help

#### **Help-onderwerpen (Help Topics)**

Hiermee wordt de online Help van de toepassing weergegeven.

#### **Info (About)**

Hiermee wordt de versie weergegeven van Canon IJ Network Tool.

[Naar boven ↕](#)

## Uitgebreide Handleiding

Uitgebreide Handleiding > Over netwerkcommunicatie > Netwerkinstellingen wijzigen en controleren > Instellingen wijzigen op het tabblad Draadloos LAN

### Instellingen wijzigen op het tabblad Draadloos LAN

Als u de draadloze netwerkinstellingen van de printer wilt wijzigen, sluit u de printer tijdelijk op de computer aan met een USB-kabel. Als u de draadloze netwerkinstellingen van de computer aanpast via een draadloze netwerkverbinding zonder USB-verbinding, kan de computer wellicht niet communiceren met het apparaat nadat de instellingen zijn gewijzigd.

#### Opmerking

- Selecteer Inst. draadloos LAN (Wireless LAN active) bij Draadloos/bedraad wijzig (Change wireless/wired) op het bedieningspaneel om de instellingen te wijzigen op het tabblad Draadloos LAN (Wireless LAN).  
➔ De apparaatinstellingen wijzigen op het LCD-scherm

#### 1. Start Canon IJ Network Tool.

➔ Canon IJ Network Tool starten

#### 2. Selecteer de printer in Printers.

#### 3. Selecteer Configuratie (Configuration) in het menu Instellingen (Settings).

#### 4. Klik op de tab Draadloos LAN (Wireless LAN).

Klik op OK nadat u de configuratie hebt gewijzigd. Er wordt een dialoogvenster weergegeven waarin u de instellingen moet bevestigen voordat u deze naar de printer verstuurt. Als u op Ja (Yes) klikt, worden de instellingen naar de printer verzonden en wordt het dialoogvenster Verzonden instellingen (Transmitted Settings) weergegeven.

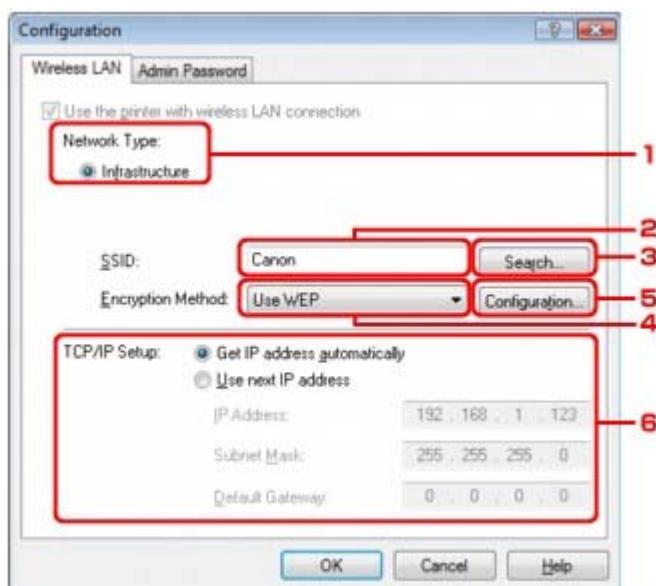

#### 1. Netwerktype (Network Type)

##### **Infrastructuur (Infrastructure)**

Hiermee kunt u de printer aansluiten op een draadloos LAN met een toegangspunt.

#### 2. SSID

De SSID van het draadloze LAN wordt weergegeven

#### Opmerking

- Geef dezelfde SSID op die is ingesteld op het toegangspunt. De SSID is hoofdlettergevoelig.

#### 3. Zoeken (Search)

Het dialoogvenster Zoeken (Search) wordt weergegeven waarin u een toegangspunt kunt

selecteren waarmee u verbinding wilt maken.

➔ [Dialoogvenster Zoeken](#)



#### Opmerking

- Als de Canon IJ Network Tool wordt uitgevoerd via een LAN, wordt de knop uitgegrisd en kan deze niet worden geselecteerd. Sluit de printer en de computer tijdelijk aan met een USB-kabel om de instellingen te wijzigen.

#### 4. Coderingsmethode (Encryption Method)

Hiermee kunt u de coderingsmethode selecteren die wordt gebruikt op het draadloos LAN.



#### Belangrijk

- Als de coderingstypen van het toegangspunt, printer of de computer niet overeenkomen, kan de printer niet communiceren met de computer. Als de printer niet kan communiceren met de computer nadat het coderingstype van de printer is gewijzigd, zorgt u dat de coderingstypen voor de computer en het toegangspunt overeenkomen met die van de printer.  
➔ [Een WEP-/WPA-/WPA2-sleutel instellen](#)
- Als u verbinding maakt met een netwerk dat niet wordt beschermd met beveiligingsmaatregelen, is er een risico aanwezig dat gegevens, zoals uw persoonlijke informatie, getoond worden aan derden.

#### Niet gebruiken (Do not use)

Selecteer deze optie als u codering wilt uitschakelen.

#### WEP gebruiken (Use WEP)

Verzending wordt gecodeerd met een WEP-sleutel die u hebt opgegeven.

Als er geen WEP-sleutel is ingesteld, wordt het dialoogvenster WEP-details (WEP Details) automatisch weergegeven. Als u de eerder ingestelde WEP-instellingen wilt wijzigen, klikt u op Configuratie (Configuration) om het dialoogvenster weer te geven.

➔ [Dialoogvenster WEP-details](#)

#### WPA gebruiken (Use WEP)/WPA2 gebruiken (Use WPA2)

Verzending wordt gecodeerd met een WPA- of WPA2-sleutel die u hebt opgegeven.

De beveiliging is strenger dan met WEP.

Als er geen WPA- of WPA2-sleutel is ingesteld, wordt automatisch het dialoogvenster Bevestiging verificatietype (Authentication Type Confirmation) weergegeven. Als u de eerder ingestelde WPA- of WPA2-instellingen wilt wijzigen, klikt u op Configuratie (Configuration) om het dialoogvenster WPA-details (WPA Details) of WPA2-details (WPA2 Details) weer te geven.

➔ [WPA- of gedetailleerde WPA2-instellingen wijzigen](#)

#### 5. Configuratie (Configuration)

Het dialoogvenster met gedetailleerde instellingen wordt weergegeven. De WEP-, WPA- of WPA2-sleutel die is geselecteerd bij Coderingsmethode (Encryption Method) kan worden gecontroleerd en gewijzigd.

#### Meer informatie over de WEP-instelling:

➔ [Dialoogvenster WEP-details](#)

#### Meer informatie over de WPA -of WPA2-instelling:

➔ [WPA- of gedetailleerde WPA2-instellingen wijzigen](#)

#### 6. TCP/IP instellen (TCP/IP Setup)

Hiermee kunt u het IP-adres instellen van de printer dat moet worden gebruikt op het LAN. Voer een waarde in die geschikt is voor uw netwerkomgeving.

#### IP-adres automatisch ophalen (Get IP address automatically)

Selecteer deze optie als u een IP-adres wilt gebruiken dat automatisch wordt toegewezen door een DHCP-server. DHCP-serverfunctionaliteit moet zijn ingeschakeld op uw draadloze LAN-router of toegangspunt.

#### Volgende IP-adres gebruiken (Use next IP address)

Als er geen DHCP-serverfunctionaliteit beschikbaar is in uw installatie als u de printer gebruikt of als u een bepaald IP-adres gebruikt, selecteert u deze optie om een vastgesteld IP-adres te gebruiken.

### • Dialoogvenster Zoeken (Search)

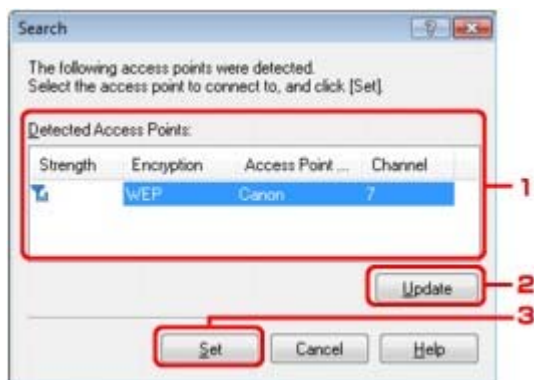

## 1. Aangetroffen toegangspunten (Detected Access Points)

De signaalsterkte van de toegangspunten, het coderingstype, naam van het toegangspunt en het radiokanaal kunnen worden gecontroleerd.

### Belangrijk

- Als u verbinding maakt met een netwerk dat niet wordt beschermd met beveiligingsmaatregelen, is er een risico aanwezig dat gegevens, zoals uw persoonlijke informatie, getoond worden aan derden.

### Opmerking

- De signaalsterkte wordt als volgt weergegeven.

 : Goed

 : Gemiddeld

 : Slecht

- Het type codering wordt als volgt weergegeven.

Leeg: Geen codering

WEP: WEP is ingesteld

WPA: WPA is ingesteld

WPA2: WPA2 is ingesteld

## 2. Bijwerken (Update)

Klik hierop om de lijst met toegangspunten bij te werken wanneer het doeltoegangspunt niet wordt gevonden.

Als het doeltoegangspunt is ingesteld op de verborgen modus, klikt u op Annuleren (Cancel) in terug te gaan naar het vorige scherm en geeft u de SSID (Service Set Identifier) van het toegangspunt op in SSID.

### Opmerking

- Zorg dat het toegangspunt is ingeschakeld.

## 3. Instellen (Set)

Klik hierop om het SSID van het toegangspunt in te stellen in SSID op het tabblad Draadloos LAN (Wireless LAN).

### Opmerking

- Afhankelijk van de instellingen, wordt het dialoogvenster WEP-details (WEP Details), WPA-details (WPA Details) of WPA2-details (WPA2 Details) weergegeven als u op de knop Instellen (Set) klikt. Geef in het dialoogvenster op dat dezelfde coderingsinstellingen moeten worden gebruikt als is ingesteld op het toegangspunt.
- Toegangspunten die niet kunnen worden gebruikt door dit apparaat (waaronder die geconfigureerd voor andere coderingstypen), worden uitgrijpsd weergegeven en kunnen niet worden geconfigureerd.

## • Dialoogvenster WEP-details

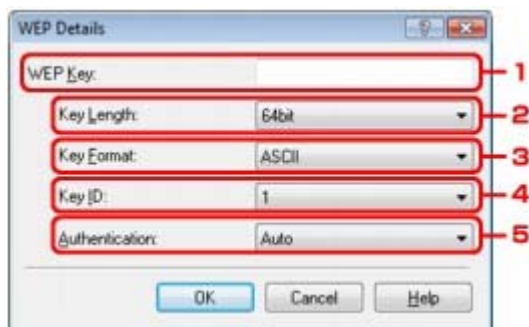

Hier kunt u de WEP-instellingen voor de printer opgeven. Als u het wachtwoord (WEP-sleutel) wijzigt, moet dezelfde wijziging worden aangebracht in het wachtwoord (WEP-sleutel) van het toegangspunt.

### 1. WEP-sleutel (WEP Key)

Voer dezelfde sleutel in als is ingesteld voor het toegangspunt.

Welke tekens en hoeveel tekens u kunt invoeren, is afhankelijk van de sleutellengte en de sleutelindeling.

		Sleutellengte (Key Length)	
		64-bits (64 bit)	128-bits (128 bit)
Sleutelindeling (Key Format)	ASCII	5 tekens	13 tekens
	Hexadecimaal (Hex)	10 tekens	26 tekens

### 2. Sleutellengte (Key Length)

Selecteer 64bit of 128bit.

### 3. Sleutelindeling (Key Format)

Selecteer ASCII of Hex.

### 4. Sleutel-id (Key ID)

Selecteer de sleutel-id (index) die is ingesteld op het toegangspunt.

### 5. Verificatie (Authentication)

Selecteer de verificatiemethode om de toegang van de printer tot het toegangspunt te verifiëren. Normaal gesproken selecteert u Auto. Als u de methode handmatig wilt opgeven selecteert u Open systeem (Open System) of Gedeelde sleutel (Shared Key) volgens de instellingen van het toegangspunt.

#### **Belangrijk**

- Als de printer niet kan communiceren met de computer nadat het coderingstype van de printer is gewijzigd, zorgt u dat de coderingstypen voor de computer en het toegangspunt overeenkomen met die van de printer.  
 ➔ Een WEP-/WPA-/WPA2-sleutel instellen



## Uitgebreide Handleiding

Uitgebreide Handleiding > Over netwerkcommunicatie > Netwerkinstellingen wijzigen en controleren > WPA- of gedetailleerde WPA2-instellingen wijzigen

### WPA- of gedetailleerde WPA2-instellingen wijzigen

Als u de draadloze netwerkinstellingen van de printer wilt wijzigen, sluit u de printer tijdelijk op de computer aan met een USB-kabel. Als u de draadloze netwerkinstellingen van de computer aanpast via een draadloze netwerkverbinding zonder USB-verbinding, kan de computer wellicht niet communiceren met het apparaat nadat de instellingen zijn gewijzigd.

De voorbeeldafbeeldingen in dit gedeelte verwijzen naar de gedetailleerde WPA-instellingen.

#### 1. Start Canon IJ Network Tool.

➔ [Canon IJ Network Tool starten](#)

#### 2. Selecteer de printer in Printers.

#### 3. Selecteer Configuratie (Configuration) in het menu Instellingen (Settings).

#### 4. Klik op de tab Draadloos LAN (Wireless LAN).

#### 5. Selecteer WAP gebruiken (Use WPA) of WPA2 gebruiken (Use WPA2) in Coderingsmethode (Encryption Method) en klik op Configuratie (Configuration).

Ga verder met stap 7 als codering niet is ingesteld op de printer.

#### 6. Klik op Instellingen wijzigen (Change Settings).

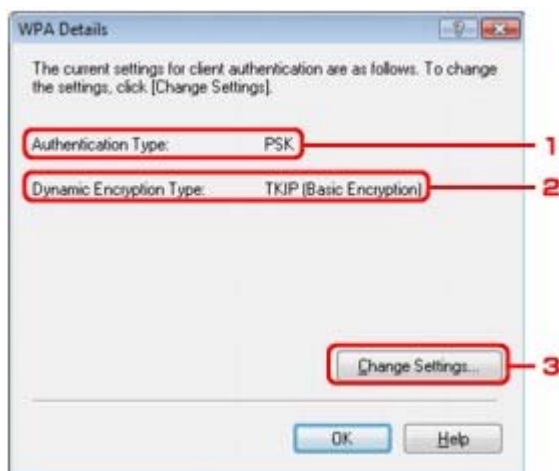

#### 1. Verificatietype (Authentication Type)

Hiermee wordt het type verificatie weergegeven dat wordt gebruikt voor clientverificatie. Dit apparaat ondersteunt de PSK-verificatiemethode.

#### 2. Dynamisch coderingstype (Dynamic Encryption Type)

Hiermee wordt de dynamische coderingsmethode TKIP (basiscodering) (TKIP (Basic Encryption)) of AES (veilige codering) (AES (Secure Encryption)) weergegeven.

#### 3. Instellingen wijzigen (Change Settings)

Hiermee wordt een dialoogvenster weergegeven waarin u de WPA- of WPA2-instellingen kunt wijzigen.

#### 7. Controleer het clientverificatietype en klik op Volgende (Next).

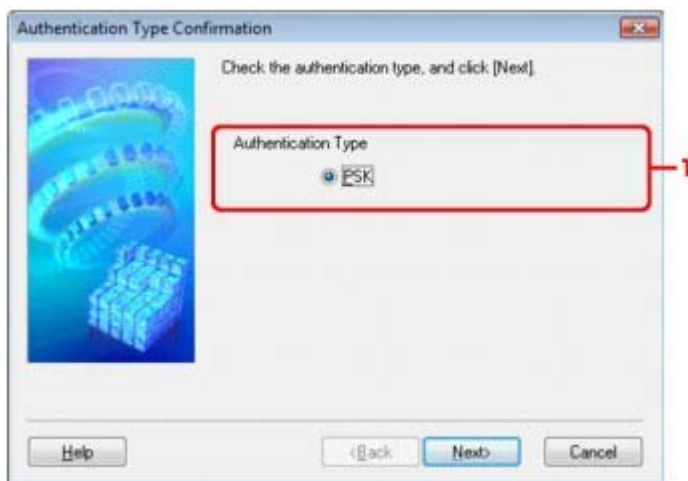

#### 1. Verificatietype (Authentication Type)

Het type verificatie dat wordt gebruikt voor clientverificatie wordt weergegeven. Dit apparaat ondersteunt de PSK-verificatiemethode.

#### PSK

Dit verificatietype gebruikt een wachtwoord dat in het volgende scherm moet worden ingevoerd.

### 8. Geef het wachtwoord op, controleer het type dynamische codering en klik op Volgende (Next).



#### 1. Wachtwoord (Passphrase)

Geef het wachtwoord op dat is ingesteld op het toegangspunt. Het wachtwoord is een reeks van 8 tot 63 alfanumerieke tekens of een 64-cijferige hexadecimale waarde. Raadpleeg de handleiding van uw toegangspunt of neem contact op met de fabrikant als u het wachtwoord van het toegangspunt niet weet.

#### 2. Dynamisch coderingstype (Dynamic Encryption Type)

Selecteer de dynamische coderingsmethode: TKIP (basiscodering) (TKIP (Basic Encryption)) of AES (veilige codering) (TKIP (Basic Encryption)).

### 9. Klik op Voltooien (Finish).

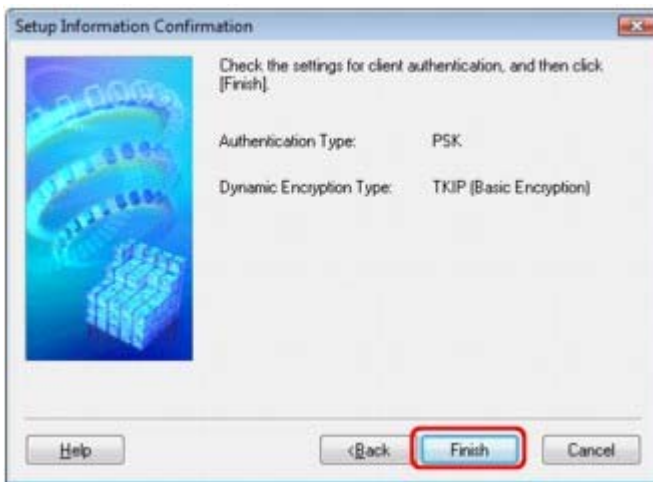

### **Belangrijk**

- Als de printer niet kan communiceren met de computer nadat het coderingstype van de printer is gewijzigd, zorgt u dat de coderingstypen voor de computer en het toegangspunt overeenkomen met die van de printer.
  - ➔ [Een WEP-/WPA-/WPA2-sleutel instellen](#)

[Naar boven](#) ↕

## Uitgebreide Handleiding

Uitgebreide Handleiding > Over netwerkcommunicatie > Netwerkinstellingen wijzigen en controleren > Instellingen wijzigen op het tabblad Bekabeld LAN

# Instellingen wijzigen op het tabblad Bekabeld LAN

## Opmerking

- Selecteer Bedraad LAN actief (Wired LAN active) bij Draadloos/bedraad wijzig (Change wireless/wired) op het bedieningspaneel om de instellingen te wijzigen op het tabblad Bekabeld LAN (Wired LAN).

➔ De apparaatinstellingen wijzigen op het LCD-scherm

### 1. Start Canon IJ Network Tool.

➔ Canon IJ Network Tool starten

### 2. Selecteer de printer in Printers.

### 3. Selecteer Configuratie (Configuration) in het menu Instellingen (Settings).

### 4. Klik op de tab Bekabeld LAN (Wired LAN).

Klik op OK nadat u de configuratie hebt gewijzigd. Er wordt een dialoogvenster weergegeven waarin u de instellingen moet bevestigen voordat u deze naar de printer verstuurt. Als u op Ja (Yes) klikt, worden de instellingen naar de printer verzonden en wordt het dialoogvenster Verzonden instellingen (Transmitted Settings) weergegeven.

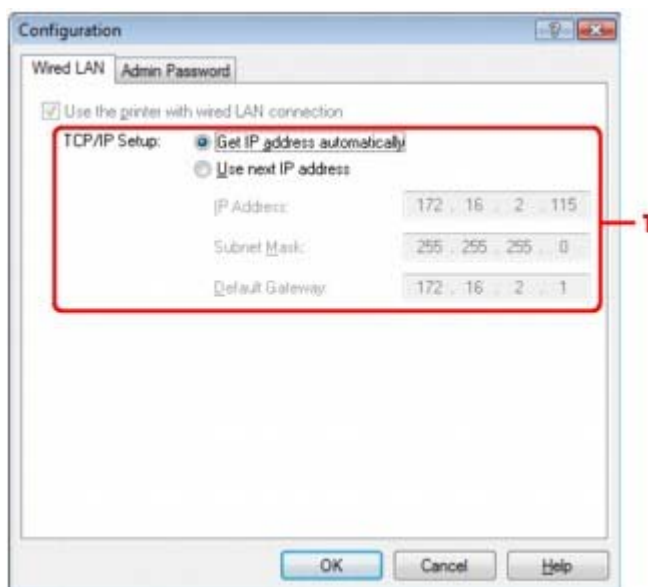

#### 1. TCP/IP instellen (TCP/IP Setup)

Hiermee kunt u het IP-adres instellen van de printer dat moet worden gebruikt op het LAN. Voer een waarde in die geschikt is voor uw netwerkomgeving.

#### **IP-adres automatisch ophalen (Get IP address automatically)**

Selecteer deze optie als u een IP-adres wilt gebruiken dat automatisch wordt toegewezen door een DHCP-server. DHCP-serverfunctionaliteit moet zijn ingeschakeld op uw draadloze LAN-router of toegangspunt.

#### **Volgende IP-adres gebruiken (Use next IP address)**

Als er geen DHCP-serverfunctionaliteit beschikbaar is in uw installatie als u de printer gebruikt of als u een bepaald IP-adres gebruikt, selecteert u deze optie om een vastgesteld IP-adres te gebruiken.

## Uitgebreide Handleiding

Uitgebreide Handleiding > Over netwerkcommunicatie > Netwerkinstellingen wijzigen en controleren > Instellingen wijzigen in het tabblad Beheerderswachtwoord

### Instellingen wijzigen in het tabblad Beheerderswachtwoord

1. Start Canon IJ Network Tool.  
➔ Canon IJ Network Tool starten
2. Selecteer de printer in Printers.
3. Selecteer Configuratie (Configuration) in het menu Instellingen (Settings).
4. Klik op de tab Beheerwachtwoord (Admin Password).

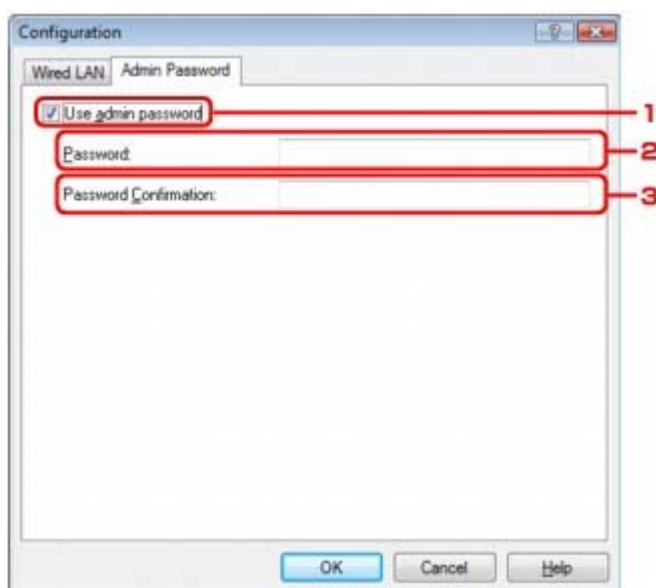

1. Beheerwachtwoord gebruiken (Use admin password)  
Stel een wachtwoord in voor de beheerder met rechten om de gedetailleerde opties in te stellen en te wijzigen. Als u deze functie wilt gebruiken, schakelt u dit selectievakje in en geeft u een wachtwoord op.

#### **Belangrijk**

- Het wachtwoord moet bestaan uit alfanumerieke tekens en mag maximaal 32 tekens bevatten. Het wachtwoord is hoofdlettergevoelig. Onthoud het wachtwoord dat u instelt.

2. Wachtwoord (Password)  
Voer het gewenste wachtwoord in.
3. Wachtwoord bevestigen (Password Confirmation)  
Voer ter bevestiging nogmaals hetzelfde wachtwoord in.

#### 5. Klik op OK.

Er wordt een dialoogvenster weergegeven waarin u de instellingen moet bevestigen voordat u deze naar de printer verstuurt. Als u op Ja (Yes) klikt, worden de instellingen naar de printer verzonden en wordt het dialoogvenster Verzonden instellingen (Transmitted Settings) weergegeven.

[Naar boven ↕](#)

## Uitgebreide Handleiding

Uitgebreide Handleiding > Over netwerkcommunicatie > Netwerkinstellingen wijzigen en controleren > Status draadloos LAN controleren

### Status draadloos LAN controleren

#### Opmerking

- Als u de printer gebruikt via het draadloos LAN, zijn Signaalsterkte (Signal Strength), Verbindingskwaliteit (Link Quality) of Uitgebreide meting (Advanced Measurement) niet beschikbaar.

#### 1. Start Canon IJ Network Tool.

➔ [Canon IJ Network Tool starten](#)

#### 2. Selecteer de printer in Printers.

#### 3. Selecteer Status in het menu Weergave (View).

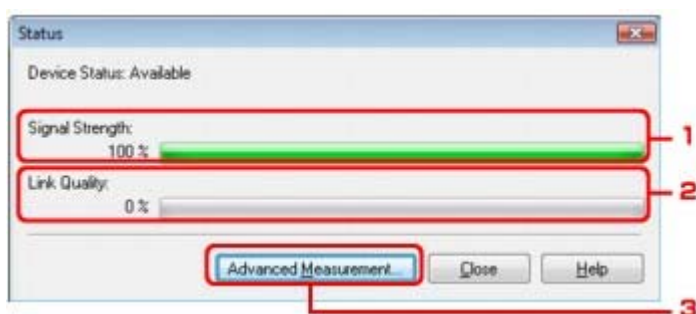

##### 1. Signaalsterkte (Signal Strength)

Hiermee wordt de sterkte van het signaal aangegeven dat door de printer wordt ontvangen met een waarde van 0 tot 100%.

##### 2. Verbindingskwaliteit (Link Quality)

Hiermee wordt de signaalkwaliteit aangegeven, exclusief de storing, tijdens het communiceren met een waarde van 0% tot 100%.

#### Belangrijk

- Als de aangegeven waarde laag is, moet u de printer dichterbij het draadloze netwerkapparaat plaatsen.

##### 3. Uitgebreide meting (Advanced Measurement)

Klik hierop om de verbindingkwaliteit te controleren tussen de printer en het toegangspunt. Volg de aanwijzingen in het scherm om de meting te starten en de status weer te geven. Het berekenen duurt enkele minuten.

Als  wordt weergegeven bij Verbindingskwaliteit tussen de printer en het toegangspunt (Connection Performance between the Printer and the Access Point), kan de printer communiceren met het toegangspunt. Raadpleeg ander de weergegeven opmerkingen en de Help voor het verbeteren van de status van de communicatieverbinding.

#### Opmerking

- Als er berichten worden weergegeven bij Algemene kwaliteit van de netwerkverbinding (Overall Network Performance), verplaatst u het apparaat en het toegangspunt zoals aangegeven om de prestatie te verbeteren.

## Uitgebreide Handleiding

Uitgebreide Handleiding > Over netwerkcommunicatie > Netwerkinstellingen wijzigen en controleren > Netwerkinstellingen van het apparaat initialiseren

### Netwerkinstellingen van het apparaat initialiseren

1. Start Canon IJ Network Tool.
  - ➔ [Canon IJ Network Tool starten](#)
2. Selecteer de printer in Printers.
3. Selecteer Onderhoud (Maintenance) in het menu Instellingen (Settings).



1. Instellingen initialiseren (Setting Initialization)

#### Initialiseren (Initialize)

Hiermee herstelt u alle netwerkinstellingen van de printer naar fabrieksstandaard. Klik op Initialiseren (Initialize) om het dialoogvenster Instellingen initialiseren (Initialize Settings) en klik op Ja (Yes) om de netwerkinstellingen van de printer te initialiseren. Zet tijdens het initialiseren de printer niet uit. Klik op OK wanneer de initialisatie is voltooid.

Als u de initialisatie uitvoert terwijl u verbonden bent via een draadloos LAN wordt de verbinding verbroken. Verbind de computer en de printer met een USB-kabel en voer de installatie opnieuw uit, of start de Canon IJ Network Tool opnieuw op.

#### **Belangrijk**

- Houd er rekening mee dat door initialisatie alle verbindinginstellingen met computers worden gewist en dat afdrukken of scannen wordt uitgeschakeld.

2. Netwerkinstellingen voor de kaartsleuf (Network Setup of the Card Slot)

Hiermee wordt de status van de kaartsleuf weergegeven. Zie [De kaartsleuf gebruiken via een netwerk](#) voor meer informatie over het gebruik van de kaartsleuf als netwerkstation.

[Naar boven](#) ↑

## Uitgebreide Handleiding

Uitgebreide Handleiding > Over netwerkcommunicatie > Netwerkinstellingen wijzigen en controleren > Aangepaste instellingen weergegeven

### Aangepaste instellingen weergeven

Het dialoogvenster Bevestigen (Confirmation) wordt weergegeven wanneer u de printerinstellingen aanpast in het dialoogvenster Configuratie (Configuration). Als u op Ja (Yes) klikt in het dialoogvenster Bevestigen (Confirmation), wordt het volgende scherm weergegeven om de gewijzigde instellingen te bevestigen.



#### 1. Instellingen (Settings)

Een lijst met veranderen die zijn aangebracht in het dialoogvenster Configuratie (Configuration) wordt weergegeven.

[Naar boven](#) ↕



## Uitgebreide Handleiding

Uitgebreide Handleiding > Over netwerkcommunicatie > Probleemoplossing

---

### Probleemoplossing

- ➔ Probleemoplossing
- ➔ Netwerksleutel/netwerkwachtwoord instellen
- ➔ Kan niet communiceren met het apparaat/Kan niet afdrukken vanaf het apparaat
- ➔ Het volgende scherm wordt weergegeven tijdens de installatie
- ➔ Printerstatusmonitor van het apparaat werkt niet
- ➔ Kan scan niet afdrukken of geen toegang tot de kaartsleuf vanaf een computer die op het netwerk is aangesloten
- ➔ Het duurt erg lang voordat het afdrukken start
- ➔ Het beheerwachtwoord van het apparaat is vergeten
- ➔ Informatie over het netwerk controleren
- ➔ De fabrieksstandaard van de netwerkinstellingen van het apparaat herstellen
- ➔ MP Drivers bijwerken
- ➔ De Canon IJ Network Tool/Canon IJ Network Scan Utility verwijderen
- ➔ Kan de kaartsleuf niet toewijzen
- ➔ Kan de kaartsleuf niet gebruiken
- ➔ De geheugenkaart in de kaartsleuf kan niet worden benaderd met MP Navigator EX
- ➔ Geen toegang tot de kaartsleuf vanwege beveiligingsinstellingen op de computer
- ➔ De wijzigingsdatum van bestanden verandert wanneer de bestanden worden opgeslagen op de geheugenkaart via het netwerk

[Naar boven ↕](#)

## Uitgebreide Handleiding

[Uitgebreide Handleiding](#) > [Over netwerkcommunicatie](#) > [Problemen oplossen](#) > [Problemen oplossen](#)

---

### Probleemoplossing

In dit gedeelte worden tips beschreven voor het oplossen van problemen die kunnen optreden tijdens het gebruik van het apparaat. Raadpleeg *Netwerkprobleem oplossingen* voor tips om problemen met de installatie op te lossen.

[Naar boven](#) ↕

## Uitgebreide Handleiding

Geavanceerde Handleiding > Over netwerkcommunicatie > Problemen oplossen > Netwerksleutel/netwerkwachtwoord instellen

### Netwerksleutel/netwerkwachtwoord instellen

- ➔ Kan geen verbinding maken met een toegangspunt waaraan een WEP-/WPA-/WPA2-sleutel is toegewezen (u bent de WEP/WPA/WPA2 sleutel)
- ➔ Een WEP-/WPA-/WPA2-sleutel instellen

#### Kan geen verbinding maken met een toegangspunt waaraan een WEP-/WPA-/WPA2-sleutel is toegewezen (u bent de WEP-/WPA-/WPA2-sleutel)

Raadpleeg de handleiding die bij uw toegangspunt is geleverd of neem contact op met de fabrikant voor meer informatie over het installeren van een toegangspunt. Zorg dat de computer en het toegangspunt met elkaar kunnen communiceren, en stel vervolgens het apparaat in zodat de instellingen overeenkomen met die van het toegangspunt.

#### Een WEP-/WPA-/WPA2-sleutel instellen

Raadpleeg de handleiding die bij uw toegangspunt is geleverd of neem contact op met de fabrikant en controleer de instellingen van het toegangspunt. Zorg dat de computer en het toegangspunt met elkaar kunnen communiceren, en stel vervolgens het apparaat in zodat de instellingen overeenkomen met die van het toegangspunt.

- **Wanneer u WEP gebruikt**

De lengte en indeling van de sleutel, de sleutel die u wilt gebruiken (uit 1 tot en met 4), en de verificatiemethode van het toegangspunt, de printer en de computer moeten overeenkomen.

Gebruik de hexadecimale sleutel voor het apparaat als uw toegangspunt automatisch gegenereerde WEP-sleutels gebruikt.

Voorbeeld:

Als u een sleutellengte van 64 bit gebruikt worden de volgende codes gegenereerd door het toegangspunt wanneer u de string 'canon' invoert.

Sleutel 1: C9 42 28 B8 AE

Sleutel 2: 87 C0 FB 05 6B

Sleutel 3: 9A 15 FB F6 F3

Sleutel 4: 62 56 67 58 44

Voor communicatie met zo'n toegangspunt moet u het apparaat configureren om de sleutel te gebruiken die door het toegangspunt wordt gegenereerd door deze in hexadecimale indeling in te voeren.

Gewoonlijk selecteert u Automatisch (Auto) voor de verificatiemethode. Anders selecteert u Open systeem (Open System) of Gedeelde sleutel (Shared Key) volgens de instellingen van het toegangspunt.

Wanneer het dialoogvenster WEP-details (WEP Details) wordt weergegeven nadat u op Instellen (Set) hebt geklikt in het dialoogvenster Zoeken (Search), volgt u de instructies op het scherm en stelt u de lengte en indeling van de sleutel, het sleutelnummer en de verificatie voor het invoeren van een WEP-sleutel in.

Zie [Dialoogvenster WEP-details](#) voor mee informatie.

- **Wanneer u WPA of WPA2 gebruikt**

De verificatiemethode, het wachtwoord en het dynamische coderingstype van het toegangspunt, het apparaat en de computer moeten overeenkomen.

Voer de wachtwoordzin in die geconfigureerd is voor het toegangspunt (een reeks van 8 tot 63 alfanumerieke tekens, of een hexadecimaal nummer van 64 tekens).

Selecteer TKIP (basiscodering) (TKIP (Basic Encryption)) of AES (veilige codering) (AES (Secure Encryption)) voor de dynamische coderingsmethode.

Zie [WPA- of gedetailleerde WPA2-instellingen wijzigen](#) voor meer informatie.

#### **Opmerking**

- Dit apparaat ondersteunt WPA-PSK (WPA-persoonlijk) en WPA2-PSK (WPA2-persoonlijk). WPA-bedrijfsniveau en WPA2-bedrijfsniveau worden niet ondersteund.

[Naar boven ↕](#)

## Uitgebreide Handleiding

Geavanceerde Handleiding > Over netwerkcommunicatie > Problemen oplossen > Kan niet communiceren met het apparaat/Kan niet afdrucken vanaf het apparaat

### Kan niet communiceren met het apparaat/Kan niet afdrucken vanaf het apparaat

- ➔ Kan niet communiceren met het apparaat nadat MAC-/IP-adres filteren of Een WEP/WPA/WPA2 sleutel invoeren voor het toegangspunt zijn toegepast
- ➔ Kan niet communiceren met het apparaat nadat de netwerkinstellingen zijn gewijzigd
- ➔ Kan geen verbinding maken met het doeltoegangspunt
- ➔ Kan niet communiceren met het apparaat nadat het coderingstype is gewijzigd op het toegangspunt als codering is ingeschakeld
- ➔ Kan niet communiceren met het apparaat met een USB-verbinding
- ➔ Kan niet communiceren met het apparaat via het netwerk
- ➔ Het apparaat wordt niet gedetecteerd in het netwerk

#### Kan niet communiceren met het apparaat nadat MAC-/IP-adres filteren of Een WEP/WPA/WPA2 sleutel invoeren voor het toegangspunt zijn toegepast

- **Controle 1: Bevestig de toegangspuntinstelling.**  
Raadpleeg de handleiding die bij uw toegangspunt is geleverd of neem contact op met de fabrikant om de instellingen van het toegangspunt te bevestigen. Zorg dat de computer en het toegangspunt met elkaar kunnen communiceren met deze instelling.
- **Controle 2: Bevestig dat het MAC-adres is geregistreerd voor zowel de computer of het netwerkkapparaat als de printer als u MAC-adres filteren uitvoert op het toegangspunt.**
- **Controle 3: Zorg dat de sleutel voor de computer of het netwerkkapparaat en de printer overeenkomen met die van het toegangspunt als u een WEP-/WPA-/WPA2-sleutel gebruikt.**  
Naast de WEP-sleutel zelf moeten de lengte en indeling van de sleutel, de sleutel-ID en de verificatiemethode van het apparaat, het toegangspunt en de computer overeenkomen.  
Gewoonlijk selecteert u Automatisch (Auto) voor de verificatiemethode. Als u de methode handmatig wilt opgeven selecteer u Open systeem (Open System) of Gedeelde sleutel (Shared Key) volgens de instellingen van het toegangspunt.  
➔ Een WEP-/WPA-/WPA2-sleutel instellen

#### Kan niet communiceren met het apparaat nadat de netwerkinstellingen zijn gewijzigd

Wacht tot het IP-adres is toegewezen aan de computer. U moet mogelijk de computer opnieuw opstarten.

Zoek nogmaals naar de printer nadat u hebt gecontroleerd dat een geldig IP-adres is toegewezen aan de computer.

#### Kan geen verbinding maken met het doeltoegangspunt

- **Controle 1: Zorg dat de SSID-/netwerknaam van het doeltoegangspunt en het apparaat identiek zijn.**  
Raadpleeg de handleiding van uw toegangspunt of neem contact op met de fabrikant voor de procedures voor het aansluiten en installeren van een toegangspunt.  
Zie [De instellingen in het tabblad Draadloos LAN wijzigen](#) voor de procedures voor het instelling van de printer.
- **Controle 2: Zorg dat Draadloos LAN actief (Wireless LAN active) is geselecteerd in Draadloos/bedraad wijzig (Change wireless/wired) op het bedieningspaneel.**  
➔ De apparaatinstellingen wijzigen op het LCD-scherm

- **Controle 3: Als een netwerksleutel is ingesteld voor het toegangspunt stelt u de machine zo in, dat deze overeenkomen.**

➡ Een WEP-/WPA-/WPA2-sleutel instellen

- **Controle 4: Zorg dat een geldig draadloos kanaal wordt gebruikt.**

Het draadloze kanaal dat u wilt gebruiken kan beperkt zijn, afhankelijk van de draadloze netwerkapparaten die geïnstalleerd zijn op deze computer. Raadpleeg de handleiding die bij uw computer of draadloos netwerkapparaat is geleverd om een geldig draadloos netwerk op te geven.

- **Controle 5: Zorg dat het kanaal dat is ingesteld voor het toegangspunt geldig is voor communicatie met de computer, en bevestigd met Controle 4.**

Wijzig, wanneer dit niet het geval is, het kanaal voor het toegangspunt.

- **Voor plaatsing:**

Zorg dat er geen barrières of obstakels tussen het toegangspunt en het apparaat zitten.

- **Als u de printer met meerdere toegangspunten wilt gebruiken, zorgt u dat het toegangspunt met de computer en het apparaat kan communiceren.**

Zorg dat het draadloze kanaal van het toegangspunt ver genoeg is verwijderd van de kanalen van andere toegangspunten.

Windows XP maakt mogelijk automatisch verbinding met een ongewenst toegangspunt. Volg de onderstaande procedure om uw toegangspunt de hoogste prioriteit te geven.

1. **Selecteer Start en Verbinding maken met (Connect To).**
2. **Klik met de rechtermuisknop op Draadloze netwerkverbinding (Wireless Network Connection) en selecteer Eigenschappen (Properties).**
3. **Klik op de tab Draadloze netwerken (Wireless Networks) en controleer of Draadloos netwerk automatisch configureren (Draadloos netwerk automatisch configureren) is ingeschakeld.**
4. **Controleer of het doeltoegangspunt wordt weergegeven in de lijst Voorkeursnetwerken (Preferred networks).**

### **Kan niet communiceren met het apparaat nadat het coderingstype is gewijzigd op het toegangspunt als codering is ingeschakeld**

Als de printer niet kan communiceren met de computer nadat het coderingstype van de printer is gewijzigd, zorgt u dat de coderingstypen voor de computer en het toegangspunt overeenkomen met die van de printer.

➡ Kan niet communiceren met het apparaat nadat MAC-/IP-adres filteren of Een WEP/WPA/WPA2 sleutel invoeren voor het toegangspunt zijn toegepast

### **Kan niet communiceren met het apparaat met een USB-verbinding**

- **Controle 1: Zorg dat het apparaat is ingeschakeld.**
- **Controle 2: Zorg dat de USB-kabel correct is aangesloten.**  
Raadpleeg de handleiding van het apparaat om de USB-kabel op de juiste manier aan te sluiten.
- **Controle 3: Start Canon IJ Network Tool niet tijdens het afdrucken.**
- **Controle 4: Druk niet af terwijl Canon IJ Network Tool actief is.**
- **Controle 5: Controleer of Bi-directionele ondersteuning inschakelen (Enable bidirectional support) is geselecteerd op het tabblad Poorten (Ports) van het eigenschappenvenster van het printerstuurprogramma.**

➡ Het dialoogvenster Printereigenschappen openen (Windows)

## Kan niet communiceren met het apparaat via het netwerk

- **Controle 1: Zorg dat het apparaat is ingeschakeld.**
- **Controle 2: Zorg dat de LAN-kabel correct is aangesloten als u gebruikt maakt van bekabled LAN.**
- **Controle 3: Wanneer u draadloos LAN gebruikt, zorgt u dat de netwerkinstellingen van het apparaat overeenkomen met die van het toegangspunt.**

Raadpleeg de handleiding die bij uw toegangspunt is geleverd of neem contact op met de fabrikant om de instellingen van het toegangspunt te controleren en vervolgens de instellingen van het apparaat aan te passen.

➡ Een WEP-/WPA-/WPA2-sleutel instellen

- **Controle 4: Wanneer u een draadloos LAN gebruikt, zorgt u dat het apparaat niet te ver van het toegangspunt is geplaatst.**

Het toegangspunt bevindt zich binnen het effectieve bereik voor draadloze communicatie. Plaats het apparaat binnen een straal van 50 m van het toegangspunt.

- **Controle 5: Zorg dat er geen belemmeringen zijn wanneer u draadloos LAN gebruikt.**

Draadloze communicatie tussen verschillende kamers of verschillende verdiepingen is over het algemeen gebrekkig. Pas de locaties van de apparaten aan.

- **Controle 6: Als u draadloos LAN gebruikt, zorgt u dat er geen stoorfactoren voor radiogolven in de buurt zijn.**

Het kan zijn dat een apparaat zoals de magnetron dezelfde frequentieband gebruiken als het draadloze station. Plaats de draadloze apparaten zo ver mogelijk weg van de bron van de storing.

- **Controle 7: Zorg dat de netwerkinstellingen van de computer correct zijn.**

Raadpleeg de handleiding van uw netwerkapparaat of neem contact op met de fabrikant om het netwerkapparaat te verbinden met de computer en in te stellen.

- **Controle 8: Zorg dat de status van de radiogolven goed is en pas de installatieposities aan terwijl u de status van de radiogolven in de gaten houdt met de Canon IJ Network Tool.**

➡ Status draadloos LAN controleren

- **Controle 9: Zorg dat een geldig draadloos kanaal wordt gebruikt.**

Het draadloze kanaal dat u wilt gebruiken kan beperkt zijn, afhankelijk van de draadloze netwerkapparaten die geïnstalleerd zijn op deze computer. Raadpleeg de handleiding die bij uw computer of draadloos netwerkapparaat is geleverd om een geldig draadloos netwerk op te geven.

- **Controle 10: Zorg dat het kanaal dat is ingesteld voor het toegangspunt geldig is voor communicatie met de computer, en bevestigd met Controle 9.**

Wijzig, wanneer dit niet het geval is, het kanaal voor het toegangspunt.

- **Controle 11: Zorg dat de firewall van de beveiligingssoftware is uitgeschakeld.**

Als de firewallfunctie van uw beveiligingssoftware is ingeschakeld, wordt wellicht een bericht weergegeven dat Canon-software probeert toegang te krijgen tot het netwerk. Als de waarschuwing wordt weergegeven, stelt u de beveiligingssoftware zo in dat toegang altijd wordt toegestaan.

Als u programma's gebruikt die de netwerkomgeving wijzigen controleert u de instellingen. Sommige programma's zullen standaard een firewall inschakelen.

- **Controle 12: Wanneer u een router gebruikt, sluit u de printer en de computer aan op de LAN-kant (zelfde netwerk segment).**

- **Voor plaatsing:**

Zorg dat er geen barrières of obstakels tussen het toegangspunt en het apparaat zitten wanneer u een draadloos LAN gebruikt

## Het apparaat wordt niet gedetecteerd in het netwerk

- **Controle 1: Zorg dat het apparaat is ingeschakeld.**
- **Controle 2: Zorg dat de USB-kabel correct is aangesloten.**  
Raadpleeg de handleiding van het apparaat om de USB-kabel op de juiste manier aan te sluiten.
- **Controle 3: Zorg dat de installatie van het apparaat is voltooid.**  
Als dit niet het geval is raadpleegt u de handleiding van het apparaat om de installatie te voltooien.
- **Controle 4: Zorg dat de LAN-kabel correct is aangesloten als u gebruikt maakt van bekabed LAN.**
- **Controle 5: Klik op Update om opnieuw naar de printer te zoeken als u de Canon IJ Network Tool gebruikt.**  
➔ [Dialoogvenster Canon IJ Network Tool](#)
- **Controle 6: Als u zoekt naar een printer via een netwerk, moet u controleren of het apparaat is gekoppeld aan het poortstuurprogramma.**  
Als Geen stuurprogramma (No Driver) wordt weergegeven onder Naam (Name) in Canon IJ Network Tool, is er geen koppeling. Selecteer Poort koppelen (Associate Port) in het menu Instellingen (Settings) en koppel de poort aan de printer.  
➔ [Menu's van de Canon IJ Network Tool](#)
- **Controle 7: Wanneer u draadloos LAN gebruikt, zorgt u dat de netwerkinstellingen van de printer overeenkomen met die van het toegangspunt.**  
Raadpleeg de handleiding die bij uw toegangspunt is geleverd of neem contact op met de fabrikant om de instellingen van het toegangspunt te controleren en vervolgens de instellingen van het apparaat aan te passen.  
➔ [Een WEP-/WPA-/WPA2-sleutel instellen](#)
- **Controle 8: Zorg dat er geen belemmeringen zijn wanneer u draadloos LAN gebruikt.**  
Draadloze communicatie tussen verschillende kamers of verschillende verdiepingen is over het algemeen gebrekkig. Pas de locaties van de apparaten aan.
- **Controle 9: Wanneer u een draadloos LAN gebruikt, zorgt u dat het apparaat niet te ver van het toegangspunt is geplaatst.**  
Het toegangspunt bevindt zich binnen het effectieve bereik voor draadloze communicatie. Plaats het apparaat binnen een straal van 50 m van het toegangspunt.
- **Controle 10: Als u draadloos LAN gebruikt, zorgt u dat er geen stoornissen zijn voor radiogolven in de buurt zijn.**  
Het kan zijn dat een apparaat zoals de magnetron dezelfde frequentieband gebruiken als het draadloze station. Plaats de draadloze apparaten zo ver mogelijk weg van de bron van de storing.
- **Controle 11: Zorg dat de netwerkinstellingen van de computer correct zijn.**  
Zorg dat de computer kan communiceren met de printer en het toegangspunt via de draadloze LAN.
- **Controle 12: Controleer of Bi-directionele ondersteuning inschakelen (Enable bidirectional support) is geselecteerd op het tabblad Poorten (Ports) van het eigenschappenvenster van het printerstuurprogramma.**  
➔ [Het dialoogvenster Printereigenschappen openen \(Windows\)](#)
- **Controle 13: Zorg dat de firewall van de beveiligingssoftware is uitgeschakeld.**  
Als de firewallfunctie van uw beveiligingssoftware is ingeschakeld, wordt wellicht een bericht weergegeven dat Canon-software probeert toegang te krijgen tot het netwerk. Als de waarschuwing wordt weergegeven, stelt u de beveiligingssoftware zo in dat toegang altijd wordt toegestaan.



Als u programma's gebruikt die de netwerkomgeving wijzigen controleert u de instellingen.  
Sommige programma's zullen standaard een firewall inschakelen.

- **Controle 14: Wanneer u een router gebruikt, sluit u de printer en de computer aan op de LAN-kant (zelfde netwerk segment).**

[Naar boven ↕](#)

## Uitgebreide Handleiding

Geavanceerde Handleiding > Over netwerkcommunicatie > Problemen oplossen > Het volgende scherm wordt weergegeven tijdens de installatie

### Het volgende scherm wordt weergegeven tijdens de installatie

- ➔ Het dialoogvenster Voer wachtwoord in wordt weergegeven tijdens de installatie
- ➔ Het dialoogvenster voor het instellen van de codering wordt weergegeven nadat het toegangspunt is geselecteerd in het dialoogvenster Zoeken
- ➔ 'U verbindt het apparaat met een niet gecodeerd draadloos netwerk' wordt weergegeven

#### Het dialoogvenster Voer wachtwoord in wordt weergegeven tijdens de installatie

Het volgende dialoogvenster wordt weergegeven als een beheerderswachtwoord ingesteld wordt op het apparaat dat al is ingesteld.

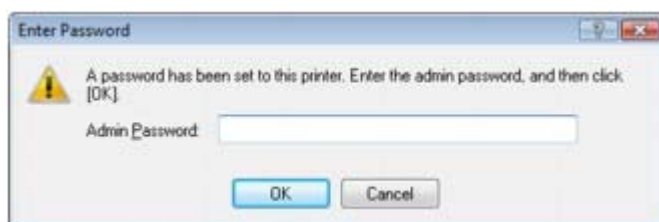

Voer het ingestelde beheerderswachtwoord in.

- ➔ Instellingen wijzigen op het tabblad Beheerderswachtwoord

#### Het dialoogvenster voor het instellen van de codering wordt weergegeven nadat het toegangspunt is geselecteerd in het dialoogvenster Zoeken

Dit dialoogvenster wordt automatisch weergegeven als de coderingsinstellingen op het toegangspunt worden gewijzigd. U moet de coderingsinstellingen van het apparaat wijzigen zodat deze overeenkomen met de instellingen van het toegangspunt.

Zie [De instellingen op het tabblad Draadloos LAN wijzigen](#) voor meer informatie over de coderingsinstellingen.

#### 'U verbindt het apparaat met een niet gecodeerd draadloos netwerk' (You are connecting the machine to the non encrypted wireless network) wordt weergegeven

Beveiliging wordt niet geconfigureerd op het toegangspunt. Het apparaat kan nog steeds worden gebruikt, dus stop de installatieprocedure om deze te voltooien.

##### **Belangrijk**

- Als u verbinding maakt met een netwerk dat niet wordt beschermd met beveiligingsmaatregelen, is er een risico aanwezig dat gegevens, zoals uw persoonlijke informatie, getoond worden aan derden.

[Naar boven](#) ↕

## Uitgebreide Handleiding

[Uitgebreide Handleiding](#) > [Over netwerkcommunicatie](#) > [Problemen oplossen](#) > [Printerstatusmonitor van het apparaat werkt niet](#)

---

### Printerstatusmonitor van het apparaat werkt niet

Gebruik het printerstuurprogramma met bidirectionele communicatie.

Selecteer Bi-directionele ondersteuning inschakelen (Enable bidirectional support) op het tabblad Poorten (Ports) van het eigenschappenvenster van het printerstuurprogramma.

➡ [Het dialoogvenster Printereigenschappen openen \(Windows\)](#)

[Naar boven](#) ↕

## Uitgebreide Handleiding

Geavanceerde Handleiding > Over netwerkcommunicatie > Problemen oplossen > U kunt niet afdrucken of scannen of u hebt geen toegang tot de kaartsleuf vanaf een computer die op het netwerk is aangesloten

### U kunt niet afdrucken of scannen of u hebt geen toegang tot de kaartsleuf vanaf een computer die op het netwerk is aangesloten

- **Controle 1: Zorg dat de netwerkinstellingen van de computer correct**

**zijn.**

Raadpleeg de handleiding van uw computer of neem contact op met de fabrikant voor informatie over het instellen van uw computer.

- **Controle 2: Als de MP Drivers niet zijn geïnstalleerd, raadpleegt u de installatiehandleiding van het apparaat om de MP Drivers te installeren.**

- **Controle 3: Wanneer u een draadloos LAN gebruikt, zorgt u dat de toegangscontrole niet is ingesteld op het toegangspunt.**

Raadpleeg de handleiding van uw toegangspunt of neem contact op met de fabrikant voor de procedures voor het aansluiten en installeren van een toegangspunt.



#### Opmerking

- U kunt de netwerkinstellingen van de computer afdrucken om te of het MAC-adres of het IP-adres is geregistreerd. Zie [Het IP-adres of het MAC-adres van de computer controleren](#) voor meer informatie.

[Naar boven](#) ↕

## Uitgebreide Handleiding

Geavanceerde Handleiding > Over netwerkcommunicatie > Problemen oplossen > Het duurt erg lang voordat het afdrukken start

### Het duurt erg lang voordat het afdrukken start

- **Controle 1: Het apparaat is bezig met het afdrukken of scannen van een grote taak van een andere computer.**
- **Controle 2: Zorg dat de status van de radiogolven goed is en pas de installatieposities aan terwijl u de status van de radiogolven in de gaten houdt met de Canon IJ Network Tool.**

#### ➔ Status draadloos LAN controleren

Zorg dat er geen barrières of obstakels tussen het toegangspunt en het apparaat zitten. Draadloze communicatie tussen verschillende kamers of verschillende verdiepingen is over het algemeen gebrekkig. Het metaal, beton, hout of metaalachtig materiaal, de muur of de isolatie kunnen draadloze communicatie verbreken. Als het apparaat niet kan communiceren met de computer via een Draadloos LAN door het materiaal in de muur, plaatst u het apparaat en de computer in dezelfde kamer of op dezelfde verdieping.

- **Controle 3: Als u draadloos LAN gebruikt, zorgt u dat er geen stoorfactoren de buurt blijft.**

Apparaten zoals de magnetron gebruiken dezelfde frequentieband en kunnen daardoor dus storen. Plaats de draadloze apparaten zo ver mogelijk weg van de bron van de storing.

[Naar boven ↕](#)

## Uitgebreide Handleiding

[Geavanceerde Handleiding](#) > [Over netwerkcommunicatie](#) > [Problemen oplossen](#) > [Het beheerwachtwoord van het apparaat is vergeten](#)

---

### Het beheerwachtwoord van het apparaat is vergeten

De LAN-instellingen initialiseren.

➔ [De fabrieksstandaard van de netwerkinstellingen van het apparaat herstellen](#)

Nadat u de LAN-instellingen hebt geïntialiseerd raadpleegt de installatiehandleiding van het apparaat om het apparaat opnieuw in te stellen.

[Naar boven](#) ↕

## Uitgebreide Handleiding

Geavanceerde handleiding > Over netwerkcommunicatie > Problemen oplossen > Informatie over het netwerk controleren

### Informatie over het netwerk controleren

- ➔ Het IP-adres of het MAC-adres van het apparaat controleren
- ➔ Het IP-adres of het MAC-adres van de computer controleren
- ➔ Controleer of de computer en het apparaat, of de computer en het toegangspunt kunnen communiceren
- ➔ Informatie over de netwerkinstellingen controleren

#### Het IP-adres of het MAC-adres van het apparaat controleren

Als u het IP-adres of het MAC-adres van het apparaat wilt controleren, geeft u de netwerkinstellingen weer met het bedieningspaneel van het apparaat of de Canon IJ Network Tool.

- ➔ De apparaatinstellingen wijzigen op het LCD-scherm

In de Canon IJ Network Tool kunt u informatie over de netwerkinstellingen weergeven door Netwerkgegevens (Network Information) in het menu Weergeven (View) te selecteren.

- ➔ Menu's van de Canon IJ Network Tool

#### Het IP-adres of het MAC-adres van de computer controleren

Volg de hierna beschreven procedure als u wilt controleren welk IP-adres of MAC-adres is toegewezen aan de computer.

- 1. Klik op Start > Alle programma's (All Programs) (of Programma's (Programs)) > Accessoires (Accessories) > Oprachtprompt (Command Prompt).**
- 2. Voer 'ipconfig/all' in en druk op Enter.**

De IP- en MAC-adressen van de netwerkapparaten die zijn geïnstalleerd op uw computer, worden weergegeven. Wanneer het netwerkapparaat niet is aangesloten op het netwerk, wordt er geen IP-adres weergegeven.

#### Controleer of de computer en het apparaat, of de computer en het toegangspunt kunnen communiceren

Controleer of communicatie beschikbaar is door de ping-test uit te voeren.

- 1. Geef de opdrachtprompt weer.**

##### Windows Vista of Windows XP

Selecteer in het menu Start de opties Alle programma's (All Programs), Accessoires (Accessories) en Oprachtprompt (Command Prompt).

##### Windows 2000

Selecteer in het menu Start de opties Programma's (Programs), Accessoires (Accessories) en Oprachtprompt (Command Prompt).

- 2. Voer de pingopdracht en het IP-adres in van de doelprinter of het doeltogangspunt en druk op Enter.**

```
ping XXX.XXX.XXX.XXX
```

"XXX.XXX.XXX.XXX" is het IP-adres van het doelapparaat.

Als de communicatie beschikbaar is, wordt een bericht weergegeven dat lijkt op het volgende bericht.

```
Antwoord van XXX.XXX.XXX.XXX: bytes=32 time=10ms TTL=255
```

Als Time-out van verzoek (Request timed out) wordt weergegeven, is de communicatie niet beschikbaar.

#### Informatie over de netwerkinstellingen controleren

Controleer de informatie over de netwerkinstellingen van het apparaat als u het bedieningspaneel van het apparaat gebruikt.

➡ [De apparaatinstellingen wijzigen op het LCD-scherm](#)

[Naar boven](#) ↕



## Uitgebreide Handleiding

Geavanceerde Handleiding > Over Netwerkcommunicatie > Problemen oplossen > De fabrieksstandaard van de netwerkinstellingen van het apparaat herstellen

# De fabrieksstandaard van de netwerkinstellingen van het apparaat herstellen

### **Belangrijk**

- Houd er rekening mee dat door initialisatie alle netwerkinstellingen op het apparaat worden gewist en dat afdrucken of scannen vanaf een computer via een netwerk wellicht onmogelijk worden. Raadpleeg de installatiehandleiding van het apparaat om het apparaat opnieuw in te stellen als u het apparaat via een netwerk wilt gebruiken.

Selecteer Herstel LAN-instellinst. (Reset LAN settings) op het bedieningspaneel van het apparaat om de netwerkinstellingen te initialiseren.

➔ [De apparaatinstellingen wijzigen op het LCD-scherm](#)

[Naar boven](#) ↕

## Uitgebreide Handleiding

[Uitgebreide Handleiding](#) > [Over netwerkcommunicatie](#) > [Problemen oplossen](#) > [MP Drivers bijwerken](#)

---

### MP Drivers bijwerken

Download van te voren de nieuwste versie van MP Drivers en Canon IJ Network Tool.

Nadat u de MP Drivers hebt verwijderd, installeert u de nieuwste MP Drivers volgens de algemene procedure.

➔ [MP Drivers bijwerken](#)

Nadat u de nieuwste MP Drivers hebt geïnstalleerd, installeert u Canon IJ Network Tool.

U kunt het apparaat gebruiken via een LAN zonder de installatie opnieuw uit te voeren.

[Naar boven](#) ↕

## Uitgebreide Handleiding

Geavanceerde Handleiding > Over netwerkcommunicatie > Problemen oplossen > De Canon IJ Network Tool/Canon IJ Network Scan Utility verwijderen

# De Canon IJ Network Tool/Canon IJ Network Scan Utility verwijderen

## • De Canon IJ Network Tool verwijderen

Voer de onderstaande procedure uit als u de Canon IJ Network Tool van de computer wilt verwijderen.

### **Belangrijk**

- Ook als de Canon IJ Network Tool is verwijderd, kunt u toch nog afdrukken via een netwerk en scannen vanaf de computer. U kunt echter de netwerkinstellingen niet meer wijzigen en de kaartsleuf van het apparaat niet meer via een netwerk gebruiken.
- Meld u aan bij een gebruikersaccount met beheerdersrechten.

**1.** Klik op Start > Alle programma's (All Programs) (of Programma's) (Programs) > Canon IJ Network Utilities > Canon IJ Network Tool > Verwijderprogramma (Uninstaller).

**2.** Klik op Ja (Yes) als het bevestigingsvenster wordt weergegeven.

Klik bij de vraag of u de computer opnieuw wilt opstarten op OK. De computer wordt opnieuw opgestart.

### **Opmerking**

- Als u de Canon IJ Network Tool opnieuw wilt installeren, verwijdert u de Canon IJ Network Tool en de Canon IJ Network Scan Utility, voert u vervolgens een Aangepaste installatie (Custom Install) uit met de *Installatie-cd-rom* en selecteert u de Canon IJ Network Tool om deze opnieuw te installeren.
- U kunt de Canon IJ Network Tool ook verwijderen door te dubbelklikken op CNMNUU.exe op de *Installatie-cd-rom* of in de map waar u het gedownloade installatieprogramma hebt opgeslagen.
- U kunt ook Een programma verwijderen (Uninstall a program) (of Software (Add or Remove Programs) of Toepassingen installeren of verwijderen (Add/Remove Applications)) in het Configuratiescherm (Control Panel) gebruiken om de Canon IJ Network Tool te verwijderen.

## • De Canon IJ Network Scan Utility verwijderen

Voer de onderstaande procedure uit als u de Canon IJ Network Scan Utility van de computer wilt verwijderen.

### **Belangrijk**

- Ook als de Canon IJ Network Scan Utility is verwijderd, kunt u toch nog via een netwerk afdrukken en scannen vanaf een computer. U kunt echter niet meer scannen via het netwerk met het bedieningspaneel op het apparaat.
- Meld u aan bij een gebruikersaccount met beheerdersrechten.

**1.** Klik op Start > Alle programma's (All Programs) (of Programma's) (Programs)) > Canon IJ Network Utilities > Canon IJ Network Scan Utility > Verwijderprogramma (Uninstaller).

**2.** Klik op Ja (Yes) als het bevestigingsvenster wordt weergegeven.

Klik bij de vraag of u de computer opnieuw wilt opstarten op OK. De computer wordt opnieuw opgestart.

### **Opmerking**

- Als u de Canon IJ Network Scan Utility wilt verwijderen, verwijdert u de Canon IJ Network Scan Utility en de Canon IJ Network Tool, en voert u Aangepaste installatie (Custom

Install) uit met de *installatie-cd-rom* en selecteert u de Canon IJ Network Tool om deze opnieuw te installeren.

- U kunt de Canon IJ Network Scan Utility ook verwijderen door te dubbelklikken op CNMNSU.exe op de *installatie-cd-rom* of in de map waarin u het gedownloadte installatieprogramma hebt opgeslagen.
  - U kunt ook de opties Een programma verwijderen (Uninstall a program) (of Software (Add or Remove Programs) of Toepassingen installeren of verwijderen (Add/Remove Applications)) gebruiken in het Configuratiescherm (Control Panel) om de Canon IJ Network Scan Utility te verwijderen.
- 

[Naar boven](#) ↕

## Uitgebreide Handleiding

Uitgebreide Handleiding > Over netwerkcommunicatie > Problemen oplossen > Kan de kaartsleuf niet toewijzen

### Kan de kaartsleuf niet toewijzen

- ➔ De beschikbare stationsaanduiding kan niet worden geselecteerd in het dialoogvenster Netwerkinstellingen voor de kaartsleuf
- ➔ De kaartsleuf kan niet worden toegewezen met de Canon IJ Network Tool

#### De beschikbare stationsaanduiding kan niet worden geselecteerd in het dialoogvenster Netwerkinstellingen voor de kaartsleuf (Network Setup of the Card Slot)

In dit dialoogvenster kunt u alleen D tot en met Z selecteren als netwerkstation voor de kaartsleuf.

Wanneer de kaartsleuf is ingesteld voor gebruik via het netwerk, kunt u geen stationsaanduiding selecteren. Als u een andere stationsaanduiding wilt toewijzen aan het netwerkstation voor de kaartsleuf, koppelt u de kaartsleuf los van het netwerk en stelt u de kaartsleuf opnieuw in met de Canon IJ Network Tool.

- ➔ De kaartsleuf gebruiken via een netwerk

#### De kaartsleuf kan niet worden toegewezen met de Canon IJ Network Tool

Als u de kaartsleuf met de Canon IJ Network Tool niet kunt configureren voor gebruik via het netwerk, voert u de onderstaande procedure uit om de kaartsleuf handmatig toe te wijzen.

- 1. Controleer de standaardnaam van het apparaat door Netwerkinformatie (Network Information) te selecteren in het menu Weergave (View) van de Canon IJ Network Tool.**
- 2. Klik op Start > Alle programma's (All Programs) > Accessoires (Accessories) > Uitvoeren (Run).**  
Klik in Windows XP en Windows 2000 op Start > Uitvoeren (Run).
- 3. Geef '\\xxxxxxxxxxx\' op en klik op OK.**

'xxxxxxxxxxx' is de reeks van 12 alfanumerieke tekens van de standaardnaam. Als de standaardnaam '0000000847B6\canon\_memory' is, geeft u alleen '\\0000000847B6\' op.



#### Opmerking

- Als u de kaartsleuf niet kunt toewijzen op bovenstaande wijze, voert u het IP-adres van het apparaat in, in plaats van de 12 alfanumerieke tekens van de standaardnaam, en probeert u het opnieuw. Bijvoorbeeld '\\192.168.1.1\' . Als u de kaartsleuf toewijst met het IP-adres, moet u dit telkens opnieuw doen wanneer het IP-adres van het apparaat wordt gewijzigd.

- 4. Als het pictogram  canon\_memory wordt weergegeven, klikt u met de rechtermuisknop op het pictogram en selecteert u Netwerkstation toewijzen (Map Network Drive).**
- 5. Selecteert u de stationletter en klikt u op Voltooien (Finish).**

[Naar boven](#) ↑

## Uitgebreide Handleiding

Geavanceerde handleiding > Over netwerkcommunicatie > Problemen oplossen > Kan de kaartsleuf niet gebruiken

### Kan de kaartsleuf niet gebruiken

#### • Controle 1: Wordt het pictogram van de kaartsleuf niet weergegeven?

Als u de kaartsleuf via het netwerk wilt gebruiken, moet u de kaartsleuf toewijzen als het netwerkstation van de computer.

Het pictogram canon\_memory (\xxxxxxx) (of canon\_memory op `xxxxxxx') met de gekoppelde stationsletter wordt weergegeven bij Computer (of Deze computer (My Computer)).

- 'xxxxxxx' is een reeks van 12 alfanumerieke tekens.
- De naam van het pictogram kan wisselen afhankelijk van de taalversie van Windows die u gebruikt.

Als het pictogram niet wordt weergegeven, wijst u de kaartsleuf toe.

➔ [De kaartsleuf toewijzen als netwerkstation](#)

#### • Controle 2: Is de geheugenkaart in de kaartsleuf geplaatst?

Controleer of er een geheugenkaart in de kaartsleuf is geplaatst. Als dit niet het geval is, plaatst u een geheugenkaart.

Zie [Afdrukken vanaf een geheugenkaart](#) voor meer informatie over het plaatsen van de geheugenkaart.

#### • Controle 3: Is Lees-/schrijfkenmerk (Read/write attribute) ingesteld op

##### Beschrijf. van USB pc (Writable from USB PC)?

Wanneer Lees-/schrijfkenmerk (Read/write attribute) in Apparaatinstellingen (Device settings) is ingesteld op Beschrijf. van USB pc (Writable from USB PC), kunt u de geheugenkaart niet gebruiken via het netwerk. Stel Lees-/schrijfkenmerk (Read/write attribute) in op Beschrijf. van LAN pc (Writable from LAN PC) om gegevens te schrijven naar de geheugenkaart via het netwerk.

➔ [De apparaatinstellingen wijzigen op het LCD-scherm](#)

#### • Controle 4: Is Lees-/schrijfkenmerk (Read/write attribute) ingesteld op

##### Niet beschrijf. van pc (Not writable from PC)?

Als Lees-/schrijfkenmerk (Read/write attribute) in Apparaatinstellingen (Device settings) is ingesteld op Niet beschrijf. van pc (Not writable from PC), kunt u gegevens lezen van de geheugenkaart maar geen gegevens schrijven naar de kaart. Als u via het netwerk gegevens wilt schrijven naar de geheugenkaart in de kaartsleuf, stelt u Lees-/schrijfkenmerk (Read/write attribute) in op Beschrijf. van LAN pc (Writable from LAN PC).

➔ [De apparaatinstellingen wijzigen op het LCD-scherm](#)

#### • Controle 5: Schrijft een andere computer gegevens naar de geheugenkaart?

Als een computer een bestand naar de geheugenkaart schrijft, hebben andere computers geen toegang tot dat bestand. Wacht even en probeer het dan opnieuw.

[Naar boven](#) ↕

## Uitgebreide Handleiding

[Uitgebreide handleiding](#) > [Over netwerkcommunicatie](#) > [Problemen oplossen](#) > De geheugenkaart in de kaartsleuf kan niet worden benaderd met MP Navigator EX

---

### De geheugenkaart in de kaartsleuf kan niet worden benaderd met MP Navigator EX

Als het bericht 'Geen toegang tot de geheugenkaart' wordt weergegeven wanneer u klikt op Geheugenkaart (Memory Card) onder Documenten of afbeeldingen scannen/importeren (Scan/Import Documents or Images) in MP Navigator EX, bevestigt u het bericht en klikt u op Opnieuw. Als dit bericht weer verschijnt, wijst u de kaartsleuf toe als netwerkstation. Zie [De kaartsleuf toewijzen als netwerkstation](#) voor meer informatie over toewijzen van de kaartsleuf. Controleer of het pictogram voor de kaartsleuf wordt weergegeven bij Computer (of Deze computer) en probeer toegang toe te krijgen met MP Navigator EX.

[Naar boven](#) 

## Uitgebreide Handleiding

Uitgebreide handleiding > Over netwerkcommunicatie > Problemen oplossen > Geen toegang tot de kaartsleuf vanwege beveiligingsinstellingen op de computer

### Geen toegang tot de kaartsleuf vanwege beveiligingsinstellingen op de computer

- **Controle 1: Controleer of Lees-/schrijfkenmerk (Read/write attribute) in Apparaatinstellingen (Device settings) is ingesteld op Beschrijfb. van LAN pc (Writable from LAN PC).**  
 ➔ [De apparaatinstellingen wijzigen op het LCD-scherm](#)
- **Controle 2: Controleer of de geheugenkaart in de kaartsleuf is geplaatst.**
- **Controle 3: Schakel de functie Windows Firewall uit of open poort 137:139 om communicatie met het apparaat mogelijk te maken volgens de onderstaande procedure.**

Voor meer informatie over andere beveiligingssoftware, raadpleegt u de handleiding bij de betreffende software of de fabrikant van deze software.



#### Belangrijk

- Als u de firewallfunctie hebt uitgeschakeld, moet u de verbinding tussen uw netwerk en internet verbreken. U kunt dit doen door uw toegangspunt of router zodanig te configureren dat er geen verbinding wordt gemaakt met internet of een WAN.

#### • De Windows-firewall uitschakelen:

1. Klik op Start > Configuratiescherm (Control Panel) > Beveiliging (Security) > Windows Firewall > Instellingen wijzigen (Change settings).

In Windows XP: klik op Start > Configuratiescherm (Control Panel) > Beveiligingscentrum (Control Panel) > Windows Firewall.

2. Selecteer Uit (Off) en klik op OK.

#### • Poort 137:139 openen:

1. Klik op Start > Configuratiescherm (Control Panel) > Beveiliging (Security) > Windows Firewall > Instellingen wijzigen (Change settings).

In Windows XP: klik op Start > Configuratiescherm (Control Panel) > Beveiligingscentrum (Control Panel) > Windows Firewall.

2. Klik op de tab Uitzonderingen (Exceptions) en klik op Poorten toevoegen (Add port).

3. Geef in het dialoogvenster Poort toevoegen (Add a Port) de volgende gegevens op en klik op OK.

Naam (Name): voer een naam voor de poort in.  
 Poortnummer (Port number): geef '137' op.  
 Protocol: Selecteer TCP.

4. Herhaal de stappen 2 en 3.

Geef in het dialoogvenster Poort toevoegen (Add a Port) dezelfde gegevens op als u hebt opgegeven in stap 3, behalve de selectie van UDP bij Protocol.



5. Volg dezelfde procedure om de andere poorten te openen (138TCP, 138UDP, 139TCP en 139UDP).
6. Controleer of de poortnamen zijn toegevoegd op het tabblad Uitzonderingen (Exceptions) en klik op OK.

• **Controle 4: Wijzig de naam van de werkgroep in WERKGROEP volgens onderstaande procedure.**

1. Klik met de rechtermuisknop op Computer (of Deze computer), selecteer Eigenschappen (Properties) en klik op Instellingen wijzigen (Change settings).  
In Windows XP klikt u met de rechtermuisknop op Deze computer (My Computer) en selecteert u Eigenschappen (Properties).
2. Klik op de tab Computernaam (Computer Name) en klik op Wijzigen (Change).
3. Wijzig de naam van de werkgroep in WERKGROEP en klik op OK.

• **Controle 5: Koppel het netwerkstation voor de kaartsleuf los en wijs dit opnieuw toe volgens de hieronder beschreven procedure.**

1. Klik met de rechtermuisknop op Computer (of Deze computer (My Computer)) en selecteer Netwerkverbinding verbreken (Disconnect Network Drive).
2. Selecteer het netwerkstation dat u wilt loskoppelen en klik op OK.
3. Wijs de kaartsleuf opnieuw toe met de Canon IJ Network Tool.  
➡ De kaartsleuf gebruiken via een netwerk

[Naar boven ↕](#)

## Uitgebreide Handleiding

Uitgebreide Handleiding > Over netwerkcommunicatie > Problemen oplossen > De wijzigingsdatum van bestanden verandert wanneer de bestanden worden opgeslagen op de geheugenkaart via het netwerk

---

### De wijzigingsdatum van bestanden verandert wanneer de bestanden worden opgeslagen op de geheugenkaart via het netwerk

- **Controle: Wordt Canon IJ Network Scan Utility uitgevoerd?**

Als u via een netwerk bestanden schrijft naar een geheugenkaart terwijl de [Canon IJ Network Scan Utility] niet actief is, verandert de wijzigingsdatum van de bestanden. Start de Canon IJ Network Scan Utility voordat u bestanden via het netwerk naar een geheugenkaart schrijft.

[Naar boven ↕](#)

## Uitgebreide Handleiding

Uitgebreide Handleiding > Over netwerkcommunicatie > Bijlage

---

### Bijlage

- ➔ Beperkingen
- ➔ In de fabriek ingestelde waarden (netwerk)
- ➔ De kaartsleuf gebruiken via een netwerk

[Naar boven ↕](#)

## Uitgebreide Handleiding

[Uitgebreide Handleiding](#) > [Over netwerkcommunicatie](#) > [Bijlage](#) > [Bijlage](#)

---

### Beperkingen

Als u een printer gebruikt via het draadloze LAN, herkent de printer mogelijk draadloze systemen die in de buurt zijn. U moet daarom een netwerksleutel (WEP of PWA) instellen voor het toegangspunt om draadloze verzending te coderen.

Draadloze communicatie met een product dat niet voldoet aan de Wi-Fi-standaard kan niet worden gegarandeerd.

Als u verbinding maakt met te veel computers, kan dit van invloed zijn op de prestaties van de printer, zoals de afdruksnelheid.

Als u het document via LAN scant met het bedieningspaneel van het apparaat, worden er maximaal vijf computernamen weergegeven op het LCD-scherm van het apparaat. Als het apparaat is verbonden met zes of meer computers, moet u vanaf de computer scannen.

[Naar boven](#) 

## Uitgebreide Handleiding

[Uitgebreide Handleiding](#) > [Over netwerkcommunicatie](#) > [Bijlage](#) > In de fabriek ingestelde waarden (netwerk)

### In de fabriek ingestelde waarden (netwerk)

<b>Draadloze LAN</b>	Actief
<b>Communicatiemodus</b>	Infrastructuur
<b>SSID</b>	BJNPSETUP
<b>Gegevenscodering</b>	Uitschakelen
<b>TCP/IP-instellingen</b>	IP-adres automatisch ophalen
<b>Bedraad LAN</b>	Niet actief
<b>TCP/IP-instellingen</b>	IP-adres automatisch ophalen

[Naar boven](#) ↑

## Uitgebreide Handleiding

Uitgebreide Handleiding > Over netwerkcommunicatie > Bijlage > De kaartsleuf gebruiken via een netwerk

### De kaartsleuf gebruiken via een netwerk

- ➔ Controleren of de kaartsleuf is toegewezen
- ➔ De kaartsleuf toewijzen als netwerkstation
- ➔ Beperkingen voor het gebruik van de kaartsleuf via het netwerk

#### Controleren of de kaartsleuf is toegewezen

De kaartsleuf kan alleen worden gebruikt via een netwerk als deze softwarematig beschikbaar is gemaakt (mounted) als netwerkstation.

Als de kaartsleuf is toegewezen, wordt het volgende pictogram weergegeven bij Computer (of Deze computer). Zie [Kan de kaartsleuf niet gebruiken](#) als het pictogram niet wordt weergegeven.

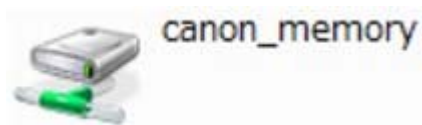

Als deze pictogrammen niet worden weergegeven, is het netwerkstation voor de kaartsleuf nog niet gekoppeld. Zie [De kaartsleuf toewijzen als netwerkstation](#) voor meer informatie over toewijzen van de kaartsleuf.

#### De kaartsleuf toewijzen als netwerkstation

##### 1. Start Canon IJ Network Tool.

Dubbelklik op het pictogram  Canon IJ Network Tool op het bureaublad. U kunt ook klikken op Start > Alle programma's (All Programs) (of Programma's) > Canon IJ Network Utilities > Canon IJ Network Tool > Canon IJ Network Tool om het hulpprogramma te openen.

##### 2. Selecteer het apparaat.

##### 3. Selecteer Onderhoud (Maintenance) in het menu Instellingen (Settings).

##### 4. Klik op Instellingen (Setup).

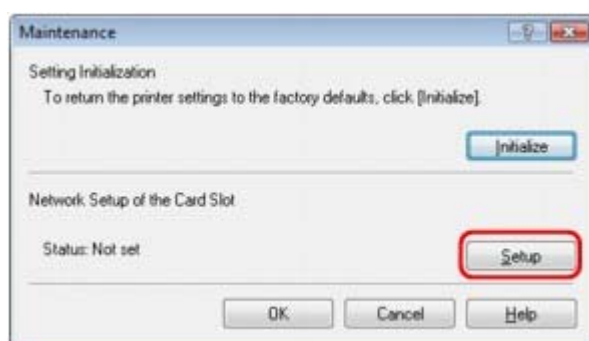

##### 5. Geef de stationsletter op en klik op OK.

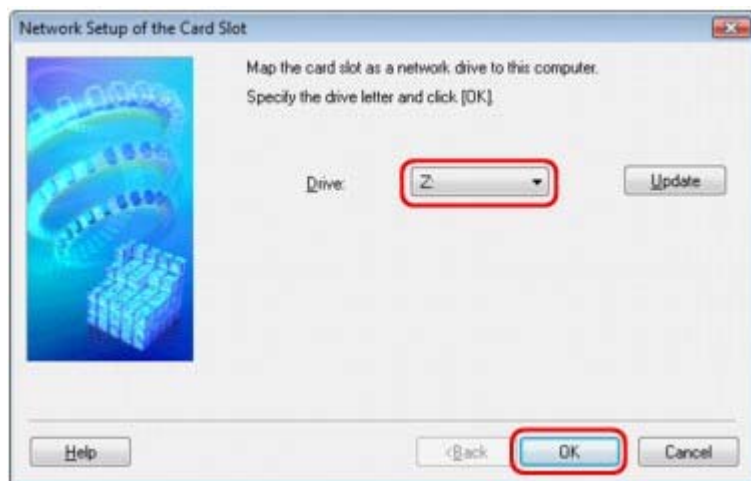

6. Controleer of het pictogram  canon\_memory voor de kaartsleuf wordt weergegeven bij Computer (of Deze computer (My Computer)).

#### Opmerking

- Zie [Kan de kaartsleuf niet toewijzen](#) als de kaartsleuf niet juist kan worden toegewezen.

### Beperkingen voor het gebruik van de kaartsleuf via het netwerk

- Als het apparaat is aangesloten op een netwerk, kan de kaartsleuf door meerdere computers worden gedeeld. Er kunnen meerdere computers tegelijk bestanden lezen van een geheugenkaart in de kaartsleuf. Als een computer echter een bestand naar de geheugenkaart schrijft, hebben andere computers geen toegang tot dat bestand.
- Als uw computer is aangesloten op een domein, kan de kaartsleuf niet worden toegewezen als netwerkstation.
- Als u een geheugenkaart gebruikt waarop grotere bestanden of veel bestanden zijn opgeslagen, wordt een grote hoeveelheid kaarttoegang gegenereerd. In dit geval kan de bewerking op de geheugenkaart mogelijk niet of langzaam worden uitgevoerd. Voer de bediening uit nadat het toegangslampje van het apparaat is gaan branden.
- Als u het netwerkstation voor de kaartsleuf opent via het netwerk, worden bestandsnamen van acht of minder tekens in kleine letters (zonder de extensie) wellicht weergegeven in hoofdletters. Een bestandsnaam zoals bijvoorbeeld 'abcdefg.doc', wordt weergegeven als 'ABCDEFGG.DOC', terwijl een naam zoals 'AbcdeFG.doc' op ongewijzigd wordt weergegeven. De naam van het bestand wordt niet gewijzigd, maar lijkt alleen gewijzigd te zijn.
- Als de instelling Lees-/schrijfkenmerk (Read/write attribute) van het apparaat is ingesteld op Beschrijf. van USB pc (Writable from USB PC), kunt u het netwerkstation van de kaartsleuf niet gebruiken. Als echter deze instelling wordt ingesteld op Beschrijf. van LAN pc (Writable from LAN PC), wordt de kaartsleuf niet gedetecteerd via USB. Controleer of de instelling Lees-/schrijfkenmerk (Read/write attribute) correct is ingesteld afhankelijk van het type verbinding dat u gebruikt. Selecteer Niet beschrijf. van pc (Not writable from PC) als u bestanden wilt lezen van een geheugenkaart via USB en via een netwerk, hoewel u geen bestanden kunt schrijven naar een geheugenkaart met deze instelling. Zie [De apparaatinstellingen wijzigen op het LCD-scherm](#) voor meer informatie over het wijzigen van de apparaatinstellingen.
- Als de instelling Lees-/schrijfkenmerk (Read/write attribute) van het apparaat is ingesteld op Beschrijf. van LAN pc (Writable from LAN PC), kunt u bestanden

schrijven naar een geheugenkaart van een computer die is aangesloten op een netwerk. Bedenk wel dat hierdoor het risico groter wordt dat gegevens op de geheugenkaart besmet raken met computervirussen of worden opgevraagd door onbevoegde gebruikers.

U kunt het beste de toegangscontrolefunctie van het apparaat gebruiken of verbinding maken met internet via een router. Neem contact op met uw internetprovider of een fabrikant van netwerkapparaten voor informatie over het gebruik van een router.

- Als u via een netwerk bestanden schrijft naar een geheugenkaart terwijl de Canon IJ Network Scan Utility niet actief is, verandert de wijzigingsdatum van de bestanden mogelijk niet correct. Start de Canon IJ Network Scan Utility voordat u bestanden via het netwerk naar een geheugenkaart schrijft. Raadpleeg de on line Help van de Canon IJ Network Scan Utility voor meer informatie over het gebruik van dit hulpprogramma.



#### Opmerking

---

- Zie [Kan de kaartsleuf niet gebruiken](#) als het volgende gebeurt wanneer u het netwerkstation voor de kaartsleuf gebruikt via een netwerk.
    - U kunt geen toegang krijgen tot de kaartsleuf nadat de netwerkinstellingen van de kaartsleuf zijn geconfigureerd.
    - U kunt de geheugenkaart in de kaartsleuf wel lezen, maar u kunt niet schrijven naar de geheugenkaart.
    - De verbinding met de kaartsleuf is verbroken.
    - De wijzigingsdatum van bestanden verandert als deze worden opgeslagen op het netwerkstation voor de kaartsleuf.
- 

[Naar boven](#) ↕



## Uitgebreide Handleiding

Uitgebreide Handleiding > Over netwerkcommunicatie > Verklarende woordenlijst

---

### Verklarende woordenlijst

➔ [Info over technische termen](#)

➔ [A](#)

➔ [C](#)

➔ [D](#)

➔ [F](#)

➔ [I](#)

➔ [K](#)

➔ [L](#)

➔ [M](#)

➔ [O](#)

➔ [P](#)

➔ [R](#)

➔ [S](#)

➔ [T](#)

➔ [U](#)

➔ [W](#)

[Naar boven ↕](#)

## Uitgebreide Handleiding

Uitgebreide Handleiding > Over netwerkcommunicatie > Verklarende woordenlijst > Info over technische termen

### Info over technische termen

In dit gedeelte worden de technische termen beschreven die in de handleiding worden gebruikt.

- ➔ A
- ➔ C
- ➔ D
- ➔ F
- ➔ I
- ➔ K
- ➔ L
- ➔ M
- ➔ O
- ➔ P
- ➔ R
- ➔ S
- ➔ T
- ➔ U
- ➔ W

#### A

- **Toegangspunt (Access Point)**

Een draadloze ontvanger of basisstation dat informatie ontvangt van draadloze clients/het apparaat en ze opnieuw uitzendt. Vereist in een infrastructuurnetwerk.

- **Ad-hoc**

Clientcomputer en apparaatinstelling waarbij draadloze communicatie plaatsvindt op peer-to-peer-basis, bijvoorbeeld alle clients met dezelfde SSID/netwerknnaam communiceren rechtstreeks met elkaar. Er is geen toegangspunt vereist. Dit apparaat ondersteunt geen ad-hoc-communicatie.

- **Beheerwachtwoord (Admin Password)**

Beheerwachtwoord om toegang te beperken voor netwerkgebruikers. Het wachtwoord moet worden opgegeven om toegang te krijgen tot de printer en de printerinstellingen te wijzigen.

- **AES**

Een coderingsmethode die moet worden gebruikt voor WPA2 maar optioneel is voor WPA. Sterk, cryptografisch algoritme dat wordt gebruikt in overheidsinstanties in de VS voor verwerking van gegevens.

- **ANY-weigering**

Functie van een toegangspunt waarbij dit wordt verborgen voor of verbindingen weigert met clients waarvan de SSID/netwerknnaam is ingesteld op 'ANY'.

- **Verificatiemethode (Authentication Method)**

De method die een toegangspunt gebruikt om een printer te verifiëren voordat het communiceert met een printer via een draadloos LAN.

Voor WPA/WPA2 is een verificatiemethode PSK.

U kunt de methodes Auto, Open systeem (Open System) of Gedeelde sleutel (Shared Key) selecteren. Dezelfde instellingen moeten worden opgegeven op het toegangspunt en het apparaat.

- Auto
  - De printer wijzigt automatisch de verificatiemethode zodat deze gelijk is aan die van het toegangspunt.
- Open systeem (Open System)

Bij deze verificatiemethode wordt de communicatiepartner geverifieerd zonder de WEP-sleutel te gebruiken zelfs als 'WEP gebruiken (Use WEP)' is geselecteerd.

- **Gedeelde sleutel (Shared Key)**

Bij deze verificatiemethode wordt de communicatiepartner geverifieerd zonder de WEP-sleutel te gebruiken die is ingesteld voor codering.

## C

- **Kanaal (Channel)**

Frequentiekanaal voor draadloze communicatie. In de infrastructuurmodus wordt het kanaal automatisch aangepast aan de instellingen van het toegangspunt. Dit apparaat ondersteunt kanalen 1 tot 13. Het aantal kanalen dat kan worden gebruikt voor uw draadloze LAN verschikt afhankelijk van de regio of het land.

## D

- **Standaardgateway (Default Gateway)**

De gateway in een netwerk die door een computer wordt gebruikt om een ander netwerk te bereiken als er geen gateway is ingesteld. Een gateway draagt gegevens over tussen de terminals en verzendt de overgedragen gegevens naar de doelterminal.

- **DHCP-serverfunctionaliteit**

De router of het toegangspunt wijst automatisch een IP-adres toe wanneer de printer of computer in een netwerk wordt opgestart.

## F

- **Firewall**

Dit is een systeem dat ongeautoriseerde toegang tot de computer van buiten het netwerk voorkomt. Om dergelijke toegang te voorkomen kunt u de firewallfunctie van een breedbandrouter of de beveiligingssoftware op de computer gebruiken.

## I

- **IEEE 802.11b**

Internationale norm voor draadloze LAN waarbij de frequentie 2,4 GHz wordt gebruikt met een doorvoer van maximaal 11 Mbps.

- **IEEE 802.11g**

Internationale norm voor draadloze LAN waarbij de frequentie 2,4 GHz wordt gebruikt met een doorvoer van maximaal 54 Mbps. Compatibel met 802.11b.

- **Infrastructuur**

Configuratie van de clientcomputer en het apparaat waarbij alle draadloze communicatie via een toegangspunt loopt.

- **IP-adres**

Een uniek nummer bestaand uit vier delen gescheiden door punten. Elk netwerkapparaat dat is aangesloten op internet heeft een IP-adres. Voorbeeld: 192.168.0.1

- **IPv4/IPv6**

Dit zijn internetwerk-protocollen die worden gebruikt op internet. IPv4 maakt gebruik van 32-bit adressen en IPv6 maakt gebruik van 128-bit adressen.

## K

- **Sleutelindeling (Key Format)**

Selecteer ASCII of Hex als indeling voor de WEP-sleutel. De tekens die kunnen worden gebruikt voor de WEP-sleutel verschillen afhankelijk van de geselecteerde sleutelindelingen.

- ASCII

Hiervoor kunt u een tekenreeks van vijf of dertien tekens opgeven die alfanumerieke en onderstrepingstekens '\_' kan bevatten. Deze sleutel is hoofdlettergevoelig.

- **Hex**

Hiervoor kunt u een tekenreeks van 10 of 26 tekens opgeven die hexadecimale tekens kan bevatten (0 tot 9, A tot F en a tot f).

- **Sleutel-id (Key ID)**

Als er meerdere coderingssleutels zijn ingesteld op een toegangspunt, selecteert u een sleutelnummer (index) dat wordt gebruikt voor verzending van het toegangspunt van 1 tot 4.

- **Sleutellengte (Key Length)**

Lengte van de WEP-sleutel. Selecteer 64-bits of 128-bits. Met een langere sleutellengte kunt u een complexere WEP-sleutel maken.

## L

- **Verbindingkwaliteit (Link Quality)**

De status van de verbinding tussen het toegangspunt en de printer zonder storing, wordt aangegeven met een waarde van 0 tot 100%.

## M

- **MAC-adres**

Dit wordt ook het fysieke adres genoemd. Een unieke en permanente hardwareaanduiding die is toegewezen aan netwerkkapparaten door de fabrikant. MAC-adressen zijn 48-bits lang en zijn geschreven als hexadecimale nummers gescheiden door dubbelepunten:11:22:33:44:55:66. Zie [Het IP-adres of het MAC-adres van het apparaat controleren](#) voor meer informatie over het controleren van het MAC-adres van dit apparaat.

## O

- **Werkingsstatus (Operation Status)**

Hiermee wordt de status van de printer weergegeven.

## P

- **PSK**

Een coderingsmethode die wordt gebruikt door WPA/WPA2, waarbij een vooraf gedeelde sleutel wordt gebruikt.

## R

- **Router**

De gateway in een netwerk die door een computer wordt gebruikt om een ander netwerk te bereiken als er geen gateway is ingesteld. Een gateway draagt gegevens over tussen de terminals en verzendt de overgedragen gegevens naar de doelterminal.

## S

- **Signaalsterkte**

De sterkte van het signaal dat wordt ontvangen door de printer van het toegangspunt, wordt aangegeven met een waarde van 0 tot 100%.

- **SSID**

Een unieke naam die het ene draadloze LAN onderscheidt van andere LAN's. Het apparaat en alle clients op een draadloos LAN moeten dezelfde SSID gebruiken om met elkaar te communiceren. De SSID kan maximaal 32 tekens lang zijn en bestaat uit alfanumerieke tekens. Er kan ook naar de SSID worden verwezen met de netwerknaam.

- **Verborgen (Stealth)**

In de modus voor verbergen, verbergt een toegangspunt zichzelf door de SSID niet uit te zenden. De client moet de SSID opgeven die is ingesteld op het toegangspunt om dit te kunnen detecteren.

- **Subnetmasker**

Nummer dat wordt gebruikt om aan te geven welk deel van het IP-adres van toepassing op het netwerk en welk deel van toepassing is op de host.

Voorbeeld:

IP-adres: 192.168.127.123

Subnetmasker: 255.255.255.0

Subnetmaskeradres: 192.168.127.0

## T

- **TCP/IP**

Verzameling van communicatieprotocollen gebruikt om verbinding te maken met hosts op internet. Dit protocol maakt het mogelijk dat verschillende terminals communiceren met elkaar.

- **TKIP**

Een coderingsmethode die wordt gebruikt door WPA/WPA2. Hiervoor wordt codering gebruikt en worden automatisch cryptografische sleutels ingesteld op gestelde tijden.

## U

- **USB**

Seriële interface ontworpen om 'hot-swap' van apparaten mogelijk te maken door ze aan te sluiten en te verwijderen zonder het apparaat uit te schakelen.

## W

- **WCN (Windows Connect Now)**

Gebruikers met Windows Vista kunnen eenvoudig netwerkconfiguratie-instellingen maken en deze verzenden naar het toegangspunt met het USB-flashgeheugen.

- **WEP**

Verzending wordt gecodeerd met een WEP-sleutel die u hebt opgegeven.

- **WEP-sleutel**

Gedeelde beveiligingssleutel die wordt gebruikt om gegevens te coderen en decoderen die worden verzonden via draadloze netwerken. Deze printer ondersteunt een sleutellengte van 64-bits of 128-bits, de sleutelindelingen ASCII-code en Hexadecimaal en een sleutelnummer van 1 tot 4.

- **Wi-Fi**

Internationale instelling die het samenwerken van draadloze LAN-producten certificeert op basis van de IEEE 802.11-specificatie.

Dit apparaat is een door Wi-Fi geautoriseerd product.

- **Draadloze LAN (Wireless LAN)**

Een netwerk dat in plaats van met fysieke snoeren, is aangesloten met een draadloze technologie zoals Wi-Fi.

- **WPA**

Beveiligingsstructuur die in October 2002 is aangekondigd door de Wi-Fi Alliance. Hiermee kunnen cryptografische sleutels automatisch worden gewijzigd op vastgestelde tijdstippen en kunnen toegangspunten gebruikersverificatie uitvoeren.

- **Verificatie**

WPA bestaat uit de volgende verificatiemethoden: PSK dat kan worden gebruikt zonder een verificatieserver en WPA-802.1x waarvoor wel een verificatieserver is vereist.

Dit apparaat ondersteunt WPA-PSK.

- **Wachtwoord**

Deze gecodeerde sleutel wordt gebruikt om WPA-PSK-verificatie uit te voeren. Het wachtwoord is een reeks van 8 tot 63 alfanumerieke tekens of een 64-cijferige hexadecimale waarde.

- **WPA2**

Beveiligingsstructuur uitgegeven door Wi-Fi Alliance in september in 2004 als een nieuwere versie van WPA. Biedt een sterker coderingsmechanisme met AES (Advanced Encryption Standard).

- **Verificatie**

WPA bestaat uit de volgende verificatiemethoden: PSK dat kan worden gebruikt zonder een verificatieserver en WPA2-802.1x waarvoor wel een verificatieserver is vereist.

Dit apparaat ondersteunt WPA2-PSK.

- **Wachtwoord**

Deze gecodeerde sleutel wordt gebruikt om WPA2-PSK-verificatie uit te voeren.

Het wachtwoord is een reeks van 8 tot 63 alfanumerieke tekens of een 64-cijferige hexadecimale waarde.

- **WPS (Wi-Fi Protected Setup)**

WPS is een norm voor het eenvoudig en veilig instellen van een draadloos netwerk.

Voor Wi-Fi Protected Setup worden vooral de volgende twee methoden gebruikt:

Pincode: een verplichte instelmethode voor alle WPS-apparaten

PBC (Push button configuration; drukknop): een drukknop op de hardware of een virtuele drukknop in de software.

[Naar boven ↕](#)