



- Deze handleiding gebruiken
- Deze handleiding afdrukken

MX860 series Online handleiding

MC-3462-V1.00



Basis Handleiding

Voor een overzicht van het product.



Uitgebreide Handleiding

Voor een gedetailleerde beschrijving van de functies van het product.



Problemen oplossen



Inhoud

 Veiligheidsvoorschriften

❖ Overzicht van het apparaat

Hoofdonderdelen

Navigeren door de menu's op het LCD-scherm

❖ Het apparaat instellen

De telefoonlijnverbinding controleren

Basisinstellingen opgeven voor het apparaat

De ontvangstmodus instellen

❖ Afdrukken vanaf een geheugenkaart

Foto's op een geheugenkaart afdrukken

Verschillende functies gebruiken

Geheugenkaarten plaatsen

❖ Kopiëren

Kopieën maken

Verschillende kopieerfuncties gebruiken

❖ Scannen

Gescande gegevens opslaan

Verschillende scanfuncties gebruiken

❖ Afdrukken vanaf de computer

Foto's afdrukken (Easy-PhotoPrint EX)

Documenten afdrukken (Windows)

Documenten afdrukken (Macintosh)

❖ Faxen

Faxen verzenden

Verschillende verzendfuncties gebruiken

Faxen ontvangen

Verschillende ontvangstfuncties gebruiken

Handige faxfuncties gebruiken

❖ Overige functies

Gelinieerd papier of grafiekpapier afdrukken

Foto's rechtstreeks afdrukken vanaf een digitale camera of mobiele telefoon

Apparaatinstellingen

Solution Menu en My Printer

❖ Papier/originelen plaatsen

Papier plaatsen

Originelen plaatsen

❖ Routineonderhoud

Inkttanks vervangen

Vage afdrukken of onjuiste kleuren

De papierinvoerrol reinigen

Het cassettekussentje reinigen

❖ Bijlage

Wettelijke beperkingen voor het gebruik van het product en het gebruik van afbeeldingen

Tips over het gebruik van uw apparaat

Veiligheidsvoorschriften

Lees de veiligheidsvoorschriften en waarschuwingen in deze handleiding goed door, zodat u het apparaat veilig kunt gebruiken. Gebruik het apparaat nooit op een manier die niet in deze handleiding is beschreven. Dit kan ongelukken, brand of elektrische schokken tot gevolg hebben.

Waarschuwing

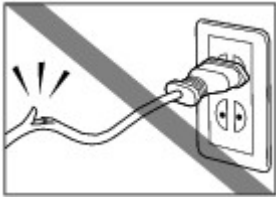
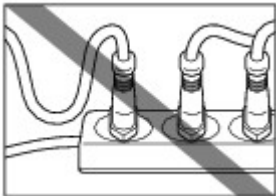
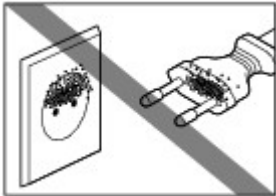

- Dit product produceert een zwakke magnetische flux. Als u een pacemaker gebruikt en voelt dat er afwijkingen optreden in de werking van de pacemaker, blijf dan uit de buurt van het apparaat en raadpleeg uw arts.
- De onderstaande instructies moet u volgen om te voorkomen dat er als gevolg van een onjuiste bediening van het apparaat gevaarlijke situaties ontstaan die mogelijk tot ernstig lichamelijk letsel of zelfs de dood kunnen leiden. Deze instructies zijn essentieel voor een veilige werking van het apparaat.

Een locatie kiezen	Plaats het apparaat niet in de buurt van ontvlambare oplosmiddelen, zoals alcohol of verfverduunners.
Stroomvoorziening	Steek de stekker niet in het stopcontact of haal de stekker niet uit het stopcontact als u natte handen hebt.
	Steek de stekker altijd helemaal in het stopcontact.
	 <p>U mag het netsnoer nooit beschadigen, aanpassen, uitrekken of overmatig buigen of verdraaien. Plaats geen zware voorwerpen op het netsnoer.</p>
	 <p>Sluit het apparaat nooit aan op een stopcontact dat met andere apparatuur wordt gedeeld (bijvoorbeeld via een stekkerdoos of een twee- of driewegstekker).</p>
	Gebruik het apparaat nooit als het netsnoer is opgerold of in de knoop zit.
	Als u rook, een ongebruikelijke geur of vreemde geluiden waarneemt in de buurt van het apparaat, trek dan onmiddellijk de stekker uit het stopcontact en neem contact op met de helpdesk.
	 <p>Haal van tijd tot tijd de stekker van het apparaat uit het stopcontact en gebruik vervolgens een droge doek om op de stekker en in het stopcontact opgehoopt stof en vuil te verwijderen. Als het apparaat zich in een ruimte met veel stof, rook of vocht bevindt, kan het stof op de stekker vochtig worden en kortsluiting en/of brand veroorzaken.</p>
Als u hoort dat het onweert, haalt u de stekker uit het stopcontact en gebruikt u het apparaat niet. Als u de stekker in het stopcontact laat zitten, kan dit leiden tot brand, elektrische schokken of schade aan het apparaat vanwege het onweer.	
Gebruik het netsnoer dat bij het apparaat is geleverd.	
Het apparaat reinigen	Reinig het apparaat met een vochtige doek. Gebruik nooit

	 <p>brandbare vloeistoffen zoals alcohol, benzeen of verdunningsmiddelen. Als brandbare oplosmiddelen in contact komen met elektrische onderdelen in het apparaat, kan dit brand of elektrische schokken veroorzaken.</p> <p>Trek altijd de stekker uit het stopcontact voordat u het apparaat reinigt. Mocht u onverhoeds het apparaat inschakelen terwijl u dit aan het reinigen bent, kunt u gewond raken of kan het apparaat beschadigd raken.</p>
<p>Het apparaat onderhouden</p>	<p>Probeer het apparaat niet uit elkaar te halen of te wijzigen. Het apparaat bevat geen onderdelen die door de gebruiker kunnen worden gerepareerd. In het apparaat bevinden zich onderdelen die onder hoge spanning staan. Voer nooit onderhoudsprocedures uit die niet in deze handleiding worden beschreven.</p> <p>Sluit alleen aanbevolen apparaten aan op de poort voor direct afdrukken of de kabelaansluiting op het apparaat. Andere apparaten kunnen brand of elektrische schokken veroorzaken.</p>
<p>Werken in de buurt van het apparaat</p>	<p>Gebruik geen brandbare sprays in de nabijheid van het apparaat. Wanneer een spray in aanraking komt met de elektrische onderdelen in het apparaat, kan dit brand of een elektrische schok tot gevolg hebben.</p>

⚠ Let op

- De onderstaande instructies moet u volgen om te voorkomen dat er als gevolg van een onjuiste bediening van het apparaat gevaarlijke situaties ontstaan die mogelijk tot lichamelijk letsel of schade aan de apparatuur kunnen leiden. Deze instructies zijn essentieel voor een veilige werking van het apparaat.

<p>Een locatie kiezen</p>	<p>Installeer het apparaat op een stabiele plaats die vrij van trillingen is.</p> <p>Installeer het apparaat niet op een plaats die zeer vochtig of stoffig is en niet in direct zonlicht, buitenshuis of dicht bij een warmtebron. U kunt het risico van brand of elektrische schokken beperken door het apparaat te installeren op een locatie met een omgevingstemperatuur tussen 5 °C en 35 °C (41 °F en 95 °F) en een relatieve luchtvochtigheid tussen 10% en 90% (zonder condensatie).</p> <p>Plaats het apparaat niet op een dik tapijt of vloerkleed.</p> <p>Bevestig het apparaat niet met de achterkant aan een muur.</p>
<p>Stroomvoorziening</p>	 <p>Zorg ervoor dat het gebied rond het stopcontact te allen tijde vrij blijft, zodat u de stekker indien nodig snel uit het stopcontact kunt halen.</p>  <p>Verwijder de stekker nooit uit het stopcontact door aan het snoer te trekken.</p>

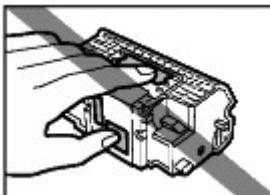
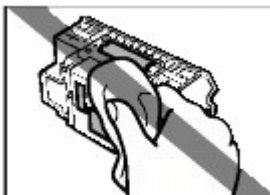
	 <p>Gebruik nooit een verlengsnoer of -stekkerdoos.</p>
<p>Werken in de buurt van het apparaat</p>	<p>Steek nooit uw handen of vingers in het apparaat terwijl er wordt afgedrukt.</p> <p>Als u het apparaat wilt verplaatsen, moet u dit aan beide kanten oppakken. Houd niet het bedieningspaneel vast.</p> <p>Leg geen voorwerpen op het apparaat.</p> <p>Plaats geen metalen voorwerpen (paperclips, nietjes) of houders met brandbare vloeistoffen (alcohol, verdunner) op het apparaat.</p> <p>Haal direct de stekker uit het stopcontact en neem contact op met de servicedienst wanneer er een (metalen) voorwerp of een vloeistof in het apparaat terecht komt.</p> <p>Het apparaat mag nooit schuin, verticaal of ondersteboven worden gebruikt of vervoerd, omdat er anders inkt kan lekken en het apparaat beschadigd kan raken.</p> <p>Druk bij het plaatsen van een dik boek op de glasplaat niet te hard op de documentklep. Anders kan de glasplaat breken en letsel veroorzaken.</p>
<p>Printkoppen en inkt tanks</p>	<p>Houd inkt tanks buiten het bereik van kinderen. Als men per ongeluk inkt in de mond krijgt, door likken of slikken, spoelt men de mond en drinkt men een of twee glazen water. Als er irritatie of ongemak optreedt, moet men onmiddellijk een arts raadplegen.</p> <p>Als inkt in contact komt met de ogen, moet men onmiddellijk spoelen met water. Als inkt in contact komt met de huid, moet men zich onmiddellijk wassen met water en zeep. Als de ogen of de huid geïrriteerd blijven, moet men onmiddellijk een arts raadplegen.</p> <p>Printkoppen en inkt tanks mogen niet worden geschud. Er zou inkt kunnen lekken, waardoor vlekken kunnen ontstaan.</p>  <p>Raak na het afdrukken nooit de elektrische contacten van een printkop aan. De metalen onderdelen kunnen erg warm zijn en brandwonden veroorzaken.</p> <p>Gooi inkt tanks nooit in het vuur.</p> <p>Probeer de printkop en inkt tanks niet uit elkaar te halen of te wijzigen.</p> <p>Ga voorzichtig met de printkop en inkt tanks om. Oefen geen overmatige druk uit en laat ze niet vallen.</p>  <p>Spoel de printkop en inkt tanks niet af en veeg ze niet schoon.</p>

Verwijder eenmaal geïnstalleerde printkoppen en inkttanks alleen wanneer dit noodzakelijk is.

● **Let op het volgende als u het apparaat vlakbij andere elektrische apparatuur, zoals TL-lampen, plaatst**

Plaats het apparaat op een afstand van ten minste 15 cm/5,91 inches van andere elektrische apparatuur, zoals TL-lampen. Als het apparaat hier te dichtbij staat, wordt de goede werking wellicht gehinderd door ruis van de lamp.

● **Als u de stekker uit het stopcontact haalt**

Voordat u de stekker uit het stopcontact haalt, moet u altijd op de knop **AAN** drukken en controleren of de modusknoppen (zoals de knop **KOPIËREN** enzovoort) niet meer knipperen en alle lampjes op het bedieningspaneel uitgaan. Als u de stekker uit het stopcontact haalt terwijl er nog een lampje op het bedieningspaneel brandt of knippert, is de printkop niet beschermd en kunt u mogelijk later niet meer met het apparaat afdrucken.

● **Storingen door radiogolven**

Omdat de magnetron en het draadloze LAN-systeem dezelfde frequentiebandbreedte gebruiken, is de magnetron een potentiële storingsbron wanneer deze aanstaat

Wanneer u dit product in de nabijheid van een magnetron plaatst, kan dit de status van de radio negatief beïnvloeden.

[↑ Naar boven](#)

Overzicht van het apparaat

In dit gedeelte worden de namen van de onderdelen weergegeven en de basishandelingen die u moet kennen voordat u het apparaat gebruikt.

Hoofdonderdelen

- [Vooraanzicht](#)
- [Achteraanzicht](#)
- [Binnenaanzicht](#)
- [Bedieningspaneel](#)

Navigeren door de menu's op het LCD-scherm

- [Basishandelingen in de verschillende modi](#)
- [Basishandelingen in het scherm met instellingen](#)



[↑ Naar boven](#)

Hoofdonderdelen

- ➔ Vooraanzicht
- ➔ Achteraanzicht
- ➔ Binnenaanzicht
- ➔ Bedieningspaneel

■ Vooraanzicht

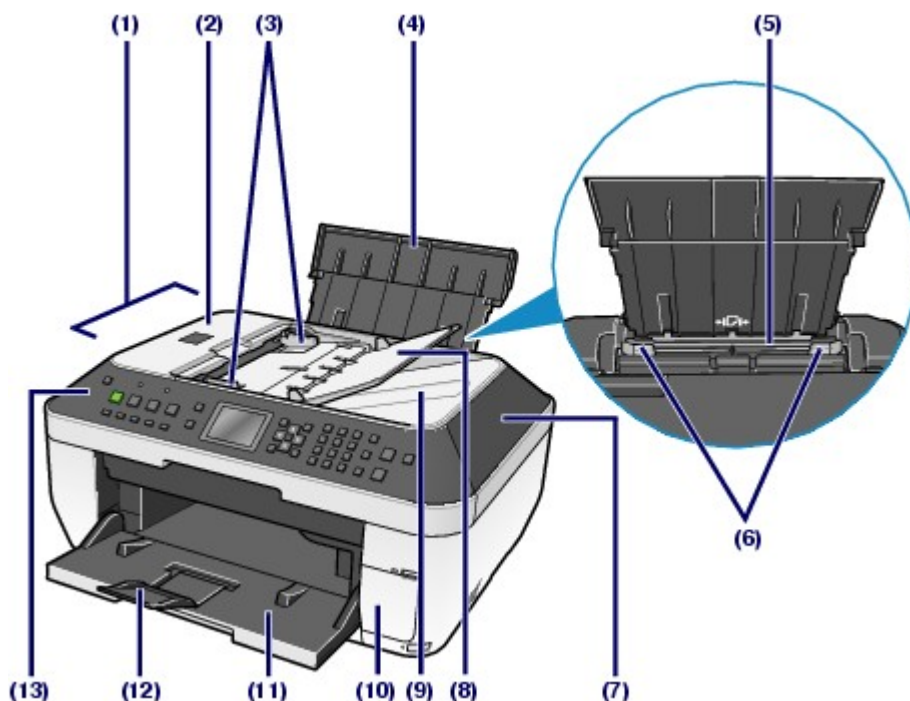

(1) ADF (automatische documentinvoer)

Plaats een document dat u wilt kopiëren, scannen of faxen. Documenten die in de lade worden geplaatst, worden automatisch vel voor vel gescand.

Zie [Documenten in de ADF plaatsen](#).

(2) Documentinvoerklep

Open deze klep om vastgelopen documenten te verwijderen.

(3) Documentgeleiders

Pas deze geleiders aan zodat de breedte hiervan overeenkomt met die van het document in de ADF.

(4) Papiersteun

Trek de steun uit en kantel hem iets achterover als u papier in de achterste lade wilt plaatsen.

(5) Achterste lade

Plaats in deze lade het papier dat u voor het apparaat wilt gebruiken (u kunt verschillende formaten of soorten papier gebruiken). Er kunnen twee of meer vellen papier van hetzelfde formaat en type tegelijk worden geplaatst. Het papier wordt automatisch met één vel tegelijk ingevoerd.

Zie [Papier plaatsen](#).

(6) Papiergeleiders

Schuif de geleiders tegen beide zijden van de stapel papier aan.

(7) Documentklep

Open deze klep als u een origineel op de glasplaat wilt plaatsen.

(8) Documentlade

Open deze lade om een document in de ADF te plaatsen. U kunt twee of meer documentvellen met hetzelfde formaat en dezelfde dikte plaatsen. Plaats het document met de zijde die u wilt scannen omhoog.

(9) Documentuitvoerlade

Documenten die worden gescand vanuit de documentlade, worden hier afgeleverd.

(10) Klepje van de kaartsleuf

Open deze klep voor het plaatsen van een geheugenkaart.

(11) Papieruitvoerlade

Deze lade wordt automatisch geopend als het afdrukken of kopiëren wordt gestart en er afgedrukt papier wordt uitgevoerd.

(12) Verlengstuk van de uitvoerlade

Open het verlengstuk als u de afdrukken wilt ondersteunen. U kunt het verlengstuk zowel bij het afdrukken als het kopiëren gebruiken.

(13) Bedieningspaneel

Gebruik het bedieningspaneel om de apparaatinstellingen te wijzigen of het apparaat te bedienen.

Zie [Bedieningspaneel](#).



(14) Detectieknop voor scaneenheid

Hiermee vergrendelt u de scaneenheid (printerklep) als de documentklep open is. Deze knop wordt ingedrukt wanneer de Documentklep is gesloten, zodat u de Scaneenheid (klep) kunt openen. (U hoeft deze knop niet aan te raken.)

Zie [Scaneenheid \(klep\)](#) voor meer informatie over de Scaneenheid (klep).

(15) Cassette

Plaats een vel normaal papier van A4-, B5-, A5- of Letter-formaat en voer de cassette in het apparaat in. Er kunnen twee of meer vellen papier van hetzelfde formaat tegelijk worden geplaatst. Het papier wordt automatisch met één vel tegelijk ingevoerd.

Zie [Papier plaatsen](#).

(16) Poort voor direct afdrukken

Sluit hier een PictBridge-compatibel apparaat aan, zoals een digitale camera of de optionele Bluetooth-eenheid BU30*, om rechtstreeks af te drukken.

Zie [Foto's rechtstreeks afdrukken vanaf een digitale camera of mobiele telefoon](#).

U kunt ook een USB-flashstation in deze poort plaatsen om gescande gegevens op het station op te slaan.

Raadpleeg de online handleiding: [Uitgebreide Handleiding](#)

* De Bluetooth-eenheid is niet beschikbaar in bepaalde landen of regio's, afhankelijk van de lokale wet- en regelgeving. Neem contact op met het ondersteuningscentrum voor meer informatie.

Waarschuwing

- Sluit geen andere apparaten dan PictBridge-compatibele apparaten, de optionele Bluetooth-eenheid BU-30 of USB-flashstations aan op de poort voor direct afdrukken van het apparaat. Als u andere apparaten op deze poort aansluit, kan dit brand, elektrische schokken of schade aan het apparaat veroorzaken.

Belangrijk

- Raak het metalen omhulsel niet aan.
- Gebruik geen USB-kabel die langer is dan 3 meter/10 feet om een PictBridge-compatibel apparaat aan te sluiten. Dit kan gevolgen hebben voor de werking van andere apparaten.

(17) Glasplaat

Plaats hier het origineel dat u wilt kopiëren, scannen of faxen.

■ Achteraanzicht

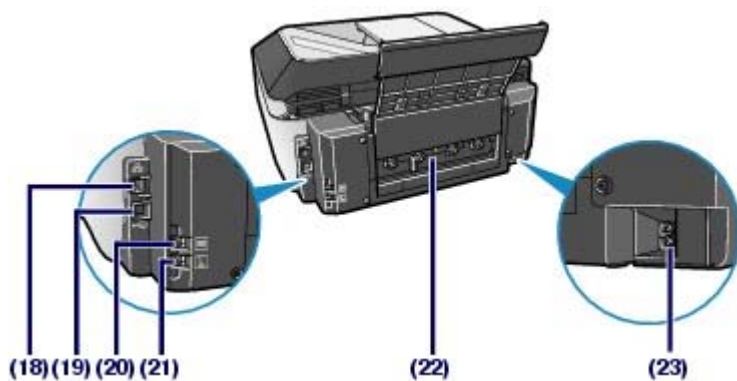

(18) Aansluiting voor bekabeld LAN

Sluit hier de LAN-kabel aan om het apparaat met een LAN te verbinden.

Belangrijk

- Raak het metalen omhulsel niet aan.

(19) USB-poort

Sluit hier de USB-kabel aan om het apparaat met een computer te verbinden.

Belangrijk

- Raak het metalen omhulsel niet aan.
- De USB-kabel mag niet worden losgekoppeld of aangesloten terwijl het apparaat bezig is met afdrucken of het scannen van originelen naar de computer.

(20) Aansluiting voor externe apparaten

Hier kunt u externe apparaten aansluiten, zoals een telefoon, antwoordapparaat of modem.

Belangrijk

- Raak het metalen omhulsel niet aan.

Opmerking

- Verwijder het kapje van de telefoonaansluiting om het externe apparaat aan te sluiten.

(21) Aansluiting voor telefoonlijn

Hier kunt u de telefoonlijn aansluiten.

Let op

- Raak het metalen omhulsel niet aan. Dit kan elektrische schokken veroorzaken.

(22) Achterklep

Koppel de achterklep los wanneer u vastgelopen papier wilt verwijderen.

(23) Netsnoeraansluiting

Hier kunt u het meegeleverde netsnoer aansluiten.

■ Binnenaanzicht

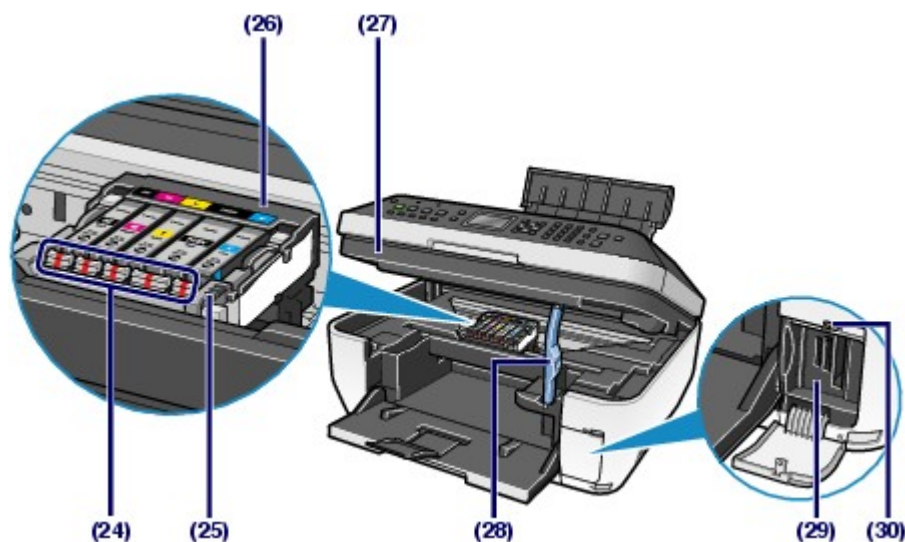
**(24) Inktlampje**

Dit lampje brandt of knippert rood om de status van de inkttank aan te geven.

Zie [De inktstatus controleren](#).

(25) Printkopvergrendeling

Hiermee vergrendelt u de printkop.

**Belangrijk**

- Trek deze vergrendeling niet omhoog na installatie van de printkop.

(26) Printkophouder

Hier installeert u de printkop.

(27) Scaneenheid (klep)

Deze eenheid wordt gebruikt voor het scannen van originelen. Open deze klep als u inkttanks wilt vervangen, inktlampjes wilt controleren of vastgelopen papier uit het apparaat wilt verwijderen. Als u de scaneenheid (klep) opent, moet de documentklep gesloten blijven.

(28) Steun voor scaneenheid

Hiermee kunt u de scaneenheid (klep) open houden.

(29) Kaartsleuf

Hier kunt u een geheugenkaart plaatsen.

Zie [Geheugenkaarten plaatsen](#).

(30) Indicatielampje

Dit lampje brandt of knippert om de status van de geheugenkaart aan te geven.

Zie [Geheugenkaarten plaatsen](#).

**Opmerking**

- Raadpleeg voor meer informatie over het plaatsen van de printkop en inkttanks de gedrukte handleiding: *Aan de Slag-gids*.

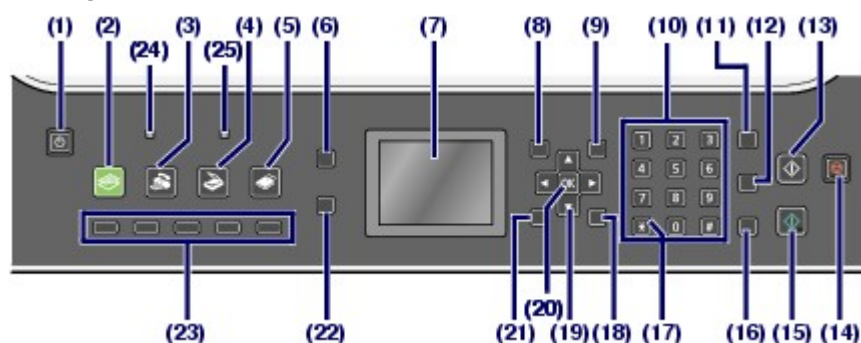
■ Bedieningspaneel**(1) Knop AAN**

Hiermee kunt u het apparaat aan- of uitzetten. De documentklep moet gesloten zijn als het apparaat wordt aangezet.

Belangrijk

De stekker uit het stopcontact halen

- Zet eerst het apparaat uit en controleer vervolgens of alle lampje op het bedieningspaneel uit zijn voordat u de stekker uit het stopcontact haalt. Als de stekker uit het stopcontact wordt gehaald terwijl er nog een lampje op het bedieningspaneel brandt of knippert, kan dit schade veroorzaken waardoor u mogelijk niet meer accuraat kunt afdrukken omdat de printkop niet wordt beschermd.
- Als u de stekker verwijdert, gaan de instellingen voor datum en tijd en alle documenten in het geheugen verloren. Verzend niet-verzonden faxen en druk noodzakelijke documenten af voordat u de stekker verwijdert.

Opmerking

- Het apparaat kan geen faxen ontvangen als het is uitgeschakeld.
- Het apparaat kan niet worden uitgeschakeld terwijl een fax wordt verzonden of ontvangen, of als er niet-verzonden faxen in het apparaatgeheugen staan.

(2) Knop KOPIËREN

Hiermee wordt het apparaat naar de kopieermodus geschakeld. Knippert wanneer u het apparaat inschakelt.

(3) Knop FAXEN

Hiermee wordt het apparaat naar de faxmodus geschakeld.

(4) Knop SCANNEN

Hiermee wordt het apparaat naar de scanmodus geschakeld.

(5) Knop GEHEUGENKAART

Hiermee wordt het apparaat naar de geheugenkaartmodus geschakeld.

(6) Knop FAX-kwaliteit

Hiermee selecteert u het scancontrast en de resolutie van de fax die u verzendt.

(7) LCD-scherm (Liquid Crystal Display)

Hierop worden berichten, menuselecties en de bedieningsstatus weergegeven.

Opmerking

- Het LCD-scherm wordt uitgeschakeld als het apparaat ongeveer 5 minuten niet wordt gebruikt. Druk op een willekeurige knop (met uitzondering van de knop **AAN**) of voer een afdruktaak uit als u het LCD-scherm weer wilt inschakelen. Het scherm wordt ook weer ingeschakeld bij ontvangst van faxen.

(8) Knop Menu

Hiermee wordt het menuscherm weergegeven.

(9) Knop Instellingen

Hiermee kunt u in elke modus de beschikbare instellingen zoals paginaformaat, afbeeldingscorrectie en mediumtype wijzigen.

(10) Numerieke toetsen

Deze toetsen worden gebruikt om numerieke waarden in te voeren, zoals het aantal kopieën, fax- of telefoonnummers en tekens.



(11) Knop Nummerherhaling/Pauze

Hiermee kunt u de nummers weergegeven die onlangs zijn gekozen met de numerieke toetsen en het geselecteerde nummer opnieuw kiezen.

Kan ook worden gebruikt om een onderbrekingstijd in te voeren tussen of na nummers, bijvoorbeeld als er internationale nummers worden geregistreerd of gekozen.

(12) Knop Verkort kiezen

De lijst met geregistreerde namen verschijnt in het scherm TEL-nummer zoeken (Search TEL number). Met de knop  kunt u de codes voor verkort kiezen weergegeven in de lijst. U kunt het gewenste nummer opgeven vanuit de lijst met geregistreerde namen of de lijst met codes voor verkort kiezen.

Voer in de lijst met geregistreerde namen de eerste letter van een vooraf geregistreerde naam in om vooraf geregistreerde fax- of telefoonnummers of groepen te zoeken. U kunt ook de knoppen  (omhoog) en  (omlaag) gebruiken om een gewenste bestemming te selecteren.

Voer in de lijst met codes voor verkort kiezen een tweecijferige code in om een gewenste bestemming te selecteren.

(13) Knop Zwart

Hiermee stelt u in dat er in zwart-wit moet worden afgedrukt, gekopieerd, gescand, gefaxt, enzovoort.

(14) Knop Stoppen

Hiermee annuleert u actieve afdruktaken, verzendbewerkingen en scantaken.

(15) Knop Kleur

Hiermee stelt u in dat er in kleur moet worden afgedrukt, gekopieerd, gescand, gefaxt, enzovoort.

(16) Knop Handsfree

Hiermee verbindt u de telefoonlijn of verbreekt u de verbinding.

(17) Knop Toon

In de faxmodus schakelt u hiermee tijdelijk naar toonkiezen. Verder wordt deze knop gebruikt om nummers te kiezen met de numerieke toetsen en wijzigt u hiermee de invoermodus tijdens het invoeren van tekens.

In de geheugenkaartmodus kunt u hiermee een deel van een foto bijsnijden (trimmen).

(18) Knop Dubbelzijdig

Hiermee geeft u de instellingen op voor dubbelzijdig kopiëren.

(19) Knoppen ▲ (omhoog) ▼ (omlaag) ◀ (links) ▶ (rechts)

Hiermee bladert u door menuselecties en verhoogt/verlaagt u instellingswaarden, zoals het aantal kopieën. U kunt deze knoppen gebruiken wanneer ▲ (omhoog), ▼ (omlaag), ▶ (rechts) en ◀ (links) worden weergegeven op het LCD-scherm. Daarnaast kunt u met de knop ◀ (links) een ingevoerd teken annuleren en kunt u met de knop ▶ (rechts) een spatie invoeren tussen tekens tijdens de invoer van tekens.

(20) Knop OK

Hiermee selecteert u een menu of instelling. Zie [Navigeren door de menu's op het LCD-scherm](#) .

Hiermee verhelpt u fouten wanneer een afdruktaak wordt uitgevoerd of hervat u de normale werking van het apparaat nadat u vastgelopen papier hebt verwijderd of documenten hebt verwijderd die zich nog in de ADF bevonden.

(21) Knop Terug

Hiermee worden bewerkingen geannuleerd en wordt het LCD-scherm teruggezet naar het vorige scherm.

(22) Knop Wijzig weergave

Hiermee wijzigt u in de geheugenkaartmodus de weergave naar volledig scherm of naar de weergave met vier beelden.

(23) Knoppen Snelkiezen

Hiermee kiest u vooraf geregistreerde fax-/telefoonnummers of groepen met één handeling.

(24) In gebruik/geheugenlampje

Knippert tijdens het verzenden en ontvangen van faxen en brandt als er documenten zijn opgeslagen in het apparaatgeheugen.

(25) Alarmlampje

Dit lampje brandt of knippert in de kleur oranje als er een fout optreedt (het papier of de inkt is bijvoorbeeld op).

Opmerking

- Het apparaat maakt piepgeluiden als er knoppen op het bedieningspaneel worden ingedrukt. Zie [Apparaatinstellingen](#) als u het piepvolume wilt wijzigen.



Navigeren door de menu's op het LCD-scherm

U kunt het apparaat gebruiken om foto's op een geheugenkaart af te drukken, kopieën te maken, faxen te verzenden/ontvangen en om originelen zonder computer te scannen. U kunt de verschillende functies van het apparaat ook probleemloos gebruiken via het menuscherm en het instellingenschermbord op het LCD-scherm.

In dit gedeelte worden de basishandelingen beschreven voor gebruik van het menuscherm en het instellingenschermbord in de verschillende modi.

- ➔ [Basishandelingen in de verschillende modi](#)
- ➔ [Basishandelingen in het scherm met instellingen](#)

■ Basishandelingen in de verschillende modi

Druk eerst op de modusknop (A) om het scherm naar de gewenste modus te schakelen.

Gebruik vervolgens de knop **Menu** (B) om de beschikbare functies in de verschillende modi te selecteren.

Als u het paginaformaat, het mediumtype of de beeldverbetering wilt wijzigen, drukt u op de knop **Instellingen** (C).

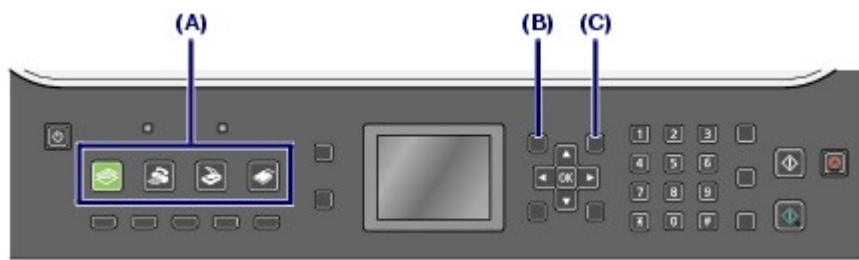

📖 Opmerking

- Gebruik de knoppen ▲ (omhoog), ▼ (omlaag), ◀ (links) en ▶ (rechts) om een item te selecteren en druk op **OK** om het item in te stellen.
- U kunt het LCD-scherm terugzetten naar het vorige scherm door op de knop **Terug** te drukken.
- Druk op de knop **SCAN** om het scherm Verwerken gescande geg. (Scanned data processing) weer te geven. Selecteer hier of gescande gegevens moeten worden opgeslagen op de computer of op een USB-flashstation of geheugenkaart die in het apparaat is geplaatst.
- Druk op de knop **MEMORY CARD** om het scherm Menu Kaart weer te geven en selecteer of u een foto op een geheugenkaart wilt selecteren en afdrukken of verschillende indelingen wilt gebruiken.
- Zie [Menschermen](#) voor meer informatie over de verschillende items.
- Als u Onderhoud (Maintenance) of Apparaatinstellingen (Device settings) wilt selecteren, drukt u op de knop **Menu** om het menu Instellingen (Settings) weer te geven in de verschillende modi.

● Menschermbord

📖 Opmerking

- Zie [Routineonderhoud](#) voor meer informatie over onderhoud.



Kopieermodus

- Scherm Menu Kopie (Copy menu)

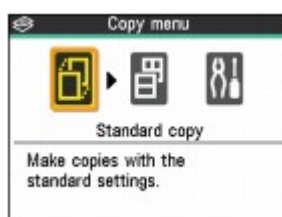

Standaardkopie (Standard copy): zie [Kopiëren](#).

Speciale kopie (Special copy): zie [Verschillende kopieerfuncties gebruiken](#) .

- Dubbelzijdige kopie (Two-sided copy)
- 2 op 1 kopie (2-on-1 copy)
- 4 op 1 kopie (4-on-1 copy)
- Kopie zonder marges (Borderless copy)
- Beeldherhaling (Image repeat)
- Sorteren (Collated copy)
- Kopie met vervagingscorrectie (Faded-restored copy)
- Kader wissen (Frame erase)
- Stickerkopie (Sticker copy)
- Kopie inbindmarge (Binding margin copy)
- Perforatiegat verwijderen (Punch hole removal copy)

Instellingen (Settings): zie [Instellingen](#) .

- Scherm Kopieerinstellingen (Copy settings) (zie [Instellingen wijzigen](#) .)



Faxmodus

- Scherm FAX-menu (Fax menu)

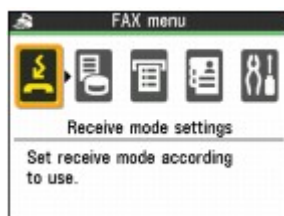

Inst. ontvangstmodus (Receive mode settings): zie [De ontvangstmodus instellen](#) .

- Modus Faxprioriteit (Fax priority mode)
- Modus Alleen faxen (Fax only mode)
- DRPD (DRPD)*1
- Netwerkschakelaar (Network switch)*2
- Modus Tel.prioriteit (TEL priority mode)

Geheugenverwijzing (Memory reference): zie [Faxen ontvangen in het apparaatgeheugen \(geheugenontvangst\)](#) .

- Geheugenlijst afdrukken (Print memory list)
- Document afdrukken (Print specified document)
- Document verwijderen (Delete specified doc.)
- Alle ontvang. doc. afdruk. (Print all received docs)
- Alle doc. in geheugen verw. (Delete all docs in memory)

Rapporten/lijsten afdrukkn (Print reports/lists): zie [Handige faxfuncties gebruiken](#) .

- Activiteitenrapport (Activity report)
- Lijst telefoonnummers (Telephone number list)
- Lijst gebruikersgegevens (User's data list)
- Geheugenlijst (Memory list)
- Lijst geweigerde nummers (Rejected number list)
- Lijst belgeschiedenis (Caller history list) *2

Registratie telnr. (TEL number registration): raadpleeg de on line handleiding: [Uitgebreide Handleiding](#) .

- Snelkiezen (One-touch speed dial)
- Verkort kiezen (Coded speed dial)
- Groepskiezen (Group dial)
- Geweigerde nrs (Rejected numbers)

Instellingen (Settings): zie [Instellingen](#) .

*1 Deze instelling is alleen beschikbaar in de VS en Canada.

*2 Deze instelling is mogelijk niet beschikbaar, afhankelijk van het land of de regio van aankoop.

- Scherm Papierinst. voor faxen (Fax paper settings) (zie [De ontvangst van een fax voorbereiden](#) .)

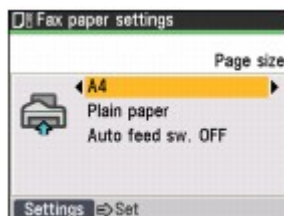

Scanmodus

- Scherm Verwerken gescande geg. (Scanned data processing)

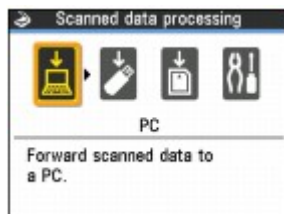

Computer (PC): zie [Verschillende scanfuncties gebruiken](#) .

USB-flashstation (USB flash drive): raadpleeg de on line handleiding: [Uitgebreide Handleiding](#) .

Geheugenkaart (Memory card): Raadpleeg de on line handleiding: [Uitgebreide Handleiding](#) .

Instellingen (Settings): zie [Instellingen](#) .

- Scherm Instell. Scannen & opslaan (Scan & save settings)
Als USB-flashstation (USB flash drive) of Geheugenkaart (Memory card) is geselecteerd in het scherm Verwerken gescande geg. (Scanned data processing), wordt het volgende scherm weergegeven.
Raadpleeg de on line handleiding: [Uitgebreide Handleiding](#) .

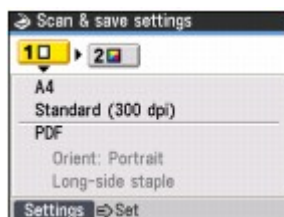

Geheugenkaartmodus

- Scherm Menu Kaart (Card menu)

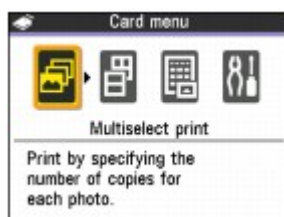

Multi-afdruk (Multiselect print): Zie [Instellingen wijzigen](#) .

Speciale fotoafdruk (Special photo print): zie [Verschillende functies gebruiken](#) .

Indeling afdr. (Layout print)

Sticker (Sticker print)

Alle foto's afdrukken (Print all photos)

Foto-index afdrukken (Photo Index print)

DPOF-afdruk (DPOF print)

Opgenomen info (Captured info)

Foto-indexblad (Photo Index Sheet): Zie [Afdrukken met het foto-indexblad](#) .

Foto-indexblad afdrukken (Photo Index Sheet print)

Scan blad en druk af (Scan sheet and print)

Instellingen (Settings): zie [Instellingen](#) .

- Scherm Geheugenkaartinstellingen (Memory card settings)



Instellingen

- Scherm Onderhoud (Maintenance) (zie [Routineonderhoud](#).)

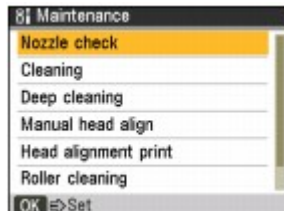

Contr. spuitopening (Nozzle check)

Reinigen (Cleaning)

Diepte-reiniging (Deep cleaning)

Handm. printkop uitl. (Manual head align)

Printkopuitlijning afdr. (Head alignment print)

Reiniging rollen (Roller cleaning)

Reiniging onderste plaat (Bottom plate cleaning): raadpleeg de on line handleiding: [Uitgebreide Handleiding](#).

- Scherm Apparaatinstellingen (Device settings)

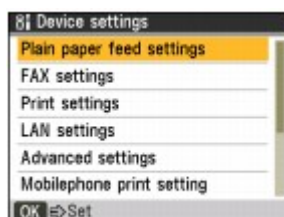

Invoerinst. normaal papier (Plain paper feed settings): Zie [Invoerinst. normaal papier](#).

Faxinstellingen (FAX settings): zie [Faxinstellingen](#).

Gebuikersinstellingen (User settings)

TX-instellingen (Transmission settings)

RX-instellingen (Reception settings)

Afdrukinstellingen (Print settings): zie [Afdrukinstellingen](#).

Papiersch. voorkomen (Prevent paper abrasion)

Uitbr. kopiehoeveelheid (Extended copy amount)

LAN-instellingen (LAN settings): zie [LAN-instellingen](#).

Draadl./bedraad wijz. (Change WLAN/LAN)

Instel. draadloos LAN (WLAN settings)

Inst.lijst draadl. LAN (WLAN setting list)

Lijst LAN-instellingn (LAN setting list)

Instelling IPv4/IPv6 (IPv4/IPv6 setting) (IPv4/IPv6 setting)

WSD-instelling (WSD setting)

LAN-details afdr. (Print LAN details)

Herstel LAN-instell. (Reset LAN settings)

Geavanceerde instellingn (Advanced settings): zie [Geavanceerde instellingen](#).

Lees-/schrijfkenmerk (Read/write attribute) (Read/write attribute)

Volumeregeling (Volume control)

Landinstelling (Country select) *1

Stille modus (Quiet mode)

Toets herhalen (Key repeat)

Dubbelzijdige uitvoer (Two-sided output setting)

Inst. afdrkn mobiele tel. (Mobilephone print settings) *2: zie [Inst. afdrkn mobiele tel.](#)

Papierformaat (Paper size)

Mediumtype (Media type)

Image Optimizer

Indeling (Layout)

Bluetooth-instellingen (Bluetooth settings) *2: zie [Bluetooth-instellingen](#).

Apparaatnaam (Device name)
 Weigering toegang (Access refusal)
 Beveiliging (Security)
 Wachtwoord (Passkey)

PictBridge-instellingen (PictBridge settings): zie [PictBridge-instellingen](#).

Taal kiezen (Language selection): zie [Taal kiezen](#).

Instelling reset (Reset setting): zie [Instelling reset](#).

Alleen telefoonnr. (Telephone no. only)
 Alleen instelling (Setting only)
 Beide resetten (Reset both)

*1 Deze instelling wordt mogelijk niet weergegeven, afhankelijk van het land of de regio van aankoop.

*2 Wordt alleen weergegeven als de optionele Bluetooth-eenheid is aangesloten op het apparaat.

- Scherm Sjabloon select. (Select template) (zie [Gelineeerd papier of grafiekpapier afdrukken](#) .)



■ Basishandelingen in het scherm met instellingen

U kunt de instellingen wijzigen door op de knop **Instellingen** te drukken tijdens het afdrukken in de kopier-, fax- of geheugenkaartmodus, of tijdens het opslaan van gescande gegevens op een USB-flashstation in de scanmodus.

U kunt de afdrukinstellingen zoals paginaformaat, mediumtype, beeldverbeteringsmethode enz. wijzigen.

In dit gedeelte wordt de procedure voor het wijzigen van de instellingen beschreven. Daarbij wordt de procedure voor het opgeven van de optie 10x15cm(4"x6") (4"x6"(10x15cm)) voor het paginaformaat in de geheugenkaartmodus als voorbeeld genomen.

Als u vanaf een computer afdrukt, gaat u naar [Afdrukken vanaf de computer](#).

Opmerking

- Als u de instellingen wilt wijzigen terwijl u afdrukt vanaf een PictBridge-compatibel apparaat of een apparaat voor draadloze communicatie, raadpleegt u de on line handleiding: [Uitgebreide Handleiding](#).

1. Geef het instellingscherm weer.

(1) Druk op de knop **MEMORY CARD** om over te schakelen naar de geheugenkaartmodus.

(2) Druk op de knop **Instellingen**.

Het scherm Geheugenkaartinstellingen (Memory card settings) wordt weergegeven.



2. Selecteer het tabblad met instellingen.

(1) Gebruik de knoppen ◀ (links) en ▶ (rechts) om het tabblad met instellingen te selecteren.

Voorbeeld: selecteer hier tabblad Instellingen 1.



3. Selecteer het instellingsitem.

- (1) Gebruik de knoppen ▲ (omhoog) en ▼ (omlaag) om het instellingsitem te selecteren.

Voorbeeld: selecteer hier A4.



4. Wijzig de instelling.

- (1) Gebruik de knoppen ◀ (links) en ▶ (rechts) om de instelling te wijzigen.

Voorbeeld: stel de waarde hier in op 10x15cm(4"x6") (4"x6"(10x15cm)).



5. Voltooi het wijzigen van de instellingen.

- (1) Druk op de knop **Instellingen**.

Opmerking

Meer informatie over de instellingsitems

- Zie [Instellingen wijzigen](#) voor meer informatie over de instellingen in de kopieermodus.
 - Zie [Instellingen wijzigen](#) voor meer informatie over de instellingen in de geheugenkaartmodus.
 - Zie [De ontvangst van een fax voorbereiden](#) voor meer informatie over de instellingen in de faxmodus.
- Met de knop **FAX-kwaliteit** kunt u verder de afbeeldingskwaliteit en -dichtheid wijzigen voor faxen die u verzendt. Zie [Een fax verzenden met de numerieke toetsen](#) voor meer informatie.
- Informatie over de instellingen voor het opslaan van gescande gegevens op een USB-flashstation of een geheugenkaart in de scanmodus, en over het afdrucken vanaf een apparaat voor draadloze communicatie of een PictBridge-compatibel apparaat. Raadpleeg de on line handleiding: [Uitgebreide Handleiding](#).



Het apparaat instellen

In dit gedeelte vindt u enkele typische voorbeelden voor de aansluiting en instelling van het apparaat voordat u de faxfuncties kunt gebruiken.

De telefoonlijnverbinding controleren

- [Verschillende lijnen aansluiten](#)
- [Het telefoonlijntype instellen](#)

Basisinstellingen opgeven voor het apparaat

- [Informatie over de afzender registreren](#)
- [Richtlijnen voor het invoeren van cijfers, letters en symbolen](#)
- [De datum en tijd invoeren](#)
- [Zomertijd instellen](#)
- [Uw fax- of telefoonnummer en naam registreren](#)
- [Overige basisinstellingsitems](#)

De ontvangstmodus instellen

- [Een ontvangstmodus selecteren](#)



[↑ Naar boven](#)

De telefoonlijnverbinding controleren

Raadpleeg de gedrukte handleiding voor basisaansluitingsinformatie: *Aan de Slag-gids*. In deze handleiding vindt u informatie over andere verbindingen.

Er kunnen geen faxen worden verzonden of ontvangen met het apparaat als het niet op de juiste manier is aangesloten. Sluit het apparaat op de juiste manier aan.

➔ [Verschillende lijnen aansluiten](#)

➔ [Het telefoonlijntype instellen](#)

Belangrijk

Als de stroom onverwacht wordt onderbroken

Als er een stroomstoring optreedt of als u de stekker per ongeluk verwijdert, gaan de instellingen voor datum en tijd en alle documenten in het geheugen verloren. De instellingen voor gebruikersgegevens, zoals snelkiezen, verkort kiezen, groepskiezen en geweigerde nummers, blijven wel behouden.

Als de stroom wordt onderbroken, is het onderstaande van toepassing:

- U kunt geen faxen verzenden of ontvangen, kopieën maken of originelen scannen.
- Als u een telefoon of antwoordapparaat hebt aangesloten, is het afhankelijk van de telefoonlijn, de telefoon of het antwoordapparaat of u deze apparaten kunt gebruiken.

■ Verschillende lijnen aansluiten

Dit zijn slechts voorbeelden. Er kan niet worden gegarandeerd dat deze van toepassing zijn voor alle aansluitingsomstandigheden. Raadpleeg voor meer informatie de instructiehandleiding die is geleverd bij het netwerkapparaat (besturingsapparaten zoals een xDSL-modem (Digital Subscriber Line) of een terminaladapter) dat u op dit apparaat aansluit.

Opmerking

- xDSL is de generieke naam voor communicatietechnologieën met hoge snelheid via telefoonlijnen, zoals ADSL/HDSL/SDSL/VDSL.

● Een telefoon of antwoordapparaat via een computer aansluiten

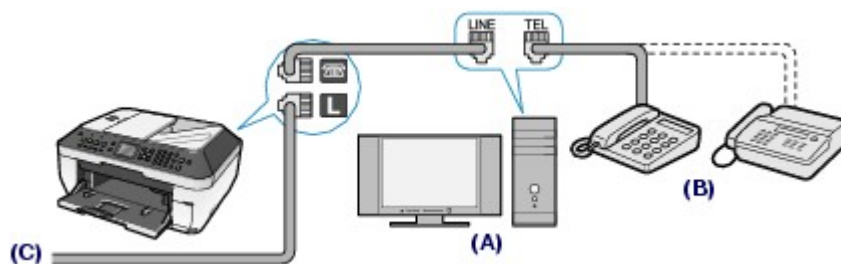

(A) Computer

(B) Telefoon of antwoordapparaat

(C) Analoge lijn

Opmerking

- Verwijder het kapje van de telefoonaansluiting voordat u de telefoon of het antwoordapparaat aansluit.

Voor gebruikers in het Verenigd Koninkrijk

Als de stekker van het externe apparaat niet kan worden aangesloten op de aansluiting van het apparaat, moet u een adapter van B.T. aanschaffen om het externe apparaat als volgt aan te sluiten: Sluit de adapter van B.T. aan op de modulaire kabel waarmee het externe apparaat wordt aangesloten. Sluit vervolgens de adapter van B.T. aan op de  aansluiting voor externe apparaten.

● Aansluiten op een xDSL-lijn

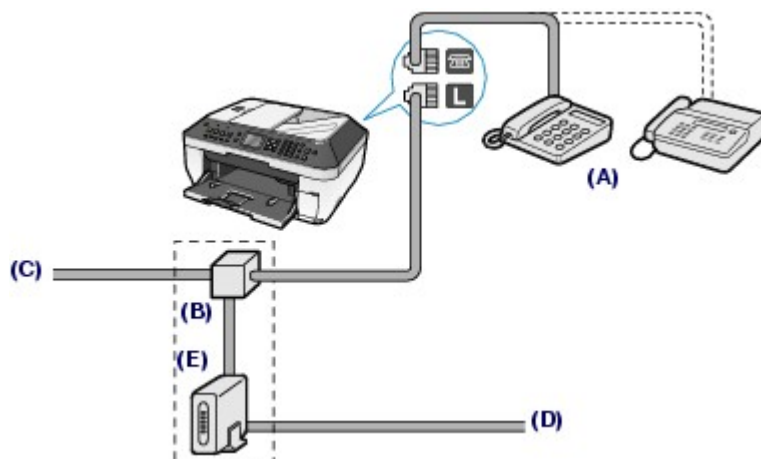

(A) Telefoon of antwoordapparaat

Opmerking

- Verwijder het kapje van de telefoonaansluiting voordat u de telefoon of het antwoordapparaat aansluit.

(B) Splitter

(C) DSL (Digital Subscriber Line)

(D) Computer

(E) xDSL-modem (het modem kan een ingebouwde splitter bevatten)

Belangrijk

- Splits de telefoonlijn niet vóór de splitter (muurzijde). Sluit splitters bovendien niet parallel aan. Als u dit doet, werkt het apparaat mogelijk niet naar behoren.

Opmerking

- Als u verbinding maakt met de xDSL-lijn, moet u hetzelfde lijntype selecteren als het type dat u gebruikt in Type telefoonlijn (Telephone line type).

● Aansluiten op een ISDN-lijn

Raadpleeg de handleiding die is geleverd bij uw terminaladapter of inbelrouter voor meer informatie over ISDN-aansluitingen en -instellingen (Integrated Service Digital Network).

■ Het telefoonlijntype instellen

Controleer of u het juiste telefoonlijntype voor uw telefoonlijn hebt ingesteld voordat u het apparaat gaat gebruiken. Als u niet zeker weet welk telefoonlijntype u gebruikt, neemt u contact op met uw telefoonmaatschappij. Neem contact op met uw telefoonmaatschappij of serviceprovider als u het lijntype voor xDSL- of ISDN-aansluitingen wilt controleren.

Opmerking

- De ondersteuning van Pulskiezen (Rotary pulse) is afhankelijk van het land dat u selecteert in het scherm Landinstelling (Country select) dat wordt weergegeven als u het apparaat na aanschaf voor het eerst start. Het menu Type telefoonlijn (Telephone line type) wordt voor niet-ondersteunde landen niet weergegeven.
- U kunt de lijst met gebruikersgegevens afdrucken om de huidige instelling te controleren. Raadpleeg voor meer informatie de online handleiding: [Uitgebreide Handleiding](#).

1. Geef het scherm Type telefoonlijn (Telephone line type) weer.

(1) Druk op de knop **FAXEN** en vervolgens op de knop **Menu**.

(2) Gebruik de knoppen ◀ (links) en ▶ (rechts) om Instellingen (Settings)  te selecteren en druk op de knop **OK**.

(3) Gebruik de knoppen ◀ (links) en ▶ (rechts) om Apparaatinstellingen (Device

settings)  te selecteren en druk op de knop **OK**.

- (4) Gebruik de knoppen ▲ (omhoog) en ▼ (omlaag) om Faxinstellingen (FAX settings) te selecteren en druk op de knop **OK**.
- (5) Gebruik de knoppen ▲ (omhoog) en ▼ (omlaag) om Gebruikersinstellingen (User settings) te selecteren en druk op de knop **OK**.
- (6) Gebruik de knoppen ▲ (omhoog) en ▼ (omlaag) om Type telefoonlijn (Telephone line type) te selecteren en druk op de knop **OK**.

2. Selecteer het telefoonlijntype.

- (1) Gebruik de knoppen ▲ (omhoog) en ▼ (omlaag) om het telefoonlijntype te selecteren.

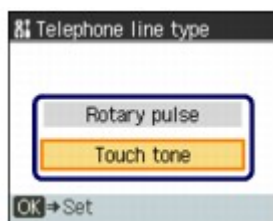

Pulskiezen (Rotary pulse): geschikt voor pulskiezen.

Toonkiezen (Touch tone): geschikt voor toonkiezen.

- (2) Druk op de knop **OK**.

3. Ga terug naar het standby-scherm van de fax.

- (1) Druk op de knop **FAXEN**.



[↑ Naar boven](#)

Basisinstellingen opgeven voor het apparaat

In dit gedeelte worden de basisinstellingen voor het apparaat beschreven. Hier vindt u bijvoorbeeld hoe u de informatie over de afzender registreert, cijfers en letters invoert, de zomertijd instelt, enzovoort.

- ➔ [Informatie over de afzender registreren](#)
- ➔ [Richtlijnen voor het invoeren van cijfers, letters en symbolen](#)
- ➔ [De datum en tijd invoeren](#)
- ➔ [Zomertijd instellen](#)
- ➔ [Uw fax- of telefoonnummer en naam registreren](#)
- ➔ [Overige basisinstellingsitems](#)



[↑ Naar boven](#)

Basis Handleiding
 Uitgebreide Handleiding
 Problemen oplossen

[Inhoud](#) > [Het apparaat instellen](#) > [Basisinstellingen opgeven voor het apparaat](#) > Informatie over de afzender registreren

■ Informatie over de afzender registreren

Faxen die u ontvangt kunnen informatie bevatten, zoals de naam van de afzender of het bedrijf, het telefoon- of faxnummer van de afzender, en de datum en tijd van verzending. Deze informatie wordt afgedrukt in kleine letters boven aan iedere pagina. Deze informatie over de afzender wordt ook wel TTI (Transmit Terminal Identification) genoemd.

U kunt de TTI op dit apparaat registreren, zodat de ontvanger van de fax weet wie de afzender is en wanneer de fax is verzonden.

Hieronder vindt u een voorbeeld van hoe de informatie over de afzender wordt afgedrukt op een fax die is verzonden vanaf dit apparaat:

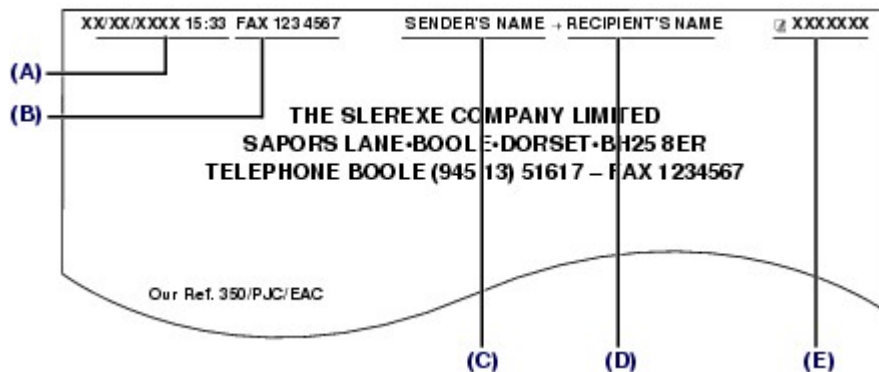

(A) Datum en tijd van verzending

(B) Fax- of telefoonnummer van afzender

(C) Naam van afzender

(D) Hier wordt de naam van de ontvanger weergegeven als er wordt verzonden met behulp van Verkort kiezen.

(E) Paginanummer

Opmerking

Voor de informatie over de afzender

- Hieronder vindt u de instellingen voor informatie over de afzender die niet worden beschreven in deze handleiding.
Raadpleeg voor meer informatie de on line handleiding: [Uitgebreide Handleiding](#).
- Als u een fax in zwart-wit verzendt, kunt u de informatie over de afzender binnen of buiten het beeldgebied afdrukken.
- Bij verzending in kleur wordt de informatie over de afzender binnen het afdrukgebied afgedrukt. De naam van de ontvanger wordt niet afgedrukt.
- U kunt ervoor kiezen FAX of TEL vóór het nummer weer te geven.
- Er zijn drie datumweergavenotaties beschikbaar.
- U kunt de lijst met gebruikersgegevens afdrukken om de geregistreerde informatie over de afzender te controleren.



[↑ Naar boven](#)

Inhoud > Het apparaat instellen > Basisinstellingen opgeven voor het apparaat > Richtlijnen voor het invoeren van cijfers, letters en symbolen

■ Richtlijnen voor het invoeren van cijfers, letters en symbolen

De volgende tekens zijn toegewezen aan de numerieke toetsen.

Knop	Hoofdlettermodus	Kleine-lettermodus	Cijfermodus
1			1
2	ABCĂĂĂĂĂĂÆÇ	abcăăăăăăæç	2
3	DEFĚĚĚĚ	defěěěě	3
4	GHĪĪĪĪ	ghĭĭĭĭ	4
5	JKL	jkl	5
6	MNOŃŃŃŃŃŃ	mnoññññññ	6
7	PQRSǾ	pqrsǿ	7
8	TUVÛÛÛÛ	tuvûûûû	8
9	WXYZÝ	wxyzý	9
0			0
#	-.SP*★#!",;:^`_/!'?\$@%&+()[]{}<>		
*	Druk op de knop Toon* om te schakelen tussen hoofdlettermodus (:A), kleine-lettermodus (:a) en cijfermodus (:1).		

* Met SP wordt een spatie aangegeven.

Volg de onderstaande procedure om letters en cijfers in te voeren als u namen en fax- of telefoonnummers registreert voor de informatie over de afzender of een nummer voor Verkort kiezen.

1. Wijzig de invoermodus.

- (1) Druk op de knop **Toon*** om te schakelen tussen hoofdlettermodus (:A), kleine-lettermodus (:a) en cijfermodus (:1).

De huidige modus wordt aangegeven met het teken dat wordt weergegeven rechts van Toestelnm (Unit name), Naam (Name) of Groepsnaam (Group name).

Voorbeeld: hoofdlettermodus

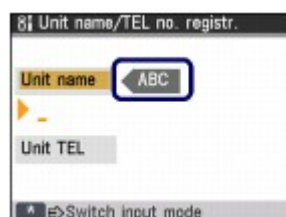

Opmerking

- Hier wordt de registratie van de toestelnaam en het telefoonnummer beschreven. Als u het

scherm Registr. toestelnaam/nr. (Unit name/TEL no. registr.) wilt weergeven, gaat u naar [Uw fax- of telefoonnummer en naam registreren](#).

2. Gebruik de numerieke toetsen om een teken in te voeren.

Druk herhaaldelijk op de toets tot het teken wordt weergegeven dat u wilt invoeren.

- **Als u een teken wilt invoeren dat is toegewezen aan dezelfde knop als de vorige invoer (als u bijvoorbeeld 'A' na 'C' wilt invoeren):**

Druk op de knop ► (rechts) en druk op dezelfde numerieke toets.

- (1) Druk drie keer op de knop .

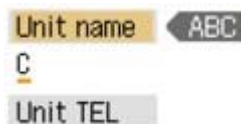

- (2) Druk op de knop ► (rechts) en druk opnieuw op de knop .

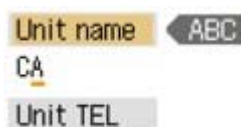

- **Een spatie invoeren:**

Druk twee keer op de knop ► (rechts). Druk in de cijfermodus één keer op de knop ► (rechts).

- **Een teken verwijderen:**

Druk op de knop ◀ (links).

- **Een volledige invoer verwijderen:**

Houd de knop ◀ (links) ingedrukt.





[↑ Naar boven](#)

■ De datum en tijd invoeren

Opmerking

- Er zijn drie datumweergavenotaties beschikbaar: JJJJ/MM/DD (YYYY/MM/DD), MM/DD/JJJJ (MM/DD/YYYY) en DD/MM/JJJJ (DD/MM/YYYY).
Raadpleeg voor meer informatie de on line handleiding: [Uitgebreide Handleiding](#).
- Als het apparaat op een computer is aangesloten waarop MP Drivers is geïnstalleerd, worden de datum- en tijdstellingen van de computer naar het apparaat gekopieerd. Zolang de datum en tijd goed zijn ingesteld op de computer, hoeft u deze niet in te stellen op het apparaat.
- Als u de stekker verwijdert of als er een stroomstoring is opgetreden, worden de datum- en tijdstellingen op het apparaat teruggezet. Als u het apparaat aansluit op een computer waarop MP Drivers is geïnstalleerd, worden de instellingen opnieuw gekopieerd naar het apparaat.

1. Geef het scherm Instelling datum/tijd (Date/time setting) weer.

- (1) Druk op de knop **FAXEN** en vervolgens op de knop **Menu**.
- (2) Gebruik de knoppen ◀ (links) en ▶ (rechts) om Instellingen (Settings)  te selecteren en druk op de knop **OK**.
- (3) Gebruik de knoppen ◀ (links) en ▶ (rechts) om Apparaatinstellingen (Device settings)  te selecteren en druk op de knop **OK**.
- (4) Gebruik de knoppen ▲ (omhoog) en ▼ (omlaag) om Faxinstellingen (FAX settings) te selecteren en druk op de knop **OK**.
- (5) Gebruik de knoppen ▲ (omhoog) en ▼ (omlaag) om Gebruikersinstellingen (User settings) te selecteren en druk op de knop **OK**.
- (6) Gebruik de knoppen ▲ (omhoog) en ▼ (omlaag) om Instelling datum/tijd (Date/time setting) te selecteren en druk op de knop **OK**.

2. Voer de datum en tijd in.

- (1) Gebruik de numerieke toetsen om de datum en tijd (in 24-uursnotatie) in te voeren.

Voer alleen de laatste twee cijfers van het jaar in.

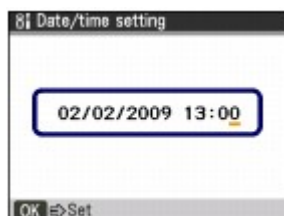

Opmerking

- U kunt ook de knoppen ▲ (omhoog) en ▼ (omlaag) gebruiken om de waarde te wijzigen.
- Als u de datum en tijd onjuist hebt ingevoerd, drukt u op de knoppen ◀ (links) en ▶ (rechts) om de cursor te verplaatsen naar het gewenste cijfer. U kunt vervolgens het juiste cijfer invoeren.

- (2) Druk op de knop **OK**.

3. Ga terug naar het standby-scherm van de fax.

(1) Druk op de knop **FAXEN**.



[↑ Naar boven](#)

■ Zomertijd instellen

In bepaalde landen wordt het zomertijdsysteem gebruikt. In dit systeem wordt de klok in bepaalde perioden van het jaar vooruitgezet.

U kunt dit apparaat zo instellen dat de tijd automatisch wordt gewijzigd. Hiervoor moet u de dag en tijd registreren waarop de zomertijd begint en eindigt.

Belangrijk

- De meest recente informatie voor alle landen en regio's wordt niet standaard toegepast voor Instelling zomertijd (Summer time setting). U moet de standaardinstelling aanpassen aan de meest recente informatie voor uw land of regio.

Opmerking

- Deze instelling is mogelijk niet beschikbaar, afhankelijk van het land of de regio van aankoop.

1. Geef het scherm Instelling zomertijd (Summer time setting) weer.

- Druk op de knop **FAXEN** en vervolgens op de knop **Menu**.
- Gebruik de knoppen ◀ (links) en ▶ (rechts) om Instellingen (Settings)  te selecteren en druk op de knop **OK**.
- Gebruik de knoppen ◀ (links) en ▶ (rechts) om Apparaatinstellingen (Device settings)  te selecteren en druk op de knop **OK**.
- Gebruik de knoppen ▲ (omhoog) en ▼ (omlaag) om Faxinstellingen (FAX settings) te selecteren en druk op de knop **OK**.
- Gebruik de knoppen ▲ (omhoog) en ▼ (omlaag) om Gebruikersinstellingen (User settings) te selecteren en druk op de knop **OK**.
- Gebruik de knoppen ▲ (omhoog) en ▼ (omlaag) om Instelling zomertijd (Summer time setting) te selecteren en druk op de knop **OK**.

2. Schakel zomertijd in.

- Gebruik de knoppen ▲ (omhoog) en ▼ (omlaag) om AAN (ON) te selecteren en zomertijd in te schakelen.



Als u zomertijd wilt uitschakelen, selecteert u UIT (OFF).

- Druk op de knop **OK**.

3. Stel de datum en tijd in waarop de zomertijd begint.

- Gebruik de knoppen ▲ (omhoog) en ▼ (omlaag) om Begindatum/tijd (Start date/time) te selecteren en druk op de knop **OK**.

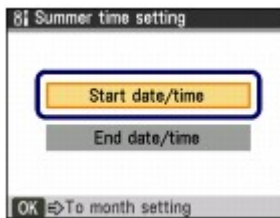

- (2) Gebruik de knoppen ▲ (omhoog) en ▼ (omlaag) om de maand te selecteren waarin de zomertijd begint en druk op de knop **OK**.

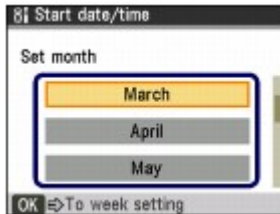

- (3) Gebruik de knoppen ▲ (omhoog) en ▼ (omlaag) om de week te selecteren waarin de zomertijd begint en druk op de knop **OK**.



- (4) Gebruik de knoppen ▲ (omhoog) en ▼ (omlaag) om de dag van de week te selecteren waarop de zomertijd begint en druk op de knop **OK**.

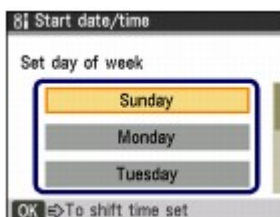

- (5) Gebruik de numerieke toetsen om de tijd (in 24-uursnotatie) in te voeren waarop de zomertijd begint.

Plaats een nul voor enkele getallen.

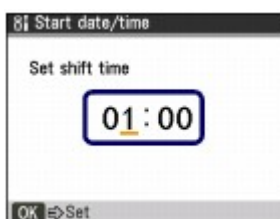

- (6) Druk op de knop **OK**.
De begindatum en -tijd van de zomertijd zijn nu ingesteld.

4. Stel de datum en tijd in waarop de zomertijd eindigt.

- (1) Gebruik de knoppen ▲ (omhoog) en ▼ (omlaag) om Einddatum/tijd (End date/time) te selecteren en druk op de knop **OK**.

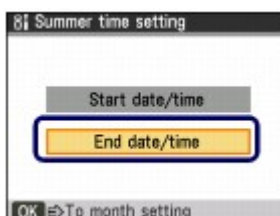

- (2) Gebruik de knoppen ▲ (omhoog) en ▼ (omlaag) om de maand te selecteren

waarin de zomertijd eindigt en druk op de knop **OK**.

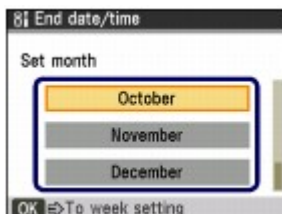

- (3) Gebruik de knoppen ▲ (omhoog) en ▼ (omlaag) om de week te selecteren waarin de zomertijd eindigt en druk op de knop **OK**.



- (4) Gebruik de knoppen ▲ (omhoog) en ▼ (omlaag) om de dag van de week te selecteren waarop de zomertijd eindigt en druk op de knop **OK**.

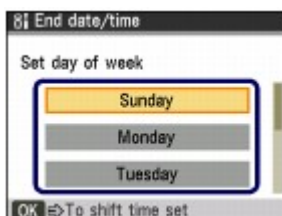

- (5) Gebruik de numerieke toetsen om de tijd (in 24-uursnotatie) in te voeren waarop de zomertijd eindigt.
Plaats een nul voor enkele getallen.

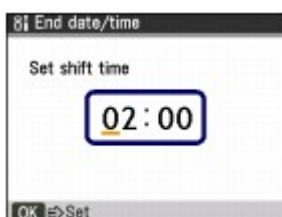

- (6) Druk op de knop **OK**.
De einddatum en -tijd van de zomertijd zijn nu ingesteld.

5. Ga terug naar het standby-scherm van de fax.

- (1) Druk op de knop **FAXEN**.



[↑ Naar boven](#)

Inhoud > Het apparaat instellen > Basisinstellingen opgeven voor het apparaat > Uw fax- of telefoonnummer en naam registreren

■ Uw fax- of telefoonnummer en naam registreren

Belangrijk

- Zorg ervoor dat u uw fax- of telefoonnummer in het scherm Toestelnr. (Unit TEL) in het scherm Registr. toestelnaam/nr. (Unit name/TEL no. registr.) invoert (alleen VS).

1. Geef het scherm Registr. toestelnaam/nr. (Unit name/TEL no. registr.) weer.

- (1) Druk op de knop **FAXEN** en vervolgens op de knop **Menu**.
- (2) Gebruik de knoppen ◀ (links) en ▶ (rechts) om Instellingen (Settings)  te selecteren en druk op de knop **OK**.
- (3) Gebruik de knoppen ◀ (links) en ▶ (rechts) om Apparaatinstellingen (Device settings)  te selecteren en druk op de knop **OK**.
- (4) Gebruik de knoppen ▲ (omhoog) en ▼ (omlaag) om Faxinstellingen (FAX settings) te selecteren en druk op de knop **OK**.
- (5) Gebruik de knoppen ▲ (omhoog) en ▼ (omlaag) om Gebruikersinstellingen (User settings) te selecteren en druk op de knop **OK**.
- (6) Gebruik de knoppen ▲ (omhoog) en ▼ (omlaag) om Registr. toestelnaam/nr. (Unit name/TEL no. registr.) te selecteren en druk op de knop **OK**.

2. Voer uw naam in.

- (1) Gebruik de numerieke toetsen om uw naam in te voeren (maximaal 24 tekens, inclusief spaties).

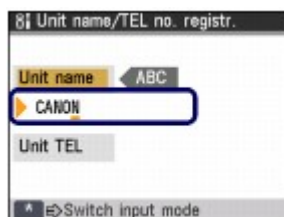

Opmerking

- Zie [Richtlijnen voor het invoeren van cijfers, letters en symbolen](#) voor meer informatie over het invoeren en verwijderen van tekens.

- (2) Druk op de knop **OK** of ▼ (omlaag).

3. Voer uw fax- of telefoonnummer in.

- (1) Gebruik de numerieke toetsen om uw fax- of telefoonnummer in te voeren

(maximaal 20 cijfers, inclusief spaties).

Als u een plusteken (+) vóór het nummer wilt invoeren, drukt u op de knop .

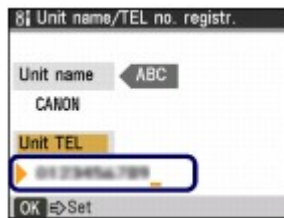

Opmerking

- Zie [Richtlijnen voor het invoeren van cijfers, letters en symbolen](#) voor meer informatie over het invoeren en verwijderen van cijfers.

(2) Druk op de knop **OK**.

4. Ga terug naar het standby-scherm van de fax.

(1) Druk op de knop **FAXEN**.



[↑ Naar boven](#)

■ Overige basisinstellingsitems

U kunt de volgende items instellen in de Gebruikersinstellingen (User settings) van Faxinstellingen (FAX settings).

Raadpleeg voor meer informatie de on line handleiding: [Uitgebreide Handleiding](#).

● Autom. Afdrukken (Auto print)

Hiermee worden faxen automatisch afgedrukt zodra het apparaat deze ontvangt. Als UIT (OFF) is geselecteerd, worden ontvangen faxen opgeslagen in het geheugen. Ook TX/RX-rapporten, MULTI TX-rapporten (verzending) en activiteitenrapporten worden dan niet automatisch afgedrukt.

● Datumweergave (Date display format)

Hiermee selecteert u de notatie van datums die worden weergegeven op het LCD-scherm en die worden afgedrukt op verzonden faxen.

Er zijn drie datumnotaties beschikbaar: JJJJ/MM/DD (YYYY/MM/DD), MM/DD/JJJJ (MM/DD/YYYY) en DD/MM/JJJJ (DD/MM/YYYY).

● TTI positie (TTI position)

Hiermee selecteert u de positie waarop u de informatie over de afzender wilt afdrukken (buiten of binnen het beeldgebied).

Selecteer nadat u de afdrukpositie hebt geselecteerd FAX of TEL om 'FAX' of 'TEL' vóór uw fax- of telefoonnummer af te drukken.

● Hoorn van haak (Offhook alarm)

Hiermee stelt u in of er een alarm moet klinken als de hoorn van de haak is.

● Volumeregeling (Volume control)

Hiermee past u het belvolume en het telefoonlijnvolume tijdens de verzending in.

● RX belniveau (RX ring level)

Hiermee selecteert u het niveau voor het belgeluid van het apparaat bij ontvangst van een fax.

● Activiteitenrapport (Activity report)

Hiermee wordt de geschiedenis van verzonden en ontvangen faxen afgedrukt. De standaardinstelling voor het apparaat is om na iedere 20 transacties een activiteitenrapport af te drukken. U kunt het rapport ook handmatig afdrukken.



De ontvangstmodus instellen

■ Een ontvangstmodus selecteren

Er zijn vier ontvangstmodi beschikbaar. Selecteer een ontvangstmodus die past bij uw wensen.

- U ontvangt vooral faxen, en af en toe spraakoproepen:
 - Selecteer Modus Faxprioriteit (Fax priority mode).
- U hebt een speciale telefoonlijn die u alleen gebruikt voor faxen:
 - Selecteer Modus Alleen faxen (Fax only mode).
- U ontvangt vooral spraakoproepen, en af en toe faxen:
 - Selecteer Modus Tel.prioriteit (TEL priority mode).
- U hebt zich geabonneerd op een service voor herkenning van belpatronen die door uw telefoonmaatschappij wordt geleverd:
 - Selecteer DRPD*1 of Netwerkschakelaar*2.

*1 Deze instelling is alleen beschikbaar in de VS en Canada.

*2 Deze instelling is mogelijk niet beschikbaar, afhankelijk van het land of de regio van aankoop.

Opmerking

- De bedieningsprocedure voor ontvangst verschilt, afhankelijk van de geselecteerde ontvangstmodus. Zie [Faxen ontvangen](#) voor informatie over de ontvangstmethoden voor de verschillende ontvangstmodi.
- Als u één telefoonlijn wilt gebruiken voor faxen en spraakoproepen, moet u een telefoon of antwoordapparaat aansluiten op de aansluiting voor externe apparaten van dit apparaat.

1. Geef het scherm Inst. ontvangstmodus (Receive mode settings) weer.
 - (1) Druk op de knop **FAXEN** en vervolgens op de knop **Menu**.
 - (2) Gebruik de knoppen ◀ (links) en ▶ (rechts) om Inst. ontvangstmodus (Receive mode settings) te selecteren en druk op de knop **OK**.
2. Selecteer een ontvangstmodus.
 - (1) Gebruik de knoppen ▲ (omhoog) en ▼ (omlaag) om een ontvangstmodus te selecteren en druk op de knop **OK**.

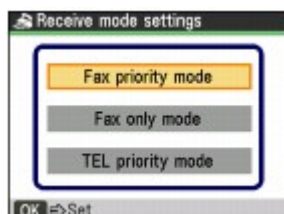

3. Ga terug naar het standby-scherm van de fax.
 - (1) Druk op de knop **FAXEN**.

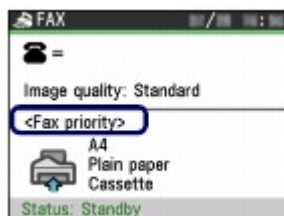

De geselecteerde ontvangstmodus wordt weergegeven op het LCD-scherm.

● U ontvangt vooral faxen, en af en toe spraakoproepen:

U wilt faxen automatisch ontvangen (Modus Faxprioriteit (Fax priority mode)).

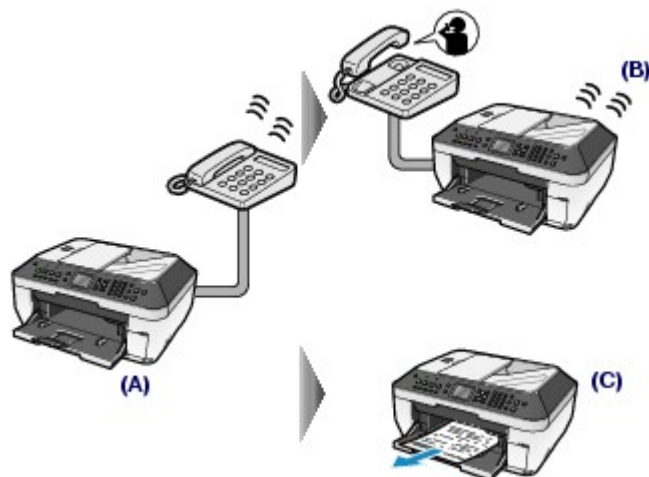

(A) Inkomende oproep

(B) Spraakoproep:

De telefoon gaat over. Neem de hoorn van de haak om de oproep te beantwoorden.

(C) Fax:

Het apparaat ontvangt faxen automatisch.

Opmerking

- Als er een telefoon is aangesloten op het apparaat, gaat de telefoon over bij inkomende oproepen, ongeacht de ontvangstmodus.
- Als u de telefoon niet wilt laten overgaan bij een inkomende spraakoproep, selecteert u UIT (OFF) bij Telefoonbel (Incoming ring) in RX-instellingen (Reception settings).

● U hebt een speciale telefoonlijn die u alleen gebruikt voor faxen:

U wilt automatisch alleen faxen ontvangen (Modus Alleen faxen (Fax only mode)).



(A) Inkomende oproep

(B) Faxen worden automatisch ontvangen.

● U ontvangt vooral spraakoproepen, en af en toe faxen:

U wilt faxen handmatig ontvangen (Modus Tel.prioriteit (TEL priority mode)).

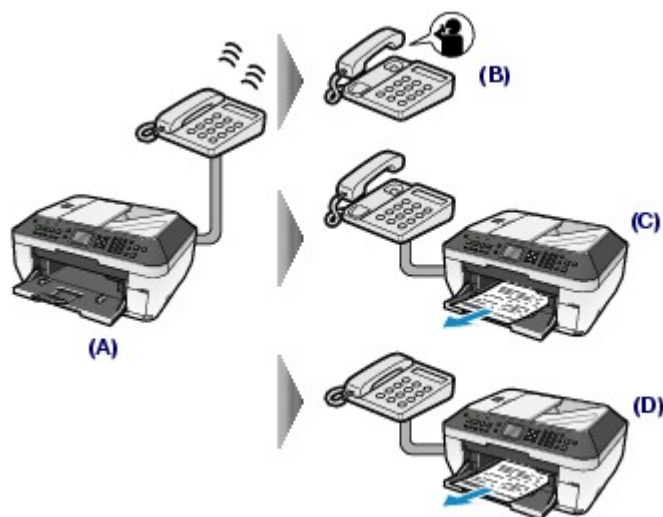

(A) Inkomende oproep

(B) Spraakoproep:

De telefoon gaat over. Neem de hoorn van de haak om de oproep te beantwoorden.

(C) Fax:

De telefoon gaat over. Als u de hoorn van de haak neemt en een faxtoon hoort, schakelt het apparaat automatisch naar de faxmodus en wordt de fax ontvangen.

Opmerking

- Als het apparaat niet naar de faxmodus schakelt, drukt u op de knop **Kleur of Zwart** om de fax te ontvangen.

(D) Als de oproep wordt doorgeschakeld naar het antwoordapparaat:

Spraakoproep: de oproep wordt doorgeschakeld naar het antwoordapparaat.

Fax: het apparaat ontvangt de fax automatisch.

● U hebt zich geabonneerd op een service voor herkenning van belpatronen die door uw telefoonmaatschappij wordt geleverd:

Het apparaat ontvangt faxen en spraakoproepen automatisch met verschillende belpatronen.

- U hebt zich geabonneerd op de DRPD-service (Distinctive Ring Pattern Detection, alleen VS en Canada) (DRPD).

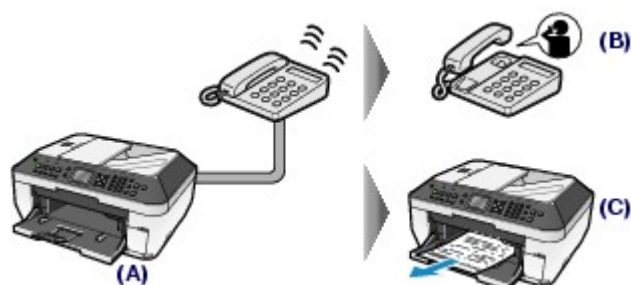

(A) Inkomende oproep:

In het apparaat wordt op basis van het belpatroon vastgesteld of een oproep een fax of een spraakoproep is. Ondertussen gaat de telefoon over.

(B) Spraakoproep:

De telefoon blijft overgaan. Neem de hoorn van de haak om de oproep te beantwoorden.

(C) Fax:

De fax wordt automatisch ontvangen als in het apparaat het geregistreerde belpatroon voor faxen wordt vastgesteld.

- U wilt dat het apparaat automatisch schakelt tussen faxen en spraakoproepen op basis van het belpatroon van de oproep (Netwerkschakelaar). (Selecteer Netwerkschakelaar (Network switch))

* Deze instelling is mogelijk niet beschikbaar, afhankelijk van het land of de regio van aankoop.

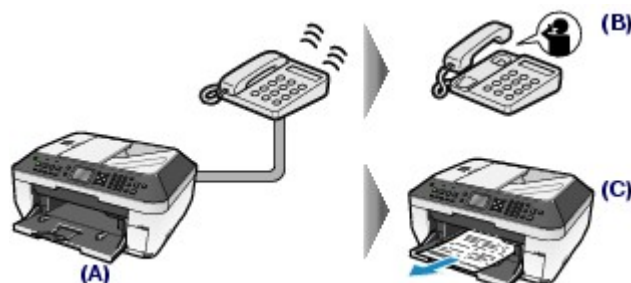

(A) Inkomende oproep:

In het apparaat wordt op basis van het belpatroon vastgesteld of een oproep een fax of een spraakoproep is. Ondertussen gaat de telefoon over.

(B) Spraakoproep:

De telefoon blijft overgaan. Neem de hoorn van de haak om de oproep te beantwoorden.

(C) Fax:

De fax wordt automatisch ontvangen als in het apparaat het belpatroon voor faxen wordt vastgesteld.

● De DRPD-bel patronen instellen (alleen VS en Canada)

Als u zich hebt geabonneerd op een DRPD-service (Distinctive Ring Pattern Detection) die door uw telefoonmaatschappij wordt geleverd, wijst deze maatschappij twee of meer telefoonnummers met verschillende bel patronen toe aan uw afzonderlijke telefoonlijn. Hierdoor kunt u met één telefoonlijn verschillende nummers hebben voor faxen en spraakoproepen. Het belpatroon wordt automatisch gecontroleerd in het apparaat. Als het belpatroon een fax is, wordt de fax automatisch ontvangen.

Als u DRPD wilt gebruiken, volgt u de onderstaande procedure om een belpatroon voor faxen in te stellen dat overeenkomt met het patroon dat is toegewezen door uw telefoonmaatschappij.



Opmerking

- Neem contact op met uw lokale telefoonmaatschappij voor uitgebreide informatie over deze service.

1. Geef het scherm DRPD:FAX-bel instellen. (DRPD: FAX ring pattern) weer.

(1) Druk op de knop **FAXEN** en vervolgens op de knop **Menu**.

(2) Gebruik de knoppen ◀ (links) en ▶ (rechts) om Instellingen (Settings)  te selecteren en druk op de knop **OK**.

(3) Gebruik de knoppen ◀ (links) en ▶ (rechts) om Apparaatinstellingen (Device settings)  te selecteren en druk op de knop **OK**.

(4) Gebruik de knoppen ▲ (omhoog) en ▼ (omlaag) om Faxinstellingen (FAX settings) te selecteren en druk op de knop **OK**.

(5) Gebruik de knoppen ▲ (omhoog) en ▼ (omlaag) om RX-instellingen (Reception settings) te selecteren en druk op de knop **OK**.

(6) Gebruik de knoppen ▲ (omhoog) en ▼ (omlaag) om DRPD:FAX-bel instellen. (DRPD: FAX ring pattern) te selecteren en druk op de knop **OK**.

2. Selecteer het belpatroon.

(1) Gebruik de knoppen ▲ (omhoog) en ▼ (omlaag) om het belpatroon te selecteren dat uw telefoonmaatschappij heeft toegewezen aan uw faxnummer.

Selecteer uit Normale bel (Normal ring), Dubbele bel (Double ring), Kort-kort-lang (Short-short-long), Kort-lang-kort (Short-long-short) en Ander type bel (Other ring type).



(2) Druk op de knop **OK**.

3. Ga terug naar het standby-scherm van de fax.

(1) Druk op de knop **FAXEN**.



[↑ Naar boven](#)

Afdrukken vanaf een geheugenkaart

U kunt van elke foto die is gemaakt met de digitale camera een voorbeeld weergeven op het LCD-scherm en de foto's afdrukken.

Er zijn ook handige functies om miniaturen van foto's die zijn opgeslagen op de geheugenkaart af te drukken op papier van het formaat A4 of Letter, deze foto's te selecteren in de miniaturen en af te drukken, en foto's te selecteren in de miniaturen en deze af te drukken in een bepaalde indeling.

Foto's op een geheugenkaart afdrukken

[Instellingen wijzigen](#)

Verschillende functies gebruiken

Geheugenkaarten plaatsen

[Voordat u de geheugenkaart plaatst](#)
[Geheugenkaarten plaatsen](#)
[De geheugenkaart uit de sleuf halen](#)



[↑ Naar boven](#)

Foto's op een geheugenkaart afdrukken

Een voorbeeld van elke foto die op de geheugenkaart is opgeslagen weergegeven op het LCD-scherm en de foto's afdrukken.

In dit gedeelte wordt de procedure omschreven. Daarbij worden de instellingen voor het afdrukken van foto's zonder rand op papier van 4" x 6"/10 x 15 cm als voorbeeld gebruikt.

Raadpleeg voor de bediening de opmerkingen en de bedieningsprocedure die op de referentiepagina worden beschreven.



U moet het volgende voorbereiden:

Een geheugenkaart waar foto's op staan. Zie [Voordat u de geheugenkaart plaatst](#).



Papier om op af te drukken. Zie [Mediumtypen die u kunt gebruiken](#).

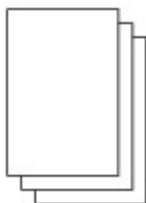

1. Bereid het afdrukken voor.

(1) Controleer of het apparaat aan staat.

Zie [Bedieningspaneel](#).

(2) Plaats papier.

Zie [Papier plaatsen](#).

In dit voorbeeld plaatsen we fotopapier van 4" x 6" / 10 x 15 cm in de achterste papierlade.



Opmerking

- Als u wilt afdrukken op gewoon papier van A4- of Letter-formaat, plaatst u het papier in de cassette. Plaats andere formaten of typen papier in de achterste lade.

(3) Open de papieruitvoerlade voorzichtig en trek de verlenging van de uitvoerlade uit.

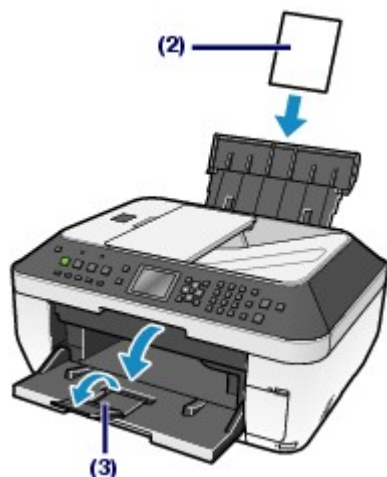

2. Hier kunt u een geheugenkaart plaatsen.

(1) Druk op de knop **GEHEUGENKAART**.

Het scherm Menu Kaart (Card menu) wordt weergegeven.

(2) Plaats een geheugenkaart **MET DE LABELZIJDE NAAR LINKS** in de kaartsleuf.

Zie [Geheugenkaarten plaatsen](#) voor meer informatie over de typen geheugenkaarten die u kunt gebruiken en de opening voor de geheugenkaart op het apparaat.



(3) Gebruik de knoppen ◀ (links) en ▶ (rechts) om Multi-afdruk (Multiselect print)



te selecteren en druk op de knop **OK**.

Het scherm voor fotoselectie wordt weergegeven.



Opmerking

- U kunt het scherm voor fotoselectie ook weergeven in Multi-afdruk (Multiselect print) door een geheugenkaart te plaatsen terwijl in de kopieermodus of faxmodus een willekeurig instellingenschermb wordt weergegeven.
- U kunt ook andere handige afdrukfuncties selecteren dan Multi-afdruk (Multiselect print). Zie [Verschillende functies gebruiken](#).
- Wanneer Bschrijfb. van USB pc (Writable from USB PC) of Bschrijfb. van LAN pc (Writable from LAN PC) is geselecteerd bij Lees-/schrijfkenmerk (Read/write attribute), kunt u geen afbeeldingsgegevens op de geheugenkaart afdrukken via het bedieningspaneel van het apparaat. Druk op de knop **Menu** om Instellingen (Settings) te selecteren en stel Lees-/schrijfkenmerk (Read/write attribute) in op Niet beschr. van pc (Not writable from PC) in Geavanceerde instel. (Advanced settings) van Apparaatinstellingen (Device settings). Raadpleeg voor meer informatie de on line handleiding: [Uitgebreide Handleiding](#).

3. Selecteer de foto's die u wilt afdrukken.

(1) Selecteer met de knoppen ◀ (links) of ▶ (rechts) de foto die u wilt afdrukken.



Opmerking

- ⏱ wordt mogelijk weergegeven op het LCD-scherm bij het lezen van foto's. Als u de knoppen ◀ (links) of ▶ (rechts) gebruikt om de foto weer te geven terwijl ⏱ wordt

weergegeven op het LCD-scherm, wordt de gewenste foto wellicht niet geselecteerd.

- (2) Gebruik de knoppen ▲ (omhoog) en ▼ (omlaag) of de numerieke knoppen om het aantal kopieën op te geven.



- (3) Herhaal stappen (1) en (2) voor elke foto waarvoor u het aantal afdrucken wilt opgeven.

Opmerking

Overige opties

- Zie [De weergave wijzigen](#) om de weergave van foto's te wijzigen.
- Als u een deel van een foto wilt bijsnijden (Trimmen (Trimming)), gaat u naar [Deel van een foto bijsnijden](#).

- (4) Druk op de knop **OK**.

Het bevestigingsscherm voor afdrucken wordt weergegeven.

4. Start het afdrucken.

- (1) Controleer het paginaformaat, het mediumtype, de afdrukkwaliteit, enzovoort.

Hier wordt gecontroleerd of 4"x6" (10x15cm) (4"x6"(10x15cm)) is geselecteerd voor Paginaformaat (Page size) en het type geplaatste fotopapier is geselecteerd bij Mediumtype (Media type).

Als u de instellingen wilt wijzigen, drukt u op de knop **Instellingen** om het item te selecteren dat u wilt wijzigen.

Zie [Basishandelingen in het scherm met instellingen](#) en [Instellingen wijzigen](#).

Opmerking

- Wanneer u Gewoon papier (Plain paper) selecteert bij Mediumtype (Media type) en A4 (A4) of LTR(8,5"x11") (8.5"x11"(LTR)) bij Paginaformaat (Page size), wordt de pijl weergegeven bij de cassette, zoals aangegeven in de onderstaande afbeelding. Wanneer andere papiersoorten of -formaten zijn geselecteerd, wordt de pijl (A) weergegeven bij de achterste papierlade. Controleer of het geselecteerde papier in de juiste papierbron geladen is.

- (2) Controleer het aantal vellen dat moet worden gebruikt voor het afdrucken van de geselecteerde foto's.

- (3) Druk op **Kleur**.

Het apparaat begint foto's af te drukken.



Opmerking

- Druk op de knop **Stoppen** om het afdrucken te annuleren.
- Het afdrucken wordt niet gestart als u op de knop **Zwart** drukt.
- U kunt het scherm Menu Kaart (Card menu) weergeven en andere handige afdrukfuncties selecteren als u op de knop **Zwart** drukt nadat het afdrucken is voltooid.
- Zie [De geheugenkaart uit de sleuf halen](#) als u de geheugenkaart wilt verwijderen.

■ Instellingen wijzigen

U kunt de knop **Instellingen** gebruiken om afdrukinstellingen (zoals het paginaformaat, het mediumtype of de afdrukkwaliteit) te wijzigen.

Zie [Basishandelingen in het scherm met instellingen](#) voor meer informatie.

● Tabblad Instellingen 1

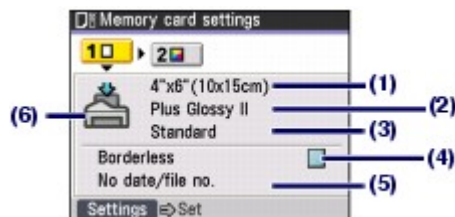

(1) Paginaformaat (Page size)

Selecteer het paginaformaat van het papier waarmee u wilt afdrucken: 4"x6" (10x15cm) (4"x6"(10x15cm)), A4, enzovoort.

(2) Mediumtype (Media type)

Selecteer het type papier waarop u wilt afdrucken: Glossy Extra II (Plus Glossy II), Gewoon papier (Plain paper), enzovoort.

Opmerking

- Als u niet het juiste papierformaat en mediumtype selecteert, wordt het papier mogelijk vanuit de verkeerde papierbron ingevoerd of drukt het apparaat mogelijk niet af met de juiste afdrukkwaliteit.

Zie [Papierbron voor het laden van papier](#) .

(3) Afdrukkwaliteit (Print quality)

Hiermee past u de afdrukkwaliteit aan: Hoog (High) of Standaard (Standard).

(4) Rand (Border)

Selecteer afdrucken met of zonder rand: Met randen (Bordered) of Zonder randen (Borderless).

Opmerking

- Als Gewoon papier (Plain paper) is geselecteerd voor Mediumtype (Media type), kunt u Zonder randen (Borderless) niet selecteren.

(5) Datum/best.nr. (Date/file no.)

Hiermee selecteert u of u de opnamedatum of het bestandsnummer wilt afdrucken: Alleen datum afdr. (Print date only), Alleen best. nr. afdr. (Print file no. only), enzovoort.

(6) Papierbron (Paper source)

De pijl wordt weergegeven bij de papierbron, afhankelijk van het papier dat u hebt geselecteerd bij Paginaformaat (Page size) of Mediumtype (Media type).

De pijl wordt weergegeven bij de cassette wanneer u gewoon papier van A4- of Letter-formaat hebt geselecteerd. Voor andere papersoorten wordt de pijl weergegeven bij de achterste lade.

Controleer of het geselecteerde papier in de papierbron geladen is die op scherm is weergegeven.

Raadpleeg voor meer informatie over de instellingen van de papierbron de on line handleiding: [Uitgebreide Handleiding](#).

Opmerking

- De instellingen van het paginaformaat, het mediumtype, beeldverbetering, afdrucken zonder randen enzovoort, blijven behouden en deze instellingen worden weergegeven wanneer het scherm Geheugenkaart (Memory card settings) weer wordt weergegeven, zelfs als het apparaat wordt uitgeschakeld en weer ingeschakeld.
- Bepaalde combinaties van items kunnen niet worden opgegeven, afhankelijk van de functie.
- Op het tabblad Instellingen 2 van het scherm Geheugenkaartinstellingen (Memory card settings), dat wordt weergegeven als u op de knop **Instellingen** drukt, kunt u foto's automatisch of handmatig corrigeren.

Raadpleeg voor meer informatie de on line handleiding: [Uitgebreide Handleiding](#) .

Miniaturen van foto's worden afgedrukt op papier van A4- of Letter-formaat (het afgedrukte blad wordt een foto-indexblad genoemd). Op dit blad kunt u foto's selecteren, het aantal exemplaren, het paginaformaat enzovoort, en deze vervolgens afdrucken.

Selecteer Foto-indexblad (Photo Index Sheet)  in het scherm Menu Kaart (Card menu) en vervolgens

Foto-indexblad afdrucken (Photo Index Sheet print) . Raadpleeg de on line handleiding voor meer informatie over de bediening: [Uitgebreide Handleiding](#).



[↑ Naar boven](#)

Verschillende functies gebruiken

U kunt foto's op een geheugenkaart afdrukken op verschillende manieren wanneer u Speciale fotoafdruk

(Special photo print)  selecteert in het scherm Menu Kaart (Card menu) screen. U kunt ook de handige functies gebruiken voor het afdrukken van foto's op de geheugenkaart.

Raadpleeg voor meer informatie de on line handleiding: [Uitgebreide Handleiding](#).

● Foto's afdrukken in verschillende indelingen

U kunt verschillende indelingen selecteren wanneer u Speciale fotoafdruk (Special photo print)  selecteert in het scherm Menu Kaart (Card menu). U kunt ook DPOF-afdruk (DPOF print) selecteren.



Indeling afdr. (Layout print)



Sticker (Sticker print)



Foto-index afdrukken (Photo Index print)



Alle foto's afdrukken (Print all photos)

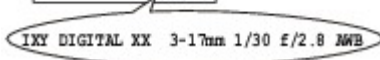

Opgenomen info (Captured info) afdrukken

● De weergave wijzigen

U kunt de weergave van foto's wijzigen door in het fotoselectiescherm op de knop **Wijzig weergave** te drukken.



Weergave in vier vensters



Weergave in volledig scherm

● Deel van een foto bijnijden

U kunt een deel van een foto bijnijden door in het fotoselectiescherm op de knop  te drukken.



Bijsnijden (Trimming)

● Afbeeldingen corrigeren

Op het tabblad Instellingen 2 van het scherm Geheugenkaartinstellingen, dat wordt weergegeven als u op de knop **Instellingen** drukt, kunt u foto's automatisch corrigeren. U kunt ook handmatig correcties doorvoeren: de helderheid, het contrast of de kleurtint aanpassen of foto's verbeteren. Raadpleeg voor meer informatie de on line handleiding: [Uitgebreide Handleiding](#).

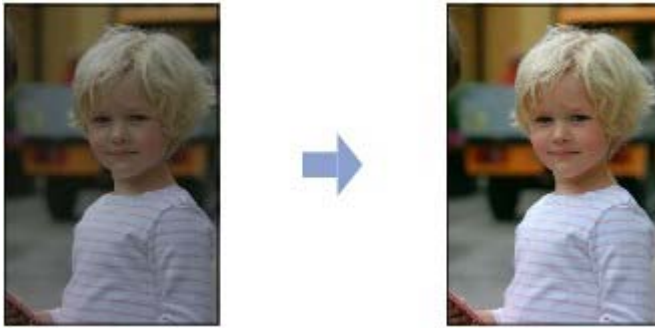

Auto. fotocorr. AAN (Auto photo fix ON) (standaardinstelling)



[↑ Naar boven](#)

Geheugenkaarten plaatsen



■ Voordat u de geheugenkaart plaatst

De volgende soorten geheugenkaarten en afbeeldingsgegevens zijn compatibel met het apparaat.

Belangrijk

- Als u foto's hebt gemaakt of opgeslagen op een type geheugenkaart waarvan niet wordt gegarandeerd dat deze kan worden gebruikt in uw digitale camera, kunnen de afbeeldingsgegevens mogelijk niet door dit apparaat worden gelezen of kunnen ze beschadigd raken. Raadpleeg de instructiehandleiding bij uw digitale camera voor meer informatie over geheugenkaarten waarvan de garantie wordt gegeven dat ze werken met uw digitale camera.
- Formateer de geheugenkaart met een digitale camera die voldoet aan het Design rule for Camera File system (compatibel met Exif 2.2/2.21), TIFF (compatibel met Exif 2.2/2.21). De geheugenkaart is mogelijk niet compatibel met het apparaat als de kaart is geformatteerd op een computer.





● Geheugenkaarten waarvoor geen kaartadapter nodig is

	<ul style="list-style-type: none"> ● SD Secure Digital-geheugenkaart ● SDHC-geheugenkaart ● MultiMediaCard (ver.4.1) ● MultiMediaCard Plus (ver.4.1)
	<ul style="list-style-type: none"> ● Compact Flash (CF) Card Ondersteunt type I/II (3,3 V) ● Microdrive
	<ul style="list-style-type: none"> ● Memory Stick ● Memory Stick PRO ● Memory Stick Duo ● Memory Stick PRO Duo

● Geheugenkaarten waarvoor een kaartadapter nodig is

Belangrijk

- Zorg dat u de speciale kaartadapters aan de volgende geheugenkaarten bevestigt voordat u de kaart in de sleuf plaatst.
Als u een van de volgende geheugenkaarten zonder de kaartadapter in de kaartsleuf plaatst, kunt u de geheugenkaart mogelijk niet meer uit de kaartsleuf verwijderen. Raadpleeg in dat geval het gedeelte 'Probleemoplossing' in de on line handleiding: *Uitgebreide Handleiding*.

	<ul style="list-style-type: none"> ● miniSD Card *1 ● miniSDHC Card *1
	<ul style="list-style-type: none"> ● microSD Card *1 ● microSDHC Card *1
	<ul style="list-style-type: none"> ● xD-Picture Card *2 ● xD-Picture Card Type M *2 ● xD-Picture Card Type H *2
	<ul style="list-style-type: none"> ● RS-MMC (ver. 4.1) *3
	<ul style="list-style-type: none"> ● Memory Stick Micro *4



*1 Gebruik de speciale SD Card-adapter.

*2 U dient een afzonderlijke Compact Flash-kaartadapter voor xD-Picture Card aan te schaffen.

*3 Gebruik de speciale kaartadapter.

*4 Gebruik de speciale Duo size- of full size-adapter.

● Afdrukbare afbeeldingsgegevens

Dit apparaat accepteert afbeeldingen die gemaakt zijn met een digitale camera die voldoet aan het Design rule for Camera File system (compatibel met Exif 2.2/2.21), TIFF (compatibel met Exif 2.2/2.21). Andere typen afbeeldingen of films, zoals RAW-afbeeldingen, kunnen niet worden afgedrukt.

■ Geheugenkaarten plaatsen

⚠ Belangrijk

- Als u een geheugenkaart in de kaartsleuf plaatst, gaat het **Indicatie**lampje branden. Als het **Indicatie**lampje knippert, is het apparaat bezig met het lezen van de geheugenkaart. Raak het gebied rondom de kaartsleuf dan niet aan.

📖 Opmerking

- Als Bschrijfb. van USB pc (Writable from USB PC) of Bschrijfb. van LAN pc (Writable from LAN PC) is geselecteerd bij Lees-/schrijfkenmerk (Read/write attribute) van Geavanceerde instellingen (Advanced settings) onder Apparaatinstellingen (Device settings) in het menu Instellingen (Settings), kunt u geen afbeeldingsgegevens van de geheugenkaart afdrukken of gescande gegevens opslaan op de geheugenkaart met het bedieningspaneel van het apparaat. Nadat u de kaartsleuf als het geheugenkaartstation van de computer hebt gebruikt, verwijdert u de geheugenkaart en stelt u het Lees-/schrijfkenmerk (Read/write attribute) in op Niet beschr. van pc (Not writable from PC). Raadpleeg voor meer informatie de on line handleiding: [Uitgebreide Handleiding](#).
- Wanneer u een computer gebruikt om foto's op een geheugenkaart te bewerken of verbeteren, moet u de foto's vanaf de computer afdrukken. Als u het bedieningspaneel gebruikt, worden de foto's mogelijk niet goed afgedrukt.

1. Bereid de geheugenkaart voor.

Bevestig een speciale kaartadapter als dat nodig is voor uw geheugenkaart.

Zie [Geheugenkaarten waarvoor een kaartadapter nodig is](#) .

2. Zorg dat de printer is ingeschakeld en open het klepje van de kaartsleuf.



3. Plaats één geheugenkaart in de kaartsleuf.

Waar u de geheugenkaart plaatst, verschilt per type geheugenkaart. Plaats de geheugenkaart recht in de kaartsleuf MET HET LABEL AAN DE LINKERZIJDE, op de plaats die is aangegeven in de onderstaande afbeelding

Wanneer de geheugenkaart juist is geplaatst, begint het **indicatie**lampje (A) te branden.

Bevestig de kaartadapter indien uw geheugenkaart hieronder is gemarkeerd met een * (sterretje) en plaats de kaart in de kaartsleuf.

Voor Memory Stick Duo, Memory Stick PRO Duo of Memory Stick Micro (met de Duo Size-adapter)

*:

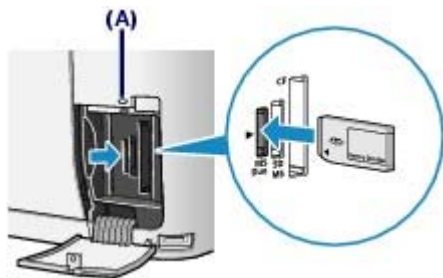

Voor SD Secure Digital-geheugenkaart, SDHC-geheugenkaart, miniSD Card *, miniSDHC Card*, microSD Card*, microSDHC Card*, Memory Stick, Memory Stick PRO, Memory Stick Micro (met de full size-adapter)*, MultiMediaCard (ver.4.1), MultiMediaCard Plus (ver.4.1) of RS-MMC (ver.4.1) *:

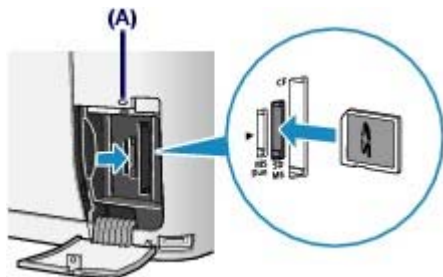

Voor Compact Flash (CF) Card, Microdrive, xD-Picture Card *, xD-Picture Card Type M * of xD-Picture Card Type H*:



Belangrijk

- Een gedeelte van de geheugenkaart steekt uit de kaartsleuf. Dit hoort zo. Probeer de kaart niet met kracht verder in de sleuf te duwen. Hiermee kunt u het apparaat of de geheugenkaart beschadigen.
- Controleer of u de geheugenkaart op de juiste manier in de kaartsleuf plaatst. Als u de geheugenkaart in de kaartsleuf duwt terwijl de kaart verkeerd is geplaatst, beschadigt u mogelijk de kaart en/of het apparaat.
- Plaats niet meer dan één geheugenkaart tegelijk.

4. Sluit het klepje van de kaartsleuf.

■ De geheugenkaart uit de sleuf halen

Belangrijk

- Als u de kaartsleuf gebruikt als een geheugenkaartstation voor de computer, moet u een 'veilige verwijdering' uitvoeren op de computer voordat u de geheugenkaart uit het apparaat verwijdert.
 - Als u het apparaat met een USB-kabel aan wilt sluiten in Windows, klikt u met rechtermuisknop op het pictogram van de verwisselbare schijf en klikt u op Uitwerpen (Eject). Als Uitwerpen (Eject) niet op het scherm wordt weergegeven, controleert u of het **indicatie**lampje brandt en verwijdert u de geheugenkaart.
 - Als u de kaartsleuf gebruikt via het bekabelde LAN, hoeft u geen 'veilige verwijdering' uit te voeren op uw computer.
 - In Macintosh sleept u  (toegewezen station) naar de Prullenmand.

1. Open het klepje van de kaartsleuf.
2. Controleer of het **indicatie**lampje brandt en verwijder de geheugenkaart.
Pak de geheugenkaart vast bij het gedeelte dat uit het apparaat steekt en trek de kaart recht uit de sleuf.

 **Belangrijk**

- Verwijder de geheugenkaart niet wanneer het **indicatie**lampje knippert. Het **indicatie**lampje knippert wanneer het apparaat gegevens leest van of schrijft naar de geheugenkaart. Als u de geheugenkaart verwijdert of het apparaat uitschakelt terwijl het **indicatie**lampje knippert, kunnen de gegevens die zijn opgeslagen op de geheugenkaart, beschadigd raken.

3. Sluit het klepje van de kaartsleuf.



[↑ Naar boven](#)

Kopiëren

U kunt diverse methoden gebruiken voor kopiëren zoals vergroten/verkleinen of twee originele pagina's naar één vel papier kopiëren.

Kopieën maken

[Instellingen wijzigen](#)

Verschillende kopieerfuncties gebruiken



[↑ Naar boven](#)

Kopieën maken

In dit gedeelte worden de basishandelingen beschreven. Hierbij worden de instellingen voor het kopiëren van een origineel van A4-formaat op gewoon papier als voorbeeld genomen.

Raadpleeg voor de bediening de opmerkingen en de bedieningsprocedure die op de referentiepagina worden beschreven.

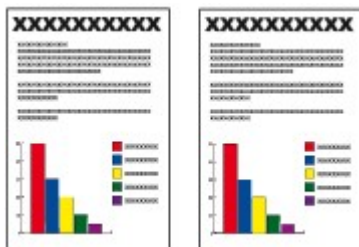

U moet het volgende voorbereiden:

Originelen om te kopiëren. Zie [Originelen die u kunt plaatsen](#).

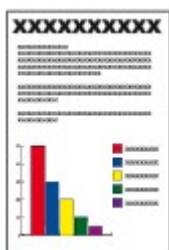

Papier om op af te drukken. Zie [Mediumtypen die u kunt gebruiken](#).

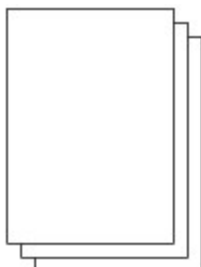

1. Bereid het kopiëren voor.

(1) Controleer of het apparaat aan staat.

Zie [Bedieningspaneel](#).

(2) Druk op de knop **KOPIËREN** om de kopiermodus te selecteren als een andere modus is geselecteerd.

Het standby-scherm voor kopiëren wordt weergegeven.

(3) Plaats papier.

Zie [Papier plaatsen](#).

Controleer nu of er gewoon A4-papier in de cassette is geplaatst.



Opmerking

- Als u wilt afdrukken op gewoon papier van A4- of Letter-formaat, plaatst u het papier in de cassette. Plaats andere formaten of typen papier in de achterste lade.

(4) Open de papieruitvoerlade voorzichtig en trek de verlenging van de uitvoerlade uit.

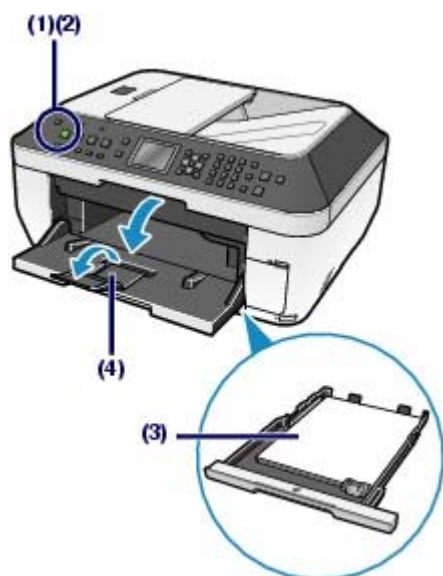

(5) Plaats een origineel op de glasplaat of in de ADF.

Plaats het origineel met de te kopiëren zijde naar beneden en lijn het uit met de positiemarkering , zoals hieronder wordt weergegeven.

Opmerking

- Zie [Documenten in de ADF plaatsen](#) voor meer informatie over het type en de staat van originelen die u kunt kopiëren en over het plaatsen van originelen in de ADF.



2. Begin met kopiëren.

- (1) Gebruik de knoppen ▲ (omhoog) en ▼ (omlaag) of de numerieke knoppen om het aantal kopieën op te geven.
- (2) Gebruik de knoppen ◀ (links) en ▶ (rechts) om de intensiteit (helderheid) aan te passen.
Druk op de knop ◀ (links) om de intensiteit te verlagen en op de knop ▶ (rechts) om de intensiteit te verhogen.
- (3) Controleer het paginaformaat, het mediumtype en de andere instellingen.
Controleer nu of het volgende is opgegeven: A4 voor Paginaformaat (Page size), Gewoon papier (Plain paper) voor Mediumtype (Media type) en Standaard (Standard) voor Afdrukkwal. (Print quality).

Opmerking

- Wanneer u Gewoon papier (Plain paper) selecteert bij Mediumtype (Media type) en A4, B5, A5 of LTR(8,5"x11") (8.5"x11"(LTR)), wordt de pijl (A) weergegeven bij de cassette, zoals aangegeven in de onderstaande afbeelding.
Voor andere papiersoorten wordt de pijl weergegeven bij de achterste papierlade. Zorg dat het geselecteerde papier in de juiste papierbron is geplaatst.
- Als u het paginaformaat, het mediumtype, de vergroting (B) en andere instellingen wilt wijzigen of bevestigen, drukt u op de knop **Instellingen**.
Zie [Instellingen wijzigen](#).
- Als u kopieën wilt maken in verschillende indelingen, drukt u op de knoppen ◀ (links) en ▶ (rechts) om de functies te selecteren.
Zie [Verschillende kopieerfuncties gebruiken](#).

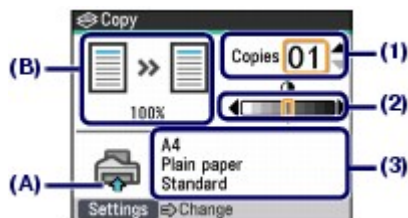

- (4) Druk op de knop **Kleur** voor kleurenkopieën of op de knop **Zwart-witkopieën**.

Het apparaat begint met kopiëren.

Verwijder de originelen van de glasplaat nadat het kopiëren is voltooid.

Belangrijk

- Open de documentklep niet en verplaats het origineel niet totdat het kopiëren is voltooid.

Opmerking

- Druk op de knop **Stoppen** om het kopiëren te annuleren.
- Het apparaat kan faxen zelfs in de kopieermodus ontvangen (nadat op de knop **KOPIËREN** is gedrukt).

■ Instellingen wijzigen

U kunt de knop **Instellingen** gebruiken om afdrুকinstellingen (zoals het paginaformaat, het mediumtype of de afdrুকwaliteit) te wijzigen.

Zie voor de bediening [Basishandelingen in het scherm met instellingen](#).

● Tabblad Instellingen 1

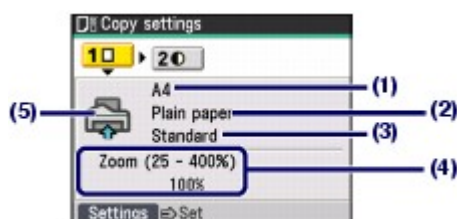

- (1) Paginaformaat (Page size)

Selecteer het paginaformaat van het papier waarmee u wilt afdrucken: A4, B5, enzovoort.

- (2) Mediumtype (Media type)

Selecteer het mediumtype van het papier waarmee u wilt afdrucken: Gewoon papier (Plain paper), Glossy Extra II (Plus Glossy II), enzovoort.

Opmerking

- Als u niet het juiste mediumtype selecteert, wordt het papier mogelijk vanuit de verkeerde papierbron ingevoerd of drukt het apparaat mogelijk niet af met de juiste afdrুকwaliteit. Zie [Papierbron voor het laden van papier](#).

- (3) Afdrুকwaliteit (Print quality)

Pas de afdrুকwaliteit aan op basis van het origineel dat u wilt kopiëren: Hoog (High), Standaard (Standard), enzovoort. De beschikbare instellingen voor afdrুকwaliteit zijn afhankelijk van het papier dat is geselecteerd in Mediumtype (Media type).

- (4) Vergroting (Magnification)

Kies de methode voor verkleinen/vergroten. U kunt de schaal voor kopiëren opgeven door het optionele nummer of het paginaformaat te selecteren: A4 tot 8,5 x11 inch, A4 tot B5, enzovoort. Als u het paginaformaat niet wilt vergroten/verkleinen selecteert u Zelfde vergroting (Same magnification). Raadpleeg voor meer informatie de on line handleiding: [Uitgebreide Handleiding](#).

- (5) Papierbron (Paper source)

De pijl wordt weergegeven bij de papierbron, afhankelijk van het papier dat u hebt geselecteerd bij Paginaformaat (Page size) of Mediumtype (Media type).

De pijl wordt weergegeven bij de cassette wanneer u gewoon papier van A4- of Letter-formaat hebt

geselecteerd. Voor andere papiersoorten wordt de pijl weergegeven bij de achterste papierlade.

Controleer of het geselecteerde papier in de papierbron geladen is die op scherm is weergegeven.

Raadpleeg voor meer informatie over de instellingen van de papierbron de on line handleiding: [Uitgebreide Handleiding](#).

Opmerking

- De instellingen van het paginaformaat, het mediumtype, de afdrukkwaliteit en de automatische intensiteit, enzovoort, blijven behouden en deze instellingen worden weergegeven wanneer het menu Kopiëren (Copy) weer wordt geselecteerd, zelfs als het apparaat wordt uitgeschakeld en weer ingeschakeld.
 - Bepaalde combinaties van items kunnen niet worden opgegeven, afhankelijk van de functie.
 - Als u Snel (Fast) selecteert terwijl u het mediumtype hebt ingesteld op Gewoon papier (Plain paper) en de kwaliteit niet naar wens is, selecteert u Standaard (Standard) of Hoog (High) en probeert u opnieuw af te drukken.
 - Raadpleeg voor meer informatie over automatische aanpassing van de intensiteit en instellingen voor het afdrukken van de datum of het paginanummer in tabblad Instellingen 2, de on line handleiding: [Uitgebreide Handleiding](#).
-



 [Naar boven](#)

Verschillende kopieerfuncties gebruiken

U kunt op verschillende manieren een kopie maken als u Speciale kopie (Special copy)  selecteert in het scherm Menu Kopie (Copy menu).

Raadpleeg voor meer informatie de on line handleiding: [Uitgebreide Handleiding](#).

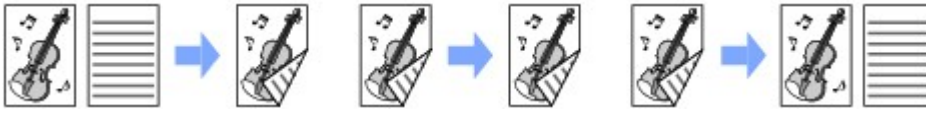

Dubbelzijdige kopie (Two-sided copy)



2 op 1 kopie (2-on-1 copy)



4 op 1 kopie (4-on-1 copy)

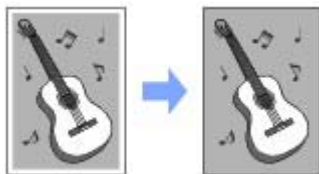

Kopie zonder marges (Borderless copy)

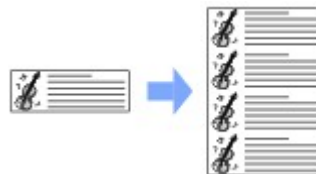

Beeldherhaling (Image repeat)

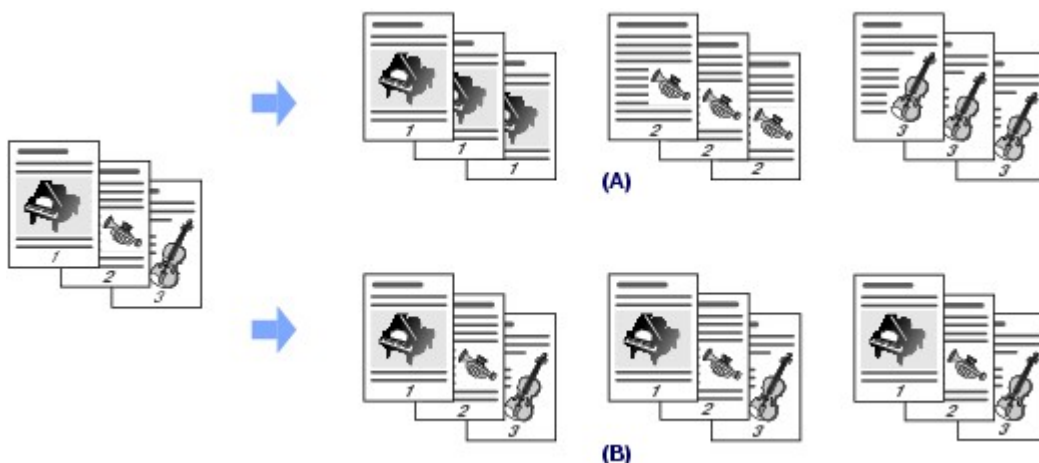

(A) Sorteren (Collated copy) is niet geselecteerd

(B) Sorteren (Collated copy) is geselecteerd



Kopie met vervagingscorrectie (Faded-restored copy)

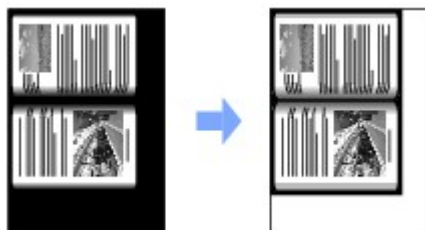

Kader wissen (Frame erase)



Stickerkopie (Sticker copy)



Kopie inbindmarge (Binding margin copy)



Perforatiegat verwijderen (Punch hole removal copy)

Opmerking

De datum en het paginanummer afdrukken:

- In het tabblad Instellingen 2 van het scherm Kopieerinstellingen (Copy settings) dat wordt weergegeven door op de knop **Instellingen** te drukken, kunt u opgeven of de datum en/of het paginanummer moet worden afgedrukt. U kunt deze instelling gebruiken met de functie Speciale kopie (Special copy). Raadpleeg voor meer informatie op line handleiding: [Uitgebreide Handleiding](#).

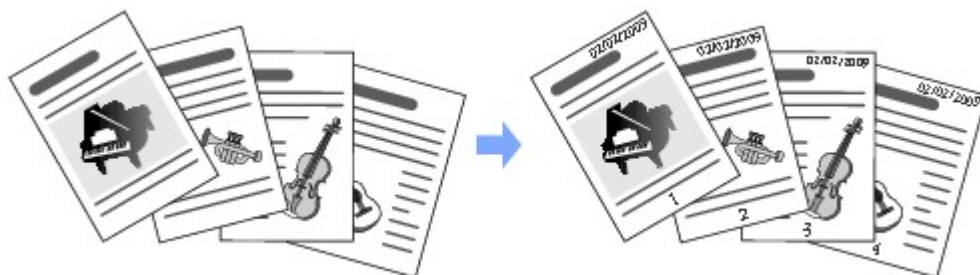

[↑ Naar boven](#)

Scannen

Gescande gegevens kunt u naar uw computer sturen of met behulp van de meegeleverde toepassing bewerken of verwerken en vervolgens opslaan. U kunt de gescande gegevens ook opslaan op een USB-flashstation of een geheugenkaart die in het apparaat is geplaatst.

Gescande gegevens opslaan

[Het scannen voorbereiden met het bedieningspaneel](#)
[Gescande gegeven opslaan op de computer](#)

Verschillende scanfuncties gebruiken



[↑ Naar boven](#)

Gescande gegevens opslaan

In dit gedeelte worden de bewerkingen beschreven waarmee het type origineel op de glasplaat of in de ADF automatisch kan worden vastgesteld met Auto detecteren (Auto detect) en kan worden opgeslagen op een computer via een USB-verbinding of een netwerk.

Raadpleeg de on line handleiding voor andere bewerkingen voor het opslaan van gescande gegevens op een USB-flashstation of het scannen van originelen met een computer: [Uitgebreide Handleiding](#).

Belangrijk

- Canon is niet aansprakelijk voor enige schade of verlies van gegevens om welke reden dan ook, ook niet binnen de garantieperiode van het apparaat.

Opmerking

- Het type origineel kan automatisch worden vastgesteld op het apparaat met Auto detecteren (Auto detect): foto, Hagaki, visitekaartje, tijdschrift, krant, tekstdocument en dvd/cd. Voor andere originelen selecteert u het type origineel zodat u ze kunt scannen.

■ Het scannen voorbereiden met het bedieningspaneel

Voordat u afbeeldingen gaat scannen, controleert u het volgende:

- **Zijn de benodigde toepassingen (MP Drivers en MP Navigator EX) geïnstalleerd?**

Als de software nog niet is geïnstalleerd, raadpleegt u de gedrukte handleiding: *Aan de Slag-gids*.

- **Voldoet het te scannen origineel aan de vereisten voor een origineel dat op de glasplaat of in de ADF moet worden geplaatst?**

Zie [Originelen die u kunt plaatsen](#) voor meer informatie.

- **Als het apparaat is aangesloten via USB of een bekabeld LAN**

Controleer of de verbinding met de USB- of LAN-kabel tussen het apparaat en de computer goed vast zit.

Belangrijk

- Wanneer u afbeeldingen scant met het apparaat of wanneer de computer in de slaapstand of in de standby-modus staat, moet u geen USB- of LAN-kabels aansluiten of verwijderen.

- **Als het apparaat is aangesloten via een netwerk**

Controleer het volgende wanneer u een computer gebruikt die is verbonden via een netwerk:

- **Is de Canon IJ Network Scan Utility geïnstalleerd?**

Als de software nog niet is geïnstalleerd, raadpleegt u de gedrukte handleiding: *Aan de Slag-gids*.

- **Is het apparaat geselecteerd in het instellingenschermb van de Canon IJ Network Scan Utility?**

Raadpleeg de on line handleiding voor meer informatie over de instellingsprocedure: [Uitgebreide Handleiding](#).

- **Is de Canon IJ Network Scan Utility actief?**

Raadpleeg voor meer informatie het gedeelte [Problemen oplossen](#) in de on line handleiding: *Uitgebreide Handleiding*.

Opmerking

- Als u niet van plan bent gescande afbeeldingen via een netwerk naar een computer te verzenden met het bedieningspaneel van het apparaat, hoeft u de Canon IJ Network Scan Utility niet te gebruiken.

● Als u Mac OS X v.10.3.9 gebruikt

U moet MP Navigator EX als starttoepassing instellen in Fotolader (Image Capture) onder Programma's in Mac OS X.

- (1) Selecteer Programma's (Applications) in het menu Ga (Go) en dubbelklik op het pictogram Fotolader (Image Capture).
- (2) Klik op Opties (Options) links onderaan het scannervenster, selecteer MP Navigator EX 2 in Open bij indrukken scannerknop (Application to launch when scanner button is pressed) en klik op OK.

Als u Fotolader wilt afsluiten, selecteert u Stop Fotolader (Quit Image Capture) in het menu Fotolader (Image Capture).

Belangrijk

Als Opties (Options) niet wordt weergegeven, gaat u als volgt te werk:

- Selecteer Voorkeuren (Preferences) in het menu Fotolader (Image Capture), klik op Scanner en klik op Gebruik TWAIN-software indien mogelijk (Use TWAIN software whenever possible) om de optie uit te schakelen. Sluit Fotolader vervolgens af en start het opnieuw.

■ Gescande gegeven opslaan op de computer

1. Bereid het scannen voor.

- (1) Controleer of het apparaat aan staat.
- (2) Plaats een origineel op de glasplaat of in de ADF.
Zie [Originelen plaatsen](#) voor meer informatie.

2. Selecteer de scanbewerking.

- (1) Druk op de knop **SCANNEN**.
- (2) Controleer of Computer (PC)  is geselecteerd en druk op **OK**.
Het scherm voor computerselectie wordt weergegeven.
- (3) Gebruik de knoppen ▲ (Omhoog) of ▼ (Omlaag) om de computer te selecteren waarop u de gescande gegevens wilt opslaan en druk op de knop **OK**.
Hier selecteert u Lokaal (USB) (Local (USB)).
Het selectiescherm voor documenttypen wordt weergegeven.

Opmerking

- Voor de netwerkverbinding selecteert u de naam van de computer waarop u de gescande gegevens wilt opslaan in de lijst.
- Voor de verbinding via alleen USB wordt alleen Lokaal (USB) (Local (USB)) weergegeven op het LCD-scherm.

- (4) Gebruik de knoppen ▲ (omhoog) en ▼ (omlaag) om het type origineel en de positie waar u het wilt plaatsen te selecteren en druk op de knop **OK**.
Hier selecteert u Auto detecteren (Auto detect).

Belangrijk

- Controleer of de originelen correct zijn geplaatst, overeenkomstig het type origineel dat u hebt geselecteerd. Zie [Originelen plaatsen](#) voor meer informatie.

Opmerking

- Als bij (3) de computer is geselecteerd die verbinding maakt via een netwerk, wordt Auto detecteren (Auto detect) niet weergegeven op het LCD-scherm.
- Andere typen originelen dan Auto detecteren (Auto detect) zijn onder andere: Document (glasplaat) (Document (platen)), Foto (plaat) (Photo (platen)), Document (ADF-enk.zijdig) (Document (ADF simplex)) en Document (ADF-dub.zijdig) (Document (ADF duplex)). Als u

een andere optie dan Auto detecteren (Auto detect) selecteert, kunt u alle opgeslagen gegevens opslaan in een PDF-bestand, toevoegen aan een e-mailbericht of openen in een toepassing.

Raadpleeg de on line handleiding: [Uitgebreide Handleiding](#) .

- Als u Auto detecteren (Auto detect) hebt geselecteerd om een origineel te scannen, wordt het gescand volgens de instellingen in MP Navigator EX. Raadpleeg voor meer informatie de on line handleiding: [Uitgebreide Handleiding](#) .

3. Start het scannen.

(1) Controleer of het origineel op de glasplaat of in de ADF is geplaatst.

(2) Druk op de knop **Kleur** of de knop **Zwart**.

De met MP Navigator EX geconfigureerde instellingen zijn van toepassing bij het scannen.



Belangrijk

- Als de positie of het formaat van een afbeelding niet goed wordt gescand aan de hand van het type origineel, raadpleegt u de on line handleiding: [Uitgebreide Handleiding](#) en wijzigt u de instellingen voor Documenttype (Document Type) en Documentformaat (Document Size) in MP Navigator EX zodat deze overeenkomen met het origineel dat wordt gescand.
- Computers die via een netwerk zijn aangesloten, worden weergegeven op het LCD-scherm wanneer aan de volgende voorwaarden is voldaan.
 - Canon IJ Network Scan Utility is op de computer geïnstalleerd.
 - Dit apparaat is geselecteerd in het instellingenscherm van de Canon IJ Network Scan Utility.



Opmerking

- De bewerkingen na het scannen van het origineel zijn afhankelijk van de instelling voor de scanbewerking die u hebt geselecteerd in (4) van stap 2. Raadpleeg de on line handleiding voor informatie over het wijzigen van de bewerkingsinstellingen: [Uitgebreide Handleiding](#) .

Wanneer u Windows Vista gebruikt:

- Mogelijk wordt het scherm waarin u een programma kunt selecteren weergegeven nadat u stap 3 hebt uitgevoerd. Selecteer in dat geval MP Navigator EX Ver2.1 en klik op OK. U kunt MP Navigator EX zo instellen dat het programma wordt gestart wanneer u stap 3 uitvoert. Raadpleeg voor meer informatie de on line handleiding: [Uitgebreide Handleiding](#) .

Wanneer u Windows XP gebruikt:

- Mogelijk wordt het venster waarin u een programma kunt selecteren weergegeven nadat u voor de eerste keer stap 3 hebt uitgevoerd. Geef in dat geval MP Navigator EX 2.1 op als de toepassing die u wilt gebruiken en schakel het selectievakje Voor deze actie altijd dit programma gebruiken (Always use this program for this action) in. Klik vervolgens op OK. Voortaan wordt MP Navigator EX automatisch gestart.



[↑ Naar boven](#)

Verschillende scanfuncties gebruiken

In het scanmenu kunt u gescande gegevens opslaan op een USB-flashstation, een geheugenkaart of een computer.

Raadpleeg voor meer informatie de on line handleiding: [Uitgebreide Handleiding](#).

● De opslaglocatie voor de gescande gegevens selecteren

U kunt de gescande gegevens opslaan op andere USB-flashstations dan die op de computer.



USB-flashstation (USB flash drive)



Geheugenkaart (Memory card)

● Verschillende gegevensbewerkingsmethoden selecteren

Als u de gescande gegevens op de computer wilt opslaan, kunt u de gegevensverwerkingsmethode voor gescande gegevens selecteren indien een andere optie dan Auto detecteren (Auto detect) is geselecteerd in Documenttype (Document type).

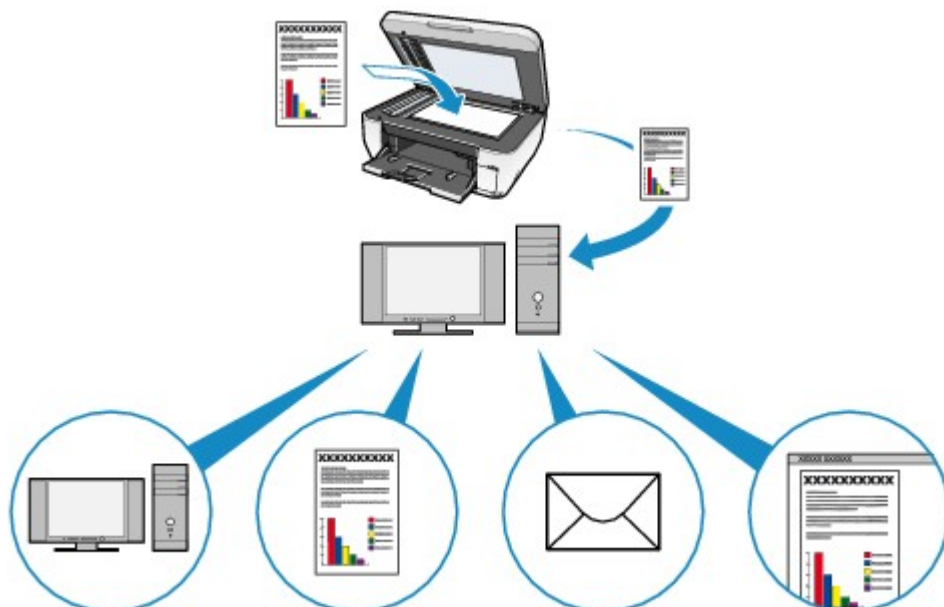

Opslaan op pc. (Save to PC.)

Opslaan als PDF-bestand. (Save as PDF file.)

Toevoegen aan e-mail. (Attach to E-mail.)

Openen met toepassing. (Open with application.)

Opmerking

- Opties voor scanbewerkingen kunnen worden opgegeven met MP Navigator EX. Raadpleeg voor meer informatie de on line handleiding: [Uitgebreide Handleiding](#).



Afdrukken vanaf de computer

In dit gedeelte wordt beschreven hoe u documenten of foto's kunt afdrukken met behulp van een computer.

Met Easy-PhotoPrint EX, dat bij uw apparaat is geleverd, kunt u eenvoudig foto's die u hebt gemaakt met uw digitale camera afdrukken.

Foto's afdrukken (Easy-PhotoPrint EX)

[Diverse functies van Easy-PhotoPrint EX gebruiken](#)

Documenten afdrukken (Windows)

Documenten afdrukken (Macintosh)

[Voor Mac OS X v.10.5.x](#)

[Voor Mac OS X v.10.4.x of Mac OS X v.10.3.9](#)



[↑ Naar boven](#)

Foto's afdrukken (Easy-PhotoPrint EX)

Druk afbeeldingsgegevens op uw computer af met Easy-PhotoPrint EX, dat bij uw apparaat is geleverd. In dit gedeelte wordt de procedure omschreven. Daarbij wordt de afdrukinstelling voor het afdrukken van foto's zonder marges op papier van 4 x 6 inch/10 x 15 cm als voorbeeld gebruikt.

Raadpleeg de on line handleiding voor informatie over Easy-PhotoPrint EX: [Uitgebreide Handleiding](#).

Opmerking

- De schermen in dit gedeelte hebben betrekking op het afdrukken in Windows. De bewerkingen zijn hetzelfde voor het afdrukken in Macintosh.
- Installeer Easy-PhotoPrint EX vanaf de *installatie-cd-rom* als de software nog niet is geïnstalleerd of is verwijderd. Selecteer Easy-PhotoPrint EX in Aangepaste installatie (Custom Install) om Easy-PhotoPrint EX te installeren.

1. Bereid het afdrukken voor.

(1) Zorg dat het apparaat is ingeschakeld.

Zie [Bedieningspaneel](#).

(2) Plaats papier.

Zie [Papier plaatsen](#).

In dit voorbeeld plaatsen we fotopapier van 4" x 6" / 10 x 15 cm in de achterste paperlade.

(3) Open de papieruitvoerlade voorzichtig en trek de verlenging van de uitvoerlade uit.



2. Start Easy-PhotoPrint EX en selecteer Photo Print.

(1) Start Easy-PhotoPrint EX.



Dubbelklik op  (Easy-PhotoPrint EX) op het bureaublad.



Klik hier: [Easy-PhotoPrint EX](#)



Selecteer het menu Ga (Go), Programma's (Applications), Canon Utilities, Easy-PhotoPrint EX en dubbelklik op Easy-PhotoPrint EX.

Opmerking





- Als u Easy-PhotoPrint EX wilt starten vanuit Solution Menu, dubbelklikt u op  (Solution

Menu) op het bureaublad en klikt u op  (Foto's of albums enz. afdrukken (Print photos or albums, etc.)).

Zie [Het Solution Menu starten](#).

- Als u Easy-PhotoPrint EX wilt starten vanuit het menu Start, selecteert u Alle programma's (All Programs) (Programma's (Programs) in Windows 2000), Canon Utilities, Easy-PhotoPrint EX en Easy-PhotoPrint EX.

Macintosh

- Als u Easy-PhotoPrint EX wilt starten vanuit Solution Menu, klikt u op  (Solution Menu) in het Dock en klikt u op  (Foto's of albums enz. afdrukken (Print photos or albums, etc.)).
Zie [Het Solution Menu starten](#).

(2) Klik op Photo Print.

Opmerking

- U kunt Album, Kalender (Calendar), Stickers, enzovoort selecteren, naast Photo Print.
Zie [Diverse functies van Easy-PhotoPrint EX gebruiken](#).

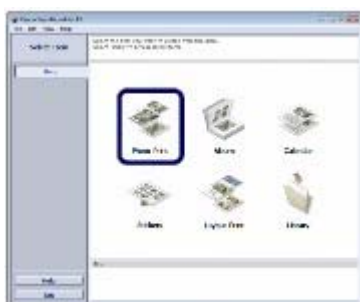

3. Selecteer een foto die u wilt afdrukken.

(1) Selecteer de map waarin de afbeeldingen zijn opgeslagen.

(2) Klik op de afbeelding die u wilt afdrukken.

Het aantal exemplaren wordt weergegeven als "1" en de afbeelding die u hebt geselecteerd, wordt weergegeven in daarvoor bestemde gedeelte (A). U kunt twee of meer afbeeldingen tegelijk selecteren.

Opmerking

- Klik op  (pijl omhoog) om het aantal exemplaren te wijzigen als u twee of meer exemplaren wilt afdrukken.
- Klik op de afbeelding die u wilt annuleren en klik op  (Geïmporteerde afbeelding verwijderen (Delete Imported Image)) als u de selectie wilt annuleren. U kunt ook  (pijl omlaag) gebruiken om het aantal exemplaren te verlagen tot nul.
- Tevens kunt u de geselecteerde afbeeldingen nog corrigeren of verbeteren voordat u ze afdrukt.
Zie [Diverse functies van Easy-PhotoPrint EX gebruiken](#).

(3) Klik op Papier selecteren (Select Paper).

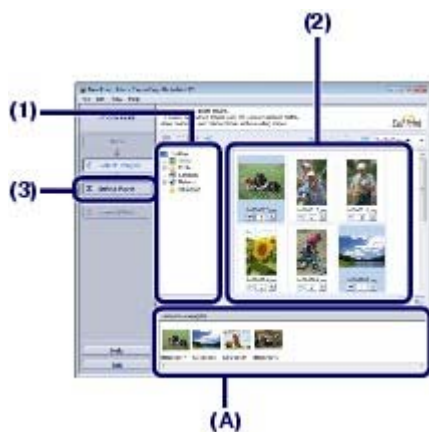

4. Selecteer het geplaatste papier.

- (1) Controleer of de naam van uw apparaat is geselecteerd in Printer.
- (2) Controleer of Automatisch selecteren (Automatically Select) is geselecteerd bij Papierbron (Paper Source).

Opmerking

- Raadpleeg voor meer informatie over papierinvoer de on line handleiding: [Uitgebreide Handleiding](#).

- (3) Selecteer het formaat en type van het papier waarop moet worden afgedrukt in Papierformaat (Paper Size) en Mediumtype (Media Type).

In dit voorbeeld selecteren we 10x15cm 4"x6" (4"x6" 10x15cm) in Papierformaat (Paper Size) en het geplaatste fotopapiertype in Mediumtype (Media Type).

Opmerking

- Als u gewoon papier van A4- of Letter-formaat selecteert wanneer Automatisch selecteren (Automatically Select) is geselecteerd bij Papierbron (Paper Source), wordt het papier ingevoerd vanuit de cassette. Als u een ander formaat of type selecteert, zoals fotopapier, wordt het papier ingevoerd vanuit de achterste lade.
Als u het verkeerde papierformaat en mediumtype selecteert, wordt het papier mogelijk vanuit de verkeerde papierbron ingevoerd of drukt het apparaat mogelijk niet af met de juiste afdrukkwaliteit.

- (4) Klik op Opmaak/Afdrukken (Layout/Print).

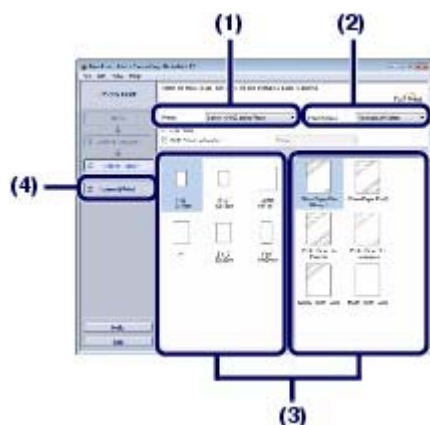

5. Selecteer een opmaak en start het afdrukken.

- (1) Selecteer de opmaak van de foto.

In dit voorbeeld selecteren we Geen randen (volledig) (Borderless [full]).

Het afdrukvoorbeeld wordt weergegeven in de geselecteerde opmaak, zodat u het vereiste resultaat kunt controleren.

Opmerking

- U kunt de afdrukrichting van de foto wijzigen of een deel van de foto bijsnijden.
Raadpleeg de on line handleiding voor meer informatie over de bediening: [Uitgebreide Handleiding](#).

- (2) Klik op Afdrukken (Print).



Opmerking

Windows

- Druk op de knop **Stop** op het apparaat of op Afdrukken annuleren (Cancel Printing) op de printerstatusmonitor als u een actieve afdruktaak wilt annuleren. Nadat een afdruktaak is geannuleerd, kunnen nog lege vellen papier worden uitgevoerd.
Klik op Canon XXX Printer (waarbij "XXX" de naam van uw printer is) op de taakbalk om de printerstatusmonitor weer te geven.

Macintosh

- Klik op het printerpictogram in het Dock om een lijst met actieve afdruktaken weer te geven.
- Als u een actieve afdruktaak wilt annuleren, selecteert u de betreffende opdracht in de lijst Naam (Name) en klikt u op Verwijder (Delete).
Als u een actieve afdruktaak tijdelijk wilt annuleren, klikt u op Stel uit (Hold). Klik op Afdrukken onderbreken (Pause Printer) als u alle taken in de lijst tijdelijk wilt stoppen. Nadat u een afdruktaak hebt geannuleerd, worden mogelijk lege vellen papier uitgevoerd.



[↑ Naar boven](#)

[Inhoud](#) > [Afdrukken vanaf de computer](#) > [Foto's afdrukken \(Easy-PhotoPrint EX\)](#) > Diverse functies van Easy-PhotoPrint EX gebruiken

■ Diverse functies van Easy-PhotoPrint EX gebruiken

In dit gedeelte worden een paar handige functies van Easy-PhotoPrint EX beschreven.

Raadpleeg de on line handleiding voor meer informatie over de bediening: [Uitgebreide Handleiding](#).

● Uw eigen afdrukken maken

U kunt een album of kalender maken met uw eigen foto's.



Album

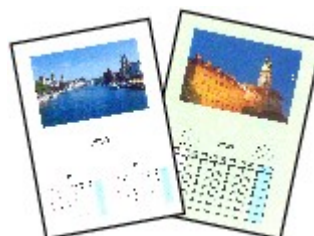

Kalender (Calendar)



Stickers



Opmaak afdrukken (Layout Print)

● Afbeeldingen corrigeren

U kunt Correctie rode ogen (Red-Eye Correction), Gezicht scherper maken (Face Sharpener), Gezicht digitaal effenen (Digital Face Smoothing), Helderheid (Brightness), Contrast enzovoort, gebruiken om afbeeldingen automatisch of handmatig aan te passen, te corrigeren of te verbeteren.



Helderheid (Brightness)



Documenten afdrukken (Windows)

In dit gedeelte wordt beschreven hoe u A4-documenten op gewoon papier kunt afdrukken. Raadpleeg voor meer informatie de on line handleiding: [Uitgebreide Handleiding](#).

Opmerking

- De bewerkingen kunnen variëren, afhankelijk van uw toepassing. Raadpleeg de instructiehandleiding van uw toepassing voor meer informatie over de bewerkingen.
- Als het apparaat is aangesloten op de computer, kunt u faxen met het printerstuurprogramma verzenden vanuit elke toepassing met een afdrukfunctie. Raadpleeg de on line handleiding voor meer informatie: [Uitgebreide Handleiding](#).
- De schermen in dit gedeelte hebben betrekking op het afdrukken in het besturingssysteem Windows Vista Ultimate Edition (hierna 'Windows Vista' genoemd).

1. Zorg dat het apparaat is ingeschakeld.

Zie [Bedieningspaneel](#).

2. Plaats papier.

Zie [Papier plaatsen](#).

Controleer nu of er gewoon A4-papier in de cassette is geplaatst.

Opmerking

- Plaats gewoon papier van A4-, B5-, A5- of Letter-formaat in de cassette en overige soorten en formaten papier, zoals fotopapier, in de achterste lade.

3. Open de papieruitvoerbode voorzichtig en trek de verlenging van de uitvoerbode uit.

4. Maak (of open) een document met behulp van een geschikte softwaretoepassing.

5. Open het eigenschappenvenster van het printerstuurprogramma.

(1) Selecteer Afdrukken (Print) in het menu Bestand (File) of op de werkbalk van de toepassing.

Het dialoogvenster Afdrukken (Print) wordt weergegeven.

(2) Controleer of de naam van uw apparaat is geselecteerd.

Opmerking

- Selecteer de naam van uw apparaat als een andere apparaatnaam is geselecteerd.

(3) Klik op Voorkeuren (Preferences) (of Eigenschappen (Properties)).



6. Geef de vereiste afdrukinstellingen op.

- (1) Selecteer Zakelijk document (Business Document) in Veelgebruikte instellingen (Commonly Used Settings).

Opmerking

- Als een afdrukobject zoals Zakelijk document (Business Document) of Foto afdrukken (Photo Printing) is geselecteerd in Veelgebruikte instellingen (Commonly Used Settings), worden de items in Extra functies (Additional Features) automatisch geselecteerd. De toepasselijke instellingen voor het afdrukobject (zoals het mediumtype en de afdrukkwaliteit) worden ook weergegeven.
- Als u twee of meer exemplaren opgeeft in Aantal (Copies), wordt het selectievakje Sorteren (Collate) ingeschakeld.

- (2) Controleer de weergegeven instellingen.

Controleer nu of Gewoon papier (Plain Paper) is geselecteerd in Mediumtype (Media Type), Standaard (Standard) is geselecteerd in Afdrukkwaliteit (Print Quality), of A4 is geselecteerd in Papierformaat printer (Printer Paper Size), en of Automatisch selecteren (Automatically Select) is geselecteerd in Papierbron (Paper Source).

Opmerking

- De instellingen kunnen worden gewijzigd.
U moet nadat u Papierformaat printer (Printer Paper Size) hebt gewijzigd, wel controleren of de instelling voor Paginaformaat (Page Size) in het tabblad Pagina-instelling (Page Setup) overeenkomt met de instelling in de toepassing.
Raadpleeg voor meer informatie de on line handleiding: [Uitgebreide Handleiding](#).
- Als u gewoon papier van A4- of Letter-formaat selecteert wanneer Automatisch selecteren (Automatically Select) is geselecteerd bij Papierbron (Paper Source), wordt het papier ingevoerd vanuit de cassette. Als u een ander formaat of type selecteert, zoals fotopapier, wordt het papier ingevoerd vanuit de achterste lade.
Als u het verkeerde papierformaat en mediumtype selecteert, wordt het papier mogelijk vanuit de verkeerde papierbron ingevoerd of drukt het apparaat mogelijk niet af met de juiste afdrukkwaliteit.

- (3) Klik op OK.

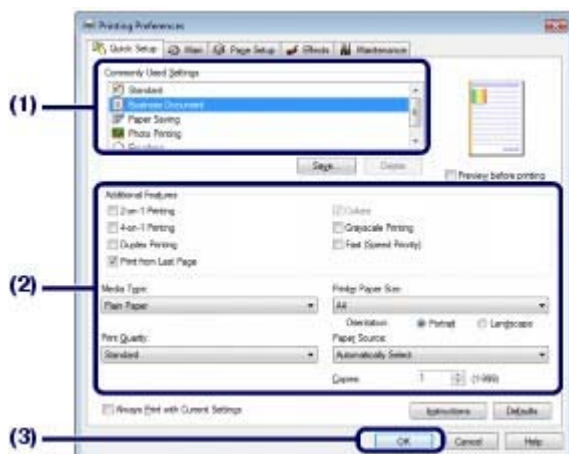

Opmerking

- Voor meer informatie over de functies van het printerstuurprogramma klikt u op Help of Instructies (Instructions) om de on line Help of de on line handleiding weer te geven: *Uitgebreide Handleiding*. De knop Instructies (Instructions) wordt alleen weergegeven op de tabbladen Snel instellen (Quick Setup), Afdruk (Main) en Onderhoud (Maintenance) wanneer de on line handleiding op uw computer is geïnstalleerd.
- U kunt de gewijzigde instellingen een naam geven en toevoegen aan Veelgebruikte instellingen (Commonly Used Settings). Raadpleeg de on line handleiding voor meer informatie: [Uitgebreide Handleiding](#).
- Als u de huidige instellingen wilt weergeven als u het eigenschappenvenster van het printerstuurprogramma de volgende keer opent, schakelt u het selectievakje Altijd afdrucken met huidige instellingen (Always Print with Current Settings) in. Sommige toepassingen beschikken niet over deze functie.
- Schakel het selectievakje Afdrukvoorbeeld (Preview before printing) in als u het voorbeeld wilt bekijken en de afdrukresultaten wilt controleren. Sommige toepassingen beschikken niet over een afdrukvoorbeeldfunctie.
- U kunt gedetailleerde afdrukinstellingen opgeven op het tabblad Afdruk (Main) of Pagina-instelling (Page Setup). Raadpleeg voor meer informatie de on line handleiding: [Uitgebreide Handleiding](#).

7. Start het afdrucken.

Klik op Afdrucken (Print) (of OK) om het afdrucken te starten.

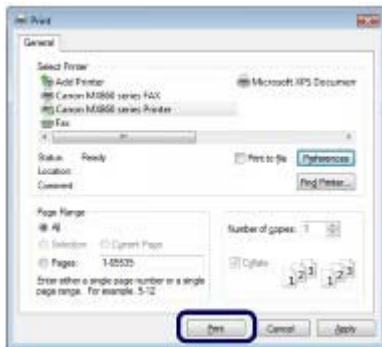

Opmerking

- Druk op de knop **Stop** op het apparaat of op Afdrucken annuleren (Cancel Printing) op de printerstatusmonitor als u een actieve afdruktaak wilt annuleren. Nadat een afdruktaak is geannuleerd, kunnen nog lege vellen papier worden uitgevoerd. Klik op Canon XXX Printer (waarbij "XXX" de naam van uw printer is) op de taakbalk om de printerstatusmonitor weer te geven.
- Als evenwijdige lijnen niet correct worden afgedrukt of als u niet tevreden bent over de afdrukresultaten, moet u de positie van de printkop aanpassen. Zie [De printkop uitlijnen](#).



[↑ Naar boven](#)

Documenten afdrukken (Macintosh)

In dit gedeelte wordt beschreven hoe u A4-documenten op gewoon papier kunt afdrukken. Raadpleeg voor meer informatie de on line handleiding: [Uitgebreide Handleiding](#).

Opmerking

- De bewerkingen kunnen variëren, afhankelijk van uw toepassing. Raadpleeg de instructiehandleiding van uw toepassing voor meer informatie over de bewerkingen.

■ Voor Mac OS X v.10.5.x

1. Zorg dat het apparaat is ingeschakeld.

Zie [Bedieningspaneel](#).

2. Plaats papier.

Zie [Papier plaatsen](#).

Controleer nu of er gewoon A4-papier in de cassette is geplaatst.

Opmerking

- Plaats gewoon papier van A4-, B5-, A5- of Letter-formaat in de cassette en overige soorten en formaten papier, zoals fotopapier, in de achterste lade.

3. Open de papieruitvoerlande voorzichtig en trek de verlenging van de uitvoerlande uit.

4. Maak (of open) een document met behulp van een geschikte softwaretoepassing.

5. Open het dialoogvenster Druk af (Print).

Selecteer Druk af (Print) in het menu Archief (File) van de toepassing.

Het dialoogvenster Druk af (Print) wordt weergegeven.

Opmerking

- Klik op  (pijl omlaag) als het onderstaande dialoogvenster wordt weergegeven.



6. Geef de vereiste afdrukinstellingen op.

(1) Controleer of de naam van uw apparaat is geselecteerd in Printer.

(2) Selecteer het paginaformaat van het geplaatste papier in Papierformaat (Paper Size).

Hier selecteert u A4.

- (3) Selecteer Kwaliteit en media (Quality & Media) in het pop-upmenu.

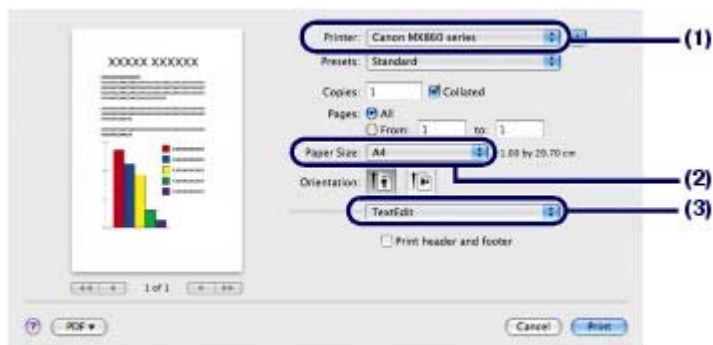

- (4) Selecteer het mediumtype van het geplaatste papier in Mediumtype (Media Type).

Hier selecteert u Gewoon papier (Plain Paper).

Opmerking

- Als u gewoon papier van A4- of Letter-formaat selecteert wanneer Automatisch selecteren (Automatically Select) is geselecteerd bij Papierbron (Paper Source), wordt het papier ingevoerd vanuit de cassette. Als u een ander formaat of type selecteert, zoals fotopapier, wordt het papier ingevoerd vanuit de achterste lade. Als u het verkeerde papierformaat en mediumtype selecteert, wordt het papier mogelijk vanuit de verkeerde papierbron ingevoerd of drukt het apparaat mogelijk niet af met de juiste afdrukkwaliteit.

- (5) Controleer of Automatisch selecteren (Automatically Select) is geselecteerd bij Papierbron (Paper Source).

Opmerking

- Raadpleeg voor meer informatie over papierinvoer de on line handleiding: [Uitgebreide Handleiding](#).

- (6) Selecteer de afdrukkwaliteit in Afdrukkwaliteit (Print Quality).

Hier selecteert u Standaard (Standard).

Opmerking

- Raadpleeg de on line handleiding voor meer informatie over de afdrukkwaliteit: [Uitgebreide Handleiding](#).



Opmerking

- Klik op (Vraagteken) op het scherm Kwaliteit en media (Quality & Media), Kleuropties (Color Options), Afdrucken zonder marges (Borderless Printing) of Dubbelzijdig afdrucken en marge (Duplex Printing & Margin) om de on line handleiding weer te geven voor meer informatie over de functies van het printerstuurprogramma: *Uitgebreide Handleiding*. Als de on line handleiding niet is geïnstalleerd, wordt deze niet weergegeven als u klikt op (Vraagteken).
- Het voorbeeld wordt links van het dialoogvenster weergegeven, zodat u het afdrukresultaat kunt controleren. Sommige toepassingen beschikken niet over een afdrukvoorbeeldfunctie.

7. Start het afdrukken.

Klik op Druk af (Print) om het afdrukken te starten.

Opmerking

- Klik op het printerpictogram in het Dock om een lijst met actieve afdruktaken weer te geven.
 - Als u een actieve afdruktaak wilt annuleren, selecteert u de betreffende taak in de lijst Naam (Name) en klikt u op Verwijderen (Delete). Als u een actieve taak tijdelijk wilt stoppen, klikt u op Stel uit (Hold). Klik op Afdrukken onderbreken (Pause Printer) als u alle afdruktaken in de lijst tijdelijk wilt stoppen. Nadat een afdruktaak is geannuleerd, kunnen nog lege vellen papier worden uitgevoerd.
 - Als evenwijdige lijnen niet correct worden afgedrukt of als u niet tevreden bent over de afdrukresultaten, moet u de positie van de printkop aanpassen.
Zie [De printkop uitlijnen](#).
-

■ Voor Mac OS X v.10.4.x of Mac OS X v.10.3.9

Opmerking

- De schermen in dit gedeelte hebben betrekking op het afdrukken in Mac OS X v.10.4.x.
-

1. Zorg dat het apparaat is ingeschakeld.

Zie [Bedieningspaneel](#).

2. Plaats papier.

Zie [Papier plaatsen](#).

Controleer nu of er gewoon A4-papier in de cassette is geplaatst.

Opmerking

- Plaats gewoon papier van A4-, B5-, A5- of Letter-formaat in de cassette en overige soorten en formaten papier, zoals fotopapier, in de achterste lade.
-

3. Open de papieruitvoerlade voorzichtig en trek de verlenging van de uitvoerlade uit.

4. Maak (of open) een document met behulp van een geschikte softwaretoepassing.

5. Geef het paginaformaat op.

- (1) Selecteer Pagina-instelling (Page Setup) in het menu Archief (File) van de toepassing.

Het dialoogvenster Pagina-instelling (Page Setup) wordt weergegeven.

- (2) Controleer of de naam van uw apparaat is geselecteerd in Stel in voor (Format for).

Wanneer u het apparaat gebruikt via een netwerk, worden de naam en het MAC-adres van het apparaat weergegeven bij Stel in voor (Format for).

- (3) Selecteer het paginaformaat van het papier voor afdrukken in Papierformaat (Paper Size).

Hier selecteert u A4.

- (4) Klik op OK.



6. Geef de vereiste afdrukinstellingen op.

- (1) Selecteer Druk af (Print) in het menu Archief (File) van de toepassing.
Het dialoogvenster Druk af (Print) wordt weergegeven.
- (2) Controleer of de naam van uw apparaat is geselecteerd in Printer.
- (3) Selecteer Kwaliteit en media (Quality & Media) in het pop-upmenu.
- (4) Selecteer het mediumtype van het geplaatste papier waarop u wilt afdrukken in Mediumtype (Media Type).
Hier selecteert u Gewoon papier (Plain Paper).

Opmerking

- Als u gewoon papier van A4- of Letter-formaat selecteert wanneer Automatisch selecteren (Automatically Select) is geselecteerd bij Papierbron (Paper Source), wordt het papier ingevoerd vanuit de cassette. Als u een ander formaat of type selecteert, zoals fotopapier, wordt het papier ingevoerd vanuit de achterste lade.
Als u het verkeerde papierformaat en mediumtype selecteert, wordt het papier mogelijk vanuit de verkeerde papierbron ingevoerd of drukt het apparaat mogelijk niet af met de juiste afdrukkwaliteit.

- (5) Controleer of Automatisch selecteren (Automatically Select) is geselecteerd bij Papierbron (Paper Source).

Opmerking

- Raadpleeg voor meer informatie over papierinvoer de on line handleiding: [Uitgebreide Handleiding](#).

- (6) Selecteer de afdrukkwaliteit in Afdrukkwaliteit (Print Quality).
Hier selecteert u Standaard (Standard).

Opmerking

- Raadpleeg de on line handleiding voor meer informatie over de afdrukkwaliteit: [Uitgebreide Handleiding](#).



Opmerking

- Klik op  (Vraagteken) op het scherm Kwaliteit en media (Quality & Media), Kleuropties (Color Options), Speciale effecten (Special Effects), Afdrukken zonder marges (Borderless Printing) of Dubbelzijdig afdrukken en marge (Duplex Printing & Margin) om de on line handleiding weer te geven voor meer informatie over de functies van het printerstuurprogramma: [Uitgebreide](#)

Handleiding. Als de on line handleiding niet is geïnstalleerd, wordt deze niet weergegeven als u klikt op  (Vraagteken).

- Klik op Voorbeeld (Preview) om het voorbeeld weer te geven en het afdrukresultaat te controleren. Sommige toepassingen beschikken niet over een afdrukvoorbeeldfunctie.
-

7. Start het afdrukken.

Klik op Druk af (Print) om het afdrukken te starten.



Opmerking

- Klik op het printerpictogram in het Dock om een lijst met actieve afdruktaken weer te geven.
 - Als u een actieve afdruktaak wilt annuleren, selecteert u de betreffende opdracht in de lijst Naam (Name) en klikt u op Verwijder (Delete). Als u een actieve taak tijdelijk wilt stoppen, klikt u op Stel uit (Hold). Klik op Stop afdruktaken (Stop Jobs) als u alle afdruktaken in de lijst tijdelijk wilt stoppen. Nadat een afdruktaak is geannuleerd, kunnen nog lege vellen papier worden uitgevoerd.
 - Als evenwijdige lijnen niet correct worden afgedrukt of als u niet tevreden bent over de afdrukresultaten, moet u de positie van de printkop aanpassen. Zie [De printkop uitlijnen](#).
-



 [Naar boven](#)

Faxen

In dit gedeelte worden de basishandelingen beschreven voor het verzenden of ontvangen van faxen met de faxfunctie van het apparaat.

Faxen verzenden

- [Een fax verzenden met de numerieke toetsen](#)
- [Het nummer dat is gekozen met de numerieke toetsen, opnieuw kiezen](#)
- [Een fax verzenden met snelkiezen](#)
- [Nummers van geadresseerden registreren voor snelkiezen](#)
- [De verzendkwaliteit aanpassen](#)

Verschillende verzendfuncties gebruiken

- [Verzendinstellingen voor faxen](#)

Faxen ontvangen

- [De ontvangst van een fax voorbereiden](#)
- [Faxen ontvangen in de verschillende ontvangstmodi](#)
- [Faxen ontvangen in het apparaatgeheugen \(geheugenontvangst\)](#)

Verschillende ontvangstfuncties gebruiken

- [Ontvangstinstellingen voor faxen](#)

Handige faxfuncties gebruiken



Faxen verzenden

In dit gedeelte wordt beschreven hoe u een fax kunt verzenden met de numerieke toetsen en hoe u de nummers van geadresseerden kunt registreren voor snelkiezen en zo een fax kunt verzenden.

Raadpleeg de on line handleiding voor andere handelingen: [Uitgebreide Handleiding](#).

- ➔ [Een fax verzenden met de numerieke toetsen](#)
- ➔ [Het nummer dat is gekozen met de numerieke toetsen, opnieuw kiezen](#)
- ➔ [Een fax verzenden met snelkiezen](#)
- ➔ [Nummers van geadresseerden registreren voor snelkiezen](#)
- ➔ [De verzendkwaliteit aanpassen](#)

Opmerking

- Een PBX (Private Branch Exchange) is een onsite telefoonschakelbord. Als het apparaat is aangesloten via een PBX of andere schakelsystemen, moet u eerst het toegangsnummer voor de buitenlijn kiezen. Vervolgens kiest u het nummer van de ontvanger die u wilt bellen.

■ Een fax verzenden met de numerieke toetsen

1. Bereid de verzending van een fax voor.

(1) Controleer of het apparaat aan staat.

Zie [Bedieningspaneel](#).

(2) Plaats een document op de glasplaat of in de ADF.

Zie [Originelen plaatsen](#).

Belangrijk

- Als u een dubbelzijdig document wilt verzenden, plaatst u het document op de glasplaat. U kunt dubbelzijdige documenten niet scannen vanuit de ADF.

Opmerking

- Zie [Originelen die u kunt plaatsen](#) voor meer informatie over soorten documenten en voorwaarden voor het faxen.

(3) Druk op de knop **FAXEN**.

Het standby-scherm voor faxen wordt weergegeven.

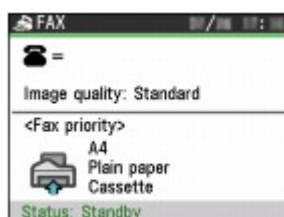

(4) Pas de beeldkwaliteit (de faxresolutie) of de beelddichtheid (het scancontrast) naar wens aan.

Zie [De verzendkwaliteit aanpassen](#).

2. Verzend de fax.

• Als het document op de glasplaat is geplaatst:

(1) Gebruik de numerieke toetsen om het nummer van de ontvanger te kiezen.

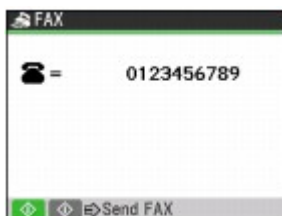

- (2) Druk op de knop **Kleur** voor verzending in kleur of op de knop **Zwart** voor verzending in zwart-wit.

Belangrijk

- Voor verzending in kleur is vereist dat het faxapparaat van de ontvanger ondersteuning biedt voor faxen in kleur.

- (3) Druk op de knop **OK**.
De fax wordt verzonden met het apparaat.

Opmerking

Als u twee of meer documentpagina's verzendt:

- Plaats de volgende pagina en druk op dezelfde knop als in (2) van stap 2. Herhaal de procedure om alle pagina's van het document te scannen en druk op de knop **OK**.
- Als u de eerste pagina hebt verzonden met de knop **Zwart**, worden ook de volgende pagina's in zwart-wit verzonden.

• Als het document in de ADF is geplaatst:

- (1) Gebruik de numerieke toetsen om het nummer van de ontvanger te kiezen.
- (2) Druk op de knop **Kleur** voor verzending in kleur of op de knop **Zwart** voor verzending in zwart-wit.
Het document wordt automatisch gescand en de fax wordt verzonden.

Belangrijk

- Voor verzending in kleur is vereist dat het faxapparaat van de ontvanger ondersteuning biedt voor faxen in kleur.

Opmerking

- Als u de verzending van een fax wilt annuleren, drukt u op de knop **Stoppen** en volgt u de instructies op het LCD-scherm.
- Als er documenten in de ADF achterblijven nadat u tijdens het scannen op de knop **Stoppen** hebt gedrukt, wordt 'Document in ADF. Sluit de papierinvoer en druk op OK om het document uit te werpen.' (Document in ADF. Press OK to discharge document.) op het LCD-scherm weergegeven. Druk op de knop **OK** om de achtergebleven documenten automatisch uit te voeren.

Automatische nummerherhaling

- Als u een fax verzendt en de lijn van de ontvanger bezet is, wordt het nummer na een opgegeven interval opnieuw gekozen. Autom. nummerherh. (Auto redial) is standaard ingeschakeld.
Autom. nummerherhaling (Auto redial) kan worden in- en uitgeschakeld door AAN (ON) of UIT (OFF) te selecteren.
Selecteer AAN (ON) om het aantal nummerherhalingen op te geven in Aantal nummerherhalingen (Redial time) en om het herhalingsinterval op te geven in Interval nummerherhaling (Redial interval).

■ Het nummer dat is gekozen met de numerieke toetsen, opnieuw kiezen

1. Bereid de verzending van een fax voor.
 - (1) Controleer of het apparaat aan staat.
Zie [Bedieningspaneel](#).
 - (2) Plaats een document op de glasplaat of in de ADF.

Zie [Originelen plaatsen](#).

(3) Druk op de knop **FAXEN.**

Het standby-scherm voor faxen wordt weergegeven.

(4) Pas de beeldkwaliteit (de faxresolutie) of de beelddichtheid (het scancontrast) naar wens aan.

Zie [De verzendkwaliteit aanpassen](#).

2. Selecteer het telefoonnummer in de lijst voor nummerherhaling.

(1) Druk op de knop **Nummerherhaling/Pauze.**

De faxnummers die zijn gekozen met de numerieke toetsen, worden weergegeven.

(2) Gebruik de knoppen ▲ (omhoog) en ▼ (omlaag) om het opnieuw te kiezen nummer te selecteren.



(3) Druk op de knop **OK.**

Het geselecteerde nummer wordt in het standby-scherm voor faxen weergegeven.

3. Verzend de fax.

Druk op de knop **Kleur** voor verzending in kleur of op de knop **Zwart** voor verzending in zwart-wit.

Belangrijk

- Voor verzending in kleur is vereist dat het faxapparaat van de ontvanger ondersteuning biedt voor faxen in kleur.

■ Een fax verzenden met snelkiezen

U kunt eenvoudig faxen verzenden wanneer u de nummers van de geadresseerden registreert voor de knop **Snelkiezen** (01 t/m 05) op het bedieningspaneel.

1. Bereid de verzending van een fax voor.

(1) Controleer of het apparaat aan staat.

Zie [Bedieningspaneel](#).

(2) Plaats een document op de glasplaat of in de ADF.

Zie [Originelen plaatsen](#).

(3) Druk op de knop **FAXEN.**

Het standby-scherm voor faxen wordt weergegeven.

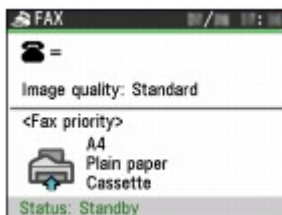

(4) Pas de beeldkwaliteit (de faxresolutie) of de beelddichtheid (het scancontrast) naar wens aan.

Zie [De verzendkwaliteit aanpassen](#).

2. Verzend de fax.

(1) Druk op de knop **Snelkiezen**.

Druk op de knop **Snelkiezen** (01 t/m 05) die is toegewezen aan het nummer dat u wilt kiezen.

(2) Druk op de knop **Kleur** voor verzending in kleur of op de knop **Zwart** voor verzending in zwart-wit.

Belangrijk

- Voor verzending in kleur is vereist dat het faxapparaat van de ontvanger ondersteuning biedt voor faxen in kleur.

■ Nummers van geadresseerden registreren voor snelkiezen

1. Geef het scherm Snelkiezen (One-touch speed dial) weer.

(1) Druk op de knop **FAXEN** en vervolgens op de knop Menu.

(2) Gebruik de knoppen ◀ (links) en ▶ (rechts) om Registratie telnr. (TEL number registration) te selecteren en druk op de knop **OK**.

(3) Gebruik de knoppen ▲ (Omhoog) of ▼ (Omlaag) om Snelkiezen (One-touch speed dial) te selecteren en druk op de knop **OK**.

2. Nummers van geadresseerden registreren voor snelkiezen

(1) Gebruik de knoppen ▲ (Omhoog) of ▼ (Omlaag) om een ongebruikt snelkeuzenummer te selecteren (01 t/m 05) en druk op de knop **OK**.

Opmerking

- Selecteer een ongebruikt nummer om het nummer van een nieuwe geadresseerde te registreren.
Als u een nummer selecteert dat al bezet is, wordt u gevraagd of u de geregistreerde informatie wilt wijzigen of verwijderen.

(2) Gebruik de numerieke toetsen om de naam van een geadresseerde in te voeren (maximaal 16 tekens, inclusief spaties).

(3) Druk op de knop **OK** of ▼ (omlaag).

(4) Gebruik de numerieke toetsen om het fax- of telefoonnummer van de geadresseerde in te voeren (maximaal 60 cijfers (40 cijfers voor Korea), inclusief spaties).

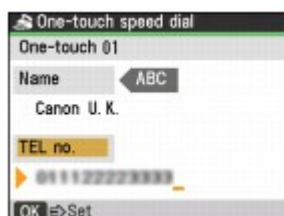

(5) Druk op de knop **OK**.

De geregistreerde naam wordt weergegeven bij het geselecteerde nummer in het scherm Snelkiezen (One-touch speed dial).

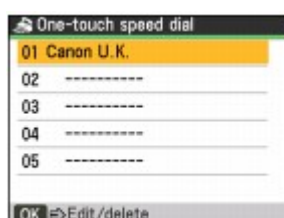

Opmerking

- Druk op de knop **FAXEN** om de geregistreerde informatie op te slaan en terug te keren naar het standby-scherm voor faxen.

■ De verzendkwaliteit aanpassen

U kunt de beeldkwaliteit (de faxresolutie) en de dichtheid (het scancontrast) van het te verzenden document aanpassen. Hoe hoger u de instelling voor beeldkwaliteit instelt, hoe beter de uitvoerkwaliteit voor de ontvanger. De verzending van documenten met hoge kwaliteit neemt wel meer tijd in beslag. Contrast is de mate van verschil tussen de lichte en donkere delen van een document. Door het scancontrast te verhogen, wordt het gehele faxbeeld verdikt, of worden lichte potloodteksten en vergelijkbare tekst verdikt. Zorg dat u de beeldkwaliteit en de dichtheid aanpast aan het documenttype dat u verzendt.

1. Druk op de knop **FAXEN** en vervolgens op de knop **FAX-kwaliteit**.

2. Selecteer de beeldkwaliteit (de faxresolutie).

(1) Gebruik de knoppen ▲ (omhoog) en ▼ (omlaag) om FAX-resolutie (FAX resolution) te selecteren.

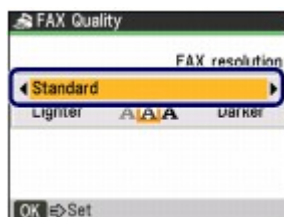

(2) Gebruik de knoppen ◀ (links) en ▶ (rechts) om de beeldkwaliteit te selecteren.

Standaard (Standard): geschikt voor documenten die alleen tekst bevatten.

Fijn (Fine): geschikt voor documenten met kleine letters.

Extra fijn (Extra fine): geschikt voor gedetailleerde illustraties en documenten met kleine letters.

Als het faxapparaat van de ontvanger niet compatibel is met Extra fijn (Extra fine) (300x300dpi), wordt de fax verzonden in de resolutie Standaard (Standard) of Fijn (Fine).

Foto (Photo): geschikt voor foto's.

Opmerking

- Kleurenfaxen worden verzonden in de resolutie voor Foto (Photo).

3. Selecteer de dichtheid (het scancontrast).

(1) Gebruik de knoppen ▲ (omhoog) en ▼ (omlaag) om Scancontrast. (Scan contrast) te selecteren.

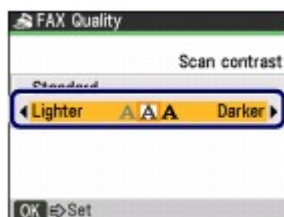

(2) Gebruik de knoppen ◀ (links) en ▶ (rechts) om de dichtheid te selecteren.

Als u op de knop ◀ (links) drukt, wordt het contrast verlaagd en als u op de knop ▶ (rechts) drukt, wordt het contrast verhoogd.

(3) Druk op de knop **OK**.



[↑ Naar boven](#)

Verschillende verzendfuncties gebruiken

U kunt een fax op verschillende manieren verzenden.

Raadpleeg voor meer informatie de on line handleiding: [Uitgebreide Handleiding](#).

● Een fax verzenden na een telefoongesprek

U kunt een fax handmatig verzenden na een telefoongesprek. Dit is handig als u de ontvanger wilt spreken voordat u een fax verzendt, of als de ontvanger een faxapparaat heeft waarmee faxen niet automatisch kunnen worden ontvangen.

U kunt het nummer kiezen met de telefoon die is aangesloten op het apparaat.



● Een fax met Easy Operation verzenden door nummers te registreren

Als u fax- of telefoonnummers hebt geregistreerd voor Verkort kiezen of Groepskiezen, kunt u eenvoudig faxen verzenden.

● Verkort kiezen



● Groepskiezen



● Hetzelfde document naar verschillende ontvangers verzenden (sequentiële uitzending)

U kunt de nummers van ontvangers selecteren die zijn geregistreerd in Verkort kiezen of Groepskiezen, en zo hetzelfde document in één keer naar verschillende ontvangers verzenden (maximaal 21 bestemmingen).

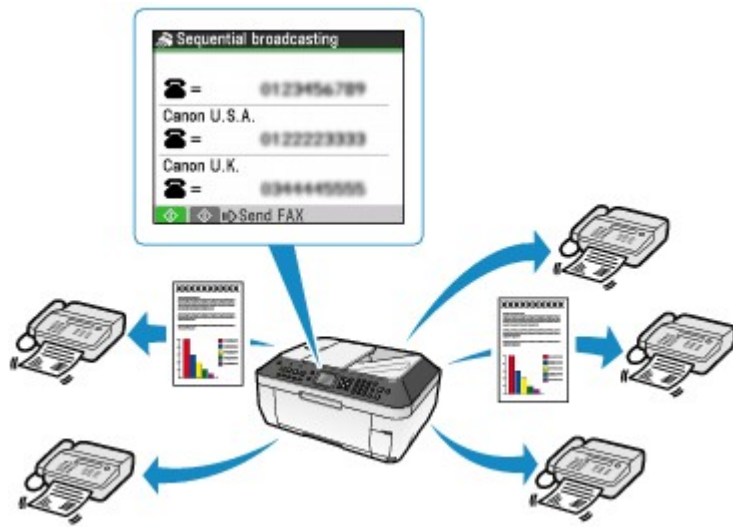

● Faxnummer opnieuw invoeren (het kiezen van een verkeerd nummer voorkomen)

Als u wilt voorkomen dat u een onjuist nummer kiest, kunt u het nummer van de ontvanger op het apparaat invoeren met de numerieke toetsen. Druk op de **Kleur** of **Zwart**, of op de knop **OK**. Hierna kunt u het nummer van de ontvanger ter bevestiging opnieuw invoeren.



● Verzenden vanaf de computer (alleen Windows)

Als het apparaat is aangesloten op de computer, kunt u faxen met het printerstuurprogramma verzenden vanuit elke toepassing met een afdrukfunctie.



● Nummers zoeken

Hiermee worden namen gezocht die zijn geregistreerd voor snelkiezen of verkort kiezen. Deze kunnen vervolgens worden weergegeven in een lijst en gekozen.

Opmerking

- U kunt gebruikmaken van vele informatieservices, zoals services voor bankieren en vliegticket- en hotelreserveringen. Voor het gebruik van deze services is toonkiezen vereist. U moet dus tijdelijk schakelen naar toonkiezen als het apparaat is aangesloten op een lijn voor pulskiezen.

■ Verzendinginstellingen voor faxen

Hieronder vindt u de verschillende verzendinginstellingen voor faxen. U kunt de instellingen naar wens aanpassen.

Raadpleeg voor meer informatie de online handleiding: [Uitgebreide Handleiding](#).

● ECM TX

Hiermee worden faxen verzonden in de ECM (Error Correction Mode, foutcorrectiemodus). Als het faxapparaat van de ontvanger compatibel is met ECM, wordt de fax automatisch opnieuw verzonden nadat de fouten zijn verholpen.

● Instellingn. pauzeduur (Pause time settings)

Hiermee wordt de pauzeduur ingesteld voor elke keer dat de knop **Nummerherhaling/Pauze** wordt ingedrukt bij het invoeren van fax- of telefoonnummers.

● TX-startsnelheid (TX start speed)

Hiermee kunt u de verzendsnelheid voor faxen selecteren.

● Kleur TX (Color transmission)

Als u documenten in kleur faxt met de ADF en het faxapparaat van de ontvanger geen ondersteuning biedt voor faxen in kleur, scant u de documenten in zwart-wit en verzendt u deze.

● TX rapport (TX report)

Hiermee wordt automatisch een verzendrapport afgedrukt nadat het apparaat een fax heeft verzonden. U kunt Niet afdrukken (Do not print), Alleen fout afdrukken (Print error only) of Afdr. voor elke TX (Print for each TX) selecteren.

● Kiestoondetectie (Dial tone detect)

Faxen worden verzonden nadat de kiestoon is gecontroleerd met het apparaat.

● RX-faxinfo controleren (Check RX fax info)

Hiermee wordt gecontroleerd of het gekozen fax- of telefoonnummer en het fax- of telefoonnummer van de ontvanger overeenkomen. Als dit niet het geval is, stopt u de verzending van de fax.



[↑ Naar boven](#)

Faxen ontvangen

In dit gedeelte worden de bewerkingen beschreven die moeten worden uitgevoerd in de verschillende ontvangstmodi om faxen te ontvangen met het apparaat. In dit gedeelte worden verder de bewerkingen beschreven die moeten worden uitgevoerd om documenten af te drukken die zijn opgeslagen in het apparaatgeheugen, bijvoorbeeld wanneer er een fout is opgetreden.

- ➔ [De ontvangst van een fax voorbereiden](#)
- ➔ [Faxen ontvangen in de verschillende ontvangstmodi](#)
- ➔ [Faxen ontvangen in het apparaatgeheugen \(geheugenontvangst\)](#)

■ De ontvangst van een fax voorbereiden

Ga te werk volgens de onderstaande procedure om de ontvangst van een fax voor te bereiden.

1. Controleer of het apparaat aan staat.

Zie [Bedieningspaneel](#).

2. Controleer de instelling voor de ontvangstmodus.

Zie [De ontvangstmodus instellen](#).

3. Plaats het papier waarop moet worden afgedrukt.

Zie [Papier plaatsen](#).

Wanneer een fax wordt ontvangen, voert het apparaat gewoon papier in vanuit de papierbron voor gewoon papier om de fax op af te drukken.

Het apparaat is ingesteld om standaard gewoon papier uit de cassette te laden.

Raadpleeg voor meer informatie over het instellen van de papierbron voor gewoon papier de on line handleiding: [Uitgebreide Handleiding](#).

4. Geef het papier op waarop moet worden afgedrukt.

(1) Druk op de knop **FAXEN**.

(2) Druk op de knop **Instellingen**.

Het scherm Papierinst. voor faxen (Fax paper settings) wordt weergegeven.

(3) Geef het paginaformaat op.

U kunt A4, LTR(8,5"x11") (8.5"x11"(LTR)) of Legal(8,5"x14") (8.5"x14"(Legal)) opgeven.

(4) Selecteer de automatische invoerschakelaar.

UIT (OFF): Hiermee wordt gewoon papier ingevoerd in de papierbron voor gewoon papier.

AAN (ON): Als het gewone papier op is in de cassette of de achterste lade, schakelt het apparaat automatisch over naar een andere papierbron.

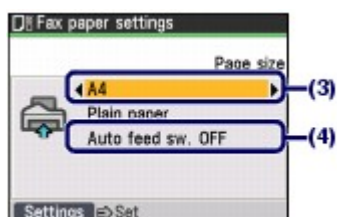

(5) Druk op de knop **Instellingen**.

De opgegeven instellingen worden geselecteerd.

■ Faxen ontvangen in de verschillende ontvangstmodi

Opmerking

- Als u één telefoonlijn wilt gebruiken voor faxen en spraakoproepen, moet u een telefoon of antwoordapparaat aansluiten op de aansluiting voor externe apparaten van dit apparaat.
- De bewerkingen die u moet uitvoeren om een fax te ontvangen, zijn afhankelijk van de ontvangstmodus. Zie [De ontvangstmodus instellen](#) voor informatie over de verschillende ontvangstmodi

● Als Modus Faxprioriteit (Fax priority mode) is geselecteerd:

Als Modus Faxprioriteit (Fax priority mode) als ontvangstmodus is geselecteerd, ontvangt u oproepen als volgt.



1. Er is een inkomende fax of spraakoproep.

2. Ontvang de fax of spraakoproep.

Fax: de fax wordt automatisch ontvangen met het apparaat.



Spraakoproep: het apparaat gaat over bij inkomende spraakoproepen.

Neem de hoorn van de haak om de oproep te beantwoorden.



Opmerking

- Het kan enige tijd duren voordat het apparaat overgaat bij spraakoproepen.
- Als er een telefoon is aangesloten op het apparaat, gaat de telefoon over bij inkomende oproepen, ongeacht de ontvangstmodus.
- Als u de telefoon niet wilt laten overgaan bij een inkomende spraakoproep, selecteert u UIT (OFF) in Telefoonbel (Incoming ring) in RX-instellingen (Reception settings).

Voor Modus Faxprioriteit (Fax priority mode)

- Als Modus Faxprioriteit (Fax priority mode) als ontvangstmodus is geselecteerd, selecteert u Modus Faxprioriteit (Fax priority mode) in RX-instellingen (Reception settings) onder Faxinstellingen (FAX settings) in Apparaatinstellingen (Device settings) en wijzigt u de volgende instellingen.
 - Bel starttijd (Ring start time): de tijd die nodig is om vast te stellen of een oproep een fax of een spraakoproep is
 - Belduur telefoon (Telephone ring time): hiermee bepaalt u hoe lang het apparaat overgaat als de oproep een spraakoproep is
 - Standaardactie (Default action): hiermee bepaalt u of het apparaat de fax ontvangt nadat de opgegeven belduur is verstreken

● Als Modus Alleen faxen (Fax only mode) is geselecteerd:

Als Modus Alleen faxen (Fax only mode) is geselecteerd als ontvangstmodus, ontvangt het apparaat faxen automatisch als een fax binnenkomt via een speciale telefoonlijn voor faxen.



Opmerking

- Het apparaat gaat niet over als een fax wordt ontvangen.
- Als u het apparaat met een telefoon of antwoordapparaat wilt gebruiken, sluit u het externe apparaat aan en stelt u het apparaat in op Modus faxprioriteit (Fax priority mode) of Modus Tel.prioriteit (TEL priority mode).

• Als Modus Tel.prioriteit (TEL priority mode) is geselecteerd:

Als Modus Tel.prioriteit (TEL priority mode) als ontvangstmodus is geselecteerd, ontvangt u oproepen als volgt.



1. Er is een inkomende fax of spraakoproep.

Als de telefoon overgaat, neemt u de hoorn van de haak.



2. Ontvang de fax of spraakoproep.

Fax: de telefoon gaat over. Als u de hoorn van de haak neemt en een faxtoon hoort, schakelt het apparaat automatisch naar de faxmodus en wordt de fax ontvangen.

Opmerking

- Als het apparaat niet naar de faxmodus schakelt, drukt u op de knop **Kleur** of **Zwart** om de fax te ontvangen.

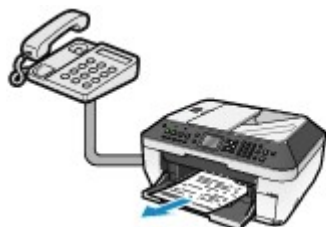

Spraakoproep: neem de hoorn van de haak om de oproep te beantwoorden.



Als u een antwoordapparaat aansluit:

Spraakoproep: de oproep wordt doorgeschakeld naar het antwoordapparaat.

Fax: het apparaat ontvangt de fax automatisch.

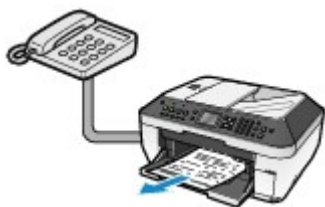

Opmerking

- Het apparaat kan zo worden ingesteld dat faxen automatisch worden ontvangen nadat de telefoon een opgegeven periode is overgegaan. Stel Handm./auto schak. (Manual/auto switch) in RX-instellingen (Reception settings) onder Faxinstellingen (FAX settings) in op AAN (ON) en geef de starttijd voor automatische ontvangst op. Raadpleeg de on line handleiding: [Uitgebreide Handleiding](#).
- Als de telefoon die is aangesloten op het apparaat, zich niet in de buurt van het apparaat bevindt, neemt u de hoorn van de haak op de telefoon die is aangesloten op het apparaat. Kies 25 (de id voor externe ontvangst) om faxen te ontvangen (externe ontvangst). De functie voor externe ontvangst is alleen beschikbaar op telefoons die geschikt zijn voor toonkiezen. De externe ontvangst kan worden uitgeschakeld. Raadpleeg de on line handleiding: [Uitgebreide Handleiding](#).
- Stel het antwoordapparaat in op de antwoordmodus en pas het als volgt aan:
 - Het volledige bericht moet niet langer zijn dan 15 seconden.
 - Leg uw bellers in het bericht uit hoe zij een fax kunnen verzenden.
- Als u zich hebt aangemeld voor de Duplex Ringing-service in Hongkong, ontvangt het apparaat faxen automatisch, zelfs als de ontvangstmodus van het apparaat is ingesteld op Modus Tel.prioriteit (TEL priority mode).

● Als DRPD (DRPD) is geselecteerd:

Voor DRPD (Distinctive Ring Pattern Detection):

Als DRPD (DRPD) als ontvangstmodus is geselecteerd, ontvangt u oproepen als volgt.



1. Er is een inkomende fax of spraakoproep.

In het apparaat wordt op basis van het belpatroon vastgesteld of een oproep een fax of een spraakoproep is. Ondertussen gaat de telefoon over.

2. Ontvang de fax of spraakoproep.

Fax: de fax wordt automatisch ontvangen als in het apparaat het geregistreerde belpatroon voor faxen wordt vastgesteld.



Spraakoproep: de telefoon blijft overgaan. Neem de hoorn van de haak om de oproep te beantwoorden.



Opmerking

- Als u DRPD hebt geselecteerd, moet u het toepasselijke belpatroon selecteren op het apparaat. Zie [De DRPD-bel patronen instellen \(alleen VS en Canada\)](#) voor meer informatie.

● Als Netwerkschakelaar (Network switch) is geselecteerd

Als Netwerkschakelaar (Network switch) als ontvangstmodus is geselecteerd, ontvangt u oproepen als volgt.



1. Er is een inkomende fax of spraakoproep.

In het apparaat wordt op basis van het belpatroon vastgesteld of een oproep een fax of een spraakoproep is. Ondertussen gaat de telefoon over.

2. Ontvang de fax of spraakoproep.

Fax: de fax wordt automatisch ontvangen als in het apparaat het geregistreerde belpatroon voor faxen wordt vastgesteld.



Spraakoproep: de telefoon blijft overgaan. Neem de hoorn van de haak om de oproep te beantwoorden.



Opmerking

- De naam van deze service is afhankelijk van het land of de regio van aankoop. Deze instelling is mogelijk ook niet beschikbaar, afhankelijk van het land of de regio van aankoop.
- Als u deze functie wilt gebruiken, moet u zich aanmelden bij een compatibele service die door uw telefoonmaatschappij wordt geleverd. Neem contact op met uw telefoonmaatschappij voor meer informatie.

■ Faxen ontvangen in het apparaatgeheugen (geheugenontvangst)

Als een fax niet is verzonden met het apparaat of als het apparaat een ontvangen fax niet heeft afgedrukt, wordt de niet-verzonden of niet-afgedrukte fax opgeslagen in het apparaatgeheugen (geheugenontvangst). Als er een fout is opgetreden tijdens de verzending van een fax, wordt de fax niet opgeslagen. U kunt een lijst met opgeslagen documenten (de geheugenlijst) afdrukken, of een specifiek document afdrukken.

Belangrijk

- Als u de stekker verwijdert, worden alle documenten verwijderd die zijn opgeslagen in het geheugen. Verzond noodzakelijke documenten of druk deze af voordat u de stekker verwijdert.

Als het apparaat een fax ontvangt onder een van de onderstaande omstandigheden, wordt de ontvangen fax automatisch opgeslagen in het apparaatgeheugen.

- De inkt is opgebruikt tijdens de ontvangst van een fax.

Vervang de lege inkttank. De fax in het geheugen wordt automatisch afgedrukt.

Opmerking

- U kunt instellen dat faxen geforceerd worden afgedrukt, zelfs als de inkt op is. Een deel van of de gehele inhoud van de fax wordt mogelijk echter niet afgedrukt aangezien de inkt op is. Bovendien wordt de inhoud van de fax niet opgeslagen in het geheugen. Als de inkt al op is, wordt u bovendien aanbevolen UIT (OFF) te selecteren voor Autom.

Afdrukken (Auto print) in Gebruikersinstel. (User settings). Op deze manier worden ontvangen faxen in het geheugen opgeslagen en kunt u de faxen handmatig afdrukken nadat u de inkttank hebt vervangen.

Raadpleeg voor meer informatie de on line handleiding: [Uitgebreide Handleiding](#).

- Het papier is opgebraakt tijdens de ontvangst van een fax.

Plaats het papier en druk op de knop **OK**. De fax in het geheugen wordt automatisch afgedrukt.

- Er is papier geplaatst met een ander formaat dan A4, Letter of Legal.

Plaats gewoon papier van A4-, Letter- of Legal-formaat in de cassette en bevestig de papierinstelling.

Zie [De ontvangst van een fax voorbereiden](#).

- U hebt op de knop **Stoppen** gedrukt om het afdrukken van een fax te annuleren.

Druk op de knop **FAXEN**.

Opmerking

- In het apparaatgeheugen kunnen circa 250 faxpagina's (circa 30 documenten)* worden opgeslagen.
- Als UIT (OFF) is geselecteerd voor Autom. Afdrukken (Auto print) in Gebruikersinstellingen (User settings), drukt u vanuit het scherm Geheugenverwijzing (Memory reference) de faxen af die in het geheugen zijn opgeslagen.
Zie [Overige basisinstellingsitems](#) voor meer informatie.
- Als het geheugen volraakt, kan het apparaat geen faxen meer ontvangen. Druk de documenten in het geheugen af of verwijder deze en laat de afzender de faxen opnieuw verzenden. Zie [Faxen in het geheugen afdrukken](#).

* Wanneer u ITU-T No.1 chart gebruikt (standaardmodus)



[↑ Naar boven](#)

Verschillende ontvangstfuncties gebruiken

Het apparaat heeft verschillende ontvangstfuncties.

Raadpleeg voor meer informatie de on line handleiding: [Uitgebreide Handleiding](#).

● Faxontvangst weigeren

Selecteer AAN (ON) in Faxontv. geweigerd (Fax reception reject) om faxen te weigeren van onbekende nummers, van nummers die niet zijn geregistreerd in Verkort kiezen of van nummers die zijn geregistreerd als geweigerd nummer.

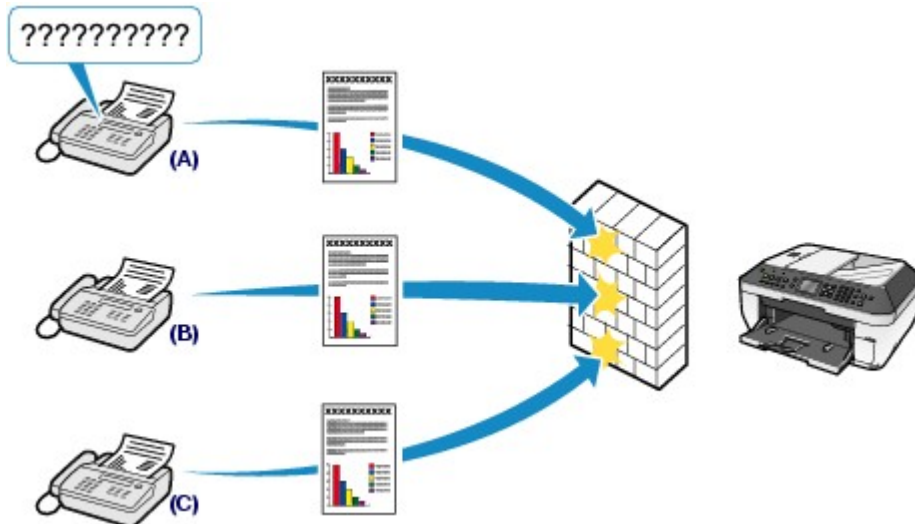

(A) Fax- of telefoonnummer van ontvanger is niet geregistreerd in Verkort kiezen.

(B) Fax- of telefoonnummer van ontvanger is geregistreerd als een geweigerd nummer.

(C) Fax- of telefoonnummer van ontvanger is niet bekend.

● Externe ontvangst

Als het apparaat zich niet in de buurt van de telefoon bevindt, kunt u de hoorn van de haak nemen op de telefoon die is aangesloten op het apparaat. Kies 25 (de id voor externe ontvangst) om faxen te ontvangen (externe ontvangst).

De externe ontvangst kan worden in- en uitgeschakeld via RX op afstand (Remote RX).

Selecteer AAN (ON) om de Code RX op afstand (Remote RX ID) (id voor externe ontvangst) te wijzigen.



■ Ontvangstinstellingen voor faxen

Hieronder vindt u de verschillende ontvangstinstellingen voor faxen. U kunt de instellingen naar wens aanpassen.

Raadpleeg voor meer informatie de on line handleiding: [Uitgebreide Handleiding](#).

● ECM RX

Hiermee worden faxen ontvangen in de ECM (Error Correction Mode, foutcorrectiemodus). Als het faxapparaat van de afzender compatibel is met ECM, wordt de fax automatisch opnieuw verzonden nadat de fouten zijn verholpen.

● Modus Faxprioriteit (Fax priority mode)

Hiermee selecteert u de gedetailleerde instellingen als de ontvangstmodus is ingesteld op Modus Faxprioriteit (Fax priority mode).

● Telefoonbel (Incoming ring)

Hiermee stelt u in dat het externe apparaat overgaat bij inkomende oproepen wanneer de ontvangstmodus is ingesteld op Modus Alleen faxen (Fax only mode) of Modus Faxprioriteit (Fax priority mode).

● Handm./autom. schak. (Manual/auto switch)

Hiermee worden faxen automatisch ontvangen nadat het externe apparaat een opgegeven tijd is overgegaan terwijl de ontvangstmodus is ingesteld op Modus Tel.prioriteit (TEL priority mode).

● Reductie RX-beeld (RX image reduction)

Hiermee worden af te drukken faxen automatisch verkleind zodat deze op het geselecteerde paginaformaat passen.

● RX-startsnelheid (RX start speed)

Hiermee kunt u de ontvangstsnelheid voor faxen selecteren.

● RX rapport (RX report)

Hiermee wordt automatisch een ontvangstrapport afgedrukt nadat het apparaat een fax heeft ontvangen. U kunt Niet afdrukken (Do not print), Alleen fout afdrukken (Print error only) of Afdr. voor elke TX (Print for each TX) selecteren.

● Weigering beller (Caller rejection)

Hiermee worden oproepen geweigerd van de specifieke bestemmingen die u hebt opgegeven in Service voor beller-ID.



Opmerking

- Deze instelling is mogelijk niet beschikbaar, afhankelijk van het land of de regio van aankoop.



[↑ Naar boven](#)

Handige faxfuncties gebruiken

Het apparaat heeft verschillende faxfuncties.

Raadpleeg voor meer informatie de on line handleiding: [Uitgebreide Handleiding](#).

● Geheugenverwijzing (Memory reference)

Geheugenlijst afdr. (Print memory list): hiermee wordt een lijst met documenten in het geheugen afgedrukt.

Document afdrukken (Print specified document): hiermee wordt een specifiek document in het geheugen afgedrukt.

Document verwijderen (Delete specified doc.): hiermee wordt een specifiek document in het geheugen verwijderd.

Alle ontvang. doc. afdruk. (Print all received docs): hiermee worden alle ontvangen documenten in het geheugen tegelijk afgedrukt.

Alle doc. in geheugen verw. (Delete all docs in memory): hiermee worden alle documenten in het geheugen tegelijk verwijderd.

● Rapporten/liijsten afdkkn (Print reports/lists)

● Activiteitenrapport (Activity report)

Hiermee wordt de geschiedenis van verzonden en ontvangen faxen afgedrukt. Het apparaat drukt na iedere 20 transacties een activiteitenrapport af.

02/02 2009 12:14 FAX 0122334499 CANON 001						
***** *** ACTIVITY REPORT *** *****						
ST. TIME	DESTINATION NUMBER	DESTINATION ID	NO.	MODE	PGS.	RESULT
02/02 10:14	0788889999	Canon France	0001	TRANSMIT COL	1 OK	00'31
02/02 10:22	0677778888	Canon Italy	0002	TRANSMIT ECM	1 OK	00'22
02/02 10:31	0233334444	Canon U. K.	5001	AUTO RX ECM	2 OK	00'44
02/02 10:33	0122223333	Canon U. S. A.	0003	TRANSMIT ECM	1 OK	00'10

● Lijst telefoonnummers (Telephone number list)

02/02 2009 12:14 FAX 0122334499 CANON 001						
***** *** CODED SPEED DIAL TELEPHONE NO. LIST *** *****						
NO.						
[* 03]	0788					
[* 02]	0677					
[* 01]	0233					
[* 00]	0122					
[* 04]	GRD					

02/02 2009 12:14 FAX 0122334499 CANON 001						
***** *** ONE-TOUCH SPEED DIAL TELEPHONE NO. LIST *** *****						
NO.						
[02]	0677					
[03]	0788					
[01]	0233					
[04]	GRD					

02/02 2009 12:14 FAX 0122334499 CANON 001						
***** *** GROUP DIAL TELEPHONE NO. LIST *** *****						
NO.						
[04]	Europe 01	[03]	090067777			Canon Germany
		[* 02]	067778888			Canon Italy
[* 04]	Europe 02	[* 02]	067778888			Canon Italy
		[* 03]	078889999			Canon France

● Registratie telnr. (TEL number registration)

Verkort kiezen (Coded speed dial): hiermee kunt u een veelgebruikt fax- of telefoonnummer registreren als verkort kiesnummer.

Groepskiezen (Group dial): hiermee kunt u twee of meer fax- of telefoonnummers registreren voor groepskeuze.

Geweigerde nrs. (Rejected numbers): hier kunt u fax- of telefoonnummers registreren zodat oproepen vanaf dat nummer worden geweigerd.

● Faxen in het geheugen afdrukken

Voorwaarden voor geheugenontvangst

Als het apparaat een fax ontvangt onder een van de onderstaande omstandigheden, kan het apparaat de ontvangen fax niet afdrukken en wordt deze automatisch opgeslagen in het apparaatgeheugen.

- **De inkt is opgebraakt tijdens de ontvangst van een fax.**
- **Het papier is opgebraakt tijdens de ontvangst van een fax.**
- **Er is papier geplaatst met een ander formaat dan A4, Letter of Legal.**
- **UIT (OFF) is geselecteerd voor Autom. Afdrukken (Auto Print) in Gebruikersinstellingen (User Settings)**

U hebt op de knop Stoppen gedrukt om het afdrukken van een fax te annuleren.

1. Controleer of er gewoon papier in de cassette is geplaatst.

Zie [Papier plaatsen](#).

2. Geef het scherm Geheugenverwijzing (Memory reference) weer.

(1) Druk op de knop **FAXEN** en vervolgens op de knop **Menu**.

(2) Gebruik de knoppen ◀ (links) en ▶ (rechts) om Geheugenverwijzing (Memory reference)  te selecteren en druk op de knop **OK**.

3. Druk alle ontvangen documenten in het geheugen af.

(1) Gebruik de knoppen ▲ (omhoog) en ▼ (omlaag) om Alle ontvang. doc. afdruk. (Print all received docs) te selecteren en druk op de knop **OK**.

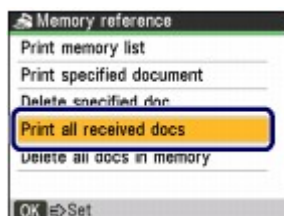

Opmerking

- Als u de lijst met documenten in het geheugen wilt afdrukken, selecteert u Geheugenlijst afdrukken (Print memory list).
- Als u een specifiek document wilt afdrukken, selecteert u Document afdrukken (Print specified document).
- Als u een specifiek document wilt verwijderen, selecteert u Document verwijderen (Delete specified doc.).
- Als u alle documenten in het geheugen tegelijk wilt verwijderen, selecteert u Alle documenten (Delete all docs in memory).

- (2) Gebruik de knoppen ▲ (omhoog) en ▼ (omlaag) om Ja (Yes) te selecteren en druk op de knop **OK**.

De documenten in het apparaatgeheugen worden een voor een afgedrukt.

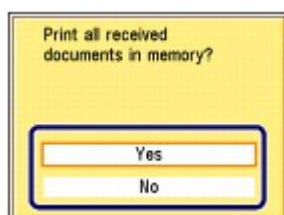

- (3) Gebruik de knoppen ▲ (omhoog) en ▼ (omlaag) om Ja (Yes) te selecteren. Als u het document in het geheugen wilt houden, selecteert u Nee (No).

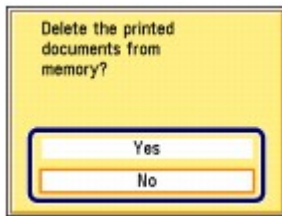

(4) Druk op de knop **OK**.



Opmerking

- Het bevestigingsscherm voor verwijdering wordt iedere keer weergegeven als een document is afgedrukt. Herhaal de bovenstaande procedure tot alle documenten zijn afgedrukt.



[↑ Naar boven](#)

Overige functies

In dit gedeelte worden de handelingen voor het afdrukken van gelinieerd papier of grafiekpapier, de instellingen van het apparaat en de functie voor rechtstreeks afdrukken vanaf een digitale camera of mobiele telefoon beschreven.

In dit gedeelte worden ook andere handige functies geïntroduceerd: Solution Menu en My Printer.

Gelinieerd papier of grafiekpapier afdrukken

[Verschillende sjabloonformulieren afdrukken](#)

Foto's rechtstreeks afdrukken vanaf een digitale camera of mobiele telefoon

[Foto's rechtstreeks afdrukken vanaf een PictBridge-compatibel apparaat](#)

[Foto's afdrukken vanaf een draadloos communicatieapparaat](#)

Apparaatinstellingen

Solution Menu en My Printer



[↑ Naar boven](#)

Gelinieerd papier of grafiekpapier afdrukken

In dit gedeelte wordt de handeling beschreven om de sjabloonformulieren te selecteren en af te drukken.

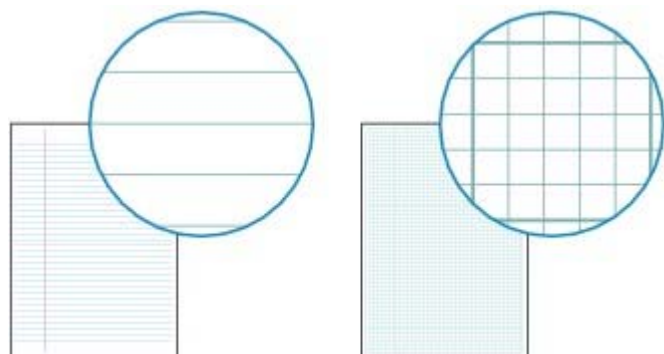

U moet het volgende voorbereiden:

Gewoon papier van A4-, B5- of Letter-formaat. Zie [Mediumtypen die u kunt gebruiken](#).

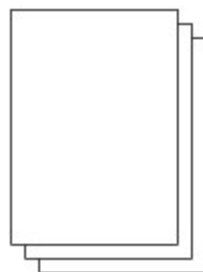

1. Bereid het afdrukken voor.

- (1) Controleer of het apparaat aan staat.

Zie [Bedieningspaneel](#).

- (2) Zorg dat het papier van A4-, B5- of Letter-formaat in de cassette is geplaatst.

Zie [Papier plaatsen in de cassette](#).

- (3) Open de papieruitvoerlade voorzichtig en trek de verlenging van de uitvoerlade uit.

2. Selecteer een sjabloonformulier.

- (1) Druk op de knop **Menu**.

- (2) Gebruik de knoppen ◀ (links) en ▶ (rechts) om Instellingen (Settings)  te selecteren en druk op de knop **OK**.

- (3) Gebruik de knoppen ◀ (links) en ▶ (rechts) om Sjabloonafdruk (Template print)



te selecteren en druk op de knop **OK**.

- (4) Gebruik de knoppen ◀ (links) en ▶ (rechts) om een sjabloonformulier te selecteren dat u wilt afdrukken en druk op de knop **OK**.

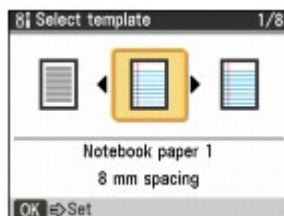

Opmerking

- Zie [Verschillende sjabloonformulieren afdrukken](#) voor meer informatie over de beschikbare sjabloonformulieren.

3. Start het afdrukken.

- (1) Gebruik de knoppen ▲ (omhoog) en ▼ (omlaag) om Aantal kopieën (No. of copies) te selecteren en gebruik de knoppen ◀ (links) en ▶ (rechts) om het aantal kopieën op te geven.
- (2) Controleer het paginaformaat of de instellingen voor dubbelzijdig kopiëren.
Als u de instellingen wilt wijzigen, selecteert u met ▲ (omhoog) of ▼ (omlaag) het item dat u wilt wijzigen en druk op ◀ (links) of ▶ (rechts).

Opmerking

- U kunt alleen A4, B5 of LTR(8,5"x11") (8.5"x11"(LTR)) selecteren voor Paginaformaat (Page size). B5 is mogelijk niet beschikbaar, afhankelijk van de geselecteerde sjabloon. Het mediumtype is beperkt tot Gewoon papier (Plain paper) en kan niet worden gewijzigd.

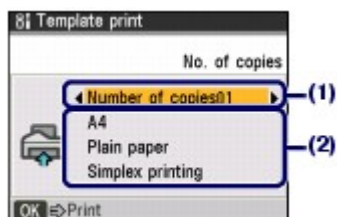

- (3) Druk op de knop **OK**.
Het apparaat begint af te drukken.

■ Verschillende sjabloonformulieren afdrukken

In dit gedeelte worden de sjabloonformulieren beschreven die u kunt selecteren in Sjabloonafdruk (Template print).

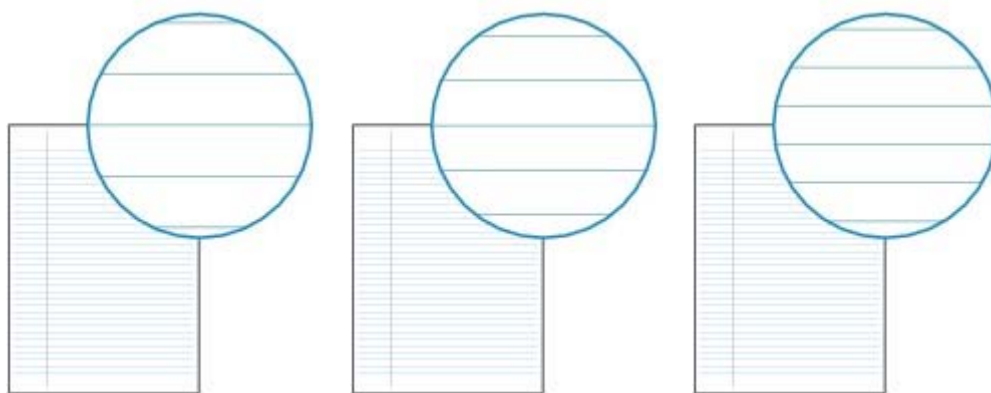

Gelinieerd papier 1 (Notebook paper 1)
8-mm spatiering (8 mm spacing)

Gelinieerd papier 2 (Notebook paper 2)
7-mm spatiering (7 mm spacing)

Gelinieerd papier 3 (Notebook paper 3)
6-mm spatiering (6 mm spacing)

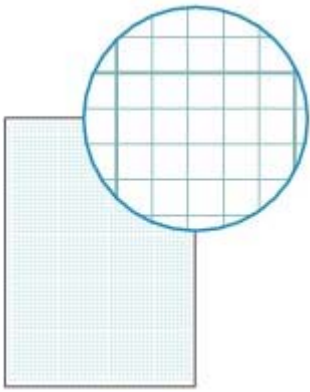

Grafiekpapier 1 (Graph paper 1)
Grafiek 5 mm (Graph 5 mm)

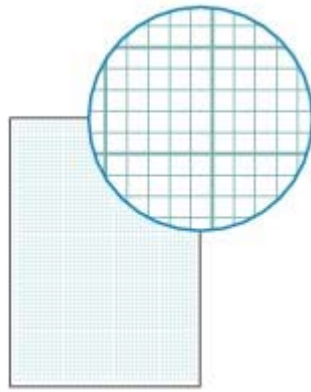

Grafiekpapier 2 (Graph paper 2)
Grafiek 3 mm (Graph 3 mm)



Controlelijst (Checklist)
Lijst met selectievakjes (List with checkboxes)



Muziekpapier 1 (Staff paper 1)
Muziekp. met 10 notenbalken (Staff paper 10 staves)



Muziekpapier 2 (Staff paper 2)
Muziekp. met 12 notenbalken (Staff paper 12 staves)



[↑ Naar boven](#)

Foto's rechtstreeks afdrucken vanaf een digitale camera of mobiele telefoon

■ Foto's rechtstreeks afdrucken vanaf een PictBridge-compatibel apparaat

Wanneer u een PictBridge-compatibel apparaat op dit apparaat aansluit met een USB-kabel die is aanbevolen door de fabrikant van het apparaat, kunt u opgeslagen foto's rechtstreeks afdrucken. Voor meer informatie over het afdrucken van opgeslagen foto's via de aansluiting op het PictBridge-compatibele apparaat raadpleegt u de online Handleiding: [Uitgebreide Handleiding](#). Raadpleeg de instructiehandleiding die bij het apparaat is geleverd voor meer informatie over de afdrুকinstellingen op het PictBridge-compatibele apparaat.



Apparaten die u kunt aansluiten:

Elk PictBridge-compatibel apparaat kan op dit apparaat worden aangesloten. De fabrikant en het model zijn niet van belang, zolang het compatibel is met de PictBridge-standaard.

Belangrijk

- Gebruik geen USB-kabel die langer is dan 3 meter/10 feet om een PictBridge-compatibel apparaat aan te sluiten. Dit kan gevolgen hebben voor de werking van andere apparaten.

Opmerking

- PictBridge is de standaard voor het rechtstreeks afdrucken van uw foto's zonder daarbij een computer te gebruiken. U kunt bijvoorbeeld een digitale camera, camcorder of mobiele telefoon met camera aansluiten.



(PictBridge) Apparaten die compatibel zijn met PictBridge, kunt u herkennen aan deze markering.

Indeling afdrukbare beeldgegevens:

Dit apparaat accepteert PNG-bestanden en afbeeldingen* die zijn gemaakt met een digitale camera die voldoet aan het Design rule for Camera File system.

*Compatibel met Exif 2.2/2.21

Opmerking

- Wanneer u afdrukt vanaf een met PictBridge compatibel apparaat, stelt u de afdrুকwaliteit in via het bedieningspaneel op het apparaat. U kunt de afdrুকwaliteit niet instellen op het PictBridge-compatibele apparaat.

■ Foto's afdrucken vanaf een draadloos communicatieapparaat

Als de optionele Bluetooth-eenheid BU-30 is aangesloten op het apparaat, kunt u afbeeldingsgegevens ook via draadloze communicatie afdrucken vanaf Bluetooth-compatibele mobiele telefoons of computers.

Raadpleeg voor meer informatie de on line handleiding: [Uitgebreide Handleiding](#).



[↑ Naar boven](#)

Apparaatinstellingen

In dit gedeelte worden de items beschreven die u kunt instellen of wijzigen bij Apparaatinstellingen (Device settings) in het menu Instellingen (Settings). Raadpleeg voor meer informatie over instellen en wijzigen de on line handleiding: [Uitgebreide Handleiding](#).

● Invoerinst. normaal papier (Plain paper feed settings)

Hiermee selecteert u de papierbron (achterste lade of cassette) waarin u gewoon papier plaatst. Het apparaat voert gewoon papier standaard in vanuit de cassette. Gebruik deze instelling om de papierbron voor gewoon papier te wijzigen in de achterste lade.

● Faxinstellingen (FAX settings)

Gebruikersinstellingen (User settings)

Hiermee kunt u de basisinstellingen configureren, zoals automatisch afdrukken, datum- en tijdstellingen, registratie van toestelnaam en telefoonnummer, volumeregeling, telefoonselectie, enzovoort.

TX-instellingen (Transmission settings)

Hiermee kunt u de basisinstellingen voor het verzenden van faxen configureren, zoals ECM-verzending, instellingen voor wachttijd, automatische nummerherhaling, het opnieuw invoeren van faxnummers, enzovoort.

RX-instellingen (Reception settings)

Hiermee kunt u de basisinstellingen voor het ontvangen van faxen configureren, zoals ECM-ontvangst, modus Faxprioriteit, de beltoon voor inkomende oproepen, weigering van binnenkomende faxen, enzovoort.

● Afdrukinstellingen (Print settings)

Papiersch. voorkomen (Prevent paper abrasion)

Gebruik deze instelling alleen als er vlekken op het afdrukoppervlak ontstaan.

Uitbr. kopiehoeveelheid (Extended copy amount)

Met deze instelling selecteert u het gedeelte van de afbeelding dat buiten het papier valt als u afdrukt zonder marges.

● Instel. draadloos LAN (LAN settings)

Draadloos/bedraad wijzig (Change wireless/wired)

Hiermee wordt geschakeld tussen draadloze LAN en bekabelde LAN netwerken.

Draadloze LAN-instellingen (Wireless LAN settings)

Hiermee kunt u de draadloze LAN-verbinding met WPS (Wi-Fi Protected Setup) of WCN (Windows Connect Now) opgeven. WCN-instelling is alleen beschikbaar voor Windows Vista. Raadpleeg de gedrukte handleiding voor meer informatie: *Aan de Slag-gids*.

Draadloze LAN-instellingenlijst (Wireless LAN setting list)

Hiermee geeft u de instellingen van het draadloze LAN-netwerk van het apparaat weer op het LCD-scherm.

Lijst LAN-instellingen (LAN setting list)

Hiermee geeft u de instellingen van het bekabelde LAN-netwerk van het apparaat weer op het LCD-scherm.

Instelling IPv4/IPv6 (IPv4/IPv6 setting)

Hiermee geeft u de IP-versie op (IPv4 of IPv6). We raden aan IPv4 te gebruiken voor algemeen gebruik.

WSD-instelling (WSD setting)

Hiermee wordt de instelling van de WSD (een netwerkprotocol ondersteund door Windows Vista) geschakeld (Actief of Inactief).

LAN-details afdr. (Print LAN details)

Hiermee worden de netwerkinstellingen op het apparaat afgedrukt.

Herstel LAN-instell. (Reset LAN settings)

Hiermee worden de netwerkinstellingen op het apparaat hersteld naar de standaardinstellingen.

● Geavanceerde instellingen (Advanced settings)

Lees-/schrijfkenmerk (Read/write attribute)

Hiermee selecteert u of de kaartsleuf van het apparaat kan worden gebruikt als het geheugenkaartstation van een computer.

Volumeregeling (Volume control)

Hiermee kunt u het volume aanpassen van het alarm en van de piepgeluiden die klinken als u op knoppen op het bedieningspaneel drukt.

Landinstelling (Country select)

Hiermee kunt u het land selecteren waarin u het apparaat gebruikt.



Opmerking

- Deze instelling is mogelijk niet beschikbaar, afhankelijk van het land of de regio van aankoop.

Stille modus (Quiet mode)

Schakel deze functie in als u het geluid van het apparaat wilt verminderen, bijvoorbeeld als u het apparaat 's nachts gebruikt (tijdens het kopiëren, afdrucken vanaf een PictBridge-compatibel apparaat, afdrucken via draadloze communicatie, enzovoort).

Toets herhalen (Key repeat)

Hiermee wordt deze functie ingeschakeld om cijfers snel te verhogen of te verlagen door de knop ingedrukt te houden wanneer u cijfers invoert. Als deze instelling is uitgeschakeld, is het ingedrukt houden van deze knop gelijk aan eenmaal drukken op de knop.

Dubbelzijdige uitvoer (Two-sided output setting)

Hiermee selecteert u de instelling voor papieruitvoer voor dubbelzijdige documenten. Als u Snel - achter/voor (Fast - by back/front) selecteert, worden documenten uit de ADF uitgevoerd met de voor- en achterzijde van elk vel in omgekeerde volgorde, zodat de documenten sneller kunnen worden verwerkt.

● Inst. afdrkn mobiele tel. (Mobilephone print setting)

Hiermee kunt u het papier, de indeling, enzovoort opgeven wanneer u afdrukt via een draadloos communicatieapparaat. Deze instelling wordt alleen weergegeven als de optionele Bluetooth-

eenheid is aangesloten op het apparaat.

● Bluetooth-instellingen (Bluetooth settings)

Hiermee worden de Bluetooth-instellingen gewijzigd, zoals apparaatnaam of wachtwoord. Deze instelling wordt alleen weergegeven als de optionele Bluetooth-eenheid is aangesloten op het apparaat.

● PictBridge-instellingen (PictBridge settings)

Hiermee kunt u het papier, de afdrukkwaliteit, enzovoort opgeven wanneer u afdrukt via PictBridge-compatibel apparaat.

● Taal kiezen (Language selection)

Hiermee wijzigt u de taal voor berichten en menu's op het LCD-scherm.

● Instelling reset (Reset setting)

Hiermee worden de apparaatinstellingen hersteld door Alleen telefoonnr. (Telephone no. only), Alleen instelling (Setting only) of Beide resetten (Reset both) te selecteren. De LAN-instellingen en de waarden die zijn ingesteld voor de printkopuitlijning en voor de taal in Taal kiezen (Language selection), worden niet hersteld.



[↑ Naar boven](#)

Solution Menu en My Printer

Via Solution Menu of My Printer kunt u gemakkelijk informatie opvragen over het apparaat of de afdrুকinstellingen wijzigen door alleen op knoppen op het scherm te klikken.

Met Solution Menu kunt u de softwaretoepassingen openen die met het apparaat zijn meegeleverd, of de bedieningsinstructies weergeven. Daarnaast wordt informatie geboden over probleemoplossing.

Met My Printer kunt u het eigenschappenvenster van het printerstuurprogramma weergeven. Daarnaast wordt informatie geboden over handelingen die u kunt uitvoeren wanneer u problemen hebt met de werking. My Printer is niet beschikbaar voor Macintosh-computers.

● Het Solution Menu starten



Dubbelklik op het bureaublad op  (Solution Menu).



Klik hier: [Solution Menu](#)



Klik op  (Solution Menu) in het Dock.

* De onderstaande schermen zijn voor Windows Vista.



Klik op de knop van een functie om deze te gebruiken.



Klik na het starten van Solution Menu op de knop op de titelbalk om het vensterformaat te verkleinen.



Opmerking

- Installeer Solution Menu vanaf de *installatie-cd-rom* als de software nog niet is geïnstalleerd of is verwijderd. Als u Solution Menu wilt installeren, selecteert u Solution Menu in Aangepaste installatie (Custom Install).
- De knoppen die worden weergegeven op het scherm kunnen verschillen, afhankelijk van het land of de regio van aankoop.



- Als u Solution Menu wilt starten vanuit het menu Start, selecteert u Alle programma's (All Programs) (Programma's (Programs) in Windows 2000), Canon Utilities, Solution Menu en Solution Menu.



- Als u Solution Menu wilt starten vanaf de menubalk, selecteert u het menu Ga (Go), Programma's (Applications), Canon Utilities, Solution Menu en dubbelklikt u op Solution Menu.

● My Printer starten



Dubbelklik op het bureaublad op  (My Printer).



Opmerking

- U kunt My Printer ook starten vanuit Solution Menu.
 - Installeer My Printer vanaf de *installatie-cd-rom* als de software nog niet is geïnstalleerd of is verwijderd. Als u My Printer wilt installeren, selecteert u My Printer in Aangepaste installatie (Custom Install).
 - Als u My Printer wilt starten vanuit het menu Start, selecteert u Alle programma's (All Programs) (Programma's (Programs) in Windows 2000), Canon Utilities, My Printer en My Printer.
-



 [Naar boven](#)

Papier/originelen plaatsen

In dit gedeelte wordt beschreven welke soorten papier of originelen u kunt plaatsen, hoe u afdrukpapier in de achterste lade of in de cassette plaatst, hoe u originelen plaatst om te kopiëren of te scannen, en hoe u documenten plaatst om te faxen.

Papier plaatsen

- [Papierbron voor het laden van papier](#)
- [Papier plaatsen in de cassette](#)
- [Papier plaatsen in de achterste lade](#)
- [Mediumtypen die u kunt gebruiken](#)
- [Mediumtypen die u niet kunt gebruiken](#)

Originelen plaatsen

- [De locatie voor het plaatsen van originelen](#)
- [Een origineel op de glasplaat plaatsen](#)
- [Documenten in de ADF plaatsen](#)
- [Originelen die u kunt plaatsen](#)



[↑ Naar boven](#)

Papier plaatsen

- ➔ Papierbron voor het laden van papier
- ➔ Papier plaatsen in de cassette
- ➔ Papier plaatsen in de achterste lade
- ➔ Mediumtypen die u kunt gebruiken
- ➔ Mediumtypen die u niet kunt gebruiken

■ Papierbron voor het laden van papier

Het apparaat heeft twee papierbronnen om papier in te voeren, een achterste lade en een cassette. U kunt het papier, afhankelijk van het formaat en de soort, in één van de papierbronnen plaatsen. Als u Automatisch selecteren (Automatically Select) selecteert bij Papierbron (Paper Source), wordt het papier ingevoerd vanuit de cassette of de achterste lade, afhankelijk van het geselecteerde paginaformaat of mediumtype.

Zie [Mediumtypen die u kunt gebruiken](#).



Opmerking

- Zie [Documenten afdrukken \(Windows\)](#) of [Documenten afdrukken \(Macintosh\)](#) voor meer informatie over Automatisch selecteren (Automatically Select).
Raadpleeg voor meer informatie over papierinvoer de on line handleiding: [Uitgebreide Handleiding](#).
- Als u gewoon papier van A4-, B5-, A5- of Letter-formaat selecteert wanneer Automatisch selecteren (Automatically Select) is geselecteerd bij Papierbron (Paper Source), wordt het papier ingevoerd vanuit de cassette. Als u een ander formaat of type selecteert, zoals fotopapier, wordt het papier ingevoerd vanuit de achterste lade.
Selecteer tijdens het afdrukken het juiste paginaformaat en mediumtype. Als u het verkeerde papierformaat en mediumtype selecteert, wordt het papier mogelijk vanuit de verkeerde papierbron ingevoerd of drukt het apparaat mogelijk niet af met de juiste afdrukkwaliteit.
Zie [Papier plaatsen in de cassette](#) of [Papier plaatsen in de achterste lade](#) voor meer informatie over het plaatsen van papier in elk papierbron.
- Als Auto-invoerschakelr (Auto feed sw.) is ingesteld op AAN (ON) in het scherm Papierinst. voor faxen (Fax paper settings), schakelt het apparaat automatisch over naar een andere papierbron wanneer het papier in de papierbron voor gewoon papier op is, en worden de ontvangen faxen afgedrukt.

● Gewoon papier in de cassette plaatsen

Wanneer u gewoon papier met A4-, B5-, A5- of Letter-formaat gebruikt, plaatst u dit in de cassette. De cassette is onder in het apparaat geplaatst.

Het apparaat voert het papier automatisch in vanuit de cassette wanneer u tijdens het afdrukken gewoon papier (van A4-, B5-, A5- of Letter-formaat) selecteert in de afdrুকinstellingen van het printerstuurprogramma of het bedieningspaneel.

Raadpleeg voor meer informatie over het wijzigen van de instelling voor de papierbron de on line handleiding: [Uitgebreide Handleiding](#).



● Fotopapier plaatsen in de achterste lade

Wanneer u fotopapier gebruikt, plaatst u dit in de achterste lade.

Het apparaat voert het papier automatisch in vanuit de achterste lade wanneer u tijdens het afdrukken andere mediumtypen dan gewoon papier, zoals fotopapier, selecteert in de afdrুকinstellingen van het printerstuurprogramma of het bedieningspaneel.

Wanneer u gewoon papier met een ander formaat dan A4, B5, A5, of Letter gebruikt, plaatst u dit ook in de achterste lade.



[↑ Naar boven](#)

■ Papier plaatsen in de cassette

Belangrijk

- Als u gewoon papier verkleint tot 10x15 cm, 101,6x203,2 mm, 13x18 cm of 55,0x91,0 mm (kaartformaat) voor een proefafdruk, kan het papier vastlopen.

Opmerking

- U kunt alleen gewoon papier met A4-, B5-, A5- of Letter-formaat in de cassette plaatsen. Plaats andere formaten of typen papier in de achterste lade.
- Wij raden aan om origineel fotopapier van Canon te gebruiken voor het afdrukken van foto's. Zie [Mediumtypen die u kunt gebruiken](#) voor meer informatie over papier van het merk Canon.
- U kunt normaal kopieerpapier gebruiken. Zie [Mediumtypen die u kunt gebruiken](#) voor het paginaformaat en het papiergewicht dat u kunt gebruiken voor dit apparaat.

U kunt alleen gewoon papier met A4-, B5-, A5- of Letter-formaat in de cassette plaatsen. Zie [Mediumtypen die u kunt gebruiken](#).

1. Bereid het papier voor waarmee u wilt afdrukken.

Lijn het te plaatsen papier uit. Zorg dat de vier hoeken van het papier plat zijn voordat u het papier plaatst.

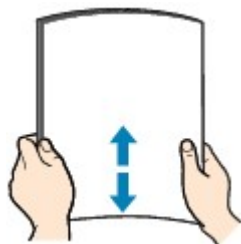

Opmerking

- Lijn de randen van het papier netjes uit voordat u het papier plaatst. Als u dit niet doet, kan het papier vastlopen.
- Als het papier gekruld is, buigt u de gekrulde hoeken in de tegenovergestelde richting naar elkaar toe totdat het papier plat is. Meer informatie over hoe u gekruld papier plat kunt maken kunt u vinden in het gedeelte [Problemen oplossen](#) in de on line handleiding: *Uitgebreide Handleiding*.

2. Plaats het papier.

(1) Trek de cassette uit het apparaat.



(2) Laad de papierstapel MET DE AFDRUKZIJDE NAAR BENEDEN en DE VOORSTE RAND NAAR DE ACHTERKANT, en lijn de rechterrاند van de papierstapel uit tegen de rechterrاند van de cassette.

- (3) Schuif de papiergeleider (A) naar de markering van het papierformaat.
De papiergeleider (A) stopt wanneer deze is uitgelijnd met de papiermaatmarkering.

Opmerking

- Er kan enige ruimte zijn tussen de papiergeleider (A) en de papierstapel.

- (4) Schuif de papiergeleider (B) links om deze volledig uit te lijnen met de zijde van de papierstapel.

Opmerking

- Plaats het papier niet hoger dan de limietmarkering (C).

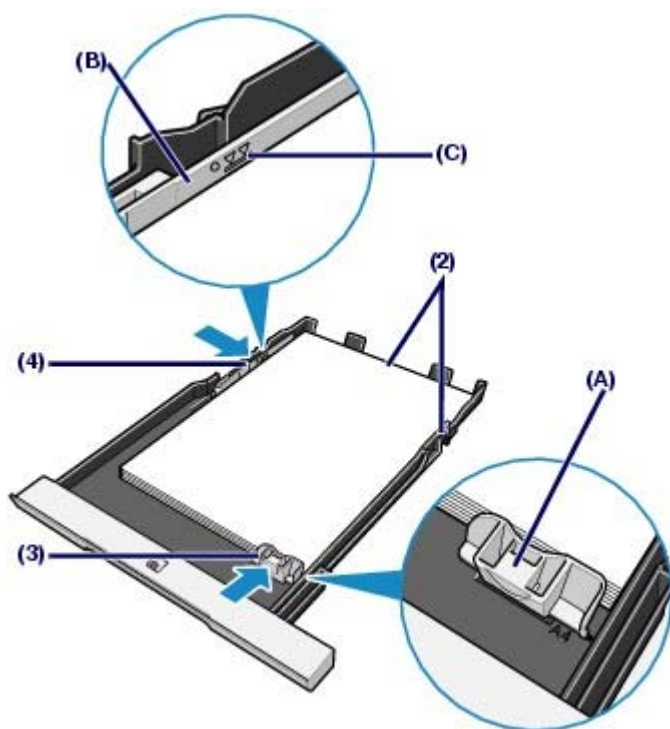

- (5) Plaats de cassette in het apparaat.
Druk de cassette helemaal in het apparaat.



3. Open de papieruitvoerlade voorzichtig en trek de verlenging van de uitvoerlade uit.

Opmerking

Na het plaatsen van papier

- Als u het apparaat gebruikt om af te drukken of te kopiëren zonder een computer, selecteert u het formaat en type van het geplaatste papier bij Paginaformaat (Page size) en Mediumtype (Media type) in het instellingenscherf van elke modus.
Zie [Instellingen wijzigen](#) in 'Foto's op een geheugenkaart afdrukken' en [Instellingen wijzigen](#) in 'Kopieën maken'.
- Wanneer u afdrukt met een computer, selecteert u het formaat en type van het geplaatste papier in Papierformaat printer (Printer Paper Size) (of Papierformaat (Paper Size)) en

Mediumtype (Media Type) in het printerstuurprogramma.

Zie [Documenten afdrukken \(Windows\)](#) of [Documenten afdrukken \(Macintosh\)](#).



[↑ Naar boven](#)

■ Papier plaatsen in de achterste lade

● Fotopapier plaatsen

1. Bereid het papier voor waarmee u wilt afdrukken.

Lijn het te plaatsen papier uit. Zorg dat de vier hoeken van het papier plat zijn voordat u het papier plaatst.

Zie [Bereid het papier voor waarmee u wilt afdrukken](#) in 'Papier plaatsen in de cassette'.

2. Plaats het papier.

(1) Open de papiersteun, til deze omhoog en duw deze naar achteren.

(2) Open de papieruitvoerlade voorzichtig en trek de verlenging van de uitvoerlade uit.

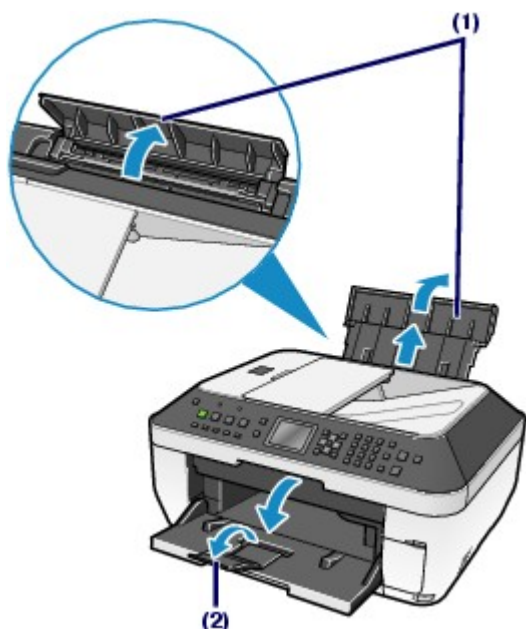

(3) Schuif de papiergeleiders (A) open en plaats het papier in het midden van de achterste lade MET DE AFDRUKZIJDE NAAR U TOE GERICHT.

Belangrijk

- Plaats het papier altijd in de lengterichting (B). Wanneer u het papier in de breedterichting plaatst (C), kan het papier vastlopen.

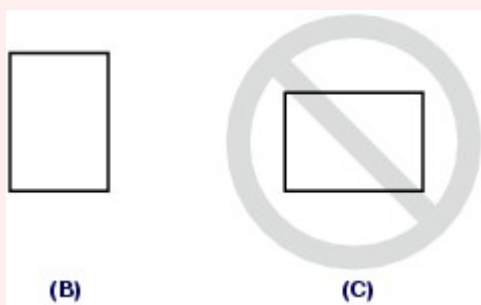

(4) Schuif de papiergeleiders (A) tegen de zijkanten van de papierstapel aan.

Schuif de papiergeleiders niet te hard. Dan wordt het papier misschien niet goed ingevoerd.

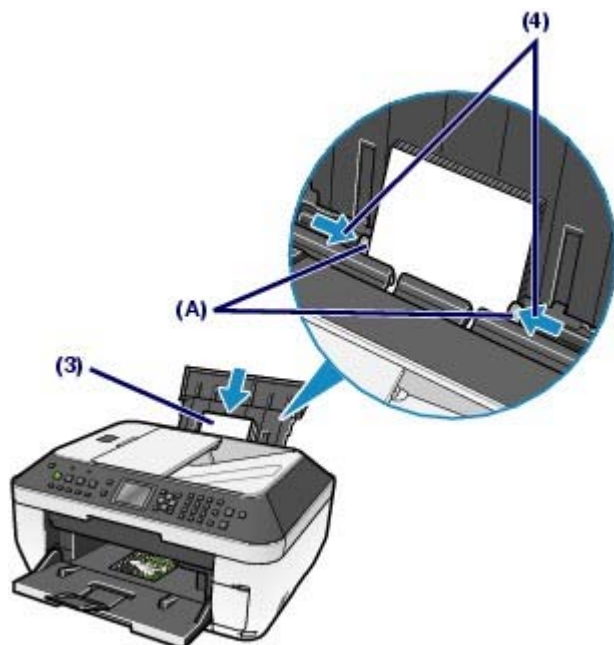

Opmerking

- Plaats het papier niet hoger dan de limietmarkering (D).

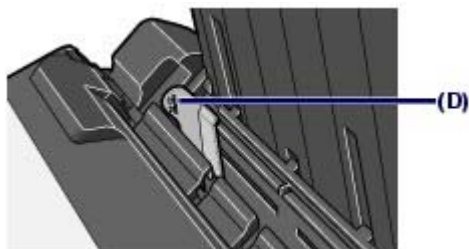

Na het plaatsen van papier

- Als u het apparaat gebruikt om af te drukken of te kopiëren zonder een computer, selecteert u het formaat en type van het geplaatste papier bij Paginaformaat (Page size) en Mediumtype (Media type) in het instellingenscherf van elke modus.
Zie [Instellingen wijzigen](#) in 'Foto's op een geheugenkaart afdrukken' en [Instellingen wijzigen](#) in 'Kopieën maken'.
- Wanneer u afdrukt met een computer, selecteert u het formaat en type van het geplaatste papier in Papierformaat printer (Printer Paper Size) (of Papierformaat (Paper Size)) en Mediumtype (Media Type) in het printerstuurprogramma.
Zie [Documenten afdrukken \(Windows\)](#) of [Documenten afdrukken \(Macintosh\)](#).

● Enveloppen plaatsen

U kunt afdrukken op Europees DL en US Comm. Env. enveloppen nr. 10.
Het adres wordt automatisch gerooteerd en afgedrukt aan de hand van de richting van de envelop, zoals opgegeven in het printerstuurprogramma.

Belangrijk

- U kunt alleen met een computer afdrukken op enveloppen.
- De volgende enveloppen kunt u niet gebruiken.
 - Enveloppen met een reliëf of een behandeld oppervlak
 - Enveloppen met een dubbele (of zelfklevende) klep
 - Enveloppen waarvan de lijmkleppen al vochtig zijn gemaakt en plakken

Opmerking

- Enveloppen kunnen niet in de cassette worden geplaatst. Plaats dergelijke papierformaten in de achterste lade.

1. Bereid enveloppen voor.

- Druk de hoeken en randen van de enveloppen omlaag om deze zo plat mogelijk te maken.

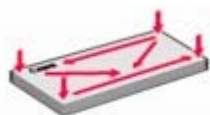

- Als de enveloppen gekruld zijn, houdt u de tegenoverliggende hoeken vast en buigt u deze voorzichtig in de tegengestelde richting.



- Als de klep van de envelop is gevouwen, maakt u deze plat.
- Gebruik een pen om de bovenrand van de envelop in de invoerrichting plat te strijken en de vouw scherper te maken.

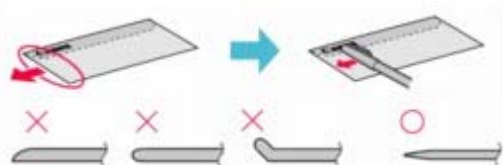

Hierboven ziet u een zijaanzicht van de bovenrand van de envelop.

Belangrijk

- De enveloppen kunnen vastlopen in het apparaat als ze niet plat zijn of als de hoeken niet zijn uitgelijnd. Zorg ervoor dat het papier niet meer dan 3 mm is opgekruld of opgebold.

2. Plaats enveloppen.

- (1) Open de papiersteun, til deze omhoog en duw deze naar achteren.
- (2) Open de papieruitvoerlade voorzichtig en trek de verlenging van de uitvoerlade uit.
- (3) Schuif de papiergeleiders (A) open en plaats de enveloppen in het midden van de achterste lade **MET DE ADRESZIJDE NAAR U TOE GERICHT**.
De gevouwen klep van de envelop bevindt zich naar beneden gericht aan de linkerzijde.
Er kunnen maximaal 10 enveloppen tegelijk worden geplaatst.
- (4) Schuif de papiergeleiders (A) tegen de zijkanten van de enveloppen aan.
Schuif de papiergeleiders niet te hard. Dan worden de enveloppen misschien niet goed ingevoerd.

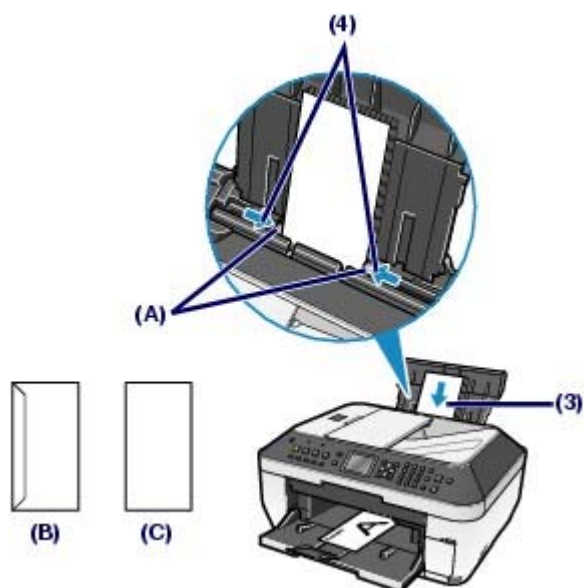

(B) Achterzijde

(C) Adreszijde

3. Geef de instellingen op in het printerstuurprogramma.

- (1) Selecteer Envelop (Envelope) in Veelgebruikte instellingen (Commonly Used Settings) (of Mediumtype (Media Type)).
- (2) Selecteer het formaat voor enveloppen.



Selecteer DL Env. of Comm. Env. #10 in het venster Envelopformaat instellen (Envelope Size Setting).

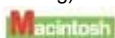

Selecteer DL-envelop (DL Envelope) of #10-envelop (#10 Envelope) in Papierformaat (Paper Size).

- (3) Selecteer Liggend (Landscape) in Afdrukstand (Orientation).



Belangrijk

- Als u Envelopformaat instellen (Envelope Size Setting) (of Papierformaat printer (Printer Paper Size)/Papierformaat (Paper Size)) of Afdrukstand (Orientation) onjuist instelt, wordt het adres ondersteboven of 90 graden gedraaid afgedrukt.



Opmerking

- Als het afdrukresultaat ondersteboven is in Windows, selecteert u 180 graden roteren (Rotate 180 degrees) in Extra functies (Additional Features) met het printerstuurprogramma.
- Zie [Documenten afdrukken \(Windows\)](#) of [Documenten afdrukken \(Macintosh\)](#) voor meer informatie over de instellingen van het printerstuurprogramma.



[Naar boven](#)

■ Mediumtypen die u kunt gebruiken

Kies voor het beste afdrukresultaat papier dat geschikt is om op af te drukken. Canon levert diverse papiersoorten waarmee u het plezier van het afdrukken kunt verhogen, zoals stickers, en papiersoorten voor foto's of documenten. Het verdient aanbeveling uw belangrijke foto's af te drukken op papier van het merk Canon.

● Mediumtypen

Verkrijgbare papiersoorten

Papiernaam < Modelnummer > *1	Maximaal aantal vellen		Maximale belasting uitvoerlade	Instellingen in Mediumtype	
	Achterste lade	Cassette		Bedieningspaneel	Printerstuurprogramma
Gewoon papier (gerecycled papier)	Ongeveer 150 vel	A4, B5, A5 en Letter/8, 5x11 inch: Ongeveer 150 vel	Ongeveer 50 vel	Gewoon papier (Plain paper)	Gewoon papier (Plain Paper)
Enveloppen*3	10 enveloppen	Kan niet worden geplaatst*4	*5	-	Envelop (Envelope)

Papier van het merk Canon

Papiernaam < Modelnummer > *1	Maximaal aantal vellen		Maximale belasting uitvoerlade	Instellingen in Mediumtype	
	Achterste lade	Cassette		Bedieningspaneel	Printerstuurprogramma
Voor het afdrukken van foto's:					
					
Professioneel Foto Platinum <PT-101> *6	A4, Letter / 8,5 x 11 inch, 5 x 7 inch / 13 x 18 cm, en 8 x 10 inch / 20 x 25 cm: 10 vel 4 x 6 inch / 10 x 15 cm: 20 vel	Kan niet worden geplaatst*4	*5	Pro Platinum	Professioneel Foto Platinum (Photo Paper Pro Platinum)
Professioneel Fotopapier II <PR-201> *6				Pro II	Professioneel Fotopapier II (Photo Paper Pro II)
Glanzend Fotopapier 'voor frequent gebruik' <GP-501> *6				Foto Glans (Glossy)	Foto Glans Papier (Glossy Photo Paper)
Glossy Foto Papier <GP-502> *6				Foto Glans (Glossy)	Foto Glans Papier (Glossy Photo Paper)
Glossy Foto Papier Extra II <PP-201> *6				Glossy Extra II (Plus Glossy II)	Glossy Foto Papier Extra II (Photo Paper Plus Glossy II)
Fotopapier Plus Halfglans <SG-201> *6				Plus Halfglans (Plus Semi-gloss)	Photo Paper Plus Halfglans (Photo Paper Plus Semi-gloss)
Matglans Foto Papier <MP-101>				Matglans (Matte)	Matglans Foto Papier (Matte Photo Paper)
Voor het afdrukken van zakelijke documenten:					

	Hoge resolutie papier <HR-101N>*3	80 vel	Kan niet worden geplaatst*4	50 vel	-	High Resolution Paper
Voor het maken van uw eigen afdrukken:						
						
T-Shirt Transfers <TR-301>*3	1 vel	Kan niet worden geplaatst*4	*5	-	T-Shirt Transfers	
Fotostickers <PS-101>*7, *8	1 vel			Foto Glans (Glossy)	Foto Glans Papier (Glossy Photo Paper)	

*1 Papier met een modelnummer is papier van het merk Canon. Raadpleeg de instructiehandleiding bij het papier voor gedetailleerde informatie over de bedrukbare zijde en notities over de behandeling van papier. Bezoek onze website voor informatie over de papierformaten die voor de verschillende papiersoorten van het merk Canon beschikbaar zijn. In sommige landen of regio's is bepaald papier van Canon mogelijk niet beschikbaar. In de Verenigde Staten wordt papier niet op modelnummer verkocht. In dat geval koopt u het papier op naam.

*2 Het correct invoeren van papier verloopt wellicht niet goed bij de maximumcapaciteit, afhankelijk van de papiersoort of de omgevingsomstandigheden (zeer hoge of lage temperaturen of luchtvochtigheid). Plaats in dergelijke gevallen per keer niet meer dan ongeveer de helft van de maximumcapaciteit (u kunt 100% gerecycled papier gebruiken).

*3 Alleen beschikbaar wanneer u afdrukt vanaf uw computer.

*4 Als u dit papier via de cassette invoert, kunt u het apparaat beschadigen. Plaats dit papier altijd in de achterste lade.

*5 Wij adviseren u het vorige afgedrukte vel uit de papieruitvoerlande te verwijderen voordat u verder gaat met afdrukken om vlekken en verkleuringen te voorkomen.

*6 Wanneer u papier in stapels plaatst, kan de afdrukzijde bij het invoeren worden gemarkeerd of wordt het papier mogelijk niet goed ingevoerd. Plaats in dat geval maar één vel tegelijk.

*7 Als u op stickerpapier afdrukt, moet u Stickerkopie (Sticker copy) selecteren in het menu Speciale kopie (Special copy). Als u op stickerpapier wilt afdrukken, hoeft u het papier type niet op te geven.

Zie [Verschillende kopieerfuncties gebruiken](#).

Wanneer u foto's op een geheugenkaart wilt afdrukken op stickerpapier, selecteert u Sticker (Sticker print) in het menu Geheugenkaart (Memory card). Als u wilt afdrukken op stickerpapier vanuit het menu Geheugenkaart (Memory card), hoeft u het type papier niet op te geven.

Zie [Foto's afdrukken in verschillende indelingen](#).

Wanneer u foto's vanaf u mobiele telefoon wilt afdrukken op stickerpapier, selecteert u Stickers (Stickers) als paginaformaat in Inst. afdrkn mobiele tel. (Mobilephone print setting). Raadpleeg de on line handleiding: [Uitgebreide Handleiding](#).

*8 Als u foto's op stickers afdrukt vanaf de computer, kunt u de afdrukinstellingen eenvoudig opgeven met Easy-Photo Print EX. U vindt dit programma op de installatie-cd-rom.

Opmerking

- Voor meer informatie over hoe u het paginaformaat en het mediumtype kunt instellen wanneer u foto's vanaf een mobiele telefoon wilt afdrukken, raadpleegt u de on line handleiding: [Uitgebreide Handleiding](#).

● Paginaformaten

U kunt de volgende paginaformaten gebruiken.

- U kunt alleen gewoon papier met de volgende formaten in de cassette plaatsen:
A4-, B5-, A5- en Letter-formaat

U kunt geen gewoon papier met andere formaten in de cassette plaatsen. Plaats dergelijke papierformaten in de achterste lade.

Opmerking

- In Macintosh zijn Choukei 3 en Choukei 4 niet beschikbaar.

Standaardformaten:

- Letter (215,9 x 279,4 mm / 8,5 x 11 inch)
- Legal (215,9 x 355,6 mm / 8,5 x 14 inch)
- A5 (148,0 x 210,0 mm / 5,83 x 8,27 inch)
- A4 (210,0 x 297,0 mm / 8,27 x 11,69 inch)
- B5 (182,0 x 257,0 mm / 7,17 x 10,12 inch)
- 4" x 6" (10 x 15 cm / 4,00 x 6,00 inch)
- 4" x 8" (101,6 x 203,2 mm / 4,00 x 8,00 inch)
- 5" x 7" (13 x 18 cm / 5,00 x 7,00 inch)
- 8" x 10" (20 x 25 cm / 8,00 x 10,00 inch)
- L (89,0 x 127,0 mm / 3,50 x 5,00 inch)
- 2L (127,0 x 178,0 mm / 5,00 x 7,01 inch)
- Hagaki (100,0 x 148,0 mm / 3,94 x 5,83 inch)
- Hagaki 2 (200,0 x 148,0 mm / 7,87 x 5,83 inch)
- Comm. Env. #10 (104,6 x 241,3 mm / 4,12 x 9,50 inch)
- DL Env. (110,0 x 220,0 mm / 4,33 x 8,66 inch)
- Choukei 3 (120,0 x 235,0 mm / 4,72 x 9,25 inch)
- Choukei 4 (90,0 x 205,0 mm / 3,54 x 8,07 inch)
- Youkei 4 (105,0 x 235,0 mm / 4,13 x 9,25 inch)
- Youkei 6 (98,0 x 190,0 mm / 3,86 x 7,48 inch)
- Kaart (55,0 x 91,0 mm / 2,16 x 3,58 inch)
- Breed (101,6 x 180,6 mm / 4,00 x 7,10 inch)

Afwijkende formaten:

U kunt ook een aangepast formaat opgeven binnen het volgende bereik.

- Minimumformaat: 2,17 x 3,58 inch/55 x 91 mm (Achterste lade)
5,83 x 8,27 inch/148 x 210 mm (Cassette)
- Maximumformaat: 8,50 x 26,61 inch/215,9 x 676 mm (Achterste lade)
8,50 x 11,69 inch/215,9 x 297 mm (Cassette)

● Papiergewicht

64 tot 105 g/m²/17 tot 28 lb (gewoon papier, uitgezonderd papier van het merk Canon)

Gebruik geen zwaarder of lichter papier dan dit (met uitzondering van papier van het merk Canon), anders kan het papier in de printer vast komen te zitten.

● Opmerkingen over het opslaan van papier

- Neem alleen het benodigde aantal vellen papier uit de verpakking, vlak voordat u gaat afdrukken.
- Wanneer u niet afdrukt, verwijdert u niet-gebruikt papier uit de achterste lade, stopt u dat terug in het pak en legt u het ergens vlak neer om te voorkomen dat het gaat omkrullen. Vermijd bij het opslaan bovendien hitte, vochtigheid en rechtstreeks zonlicht.



[↑ Naar boven](#)

■ Mediumtypen die u niet kunt gebruiken

De onderstaande soorten papier mogen niet worden gebruikt. Het gebruik van dergelijke papiersoorten levert niet alleen een onbevredigend resultaat op, maar kan ook leiden tot vastlopen of slecht functioneren van het apparaat.

- Gevouwen, gekruld of gekreukt papier
- Vochtig papier
- Papier dat te dun is (dat minder weegt dan 64 g/m²)
- Papier dat te dik is (gewoon papier, behalve papier van het merk Canon, dat meer weegt dan 105 g/m²)
- Papier dat dunner is dan een briefkaart, inclusief gewoon papier of papier van een notitieblok dat kleiner is gemaakt (wanneer u afdrukt op papier van formaat A5 of kleiner)
- Briefkaarten
- Kaarten waarop foto's of stickers zijn geplakt
- Enveloppen met een dubbele (of zelfklevende) klep
- Enveloppen met een reliëf of een behandeld oppervlak
- Enveloppen waarvan de lijmkleppen al vochtig zijn gemaakt en plakken
- Willekeurig papier met gaatjes
- Papier dat niet rechthoekig is
- Papier dat is ingebonden met nietjes of lijm
- Voorgelijmd papier
- Papier versierd met glitters, enzovoort



[↑ Naar boven](#)

Originelen plaatsen

In dit gedeelte wordt beschreven hoe u originelen op de glasplaat of in de ADF plaatst.

- ➔ [De locatie voor het plaatsen van originelen](#)
- ➔ [Een origineel op de glasplaat plaatsen](#)
- ➔ [Documenten in de ADF plaatsen](#)
- ➔ [Originelen die u kunt plaatsen](#)

■ De locatie voor het plaatsen van originelen

U kunt originelen op twee locaties op het apparaat plaatsen: de glasplaat en de ADF.

Selecteer de positie waar u het origineel wilt plaatsen op basis van het formaat, type of de methode van gebruik.

Zie [Originelen die u kunt plaatsen](#).

● Documenten, foto's en boeken op de glasplaat plaatsen

Als u documenten, foto's of boeken vel voor vel wilt kopiëren, faxen of scannen, plaatst u deze op de glasplaat.

Ook als u een origineel met optimale kwaliteit wilt scannen, plaatst u het op de glasplaat.



● Twee of meer documentvellen met hetzelfde formaat en dezelfde dikte in de ADF plaatsen

Als u twee of meer documentvellen met hetzelfde formaat en gewicht en met dezelfde dikte tegelijk wilt kopiëren, faxen of scannen, plaatst u deze in de ADF. U kunt ook een afzonderlijk documentvel in de ADF plaatsen.



Opmerking

- In de kopieermodus en de scanmodus kunnen tweezijdige documenten ook worden gescand in de ADF.



■ Een origineel op de glasplaat plaatsen

Plaats originelen die u wilt kopiëren, faxen of scannen op de glasplaat.

⚠ Belangrijk

- Let erop dat u de documentklep sluit nadat u het origineel hebt geplaatst, voordat u begint met kopiëren, faxen of scannen.
- Wanneer u scant vanaf een computer met een toepassing of de gescande gegevens opslaat door Computer (PC) op het scherm Verwerken gescande geg. (Scanned data processing) in de scanmodus te selecteren met het bedieningspaneel van het apparaat, moet u de originelen op een andere manier plaatsen.
Raadpleeg voor meer informatie de on line handleiding: [Uitgebreide Handleiding](#).

1. Plaats een origineel op de glasplaat.

(1) Open de documentklep.

⚠ Belangrijk

- Leg geen voorwerpen op de documentklep. Deze kunnen in de achterste lade vallen als de documentklep wordt geopend en ervoor zorgen dat het apparaat niet meer naar behoren werkt.

(2) Plaats het origineel met de te kopiëren, te faxen of te scannen zijde NAAR BENEDEN op de glasplaat.

Lijn de hoek van het origineel uit met de positiemarkering .

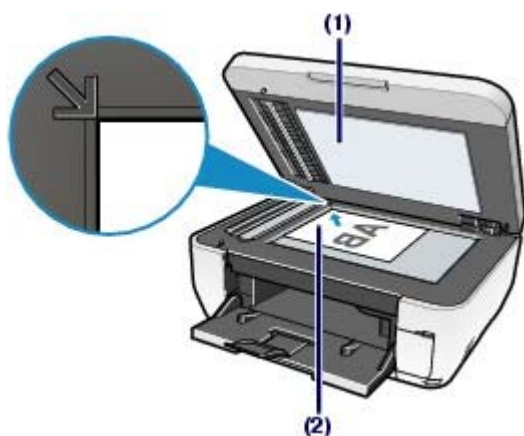

⚠ Belangrijk

- Plaats geen voorwerpen die zwaarder zijn dan 2,0 kg op de glasplaat.
- Druk niet te hard op het origineel en leg er niets op dat zwaarder is dan 2,0 kg. Als u dit wel doet, kan er een storing optreden in de scanner of kan de glasplaat breken.
- Het grijze gedeelte (A) (1 mm van de randen van de glasplaat) kan niet worden gescand.

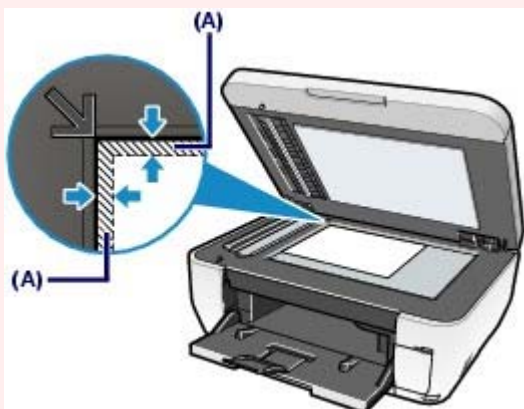

- Als u op de knop **SCANNEN** drukt om USB-flashstation (USB flash drive) of

Geheugenkaart (Memory card) te selecteren en Scanformaat (Scan size) opgeeft, is Scanformaat (Scan size) het formaat gemeten vanaf de positiemarkering .

2. Sluit de documentklep voorzichtig.

Pak het LCD-scherm of het bedieningspaneel niet vast.



Let op

- Houd de documentklep stevig vast als u deze sluit en zorg ervoor dat uw vingers niet bekneld raken.



 [Naar boven](#)

■ Documenten in de ADF plaatsen

Plaats een document dat u wilt kopiëren, faxen of scannen in de ADF.

Opmerking

- Als u een document met optimale kwaliteit wilt scannen, plaatst u het op de glasplaat.

1. Controleer of alle originelen zijn verwijderd van de glasplaat.

2. Plaats een document in de ADF.

(1) Open de documentlade.



(2) Duw het document in de documentlade tot u een piepgeluid hoort.

Plaats het document met de te kopiëren, faxen of scannen zijde OMHOOG in de documentlade.



Opmerking

- Als Alarmvolume (Alarm volume) is ingesteld op UIT (OFF), klinkt het piepgeluid niet, zelfs als het document in de documentlade is geplaatst.

(3) Pas de documentgeleiders aan zodat de breedte hiervan overeenkomt met die van het document.

Schuif de documentgeleiders niet te hard. De documenten worden dan mogelijk niet goed ingevoerd.

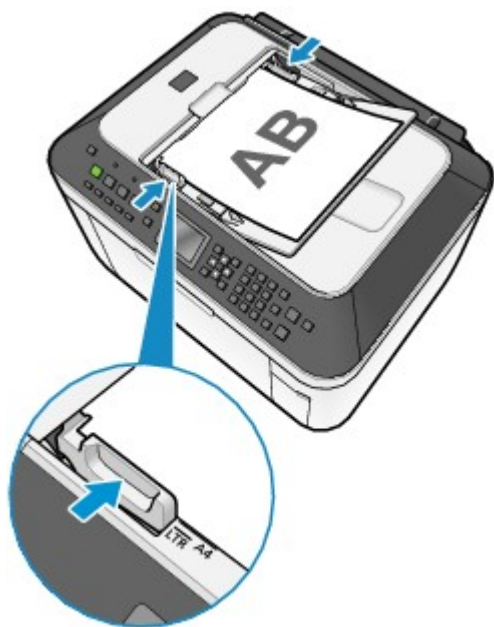

[↑ Naar boven](#)

■ Originelen die u kunt plaatsen

U kunt de volgende originelen op de glasplaat of in de ADF plaatsen om deze te kopiëren, scannen of faxen:

	Glasplaat	ADF
Typen originelen	<ul style="list-style-type: none"> ● Foto's ● Tekst (documenten, boeken, tijdschriften enzovoort) ● Documenten die niet geschikt zijn voor de ADF 	Standaarddocumenten met meerdere pagina's die even groot, dik en zwaar zijn
Formaat (B x L)	Maximaal 216 x 297 mm/ 8,5 x 11,7 inch	<ul style="list-style-type: none"> ● Maximaal 216 x 356 mm ● Minimaal 148 x 148 mm Alleen documenten van A4- of Letter-formaat voor dubbelzijdig kopiëren/scannen, 2 op 1 kopie en 4 op 1 kopie
Hoeveelheid	1 vel	<ul style="list-style-type: none"> ● A4- of Letter-formaat: maximaal 35 vellen (papier van 75 g/m²), niet hoger dan 5 mm ● Legal-formaat: maximaal 30 vellen (papier van 75 g/m²), niet hoger dan 4 mm ● Andere formaten: 1 vel
Dikte	Maximaal 10 mm	0,06 tot 0,13 mm
Gewicht	-	50 tot 90 g/m ²



Opmerking

- Zorg dat eventueel aanwezige lijm, inkt, correctievlouistof en dergelijke volledig droog zijn voordat u het document op de glasplaat of in de ADF plaatst.
Plaats echter geen gelijmde documenten in de ADF, zelfs als de lijm droog is, aangezien het papier hierdoor kan vastlopen.
- Verwijder alle nietjes, paperclips en dergelijke voordat u het document invoert.
- Plaats documenten van Legal-formaat in de ADF.
- Plaats de volgende documenttypen niet in de ADF. Deze typen lopen vast.
 - Gekreukt of gevouwen papier
 - Gekruld papier
 - Gescheurd papier
 - Papier met gaten
 - Gelijmd papier
 - Carbonpapier of doorschrijfpapier
 - Papier waarvan het oppervlak is behandeld
 - Overtrekpapier of dun papier
 - Dik papier of fotopapier



Routineonderhoud

In dit gedeelte wordt beschreven hoe u inktanks kunt vervangen als ze op raken, hoe u het apparaat kunt reinigen als het afdrukresultaat vaag is, en wat u moet doen als het papier niet correct wordt ingevoerd.

Inktanks vervangen

- [Vervangingsprocedure](#)
- [De inktstatus controleren](#)

Vage afdrukken of onjuiste kleuren

- [Controleraster voor de spuitopeningen afdrukken](#)
- [Controleraster voor de spuitopeningen bekijken](#)
- [De printkop reinigen](#)
- [Een diepte-reiniging van de printkop uitvoeren](#)
- [De printkop uitlijnen](#)

De papierinvoerrol reinigen

Het cassettekussentje reinigen



[↑ Naar boven](#)

Inkttanks vervangen

Als de inkt opraakt tijdens het afdrukken, wordt er wellicht een foutbericht weergegeven op het LCD-scherm of de computer. Controleer welke inkttank leeg is en vervang de lege inkttank door een nieuwe.

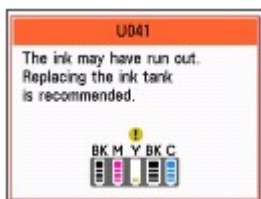

Opmerking

- Als het foutbericht wordt weergegeven, bevestigt u het weergegeven bericht en neemt u de juiste maatregelen om het probleem op te lossen. Raadpleeg het gedeelte 'Er wordt een foutbericht weergegeven op het LCD-scherm' in ' [Probleemoplossing](#)' in de online *Uitgebreide Handleiding* voor meer informatie.
- Meer informatie over geschikte inkttanks kunt u vinden in de gedrukte handleiding: *Aan de Slag-gids*.
- Zie [Vage afdrukken of onjuiste kleuren](#) als de afdrukken vaag worden of als er witte strepen verschijnen terwijl er toch voldoende inkt in de inkttanks zit.

■ Vervangingsprocedure

Volg onderstaande procedure om de inkttanks te vervangen als de inkt op is.

Belangrijk

Omggaan met inkt

- Voor een optimale afdrukkwaliteit raden wij het gebruik aan van originele inkttanks van Canon. Het opnieuw vullen van de patronen wordt niet aangeraden.
- Plaats meteen een nieuwe inkttank terug zodra u er een verwijdert. Laat het apparaat nooit staan met verwijderde inkttanks.
- Gebruik nieuwe inkttanks ter vervanging. De spuitopeningen kunnen verstopt raken als u gebruikte inkttanks plaatst. Daarnaast kan het apparaat u bij gebruik van dergelijke inkttanks niet juist informeren wanneer het tijd is om de tank te vervangen.
- Zodra u een inkttank hebt geplaatst, moet u deze niet uit het apparaat verwijderen of aan de lucht blootstellen. Hierdoor kan de inkttank uitdrogen, of werkt het apparaat niet meer naar behoren als de inkttank opnieuw wordt geplaatst. Voor een optimale afdrukkwaliteit moet u de inkttank binnen zes maanden na het eerste gebruik opmaken.

Opmerking

- Mogelijk wordt toch kleureninkt verbruikt wanneer u een document in zwart-wit afdrukt of wanneer u hebt aangegeven een zwart-witafdruk te willen maken. Beide soorten inkt worden ook verbruikt bij reiniging en diepte-reiniging van de printkop, dat nodig is om het apparaat goed te laten werken. Wanneer een inkttank op is, moet u deze meteen vervangen door een nieuwe.

1. Zorg dat de printer is ingeschakeld en open de papieruitvoerlade voorzichtig.

2. Til de scaneenheid (klep) omhoog en houd de klep open met de steun voor de scaneenheid (A).

De printkophouder schuift naar de vervangingspositie.

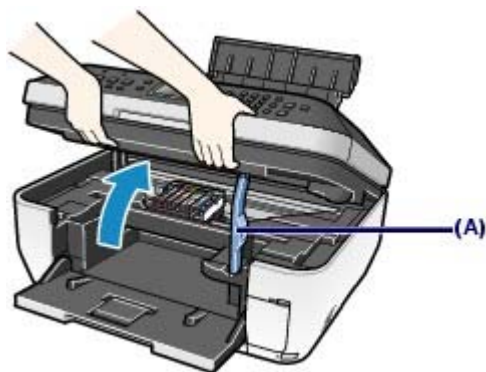

⚠ Let op

- Houd de printkop niet vast om deze te stoppen of te verplaatsen. Raak de printkophouder niet aan voordat deze helemaal stilstaat.

⚠ Belangrijk

- Raak geen metalen delen of andere delen aan binnen in het apparaat.
- Leg geen voorwerpen op de documentklep. Deze kunnen in de achterste lade vallen als de documentklep wordt geopend en ervoor zorgen dat het apparaat niet meer naar behoren werkt.
- Pak het LCD-scherm of het bedieningspaneel niet vast.
- Als de documentklep open staat, kunt u de scaneenheid (klep) niet openen. Open de scaneenheid (klep) met de documentklep gesloten.
- Als u de scaneenheid (klep) open laat staan, schuift de printkophouder naar rechts. In dit geval moet u de scaneenheid (klep) sluiten en weer openen.

📖 Opmerking

- Het apparaat kan geluid maken wanneer de printkophouder naar de vervangingspositie wordt verplaatst.

3. Vervang de inkttank waarvan het lampje snel knippert.

Druk op het lipje (B) en til de inkttank op om deze te verwijderen.

Raak de printkopvergrendeling (C) niet aan.

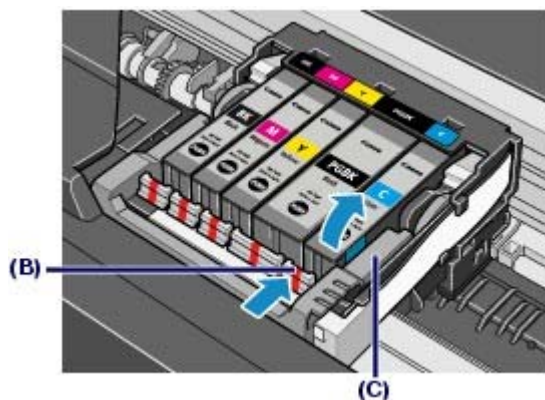

⚠ Belangrijk

- Wees voorzichtig met de inkttank om vlekken op kleding en dergelijke te voorkomen.
- Houd bij het weggoien van lege inkttanks rekening met de plaatselijke regelgeving met betrekking tot afvalverwerking.

📖 Opmerking

- Verwijder niet twee of meer inkttanks tegelijk. Vervang inkttanks één voor één als u twee of meer inkttanks vervangt.
- Zie [De inktstatus controleren](#) voor meer informatie over de knippersnelheden van de inktlampjes.

4. Bereid de nieuwe inkttank voor.

- (1) Neem de nieuwe inkttank uit de verpakking, trek de oranje tape (1) in de richting van de pijl om de tape te verwijderen en verwijder vervolgens de folie (2)

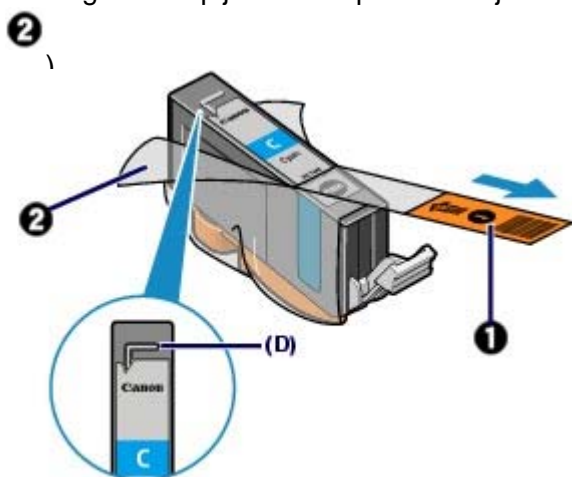

Belangrijk

- Zorg dat de folie volledig is verwijderd uit de luchtopening (D). Als de luchtopening bedekt is met folieresten, kan er inkt weglekken of kan de inkt niet goed worden uitgespoten.

- (2) Houd het oranje beschermkapje (E) vast zoals in de afbeelding wordt aangegeven en draai het kapje om dit van de onderkant van de inkttank te verwijderen.

Houd het beschermkapje vast terwijl u het verwijdert, om te voorkomen dat uw vingers vuil worden.

Gooi het beschermkapje na verwijderen weg.

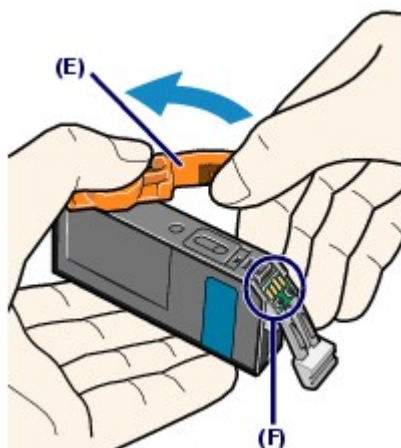

Belangrijk

- Raak de elektrische contactpunten (F) op de inkttank niet aan. Als u dit wel doet, werkt het apparaat mogelijk niet meer naar behoren of kunt u niet meer afdrucken.

Belangrijk

- Als u schudt met een inkttank, kunt u inkt morsen en vlekken op uw handen en dergelijke krijgen. Behandel de inkttanks voorzichtig.
- Knijp niet in de inkttanks, want dan kan er inkt uit de tanks lekken.
- Zorg dat er geen vlekken op uw handen en dergelijke komen door de inkt op het verwijderde beschermkapje.
- Plaats het beschermkapje niet terug nadat u dit hebt verwijderd. Houd bij het weggooien rekening met de lokale wet- en regelgeving met betrekking tot de afvalverwerking.
- Raak de geopende inktopening niet aan nadat het beschermkapje is verwijderd, omdat dit mogelijk verhindert dat de inkt goed wordt uitgespoten.

5. De nieuwe inkttank installeren.

(1) Plaats de voorkant van de inkttank schuin in de printkop.

Controleer of de positie van de inkttank overeenkomt met die op het label.

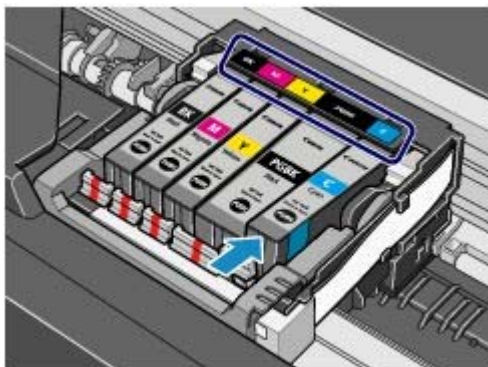
**(2)** Druk op de aanduiding **PUSH** (Drukken) op de inkttank totdat de inkttank stevig vast zit.

Controleer of de inktlampjes rood gaan branden.

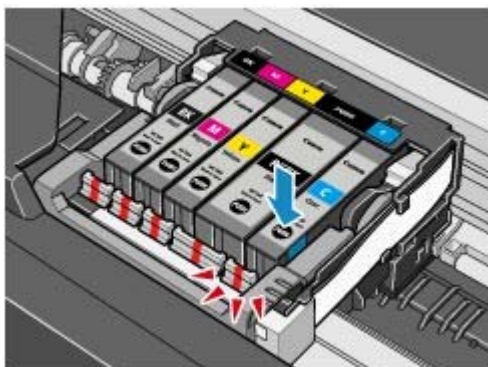
**Belangrijk**

- U kunt niet afdrukken als de inkttank op de verkeerde positie is geplaatst. U moet de inkttank installeren op de positie die is aangegeven op het label van de printkophouder.
- De printer kan pas worden gebruikt als alle inktanks zijn geïnstalleerd. Zorg dat alle inktanks zijn geïnstalleerd.

6. Til de scaneenheid (klep) een beetje omhoog en leg de steun van de scaneenheid terug op zijn oorspronkelijke plaats. Sluit de scaneenheid (klep) voorzichtig.**⚠ Let op**

- Houd de scaneenheid (klep) goed met beide handen vast wanneer u de steun van de scaneenheid op zijn oorspronkelijke plaats legt en zorg dat uw vingers niet bekneld raken.

Belangrijk

- Pak het LCD-scherm of het bedieningspaneel niet vast.

📖 Opmerking

- Raadpleeg het gedeelte [Problemen oplossen](#) in de online handleiding *Uitgebreide Handleiding* als het foutbericht wordt weergegeven nadat u de scaneenheid (klep) hebt gesloten.
- Het apparaat reinigt de printkop automatisch zodra u begint met afdrukken nadat u de inkttank hebt vervangen. Voer geen andere handelingen uit tot het apparaat klaar is met het reinigen van de printkop.
- Pas de positie van de printkop aan als evenwijdige lijnen niet correct worden afgedrukt of als de positie van de printkop niet goed is uitgelijnd.
Zie [De printkop uitlijnen](#).
- Het apparaat kan lawaai maken tijdens de uitvoering, maar dit is normaal.

[↑ Naar boven](#)

■ De inktstatus controleren

U kunt de inktstatus controleren op het LCD-scherm of met de inktlampjes.

● Met het LCD-scherm of op het apparaat

Controleer of het apparaat is ingeschakeld en druk op de knop **COPY**, **FAX**, **SCAN** of **MEMORY CARD**. Het huidige resterende inktniveau wordt weergegeven op het LCD-scherm.



De inkt aangeduid met  (inkt bijna op) is bijna op. U kunt nog een tijdje blijven afdrukken, maar het is raadzaam dat u beschikt over een vervangende inkttank.

Opmerking

- U kunt de inktstatus ook controleren in een scherm op het LCD-scherm dat tijdens het afdrukken wordt weergegeven.

● Met de inktlampjes

(1) Zorg dat het apparaat is ingeschakeld en open de papieruitvoerlade voorzichtig.

(2) Til de scaneenheid (klep) omhoog en houd de klep open met de steun voor de scaneenheid.

Zie [Til de scaneenheid \(klep\) omhoog en houd de klep open met de steun voor de scaneenheid \(A\)](#). in 'Vervangingsprocedure'.

(3) Controleer de inktlampjes.

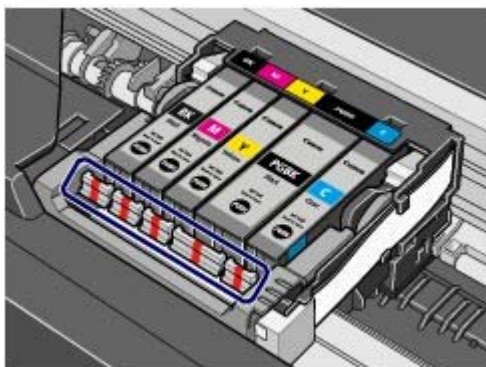

● Het inktlampje brandt

De inkttank is correct geplaatst en er resteert nog genoeg inkt om af te drukken.

● Het inktlampje knippert

Langzaam knipperen (ongeveer om de 3 seconden)



Het inktniveau is laag. U kunt nog een tijdje blijven afdrukken, maar het is raadzaam dat u beschikt over een vervangende inkttank.

Snel knipperen (ongeveer om de seconde)



De inkttank is op de verkeerde positie geplaatst of leeg. Plaats de inkttank op de juiste positie, zoals aangegeven op het etiket van de printkophouder. Als de positie correct is terwijl het inktlampje knippert, is de inkttank leeg. Vervang deze door een nieuwe inkttank.

● Het inktlampje is uit

De inkttank is niet goed geplaatst of de functie voor het detecteren van de resterende hoeveelheid inkt is

uitgeschakeld. Als de inkttank niet goed is geplaatst, drukt u op de aanduiding  (Drukken) op de inkttank totdat de inkttank stevig vast zit. Als u geen klik hoort ten teken dat de inkttank op zijn plaats zit, moet u controleren of het oranje beschermkapje van de onderzijde van de inkttank is verwijderd. Als de functie voor het detecteren van de resterende hoeveelheid inkt is uitgeschakeld, vervangt u de inkttank. Zie [Vervangingsprocedure](#).

Als het de inktlampje nog steeds niet brandt nadat de inkttank opnieuw is geplaatst, is er een fout opgetreden en kan er niet met het apparaat worden afgedrukt. Lees het foutbericht dat op het LCD-scherm wordt weergegeven.

Raadpleeg het gedeelte '[Problemen oplossen](#)' in de on line handleiding: *Uitgebreide Handleiding*.



[↑ Naar boven](#)

Vage afdrukken of onjuiste kleuren

Als de afdrukresultaten onduidelijk zijn of de kleuren niet correct worden afgedrukt, zijn de spuitopeningen van de printkop waarschijnlijk verstopt. Voer de onderstaande procedure uit om het controleraster voor de spuitopeningen af te drukken, de conditie van de spuitopeningen van de printkop te controleren en vervolgens de printkop te reinigen.

Als evenwijdige lijnen niet correct worden afgedrukt of als u niet tevreden bent over de afdrukresultaten, kan de afdrukkwaliteit mogelijk worden verbeterd door de printkop uit te lijnen.

Belangrijk

- Spoel de printkop en inktanks niet af en veeg ze niet schoon. Dit kan allerlei problemen met de printkop en inktanks veroorzaken.

Opmerking

Voordat u onderhoud verricht

- Open de scaneenheid (klep) en controleer of de lampjes van alle inktanks rood branden. Zie [De inktstatus controleren](#) als dit niet het geval is en voer de juiste bewerking uit.
- Stel de afdrukkwaliteit hoger in via de instellingen van het printerstuurprogramma. Hierdoor kunnen de afdrukresultaten verbeteren. Raadpleeg voor meer informatie de online handleiding: [Uitgebreide Handleiding](#).

● Onduidelijke of ongelijkmatige afdrukresultaten:



Opmerking

- Als u de procedure tot en met stap 3 hebt gevolgd en het probleem niet is opgelost, schakelt u het apparaat uit en voert u de diepte-reiniging van de printkop 24 uur later nogmaals uit. Verwijder de stekker niet als u het apparaat uitschakelt. Indien de fout zich blijft voordoen, is de printkop mogelijk beschadigd. Neem contact op met het ondersteuningscentrum.

● Als de afdrukresultaten niet gelijkmatig zijn (de evenwijdige lijnen zijn bijvoorbeeld niet correct afgedrukt):

Zie [De printkop uitlijnen](#) .

 **Opmerking**

- U kunt het onderhoud ook vanaf uw computer uitvoeren.
Raadpleeg voor meer informatie de on line handleiding: [Uitgebreide Handleiding](#).
-



 [Naar boven](#)



■ Controleraster voor de spuitopeningen afdrucken

Druk het controleraster voor spuitopeningen af om te bepalen of de inkt op de juiste wijze uit de spuitopeningen van de printkop wordt gespoten.

Opmerking

- Als de inkt bijna op is, wordt het controleraster niet goed afgedrukt. Vervang de inkttank die bijna leeg is.
Zie [Inkttanks vervangen](#).

U moet het volgende voorbereiden: een vel gewoon papier van A4- of Letter-formaat

1. Controleer of het apparaat aan staat.
Zie [Bedieningspaneel](#).
2. Zorg dat er een of meer vellen gewoon papier van het formaat A4 of Letter in de cassette zijn geplaatst.
3. Open de papieruitvoerbode voorzichtig en trek de verlenging van de uitvoerbode uit.
4. Druk het controleraster voor de spuitopeningen af.
 - (1) Druk op de knop **Menu**.
 - (2) Gebruik de knoppen ◀ (links) en ▶ (rechts) om Instellingen (Settings)  te selecteren en druk op de knop **OK**.
Het scherm Instellingen (Settings) wordt weergegeven.
 - (3) Gebruik de knoppen ◀ (links) en ▶ (rechts) om Onderhoud (Maintenance)  te selecteren en druk op de knop **OK**.
Het scherm Onderhoud (Maintenance) wordt weergegeven.
 - (4) Gebruik de knoppen ▲ (omhoog) en ▼ (omlaag) om Controle spuitopening (Nozzle check) te selecteren en druk op de knop **OK**.

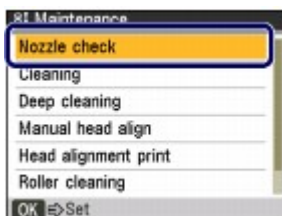

Het bevestigingsscherm voor het afdrukraster wordt weergegeven.

- (5) Gebruik de knoppen ▲ (omhoog) en ▼ (omlaag) om Ja (Yes) te selecteren en druk op de knop **OK**.
Het controleraster voor spuitopeningen wordt afgedrukt en twee schermen voor bevestiging worden na elkaar weergegeven.

5. Bekijk het controleraster voor de spuitopeningen.

Zie [Controleraster voor de spuitopeningen bekijken](#) .



[↑ Naar boven](#)

■ Controleraster voor de spuitopeningen bekijken

Bekijk het controleraster voor de spuitopeningen en reinig zo nodig de printkop.

1. Controleer het raster (1) op ontbrekende lijnen en (2) de aanwezigheid van horizontale witte strepen.

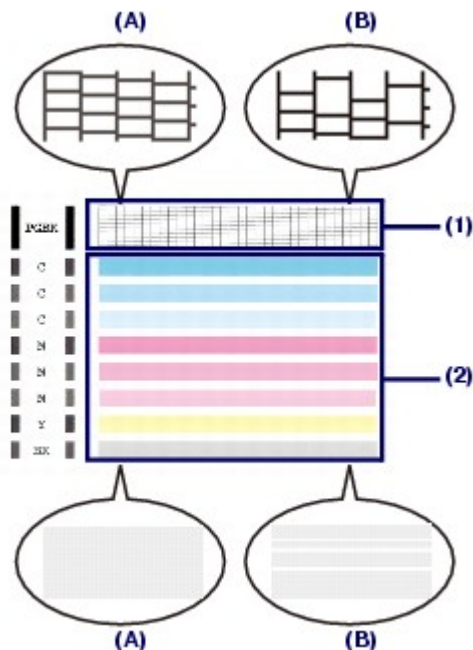

- (A) Geen ontbrekende lijnen/Geen horizontale witte strepen
 (B) Lijnen ontbreken/er zijn horizontale witte strepen aanwezig

2. Selecteer het raster in het bevestigingsscherm dat het dichtst in de buurt komt van het controleraster voor de spuitopeningen dat u hebt afgedrukt.

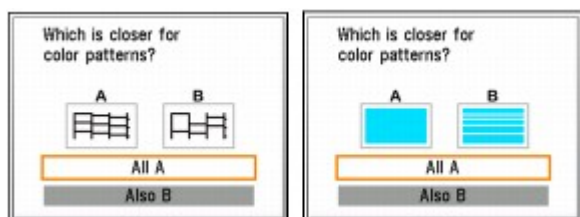

Voor (A) (geen ontbrekende lijnen of geen horizontale witte strepen) in (1) en (2):

- (1) Gebruik de knoppen ▲ (omhoog) en ▼ (omlaag) om Alle A (All A) te selecteren en druk op de knop **OK**.

De reiniging is niet vereist. Het scherm Onderhoud (Maintenance) wordt weer weergegeven.

Voor (B) (lijnen ontbreken of horizontale witte lijnen zijn aanwezig) in (1) of (2), of in zowel (1) als (2):

- (1) Gebruik de knoppen ▲ (omhoog) en ▼ (omlaag) om Ook B (Also B) te selecteren en druk op de knop **OK**.

Reinig de printkop. Het bevestigingsscherm met reinigingsinformatie wordt weergegeven.

- (2) Gebruik de knoppen ▲ (omhoog) en ▼ (omlaag) om Ja (Yes) te selecteren en druk op de knop **OK**.

De reiniging van de printkop wordt gestart.

Zie [De printkop reinigen](#).





[↑ Naar boven](#)

■ De printkop reinigen

De printkop moet worden gereinigd als er in het afgedrukte controleraster voor de spuitopeningen lijnen ontbreken of horizontale witte strepen worden weergegeven. Door een reiniging uit te voeren worden de spuitopeningen vrij gemaakt en de toestand van de printkop hersteld. Bij het reinigen van de printkop wordt inkt verbruikt. Reinig de printkop daarom alleen als het echt nodig is.

U moet het volgende voorbereiden: een vel gewoon papier van A4- of Letter-formaat

1. Controleer of het apparaat aan staat.
Zie [Bedieningspaneel](#).
2. Zorg dat er een of meer vellen gewoon papier van het formaat A4 of Letter in de cassette zijn geplaatst.
3. Open de papieruitvoerbode voorzichtig en trek de verlenging van de uitvoerbode uit.
4. Reinig de printkop.
 - (1) Druk op de knop **Menu**.
 - (2) Gebruik de knoppen ◀ (links) en ▶ (rechts) om Instellingen (Settings)  te selecteren en druk op de knop **OK**.
Het scherm Instellingen (Settings) wordt weergegeven.
 - (3) Gebruik de knoppen ◀ (links) en ▶ (rechts) om Onderhoud (Maintenance)  te selecteren en druk op de knop **OK**.
Het scherm Onderhoud (Maintenance) wordt weergegeven.
 - (4) Gebruik de knoppen ▲ (omhoog) en ▼ (omlaag) om Reiniging (Cleaning) te selecteren en druk op de knop **OK**.

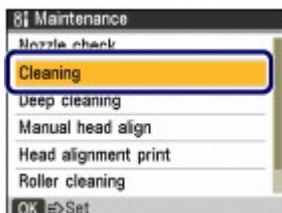

Het bevestigingsscherm wordt weergegeven.

- (5) Gebruik de knoppen ▲ (omhoog) en ▼ (omlaag) om Ja (Yes) te selecteren en druk op de knop **OK**.
De reiniging van de printkop wordt gestart.

Voer geen andere handelingen uit tot het apparaat klaar is met het reinigen van de printkop. Dit duurt ongeveer 1 minuut en 30 seconden.

Het bevestigingsscherm voor het afdruckeraster wordt weergegeven.

- (6) Gebruik de knoppen ▲ (omhoog) en ▼ (omlaag) om Ja (Yes) te selecteren en druk op de knop **OK**.
Het controleraster voor de spuitopening wordt afgedrukt.

5. Controleer het controleraster voor de spuitopeningen.

Zie [Controleraster voor de spuitopeningen bekijken](#) .

Opmerking

- Als het probleem niet is opgelost nadat u de printkop tweemaal hebt gereinigd, voert u de diepte-reiniging van de printkop uit.

Zie [Een diepte-reiniging van de printkop uitvoeren](#) .



 [Naar boven](#)

■ Een diepte-reiniging van de printkop uitvoeren

Als de afdrukkwaliteit niet is verbeterd door de normale reiniging van de printkop, moet u een diepte-reiniging van de printkop uitvoeren. Bij een diepte-reiniging van de printkop wordt meer inkt verbruikt dan bij een normale reiniging. Het is daarom raadzaam de diepte-reiniging alleen uit te voeren als het echt nodig is.

U moet het volgende voorbereiden: een vel gewoon papier van A4- of Letter-formaat

1. Controleer of het apparaat aan staat.
Zie [Bedieningspaneel](#).
2. Zorg dat er een of meer vellen gewoon papier van het formaat A4 of Letter in de cassette zijn geplaatst.
3. Open de papieruitvoerbode voorzichtig en trek de verlenging van de uitvoerbode uit.
4. Voer de diepte-reiniging van de printkop uit.

(1) Druk op de knop **Menu**.

(2) Gebruik de knoppen ◀ (links) en ▶ (rechts) om Instellingen (Settings)  te selecteren en druk op de knop **OK**.

Het scherm Instellingen (Settings) wordt weergegeven.

(3) Gebruik de knoppen ◀ (links) en ▶ (rechts) om Onderhoud (Maintenance)  te selecteren en druk op de knop **OK**.

Het scherm Onderhoud (Maintenance) wordt weergegeven.

(4) Gebruik de knoppen ▲ (omhoog) en ▼ (omlaag) om Diepte-reiniging (Deep cleaning) te selecteren en druk op de knop **OK**.

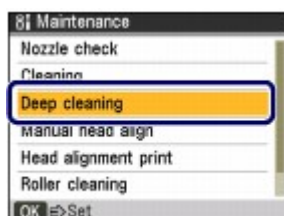

Het bevestigingsscherm wordt weergegeven.

(5) Gebruik de knoppen ▲ (omhoog) en ▼ (omlaag) om Ja (Yes) te selecteren en druk op de knop **OK**.

De diepte-reiniging van de printkop wordt gestart.

Voer geen andere handelingen uit tot het apparaat klaar is met de diepte-reiniging van de printkop. Dit duurt ongeveer 2 minuten.

Het bevestigingsscherm voor het afdrakraaster wordt weergegeven.

(6) Gebruik de knoppen ▲ (omhoog) en ▼ (omlaag) om Ja (Yes) te selecteren en druk op de knop **OK**.

Het controleraster voor de spuitopening wordt afgedrukt.

5. Bekijk het controleraster voor de spuitopeningen.

Zie [Controleraster voor de spuitopeningen bekijken](#) .

Als een bepaalde kleur niet goed wordt afgedrukt, vervangt u de inkttank van de desbetreffende kleur.

Zie [Inkttanks vervangen](#) .

Als het probleem niet is opgelost, schakelt u het apparaat uit en voert u de diepte-reiniging van de printkop 24 uur later nogmaals uit. Verwijder de stekker niet als u het apparaat uitschakelt. Indien de fout zich blijft voordoen, is de printkop mogelijk beschadigd. Neem contact op met het ondersteuningscentrum.



[↑ Naar boven](#)

■ De printkop uitlijnen

Als de afgedrukte lijnen niet evenwijdig zijn of als u niet tevreden bent over de afdrukresultaten, dient u de positie van de printkop aan te passen.

U moet het volgende voorbereiden: drie vellen gewoon papier van A4- of Letter-formaat

1. Controleer of het apparaat aan staat.
Zie [Bedieningspaneel](#).
2. Zorg dat er drie vellen gewoon papier van het formaat A4 of Letter in de cassette zijn geplaatst.
3. Open de papieruitvoerbode voorzichtig en trek de verlenging van de uitvoerbode uit.
4. Druk het uitlijningsraster voor de printkop af.

(1) Druk op de knop **Menu**.

(2) Gebruik de knoppen ◀ (links) en ▶ (rechts) om Instellingen (Settings)  te selecteren en druk op de knop **OK**.

Het scherm Instellingen (Settings) wordt weergegeven.

(3) Gebruik de knoppen ◀ (links) en ▶ (rechts) om Onderhoud (Maintenance)  te selecteren en druk op de knop **OK**.

Het scherm Onderhoud (Maintenance) wordt weergegeven.

(4) Gebruik de knoppen ▲ (omhoog) en ▼ (omlaag) om Handm. uitlijning printkop (Manual head align) en druk op de knop **OK**.

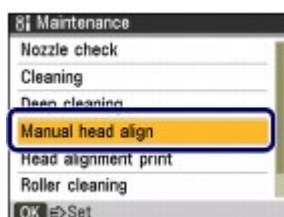

Het bevestigingsscherm wordt weergegeven.

Opmerking

- Gebruik de knoppen ▲ (omhoog) en ▼ (omlaag) om Printkopuitlijning afdr. (Head alignment print) te selecteren om zo de huidige aanpassingswaarden voor de koppositie af te drukken.

(5) Gebruik de knoppen ▲ (omhoog) en ▼ (omlaag) om Ja (Yes) te selecteren en druk op de knop **OK**.

Het uitlijningsraster voor de printkop wordt afgedrukt.

(6) Controleer of het raster correct wordt afgedrukt en gebruik de knoppen ▲ (omhoog) en ▼ (omlaag) om Ja (Yes) te selecteren en druk op de knop **OK**.

Het scherm Handm. uitlijning printkop (Manual head align) wordt weergegeven.

5. Pas de positie van de printkop aan.

- (1) Controleer de afgedrukte rasters en gebruik de knoppen ◀ (links) en ▶ (rechts) om voor kolom A het nummer te selecteren van het raster met de minst waarneembare strepen.

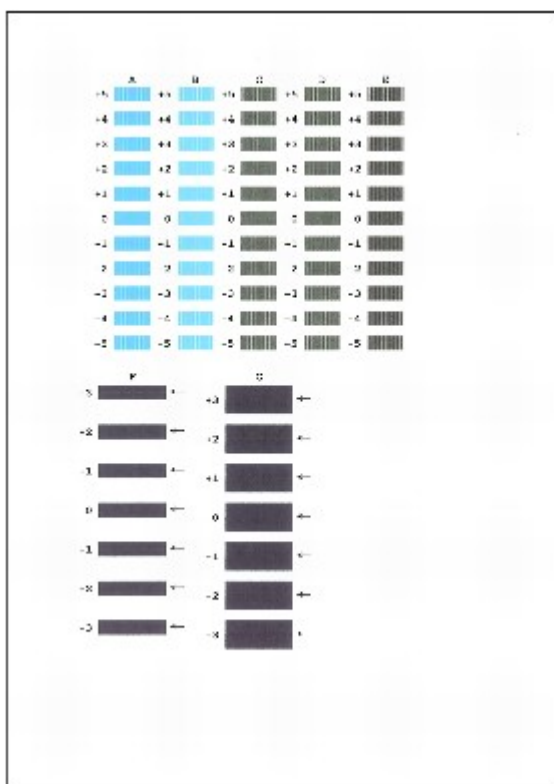

Opmerking

- Raadpleeg de onderstaande voorbeelden om het raster te selecteren met de minst waarneembare witte strepen.



- (A) Minder duidelijk zichtbare verticale witte strepen
 (B) Duidelijk zichtbare verticale witte strepen
 (C) Minder duidelijk zichtbare horizontale witte strepen
 (D) Duidelijk zichtbare horizontale witte strepen

- (2) Herhaal dezelfde procedure om het rasternummer in te voeren voor elke kolom van B tot G en druk op **OK**.
- (3) Bevestig het weergegeven bericht voor de uitlijning van de printkop en druk op **OK**.
 De tweede pagina van de uitlijningsbladen voor de printkop wordt afgedrukt.
- (4) Controleer de afgedrukte rasters en gebruik de knoppen ◀ (links) en ▶ (rechts) om in elke kolom van kolom H tot Q het nummer in te voeren van het raster met de minst waarneembare verticale strepen. Druk vervolgens op **OK**.

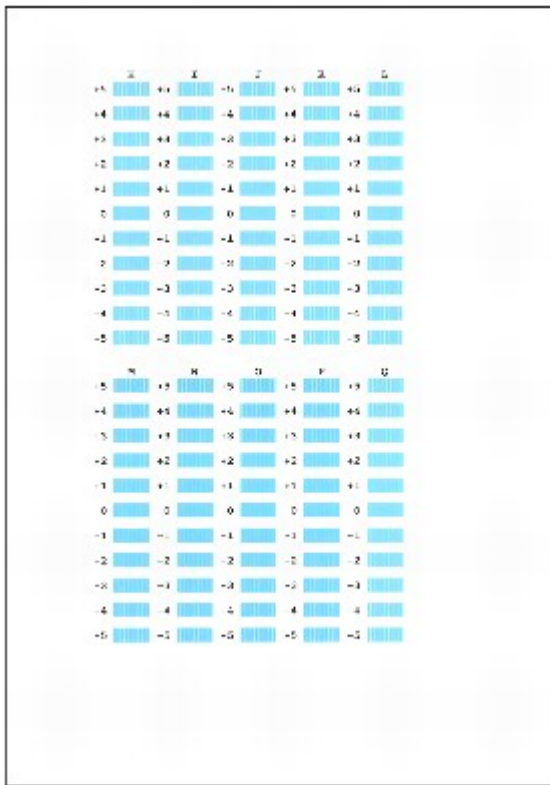

- (5) Bevestig het weergegeven bericht voor de uitlijning van de printkop en druk op **OK**.

De derde pagina van de uitlijningsbladen voor de printkop wordt afgedrukt.

- (6) Controleer de afgedrukte rasters en gebruik de knoppen ◀ (links) en ▶ (rechts) om in elke kolom van kolom a tot j het nummer in te voeren van het raster met de minst waarneembare strepen. Druk vervolgens op **OK**.

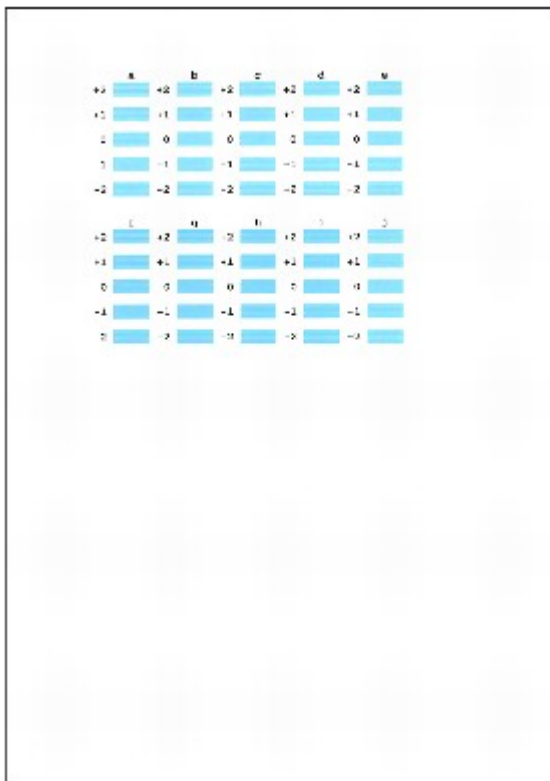

Opmerking

- Raadpleeg de onderstaande voorbeelden om het raster te selecteren met de minst waarneembare horizontale witte strepen.

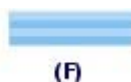
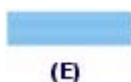

- (E) Minder duidelijk zichtbare horizontale witte strepen
 - (F) Duidelijk zichtbare horizontale witte strepen
-



[↑ Naar boven](#)

De papierinvoerrol reinigen

Als de papierinvoerrol vies is of er papierstof op ligt, wordt het papier mogelijk niet goed ingevoerd. Reinig in dat geval de papierinvoerrol. Als u de papierinvoerrol reinigt, slijt deze. Reinig de rol daarom alleen als dat nodig is.

U moet het volgende voorbereiden: drie vellen gewoon papier van A4- of Letter-formaat

1. Zorg dat het apparaat is ingeschakeld en verwijder alle papier uit de cassette en de achterste lade.
2. Open de papieruitvoerbode voorzichtig en trek de verlenging van de uitvoerbode uit.
3. Reinig de papierinvoerrol.

(1) Druk op de knop **Menu**.

(2) Gebruik de knoppen ◀ (links) en ▶ (rechts) om Instellingen (Settings)  te selecteren en druk op de knop **OK**.

Het scherm Instellingen (Settings) wordt weergegeven.

(3) Gebruik de knoppen ◀ (links) en ▶ (rechts) om Onderhoud (Maintenance)  te selecteren en druk op de knop **OK**.

Het scherm Onderhoud (Maintenance) wordt weergegeven.

(4) Gebruik de knoppen ▲ (omhoog) en ▼ (omlaag) om Reiniging rollen (Roller cleaning) te selecteren en druk op de knop **OK**.

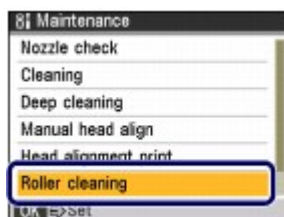

Het bevestigingsscherm verschijnt.

(5) Gebruik de knoppen ▲ (omhoog) en ▼ (omlaag) om Ja (Yes) te selecteren en druk op de knop **OK**.

(6) Selecteer de papierbron die u wilt reinigen (Achterste lade (Rear tray) of Cassette) en druk op **OK**.

Tijdens het reinigen draait de papierinvoerrol enkele malen rond.

4. Controleer of de papierinvoerrol gestopt is met draaien en plaats papier.

Plaats drie vellen gewoon papier van het formaat A4 of Letter in de papierbron die u hebt geselecteerd bij (6) in stap 3.

5. Herhaal de procedures van (4) tot (6) in stap 3 nogmaals.

Het papier wordt uitgeworpen na het reinigen.

Als het probleem niet is opgelost nadat u de papierinvoerrol (A) hebt gereinigd in de achterste lade, zet u het apparaat uit, haalt u de stekker uit het stopcontact en veegt u de papierinvoerrol in het midden van de achterste lade schoon met een bijvoorbeeld een vochtig wattenstaafje. Draai de roller handmatig in de richting van de pijl (B) tijdens het reinigen. Raak de rol niet aan met uw vingers. Gebruik een wattenstaafje om de rol te draaien.

Belangrijk

- Als u de stekker verwijdert, gaan de instellingen voor datum en tijd en alle documenten in het geheugen verloren. Verzend niet-verzonden faxen en druk noodzakelijke documenten af voordat u de stekker verwijdert.

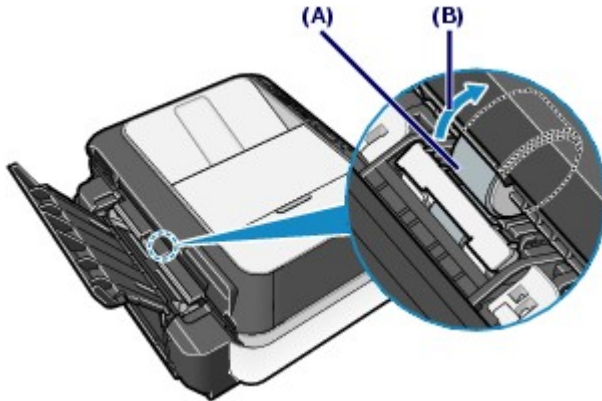

Als het probleem hiermee niet is verholpen, neemt u contact op met het ondersteuningscentrum.



[↑ Naar boven](#)

Het cassettekussentje reinigen

Als het kussentje op de cassette besmeurd is geraakt met papierstof of vuil, kunnen twee of meer vellen papier tegelijk worden uitgevoerd. Volg de onderstaande procedure om het kussentje van de cassette te reinigen.

U moet het volgende voorbereiden: wattenstaafje

1. Haal de cassette uit het apparaat en verwijder al het papier.
2. Maak het kussentje(A) van links naar rechts schoon met een vochtig wattenstaafje.

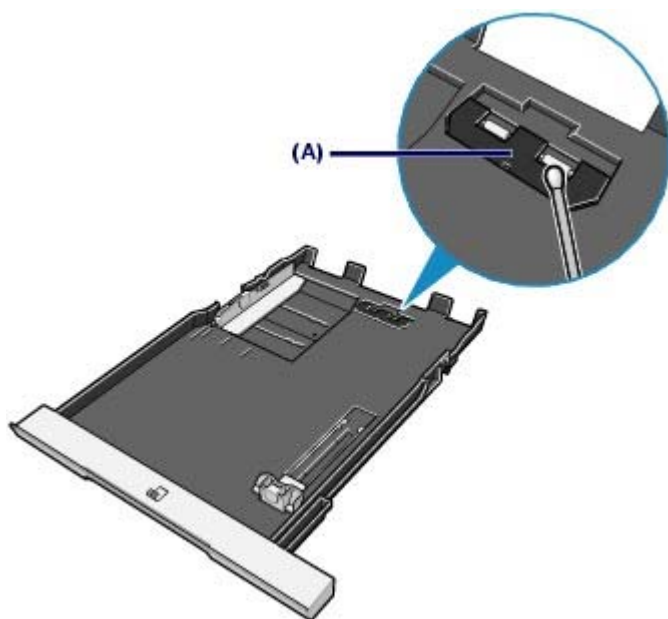

Belangrijk

- Nadat u het vuile kussentje hebt schoongemaakt, laat u dit volledig drogen.

Als het probleem hiermee niet is verholpen, neemt u contact op met het ondersteuningscentrum.



Bijlage

[Wettelijke beperkingen voor het gebruik van het product en het gebruik van afbeeldingen](#)

[Tips over het gebruik van uw apparaat](#)



[↑ Naar boven](#)

Wettelijke beperkingen voor het gebruik van het product en het gebruik van afbeeldingen

Het maken van kopieën en het scannen, afdrukken of het gebruiken van reproducties van de volgende documenten kan illegaal zijn.

Deze lijst is niet volledig. Raadpleeg in geval van twijfel een jurist uit uw rechtsgebied.

- Papiergeld
- Postwissels
- Stortingsbewijzen
- Postzegels (gestempeld of ongestempeld)
- Identificatiebewijzen of insignes
- Bepaalde service- of wisseldocumenten
- Cheques of wissels die door overheidsinstanties zijn uitgegeven
- Rijbewijzen en eigendomsbewijzen
- Travellercheques
- Voedselbonnen
- Paspoorten
- Immigratiepapieren
- Belastingzegels (gestempeld of ongestempeld)
- Obligaties of andere schuldbekentenissen
- Aandelencertificaten
- Werken/kunstwerken die vallen onder het auteursrecht, zonder toestemming van de rechthebbende



[↑ Naar boven](#)

Tips over het gebruik van uw apparaat

Dit gedeelte bevat tips over het gebruik van uw apparaat en het maken van optimale afdrukken.

■ Inkt wordt voor verschillende toepassingen gebruikt.

● Hoe wordt de inkt, naast afdrukken, gebruikt voor andere toepassingen?

Inkt kan, naast afdrukken, voor verschillende toepassingen worden gebruikt. De inkt wordt niet alleen gebruikt voor het maken van afdrukken, maar ook voor het reinigen van de printkop. Dit zorgt ervoor dat de optimale afdrukkwaliteit behouden blijft.

Het apparaat heeft een functie voor het automatisch reinigen van de spuitopeningen waaruit de inkt wordt gespoten, zodat verstopping wordt voorkomen. Tijdens de reinigingsprocedure wordt inkt uit de spuitopeningen gepompt. De hoeveelheid inkt die gebruikt wordt voor het reinigen van de spuitopeningen, wordt tot een minimum beperkt.

● Wordt er kleureninkt gebruikt voor het maken van zwart-witte afdrukken?

De manier waarop kleureninkt of zwarte inkt wordt gebruikt, is afhankelijk van de kleur van de af te drukken afbeelding of de inhoud van het document. Afhankelijk van het mediumtype dat u gebruikt voor afdrukken of de instellingen van het printerstuurprogramma, worden twee soorten zwarte inkt (PGBK en BK) automatisch gebruikt. PGBK wordt hoofdzakelijk gebruikt voor het afdrukken van tekstdocumenten en BK voor het afdrukken van foto's, illustraties, enzovoort. Bepaalde zwarte en grijze tinten worden niet gemaakt met zwarte inkt. Er kan dus kleureninkt worden gebruikt voor het maken van zwart-witte afdrukken.

● Het inktlampje geeft aan wanneer de inkt opraaft.

De inkttank bestaat uit het gedeelte waar de inkt is opgeslagen (A) en het gedeelte met de met inkt doordrenkte spons (B).

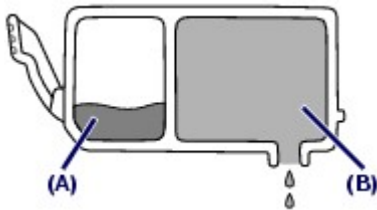

Wanneer de inkt in (A) opraaft, knippert het inktlampje langzaam om aan te geven dat de inkt bijna op is. Wanneer vervolgens de inkt in (B) opraaft, knippert het inktlampje snel om u op de hoogte te brengen dat de inkttank moet worden vervangen.

Zie [Inkttanks vervangen](#).

■ Afdrukken op speciaal papier: hoe kunt u altijd afdrukken met een optimale afdrukkwaliteit?

● Tip: controleer de apparaatstatus voordat u gaat afdrukken.

● Is de printkop in orde?

Als de spuitopeningen verstopt zijn, worden afdrukken vaag en wordt er papier verspild. Het is raadzaam de printkop te controleren door het controleraster voor de spuitopeningen af te drukken.

Zie [Vage afdrukken of onjuiste kleuren](#).

● Zijn er inktresten achtergebleven in het binnenste van het apparaat?

Nadat het apparaat grote hoeveelheden papier of afdrukken zonder marges heeft geproduceerd, kan het gebied waar het papier doorheen wordt gevoerd, besmeurd raken met inkt. Maak het binnenste van het apparaat schoon door een reiniging van de onderste plaat uit te voeren.

Raadpleeg de on line handleiding: [Uitgebreide Handleiding](#).

● Tip: controleer de juiste plaatsing van het papier.

● Is het papier in de juiste richting geplaatst?

Als u papier in de achterste lade of cassette laadt, moet u de richting van het papier controleren.



(A)



(B)

(A) Achterste lade

(B) Cassette

- Het papier in de achterste lade moet met de afdrukzijde naar u toe worden geplaatst.

- Het papier in de cassette moet met de afdrukzijde naar beneden worden geplaatst.

● Is het papier gekruld?

Gekruld papier kan papierstoringen veroorzaken. Strijk gekruld papier eerst glad voordat u het opnieuw in het apparaat plaatst.

Raadpleeg het gedeelte '[Problemen oplossen](#)' in de on line handleiding: [Uitgebreide Handleiding](#).

● Tip: vergeet niet de papierinstellingen op te geven nadat het papier is geplaatst.

Selecteer het geplaatste papier in Mediumtype (Media type) van het bedieningspaneel of Mediumtype (Media Type) in het printerstuurprogramma. Als het type papier niet is geselecteerd, worden er mogelijk geen goede afdrukresultaten geproduceerd.

Zie [Papier plaatsen](#).

Er zijn verschillende soorten papier: papier met een speciale coating voor het optimaal afdrukken van foto's en papier dat geschikt is voor documenten. De opties Mediumtype (Media type) op het bedieningspaneel en Mediumtype (Media Type) in het printerstuurprogramma hebben verschillende instellingen die u vooraf voor elk type papier kunt instellen (zoals inkt gebruiken, inkt spuiten, de afstand vanaf de spuitopeningen), zodat u op elke papiersoort afdrukken met een optimale beeldkwaliteit kunt maken. U kunt afdrukken met verschillende instellingen in Mediumtype (Media type) (of Mediumtype (Media Type)) die geschikt zijn voor elk type geplaatst papier.

■ Gebruik de knop Stoppen als u het afdrukken wilt annuleren.

● Tip: druk nooit op de knop AAN.

Als u tijdens het afdrukken op de knop **AAN** drukt, worden de afdrukgegevens die vanaf een computer worden verzonden in de wachtrij van het apparaat geplaatst en kunt u mogelijk niet meer afdrukken. Druk op de knop **Stoppen** om het afdrukken te annuleren.

Opmerking

- Als u afdrukt vanaf een computer lukt het soms niet het afdrukken te annuleren door op de knop **Stoppen** te drukken. Open in dat geval het eigenschappenvenster van het printerstuurprogramma om de overbodige afdruktaken uit de printerstatusmonitor (Windows) te verwijderen.

■ De optimale afdrukkwaliteit behouden.

Voor een optimale afdrukkwaliteit is het belangrijk dat de printkop niet uitdroogt of verstopt raakt. Volg altijd de volgende stappen voor een optimale afdrukkwaliteit.

- **Verwijder als volgt de stekker van het netsnoer uit het stopcontact.**

1 Druk op de knop **AAN** om het apparaat uit te zetten.

2 Controleer of er geen lampjes branden op het bedieningspaneel.

3 Haal de stekker uit het stopcontact of schakel de stekkerdoos uit.

Als u op de knop **AAN** drukt om het apparaat uit te zetten, wordt de printkop (spuitopeningen) automatisch bedekt om uitdrogen te voorkomen. Als u de stekker uit het stopcontact haalt of de stekkerdoos uitschakelt voordat alle lampjes op het bedieningspaneel zijn gedoofd, wordt de printkop niet correct bedekt. Dit kan uitdroging of verstoppingen veroorzaken.

Volg altijd deze procedure als u de stekker uit het stopcontact verwijderd.

- **Druk regelmatig af**

Als een viltstift een lange tijd niet wordt gebruikt, droogt de punt uit en wordt de stift onbruikbaar, ook als het dopje op de viltstift is geplaatst. Hetzelfde geldt voor de printkop als het apparaat een lange tijd niet wordt gebruikt.

Het is daarom raadzaam het apparaat ten minste één keer per maand te gebruiken.



Opmerking

- Afhankelijk van het type papier kan de inkt vervagen als het afdrukgebied met een merk- of markeerstift is aangeraakt of uitloopen als het afdrukgebied met water of transpiratievocht in aanraking is geweest.

■ Maatregelen die u moet treffen voor het gebruik of vervoer van het apparaat

- **Tip: het apparaat mag niet verticaal of schuin worden gebruikt of vervoerd.**

Als het apparaat verticaal of schuin wordt gebruikt of vervoerd, kan het apparaat beschadigen of kan er inkt uit het apparaat lekken.

Let erop dat het apparaat niet verticaal of schuin wordt gebruikt of vervoerd.



- **Tip: leg geen voorwerpen op de documentklep.**

Leg geen voorwerpen op de documentklep. Deze kunnen in de achterste lade vallen als de documentklep wordt geopend en ervoor zorgen dat het apparaat niet meer naar behoren werkt.

Zorg er ook voor dat u het apparaat op een locatie plaatst waar geen objecten in het apparaat kunnen vallen.



- **De kleuren zijn ongelijkmatig en de afdrukresultaten zijn onduidelijk.**

- **Tip: druk het controleraster voor de spuitopeningen af indien de**

openingen verstopt zijn.

Als de spuitopeningen van de printkop verstopt zijn, kunnen de kleuren ongelijkmatig en de afdrukresultaten onduidelijk worden.



In dat geval



Druk het controleraster voor de spuitopeningen af

Controleer het controleraster om te zien of de spuitopeningen verstopt zijn.
Zie [Vage afdrukken of onjuiste kleuren](#).



[↑ Naar boven](#)



Afdrukken
Scannen
Kopiëren
Faxen
Problemen oplossen
Gebruik van deze handleiding
Deze handleiding afdrukken
Onderhoud
Over Bluetooth-communicatie
De apparaatinstellingen wijzigen
Bijlage
Over netwerkcommunicatie

Wanneer u deze online handleiding weergeeft in een taalomgeving anders dan Engels, worden mogelijk Engelse beschrijvingen weergegeven.

Afdrukken

Afdrukken vanaf een computer

Afdrukken met de meegeleverde toepassingssoftware

Wat is Easy-PhotoPrint EX?

Foto's afdrukken

Easy-PhotoPrint EX openen

Een foto selecteren

Papier selecteren

Afdrukken

Een album maken

Easy-PhotoPrint EX openen

Papier en indeling selecteren

Een foto selecteren

Bewerken

Afdrukken

Kalenders afdrukken

Easy-PhotoPrint EX openen

Papier en indeling selecteren

Een foto selecteren

Bewerken

Afdrukken

Stickers afdrukken

Easy-PhotoPrint EX openen

Papier en indeling selecteren

Een foto selecteren

Bewerken

Afdrukken

Opmaak afdrukken

Easy-PhotoPrint EX openen

Papier en indeling selecteren

Een foto selecteren

Bewerken

Afdrukken

Foto's corrigeren en verbeteren

De functie Automatische fotocorrectie gebruiken

De functie Correctie rode ogen gebruiken

De functie Helderheid gezicht gebruiken

De functie Gezicht scherper maken gebruiken

De functie Gezicht digitaal effenen gebruiken

De functie Vlekken verwijderen gebruiken

Afbeeldingen aanpassen

Venster Afbeeldingen corrigeren/verbeteren (Correct/Enhance Images)

Vragen en antwoorden

Hoe kan ik het opgeslagen bestand verplaatsen (of kopiëren)?

Welke zijde van de weergegeven afbeelding wordt het eerst afgedrukt?

Hoe kan ik met gelijke marges afdrukken?

Wat is 'O1' of 'O4'?

Instellingen voor Photo Print

Levendige foto's afdrukken

Ruis in foto's reduceren

Foto's bijsnijden (Photo Print)

Een datum op foto's afdrukken (Photo Print)

Meerdere foto's op één pagina afdrukken

Een index afdrukken

Pasfoto's afdrukken (ID Photo Print)

Fotogegevens afdrukken

Foto's opslaan

Opgeslagen bestanden openen

Overige instellingen

Indeling wijzigen

Achtergrond wijzigen

Foto's toevoegen

Positie van foto's verwisselen

Foto's vervangen

Positie, hoek en formaat van foto's wijzigen

Foto's bijsnijden

Foto's in kader plaatsen

Een datum op foto's afdrukken

Opmerkingen aan foto's toevoegen

Tekst aan foto's toevoegen

Opslaan

Feestdagen instellen

Kalenderweergave instellen

Opgeslagen bestanden openen

Afdrukken met andere toepassingssoftware

Verschillende afdrukmethoden

Afdrukken met de basisinstellingen

Een paginaformaat en afdrukstand opgeven

Instellingen voor aantal en afdrukvolgorde opgeven

De nietmarge instellen

Afdrukken zonder marges

Passend op papierformaat

Afdrukken op schaal

Pagina-indeling afdrukken

Poster afdrukken

Boekje afdrukken

Dubbelzijdig afdrukken

Stempel/achtergrond afdrukken

- Een stempelinstelling opslaan
- Afbeeldingsgegevens opslaan die u als achtergrond wilt gebruiken
- Een envelop afdrukken
- Van papierbron wisselen zodat deze overeenkomt met het doel
- Afdrukresultaten weergeven vóór het afdrukken
- Papierformaat instellen (aangepast formaat)
- De afdrukkwaliteit wijzigen en afbeeldingsgegevens corrigeren
 - Een combinatie van afdrukkwaliteit en halftoningmethode selecteren
 - Een kleurendocument monochroom afdrukken
 - Kleurcorrectie opgeven
 - Een optimale foto van afbeeldingsgegevens afdrukken
 - De kleuren aanpassen met het printerstuurprogramma
 - Afdrukken met ICC-profielen
 - De kleurbalans aanpassen
 - De helderheid aanpassen
 - De intensiteit aanpassen
 - Het contrast aanpassen
 - Een illustratie simuleren
 - Afbeeldingsgegevens weergeven in een enkele kleur
 - Afbeeldingsgegevens weergeven in levendige kleuren
 - Gekartelde randen verwijderen
 - Kleureigenschappen wijzigen om kleuren te verbeteren
 - Ruis in foto's reduceren
- Overzicht van het printerstuurprogramma
 - Procedures van het printerstuurprogramma
 - Canon IJ-printerstuurprogramma
 - Hoe u het eigenschappenvenster van het printerstuurprogramma opent
 - Tabblad Onderhoud
 - Canon IJ-statusmonitor
 - Canon IJ-afdrukvoorbeeld

Afdrukken met het bedieningspaneel van het apparaat

- Gelinieerd papier of grafiekpapier afdrukken
 - Sjabloonformulieren zoals gelinieerd papier of grafiekpapier afdrukken
- Afdrukken vanaf een geheugenkaart
 - Foto's op een geheugenkaart afdrukken
 - Items instellen
 - Afdrukken met het foto-indexblad
- Handige afdrukfuncties gebruiken
 - Foto's op een geheugenkaart afdrukken in verschillende indelingen
 - Instellingen voor het afdrukken van een foto op een geheugenkaart
 - Meerdere foto's op één vel papier afdrukken

- (Opmaak afdrukken)
- Stickers afdrukken (Sticker)
- DPOF-afdruk
- Afdruk opgenomen info
- Foto-index afdrukken
- Alle foto's afdrukken
- Handige weergavefuncties gebruiken
 - De weergave wijzigen
 - Een bepaald gedeelte afdrukken (Bijsnijden)
- De kaartsleuf instellen als het geheugenkaartstation van de computer

Foto's rechtstreeks afdrukken vanaf een compatibel apparaat of een draadloos apparaat

- Foto's rechtstreeks afdrukken vanaf een compatibel apparaat
 - Foto's rechtstreeks afdrukken vanaf een compatibel apparaat
 - Informatie over PictBridge-afdrukinstellingen
 - Instellingen op een PictBridge-compatibel apparaat
 - Instellingen op het apparaat
- Foto's afdrukken vanaf een draadloos communicatieapparaat
 - Het paginaformaat, het mediumtype en de indeling instellen bij afdrukken vanaf een mobiele telefoon
 - Het scherm Afdrukinstellingen voor mobiele telefoons weergeven
 - Afdrukken via Bluetooth-communicatie
 - Afdrukken via Bluetooth-communicatie
 - De Bluetooth-instellingen wijzigen

Scannen

Scannen

- Afbeeldingen scannen
 - Afbeeldingen scannen
 - Voordat u gaat scannen
 - Documenten plaatsen
- Gescande gegevens opslaan op het USB-flashstation/de geheugenkaart met het bedieningspaneel van het apparaat
 - Gescande gegevens opslaan op het USB-flashstation/de geheugenkaart met het bedieningspaneel van het apparaat
 - Items instellen
- Gescande gegevens opslaan op de pc met het bedieningspaneel van het apparaat
 - Gescande gegevens op de pc opslaan vanaf het bedieningspaneel van het apparaat
 - Bijlage: diverse scaninstellingen
 - Scaninstellingen voor het netwerk
 - Reacties op opdrachten van het bewerkingspaneel selecteren met behulp van MP Navigator EX
- Scannen met de meegeleverde toepassingssoftware
 - Wat is MP Navigator EX (meegeleverde scannersoftware)?
 - We gaan scannen

MP Navigator EX starten

Foto's en documenten scannen

Meerdere documenten tegelijk scannen

Meerdere documenten tegelijk scannen vanuit de ADF (automatische documentinvoer)

Beide zijden van een document tegelijk scannen

Afbeeldingen scannen die groter zijn dan de glasplaat (Assistent voor samenvoegen)

Eenvoudig scannen met eenmaal klikken

Handige functies van MP Navigator EX

Afbeeldingen automatisch corrigeren/verbeteren

Afbeeldingen handmatig corrigeren/verbeteren

Afbeeldingen aanpassen

Afbeeldingen zoeken

Afbeeldingen classificeren in categorieën

Afbeeldingen in MP Navigator EX gebruiken

Opslaan

Opslaan als PDF-bestanden

PDF-bestanden maken/bewerken

Documenten afdrukken

Foto's afdrukken

Via e-mail verzenden

Bestanden bewerken

Wachtwoorden voor PDF-bestanden instellen

PDF-bestanden die met een wachtwoord zijn beveiligd openen of bewerken

Schermen van MP Navigator EX

Scherf Navigatiemodus

Tabblad Documenten of afbeeldingen scannen/importeren

Tabblad Afbeeldingen op de computer weergeven en gebruiken

Tabblad Aangepaste scan met eenmaal klikken

Scherf Foto's/documenten (plaat) (venster Scan/Import.)

Dialoogvenster Scan-instellingen (Foto's/documenten)

Scherf Stapel documenten (ADF) (Venster Scannen/importeren)

Dialoogvenster Scaninstellingen (Stapel documenten (ADF))

Dialoogvenster Opslaan

Dialoogvenster Opslaan als PDF-bestand

Dialoogvenster PDF-instellingen (PDF Settings)

Scherf Geheugenkaart (venster Scan/Import.)

Venster Toon & gebruik

Venster PDF-bestand maken/bewerken

Dialoogvenster Document afdrukken

Dialoogvenster Foto afdrukken

Dialoogvenster Via e-mail verzenden

Venster Afbeeldingen corrigeren/verbeteren

Scherf voor modus eenmaal klikken

Dialogvenster Opslaan (Scherm voor modus eenmaal klikken)

Dialogvenster Scan-instellingen

Dialogvenster Opslaan

Dialogvenster Exif-instellingen

Dialogvenster PDF

Dialogvenster Opslaan als PDF-bestand

Dialogvenster Verzenden

Dialogvenster OCR

Dialogvenster Aangepast

Dialogvenster Voorkeuren

Tabblad Algemeen

Tabblad Instellingen scannerknop (Opslaan)

Tabblad Instellingen scannerknop (Toevoegen aan e-mail)

Tabblad Instellingen scannerknop (Openen met toepassing)

Bijlage: Andere bestanden openen dan gescande afbeeldingen

Afbeeldingen importeren die zijn opgeslagen op een geheugenkaart

Afbeeldingen openen die op een computer zijn opgeslagen

Scannen met andere toepassingssoftware

Wat is ScanGear (scannerstuurprogramma)?

Scannen met geavanceerde instellingen met ScanGear (scannerstuurprogramma)

ScanGear (scannerstuurprogramma) starten

Scannen in de Basismodus (Basic Mode)

Scannen in de Geavanceerde modus

Scannen in de Automatische scanmodus

Meerdere documenten tegelijk scannen vanuit de ADF (automatische documentinvoer) in de geavanceerde modus

Meerdere documenten tegelijk scannen in de Geavanceerde modus

Afbeeldingen corrigeren en kleuren aanpassen met ScanGear (scannerstuurprogramma)

Afbeeldingen corrigeren (Beeld verscherpen, Stof en krassen reduceren, Correctie van vervaging, enzovoort)

Kleuren aanpassen met een kleurenpatroon

Verzadiging en kleurbalans aanpassen

Helderheid en contrast aanpassen

Histogram aanpassen

Tintcurve aanpassen

Drempel instellen

Schermen van ScanGear (scannerstuurprogramma)

Tabblad Basismodus

Tabblad Geavanceerde modus

Instellingen voor invoer

Instellingen voor uitvoer

Instellingen voor afbeeldingen

- Knoppen voor kleuraanpassing
- Tabblad Automatische scanmodus
- Dialogvenster Voorkeuren
- Tabblad Scanner
- Tabblad Voorbeeld
- Tabblad Scannen
- Tabblad Kleurinstellingen
- Bijlage: handige informatie over scannen
 - Bijsnijkaders aanpassen
 - Resolutie
 - Bestandsindelingen
 - Kleurafstemming
- Schermen van Canon IJ Network Scan Utility
 - Het menu en instellingenvenster van Canon IJ Network Scan Utility
- Andere scanmethoden
 - Scannen met WIA-stuurprogramma
 - Scannen via het configuratiescherm (alleen Windows XP)

Kopiëren

Afdrukken met het bedieningspaneel van het apparaat

Kopiëren

- Kopieën maken
 - Items instellen
 - Kopieën verkleinen of vergroten
- Handige kopieerfuncties gebruiken
 - Speciale kopie
 - Instellingen voor speciale kopie
 - Kopiëren op beide zijden van het papier (Dubbelzijdige kopie)
 - Kopiëren zonder marges (Kopie zonder marges)
 - Twee pagina's kopiëren op één pagina (2 op 1 kopie)
 - Vier pagina's kopiëren op één pagina (4 op 1 kopie)
 - Afbeelding herhalen op een pagina (Beeldherhaling)
 - Meerdere kopieën van een document maken (Kopie sorteren)
 - Vervagingscorrectie toepassen op kopie (Kopie met vervagingscorrectie)
 - Dikke originelen zoals boeken kopiëren (Kader wissen)
 - Kopiëren op stickers (Stickerkopie)
 - Kopiëren met bindmarge (Kopie met bindmarge)
 - Perforatiemarkeringen verwijderen (Kopie zonder perforatiemarkeringen)

Faxen

Faxen

- Faxen verzenden/ontvangen met het bedieningspaneel van het apparaat
 - Faxen verzenden

- Een fax verzenden na een telefoongesprek
- Ontvangers registreren voor Verkort kiezen
 - Verkorte kiesnummers registreren
 - Groeps kiesnummers registreren
 - Geregistreerde gegevens wijzigen
 - Geregistreerde gegevens verwijderen
 - Een lijst met geregistreerde bestemmingen afdrukken
- Een fax verzenden met de functie Verkort kiezen
- Een geregistreerd verkort kiesnummer zoeken op naam (kiezen uit adreslijst)
- Hetzelfde document naar verschillende ontvangers verzenden (sequentiële uitzending)
- Een fax opnieuw verzenden (nummerherhaling van bezette nummers)
 - Automatische nummerherhaling
 - Handmatige nummerherhaling
- Handige verzendfuncties gebruiken
- Informatieservices gebruiken
- Faxen verzenden/ontvangen in de ECM
- Verkeerd verzonden faxen voorkomen
 - Fax verzenden na tweemaal kiezen (faxnummer opnieuw invoeren)
 - Fax verzenden na controle gegevens (gegevens van de ontvanger controleren)
- Faxen ontvangen
- De afdrukinstellingen wijzigen
- Aantal keer overgaan bij faxoproepen instellen
- Handige ontvangstfuncties gebruiken
- Geheugenontvangst
- Ontvangst op afstand
- Faxontvangst weigeren
 - Geweigerde nummers registreren/bewerken/verwijderen in het scherm TEL Nummerregistratie
- Oproepen weigeren op basis van nummerherkenning
- Document opgeslagen in geheugen
 - Documenten in het geheugen afdrukken
 - Documenten in het geheugen verwijderen
- Overzicht van rapporten en lijsten
- Een fax verzenden vanaf een computer
 - Een fax verzenden
 - Een adresboek maken
 - Ontvangers in een adresboek bewerken of verwijderen.
 - Ontvangers zoeken in een adresboek

Problemen oplossen

Problemen oplossen

- Problemen oplossen
- Als er een fout optreedt
- Het apparaat kan niet worden ingeschakeld

Er wordt een foutbericht weergegeven op het LCD-scherm

Er wordt een bericht over faxen weergegeven op het LCD-scherm

LCD geeft geen beeld

Er wordt een ongewenste taal weergegeven op het LCD-scherm

Kan MP Drivers niet installeren

Kan geen goede verbinding maken met een computer met een USB-kabel

Afdruk- of scansnelheid is laag/USB Hi-Speed-verbinding werkt niet/Het bericht 'Dit apparaat kan sneller werken' wordt weergegeven

Afdrukresultaten niet naar behoren

De afdruktaak wordt niet voltooid

Een deel van de pagina wordt niet afgedrukt

Geen afdrukresultaten/Onduidelijke afdrukken/Onjuiste kleuren/Witte strepen

Lijnen worden verkeerd afgedrukt

Afgedrukt papier krult om of vertoont inktvlekken

Papier vertoont vlekken/Papieroppervlak vertoont krassen

Vegen op de achterzijde van het papier

Er worden verticale lijnen afgedrukt op de zijden van de afdruk

Kleuren zijn ongelijkmatig of vertonen strepen

De afdruktaak wordt niet gestart

Kopieer-/afdruktaak wordt beëindigd voordat deze is voltooid

Het apparaat beweegt maar er wordt geen inkt toegevoerd

De afdruksnelheid is lager dan verwacht

Printkophouder beweegt niet naar de positie voor vervangen

Het papier wordt niet correct ingevoerd

Papier wordt niet ingevoerd vanuit de papierbron die is opgegeven met het printerstuurprogramma

Papierstoringen

Het document loopt vast in de ADF

Als de knop Stop werd gedrukt tijdens het scannen van het document:

Het vastgelopen document verwijderen uit de documentlade:

Het vastgelopen document verwijderen uit de binnenzijde van de documentklep:

Het vastgelopen document verwijderen uit de documentuitvoerlade:

Er wordt een bericht weergegeven op het computerscherm

B200 Er is een printerfout opgetreden. Haal de stekker uit het stopcontact en neem contact op met het ondersteuningscentrum. wordt weergegeven

**** Er is een printerfout opgetreden. Schakel de printer uit en zet deze vervolgens weer aan. Raadpleeg de handleiding als de fout blijft optreden. wordt weergegeven

Er wordt een fout betreffende het automatisch dubbelzijdig afdrukken weergegeven

Schrijffout/Uitvoerfout/Communicatiefout

Foutcode: 300 wordt weergegeven

Foutcode: 1700 wordt weergegeven

Inktinformatienummer: 1600 wordt weergegeven

Inktinformatienummer: 1683 wordt weergegeven

Inktinformatienummer: 1688 wordt weergegeven

Foutcode: 2001 wordt weergegeven

Foutcode: 2002 wordt weergegeven

Andere foutberichten

Het scherm Inkjetprinter/Scanner/Fax - Uitgebreid
Enquêteprogramma wordt weergegeven

Het pictogram Inkjetprinter/Scanner/Fax - Uitgebreid
Enquêteprogramma wordt weergegeven

Automatisch dubbelzijdig afdrukken mislukt

Voor Windows-gebruikers

De printerstatusmonitor wordt niet weergegeven

Er wordt een foutbericht weergegeven op een met PictBridge-
compatibel apparaat

Er kan niet goed worden afgedrukt vanaf een draadloos
communicatieapparaat

Er kan niet goed worden afgedrukt vanaf een foto-indexblad

Een geheugenkaart kan niet worden verwijderd

Problemen met scannen

De scanner werkt niet

ScanGear (scannerstuurprogramma) start niet

Er verschijnt een foutbericht en het scherm van ScanGear
(scannerstuurprogramma) wordt niet weergegeven

Scankwaliteit (afbeelding op het scherm) is slecht

De gescande afbeelding wordt omringd door extra
witruimte

Het scannen kan niet goed worden uitgevoerd met multi-
bijsnijden

Scannen in de Automatische scanmodus werkt niet goed

Langzame scansnelheid

Er wordt een bericht weergegeven dat er onvoldoende
geheugen is

De computer loopt vast tijdens het scannen

De scanner werkt niet nadat een upgrade van Windows
is uitgevoerd

Problemen met software

Het e-mailprogramma dat u wilt gebruiken, wordt niet
weergegeven in het scherm voor het selecteren van een
e-mailprogramma

De gescande afbeelding wordt vergroot of verkleind
afgedrukt

De gescande afbeelding wordt vergroot of verkleind
weergegeven op het computerscherm

De gescande afbeelding kan niet worden geopend

Problemen met MP Navigator EX

Kan niet scannen met de juiste afmetingen

Bij scannen met het bedieningspaneel kan de positie of
het formaat van de afbeelding niet goed worden
vastgesteld

Document is juist geplaatst, maar de gescande
afbeelding is scheef

Document is juist geplaatst, maar de afdrukstand in de
gescande afbeelding is gewijzigd

Problemen met faxen

Problemen met het ontvangen van faxen

Kan geen faxen ontvangen, kan geen faxen afdrukken

Het apparaat schakelt niet automatisch tussen spraak- en faxoproepen

De kwaliteit van ontvangen faxen is laag

Er treden vaak fouten op bij het ontvangen van faxen

Problemen met het verzenden van faxen

Kan geen faxen verzenden

Sequentiële uitzending en kiezen met de numerieke toetsen werkt niet

Kan geen duidelijke faxen verzenden

Er treden vaak fouten op bij het verzenden van faxen

Problemen met de telefoon

Kan geen nummers kiezen

Verbinding wordt verbroken tijdens telefoongesprek

Veelgestelde vragen

Als u het probleem niet kunt oplossen

Instructies voor gebruik (printerstuurprogramma)

Algemene opmerkingen (scannerstuurprogramma)

Algemene opmerkingen (faxstuurprogramma)

Easy-PhotoPrint EX gebruiken**MP Navigator EX gebruiken****Informatie over Solution Menu**

Uitgebreide Handleiding

Uitgebreide Handleiding > Gebruik van deze handleiding

Gebruik van deze handleiding

- ➔ Werken met het deelvenster Inhoud
- ➔ Werken met het toelichtingsvenster
- ➔ Deze handleiding afdrukken
- ➔ Trefwoorden gebruiken om een onderwerp te zoeken
- ➔ Onderwerpen opslaan in Mijn handleiding
- ➔ Symbolen in dit document
- ➔ Handelsmerken

[Naar boven ↑](#)

Uitgebreide Handleiding

Uitgebreide Handleiding > Gebruik van deze handleiding > Werken met het deelvenster Inhoud

Werken met het deelvenster Inhoud

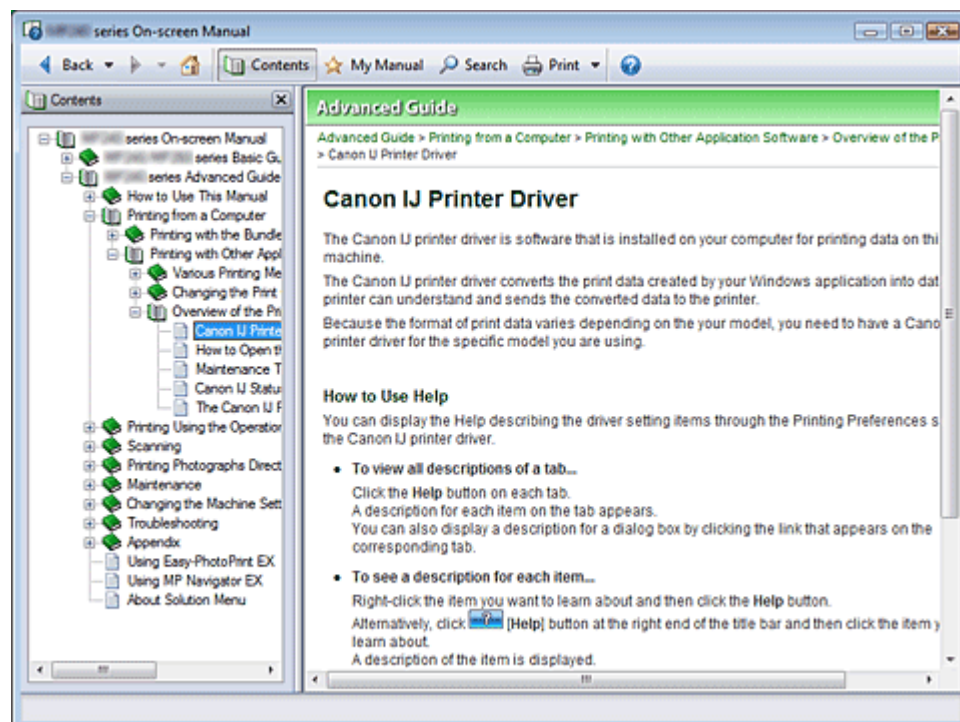

Wanneer u op een titel in het deelvenster Inhoud links van de online handleiding klikt, worden de pagina's van die titel weergegeven in het venster Beschrijving aan de rechterkant.

Wanneer u op  links van  klikt, worden de onderliggende titels weergegeven.

Opmerking

- Klik op  om het deelvenster Inhoud te sluiten of weer te geven.

Naar boven 

Uitgebreide Handleiding

Uitgebreide Handleiding > Gebruik van deze handleiding > Werken met het toelichtingsvenster

Werken met het toelichtingsvenster

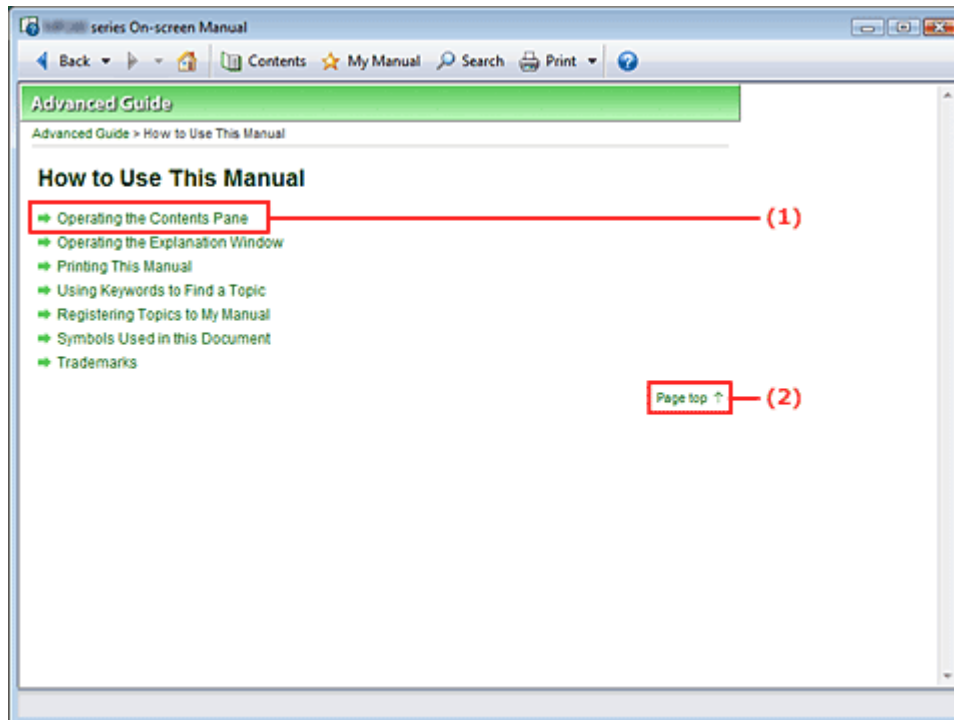

(1) Klik op de groene tekst om naar de bijbehorende pagina te gaan.

(2) De cursor wordt naar het begin van deze pagina verplaatst.

Naar boven 

Uitgebreide Handleiding



Uitgebreide Handleiding > Gebruik van deze handleiding > Deze handleiding afdrukken

Deze handleiding afdrukken



Klik op  om het deelvenster Afdrukken links van de online handleiding weer te geven.

Opmerking

- Klik op  om het deelvenster Afdrukken te sluiten of weer te geven.
- Klik op  en klik vervolgens op Optie-instellingen (Option Settings) om het dialoogvenster Optie-instellingen (Option Settings) weer te geven. Nu kunt u de afdruktaken instellen.
 - Titel en paginanummer van het document afdrukken (Print document title and page number)
Als dit selectievakje is ingeschakeld, worden de naam van de handleiding en het paginanummer afgedrukt in de koptekst (boven aan het document).
 - Achtergrondkleur en afbeeldingen afdrukken (Print background color and images)
Als dit selectievakje is ingeschakeld, worden de achtergrondkleur en afbeeldingen afgedrukt. Sommige afbeeldingen worden altijd afgedrukt, ongeacht de instellingen voor dit selectievakje.
 - Aantal pagina's controleren voor het afdrukken (Check number of pages to be printed before printing)
Als dit selectievakje is ingeschakeld, wordt het dialoogvenster Bevestiging paginateller voor afdrukken (Print Page Count Confirmation) weergegeven voordat het afdrukken wordt gestart. In dit dialoogvenster kunt u controleren hoeveel pagina's worden afgedrukt.
- Als u het dialoogvenster Afdrukken (Print) wilt weergeven, klikt u op  en vervolgens op Afdrukinstellingen (Print Settings). Als het dialoogvenster wordt weergegeven, selecteert u de printer die moet worden gebruikt voor het afdrukken. Nadat u de te gebruiken printer hebt geselecteerd, klikt u op Eigenschappen... (Properties...) om de afdrukinstellingen op te geven.

De volgende vier afdrukmethoden zijn beschikbaar:

- [Huidig document](#)
- [Geselecteerde documenten](#)
- [Mijn handleiding](#)
- [Alle documenten](#)

Huidig document

U kunt het huidig weergegeven onderwerp afdrukken.

1. Selecteer in Doel selecteren (Select Target) de optie Huidig document (Current Document).

De titel van het huidige onderwerp wordt weergegeven in de lijst Documenten die afgedrukt moeten worden (Documents to Be Printed).

Opmerking

- Als u Gekoppelde documenten afdrukken (Print linked documents) selecteert, kunt u ook documenten afdrukken die zijn gekoppeld aan het huidige document. De gekoppelde documenten worden toegevoegd aan de lijst Documenten die afgedrukt moeten worden (Documents to Be Printed).
 - Klik op Afdrukvoorbeeld (Print Preview) om de afdrukresultaten te bekijken voordat u het document daadwerkelijk afdrukt.
-

2. Klik op Afdrukken starten (Start Printing).

Het dialoogvenster Bevestiging paginateller voor afdrukken (Print Page Count Confirmation) wordt weergegeven.

3. Voer het afdrukken uit.

Bevestig het aantal af te drukken pagina's en klik op Ja (Yes).

De weergegeven onderwerpen worden afgedrukt.

Geselecteerde documenten

U kunt de gewenste onderwerpen selecteren en afdrukken.

1. Selecteer in Doel selecteren (Select Target) de optie Geselecteerde documenten (Selected Documents).

De titels van alle onderwerpen worden weergegeven in de lijst Documenten die afgedrukt moeten worden (Documents to Be Printed).

2. Selecteer de af te drukken onderwerpen.

Schakel in de lijst Documenten die afgedrukt moeten worden (Documents to Be Printed) de selectievakjes in voor de titels van de onderwerpen die u wilt afdrukken.

Opmerking

- Wanneer u het selectievakje Documenten in lagere hiërarchieën automatisch selecteren (Automatically select documents in lower hierarchies) inschakelt, worden de selectievakjes van alle titels in lagere hiërarchieën ingeschakeld.
 - Klik op Alles selecteren (Select All) als u de selectievakjes van alle titels wilt inschakelen. Klik op Alles wissen (Clear All) als u de selectie van alle titels ongedaan wilt maken.
 - Klik op Afdrukvoorbeeld (Print Preview) om de afdrukresultaten te bekijken voordat u het document daadwerkelijk afdrukt.
-

3. Klik op Afdrukken starten (Start Printing).

Het dialoogvenster Bevestiging paginateller voor afdrukken (Print Page Count Confirmation) wordt weergegeven.

4. Voer het afdrukken uit.

Bevestig het aantal af te drukken pagina's en klik op Ja (Yes).

Alle onderwerpen waarvan het selectievakje is ingeschakeld, worden afgedrukt.

Mijn handleiding

U kunt alle onderwerpen in Mijn handleiding selecteren en afdrukken.

Zie "[Onderwerpen opslaan in Mijn handleiding](#)" voor meer informatie over Mijn handleiding.

1. Selecteer in Doel selecteren (Select Target) de optie Mijn handleiding (My Manual).

De titels van alle onderwerpen die zijn geregistreerd in Mijn handleiding, worden weergegeven in de lijst Documenten die afgedrukt moeten worden (Documents to Be Printed).

2. Selecteer de af te drukken onderwerpen.

Schakel in de lijst Documenten die afgedrukt moeten worden (Documents to Be Printed) de selectievakjes in voor de titels van de onderwerpen die u wilt afdrukken.

Opmerking

- Klik op Alles selecteren (Select All) als u de selectievakjes van alle titels wilt inschakelen. Klik op Alles wissen (Clear All) als u de selectie van alle titels ongedaan wilt maken.
- Klik op Afdrukvoorbeeld (Print Preview) om de afdrukresultaten te bekijken voordat u het document daadwerkelijk afdruckt.

3. Klik op Afdrukken starten (Start Printing).

Het dialoogvenster Bevestiging paginateller voor afdrukken (Print Page Count Confirmation) wordt weergegeven.

4. Voer het afdrukken uit.

Bevestig het aantal af te drukken pagina's en klik op Ja (Yes).

Alle onderwerpen waarvan het selectievakje is ingeschakeld, worden afgedrukt.

Alle documenten

U kunt alle onderwerpen van de online handleiding afdrukken.

1. Selecteer in Doel selecteren (Select Target) de optie Alle documenten (All Documents).

De titels van alle onderwerpen worden weergegeven in de lijst Documenten die afgedrukt moeten worden (Documents to Be Printed) en de selectievakjes worden automatisch ingeschakeld.

Opmerking

- Als u het selectievakje van een onderwerp wist, wordt dat onderwerp niet afgedrukt.
- Klik op Alles selecteren (Select All) als u de selectievakjes van alle titels wilt inschakelen. Klik op Alles wissen (Clear All) als u de selectie van alle titels ongedaan wilt maken.
- Klik op Afdrukvoorbeeld (Print Preview) om de afdrukresultaten te bekijken voordat u het document daadwerkelijk afdruckt.

2. Klik op Afdrukken starten (Start Printing).

Het dialoogvenster Bevestiging paginateller voor afdrukken (Print Page Count Confirmation) wordt weergegeven.

3. Voer het afdrukken uit.

Bevestig het aantal af te drukken pagina's en klik op Ja (Yes).

Alle onderwerpen worden afgedrukt.

Belangrijk

- Het afdrukken van alle onderwerpen kost veel papier. Controleer het aantal af te drukken pagina's dat wordt weergegeven in het dialoogvenster Bevestiging paginateller voor afdrukken (Print Page Count Confirmation) voordat u gaat afdrukken.
- In het dialoogvenster Afdrukvoorbeeld (Print Preview) kunt u de afdrukbreedte aanpassen aan de papierbreedte en het zoompercentage instellen. Als de afdrukgegevens echter buiten de papierbreedte vallen als gevolg van het nieuwe zoompercentage, wordt dat deel van het document niet afgedrukt op het papier.

Uitgebreide Handleiding

Uitgebreide Handleiding > Gebruik van deze handleiding > Trefwoorden gebruiken om een onderwerp te zoeken

Trefwoorden gebruiken om een onderwerp te zoeken

U kunt een trefwoord invoeren om te zoeken naar een bepaalde pagina.

Alle geïnstalleerde online handleidingen (gebruikershandleidingen) worden doorzocht.



1. Klik op .

Het deelvenster Zoeken wordt links van de online handleiding weergegeven.

Opmerking

- Klik op  om het deelvenster Zoeken te sluiten of weer te geven.

2. Voer een trefwoord in.

Voer in het vak Sleutelwoord (Keyword) een trefwoord in voor het onderwerp waarnaar u wilt zoeken. Scheid trefwoorden met een spatie als u meerdere trefwoorden wilt invoeren.

Opmerking

- U kunt maximaal 10 trefwoorden of 255 tekens invoeren.
- Er wordt geen onderscheid gemaakt tussen hoofdletters en kleine letters.
- Het programma kan ook zoeken naar trefwoorden die spaties bevatten.

3. Klik op Zoeken starten (Start Searching).

De zoekopdracht wordt gestart en de titels van onderwerpen die het trefwoord bevatten, worden weergegeven in de lijst met zoekresultaten.

Wanneer u een zoekopdracht met meerdere trefwoorden invoert, worden de zoekresultaten als volgt weergegeven:

[Documenten die volledig overeenkomen] ([Documents Containing Perfect Match])

Onderwerpen die de volledige gezochte tekenreeks (inclusief spaties) bevatten, precies zoals ingevoerd (exacte overeenkomst)

[Documenten met alle sleutelwoorden] ([Documents Containing All Keywords])

Onderwerpen die alle ingevoerde trefwoorden bevatten

[Documenten met een aantal sleutelwoorden] ([Documents Containing Any Keyword])

Onderwerpen die ten minste één van de ingevoerde trefwoorden bevatten

4. Geef het onderwerp dat u wilt lezen weer.

Dubbelklik in de lijst met zoekresultaten op de titel van het onderwerp dat u wilt lezen (of selecteer dit onderwerp en druk op Enter).

De pagina's van die titel worden weergegeven en de trefwoorden die gevonden zijn op die pagina's, worden gemarkeerd.

[Naar boven ↕](#)

Uitgebreide Handleiding

Uitgebreide Handleiding > Gebruik van deze handleiding > Onderwerpen opslaan in Mijn handleiding

Onderwerpen opslaan in Mijn handleiding

Sla de meest bekeken pagina's op als onderwerpen in Mijn handleiding zodat u deze pagina's snel kunt raadplegen.

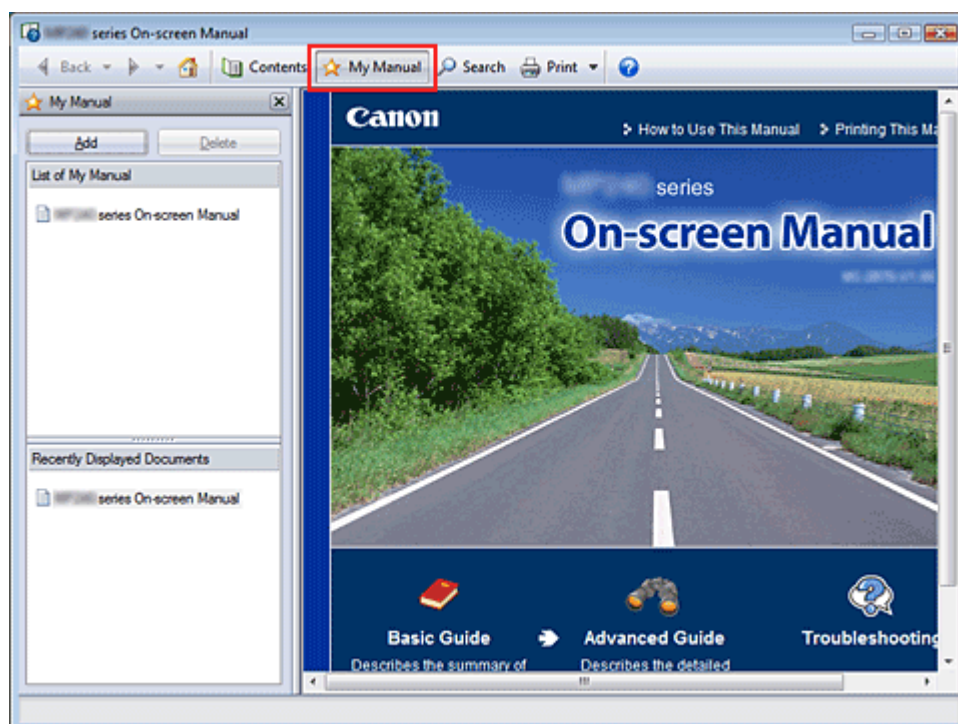

1. Geef het onderwerp weer.

Geef het onderwerp weer dat u wilt toevoegen aan Mijn handleiding.

2. Klik op .

Het deelvenster Mijn handleiding wordt links van de online handleiding weergegeven.

Opmerking

- Klik op  om het deelvenster Mijn handleiding te sluiten of weer te geven.

3. Sla het onderwerp op in Mijn handleiding.

Klik op Toevoegen (Add).

Het weergegeven onderwerp wordt toegevoegd aan Lijst van mijn handleiding (List of My Manual).

Opmerking

- U kunt ook in de lijst Onlangs weergegeven documenten (Recently Displayed Documents) dubbelklikken op het onderwerp dat u wilt toevoegen (of dit onderwerp selecteren en op Enter drukken) om dit onderwerp weer te geven, en vervolgens op Toevoegen (Add) klikken.

4. Geef Mijn handleiding weer.

Als u dubbelklikt op een onderwerp dat wordt weergegeven in de Lijst van mijn handleiding (List of My Manual) of als u dit onderwerp selecteert en op Enter drukt, wordt het weergegeven in het venster Beschrijving.

Opmerking

- Als u een onderwerp uit de Lijst van mijn handleiding (List of My Manual) wilt verwijderen, selecteert u het desbetreffende onderwerp in de lijst en klikt u op Verwijderen (Delete) of drukt u op Delete.

Uitgebreide Handleiding

[Uitgebreide Handleiding](#) > [Gebruik van deze handleiding](#) > [Symbolen in dit document](#)

Symbolen in dit document

Waarschuwing

Instructies die u moet volgen om te voorkomen dat er als gevolg van een onjuiste bediening van het apparaat gevaarlijke situaties ontstaan die mogelijk tot ernstig lichamelijk letsel of zelfs de dood kunnen leiden. Deze instructies zijn essentieel voor een veilige werking van het apparaat.

Let op

Instructies die u moet volgen om lichamelijk letsel of materiële schade als gevolg van een onjuiste bediening van het apparaat te voorkomen. Deze instructies zijn essentieel voor een veilige werking van het apparaat.

Belangrijk

Deze instructies zijn essentieel voor een veilige werking van het apparaat.

Opmerking

Instructies in de vorm van opmerkingen bij handelingen en extra toelichtingen.

Windows

Duidt op procedures in Windows.

Macintosh

Duidt op procedures in een Macintosh-omgeving.

[Naar boven](#) ↕

Uitgebreide Handleiding

[Uitgebreide Handleiding](#) > [Gebruik van deze handleiding](#) > [Handelsmerken](#)

Handelsmerken

- Microsoft is een gedeponeerd handelsmerk van Microsoft Corporation.
- Windows is een handelsmerk of gedeponeerd handelsmerk van Microsoft Corporation in de Verenigde Staten en/of andere landen.
- Windows Vista is een handelsmerk of gedeponeerd handelsmerk van Microsoft Corporation in de Verenigde Staten en/of andere landen.
- Macintosh en Mac zijn handelsmerken van Apple Inc., gedeponeerd in de Verenigde Staten en andere landen.
- Adobe, Adobe Photoshop, Adobe RGB en Adobe RGB (1998) zijn gedeponeerde handelsmerken of handelsmerken van Adobe Systems Incorporated in de Verenigde Staten en/of andere landen.
- Bluetooth is een handelsmerk van Bluetooth SIG, Inc., V.S. en gebruiksrecht van dit product is verleend aan Canon Inc.

Exif Print

Dit apparaat ondersteunt Exif Print.

Exif Print is een standaard voor het verbeteren van de communicatie tussen digitale camera's en printers. Wanneer u een digitale camera aansluit die geschikt is voor Exif Print, worden de camera-afbeeldingsgegevens van het moment van de opname gebruikt en geoptimaliseerd, wat resulteert in afdrucken van een zeer hoge kwaliteit.

[Naar boven](#) ↕

Uitgebreide Handleiding

Uitgebreide Handleiding > Afdrukken vanaf een computer

Afdrukken vanaf een computer

- ➔ Afdrukken met de meegeleverde toepassingssoftware
- ➔ Afdrukken met andere toepassingssoftware

[Naar boven ↑](#)

Uitgebreide Handleiding

[Uitgebreide Handleiding](#) > [Afdrukken vanaf een computer](#) > [Afdrukken met de meegeleverde toepassingssoftware](#)

Afdrukken met de meegeleverde toepassingssoftware

- ➔ [Wat is Easy-PhotoPrint EX?](#)
- ➔ [Foto's afdrukken](#)
- ➔ [Een album maken](#)
- ➔ [Kalenders afdrukken](#)
- ➔ [Stickers afdrukken](#)
- ➔ [Opmaak afdrukken](#)
- ➔ [Foto's corrigeren en verbeteren](#)
- ➔ [Vragen en antwoorden](#)
- ➔ [Instellingen voor Photo Print](#)
- ➔ [Overige instellingen](#)

[Naar boven](#) ↑

Uitgebreide Handleiding

Uitgebreide Handleiding > Afdrukken vanaf een computer > Afdrukken met de meegeleverde toepassingssoftware > Wat is Easy-PhotoPrint EX?

Easy-PhotoPrint EX

Wat is Easy-PhotoPrint EX?

U kunt met Easy-PhotoPrint EX op eenvoudige wijze albums, kalenders en stickers maken door foto's te selecteren die met een digitale camera zijn gemaakt.

U kunt ook heel gemakkelijk foto's zonder rand afdrukken.

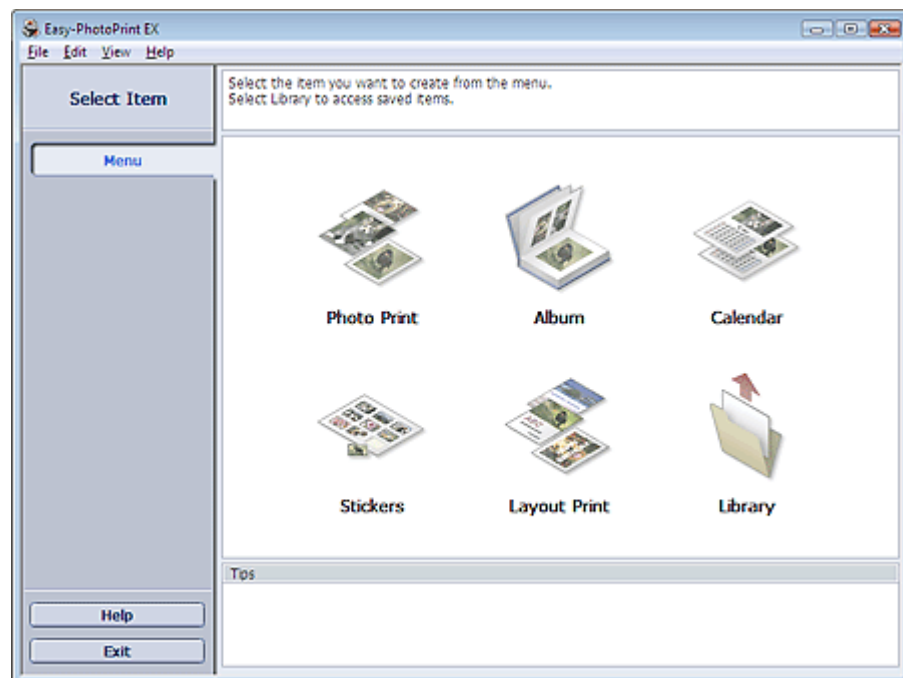

Belangrijk

- Easy-PhotoPrint EX biedt geen ondersteuning voor Windows 95, Windows 98, Windows Me of Windows NT4.
- Easy-PhotoPrint EX kan alleen worden gebruikt voor Canon-inkjetprinters. Sommige printers, waaronder Canon-compactprinters (SELPHY CP series) worden niet ondersteund.
- Als er geen printer is geïnstalleerd die Easy-PhotoPrint EX ondersteunt, kunt u items die u maakt niet afdrukken.
- Als Easy-PhotoPrint EX wordt geïnstalleerd op een computer waarop Easy-LayoutPrint is geïnstalleerd, wordt Easy-LayoutPrint vervangen door Easy-PhotoPrint EX.

Opmerking

- Het afdrukken op papier groter dan A4 is alleen mogelijk bij het gebruik van ondersteunde printers. Raadpleeg uw printerhandleiding voor meer informatie.
- Raadpleeg de Help van Easy-PhotoPrint EX voor beschrijvingen van de vensters van Easy-PhotoPrint EX.
Klik op Help in een scherm of dialoogvenster, of selecteer Help bij Easy-PhotoPrint EX Help (Easy-PhotoPrint EX Help) in het menu Help. De Help wordt weergegeven.

Informatie over Exif Print

Easy-PhotoPrint EX ondersteunt 'Exif Print'. Exif Print is een standaard voor het verbeteren van de communicatie tussen digitale camera's en printers.

Wanneer u een digitale camera aansluit die geschikt is voor Exif Print, worden de afbeeldingsgegevens van het moment van de opname gebruikt en geoptimaliseerd, wat resulteert in afdrukken van een zeer hoge kwaliteit.

Easy-PhotoPrint EX openen vanuit andere toepassingen

Easy-PhotoPrint EX kan worden geopend vanuit andere toepassingen.

Raadpleeg de handleiding van het programma voor meer informatie over de procedure voor het openen van Easy-PhotoPrint EX.

De functie Photo Print is beschikbaar met de volgende toepassingen:

- MP Navigator EX versie.1.00 of later
- ZoomBrowser EX versie 6.0 of later
- Digital Photo Professional versie.3.2 of later

Belangrijk

- De volgende beperkingen zijn van toepassing als u Easy-PhotoPrint EX opent vanuit Digital Photo Professional:
 - Menu wordt niet weergegeven in het gedeelte met knoppen voor stappen aan de linkerkant.
 - U kunt afbeeldingen niet corrigeren/verbeteren.
 - De weergavevolgorde van afbeeldingen kan niet worden gewijzigd.
 - Bewerkte afbeeldingen kunnen niet worden opgeslagen.
 - Alleen ICC-profiel inschakelen (Enable ICC Profile) kan worden geselecteerd voor Kleurcorrectie voor afdrukken (Color correction for printing) op het tabblad Geavanceerd (Advanced) van het dialoogvenster Voorkeuren (Preferences). U kunt daarom de functies Vivid Photo en Ruisreductie in foto (Photo Noise Reduction) niet gebruiken.

De functie Album is beschikbaar met de volgende toepassingen:

- MP Navigator EX versie.1.00 of later
- ZoomBrowser EX versie 5.8 of later

Ondersteunde indelingen voor afbeeldingsbestanden (extensies)

- BMP (.bmp)
- JPEG (.jpg, .jpeg)
- TIFF (.tif, .tiff)
- PICT (.pict, .pct)
- Easy-PhotoPrint-afbeeldingsbestanden (.epp)

Belangrijk

- Wanneer u een afbeelding selecteert en er bevindt zich een TIFF-bestand in de geselecteerde map, wordt de afbeelding wellicht niet correct weergegeven of wordt Easy-PhotoPrint EX wellicht afgesloten, afhankelijk van de TIFF-indeling. Verplaats in dergelijke gevallen het TIFF-bestand naar een andere map of sla het bestand op met een andere bestandsindeling en selecteer de map opnieuw.

Opmerking

- De miniaturen van bestanden in niet-ondersteunde indelingen worden weergegeven als (vraagteken).
- Als Easy-PhotoPrint EX wordt geopend vanuit Digital Photo Professional, worden alle afbeeldingsbestanden die worden ondersteund door Digital Photo Professional weergegeven.



Bestandsindelingen (extensies) die worden ondersteund door Easy-PhotoPrint EX

- Easy-PhotoPrint EX Photo Print-bestand (.el6)
- Easy-PhotoPrint EX Albumbestand (.el1)
- Easy-PhotoPrint EX Stickerbestand (.el2)
- Easy-PhotoPrint EX Kalenderbestand (.el4)
- Easy-PhotoPrint EX Indelingsbestand (.el5)

Uitgebreide Handleiding

Uitgebreide Handleiding > Afdrukken vanaf een computer > Afdrukken met de meegeleverde toepassingssoftware > Foto's afdrukken

Easy-PhotoPrint EX

Foto's afdrukken

Met Easy-PhotoPrint EX kunt u uw favoriete foto's in verschillende indelingen afdrukken.

U kunt ook heel gemakkelijk foto's zonder rand maken.

Tijdens het afdrukken worden automatisch de meest geschikte correcties op de foto's toegepast.

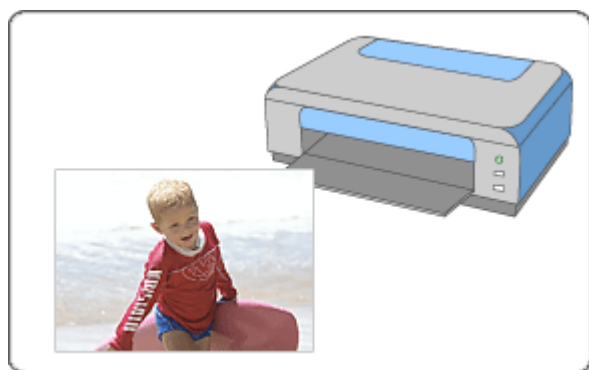

Stappen

1. Easy-PhotoPrint EX openen
2. Een foto selecteren
3. Papier selecteren
4. Afdrukken

Probeer dit

- ➔ Foto's corrigeren en verbeteren
- ➔ Levendige foto's afdrukken
- ➔ Ruis in foto's reduceren
- ➔ Foto's bijsnijden (Photo Print)
- ➔ Een datum op foto's afdrukken (Photo Print)
- ➔ Meerdere foto's op één pagina afdrukken
- ➔ Een index afdrukken
- ➔ Pasfoto's afdrukken (ID Photo Print)
- ➔ Fotogegevens afdrukken
- ➔ Foto's opslaan
- ➔ Opgeslagen bestanden openen

Vragen en antwoorden

- ➔ Hoe kan ik het opgeslagen bestand verplaatsen (of kopiëren)?
- ➔ Welke zijde van de weergegeven afbeelding wordt het eerst afgedrukt?
- ➔ Hoe kan ik met gelijke marges afdrukken?

Uitgebreide Handleiding

Uitgebreide Handleiding > Afdrukken vanaf een computer > Afdrukken met de meegeleverde toepassingssoftware > Foto's afdrukken > Easy-PhotoPrint EX openen

Easy-PhotoPrint EX



Easy-PhotoPrint EX openen

1. Open het menu Start en selecteer (Alle) Programma's ((All) Programs) > Canon Utilities > Easy-PhotoPrint EX > Easy-PhotoPrint EX.

Easy-PhotoPrint EX wordt gestart en Menu wordt weergegeven.

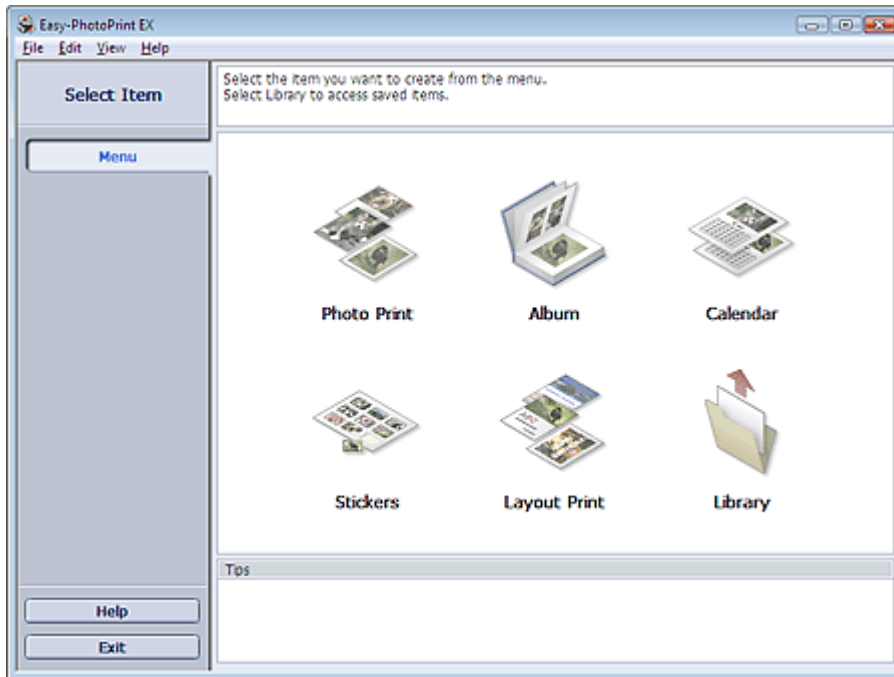

[Naar boven](#)↑

Uitgebreide Handleiding

Uitgebreide Handleiding > Afdrukken vanaf een computer > Afdrukken met de meegeleverde toepassingssoftware > Foto's afdrukken > Een foto selecteren

Easy-PhotoPrint EX



Een foto selecteren

1. Klik bij Menu op Photo Print.

Het venster Afbeeldingen selecteren (Select Images) verschijnt.

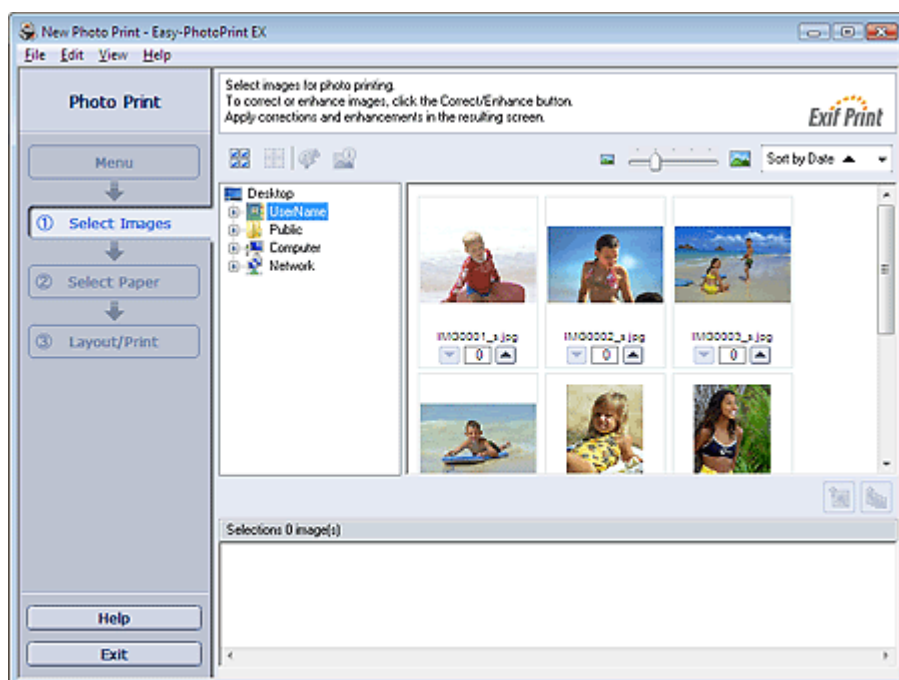

Belangrijk

- De miniaturen van de afbeeldingen in de map kunnen als volgt worden weergegeven:
 - De afbeelding wordt weergegeven met een zwarte lijn langs de rand.
 - Een rand van de afbeelding lijkt bijgesneden.
 Dergelijke afbeeldingen worden echter vergroot of als voorbeeld normaal weergegeven, en dit is niet van invloed op het afdrukresultaat.

2. Selecteer in de mappenstructuur de map met de afbeelding die u wilt afdrukken.

De afbeeldingen in de map worden weergegeven als miniaturen.



Belangrijk



- Als Easy-PhotoPrint EX wordt geopend vanuit een andere toepassing (MP Navigator EX, ZoomBrowser EX of Digital Photo Professional), wordt het gedeelte met de mappenstructuur niet weergegeven. De afbeeldingen die in de toepassing worden geopend, worden weergegeven als miniaturen.

3. Klik op de afbeelding die u wilt afdrukken.

Het aantal exemplaren wordt als '1' weergegeven onder de aangeklikte afbeelding, terwijl de geselecteerde afbeelding wordt weergegeven in het daarvoor bestemde gedeelte.

Opmerking

- Als u een afbeelding wilt verwijderen uit de lijst met geselecteerde afbeeldingen, selecteert u de afbeelding en klikt u op  (Geïmporteerde afbeelding verwijderen). Als u alle afbeeldingen wilt verwijderen uit de lijst met geselecteerde afbeeldingen, klikt u op  (Alle geïmporteerde afbeeldingen verwijderen).

- Als u twee of meer exemplaren van een afbeelding wilt afdrukken, klikt u op  (pijl omhoog) totdat het gewenste aantal exemplaren is bereikt. Als u het aantal afdrukken wilt verlagen, klikt u op  (pijl omlaag).
 - U kunt de volgorde van de foto's wijzigen met de lijst in de rechterbovenhoek van het venster. U kunt voor de afdrukvolgorde kiezen uit Sort. op datum (Sort by Date) en Sort. op naam (Sort by Name).
-

Opmerking

- U kunt de geselecteerde afbeeldingen nog corrigeren of verbeteren voordat u ze afdrukt.
 - ➔ [Foto's corrigeren en verbeteren](#)
 - Raadpleeg de Help voor meer informatie over het venster Afbeeldingen selecteren (Select Images).
-



[Naar boven](#) 

Uitgebreide Handleiding

Uitgebreide Handleiding > Afdrukken vanaf een computer > Afdrukken met de meegeleverde toepassingssoftware > Foto's afdrukken > Papier selecteren

Easy-PhotoPrint EX



Papier selecteren

1. Klik op Papier selecteren (Select Paper).

Het venster Papier selecteren (Select Paper) verschijnt.

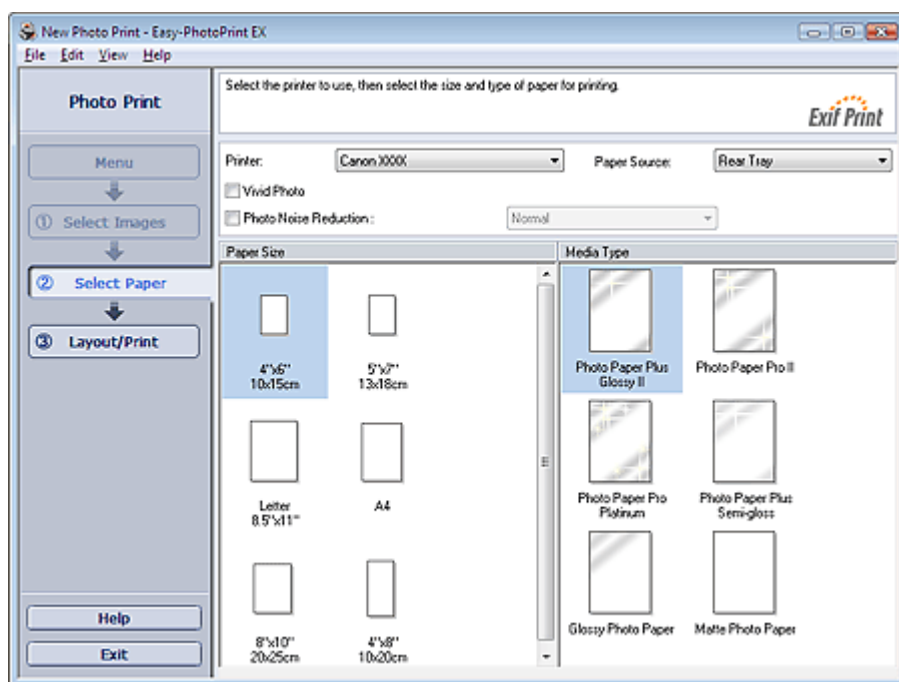

2. Geef de instellingen op voor de volgende items op basis van de printer en het papier:

Printer

Papierbron (Paper Source)

Papierformaat (Paper Size)

Mediumtype (Media Type)

Opmerking

- De papierformaten en mediumtypen variëren per printer. Raadpleeg de Help voor meer informatie.
- De papierbronnen variëren per printer en mediumtype.

Belangrijk

- Als u Fine Art selecteert voor Papierformaat (Paper Size), wordt aan de boven- en onderkant van het papier automatisch een marge van 35 mm ingesteld. U kunt het beste het voorbeeld gebruiken om het afdrukbereik te controleren voordat u afdrukt.

Opmerking

- U kunt foto's afdrukken met levendiger kleuren, of de ruis in de foto verminderen.
 - Levendige foto's afdrukken
 - Ruis in foto's reduceren
- Raadpleeg de Help voor meer informatie over het venster Papier selecteren (Select Paper).



Uitgebreide Handleiding

Uitgebreide Handleiding > Afdrukken vanaf een computer > Afdrukken met de meegeleverde toepassingssoftware > Foto's afdrukken > Afdrukken

Easy-PhotoPrint EX



Afdrukken

1. Klik op Opmaak/Afdrukken (Layout/Print).

Het venster Opmaak/Afdrukken (Layout/Print) wordt weergegeven.

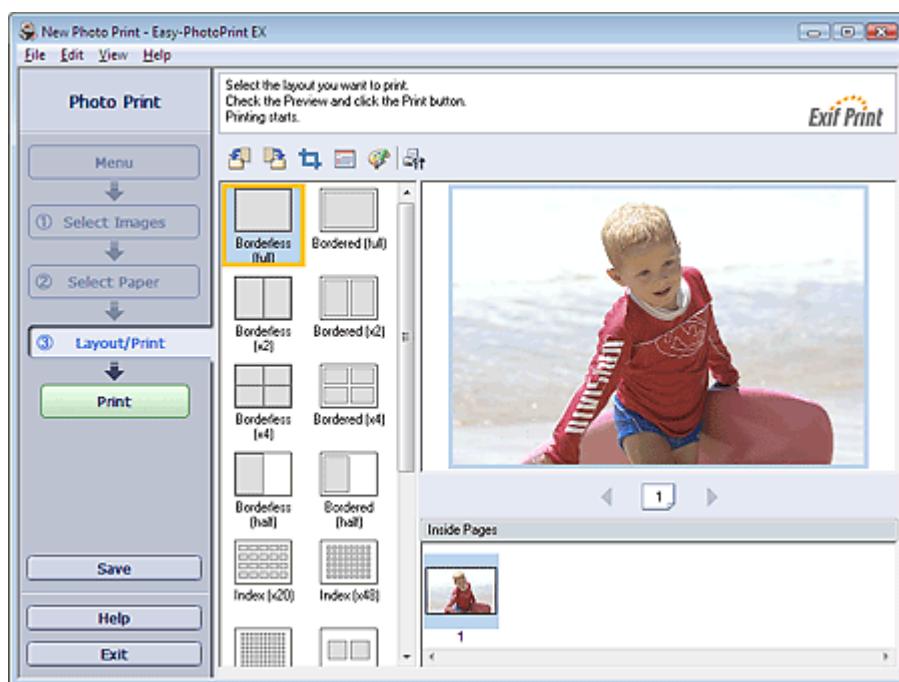

Belangrijk

- De miniatures van de afbeeldingen in de map kunnen als volgt worden weergegeven:
 - De afbeelding wordt weergegeven met een zwarte lijn langs de rand.
 - Een rand van de afbeelding lijkt bijgesneden.
 Dergelijke afbeeldingen worden echter vergroot of als voorbeeld normaal weergegeven, en dit is niet van invloed op het afdrukresultaat.

2. Selecteer de gewenste indeling.

Kies een indeling zonder rand wanneer u foto's zonder rand wilt afdrukken.

Opmerking

- De getoonde indelingen variëren per printer, papierformaat en mediumtype.

3. Klik op Afdrukken (Print).

Belangrijk

- Wanneer u afdrukt op papier met een groot formaat, zoals A3/A3+, kunnen sommige computers niet correct afdrukken als u meer dan één pagina tegelijk afdrukt of kopieert. U kunt het beste pagina voor pagina afdrukken wanneer u afdrukt op papier met een dergelijk formaat.
- Als u afdrukt op papier dat groter is dan A4 of afbeeldingen met een hoge resolutie afdrukt, worden gegevens mogelijk alleen op de bovenste helft van het papier afgedrukt als er veel afbeeldingen tegelijk worden afgedrukt. Schakel in dit geval in het dialoogvenster Voorkeuren (Preferences) het selectievakje Afdruktaak per pagina spoolen (Spool print job page by page) in en druk het document nogmaals af.

Als u het dialoogvenster Voorkeuren (Preferences) wilt weergeven, klikt u op  (Instellingen) of selecteert u Voorkeuren... (Preferences...) in het menu Bestand (File).

- Als u Fine Art selecteert voor Papierformaat (Paper Size), wordt aan de boven- en onderkant van het

papier automatisch een marge van 35 mm ingesteld.

U kunt het beste het voorbeeld gebruiken om het afdrukbereik te controleren voordat u afdrukt.

- De afdrukinstellingen voor foto's worden verwijderd wanneer u Easy-PhotoPrint EX sluit zonder de instellingen op te slaan. We raden u aan de afgedrukte afbeelding op te slaan wanneer u deze later opnieuw wilt afdrukken.
 - ➔ [Foto's opslaan](#)
- Wanneer u een indeling met randen kiest, is het mogelijk dat de marges links en rechts of boven en onder niet gelijk zijn.
 - ➔ [Hoe kan ik met gelijke marges afdrukken?](#)

Opmerking

- U kunt afbeeldingen bijsnijden of de datum op foto's afdrukken.
 - ➔ [Foto's bijsnijden \(Photo Print\)](#)
 - ➔ [Een datum op foto's afdrukken \(Photo Print\)](#)
- U kunt de geselecteerde afbeeldingen nog corrigeren of verbeteren voordat u ze afdrukt.
 - ➔ [Foto's corrigeren en verbeteren](#)
- U kunt geavanceerde instellingen voor Photo Print (aantal exemplaren, afdrukkwaliteit en dergelijke) instellen in het dialoogvenster Voorkeuren (Preferences).

Als u het dialoogvenster Voorkeuren (Preferences) wilt weergeven, klikt u op  (Instellingen) of selecteert u Voorkeuren... (Preferences...) in het menu Bestand (File).

- Raadpleeg de Help voor meer informatie over het venster Opmaak/Afdrukken (Layout/Print).
-



[Naar boven](#)↑

Uitgebreide Handleiding

Uitgebreide Handleiding > Afdrukken vanaf een computer > Afdrukken met de meegeleverde toepassingssoftware > Een album maken

Easy-PhotoPrint EX

Een album maken

Met Easy-PhotoPrint EX kunt u uw eigen persoonlijke fotoalbum maken.

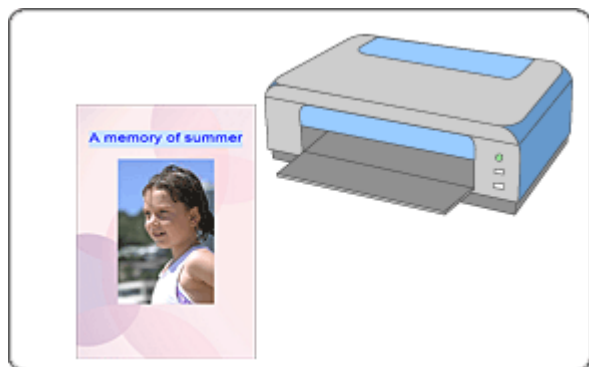

Stappen

1. Easy-PhotoPrint EX openen
2. Papier en indeling selecteren
3. Een foto selecteren
4. Bewerken
5. Afdrukken

Probeer dit

- ➔ Foto's corrigeren en verbeteren
- ➔ Indeling wijzigen
- ➔ Achtergrond wijzigen
- ➔ Foto's toevoegen
- ➔ Positie van foto's verwisselen
- ➔ Foto's vervangen
- ➔ Positie, hoek en formaat van foto's wijzigen
- ➔ Foto's bijsnijden
- ➔ Foto's in kader plaatsen
- ➔ Een datum op foto's afdrukken
- ➔ Opmerkingen aan foto's toevoegen
- ➔ Tekst aan foto's toevoegen
- ➔ Opslaan
- ➔ Opgeslagen bestanden openen

Vragen en antwoorden

- ➔ Hoe kan ik het opgeslagen bestand verplaatsen (of kopiëren)?
- ➔ Wat is O1 of O4?

Uitgebreide Handleiding

Uitgebreide Handleiding > Afdrukken vanaf een computer > Afdrukken met de meegeleverde toepassingssoftware > Een album maken > Easy-PhotoPrint EX openen

Easy-PhotoPrint EX



Easy-PhotoPrint EX openen

1. Open het menu Start en selecteer (Alle) Programma's ((All) Programs) > Canon Utilities > Easy-PhotoPrint EX > Easy-PhotoPrint EX.

Easy-PhotoPrint EX wordt gestart en Menu wordt weergegeven.

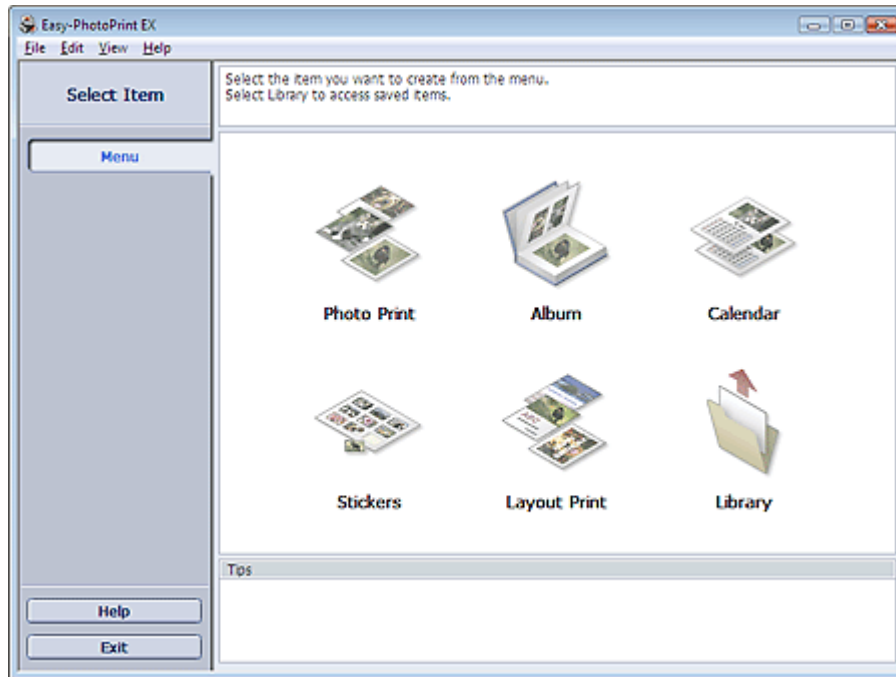

[Naar boven](#)↑

Uitgebreide Handleiding

Uitgebreide Handleiding > Afdrukken vanaf een computer > Afdrukken met de meegeleverde toepassingssoftware > Een album maken > Papier en indeling selecteren

Easy-PhotoPrint EX



Papier en indeling selecteren

1. Klik bij Menu op Album.

Het venster Pagina-instelling (Page Setup) verschijnt.

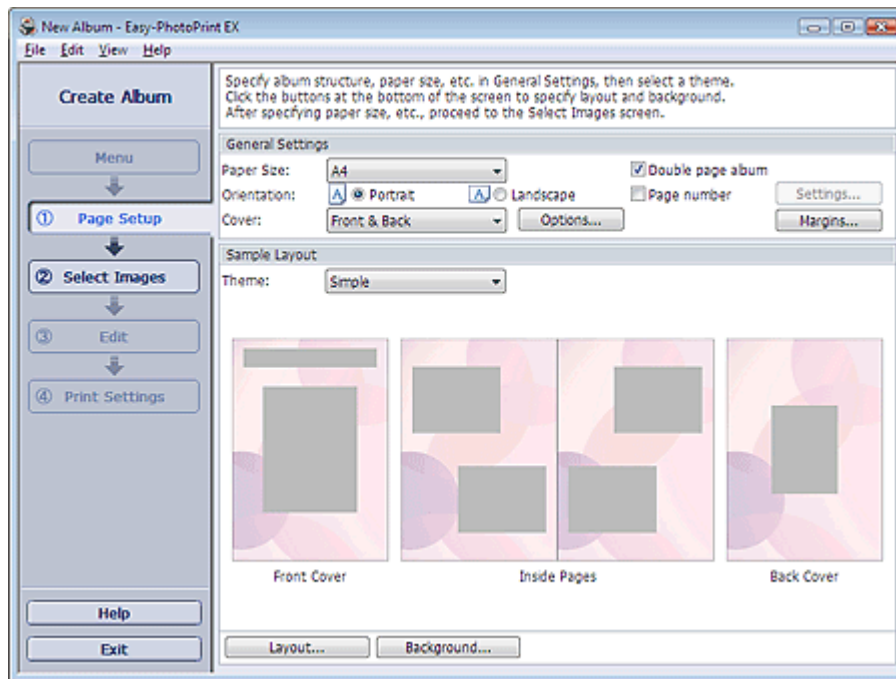

2. Stel de volgende items in bij het gedeelte Algemene instellingen (General Settings):

Papierformaat (Paper Size)

Afdrukstand (Orientation)

Omslag (Cover)

Album met dubbele pagina's (Double page album)

Paginanummer (Page number)

Opmerking

- Raadpleeg de Help voor meer informatie over de papierformaten die u kunt selecteren.
- In het dialoogvenster Omslagopties (Cover Options) kunt u aangeven of u afbeeldingen wilt weergeven op de binnenkant van de voor- of achterzijde van het album. U opent het dialoogvenster Omslagopties (Cover Options) door Voor (Front) of Voor & achter (Front & Back) te selecteren voor Omslag (Cover) en te klikken op Opties... (Options...).
- Schakel het selectievakje Album met dubbele pagina's (Double page album) in voor een gespreide pagina-indeling (met een model voor twee pagina's). In een album met dubbele pagina's kunt u een afbeelding op de linker- en rechterpagina's schikken.
- U kunt de paginanummers (positie, lettertype en dergelijke) aanpassen in het dialoogvenster Instellingen paginanummer (Page Number Settings). Als u het dialoogvenster Instellingen paginanummer (Page Number Settings) wilt weergeven, schakelt u het selectievakje Paginanummer (Page number) in en klikt u op Instellingen... (Settings...).
- U kunt de marges voor het voorblad en de achteromslag en de pagina's aan de binnenkant aanpassen in het dialoogvenster Marge-instellingen (Margin Settings). Klik op Marges... (Margin Settings) om het dialoogvenster Marge-instellingen (Margins...) weer te geven.

3. Selecteer het thema dat u wilt gebruiken bij Thema (Theme) onder Voorbeeldindeling (Sample Layout).

4. Als u de indeling wilt wijzigen, klikt u op Indeling... (Layout...).

Het dialoogvenster Opmaak wijzigen (Change Layout) wordt weergegeven.

In het dialoogvenster Opmaak wijzigen (Change Layout) kunt u de indeling wijzigen of de datum (waarop de foto is genomen) afdrukken op de foto.



Opmerking

- De indelingen die u kunt selecteren zijn afhankelijk van de instellingen voor Papierformaat (Paper Size), Afdrukstand (Orientation), Album met dubbele pagina's (Double page album) en het type pagina dat u hebt geselecteerd (voorblad, binnenste pagina's of achteromslag).
 - In het dialoogvenster Datuminstellingen (Date Settings) kunt u de positie, grootte en kleur van de datum aanpassen. Als u het dialoogvenster Datuminstellingen (Date Settings) wilt weergeven, schakelt u het selectievakje Afdrukdatum (Print date) in het dialoogvenster Opmaak wijzigen (Change Layout) in en klikt u op Datuminstellingen... (Date Settings...).
-

5. Als u de achtergrond wilt wijzigen, klikt u op Achtergrond... (Background...).

Het dialoogvenster Achtergrond wijzigen (Change Background) wordt weergegeven.

In het dialoogvenster Achtergrond wijzigen (Change Background) kunt u een effen kleur of een afbeeldingsbestand als achtergrond instellen.



Opmerking

- Raadpleeg de Help voor meer informatie over het venster Pagina-instelling (Page Setup).
-



[Naar boven](#)↑

Uitgebreide Handleiding

Uitgebreide Handleiding > Afdrukken vanaf een computer > Afdrukken met de meegeleverde toepassingssoftware > Een album maken > Een foto selecteren

Easy-PhotoPrint EX



Een foto selecteren

1. Klik op Afbeeldingen selecteren (Select Images).

Het venster Afbeeldingen selecteren (Select Images) verschijnt.

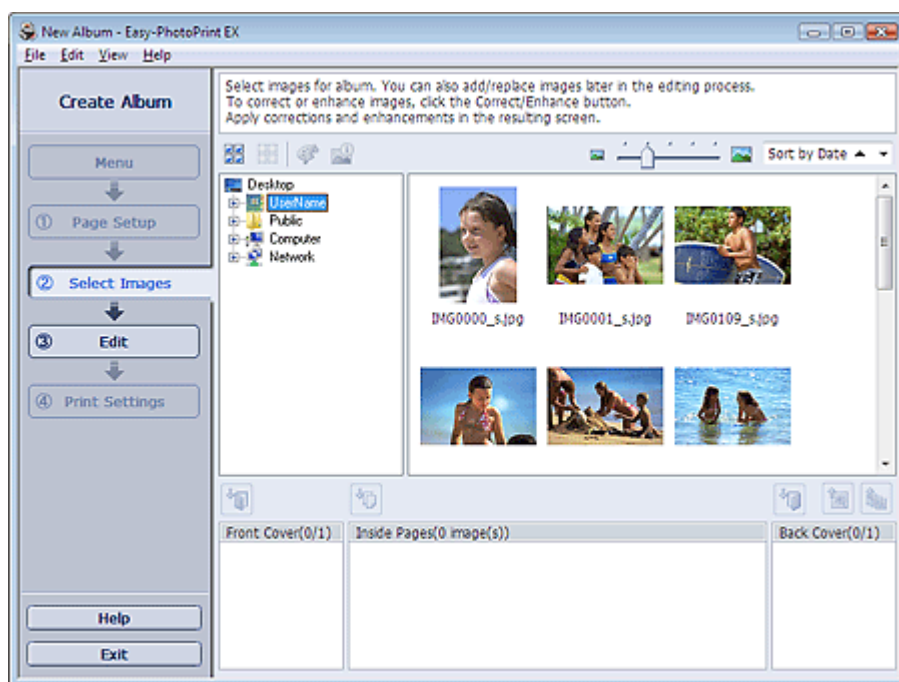

2. Selecteer in de mappenstructuur de map met de afbeelding die u wilt afdrukken.

De afbeeldingen in de map worden weergegeven als miniaturen.

Belangrijk

- Als Easy-PhotoPrint EX wordt geopend vanuit een andere toepassing (MP Navigator EX of ZoomBrowser EX), wordt het gedeelte met de mappenstructuur niet weergegeven. De afbeeldingen die in de toepassing worden geopend, worden weergegeven als miniaturen.

3. Selecteer de afbeelding(en) die u wilt afdrukken en klik op een van de onderstaande knoppen:

Als u wilt afdrukken op het voorblad, klikt u op  (Importeren naar voorblad).

Als u wilt afdrukken op de binnenste pagina's, klikt u op  (Importeren naar binnenste pagina's).

Als u op de achteromslag wilt afdrukken, klikt u op  (Importeren naar achteromslag).

De geselecteerde afbeeldingen worden weergegeven in het vak voor geselecteerde afbeeldingen.

U kunt de afbeelding(en) die u wilt afdrukken ook selecteren door ze naar het vak voor geselecteerde afbeeldingen te slepen.

Opmerking

- Als u een afbeelding wilt verwijderen uit de lijst met geselecteerde afbeeldingen, selecteert u de afbeelding en klikt u op  (Geïmporteerde afbeelding verwijderen).
Als u alle afbeeldingen wilt verwijderen uit de lijst met geselecteerde afbeeldingen, klikt u op



(Alle geïmporteerde afbeeldingen verwijderen).

Opmerking

- Raadpleeg de Help voor meer informatie over het venster Afbeeldingen selecteren (Select Images).
-



[Naar boven↑](#)

Uitgebreide Handleiding

Uitgebreide Handleiding > Afdrukken vanaf een computer > Afdrukken met de meegeleverde toepassingssoftware > Een album maken > Bewerken

Easy-PhotoPrint EX



Bewerken

1. Klik op Bewerken (Edit).

Het venster Bewerken (Edit) verschijnt.



2. Bewerk uw album indien nodig.

- ➔ Indeling wijzigen
- ➔ Achtergrond wijzigen
- ➔ Foto's toevoegen
- ➔ Positie van foto's verwisselen
- ➔ Foto's vervangen
- ➔ Positie, hoek en formaat van foto's wijzigen
- ➔ Foto's bijsnijden
- ➔ Foto's in kader plaatsen
- ➔ Een datum op foto's afdrukken
- ➔ Opmerkingen aan foto's toevoegen
- ➔ Tekst aan foto's toevoegen

Belangrijk

- De wijzigingen worden verwijderd wanneer u Easy-PhotoPrint EX sluit zonder het bewerkte album op te slaan. We raden u aan het item op te slaan wanneer u dit later verder wilt bewerken. De paginanummers op het voorblad en de achteromslag van het album worden als volgt weergegeven:

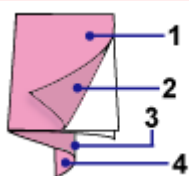

- O1: Voorblad
- O2: Binnenkant voorblad
- O3: Binnenzijde achteromslag
- O4: Achteromslag

- ➔ Opslaan

 **Opmerking**

- Raadpleeg de Help voor meer informatie over het venster Bewerken (Edit).
-



[Naar boven↑](#)

Uitgebreide Handleiding

Uitgebreide Handleiding > Afdrukken vanaf een computer > Afdrukken met de meegeleverde toepassingssoftware > Een album maken > Afdrukken

Easy-PhotoPrint EX



Afdrukken

1. Klik op Afdrukinstellingen (Print Settings).

Het venster Afdrukinstellingen (Print Settings) verschijnt.

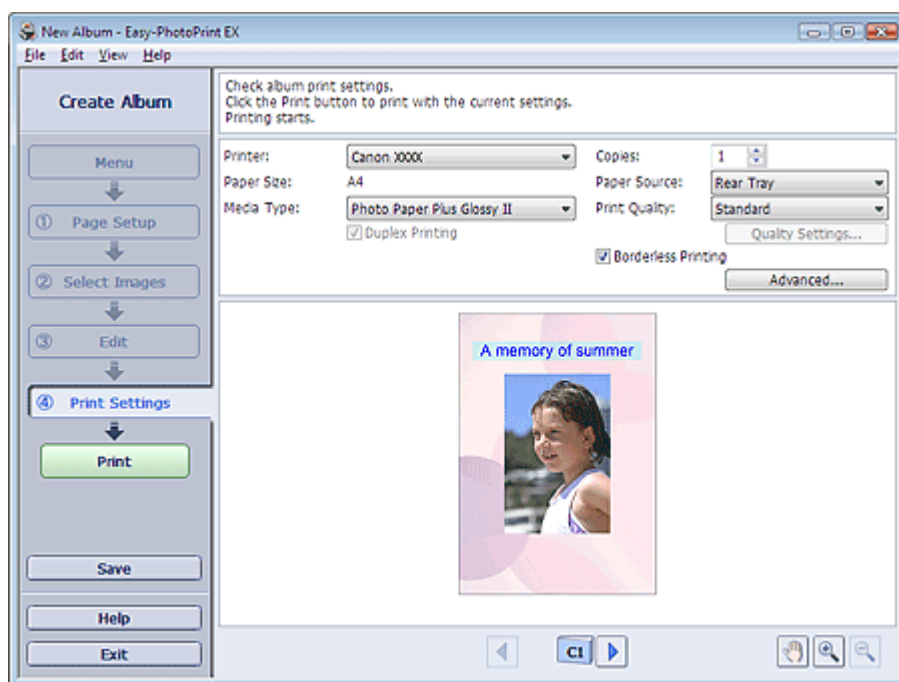

2. Geef de instellingen op voor de volgende items op basis van de printer en het papier:

Printer

Mediumtype (Media Type)

Aantal (Copies)

Papierbron (Paper Source)

Afdrukkwaliteit (Print Quality)

Afdrukken zonder marges (Borderless Printing)

Opmerking

- De mediumtypen variëren per printer en papierformaat.
- Dubbelzijdig afdrukken (Duplex Printing) wordt weergegeven als de geselecteerde printer en het geselecteerde mediumtype dubbelzijdig afdrukken ondersteunen. Schakel dit selectievakje in om op beide zijden van het papier af te drukken.
- De optie Automatisch (Automatic) wordt weergegeven als u het selectievakje Dubbelzijdig afdrukken (Duplex Printing) inschakelt nadat u een printer hebt geselecteerd die automatisch dubbelzijdig afdrukken ondersteunt en een mediumtype dat dubbelzijdig afdrukken ondersteunt. Schakel dit selectievakje in om automatisch op beide zijden van het papier af te drukken.
- De papierbronnen variëren per printer en mediumtype.
- U kunt een aangepaste afdrukkwaliteit instellen in het dialoogvenster Instellingen afdrukkwaliteit (Print Quality Settings). Als u het dialoogvenster Instellingen afdrukkwaliteit (Print Quality Settings) wilt openen, selecteert u Aangepast (Custom) voor Afdrukkwaliteit (Print Quality) en klikt u op Kwaliteitsinstellingen... (Quality Settings...).
- Schakel het selectievakje Afdrukken zonder marges (Borderless Printing) in als u foto's zonder rand wilt afdrukken.
- U kunt het afdrukbereik en de hoeveelheid uitbreiding voor afdrukken zonder randen opgeven in het dialoogvenster Afdrukinstellingen (Print Settings). Klik op Geavanceerd... (Advanced...) om het dialoogvenster Afdrukinstellingen (Print Settings) weer te geven.

3. Klik op Afdrukken (Print).

 **Opmerking**

- Raadpleeg de Help voor meer informatie over het venster Afdrukinstellingen (Print Settings).
-



[Naar boven](#)↑

Uitgebreide Handleiding

Uitgebreide Handleiding > Afdrukken vanaf een computer > Afdrukken met de meegeleverde toepassingssoftware > Kalenders afdrukken

Easy-PhotoPrint EX

Kalenders afdrukken

Met Easy-PhotoPrint EX kunt u uw eigen kalenders maken met uw favoriete foto's.

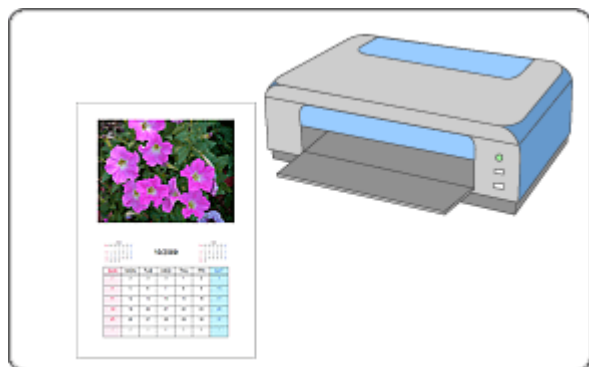

Stappen

1. Easy-PhotoPrint EX openen
2. Papier en indeling selecteren
3. Een foto selecteren
4. Bewerken
5. Afdrukken

Probeer dit

- ➔ Foto's corrigeren en verbeteren
- ➔ Indeling wijzigen
- ➔ Achtergrond wijzigen
- ➔ Foto's toevoegen
- ➔ Positie van foto's verwisselen
- ➔ Foto's vervangen
- ➔ Positie, hoek en formaat van foto's wijzigen
- ➔ Foto's bijsnijden
- ➔ Foto's in kader plaatsen
- ➔ Een datum op foto's afdrukken
- ➔ Tekst aan foto's toevoegen
- ➔ Kalenderweergave instellen
- ➔ Feestdagen instellen
- ➔ Opslaan
- ➔ Opgeslagen bestanden openen

Vragen en antwoorden

- ➔ Hoe kan ik het opgeslagen bestand verplaatsen (of kopiëren)?

Uitgebreide Handleiding

Uitgebreide Handleiding > Afdrukken vanaf een computer > Afdrukken met de meegeleverde toepassingssoftware > Kalenders afdrukken > Easy-PhotoPrint EX openen

Easy-PhotoPrint EX



Easy-PhotoPrint EX openen

1. Open het menu Start en selecteer (Alle) Programma's ((All) Programs) > Canon Utilities > Easy-PhotoPrint EX > Easy-PhotoPrint EX.

Easy-PhotoPrint EX wordt gestart en Menu wordt weergegeven.

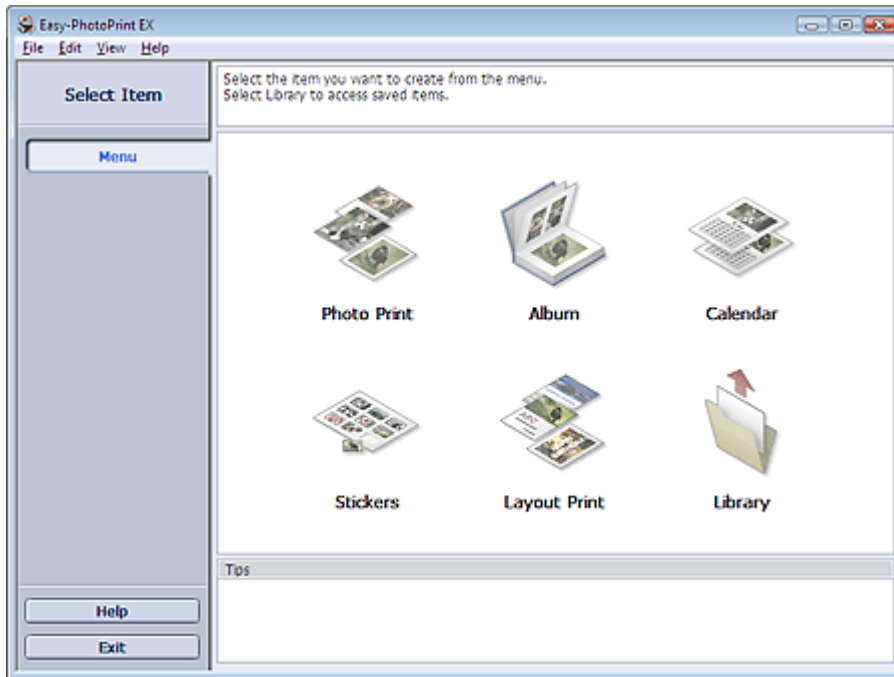

[Naar boven](#)

Uitgebreide Handleiding

Uitgebreide Handleiding > Afdrukken vanaf een computer > Afdrukken met de meegeleverde toepassingssoftware > Kalenders afdrukken > Papier en indeling selecteren

Easy-PhotoPrint EX



Papier en indeling selecteren

1. Klik bij Menu op Kalender (Calendar).

Het venster Pagina-instelling (Page Setup) verschijnt.

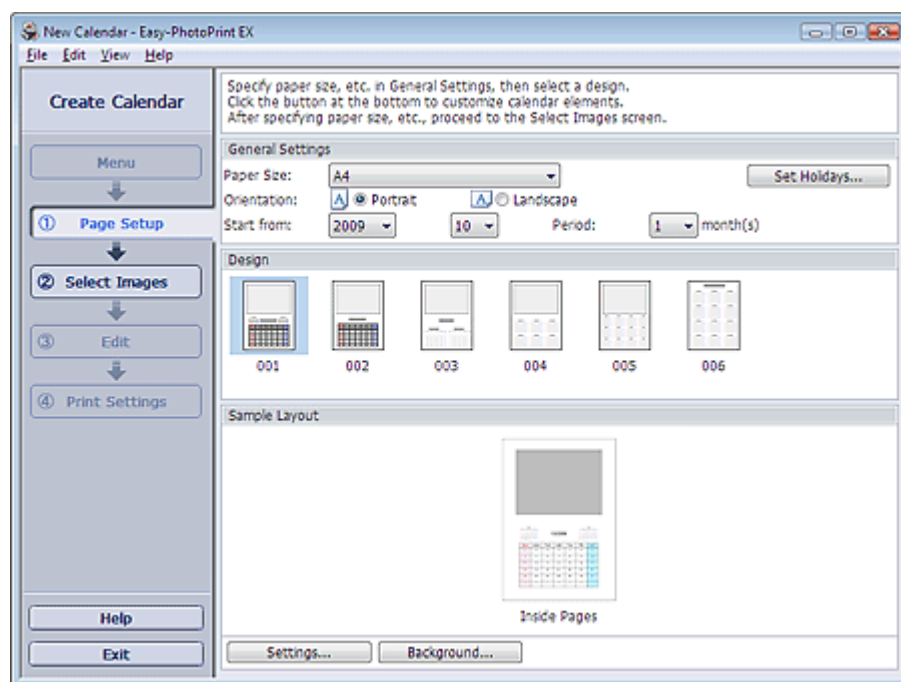

2. Stel de volgende items in bij het gedeelte Algemene instellingen (General Settings):

Papierformaat (Paper Size)

Afdrukstand (Orientation)

Beginnen bij (Start from)

Periode (Period)

Opmerking

- Raadpleeg de Help voor meer informatie over de papierformaten die u kunt selecteren.
- U kunt feestdagen aan uw kalender toevoegen.
➔ [Feestdagen instellen](#)

3. Selecteer een indeling voor Ontwerpen (Design).

Geef indien nodig geavanceerde instellingen op voor de kalender en kies een achtergrond.

Opmerking

- U kunt de kalenderweergave aanpassen (de kleur van de datums en de dagen van de week, positie en formaat van de kalender enz.).
➔ [Kalenderweergave instellen](#)
- In het dialoogvenster Achtergrond wijzigen (Change Background) kunt u een effen kleur of een afbeeldingsbestand als achtergrond selecteren. Klik op Achtergrond... (Background...) om het dialoogvenster Achtergrond wijzigen (Change Background) weer te geven.

Opmerking

- Raadpleeg de Help voor meer informatie over het venster Pagina-instelling (Page Setup).



[Naar boven](#)↑

Uitgebreide Handleiding

Uitgebreide Handleiding > Afdrukken vanaf een computer > Afdrukken met de meegeleverde toepassingssoftware > Kalenders afdrukken > Een foto selecteren

Easy-PhotoPrint EX



Een foto selecteren

1. Klik op Afbeeldingen selecteren (Select Images).

Het venster Afbeeldingen selecteren (Select Images) verschijnt.



2. Selecteer in de mappenstructuur de map met de afbeelding die u wilt afdrukken.

De afbeeldingen in de map worden weergegeven als miniaturen.

3. Selecteer de afbeelding(en) die u wilt afdrukken en klik op (Importeren naar binnenste pagina's).

De geselecteerde afbeeldingen worden weergegeven in het vak voor geselecteerde afbeeldingen.

U kunt de afbeelding(en) die u wilt afdrukken ook selecteren door ze naar het vak voor geselecteerde afbeeldingen te slepen.

Opmerking

- Als u een afbeelding wilt verwijderen uit de lijst met geselecteerde afbeeldingen, selecteert u

de afbeelding en klikt u op  (Geïmporteerde afbeelding verwijderen).

Als u alle afbeeldingen wilt verwijderen uit de lijst met geselecteerde afbeeldingen, klikt u op

 (Alle geïmporteerde afbeeldingen verwijderen).

Opmerking

- Raadpleeg de Help voor meer informatie over het venster Afbeeldingen selecteren (Select Images).



Uitgebreide Handleiding

Uitgebreide Handleiding > Afdrukken vanaf een computer > Afdrukken met de meegeleverde toepassingssoftware > Kalenders afdrukken > Bewerken

Easy-PhotoPrint EX



Bewerken

1. Klik op Bewerken (Edit).

Het venster Bewerken (Edit) verschijnt.

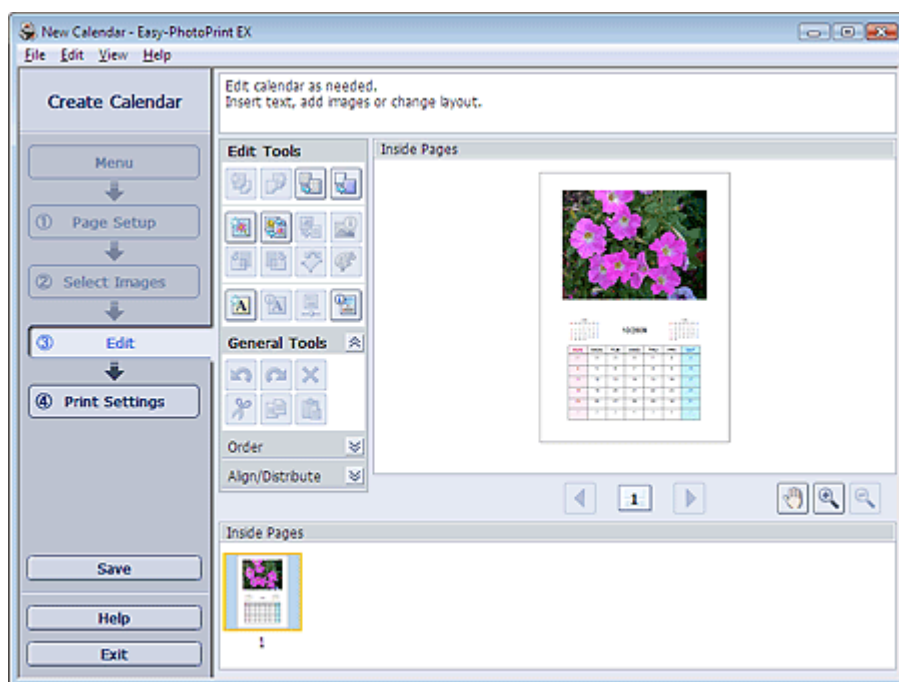

2. Bewerk de kalender indien nodig.

- ➔ Indeling wijzigen
- ➔ Achtergrond wijzigen
- ➔ Foto's toevoegen
- ➔ Positie van foto's verwisselen
- ➔ Foto's vervangen
- ➔ Positie, hoek en formaat van foto's wijzigen
- ➔ Foto's bijsnijden
- ➔ Foto's in kader plaatsen
- ➔ Een datum op foto's afdrukken
- ➔ Tekst aan foto's toevoegen
- ➔ Kalenderweergave instellen
- ➔ Feestdagen instellen

Belangrijk

- De wijzigingen worden verwijderd wanneer u Easy-PhotoPrint EX sluit zonder de bewerkte kalender op te slaan. We raden u aan het item op te slaan wanneer u dit later verder wilt bewerken.
- ➔ Opslaan

Opmerking

- Raadpleeg de Help voor meer informatie over het venster Bewerken (Edit).



Uitgebreide Handleiding

Uitgebreide Handleiding > Afdrukken vanaf een computer > Afdrukken met de meegeleverde toepassingssoftware > Kalenders afdrukken > Afdrukken

Easy-PhotoPrint EX



Afdrukken

1. Klik op Afdrukinstellingen (Print Settings).

Het venster Afdrukinstellingen (Print Settings) verschijnt.

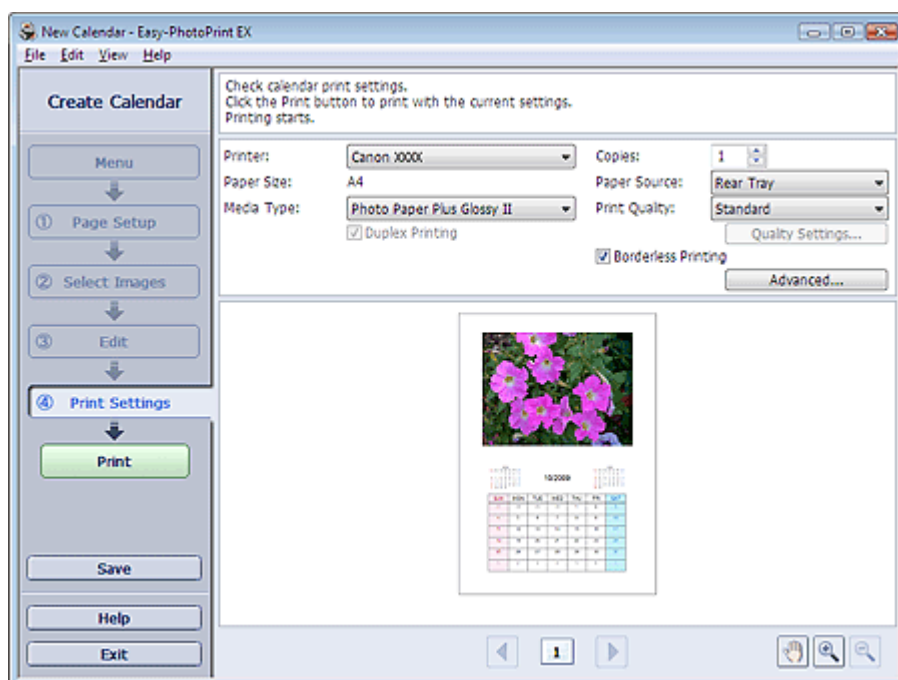

2. Geef de instellingen op voor de volgende items op basis van de printer en het papier:

Printer

Mediumtype (Media Type)

Aantal (Copies)

Papierbron (Paper Source)

Afdrukkwaliteit (Print Quality)

Afdrukken zonder marges (Borderless Printing)

Opmerking

- De mediumtypen variëren per printer en papierformaat.
- Dubbelzijdig afdrukken (Duplex Printing) wordt weergegeven als de geselecteerde printer en het geselecteerde mediumtype dubbelzijdig afdrukken ondersteunen. Schakel dit selectievakje in om op beide zijden van het papier af te drukken.
- De optie Automatisch (Automatic) wordt weergegeven als u het selectievakje Dubbelzijdig afdrukken (Duplex Printing) inschakelt nadat u een printer hebt geselecteerd die automatisch dubbelzijdig afdrukken ondersteunt en een mediumtype dat dubbelzijdig afdrukken ondersteunt. Schakel dit selectievakje in om automatisch op beide zijden van het papier af te drukken.
- De papierbronnen variëren per printer en mediumtype.
- U kunt een aangepaste afdrukkwaliteit instellen in het dialoogvenster Instellingen afdrukkwaliteit (Print Quality Settings). Als u het dialoogvenster Instellingen afdrukkwaliteit (Print Quality Settings) wilt openen, selecteert u Aangepast (Custom) voor Afdrukkwaliteit (Print Quality) en klikt u op Kwaliteitsinstellingen... (Quality Settings...).
- U kunt het afdrukbereik en de hoeveelheid uitbreiding voor afdrukken zonder randen opgeven in het dialoogvenster Afdrukinstellingen (Print Settings). Klik op Geavanceerd... (Advanced...) om het dialoogvenster Afdrukinstellingen (Print Settings) weer te geven.

3. Klik op Afdrukken (Print).

 **Opmerking**

- Raadpleeg de Help voor meer informatie over het venster Afdrukinstellingen (Print Settings).



[Naar boven↑](#)

Uitgebreide Handleiding

Uitgebreide Handleiding > Afdrukken vanaf een computer > Afdrukken met de meegeleverde toepassingssoftware > Stickers afdrukken

Easy-PhotoPrint EX

Stickers afdrukken

U kunt uw favoriete foto's op speciale stickervellen afdrukken.



Stappen

1. Easy-PhotoPrint EX openen
2. Papier en indeling selecteren
3. Een foto selecteren
4. Bewerken
5. Afdrukken

Probeer dit

- ➔ Foto's corrigeren en verbeteren
- ➔ Foto's toevoegen
- ➔ Positie van foto's verwisselen
- ➔ Foto's vervangen
- ➔ Positie, hoek en formaat van foto's wijzigen
- ➔ Foto's bijsnijden
- ➔ Foto's in kader plaatsen
- ➔ Tekst aan foto's toevoegen
- ➔ Opslaan
- ➔ Opgeslagen bestanden openen

Vragen en antwoorden

- ➔ Hoe kan ik het opgeslagen bestand verplaatsen (of kopiëren)?

[Naar boven](#) ↕

Uitgebreide Handleiding

Uitgebreide Handleiding > Afdrukken vanaf een computer > Afdrukken met de meegeleverde toepassingssoftware > Stickers afdrukken > Easy-PhotoPrint EX openen

Easy-PhotoPrint EX



Easy-PhotoPrint EX openen

1. Open het menu Start en selecteer (Alle) Programma's ((All) Programs) > Canon Utilities > Easy-PhotoPrint EX > Easy-PhotoPrint EX.

Easy-PhotoPrint EX wordt gestart en Menu wordt weergegeven.

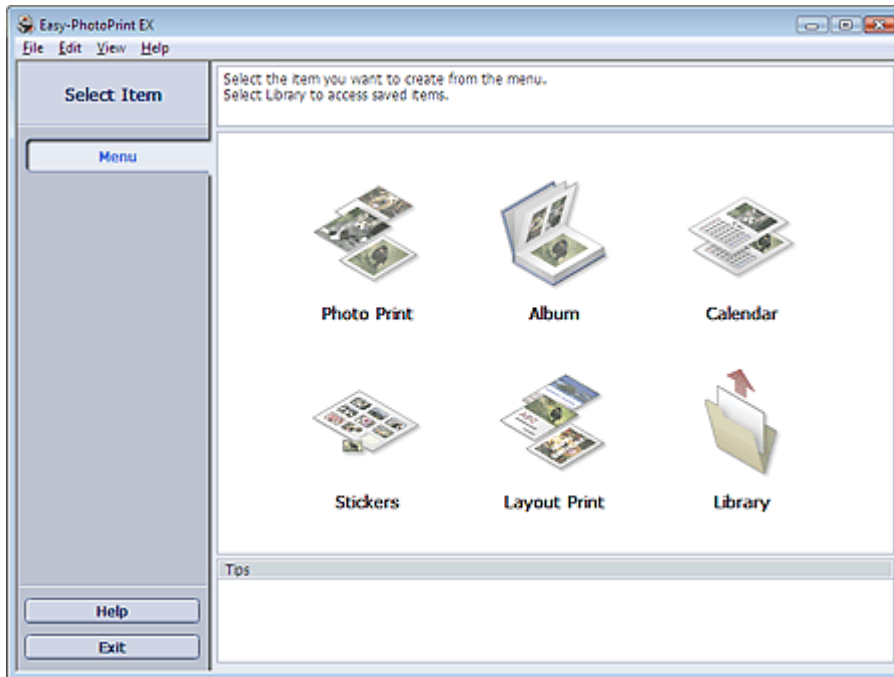

[Naar boven](#)

Uitgebreide Handleiding

Uitgebreide Handleiding > Afdrukken vanaf een computer > Afdrukken met de meegeleverde toepassingssoftware > Stickers afdrukken > Papier en indeling selecteren

Easy-PhotoPrint EX



Papier en indeling selecteren

1. Klik bij Menu op Stickers.

Het venster Pagina-instelling (Page Setup) verschijnt.

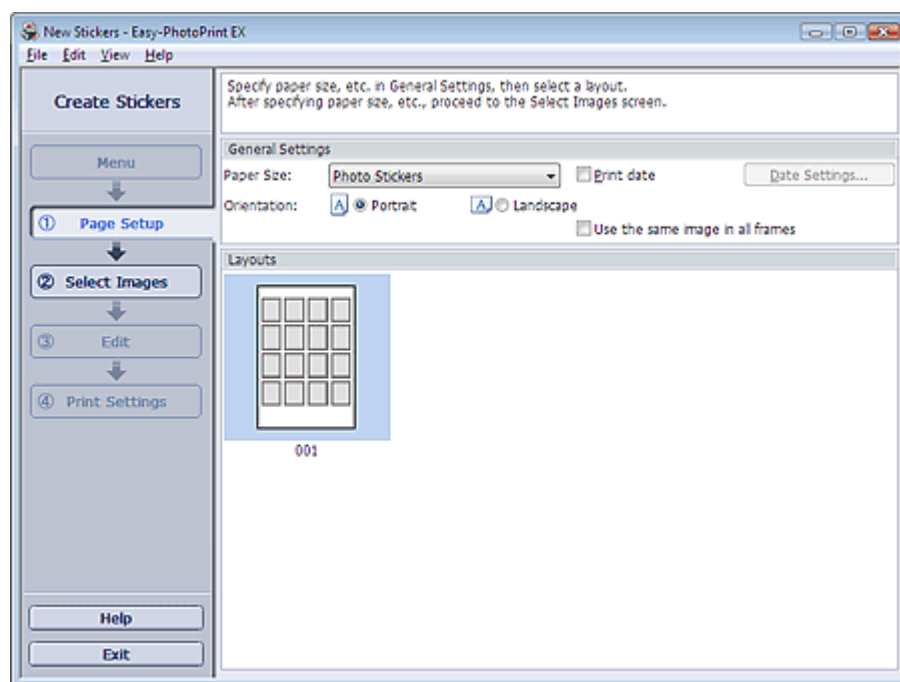

2. Stel de volgende items in bij het gedeelte Algemene instellingen (General Settings):

Papierformaat (Paper Size)

Afdrukstand (Orientation)

Afdrukdatum (Print date)

Dezelfde afbeelding gebruiken in alle kaders (Use the same image in all frames)

Opmerking

- Andere papierformaten dan Fotostickers (Photo Stickers) kunnen niet worden geselecteerd.
- Schakel het selectievakje Dezelfde afbeelding gebruiken in alle kaders (Use the same image in all frames) in als u dezelfde afbeelding wilt gebruiken in alle kaders van de pagina.
- In het dialoogvenster Datuminstellingen (Date Settings) kunt u de positie, grootte, kleur en dergelijke van de datum aanpassen. Als u het dialoogvenster Datuminstellingen (Date Settings) wilt weergeven, schakelt u het selectievakje Afdrukdatum (Print date) in en klikt u op Datuminstellingen... (Date Settings...).

Opmerking

- Raadpleeg de Help voor meer informatie over het venster Pagina-instelling (Page Setup).



Naar boven↑

Uitgebreide Handleiding

Uitgebreide Handleiding > Afdrukken vanaf een computer > Afdrukken met de meegeleverde toepassingssoftware > Stickers afdrukken > Een foto selecteren

Easy-PhotoPrint EX



Een foto selecteren

1. Klik op Afbeeldingen selecteren (Select Images).

Het venster Afbeeldingen selecteren (Select Images) verschijnt.



2. Selecteer in de mappenstructuur de map met de afbeelding die u wilt afdrukken.

De afbeeldingen in de map worden weergegeven als miniaturen.

3. Selecteer de afbeelding(en) die u wilt afdrukken en klik op (Importeren naar binnenste pagina's).

De geselecteerde afbeeldingen worden weergegeven in het vak voor geselecteerde afbeeldingen.

U kunt de afbeelding(en) die u wilt afdrukken ook selecteren door ze naar het vak voor geselecteerde afbeeldingen te slepen.

Opmerking

- Als u een afbeelding wilt verwijderen uit de lijst met geselecteerde afbeeldingen, selecteert u

de afbeelding en klikt u op  (Geïmporteerde afbeelding verwijderen).

Als u alle afbeeldingen wilt verwijderen uit de lijst met geselecteerde afbeeldingen, klikt u op

 (Alle geïmporteerde afbeeldingen verwijderen).

Opmerking

- Raadpleeg de Help voor meer informatie over het venster Afbeeldingen selecteren (Select Images).



Naar boven↑

Uitgebreide Handleiding

Uitgebreide Handleiding > Afdrukken vanaf een computer > Afdrukken met de meegeleverde toepassingssoftware > Stickers afdrukken > Bewerken

Easy-PhotoPrint EX



Bewerken

1. Klik op Bewerken (Edit).

Het venster Bewerken (Edit) verschijnt.

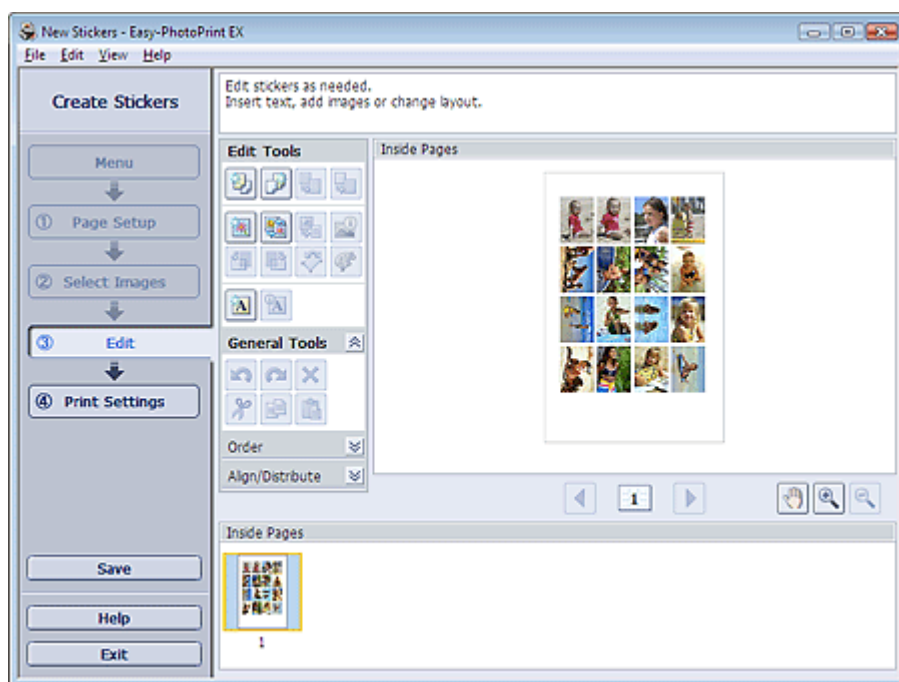

2. Bewerk de stickers indien nodig.

- ➔ Foto's toevoegen
- ➔ Positie van foto's verwisselen
- ➔ Foto's vervangen
- ➔ Positie, hoek en formaat van foto's wijzigen
- ➔ Foto's bijsnijden
- ➔ Een datum op foto's afdrukken
- ➔ Tekst aan foto's toevoegen

Belangrijk

- De wijzigingen worden verwijderd wanneer u Easy-PhotoPrint EX sluit zonder de bewerkte stickers op te slaan. We raden u aan het item op te slaan wanneer u dit later verder wilt bewerken.
- ➔ Opslaan

Opmerking

- Raadpleeg de Help voor meer informatie over het venster Bewerken (Edit).



Naar boven↑

Uitgebreide Handleiding

Uitgebreide Handleiding > Afdrukken vanaf een computer > Afdrukken met de meegeleverde toepassingssoftware > Stickers afdrukken > Afdrukken

Easy-PhotoPrint EX



Afdrukken

1. Klik op Afdrukinstellingen (Print Settings).

Het venster Afdrukinstellingen (Print Settings) verschijnt.

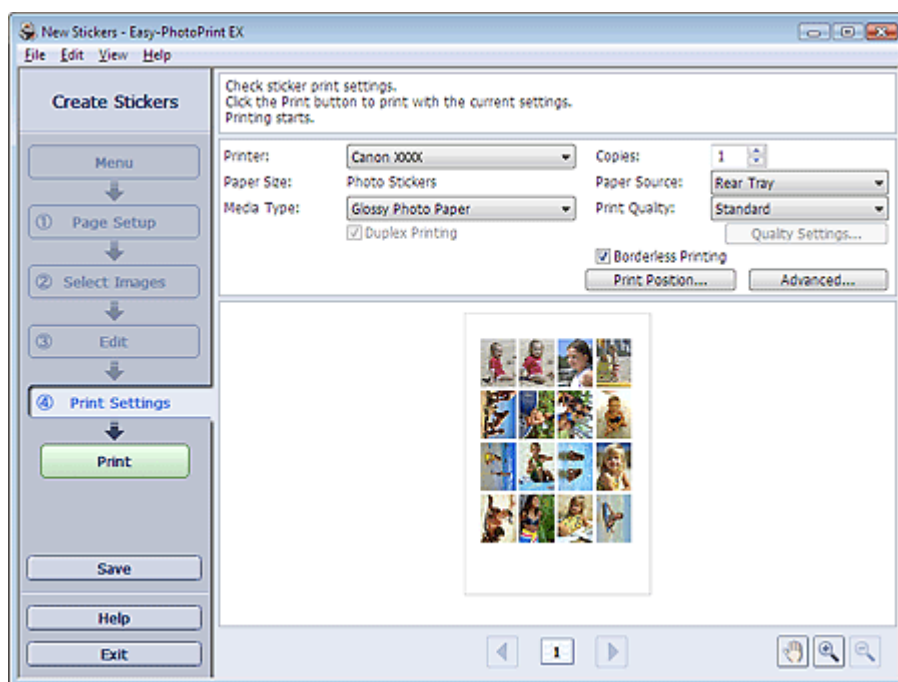

2. Geef de instellingen op voor de volgende items op basis van de printer en het papier:

Printer

Mediumtype (Media Type)

Aantal (Copies)

Papierbron (Paper Source)

Afdrukkwaliteit (Print Quality)

Afdrukken zonder marges (Borderless Printing)

Opmerking

- De mediumtypen variëren per printer en papierformaat.
- De papierbronnen variëren per printer en mediumtype.
- U kunt een aangepaste afdrukkwaliteit instellen in het dialoogvenster Instellingen afdrukkwaliteit (Print Quality Settings). Als u het dialoogvenster Instellingen afdrukkwaliteit (Print Quality Settings) wilt openen, selecteert u Aangepast (Custom) voor Afdrukkwaliteit (Print Quality) en klikt u op Kwaliteitsinstellingen... (Quality Settings...).
- In het dialoogvenster Afdrukpositie aanpassen (Adjust Print Position) kunt u de afdrukpositie op stickers aanpassen. Klik op Afdrukpositie... (Adjust Print Position) om het dialoogvenster Afdrukpositie aanpassen (Print Position...) te openen.
- U kunt het afdrukgebied en de hoeveelheid uitbreiding voor afdrukken zonder randen opgeven in het dialoogvenster Afdrukinstellingen (Print Settings). Klik op Geavanceerd... (Advanced...) om het dialoogvenster Afdrukinstellingen (Print Settings) weer te geven.

3. Klik op Afdrukken (Print).

Opmerking

- Raadpleeg de Help voor meer informatie over het venster Afdrukinstellingen (Print Settings).



[Naar boven](#) ↑

Uitgebreide Handleiding

Uitgebreide Handleiding > Afdrukken vanaf een computer > Afdrukken met de meegeleverde toepassingssoftware > Opmaak afdrukken

Easy-PhotoPrint EX

Opmaak afdrukken

U kunt tekst toevoegen aan uw favoriete foto's en deze afdrukken in verschillende indelingen.

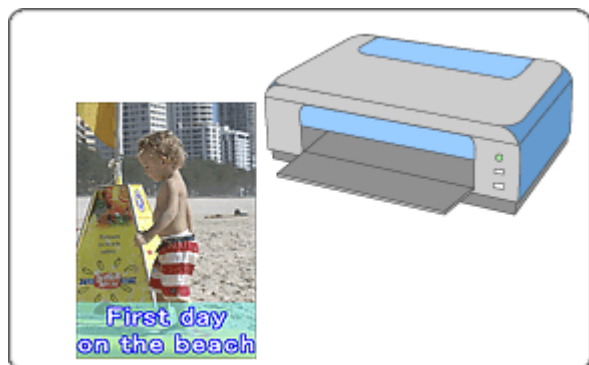

Stappen

1. Easy-PhotoPrint EX openen
2. Papier en indeling selecteren
3. Een foto selecteren
4. Bewerken
5. Afdrukken

Probeer dit

- ➔ Foto's corrigeren en verbeteren
- ➔ Indeling wijzigen
- ➔ Foto's toevoegen
- ➔ Positie van foto's verwisselen
- ➔ Foto's vervangen
- ➔ Positie, hoek en formaat van foto's wijzigen
- ➔ Foto's bijsnijden
- ➔ Een datum op foto's afdrukken
- ➔ Tekst aan foto's toevoegen
- ➔ Opslaan
- ➔ Opgeslagen bestanden openen

Vragen en antwoorden

- ➔ Hoe kan ik het opgeslagen bestand verplaatsen (of kopiëren)?

[Naar boven](#)↑

Uitgebreide Handleiding

Uitgebreide Handleiding > Afdrukken vanaf een computer > Afdrukken met de meegeleverde toepassingssoftware > Opmaak afdrukken > Easy-PhotoPrint EX openen

Easy-PhotoPrint EX



Easy-PhotoPrint EX openen

1. Open het menu Start en selecteer (Alle) Programma's ((All) Programs) > Canon Utilities > Easy-PhotoPrint EX > Easy-PhotoPrint EX.

Easy-PhotoPrint EX wordt gestart en Menu wordt weergegeven.

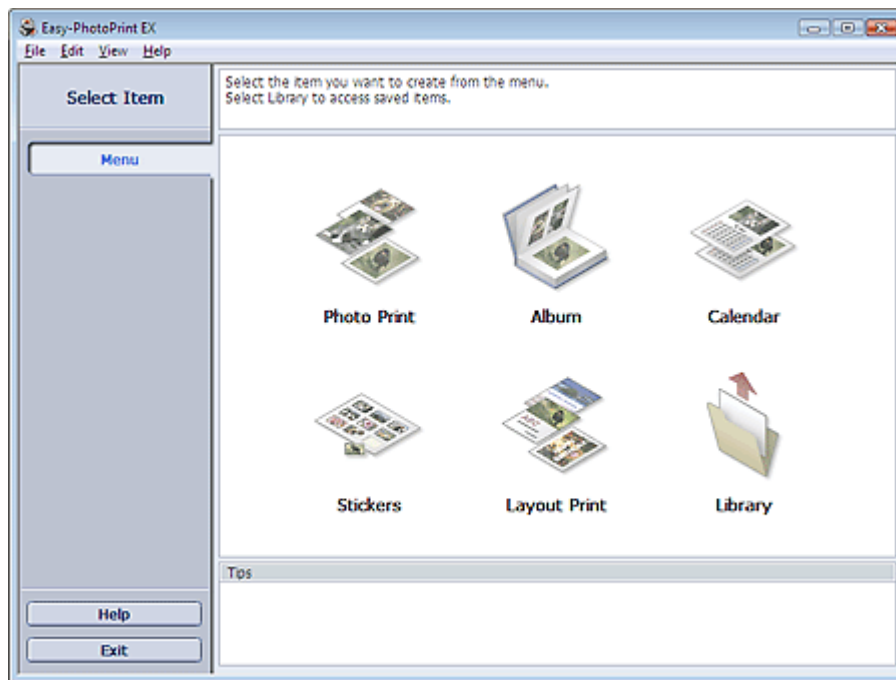

[Naar boven](#)

Uitgebreide Handleiding

Uitgebreide Handleiding > Afdrukken vanaf een computer > Afdrukken met de meegeleverde toepassingssoftware > Opmaak afdrukken > Papier en indeling selecteren

Easy-PhotoPrint EX



Papier en indeling selecteren

1. Klik bij Menu op Opmaak afdrukken (Layout Print).

Het venster Pagina-instelling (Page Setup) verschijnt.

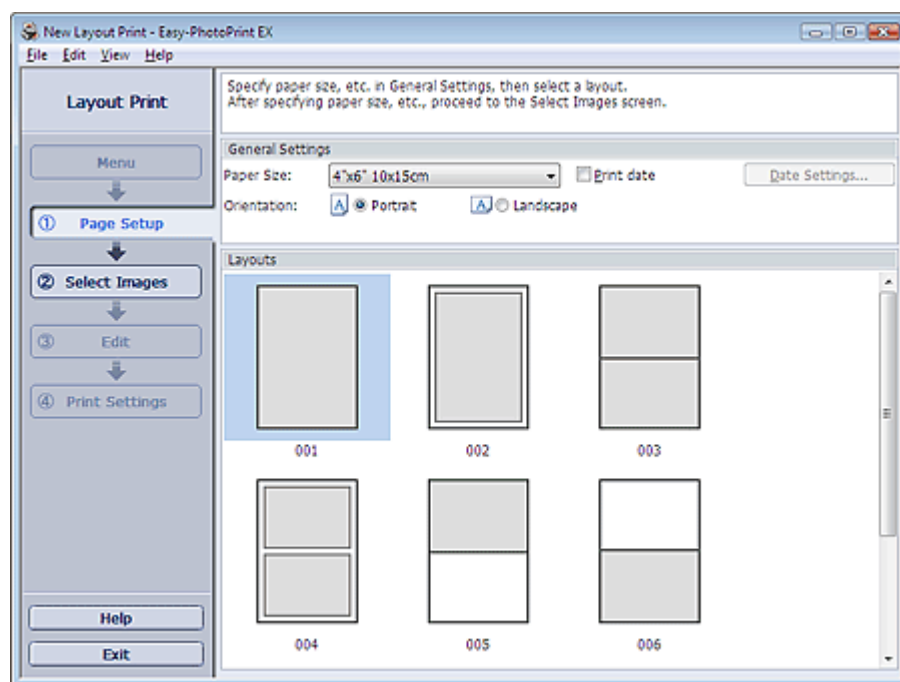

2. Stel de volgende items in bij het gedeelte Algemene instellingen (General Settings):

Papierformaat (Paper Size)

Afdrukstand (Orientation)

Afdrukdatum (Print date)

Opmerking

- Raadpleeg de Help voor meer informatie over de papierformaten die u kunt selecteren.
- In het dialoogvenster Datuminstellingen (Date Settings) kunt u de positie, grootte, kleur en dergelijke van de datum aanpassen. Als u het dialoogvenster Datuminstellingen (Date Settings) wilt weergeven, schakelt u het selectievakje Afdrukdatum (Print date) in en klikt u op Datuminstellingen... (Date Settings...).

3. Selecteer een indeling bij Indelingen (Layouts).

Opmerking

- De indelingen kunnen variëren, afhankelijk van de Afdrukstand (Orientation).

Opmerking

- Raadpleeg de Help voor meer informatie over het venster Pagina-instelling (Page Setup).



Naar boven↑

Uitgebreide Handleiding

Uitgebreide Handleiding > Afdrukken vanaf een computer > Afdrukken met de meegeleverde toepassingssoftware > Opmaak afdrukken > Een foto selecteren

Easy-PhotoPrint EX



Een foto selecteren

1. Klik op Afbeeldingen selecteren (Select Images).

Het venster Afbeeldingen selecteren (Select Images) verschijnt.



2. Selecteer in de mappenstructuur de map met de afbeelding die u wilt afdrukken.

De afbeeldingen in de map worden weergegeven als miniaturen.

3. Selecteer de afbeelding(en) die u wilt afdrukken en klik op (Importeren naar binnenste pagina's).

De geselecteerde afbeeldingen worden weergegeven in het vak voor geselecteerde afbeeldingen.

U kunt de afbeelding(en) die u wilt afdrukken ook selecteren door ze naar het vak voor geselecteerde afbeeldingen te slepen.

Opmerking

- Als u een afbeelding wilt verwijderen uit de lijst met geselecteerde afbeeldingen, selecteert u

de afbeelding en klikt u op  (Geïmporteerde afbeelding verwijderen).

Als u alle afbeeldingen wilt verwijderen uit de lijst met geselecteerde afbeeldingen, klikt u op

 (Alle geïmporteerde afbeeldingen verwijderen).

Opmerking

- Raadpleeg de Help voor meer informatie over het venster Afbeeldingen selecteren (Select Images).



Uitgebreide Handleiding

Uitgebreide Handleiding > Afdrukken vanaf een computer > Afdrukken met de meegeleverde toepassingssoftware > Opmaak afdrukken > Bewerken

Easy-PhotoPrint EX



Bewerken

1. Klik op Bewerken (Edit).

Het venster Bewerken (Edit) verschijnt.

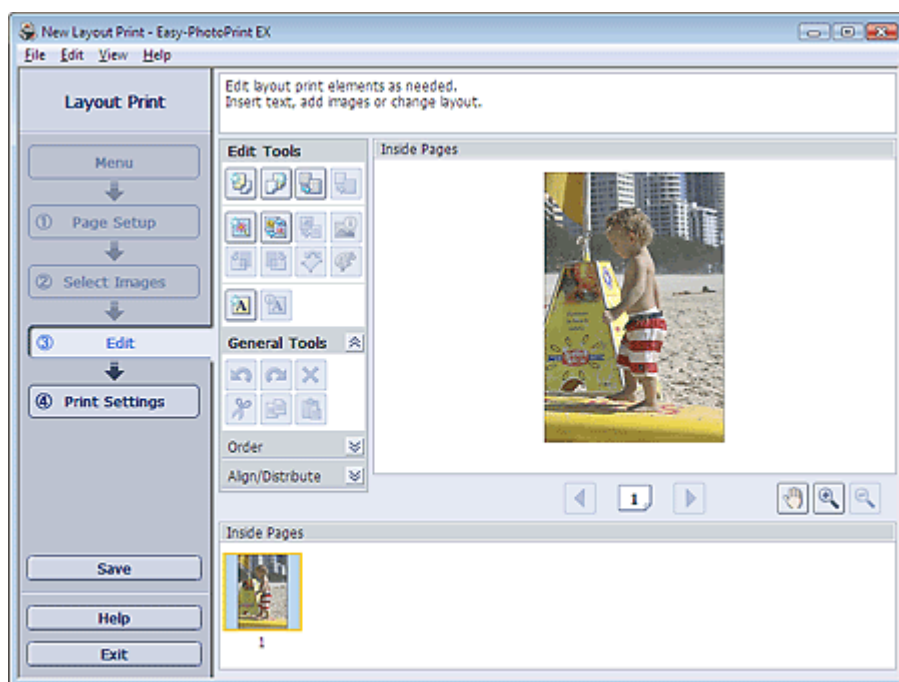

2. Bewerk de opmaak indien nodig.

- ➔ Indeling wijzigen
- ➔ Foto's toevoegen
- ➔ Positie van foto's verwisselen
- ➔ Foto's vervangen
- ➔ Positie, hoek en formaat van foto's wijzigen
- ➔ Foto's bijsnijden
- ➔ Een datum op foto's afdrukken
- ➔ Tekst aan foto's toevoegen

Belangrijk

- De wijzigingen worden verwijderd wanneer u Easy-PhotoPrint EX sluit zonder de bewerkte opmaak op te slaan. We raden u aan het item op te slaan wanneer u dit later verder wilt bewerken.
- ➔ Opslaan

Opmerking

- Raadpleeg de Help voor meer informatie over het venster Bewerken (Edit).



Naar boven↑

Uitgebreide Handleiding

Uitgebreide Handleiding > Afdrukken vanaf een computer > Afdrukken met de meegeleverde toepassingssoftware > Opmaak afdrukken > Afdrukken

Easy-PhotoPrint EX



Afdrukken

1. Klik op Afdrukinstellingen (Print Settings).

Het venster Afdrukinstellingen (Print Settings) verschijnt.

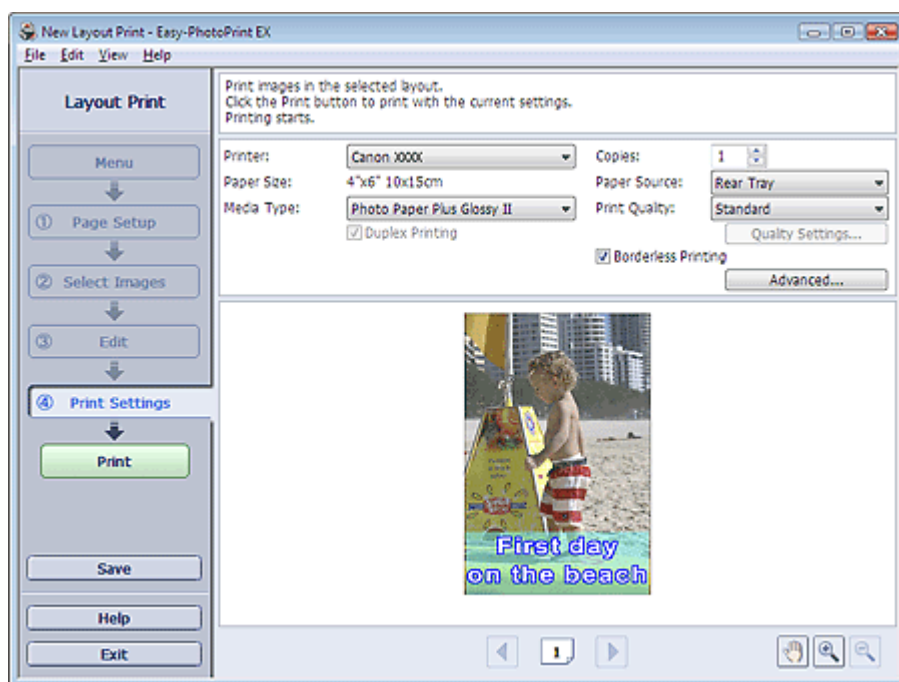

2. Geef de instellingen op voor de volgende items op basis van de printer en het papier:

Printer

Mediumtype (Media Type)

Aantal (Copies)

Papierbron (Paper Source)

Afdrukkwaliteit (Print Quality)

Afdrukken zonder marges (Borderless Printing)

Opmerking

- De mediumtypen variëren per printer en papierformaat.
- Dubbelzijdig afdrukken (Duplex Printing) wordt weergegeven als de geselecteerde printer en het geselecteerde mediumtype dubbelzijdig afdrukken ondersteunen. Schakel dit selectievakje in om op beide zijden van het papier af te drukken.
- De optie Automatisch (Automatic) wordt weergegeven als u het selectievakje Dubbelzijdig afdrukken (Duplex Printing) inschakelt nadat u een printer hebt geselecteerd die automatisch dubbelzijdig afdrukken ondersteunt en een mediumtype dat dubbelzijdig afdrukken ondersteunt. Schakel dit selectievakje in om automatisch op beide zijden van het papier af te drukken.
- De papierbronnen variëren per printer en mediumtype.
- U kunt een aangepaste afdrukkwaliteit instellen in het dialoogvenster Instellingen afdrukkwaliteit (Print Quality Settings). Als u het dialoogvenster Instellingen afdrukkwaliteit (Print Quality Settings) wilt openen, selecteert u Aangepast (Custom) voor Afdrukkwaliteit (Print Quality) en klikt u op Kwaliteitsinstellingen... (Quality Settings...).
- Schakel het selectievakje Afdrukken zonder marges (Borderless Printing) in als u foto's zonder rand wilt afdrukken.
- U kunt het afdrukbereik en de hoeveelheid uitbreiding voor afdrukken zonder randen opgeven in het dialoogvenster Afdrukinstellingen (Print Settings). Klik op Geavanceerd... (Advanced...) om het dialoogvenster Afdrukinstellingen (Print Settings) weer te geven.

3. Klik op Afdrukken (Print).

 **Opmerking**

- Raadpleeg de Help voor meer informatie over het venster Afdrukinstellingen (Print Settings).
-



[Naar boven↑](#)

Uitgebreide Handleiding

Uitgebreide Handleiding > Afdrukken vanaf een computer > Afdrukken met de meegeleverde toepassingssoftware > Foto's corrigeren en verbeteren

Easy-PhotoPrint EX

Foto's corrigeren en verbeteren

U kunt afbeeldingen corrigeren en verbeteren.

Klik op  (Afbeeldingen corrigeren/verbeteren) in het venster Afbeeldingen selecteren (Select Images) of Bewerken (Edit) of in het venster Opmaak/Afdrukken (Layout/Print) van Photo Print. U kunt de volgende correcties en verbeteringen aanbrengen in het venster Afbeeldingen corrigeren/verbeteren (Correct/Enhance Images).

Belangrijk

- Als u in Photo Print de optie ICC-profiel inschakelen (Enable ICC Profile) selecteert op het tabblad Geavanceerd (Advanced) van het dialoogvenster Voorkeuren (Preferences), kunt u geen afbeeldingen corrigeren/verbeteren.

Opmerking

- Zie 'Venster Afbeeldingen corrigeren/verbeteren (Correct/Enhance Images)' voor meer informatie over het venster Afbeeldingen corrigeren/verbeteren (Correct/Enhance Images).

Automatische fotocorrectie

Deze functie analyseert de geselecteerde scène automatisch en past geschikte correcties toe.

➔ De functie Automatische fotocorrectie gebruiken

De functie Correctie rode ogen

U kunt rode ogen, die kunnen voorkomen wanneer een flitser is gebruikt, corrigeren.

➔ De functie Correctie rode ogen gebruiken

De functie Helderheid gezicht

U kunt gezichten die als gevolg van een lichte achtergrond donker lijken, helderder maken.

➔ De functie Helderheid gezicht gebruiken

De functie Gezicht scherper maken

U kunt onscherpe gezichten op een foto scherper maken.

➔ De functie Gezicht scherper maken gebruiken

De functie Gezicht digitaal effenen

U kunt de huid verbeteren door oneffenheden en rimpels te verwijderen.

➔ De functie Gezicht digitaal effenen gebruiken

De functie Vlekken verwijderen

U kunt moedervlekjes verwijderen.

➔ De functie Vlekken verwijderen gebruiken

Afbeeldingen aanpassen

U kunt de helderheid en het contrast in de hele afbeelding aanpassen of de hele afbeelding scherper maken.

U kunt ook de contouren van onderwerpen vager maken of de basiskleur verwijderen.

➔ Afbeeldingen aanpassen

Uitgebreide Handleiding

Uitgebreide Handleiding > Afdrukken vanaf een computer > Afdrukken met de meegeleverde toepassingssoftware > Foto's corrigeren en verbeteren > De functie Automatische fotocorrectie gebruiken

Easy-PhotoPrint EX

De functie Automatische fotocorrectie gebruiken

U kunt correcties automatisch toepassen op alle foto's die worden gebruikt voor een album of kalender en dergelijke.

Belangrijk

- De functie Automatische fotocorrectie (Auto Photo Fix) is niet beschikbaar voor Photo Print. Met Photo Print kunt u automatisch geschikte correcties toepassen op alle foto's die u afdrukt door Automatische fotocorrectie (Auto Photo Fix) te selecteren bij Kleurcorrectie voor afdrukken (Color correction for printing) op het tabblad Geavanceerd (Advanced) in het dialoogvenster Voorkeuren (Preferences). Als u het dialoogvenster Voorkeuren (Preferences) wilt weergeven, klikt u op  (Instellingen) in het venster Opmaak/Afdrukken (Layout/Print) of selecteert u Voorkeuren... (Preferences...) in het menu Bestand (File).
- Wanneer een afbeelding is gecorrigeerd met Automatische fotocorrectie en is opgeslagen, kan deze niet nogmaals worden gecorrigeerd met Automatische fotocorrectie. De functie Automatische fotocorrectie is mogelijk niet beschikbaar voor foto's die zijn bewerkt met toepassingen, digitale camera's en dergelijke van andere fabrikanten.

- Selecteer foto's in het venster Afbeeldingen selecteren (Select Images) en klik op  (Afbeeldingen corrigeren/verbeteren).

Het venster Afbeeldingen corrigeren/verbeteren (Correct/Enhance Images) wordt weergegeven.

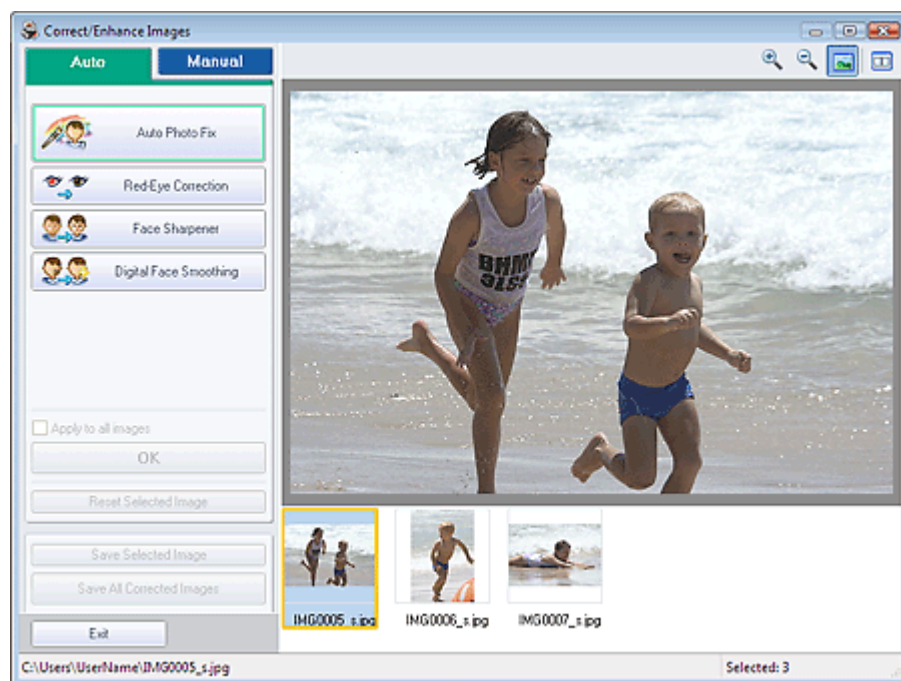

Opmerking

- U kunt het venster Afbeeldingen corrigeren/verbeteren (Correct/Enhance Images) ook weergeven door te klikken op  (Afbeeldingen corrigeren/verbeteren) in het venster Opmaak/Afdrukken (Layout/Print) of Bewerken (Edit). In dat geval kan alleen de afbeelding worden gecorrigeerd/verbeterd die in het voorbeeld wordt weergegeven.
- Zie 'Venster Afbeeldingen corrigeren/verbeteren (Correct/Enhance Images)' voor meer informatie over het venster Afbeeldingen corrigeren/verbeteren (Correct/Enhance Images).

- Selecteer de afbeelding die u wilt corrigeren in de lijst onder in het venster Afbeeldingen corrigeren/verbeteren (Correct/Enhance Images).

De afbeelding wordt weergegeven in Voorbeeld.

Opmerking

- Als slechts één afbeelding is geselecteerd, verschijnt de miniatuur niet in het voorbeeldgedeelte.
-

3. Zorg dat Auto is geselecteerd.

4. Klik op Automatische fotocorrectie (Auto Photo Fix) en vervolgens op OK.

De gehele foto wordt automatisch gecorrigeerd en de aanduiding  (Corrigeren/verbeteren) wordt weergegeven in de linkerbovenhoek van de afbeelding.

Opmerking

- Klik op  (Vergelijken) om de afbeeldingen van voor en na de correctie naast elkaar weer te geven, zodat u het verschil kunt zien.
 - Klik op Geselecteerde afbeelding herstellen (Reset Selected Image) als u de bewerking ongedaan wilt maken.
 - Als u de correctie op alle geselecteerde afbeeldingen tegelijk wilt toepassen, schakelt u het selectievakje Toepassen op alle afbeeldingen (Apply to all images) in.
-

5. Klik op Geselecteerde afbeelding opslaan (Save Selected Image) of op Alle gecorrigeerde afbeeldingen opslaan (Save All Corrected Images).

U kunt gecorrigeerde afbeeldingen opslaan als nieuwe bestanden.

Opmerking

- Als u alleen de gewenste afbeelding wilt opslaan, klikt u op Geselecteerde afbeelding opslaan (Save Selected Image). Als u alle afbeeldingen wilt opslaan, klikt u op Alle gecorrigeerde afbeeldingen opslaan (Save All Corrected Images).
 - Gecorrigeerde afbeeldingen kunnen alleen worden opgeslagen in de bestandsindeling JPEG/Exif.
-

6. Klik op Afsluiten (Exit).

Belangrijk

- De correcties gaan verloren als u het programma afsluit voordat u gecorrigeerde afbeeldingen hebt opgeslagen.

[Naar boven](#)↑

Uitgebreide Handleiding

Uitgebreide Handleiding > Afdrukken vanaf een computer > Afdrukken met de meegeleverde toepassingssoftware > Foto's corrigeren en verbeteren > De functie Correctie rode ogen gebruiken

Easy-PhotoPrint EX

De functie Correctie rode ogen gebruiken

U kunt rode ogen, die kunnen voorkomen wanneer een flitser is gebruikt, corrigeren.

U kunt de functie voor het corrigeren van rode ogen handmatig of automatisch uitvoeren.

Opmerking

- Met Photo Print kunt u rode ogen automatisch corrigeren tijdens het afdrukken. Als u rode ogen automatisch wilt corrigeren, selecteert u Automatische fotocorrectie inschakelen (Enable Auto Photo Fix) in Kleurcorrectie voor afdrukken (Color correction for printing) op het tabblad Geavanceerd (Advanced) van het dialoogvenster Voorkeuren (Preferences) en schakelt u het selectievakje Correctie rode ogen inschakelen (Enable Red-Eye Correction) in.

- Selecteer foto's in het venster Afbeeldingen selecteren (Select Images) en klik op  (Afbeeldingen corrigeren/verbeteren).

Het venster Afbeeldingen corrigeren/verbeteren (Correct/Enhance Images) wordt weergegeven.

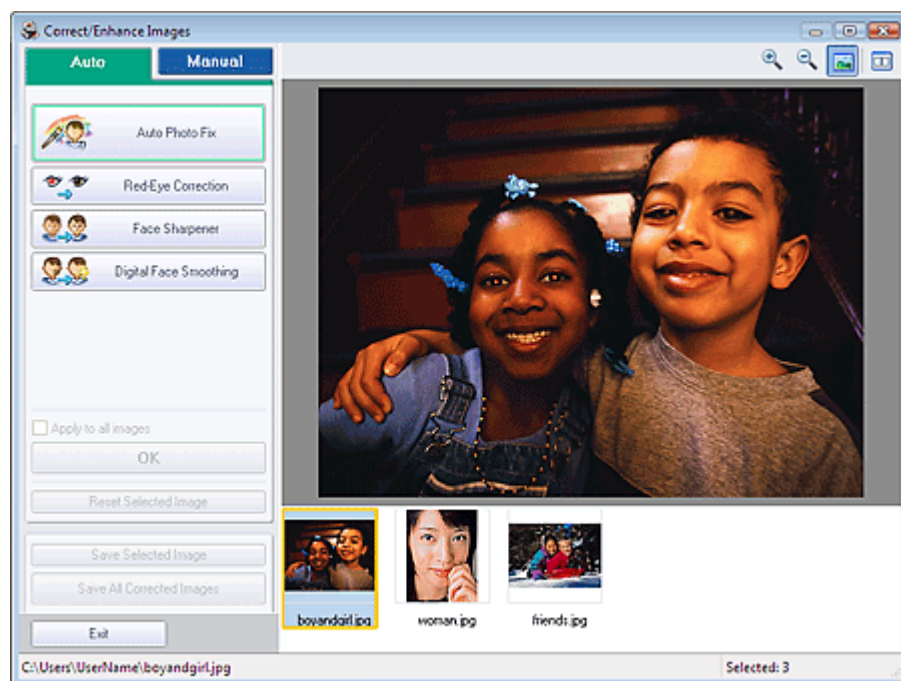

Opmerking

- U kunt het venster Afbeeldingen corrigeren/verbeteren (Correct/Enhance Images) ook weergeven door te klikken op  (Afbeeldingen corrigeren/verbeteren) in het venster Opmaak/Afdrukken (Layout/Print) of Bewerken (Edit). In dat geval kan alleen de afbeelding worden gecorrigeerd/verbeterd die in het voorbeeld wordt weergegeven.
- Zie 'Venster Afbeeldingen corrigeren/verbeteren (Correct/Enhance Images)' voor meer informatie over het venster Afbeeldingen corrigeren/verbeteren (Correct/Enhance Images).

- Selecteer de afbeelding die u wilt corrigeren in de lijst onder in het venster Afbeeldingen corrigeren/verbeteren (Correct/Enhance Images).

De afbeelding wordt weergegeven in Voorbeeld.

Opmerking

- Als slechts één afbeelding is geselecteerd, verschijnt de miniatuur niet in het voorbeeldgedeelte.

Automatische correctie

- Zorg dat Auto is geselecteerd.
- Klik op Correctie rode ogen (Red-Eye Correction).
- Klik op OK.

Rode ogen worden gecorrigeerd en de aanduiding  (Corrigeren/verbeteren) wordt weergegeven in de linkerbovenhoek van de afbeelding.

Belangrijk

- Afhankelijk van de afbeelding is het mogelijk dat ook gebieden buiten de ogen worden gecorrigeerd.

Opmerking

- Klik op  (Vergelijken) om de afbeeldingen van voor en na de correctie naast elkaar weer te geven, zodat u het verschil kunt zien.
- Klik op Geselecteerde afbeelding herstellen (Reset Selected Image) als u de bewerking ongedaan wilt maken.
- Als u de correctie op alle geselecteerde afbeeldingen tegelijk wilt toepassen, schakelt u het selectievakje Toepassen op alle afbeeldingen (Apply to all images) in.

Handmatige correctie

- Klik op Handmatig (Manual) en vervolgens op Corrigeren/verbeteren (Correct/Enhance).
- Klik op Correctie rode ogen (Red-Eye Correction).

Beweeg de cursor over de afbeelding. De cursor verandert in  (penseel).



- Versleep de cursor om het gebied te selecteren dat u wilt corrigeren en klik op de knop OK die op de afbeelding verschijnt.

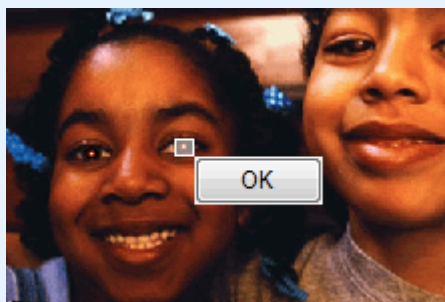

Rode ogen worden gecorrigeerd en de aanduiding  (Corrigeren/verbeteren) wordt weergegeven in de linkerbovenhoek van de afbeelding.

Opmerking

- U kunt het niveau van het effect wijzigen met de schuifregelaar onder Correctie rode ogen (Red-Eye Correction).
- Klik op Ongedaan maken (Undo) als u de bewerking ongedaan wilt maken.

6. Klik op Geselecteerde afbeelding opslaan (Save Selected Image) of op Alle gecorrigeerde afbeeldingen opslaan (Save All Corrected Images).

U kunt gecorrigeerde afbeeldingen opslaan als nieuwe bestanden.

Opmerking

- Als u alleen de gewenste afbeelding wilt opslaan, klikt u op Geselecteerde afbeelding opslaan (Save Selected Image). Als u alle afbeeldingen wilt opslaan, klikt u op Alle gecorrigeerde afbeeldingen opslaan (Save All Corrected Images).
- Gecorrigeerde afbeeldingen kunnen alleen worden opgeslagen in de bestandsindeling JPEG/Exif.

7. Klik op Afsluiten (Exit).

Belangrijk

- De correcties gaan verloren als u het programma afsluit voordat u gecorrigeerde afbeeldingen hebt opgeslagen.

[Naar boven](#) 

Uitgebreide Handleiding

Uitgebreide Handleiding > Afdrukken vanaf een computer > Afdrukken met de meegeleverde toepassingssoftware > Foto's corrigeren en verbeteren > De functie Helderheid gezicht gebruiken

Easy-PhotoPrint EX

De functie Helderheid gezicht gebruiken

U kunt gezichten die als gevolg van een lichte achtergrond donker lijken, helderder maken.

1. Selecteer foto's in het venster Afbeeldingen selecteren (Select Images) en klik op  (Afbeeldingen corrigeren/verbeteren).

Het venster Afbeeldingen corrigeren/verbeteren (Correct/Enhance Images) wordt weergegeven.

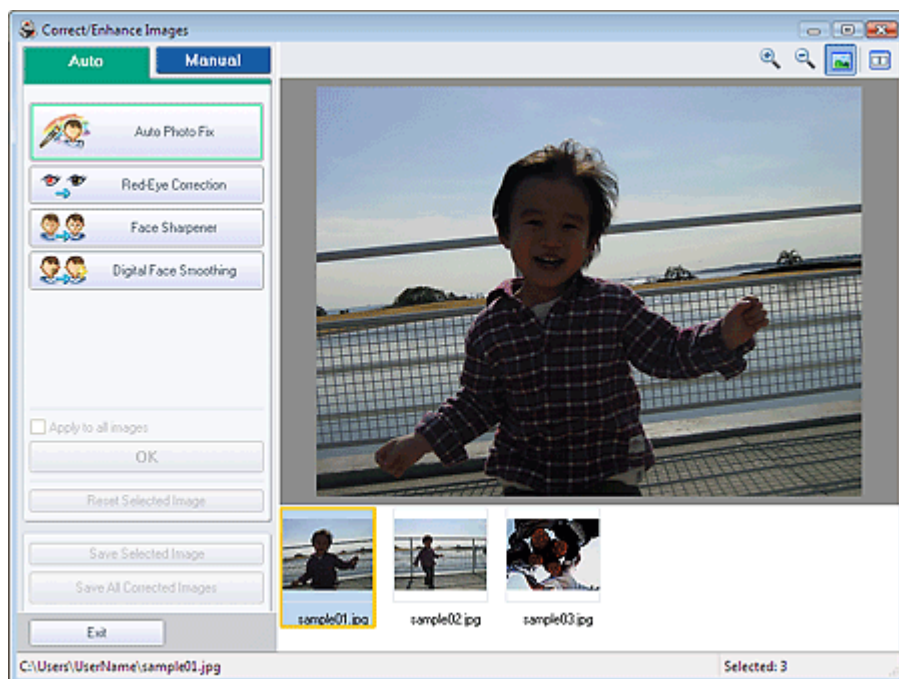

Opmerking

- U kunt het venster Afbeeldingen corrigeren/verbeteren (Correct/Enhance Images) ook weergegeven door te klikken op  (Afbeeldingen corrigeren/verbeteren) in het venster Opmaak/Afdrukken (Layout/Print) of Bewerken (Edit). In dat geval kan alleen de afbeelding worden gecorrigeerd/verbeterd die in het voorbeeld wordt weergegeven.
- Zie 'Venster Afbeeldingen corrigeren/verbeteren (Correct/Enhance Images)' voor meer informatie over het venster Afbeeldingen corrigeren/verbeteren (Correct/Enhance Images).

2. Selecteer de afbeelding die u wilt corrigeren in de lijst onder in het venster Afbeeldingen corrigeren/verbeteren (Correct/Enhance Images).

De afbeelding wordt weergegeven in Voorbeeld.

Opmerking

- Als slechts één afbeelding is geselecteerd, verschijnt de miniatuur niet in het voorbeeldgedeelte.

3. Klik op Handmatig (Manual) en vervolgens op Corrigeren/verbeteren (Correct/Enhance).

4. Klik op Helderheid gezicht (Face Brightener).

Beweeg de cursor over de afbeelding. De cursor verandert in  (kruis).

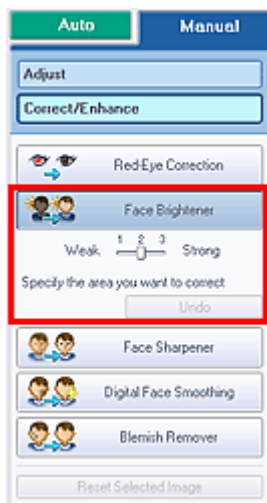

5. Versleep de cursor om het gebied te selecteren dat u wilt corrigeren en klik op de knop OK die op de afbeelding verschijnt.

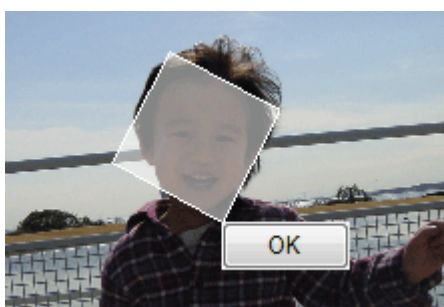

De gehele afbeelding wordt gecorrigeerd, zodat het geselecteerde gedeelte met het gezicht helderder wordt, en de aanduiding 🍷 (Corrigeren/verbeteren) wordt weergegeven in de linkerbovenhoek van de afbeelding.

Opmerking

- U kunt de rechthoek ook draaien door het geselecteerde gedeelte te verslepen.
- U kunt het niveau van het effect wijzigen met de schuifregelaar onder Helderheid gezicht (Face Brightener).
- Klik op Ongedaan maken (Undo) als u de bewerking ongedaan wilt maken.

6. Klik op Geselecteerde afbeelding opslaan (Save Selected Image) of op Alle gecorrigeerde afbeeldingen opslaan (Save All Corrected Images).

U kunt gecorrigeerde afbeeldingen opslaan als nieuwe bestanden.

Opmerking

- Als u alleen de gewenste afbeelding wilt opslaan, klikt u op Geselecteerde afbeelding opslaan (Save Selected Image). Als u alle afbeeldingen wilt opslaan, klikt u op Alle gecorrigeerde afbeeldingen opslaan (Save All Corrected Images).
- Gecorrigeerde afbeeldingen kunnen alleen worden opgeslagen in de bestandsindeling JPEG/Exif.

7. Klik op Afsluiten (Exit).

Belangrijk

- De correcties gaan verloren als u het programma afsluit voordat u gecorrigeerde afbeeldingen hebt opgeslagen.

Uitgebreide Handleiding

Uitgebreide Handleiding > Afdrukken vanaf een computer > Afdrukken met de meegeleverde toepassingssoftware > Foto's corrigeren en verbeteren > De functie Gezicht scherper maken gebruiken

Easy-PhotoPrint EX

De functie Gezicht scherper maken gebruiken

U kunt onscherpe gezichten op een foto scherper maken.

U kunt de functie voor het verscherpen van gezichten handmatig of automatisch uitvoeren.

1. Selecteer foto's in het venster Afbeeldingen selecteren (Select Images) en klik op  (Afbeeldingen corrigeren/verbeteren).

Het venster Afbeeldingen corrigeren/verbeteren (Correct/Enhance Images) wordt weergegeven.

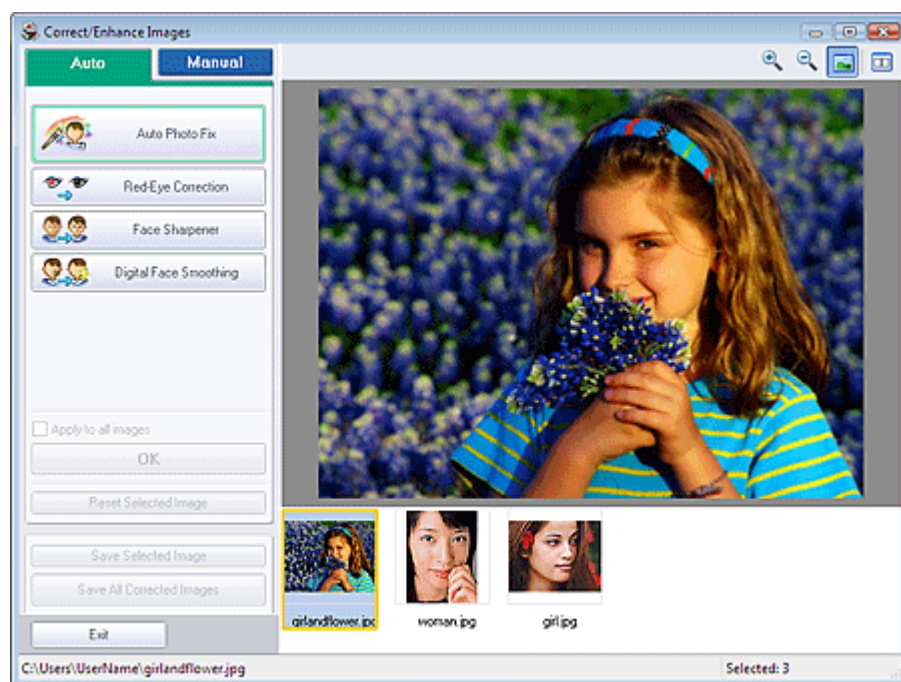

Opmerking

- U kunt het venster Afbeeldingen corrigeren/verbeteren (Correct/Enhance Images) ook weergeven door te klikken op  (Afbeeldingen corrigeren/verbeteren) in het venster Opmaak/Afdrukken (Layout/Print) of Bewerken (Edit). In dat geval kan alleen de afbeelding worden gecorrigeerd/verbeterd die in het voorbeeld wordt weergegeven.
- Zie '[Venster Afbeeldingen corrigeren/verbeteren \(Correct/Enhance Images\)](#)' voor meer informatie over het venster Afbeeldingen corrigeren/verbeteren (Correct/Enhance Images).

2. Selecteer de afbeelding die u wilt corrigeren in de lijst onder in het venster Afbeeldingen corrigeren/verbeteren (Correct/Enhance Images).

De afbeelding wordt weergegeven in Voorbeeld.

Opmerking

- Als slechts één afbeelding is geselecteerd, verschijnt de miniatuur niet in het voorbeeldgedeelte.

Automatische correctie

3. Zorg dat Auto is geselecteerd.
4. Klik op Gezicht scherper maken (Face Sharpener).

5. Klik op OK.

Het gezicht wordt verscherpt en de aanduiding  (Corrigeren/verbeteren) wordt weergegeven in de linkerbovenhoek van de afbeelding.

Opmerking

- U kunt het niveau van het effect wijzigen met de schuifregelaar onder Gezicht scherper maken (Face Sharpener).
- Klik op  (Vergelijken) om de afbeeldingen van voor en na de correctie naast elkaar weer te geven, zodat u het verschil kunt zien.
- Klik op Geselecteerde afbeelding herstellen (Reset Selected Image) als u de bewerking ongedaan wilt maken.
- Als u de correctie op alle geselecteerde afbeeldingen tegelijk wilt toepassen, schakelt u het selectievakje Toepassen op alle afbeeldingen (Apply to all images) in.

Handmatige correctie**3.** Klik op Handmatig (Manual) en vervolgens op Corrigeren/verbeteren (Correct/Enhance).**4.** Klik op Gezicht scherper maken (Face Sharpener).

Beweeg de cursor over de afbeelding. De cursor verandert in  (kruis).

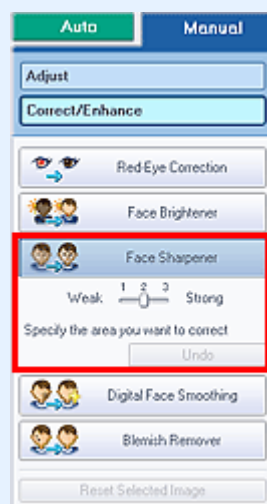
**5.** Versleep de cursor om het gebied te selecteren dat u wilt corrigeren en klik op de knop OK die op de afbeelding verschijnt.

De gezichtsdelen in en rond het geselecteerde gebied worden scherper gemaakt en de aanduiding  (Corrigeren/verbeteren) wordt weergegeven in de linkerbovenhoek van de afbeelding.

Opmerking

- U kunt de rechthoek ook draaien door het geselecteerde gedeelte te verslepen.
- U kunt het niveau van het effect wijzigen met de schuifregelaar onder Gezicht scherper maken (Face Sharpener).

- Klik op Ongedaan maken (Undo) als u de bewerking ongedaan wilt maken.

6. Klik op Geselecteerde afbeelding opslaan (Save Selected Image) of op Alle gecorrigeerde afbeeldingen opslaan (Save All Corrected Images).

U kunt gecorrigeerde afbeeldingen opslaan als nieuwe bestanden.

 **Opmerking**

- Als u alleen de gewenste afbeelding wilt opslaan, klikt u op Geselecteerde afbeelding opslaan (Save Selected Image). Als u alle afbeeldingen wilt opslaan, klikt u op Alle gecorrigeerde afbeeldingen opslaan (Save All Corrected Images).
- Gecorrigeerde afbeeldingen kunnen alleen worden opgeslagen in de bestandsindeling JPEG/Exif.

7. Klik op Afsluiten (Exit).

 **Belangrijk**

- De correcties gaan verloren als u het programma afsluit voordat u gecorrigeerde afbeeldingen hebt opgeslagen.

[Naar boven](#)↑

Uitgebreide Handleiding

Uitgebreide Handleiding > Afdrukken vanaf een computer > Afdrukken met de meegeleverde toepassingssoftware > Foto's corrigeren en verbeteren > De functie Gezicht digitaal effenen gebruiken

Easy-PhotoPrint EX

De functie Gezicht digitaal effenen gebruiken

U kunt de huid verbeteren door oneffenheden en rimpels te verwijderen.

U kunt de functie voor het digitaal effenen van het gezicht handmatig of automatisch uitvoeren.

1. Selecteer foto's in het venster Afbeeldingen selecteren (Select Images) en klik op  (Afbeeldingen corrigeren/verbeteren).

Het venster Afbeeldingen corrigeren/verbeteren (Correct/Enhance Images) wordt weergegeven.



Opmerking

- U kunt het venster Afbeeldingen corrigeren/verbeteren (Correct/Enhance Images) ook weergeven door te klikken op  (Afbeeldingen corrigeren/verbeteren) in het venster Opmaak/Afdrukken (Layout/Print) of Bewerken (Edit). In dat geval kan alleen de afbeelding worden gecorrigeerd/verbeterd die in het voorbeeld wordt weergegeven.
- Zie 'Venster Afbeeldingen corrigeren/verbeteren (Correct/Enhance Images)' voor meer informatie over het venster Afbeeldingen corrigeren/verbeteren (Correct/Enhance Images).

2. Selecteer de afbeelding die u wilt verbeteren in de lijst onder in het venster Afbeeldingen corrigeren/verbeteren (Correct/Enhance Images).

De afbeelding wordt weergegeven in Voorbeeld.

Opmerking

- Als slechts één afbeelding is geselecteerd, verschijnt de miniatuur niet in het voorbeeldgedeelte.

Automatisch verbeteren

3. Zorg dat Auto is geselecteerd.
4. Klik op Gezicht digitaal effenen (Digital Face Smoothing).

5. Klik op OK.

De huid van het gezicht wordt verbeterd en de aanduiding  (Corrigeren/verbeteren) wordt weergegeven in de linkerbovenhoek van de afbeelding.

Opmerking

- U kunt het niveau van het effect wijzigen met de schuifregelaar onder Gezicht digitaal effenen (Digital Face Smoothing).
- Klik op  (Vergelijken) om de afbeeldingen van voor en na de verbetering naast elkaar weer te geven, zodat u het verschil kunt zien.
- Klik op Geselecteerde afbeelding herstellen (Reset Selected Image) als u de verbetering ongedaan wilt maken.
- Als u de verbetering op alle geselecteerde afbeeldingen tegelijk wilt toepassen, schakelt u het selectievakje Toepassen op alle afbeeldingen (Apply to all images) in.

Handmatig verbeteren**3.** Klik op Handmatig (Manual) en vervolgens op Corrigeren/verbeteren (Correct/Enhance).**4.** Klik op Gezicht digitaal effenen (Digital Face Smoothing).

Beweeg de cursor over de afbeelding. De cursor verandert in  (kruis).

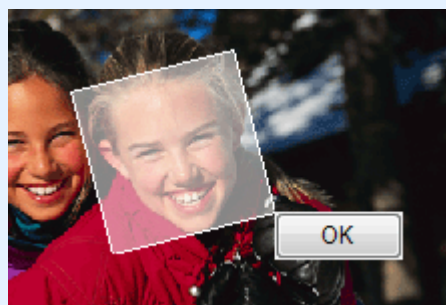
**5.** Versleep de cursor om het gebied te selecteren dat u wilt verbeteren en klik op de knop OK die op de afbeelding verschijnt.

De huid in en rond het geselecteerde gebied wordt verbeterd en de aanduiding  (Corrigeren/verbeteren) wordt weergegeven in de linkerbovenhoek van de afbeelding.

Opmerking

- U kunt de rechthoek ook draaien door het geselecteerde gedeelte te verslepen.
- U kunt het niveau van het effect wijzigen met de schuifregelaar onder Gezicht digitaal effenen (Digital Face Smoothing).
- Klik op Ongedaan maken (Undo) als u de bewerking ongedaan wilt maken.

- Klik op Geselecteerde afbeelding opslaan (Save Selected Image) of op Alle gecorrigeerde afbeeldingen opslaan (Save All Corrected Images).

U kunt verbeterde afbeeldingen opslaan als nieuwe bestanden.



Opmerking

- Als u alleen de gewenste afbeelding wilt opslaan, klikt u op Geselecteerde afbeelding opslaan (Save Selected Image). Als u alle afbeeldingen wilt opslaan, klikt u op Alle gecorrigeerde afbeeldingen opslaan (Save All Corrected Images).
 - Verbeterde afbeeldingen kunnen alleen worden opgeslagen in de bestandsindeling JPEG/Exif.
-

- Klik op Afsluiten (Exit).



Belangrijk

- De verbeteringen gaan verloren als u het programma afsluit voordat u verbeterde afbeeldingen hebt opgeslagen.

[Naar boven](#)↑

Uitgebreide Handleiding

Uitgebreide Handleiding > Afdrukken vanaf een computer > Afdrukken met de meegeleverde toepassingssoftware > Foto's corrigeren en verbeteren > De functie Vlekken verwijderen gebruiken

Easy-PhotoPrint EX

De functie Vlekken verwijderen gebruiken

U kunt moedervlekjes verwijderen.

1. Selecteer foto's in het venster Afbeeldingen selecteren (Select Images) en klik op  (Afbeeldingen corrigeren/verbeteren).

Het venster Afbeeldingen corrigeren/verbeteren (Correct/Enhance Images) wordt weergegeven.

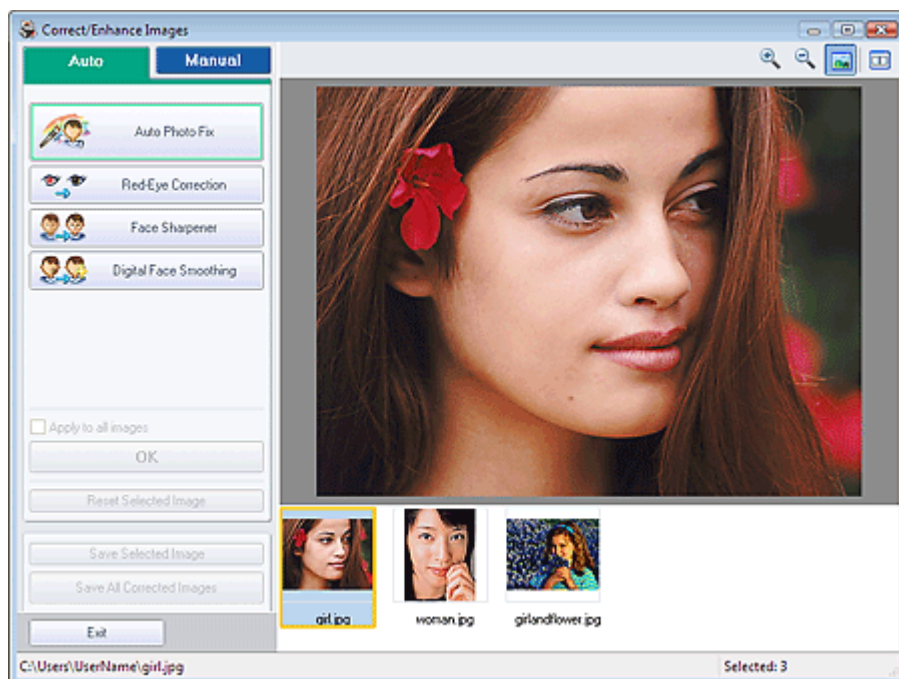

Opmerking

- U kunt het venster Afbeeldingen corrigeren/verbeteren (Correct/Enhance Images) ook weergegeven door te klikken op  (Afbeeldingen corrigeren/verbeteren) in het venster Opmaak/Afdrukken (Layout/Print) of Bewerken (Edit). In dat geval kan alleen de afbeelding worden gecorrigeerd/verbeterd die in het voorbeeld wordt weergegeven.
- Zie 'Venster Afbeeldingen corrigeren/verbeteren (Correct/Enhance Images)' voor meer informatie over het venster Afbeeldingen corrigeren/verbeteren (Correct/Enhance Images).

2. Selecteer de afbeelding die u wilt verbeteren in de lijst onder in het venster Afbeeldingen corrigeren/verbeteren (Correct/Enhance Images).

De afbeelding wordt weergegeven in Voorbeeld.

Opmerking

- Als slechts één afbeelding is geselecteerd, verschijnt de miniatuur niet in het voorbeeldgedeelte.

3. Klik op Handmatig (Manual) en vervolgens op Corrigeren/verbeteren (Correct/Enhance).

4. Klik Vlekken verwijderen (Blemish Remover).

Beweeg de cursor over de afbeelding. De cursor verandert in  (kruis).

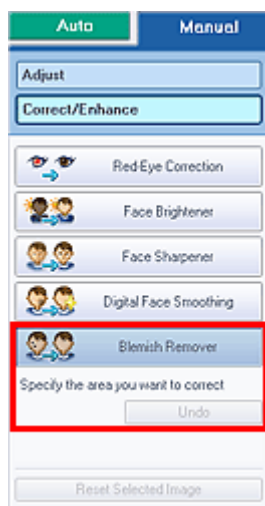

5. Versleep de cursor om het gebied te selecteren dat u wilt verbeteren en klik op de knop OK die op de afbeelding verschijnt.

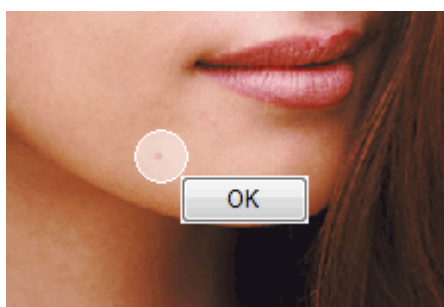

Vlekjes in en rond het geselecteerde gebied worden bijgewerkt en de aanduiding  (Corrigeren/verbeteren) wordt weergegeven in de linkerbovenhoek van de afbeelding.

Opmerking

- Klik op Ongedaan maken (Undo) als u de bewerking ongedaan wilt maken.

6. Klik op Geselecteerde afbeelding opslaan (Save Selected Image) of op Alle gecorrigeerde afbeeldingen opslaan (Save All Corrected Images).

U kunt verbeterde afbeeldingen opslaan als nieuwe bestanden.

Opmerking

- Als u alleen de gewenste afbeelding wilt opslaan, klikt u op Geselecteerde afbeelding opslaan (Save Selected Image). Als u alle afbeeldingen wilt opslaan, klikt u op Alle gecorrigeerde afbeeldingen opslaan (Save All Corrected Images).
- Verbeterde afbeeldingen kunnen alleen worden opgeslagen in de bestandsindeling JPEG/Exif.

7. Klik op Afsluiten (Exit).

Belangrijk

- De verbeteringen gaan verloren als u het programma afsluit voordat u verbeterde afbeeldingen hebt opgeslagen.

[Naar boven](#) 

Uitgebreide Handleiding

Uitgebreide Handleiding > Afdrukken vanaf een computer > Afdrukken met de meegeleverde toepassingssoftware > Foto's corrigeren en verbeteren > Afbeeldingen aanpassen

Easy-PhotoPrint EX

Afbeeldingen aanpassen

U kunt de helderheid, het contrast en dergelijke van afbeeldingen aanpassen.

1. Selecteer foto's in het venster Afbeeldingen selecteren (Select Images) en klik op  (Afbeeldingen corrigeren/verbeteren).

Het venster Afbeeldingen corrigeren/verbeteren (Correct/Enhance Images) wordt weergegeven.

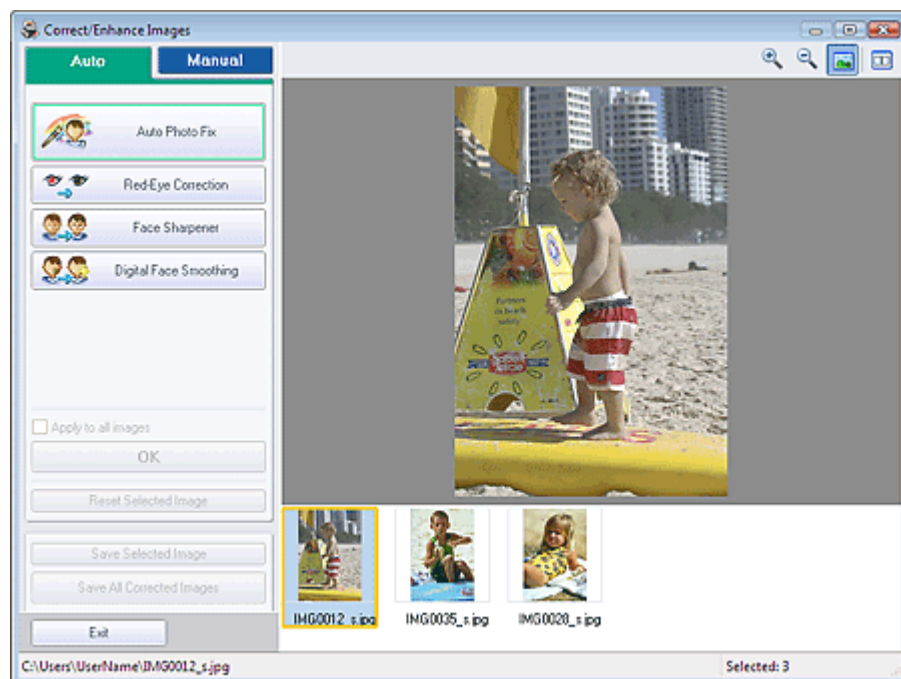

Opmerking

- U kunt het venster Afbeeldingen corrigeren/verbeteren (Correct/Enhance Images) ook weergegeven door te klikken op  (Afbeeldingen corrigeren/verbeteren) in het venster Opmaak/Afdrukken (Layout/Print) of Bewerken (Edit). In dat geval kan alleen de afbeelding worden gecorrigeerd/verbeterd die in het voorbeeld wordt weergegeven.
- Zie 'Venster Afbeeldingen corrigeren/verbeteren (Correct/Enhance Images)' voor meer informatie over het venster Afbeeldingen corrigeren/verbeteren (Correct/Enhance Images).

2. Selecteer de afbeelding die u wilt aanpassen in de lijst onder in het venster Afbeeldingen corrigeren/verbeteren (Correct/Enhance Images).

De afbeelding wordt weergegeven in Voorbeeld.

Opmerking

- Als slechts één afbeelding is geselecteerd, verschijnt de miniatuur niet in het voorbeeldgedeelte.

3. Klik op Handmatig (Manual) en vervolgens op Aanpassen (Adjust).
4. Verplaats de schuifregelaar van het item dat u wilt aanpassen en stel het niveau van het effect in.

U kunt de volgende eigenschappen aanpassen:

Helderheid (Brightness)

Contrast

Scherpte (Sharpness)

Vervagen (Blur)

Doorschijnendheid verwijderen (Show-through Removal)

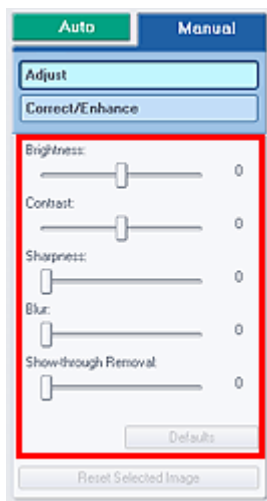

Opmerking

- Klik op Standaard (Defaults) als u aanpassingen ongedaan wilt maken.

5. Klik op Geselecteerde afbeelding opslaan (Save Selected Image) of op Alle gecorrigeerde afbeeldingen opslaan (Save All Corrected Images).

U kunt aangepaste afbeeldingen opslaan als nieuwe bestanden.

Opmerking

- Als u alleen de gewenste afbeelding wilt opslaan, klikt u op Geselecteerde afbeelding opslaan (Save Selected Image). Als u alle afbeeldingen wilt opslaan, klikt u op Alle gecorrigeerde afbeeldingen opslaan (Save All Corrected Images).
- Aangepaste afbeeldingen kunnen alleen worden opgeslagen in de bestandsindeling JPEG/Exif.

6. Klik op Afsluiten (Exit).

Belangrijk

- De aanpassingen gaan verloren als u het programma afsluit voordat u aangepaste afbeeldingen hebt opgeslagen.

[Naar boven](#)↑

Uitgebreide Handleiding

Uitgebreide Handleiding > Afdrukken vanaf een computer > Afdrukken met de meegeleverde toepassingssoftware > Foto's corrigeren en verbeteren > Venster Afbeeldingen corrigeren/verbeteren (Correct/Enhance Images)

Easy-PhotoPrint EX

Venster Afbeeldingen corrigeren/verbeteren (Correct/Enhance Images)

In dit venster kunt u afbeeldingen corrigeren en verbeteren.

Als u het venster Afbeeldingen corrigeren/verbeteren (Correct/Enhance Images) wilt weergeven, klikt u op  (Afbeeldingen corrigeren/verbeteren) in het venster Afbeeldingen selecteren (Select Images) of Bewerken (Edit) of in het venster Layout/Afdrukken (Layout/Print) van Photo Print.

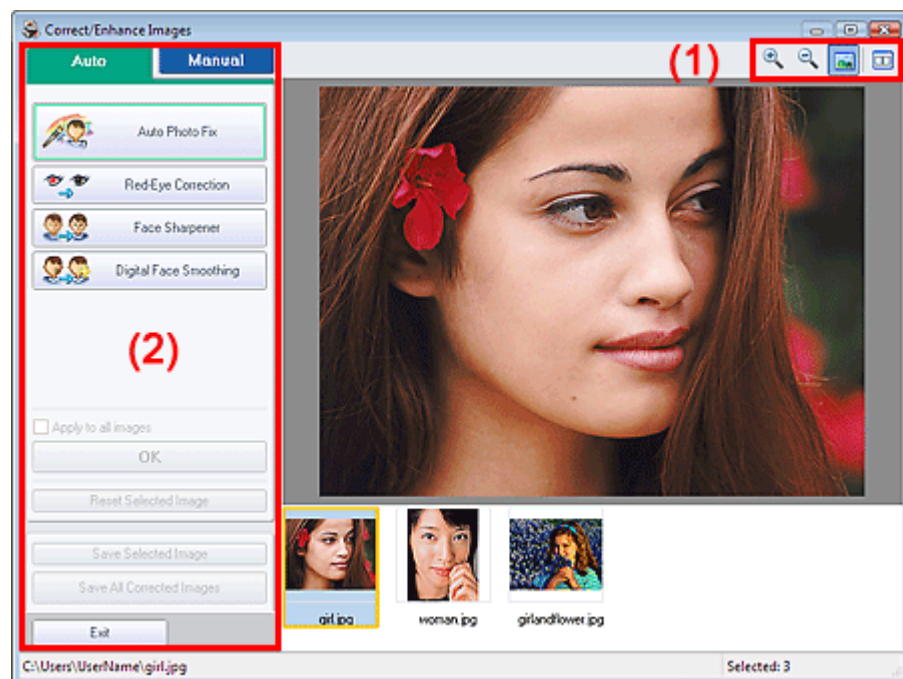

(1)Werkbalk

Werkbalk



(In-/uitzoomen)

Hiermee vergroot of verkleint u het voorbeeld van de pagina.



(Volledig scherm)

Hiermee geeft u de hele afbeelding weer in Voorbeeld



(Vergelijken)

Hiermee geeft u het venster Afbeeldingen vergelijken (Compare Images) weer. U kunt hier de afbeeldingen van voor en na de correctie/verbetering naast elkaar vergelijken.

De afbeelding voor de correctie/verbetering wordt links weergegeven en de afbeelding na de correctie/verbetering wordt rechts weergegeven.

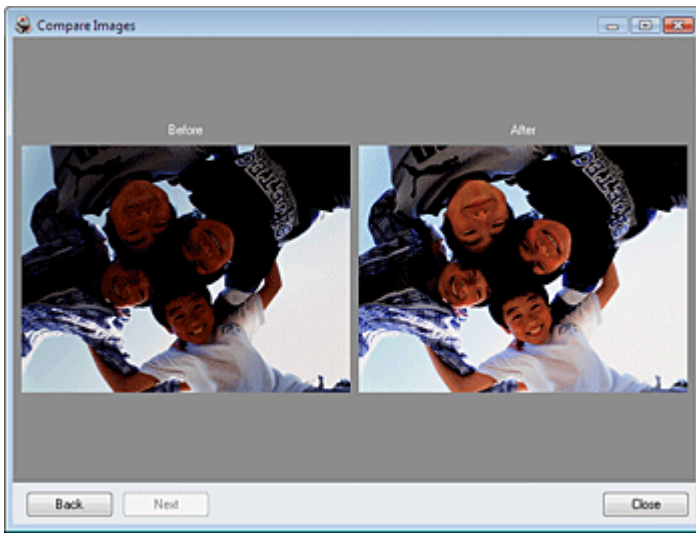

(2) Taakgebied

Op de tabbladen Auto en Handmatig (Manual) zijn verschillende taken en instellingen beschikbaar. Klik op Auto of Handmatig (Manual) om het betreffende tabblad te openen.

Tabblad Auto

Selecteer dit tabblad om correcties automatisch toe te passen.

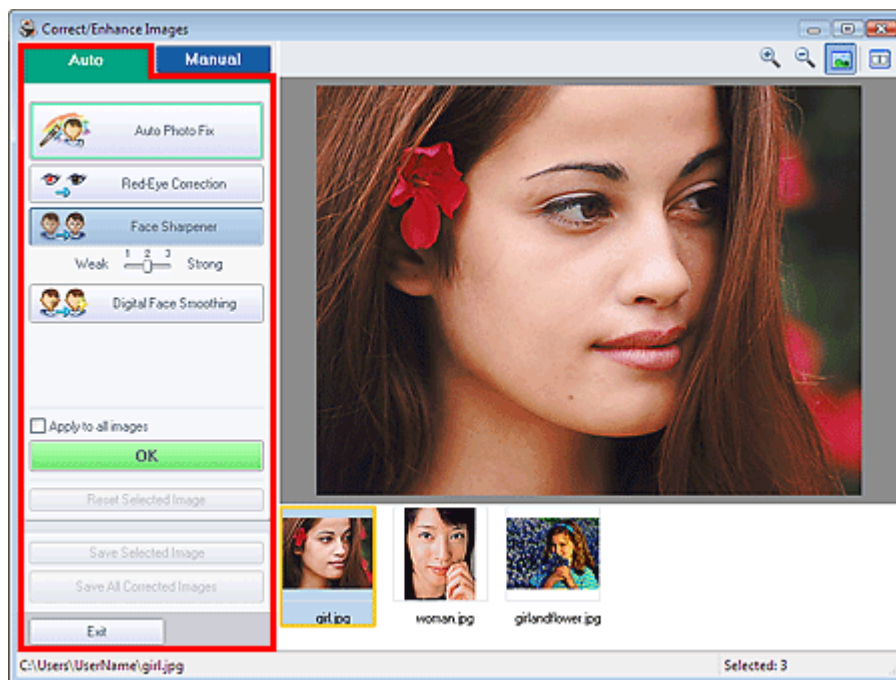

Automatische fotocorrectie (Auto Photo Fix)

Hiermee worden automatische fotocorrecties toegepast.

Belangrijk

- De functie Automatische fotocorrectie (Auto Photo Fix) is niet beschikbaar voor Photo Print. Met Photo Print kunt u automatisch correcties toepassen op alle foto's die u afdruckt. Selecteer deze optie bij Kleurcorrectie voor afdrucken (Color correction for printing) op het tabblad Geavanceerd (Advanced) in het dialoogvenster Voorkeuren (Preferences). Als u het dialoogvenster Voorkeuren (Preferences) wilt weergeven, klikt u op  (Instellingen) in het venster Opmaak/Afdrukken (Layout/Print) of selecteert u Voorkeuren... (Preferences...) in het menu Bestand (File).

Correctie rode ogen (Red-Eye Correction)

Hiermee worden rode ogen gecorrigeerd.

Opmerking

- Voor Photo Print kunt u rode ogen ook corrigeren door Automatische fotocorrectie inschakelen (Enable Auto Photo Fix) te selecteren bij Kleurcorrectie voor afdrukken (Color correction for printing) op het tabblad Geavanceerd (Advanced) van het dialoogvenster Voorkeuren (Preferences) en het selectievakje Correctie rode ogen inschakelen (Enable Red-Eye Correction) aan te vinken.

Gezicht scherper maken (Face Sharpener)

Hiermee kunt u onscherpe gezichten verscherpen.
Geef met de schuifregelaar het niveau van het effect op.

Gezicht digitaal effenen (Digital Face Smoothing)

Hiermee kunt u de huid verbeteren door oneffenheden en rimpels te verwijderen.
Geef met de schuifregelaar het niveau van het effect op.

Toepassen op alle afbeeldingen (Apply to all images)

Wanneer u deze optie selecteert, worden alle afbeeldingen in de lijst automatisch gecorrigeerd.

OK

Hiermee past u het geselecteerde effect toe op de geselecteerde afbeelding of op alle afbeeldingen.

Geselecteerde afbeelding herstellen (Reset Selected Image)

Hiermee annuleert u alle correcties en verbeteringen die u op de geselecteerde afbeelding hebt toegepast.

Geselecteerde afbeelding opslaan (Save Selected Image)

Hiermee wordt de geselecteerde afbeelding met correcties en verbeteringen opgeslagen.

Alle gecorrigeerde afbeeldingen opslaan (Save All Corrected Images)

Hiermee worden alle afbeeldingen met correcties en verbeteringen die worden weergegeven in de lijst opgeslagen.

Afsluiten (Exit)

Klik hierop om het venster Afbeeldingen corrigeren/verbeteren (Correct/Enhance Images) af te sluiten.

Tabblad Handmatig

Selecteer dit tabblad om afbeeldingen handmatig te corrigeren.

Gebruik Aanpassen (Adjust) om de helderheid en het contrast aan te passen of om de hele afbeelding scherper te maken.

Gebruik Corrigeren/verbeteren (Correct/Enhance) als u specifieke gedeelten wilt corrigeren/verbeteren.

Aanpassen

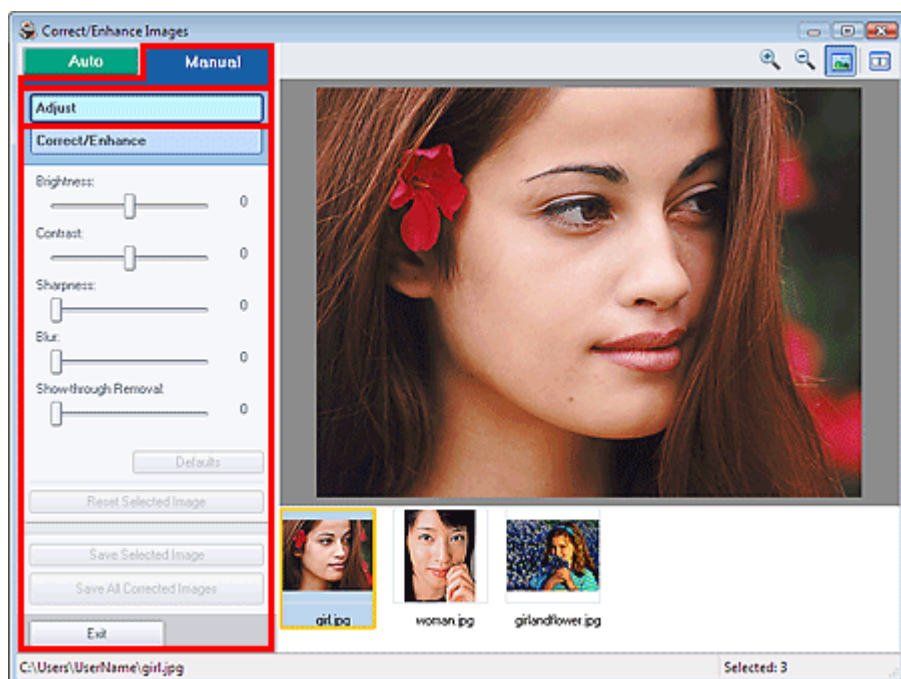

Helderheid (Brightness)

De algemene helderheid van de afbeelding wordt aangepast.

Verplaats de schuifregelaar naar links om de afbeelding donkerder te maken en naar rechts om deze lichter te maken.

Contrast

Het contrast van de afbeelding wordt aangepast. Als de afbeelding flets is vanwege gebrek aan contrast, kunt u het contrastniveau aanpassen.

Verplaats de schuifregelaar naar links om het contrast van de afbeelding te verlagen en naar rechts om het te verhogen.

Scherpte (Sharpness)

Versterkt de contouren van onderwerpen om de afbeelding scherper te maken. Pas de scherpheid aan als de foto onscherp is of tekst vaag leesbaar is.

Verplaats de schuifregelaar naar rechts om de afbeelding scherper te maken.

Vervagen (Blur)

Vervaagt de contouren van onderwerpen om de afbeelding een zachtere uitstraling te geven.

Verplaats de schuifregelaar naar rechts om de afbeelding te vervagen.

Doorschijnendheid verwijderen (Show-through Removal)

Verwijdert doorschijnendheid van tekst of de basiskleur door de achterkant. Pas het niveau van doorschijnendheid aan om te voorkomen dat tekst of de basiskleur van de achterkant van een dun document doorschijnt op de voorkant.

Verplaats de schuifregelaar naar rechts om doorschijnendheid meer te verwijderen.

Standaard (Defaults)

Hiermee herstelt u de standaardwaarden voor alle aanpassingen (helderheid, contrast, scherpheid, vervagen en doorschijnendheid verwijderen).

Geselecteerde afbeelding herstellen (Reset Selected Image)

Hiermee annuleert u alle aanpassingen die u op de geselecteerde afbeelding hebt toegepast.

Geselecteerde afbeelding opslaan (Save Selected Image)

Hiermee wordt de geselecteerde afbeelding in de lijst met toegepaste verbeteringen opgeslagen.

Alle gecorrigeerde afbeeldingen opslaan (Save All Corrected Images)

Hiermee worden alle afbeeldingen met verbeteringen die worden weergegeven in de lijst opgeslagen.

Afsluiten (Exit)

Klik hierop om het venster Afbeeldingen corrigeren/verbeteren (Correct/Enhance Images) af te sluiten.

Corrigeren/verbeteren

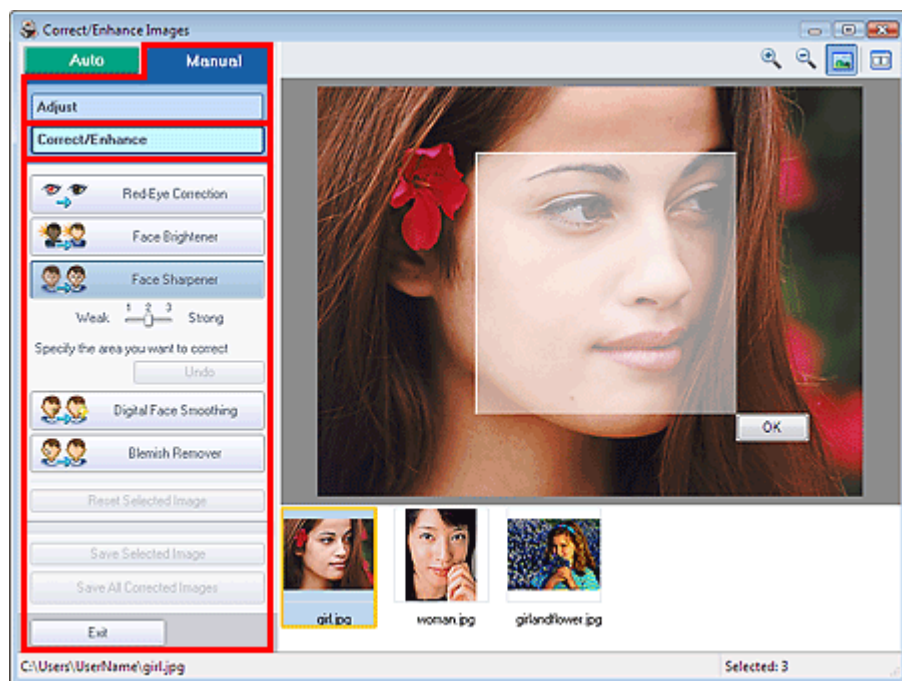

Correctie rode ogen (Red-Eye Correction)

Hiermee worden rode ogen gecorrigeerd.

U kunt het gedeelte opgeven waarop u het effect wilt toepassen. Geef met de schuifregelaar het niveau van het effect op.

Opmerking

- Voor Photo Print worden rode ogen automatisch gecorrigeerd als Automatische fotocorrectie inschakelen (Enable Auto Photo Fix) is geselecteerd in Kleurcorrectie voor afdrukken (Color correction for printing) op het tabblad Geavanceerd (Advanced) van het dialoogvenster Voorkeuren (Preferences) en het selectievakje Correctie rode ogen inschakelen (Enable Red-Eye Correction) is ingeschakeld. Schakel het selectievakje uit als u de automatische correctie wilt uitschakelen.

Helderheid gezicht (Face Brightener)

Hiermee wordt de hele afbeelding gecorrigeerd, zodat het geselecteerde deel van het gezicht helderder wordt.

Geef met de schuifregelaar het niveau van het effect op.

Gezicht scherper maken (Face Sharpener)

Hiermee kunt u onscherpe gezichten verscherpen.

U kunt het gedeelte opgeven waarop u het effect wilt toepassen. Geef met de schuifregelaar het niveau van het effect op.

Gezicht digitaal effenen (Digital Face Smoothing)

Hiermee kunt u de huid verbeteren door oneffenheden en rimpels te verwijderen.

U kunt het gedeelte opgeven waarop u het effect wilt toepassen. Geef met de schuifregelaar het niveau van het effect op.

Vlekken verwijderen (Blemish Remover)

Hiermee kunt u moedervlekjes verwijderen.

U kunt het gedeelte opgeven waarop u het effect wilt toepassen.

OK

Hiermee past u het geselecteerde effect toe op het opgegeven gebied.

Ongedaan maken (Undo)

Hiermee wordt de laatste correctie/verbetering geannuleerd.

Geselecteerde afbeelding herstellen (Reset Selected Image)

Hiermee annuleert u alle correcties en verbeteringen die u op de geselecteerde afbeelding hebt toegepast.

Geselecteerde afbeelding opslaan (Save Selected Image)

Hiermee wordt de geselecteerde afbeelding met correcties en verbeteringen opgeslagen.

Alle gecorrigeerde afbeeldingen opslaan (Save All Corrected Images)

Hiermee worden alle afbeeldingen met correcties en verbeteringen die worden weergegeven in de lijst opgeslagen.

Afsluiten (Exit)

Klik hierop om het venster Afbeeldingen corrigeren/verbeteren (Correct/Enhance Images) af te sluiten.

[Naar boven](#)↑

Uitgebreide Handleiding

Uitgebreide Handleiding > Afdrukken vanaf een computer > Afdrukken met de meegeleverde toepassingssoftware > Vragen en antwoorden

Easy-PhotoPrint EX

Vragen en antwoorden

- ➔ Hoe kan ik het opgeslagen bestand verplaatsen (of kopiëren)?
- ➔ Welke zijde van de weergegeven afbeelding wordt het eerst afgedrukt?
- ➔ Hoe kan ik met gelijke marges afdrukken?
- ➔ Wat is O1 of O4?

[Naar boven↑](#)

Uitgebreide Handleiding

Uitgebreide Handleiding > Afdrukken vanaf een computer > Afdrukken met de meegeleverde toepassingssoftware > Vragen en antwoorden > Hoe kan ik het opgeslagen bestand verplaatsen (of kopiëren)?

Easy-PhotoPrint EX



Hoe kan ik het opgeslagen bestand verplaatsen (of kopiëren)?

Als u een bestand dat is gemaakt en opgeslagen met Easy-PhotoPrint EX wilt verplaatsen (of kopiëren) van de ene map naar de andere, moet u ook de map verplaatsen (of kopiëren) die automatisch is gemaakt toen het bestand werd opgeslagen.

Als u bijvoorbeeld een bestand opslaat met de naam MijnAlbum.el1, wordt automatisch een map MijnAlbum.el1.Data gemaakt in de map waarin het bestand MijnAlbum.el1 zich bevindt. Als u het bestand MijnAlbum.el1 naar een andere map wilt verplaatsen (of kopiëren), moet u ook de map MijnAlbum.el1.Data verplaatsen. De map MijnAlbum.el1.Data bevat de foto's die in het album worden gebruikt.

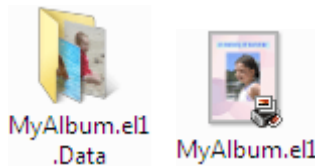

Opmerking

- De pictogrammen variëren, afhankelijk van de items.

Belangrijk

- Wijzig de naam van de map Data niet, anders kunt u geen foto's weergeven die u hebt bewerkt met Easy-PhotoPrint EX.

[Naar boven](#) ↑

Uitgebreide Handleiding

Uitgebreide Handleiding > Afdrukken vanaf een computer > Afdrukken met de meegeleverde toepassingssoftware > Vragen en antwoorden > Welke zijde van de weergegeven afbeelding wordt het eerst afgedrukt?

Easy-PhotoPrint EX



Welke zijde van de weergegeven afbeelding wordt het eerst afgedrukt?

Zoals hieronder wordt weergegeven, wordt het afdrukken gestart aan de linkerkant van de afbeelding die in het venster Opmaak/Afdrukken (Layout/Print) wordt weergegeven.

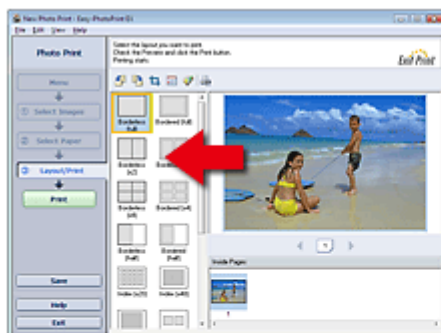

Het papier wordt uitgevoerd in de richting die door de pijl wordt aangegeven.

Raadpleeg de handleiding van de printer voor meer informatie over het plaatsen van papier voor afdrukken op de voorzijde/achterzijde en dergelijke.

[Naar boven](#)

Uitgebreide Handleiding

Uitgebreide Handleiding > Afdrukken vanaf een computer > Afdrukken met de meegeleverde toepassingssoftware > Vragen en antwoorden > Hoe kan ik met gelijke marges afdrukken?

Easy-PhotoPrint EX



Hoe kan ik met gelijke marges afdrukken?

Wanneer u een indeling met randen kiest, is het mogelijk dat de marges links en rechts of boven en onder niet gelijk zijn, afhankelijk van de afbeelding en de printer.

Als u altijd wilt afdrukken met gelijke marges, schakelt u het selectievakje **Altijd bijsnijden** wanneer u een indeling met marges selecteert (*Always crop images when selecting a layout with margins*) in op het tabblad **Geavanceerd** (*Advanced*) van het dialoogvenster **Voorkeuren** (*Preferences*).

Als u het dialoogvenster **Voorkeuren** (*Preferences*) wilt weergeven, klikt u op  (Instellingen) in het venster **Opmaak/Afdrukken** (*Layout/Print*) of selecteert u **Voorkeuren...** (*Preferences...*) in het menu **Bestand** (*File*).

Snijd de foto bij om gelijke marges te krijgen.

➔ [Foto's bijsnijden \(Photo Print\)](#)

Opmerking

- Deze instelling is alleen beschikbaar voor Photo Print.

[Naar boven](#)↑

Uitgebreide Handleiding

Uitgebreide Handleiding > Afdrukken vanaf een computer > Afdrukken met de meegeleverde toepassingssoftware > Vragen en antwoorden > Wat is O1 of O4?

Easy-PhotoPrint EX



Wat is O1 of O4?

Wanneer een album wordt afgedrukt, worden labels als O1 en O4 afgedrukt als paginanummers.

De O1 en O4 staan respectievelijk voor voorblad en achteromslag.

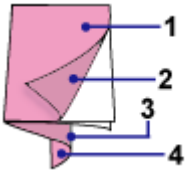

O1: Voorblad

O2: Binnenzijde voorblad

O3: Binnenzijde achteromslag

O4: Achteromslag

[Naar boven](#) ↑

Uitgebreide Handleiding

Uitgebreide Handleiding > Afdrukken vanaf een computer > Afdrukken met de meegeleverde toepassingssoftware > Instellingen voor Photo Print

Easy-PhotoPrint EX

Instellingen voor Photo Print

- ➔ Levendige foto's afdrukken
- ➔ Ruis in foto's reduceren
- ➔ Foto's bijnijden (Photo Print)
- ➔ Een datum op foto's afdrukken (Photo Print)
- ➔ Meerdere foto's op één pagina afdrukken
- ➔ Een index afdrukken
- ➔ Pasfoto's afdrukken (ID Photo Print)
- ➔ Fotogegevens afdrukken
- ➔ Foto's opslaan
- ➔ Opgeslagen bestanden openen

[Naar boven](#)↑

Uitgebreide Handleiding

Uitgebreide Handleiding > Afdrukken vanaf een computer > Afdrukken met de meegeleverde toepassingssoftware > Instellingen voor Photo Print > Levendige foto's afdrucken

Easy-PhotoPrint EX



Levendige foto's afdrucken

Schakel het selectievakje Vivid Photo in het venster Papier selecteren (Select Paper) in als u de kleuren in een foto wilt verlevendigen voordat u deze afdrukt.

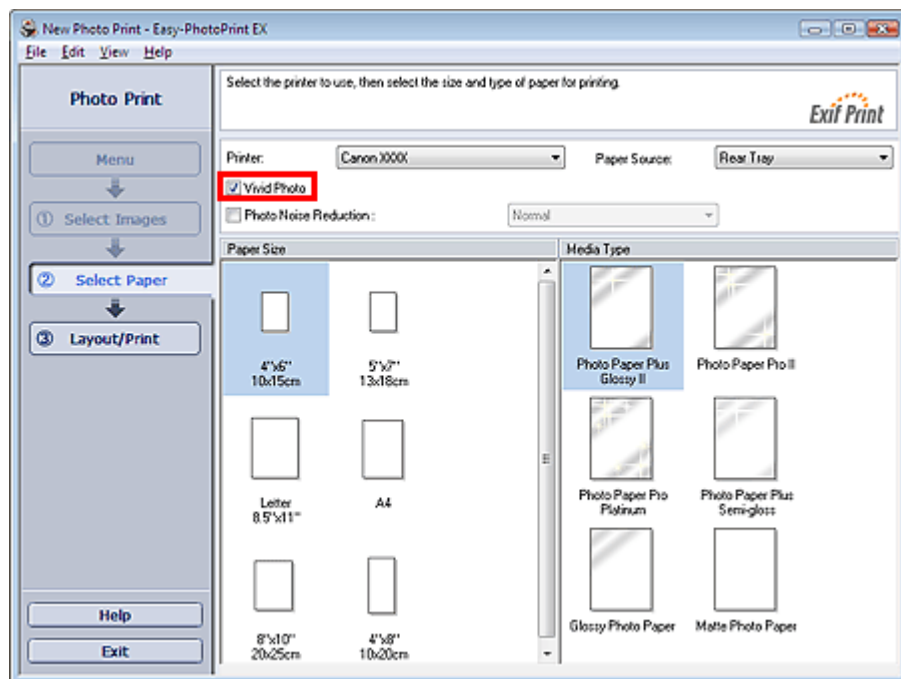

Belangrijk

- Deze functie is alleen beschikbaar voor printers die Vivid Photo ondersteunen.
- Deze functie is niet beschikbaar als ICC-profiel inschakelen (Enable ICC Profile) is geselecteerd op het tabblad Geavanceerd (Advanced) van het dialoogvenster Voorkeuren (Preferences).

Opmerking

- Als u Vivid Photo selecteert, is dit alleen van invloed op de afdruk. De oorspronkelijke afbeelding of het afdrukvoorbeeld blijft ongewijzigd.

[Naar boven](#) 

Uitgebreide Handleiding

Uitgebreide Handleiding > Afdrukken vanaf een computer > Afdrukken met de meegeleverde toepassingssoftware > Instellingen voor Photo Print > Ruis in foto's reduceren

Easy-PhotoPrint EX



Ruis in foto's reduceren

Een foto die op een donkere locatie (bijvoorbeeld 's nachts) met een digitale camera is gemaakt, kan ruis bevatten.

Schakel het selectievakje Ruisreductie in foto's (Photo Noise Reduction) in het venster Papier selecteren (Select Paper) in om ruis in de foto te verminderen en de afgedrukte foto's helderder te maken.

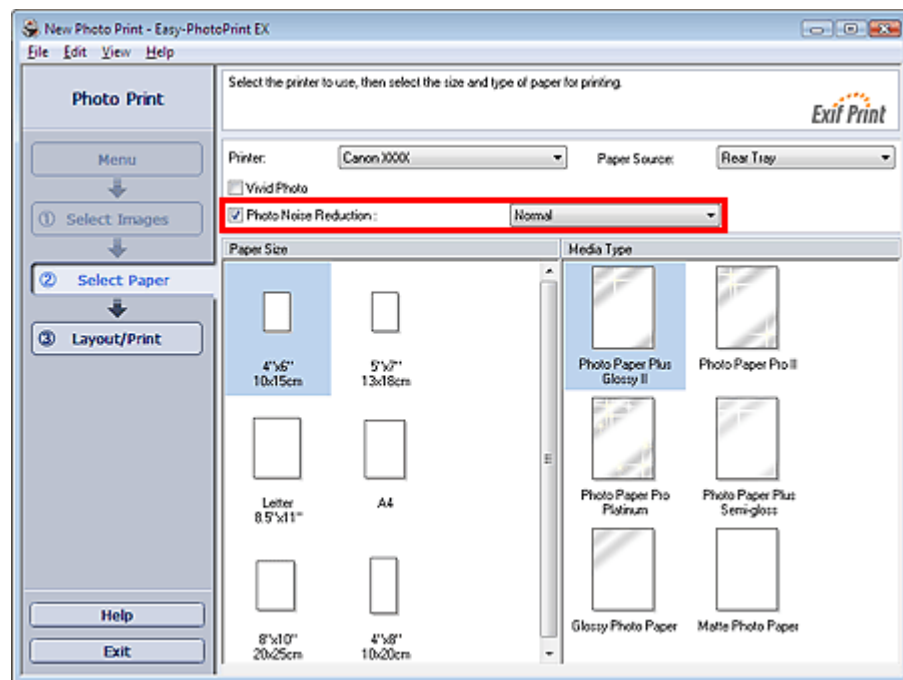

Belangrijk

- Deze functie is niet beschikbaar als ICC-profiel inschakelen (Enable ICC Profile) is geselecteerd op het tabblad Geavanceerd (Advanced) van het dialoogvenster Voorkeuren (Preferences).

Opmerking

- Bij veel ruis wijzigt u Normaal (Normal) in Krachtig (Strong).
- Deze functie heeft alleen effect op het afdrukresultaat. De oorspronkelijke afbeelding of het afdrukvoorbeeld blijft ongewijzigd.

[Naar boven](#) 

Uitgebreide Handleiding

Uitgebreide Handleiding > Afdrukken vanaf een computer > Afdrukken met de meegeleverde toepassingssoftware > Instellingen voor Photo Print > Foto's bijnijden (Photo Print)

Easy-PhotoPrint EX



Foto's bijnijden (Photo Print)

Bij het bijnijden van foto's selecteert u het deel dat u wilt behouden en wordt de rest verwijderd.

Klik op  (Afbeelding bijnijden) in het scherm Opmaak/Afdrukken (Layout/Print) of dubbelklik op de voorbeeldafbeelding.

Plaats het witte kader over het gedeelte dat u wilt afdrukken en klik op OK.

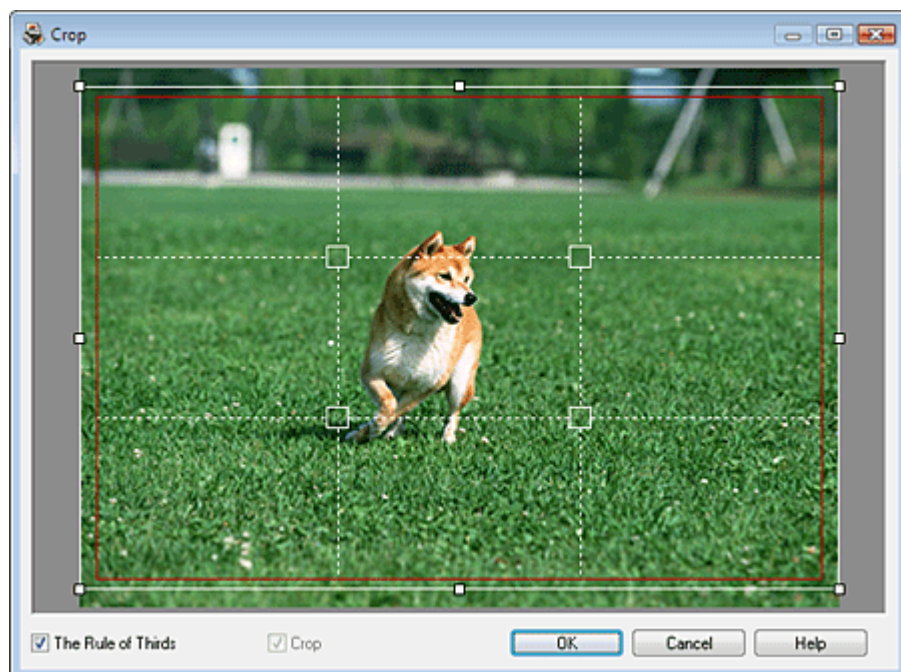

Opmerking

- U kunt het bijnijdsgebied ook verplaatsen door de cursor in het witte kader te plaatsen en dit te verslepen. Versleep de witte lijnen om het bijnijdsgebied te vergroten of te verkleinen.
- Schakel het selectievakje De regel van drie (The Rule of Thirds) in om witte streepjeslijnen weer te geven. U kunt een evenwichtige compositie maken door een van de kruispunten (witte vierkantjes) of witte streepjeslijnen naar het hoofdonderwerp van de foto te verslepen.

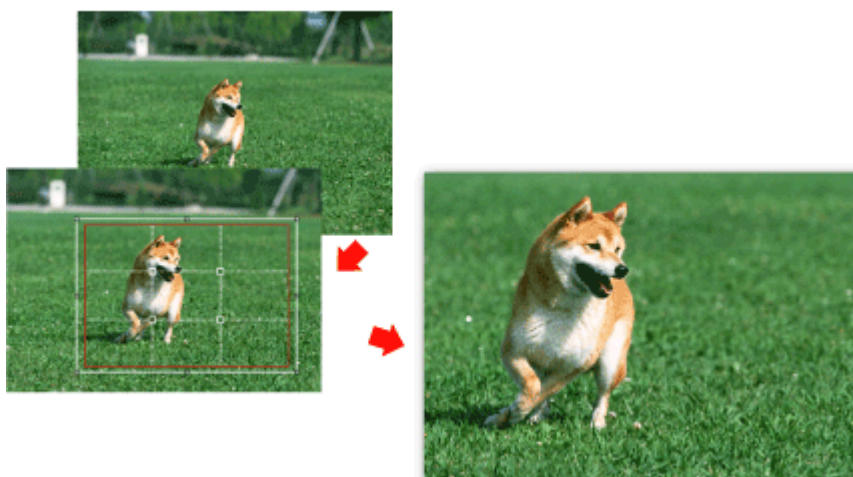

- Het bijnijden heeft alleen effect op het afdrukresultaat. De oorspronkelijke afbeelding wordt niet bijgesneden.
- Raadpleeg de Help voor meer informatie over het venster Bijnijden (Crop).

[Naar boven](#) ↑

Uitgebreide Handleiding

Uitgebreide Handleiding > Afdrukken vanaf een computer > Afdrukken met de meegeleverde toepassingssoftware > Instellingen voor Photo Print > Een datum op foto's afdrucken (Photo Print)

Easy-PhotoPrint EX



Een datum op foto's afdrucken (Photo Print)

Als u de datum waarop de foto is gemaakt wilt afdrucken op de foto, klikt u op  (Datuminstellingen) in het venster Opmaak/Afdrukken (Layout/Print) en schakelt u in het dialoogvenster Datuminstellingen (Date Settings) het selectievakje Afdrukdatum (Print date) in.

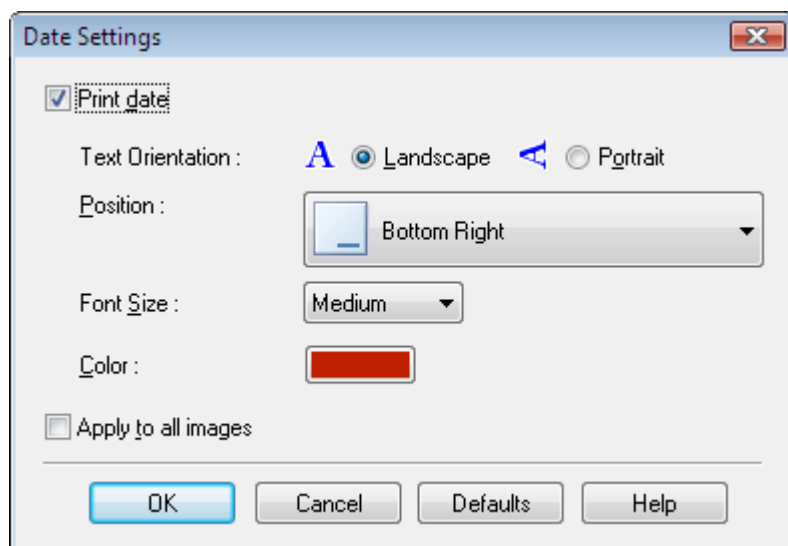

Opmerking

- De datum wordt weergegeven volgens de datumnotatie die is ingesteld in uw besturingssysteem (mm-dd-jjjj, enzovoort).
- Raadpleeg de Help voor meer informatie over het instellen van de datum.

[Naar boven](#) 

Uitgebreide Handleiding

Uitgebreide Handleiding > Afdrukken vanaf een computer > Afdrukken met de meegeleverde toepassingssoftware > Instellingen voor Photo Print > Meerdere foto's op één pagina afdrukken

Easy-PhotoPrint EX



Meerdere foto's op één pagina afdrukken

U kunt meerdere foto's op één pagina afdrukken door een indeling met meerdere foto's te selecteren in het venster Opmaak/Afdrukken (Layout/Print).

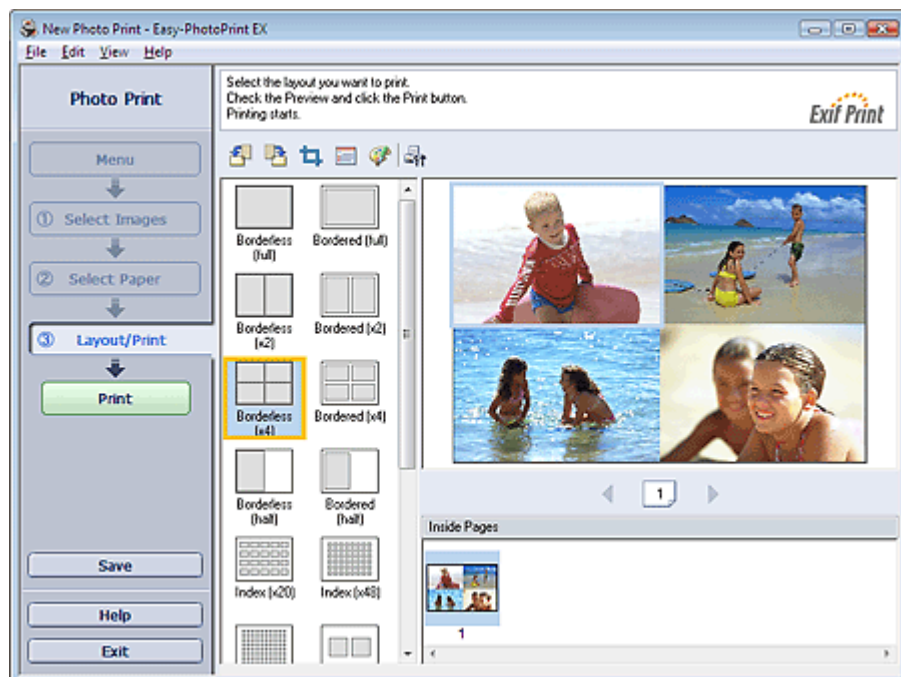

Opmerking

- Zie het volgende onderwerp voor meer informatie over het selecteren van foto's.
➔ [Een foto selecteren](#)
- De aantallen foto's en indelingen kunnen per mediumtype variëren.
- De foto's worden als volgt gerangschikt.
Voorbeeld: Geen randen (x4)

1	3
2	4

- U kunt de afdrukvolgorde wijzigen bij Afdrukvolgorde (Printing Order) op het tabblad Afdrukken (Print) in het dialoogvenster Voorkeuren (Preferences).
U kunt hier kiezen uit Op datum (By Date), Op naam (By Name) en Op selectie (By Selection).

Als u het dialoogvenster Voorkeuren (Preferences) wilt weergeven, klikt u op  (Instellingen) of selecteert u Voorkeuren... (Preferences...) in het menu Bestand (File).

[Naar boven](#) ↑

Uitgebreide Handleiding

Uitgebreide Handleiding > Afdrukken vanaf een computer > Afdrukken met de meegeleverde toepassingssoftware > Instellingen voor Photo Print > Een index afdrukken

Easy-PhotoPrint EX



Een index afdrukken

U kunt een index afdrukken van geselecteerde foto's. Op een indexafdruk worden de miniatures van de foto's weergegeven op één pagina. Dit is een handige manier om uw foto's te beheren.

Als u een index wilt afdrukken, selecteert u Index uit de indelingen in het venster Opmaak/Afdrukken (Layout/Print).

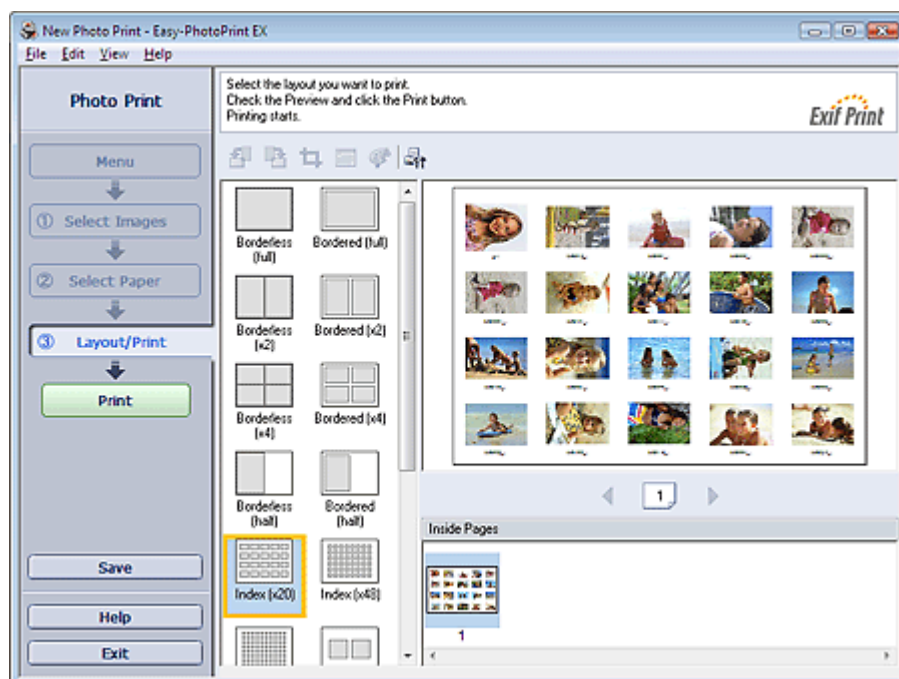

Belangrijk

- U kunt geen index afdrukken als u een van de volgende papierformaten hebt geselecteerd.
 - Creditcard
 - Fine Art A4
 - Fine Art A3
 - Fine Art A3+
 - Fine Art Letter
- U kunt maximaal 80 afbeeldingen afdrukken op één pagina.

Opmerking

- Zie het volgende onderwerp voor meer informatie over het selecteren van foto's.
 - ➔ [Een foto selecteren](#)
- De foto's worden als volgt gerangschikt.
Voorbeeld: Index (x20)

1	2	3	4	5
6	7	8	9	10
11	12	13	14	15
16	17	18	19	20

- U kunt de afdrukvolgorde wijzigen bij Afdrukvolgorde (Printing Order) op het tabblad Afdrukken (Print) in het dialoogvenster Voorkeuren (Preferences).

U kunt hier kiezen uit Op datum (By Date), Op naam (By Name) en Op selectie (By Selection).

Als u het dialoogvenster Voorkeuren (Preferences) wilt weergeven, klikt u op (Instellingen) of selecteert u Voorkeuren... (Preferences...) in het menu Bestand (File).

Uitgebreide Handleiding

Uitgebreide Handleiding > Afdrukken vanaf een computer > Afdrukken met de meegeleverde toepassingssoftware > Instellingen voor Photo Print > Pasfoto's afdrukken (ID Photo Print)

Easy-PhotoPrint EX



Pasfoto's afdrukken (ID Photo Print)

U kunt verschillende pasfoto's afdrukken.

Belangrijk

- De foto is mogelijk niet geschikt als een officiële pasfoto.
Raadpleeg voor meer informatie de instantie waarvoor u de foto wilt gebruiken.

Als u pasfoto's wilt afdrukken, selecteert u 4"x6" 10x15cm bij Papierformaat (Paper Size) in het venster Papier selecteren (Select Paper) en selecteert u een indeling voor de pasfoto uit de indelingen in het venster Opmaak/Afdrukken (Layout/Print).

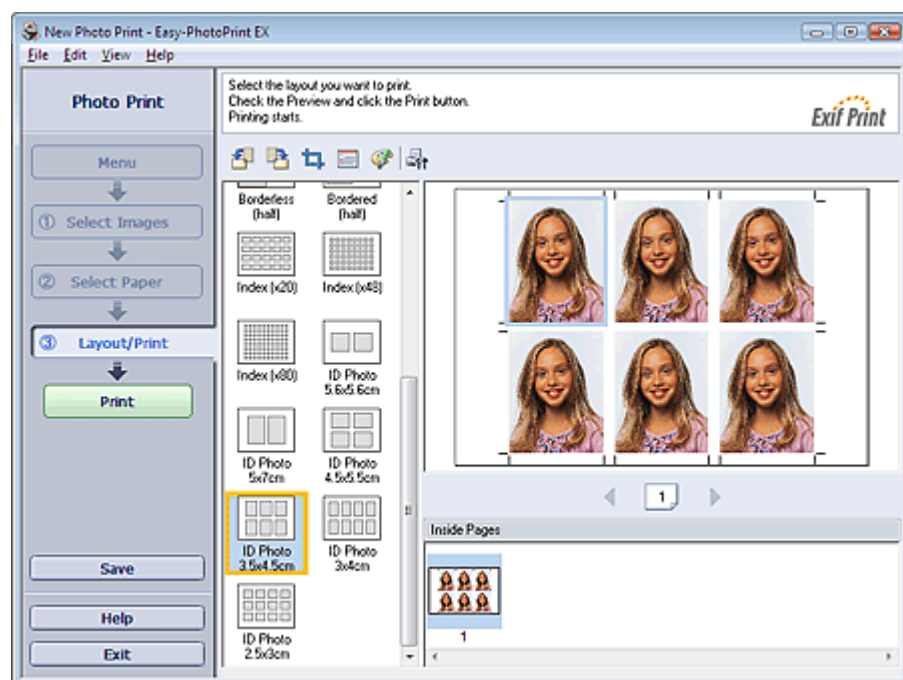

Opmerking

- Zie het volgende onderwerp voor meer informatie over het selecteren van foto's.
➔ [Een foto selecteren](#)
- De foto's worden als volgt gerangschikt.
Voorbeeld: ID-foto 3,5 x 4,5cm

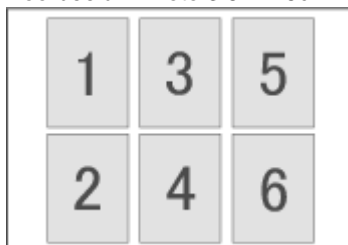

- U kunt de afdrukvolgorde wijzigen bij Afdrukvolgorde (Printing Order) op het tabblad Afdrukken (Print) in het dialoogvenster Voorkeuren (Preferences).
U kunt hier kiezen uit Op datum (By Date), Op naam (By Name) en Op selectie (By Selection).

Als u het dialoogvenster Voorkeuren (Preferences) wilt weergeven, klikt u op  (Instellingen) of selecteert u Voorkeuren... (Preferences...) in het menu Bestand (File).

Uitgebreide Handleiding

Uitgebreide Handleiding > Afdrukken vanaf een computer > Afdrukken met de meegeleverde toepassingssoftware > Instellingen voor Photo Print > Fotogegevens afdrukken

Easy-PhotoPrint EX



Fotogegevens afdrukken

Selecteer Opnamegegevens (Captured Info) in het venster Opmaak/Afdrukken (Layout/Print) om de foto en de Exif-gegevens naast elkaar af te drukken.

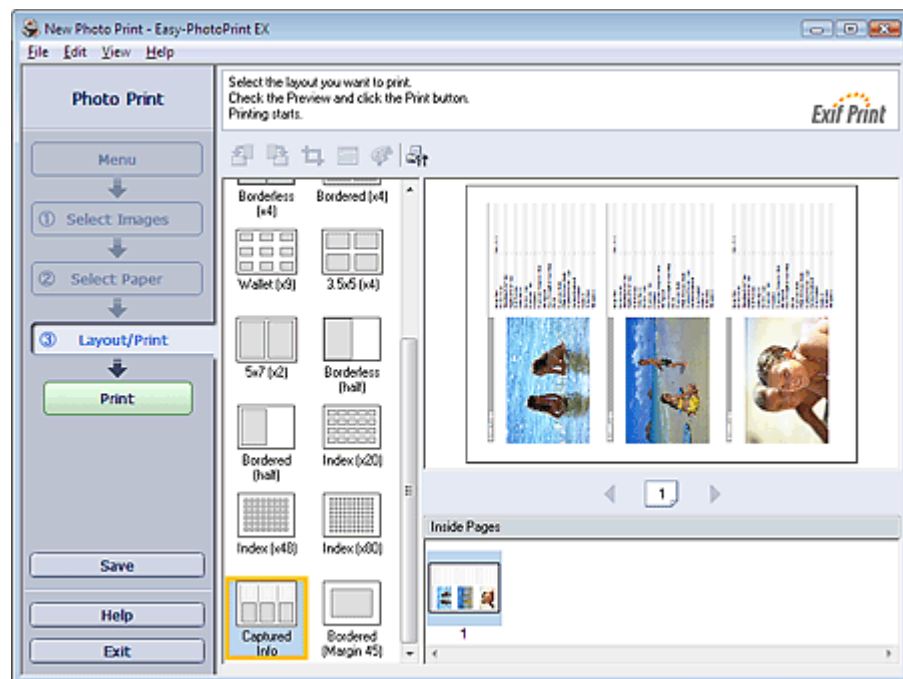

Opmerking

- Zie het volgende onderwerp voor meer informatie over het selecteren van foto's.
➡ [Een foto selecteren](#)
- Deze functie is alleen beschikbaar voor de papierformaten Letter 8,5"x11" en A4.

[Naar boven](#)↑

Uitgebreide Handleiding

Uitgebreide Handleiding > Afdrukken vanaf een computer > Afdrukken met de meegeleverde toepassingssoftware > Instellingen voor Photo Print > Foto's opslaan

Easy-PhotoPrint EX



Foto's opslaan

U kunt bewerkte foto's opslaan. De gegevens over het bijsnijden en de indeling kunnen worden opgeslagen.

Klik op Opslaan (Save) in het venster Opmaak/Afdrukken (Layout/Print).

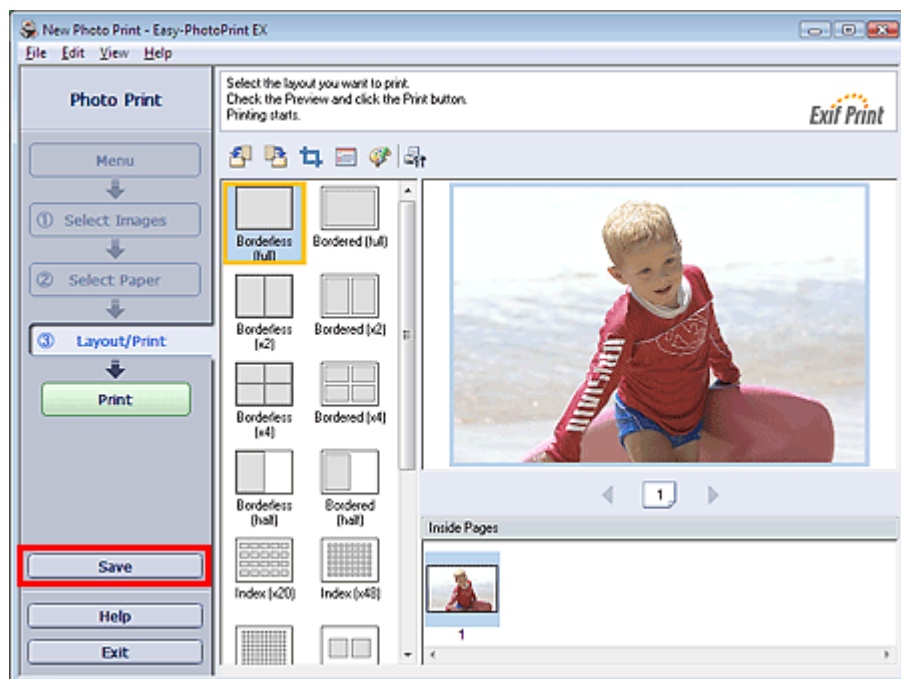

Wanneer het dialoogvenster Opslaan als (Save As) wordt weergegeven, geeft u de locatie en de bestandsnaam op en klikt u op Opslaan (Save).

Belangrijk

- Als u een opgeslagen bestand bewerkt en opnieuw opslaat, wordt het bestand overschreven. Als u een bestand opnieuw wilt opslaan onder een nieuwe naam of op een andere locatie, selecteert u Opslaan als... (Save As...) in het menu Bestand (File) en slaat u het bestand op.

Opmerking

- Opslaan (Save) wordt niet weergegeven in de vensters Afbeeldingen selecteren (Select Images) en Papier selecteren (Select Paper).

[Naar boven](#) ↑

Uitgebreide Handleiding

Uitgebreide Handleiding > Afdrukken vanaf een computer > Afdrukken met de meegeleverde toepassingssoftware > Instellingen voor Photo Print > Opgeslagen bestanden openen

Easy-PhotoPrint EX



Opgeslagen bestanden openen

U kunt bestanden openen die zijn gemaakt met Easy-PhotoPrint EX.

1. Klik bij Menu op Bibliotheek (Library).

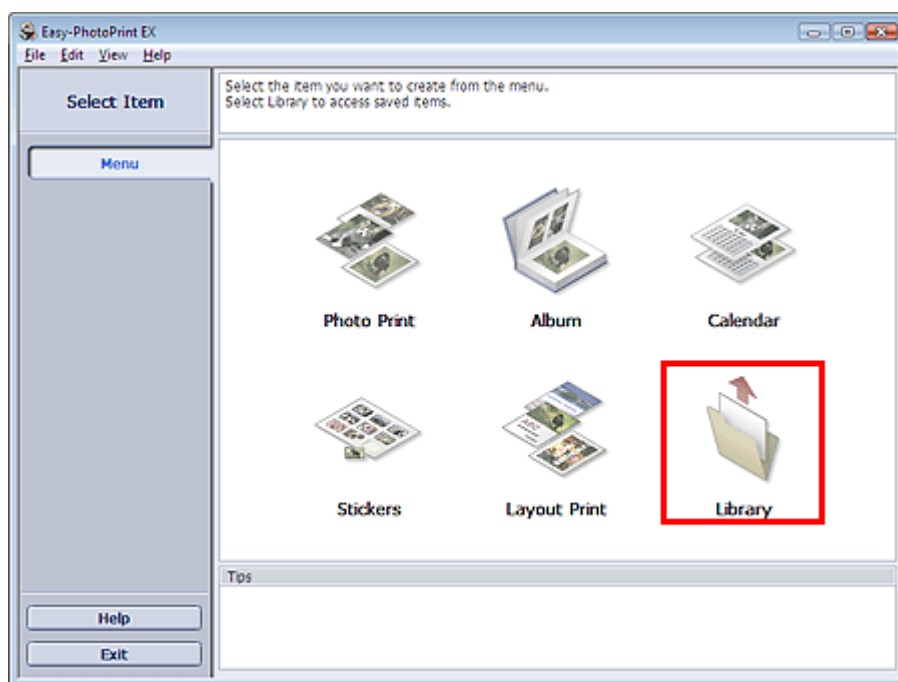

Het dialoogvenster Openen (Open) wordt weergegeven.

U kunt bestanden die zijn gemaakt en opgeslagen met Easy-PhotoPrint EX bekijken in de pictogramweergave (alleen voor Windows Vista) of de miniatuurweergave.

Belangrijk

- Wanneer u de 64-bits versie van Windows Vista of Windows XP gebruikt, kan de inhoud van bestanden niet worden weergegeven in Verkenner.

2. Selecteer het bestand dat u wilt openen en klik op Openen (Open).

Het venster Opmaak/Afdrukken (Layout/Print) wordt weergegeven.

Opmerking

- De volgende bestandsindeling (extensie) wordt ondersteund door Easy-PhotoPrint EX.
 - Easy-PhotoPrint EX Photo Print-bestand (.el6)

3. Bewerk het bestand indien nodig.

Opmerking

- U kunt bestanden die zijn gemaakt met Easy-PhotoPrint EX niet alleen openen via Bibliotheek (Library) in Menu, maar ook op de volgende manieren.
 - Dubbelklik of klik op het bestand.
 - Klik in het menu Bestand (File) op Openen... (Open...) en selecteer het bestand dat u wilt bewerken.
- U kunt een onlangs geopend bestand ook openen door op de bestandsnaam te klikken in het menu Bestand (File).

Uitgebreide Handleiding

Uitgebreide Handleiding > Afdrukken vanaf een computer > Afdrukken met de meegeleverde toepassingssoftware > Overige instellingen

Easy-PhotoPrint EX

Overige instellingen

- ➔ Indeling wijzigen
- ➔ Achtergrond wijzigen
- ➔ Foto's toevoegen
- ➔ Positie van foto's verwisselen
- ➔ Foto's vervangen
- ➔ Positie, hoek en formaat van foto's wijzigen
- ➔ Foto's bijsnijden
- ➔ Foto's in kader plaatsen
- ➔ Een datum op foto's afdrukken
- ➔ Opmerkingen aan foto's toevoegen
- ➔ Tekst aan foto's toevoegen
- ➔ Opslaan
- ➔ Feestdagen instellen
- ➔ Kalenderweergave instellen
- ➔ Opgeslagen bestanden openen

[Naar boven](#)↑

Uitgebreide Handleiding

Uitgebreide Handleiding > Afdrukken vanaf een computer > Afdrukken met de meegeleverde toepassingssoftware > Overige instellingen > Indeling wijzigen

Easy-PhotoPrint EX



Indeling wijzigen

U kunt de indeling van elke pagina afzonderlijk wijzigen.

Selecteer de pagina waarvan u de indeling wilt wijzigen in het venster Bewerken (Edit) en klik vervolgens

op  (Opmaak wijzigen).

Selecteer de opmaak die u wilt gebruiken in het dialoogvenster Opmaak wijzigen (Change Layout) en klik op OK.

Album

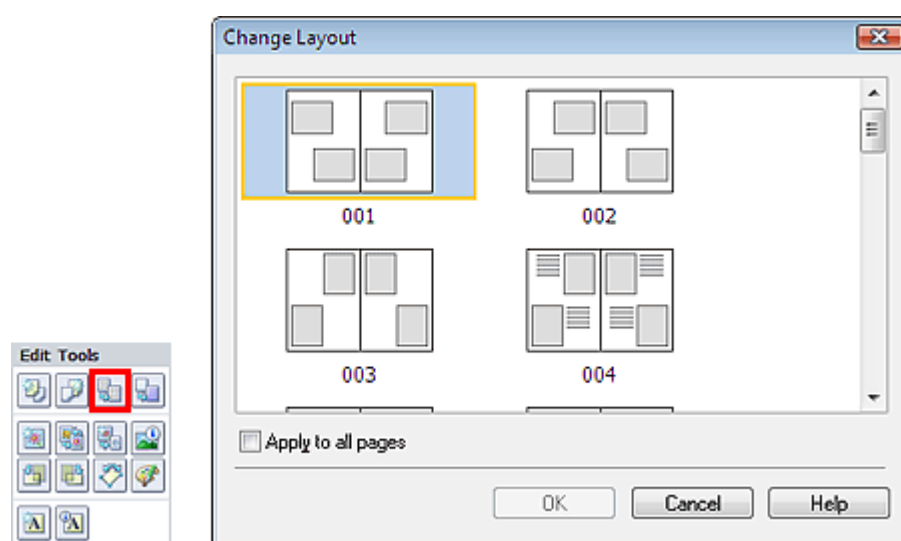

Belangrijk

- Als de nieuwe opmaak een ander aantal kaders bevat dan de huidige opmaak, gebeurt het volgende:
 - Als het aantal kaders is verhoogd : De afbeeldingen van de volgende pagina's worden naar voren gehaald om alle kaders in de nieuwe opmaak te vullen.
 - Als het aantal kaders is verlaagd : Pagina's met de nieuwe opmaak worden toegevoegd tot alle afbeeldingen op de pagina's met de huidige opmaak passen.
- Als u voor het voorblad of de achteromslag een andere indeling kiest die minder kaders bevat, worden afbeeldingen die niet in de nieuwe opmaak passen verwijderd, te beginnen met de afbeelding die als laatste is toegevoegd aan de eerdere opmaakpagina.

Opmerking

- De indelingen die u kunt selecteren, zijn afhankelijk van Papierformaat (Paper Size), Afdrukstand (Orientation) of het type pagina dat u hebt geselecteerd (voorblad, binnenste pagina's of achteromslag).
- Schakel het selectievakje Toepassen op alle pagina's (Apply to all pages) in als u de indeling van alle pagina's wilt wijzigen in de nieuwe indeling.

Kalender

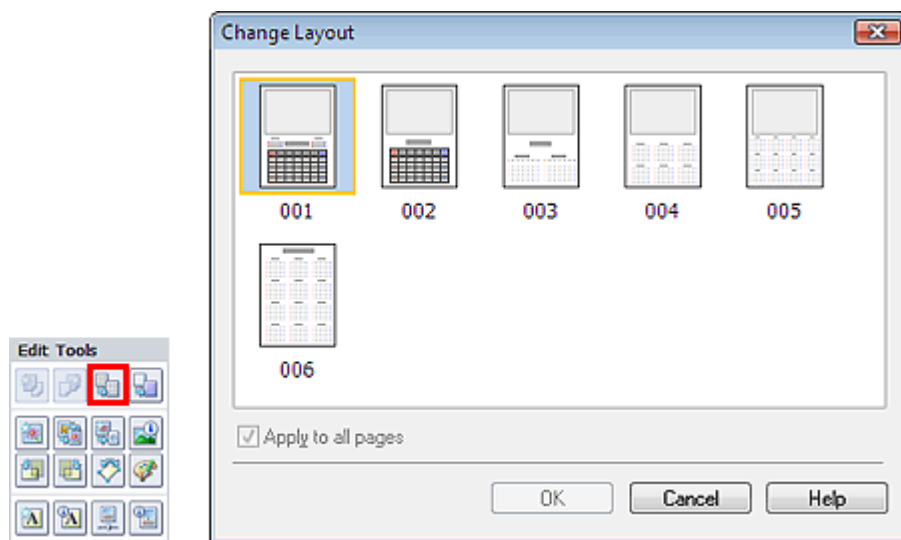

Belangrijk

- De opmaak van alle pagina's wordt gewijzigd in de geselecteerde opmaak.
- Alle afbeeldingen die niet in de nieuwe opmaak passen, worden op de laatste pagina verzameld.

Opmerking

- De indelingen die u kunt selecteren, zijn afhankelijk van het Papierformaat (Paper Size) en de Afdrukstand (Orientation).

Opmaak afdrukken

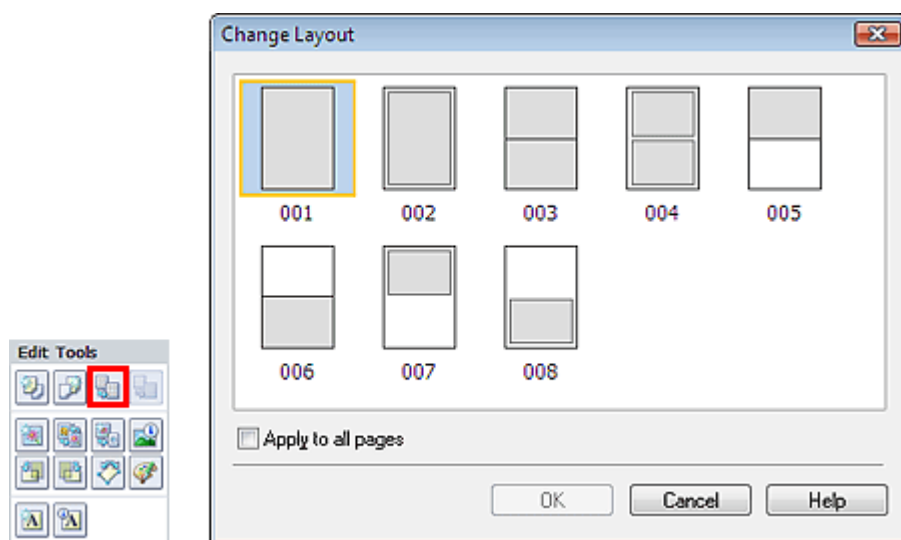

Belangrijk

- Als de nieuwe opmaak een ander aantal kaders bevat dan de huidige opmaak, gebeurt er het volgende:
 - Als het aantal kaders is verhoogd : De afbeeldingen van de volgende pagina's worden naar voren gehaald om alle kaders in de nieuwe opmaak te vullen.
 - Als het aantal kaders is verlaagd : Pagina's met de nieuwe opmaak worden toegevoegd tot alle afbeeldingen op de pagina's met de huidige opmaak passen.

Opmerking

- De indelingen die u kunt selecteren, zijn afhankelijk van het Papierformaat (Paper Size) en de Afdrukstand (Orientation).
- Schakel het selectievakje Toepassen op alle pagina's (Apply to all pages) in als u de indeling van alle pagina's wilt wijzigen in de nieuwe indeling.

Uitgebreide Handleiding

Uitgebreide Handleiding > Afdrukken vanaf een computer > Afdrukken met de meegeleverde toepassingssoftware > Overige instellingen > Achtergrond wijzigen

Easy-PhotoPrint EX

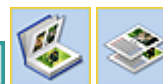

Achtergrond wijzigen

U kunt de achtergrond van elke pagina wijzigen.

Belangrijk

- U kunt de achtergrond voor Photo Print, Stickers en Opmaak afdrukken (Layout Print) niet wijzigen.

Klik op Achtergrond... (Background...) in het venster Pagina-instelling (Page Setup) of selecteer de

pagina waarvan u de achtergrond wilt wijzigen in het venster Bewerken (Edit) en klik op  (Achtergrond wijzigen).

Opmerking

- De vensters voor het afdrukken van albums worden gebruikt als voorbeelden in de volgende beschrijvingen. De vensters kunnen verschillen afhankelijk van wat u maakt.

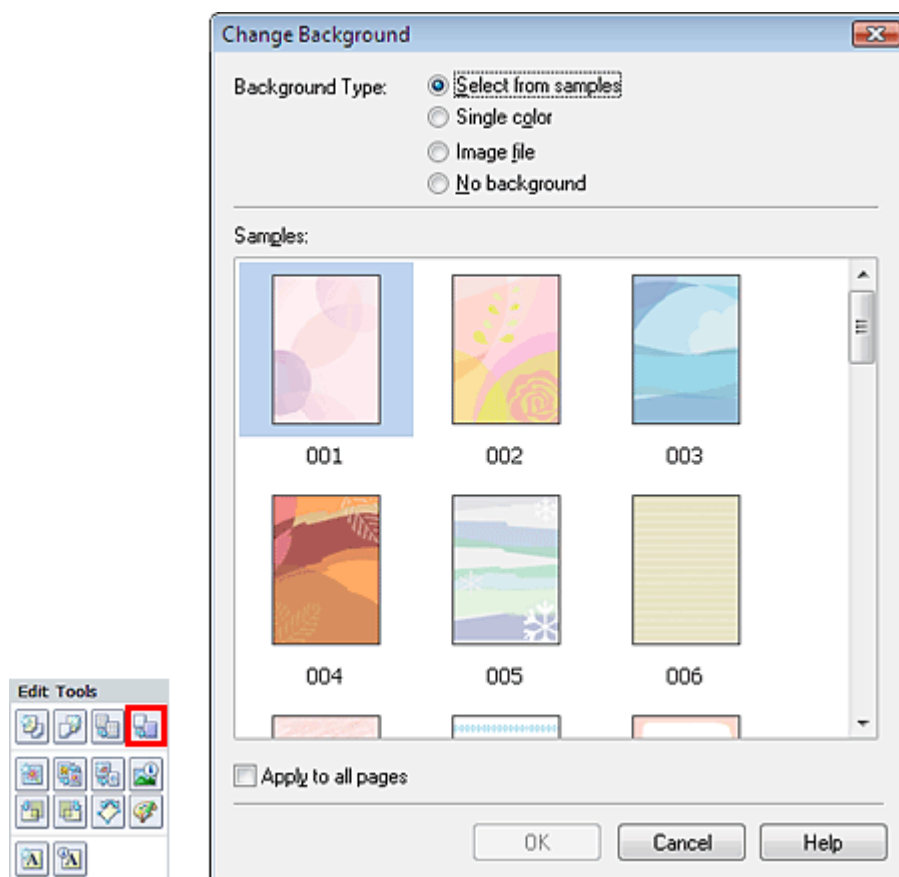

Selecteer het gewenste achtergrondtype in het dialoogvenster Achtergrond wijzigen (Change Background).

Als Selecteren uit voorbeelden (Select from samples) is geselecteerd

Selecteer de afbeelding die wilt gebruiken bij Voorbeelden (Samples) en klik op OK.

Opmerking

- Selecteren uit voorbeelden (Select from samples) wordt alleen weergegeven als Album is geselecteerd.

Als Enkele kleur (Single color) is geselecteerd

Selecteer de gewenste kleur bij Standaardkleur (Standard color) of Aangepaste kleur (Custom color) en klik op OK.

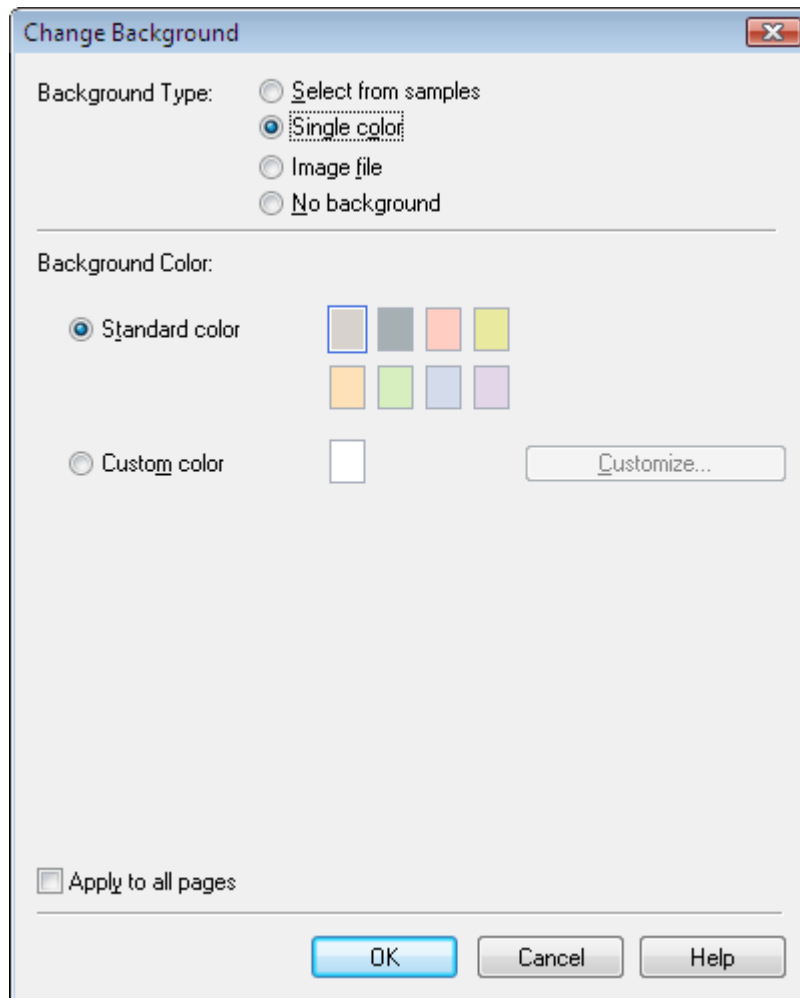
**Als Afbeeldingsbestand (Image file) is geselecteerd**

Stel Pad afbeeldingsbestand (Image File Path) en Indeling afbeelding (Image Layout) in en klik op OK.

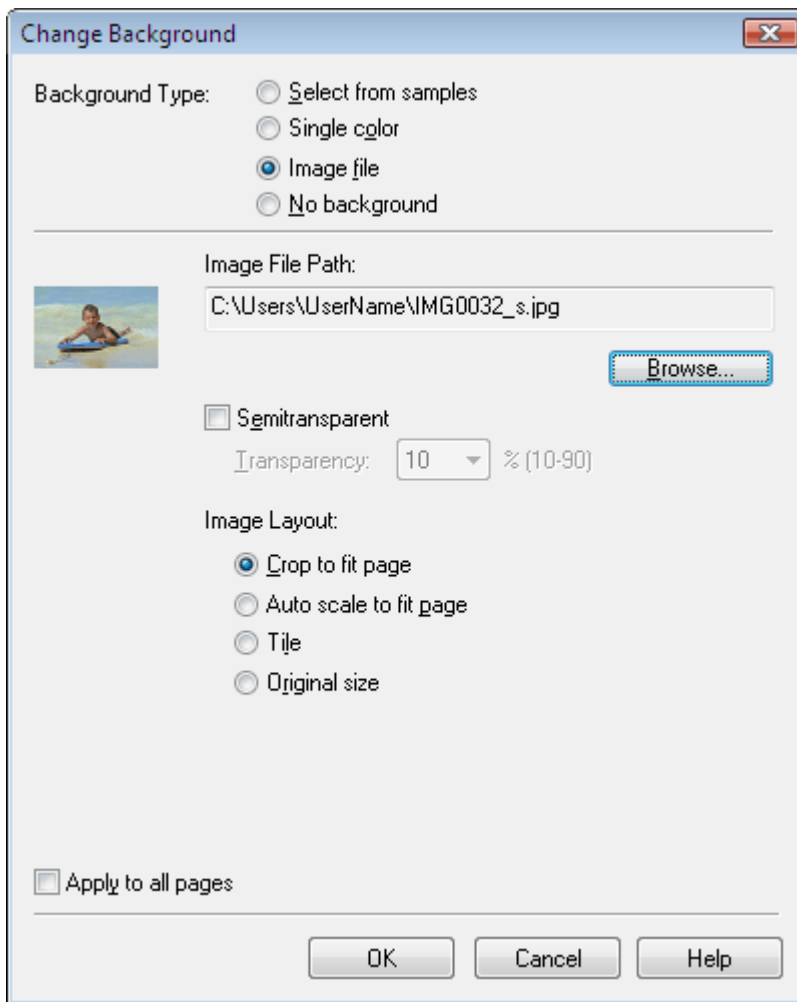

Opmerking

- Raadpleeg de Help voor meer informatie over het instellen van de achtergrond in het dialoogvenster Achtergrond wijzigen (Change Background).

[Naar boven↑](#)

Uitgebreide Handleiding

Uitgebreide Handleiding > Afdrukken vanaf een computer > Afdrukken met de meegeleverde toepassingssoftware > Overige instellingen > Foto's toevoegen

Easy-PhotoPrint EX



Foto's toevoegen

U kunt foto's aan pagina's toevoegen.

Selecteer de pagina waaraan u foto's wilt toevoegen in het venster Bewerken (Edit) en klik vervolgens op



(Afbeelding toevoegen).

Opmerking

- De vensters voor het afdrukken van albums worden gebruikt als voorbeelden in de volgende beschrijvingen. De vensters kunnen verschillen afhankelijk van wat u maakt.

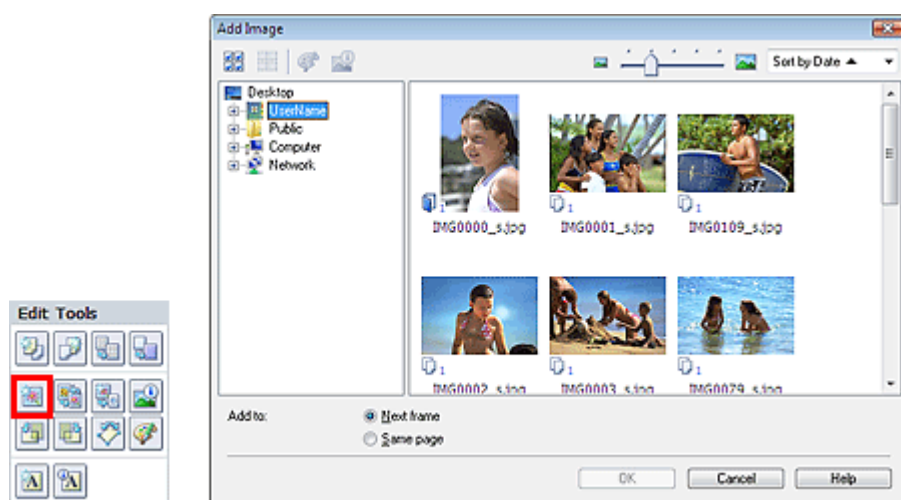

Selecteer de map met de afbeelding die u wilt toevoegen in de mappenstructuur links in het dialoogvenster Afbeelding toevoegen (Add Image) en selecteer de afbeelding die u wilt toevoegen in het venster met miniatures aan de rechterkant.

Opmerking

- Klik op een afbeelding om die te selecteren (de achtergrond wordt blauw) of om de selectie op te heffen (de achtergrond wordt wit). U kunt ook meerdere afbeeldingen selecteren.

Selecteer een optie bij Toevoegen aan (Add to) en klik op OK.

Belangrijk

- U kunt maximaal 20 afbeeldingen tegelijk toevoegen aan één pagina.
- U kunt maximaal 99 identieke afbeeldingen aan alle pagina's samen toevoegen.
- U kunt dezelfde afbeelding niet meerdere malen tegelijk toevoegen. Voeg de afbeeldingen een voor een toe.
- Als het aantal pagina's toeneemt doordat u afbeeldingen toevoegt, kunt u geen afbeeldingen toevoegen na pagina 400.

Opmerking

- U kunt alle afbeeldingen tegelijk selecteren of het weergaveformaat en de volgorde van de miniatures wijzigen in het dialoogvenster Afbeelding toevoegen (Add Image). Raadpleeg de Help voor meer informatie.

Uitgebreide Handleiding

Uitgebreide Handleiding > Afdrukken vanaf een computer > Afdrukken met de meegeleverde toepassingssoftware > Overige instellingen > Positie van foto's verwisselen

Easy-PhotoPrint EX



Positie van foto's verwisselen

U kunt de positie van afbeeldingen verwisselen.

Klik op  (Afbeeldingsposities wisselen) in het venster Bewerken (Edit).

Opmerking

- De vensters voor het afdrukken van albums worden gebruikt als voorbeelden in de volgende beschrijvingen. De vensters kunnen verschillen afhankelijk van wat u maakt.

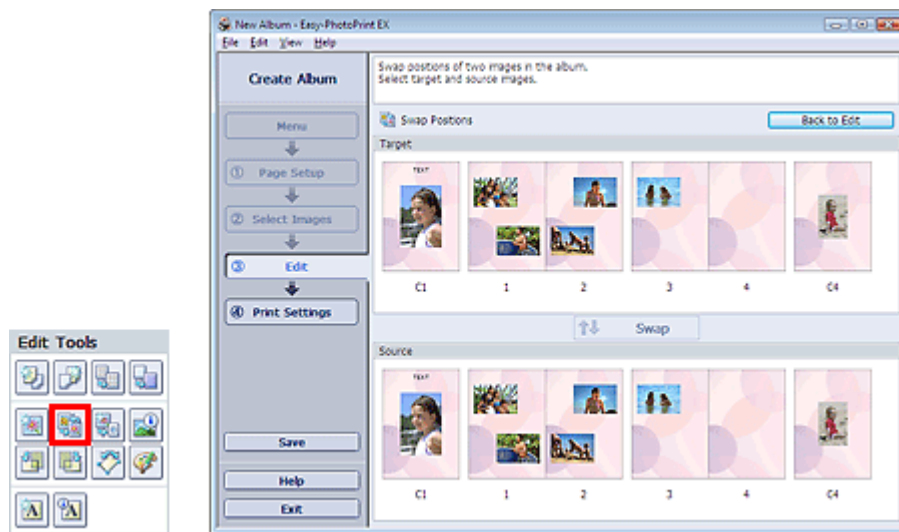

Selecteer de twee afbeeldingen die u wilt verwisselen en klik op Wisselen (Swap).

Wanneer u klaar bent met het verwisselen van foto's, klikt u op Terug naar Bewerken (Back to Edit).

[Naar boven↑](#)

Uitgebreide Handleiding

Uitgebreide Handleiding > Afdrukken vanaf een computer > Afdrukken met de meegeleverde toepassingssoftware > Overige instellingen > Foto's vervangen

Easy-PhotoPrint EX



Foto's vervangen

U kunt een afbeelding vervangen door een andere afbeelding.

Selecteer de afbeelding die u wilt vervangen in het venster Bewerken (Edit) en klik vervolgens op (Geselecteerde afbeelding vervangen).

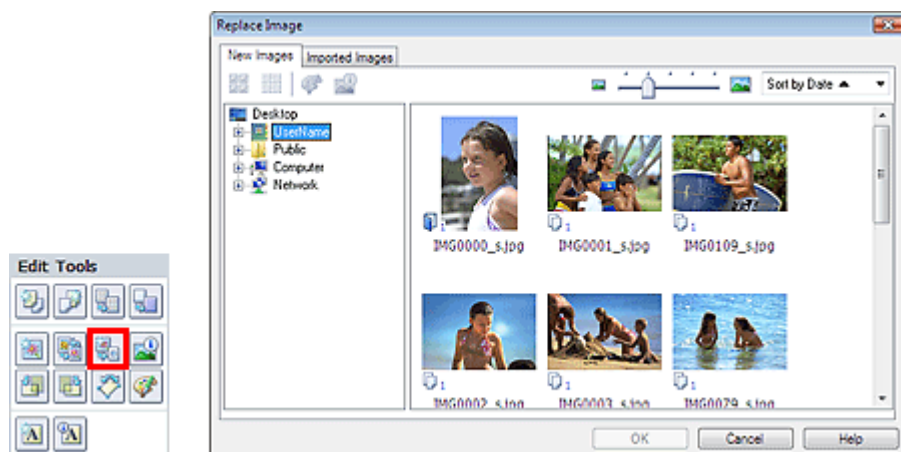

Selecteer de map met de vervangende afbeelding in de mappenstructuur links in het dialoogvenster Afbeelding vervangen (Replace Image).

Selecteer de vervangende afbeelding in het venster met miniaturen rechts in het venster en klik op OK.

Als u een afbeelding wilt kiezen die al is geïmporteerd, klikt u op de tab Geïmporteerde afbeeldingen (Imported Images), selecteert u de gewenste afbeelding in het venster met miniaturen en klikt u op OK.

Belangrijk

- Het is niet mogelijk meerdere afbeeldingen te selecteren in het dialoogvenster Afbeelding vervangen (Replace Image).

Opmerking

- Als u meerdere afbeeldingen selecteert in het venster Bewerken (Edit) en de vervangingsfunctie gebruikt, worden alle afbeeldingen die zijn geselecteerd in het venster Bewerken (Edit) vervangen door de afbeelding die is geselecteerd in het dialoogvenster Afbeelding vervangen (Replace Image).
- Wanneer afbeeldingen worden vervangen, worden de volgende instellingen van de oude afbeelding overgenomen in de nieuwe afbeelding.
 - Positie
 - Formaat
 - Kader
 - Positie en formaat van de datum
 Informatie over uitsnede en stand wordt niet overgenomen.
- U kunt in het dialoogvenster Afbeelding vervangen (Replace Image) het weergaveformaat en de volgorde van de miniaturen wijzigen. Raadpleeg de Help voor meer informatie.

[Naar boven](#) ↑

Uitgebreide Handleiding

Uitgebreide Handleiding > Afdrukken vanaf een computer > Afdrukken met de meegeleverde toepassingssoftware > Overige instellingen > Positie, hoek en formaat van foto's wijzigen

Easy-PhotoPrint EX



Positie, hoek en formaat van foto's wijzigen

U kunt de positie, de hoek en het formaat van foto's wijzigen.

Selecteer de afbeelding waarvan u de positie of het formaat wilt wijzigen in het venster Bewerken (Edit)

en klik op de knop  (Afbeelding bewerken) of dubbelklik op de afbeelding.

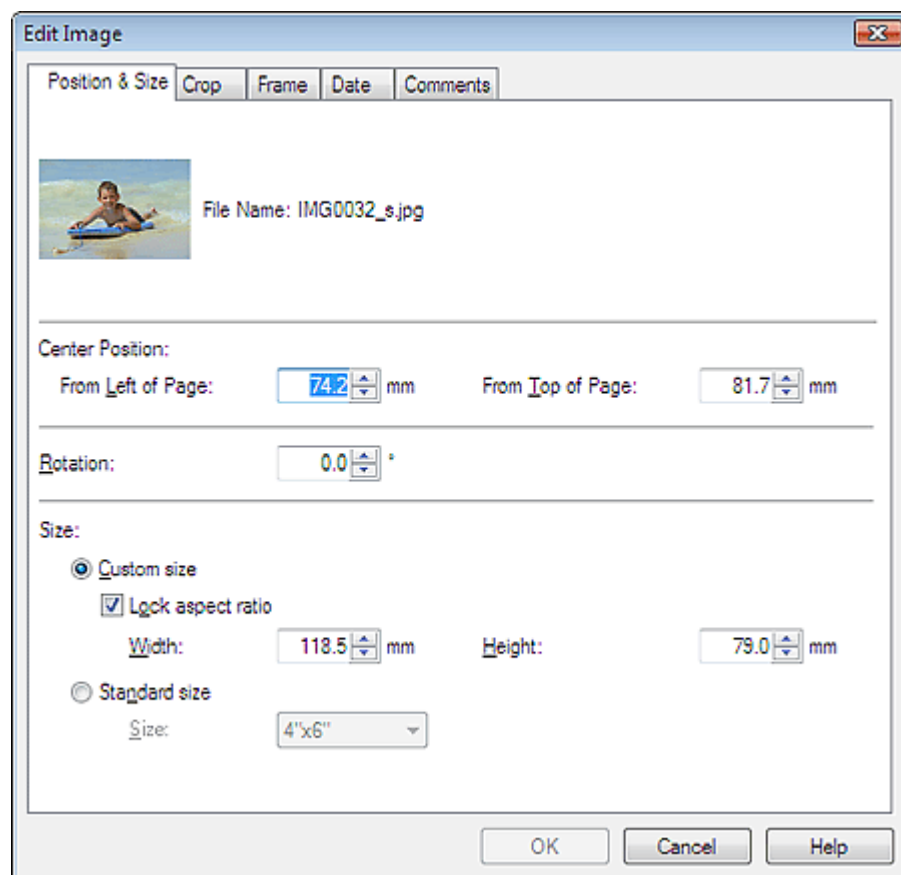

Stel de opties Middenpositie (Center Position), Draaien (Rotation) en Formaat (Size) in en klik op OK.

Opmerking

- U kunt de positie en het formaat van een afbeelding ook wijzigen door de afbeelding te verslepen in het venster Bewerken (Edit).
- Selecteer een afbeelding in het venster Bewerken (Edit), klik op  (Vrij draaien) en versleep een hoek van de afbeelding om deze te draaien.
- Raadpleeg de Help voor meer informatie over de positie en afmetingen van afbeeldingen.

[Naar boven](#) 

Uitgebreide Handleiding

Uitgebreide Handleiding > Afdrukken vanaf een computer > Afdrukken met de meegeleverde toepassingssoftware > Overige instellingen > Foto's bijnijden

Easy-PhotoPrint EX



Foto's bijnijden

Wanneer u een afbeelding bijnijdt, selecteert u het deel dat u wilt behouden en wordt de rest verwijderd.

Selecteer de afbeelding die u wilt bijnijden in het venster Bewerken (Edit) en klik op  (Afbeelding bewerken) of dubbelklik op de afbeelding.

Klik op de tab Bijnijden (Crop) in het dialoogvenster Afbeelding bewerken (Edit Image).

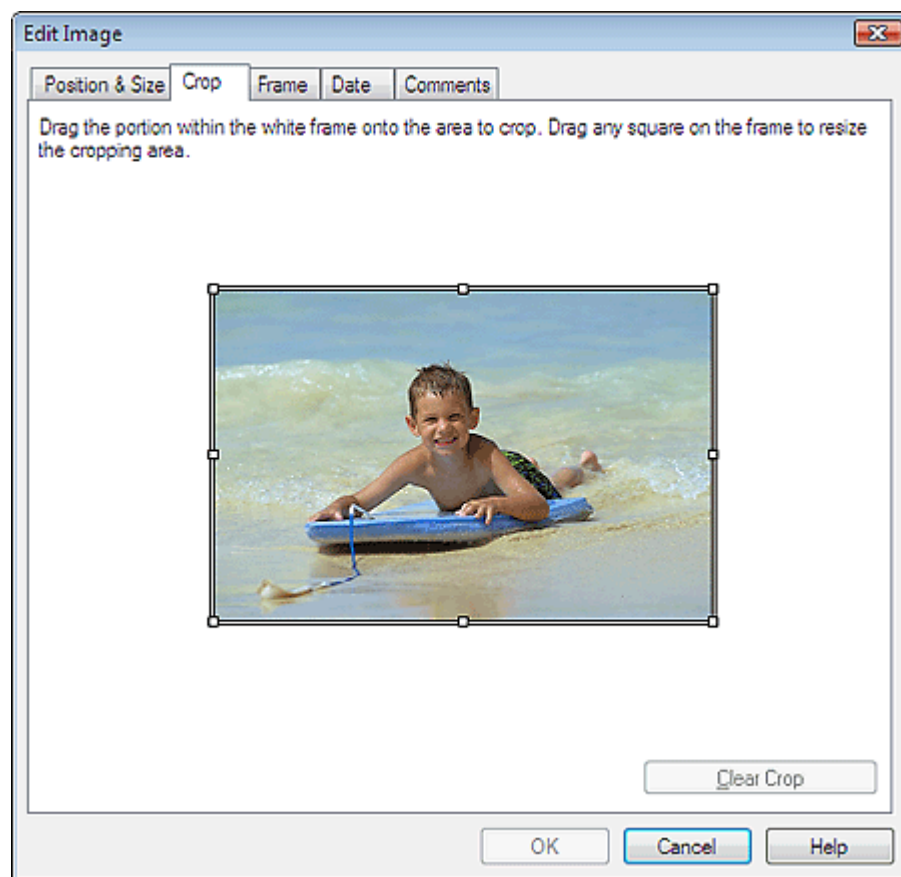

Versleep de witte vierkantjes in de afbeelding om het gedeelte dat u wilt bijnijden te wijzigen en klik op OK.

Opmerking

- Raadpleeg de Help voor meer informatie over bijnijden.

[Naar boven](#) 

Uitgebreide Handleiding

Uitgebreide Handleiding > Afdrukken vanaf een computer > Afdrukken met de meegeleverde toepassingssoftware > Overige instellingen > Foto's in kader plaatsen

Easy-PhotoPrint EX

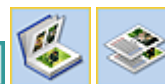

Foto's in kader plaatsen

U kunt kaders toevoegen aan afbeeldingen.

Belangrijk

- U kunt geen kaders om foto's plaatsen voor Photo Print, Stickers en Opmaak afdrukken (Layout Print).

Selecteer de afbeelding die u in een kader wilt plaatsen in het venster Bewerken (Edit) en klik op (Afbeelding bewerken) of dubbelklik op de afbeelding.



Klik op de tab Kader (Frame) in het dialoogvenster Afbeelding bewerken (Edit Image).

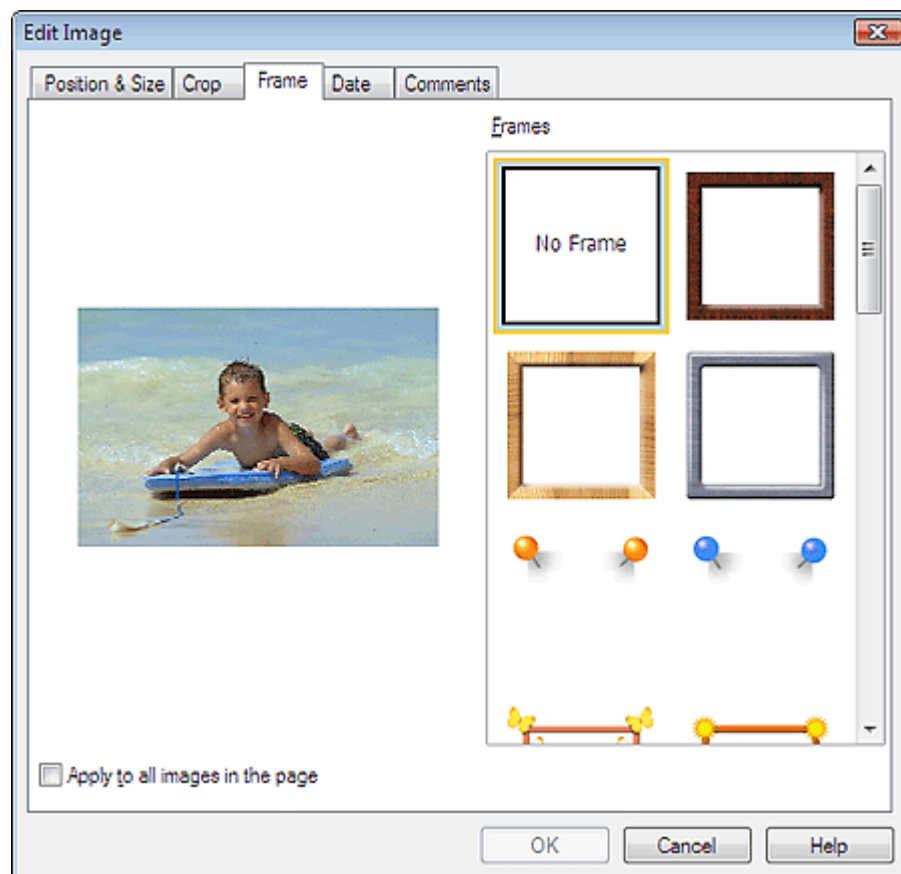

Selecteer het kader dat u wilt gebruiken bij Kaders (Frames) en klik op OK.

Belangrijk

- U kunt geen datums afdrukken op omkaderde foto's.

Opmerking

- Schakel het selectievakje Toepassen op alle afbeeldingen op de pagina (Apply to all images in the page) in als u hetzelfde kader tegelijkertijd wilt toevoegen aan alle foto's op een geselecteerde pagina.
- Raadpleeg de Help voor meer informatie over kaders.

Uitgebreide Handleiding

Uitgebreide Handleiding > Afdrukken vanaf een computer > Afdrukken met de meegeleverde toepassingssoftware > Overige instellingen > Een datum op foto's afdrukken

Easy-PhotoPrint EX



Een datum op foto's afdrukken

U kunt een datum afdrukken op afbeeldingen.

Selecteer de afbeelding waarop u de datum wilt afdrukken in het venster Bewerken (Edit) en klik op



(Afbeelding bewerken) of dubbelklik op de afbeelding.

Klik op de tab Datum (Date) in het dialoogvenster Afbeelding bewerken (Edit Image).

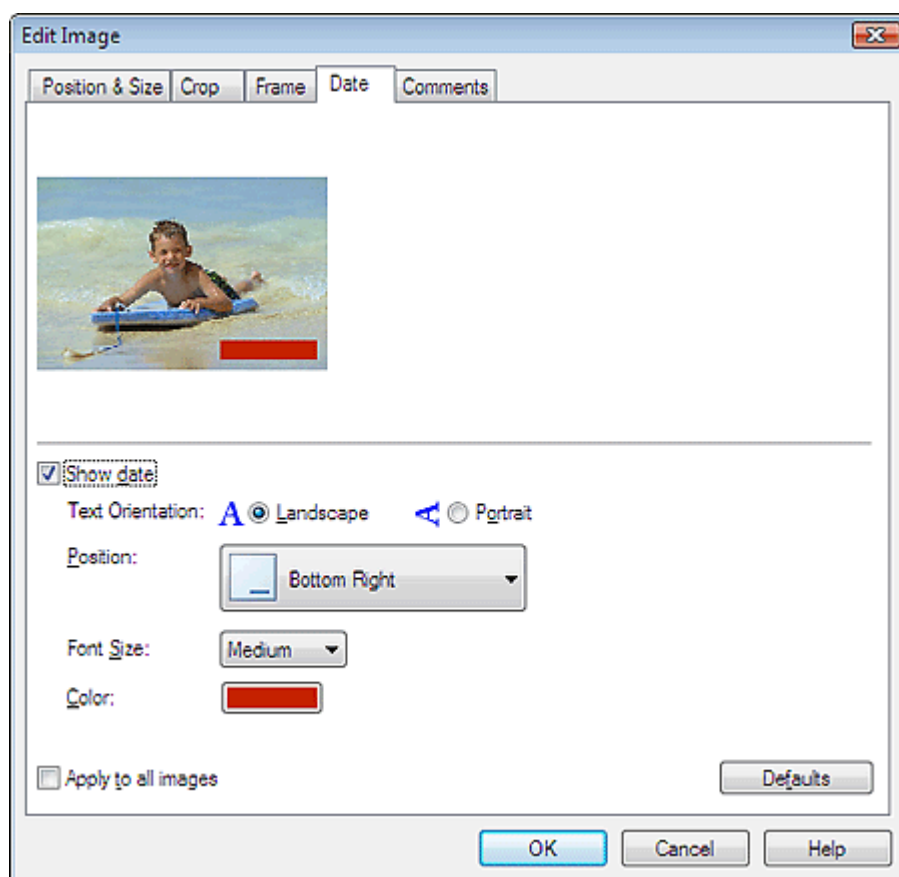

Schakel het selectievakje Datum weergeven (Show date) in.

Stel Tekstrichting (Text Orientation), Positie (Position), Lettertypeformaat (Font Size) en Kleur (Color) in en klik op OK.

Belangrijk

- U kunt geen datums afdrukken op omkaderde afbeeldingen.

Opmerking

- De datum wordt weergegeven volgens de datumnotatie die is ingesteld in uw besturingssysteem (dd-mm-jjjj enzovoort).
- Raadpleeg de Help voor meer informatie over het instellen van de datum.

[Naar boven](#) ↑

Uitgebreide Handleiding

Uitgebreide Handleiding > Afdrukken vanaf een computer > Afdrukken met de meegeleverde toepassingssoftware > Overige instellingen > Opmerkingen aan foto's toevoegen

Easy-PhotoPrint EX



Opmerkingen aan foto's toevoegen

U kunt opmerkingen toevoegen aan foto's en deze in uw album weergeven. De naam van de foto, de opnamedatum en opmerkingen worden weergegeven (van boven naar beneden) in een opmerkingenvak.



Belangrijk

- U kunt geen opmerkingen toevoegen bij Photo Print, Kalender (Calendar), Stickers en Opmaak afdrukken (Layout Print).

Selecteer de afbeelding waaraan u een opmerking wilt toevoegen in het venster Bewerken (Edit) en klik

op  (Afbeelding bewerken) of dubbelklik op de afbeelding.

Klik op de tab Opmerkingen (Comments) in het dialoogvenster Afbeelding bewerken (Edit Image).

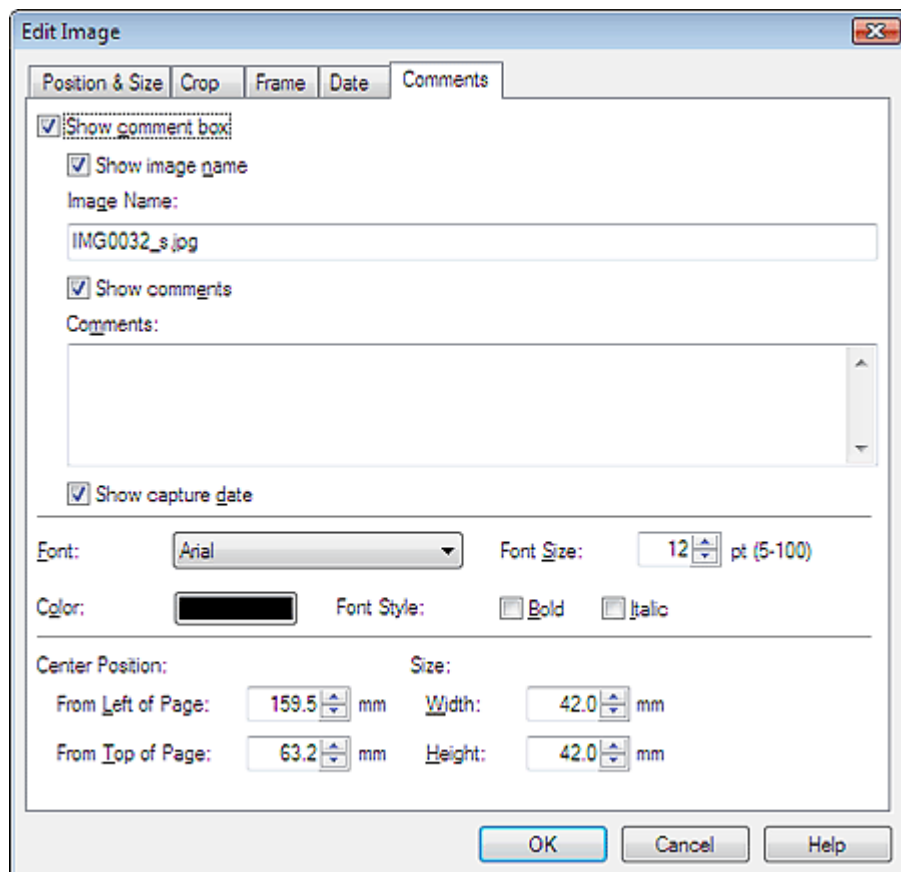

Schakel het selectievakje Opmerkingenvak weergeven (Show comment box) in.

Schakel de selectievakjes in van de items die u wilt weergeven en voer de opmerkingen in.
Selecteer de tekengrootte, kleur, positie en dergelijke van de opmerkingen en klik op OK.

Opmerking

- Raadpleeg de Help voor meer informatie over opmerkingen.
-

[Naar boven](#)↑

Uitgebreide Handleiding

Uitgebreide Handleiding > Afdrukken vanaf een computer > Afdrukken met de meegeleverde toepassingssoftware > Overige instellingen > Tekst aan foto's toevoegen

Easy-PhotoPrint EX



Tekst aan foto's toevoegen

U kunt tekst aan foto's toevoegen.

Klik op  (Tekst toevoegen) in het venster Bewerken (Edit) en sleep met de muis over het gedeelte waar u de tekst wilt plaatsen.

Opmerking

- De vensters voor het afdrukken van albums worden gebruikt als voorbeelden in de volgende beschrijvingen. De vensters kunnen verschillen afhankelijk van wat u maakt.

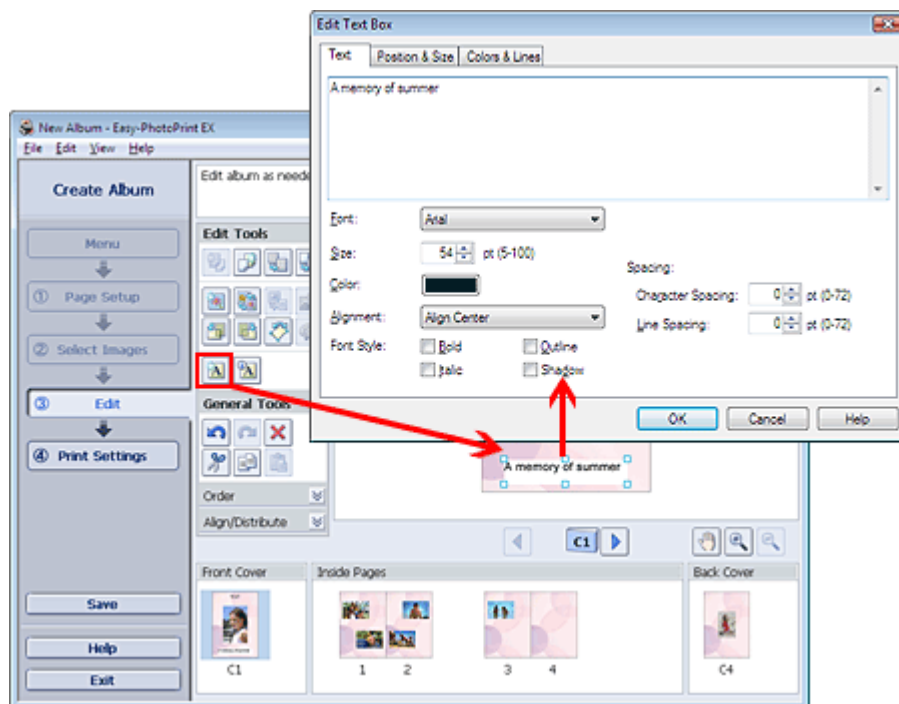

Selecteer de tab Tekst (Text) in het dialoogvenster Tekstvak bewerken (Edit Text Box) en voer de tekst in.

Opmerking

- In het dialoogvenster Tekstvak bewerken (Edit Text Box) kunt u de positie, hoek en grootte van de tekst wijzigen. U kunt ook de kleur en omlijning van het tekstvak instellen. Raadpleeg de Help voor meer informatie.
- Als u de ingevoerde tekst wilt wijzigen, selecteert u de tekst en klikt u op  (Tekstvak bewerken). Het dialoogvenster Tekstvak bewerken (Edit Text Box) wordt weergegeven. U kunt de tekst nu wijzigen.

[Naar boven](#) ↑

Uitgebreide Handleiding

Uitgebreide Handleiding > Afdrukken vanaf een computer > Afdrukken met de meegeleverde toepassingssoftware > Overige instellingen > Opslaan

Easy-PhotoPrint EX



Opslaan

U kunt bewerkte items opslaan.

Klik op Opslaan (Save) in het venster Bewerken (Edit) of het venster Afdrukinstellingen (Print Settings).

Opmerking

- De vensters voor het afdrukken van albums worden gebruikt als voorbeelden in de volgende beschrijvingen. De vensters kunnen verschillen afhankelijk van wat u maakt.

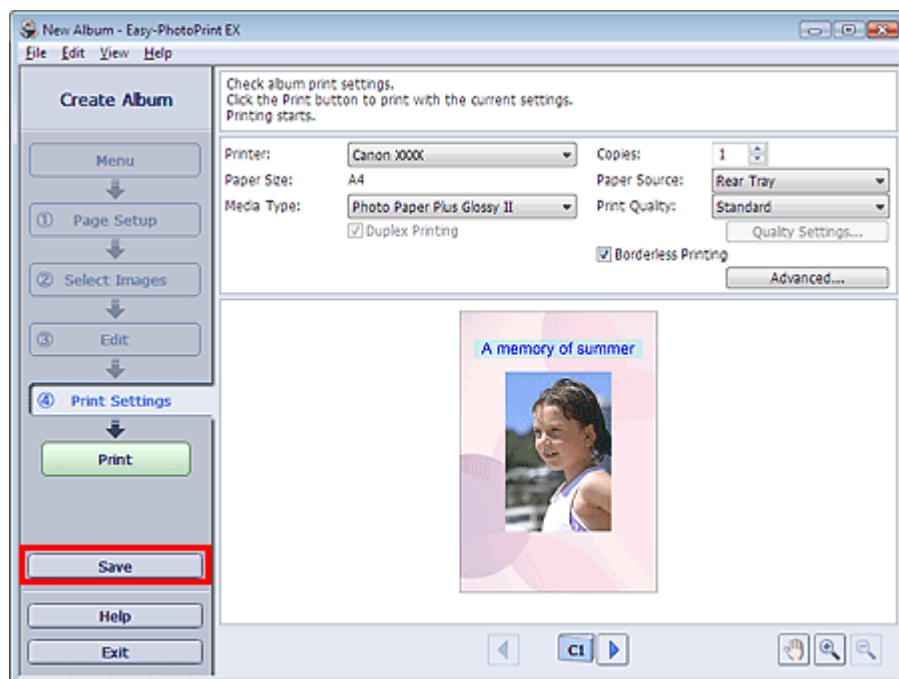

Wanneer het dialoogvenster Opslaan als (Save As) wordt weergegeven, geeft u de locatie en de bestandsnaam op en klikt u op Opslaan (Save).

Belangrijk

- Als u een opgeslagen bestand bewerkt en opnieuw opslaat, wordt het bestand overschreven. Als u een bestand opnieuw wilt opslaan onder een nieuwe naam of op een andere locatie, selecteert u Opslaan als... (Save As...) in het menu Bestand (File) en slaat u het bestand op.

Opmerking

- Opslaan (Save) wordt niet weergegeven in de vensters Pagina-instelling (Page Setup) en Afbeeldingen selecteren (Select Images).

[Naar boven↑](#)

Uitgebreide Handleiding

Uitgebreide Handleiding > Afdrukken vanaf een computer > Afdrukken met de meegeleverde toepassingssoftware > Overige instellingen > Feestdagen instellen

Easy-PhotoPrint EX



Feestdagen instellen

U kunt feestdagen aan uw kalender toevoegen.

Klik op Feestdagen instellen... (Set Holidays...) in het venster Pagina-instelling (Page Setup) van

Kalender (Calendar) of klik op  (Periode/feestdag instellen) in het venster Bewerken (Edit) en klik op Feestdagen instellen... (Set Holidays...) in het dialoogvenster Algemene kalenderinstellingen (Calendar General Settings) om het dialoogvenster Instellingen feestdag (Holiday Settings) weer te geven.

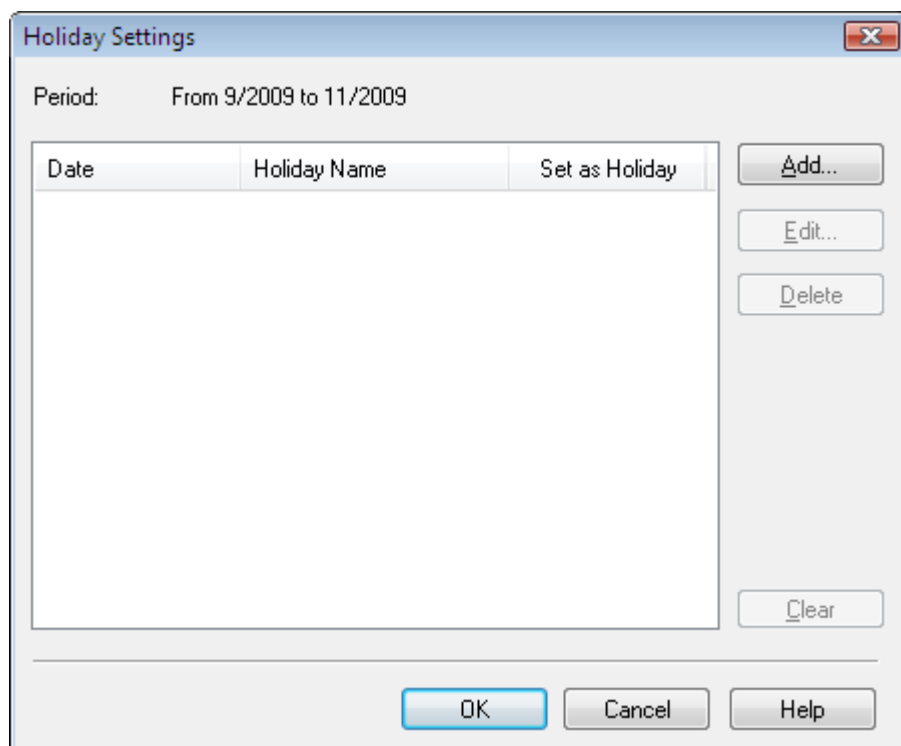

Date	Holiday Name	Set as Holiday
------	--------------	----------------

Als u een feestdag wilt toevoegen, klikt u op Toevoegen... (Add...). Het dialoogvenster Feestdag toevoegen/bewerken (Add/Edit Holiday) wordt weergegeven. Als u een opgeslagen feestdag wilt bewerken, selecteert u deze en klikt u op Bewerken... (Edit...).

Als u een feestdag wilt verwijderen, selecteert u deze en klikt u op Verwijderen (Delete). Als u alle opgeslagen feestdagen in uw kalenderperiode wilt verwijderen, klikt u op Wissen (Clear).

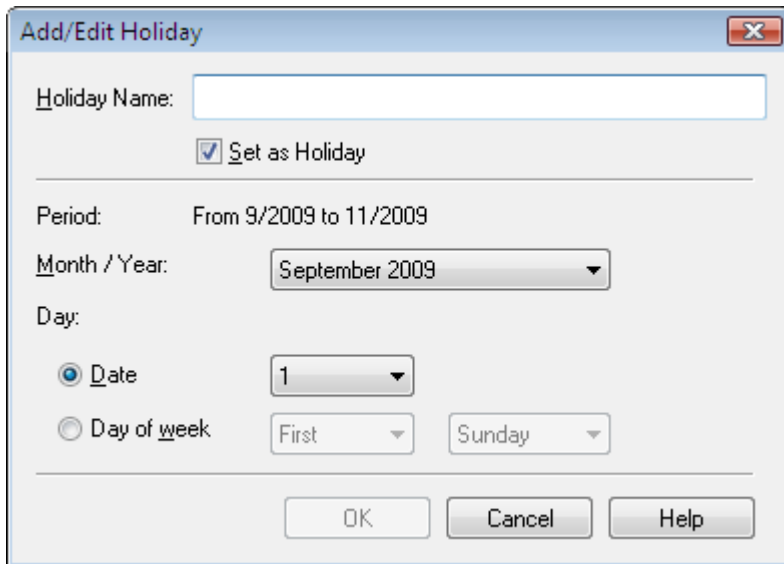

Add/Edit Holiday

Holiday Name:

Set as Holiday

Period: From 9/2009 to 11/2009

Month / Year:

Day:

Date

Day of week

Voer de naam in bij Naam feestdag (Holiday Name) en geef de datum op.

Schakel het selectievakje Instellen als feestdag (Set as Holiday) in om die dag als feestdag weer te geven in uw kalender.

Opmerking

- Raadpleeg de Help voor meer informatie over elk dialoogvenster.

[Naar boven↑](#)

Uitgebreide Handleiding

Uitgebreide Handleiding > Afdrukken vanaf een computer > Afdrukken met de meegeleverde toepassingssoftware > Overige instellingen > Kalenderweergave instellen

Easy-PhotoPrint EX



Kalenderweergave instellen

U kunt de weergave van de kalender (lettertypen, lijnen, kleuren, positie, grootte en dergelijke) aanpassen.

Klik op Instellingen... (Settings...) in het venster Pagina-instelling (Page Setup) van Kalender (Calendar)

of selecteer een kalender in het venster Bewerken (Edit) en klik op  (Kalender instellen) om het dialoogvenster Kalenderinstellingen (Calendar Settings) weer te geven.

Belangrijk

- Het tabblad Positie en formaat (Position & Size) wordt alleen weergegeven als het dialoogvenster Kalenderinstellingen (Calendar Settings) wordt geopend vanuit het venster Bewerken (Edit).

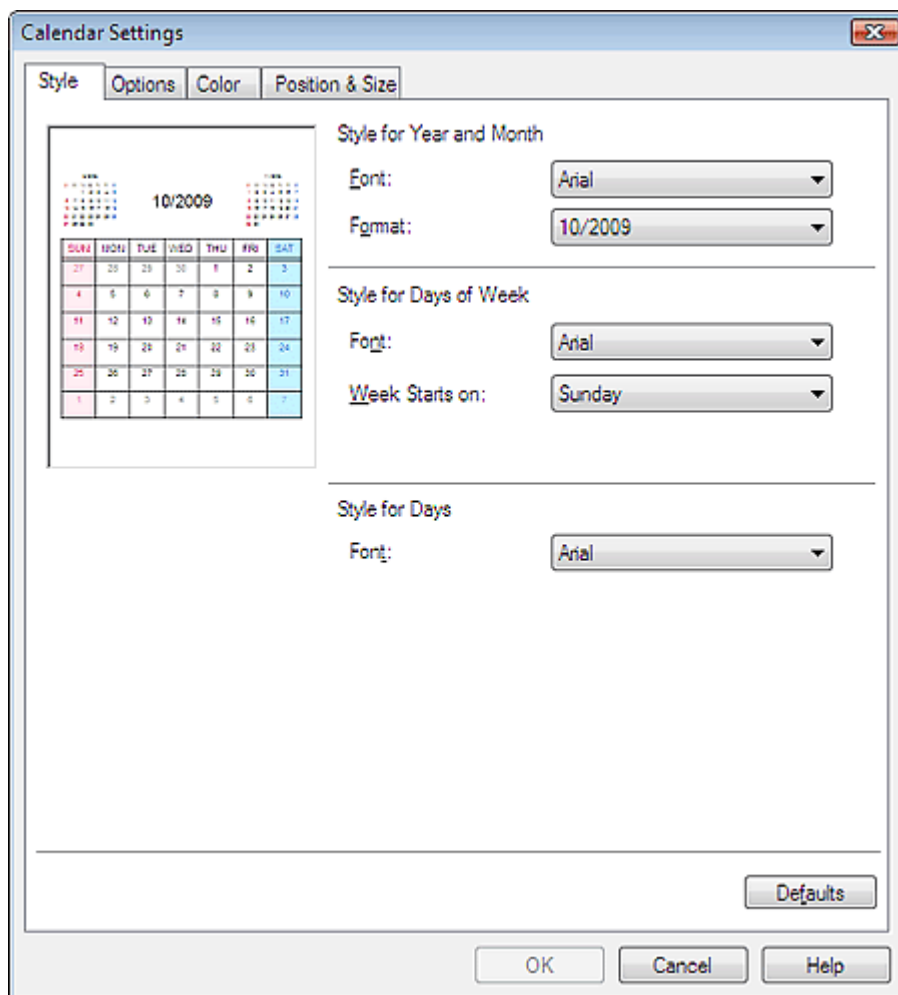

Calendar Settings

Style Options Color Position & Size

Style for Year and Month

Font: Arial

Format: 10/2009

Style for Days of Week

Font: Arial

Week Starts on: Sunday

Style for Days

Font: Arial

Defaults

OK Cancel Help

SUN	MON	TUE	WED	THU	FRI	SAT
					1	2
3	4	5	6	7	8	9
10	11	12	13	14	15	16
17	18	19	20	21	22	23
24	25	26	27	28	29	30
31						

Opmerking

- Raadpleeg de Help voor meer informatie over het dialoogvenster Kalenderinstellingen (Calendar Settings).

[Naar boven↑](#)

Uitgebreide Handleiding

Uitgebreide Handleiding > Afdrukken vanaf een computer > Afdrukken met de meegeleverde toepassingssoftware > Overige instellingen > Opgeslagen bestanden openen

Easy-PhotoPrint EX



Opgeslagen bestanden openen

U kunt bestanden openen die zijn gemaakt met Easy-PhotoPrint EX.

1. Klik bij Menu op Bibliotheek (Library).

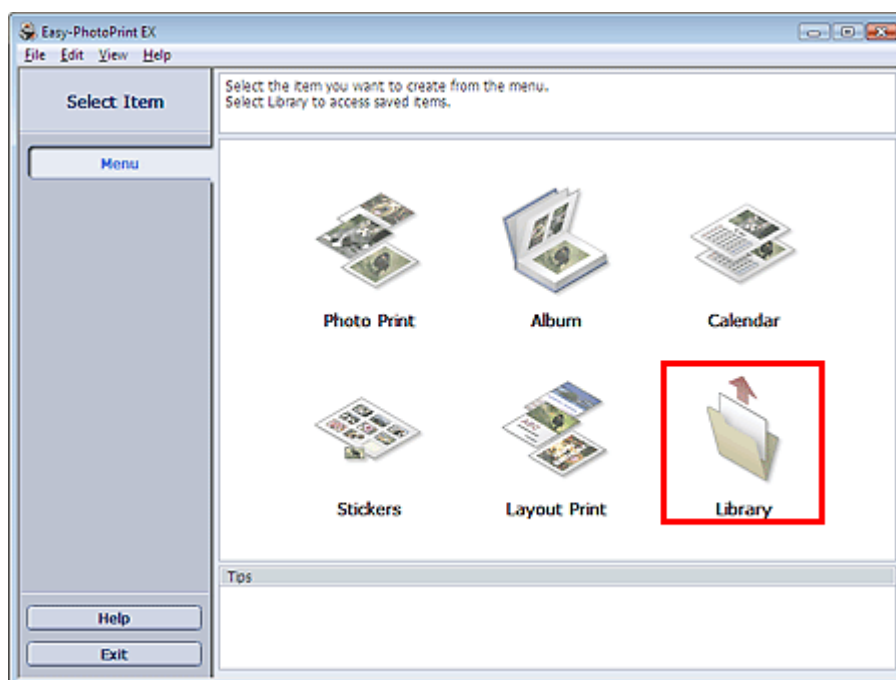

Het dialoogvenster Openen (Open) wordt weergegeven.

U kunt bestanden die zijn gemaakt en opgeslagen met Easy-PhotoPrint EX bekijken in de pictogramweergave (alleen voor Windows Vista) of de miniatuurweergave.

Belangrijk

- Wanneer u de 64-bits versie van Windows Vista of Windows XP gebruikt, kan de inhoud van bestanden niet worden weergegeven in de Verkenner.

2. Selecteer het bestand dat u wilt openen en klik op Openen (Open).

Het venster Bewerken (Edit) verschijnt.

Opmerking

- De volgende bestandsindelingen (extensies) worden ondersteund door Easy-PhotoPrint EX.
 - Easy-PhotoPrint EX Albumbestand (.el1)
 - Easy-PhotoPrint EX Stickerbestand (.el2)
 - Easy-PhotoPrint EX Kalenderbestand (.el4)
 - Easy-PhotoPrint EX Indelingsbestand (.el5)

3. Bewerk het bestand indien nodig.

Opmerking

- Zie de volgende onderwerpen voor meer informatie over bewerkingsprocedures.
 - ➔ Album [Bewerken](#)
 - ➔ Kalender [Bewerken](#)
 - ➔ Stickers [Bewerken](#)
 - ➔ Opmaak afdrukken [Bewerken](#)

Opmerking

- U kunt bestanden die zijn gemaakt met Easy-PhotoPrint EX niet alleen openen via Bibliotheek (Library) in Menu, maar ook op de volgende manieren.
 - Dubbelklik of klik op het bestand.
 - Klik in het menu Bestand (File) op Openen... (Open...) en selecteer het bestand dat u wilt bewerken.
 - U kunt een onlangs geopend bestand ook openen door op de bestandsnaam te klikken in het menu Bestand (File).
-

[Naar boven](#) 

Uitgebreide Handleiding

Uitgebreide Handleiding > Afdrukken vanaf een computer > Afdrukken met andere toepassingssoftware

Afdrukken met andere toepassingssoftware

- ➔ Verschillende afdrukmethoden
- ➔ De afdrukkwaliteit wijzigen en afbeeldingsgegevens corrigeren
- ➔ Overzicht van het printerstuurprogramma

[Naar boven ↑](#)

Uitgebreide Handleiding

Uitgebreide Handleiding > Afdrukken vanaf een computer > Afdrukken met andere toepassingssoftware > Verschillende afdrukmethoden

Verschillende afdrukmethoden

- ➔ Afdrukken met de basisinstellingen
- ➔ Een paginaformaat en afdrukstand opgeven
- ➔ Instellingen voor aantal en afdrukvolgorde opgeven
- ➔ De nietmarge instellen
- ➔ Afdrukken zonder marges
- ➔ Passend op papierformaat afdrukken
- ➔ Afdrukken op schaal
- ➔ Pagina-indeling afdrukken
- ➔ Poster afdrukken
- ➔ Boekje afdrukken
- ➔ Dubbelzijdig afdrukken
- ➔ Stempel/achtergrond afdrukken
- ➔ Een stempelinstelling opslaan
- ➔ Afbeeldingsgegevens opslaan die u als achtergrond wilt gebruiken
- ➔ Een envelop afdrukken
- ➔ Van papierbron wisselen zodat deze overeenkomt met het doel
- ➔ Afdrukresultaten weergeven vóór het afdrukken
- ➔ Papierformaat instellen (aangepast formaat)

[Naar boven ↕](#)

Uitgebreide Handleiding

Uitgebreide Handleiding > Afdrukken vanaf een computer > Afdrukken met andere toepassingssoftware > Verschillende afdrukmethoden > Afdrukken met de basisinstellingen

Afdrukken met de basisinstellingen

U kunt de volgende eenvoudige procedure gebruiken om de basisinstellingen op te geven die vereist zijn voor een juiste afdruk met dit apparaat:

1. Open het eigenschapsvenster van het printerstuurprogramma
2. Selecteer een veelgebruikt profiel

Selecteer een geschikt afdrukprofiel bij Veelgebruikte instellingen (Commonly Used Settings). Wanneer u een afdrukprofiel selecteert, worden voor Extra functies (Additional Features), Mediumtype (Media Type) en Papierformaat (Printer Paper Size) automatisch de vooraf ingestelde waarden toegepast.

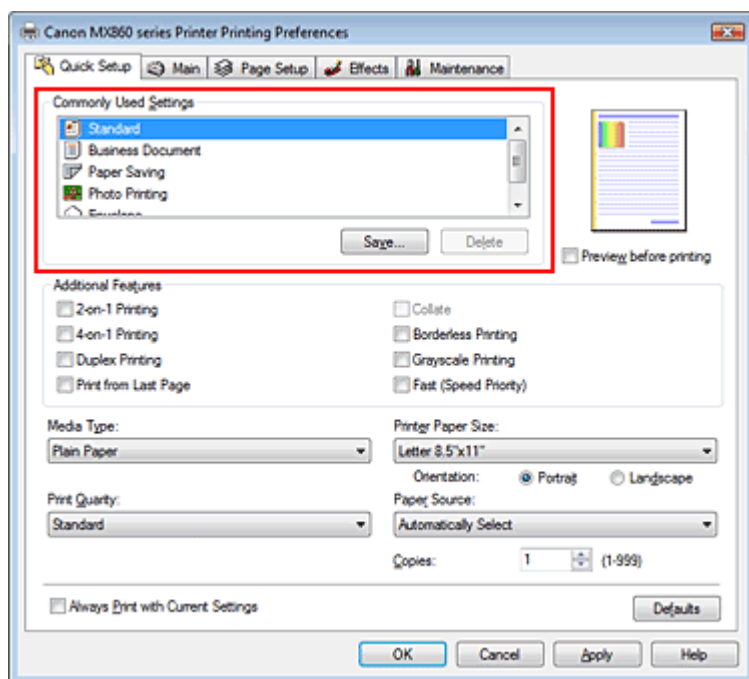

3. Selecteer de afdrukkwaliteit

Selecteer Hoog (High), Standaard (Standard) of Snel (Fast) bij Afdrukkwaliteit (Print Quality).

4. Selecteer de papierbron

Selecteer Automatisch selecteren (Automatically Select), Achterste lade (Rear Tray), Cassette, Doorl. autom. invoer (Continuous Autofeed) of Papiertoewijzing (Paper Allocation) bij Papierbron (Paper Source).

Belangrijk

- De beschikbare instellingen voor papierbron zijn afhankelijk van de papiersoort en het papierformaat.

5. Voltooi de instellingen

Klik op OK.

Wanneer u het document afdrukt, worden de geschikte instellingen voor het document gebruikt.

Belangrijk

- Als u het selectievakje Altijd afdrukken met huidige instellingen (Always Print with Current Settings) inschakelt, worden alle instellingen op de tabbladen Snel instellen (Quick Setup), Afdruk (Main), Pagina-instelling (Page Setup) en Effecten (Effects) opgeslagen en kunt u de volgende keer afdrukken met dezelfde instellingen.
- Klik op Opslaan... (Save...) om de aangebrachte instellingen op te slaan. Raadpleeg ' Een

[veelgebruikt afdrukprofiel registreren](#) ' voor instructies over het opslaan van instellingen.

[Naar boven](#) ↑

Uitgebreide Handleiding

Uitgebreide Handleiding > Afdrukken vanaf een computer > Afdrukken met andere toepassingssoftware > Verschillende afdrukmethoden > Een paginaformaat en afdrukstand opgeven

Een paginaformaat en afdrukstand opgeven

Het papierformaat en de afdrukstand worden in principe bepaald door de toepassing. Als de instellingen voor Paginaformaat (Page Size) en Afdrukstand (Orientation) op het tabblad Pagina-instelling (Page Setup) hetzelfde zijn als de instellingen in de toepassing, hoeft u deze niet te wijzigen op het tabblad Pagina-instelling (Page Setup).

Als u deze instellingen niet in de toepassing kunt opgeven, geeft u als volgt een paginaformaat en afdrukstand op:

U kunt Paginaformaat (Page Size) en Afdrukstand (Orientation) ook instellen op het tabblad Snel instellen (Quick Setup).

1. Open het eigenschapsvenster van het printerstuurprogramma

2. Selecteer het papierformaat

Selecteer een paginaformaat in de lijst Paginaformaat (Page Size) op het tabblad Pagina-instelling (Page Setup).

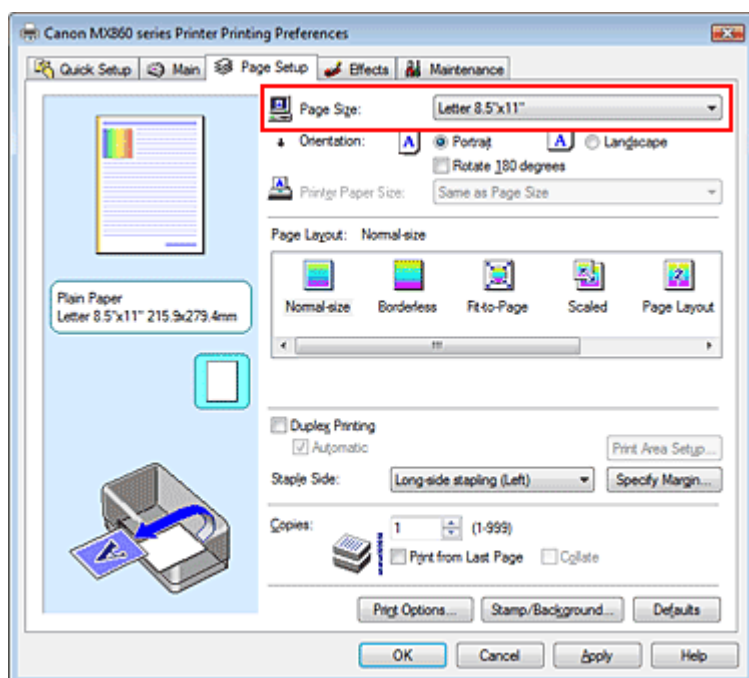

3. Selecteer Afdrukstand (Orientation)

Selecteer Staand (Portrait) of Liggend (Landscape) voor Afdrukstand (Orientation). Schakel het selectievakje 180 graden roteren (Rotate 180 degrees) in als u de afdrukgegevens 180 graden wilt roteren.

4. Voltooi de instellingen

Klik op OK.

Het document wordt met het geselecteerde paginaformaat en de geselecteerde afdrukstand afgedrukt.

Uitgebreide Handleiding

Uitgebreide Handleiding > Afdrukken vanaf een computer > Afdrukken met andere toepassingssoftware > Verschillende afdrukmethoden > Instellingen voor aantal en afdrukvolgorde opgeven

Instellingen voor aantal en afdrukvolgorde opgeven

Standaardinstelling

Vanaf de laatste pagina afdrukken (Print from Last Page)

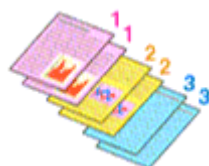
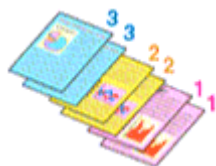

Sorteren (Collate)

Vanaf de laatste pagina afdrukken (Print from Last Page) + Sorteren (Collate)

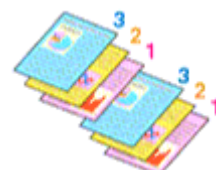

U geeft als volgt het aantal en de afdrukvolgorde op:

U kunt ook het aantal exemplaren instellen op het tabblad Snel instellen (Quick Setup).

1. Open het eigenschapsvenster van het printerstuurprogramma

2. Geef het aantal exemplaren dat u wilt afdrukken op

Geef bij Aantal (Copies) op het tabblad Pagina-instelling (Page Setup) het aantal af te drukken exemplaren op.

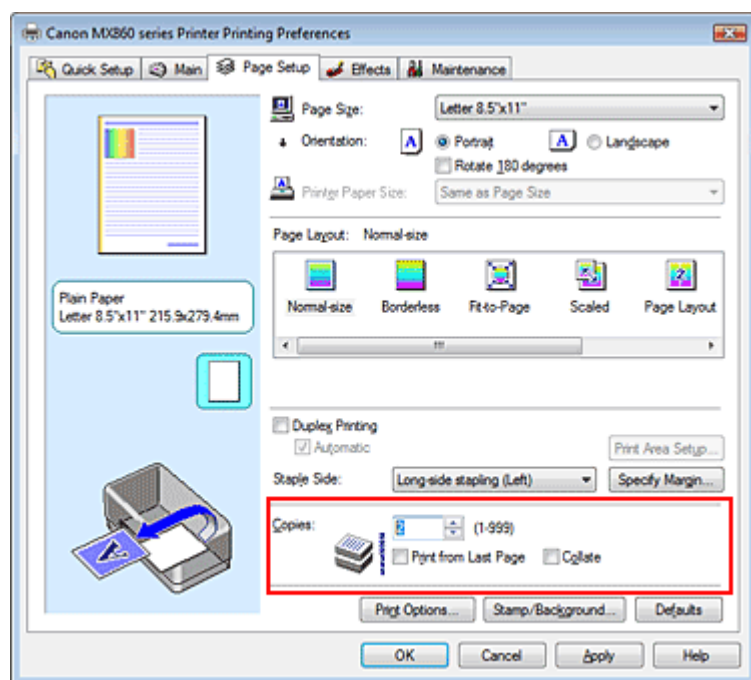

3. Geef de afdrukvolgorde op

Schakel het selectievakje Vanaf de laatste pagina afdrukken (Print from Last Page) in als u wilt dat bij het afdrukken met de laatste pagina wordt begonnen. Als u dit doet, hoeft u de pagina's na het afdrukken niet meer in de juiste volgorde te leggen.

4. Stel gesorteerd afdrukken in als u meerdere exemplaren opgeeft in het vak Aantal (Copies)

Schakel het selectievakje Sorteren (Collate) in als u meerdere pagina's tegelijk opgeeft.

Selecteer deze optie niet wanneer u het document zo wilt afdrukken dat alle pagina's met hetzelfde

nummer bij elkaar worden gegroepeerd.

5. Voltooi de instellingen

Klik op OK.

Het opgegeven aantal exemplaren wordt in de gekozen volgorde afgedrukt.

Belangrijk

- Als de toepassing waarmee het document is gemaakt dezelfde functie heeft, geeft u prioriteit aan de instellingen van het printerstuurprogramma. Als de afdrukresultaten echter niet naar wens zijn, geeft u de functie-instellingen op in de toepassing. Als u het aantal exemplaren en de afdrukvolgorde zowel in de toepassing als in het stuurprogramma opgeeft, is het mogelijk dat de waarden van deze twee instellingen voor het aantal exemplaren worden vermenigvuldigd of dat de opgegeven afdrukvolgorde niet wordt ingeschakeld.
- Vanaf de laatste pagina afdrukken (Print from Last Page) en Sorteren (Collate) zijn niet beschikbaar voor selectie als Boekje (Booklet) bij Pagina-indeling (Page Layout) is geselecteerd.
- Vanaf de laatste pagina afdrukken (Print from Last Page) is niet beschikbaar voor selectie als Poster bij Pagina-indeling (Page Layout) is geselecteerd.

Opmerking

- Als u zowel Vanaf de laatste pagina afdrukken (Print from Last Page) als Sorteren (Collate) inschakelt, worden de exemplaren van een document vanaf de laatste pagina en per exemplaar afgedrukt.
Deze instellingen kunnen worden gebruikt in combinatie met Zonder marges (Borderless), Normaal formaat (Normal-size), Passend op papier (Fit-to-Page), Op schaal (Scaled), Pagina-indeling (Page Layout) en Dubbelzijdig afdrukken (Duplex Printing).

[Naar boven](#) ↑

Uitgebreide Handleiding

Uitgebreide Handleiding > Afdrukken vanaf een computer > Afdrukken met andere toepassingssoftware > Verschillende afdrukmethoden > De nietmarge instellen

De nietmarge instellen

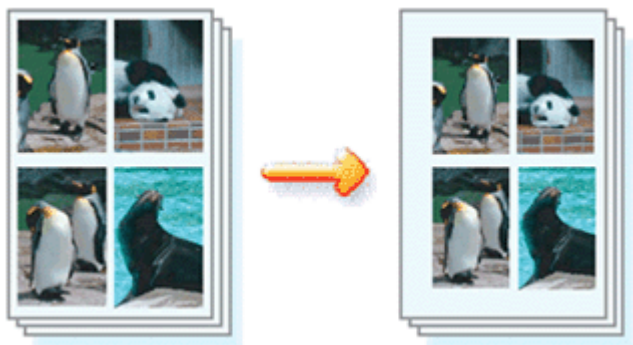

De procedure voor het instellen van de nietpositie en de breedte van de nietmarge is als volgt:

1. Open het eigenschapsvenster van het printerstuurprogramma
2. Geef op aan welke zijde de nietjes moeten komen

Controleer de positie van de nietmarge met Zijkant nieten (Staple Side) op het tabblad Pagina-instelling (Page Setup).

De printer selecteert automatisch de beste nietpositie op basis van de instellingen voor Afdrukstand (Orientation) en Pagina-indeling (Page Layout). Als u de instelling wilt wijzigen, selecteert u een andere instelling in de lijst.

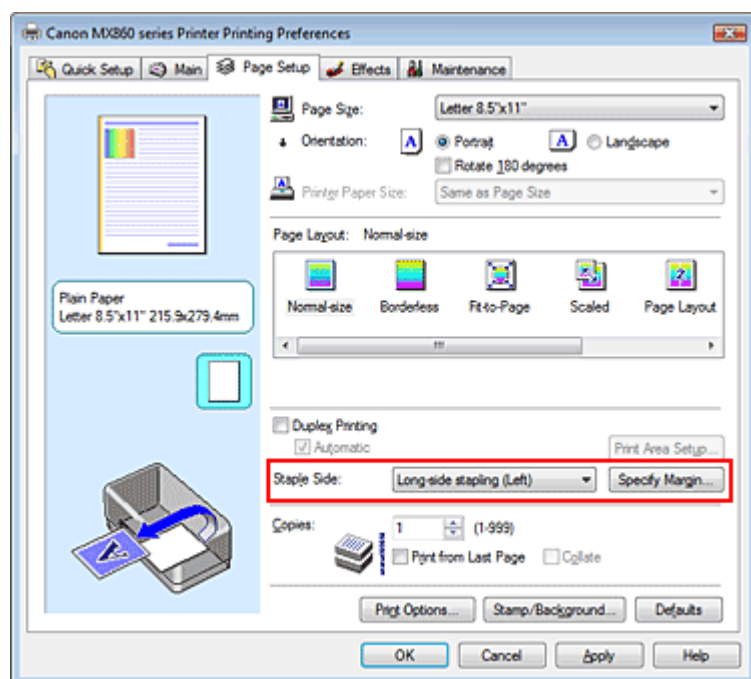

3. Stel de breedte van de marge in

Klik zo nodig op Marge instellen... (Specify Margin...) om de breedte van de nietmarge in te stellen en klik vervolgens op OK.

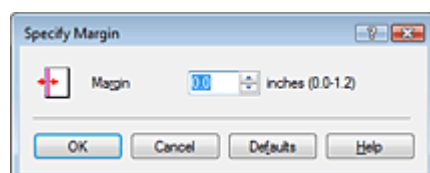

4. Voltooi de instellingen

Klik op OK op het tabblad Pagina-instelling (Page Setup).

Wanneer u een document afdrukt, worden de opgegeven nietzijde en nietmarge toegepast.

Belangrijk

- Zijkant nieten (Staple Side) en Marge instellen... (Specify Margin...) zijn niet beschikbaar voor selectie als:
 - Poster of Boekje (Booklet) is geselecteerd voor Pagina-indeling (Page Layout)..
 - Op schaal (Scaled) is geselecteerd bij Pagina-indeling (Page Layout). (Als Dubbelzijdig afdrukken (Duplex Printing) ook is geselecteerd, is alleen Zijkant nieten (Staple Side) beschikbaar voor selectie.)
 - Zonder marges (Borderless) is geselecteerd voor Pagina-indeling (Page Layout)..

[Naar boven ↑](#)

Uitgebreide Handleiding

Uitgebreide Handleiding > Afdrukken vanaf een computer > Afdrukken met andere toepassingssoftware > Verschillende afdrukmethoden > Afdrukken zonder marges

Afdrukken zonder marges

Met de functie voor afdrukken zonder marges kunt u gegevens randloos afdrukken door de gegevens te vergroten, zodat ze net buiten de randen van het papier vallen. Zonder deze functie worden de gegevens met een marge afgedrukt. Als u gegevens, zoals een foto, zonder lege rand eromheen wilt afdrukken, selecteert u Afdrukken zonder marges.

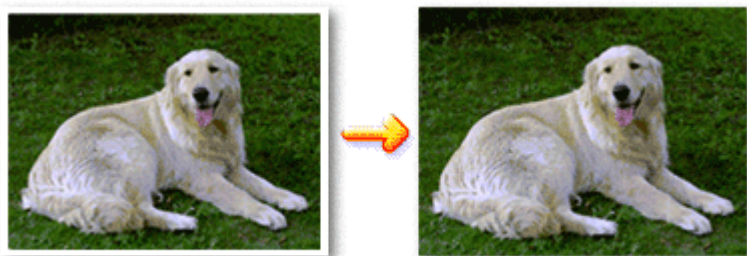

De procedure voor het afdrukken zonder marges is als volgt:

Afdrukken zonder marges instellen

1. Open het eigenschapsvenster van het printerstuurprogramma
2. Stel afdrukken zonder marges in

Selecteer Afdrukken zonder marges (Borderless) in de lijst Pagina-indeling (Page Layout) op het tabblad Pagina-instelling (Page Setup).

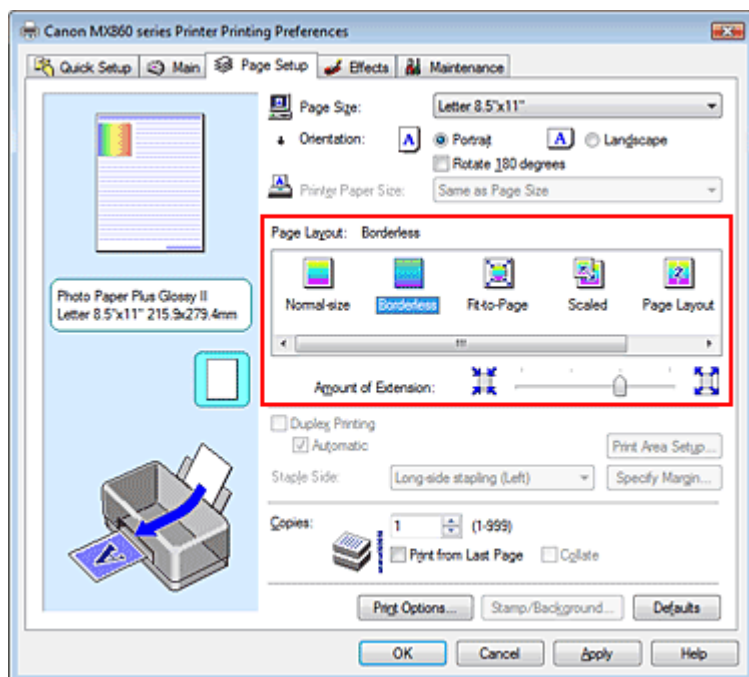

Klik op OK in het bevestigingsbericht.

Wanneer een bericht verschijnt dat aangeeft dat u het mediumtype moet wijzigen, selecteert u een mediumtype in de lijst en klikt u op OK.

3. Controleer het papierformaat

Controleer de lijst Paginaformaat (Page Size). Als u het paginaformaat wilt wijzigen, selecteert u een ander formaat in de lijst. In de lijst worden alleen formaten weergegeven die kunnen worden gebruikt voor afdrukken zonder marge.

4. Pas de hoeveelheid uitbreiding van het papier aan

Pas met de schuifregelaar Hoeveelheid uitbreiding (Amount of Extension) de hoeveelheid uitbreiding aan.

Wanneer u de schuifregelaar naar rechts schuift, wordt de hoeveelheid groter en wanneer u hem naar links schuift wordt de hoeveelheid kleiner.

De tweede positie van rechts is geschikt voor de meeste situaties.



Belangrijk

- Als u de schuifregelaar helemaal rechts zet, is het mogelijk dat er vegen op de achterzijde van het papier terechtkomen.

5. Voltooi de instellingen

Klik op OK.

Het document wordt zonder marges op het papier afgedrukt.

Belangrijk

- Als een paginaformaat is geselecteerd dat niet kan worden gebruikt voor het afdrukken zonder marges, wordt het formaat automatisch gewijzigd in een formaat dat geschikt is voor het afdrukken zonder marges.
- U kunt niet zonder marges afdrukken als Hoge Resolutie Papier (High Resolution Paper), T-Shirt Transfers of Envelop (Envelope) is geselecteerd in de lijst Mediumtype (Media Type) op het tabblad Afdruk (Main).
- Als Afdrukken zonder marges (Borderless) is geselecteerd, zijn de instellingen Papierformaat printer (Printer Paper Size) en Zijkant nieten (Staple Side) (indien Dubbelzijdig afdrukken (Duplex Printing) niet is geselecteerd) en de knop Stempel/Achtergrond... (Stamp/Background...) op het tabblad Pagina-instelling (Page Setup) niet beschikbaar voor selectie.
- Het is mogelijk dat de kwaliteit van de afdruk afneemt of het papier aan de boven- en onderkant vlekken bevat, afhankelijk van het gebruikte type medium.
- Wanneer de hoogte-breedteverhouding veel afwijkt van de afbeeldingsgegevens, is het mogelijk dat een gedeelte niet wordt afgedrukt, afhankelijk van het formaat van het medium. In dit geval verkleint u de afbeeldingsgegevens in de toepassingssoftware, zodat deze op het papierformaat passen.

Opmerking

- Als Gewoon papier (Plain Paper) is geselecteerd bij Mediumtype (Media Type) op het tabblad Afdruk (Main), wordt afdrukken zonder marges niet aanbevolen. Daarom verschijnt in dit geval het dialoogvenster voor het selecteren van een mediumtype. Als u gewoon papier gebruikt voor testafdrukken, selecteert u Gewoon papier (Plain Paper) en klikt u op OK.

Het bereik van het af te drukken document vergroten

Als u een grote hoeveelheid uitbreiding opgeeft, kunt u probleemloos afdrukken zonder marges. Het gedeelte van het document dat buiten het papier valt, wordt echter niet afgedrukt. Onderwerpen aan de rand van een foto worden daardoor mogelijk niet afgedrukt.

Maak eerst een proefafdruk zonder marges. Als u niet tevreden bent met het resultaat, vermindert u de hoeveelheid uitbreiding. De hoeveelheid uitbreiding wordt kleiner wanneer u de schuifregelaar Hoeveelheid uitbreiding (Amount of Extension) naar links schuift.

Belangrijk

- Als de hoeveelheid uitbreiding wordt verkleind, kan een onverwachte marge ontstaan, afhankelijk van het papierformaat.

Opmerking

- Als de schuifregelaar Hoeveelheid uitbreiding (Amount of Extension) helemaal naar links is geschoven, worden de afbeeldingsgegevens volledig afgedrukt.
- Als u Afdrukvoorbeeld (Preview before printing) selecteert op het tabblad Afdruk (Main), kunt u controleren of u zonder marges wilt afdrukken voordat daadwerkelijk wordt afgedrukt.

Uitgebreide Handleiding

Uitgebreide Handleiding > Afdrukken vanaf een computer > Afdrukken met andere toepassingssoftware > Verschillende afdrukmethoden > Passend op papierformaat

Passend op papierformaat



De procedure voor het afdrukken van een document dat wordt verkleind of vergroot in overeenstemming met het paginaformaat, is als volgt:

1. Open het eigenschappenvenster van het printerstuurprogramma
2. Stel Passend op papierformaat in

Selecteer Passend op papier (Fit-to-Page) in de lijst Pagina-indeling (Page Layout) op het tabblad Pagina-instelling (Page Setup).



3. Selecteer het papierformaat voor de gegevens

Geef bij Paginaformaat (Page Size) het paginaformaat op dat in de toepassing is ingesteld.

4. Selecteer het papierformaat

Selecteer in de lijst Papierformaat printer (Printer Paper Size) het formaat van het papier dat voor het afdrukken wordt gebruikt.

Als het papierformaat voor de printer kleiner is dan het Paginaformaat (Page Size), wordt de afbeelding van de pagina kleiner. Als het papierformaat voor de printer groter is dan het paginaformaat, wordt de afbeelding van de pagina groter.

De huidige instellingen worden weergegeven in het instellingenvoorbeeld aan de linkerkant van het printerstuurprogramma.

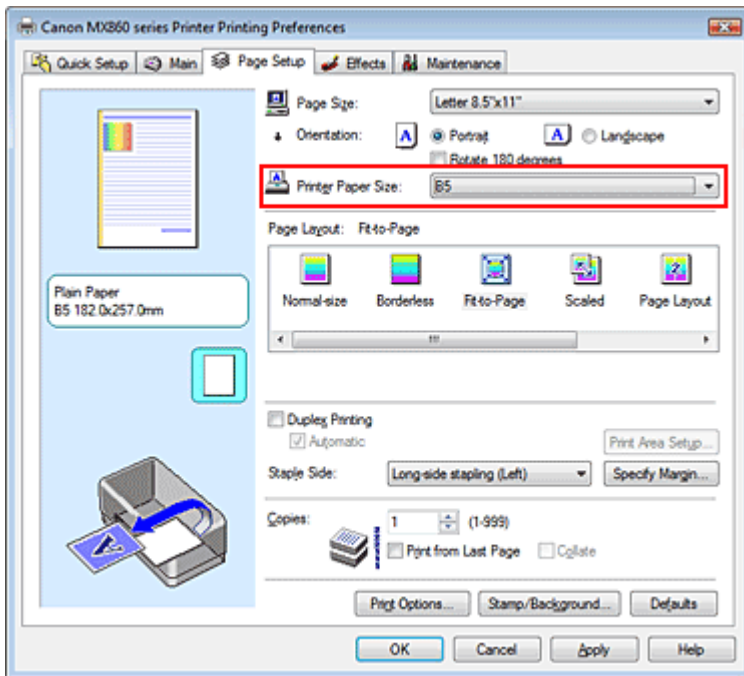

5. Voltooi de instellingen

Klik op OK.

Het document wordt bij het afdrukken vergroot of verkleind, zodat dit op het paginaformaat past.

[Naar boven ↑](#)

Uitgebreide Handleiding

Uitgebreide Handleiding > Afdrukken vanaf een computer > Afdrukken met andere toepassingssoftware > Verschillende afdrukmethoden > Afdrukken op schaal

Afdrukken op schaal



De procedure voor het afdrukken van een document met pagina's die zijn vergroot of verkleind is als volgt:

1. Open het eigenschappenvenster van het printerstuurprogramma
2. Stel afdrukken op schaal in

Selecteer Op schaal (Scaled) in de lijst Pagina-indeling (Page Layout) op het tabblad Pagina-instelling (Page Setup).

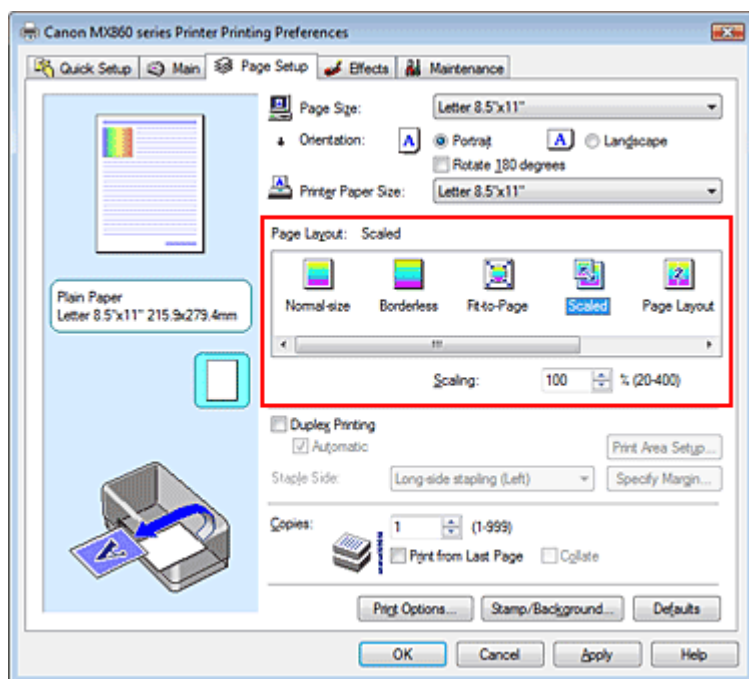

3. Selecteer het papierformaat voor de gegevens

Geef bij Paginaformaat (Page Size) het paginaformaat op dat in de toepassing is ingesteld.

4. Stel de schaalverhouding op een van de volgende manieren in:

- **Selecteer een instelling voor Papierformaat printer (Printer Paper Size)**

Selecteer in de lijst Papierformaat printer een papierformaat. Dit is iets anders dan het paginaformaat. Als het papierformaat voor de printer kleiner is dan het Paginaformaat (Page Size), wordt de afbeelding van de pagina kleiner. Als het papierformaat voor de printer groter is dan het paginaformaat, wordt de afbeelding van de pagina groter.

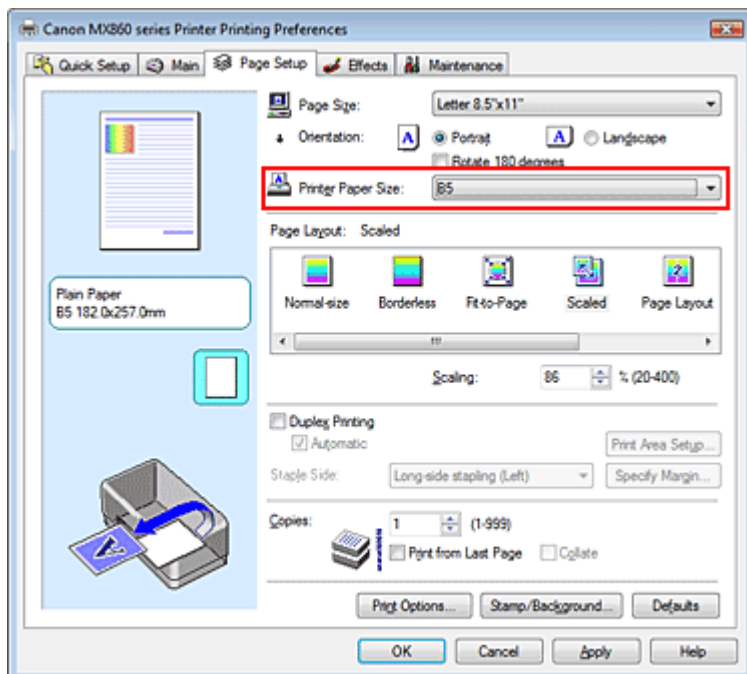

- **Geef een schaalfactor op**

Typ een waarde in het vak Schaling (Scaling).

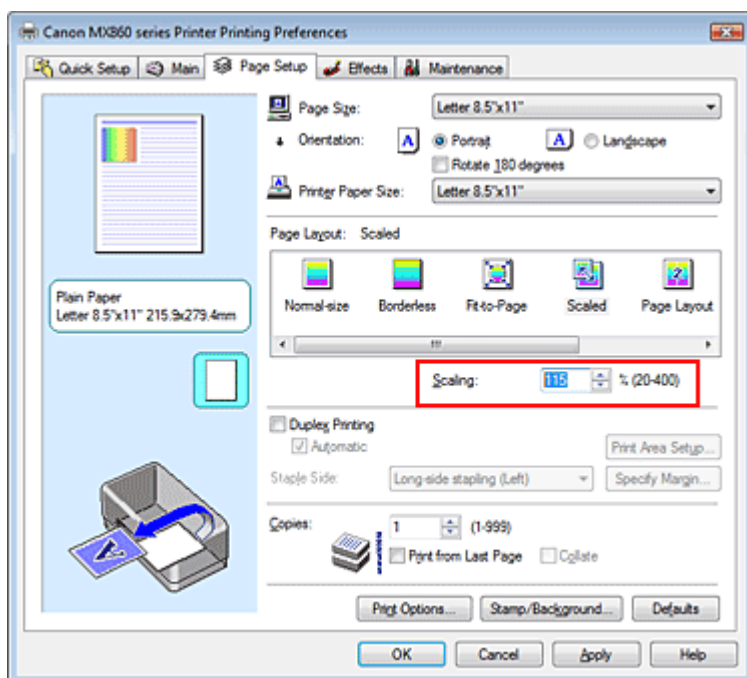

De huidige instellingen worden weergegeven in het instellingenvoorbeeld aan de linkerkant van het printerstuurprogramma.

5. Voltooi de instellingen

Klik op OK.

De afbeelding wordt met de opgegeven schaal afgedrukt.

Belangrijk

- Als de toepassing waarin u het origineel hebt gemaakt, een functie heeft voor afdrukken op schaal, geeft u de instelling in deze toepassing op. U hoeft deze instelling niet ook in het printerstuurprogramma op te geven.
- Als Op schaal (Scaled) is geselecteerd, is Zijkant nieten (Staple Side) niet beschikbaar voor selectie (als Dubbelzijdig afdrukken (Duplex Printing) niet is geselecteerd).

Opmerking

- Als u Op schaal (Scaled) selecteert, wordt het afdrukgebied van het document gewijzigd.

Uitgebreide Handleiding

Uitgebreide Handleiding > Afdrukken vanaf een computer > Afdrukken met andere toepassingssoftware > Verschillende afdrukmethoden > Pagina-indeling afdrukken

Pagina-indeling afdrukken

U kunt met de functie voor het afdrukken van een pagina-indeling meer dan één paginabeeld op een enkel vel papier afdrukken.



De procedure voor het afdrukken van een pagina-indeling is als volgt:

1. Open het eigenschapsvenster van het printerstuurprogramma
2. Stel Pagina-indeling afdrukken in

Selecteer Pagina-indeling (Page Layout) in de lijst Pagina-indeling (Page Layout) op het tabblad Pagina-instelling (Page Setup).

De huidige instellingen worden weergegeven in het instellingenvoorbeeld aan de linkerkant van het printerstuurprogramma.

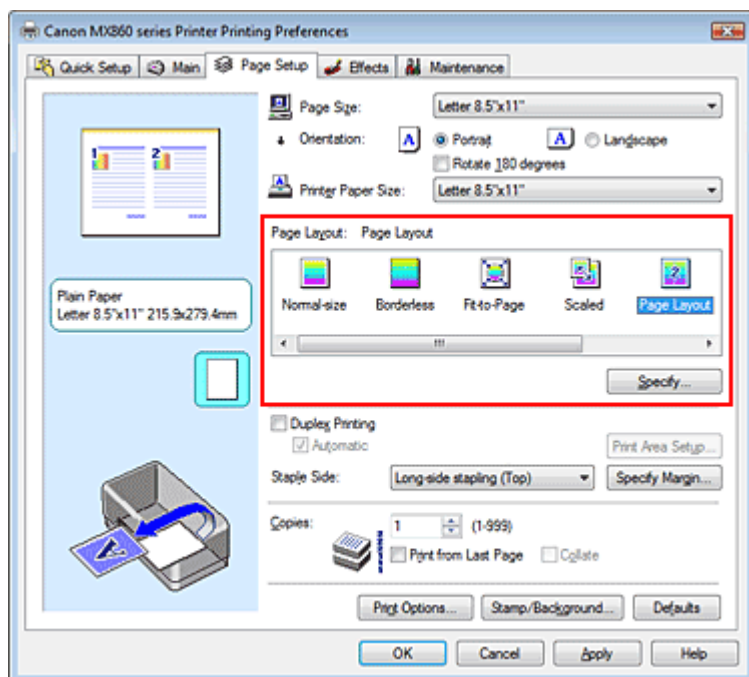

3. Selecteer het papierformaat

Selecteer in de lijst Papierformaat printer (Printer Paper Size) het formaat van het papier dat voor het afdrukken wordt gebruikt.

U hebt nu de instelling opgegeven voor een indeling van links naar rechts.

4. Stel het aantal af te drukken pagina's op één vel en de paginavolgorde in

Klik zo nodig op Opgeven... (Specify...), geef de volgende instellingen op in het dialoogvenster Pagina-indeling afdrukken (Page Layout Printing) en klik op OK.

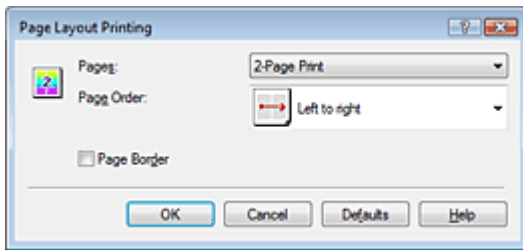
**Pagina's (Pages)**

Selecteer het gewenste aantal pagina's in de lijst om het aantal pagina's op één vel te verhogen.

Paginavolgorde (Page Order)

Selecteer een pictogram in de lijst om de volgorde van de pagina's te wijzigen.

Paginarand (Page Border)

Schakel dit selectievakje in als u een paginarand rond elke documentpagina wilt afdrukken.

5. Voltooi de instellingen

Klik op OK op het tabblad Pagina-instelling (Page Setup).

Als u het afdrukken start, wordt het opgegeven aantal pagina's in de opgegeven volgorde op elk vel papier gerangschikt.

[Naar boven ↑](#)

Uitgebreide Handleiding

Uitgebreide Handleiding > Afdrukken vanaf een computer > Afdrukken met andere toepassingssoftware > Verschillende afdrukmethoden > Poster afdrukken

Poster afdrukken

Met deze functie kunt u de afbeeldingsgegevens vergroten, over meerdere pagina's verdelen en deze pagina's op afzonderlijke vellen papier afdrukken. Wanneer de pagina's aan elkaar worden geplakt, vormen ze één grote afdruk zoals die van een poster.

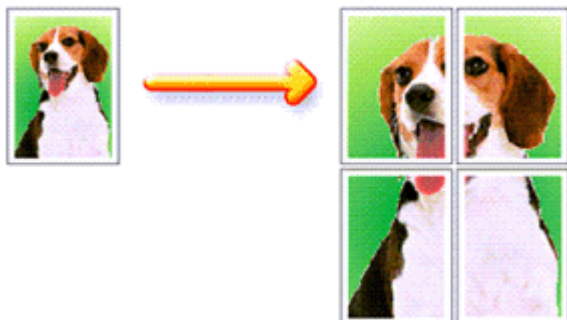

De procedure voor het afdrukken van een poster is als volgt:

Instellingen opgeven voor Poster afdrukken

1. Open het eigenschapsvenster van het printerstuurprogramma
2. Stel poster afdrukken in

Selecteer Poster in de lijst Pagina-indeling (Page Layout) op het tabblad Pagina-instelling (Page Setup).

De huidige instellingen worden weergegeven in het instellingenvoorbeeld aan de linkerkant van het printerstuurprogramma.

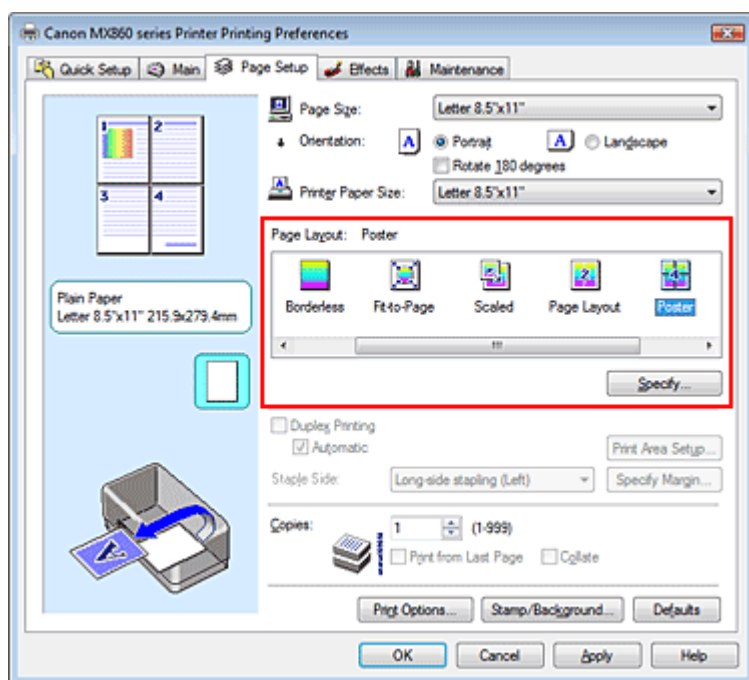

3. Selecteer het papierformaat

Selecteer in de lijst Papierformaat printer (Printer Paper Size) het formaat van het papier dat voor het afdrukken wordt gebruikt.

U hebt nu de instellingen opgegeven voor het afdrukken van een poster in de indeling 2 bij 2.

4. Stel het aantal af te drukken beeldscheidingen en het aantal af te drukken pagina's

in.

Klik zo nodig op Opgeven... (Specify...), geef de volgende instellingen op in het dialoogvenster Poster afdrukken (Poster Printing) en klik op OK.

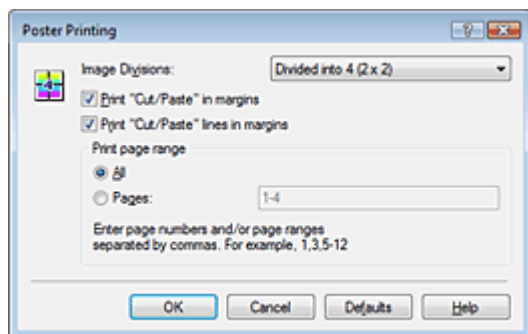

Beeldscheidingen (Image Divisions)

Selecteer het aantal scheidingen (verticaal x horizontaal) in de lijst Beeldscheidingen (Image Divisions). Naarmate het aantal scheidingen toeneemt, neemt ook aantal af te drukken pagina's toe zodat er een grotere poster kan worden gemaakt.

“Knippen/Plakken” afdrukken in marges (Print "Cut/Paste" in margins)

Schakel dit selectievakje uit om de woorden “Knippen” en “Plakken” weg te laten.

Belangrijk

- Deze functie is niet beschikbaar als de 64-bits versie van het printerstuurprogramma wordt gebruikt.

Lijnen “Knippen/Plakken” afdrukken in marges (Print "Cut/Paste" lines in margins)

Schakel dit selectievakje uit om de kniplijnen weg te laten.

Pagina's (Pages)

Als u alleen specifieke pagina's opnieuw wilt afdrukken, voert u het nummer in van de pagina's die u wilt afdrukken. U kunt meerdere pagina's afdrukken door de paginanummers te scheiden door een komma of koppelteken.

Opmerking

- U kunt ook het afdrুকbereich opgeven door op de pagina's in het voorbeeld te klikken.

5. Voltooi de instellingen

Klik op OK op het tabblad Pagina-instelling (Page Setup).

Het document wordt bij het afdrukken over meerdere pagina's verdeeld.

Als alles is afgedrukt, plakt u de pagina's aan elkaar om zo een poster te maken.

Alleen bepaalde pagina's afdrukken

Als de inkt vager wordt of opraakt tijdens het afdrukken, kunt u als volgt de pagina's afdrukken die u nog nodig hebt:

1. Stel het afdrুকbereich in

Klik in het instellingenvoorbeeld links op het tabblad Pagina-instelling (Page Setup) achtereenvolgens op de pagina's die u niet wilt afdrukken.

De pagina's waarop u hebt geklikt, worden verborgen en alleen de af te drukken pagina's worden weergegeven.

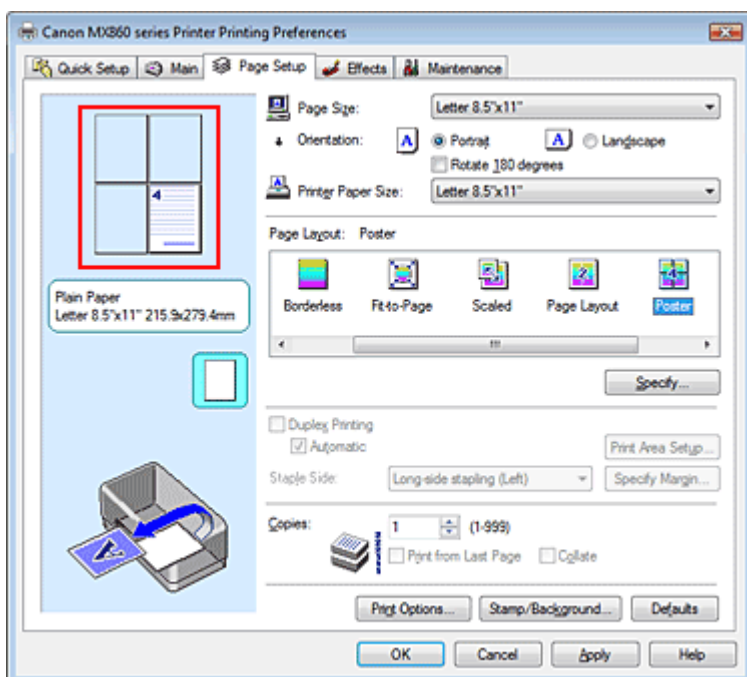

Opmerking

- U kunt de pagina's weer weergeven door er nogmaals op te klikken.
- Klik met de rechtermuisknop op het instellingenvoorbeeld om Alle pagina's afdrukken (Print all pages) of Alle pagina's verwijderen (Delete all pages) te selecteren.

2. Voltooi de instellingen

Klik op OK wanneer u de gewenste pagina's hebt geselecteerd.
Alleen de opgegeven pagina's worden afgedrukt.

Belangrijk

- Als Poster is geselecteerd, zijn de opties Dubbelzijdig afdrukken (Duplex Printing) en Vanaf de laatste pagina afdrukken (Print from Last Page) en de keuzelijst Zijkant nieten (Staple Side) niet beschikbaar voor selectie.
- Omdat het document wordt vergroot bij het afdrukken van posters, kan het resultaat ruw zijn.

[Naar boven ↑](#)

Uitgebreide Handleiding

Uitgebreide Handleiding > Afdrukken vanaf een computer > Afdrukken met andere toepassingssoftware > Verschillende afdrukmethoden > Boekje afdrukken

Boekje afdrukken

Met de functie voor boekjes kunt u afbeeldingsgegevens voor een boekje afdrukken. De gegevens worden afgedrukt op beide zijden van het papier. Bij dit afdruktype wordt ervoor gezorgd dat de pagina's in de juiste volgorde liggen (op paginanummer) wanneer het papier in het midden wordt gevouwen en geniet.

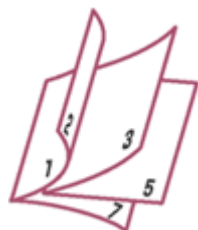

De procedure voor het afdrukken van een boekje is als volgt:

1. Open het eigenschapsvenster van het printerstuurprogramma

2. Stel het afdrukken van een boekje in

Selecteer Boekje (Booklet) in de lijst Pagina-indeling (Page Layout) op het tabblad Pagina-instelling (Page Setup).

De huidige instellingen worden weergegeven in het instellingenvoorbeeld links op het scherm.

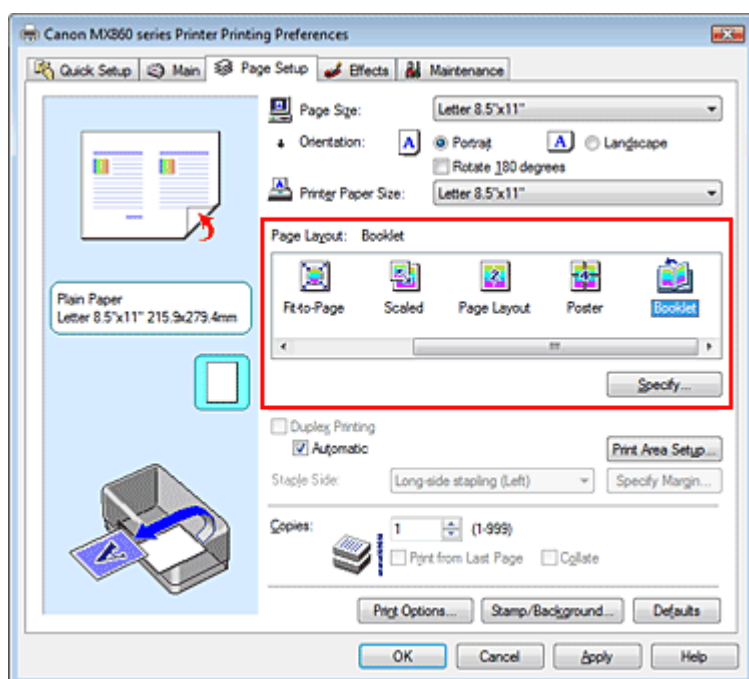

3. Selecteer het papierformaat

Selecteer in de lijst Papierformaat printer (Printer Paper Size) het formaat van het papier dat voor het afdrukken wordt gebruikt.

4. Stel de nietmarge en de breedte van de marge in

Klik op Opgeven... (Specify...), geef de volgende instellingen op in het dialoogvenster Boekje afdrukken (Booklet Printing) en klik op OK.

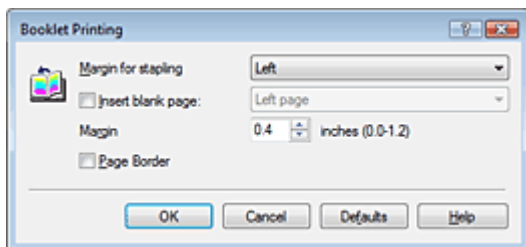

Nietmarge (Margin for stapling)

Selecteer aan welke zijde de nietmarge moet komen als het boekje is voltooid.

Lege pagina invoegen (Insert blank page)

Om één zijde van een pagina leeg te laten, schakelt u het selectievakje Lege pagina invoegen in en selecteert u de pagina die u leeg wilt laten.

Marge (Margin)

Voer de breedte van de marge in. De opgegeven breedte vanaf het midden van de pagina wordt de nietmarge voor één pagina.

Paginarand (Page Border)

Schakel het selectievakje Paginarand in als u een paginarand rond elke documentpagina wilt afdrukken.

5. Voltooi de instellingen

Klik op OK op het tabblad Pagina-instelling (Page Setup).

Wanneer u afdrukt, wordt het document automatisch eerst op één zijde van het papier afgedrukt en vervolgens op de andere zijde.

Wanneer het afdrukken is voltooid, vouwt u het papier in het midden van de marge om het boekje te maken.

Belangrijk

- Boekje (Booklet) kan niet worden geselecteerd als een ander mediumtype dan Gewoon papier (Plain Paper) of Hagaki is geselecteerd bij Mediumtype (Media Type).
- Als Boekje (Booklet) is geselecteerd, zijn Dubbelzijdig afdrukken (Duplex Printing), Zijkant nieten (Staple Side), Vanaf de laatste pagina afdrukken (Print from Last Page) en Sorteren (Collate) niet beschikbaar voor selectie.

Opmerking

- De stempel en achtergrond worden niet afgedrukt op lege vellen die zijn ingevoegd met behulp van de functie Lege pagina invoegen (Insert blank page) van Boekje afdrukken.

[Naar boven ↑](#)

Uitgebreide Handleiding

Uitgebreide Handleiding > Afdrucken vanaf een computer > Afdrucken met andere toepassingssoftware > Verschillende afdruckmethoden > Dubbelzijdig afdrucken

Dubbelzijdig afdrucken

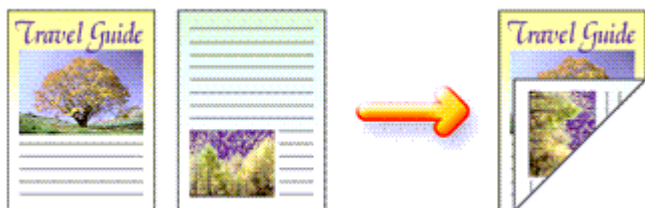

De procedure voor het afdrucken van gegevens op beide zijden van een vel papier is als volgt:

Automatisch dubbelzijdig afdrucken

U kunt ook dubbelzijdig afdrucken zonder dat u het papier zelf hoeft om te draaien.

1. Open het eigenschappenvenster van het printerstuurprogramma

2. Automatisch dubbelzijdig afdrucken instellen

Schakel het selectievakje Dubbelzijdig afdrucken (Duplex Printing) op het tabblad Pagina-instelling (Automatic) in en controleer of het selectievakje Automatisch (Page Setup) is ingeschakeld.

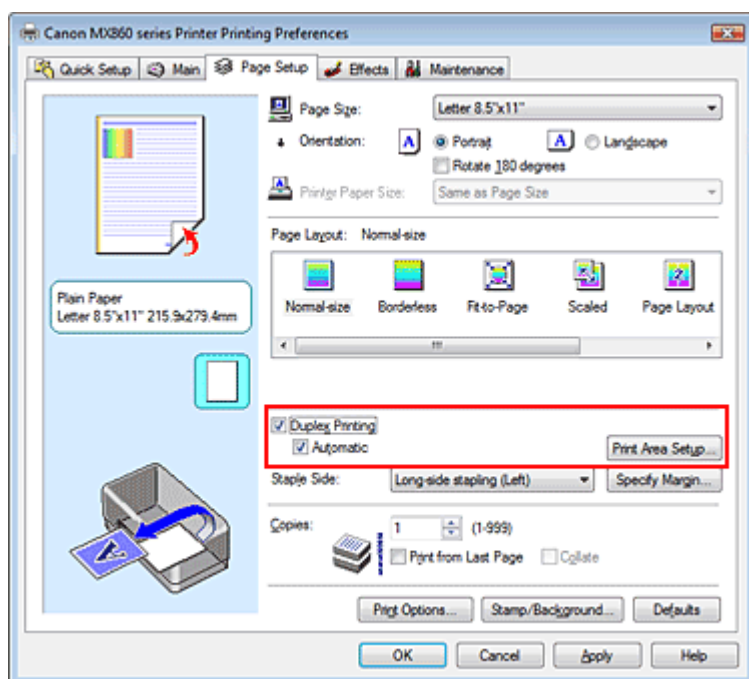

3. Selecteer de indeling

Selecteer Normaal formaat (Normal-size) (of Passend op papier (Fit-to-Page), Op schaal (Scaled) of Pagina-indeling (Page Layout)) in de lijst Pagina-indeling (Page Layout).

4. Stel het afdruckgebied in

Wanneer u dubbelzijdig afdrucken uitvoert, wordt het afdruckgebied van het document iets kleiner dan normaal en is het mogelijk dat het document niet op één pagina past.

Klik op Afdruckgebied instellen... (Print Area Setup...) en selecteer een van de volgende verwerkingsmethoden.

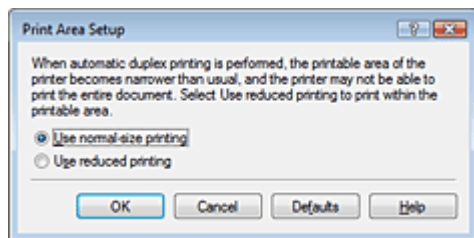

Afdrukken op normaal formaat (Use normal-size printing)

Afdrukken zonder de pagina te verkleinen.

Gereduceerd afdrukken (Use reduced printing)

De pagina enigszins verkleind afdrukken.

5. Geef op aan welke zijde de nietjes moeten komen

De printer selecteert automatisch de beste optie voor Zijkant nieten (Staple Side) op basis van de instellingen voor Afdrukstand (Orientation) en Pagina-indeling (Page Layout). Als u de instelling wilt wijzigen, selecteert u een andere waarde in de lijst.

6. Stel de breedte van de marge in

Klik zo nodig op Marge instellen... (Specify Margin...) om de breedte van de nietmarge in te stellen en klik vervolgens op OK.

7. Voltooi de instellingen

Klik op OK op het tabblad Pagina-instelling (Page Setup).
Dubbelzijdig afdrucken wordt gestart.

Handmatig dubbelzijdig afdrucken

U kunt het dubbelzijdig afdrucken handmatig uitvoeren.

1. Open het eigenschapsvenster van het printerstuurprogramma

2. Stel dubbelzijdig afdrucken in

Schakel het selectievakje Dubbelzijdig afdrucken (Duplex Printing) in en schakel het selectievakje Automatisch (Automatic) uit op het tabblad Pagina-instelling (Page Setup).



3. Selecteer de indeling

Selecteer Normaal formaat (Normal-size) (of Passend op papier (Fit-to-Page), Op schaal (Scaled) of Pagina-indeling (Page Layout)) in de lijst Pagina-indeling (Page Layout).

4. Geef op aan welke zijde de nietjes moeten komen

De printer selecteert automatisch de beste optie voor Zijkant nieten (Staple Side) op basis van de instellingen voor Afdrukstand (Orientation) en Pagina-indeling (Page Layout). Als u de instelling wilt wijzigen, selecteert u een andere waarde in de lijst.

5. Stel de breedte van de marge in

Klik zo nodig op Marge instellen... (Specify Margin...) om de breedte van de nietmarge in te stellen en klik vervolgens op OK.

6. Voltooi de instellingen

Klik op OK op het tabblad Pagina-instelling (Page Setup).

Wanneer u het document afdrukt, wordt dit afgedrukt op één zijde van een vel papier. Wanneer het afdrucken van de ene zijde is voltooid, stelt u het papier correct in aan de hand van het weergegeven bericht en klikt u op OK. Het document wordt afgedrukt op de andere zijde.

Belangrijk

- Dubbelzijdig afdrucken (Duplex Printing) is niet beschikbaar als:
 - Een ander mediumtype dan Gewoon papier (Plain Paper) of Hagaki is geselecteerd in de lijst Mediumtype (Media Type).
 - Poster is geselecteerd in de lijst Pagina-indeling (Page Layout)..
- Als Boekje (Booklet) is geselecteerd in de lijst Pagina-indeling (Page Layout), zijn Dubbelzijdig afdrucken (Duplex Printing) en Zijkant nieten (Staple Side) niet beschikbaar voor selectie.
- Nadat de voorzijde is afgedrukt, wordt gewacht met de achterzijde totdat de inkt droog is (het afdrucken wordt tijdelijk onderbroken). Raak het papier niet aan. U kunt de droogtijd van de inkt wijzigen bij Aangepaste instellingen (Custom Settings) op het tabblad Onderhoud (Maintenance).
- Wanneer u automatisch dubbelzijdig op Hagaki afdrukt, drukt u eerst het adres en vervolgens het bericht af.

Opmerking

- Als het dialoogvenster Mediumtype verschijnt wanneer u bij dubbelzijdig afdrucken zonder marges afdrukt, selecteert u Gewoon papier (Plain Paper).
- Gebruik bij het automatisch dubbelzijdig afdrucken geen gewoon papier dat kleiner is dan A5. Selecteer ook geen ander mediumtype dan Gewoon papier (Plain Paper) of Hagaki in de lijst Mediumtype (Media Type).
- Als tijdens dubbelzijdig afdrucken vegen op de achterzijde van het papier ontstaan, voert u Reiniging onderste plaat (Bottom Plate Cleaning) uit via het tabblad Onderhoud (Maintenance).

[Naar boven ↑](#)

Uitgebreide Handleiding

Uitgebreide Handleiding > Afdrukken vanaf een computer > Afdrukken met andere toepassingssoftware > Verschillende afdrukmethoden > Stempel/achtergrond afdrukken

Stempel/achtergrond afdrukken

Deze functie is niet beschikbaar als de 64-bits versie van het printerstuurprogramma wordt gebruikt.

Met de functie Stempel (Stamp) kunt u een stempel bestaande uit tekst of een bitmap over of achter de documentgegevens afdrukken. Verder kunt u hiermee de datum, tijd en gebruikersnaam afdrukken. Met de functie Achtergrond (Background) kunt u een lichte illustratie achter de documentgegevens afdrukken.

De procedure voor het afdrukken van een stempel/achtergrond is als volgt:

Een stempel afdrukken

"VERTROUWELIJK", "BELANGRIJK" en andere stempels die vaak door bedrijven worden gebruikt, zijn standaard aanwezig.

1. Open het eigenschapsvenster van het printerstuurprogramma
2. Klik op Stempel/Achtergrond... (Stamp/Background...) op het tabblad Pagina-instelling (Page Setup)

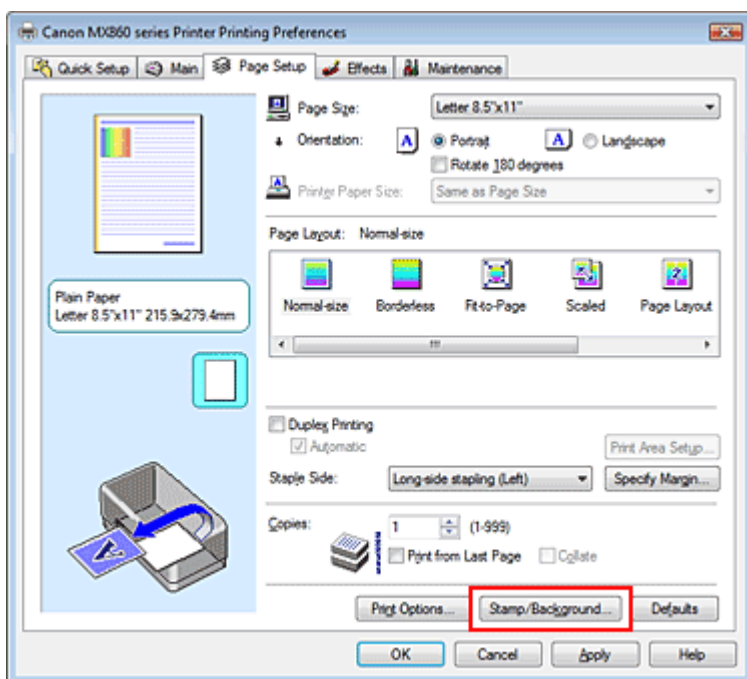

Het dialoogvenster Stempel/Achtergrond (Stamp/Background) wordt geopend.

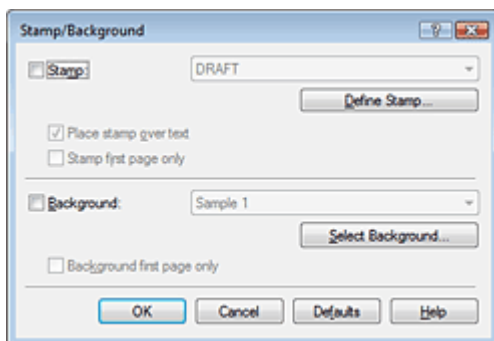

3. Selecteer een stempel

Schakel het selectievakje Stempel (Stamp) in en selecteer de gewenste stempel in de lijst. De huidige instellingen worden weergegeven in het instellingenvoorbeeld links op het tabblad Pagina-instelling (Page Setup).

4. Stel de stempelinstellingen in

Geef desgewenst de volgende instellingen op en klik op OK.

Stempel over tekst plaatsen (Place stamp over text)

Schakel dit selectievakje in als u de stempel voorop het document wilt afdrukken.

Opmerking

- De stempel krijgt prioriteit omdat deze over de documentgegevens heen wordt afgedrukt in de gedeelten waar de stempel en de documentgegevens elkaar overlappen. Als het selectievakje Stempel over tekst plaatsen (Place stamp over text) niet is ingeschakeld, wordt de stempel achter de documentgegevens afgedrukt en in overlappende gedeelten mogelijk niet weergegeven (afhankelijk van de gebruikte toepassing).

Alleen eerste pagina (Stamp first page only)

Schakel dit selectievakje in als u de stempel alleen op de eerste pagina wilt afdrukken.

De knop Stempel definiëren... (Define Stamp...)

Klik op deze knop als u de tekst, bitmap of positie van de stempel wilt wijzigen (zie Een stempelinstelling opslaan).

5. Voltooi de instellingen

Klik op OK op het tabblad Pagina-instelling (Page Setup).

Wanneer u de gegevens afdrukt, worden deze met de opgegeven stempel afgedrukt.

Een achtergrond afdrukken

1. Selecteer de achtergrond waarvoor u de instellingen wilt wijzigen

Het programma bevat twee bitmapbestanden die als voorbeeld dienen.

2. Klik op Stempel/Achtergrond... (Stamp/Background...) op het tabblad Pagina-instelling (Page Setup)

Het dialoogvenster Stempel/Achtergrond (Stamp/Background) wordt geopend.

3. Selecteer de achtergrond

Schakel het selectievakje Achtergrond (Background) in en selecteer de gewenste achtergrond in de lijst.

De huidige instellingen worden weergegeven in het instellingenvoorbeeld links op het tabblad Pagina-instelling (Page Setup).

4. Stel de achtergrondinstellingen in

Geef desgewenst de volgende instellingen op en klik op OK.

Achtergrond alleen op eerste pagina (Background first page only)

Schakel dit selectievakje in als u de achtergrond alleen op de eerste pagina wilt afdrukken.

De knop Achtergrond selecteren... (Select Background...)

Klik op deze knop als u een ander bitmapbestand wilt gebruiken of de opmaak of dichtheid van een achtergrond wilt wijzigen (raadpleeg [Afbeldingsgegevens opslaan die u als achtergrond wilt gebruiken](#)).

5. Voltooi de instellingen

Klik op OK op het tabblad Pagina-instelling (Page Setup).

Wanneer u de gegevens afdrukt, worden deze met de opgegeven achtergrond afgedrukt.

Belangrijk

- Als Afdrukken zonder marges (Borderless) is geselecteerd, is de knop Stempel/Achtergrond... (Stamp/Background...) niet beschikbaar voor selectie.

Opmerking

- De stempel en achtergrond worden niet afgedrukt op lege vellen die zijn ingevoegd met behulp van de functie Lege pagina invoegen (Insert blank page) van Boekje afdrukken.

Verwante onderwerpen

- ➔ Een stempelinstelling opslaan
- ➔ Afbeeldingsgegevens opslaan die u als achtergrond wilt gebruiken



[Naar boven ↑](#)

Uitgebreide Handleiding

Uitgebreide Handleiding > Afdrukken vanaf een computer > Afdrukken met andere toepassingssoftware > Verschillende afdrukmethoden > Stempel/achtergrond afdrukken > Een stempelinstelling opslaan

Een stempelinstelling opslaan

Deze functie is niet beschikbaar als de 64-bits versie van het printerstuurprogramma wordt gebruikt.

U kunt een nieuwe stempel maken en opslaan. U kunt ook bepaalde instellingen van een bestaande stempel wijzigen en registreren. Stempels die u niet meer nodig hebt, kunt u op elk gewenst moment verwijderen.

De procedure voor het opslaan van een nieuwe stempel is als volgt:

Een nieuwe stempel registreren

1. Open het eigenschapsvenster van het printerstuurprogramma
2. Klik op Stempel/Achtergrond... (Stamp/Background...) op het tabblad Pagina-instelling (Page Setup)

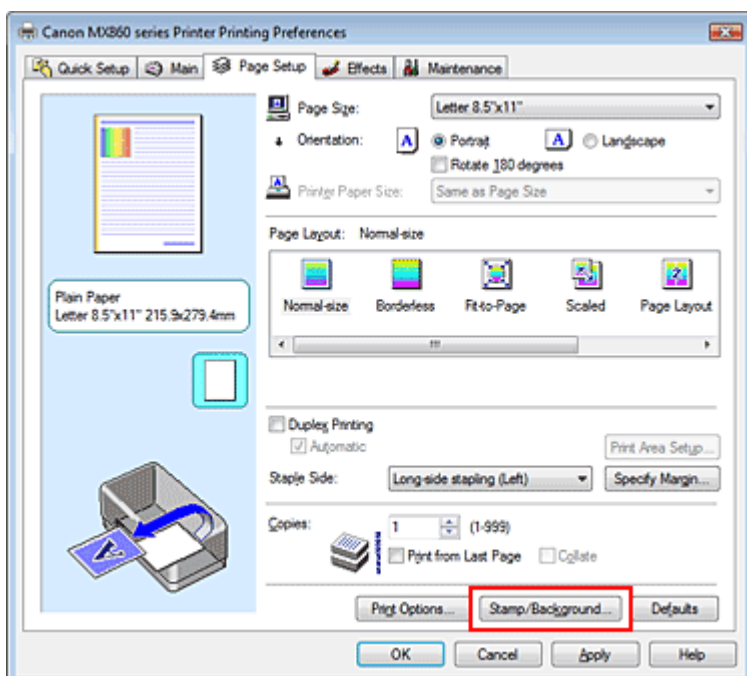

Het dialogvenster Stempel/Achtergrond (Stamp/Background) wordt geopend.

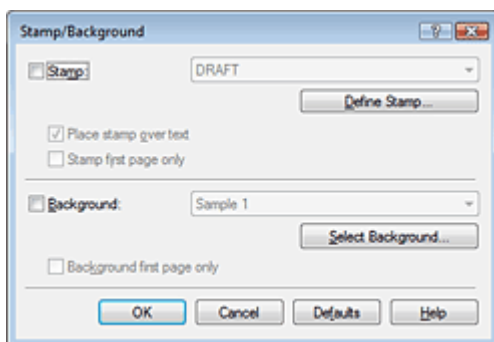

3. Klik op Stempel definiëren... (Define Stamp...)

Het dialogvenster Stempelinstellingen (Stamp Settings) wordt geopend.

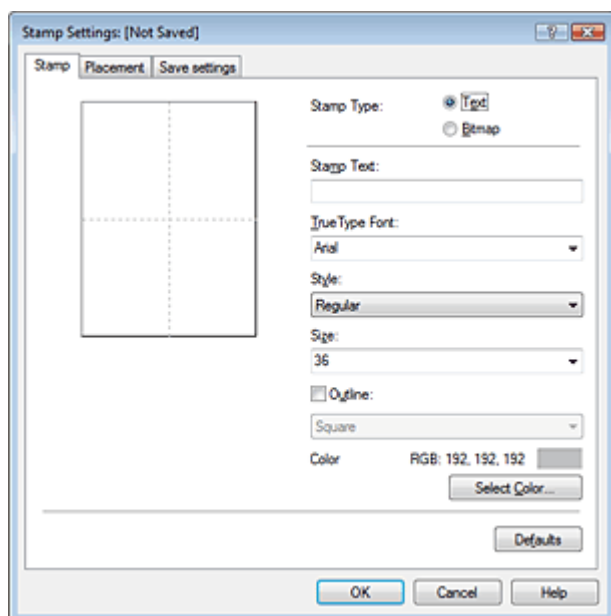

4. Configureer de stempel terwijl u het effect in het voorbeeldvenster bekijkt

- **Tabblad Stempel (Stamp)**

Selecteer Tekst (Text), Bitmap of Datum/tijd/gebruikersnaam (Date/Time/User Name) voor Stempeltype (Stamp Type).

- Als u Tekst (Text) registreert, moeten de tekens al zijn ingevoerd in Stempeltekst (Stamp Text). Wijzig zo nodig de instellingen voor TrueType-lettertype (TrueType Font), Stijl (Style), Grootte (Size) en Contour (Outline). U kunt de kleur van de stempel selecteren door op Kleur selecteren... (Select Color...) te klikken.
- Klik voor Bitmap op Bestand selecteren... (Select File...) en selecteer het te gebruiken bitmapbestand (.bmp). Wijzig zo nodig de instellingen voor Grootte (Size) en Transparant wit gebied (Transparent white area).
- Voor Datum/tijd/gebruikersnaam (Date/Time/User Name) worden de aanmaaktijd en -datum en de gebruikersnaam van het afgedrukte object weergegeven in Stempeltekst (Stamp Text). Wijzig zo nodig de instellingen voor TrueType-lettertype (TrueType Font), Stijl (Style), Grootte (Size) en Contour (Outline). U kunt de kleur van de stempel selecteren door op Kleur selecteren... (Select Color...) te klikken.

Belangrijk

- Stempeltekst (Stamp Text) is niet beschikbaar voor selectie als Datum/tijd/gebruikersnaam (Date/Time/User Name) is geselecteerd.

- **Tabblad Plaatsing (Placement)**

Selecteer de stempelpositie in de lijst Positie (Position). U kunt ook Aangepast (Custom) in de lijst Positie (Position) selecteren en de coördinaten opgeven voor X-positie (X-Position) en Y-positie (Y-Position).

Daarnaast kunt u de stempelpositie wijzigen door de stempel naar het voorbeeldscherm te slepen.

Als u de hoek van de stempelpositie wilt wijzigen, kunt u direct een waarde in het vak Afdrukstand (Orientation) typen.

5. Sla de stempel op

Klik op de tab Instellingen opslaan (Save settings), typ een nieuwe stempelnaam in het vak Naam (Title) en klik vervolgens op Opslaan (Save).

Klik op OK in het bevestigingsbericht.

6. Voltooi de instellingen

Klik op OK. Het dialoogvenster Stempel/Achtergrond (Stamp/Background) wordt opnieuw geopend. De geregistreerde naam wordt weergegeven in de lijst Stempel (Stamp).

Stempelinstellingen wijzigen en registreren

1. Selecteer de stempel waarvoor u de instellingen wilt wijzigen

Schakel het selectievakje Stempel (Stamp) in het dialoogvenster Stempel/Achtergrond (Stamp/Background) in en selecteer vervolgens de naam van te wijzigen stempel in de lijst Stempel (Stamp).

2. Klik op Stempel definiëren... (Define Stamp...)

Het dialoogvenster Stempelinstellingen (Stamp Settings) wordt geopend.

3. Configureer de stempel terwijl u het effect in het voorbeeldvenster bekijkt**4. Sla de stempel op**

Klik op Opslaan overschrijven (Save overwrite) op het tabblad Instellingen opslaan (Save settings). Als u de stempel onder een andere naam wilt opslaan, typt u deze naam in het vak Naam (Title) en klikt u op Opslaan (Save).
Klik op OK in het bevestigingsbericht.

5. Voltooi de instellingen

Klik op OK. Het dialoogvenster Stempel/Achtergrond (Stamp/Background) wordt opnieuw geopend. De geregistreerde naam wordt weergegeven in de lijst Stempel (Stamp).

Een stempel verwijderen**1. Klik op Stempel definiëren... (Define Stamp...) in het dialoogvenster Stempel/Achtergrond (Stamp/Background)**

Het dialoogvenster Stempelinstellingen (Stamp Settings) wordt geopend.

2. Selecteer de stempel die u wilt verwijderen

Selecteer de naam van de stempel die u wilt verwijderen in de lijst Stempels (Stamps) op het tabblad Instellingen opslaan (Save settings). Klik vervolgens op Verwijderen (Delete).
Klik op OK in het bevestigingsbericht.

3. Voltooi de instellingen

Klik op OK. Het dialoogvenster Stempel/Achtergrond (Stamp/Background) wordt opnieuw geopend.



[Naar boven ↑](#)

Uitgebreide Handleiding

Uitgebreide Handleiding > Afdrukken vanaf een computer > Afdrukken met andere toepassingssoftware > Verschillende afdrukmethoden > Stempel/achtergrond afdrukken > Afbeeldingsgegevens opslaan die u als achtergrond wilt gebruiken

Afbeeldingsgegevens opslaan die u als achtergrond wilt gebruiken

Deze functie is niet beschikbaar als de 64-bits versie van het printerstuurprogramma wordt gebruikt.

U kunt een bitmapbestand selecteren en als een nieuwe achtergrond opslaan. U kunt ook bepaalde instellingen van een bestaande achtergrond wijzigen en registreren. Achtergronden die u niet meer nodig hebt, kunt u op elk gewenst moment verwijderen.

De procedure voor het opslaan van afbeeldingsgegevens voor een achtergrond is als volgt:

Afbeeldingsgegevens registreren die u als achtergrond wilt gebruiken

1. Open het eigenschapsvenster van het printerstuurprogramma
2. Klik op Stempel/Achtergrond... (Stamp/Background...) op het tabblad Pagina-instelling (Page Setup)

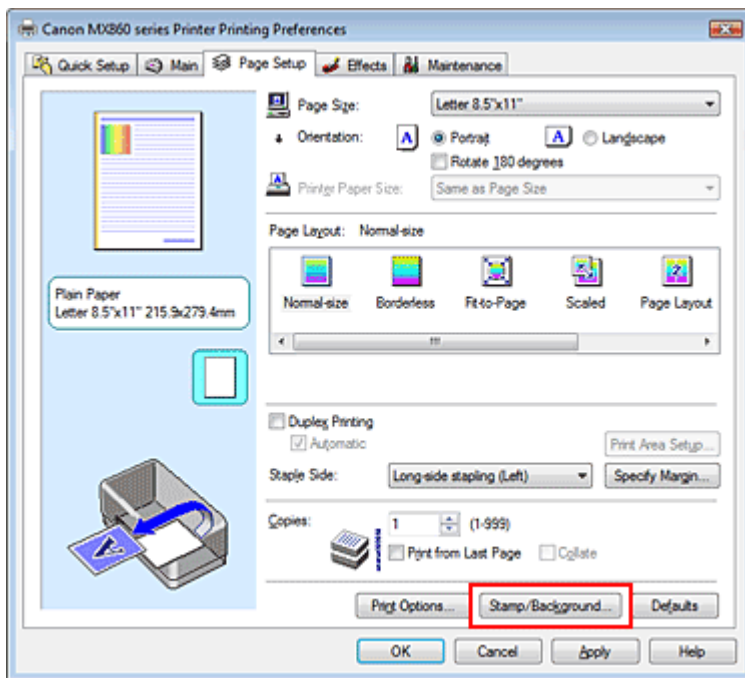

Het dialoogvenster Stempel/Achtergrond (Stamp/Background) wordt geopend.

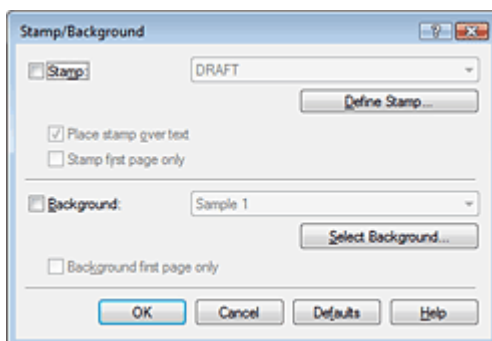

3. Klik op Achtergrond selecteren... (Select Background...)

Het dialoogvenster Achtergrondinstellingen (Background Settings) wordt geopend.

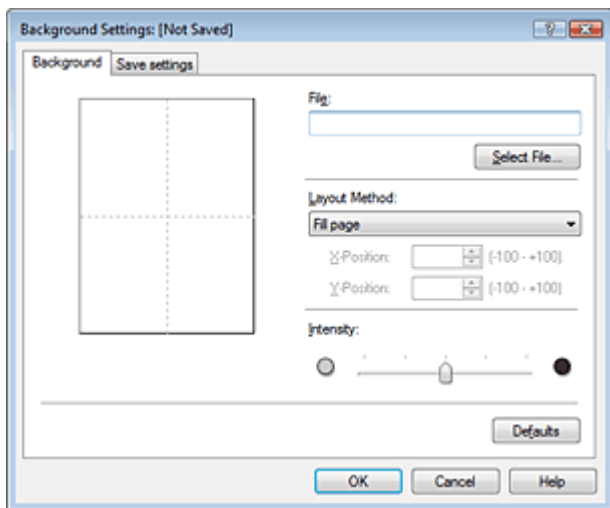

4. Selecteer de afbeltingsgegevens die u wilt opslaan op de achtergrond

Klik op Bestand selecteren... (Select File...). Selecteer de gewenste afbeltingsgegevens (het bitmapbestand) en klik op Openen (Open).

5. Geef de volgende instellingen op wanneer u het voorbeeldvenster controleert:

Lay-outmethode (Layout Method)

Geef aan hoe de afbeltingsgegevens moeten worden gerangschikt.

Als u Aangepast (Custom) selecteert, kunt u de coördinaten voor de X-positie (X-Position) en de Y-positie (Y-Position) opgeven.

U kunt ook de positie van de achtergrond wijzigen door de afbeelding in het voorbeeldscherm te verslepen.

Intensiteit (Intensity)

Stel de intensiteit van de achtergrond in met de schuifregelaar Intensiteit (Intensity). Voor een lichtere achtergrond schuift u de regelaar naar links. Voor een donkerder achtergrond schuift u de regelaar naar rechts. Als u de achtergrond wilt afdrucken met de intensiteit van de oorspronkelijke bitmap, sleept u de schuifregelaar helemaal naar rechts.

6. Sla de achtergrond op

Klik op de tab Instellingen opslaan (Save settings), typ een nieuwe stempelnaam in het vak Naam (Title) en klik vervolgens op Opslaan (Save).

Klik op OK in het bevestigingsbericht.

7. Voltooi de instellingen

Klik op OK. Het dialoogvenster Stempel/Achtergrond (Stamp/Background) wordt opnieuw geopend. De geregistreerde naam wordt weergegeven in de lijst Achtergrond (Background).

Achtergrondinstellingen wijzigen en opslaan

1. Selecteer de achtergrond waarvoor u de instellingen wilt wijzigen

Schakel het selectievakje Achtergrond (Background) in het dialoogvenster Stempel/Achtergrond (Stamp/Background) in en kies vervolgens de naam van de achtergrond die u wilt wijzigen in de lijst Achtergrond (Background).

2. Klik op Achtergrond selecteren... (Select Background...)

Het dialoogvenster Achtergrondinstellingen (Background Settings) wordt geopend.

3. Bekijk het afdrukvoorbeeld en stel de items in op het tabblad Achtergrond (Background)

4. Sla de achtergrond op

Klik op Opslaan overschrijven (Save overwrite) op het tabblad Instellingen opslaan (Save settings). Als u de achtergrond onder een andere naam wilt opslaan, typt u deze naam in het vak Naam (Title)

en klikt u op Opslaan (Save).
Klik op OK in het bevestigingsbericht.

5. Voltooi de instellingen

Klik op OK. Het dialoogvenster Stempel/Achtergrond (Stamp/Background) wordt opnieuw geopend.
De geregistreerde naam wordt weergegeven in de lijst Achtergrond (Background).

Een overbodige achtergrond verwijderen

1. Klik op Achtergrond selecteren... (Select Background...) in het dialoogvenster Stempel/Achtergrond (Stamp/Background)

Het dialoogvenster Achtergrondinstellingen (Background Settings) wordt geopend.

2. Selecteer de achtergrond die u wilt verwijderen

Selecteer de naam van de achtergrond die u wilt verwijderen uit de lijst Achtergronden (Backgrounds) op het tabblad Instellingen opslaan (Save settings) en klik op Verwijderen (Delete).
Klik op OK in het bevestigingsbericht.

3. Voltooi de instellingen

Klik op OK. Het dialoogvenster Stempel/Achtergrond (Stamp/Background) wordt opnieuw geopend.



[Naar boven ↑](#)

Uitgebreide Handleiding

Uitgebreide Handleiding > Afdrukken vanaf een computer > Afdrukken met andere toepassingssoftware > Verschillende afdrukmethoden > Een envelop afdrukken

Een envelop afdrukken

Raadpleeg het hoofdstuk 'Papier plaatsen in de achterste lade' in de Basis Handleiding voor meer informatie over het plaatsen van enveloppen in het apparaat.

De procedure voor het afdrukken op enveloppen is als volgt:

1. Plaats een envelop in het apparaat

Vouw de envelopflap naar beneden.

Plaats de envelop zo dat de klep naar links is gericht en het gevouwen oppervlak naar beneden is gericht.

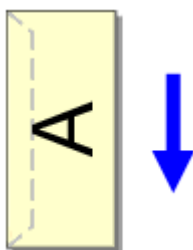

2. Open het eigenschappenvenster van het printerstuurprogramma

3. Selecteer het mediumtype

Selecteer Envelop (Envelope) bij Veelgebruikte instellingen (Commonly Used Settings) op het tabblad Snel instellen (Quick Setup).

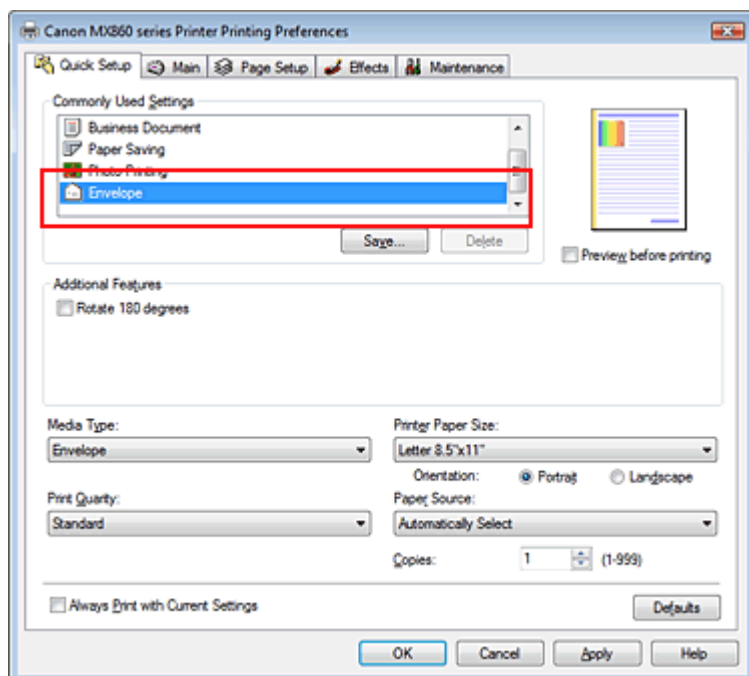

4. Selecteer het papierformaat

Selecteer Youkei 4, Youkei 6, Comm.Env. #10 of DL Env. in het dialoogvenster Envelopformaat instellen (Envelope Size Setting) en klik op OK.

5. Selecteer de liggende afdrukstand

Selecteer Liggend (Landscape) voor Afdrukstand (Orientation) om het adres horizontaal af te drukken.

6. Selecteer de afdrukkwaliteit

Selecteer Hoog (High) of Standaard (Standard) voor Afdrukkwaliteit (Print Quality).

7. Voltooi de instellingen

Klik op OK.

Wanneer u de afdruk uitvoert, worden de gegevens afgedrukt op de envelop.

[Naar boven ↑](#)

Uitgebreide Handleiding

Uitgebreide Handleiding > Afdrukken vanaf een computer > Afdrukken met andere toepassingssoftware > Verschillende afdrukmethoden > Van papierbron wisselen zodat deze overeenkomt met het doel

Van papierbron wisselen zodat deze overeenkomt met het doel

Dit apparaat heeft twee papierbronnen, een achterste lade en een cassette.

U kunt het afdrukken vereenvoudigen door een papierbron te selecteren die overeenkomt met uw afdrumgeving en doelstellingen.

De procedure voor het instellen van de papierbron is als volgt:

1. Open het eigenschapsvenster van het printerstuurprogramma
2. Selecteer de papierbron

Selecteer de papierbron die geschikt is voor uw doel in de lijst Papierbron (Paper Source) op het tabblad Afdruk (Main).

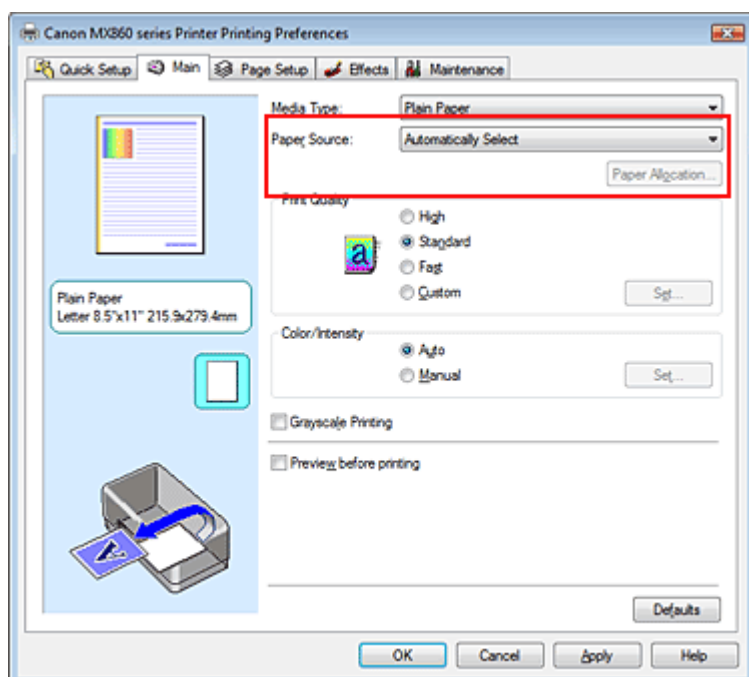

Automatisch selecteren (Automatically Select)

Gewoon papier waarvoor Paginaformaat (Page Size) is ingesteld op Letter 8.5"x11", A5, A4 of B5 wordt ingevoerd vanuit de cassette. Gewoon papier in andere formaten en andere papiersoorten dan gewoon papier worden ingevoerd vanuit de achterste lade.

Achterste lade (Rear Tray)

Het papier wordt altijd vanuit de achterste lade ingevoerd.

Cassette

Papier wordt altijd ingevoerd vanuit de cassette.

Belangrijk

- Gewoon papier dat niet het formaat Letter 8.5"x11", A5, A4 of B5 heeft, en andere papiersoorten dan gewoon papier kunnen niet vanuit de cassette worden ingevoerd.

Doorl. autom. invoer (Continuous Autofeed)

Als het papier in de geselecteerde papierbron op raakt, schakelt de printer automatisch over naar de andere papierbron.

Als u grote hoeveelheden gegevens afdrukt, plaatst u gewoon papier van hetzelfde formaat in beide papierbronnen. Op deze manier hoeft u niet steeds papier te plaatsen, omdat de printer automatisch naar een andere papierbron schakelt wanneer het papier in de papierbron op raakt.

Belangrijk

- Doorl. autom. invoer (Continuous Autofeed) is niet beschikbaar wanneer ander papier dan Gewoon papier (Plain Paper) is geselecteerd bij Mediumtype (Media Type).
- Het papier wordt ingevoerd vanuit de papierbron die is gebruikt tijdens de laatste keer dat Doorl. autom. invoer (Continuous Autofeed) was geselecteerd en het afdrucken werd voltooid. Laad daarom hetzelfde papier in de achterste lade en de cassette.

Papiertoewijzing (Paper Allocation)

Als het mediumtype voor de afdrukgegevens gewoon papier is en het papierformaat overeenkomt met de instellingen voor papiertoewijzing, wordt het papier automatisch vanuit de cassette ingevoerd. Als dit niet het geval is, wordt het papier ingevoerd vanuit de achterste lade.

Als u de instellingen voor papiertoewijzing wilt wijzigen, klikt u op Papiertoewijzing... (Paper Allocation...), geeft u het Papierformaat (Paper Size) van het papier in de cassette op en klikt u op OK.

Als u papier dat vaak wordt gebruikt, zoals gewoon papier, in de cassette plaatst, wordt het papier vanuit de achterste lade ingevoerd wanneer voor de afdrukgegevens een andere papiersoort is opgegeven. Zo zorgt u ervoor dat u niet zelf ander papier hoeft te plaatsen.

3. Voltooi de instellingen

Klik op OK.

Bij het afdrucken wordt het papier in de opgegeven papierbron gebruikt.

[Naar boven ↑](#)

Uitgebreide Handleiding

Uitgebreide Handleiding > Afdrukken vanaf een computer > Afdrukken met andere toepassingssoftware > Verschillende afdrukmethoden > Afdrukresultaten weergeven vóór het afdrukken

Afdrukresultaten weergeven vóór het afdrukken

U kunt de afdrukresultaten vóór het afdrukken bekijken en controleren.

De procedure voor het bekijken van een afdrukvoorbeeld is als volgt:

U kunt de weergave van het afdrukresultaat ook instellen op het tabblad Snel instellen (Quick Setup).

1. Open het eigenschapsvenster van het printerstuurprogramma

2. Stel het voorbeeld in

Schakel het selectievakje Afdrukvoorbeeld (Preview before printing) in op het tabblad Afdruk (Main).

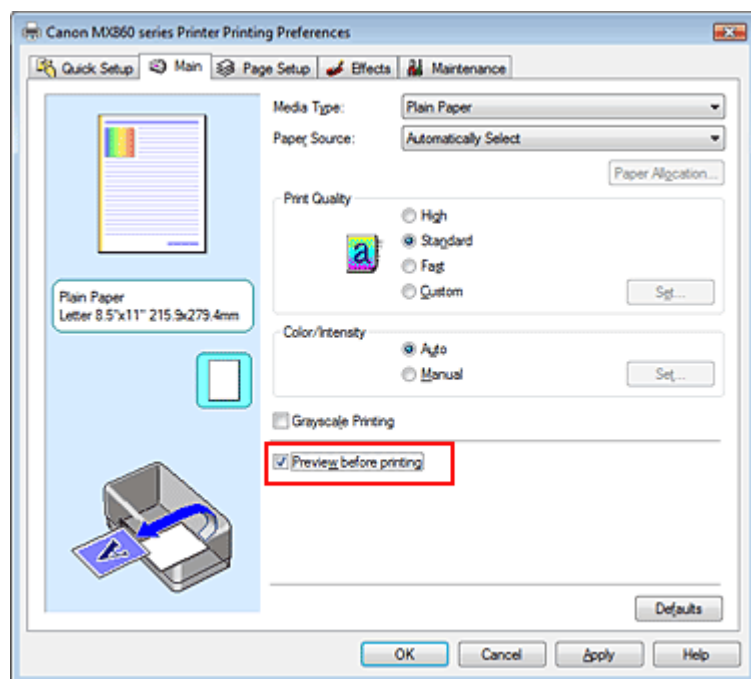

3. Voltooi de instellingen

Klik op OK.

Het Canon IJ-afdrukvoorbeeld wordt vóór het afdrukken weergegeven. U kunt hierin de afdrukresultaten zien.

Verwant onderwerp

➔ Canon IJ-afdrukvoorbeeld

[Naar boven ↑](#)

Uitgebreide Handleiding

Uitgebreide Handleiding > Afdrukken vanaf een computer > Afdrukken met andere toepassingssoftware > Verschillende afdrukmethoden > Papierformaat instellen (aangepast formaat)

Papierformaat instellen (aangepast formaat)

U kunt de hoogte en breedte van het papier opgeven als u het formaat niet kunt selecteren in Paginaformaat (Page Size). Een dergelijk papierformaat wordt een aangepast formaat genoemd.

De procedure voor het opgeven van een aangepast papierformaat is als volgt:

U kunt een aangepast formaat ook instellen bij Papierformaat printer (Printer Paper Size) op het tabblad Snel instellen (Quick Setup).

1. Stel het aangepaste formaat in de toepassing in

Gebruik de functie voor papierformaat in de toepassing om het aangepaste papierformaat op te geven.

Belangrijk

- Als de toepassing waarmee het document is gemaakt een functie heeft voor het opgeven van de hoogte en breedte, geeft u de waarden op met de toepassing. Als de toepassing deze functie niet heeft of als het document niet correct wordt afgedrukt, gebruikt u het printerstuurprogramma om de waarden in te stellen.

2. Open het eigenschappenvenster van het printerstuurprogramma

3. Selecteer het papierformaat

Selecteer Aangepast... (Custom...) voor Paginaformaat (Page Size) op het tabblad Pagina-instelling (Page Setup).



Het dialoogvenster Aangepast papierformaat (Custom Paper Size) wordt geopend.

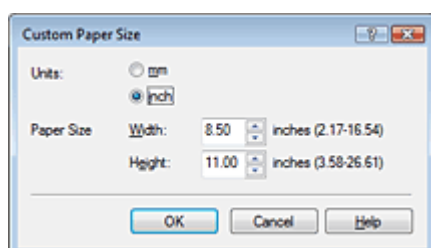

4. Stel het aangepaste formaat in de toepassing in

Geef de Eenheden (Units) op en voer de Breedte (Width) en Hoogte (Height) van het te gebruiken papier in. Klik vervolgens op OK.

5. Voltooi de instellingen

Klik op OK op het tabblad Pagina-instelling (Page Setup).

Wanneer u de gegevens afdrukt, worden deze met het opgegeven papierformaat afgedrukt.

[Naar boven ↑](#)

Uitgebreide Handleiding

Uitgebreide Handleiding > Afdrukken vanaf een computer > Afdrukken met andere toepassingssoftware > De afdrukkwaliteit wijzigen en afbeeldingsgegevens corrigeren

De afdrukkwaliteit wijzigen en afbeeldingsgegevens corrigeren

- ➔ Een combinatie van afdrukkwaliteit en halftoningmethode selecteren
- ➔ Een kleurendocument monochroom afdrukken
- ➔ Kleurcorrectie opgeven
- ➔ Een optimale foto van afbeeldingsgegevens afdrukken
- ➔ De kleuren aanpassen met het printerstuurprogramma
- ➔ Afdrukken met ICC-profielen
- ➔ De kleurbalans aanpassen
- ➔ De helderheid aanpassen
- ➔ De intensiteit aanpassen
- ➔ Het contrast aanpassen
- ➔ Een illustratie simuleren
- ➔ Afbeeldingsgegevens weergeven in een enkele kleur
- ➔ Afbeeldingsgegevens weergeven in levendige kleuren
- ➔ Gekartelde randen verwijderen
- ➔ Kleureigenschappen wijzigen om kleuren te verbeteren
- ➔ Ruis in foto's reduceren

[Naar boven ↕](#)

Uitgebreide Handleiding

Uitgebreide Handleiding > Afdrukken vanaf een computer > Afdrukken met andere toepassingssoftware > De afdrukkwaliteit wijzigen en afbeeldingsgegevens corrigeren > Een combinatie van afdrukkwaliteit en halftoningmethode selecteren

Een combinatie van afdrukkwaliteit en halftoningmethode selecteren

U kunt het niveau van de afdrukkwaliteit en de halftoningmethode instellen.



De procedure voor het instellen van een afdrukkwaliteit en halftoningmethode is als volgt:

1. Open het eigenschapsvenster van het printerstuurprogramma
2. Selecteer de afdrukkwaliteit

Selecteer Aangepast (Custom) voor Afdrukkwaliteit (Print Quality) op het tabblad Afdruk (Main) en klik op Instellen... (Set...).

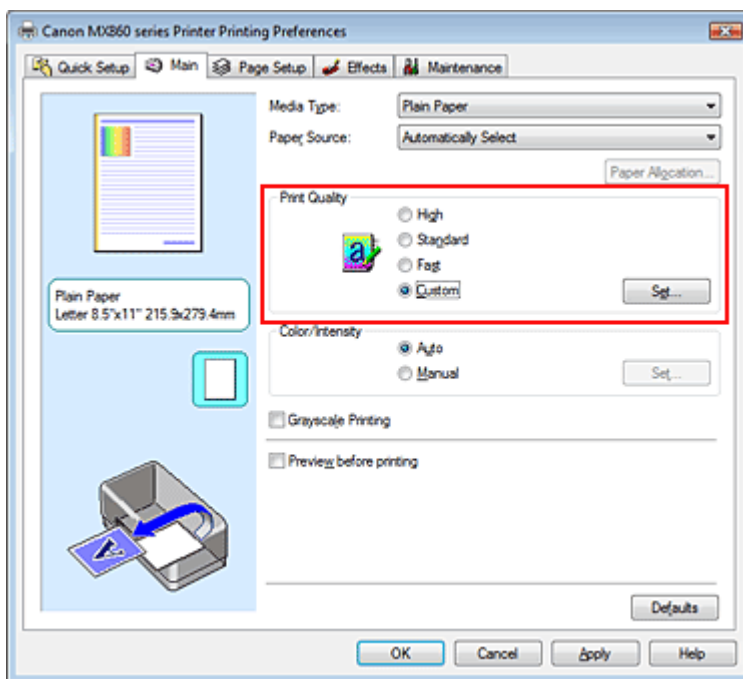

Het dialoogvenster Aangepast (Custom) wordt geopend.

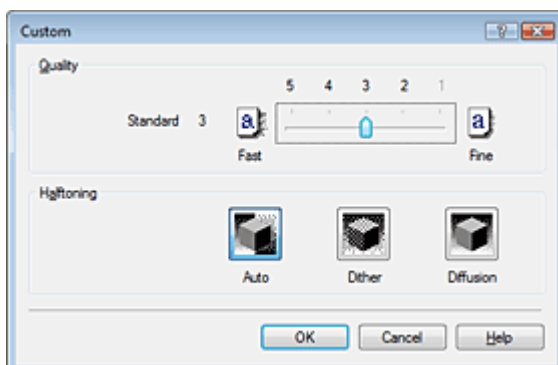

3. De afdrukkwaliteit en de halftoningmethode instellen

Verplaats de schuifregelaar Kwaliteit (Quality) naar het gewenste kwaliteitsniveau. Selecteer Halftoning (Halftoning) en klik op OK.

Opmerking

- Halftonen zijn de kleurschakeringen tussen de donkerste kleur en de helderste kleur. De kleurschakeringen worden bij het afdrukken vervangen door een verzameling kleine punten die de halftonen voorstellen. Bij Dithering (Dither) worden de punten volgens vaste regels gerangschikt om de halftonen te produceren. Bij Diffusie (Diffusion) worden de punten willekeurig gerangschikt om halftonen te produceren. Als u Auto selecteert, worden de gegevens afgedrukt met de optimale halftoningmethode voor de geselecteerde afdrukkwaliteit.
-

4. Voltooi de instellingen

Klik op OK op het tabblad Afdruk (Main).

Wanneer u het document afdrukt, wordt de opgegeven halftoningmethode gebruikt.

Belangrijk

- Bepaalde niveaus voor afdrukkwaliteit en halftoningmethoden kunnen niet worden geselecteerd bij bepaalde instellingen voor Mediumtype (Media Type).
-

Opmerking

- Als een deel niet wordt afgedrukt, kunt u dit mogelijk oplossen door Diffusie (Diffusion) te selecteren bij Halftoning.
-

Verwante onderwerpen

- ➔ [Kleurcorrectie opgeven](#)
- ➔ [De kleurbalans aanpassen](#)
- ➔ [De helderheid aanpassen](#)
- ➔ [De intensiteit aanpassen](#)
- ➔ [Het contrast aanpassen](#)

[Naar boven ↑](#)

Uitgebreide Handleiding

Uitgebreide Handleiding > Afdrucken vanaf een computer > Afdrucken met andere toepassingssoftware > De afdrukkwaliteit wijzigen en afbeeldingsgegevens corrigeren > Een kleurendocument monochroom afdrucken

Een kleurendocument monochroom afdrucken

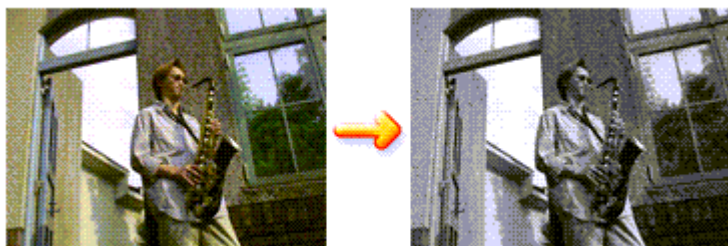

De procedure voor het monochroom afdrucken van een kleurendocument is als volgt:

U kunt afdrucken in grijstinten instellen ook bij Extra functies (Additional Features) op het tabblad Snel instellen (Quick Setup).

1. Open het eigenschappenvenster van het printerstuurprogramma

2. Stel Afdrucken in grijstinten in

Schakel het selectievakje Afdrucken in grijstinten (Grayscale Printing) op het tabblad Afdruk (Main) in.

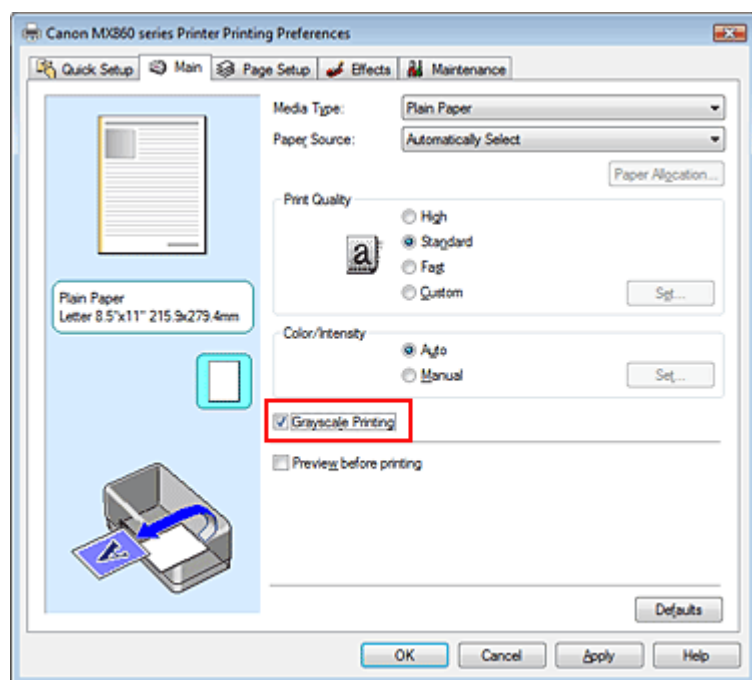

3. Voltooi de instellingen

Klik op OK.

Wanneer u de afdruk uitvoert, wordt het document geconverteerd naar grijstinten. Hierdoor kunt u het kleurendocument monochroom afdrucken.

Belangrijk

- Als het selectievakje Afdrucken in grijstinten (Grayscale Printing) is ingeschakeld, worden de afbeeldingsgegevens verwerkt als sRGB-gegevens. In dit geval kunnen de afgedrukte kleuren verschillen van de kleuren in de oorspronkelijke afbeelding. Wanneer u de functie Afdrucken in grijstinten gebruikt om Adobe RGB-gegevens af te drukken, converteert u de gegevens naar sRGB-gegevens in een softwaretoepassing.

Opmerking

- Bij Afdrucken in grijstinten (Grayscale Printing) kunnen zowel kleureninkt als zwarte inkt worden gebruikt.

[Naar boven](#) ↑

Uitgebreide Handleiding

Uitgebreide Handleiding > Afdrukken vanaf een computer > Afdrukken met andere toepassingssoftware > De afdrukkwaliteit wijzigen en afbeeldingsgegevens corrigeren > Kleurcorrectie opgeven

Kleurcorrectie opgeven

U kunt de methode voor kleurcorrectie aanpassen aan het type document dat u wilt afdrukken. Normaal gesproken worden de kleuren aangepast met behulp van Canon Digital Photo Color, zodat de gegevens worden afgedrukt met kleurtinten waaraan de meeste mensen de voorkeur geven. Deze methode is geschikt voor het afdrukken van sRGB-gegevens.

Als u zodanig wilt afdrukken dat de kleurruimte van sRGB- of Adobe RGB-gegevens effectief wordt gebruikt, selecteert u ICM. Als u een softwaretoepassing wilt gebruiken om een ICC-profiel op te geven, selecteert u Geen (None).

De procedure voor het opgeven van de kleurcorrectie is als volgt:

U kunt kleurcorrectie ook instellen op het tabblad Snel instellen (Quick Setup) door Foto afdrukken (Photo Printing) te kiezen onder Veelgebruikte instellingen (Commonly Used Settings) en vervolgens Kleur/intensiteit handmatig aanpassen (Color/Intensity Manual Adjustment) te kiezen onder Extra functies (Additional Features).

1. Open het eigenschappenvenster van het printerstuurprogramma

2. Selecteer de handmatige kleuraanpassing

Selecteer op het tabblad Afdruk (Main) de optie Handmatig (Manual) voor Kleur/Intensiteit (Color/Intensity) en klik op Instellen... (Set...).

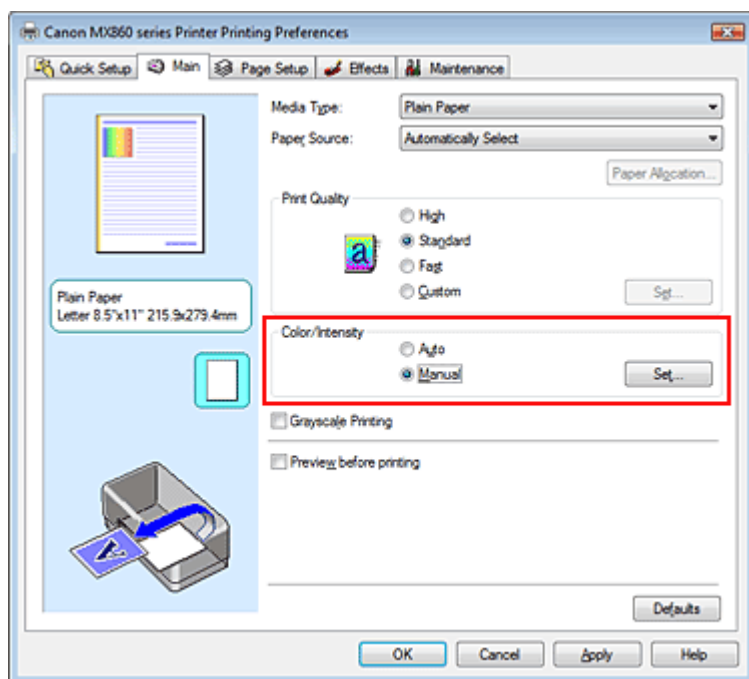

Het dialogvenster Handmatige kleuraanpassing (Manual Color Adjustment) wordt geopend.

3. Selecteer de kleurcorrectie

Klik op de tab Afstemming (Matching), selecteer de instelling voor Kleurcorrectie (Color Correction) die het best past bij uw doel en klik op OK.

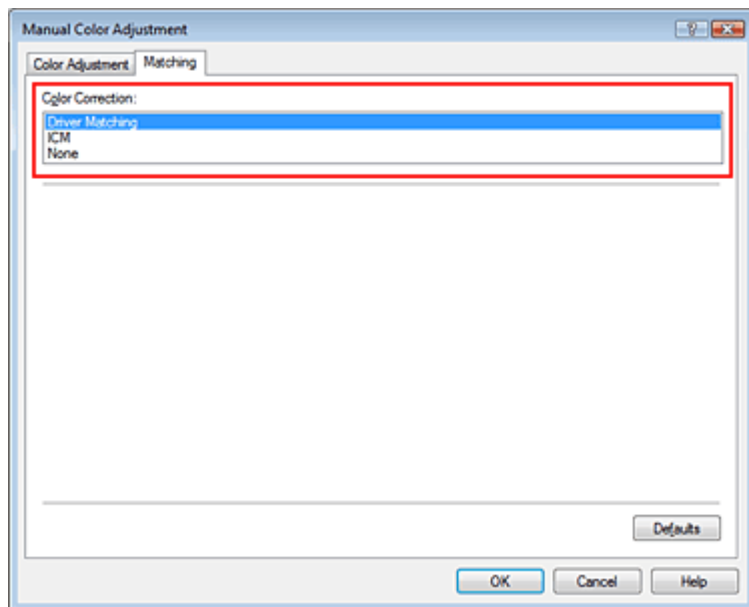

Driververgelijking (Driver Matching)

Door gebruik te maken van Canon Digital Photo Color kunt u sRGB-gegevens afdrukken met kleurtinten waaraan de meeste mensen de voorkeur geven.

Driververgelijking (Driver Matching) is de standaardinstelling voor Kleurcorrectie.

ICM

U kunt afdrukken door effectief gebruik te maken van de kleurruimte van sRGB- of Adobe RGB-gegevens.

Geen (None)

Er wordt geen kleuraanpassing uitgevoerd door het printerstuurprogramma. Selecteer deze instelling als u een afzonderlijk gemaakt profiel of een profiel voor speciaal Canon-papier in een toepassing gebruikt om gegevens af te drukken.

4. Voltooi de instellingen

Klik op OK op het tabblad Afdruk (Main).

Wanneer u de gegevens afdrukt, worden deze met de opgegeven methode voor kleuraanpassing afgedrukt.

Belangrijk

- Als ICM in de softwaretoepassing is uitgeschakeld, is ICM niet beschikbaar voor Kleurcorrectie (Color Correction) en is het mogelijk dat de afbeeldingsgegevens niet correct worden afgedrukt.
- Als het selectievakje Afdrukken in grijstinten (Grayscale Printing) op het tabblad Afdruk (Main) is ingeschakeld, is Kleurcorrectie (Color Correction) niet beschikbaar voor selectie.

Verwante onderwerpen

- ➔ Een optimale foto van afbeeldingsgegevens afdrukken
- ➔ De kleuren aanpassen met het printerstuurprogramma
- ➔ Afdrukken met ICC-profielen



[Naar boven ↑](#)

Uitgebreide Handleiding

[Uitgebreide Handleiding](#) > [Afdrukken vanaf een computer](#) > [Afdrukken met andere toepassingssoftware](#) > [De afdrukkwaliteit wijzigen en afbeeldingsgegevens corrigeren](#) > [Kleurcorrectie opgeven](#) > [Een optimale foto van afbeeldingsgegevens afdrukken](#)

Een optimale foto van afbeeldingsgegevens afdrukken

Wanneer mensen foto's afdrukken die met een digitale camera zijn gemaakt, krijgen zij soms het gevoel dat de afgedrukte kleuren anders zijn dan de kleuren in de oorspronkelijke foto of de kleuren op het scherm.

Om een afdruk te krijgen die de gewenste kleurtinten zo dicht mogelijk benadert, moet u een afdrukmethode kiezen die geschikt is voor de gebruikte software of het doel van de afdruk.

Kleurbeheer

Digitale camera's, scanners, beeldschermen en printers verwerken kleuren niet op dezelfde manier. Met kleurbeheer (kleurafstemming) kunnen 'kleuren' van verschillende apparaten via een gemeenschappelijke kleurruimte worden verwerkt. Windows heeft een ingebouwd kleurbeheersysteem, ICM.

sRGB en Adobe RGB zijn veelgebruikte kleurruimten. Adobe RGB is een bredere kleurruimte dan sRGB.

Met ICC-profielen kunnen de 'kleuren' van verschillende apparaten naar een gemeenschappelijke kleurruimte worden geconverteerd.

Door gebruik te maken van een ICC-profiel en kleurbeheer kunt u de kleurruimte van afbeeldingsgegevens afstemmen op het kleurreproductiegebied dat de printer kan produceren.

Een afdrukmethode kiezen die geschikt is voor de afbeeldingsgegevens

De aanbevolen afdrukmethode is afhankelijk van de kleurruimte (Adobe RGB of sRGB) van de afbeeldingsgegevens of de toepassing die wordt gebruikt. Er zijn twee afdrukmethoden die vaak worden gebruikt. Controleer de kleurruimte (Adobe GRB of sRGB) van de afbeeldingsgegevens en de softwaretoepassing die wordt gebruikt, en selecteer vervolgens de geschikte afdrukmethode.

- **Afdrukken met Canon Digital Photo Color**

Doelgegevens: sRGB-gegevens

Afdrukmethode: [De kleuren aanpassen met het printerstuurprogramma](#)

- **Afdrukken met een effectief gebruik van de kleurruimte van de gegevens**

Doelgegevens: Adobe RGB-gegevens of sRGB-gegevens

Toepassingssoftware: een ICC-profiel kan wel of niet worden opgegeven.

Afdrukmethode: [Afdrukken met ICC-profielen](#)



[Naar boven](#) ↑

Uitgebreide Handleiding

Uitgebreide Handleiding > Afdrukken vanaf een computer > Afdrukken met andere toepassingssoftware > De afdrukkwaliteit wijzigen en afbeeldingsgegevens corrigeren > Kleurcorrectie opgeven > De kleuren aanpassen met het printerstuurprogramma

De kleuren aanpassen met het printerstuurprogramma

U kunt de functie voor kleurcorrectie van het printerstuurprogramma zo instellen dat sRGB-gegevens worden afgedrukt met kleurtinten waaraan veel mensen de voorkeur geven (door het gebruik van Canon Digital Photo Color).

De procedure voor het aanpassen van kleuren met het printerstuurprogramma is als volgt:

1. Open het eigenschapsvenster van het printerstuurprogramma
2. Selecteer het mediumtype

Selecteer het type papier dat in het apparaat is geplaatst in de lijst Mediumtype (Media Type) op het tabblad Afdruk (Main).

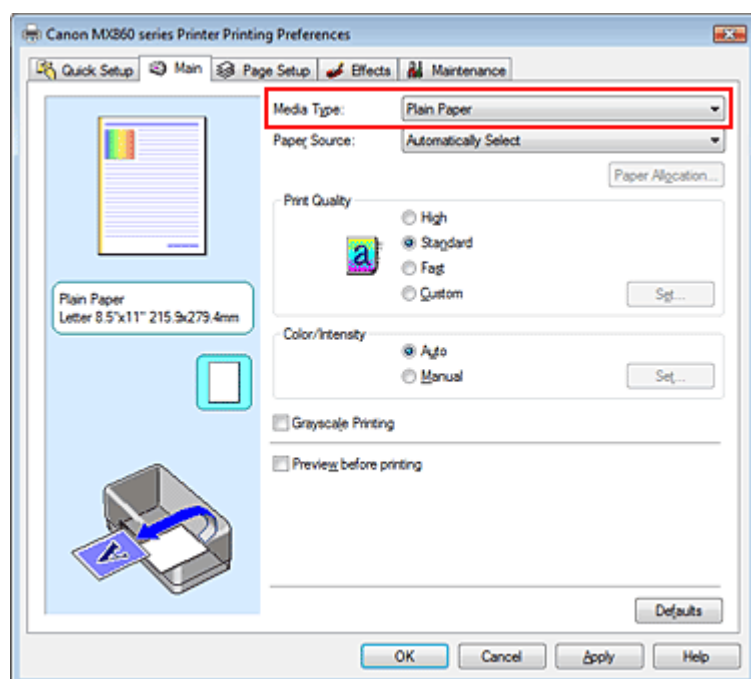

3. Selecteer de afdrukkwaliteit
Selecteer Hoog (High), Standaard (Standard) of Snel (Fast) bij Afdrukkwaliteit (Print Quality).
4. Selecteer de handmatige kleuraanpassing
Selecteer Handmatig (Manual) voor Kleur/Intensiteit (Color/Intensity) en klik op Instellen... (Set...). Het dialoogvenster Handmatige kleuraanpassing (Manual Color Adjustment) wordt geopend.
5. Selecteer de kleurcorrectie
Klik op de tab Afstemming (Matching) en selecteer Driververgelijking (Driver Matching) voor Kleurcorrectie (Color Correction).

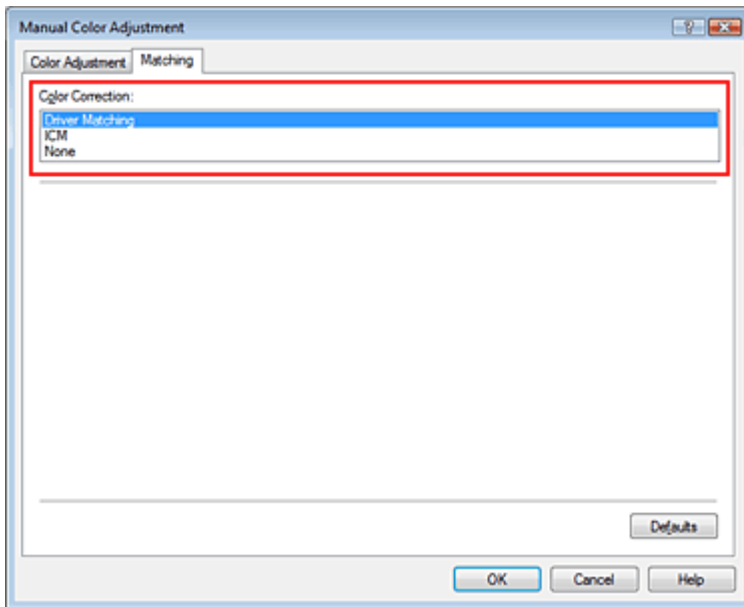

6. Stel de andere items in

Klik zo nodig op het tabblad Kleuraanpassing (Color Adjustment) en pas de kleurbalans van Cyaan (Cyan), Magenta en Geel (Yellow) aan, pas de instellingen voor Helderheid (Brightness), Intensiteit (Intensity) en Contrast aan en klik op OK.

7. Voltooi de instellingen

Klik op OK op het tabblad Afdruk (Main).
De kleuren van de gegevens worden bij het afdrukken aangepast.

Verwante onderwerpen

- ➔ Een combinatie van afdrukkwaliteit en halftoningmethode selecteren
- ➔ Kleurcorrectie opgeven
- ➔ De kleurbalans aanpassen
- ➔ De helderheid aanpassen
- ➔ De intensiteit aanpassen
- ➔ Het contrast aanpassen



[Naar boven ↑](#)

Uitgebreide Handleiding

Uitgebreide Handleiding > Afdrukken vanaf een computer > Afdrukken met andere toepassingssoftware > De afdrukkwaliteit wijzigen en afbeeldingsgegevens corrigeren > Kleurcorrectie opgeven > Afdrukken met ICC-profielen

Afdrukken met ICC-profielen

Wanneer voor de afbeeldingsgegevens een ICC-profiel is opgegeven, kunt u bij het afdrukken effectief gebruikmaken van de kleuruimte (Adobe RGB of sRGB) van de gegevens.

De procedure voor het instellen van het printerstuurprogramma is afhankelijk van de softwaretoepassing die voor het afdrukken wordt gebruikt.

Afbeeldingsgegevens afdrukken vanuit een toepassing waarin een ICC-profiel kan worden opgegeven

Als u Adobe Photoshop, Canon Digital Photo Professional of een andere softwaretoepassing gebruikt waarin u een ICC-profiel kunt opgeven, kunt u bij het afdrukken van de gegevens gebruikmaken van het kleurbeheersysteem (ICM) van Windows. U kunt de bewerkingen en verbeteringen die zijn gemaakt in een softwaretoepassing, effectief afdrukken door gebruik te maken van de kleuruimte van het ICC-profiel dat in de afbeeldingsgegevens is opgegeven.

Als u deze afdrukmethode wilt gebruiken, moet u eerst met behulp van een softwaretoepassing een ICC-profiel voor de afbeeldingsgegevens instellen. Raadpleeg de de handleiding bij de softwaretoepassing voor instructies over het opgeven van een ICC-profiel.

1. Open het eigenschapsvenster van het printerstuurprogramma
2. Selecteer het mediumtype

Selecteer het type papier dat in het apparaat is geplaatst in de lijst Mediumtype (Media Type) op het tabblad Afdruk (Main).

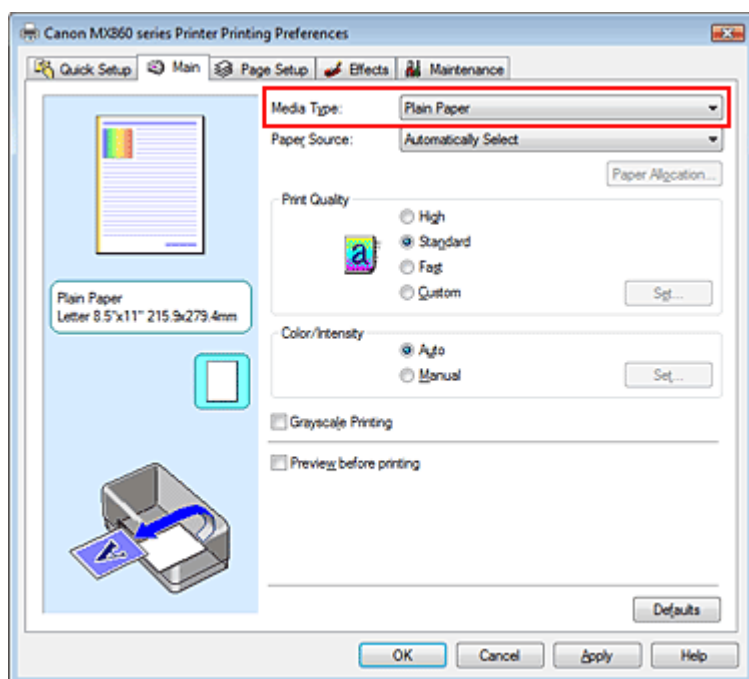

3. Selecteer de afdrukkwaliteit

Selecteer Hoog (High), Standaard (Standard) of Snel (Fast) bij Afdrukkwaliteit (Print Quality).

4. Selecteer de handmatige kleuraanpassing

Selecteer Handmatig (Manual) voor Kleur/Intensiteit (Color/Intensity) en klik op Instellen... (Set...). Het dialoogvenster Handmatige kleuraanpassing (Manual Color Adjustment) wordt geopend.

5. Selecteer de kleurcorrectie

Klik op de tab Afstemming (Matching) en selecteer ICM voor Kleurcorrectie (Color Correction).

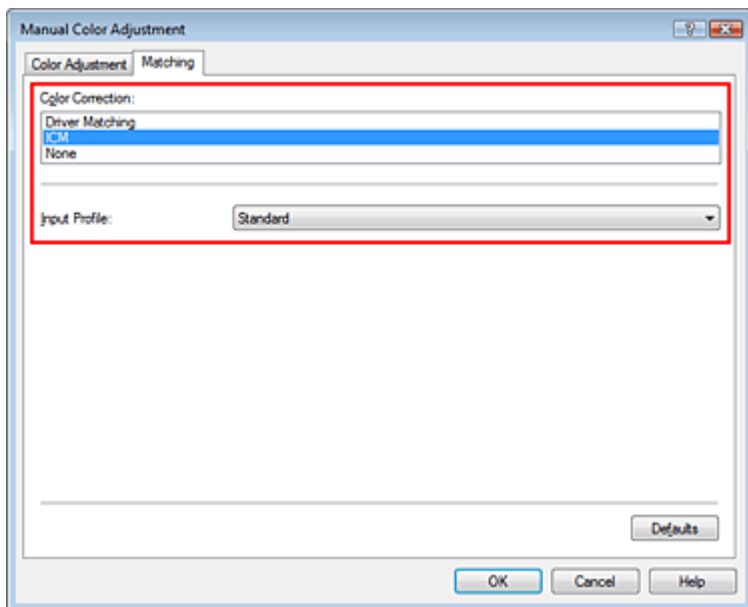

6. Stel de andere items in

Klik zo nodig op het tabblad Kleuraanpassing (Color Adjustment) en pas de kleurbalans van Cyaan (Cyan), Magenta en Geel (Yellow) aan, pas de instellingen voor Helderheid (Brightness), Intensiteit (Intensity) en Contrast aan en klik op OK.

7. Voltooi de instellingen

Klik op OK op het tabblad Afdruk (Main).

Wanneer u afdrukt, wordt de kleurreimte van de afbeeldingsgegevens gebruikt.

Belangrijk

- Selecteer Geen (None) in het menu Kleurcorrectie (Color Correction) van het printerstuurprogramma als u een afzonderlijk gemaakt profiel of een profiel voor speciaal Canon-papier gebruikt om een afbeelding af te drukken.

Afbeeldingsgegevens afdrukken vanuit een toepassing waarin geen ICC-profiel kan worden opgegeven

Als u afdrukt vanuit een softwaretoepassing waarin u geen ICC-profiel kunt opgeven, geeft u het ICC-profiel op in de afdrukinstellingen van het printerstuurprogramma en drukt u de gegevens af. Als u Adobe RGB-gegevens afdrukt, kunt u de gegevens met de Adobe RGB-kleurreimte afdrukken, zelfs als de softwaretoepassing Adobe RGB niet ondersteunt.

1. Open het eigenschappenvenster van het printerstuurprogramma

2. Selecteer het mediumtype

Selecteer het type papier dat in het apparaat is geplaatst in de lijst Mediumtype (Media Type) op het tabblad Afdruk (Main).

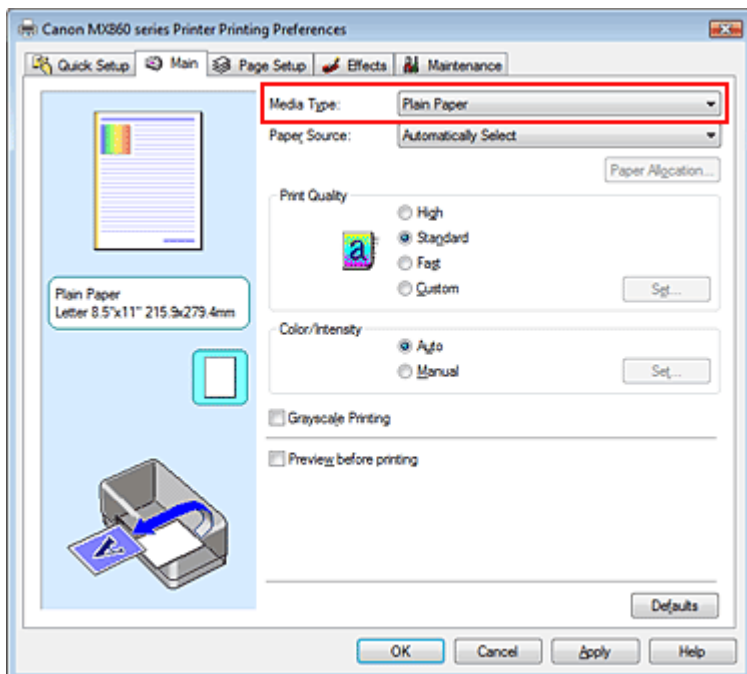

3. Selecteer de afdrukkwaliteit

Selecteer Hoog (High), Standaard (Standard) of Snel (Fast) bij Afdrukkwaliteit (Print Quality).

4. Selecteer de handmatige kleuraanpassing

Selecteer Handmatig (Manual) voor Kleur/Intensiteit (Color/Intensity) en klik op Instellen... (Set...). Het dialoogvenster Handmatige kleuraanpassing (Manual Color Adjustment) wordt geopend.

5. Selecteer de kleurcorrectie

Klik op de tab Afstemming (Matching) en selecteer ICM voor Kleurcorrectie (Color Correction).

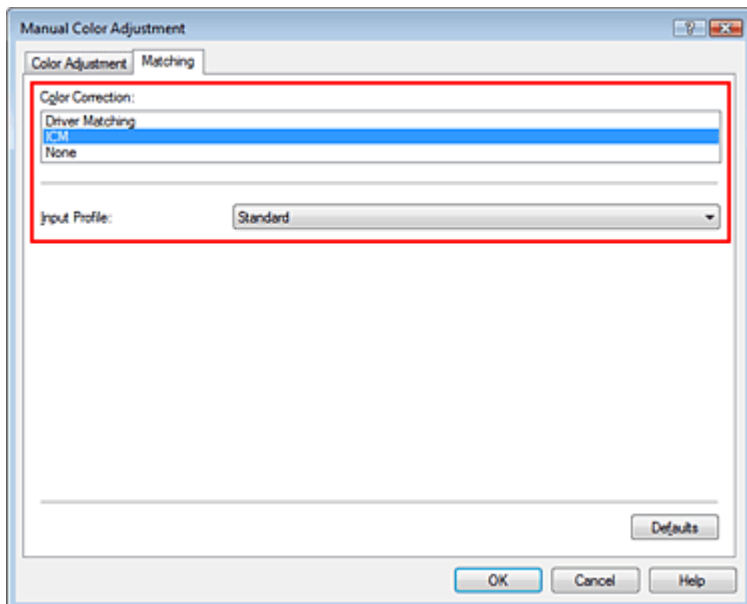

6. Selecteer het invoerprofiel

Selecteer een Invoerprofiel (Input Profile) dat overeenkomt met de kleuruimte van de afbeeldingsgegevens.

- **Voor sRGB-gegevens of gegevens zonder een ICC-profiel:**
Selecteer Standaard (Standard).
- **Voor Adobe RGB-gegevens:**
Selecteer Adobe RGB (1998).

- Wanneer in de softwaretoepassing een invoerprofiel is opgegeven, wordt de instelling voor het invoerprofiel in het printerstuurprogramma ongeldig.
- Als er geen ICC-profielen op uw computer zijn geïnstalleerd, wordt Adobe RGB (1998) niet weergegeven. U kunt ICC-profielen installeren vanaf de installatie-cd-rom die bij de printer wordt geleverd.

7. Stel de andere items in

Klik zo nodig op het tabblad Kleuraanpassing (Color Adjustment) en pas de kleurbalans van Cyaan (Cyan), Magenta en Geel (Yellow) aan, pas de instellingen voor Helderheid (Brightness), Intensiteit (Intensity) en Contrast aan en klik op OK.

8. Voltooi de instellingen

Klik op OK op het tabblad Afdruk (Main).

Wanneer u afdrukt, worden de gegevens afgedrukt met de kleurruimte van de geselecteerde afbeeldingsgegevens.

Verwante onderwerpen

- ➔ Een combinatie van afdrukkwaliteit en halftoningmethode selecteren
- ➔ Kleurcorrectie opgeven
- ➔ De kleurbalans aanpassen
- ➔ De helderheid aanpassen
- ➔ De intensiteit aanpassen
- ➔ Het contrast aanpassen



[Naar boven ↑](#)

Uitgebreide Handleiding

Uitgebreide Handleiding > Afdrukken vanaf een computer > Afdrukken met andere toepassingssoftware > De afdrukkwaliteit wijzigen en afbeeldingsgegevens corrigeren > De kleurbalans aanpassen

De kleurbalans aanpassen

U kunt de kleurtinten tijdens het afdrukken aanpassen.

Aangezien deze functie de kleurbalans van de afdruk aanpast door de inktverhoudingen van elke kleur te wijzigen, wordt de gehele kleurbalans van het document gewijzigd. Gebruik de toepassing als u uitgebreide wijzigingen wilt aanbrengen in de kleurbalans. Gebruik het printerstuurprogramma alleen als u kleine wijzigingen in de kleurbalans wilt aanbrengen.

In het volgende voorbeeld ziet u hoe Kleurbalans wordt gebruikt om de intensiteit van cyaan te verhogen en die van geel te verlagen zodat de kleuren beter op elkaar zijn afgestemd.



Geen aanpassing

Aangepast met Kleurbalans

De procedure voor het aanpassen van de kleurbalans is als volgt:

U kunt de kleurbalans ook instellen op het tabblad Snel instellen (Quick Setup) door Foto afdrukken (Photo Printing) te kiezen onder Veelgebruikte instellingen (Commonly Used Settings) en vervolgens Kleur/intensiteit handmatig aanpassen (Color/Intensity Manual Adjustment) te kiezen onder Extra functies (Additional Features).

1. Open het eigenschappenvenster van het printerstuurprogramma

2. Selecteer de handmatige kleuraanpassing

Selecteer op het tabblad Afdruk (Main) de optie Handmatig (Manual) voor Kleur/Intensiteit (Color/Intensity) en klik op Instellen... (Set...).

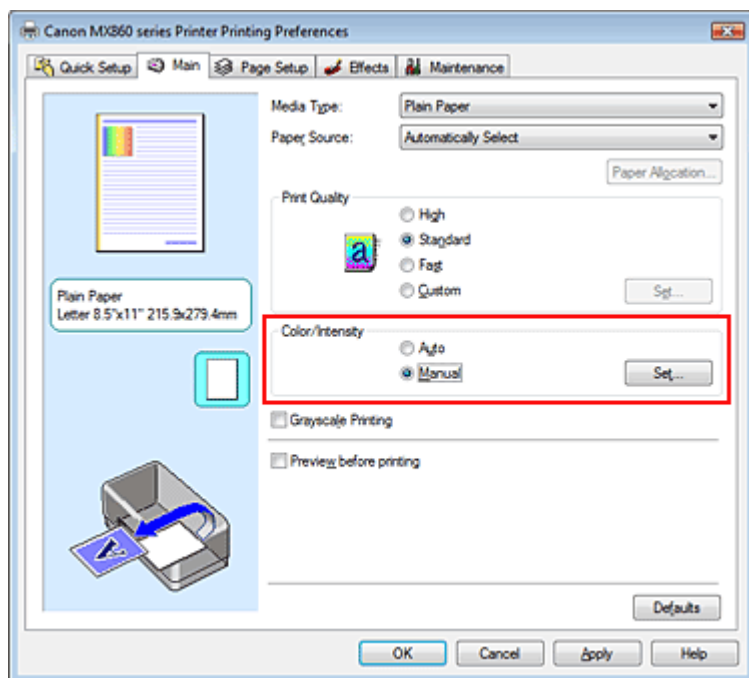

Het dialoogvenster Handmatige kleuraanpassing (Manual Color Adjustment) wordt geopend.

3. Pas de kleurbalans aan

Er zijn afzonderlijke schuifregelaars voor Cyaan (Cyan), Magenta en Geel (Yellow). Elke kleur wordt krachtiger wanneer u de bijbehorende schuifregelaar naar rechts schuift en zwakker wanneer u de schuifregelaar naar links schuift. Als bijvoorbeeld cyaan zwakker wordt, wordt de kleur rood sterker.

U kunt ook rechtstreeks een waarde invoeren voor de schuifregelaar. Voer een waarde in tussen -50 en 50.

Klik op OK nadat u alle kleuren hebt aangepast.

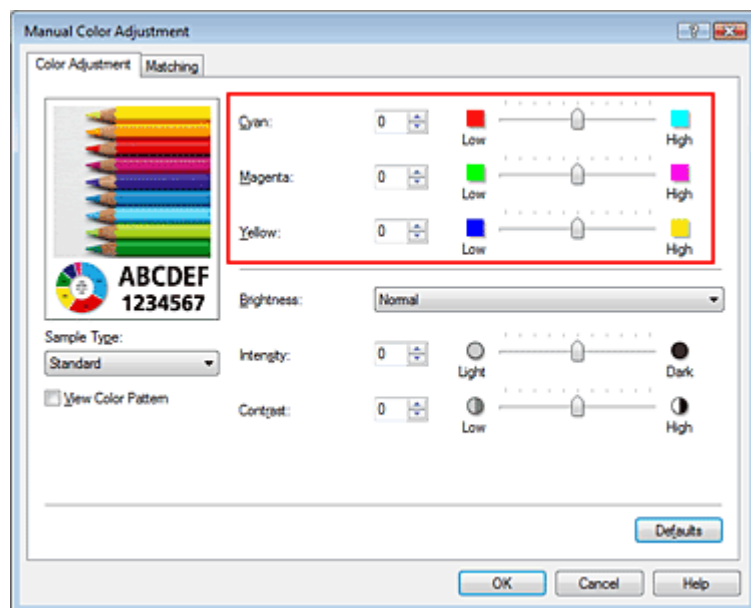

Belangrijk

- Verschuif de schuifregelaar langzaam.

4. Voltooi de instellingen

Klik op OK op het tabblad Afdruk (Main).

Wanneer u het document afdrukt, wordt de aangepaste kleurbalans gebruikt.

Belangrijk

- Als het selectievakje Afdrukken in grijstinten (Grayscale Printing) op het tabblad Afdruk (Main) is ingeschakeld, zijn Cyaan (Cyan), Magenta en Geel (Yellow) niet beschikbaar voor selectie.

Verwante onderwerpen

- ➔ Een combinatie van afdrুকwaliteit en halftoningmethode selecteren
- ➔ Kleurcorrectie opgeven
- ➔ De helderheid aanpassen
- ➔ De intensiteit aanpassen
- ➔ Het contrast aanpassen

[Naar boven ↑](#)

Uitgebreide Handleiding

Uitgebreide Handleiding > Afdrukken vanaf een computer > Afdrukken met andere toepassingssoftware > De afdrukkwaliteit wijzigen en afbeeldingsgegevens corrigeren > De helderheid aanpassen

De helderheid aanpassen

U kunt de helderheid van afbeeldingsgegevens tijdens het afdrukken aanpassen.

Puur wit en zwart worden niet veranderd, maar de tussenliggende kleuren wordt wel veranderd.

Het volgende voorbeeld toont het afdrukresultaat wanneer de helderheid is aangepast.



Licht (Light) is geselecteerd Normaal (Normal) is geselecteerd Donker (Dark) is geselecteerd

De procedure voor het aanpassen van de helderheid is als volgt:

U kunt de helderheid ook instellen op het tabblad Snel instellen (Quick Setup) door Foto afdrukken (Photo Printing) te kiezen onder Veelgebruikte instellingen (Commonly Used Settings) en vervolgens Kleur/intensiteit handmatig aanpassen (Color/Intensity Manual Adjustment) te kiezen onder Extra functies (Additional Features).

1. Open het eigenschappenvenster van het printerstuurprogramma

2. Selecteer de handmatige kleuraanpassing

Selecteer op het tabblad Afdruk (Main) de optie Handmatig (Manual) voor Kleur/Intensiteit (Color/Intensity) en klik op Instellen... (Set...).

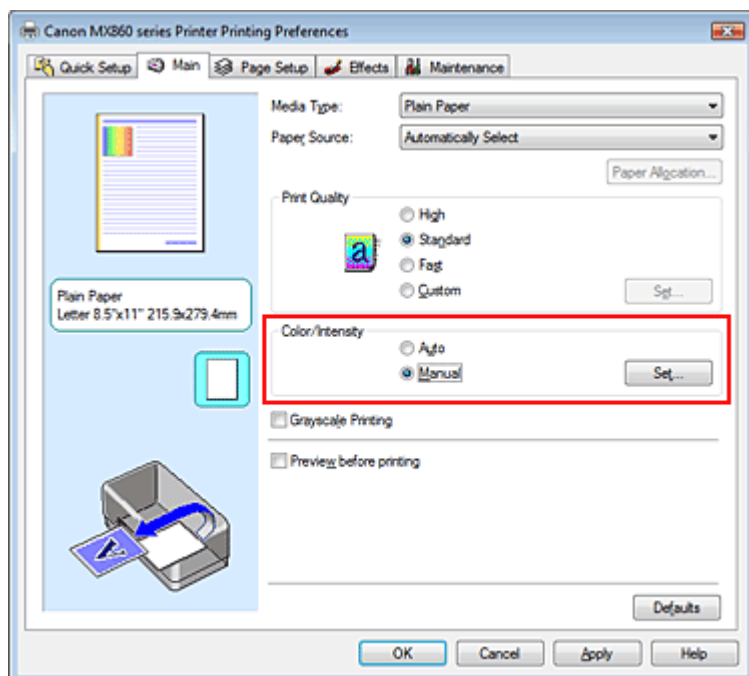

Het dialoogvenster Handmatige kleuraanpassing (Manual Color Adjustment) wordt geopend.

3. Geef de helderheid op

Selecteer Licht (Light), Normaal (Normal) of Donker (Dark) bij Helderheid (Brightness) en klik op OK.

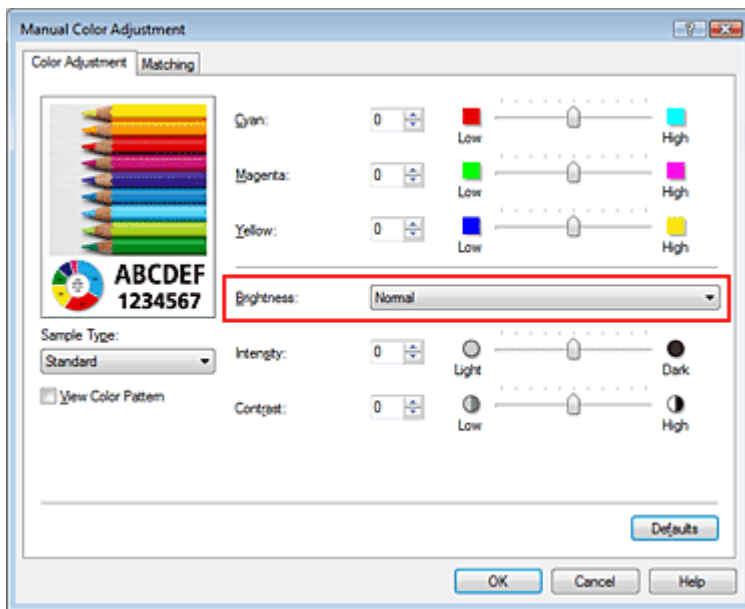

4. Voltooi de instellingen

Klik op OK op het tabblad Afdruk (Main).

Wanneer u de gegevens afdrukt, worden deze met de opgegeven helderheid afgedrukt.

Verwante onderwerpen

- ➔ Een combinatie van afdrukkwaliteit en halftoningmethode selecteren
- ➔ Kleurcorrectie opgeven
- ➔ De kleurbalans aanpassen
- ➔ De intensiteit aanpassen
- ➔ Het contrast aanpassen

[Naar boven ↑](#)

Uitgebreide Handleiding

Uitgebreide Handleiding > Afdrukken vanaf een computer > Afdrukken met andere toepassingssoftware > De afdrukkwaliteit wijzigen en afbeeldingsgegevens corrigeren > De intensiteit aanpassen

De intensiteit aanpassen

U kunt de kleuren van de beeldgegevens helderder of donkerder maken tijdens het afdrukken. Wanneer u een scherpere afdruk wilt, moet u de intensiteit van de kleuren verhogen. Het volgende voorbeeld laat zien wat er gebeurt wanneer de intensiteit wordt verhoogd: de kleuren van de afbeeldingsgegevens worden donkerder afgedrukt.



Geen aanpassing

Hogere intensiteit

De procedure voor het aanpassen van de intensiteit is als volgt:

U kunt de intensiteit ook instellen op het tabblad Snel instellen (Quick Setup) door Foto afdrukken (Photo Printing) te kiezen onder Veelgebruikte instellingen (Commonly Used Settings) en vervolgens Kleur/intensiteit handmatig aanpassen (Color/Intensity Manual Adjustment) te kiezen onder Extra functies (Additional Features).

1. Open het eigenschappenvenster van het printerstuurprogramma

2. Selecteer de handmatige kleuraanpassing

Selecteer Handmatig (Manual) voor Kleur/Intensiteit (Color/Intensity) op het tabblad Afdruk (Main) en klik op Instellen... (Set...).

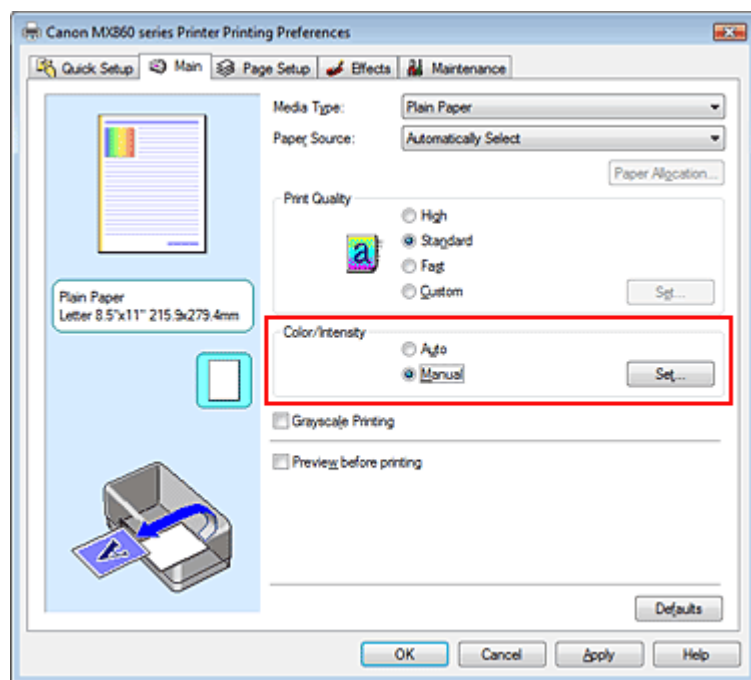

Het dialoogvenster Handmatige kleuraanpassing (Manual Color Adjustment) wordt geopend.

3. Pas de intensiteit aan

Wanneer u de schuifregelaar Intensiteit (Intensity) naar rechts verplaatst, worden de kleuren donkerder. Wanneer u de schuifregelaar naar links verplaatst, worden de kleuren helderder. U kunt ook rechtstreeks een waarde invoeren voor de schuifregelaar. Voer een waarde in tussen -50 en 50.

Klik op OK nadat u alle kleuren hebt aangepast.

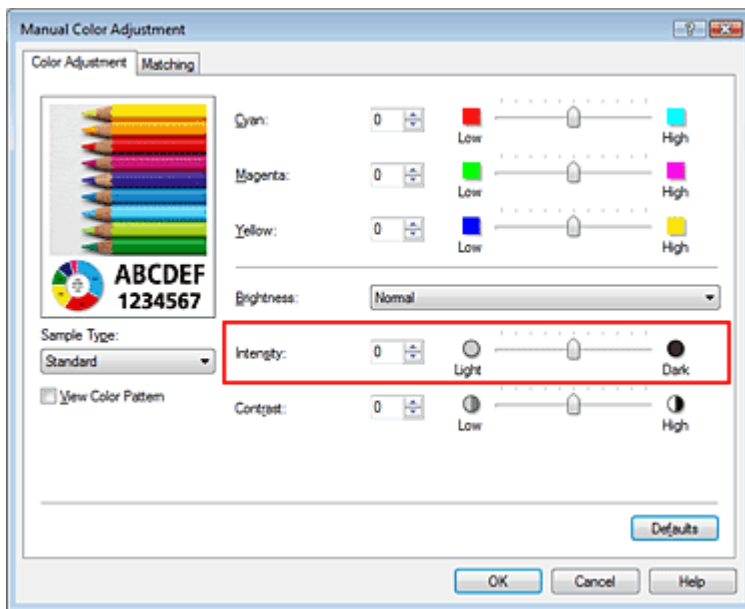

Belangrijk

- Verschuif de schuifregelaar langzaam.

4. Voltooi de instellingen

Klik op OK op het tabblad Afdruk (Main).

Wanneer u het document afdrukt, wordt de aangepaste intensiteit gebruikt.

Verwante onderwerpen

- ➔ Een combinatie van afdrukkwaliteit en halftoningmethode selecteren
- ➔ Kleurcorrectie opgeven
- ➔ De kleurbalans aanpassen
- ➔ De helderheid aanpassen
- ➔ Het contrast aanpassen

[Naar boven ↕](#)

Uitgebreide Handleiding

Uitgebreide Handleiding > Afdrukken vanaf een computer > Afdrukken met andere toepassingssoftware > De afdrukkwaliteit wijzigen en afbeeldingsgegevens corrigeren > Het contrast aanpassen

Het contrast aanpassen

U kunt het beeldcontrast tijdens het afdrukken aanpassen.

Wanneer u de verschillen tussen de lichte en donkere gebieden van afbeeldingen groter en duidelijker wilt maken, verhoogt u het contrast. Wanneer u echter de verschillen tussen de lichte en donkere gebieden van afbeeldingen kleiner en minder duidelijk wilt maken, verlaagt u het contrast.



Geen aanpassing

Pas het contrast aan

De procedure voor het aanpassen van het contrast is als volgt:

U kunt het contrast ook instellen op het tabblad Snel instellen (Quick Setup) door Foto afdrukken (Photo Printing) te kiezen onder Veelgebruikte instellingen (Commonly Used Settings) en vervolgens Kleur/intensiteit handmatig aanpassen (Color/Intensity Manual Adjustment) te kiezen onder Extra functies (Additional Features).

1. Open het eigenschappenvenster van het printerstuurprogramma

2. Selecteer de handmatige kleuraanpassing

Selecteer op het tabblad Afdruk (Main) de optie Handmatig (Manual) voor Kleur/Intensiteit (Color/Intensity) en klik op Instellen... (Set...).

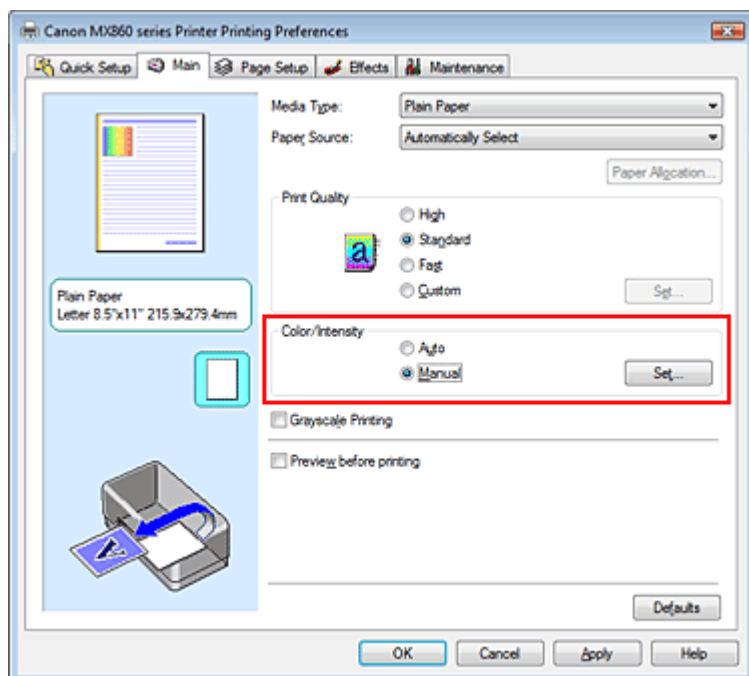

Het dialoogvenster Handmatige kleuraanpassing (Manual Color Adjustment) wordt geopend.

3. Pas het contrast aan

Wanneer u de schuifregelaar Contrast naar rechts schuift, wordt het contrast groter en wanneer u de schuifregelaar naar links schuift, wordt het contrast kleiner.

U kunt ook rechtstreeks een waarde invoeren voor de schuifregelaar. Voer een waarde in tussen -50 en 50.

Klik op OK nadat u alle kleuren hebt aangepast.

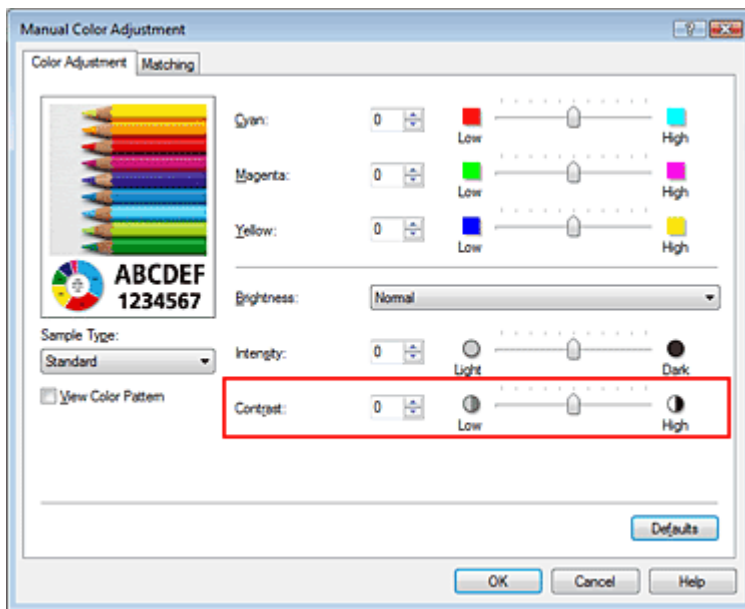

Belangrijk

- Verschuif de schuifregelaar langzaam.

4. Voltooi de instellingen

Klik op OK op het tabblad Afdruk (Main).

Bij het afdrukken wordt het aangepaste contrast gebruikt.

Verwante onderwerpen

- ➔ Een combinatie van afdrukkwaliteit en halftoningmethode selecteren
- ➔ Kleurcorrectie opgeven
- ➔ De kleurbalans aanpassen
- ➔ De helderheid aanpassen
- ➔ De intensiteit aanpassen

[Naar boven ↕](#)

Uitgebreide Handleiding

Uitgebreide Handleiding > Afdrukken vanaf een computer > Afdrukken met andere toepassingssoftware > De afdrukkwaliteit wijzigen en afbeeldingsgegevens corrigeren > Een illustratie simuleren

Een illustratie simuleren

Met de functie Illustratie simuleren (Simulate Illustration) kunt u een full-colour afbeelding of een afbeelding met 256 kleuren zo afdrukken dat het lijkt of deze met de hand is getekend. U kunt effecten toevoegen aan het profiel en de kleuren van de oorspronkelijke afbeelding.



De procedure voor het gebruik van Illustratie simuleren (Simulate Illustration) is als volgt:

1. Open het eigenschappenvenster van het printerstuurprogramma

2. Stel Illustratie simuleren (Simulate Illustration) in

Schakel het selectievakje Illustratie simuleren (Simulate Illustration) op het tabblad Effecten (Effects) in en pas zo nodig het Contrast aan.

Wanneer u de schuifregelaar naar rechts schuift, wordt de afbeelding lichter en wanneer u de schuifregelaar naar links schuift, wordt de afbeelding donkerder.

De huidige instellingen worden weergegeven in het instellingenvoorbeeld aan de linkerkant van het printerstuurprogramma.

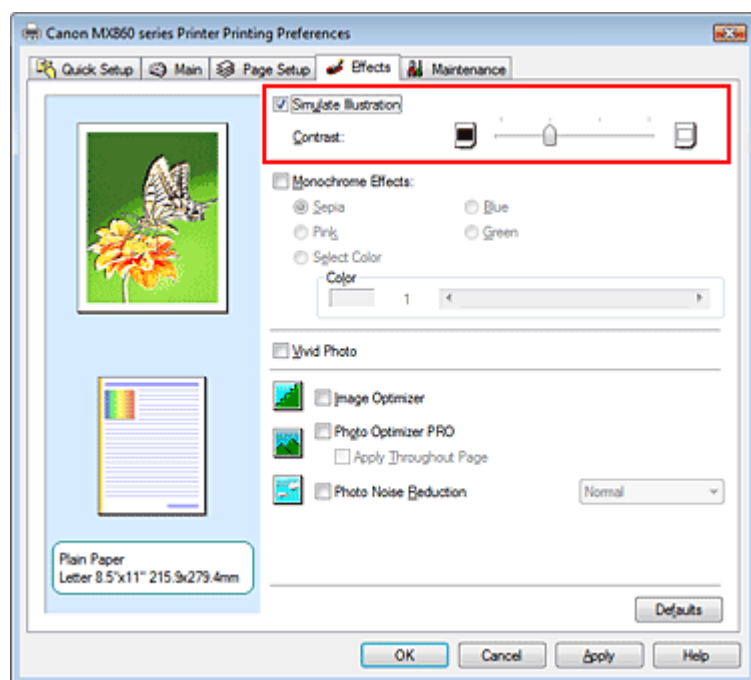

3. Voltooi de instellingen

Klik op OK.

De afbeelding wordt als een met de hand getekende illustratie afgedrukt.

Uitgebreide Handleiding

Uitgebreide Handleiding > Afdrukken vanaf een computer > Afdrukken met andere toepassingssoftware > De afdrukkwaliteit wijzigen en afbeeldingsgegevens corrigeren > Afbeeldingsgegevens weergeven in een enkele kleur

Afbeeldingsgegevens weergeven in een enkele kleur

Met de functie Monochroomeffecten (Monochrome Effects) kunt u kleureffecten toepassen, zoals een foto omzetten in sepia tinten.

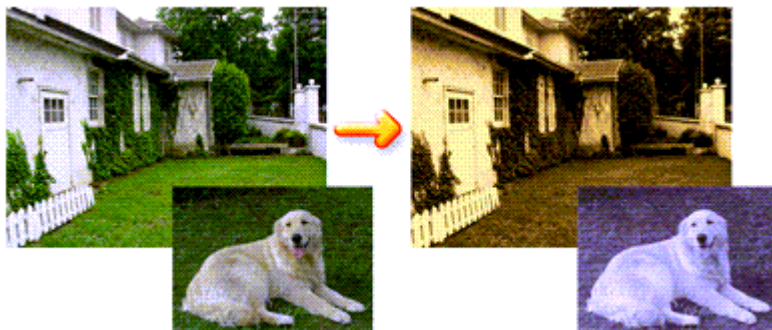

De procedure voor het gebruik van Monochroomeffecten (Monochrome Effects) is als volgt:

1. Open het eigenschapsvenster van het printerstuurprogramma
2. Stel Monochroomeffecten (Monochrome Effects)

Schakel het selectievakje Monochroomeffecten (Monochrome Effects) op het tabblad Effecten (Effects) in en selecteer de gewenste kleur.

Als u Kleur selecteren (Select Color) kiest, kunt u met de schuifregelaar Kleur (Color) de gewenste kleur kiezen.

De huidige instellingen worden weergegeven in het instellingenvoorbeeld aan de linkerkant van het printerstuurprogramma.

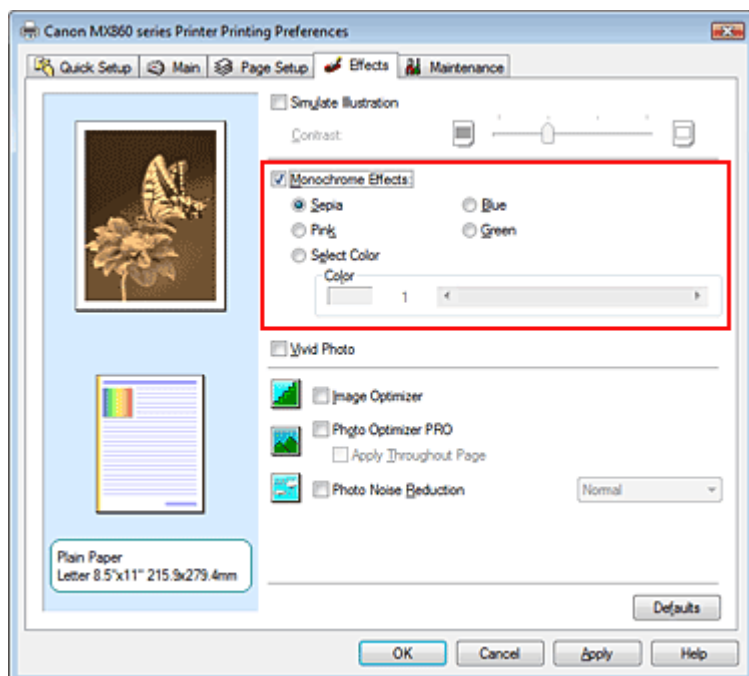

3. Voltooi de instellingen

Klik op OK.

Wanneer u de afbeelding afdrukt, wordt deze in een enkele kleur afgedrukt.

Belangrijk

- Als het selectievakje Afdrukken in grijstinten (Grayscale Printing) op het tabblad Afdruk (Main) is ingeschakeld, is Monochroomeffecten (Monochrome Effects) niet beschikbaar voor selectie.

[Naar boven ↑](#)

Uitgebreide Handleiding

Uitgebreide Handleiding > Afdrukken vanaf een computer > Afdrukken met andere toepassingssoftware > De afdrukkwaliteit wijzigen en afbeeldingsgegevens corrigeren > Afbeeldingsgegevens weergeven in levendige kleuren

Afbeeldingsgegevens weergeven in levendige kleuren

Met de functie Vivid Photo kunt u afbeeldingsgegevens afdrukken in levendige kleuren. Een belangrijk kenmerk van deze functie is dat de kleuren in achtergronden worden benadrukt, terwijl de huidkleur van personen natuurlijk blijft. Met deze functie kunt u levendige kleuren nog levendiger maken.

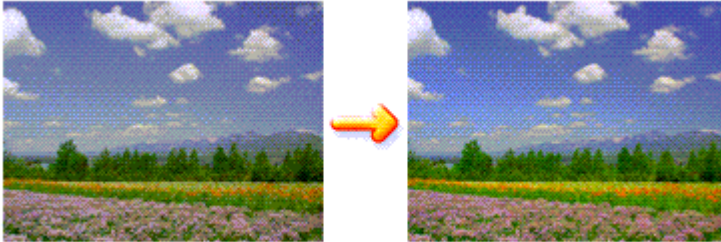

De procedure voor het gebruik van Vivid Photo is als volgt:

U kunt levendige kleuren ook instellen op het tabblad Snel instellen (Quick Setup) door Foto afdrukken (Photo Printing) te kiezen onder Veelgebruikte instellingen (Commonly Used Settings) en vervolgens Extra functies (Additional Features) te kiezen.

1. Open het eigenschappenvenster van het printerstuurprogramma
2. Stel Vivid Photo in

Schakel het selectievakje Vivid Photo in op het tabblad Effecten (Effects).

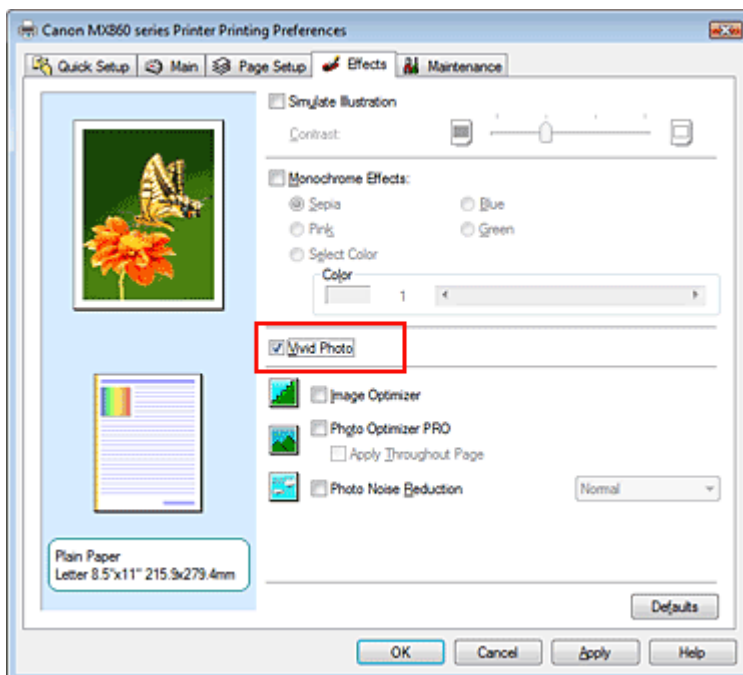

3. Voltooi de instellingen

Klik op OK.

Wanneer u de afbeelding afdrukt, wordt deze met levendige kleuren afgedrukt.

[Naar boven ↑](#)

Uitgebreide Handleiding

Uitgebreide Handleiding > Afdrukken vanaf een computer > Afdrukken met andere toepassingssoftware > De afdrukkwaliteit wijzigen en afbeeldingsgegevens corrigeren > Gekartelde randen verwijderen

Gekartelde randen verwijderen

Met de functie Image Optimizer kunt u de gekartelde randen corrigeren van foto's en afbeeldingen die in de toepassing zijn vergroot. Deze functie is vooral handig wanneer u afbeeldingen met een lage resolutie uit webpagina's afdrukt.

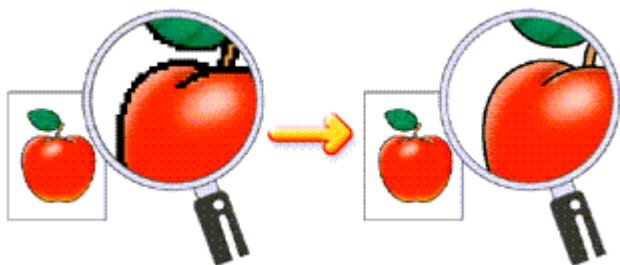

De procedure voor het gebruik van Image Optimizer is als volgt:

1. Open het eigenschapsvenster van het printerstuurprogramma
2. Voer Image Optimizer uit

Schakel het selectievakje Image Optimizer in op het tabblad Effecten (Effects).

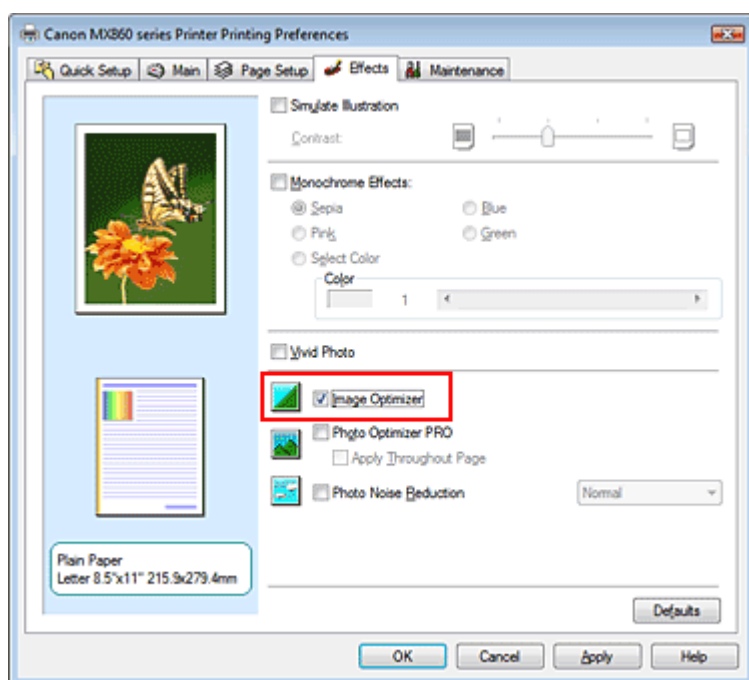

3. Voltooi de instellingen

Klik op OK.

Foto's en afbeeldingen worden met scherpe randen afgedrukt.

Opmerking

- Afhankelijk van de toepassingssoftware of de resolutie van de afbeeldingsgegevens is het mogelijk dat Image Optimizer geen zichtbaar effect heeft.
- Bij het gebruik van Image Optimizer kan het afdrukken langzamer verlopen.

Uitgebreide Handleiding

Uitgebreide Handleiding > Afdrukken vanaf een computer > Afdrukken met andere toepassingssoftware > De afdrukkwaliteit wijzigen en afbeeldingsgegevens corrigeren > Kleureigenschappen wijzigen om kleuren te verbeteren

Kleureigenschappen wijzigen om kleuren te verbeteren

De functie Photo Optimizer PRO corrigeert de kleuren van afbeeldingen die zijn gemaakt met een digitale camera of van gescande afbeeldingen. De functie is speciaal ontworpen om kleurverschuiving, overbelichting en onderbelichting te corrigeren.

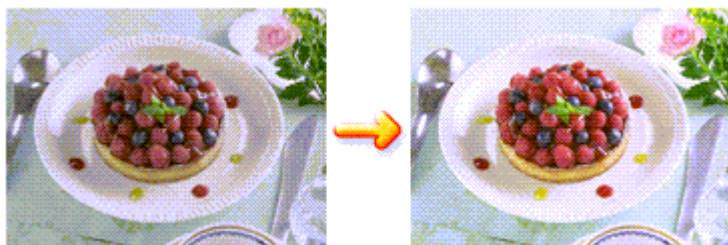

De procedure voor het gebruik van Photo Optimizer PRO is als volgt:

1. Open het eigenschappenvenster van het printerstuurprogramma

2. Stel de automatische fotomodus in

Schakel het selectievakje Photo Optimizer PRO in op het tabblad Effecten (Effects).

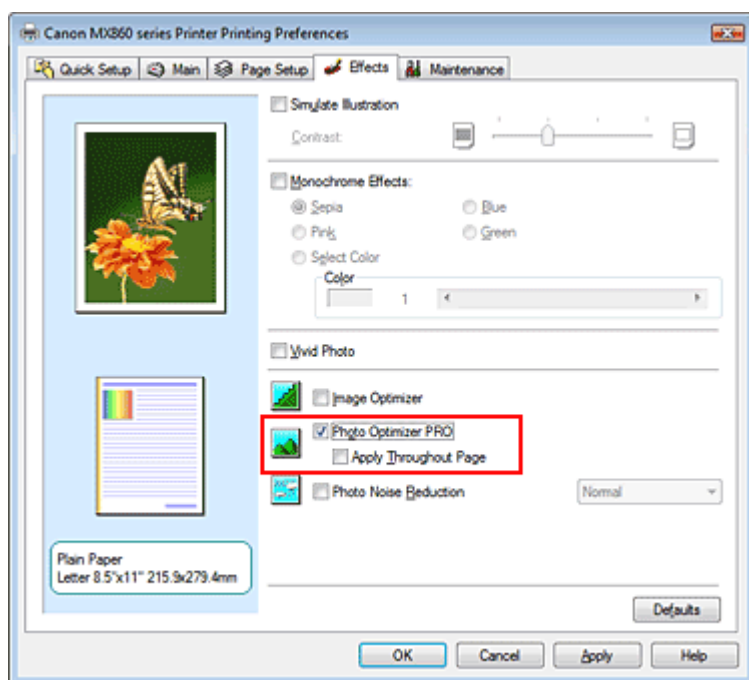

Normaal gesproken is het niet nodig om het selectievakje Op hele pagina toepassen (Apply Throughout Page) in te schakelen.

De afbeeldingen op een pagina worden afzonderlijk geoptimaliseerd.

Opmerking

- Schakel het selectievakje Op hele pagina toepassen (Apply Throughout Page) in als de af te drukken afbeeldingsgegevens zijn bewerkt (bijvoorbeeld bijgesneden of geropteerd). In dit geval wordt de hele pagina gezien als één enkele afbeelding die moet worden geoptimaliseerd.

3. Voltooi de instellingen

Klik op OK.

Wanneer u de afbeeldingen afdrukt, worden de kleuren van de afbeeldingen gecorrigeerd.

- Photo Optimizer PRO werkt niet als:
 - Achtergrond (Background) is ingesteld in het dialoogvenster Stempel/Achtergrond (Stamp/Background) van het tabblad Pagina-instelling (Page Setup).
 - Stempel definiëren... (Define Stamp...) is geselecteerd in het dialoogvenster Stempel/Achtergrond (Stamp/Background) van het tabblad Pagina-instelling (Page Setup) en een bitmap als stempel is opgegeven.

Opmerking

- Afhankelijk van de afbeelding is het mogelijk dat Photo Optimizer PRO geen zichtbaar effect heeft.

[Naar boven ↑](#)

Uitgebreide Handleiding

Uitgebreide Handleiding > Afdrukken vanaf een computer > Afdrukken met andere toepassingssoftware > De afdrukwaliteit wijzigen en afbeeldingsgegevens corrigeren > Ruis in foto's reduceren

Ruis in foto's reduceren

U kunt met Ruisreductie in foto (Photo Noise Reduction) de ruis in foto's reduceren die kan ontstaan bij het gebruik van een digitale camera. Op deze manier kunt u de kwaliteit van de digitale afdruk verbeteren.

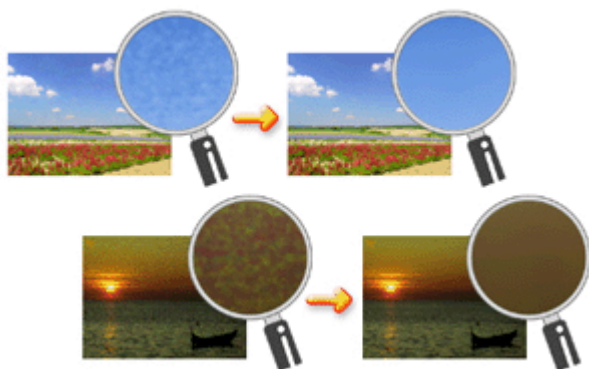

De procedure voor het gebruik van Ruisreductie in foto (Photo Noise Reduction) is als volgt:

1. Open het eigenschappenvenster van het printerstuurprogramma

2. Stel Ruisreductie in foto (Photo Noise Reduction) in

Schakel het selectievakje Ruisreductie in foto (Photo Noise Reduction) op het tabblad Effecten (Effects) in en selecteer Normaal (Normal) of Krachtig (Strong).

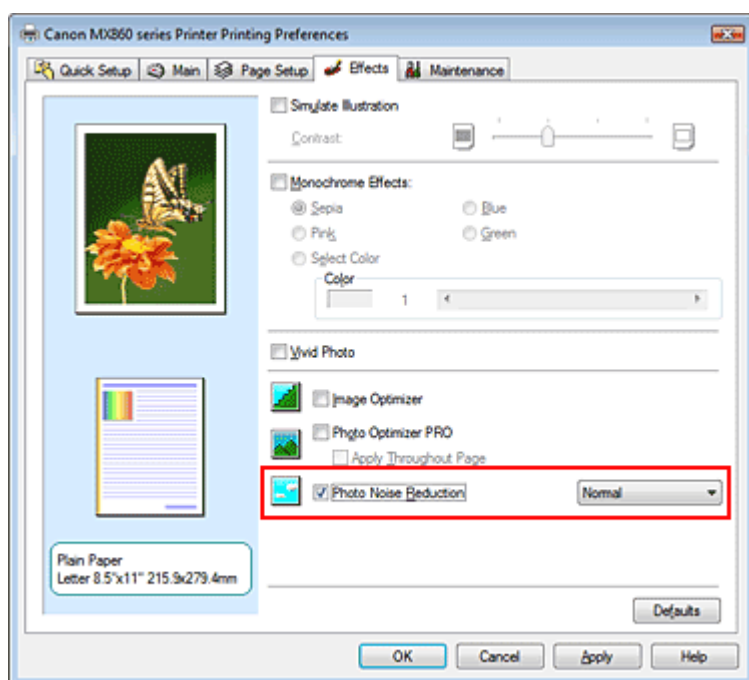

3. Voltooi de instellingen

Klik op OK.

De afbeelding wordt met minder digitale cameraruis afgedrukt.

Opmerking

- De aanbevolen instelling is in de meeste gevallen Normaal (Normal). Selecteer Krachtig (Strong) als u met Normaal (Normal) niet het gewenste resultaat krijgt.
- Afhankelijk van de gebruikte toepassing of de resolutie van de afbeeldingsgegevens, is het mogelijk dat het reduceren van ruis geen zichtbaar effect heeft.
- Wanneer u deze functie gebruikt voor andere afbeeldingen dan foto's gemaakt met een digitale

camera, kan de afbeelding vervormen.

[Naar boven ↑](#)

Uitgebreide Handleiding

[Uitgebreide Handleiding](#) > [Afdrukken vanaf een computer](#) > [Afdrukken met andere toepassingssoftware](#) > [Overzicht van het printerstuurprogramma](#) > [Overzicht van het printerstuurprogramma](#)

Overzicht van het printerstuurprogramma

- ➔ [Canon IJ-printerstuurprogramma](#)
- ➔ [Het eigenschapsvenster van het printerstuurprogramma openen](#)
- ➔ [Tabblad Onderhoud](#)
- ➔ [Canon IJ-statusmonitor](#)
- ➔ [Canon IJ-afdrukvoorbeeld](#)

[Naar boven](#) ↕



Procedures van het printerstuurprogramma

MA-5022-V1.00



| Instructies voor gebruik (printerstuurprogramma) | Deze handleiding gebruiken | Deze handleiding afdrukken |

Verschillende afdrukmethoden

- Afdrukken met de basisinstellingen
- Een paginaformaat en afdrukstand opgeven
- Instellingen voor aantal en afdrukvolgorde opgeven
- De nietmarge instellen
- Afdrukken zonder marges
- Passend op papierformaat afdrukken
- Afdrukken op schaal
- Pagina-indeling afdrukken
- Poster afdrukken
- Boekje afdrukken
- Dubbelzijdig afdrukken
- Stempel/achtergrond afdrukken
- Een envelop afdrukken
- Van papierbron wisselen zodat deze overeenkomt met het doel
- Afdrukresultaten weergeven vóór het afdrukken
- Papierformaat instellen (aangepast formaat)

De afdrukkwaliteit wijzigen en afbeeldingsgegevens corrigeren

- Een combinatie van afdrukkwaliteit en halftoningmethode selecteren
- Een kleurendocument monochroom afdrukken
- Kleurcorrectie opgeven
- De kleurbalans aanpassen
- De helderheid aanpassen
- De intensiteit aanpassen
- Het contrast aanpassen
- Een illustratie simuleren
- Afbeeldingsgegevens weergeven in een enkele kleur
- Afbeeldingsgegevens weergeven in levendige kleuren
- Gekartelde randen verwijderen
- Kleureigenschappen wijzigen om kleuren te verbeteren
- Ruis in foto's reduceren

Apparaatinstellingen vanaf uw computer wijzigen

- Afdrukopties wijzigen
- Een veelgebruikt afdrukprofiel registreren
- De papierbron instellen voor gewoon papier
- De stroomvoorziening van het apparaat beheren
- Het geluidsvolume van het apparaat verlagen
- De bedieningsmodus van het apparaat aanpassen

Onderhoud uitvoeren vanaf een computer

- De printkoppen reinigen
- De papierinvoerrollen reinigen
- De positie van de printkop uitlijnen
- De spuitopeningen van de printkop controleren
- De binnenkant van het apparaat reinigen

Overzicht van het printerstuurprogramma

- Canon IJ-printerstuurprogramma
- Het eigenschappenvenster van het printerstuurprogramma openen
- Tabblad Onderhoud
- Canon IJ-statusmonitor
- Canon IJ-afdrukvoorbeeld

MP Drivers bijwerken

- De nieuwste versie van MP Drivers ophalen
- MP Drivers verwijderen
- Voordat u MP Drivers installeert
- MP Drivers installeren

Bijlage

- Een ongewenste afdruktaak verwijderen

Uitgebreide Handleiding

[Uitgebreide Handleiding](#) > [Afdrukken vanaf een computer](#) > [Afdrukken met andere toepassingssoftware](#) > [Overzicht van het printerstuurprogramma](#) > [Canon IJ-printerstuurprogramma](#)

Canon IJ-printerstuurprogramma

Het Canon IJ-printerstuurprogramma is de software die op uw computer wordt geïnstalleerd voor het afdrukken van gegevens op het apparaat.

Het Canon IJ-printerstuurprogramma converteert de afrukgegevens die in de Windows-toepassing zijn gemaakt, naar gegevens die de printer begrijpt en stuurt de geconverteerde gegevens naar de printer.

Aangezien de ondersteunde indeling van de afrukgegevens per model verschilt, moet u een Canon IJ-printerstuurprogramma gebruiken dat geschikt is voor het model dat u gebruikt.

Informatie over het gebruik van de help

In de help worden de instellingen van het stuurprogramma beschreven. U kunt deze help openen via het venster Voorkeursinstellingen voor afdrukken van het Canon IJ-printerstuurprogramma.

- **Alle beschrijvingen van een tabblad weergeven...**

Klik op de knop Help op een tabblad. Er wordt een dialoogvenster geopend met daarin een beschrijving van alle items op het tabblad.

U kunt ook op de koppeling in de beschrijving van een item klikken om een beschrijving van het gekoppelde dialoogvenster weer te geven.

- **Een beschrijving van elk item weergeven...**

Klik met de rechtermuisknop op het item waarover u informatie wilt weergeven en klik op Help.

U kunt ook klikken op de knop  [Help] rechts op de titelbalk en vervolgens klikken op het item waarover u meer informatie wilt weergeven.

Er wordt een beschrijving van het item weergegeven.

Verwant onderwerp

➔ [Het eigenschapsvenster van het printerstuurprogramma openen](#)



[Naar boven](#) ↑

Uitgebreide Handleiding

Uitgebreide Handleiding > Afdrukken vanaf een computer > Afdrukken met andere toepassingssoftware > Overzicht van het printerstuurprogramma > Canon IJ-printerstuurprogramma > Hoe u het eigenschappenvenster van het printerstuurprogramma opent

Hoe u het eigenschappenvenster van het printerstuurprogramma opent

U kunt het eigenschappenvenster van het printerstuurprogramma openen via de toepassing waarin u werkt of via het menu Start van Windows.

Opmerking

- In deze handleiding wordt de procedure voor Windows Vista beschreven. De procedure kan verschillen voor andere versies van Windows.

Het eigenschappenvenster van het printerstuurprogramma via de toepassing openen

Volg onderstaande procedure om de afdrukinstellingen op te geven voor het afdrukken.

1. Selecteer de opdracht voor het afdrukken in het programma dat u gebruikt
Meestal doet u dit door Afdrukken (Print) te selecteren in het menu Bestand (File). Hiermee wordt het dialoogvenster Afdrukken (Print) geopend.
2. Selecteer de naam van uw printermodel en klik op Voorkeuren (Preferences) of Eigenschappen (Properties)
Het eigenschappenvenster van het printerstuurprogramma verschijnt.

Opmerking

- Afhankelijk van de toepassing die u gebruikt, kunnen de namen van opdrachten of menu's verschillen en kan de procedure uit meer stappen bestaan. Raadpleeg de gebruikershandleiding bij de toepassing voor meer informatie.

Het eigenschappenvenster van het printerstuurprogramma via het menu Start openen

Volg onderstaande procedure om onderhoudswerkzaamheden uit te voeren, zoals het reinigen van de printkop, of afdrukinstellingen op te geven die in alle toepassingen vrijwel hetzelfde zijn.

1. Selecteer items in het menu Start zoals hieronder aangegeven:
 - In Windows Vista selecteert u Start -> Configuratiescherm (Control Panel) -> Hardware en geluiden (Hardware and Sound) -> Printers.
 - In Windows XP selecteert u Start -> Configuratiescherm (Control Panel) -> Printers en andere hardware (Printers and Other Hardware) -> Printers en faxapparaten (Printers and Faxes).
 - In Windows 2000 selecteert u Start -> Instellingen (Settings) -> Printers.
2. Klik met de rechtermuisknop op het pictogram van uw model en selecteer Voorkeursinstellingen voor afdrukken (Printing Preferences) in het weergegeven menu.

Het eigenschappenvenster van het printerstuurprogramma verschijnt.

Belangrijk

- Wanneer u het eigenschappenvenster van het printerstuurprogramma via Eigenschappen (Properties) opent, worden Windows-tabbladen zoals Poorten (Ports) (of Geavanceerd (Advanced)) weergegeven. Deze tabbladen worden niet weergegeven wanneer u het printerstuurprogramma via Voorkeursinstellingen voor afdrukken (Printing Preferences) of een toepassing opent. Raadpleeg de gebruikershandleiding bij Windows voor meer informatie over de tabbladen met Windows-functies.



Uitgebreide Handleiding

Uitgebreide Handleiding > Afdrukken vanaf een computer > Afdrukken met andere toepassingssoftware > Overzicht van het printerstuurprogramma > Canon IJ-printerstuurprogramma > Tabblad Onderhoud

Tabblad Onderhoud

Op het tabblad Onderhoud (Maintenance) kunt u onderhoudswerkzaamheden uitvoeren aan het apparaat of de instellingen van het apparaat wijzigen.

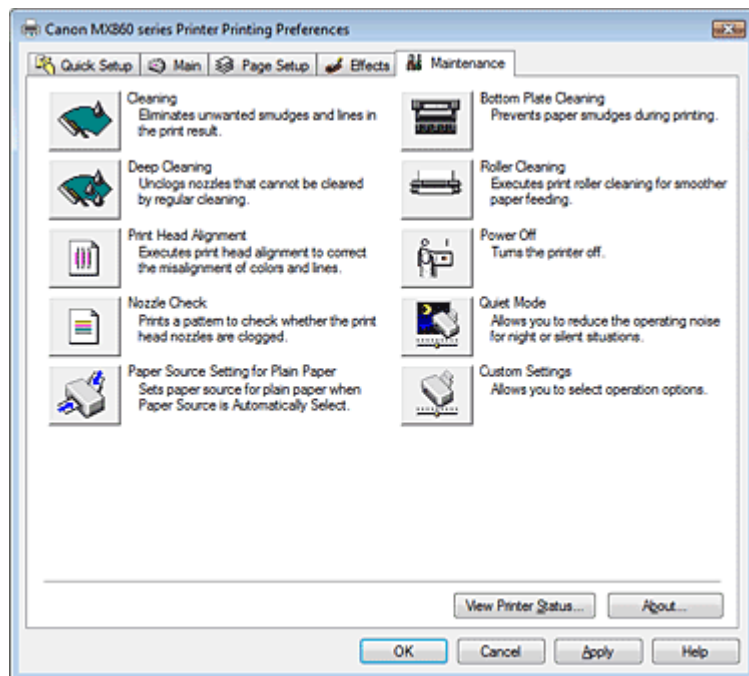

Funcities

- ➔ De printkoppen reinigen
- ➔ De papierinvoerrollen reinigen
- ➔ De positie van de printkop uitlijnen
- ➔ De spuitopeningen van de printkop controleren
- ➔ De papierbron instellen voor gewoon papier
- ➔ De binnenkant van het apparaat reinigen
- ➔ De stroomvoorziening van het apparaat beheren

Verwante functies

- ➔ Het geluidsvolume van het apparaat verlagen/Stille modus
- ➔ De bedieningsmodus van het apparaat aanpassen



Naar boven ↑

Uitgebreide Handleiding

Uitgebreide Handleiding > Afdrukken vanaf een computer > Afdrukken met andere toepassingssoftware > Overzicht van het printerstuurprogramma > Canon IJ-statusmonitor

Canon IJ-statusmonitor

De Canon IJ-statusmonitor is een toepassing die de status van de printer en de voortgang van het afdrukken op het Windows-scherm weergeeft. U kunt aan de hand van de afbeeldingen, pictogrammen en berichten zien wat de status van de printer is.

De Canon IJ-statusmonitor starten

De Canon IJ-statusmonitor wordt automatisch gestart wanneer gegevens naar de printer worden gestuurd. De Canon IJ-statusmonitor wordt weergegeven als een knop op de taakbalk.



Klik op de knop Statusmonitor op de taakbalk. De Canon IJ-statusmonitor verschijnt.

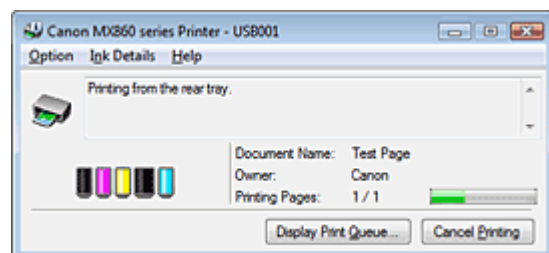

Opmerking

- U kunt de Canon IJ-statusmonitor openen wanneer er niet wordt afgedrukt door het [eigenschappenvenster van het printerstuurprogramma](#) te openen en op Printerstatus weergeven... (View Printer Status...) op het tabblad Onderhoud (Maintenance) te klikken.

Wanneer fouten optreden

De Canon IJ-statusmonitor wordt automatisch weergegeven wanneer er een fout optreedt (bijvoorbeeld wanneer het papier op is of de inkt op raakt).

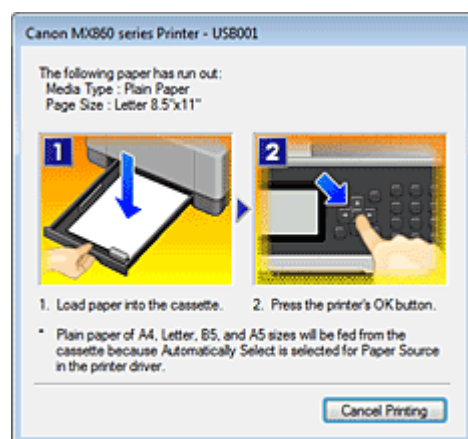

Voer in dergelijke gevallen de beschreven maatregelen uit.

[Naar boven](#) ↑

Uitgebreide Handleiding

[Uitgebreide Handleiding](#) > [Afdrukken vanaf een computer](#) > [Afdrukken met andere toepassingssoftware](#) > [Overzicht van het printerstuurprogramma](#) > [Canon IJ-afdrukvoorbeeld](#)

Canon IJ-afdrukvoorbeeld

Canon IJ-afdrukvoorbeeld is een toepassing die de afdrukresultaten op het scherm laat zien, voordat er daadwerkelijk wordt afgedrukt.

Hierbij worden de instellingen gebruikt die in het printerstuurprogramma zijn opgegeven. Op deze manier kunt u de indeling, de afdrukvolgorde en het aantal pagina's van een document controleren. U kunt ook de instelling voor het mediumtype en de papierbron wijzigen.

Als u eerst een afdrukvoorbeeld wilt zien, opent u het [eigenschappenvenster van het printerstuurprogramma](#), klikt u op de tab Afdruk (Main) en schakelt u het selectievakje Afdrukvoorbeeld (Preview before printing) in.

Als u niet eerst een afdrukvoorbeeld wilt zien, schakelt u het selectievakje uit.

Verwant onderwerp

➔ [Afdrukresultaten weergeven vóór het afdrukken](#)

[Naar boven](#) ↑

Uitgebreide Handleiding

Uitgebreide Handleiding > Afdrukken met het bedieningspaneel van het apparaat

Afdrukken met het bedieningspaneel van het apparaat

- ➔ Gelineeerd papier of grafiekpapier afdrukken
- ➔ Kopiëren
- ➔ Afdrukken vanaf een geheugenkaart

[Naar boven ↑](#)

Uitgebreide Handleiding

Uitgebreide Handleiding > Afdrukken met het bedieningspaneel van het apparaat > Gelinieerd papier of grafiekpapier afdrukken

Gelinieerd papier of grafiekpapier afdrukken

➔ Sjabloonformulieren zoals gelinieerd papier of grafiekpapier afdrukken

[Naar boven ↑](#)



Uitgebreide Handleiding

Uitgebreide Handleiding > Afdrukken met het bedieningspaneel van het apparaat > Gelinieerd papier of grafiekpapier afdrukken > Sjabloonformulieren zoals gelinieerd papier of grafiekpapier afdrukken

Sjabloonformulieren zoals gelinieerd papier of grafiekpapier afdrukken

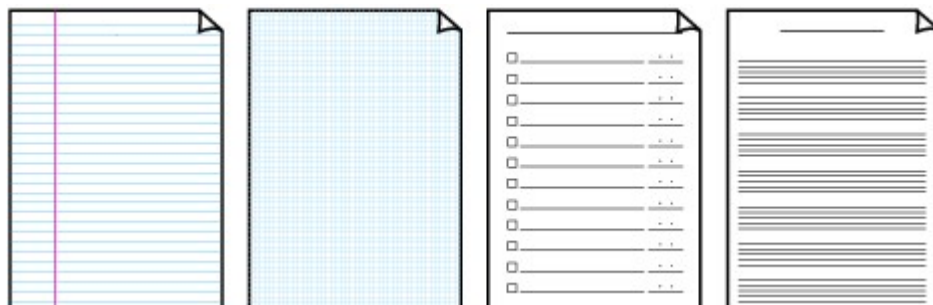
U kunt een sjabloonformulier, zoals gelinieerd papier, grafiekpapier of een controlelijst, afdrukken op papier van A4-, Letter- of B5-formaat.



1. Zorg dat het apparaat is ingeschakeld.
2. Plaats papier van A4-, Letter- of B5-formaat.
3. Druk op de knop **Menu**.
4. Gebruik de knoppen ◀ ▶ om  Instellingen (Settings) te selecteren en druk op de knop **OK**.
5. Gebruik de knoppen ◀ ▶ om  Sjabloonafdruk (Template print) te selecteren en druk op de knop **OK**.
6. Selecteer met de knoppen ◀ ▶ de sjabloon die u wilt afdrukken en druk op de knop **OK**.

De volgende sjablonen zijn beschikbaar:

- **Gelinieerd papier**

U kunt drie indelingen voor de regelafstand selecteren.

- Gelinieerd papier 1: 8-mm spatiëring (Notebook paper 1: 8 mm spacing)
- Gelinieerd papier 2: 7-mm spatiëring (Notebook paper 2: 7 mm spacing)
- Gelinieerd papier 3: 6-mm spatiëring (Notebook paper 3: 6 mm spacing)

- **Grafiekpapier**

U kunt twee groottes voor de vierkantjes selecteren.

- Grafiekpapier 1: Grafiek 5 mm (Graph paper 1: Graph 5 mm)
- Grafiekpapier 2: Grafiek 3 mm (Graph paper 2: Graph 3 mm)

Opmerking

- U kunt geen gelinieerd papier of grafiekpapier afdrukken op papier van B5-formaat.

- **Controlelijst**

U kunt een notitieblok met selectievakjes afdrukken.

- **Muziekpapier**

U kunt muziekpapier met 10 of 12 notenbalken afdrukken.

- Muziekpapier 1: Muziekp. met 10 notenbalken (Staff paper 1: Staff paper 10 staves)
- Muziekpapier 2: Muziekp. met 12 notenbalken (Staff paper 2: Staff paper 12 staves)

7. Gebruik de knoppen ▲ ▼ ◀ ▶ om het papierformaat en het aantal kopieën op te geven.

Opmerking

- U kunt de numerieke toetsen gebruiken om het aantal kopieën in te stellen.
 - Selecteer Dubbelzijdig afdrukken (Duplex printing) voor Enkelzijdig/dubbelzijdig afdrukken (Simp./Duplex) om op beide zijden af te drukken.
-

8. Druk op de knop **OK** om het afdrukken te starten.

Het apparaat begint sjablonen af te drukken.

[Naar boven ↕](#)

Uitgebreide Handleiding

Uitgebreide Handleiding > Afdrukken met het bedieningspaneel van het apparaat > Kopiëren

Kopiëren

- ➔ Kopieën maken
- ➔ Handige kopieerfuncties gebruiken

[Naar boven ↑](#)

Uitgebreide Handleiding

Uitgebreide Handleiding > Afdrukken via het bedieningspaneel van het apparaat > Kopiëren > Kopieën maken

Kopieën maken

Zie [Kopiëren](#) voor de basishandelingen voor kopiëren.

➔ [Items instellen](#)

➔ [Kopieën verkleinen of vergroten](#)

[Naar boven](#) ↕

Uitgebreide Handleiding

Uitgebreide Handleiding > Afdrukken via het bedieningspaneel van het apparaat > Kopiëren > Kopieën maken > Items instellen

Items instellen

In de kopieermodus drukt u op de knop **Instellingen** om de kopieerinstellingen te wijzigen, zoals paginaformaat, mediumtype en afdrukkwaliteit.

Opmerking

- Selecteer een item met de knoppen ▲ ▼ en geef de instelling op met de knoppen ◀ ▶. Als u een ander tabblad wilt selecteren, drukt u op de knop ▲ om terug te keren naar de tabselectie en selecteert u vervolgens een andere tab met de knoppen ◀ ▶.
- De instellingen voor paginaformaat, mediumtype of intensiteit blijven behouden, ook als het apparaat wordt uitgeschakeld.
- Sommige instellingen zijn niet beschikbaar, afhankelijk van de kopieermethode.

Tabblad 1

U kunt instellingen voor afdrudpapier, afdrukkwaliteit en dergelijke opgeven.

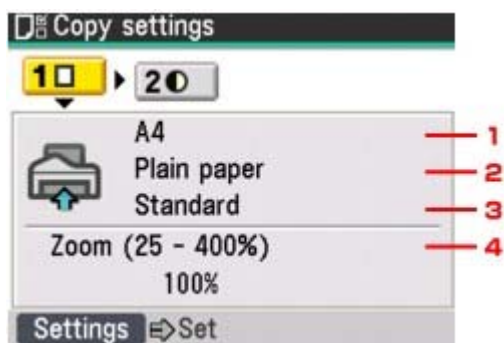

1. Paginaformaat

Selecteer het paginaformaat van het geplaatste papier.

2. Mediumtype

Selecteer het mediumtype van het geplaatste papier.

3. Afdrukkwaliteit

Pas de afdrukkwaliteit aan op basis van het origineel.

Belangrijk

- Als u Snel (Fast) selecteert terwijl u het mediumtype hebt ingesteld op Gewoon papier (Plain paper) en de kwaliteit niet naar wens is, selecteert u Standaard (Standard) of Hoog (High) en probeert u opnieuw te kopiëren.
- Selecteer Hoog (High) om te kopiëren in grijstinten. Bij grijstinten wordt een reeks grijstinten gebruikt in plaats van alleen zwart en wit.

4. Vergroting

Geef de methode voor vergroten/verkleinen op.

➡ **Kopieën verkleinen of vergroten**

Tabblad 2

U kunt opgeven of de intensiteit automatisch moet worden aangepast en of de datum of het paginanummer moet worden afgedrukt.

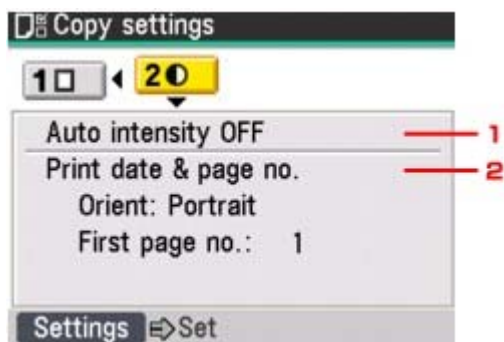

1. Autom. intens.

Geef op of de intensiteit automatisch moet worden aangepast wanneer originelen worden gekopieerd die op de glasplaat zijn geplaatst.

Als Autom. intens. AAN (Auto intensity ON) is geselecteerd, wordt Auto weergegeven op de schuifregelaar voor intensiteit in het scherm Kopiëren (Copy).

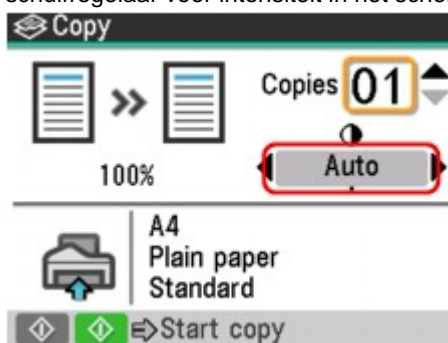

Belangrijk

- U kunt de intensiteit wijzigen door te drukken op de knoppen ◀ ▶, ook al is Autom. intens. AAN (Auto intensity ON) geselecteerd. Als u de automatische aanpassing van de intensiteit weer wilt inschakelen, verplaatst u de schuif naar het midden van de schuifregelaar.

Opmerking

- Als Autom. intens. AAN (Auto intensity ON) is geselecteerd, kunt u geen originelen kopiëren vanuit de ADF. Plaats het origineel op de glasplaat.

2. Datum/pag.nr. afdrukken

Geef aan of u de kopieerdatum of het paginanummer wilt afdrukken.

Stand

Selecteer de stand van het originele document.

Eerste pag. nr.

Geef met de knoppen ◀ ▶ het paginanummer voor de eerste pagina op.

Opmerking

- De datum die in het apparaat is ingesteld, wordt afgedrukt. Zie [Het apparaat instellen](#) voor meer informatie over het instellen van de datum.
- De datum wordt in zwart afgedrukt in de rechterbovenhoek van het papier. Het paginanummer wordt in zwart afgedrukt onderaan in het midden van het papier.
- Als u met de volgende instellingen op beide zijden van het papier afdrukt, wordt de datum afgedrukt in de rechterbovenhoek aan de voorzijde van het papier en in de linkeronderhoek van de achterzijde van het papier.
 - Stand: Staand (Orient: Portrait)/Niets in de lengte (Long-side staple)
 - Stand: Liggend (Orient: Landscape)/Niets in de breedte (Short-side staple)
- Het apparaat kan paginanummers afdrukken van 1 tot 999.
- Als Apparaatgeheugen is vol. Proces kan niet worden voortgezet. Druk op OK. (Device memory is full. Cannot continue process. Press OK.) tijdens het scannen op het LCD-scherm wordt weergegeven, selecteert u Geen datum of pag.nr. (No date & page no.).

Uitgebreide Handleiding

Uitgebreide Handleiding > Afdrukken via het bedieningspaneel van het apparaat > Kopiëren > Kopieën maken > Kopieën verkleinen of vergroten

Kopieën verkleinen of vergroten

1. Zorg dat het apparaat is ingeschakeld.
2. Druk op de knop **KOPIËREN**.
3. Plaats papier.
4. Plaats het originele document op de glasplaat of in de ADF.

Opmerking

- Zie [Papier/originelen plaatsen](#) voor informatie over het plaatsen van originelen op de glasplaat of in de ADF.

5. Druk op de knop **Instellingen**.
6. Selecteer de vergrotingsinstelling met de knoppen ▲ ▼ .



7. Selecteer de verkleinings-/vergrotingsmethode met de knoppen ◀ ▶ .

Opmerking

- Sommige verkleinings-/vergrotingsmethoden zijn niet beschikbaar, afhankelijk van de kopieermethode.

Passend op papier (Fit to page)

Het apparaat vergroot of verkleint de afbeelding automatisch tot het paginaformaat.



Zoom (25 - 400%)

U kunt de kopieerschaal opgeven als een percentage om kopieën te vergroten of te verkleinen.

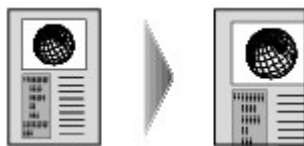

Selecteer Zoom (25 - 400%) en druk op de knop **OK**. Wijzig vervolgens het percentage met de knoppen ◀ ▶ .

Houd de knoppen ◀ ▶ ingedrukt om snel door de opties te bladeren. Zie [Toets herhalen](#) voor meer informatie.

Vaste schaal (Preset ratio)

U kunt een van de vaste schalen selecteren om een kopie te verkleinen of te vergroten.



Selecteer Vaste schaal (Preset ratio) en druk op de knop **OK**. Selecteer vervolgens de schaal met de knoppen ◀ ▶ .

Opmerking

- Als u het origineel in de ADF plaatst, kunt u Passend (Fit to page) niet selecteren.
 - Als u Passend (Fit to page) selecteert, wordt het documentformaat mogelijk niet bij alle originelen goed herkend. Selecteer in dit geval Vaste schaal (Preset ratio), Zoom (25 - 400%) of Zelfde vergroting (Same magnification).
 - Als u een kopie wilt maken met hetzelfde formaat als het origineel, selecteert u Zelfde vergroting (Same magnification).
-

[Naar boven ↕](#)

Uitgebreide Handleiding

Uitgebreide Handleiding > Afdrukken via het bedieningspaneel van het apparaat > Kopiëren > Handige kopieerfuncties gebruiken

Handige kopieerfuncties gebruiken

Speciale kopie

Kies de gewenste kopieermethode.



Opmerking

- Zie [Instellingen voor speciale kopie](#) voor informatie over het selecteren van de kopieermethode.

• Dubbelzijdige kopie (Two-sided Copy)

U kunt twee originele pagina's kopiëren op beide zijden van een enkel vel papier, of de voor- en achterzijde van een dubbelzijdig origineel op beide zijden van een enkel vel papier of twee vellen papier.

➔ [Kopiëren op beide zijden van het papier \(Dubbelzijdige kopie\)](#)

• 2 op 1 kopie (2-on-1 copy)

U kunt twee pagina's van een origineel op één vel papier kopiëren door elke pagina verkleind weer te geven.

➔ [Twee pagina's kopiëren op één pagina \(2 op 1 kopie\)](#)

• 4 op 1 kopie (4-on-1 copy)

U kunt vier pagina's van een origineel op één vel papier kopiëren door elke pagina te verkleinen. Er zijn vier verschillende indelingen beschikbaar voor elke stand van het originele document.

➔ [Vier pagina's kopiëren op één pagina \(4 op 1 kopie\)](#)

• Kopie zonder marges (Borderless copy)

U kunt afbeeldingen zo kopiëren dat deze de hele pagina vullen zonder marges.

➔ [Kopiëren zonder marges \(Kopie zonder marges\)](#)

• Beeldherhaling (Image repeat)

U kunt een afbeelding meerdere malen op één pagina kopiëren. U kunt het apparaat zo instellen dat automatisch het aantal malen wordt gekozen dat de afbeelding op de pagina wordt weergegeven of u kunt zelf een aantal opgeven.

➔ [Afbeelding herhalen op een pagina \(Beeldherhaling\)](#)

• Kopie sorteren (Collated copy)

U kunt gesorteerde afdrukken maken wanneer u meerdere kopieën maakt van een origineel met meerdere pagina's.

➔ [Meerdere kopieën van een document maken \(Kopie sorteren\)](#)

• Kopie met vervagingscorr. (Fade-restored copy)

U kunt een afdruk maken met kleurcorrectie wanneer u documenten kopieert die door de tijd heen zijn vervaagd.

➔ [Vervagingscorrectie toepassen op kopie \(Kopie met vervagingscorrectie\)](#)

• Kader wissen (Frame erase)

Wanneer u een dik origineel document kopieert, zoals een boek, kunt u kopiëren zonder zwarte marges rondom het beeld en schaduwen van rugmarges.

➔ [Dikke originelen zoals boeken kopiëren \(Kader wissen\)](#)

• Stickerkopie (Sticker copy)

Met behulp van stickervellen van Canon kunt u gemakkelijk zestien stickers maken van foto's of afbeeldingen van 101,6 x 152,4 mm.

➔ [Kopiëren op stickers \(Stickerkopie\)](#)

- **Kopie inbindmarge (Binding margin copy)**

U kunt het document kopiëren met een marge, zodat u de kopie kunt perforeren of inbinden.

➡ [Kopiëren met bindmarge \(Kopie inbindmarge\)](#)

- **Perforatiegat verwijderen (Punch hole removal copy)**

Wanneer u documenten met perforatiegaten kopieert, kunt u een kopie maken zonder perforatiemarkeringen.

➡ [Perforatiemarkeringen verwijderen \(Perforatiegat verwijderen\)](#)

[Naar boven ↕](#)

Uitgebreide Handleiding

Uitgebreide Handleiding > Afdrukken via het bedieningspaneel van het apparaat > Kopiëren > Handige kopieerfuncties gebruiken > Instellingen voor speciale kopie

Instellingen voor speciale kopie



1. Zorg dat het apparaat is ingeschakeld.
2. Druk op de knop **KOPIËREN**.
3. Plaats papier.
4. Plaats het originele document op de glasplaat of in de ADF.

Opmerking

- Zie **Papier/originelen plaatsen** voor informatie over soorten documenten en voorwaarden voor het kopiëren.

5. Druk op de knop **Menu**.

6. Gebruik de knoppen   om  Speciale kopie (Special copy) te selecteren en druk vervolgens op de knop **OK**.

7. Selecteer de kopieermethode met de knoppen   en druk vervolgens op de knop **OK**.

Selecteer de functie die u wilt gebruiken en volg de aanwijzingen op het scherm.

Opmerking

- Als u wilt terugkeren naar het standaardkopieerscherm, drukt u op de knop **Menu** en selecteert u Standaardkopie (Standard copy) in het scherm Menu Kopie (Copy menu).
- Wanneer u handige kopieerfuncties gebruikt, zijn sommige opties voor vergroting, paginaformaat en mediumtype niet beschikbaar.
- Als u de instellingen voor Speciale kopie (Special copy) wilt annuleren, drukt u op de knop **Stoppen**. Als het aantal exemplaren of de intensiteit al is ingesteld, drukt u tweemaal op de knop **Stoppen**.

Uitgebreide Handleiding

Uitgebreide Handleiding > Afdrukken via het bedieningspaneel van het apparaat > Kopiëren > Handige kopieefuncties gebruiken > Kopiëren op beide zijden van het papier (Dubbelzijdige kopie)

Kopiëren op beide zijden van het papier (Dubbelzijdige kopie)

U kunt twee originele pagina's kopiëren op beide zijden van een enkel vel papier, of de voor- en achterzijde van een dubbelzijdig origineel op beide zijden van een enkel vel papier of twee vellen papier.

- **Dubbelzijdig naar dubbelzijdig (2-zijdig - 2-zijdig afdr (2 sided - 2 sided print))**



(A) Niet in de lengte

(B) Niet in de breedte

- **Dubbelzijdig naar enkelzijdig (2-zijdig - 1-zijdig afdr (2 sided - 1 sided print))**

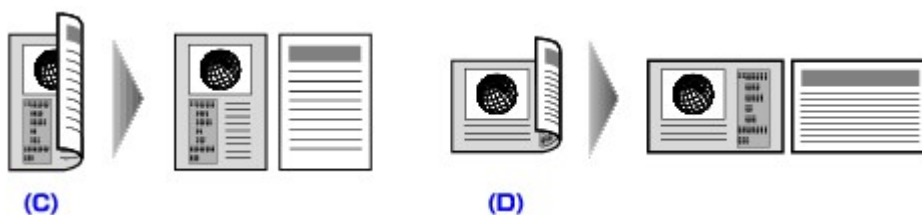

(C) Niet in de lengte

(D) Niet in de breedte

- **Enkelzijdig naar dubbelzijdig (1-zijdig - 2-zijdig afdr (1 sided - 2 sided print))**

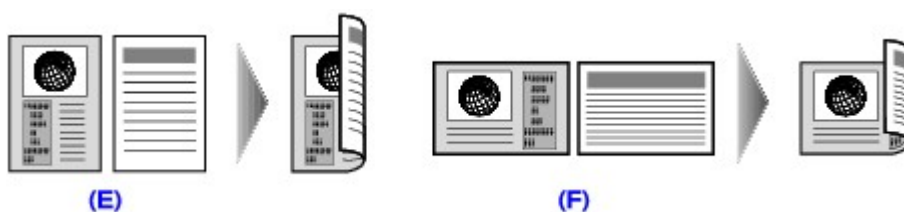

(E) Niet in de lengte

(F) Niet in de breedte

1. Zorg dat het apparaat is ingeschakeld.
2. Druk op de knop **KOPIËREN**.
3. Plaats papier.
4. Plaats het originele document op de glasplaat of in de ADF.

Opmerking

- Zie [Papier/originelen plaatsen](#) voor informatie over het plaatsen van originelen op de glasplaat of in de ADF.

5. Druk op de knop **Dubbelzijdig**.

Volg de instructies op het scherm.

Opmerking

- U kunt ook dubbelzijdig kopiëren door Dubbelzijdige kopie (Two-sided copy) te selecteren op het scherm Speciale kopie (Special copy).

➔ [Instellingen voor speciale kopie](#)

6. Druk op de knop **Kleur** als u in kleur wilt kopiëren of op de knop **Zwart** als u in zwart-wit wilt kopiëren.

- Als het originele document in de ADF is geplaatst:
Het apparaat begint automatisch te kopiëren.
- Als het originele document op de glasplaat is geplaatst:
Nadat het scannen van de eerste pagina van het origineel voltooid is, kunt u de tweede pagina op de glasplaat plaatsen en vervolgens op de knop **Kleur** of **Zwart** drukken. Als u slechts één pagina van een origineel wilt scannen, kunt u op de knop **OK** drukken.

Opmerking

- Als het originele document op de glasplaat is geplaatst, moet u zorgen dat u op dezelfde knop drukt voor het kopiëren van de eerste pagina van het origineel en voor de tweede pagina van het origineel. Als u dit niet doet, begint het apparaat niet met kopiëren.
 - Deze functie kan niet samen met de functie Passend op papier (Fit to page) van de verkleinings-/vergrotingsmethoden of andere kopieerfuncties.
 - Als u kopieert in zwart-wit met Dubbelzijdige kopie (Two-sided copy) kan de afdrukintensiteit afwijken van wanneer u kopieert in zwart-wit met enkelzijdige kopie.
 - Deze functie kan alleen worden gebruikt wanneer het paginaformaat is ingesteld op A4 of LTR(8,5"x11"). Dubbelzijdig naar dubbelzijdig kopiëren en dubbelzijdig naar enkelzijdig kopiëren kan alleen worden uitgevoerd met originelen met het formaat A4 of letter.
 - Het mediumtype wordt vast ingesteld op Gewoon papier (Plain paper). U kunt geen ander mediumtype selecteren.
 - Als er zich een origineel document in de ADF bevindt, worden de documentpagina's niet standaard in de oorspronkelijke volgorde weer uitgevoerd. Als u wilt dat de documentpagina's in de oorspronkelijke volgorde worden uitgevoerd, moet u Dubbelzijdige uitvoer (Two-sided output setting) wijzigen in Uitvoer per pagina (Output by page). Zie [De apparaatinstellingen wijzigen op het LCD-scherm](#) voor meer informatie.
-

[Naar boven](#) ↑

Uitgebreide Handleiding

Uitgebreide Handleiding > Afdrukken via het bedieningspaneel van het apparaat > Kopiëren > Handige kopieefuncties gebruiken > Kopiëren zonder marges (Kopie zonder marges)

Kopiëren zonder marges (Kopie zonder marges)

U kunt afbeeldingen zo kopiëren dat deze de hele pagina vullen zonder marges.

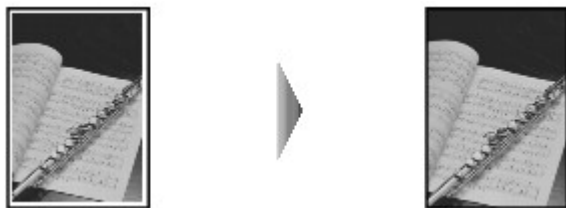

➔ Instellingen voor speciale kopie

1. Selecteer  Kopie zonder marges (Borderless copy) en druk op de knop **OK**.
Volg de instructies op het scherm.
2. Druk op de knop **Kleur** als u in kleur wilt kopiëren of op de knop **Zwart** als u in zwart-wit wilt kopiëren.

Opmerking

- Plaats het document op de glasplaat wanneer u deze functie gebruikt.
- De afbeelding kan aan de randen enigszins worden afgekapt omdat de gekopieerde afbeelding wordt vergroot om de hele pagina te vullen.
- Zo nodig kunt u instellen tot welke breedte de randen van de originele afbeelding worden bijgesneden. Zie [Uitbr. kopiehoeveelheid](#) voor meer informatie.

[Naar boven](#) ↕

Uitgebreide Handleiding

Uitgebreide Handleiding > Afdrukken via het bedieningspaneel van het apparaat > Kopiëren > Handige kopieerfuncties gebruiken > Twee pagina's kopiëren op één pagina (2 op 1 kopie)

Twee pagina's kopiëren op één pagina (2 op 1 kopie)

U kunt twee pagina's van een origineel (A) (B) op één vel papier (C) kopiëren door beide verkleind weer te geven.

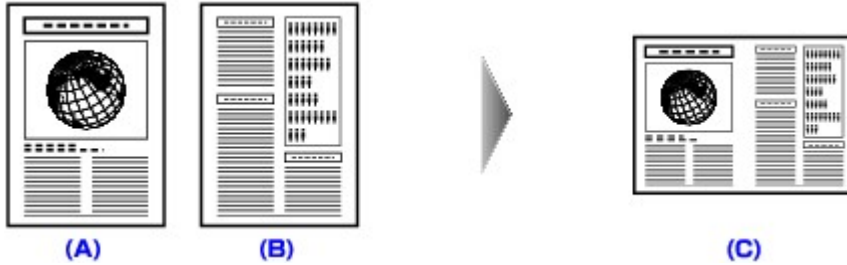

➔ Instellingen voor speciale kopie

1. Selecteer  2 op 1 kopie (2-on-1 copy) en druk op de knop **OK**.
Volg de instructies op het scherm.
2. Druk op de knop **Kleur** als u in kleur wilt kopiëren of op de knop **Zwart** als u in zwart-wit wilt kopiëren.

Opmerking

- Als u slechts één vel van het origineel in de ADF hebt geplaatst, voert het apparaat 2 op 1 kopie (2-on-1 copy) uit nadat de eerste pagina is gescand. Als u originelen op de glasplaat legt en alleen het eerste vel van het origineel wilt kopiëren, drukt u op de knop **OK** nadat de eerste pagina is gescand.
- Als Apparaatgeheugen is vol. Proces kan niet worden voortgezet. (Device memory is full. Cannot continue process.) tijdens het scannen wordt weergegeven op het LCD-scherm, stelt u de afdrukkwaliteit in op Standaard (Standard) of verlaagt u het aantal documentvellen en probeert u opnieuw te kopiëren. Als het probleem zich blijft voordoen, stelt u de afdrukkwaliteit in op Snel (Fast) en probeert u opnieuw te kopiëren.

[Naar boven](#) ↕

Uitgebreide Handleiding

Uitgebreide Handleiding > Afdrukken via het bedieningspaneel van het apparaat > Kopiëren > Handige kopieerfuncties gebruiken > Vier pagina's kopiëren op één pagina (4 op 1 kopie)

Vier pagina's kopiëren op één pagina (4 op 1 kopie)

U kunt vier pagina's van een origineel op één vel papier kopiëren door elke pagina te verkleinen. Er zijn vier verschillende indelingen beschikbaar voor elke stand van het originele document.

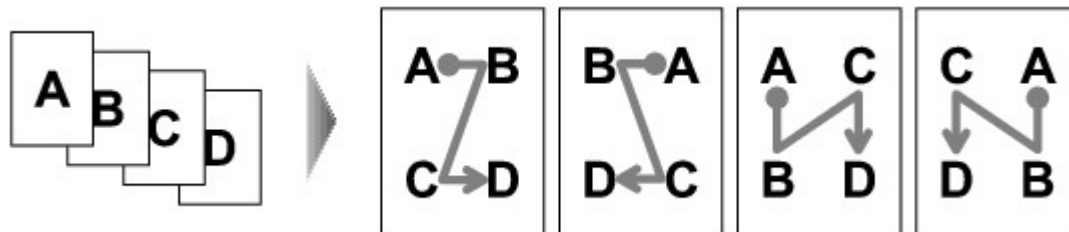

➔ Instellingen voor speciale kopie

1. Selecteer  4 op 1 kopie (4-on-1 copy) en druk op de knop **OK**.
Volg de instructies op het scherm.
2. Druk op de knop **Kleur** als u in kleur wilt kopiëren of op de knop **Zwart** als u in zwart-wit wilt kopiëren.

Opmerking

- Als u minder dan vier vellen van het origineel in de ADF hebt geplaatst, voert het apparaat 4 op 1 kopie (4-on-1 copy) uit nadat de laatste pagina is gescand. Als u documenten op de glasplaat legt en minder dan vier vellen van het origineel wilt kopiëren, drukt u op de knop **OK** nadat de laatste pagina die u wilt kopiëren is gescand.
- Als Apparaatgeheugen is vol. Proces kan niet worden voortgezet. (Device memory is full. Cannot continue process.) tijdens het scannen wordt weergegeven op het LCD-scherm, stelt u de afdrukkwaliteit in op Standaard (Standard) of verlaagt u het aantal documentvellen en probeert u opnieuw te kopiëren. Als het probleem zich blijft voordoen, stelt u de afdrukkwaliteit in op Snel (Fast) en probeert u opnieuw te kopiëren.

[Naar boven](#) ↕

Uitgebreide Handleiding

Uitgebreide Handleiding > Afdrukken via het bedieningspaneel van het apparaat > Kopiëren > Handige kopieerfuncties gebruiken > Afbeelding herhalen op een pagina (Beeldherhaling)

Afbeelding herhalen op een pagina (Beeldherhaling)

U kunt een afbeelding meerdere malen op één pagina kopiëren. U kunt het apparaat zo instellen dat automatisch het aantal malen wordt gekozen dat de afbeelding op de pagina wordt weergegeven of u kunt zelf een aantal opgeven.



➔ Instellingen voor speciale kopie

1. Selecteer  Beeldherhaling (Image repeat) en druk op de knop **OK**.
Volg de instructies op het scherm.
2. Druk op de knop **Kleur** als u in kleur wilt kopiëren of op de knop **Zwart** als u in zwart-wit wilt kopiëren.

Opmerking

- Als u Autom. indeling (Auto layout) selecteert voor het aantal malen dat de afbeelding moet worden herhaald, legt u het document op de glasplaat. U kunt in dat geval de ADF niet gebruiken.
- Het hangt af van de gekozen instelling voor vergroting/verkleining hoe groot het gedeelte is dat van het origineel wordt gescand.

[Naar boven](#) ↕

Uitgebreide Handleiding

Uitgebreide Handleiding > Afdrukken via het bedieningspaneel van het apparaat > Kopiëren > Handige kopieefuncties gebruiken > Meerdere kopieën van een document maken (Kopie sorteren)

Meerdere kopieën van een document maken (Kopie sorteren)

U kunt gesorteerde afdrukken maken wanneer u meerdere kopieën maakt van een origineel met meerdere pagina's.

- **Kopie sorteren (Collated copy) is geselecteerd.**

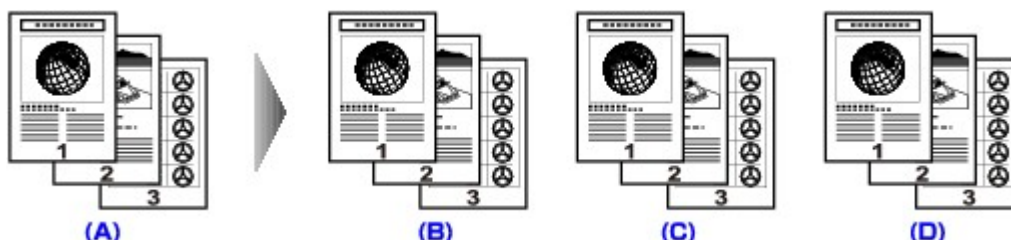

- (A) Originelen
- (B) Kopie 1
- (C) Kopie 2
- (D) Kopie 3

- **Kopie sorteren (Collated copy) is niet geselecteerd.**

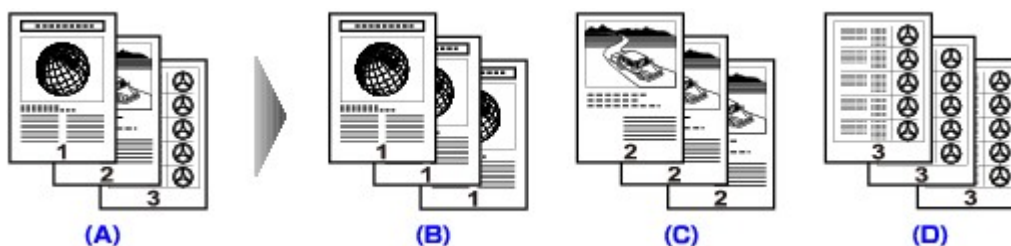

- (A) Originelen
- (B) Kopie 1
- (C) Kopie 2
- (D) Kopie 3

➔ Instellingen voor speciale kopie

1. Selecteer  Kopie sorteren (Collated copy) en druk op de knop **OK**.

Volg de instructies op het scherm.

2. Druk op de knop **Kleur** als u in kleur wilt kopiëren of op de knop **Zwart** als u in zwart-wit wilt kopiëren.

Opmerking

- Plaats het document in de ADF wanneer u deze functie gebruikt.
- Wanneer u deze functie gebruikt, kan de afdrukkwaliteit afnemen. Voor een beter resultaat drukt u telkens één exemplaar af van het origineel dat in de ADF is geladen.
- Het aantal pagina's dat het apparaat kan lezen, hangt af van het document. Als tijdens het scannen Apparaatgeheugen is vol. Proces kan niet worden voortgezet. (Device memory is full. Cannot continue process.) wordt weergegeven op het LCD-scherm, verlaagt u het aantal documentpagina's dat moet worden gescand en probeert u opnieuw te kopiëren.



Uitgebreide Handleiding

Uitgebreide Handleiding > Afdrukken via het bedieningspaneel van het apparaat > Kopiëren > Handige kopieerfuncties gebruiken > Kopiëren met vervagingscorrectie (Kopie met vervagingscorrectie)

Vervagingscorrectie toepassen op kopie (Kopie met vervagingscorrectie)

U kunt een afdruk maken met kleurcorrectie wanneer u documenten kopieert die door de tijd heen zijn vervaagd.

➔ [Instellingen voor speciale kopie](#)

1. Selecteer   Kopie met vervagingscorr. (Fade-restored copy) en druk op de knop **OK**.

Volg de instructies op het scherm.

2. Druk op de knop **Kleur**.

Opmerking

- Deze functie is alleen beschikbaar wanneer u kleurenkopieën maakt.
- Plaats het document op de glasplaat wanneer u deze functie gebruikt.
- Vervagingscorrectie is niet gegarandeerd effectief voor elke foto.

[Naar boven](#) ↕

Uitgebreide Handleiding

Uitgebreide Handleiding > Afdrukken via het bedieningspaneel van het apparaat > Kopiëren > Handige kopieerfuncties gebruiken > Dikke originelen zoals boeken kopiëren (Kader wissen)

Dikke originelen zoals boeken kopiëren (Kader wissen)

Wanneer u een dik origineel document kopieert, zoals een boek, kunt u kopiëren zonder zwarte marges rondom het beeld en schaduwen van rugmarges. Met deze functie vermindert u onnodig inktverbruik.

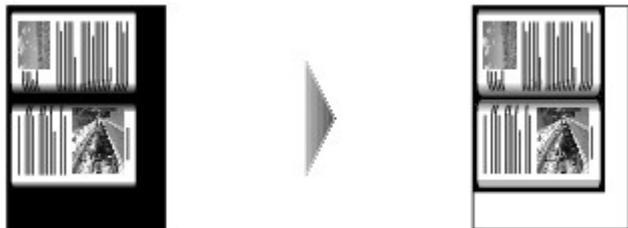

➔ Instellingen voor speciale kopie

1. Selecteer  Kader wissen (Frame erase) en druk op de knop **OK**.
Volg de instructies op het scherm.
2. Druk op de knop **Kleur** als u in kleur wilt kopiëren of op de knop **Zwart** als u in zwart-wit wilt kopiëren.

Opmerking

- Plaats het document op de glasplaat wanneer u deze functie gebruikt.
- Sluit de documentklep.
- Er kan een smalle zwarte marge rondom het beeld verschijnen. Met deze functie worden alleen de donkere marges verwijderd. Als een gescand boek te dun is of als de machine dicht bij een raam of in een fel verlichte omgeving wordt gebruikt, kan er toch een vaag zwart kader overblijven. Als het origineel een donkere kleur heeft, kan het apparaat bovendien de documentkleur niet onderscheiden van de schaduw, waardoor het document mogelijk enigszins wordt bijgesneden of een schaduw in de vouw wordt weergegeven.

[Naar boven](#) ↕

Uitgebreide Handleiding

Uitgebreide Handleiding > Afdrukken via het bedieningspaneel van het apparaat > Kopiëren > Handige kopieefuncties gebruiken > Kopiëren op stickers (Stickerkopie)

Kopiëren op stickers (Stickerkopie)

Met behulp van stickervellen van Canon kunt u gemakkelijk zestien stickers maken van foto's of afbeeldingen van 101,6 x 152,4 mm.

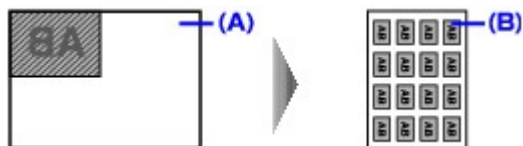

(A) Glasplaat (plaats het document met de bovenzijde omlaag)

(B) 16 stickers

➔ [Instellingen voor speciale kopie](#)

1. Selecteer  Stickerkopie (Sticker copy) en druk op de knop **OK**.
2. Zorg dat Stickers x16 is geselecteerd en druk vervolgens op de knop **OK**.

Opmerking

- Als een andere indeling dan Stickers x16 is geselecteerd op het LCD-scherf, selecteert u Stickers x16 met de knoppen ◀ ▶ .

Volg de instructies op het scherm.

3. Druk op de knop **Kleur** als u in kleur wilt kopiëren of op de knop **Zwart** als u in zwart-wit wilt kopiëren.

Opmerking

- Plaats het document op de glasplaat wanneer u deze functie gebruikt.
- U kunt maar één vel met stickers tegelijk in de achterste lade plaatsen.
- U kunt geen andere instellingen opgeven dan intensiteit.

[Naar boven](#) ↕

Uitgebreide Handleiding

Uitgebreide Handleiding > Afdrukken via het bedieningspaneel van het apparaat > Kopiëren > Handige kopieerfuncties gebruiken > Kopiëren met bindmarge (Kopie inbindmarge)

Kopiëren met bindmarge (Kopie inbindmarge)

U kunt het document kopiëren met een marge, zodat u de kopie kunt perforeren of inbinden.

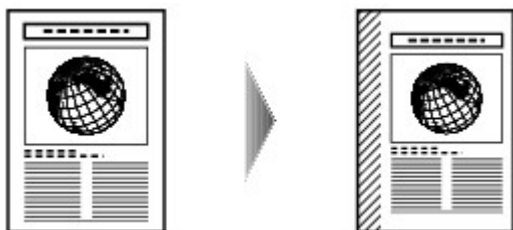

➔ Instellingen voor speciale kopie

1. Selecteer  Kopie inbindmarge (Binding margin copy) en druk op de knop **OK**.
Volg de instructies op het scherm.
2. Druk op de knop **Kleur** als u in kleur wilt kopiëren of op de knop **Zwart** als u in zwart-wit wilt kopiëren.

Opmerking

- Het mediumtype wordt vast ingesteld op Gewoon papier (Plain paper). U kunt geen ander mediumtype selecteren.
- Het apparaat verkleint automatisch het gescande gebied van het origineel wanneer een marge wordt toegevoegd.
De functie voor het verkleinen of vergroten van de afbeelding om het paginaformaat passend te maken wordt niet toegepast.
➔ [Kopieën verkleinen of vergroten](#)
Als u een kopie wilt maken met dezelfde vergroting als het origineel, drukt u op de knop **Instellingen** en selecteert u Zelfde vergroting (Same magnification).
- Als er zich een document in de ADF bevindt, worden de documentpagina's niet standaard in de oorspronkelijke volgorde weer uitgevoerd. Als u wilt dat de documentpagina's in de oorspronkelijke volgorde worden uitgevoerd, moet u Dubbelzijdige uitvoer (Two-sided output setting) wijzigen in Uitvoer per pagina (Output by page). Zie [De apparaatinstellingen wijzigen op het LCD-scherm](#) voor meer informatie.

[Naar boven](#) ↕

Uitgebreide Handleiding

Uitgebreide Handleiding > Afdrukken via het bedieningspaneel van het apparaat > Kopiëren > Handige kopieerfuncties gebruiken > Perforatiemarkeringen verwijderen (Perforatiegat verwijderen)

Perforatiemarkeringen verwijderen (Perforatiegat verwijderen)

Wanneer u documenten met perforatiegaten kopieert, kunt u een kopie maken zonder perforatiemarkeringen.

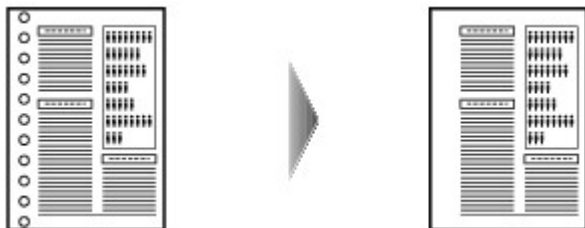

➔ Instellingen voor speciale kopie

1. Selecteer  Perforatiegat verwijderen (Punch hole removal copy) en druk op de knop **OK**.

Volg de instructies op het scherm.

2. Druk op de knop **Kleur** als u in kleur wilt kopiëren of op de knop **Zwart** als u in zwart-wit wilt kopiëren.

Opmerking

- Plaats het document op de glasplaat wanneer u deze functie gebruikt.
- Het mediumtype wordt vast ingesteld op Gewoon papier (Plain paper). U kunt geen ander mediumtype selecteren.

[Naar boven](#) ↕

Uitgebreide Handleiding

Uitgebreide Handleiding > Afdrukken met het bedieningspaneel van het apparaat > Afdrukken vanaf een geheugenkaart

Afdrukken vanaf een geheugenkaart

- ➔ Foto's op een geheugenkaart afdrukken
- ➔ Handige afdrukfuncties gebruiken
- ➔ Handige weergavefuncties gebruiken
- ➔ De kaartsleuf instellen als het geheugenkaartstation van de computer

[Naar boven ↑](#)

Uitgebreide Handleiding

Uitgebreide Handleiding > Afdrukken met het bedieningspaneel van het apparaat > Afdrukken vanaf een geheugenkaart
>Foto's op een geheugenkaart afdrukken

Foto's op een geheugenkaart afdrukken

Zie [Afdrukken vanaf een geheugenkaart](#) voor de basisprocedure voor afdrukken vanaf een geheugenkaart.

- ➔ [Items instellen](#)
- ➔ [Afdrukken met het foto-indexblad](#)
- ➔ [Handige afdrukfuncties gebruiken](#)

[Naar boven](#) ↕

Uitgebreide Handleiding

Uitgebreide Handleiding > Afdrukken met het bedieningspaneel van het apparaat > Afdrukken vanaf een geheugenkaart > Foto's op een geheugenkaart afdrukken > Items instellen

Items instellen

Druk in de geheugenkaartmodus op de knop **Instellingen** om de afdrুকinstellingen te wijzigen, zoals paginaformaat, mediumtype en afdrুকwaliteit.

Opmerking

- Selecteer een item met de knoppen ▲ ▼ en geef de instelling op met de knoppen ◀ ▶. Als u een ander tabblad wilt selecteren, drukt u op de knop ▲ om terug te keren naar de tabselectie en selecteert u vervolgens een andere tab met de knoppen ◀ ▶.
- Afhankelijk van de specifieke functie kunnen bepaalde combinaties van opties niet worden opgegeven.

Tabblad 1

U kunt instellingen voor afdrুকpapier, afdrucken met/zonder rand, datum/bestandsnummer en dergelijke opgeven.

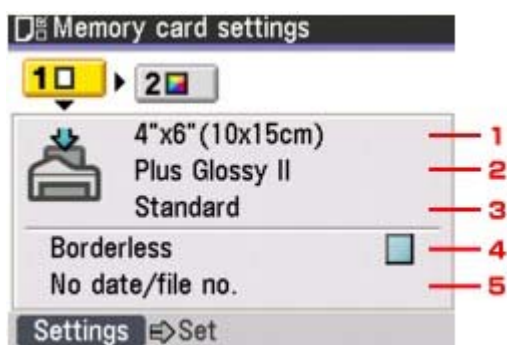

1. Paginaformaat

Selecteer het paginaformaat van het geplaatste papier.

2. Mediumtype

Selecteer het mediumtype van het geplaatste papier.

3. Afdrুকwaliteit

Pas de afdrুকwaliteit aan op basis van het origineel.

4. Rand

Hiermee selecteert u afdrucken met of zonder rand.

Opmerking

- Wanneer u Gewoon papier (Plain paper) selecteert als mediumtype, wordt de foto afgedrukt met randen zelfs als u Zonder randen (Borderless) hebt geselecteerd.

5. Datum/best.nr.

Geef aan of u de opnamedatum of het bestandsnummer wilt afdrucken.

Opmerking

- U kunt Afdrुकdatum en bestandsnummer (Print date & file no.) niet selecteren wanneer Indeling afdr. (Layout print) is geselecteerd voor Speciale fotoafdrुक (Special photo print).

Tabblad 2

U kunt foto's met de onderstaande functies optimaliseren.

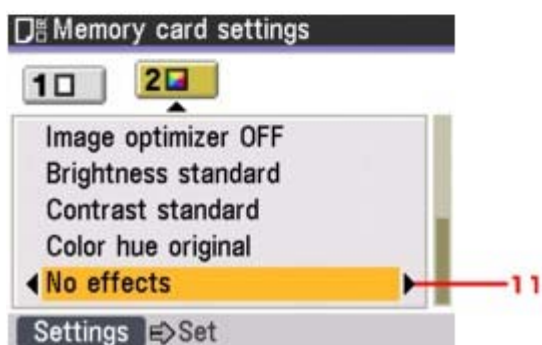

1. Automatische fotocorrectie

Als Auto fotocorrectie AAN (Auto photo fix ON) is geselecteerd, wordt de scène of het gezicht van een persoon op een foto geanalyseerd en wordt de meest geschikte correctie op elke foto automatisch toegepast. Een donker gezicht als gevolg van tegenlicht wordt lichter gemaakt bij het afdrukken. De functie herkent bijvoorbeeld ook landschappen, nachtopnames, personen, enzovoort en corrigeert automatisch elke foto door de meest geschikte kleur, helderheid of contrast toe te passen voordat de foto wordt afgedrukt.

Opmerking

- Als u niet tevreden bent met het afdrukresultaat met Auto. fotocorr. AAN (Auto photo fix ON), kunt u Auto. fotocorr. UIT (Auto photo fix OFF) selecteren en elke geavanceerde instelling hieronder opgeven.

2. Correctie rode ogen

Hiermee worden rode ogen in portretfoto's gecorrigeerd die worden veroorzaakt door fotograferen met flitser.

Opmerking

- Deze instelling is zelfs beschikbaar als Auto. fotocorr. AAN (Auto photo fix ON) is geselecteerd.

3. Vivid photo

Hiermee maakt u groen en blauw levendiger.

4. Photo Optimizer Pro

Hiermee worden de helderheid en toonwaarden van een foto automatisch geoptimaliseerd.

5. Ruisreductie

Hiermee vermindert u de beeldruis in blauwe gebieden, zoals de lucht, en in donkere gebieden.

6. Helderheid gezicht

Hiermee maakt u donkere gezichten lichter, bijvoorbeeld op foto's die met tegenlicht zijn genomen.

7. Image optimizer

Hiermee worden de rafelige randen van afdrukken gecorrigeerd en vloeiender gemaakt.

8. Helderheid

Hiermee wordt de helderheid aangepast.

9. Contrast

Hiermee wordt het contrast aangepast.

10. Kleurtint

Hiermee wordt de kleurtint aangepast.

U kunt bijvoorbeeld de huidtint aanpassen door meer rood of geel toe te voegen.

11. Effecten

Hiermee worden speciale effecten toegepast op de foto, zoals afdrukken in sepiatinten of met een getekende afbeelding.

[Naar boven](#) ↕

Uitgebreide Handleiding

Uitgebreide Handleiding > Afdrukken met het bedieningspaneel van het apparaat > Afdrukken vanaf een geheugenkaart
> Foto's op een geheugenkaart afdrukken > Afdrukken met het foto-indexblad

Afdrukken met het foto-indexblad

Een foto-indexblad is een vel gewoon papier van A4- of Letter-formaat waarop miniatuurafbeeldingen worden afgedrukt van foto's op een geheugenkaart die zijn opgeslagen. Druk een foto-indexblad af, markeer de afbeeldingen die u wilt afdrukken, scan het vel en de geselecteerde afbeeldingen worden automatisch afgedrukt. U kunt met dit blad ook andere instellingen opgeven, zoals het papierformaat en mediumtype. U hoeft daardoor geen instellingen op te geven via het bedieningspaneel van het apparaat.

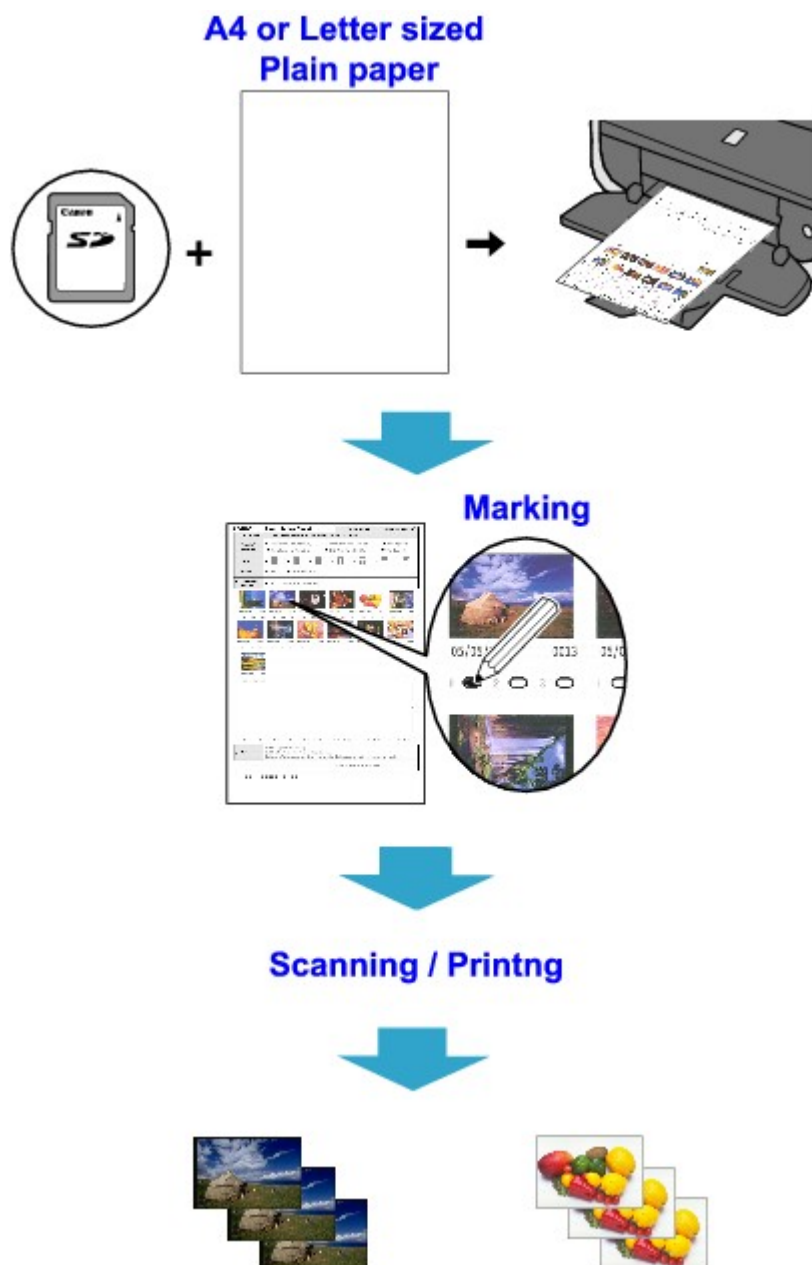

1. Zorg dat het apparaat is ingeschakeld.
2. Plaats gewoon papier van A4- of Letter-formaat in de cassette.
3. Druk op de knop **GEHEUGENKAART**.
4. Plaats een geheugenkaart in de kaartsleuf.



Belangrijk

- Verwijder de geheugenkaart pas uit de kaartsleuf nadat het afdrukken van de foto-indexbladen

is voltooid.

Opmerking

- Zie [Afdrukken vanaf een geheugenkaart](#) voor meer informatie over het plaatsen van de geheugenkaart.

5. Gebruik de knop   om  Foto-indexblad (Photo Index Sheet) te selecteren en druk vervolgens op **OK**.

6. Gebruik de knoppen   om  Foto-indexblad afdrukken (Photo Index Sheet print) te selecteren en druk vervolgens op de knop **OK**.

7. Selecteer een bereik van afbeeldingen die zijn opgenomen in het foto-indexblad en druk vervolgens op **OK**.

U hebt de volgende mogelijkheden voor het bereik.

Alle foto's afdrukken (Print all photos):

Hiermee worden alle afbeeldingen afgedrukt.

Aantal kopieën instellen (Set no. of copies):

Hiermee wordt het opgegeven aantal afbeeldingen afgedrukt, te beginnen bij de meest recente.

Zoeken (Search):

Hiermee drukt u foto's af door het datumbereik voor de opname op te geven.

Opmerking

- Afhankelijk van het aantal foto's dat op de geheugenkaart is opgeslagen kan het even duren voordat het scherm Zoeken (Search) wordt weergegeven.

8. Druk op de knop **Kleur**.

Er worden een of meer foto-indexbladen afgedrukt.

Opmerking

- Wanneer er 31 of meer afbeeldingen zijn geselecteerd, worden er twee of meer foto-indexbladen afgedrukt.

9. Vul op het foto-indexblad de gewenste keuzerondjes in.

Vul de gewenste keuzerondjes in () met een donker potlood of een zwarte pen om de gewenste foto's en instellingen voor het afdrukken te selecteren.

- Juist



- Onjuist



(a)



(b)



(c)

- (a) Vinkje
 (b) Alleen een streepje
 (c) Te licht

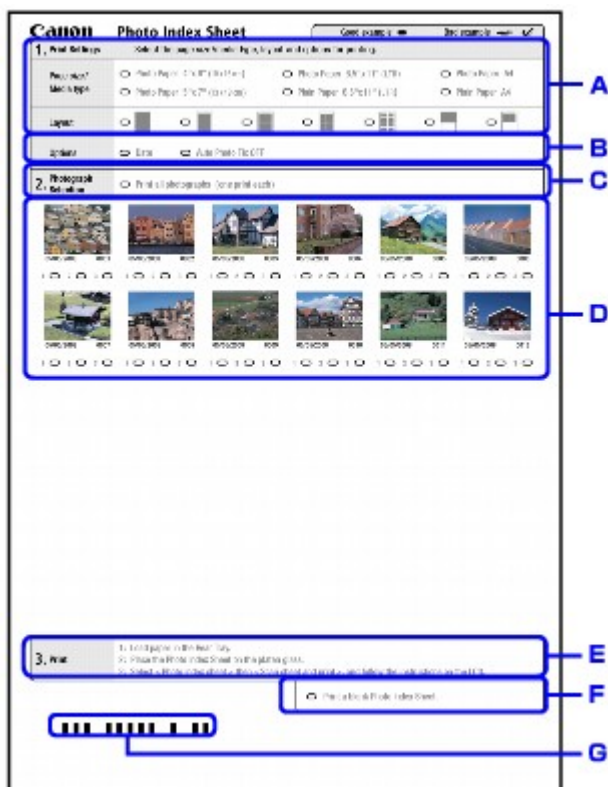

- A. Selecteer het paginaformaat en andere afdrukinstellingen.
- B. Selecteer indien nodig de optie Date print/Auto image fix.
- C. Vul dit keuzerondje in als u van alle foto's een exemplaar wilt afdrukken.
* Wanneer u dit keuzerondje invult, wordt alle andere cirkels die u hebt ingevuld voor het aantal kopieën, genegeerd en wordt van alle foto's één exemplaar afgedrukt.
- D. Selecteer het aantal exemplaren (vul een keuzerondje in onder elke foto die u wilt afdrukken).
- E. Bevestig de instellingen en volg de beschreven afdrukprocedure.
- F. Vul dit keuzerondje in als u hetzelfde foto-indexblad nogmaals wilt afdrukken.
* Als u dit keuzerondje invult, worden alle andere gekozen instellingen genegeerd.
- G. Zorg ervoor dat er geen vlekken op de streepjescode komen.
Als de streepjescode vuil is of gekreukeld raakt, wordt het foto-indexblad wellicht niet goed gescand.

Belangrijk

- Zorg dat u voor elke instelling een keuzerondje invult (de opties Datum, Automatische afbeeldingscorrectie en Correctie van rode ogen zijn niet verplicht).
- Als er meerdere foto-indexbladen zijn, vult u alle bladen in.
- Als de ingevulde keuzerondjes op het foto-indexblad niet donker of groot genoeg zijn, kan het Foto-indexblad mogelijk niet goed worden gescand.

10. Papier laden voor het afdrukken van foto's.

Controleer of het paginaformaat en het mediumtype van het geplaatste papier overeenkomen met de gegevens op het foto-indexblad.

Opmerking

- Wanneer u afbeeldingen afdrukt met het foto-indexblad, kunt u als paginaformaat 4 x 6 inch (101,6 x 152,4 mm), 5 x 7 inch (127 x 177,8 mm), 8,5 x 11 inch (Letter) of A4 opgeven.

11. Controleer of  Scan blad en druk af (Scan sheet and print) is geselecteerd en druk vervolgens op **OK**.

12. Plaats het foto-indexblad met de beeldzijde naar beneden op de glasplaat en druk op de knop **OK**.

Plaats het foto-indexblad met de voorzijde omlaag en lijn de linker bovenhoek uit met de

positiemarkering, zoals wordt weergegeven in de volgende afbeelding.



Het foto-indexblad wordt gescand en de opgegeven foto's worden afgedrukt. Verwijder het foto-indexblad van de glasplaat nadat het afdrukken is voltooid.

Belangrijk

- U kunt het foto-indexblad niet scannen met de ADF.
- Als Foto-indexblad kan niet worden gescand (Failed to scan Photo Index Sheet.) op het LCD-scherm wordt weergegeven, drukt u op **OK** en controleert u het volgende:
 - Is de glasplaat of het foto-indexblad misschien vuil?
 - Is het foto-indexblad in de juiste positie geplaatst, met de voorzijde naar beneden?
 - Hebt u alle vereiste keuzerondjes op het blad ingevuld?
 - Zijn er misschien meerdere opties geselecteerd voor een item waarvoor de selectie van meerdere opties niet is toegestaan?
- Verwijder de geheugenkaart niet tijdens het afdrukken.

Opmerking

- Druk op de knop **Stop** om het afdrukken te annuleren.
- Als u meer foto's wilt afdrukken met volgende foto-indexbladen, herhaalt u de procedure vanaf stap 11.
- Als de geheugenkaart uit de kaartsleuf is gehaald en weer is teruggeplaatst en u vervolgens gaat afdrukken met het foto-indexblad, kan het enige tijd duren voordat het afdrukken begint.

[Naar boven](#) 

Uitgebreide Handleiding

Uitgebreide Handleiding > Afdrukken via het bedieningspaneel van het apparaat > Afdrukken vanaf een geheugenkaart > Handige afdrukfuncties gebruiken

Handige afdrukfuncties gebruiken

Foto's op een geheugenkaart afdrukken in verschillende indelingen

U kunt kiezen uit de volgende afdrukmethoden.



Opmerking

- Zie [Instellingen voor het afdrukken van een foto op een geheugenkaart](#) voor meer informatie over het selecteren van de afdrukmethode.

• Opmaak afdrukken

U kunt foto's van uw keuze afdrukken in de opgegeven indeling.

➔ [Meerdere foto's op één vel papier afdrukken \(Opmaak afdrukken\)](#)

• Stickers afdrukken

U kunt uw favoriete foto met rand afdrukken op Canon-fotostickers.

➔ [Stickers afdrukken \(Sticker\)](#)

• Alle foto's afdrukken

U kunt alle foto's afdrukken die op een geheugenkaart zijn opgeslagen.

➔ [Alle foto's afdrukken](#)

• Foto-index afdrukken

U kunt een overzicht afdrukken van alle foto's die zijn opgeslagen op een geheugenkaart.

➔ [Foto-index afdrukken](#)

• DPOF-afdruk

Als u DPOF-instellingen (Digital Print Order Format) op uw digitale camera hebt gekozen, kunt u foto's afdrukken op basis van deze instellingen.

➔ [DPOF-afdruk](#)

• Afdruk opgenomen info

U kunt opnamegegevens over het moment dat de opname werd gemaakt (Exif-informatie) afdrukken in de marge van een foto-indexblad of in de marge van geselecteerde afzonderlijke foto's.

➔ [Afdruk opgenomen info](#)

[Naar boven](#) ↕

Uitgebreide Handleiding

Uitgebreide Handleiding > Afdrukken met het bedieningspaneel van het apparaat > Afdrukken vanaf een geheugenkaart > Handige afdrukfuncties gebruiken > Instellingen voor het afdrukken van een foto op een geheugenkaart

Instellingen voor het afdrukken van een foto op een geheugenkaart

1. Zorg dat het apparaat is ingeschakeld.
2. Plaats papier.
3. Druk op de knop **GEHEUGENKAART**.
4. Plaats de geheugenkaart in de kaartsleuf.

Opmerking

- Zie [Afdrukken vanaf een geheugenkaart](#) voor meer informatie over het plaatsen van de geheugenkaart.

5. Gebruik de knoppen ◀ ▶ om  Speciale fotoafdruk (Special photo print) te selecteren en druk vervolgens op de knop **OK**.
6. Selecteer de afdrukmethode met de knoppen ◀ ▶ en druk vervolgens op de knop **OK**.
Selecteer de afdrukmethode die u wilt gebruiken en volg de aanwijzingen op het scherm.

[Naar boven](#) ↕

Uitgebreide Handleiding

Uitgebreide Handleiding > Afdrukken met het bedieningspaneel van het apparaat > Afdrukken vanaf een geheugenkaart > Handige afdrukfuncties gebruiken > Meerdere foto's op één vel papier afdrukken (Opmaak afdrukken)

Meerdere foto's op één vel papier afdrukken (Opmaak afdrukken)

U kunt foto's van uw keuze afdrukken in de opgegeven indeling.

➔ [Instellingen voor het afdrukken van een foto op een geheugenkaart](#)

1. Selecteer  Opmaak afdrukken (Layout print) en druk op de knop **OK**.

Volg de instructies op het scherm.

Opmerking

- Als Afzonderlijk plakken (Paste one by one) is geselecteerd, kunt u met de knoppen ▲ ▼ opgeven waar de foto's geplakt moeten worden.
- Als u kiest voor Zonder marges (Borderless), kan het mediumtype niet op Normaal papier (Plain paper) worden ingesteld.
- Wanneer Gemengd 1 (Mixed 1), Gemengd 2 (Mixed 2) of Gemengd 3 (Mixed 3) is geselecteerd, kunt u A4 (A4) of LTR(8,5"x11") kiezen voor het paginaformaat.
- U kunt niet tegelijkertijd foto's over meerdere pagina's heen afdrukken. Als u foto's hebt die twee of meer pagina's omvatten, drukt u elke pagina af nadat u het gedeelte van de foto op de desbetreffende pagina hebt geplakt.
- U kunt Afdrukdatum en bestandsnummer (Print date & file no.) niet selecteren voor Datum/best.nr.
- Overige opties
 - ➔ [Een bepaald gedeelte afdrukken \(Afsnijden\)](#) (Deze functie is alleen beschikbaar als Afzonderlijk plakken (Paste one by one) is geselecteerd.)

[Naar boven](#) ↑

Uitgebreide Handleiding

Uitgebreide Handleiding > Afdrukken via het bedieningspaneel van het apparaat > Afdrukken vanaf een geheugenkaart > Handige afdrukfuncties gebruiken > Stickers afdrukken (Sticker)

Stickers afdrukken (Sticker)

U kunt uw favoriete foto met rand afdrukken op Canon-fotostickers.

➔ [Instellingen voor het afdrukken van een foto op een geheugenkaart](#)

1. Selecteer  Sticker (Sticker print) en druk op **OK**.

Volg de instructies op het scherm.

Opmerking

- U kunt de cassette niet gebruiken om stickers af te drukken. Plaats de stickers in de achterste lade.
- U kunt maar één vel met stickers tegelijk in de achterste lade plaatsen.
- Selecteer met de knoppen ◀ ▶ het kader dat moet worden afgedrukt.
- Als u wilt afdrukken zonder kader, selecteert u Geen kader (No frame) en vervolgens drukt u op **OK**.
- Wanneer de foto ondersteboven is gebruikt u de knop ▲ ▼ om de foto 180 graden te draaien totdat deze op de juiste manier tegen de foto is geplaatst.
- Gebruik het scherm voor bijsnijden om het bijsnijdgebied te draaien en de foto 90 graden te draaien zodat deze in het kader past.
 - ➔ [Een bepaald gedeelte afdrukken \(Afsnijden\)](#)
- Overige opties
 - ➔ [Een bepaald gedeelte afdrukken \(Afsnijden\)](#)

[Naar boven](#) ↕

Uitgebreide Handleiding

Uitgebreide Handleiding > Afdrukken via het bedieningspaneel van het apparaat > Afdrukken vanaf een geheugenkaart > Handige afdrukfuncties gebruiken > DPOF-afdruk

DPOF-afdruk

➔ Instellingen voor het afdrukken van een foto op een geheugenkaart

1. Selecteer  DPOF-afdruk (DPOF print) en druk op **OK**.

Als u DPOF-instellingen (Digital Print Order Format) op uw digitale camera hebt gekozen, kunt u foto's afdrukken op basis van deze instellingen.

Opmerking

- Dit apparaat ondersteunt de volgende DPOF-functies:

Versie:

Gebaseerd op versie 1.00

Ondersteunde indelingen:

CIFF, Exif (TIFF) en JFIF

Afdrukstijl - Standaardafdruk:

Hiermee worden foto's afgedrukt die met DPOF als 'standaardafdruk' zijn opgegeven.

Afdrukstijl - Indexafdruk:

Hiermee wordt een index van foto's afgedrukt die met DPOF als 'indexafdruk' zijn opgegeven.

Afdrukstijl - Meerdere exemplaren:

Hiermee wordt een foto afgedrukt die met DPOF als 'afdruk meerdere exemplaren' is opgegeven (met het opgegeven aantal exemplaren en de opgegeven indeling)

Fotoselectie afdrukken:

Hiermee worden alleen foto's afgedrukt die zijn opgegeven met DPOF

Aantal kopieën:

Hiermee wordt het aantal exemplaren afgedrukt dat is opgegeven met DPOF

- Afdrukken worden automatisch vergroot of verkleind om deze aan te passen aan het paginaformaat. De randen van de foto kunnen worden afgesneden, afhankelijk van het paginaformaat.
- De volgorde van de foto's die zijn gesorteerd op opnamedatum, komt overeen met die van DPOF.
- DPOF is een standaardindeling voor het vastleggen van informatie over afbeeldingen, zoals welke afbeeldingen en hoeveel exemplaren moeten worden afgedrukt.

[Naar boven ↑](#)

Uitgebreide Handleiding

Uitgebreide Handleiding > Afdrukken via het bedieningspaneel van het apparaat > Afdrukken vanaf een geheugenkaart > Handige afdrukfuncties gebruiken > Afdruk opgenomen info

Afdruk opgenomen info

U kunt opnamegegevens over het moment dat de opname werd gemaakt (Exif-informatie) afdrukken in de marge van een foto-indexblad of in de marge van geselecteerde afzonderlijke foto's.

➔ [Instellingen voor het afdrukken van een foto op een geheugenkaart](#)

1. Selecteer  **Opgenomen info (Captured info)** en druk op de knop **OK**.

Volg de instructies op het scherm.

Opmerking

- De volgende afdrukmethoden zijn beschikbaar:

Lijst (List):

Hiermee wordt de informatie afgedrukt in de marge van de foto-index van alle foto's.

Eén foto (Single photo):

Hiermee wordt de informatie afgedrukt in de marge van de geselecteerde afzonderlijke foto's.

- Overige opties

➔ [Een bepaald gedeelte afdrukken \(Afsnijden\)](#) (Deze functie is alleen beschikbaar als Eén foto (Single photo) is geselecteerd.)

[Naar boven](#) ↑

Uitgebreide Handleiding

Uitgebreide Handleiding > Afdrukken via het bedieningspaneel van het apparaat > Afdrukken vanaf een geheugenkaart > Handige afdrukfuncties gebruiken > Foto-index afdrukken

Foto-index afdrukken

U kunt een overzicht afdrukken van alle foto's die zijn opgeslagen op een geheugenkaart.

➔ [Instellingen voor het afdrukken van een foto op een geheugenkaart](#)

1. Selecteer  Foto-index afdrukken (Photo Index print) en druk op **OK**.

Volg de instructies op het scherm.

Opmerking

- De volgende afdrukmethoden zijn beschikbaar:
 - Contactafdruk (Contact print): Afbeeldingen van 35-mm film worden afgedrukt in het negatieve formaat, als bij een contactafdruk.
 - Normaal (Standard): Het aantal foto's dat op één vel papier kan worden afgedrukt, is afhankelijk van het formaat van het papier.
 - A4/Letter: 80 foto's, 8 x 10 inch/203,2 x 254 mm: 72 foto's, 5 x 7 inch/127 x 177,8 mm: 35 foto's
 - 4 x 6 inch/101,6 x 152,4 mm: 24 foto's, Breed/101,6 x 180,6 mm: 28 foto's

[Naar boven](#) ↕

Uitgebreide Handleiding

Uitgebreide Handleiding > Afdrukken via het bedieningspaneel van het apparaat > Afdrukken vanaf een geheugenkaart > Handige afdrukfuncties gebruiken > Alle foto's afdrukken

Alle foto's afdrukken

U kunt alle foto's afdrukken die op een geheugenkaart zijn opgeslagen.

➔ [Instellingen voor het afdrukken van een foto op een geheugenkaart](#)

1. Selecteer  Alle foto's afdrukken (Print all photos) en druk op **OK**.
Volg de instructies op het scherm.

[Naar boven](#) ↕

Uitgebreide Handleiding

Uitgebreide Handleiding > Afdrukken via het bedieningspaneel van het apparaat > Afdrukken vanaf een geheugenkaart > Handige weergavefuncties gebruiken

Handige weergavefuncties gebruiken

De weergave wijzigen

Als u Multi-afdruk (Multiselect print) hebt geselecteerd, kunt u de weergave veranderen door herhaaldelijk te drukken op de knop **Wijzig weergave**.

- **Normale schermweergave:**

Hiermee wordt één foto weergegeven.

- **Weergave voll. scherm:**

Hiermee wordt één foto weergegeven op het volledige scherm.

- **Miniatuurweergave:**

Hiermee worden vier foto's tegelijk weergegeven. Gebruik de knoppen ◀ ▶ om de gewenste foto te selecteren en gebruik dan de knoppen ▲ ▼ om het aantal kopieën op te geven voor elke foto.

[Naar boven ↕](#)

Uitgebreide Handleiding

Uitgebreide Handleiding > Afdrukken via het bedieningspaneel van het apparaat > Afdrukken vanaf een geheugenkaart > Handige weergavefuncties gebruiken > Een bepaald gedeelte afdrukken (Afsnijden)

Een bepaald gedeelte afdrukken (Afsnijden)

U kunt afbeeldingen op het LCD-scherm bewerken door deze bij te snijden.

Opmerking

- Snijd afbeeldingen pas bij nadat u op het scherm Afdrukinstellingen het paginaformaat en mediumtype hebt opgegeven en hebt aangegeven of u afbeeldingen wilt afdrukken met of zonder randen. Als u een papierformaat opgeeft nadat u de afbeelding hebt bijgesneden, kan het afgesneden gedeelte aan het papier worden aangepast of volledig worden genegeerd.

1. Selecteer de foto die u wilt bijsnijden.
2. Het scherm voor bijsnijden weergegeven.
Druk op de knop **Tint** in het fotoselectiescherm.
Het scherm voor bijsnijden wordt weergegeven.
3. Selecteer het gebied dat u wilt afdrukken.

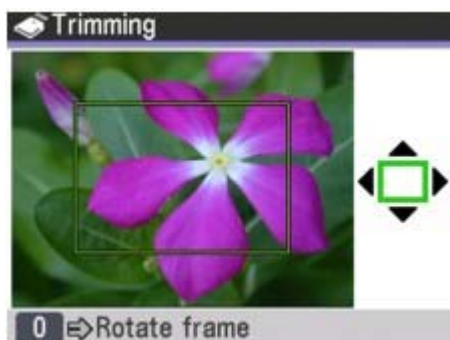

Selecteer de positie van het bijsnijdkader met de knoppen **▲ ▼ ◀ ▶** en druk vervolgens op **OK**.
Als u de instellingen niet wilt wijzigen, het kader niet wilt roteren en de kadergrootte niet wilt aanpassen, gaat u door naar stap 4.

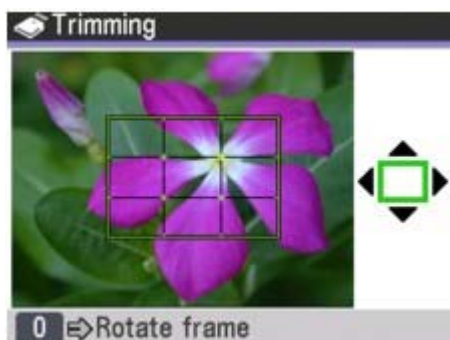

Gebruik de knop **Tint** of de knop **#** om het formaat van het bijsnijdkader in te stellen.
Als u drukt op de knop **Tint** wordt het kader groter, als u drukt op de knop **#** wordt het kader kleiner.

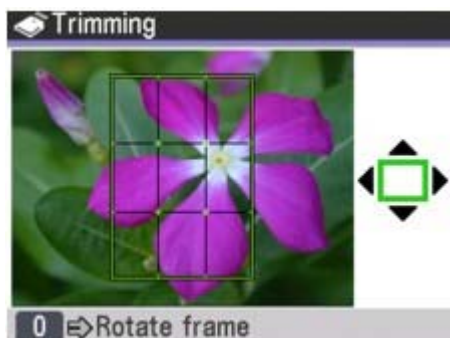

Druk op de **(0)** om het kader te roteren.

4. Druk op de knop **OK** om te bevestigen dat het door u geselecteerde gedeelte moet worden bijgesneden.

Het bij te snijden gedeelte is opgegeven en de originele foto wordt weergegeven.



Opmerking

- De bijgesneden afbeelding kan niet als nieuwe afbeelding op de geheugenkaart worden opgeslagen.
 - Alleen voor bijgesneden foto's wordt het bijsnijdgebied weergegeven.
 - Als u het gedeelte dat is bijgesneden wilt bewerken als het kader is ingesteld, drukt u op de knop **Tint** in het scherm voor fotoselectie.
 - Als u het bijsnijden wilt annuleren voor dit is voltooid, drukt u op de **Stop**-knop. U kunt het bijsnijden ook annuleren door de geheugenkaartmodus af te sluiten.
 - Als u het bijsnijden wilt annuleren als het bijsnijden voltooid is, drukt u op de knop **Tint** knop in het scherm voor fotoselectie en vervolgens op de **Stop**-knop.
-

[Naar boven ↕](#)

Uitgebreide Handleiding

Uitgebreide Handleiding > Afdrukken met het bedieningspaneel van het apparaat > Afdrukken vanaf een geheugenkaart
>De kaartsleuf instellen als het geheugenkaartstation van de computer

De kaartsleuf instellen als het geheugenkaartstation van de computer

De kaartsleuf van het apparaat kan ook worden gebruikt als het geheugenkaartstation van de computer.

Opmerking

- Zie [De kaartsleuf gebruiken via een netwerk](#) voor meer informatie over het gebruik van de kaartsleuf via een netwerk.
- Bij een Macintosh kunt u niet via een netwerk gegevens schrijven naar een geheugenkaart in de kaartsleuf.

Belangrijk

- Als Lees-/schrijfkenmerk (Read/write attribute) in Geavanceerde Instellingen (Advanced settings) bij Apparaatinstellingen (Device settings) is ingesteld op Bschrijf. van USB pc (Writable from USB PC) of Bschrijf. van LAN pc (Writable from LAN PC), kunt u geen foto's op een geheugenkaart afdrukken via het bedieningspaneel van het apparaat. Nadat u de kaartsleuf als het geheugenkaartstation van de computer hebt gebruikt, verwijdert u de geheugenkaart en stelt u het Lees-/schrijfkenmerk (Read/write attribute) in op Niet beschr. van pc (Not writable from PC). Als u het apparaat uitschakelt, wordt Bschrijf. van USB pc (Writable from USB PC) of Bschrijf. van LAN pc (Writable from LAN PC) geannuleerd en wordt Niet beschr. van pc (Not writable from PC) weer ingesteld wanneer u het apparaat de volgende keer inschakelt.

1. Controleer of de geheugenkaart niet is geplaatst.

Als de geheugenkaart wel is geplaatst, verwijdert u deze uit de kaartsleuf. Zie [Afdrukken vanaf een geheugenkaart](#) voor meer informatie.

2. Druk op de knop **Menu**.

- #### 3. Gebruik de knoppen om Instellingen (Settings) te selecteren en druk op de knop **OK**.

- #### 4. Gebruik de knoppen om Apparaatinstellingen (Device settings) te selecteren en druk op de knop **OK**.

- #### 5. Gebruik de knoppen om Geavanceerde instellingen (Advanced settings) te selecteren en druk op de knop **OK**.

- #### 6. Gebruik de knop om Lees-/schrijfkenmerk (Read/write attribute) te selecteren en druk vervolgens op **OK**.

7. Geef het lees-/schrijfkenmerk op.

Niet beschr. van pc (Not writable from PC)

De kaartsleuf wordt alleen gebruikt om te lezen. Selecteer deze modus als u foto's vanaf een geheugenkaart afdrukt.

Bschrijf. van USB pc (Writable from USB PC)



De kaartsleuf wordt gebruikt als het geheugenkaartstation van een computer die via de USB-kabel met het apparaat is verbonden. Gegevens kunnen op de geheugenkaart gezet worden vanaf de computer.

Bschrijf. van LAN pc (Writable from LAN PC)

De kaartsleuf wordt gebruikt als het geheugenkaartstation van een computer die via een netwerk met het apparaat is verbonden. Gegevens kunnen op de geheugenkaart gezet worden vanaf de computer.

8. Druk op de knop **OK**.

 **Belangrijk**

- Als u de kaartsleuf gebruikt als een geheugenkaartstation voor de computer, moet u een 'veilige verwijdering' uitvoeren op de computer voordat u de geheugenkaart uit het apparaat verwijdert.
 - Klik in Windows met de rechtermuisknop op het pictogram  Verwisselbare schijf (Removable Disk) en klik op Uitwerpen (Eject). Als Uitwerpen (Eject) niet op het scherm wordt weergegeven, controleert u of het **Indicatie** lampje niet knippert en verwijdert u de geheugenkaart.
 - Via een netwerk is verwijdering is niet nodig.
 - Op een Macintosh sleept u het pictogram  Toegewezen station (Mount drive) naar de prullenmand.

[Naar boven](#) 

Uitgebreide Handleiding

Uitgebreide Handleiding > Scannen

Scannen

- ➔ Afbeeldingen scannen
- ➔ Gescande gegevens opslaan op het USB-flashstation/de geheugenkaart met het bedieningspaneel van het apparaat
- ➔ Gescande gegevens opslaan op de pc met het bedieningspaneel van het apparaat
- ➔ Scannen met de meegeleverde toepassingssoftware
- ➔ Scannen met andere toepassingssoftware
- ➔ Schermen van Canon IJ Network Scan Utility
- ➔ Andere scanmethoden

[Naar boven ↑](#)

Uitgebreide Handleiding

Uitgebreide Handleiding > Scannen > Afbeeldingen scannen

Afbeeldingen scannen

- ➔ Afbeeldingen scannen
- ➔ Voordat u gaat scannen
- ➔ Documenten plaatsen

[Naar boven ↑](#)

Uitgebreide Handleiding

[Uitgebreide Handleiding](#) > [Scannen](#) > [Afbeeldingen scannen](#) > [Afbeeldingen scannen](#)

Afbeeldingen scannen

U kunt afbeeldingen vanaf het apparaat naar een computer scannen zonder ze af te drukken. Vervolgens kunt u ze als gangbare afbeeldingsgegevens opslaan, zoals JPEG, TIFF, bitmaps of PDF. U kunt de gescande afbeeldingen ook in PDF- of JPEG-gegevensindeling opslaan op de geheugenkaart of op een USB-flashstation.

Selecteer de gewenste scanmethode.

- ➡ Gescande gegevens op het USB-flashstation of de geheugenkaart opslaan vanaf het bedieningspaneel van het apparaat
- ➡ Gescande gegevens op de pc opslaan vanaf het bedieningspaneel van het apparaat
- ➡ Scannen met de meegeleverde software
- ➡ Scannen met andere software

[Naar boven](#) ↕

Uitgebreide Handleiding

[Uitgebreide Handleiding](#) > [Scannen](#) > [Afbeeldingen scannen](#) > [Voordat u gaat scannen](#)

Voordat u gaat scannen

Voordat u afbeeldingen gaat scannen, controleert u het volgende:

- **Voldoet het te scannen origineel aan de vereisten voor een origineel dat**

op de glasplaat of in de ADF wordt geplaatst?

Als u de gegevens opslaat op een pc, raadpleegt u [Documenten plaatsen](#) voor meer informatie.

Zie [Papier/originelen plaatsen](#) voor meer informatie als u de gegevens wilt opslaan op het USB-flashstation of de geheugenkaart.

[Naar boven](#) ↕

Uitgebreide Handleiding

Uitgebreide Handleiding > Scannen > Afbeeldingen scannen > Documenten plaatsen

Documenten plaatsen

Leer hoe u documenten moet plaatsen op de glasplaat of ADF (automatische documentinvoer) van het apparaat. Plaats de documenten juist op de plaat, afhankelijk van het type document dat u wilt scannen. Anders worden de documenten mogelijk niet juist gescand.

Belangrijk

- Leg geen voorwerpen op de documentklep. Deze kunnen in het apparaat vallen als de documentklep wordt geopend. Het apparaat kan hierdoor beschadigd raken.





➔ Documenten plaatsen (glasplaat)

➔ Documenten plaatsen (ADF; automatische documentinvoer)

Documenten plaatsen (glasplaat)

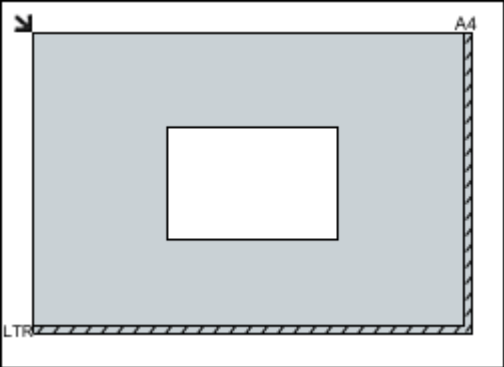
Belangrijk

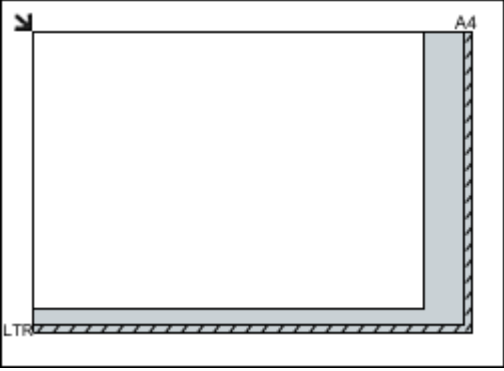
- Zorg dat de documentklep tijdens het scannen is gesloten.
- Plaats documenten zoals hieronder wordt beschreven, zodat het apparaat het document automatisch kan herkennen. Wanneer u scant met opgave van het documentformaat, lijnt u een bovenhoek van het document uit met de hoek met het pijltje op de glasplaat, ongeacht het documenttype.

Voor het scannen van foto's, Hagaki, visitekaartjes of CD's/DVD's	Voor het scannen van tijdschriften, nieuwsbladen of tekstdocumenten
 <p>Eén document plaatsen</p> <p>Plaats het document met de te scannen zijde naar beneden op de glasplaat, waarbij u 1 cm (3/8 inch) of meer ruimte vrij laat tussen de randen van de glasplaat en van het document.</p> 	 <p>Plaats het document met de bedrukte zijde naar beneden op de glasplaat. Lijn de bovenhoek van het document uit met de hoek bij de pijl van de glasplaat.</p> 
<h4> Belangrijk</h4> <ul style="list-style-type: none"> Grote documenten (zoals foto's op A4-formaat) die alleen tegen de randen/pijl van de plaat kunnen worden geplaatst, worden mogelijk opgeslagen als PDF-bestanden. Als u bestanden in een ander formaat dan PDF wilt opslaan, scant u door het bestandsformaat op te geven. 	

- Reflecterende cd/dvd-labels worden mogelijk niet correct gescand.

Meerdere documenten plaatsen

Houd een ruimte vrij van 1 cm (3/8 inch) of meer tussen de rand van de glasplaat en het document en tussen de documenten.

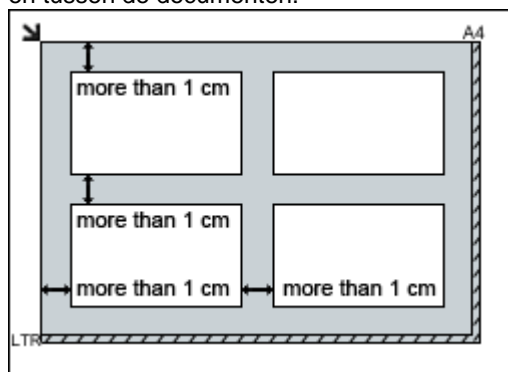

Opmerking

- U kunt maximaal 10 documenten plaatsen.
- U kunt maximaal 4 documenten plaatsen als het selectievakje Gescande afbeeldingen bij het overbrengen comprimeren (Compress scanned images when transferring) op het tabblad Algemeen (General) in het dialoogvenster Voorkeuren (Preferences) is geselecteerd.
- Als u documenten iets scheef plaatst (10 graden of minder), wordt de positie automatisch gecorrigeerd.

Documenten plaatsen (ADF; automatische documentinvoer)

Belangrijk

- Als u twee of meer documenten wilt scannen, moet u documenten van hetzelfde formaat plaatsen.
- Ondersteunde documentformaten bij scannen vanuit de ADF (automatische documentinvoer):
 Als u van elk document één zijde scant: A5 Staand, B5, A4, Letter, Legal
 Als u van elk document beide zijden scant: A4, Letter

1. Open de documentlade.



2. Plaats de documenten op de ADF (automatische documentinvoer) en stel de papiergeleiders in op de breedte van de documenten.

Plaats de documenten met de bedrukte zijde omhoog totdat u een piepgeluid hoort.

Plaats de documenten met de bedrukte zijde omhoog als u beide zijden van de documenten wilt scannen.

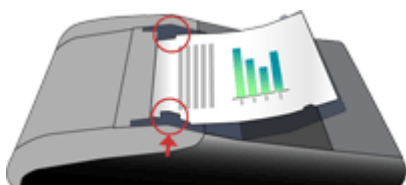

Uitgebreide Handleiding

Uitgebreide Handleiding > Scannen > Gescande gegevens opslaan op het USB-flashstation/de geheugenkaart met het bedieningspaneel van het apparaat

Gescande gegevens opslaan op het USB-flashstation/de geheugenkaart met het bedieningspaneel van het apparaat

➡ Gescande gegevens opslaan op het USB-flashstation/de geheugenkaart met het bedieningspaneel van het apparaat

[Naar boven ↑](#)

Uitgebreide Handleiding

Uitgebreide Handleiding > Scannen > Gescande gegevens op het USB-flashstation of de geheugenkaart opslaan vanaf het bedieningspaneel van het apparaat > Gescande gegevens op het USB-flashstation of de geheugenkaart opslaan vanaf het bedieningspaneel van het apparaat

Gescande gegevens op het USB-flashstation of de geheugenkaart opslaan vanaf het bedieningspaneel van het apparaat

U kunt gescande gegevens op het USB-flashstation of de geheugenkaart opslaan vanaf het bedieningspaneel.

Belangrijk

- Verwijder het USB-flashstation of de geheugenkaart niet uit het apparaat bij de volgende omstandigheden:
 - als er wordt gescand
 - voordat de gescande gegevens zijn opgeslagen
- U kunt het USB-flashstation en de geheugenkaart niet tegelijkertijd gebruiken. Gebruik een van deze twee media om gescande gegevens op te slaan.
- Gescande gegevens op het USB-flashstation of de geheugenkaart, kunnen niet worden afgedrukt met direct afdrucken vanaf de kaart.
- Om veiligheidsredenen wordt u aangeraden de gescande gegevens die op een geheugenkaart of een USB-flashstation zijn opgeslagen, regelmatig op een ander medium op te slaan om onverwacht verlies te voorkomen.
- Canon is niet aansprakelijk voor enige schade of verlies van gegevens om welke reden dan ook, ook niet binnen de garantieperiode.

1. Zorg dat het apparaat is ingeschakeld.

2. Druk op de knop **Scannen**.

Het scherm waarin u kunt selecteren waar de gegevens worden opgeslagen, wordt weergegeven.

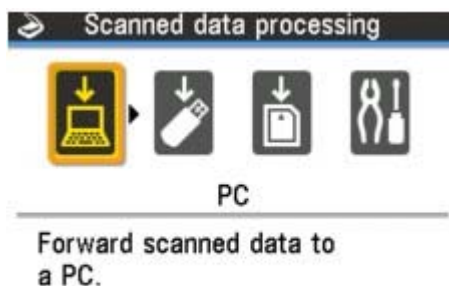

3. Plaats het USB-flashstation in de poort voor Direct afdrucken of plaats de geheugenkaart in de kaartsleuf.

Zie [Het USB-flashstation plaatsen](#) voor informatie over het plaatsen van het USB-flashstation in de poort voor Direct afdrucken.

Zie [Afdrukken vanaf een geheugenkaart](#) voor meer informatie over het plaatsen van een geheugenkaart in de kaartsleuf en welke kaarten compatibel zijn met het apparaat.

4. Gebruik de knoppen   om een  USB-flashstation (USB flash drive) of een



geheugenkaart (Memory card) te selecteren en druk vervolgens op de knop **OK**.

5. Plaats het originele document op de glasplaat of in de ADF.



Opmerking

- Zie [Papier/originelen plaatsen](#) voor informatie over het plaatsen van originelen op de glasplaat of in de ADF.

6. Gebruik de knoppen ▲ ▼ om het documenttype te selecteren en druk vervolgens op de knop **OK**.

Document (glasplaat) (Document (platen))

Scan documenten die op de glasplaat zijn geplaatst.

Foto (glasplaat) (Photo (platen))

Scan foto's die op de glasplaat zijn geplaatst.

Document (ADF enkelzijdig) (Document (ADF simplex))

Scan enkelzijdige documenten in de ADF.

Document (ADF dubbelzijdig) (Document (ADF duplex))

Scan dubbelzijdige documenten in de ADF.

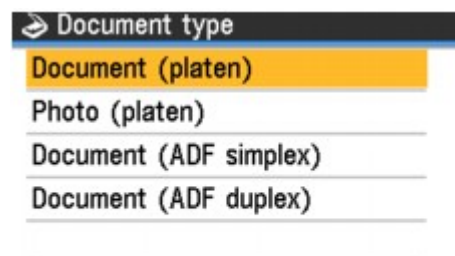

Belangrijk

- Zorg dat het document correct is geplaatst op basis van het geselecteerde documenttype. Zie [Papier/originelen plaatsen](#) voor informatie over het plaatsen van originelen op de glasplaat of in de ADF.

Opmerking

- Als er zich dubbelzijdige document in de ADF bevinden, worden de documentpagina's niet standaard in de oorspronkelijke volgorde weer uitgevoerd. Als u wilt dat de documentpagina's in de oorspronkelijke volgorde worden uitgevoerd, moet u Dubbelzijdige uitvoer (Two-sided output setting) wijzigen in Uitvoer per pagina (Output by page). Zie [De apparaatinstellingen wijzigen op het LCD-scherm](#) voor meer informatie.

7. Controleer de instellingen en druk vervolgens op de knop **OK**.

Druk op de knop **Instellingen** om desgewenst de instellingen aan te passen.

➔ [Items instellen](#)

8. Bevestig het bericht en druk op **OK**.

9. Druk op **Kleur** als u in kleur wilt scannen of op de knop **Zwart** als u in zwart-wit wilt scannen.

Het scannen begint en de gescande gegevens worden opgeslagen op het USB-flashstation of op de geheugenkaart, afhankelijk van uw selectie.

Verwijder het origineel van de glasplaat of uit de documentuitvoerlade nadat het scannen is voltooid. Zie [Het USB-flashstation verwijderen](#) als u het USB-flashstation wilt verwijderen nadat het scannen is voltooid.

Zie [Afdrukken vanaf een geheugenkaart](#) als u de geheugenkaart wilt verwijderen nadat het scannen is voltooid.

Opmerking

- Als u PDF (PDF) selecteert als gegevensindeling, kunt u documenten op de glasplaat doorlopend scannen. Nadat het scannen is voltooid, selecteert u Doorgaan (Continue) in het bevestigingsscherm. Plaats het volgende document op de glasplaat en druk op de knop **Kleur** voor scannen in kleur of op de knop **Zwart** voor scannen in zwart-wit. U kunt maximaal honderd pagina's opslaan in één PDF-bestand.
- Als het USB-flashstation of de geheugenkaart vol raakt tijdens het scannen van afbeeldingen, kunt u alleen de al gescande afbeeldingen opslaan.
- U kunt maximaal 2000 bestanden met gescande gegevens in JPEG- en PDF-gegevensindeling opslaan.
- De gescande gegevens worden opgeslagen in de volgende map op het USB-flashstation of de geheugenkaart en de bestandsnaam is als volgt:

- Mapnaam: (bestandsextensie: PDF): CANON_SC\DOCUMENT\0001
- Mapnaam: (bestandsextensie: JPG): CANON_SC\IMAGE\0001
- Bestandsnaam: opeenvolgende nummers, beginnend bij SCN_0001
- Bestandsdatum: de gegevens worden opgeslagen met de datum en tijd van het apparaat. Zie [Het apparaat instellen](#) voor meer informatie over het instellen van de datum en tijd.

- Gescande gegevens op de geheugenkaart importeren naar de computer.
Wanneer u gescande gegevens van de geheugenkaart naar de computer importeert, importeert deze gegevens dan nadat u een van de volgende handelingen hieronder heb uitgevoerd:
-Schakel het apparaat uit en zet het apparaat weer aan.
-Verwijder de geheugenkaart en plaats deze opnieuw in de kaartsleuf.
U kunt de gescande gegevens die zijn opgeslagen op de geheugenkaart optimaliseren of afdrukken met MP Navigator EX. Zie [Afbeeldingen importeren die op een geheugenkaart zijn opgeslagen](#) voor meer informatie.
- Gescande gegevens op het USB-flashstation importeren naar de computer.



U kunt de gescande gegevens op het USB-flashstation importeren naar de computer. Nadat u de gegevens hebt gescand, sluit u het USB-flashstation aan op de computer en importeert u de gegevens met Windows Verkenner.



U kunt de gescande gegevens op het USB-flashstation importeren naar de computer. Nadat u de gegevens hebt gescand, sluit u het USB-flashstation aan op de computer en importeert u de gegevens.

Het USB-flashstation plaatsen

Belangrijk

- Voordat u het USB-flashstation plaatst:
 - Als het USB-flashstation niet in de poort voor direct afdrukken van het apparaat kan worden geplaatst, moet u mogelijk een verlengsnoer gebruiken. Vraag een elektronicahandel om meer informatie.
 - Afhankelijk van het type USB-flashstation kan de werking niet worden gegarandeerd.
 - U kunt sommige USB-flashstations met beveiligingsinstellingen mogelijk niet gebruiken.

1. Plaats het USB-flashstation in de poort voor Direct afdrukken.

Zorg dat u het USB-flashstation in de juiste richting houdt voordat u dit recht in de poort voor Direct afdrukken plaatst.



Het USB-flashstation verwijderen

1. Controleer of het apparaat geen gegevens schrijft naar het USB-flashstation.

Controleer op het LCD-scherm of het schrijven is voltooid.

Belangrijk

- Verwijder het USB-flashstation niet en zet het apparaat niet uit terwijl een bewerking wordt uitgevoerd.

Opmerking

- Als u een USB-flashstation met een indicatielampje gebruikt, raadpleegt u de gebruiksaanwijzing van het USB-flashstation om te controleren of de schrijfbewerking op het USB-flashstation is voltooid.
-

2. Verwijder het USB-flashstation.

Pak het USB-flashstation vast en verwijder dit recht uit het apparaat.

[Naar boven](#) 

Uitgebreide Handleiding

Uitgebreide Handleiding > Scannen > Gescande gegevens op het USB-flashstation of de geheugenkaart opslaan vanaf het bedieningspaneel van het apparaat > Gescande gegevens op het USB-flashstation of de geheugenkaart opslaan vanaf het bedieningspaneel van het apparaat > Items instellen

Items instellen

Instellingen uitvoeren in gescande gegevens die zijn opgeslagen op het USB-flashstation of de geheugenkaart.

Druk in het scherm Document scannen (Scan document) op de knop **Instellingen** om scaninstellingen, zoals scanformaat, resolutie of gegevensindeling, te wijzigen.

Opmerking

- Selecteer een item met de knoppen ▲ ▼ en geef de instelling op met de knoppen ◀ ▶. Als u een ander tabblad wilt selecteren, drukt u op de knop ▲ om terug te keren naar de tabselectie en selecteert u vervolgens een andere tab met de knoppen ◀ ▶.
- De instellingen voor scanformaat, resolutie en gegevensindeling blijven behouden, ook als het apparaat wordt uitgeschakeld.

Tabblad 1

U kunt de instellingen voor scanformaat, resolutie of gegevensindeling opgeven.



1. Scanformaat (Scan size)

Selecteer het formaat van het origineel dat op de glasplaat of in de ADF is geplaatst.

Opmerking

- Als Document (ADF enkelzijdig) (Document (ADF simplex)) is geselecteerd als documenttype, kunt u alleen A4, LTR(8,5" x 11") (8.5"x11"(LTR)), of Legal(8,5"x14") (8.5"x14"(Legal)) selecteren. Als Document (ADF dubbelzijdig) (Document (ADF duplex)) geselecteerd is als documenttype, kunt u alleen A4 of LTR(8,5"x11") selecteren.

2. Scanresolutie (Scan res.)

Selecteer de resolutie voor scannen.

3. Gegevensindeling (Data format)

Selecteer de gegevensindeling van de gescande gegevens.

4. Stand (Orientation)

Selecteer de stand van het originele document alleen als Document (ADF enkelvoudig) (Document (ADF simplex)) of Document (ADF duplex) (Document (ADF duplex)) is geselecteerd als documenttype en PDF is geselecteerd als gegevensindeling.

5. Nietmarge (Stapling side)

Selecteer de nietmarge van het originele document alleen als Document (ADF dubbelzijdig) (Document (ADF duplex)) is geselecteerd als documenttype en PDF is geselecteerd als gegevensindeling.

Tabblad 2

U kunt de scaninstellingen wijzigen.

**1. Onschrp masker (Unsharp mask)**

De contouren van kleine tekens of dunne voorwerpen kunnen worden benadrukt. Selecteer Onschrp masker AAN (Unsharp mask ON) als u de contouren van de gescande gegevens wilt benadrukken.

2. Onteffenen (Descreen)*

Een afdruk bestaat uit minuscule punten die samen tekens of afbeeldingen vormen. Als de punten elkaar verstoren, kan dit ongelijkmatige schaduwen of een streeppatroon veroorzaken. Selecteer Onteffenen AAN (Descreen ON) als u ongelijkmatige schaduwen of een streeppatroon waarneemt op de gescande afbeelding.

**Opmerking**

- Zelfs als Onteffenen AAN (Descreen ON) is geselecteerd, blijven mogelijk moiré-effecten zichtbaar als Onschrp masker AAN (Unsharp mask ON) is geselecteerd. Selecteer in dat geval Onschrp masker UIT (Unsharp mask OFF).

3. Doorzichtigheid (Show-through)*

Tekens op de achterkant kunnen doorschijnen als u een dun document zoals een krant scant. Selecteer Doorzichtigheid AAN (Show-through ON) als tekens lijken door te schijnen in het gescande document.

* Niet beschikbaar als u foto's scant.

[Naar boven ↕](#)

Uitgebreide Handleiding

[Uitgebreide Handleiding](#) > [Scannen](#) > [Gescande gegevens opslaan op de pc met het bedieningspaneel van het apparaat](#)

Gescande gegevens opslaan op de pc met het bedieningspaneel van het apparaat

- ➔ [Gescande gegevens opslaan op de pc met het bedieningspaneel van het apparaat](#)
- ➔ [Bijlage: diverse scaninstellingen](#)

[Naar boven ↑](#)

Uitgebreide Handleiding

Uitgebreide Handleiding > Scannen > Gescande gegevens op de pc opslaan vanaf het bedieningspaneel van het apparaat > Gescande gegevens op de pc opslaan vanaf het bedieningspaneel van het apparaat

Gescande gegevens op de pc opslaan vanaf het bedieningspaneel van het apparaat

U kunt gescande gegevens op de pc opslaan vanaf het bedieningspaneel van het apparaat.

Voordat u gescande gegevens op de pc gaat opslaan, controleert u het volgende:

- **De benodigde toepassingen (MP Drivers en MP Navigator EX) zijn geïnstalleerd.**

Als de software (MP Drivers en MP Navigator EX) nog niet is geïnstalleerd, raadpleegt u de installatiehandleiding.

- **Het apparaat is correct aangesloten op een computer.**

Wanneer u afbeeldingen scant met het apparaat of wanneer de computer in de slaapstand of in de stand-bymodus staat, dient u geen USB- of LAN-kabels aan te sluiten of te verwijderen.

Als u scant via de LAN-verbinding, moet u ervoor zorgen dat alle vereiste instellingen zijn opgegeven. Zie [Netwerkscaninstellingen](#) voor meer informatie.

- **De bewerking die u moet uitvoeren nadat u het origineel hebt gescand, wordt aangegeven in MP Navigator EX.**

Met MP Navigator EX kunt u opgeven wat er moet gebeuren nadat u drukt op de knop **Kleur** of **Zwartop** het apparaat. U kunt dit voor elke gebeurtenis afzonderlijk opgeven. Zie [Een reactie op opdrachten van het bedieningspaneel selecteren met MP Navigator EX](#) voor meer informatie.

1.  Stel de starttoepassing in.

Als u Mac OS X v.10.5 of Mac OS X v.10.4.x gebruikt:

Deze bewerking is niet vereist.

Als u Mac OS X v.10.3.9 gebruikt:

U moet MP Navigator EX als starttoepassing instellen in Fotolader onder Programma's (Applications) in Mac OS X.

Selecteer Programma's (Applications) in het menu Ga (Go) en dubbelklik vervolgens op het pictogram Fotolader (Image Capture). Klik linksonder in het scannervenster op Opties (Options), selecteer MP Navigator EX 2 bij Open bij indrukken scannerknop: (Application to launch when the scanner button is pressed:) en klik op OK. Selecteer Stop Fotolader (Quit Image Capture) in het menu Fotolader (Image Capture) als u Fotolader wilt afsluiten.

Belangrijk

- Als Opties (Options) niet wordt weergegeven, selecteert u Voorkeuren (Preferences) in het menu Fotolader (Image Capture), klikt u op Scanner en vervolgens op Gebruik TWAIN-software indien mogelijk (Use TWAIN software whenever possible) om de optie uit te schakelen. Sluit Fotolader vervolgens af en start de toepassing opnieuw op.

2. Zorg dat het apparaat is ingeschakeld.
3. Plaats het originele document op de glasplaat of in de ADF.

Opmerking

- Zie [Documenten plaatsen](#) voor informatie over het plaatsen van het origineel op de glasplaat of in de ADF.

4. Druk op de knop **Scannen**.

5. Gebruik de knoppen   om  Computer (PC) te selecteren en druk vervolgens

op de knop **OK**.

6. Selecteer met de knoppen **▲ ▼** de computer waarop de gescande gegevens moeten worden opgeslagen en druk op de knop **OK**.

Selecteer Lokaal (USB) (Local (USB)) voor een USB-verbinding of selecteer Computer om de gescande gegevens op te slaan op een LAN-computer.

Opmerking

- De LAN-computers worden weergegeven als 'Gebruikersnaam (User's name) Computernaam (PCs name)'.

7. Gebruik de knoppen **▲ ▼** om het documenttype te selecteren en druk vervolgens op de knop **OK**.

Auto detecteren (Auto detect)

Deze optie is alleen beschikbaar als het apparaat met een USB-kabel op de computer is aangesloten.

Het apparaat detecteert automatisch het type origineel en de afbeelding wordt opgeslagen met de geoptimaliseerde gegevens.

Ga verder met stap 9.

Document (glasplaat) (Document (platen))

Het origineel op de glasplaat wordt gescand, waarbij de optimale instellingen worden toegepast voor het scannen van een document.

Foto (glasplaat) (Photo (platen))

Het origineel op de glasplaat wordt gescand, waarbij de optimale instellingen worden toegepast voor het scannen van een foto.

Document (ADF enkelzijdig) (Document (ADF simplex))

Het enkelzijdige origineel in de ADF wordt gescand, waarbij de optimale instellingen worden toegepast voor het scannen van een document.

Document (ADF dubbelzijdig) (Document (ADF duplex))

Het dubbelzijdige origineel in de ADF wordt gescand, waarbij de optimale instellingen worden toegepast voor het scannen van een document.

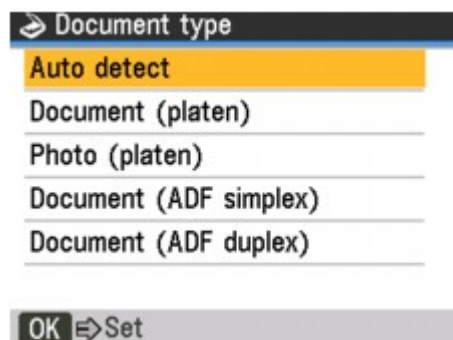

Belangrijk

- Zorg dat het document correct is geplaatst op basis van het geselecteerde documenttype. Zie [Documenten plaatsen](#) voor informatie over het plaatsen van originelen op de glasplaat of in de ADF.

Opmerking

- Als er zich dubbelzijdige document in de ADF bevinden, worden de documentpagina's niet standaard in de oorspronkelijke volgorde weer uitgevoerd. Als u wilt dat de documentpagina's in de oorspronkelijke volgorde worden uitgevoerd, moet u Dubbelzijdige uitvoer (Two-sided output setting) wijzigen in Uitvoer per pagina (Output by page). Zie [De apparaatinstellingen wijzigen op het LCD-scherm](#) voor meer informatie.

8. Als u in stap 7 een ander documenttype dan Auto detecteren (Auto detect) hebt geselecteerd, selecteert u de bestandsindeling met de knoppen **▲ ▼** en drukt u vervolgens op de knop **OK**.

Opslaan op pc. (Save to PC.)

Het origineel wordt gescand en opgeslagen.

Opslaan als PDF-bestand. (Save as PDF file.)

Het origineel wordt gescand en opgeslagen als een PDF-bestand. Deze optie kan alleen worden geselecteerd als Document (glasplaat) (Document (platen)), Document (ADF enkelzijdig) (Document (ADF simplex)) of Document (ADF dubbelzijdig) (Document (ADF duplex)) is geselecteerd in het scherm Documenttype (Document type).

Toevoegen aan e-mail. (Attach to E-mail.)

Het origineel wordt gescand en de afbeelding wordt met de e-mailsoftware toegevoegd aan een e-mailbericht.

Openen met toepassing. (Open with application.)

Het origineel wordt gescand en weergegeven met de geregistreerde software.

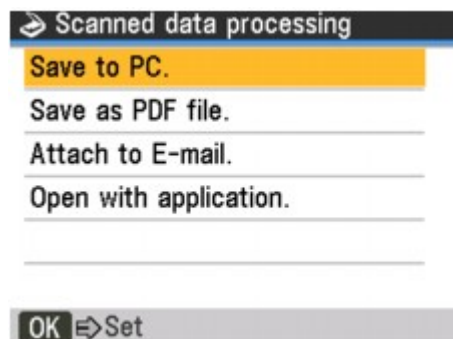
**Opmerking**

- Opties voor scanbewerkingen kunnen worden opgegeven in MP Navigator EX. Zie [Een reactie op opdrachten van het bedieningspaneel selecteren met MP Navigator EX](#) voor meer informatie.

9. Druk op **Kleur** als u in kleur wilt scannen of op de knop **Zwart** als u in zwart-wit wilt scannen.

De vanuit MP Navigator EX geconfigureerde instellingen zijn van toepassing bij het scannen. Verwijder het origineel van de glasplaat of uit de documentuitvoerlade nadat het scannen is voltooid.

Opmerking

- Als u Opslaan als PDF-bestand. (Save as PDF file.) selecteert als gegevensindeling, kunt u documenten op de glasplaat doorlopend scannen. Nadat het scannen is voltooid, selecteert u Doorgaan (Continue) in het bevestigingsscherm. Plaats het volgende document op de glasplaat en druk op de knop **Kleur** voor scannen in kleur of op de knop **Zwart** voor scannen in zwart-wit. U kunt maximaal honderd pagina's opslaan in één PDF-bestand.

10. MP Navigator EX 2.1 opgeven

Als u Windows Vista gebruikt:

Mogelijk wordt het venster voor programmaselectie weergegeven nadat u op de knop **Kleur** of **Zwart** drukt. Selecteer in dat geval MP Navigator EX Ver2.1 en klik op OK.

U kunt instellen dat MP Navigator EX wordt gestart wanneer op de knop **Kleur** of **Zwart** wordt gedrukt. Zie [Een reactie op opdrachten van het bedieningspaneel selecteren met MP Navigator EX](#) voor meer informatie.

Als u Windows XP gebruikt:

Mogelijk wordt het venster voor programmaselectie weergegeven wanneer u voor de eerste keer op de knop **Kleur** of **Zwart** drukt. Geef in dat geval MP Navigator EX Ver2.1 op als de software die u wilt gebruiken en schakel het selectievakje Voor deze actie altijd dit programma gebruiken (Always use this program for this action) in. Klik vervolgens op OK. Voortaan wordt MP Navigator EX automatisch gestart.

Belangrijk

- Als de positie of het formaat van de afbeelding niet goed wordt ingescand bij bepaalde typen originelen, raadpleegt u [Foto's en documenten scannen](#) en wijzigt u de instellingen voor Documenttype (Document Type) en Documentformaat (Document Size) van MP Navigator EX, zodat deze overeenkomen met het type en het formaat van het origineel dat wordt gescand.

Opmerking

- De bewerking die moet worden uitgevoerd na het scannen van het origineel, is afhankelijk van de instelling voor de scanbewerking die u hebt ingesteld in stap 8. Zie [Een reactie op opdrachten van het bedieningspaneel selecteren met MP Navigator EX](#) voor meer informatie

over het wijzigen van de werkingsinstellingen.

- **Als u de gescande afbeeldingen wilt bewerken of afdrukken**

Met MP Navigator EX kunt u de gescande afbeeldingen bewerken. U kunt deze bijvoorbeeld optimaliseren of bijsnijden.

U kunt ook software vanuit MP Navigator EX starten om de gescande afbeeldingen te bewerken of af te drukken.

➔ [Scannen](#)

- **Als u originelen wilt scannen met geavanceerde instellingen**

Met ScanGear kunt u originelen scannen met geavanceerde instellingen, bijvoorbeeld voor de resolutie.

➔ [Scannen met geavanceerde instellingen en ScanGear \(scannerstuurprogramma\)](#)



Opmerking

- U kunt ook software die compatibel is met TWAIN of WIA (alleen Windows Vista en Windows XP) en het Configuratiescherm (alleen Windows Vista en Windows XP) gebruiken om originelen te scannen met dit apparaat.
Zie [Andere scanmethoden](#) voor meer informatie.
-

[Naar boven](#) ↕

Uitgebreide Handleiding

Uitgebreide Handleiding > Scannen > Gescande gegevens op de pc opslaan vanaf het bedieningspaneel van het apparaat > Bijlage: Diverse scaninstellingen

Bijlage: Diverse scaninstellingen

- **Scannen via het netwerk inschakelen**
 - ➔ Scaninstellingen voor het netwerk
- **Opgeven hoe gereageerd moet worden bij gebruik van het bewerkingspaneel om te scannen**
 - ➔ Reacties op opdrachten van het bewerkingspaneel selecteren met behulp van MP Navigator EX

[Naar boven](#)↑

Uitgebreide Handleiding

Uitgebreide Handleiding > Scannen > Gescande gegevens opslaan op de pc met het bedieningspaneel van het apparaat > Bijlage: Diverse scaninstellingen > Scaninstellingen voor het netwerk

MP Navigator EX

Scaninstellingen voor het netwerk

U kunt het apparaat aansluiten op een netwerk om het te delen via meerdere computers of om afbeeldingen naar een bepaalde computer te scannen.

Belangrijk

- U kunt niet met meerdere gebruikers tegelijk scannen.

Opmerking

- Geef de netwerkinstellingen van het apparaat van te voren op. (Raadpleeg de gedrukte handleiding: *Aan de slag*.)

Geef de volgende instellingen op om scannen via een netwerk in te schakelen.

Instellen voor scannen met MP Navigator EX

Als u wilt scannen via een netwerk met MP Navigator EX, voert u de onderstaande procedure uit en wijzigt u de verbindingstatus tussen de computer en het apparaat.

1. MP Navigator EX starten

➔ MP Navigator EX starten

2. Klik op Voorkeuren (Preferences).

3. Voor een netwerkverbinding, selecteert u (modelnaam) series (netwerk: XXXXXXXXXXXXX) ((model name) series (Network: XXXXXXXXXXXXX)) voor Productnaam (Product Name).

(Waarbij XXXXXXXXXXXXX het MAC-adres is.)

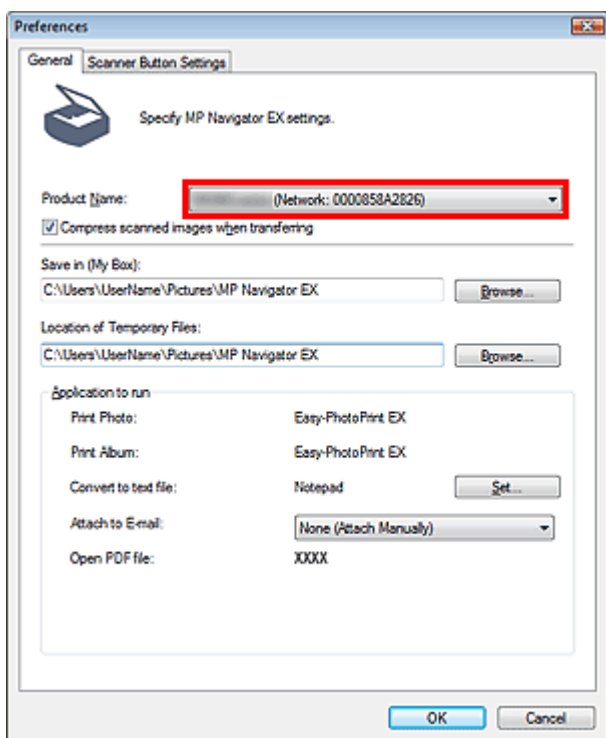

Opmerking

- Voor een USB-verbinding, selecteert u (modelnaam) series ((model name) series) voor

Productnaam (Product Name).

4. Klik op OK.

Het dialoogvenster Voorkeuren (Preferences) wordt gesloten. U kunt nu scannen via een netwerkverbinding.

Ga naar het hoofdmenu om te controleren of netwerkscannen is ingeschakeld.

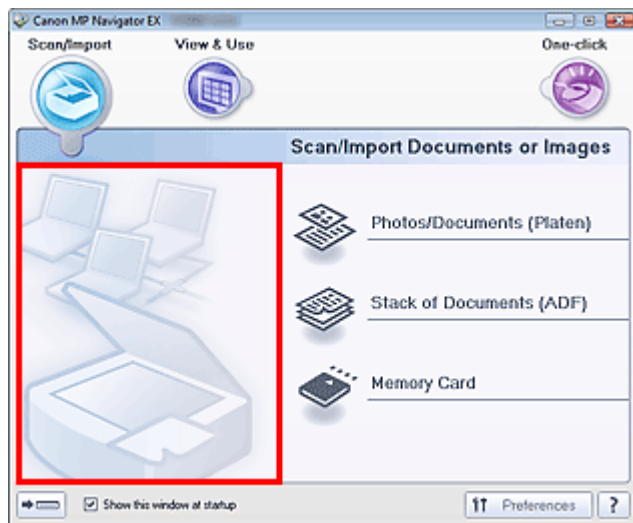

Instellen voor scannen met het bedieningspaneel

1. Controleer of Canon IJ Network Scan Utility wordt uitgevoerd.

Als Canon IJ Network Scan Utility wordt uitgevoerd, wordt het pictogram weergegeven in het systeemvak van de taakbalk.

Als Canon IJ Network Scan Utility niet wordt uitgevoerd, selecteert u het menu Start, (Alle) programma's ((All) Programs) > Canon IJ Network Utilities > Canon IJ Network Scan Utility > Canon IJ Network Scan Utility om het te starten.

2. Klik in het systeemvak van de taakbalk met de rechtermuisknop op het pictogram van Canon IJ Network Scan Utility en kies Instellingen... (Settings...).

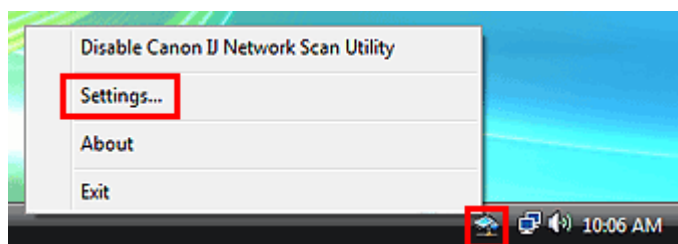

Het dialoogvenster Canon IJ Network Scan Utility wordt geopend.

3. Selecteer Canon (modelnaam) ser_XXXXXXXXXXXX (Canon (model name) ser_XXXXXXXXXXXX) en klik op OK.

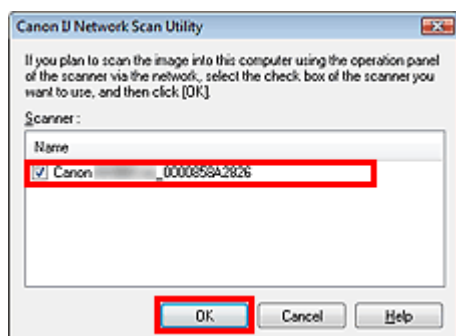

Opmerking

- Wanneer er meerdere scanners via een netwerk zijn aangesloten kunt u maximaal drie

scanners selecteren.

[Naar boven↑](#)

Uitgebreide Handleiding

Uitgebreide Handleiding > Scannen > Gescande gegevens op de pc opslaan met het bedieningspaneel van het apparaat
> Bijlage: Diverse scaninstellingen > Opgeven hoe gereageerd moet worden op opdrachten van het bedieningspaneel met gebruik van MP Navigator EX

MP Navigator EX

Reacties op opdrachten van het bewerkingspaneel selecteren met behulp van MP Navigator EX

Met MP Navigator EX kunt u opgeven welke reactie moet volgen op het indrukken van de knop Start (kleur of zwart) op het apparaat. U kunt de reactie voor elke gebeurtenis afzonderlijk opgeven.

1. Start MP Navigator EX.

➔ MP Navigator EX starten

2. Klik op Voorkeuren (Preferences).

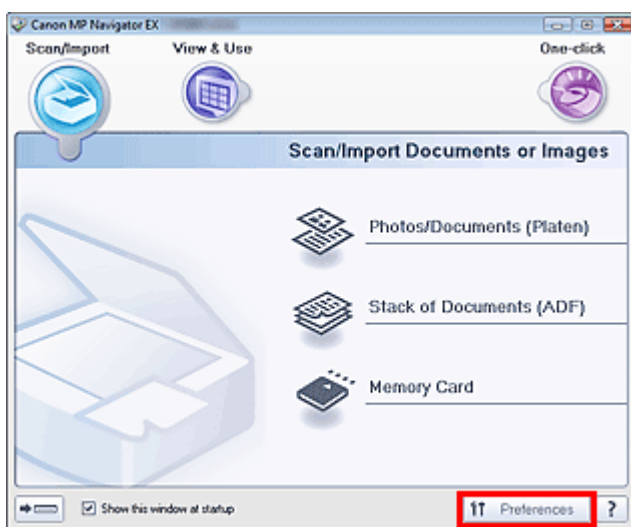

Het dialoogvenster Voorkeuren (Preferences) wordt geopend.

Opmerking

- Het dialoogvenster Voorkeuren (Preferences) kan ook worden geopend door op Voorkeuren (Preferences) te klikken in het scherm van de modus eenmaal klikken.

3. Geef op het tabblad Instellingen scannerknop (Scanner Button Settings) Gebeurtenis (Event) of Acties (Actions) op.

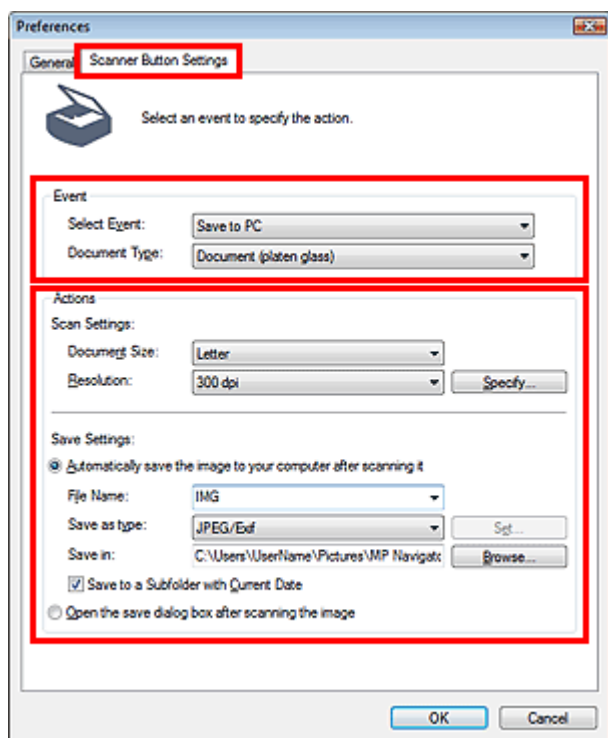

Opmerking

- Zie het onderstaande onderwerp voor meer informatie.
 - ➔ Tabblad Instellingen scannerknop (Scanner Button Settings) (Opslaan)
 - ➔ Tabblad Instellingen scannerknop (Scanner Button Settings) (Toevoegen aan e-mail)
 - ➔ Tabblad Instellingen scannerknop (Scanner Button Settings) (Openen met toepassing)

4. Klik op OK.

Wanneer u op de scanknop op het apparaat drukt, wordt de bewerking volgens de instellingen uitgevoerd wanneer u op de knop Start (kleur) of Start (zwart) drukt.

[Naar boven](#) ↑

Uitgebreide Handleiding

Uitgebreide Handleiding > Scannen > Scannen met de meegeleverde toepassingssoftware

Scannen met de meegeleverde toepassingssoftware

- ➔ Wat is MP Navigator EX (meegeleverde scannersoftware)?
- ➔ We gaan scannen
- ➔ Handige functies van MP Navigator EX
- ➔ Afbeeldingen in MP Navigator EX gebruiken
- ➔ Schermen van MP Navigator EX
- ➔ Bijlage: Andere bestanden openen dan gescande afbeeldingen

[Naar boven ↑](#)

Uitgebreide Handleiding

Uitgebreide Handleiding > Scannen > Scannen met de meegeleverde toepassingssoftware > Wat is MP Navigator EX (meegeleverde scannersoftware)?

MP Navigator EX

Wat is MP Navigator EX (meegeleverde scannersoftware)?

MP Navigator EX is een toepassing waarmee u op eenvoudige wijze foto's en documenten kunt scannen. De toepassing is ook geschikt voor beginners.

Belangrijk

- MP Navigator EX start wellicht niet met een knop op het apparaat. Start in dit geval de computer opnieuw op.
- Gebruik de standaardlettergrootte van het besturingssysteem. Als u een andere lettergrootte instelt, worden softwareschermen mogelijk niet correct weergegeven.

De mogelijkheden van deze software

Met deze software kunt u meerdere documenten tegelijk scannen of afbeeldingen scannen die groter zijn dan de glasplaat. U kunt gescande afbeeldingen ook opslaan, toevoegen aan een e-mail of afdrukken met de meegeleverde toepassingen.

Schermen

Hoofdmenu's

Het hoofdmenu van MP Navigator EX kan op twee manieren worden weergegeven: het scherm Navigatiemodus en het scherm Modus Eenmaal klikken.

Scherf Navigatiemodus

U kunt verschillende taken starten vanaf het scherm voor de Navigatiemodus, waaronder eenvoudig scannen, scannen met ScanGear (scannerstuurprogramma) en afbeeldingen verbeteren/corrigeren.

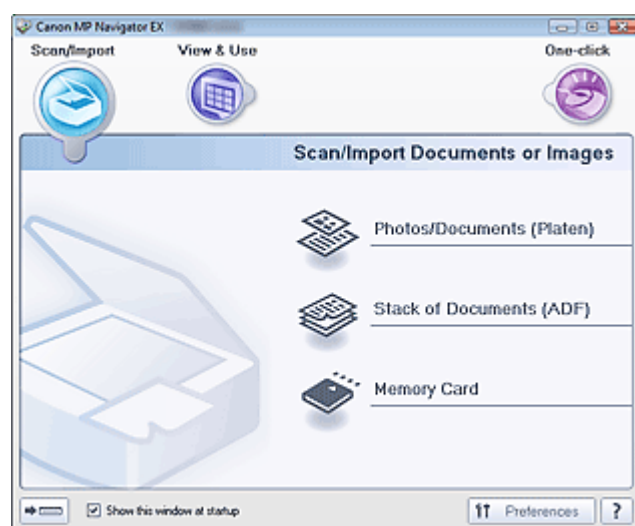

Scherf voor modus eenmaal klikken

U kunt scannen, opslaan, enzovoort. in één handeling door op het bijbehorende pictogram in het scherm voor de modus eenmaal klikken te klikken.

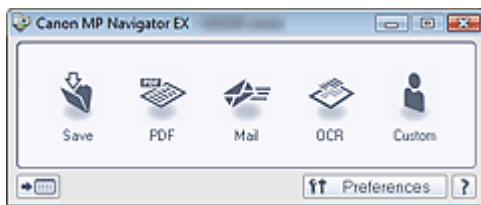

Venster Scan/Import. (Scan/Import)

In het venster Scan/Import. (Scan/Import) kunt u foto's en documenten scannen of afbeeldingen importeren die op een geheugenkaart zijn opgeslagen.

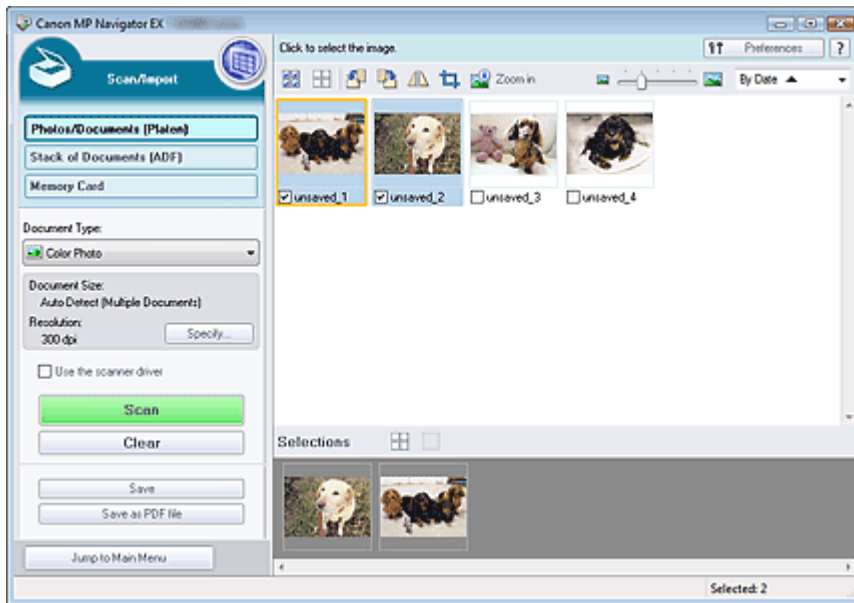

Venster Toon & gebruik (View & Use)

In het venster Toon & gebruik (View & Use) kunt u bepalen wat u wilt doen met de gescande afbeeldingen.

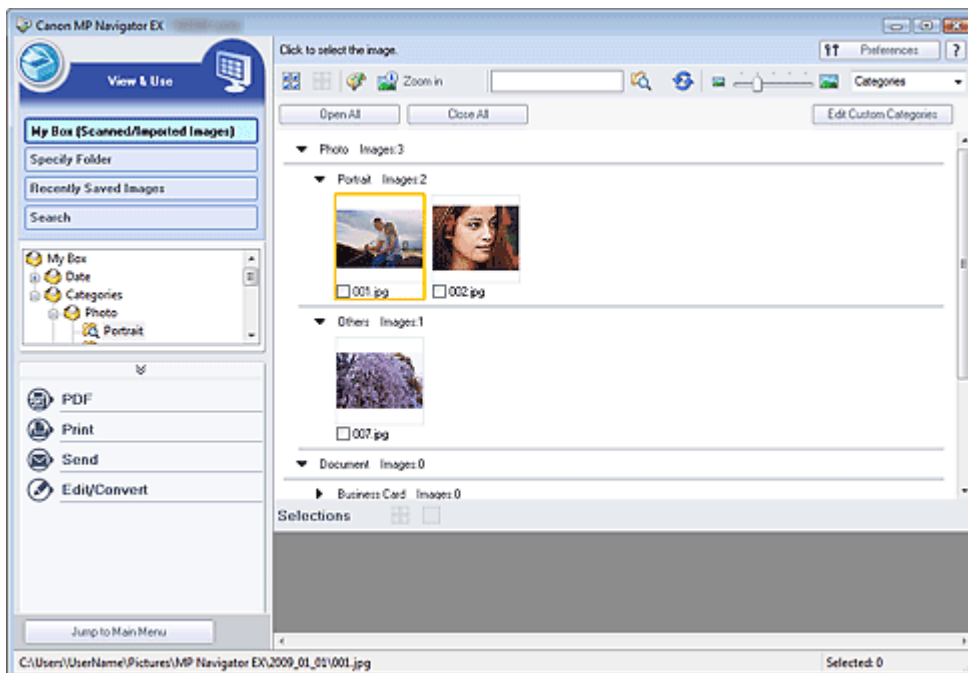

Naar boven↑

Uitgebreide Handleiding

Uitgebreide Handleiding > Scannen > Scannen met de meegeleverde toepassingssoftware > We gaan scannen

MP Navigator EX

We gaan scannen

Scannen met behulp van MP Navigator EX

- **MP Navigator EX starten**
 - ➔ MP Navigator EX starten
- **Documenten, foto's, tijdschriften, enzovoort, scannen vanaf de plaat.**
 - ➔ Foto's en documenten scannen
- **Twee of meer foto's (kleine documenten) tegelijk scannen**
 - ➔ Meerdere documenten tegelijk scannen
- **Meerdere documenten tegelijk scannen vanuit de ADF (automatische documentinvoer)**
 - ➔ Meerdere documenten tegelijk scannen uit de ADF (automatische documentinvoer)
 - ➔ Beide zijden van een document tegelijk scannen
- **Afbeeldingen scannen die groter zijn dan de glasplaat**
 - ➔ Afbeeldingen scannen die groter zijn dan de glasplaat (Assistent voor samenvoegen (Stitch Assist))
- **Eenvoudig scannen naar behoefte (scannen en opslaan, als bijlage aan e-mail toevoegen, enzovoort)**
 - ➔ Eenvoudig scannen met eenmaal klikken

[Naar boven](#)↑

Uitgebreide Handleiding

Uitgebreide Handleiding > Scannen > Scannen met de meegeleverde toepassingssoftware > We gaan scannen > MP Navigator EX starten

MP Navigator EX

MP Navigator EX starten

Opmerking

- Als u wilt scannen via een netwerkverbinding, start u MP Navigator EX en stelt u de netwerkomgeving in voordat u gaat scannen.
 - ➔ [Scaninstellingen voor het netwerk](#)

MP Navigator EX starten

- Dubbelklik op het pictogram  Canon MP Navigator EX 2.1 op het bureaublad. MP Navigator EX wordt gestart.

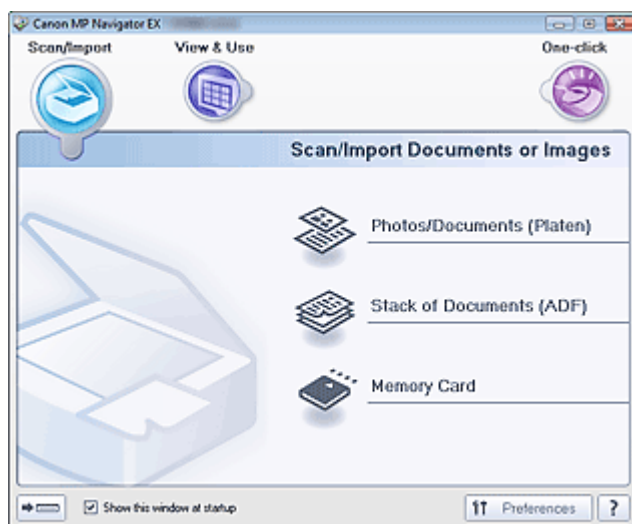

Opmerking

- U kunt ook op het menu Start klikken en vervolgens op (Alle) Programma's) ((All) Programs) > Canon Utilities > MP Navigator EX 2.1 > MP Navigator EX 2.1.

Modus eenmaal klikken starten

- Klik links onder in het scherm op .

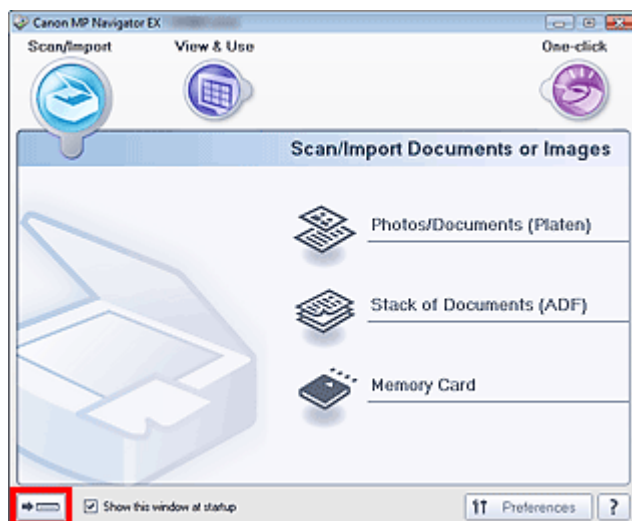

Het scherm voor de modus eenmaal klikken wordt weergegeven.

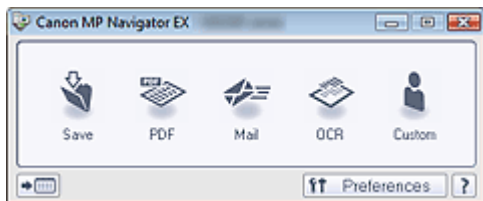

Opmerking

- Schakel het selectievakje Dit venster bij het opstarten weergeven (Show this window at startup) in het scherm Navigatiemodus in als u de Navigatiemodus altijd wilt openen bij het opstarten. Als dit selectievakje niet is ingeschakeld, wordt het laatstgebruikte scherm geopend bij het opstarten.

[Naar boven](#) ↑

Uitgebreide Handleiding

Uitgebreide Handleiding > Scannen > Scannen met de meegeleverde toepassingssoftware > We gaan scannen > Foto's en documenten scannen

MP Navigator EX

Foto's en documenten scannen

Foto's en documenten scannen die op de glasplaat zijn gelegd.

1. Start MP Navigator EX en open het venster voor de navigatiemodus.

➔ MP Navigator EX starten

2. Wijs Scan/Import. (Scan/Import) aan en klik op Foto's/documenten (plaat) (Photos/Documents (Platen)).

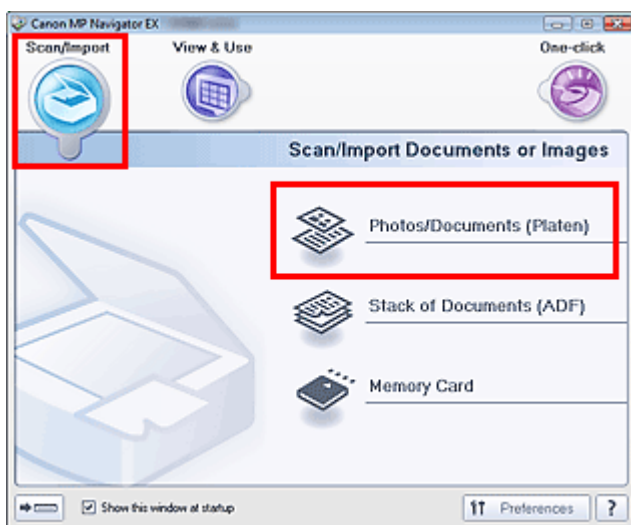

3. Plaats het document op de glasplaat en selecteer Documenttype (Document Type).

➔ Documenten plaatsen

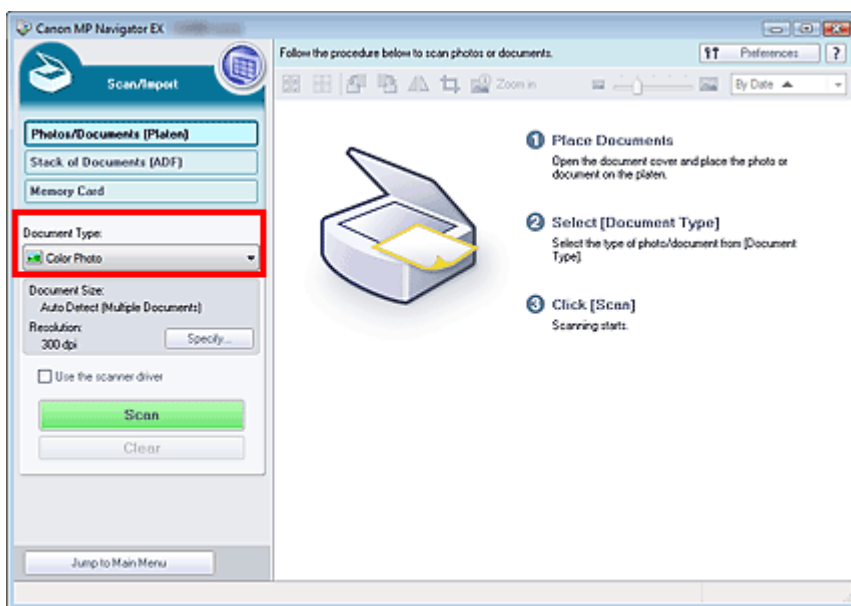

Opmerking

- Als u Tijdschrift (kleur) (Magazine(Color)) selecteert, wordt de functie Moiré-reductie geactiveerd en duurt het scannen langer dan normaal. U kunt de functie Moiré-reductie uitschakelen door het selectievakje Moiré-reductie (Descreen) in het dialoogvenster Scan-instellingen (Scan Settings) uit te schakelen.
- Selecteer Tekst (OCR) (Text(OCR)) om de tekst uit de afbeelding te halen en te converteren naar tekst die u kunt bewerken met MP Navigator EX.

- Klik op Opgeven... (Specify...) om het gewenste documentformaat en de gewenste scanresolutie in te stellen.

Als u klaar bent met het opgeven van de instellingen, klikt u op OK.

→ Dialoogvenster Scan-instellingen (Scan Settings) (Foto's/documenten)

Belangrijk

- Lijn bij het scannen van een groot document (zoals een foto op A4-formaat) de hoek van het document uit met de hoek bij de pijl van de glasplaat en geef de documentgrootte op in het dialoogvenster Scan-instellingen (Scan Settings).

- Klik op Scannen (Scan).

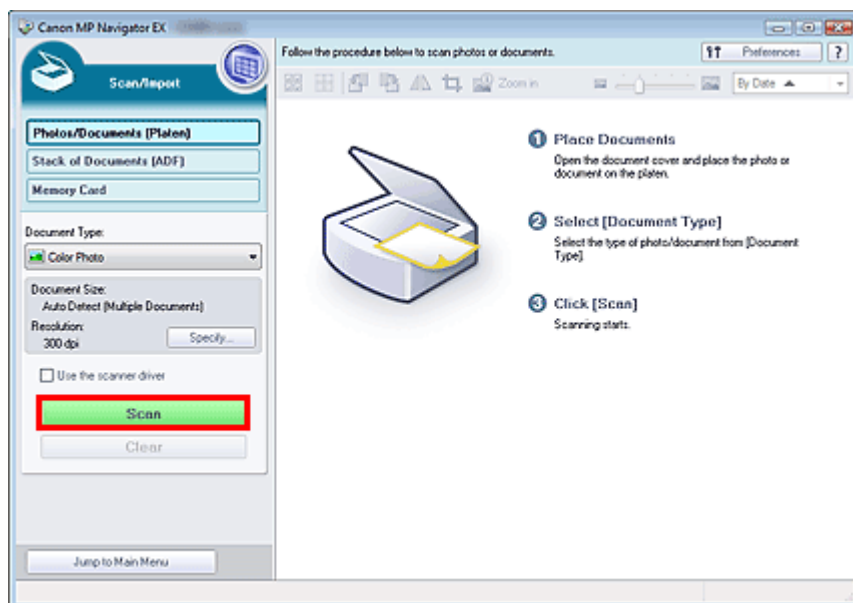

Het scannen begint.

Wanneer het scannen is voltooid, wordt het dialoogvenster Scan voltooid (Scan Complete) geopend. Selecteer Scannen (Scan) of Afsluiten (Exit). Selecteer Scannen (Scan) om het volgende document te scannen of selecteer Afsluiten (Exit) om te eindigen.

De gescande afbeeldingen worden weergegeven in het venster met miniaturen.

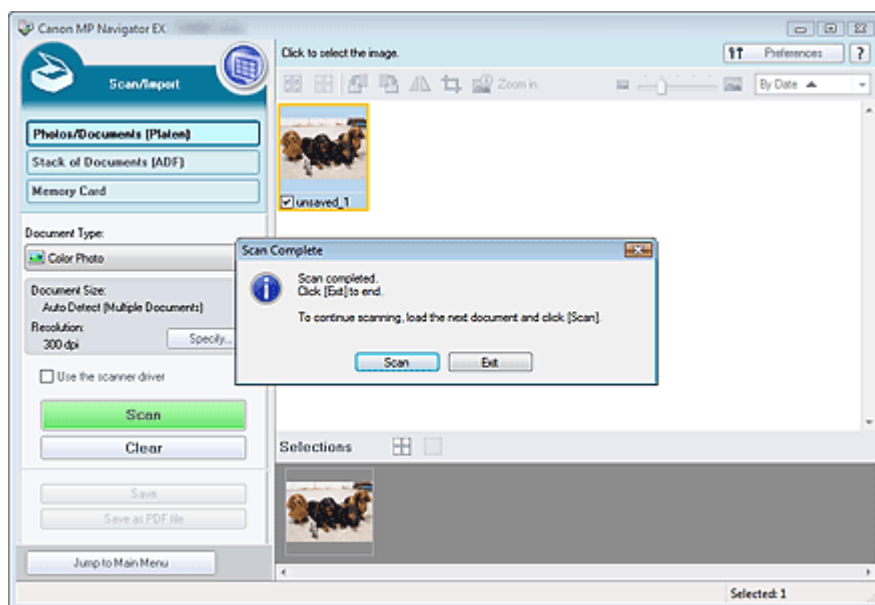

- Bewerk desgewenst de gescande afbeeldingen.

Gebruik de hulpmiddelen voor bijwerken om afbeeldingen te draaien, een deel van een afbeelding te selecteren, enzovoort.

Raadpleeg de informatie over de bewerkingshulpmiddelen in het scherm ' Foto's/documenten (glasplaat) (Photos/Documents (Platen)) (Venster Scan/Import. (Scan/Import)) ' voor meer

informatie.



Opmerking

- Selecteer eerst de afbeeldingen die u wilt bewerken. (Geselecteerde afbeeldingen worden in een oranje kader geplaatst.) U kunt de muis verslepen of Shift + pijltoetsen gebruiken om meerdere afbeeldingen te selecteren.
-

7. Sla de gescande afbeeldingen op.

➔ Opslaan

➔ Opslaan als PDF-bestanden

[Naar boven](#)↑

Uitgebreide Handleiding

Uitgebreide Handleiding > Scannen > Scannen met de meegeleverde toepassingssoftware > We gaan scannen > Meerdere documenten tegelijk scannen

MP Navigator EX

Meerdere documenten tegelijk scannen

U kunt twee of meer foto's (kleine documenten) tegelijk scannen door het Documentformaat (Document Size) in te stellen op Autom. detecteren (meer documenten) (Auto Detect (Multiple Documents)) in het dialoogvenster Scan-instellingen (Scan Settings) van MP Navigator EX.

Belangrijk

- De volgende typen documenten kunnen niet goed worden bijgesneden.
 - Documenten die kleiner zijn dan 3 vierkante cm (1,18 inch).
 - Foto's die in verschillende vormen zijn uitgesneden
 - De volgende typen documenten worden mogelijk niet goed bijgesneden. Start in dat geval ScanGear (scannerstuurprogramma), stel het bijsnijkader op het tabblad Geavanceerde modus (Advanced Mode) bij en voer de scan opnieuw uit.
 - Foto's die een witte (lichte) rand hebben
 - Documenten die op wit papier zijn afgedrukt, handgeschreven tekst, visitekaartjes, enzovoort.
 - Dunne documenten
 - Dikke documenten
- ➔ Scannen in de Geavanceerde modus

1. Plaats het document op de glasplaat.

➔ Documenten plaatsen

2. Start MP Navigator EX en open het venster voor de navigatiemodus.

➔ MP Navigator EX starten

3. Wijs Scan/Import. (Scan/Import) aan en klik op Foto's/documenten (plaat) (Photos/Documents (Platen)).

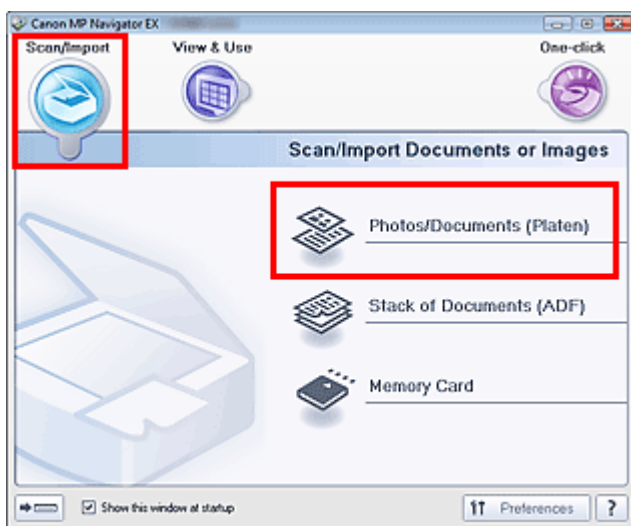

4. Selecteer bij Documenttype (Document Type) het type document dat u wilt scannen.

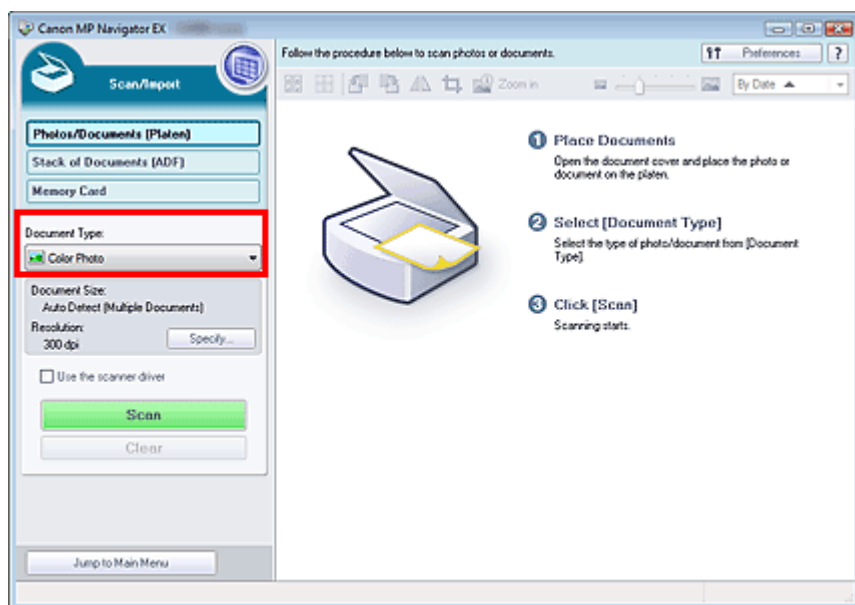

5. Klik op Opgeven... (Specify...).

Selecteer Autom. detecteren (meer documenten) (Auto Detect (Multiple Documents)) voor Documentformaat (Document Size).

Als u klaar bent met het opgeven van de instellingen, klikt u op OK.

➔ Dialoogvenster Scan-instellingen (Scan Settings) (Foto's/documenten)

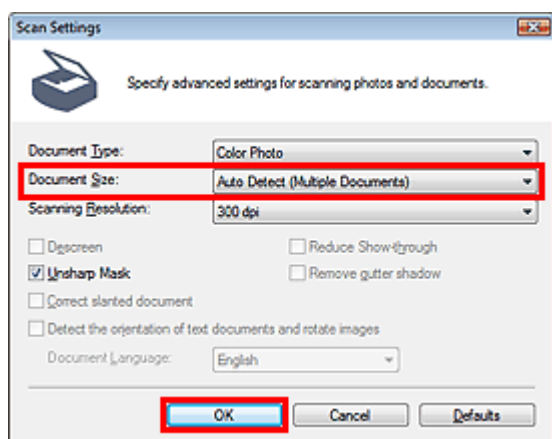

6. Ga terug naar het scherm Scan/Import. (Scan/Import) en klik op Scannen (Scan).

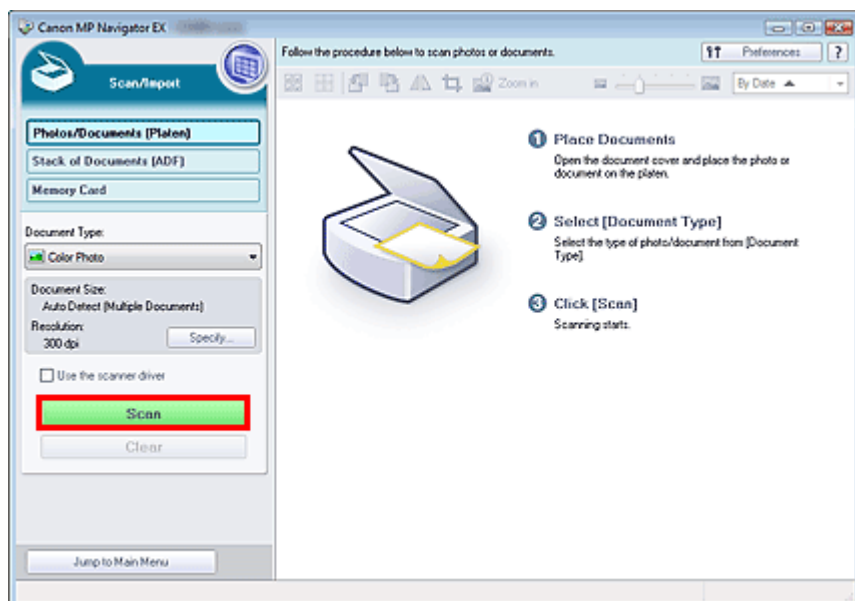

Er worden meerdere documenten tegelijk gescand.

Wanneer het scannen is voltooid, wordt het dialoogvenster Scan voltooid (Scan Complete)

geopend. Selecteer Scannen (Scan) of Afsluiten (Exit). Selecteer Scannen (Scan) om het volgende document te scannen of selecteer Afsluiten (Exit) om te eindigen.

De gescande afbeeldingen worden weergegeven in het venster met miniaturen.

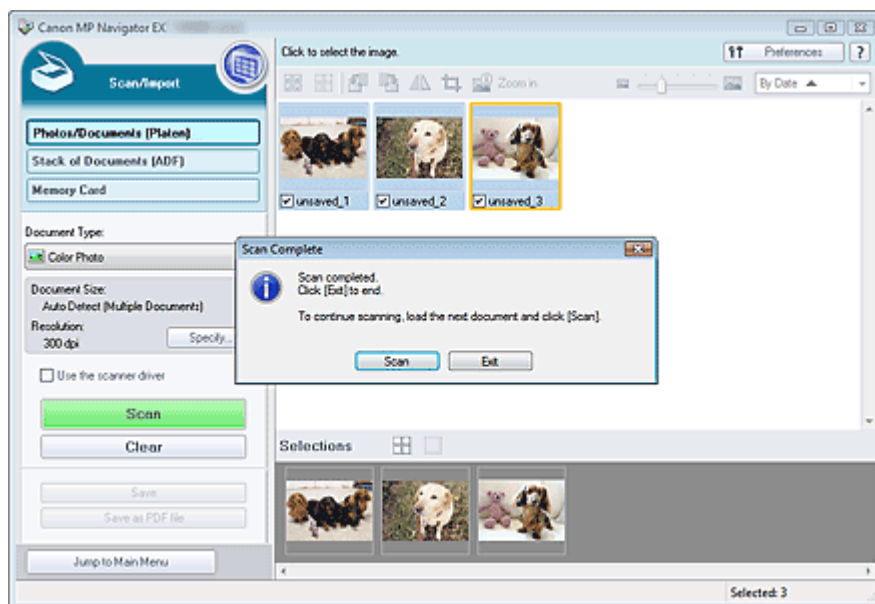

7. Bewerk desgewenst de gescande afbeeldingen.

Gebruik de hulpmiddelen voor bewerken om afbeeldingen te draaien, een deel van een afbeelding te selecteren, enzovoort.

Raadpleeg de informatie over de bewerkingshulpmiddelen in het scherm 'Foto's/documenten (glasplaat) (Photos/Documents (Platen)) (Venster Scan/Import. (Scan/Import))' voor meer informatie.

Opmerking

- Selecteer eerst de afbeeldingen die u wilt bewerken. (Geselecteerde afbeeldingen worden in een oranje kader geplaatst.) U kunt de muis verslepen of Shift + pijltoetsen gebruiken om meerdere afbeeldingen te selecteren.

8. Sla de gescande afbeeldingen op.

➔ Opslaan

➔ Opslaan als PDF-bestanden

Opmerking

- Als u de afbeeldingen wilt bekijken voordat u gaat scannen, start u ScanGear (scannerstuurprogramma) en gebruikt u het tabblad Geavanceerde modus (Advanced Mode).
➔ Meerdere documenten tegelijk scannen in de Geavanceerde modus

Naar boven↑

Uitgebreide Handleiding

Uitgebreide Handleiding > Scannen > Scannen met de meegeleverde toepassingssoftware > We gaan scannen > Meerdere documenten tegelijk scannen vanuit de ADF (automatische documentinvoer)

MP Navigator EX

Meerdere documenten tegelijk scannen uit de ADF (automatische documentinvoer)

Plaats meerdere documenten in de ADF (automatische documentinvoer) en scan deze tegelijkertijd.

In dit gedeelte leest u hoe u één zijde van de documenten tegelijk kunt scannen. Zie ' [Beide zijden van een document tegelijk scannen](#) ' als u automatisch beide zijden van de documenten wilt scannen.

1. Start MP Navigator EX en open het venster voor de navigatiemodus.

➔ [MP Navigator EX starten](#)

2. Wijs Scan/Import. (Scan/Import) aan en klik op Stapel documenten (ADF) (Stack of Documents (ADF)).

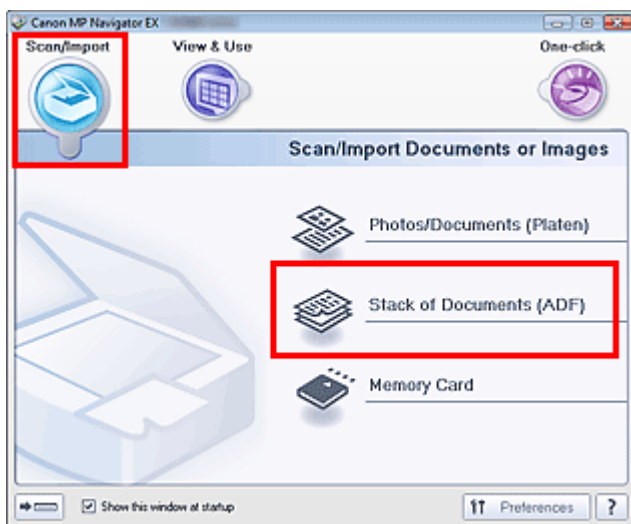

3. Plaats het document met de bedrukte zijde naar boven in de ADF (automatische documentinvoer) en selecteer Documenttype (Document Type).

➔ [Documenten plaatsen \(ADF; automatische documentinvoer\)](#)

Als u alleen de voorzijde van elk document wilt scannen, selecteert u een enkelzijdig type, bijvoorbeeld Kleurendocument (enkelzijdig) (Color Document(Simplex))

Als u zowel de voorzijde als de achterzijde van elk document wilt scannen, selecteert u een dubbelzijdig type, bijvoorbeeld Kleurendocument (dubbelzijdig) (Color Document(Duplex))

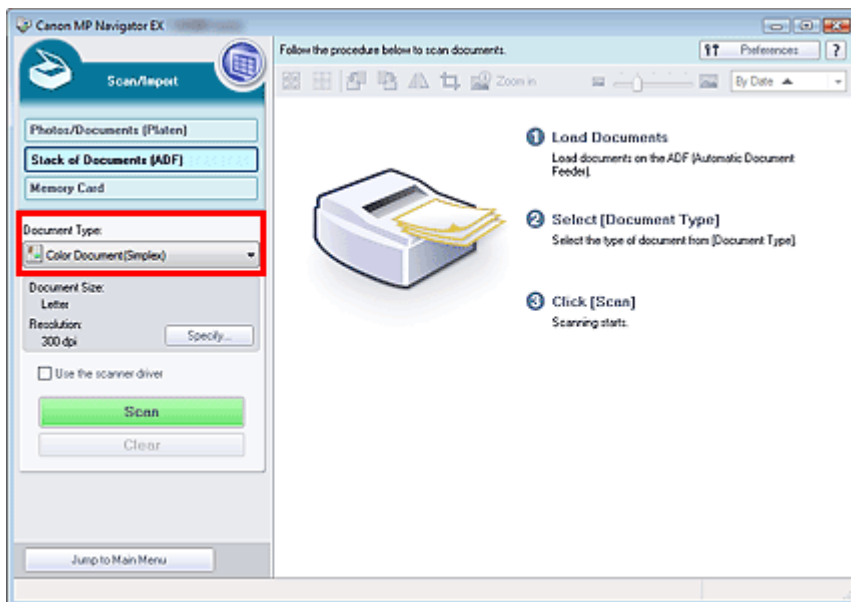

4. Klik op Opgeven... (Specify...) om het gewenste documentformaat en de gewenste scanresolutie in te stellen.

Klik op Afdrukstand... (Orientation...) om de afdrukstand te selecteren van de documenten die u wilt scannen. In het weergegeven dialoogvenster kunt u de Afdrukstand origineel (Original Orientation) en de Inbindlocatie (Binding Location) opgeven. Hoe u de documenten moet plaatsen voor het scannen van de achterzijde, is afhankelijk van de Inbindlocatie (Binding Location).

Als u klaar bent met het opgeven van de instellingen, klikt u op OK.

➔ Dialoogvenster Scaninstellingen (Scan Settings) (Stapel documenten (ADF))

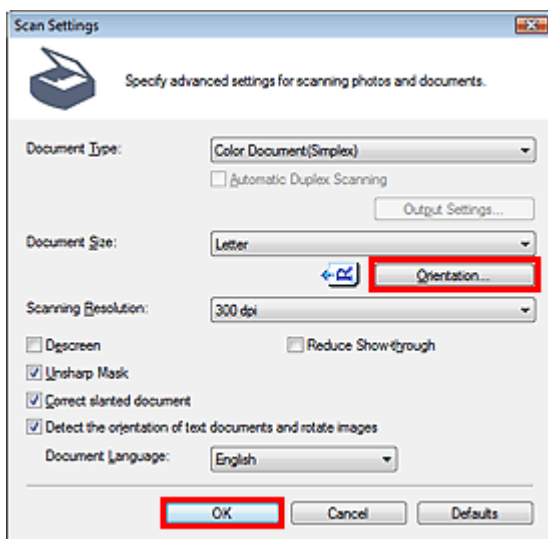

5. Ga terug naar het scherm Scan/Import. (Scan/Import) en klik op Scannen (Scan).

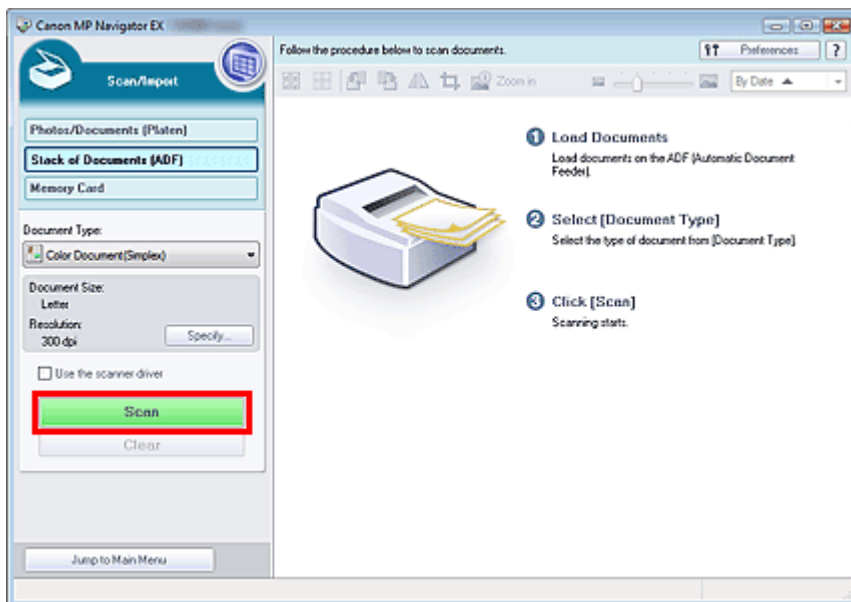

Het scannen begint.

Als u onder Documenttype (Document Type) een dubbelzijdig type selecteert, wordt na het scannen het dialoogvenster Handmatig dubbelzijdig scannen (Manual Duplex Scanning) geopend. U kunt nu de achterzijden van de documenten scannen.

Als een enkelzijdig type is geselecteerd voor Documenttype (Document Type), wordt het dialoogvenster Scan voltooid (Scan Complete) geopend na het scannen. Ga verder met stap 8.

Opmerking

- Als het selectievakje Automatisch dubbelzijdig scannen (Automatic Duplex Scanning) in het dialoogvenster Scaninstellingen (Scan Settings) is ingeschakeld, wordt het dialoogvenster Handmatig dubbelzijdig scannen (Manual Duplex Scanning) niet geopend. Beide zijden van de documenten worden automatisch gescand. Zie '[Beide zijden van een document tegelijk scannen](#)' voor meer informatie.

6. Volg de instructies op het scherm voor het plaatsen van de documenten.

Als u onder Nietmarge Korte zijde (Short Edge) selecteert bij Afdrukstand... (Orientation...)

Plaats de documenten zonder de afdrukstand van de uitvoerdocumenten te wijzigen.

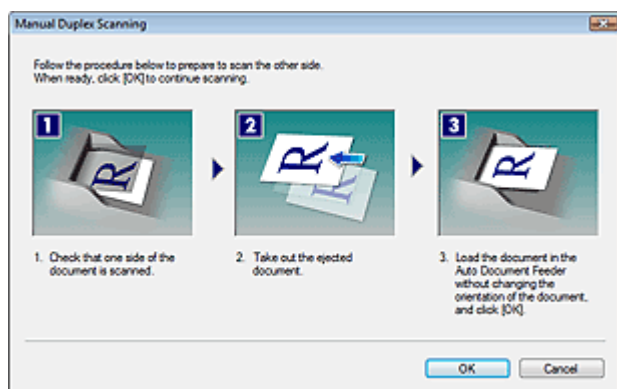

Als u onder Nietmarge Lange zijde (Long Edge) selecteert bij Afdrukstand... (Orientation...)

Plaats de uitvoerdocumenten 180 graden gedraaid.

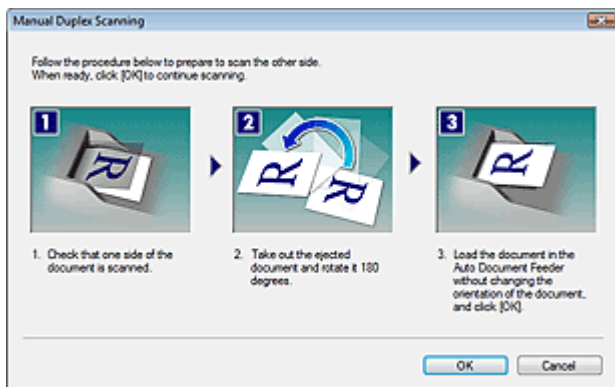

7. Klik op OK.

Het scannen begint.

8. Als het scannen is voltooid, wordt het dialoogvenster Scan voltooid (Scan Complete) geopend. Selecteer Scannen (Scan) of Afsluiten (Exit).

Selecteer Scannen (Scan) om het volgende document te scannen of selecteer Afsluiten (Exit) om te eindigen.

De gescande afbeeldingen worden weergegeven in het venster met miniaturen.

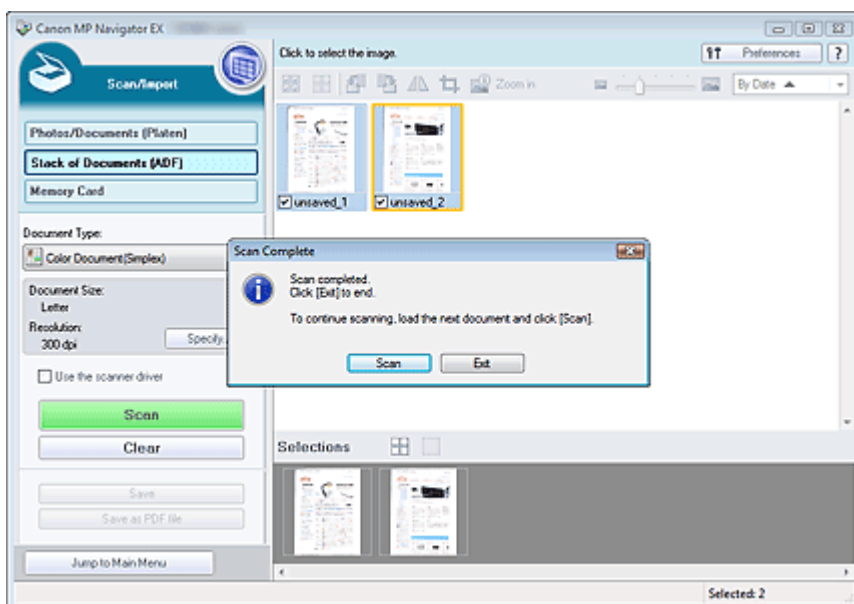

9. Bewerk desgewenst de gescande afbeeldingen.

Gebruik de hulpmiddelen voor bijwerken om afbeeldingen te draaien, een deel van een afbeelding te selecteren, enzovoort.

Raadpleeg de informatie over de bewerkingshulpmiddelen in het scherm ' Stapel documenten (ADF) (Stack of Documents (ADF)) (Venster Scan/Import. (Scan/Import)) ' voor meer informatie.

Opmerking

- Selecteer eerst de afbeeldingen die u wilt bewerken. (Geselecteerde afbeeldingen worden in een oranje kader geplaatst.) U kunt de muis verslepen of Shift + pijltoetsen gebruiken om meerdere afbeeldingen te selecteren.

10. Sla de gescande afbeeldingen op.

➔ Opslaan

➔ Opslaan als PDF-bestanden

Uitgebreide Handleiding

Uitgebreide Handleiding > Scannen > Scannen met de meegeleverde toepassingssoftware > We gaan scannen > Beide zijden van een document tegelijk scannen

MP Navigator EX

Beide zijden van een document tegelijk scannen

Beide zijden van een document tegelijk scannen met de Automatische documentinvoer (ADF).

1. Start MP Navigator EX en open het venster voor de navigatiemodus.

➔ MP Navigator EX starten

2. Wijs Scan/Import. (Scan/Import) aan en klik op Stapel documenten (ADF) (Stack of Documents (ADF)).

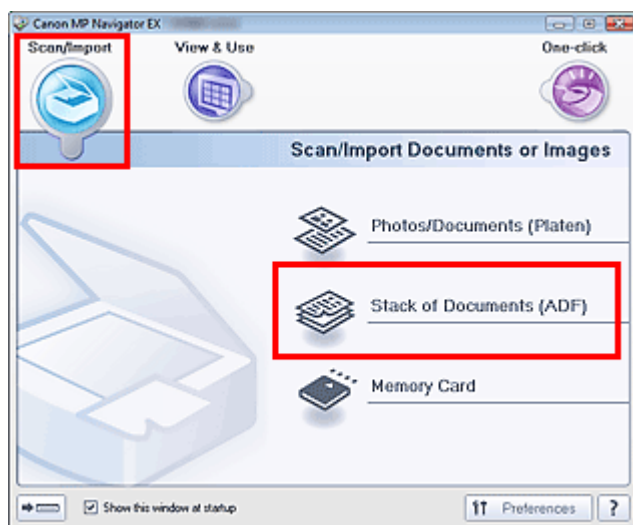

3. Plaats het document met de bedrukte zijde naar boven in de ADF (automatische documentinvoer) en selecteer Documenttype (Document Type).

➔ Documenten plaatsen (ADF; automatische documentinvoer)

Selecteer een dubbelzijdig type, zoals Kleurendocument (dubbelzijdig) (Color Document(Duplex)).

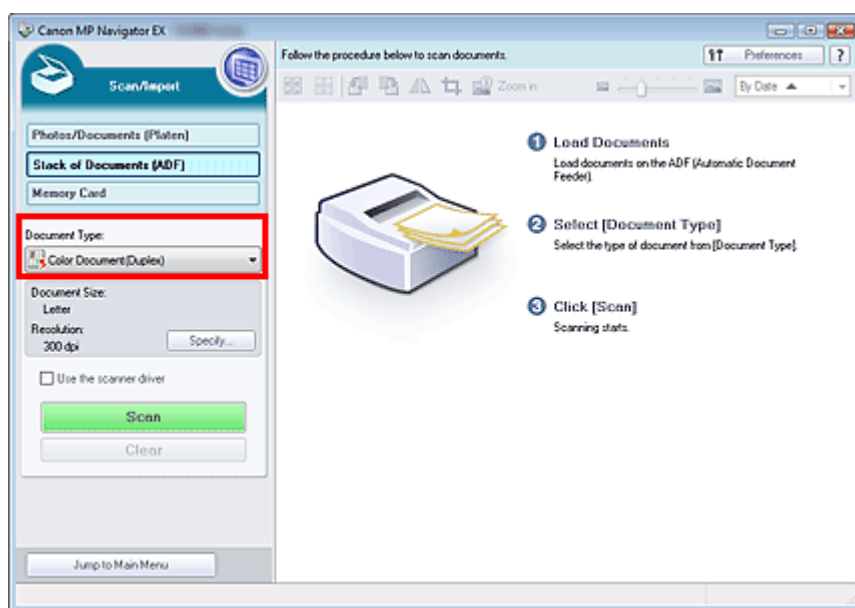

4. Klik op Opgeven... (Specify...).

Controleer of het selectievakje Automatisch dubbelzijdig scannen (Automatic Duplex Scanning) is ingeschakeld. Geef vervolgens op hoe het papier moet worden uitgevoerd, selecteer de afdrukstand van de documenten, enzovoort.

Als u klaar bent met het opgeven van de instellingen, klikt u op OK.

➔ Dialoogvenster Scaninstellingen (Scan Settings) (Stapel documenten (ADF))

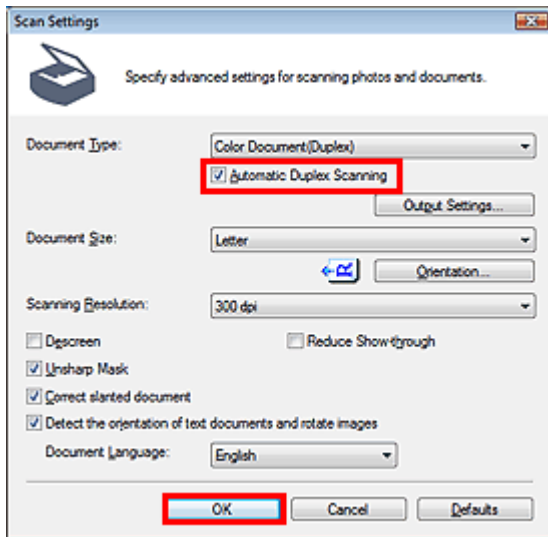

5. Ga terug naar het scherm Scan/Import. (Scan/Import) en klik op Scannen (Scan).

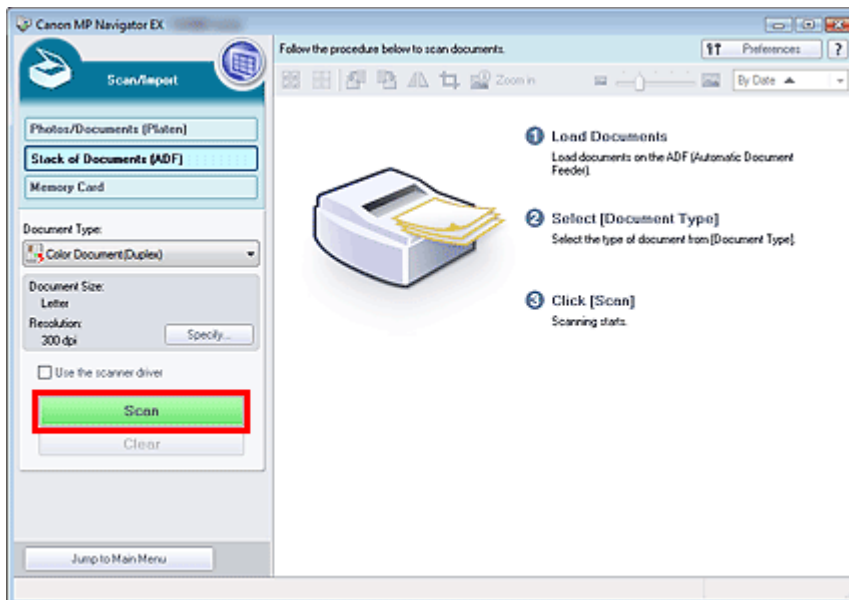

De achterzijde van elk document wordt automatisch gescand nadat de voorzijde is gescand.

Wanneer het scannen is voltooid, wordt het dialoogvenster Scan voltooid (Scan Complete) geopend. Selecteer Scannen (Scan) of Afsluiten (Exit). Selecteer Scannen (Scan) om het volgende document te scannen of selecteer Afsluiten (Exit) om te eindigen.

De gescande afbeeldingen worden weergegeven in het venster met miniaturen.

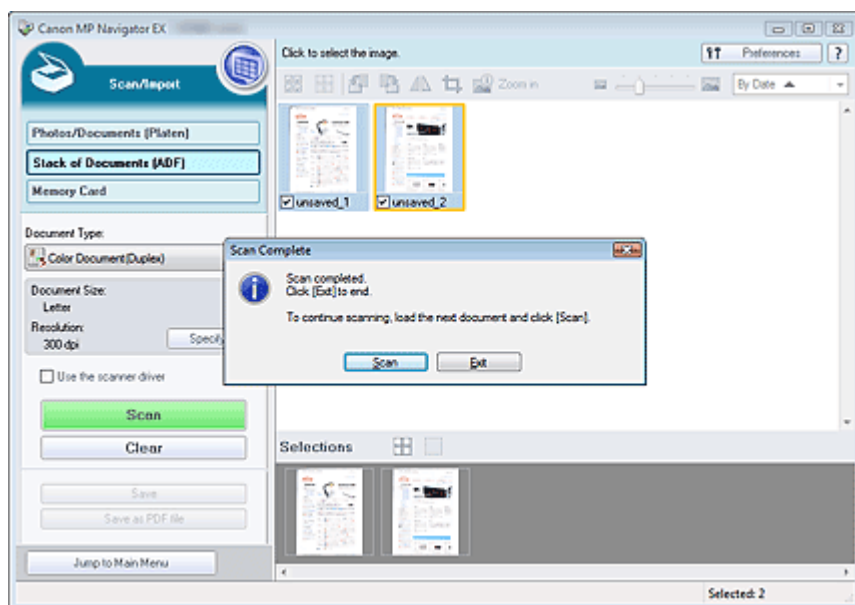

6. Bewerk desgewenst de gescande afbeeldingen.

Gebruik de hulpmiddelen voor bijwerken om afbeeldingen te draaien, een deel van een afbeelding te selecteren, enzovoort.

Raadpleeg de informatie over de bewerkingshulpmiddelen in het scherm ' [Stapel documenten \(ADF\) \(Stack of Documents \(ADF\)\) \(Venster Scan/Import. \(Scan/Import\)\)](#) ' voor meer informatie.

Opmerking

- Selecteer eerst de afbeeldingen die u wilt bewerken. (Geselecteerde afbeeldingen worden in een oranje kader geplaatst.) U kunt de muis verslepen of Shift + pijltoetsen gebruiken om meerdere afbeeldingen te selecteren.

7. Sla de gescande afbeeldingen op.

➔ Opslaan

➔ Opslaan als PDF-bestanden

[Naar boven](#)↑

Uitgebreide Handleiding

Uitgebreide Handleiding > Scannen > Scannen met de meegeleverde toepassingssoftware > We gaan scannen > Afbeltingen scannen die groter zijn dan de glasplaat (Assistent voor samenvoegen)

MP Navigator EX

Afbeltingen scannen die groter zijn dan de glasplaat (Assistent voor samenvoegen)

U kunt met de Assistent voor samenvoegen de linker- en rechterhelft van een groot document afzonderlijk scannen en deze tot één afbeelding samenvoegen. U kunt documenten scannen die maximaal twee keer zo groot zijn als de glasplaat.

1. Start MP Navigator EX en open het venster voor de navigatiemodus.

➔ MP Navigator EX starten

Opmerking

- U kunt scannen, opslaan, enzovoort. in één handeling door op het bijbehorende pictogram in het scherm voor de modus eenmaal klikken te klikken. De Assistent voor samenvoegen is ook beschikbaar in het scherm voor de modus eenmaal klikken, door het documentformaat te wijzigen. Klik op het bijbehorende pictogram en selecteer de Assistent voor samenvoegen voor Documentformaat (Document Size). Ga vervolgens verder met stap 5.

2. Wijs Scan/Import. (Scan/Import) aan en klik op Foto's/documenten (plaat) (Photos/Documents (Platen)).

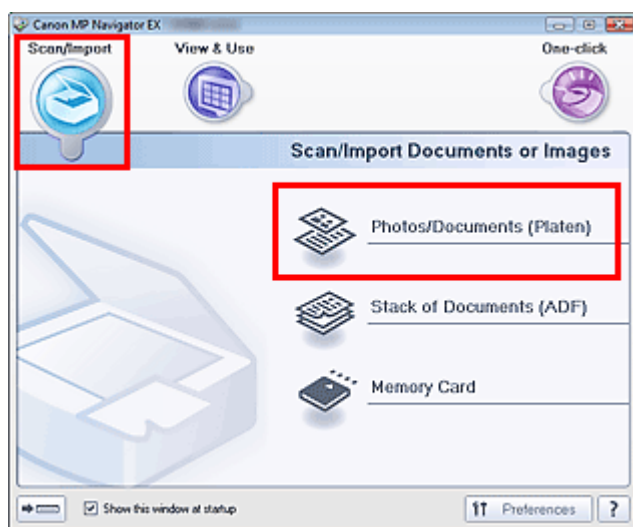

3. Selecteer bij Documenttype (Document Type) het type document dat u wilt scannen.

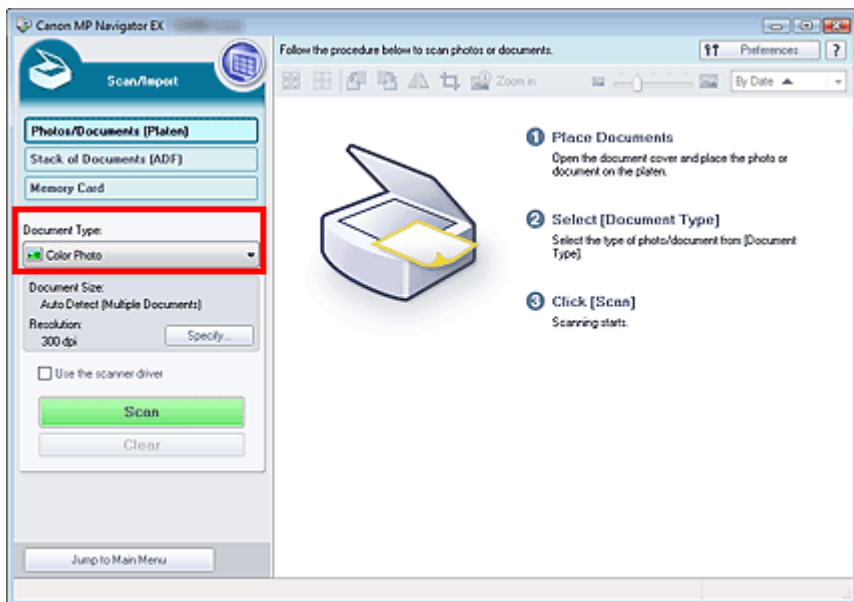

4. Klik op Opgeven... (Specify...).

Selecteer Assistent voor samenvoegen bij Documentformaat (Document Size) en geef de gewenste scanresolutie op.

Als u klaar bent met het opgeven van de instellingen, klikt u op OK.

➔ Dialoogvenster Scan-instellingen (Scan Settings) (Foto's/documenten)

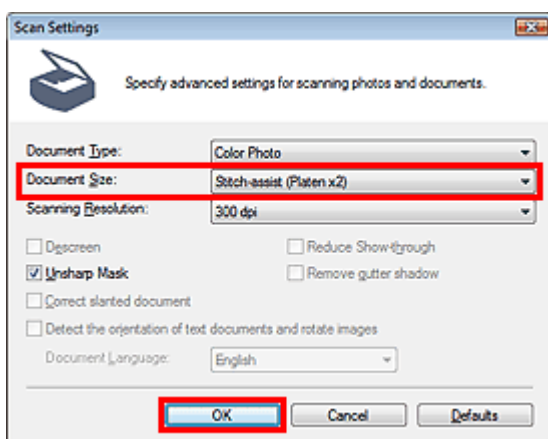

5. Ga terug naar het scherm Scan/Import. (Scan/Import) en klik op Scannen (Scan).

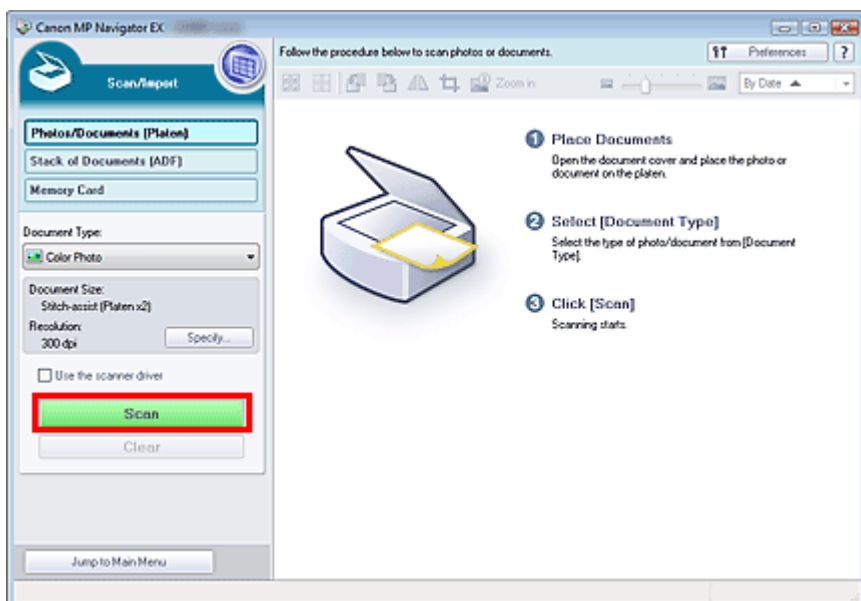

Het venster Assistent voor samenvoegen (Stitch-assist) wordt geopend.

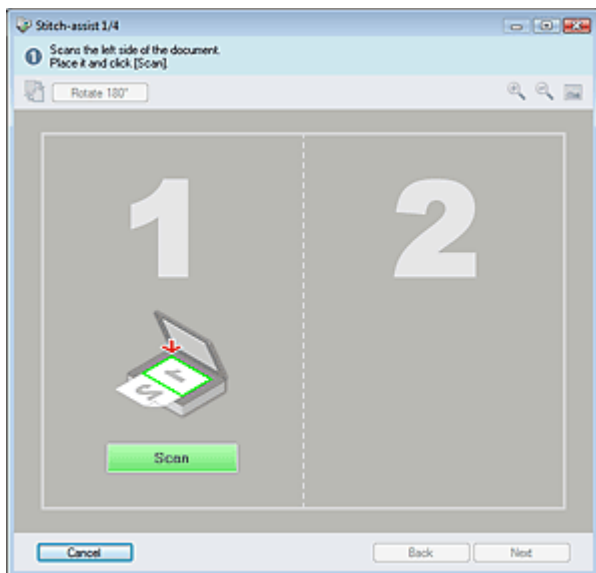

6. Plaats de linkerhelft van het document met de bedrukte zijde naar beneden op de glasplaat.

7. Klik op Scannen (Scan).

De linkerhelft van het document wordt gescand en weergegeven in het dialoogvenster Assistent voor samenvoegen (Stitch-assist).

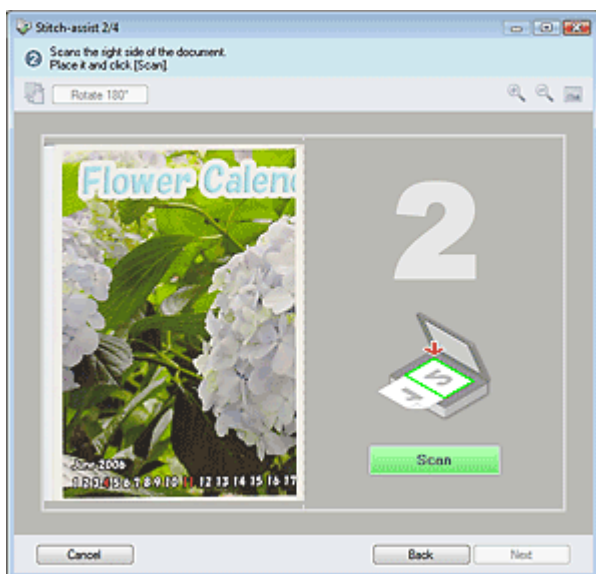

8. Plaats de rechterhelft van het document met de bedrukte zijde naar beneden op de glasplaat.

9. Klik op Scannen (Scan).

De rechterhelft van het document wordt gescand.

10. Pas de gescande afbeelding desgewenst aan.

Gebruik de pictogrammen om de linker- en rechterhelft te wisselen, de afbeelding 180 graden te draaien of de afbeelding te vergroten of verkleinen.

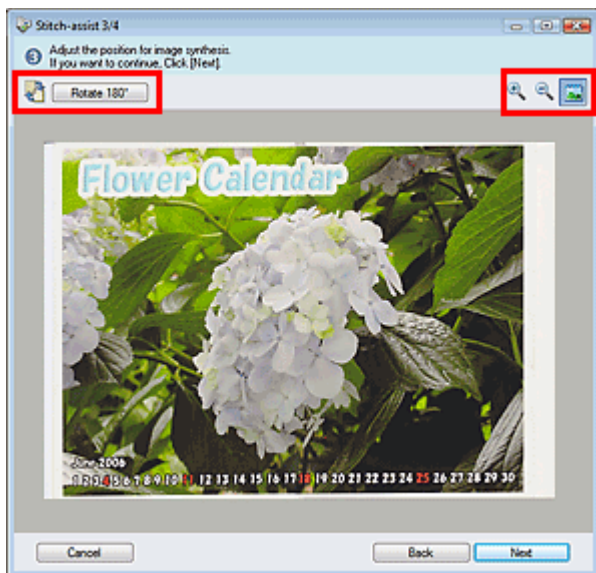

-  **(Links en rechts wisselen)**
De linker- en rechterhelft worden omgewisseld.



Belangrijk

- Deze functie is niet beschikbaar tijdens het vergroten/verkleinen van de afbeelding.

-  **180° roteren (Rotate 180°)**
Hiermee wordt de rechterhelft van de afbeelding 180 graden gedraaid.

Belangrijk

- Deze functie is niet beschikbaar tijdens het vergroten/verkleinen van de afbeelding.

-  **(Vergroten)**
De weergegeven afbeelding wordt vergroot.
-  **(Verkleinen)**
De weergegeven afbeelding wordt verkleind.
-  **(Volledig scherm)**
De afbeelding wordt vergroot/verkleind voor weergave op een volledig scherm.

Opmerking

- Vergroten/verkleinen heeft geen gevolgen voor het daadwerkelijke formaat van de gescande afbeelding.
- Als het document ondersteboven wordt gescand, wordt de afbeelding in het dialoogvenster Assistent voor samenvoegen (Stitch-assist) ook ondersteboven weergegeven. Klik op 180° Stitch Assist (Rotate 180°) om de afbeelding naar de juiste positie te draaien.
- U kunt de rechterhelft van de afbeelding van rechts naar links of omhoog/omlaag slepen om de positie aan te passen.
- Als de linker- en rechterhelft niet overeenkomen omdat een document scheef ligt, plaatst u het document correct en klikt u op Terug (Back) en scant u opnieuw.

11. Klik op Volgende (Next).

12. Sleep met de muis om het gebied dat moet worden opgeslagen te selecteren en klik op OK.

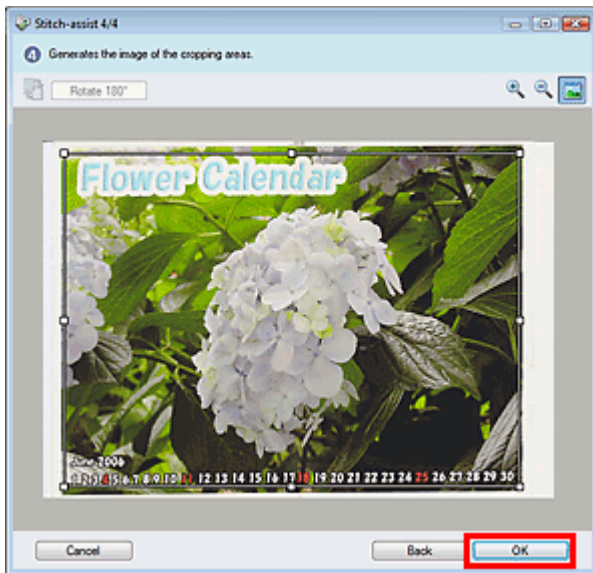

De gecombineerde afbeelding wordt weergegeven in het venster met miniaturen.

Wanneer het scannen is voltooid, wordt het dialoogvenster Scan voltooid (Scan Complete) geopend. Selecteer Scannen (Scan) of Afsluiten (Exit). Selecteer Scannen (Scan) om het volgende document te scannen of selecteer Afsluiten (Exit) om te eindigen.

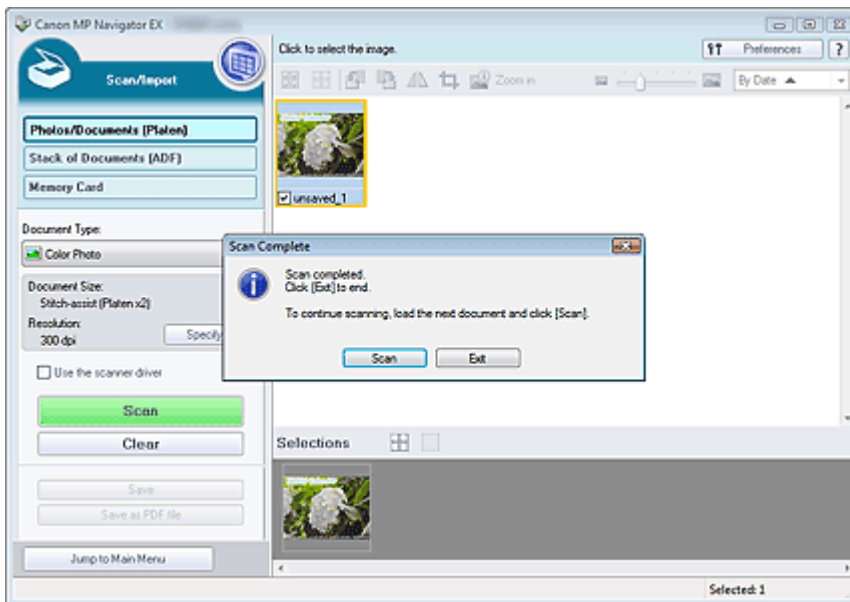

13. Sla de gescande afbeeldingen op.

- ➔ Opslaan
- ➔ Opslaan als PDF-bestanden

Naar boven↑

Uitgebreide Handleiding

Uitgebreide Handleiding > Scannen > Scannen met de meegeleverde toepassingssoftware > > We gaan scannen > Eenvoudig scannen met eenmaal klikken

MP Navigator EX

Eenvoudig scannen met eenmaal klikken

U kunt scannen, opslaan, enzovoort. in één handeling, door op het bijbehorende pictogram te klikken.

1. Plaats het document op de glasplaat.

➔ Documenten plaatsen

2. Start MP Navigator EX.

➔ MP Navigator EX starten

Het scherm voor de navigatiemodus of de modus voor eenmaal klikken van MP Navigator EX wordt geopend.

Scherf Navigatiemodus

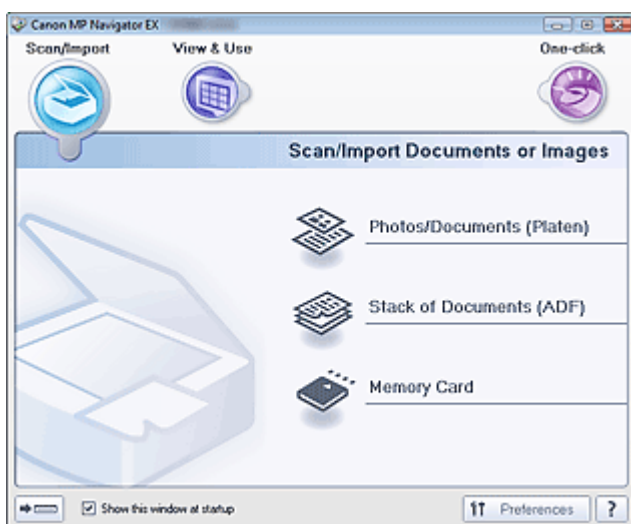

Scherf voor modus eenmaal klikken

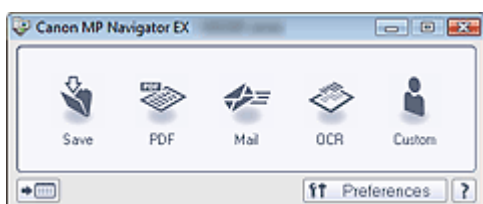

Opmerking

- Als het scherm voor de modus eenmaal klikken is geopend, gaat u door naar stap 4.

3. Wijs Eenmaal klikken (One-click) aan.

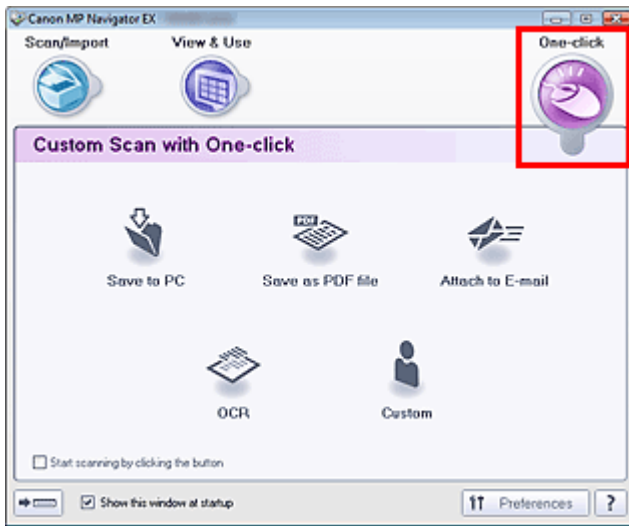

4. Klik op het bijbehorende pictogram.

- ➔ Tabblad Aangepaste scan met eenmaal klikken (Custom Scan with One-click)
- ➔ Scherm voor modus eenmaal klikken

5. Selecteer bij Documenttype (Document Type) het type document dat u wilt scannen.

6. Stel het gewenste documentformaat en de gewenste scanresolutie in.

7. Starten met scannen.

Het scannen begint.

[Naar boven↑](#)

Uitgebreide Handleiding

Uitgebreide Handleiding > Scannen > Scannen met de meegeleverde toepassingssoftware > Handige functies van MP Navigator EX

MP Navigator EX

Handige functies van MP Navigator EX

Met MP Navigator EX kunt u gescande afbeeldingen op een mooie manier corrigeren/verbeteren en opgeslagen afbeeldingen snel vinden.

- **Afbeeldingen automatisch corrigeren/verbeteren**
 - ➔ Afbeeldingen automatisch corrigeren/verbeteren
- **Afbeeldingen handmatig corrigeren/verbeteren**
 - ➔ Afbeeldingen handmatig corrigeren/verbeteren
- **Kleurkenmerken zoals helderheid en contrast aanpassen**
 - ➔ Afbeeldingen aanpassen
- **Zoeken naar verloren afbeeldingen**
 - ➔ Afbeeldingen zoeken
- **Afbeeldingen classificeren en sorteren**
 - ➔ Afbeeldingen classificeren in categorieën

[Naar boven](#)↑

Uitgebreide Handleiding

Uitgebreide Handleiding > Scannen > Scannen met de meegeleverde toepassingssoftware > Handige functies van MP Navigator EX > Afbeeldingen automatisch corrigeren/verbeteren

MP Navigator EX

Afbeeldingen automatisch corrigeren/verbeteren

Met MP Navigator EX kunt u gescande afbeeldingen automatisch analyseren en corrigeren/verbeteren.

1. Scan documenten in MP Navigator EX en sla ze op. Open vervolgens het venster Toon & gebruik (View & Use) vanuit het scherm voor de Navigatiemodus en selecteer de foto's die u wilt corrigeren/verbeteren

Opmerking

- Zie 'We gaan scannen' voor meer informatie over het scannen van afbeeldingen in MP Navigator EX.
- U kunt ook afbeeldingen selecteren die zijn opgeslagen op een geheugenkaart of computer.
 - ➔ Afbeeldingen importeren die zijn opgeslagen op een geheugenkaart
 - ➔ Afbeeldingen openen die op een computer zijn opgeslagen

2. Klik op Bewerken/converteren (Edit/Convert) en klik op Foto Afbeeldingen herstellen (Fix photo images) in de lijst.

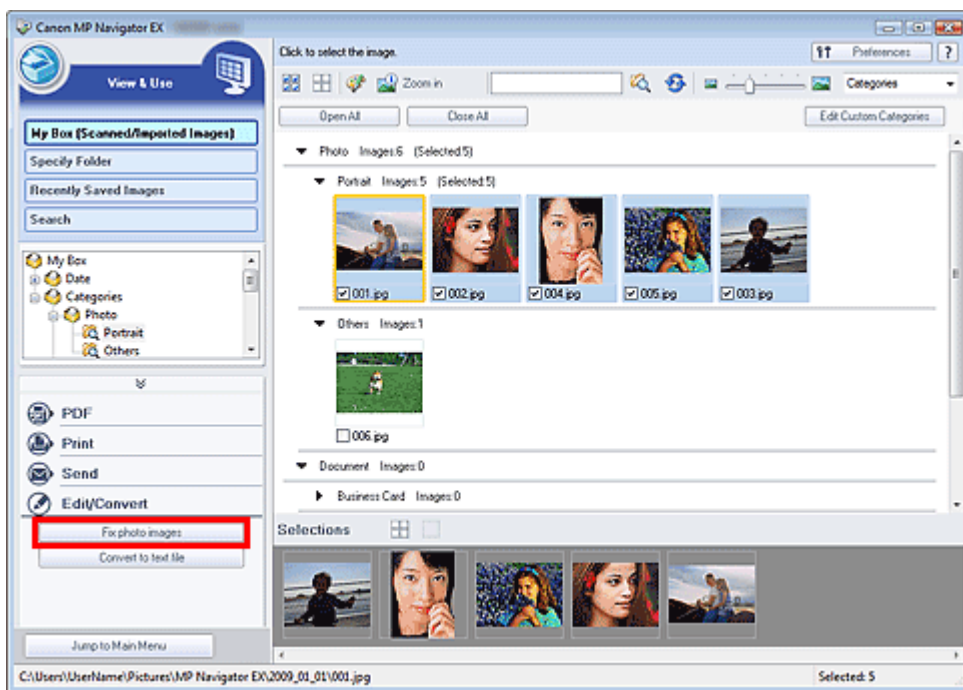

Het venster Afbeeldingen corrigeren/verbeteren (Correct/Enhance Images) wordt geopend.

Opmerking

- U kunt het venster Afbeeldingen corrigeren/verbeteren (Correct/Enhance Images) ook openen door te klikken op  (Afbeeldingen corrigeren/verbeteren) op de werkbalk of in het dialoogvenster Inzoomen (Zoom in). In dit geval kan alleen de doelafbeelding (met een oranje kader) worden gecorrigeerd/verbeterd.

3. Selecteer de afbeelding die u wilt corrigeren/verbeteren in het venster met miniaturen.

De geselecteerde afbeelding wordt weergegeven in het voorbeeldgebied.

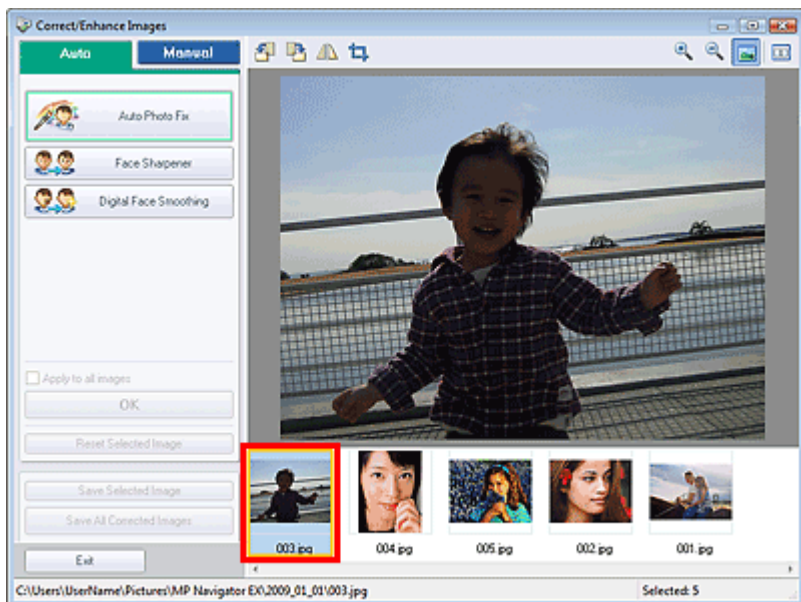

Opmerking

- Als u één afbeelding hebt geselecteerd in het venster Toon & gebruik (View & Use), wordt de lijst met miniatures niet weergegeven en verschijnt alleen de voorbeeldafbeelding.

- Zorg ervoor dat Auto is geselecteerd.
- Klik op Automatische fotocorrectie (Auto Photo Fix), Gezicht scherper maken (Face Sharpener) of Gezicht digitaal effenen (Digital Face Smoothing).

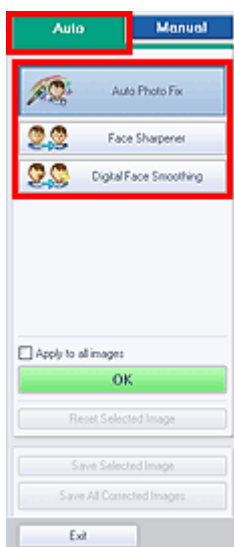

- Automatische fotocorrectie (Auto Photo Fix)**
 De afbeelding analyseren en automatisch geschikte correcties aanbrengen.
- Gezicht scherper maken (Face Sharpener)**
 Hiermee kunt u gezichten waarop niet is scherpgesteld, scherper weergeven.
- Gezicht digitaal effenen (Digital Face Smoothing)**
 Creëer een zachter effect door vlekken en rimpels te verwijderen.

Belangrijk

- Als u de afbeelding hebt gecorrigeerd met Automatische fotocorrectie (Auto Photo Fix) en hebt opgeslagen, kunt u de afbeelding niet nogmaals corrigeren met Automatische fotocorrectie (Auto Photo Fix). Automatische fotocorrectie (Auto Photo Fix) is mogelijk niet beschikbaar voor afbeeldingen die zijn bewerkt met een toepassing, digitale camera enzovoort van andere bedrijven.

Opmerking

- De effectniveaus van Gezicht scherper maken (Face Sharpener) en Gezicht digitaal effenen

(Digital Face Smoothing) kunt u aanpassen met de schuifknop die wordt weergegeven wanneer u op de betreffende knoppen drukt.

6. Klik op OK.

De gehele afbeelding wordt automatisch gecorrigeerd/verbeterd en  (Corrigeren/verbeteren (Correct/Enhance)) wordt weergegeven in de linkerbovenhoek van de miniatuur en de voorbeeldafbeelding.

Opmerking

- Klik op Geselecteerde afbeelding herstellen (Reset Selected Image) om de correctie/verbetering ongedaan te maken.
 - Selecteer Op alle afbeeldingen toepassen (Apply to all images) om alle geselecteerde afbeeldingen te corrigeren/verbeteren.
-

7. Klik op Geselecteerde afbeelding opslaan (Save Selected Image) of op Alle gecorrigeerde afbeeldingen opslaan (Save All Corrected Images).

U kunt gecorrigeerde/verbeterde afbeeldingen opslaan als nieuwe bestanden.

Opmerking

- Als u alleen bepaalde afbeeldingen wilt opslaan, selecteert u deze en klikt u op Geselecteerde afbeelding opslaan (Save Selected Image). Als u alle afbeeldingen wilt opslaan, klikt u op Alle gecorrigeerde afbeeldingen opslaan (Save All Corrected Images).
 - De bestandsindeling van gecorrigeerde/verbeterde afbeeldingen is JPEG/Exif.
 - Adobe RGB-afbeeldingen worden opgeslagen als sRGB-afbeeldingen.
-

8. Klik op Afsluiten (Exit).

Opmerking

- De correcties/verbeteringen gaan verloren als u afsluit voordat de gecorrigeerde/verbeterde afbeeldingen zijn opgeslagen.
-

[Naar boven](#) 

Uitgebreide Handleiding

Uitgebreide Handleiding > Scannen > Scannen met de meegeleverde toepassingssoftware > Handige functies van MP Navigator EX > Afbecldingen handmatig corrigeren/verbeteren

MP Navigator EX

Afbecldingen handmatig corrigeren/verbeteren

U kunt gescande afbeecldingen handmatig corrigeren of verbeteren.

1. Scan documenten in MP Navigator EX en sla ze op. Open vervolgens het venster Toon & gebruik (View & Use) vanuit het scherm voor de Navigatiemodus en selecteer de foto's die u wilt corrigeren/verbeteren

Opmerking

- Zie 'We gaan scannen' voor meer informatie over het scannen van afbeecldingen in MP Navigator EX.
- U kunt ook afbeecldingen selecteren die zijn opgeslagen op een geheugenkaart of computer.
 - ➔ Afbeecldingen importeren die zijn opgeslagen op een geheugenkaart
 - ➔ Afbeecldingen openen die op een computer zijn opgeslagen

2. Klik op Bewerken/converteren (Edit/Convert) en klik op Foto Afbecldingen herstellen (Fix photo images) in de lijst.

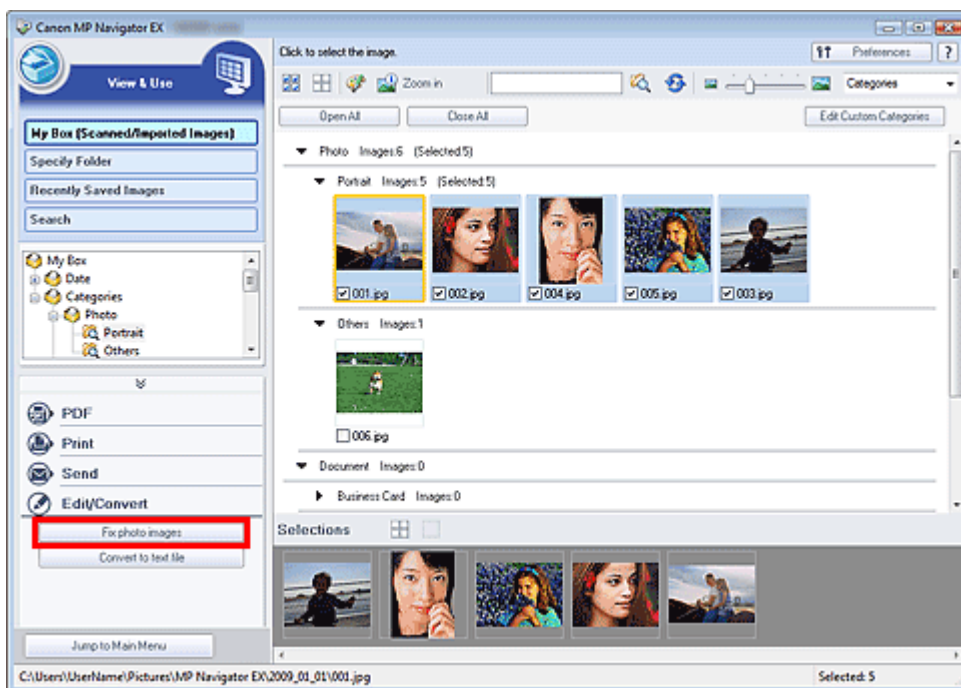

Het venster Afbecldingen corrigeren/verbeteren (Correct/Enhance Images) wordt geopend.

Opmerking

- U kunt het venster Afbecldingen corrigeren/verbeteren (Correct/Enhance Images) ook openen door te klikken op  (Afbecldingen corrigeren/verbeteren) op de werkbalk of in het dialoogvenster Inzoomen (Zoom in). In dit geval kan alleen de doelafbeeclding (met een oranje kader) worden gecorrigeerd/verbeterd.

3. Selecteer de afbeeclding die u wilt corrigeren/verbeteren in het venster met miniaturen.

De geselecteerde afbeeclding wordt weergegeven in het voorbeeldgebied.

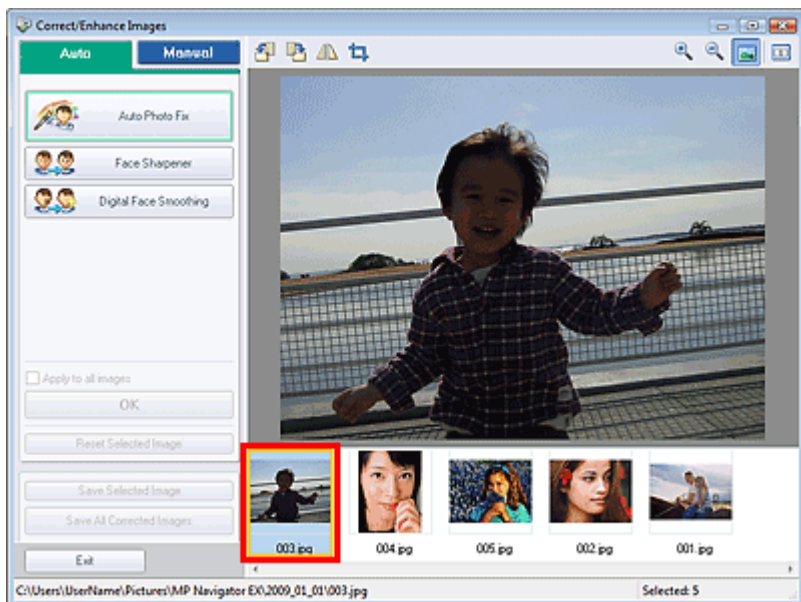

Opmerking

- Als u één afbeelding hebt geselecteerd in het venster Toon & gebruik (View & Use), wordt de lijst met miniaturen niet weergegeven en verschijnt alleen de voorbeeldafbeelding.

- Klik op Handmatig (Manual) en klik vervolgens op Corrigeren/verbeteren (Correct/Enhance).
- Klik op Helderheid gezicht (Face Brightener), Gezicht scherper maken (Face Sharpener), Gezicht digitaal effenen (Digital Face Smoothing) of Vlekken verwijderen (Blemish Remover).



- Helderheid gezicht (Face Brightener)**
 Hiermee maakt u donkere gezichten helderder op foto's met tegenlicht.
- Gezicht scherper maken (Face Sharpener)**
 Hiermee kunt u gezichten waarop niet is scherpgesteld, scherper weergeven.
- Gezicht digitaal effenen (Digital Face Smoothing)**
 Creëer een zachter effect door vlekken en rimpels te verwijderen.
- Vlekken verwijderen (Blemish Remover)**
 Hiermee verwijdert u moedervlekken.

Opmerking

- Beweeg de muisaanwijzer over de afbeelding. De vorm van de muisaanwijzer verandert in  (Kruis)

6. Sleep om het gebied te selecteren dat u wilt corrigeren/verbeteren en klik op OK (dit wordt op de afbeelding weergegeven).

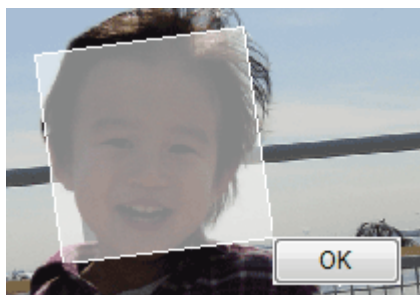

Het gedeelte binnen en rond het geselecteerde gebied wordt gecorrigeerd/verbeterd en (Corrigeren/verbeteren) wordt linksboven de miniatuur weergegeven. 🌈

Opmerking

- Bij Helderheid gezicht (Face Brightener), Gezicht scherper maken (Face Sharpener) en Gezicht digitaal effenen (Digital Face Smoothing) kunt u slepen om de rechthoek te roteren.
 - Klik op Ongedaan maken (Undo) om de laatste correctie/verbetering ongedaan te maken.
 - Het niveau van de effecten Helderheid gezicht (Face Brightener), Gezicht scherper maken (Face Sharpener) en Gezicht digitaal effenen (Digital Face Smoothing) kan worden gewijzigd met de schuifknop die verschijnt wanneer u op de betreffende knoppen klikt.
 - Klik op Geselecteerde afbeelding herstellen (Reset Selected Image) om de correctie/verbetering ongedaan te maken.
-

7. Klik op Geselecteerde afbeelding opslaan (Save Selected Image) of op Alle gecorrigeerde afbeeldingen opslaan (Save All Corrected Images).

U kunt gecorrigeerde/verbeterde afbeeldingen opslaan als nieuwe bestanden.

Opmerking

- Als u alleen bepaalde afbeeldingen wilt opslaan, selecteert u deze en klikt u op Geselecteerde afbeelding opslaan (Save Selected Image). Als u alle afbeeldingen wilt opslaan, klikt u op Alle gecorrigeerde afbeeldingen opslaan (Save All Corrected Images).
 - De bestandsindeling van gecorrigeerde/verbeterde afbeeldingen is JPEG/Exif.
-

8. Klik op Afsluiten (Exit).

Opmerking

- De correcties/verbeteringen gaan verloren als u afsluit voordat de gecorrigeerde/verbeterde afbeeldingen zijn opgeslagen.
-

[Naar boven](#) ↑

Uitgebreide Handleiding

Uitgebreide Handleiding > Scannen > Scannen met de meegeleverde toepassingssoftware > Handige functies van MP Navigator EX > Afbeeldingen aanpassen

MP Navigator EX

Afbeeldingen aanpassen

U kunt kleine aanpassingen opgeven voor de algehele helderheid, contrast, enzovoort, van afbeeldingen.

1. Scan documenten in MP Navigator EX en sla ze op. Open het venster Toon & gebruik (View & Use) vanuit het scherm voor de navigatiemodus en selecteer de foto's die u wilt aanpassen.

Opmerking

- Zie 'We gaan scannen' voor meer informatie over het scannen van afbeeldingen in MP Navigator EX.
- U kunt ook afbeeldingen selecteren die zijn opgeslagen op een geheugenkaart of computer.
 - ➔ Afbeeldingen importeren die zijn opgeslagen op een geheugenkaart
 - ➔ Afbeeldingen openen die op een computer zijn opgeslagen

2. Klik op Bewerken/converteren (Edit/Convert) en klik op Foto Afbeeldingen herstellen (Fix photo images) in de lijst.

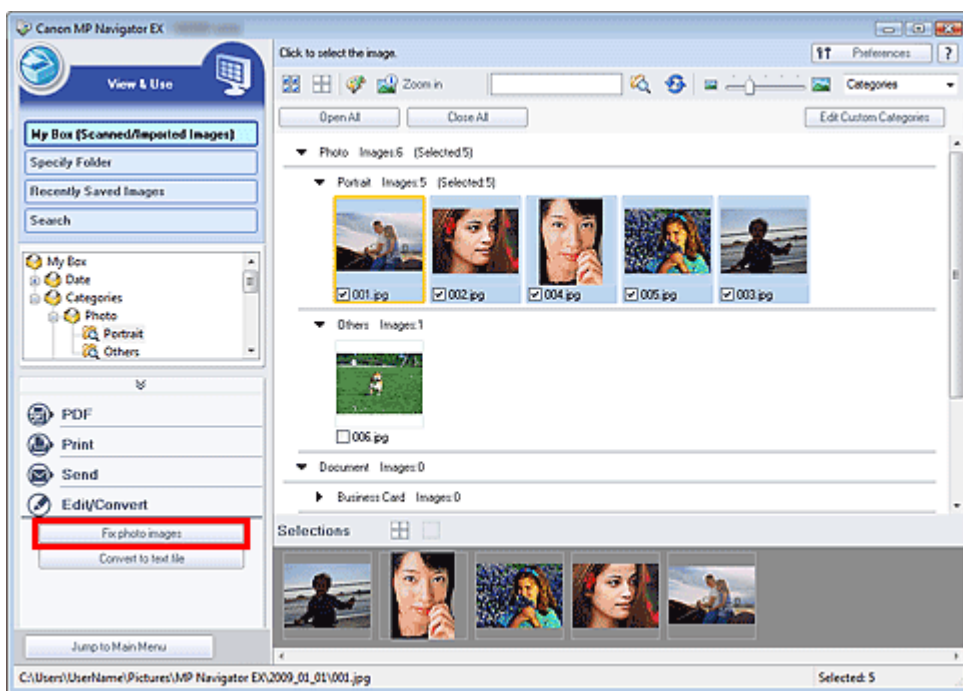

Het venster Afbeeldingen corrigeren/verbeteren (Correct/Enhance Images) wordt geopend.

Opmerking

- U kunt het venster Afbeeldingen corrigeren/verbeteren (Correct/Enhance Images) ook openen door te klikken op  (Afbeeldingen corrigeren/verbeteren) op de werkbalk of in het dialoogvenster Inzoomen (Zoom in). In dit geval kan alleen de doelfoto (met een oranje kader) worden gecorrigeerd/verbeterd.

3. Selecteer de afbeelding die u wilt aanpassen in het venster met miniaturen.

De geselecteerde afbeelding wordt weergegeven in het voorbeeldgebied.



Opmerking

- Als u één afbeelding hebt geselecteerd in het venster Toon & gebruik (View & Use), wordt de lijst met miniatures niet weergegeven en verschijnt alleen de voorbeeldafbeelding.

4. Klik op Handmatig (Manual) en vervolgens op Aanpassen (Adjust).

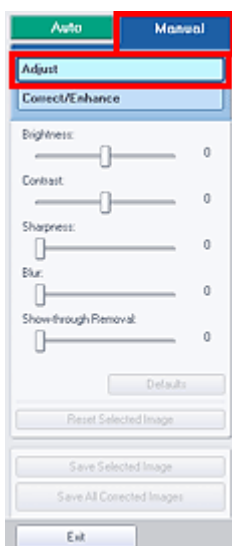

5. Verplaats de schuifknop van het item dat u wilt aanpassen en stel de sterkte van het effect in.

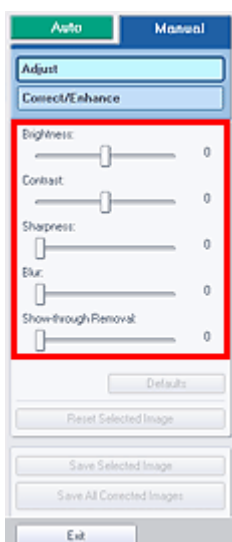

- **Helderheid (Brightness)**

De algemene helderheid van de afbeelding wordt aangepast. Pas de helderheid aan wanneer de afbeelding te donker of te licht is.

Sleep de schuifknop naar links om de afbeelding donkerder te maken en naar rechts om de afbeelding lichter te maken.

- **Contrast**

Hiermee past u het contrast van de afbeelding aan. Pas het contrast aan wanneer de afbeelding flets is door gebrek aan contrast.

Sleep de schuifknop naar links om het contrast van de afbeelding te verkleinen en naar rechts om het contrast te vergroten.

- **Scherpte (Sharpness)**

Hiermee versterkt u de contouren van onderwerpen om de foto scherper te maken. Pas de scherpheid aan als de foto onscherp is of tekst vaag leesbaar is.

Schuif de knop naar rechts om de afbeelding scherper te maken.

- **Vervagen (Blur)**

Hiermee vervaagt u de contouren van onderwerpen om de foto te verzachten.

Schuif de knop naar rechts om de afbeelding zachter te maken.

- **Doorschijnendheid verwijderen (Show-through Removal)**

Hiermee kunt u ervoor zorgen dat de tekst aan de andere zijde of de basiskleur niet meer doorschijnt. Gebruik deze functie om te voorkomen dat tekst aan de andere zijde van een dun document of de basiskleur van een document op de afbeelding zichtbaar is.

Schuif de knop naar rechts om doorschijnendheid van kleur of tekst verder te verwijderen.

Opmerking

- Klik op Standaard (Defaults) om alle aanpassingen ongedaan te maken.
-

6. Klik op Geselecteerde afbeelding opslaan (Save Selected Image) of op Alle gecorrigeerde afbeeldingen opslaan (Save All Corrected Images).

U kunt aangepaste afbeeldingen opslaan als nieuwe bestanden.

Opmerking

- Als u alleen bepaalde afbeeldingen wilt opslaan, selecteert u deze en klikt u op Geselecteerde afbeelding opslaan (Save Selected Image). Als u alle afbeeldingen wilt opslaan, klikt u op Alle gecorrigeerde afbeeldingen opslaan (Save All Corrected Images).
 - De aangepaste afbeeldingen hebben de bestandsindeling JPEG/Exif.
-

7. Klik op Afsluiten (Exit).

Opmerking

- De aanpassingen gaan verloren als u afsluit voordat aangepaste afbeeldingen zijn opgeslagen.
-

Uitgebreide Handleiding

Uitgebreide Handleiding > Scannen > Scannen met de meegeleverde toepassingssoftware > Handige functies van MP Navigator EX > Afbeeldingen zoeken

MP Navigator EX

Afbeeldingen zoeken

In het venster Toon & gebruik (View & Use) van het scherm in de navigatiemodus kunt u zoeken naar gescande afbeeldingen die op uw computer zijn opgeslagen, en deze openen in MP Navigator EX. Geopende afbeeldingen kunt u afdrukken, bewerken, enzovoort.

Opmerking

- U kunt afbeeldingen zoeken in Mijn vak (gesc./geïmp. afb.) (My Box (Scanned/Imported Images)), Recent opgesl. afbeeldingen (Recently Saved Images) of een geselecteerde map en de submappen daarvan. U kunt ook een map opgeven en zoeken in Map opgeven (Specify Folder).
- Zie 'MP Navigator EX starten' om MP Navigator EX te starten.

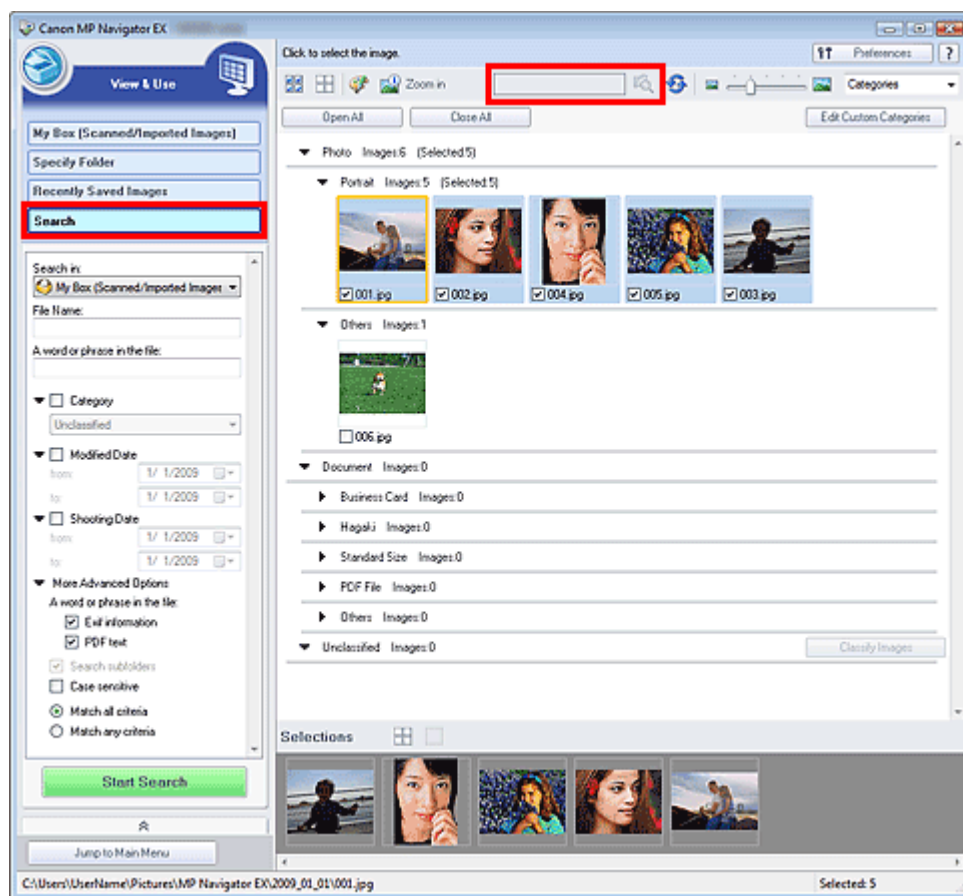

Snel zoeken

In (Tekstvak) op de werkbalk kunt u een woord of zin die in de bestandsnaam voorkomt, Exif-informatie of PDF-tekst van de afbeelding die u wilt opzoeken invoeren.

Klik vervolgens op  (Zoekknop). Voor Exif-informatie wordt de tekst in Gemaakt door (Maker), Model (Model), Beschrijving (Description) en Opmerking gebruiker (User Comment) doorzocht.

Geavanceerd zoeken

Klik op Zoeken (Search) links op het scherm om de zoekopties te openen. Geef informatie op over de afbeelding die u wilt zoeken en klik op Zoeken starten (Start Search).

- **Zoeken in (Search in)**

Selecteer het station, de map of het netwerk bij Map opgeven (Specify Folder) als u weet waar u moet zoeken.

- **Bestandsnaam (File Name)**

Als u de bestandsnaam weet, geeft u deze op.

- **Woord of woordgroep in het bestand (A word or phrase in the file)**

Voer een woord of een woordgroep in die voorkomt in de items die u hebt geselecteerd in Meer geavanceerde opties (More Advanced Options).

Belangrijk

- U kunt alleen zoeken naar PDF-bestanden die zijn gemaakt met MP Navigator EX. U kunt geen PDF-bestanden zoeken die in andere toepassingen zijn gemaakt of bewerkt. Ook is het zoeken naar PDF-bestanden alleen mogelijk wanneer het zoeken op sleutelwoorden is ingeschakeld. Zie '[Dialoogvenster PDF-instellingen \(PDF Settings\)](#)' voor meer informatie over het maken van PDF-bestanden waarin zoeken op sleutelwoorden is ingeschakeld.
- U kunt niet zoeken in PDF-bestanden die met een wachtwoord zijn beveiligd.

- **Categorie (Category)**

U kunt afbeeldingen zoeken op categorie.

- **Datum gewijzigd (Modified Date)**

Voer de eerste en de laatste datum van een periode in als u wilt zoeken naar afbeeldingen die in een bepaalde periode zijn bijgewerkt.

- **Datum opname (Shooting Date)**

Als u wilt zoeken naar bestanden die in een bepaalde periode zijn opgenomen, geeft u de eerste en laatste datum van de periode op.

Opmerking

- De opnamedatum is de datum en de tijd waarop de gegevens tot stand zijn gekomen. Deze informatie maakt deel uit van de Exif-informatie van het document.

- **Meer geavanceerde opties (More Advanced Options)**

- **Woord of woordgroep in het bestand (A word or phrase in the file)**

Selecteer in Woord of woordgroep in het bestand (A word or phrase in the file) de items die u

wilt zoeken. Als u het selectievakje Exif-informatie (Exif information) inschakelt, wordt gezocht naar tekst in Gemaakt door (Maker), Model, Beschrijving (Description) en Opmerking gebruiker (User Comment). Als u het selectievakje PDF-tekst (PDF text) inschakelt, wordt gezocht naar tekst in PDF-bestanden.

Belangrijk

- U kunt niet zoeken in PDF-bestanden die met een wachtwoord zijn beveiligd.

- **In submappen zoeken (Search subfolders)**

Schakel dit selectievakje in als u wilt zoeken in submappen.

- **Hoofdlettergevoelig (Case sensitive)**

Schakel dit selectievakje in als u wilt zoeken naar tekst waarvan de hoofdletters en kleine letters overeenkomen.

- **Aan alle criteria voldoen (Match all criteria)**

Er wordt gezocht naar bestanden die voldoen aan alle opgegeven criteria.

- **Aan een van de criteria voldoen (Match any criteria)**

Er wordt gezocht naar bestanden die voldoen aan ten minste een van de opgegeven criteria.

- **Zoeken starten (Start Search)**

Hiermee start u het zoeken.

Verwant onderwerp

- ▶ [Venster Toon & gebruik \(View & Use\)](#)

[Naar boven](#)↑

Uitgebreide Handleiding

Uitgebreide Handleiding > Scannen > Scannen met de meegeleverde toepassingssoftware > Handige functies van MP Navigator EX > Afbeeldingen classificeren in categorieën

MP Navigator EX

Afbeeldingen classificeren in categorieën

U kunt afbeeldingen die met MP Navigator EX zijn gescand, weergeven per categorie. U kunt niet-geclassificeerde afbeeldingen automatisch classificeren en aangepaste categorieën maken. U kunt een afbeelding slepen als u deze van de ene categorie naar de andere wilt verplaatsen.

Opmerking

- De classificatiegegevens van MP Navigator EX 2.0 worden bij de eerste keer opstarten overgedragen naar MP Navigator EX 2.1. Na de eerste keer opstarten kunnen de classificatiegegevens van MP Navigator EX 2.0 niet meer worden overgedragen.

- Scan documenten met MP Navigator EX en sla ze op. Vervolgens opent u het venster Toon & gebruik (View & Use) in het scherm voor de navigatiemodus.

Opmerking

- Zie 'We gaan scannen' voor meer informatie over het scannen van afbeeldingen in MP Navigator EX.
- U kunt ook afbeeldingen selecteren die zijn opgeslagen op een geheugenkaart of computer.
 - ➔ Afbeeldingen importeren die zijn opgeslagen op een geheugenkaart
 - ➔ Afbeeldingen openen die op een computer zijn opgeslagen

- Selecteer in (Sorteren op) Categorieën (Categories).

Afbeeldingen worden automatisch gesorteerd op categorie en weergegeven in het venster met miniatures.

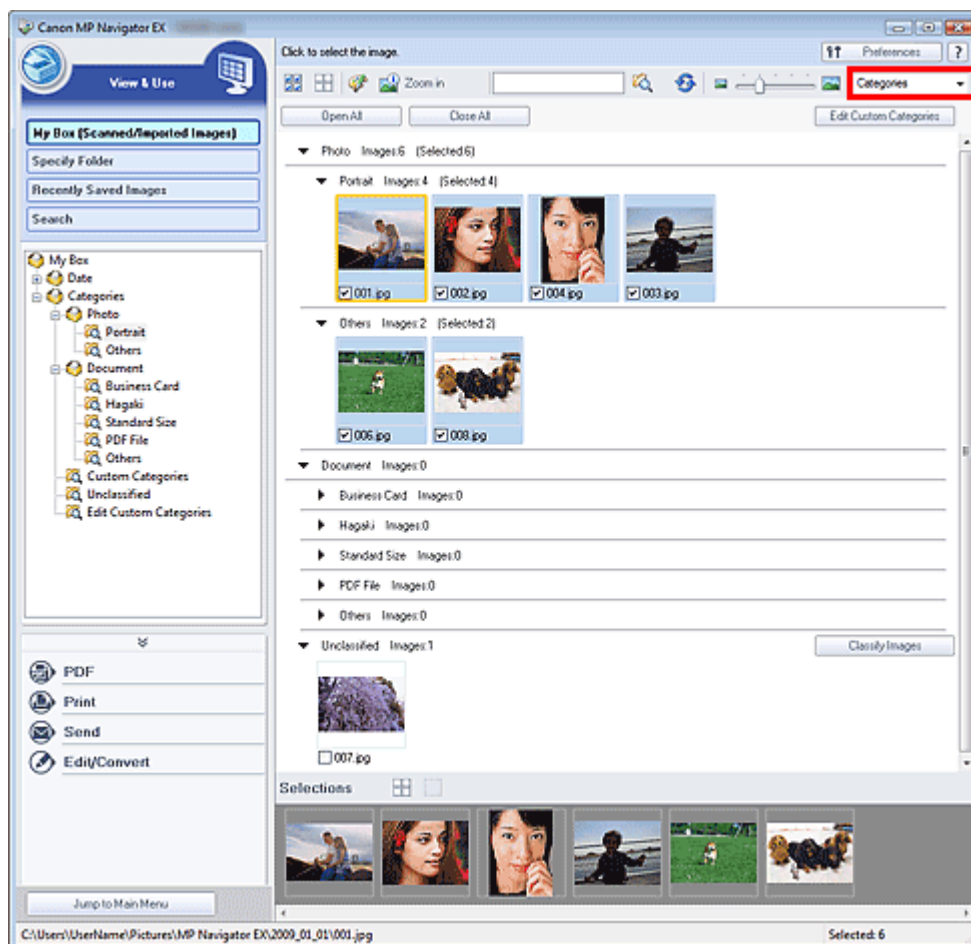

Afbeeldingen worden gesorteerd in de volgende categorieën.

Foto's: Staand (Portrait), Overig (Others)

Documenten: Visitekaartje (Business Card), Hagaki, Standaardformaat (Standard Size), PDF-bestand (PDF File) en Overig

Aangepaste categorieën: hiermee geeft u uw aangepaste categorieën weer.

Zie '[Aangepaste categorieën maken](#)' voor meer informatie over het maken van aangepaste categorieën.

Niet-geclassificeerd: hiermee geeft u afbeeldingen weer die niet zijn geclassificeerd.

Opmerking

- Klik op Afbeeldingen classificeren (Classify Images) om de afbeeldingen die worden weergegeven in Niet-geclassificeerd (Unclassified) automatisch te classificeren. Klik op Annuleren (Cancel) als u wilt stoppen.
- Het classificeren kan even duren als er veel afbeeldingen geclassificeerd moeten worden.

Belangrijk

- Als u afbeeldingen classificeert die zijn opgeslagen op verwijderbare media zoals een USB-flashdrive of een externe hard disk, wordt de informatie over de classificatie verwijderd zodra u de media verwijderd. De volgende keer worden deze afbeeldingen geclassificeerd als Niet-geclassificeerd (Unclassified).
- Afbeeldingen kunnen niet worden geclassificeerd wanneer Recent opgesl. afbeeldingen (Recently Saved Images) is geselecteerd in het venster Toon & gebruik (View & Use).

Opmerking

- Sommige afbeeldingen worden mogelijk niet juist gedetecteerd en daardoor niet in de juiste categorieën geclassificeerd. Sleep in dat geval de afbeelding naar de juiste categorie.
- Afbeeldingen die zijn opgeslagen in netwerkmappen, worden niet ingedeeld.
- U kunt zoeken naar afbeeldingen op categorie. Zie '[Afbeeldingen zoeken](#)' voor meer informatie.

Aangepaste categorieën maken

1. Sorteert in het venster Toon & gebruik (View & Use) de afbeeldingen op categorie en klik op Aangepaste categorieën bewerken (Edit Custom Categories).

Het dialoogvenster Aangepaste categorieën bewerken (Edit Custom Categories) wordt geopend.

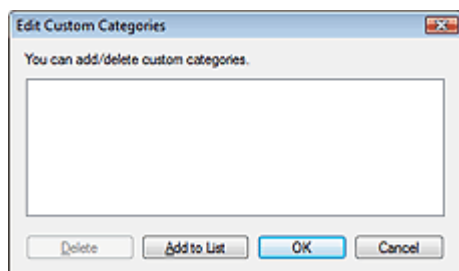

2. Klik op Toevoegen aan lijst (Add to List).

Het dialoogvenster Categorie toevoegen (Add Category) wordt geopend.

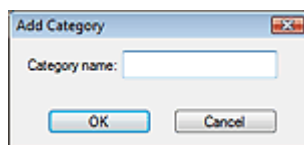

3. Voer de Categoriennaam (Category name) in en klik op OK.

Opmerking

- U kunt maximaal 20 aangepaste categorieën maken.
- Een categorienaam kan maximaal 50 enkelbyte-tekens lang zijn.
- Dubbelklik op een gemaakte categorie om het dialoogvenster Categoriennaam wijzigen (Change Category Name) te openen, waarin u de categorienaam kunt wijzigen.
- Als u een aangepaste categorie wilt verwijderen, selecteert u de categorie en klikt u op Verwijderen (Delete).

Verwant onderwerp

▶ [Venster Toon & gebruik \(View & Use\)](#)

[Naar boven](#)↑

Uitgebreide Handleiding

Uitgebreide Handleiding > Scannen > Scannen met de meegeleverde toepassingssoftware > Afbeeldingen in MP Navigator EX gebruiken

MP Navigator EX

Afbeeldingen in MP Navigator EX gebruiken

U kunt afbeeldingen scannen met MP Navigator EX en de opgeslagen afbeeldingen bewerken of afdrukken.

Zie onderstaande onderwerpen voor meer informatie over het opslaan van gescande afbeeldingen.

- **Gescande afbeeldingen opslaan op een computer**
 - ➔ Opslaan
- **Gescande afbeeldingen opslaan als PDF-bestand**
 - ➔ Opslaan als PDF-bestanden

Zie onderstaande onderwerpen voor meer informatie over het gebruiken van afbeeldingen/bestanden.

- **PDF-bestanden maken van gescande afbeeldingen en deze bewerken**
 - ➔ PDF-bestanden maken/bewerken
- **Meerdere gescande afbeeldingen tegelijk afdrukken of afdrukken met een bepaald formaat, een bepaalde kwaliteit, enzovoort.**
 - ➔ Documenten afdrukken
- **Gescande foto's afdrukken**
 - ➔ Foto's afdrukken
- **Gescande afbeeldingen via e-mail verzenden**
 - ➔ Via e-mail verzenden
- **Gescande afbeeldingen corrigeren/verbeteren of converteren naar tekst**
 - ➔ Bestanden bewerken
- **Wachtwoorden instellen voor PDF-bestanden die u hebt gemaakt**
 - ➔ Wachtwoorden voor PDF-bestanden instellen
 - ➔ PDF-bestanden die met een wachtwoord zijn beveiligd openen of bewerken

[Naar boven](#)↑

Uitgebreide Handleiding

Uitgebreide Handleiding > Scannen > Scannen met de meegeleverde toepassingssoftware > Afbeeldingen in MP Navigator EX gebruiken > Opslaan

MP Navigator EX

Opslaan

U kunt afbeeldingen die met MP Navigator EX zijn gescand, opslaan op een computer.

1. Schakel de selectievakjes in van de afbeeldingen die u wilt opslaan en klik op Opslaan (Save).

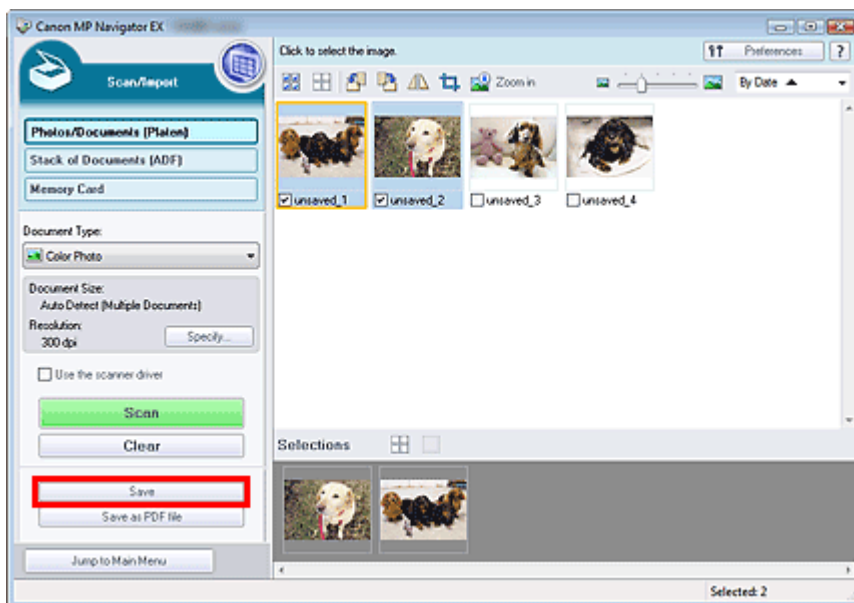

2. Geef de instellingen voor opslaan op in het dialoogvenster Opslaan (Save). Geef de doelmap, de bestandsnaam en het bestandstype op.

➔ Dialoogvenster Opslaan (Save)

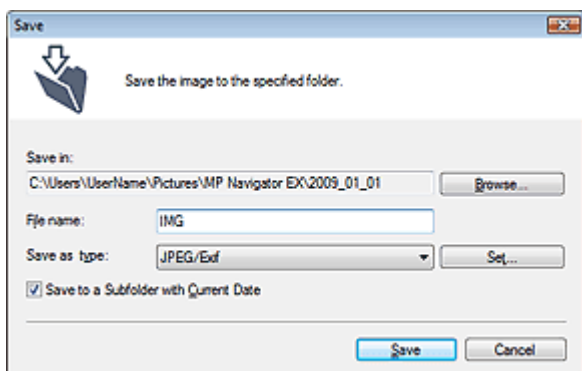

Belangrijk

- U kunt JPEG/Exif niet selecteren als onder Documenttype (Document Type) Tekst (OCR) (Text(OCR)), Tekst (enkelvoudig) (Text(Simplex)) of Tekst (dubbelzijdig) (Text(Duplex)) is geselecteerd.

Opmerking

- Standaard zijn de volgende mappen opgegeven als doelmappen.
Windows Vista: map MP Navigator EX in de map Afbeelding (Picture)
Windows XP: map MP Navigator EX in de map Mijn afbeeldingen (My Pictures)
Windows 2000: map MP Navigator EX in de map Mijn afbeeldingen (My Pictures)

3. Klik op Opslaan (Save).

De gescande afbeeldingen worden volgens de instellingen opgeslagen.

Als u de gescande afbeeldingen verder wilt gebruiken/bewerken met MP Navigator EX, klikt u op Opslaglocatie openen (Open saved location) in het dialoogvenster Opslaan voltooid (Save Complete).

- ➔ PDF-bestanden maken/bewerken
- ➔ Documenten afdrukken
- ➔ Foto's afdrukken
- ➔ Via e-mail verzenden
- ➔ Bestanden bewerken

[Naar boven↑](#)

Uitgebreide Handleiding

Uitgebreide Handleiding > Scannen > Scannen met de meegeleverde toepassingssoftware > Afbeeldingen in MP Navigator EX gebruiken > Opslaan als PDF-bestanden

MP Navigator EX

Opslaan als PDF-bestanden

U kunt afbeeldingen die zijn gescand met MP Navigator EX, opslaan als PDF-bestanden.

1. Schakel de selectievakjes in van de afbeeldingen die u wilt opslaan en klik op Opslaan als PDF-bestand (Save as PDF file).

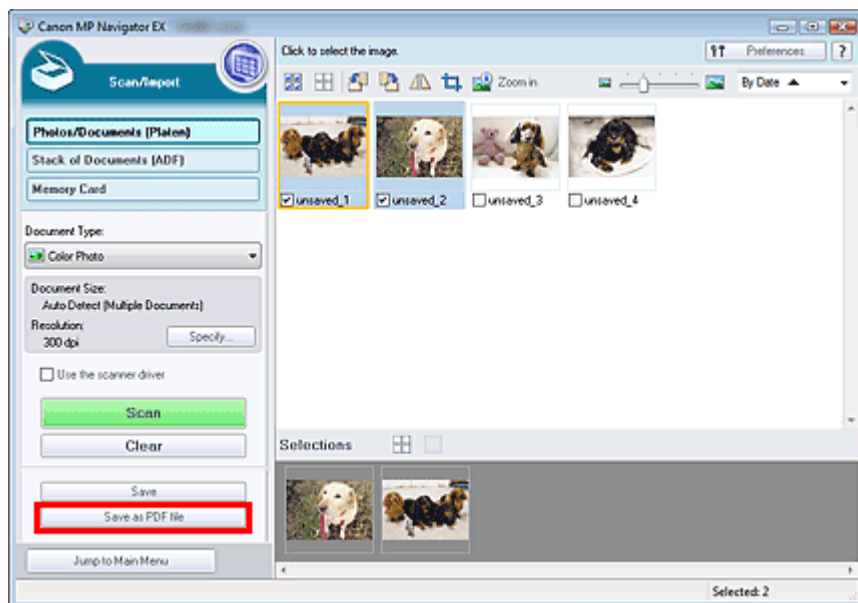

2. Geef in het dialoogvenster Opslaan als PDF-bestand (Save as PDF file) de instellingen op voor het opslaan.

Geef de bestandsnaam, het bestandstype en de doelmap op.

➔ Dialoogvenster Opslaan als PDF-bestand (Save as PDF file)

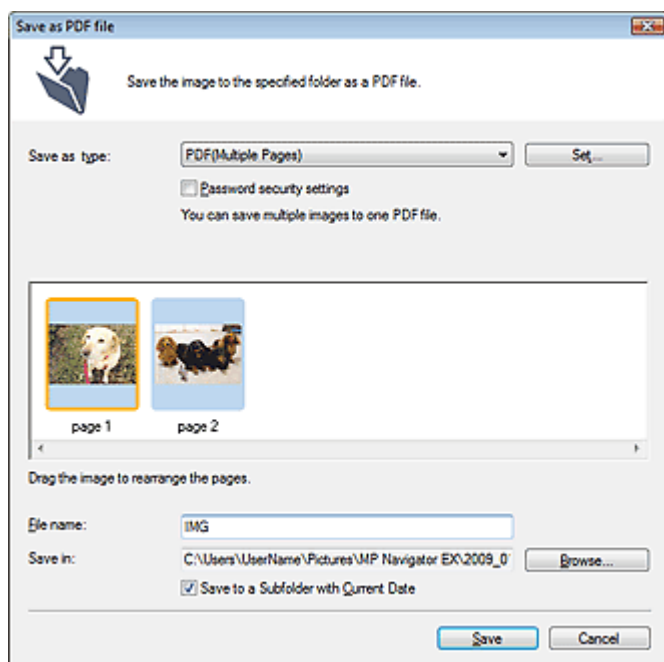

Selecteer een PDF-bestandstype uit de volgende opties:

- PDF

Sla elk van de geselecteerde afbeeldingen op als afzonderlijk PDF-bestand.

- **PDF (meerdere pagina's) (PDF(Multiple Pages))**

Meerdere afbeeldingen als één PDF-bestand opslaan.



Opmerking

- PDF (meerdere pagina's) (PDF(Multiple Pages)) wordt weergegeven wanneer er meerdere afbeeldingen zijn geselecteerd.
-

- **PDF (pagina toevoegen) (PDF(Add Page))**

De gescande afbeeldingen toevoegen aan een PDF-bestand. De afbeeldingen worden toegevoegd aan het eind van het PDF-bestand. U kunt de pagina's van het PDF-bestand waaraan de afbeeldingen worden toegevoegd, niet opnieuw rangschikken.



Belangrijk

- Afbeeldingen kunnen alleen worden toegevoegd aan PDF-bestanden die zijn gemaakt met MP Navigator EX. U kunt geen PDF-bestanden opgeven die met andere toepassingen zijn gemaakt. Het is evenmin mogelijk PDF-bestanden op te geven die in andere toepassingen zijn bewerkt.
- Als een met wachtwoord beveiligd PDF-bestand wordt bewerkt, worden de wachtwoorden verwijderd. Stel de wachtwoorden opnieuw in.



Opmerking

- Standaard zijn de volgende mappen opgegeven als doelmappen.
Windows Vista: map MP Navigator EX in de map Afbeelding (Picture)
Windows XP: map MP Navigator EX in de map Mijn afbeeldingen (My Pictures)
Windows 2000: map MP Navigator EX in de map Mijn afbeeldingen (My Pictures)
 - U kunt wachtwoorden instellen voor PDF-bestanden.
➔ [Wachtwoorden voor PDF-bestanden instellen](#)
-

3. Klik op Opslaan (Save).

De gescande afbeeldingen worden volgens de instellingen opgeslagen.

Als u de gescande afbeeldingen verder wilt gebruiken/bewerken met MP Navigator EX, klikt u op Opslaglocatie openen (Open saved location) in het dialoogvenster Opslaan voltooid (Save Complete).

- ➔ [PDF-bestanden maken/bewerken](#)
- ➔ [Documenten afdrukken](#)
- ➔ [Foto's afdrukken](#)
- ➔ [Via e-mail verzenden](#)
- ➔ [Bestanden bewerken](#)

[Naar boven](#)↑

Uitgebreide Handleiding

Uitgebreide Handleiding > Scannen > Scannen met de meegeleverde toepassingssoftware > Afbeeldingen in MP Navigator EX gebruiken > PDF-bestanden maken/bewerken

MP Navigator EX

PDF-bestanden maken/bewerken

U kunt PDF-bestanden maken/bewerken met MP Navigator EX. Scan documenten en sla ze op. Open daarna het venster Toon & gebruik (View & Use) om PDF-bestanden te maken en pagina's toe te voegen of te verwijderen, de paginavolgorde aan te passen, enzovoort.

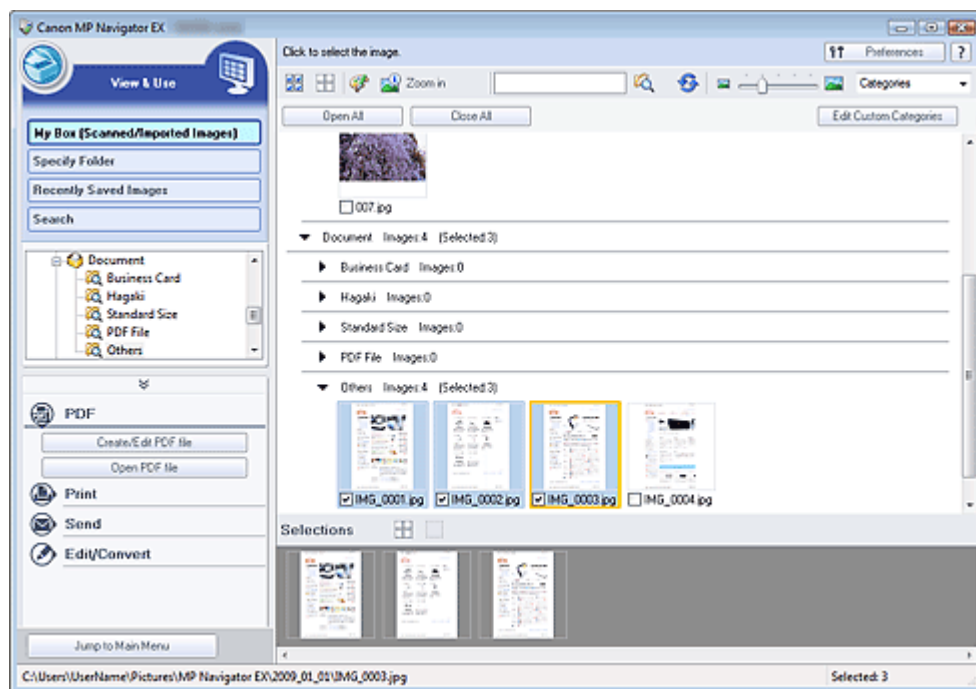

Opmerking

- Zie 'We gaan scannen' voor meer informatie over het scannen van afbeeldingen in MP Navigator EX.
- U kunt ook afbeeldingen selecteren die zijn opgeslagen op een geheugenkaart of computer.
 - ➔ Afbeeldingen importeren die zijn opgeslagen op een geheugenkaart
 - ➔ Afbeeldingen openen die op een computer zijn opgeslagen

PDF-bestanden met MP Navigator EX maken/bewerken

1. Selecteer afbeeldingen en klik op PDF.

Opmerking

- U kunt PDF-, JPEG-, TIFF- en BMP-bestanden selecteren.

2. Klik op PDF-bestand maken/bewerken (Create/Edit PDF file) in de lijst.

Belangrijk

- U kunt alleen PDF-bestanden bewerken die zijn gemaakt met MP Navigator EX. U kunt geen PDF-bestanden bewerken die in andere toepassingen zijn gemaakt. Het is evenmin mogelijk PDF-bestanden te bewerken die in andere toepassingen zijn bewerkt.

Opmerking

- Als u een PDF-bestand selecteert dat met een wachtwoord is beveiligd, wordt u gevraagd het wachtwoord op te geven.
 - ➔ PDF-bestanden die met een wachtwoord zijn beveiligd openen of bewerken

3. Voeg naar behoefte pagina's toe of verwijder deze.

Klik op Pagina toevoegen (Add Page) als u een bestaand bestand wilt toevoegen en selecteer het bestand. Als u een pagina wilt verwijderen, selecteert u de pagina en klikt u op Geselecteerde pagina's verwijderen (Delete Selected Pages).

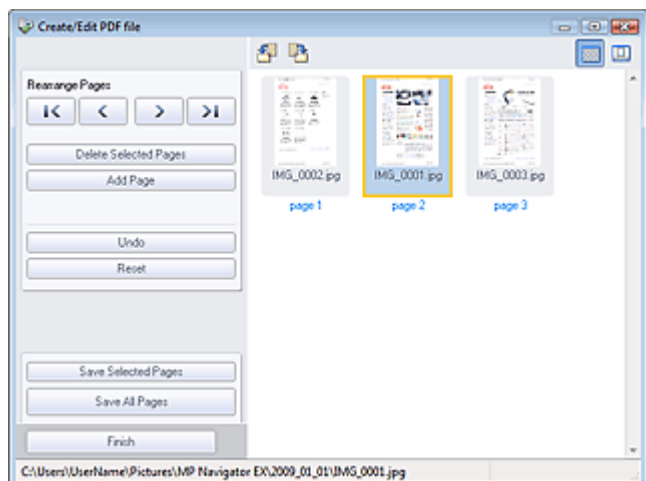

Opmerking

- U kunt PDF-, JPEG-, TIFF- en BMP-bestanden toevoegen.
- Als u een PDF-bestand toevoegt dat met een wachtwoord is beveiligd, wordt u gevraagd het wachtwoord op te geven.

4. Wijzig naar behoefte de volgorde van de pagina's.

Gebruik de pictogrammen om de volgorde te wijzigen. U kunt ook de miniatuurafbeelding slepen en neerzetten op de doellocatie.

Opmerking

- Zie '[Venster PDF-bestand maken/bewerken \(Create/Edit PDF file\)](#)' voor meer informatie over het venster PDF-bestand maken/bewerken (Create/Edit PDF file).

5. Klik op Geselecteerde pagina's opslaan (Save Selected Pages) of Alle pagina's opslaan (Save All Pages).

Het dialoogvenster Opslaan als PDF-bestand (Save as PDF file) wordt geopend.

➔ [Dialoogvenster Opslaan als PDF-bestand \(Save as PDF file\)](#)

Belangrijk

- U kunt afbeeldingen die gescand zijn met 10501 of meer pixels in verticale en horizontale richting niet opslaan.
 - Als een PDF-bestand dat is beveiligd met een wachtwoord, wordt gewijzigd, worden de wachtwoorden verwijderd. In het dialoogvenster Opslaan als PDF-bestand (Save as PDF file) kunt u de wachtwoorden opnieuw instellen.
- ➔ [Wachtwoorden voor PDF-bestanden instellen](#)

6. Geef de instellingen voor opslaan op in het dialoogvenster Opslaan als PDF-bestand (Save as PDF file) en klik op Opslaan (Save).

Afbeeldingen worden volgens de opgegeven instellingen opgeslagen.

PDF-bestanden in een toepassing openen

U kunt PDF-bestanden die met MP Navigator EX zijn gemaakt openen in een aan PDF-bestanden gekoppelde toepassing en ze bewerken of afdrukken. Deze mogelijkheid is alleen beschikbaar als er een toepassing is geïnstalleerd die PDF-bestanden kan openen.

1. Selecteer de PDF-bestanden en klik op PDF.

Belangrijk

- U kunt alleen PDF-bestanden selecteren die zijn gemaakt met MP Navigator EX. U kunt geen

PDF-bestanden selecteren die met andere toepassingen zijn gemaakt. Het is evenmin mogelijk PDF-bestanden te selecteren die in andere toepassingen zijn bewerkt.

2. Klik op PDF-bestand openen (Open PDF file) in de lijst.

De toepassing die in het besturingssysteem aan de extensie .pdf is gekoppeld, wordt gestart.

Belangrijk

- U kunt PDF-bestanden die met een wachtwoord zijn beveiligd, niet openen in toepassingen die geen PDF-beveiliging ondersteunen.

3. Gebruik de toepassing om het bestand te bewerken of af te drukken.

Meer informatie vindt u in de handleiding van de toepassing.

Belangrijk

- In sommige toepassingen kunnen de opdrachten (afdrukken, bewerken, enzovoort) die alleen met een wachtwoord kunnen worden uitgevoerd, verschillen van die in MP Navigator EX.

[Naar boven](#) ↑

Uitgebreide Handleiding

Uitgebreide Handleiding > Scannen > Scannen met de meegeleverde toepassingssoftware > Afbeeldingen in MP Navigator EX gebruiken > Documenten afdrukken

MP Navigator EX

Documenten afdrukken

U kunt meerdere gescande afbeeldingen tegelijk afdrukken, afdrukken met een bepaalde kwaliteit, enzovoort, met MP Navigator EX.

1. Scan documenten in MP Navigator EX en sla ze op. Open het venster Toon & gebruik (View & Use) vanuit het scherm voor de navigatiemodus en selecteer de gewenste afbeeldingen.

Opmerking

- Zie 'We gaan scannen' voor meer informatie over het scannen van afbeeldingen in MP Navigator EX.
- U kunt ook afbeeldingen selecteren die zijn opgeslagen op een geheugenkaart of computer.
 - ➔ Afbeeldingen importeren die zijn opgeslagen op een geheugenkaart
 - ➔ Afbeeldingen openen die op een computer zijn opgeslagen

2. Klik op Afdrukken (Print) en klik op Document afdrukken (Print Document) in de lijst.

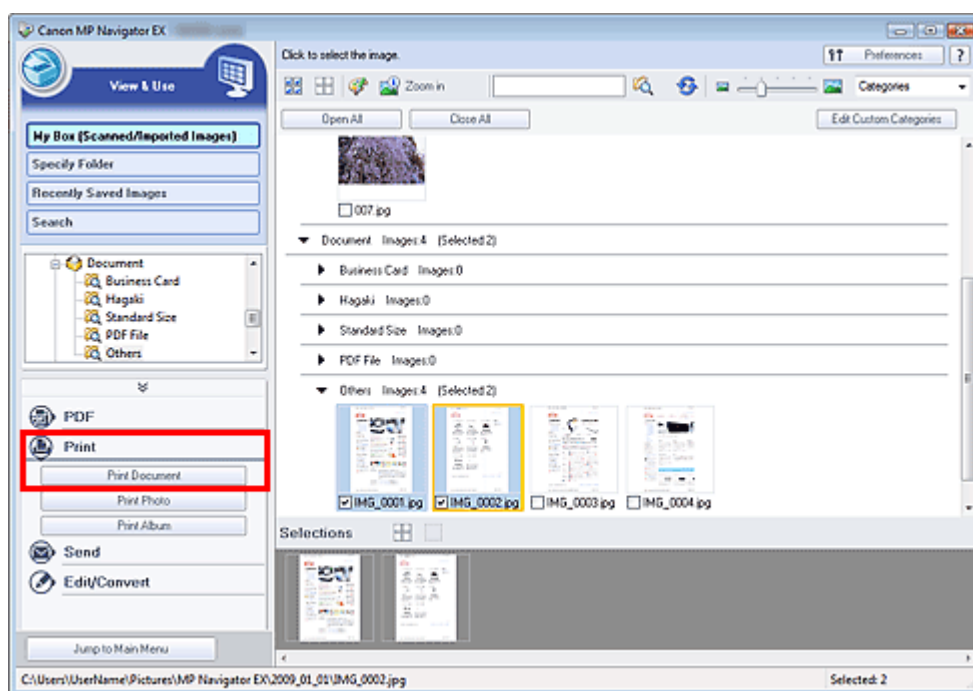

Belangrijk

- Als u een PDF-bestand selecteert dat met een wachtwoord is beveiligd, wordt u gevraagd het wachtwoord op te geven.
 - ➔ PDF-bestanden die met een wachtwoord zijn beveiligd openen of bewerken

3. Geef de gewenste afdrুকinstellingen op.

Geef in het dialoogvenster het aantal afdrucken, de kwaliteit, schaal, enzovoort op.

- ➔ Dialoogvenster Document afdrukken

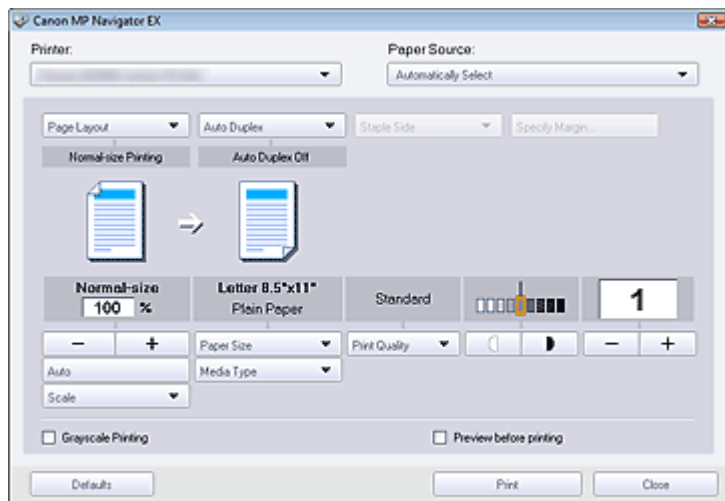

Belangrijk

- Bij normaal formaat (100%) is het mogelijk dat bepaalde afbeeldingen klein worden afgedrukt of dat sommige stukken zijn afgekapt. Selecteer in dit geval Auto om het formaat van de afdruk in verhouding te brengen met het papierformaat.

4. Klik op Afdrukken (Print).

Het afdrukken wordt gestart.

Opmerking

- Wanneer u een PDF-bestand met meer pagina's afdrukt met behulp van Document afdrukken (Print Document), kan het afdrukken enige tijd duren. Dit is afhankelijk van uw computer. Volg in dat geval de onderstaande stappen en wijzig de instellingen.
 1. Selecteer in het menu Start de optie Configuratiescherm (Control Panel).
 2. Klik op Printers.
 3. Klik met de rechtermuisknop op het pictogram van de printer en klik op Eigenschappen (Properties).
Het eigenschappenvenster van de printer wordt geopend.
 4. Klik op het tabblad Geavanceerd (Advanced).
 5. Selecteer Afdrukdocumenten in wachtrij plaatsen (programma is eerder gereed) (Spool print documents so program finishes printing faster).
 6. Selecteer Afdrukken zodra de laatste pagina in de wachtrij is geplaatst (Start printing after last page is spooled).
 7. Nadat het document is afgedrukt, stelt u de instelling op het tabblad Geavanceerd (Advanced) weer in op Afdrukken starten (Start printing immediately).
- Als u wilt annuleren tijdens het spoolen, klikt u op Annuleren (Cancel). Als u wilt annuleren tijdens het afdrukken, selecteert u het printerpictogram op de taakbalk en klikt u op Afdrukken annuleren (Cancel Printing).

[Naar boven](#) 

Uitgebreide Handleiding

Uitgebreide Handleiding > Scannen > Scannen met de meegeleverde toepassingssoftware > Afbeeldingen in MP Navigator EX gebruiken > Foto's afdrucken

MP Navigator EX

Foto's afdrucken

U kunt foto's afdrucken met MP Navigator EX of een toepassing die bij het apparaat is geleverd. Scan documenten en sla ze op. Open daarna het venster Toon & gebruik (View & Use) om aan te geven hoe u de foto's wilt afdrucken.

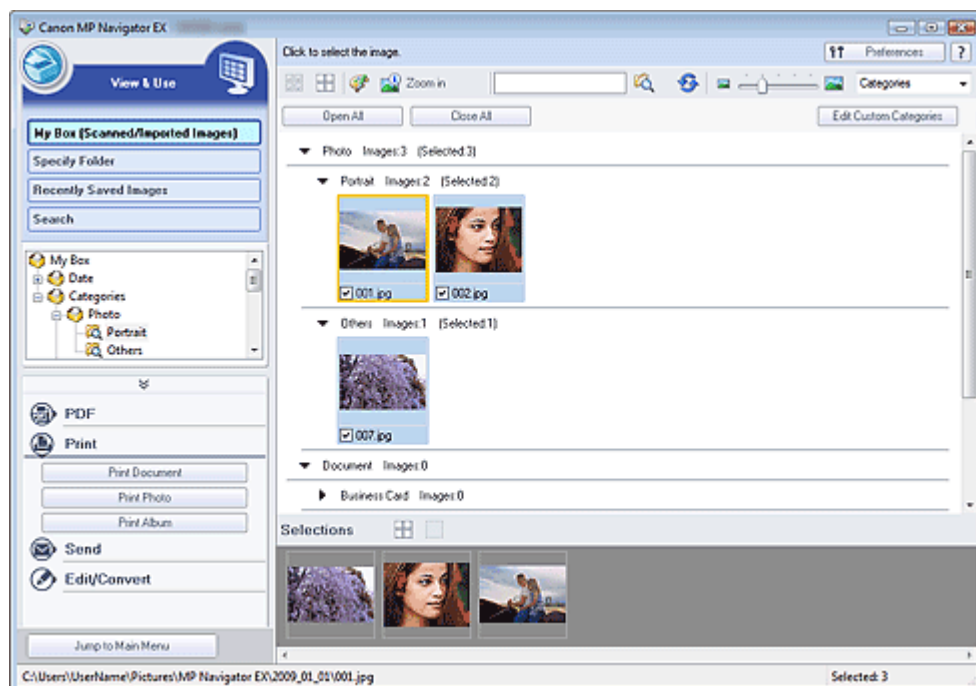

Opmerking

- Zie 'We gaan scannen' voor meer informatie over het scannen van afbeeldingen in MP Navigator EX.
- U kunt ook afbeeldingen selecteren die zijn opgeslagen op een geheugenkaart of computer.
 - ➔ Afbeeldingen importeren die zijn opgeslagen op een geheugenkaart
 - ➔ Afbeeldingen openen die op een computer zijn opgeslagen

Wanneer u foto's afdruckt met Easy-PhotoPrint EX

U kunt Easy-PhotoPrint EX gebruiken om gescande foto's met hoge kwaliteit af te drukken of afbeeldingen op te maken en af te drukken.

1. Selecteer afbeeldingen en klik op Afdrucken (Print).
2. Klik op Foto afdrucken (Print Photo) of Album afdrucken (Print Album) in de lijst.
Easy-PhotoPrint EX wordt gestart. Zie 'Foto's afdrucken' voor meer informatie

Opmerking

- Als Easy-PhotoPrint EX niet is geïnstalleerd, kunt u afdrucken met MP Navigator EX.

Wanneer u foto's afdruckt met MP Navigator EX

1. Selecteer afbeeldingen en klik op Afdrucken (Print).
2. Klik op Foto afdrucken (Print Photo) in de lijst.

3. Geef de gewenste afdrুকinstellingen op.

Geef in het weergegeven dialoogvenster het papierformaat, het aantal afdrukken enz. op.

➔ Dialoogvenster Foto afdrukken (Print Photo)

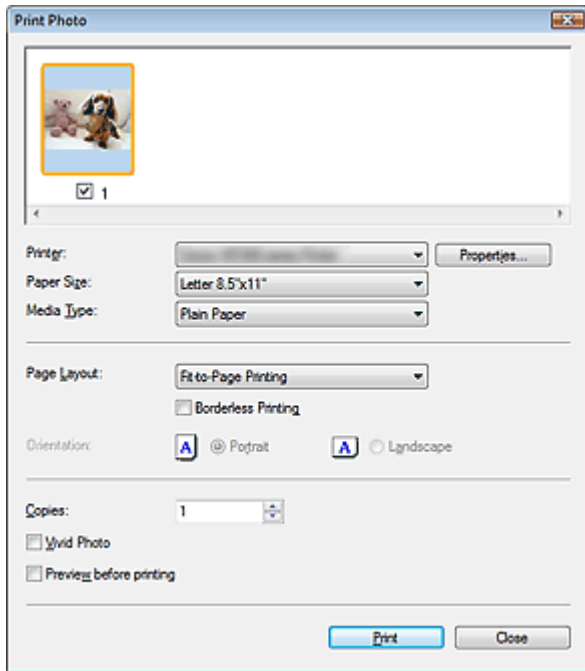

4. Klik op Afdrukken (Print).

Het afdrukken wordt gestart.

Opmerking

- Als u wilt annuleren tijdens het spoolen, klikt u op Annuleren (Cancel). Als u wilt annuleren tijdens het afdrukken, selecteert u het printerpictogram op de taakbalk en klikt u op Afdrukken annuleren (Cancel Printing).

[Naar boven](#) ↑

Uitgebreide Handleiding

Uitgebreide Handleiding > Scannen > Scannen met de meegeleverde toepassingssoftware > Afbeeldingen in MP Navigator EX gebruiken > Via e-mail verzenden

MP Navigator EX

Via e-mail verzenden

U kunt gescande afbeeldingen via e-mail verzenden.

Belangrijk

- MP Navigator EX is compatibel met de volgende e-mailprogramma's:
 - Windows Mail (Windows Vista)
 - Outlook Express (Windows XP/Windows 2000)
 - Microsoft Outlook

(Als een e-mailprogramma niet naar behoren functioneert, controleert u of de MAPI-instelling van het mailprogramma is ingeschakeld. Raadpleeg de handleiding van het e-mailprogramma voor meer informatie.)

1. Scan documenten in MP Navigator EX en sla ze op. Open het venster Toon & gebruik (View & Use) vanuit het scherm voor de navigatiemodus en selecteer de gewenste afbeeldingen.

Opmerking

- Zie 'We gaan scannen' voor meer informatie over het scannen van afbeeldingen in MP Navigator EX.
- U kunt ook afbeeldingen selecteren die zijn opgeslagen op een geheugenkaart of computer.
 - ➔ Afbeeldingen importeren die zijn opgeslagen op een geheugenkaart
 - ➔ Afbeeldingen openen die op een computer zijn opgeslagen

2. Klik op Verzenden (Send) en klik vervolgens op Toevoegen aan e-mail (Attach to E-mail) in de lijst.

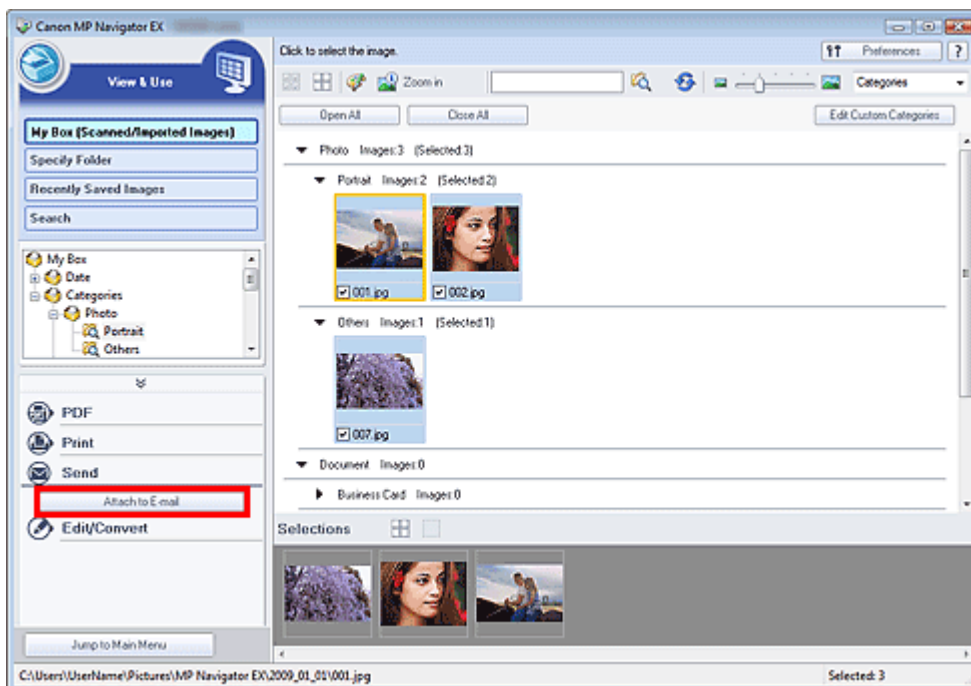

3. Stel de opties voor opslaan in zoals gewenst.

Geef de doelmap en bestandsnaam op.

➔ Dialoogvenster Via e-mail verzenden (Send via E-mail)

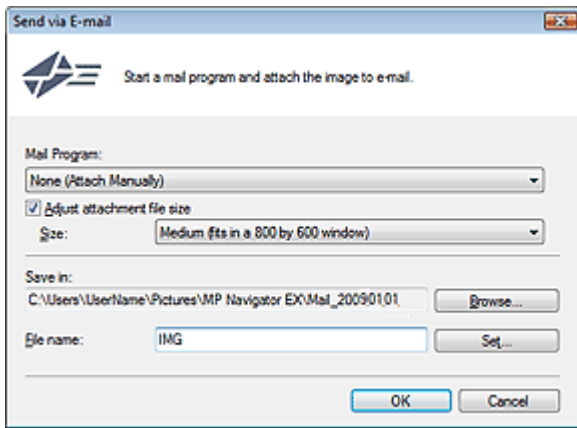

Opmerking

- U kunt een compressietype selecteren als u JPEG-afbeeldingen via e-mail verzendt. Klik op Instellen... (Set...) om een dialoogvenster te openen en selecteer een van de volgende compressietypes: Hoog (lage compressie) (High(Low Compression)), Standaard (Standard) of Laag (hoge compressie) (Low(High Compression)).

4. Klik op OK.

De bestanden worden opgeslagen volgens de instellingen en het e-mailprogramma start.

5. Geef de geadresseerde op, voer het onderwerp en de berichttekst in en verzend het bericht.

Raadpleeg de handleiding van het e-mailprogramma voor meer informatie.

[Naar boven↑](#)

Uitgebreide Handleiding

Uitgebreide Handleiding > Scannen > Scannen met de meegeleverde toepassingssoftware > Afbeeldingen in MP Navigator EX gebruiken > Bestanden bewerken

MP Navigator EX

Bestanden bewerken

U kunt afbeeldingen bewerken of ze converteren naar tekst met MP Navigator EX of een toepassing bij het apparaat. Scan documenten en sla ze op. Open daarna het venster Toon & gebruik (View & Use) om aan te geven wat u wilt doen met de afbeeldingen.

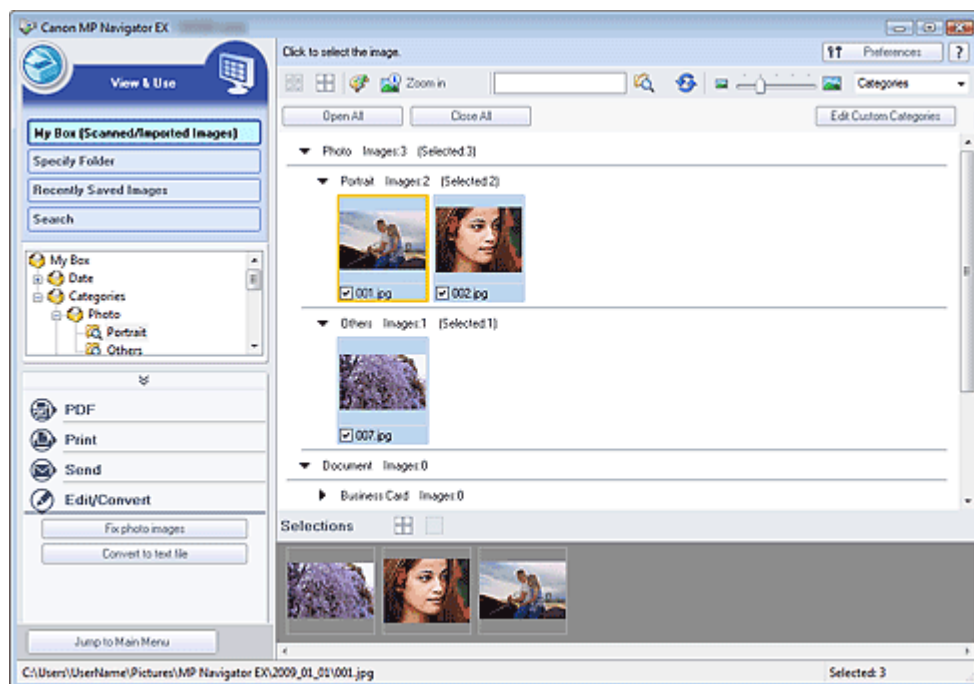

Opmerking

- Zie 'We gaan scannen' voor meer informatie over het scannen van afbeeldingen in MP Navigator EX.
- U kunt ook afbeeldingen selecteren die zijn opgeslagen op een geheugenkaart of computer.
 - ➔ Afbeeldingen importeren die zijn opgeslagen op een geheugenkaart
 - ➔ Afbeeldingen openen die op een computer zijn opgeslagen

Foto's corrigeren

U kunt afbeeldingen corrigeren en verbeteren in het venster Afbeeldingen corrigeren/verbeteren (Correct/Enhance Images).

1. Selecteer afbeeldingen en klik op Bewerken/converteren (Edit/Convert).
2. Klik op Foto Afbeeldingen herstellen (Fix photo images) in de lijst.
Het venster Afbeeldingen corrigeren/verbeteren (Correct/Enhance Images) wordt geopend.
3. Afbeeldingen corrigeren/verbeteren in het venster Afbeeldingen corrigeren/verbeteren (Correct/Enhance Images).

Opmerking

- Zie 'Venster Afbeeldingen corrigeren/verbeteren (Correct/Enhance Images)' voor meer informatie over het venster Afbeeldingen corrigeren/verbeteren (Correct/Enhance Images).
- Zie de betreffende onderstaande onderwerpen voor het corrigeren/verbeteren van afbeeldingen.
 - ➔ Afbeeldingen automatisch corrigeren/verbeteren
 - ➔ Afbeeldingen handmatig corrigeren/verbeteren

Documenten converteren naar tekst

Tekst scannen in gescande tijdschriften en kranten en weergeven in Kladblok (geleverd bij Windows).

Belangrijk

- PDF-bestanden kunnen niet worden omgezet in tekst.

1. Selecteer afbeeldingen en klik op Bewerken/converteren (Edit/Convert).

2. Klik op Converteren naar tekstbestand (Convert to text file) in de lijst.

Textedit (geleverd bij Windows) wordt gestart en bewerkbare tekst wordt weergegeven.

Opmerking

- U kunt alleen teksten in talen exporteren naar Kladblok (geleverd bij Windows) die geselecteerd kunnen worden op het tabblad Algemeen (General) Klik op Instellen... (Set...) op het tabblad Algemeen (General) en geef de taal op van het document dat u wilt scannen. Als u meerdere documenten scant, kunt u de geëxporteerde tekst in één bestand verzamelen.
➔ [Tabblad Algemeen \(General\)](#)
- Tekst die wordt weergegeven in Kladblok (geleverd bij Windows) kan alleen als leidraad worden gebruikt. Tekst in de afbeeldingen van de volgende documenttypen wordt mogelijk niet correct gelezen.
 - Documenten die tekst bevatten met een tekengrootte kleiner dan 8 of groter dan 40 punten (op 300 dpi)
 - Scheve documenten
 - Documenten die verkeerd om zijn geplaatst of documenten met een verkeerde afdrukstand (gedraaide tekens)
 - Documenten met speciale lettertypen, effecten, cursieve letters of met de hand geschreven tekst
 - Documenten met een smalle regelafstand
 - Documenten met kleuren op de achtergrond of tekst
 - Documenten met meerdere talen

[Naar boven](#)↑

Uitgebreide Handleiding

Uitgebreide Handleiding > Scannen > Scannen met de meegeleverde toepassingssoftware > Afbeeldingen in MP Navigator EX gebruiken > Wachtwoorden voor PDF-bestanden instellen

MP Navigator EX

Wachtwoorden voor PDF-bestanden instellen

U kunt wachtwoorden instellen voor het openen, bewerken en afdrukken van PDF-bestanden.

U kunt twee wachtwoorden instellen: een om het bestand te openen en een om het bestand te bewerken of af te drukken.

Belangrijk

- In Windows 2000 is voor deze functie Internet Explorer 5.5 Service Pack 2 of hoger vereist.
- Als u het wachtwoord vergeet, kunt u het bestand niet meer openen of bewerken. Bewaar uw wachtwoorden op een veilige plaats, zodat u ze altijd kunt raadplegen.
- U kunt PDF-bestanden die met een wachtwoord zijn beveiligd, niet openen in toepassingen die geen PDF-beveiliging ondersteunen.
- In sommige toepassingen kunnen de opdrachten (afdrukken, bewerken, enzovoort) die alleen met een wachtwoord kunnen worden uitgevoerd, verschillen van die in MP Navigator EX.
- U kunt in PDF-bestanden die met een wachtwoord zijn beveiligd geen tekst zoeken via het [Venster Toon & gebruik \(View & Use\)](#).

1. Scan documenten in MP Navigator EX en klik vervolgens op Opslaan als PDF-bestand (Save as PDF file).

U kunt ook bestaande bestanden bewerken in het venster PDF-bestand maken/bewerken (Create/Edit PDF file) en vervolgens klikken op Geselecteerde pagina's opslaan (Save Selected Pages) of Alle pagina's opslaan (Save All Pages).

Het dialoogvenster Opslaan als PDF-bestand (Save as PDF file) wordt geopend.

Belangrijk

- U kunt geen wachtwoorden instellen als afbeeldingen automatisch worden opgeslagen nadat ze zijn gescand, bijvoorbeeld wanneer u scant vanuit het scherm in de modus voor eenmaal klikken of met het bewerkingspaneel van het apparaat.

Opmerking

- Zie '[We gaan scannen](#)' voor informatie over het scannen van afbeeldingen.
- Zie '[PDF-bestanden maken/bewerken](#)' als u PDF-bestanden wilt maken van bestaande bestanden of als u bestanden wilt bewerken.

2. Schakel het selectievakje Instellingen wachtwoordbeveiliging (Password security settings) in.

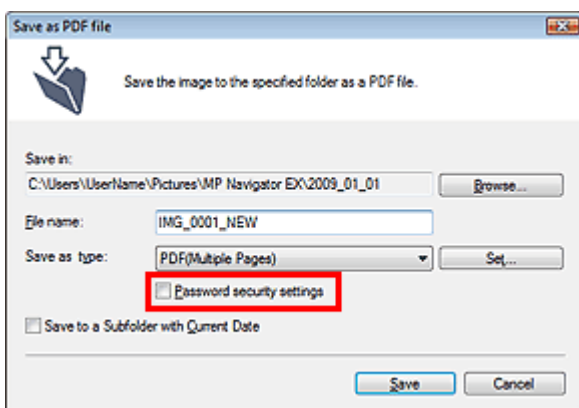
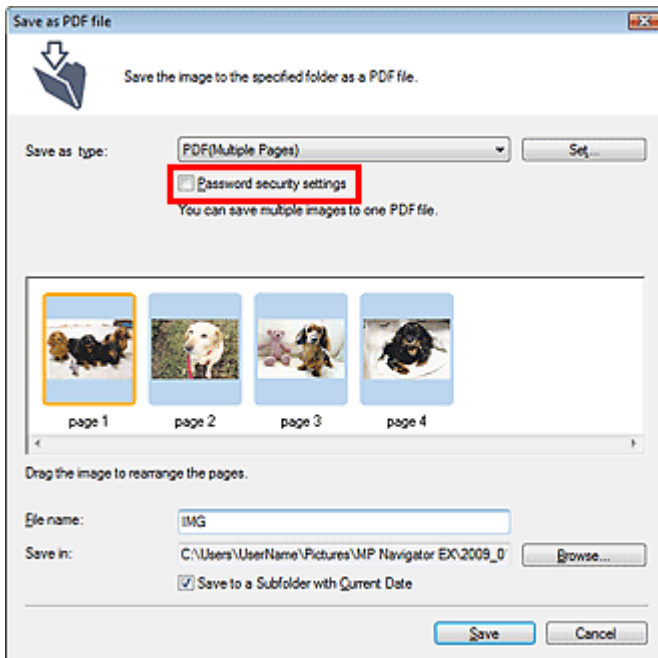

Het dialoogvenster Wachtwoordbeveiliging - Instellingen (Password Security -Settings) wordt geopend.

Opmerking

- U kunt het dialoogvenster Wachtwoordbeveiliging - Instellingen (Password Security -Settings) ook openen door op Instellen... (Set...) te klikken en vervolgens Wachtwoordbeveiliging (Password Security) te selecteren bij Beveiliging (Security) in het dialoogvenster PDF-instellingen (PDF Settings).

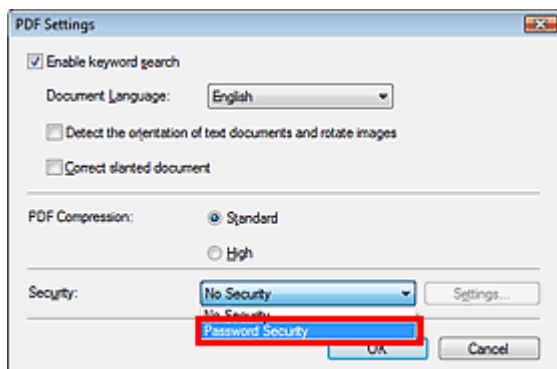

- Schakel het selectievakje Wachtwoord vereist om document te openen (Require a password to open the document) of Wachtwoord gebruiken om afdrucken en bewerken van document en beveiligingsinstellingen te beperken (Use a password to restrict printing and editing of the document and its security settings) in en geef een wachtwoord op.

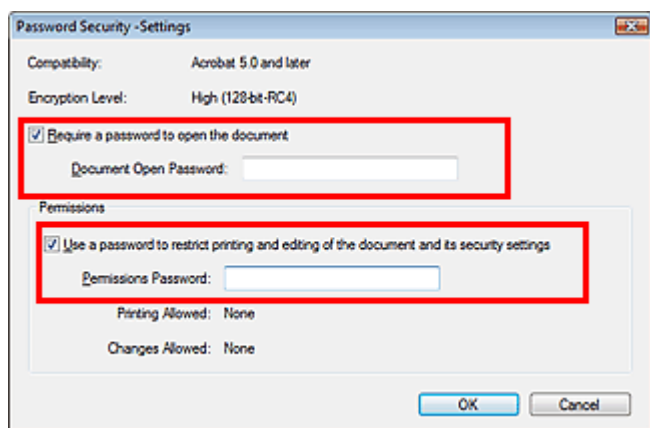

Belangrijk

- U kunt een wachtwoord van maximaal 32 alfanumerieke enkele-bytetekens opgeven. Wachtwoorden zijn hoofdlettergevoelig.
- Schakel beide selectievakjes in om het Wachtwoord voor openen document (Document Open Password) en het Wachtwoord machtigingen (Permissions Password) in te stellen. U kunt niet hetzelfde wachtwoord voor beide doeleinden gebruiken.

4. Klik op OK.

Het dialoogvenster Het wachtwoord voor het openen van het document bevestigen (Confirm Document Open Password) of Bevestig toestemmingenwachtwoord (Confirm Permissions Password) wordt geopend.

Wachtwoord voor openen document

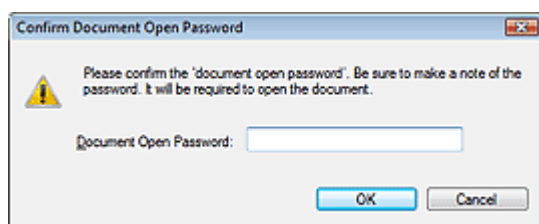

Wachtwoord machtigingen



5. Geef het wachtwoord opnieuw op en klik op OK.

Het dialoogvenster Opslaan als PDF-bestand (Save as PDF file) wordt opnieuw weergegeven.

Belangrijk

- Als u het dialoogvenster Opslaan als PDF-bestand (Save as PDF file) sluit zonder op Opslaan (Save) te klikken, worden de instellingen in het dialoogvenster Wachtwoordbeveiliging - Instellingen (Password Security -Settings) verwijderd.
- Wachtwoorden worden verwijderd zodra het bestand wordt bewerkt. Als u een bewerkt bestand opslaat, moet u het wachtwoord opnieuw instellen.

Opmerking

- Als u de wachtwoorden instelt via het dialoogvenster PDF-instellingen (PDF Settings), gaat u terug naar het dialoogvenster PDF-instellingen (PDF Settings). Klik op OK. Het dialoogvenster Opslaan als PDF-bestand (Save as PDF file) wordt opnieuw weergegeven.

6. Klik op Opslaan (Save).

Bestanden worden volgens de instellingen opgeslagen.

Verwant onderwerp

► [PDF-bestanden die met een wachtwoord zijn beveiligd openen of bewerken](#)

[Naar boven](#)↑

Uitgebreide Handleiding

Uitgebreide Handleiding > Scannen > Scannen met de meegeleverde toepassingssoftware > Afbeeldingen in MP Navigator EX gebruiken > PDF-bestanden die met een wachtwoord zijn beveiligd openen of bewerken

MP Navigator EX

PDF-bestanden die met een wachtwoord zijn beveiligd openen of bewerken

Als u een PDF-bestand dat met een wachtwoord is beveiligd wilt openen of bewerken/afdrucken, moet u een wachtwoord opgeven.

Hoe u het wachtwoord moet opgeven, hangt af van de bewerking. De volgende procedures dienen alleen als voorbeeld.

Belangrijk

- U kunt alleen PDF-bestanden openen, bewerken of afdrucken waarbij het wachtwoord is ingesteld met MP Navigator EX. U kunt geen PDF-bestanden bewerken die in andere toepassingen zijn bewerkt, of waarvan het wachtwoord is ingesteld met andere toepassingen. Alleen MP Navigator EX versie 1.1 en 2.0 of later ondersteunt het openen, bewerken en afdrucken van PDF-bestanden die met een wachtwoord zijn beveiligd.
- In Windows 2000 hebt u Internet Explorer 5.5 Service Pack 2 of hoger nodig om PDF-bestanden met een wachtwoord te kunnen openen, bewerken of afdrucken.
- Wachtwoorden zijn hoofdlettergevoelig.

Een wachtwoord opgeven om een bestand te openen

1. Selecteer in het venster Toon & gebruik het PDF-bestand dat u wilt openen en klik

op  Inzoomen.

U kunt ook dubbelklikken op het PDF-bestand.

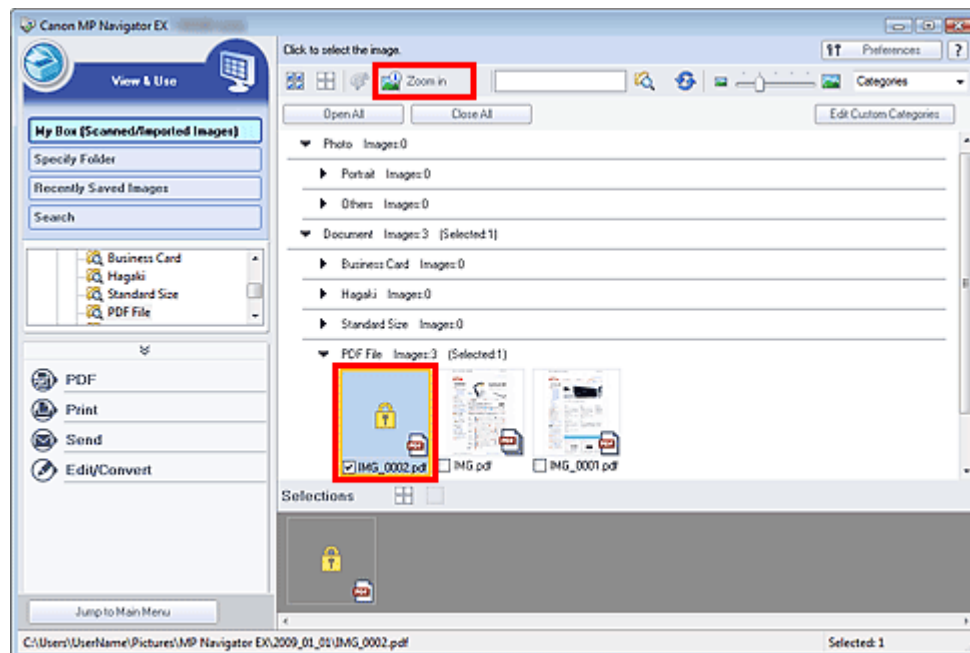

Opmerking

- Alleen het Wachtwoord voor openen document (Document Open Password) is vereist. U hoeft het Wachtwoord machtigingen (Permissions Password) niet op te geven.
- Als het dialoogvenster Inzoomen (Zoom in) wordt geopend met een slotpictogram, klikt u op Voer wachtwoord in (Enter Password).

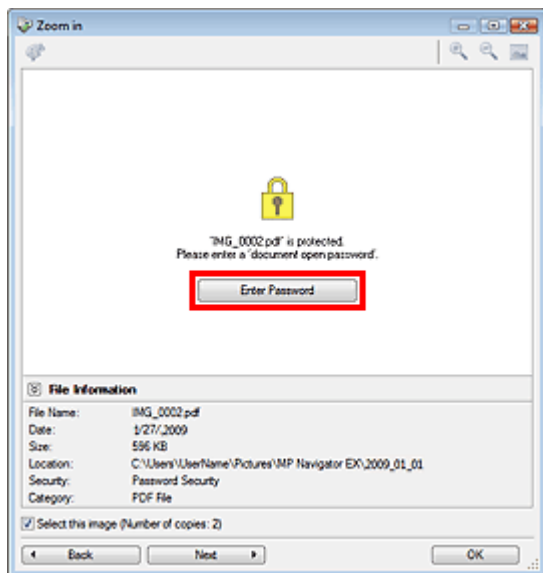

2. Het dialoogvenster Wachtwoord (Password) wordt geopend. Geef het wachtwoord op en klik op OK.

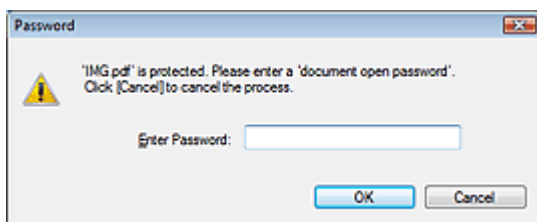

Het PDF-bestand wordt geopend in het dialoogvenster Inzoomen (Zoom in).

Opmerking

- Als u het bestand opnieuw wilt openen nadat u het dialoogvenster Inzoomen (Zoom in) hebt gesloten, geeft u het wachtwoord opnieuw op.

Een wachtwoord (Wachtwoord machtigen) opgeven om een bestand te bewerken of af te drukken

1. Selecteer PDF-bestanden in het venster Toon & gebruik (View & Use) en klik op PDF of Afdrukken (Print).

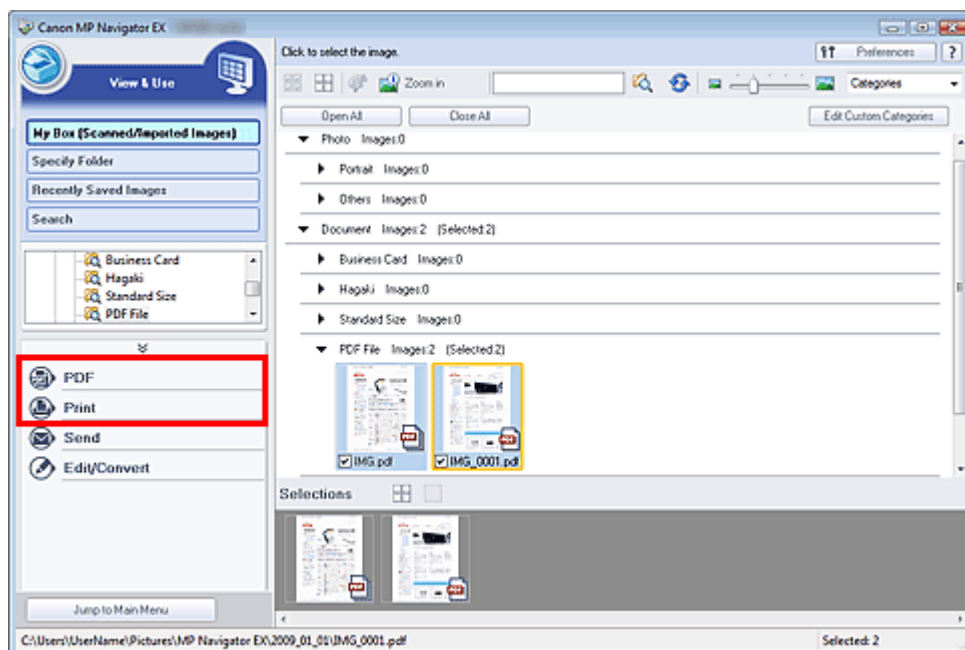

2. Als u een PDF-bestand wilt maken of het bestand wilt bewerken, selecteert u PDF-bestand maken/bewerken (Create/Edit PDF file) in de lijst. Als u het bestand wilt afdrukken, klikt u op Document afdrukken (Print Document).

In het dialoogvenster Wachtwoord (Password) wordt u gevraagd een wachtwoord op te geven.



Opmerking

- Als het Wachtwoord voor openen document (Document Open Password) ook is ingesteld, moet u eerst het Wachtwoord voor openen document (Document Open Password) opgeven en vervolgens het Wachtwoord machtigingen (Permissions Password).

3. Geef het wachtwoord op en klik op OK.

Het bijbehorende dialoogvenster wordt geopend.

Belangrijk

- Als een met wachtwoord beveiligd PDF-bestand wordt bewerkt, worden de wachtwoorden verwijderd. Stel de wachtwoorden opnieuw in.
➔ [Wachtwoorden voor PDF-bestanden instellen](#)

Verwant onderwerp

- ▶ [Wachtwoorden voor PDF-bestanden instellen](#)

[Naar boven](#)↑

Uitgebreide Handleiding

Uitgebreide Handleiding > Scannen > Scannen met de meegeleverde toepassingssoftware > Schermen van MP Navigator EX

MP Navigator EX

Schermen van MP Navigator EX

Informatie over de schermen en functies van MP Navigator EX.

Tabblad Documenten of afbeeldingen scannen/importeren (Scan/Import Documents or Images)

- ➔ Scherm Foto's/documenten (plaat) (Photos/Documents (Platen)) (Venster Scan/Import. (Scan/Import))
 - Dialoogvenster Scan-instellingen (Scan Settings) (Foto's/documenten)
 - Dialoogvenster Opslaan (Save)
 - Dialoogvenster Opslaan als PDF-bestand (Save as PDF file)
- ➔ Scherm Stapel documenten (ADF) (Stack of Documents (ADF)) (Venster Scan/Import. (Scan/Import))
 - Dialoogvenster Scaninstellingen (Scan Settings) (Stapel documenten (ADF))
- ➔ Scherm Geheugenkaart (Memory Card) (Venster Scan/Import. (Scan/Import))

Tabblad Afbeeldingen op de computer weergeven en gebruiken (View & Use Images on your Computer)

- ➔ Venster Toon & gebruik (View & Use)
 - Venster PDF-bestand maken/bewerken (Create/Edit PDF file)
 - Dialoogvenster Document afdrukken
 - Dialoogvenster Foto afdrukken (Print Photo)
 - Dialoogvenster Via e-mail verzenden (Send via E-mail)
 - Venster Afbeeldingen corrigeren/verbeteren (Correct/Enhance Images)

Tabblad Aangepast scannen met één muisklik (Custom Scan with One-click) / Scherm voor modus Eenmaal klikken

- ➔ Dialoogvenster Opslaan (Save) (Scherm voor modus eenmaal klikken)
- ➔ Dialoogvenster PDF
- ➔ Dialoogvenster Verzenden (Mail)
- ➔ Dialoogvenster OCR
- ➔ Dialoogvenster Aangepast (Custom)

Dialoogvenster Voorkeuren (Preferences)

- ➔ Tabblad Algemeen (General)
- ➔ Tabblad Instellingen scannerknop (Scanner Button Settings) (Opslaan)
- ➔ Tabblad Instellingen scannerknop (Scanner Button Settings) (Toevoegen aan e-mail)
- ➔ Tabblad Instellingen scannerknop (Scanner Button Settings) (Openen met toepassing)

Naar boven↑

Uitgebreide Handleiding

Uitgebreide Handleiding > Scannen > Scannen met de meegeleverde Toepassingssoftware > Schermen van MP Navigator EX > Scherm Navigatiemodus

MP Navigator EX

Scherm Navigatiemodus

Dit is een van de opstartschermen van MP Navigator EX.

Plaats de muisaanwijzer op een pictogram boven aan het scherm om het bijbehorende tabblad weer te geven. Gebruik de tabbladen op basis van de handelingen die u wilt uitvoeren.

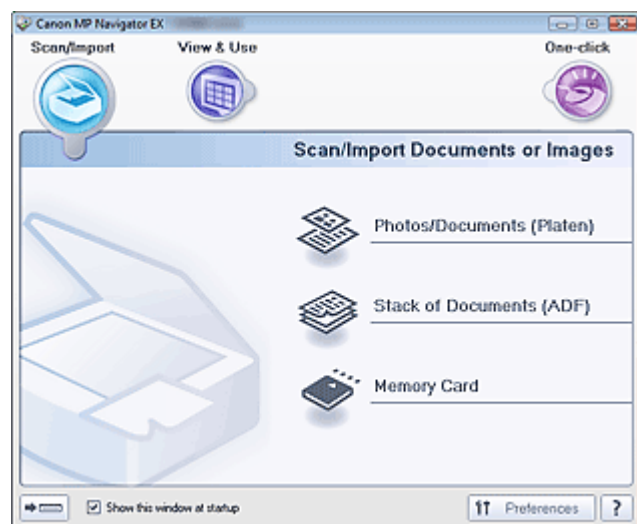

- **Scan/Import. (Scan/Import)**

U kunt foto's en documenten scannen of afbeeldingen importeren die zijn opgeslagen op een geheugenkaart.

➔ [Tabblad Documenten of afbeeldingen scannen/importeren \(Scan/Import Documents or Images\)](#)

- **Toon & gebruik (View & Use)**

U kunt afbeeldingen openen die op een computer zijn opgeslagen en deze afdrucken of aan een e-mail toevoegen. U kunt ze ook bewerken met een toepassing die bij het apparaat is geleverd.

➔ [Tabblad Afbeeldingen op de computer weergeven en gebruiken \(View & Use Images on your Computer\)](#)

- **Eenmaal klikken (One-click)**

U kunt scannen, opslaan, enzovoort. in één handeling, door op het bijbehorende pictogram te klikken.

➔ [Tabblad Aangepaste scan met eenmaal klikken \(Custom Scan with One-click\)](#)

-  **(Modus schakelen)**

Ga naar het scherm voor de modus eenmaal klikken. In het scherm voor de modus eenmaal klikken kunt u scannen, opslaan, enzovoort in één handeling, door op het bijbehorende pictogram te klikken.

➔ [Scherm voor modus eenmaal klikken](#)

- **Dit venster bij het opstarten weergeven (Show this window at startup)**

Schakel dit selectievakje in om het hoofdmenu bij het opstarten te openen. Het laatst gebruikte scherm wordt geopend als dit selectievakje niet is ingeschakeld.

-  **Voorkeuren (Preferences)**

Het dialoogvenster Voorkeuren (Preferences) wordt geopend. In het dialoogvenster Voorkeuren (Preferences) kunt u geavanceerde instellingen definiëren voor MP Navigator EX-functies.

➔ [Dialoogvenster Voorkeuren \(Preferences\)](#)

-  **Handleiding (Guide)**

Deze handleiding openen.

Uitgebreide Handleiding

Uitgebreide Handleiding > Scannen > Scannen met de meegeleverde toepassingssoftware > Schermen van MP Navigator EX > Tabblad Documenten of afbeeldingen scannen/importeren (Scan/Import Documents or Images)

MP Navigator EX

Tabblad Documenten of afbeeldingen scannen/importeren (Scan/Import Documents or Images)

Wijs in het scherm navigatiemodus Scan/Import. (Scan/Import) aan om het tabblad Documenten of afbeeldingen scannen/importeren (Scan/Import Documents or Images) weer te geven.

U kunt foto's en documenten scannen of afbeeldingen importeren die zijn opgeslagen op een geheugenkaart.

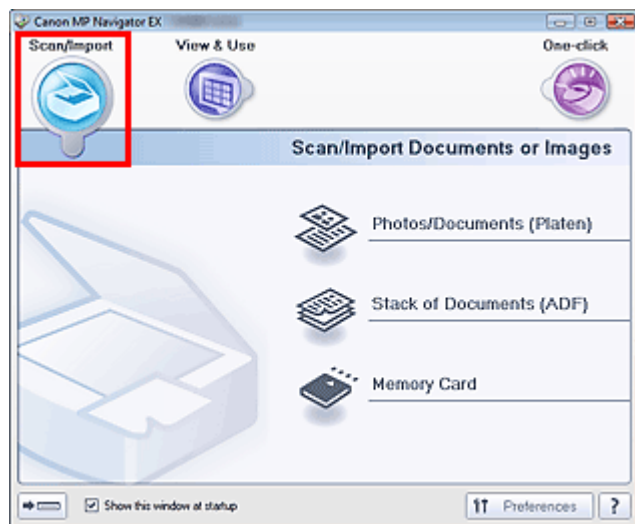

- **Foto's/documenten (plaat) (Photos/Documents (Platen))**

Het venster Scan/Import. (Scan/Import) openen. Hiermee kunt u foto's en document op de glasplaat scannen.

➔ Scherm Foto's/documenten (plaat) (Photos/Documents (Platen)) (Venster Scan/Import. (Scan/Import))

- **Stapel documenten (ADF) (Stack of Documents (ADF))**

Het venster Scan/Import. (Scan/Import) openen. Plaats meerdere documenten in de ADF (automatische documentinvoer) en scan deze tegelijkertijd.

➔ Scherm Stapel documenten (ADF) (Stack of Documents (ADF)) (Venster Scan/Import. (Scan/Import))

- **Geheugenkaart (Memory Card)**

Het venster Scan/Import. (Scan/Import) openen met Geheugenkaart (Memory Card) geselecteerd. Hiermee kunt u afbeeldingen op geheugenkaarten importeren.

➔ Scherm Geheugenkaart (Memory Card) (Venster Scan/Import. (Scan/Import))

-  **(Modus schakelen)**

Ga naar het scherm voor de modus eenmaal klikken. In het scherm voor de modus eenmaal klikken kunt u scannen, opslaan, enzovoort in één handeling, door op het bijbehorende pictogram te klikken.

➔ Scherm voor modus eenmaal klikken

- **Dit venster bij het opstarten weergeven (Show this window at startup)**

Schakel dit selectievakje in om het hoofdmenu bij het opstarten te openen. Het laatst gebruikte scherm wordt geopend als dit selectievakje niet is ingeschakeld.

-  **Voorkeuren (Preferences)**

Het dialoogvenster Voorkeuren (Preferences) wordt geopend. In het dialoogvenster Voorkeuren (Preferences) kunt u geavanceerde instellingen definiëren voor MP Navigator EX-functies.

➔ Dialoogvenster Voorkeuren (Preferences)

-  **Handleiding (Guide)**

Deze handleiding openen.

Uitgebreide Handleiding

Uitgebreide Handleiding > Scannen > Scannen met de meegeleverde toepassingssoftware > Schermen van MP Navigator EX > Tabblad Afbeeldingen op de computer weergeven en gebruiken (View & Use Images on your Computer)

MP Navigator EX

Tabblad Afbeeldingen op de computer weergeven en gebruiken (View & Use Images on your Computer)

Wijs Toon & gebruik (View & Use) aan op het scherm voor de navigatiemodus om het tabblad Afbeeldingen op de computer weergeven en gebruiken (View & Use Images on your Computer) weer te geven.

U kunt afbeeldingen openen die op een computer zijn opgeslagen en deze afdrukken of aan een e-mail toevoegen. U kunt ze ook bewerken met een toepassing die bij het apparaat is geleverd.

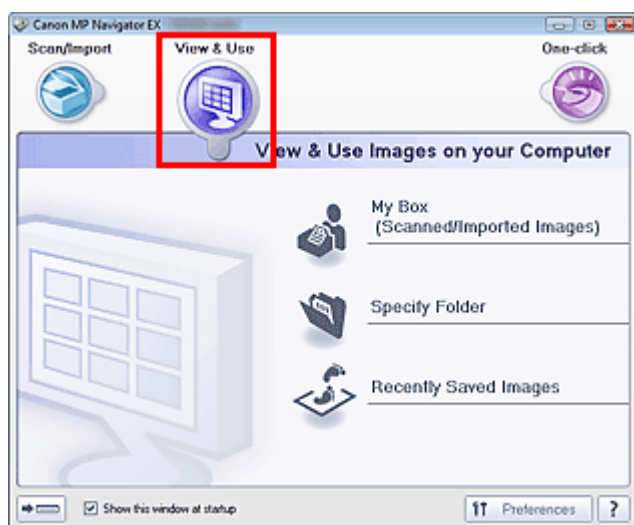

- **Mijn vak (gesc./geïmp. afb.) (My Box (Scanned/Imported Images))**

Het venster Toon & gebruik (View & Use) openen met Mijn vak (gesc./geïmp. afb.) (My Box (Scanned/Imported Images)) geselecteerd.

U kunt afbeeldingen die zijn opgeslagen in Mijn vak openen en gebruiken.

Mijn vak is een speciale map voor het opslaan van afbeeldingen die met MP Navigator EX zijn gescand.

Opmerking

- Standaard zijn de volgende mappen opgegeven.
Windows Vista: map MP Navigator EX in de map Afbeelding (Picture)
Windows XP: map MP Navigator EX in de map Mijn afbeeldingen (My Pictures)
Windows 2000: map MP Navigator EX in de map Mijn afbeeldingen (My Pictures)

- **Map opgeven (Specify Folder)**

Het venster Toon & gebruik (View & Use) openen met Map opgeven (Specify Folder) geselecteerd.

U kunt afbeeldingen die zijn opgeslagen in specifieke mappen openen en gebruiken.

- **Recent opgesl. afbeeldingen (Recently Saved Images)**

Het venster Toon & gebruik (View & Use) openen met Recent opgesl. afbeeldingen (Recently Saved Images) geselecteerd.

U kunt 'Gescande/geïmporteerde afbeeldingen' en afbeeldingen die zijn 'Toegevoegd aan e-mail' of 'Verzonden naar toepassing' openen en gebruiken.

➔ Venster Toon & gebruik (View & Use)

-  **(Modus schakelen)**

Ga naar het scherm voor de modus eenmaal klikken. In het scherm voor de modus eenmaal klikken kunt u scannen, opslaan, enzovoort in één handeling, door op het bijbehorende pictogram te klikken.

➔ Scherm voor modus eenmaal klikken

- **Dit venster bij het opstarten weergeven (Show this window at startup)**

Schakel dit selectievakje in om het hoofdmenu bij het opstarten te openen. Het laatst gebruikte scherm wordt geopend als dit selectievakje niet is ingeschakeld.

-  Preferences **Voorkeuren (Preferences)**

Het dialoogvenster Voorkeuren (Preferences) wordt geopend. In het dialoogvenster Voorkeuren (Preferences) kunt u geavanceerde instellingen definiëren voor MP Navigator EX-functies.

➔ [Dialoogvenster Voorkeuren \(Preferences\)](#)

-  **Handleiding**

Deze handleiding openen.

Verwant onderwerp

► [Afbeeldingen openen die op een computer zijn opgeslagen](#)

[Naar boven](#)↑

Uitgebreide Handleiding

Uitgebreide Handleiding > Scannen > Scannen met de meegeleverde toepassingssoftware > Schermen van MP Navigator EX > Tabblad Aangepaste scan met eenmaal klikken (Custom Scan with One-click)

MP Navigator EX

Tabblad Aangepaste scan met eenmaal klikken (Custom Scan with One-click)

Wijs Eenmaal klikken (One-click) in het scherm voor de navigatiemodus aan om het tabblad Aangepaste scan met eenmaal klikken (Custom Scan with One-click) weer te geven.

U kunt scannen, opslaan, enzovoort. in één handeling, door op het bijbehorende pictogram te klikken.

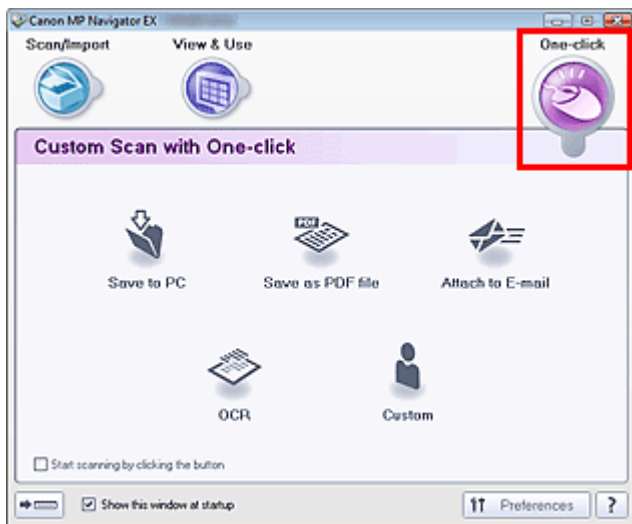

- **Opslaan naar computer (Save to PC)**

Documenten scannen en opslaan. Het documenttype wordt automatisch gedetecteerd. De bestandsindeling wordt automatisch ingesteld. Bestanden worden opgeslagen naar een computer. Wanneer u op dit pictogram klikt, wordt het dialoogvenster Opslaan (Save) geopend en kunt u de instellingen voor scannen en opslaan opgeven.

➔ [Dialoogvenster Opslaan \(Save\)](#)

- **Opslaan als PDF-bestand (Save as PDF file)**

Documenten scannen en opslaan als PDF-bestanden.

Wanneer u op dit pictogram klikt, wordt het dialoogvenster PDF geopend en kunt u de instellingen voor de toepassing en voor scannen/opslaan opgeven.

➔ [Dialoogvenster PDF](#)

- **Toevoegen aan e-mail (Attach to E-mail)**

Documenten of foto's scannen en ze toevoegen aan een e-mailbericht.

Wanneer u op dit pictogram klikt, wordt het dialoogvenster Verzenden (Mail) geopend en kunt u de instellingen voor scannen/opslaan en voor het e-mailprogramma opgeven.

➔ [Dialoogvenster Verzenden \(Mail\)](#)

- **OCR**

Tekstdocumenten scannen en de tekst in de afbeelding weergeven in Kladblok (geleverd bij Windows).

Wanneer u op dit pictogram klikt, wordt het dialoogvenster OCR geopend en kunt u de instellingen voor de toepassing en voor scannen/opslaan opgeven.

➔ [Dialoogvenster OCR](#)



Opmerking

- Raadpleeg de handleiding van de toepassing voor de verdere procedure.

- **Aangepast (Custom)**

Documenten scannen en openen in een opgegeven toepassing. Het documenttype wordt automatisch gedetecteerd.

Wanneer u op dit pictogram klikt, wordt het dialoogvenster Aangepast (Custom) geopend en kunt u de instellingen voor de toepassing en voor scannen/opslaan opgeven.

➔ [Dialoogvenster Aangepast \(Custom\)](#)

Opmerking

- Raadpleeg de handleiding van de toepassing voor de verdere procedure.
-

- **Het scannen starten door op de knop te klikken (Start scanning by clicking the button)**

Schakel dit selectievakje in en klik op een pictogram om meteen te beginnen met scannen



- **(Modus schakelen)**

Overschakelen op de modus Eenmaal klikken. Het scherm voor de modus Eenmaal klikken wordt weergegeven.

➔ [Scherm voor modus eenmaal klikken](#)

- **Dit venster bij het opstarten weergeven (Show this window at startup)**

Schakel dit selectievakje in om het hoofdmenu bij het opstarten te openen. Het laatst gebruikte scherm wordt geopend als dit selectievakje niet is ingeschakeld.



- **Voorkeuren (Preferences)**

Het dialoogvenster Voorkeuren (Preferences) wordt geopend. In het dialoogvenster Voorkeuren (Preferences) kunt u geavanceerde instellingen definiëren voor MP Navigator EX-functies.

➔ [Dialoogvenster Voorkeuren \(Preferences\)](#)



- **Handleiding**

Deze handleiding openen.

Belangrijk

- De volgende beperkingen zijn van toepassing wanneer u scant met Documenttype (Document Type) ingesteld op Auto-mode (Auto Mode) in het dialoogvenster Opslaan (Save) of Aangepast (Custom).
Als u tekst in de gescande afbeelding wilt omzetten in tekstgegevens, geeft u het Documenttype (Document Type) op (selecteer niet de Auto-mode).

Verwant onderwerp

- ▶ [Eenvoudig scannen met eenmaal klikken](#)

[Naar boven](#) ↑

Uitgebreide Handleiding

Uitgebreide Handleiding > Scannen > Scannen met de meegeleverde toepassingssoftware > Schermen van MP Navigator EX > Scherm Foto's/documenten (plaat) (Photos/Documents (Platen)) (Venster Scan/Import.. (Scan/Import))

MP Navigator EX

Scherm Foto's/documenten (plaat) (Photos/Documents (Platen)) (Venster Scan/Import. (Scan/Import))

Wijs Scan/Import. (Scan/Import) aan in het scherm voor de navigatiemodus en klik op Foto's/documenten (plaat) (Photos/Documents (Platen)).

Open dit venster om documenten te scannen vanaf de glasplaat.

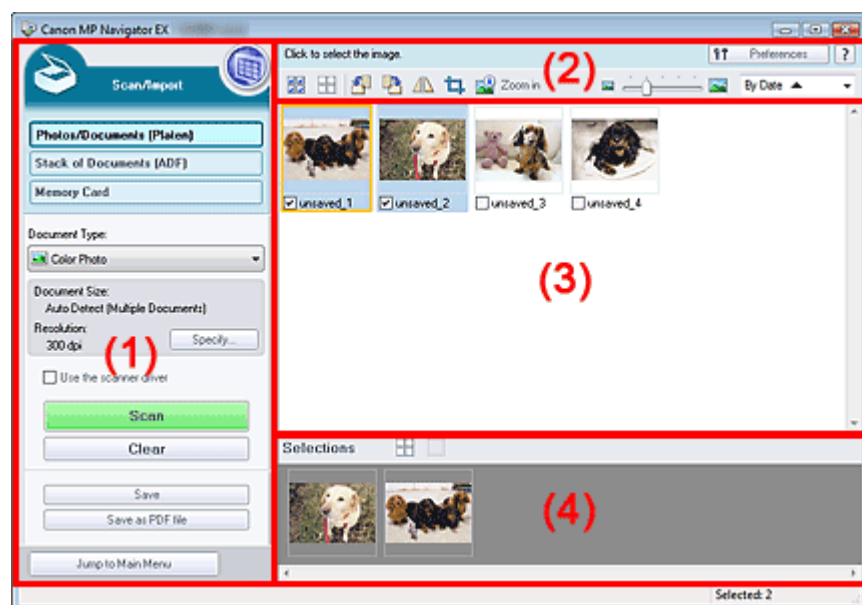

- (1) Knoppen voor de instellingen en bewerkingen
- (2) Werkbalk
- (3) Venster met miniaturen
- (4) Gebied met geselecteerde afbeeldingen

Knoppen voor de instellingen en bewerkingen

-  **(Toon & gebruik)**
Klik hierop als u afbeeldingen en PDF-bestanden die op uw computer zijn opgeslagen wilt openen. Het scherm Toon & gebruik (View & Use) wordt geopend.
➔ Venster Toon & gebruik (View & Use)
- **Foto's/documenten (plaat) (Photos/Documents (Platen))**
Hiermee opent u het scherm voor het scannen van foto's, documenten, tijdschriften ander drukwerk.
- **Stapel documenten (ADF) (Stack of Documents (ADF))**
Klik hierop wanneer u meerdere documenten tegelijk vanuit de ADF (automatische documentinvoer) wilt scannen. Het scherm voor het scannen vanuit de ADF wordt geopend.
➔ Scherm Stapel documenten (ADF) (Stack of Documents (ADF)) (Venster Scan/Import. (Scan/Import))
- **Geheugenkaart (Memory Card)**
Klik hierop als u afbeeldingen wilt importeren die op een geheugenkaart zijn opgeslagen. Het scherm voor het importeren van afbeeldingen van een geheugenkaart wordt weergegeven.
➔ Scherm Geheugenkaart (Memory Card) (Venster Scan/Import. (Scan/Import))
- **Documenttype (Document Type)**
Selecteer het type document dat u wilt scannen.
Foto's scannen: Kleurenfoto (Color Photo) or Zwart-wit foto (Black and White Photo)
Tekstdocumenten scannen: Kleurendocument (Color Document), Zwart-wit document (Black and

White Document) of Tekst (OCR)

Tijdschriften scannen: Tijdschrift (kleur) (Magazine(Color))

Belangrijk

- U kunt Documenttype (Document Type) niet selecteren als het selectievakje Scannerstuurpr. gebruiken (Use the scanner driver) is ingeschakeld.

• **Opgeven... (Specify...)**

Het documentformaat, de resolutie en andere geavanceerde scaninstellingen opgeven.

➔ [Dialogvenster Scan-instellingen \(Scan Settings\) \(Foto's/documenten\)](#)

Belangrijk

- Opgeven... (Specify...) is niet beschikbaar als het selectievakje Scannerstuurpr. gebruiken (Use the scanner driver) geselecteerd is.

• **Scannerstuurpr. gebruiken (Use the scanner driver)**

Schakel dit selectievakje in als u wilt scannen met ScanGear (scannerstuurprogramma). Gebruik ScanGear (scannerstuurprogramma) om tijdens het scannen afbeeldingen te corrigeren en kleuren aan te passen.

• **Scannen (Scan)**

Het scannen begint.

Opmerking

- Deze knop verandert in Scannerstuurprogramma openen (Open Scanner Driver) als u het selectievakje Het scannerstuurprogramma gebruiken (Use the scanner driver) inschakelt.

• **Scannerstuurprogramma openen (Open Scanner Driver)**

ScanGear (scannerstuurprogramma) wordt gestart.

Zie '[Schermen van ScanGear \(Scannerstuurprogramma\)](#)' voor meer informatie over de schermen van ScanGear (scannerstuurprogramma).

Opmerking

- Deze knop verandert in Scannen (Scan) als u het selectievakje Het scannerstuurprogramma gebruiken (Use the scanner driver) inschakelt.

• **Wissen (Clear)**

Alle afbeeldingen in het venster voor miniatures verwijderen.

Opmerking

- Afbeeldingen die niet op de computer zijn opgeslagen, worden verwijderd. Gebruik Opslaan (Save) of een andere methode als u belangrijke afbeeldingen op de computer wilt opslaan, voordat u op Wissen (Clear) klikt.

• **Opslaan (Save)**

Sla de geselecteerde afbeeldingen op. Klik hierop om het dialogvenster Opslaan (Save) te openen en de instellingen voor opslaan op te geven.

➔ [Dialogvenster Opslaan \(Save\)](#)

• **Opslaan als PDF-bestand (Save as PDF file)**

Sla de geselecteerde afbeeldingen als PDF-bestanden op. Klik hierop om het dialogvenster Opslaan als PDF-bestand (Save as PDF file) te openen en de instellingen voor opslaan op te geven.

➔ [Dialogvenster Opslaan als PDF-bestand \(Save as PDF file\)](#)

• **Naar het hoofdmenu gaan (Jump to Main Menu)**

Naar het hoofdmenu gaan

Werkbalk

• **Voorkeuren (Preferences)**

Het dialogvenster Voorkeuren (Preferences) wordt geopend. In het dialogvenster Voorkeuren (Preferences) kunt u geavanceerde instellingen definiëren voor MP Navigator EX-functies.

➔ [Dialogvenster Voorkeuren \(Preferences\)](#)

-  **Handleiding (Guide)**

Deze handleiding openen.

- **Bewerkingshulpmiddelen**



- **(Alles selecteren (Select All))**

Hiermee selecteert u alle afbeeldingen in het venster met miniatures.



- **(Alles annuleren (Cancel All))**

Hiermee annuleert u alle selecties in het venster met miniatures.



- **(Linksom roteren (Rotate Left))**

Hiermee draait u de doelfaafbeelding (in het oranje kader) 90 graden linksom.



- **(Rechtsom roteren (Rotate Right))**

Hiermee draait u de doelfaafbeelding (in het oranje kader) 90 graden rechtsom.



- **(Omkeren (Invert))**

Hiermee keert u de doelfaafbeelding (in het oranje kader) horizontaal om.



- **(Bijsnijden)**

Hiermee snijdt u de doelfaafbeelding bij (in het oranje kader) in het venster voor miniatures. Met bijsnijden selecteert u het gebied in een foto dat u wilt behouden en verwijdert u de rest. Klik op deze knop om het scherm Uitsnijden (Crop) te openen en het bijsnijdkader aan te geven.



- **Inzoomen (Zoom in)**

Hiermee vergroot u de doelfaafbeelding (in het oranje kader). U kunt de afbeelding ook vergroten door erop te dubbelklikken.



- **(Weergaveformaat (Display Size))**

Hiermee wijzigt u het formaat van afbeeldingen in het venster voor miniatures.



- **(Sorteren op)**

Hiermee sorteert u de afbeeldingen in het venster voor miniatures op categorie of op datum (oplopend of aflopend).

Venster met miniatures

- **Venster met miniatures**

Hier worden de afbeeldingen weergegeven die op de glasplaat zijn gescand.

Wanneer u het selectievakje van een afbeelding inschakelt, wordt de afbeelding weergegeven in het gebied met geselecteerde afbeeldingen.



Opmerking

- Miniatures kunnen worden weergegeven als '?' wanneer er onvoldoende geheugen is om de afbeeldingen weer te geven.

Wanneer afbeeldingen worden gesorteerd op Categorieën (Categories)



- **Alles openen (Open All)**

Hiermee geeft u alle afbeeldingen weer.



- **Alles sluiten (Close All)**

Hiermee verbergt u alle afbeeldingen.

Gebied met geselecteerde afbeeldingen



- **(Alles annuleren (Cancel All))**

Hiermee maakt u de selectie ongedaan van alle afbeeldingen in het gebied met geselecteerde

afbeeldingen.

-  **(Selectie annuleren (Cancel Selection))**

Hiermee maakt u de selectie ongedaan van de doelaafbeelding (in het oranje kader) in het gebied met geselecteerde afbeeldingen.

- **Gebied met geselecteerde afbeeldingen**

Hier worden de afbeeldingen weergegeven die in het venster met miniatures zijn geselecteerd.

Verwant onderwerp

- ▶ [Foto's en documenten scannen](#)

[Naar boven](#)↑

Uitgebreide Handleiding

Uitgebreide Handleiding > Scannen > Scannen met de meegeleverde toepassingssoftware > Schermen van MP Navigator EX > Dialogvenster Scan-instellingen (Scan Settings) (Foto's/documenten)

MP Navigator EX

Dialogvenster Scan-instellingen (Scan Settings) (Foto's/documenten)

Het dialogvenster Scan-instellingen (Scan Settings) wordt geopend wanneer u klikt op Opgeven... (Specify...) in het venster Scan/Import. (Scan/Import).

In het dialogvenster Scan-instellingen (Scan Settings) kunt u geavanceerde instellingen voor scannen opgeven.

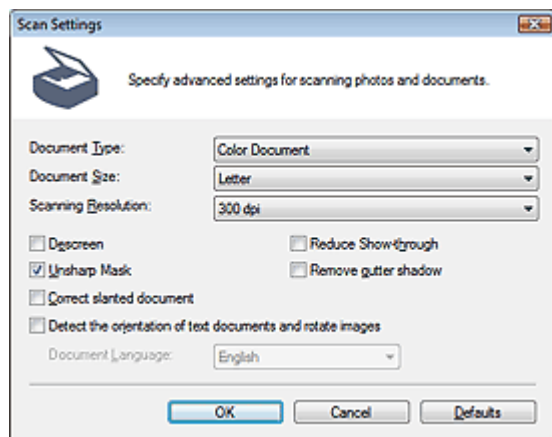

• Documenttype (Document Type)

Selecteer het type document dat u wilt scannen.

Foto's scannen: Kleurenfoto (Color Photo) of Zwart-wit foto (Black and White Photo)

Tekstdocumenten scannen: Kleurendocument (Color Document), Zwart-wit document (Black and White Document) of Tekst (OCR) (Text(OCR))

Tijdschriften scannen: Tijdschrift (kleur) (Magazine(Color))

Belangrijk

- Voor een correcte scan moet u een documenttype selecteren dat overeenkomt met het document dat u wilt scannen.

• Documentformaat (Document Size)

Selecteer het formaat van het document dat u wilt scannen.

Wanneer u Aangepast (Custom) selecteert, wordt een dialogvenster geopend waarin u het documentformaat kunt opgeven. Selecteer een van de Eenheden (Units), voer de Breedte (Width) en Hoogte (Height) in en klik op OK.

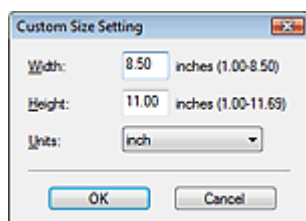

Belangrijk

- Wanneer u Automatisch detecteren (Auto Detect) selecteert, wordt de afbeelding mogelijk niet gescand op de juiste positie en het juiste formaat. Wijzig het formaat in dat geval in het werkelijke documentformaat (A4, Letter enz.). Lijn een hoek van het document uit met de hoek bij de pijl van de glasplaat.
- U kunt Autom. detecteren (meer documenten) (Auto Detect (Multiple Documents)) of Automatisch detecteren (Auto Detect) niet selecteren wanneer het Documenttype (Document Type) is ingesteld op Tekst (OCR) (Text(OCR)).

• Scanresolutie (Scanning Resolution)

Hier kunt u de resolutie selecteren waarmee documenten moeten worden gescand.

→ Resolutie

Opmerking

- Wanneer Documenttype (Document Type) is ingesteld op Tekst (OCR) (Text(OCR)), kunt u de volgende scanresoluties opgeven.
300 dpi / 400 dpi

• **Moiré-reductie (Descrreen)**

Schakel dit selectievakje in om Moiré patronen te reduceren.

Afgedrukte foto's en afbeeldingen worden weergegeven als een verzameling kleine puntjes. Moiré is een verschijnsel waarbij onregelmatige gradatie of een streep patroon zichtbaar is als foto's of afbeeldingen met fijne punten worden gescand. Moiré-reductie (Descrreen) is de functie waarmee u dit effect kunt verkleinen.

Belangrijk

- U kunt dit selectievakje niet inschakelen wanneer Documenttype (Document Type) is ingesteld op Kleurenfoto (Color Photo), Zwart-wit foto (Black and White Photo) of Tekst (OCR) (Text(OCR)).

Opmerking

- Het scannen neemt meer tijd in beslag als u Moiré-reductie (Descrreen) inschakelt.

• **Beeld verscherpen (Unsharp Mask)**

Schakel dit selectievakje in als u de contouren van de onderwerpen wilt benadrukken en het beeld wilt verscherpen.

Belangrijk

- Wanneer Documenttype (Document Type) is ingesteld op Tekst (OCR) (Text(OCR)), kunt u deze instelling niet selecteren.

• **Doorschijneffecten reduceren (Reduce Show-through)**

Schakel dit selectievakje in om tekst in een document scherper te maken of om het doorschijnen van tekst in en te voorkomen.

Belangrijk

- U kunt dit selectievakje niet inschakelen wanneer Documenttype (Document Type) is ingesteld op Kleurenfoto (Color Photo), Zwart-wit foto (Black and White Photo) of Tekst (OCR) (Text(OCR)).

Opmerking

- Schakel dit selectievakje in als het Documenttype (Document Type) een tekstdocument is en als de gescande afbeelding doorschijnend is.

• **Schaduw van rugmarge verwijderen (Remove gutter shadow)**

Schakel dit selectievakje in om schaduwen tussen pagina's bij het scannen van open boekjes te corrigeren

Belangrijk

- U kunt dit selectievakje niet inschakelen als Documentformaat (Document Size) is ingesteld op Automatisch detecteren (Auto Detect), Autom. detecteren (meer documenten) (Auto Detect (Multiple Documents)) of als de Assistent voor samenvoegen is geselecteerd.
- Lijn het document goed uit met de markeringen op de plaat.

Opmerking

- Gebruik het tabblad Geavanceerde modus (Advanced Mode) van ScanGear om schaduwen van rugmarges te corrigeren bij het scannen van documenten die geen standaardformaat hebben of wanneer u aangepaste bijsnijdkaders hebt ingesteld.
Zie Schaduwcorrectie van rugmarge (Gutter Shadow Correction) in ' [Instellingen voor afbeeldingen \(Image Settings\)](#)' (tabblad Geavanceerde modus (Advanced Mode) van ScanGear).

• **Scheve documenten corrigeren (Correct slanted document)**

Schakel dit selectievakje in als u de gescande tekst wilt detecteren en de hoek van het document te corrigeren (binnen -0,1 en -10 graden of +0,1 en +10 graden)

Belangrijk

- U kunt dit selectievakje niet inschakelen wanneer het Documenttype (Document Type) is ingesteld op Kleurenfoto (Color Photo) of Zwart-wit foto (Black and White Photo).
- U kunt dit selectievakje niet inschakelen als de Assistent voor samenvoegen is geselecteerd bij Documentformaat (Document Size).
- De helling van de volgende typen documenten wordt mogelijk niet gecorrigeerd wanneer de tekst niet correct kan worden gedetecteerd.
 - Documenten waarvan de tekstregels een hellingspercentage hebben van meer dan 10 graden of waarvan de regels niet hetzelfde hellingspercentage hebben
 - Documenten met zowel verticale als horizontale tekst
 - Documenten met een zeer groot of zeer klein lettertype
 - Documenten met weinig tekst
 - Documenten met illustraties/afbeeldingen of met de hand geschreven tekst
 - Documenten met zowel verticale als horizontale lijnen (tabellen)

Opmerking

- Het scannen neemt meer tijd in beslag als u Scheve documenten corrigeren (Correct slanted document) inschakelt.

● **Afdrukstand van tekstdocumenten detecteren en afbeeldingen roteren (Detect the orientation of text documents and rotate images)**

Schakel dit selectievakje in om de afdrukstand van het document af te leiden uit de gescande tekst en de gescande afbeelding te roteren in de juiste afdrukstand. Selecteer de taal van het te scannen document bij Documenttaal (Document Language).

Belangrijk

- U kunt dit selectievakje niet inschakelen wanneer het Documenttype (Document Type) is ingesteld op Kleurenfoto (Color Photo) of Zwart-wit foto (Black and White Photo).
- U kunt dit selectievakje niet inschakelen als de Assistent voor samenvoegen is geselecteerd bij Documentformaat (Document Size).
- Afhankelijk van de taal van het document is het mogelijk dat deze functie niet goed werkt. Alleen tekstdocumenten geschreven in een taal die beschikbaar is voor selectie bij Documenttaal (Document Language), worden ondersteund.
- De afdrukstand van de volgende typen documenten wordt mogelijk niet gecorrigeerd wanneer de tekst niet correct kan worden gedetecteerd. Selecteer in dat geval de gescande afbeelding in het venster met miniaturen van het scherm **Foto's/documenten (plaat) (Photos/Documents (Platen)) (venster Scan/Import. (Scan/Import))** en roteer de afbeelding met de bewerkingshulpmiddelen.
 - Resolutie ligt buiten het bereik van 300 dpi tot 600 dpi
 - Tekengrootte ligt buiten het bereik van 8 punten tot 48 punten
 - Documenten met speciale lettertypen, effecten, cursieve letters of met de hand geschreven tekst
 - Documenten met achtergrondpatronen

Opmerking

- Het scannen duurt langer dan gebruikelijk wanneer u Afdrukstand van tekstdocumenten detecteren en afbeeldingen roteren (Detect the orientation of text documents and rotate images) inschakelt.

● **Documenttaal (Document Language)**

Selecteer de taal van het document dat u wilt scannen.

Belangrijk

- U kunt dit selectievakje niet inschakelen wanneer het Documenttype (Document Type) is ingesteld op Kleurenfoto (Color Photo) of Zwart-wit foto (Black and White Photo).
- U kunt dit selectievakje niet inschakelen als de Assistent voor samenvoegen is geselecteerd bij Documentformaat (Document Size).

● **Standaard (Defaults)**

Standaardinstellingen herstellen.

Uitgebreide Handleiding

Uitgebreide Handleiding > Scannen > Scannen met de meegeleverde toepassingssoftware > Schermen van MP Navigator EX > Scherm Stapel documenten (ADF) (Stack of Documents (ADF)) (Venster Scan/Import. (Scan/Import))

MP Navigator EX

Scherm Stapel documenten (ADF) (Stack of Documents (ADF)) (Venster Scan/Import. (Scan/Import))

Wijs Scan/Import. (Scan/Import) aan in het scherm Navigatiemodus en klik op Stapel documenten (ADF) (Stack of Documents (ADF)).

Open dit venster wanneer u documenten vanuit de ADF (automatische documentinvoer) wilt scannen.

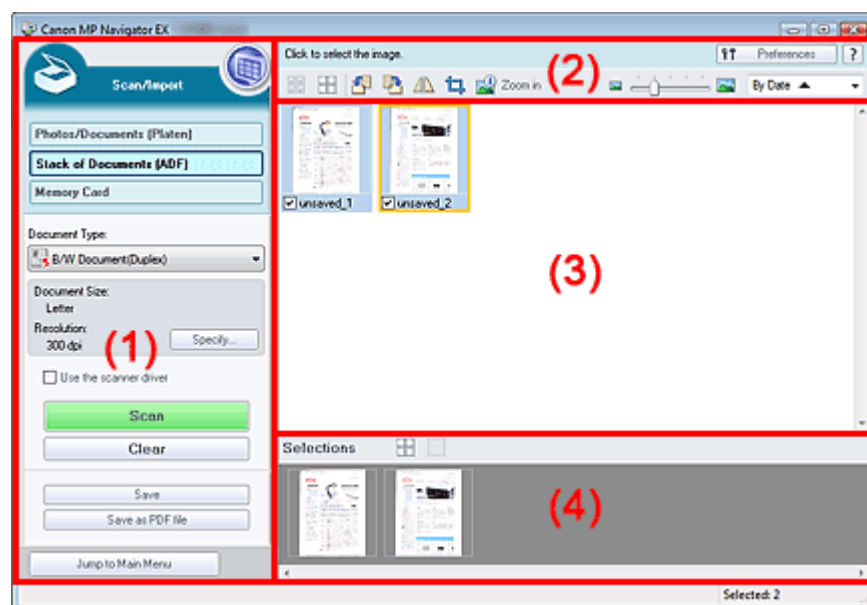

- (1) Knoppen voor de instellingen en bewerkingen
- (2) Werkbalk
- (3) Venster met miniaturen
- (4) Gebied met geselecteerde afbeeldingen

Knoppen voor de instellingen en bewerkingen

-  **(Toon & gebruik)**
Klik hierop als u afbeeldingen en PDF-bestanden die op uw computer zijn opgeslagen wilt openen. Het scherm Toon & gebruik (View & Use) wordt geopend.
➔ Venster Toon & gebruik (View & Use)
- **Foto's/documenten (plaat) (Photos/Documents (Platen))**
Klik hierop als u foto's, documenten, tijdschriften en andere materialen wilt scannen. Het scherm voor het scannen van foto's en documenten wordt weergegeven.
➔ Scherm Foto's/documenten (plaat) (Photos/Documents (Platen)) (Venster Scan/Import. (Scan/Import))
- **Stapel documenten (ADF) (Stack of Documents (ADF))**
Hier wordt het scherm weergegeven voor het scannen van meerdere documenten tegelijk vanuit de ADF (automatische documentinvoer).
- **Geheugenkaart (Memory Card)**
Klik hierop als u afbeeldingen wilt importeren die op een geheugenkaart zijn opgeslagen. Het scherm voor het importeren van afbeeldingen van een geheugenkaart wordt weergegeven.
➔ Scherm Geheugenkaart (Memory Card) (Venster Scan/Import. (Scan/Import))
- **Documenttype (Document Type)**
Selecteer het type document dat u wilt scannen.
Als u van elk document één zijde scant: Kleurendocument (enkelzijdig) (Color Document(Simplex)),

Zwart-wit document (enkelzijdig) (B/W Document(Simplex)) of Tekst (enkelzijdig) (Text(Simplex))
 Als u van elk document beide zijden scant: Kleurendocument (dubbelzijdig) (Color Document(Duplex)), Zwart-wit document (dubbelzijdig) (B/W Document(Duplex)) of Tekst (dubbelzijdig) (Text(Duplex))

Belangrijk

- U kunt Documenttype (Document Type) niet selecteren als het selectievakje Scannerstuurpr. gebruiken (Use the scanner driver) is ingeschakeld.

• **Opgeven... (Specify...)**

Het documentformaat, de resolutie en andere geavanceerde scaninstellingen opgeven.

➔ [Dialogvenster Scaninstellingen \(Scan Settings\) \(Stapel documenten \(ADF\)\)](#)

Belangrijk

- Opgeven... (Specify...) is niet beschikbaar als het selectievakje Scannerstuurpr. gebruiken (Use the scanner driver) geselecteerd is.

• **Scannerstuurpr. gebruiken (Use the scanner driver)**

Schakel dit selectievakje in als u wilt scannen met ScanGear (scannerstuurprogramma). Gebruik ScanGear (scannerstuurprogramma) om tijdens het scannen afbeeldingen te corrigeren en kleuren aan te passen.

• **Scannen (Scan)**

Het scannen begint.

Opmerking

- Deze knop verandert in Scannerstuurprogramma openen (Open Scanner Driver) als u het selectievakje Het scannerstuurprogramma gebruiken (Use the scanner driver) inschakelt.

• **Scannerstuurprogramma openen (Open Scanner Driver)**

ScanGear (scannerstuurprogramma) wordt gestart.

Zie '[Schermen van ScanGear \(Scannerstuurprogramma\)](#)' voor meer informatie over de schermen van ScanGear (scannerstuurprogramma).

Opmerking

- Deze knop verandert in Scannen (Scan) als u het selectievakje Het scannerstuurprogramma gebruiken (Use the scanner driver) inschakelt.

• **Wissen (Clear)**

Alle afbeeldingen in het venster voor miniaturen verwijderen.

Opmerking

- Afbeeldingen die niet op de computer zijn opgeslagen, worden verwijderd. Gebruik Opslaan (Save) of een andere methode als u belangrijke afbeeldingen op de computer wilt opslaan, voordat u op Wissen (Clear) klikt.

• **Opslaan (Save)**

Sla de geselecteerde afbeeldingen op. Klik hierop om het dialogvenster Opslaan (Save) te openen en de instellingen voor opslaan op te geven.

➔ [Dialogvenster Opslaan \(Save\)](#)

• **Opslaan als PDF-bestand (Save as PDF file)**

Sla de geselecteerde afbeeldingen als PDF-bestanden op. Klik hierop om het dialogvenster Opslaan als PDF-bestand (Save as PDF file) te openen en de instellingen voor opslaan op te geven.

➔ [Dialogvenster Opslaan als PDF-bestand \(Save as PDF file\)](#)

• **Naar het hoofdmenu gaan (Jump to Main Menu)**

Naar het hoofdmenu gaan

Werkbalk

• **Voorkeuren (Preferences)**

Het dialogvenster Voorkeuren (Preferences) wordt geopend. In het dialogvenster Voorkeuren (Preferences) kunt u geavanceerde instellingen definiëren voor MP Navigator EX-functies.

➔ Dialoogvenster Voorkeuren (Preferences)

-  **Handleiding (Guide)**

Deze handleiding openen.

- **Bewerkingshulpmiddelen**

-  **(Alles selecteren (Select All))**

Hiermee selecteert u alle afbeeldingen in het venster met miniaturen.

-  **(Alles annuleren (Cancel All))**

Hiermee annuleert u alle selecties in het venster met miniaturen.

-  **(Linksom roteren (Rotate Left))**

Hiermee draait u de doelaafbeelding (in het oranje kader) 90 graden linksom.

-  **(Rechtsom roteren (Rotate Right))**

Hiermee draait u de doelaafbeelding (in het oranje kader) 90 graden rechtsom.

-  **(Omkeren (Invert))**

Hiermee keert u de doelaafbeelding (in het oranje kader) horizontaal om.

-  **(Bijsnijden)**

Hiermee snijdt u de doelaafbeelding bij (in het oranje kader) in het venster voor miniaturen. Met bijsnijden selecteert u het gebied in een foto dat u wilt behouden en verwijdert u de rest. Klik op deze knop om het scherm Uitsnijden (Crop) te openen en het bijsnijdkader aan te geven.

-  **Inzoomen (Zoom in)**

Hiermee vergroot u de doelaafbeelding (in het oranje kader). U kunt de afbeelding ook vergroten door erop te dubbelklikken.

-  **(Weergaveformaat (Display Size))**

Hiermee wijzigt u het formaat van afbeeldingen in het venster voor miniaturen.

-  **(Sorteren op)**

Hiermee sorteert u de afbeeldingen in het venster voor miniaturen op categorie of op datum (oplopend of aflopend).

Venster met miniaturen

- **Venster met miniaturen**

Vanuit de ADF (automatische documentinvoer) gescande afbeeldingen worden weergegeven. Wanneer u het selectievakje van een afbeelding inschakelt, wordt de afbeelding weergegeven in het gebied met geselecteerde afbeeldingen.

Opmerking

- Miniaturen kunnen worden weergegeven als '?' wanneer er onvoldoende geheugen is om de afbeeldingen weer te geven.

Wanneer afbeeldingen worden gesorteerd op Categorieën (Categories)

-  **Alles openen (Open All)**

Hiermee geeft u alle afbeeldingen weer.

-  **Alles sluiten (Close All)**

Hiermee verbergt u alle afbeeldingen.

Gebied met geselecteerde afbeeldingen

-  **(Alles annuleren (Cancel All))**

Hiermee maakt u de selectie ongedaan van alle afbeeldingen in het gebied met geselecteerde afbeeldingen.

-  **(Selectie annuleren (Cancel Selection))**

Hiermee maakt u de selectie ongedaan van de doelfbeelding (in het oranje kader) in het gebied met geselecteerde afbeeldingen.

- **Gebied met geselecteerde afbeeldingen**

Hier worden de afbeeldingen weergegeven die in het venster met miniatures zijn geselecteerd.

Verwant onderwerp

- ▶ [Meerdere documenten tegelijk scannen uit de ADF \(automatische documentinvoer\)](#)

[Naar boven](#)↑

Uitgebreide Handleiding

Uitgebreide handleiding > Scannen > Scannen met de meegeleverde softwaretoepassing > Schermen van MP Navigator EX > Scan-instellingen (Scan Settings) Dialogvenster (Stapel documenten (ADF))

MP Navigator EX

Dialogvenster Scan-instellingen (Scan Settings) (Stapel documenten (ADF))

Het dialogvenster Scan-instellingen (Scan Settings) wordt geopend wanneer u klikt op Opgeven... (Specify...) in het venster Scan/Import. (Scan/Import).

In het dialogvenster Scan-instellingen (Scan Settings) kunt u geavanceerde instellingen voor scannen opgeven.

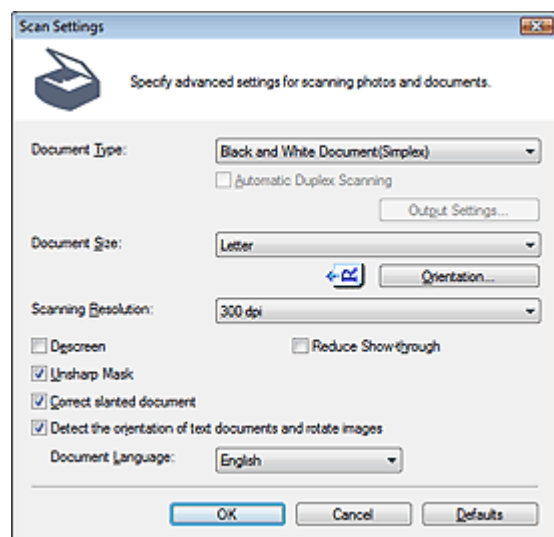

- **Documenttype (Document Type)**

Selecteer het type document dat u wilt scannen.

Als u van elk document één zijde scant: Kleurendocument (enkelzijdig) (Color Document(Simplex)), Zwart-wit document (enkelzijdig) (Black and White Document(Simplex)) of Tekst (enkelzijdig) (Text(Simplex))

Als u van elk document beide zijden scant: Kleurendocument (dubbelzijdig) (Color Document(Duplex)), Zwart-wit document (dubbelzijdig) (Black and White Document(Duplex)) of Tekst (dubbelzijdig) (Text(Duplex))

- **Automatisch dubbelzijdig scannen (Automatic Duplex Scanning)**

Schakel deze optie in en scan vervolgens via de ADF (automatische documentinvoer) om beide zijden van de documenten automatisch te scannen. Deze functie is beschikbaar als er een dubbelzijdig type is geselecteerd onder Documenttype (Document Type).

- **Instellingen uitvoer... (Output Settings...)**

Geef op hoe het papier moet worden uitgevoerd na het scannen van beide zijden vanuit de ADF (automatische documentinvoer) met het selectievakje Automatisch dubbelzijdig scannen (Automatic Duplex Scanning) ingeschakeld.

Klik op Instellingen voor uitvoer... (Output Settings...) om het dialogvenster Instellingen voor uitvoer (Output Settings) waarin u Uitvoer op achterzijde/voorzijde (snel) (Output by back/front (Fast)) of Uitvoer per pagina (Output by page) kunt selecteren. Uitvoer op achterzijde/voorzijde (snel) (Output by back/front (Fast)) is standaard geselecteerd.

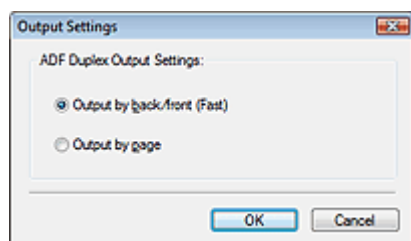

- **Uitvoer op achterzijde/voorzijde (snel) (Output by back/front(Fast))**

Deze instelling wordt aanbevolen als u snel moet scannen. De documenten worden in volgorde van achter naar voor uitgevoerd. Als u de documenten in de juiste volgorde wilt uitvoeren,

selecteert u Uitvoer per pagina (Output by page).

- **Uitvoer per pagina (Output by page)**

Hiermee worden gescande documenten in de juiste paginavolgorde uitgevoerd.

- **Documentformaat (Document Size)**

Selecteer het formaat van het document dat u wilt scannen.

Als u beide zijden van de documenten automatisch wilt scannen, selecteert u A4 of Letter.

- **Afdrukstand... (Orientation...)**

Geef de afdrukstand en de zijde voor het nieten op van de documenten die worden gescand.

Klik hierop om het dialogovenster Afdrukstand bij scannen uit ADF (Orientation when scanning from ADF) te openen.

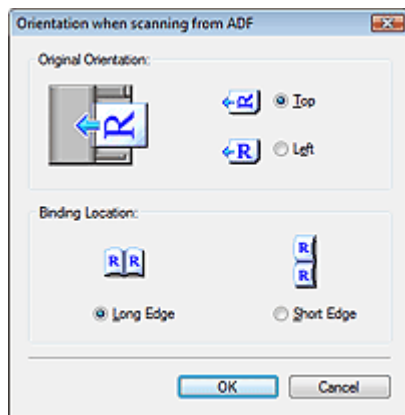

Belangrijk

- U kunt geen Inbindlocatie (Binding Location) opgeven als er een enkelzijdig type als Kleurendocument (enkelzijdig) (Color Document(Simplex)) als Documenttype (Document Type) is geselecteerd

- **Scanresolutie (Scanning Resolution)**

Hier kunt u de resolutie selecteren waarmee documenten moeten worden gescand.

➔ [Resolutie](#)

Opmerking

- De volgende scanresoluties kunnen worden opgegeven wanneer Documenttype (Document Type) is ingesteld op Tekst (enkelzijdig) (Text(Simplex)) of Tekst (dubbelzijdig) (Text(Duplex)).
300 dpi / 400 dpi

- **Moiré-reductie (Descreen)**

Schakel dit selectievakje in om Moiré-patronen te reduceren.

Afgedrukte foto's en afbeeldingen worden weergegeven als een verzameling kleine puntjes. Moiré is een verschijnsel waarbij ongelijkmatige gradatie of een streep patroon zichtbaar is als foto's of afbeeldingen met fijne punten worden gescand. Moiré-reductie (Descreen) is de functie waarmee u dit effect kunt verkleinen.

Belangrijk

- U kunt dit selectievakje niet inschakelen als het Documenttype (Document Type) is ingesteld op Tekst (enkelzijdig) (Text(Simplex)) of Tekst (dubbelzijdig) (Text(Duplex)).

Opmerking

- Het scannen neemt meer tijd in beslag als u Moiré-reductie (Descreen) inschakelt.

- **Beeld verscherpen (Unsharp Mask)**

Schakel dit selectievakje in als u de contouren van de onderwerpen wilt benadrukken en het beeld wilt verscherpen.

Belangrijk

- U kunt dit selectievakje niet inschakelen als het Documenttype (Document Type) is ingesteld op Tekst (enkelzijdig) (Text(Simplex)) of Tekst (dubbelzijdig) (Text(Duplex)).

- **Doorschijneffecten reduceren (Reduce Show-through)**

Schakel dit selectievakje in om tekst in een document scherper te maken of om het doorschijnen van

tekst in en te voorkomen.

Belangrijk

- U kunt dit selectievakje niet inschakelen als het Documenttype (Document Type) is ingesteld op Tekst (enkelzijdig) (Text(Simplex)) of Tekst (dubbelzijdig) (Text(Duplex)).

Opmerking

- Schakel dit selectievakje in als het Documenttype (Document Type) een tekstdocument is en als de gescande afbeelding doorschijnend is.

• **Scheve documenten corrigeren (Correct slanted document)**

Schakel dit selectievakje in als u de gescande tekst wilt detecteren en de hoek van het document te corrigeren (binnen -0,1 en -10 graden of +0,1 en +10 graden)

Belangrijk

- De helling van de volgende typen documenten wordt mogelijk niet gecorrigeerd wanneer de tekst niet correct kan worden gedetecteerd.
 - Documenten waarvan de tekstregels een hellingspercentage hebben van meer dan 10 graden of waarvan de regels niet hetzelfde hellingspercentage hebben
 - Documenten met zowel verticale als horizontale tekst
 - Documenten met een zeer groot of zeer klein lettertype
 - Documenten met weinig tekst
 - Documenten met illustraties/afbeeldingen of met de hand geschreven tekst
 - Documenten met zowel verticale als horizontale lijnen (tabellen)

Opmerking

- Het scannen neemt meer tijd in beslag als u Scheve documenten corrigeren (Correct slanted document) inschakelt.

• **Afdrukstand van tekstdocumenten detecteren en afbeeldingen roteren (Detect the orientation of text documents and rotate images)**

Schakel dit selectievakje in om de afdrukstand van het document af te leiden uit de gescande tekst en de gescande afbeelding te roteren in de juiste afdrukstand. Selecteer de taal van het te scannen document bij Documenttaal (Document Language).

Belangrijk

- Afhankelijk van de taal van het document is het mogelijk dat deze functie niet goed werkt. Alleen tekstdocumenten geschreven in een taal die beschikbaar is voor selectie bij Documenttaal (Document Language), worden ondersteund.
- De afdrukstand van de volgende typen documenten wordt mogelijk niet gecorrigeerd wanneer de tekst niet correct kan worden gedetecteerd. Selecteer in dat geval de gescande afbeelding in het venster met miniaturen van het scherm [Stapel documenten \(ADF\) \(Stack of Documents \(ADF\)\) \(Venster Scan/Import. \(Scan/Import\)\)](#) en roteer de afbeelding met de bewerkingshulpmiddelen.
 - Resolutie ligt buiten het bereik van 300 dpi tot 600 dpi
 - Tekengrootte ligt buiten het bereik van 8 punten tot 48 punten
 - Documenten met speciale lettertypen, effecten, cursieve letters of met de hand geschreven tekst
 - Documenten met achtergrondpatronen

Opmerking

- Het scannen duurt langer dan gebruikelijk wanneer u Afdrukstand van tekstdocumenten detecteren en afbeeldingen roteren (Detect the orientation of text documents and rotate images) inschakelt.

• **Documenttaal (Document Language)**

Selecteer de taal van het document dat u wilt scannen.

• **Standaard (Defaults)**

Standaardinstellingen herstellen.

[Naar boven](#) ↑

Uitgebreide Handleiding

Uitgebreide Handleiding > Scannen > Scannen met de meegeleverde toepassingssoftware > Schermen van MP Navigator EX > Dialogvenster Opslaan (Save)

MP Navigator EX

Dialogvenster Opslaan (Save)

Het dialogvenster Opslaan (Save) wordt geopend wanneer u klikt op Opslaan (Save) in het venster Scan/Import. (Scan/Import).

In het dialogvenster Opslaan (Save) kunt u instellingen opgeven voor het opslaan van afbeeldingen op een computer.

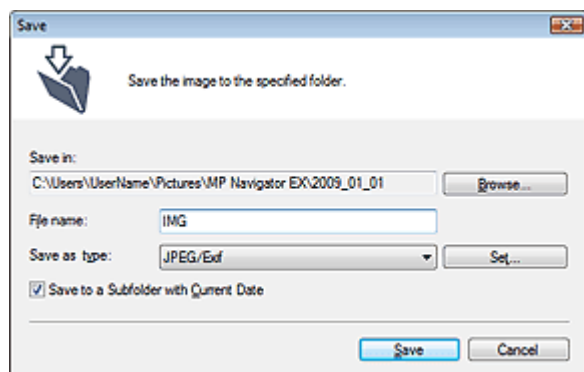

- **Opslaan in (Save in)**

Hiermee wordt de map weergegeven waarin de gescande documenten moeten worden opgeslagen.

Als u de map wilt wijzigen, klikt u op Bladeren... (Browse...) om een andere map op te geven.

Standaard zijn de volgende mappen opgegeven.

Windows Vista: map MP Navigator EX in de map Afbeelding (Picture)

Windows XP: map MP Navigator EX in de map Mijn afbeeldingen (My Pictures)

Windows 2000: map MP Navigator EX in de map Mijn afbeeldingen (My Pictures)

Belangrijk

- Wanneer u opslaat op een geheugenkaart, moet u schrijven naar de kaartsleuf van het apparaat inschakelen. Zie '[De kaartsleuf instellen als station voor geheugenkaarten van de computer](#)' voor meer informatie over het inschakelen van schrijven. Wijs bij een netwerkverbinding de kaartsleuf toe als netwerkstation. Zie '[De kaartsleuf via een netwerk gebruiken](#)' voor meer informatie.

- **Bestandsnaam (File name)**

Voer een bestandsnaam in voor de afbeelding die u wilt opslaan (maximaal 32 tekens). Wanneer u meerdere bestanden opslaat, worden 4 cijfers aan elke bestandsnaam toegevoegd.

- **Type bestanden (Save as type)**

Selecteer een bestandstype om de gescande afbeeldingen op te slaan.

Selecteer JPEG/Exif, TIFF of BMP.

Belangrijk

- U kunt JPEG/Exif niet selecteren als onder Documenttype (Document Type) Tekst (OCR) (Text(OCR)), Tekst (enkelvoudig) (Text(Simplex)) of Tekst (dubbelzijdig) (Text(Duplex)) is geselecteerd.

- **Instellen... (Set...)**

Wanneer Type bestanden (Save as type) is ingesteld op JPEG/Exif

U kunt een compressietype opgeven voor JPEG-bestanden. Selecteer Hoog (lage compressie) (High(Low Compression)), Standaard (Standard) of Laag (hoge compressie) (Low(High

npression)).

- Deze instelling is niet beschikbaar als het selectievakje Gescande afbeeldingen bij het overbrengen comprimeren (Compress scanned images when transferring) op het tabblad Algemeen (General) in het dialogvenster Voorkeuren (Preferences) geselecteerd is.

- **Opslaan in een submap met huidige datum (Save to a Subfolder with Current Date)**

Hiermee maakt u een submap in de map die is opgegeven in Opslaan in (Save in) met de huidige datum. Sla in deze submap gescande afbeeldingen op. Er wordt een submap met een naam als '2009_01_01' (Jaar_Maand_Dag) gemaakt.

Als dit selectievakje niet is ingeschakeld, worden bestanden rechtstreeks opgeslagen in de map die is opgegeven in Opslaan in (Save in).

[Naar boven](#)↑

Uitgebreide Handleiding

Uitgebreide Handleiding > Scannen > Scannen met de meegeleverde toepassingssoftware > Schermen van MP Navigator EX > Dialogvenster Opslaan als PDF-bestand (Save as PDF file)

MP Navigator EX

Dialogvenster Opslaan als PDF-bestand (Save as PDF file)

In het dialogvenster Opslaan als PDF-bestand (Save as PDF file) kunt u geavanceerde instellingen opgeven voor het opslaan van gescande afbeeldingen als PDF-bestand. U kunt meerdere documenten opslaan als één PDF-bestand of u kunt pagina's toevoegen aan een PDF-bestand dat is gemaakt met MP Navigator EX.

Belangrijk

- U kunt afbeeldingen die gescand zijn met 10501 of meer pixels in verticale en horizontale richting niet opslaan.

Dialogvenster dat wordt geopend wanneer u op Opslaan als PDF-bestand (Save as PDF file) in het venster Scan/Import. (Scan/Import) klikt.

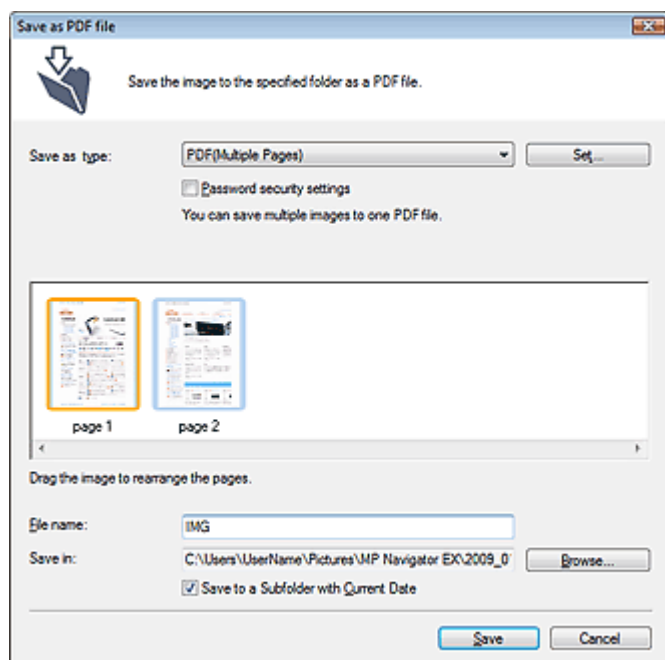

Dialogvenster dat wordt geopend wanneer u klikt op Geselecteerde pagina's opslaan (Save Selected Pages) of Alle pagina's opslaan (Save All Pages) in het venster PDF-bestand maken/bewerken (Create/Edit PDF file)

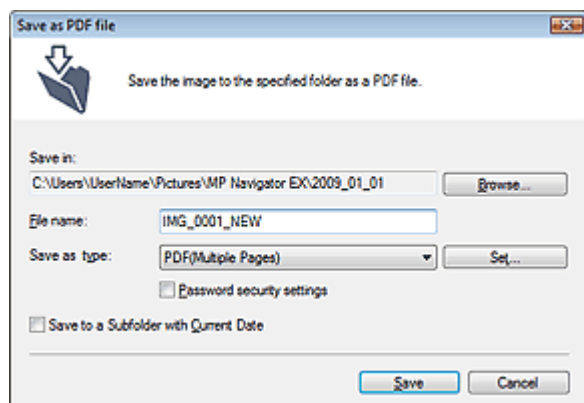

- **Type bestanden (Save as type)**

Selecteer een PDF-bestandstype om de gescande afbeeldingen op te slaan.

- PDF

Sla elk van de geselecteerde afbeeldingen op als afzonderlijk PDF-bestand.

- **PDF (meerdere pagina's) (PDF(Multiple Pages))**

Meerdere afbeeldingen als één PDF-bestand opslaan.

Opmerking

- PDF (meerdere pagina's) (PDF(Multiple Pages)) wordt weergegeven wanneer er meerdere afbeeldingen zijn geselecteerd.

- **PDF (pagina toevoegen) (PDF(Add Page))**

De gescande afbeeldingen toevoegen aan een PDF-bestand. De afbeeldingen worden toegevoegd aan het eind van het PDF-bestand. U kunt de pagina's van het PDF-bestand waaraan de afbeeldingen worden toegevoegd, niet opnieuw rangschikken.

Belangrijk

- Afbeeldingen kunnen alleen worden toegevoegd aan PDF-bestanden die zijn gemaakt met MP Navigator EX. U kunt geen PDF-bestanden opgeven die met andere toepassingen zijn gemaakt. Het is evenmin mogelijk PDF-bestanden op te geven die in andere toepassingen zijn bewerkt.
- Als een met wachtwoord beveiligd PDF-bestand wordt bewerkt, worden de wachtwoorden verwijderd. Stel de wachtwoorden opnieuw in.
➔ [Wachtwoorden voor PDF-bestanden instellen](#)

- **Instellen... (Set...)**

Geef geavanceerde instellingen voor het maken van PDF-bestanden op. Zie ' [Dialogovenster PDF-instellingen \(PDF Settings\)](#)' voor meer informatie.

- **Instellingen wachtwoordbeveiliging (Password security settings)**

Schakel dit selectievakje in om het dialoogvenster Wachtwoordbeveiliging - Instellingen (Password Security -Settings) te openen, waarin u wachtwoorden kunt instellen voor het openen, bewerken en afdrukken van PDF-bestanden.

➔ [Wachtwoorden voor PDF-bestanden instellen](#)

- **Toevoegen aan (Add to)**

Dit wordt weergegeven wanneer u PDF (pagina toevoegen) (PDF(Add Page)) selecteert bij Type bestanden (Save as type) en het PDF-bestand opgeeft waaraan afbeeldingen worden toegevoegd. Als u het bestand wilt wijzigen, klikt u op Bladeren... (Browse...) om een ander bestand op te geven.

Belangrijk

- Afbeeldingen kunnen alleen worden toegevoegd aan PDF-bestanden die zijn gemaakt met MP Navigator EX. U kunt geen PDF-bestanden opgeven die met andere toepassingen zijn gemaakt. Het is evenmin mogelijk PDF-bestanden op te geven die in andere toepassingen zijn bewerkt.

- **Bestandsnaam (File name)**

Voer een bestandsnaam in voor de afbeelding die u wilt opslaan (maximaal 32 tekens). Wanneer u meerdere bestanden opslaat, worden 4 cijfers aan elke bestandsnaam toegevoegd.

- **Opslaan in (Save in)**

Hier wordt de map weergegeven waarin de PDF-bestanden moeten worden opgeslagen. Als u de map wilt wijzigen, klikt u op Bladeren... (Browse...) om een andere map op te geven.

Standaard zijn de volgende mappen opgegeven.

Windows Vista: map MP Navigator EX in de map Afbeelding (Picture)

Windows XP: map MP Navigator EX in de map Mijn afbeeldingen (My Pictures)

Windows 2000: map MP Navigator EX in de map Mijn afbeeldingen (My Pictures)

- **Opslaan in een submap met huidige datum (Save to a Subfolder with Current Date)**

Hiermee maakt u een submap in de map die is opgegeven in Opslaan in (Save in) met de huidige datum. Sla in deze submap gescande afbeeldingen op. Er wordt een submap met een naam als '2009_01_01' (Jaar_Maand_Dag) gemaakt.

Als dit selectievakje niet is ingeschakeld, worden bestanden rechtstreeks opgeslagen in de map die is opgegeven in Opslaan in (Save in).

Uitgebreide Handleiding

Uitgebreide Handleiding > Scannen > Scannen met de meegeleverde toepassingssoftware > Schermen van MP Navigator EX > Dialogovenster PDF-instellingen (PDF Settings)

MP Navigator EX

Dialogovenster PDF-instellingen (PDF Settings)

In het dialogovenster PDF-instellingen (PDF Settings) kunt u het PDF-compressietype en andere geavanceerde instellingen voor het maken van PDF-bestanden opgeven.

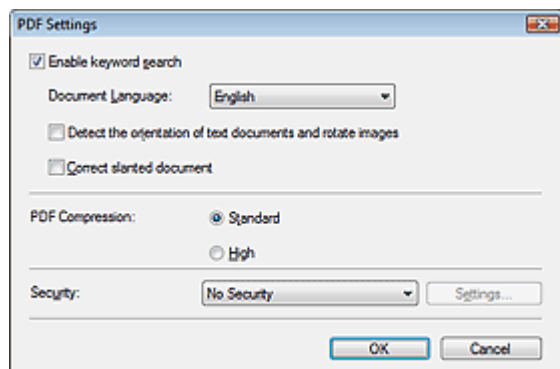

- **Zoeken op sleutelwoorden inschakelen (Enable keyword search)**

Schakel dit selectievakje in als u tekens in een document wilt converteren naar tekstgegevens. U kunt dan gemakkelijk zoeken op sleutelwoorden.

- **Documenttaal (Document Language)**

Selecteer de taal van het document dat u wilt scannen.

- **Afdrukstand van tekstdocumenten detecteren en afbeeldingen roteren (Detect the orientation of text documents and rotate images)**

Schakel dit selectievakje in om de afdrukstand van het document af te leiden uit de gescande tekst en de gescande afbeelding te roteren in de juiste afdrukstand.

Belangrijk

- Afhankelijk van de taal van het document is het mogelijk dat deze functie niet goed werkt. Alleen tekstdocumenten geschreven in een taal die beschikbaar is voor selectie bij Documenttaal (Document Language), worden ondersteund.
- De afdrukstand van de volgende typen documenten wordt mogelijk niet gecorrigeerd wanneer de tekst niet correct kan worden gedetecteerd.
 - Resolutie ligt buiten het bereik van 300 dpi tot 600 dpi
 - Tekengrootte ligt buiten het bereik van 8 punten tot 48 punten
 - Documenten met speciale lettertypen, effecten, cursieve letters of met de hand geschreven tekst
 - Documenten met achtergrondpatronen

- **Scheve documenten corrigeren (Correct slanted document)**

Schakel dit selectievakje in als u de gescande tekst wilt detecteren en de hoek van het document te corrigeren (binnen -0,1 en -10 graden of +0,1 en +10 graden)

Belangrijk

- De helling van de volgende typen documenten wordt mogelijk niet gecorrigeerd wanneer de tekst niet correct kan worden gedetecteerd.
 - Documenten waarvan de tekstregels een hellingspercentage hebben van meer dan 10 graden of waarvan de regels niet hetzelfde hellingspercentage hebben
 - Documenten met zowel verticale als horizontale tekst
 - Documenten met een zeer groot of zeer klein lettertype
 - Documenten met weinig tekst
 - Documenten met illustraties/afbeeldingen of met de hand geschreven tekst
 - Documenten met zowel verticale als horizontale lijnen (tabellen)

- **PDF-compressie (PDF Compression)**

Selecteer een type compressie voor het opslaan.

- **Standaard (Standard)**

Deze instelling wordt aanbevolen.

- **Hoog (High)**

Hiermee wordt het bestand gecomprimeerd tijdens het opslaan, waardoor u de netwerk-/serverbelasting kunt verminderen.

 **Belangrijk**

- Sterk gecomprimeerde PDF-afbeeldingen kunnen in kwaliteit afnemen als u ze herhaaldelijk met een hoge compressie opslaat.

 **Opmerking**

- De volgende afbeeldingen kunnen efficiënt worden gecomprimeerd.
 - Afbeeldingen met resoluties in het bereik van 75 dpi tot 600 dpi

- **Beveiliging (Security)**

Hiermee kunt u wachtwoorden instellen voor het openen, bewerken en afdrukken van de gemaakte PDF-bestanden.

 **Belangrijk**

- In Windows 2000 is voor deze functie is Internet Explorer 5.5 Service Pack 2 of hoger vereist.
- Deze functie is niet beschikbaar als afbeeldingen automatisch worden opgeslagen nadat ze zijn gescand, bijvoorbeeld wanneer u scant vanuit het scherm in de modus voor eenmaal klikken of met het bewerkingspaneel van het apparaat.

 **Opmerking**

- Selecteer Wachtwoordbeveiliging (Password Security) en geef wachtwoorden op in het dialoogvenster Wachtwoordbeveiliging - Instellingen (Password Security -Settings).
 - ➡ [Wachtwoorden voor PDF-bestanden instellen](#)

[Naar boven↑](#)

Uitgebreide Handleiding

Uitgebreide handleiding > Scannen > Scannen met de meegeleverde softwaretoepassing > Schermen van MP Navigator EX > Scherm Geheugenkaart (Memory Card)(scherm Scan/Import. (Scan/Import))

MP Navigator EX

Scherm Geheugenkaart (Memory Card) (Venster Scan/Import. (Scan/Import))

Wijs Scan/Import. (Scan/Import) aan in het scherm in de navigatiemodus en klik op Geheugenkaart (Memory Card), of klik op Geheugenkaart (Memory Card) in het venster Scan/Import. (Scan/Import).

Open dit venster om afbeeldingen te importeren (inclusief vanaf het bedieningspaneel gescande PDF-bestanden) die op een geheugenkaart zijn opgeslagen.

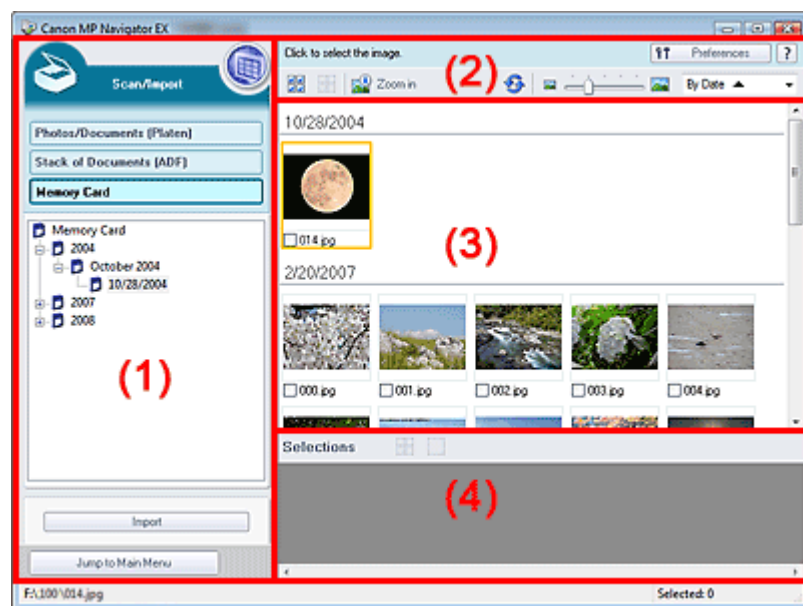

- (1) Knoppen voor de instellingen en bewerkingen
- (2) Werkbalk
- (3) Venster met miniaturen
- (4) Gebied met geselecteerde afbeeldingen

Knoppen voor de instellingen en bewerkingen

-  **(Toon & gebruik)**
Klik hierop als u afbeeldingen en PDF-bestanden die op uw computer zijn opgeslagen wilt openen. Het scherm Toon & gebruik (View & Use) wordt geopend.
➔ Venster Toon & gebruik (View & Use)
- **Foto's/documenten (plaat) (Photos/Documents (Platen))**
Klik hierop als u foto's, documenten, tijdschriften en andere materialen wilt scannen. Het scherm voor het scannen van foto's en documenten wordt weergegeven.
➔ Scherm Foto's/documenten (plaat) (Photos/Documents (Platen)) (Venster Scan/Import. (Scan/Import))
- **Stapel documenten (ADF) (Stack of Documents (ADF))**
Klik hierop wanneer u meerdere documenten tegelijk vanuit de ADF (automatische documentinvoer) wilt scannen. Het scherm voor het scannen vanuit de ADF wordt geopend.
➔ Scherm Stapel documenten (ADF) (Stack of Documents (ADF)) (Venster Scan/Import. (Scan/Import))
- **Geheugenkaart (Memory Card)**
Hiermee geeft u mappen met afbeeldingen en PDF-bestanden op een geheugenkaart in een boomstructuur weer (gegroepeerd per jaar, jaar/maand en jaar/maand/datum). Selecteer een map om de inhoud weer te geven in het miniaturenvenster aan de rechterkant. De bestandsdatum is de datum waarop de afbeelding is opgenomen of gewijzigd.

- **Importeren (Import)**

De geselecteerde afbeeldingen importeren en deze in het venster Toon & gebruik (View & Use) openen.

➔ [Venster Toon & gebruik \(View & Use\)](#)

-  **Naar het hoofdmenu gaan (Jump to Main Menu)**

Naar het hoofdmenu gaan

Werkbalk

-   **Voorkeuren (Preferences)**

Het dialoogvenster Voorkeuren (Preferences) wordt geopend. In het dialoogvenster Voorkeuren (Preferences) kunt u geavanceerde instellingen definiëren voor MP Navigator EX-functies.

➔ [Dialoogvenster Voorkeuren \(Preferences\)](#)

-  **Handleiding (Guide)**

Deze handleiding openen.

- **Bewerkingshulpmiddelen**

-  **(Alles selecteren (Select All))**

Hiermee selecteert u alle afbeeldingen in het venster met miniaturen.

-  **(Alles annuleren (Cancel All))**

Hiermee annuleert u alle selecties in het venster met miniaturen.

-  **Inzoomen (Zoom in)**

Hiermee vergroot u de doelfbeelding (in het oranje kader). U kunt ook dubbelklikken op de afbeelding om die te vergroten. U kunt alle pagina's selecteren wanneer u een PDF-bestand selecteert.

-  **(Vernieuwen)**

Hiermee vernieuwt u de inhoud van het venster met miniaturen.

-  **(Weergaveformaat (Display Size))**

Hiermee wijzigt u het formaat van afbeeldingen in het venster voor miniaturen.

-  **(Sorteren op)**

Hiermee sorteert u de afbeeldingen in het venster met miniaturen op datum (oplopend of aflopend).

Venster met miniaturen

- **Venster met miniaturen**

Afbeeldingen die op de geheugenkaart zijn opgeslagen, worden per jaar of per jaar/maand weergegeven.

Wanneer u het selectievakje van een afbeelding inschakelt, wordt de afbeelding weergegeven in het gebied met geselecteerde afbeeldingen.

Gebied met geselecteerde afbeeldingen

-  **(Alles annuleren (Cancel All))**

Hiermee maakt u de selectie ongedaan van alle afbeeldingen in het gebied met geselecteerde afbeeldingen.

-  **(Selectie annuleren (Cancel Selection))**

Hiermee maakt u de selectie ongedaan van de doelfbeelding (in het oranje kader) in het gebied met geselecteerde afbeeldingen.

- **Gebied met geselecteerde afbeeldingen**

Hier worden de afbeeldingen weergegeven die in het venster met miniatures zijn geselecteerd.

Verwant onderwerp

► Afbeeldingen importeren die zijn opgeslagen op een geheugenkaart

[Naar boven](#)↑

Uitgebreide Handleiding

Uitgebreide Handleiding > Scannen > Scannen met de meegeleverde toepassingssoftware > Schermen van MP Navigator EX > Venster Toon & gebruik (View & Use)

MP Navigator EX

Venster Toon & gebruik (View & Use)

Wijs Toon & gebruik (View & Use) aan in het scherm voor de navigatiemodus en klik op Mijn vak (gesc./geïmp. afb.) (My Box (Scanned/Imported Images)), Map opgeven (Specify Folder) of Recent opgesl. afbeeldingen (Recently Saved Images).

Open dit venster om gescande afbeeldingen of op een computer opgeslagen afbeeldingen weer te geven of te gebruiken.

Belangrijk

- Alleen PDF-bestanden die zijn gemaakt met MP Navigator EX worden weergegeven. U kunt geen PDF-bestanden weergeven die met andere toepassingen zijn gemaakt. Het is evenmin mogelijk PDF-bestanden weer te geven die in andere toepassingen zijn bewerkt.

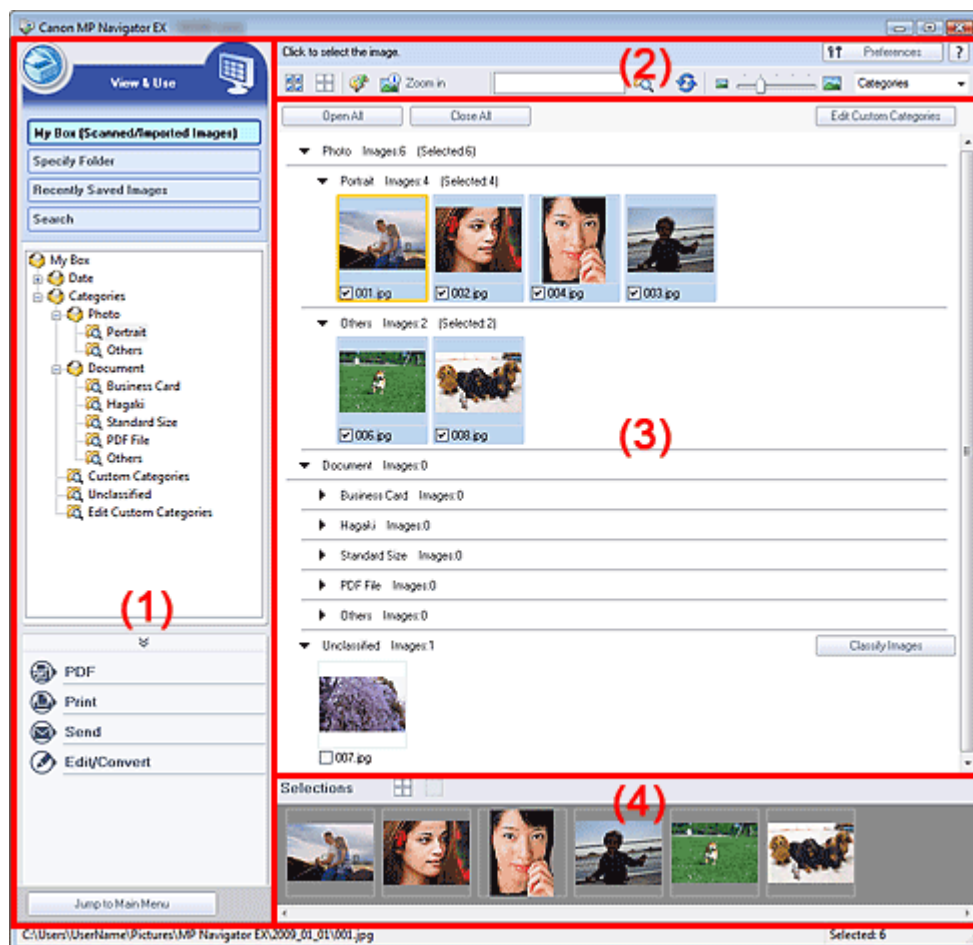

- Knoppen voor de instellingen en bewerkingen
- Werkbalk
- Venster met miniaturen
- Gebied met geselecteerde afbeeldingen

Knoppen voor de instellingen en bewerkingen

-  **Scan/Import. (Scan/Import)**

Klik hierop om foto's, documenten, tijdschriften en ander gedrukt materiaal te scannen. Het venster Scan/Import. (Scan/Import) wordt geopend.

➔ Scherm Foto's/documenten (plaat) (Photos/Documents (Platen)) (Venster Scan/Import. (Scan/Import))

- **Mijn vak (gesc./geïmp. afb.) (My Box (Scanned/Imported Images))**

Geeft de mappen met afbeeldingen (gerangschikt op jaar, jaar/maand en jaar/maand/datum) weer in de structuur Mijn vak. Selecteer een map om de inhoud weer te geven in het venster met miniatures rechts op het scherm.

De datum van de afbeelding is de datum waarop deze is gescand, opgenomen of bijgewerkt.

- **Map opgeven (Specify Folder)**

Geeft alle vaste schijven en mappen in een mapstructuur weer. Selecteer een map om de afbeeldingen weer te geven in het venster met miniatures rechts op het scherm.

- **Recent opgesl. afbeeldingen (Recently Saved Images)**

'Gescande/geïmporteerde afbeeldingen' en afbeeldingen die zijn 'toegevoegd aan e-mail' of 'verzonden naar toepassing', worden in een boomstructuur weergegeven, gesorteerd op datum. Gescande/geïmporteerde afbeeldingen (Scanned/Imported Images), Vanaf scanner (From Scanner) en Vanaf geheugenkaart (From Memory Card) worden apart weergegeven. Selecteer een jaar-, maand- of dagmap om de afbeeldingen op datum weer te geven in het venster met miniatures aan de rechterkant.

De datum van de afbeelding is de datum waarop deze is gescand of verzonden.

- **Zoeken (Search)**

De geavanceerde zoekopties worden geopend.

➔ [Afbeeldingen zoeken](#)

- **Gebied met taakknoppen**

Hier kunt u opgeven wat er moet gebeuren met de geselecteerde afbeeldingen. Zie de onderstaande onderwerpen voor meer informatie over elke knop.

➔ [PDF-bestanden maken/bewerken](#)

➔ [Documenten afdrukken](#)

➔ [Foto's afdrukken](#)

➔ [Via e-mail verzenden](#)

➔ [Bestanden bewerken](#)



Opmerking

- De knoppen in het gebied met taakknoppen worden weergegeven wanneer de bijbehorende toepassingen zijn geïnstalleerd.

[Jump to Main Menu](#)

Naar het hoofdmenu gaan (Jump to Main Menu)

Naar het hoofdmenu gaan

Werkbalk

-  [Preferences](#) **Voorkeuren (Preferences)**

Het dialoogvenster Voorkeuren (Preferences) wordt geopend. In het dialoogvenster Voorkeuren (Preferences) kunt u geavanceerde instellingen definiëren voor MP Navigator EX-functies.

➔ [Dialoogvenster Voorkeuren \(Preferences\)](#)

-  **Handleiding**

Deze handleiding openen.

- **Bewerkingshulpmiddelen**

-  **(Alles selecteren)**

Hiermee selecteert u alle afbeeldingen in het venster met miniatures.

-  **(Alles annuleren)**

Hiermee annuleert u alle selecties in het venster met miniatures.

-  **(Afbeeldingen corrigeren/verbeteren)**

Hiermee kunt u de doelafbeelding corrigeren (in het oranje kader) Klik op deze knop om het dialoogvenster Afbeeldingen corrigeren/verbeteren (Correct/Enhance Images) te openen waarin u afbeeldingen kunt corrigeren/verbeteren en de helderheid, het contrast, enzovoort kunt aanpassen.

➔ [Venster Afbeeldingen corrigeren/verbeteren \(Correct/Enhance Images\)](#)

Belangrijk

- Het corrigeren/verbeteren van afbeeldingen kan niet worden toegepast op PDF-bestanden of zwart-wit binaire bestanden.

Inzoomen (Zoom in)

Hiermee vergroot u de doelaafbeelding (in het oranje kader). U kunt ook dubbelklikken op de afbeelding om die te vergroten. U kunt alle pagina's selecteren wanneer u een PDF-bestand selecteert.

U kunt ook bestandsinformatie selecteren zoals de bestandsnaam, datum, grootte en beveiligingsinstellingen. Voor PDF-bestanden waarvoor een Wachtwoord voor openen document (Document Open Password) is ingesteld, wordt een vergrendelingspictogram weergegeven.

➔ PDF-bestanden die met een wachtwoord zijn beveiligd openen of bewerken

(Zoeken)

Voer een woord of een aantal woorden in uit de bestandsnaam, de Exif-informatie of de PDF-

tekst van de afbeelding waar u naar op zoek bent en klik op  (zoekknop). Voor Exif-informatie wordt de tekst in Gemaakt door (Maker), Model, Beschrijving (Description) en Opmerking gebruiker (User Comment) doorzocht.

Opmerking

- Zoek naar afbeeldingen in Mijn vak (gesc./geïmp. afb.) (My Box (Scanned/Imported Images)), Recent opgesl. afbeeldingen (Recently Saved Images) of in een geselecteerde map en de bijbehorende submappen.

(Vernieuwen)

Hiermee vernieuwt u de inhoud van het venster met miniatures.

(Weergaveformaat)

Hiermee wijzigt u het formaat van afbeeldingen in het venster voor miniatures.

(Sorteren op)

Hiermee sorteert u de afbeeldingen in het venster voor miniatures op categorie, datum (oplopend of aflopend) of naam (oplopend of aflopend).

Afbeeldingen kunnen alleen op categorie worden gesorteerd als Mijn vak (gesc./geïmp. afb.) (My Box (Scanned/Imported Images)) of Map opgeven (Specify Folder) wordt weergegeven.

Venster met miniatures

• Venster met miniatures

Hier worden de afbeeldingen weergegeven die op de glasplaat zijn gescand.

Wanneer u het selectievakje van een afbeelding inschakelt, wordt de afbeelding weergegeven in het gebied met geselecteerde afbeeldingen.

Belangrijk

- In Windows 2000 hebt u Internet Explorer 5.5 Service Pack 2 of hoger nodig om PDF-bestanden met een wachtwoord te kunnen openen.

Opmerking

- Voor PDF-bestanden waarvoor een Wachtwoord voor openen document (Document Open Password) is ingesteld, wordt een vergrendelingspictogram weergegeven.
- Afbeeldingen kunnen worden weergegeven als '?' in de volgende gevallen.
 - U opent niet-ondersteunde afbeeldingen
 - Het bestandsformaat is te groot en er is onvoldoende geheugen beschikbaar om de afbeelding weer te geven
 - Het bestand is beschadigd

Wanneer afbeeldingen worden gesorteerd op Categorieën (Categories)

Hier worden de afbeeldingen die op de plaat zijn gescand per categorie weergegeven.

Opmerking

- Sommige afbeeldingen worden mogelijk niet juist gedetecteerd en daardoor niet in de juiste categorieën geïmpporteerd. In dat geval verslept u de afbeelding van de ene naar de andere categorie.

- **Categoriernaam afbeeldingen: N (Geselecteerd: N)**

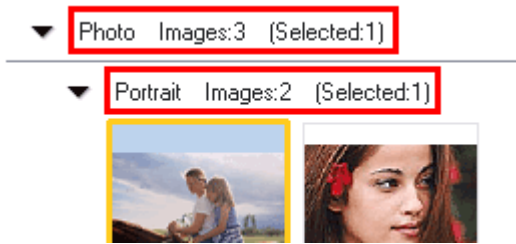

- **Categoriernaam**

U beschikt over de volgende categorieën.

Foto's: Staand (Portrait), Overig (Others)

Documenten: Visitekaartje (Business Card), Hagaki, Standaardformaat (Standard Size), PDF-bestand (PDF File) en Overig

Aangepaste categorieën: hiermee geeft u uw aangepaste categorieën weer.

Niet-geïmpporteerd: hiermee geeft u afbeeldingen weer die niet zijn geïmpporteerd.

- **Afbeeldingen: N (Images: N)**

Het aantal afbeeldingen dat in die categorie is geïmpporteerd wordt weergegeven.

- **(Geselecteerd: n) ((Selected: n))**

Het aantal afbeeldingen waarvan het selectievakje is ingeschakeld wordt weergegeven.

Opmerking

- Dit gedeelte wordt alleen weergegeven als een of meer afbeeldingen zijn geselecteerd.

-  **Alles openen (Open All)**

Hiermee geeft u alle afbeeldingen weer.

-  **Alles sluiten (Close All)**

Hiermee verbergt u alle afbeeldingen.

-  **Aangepaste categorieën bewerken (Edit Custom Categories)**

Als Mijn vak (gesc./geïmp. afb.) (My Box (Scanned/Imported Images)) of Map opgeven (Specify Folder) is weergegeven, opent u het dialoogvenster Aangepaste categorieën bewerken (Edit Custom Categories).

In het dialoogvenster Aangepaste categorieën bewerken (Edit Custom Categories) kunt u categorieën toevoegen of verwijderen die worden weergegeven in Aangepaste categorieën (Custom Categories).

Zie 'Afbeeldingen classificeren in categorieën' voor meer informatie.

-  **Afbeeldingen classificeren (Classify Images)**

Afbeeldingen die vanaf hard disks of geheugenkaarten zijn geïmpporteerd, worden weergegeven bij Niet-geïmpporteerd (Unclassified). Klik op Afbeeldingen classificeren (Classify Images) om ze automatisch in te delen.

Deze knop wordt alleen weergegeven als Mijn vak (gesc./geïmp. afb.) (My Box (Scanned/Imported Images)) of Map opgeven (Specify Folder) wordt weergegeven.

Opmerking

- Het classificeren kan even duren als er veel afbeeldingen geïmpporteerd moeten worden.

Gebied met geselecteerde afbeeldingen

-  **(Alles annuleren)**

Hiermee maakt u de selectie ongedaan van alle afbeeldingen in het gebied met geselecteerde afbeeldingen.

-  **(Selectie annuleren)**

Hiermee maakt u de selectie ongedaan van de doelfoto (in het oranje kader) in het gebied met geselecteerde afbeeldingen.

- **Gebied met geselecteerde afbeeldingen**

Hier worden de afbeeldingen weergegeven die in het venster met miniatures zijn geselecteerd.

Verwant onderwerp

► [Afbeeldingen openen die op een computer zijn opgeslagen](#)

[Naar boven](#)↑

Uitgebreide Handleiding

Uitgebreide Handleiding > Scannen > Scannen met de meegeleverde toepassingssoftware > Schermen van MP Navigator EX > Venster PDF-bestand maken/bewerken (Create/Edit PDF file)

MP Navigator EX

Venster PDF-bestand maken/bewerken (Create/Edit PDF file)

Klik op PDF in het scherm Toon & gebruik (View & Use) en klik op PDF-bestand maken/bewerken (Create/Edit PDF file) in de lijst om het dialoogvenster PDF-bestand maken/bewerken (Create/Edit PDF file) te openen.

In het dialoogvenster PDF-bestand maken/bewerken (Create/Edit PDF file) kunt u pagina's toevoegen of verwijderen en de volgorde wijzigen van pagina's in PDF-bestanden die zijn gemaakt met MP Navigator EX.

Belangrijk

- U kunt afbeeldingen die gescand zijn met 10501 of meer pixels in verticale en horizontale richting niet opslaan.
- Als een met wachtwoord beveiligd PDF-bestand wordt bewerkt, worden de wachtwoorden verwijderd. Stel de wachtwoorden opnieuw in.
 ➔ [Wachtwoorden voor PDF-bestanden instellen](#)

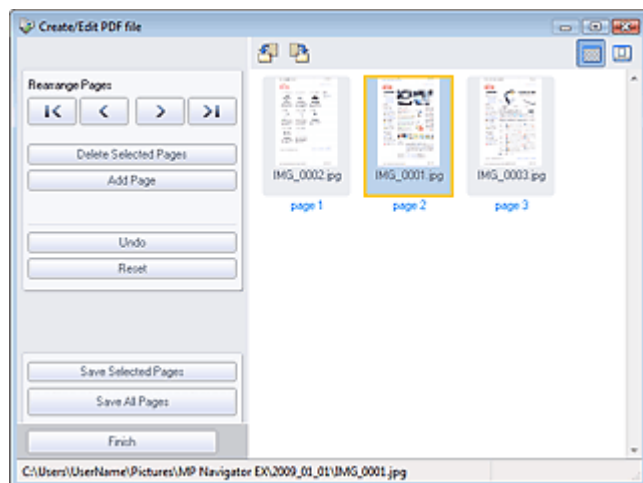

• Pagina's opnieuw schikken (Rearrange Pages)

U kunt de geselecteerde afbeelding (in een oranje kader) verplaatsen.



- Hiermee verplaatst u de geselecteerde afbeelding naar het begin.



- Hiermee verplaatst u de geselecteerde afbeelding één pagina omhoog.



- Hiermee verplaatst u de geselecteerde afbeelding één pagina omlaag.



- Hiermee verplaatst u de geselecteerde afbeelding naar het einde.

Opmerking

- U kunt de afbeelding ook slepen om de volgorde te wijzigen.

• Geselecteerde pagina's verwijderen (Delete Selected Pages)

Hiermee verwijdert u de geselecteerde afbeelding.

• Pagina toevoegen (Add Page)

Hiermee kunt u een bestaand PDF-bestand selecteren en toevoegen.

Opmerking

- Als u een met wachtwoord beveiligd PDF-bestand wilt toevoegen, hebt u het wachtwoord nodig.

• Ongedaan maken (Undo)

Hiermee annuleert u de laatste wijziging.

• Herstellen (Reset)

Hiermee annuleert u alle aangebrachte wijzigingen.

• Geselecteerde pagina's opslaan (Save Selected Pages)

Opent het dialoogvenster Opslaan als PDF-bestand (Save as PDF file). Geef de gewenste instellingen op. Alleen de geselecteerde pagina wordt opgeslagen.

Opmerking

- Wanneer er meerdere pagina's zijn geselecteerd, wordt een PDF-bestand met meerdere pagina's gemaakt.
- Zie 'Dialoogvenster Opslaan als PDF-bestand (Save as PDF file)' voor meer informatie over het dialoogvenster Opslaan als PDF-bestand (Save as PDF file).

• Alle pagina's opslaan (Save All Pages)

Opent het dialoogvenster Opslaan als PDF-bestand (Save as PDF file). Geef de gewenste instellingen op. Hiermee slaat u alle PDF-bestanden in de lijst op als één PDF-bestand.

• Voltooien (Finish)

Hiermee sluit u het dialoogvenster PDF-bestand maken/bewerken (Create/Edit PDF file).

• Werkbalk

(Linksom roteren)

Het bestand wordt 90 graden tegen de klok in gedraaid.

(Rechtsom roteren)

Het bestand wordt 90 graden met de klok mee gedraaid.

(Voorbeeldmodus)

Hiermee schakelt u over op de voorbeeldmodus.
Het geselecteerde bestand wordt weergegeven bij Voorbeeld.

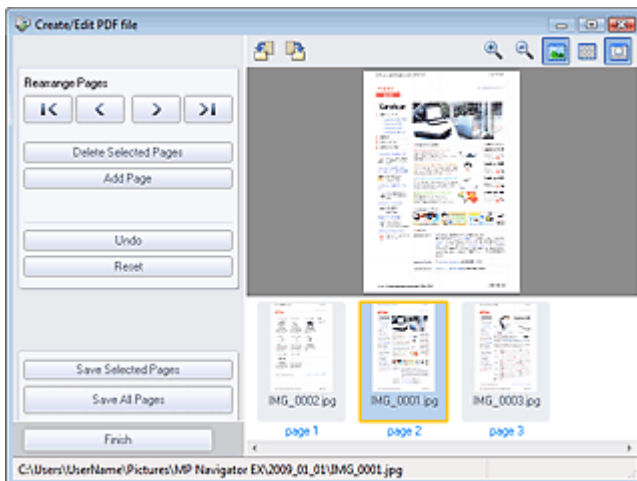

(Vergroten)

De afbeelding in het voorbeeldgebied wordt vergroot.

(Verkleinen)

De afbeelding in het voorbeeldgebied wordt verkleind.

(Volledig scherm)

De afbeelding wordt vergroot of verkleind zodat deze in het voorbeeldgebied in volledig scherm wordt weergegeven.

-  **(Miniatuurmodus (Thumbnail Mode))**

Hiermee schakelt u over op de miniatuurmodus. Er worden miniatuurweergaven van bestanden weergegeven.

[Naar boven](#)↑

Uitgebreide Handleiding

Uitgebreide Handleiding > Scannen > Scannen met de meegeleverde toepassingssoftware > Schermen van MP Navigator EX > Dialogvenster Document afdrukken (Print Document)

MP Navigator EX

Dialogvenster Document afdrukken

Klik op Afdrukken (Print) in het scherm Toon & gebruik (View & Use), en klik vervolgens op Document afdrukken (Print Document) in de lijst om het dialogvenster Document afdrukken te openen.

In het dialogvenster Document afdrukken kunt u geavanceerde instellingen opgeven voor het afdrukken van meerdere gescande afbeeldingen tegelijk.

Opmerking

- De mogelijke instellingen in het dialogvenster Document afdrukken variëren per printer.

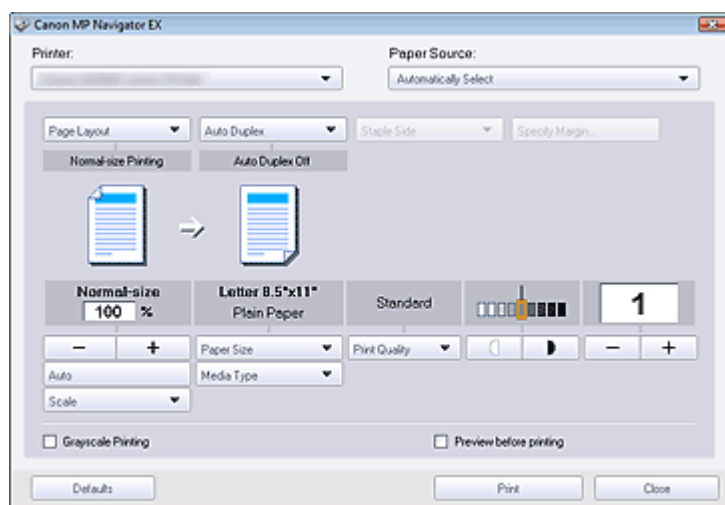

• Printer

Selecteer de printer die u wilt gebruiken.

• Papierbron (Paper Source)

Selecteer de papierbron.

• Pagina-indeling (Page Layout)

Selecteer een afdruktype.

• Afdrukken op normaal formaat (Normal-size Printing)

Er wordt één afbeelding per vel afgedrukt.

• Afdrukken op schaal (Scaled Printing)

U kunt afbeeldingen afdrukken op de geselecteerde schaal (vergroot of verkleind).

• Passend op papierformaat (Fit-to-Page Printing)

De afbeelding wordt aangepast aan het papierformaat (vergroot of verkleind).

• Afdrukken zonder marges (Borderless Printing)

De afbeelding wordt afgedrukt op een volledig vel papier, zonder marges.

• Pagina-ind. afdr. (2 op 1) (Page Layout Printing (2 on 1))

Twee pagina's indelen en op een vel papier afdrukken.

• Pagina-ind. afdr. (4 op 1) (Page Layout Printing (4 on 1))

Vier pagina's indelen en op een vel papier afdrukken.

• Automatisch dubbelzijdig (Auto Duplex)

Automatisch afdrukken op beide zijden van een vel papier.

Opmerking

- Automatisch dubbelzijdig (Auto Duplex) wordt weergegeven wanneer Pagina-indeling (Page Layout) is ingesteld op Afdrukken op normaal formaat (Normal-size Printing) of Afdrukken op

schaal (Scaled Printing), en is beschikbaar wanneer Mediumtype (Media Type) is ingesteld op Normaal papier (Plain Paper).

- **Zijkant nieten (Staple Side)**

Selecteer een nietmarge in de lijst.

 **Opmerking**

- Zijkant nieten (Staple Side) is beschikbaar als Automatisch dubbelzijdig aan (Auto Duplex On) is ingesteld.

- **Marge instellen... (Specify Margin...)**

Geef de breedte van de marge op (0 mm tot 30 mm).

 **Opmerking**

- Marge instellen... (Specify Margin...) is beschikbaar als Automatisch dubbelzijdig aan (Auto Duplex On) is ingesteld.
- Als een pagina niet op één pagina past door de instelling Marge instellen... (Specify Margin...) wordt het document verkleind afgedrukt.

- **Vergroten/verkleinen**

Afbeeldingen bij het afdrukken vergroten of verkleinen.



- Een vergrote of verkleinde afbeelding afdrukken door een schaal op te geven in stappen van 1%.

- **Auto**

Schaal wordt automatisch aangepast op basis van de gedetecteerde papierbreedte en het geselecteerde papierformaat. De afbeelding kan 90 graden gedraaid worden afgedrukt, afhankelijk van het formaat.

- **Schaal (Scale)**

Selecteer een factor in de lijst.

 **Belangrijk**

- Bij normaal formaat (100%) is het mogelijk dat bepaalde afbeeldingen klein worden afgedrukt of dat sommige stukken zijn afgekapt. Selecteer in dit geval Auto om het formaat van de afdruk in verhouding te brengen met het papierformaat.

- **Papierformaat (Paper Size)**

Selecteer het formaat van het papier waarop u afdrukt. Stel het formaat in op het formaat van het papier dat in de printer is geladen.

 **Opmerking**

- De mogelijke papierformaten hangen af van de geselecteerde printer.

- **Mediumtype (Media Type)**

Selecteer het type papier waarop u afdrukt. De geboden afdrukkwaliteit kan afhankelijk zijn van het ingestelde papertype.

 **Opmerking**

- De mogelijke papersoorten zijn afhankelijk van de geselecteerde printer.

- **Afdrukkwaliteit (Print Quality)**

Selecteer de afdrukkwaliteit.

- **Dichtheid**

Klik op  om de dichtheid van de afbeelding te selecteren.

- **Aantal**

Klik op  om het aantal exemplaren te selecteren dat moet worden afgedrukt.

- **Afdrukken in grijstinten (Grayscale Printing)**

Schakel dit selectievakje in wanneer u het document in zwart-wit wilt afdrukken.

- **Afdrukvoorbeeld (Preview before printing)**

Schakel dit selectievakje in om voorafgaand aan het afdrukken het resultaat weer te geven.

- **Standaard (Defaults)**

Standaardinstellingen herstellen.

- **Afdrukken (Print)**

Afdrukken starten met de opgegeven instellingen.



Opmerking

- Als u wilt annuleren tijdens het spoolen, klikt u op Annuleren (Cancel). Als u wilt annuleren tijdens het afdrukken, selecteert u het printerpictogram op de taakbalk en klikt u op Afdrukken annuleren (Cancel Printing).
-

[Naar boven](#)↑

Uitgebreide Handleiding

Uitgebreide Handleiding > Scannen > Scannen met de meegeleverde toepassingssoftware > Schermen van MP Navigator EX > Dialogvenster Foto afdrukken (Print Photo)

MP Navigator EX

Dialogvenster Foto afdrukken (Print Photo)

Klik op Afdrukken (Print) in het scherm Toon & gebruik (View & Use) en klik op Foto afdrukken (Print Photo) in de lijst om het dialogvenster Foto afdrukken (Print Photo) te openen.

Belangrijk

- Het dialogvenster Foto afdrukken (Print Photo) wordt niet geopend als Easy-PhotoPrint EX is geïnstalleerd. In dat geval wordt Easy-PhotoPrint EX gestart.
- PDF-bestanden kunnen niet worden afgedrukt.

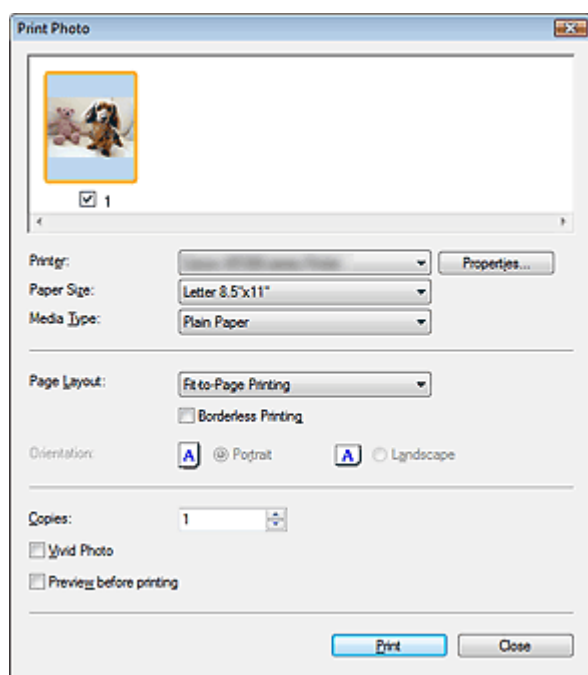

Opmerking

- Dubbelklik op een afbeelding om deze weer te geven in een ander venster.

● **Printer (Printer)**

Selecteer de printer die u wilt gebruiken.

● **Eigenschappen... (Properties...)**

Hiermee geeft u het scherm met geavanceerde printerinstellingen weer.

● **Papierformaat (Paper Size)**

Selecteer het formaat van het papier waarop u afdrukt. Stel het formaat in op het formaat van het papier dat in de printer is geladen.

● **Mediumtype (Media Type)**

Selecteer het type papier waarop u afdrukt. De geboden afdrukkwaliteit kan afhankelijk zijn van het ingestelde papiertype.

● **Pagina-indeling (Page Layout)**

Selecteer een afdruktype.

● **Afdrukken op normaal formaat (Normal-size Printing)**

Er wordt één afbeelding per vel afgedrukt.

● **Passend op papierformaat (Fit-to-Page Printing)**

De afbeelding wordt aangepast aan het papierformaat (vergroot of verkleind).

● **Afdrukken zonder marges (Borderless Printing)**

Schakel dit selectievakje in om de afbeelding op een gehele pagina, zonder kader, af te drukken.

Belangrijk

- De instelling Pagina-indeling wordt uitgeschakeld als u Afdrukken zonder marges (Borderless Printing) selecteert.
- Deze instelling is alleen beschikbaar voor printers die afdrukken zonder marges ondersteunen.

• **Afdrukstand (Orientation)**

Geef de afdrukstand op.

Belangrijk

- Deze instelling is alleen beschikbaar wanneer Pagina-indeling (Page Layout) is ingesteld op Afdrukken op normaal formaat (Normal-size Printing). Bij andere instellingen wordt de afbeelding automatisch gerooteerd zodat deze goed op het papier past.

• **Aantal (Copies)**

Geef het aantal af te drukken exemplaren op.

• **Vivid Photo**

Schakel dit selectievakje in om de afbeelding af te drukken met levendige kleuren.

• **Afdrukvoorbeeld (Preview before printing)**

Schakel dit selectievakje in om voorafgaand aan het afdrukken het resultaat weer te geven.

• **Afdrukken (Print)**

Starten met afdrukken.

Opmerking

- Alleen de afbeeldingen waarbij het selectievakje in het venster met miniaturen is ingeschakeld, worden afgedrukt.

• **Sluiten (Close)**

Hiermee sluit u het dialogvenster zonder de foto af te drukken.

[Naar boven](#)↑

Uitgebreide Handleiding

Uitgebreide Handleiding > Scannen > Scannen met de meegeleverde toepassingssoftware > Schermen van MP Navigator EX > Dialogvenster Via e-mail verzenden (Send via E-mail)

MP Navigator EX

Dialogvenster Via e-mail verzenden (Send via E-mail)

Klik Op Verzenden (Send) in het scherm Toon & gebruik (View & Use) en klik op Toevoegen aan e-mail (Attach to E-mail) in de lijst om het dialogvenster Via e-mail verzenden (Send via E-mail) te openen.

In het dialogvenster Via e-mail verzenden (Send via E-mail) kunt u geavanceerde instellingen opgeven voor het bijvoegen van afbeeldingen aan e-mailberichten.

Belangrijk

- MP Navigator EX is compatibel met de volgende e-mailprogramma's:

- Windows Mail (Windows Vista)
- Outlook Express (Windows XP/Windows 2000)
- Microsoft Outlook

(Als een e-mailprogramma niet naar behoren functioneert, controleert u of de MAPI-instelling van het mailprogramma is ingeschakeld. Raadpleeg de handleiding van het e-mailprogramma voor meer informatie.)

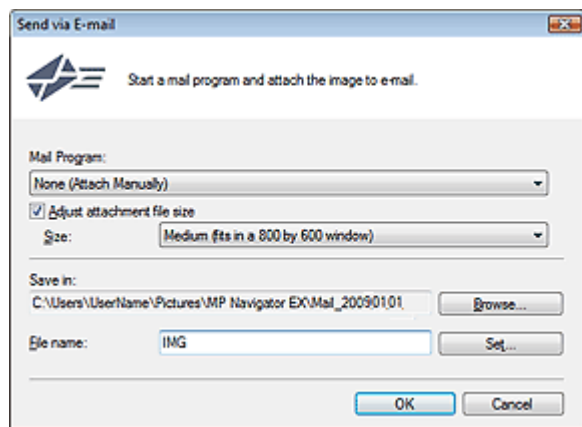

● E-mailprogramma (Mail Program)

Het e-mailprogramma dat is ingesteld via Voorkeuren (Preferences) in het scherm voor de navigatiemodus wordt weergegeven. Selecteer het gewenste e-mailprogramma.

● Bestandsgrootte van bijlage aanpassen (Adjust attachment file size)

Als Type bestanden (Save as type) is ingesteld op JPEG (JPEG), kunt u het formaat van afbeeldingen wijzigen door dit selectievakje in te schakelen. Selecteer een formaat bij Formaat (Size).

● Opslaan in (Save in)

Hier wordt de map weergegeven waarin de afbeeldingen moeten worden opgeslagen. Als u de map wilt wijzigen, klikt u op Bladeren... (Browse...) om een andere map op te geven. Indien het formaat is gewijzigd, worden de afbeeldingen met het nieuwe formaat opgeslagen.

Standaard zijn de volgende mappen opgegeven.

Windows Vista: map MP Navigator EX in de map Afbeelding (Picture)

Windows XP: map MP Navigator EX in de map Mijn afbeeldingen (My Pictures)

Windows 2000: map MP Navigator EX in de map Mijn afbeeldingen (My Pictures)

● Bestandsnaam (File name)

Voer een bestandsnaam in voor de afbeelding die u wilt toevoegen (maximaal 32 tekens). Wanneer u meerdere bestanden opslaat, worden 4 cijfers aan elke bestandsnaam toegevoegd.

● Instellen... (Set...)

U kunt een compressietype opgeven voor JPEG-bestanden.

Selecteer Hoog (lage compressie) (High(Low Compression)), Standaard (Standard) of Laag (hoge compressie) (Low(High Compression))

Uitgebreide Handleiding

Uitgebreide Handleiding > Scannen > Scannen met de meegeleverde toepassingssoftware > Schermen van MP Navigator EX > Venster Afbeeldingen corrigeren/verbeteren (Correct/Enhance Images)

MP Navigator EX

Venster Afbeeldingen corrigeren/verbeteren (Correct/Enhance Images)

Klik op  (Afbeeldingen corrigeren/verbeteren) in het scherm Toon & Gebruik (View & Use) of klik op Foto Afbeeldingen herstellen (Fix photo images) in het gebied met taakknoppen om het dialoogvenster Afbeeldingen corrigeren/verbeteren (Correct/Enhance Images) te openen.

U kunt in het dialoogvenster Afbeeldingen corrigeren/verbeteren (Correct/Enhance Images) geavanceerde instellingen definiëren, zoals instellingen voor het corrigeren en verbeteren van afbeeldingen en het aanpassen van de helderheid en het contrast.

U kunt ook de bronafbeelding naast de bijgewerkte afbeelding weergeven om deze te vergelijken.

Belangrijk

- Het corrigeren/verbeteren van afbeeldingen kan niet worden toegepast op PDF-bestanden of zwart-wit binaire bestanden.

Opmerking

- U kunt het venster Afbeeldingen corrigeren/verbeteren (Correct/Enhance Images) ook openen door op  (Afbeeldingen corrigeren/verbeteren) in het dialoogvenster Inzoomen (Zoom in) te klikken.
- Het corrigeren van grote afbeeldingen kan enige tijd duren.



(1) Taakgebied

(2) Werkbalk

Taakgebied

Beschikbare taken en instellingen zijn verschillend op de tabbladen Auto en Handmatig (Manual).

Klik op Auto of Handmatig (Manual) om het bijbehorende tabblad te openen.

Tabblad Auto

Met de functies op het tabblad Auto kunt u correcties en verbeteringen op de afbeelding in zijn geheel toepassen.

Zie 'Afbeeldingen automatisch corrigeren/verbeteren' voor meer informatie.

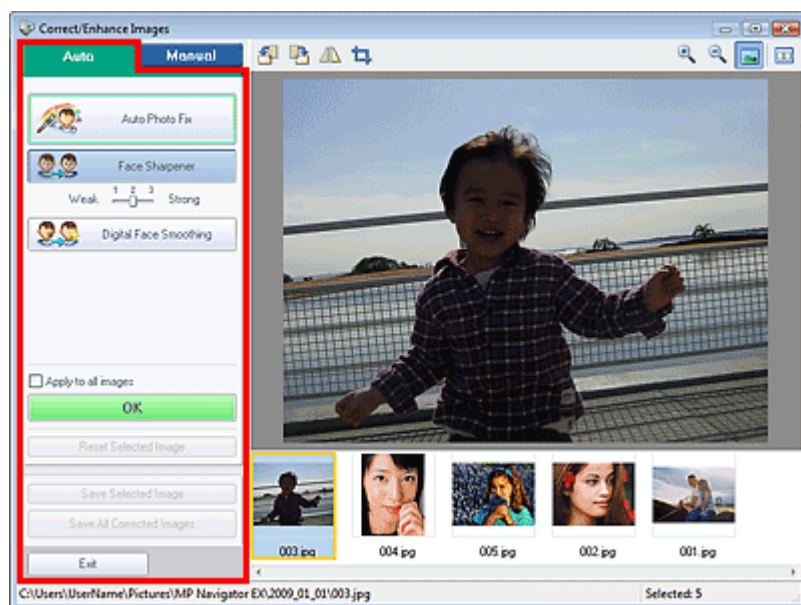

- **Automatische fotocorrectie (Auto Photo Fix)**
Hiermee past u automatisch voor foto's geschikte correcties toe.
- **Gezicht scherper maken (Face Sharpener)**
Voor het scherper weergeven van gezichten waarop niet is scherpgesteld. Gebruik de schuifregelaar om het niveau van het effect in te stellen.
- **Gezicht digitaal effenen (Digital Face Smoothing)**
Creëer een zachter effect door vlekken en rimpels te verwijderen. Gebruik de schuifregelaar om het niveau van het effect in te stellen.
- **Op alle afbeeldingen toepassen (Apply to all images)**
Hiermee past u de correctie toe op alle afbeeldingen.
- **OK**
Hiermee wordt het geselecteerde effect toegepast op de geselecteerde afbeelding of alle afbeeldingen.
- **Geselecteerde afbeelding herstellen (Reset Selected Image)**
Hiermee annuleert u alle correcties en verbeteringen die op de geselecteerde afbeelding zijn toegepast.
- **Geselecteerde afbeelding opslaan (Save Selected Image)**
Hiermee slaat u de geselecteerde afbeelding op.
- **Alle gecorrigeerde afbeeldingen opslaan (Save All Corrected Images)**
Hiermee slaat u alle gecorrigeerde afbeeldingen op die worden weergegeven in het venster met miniatures.
- **Afsluiten (Exit)**
Het venster Afbeeldingen corrigeren/verbeteren (Correct/Enhance Images) sluiten.

Tabblad Handmatig

Gebruik Aanpassen (Adjust) om helderheid en contrast te regelen of om de afbeelding in zijn geheel scherper weer te geven.

Gebruik Corrigeren/verbeteren (Correct/Enhance) om specifieke gedeelten te corrigeren/verbeteren.

Zie 'Afbeeldingen handmatig corrigeren/verbeteren' voor meer informatie.

Aanpassing

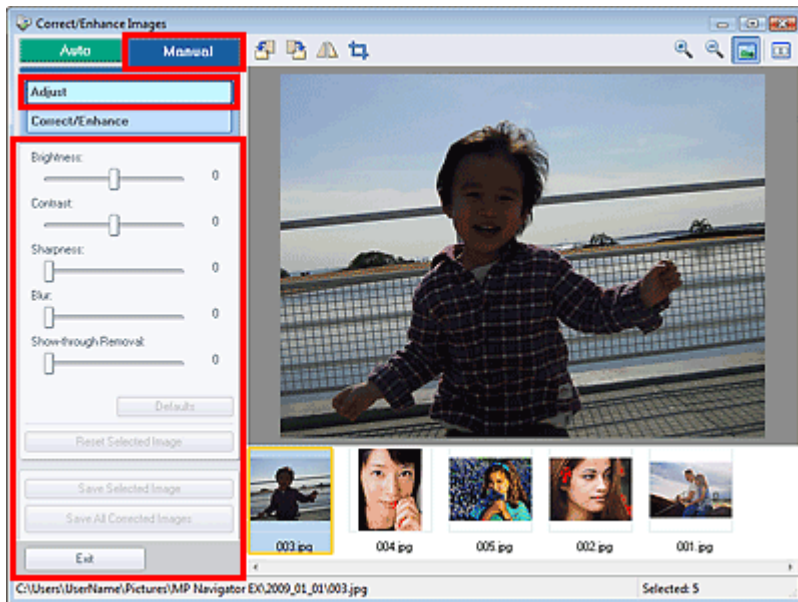

- **Helderheid (Brightness)**

Hiermee past u de algehele helderheid van de afbeelding aan. Sleep de schuifknop naar links om de afbeelding donkerder te maken en naar rechts om de afbeelding lichter te maken.

- **Contrast**

Hiermee past u het contrast van de afbeelding aan. Pas het contrast aan wanneer de afbeelding flets is door gebrek aan contrast. Sleep de schuifknop naar links om het contrast van de afbeelding te verkleinen en naar rechts om het contrast te vergroten.

- **Scherpte (Sharpness)**

Hiermee versterkt u de contouren van onderwerpen om de foto scherper te maken. Pas de scherppte aan als de foto onscherp is of tekst vaag leesbaar is. Schuif de knop naar rechts om de afbeelding scherper te maken.

- **Vervagen (Blur)**

Hiermee vervaagt u de contouren van onderwerpen om de foto te verzachten. Schuif de knop naar rechts om de afbeelding zachter te maken.

- **Doorschijnendheid verwijderen (Show-through Removal)**

Hiermee kunt u ervoor zorgen dat de tekst aan de andere zijde of de basiskleur niet meer doorschijnt. Gebruik deze functie om te voorkomen dat tekst aan de andere zijde van een dun document of de basiskleur van een document op de afbeelding zichtbaar is. Schuif de knop naar rechts om doorschijnendheid van kleur of tekst verder te verwijderen.

- **Standaard (Defaults)**

Hiermee zet u helderheid, contrast, scherppte, vervaging en doorschijnendheid terug op de standaardwaarden.

- **Geselecteerde afbeelding herstellen (Reset Selected Image)**

Hiermee annuleert u alle correcties, verbeteringen en aanpassingen die op de geselecteerde afbeelding zijn toegepast.

- **Geselecteerde afbeelding opslaan (Save Selected Image)**

Hiermee slaat u de geselecteerde afbeelding op.

- **Alle gecorrigeerde afbeeldingen opslaan (Save All Corrected Images)**

Hiermee slaat u alle gecorrigeerde afbeeldingen op die worden weergegeven in het venster met miniatures.

- **Afsluiten (Exit)**

Het venster Afbeeldingen corrigeren/verbeteren (Correct/Enhance Images) sluiten.

Correctie/verbetering

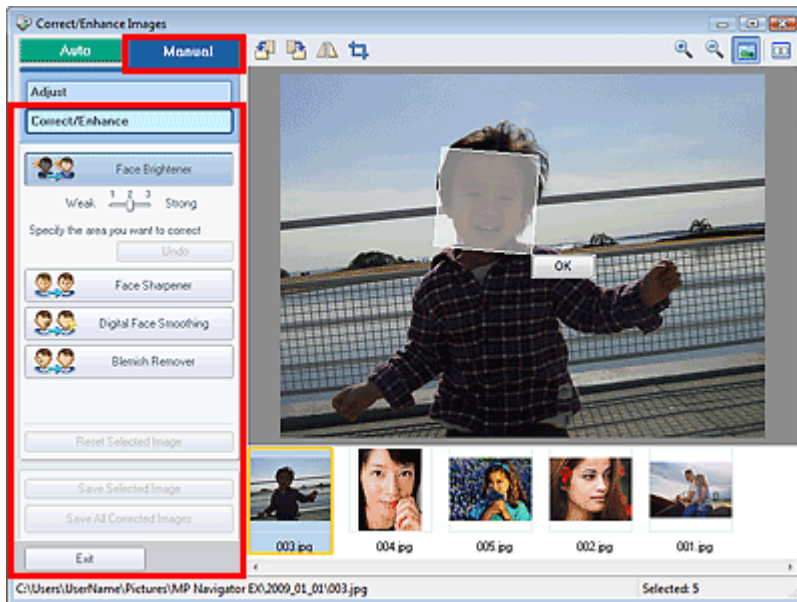

- **Helderheid gezicht (Face Brightener)**

Hiermee corrigeert u de gehele afbeelding zodanig dat het geselecteerde gebied van het gezicht helderder wordt. Gebruik de schuifregelaar om het niveau van het effect in te stellen.

- **Ongedaan maken (Undo)**

Hiermee annuleert u de laatste correctie.

- **Gezicht scherper maken (Face Sharpener)**

Hiermee corrigeert u de gehele afbeelding om het gezicht scherper weer te geven. U kunt het gebied selecteren waarop u het effect wilt toepassen. Gebruik de schuifregelaar om het niveau van het effect in te stellen.

- **Gezicht digitaal effenen (Digital Face Smoothing)**

Creëer een zachter effect door vlekken en rimpels te verwijderen. U kunt het gebied selecteren waarop u het effect wilt toepassen. Gebruik de schuifregelaar om het niveau van het effect in te stellen.

- **Vlekken verwijderen (Blemish Remover)**

Hiermee verwijdert u puistjes en moedervlekken. U kunt het gebied selecteren waarop u het effect wilt toepassen.

- **Geselecteerde afbeelding herstellen (Reset Selected Image)**

Hiermee annuleert u alle correcties, verbeteringen en aanpassingen die op de geselecteerde afbeelding zijn toegepast.

- **Geselecteerde afbeelding opslaan (Save Selected Image)**

Hiermee slaat u de geselecteerde afbeelding op.

- **Alle gecorrigeerde afbeeldingen opslaan (Save All Corrected Images)**

Hiermee slaat u alle gecorrigeerde afbeeldingen op die worden weergegeven in het venster-met miniaturen.

- **Afsluiten (Exit)**

Het venster Afbeeldingen corrigeren/verbeteren (Correct/Enhance Images) sluiten.

- **OK**

Voor het toepassen van het geselecteerde effect op het aangegeven gebied.

Werkbalk

- **Werkbalk**

-  **(Linksom roteren)**
De afbeelding wordt 90 graden tegen de klok in gedraaid.

-  **(Rechtsom roteren)**
De afbeelding wordt 90 graden met de klok mee gedraaid.

-  **(Omkeren)**

De afbeelding wordt horizontaal omgekeerd.

-  **(Bijsnijden)**

Met bijsnijden selecteert u het gebied in een foto dat u wilt behouden en verwijdert u de rest. Sleep het witte kader in het weergegeven venster om het te behouden gebied aan te geven. Verplaats de cursor binnen het witte kader en sleep de aanwijzer om het gebied te verplaatsen.

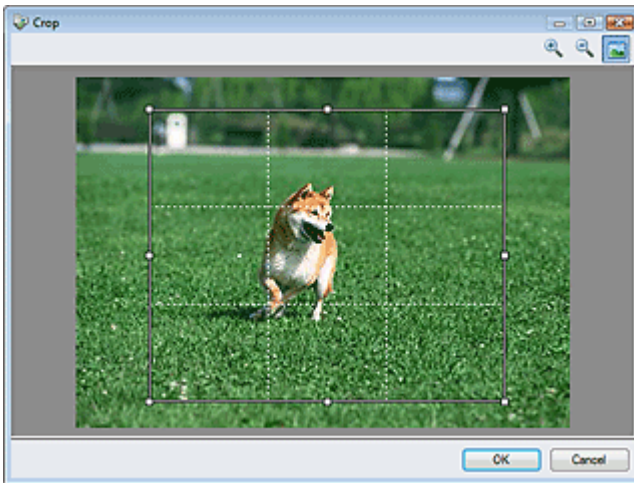

Opmerking

- Plaats de hoofdonderwerpen langs de witte stippellijnen of op de snijpunten om een evenwichtig beeld te maken.

-  **(Vergroten)**

De weergegeven afbeelding wordt vergroot.

-  **(Verkleinen)**

De weergegeven afbeelding wordt verkleind.

-  **(Volledig scherm)**

De afbeelding wordt vergroot/verkleind voor weergave op een volledig scherm.

-  **(Vergelijken)**

De bronafbeelding wordt geopend voor vergelijkingsdoeleinden. De bronafbeelding wordt links weergegeven en de gecorrigeerde afbeelding rechts.

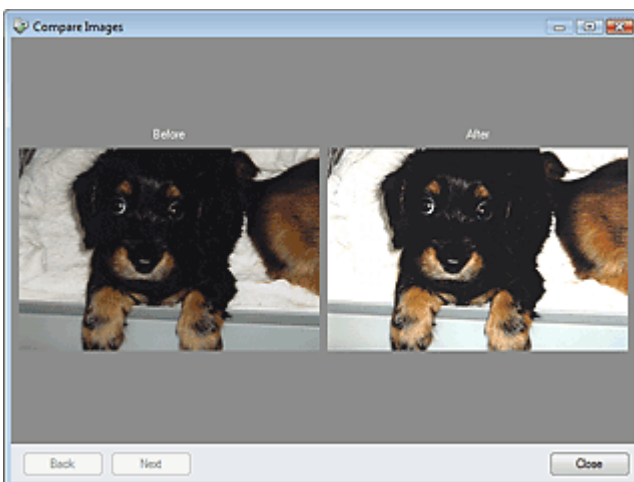

Uitgebreide Handleiding

Uitgebreide Handleiding > Scannen > Scannen met de meegeleverde toepassingssoftware > Schermen van MP Navigator EX > Scherm voor modus eenmaal klikken

MP Navigator EX

Scherm voor modus eenmaal klikken

Klik op de knop  (Modus schakelen) links onder in het scherm voor de navigatiemodus om het scherm voor de modus eenmaal klikken weer te geven.

U kunt scannen, opslaan, enzovoort. in één handeling, door op het bijbehorende pictogram te klikken.

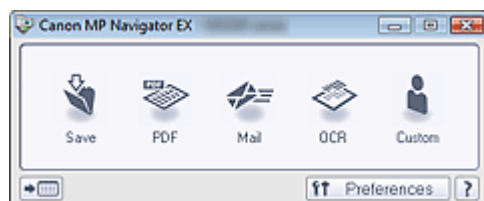

- **Opslaan (Save)**

Documenten scannen en opslaan. Het documenttype wordt automatisch gedetecteerd. De bestandsindeling wordt automatisch ingesteld. Bestanden worden opgeslagen naar een computer. Wanneer u op dit pictogram klikt, wordt het dialoogvenster Opslaan (Save) geopend en kunt u de instellingen voor scannen en opslaan opgeven.

➔ [Dialoogvenster Opslaan \(Save\)](#)

- **PDF**

Documenten scannen en opslaan als PDF-bestanden.

Wanneer u op dit pictogram klikt, wordt het dialoogvenster PDF geopend en kunt u de instellingen voor de toepassing en voor scannen/opslaan opgeven.

➔ [Dialoogvenster PDF](#)

- **Verzenden (Mail)**

Documenten of foto's scannen en ze toevoegen aan een e-mailbericht.

Wanneer u op dit pictogram klikt, wordt het dialoogvenster Verzenden (Mail) geopend en kunt u de instellingen voor scannen/opslaan en voor het e-mailprogramma opgeven.

➔ [Dialoogvenster Verzenden \(Mail\)](#)

- **OCR**

Tekstdocumenten scannen en de tekst in de afbeelding weergeven in Kladblok (geleverd bij Windows).

Wanneer u op dit pictogram klikt, wordt het dialoogvenster OCR geopend en kunt u de instellingen voor de toepassing en voor scannen/opslaan opgeven.

➔ [Dialoogvenster OCR](#)

Opmerking

- Raadpleeg de handleiding van de toepassing voor de verdere procedure.

- **Aangepast (Custom)**

Documenten scannen en openen in een opgegeven toepassing. Het documenttype wordt automatisch gedetecteerd.

Wanneer u op dit pictogram klikt, wordt het dialoogvenster Aangepast (Custom) geopend en kunt u de instellingen voor de toepassing en voor scannen/opslaan opgeven.

➔ [Dialoogvenster Aangepast \(Custom\)](#)

Opmerking

- Raadpleeg de handleiding van de toepassing voor de verdere procedure.

-  **(Modus schakelen)**

Naar navigatiemode schakelen. Het scherm van de navigatiemodus wordt weergegeven.

➔ [Tabblad Aangepaste scan met eenmaal klikken \(Custom Scan with One-click\)](#)

-  **Voorkeuren (Preferences)**

Het dialoogvenster Voorkeuren (Preferences) wordt geopend. In het dialoogvenster Voorkeuren

(Preferences) kunt u geavanceerde instellingen definiëren voor MP Navigator EX-functies.

➔ [Dialoogvenster Voorkeuren \(Preferences\)](#)



• Handleiding

Deze handleiding openen.

Belangrijk

- De volgende beperkingen zijn van toepassing wanneer u scant met Documenttype (Document Type) ingesteld op Auto-mode (Auto Mode) in het dialoogvenster Opslaan (Save) of Aangepast (Custom).
Als u tekst in de gescande afbeelding wilt omzetten in tekstgegevens, geeft u het Documenttype (Document Type) op (selecteer niet de Auto-mode).

Verwant onderwerp

▶ [Eenvoudig scannen met eenmaal klikken](#)

[Naar boven](#)↑

Uitgebreide Handleiding

Uitgebreide handleiding > Scannen > Scannen met de meegeleverde softwaretoepassing > Schermen van MP Navigator EX > Dialogvenster Save (Save) (Scherm voor modus Eenmaal klikken)

MP Navigator EX

Dialogvenster Opslaan (Save) (Scherm voor modus Eenmaal klikken)

Klik op Opslaan naar computer (Save to PC) op het tabblad Aangepaste scan met eenmaal klikken (Custom Scan with One-click) of klik op Opslaan (Save) in het scherm voor de modus eenmaal klikken om het dialogvenster Opslaan (Save) te openen.

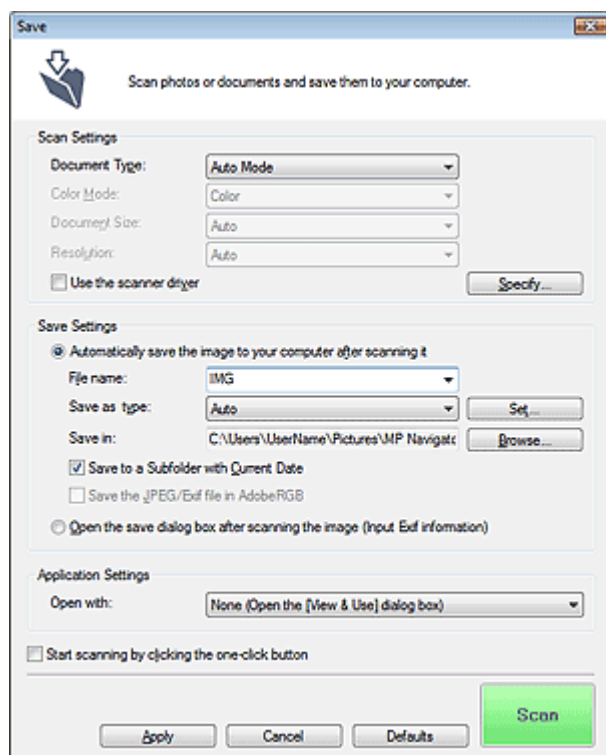

Scan-instellingen (Scan Settings)

- **Documenttype (Document Type)**

Selecteer het type document dat u wilt scannen. Als de Auto-mode (Auto Mode) is geselecteerd, wordt het documenttype automatisch gedetecteerd. In dat geval worden de Kleurenmodus (Color Mode), het Documentformaat (Document Size) en de Resolutie (Resolution) ook automatisch ingesteld.

Belangrijk

- De volgende documenttypen kunnen niet goed worden gescand in de Auto-mode (Auto Mode). In dat geval moet u het Documenttype (Document Type) opgeven.
 - Andere documenten dan foto's, Hagaki, visitekaartjes, tijdschriften, tekstdocumenten en cd/dvd
 - Foto's op A4-formaat.
 - Tekstdocumenten kleiner dan 2L (127 x 178 mm) (5 x 7 inch), zoals pagina's van een pocket waarvan de rug is afgesneden
 - Documenten die zijn afgedrukt op dun wit papier
 - Brede documenten, zoals panoramafoto's
- Reflecterende cd/dvd-labels worden mogelijk niet correct gescand.
- Plaats documenten op de juiste manier, volgens het type document dat u scant. Anders worden de documenten mogelijk niet goed gescand. Zie '[Documenten plaatsen](#)' voor meer informatie over het plaatsen van documenten.
- Als u voor het eerst scant vanuit de ADF (automatische documentinvoer) in de Auto-mode (Auto Mode), duurt het scannen langer dan gebruikelijk.
- Als u beide zijden van de documenten wilt scannen vanuit de ADF (automatische documentinvoer) in de Auto-mode (Auto Mode), kunt u kiezen voor documenten van het formaat

A4 of Letter.

- Als u twee of meer documenten vanuit de ADF (automatische documentinvoer) wilt scannen, kunt u geen documenten van verschillende formaten tegelijk scannen, zelfs niet als de Auto-mode (Auto Mode) is ingesteld.



Opmerking

- Voor Moiré-reductie stelt u het Documenttype (Document Type) in op Tijdschrift (Magazine).

• Kleurenmodus (Color Mode)

Selecteer hoe u het document wilt scannen.

• Documentformaat (Document Size)

Selecteer het formaat van het document dat u wilt scannen.

Als u beide zijden van de documenten automatisch wilt scannen vanuit de ADF (automatische documentinvoer), selecteert u A4 of Letter.

Wanneer u Aangepast (Custom) selecteert, wordt een dialoogvenster geopend waarin u het documentformaat kunt opgeven. Selecteer een van de Eenheden (Units), voer de Breedte (Width) en Hoogte (Height) in en klik op OK.

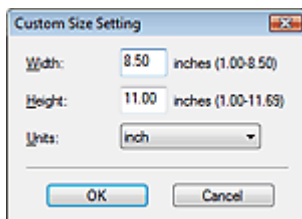

Belangrijk

- Wanneer u Automatisch detecteren (Auto Detect) selecteert, wordt de afbeelding mogelijk niet gescand op de juiste positie en het juiste formaat. Wijzig het formaat in dat geval in het werkelijke documentformaat (A4, Letter enz.). Lijn een hoek van het document uit met de hoek bij de pijl van de glasplaat.

• Resolutie (Resolution)

Hier kunt u de resolutie selecteren waarmee documenten moeten worden gescand.

➔ [Resolutie](#)

• Scannerstuurpr. gebruiken (Use the scanner driver)

Schakel dit selectievakje in om het scherm van ScanGear (scannerstuurprogramma) weer te geven en geavanceerde instellingen voor het scannen te definiëren.

De instellingen Kleurenmodus (Color Mode), Documentformaat (Document Size), Resolutie (Resolution) en andere instellingen in het dialoogvenster Opslaan (Save) worden uitgeschakeld. Geef deze instellingen op in het scherm van ScanGear (scannerstuurprogramma).

• Opgeven... (Specify...)

Klik hierop om het dialoogvenster Scaninstellingen (Scan Settings) te openen, waarin u geavanceerde scaninstellingen kunt opgeven. U kunt ook de instellingen opgeven voor het tegelijk scannen van beide zijden van de documenten vanuit de ADF (automatische documentinvoer).

➔ [Dialoogvenster Scan-instellingen \(Scan Settings\)](#)

Instellingen opslaan (Save Settings)

• De afbeelding na het scannen automatisch opslaan op de computer (Automatically save the image to your computer after scanning it)

Selecteer deze optie om de afbeeldingen na het scannen op de opgegeven manier op de computer op te slaan.

De instellingen Bestandsnaam (File name), Type bestanden (Save as type) en Opslaan in (Save in) worden weergegeven.



Belangrijk

- Als u deze functie selecteert, kunt u geen wachtwoorden voor PDF-bestanden instellen.

• Bestandsnaam (File name)

Voer een bestandsnaam in voor de afbeelding die u wilt opslaan (maximaal 32 tekens). Wanneer u meerdere bestanden opslaat, worden 4 cijfers aan elke bestandsnaam toegevoegd.

• **Type bestanden (Save as type)**

Selecteer een bestandstype om de gescande afbeeldingen op te slaan. Selecteer Auto, JPEG/Exif, TIFF of BMP. Auto wordt weergegeven wanneer Documenttype (Document Type) is ingesteld op Auto-mode (Auto Mode). Wanneer u afbeeldingen opslaat als PDF-bestand, selecteert u PDF, PDF (meerdere pagina's) (PDF(Multiple Pages)) of PDF (pagina toevoegen) (PDF(Add Page)).

 **Belangrijk**

- Als Documenttype (Document Type) is ingesteld op Auto-mode (Auto Mode) en Type bestanden (Save as type) op Auto, kan de bestandsindeling verschillen, afhankelijk van hoe u het document plaatst.
Zie '[Documenten plaatsen](#)' voor meer informatie over het plaatsen van documenten.
- Grote documenten (zoals foto's op A4-formaat) die alleen tegen de randen/pijl van de plaat kunnen worden geplaatst, worden mogelijk niet in de juiste bestandsindeling opgeslagen als Type bestanden (Save as type) is ingesteld op Auto. Selecteer in dat geval een bestandsindeling die geschikt is voor het te scannen document

 **Opmerking**

- Wanneer u Auto selecteert, worden bestanden opgeslagen in de volgende indelingen, volgens het documenttype.
Foto's, hagaki, visitekaartjes en cd's/dvd's: JPEG
Tijdschriften, en en tekstdocumenten: PDF
U kunt de bestandsindeling wijzigen via Instellen... (Set...).
Afbeeldingen die als PDF-bestand zijn opgeslagen, worden in sommige toepassingen mogelijk niet geopend. Selecteer in dat geval een andere optie dan PDF bij Type bestanden (Save as type).
- Als u JPEG/Exif selecteert, kunt u het selectievakje JPEG/Exif-bestand in AdobeRGB opslaan (Save the JPEG/Exif file in AdobeRGB) inschakelen.

• **Instellen... (Set...)**

Wanneer Type bestanden (Save as type) is ingesteld op Auto

U kunt opgeven in welke bestandsindeling afbeeldingen moeten worden opgeslagen. Selecteer een bestandsindeling voor een Document en een Foto (Photo).

 **Belangrijk**

- U kunt geen compressietype voor JPEG-bestanden selecteren als het selectievakje Gescande afbeeldingen bij het overbrengen comprimeren (Compress scanned images when transferring) op het tabblad Algemeen (General) in het dialoogvenster Voorkeuren (Preferences) geselecteerd is.

Wanneer Type bestanden (Save as type) is ingesteld op JPEG/Exif

U kunt een compressietype opgeven voor JPEG-bestanden. Selecteer Hoog (lage compressie) (High(Low Compression)), Standaard (Standard) of Laag (hoge compressie) (Low(High Compression)).

 **Belangrijk**

- Deze instelling is niet beschikbaar als het selectievakje Gescande afbeeldingen bij het overbrengen comprimeren (Compress scanned images when transferring) op het tabblad Algemeen (General) in het dialoogvenster Voorkeuren (Preferences) geselecteerd is.

Als Type bestanden (Save as type) is PDF, PDF(meerdere pagina's) (PDF(Multiple Pages)) of PDF(pagina toevoegen) (PDF(Add Page))

Geef geavanceerde instellingen voor het maken van PDF-bestanden op. Zie '[Dialoogvenster PDF-instellingen \(PDF Settings\)](#)' voor meer informatie.

• **Opslaan in (Save in)**

Hiermee wordt de map weergegeven waarin de gescande documenten moeten worden opgeslagen. Als u de map wilt wijzigen, klikt u op Bladeren... (Browse...) om een andere map op te geven.

Standaard zijn de volgende mappen opgegeven.

Windows Vista: map MP Navigator EX in de map Afbeelding (Picture)

Windows XP: map MP Navigator EX in de map Mijn afbeeldingen (My Pictures)
 Windows 2000: map MP Navigator EX in de map Mijn afbeeldingen (My Pictures)

- **Opslaan in een submap met huidige datum (Save to a Subfolder with Current Date)**

Hiermee maakt u een submap in de map die is opgegeven in Opslaan in (Save in) met de huidige datum. Sla in deze submap gescande afbeeldingen op. Er wordt een submap met een naam als '2009_01_01' (Jaar_Maand_Dag) gemaakt.

Als dit selectievakje niet is ingeschakeld, worden bestanden rechtstreeks opgeslagen in de map die is opgegeven in Opslaan in (Save in).

- **JPEG/Exif-bestand in AdobeRGB opslaan (Save the JPEG/Exif file in AdobeRGB)**

Schakel dit selectievakje in om de afbeeldingen op te slaan met kleuren die overeenkomen met Adobe RGB.

Belangrijk

- Deze functie is alleen beschikbaar als Type bestanden (Save as type) JPEG/Exif is.
- Deze functie is niet beschikbaar wanneer het Adobe RGB-profiel niet is geïnstalleerd.

Opmerking

- U kunt deze instelling niet selecteren als het selectievakje Scannerstuurpr. gebruiken (Use the scanner driver) is ingeschakeld.
- Als u een afbeelding opslaat terwijl het selectievakje JPEG/Exif-bestand in AdobeRGB opslaan (Save the JPEG/Exif file in AdobeRGB) is ingeschakeld, wordt aan het begin van de bestandsnaam een onderstrepingsteken toegevoegd. (Voorbeeld: _Image0001.JPG)

- **Dialogovenster Opslaan openen na scannen van afbeelding (Exif-informatie invoeren) (Open the save dialog box after scanning the image (Input Exif information))**

Hiermee opent u het dialogovenster Opslaan (Save) nadat de afbeeldingen zijn gescand en geeft u instellingen voor opslaan op als de doelmap, bestandsnaam en Exif-informatie.

➔ [Dialogovenster Opslaan \(Save\)](#)

Opmerking

- Als u wachtwoorden voor PDF-bestanden wilt instellen, selecteert u Dialogovenster Opslaan openen na scannen van afbeelding (Exif-informatie invoeren) (Open the save dialog box after scanning the image (Input Exif information)). Nadat de afbeelding is gescand, kunt u de wachtwoorden instellen in het dialogovenster Opslaan (Save).

➔ [Wachtwoorden voor PDF-bestanden instellen](#)

Toepassingsinstellingen (Application Settings)

- **Openen met (Open with)**

U kunt selecteren of u nadat de afbeeldingen zijn opgeslagen het venster Toon & gebruik (View & Use) of de Verkenner wilt openen.

- **Scannen starten door op de eenmaal-klikken-knop te klikken (Start scanning by clicking the one-click button)**

Schakel dit selectievakje in om het scannen te starten wanneer u op een pictogram klikt.

- **Toepassen (Apply)**

Hiermee worden de opgegeven instellingen opgeslagen en toegepast.

Klik op Annuleren (Cancel) in plaats van Toepassen (Apply) om de opgegeven instellingen te annuleren.

- **Annuleren (Cancel)**

Hiermee worden de opgegeven instellingen geannuleerd. Het huidige scherm wordt gesloten.

- **Standaard (Defaults)**

Hiermee zet u alle instellingen in het scherm terug op hun standaardwaarde.

- **Scannen (Scan)**

Hiermee kunt u documenten scannen en opslaan met de opgegeven instellingen.

Wanneer Type bestanden (Save as type) is ingesteld op Auto, wordt een bevestiging weergegeven.

Klik op Handleiding openen (Open Manual) om deze handleiding te openen (als deze is geïnstalleerd).

Uitgebreide Handleiding

Uitgebreide Handleiding > Scannen > Scannen met de meegeleverde toepassingssoftware > Schermen van MP Navigator EX > Dialogvenster Scan-instellingen (Scan Settings)

MP Navigator EX

Dialogvenster Scan-instellingen (Scan Settings)

Geavanceerde instellingen opgeven voor scannen met Eenmaal klikken of scannen via het bewerkingspaneel van het apparaat.

Het dialoogvenster Scaninstellingen (Scan Settings) wordt geopend als u in een dialoogvenster voor het maken van scaninstellingen op Opgeven... (Specify...) klikt.

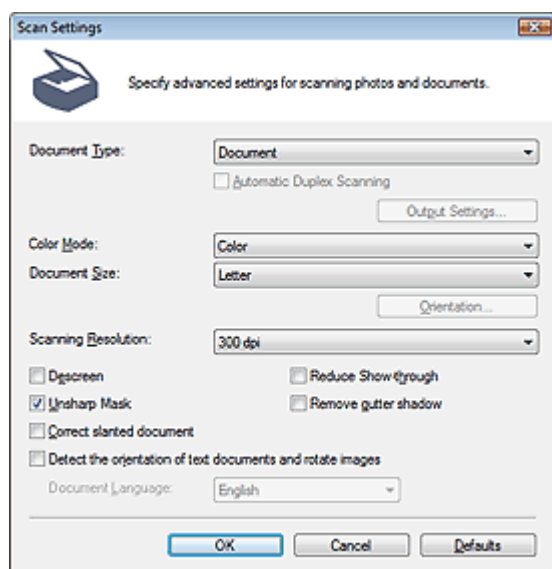

Opmerking

- De weergegeven items zijn afhankelijk van het documenttype en de manier waarop het scherm is geopend.

• Documenttype (Document Type)

Selecteer het type document dat u wilt scannen. Als de Auto-mode (Auto Mode) is geselecteerd, wordt het documenttype automatisch gedetecteerd.

In dat geval worden de Kleurenmodus (Color Mode), het Documentformaat (Document Size) enzovoort, ook automatisch ingesteld.

Belangrijk

- Voor een correcte scan moet u een documenttype selecteren dat overeenkomt met het document dat u wilt scannen.
- Wanneer u het documenttype opent via het tabblad Instellingen scannerknop (Scanner Button Settings) in het dialoogvenster Voorkeuren (Preferences), wordt het Documenttype (Document Type) dat is opgegeven op het tabblad Instellingen scannerknop (Scanner Button Settings) weergegeven en kunt u de instellingen niet wijzigen in dit dialoogvenster.

• Automatisch dubbelzijdig scannen (Automatic Duplex Scanning)/Dubbelzijdig scannen bij scannen uit ADF (Duplex scan when scanning from ADF)

Schakel dit selectievakje in en scan vervolgens via de ADF (automatische documentinvoer) om beide zijden van de documenten automatisch te scannen.

Als Documenttype (Document Type) is ingesteld op Auto-mode (Auto Mode), verandert dit selectievakje in Dubbelzijdig scannen bij scannen uit ADF (Duplex scan when scanning from ADF). U kunt selecteren of u beide zijden of één zijde van de documenten vanuit de ADF (automatische documentinvoer) wilt scannen als u scant met automatische herkenning van het documenttype.

Schakel dit selectievakje in als u beide zijden wilt scannen. Schakel het uit om één zijde te scannen. Dit selectievakje is standaard uitgeschakeld.

Belangrijk

- Automatisch dubbelzijdig scannen (Automatic Duplex Scanning) is alleen beschikbaar als Documenttype (Document Type) is ingesteld op Document (ADF dubbelzijdig) (Document (ADF

Duplex)).

- Het selectievakje Automatisch dubbelzijdig scannen (Automatic Duplex Scanning) kan niet worden uitgeschakeld als Document (ADF dubbelzijdig) (Document (ADF duplex)) is geselecteerd als Documenttype (Document Type) op het tabblad Instellingen scannerknop (Scanner Button Settings) in het dialoogvenster Voorkeuren (Preferences).

● **Instellingen uitvoer... (Output Settings...)**

Geef op hoe het papier moet worden uitgevoerd na het scannen van beide zijden vanuit de ADF (Automatische documentinvoer).

Klik op Instellingen voor uitvoer... (Output Settings...) om het dialoogvenster Instellingen voor uitvoer (Output Settings) waarin u Uitvoer op achterzijde/voorzijde (snel) (Output by back/front (Fast)) of Uitvoer per pagina (Output by page) kunt selecteren. Uitvoer op achterzijde/voorzijde (snel) (Output by back/front (Fast)) is standaard geselecteerd.

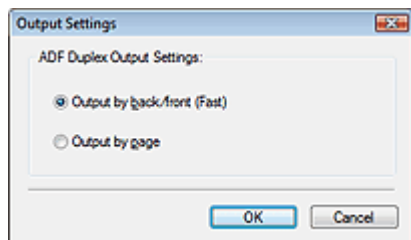

● **Uitvoer op achterzijde/voorzijde (snel) (Output by back/front (Fast))**

Deze instelling wordt aanbevolen als u snel moet scannen. De documenten worden in volgorde van achter naar voor uitgevoerd. Als u de documenten in de juiste volgorde wilt uitvoeren, selecteert u Uitvoer per pagina (Output by page).

● **Uitvoer per pagina (Output by page)**

Hiermee worden gescande documenten in de juiste paginavolgorde uitgevoerd.

 **Belangrijk**

- Deze instelling is alleen beschikbaar als Documenttype (Document Type) is ingesteld op Document (ADF dubbelzijdig) (Document (ADF Duplex)) en het selectievakje Automatisch dubbelzijdig scannen (Automatic Duplex Scanning) is geselecteerd.

● **Kleurenmodus (Color Mode)**

Selecteer hoe u het document wilt scannen.

● **Kleur (Color)**

In deze modus wordt de afbeelding opgebouwd met 256 niveaus (8-bits) van R(ood), G(roen) en B(lauw).

● **Grijswaarden (Grayscale)**

In deze modus wordt de afbeelding opgebouwd met 256 niveaus (8-bits) van zwart-wit.

● **Zwart-wit (Black and White)**

In deze modus wordt de afbeelding opgebouwd uit zwart en wit. Het contrast in de afbeelding is op bepaalde niveaus (drempelniveau) verdeeld in zwart en wit en wordt met twee kleuren opgebouwd.

 **Opmerking**

- Kleurenmodus (Color Mode) wordt niet weergegeven in het dialoogvenster Scaninstellingen (Scan Settings) dat wordt geopend via het tabblad Instellingen scannerknop (Scanner Button Settings) in het dialoogvenster Voorkeuren (Preferences).

● **Documentformaat (Document Size)**

Selecteer het formaat van het document dat u wilt scannen.

Als u beide zijden van de documenten automatisch wilt scannen vanuit de ADF (automatische documentinvoer), selecteert u A4 of Letter.

Wanneer u Aangepast (Custom) selecteert, wordt een dialoogvenster geopend waarin u het documentformaat kunt opgeven. Selecteer een van de Eenheden (Units), voer de Breedte (Width) en Hoogte (Height) in en klik op OK.

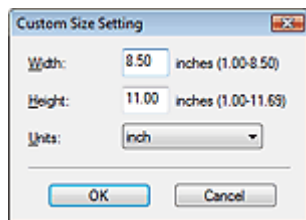

Belangrijk

- Wanneer u Automatisch detecteren (Auto Detect) selecteert, wordt de afbeelding mogelijk niet gescand op de juiste positie en het juiste formaat. Wijzig het formaat in dat geval in het werkelijke documentformaat (A4, Letter enz.). Lijn een hoek van het document uit met de hoek bij de pijl van de glasplaat.

Afdrukstand... (Orientation...)

Geef de afdrukstand en de nietmarge op van de documenten die u vanuit de ADF (automatische documentinvoer) scant.

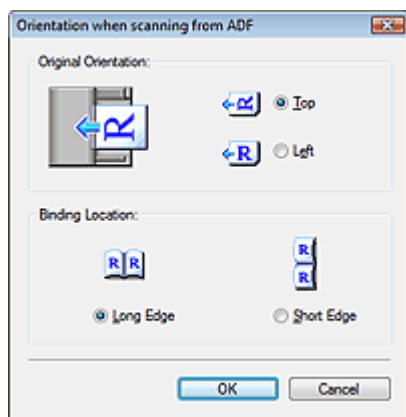

Belangrijk

- Inbindlocatie (Binding Location) kan niet worden opgegeven als alleen de voorzijde van elk document wordt gescand.

Scanresolutie (Scanning Resolution)

Hier kunt u de resolutie selecteren waarmee documenten moeten worden gescand.

➔ Resolutie

Moiré-reductie (Descreen)

Schakel dit selectievakje in om Moiré-patronen te reduceren.

Afgedrukte foto's en afbeeldingen worden weergegeven als een verzameling kleine puntjes. Moiré is een verschijnsel waarbij ongelijkmatige gradatie of een streep patroon zichtbaar is als foto's of afbeeldingen met fijne punten worden gescand. Moiré-reductie (Descreen) is de functie waarmee u dit effect kunt verkleinen.

Opmerking

- Het scannen neemt meer tijd in beslag als u Moiré-reductie (Descreen) inschakelt.

Beeld verscherpen (Unsharp Mask)

Schakel dit selectievakje in als u de contouren van de onderwerpen wilt benadrukken en het beeld wilt verscherpen.

Doorschijneffecten reduceren (Reduce Show-through)

Schakel dit selectievakje in om tekst in een document scherper te maken of om het doorschijnen van tekst in en te voorkomen.

Opmerking

- Schakel dit selectievakje in als het Documenttype (Document Type) een tekstdocument is en als de gescande afbeelding doorschijnend is.

Schaduw van rugmarge verwijderen (Remove gutter shadow)

Schakel dit selectievakje in om schaduwen tussen pagina's bij het scannen van open boekjes te corrigeren

Belangrijk

- U kunt dit selectievakje niet inschakelen als Documentformaat (Document Size) is ingesteld op Automatisch detecteren (Auto Detect), Autom. detecteren (meer documenten) (Auto Detect (Multiple Documents)) of als de Assistent voor samenvoegen is geselecteerd.
- U kunt dit selectievakje niet inschakelen als Documenttype (Document Type) is ingesteld op Document (ADF enkelzijdig) (Document (ADF Simplex)) of Document (ADF dubbelzijdig) (Document (ADF Duplex)).
- Lijn het document goed uit met de markeringen op de plaat.

Opmerking

- Gebruik het tabblad Geavanceerde modus (Advanced Mode) van ScanGear om schaduwen van rugmarges te corrigeren bij het scannen van documenten die geen standaardformaat hebben of wanneer u aangepaste bijsnijdkaders hebt ingesteld.
Zie Schaduwcorrectie van rugmarge (Gutter Shadow Correction) in ' [Instellingen voor afbeeldingen \(Image Settings\)](#)' (tabblad Geavanceerde modus (Advanced Mode) van ScanGear).

• **Scheve documenten corrigeren (Correct slanted document)**

Schakel dit selectievakje in als u de gescande tekst wilt detecteren en de hoek van het document te corrigeren (binnen -0,1 en -10 graden of +0,1 en +10 graden)

Belangrijk

- U kunt dit selectievakje niet inschakelen als de Assistent voor samenvoegen is geselecteerd bij Documentformaat (Document Size).
- De helling van de volgende typen documenten wordt mogelijk niet gecorrigeerd wanneer de tekst niet correct kan worden gedetecteerd.
 - Documenten waarvan de tekstregels een hellingspercentage hebben van meer dan 10 graden of waarvan de regels niet hetzelfde hellingspercentage hebben
 - Documenten met zowel verticale als horizontale tekst
 - Documenten met een zeer groot of zeer klein lettertype
 - Documenten met weinig tekst
 - Documenten met illustraties/afbeeldingen of met de hand geschreven tekst
 - Documenten met zowel verticale als horizontale lijnen (tabellen)

Opmerking

- Het scannen neemt meer tijd in beslag als u Scheve documenten corrigeren (Correct slanted document) inschakelt.

• **Afdrukstand van tekstdocumenten detecteren en afbeeldingen roteren (Detect the orientation of text documents and rotate images)**

Schakel dit selectievakje in om de afdrukstand van het document af te leiden uit de gescande tekst en de gescande afbeelding te roteren in de juiste afdrukstand. Selecteer de taal van het te scannen document bij Documenttaal (Document Language).

Belangrijk

- U kunt dit selectievakje niet inschakelen als de Assistent voor samenvoegen is geselecteerd bij Documentformaat (Document Size).
- Afhankelijk van de taal van het document is het mogelijk dat deze functie niet goed werkt. Alleen tekstdocumenten geschreven in een taal die beschikbaar is voor selectie bij Documenttaal (Document Language), worden ondersteund.
- De afdrukstand van de volgende typen documenten wordt mogelijk niet gecorrigeerd wanneer de tekst niet correct kan worden gedetecteerd.
 - Resolutie ligt buiten het bereik van 300 dpi tot 600 dpi
 - Tekengrootte ligt buiten het bereik van 8 punten tot 48 punten
 - Documenten met speciale lettertypen, effecten, cursieve letters of met de hand geschreven tekst
 - Documenten met achtergrondpatronen

Opmerking

- Het scannen duurt langer dan gebruikelijk wanneer u Afdrukstand van tekstdocumenten detecteren en afbeeldingen roteren (Detect the orientation of text documents and rotate images) inschakelt.

• **Documenttaal (Document Language)**

Selecteer de taal van het document dat u wilt scannen.

Belangrijk

- U kunt dit selectievakje niet inschakelen als de Assistent voor samenvoegen is geselecteerd bij

Documentformaat (Document Size).

- **Standaard (Defaults)**

Standaardinstellingen herstellen.

[Naar boven](#)↑

Uitgebreide Handleiding

Uitgebreide Handleiding > Scannen > Scannen met de meegeleverde toepassingssoftware > Schermen van MP Navigator EX > Dialogvenster Opslaan (Save)

MP Navigator EX

Dialogvenster Opslaan (Save)

Het dialogvenster Opslaan (Save), waarin u de bestandsnaam en bestemming voor de afbeelding kunt opgeven, wordt geopend nadat u hebt gescand met Het dialogvenster Opslaan openen na het scannen van de afbeelding (Exif-informatie invoeren) (Open the save dialog box after scanning the image (Input Exif information)) geselecteerd in het dialogvenster Opslaan (Save). Dit dialogvenster wordt geopend als u klikt op Opslaan naar computer (Save to PC) op het tabblad Aangepaste scan met eenmaal klikken (Custom Scan with One-click) of op Opslaan (Save) in het scherm voor de modus eenmaal klikken. U kunt het bestandstype en de bestemming opgeven terwijl u de miniaturen weergeeft.

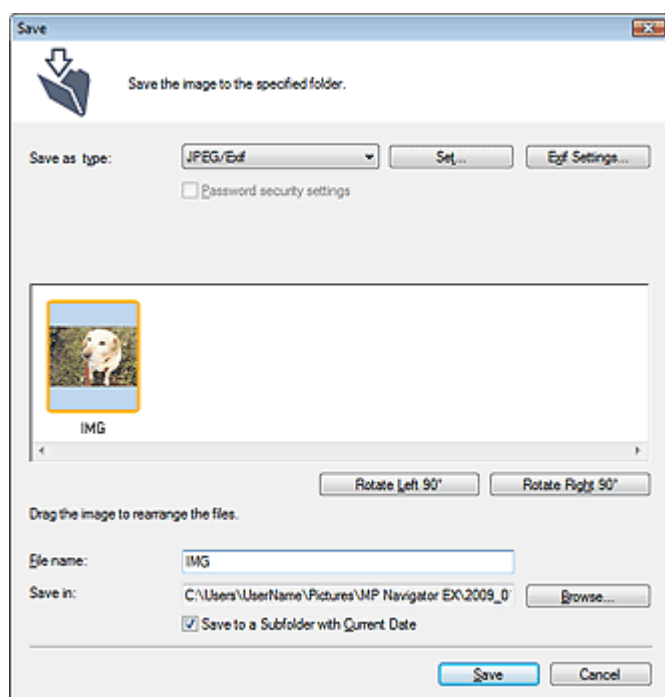

- **Type bestanden (Save as type)**

Selecteer een bestandstype om de gescande afbeeldingen op te slaan. Selecteer JPEG/Exif, TIFF, BMP, PDF, PDF (meerdere pagina's) (PDF(Multiple Pages)) of PDF (pagina toevoegen) (PDF(Add Page)).

- **PDF**

Sla elk van de geselecteerde afbeeldingen op als afzonderlijk PDF-bestand.

- **PDF (meerdere pagina's) (PDF(Multiple Pages))**

Meerdere afbeeldingen als één PDF-bestand opslaan.



Opmerking

- PDF (meerdere pagina's) (PDF(Multiple Pages)) wordt weergegeven wanneer er meerdere afbeeldingen zijn geselecteerd.

- **PDF (pagina toevoegen) (PDF(Add Page))**

De gescande afbeeldingen toevoegen aan een PDF-bestand. De afbeeldingen worden toegevoegd aan het eind van het PDF-bestand. U kunt de pagina's van het PDF-bestand waaraan de afbeeldingen worden toegevoegd, niet opnieuw rangschikken.



Belangrijk

- Afbeeldingen kunnen alleen worden toegevoegd aan PDF-bestanden die zijn gemaakt met MP Navigator EX. U kunt geen PDF-bestanden opgeven die met andere toepassingen zijn gemaakt. Het is evenmin mogelijk PDF-bestanden op te geven die in andere toepassingen zijn bewerkt.
- Als een met wachtwoord beveiligd PDF-bestand wordt bewerkt, worden de wachtwoorden

verwijderd. Stel de wachtwoorden opnieuw in.
 ➔ [Wachtwoorden voor PDF-bestanden instellen](#)

Belangrijk

- PDF, PDF (meerdere pagina's) (PDF(Multiple Pages)) en PDF (pagina toevoegen) (PDF(Add Page)) kan niet worden geselecteerd voor afbeeldingen die zijn gescand met het bewerkingspaneel van het apparaat.

• Instellen... (Set...)

Wanneer Type bestanden (Save as type) is ingesteld op JPEG/Exif

U kunt een compressietype opgeven voor JPEG-bestanden. Selecteer Hoog (lage compressie) (High(Low Compression)), Standaard (Standard) of Laag (hoge compressie) (Low(High compression)).

- Deze instelling is niet beschikbaar als het selectievakje Gescande afbeeldingen bij het overbrengen comprimeren (Compress scanned images when transferring) op het tabblad Algemeen (General) in het dialogovenster Voorkeuren (Preferences) geselecteerd is.

Als Type bestanden (Save as type) is PDF, PDF(meerdere pagina's) (PDF(Multiple Pages)) of PDF(pagina toevoegen) (PDF(Add Page))

Geef geavanceerde instellingen voor het maken van PDF-bestanden op. Zie ' [Dialogovenster PDF-instellingen \(PDF Settings\)](#)' voor meer informatie.

• Toevoegen aan (Add to)

Dit wordt weergegeven wanneer u PDF (pagina toevoegen) (PDF(Add Page)) selecteert bij Type bestanden (Save as type) en het PDF-bestand opgeeft waaraan afbeeldingen worden toegevoegd. Als u het bestand wilt wijzigen, klikt u op Bladeren... (Browse...) om een ander bestand op te geven.

Belangrijk

- Afbeeldingen kunnen alleen worden toegevoegd aan PDF-bestanden die zijn gemaakt met MP Navigator EX. U kunt geen PDF-bestanden opgeven die met andere toepassingen zijn gemaakt. Het is evenmin mogelijk PDF-bestanden op te geven die in andere toepassingen zijn bewerkt.

• Exif-instellingen... (Exif Settings...)

Wanneer Type bestanden (Save as type) is ingesteld op JPEG/Exif, kunt u Exif-informatie opgeven voor het bestand dat wordt opgeslagen.

➔ [Dialogovenster Exif-instellingen \(Exif Settings\)](#)

• Instellingen wachtwoordbeveiliging (Password security settings)

Schakel dit selectievakje in om het dialogovenster Wachtwoordbeveiliging - Instellingen (Password Security -Settings) te openen, waarin u wachtwoorden kunt instellen voor het openen, bewerken en afdrukken van PDF-bestanden.

➔ [Wachtwoorden voor PDF-bestanden instellen](#)

Opmerking

- Deze functie is alleen beschikbaar wanneer Type bestanden (Save as type) (Save as type) is ingesteld op PDF, PDF (meerdere pagina's) (PDF(Multiple Pages)) of PDF (pagina toevoegen) (PDF(Add Page)).

• 90° links roteren (Rotate Left 90°)/90° rechts roteren (Rotate Right 90°)

Gescande afbeeldingen 90 graden linksom of rechtsom draaien.

Selecteer de afbeelding die u wilt draaien en klik op 90° links roteren (Rotate Left 90°) of 90° rechts roteren (Rotate Right 90°).

• Bestandsnaam (File name)

Voer een bestandsnaam in voor de afbeelding die u wilt opslaan (maximaal 32 tekens). Wanneer u meerdere bestanden opslaat, worden 4 cijfers aan elke bestandsnaam toegevoegd.

• Opslaan in (Save in)

Hiermee wordt de map weergegeven waarin de gescande documenten moeten worden opgeslagen.

Als u de map wilt wijzigen, klikt u op Bladeren... (Browse...) om een andere map op te geven.

Standaard zijn de volgende mappen opgegeven.

Windows Vista: map MP Navigator EX in de map Afbeelding (Picture)

Windows XP: map MP Navigator EX in de map Mijn afbeeldingen (My Pictures)

Windows 2000: map MP Navigator EX in de map Mijn afbeeldingen (My Pictures)

- **Opslaan in een submap met huidige datum (Save to a Subfolder with Current Date)**

Hiermee maakt u een submap in de map die is opgegeven in Opslaan in (Save in) met de huidige datum. Sla in deze submap gescande afbeeldingen op. Er wordt een submap met een naam als '2009_01_01' (Jaar_Maand_Dag) gemaakt.

Als dit selectievakje niet is ingeschakeld, worden bestanden rechtstreeks opgeslagen in de map die is opgegeven in Opslaan in (Save in).

[Naar boven](#)↑

Uitgebreide Handleiding

Uitgebreide Handleiding > Scannen > Scannen met de meegeleverde toepassingssoftware > Schermen van MP Navigator EX > Dialogvenster Exif-instellingen (Exif Settings)

MP Navigator EX

Dialogvenster Exif-instellingen (Exif Settings)

U kunt Exif-informatie toevoegen aan het bestand dat u wilt opslaan. Exif is een standaardindeling waarmee u verschillende opnamegegevens kunt toevoegen aan afbeeldingen van digitale camera's (JPEG). Wanneer u Exif-informatie opneemt in gescande afbeeldingen, kunt u deze samen met afbeeldingen van digitale camera's organiseren en afdrucken.

Het dialogvenster Exif-instellingen (Exif Settings) kan worden geopend wanneer bij Type bestanden (Save as type) JPEG/Exif is geselecteerd.

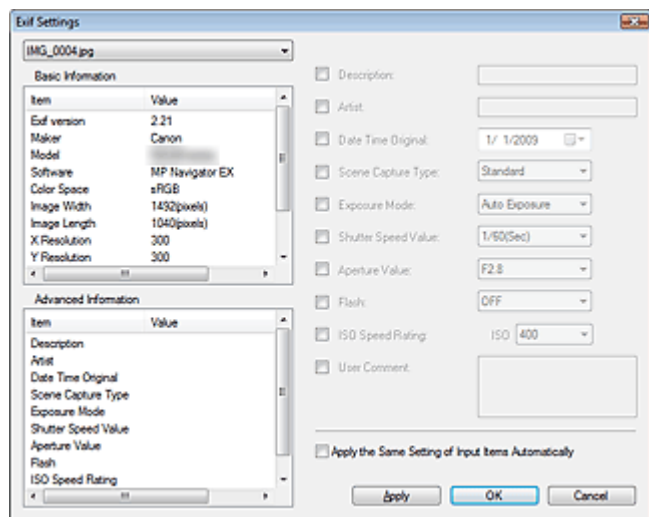

- **Basisinformatie (Basic Information)**

Hier wordt de informatie weergegeven die automatisch worden opgehaald vanaf het apparaat of uit de software.

- **Geavanceerde informatie (Advanced Information)**

Geeft informatie weer die wordt opgegeven aan de rechterkant van het scherm.

- **Gebied voor instellingen voor Geavanceerde informatie (Advanced Information)**

U kunt Exif-informatie zoals de titel en de opnamedatum opgeven. Schakel de selectievakjes in van de items die u wilt opgeven en selecteer informatie of geef deze op.

- **Deze instelling voor invoeritems automatisch toepassen (Apply the Same Setting of Input Items Automatically)**

Schakel dit selectievakje in om automatisch de informatie weer te geven die u voor de vorige afbeelding hebt opgegeven.

- **Toepassen (Apply)**

Klik nadat u de gewenste informatie hebt opgegeven op Toepassen (Apply) om deze aan de afbeelding toe te voegen. De informatie verschijnt in Geavanceerde informatie (Advanced Information).

- **OK**

De opgegeven informatie wordt aan de afbeelding toegevoegd en het scherm wordt gesloten. De opgegeven informatie wordt opgeslagen.

- **Annuleren (Cancel)**

Hiermee annuleert u de instellingen en sluit u het scherm.

Informatie is opgeslagen wanneer u op Annuleren (Cancel) klikt nadat u op Toepassen (Apply) hebt geklikt.

[Naar boven](#) ↑

Uitgebreide Handleiding

Uitgebreide Handleiding > Scannen > Scannen met de meegeleverde toepassingssoftware > Schermen van MP Navigator EX > Dialogvenster PDF

MP Navigator EX

Dialogvenster PDF

Klik op Opslaan als PDF-bestand (Save as PDF file) op het tabblad Aangepaste scan met eenmaal klikken (Custom Scan with One-click) of klik op PDF in het scherm voor de modus eenmaal klikken om het dialoogvenster PDF te openen.

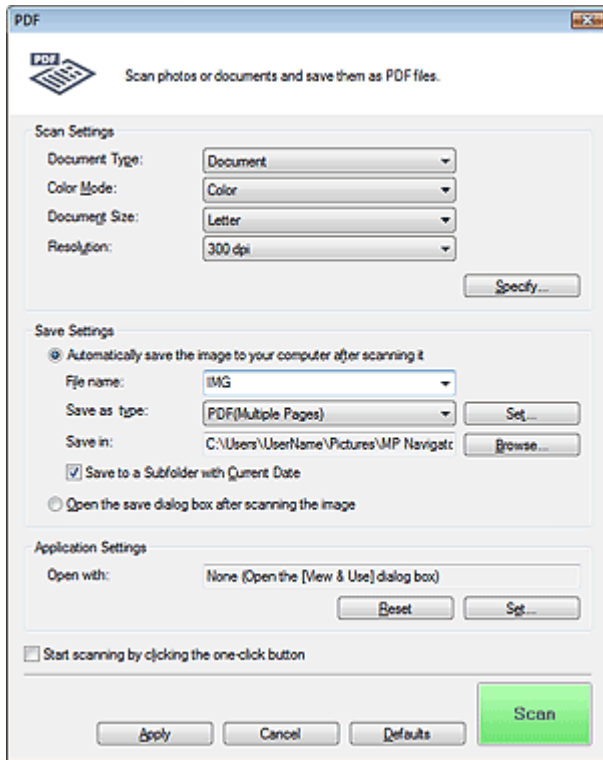

Scan-instellingen (Scan Settings)

- **Documenttype (Document Type)**

Selecteer het type document dat u wilt scannen.

- **Kleurenmodus (Color Mode)**

Selecteer hoe u het document wilt scannen.

- **Documentformaat (Document Size)**

Selecteer het formaat van het document dat u wilt scannen.

Als u beide zijden van de documenten automatisch wilt scannen vanuit de ADF (automatische documentinvoer), selecteert u A4 of Letter.

Wanneer u Aangepast (Custom) selecteert, wordt een dialoogvenster geopend waarin u het documentformaat kunt opgeven. Selecteer een van de Eenheden (Units), voer de Breedte (Width) en Hoogte (Height) in en klik op OK.

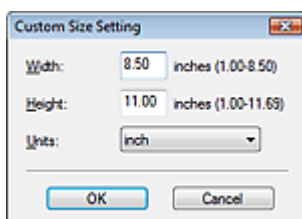

Belangrijk

- Wanneer u Automatisch detecteren (Auto Detect) selecteert, wordt de afbeelding mogelijk niet gescand op de juiste positie en het juiste formaat. Wijzig het formaat in dat geval in het werkelijke documentformaat (A4, Letter enz.). Lijn een hoek van het document uit met de hoek

bij de pijl van de glasplaat.

- **Resolutie (Resolution)**

Hier kunt u de resolutie selecteren waarmee documenten moeten worden gescand.

➔ [Resolutie](#)

- **Opgeven... (Specify...)**

Klik hierop om het dialoogvenster Scaninstellingen (Scan Settings) te openen, waarin u geavanceerde scaninstellingen kunt opgeven. U kunt ook de instellingen opgeven voor het tegelijk scannen van beide zijden van de documenten vanuit de ADF (automatische documentinvoer).

➔ [Dialogvenster Scan-instellingen \(Scan Settings\)](#)

Instellingen opslaan (Save Settings)

- **De afbeelding na het scannen automatisch opslaan op de computer (Automatically save the image to your computer after scanning it)**

Selecteer deze optie om de afbeeldingen na het scannen op de opgegeven manier op de computer op te slaan.

Belangrijk

- Als u deze functie selecteert, kunt u geen wachtwoorden voor PDF-bestanden instellen.

- **Bestandsnaam (File name)**

Voer een bestandsnaam in voor de afbeelding die u wilt opslaan (maximaal 32 tekens). Wanneer u meerdere bestanden opslaat, worden 4 cijfers aan elke bestandsnaam toegevoegd.

- **Type bestanden (Save as type)**

Selecteer een bestandstype om de gescande afbeeldingen op te slaan.

Selecteer PDF, PDF (meerdere pagina's) (PDF(Multiple Pages)) of PDF (pagina toevoegen) (PDF(Add Page)).

- **PDF**

Sla elk van de geselecteerde afbeeldingen op als afzonderlijk PDF-bestand.

- **PDF (meerdere pagina's) (PDF(Multiple Pages))**

Meerdere afbeeldingen als één PDF-bestand opslaan.

- **PDF (pagina toevoegen) (PDF(Add Page))**

De gescande afbeeldingen toevoegen aan een PDF-bestand. De afbeeldingen worden toegevoegd aan het eind van het PDF-bestand. U kunt de pagina's van het PDF-bestand waaraan de afbeeldingen worden toegevoegd, niet opnieuw rangschikken.

Belangrijk

- U kunt geen afbeeldingen toevoegen aan PDF-bestanden die met een wachtwoord zijn beveiligd.

Opmerking

- Klik op Instellen... (Set...) om het dialoogvenster PDF-instellingen (PDF Settings) te openen, waarin u het PDF-compressietype en andere geavanceerde instellingen voor het maken van PDF-bestanden kunt opgeven.
➔ [Dialogvenster PDF-instellingen \(PDF Settings\)](#)
- Zie 'PDF-bestanden maken en bewerken' voor informatie over het verwijderen of opnieuw ordenen van pagina's in opgeslagen PDF-bestanden.

- **Opslaan in (Save in)**

Hiermee wordt de map weergegeven waarin de gescande documenten moeten worden opgeslagen. Als u de map wilt wijzigen, klikt u op Bladeren... (Browse...) om een andere map op te geven.

Standaard zijn de volgende mappen opgegeven.

Windows Vista: map MP Navigator EX in de map Afbeelding (Picture)

Windows XP: map MP Navigator EX in de map Mijn afbeeldingen (My Pictures)

Windows 2000: map MP Navigator EX in de map Mijn afbeeldingen (My Pictures)

- **Opslaan in een submap met huidige datum (Save to a Subfolder with Current Date)**

Hiermee maakt u een submap in de map die is opgegeven in Opslaan in (Save in) met de huidige datum. Sla in deze submap gescande afbeeldingen op. Er wordt een submap met een naam als '2009_01_01' (Jaar_Maand_Dag) gemaakt.

Als dit selectievakje niet is ingeschakeld, worden bestanden rechtstreeks opgeslagen in de map die is opgegeven in Opslaan in (Save in).

- **Het dialoogvenster voor opslaan openen na het scannen van de afbeelding (Open the save dialog box after scanning the image)**

Hiermee opent u het dialoogvenster Opslaan als PDF-bestand (Save as PDF file) nadat de afbeeldingen zijn gescand en geeft u instellingen op als de doelmap en bestandsnaam.

➔ [Dialoogvenster Opslaan als PDF-bestand \(Save as PDF file\)](#)

Opmerking

- als u wachtwoorden voor PDF-bestanden wilt instellen, selecteert u Het dialoogvenster voor opslaan openen na het scannen van de afbeelding (Open the save dialog box after scanning the image). Nadat de afbeelding is gescand, kunt u de wachtwoorden instellen in het dialoogvenster Opslaan als PDF-bestand (Save as PDF file).

➔ [Wachtwoorden voor PDF-bestanden instellen](#)

Toepassingsinstellingen (Application Settings)

- **Openen met (Open with)**

Geef een toepassing op waarmee u de gescande afbeelding wilt openen. Sleep het pictogram van een toepassing naar dit vak die de bestandsindeling ondersteunt die wordt weergegeven in Type bestanden (Save as type). De opgegeven toepassing wordt gestart nadat de afbeeldingen zijn gescand.

Belangrijk

- Afhankelijk van de opgegeven toepassing worden de afbeeldingen mogelijk niet correct weergegeven of wordt de toepassing niet gestart.

- **Herstellen (Reset)**

De toepassingsinstelling annuleren.

- **Instellen... (Set...)**

Hiermee kunt u een toepassing instellen die moet worden gestart.

- **Scannen starten door op de eenmaal-klikken-knop te klikken (Start scanning by clicking the one-click button)**

Schakel dit selectievakje in om het scannen te starten wanneer u op een pictogram klikt.

- **Toepassen (Apply)**

Hiermee worden de opgegeven instellingen opgeslagen en toegepast.

Klik op Annuleren (Cancel) in plaats van Toepassen (Apply) om de opgegeven instellingen te annuleren.

- **Annuleren (Cancel)**

Hiermee worden de opgegeven instellingen geannuleerd. Het huidige scherm wordt gesloten.

- **Standaard (Defaults)**

Hiermee zet u alle instellingen in het scherm terug op hun standaardwaarde.

- **Scannen (Scan)**

Hiermee kunt u documenten als PDF-bestanden scannen en opslaan met de opgegeven instellingen.

[Naar boven](#) 

Uitgebreide Handleiding

Uitgebreide Handleiding > Scannen > Scannen met de meegeleverde toepassingssoftware > Schermen van MP Navigator EX > Dialogvenster Opslaan als PDF-bestand (Save as PDF file)

MP Navigator EX

Dialogvenster Opslaan als PDF-bestand (Save as PDF file)

Het dialoogvenster Opslaan als PDF-bestand (Save as PDF file) wordt geopend wanneer u scant vanuit Opslaan als PDF-bestand (Save as PDF file) op het tabblad Aangepaste scan met eenmaal klikken (Custom Scan with One-click) of vanuit PDF in het scherm voor de modus eenmaal klikken nadat u Het dialoogvenster voor opslaan openen na het scannen van de afbeelding (Open the save dialog box after scanning the image) hebt geselecteerd.

In het dialoogvenster Opslaan als PDF-bestand (Save as PDF file) kunt u instellingen opgeven voor het opslaan van afbeeldingen op een computer.

Belangrijk

- U kunt afbeeldingen die gescand zijn met 10501 of meer pixels in verticale en horizontale richting niet opslaan.

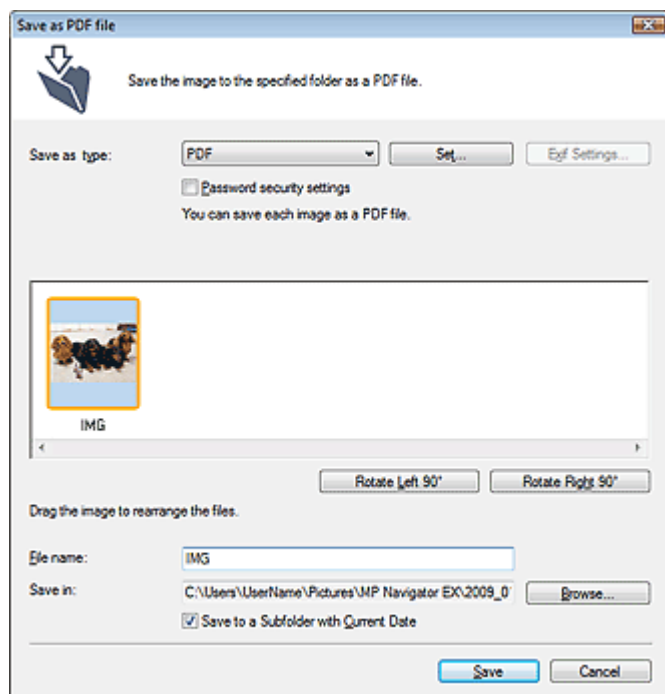

• Type bestanden (Save as type)

Selecteer een PDF-bestandstype om de gescande afbeeldingen op te slaan.

• PDF

Sla elk van de geselecteerde afbeeldingen op als afzonderlijk PDF-bestand.

• PDF (meerdere pagina's) (PDF(Multiple Pages))

Meerdere afbeeldingen als één PDF-bestand opslaan.

Opmerking

- PDF (meerdere pagina's) (PDF(Multiple Pages)) wordt weergegeven wanneer er meerdere afbeeldingen zijn geselecteerd.

• PDF (pagina toevoegen) (PDF(Add Page))

De gescande afbeeldingen toevoegen aan een PDF-bestand. De afbeeldingen worden toegevoegd aan het eind van het PDF-bestand. U kunt de pagina's van het PDF-bestand waaraan de afbeeldingen worden toegevoegd, niet opnieuw rangschikken.

Belangrijk

- Afbeeldingen kunnen alleen worden toegevoegd aan PDF-bestanden die zijn gemaakt met MP Navigator EX. U kunt geen PDF-bestanden opgeven die met andere toepassingen zijn

gemaakt. Het is evenmin mogelijk PDF-bestanden op te geven die in andere toepassingen zijn bewerkt.

- PDF (pagina toevoegen) (PDF(Add Page)) kan niet worden geselecteerd voor gescande afbeeldingen via het bewerkingspaneel van het apparaat.
- Als een met wachtwoord beveiligd PDF-bestand wordt bewerkt, worden de wachtwoorden verwijderd. Stel de wachtwoorden opnieuw in.

Opmerking

- U kunt wachtwoorden instellen voor PDF-bestanden.
➔ [Wachtwoorden voor PDF-bestanden instellen](#)

● Instellen... (Set...)

Hiermee geeft u geavanceerde instellingen voor het maken van PDF-bestanden op. Zie 'Dialogvenster PDF-instellingen (PDF Settings)' voor meer informatie.

● Instellingen wachtwoordbeveiliging (Password security settings)

Schakel dit selectievakje in om het dialogvenster Wachtwoordbeveiliging - Instellingen (Password Security -Settings) te openen, waarin u wachtwoorden kunt instellen voor het openen, bewerken en afdrukken van PDF-bestanden.

➔ [Wachtwoorden voor PDF-bestanden instellen](#)

● 90° links roteren (Rotate Left 90°)/90° rechts roteren (Rotate Right 90°)

Gescande afbeeldingen 90 graden linksom of rechtsom draaien.

Selecteer de afbeelding die u wilt draaien en klik op 90° links roteren (Rotate Left 90°) of 90° rechts roteren (Rotate Right 90°).

● Bestandsnaam (File name)

Voer een bestandsnaam in voor de afbeelding die u wilt opslaan (maximaal 32 tekens). Wanneer u meerdere bestanden opslaat, worden 4 cijfers aan elke bestandsnaam toegevoegd.

● Opslaan in (Save in)

Hier wordt de map weergegeven waarin de PDF-bestanden moeten worden opgeslagen. Als u de map wilt wijzigen, klikt u op Bladeren... (Browse...) om een andere map op te geven.

Standaard zijn de volgende mappen opgegeven.

Windows Vista: map MP Navigator EX in de map Afbeelding (Picture)

Windows XP: map MP Navigator EX in de map Mijn afbeeldingen (My Pictures)

Windows 2000: map MP Navigator EX in de map Mijn afbeeldingen (My Pictures)

● Opslaan in een submap met huidige datum (Save to a Subfolder with Current Date)

Hiermee maakt u een submap in de map die is opgegeven in Opslaan in (Save in) met de huidige datum. Sla in deze submap gescande afbeeldingen op. Er wordt een submap met een naam als '2009_01_01' (Jaar_Maand_Dag) gemaakt.

Als dit selectievakje niet is ingeschakeld, worden bestanden rechtstreeks opgeslagen in de map die is opgegeven in Opslaan in (Save in).

[Naar boven](#) ↕

Uitgebreide Handleiding

Uitgebreide handleiding > Scannen > Scannen met de meegeleverde softwaretoepassing > Schermen van MP Navigator EX > Dialogvenster Verzenden (Mail)

MP Navigator EX

Dialogvenster Verzenden (Mail)

Klik op Toevoegen aan e-mail (Attach to E-mail) op het tabblad Aangepaste scan met eenmaal klikken (Custom Scan with One-click) of klik op Verzenden (Mail) in het scherm Modus om het dialoogvenster Verzenden (Mail) te openen.

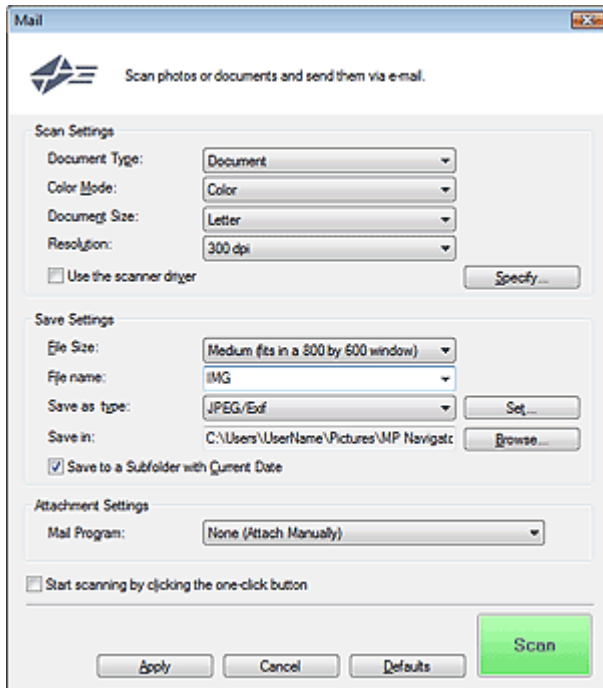

Scan-instellingen (Scan Settings)

- **Documenttype (Document Type)**

Selecteer het type document dat u wilt scannen.

- **Kleurenmodus (Color Mode)**

Selecteer hoe u het document wilt scannen.

- **Documentformaat (Document Size)**

Selecteer het formaat van het document dat u wilt scannen.

Als u beide zijden van de documenten automatisch wilt scannen vanuit de ADF (automatische documentinvoer), selecteert u A4 of Letter.

Wanneer u Aangepast (Custom) selecteert, wordt een dialoogvenster geopend waarin u het documentformaat kunt opgeven. Selecteer een van de Eenheden (Units), voer de Breedte (Width) en Hoogte (Height) in en klik op OK.

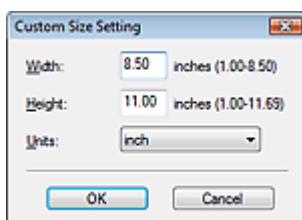

Belangrijk

- Wanneer u Automatisch detecteren (Auto Detect) selecteert, wordt de afbeelding mogelijk niet gescand op de juiste positie en het juiste formaat. Wijzig het formaat in dat geval in het werkelijke documentformaat (A4, Letter enz.). Lijn een hoek van het document uit met de hoek bij de pijl van de glasplaat.

- **Resolutie (Resolution)**

Hier kunt u de resolutie selecteren waarmee documenten moeten worden gescand.

➔ [Resolutie](#)

- **Scannerstuurpr. gebruiken (Use the scanner driver)**

Schakel dit selectievakje in om het scherm van ScanGear (scannerstuurprogramma) weer te geven en geavanceerde instellingen voor het scannen te definiëren.

- **Opgeven... (Specify...)**

Klik hierop om het dialoogvenster Scaninstellingen (Scan Settings) te openen, waarin u geavanceerde scaninstellingen kunt opgeven. U kunt ook de instellingen opgeven voor het tegelijk scannen van beide zijden van de documenten vanuit de ADF (automatische documentinvoer).

➔ [Dialogovenster Scan-instellingen \(Scan Settings\)](#)

Instellingen opslaan (Save Settings)

- **Bestandsgrootte (File Size)**

Maak een keuze uit de formaten Klein (past in 640 bij 480-venster) (Small (fits in a 640 by 480 window)), Medium (past in 800 bij 600-venster) (Medium (fits in a 800 by 600 window)), Groot (past in 1024 bij 768-venster) (Large (fits in a 1024 by 768 window)) en Origineel (Original).

- **Bestandsnaam (File name)**

Voer een bestandsnaam in voor de afbeelding die u wilt opslaan (maximaal 32 tekens). Wanneer u meerdere bestanden opslaat, worden 4 cijfers aan elke bestandsnaam toegevoegd.

- **Type bestanden (Save as type)**

Selecteer een bestandstype om de gescande afbeeldingen op te slaan.

Selecteer JPEG/Exif, PDF of PDF (meerdere pagina's) (PDF(Multiple Pages)).

Belangrijk

- U kunt geen wachtwoorden instellen voor PDF-bestanden.

- **Instellen... (Set...)**

Wanneer Type bestanden (Save as type) is ingesteld op JPEG/Exif

U kunt een compressietype opgeven voor JPEG-bestanden. Selecteer Hoog (lage compressie) (High(Low Compression)), Standaard (Standard) of Laag (hoge compressie) (Low(High Compression)).

Belangrijk

- Deze instelling is niet beschikbaar als het selectievakje Gescande afbeeldingen bij het overbrengen comprimeren (Compress scanned images when transferring) op het tabblad Algemeen (General) in het dialoogvenster Voorkeuren (Preferences) geselecteerd is.

- **Opslaan in (Save in)**

Hiermee wordt de map weergegeven waarin de gescande documenten moeten worden opgeslagen. Als u de map wilt wijzigen, klikt u op Bladeren... (Browse...) om een andere map op te geven.

Standaard zijn de volgende mappen opgegeven.

Windows Vista: map MP Navigator EX in de map Afbeelding (Picture)

Windows XP: map MP Navigator EX in de map Mijn afbeeldingen (My Pictures)

Windows 2000: map MP Navigator EX in de map Mijn afbeeldingen (My Pictures)

- **Opslaan in een submap met huidige datum (Save to a Subfolder with Current Date)**

Hiermee maakt u een submap in de map die is opgegeven in Opslaan in (Save in) met de huidige datum. Sla in deze submap gescande afbeeldingen op. Er wordt een submap met een naam als '2009_01_01' (Jaar_Maand_Dag) gemaakt.

Als dit selectievakje niet is ingeschakeld, worden bestanden rechtstreeks opgeslagen in de map die is opgegeven in Opslaan in (Save in).

Instellingen voor bijlagen (Attachment Settings)

- **E-mailprogramma (Mail Program)**

Hiermee geeft u een e-mailprogramma op.

Opmerking

- Selecteer Toevoegen... (Add...) om het dialoogvenster E-mailprogramma selecteren (Select Mail Program) te openen. Hier kunt u een e-mailprogramma selecteren. Als het gewenste e-mailprogramma niet wordt weergegeven, klikt u op Toevoegen aan lijst (Add to List) en selecteert u het programma.

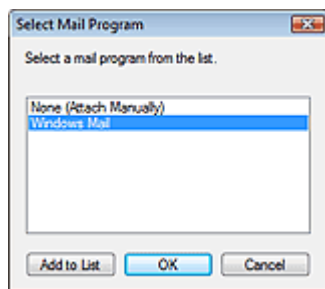

- **Scannen starten door op de eenmaal-klikken-knop te klikken (Start scanning by clicking the one-click button)**

Schakel dit selectievakje in om het scannen te starten wanneer u op een pictogram klikt.

- **Toepassen (Apply)**

Hiermee worden de opgegeven instellingen opgeslagen en toegepast.

Klik op Annuleren (Cancel) in plaats van Toepassen (Apply) om de opgegeven instellingen te annuleren.

- **Annuleren (Cancel)**

Hiermee worden de opgegeven instellingen geannuleerd. Het huidige scherm wordt gesloten.

- **Standaard (Defaults)**

Hiermee zet u alle instellingen in het scherm terug op hun standaardwaarde.

- **Scannen (Scan)**

Hiermee scant u documenten met de opgegeven instellingen.

Na afloop van het scannen wordt het e-mailprogramma automatisch gestart en wordt een nieuw bericht scherm geopend met de afbeelding toegevoegd.

[Naar boven↑](#)

Uitgebreide Handleiding

Uitgebreide Handleiding > Scannen > Scannen met de meegeleverde toepassingssoftware > Schermen van MP Navigator EX > Dialogvenster OCR

MP Navigator EX

Dialogvenster OCR

Klik op OCR op het tabblad Aangepaste scan met eenmaal klikken (Custom Scan with One-click) of in het scherm voor de modus eenmaal klikken om het dialogvenster OCR te openen.

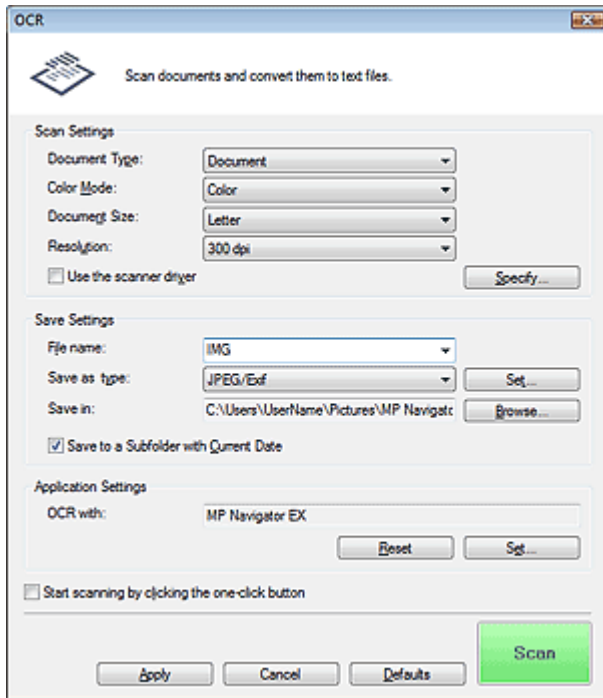

Scan-instellingen (Scan Settings)

- **Documenttype (Document Type)**

Selecteer het type document dat u wilt scannen.

- **Kleurenmodus (Color Mode)**

Selecteer hoe u het document wilt scannen.

- **Documentformaat (Document Size)**

Selecteer het formaat van het document dat u wilt scannen.

Als u beide zijden van de documenten automatisch wilt scannen vanuit de ADF (automatische documentinvoer), selecteert u A4 of Letter.

Wanneer u Aangepast (Custom) selecteert, wordt een dialogvenster geopend waarin u het documentformaat kunt opgeven. Selecteer een van de Eenheden (Units), voer de Breedte (Width) en Hoogte (Height) in en klik op OK.

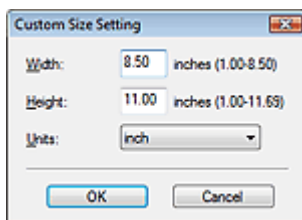

- **Resolutie (Resolution)**

Hier kunt u de resolutie selecteren waarmee documenten moeten worden gescand.

➔ **Resolutie**

- **Scannerstuurpr. gebruiken (Use the scanner driver)**

Schakel dit selectievakje in om het scherm van ScanGear (scannerstuurprogramma) weer te geven en geavanceerde instellingen voor het scannen te definiëren.

- **Opgeven... (Specify...)**

Klik hierop om het dialoogvenster Scaninstellingen (Scan Settings) te openen, waarin u geavanceerde scaninstellingen kunt opgeven. U kunt ook de instellingen opgeven voor het tegelijk scannen van beide zijden van de documenten vanuit de ADF (automatische documentinvoer).

➔ [Dialogovenster Scan-instellingen \(Scan Settings\)](#)

 **Opmerking**

- Wanneer u scheve documenten wilt corrigeren, selecteert u het selectievakje Scheve documenten corrigeren (Correct slanted document) om de nauwkeurigheid van tekstherkenning te verbeteren

Instellingen opslaan (Save Settings)

- **Bestandsnaam (File name)**

Voer een bestandsnaam in voor de afbeelding die u wilt opslaan (maximaal 32 tekens). Wanneer u meerdere bestanden opslaat, worden 4 cijfers aan elke bestandsnaam toegevoegd.

- **Type bestanden (Save as type)**

Selecteer een bestandstype om de gescande afbeeldingen op te slaan. Selecteer JPEG/Exif, TIFF of BMP.

- **Instellen... (Set...)**

Wanneer Type bestanden (Save as type) is ingesteld op JPEG/Exif

U kunt een compressietype opgeven voor JPEG-bestanden. Selecteer Hoog (lage compressie) (High(Low Compression)), Standaard (Standard) of Laag (hoge compressie) (Low(High Compression)).

 **Belangrijk**

- Deze instelling is niet beschikbaar als het selectievakje Gescande afbeeldingen bij het overbrengen comprimeren (Compress scanned images when transferring) op het tabblad Algemeen (General) in het dialoogvenster Voorkeuren (Preferences) geselecteerd is.

- **Opslaan in (Save in)**

Hiermee wordt de map weergegeven waarin de gescande documenten moeten worden opgeslagen. Als u de map wilt wijzigen, klikt u op Bladeren... (Browse...) om een andere map op te geven.

Standaard zijn de volgende mappen opgegeven.

Windows Vista: map MP Navigator EX in de map Afbeelding (Picture)

Windows XP: map MP Navigator EX in de map Mijn afbeeldingen (My Pictures)

Windows 2000: map MP Navigator EX in de map Mijn afbeeldingen (My Pictures)

- **Opslaan in een submap met huidige datum (Save to a Subfolder with Current Date)**

Hiermee maakt u een submap in de map die is opgegeven in Opslaan in (Save in) met de huidige datum. Sla in deze submap gescande afbeeldingen op. Er wordt een submap met een naam als '2009_01_01' (Jaar_Maand_Dag) gemaakt.

Als dit selectievakje niet is ingeschakeld, worden bestanden rechtstreeks opgeslagen in de map die is opgegeven in Opslaan in (Save in).

Toepassingsinstellingen (Application Settings)

- **OCR met (OCR with)**

Een OCR-toepassing opgeven.

Als u MP Navigator EX opgeeft, wordt de tekst nadat de afbeelding gescand is in de afbeelding geëxporteerd naar en weergegeven in Kladblok (geleverd bij Windows)

 **Opmerking**

- U kunt alleen teksten in talen exporteren naar Kladblok (geleverd bij Windows) die geselecteerd kunnen worden op het tabblad Algemeen (General) Klik op Instellen... (Set...) op het tabblad Algemeen (General) en geef de taal op van het document dat u wilt scannen. Als u meerdere documenten scant, kunt u de geëxporteerde tekst in één bestand verzamelen. ➔ [Tabblad Algemeen \(General\)](#)
- Tekst die wordt weergegeven in Kladblok (geleverd bij Windows) kan alleen als leidraad worden gebruikt. Tekst in de afbeeldingen van de volgende documenttypen wordt mogelijk niet

correct gelezen.

- Documenten die tekst bevatten met een tekengrootte kleiner dan 8 of groter dan 40 punten (op 300 dpi)
 - Scheve documenten
- Documenten die verkeerd om zijn geplaatst of documenten met een verkeerde afdrukstand (gedraaide tekens)
- Documenten met speciale lettertypen, effecten, cursieve letters of met de hand geschreven tekst
 - Documenten met een smalle regelafstand
 - Documenten met kleuren op de achtergrond of tekst
 - Documenten met meerdere talen
-

- **Herstellen (Reset)**

De toepassingsinstelling annuleren.

- **Instellen... (Set...)**

Hiermee kunt u een toepassing selecteren.

- ** Belangrijk**

- Afhankelijk van de opgegeven toepassing wordt de tekst mogelijk niet juist geëxporteerd of wordt de toepassing niet gestart.

- **Scannen starten door op de eenmaal-klikken-knop te klikken (Start scanning by clicking the one-click button)**

Schakel dit selectievakje in om het scannen te starten wanneer u op een pictogram klikt.

- **Toepassen (Apply)**

Hiermee worden de opgegeven instellingen opgeslagen en toegepast.

Klik op Annuleren (Cancel) in plaats van Toepassen (Apply) om de opgegeven instellingen te annuleren.

- **Annuleren (Cancel)**

Hiermee worden de opgegeven instellingen geannuleerd. Het huidige scherm wordt gesloten.

- **Standaard (Defaults)**

Hiermee zet u alle instellingen in het scherm terug op hun standaardwaarde.

- **Scannen (Scan)**

Hiermee scant u documenten met de opgegeven instellingen.

[Naar boven](#)↑

Uitgebreide Handleiding

Uitgebreide Handleiding > Scannen > Scannen met de meegeleverde toepassingssoftware > Schermen van MP Navigator EX > Dialogvenster Aangepast (Custom)

MP Navigator EX

Dialogvenster Aangepast (Custom)

Klik op Aangepast (Custom) op het tabblad Aangepaste scan met eenmaal klikken (Custom Scan with One-click) of klik op Aangepast (Custom) in het scherm voor de modus eenmaal klikken om het dialogvenster Aangepast te openen.

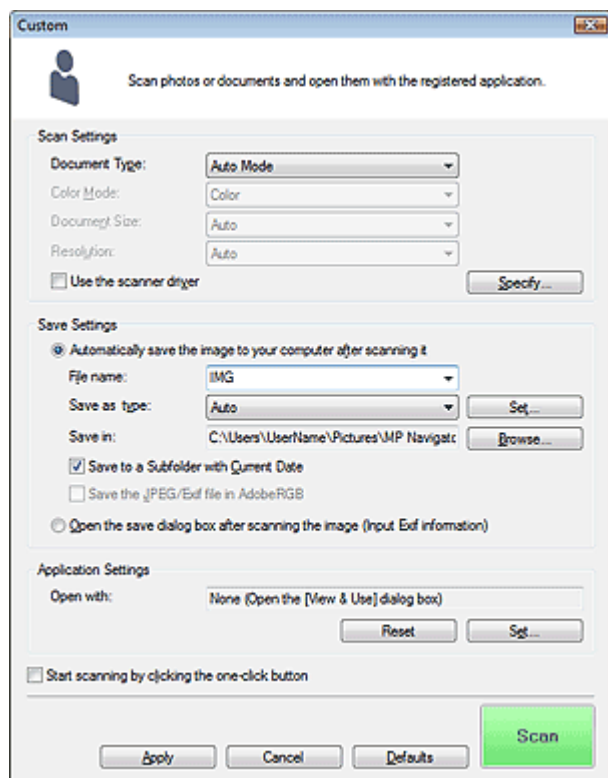

Scan-instellingen (Scan Settings)

- **Documenttype (Document Type)**

Selecteer het type document dat u wilt scannen. Als de Auto-mode (Auto Mode) is geselecteerd, wordt het documenttype automatisch gedetecteerd. In dat geval worden de Kleurenmodus (Color Mode), het Documentformaat (Document Size) en de Resolutie (Resolution) ook automatisch ingesteld.

Belangrijk

- De volgende documenttypen kunnen niet goed worden gescand in de Auto-mode (Auto Mode). In dat geval moet u het Documenttype (Document Type) opgeven.
 - Andere documenten dan foto's, Hagaki, visitekaartjes, tijdschriften, tekstdocumenten en cd/dvd
 - Foto's op A4-formaat.
 - Tekstdocumenten kleiner dan 2L (127 x 178 mm) (5 x 7 inch), zoals pagina's van een pocket waarvan de rug is afgesneden
 - Documenten die zijn afgedrukt op dun wit papier
 - Brede documenten, zoals panoramafoto's
- Reflecterende cd/dvd-labels worden mogelijk niet correct gescand.
- Plaats documenten op de juiste manier, volgens het type document dat u scant. Anders worden de documenten mogelijk niet goed gescand. Zie 'Documenten plaatsen' voor meer informatie over het plaatsen van documenten.
- Als u voor het eerst scant vanuit de ADF (automatische documentinvoer) in de Auto-mode (Auto Mode), duurt het scannen langer dan gebruikelijk.
- Als u beide zijden van de documenten wilt scannen vanuit de ADF (automatische documentinvoer) in de Auto-mode (Auto Mode), kunt u kiezen voor documenten van het formaat A4 of Letter.

- Als u twee of meer documenten vanuit de ADF (automatische documentinvoer) wilt scannen, kunt u geen documenten van verschillende formaten tegelijk scannen, zelfs niet als de Auto-mode (Auto Mode) is ingesteld.

Opmerking

- Voor Moiré-reductie stelt u het Documenttype (Document Type) in op Tijdschrift (Magazine).

• Kleurenmodus (Color Mode)

Selecteer hoe u het document wilt scannen.

• Documentformaat (Document Size)

Selecteer het formaat van het document dat u wilt scannen.

Als u beide zijden van de documenten automatisch wilt scannen vanuit de ADF (automatische documentinvoer), selecteert u A4 of Letter.

Wanneer u Aangepast (Custom) selecteert, wordt een dialoogvenster geopend waarin u het documentformaat kunt opgeven. Selecteer een van de Eenheden (Units), voer de Breedte (Width) en Hoogte (Height) in en klik op OK.

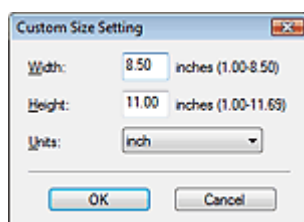

Belangrijk

- Wanneer u Automatisch detecteren (Auto Detect) selecteert, wordt de afbeelding mogelijk niet gescand op de juiste positie en het juiste formaat. Wijzig het formaat in dat geval in het werkelijke documentformaat (A4, Letter enz.). Lijn een hoek van het document uit met de hoek bij de pijl van de glasplaat.

• Resolutie (Resolution)

Hier kunt u de resolutie selecteren waarmee documenten moeten worden gescand.

➔ [Resolutie](#)

• Scannerstuurpr. gebruiken (Use the scanner driver)

Schakel dit selectievakje in om het scherm van ScanGear (scannerstuurprogramma) weer te geven en geavanceerde instellingen voor het scannen te definiëren.

• Opgeven... (Specify...)

Klik hierop om het dialoogvenster Scaninstellingen (Scan Settings) te openen, waarin u geavanceerde scaninstellingen kunt opgeven. U kunt ook de instellingen opgeven voor het tegelijk scannen van beide zijden van de documenten vanuit de ADF (automatische documentinvoer).

➔ [Dialogovenster Scan-instellingen \(Scan Settings\)](#)

Instellingen opslaan (Save Settings)

• De afbeelding na het scannen automatisch opslaan op de computer (Automatically save the image to your computer after scanning it)

Selecteer deze optie om de afbeeldingen na het scannen op de opgegeven manier op de computer op te slaan.

Opmerking

- Als in Toepassingsinstellingen (Application Settings) is aangegeven welke toepassing wordt gestart, wordt de gescande afbeelding in die toepassing geopend.

• Bestandsnaam (File name)

Voer een bestandsnaam in voor de afbeelding die u wilt opslaan (maximaal 32 tekens). Wanneer u meerdere bestanden opslaat, worden 4 cijfers aan elke bestandsnaam toegevoegd.

• Type bestanden (Save as type)

Selecteer een bestandstype om de gescande afbeeldingen op te slaan.

Selecteer Auto, JPEG/Exif, TIFF of BMP. Auto wordt weergegeven en is standaard geselecteerd wanneer het Documenttype (Document Type) is ingesteld op Auto-mode (Auto Mode).

Belangrijk

- Als Documenttype (Document Type) is ingesteld op Auto-mode (Auto Mode) en Type bestanden (Save as type) op Auto, kan de bestandsindeling verschillen, afhankelijk van hoe u het document plaatst.
Zie 'Documenten plaatsen' voor meer informatie over het plaatsen van documenten.
- Grote documenten (zoals foto's op A4-formaat) die alleen tegen de randen/pijl van de plaat kunnen worden geplaatst, worden mogelijk niet in de juiste bestandsindeling opgeslagen als Type bestanden (Save as type) is ingesteld op Auto. Selecteer in dat geval een bestandsindeling die geschikt is voor het te scannen document

Opmerking

- Wanneer u Auto selecteert, worden bestanden opgeslagen in de volgende indelingen, volgens het documenttype.
Foto's, hagaki, visitekaartjes en cd's/dvd's: JPEG
Tijdschriften, en en tekstdocumenten: PDF
U kunt de bestandsindeling wijzigen via Instellen... (Set...).
Afbeeldingen die als PDF-bestand zijn opgeslagen, worden in sommige toepassingen mogelijk niet geopend. Selecteer in dat geval een andere optie dan PDF bij Type bestanden (Save as type).
- Als u JPEG/Exif selecteert, kunt u het selectievakje JPEG/Exif-bestand in AdobeRGB opslaan (Save the JPEG/Exif file in AdobeRGB) inschakelen.

● **Instellen... (Set...)**

Wanneer Type bestanden (Save as type) is ingesteld op Auto

U kunt opgeven in welke bestandsindeling afbeeldingen moeten worden opgeslagen. Selecteer een bestandsindeling voor een Document en een Foto (Photo).

Belangrijk

- U kunt geen compressietype voor JPEG-bestanden selecteren als het selectievakje Gescande afbeeldingen bij het overbrengen comprimeren (Compress scanned images when transferring) op het tabblad Algemeen (General) in het dialoogvenster Voorkeuren (Preferences) geselecteerd is.

Wanneer Type bestanden (Save as type) is ingesteld op JPEG/Exif

U kunt een compressietype opgeven voor JPEG-bestanden. Selecteer Hoog (lage compressie) (High(Low Compression)), Standaard (Standard) of Laag (hoge compressie) (Low(High Compression)).

Belangrijk

- Deze instelling is niet beschikbaar als het selectievakje Gescande afbeeldingen bij het overbrengen comprimeren (Compress scanned images when transferring) op het tabblad Algemeen (General) in het dialoogvenster Voorkeuren (Preferences) geselecteerd is.

● **Opslaan in (Save in)**

Hiermee wordt de map weergegeven waarin de gescande documenten moeten worden opgeslagen. Als u de map wilt wijzigen, klikt u op Bladeren... (Browse...) om een andere map op te geven.

Standaard zijn de volgende mappen opgegeven.

Windows Vista: map MP Navigator EX in de map Afbeelding (Picture)

Windows XP: map MP Navigator EX in de map Mijn afbeeldingen (My Pictures)

Windows 2000: map MP Navigator EX in de map Mijn afbeeldingen (My Pictures)

● **Opslaan in een submap met huidige datum (Save to a Subfolder with Current Date)**

Hiermee maakt u een submap in de map die is opgegeven in Opslaan in (Save in) met de huidige datum. Sla in deze submap gescande afbeeldingen op. Er wordt een submap met een naam als '2009_01_01' (Jaar_Maand_Dag) gemaakt.

Als dit selectievakje niet is ingeschakeld, worden bestanden rechtstreeks opgeslagen in de map die is opgegeven in Opslaan in (Save in).

● **JPEG/Exif-bestand in AdobeRGB opslaan (Save the JPEG/Exif file in AdobeRGB)**

Schakel dit selectievakje in om de afbeeldingen op te slaan met kleuren die overeenkomen met Adobe RGB.

Belangrijk

- Deze functie is alleen beschikbaar als Type bestanden (Save as type) JPEG/Exif is.
- Deze functie is niet beschikbaar wanneer het Adobe RGB-profiel niet is geïnstalleerd.

Opmerking

- U kunt deze instelling niet selecteren als het selectievakje Scannerstuurpr. gebruiken (Use the scanner driver) is ingeschakeld.
- Als u een afbeelding opslaat terwijl het selectievakje JPEG/Exif-bestand in AdobeRGB opslaan (Save the JPEG/Exif file in AdobeRGB) is ingeschakeld, wordt aan het begin van de bestandsnaam een onderstrepingsteken toegevoegd. (Voorbeeld: _Image0001.JPG)

● **Dialogvenster Opslaan openen na scannen van afbeelding (Exif-informatie invoeren) (Open the save dialog box after scanning the image (Input Exif information))**

Hiermee opent u het dialoogvenster Opslaan (Save) nadat de afbeeldingen zijn gescand en geeft u instellingen voor opslaan op als de doelmap, bestandsnaam en Exif-informatie.

➔ [Dialogvenster Opslaan \(Save\)](#)

Toepassingsinstellingen (Application Settings)

● **Openen met (Open with)**

Geef een toepassing op waarmee u de gescande afbeelding wilt openen. Sleep het pictogram van een toepassing naar dit vak die de bestandsindeling ondersteunt die wordt weergegeven in Type bestanden (Save as type). De opgegeven toepassing wordt gestart nadat de afbeeldingen zijn gescand.

Belangrijk

- Afhankelijk van de opgegeven toepassing worden de afbeeldingen mogelijk niet correct weergegeven of wordt de toepassing niet gestart.

● **Herstellen (Reset)**

De toepassingsinstelling annuleren.

● **Instellen... (Set...)**

Hiermee kunt u een toepassing instellen die moet worden gestart.

● **Scannen starten door op de eenmaal-klikken-knop te klikken (Start scanning by clicking the one-click button)**

Schakel dit selectievakje in om het scannen te starten wanneer u op een pictogram klikt.

● **Toepassen (Apply)**

Hiermee worden de opgegeven instellingen opgeslagen en toegepast.

Klik op Annuleren (Cancel) in plaats van Toepassen (Apply) om de opgegeven instellingen te annuleren.

● **Annuleren (Cancel)**

Hiermee worden de opgegeven instellingen geannuleerd. Het huidige scherm wordt gesloten.

● **Standaard (Defaults)**

Hiermee zet u alle instellingen in het scherm terug op hun standaardwaarde.

● **Scannen (Scan)**

Hiermee kunt u documenten scannen en opslaan met de opgegeven instellingen.

Wanneer Type bestanden (Save as type) is ingesteld op Auto, wordt een bevestiging weergegeven.

Klik op Handleiding openen (Open Manual) om deze handleiding te openen (als deze is geïnstalleerd).

[Naar boven](#)↑

Uitgebreide Handleiding

Uitgebreide Handleiding > Scannen > Scannen met de meegeleverde toepassingssoftware > Schermen van MP Navigator EX > Dialogvenster Voorkeuren (Preferences)

MP Navigator EX

Dialogvenster Voorkeuren (Preferences)

Klik op Voorkeuren (Preferences) om het dialogvenster Voorkeuren (Preferences) te openen.

In het dialogvenster Voorkeuren (Preferences) kunt u geavanceerde instellingen opgeven voor functies van MP Navigator EX. U doet dit op de tabbladen Algemeen (General) en Instellingen scannerknop (Scanner Button Settings).

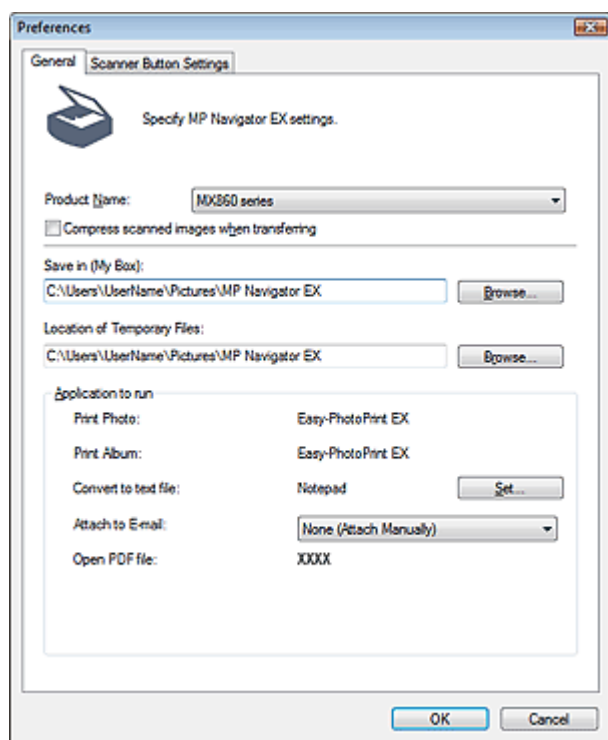

Opmerking

- Zie de onderstaande gedeelten voor meer informatie over elk tabblad.
 - ➔ Tabblad Algemeen (General)
 - ➔ Tabblad Instellingen scannerknop (Scanner Button Settings) (Opslaan)
 - ➔ Tabblad Instellingen scannerknop (Scanner Button Settings) (Toevoegen aan e-mail)
 - ➔ Tabblad Instellingen scannerknop (Scanner Button Settings) (Openen met toepassing)

Naar boven↑

Uitgebreide Handleiding

Uitgebreide Handleiding > Scannen > Scannen met de meegeleverde toepassingssoftware > Schermen van MP Navigator EX > Tabblad Algemeen (General)

MP Navigator EX

Tabblad Algemeen (General)

Op het tabblad Algemeen (General) kunt u algemene instellingen voor MP Navigator EX opgeven.

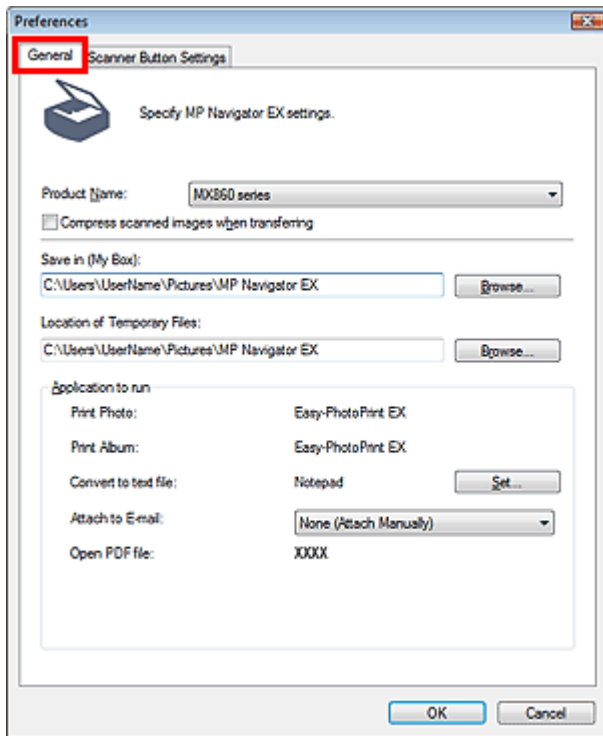

• Productnaam (Product Name)

Hier wordt de productnaam weergegeven van het apparaat waarvoor MP Navigator EX momenteel is geconfigureerd.

Als het weergegeven product niet het gewenste product is, selecteert u het gewenste product in de lijst.

Selecteer bij een netwerkverbinding een product met (Netwerk: XXXXXXXXXXXXX) na de productnaam. (Waarbij XXXXXXXXXXXXX het MAC-adres is.)

Gebruik de netwerkverbinding om een apparaat te delen met meerdere computers.



Opmerking

- Zie 'Scaninstellingen voor het netwerk' voor het instellen van een netwerkomgeving.

• Gescande afbeeldingen bij het overbrengen comprimeren (Compress scanned images when transferring)

Gescande afbeeldingen comprimeren en overplaatsen met de MP Navigator EX of het bewerkingspaneel van het apparaat. Dit is handig als het apparaat via een langzame interface is aangesloten zoals USB 1.1 of een netwerk. Dit selectievakje is standaard ingeschakeld wanneer u een netwerkverbinding gebruikt. Het selectievakje is niet ingeschakeld als u een USB-verbinding gebruikt.



Belangrijk

- Wanneer Foto (glasplaat) (Photo(platen glass)) is geselecteerd voor Documenttype (Document Type) op het tabblad Instellingen scannerknop (Scanner Button Settings), kunt u het beste een ruimte van 1 cm (3/8 inch) of meer vrijlaten tussen de randen van de plaat en het document. Als u dit niet doet, is het mogelijk dat de positie of het formaat van sommige afbeeldingen niet correct wordt gescand.
- Visitkaartjes, panoramafoto's en foto's met randen worden mogelijk niet correct gescand. Maak in dit geval de selectie van het selectievakje Gescande afbeeldingen bij het overbrengen comprimeren (Compress scanned images when transferring) ongedaan en probeer nogmaals te scannen.
- Pas de volgende beperkingen toe wanneer het selectievakje Gescande afbeeldingen bij het overbrengen comprimeren (Compress scanned images when transferring) is geselecteerd.

- De volgende zwart-wit binaire scanfuncties zijn niet beschikbaar:
 - Tekst (OCR) (Text(OCR)), Tekst (enkelzijdig) (Text(Simplex)) of Tekst (dubbelzijdig) (Text(Duplex)) kunnen niet worden geselecteerd als Documenttype (Document Type) in het venster Documenten of afbeeldingen scannen/importeren (Scan/Import Documents or Images).
 - Images).
Zwart-wit (Black and White) kan niet worden geselecteerd in de instellingen voor Kleurenmodus voor de modus Eenmaal klikken.
 - Schaduw van rugmarge verwijderen (Remove gutter shadow) is niet beschikbaar
 - JPEG/Exif-bestand in AdobeRGB opslaan (Save the JPEG/Exif file in AdobeRGB) voor de modus Eenmaal klikken is niet beschikbaar
 - Beschikbare resoluties: 75 dpi / 150 dpi / 300 dpi / 600 dpi
 - - Het maximale aantal documenten dat in één keer gescand kan worden: 4
- De volgende afbeeldingen worden niet gecomprimeerd, zelfs niet wanneer het selectievakje Gescande afbeeldingen bij het overbrengen comprimeren (Compress scanned images when transferring) is geselecteerd.
- Afbeeldingen die worden gescand met het bewerkingspaneel van het apparaat door automatisch het documenttype te detecteren
 - Afbeeldingen die worden gescand in de modus voor Eenmaal klikken door automatisch het documenttype te detecteren
 - Afbeeldingen die worden gescand met ScanGear (scannerstuurprogramma)



Opmerking

- Het is aanbevolen dat u scant met een resolutie van 300 dpi of hoger wanneer u meerdere foto's met deze functie wilt scannen.
- Wanneer het selectievakje Gescande afbeeldingen bij het overbrengen comprimeren (Compress scanned images when transferring) is geselecteerd, wordt Beeld verscherpen (Unsharp Mask) altijd toegepast.

• Opslaan in (Mijn vak) (Save in (My Box))

Hier wordt de map weergegeven waarin de gescande documenten moeten worden opgeslagen. Als u de map wilt wijzigen, klikt u op Bladeren... (Browse...) om een andere map op te geven.

Standaard zijn de volgende mappen opgegeven.

Windows Vista: map MP Navigator EX in de map Afbeelding (Picture)

Windows XP: map MP Navigator EX in de map Mijn afbeeldingen (My Pictures)

Windows 2000: map MP Navigator EX in de map Mijn afbeeldingen (My Pictures)

• Locatie van tijdelijke bestanden (Location of Temporary Files)

Hier wordt de map weergegeven waarin de afbeeldingen tijdelijk moeten worden opgeslagen. Als u de map wilt wijzigen, klikt u op Bladeren... (Browse...) om een andere map op te geven.



Belangrijk

- Er kan een fout optreden als u de hoofdmap van het station waarin het besturingssysteem is geïnstalleerd, opgeeft als bestemming. Zorg dat u een andere map opgeeft.
- Er kan een fout optreden als u een netwerkmap opgeeft als bestemming. Zorg dat u een lokale map opgeeft.

• Uit te voeren toepassing (Application to run)

Hier worden de toepassingen weergegeven die vanuit MP Navigator EX kunnen worden gestart.

Installeer de toepassingen vanaf de installatie-cd die u bij het apparaat hebt ontvangen.

Bij Toevoegen aan e-mail (Attach to E-mail) kunt u een e-mailprogramma selecteren dat moet worden gestart.

Bij PDF-bestand openen (Open PDF file) wordt de toepassing weergegeven die in het besturingssysteem is gekoppeld aan de bestandsextensie .pdf.



Belangrijk

- U kunt kiezen welke items worden geïnstalleerd vanaf de *installatie-cd-rom* door Aangepaste installatie (Custom Install) te selecteren. Als u via Aangepaste installatie (Custom Install) aangeeft dat u enkele toepassingen niet wilt installeren, zijn de bijbehorende functies van MP Navigator EX niet beschikbaar. Als u die functies wilt gebruiken, moet u de bijbehorende toepassingen installeren.



Opmerking

- Voor Converteren naar tekstbestand (Convert to text file) wordt Kladblok (geleverd bij Windows) weergegeven. Klik op Instellen... (Set...) om een dialoogvenster te openen en geef vervolgens de Documenttaal (Document Language) op en geef aan hoe u meerdere documenten wilt scannen.

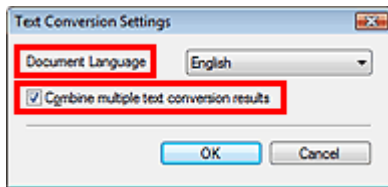

- Documenttaal (Document Language)
Geef de taal op van het document dat u wilt scannen. Alleen tekst geschreven in talen die kunnen worden geselecteerd onder Documenttaal (Document Language) kunnen worden geëxporteerd naar Kladblok.
- Meerdere resultaten van tekstconversie combineren (Combine multiple text conversion results)
Als u meerdere documenten scant, kunt u het selectievakje inschakelen om de resultaten van de conversie (tekst) in één bestand te verzamelen. Dit selectievakje is standaard ingeschakeld.
Als het selectievakje is ingeschakeld, kunt u maximaal 99 pagina's tegelijk scannen. Schakel het selectievakje uit als u elk resultaat van de conversie (tekst) in een apart bestand wilt weergeven.
Als het selectievakje niet is ingeschakeld, kunt u maximaal 10 pagina's tegelijk scannen.

[Naar boven↑](#)

Uitgebreide Handleiding

Uitgebreide Handleiding > Scannen > Scannen met de meegeleverde toepassingssoftware > Schermen van MP Navigator EX > Tabblad Instellingen scannerknop (Scanner Button Settings) (Opslaan)

MP Navigator EX

Tabblad Instellingen scannerknop (Scanner Button Settings) (Opslaan)

Op het tabblad Instellingen scannerknop (Scanner Button Settings) kunt u de volgende instellingen opgeven.

In dit gedeelte worden de instellingen beschreven die beschikbaar zijn. Selecteer gebeurtenis (Select Event) ingesteld is op Opslaan naar computer (Save to PC) of Opslaan als PDF-bestand (Save as PDF file).

U kunt instellen welke bewerking wordt uitgevoerd wanneer u scant met het bedieningspaneel van het apparaat en de scanmodus ingesteld is op Opslaan naar computer (Save to PC) of Opslaan als PDF-bestand (Save as PDF file).

Event

Select Event:

Document Type:

Actions

Scan Settings:

Document Size:

Resolution:

Save Settings:

Automatically save the image to your computer after scanning it

File Name:

Save as type:

Save in:

Save to a Subfolder with Current Date

Open the save dialog box after scanning the image

Event

Select Event:

Document Type:

Actions

Scan Settings:

Document Size:

Resolution:

Save Settings:

Automatically save the image to your computer after scanning it

File Name:

Save as type:

Save in:

Save to a Subfolder with Current Date

Open the save dialog box after scanning the image

Gebeurtenis (Event)

- **Selecteer gebeurtenis (Select Event)**

Hiermee wordt de scanmodus weergegeven die geselecteerd kan worden op het bewerkingspaneel van het apparaat

- **Opslaan naar computer (Save to PC)**

Selecteer deze optie om details voor de scanmodus Opslaan naar computer (Save to PC) in te stellen.

- **Opslaan als PDF-bestand (Save as PDF file)**

Selecteer deze optie om details voor de scanmodus Opslaan als PDF-bestand (Save as PDF file) in te stellen.

- **Documenttype (Document Type)**

Selecteer het type document dat u wilt scannen.

Opmerking

- Auto-mode (Auto Mode) kan alleen worden geselecteerd als Opslaan naar computer (Save to PC) is geselecteerd onder Selecteer gebeurtenis (Select Event). Als Auto-mode (Auto Mode) geselecteerd is, wordt het documenttype automatisch herkend. In dit geval worden Documentformaat (Document Size) en Resolutie (Resolution) ook automatisch ingesteld.
- Als Document (ADF dubbelzijdig) (Document (ADF duplex)) is geselecteerd, worden beide zijden van de documenten altijd automatisch gescand.

Belangrijk

- Voor een correcte scan moet u een documenttype selecteren dat overeenkomt met het document dat u wilt scannen.
- De volgende documenttypen kunnen niet goed worden gescand in de Auto-mode (Auto Mode). In dat geval moet u het Documenttype (Document Type) opgeven.
 - Andere documenten dan foto's, Hagaki, visitekaartjes, tijdschriften, tekstdocumenten en cd/dvd
 - Foto's op A4-formaat.
 - Tekstdocumenten kleiner dan 2L (127 x 178 mm) (5 x 7 inch), zoals pagina's van een pocket waarvan de rug is afgesneden
 - Documenten die zijn afgedrukt op dun wit papier
 - Brede documenten, zoals panoramafoto's
- Reflecterende cd/dvd-labels worden mogelijk niet correct gescand.
- Plaats documenten op de juiste manier, volgens het type document dat u scant. Anders worden de documenten mogelijk niet goed gescand. Zie 'Documenten plaatsen' voor meer informatie over het plaatsen van documenten.
- Als u voor het eerst scant vanuit de ADF (automatische documentinvoer) in de Auto-mode (Auto Mode), duurt het scannen langer dan gebruikelijk.
- Als u beide zijden van de documenten wilt scannen vanuit de ADF (automatische documentinvoer) in de Auto-mode (Auto Mode), kunt u kiezen voor documenten van het formaat A4 of Letter.
- Als u twee of meer documenten vanuit de ADF (automatische documentinvoer) wilt scannen, kunt u geen documenten van verschillende formaten tegelijk scannen, zelfs niet als de Auto-mode (Auto Mode) is ingesteld.

Acties (Actions)

Scan-instellingen (Scan Settings)

• Documentformaat (Document Size)

Selecteer het formaat van het document dat u wilt scannen.

Als u beide zijden van de documenten wilt scannen vanuit de ADF (automatische documentinvoer), selecteert u A4 of Letter.

Wanneer u Aangepast (Custom) selecteert, wordt een dialoogvenster geopend waarin u het documentformaat kunt opgeven. Selecteer een van de Eenheden (Units), voer de Breedte (Width) en Hoogte (Height) in en klik op OK.

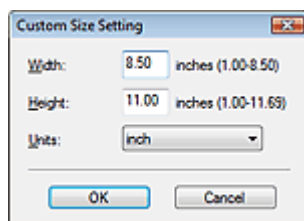

Belangrijk

- Wanneer u Automatisch detecteren (Auto Detect) selecteert, wordt de afbeelding mogelijk niet gescand op de juiste positie en het juiste formaat. Wijzig het formaat in dat geval in het werkelijke documentformaat (A4, Letter enz.). Lijn een hoek van het document uit met de hoek bij de pijl van de glasplaat.
- Deze instelling is niet beschikbaar wanneer Selecteer gebeurtenis (Select Event) is ingesteld op Opslaan naar computer (Save to PC) met het Documenttype (Document Type) ingesteld op Auto-mode (Auto Mode).

• Resolutie (Resolution)

Hier kunt u de resolutie selecteren waarmee documenten moeten worden gescand.

➔ [Resolutie](#)

Belangrijk

- Deze instelling is niet beschikbaar wanneer Selecteer gebeurtenis (Select Event) is ingesteld op Opslaan naar computer (Save to PC) met het Documenttype (Document Type) ingesteld op Auto-mode (Auto Mode).

• **Opgeven... (Specify...)**

Klik hierop om het dialoogvenster Scaninstellingen (Scan Settings) te openen, waarin u geavanceerde scaninstellingen kunt opgeven.

➔ [Dialoogvenster Scan-instellingen \(Scan Settings\)](#)

Instellingen opslaan (Save Settings)

• **De afbeelding na het scannen automatisch opslaan op de computer (Automatically save the image to your computer after scanning it)**

Selecteer deze optie om de afbeeldingen na het scannen op de opgegeven manier op de computer op te slaan.

De instellingen Bestandsnaam (File Name), Type bestanden (Save as type) en Opslaan in (Save in) worden weergegeven.

Belangrijk

- Als u deze functie selecteert, kunt u geen wachtwoorden voor PDF-bestanden instellen.

• **Bestandsnaam (File Name)**

Voer een bestandsnaam in voor de afbeelding die u wilt opslaan (maximaal 32 tekens).

• **Type bestanden (Save as type)**

Selecteer een bestandstype om de gescande afbeeldingen op te slaan.

Wanneer u wilt opslaan op een computer selecteert u Auto, JPEG/Exif, TIFF of BMP. Auto wordt weergegeven en is standaard geselecteerd wanneer het Documenttype (Document Type) is ingesteld op Auto-mode (Auto Mode). Wanneer u wilt opslaan als PDF-bestanden, is PDF (meerdere pagina's) (PDF(Multiple Pages)) ingesteld.

Belangrijk

- Als Documenttype (Document Type) is ingesteld op Auto-mode (Auto Mode) en Type bestanden (Save as type) op Auto (Auto), kan de bestandsindeling verschillen, afhankelijk van hoe u het document plaatst.
Zie '[Documenten plaatsen](#)' voor meer informatie over het plaatsen van documenten.
- Grote documenten (zoals foto's op A4-formaat) die alleen tegen de randen/pijl van de plaat kunnen worden geplaatst, worden mogelijk niet in de juiste bestandsindeling opgeslagen als Type bestanden (Save as type) is ingesteld op Auto. Selecteer in dat geval een bestandsindeling die geschikt is voor het te scannen document

Opmerking

- Wanneer u Auto selecteert, worden bestanden opgeslagen in de volgende indelingen, volgens het documenttype.
Foto's, hagaki, visitekaartjes en cd's/dvd's: JPEG
Tijdschriften, en en tekstdocumenten: PDF
U kunt de bestandsindeling wijzigen via Instellen... (Set...).
Afbeeldingen die als PDF-bestand zijn opgeslagen, worden in sommige toepassingen mogelijk niet geopend. Selecteer in dat geval een andere optie dan PDF bij Type bestanden (Save as type).

• **Instellen... (Set...)**

Wanneer Type bestanden (Save as type) is ingesteld op Auto

U kunt opgeven in welke bestandsindeling afbeeldingen moeten worden opgeslagen. Selecteer een bestandsindeling om een Document en een Foto (Photo) op te slaan.

Belangrijk

- U kunt geen compressietype voor JPEG-bestanden selecteren als het selectievakje Gescande afbeeldingen bij het overbrengen comprimeren (Compress scanned images)

when transferring) op het tabblad Algemeen (General) in het dialoogvenster Voorkeuren (Preferences) geselecteerd is.

Wanneer Type bestanden (Save as type) is ingesteld op JPEG/Exif

U kunt een compressietype opgeven voor JPEG-bestanden. Selecteer Hoog (lage compressie) (High(Low Compression)), Standaard (Standard) of Laag (hoge compressie) (Low(High Compression)).

Belangrijk

- Deze instelling is niet beschikbaar als het selectievakje Gescande afbeeldingen bij het overbrengen comprimeren (Compress scanned images when transferring) op het tabblad Algemeen (General) in het dialoogvenster Voorkeuren (Preferences) geselecteerd is.

Wanneer Type bestanden (Save as type) is ingesteld op PDF (meerdere pagina's) (PDF(Multiple Pages))

Geef geavanceerde instellingen voor het maken van PDF-bestanden op. Zie ' [Dialoogvenster PDF-instellingen \(PDF Settings\)](#)' voor meer informatie.

● Opslaan in (Save in)

Hiermee wordt de map weergegeven waarin de gescande documenten moeten worden opgeslagen. Als u de map wilt wijzigen, klikt u op Bladeren... (Browse...) om een andere map op te geven.

Standaard zijn de volgende mappen opgegeven.

Windows Vista: map MP Navigator EX in de map Afbeelding (Picture)

Windows XP: map MP Navigator EX in de map Mijn afbeeldingen (My Pictures)

Windows 2000: map MP Navigator EX in de map Mijn afbeeldingen (My Pictures)

● Opslaan in een submap met huidige datum (Save to a Subfolder with Current Date)

Hiermee maakt u een submap in de map die is opgegeven in Opslaan in (Save in) met de huidige datum. Sla in deze submap gescande afbeeldingen op. Er wordt een submap met een naam als '2009_01_01' (Jaar_Maand_Dag) gemaakt.

Als dit selectievakje niet is ingeschakeld, worden bestanden rechtstreeks opgeslagen in de map die is opgegeven in Opslaan in (Save in).

● Het dialoogvenster voor opslaan openen na het scannen van de afbeelding (Open the save dialog box after scanning the image)

Hiermee opent u het dialoogvenster Opslaan nadat de afbeeldingen zijn gescand en geeft u instellingen voor opslaan op als de doelmap, bestandsnaam en Exif-informatie.



Opmerking

- Zie "het dialoogvenster Opslaan (Save)" (wanneer Selecteer gebeurtenis (Select Event) is ingesteld op Opslaan naar computer (Save to PC)) of " het dialoogvenster Opslaan als PDF-bestand (Save as PDF file)" (wanneer Selecteer gebeurtenis (Select Event) is ingesteld op Opslaan als PDF-bestand (Save as PDF file)) voor meer informatie over beide dialoogvensters.
- als u wachtwoorden voor PDF-bestanden wilt instellen, selecteert u Het dialoogvenster voor opslaan openen na het scannen van de afbeelding (Open the save dialog box after scanning the image). Nadat de afbeelding is gescand, kunt u de wachtwoorden instellen in het dialoogvenster Opslaan als PDF-bestand (Save as PDF file).
 ➔ [Wachtwoorden voor PDF-bestanden instellen](#)

Verwant onderwerp

- ▶ [Tabblad Instellingen scannerknop \(Scanner Button Settings\)](#)
- ▶ [Tabblad Instellingen scannerknop \(Scanner Button Settings\)](#)

[Naar boven](#)↑

Uitgebreide Handleiding

Uitgebreide Handleiding > Scannen > Scannen met de meegeleverde toepassingssoftware > Schermen van MP Navigator EX > Tabblad Instellingen scannerknop (Scanner Button Settings) (Toevoegen aan e-mail)

MP Navigator EX

Tabblad Instellingen scannerknop (Scanner Button Settings) (Toevoegen aan e-mail)

Op het tabblad Instellingen scannerknop (Scanner Button Settings) kunt u de volgende instellingen opgeven.

Dit gedeelte beschrijft de beschikbare instellingen wanneer Selecteer gebeurtenis: (Select Event) is ingesteld op Toevoegen aan e-mail (Attach to E-mail).

U kunt opgeven hoe er gereageerd moet worden tijdens het scannen met het bewerkingspaneel van het apparaat als de scanmodus is ingesteld op Toevoegen aan e-mail (Attach to E-mail).

Gebeurtenis (Event)

- **Selecteer gebeurtenis (Select Event)**

Hiermee wordt de scanmodus weergegeven die geselecteerd kan worden op het bewerkingspaneel van het apparaat Selecteer Toevoegen aan e-mail (Attach to E-mail).

- **Documenttype (Document Type)**

Selecteer het type document dat u wilt scannen.

Als Document (ADF dubbelzijdig) (Document (ADF duplex)) is geselecteerd, worden beide zijden van de documenten altijd automatisch gescand vanuit de ADF (automatische documentinvoer).

Belangrijk

- Voor een correcte scan moet u een documenttype selecteren dat overeenkomt met het document dat u wilt scannen.

Acties (Actions)

Scan-instellingen (Scan Settings)

- **Documentformaat (Document Size)**

Selecteer het formaat van het document dat u wilt scannen.

Als u beide zijden van de documenten wilt scannen vanuit de ADF (automatische documentinvoer), selecteert u A4 of Letter.

Wanneer u Aangepast (Custom) selecteert, wordt een dialoogvenster geopend waarin u het documentformaat kunt opgeven. Selecteer een van de Eenheden (Units), voer de Breedte (Width) en Hoogte (Height) in en klik op OK.

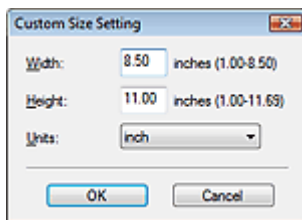

Belangrijk

- Wanneer u Automatisch detecteren (Auto Detect) selecteert, wordt de afbeelding mogelijk niet gescand op de juiste positie en het juiste formaat. Wijzig het formaat in dat geval in het werkelijke documentformaat (A4, Letter enz.). Lijn een hoek van het document uit met de hoek bij de pijl van de glasplaat.

● Resolutie (Resolution)

Hier kunt u de resolutie selecteren waarmee documenten moeten worden gescand.

➔ [Resolutie](#)

● Opgeven... (Specify...)

Klik hierop om het dialoogvenster Scaninstellingen (Scan Settings) te openen, waarin u geavanceerde scaninstellingen kunt opgeven.

➔ [Dialoogvenster Scan-instellingen \(Scan Settings\)](#)

Instellingen opslaan (Save Settings)

● Bestandsgrootte (File Size)

Maak een keuze uit de formaten Klein (past in 640 bij 480-venster) (Small (fits in a 640 by 480 window)), Medium (past in 800 bij 600-venster) (Medium (fits in a 800 by 600 window)), Groot (past in 1024 bij 768-venster) (Large (fits in a 1024 by 768 window)) en Origineel (Original).

● Bestandsnaam (File Name)

Voer een bestandsnaam in voor de afbeelding die u wilt opslaan (maximaal 32 tekens).

● Type bestanden (Save as type)

Selecteer een bestandstype om de gescande afbeeldingen op te slaan.

Selecteer JPEG/Exif, PDF of PDF (meerdere pagina's) (PDF(Multiple Pages)).

● Instellen... (Set...)

Wanneer Type bestanden (Save as type) is ingesteld op JPEG/Exif

U kunt een compressietype opgeven voor JPEG-bestanden. Selecteer Hoog (lage compressie) (High(Low Compression)), Standaard (Standard) of Laag (hoge compressie) (Low(High Compression)).

Belangrijk

- Deze instelling is niet beschikbaar als het selectievakje Gescande afbeeldingen bij het overbrengen comprimeren (Compress scanned images when transferring) op het tabblad Algemeen (General) in het dialoogvenster Voorkeuren (Preferences) geselecteerd is.

Als Type bestanden (Save as type) is ingesteld op PDF of PDF (meerdere pagina's) (PDF(Multiple Pages))

Geef geavanceerde instellingen voor het maken van PDF-bestanden op. Zie ' [Dialoogvenster PDF-instellingen \(PDF Settings\)](#)' voor meer informatie.

● Opslaan in (Save in)

Hiermee wordt de map weergegeven waarin de gescande documenten moeten worden opgeslagen. Als u de map wilt wijzigen, klikt u op Bladeren... (Browse...) om een andere map op te geven.

Standaard zijn de volgende mappen opgegeven.

Windows Vista: map MP Navigator EX in de map Afbeelding (Picture)

Windows XP: map MP Navigator EX in de map Mijn afbeeldingen (My Pictures)

Windows 2000: map MP Navigator EX in de map Mijn afbeeldingen (My Pictures)

● Opslaan in een submap met huidige datum (Save to a Subfolder with Current Date)

Hiermee maakt u een submap in de map die is opgegeven in Opslaan in (Save in) met de huidige datum. Sla in deze submap gescande afbeeldingen op. Er wordt een submap met een naam als

'2009_01_01' (Jaar_Maand_Dag) gemaakt.

Als dit selectievakje niet is ingeschakeld, worden bestanden rechtstreeks opgeslagen in de map die is opgegeven in Opslaan in (Save in).

Instellingen voor bijlagen (Attachment Settings)

- **E-mailprogramma (Mail Program)**

Hiermee geeft u een e-mailprogramma op.

Verwant onderwerp

- ▶ [Tabblad Instellingen scannerknop \(Scanner Button Settings\) \(Opslaan\)](#)
- ▶ [Tabblad Instellingen scannerknop \(Scanner Button Settings\) \(Openen met toepassing\)](#)

[Naar boven](#)↑

Uitgebreide Handleiding

Uitgebreide Handleiding > Scannen > Scannen met de meegeleverde toepassingssoftware > Schermen van MP Navigator EX > Tabblad Instellingen scannerknop (Scanner Button Settings) (Openen met toepassing)

MP Navigator EX

Tabblad Instellingen scannerknop (Scanner Button Settings) (Openen met toepassing)

Op het tabblad Instellingen scannerknop (Scanner Button Settings) kunt u de volgende instellingen opgeven.

In dit gedeelte worden de instellingen beschreven die beschikbaar zijn wanneer Selecteer gebeurtenis (Select Event) is ingesteld op Openen met toepassing (Open with application).

U kunt opgeven hoe er gereageerd moet worden tijdens het scannen met het bewerkingspaneel van het apparaat als de scanmodus is ingesteld op Openen met toepassing (Open with application).

Gebeurtenis (Event)

- **Selecteer gebeurtenis (Select Event)**

Hiermee wordt de scanmodus weergegeven die geselecteerd kan worden op het bewerkingspaneel van het apparaat Selecteer Openen met toepassing (Open with application).

- **Documenttype (Document Type)**

Selecteer het type document dat u wilt scannen.

Als Document (ADF dubbelzijdig) (Document (ADF duplex)) is geselecteerd, worden beide zijden van de documenten altijd automatisch gescand vanuit de ADF (automatische documentinvoer).

Belangrijk

- Voor een correcte scan moet u een documenttype selecteren dat overeenkomt met het document dat u wilt scannen.

Acties (Actions)

Scan-instellingen (Scan Settings)

- **Documentformaat (Document Size)**

Selecteer het formaat van het document dat u wilt scannen.

Als u beide zijden van de documenten wilt scannen vanuit de ADF (automatische documentinvoer), selecteert u A4 of Letter.

Wanneer u Aangepast (Custom) selecteert, wordt een dialoogvenster geopend waarin u het documentformaat kunt opgeven. Selecteer een van de Eenheden (Units), voer de Breedte (Width) en Hoogte (Height) in en klik op OK.

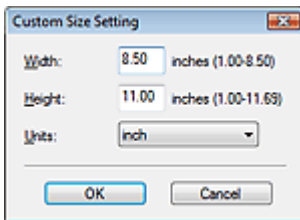

Belangrijk

- Wanneer u Automatisch detecteren (Auto Detect) selecteert, wordt de afbeelding mogelijk niet gescand op de juiste positie en het juiste formaat. Wijzig het formaat in dat geval in het werkelijke documentformaat (A4, Letter enz.). Lijn een hoek van het document uit met de hoek bij de pijl van de glasplaat.

● Resolutie (Resolution)

Hier kunt u de resolutie selecteren waarmee documenten moeten worden gescand.

➔ Resolutie

● Opgeven... (Specify...)

Klik hierop om het dialoogvenster Scaninstellingen (Scan Settings) te openen, waarin u geavanceerde scaninstellingen kunt opgeven.

➔ Dialoogvenster Scan-instellingen (Scan Settings)

Instellingen opslaan (Save Settings)

● Bestandsnaam (File Name)

Voer een bestandsnaam in voor de afbeelding die u wilt opslaan (maximaal 32 tekens).

● Type bestanden (Save as type)

Selecteer een bestandstype om de gescande afbeeldingen op te slaan. Selecteer JPEG/Exif, TIFF of BMP.

● Instellen... (Set...)

Wanneer Type bestanden (Save as type) is ingesteld op JPEG/Exif

U kunt een compressietype opgeven voor JPEG-bestanden. Selecteer Hoog (lage compressie) (High(Low Compression)), Standaard (Standard) of Laag (hoge compressie) (Low(High Compression)).

Belangrijk

- Deze instelling is niet beschikbaar als het selectievakje Gescande afbeeldingen bij het overbrengen comprimeren (Compress scanned images when transferring) op het tabblad Algemeen (General) in het dialoogvenster Voorkeuren (Preferences) geselecteerd is.

● Opslaan in (Save in)

Hiermee wordt de map weergegeven waarin de gescande documenten moeten worden opgeslagen. Als u de map wilt wijzigen, klikt u op Bladeren... (Browse...) om een andere map op te geven.

Standaard zijn de volgende mappen opgegeven.

Windows Vista: map MP Navigator EX in de map Afbeelding (Picture)

Windows XP: map MP Navigator EX in de map Mijn afbeeldingen (My Pictures)

Windows 2000: map MP Navigator EX in de map Mijn afbeeldingen (My Pictures)

● Opslaan in een submap met huidige datum (Save to a Subfolder with Current Date)

Hiermee maakt u een submap in de map die is opgegeven in Opslaan in (Save in) met de huidige datum. Sla in deze submap gescande afbeeldingen op. Er wordt een submap met een naam als '2009_01_01' (Jaar_Maand_Dag) gemaakt.

Als dit selectievakje niet is ingeschakeld, worden bestanden rechtstreeks opgeslagen in de map die is opgegeven in Opslaan in (Save in).

Toepassingsinstellingen (Application Settings)

● Openen met (Open with)

Geef een toepassing op waarmee u de gescande afbeelding wilt openen. De opgegeven toepassing wordt gestart nadat de afbeeldingen zijn gescand.

Verwant onderwerp

- ▶ [Tabblad Instellingen scannerknop \(Scanner Button Settings\)](#)
- ▶ [Tabblad Instellingen scannerknop \(Scanner Button Settings\)](#)

[Naar boven](#)↑

Uitgebreide Handleiding

Uitgebreide Handleiding > Scannen > Scannen met de meegeleverde toepassingssoftware > Bijlage: Andere bestanden openen dan gescande afbeeldingen

MP Navigator EX

Bijlage: Andere bestanden openen dan gescande afbeeldingen

U kunt gescande afbeeldingen met behulp van MP Navigator EX opslaan of afdrukken.

- **Afbeeldingen gebruiken die op een geheugenkaart zijn opgeslagen**
 - ➔ Afbeeldingen importeren die zijn opgeslagen op een geheugenkaart
- **Afbeeldingen gebruiken die op een computer zijn opgeslagen**
 - ➔ Afbeeldingen openen die op een computer zijn opgeslagen

[Naar boven](#)↑

Uitgebreide Handleiding

Uitgebreide Handleiding > Scannen > Scannen met de meegeleverde toepassingssoftware > Bijlage: Andere bestanden openen dan gescande afbeeldingen > Afbeeldingen importeren die zijn opgeslagen op een geheugenkaart

MP Navigator EX

Afbeeldingen importeren die zijn opgeslagen op een geheugenkaart

U kunt afbeeldingen (waaronder PDF-bestanden die u hebt gescand met het bewerkingspaneel) die zijn opgeslagen op een geheugenkaart, importeren en opslaan op een computer of afdrucken met MP Navigator EX. U kunt ze ook toevoegen aan een e-mail of ze bewerken met een toepassing bij het apparaat.

Wanneer u PDF-bestanden opslaat, kunt u selecteren of u zoeken met sleutelwoorden wilt inschakelen, en het compressietype en andere geavanceerde instellingen opgeven.

Belangrijk

- Verwijder of plaats geen geheugenkaarten terwijl deze worden gelezen of terwijl het toegangslampje op het apparaat knippert.
- Het apparaat kan slechts één geheugenkaart tegelijk detecteren. Plaats niet meerdere geheugenkaarten tegelijk.
- Wanneer u overstapt op een andere geheugenkaart van hetzelfde type of wanneer u een andere geheugenkaart in een andere kaartsleuf plaatst, controleert u eerst of het toegangslampje op het apparaat niet knippert en verwijdert u vervolgens de geheugenkaart. Plaats vervolgens een andere geheugenkaart.
- Mogelijk hebt u geen toegang tot de kaartsleuf (geheugenkaart) van het apparaat. Start in dat geval het apparaat opnieuw of schakel het apparaat uit en sluit de USB-kabel opnieuw aan.
- Controleer bij een netwerkverbinding of de kaartsleuf toegewezen is als netwerkstation. Zie '[De kaartsleuf via een netwerk gebruiken](#)' voor meer informatie.

1. Plaats een geheugenkaart met afbeeldings-/PDF-bestanden in de kaartsleuf van het apparaat.

Raadpleeg de on line *Basishandleiding* voor meer informatie over het plaatsen van een geheugenkaart in het apparaat.

2. Start MP Navigator EX als volgt.

➔ [Windows Vista/Windows XP](#)

➔ [Windows 2000](#)

● Windows Vista/Windows XP

Het scherm voor programmaselectie wordt geopend. Klik op MP Navigator EX Ver2.1.

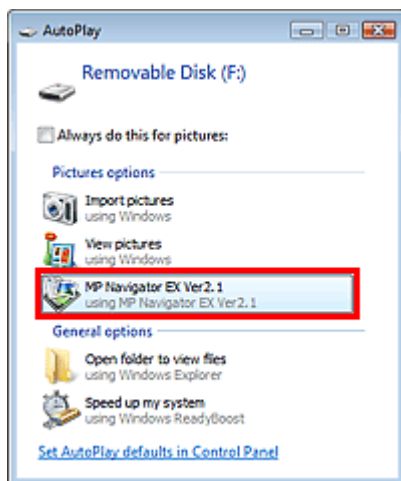

Opmerking

- Als u wilt dat MP Navigator EX steeds wordt gestart wanneer een geheugenkaart in het apparaat wordt geplaatst, voert u de volgende stappen uit.
Windows Vista:

Schakel het selectievakje Dit altijd doen voor afbeeldingen (Always do this for pictures) in en klik op MP Navigator EX Ver2.1.

Windows XP:

Selecteer MP Navigator EX Ver2.1, schakel het selectievakje De geselecteerde actie altijd uitvoeren (Always do the selected action.) in en klik op OK.

Het scherm Geheugenkaart (Memory Card) van het venster Scan/Import. (Scan/Import) wordt weergegeven. De afbeeldingen en PDF-bestanden die op de geheugenkaart zijn opgeslagen, worden in het venster met miniatures weergegeven.

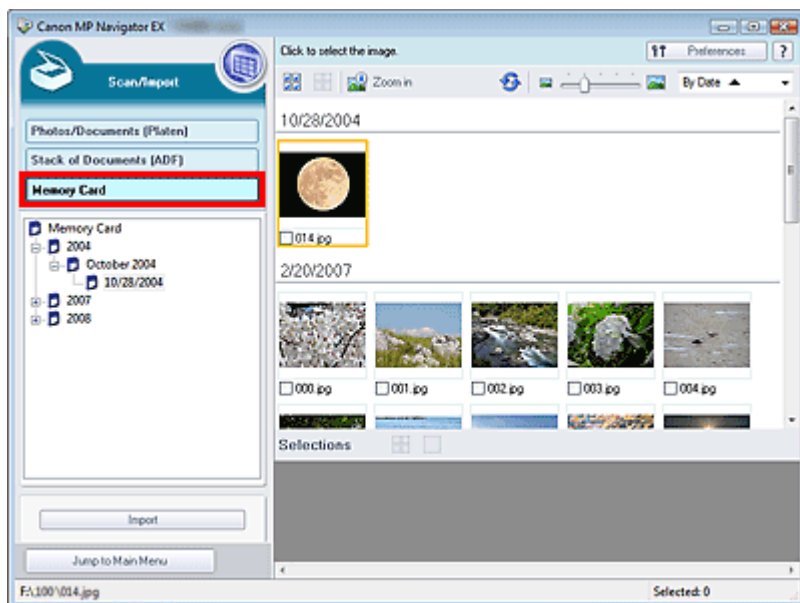

Opmerking

- Zie 'Scherm Geheugenkaart (Memory Card) (venster Scan/Import. (Scan/Import)) ' voor meer informatie over het scherm Geheugenkaart (Memory Card) (venster Scan/Import. (Scan/Import)).

Windows 2000

Start MP Navigator EX en open het venster voor de navigatiemodus.

➔ MP Navigator EX starten

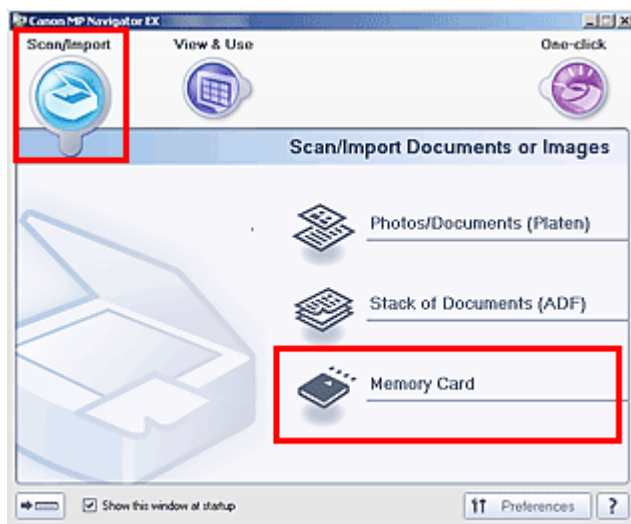

Wijs Scan/Import. (Scan/Import) en klik op Geheugenkaart (Memory Card). Het scherm Geheugenkaart (Memory Card) van het venster Scan/Import. (Scan/Import) wordt weergegeven. De afbeeldingen en PDF-bestanden die op de geheugenkaart zijn opgeslagen, worden in het venster met miniatures weergegeven.

Belangrijk

- Als u geen afbeeldingen kunt importeren vanaf geheugenkaarten of via een netwerkverbinding, raadpleegt u 'De kaartsleuf gebruiken via een netwerk'.

Opmerking

- Bij een netwerkverbinding wordt mogelijk het dialoogvenster Netwerkstation toewijzen (Map Network Drive) geopend wanneer er voor de eerste keer een geheugenkaart in het apparaat wordt geplaatst. Geef de letter op van het station dat u wilt toewijzen.

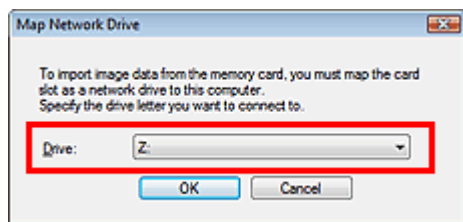

3. Schakel de selectievakjes in van de afbeeldingen en PDF files die u wilt importeren en klik op Importeren (Import).

Het dialoogvenster Importeren (Import) wordt geopend. Geef de map op waarin u de geïmporteerde bestanden wilt opslaan.

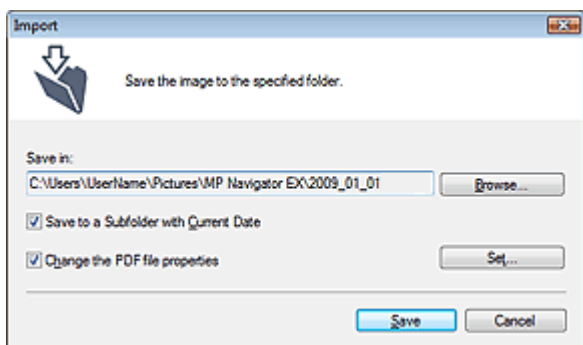

- **Opslaan in (Save in)**

Hier wordt de map weergegeven waarin de geïmporteerde afbeeldingen en PDF-bestanden worden opgeslagen. Als u de map wilt wijzigen, klikt u op Bladeren... (Browse...) om een andere map op te geven.

Standaard zijn de volgende mappen opgegeven.

Windows Vista: map MP Navigator EX in de map Afbeelding (Picture)

Windows XP: map MP Navigator EX in de map Mijn afbeeldingen (My Pictures)

Windows 2000: map MP Navigator EX in de map Mijn afbeeldingen (My Pictures)

- **Opslaan in een submap met huidige datum (Save to a Subfolder with Current Date)**

Hiermee maakt u een submap in de map die is opgegeven in Opslaan in (Save in) met de huidige datum. Sla in deze submap gescande afbeeldingen op. Er wordt een submap met een naam als '2009_01_01' (Jaar_Maand_Dag) gemaakt.

Als dit selectievakje niet is ingeschakeld, worden bestanden rechtstreeks opgeslagen in de map die is opgegeven in Opslaan in (Save in).

- **De eigenschappen van het PDF-bestand wijzigen (Change the PDF file properties)**

Deze optie wordt weergegeven wanneer de geheugenkaart een PDF-bestand bevat.

Schakel dit selectievakje in om de instellingen van een PDF-bestand te wijzigen. U kunt de instellingen van PDF-bestanden ook wijzigen door te scannen met het bedieningspaneel. Klik op Instellen... (Set...) om een dialoogvenster te openen waarin u geavanceerde instellingen kunt opgeven. Zie 'Dialoogvenster PDF-instellingen (PDF Settings)' voor meer informatie.

4. Klik op Opslaan (Save).

De geïmporteerde afbeeldingen en PDF-bestanden verschijnen in het venster Toon & gebruik (View & Use).

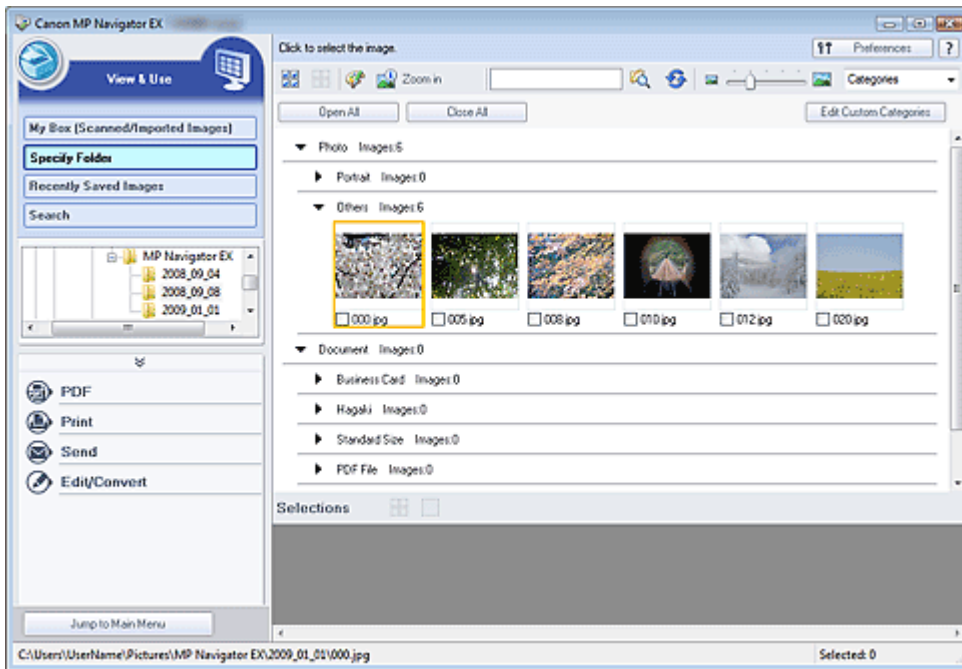

Zie de onderstaande bijbehorende onderwerpen voor meer informatie over het gebruik van de geïmporteerde afbeeldingen en PDF-bestanden.

- ➔ PDF-bestanden maken/bewerken
- ➔ Documenten afdrukken
- ➔ Foto's afdrukken
- ➔ Via e-mail verzenden
- ➔ Bestanden bewerken

[Naar boven↑](#)

Uitgebreide Handleiding

Uitgebreide Handleiding > Scannen > Scannen met de meegeleverde toepassingssoftware > Bijlage: Andere bestanden openen dan gescande afbeeldingen > Afbeeldingen openen die op een computer zijn opgeslagen

MP Navigator EX

Afbeeldingen openen die op een computer zijn opgeslagen

U kunt met MP Navigator EX afbeeldingen openen die op een computer zijn opgeslagen en deze afdrucken of aan een e-mail toevoegen. U kunt ze ook bewerken met een toepassing die bij het apparaat is geleverd.

1. Start MP Navigator EX en open het venster voor de navigatiemodus.

➔ MP Navigator EX starten

2. Wijs Toon & gebruik (View & Use) aan in het scherm voor de navigatiemodus en klik op Mijn vak (gesc./geïmp. afb.) (My Box (Scanned/Imported Images)), Map opgeven (Specify Folder) of Recent opgesl. afbeeldingen (Recently Saved Images).

Klik op Mijn vak (gesc./geïmp. afb.) (My Box (Scanned/Imported Images)) als u afbeeldingen wilt openen die zijn opgeslagen in Mijn vak (gesc./geïmp. afb.) (My Box (Scanned/Imported Images)), klik op Map opgeven (Specify Folder) als u afbeeldingen wilt openen die in een bepaalde map zijn opgeslagen of klik op Recent opgesl. afbeeldingen (Recently Saved Images) als u recent opgeslagen afbeeldingen wilt openen.

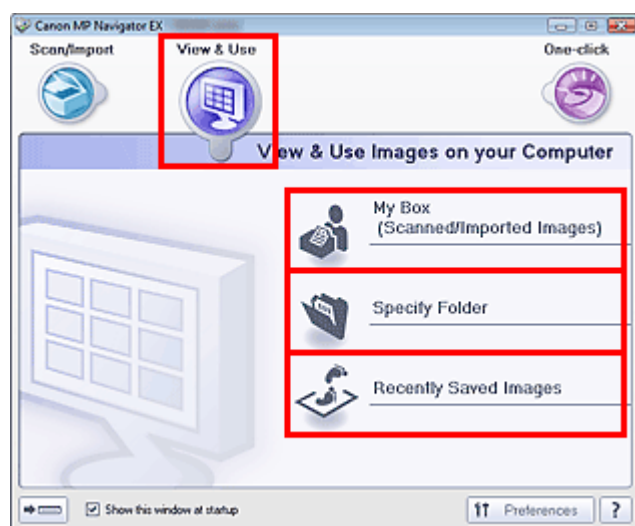

Opmerking

- Als het selectievakje Dit venster bij het opstarten weergeven (Show this window at startup) niet is ingeschakeld, wordt het laatst gebruikte scherm geopend. Als het venster Scan/Import.

(Scan/Import) wordt weergegeven, klik dan op  (Toon & gebruik) linksboven op het scherm. Het scherm Toon & gebruik (View & Use) wordt geopend.

- Zie 'Tabblad Afbeeldingen op de computer weergeven en gebruiken (View & Use Images on your Computer)' voor meer informatie over het tabblad Afbeeldingen op de computer weergeven en gebruiken (View & Use Images on your Computer).

3. Klik op de map met de afbeeldingen die u wilt openen.

De afbeeldingen die in de map zijn opgeslagen, worden weergegeven in het venster met miniaturen.

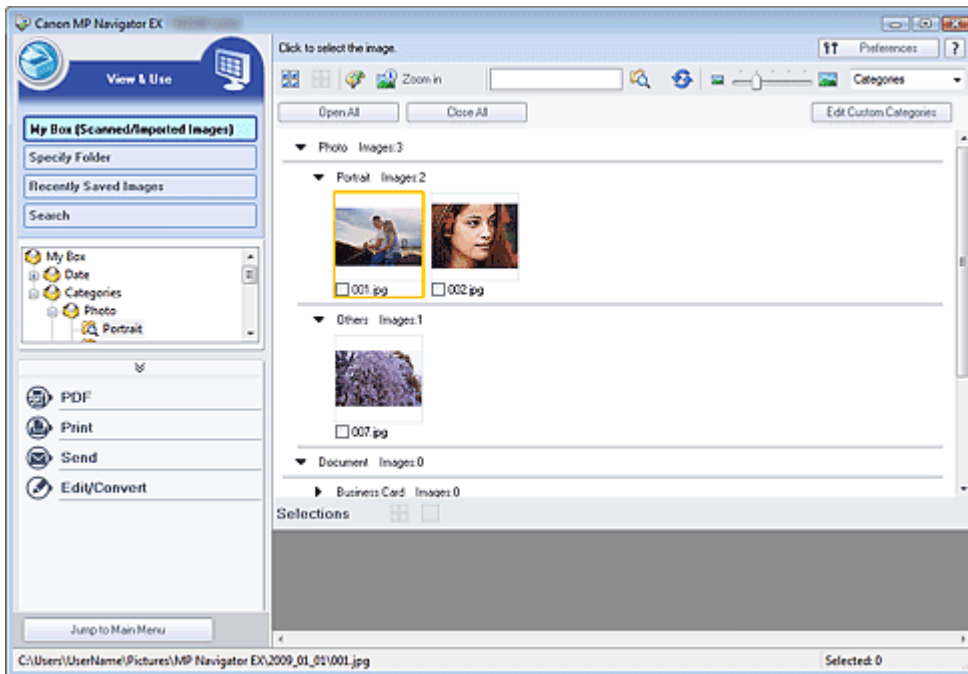

4. Selecteer de afbeeldingen die u wilt gebruiken en selecteer vervolgens wat u ermee wilt doen.

Zie onderstaande onderwerpen voor meer informatie over het gebruiken van afbeeldingen.

- ➔ PDF-bestanden maken/bewerken
- ➔ Documenten afdrucken
- ➔ Foto's afdrucken
- ➔ Via e-mail verzenden
- ➔ Bestanden bewerken

[Naar boven](#) ↕

Uitgebreide Handleiding

Uitgebreide Handleiding > Scannen > Scannen met andere toepassingssoftware

Scannen met andere toepassingssoftware

- ➔ [Wat is ScanGear \(scannerstuurprogramma\)?](#)
- ➔ [Scannen met geavanceerde instellingen met ScanGear \(scannerstuurprogramma\)](#)
- ➔ [Afbeeldingen corrigeren en kleuren aanpassen met ScanGear \(scannerstuurprogramma\)](#)
- ➔ [Schermen van ScanGear \(scannerstuurprogramma\)](#)
- ➔ [Bijlage: handige informatie over scannen](#)

[Naar boven ↑](#)

Uitgebreide Handleiding

Uitgebreide Handleiding > Scannen > Scannen met andere toepassingssoftware > Wat is ScanGear (scannerstuurprogramma)?

ScanGear

Wat is ScanGear (scannerstuurprogramma)?

ScanGear (scannerstuurprogramma) is software die nodig is voor het scannen van documenten. U kunt hiermee het uitvoerformaat opgeven en afbeeldingen corrigeren wanneer u documenten scant.

ScanGear (scannerstuurprogramma) kan worden gestart vanuit MP Navigator EX of andere toepassingen die compatibel zijn met de standaardinterface die TWAIN wordt genoemd. (ScanGear (scannerstuurprogramma) is een TWAIN-compatibel stuurprogramma.)

De mogelijkheden van deze software

Met deze software kunt u een voorbeeld van de scanresultaten bekijken of het documenttype en uitvoerformaat instellen, enzovoort, tijdens het scannen van documenten. Het is handig als u in een bepaalde kleurtint wilt scannen. U kunt namelijk voor het scannen diverse correcties aanbrengen en de helderheid, het contrast, enzovoort, aanpassen.

Schermen

Er zijn drie modi: Basismodus, Geavanceerde modus en Automatische scanmodus.

U kunt tussen de modi schakelen door op een tabblad rechts boven op het scherm te klikken.

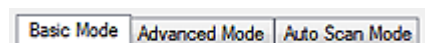

Opmerking

- ScanGear (scannerstuurprogramma) wordt gestart in de laatst gebruikte modus.
- De instellingen blijven niet behouden als u schakelt tussen modi.

Basismodus

In de Basismodus (Basic Mode) kunt u gemakkelijk scannen aan de hand van drie eenvoudige stappen

(1 , 2 en 3).

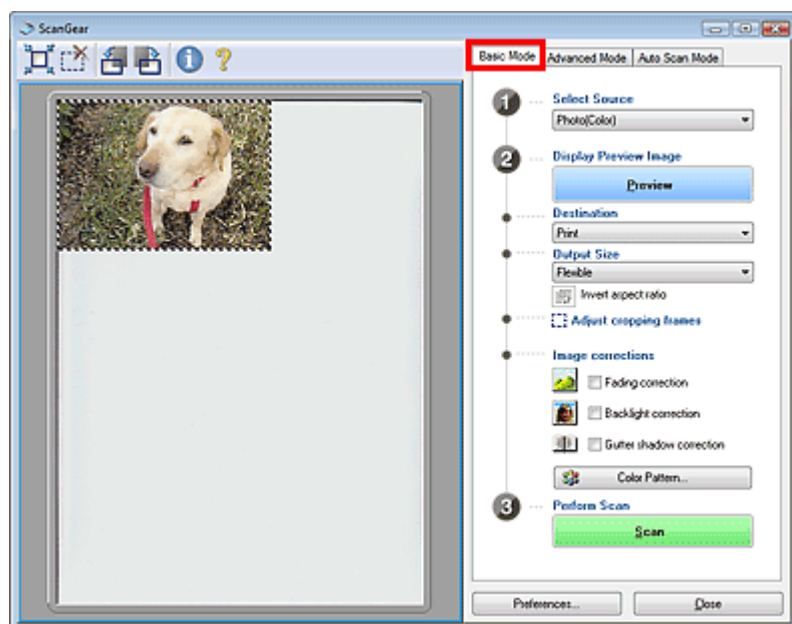

Geavanceerde modus

In de Geavanceerde modus (Advanced Mode) kunt u de kleurenmodus selecteren, de resolutie opgeven, afbeeldingen corrigeren, kleuren aanpassen enzovoort, tijdens het scannen.

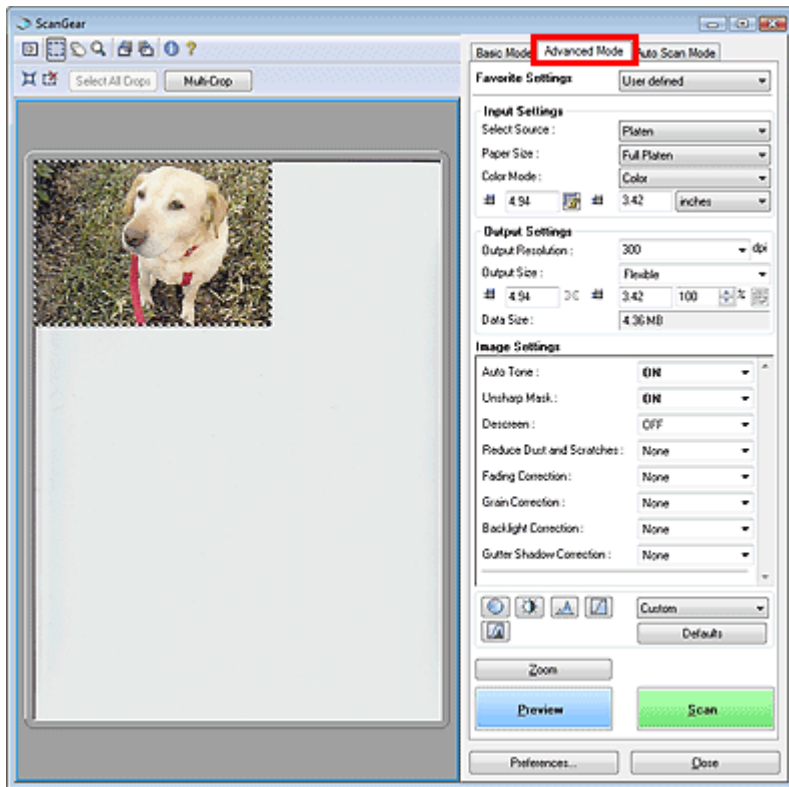

Automatische scanmodus

In de Automatische scanmodus (Auto Scan Mode) kunt u eenvoudig scannen door documenten op de glasplaat of ADF (automatische documentinvoer) te leggen en op Scannen (Scan) te klikken.

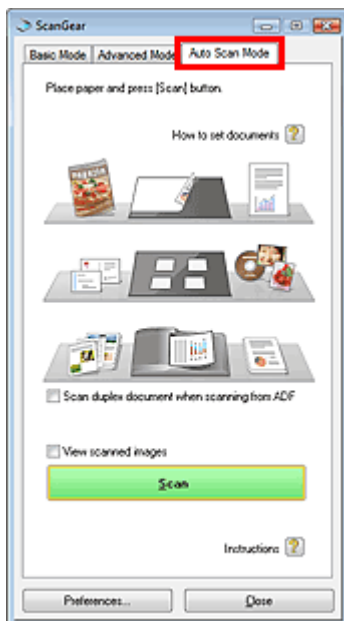

Naar boven↑

Uitgebreide Handleiding

Uitgebreide Handleiding > Scannen > Scannen met andere toepassingssoftware > Scannen met geavanceerde instellingen met ScanGear (scannerstuurprogramma)

ScanGear

Scannen met geavanceerde instellingen met ScanGear (scannerstuurprogramma)

- **ScanGear (scannerstuurprogramma) starten**
 - ➔ ScanGear (scannerstuurprogramma) starten
- **Documenten scannen nadat u eenvoudige afbeeldingscorrecties hebt aangebracht**
 - ➔ Scannen in de Basismodus
- **Documenten scannen nadat u geavanceerde afbeeldingscorrecties hebt toegepast en de helderheid/kleur hebt aangepast**
 - ➔ Scannen in de Geavanceerde modus
- **Scannen met eenvoudige bediening**
 - ➔ Scannen in de Automatische scanmodus
- **Meerdere documenten tegelijk scannen vanuit de ADF (automatische documentinvoer) na het maken van geavanceerde afbeeldingscorrecties en helderheid-/kleuraanpassingen**
 - ➔ Meerdere documenten tegelijk scannen uit de ADF (automatische documentinvoer) in de Geavanceerde modus
- **Meerdere documenten tegelijk scannen nadat u afbeeldingscorrecties en kleuraanpassingen hebt aangebracht**
 - ➔ Meerdere documenten tegelijk scannen in de Geavanceerde modus

[Naar boven↑](#)

Uitgebreide Handleiding

Uitgebreide Handleiding > Scannen > Scannen met andere toepassingssoftware > Scannen met geavanceerde instellingen met ScanGear (scannerstuurprogramma) > ScanGear (scannerstuurprogramma) starten

ScanGear

ScanGear (scannerstuurprogramma) starten

Met ScanGear (scannerstuurprogramma) kunt u bij het scannen afbeeldingscorrecties en kleuraanpassingen aanbrengen. ScanGear (scannerstuurprogramma) kan vanuit MP Navigator EX of een toepassing worden gestart.

Ga als volgt te werk om ScanGear (scannerstuurprogramma) te starten.

Opmerking

- Als u wilt scannen via een netwerkverbinding, start u ScanGear en stelt u de netwerkomgeving in voordat u gaat scannen.

➔ [Scaninstellingen voor het netwerk](#)

Starten vanuit MP Navigator EX

Schermd Navigatiemodus

Volg deze stappen om ScanGear (scannerstuurprogramma) te starten vanuit het scherm voor de navigatiemodus van MP Navigator EX.

1. Start MP Navigator EX en open het venster voor de navigatiemodus.

➔ [MP Navigator EX starten](#)

2. Wijs Scan/Import. (Scan/Import) aan en klik op Foto's/documenten (plaat) (Photos/Documents (Platen)).

Het venster Scan/Import. (Scan/Import) wordt geopend.

3. Schakel het selectievakje Het scannerstuurprogramma gebruiken (Use the scanner driver) in en klik op Scannerstuurprogramma openen (Open Scanner Driver).

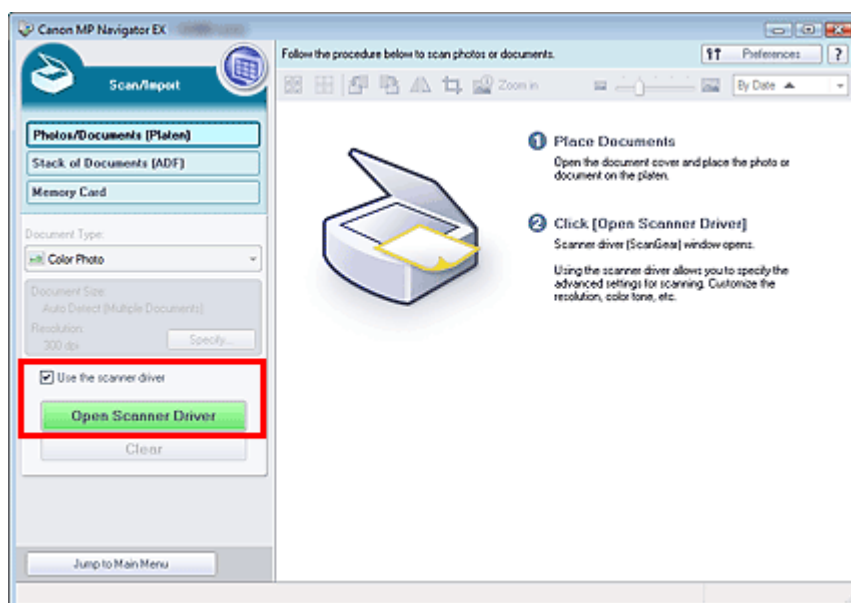

Het scherm van ScanGear (scannerstuurprogramma) wordt weergegeven.

Schermd voor modus eenmaal klikken

Volg deze stappen om ScanGear (scannerstuurprogramma) te starten vanuit het scherm voor de modus eenmaal klikken van MP Navigator EX.

1. Start MP Navigator EX en open het scherm voor de modus eenmaal klikken.
➔ MP Navigator EX starten
2. Klik op het bijbehorende pictogram.
Het bijbehorende dialoogvenster wordt geopend.
3. Schakel het selectievakje Het scannerstuurprogramma gebruiken (Use the scanner driver) in bij Scan-instellingen (Scan Settings) en klik op Scannen (Scan).

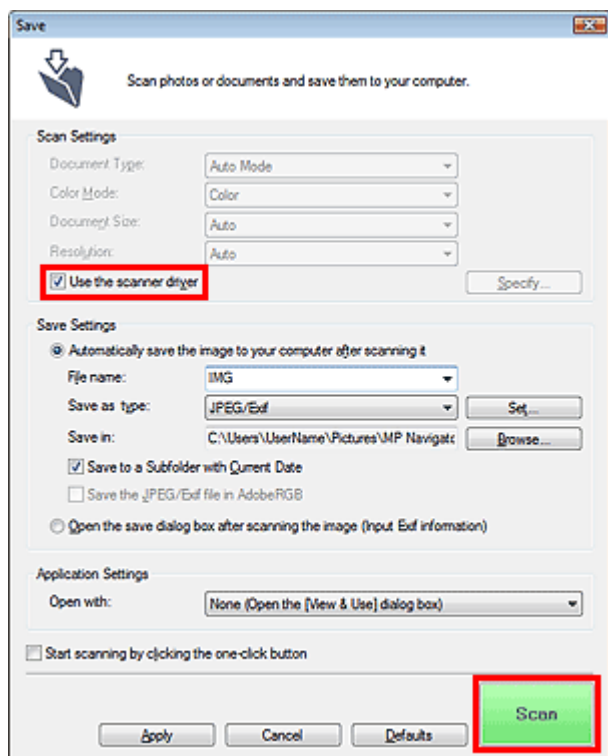

Het scherm van ScanGear (scannerstuurprogramma) wordt weergegeven.

Belangrijk

- Het scannerstuurprogramma gebruiken (Use the scanner driver) wordt niet weergegeven in het dialoogvenster PDF.

Starten vanuit een toepassing

Ga (bijvoorbeeld) als volgt te werk om ScanGear (scannerstuurprogramma) te starten vanuit een toepassing.

De procedure varieert, afhankelijk van de toepassing. Raadpleeg de handleiding van de toepassing voor meer informatie

1. Start de toepassing.
2. Selecteer Bron selecteren (Select Source) in het menu Bestand (File) van de toepassing en selecteer het apparaat.

Belangrijk

- De scannernaam die moet worden geselecteerd in de toepassing, is afhankelijk van of u scant via een netwerkverbinding of een USB-verbinding.

3. Selecteer de opdracht voor het scannen van een document (bijvoorbeeld Scan/Import. (Scan/Import) of Beeld inlezen (Acquire image) enz.

Het scherm van ScanGear (scannerstuurprogramma) wordt weergegeven.

Uitgebreide Handleiding

Uitgebreide Handleiding > Scannen > Scannen met andere toepassingssoftware > Scannen met geavanceerde instellingen met ScanGear (scannerstuurprogramma) > Scannen in de Basismodus

ScanGear

Scannen in de Basismodus

In Basismodus kunt u gemakkelijk scannen door de stappen op het scherm uit te voeren.

Bij het scannen vanuit de ADF (automatische documentinvoer) worden de documenten gescand zonder eerst een voorbeeld weer te geven. Bovendien is het papierformaat ingesteld op A4.

1. Plaats de documenten op de glasplaat of in de ADF (automatische documentinvoer) en start ScanGear (scannerstuurprogramma).

➔ [ScanGear \(scannerstuurprogramma\) starten](#)

Belangrijk

- Als u wilt scannen vanaf de glasplaat, plaatst u het document met de bedrukte zijde naar beneden op de glasplaat en lijnt u een bovenhoek van het document uit met de hoek bij de pijl op de glasplaat. Raadpleeg het gedeelte 'Documenten plaatsen (ADF (automatische documentinvoer))' voor meer informatie over het plaatsen van documenten als u wilt scannen vanuit de ADF (automatische documentinvoer).

2. Selecteer bij Bron selecteren (Select Source) het type document dat u wilt scannen.

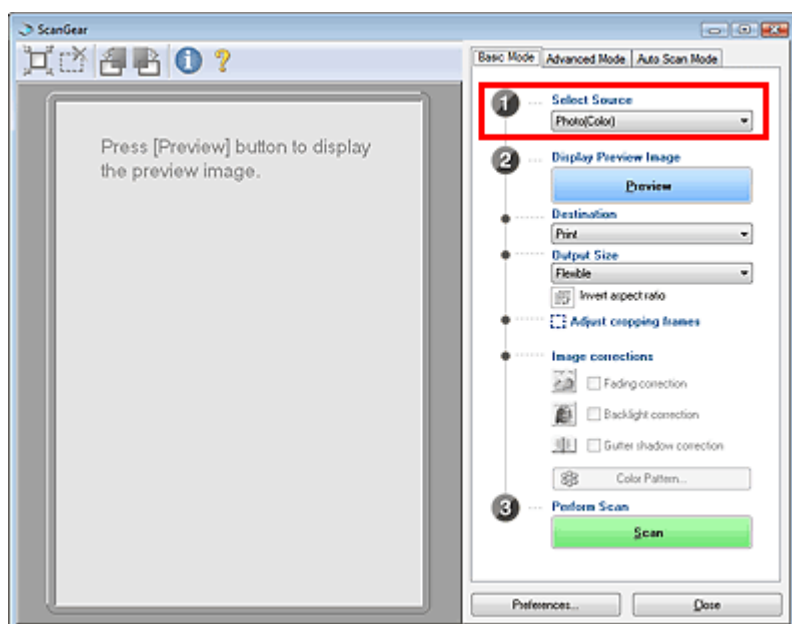

Belangrijk

- Het doorlopend scannen vanuit de ADF (automatische documentinvoer) wordt niet door alle toepassingen ondersteund. Meer informatie vindt u in de handleiding van de toepassing.

Opmerking

- Als u tijdschriften wilt scannen met veel kleurenfoto's, scant u in de Geavanceerde modus (Advanced Mode) met Kleurenmodus (Color Mode) ingesteld op Kleur (Color) en Moiré-reductie (Descreen) ingesteld op AAN (ON).

➔ [Scannen in de Geavanceerde modus](#)

3. Klik op Voorbeeld (Preview).

Er verschijnt een scanvoorbeeld van het document in het voorbeeldgebied

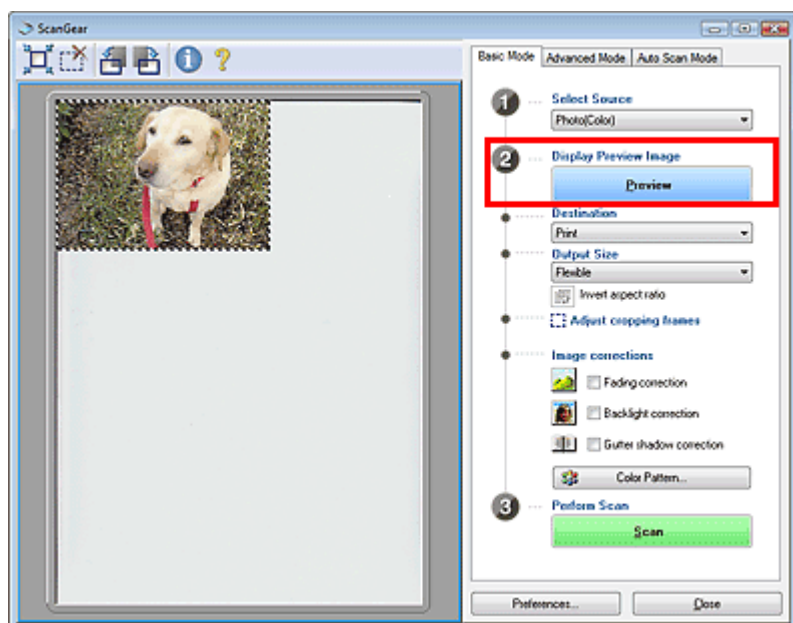

Opmerking

- Als u scant zonder eerst een voorbeeld weer te geven, worden de kleuren aangepast aan het documenttype dat onder Bron selecteren (Select Source) is geselecteerd.

4. Selecteer Doel (Destination).

5. Selecteer Uitvoerformaat (Output Size).

De beschikbare opties voor het uitvoerformaat zijn afhankelijk van wat u onder Bron selecteren (Select Source) en Doel (Destination) hebt geselecteerd.

6. Geef naar wens het scangebied (bijsnijdkader) op.

Pas de grootte en de positie van het scangebied (bijsnijdkader) aan in het voorbeeldgebied. U kunt ook twee of meer bijsnijdkaders maken.

Als een gebied niet is opgegeven, wordt het document gescand op documentformaat (Automatisch bijsnijden). Wanneer een gebied is geselecteerd, wordt alleen het geselecteerde gebied gescand.

➔ [Bijsnijdkaders aanpassen](#)

7. Stel de gewenste Afbeeldingscorrecties (Image corrections) in.

8. Klik op Scannen (Scan).

Het scannen begint.

Opmerking

- Klik op  (Informatie) om een dialoogvenster te openen waarin u de huidige scan-instellingen (documenttype etc.) kunt controleren.
- Wat er met ScanGear (stuurprogramma) gebeurt na het scannen kan worden opgegeven bij Status van dialoogvenster ScanGear na het scannen (Status of ScanGear dialog after scanning) op het tabblad Scannen (Scan) van het dialoogvenster Voorkeuren (Preferences).

➔ [Tabblad Scannen \(Scan\)](#)

Verwant onderwerp

► [Tabblad Basismodus \(Basic Mode\)](#)

[Naar boven](#) ↑

Uitgebreide Handleiding

Uitgebreide Handleiding > Scannen > Scannen met andere toepassingssoftware > Scannen met geavanceerde instellingen met ScanGear (scannerstuurprogramma) > Scannen in de Geavanceerde modus

ScanGear

Scannen in de Geavanceerde modus

In de Geavanceerde modus kunt u bij het scannen zelf de kleurenmodus, uitvoerresolutie, helderheid, kleurtint, enzovoort, instellen.

In dit gedeelte leest u hoe u papier/foto's vanaf de glasplaat kunt scannen. Raadpleeg het gedeelte ' [Meerdere documenten tegelijk scannen vanuit de ADF \(automatische documentinvoer\) in de Geavanceerde modus](#)' als u meerdere documenten wilt scannen vanuit de ADF (automatische documentinvoer).

1. Plaats het document op de glasplaat en start ScanGear (scannerstuurprogramma).

➔ [ScanGear \(scannerstuurprogramma\) starten](#)

Belangrijk

- Plaats het document met de bedrukte zijde naar beneden op de glasplaat. Lijn de bovenhoek van het document uit met de hoek bij de pijl van de glasplaat.

2. Klik op Geavanceerde modus (Advanced Mode).

Het tabblad Geavanceerde modus (Advanced Mode) wordt weergegeven.

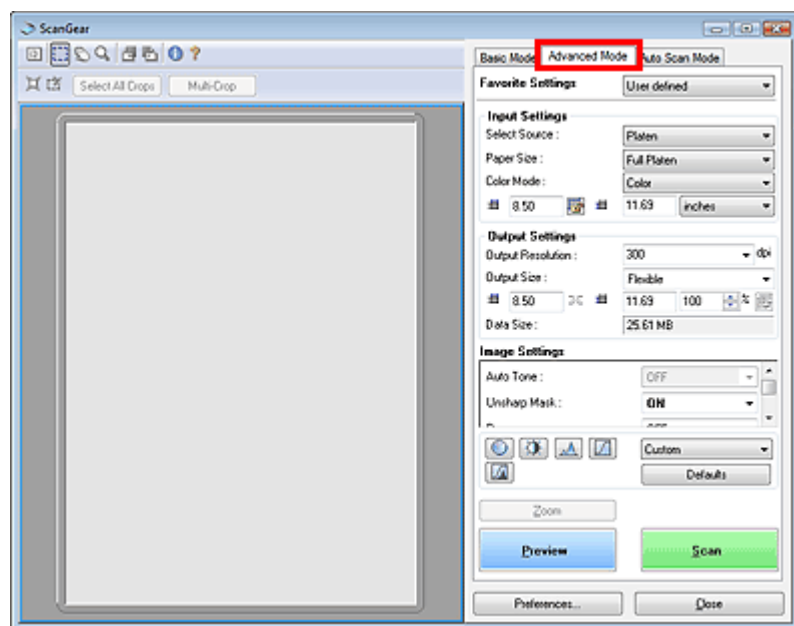

Opmerking

- De instellingen blijven niet behouden als u schakelt tussen modi.

3. Stel het Papierformaat (Paper Size) en de Kleurenmodus (Color Mode) in.

➔ [Instellingen voor invoer \(Input Settings\)](#)

4. Klik op Voorbeeld (Preview).

Er verschijnt een scanvoorbeeld van het document in het voorbeeldgebied

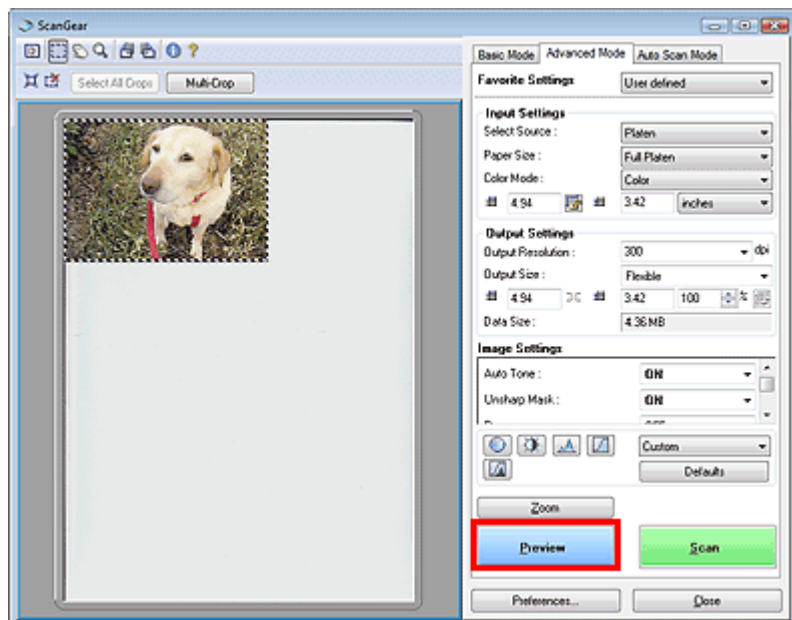

Opmerking

- Als u scant zonder een voorbeeld weer te geven, wordt de functie voor het verminderen van het doorschijnen van het document ingeschakeld. Deze functie is handig bij het scannen van tijdschriften. Wanneer u echter foto's scant, kan de kleurtint van de gescande afbeelding afwijken van die van het origineel, vanwege de functie voor het verminderen van het doorschijnen van het document. Bekijk in dat geval eerst een voorbeeld.

5. Stel de Instellingen voor uitvoer (Output Settings) in.

➔ [Instellingen voor uitvoer \(Output Settings\)](#)

6. Stel het bijsnijdkader in en breng indien gewenst afbeeldingscorrecties en kleuraanpassingen aan.

- ➔ [Bijsnijdkaders aanpassen](#)
- ➔ [Instellingen voor afbeeldingen \(Image Settings\)](#)
- ➔ [Knoppen voor kleuraanpassing](#)

7. Klik op Scannen (Scan).

Het scannen begint.

Opmerking

- Wat er met ScanGear (stuurprogramma) gebeurt na het scannen kan worden opgegeven bij Status van dialoogvenster ScanGear na het scannen (Status of ScanGear dialog after scanning) op het tabblad Scannen (Scan) van het dialoogvenster Voorkeuren (Preferences).
- ➔ [Tabblad Scannen \(Scan\)](#)

Verwant onderwerp

- ▶ [Tabblad Geavanceerde modus \(Advanced Mode\)](#)

[Naar boven](#) ↑

Uitgebreide Handleiding

Uitgebreide Handleiding > Scannen > Scannen met andere toepassingssoftware > Scannen met geavanceerde instellingen met ScanGear (scannerstuurprogramma) > Scannen in de Automatische scanmodus

ScanGear

Scannen in de Automatische scanmodus

U kunt eenvoudig scannen in de Automatische scanmodus (Auto Scan Mode) van ScanGear (scannerstuurprogramma) door automatisch het type documenten op de glasplaat of de ADF (automatische documentinvoer) te laten bepalen.

Opmerking

- De ondersteunde documenttypen zijn foto's, Hagaki, visitekaartjes, tijdschriften, en, tekstdocumenten en cd/dvd. Als u andere documenten wilt scannen, moet u het documenttype opgeven op het tabblad Basismodus (Basic Mode) of Geavanceerde modus (Advanced Mode).
 - ➔ [Scannen in de Basismodus](#)
 - ➔ [Scannen in de Geavanceerde modus](#)
- Als u twee of meer documenten vanuit de ADF (automatische documentinvoer) wilt scannen, moet u documenten van hetzelfde formaat plaatsen.

1. Plaats de documenten op de glasplaat of in de ADF (automatische documentinvoer) en start ScanGear (scannerstuurprogramma).

- ➔ [Documenten plaatsen](#)
- ➔ [ScanGear \(scannerstuurprogramma\) starten](#)

2. Klik op Automatische scanmodus (Auto Scan Mode).

Het tabblad Automatische scanmodus (Auto Scan Mode) wordt weergegeven.

Als u beide zijden van de documenten wilt scannen, schakelt u het selectievakje Dubbelzijdig document scannen bij scannen uit ADF (Scan duplex document when scanning from ADF) in.

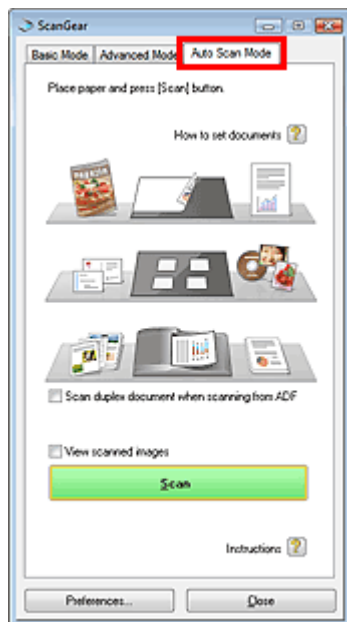

3. Klik op Scannen (Scan).

Het scannen begint.

Opmerking

- Wat er met ScanGear (stuurprogramma) gebeurt na het scannen kan worden opgegeven bij Status van dialoogvenster ScanGear na het scannen (Status of ScanGear dialog after scanning) op het tabblad Scannen (Scan) van het dialoogvenster Voorkeuren (Preferences).
 - ➔ [Tabblad Scannen \(Scan\)](#)

Verwant onderwerp

► [Tabblad Automatische scanmodus \(Auto Scan Mode\)](#)

[Naar boven](#)↑

Uitgebreide Handleiding

Uitgebreide Handleiding > Scannen > Scannen met andere toepassingssoftware > Scannen met geavanceerde instellingen met ScanGear (scannerstuurprogramma) > Meerdere documenten tegelijk scannen vanuit de ADF (automatische documentinvoer) in de Geavanceerde modus

ScanGear

Meerdere documenten tegelijk scannen uit de ADF (automatische documentinvoer) in de Geavanceerde modus

U kunt in de Geavanceerde modus de helderheid, kleurtint, enzovoort, van afbeeldingen opgeven, en meerdere documenten tegelijk vanuit de ADF (automatische documentinvoer) scannen.

Bij gebruik van de ADF (automatische documentinvoer) worden documenten gescand zonder eerst een voorbeeld weer te geven.

- Plaats de documenten in de ADF (automatische documentinvoer) en start ScanGear (scannerstuurprogramma).
 - ➔ Documenten plaatsen (ADF; automatische documentinvoer)
 - ➔ ScanGear (scannerstuurprogramma) starten
- Klik op Geavanceerde modus (Advanced Mode) en selecteer Document (ADF enkelzijdig) (Document (ADF Simplex)) of Document (ADF dubbelzijdig) (Document (ADF Duplex)) onder Bron selecteren (Select Source).

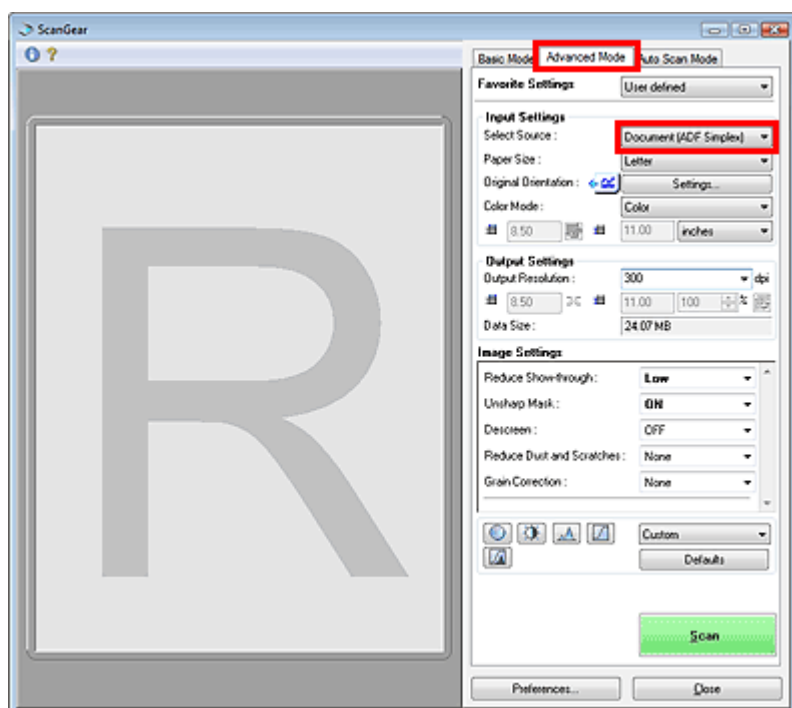

Opmerking

- De instellingen blijven niet behouden als u schakelt tussen modi.

- Stel het Papierformaat (Paper Size), de Afdrukstand origineel (Original Orientation) en de Kleurenmodus (Color Mode) in.

➔ Instellingen voor invoer (Input Settings)

Opmerking

- U kunt opgeven hoe het papier moet worden uitgevoerd na het scannen van beide zijden vanuit de ADF (automatische documentinvoer) in ADF Dubbelzijdig Instellingen voor papieruitvoer (ADF Duplex Paper Output Settings) op het tabblad Scannen (Scan) in het dialoogvenster Voorkeuren (Preferences).
 - ➔ Tabblad Scannen (Scan)

4. Stel de Instellingen voor uitvoer (Output Settings) in.

➔ [Instellingen voor uitvoer \(Output Settings\)](#)

5. Breng naar wens afbeeldingscorrecties en kleuraanpassingen aan.



Opmerking

- In de onderstaande onderwerpen vindt u meer informatie over de instellingen voor afbeeldingen en de knoppen voor kleuraanpassing (Color Adjustment).

➔ [Instellingen voor afbeeldingen \(Image Settings\)](#)

➔ [Knoppen voor kleuraanpassing](#)

6. Klik op Scannen (Scan).

Het scannen begint.



Opmerking

- Wat er met ScanGear (stuurprogramma) gebeurt na het scannen kan worden opgegeven bij Status van dialoogvenster ScanGear na het scannen (Status of ScanGear dialog after scanning) op het tabblad Scannen (Scan) van het dialoogvenster Voorkeuren (Preferences).

➔ [Tabblad Scannen \(Scan\)](#)

Verwant onderwerp

► [Tabblad Geavanceerde modus \(Advanced Mode\)](#)

[Naar boven](#)↑

Uitgebreide Handleiding

Uitgebreide Handleiding > Scannen > Scannen met andere toepassingssoftware > Scannen met geavanceerde instellingen met ScanGear (scannerstuurprogramma) > Meerdere documenten tegelijk scannen in de Geavanceerde modus

ScanGear

Meerdere documenten tegelijk scannen in de Geavanceerde modus

U kunt twee of meer foto's (kleine documenten) tegelijk op de glasplaat scannen met Multi-bijsnijden (Multi-Crop) in de Geavanceerde modus (Advanced Mode) van ScanGear (scannerstuurprogramma).

Belangrijk

- De volgende typen documenten kunnen niet goed worden bijgesneden.
 - Documenten die kleiner zijn dan 3 vierkante cm (1,18 inch).
 - Foto's die in verschillende vormen zijn uitgesneden
 - De volgende typen documenten worden mogelijk niet goed bijgesneden. Start in dat geval ScanGear (scannerstuurprogramma), stel het bijsnijkader op het tabblad Geavanceerde modus (Advanced Mode) bij en voer de scan opnieuw uit.
 - Foto's die een witte (lichte) rand hebben
 - Documenten die op wit papier zijn afgedrukt, handgeschreven tekst, visitekaartjes, enzovoort.
 - Dunne documenten
 - Dikke documenten
- ➔ Scannen in de Geavanceerde modus

1. Plaats het document op de glasplaat en start ScanGear (scannerstuurprogramma).

- ➔ Documenten plaatsen
- ➔ ScanGear (scannerstuurprogramma) starten

2. Klik op Geavanceerde modus (Advanced Mode).

Het tabblad Geavanceerde modus (Advanced Mode) wordt weergegeven.

3. Klik op Voorbeeld (Preview).

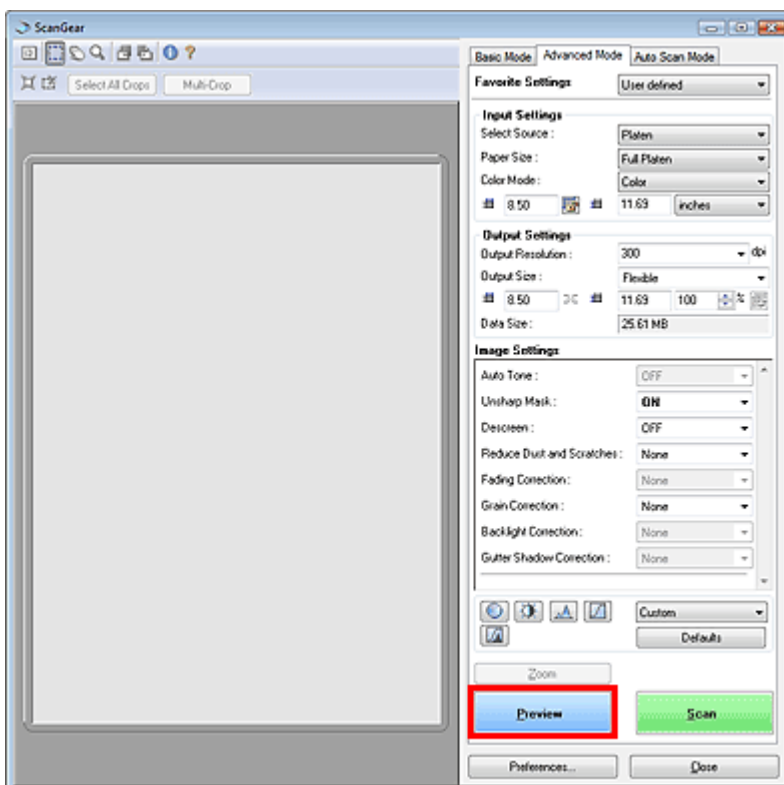

Er verschijnt een scanvoorbeeld van het document in het voorbeeldgebied

4. Klik op Multi-bijsnijden (Multi-Crop) boven het voorbeeldgebied.

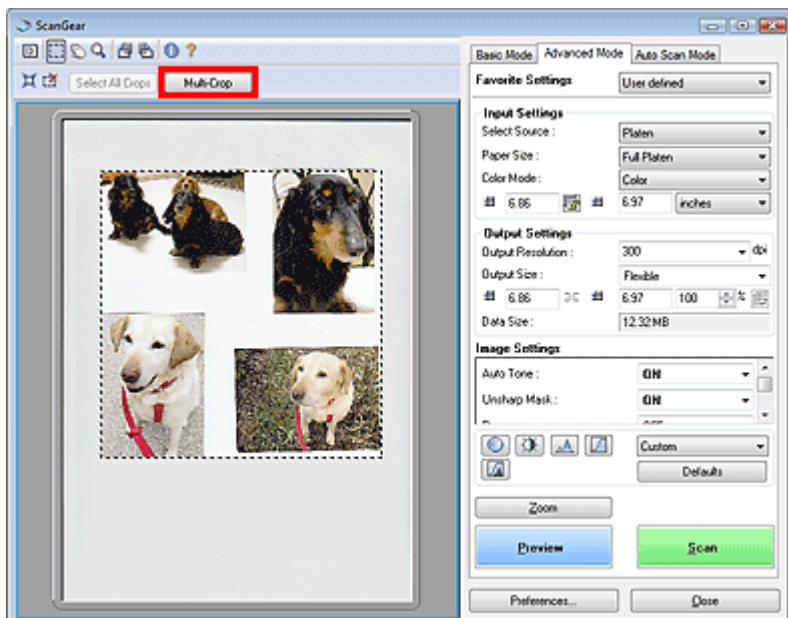

Elke afbeelding wordt automatisch naar gelang het documentformaat bijgesneden (het scangebied wordt aangegeven).

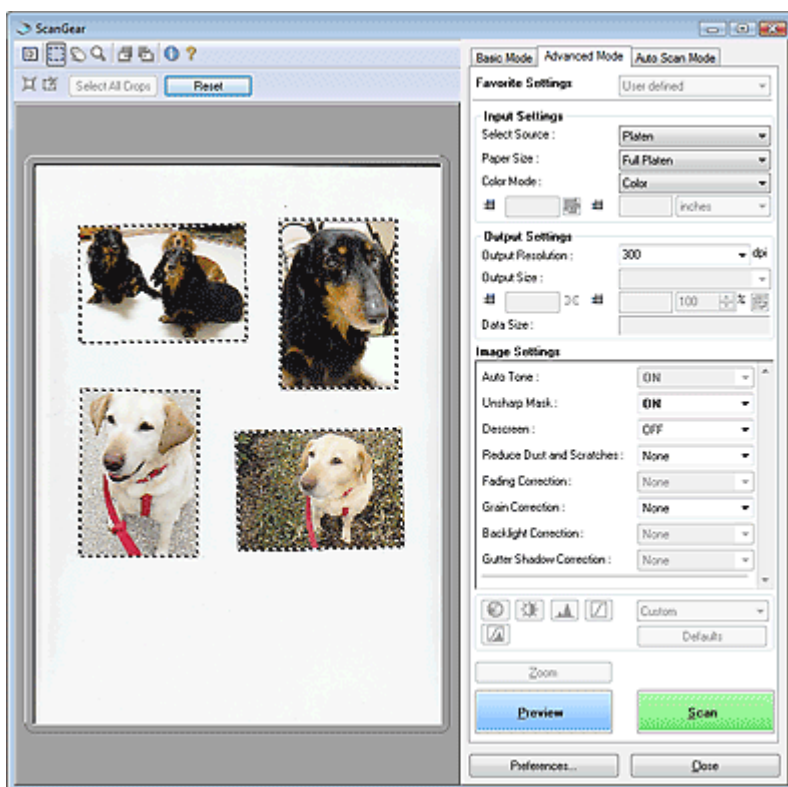

Als u een afbeelding niet wilt scannen, selecteert u de afbeelding en drukt u op de Delete-toets. U kunt ook de afbeelding selecteren en op  (Bijsnijkader verwijderen) op de werkbalk klikken.

Opmerking

- Wanneer u op Multi-bijsnijden (Multi-Crop) klikt, verandert Multi-bijsnijden (Multi-Crop) in Herstellen (Reset).
Klik op Herstellen (Reset) om Multi-bijsnijden te annuleren.
- Annuleer Multi-bijsnijden om aangepaste bijsnijkaders te maken.
➔ [Bijsnijkaders aanpassen](#)

5. Stel Kleurenmodus (Color Mode), Uitvoerresolutie (Output Resolution), enzovoort, naar wens in.

- ➔ [Instellingen voor invoer \(Input Settings\)](#)
- ➔ [Instellingen voor uitvoer \(Output Settings\)](#)

 **Opmerking**

- De instellingen worden toegepast op alle bijsnijdkaders.
-

6. Breng naar wens afbeeldingscorrecties aan.

➔ [Instellingen voor afbeeldingen \(Image Settings\)](#)

 **Opmerking**

- De instellingen worden toegepast op alle bijsnijdkaders.
-

7. Klik op Scannen (Scan).

Elk bijsnijdkader wordt als aparte afbeelding gescand.

 **Opmerking**

- Wat er met ScanGear (stuurprogramma) gebeurt na het scannen kan worden opgegeven bij Status van dialoogvenster ScanGear na het scannen (Status of ScanGear dialog after scanning) op het tabblad Scannen (Scan) van het dialoogvenster Voorkeuren (Preferences).

➔ [Tabblad Scannen \(Scan\)](#)

[Naar boven](#)↑

Uitgebreide Handleiding

Uitgebreide Handleiding > Scannen > Scannen met andere toepassingssoftware > Afbelldingen corrigeren en kleuren aanpassen met ScanGear (Scannerstuurprogramma)

ScanGear

Afbelldingen corrigeren en kleuren aanpassen met ScanGear (scannerstuurprogramma)

In de volgende onderwerpen vindt u tips en weetjes over geavanceerde scantechnieken voor het aanpassen van kleuren, helderheid, enzovoort.

- **Onscherpe foto's scherper maken, stof en krassen reduceren en vervaagde kleuren corrigeren**
 - ➔ Afbelldingen corrigeren (Beeld verscherpen, Stof en krassen reduceren, Correctie van vervaging, enzovoort)
- **Een voorbeeld bekijken en de kleur wijzigen van de afbeelding die wordt gescand**
 - ➔ Kleuren aanpassen met een kleurenpatroon
- **Kleuren helderder maken die in de loop der tijd of als gevolg van overkleuring zijn vervaagd**
 - ➔ Verzadiging en kleurbalans aanpassen
- **Afbelldingen aanpassen die te donker of te licht zijn of te weinig contrast vertonen**
 - ➔ Helderheid en contrast aanpassen
- **De kleurtint aanpassen met een histogram (een grafiek waarop de verdeling van de helderheid wordt weergegeven)**
 - ➔ Histogram aanpassen
- **De helderheid van de afbeelding aanpassen met een tintcurve (een grafiek waarop de balans van de helderheid wordt weergegeven)**
 - ➔ Tintcurve aanpassen
- **Tekens in tekstdocumenten verscherpen of doorschijneffecten reduceren**
 - ➔ Drempel instellen

[Naar boven](#)↑

Uitgebreide Handleiding

Uitgebreide Handleiding > Scannen > Scannen met andere toepassingssoftware > Afbeeldingen corrigeren en kleuren aanpassen met ScanGear (scannerstuurprogramma) > Afbeeldingen corrigeren (Beeld verscherpen, Stof en krassen reduceren, Correctie van vervaging, enzovoort)

ScanGear

Afbeeldingen corrigeren (Beeld verscherpen, Stof en krassen reduceren, Correctie van vervaging, enzovoort)

Met de functies voor Instellingen voor afbeeldingen (Image Settings) op het tabblad Geavanceerde modus (Advanced Mode) van ScanGear (scannerstuurprogramma) kunt u bij het scannen van afbeeldingen de contouren van het onderwerp verscherpen, stof en krassen verminderen en vervaagde kleuren corrigeren.

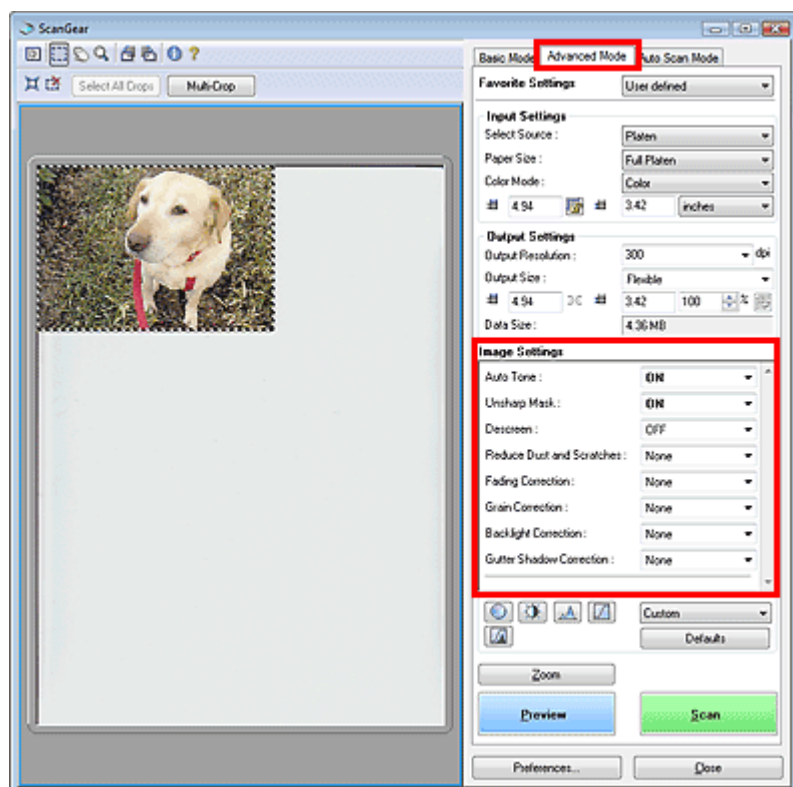

Items instellen

Klik op  van een functie en selecteer een item in het keuzemenu.



Belangrijk

- Gebruik deze functies niet voor afbeeldingen zonder moiré, stof/krassen of vervaagde kleuren. De kleurtint kan dan nadelig beïnvloed worden.
- Zie het onderstaande onderwerp voor bijzonderheden en voorzorgsmaatregelen van iedere functie.
 - ➔ [Instellingen voor afbeeldingen \(Image Settings\)](#)

Opmerking

- Zie het onderstaande gedeelte voor het starten van ScanGear (scannerstuurprogramma) op het tabblad Geavanceerde modus (Advanced Mode) en het maken van scans.
 - ➔ [Scannen in de Geavanceerde modus](#)

De helderheid en kleurtint aanpassen

Stel Automatisch kleur aanpassen (Auto Tone) in op AAN (ON).



Doorschijneffecten reduceren in tekstdocumenten of de basiskleur lichter maken voor gerecycled papier, kranten, etc. bij het scannen vanuit de ADF (automatische documentinvoer)

Stel Doorschijneffecten reduceren (Reduce Show-through) in op Laag (Low) of Hoog (High) naar gelang de mate van doorschijning of de donkerheid van de basiskleur.



Afbeeldingen verscherpen die niet helemaal scherp zijn

Stel Beeld verscherpen (Unsharp Mask) in op AAN (ON).

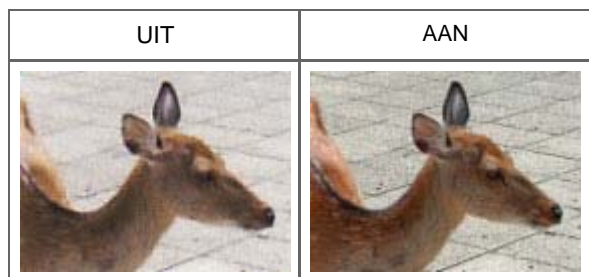

Gradaties en streppatronen verminderen

Stel Moiré-reductie (Descreen) in op AAN (ON).

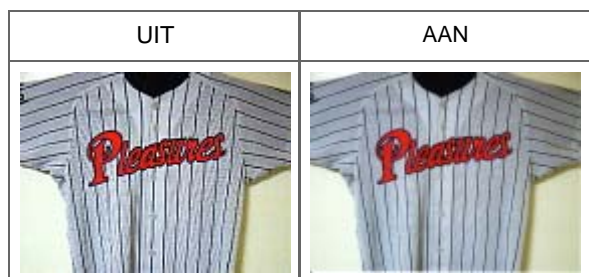

Opmerking

- Moiré is een verschijnsel waarbij ongelijke gradatie of een streppatroon zichtbaar is als foto's of afbeeldingen met fijne punten worden gescand. Moiré-reductie (Descreen) is de functie waarmee u dit effect kunt verkleinen.

Stof en krassen reduceren

Stel Stof en krassen reduceren (Reduce Dust and Scratches) in op Laag (Low), Middel (Medium) of Hoog (High), afhankelijk van de hoeveelheid stof en krassen.



Foto's corrigeren die in de loop der tijd of als gevolg van overkleuring zijn vervaagd

Stel Correctie van vervaging (Fading Correction) in op Laag (Low), Middel (Medium) of Hoog (High), afhankelijk van de mate van vervaging of overkleuring.

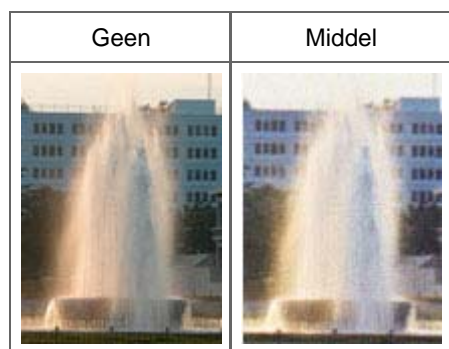

Korreligheid verminderen

Stel Correctie van korreligheid (Grain Correction) in op Laag (Low), Middel (Medium) of Hoog (High), afhankelijk van de mate van de korreligheid.



Tegenlicht in afbeeldingen corrigeren

Stel Correctie van tegenlicht (Backlight Correction) in op Laag (Low), Middel (Medium) of Hoog (High), afhankelijk van de mate van tegenlicht.

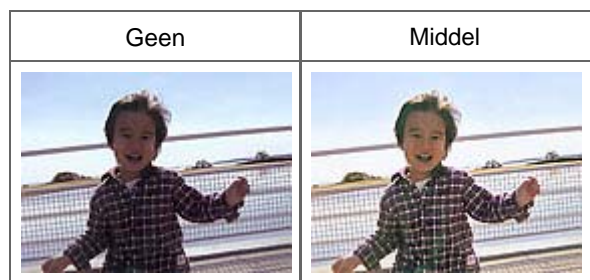

Schaduw tussen pagina's corrigeren die zichtbaar zijn wanneer geopende boekjes worden gescand

Stel Schaduwcorrectie van rugmarge (Gutter Shadow Correction) in op Laag (Low), Middel (Medium) of Hoog (High), afhankelijk van de grootte van de schaduw.



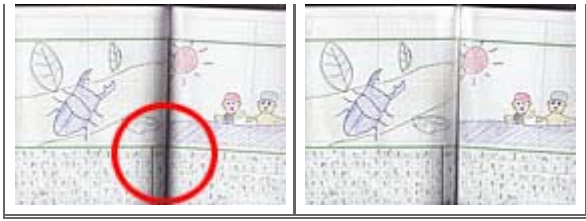

[Naar boven↑](#)

Uitgebreide Handleiding

Uitgebreide Handleiding > Scannen > Scannen met andere toepassingssoftware > Afbeeldingen corrigeren en kleuren aanpassen met ScanGear (scannerstuurprogramma) > Kleuren aanpassen met een kleurenpatroon

ScanGear

Kleuren aanpassen met een kleurenpatroon

Met de functie Kleurenpatroon in de Basismodus (Basic Mode) van ScanGear kunt u voorbeelden van kleurwijzigingen bekijken en natuurlijke kleuren reproduceren.

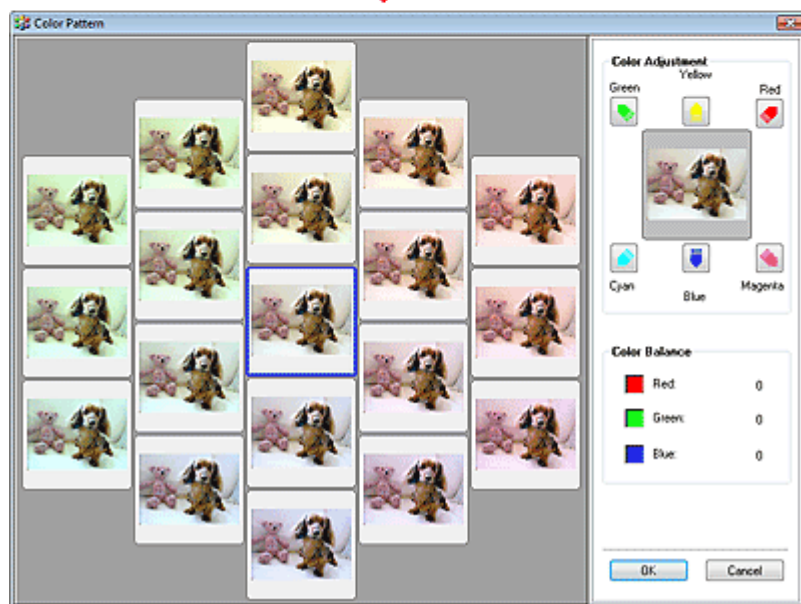
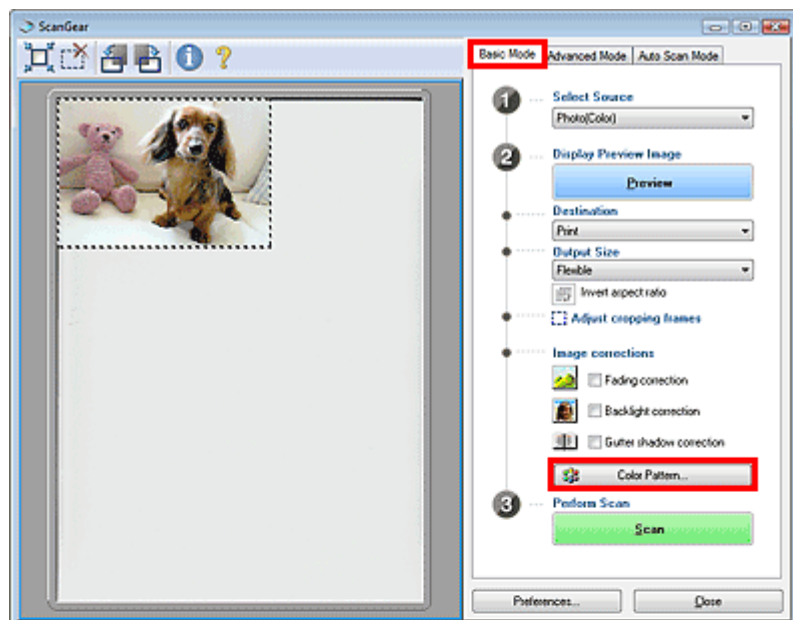

Kleuraanpassing

Hiermee kunt u kleuren corrigeren die in de loop der tijd of als gevolg van overkleuring zijn vervaagd. Overkleuring is het fenomeen waarbij een bepaalde kleur de gehele foto beïnvloedt als gevolg van weersomstandigheden of sterke omgevingskleuren.

Klik op een pijl bij Kleuraanpassing (Color Adjustment) om de bijbehorende kleur te benadrukken.

Cyaan & rood, magenta & groen en geel & blauw zijn complementaire kleuren (als de twee kleuren van een kleurenpaar worden gemengd, ontstaat een grijs tint). U kunt de natuurlijke kleuren van een fotosituatie reproduceren door de te veel benadrukte kleur te verminderen en de complementaire kleur te verhogen.

Het beste kunt u een gedeelte op de foto zoeken dat wit zou moeten zijn, en de kleuren zo aanpassen dat dit gedeelte wit wordt.

Er verschijnt een scanvoorbeeld van het document in het midden. De kleuren van het voorbeeld veranderen met uw aanpassingen mee.

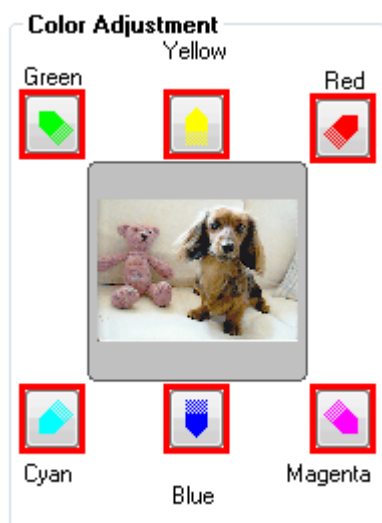

Hieronder ziet u een voorbeeld van het corrigeren van een blauwige afbeelding.

Omdat Blauw (Blue) en Groen (Green) te sterk zijn, klikt u op de pijlen bij de kleuren Geel (Yellow) en Magenta (Magenta) om de kleur te corrigeren.

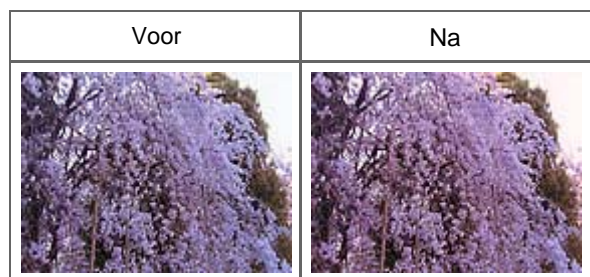

Opmerking

- Kleuraanpassingen worden alleen toegepast op het scangebied (het bijsnijdkader).
- U kunt ook een kleurtint kiezen uit het kleurenpatroon dat links in het scherm Kleurenpatroon (Color Pattern) wordt weergegeven.
- U kunt deze functie ook gebruiken om een afbeelding een bepaalde tint te geven. Met meer magenta creëert u een warme tint, terwijl de afbeelding koeler wordt als u meer blauw toevoegt.

[Naar boven](#) ↑

Uitgebreide Handleiding

Uitgebreide Handleiding > Scannen > Scannen met andere toepassingssoftware > Afbeeldingen corrigeren en kleuren aanpassen met ScanGear (scannerstuurprogramma) > Verzadiging en kleurbalans aanpassen

ScanGear

Verzadiging en kleurbalans aanpassen

Klik op het tabblad Geavanceerde modus (Advanced Mode) van ScanGear op  (Verzadiging/kleurbalans).

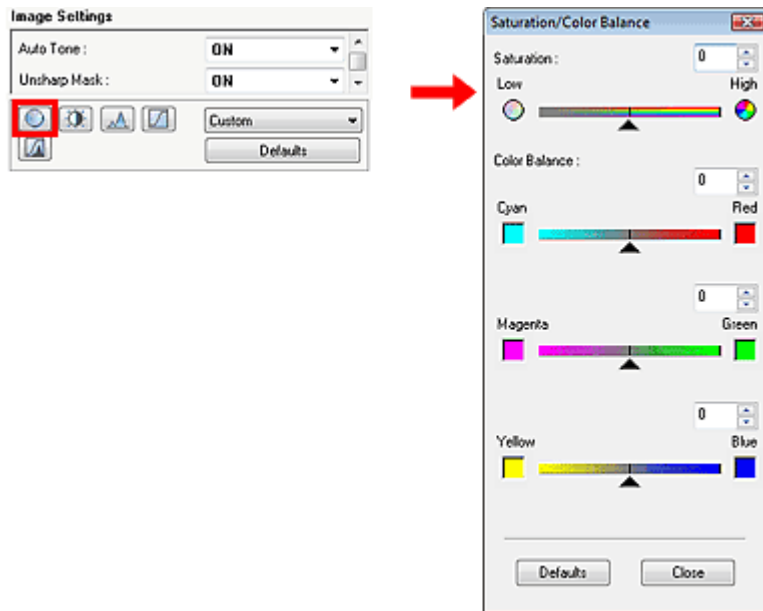

Opmerking

- Klik op Standaard (Defaults) om alle aanpassingen in het huidige venster ongedaan te maken.

Verzadiging

De verzadiging (levendigheid) van de afbeelding aanpassen. U kunt kleuren helderder maken die in de loop der tijd of door andere oorzaken zijn vervaagd.

Sleep de schuifknop  onder Verzadiging (Saturation) naar links om de verzadiging van de afbeelding te verminderen (de afbeelding donkerder te maken) en naar rechts om de verzadiging te vergroten (de afbeelding lichter te maken). U kunt ook een waarde invoeren (-127 tot 127).



Opmerking

- Als u de verzadiging te veel vergroot, kan de natuurlijke kleurtint van de originele afbeelding verloren gaan.

Kleurbalans

Afbeeldingen met overkleuring aanpassen. Overkleuring is het fenomeen waarbij een bepaalde kleur de

gehele foto beïnvloedt als gevolg van weersomstandigheden of sterke omgevingskleuren.

Sleep de schuifknop  onder elk kleurenpaar naar links of rechts om de bijbehorende kleur te benadrukken.

Cyaan en rood

Magenta en groen

Geel en blauw

Dit zijn de complementaire kleuren (als de twee kleuren van een kleurenpaar worden gemengd, ontstaat een grijsstint). U kunt de natuurlijke kleuren van een fotosituatie reproduceren door de te veel benadrukte kleur te verminderen en de complementaire kleur te verhogen.

Het is vaak lastig om de afbeelding helemaal te corrigeren door slechts één kleurenpaar aan te passen. Het beste kunt u een gedeelte op de foto zoeken dat wit zou moeten zijn, en alle drie de kleurenparen zo aanpassen dat dit gedeelte wit wordt.

U kunt ook een waarde invoeren (-127 tot 127).

Hieronder ziet u een voorbeeld van een afbeelding waarin het kleurenpaar Cyaan en voor meer informatie over bijsnijkaders is aangepast.

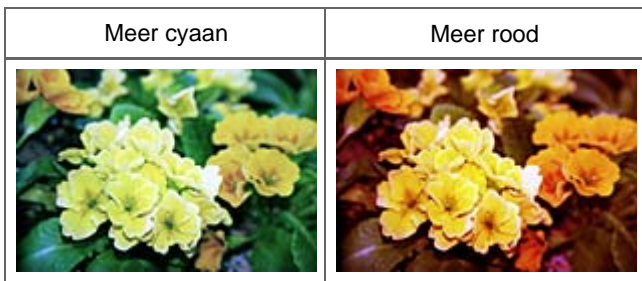

[Naar boven](#) 

Uitgebreide Handleiding

Uitgebreide Handleiding > Scannen > Scannen met andere toepassingssoftware > Afbeeldingen corrigeren en kleuren aanpassen met ScanGear (scannerstuurprogramma) > Helderheid en contrast aanpassen



ScanGear

Helderheid en contrast aanpassen

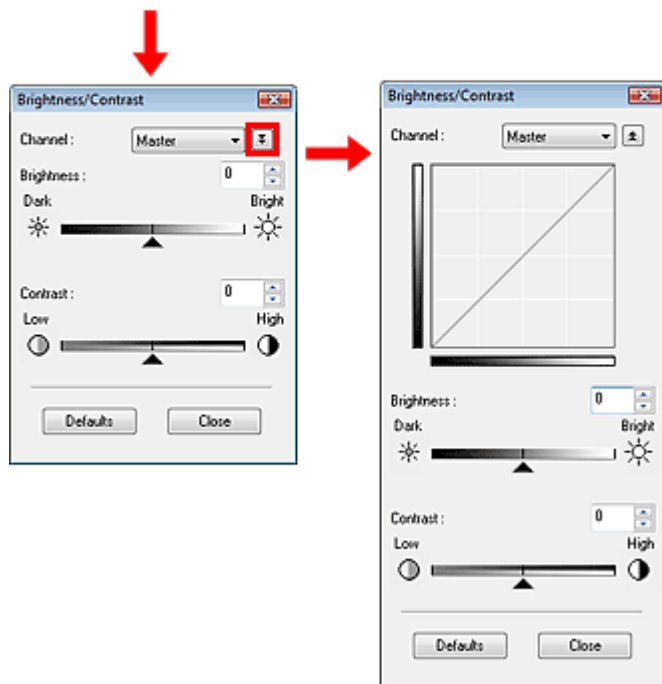
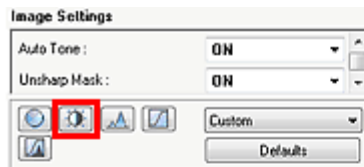
Klik op het tabblad Geavanceerde modus (Advanced Mode) van ScanGear op  (Helderheid/contrast).



Opmerking

- Klik op  om over te schakelen naar de gedetailleerde weergave. Klik op  om terug te keren naar de vorige weergave.
- Klik op Standaard (Defaults) om alle aanpassingen in het huidige venster ongedaan te maken.

Kanaal

Iedere punt van een afbeelding is een mengsel van rood, groen en blauw in verschillende verhoudingen (gradaties). Deze kleuren kunnen afzonderlijk worden aangepast als een 'kanaal'.

- **Model**
Rood, groen en blauw aanpassen.
- **Groen**
Het rode kanaal aanpassen.
- **Groen (Green)**
Het groene kanaal aanpassen.
- **Blauw (Blue)**
Het blauwe kanaal aanpassen.

Opmerking

- Alleen Grijswaarden (Grayscale) wordt weergegeven Kanaal (Channel) als de Kleurenmodus is

ingesteld op Grijswaarden (Grayscale).

Helderheid

Pas de helderheid van de afbeelding aan. Sleep de schuifknop  onder Helderheid (Brightness) naar links om de afbeelding donkerder te maken en naar rechts om deze lichter te maken. U kunt ook een waarde invoeren (-127 tot 127).



Opmerking

- Als u de afbeelding te licht maakt kunnen de lichte gebieden verloren gaan, en als u de afbeelding te donker maakt kan dit ten koste gaan van de schaduwgebieden.

Contrast

Contrast is de mate van verschil tussen de lichte en donkere delen van een afbeelding. Wanneer u het contrast verhoogt, verhoogt u het verschil, waardoor de afbeelding scherper wordt. Wanneer u het contrast verlaagt, verlaagt u het verschil, waardoor de afbeelding zachter wordt.

Sleep de schuifknop  onder Contrast (Contrast) naar links om het contrast van de afbeelding te verlagen en naar rechts om dit te verhogen. U kunt ook een waarde invoeren (-127 tot 127).



Opmerking

- Door het contrast te verhogen, geeft u zachte afbeeldingen een meer driedimensionale uitstraling. Als u het contrast echter te veel verhoogt, kan dit ten koste gaan van lichte gebieden en schaduwgebieden.

[Naar boven](#) 

Uitgebreide Handleiding

Uitgebreide Handleiding > Scannen > Scannen met andere toepassingssoftware > Afbeeldingen corrigeren en kleuren aanpassen met ScanGear (scannerstuurprogramma) > Histogram aanpassen

ScanGear

Histogram aanpassen

Klik op het tabblad Geavanceerde modus (Advanced Mode) van ScanGear op  (Histogram).

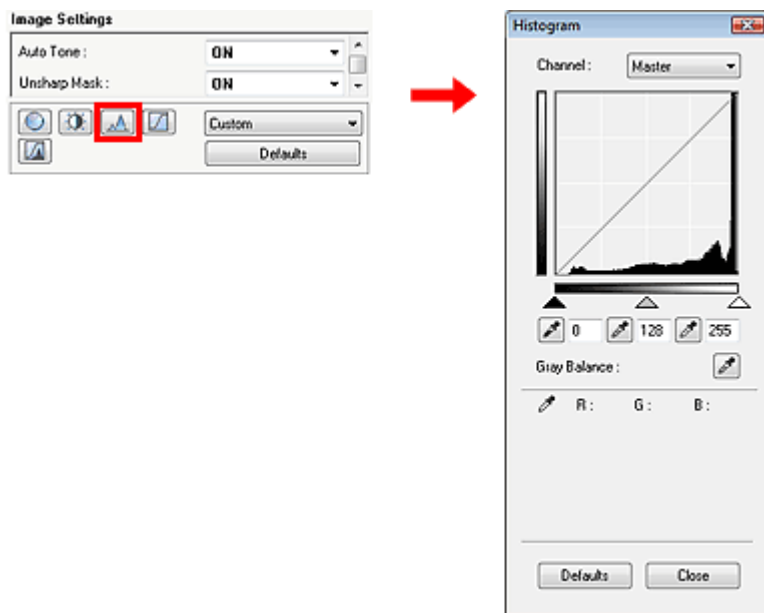

Opmerking

- Klik op Standaard (Defaults) om alle aanpassingen in het huidige venster ongedaan te maken.

Kanaal

Iedere punt van een afbeelding is een mengsel van rood, groen en blauw in verschillende verhoudingen (gradaties). Deze kleuren kunnen afzonderlijk worden aangepast als een 'kanaal'.

- **Model**
Rood, groen en blauw aanpassen.
- **Rood**
Het rode kanaal aanpassen.
- **Groen**
Het groene kanaal aanpassen.
- **Blauw**
Het blauwe kanaal aanpassen.

Opmerking

- Alleen Grijswaarden (Grayscale) wordt weergegeven Kanaal (Channel) als de Kleurenmodus is ingesteld op Grijswaarden (Grayscale).

Histogrammen lezen

U kunt een Histogram (Histogram) van een bepaald gebied openen voor elk Kanaal (Channel). Hoe hoger de piek van het Histogram, hoe meer gegevens er op dat niveau zijn verspreid.



(1) Helder gebied	(2) Donker gebied	(3) Hele afbeelding
In het lichte gebied zijn meer gegevens verdeeld.	In het schaduwgebied zijn meer gegevens verdeeld.	De gegevens zijn gelijk verdeeld tussen het lichte gebied en het schaduwgebied.

Histogrammen aanpassen (met de schuifknop)

Selecteer een Kanaal (Channel) en versleep de ▲ (schuifknop voor zwartpunt) of de △ (schuifknop voor witpunt) om het niveau op te geven dat moet worden ingesteld als schaduwgebied of licht gebied.

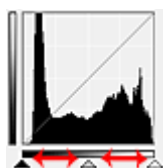

- Alle gedeelten links van de ▲ (schuifknop voor zwartpunt) worden zwart (niveau 0).
 - De gedeelten bij de △ (schuifknop voor middenpunt) krijgen de kleur die exact tussen het zwartpunt en het witpunt ligt.
 - Alle gedeelten rechts van de △ (schuifknop voor witpunt) worden wit (niveau 255).
- De functie Automatisch kleur aanpassen (Auto Tone) staat standaard ingesteld op AAN. De hieronder weergegeven aanpassingen zijn automatisch uitgevoerd.

De schuifknoppen voor zwartpunt en witpunt verslepen

Versleep de schuifknop voor zwartpunt of de schuifknop voor witpunt om de helderheid aan te passen.

Afbeeldingen waarin in het lichte gebied meer gegevens zijn verdeeld

Sleep de schuifknop zwartpunt naar het lichte gebied.

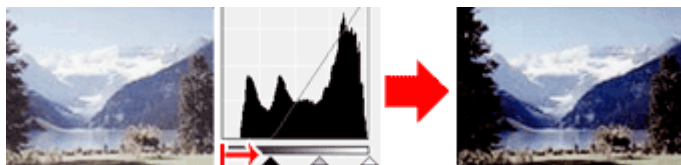

Afbeeldingen waarin in het schaduwgebied meer gegevens zijn verdeeld

Sleep de schuifknop witpunt naar het schaduwgebied.

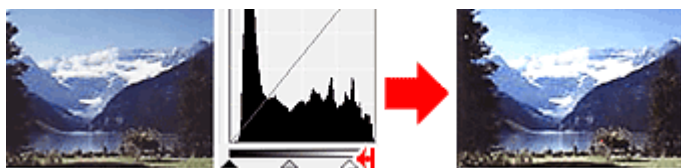

Afbeeldingen waarin de gegevens gelijk zijn verdeeld

Sleep de schuifknop zwartpunt naar het lichte gebied en de schuifknop witpunt naar het schaduwgebied.

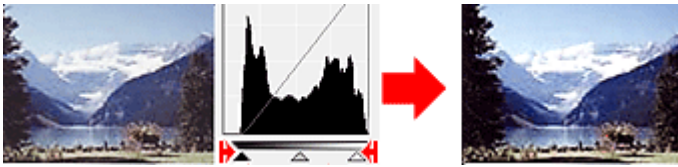

De schuifknop voor middenpunt verslepen

Versleep de schuifknop voor middenpunt om het niveau op te geven dat moet worden ingesteld als het midden van het tintbereik.

Afbeeldingen waarin in het lichte gebied meer gegevens zijn verdeeld

Sleep de schuifknop voor middenpunt naar het lichte gebied.

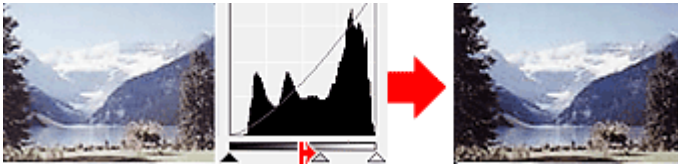

Afbeeldingen waarin in het schaduwgebied meer gegevens zijn verdeeld

Sleep de schuifknop voor middenpunt naar het schaduwgebied.

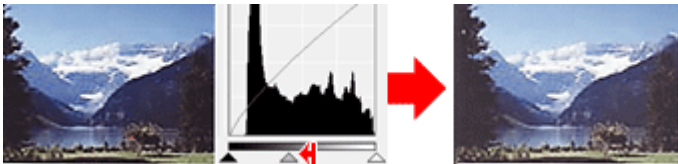

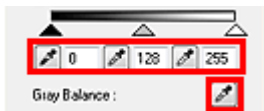

Histogrammen aanpassen (met de pipetten)

Als u een Kanaal (Channel) selecteert en op de pipet voor zwartpunt, middenpunt of witpunt klikt, verandert de muisaanwijzer in de voorbeeldweergave in een pipet. Klik op een van de pipetten onder het histogram om de instelling te wijzigen.



- Het punt waarop u klikt met het  (pipet voor zwartpunt) wordt het donkerste punt. U kunt ook een waarde invoeren (0 tot 245).

- Het punt waarop u klikt met het  (pipet voor middenpunt) wordt het midden van het toonbereik. U kunt ook een waarde invoeren (5 tot 250).

- Het punt waarop u klikt met het  (pipet voor witpunt) wordt het helderste punt. U kunt ook een waarde invoeren (10 tot 255).

- Klik op  om Grijsbalans (Gray Balance) te openen en klik op het gebied waarvan u de kleur in de voorbeeldafbeelding wilt aanpassen.

Het punt waarop u klikt, wordt ingesteld als achromatische kleurreferentie en de rest van de afbeelding wordt hieraan aangepast. Als sneeuw er op een foto bijvoorbeeld blauwig uitziet, kunt u op het blauwige gedeelte klikken om de hele afbeelding aan te passen en de natuurlijke kleuren te reproduceren.

[Naar boven](#) 

Uitgebreide Handleiding

Uitgebreide Handleiding > Scannen > Scannen met andere toepassingssoftware > Afbeeldingen corrigeren en kleuren aanpassen met ScanGear (scannerstuurprogramma) > Tintcurve aanpassen

ScanGear

Tintcurve aanpassen

Klik op het tabblad Geavanceerde modus (Advanced Mode) van ScanGear op  (Tintcurve-instellingen).

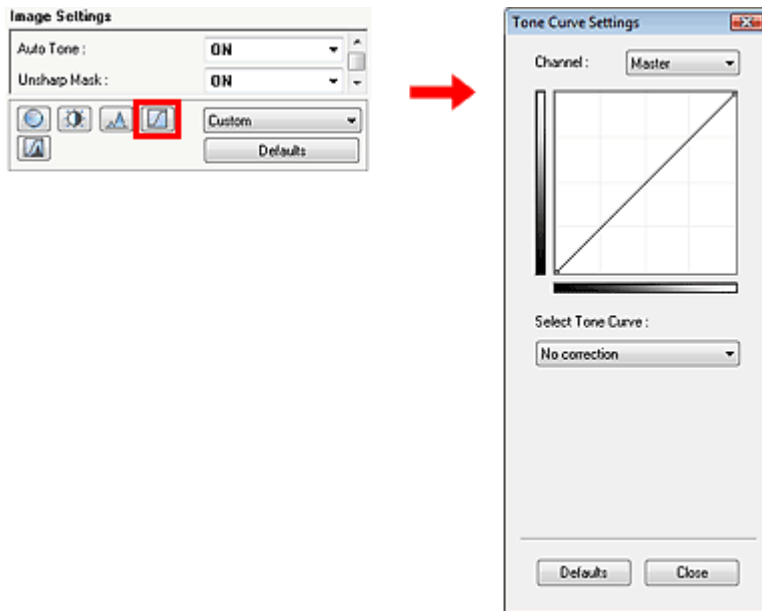

Opmerking

- Klik op Standaard (Defaults) om alle aanpassingen in het huidige venster ongedaan te maken.

Kanaal

Iedere punt van een afbeelding is een mengsel van rood, groen en blauw in verschillende verhoudingen (gradaties). Deze kleuren kunnen afzonderlijk worden aangepast als een 'kanaal'.

- **Model**
Rood, groen en blauw aanpassen.
- **Rood**
Het rode kanaal aanpassen.
- **Groen**
Het groene kanaal aanpassen.
- **Blauw**
Het blauwe kanaal aanpassen.

Opmerking

- Alleen Grijswaarden (Grayscale) wordt weergegeven Kanaal (Channel) als de Kleurenmodus is ingesteld op Grijswaarden (Grayscale).

Tintcurves lezen

Met ScanGear (scannerstuurprogramma) is het scannen van afbeeldingen via een scanner de invoer en de weergave op een monitor de uitvoer. Tintcurve laat de balans van de tintinvoer en -uitvoer zien voor ieder Kanaal (Channel).

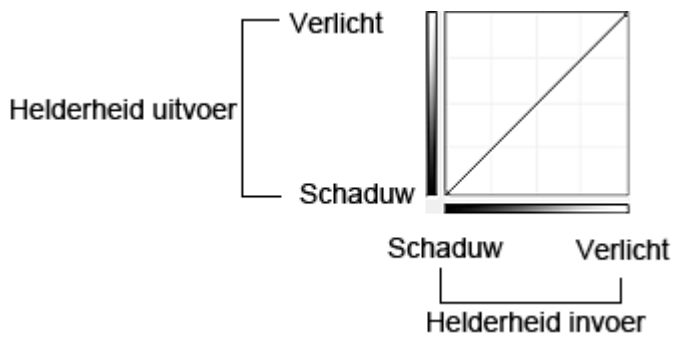

Tintcurve aanpassen

Selecteer een tintcurve in Tintcurve selecteren (Select Tone Curve). Kies uit Geen correctie (No correction), Overbelichting (Overexposure), Onderbelichting (Underexposure), Veel contrast (High contrast), Negatief/positief beeld omdraaien (Reverse the negative/positive image) en Aangepaste curve bewerken (Edit custom curve).

Geen correctie (No correction) (geen aanpassing)

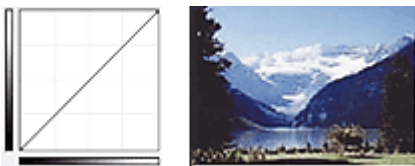

Overbelichting (Overexposure) (bolle curve)

De middentoongegevens van de invoerzijde worden naar het lichte gebied van de uitvoerzijde uitgerekt. Dit geeft een beeld met heldere tinten bij weergave op een monitor.

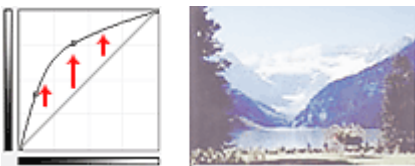

Onderbelichting (Underexposure) (holle curve)

De middentoongegevens van de invoerzijde worden naar het schaduwgebied van de uitvoerzijde uitgerekt. Dit geeft een beeld met donkere tinten bij weergave op een monitor.

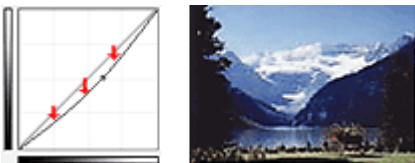

Veel contrast (High contrast) (S-curve)

De lichte en schaduwgebieden van de invoerzijde verscherpt. Dit geeft een beeld met veel contrast.

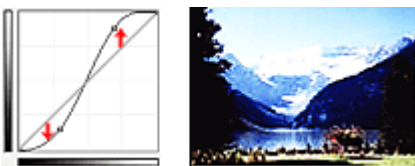

Negatief/positief beeld omdraaien (Reverse the negative/positive image) (aflopende lijn)

De invoer- en uitvoerzijden worden omgedraaid. Dit geeft een beeld met negatief en positief omgekeerd.

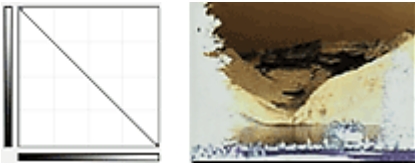

Aangepaste curve bewerken (Edit custom curve)

U kunt bepaalde punten op de tintcurve slepen, zodat u de helderheid van de bijbehorende gebieden naar wens kunt aanpassen.

[Naar boven](#)↑

Uitgebreide Handleiding

Uitgebreide Handleiding > Scannen > Scannen met andere toepassingssoftware > Afbeeldingen corrigeren en kleuren aanpassen met ScanGear (scannerstuurprogramma) > Drempel instellen

ScanGear

Drempel instellen

De helderheid van kleurenafbeeldingen en afbeeldingen in grijswaarden wordt uitgedrukt in een waarde tussen 0 en 255. Bij het maken van zwart-wit afbeeldingen worden echter alle kleuren omgezet in zwart (0) of wit (255). De drempel is de grenswaarde die bepaalt of een kleur zwart of wit is. Door het drempelniveau aan te passen, kunt u de tekst in een document scherper maken en voorkomen dat tekst op de achterzijde van het papier doorschijnt (wat vooral bij en gebeurt).

Deze functie is beschikbaar wanneer Kleurenmodus (Color Mode) is ingesteld op Zwart-wit (Black and White).

Klik op het tabblad Geavanceerde modus (Advanced Mode) van ScanGear op  (Drempel).

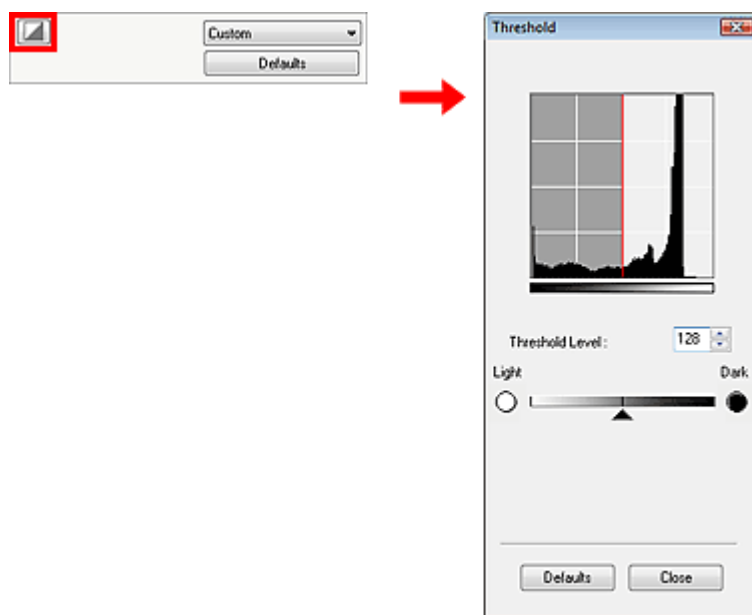

Opmerking

- Klik op Standaard (Defaults) om alle aanpassingen in het huidige venster ongedaan te maken.

Drempel aanpassen

Sleep  (schuifknop) naar rechts om de drempel te verhogen en zo het aantal zwarte gebieden te vergroten. Sleep de schuifknop naar links om de waarde te verlagen en zo het aantal witte gebieden te verhogen. U kunt ook een waarde invoeren (0 tot 255).



[Naar boven](#) 

Uitgebreide Handleiding

Uitgebreide Handleiding > Scannen > Scannen met andere toepassingssoftware > Schermen van ScanGear (scannerstuurprogramma)

ScanGear

Schermen van ScanGear (scannerstuurprogramma)

In de volgende onderwerpen worden de schermen en functies en het gebruik van ScanGear (scannerstuurprogramma) beschreven.

- ➔ Tabblad Basismodus (Basic Mode)
- ➔ Tabblad Geavanceerde modus (Advanced Mode)
 - Instellingen voor invoer (Input Settings)
 - Instellingen voor uitvoer (Output Settings)
 - Instellingen voor afbeeldingen (Image Settings)
 - Knoppen voor kleuraanpassing
- ➔ Tabblad Automatische scanmodus (Auto Scan Mode)
- ➔ Dialoogvenster Voorkeuren (Preferences)
 - Tabblad Scanner
 - Tabblad Voorbeeld (Preview)
 - Tabblad Scannen (Scan)
 - Tabblad Kleurinstellingen (Color Settings)

[Naar boven](#) ↑

Uitgebreide Handleiding

Uitgebreide Handleiding > Scannen > Scannen met andere toepassingssoftware > Schermen van ScanGear (scannerstuurprogramma) > Tabblad Basismodus (Basic Mode)

ScanGear

Tabblad Basismodus (Basic Mode)

In deze modus kunt u eenvoudig scannen door de instructies op het scherm te volgen.

In dit gedeelte worden instellingen en functies beschreven die beschikbaar zijn in de Basismodus (Basic Mode).

Bij het scannen vanuit de ADF (automatische documentinvoer) worden de documenten gescand zonder eerst een voorbeeld weer te geven. Bovendien is het papierformaat ingesteld op A4.

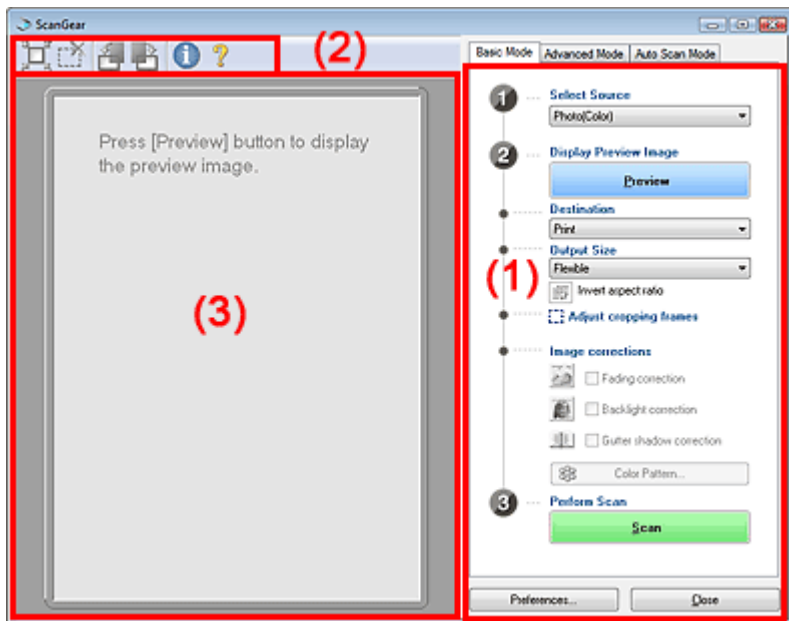

(1) Knoppen voor de instellingen en bewerkingen

(2) Werkbalk

(3) Voorbeeldgebied



Opmerking

- De weergegeven items zijn afhankelijk van het documenttype en de manier waarop het scherm is geopend.

Knoppen voor de instellingen en bewerkingen

- **Bron selecteren (Select Source)**
 - **Foto (kleur) (Photo(Color))**
Kleurenfoto's scannen.
 - **Tijdschrift (kleur) (Magazine(Color))**
Kleurentijdschriften scannen.
 - **Krant (grijswaarden) (Newspaper(Grayscale))**
Tekst en lijntekeningen in zwart-wit scannen.
 - **Document (grijswaarden) (Document(Grayscale))**
Foto's en documenten in zwart-wit scannen.
Selecteer deze modus om zwart-witafbeeldingen met een hoge resolutie te maken.
 - **Document (kleur) ADF enkelzijdig (Document(Color) ADF Simplex)**
Documenten in kleur vanuit de ADF (automatische documentinvoer) scannen.
 - **Document (grijswaarden) ADF enkelzijdig (Document(Grayscale) ADF Simplex)**
Documenten in zwart-wit vanuit de ADF (automatische documentinvoer) scannen.
 - **Document (kleur) ADF dubbelzijdig (Document(Color) ADF Duplex)**

Beide zijden van documenten in kleur vanuit de ADF (automatische documentinvoer) scannen.

- **Document (grijswaarden) ADF dubbelzijdig (Document(Grayscale) ADF Duplex)**

Beide zijden van documenten in zwart-wit vanuit de ADF (automatische documentinvoer) scannen.

Belangrijk

- Het doorlopend scannen vanuit de ADF (automatische documentinvoer) wordt niet door alle toepassingen ondersteund. Meer informatie vindt u in de handleiding van de toepassing.

Opmerking

- Als u een andere optie dan Krant (grijswaarden) (Newspaper(Grayscale)) selecteert, is de functie Beeld verscherpen (Unsharp Mask) actief.
- Als u Foto (kleur) (Photo(Color)), Tijdschrift (kleur) (Magazine(Color)) of Document (grijswaarden) (Document(Grayscale)) selecteert, wordt de functie Automatisch kleur aanpassen standaard geselecteerd. Als u echter Altijd automatisch kleur aanpassen (Always Execute the Auto Tone) uitschakelt op het tabblad Kleurinstellingen (Color Settings) van het dialoogvenster Voorkeuren (Preferences), wordt de functie Automatisch kleur aanpassen uitgeschakeld.
- Als u Tijdschrift (kleur) (Magazine(Color)) selecteert, wordt de functie Moiré-reductie geactiveerd.

- **Voorbeeldafbeelding weergeven (Display Preview Image)**

Klik op Voorbeeld (Preview) om een testscan te maken. Het gescande document wordt weergegeven in het voorbeeldgebied. Er wordt een bijesnijkader (scangebied) weergegeven met dezelfde afmetingen als het document.

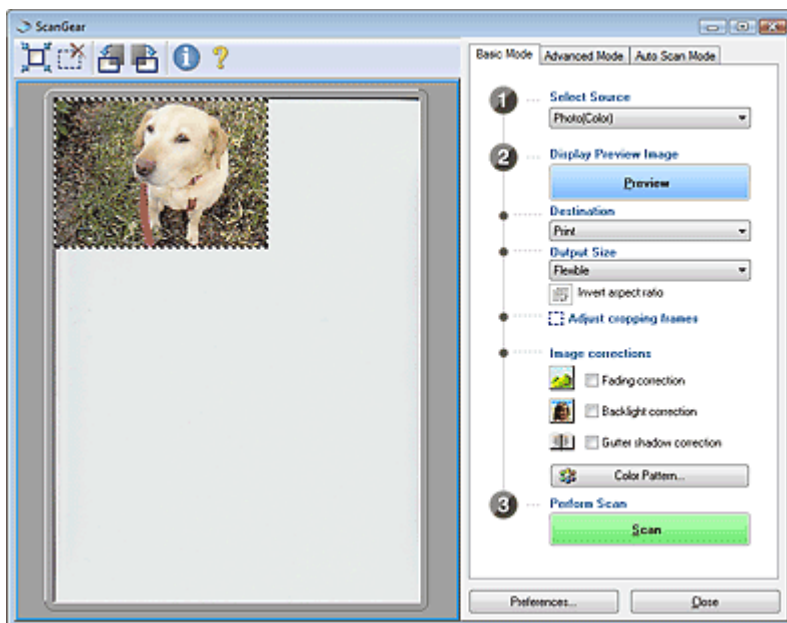

Opmerking

- Als u scant zonder eerst een voorbeeld weer te geven, worden de kleuren aangepast aan het documenttype dat onder Bron selecteren (Select Source) is geselecteerd.
- Wanneer u het apparaat voor de eerste keer gebruikt, wordt de scanner automatisch gekalibreerd. Wacht even tot de voorbeeldafbeelding wordt weergegeven.

- **Bestemming (Destination)**

Selecteer wat u wilt doen met de gescande afbeelding.

- **Afdrukken (Print)**

Selecteer deze optie om de gescande afbeelding op een printer af te drukken.

- **Afbeeldingsweergave (Image display)**

Selecteer deze optie om de gescande afbeelding weer te geven op het beeldscherm.

- **OCR**

Selecteer deze optie om de gescande afbeelding te gebruiken in combinatie met OCR-software.

OCR-software is software waarmee een als afbeelding gescande tekst wordt geconverteerd naar een tekstbestand, zodat deze kan worden bewerkt in tekstverwerkers en andere

programma's.

- **Uitvoerformaat (Output Size)**

Selecteer een uitvoerformaat.

De beschikbare opties voor het uitvoerformaat zijn afhankelijk van wat u onder Doel (Destination) hebt geselecteerd.

- **Aanpasbaar (Flexible)**

Wanneer een bijsnijdkader wordt weergegeven, wordt het gedeelte in het bijsnijdkader op 100 % gescand. Wanneer er geen bijsnijdkader wordt weergegeven, wordt het hele voorbeeldgebied gescand.

- **Papierformaat (L, A4 enz.)**

Papierformaat voor de uitvoer selecteren. Het gedeelte in het bijsnijdkader wordt gescand op het formaat van het geselecteerde papierformaat. U kunt het bijsnijdkader vergroten of verkleinen door dit te verslepen. Hierbij blijft de verhouding bewaard.

- **Beeldschermformaat (bijvoorbeeld 1024 x 768 pixels)**

Het uitvoerformaat in pixels selecteren.

Een bijsnijdkader van het geselecteerde beeldschermformaat wordt weergegeven en alleen het gedeelte in het bijsnijdkader wordt gescand. U kunt het bijsnijdkader vergroten of verkleinen door dit te verslepen. Hierbij blijft de verhouding bewaard.

- **Toevoegen/verwijderen... (Add/Delete...)**

Opent het dialoogvenster Uitvoerformaat toevoegen/verwijderen (Add/Delete the Output Size), waarin u aangepaste uitvoerformaten kunt opslaan. U kunt deze optie selecteren wanneer Doel (Destination) is ingesteld op Afdrukken (Print) of Afbeeldingsweergave (Image display).

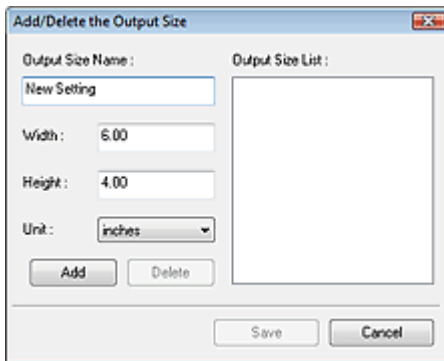

In het dialoogvenster Uitvoerformaat toevoegen/verwijderen (Add/Delete the Output Size) kunt u meerdere uitvoerformaten opgeven en gelijktijdig opslaan. Opgeslagen items worden samen met de vooraf gedefinieerde items weergegeven in de lijst Uitvoerformaat (Output Size).

Toevoegen

Als u een formaat wilt toevoegen, geeft u de Naam van uitvoerformaat (Output Size Name), Breedte (Width) en Hoogte (Height) op en klikt u vervolgens op Toevoegen (Add). U kunt voor Eenheid (Unit) mm (mm) of inch (inches) selecteren als Doel (Destination) is ingesteld op Afdrukken (Print), maar u kunt alleen pixels (pixels) selecteren als Doel (Destination) is ingesteld op Afbeeldingsweergave (Image display). De naam van het toegevoegde formaat wordt weergegeven in de Lijst van uitvoerformaten (Output Size List). Klik op Opslaan (Save) om de uitvoerformaten in de Lijst van uitvoerformaten (Output Size List) op te slaan.

Verwijderen (Delete)

Als u een item wilt verwijderen, selecteert u het in de Lijst van uitvoerformaten (Output Size List) en klikt u op Verwijderen (Delete). Klik op Opslaan (Save) om de items in de Lijst van uitvoerformaten (Output Size List) op te slaan.

Belangrijk

- Vooraf gedefinieerde uitvoerformaten, zoals A4 en 1024 x 768 pixels, kunnen niet worden verwijderd.

Opmerking

- U kunt maximaal 10 uitvoerformaten in de Lijst van uitvoerformaten (Output Size List) opslaan.
- Er verschijnt een foutmelding als u een waarde buiten het instellingenbereik opgeeft. Geef een waarde binnen het instellingenbereik op.

Belangrijk

- Deze functie is niet beschikbaar als er onder Bron selecteren (Select Source) een ADF-type wordt geselecteerd

Opmerking

- Of en hoe het bijsnijdkader aanvankelijk wordt weergegeven voor een voorbeeldweergave, kan worden opgegeven op het tabblad Voorbeeld (Preview) in het dialoogvenster Voorkeuren (Preferences). Zie Kader van voorbeeldafbeelding bijsnijden (Cropping Frame on Previewed Images) in 'Tabblad Voorbeeld (Preview) '.

• Verhouding omkeren (Invert aspect ratio)

Deze knop is beschikbaar wanneer een andere optie dan Aanpasbaar (Output Size) is geselecteerd bij Uitvoerformaat (Flexible).

Klik op deze knop om het bijsnijdkader te draaien. Klik nogmaals op de knop om de oorspronkelijke richting weer te herstellen.

• Bijsnijdkaders aanpassen (Adjust cropping frames)

U kunt het scangebied aanpassen in het voorbeeldgebied.

Als geen gebied is opgegeven, wordt het document gescand op het documentformaat (Automatisch uitsnijden (Auto Crop)). Als er een gebied is opgegeven, wordt alleen het gedeelte in het bijsnijdkader gescand.

➔ [Bijsnijdkaders aanpassen](#)



• Afbeeldingscorrectie (Image corrections)

• Correctie van vervaging (Fading correction)

Vervaagde foto's of foto's met een overkleuring corrigeren en scannen.

• Tegenlichtcorrectie (Backlight correction)

Hiermee worden foto's gecorrigeerd die met tegenlicht zijn gemaakt.

• Schaduwcorrectie van rugmarge (Gutter shadow correction)

Deze instelling wordt gebruikt om schaduwen tussen pagina's te corrigeren die kunnen optreden wanneer geopende boekjes worden gescand.

Belangrijk

- Zie Schaduwcorrectie van rugmarge (Gutter Shadow Correction) in ' [Instellingen voor afbeeldingen \(Image Settings\)](#) ' op het tabblad Geavanceerde modus (Advanced Mode) voor voorzorgsmaatregelen aangaande het gebruik van deze functie.

• Kleurenpatroon... (Color Pattern...)

Hiermee kunt u de algehele kleur van de afbeelding aanpassen. U kunt vervaagde kleuren vanwege overkleuring, enzovoort corrigeren en de natuurlijke kleuren herstellen en hier een voorbeeld van weergeven.

➔ [Kleuren aanpassen met een kleurenpatroon](#)

• Scannen (Perform Scan)

Klik op Scannen (Scan) om een scan te maken.

Opmerking

- Wanneer het scannen begint, wordt de voortgang weergegeven. Klik op Annuleren (Cancel) om de scan te annuleren.

• Voorkeuren... (Preferences...)

Het dialoogvenster Voorkeuren (Preferences) wordt geopend. Hier kunt u scan- en

voorbeeldinstellingen opgeven.

➔ [Dialogvenster Voorkeuren \(Preferences\)](#)

- **Sluiten (Close)**

ScanGear (scannerstuurprogramma) sluiten.

Werkbalk

- **Werkbalk (Toolbar)**

U kunt voorbeeldafbeeldingen roteren met de werkbalk.



-  **(Automatisch bijnijden)**

Het bijnijdkader weergeven en automatisch aanpassen aan de grootte van het document dat wordt weergegeven in het voorbeeldgebied. Het scangebied wordt verkleind telkens wanneer u op deze knop klikt als er in het bijnijdkader een bijnijdgebied is.

-  **(Bijnijdkader verwijderen (Remove Cropping Frame))**

Hiermee verwijdert u het geselecteerde bijnijdkader.

-  **(Linksom roteren (Rotate Left))**

De voorbeeldafbeelding wordt 90 graden tegen de klok in gedraaid.

- Het resultaat is zichtbaar in de gescande afbeelding.

- Wanneer u de afbeelding opnieuw als voorbeeld weergeeft, wordt de oorspronkelijke staat hersteld.

-  **(Rechtsom roteren (Rotate Right))**

De afbeelding wordt 90 graden met de klok mee gedraaid.

- Het resultaat is zichtbaar in de gescande afbeelding.

- Wanneer u de afbeelding opnieuw als voorbeeld weergeeft, wordt de oorspronkelijke staat hersteld.

-  **(Informatie (Information))**

Hier worden de versie van ScanGear (scannerstuurprogramma) en de huidige scaninstellingen (documenttype enz.) weergegeven.

-  **(Handleiding openen (Open Guide))**

Deze pagina wordt weergegeven.

Voorbeeldgebied

- **Voorbeeldgebied**

Hier wordt een testafbeelding weergegeven nadat u op Voorbeeld (Preview) hebt geklikt.

U kunt het scangebied (bijnijdkader) opgeven op de weergegeven afbeelding.

U kunt ook twee of meer bijnijdkaders maken.

➔ [Bijnijdkaders aanpassen](#)

Verwant onderwerp

► [Scannen in de Basismodus](#)

[Naar boven](#)↑

Uitgebreide Handleiding

Uitgebreide Handleiding > Scannen > Scannen met andere softwaretoepassingen > Schermen van ScanGear (scannerstuurprogramma) > Tabblad Geavanceerde modus (Advanced Mode)

ScanGear

Tabblad Geavanceerde modus (Advanced Mode)

In deze modus kunt u geavanceerde scaninstellingen opgeven, zoals de kleurenmodus, resolutie, helderheid van de afbeelding en kleurtint.

In dit gedeelte worden instellingen en functies beschreven die beschikbaar zijn in de Geavanceerde modus (Advanced Mode).

Bij gebruik van de ADF (automatische documentinvoer) worden documenten gescand zonder eerst een voorbeeld weer te geven.

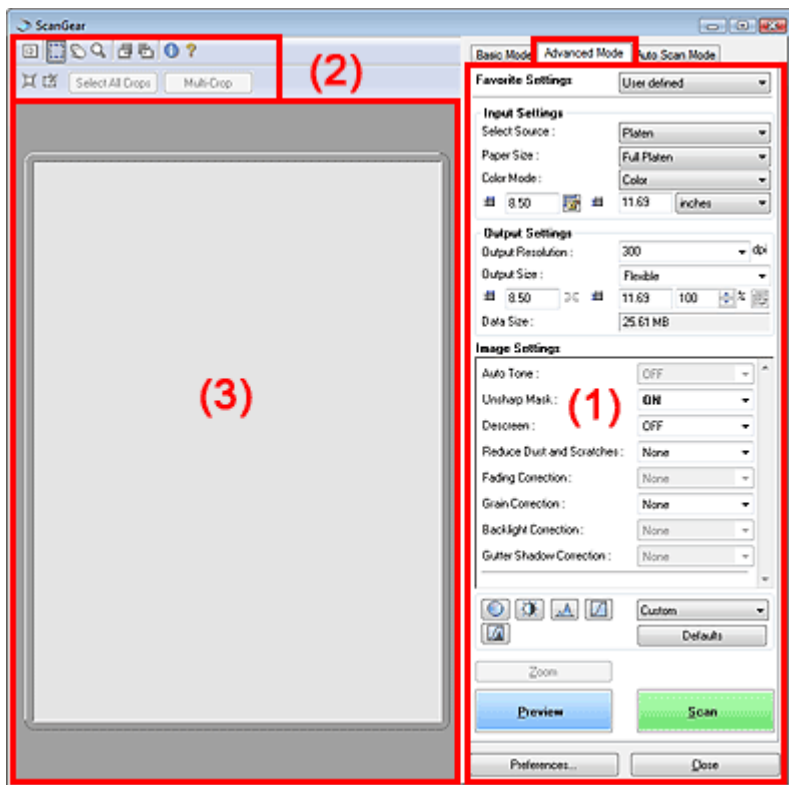

- (1) Knoppen voor de instellingen en bewerkingen
- (2) Werkbalk
- (3) Voorbeeldgebied

Opmerking

- De weergegeven items zijn afhankelijk van het documenttype en de manier waarop het scherm is geopend.

Knoppen voor de instellingen en bewerkingen

• Voorkeursinstellingen (Favorite Settings)

U kunt een groep instellingen (instellingen voor invoer en uitvoer, instellingen voor afbeeldingen en knoppen voor kleuraanpassing) een naam geven en opslaan. Vervolgens kunt u deze instellingen laden wanneer u ze nodig hebt. Als u een groep instellingen vaak gebruikt, is het handig deze op te slaan. U kunt hiermee ook de standaardinstellingen opnieuw laden.

Selecteer Toevoegen/verwijderen... (Add/Delete...) in het keuzemenu. Het dialoogvenster Favoriete instellingen toevoegen/verwijderen (Add/Delete Favorite Settings).

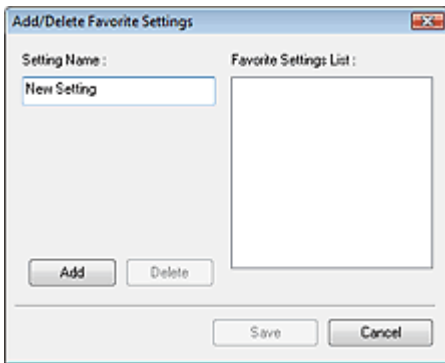

Geef een naam op bij Naam instelling (Setting Name) en klik op Toevoegen (Add). De naam wordt weergegeven in de Lijst voorkeursinstellingen (Favorite Settings List).

Wanneer u op Opslaan (Save) klikt, wordt het item weergegeven in de lijst bij Voorkeursinstellingen (Favorite Settings), samen met de vooraf gedefinieerde items.

Opmerking

- U kunt Toevoegen/verwijderen... (Add/Delete...) instellen in Voorkeursinstellingen (Favorite Settings) nadat het voorbeeld is weergegeven.
- U kunt maximaal 10 items opslaan in de Lijst voorkeursinstellingen (Favorite Settings List). Als u een item wilt verwijderen, selecteert u het item in de Lijst voorkeursinstellingen (Favorite Settings List) en klikt u op Verwijderen (Delete). Klik op Opslaan (Save) als u instellingen wilt weergeven in de Lijst voorkeursinstellingen (Favorite Settings List).

● **Instellingen voor invoer (Input Settings)**

Geef de instellingen voor invoer op, zoals het documenttype en -formaat.

➔ [Instellingen voor invoer \(Input Settings\)](#)

● **Instellingen voor uitvoer (Output Settings)**

Geef de instellingen voor uitvoer op, zoals de uitvoerresolutie en het formaat.

➔ [Instellingen voor uitvoer \(Output Settings\)](#)

● **Instellingen voor afbeeldingen (Image Settings)**

Hier kunt u diverse functies voor afbeeldingscorrectie in- of uitschakelen.

➔ [Instellingen voor afbeeldingen \(Image Settings\)](#)

● **Knoppen voor kleuraanpassing**

Met deze knoppen kunt u nauwkeurige correcties aanbrengen in de helderheid en de kleurtonen van de afbeelding. U kunt de algemene helderheid of het contrast van de afbeelding aanpassen en de waarden (histogram) of balans (tintcurve) aanpassen voor de lichte en donkere gedeelten.

➔ [Knoppen voor kleuraanpassing](#)

● **In-/uitzoomen (Zoom)**

Het gedeelte binnen het bijsnijkader wordt opnieuw gescand met een sterkere vergroting.

Wanneer op de afbeelding is ingezoomd, verandert In-/uitzoomen (Zoom) in Ongedaan maken (Undo). Klik op Ongedaan maken (Undo) om terug te keren naar de weergave op de oorspronkelijke grootte.

Opmerking

- Met In-/uitzoomen (Zoom) wordt de afbeelding opnieuw gescand en wordt er in het voorbeeld een afbeelding met een hoge resolutie weergegeven.
-  Vergroten/Verkleinen (Enlarge/Reduce) op de werkbalk biedt u de mogelijkheid snel in of uit te zoomen op de voorbeeldafbeelding. De resolutie van de afbeelding die wordt weergegeven, is echter laag.

● **Voorbeeld (Preview)**

Een proefscan uitvoeren.

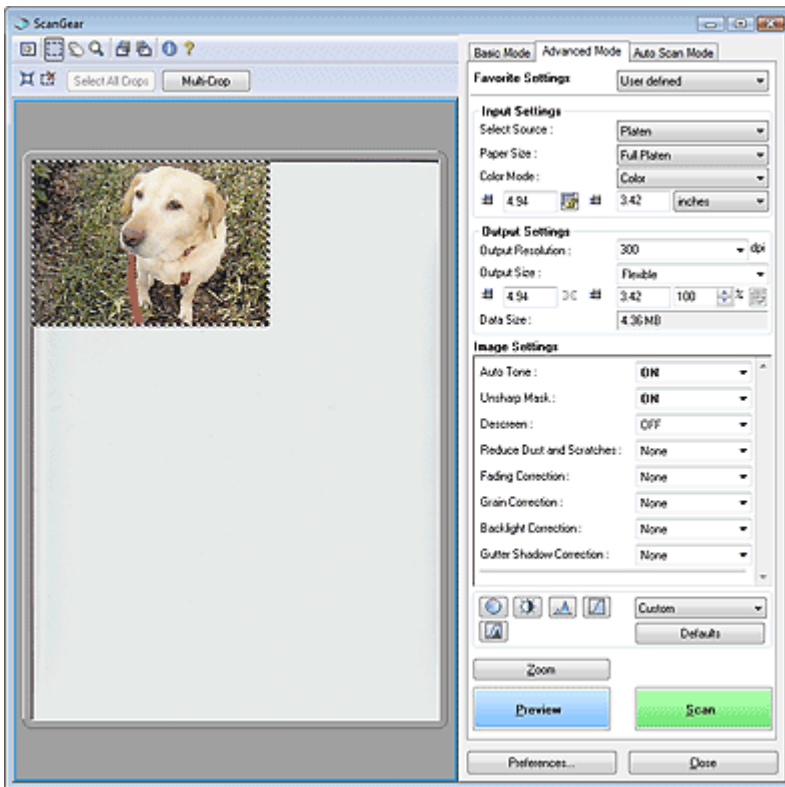

- **Scannen (Scan)**

Starten met scannen.

Opmerking

- Wanneer het scannen begint, wordt de voortgang weergegeven. Klik op Annuleren (Cancel) om de scan te annuleren.
- Wanneer het scannen is voltooid, wordt er mogelijk een dialoogvenster weergegeven waarin u wordt gevraagd de volgende acties te selecteren. Volg de aanwijzingen om te voltooien. Zie Status van dialoogvenster ScanGear na het scannen (Status of ScanGear dialog after scanning) in 'Tabblad Scannen (Scan)' voor meer informatie (dialoogvenster Voorkeuren (Preferences)).
- Als de totale grootte van het aantal afbeeldingen dat moet worden gescand, groter is dan 100 MB, verschijnt er een bericht met de waarschuwing dat het scannen enige tijd in beslag kan nemen. Klik op OK om door te gaan of op Annuleren (Cancel) om de scan te annuleren.

- **Voorkeuren... (Preferences...)**

Het dialoogvenster Voorkeuren (Preferences) wordt geopend. Hier kunt u scan- en voorbeeldinstellingen opgeven.

➔ [Dialoogvenster Voorkeuren \(Preferences\)](#)

- **Sluiten (Close)**

ScanGear (scannerstuurprogramma) sluiten.

Werkbalk

- **Werkbalk**

U kunt met het tabblad Werkbalk in de Geavanceerde modus (Advanced Mode) de voorbeeldafbeelding aanpassen en een gedeelte van de weergegeven afbeelding selecteren.



-  **(Wissen)**

Klik op deze knop om de voorbeeldafbeelding te verwijderen.

Hiermee worden ook de instellingen die met de werkbalk en kleuraanpassing zijn gemaakt, ingesteld op de standaardwaarden.

-  **(Bijsnijden)**

Hiermee kunt u het scangebied bepalen door met de muis te slepen.

-  **(Afbeelding verplaatsen)**

Als een vergrote afbeelding te groot is om in het voorbeeldgebied te passen, kunt u op deze knop klikken en de afbeelding op het scherm verplaatsen tot het gedeelte wordt weergegeven dat u wilt bekijken. U kunt de afbeelding ook verplaatsen met de schuifbalken.

-  **(Vergroten/verkleinen)**

Klik op deze knop en klik vervolgens op de afbeelding om deze te vergroten (inzoomen). Rechtsklik op de afbeelding om deze te verkleinen (uitzoomen).

-  **(Linksom roteren (Rotate Left))**

De voorbeeldafbeelding wordt 90 graden tegen de klok in gedraaid.

- Het resultaat is zichtbaar in de gescande afbeelding.
- Wanneer u de afbeelding opnieuw als voorbeeld weergeeft, wordt de oorspronkelijke staat hersteld.

-  **(Rechtsom roteren (Rotate Right))**

De afbeelding wordt 90 graden met de klok mee gedraaid.

- Het resultaat is zichtbaar in de gescande afbeelding.
- Wanneer u de afbeelding opnieuw als voorbeeld weergeeft, wordt de oorspronkelijke staat hersteld.

-  **(Informatie (Information))**

Hier worden de versie van ScanGear (scannerstuurprogramma) en de huidige scaninstellingen (documenttype enz.) weergegeven.

-  **(Handleiding openen (Open Guide))**

Deze pagina wordt weergegeven.

-  **(Automatisch bijsnijden)**

Het bijsnijdkader weergeven en automatisch aanpassen aan de grootte van het document dat wordt weergegeven in het voorbeeldgebied. Het scangebied wordt verkleind telkens wanneer u op deze knop klikt als er in het bijsnijdkader een bijsnijdgebied is.

-  **(Bijsnijdkader verwijderen (Remove Cropping Frame))**

Hiermee verwijdert u het geselecteerde bijsnijdkader.

- **Alle uitsnedes selecteren (Select All Crops)**

Deze knop is beschikbaar wanneer er twee of meer bijsnijdkaders zijn.

Alle bijsnijdkaders worden weergegeven met dikke onderbroken lijnen. De instellingen worden toegepast op alle bijsnijdkaders.

- **Multi-bijsnijden (Multi-Crop)**

Hiermee worden meerdere documenten op de plaat automatisch gedetecteerd en bijgesneden.

U kunt de bijsnijdkaders verwijderen van de afbeeldingen die u niet wilt scannen.

Opmerking

- Zie '[Meerdere documenten tegelijk scannen in de Geavanceerde modus \(Advanced Mode\)](#)' als u meerdere documenten tegelijk wilt scannen.

Voorbeeldgebied

- **Voorbeeldgebied**

Hier wordt de afbeelding weergegeven wanneer u op Voorbeeld (Preview) hebt geklikt.

U kunt het scangebied (bijsnijdkader) opgeven op de weergegeven afbeelding.

U kunt ook twee of meer bijsnijdkaders maken.

➔ [Bijsnijdkaders aanpassen](#)

Verwant onderwerp

▶ [Scannen in de Geavanceerde modus](#)

Uitgebreide Handleiding

Uitgebreide Handleiding > Scannen > Scannen met andere softwaretoepassingen > Schermen van ScanGear (scannerstuurprogramma) > Instellingen voor invoer (Input Settings)

ScanGear

Instellingen voor invoer (Input Settings)

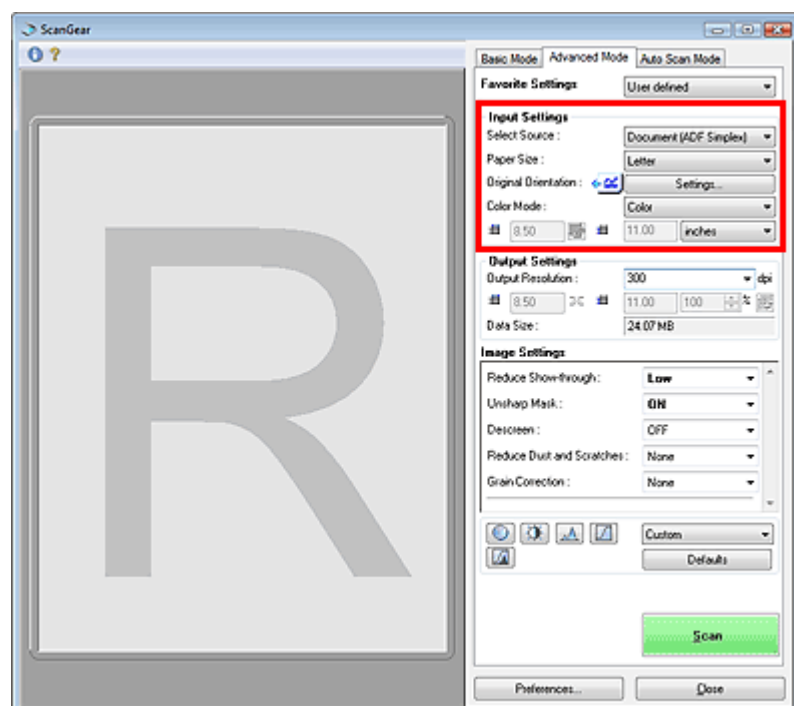

Bij Instellingen voor invoer (Input Settings) kunt u de volgende opties instellen:

- **Bron selecteren (Select Source)**

Het type document dat wordt gescand wordt weergegeven. Selecteer Glasplaat (Platen) wanneer u vanaf de glasplaat wilt scannen. Als u vanuit de ADF (automatische documentinvoer) wilt scannen, selecteert u Document (ADF enkelzijdig) (Document (ADF Simplex)) of Document (ADF dubbelzijdig) (Document (ADF Duplex)).

Belangrijk

- Ook als u vanuit de ADF (automatische documentinvoer) wilt scannen, wordt doorlopend scannen niet door alle toepassingen ondersteund. Meer informatie vindt u in de handleiding van de toepassing.

- **Papierformaat (Paper Size)**

Selecteer het formaat van het document dat u wilt scannen.

Als u beide zijden van de documenten wilt scannen vanuit de ADF (automatische documentinvoer), selecteert u A4 of Letter.

Als u een formaat selecteert, wordt het formaat van het voorbeeldgebied daaraan aangepast.

Belangrijk

- Bepaalde toepassingen kunnen maar een beperkte hoeveelheid scangegevens ontvangen. Met ScanGear (scannerstuurprogramma) kunt gegevens scannen van:
 - 21000 pixels x 30000 pixels of minder
- Als u het Papierformaat (Paper Size) wijzigt nadat het voorbeeld is weergegeven, wordt de voorbeeldafbeelding verwijderd.

Opmerking

- Als u niet zeker weet welk formaat u moet selecteren bij Papierformaat (Paper Size), stelt u het Papierformaat (Paper Size) in op Volledige plaat (Full Platen), meet u het formaat van het document en geeft u de waarden op bij (Breedte) en (Hoogte).

- **Afdrukstand origineel (Original Orientation)**

Geef de afdrukstand op van de documenten die u vanuit de ADF (automatische documentinvoer)

scant.

Klik op Instellingen... (Settings...) om het dialoogvenster Afdrukstand (Orientation) te openen.

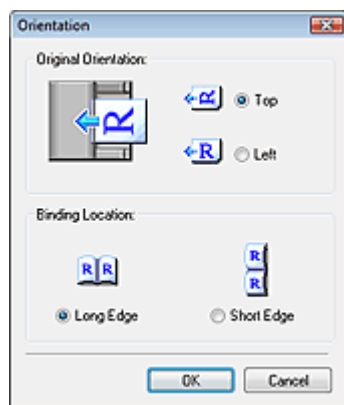

Belangrijk

- Het dialoogvenster Afdrukstand (Orientation) kan alleen worden geopend als Bron selecteren (Select Source) is ingesteld op Document (ADF enkelzijdig) (Document (ADF Simplex)) of Document (ADF dubbelzijdig) (Document (ADF Duplex)).
- Inbindlocatie (Binding Location) kan niet worden opgegeven als Bron selecteren (Select Source) is ingesteld op Document (ADF enkelzijdig) (Document (ADF Simplex)).

● Kleurenmodus (Color Mode)

Selecteer hoe u het document wilt scannen.

● Kleur (Color)

Selecteer deze modus om kleurendocumenten te scannen en kleurenafbeeldingen te maken. In deze modus wordt de afbeelding opgebouwd met 256 niveaus (8-bits) van R(ood), G(roen) en B(lauw).

● Grijswaarden (Grayscale)

Selecteer deze modus om zwart-wit foto's te scannen of om zwart-wit afbeeldingen te maken. In deze modus wordt de afbeelding opgebouwd met 256 niveaus (8-bits) van zwart-wit.



● Zwart-wit (Black and White)

Selecteer deze modus om foto's en andere documenten in zwart-wit te scannen. In deze modus wordt de afbeelding opgebouwd uit zwart en wit. Het contrast in de afbeelding is op bepaalde niveaus (drempelniveau) verdeeld in zwart en wit en wordt met twee kleuren opgebouwd. Het drempelniveau kan worden ingesteld met de knop  (Drempel).

● Invoerformaat

Het Papierformaat (Paper Size) wordt voorafgaand aan het voorbeeld weergegeven. Na het voorbeeld wordt het formaat van het bijsnijdkader weergegeven.

U kunt het formaat van het bijsnijdkader (scangebied) aanpassen door de waarden op te geven bij

 (Breedte) en  (Hoogte).

Klik op  (Verhouding behouden) en wijzig dit in  (Vergrendeld) om de verhouding te behouden wanneer u het formaat van het bijsnijdkader opgeeft.

Belangrijk

- Instellingen voor het invoerformaat zijn alleen beschikbaar wanneer het Uitvoerformaat (Output Size) in Instellingen voor uitvoer (Output Settings) is ingesteld op Aanpasbaar (Flexible). Als u een ander formaat dan Aanpasbaar (Flexible) selecteert, wordt een bijsnijdkader weergegeven dat is berekend op basis van Uitvoerformaat (Output Size) en Uitvoerresolutie (Output Resolution) en met een vaste verhouding.

Opmerking

- U kunt alleen waarden invoeren die binnen het bereik van het geselecteerde documentformaat vallen. Het minimumformaat dat u kunt selecteren, is 96 x 96 pixels wanneer Uitvoerresolutie (Output Resolution) is ingesteld op 600 dpi en vergroten/verkleinen is ingesteld op 100%.
- Als u de afbeelding automatisch bijsnijdt, wordt de verhouding niet behouden, omdat het formaat prioriteit heeft.
- Zie 'Bijsnijdkaders aanpassen' voor meer informatie over bijsnijdkaders.

Uitgebreide Handleiding

Uitgebreide Handleiding > Scannen > Scannen met andere softwaretoepassingen > Schermen van ScanGear (scannerstuurprogramma) > Instellingen voor uitvoer (Output Settings)

ScanGear

Instellingen voor uitvoer (Output Settings)

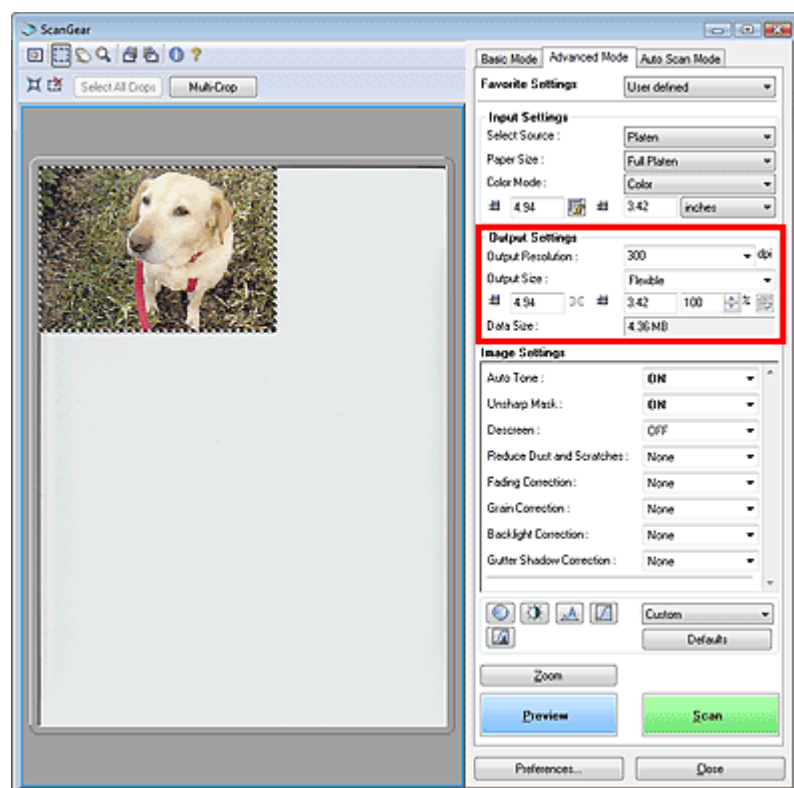

Bij Instellingen voor uitvoer (Output Settings) kunt u de volgende opties instellen:

- **Uitvoerresolutie (Output Resolution)**

Selecteer de resolutie waarmee u wilt scannen.

Hoe hoger de resolutie (waarde), hoe gedetailleerder de afbeelding.

Selecteer een van de weergegeven opties voor de resolutie door op de knop te klikken, of typ een waarde (in stappen van 1 dpi).

➔ Resolutie

Als Bron selecteren (Select Source) is ingesteld op Glasplaat (Platen)

U kunt een waarde invoeren tussen 25 dpi en 19200 dpi.

Als Bron selecteren (Select Source) is ingesteld op Document (ADF enkelzijdig) (Document (ADF Simplex)) of Document (ADF dubbelzijdig) (Document (ADF Duplex))

U kunt een waarde invoeren tussen 25 dpi en 600 dpi.



- **Uitvoerformaat (Output Size)**

Selecteer een uitvoerformaat.

Selecteer Aanpasbaar (Flexible) om aangepaste afmetingen op te geven of selecteer een formaat voor het afdrucken of weergeven van de afbeelding. Selecteer Toevoegen/verwijderen... (Add/Delete...) om een aangepast formaat in te stellen en dit op te slaan als een nieuwe optie voor het uitvoerformaat.

- **Aanpasbaar (Flexible)**

U kunt de uitvoerresolutie en schaal opgeven en het bijsnijdkader aanpassen. Wanneer er geen bijsnijdkader wordt weergegeven, wordt het hele voorbeeldgebied gescand. Wanneer een bijsnijdkader wordt weergegeven, wordt het gedeelte in het bijsnijdkader gescand.

Als u de gescande afbeelding wilt vergroten/verkleinen, voert u waarden in bij  (Breedte) en  (Hoogte) bij Instellingen voor uitvoer (Output Settings) of geeft u een waarde op in procenten bij %. De maximumwaarde die beschikbaar is voor % is afhankelijk van wat er voor

Uitvoerresolutie (Output Resolution) is opgegeven. U kunt een % opgeven voor maximaal 19200 dpi (de maximaal beschikbare uitvoerresolutie).

- **Papierformaat (Paper Size) (bijvoorbeeld L) & Beeldschermformaat (Monitor Size) (bijvoorbeeld 1024 x 768 pixels)**

De breedte, de hoogte en de schaal kunnen niet worden opgegeven. De voorbeeldafbeelding wordt bijgesneden op basis van het geselecteerde uitvoerformaat en de opgegeven resolutie. Het gedeelte in het bijsnijdkader wordt gescand met het formaat van het geselecteerde papier-/beeldschermformaat. U kunt het bijsnijdkader vergroten of verkleinen door dit te verslepen. Hierbij blijft de verhouding bewaard.

- **Toevoegen/verwijderen... (Add/Delete...)**

Opent het dialoogvenster Uitvoerformaat toevoegen/verwijderen (Add/Delete the Output Size), waarin u aangepaste uitvoerformaten kunt opslaan/verwijderen.

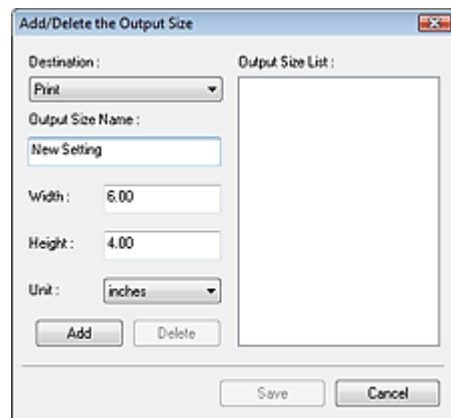

In het dialoogvenster Uitvoerformaat toevoegen/verwijderen (Add/Delete the Output Size) kunt u meerdere uitvoerformaten opgeven en gelijktijdig opslaan. Opgeslagen items worden samen met de vooraf gedefinieerde items weergegeven in de lijst Uitvoerformaat (Output Size).

Toevoegen

Als u een formaat wilt toevoegen, selecteert u Afdrukken (Print) of Afbeeldingsweergave (Image display) voor Doel (Destination), geeft u de Naam van uitvoerformaat (Output Size Name), Breedte (Width) en Hoogte (Height) op en klikt u op Toevoegen (Add). De naam van het toegevoegde formaat verschijnt in de Lijst van uitvoerformaten (Output Size List).

Klik op Opslaan (Save) om alle toegevoegde items op te slaan. Klik op Annuleren (Cancel) om alle items te annuleren die zij toegevoegd sinds u het dialoogvenster Uitvoerformaat toevoegen/verwijderen (Add/Delete the Output Size) hebt geopend.

Verwijderen

Als u een item wilt verwijderen, selecteert u het in de Lijst van uitvoerformaten (Output Size List) en klikt u op Verwijderen (Delete). De verwijderde items worden niet meer weergegeven in de Lijst van uitvoerformaten (Output Size List).

Wanneer u op Opslaan (Save) klikt, worden de items die niet meer in de Lijst van uitvoerformaten (Output Size List) worden weergegeven, verwijderd. Als u op Annuleren (Cancel) klikt, worden ze niet verwijderd.

Belangrijk

- U kunt de vooraf gedefinieerde uitvoerformaten, zoals A4 en 1024 x 768 pixels niet verwijderen.

Opmerking

- U kunt voor elk doel maximaal 10 uitvoerformaten opslaan in de Lijst van uitvoerformaten (Output Size List).
- Wanneer u een waarde invoert die buiten het instellingsbereik valt, wordt een foutmelding weergegeven. Voer een waarde in binnen het bereik dat in het bericht wordt vermeld.
- Eenheid (Unit) varieert, afhankelijk van het Doel (Destination). Selecteer voor Afdrukken (Print) mm (mm) of inch (inches). Voor Afbeeldingsweergave (Image display) is de eenheid pixels (pixels).

Opmerking

- Zie 'Bijsnijdkaders aanpassen' voor meer informatie over bijsnijdkaders.
- Of en hoe het bijsnijdkader aanvankelijk wordt weergegeven voor een voorbeeldweergave, kan worden opgegeven op het tabblad Voorbeeld (Preview) van het dialoogvenster Voorkeuren (Preferences). Zie Kader van voorbeeldafbeelding bijsnijden (Cropping Frame on Previewed

Images) in 'Tabblad Voorbeeld (Preview)'.

-  **(Lengte-breedteverhouding schakelen (Switch Aspect Ratio))**

Het bijsnijkader 90 graden draaien. Klik nogmaals om de oorspronkelijke stand te herstellen.

- **Gehevensgrootte (Data Size)**

Wanneer de voorbeeldafbeelding wordt gescand, wordt een afbeeldingsbestand gemaakt. De grootte voor een BMP-indeling wordt weergegeven.

Opmerking

- Wanneer de bestandsgrootte 100 MB of meer is, wordt de waarde rood weergegeven. In dat geval wordt er een waarschuwingsbericht weergegeven wanneer u op Scannen (Scan) klikt. U wordt aanbevolen alle instellingen in te stellen op Gehevensgrootte (Data Size) 99 MB of minder, en dan te scannen.
-

[Naar boven](#)↑

Uitgebreide Handleiding

Uitgebreide Handleiding > Scannen > Scannen met andere softwaretoepassingen > Schermen van ScanGear (scannerstuurprogramma) > Instellingen voor afbeeldingen (Image Settings)

ScanGear

Instellingen voor afbeeldingen (Image Settings)

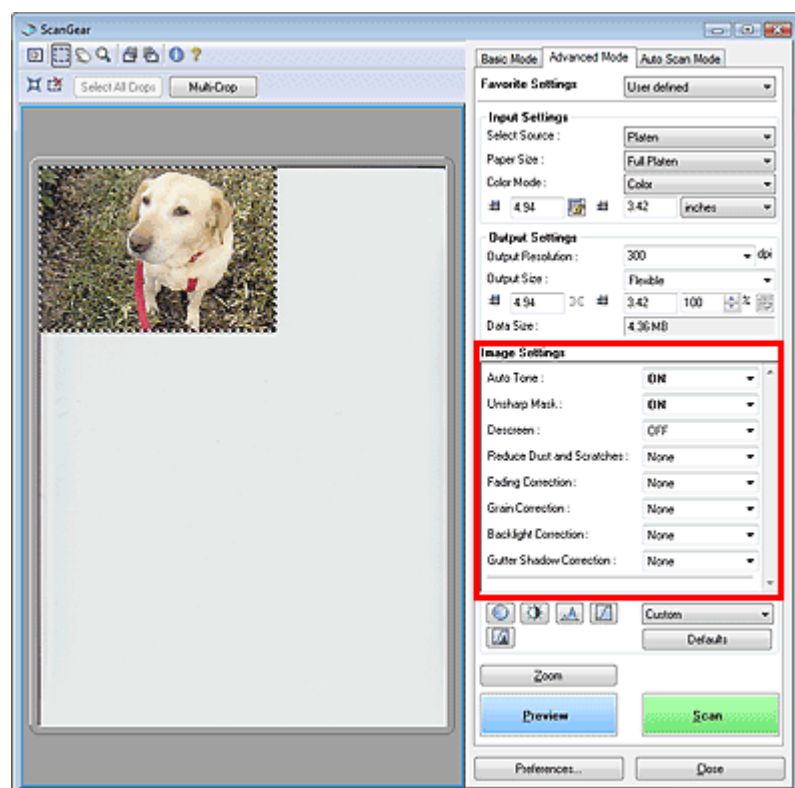

Belangrijk

- Gebruik deze functies niet voor afbeeldingen zonder moiré, stof/krassen of vervaagde kleuren. De kleurtint kan dan nadelig beïnvloed worden.
- Resultaten van afbeeldingscorrecties worden mogelijk niet weergegeven in de voorbeeldafbeelding.

Opmerking

- Welke instellingen u kunt selecteren, is afhankelijk van de instellingen voor de kleurenmodus.
- Wanneer u Instellingen voor afbeeldingen (Image Settings) gebruikt, kan het scannen langer duren.

Bij Instellingen voor afbeeldingen (Image Settings) kunt u de volgende opties instellen:

• Automatisch kleur aanpassen (Auto Tone)

Wanneer deze functie is ingesteld op AAN (ON), wordt de helderheid van de afbeelding automatisch geoptimaliseerd. Het resultaat van de kleuraanpassing is in de gehele afbeelding te zien. Deze instelling is standaard AAN (ON).

Belangrijk

- U kunt Automatisch kleur aanpassen (Auto Tone) instellen nadat u een voorbeeld hebt bekeken.
- U kunt deze instelling selecteren wanneer u Aanbevolen (Recommended) selecteert op het tabblad Kleurinstellingen (Color Settings) van het dialoogvenster Voorkeuren (Preferences).
- Wanneer u op Multi-bijsnijden (Multi-Crop) klikt, wordt deze optie ingesteld op AAN (ON) en kunt u deze niet wijzigen.

Opmerking

- De kleurtint kan afwijken van de bronafbeelding als gevolg van de functie Automatisch kleur aanpassen. In dat geval stelt u Automatisch kleur aanpassen (Auto Tone) in op UIT (OFF).

• Doorschijneffecten reduceren (Reduce Show-through) (bij scannen vanuit de ADF (automatische documentinvoer))

Gebruik deze functie om doorschijneffecten in tekstdocumenten te reduceren of de basiskleur lichter te maken voor gerecycled papier en ander gekleurd papier bij het scannen vanuit de ADF (automatische documentinvoer). Deze functie is standaard ingesteld op Laag (Low).

- **Geen (None)**

Doorschijneffecten worden niet gereduceerd.

- **Laag (Low)**

Gebruik deze optie om doorschijneffecten in dubbelzijdige documenten te reduceren of de basiskleur lichter te maken. Deze instelling wordt aanbevolen.

- **Hoog (High)**

Selecteer deze functie als de gescande afbeelding doorschijnend is. Dit kan van invloed zijn op de tint van de afbeelding.

- **Beeld verscherpen (Unsharp Mask)**

Als deze optie is ingesteld op AAN (ON), worden de contouren van de onderwerpen benadrukt om de afbeelding te verscherpen. Deze instelling is standaard ingesteld op AAN (ON).

- **Moiré-reductie (Descreen)**

Afgedrukte foto's en afbeeldingen worden weergegeven als een verzameling kleine puntjes. Moiré is een verschijnsel waarbij ongelijkmatige gradatie of een streep patroon zichtbaar is als foto's of afbeeldingen met fijne punten worden gescand. Moiré-reductie (Descreen) is de functie waarmee u dit effect kunt verkleinen. Deze functie staat standaard UIT (OFF).

Opmerking

- Zelfs wanneer Moiré-reductie (Descreen) is ingesteld op AAN (ON), is het mogelijk dat dit effect niet helemaal wordt verwijderd als Beeld verscherpen (Unsharp Mask) ook is ingesteld op AAN (ON). In dat geval moet u Beeld verscherpen (Unsharp Mask) instellen op UIT (OFF).
- Wanneer u Tijdschrift (kleur) (Magazine(Color)) selecteert bij Bron selecteren (Select Source) op het tabblad Basismodus (Basic Mode), heeft dit hetzelfde effect als wanneer u Moiré-reductie (Descreen) instelt op AAN (ON) op het tabblad Geavanceerde modus (Advanced Mode).

- **Stof en krassen reduceren (Reduce Dust and Scratches)**

Een gescande foto kan witte puntjes bevatten. Dit wordt veroorzaakt door stof of krassen. Gebruik deze functie om dergelijke ruis te reduceren. Deze instelling is standaard Geen (None).

- **Geen (None)**

Stof en krassen worden niet gereduceerd.

- **Laag (Low)**

Selecteer deze optie om kleine stofdeeltjes en krasjes te verminderen. Grotere deeltjes en krassen blijven mogelijk achter.

- **Middel (Medium)**

Deze instelling wordt aanbevolen.

- **Hoog (High)**

Selecteer deze optie om kleine en grote stofdeeltjes en krassen te reduceren. Het is echter mogelijk dat het reductieproces zichtbaar blijft en dat ook fijnere delen van de afbeelding worden verwijderd.

Belangrijk

- Deze instelling heeft mogelijk geen effect bij bepaalde typen foto's.

Opmerking

- U wordt aanbevolen deze optie in te stellen op Geen (None) wanneer u gedrukte materialen scant.

- **Correctie van vervaging (Fading Correction)**

Gebruik deze functie om foto's te corrigeren die in de loop der tijd zijn vervaagd of waarbij overkleuring is opgetreden. Overkleuring is het fenomeen waarbij een bepaalde kleur de gehele foto beïnvloedt als gevolg van weersomstandigheden of sterke omgevingskleuren. Deze instelling is standaard Geen (None).

- **Geen (None)**

Er wordt geen correctie van vervaging toegepast.

- **Laag (Low)**

Selecteer deze instelling om een lichte mate van vervaging of overkleuring te corrigeren.

- **Middel (Medium)**

Deze instelling wordt aanbevolen.

- **Hoog (High)**

Selecteer deze instelling om een hoge mate van vervaging en overkleuring te corrigeren. Dit kan van invloed zijn op de tint van de afbeelding.

Belangrijk

- U kunt Correctie van vervaging (Fading Correction) instellen nadat u het voorbeeld hebt bekeken.
- Correctie van vervaging (Fading Correction) heeft mogelijk weinig effect als het scangebied te klein is.
- U kunt deze instelling selecteren wanneer u Aanbevolen (Recommended) selecteert op het tabblad Kleurinstellingen (Color Settings) van het dialoogvenster Voorkeuren (Preferences).
- Wanneer u op Multi-bijsnijden (Multi-Crop) klikt, wordt deze optie ingesteld op Geen (None) en kunt u dit niet wijzigen.

- **Correctie van korreligheid (Grain Correction)**

Gebruik deze functie om korreligheid (grofheid) te reduceren in foto's die met hoge snelheid of gevoelige film zijn genomen. Deze instelling is standaard Geen (None).

- **Geen (None)**

Korreligheid wordt niet gereduceerd.

- **Laag (Low)**

Selecteer deze instelling wanneer de foto iets korrelig is.

- **Middel (Medium)**

Deze instelling wordt aanbevolen.

- **Hoog (High)**

Selecteer deze instelling als de foto zeer korrelig is. Dit kan van invloed zijn op de gradatie en de scherpte van de afbeelding.

Belangrijk

- Correctie van korreligheid (Grain Correction) heeft mogelijk weinig effect als het scangebied te klein is.

- **Tegenlichtcorrectie (Backlight Correction)**

Gebruik deze functie om foto's te corrigeren die met tegenlicht zijn genomen.

Wanneer u de instelling voor Tegenlichtcorrectie (Backlight Correction) wijzigt, is het resultaat daarvan zichtbaar in de voorbeeldweergave.

- **Geen (None)**

Er wordt geen tegenlichtcorrectie toegepast.

- **Laag (Low)**

Selecteer deze instelling om foto's met weinig tegenlicht te corrigeren. Dit heeft geen invloed op het contrast van de afbeelding.

- **Middel (Medium)**

Deze instelling wordt aanbevolen.

- **Hoog (High)**

Selecteer deze instelling om foto's met sterk tegenlicht te corrigeren. Dit kan van invloed zijn op het contrast van de afbeelding.

Belangrijk

- U kunt Tegenlichtcorrectie (Backlight Correction) instellen nadat u het voorbeeld hebt bekeken.
- U kunt deze instelling selecteren wanneer u Aanbevolen (Recommended) selecteert op het tabblad Kleurinstellingen (Color Settings) van het dialoogvenster Voorkeuren (Preferences).
- Tegenlichtcorrectie (Backlight Correction) heeft mogelijk weinig effect als het scangebied te klein is.
- Wanneer u op Multi-bijsnijden (Multi-Crop) klikt, kunt u deze instelling niet wijzigen.

Opmerking

- Mogelijk is er ruis zichtbaar als Tegenlichtcorrectie (Backlight Correction) wordt toegepast. Als u Correctie van korreligheid (Grain Correction) toepast en Beeld verscherpen (Unsharp Mask) instelt op UIT (OFF), kunt u de ruispatronen mogelijk reduceren.

• **Schaduwcorrectie van rugmarge (Gutter Shadow Correction)**

Gebruik deze functie om schaduw tussen pagina's te corrigeren wanneer u geopende boeken scant. Wanneer u Schaduwcorrectie van rugmarge (Gutter Shadow Correction) instelt in de voorbeeldweergave, is het resultaat van de instelling zichtbaar. Bekijk eerst een afdrukresultaat voordat u gaat scannen. Afhankelijk van het type document en hoe hierop wordt gedrukt, kan het afdrukresultaat namelijk variëren.

Onduidelijke of vervaagde tekst/lijnen als gevolg van gebogen pagina's, worden niet gecorrigeerd.

- **Geen (None)**
Schaduw van rugmarge wordt niet gecorrigeerd.
- **Laag (Low)**
Selecteer deze instelling wanneer het effectniveau met de instelling Middel (Medium) te sterk is.
- **Middel (Medium)**
Deze instelling wordt aanbevolen.
- **Hoog (High)**
Selecteer deze instelling wanneer het effectniveau met de instelling Middel (Medium) te zwak is.

Belangrijk

- Plaats geen items op de glasplaat van 2 kg of meer. Oefen ook geen druk van meer dan 2 kg uit op het document. Als u te hard drukt, werkt de scanner mogelijk niet goed of kunt u het glas breken.
- Wanneer u op Multi-bijsnijden (Multi-Crop) klikt, is deze instelling niet beschikbaar. Klik op Herstellen (Reset) en wijzig de instelling.
- Lijn het document uit met de rand van de glasplaat. Wanneer u dit niet doet, wordt de schaduw niet goed gecorrigeerd.



- Afhankelijk van het document is het mogelijk dat schaduwen niet goed worden gecorrigeerd. Als de pagina geen witte achtergrond heeft, is het mogelijk dat schaduwen niet goed worden gedetecteerd of helemaal niet worden gedetecteerd.
- Druk bij het scannen net zo hard op de rug als bij de voorbeeldscan. Als het boek niet gelijkmatig is gebonden, wordt de schaduw niet goed gecorrigeerd.



- Hoe u het document moet plaatsen, is afhankelijk van het model en het document dat u wilt scannen.

Opmerking

- Bedek het document met een zwarte doek als er punten, strepen of gekleurde patronen op de scan voorkomen. Dit kan het resultaat zijn van omgevingslicht dat tussen het document en de

glasplaat is binnengedrongen.

- Als de schaduw niet goed is gecorrigeerd, past u het bijsnijdkader op de voorbeeldafbeelding aan.

➔ [Bijsnijdkaders aanpassen](#)

[Naar boven](#) ↕

Uitgebreide Handleiding

Uitgebreide Handleiding > Scannen > Scannen met andere softwaretoepassingen > Schermen van ScanGear (scannerstuurprogramma) > Knoppen voor kleuraanpassing

ScanGear

Knoppen voor kleuraanpassing

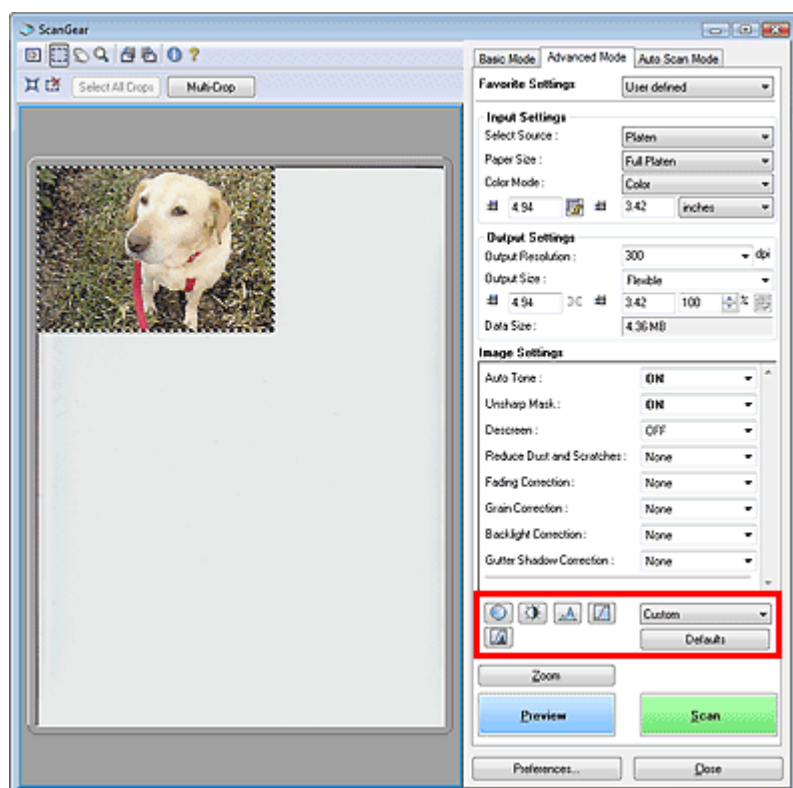

Met de knoppen voor kleuraanpassing (Color Adjustment) kunt u fijne correcties aanbrengen aan de helderheid en kleurtonen van de afbeelding. U kunt de algehele helderheid of het contrast van de afbeelding aanpassen, en de waarden voor lichte en schaduwgebieden (histogram) of de balans (tintcurve) wijzigen.

Belangrijk

- De knoppen voor kleuraanpassing zijn niet beschikbaar wanneer u Multi-bijsnijden (Multi-Crop) toepast of Kleurafstemming (Color Matching) selecteert op het tabblad Kleurinstellingen (Color Settings) in het dialoogvenster Voorkeuren (Preferences).

Opmerking

- Welke instellingen u kunt selecteren, is afhankelijk van de instellingen voor de kleurenmodus.
- Wanneer u de afbeelding aanpast met de knoppen voor kleuraanpassing (Color Adjustment), is het resultaat daarvan zichtbaar in de voorbeeldweergave

Klik op een knop voor kleuraanpassing om de volgende opties in te stellen:

(Verzadiging/kleurbalans (Saturation/Color Balance))

Hiermee past u de levendigheid en kleurtoon van de afbeelding aan. Gebruik deze functie om kleuren die in de loop van de tijd zijn vervaagd of overkleuringen te corrigeren. Overkleuring is het fenomeen waarbij een bepaalde kleur de gehele foto beïnvloedt als gevolg van weersomstandigheden of sterke omgevingskleuren.

➔ Verzadiging en kleurbalans aanpassen

(Helderheid/contrast (Brightness/Contrast))

De helderheid en het contrast van een afbeelding aanpassen. Als de afbeelding te donker of te licht is of als de beeldkwaliteit te vlak is door gebrek aan contrast, kunt u de helderheid en het contrast aanpassen.

➔ Helderheid en contrast aanpassen

(Histogram)

In een histogram kunt u de gegevensconcentratie zien op elk helderheidsniveau van een afbeelding. U kunt de donkerste (schaduw) en helderste (oplichtende) niveaus in een afbeelding opgeven, de niveaus verlagen en de middentinten van een afbeelding uitbreiden.

➔ [Histogram aanpassen](#)



• (Tintcurve-instellingen (Tone Curve Settings))

De helderheid van een afbeelding aanpassen door het type grafiek (tintcurve) te selecteren die de balans van de tintinvoer en -uitvoer aangeeft. U kunt subtiele aanpassingen opgeven voor de helderheid van een bepaald gebied.

➔ [Tintcurve aanpassen](#)



• (Laatste controle (Final Review))

De kleuraanpassingen voor een laatste keer controleren. De definitieve gesynthetiseerde tintcurve en het histogram dat is afgeleid van de navolgende beeldverwerking worden weergegeven. U kunt geen instellingen opgeven in dit scherm.

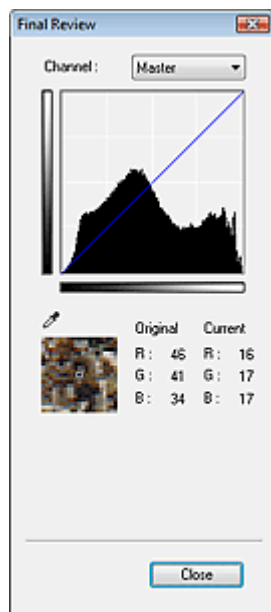

- Voor een kleuraanpassing selecteert u een kleur bij Kanaal (Channel) om alleen Rood (Red), Groen (Green) of Blauw (Blue) in te schakelen. Selecteer Model (Master) om de drie kleuren samen in te schakelen.
- Als u de muisaanwijzer op de voorbeeldafbeelding plaatst, wordt het gedeelte vergroot en worden de RGB-waarden (alleen K wanneer Kleurenmodus (Color Mode) is ingesteld op Grijswaarden (Grayscale)) van voor en na de aanpassingen aan het gebied weergegeven.



• (Drempel)

Stel de grens (de drempel) in waar zwart en wit worden gescheiden. Door het drempelniveau aan te passen, kunt u de tekst in een document scherper maken en voorkomen dat tekst op de achterzijde van het papier doorschijnt (wat vooral bij en gebeurt).

➔ [Drempel instellen](#)

• Aangepast (Custom)

U kunt een tintcurve en drempel die met de knoppen voor kleuraanpassing (Color Adjustment) zijn gemaakt, een naam geven en de set opslaan.

Selecteer Toevoegen/verwijderen... (Add/Delete...) in het keuzemenu. Als Kleurenmodus (Color Mode) is ingesteld op een andere waarde dan Zwart-wit (Black and White), wordt het dialoogvenster Tintcurve-instellingen toevoegen/verwijderen (Add/Delete Tone Curve Settings) geopend. Als Kleurenmodus (Color Mode) is ingesteld op Zwart-wit (Black and White), wordt het dialoogvenster Drempelinstellingen toevoegen/verwijderen (Add/Delete Threshold Settings) geopend.

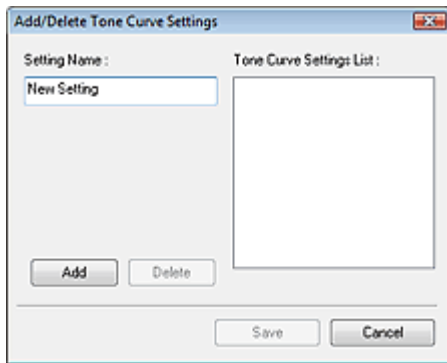

Geef bij Naam instelling (Setting Name) een naam op en klik op Toevoegen (Add). De naam wordt weergegeven in de Lijst met tintcurve-instellingen (Tone Curve Settings List) of de Lijst met drempelinstellingen (Threshold Settings List).

Klik op Opslaan (Save) om op te slaan.

U kunt de opgeslagen tintcurve- en drempelinstellingen ook toepassen op een voorbeeldafbeelding. Selecteer hiervoor het opgeslagen item in het vervolgkeuzemenu.

Als u een item wilt verwijderen, selecteert u het in de Lijst met tintcurve-instellingen (Tone Curve Settings List) of de Lijst met drempelinstellingen (Threshold Settings List) en klikt u op Verwijderen (Delete).

Opmerking

- U kunt maximaal 20 items opslaan.

• **Standaard (Defaults)**

Hiermee maakt u alle aanpassingen ongedaan (verzadiging/kleurbalans, helderheid/contrast, histogram en tintcurve).

[Naar boven↑](#)

Uitgebreide Handleiding

Uitgebreide Handleiding > Scannen > Scannen met andere softwaretoepassingen > Schermen van ScanGear (scannerstuurprogramma) > Tabblad Automatische scanmodus (Auto Scan Mode)

ScanGear

Tabblad Automatische scanmodus (Auto Scan Mode)

In deze modus kunt u eenvoudig scannen door documenten gewoon op de glasplaat of in de ADF (automatische documentinvoer) te leggen en op een knop te drukken.

In Automatische scanmodus (Auto Scan Mode) worden documenten automatisch gedetecteerd. U hoeft geen bijrijdkaders op te geven of afbeeldingen te corrigeren.

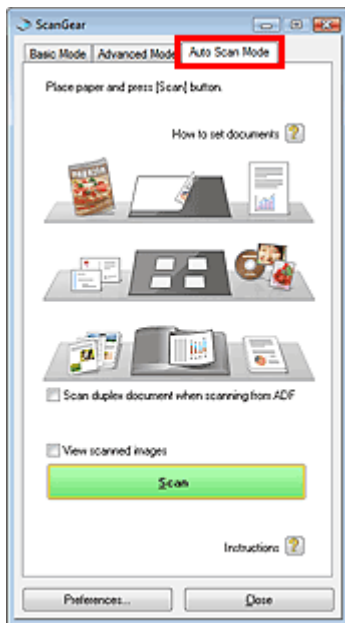

- **Ondersteunde documenten**

Foto's, Hagaki, visitekaartjes, tijdschriften, kranten, tekstdocumenten en cd's/dvd's.

Belangrijk

- De volgende documenttypen kunnen niet correct worden gescand.
In dat geval geeft u het documenttype op het tabblad Basismodus (Basic Mode) of het tabblad Geavanceerde modus (Advanced Mode) op en scant u het document opnieuw.
 - Andere documenten dan foto's, Hagaki, visitekaartjes, tijdschriften, tekstdocumenten en cd/dvd
 - Tekstdocumenten kleiner dan 2L (127 x 178 mm) (5 x 7 inch), zoals pagina's van een pocket waarvan de rug is afgesneden
 - Documenten die zijn afgedrukt op dun wit papier
 - Brede documenten, zoals panoramafoto's
- ➔ Scannen in de Basismodus
- ➔ Scannen in de Geavanceerde modus
- Reflecterende cd/dvd-labels worden mogelijk niet correct gescand.
- Plaats documenten op de juiste manier, volgens het type document dat u scant. Anders worden de documenten mogelijk niet goed gescand.
Zie '[Documenten plaatsen](#)' voor meer informatie over het plaatsen van documenten.
- Als u voor het eerst scant vanuit de ADF (automatische documentinvoer), duurt het scannen langer dan gebruikelijk.
- Als u twee of meer documenten vanuit de ADF (automatische documentinvoer) wilt scannen, moet u documenten van hetzelfde formaat plaatsen.

Opmerking

- Voer de scan uit vanaf het tabblad [Basismodus \(Basic Mode\)](#) of het tabblad [Geavanceerde modus \(Advanced Mode\)](#) om moiré te reduceren.

- **Documenten plaatsen (How to set documents)** 

[Documenten plaatsen](#) wordt weergegeven.

- **Dubbelzijdig document scannen bij scannen uit ADF (Scan duplex document when scanning from**

ADF)

Schakel dit selectievakje in als u beide zijden van de documenten vanuit de ADF (automatische documentinvoer) wilt scannen.

Ondersteunde documentformaten:

Als dit selectievakje niet is ingeschakeld: A5 Staand, B5, A4, Letter, Legal

Als dit selectievakje is ingeschakeld: A4, Letter

- **Gescande beelden weergeven (View scanned images)**

Schakel dit selectievakje in om de miniaturen van de gescande afbeeldingen weer te geven in een ander venster.

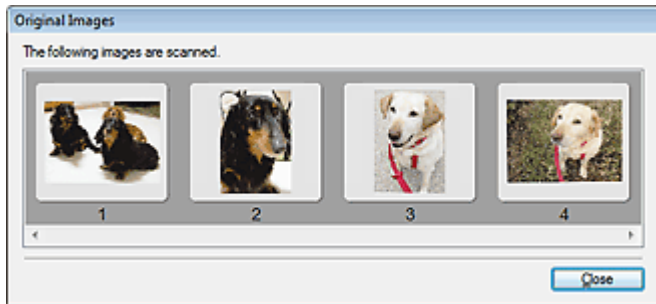

- **Scannen (Scan)**

Het scannen begint.

Opmerking

- Wanneer het scannen begint, wordt de voortgang weergegeven. Klik op Annuleren (Cancel) om de scan te annuleren.
- Wanneer het scannen is voltooid, wordt er mogelijk een dialoogvenster weergegeven waarin u wordt gevraagd de volgende acties te selecteren. Volg de aanwijzingen om te voltooien. Zie Status van dialoogvenster ScanGear na het scannen (Status of ScanGear dialog after scanning) in 'Tabblad Scannen (Scan) ' voor meer informatie (dialoogvenster Voorkeuren (Preferences)).

- **Instructies (Instructions)** 

Deze pagina wordt weergegeven.

- **Voorkeuren... (Preferences...)**

Het dialoogvenster Voorkeuren (Preferences) wordt geopend. Hier kunt u scan- en voorbeeldinstellingen opgeven.

➔ [Dialoogvenster Voorkeuren \(Preferences\)](#)

- **Sluiten (Close)**

ScanGear (scannerstuurprogramma) sluiten.

Verwant onderwerp

► [Scannen in de Automatische scanmodus](#)

[Naar boven](#) 

Uitgebreide Handleiding

Uitgebreide Handleiding > Scannen > Scannen met andere softwaretoepassingen > Schermen van ScanGear (scannerstuurprogramma) > Dialogvenster Voorkeuren (Preferences)

ScanGear

Dialogvenster Voorkeuren (Preferences)

Klik op Voorkeuren... (Preferences...) in het scherm van ScanGear (scannerstuurprogramma) op het dialogvenster Voorkeuren (Preferences) te openen.

In het dialogvenster Voorkeuren (Preferences) kunt u geavanceerde instellingen opgeven voor functies van ScanGear (scannerstuurprogramma) via de tabbladen Scanner, Voorbeeld (Preview), Scannen (Scan) en Kleurinstellingen (Color Settings).

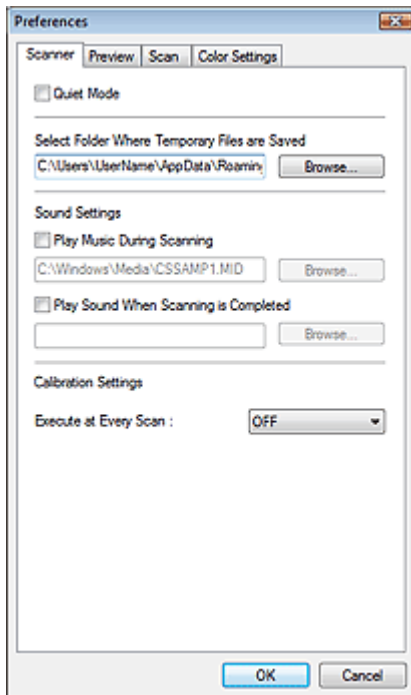

Tabblad Scanner

Hier kunt u een map opgeven waarin de afbeeldingen tijdelijk worden opgeslagen. Daarnaast kunt u hier een muziekbestand selecteren dat moet worden afgespeeld tijdens het scannen of wanneer het scannen is voltooid.

➔ [Tabblad Scanner](#)

Tabblad Voorbeeld (Preview)

Hier kunt u selecteren hoe u het voorbeeld wilt gebruiken wanneer ScanGear (scannerstuurprogramma) wordt gestart en hoe bijsnijdkaders worden weergegeven nadat voorbeelden van afbeeldingen zijn weergegeven.

➔ [Tabblad Voorbeeld \(Preview\)](#)

Tabblad Scannen (Scan)

Hier kunt u selecteren wat u met ScanGear (scannerstuurprogramma) wilt doen nadat u afbeeldingen hebt gescand.

➔ [Tabblad Scannen \(Scan\)](#)

Tabblad Kleurinstellingen (Color Settings)

Hier kunt u aangeven hoe de kleuren moeten worden aangepast, de functie Automatisch kleur aanpassen in-/uitschakelen en de gammawaarde voor de monitor opgeven.

➔ [Tabblad Kleurinstellingen \(Color Settings\)](#)

[Naar boven](#)↑

Uitgebreide Handleiding

Uitgebreide Handleiding > Scannen > Scannen met andere softwaretoepassing > Schermen van ScanGear (scannerstuurprogramma) > Tabblad Scanner

ScanGear

Tabblad Scanner

Op het tabblad Scanner kunt u de volgende instellingen opgeven.

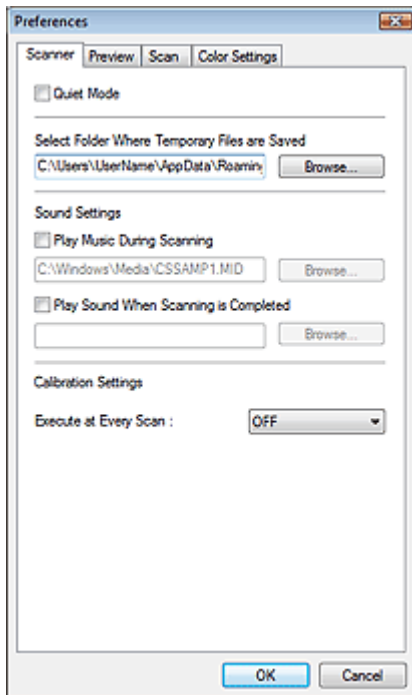

- **Stille modus (Quiet Mode)**

Schakel dit selectievakje in om het geluid van de scanner te reduceren door de scannerkop te vertragen wanneer u documenten scant of een voorbeeld weergeeft. Dit selectievakje is niet standaard ingeschakeld.

Opmerking

- Het scannen neemt meer tijd in beslag als u deze functie inschakelt.

- **Map voor tijdelijke bestanden (Select Folder Where Temporary Files are Saved)**

Geef een map op waarin de afbeeldingen tijdelijk moeten worden opgeslagen. Als u de map wilt wijzigen, klikt u op Bladeren... (Browse...) om een andere map op te geven.

- **Geluidsinstellingen (Sound Settings)**

U kunt het apparaat zodanig instellen dat er een geluidsbestand wordt afgespeeld tijdens het scannen of wanneer het scannen is voltooid.

Schakel het selectievakje Muziek afspelen tijdens scannen (Play Music During Scanning) of Geluidssignaal na voltooiing scan (Play Sound When Scanning is Completed) in, klik op Bladeren... (Browse...) en geef een geluidsbestand op.

U kunt de volgende bestanden opgeven.

MIDI-bestand (*.mid, *.rmi, *.midi)

Audiobestand (*.wav, *.aif, *.aiff)

MP3-bestand (*.mp3)

- **Calibratie instellingen (Calibration Settings)**

Wanneer u voor Uitvoeren bij elke scan (Execute at Every Scan) AAN (ON) selecteert, wordt de scanner telkens voor een voorbeeldweergave en scan gekalibreerd zodat de juiste kleurtinten in de gescande afbeeldingen worden weergegeven.

Opmerking

- Zelfs als Uitvoeren bij elke scan (Execute at Every Scan) is ingesteld op Uit (OFF), wordt de scanner mogelijk automatisch gekalibreerd in bepaalde gevallen (bijvoorbeeld meteen nadat u het apparaat hebt ingeschakeld).
- Kalibratie kan enige tijd duren, afhankelijk van uw computer.

[Naar boven](#)↑

Uitgebreide Handleiding

Uitgebreide Handleiding > Scannen > Scannen met andere softwaretoepassingen > Schermen van ScanGear (scannerstuurprogramma) > Tabblad Voorbeeld (Preview)

ScanGear

Tabblad Voorbeeld (Preview)

Op het tabblad Voorbeeld (Preview) kunt u de volgende instellingen opgeven.

Opmerking

- Deze instellingen zijn niet beschikbaar als u scant vanuit de ADF (automatische documentinvoer).

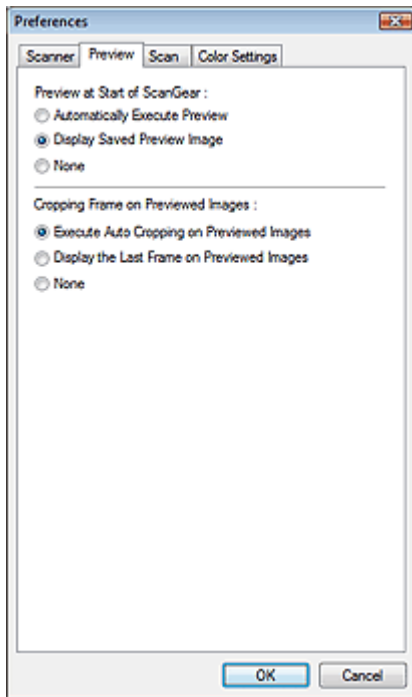

• Voorbeeld bij starten van ScanGear (Preview at Start of ScanGear)

Selecteer wat u wilt doen met Voorbeeld wanneer ScanGear (scannerstuurprogramma) wordt gestart. Opgeslagen voorbeeldafbeelding weergeven (Display Saved Preview Image) is standaard geselecteerd.

• Voorbeeld automatisch uitvoeren (Automatically Execute Preview)

ScanGear (scannerstuurprogramma) begint automatisch met een voorbeeldweergave bij het opstarten.

• Opgeslagen voorbeeldafbeelding weergeven (Display Saved Preview Image)

De eerder bekeken voorbeeldafbeelding wordt weergegeven.

De instellingen voor de knoppen voor kleuraanpassing, de werkbalkinstellingen en de instellingen voor het tabblad Geavanceerde modus (Advanced Mode) worden ook opgeslagen.

• Geen (None)

Bij het opstarten wordt geen voorbeeldafbeelding weergegeven.

Opmerking

- Selecteer Geen (None) als u de voorbeeldafbeelding niet wilt opslaan.

• Kader van voorbeeldafbeelding bijnijden (Cropping Frame on Previewed Images)

Selecteer hoe u het bijnijdkader wilt weergeven nadat u een voorbeeld van de afbeelding hebt bekeken. Voorbeeldafbeeldingen automatisch bijnijden (Execute Auto Cropping on Previewed Images) is standaard geselecteerd.

• Voorbeeldafbeeldingen automatisch bijnijden (Execute Auto Cropping on Previewed Images)

Het bijnijdkader wordt automatisch weergegeven in het documentformaat na de voorbeeldweergave.

- **Het kader weergeven dat is gedefinieerd door de laatste uitsnede na voorvertoning (Display the Last Frame on Previewed Images)**

Na de voorbeeldweergave wordt er een bijsnijdkader weergegeven met dezelfde afmetingen als het vorige bijsnijdkader dat u hebt gebruikt.

- **Geen (None)**

Nadat het voorbeeld is bekeken, wordt er geen bijsnijdkader weergegeven.

[Naar boven](#)↑

Uitgebreide Handleiding

Uitgebreide Handleiding > Scannen > Scannen met andere softwaretoepassingen > Schermen van ScanGear (scannerstuurprogramma) > Tabblad Scannen (Scan)

ScanGear

Tabblad Scannen (Scan)

Op het tabblad Scannen (Scan) kunt u de volgende instellingen opgeven.

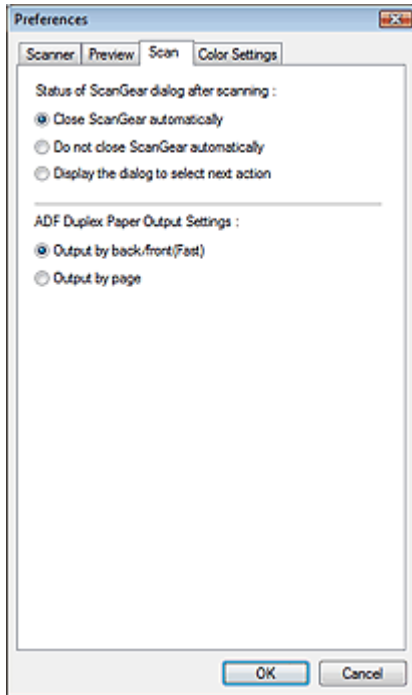

- **Status van dialoogvenster ScanGear na het scannen (Status of ScanGear dialog after scanning)**

Selecteer wat u wilt doen met ScanGear (scannerstuurprogramma) nadat afbeeldingen zijn gescand. ScanGear automatisch sluiten (Close ScanGear automatically) is standaard ingeschakeld.

- **ScanGear automatisch sluiten (Close ScanGear automatically)**

Selecteer deze optie wanneer u na het scannen wilt teruggaan naar de oorspronkelijke toepassing.

- **ScanGear niet automatisch sluiten (Do not close ScanGear automatically)**

Selecteer deze optie wanneer u na het scannen wilt teruggaan naar het scherm ScanGear (scannerstuurprogramma) om nog een scan te maken.

- **Dialoogvenster weergeven om volgende actie te selecteren (Display the dialog to select next action)**

Selecteer deze optie om een scherm te openen en te selecteren wat er moet gebeuren als het scannen is voltooid.

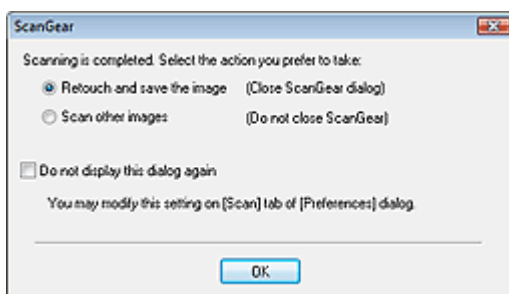

Opmerking

- De instellingen ScanGear niet automatisch sluiten (Do not close ScanGear automatically) of Dialoogvenster weergeven om volgende actie te selecteren (Display the dialog to select next action) worden mogelijk niet door alle toepassingen ondersteund.

- **Dubbelzijdig ADF Instellingen voor papieruitvoer (ADF Duplex Paper Output Settings)**

Geef op hoe het papier moet worden uitgevoerd nadat u beide zijden van meerdere documenten tegelijk via de ADF (automatische documentinvoer) hebt gescand. Uitvoer op achterzijde/voorzijde (snel) (Output by back/front(Fast)) is standaard geselecteerd.

Uitvoer op achterzijde/voorzijde (snel) (Output by back/front(Fast)) wordt geselecteerd als u naar een toepassing zoals OCR scant, waarbij het scherm van ScanGear (scannerstuurprogramma) niet wordt geopend.

- **Uitvoer op achterzijde/voorzijde (snel) (Output by back/front(Fast))**

Deze instelling wordt aanbevolen als u snel moet scannen. De documenten worden snel uitgevoerd. De documenten worden echter niet in de juiste paginavolgorde uitgevoerd.

- **Uitvoer per pagina (Output by page)**

Hiermee worden gescande documenten in de juiste paginavolgorde uitgevoerd.

[Naar boven](#) 

Uitgebreide Handleiding

Uitgebreide Handleiding > Scannen > Scannen met andere softwaretoepassingen > Schermen van ScanGear (scannerstuurprogramma) > Tabblad Kleurinstellingen (Color Settings)

ScanGear

Tabblad Kleurinstellingen (Color Settings)

Op het tabblad Kleurinstellingen (Color Settings) kunt u de volgende instellingen opgeven.

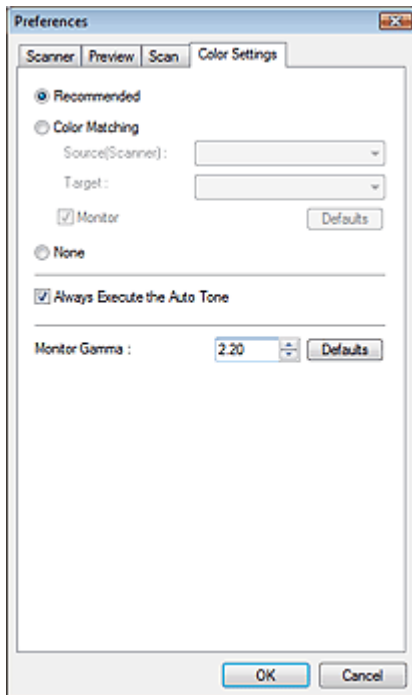

• Kleuraanpassing

Selecteer een van de volgende opties. Standaard is Aanbevolen (Recommended) geselecteerd. Deze functie is beschikbaar wanneer de Kleurenmodus (Color Mode) is ingesteld op Kleur (Color) of Grijswaarden (Grayscale).

• Aanbevolen (Recommended)

Gebruik deze optie om een levendige reproductie van de tint van een document weer te geven op het scherm. Deze instelling wordt aanbevolen.

• Kleurafstemming (Color Matching)

Selecteer deze optie om de kleuren van de scanner, de monitor en de kleurenprinter op elkaar af te stemmen, waardoor u de tijd en moeite bespaart van het handmatig afstemmen van de kleuren van de printer en de monitor.

De knoppen voor kleuraanpassing (Color Adjustment) zijn niet beschikbaar.

Deze functie is beschikbaar wanneer de Kleurenmodus (Color Mode) is ingesteld op Kleur (Color).

- Bron (Scanner) (Source(Scanner)): een scannerprofiel selecteren.
- Doel (Target): een doelprofiel selecteren.
- Monitor (Monitor): selecteer deze optie om een voorbeeldafbeelding weer te geven met een optimale correctie voor het beeldscherm.
- Standaard (Defaults): de standaardinstellingen van Kleurafstemming (Color Matching) worden hersteld.

• Geen (None)

Selecteer deze optie om de kleurcorrectie van ScanGear (scannerstuurprogramma) uit te schakelen.

Opmerking

- Kleurafstemming (Color Matching) is beschikbaar wanneer ScanGear (scannerstuurprogramma), de monitor, een compatibele toepassing voor kleurbeheer (zoals Photoshop) en de printer correct zijn ingesteld. Raadpleeg de handleiding bij de monitor, printer en toepassing voor de instellingen.

- **Altijd automatisch kleur aanpassen (Always Execute the Auto Tone)**

Schakel dit selectievakje in als u altijd automatisch de kleur van gescande afbeeldingen wilt aanpassen. Dit selectievakje is standaard ingeschakeld.

Deze functie is beschikbaar wanneer de Kleurenmodus (Color Mode) is ingesteld op Kleur (Color) of Grijswaarden (Grayscale) .



Opmerking

- U kunt deze instelling niet selecteren wanneer Geen (None) of Kleurafstemming (Color Matching) is geselecteerd op het tabblad Kleurinstellingen (Color Settings).
 - De kleurtint kan afwijken van de bronafbeelding als gevolg van de functie Automatisch kleur aanpassen. In dat geval schakelt u het selectievakje Altijd automatisch kleur aanpassen (Always Execute the Auto Tone) uit.
-

- **Monitorgamma (Monitor Gamma)**

Als u de gammawaarde van een beeldscherm instelt, kunt u de invoergegevens aanpassen aan de helderheidskenmerken van het beeldscherm. Pas de waarde aan als de gammawaarde van uw monitor niet overeenkomt met de standaardwaarde in ScanGear (scannerstuurprogramma) en de kleuren van de oorspronkelijke afbeelding niet goed worden weergegeven op de monitor.

Klik op Standaard (Defaults) om de gammawaarde terug te zetten op de standaardwaarde (2.20).



Opmerking

- Raadpleeg de handleiding van uw monitor voor de gammawaarde. Neem contact op met de fabrikant als de gammawaarde niet in de handleiding staat vermeld.
-

[Naar boven](#)↑

Uitgebreide Handleiding

Uitgebreide Handleiding > Scannen > Scannen met andere toepassingssoftware > Bijlage: handige informatie over scannen

Bijlage: handige informatie over scannen

- **Het bijsnijdkader (scangebied) aanpassen**
 - ➔ [Bijsnijdkaders aanpassen](#)
- **De beste resolutie selecteren**
 - ➔ [Resolutie](#)
- **Informatie over bestandsindelingen**
 - ➔ [Bestandsindelingen](#)
- **Informatie over kleurafstemming**
 - ➔ [Kleurafstemming](#)
- **De kleuren van het document en de monitor op elkaar afstemmen**

Zie Monitorgamma (Monitor Gamma) in het volgende onderwerp.

 - ➔ [Tabblad Kleurinstellingen \(Color Settings\)](#)

[Naar boven](#)↑

Uitgebreide Handleiding

Uitgebreide Handleiding > Scannen > Scannen met andere toepassingssoftware > Bijlage: Handige informatie over scannen > Bijsnijdkaders aanpassen

Bijsnijdkaders aanpassen

U kunt het scangebied opgeven door een bijsnijdkader te maken op de afbeelding die wordt weergegeven in het voorbeeldgebied van het scherm van ScanGear (scannerstuurprogramma). Wanneer u op de knop Scannen (Scan) klikt, wordt alleen het gedeelte binnen het bijsnijdkader gescand en doorgestuurd naar de toepassing.

U kunt meerdere bijsnijdkaders maken. Wanneer u op Scannen (Scan) klikt, worden alle bijsnijdkaders gescand. (Het scannen wordt herhaald voor elk bijsnijdkader.)

Belangrijk

- U kunt geen extra bijsnijdkaders maken als u Multi-bijsnijden (Multi-Crop) op het tabblad Geavanceerde modus (Advanced Mode) van ScanGear hebt gebruikt.

Soorten bijsnijdkaders



(1) Bijsnijdkader met focus (Focus Cropping Frame) (bewegende dikke stippellijnen)

De instellingen in Basismodus (Basic Mode) of Geavanceerde modus (Advanced Mode) worden toegepast.

(2) Geselecteerd bijsnijdkader (Selected Cropping Frame) (stilstaande dikke stippellijnen)

De instellingen worden gelijktijdig toegepast op het Bijsnijdkader met focus (Focus Cropping Frame) en het Geselecteerd bijsnijdkader (Selected Cropping Frame). U kunt meerdere bijsnijdkaders selecteren door de Ctrl-toets ingedrukt te houden terwijl u ze selecteert.

(3) Niet-geselecteerd bijsnijdkader (Unselected Cropping Frame) (stilstaande dunne stippellijnen)

De instellingen worden niet toegepast.



Oorspronkelijk bijsnijdkader (Initial Cropping Frame)

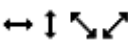

Er wordt automatisch een bijsnijdkader (bijsnijdkader met focus (Focus Cropping Frame)) rondom de voorbeeldafbeelding weergegeven op basis van het documentformaat. U kunt het bijsnijdkader ook opgeven door de muis in het voorbeeldgebied te slepen.

Een bijsnijdkader aanpassen

De cursor verandert in een  wanneer deze boven een bijsnijdkader wordt geplaatst. Als u nu op de muisknop klikt en de muisaanwijzer in de richting van de pijl sleept, wordt het bijsnijdkader dienovereenkomstig vergroot of verkleind.

De cursor verandert in een  wanneer deze binnen een bijsnijdkader wordt geplaatst. Klik op de muisknop en sleep de muis om het hele bijsnijdkader te verplaatsen.

U kunt een bijsnijdkader 90 graden roteren door te klikken op  (Lengte-breedteverhouding schakelen).  (Lengte-breedteverhouding schakelen) is echter niet beschikbaar wanneer Uitvoerformaat (Output Size) is ingesteld op Aanpasbaar (Flexible).

In de Geavanceerde modus (Advanced Mode) kunt u de grootte van het bijsnijdkader opgeven door waarden in te voeren bij  (Breedte) en  (Hoogte) in Instellingen voor invoer (Input Settings).

Opmerking

- Bijsnijdkaders worden standaard ingesteld op basis van het documentformaat (Automatisch uitsnijden). Zie Bijsnijdkader in voorbeeldafbeeldingen (Cropping Frame on Previewed Images) in ' [Tabblad Voorbeeld \(Preview\)](#) ' (Dialogvenster Voorkeuren (Preferences) voor meer informatie.

Meerdere bijsnijdkaders maken

Klik en sleep de muisaanwijzer buiten de grenzen van het bestaande bijsnijdkader om een nieuw bijsnijdkader in het voorbeeldgebied te maken. Het nieuwe bijsnijdkader wordt het bijsnijdkader met focus (Focus Cropping Frame) en het eerste bijsnijdkader wordt het niet-geselecteerde bijsnijdkader (Unselected Cropping Frame).

U kunt meerdere bijsnijdkaders maken en op elk daarvan verschillende scaninstellingen toepassen.

U kunt ook meerdere bijsnijdkaders selecteren door de Ctrl-toets ingedrukt te houden terwijl u ze selecteert.

Als u meerdere bijsnijdkaders selecteert en de instellingen op het tabblad aan de rechterkant van ScanGear (scannerstuurprogramma) wijzigt, worden deze instellingen op alle geselecteerde bijsnijdkaders toegepast.

Wanneer u een nieuw bijsnijdkader maakt, behoudt het kader de kenmerken van het laatste bijsnijdkader.

Opmerking

- U kunt maximaal 10 bijsnijdkaders maken.
- Het scannen duurt langer dan gebruikelijk wanneer er meerdere bijsnijdkaders zijn geselecteerd.

Bijsnijdkaders verwijderen

U verwijdert een bijsnijdkader door het kader te selecteren en te klikken op  (Bijsnijdkader verwijderen (Remove Cropping Frame)) op de werkbalk. U kunt ook op de toets Delete drukken.

Als er meerdere bijsnijdkaders zijn, worden alle geselecteerde bijsnijdkaders (Bijsnijdkader met focus (Focus Cropping Frame) en Geselecteerd bijsnijdkader (Selected Cropping Frame) gelijktijdig verwijderd.

[Naar boven](#)↑

Uitgebreide Handleiding

Uitgebreide Handleiding > Scannen > Scannen met andere toepassingssoftware > Bijlage: handige informatie over scannen > Resolutie

Resolutie

Wat is resolutie?

De gegevens in de door u gescande afbeelding zijn een verzameling puntjes die informatie over helderheid en kleur bevatten. De dichtheid van deze puntjes wordt 'resolutie' genoemd. De resolutie bepaalt hoeveel details de afbeelding bevat. De resolutie wordt uitgedrukt in het aantal puntjes per inch (dpi). Dpi is het aantal puntjes per vierkante inch (2,54 vierkante cm).

Hoe hoger de resolutie (waarde), des te gedetailleerder de afbeelding. Hoe lager de resolutie (waarde), des te minder details in de afbeelding.

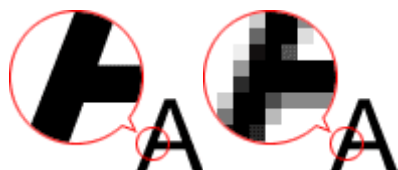

De resolutie instellen in MP Navigator EX

In MP Navigator EX kunt u de resolutie instellen met de optie Scanresolutie (Scanning Resolution) in het dialoogvenster Scan-instellingen (Scan Settings).

Afbeeldingen die worden afgedrukt

Afbeeldingen die worden afgedrukt, moeten worden gescand met een resolutie die overeenkomt met de resolutie van de printer.



Voorbeeld: Stel de resolutie in op 600 dpi (600 dpi) als u wilt afdrucken op een zwart-witprinter van 600 dpi.

Als u een kleurenprinter gebruikt, kunt u de resolutie instellen op de helft van de resolutie van de printer. Voorbeeld: Stel de resolutie in op 300 dpi (300 dpi) als u gescand papier/foto's wilt afdrucken op een kleurenprinter van 600 dpi. Het afdrucken duurt echter langer dan gewoonlijk als u op een printer met een hoge resolutie de helft van de resolutie instelt voor het afdrucken.

Voorbeeld van de juiste resolutie bij afdrucken op schaal

Wanneer u een document zowel verticaal als horizontaal tweemaal zo groot afdrukt, wordt de resolutie van het document gehalveerd. Als de resolutie van het oorspronkelijke document 300 dpi is, is de resolutie van het vergrote document 150 dpi. Als u het document afdrukt op een 600 dpi kleurenprinter, is het gebrek aan details duidelijk zichtbaar. In dat geval wordt, zelfs wanneer u het document tweemaal zo groot afdrukt, de resolutie 300 dpi gebruikt wanneer u scant met een Scanresolutie (Scanning Resolution) van 600 dpi en kunt u het document met voldoende kwaliteit afdrucken. Omgekeerd is het zo dat als u een document op de helft van de grootte wilt afdrucken, het voldoende moet zijn om te scannen met de helft van de resolutie.

Kleurenfoto's tweemaal zo groot afdrucken

		
Documentresolutie: 300 dpi Scanresolutie: 600 dpi Schaal: 200%	Afdrucken op dubbel formaat Scanresolutie/werkelijke scanresolutie: 600 dpi	Afdrukresolutie: 300 dpi

De resolutie instellen in ScanGear (scannerstuurprogramma)



In ScanGear (scannerstuurprogramma) kunt u de resolutie opgeven bij Uitvoerresolutie (Output

Resolution) bij Instellingen uitvoer (Output Settings) op het tabblad Geavanceerde modus (Advanced Mode).

Voorbeeld van de juiste resolutie bij afdrukken op schaal

De scanresolutie wordt automatisch ingesteld, zodat de waarde die bij Uitvoerresolutie (Output Resolution) is ingesteld als resolutie van de gescande afbeelding wordt gebruikt. Als u de Uitvoerresolutie (Output Resolution) instelt op 300 dpi en op dubbele grootte scant, dan wordt het document automatisch gescand op 600 dpi en zal de resolutie van de gescande afbeelding 300 dpi zijn. U kunt het document met voldoende kwaliteit afdrukken op een 600 dpi kleurenprinter.

Foto's op L-formaat (8,9 cm x 12,7 cm) tweemaal zo groot afdrukken

		
Documentresolutie: 300 dpi Uitvoerresolutie: 300 dpi Schaal: 200%	Scannen op dubbel formaat Werkelijke scanresolutie: 600 dpi	Afbeeldingsresolutie/afdrukresolutie (Image resolution/printing resolution): 300 dpi

Correcte resolutie-instellingen

Stel de resolutie in die hoort bij het gebruik van de gescande afbeelding.

Voor weergave op een beeldscherm: 150 dpi

Voor afdrukken: 300 dpi

Wanneer het Uitvoerformaat (Output Size) is ingesteld op Aanpasbaar (Flexible) op het tabblad Geavanceerde modus (Advanced Mode) van ScanGear (Bron selecteren (Select Source) is Glasplaat (Platen) en de schaal is 100%):

Document	Gebruik	Kleurenmodus	Uitvoerresolutie
Kleurenfoto	Kopiëren (Afdrukken)	Kleur	300 dpi
	Een briefkaart maken	Kleur	300 dpi
	Op een computer opslaan	Kleur	75 dpi - 300 dpi
	Op een website gebruiken of toevoegen aan een e-mail	Kleur	75 dpi - 150 dpi
Zwart-wit foto	Op een computer opslaan	Grijswaarden	75 dpi - 300 dpi
	Op een website gebruiken of toevoegen aan een e-mail	Grijswaarden	75 dpi - 300 dpi
Tekstdocument	Kopiëren	Kleur, Grijswaarden of Zwart-wit	300 dpi
	Toevoegen aan e-mail	Kleur, Grijswaarden of Zwart-wit	300 dpi

Belangrijk

- Als u de resolutie verdubbelt, wordt het bestand viermaal zo groot. Als het bestand te groot is, vermindert de uitvoersnelheid aanzienlijk en kan er bijvoorbeeld een gebrek aan geheugen ontstaan. Stel minimaal de resolutie in die hoort bij het gebruik van de gescande afbeelding.

Opmerking

- Hoewel u de Uitvoerresolutie (Output Resolution) in ScanGear (scannerstuurprogramma) kunt wijzigen, kunt u het beste scannen met de standaardwaarde.

Uitgebreide Handleiding

Uitgebreide Handleiding > Scannen > Scannen met andere toepassingssoftware > Bijlage: Handige informatie over scannen > Bestandsindelingen

Bestandsindelingen

Bij het opslaan van gescande afbeeldingen kunt u een bestandsindeling kiezen. Geef de meest geschikte indeling op, in overeenstemming met het gebruik van de afbeelding in een bepaalde toepassing.

De beschikbare bestandsindelingen zijn afhankelijk van de toepassing en de computer (Windows of Macintosh).

Zie hieronder voor de eigenschappen van iedere indeling voor afbeeldingsbestanden.

BMP (standaardbestandsextensie: .bmp)

Een standaardbestandsindeling van Windows.

BMP wordt vaak geselecteerd voor afbeeldingen die alleen in Windows worden gebruikt.

JPEG (standaardbestandsextensie: .jpg)

Een bestandsindeling die vaak wordt gebruikt op websites en voor digitale camera's.

JPEG beschikt over een hoge compressiegraad. De kwaliteit van JPEG-afbeeldingen neemt echter enigszins af elke keer wanneer de afbeelding opnieuw wordt opgeslagen. De oorspronkelijke kwaliteit kan dan niet meer worden hersteld.

JPEG is niet beschikbaar voor zwart-wit afbeeldingen.

Exif (standaardbestandsextensie: .jpeg)

Een bestandsindeling die door veel digitale camera's wordt ondersteund.

Met deze indeling worden ook gegevens zoals de opnamedatum, het cameramodel, de sluitertijd, de opnamemodus en opmerkingen opgeslagen in de JPEG-bestanden.

De versie van de bestandsindeling moet Exif 2.2 of hoger zijn voor afdrucken op een printer die compatibel is met Direct Print.

TIFF (standaardbestandsextensie: .tif)

Een bestandsindeling met een relatief hoge mate van compatibiliteit tussen verschillende computers en toepassingen. (Sommige TIFF-bestanden zijn niet compatibel.) TIFF is geschikt voor het bewerken van opgeslagen afbeeldingen.



Opmerking

- MP Navigator EX ondersteunt de volgende TIFF-bestandsindelingen.
 - Binair zwart-wit zonder compressie
 - RGB (8 bits per kanaal) zonder compressie
 - YCC (8 bits per onderdeel) zonder compressie
 - Grijswaarden

PDF (standaardbestandsextensie: .pdf)

Een bestandsindeling die is ontwikkeld door Adobe Systems. Deze indeling is geschikt voor diverse computers en besturingssystemen. PDF-bestanden kunnen daardoor worden uitgewisseld tussen personen met verschillende besturingssystemen, lettertypen, enzovoort, ongeacht de verschillen.



Belangrijk

- Alleen PDF-bestanden die met MP Navigator EX zijn gemaakt, worden ondersteund. PDF-bestanden die met andere toepassingen zijn gemaakt of bewerkt worden niet ondersteund.

Uitgebreide Handleiding

Uitgebreide Handleiding > Scannen > Scannen met andere toepassingssoftware > Bijlage: Handige informatie over scannen > Kleurafstemming

Kleurafstemming (Color Matching)

Met kleurafstemming (Color Matching) worden apparaten aangepast (zie onderstaande afbeelding) om ervoor te zorgen dat de kleuren van een afbeelding op een beeldscherm of een gedrukte afbeelding overeenkomen met de kleuren van het originele document.

Voorbeeld: sRGB is geselecteerd als uitvoerprofiel (doel)

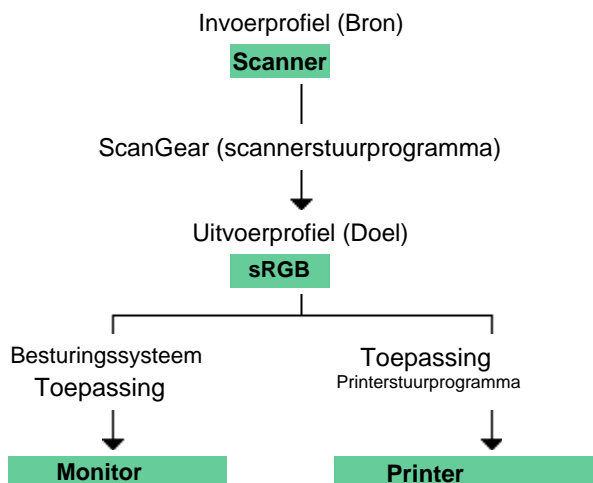

ScanGear (scannerstuurprogramma) converteert de kleuruimte van de afbeelding van de kleuruimte van de scanner naar sRGB.

Wanneer de afbeelding wordt weergegeven op een monitor, wordt de kleuruimte van de afbeelding op basis van de monitorinstellingen van het besturingssysteem en de instellingen voor de werkrumte van de toepassing geconverteerd van sRGB naar de kleuruimte van de monitor.

Wanneer de afbeelding wordt afgedrukt, wordt de kleuruimte van de afbeelding op basis van de afdrুকinstellingen van de toepassing en de instellingen van het printerstuurprogramma geconverteerd van sRGB naar de kleuruimte van de printer.

[Naar boven](#)↑

Uitgebreide Handleiding

Uitgebreide Handleiding > Scannen > Schermen van Canon IJ Network Scan Utility

Schermen van Canon IJ Network Scan Utility

➡ Het menu en instellingenvenster van Canon IJ Network Scan Utility

[Naar boven ↑](#)

Uitgebreide Handleiding

Uitgebreide Handleiding > Scannen > Vensters voor het Canon IJ Network Scan Utility > Het menu en instellingenvenster van Canon IJ Network Scan Utility

Het menu en instellingenvenster van Canon IJ Network Scan Utility

Het Canon IJ Network Scan Utility instellen voor het scannen van afbeeldingen naar een computer via een netwerk, met het bedieningspaneel van het apparaat.

Na de installatie wordt het Canon IJ Network Scan Utility weergegeven in het systeemvak van de taakbalk.

Opmerking

- Als  niet wordt weergegeven in het systeemvak van de taakbalk, van het menu Start menu, select (Alle) programma's ((All) Programs) > Canon IJ Network Utilities > Canon IJ Network Scan Utility > Canon IJ Network Scan Utility om het te starten.

Menu

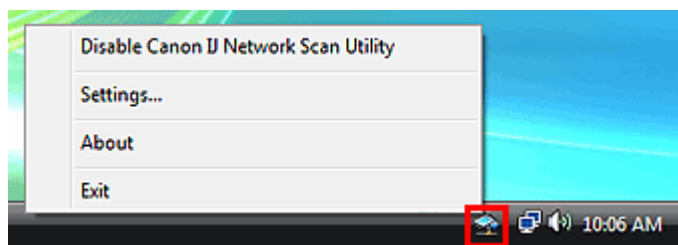

- **Canon IJ Network Scan Utility uitschakelen (Disable Canon IJ Network Scan Utility) of Canon IJ Network Scan Utility inschakelen (Enable Canon IJ Network Scan Utility)**

Hiermee schakelt u Canon IJ Network Scan Utility in of uit.

Wanneer u Canon IJ Network Scan Utility uitschakelen (Disable Canon IJ Network Scan Utility) selecteert, kunt u niet via een netwerk scannen met het bedieningspaneel.

Ingeschakeld: , Uitgeschakeld: 

- **Instellen... (Settings...)**

Het dialoogvenster Canon IJ Network Scan Utility wordt geopend. U kunt het product dat u wilt gebruiken selecteren.

- **Informatie over (About)**

Geeft informatie over de versie weer

- **Afsluiten (Exit)**

Canon IJ Network Scan Utility wordt gesloten.  verdwijnt uit het systeemvak van de taakbalk.

Dialoogvenster Canon IJ Network Scan Utility (Canon IJ Network Scan Utility)

Het apparaat moet worden geselecteerd met Canon IJ Network Scan Utility voordat u via een netwerk kunt scannen.

In het systeemvak van de taakbalk klikt u op het pictogram met de rechtermuisknop en selecteert u Instellingen... (Settings...) om het dialoogvenster Canon IJ Network Scan Utility te openen.

Gewoonlijk is het apparaat al geselecteerd. In dat geval hoeft u het apparaat niet nogmaals te selecteren.

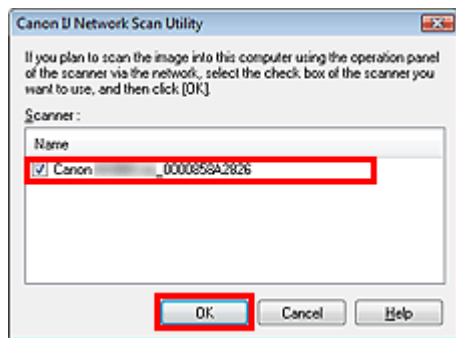

U kunt het product dat u wilt gebruiken selecteren.

De scanners die bij het systeem zijn geregistreerd worden weergegeven. Selecteer het selectievakje van het product dat u wilt gebruiken

U kunt maximaal drie scanners selecteren

Opmerking

- Als de scanner die u wilt gebruiken niet wordt weergegeven controleert u het volgende en klikt u op OK om het dialoogvenster te sluiten, vervolgens opent u het venster opnieuw en selecteert u de scanner.
 - De MP Drivers zijn geïnstalleerd
 - De installatie van het netwerk is voltooid na het installeren van de MP Drivers
 - Netwerkcommunicatie tussen de scanner en de computer is ingeschakeldRaadpleeg de Help als de scanner nog steeds niet wordt weergegeven.
- U hoeft deze software niet te gebruiken wanneer u scant via USB of vanaf een computer. Raadpleeg 'Canon IJ Network Tool/Canon IJ Network Scan Utility' om deze te verwijderen. U kunt ook scannen via USB of vanaf de computer als het programma nog niet is verwijderd.

[Naar boven](#) 

Uitgebreide Handleiding

Uitgebreide Handleiding > Scannen > Andere scanmethoden

Andere scanmethoden

- ➔ Scannen met WIA-stuurprogramma
- ➔ Scannen via het configuratiescherm (alleen Windows XP)

[Naar boven ↑](#)

Uitgebreide Handleiding

Uitgebreide Handleiding > Scannen > Overige scanmethoden > Scannen met WIA-stuurprogramma

Scannen met WIA-stuurprogramma

U kunt een afbeelding scannen vanuit een toepassing die compatibel is met WIA en de afbeelding in die toepassing gebruiken.

De procedure varieert, afhankelijk van de toepassing. De volgende procedures dienen alleen als voorbeeld.

Meer informatie vindt u in de handleiding van de toepassing.

Zie 'Scaninstellingen voor het netwerk' voor het scannen via een netwerkverbinding.

Belangrijk

- In Windows 2000 kunt u niet scannen met het WIA-stuurprogramma.
- Het doorlopend scannen uit de ADF (automatische documentinvoer) wordt niet door alle toepassingen ondersteund.
Meer informatie vindt u in de handleiding van de toepassing.

Scannen met WIA-stuurprogramma 2.0

Hieronder wordt een voorbeeld gegeven van scannen met Windows Fotogalerie.

1. Plaats het document met de bedrukte zijde naar boven op de glasplaat of in de ADF (automatische documentinvoer).

➔ Documenten plaatsen

2. Klik in Bestand (File) op Van camera of scanner importeren... (Import from Camera or Scanner...) en dubbelklik op WIA Canon (modelnaam) (WIA Canon (model name)).

Selecteer bij een netwerkverbinding één met het MAC-adres na de productnaam.

Het scherm met scaninstellingen wordt geopend.

Belangrijk

- Zie 'Over netwerkcommunicatie' voor het instellen van een netwerkgeving.

3. Geef de instellingen op.

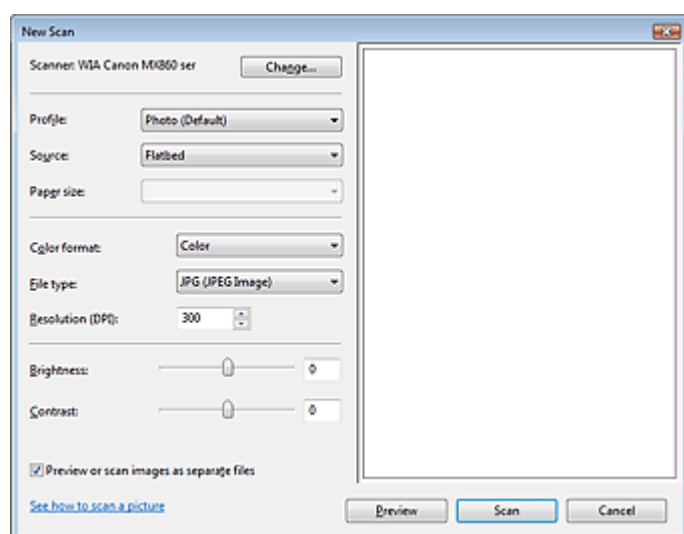

- **Scanner**

De momenteel ingestelde productnaam wordt weergegeven. Als u de scanner wilt wijzigen, klikt u op Wijzigen... (Change...) en selecteert u het product dat u wilt gebruiken.

- **Profiel (Profile)**

Selecteer de standaardwaarde, Foto (Photo (Default)), of Documenten (Documents), afhankelijk

van het document dat u wilt scannen. Als u een nieuw Profiel (Profile) wilt opslaan, selecteert u Profiel toevoegen... (Add profile...). U kunt de details opgeven in het dialoogvenster Nieuw profiel toevoegen (Add New Profile).

- **Bron (Source)**

Selecteer een scannertype. Als u wilt scannen vanaf de glasplaat, selecteert u Flatbed. Als u wilt scannen vanuit de ADF (automatische documentinvoer), selecteert u Invoermodule (één zijde scannen) (Feeder (Scan one side)) or Invoermodule (beide zijden scannen) (Feeder (Scan both sides)).

- **Papierformaat (Paper size)**

Selecteer het papierformaat. Papierformaat (Paper size) kan alleen worden opgegeven als bij Bron (Source) Invoermodule (één zijde scannen) (Feeder (Scan one side)) of Invoermodule (beide zijden scannen) (Feeder (Scan both sides)) is geselecteerd. Als u beide zijden van de documenten automatisch scant, worden de documentenformaten A4 en Letter ondersteund.

- **Kleurindeling (Color format)**

Selecteer hoe u het document wilt scannen.

- **Bestandstype (File type)**

Selecteer een bestandstype uit JPEG, BMP, PNG en TIFF.

- **Resolutie: (DPI) (Resolution (DPI))**

Geef de resolutie op. Geef een waarde op tussen 50 en 600 dpi. 300 dpi is standaard ingesteld.

➔ Resolutie

- **Helderheid (Brightness)**

Pas de helderheid aan met de schuifknop. Sleep de schuifknop naar links om de afbeelding donkerder te maken en naar rechts om de afbeelding lichter te maken. U kunt ook een waarde invoeren (-100 tot 100).

- **Contrast**

Pas het contrast aan met de schuifknop. Als u de schuifknop naar links verplaatst wordt het contrast van de afbeelding lager, waardoor de afbeelding zachter wordt. Als u de schuifknop naar rechts verplaatst wordt het contrast van de afbeelding groter, waardoor de afbeelding scherper wordt. U kunt ook een waarde invoeren (-100 tot 100).

- **Afbeeldingen als voorbeeld weergeven of afbeeldingen scannen als afzonderlijke bestanden (Preview or scan images as separate files)**

Schakel dit selectievakje in wanneer u meerdere afbeeldingen als afzonderlijke bestanden wilt bekijken (in een voorbeeld) of scannen.

- **Meer informatie over het scannen van een afbeelding (See how to scan a picture)**

Klik hierop om Windows Help en ondersteuning te openen.

4. Klik op Voorbeeld (Preview) om een voorbeeld van de afbeelding te bekijken.

De afbeelding wordt aan de rechterkant weergegeven.

5. Klik op Scannen (Scan).

Wanneer het scannen is voltooid, verschijnt de gescande afbeelding in de toepassing.

Scannen met WIA-stuurprogramma 1.0

Hieronder wordt een voorbeeld gegeven van scannen met Paint.

1. Plaats het document met de bedrukte zijde naar boven op de glasplaat of in de ADF (automatische documentinvoer).

➔ Documenten plaatsen

2. Klik bij Bestand (File) op Van scanner of camera... (From Scanner or Camera...). (Selecteer de opdracht om een document naar de toepassing te scannen.)

3. In het dialoogvenster Apparaat selecteren (Select Device) selecteert u de scanner die u wilt gebruiken.

Selecteer bij een netwerkverbinding één met het MAC-adres na de productnaam.

 **Belangrijk**

- Zie 'Over netwerkcommunicatie' voor het instellen van een netwerkomgeving.

4. Selecteer een afbeeldingstype dat overeenkomt met het document dat u wilt scannen.

Als u wilt scannen vanaf de glasplaat, selecteert u Flatbed (Flatbed) bij Papierbron (Paper source). Als u wilt scannen via de ADF (automatische documentinvoer), selecteert u Documentinvoer (Document Feeder).

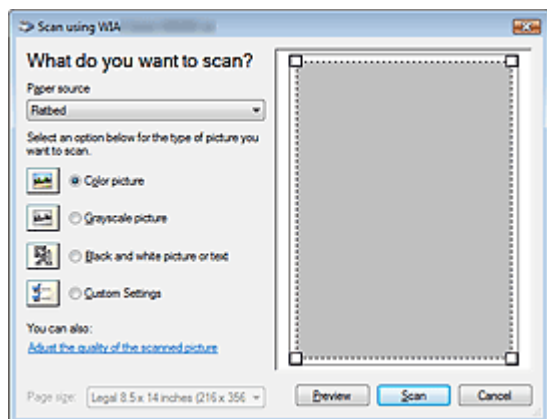

Opmerking

- Als u wilt scannen met de waarden die zijn ingesteld bij De kwaliteit van de gescande foto aanpassen (Adjust the quality of the scanned picture), selecteert u Aangepaste instellingen (Custom Settings).
- Als u Documentinvoer (Document Feeder) selecteert bij Papierbron (Paper source), kunt u het Paginaformaat (Page size) selecteren.

5. Klik op De kwaliteit van de gescande foto aanpassen (Adjust the quality of the scanned picture) en stel de gewenste voorkeuren in.

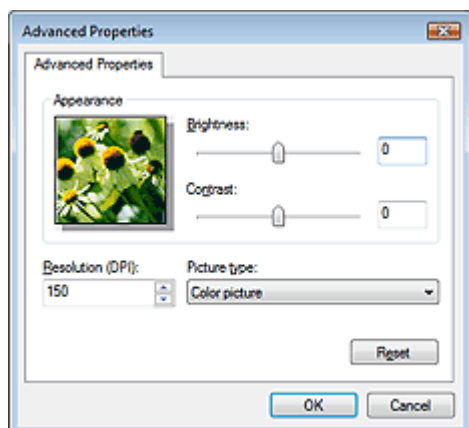

- **Helderheid (Brightness)**

Pas de helderheid aan met de schuifknop. Sleep de schuifknop naar links om de afbeelding donkerder te maken en naar rechts om de afbeelding lichter te maken. U kunt ook een waarde invoeren (-127 tot 127).

- **Contrast**

Pas het contrast aan met de schuifknop. Als u de schuifknop naar links verplaatst wordt het contrast van de afbeelding lager, waardoor de afbeelding zachter wordt. Als u de schuifknop naar rechts verplaatst wordt het contrast van de afbeelding groter, waardoor de afbeelding scherper wordt. U kunt ook een waarde invoeren (-127 tot 127).

- **Resolutie: (DPI) (Resolution (DPI))**

Geef de resolutie op. Geef een waarde op tussen 50 en 600 dpi.

➡ Resolutie

- **Type afbeelding (Picture type)**

Selecteer het gewenste type scan voor uw document.

- **Herstellen (Reset)**

Klik hierop om terug te gaan naar de oorspronkelijke instellingen.

6. Klik op Scannen (Scan).

Wanneer het scannen is voltooid, verschijnt de gescande afbeelding in de toepassing.

[Naar boven](#)↑

Uitgebreide Handleiding

Uitgebreide Handleiding > Scannen > Andere scanmethoden > Scannen via het Configuratiescherm (alleen Windows XP)

Scannen via het Configuratiescherm (alleen Windows XP)

U kunt afbeeldingen scannen via het Configuratiescherm van Windows XP met het WIA-stuurprogramma.

WIA (Windows Imaging Acquisition) is een stuurprogrammamodel dat onderdeel is van Windows XP. Hiermee kunt u documenten scannen zonder een toepassing te gebruiken. Scan documenten vanuit een toepassing die compatibel is met TWAIN om geavanceerde instellingen voor het scannen op te geven.

Zie 'Scaninstellingen voor het netwerk' voor het instellen van een netwerkomgeving.

1. Klik op Start en selecteer Configuratiescherm (Control Panel).
2. Klik op Printers en andere hardware (Printers and Other Hardware) > Scanners en camera's (Scanners and Cameras) en dubbelklik op WIA Canon (modelnaam) (WIA Canon (model name)).
Selecteer bij een netwerkverbinding één met het MAC-adres na de productnaam.
Het dialoogvenster Wizard Scanner en camera (Scanner and Camera Wizard) verschijnt.
3. Klik op Volgende (Next).
4. Selecteer bij Type afbeelding (Picture type) het type document dat u wilt scannen.
Selecteer Flatbed voor Papierbron (Paper source) wanneer u vanaf de glasplaat wilt scannen. Als u vanuit de ADF (automatische documentinvoer) wilt scannen, selecteert u Documentinvoer (Document Feeder).

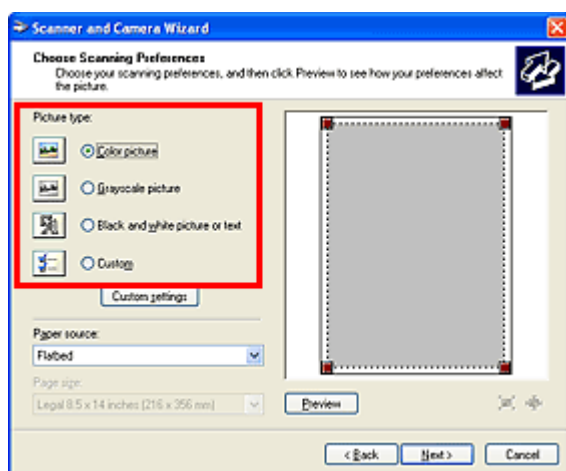

Opmerking

- Selecteer Aangepast (Custom Settings) om te scannen met de waarden die eerder zijn ingesteld bij Aangepaste instellingen (Custom).
- Als u Documentinvoer (Document Feeder) selecteert bij Papierbron (Paper source), kunt u het Paginaformaat (Page size) selecteren.

5. Klik op Aangepaste instellingen (Custom Settings) en stel de gewenste voorkeuren in.

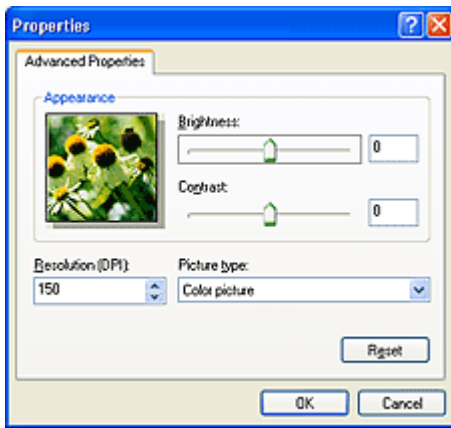

- **Helderheid (Brightness)**

Pas de helderheid aan met de schuifknop. Sleep de schuifknop naar links om de afbeelding donkerder te maken en naar rechts om de afbeelding lichter te maken. U kunt ook een waarde invoeren (-127 tot 127).

- **Contrast**

Pas het contrast aan met de schuifknop. Als u de schuifknop naar links verplaatst wordt het contrast van de afbeelding lager, waardoor de afbeelding zachter wordt. Als u de schuifknop naar rechts verplaatst wordt het contrast van de afbeelding groter, waardoor de afbeelding scherper wordt. U kunt ook een waarde invoeren (-127 tot 127).

- **Resolutie: (DPI) (Resolution (DPI))**

Geef de resolutie op. Geef een waarde op tussen 50 en 600 dpi.

➡ Resolutie

- **Type afbeelding (Picture type)**

Selecteer het gewenste type scan voor uw document.

- **Herstellen (Reset)**

Klik hierop om terug te gaan naar de oorspronkelijke instellingen.

6. Klik op Voorbeeld (Preview) om een voorbeeld van de afbeelding te bekijken.

De afbeelding wordt aan de rechterkant weergegeven. Sleep  om het scangebied op te geven.

7. Klik op Volgende (Next) en volg de instructies.

[Naar boven↑](#)

Uitgebreide Handleiding

Uitgebreide handleiding > Faxen

Faxen

- ➔ Faxen verzenden/ontvangen met het bedieningspaneel van het apparaat
- ➔ Een fax verzenden vanaf een computer

[Naar boven ↑](#)

Uitgebreide Handleiding

Uitgebreide Handleiding > Faxen > Faxen verzenden/ontvangen met het bedieningspaneel van het apparaat

Faxen verzenden/ontvangen met het bedieningspaneel van het apparaat

- ➔ Faxen verzenden
- ➔ Een fax verzenden na een telefoongesprek
- ➔ Ontvangers registreren voor Verkort kiezen
- ➔ Een fax verzenden met de functie Verkort kiezen
- ➔ Een geregistreerd verkort kiesnummer zoeken op naam (kiezen uit adreslijst)
- ➔ Hetzelfde document naar verschillende ontvangers verzenden (Uitz. naar meerdere)
- ➔ Een fax opnieuw verzenden (nummerherhaling van bezette nummers)
- ➔ Handige verzendfuncties gebruiken
- ➔ Informatieservices gebruiken
- ➔ Faxen verzenden/ontvangen in de ECM
- ➔ Verkeerd verzonden faxen voorkomen
- ➔ Faxen ontvangen
- ➔ De afdrukinstellingen wijzigen
- ➔ Aantal keer overgaan bij faxoproepen instellen
- ➔ Handige ontvangstfuncties gebruiken
- ➔ Geheugenontvangst
- ➔ Ontvangst op afstand
- ➔ Faxontvangst weigeren
- ➔ Oproepen weigeren op basis van nummerherkenning
- ➔ Document opgeslagen in geheugen
- ➔ Overzicht van rapporten en lijsten

[Naar boven ↑](#)

Uitgebreide Handleiding

Uitgebreide Handleiding > Faxen > Faxen verzenden/ontvangen met het bedieningspaneel van het apparaat > Faxen verzenden

Faxen verzenden

Raadpleeg [Faxen verzenden](#) voor meer informatie over de vereiste voorbereidingen en de basisprocedure voor het verzenden van faxen met de numerieke toetsen.

[Naar boven](#) ↑

Uitgebreide Handleiding

Uitgebreide Handleiding > Faxen > Faxen verzenden/ontvangen met het bedieningspaneel van het apparaat > Een fax verzenden na een telefoongesprek

Een fax verzenden na een telefoongesprek

Als u met de ontvanger wilt spreken voordat u een fax verzendt, of als de ontvanger geen faxapparaat heeft dat automatisch faxen kan ontvangen, kunt u een fax handmatig verzenden nadat u via de telefoon met de ontvanger heeft gesproken.

- ➔ Nummers kiezen met de knop Handsfree (MX860 series)
- ➔ Nummers kiezen met de telefoon die op het apparaat is aangesloten

Belangrijk

- Als u een fax handmatig verzendt, kunt u de glasplaat niet gebruiken om documenten te laden.
- Als u met de ontvanger wilt spreken voordat u een fax verzendt, moet er een telefoon zijn aangesloten op het apparaat. Raadpleeg de installatiehandleiding voor informatie over het aansluiten van een telefoon op het apparaat.

Nummers kiezen met de knop Handsfree (MX860 series)

Controleer voordat u een nummer kiest of de optie Instelling Handsfreetoets (Hook key setting) is ingesteld op Inschakelen (Enable). Raadpleeg [Instelling Handsfreetoets \(MX860 series\)](#) voor meer informatie.

1. Druk op de knop Handsfree.
2. Kies het fax-/telefoonnummer van de ontvanger met de numerieke toetsen.

Opmerking

- U kunt ook gebruikmaken van snelkiesnummers (MX860 series) of verkorte kiesnummers. Raadpleeg [Een fax verzenden met de functie Verkort kiezen](#) voor meer informatie.

3. Neem de hoorn op van de telefoon die met het apparaat is verbonden en spreek met de ontvanger.

Als u hoge tonen hoort in plaats van de stem van de ontvanger, gaat u naar stap 5.

4. Vraag de ontvanger om het faxapparaat in te stellen voor het ontvangen van faxen.

5. Wanneer u hoge tonen hoort, drukt u op de knop Kleur als u het document in kleur wilt verzenden of op de knop Zwart als u het document in zwart-wit wilt verzenden.

Belangrijk

- Verzenden in kleur is alleen mogelijk wanneer het faxapparaat van de ontvanger faxen in kleur ondersteunt.

6. Plaats de hoorn terug.

Opmerking

- Druk op de knop **Stoppen** om het verzenden te annuleren. Als u het verzenden wilt annuleren terwijl de fax wordt verzonden, drukt u op de knop **Stoppen** en volgt u de aanwijzingen op het LCD-scherm.
- Als het document in de ADF blijft zitten wanneer u op de knop **Stoppen** heeft gedrukt tijdens het scannen, wordt het bericht Document in ADF. Druk op OK om document te verwijderen. (Document in ADF. Press OK to discharge document.) (MX860 series) of Document in ADF. Sluit de klep van de papierinvoer en druk op OK om het document uit te werpen. (Document in ADF. Close the feeder cover and press OK to eject document.) (MX330 series) weergegeven op het LCD-scherm. Druk op de knop **OK** en volg de aanwijzingen op het scherm om de resterende documenten automatisch uit te voeren.

Nummers kiezen met de telefoon die op het apparaat is aangesloten

1. **Neem de hoorn op van de telefoon die op het apparaat is aangesloten.**
2. **Kies het fax-/telefoonnummer van de ontvanger met het telefoontoestel.**
3. **Spreek met de ontvanger.**
Als u hoge tonen hoort in plaats van de stem van de ontvanger, gaat u naar stap 5.
4. **Vraag de ontvanger om het faxapparaat in te stellen voor het ontvangen van faxen.**
5. **Wanneer u hoge tonen hoort, drukt u op de knop **Kleur** als u het document in kleur wilt verzenden of op de knop **Zwart** als u het document in zwart-wit wilt verzenden.**

Belangrijk

- Verzenden in kleur is alleen mogelijk wanneer het faxapparaat van de ontvanger faxen in kleur ondersteunt.

6. **Plaats de hoorn terug.**

Opmerking

- Druk op de knop **Stoppen** om het verzenden te annuleren. Als u het verzenden wilt annuleren terwijl de fax wordt verzonden, drukt u op de knop **Stoppen** en volgt u de aanwijzingen op het LCD-scherm.
- Als het document in de ADF blijft zitten wanneer u op de knop **Stoppen** heeft gedrukt tijdens het scannen, wordt het bericht Document in ADF. Druk op OK om document te verwijderen. (Document in ADF. Press OK to discharge document.) (MX860 series) of Document in ADF. Sluit de klep van de papierinvoer en druk op OK om het document uit te werpen. (Document in ADF. Close the feeder cover and press OK to eject document.) (MX330 series) weergegeven op het LCD-scherm. Druk op de knop **OK** en volg de aanwijzingen op het scherm om de resterende documenten automatisch uit te voeren.

[Naar boven ↕](#)

Uitgebreide Handleiding

Uitgebreide Handleiding > Faxen > Faxen verzenden/ontvangen met het bedieningspaneel van het apparaat > Ontvangers registreren voor Verkort kiezen

Ontvangers registreren voor Verkort kiezen

Met de functie Verkort kiezen kunt u fax-/telefoonnummers kiezen door op slechts een paar knoppen te drukken.

De volgende methoden voor verkort kiezen zijn beschikbaar:

- **Verkort kiezen met snelkiesnummers (MX860 series)**

Raadpleeg [Faxen verzenden](#) voor meer informatie over het registreren van ontvangers onder snelkiesnummers.

- **Verkort kiezen met kiesnummers**

Registreer een fax-/telefoonnummer voor verkort kiezen met kiesnummers. Als u het nummer wilt kiezen, drukt u op de knop **Verkort kiezen** en voert u de tweecijferige code in die aan het nummer is toegewezen, of selecteert u het gewenste nummer met de toetsen **▲▼◀▶**. U kunt maximaal 100 nummers (00 - 99) (MX860 series) of maximaal 20 nummers (00 - 19) (MX330 series) registreren.

➔ [Verkorte kiesnummers registreren](#)

- **Verkort kiezen met groeps Kiesnummers**

Registreer twee of meer snelkiesnummers (MX860) of verkorte kiesnummers voor een groeps Kiesnummer. U kunt hetzelfde document nu naar alle nummers in deze groep verzenden.

➔ [Groeps Kiesnummers registreren](#)

Opmerking

- Raadpleeg [Geregistreerde gegevens wijzigen](#) voor meer informatie over het wijzigen van geregistreerde informatie voor snelkiesnummers (MX860 series), kiesnummers of groeps Kiesnummers.
- Raadpleeg [Geregistreerde gegevens verwijderen](#) voor meer informatie over het verwijderen van geregistreerde informatie voor snelkiesnummers (MX860 series), kiesnummers of groeps Kiesnummers.
- Raadpleeg [Een lijst met geregistreerde nummers afdrukken](#) voor meer informatie over het afdrukken van een lijst met geregistreerde fax-/telefoonnummers.

[Naar boven](#) ↕

Uitgebreide Handleiding

Uitgebreide Handleiding > Faxen > Faxen verzenden/ontvangen met het bedieningspaneel van het apparaat > Ontvangers registreren voor Verkort kiezen Verkorte kiesnummers registreren

Verkorte kiesnummers registreren

Voordat u de functie Verkort kiezen kunt gebruiken, moet u nummers van ontvangers registreren.

1. Druk op de knop **FAXEN** en vervolgens op de knop **Menu**.

Het scherm FAX-menu (FAX menu) wordt weergegeven.

2. Selecteer met de knoppen ◀ ▶ de optie  Registratie telnr. (TEL number registration) en druk vervolgens op de knop **OK**.

Het LCD-scherm kan verschillen, afhankelijk van het apparaat dat u gebruikt.

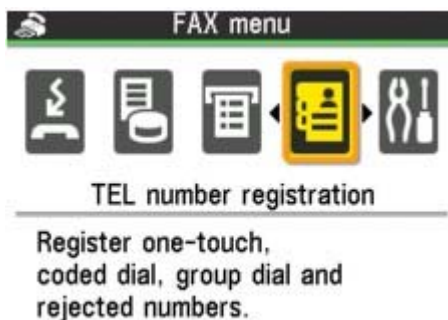

3. Selecteer met de knoppen ▲ ▼ de optie Verkort kiezen (Coded speed dial) en druk vervolgens op de knop **OK**.

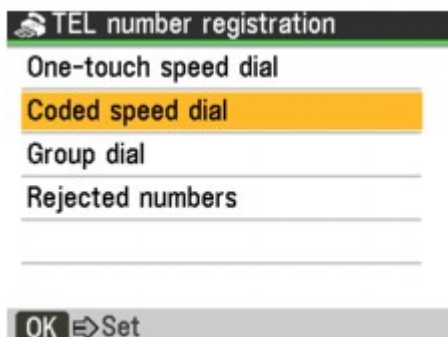

4. Selecteer met de numerieke toetsen of de knoppen ▲ ▼ ◀ ▶ een ongebruikt snelkiesnummer (00 - 99 op de MX860 series of 00 - 19 op de MX330 series), en druk vervolgens op de knop **OK**.



5. Selecteer met de knoppen ▲ ▼ de optie Naam (Name) en druk vervolgens op de knop **OK**.

6. Voer met de numerieke toetsen een naam in voor het verkorte kiesnummer (max. 16 tekens inclusief spaties) en druk vervolgens op de knop **OK** of **▼**.

The screenshot shows the 'Coded speed dial' menu. At the top, it says 'Coded dial *00'. Below that, there is a 'Name' field with a yellow highlight and a grey button labeled 'ABC' with a left-pointing arrow. Underneath the 'Name' field is a 'TEL no.' field. At the bottom of the menu, there is a grey button labeled '* Switch input mode' with a right-pointing arrow.

Opmerking

- Raadpleeg [Basisinstellingen opgeven voor het apparaat](#) voor meer informatie over het invoeren of wissen van tekens en cijfers.

7. Voer het gewenste fax-/telefoonnummer van maximaal 60 tekens (40 tekens in de VS, Canada en Korea) in met de numerieke toetsen.

The screenshot shows the 'Coded speed dial' menu. At the top, it says 'Coded dial *00'. Below that, there is a 'Name' field with a grey button labeled 'ABC' with a left-pointing arrow. Underneath the 'Name' field is a 'TEL no.' field with a yellow highlight. Below the 'TEL no.' field is a grey button labeled 'OK Set' with a right-pointing arrow.

Opmerking

- Druk op de knop **Nummerherhaling/Pauze** om een pauze in te voeren.
- Druk op de knop **Toon** om een toon in te voeren.

8. Druk op de knop **OK** om het registreren te voltooien.

Opmerking

- Herhaal stap 4 tot en met 8 om de naam en het nummer van nog een ontvanger te registreren als verkort kiesnummer.
- Als u een overzicht wilt van de ontvangers die u hebt geregistreerd, drukt u de lijst met verkorte kiesnummers af. Raadpleeg [Een lijst met geregistreerde nummers afdrukken](#) voor meer informatie.

Uitgebreide Handleiding

Uitgebreide Handleiding > Faxen > Faxen verzenden/ontvangen met het bedieningspaneel van het apparaat > Ontvangers registreren voor Verkort kiezen Groeps kiesnummers registreren

Groeps kiesnummers registreren

Als u hetzelfde document met één handeling naar meerdere ontvangers wilt verzenden, selecteert u de nummers die u hebt geregistreerd als snelkiesnummer (MX860 series) of verkort kiesnummer en wijst u ze toe aan een groeps kiesnummer.

1. Druk op de knop **FAXEN** en vervolgens op de knop **Menu**.

Het scherm FAX-menu (FAX menu) wordt weergegeven.

2. Selecteer met de knoppen ◀ ▶ de optie  Registratie telnr. (TEL number registration) en druk vervolgens op de knop **OK**.

3. Selecteer met de knoppen ▲ ▼ de optie Groeps kiezen (Group dial) en druk vervolgens op de knop **OK**.

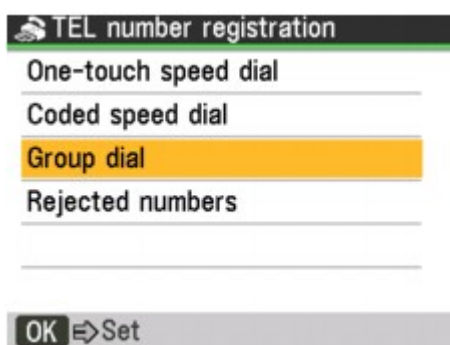

MX860 series-gebruikers: ga naar stap 4.
MX330 series-gebruikers: ga naar stap 5.

4. Selecteer met de knoppen ▲ ▼ de optie Snelkiezen (One-touch) of Verkort kiezen (Coded speed dial) en druk vervolgens op de knop **OK**.

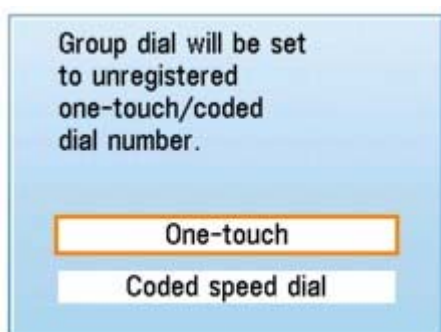

5. Selecteer het snelkiesnummer dat u wilt toewijzen aan de groep.



- **Een groep registreren onder een snelkiesnummer (MX860 series):**

Selecteer met de knoppen ▲ ▼ een ongebruikt snelkiesnummer (01 - 05) en druk vervolgens op de knop **OK**.

- **Een groep registreren onder een verkort kiesnummer:**

Selecteer met de numerieke toetsen of de knoppen ▲ ▼ ◀ ▶ een ongebruikt snelkiesnummer (00 - 99 op de MX860 series of 00 - 19 op de MX330 series), en druk vervolgens op de knop **OK**.

Opmerking

- U kunt een groep registreren onder een ongebruikt snelkiesnummer (MX860 series) of onder een verkort kiesnummer.

6. Voer met de numerieke toetsen een naam in voor de groep (max. 16 tekens inclusief spaties) en druk vervolgens op de knop **OK** of ▼ .

Opmerking

- Raadpleeg [Basisinstellingen opgeven voor het apparaat](#) voor meer informatie over het invoeren of wissen van tekens en cijfers.
- Groepen worden in de lijst met groepskiesnummers weergegeven onder de naam die u in deze stap hebt opgegeven.

7. Voer het snelkiesnummer (MX860 series) of het verkorte kiesnummer in dat u wilt toevoegen aan de groep.

- **Een snelkiesnummer toevoegen (MX860 series):**

Druk op de gewenste snelkiesstoets (MX860 series) (01 - 05).

- **Een verkort kiesnummer toevoegen:**

Druk op de knop **Verkort kiezen** en selecteer met de knoppen ▲ ▼ ◀ ▶ het kiesnummer dat u wilt toevoegen aan de groep. Druk vervolgens op de knop **OK**.

Als het bericht *Eerste letter inv. (Enter first letter.)* op het LCD-scherm wordt weergegeven, voert u de eerste letter van de geregistreerde naam voor het snelkiesnummer in.

➔ [Een geregistreerd verkort kiesnummer zoeken op naam \(kiezen uit adreslijst\)](#)

Opmerking

- Herhaal stap 7 als u meer snelkiesnummers (MX860 series) of verkorte kiesnummers wilt toevoegen aan de groep.
- U kunt alleen nummers toevoegen die al zijn geregistreerd als snelkiesnummer (MX860 series) of verkorte kiesnummers. Het is dus niet mogelijk om een fax-/telefoonnummer in te voeren met de numerieke toetsen.
- Met de knoppen ▲ ▼ kunt u de kiesnummers bekijken die u heeft geregistreerd.
- Als u een geregistreerd kiesnummer wilt verwijderen, selecteert u het snelkiesnummer (MX860 series) of het verkorte kiesnummer met de knoppen ▲ ▼ en drukt u op de knop ◀ .

8. Druk op de knop **OK** om het registreren te voltooien.

Opmerking

- Herhaal stap 5 tot en met 8 als u nog een groep wilt registreren.
- Als u een overzicht wilt van de groepen die u hebt geregistreerd, drukt u de lijst met groepskiesnummers af. Raadpleeg [Een lijst met geregistreerde nummers afdrucken](#) voor meer informatie.

Uitgebreide Handleiding

Uitgebreide Handleiding > Faxen > Faxen verzenden/ontvangen met het bedieningspaneel van het apparaat > Ontvangers registreren voor Verkort kiezen Geregistreerde gegevens wijzigen

Geregistreerde gegevens wijzigen

Ga als volgt te werk om geregistreerde informatie voor de functie Verkort kiezen te wijzigen.

1. Druk op de knop **FAXEN** en vervolgens op de knop **Menu**.

Het scherm FAX-menu (FAX menu) wordt weergegeven.

2. Selecteer met de knoppen ◀▶ de optie Registratie telnr. (TEL number registration) en druk vervolgens op de knop **OK**.

3. Selecteer met de knoppen ▲▼ het snelkiesnummer (One-touch speed dial) (MX860 series), het verkorte kiesnummer (Coded speed dial) of het groepskiesnummer (Group dial) dat u wilt wijzigen en druk vervolgens op de knop **OK**.

Opmerking

- MX860 series
Als u Groepskiezen (Group dial) selecteert, wordt het scherm voor Snelkiezen (One-touch) of Verkort kiezen (Coded speed dial) weergegeven. Kies een van deze opties en druk op de knop **OK**.

4. Selecteer het kiesnummer dat u wilt wijzigen.

• Een snelkiesnummer wijzigen (MX860 series):

Selecteer met de knoppen ▲▼ het snelkiesnummer (01 - 05) dat u wilt wijzigen en druk vervolgens op de knop **OK**.

• Een verkort kiesnummer wijzigen:

Selecteer met de numerieke toetsen of met de knoppen ▲▼◀▶ het verkorte kiesnummer dat u wilt wijzigen en druk vervolgens op de knop **OK**.

• Snelkiesnummers (MX860 series) in een kiesgroep wijzigen:

Selecteer met de knoppen ▲▼ het snelkiesnummer (01 - 05) van de kiesgroep dat u wilt wijzigen en druk vervolgens op de knop **OK**.

• Verkorte kiesnummers in een kiesgroep wijzigen:

Selecteer met de numerieke toetsen of met de knoppen ▲▼◀▶ het verkorte kiesnummer van de kiesgroep die u wilt wijzigen en druk vervolgens op de knop **OK**.

5. Selecteer met de knoppen ▲▼ de optie Bewerken (Edit) en druk vervolgens op de knop **OK**.

6. Bewerk de geregistreerde informatie.

1. Wijzig de naam (max. 16 tekens inclusief spaties) met de numerieke toetsen en druk vervolgens op de knop **OK**.
2. Wis het fax-/telefoonnummer met de knop ◀ en voer vervolgens het nieuwe nummer van maximaal 60 tekens inclusief spaties (40 tekens in de VS, Canada en Korea) in met de numerieke toetsen.

Ga als volgt te werk om de geregistreerde informatie voor een kiesgroep te wijzigen.

1. Wijzig de naam met de numerieke toetsen en druk vervolgens op de knop **OK**.

2. Als u een nummer wilt toevoegen, drukt u enkele keren op de knop ▼ totdat er een ongebruikt snelkiesnummer (01 - 05) (MX860 series) of verkort kiesnummer wordt weergegeven en selecteert u dit kiesnummer.

Als u een nummer wilt verwijderen, drukt u enkele keren op de knop ▼ totdat het kiesnummer wordt weergegeven dat u wilt verwijderen, en drukt u op de knop ◀.



Opmerking

- Wanneer u een nummer toevoegt terwijl er een gebruikt snelkiesnummer is geselecteerd, wordt deze informatie overschreven.
-

7. Druk op de knop **OK** om het registreren te voltooien.

[Naar boven ↕](#)

Uitgebreide Handleiding

Uitgebreide Handleiding > Faxen > Faxen verzenden/ontvangen met het bedieningspaneel van het apparaat > Ontvangers registreren voor Verkort kiezen Geregistreerde gegevens verwijderen

Geregistreerde gegevens verwijderen

Ga als volgt te werk om geregistreerde informatie voor de functie Verkort kiezen te verwijderen.

1. Druk op de knop **FAXEN en vervolgens op de knop **Menu**.**

Het scherm FAX-menu (FAX menu) wordt weergegeven.

2. Selecteer met de knoppen ◀▶ de optie  Registratie telnr. (TEL number registration) en druk vervolgens op de knop **OK.**

3. Selecteer met de knoppen ▲▼ het snelkiesnummer (One-touch speed dial) (MX860 series), het verkorte kiesnummer (Coded speed dial) of het groepskiesnummer (Group dial) dat u wilt wijzigen en druk vervolgens op de knop **OK.**

Opmerking

- MX860 series
Als u Groepskiezen (Group dial) selecteert, wordt het scherm voor Snelkiezen (One-touch) of Verkort kiezen (Coded speed dial) weergegeven. Selecteer de optie waaronder het groepskiesnummer is geregistreerd en druk vervolgens op de knop **OK**.

4. Selecteer het kiesnummer dat u wilt verwijderen.

- **Een snelkiesnummer verwijderen (MX860 series):**

Selecteer met de knoppen ▲▼ het snelkiesnummer (01 - 05) dat u wilt verwijderen en druk vervolgens op de knop **OK**.

- **Een verkort kiesnummer verwijderen:**

Selecteer met de numerieke toetsen of met de knoppen ▲▼◀▶ het verkorte kiesnummer dat u wilt verwijderen en druk vervolgens op de knop **OK**.

- **Het snelkiesnummer (MX860 series) van een kiesgroep**

verwijderen:

Selecteer met de knoppen ▲▼ het snelkiesnummer (01 - 05) van de kiesgroep die u wilt verwijderen en druk vervolgens op de knop **OK**.

- **Het kiesnummer van een kiesgroep verwijderen:**

Selecteer met de numerieke toetsen of met de knoppen ▲▼◀▶ het verkorte kiesnummer van de kiesgroep die u wilt verwijderen en druk vervolgens op de knop **OK**.

5. Selecteer met de knoppen ▲▼ de optie Verwijderen (Delete) en druk vervolgens op de knop **OK.**

6. Selecteer met de knoppen ▲▼ de optie Ja (Yes) en druk vervolgens op de knop **OK.**

Uitgebreide Handleiding

Uitgebreide Handleiding > Faxen > Faxen verzenden/ontvangen met het bedieningspaneel van het apparaat > Ontvangers registreren voor Verkort kiezen Een lijst met geregistreerde nummers afdrukken

Een lijst met geregistreerde nummers afdrukken

U kunt een lijst afdrukken met de ontvangers die zijn geregistreerd voor de functie Verkort kiezen en deze lijst bij het apparaat bewaren ter referentie bij het kiezen.

1. Plaats papier.

Raadpleeg [Papier/originelen plaatsen](#).

2. Druk op de knop **FAXEN** en vervolgens op de knop **Menu**.

Het scherm FAX-menu (FAX menu) wordt weergegeven.

3. Selecteer met de knoppen ◀ ▶ de optie Rapporten/lijsten afdrkkn (Print reports/lists) en druk vervolgens op de knop **OK**.

4. Selecteer met de knoppen ▲ ▼ de optie Lijst telefoonnummers (Telephone number list) en druk vervolgens op de knop **OK**.

5. Selecteer met de knoppen ▲ ▼ de optie Snelkiezen (One-touch speed dial) (MX860 series), Verkort kiezen (Coded speed dial) of Groepskiezen (Group dial) en druk vervolgens op de knop **OK**.

- **Als u de optie Snelkiezen (One-touch speed dial) (MX860 series) of**

Verkort kiezen (Coded speed dial) kiest:

Selecteer met de knoppen ▲ ▼ of u de lijst alfabetisch gesorteerd op naam of numeriek gesorteerd op snelkiesnummer (MX860 series) of verkorte kiesnummer wilt afdrukken.

Ja (Yes): hiermee drukt u de lijst met nummers af in alfabetische volgorde.

Nee (No): hiermee drukt u de lijst met geregistreerde nummers af in numerieke volgorde.

- **Als u Groepskiezen (Group dial) heeft geselecteerd:**

Het bevestigingsscherm wordt weergegeven. Selecteer Ja (Yes) met de knoppen ▲ ▼ en druk op de knop **OK** om de lijst af te drukken.

[Naar boven](#) ↕

Uitgebreide Handleiding

Uitgebreide Handleiding > Faxen > Faxen verzenden/ontvangen met het bedieningspaneel van het apparaat > Een fax verzenden met de functie Verkort kiezen

Een fax verzenden met de functie Verkort kiezen

Als u fax-/telefoonnummers hebt geregistreerd als kiesnummers, kunt u gemakkelijk faxen verzenden.

Opmerking



- Raadpleeg [Faxen verzenden](#) voor meer informatie over de vereiste voorbereidingen en de basisprocedure voor het verzenden van faxen met de numerieke toetsen.

1. Kies het nummer van de ontvanger.

• Faxen verzenden met snelkiesnummers (MX860 series):

Druk op de snelkiestoets (01 - 05) voor het nummer dat u wilt kiezen.

• Faxen verzenden met kiesnummers:

Druk op de knop **Verkort kiezen** en selecteer met de numerieke toetsen of met de knoppen     het tweecijferige kiesnummer dat u heeft toegewezen aan het gewenste fax-/telefoonnummer. Druk vervolgens op de knop **OK**.

• Faxen verzenden met groeps Kiesnummers:

Als u snelkiesnummers (MX860 series) gebruikt:

Druk op de snelkiestoets.

Als u verkorte kiesnummers gebruikt:

Druk op de knop **Verkort kiezen** en selecteer met de numerieke toetsen of met de knoppen

    het tweecijferige kiesnummer dat u heeft toegewezen aan de gewenste groep.

Druk vervolgens op de knop **OK**.

Opmerking

- Als u de vorige keer de functie Kiezen uit adreslijst heeft gebruikt, wordt het scherm voor de functie Kiezen uit adreslijst weergegeven wanneer u op de knop **Verkort kiezen** drukt. Raadpleeg [Een geregistreerd verkort kiesnummer zoeken op naam \(kiezen uit adreslijst\)](#) voor meer informatie.

2. Druk op de knop **Kleur** als u het document in kleur wilt verzenden of op de knop **Zwart** als u het document in zwart-wit wilt verzenden.

Belangrijk

- Verzenden in kleur is alleen mogelijk wanneer het faxapparaat van de ontvanger faxen in kleur ondersteunt.

Opmerking

- Druk op de knop **Stoppen** om het verzenden te annuleren. Als u het verzenden wilt annuleren terwijl de fax wordt verzonden, drukt u op de knop **Stoppen** en volgt u de aanwijzingen op het LCD-scherm.
- Als het document in de ADF blijft zitten wanneer u op de knop **Stoppen** heeft gedrukt tijdens het scannen, wordt het bericht Document in ADF. Druk op OK om document te verwijderen. (Document in ADF. Press OK to discharge document.) (MX860 series) of Document in ADF. Sluit de klep van de papierinvoer en druk op OK om het document uit te werpen. (Document in ADF. Close the feeder cover and press OK to eject document.) (MX330 series) weergegeven op het LCD-scherm. Druk op de knop **OK** en volg de aanwijzingen op het scherm om de resterende documenten automatisch uit te voeren.
- Als het verzenden van de fax is mislukt, bijvoorbeeld omdat de lijn van de ontvanger bezet was, is het mogelijk om het nummer na een vaste tijd opnieuw te bellen. Automatische nummerherhaling is standaard ingeschakeld. Raadpleeg [Automatische nummerherhaling](#) voor meer informatie. Als u de functie Automatische nummerherhaling wilt annuleren, wacht u totdat het apparaat opnieuw begint te kiezen en drukt u op de knop **Stoppen**.

Uitgebreide Handleiding

Uitgebreide Handleiding > Faxen > Faxen verzenden/ontvangen met het bedieningspaneel van het apparaat > Een geregistreerd verkort kiesnummer zoeken op naam (kiezen uit adreslijst)

Een geregistreerd verkort kiesnummer zoeken op naam (kiezen uit adreslijst)

U kunt in alfabetische volgorde zoeken in de fax-/telefoonnummers die zijn geregistreerd als snelkiesnummers (MX860 series) of verkorte kiesnummers.

Opmerking

- Raadpleeg [Faxen verzenden](#) voor meer informatie over de vereiste voorbereidingen en de basisprocedure voor het verzenden van faxen met de numerieke toetsen.

1. Druk op de knop **Verkort kiezen**.

Het lijst met verkorte kiesnummers wordt weergegeven.

2. Druk op de knop **#** om het scherm Kiezen uit adreslijst weer te geven.

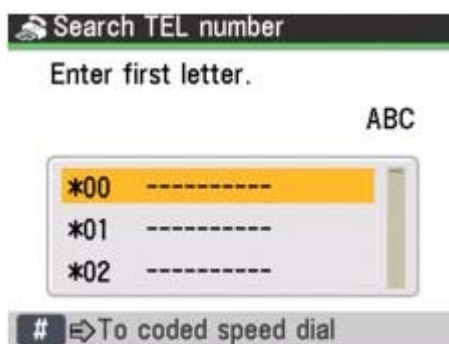

Telkens wanneer u op de knop **#** drukt, schakelt het apparaat tussen de lijsten Verkort kiezen en Kiezen uit adreslijst.

3. Voer met de numerieke toetsen de eerste letter in van de naam van de ontvanger die u zoekt.

Opmerking

- Raadpleeg [Basisinstellingen opgeven voor het apparaat](#) voor meer informatie over het invoeren of wissen van tekens en cijfers.

De namen van ontvangers zijn alfabetisch gesorteerd.

Opmerking

- U kunt de volgende tekens opgeven met de numerieke toetsen.
A, D, G, J, M, P, T, W
- Als het ingevoerde teken niet overeenkomt met het eerste teken van de geregistreerde namen van ontvangers, worden de namen weergegeven met de letters die daar het dichtst bij liggen.

4. Selecteer met de knoppen **▲ ▼** de naam van de ontvanger en druk vervolgens op de knop **OK**.

5. Druk op de knop **Kleur** als u het document in kleur wilt verzenden of op de knop **Zwart** als u het document in zwart-wit wilt verzenden.

Belangrijk

- Verzenden in kleur is alleen mogelijk wanneer het faxapparaat van de ontvanger faxen in kleur ondersteunt.

Uitgebreide Handleiding

Uitgebreide Handleiding > Faxen > Faxen verzenden/ontvangen met het bedieningspaneel van het apparaat > Hetzelfde document naar verschillende ontvangers verzenden (Sequentiële uitzending)

Hetzelfde document naar verschillende ontvangers verzenden (Sequentiële uitzending)

Het is mogelijk om hetzelfde document met één handeling naar meerdere ontvangers tegelijk te verzenden (max. 106 ontvangers met de MX860 series of 21 met de MX330 series). U kunt de nummers van de ontvangers als volgt kiezen.

- **Verkort kiezen met snelkiesnummers (MX860 series):**

Maximaal 5 nummers

- **Verkort kiezen met kiesnummers:**

Maximaal 100 nummers met de MX860 series en maximaal 20 nummers met de MX330 series

- **Normaal kiezen (met de numerieke toetsen) of nummerherhaling:**

Eén nummer

U kunt de nummers in elke gewenste volgorde invoeren. Zorg er echter voor dat u telkens op de knop **OK** drukt wanneer u een nummer heeft opgegeven met de numerieke toetsen.

Opmerking

- Als u regelmatig documenten naar dezelfde groep ontvangers verzendt, kunt u deze nummers registreren als groep. Op die manier kunt u documenten naar alle ontvangers verzenden door op slechts een paar knoppen te drukken. Raadpleeg [Groepskiesnummers registreren](#) voor meer informatie.
- Raadpleeg [Faxen verzenden](#) voor meer informatie over de vereiste voorbereidingen en de basisprocedure voor het verzenden van faxen met de numerieke toetsen.

1. Geef de nummers van de ontvangers een voor een op.

- **Als u snelkiesnummers (MX860 series) gebruikt:**

Druk op de snelkiestoets (01 - 05) voor het nummer dat u wilt kiezen.

- **Als u Verkort kiezen gebruikt:**

Druk op de knop **Verkort kiezen** en selecteer met de numerieke toetsen of met de knoppen **▲ ▼ ◀ ▶** het tweecijferige kiesnummer dat u heeft toegewezen aan het gewenste fax-/telefoonnummer. Druk vervolgens op de knop **OK**.

Opmerking

- Als het scherm Kiezen uit adreslijst wordt weergegeven, raadpleegt u [Een geregistreerd verkort kiesnummer zoeken op naam \(kiezen uit adreslijst\)](#) voor meer informatie.

- **Als u normaal kiest:**

Voer met de numerieke toetsen het nummer van de ontvanger in en druk vervolgens op de knop **OK**.

Als de optie Faxnr opnw. invoeren (Fax number re-entry) is ingesteld op AAN (ON), gaat u naar [Fax verzenden na tweemaal kiezen \(Faxnr opnw. invoeren\)](#).

- **Als u nummerherhaling gebruikt:**

Druk op de knop **Nummerherhaling/Pauze** en selecteer met de knoppen **▲ ▼** het nummer dat u wilt kiezen. Druk vervolgens op de knop **OK**.

➡ [Handmatige nummerherhaling](#)

Opmerking

- Met de knoppen **▲ ▼** kunt u de nummers bekijken die u heeft ingevoerd.

- Druk op de knop **Terug** om het nummer van de laatste ontvanger te verwijderen.
-

2. Druk op de knop **Kleur** als u het document in kleur wilt verzenden of op de knop **Zwart** als u het document in zwart-wit wilt verzenden.

Belangrijk

- Verzenden in kleur is alleen mogelijk wanneer het faxapparaat van de ontvanger faxen in kleur ondersteunt.

Opmerking

- Druk op de knop **Stoppen** om Sequentiële uitzending te annuleren. Als u het verzenden wilt annuleren terwijl de fax wordt verzonden, drukt u op de knop **Stoppen** en volgt u de aanwijzingen op het LCD-scherm.
 - Als het document in de ADF blijft zitten wanneer u op de knop **Stoppen** heeft gedrukt tijdens het scannen, wordt het bericht Document in ADF. Druk op OK om document te verwijderen. (Document in ADF. Press OK to discharge document.) (MX860 series) of Document in ADF. Sluit de klep van de papierinvoer en druk op OK om het document uit te werpen. (Document in ADF. Close the feeder cover and press OK to eject document.) (MX330 series) weergegeven op het LCD-scherm. Druk op de knop **OK** en volg de aanwijzingen op het scherm om de resterende documenten automatisch uit te voeren.
 - Wanneer u op de knop **Stoppen** drukt, wordt het verzenden naar alle ontvangers geannuleerd. Het is niet mogelijk om het verzenden naar een van de ontvangers te annuleren.
-

[Naar boven](#) 

Uitgebreide Handleiding

Uitgebreide Handleiding > Faxen > Faxen verzenden/ontvangen met het bedieningspaneel van het apparaat > Een fax opnieuw verzenden (nummerherhaling van bezette nummers)

Een fax opnieuw verzenden (nummerherhaling van bezette nummers)

Er zijn twee methoden voor het herhalen van een nummer: Automatische nummerherhaling en Handmatige nummerherhaling.

➔ [Automatische nummerherhaling](#)

➔ [Handmatige nummerherhaling](#)

Automatische nummerherhaling

Als u een document verzendt en de lijn bezet is, probeert het apparaat het na een vaste periode automatisch opnieuw. Automatische nummerherhaling is standaard ingeschakeld.

U kunt de volgende instellingen voor automatische nummerherhaling opgeven:

- **of Automatische nummerherhaling is ingeschakeld;**
- **het aantal keer dat het apparaat het opnieuw probeert (1 tot 10 keer);**
- **het interval tussen pogingen (1 tot 99 minuten).**

Raadpleeg [Automatische nummerherhaling](#) voor meer informatie over de instellingen voor Automatische nummerherhaling.

Opmerking

- De mogelijke waarden die u kunt instellen voor de functie Automatische nummerherhaling variëren, afhankelijk van het land of de regio van aankoop.
- Als u de functie Automatische nummerherhaling wilt annuleren, wacht u totdat het apparaat opnieuw begint te kiezen en drukt u op de knop **Stoppen**.
- Als u automatische nummerherhaling wilt annuleren, kunt u het niet-verzonden document uit het geheugen van het apparaat wissen wanneer het apparaat wacht op de volgende poging. Zie [Documenten in het geheugen verwijderen](#) voor meer informatie.

Handmatige nummerherhaling

Ga als volgt te werk om een nummer handmatig te herhalen.

- 1. Druk op de knop Nummerherhaling/Pauze.**
- 2. Selecteer met de knoppen ▲ ▼ het nummer van de ontvanger dat u wilt herhalen en druk vervolgens op de knop OK.**
- 3. Druk op de knop Kleur als u het document in kleur wilt verzenden of op de knop Zwart als u het document in zwart-wit wilt verzenden.**

Belangrijk

- Verzenden in kleur is alleen mogelijk wanneer het faxapparaat van de ontvanger faxen in kleur ondersteunt.

Opmerking

- Voor de functie Handmatige nummerherhaling onthoudt het apparaat maximaal 10 nummers van ontvangers die met de numerieke toetsen zijn ingevoerd. Nummers van ontvangers die met snelkiesnummers (MX860 series) of verkorte kiesnummers zijn gekozen, worden niet onthouden.
- Druk op de knop **Stoppen** om Handmatige nummerherhaling te annuleren.

Uitgebreide Handleiding

Uitgebreide Handleiding > Faxen > Faxen verzenden/ontvangen met het bedieningspaneel van het apparaat > Handige verzendfuncties gebruiken

Handige verzendfuncties gebruiken

- ➔ Informatieservices gebruiken
- ➔ Faxen verzenden/ontvangen in de ECM
- ➔ Verkeerd verzonden faxen voorkomen

Raadpleeg [Een fax verzenden vanaf een computer](#) voor meer informatie over het verzenden van faxen vanaf uw computer.

[Naar boven](#) ↕

Uitgebreide Handleiding

Uitgebreide Handleiding > Faxen > Faxen verzenden/ontvangen met het bedieningspaneel van het apparaat > Informatieservices gebruiken

Informatieservices gebruiken

U kunt gebruikmaken van vele informatieservices, zoals services voor bankieren en vliegticket- en hotelreserveringen. Voor het gebruik van deze services is toonkiezen vereist. U moet dus tijdelijk schakelen naar toonkiezen als het apparaat is aangesloten op een lijn voor pulskiezen.

➔ De lijn voor toonkiezen gebruiken

➔ De lijn voor pulskiezen gebruiken

Belangrijk

- Voor sommige informatieservices kan een overeenkomst met een serviceprovider vereist zijn. Neem contact op met de serviceprovider voor meer informatie.

Opmerking

- MX330 series
Als u informatieservices wilt gebruiken, moet u nummers kiezen met de telefoon die op het apparaat is aangesloten.

De lijn voor toonkiezen gebruiken

- **Nummers kiezen met de knop Handsfree (MX860 series)**

Controleer voordat u een nummer kiest of de optie Instelling Handsfreetoets (Hook key setting) is ingesteld op Inschakelen (Enable). Raadpleeg [Instelling Handsfreetoets \(MX860 series\)](#) voor meer informatie.

1. Druk op de knop FAXEN.
2. Druk op de knop Handsfree.
3. Kies het nummer van de informatieservice met numerieke toetsen.
4. Wanneer het opgenomen bericht van de informatieservice wordt afgespeeld, drukt u met de numerieke toetsen op de nummers die in het bericht worden aangegeven.
Wanneer u wilt spreken, neemt u de hoorn op van de telefoon die op het apparaat is aangesloten.
5. Druk op de knop Handsfree om het gebruik van de service te beëindigen.

- **Nummers kiezen met de telefoon die op het apparaat is aangesloten**

1. Druk op de knop FAXEN.
2. Neem de hoorn van de telefoon op.
3. Kies het nummer van de informatieservice met de telefoon.
4. Wanneer het opgenomen bericht van de informatieservice wordt afgespeeld, drukt u op de telefoon op de nummers die in het bericht worden aangegeven.
5. Plaats de hoorn terug om de service te beëindigen.

De lijn voor pulskiezen gebruiken

- **Nummers kiezen met de knop Handsfree (MX860 series)**

Controleer voordat u een nummer kiest of de optie Instelling Handsfreetoets (Hook key setting) is ingesteld op Inschakelen (Enable). Raadpleeg [Instelling Handsfreetoets \(MX860 series\)](#) voor meer informatie.

- 1. Druk op de knop FAXEN.**
- 2. Druk op de knop Handsfree.**
- 3. Kies het nummer van de informatieservice met numerieke toetsen.**
- 4. Wanneer het opgenomen bericht van de informatieservice wordt afgespeeld, drukt u op de knop Toon om toonkiezen in te schakelen.**

Wanneer u wilt spreken, neemt u de hoorn op van de telefoon die op het apparaat is aangesloten.
- 5. Voer met de numerieke toetsen de nummers in die in het bericht worden aangegeven.**
- 6. Druk op de knop Handsfree om het gebruik van de service te beëindigen.**

- **Nummers kiezen met de telefoon die op het apparaat is aangesloten**

- 1. Druk op de knop FAXEN.**
- 2. Neem de hoorn van de telefoon op.**
- 3. Kies het nummer van de informatieservice met de telefoon.**
- 4. Wanneer het opgenomen bericht van de informatieservice wordt afgespeeld, schakelt u met de telefoon naar toonkiezen.**

Wanneer u het nummer van de informatieservice hebt gekozen op de telefoon die op het apparaat is aangesloten, kunt u niet met het apparaat schakelen naar toonkiezen. Raadpleeg de handleiding van de telefoon voor informatie over hoe u toonkiezen kunt inschakelen.
- 5. Druk op de telefoon op de nummers die in het bericht worden aangegeven.**
- 6. Plaats de hoorn terug om de service te beëindigen.**

Uitgebreide Handleiding

Uitgebreide Handleiding > Faxen > Faxen verzenden/ontvangen met het bedieningspaneel van het apparaat > Faxen verzenden/ontvangen in de ECM

Faxen verzenden/ontvangen in de ECM

Het apparaat is ingesteld voor het verzenden/ontvangen van faxen in de ECM (Error Correction Mode). Als het faxapparaat van de ontvanger geschikt is voor ECM, stuurt het apparaat de fax automatisch opnieuw met gecorrigeerde fouten.

Opmerking

- Als het faxapparaat van de afzender of ontvanger niet geschikt is voor ECM, wordt de fax verzonden/ontvangen in de standaardmodus.
 - U kunt de ECM voor verzenden/ontvangen uitschakelen. Raadpleeg [ECM TX](#) of [ECM RX](#) voor meer informatie.
 - Als de ECM is ingeschakeld kan het verzenden langer duren.
-

[Naar boven](#) 

Uitgebreide Handleiding

Uitgebreide Handleiding > Faxen > Faxen verzenden/ontvangen met het bedieningspaneel van het apparaat > Verkeerd verzonden faxen voorkomen

Verkeerd verzonden faxen voorkomen

Het apparaat heeft twee functies voor het voorkomen van verzendfouten in faxen.

- **Faxen verzenden nadat u het nummer tweemaal hebt gekozen**
 - ➔ Fax verzenden na tweemaal kiezen (Faxnr opnw. invoeren)
- **Faxen verzenden na controle van de gegevens van het ontvangende faxapparaat**
 - ➔ Fax verzenden na controle gegevens (gegevens van de ontvanger controleren)

Fax verzenden na tweemaal kiezen (Faxnr opnw. invoeren)

Met deze functie moet u het fax-/telefoonnummer tweemaal invoeren met de numerieke toetsen om te voorkomen dat u het verkeerde nummer kiest.

1. Druk op de knop FAXEN en vervolgens op de knop Menu.

Het scherm FAX-menu (FAX menu) wordt weergegeven.

2. Selecteer met de knoppen ◀ ▶ de optie Instellingen (Settings) en druk vervolgens op de knop OK.

3. Selecteer met de knoppen ◀ ▶ de optie Apparaatinstellingen (Device settings) en druk vervolgens op de knop OK.

4. Selecteer met de knoppen ▲ ▼ de optie Faxinstellingen (FAX settings) en druk vervolgens op de knop OK.

5. Selecteer met de knoppen ▲ ▼ de optie TX-instellingen (Transmission settings) en druk vervolgens op de knop OK.

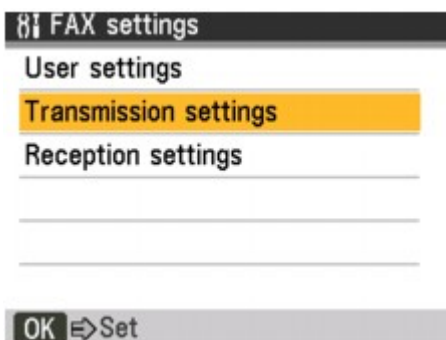

6. Selecteer met de knoppen ▲ ▼ de optie Faxnr opnw. invoeren (Fax number re-entry) en druk vervolgens op de knop OK.

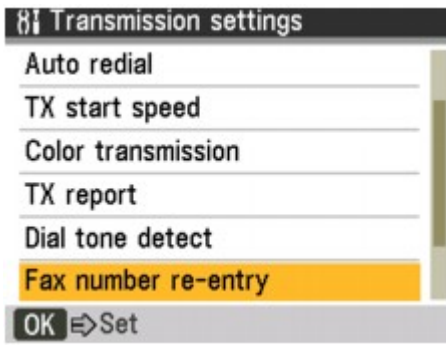

- 7.** Selecteer met de knoppen ▲ ▼ de optie **AAN (ON)** en druk vervolgens op de knop **OK**.

Ga als volgt te werk om een fax te verzenden met deze functie.

- 1.** Voer met de numerieke toetsen het fax-/telefoonnummer in en druk vervolgens op de knop **OK**.

De tekst Voer nummer opnieuw in voor bevestiging. (Re-enter the number for confirmation.) wordt weergegeven op het LCD-scherm.

- 2.** Voer het nummer in en druk op de knop **OK**.

Als het nummer niet overeenkomt met het nummer dat u eerst heeft ingevoerd, gaat u terug naar stap 1.

- 3.** Druk op de knop **Kleur** als u het document in kleur wilt verzenden of op de knop **Zwart** als u het document in zwart-wit wilt verzenden.

Belangrijk

- Verzenden in kleur is alleen mogelijk wanneer het faxapparaat van de ontvanger faxen in kleur ondersteunt.

Fax verzenden na controle gegevens (gegevens van de ontvanger controleren)

Voordat een fax wordt verzonden, controleert het apparaat of de gegevens van het ontvangende faxapparaat overeenkomen met het gekozen nummer.

- 1.** Druk op de knop **FAXEN** en vervolgens op de knop **Menu**.

Het scherm FAX-menu (FAX menu) wordt weergegeven.

- 2.** Selecteer met de knoppen ◀ ▶ de optie  **Instellingen (Settings)** en druk vervolgens op de knop **OK**.

- 3.** Selecteer met de knoppen ◀ ▶ de optie  **Apparaatinstellingen (Device settings)** en druk vervolgens op de knop **OK**.

- 4.** Selecteer met de knoppen ▲ ▼ de optie **Faxinstellingen (FAX settings)** en druk vervolgens op de knop **OK**.

- 5.** Selecteer met de knoppen ▲ ▼ de optie **TX-instellingen (Transmission settings)** en druk vervolgens op de knop **OK**.

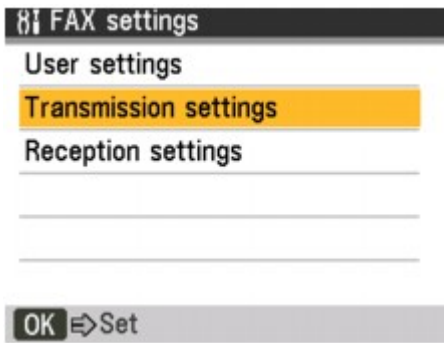

6. Selecteer met de knoppen ▲ ▼ de optie RX-faxinfo controleren (Check RX fax info) en druk vervolgens op de knop OK.

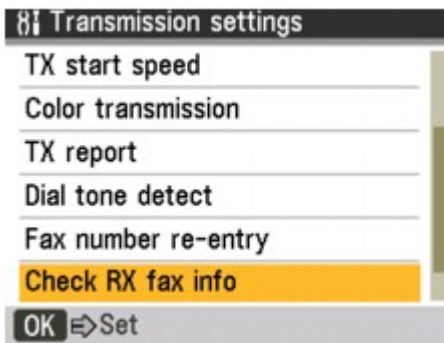

7. Selecteer met de knoppen ▲ ▼ de optie AAN (ON) en druk vervolgens op de knop OK.

Belangrijk

- Als deze functie is ingeschakeld, kan het verzenden langer duren.
- Het verzenden wordt geannuleerd als het apparaat geen gegevens over het ontvangende apparaat ontvangt of als de ontvangen gegevens niet overeenkomen met het faxnummer.
- Deze functie is niet beschikbaar wanneer u faxen handmatig verzend. Raadpleeg [Een fax verzenden na een telefoongesprek](#) voor meer informatie.

[Naar boven](#) ↕

Uitgebreide Handleiding

Uitgebreide Handleiding > Faxen > Faxen verzenden/ontvangen met het bedieningspaneel van het apparaat > Faxen ontvangen

Faxen ontvangen

Raadpleeg [Faxen ontvangen](#) voor informatie over het ontvangen van faxen en het instellen van de ontvangstmodus.

[Naar boven](#) ↑

Uitgebreide Handleiding

Uitgebreide Handleiding > Faxen > Faxen verzenden/ontvangen met het bedieningspaneel van het apparaat > De afdrুকinstellingen wijzigen

De afdrুকinstellingen wijzigen

Het apparaat drukt ontvangen faxen af op papier dat is geladen in de achterste lade. Met het bedieningspaneel kunt u de papierinstellingen voor het afdrucken van faxen wijzigen. Zorg dat de instellingen geschikt zijn voor het geplaatste papier.

Belangrijk

- MX860 series
Plaats papier in het formaat Legal in de achterste lade. Alleen papier in het formaat A4 of Letter kan vanuit de cassette worden ingevoerd.
- Als er papier van een ander formaat dan A4, Letter of Legal is geplaatst, worden ontvangen faxen in het geheugen opgeslagen en wordt het bericht Controleer papierformaat en druk op OK. (Check the page size and press OK.) weergegeven op het LCD-scherm. Vervang het geplaatste papier door papier in het formaat A4, Letter of Legal* en druk vervolgens op de knop **OK**.
U kunt ook op de knop **Stoppen** drukken om het bericht af te sluiten en de opgeslagen documenten later af te drukken. Zie [Documenten in het geheugen afdrucken](#) voor meer informatie.
* Het formaat Legal is mogelijk niet beschikbaar, afhankelijk van het land of de regio van aankoop.
- Als er geen papier is geplaatst in de opgegeven papierbron of als het papier op raakt tijdens het afdrucken, worden de ontvangen faxen in het geheugen opgeslagen en wordt het bericht Het papier is op. Plaats papier en druk op OK (There is no paper. Load paper and press OK.) weergegeven op het LCD-scherm. Plaats in dit geval papier in de cassette (MX860 series) of in de achterste lade en druk vervolgens op de knop **OK**.
U kunt ook op de knop **Stoppen** drukken om het bericht af te sluiten en de opgeslagen documenten later af te drukken. Zie [Documenten in het geheugen afdrucken](#) voor meer informatie.

Opmerking

- Als de afzender een document verzendt dat groter is dan het formaat Letter of Legal, zoals 11 x 17 inch (27,94 x 43,18 mm), kan het zijn dat het faxapparaat van de verzender het document automatisch verkleint of opdeelt, of slechts een deel van het origineel verzendt.

Opties instellen

Druk op de knop **Instellingen** om de faxmodus in te stellen. Selecteer met de knoppen **▲ ▼** de optie die u wilt instellen. Druk op de knoppen **◀ ▶** om de gewenste optie te selecteren.

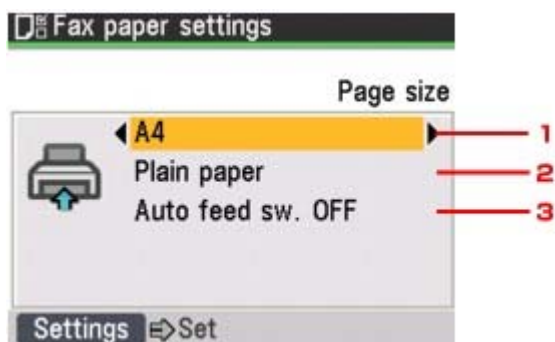

1. Paginaformaat

U kunt het Paginaformaat (Page size) instellen op A4, LTR(8,5"x11") (8.5"x11"(LTR)) of Legal(8,5"x14") (8.5"x14"(Legal)).

2. Mediumtype

Het type papier is ingesteld op Gewoon papier (Plain paper).

3. Auto-inv.sch. (MX860 series)

Selecteer of u automatisch van papierbron wilt wisselen.

Opmerking

- MX860 series

Wanneer het paginaformaat is ingesteld op Legal(8,5"x14") (8.5"x14"(Legal)), kunt u geen andere papierbron instellen dan de Achterste lade.

- MX860 series

Wanneer de optie Auto-inv.sch. AAN (Auto feed sw. ON) is geselecteerd, wordt het papier ingevoerd uit de papierbron die is ingesteld in Invoerinst. normaal papier (Plain paper feed settings). Als de ingestelde bron leeg is, schakelt het apparaat automatisch naar een andere papierbron.

Als u op de knop **Instellingen** drukt, keert het LCD-scherm terug naar het standby-scherm van de fax.

[Naar boven ↕](#)

Uitgebreide Handleiding

Uitgebreide Handleiding > Faxen > Faxen verzenden/ontvangen met het bedieningspaneel van het apparaat > Aantal keer overgaan bij faxoproepen instellen

Aantal keer overgaan bij faxoproepen instellen

Wanneer de ontvangstmodus Modus Faxprioriteit (Fax priority mode) of Modus Alleen faxen (Fax only mode) is geselecteerd, kunt u opgeven hoe vaak het externe apparaat moet overgaan bij faxoproepen door AAN (ON) te selecteren voor de optie Telefoonbel (Incoming ring).

➔ Telefoonbel

DRPD*1 of Netwerkschakelaar (Network switch)*2 zijn ook mogelijk. Raadpleeg [De ontvangstmodus instellen](#) voor meer informatie.

*1 Deze instellingen zijn alleen beschikbaar in de VS en Canada.

*2 Deze instelling is mogelijk niet beschikbaar, afhankelijk van het land of de regio van aankoop.

[Naar boven](#) ↕

Uitgebreide Handleiding

Uitgebreide Handleiding > Faxen > Faxen verzenden/ontvangen met het bedieningspaneel van het apparaat > Handige ontvangstfuncties gebruiken

Handige ontvangstfuncties gebruiken

- ➔ Geheugenontvangst
- ➔ Ontvangst op afstand
- ➔ Faxontvangst weigeren
- ➔ Oproepen weigeren op basis van nummerherkenning

[Naar boven](#) ↕

Uitgebreide Handleiding

Uitgebreide Handleiding > Faxen > Faxen verzenden/ontvangen met het bedieningspaneel van het apparaat > Geheugenontvangst

Geheugenontvangst

Als het apparaat in een van de volgende gevallen een fax ontvangt, kan deze niet worden afgedrukt en wordt de fax opgeslagen in het geheugen. Het lampje **In gebruik/Geheugen** gaat aan en het bericht Ontvangen in geheugen (Received in memory) wordt weergegeven op het LCD-scherm. Wanneer het probleem is opgelost zoals hieronder staat beschreven, wordt de opgeslagen fax automatisch afgedrukt.

- **De inkt is op:**

Controleer het inktniveau en neem de benodigde maatregelen.

➔ [Routineonderhoud](#)

Opmerking

- U kunt het apparaat zo instellen dat ontvangen faxen geforceerd worden afgedrukt, zelfs als de inkt op is.
Het kan echter zijn dat de fax deels of in zijn geheel niet wordt afgedrukt omdat de inkt op is. De inhoud van de fax wordt dan niet opgeslagen in het geheugen.
Als de inkt al op is, wordt u bovendien aanbevolen UIT (OFF) te selecteren voor de optie Autom. Afdrukken (Auto print) in Gebruikersinstellingen (User settings). Op deze manier worden ontvangen faxen in het geheugen opgeslagen. Wanneer u de fax in het geheugen handmatig wilt afdrukken, controleert u eerst een inktniveau en neemt u de benodigde maatregelen. Zie [Document opgeslagen in geheugen](#) voor meer informatie.

- **Het papier is op:**

Plaats nieuw papier en druk op de knop **OK**.

- **Er is een ander papierformaat geplaatst dan is opgegeven in**

Paginaformaat (Page size):

Plaats papier van het formaat dat is opgegeven in Paginaformaat (Page size) en druk vervolgens op de knop **OK**.

- **Paginaformaat (Page size) is ingesteld op een ander formaat dan A4, LTR(8,5"x11") (8.5"x11"(LTR)) of Legal(8,5"x14") (8.5"x14"(Legal))**

(MX330 series):

Stel de optie Paginaformaat (Page size) in op A4, LTR(8,5"x11") (8.5"x11"(LTR)) of Legal(8,5"x14") (8.5"x14"(Legal)).

- **Mediumtype (Media type) is ingesteld op een ander type dan Gewoon papier (Plain paper) (MX330 series):**

Stel Mediumtype (Media type) in op Gewoon papier (Plain paper).

- **U hebt op de knop Stoppen gedrukt om het afdrukken van een fax te annuleren:**

Druk op de knop **FAXEN**.

Opmerking

- Als u ontvangen faxen automatisch wilt afdrukken, selecteert u AAN (ON) voor de optie Autom. Afdrukken (Auto print) in Gebruikersinstellingen (User settings). Raadpleeg [Automatisch afdrukken](#) voor meer informatie.
- Wanneer de optie UIT (OFF) is geselecteerd voor Autom. Afdrukken (Auto print) in Gebruikersinstellingen (User settings), kunt u de faxen die in het geheugen zijn opgeslagen afdrukken vanuit het scherm Geheugenverwijzing (Memory reference). Zie [Documenten in het geheugen afdrukken](#) voor meer informatie.
- In het apparaatgeheugen van de MX860 series kunnen circa 250 faxpagina's (circa 30 documenten)* worden opgeslagen. In het apparaatgeheugen van de MX330 series kunnen circa 50

faxpagina's (circa 20 documenten)* worden opgeslagen.

* Wanneer u ITU-T No.1 chart gebruikt (standaardmodus)

- Als het geheugen vol raakt, kan het apparaat geen faxen meer ontvangen. Druk de faxen af of verwijder de originelen die in het geheugen zijn opgeslagen, en vraag de afzender om de fax opnieuw te verzenden. Zie [Document opgeslagen in geheugen](#) voor meer informatie.
-

[Naar boven](#) ↕

Uitgebreide Handleiding

Uitgebreide Handleiding > Faxen > Faxen verzenden/ontvangen met het bedieningspaneel van het apparaat > Ontvangst op afstand

Ontvangst op afstand

Als het apparaat zich niet in de buurt van de telefoon bevindt, kunt u de hoorn van de telefoon die op het apparaat is aangesloten opnemen en 25 kiezen (de code voor ontvangst op afstand) om faxen te ontvangen (ontvangst op afstand).

- **Als de telefoon is aangesloten op een lijn voor pulskiezen, schakelt u de telefoon tijdelijk om naar toonkiezen. Raadpleeg de handleiding van de telefoon voor informatie over hoe u toonkiezen kunt inschakelen.**
- **Als er een antwoordapparaat op het apparaat is aangesloten dat geschikt is voor externe besturing, kan de beveiligingscode voor deze functie dezelfde zijn als de code voor ontvangst op afstand. Als dat het geval is, wijzigt u de code voor ontvangst op afstand onder Code RX op afstand (Remote RX ID) in RX op afstand (Remote RX).**

De functie Ontvangst op afstand kan worden uitgeschakeld.

[RX op afstand](#)

[Naar boven](#) ↕

Uitgebreide Handleiding

Uitgebreide Handleiding > Faxen > Faxen verzenden/ontvangen met het bedieningspaneel van het apparaat > Faxontvangst weigeren

Faxontvangst weigeren

U kunt het apparaat zo instellen dat faxen zonder informatie over de afzender of van bepaalde afzenders worden geweigerd. Selecteer een van de volgende opties voor het weigeren van faxen.

- **Faxen zonder informatie over de afzender.**
- **Faxen van afzenders die niet zijn geregistreerd onder snelkiesnummers (MX860 series) of verkorte kiesnummers.**
- **Faxen van nummers die in het apparaat zijn geregistreerd als geweigerde nummers.**

1. Druk op de knop **FAXEN** en vervolgens op de knop **Menu**.

Het scherm FAX-menu (FAX menu) wordt weergegeven.

2. Selecteer met de knoppen ◀ ▶ de optie  Instellingen (Settings) en druk vervolgens op de knop **OK**.

3. Selecteer met de knoppen ◀ ▶ de optie  Apparaatinstellingen (Device settings) en druk vervolgens op de knop **OK**.

4. Selecteer met de knoppen ▲ ▼ de optie Faxinstellingen (FAX settings) en druk vervolgens op de knop **OK**.

5. Selecteer met de knoppen ▲ ▼ de optie RX-instellingen (Reception settings) en druk vervolgens op de knop **OK**.

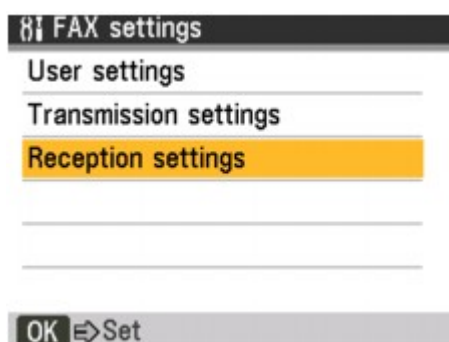

6. Selecteer met de knoppen ▲ ▼ de optie Faxontv. geweigerd (Fax reception reject) en druk vervolgens op de knop **OK**.

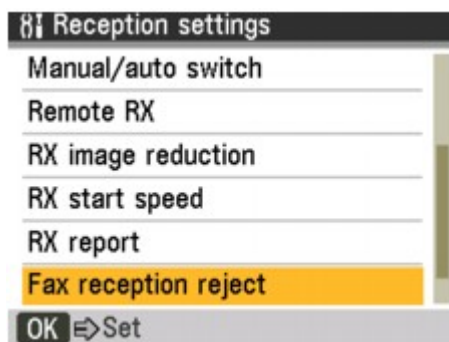

7. Selecteer met de knoppen ▲ ▼ de optie AAN (ON) en druk vervolgens op de knop **OK**.
8. Selecteer met de knoppen ▲ ▼ de gewenste optie voor het weigeren van faxen en druk vervolgens op de knop **OK**.

U kunt een van de volgende drie opties selecteren.

Geen info afzender (No sender info.)*

Selecteer deze optie om faxen zonder informatie over de afzender te weigeren.

Snelkzn/verkt. uitsch. (1-touch/code unset) (MX860 series)*, Verkort kiezen uitges. (Coded dial unset) (MX330 series)*

Selecteer deze optie om faxen te weigeren van nummers die niet zijn geregistreerd als snelkiesnummer.

* Deze instelling is mogelijk niet beschikbaar, afhankelijk van het land of de regio van aankoop.

Geweigerde nummers (Rejected numbers)

Selecteer deze optie om faxen te weigeren van nummers die in het apparaat zijn geregistreerd als geweigerde nummers.

Als u de optie Geweigerde nummers (Rejected numbers) selecteert, gaat u als volgt te werk om een fax-/telefoonnummer te registreren als geweigerd nummer.

1. Selecteer Ja (Yes) wanneer het bevestigingsscherm wordt weergegeven.

De lijst met geweigerde nummers wordt weergegeven.

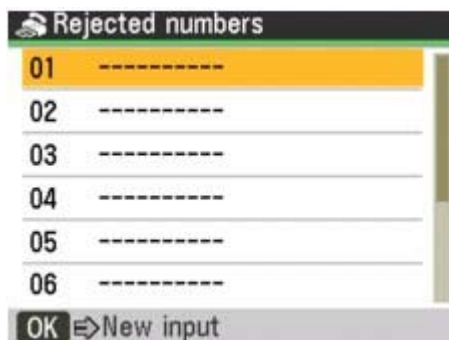

2. Selecteer met de knoppen ▲ ▼ het kiesnummer dat u wilt registreren en druk vervolgens op de knop **OK**.
3. Voer met de numerieke toetsen het fax-/telefoonnummer in dat u wilt weigeren en druk vervolgens op de knop **OK**.

Het bericht Gegevensinvoer OK. (Data entry OK.) wordt weergegeven op het LCD-scherm, waarna het terugkeert naar het scherm voor het registreren van geweigerde nummers.

4. Herhaal stap 2 en 3 om meer geweigerde nummers te registreren.

U kunt maximaal 10 geweigerde nummers registreren.

Opmerking

- Wanneer het apparaat een inkomende oproep weigert, wordt het bericht Ontvangst geweigerd. (Reception rejected.) weergegeven op het LCD-scherm.

- U kunt een lijst met geweigerde nummers afdrukken. Raadpleeg [Overzicht van rapporten en lijsten](#) voor meer informatie.
- Wanneer de optie Snelkzn/verkt. uitsch. (1-touch/code unset) (MX860 series), Verkort kiezen uitges. (Coded dial unset) (MX330 series) of Geweigerde nummers (Rejected numbers) is geselecteerd, worden faxen zonder identificatie van de afzender ook geweigerd.

Geweigerde nummers registreren/bewerken/verwijderen in het scherm Registratie telnr.

U kunt geweigerde nummers registreren, bewerken of verwijderen vanuit het scherm Registratie telnr. (TEL number registration).

1. Druk op de knop FAXEN en vervolgens op de knop Menu.

Het scherm FAX-menu (FAX menu) wordt weergegeven.

2. Selecteer met de knoppen ◀ ▶ de optie Registratie telnr. (TEL number registration) en druk vervolgens op de knop OK.

3. Selecteer met de knoppen ▲ ▼ de optie Geweigerde nummers (Rejected numbers) en druk vervolgens op de knop OK.

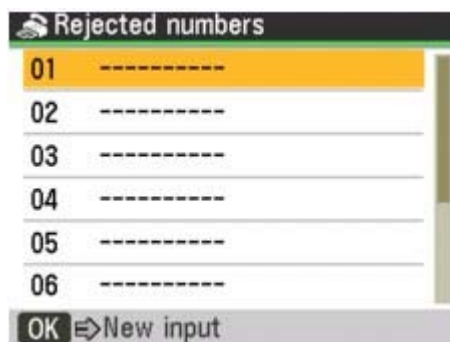

• Het nummer registreren:

1. Selecteer met de knoppen ▲ ▼ het kiesnummer en druk vervolgens op de knop **OK**.
2. Voer met de numerieke toetsen het fax-/telefoonnummer in dat u wilt weigeren en druk vervolgens op de knop **OK**.

Het bericht Gegevensinvoer OK. (Data entry OK.) wordt weergegeven op het LCD-scherm, waarna het terugkeert naar het scherm voor het registreren van geweigerde nummers.

Herhaal stap 1 en 2 om meer geweigerde nummers te registreren.

• Het nummer bewerken:

1. Selecteer met de knoppen ▲ ▼ het gebruikte kiesnummer en druk vervolgens op de knop **OK**.
2. Selecteer Bewerken (Edit) en druk vervolgens op de knop **OK**.
3. Verwijder het nummer met de knop ◀ en voer het nieuwe nummer in met de numerieke toetsen. Druk vervolgens op de knop **OK**.

Opmerking

- Houd de knop ◀ ingedrukt om het nummer te wissen.
- Het bericht Gegevensinvoer OK. (Data entry OK.) wordt weergegeven op het LCD-scherm, waarna het terugkeert naar het scherm voor het registreren van geweigerde nummers.

Herhaal stap 1 tot en met 3 om meer geweigerde nummers te registreren.

• Het nummer verwijderen:

1. Selecteer met de knoppen ▲ ▼ het gebruikte kiesnummer en druk vervolgens op de knop **OK**.
2. Selecteer Verwijderen (Delete) en druk vervolgens op de knop **OK**.

3. Selecteer Ja (Yes) wanneer het bericht Het geregistreerde nummer verwijderen? (Delete the registered number?) op het LCD-scherm wordt weergegeven. Druk vervolgens op de knop **OK**.

Het bericht Gegevens verwijderd. (Data deleted.) wordt weergegeven op het LCD-scherm, waarna het terugkeert naar het scherm voor het registreren van geweigerde nummers.

Herhaal stap 1 tot en met 3 om meer geregistreerde nummers te verwijderen.

[Naar boven ↑](#)

Uitgebreide Handleiding

Uitgebreide Handleiding > Faxen > Faxen verzenden/ontvangen met het bedieningspaneel van het apparaat > Oproepen weigeren op basis van nummerherkenning

Oproepen weigeren op basis van nummerherkenning

Als u bent geabonneerd op een service voor beller-ID, detecteert het apparaat het nummer van de afzender. Als de ID van de afzender niet voldoet aan de voorwaarden die u hier hebt geselecteerd, weigert het apparaat het telefoongesprek of de fax van de afzender.

1. Druk op de knop **FAXEN** en vervolgens op de knop **Menu**.

Het scherm FAX-menu (FAX menu) wordt weergegeven.

2. Selecteer met de knoppen ◀ ▶ de optie  Instellingen (Settings) en druk vervolgens op de knop **OK**.

3. Selecteer met de knoppen ◀ ▶ de optie  Apparaatinstellingen (Device settings) en druk vervolgens op de knop **OK**.

4. Selecteer met de knoppen ▲ ▼ de optie Faxinstellingen (FAX settings) en druk vervolgens op de knop **OK**.

5. Selecteer met de knoppen ▲ ▼ de optie RX-instellingen (Reception settings) en druk vervolgens op de knop **OK**.

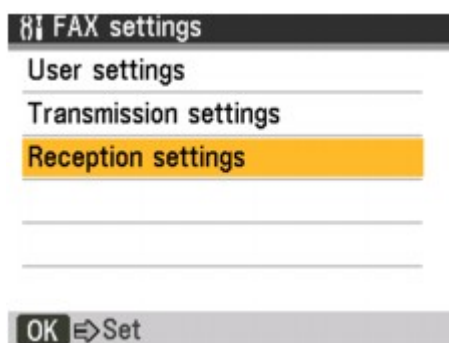

6. Selecteer met de knoppen ▲ ▼ de optie Weigering beller (Caller rejection) en druk vervolgens op de knop **OK**.

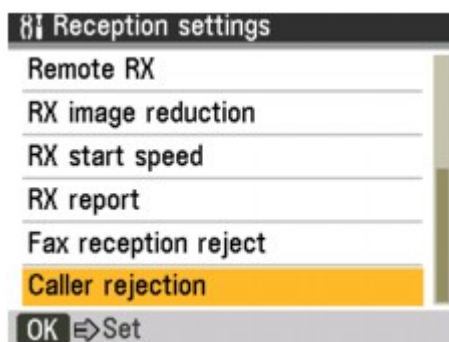

7. Selecteer met de knoppen ▲ ▼ de optie Ja (Yes) en druk vervolgens op de knop **OK**.

U kunt nu de instellingen voor Weigering beller (Caller rejection) opgeven.

8. Selecteer met de knoppen ▲ ▼ de voorwaarden voor het weigeren van telefoon- of faxoproepen en selecteer vervolgens met de knoppen ◀ ▶ de gewenste instelling.

Druk ten slotte op de knop **OK**.

U kunt de onderstaande voorwaarden instellen.

Anoniem nr. (Anonymous no.)

Hiermee selecteert u of een telefoongesprek of fax van een ontvanger zonder beller-ID moet worden geweigerd.

Buiten regio (Out of area)

Hiermee selecteert u of een telefoongesprek of fax van buiten de regio moet worden geweigerd.

Geweigerde nummers (Rejected numbers)

Hiermee selecteert u of een telefoongesprek of fax van een nummer dat is geregistreerd onder Geweigerde nummers (Rejected numbers) in Faxontv. geweigerd (Fax reception reject) moet worden geweigerd. Raadpleeg [Faxontvangst weigeren](#) voor meer informatie.

Weigeren (Reject): selecteer deze optie om telefoongesprekken of faxen die voldoen aan deze voorwaarde te weigeren.

Als u Weigeren (Reject) selecteert voor Geweigerde nummers (Rejected numbers), wordt Geweigerde nummers registreren? (Register rejected numbers?) weergegeven op het LCD-scherm. Selecteer Ja (Yes) als u een fax- of telefoonnummer wilt registreren als geweigerd.

Raadpleeg [Faxontvangst weigeren](#) voor meer informatie.

Accepteren (Accept): selecteer deze optie om telefoongesprekken of faxen die voldoen aan deze voorwaarde te accepteren.

**Opmerking**

- Deze instelling wordt mogelijk niet ondersteund, afhankelijk van het land of de regio van aankoop. Neem contact op met uw telefoonmaatschappij om te vragen of deze service wordt geboden.

[Naar boven](#) ↕

Uitgebreide Handleiding

Uitgebreide Handleiding > Faxen > Faxen verzenden/ontvangen met het bedieningspaneel van het apparaat > Document opgeslagen in geheugen

Document opgeslagen in geheugen

In de volgende gevallen kan het apparaat een ontvangen fax niet afdrukken en zal deze automatisch worden opgeslagen in het geheugen.

- **De inkt is op.**
- **Het papier is op.**
- **Er is een ander papierformaat geplaatst dan is opgegeven in Paginaformaat (Page size).**
- **Paginaformaat (Page size) is ingesteld op een ander formaat dan A4, LTR(8,5"x11") (8.5"x11"(LTR)) of Legal(8,5"x14") (8.5"x14"(Legal)) (MX330 series).**
- **Mediumtype (Media type) is ingesteld op een ander type dan Gewoon papier (Plain paper) (MX330 series).**
- **UIT (OFF) is geselecteerd voor Autom. Afdrukken (Auto print) in Gebruikersinstellingen (User settings).**
- **U hebt op de knop Stoppen gedrukt om het afdrukken van een ontvangen fax te annuleren.**

Belangrijk

- Als u de stekker uit het stopcontact haalt, gaan alle documenten die in het geheugen zijn opgeslagen verloren. Verzend de nodige documenten of druk deze af voordat u de stekker uit het stopcontact haalt.

Opmerking

- Wanneer u een document in het geheugen wilt bevestigen, afdrukken of verwijderen, kunt u het gewenste document selecteren met behulp van het transactienummer. Als u het transactienummer van het gewenste document niet weet, kunt u eerst een lijst met documenten afdrukken.

Een document in het geheugen afdrukken:

➔ [Documenten in het geheugen afdrukken](#)

Een document in het geheugen verwijderen:

➔ [Documenten in het geheugen verwijderen](#)

[Naar boven](#) ↕

Uitgebreide Handleiding

Uitgebreide Handleiding > Faxen > Faxen verzenden/ontvangen met het bedieningspaneel van het apparaat > Document opgeslagen in geheugen > Documenten in het geheugen afdrukken

Documenten in het geheugen afdrukken

Als het apparaat een fax niet heeft kunnen verzenden of afdrukken, wordt deze in het geheugen van het apparaat opgeslagen. Als er een fout is opgetreden tijdens het verzenden van een fax, wordt het document niet in het geheugen opgeslagen. U kunt een lijst met opgeslagen documenten (de geheugenlijst) of een bepaald document afdrukken.

- ➔ De geheugenlijst of een bepaald document in het geheugen afdrukken
- ➔ Alle documenten in het geheugen afdrukken



Opmerking

- De geheugenlijst geeft het transactienummer van de niet-verzonden of niet-afgedrukte fax (TX/RX nr.), de transactiemodus en de datum en tijd van de transactie weer.

De geheugenlijst of een bepaald document in het geheugen afdrukken

1. Plaats papier.

Raadpleeg [Papier/originelen plaatsen](#).

2. Druk op de knop FAXEN en vervolgens op de knop Menu.

Het scherm FAX-menu (FAX menu) wordt weergegeven.

3. Selecteer met de knoppen ◀ ▶ de optie Geheugenverwijzing (Memory reference) en druk vervolgens op de knop OK.

4. Druk een bepaald document of de geheugenlijst af.

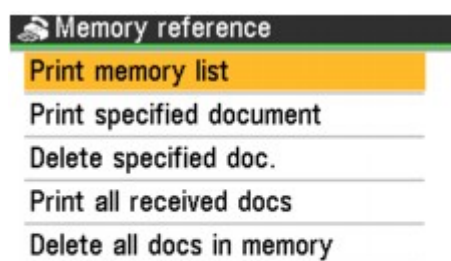

• Een geheugenlijst afdrukken:

1. Selecteer met de knoppen ▲ ▼ de optie Geheugenlijst afdrukken (Print memory list) en druk vervolgens op de knop **OK**.
2. Selecteer met de knoppen ▲ ▼ de optie Ja (Yes) en druk vervolgens op de knop **OK**.

De geheugenlijst met documenten in het geheugen wordt nu afgedrukt.

• Een bepaald document afdrukken:

1. Selecteer met de knoppen ▲ ▼ de optie Document afdrukken (Print specified document) en druk vervolgens op de knop **OK**.
2. Selecteer met de knoppen ▲ ▼ het transactienummer van het document dat u wilt afdrukken en druk vervolgens op de knop **OK**.

De datum en tijd van de transactie, het fax-/telefoonnummer en het transactienummer worden weergegeven in een scherm met een lijst van de documenten die in het geheugen zijn opgeslagen.

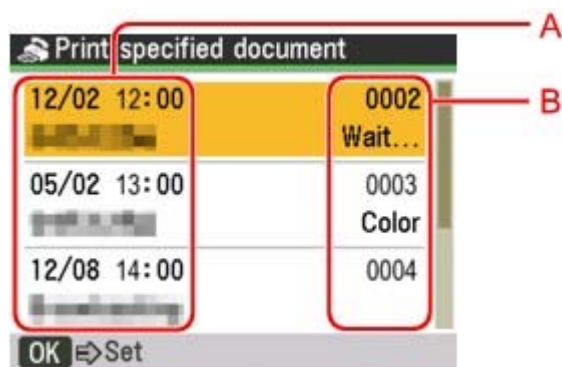

- A. Datum en tijd van de transactie en fax-/telefoonnummer
 B. Transactienummer (TX/RX nr.)

Een transactienummer tussen 0001 en 4999 geeft aan dat het een verzonden document is.

Een transactienummer tussen 5001 en 9999 geeft aan dat het een ontvangen document is.

3. Selecteer met de knoppen ▲ ▼ de optie Ja (Yes) of No (No) en druk vervolgens op de knop **OK**.

Als u Ja (Yes) selecteert, wordt alleen de eerste pagina van het document afgedrukt. Als u Nee (No) selecteert, worden alle pagina's van het document afgedrukt.

Herhaal stap 2 en 3 als u meer documenten wilt afdrukken.

Opmerking

- Als u Nee (No) selecteert en alle pagina's van het document zijn afgedrukt, wordt het bericht De afgedrukte documenten verwijderen uit het geheugen? (Delete the printed documents from memory?) weergegeven op het LCD-scherm. Als u Ja (Yes) selecteert, worden alle afgedrukte pagina's uit het geheugen verwijderd.
- Als er geen documenten in het geheugen zijn opgeslagen, wordt het bericht Geen document in geheugen. (There is no document in memory.) weergegeven en keert het apparaat terug naar het vorige scherm.

Alle documenten in het geheugen afdrukken

1. Plaats papier.

Raadpleeg [Papier/originelen plaatsen](#).

2. Druk op de knop FAXEN en vervolgens op de knop Menu.

Het scherm FAX-menu (FAX menu) wordt weergegeven.

3. Selecteer met de knoppen ◀ ▶ de optie Geheugenverwijzing (Memory reference) en druk vervolgens op de knop OK.

4. Selecteer met de knoppen ▲ ▼ de optie Alle ontvang. doc. afdruk. (Print all received docs) en druk vervolgens op de knop OK.

5. Selecteer met de knoppen ▲ ▼ de optie Ja (Yes) en druk vervolgens op de knop OK.

Opmerking

- Telkens wanneer een document is afgedrukt, wordt het bericht De afgedrukte documenten verwijderen uit het geheugen? (Delete the printed documents from memory?) weergegeven op het LCD-scherm. Als u Ja (Yes) selecteert, wordt het document uit het geheugen verwijderd.
- Als er geen documenten in het geheugen zijn opgeslagen, wordt het bericht Er is geen ontvangen document dat kan worden afgedrukt. (There is no received document that can be printed.) weergegeven en keert het apparaat terug naar het vorige scherm.

Uitgebreide Handleiding

Uitgebreide Handleiding > Faxen > Faxen verzenden/ontvangen met het bedieningspaneel van het apparaat > Document opgeslagen in geheugen > Documenten in het geheugen verwijderen

Documenten in het geheugen verwijderen

- ➔ Bepaalde documenten in het geheugen verwijderen
- ➔ Alle documenten in het geheugen verwijderen

Bepaalde documenten in het geheugen verwijderen

1. Druk op de knop FAXEN en vervolgens op de knop Menu.

Het scherm FAX-menu (FAX menu) wordt weergegeven.

2. Selecteer met de knoppen ◀ ▶ de optie  Geheugenverwijzing (Memory reference) en druk vervolgens op de knop OK.

3. Selecteer met de knoppen ▲ ▼ de optie Document verwijderen (Delete specified doc.) en druk vervolgens op de knop OK.

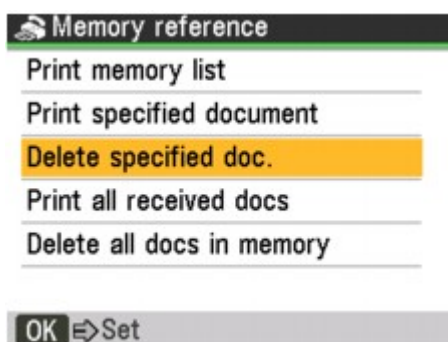

4. Selecteer met de numerieke toetsen of de knoppen ▲ ▼ het transactienummer (TX/RX nr.) van het document dat u wilt verwijderen en druk vervolgens op de knop OK.

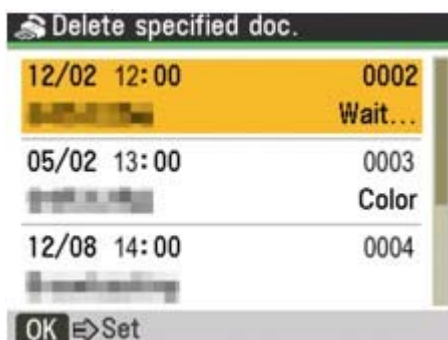

5. Selecteer met de knoppen ▲ ▼ de optie Ja (Yes) en druk vervolgens op de knop OK.

Herhaal stap 4 en 5 als u meer documenten wilt verwijderen.

Alle documenten in het geheugen verwijderen

1. Druk op de knop FAXEN en vervolgens op de knop Menu.

Het scherm FAX-menu (FAX menu) wordt weergegeven.

2. Selecteer met de knoppen ◀ ▶ de optie  Geheugenverwijzing (Memory reference) en druk vervolgens op de knop OK.

3. Selecteer met de knoppen ▲ ▼ de optie Alle doc. in geheugen verw. (Delete all docs in memory) en druk vervolgens op de knop OK.

4. Selecteer met de knoppen ▲ ▼ de optie Ja (Yes) en druk vervolgens op de knop OK.

Opmerking

- Deze functie is niet beschikbaar wanneer het apparaat een fax aan het ontvangen is.
-

[Naar boven ↕](#)

Uitgebreide Handleiding

Uitgebreide Handleiding > Faxen > Faxen verzenden/ontvangen met het bedieningspaneel van het apparaat > Overzicht van rapporten en lijsten

Overzicht van rapporten en lijsten

De onderstaande tabel geeft een overzicht van de rapporten en lijsten die het apparaat kan afdrukken. Ga naar de opgegeven pagina's voor meer informatie.

Rapport of lijst	Beschrijving
Activiteitenrapport	Dit rapport geeft een overzicht van de recente faxtransacties van het apparaat. U kunt het apparaat zo instellen dat na elke 20 transacties automatisch een rapport wordt afgedrukt. Het is ook mogelijk om het rapport handmatig af te drukken. ➔ Activiteitenrapport
Lijst telefoon-/faxnummers	Hiermee kunt u een lijst afdrukken met de nummers en namen die zijn geregistreerd als 'snelkiesnummers (MX860 series), kiesnummers en groepsnummers. ➔ Ontvangers registreren voor Verkort kiezen
Lijst gebruikersgegevens	Deze lijst bevat de huidige instellingen van het apparaat en de geregistreerde verzendinginformatie. ➔ Lijst gebruikersgegevens
Geheugenlijst	Deze lijst bevat alle documenten die op dat moment in het geheugen van het apparaat zijn opgeslagen. ➔ Document opgeslagen in geheugen
Lijst geweigerde nummers	Deze lijst bevat alle geweigerde nummers. ➔ Lijst geweigerde nummers
Lijst belgeschiedenis	Deze lijst bevat de belgeschiedenis (beschikbaar als u bent aangemeld voor de service beller-ID). ➔ Lijst belgeschiedenis
TX rapport	Dit rapport geeft aan of het verzenden is geslaagd. Als deze optie is ingeschakeld, wordt dit rapport telkens na het verzenden van een fax afgedrukt. ➔ TX rapport (verzendrapport)
RX rapport	Dit rapport geeft aan of het ontvangen is geslaagd. Als deze optie is ingeschakeld, wordt dit rapport telkens na het ontvangen van een fax afgedrukt. ➔ RX rapport (ontvangstrapport)
MULTI TX-rapport	Dit rapport wordt afgedrukt als u een document heeft verzonden met de functie Sequentiële uitzending. ➔ MULTI TX-rapport (verzendrapport)

Opmerking

- Wanneer de optie Autom. Afdrukken (Auto print) in Gebruikersinstellingen (User settings) is ingesteld op UIT (OFF), worden de volgende rapporten niet automatisch afgedrukt.
Activiteitenrapport
TX rapport
RX rapport
MULTI TX-rapport

Activiteitenrapport

In dit rapport wordt de geschiedenis van verzonden en ontvangen faxen afgedrukt. De standaardinstelling voor het apparaat is om na iedere 20 transacties een activiteitenrapport af te drukken. Het is mogelijk om het automatisch afdrukken uit te schakelen en het rapport handmatig af te drukken.

Opmerking

- Raadpleeg [Activiteitenrapport](#) voor meer informatie over de instellingen voor het activiteitenrapport.

• Het activiteitenrapport handmatig afdrukken

1. Plaats papier.

Raadpleeg [Papier/originelen plaatsen](#).

2. Druk op de knop FAXEN en vervolgens op de knop Menu.

Het scherm FAX-menu (FAX menu) wordt weergegeven.

3. Selecteer met de knoppen ◀ ▶ de optie  Rapporten/lijsten afdrkkn (Print reports/lists) en druk vervolgens op de knop OK.



4. Selecteer met de knoppen ▲ ▼ de optie Activiteitenrapport (Activity report) en druk vervolgens op de knop OK.

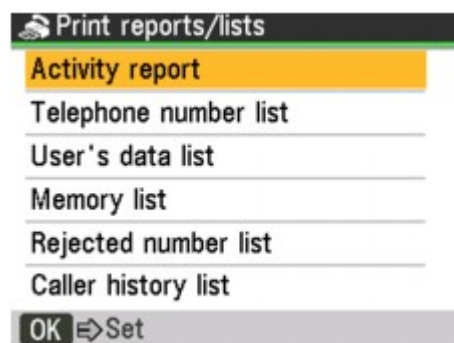

5. Selecteer met de knoppen ▲ ▼ de optie Ja (Yes) en druk vervolgens op de knop OK.

Het activiteitenrapport wordt nu afgedrukt.

Lijst gebruikersgegevens

De lijst met gebruikersgegevens biedt u de mogelijkheid om de huidige instellingen van het apparaat en de geregistreerde verzendinformatie te controleren.

➔ [Basisinstellingen opgeven voor het apparaat](#)

- **De lijst met gebruikersgegevens afdrukken**

1. Plaats papier.

Raadpleeg [Papier/originelen plaatsen](#).

2. Druk op de knop FAXEN en vervolgens op de knop Menu.

Het scherm FAX-menu (FAX menu) wordt weergegeven.

3. Selecteer met de knoppen ◀ ▶ de optie  Rapporten/lijsten afdrkkn (Print reports/lists) en druk vervolgens op de knop OK.



4. Selecteer met de knoppen ▲ ▼ de optie Lijst gebruikersgegevens (User's data list) en druk vervolgens op de knop OK.

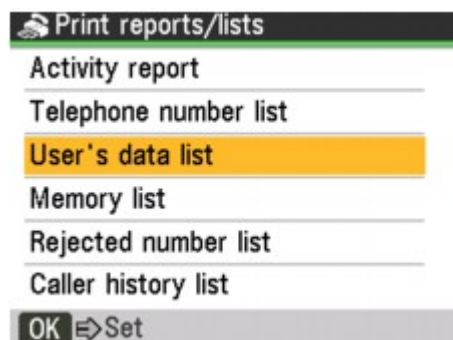

5. Selecteer met de knoppen ▲ ▼ de optie Ja (Yes) en druk vervolgens op de knop OK.
De lijst met gebruikersgegevens wordt nu afgedrukt.

Lijst geweigerde nummers

- De lijst met geweigerde nummers afdrukken

1. Plaats papier.

Raadpleeg [Papier/originelen plaatsen](#).

2. Druk op de knop FAXEN en vervolgens op de knop Menu.

Het scherm FAX-menu (FAX menu) wordt weergegeven.

3. Selecteer met de knoppen ◀ ▶ de optie  Rapporten/lijsten afdrkkn (Print reports/lists) en druk vervolgens op de knop OK.



4. Selecteer met de knoppen ▲ ▼ de optie Lijst geweigerde nummers (Rejected number list) en druk vervolgens op de knop OK.

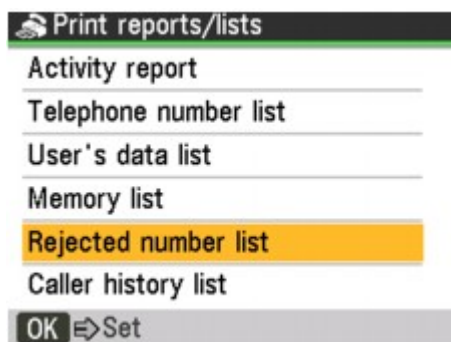

5. Selecteer met de knoppen ▲ ▼ de optie Ja (Yes) en druk vervolgens op de knop OK.
De lijst met geweigerde nummers wordt nu afgedrukt.

Lijst belgeschiedenis

Deze functie is mogelijk niet beschikbaar, afhankelijk van het land of de regio van aankoop.

- De lijst belgeschiedenis afdrukken

1. Plaats papier.

Raadpleeg [Papier/originelen plaatsen](#).

2. Druk op de knop FAXEN en vervolgens op de knop Menu.

Het scherm FAX-menu (FAX menu) wordt weergegeven.

3. Selecteer met de knoppen ◀ ▶ de optie  Rapporten/lijsten afdrukkn (Print reports/lists) en druk vervolgens op de knop OK.



4. Selecteer met de knoppen ▲ ▼ de optie Lijst belgeschiedenis (Caller history list) en druk vervolgens op de knop OK.

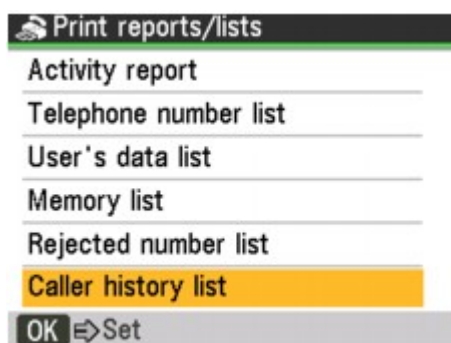

5. Selecteer met de knoppen ▲ ▼ de optie Ja (Yes) en druk vervolgens op de knop OK.
De lijst belgeschiedenis wordt nu afgedrukt.

TX rapport (verzendrapport)

Dit apparaat kan na het verzenden van een document een verzendrapport (TX rapport) afdrukken

om te bevestigen dat het verzenden geslaagd is. De standaardinstelling is dat TX-rapporten alleen worden afgedrukt wanneer er zich een fout heeft voorgedaan. U kunt het apparaat zo instellen dat er na elk verzonden document een rapport wordt afgedrukt, of het afdrucken van dit rapport helemaal uitschakelen.

Opmerking

- Raadpleeg [TX rapport](#) voor meer informatie over de instellingen voor het verzendrapport.
- Raadpleeg [Fouten bij het verzenden van faxen](#) voor informatie over de fouten die kunnen optreden bij het verzenden van faxen.

Fouten bij het verzenden van faxen

Als er een fout optreedt bij het verzenden van een fax, wordt het foutnummer op het verzendrapport afgedrukt (bij sommige fouten wordt ook de oorzaak afgedrukt).

Hieronder ziet u welke oorzaken bij welke foutnummers horen.

Nr.	Oorzaak	Actie
#001	Document vastgelopen in de ADF.	Het document is vastgelopen in de ADF. Verwijder de pagina die is vastgelopen in de ADF. Als de fout is opgelost, voert u de bewerking opnieuw uit. Zie Het document loopt vast in de ADF .
#003	Document te lang.	U hebt geprobeerd om een document te verzenden dat langer is dan 400 mm. Het is niet mogelijk om documenten langer dan 400 mm te verzenden met de ADF. #003 wordt ook afgedrukt als het lang duurt om een pagina te verzenden. Verdeel het document in kleinere stukken of stel de beeldkwaliteit (faxresolutie) lager in en verzend het document opnieuw.
#005	Geen antwoord.	Het faxapparaat van de ontvanger reageert niet. Neem contact op met de ontvanger en laat deze controleren of de telefoonlijn correct is aangesloten.
#012	Probeer nogmaals.	Het papier in het faxapparaat van de ontvanger is op. Neem contact op met de ontvanger en laat deze papier plaatsen.
#017	Geen kiestoon.	Het apparaat heeft geen kiestoon gedetecteerd. De optie Kiestoondetectie (Dial tone detect) in TX-instellingen (Transmission settings) is ingesteld op AAN (ON). Stel deze optie in op UIT (OFF) en verzend de fax opnieuw.
#018	Lijn bezet.	Het fax-/telefoonnummer dat u hebt gekozen, is bezet. Probeer het later nogmaals.
#022	Probeer nogmaals.	Het fax-/telefoonnummer dat is geregistreerd als snelkiesnummer, is onjuist. Controleer het fax-/telefoonnummer van de ontvanger, pas het geregistreerde snelkiesnummer aan en verzend het document opnieuw.
#037	Geheugen vol.	Het apparaat kon een document niet verzenden omdat het geheugen vol is. Maak het geheugen vrij en verzend het document opnieuw. Zie Documenten in het geheugen verwijderen .
#059	Verzenden geannuleerd vanwege onjuiste faxinformatie.	Het verzenden is geannuleerd omdat het apparaat de faxinformatie van de verzender niet heeft gedetecteerd of omdat deze informatie niet overeenkwam met het gekozen nummer.

		Deze fout wordt weergegeven wanneer de optie RX-faxinfo controleren (Check RX fax info) is ingesteld op AAN (ON). Raadpleeg Fax verzenden na controle gegevens (gegevens van de ontvanger controleren) voor meer informatie.
#085	Probeer nogmaals in zwart-wit.	Het faxapparaat van de ontvanger ondersteunt geen kleurenfaxen. Verzend het document opnieuw in zwart-wit.
STOP	De knop Stoppen is ingedrukt tijdens het verzenden.	De knop Stoppen is ingedrukt om het verzenden van het document te annuleren. Verzend het document zo nodig opnieuw.

RX rapport (ontvangstrapport)

Dit apparaat kan na het verzenden van een document een ontvangstrapport (RX rapport) afdrukken om te bevestigen dat het ontvangen geslaagd is. De standaardinstelling is dat RX-rapporten niet worden afgedrukt. U kunt het apparaat zo instellen dat er na elk verzonden document een rapport wordt afgedrukt, of het rapport afdrukken wanneer er een fout is opgetreden.

Opmerking

- Raadpleeg [RX rapport](#) voor meer informatie over de instellingen voor het ontvangstrapport.
- Raadpleeg [Fouten bij het ontvangen van faxen](#) voor informatie over de fouten die kunnen optreden bij het ontvangen van faxen.

Fouten bij het ontvangen van faxen

Als er een fout optreedt bij het ontvangen van een fax, wordt het foutnummer op het ontvangstrapport afgedrukt (bij sommige fouten wordt ook de oorzaak afgedrukt). Hieronder ziet u welke oorzaken bij welke foutnummers horen.

Nr.	Oorzaak	Actie
#003	Het ontvangen van een pagina duurt te lang.	Neem contact op met de afzender en laat deze de fax in kleinere stukken verdelen of de beeldkwaliteit (faxresolutie) lager instellen. De afzender kan het document daarna opnieuw verzenden.
#005	Geen antwoord.	Het apparaat detecteert geen signalen van het faxapparaat van de afzender bij het handmatig ontvangen van een fax. Neem contact op met de afzender en vraag deze het document opnieuw te verzenden, of laat het apparaat de fax automatisch ontvangen.
#037	Geheugen vol.	Het apparaat kon een fax niet ontvangen omdat het geheugen vol is. Maak geheugen vrij en vraag de afzender de fax opnieuw te verzenden. Zie Documenten in het geheugen verwijderen .
#046	Het ontvangen fax is geweigerd op grond van de opgegeven instellingen voor het weigeren van faxen.	De ontvangen fax is geweigerd omdat deze voldoet aan de voorwaarden voor het weigeren van faxen die zijn opgegeven in Faxontv. geweigerd (Fax reception reject). Raadpleeg Faxontvangst weigeren voor meer informatie.
STOP	De knop Stoppen is ingedrukt tijdens het ontvangen.	De knop Stoppen is ingedrukt om het ontvangen van het document te annuleren. Neem zo nodig contact op met de afzender en vraag deze de fax opnieuw te verzenden.

MULTI TX-rapport (verzendrapport)

Het apparaat drukt een MULTI TX-rapport (verzendrapport) af na het verzenden van hetzelfde document aan meerdere ontvangers, om aan te geven of het verzenden naar alle ontvangers is

geslaagd.

[Naar boven](#) ↑

Uitgebreide Handleiding

Uitgebreide Handleiding > Faxen > Een fax verzenden vanaf een computer

Een fax verzenden vanaf een computer

- ➔ Een fax verzenden
- ➔ Een adresboek maken

[Naar boven ↑](#)

Uitgebreide Handleiding

Uitgebreide Handleiding > Faxen > Een fax verzenden vanaf een computer > Een fax verzenden

Een fax verzenden

Met het faxstuurprogramma kunt u faxen verzenden vanuit toepassingen waarmee u documenten kunt afdrukken.

Opmerking

- U kunt niet meer dan één ontvanger opgeven. Het is niet mogelijk om een fax tegelijkertijd aan twee of meer ontvangers te verzenden.
- Het is alleen mogelijk om faxen in zwart-wit te verzenden.

1. Open het document dat u als fax wilt verzenden in de bijbehorende toepassing (bijvoorbeeld Word) en klik vervolgens op Afdrukken. (De opdracht Afdrukken... (Print...) vindt u in het menu Bestand (File).)
2. Selecteer in het vak Selecteer printer (Select Printer) of Naam (Name) in het dialoogvenster Afdrukken (Print) de optie Canon MX860 series FAX.
3. Klik op Afdrukken (Print) of OK.

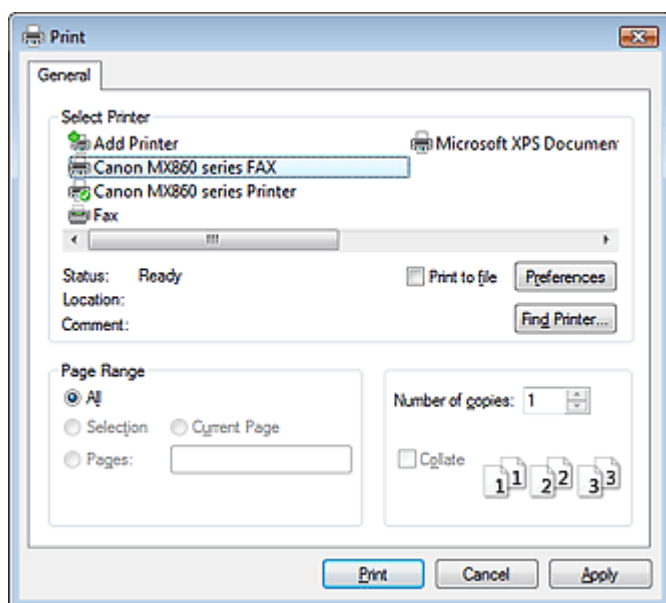

* Dialoogvenster Afdrukken (Print) in Kladblok.

Opmerking

- U kunt het papierformaat en de afdrukstand instellen door te klikken op Voorkeuren (Preferences) of Eigenschappen (Properties) (in Windows 2000: het tabblad Faxopties (Fax Options) of Eigenschappen (Properties)) in het dialoogvenster Afdrukken (Print). Raadpleeg de Help bij het faxstuurprogramma voor meer informatie.

4. Geef de Naam (Name) en het Faxnummer (Fax) van de ontvanger op in Fax verzenden aan (Send Fax To) in het dialoogvenster Fax verzenden (Send Fax). Klik vervolgens op Toevoegen aan lijst geadresseerden (Add to Recipient List).

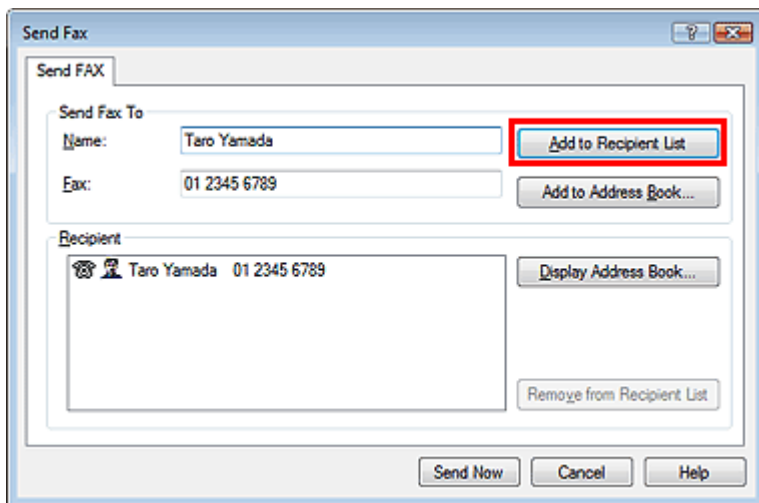

Opmerking

- Ga als volgt te werk om een ontvanger in de lijst met ontvangers te registreren:
 1. Klik op Adresboek weergeven... (Display Address Book...) en selecteer een ontvanger in de lijst met ontvangers.
 2. Klik op Toevoegen aan lijst geadresseerden (Add to Recipient List).
 3. Klik op OK.
- Raadpleeg de Help bij het faxstuurprogramma voor meer informatie over geldige tekens.
- U kunt de ontvanger die u heeft toegevoegd registreren in het adresboek door te klikken op Toevoegen aan adresboek... (Add to Address Book...). Raadpleeg 'Een adresboek maken' voor meer informatie over het adresboek.

5. Klik op Verzenden (Send Now).

Er wordt een bevestigingsbericht weergegeven wanneer het verzenden is voltooid.

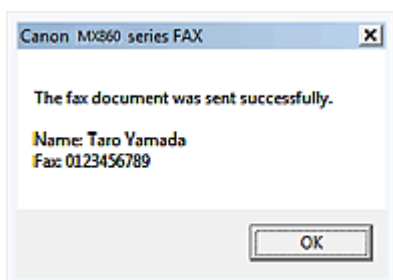

Belangrijk

- Raadpleeg 'Problemen met het verzenden van een fax' als u geen faxen kunt verzenden als gevolg van storing in de lijn, enzovoort.

Verzenden annuleren

Als u op Verzenden (Send Now) klikt in het dialoogvenster Fax verzenden (Send Fax), wordt het printerpictogram weergegeven in de taakbalk. Dubbelklik op dit pictogram om een lijst weer te geven met faxtaken die klaar staan voor verzending of die nu worden verzonden.

U kunt het verzenden annuleren door met de rechtermuisknop op een taak te klikken en vervolgens Annuleren (Cancel) te selecteren.

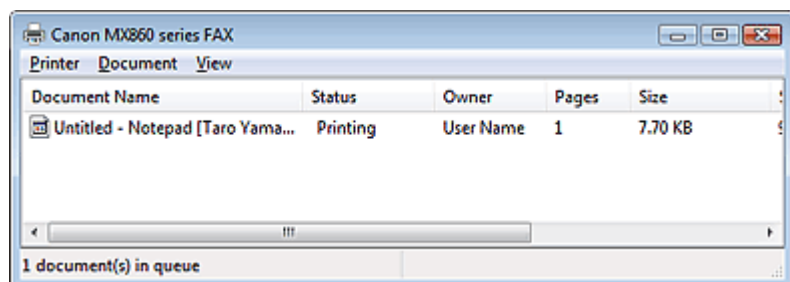

Uitgebreide Handleiding

Uitgebreide Handleiding > Faxen > Een fax verzenden vanaf een computer > Een adresboek maken

Een adresboek maken

Als u gebruikmaakt van een adresboek, kunt u gemakkelijk faxen verzenden door een ontvanger te selecteren. U kunt de naam, het faxnummer en andere informatie registreren in het adresboek.

Een ontvanger (WAB-contact) registreren in het adresboek

U kunt afzonderlijke ontvangers (Contactpersonen) registreren in het adresboek.

1. Klik in de taakbalk van Windows op Start en klik vervolgens op Configuratiescherm (Control Panel) > Hardware en geluiden (Hardware and Sound) > Printers. (In Windows XP: klik op Start en klik vervolgens op Configuratiescherm (Control Panel) > Printers en andere hardware (Printers and Other Hardware) > Printers en faxapparaten (Printers and Faxes). In Windows 2000: klik op Start en klik vervolgens op Instellingen (Settings) > Printers.)
2. Klik met de rechtermuisknop op het pictogram Canon MX860 series FAX en klik vervolgens op Voorkeursinstellingen voor afdrukken... (Printing Preferences...).
3. Klik in het dialoogvenster Canon MX860 series FAX Voorkeursinstellingen (Canon MX860 series FAX Printing Preferences) op Adresboek... (Address Book...).

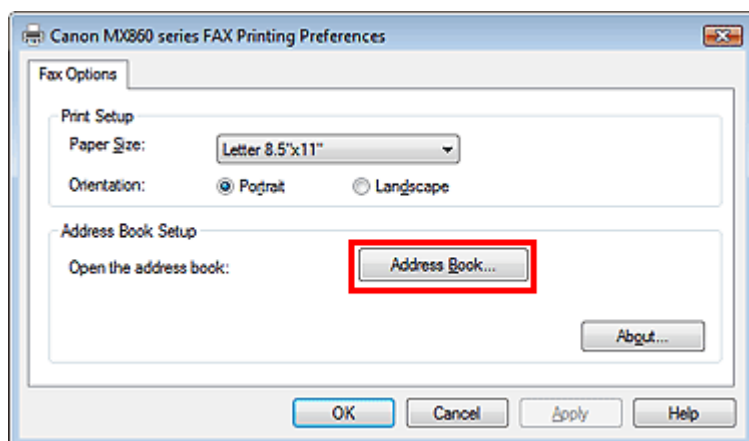

Het adresboek voor het eerst openen (Windows XP/Windows 2000)

Als u het adresboek in Windows XP/Windows 2000 voor het eerst opent, wordt het dialoogvenster Windows-adresboek instellen (Setup Windows Address Book) weergegeven.

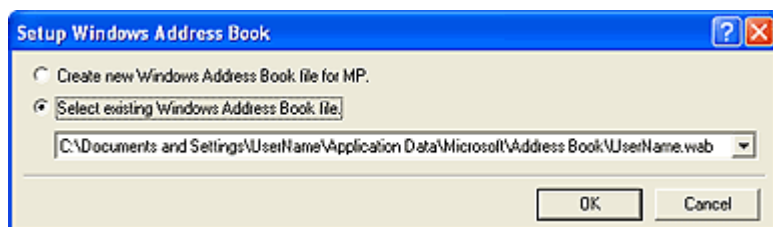

Een afzonderlijk WAB-bestand (Windows Address Book) maken voor het verzenden van faxen

Selecteer Nieuw Windows-adresboekbestand maken voor MP. (Create new Windows Address Book file for MP.) en klik vervolgens op OK.

U kunt deze instellingen ook later wijzigen zodat u een ander adresboek kunt gebruiken. Raadpleeg de Help bij het faxstuurprogramma voor meer informatie.

Een bestand Windows-adresboek gebruiken

Selecteer deze optie als u geen afzonderlijk adresboek wilt maken voor het verzenden van faxen.

Klik op Bestaand Windows-adresboekbestand selecteren. (Select existing Windows Address Book file.) en selecteer het adresboekbestand in de lijst. Klik vervolgens op OK.

Als u een bestaand Windows-adresboek gebruikt, kunt u dit delen met andere toepassingen die gebruikmaken van Windows-adresboeken.

Deze optie kunt u niet selecteren als u nog geen Windows-adresboekbestand heeft gemaakt.

Opmerking

- In Windows Vista is het mogelijk om afzonderlijke ontvangers (Contactpersonen) in de adresboekmap (Windows-adresboek) te registreren als een adresboekbestand (met de extensie .contact) dat u in meerdere toepassingen kunt gebruiken. Het is echter niet mogelijk om het gebruikte adresboek te wijzigen omdat u per gebruiker maar één adresboek kunt maken.
Als u het Windows-adresboek (Windows Address Book) wilt openen, klikt u op Start en klikt u vervolgens op Alle programma's (All Programs) > Adresboek (Windows Contacts).
- In Windows XP/Windows 2000 kunt u een ander adresboek selecteren door op Adresboekprofiel... (Address Book Profile...) te klikken in het dialoogvenster Canon MX860 series FAX Voorkeursinstellingen (Canon MX860 series FAX Printing Preferences). Raadpleeg de Help bij het faxstuurprogramma voor meer informatie.
- Raadpleeg de Help of de gebruikshandleiding van de toepassing die het Windows-adresboek gebruikt voor informatie over het openen van het Windows-adresboek (het standaardadresboek van het besturingssysteem).

4. Klik in het dialoogvenster Adresboek (Address Book) op Nieuw (New).

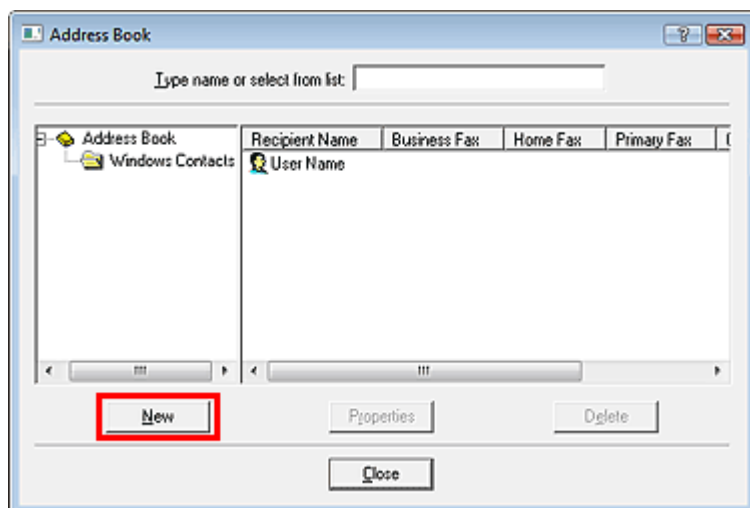

5. Klik op Contactpersoon (Contact) in het dialoogvenster Nieuwe vermelding (New Entry) en klik vervolgens op OK.

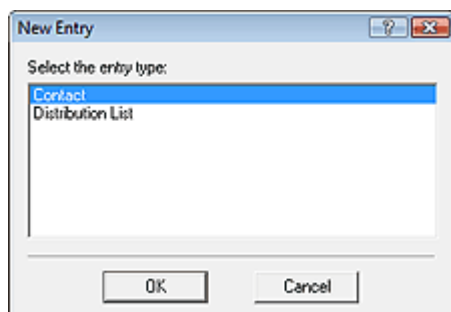

Opmerking

- U kunt niet meer dan één ontvanger opgeven voor het verzenden van een fax. Het is niet mogelijk om een Distributielijst (Distribution List) op te geven.

6. Voer de Voornaam (First), Middelste naam (Middle) en Achternaam (Last) van de contactpersoon in op het tabblad Naam en e-mail (Name and E-mail) (tabblad Naam (Name) in andere versies dan Windows Vista) in het scherm Eigenschappen (Properties).

De naam van de ontvanger wordt boven aan de verzonden fax weergegeven.

7. Geef op het tabblad Thuis (Home) of Werk (Work) het faxnummer op en klik vervolgens op OK.

Opmerking

- U kunt ook een ontvanger registreren door op de knop Toevoegen aan adresboek... (Add to Address Book...) te klikken in het dialoogvenster Fax verzenden (Send Fax) nadat u de ontvanger hebt ingevoerd.

- Als u een upgrade uitvoert van Windows XP naar Windows Vista, komt het adresboek dat u in Windows XP had gemaakt mogelijk niet overeen met het adresboek in Windows Vista. In dat geval opent u het adresboek als volgt om de informatie in een nieuw adresboek te zetten.
 - Klik in de taakbalk van Windows op Start en klik vervolgens op Configuratiescherm (Control Panel) > Vormgeving aan persoonlijke voorkeur aanpassen (Appearance and Personalization) > Mapopties (Folder Options).
 - Ga naar het tabblad Weergave (View) in het dialoogvenster Mapopties (Folder Options), selecteer Verborgen bestanden en mappen weergeven (Show hidden files and folders) in Geavanceerde instellingen (Advanced settings) en klik vervolgens op OK.
 - Klik in de taakbalk van Windows op Start en klik op XXXX (gebruikersnaam). Dubbelklik vervolgens op AppData > Zwerfend (Roaming) > Canon > MP5 om de map te openen.
 - Dubbelklik op het WAB-bestand.
 Het adresboek wordt automatisch in Windows Vista geladen.

Opmerking

- In Windows XP/Windows 2000 kunt u ook andere Windows-adresboeken gebruiken of importeren. Raadpleeg de Help bij het faxstuurprogramma voor meer informatie.

Verwant onderwerp

- ▶ [Ontvangers in een adresboek bewerken of verwijderen](#)
- ▶ [Ontvangers zoeken in een adresboek](#)

[Naar boven](#)↑

Uitgebreide Handleiding

Uitgebreide Handleiding > Faxen > Een fax verzenden vanaf een computer > Ontvangers in een adresboek bewerken of verwijderen

Ontvangers in een adresboek bewerken of verwijderen

U kunt de naam, het faxnummer en andere gegevens van de ontvangers wijzigen of ontvangers verwijderen die zijn geregistreerd in het adresboek.

Ontvangers in een adresboek bewerken

U kunt de contactgegevens in het adresboek bewerken.

1. Klik in de taakbalk van Windows op Start en klik vervolgens op Configuratiescherm (Control Panel) > Hardware en geluiden (Hardware and Sound) > Printers. (In Windows XP: klik op Start en klik vervolgens op Configuratiescherm (Control Panel) > Printers en andere hardware (Printers and Other Hardware) > Printers en faxapparaten (Printers and Faxes). In Windows 2000: klik op Start en klik vervolgens op Instellingen (Settings) > Printers.)
2. Klik met de rechtermuisknop op het pictogram Canon MX860 series FAX en klik vervolgens op Voorkeursinstellingen voor afdrukken... (Printing Preferences...).
3. Klik in het dialoogvenster Canon MX860 series FAX Voorkeursinstellingen (Canon MX860 series FAX Printing Preferences) op Adresboek... (Address Book...).

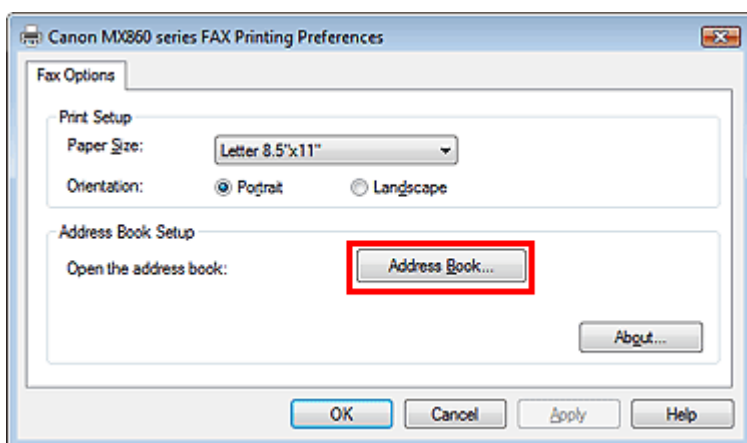

4. Selecteer de ontvanger die u wilt bewerken in Contactgegevens (Contact Information) in het dialoogvenster Adresboek (Address Book) en klik vervolgens op Eigenschappen (Properties).

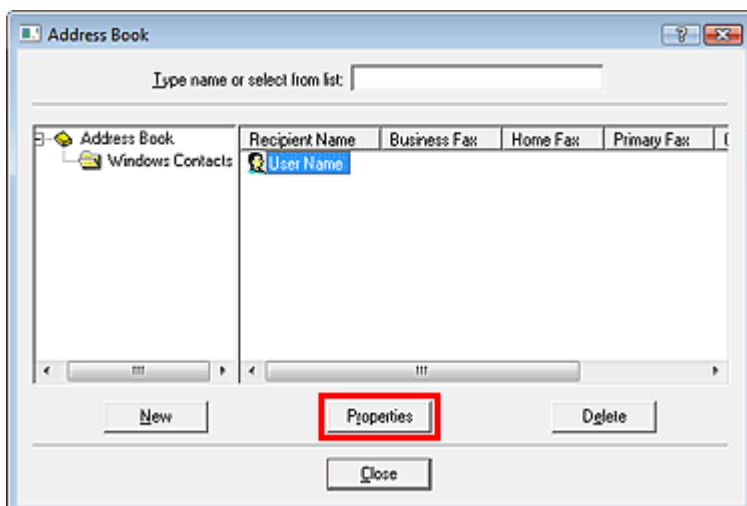

- Wijzig de gewenste informatie in het dialoogvenster Eigenschappen (Properties) en klik vervolgens op OK.

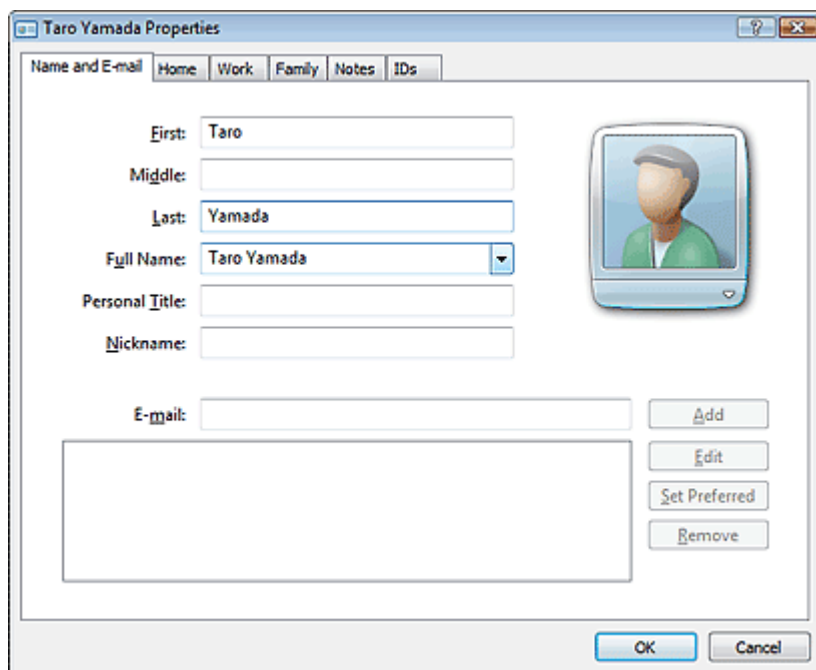

Ontvangers verwijderen uit een adresboek

U kunt contactpersonen uit het adresboek verwijderen.

- Klik in de taakbalk van Windows op Start en klik vervolgens op Configuratiescherm (Control Panel) > Hardware en geluiden (Hardware and Sound) > Printers. (In Windows XP: klik op Start en klik vervolgens op Configuratiescherm (Control Panel) > Printers en andere hardware (Printers and Other Hardware) > Printers en faxapparaten (Printers and Faxes). In Windows 2000: klik op Start en klik vervolgens op Instellingen (Settings) > Printers.)
- Klik met de rechtermuisknop op het pictogram Canon MX860 series FAX en klik vervolgens op Voorkeursinstellingen voor afdrukken... (Printing Preferences...).
- Klik in het dialoogvenster Canon MX860 series FAX Voorkeursinstellingen (Canon MX860 series FAX Printing Preferences) op Adresboek... (Address Book...).

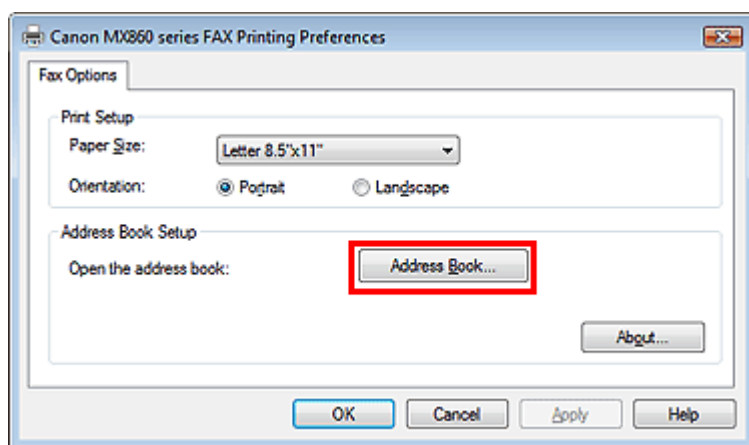

- Selecteer de ontvanger die u wilt verwijderen in Contactgegevens (Contact Information) in het dialoogvenster Adresboek (Address Book) en klik vervolgens op Verwijderen (Delete).

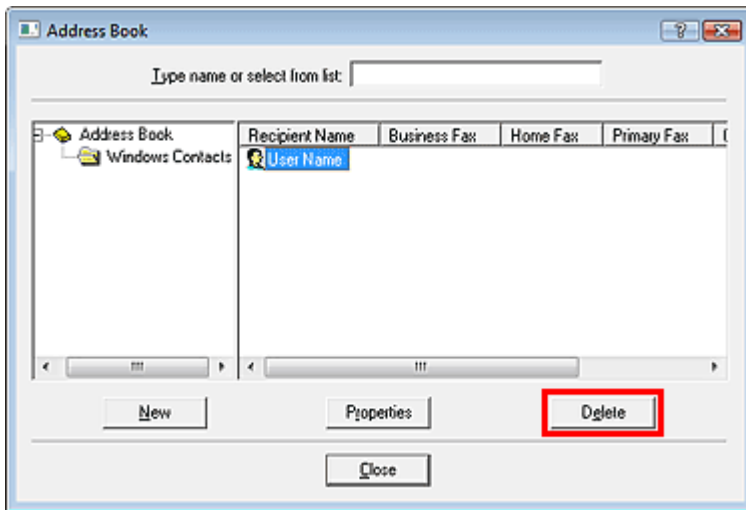

5. Klik in het bevestigingsbericht op Ja (Yes).

[Naar boven↑](#)

Uitgebreide Handleiding

Uitgebreide Handleiding > Faxen > Een fax verzenden vanaf een computer > Ontvangers zoeken in een adresboek

Ontvangers zoeken in een adresboek

U kunt op naam zoeken naar ontvangers in het adresboek.

1. Open het document dat u als fax wilt verzenden in de bijbehorende toepassing (bijvoorbeeld Word) en klik vervolgens op Afdrukken. (De opdracht Afdrukken... (Print...) vindt u in het menu Bestand (File).)
2. Selecteer in het vak Selecteer printer (Select Printer) of Naam (Name) in het dialoogvenster Afdrukken (Print) de optie Canon MX860 series FAX.
3. Klik op Afdrukken (Print) of OK.

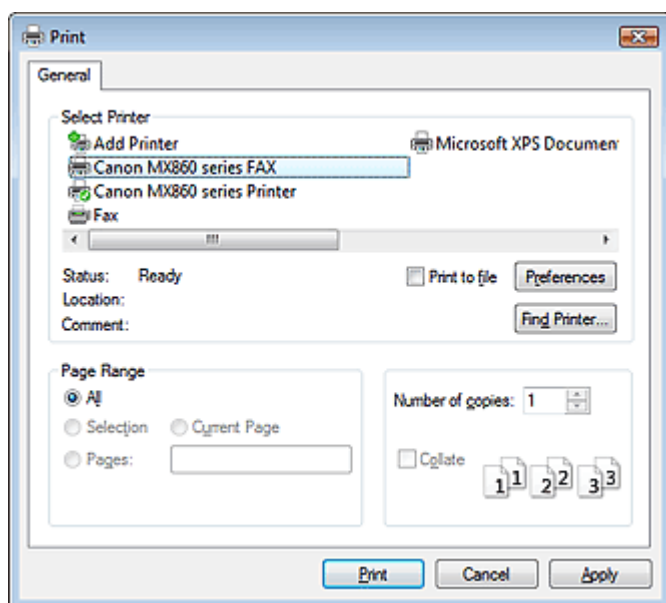

* Dialoogvenster Afdrukken (Print) in Kladblok.

4. Klik op Adresboek weergeven... (Display Address Book...) in Geadresseerde (Recipient) in het dialoogvenster Fax verzenden (Send Fax).

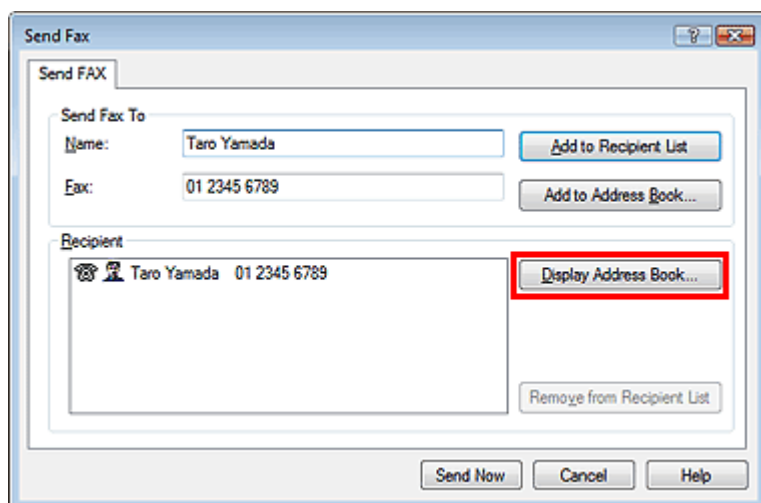

5. Geef in Zoeken op geadresseerde (Search by Recipient) in het dialoogvenster Ontvanger kiezen uit adresboek (Select Recipient from Address Book) de naam op van de ontvanger die u zoekt.

Als de opgegeven naam wordt gevonden, wordt de naam van de ontvanger geselecteerd weergegeven in de lijst met contacten.

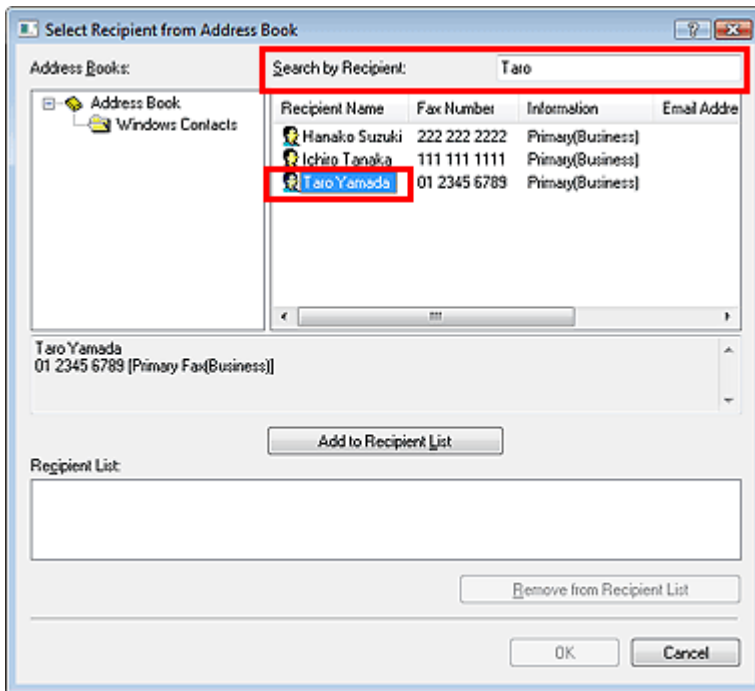

Opmerking

- Het is niet mogelijk om op andere gegevens dan de naam te zoeken.

[Naar boven↑](#)

Uitgebreide Handleiding

Uitgebreide Handleiding > Foto's rechtstreeks afdrukken vanaf een compatibel apparaat of een draadloos apparaat

Foto's rechtstreeks afdrukken vanaf een compatibel apparaat of een draadloos apparaat

- ➔ Foto's rechtstreeks afdrukken vanaf een compatibel apparaat
- ➔ Foto's afdrukken vanaf een draadloos communicatieapparaat

[Naar boven ↑](#)

Uitgebreide Handleiding

Uitgebreide Handleiding > Foto's rechtstreeks afdrukken vanaf een compatibel apparaat of een draadloos apparaat > Foto's rechtstreeks afdrukken vanaf een compatibel apparaat

Foto's rechtstreeks afdrukken vanaf een compatibel apparaat

- ➔ Foto's rechtstreeks afdrukken vanaf een compatibel apparaat
- ➔ Informatie over PictBridge-afdrুকinstellingen

[Naar boven ↑](#)

Uitgebreide Handleiding

Uitgebreide Handleiding > Foto's rechtstreeks afdrukken vanaf een compatibel apparaat of een draadloos apparaat > Foto's rechtstreeks afdrukken vanaf een compatibel apparaat > Foto's rechtstreeks afdrukken vanaf een compatibel apparaat

Foto's rechtstreeks afdrukken vanaf een compatibel apparaat

U kunt een PictBridge-compatibel apparaat, zoals een digitale camera, een camcorder of een mobiele telefoon, aansluiten met een door de fabrikant van het apparaat aanbevolen USB-kabel, zodat u opgeslagen foto's rechtstreeks kunt afdrukken zonder daarbij een computer te gebruiken.

Opmerking

- Wanneer u foto's afdrukt terwijl het PictBridge-compatibele apparaat is aangesloten, raden we u aan de netspanningsadapter te gebruiken die bij het apparaat is geleverd. Als u de accu van het apparaat gebruikt, moet die volledig zijn opgeladen.
- Afhankelijk van het merk en het type van het apparaat moet u mogelijk een afdrukmodus selecteren die compatibel is met PictBridge voordat u het apparaat aansluit. U moet het apparaat mogelijk ook handmatig inschakelen of de afspeelmodus selecteren nadat u het apparaat hebt aangesloten. Voer de benodigde handelingen uit op het PictBridge-compatibele apparaat voordat u het aansluit op dit apparaat. Zie hiervoor de instructiehandleiding van het apparaat.

1. Zorg dat het apparaat is ingeschakeld.
2. Plaats papier.
3. Controleer of de juiste papierbron is geselecteerd.
4. Controleer of het PictBridge-compatibele apparaat is uitgeschakeld.
5. Sluit het PictBridge-compatibele apparaat aan op de printer met een USB-kabel (A) die wordt aanbevolen door de fabrikant van het apparaat.

Het PictBridge-compatibele apparaat wordt automatisch ingeschakeld.

Zet het apparaat handmatig aan als het niet automatisch wordt ingeschakeld.

 wordt weergegeven op het LCD-scherm van het apparaat als de printer correct is aangesloten.

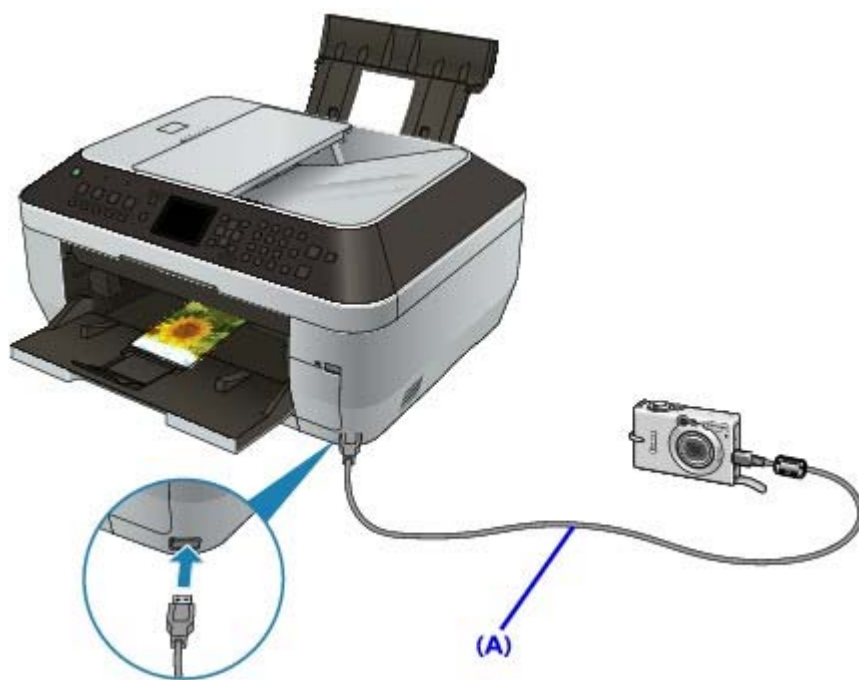

6. Geef de afdrukinstellingen zoals de papiersoort en indeling op.

U kunt instellingen opgeven via het menu op het LCD-scherm van uw PictBridge-compatibele apparaat. Selecteer het papierformaat en de papiersoort die u in het apparaat hebt geplaatst.

➔ [Instellingen op een PictBridge-compatibel apparaat](#)

Als uw met uw PictBridge-compatibele apparaat geen menu voor instellingen heeft, wijzigt u de instelling vanaf de printer.

[➔ Instellingen op het apparaat](#)

7. Begin met afdrukken vanaf uw PictBridge-compatibele apparaat.

Belangrijk

- Koppel de USB-kabel nooit los tijdens het afdrukken, tenzij dat expliciet is toegestaan voor het PictBridge-compatibele apparaat. Volg de aanwijzingen in de instructiehandleiding van het apparaat wanneer u de USB-kabel tussen het PictBridge-compatibele apparaat en dit apparaat loskoppelt.

[Naar boven ↕](#)

Uitgebreide Handleiding

Uitgebreide Handleiding > Foto's rechtstreeks afdrukken vanaf een compatibel apparaat of een draadloos apparaat > Foto's rechtstreeks afdrukken vanaf een compatibel apparaat > Informatie over PictBridge-afdrukinstellingen

Informatie over PictBridge-afdrukinstellingen

➔ Instellingen op een PictBridge-compatibel apparaat

➔ Instellingen op de printer

Instellingen op een PictBridge-compatibel apparaat

In dit gedeelte wordt de PictBridge-functie van de printer beschreven. Zie de instructiehandleiding van het apparaat voor informatie over de afdrukinstellingen op het PictBridge-compatibele apparaat.

Opmerking

- In de volgende beschrijving worden de namen van instellingen gebruikt van PictBridge-compatibele apparaten van het merk Canon. De namen van de instellingen kunnen afwijken, afhankelijk van het merk of model van uw apparaat.
- Mogelijk zijn niet alle hieronder beschreven instellingen beschikbaar op bepaalde apparaten. In dat geval worden de instellingen van de printer gebruikt. Wanneer sommige instellingen op een PictBridge-compatibel apparaat zijn ingesteld op Standaard (Default), worden voor deze instellingen eveneens printerinstellingen gebruikt.

➔ [Instellingen op de printer](#)

U kunt de volgende instellingen gebruiken wanneer u afdrukt vanaf een PictBridge-compatibel apparaat.

Papierformaat	4 x 6 inch/10 x 15 cm, 5 x 7 inch*1, 8 x 10 inch/ 20 x 25 cm, A4, 8.5 x 11 inch (Letter), 4 x 7,1 inch / 10,1 x 18 cm*2 *1 10x15 kan worden weergegeven op bepaalde PictBridge-compatibele apparaten. *2 Op een PictBridge-compatibel apparaat van een ander merk dan Canon kan Hi Vision worden weergegeven.
Papiersoort	<ul style="list-style-type: none"> ● Standaard (selectie op basis van de apparaatinstelling) ● Foto: Glossy Foto Papier Extra II PP-201/Glanzend Fotopapier 'voor frequent gebruik' GP-501/Glossy Foto Papier GP-502/Fotopapier Plus Halfglans SG-201/Fotostickers* * Als u afdrukt op stickervellen, selecteert u 10 x 15 cm/4" x 6" (10 x 15 cm/4" x 6") bij Papierformaat (Paper size). Stel Indeling (Layout) niet in op Zonder marges (Borderless). ● Fast Photo: [Photo Paper Pro II PR-201/Professioneel Fotopapier II PR-201] ● Gewoon: A4/Letter Als Papiersoort (Paper type) is ingesteld op Gewoon (Plain), is afdrukken zonder marges uitgeschakeld, ook al is Indeling (Layout) ingesteld op Zonder marges (Borderless).
Indeling	Standaard (selectie op basis van de apparaatinstelling), index, met marges, zonder marges, N-up (2, 4, 6, 16)*1, 20-up*2, 35-up*3 *1 Indeling compatibel met papier van A4- of Letter-formaat en bovenstaande Canon-stickers. A4/Letter: 4-up Fotostickers: 2-up, 4-up, 9-up, 16-up. *2 Als u met een PictBridge-compatibel apparaat van Canon items selecteert met een 'i'-markering, kunt u opnamegegevens (Exif Data) afdrukken in lijstindeling (20-up) of op de marges van de geselecteerde gegevens (1-up). (Deze functie is mogelijk niet beschikbaar met sommige PictBridge-compatibele apparaten van Canon.) *3 Afdrukt in 35 mm filmindeling (opmaak afdrukken). Alleen beschikbaar met een PictBridge-compatibel apparaat van Canon. (Deze functie is mogelijk niet beschikbaar met sommige PictBridge-compatibele apparaten van Canon.)
Afdrukdatum en bestandsnummer	Standaard (Uit: Niet afdrukken), Datum, Bestandsnummer, Beide, Uit

Afbeelding optimaliseren	Standaard*1, Aan (Exif Print) (On (Exif Print)), Uit (Off), NR (ruisreductie) (NR (Noise Reduction))*2, Levendig*2, Gezicht (Face)*2, Rode ogen (Red-Eye)*2 *1 Foto's worden geoptimaliseerd voor afdrukken met de functie Photo Optimizer Pro. *2 Kan alleen worden geselecteerd op bepaalde PictBridge-compatibele apparaten van het merk Canon. (Kan mogelijk niet worden geselecteerd, afhankelijk van het apparaat.)
Bijsnijden	Standaard (Uit: niet bijsnijden), Aan (instellingen van camera volgen), Uit

Instellingen op het apparaat



U kunt de PictBridge-afdrukinstellingen wijzigen op het scherm PictBridge-instellingen (PictBridge settings). Stel de afdrukinstellingen op het PictBridge-compatibele apparaat in op Standaard (Default) als u wilt afdrukken met de instellingen op de printer.

In dit gedeelte wordt de procedure beschreven om het scherm PictBridge-instellingen (PictBridge settings) weer te geven. Zie [PictBridge-instellingen](#) voor informatie over instellingen.

1. Zorg dat het apparaat is ingeschakeld.

2. Druk op de knop Menu.

3. Gebruik de knoppen   om  Instellingen (Settings) te selecteren en druk op de knop OK.

4. Gebruik de knoppen   om  Apparaatinstellingen (Device settings) te selecteren en druk op de knop OK.

5. Gebruik de knoppen   om PictBridge-instellingen (PictBridge settings) te selecteren en druk vervolgens op de knop OK.

Het scherm PictBridge-instellingen (PictBridge settings) wordt weergegeven.

[Naar boven](#) 

Uitgebreide Handleiding

Uitgebreide Handleiding > Foto's rechtstreeks afdrukken vanaf een compatibel apparaat of een draadloos apparaat > Foto's afdrukken vanaf een draadloos communicatieapparaat

Foto's afdrukken vanaf een draadloos communicatieapparaat

- ➔ Het paginaformaat, het mediumtype en de indeling instellen bij afdrukken vanaf een mobiele telefoon
- ➔ Afdrukken via Bluetooth-communicatie

[Naar boven ↑](#)

Uitgebreide Handleiding

Uitgebreide Handleiding > Foto's rechtstreeks afdrukken vanaf een compatibel apparaat of een draadloos apparaat > Foto's afdrukken vanaf een draadloos communicatieapparaat > Het paginaformaat, het mediumtype en de indeling instellen bij afdrukken vanaf een mobiele telefoon

Het paginaformaat, het mediumtype en de indeling instellen bij afdrukken vanaf een mobiele telefoon

Wanneer u afdrukt vanaf een mobiele telefoon via Bluetooth-communicatie, selecteert u instellingen voor paginaformaat, mediumtype, indeling en dergelijke op het scherm Inst. afdrkn mobiele tel. (Mobilephone print setting). Zie [Informatie over Bluetooth-communicatie](#) voor meer informatie over afdrukken vanaf een computer via Bluetooth-communicatie.

* De standaardinstelling is afdrukken zonder marges op Glossy Foto Papier Extra II van 4"x 6".

Het scherm Inst. afdrkn. Mobiele tel. (Mobilephone print setting) weergeven

In dit gedeelte wordt de procedure beschreven om het scherm Inst. afdrkn mobiele tel. (Mobilephone print setting) weer te geven. Zie [Afdrukinstellingen voor mobiele telefoons](#) voor informatie over instellingen.

1. Zorg dat het apparaat is ingeschakeld.
2. Sluit de optionele Bluetooth-eenheid BU-30 aan.

Plaats de Bluetooth-eenheid BU-30 in de poort voor Direct afdrukken.



3. Druk op de knop Menu.

4. Gebruik de knoppen ◀ ▶ om  Instellingen (Settings) te selecteren en druk op de knop OK.

5. Gebruik de knoppen ◀ ▶ om  Apparaatinstellingen (Device settings) te selecteren en druk op de knop OK.

6. Gebruik de knoppen ▲ ▼ om Inst. afdrkn mobiele tel. (Mobilephone print setting) te selecteren en druk vervolgens op de knop OK.

Het scherm Inst. afdrkn mobiele tel. (Mobilephone print setting) wordt weergegeven. Zie [Afdrukinstellingen voor mobiele telefoons](#) voor informatie over instellingen.

Uitgebreide Handleiding

Uitgebreide Handleiding > Foto's rechtstreeks afdrukken vanaf een compatibel apparaat of een draadloos apparaat > Foto's rechtstreeks afdrukken vanaf een draadloos communicatieapparaat > Afdrukken via Bluetooth-communicatie

Afdrukken via Bluetooth-communicatie

In dit gedeelte wordt de procedure beschreven om foto's via Bluetooth-communicatie vanaf een mobiele telefoon af te drukken met de optionele Bluetooth-eenheid BU-30.

Wanneer u afdrukt vanaf een mobiele telefoon via Bluetooth-communicatie, moet u ook de instructiehandleiding van het product raadplegen.

Zie [Informatie over Bluetooth-communicatie](#) voor de procedure voor afdrukken vanaf de computer via Bluetooth-communicatie.

Opmerking

- Mobile telefoons, PDA's en digitale camera's die OPP (Object Push Profile) of BIP (Basic Imaging Profile) ondersteunen, kunnen worden gebruikt om foto's af te drukken. Afhankelijk van uw mobiele telefoon kunt u mogelijk niet afdrukken, ook niet wanneer uw mobiele telefoon de bovenstaande profielen ondersteunt. Zie de instructiehandleiding bij de telefoon voor informatie over de profielen die uw telefoon ondersteunt.

Afdrukken via Bluetooth-communicatie

1. Zorg dat het apparaat is ingeschakeld.
2. Plaats papier.
3. Sluit de optionele Bluetooth-eenheid BU-30 aan.

Plaats de Bluetooth-eenheid BU-30 in de poort voor Direct afdrukken.



4. Stel het paginaformaat en de opmaak in.

➡ Het paginaformaat, het mediumtype en de indeling instellen bij afdrukken vanaf een mobiele telefoon.

5. Begin met afdrukken vanaf een mobiele telefoon.

- Als apparaatnaam kiest u de standaardwaarde **Canon XXX-1** (waarbij 'XXX' de naam van uw apparaat is).
- Als u een wachtwoord moet invoeren, voert u de standaardwaarde **0000** in.

U kunt de apparaatnaam, het wachtwoord en dergelijke wijzigen in het scherm Bluetooth-instellingen (Bluetooth settings).

➡ [De Bluetooth-instellingen wijzigen](#)

Opmerking

- Communicatie is mogelijk tot circa 10 meter afstand, afhankelijk van de onderstaande omstandigheden. De afdruksnelheid kan variëren als gevolg van de volgende omstandigheden:
 - De aanwezigheid van obstakels tussen de communicatieapparatuur en omstandigheden die van invloed zijn op radiogolven.
 - De aanwezigheid van magnetische velden, statische elektriciteit of elektromagnetische interferentie.
 - De gevoeligheid van de ontvanger en de prestaties van de antenne van de communicatieapparatuur.
 - Videobestanden kunnen niet worden afgedrukt.
 - Afhankelijk van uw apparaat kunnen gegevens die zijn opgeslagen op een geheugenkaart mogelijk niet worden afgedrukt.
 - **Informatie over verzendbare gegevens**
 - Vanwege beveiligingsinstellingen op de mobiele telefoon kunnen inhoud en foto's die u hebt gedownload van een URL die aan een e-mail is toegevoegd, niet worden afgedrukt.
 - Afhankelijk van het formaat van een foto kan het enige tijd duren voordat het apparaat begint met afdrukken nadat de draadloze communicatie is gestart.
 - De afdrukkwaliteit en afdrukstand (staand of liggend) worden automatisch bepaald op basis van het formaat van de opgenomen foto.
 - Afhankelijk van het formaat van de opgenomen foto op de mobiele telefoon, kunnen de randen van de afbeelding worden bijgesneden wanneer u afdrukt zonder marges. De grootte van de marges kan veranderen wanneer u met marges afdrukt.
 - Als het fotobestand groter is dan 1,8 MB, is het wellicht niet mogelijk het bestand te verzenden.
-

Uitgebreide Handleiding

Uitgebreide Handleiding > Foto's rechtstreeks afdrukken vanaf een compatibel apparaat of een draadloos apparaat > Foto's rechtstreeks afdrukken vanaf een draadloos communicatieapparaat > Afdrukken via Bluetooth-communicatie > De Bluetooth-instellingen wijzigen

De Bluetooth-instellingen wijzigen

Ter voorbereiding op het afdrukken via Bluetooth-communicatie kunt u de apparaatnaam, het wachtwoord en dergelijke wijzigen in het scherm Bluetooth-instellingen (Bluetooth settings). In dit gedeelte wordt beschreven hoe u het scherm Bluetooth-instellingen (Bluetooth settings) weergeeft. Zie [Bluetooth-instellingen](#) voor informatie over elke instelling.

1. Zorg dat het apparaat is ingeschakeld.

2. Sluit de optionele Bluetooth-eenheid BU-30 aan.

Plaats de Bluetooth-eenheid BU-30 in de poort voor Direct afdrukken.



3. Druk op de knop **Menu**.

4. Gebruik de knoppen ◀ ▶ om  Instellingen (Settings) te selecteren en druk op de knop **OK**.

5. Gebruik de knoppen ◀ ▶ om  Apparaatinstellingen (Device settings) te selecteren en druk op de knop **OK**.

6. Gebruik de knoppen ▲ ▼ om Bluetooth-instellingen (Bluetooth settings) te selecteren en druk vervolgens op de knop **OK**.

Het scherm Bluetooth-instellingen (Bluetooth settings) wordt weergegeven.

[Naar boven](#) ↕

Uitgebreide Handleiding

Uitgebreide Handleiding > Onderhoud

Onderhoud

- ➔ Het apparaat reinigen
- ➔ Onderhoud uitvoeren vanaf een computer

[Naar boven ↑](#)

Uitgebreide Handleiding

Uitgebreide Handleiding > Onderhoud > Het apparaat reinigen

Het apparaat reinigen

- ➔ Reiniging
- ➔ De buitenkant van het apparaat reinigen
- ➔ De glasplaat en de documentklep reinigen
- ➔ De ADF (automatische documentinvoer) reinigen
- ➔ Het binnenste van het apparaat reinigen (reiniging onderste plaat)
- ➔ De uitstekende delen binnen in het apparaat reinigen

[Naar boven ↑](#)

Uitgebreide Handleiding

Uitgebreide Handleiding > Onderhoud > Het apparaat reinigen > Reiniging

Reiniging

In dit gedeelte wordt de reinigingsprocedure beschreven die noodzakelijk is voor het onderhoud van het apparaat.

Belangrijk

- Gebruik voor het reinigen geen tissues, papieren handdoekjes, doeken met een grove structuur of soortgelijk materiaal omdat deze krassen kunnen veroorzaken. Poeder of dunne draadjes van tissues en papier kunnen bovendien in het apparaat achterblijven en problemen veroorzaken, bijvoorbeeld een verstopte printkop of slechte afdrukresultaten. Gebruik altijd een zachte doek.
- Gebruik nooit vluchtige vloeistoffen zoals verdunners, wasbenzine, aceton of andere chemische reinigingsmiddelen om het apparaat te reinigen. Deze kunnen de onderdelen van het apparaat beschadigen.

- ➔ De buitenkant van het apparaat reinigen
- ➔ De glasplaat en de documentklep reinigen
- ➔ De ADF (automatische documentinvoer) reinigen
- ➔ Het binnenste van het apparaat reinigen (Reiniging onderste plaat)
- ➔ De uitstekende delen binnen in het apparaat reinigen

[Naar boven](#) ↕

Uitgebreide Handleiding

[Uitgebreide Handleiding](#) > [Onderhoud](#) > [Het apparaat reinigen](#) > [De buitenkant van het apparaat reinigen](#)

De buitenkant van het apparaat reinigen

Gebruik altijd een zachte doek, bijvoorbeeld een brillendoekje, en veeg vuilresten voorzichtig van het oppervlak. Strijk eventuele kreukels in de doek zo nodig glad voordat u de doek gebruikt.

Belangrijk

- Schakel het apparaat altijd uit en haal de stekker uit het stopcontact voordat u het apparaat gaat reinigen.
- Het apparaat kan niet worden uitgeschakeld terwijl een fax wordt verzonden of ontvangen, of als er niet-verzonden faxen in het apparaatgeheugen zijn opgeslagen.
- Het apparaat kan geen faxen ontvangen wanneer het is uitgeschakeld.
- Als u het netsnoer verwijdert, worden alle documenten verwijderd die zijn opgeslagen in het geheugen. Verzond noodzakelijke documenten of druk deze af voordat u het netsnoer verwijdert.
- Gebruik geen tissues, papieren handdoekjes, doeken met een grove structuur of soortgelijk materiaal omdat deze krassen kunnen veroorzaken.

[Naar boven](#) 

Uitgebreide Handleiding

Uitgebreide Handleiding > Onderhoud > Het apparaat reinigen > De glasplaat en de documentklep reinigen

De glasplaat en de documentklep reinigen

Belangrijk

- Schakel het apparaat altijd uit en haal de stekker uit het stopcontact voordat u het apparaat gaat reinigen.
- Het apparaat kan niet worden uitgeschakeld terwijl een fax wordt verzonden of ontvangen, of als er niet-verzonden faxen in het apparaatgeheugen zijn opgeslagen.
- Het apparaat kan geen faxen ontvangen wanneer het is uitgeschakeld.
- Als u het netsnoer verwijdert, worden alle documenten verwijderd die zijn opgeslagen in het geheugen. Verzond noodzakelijke documenten of druk deze af voordat u het netsnoer verwijdert.

Veeg de glasplaat (A), de binnenkant van de documentklep (witte plaat) (B), het glas van de ADF (C) en de binnenkant van de ADF (witte gebied) (D) voorzichtig af met een schone, zachte, pluisvrije doek. Zorg ervoor dat er geen restanten achterblijven, vooral niet op de glasplaat.

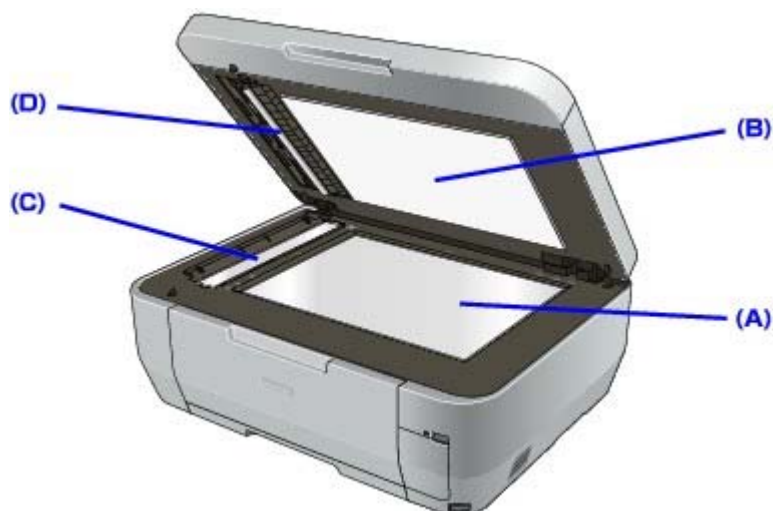

Belangrijk

- De binnenzijde van de documentklep (witte plaat) (B) raakt snel beschadigd. Veeg deze dus voorzichtig af.

[Naar boven](#) 

Uitgebreide Handleiding

Uitgebreide Handleiding > Onderhoud > Het apparaat reinigen > De ADF (automatische documentinvoer) reinigen

De ADF (automatische documentinvoer) reinigen

Belangrijk

- Schakel het apparaat altijd uit en haal de stekker uit het stopcontact voordat u het apparaat gaat reinigen.
- Het apparaat kan niet worden uitgeschakeld terwijl een fax wordt verzonden of ontvangen, of als er niet-verzonden faxen in het apparaatgeheugen zijn opgeslagen.
- Het apparaat kan geen faxen ontvangen wanneer het is uitgeschakeld.
- Als u het netsnoer verwijdert, worden alle documenten verwijderd die zijn opgeslagen in het geheugen. Verzond noodzakelijke documenten of druk deze af voordat u het netsnoer verwijdert.

1. Open de documentlade.



2. Open de klep van de documentinvoer.



3. Verwijder papierstof van de binnenkant van de klep van de documentinvoer (A) met een zachte, schone, pluivrije doek.

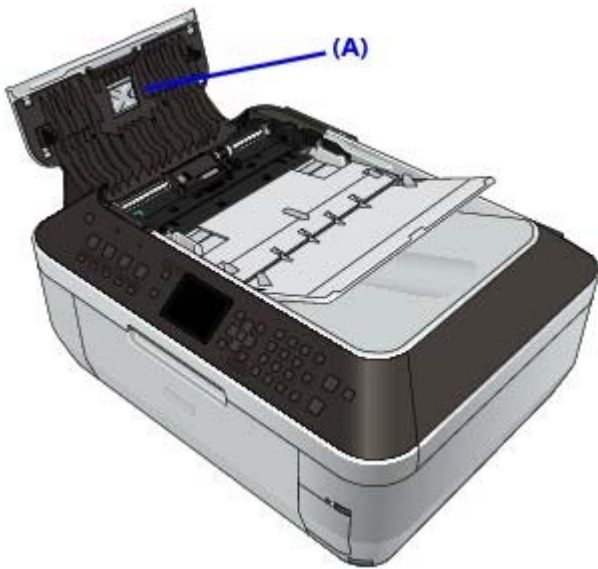

4. Sluit daarna de klep van de documentinvoer door erop te drukken totdat deze vastklikt.

5. Sluit de documentlade.

[Naar boven ↕](#)

Uitgebreide Handleiding

Uitgebreide Handleiding > Onderhoud > Het apparaat reinigen > Het binnenste van het apparaat reinigen (Reiniging onderste plaat)



Het binnenste van het apparaat reinigen (Reiniging onderste plaat)

In dit gedeelte wordt beschreven hoe u het binnenste van het apparaat kunt reinigen. Als het binnenste van het apparaat vuil wordt, kan bedrukt papier ook vuil worden. Daarom raden we u aan de binnenkant van het apparaat regelmatig te reinigen.

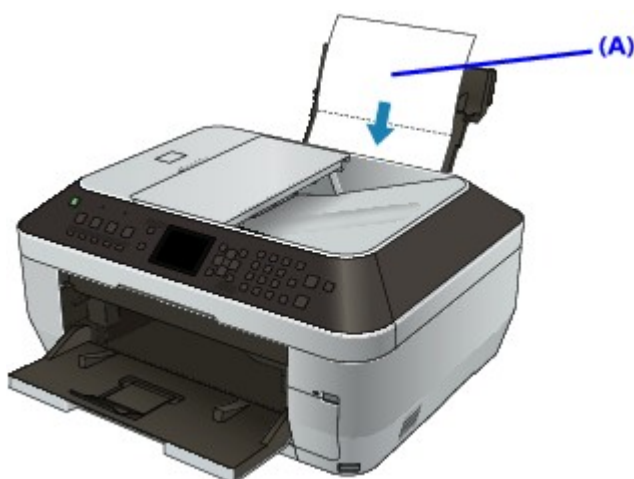
1. Zorg dat het apparaat is ingeschakeld.
2. Verwijder papier uit de achterste lade.
3. Vouw een vel normaal papier van het formaat A4 of Letter in de breedte dubbel en vouw het papier weer open.
4. Plaats alleen dit vel papier in de achterste lade met de geopende zijde naar voren.



(A) Plaats het papier nadat u het hebt opengevouwen.

5. Druk op de knop **Menu**.
6. Gebruik de knoppen ◀ ▶ om  Instellingen (Settings) te selecteren en druk op de knop **OK**.
Het scherm Instellingen (Settings) wordt weergegeven.
7. Gebruik de knoppen ◀ ▶ om  Onderhoud (Maintenance) te selecteren en druk op de knop **OK**.
Het scherm Onderhoud (Maintenance) wordt weergegeven.
8. Gebruik de knoppen ▲ ▼ om Reiniging onderste plaat (Bottom plate cleaning) te selecteren en druk op **OK**.
Het bevestigingsscherm wordt weergegeven.
9. Gebruik de knoppen ▲ ▼ om Ja (Yes) te selecteren en druk op de knop **OK**.
Het papier reinigt het binnenste van het apparaat terwijl het wordt doorgevoerd.
Controleer het gevouwen gedeelte van het uitgevoerde papier. Als dit inktvlekken bevat, moet u de onderste plaat opnieuw reinigen.
Als het probleem zich blijft voordoen nadat u de onderste plaat nogmaals hebt gereinigd, zijn de

uitstekende delen aan de binnenkant van het apparaat mogelijk vuil. Reinig ze op de manier zoals in de instructies is beschreven.

➔ De uitstekende delen binnen in het apparaat reinigen

Opmerking

- Gebruik een nieuw vel papier wanneer u de onderplaat opnieuw reinigt.
-

[Naar boven ↕](#)

Uitgebreide Handleiding

Uitgebreide Handleiding > Onderhoud > Het apparaat reinigen > De uitstekende delen binnen in het apparaat reinigen

De uitstekende delen binnen in het apparaat reinigen

Als er inktresten aanwezig zijn op de uitstekende delen binnen in het apparaat, reinigt u deze delen met bijvoorbeeld een wattenstaafje.

Belangrijk

- Schakel het apparaat altijd uit en haal de stekker uit het stopcontact voordat u het apparaat gaat reinigen.
- Het apparaat kan niet worden uitgeschakeld terwijl een fax wordt verzonden of ontvangen, of als er niet-verzonden faxen in het apparaatgeheugen zijn opgeslagen.
- Het apparaat kan geen faxen ontvangen wanneer het is uitgeschakeld.
- Als u het netsnoer verwijdert, worden alle documenten verwijderd die zijn opgeslagen in het geheugen. Verzend noodzakelijke documenten of druk deze af voordat u het netsnoer verwijdert.

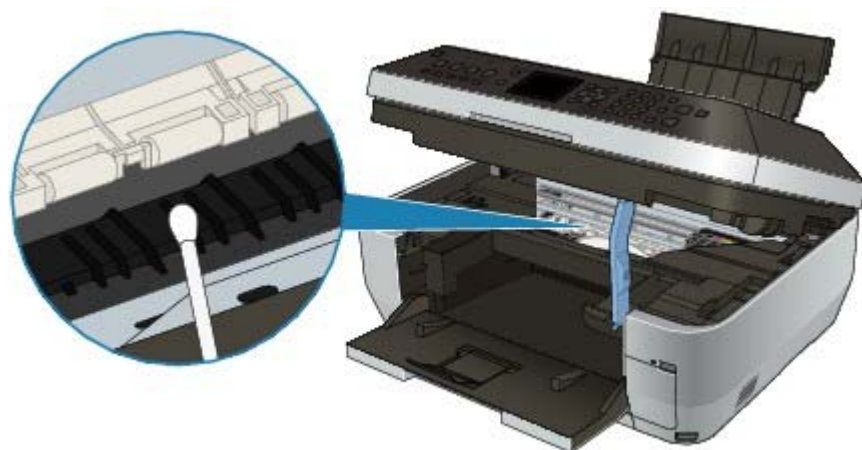

[Naar boven ↕](#)

Uitgebreide Handleiding

Uitgebreide Handleiding > Onderhoud > Onderhoud uitvoeren vanaf een computer

Onderhoud uitvoeren vanaf een computer

- ➔ De printkoppen reinigen
- ➔ De papierinvoerrollen reinigen
- ➔ De positie van de printkop uitlijnen
- ➔ De spuitopeningen van de printkop controleren
- ➔ De binnenkant van het apparaat reinigen

[Naar boven ↑](#)

Uitgebreide Handleiding

Uitgebreide Handleiding > Onderhoud > Onderhoud uitvoeren vanaf een computer > De printkoppen reinigen

De printkoppen reinigen

Met de functie voor het reinigen van de printkoppen kunt u de spuitopeningen weer vrijmaken. Reinig de printkoppen wanneer de afdruk vaag is of een bepaalde kleur niet wordt afgedrukt, ook al is er genoeg inkt.

De procedure voor het reinigen van de printkoppen is als volgt:



Reiniging

1. Open het **eigenschappenvenster van het printerstuurprogramma**
2. Klik op Reiniging (Cleaning) op het tabblad Onderhoud (Maintenance).
Het dialoogvenster Reiniging printkop (Print Head Cleaning) wordt geopend. Volg de instructies in het dialoogvenster op.
Klik op Initiële controle-items (Initial Check Items) om de items te bekijken die u moet controleren voordat u Reiniging (Cleaning) uitvoert.
3. Voor de reiniging uit
Zorg dat het apparaat aan staat en klik vervolgens op Uitvoeren (Execute).
Het reinigen van de printkop wordt gestart.
4. Voltooi de reiniging
Het dialoogvenster Controle spuitopening (Nozzle Check) wordt geopend na het bevestigingsbericht.
5. Controleer de resultaten
Klik op de knop Controleraster afdrukken (Print Check Pattern) om te controleren of de afdrukkwaliteit is verbeterd. Klik op Annuleren (Cancel) als u deze controle niet wilt uitvoeren.
Als het eenmaal reinigen van de printkop het probleem niet oplost, herhaalt u het reinigingsproces.



Diepte-reiniging

Diepte-reiniging (Deep Cleaning) is grondiger dan een normale Reiniging (Cleaning). U gebruikt deze functie wanneer een probleem met de printkop niet is opgelost nadat u deze tweemaal hebt gereinigd.

1. Open het **eigenschappenvenster van het printerstuurprogramma**
2. Klik op Diepte-reiniging (Deep Cleaning) op het tabblad Onderhoud (Maintenance)
Het dialoogvenster Diepte-reiniging (Deep Cleaning) wordt geopend. Volg de instructies in het dialoogvenster op.
Klik op Initiële controle-items (Initial Check Items) om de items te bekijken die u moet controleren voordat u Diepte-reiniging (Deep Cleaning) uitvoert.
3. Voer de diepte-reiniging uit
Zorg dat het apparaat aan staat en klik vervolgens op Uitvoeren (Execute).
Klik op OK in het bevestigingsbericht.
De diepte-reiniging wordt gestart.
4. Voltooi de diepte-reiniging

Het dialoogvenster Controle spuitopening (Nozzle Check) wordt geopend na het bevestigingsbericht.

5. Controleer de resultaten

Klik op de knop Controleraster afdrucken (Print Check Pattern) om te controleren of de afdrukkwaliteit is verbeterd. Klik op Annuleren (Cancel) als u deze controle niet wilt uitvoeren.

Belangrijk

- Bij Reiniging (Cleaning) wordt een kleine hoeveelheid inkt gebruikt. Bij Diepte-reiniging (Deep Cleaning) wordt meer inkt gebruikt dan bij Reiniging (Cleaning). Wanneer u de printkoppen vaak reinigt, zal de inktvoorraad snel slinken. Voer daarom alleen een reiniging uit wanneer dit noodzakelijk is.

Opmerking

- Als na Diepte-reiniging (Deep Cleaning) geen verbetering optreedt, schakelt u het apparaat uit, wacht u 24 uur en voert u Diepte-reiniging (Deep Cleaning) opnieuw uit. Als er nog steeds geen verbetering optreedt, is de inkt mogelijk op of is de printkop versleten. Raadpleeg ' [Het apparaat beweegt maar er wordt geen inkt toegevoerd](#) ' voor informatie over de te nemen maatregelen.

Verwant onderwerp

- ➔ [De spuitopeningen van de printkop controleren](#)

[Naar boven](#) ↑

Uitgebreide Handleiding

Uitgebreide Handleiding > Onderhoud > Onderhoud uitvoeren vanaf een computer > De papierinvoerrollen reinigen

De papierinvoerrollen reinigen

U kunt de papierinvoerrol reinigen met de functie voor het reinigen van de papierinvoerrol. U doet dit als er stukjes papier aan de papierinvoerrol vastzitten en het papier niet goed wordt ingevoerd.

De procedure voor het reinigen van de papierinvoerrollen is als volgt:



Reiniging rollen

- 1. Bereid het apparaat voor**
Verwijder alle vellen papier uit de papierbron vanwaar papier niet goed kan worden ingevoerd.
- 2. Open het eigenschapsvenster van het printerstuurprogramma**
- 3. Klik op Reiniging rollen (Roller Cleaning) op het tabblad Onderhoud (Maintenance)**
Het dialoogvenster Reiniging rollen (Roller Cleaning) wordt weergegeven.
- 4. Selecteer Achterste lade (Rear Tray) of Cassette en klik op OK**
Er wordt een bevestigingsbericht weergegeven.
- 5. Voer het reinigen van de papierinvoerrollen uit**
Zorg dat het apparaat is ingeschakeld en klik op OK.
Het reinigen van de papierinvoerrol wordt gestart.
- 6. Voltooi het reinigen van de papierinvoerrollen**
Wanneer de rollen zijn gestopt, volgt u de instructie in het bericht, plaatst u drie vellen gewoon papier in de geselecteerde papierbron van het apparaat en klikt u op OK (OK).
Het papier wordt uitgevoerd en het reinigen van de invoerrollen is voltooid.

[Naar boven ↑](#)

Uitgebreide Handleiding

Uitgebreide handleiding > Onderhoud > Onderhoud uitvoeren vanaf een computer > De positie van de printkop uitlijnen

De positie van de printkop uitlijnen

Bij het uitlijnen van de printkoppen worden de installatieposities van de printkop gecorrigeerd waardoor kleuren en lijnen beter worden afgedrukt.

De procedure voor het uitlijnen is van de printkop is als volgt:



Uitlijning printkop

1. Open het **eigenschappenvenster van het printerstuurprogramma**
2. Klik op **Uitlijning printkop (Print Head Alignment)** op het tabblad **Onderhoud (Maintenance)**
Het dialoogvenster **Uitlijning printkop starten (Start Print Head Alignment)** wordt geopend.
3. Plaats papier in het apparaat
Plaats drie vellen normaal papier van A4- of Letter-formaat in de cassette.
4. Voer het uitlijnen van de printkop uit
Zorg dat het apparaat is ingeschakeld en klik op **Printkop uitlijnen (Align Print Head)**.
Volg de instructie in het bericht.

Opmerking

- Als u de huidige instelling wilt controleren voordat u de printkoppositie aanpast, klikt u op **Uitlijningswaarde afdrukken (Print Alignment Value)**.

5. Controleer het afgedrukte patroon

Voer de nummers van de patronen met de minste streepvorming in de bijbehorende vakken in. Als u op de patronen met de minste streepvorming klikt in het voorbeeldvenster, worden automatisch de nummers in de bijbehorende vakken geplaatst.

Klik op OK nadat u alle benodigde waarden hebt ingevoerd.

Opmerking

- Raadpleeg de handleiding van het apparaat als u de afdrukresultaten hebt bekeken en nog steeds niet kunt bepalen welk patroon de minste streepvorming bevat.

6. Controleer het aanpassingspatroon dat vervolgens wordt afgedrukt

Volg de instructie in het bericht.

[Naar boven ↑](#)

Uitgebreide Handleiding

Uitgebreide Handleiding > Onderhoud > Onderhoud uitvoeren vanaf een computer > De spuitopeningen van de printkop controleren

De spuitopeningen van de printkop controleren

U kunt met de functie Controle spuitopening controleren of de printkoppen goed functioneren. Hierbij wordt een controleraster afgedrukt. Druk een controleraster af wanneer de afdruk vaag is of een bepaalde kleur niet wordt afgedrukt.

De procedure voor het afdrukken van een controleraster is als volgt:



Controle spuitopening

1. Open het **eigenschapsvenster van het printerstuurprogramma**
2. Klik op **Controle spuitopening (Nozzle Check)** op het tabblad **Onderhoud (Maintenance)**
Het dialoogvenster **Controle spuitopening (Nozzle Check)** wordt weergegeven.
Als u een lijst wilt weergeven van de items die u moet controleren voordat u het controleraster afdrukt, klikt u op **Initiële controle-items (Initial Check Items)**.
3. **Plaats papier in het apparaat**
Plaats een vel gewoon papier van A4- of Letter-formaat in de cassette.
4. **Druk een controleraster voor de spuitopeningen af**
Zorg dat het apparaat is ingeschakeld en klik op **Controleraster afdrukken (Print Check Pattern)**.
Het controleraster voor de spuitopening wordt afgedrukt.
Klik op **OK** in het bevestigingsbericht.
Het dialoogvenster **Rastercontrole (Pattern Check)** wordt geopend.
5. **Controleer het afdrukresultaat**
Controleer het afdrukresultaat. Klik op **Afsluiten (Exit)** als het afdrukresultaat normaal is.
Klik op **Reiniging (Cleaning)** om de printkop te reinigen als de afdruk vegen bevat of bepaalde secties niet zijn afgedrukt.

Verwant onderwerp

➔ [De printkoppen reinigen](#)

[Naar boven](#) ↑

Uitgebreide Handleiding

Uitgebreide Handleiding > Onderhoud > Onderhoud uitvoeren vanaf een computer > De binnenkant van het apparaat reinigen

De binnenkant van het apparaat reinigen

Met de functie voor het reinigen van de onderste plaat kunt u voorkomen dat er vegen op de achterkant van het papier komen. Voer een reiniging van de onderste plaat uit voordat u dubbelzijdig afdrukt. Voer ook een reiniging van de onderste plaat uit als er inktvegen op een afdruk voorkomen die niet worden veroorzaakt door de afdrukgegevens.

Zie “[Het binnenste van het apparaat reinigen \(Reiniging onderste plaat\)](#)” voor meer informatie over het laden van papier in het apparaat.

De procedure voor het reinigen van de onderste plaat is als volgt:



Reiniging onderste plaat

1. Open het [eigenschappenvenster van het printerstuurprogramma](#)
2. Klik op Reiniging onderste plaat (Bottom Plate Cleaning) op het tabblad Onderhoud (Maintenance)
Het dialoogvenster Reiniging onderste plaat (Bottom Plate Cleaning) wordt geopend.
3. Plaats papier in het apparaat
Vouw het normale papier van A4- of Letter-formaat horizontaal doormidden en vervolgens weer uit, zoals aangegeven in het dialoogvenster.
Plaats het papier in de lengte en met de punt van de vouw naar beneden gericht in de achterste lade.
4. Voer de reiniging van de onderste plaat uit
Zorg dat het apparaat is ingeschakeld en klik op Uitvoeren (Execute).
Het reinigen van de onderste plaat wordt gestart.

[Naar boven](#) ↑

Uitgebreide Handleiding

Uitgebreide Handleiding > Over Bluetooth-communicatie

Over Bluetooth-communicatie

- ➔ Voorzorgsmaatregelen voor transport
- ➔ Voorbereiding op het gebruik van de Bluetooth-eenheid
- ➔ Gegevens afdrukken via Bluetooth-communicatie
- ➔ Basisprocedure voor afdrukken via Bluetooth-communicatie
- ➔ Bluetooth-instellingen
- ➔ Problemen oplossen
- ➔ Specificaties

[Naar boven](#) ↑

Uitgebreide Handleiding

Uitgebreide Handleiding > Over Bluetooth-communicatie > Voorzorgsmaatregelen voor transport

Voorzorgsmaatregelen voor transport

➔ Het product verzenden

[Naar boven ↑](#)

Uitgebreide Handleiding

[Uitgebreide Handleiding](#) > [Informatie over Bluetooth-communicatie](#) > [Voorzorgsmaatregelen voor transport](#) > [Het product verzenden](#)

Het product verzenden

Dit product mag vanwege lokale wetgeving niet worden gebruikt in andere landen en regio's dan het land of de regio waar het werd aangeschaft. Denk eraan dat het gebruik van dit product in dergelijke landen of regio's verboden en strafbaar is en dat Canon niet aansprakelijk mag worden gehouden voor dergelijke straffen.

[Naar boven](#) 

Uitgebreide Handleiding

Uitgebreide Handleiding > Over Bluetooth-communicatie > Vorbereiding voor het gebruik van de Bluetooth-eenheid

Vorbereiding op het gebruik van de Bluetooth-eenheid

- ➔ Bluetooth-eenheid
- ➔ Aansluiten op en loskoppelen van de printer

[Naar boven ↑](#)

Uitgebreide Handleiding

Uitgebreide Handleiding > Informatie over Bluetooth-communicatie > Voorbereiding voor het gebruik van de Bluetooth-eenheid > Bluetooth-eenheid

Bluetooth-eenheid

De Bluetooth-eenheid BU-30 (hierna de Bluetooth-eenheid genoemd) is een adapter die kan worden gebruikt met een Canon IJ-printer met Bluetooth-interface.

Als u een Bluetooth-eenheid aansluit op een Canon IJ-printer met Bluetooth-interface is draadloos afdrucken mogelijk via een Bluetooth-apparaat, zoals een computer of mobiele telefoon.

Opmerking

- Communicatie is mogelijk tot circa 10 meter afstand, afhankelijk van de onderstaande omstandigheden. De afdruksnelheid kan variëren als gevolg van de volgende omstandigheden:
 - De aanwezigheid van obstakels tussen de communicatieapparatuur en omstandigheden die van invloed zijn op radiogolven
 - De aanwezigheid van magnetische velden, statische elektriciteit of elektromagnetische interferentie
 - Te gebruiken software en besturingssysteem
 - De gevoeligheid van de ontvanger en de prestaties van de antenne van de communicatieapparatuur
-

[Naar boven](#) 

Uitgebreide Handleiding

Uitgebreide Handleiding > Informatie over Bluetooth-communicatie > Voorbereiding voor het gebruik van de Bluetooth-eenheid > Aansluiten op en loskoppelen van de printer

Aansluiten op en loskoppelen van de printer

- ➔ De Bluetooth-eenheid aansluiten op de printer
- ➔ De Bluetooth-eenheid loskoppelen van de printer

De Bluetooth-eenheid aansluiten op de printer

Sluit de Bluetooth-eenheid aan op de poort voor direct afdrukken (A) van de printer volgens onderstaande procedure.

De weergave kan verschillen, afhankelijk van de printer die u gebruikt.

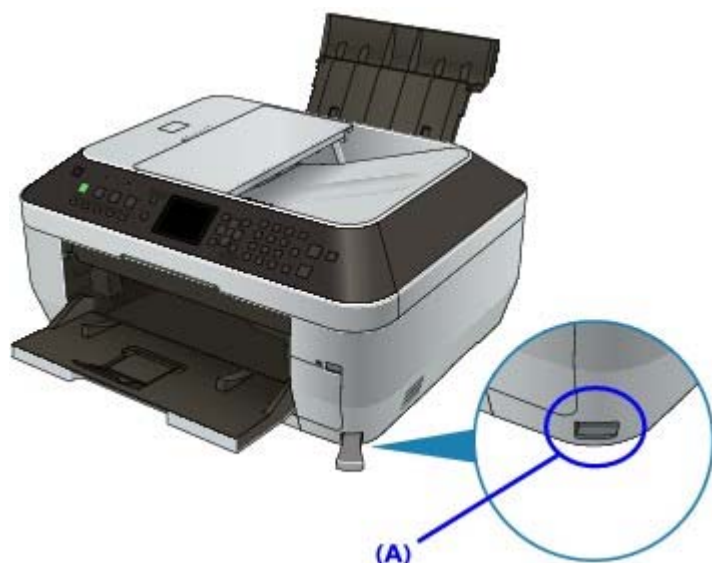

1. Controleer of de printer aan staat.

Controleer of er lampjes branden op het bedieningspaneel.

2. Plaats de Bluetooth-eenheid in de poort voor direct afdrukken van de printer.

Haal het kapje van de Bluetooth-eenheid. Bewaar het kapje op een veilige plek.

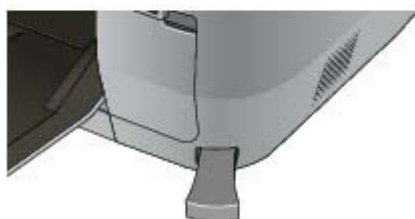
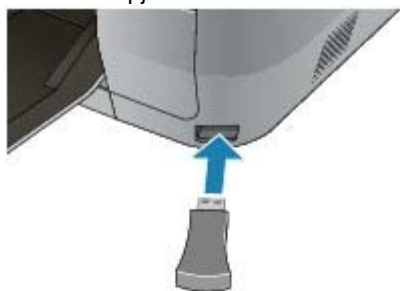

Opmerking

- Als de Bluetooth-eenheid op de juiste wijze is aangesloten op een printer met een

Power-lampje, knippert het **Power**-lampje van de printer twee keer. Als de Bluetooth-eenheid op de juiste wijze is aangesloten op een printer zonder **Power**-lampje, knippert de knop **KOPIËREN** op de printer twee keer.

De Bluetooth-eenheid loskoppelen van de printer

Koppel de Bluetooth-eenheid los van de poort voor direct afdrucken van de printer volgens onderstaande procedure.

1. Verwijder de Bluetooth-eenheid uit de poort voor direct afdrucken van de printer.

Belangrijk

- Controleer of het lampje op de Bluetooth-eenheid niet brandt of knippert voordat u de Bluetooth-eenheid loskoppelt.

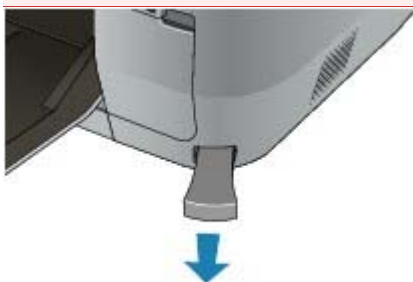

Belangrijk

- Bewaar de Bluetooth-eenheid met het kapje bevestigd.

[Naar boven](#) 

Uitgebreide Handleiding

Uitgebreide Handleiding > Over Bluetooth-communicatie > Gegevens afdrukken via Bluetooth-communicatie

Gegevens afdrukken via Bluetooth-communicatie

- ➔ Voorbereiding
- ➔ MP Drivers installeren
- ➔ De printer instellen
- ➔ De printer registreren
- ➔ De printer verwijderen

[Naar boven ↑](#)

Uitgebreide Handleiding

Uitgebreide Handleiding > Informatie over Bluetooth-communicatie > Gegevens afdrukken via Bluetooth-communicatie > Voorbereiding

Voorbereiding

Als u wilt afdrukken via Bluetooth-communicatie met Windows, moet aan de volgende systeemvereisten worden voldaan.

- **Computer**

Een computer met een interne Bluetooth-module of een computer waarop een optionele Bluetooth-adapter (beschikbaar van verschillende fabrikanten) is aangesloten.

- **Besturingssysteem**

Microsoft Windows Vista (waarbij aan een van de volgende vereisten moet worden voldaan)

- **Bluetooth-apparaten (Bluetooth Devices) wordt weergegeven in Hardware en geluiden (Hardware and Sound) onder Configuratiescherm (Control Panel)**
- **Bluetooth-stack voor Windows van Toshiba versie 5.10.04 of later is geïnstalleerd**
Microsoft Windows XP (waarbij aan een van de volgende vereisten moet worden voldaan)
- **Windows XP SP2 of later is geïnstalleerd en Bluetooth-apparaten (Bluetooth Devices) wordt weergegeven in Printers en andere hardware (Printers and Other Hardware) onder Configuratiescherm (Control Panel)**
- **Bluetooth-stack voor Windows van Toshiba versie 3.00.10 of later is geïnstalleerd**
Raadpleeg voor meer informatie over het bevestigen van de versie van Bluetooth-stack voor Windows van Toshiba [Controle 2: wordt er een niet-ondersteund Bluetooth-stuurprogramma gebruikt?](#)

Als u de Bluetooth-eenheid wilt aansluiten en via Bluetooth-communicatie wilt afdrukken, zijn de volgende stappen nodig.

1. Controleer of de Bluetooth-eenheid goed op de printer is aangesloten.

Raadpleeg [Aansluiten op en loskoppelen van de printer](#).

2. Installeer MP Drivers.

Raadpleeg [MP Drivers installeren](#).

3. Controleer de apparaatnaam van de printer met behulp van het LCD-scherm.

Raadpleeg [De printer instellen](#).

4. Registreer de printer als een Bluetooth-apparaat met behulp van Bluetooth-apparaten (Bluetooth Devices).

- Als u Windows Vista gebruikt, wordt Bluetooth-apparaten (Bluetooth Devices) weergegeven in Hardware en geluiden (Hardware and Sound) onder Configuratiescherm (Control Panel). Registreer de printer als een Bluetooth-apparaat in Bluetooth-apparaten (Bluetooth Devices) in Hardware en geluiden (Hardware and Sound) onder Configuratiescherm (Control Panel).
Raadpleeg [De printer registreren](#).
- Als u Windows XP SP2 of later gebruikt, wordt Bluetooth-apparaten (Bluetooth Devices) weergegeven in Printers en andere hardware (Printers and Other Hardware) onder Configuratiescherm (Control Panel).
Registreer de printer als een Bluetooth-apparaat in Bluetooth-apparaten (Bluetooth Devices) in Printers en andere hardware (Printers and Other Hardware) onder Configuratiescherm (Control Panel).
Raadpleeg [De printer registreren](#).
- Als u een Toshiba-computer met Windows Vista of Windows XP gebruikt
Registreer de printer als een Bluetooth-apparaat met behulp van Bluetooth-instellingen

(Bluetooth Settings)*.

* De computer kan eenvoudig een printer registreren, als de computer met Bluetooth-stack voor Windows van Toshiba wordt gebruikt of als het programma wordt gebruikt dat is aangesloten op de Bluetooth-adapter met de optie Gefabriceerd door Toshiba.

Bluetooth-instellingen (Bluetooth Settings) kan worden gestart door op Start te klikken en Alle programma's (All Programs), TOSHIBA, Bluetooth en Bluetooth-instellingen (Bluetooth Settings) te selecteren.

Raadpleeg de handleiding bij de toepassing voor meer informatie over Bluetooth-instellingen (Bluetooth Settings).

Afhankelijk van het besturingssysteem kan de werkwijze verschillen. Raadpleeg in dat geval de handleiding bij uw computer.

[Naar boven](#) ↕

Uitgebreide Handleiding

[Uitgebreide Handleiding](#) > [Informatie over Bluetooth-communicatie](#) > [Gegevens afdrukken via Bluetooth-communicatie](#) > [MP Drivers installeren](#)

MP Drivers installeren

Opmerking

- Als u de printer gekoppeld aan een computer gebruikt, is MP Drivers al geïnstalleerd. Ga in dit geval door naar de volgende stap.
 - ➔ [De printer instellen](#)
-

Voordat u de Bluetooth-eenheid op de printer aansluit om draadloos af te drukken, moet u eerst de printer en de computer via een USB-kabel met elkaar verbinden en MP Drivers installeren met de *installatie-cd-rom*.

Installeer MP Drivers aan de hand van uw installatiehandleiding.

[Naar boven](#) ↕

Uitgebreide Handleiding

Uitgebreide Handleiding > Informatie over Bluetooth-communicatie > Gegevens afdrukken via Bluetooth-communicatie > De printer instellen

De printer instellen

In dit gedeelte worden de procedures beschreven voor het controleren van de instellingen van de Bluetooth-eenheid op het LCD-scherm van de printer ter voorbereiding voor het afdrukken via Bluetooth.

Canon IJ-printers met een Bluetooth-interface kunnen worden onderverdeeld in twee typen: het ene is uitgerust met een grafisch LCD-scherm, het andere heeft een tekst-LCD-scherm.

Raadpleeg [Afdrukken via Bluetooth instellen](#) voor meer informatie over de Bluetooth-instellingen.

1. Controleer of de Bluetooth-eenheid is aangesloten en of de printer aan staat.

Raadpleeg [Aansluiten op en loskoppelen van de printer](#) voor informatie over het aansluiten van de Bluetooth-eenheid.

2. Ga naar het scherm Bluetooth-instelling. (Bluetooth settings) op het LCD-scherm.

Raadpleeg [De apparaatinstellingen wijzigen op het LCD-scherm](#) voor informatie over het weergeven van het scherm Bluetooth-instelling.

Grafisch LCD-scherm

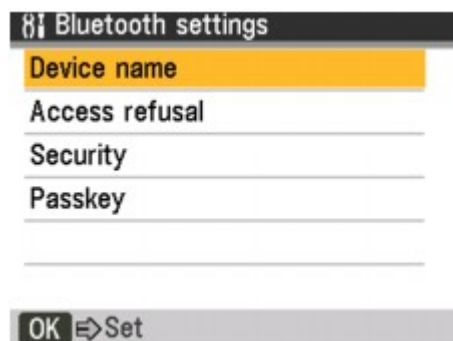

Tekst-LCD-scherm

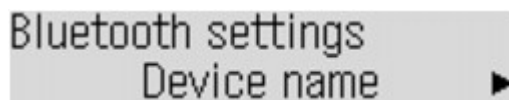

Opmerking

- Als het scherm Bluetooth-instelling. (Bluetooth settings) niet op het LCD-scherm wordt weergegeven, is de Bluetooth-eenheid mogelijk niet goed aangesloten. Koppel de Bluetooth-eenheid los van de printer en sluit deze opnieuw aan.
- Raadpleeg [Aansluiten op en loskoppelen van de printer](#) voor meer informatie.
- Als het scherm Bluetooth-instelling. (Bluetooth settings) nog steeds niet wordt weergegeven, is de Bluetooth-eenheid mogelijk defect. Neem in dat geval contact op met het ondersteuningscentrum.

3. Selecteer Apparaatnaam (Device name).

Het scherm Apparaatnaam (Device name) wordt weergegeven.

Grafisch LCD-scherm

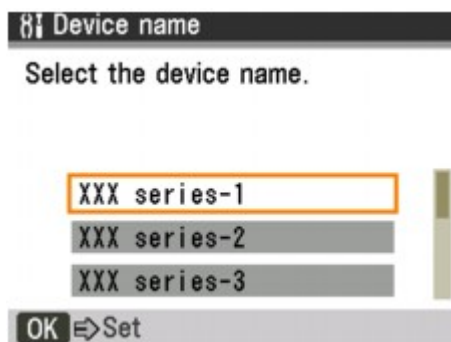

Tekst-LCD-scherm

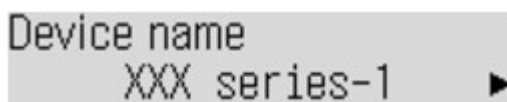

4. Controleer de apparaatnaam.

De apparaatnaam is nodig om de printer als een Bluetooth-apparaat te registreren. Zorg ervoor dat u de apparaatnaam noteert.

Opmerking

- Als meerdere printers met dezelfde modelnaam op het systeem zijn aangesloten, raden we u aan om elke printer een andere apparaatnaam te geven zodat u de printer die u gaat gebruiken sneller kunt identificeren. Raadpleeg [Scherm Bluetooth-instelling](#).

Druk op de printer op **OK** nadat u de apparaatnaam hebt gecontroleerd. Registreer de printer op uw computer via het LCD-scherm nadat u de Bluetooth-instellingen hebt gecontroleerd.

➔ [De printer registreren](#)

[Naar boven](#) ↑

Uitgebreide Handleiding

Uitgebreide Handleiding > Informatie over Bluetooth-communicatie > Gegevens afdrukken via Bluetooth-communicatie > De printer registreren

De printer registreren

Registreer de printer als een Bluetooth-apparaat met behulp van Bluetooth-apparaten (Bluetooth Devices) onder Configuratiescherm (Control Panel).

Opmerking

- Bij de volgende procedure die wordt beschreven, wordt ervan uitgegaan dat Windows Vista op uw computer is geïnstalleerd.
- Schakel de Bluetooth-functie van uw computer in voordat u de printer registreert in Bluetooth-apparaten (Bluetooth Devices) onder Configuratiescherm (Control Panel). Raadpleeg voor meer informatie de bedieningshandleiding bij uw computer.
- Als u de printer opnieuw wilt registreren als een Bluetooth-apparaat, moet u eerst de geregistreerde printer verwijderen en deze vervolgens opnieuw registreren. Raadpleeg [De printer verwijderen](#).

1. Meld u aan bij een gebruikersaccount met beheerdersrechten.
2. Klik op Configuratiescherm (Control Panel) en vervolgens op Bluetooth-apparaten (Bluetooth Devices) onder Hardware en geluiden (Hardware and Sound).
Als u een andere versie dan Windows Vista gebruikt, klikt u op Configuratiescherm (Control Panel), Printers en andere hardware (Printers and Other Hardware) en vervolgens op Bluetooth-apparaten (Bluetooth Devices).
3. Klik op Toevoegen (Add) op het tabblad Apparaten (Devices).

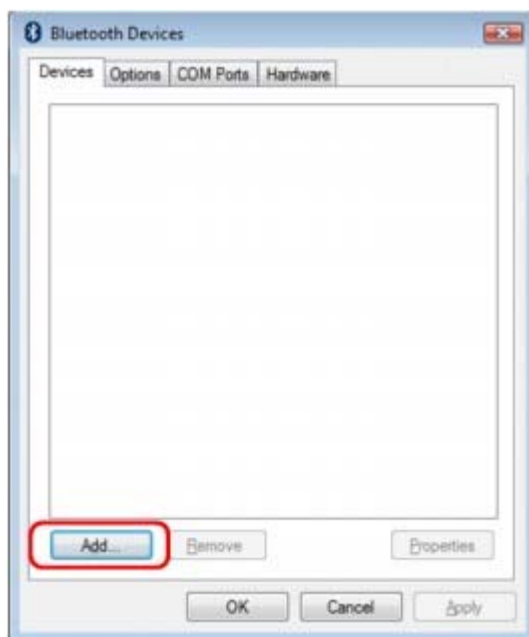

De Wizard Bluetooth-apparaat toevoegen (Add Bluetooth Device Wizard) wordt gestart.

4. Zorg dat de printer aan staat, schakel het selectievakje Mijn apparaat is geïnstalleerd en gereed voor detectie (My device is set up and ready to be found) in en klik op Volgende (Next).



5. Selecteer de apparaatnaam van de printer en klik op Volgende (Next).



Selecteer dezelfde apparaatnaam als die u hebt gekozen in [De printer instellen](#).

Opmerking

- Als de apparaatnaam niet wordt weergegeven, raadpleegt u [Controle 3: wordt de printernaam die u wilt registreren weergegeven in Printerlijst?](#)

6. Selecteer Geen sleutel gebruiken (Don't use a passkey) en vervolgens Volgende (Next).

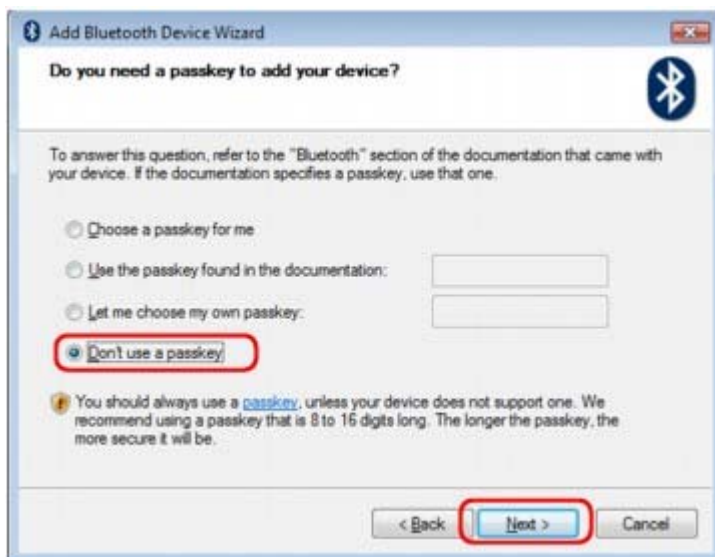

Opmerking

- Als u een sleutel voor de printer hebt ingesteld, selecteert u De sleutel uit de handleiding gebruiken (Use the passkey found in the documentation) en voert u de sleutel in. Klik vervolgens op Volgende (Next). Raadpleeg [Scherm Bluetooth-instelling](#) voor meer informatie over wachtwoorden.

7. Klik op Voltoeien (Finish).



8. Controleer of de apparaatnaam die u in stap 5 hebt geselecteerd, is geregistreerd op het tabblad Apparaten (Devices) en klik op OK.

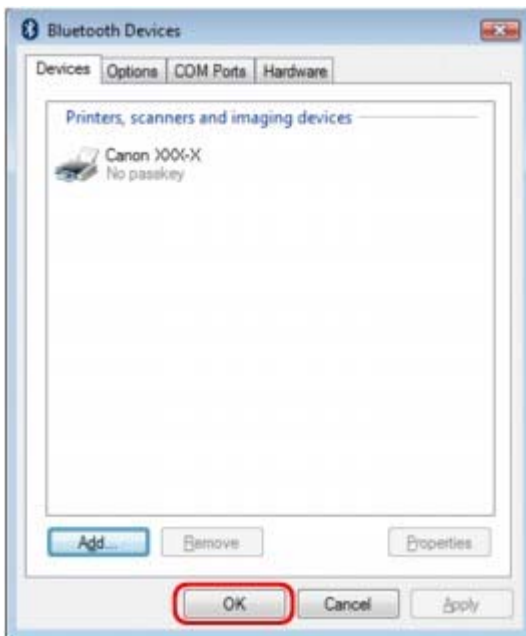

De instellingen voor afdrucken via Bluetooth-communicatie zijn nu gereed.

Opmerking

- In Windows Vista kan het scherm Het stuurprogramma voor uw Bluetooth-apparaat moet worden geïnstalleerd (Windows needs to install driver software for your Bluetooth Peripheral Device) automatisch worden weergegeven. Klik in dat geval op Bericht niet meer weergeven voor dit apparaat (Don't show this message again for this device).

[Naar boven ↕](#)

Uitgebreide Handleiding

[Uitgebreide Handleiding](#) > [Informatie over Bluetooth-communicatie](#) > [Gegevens afdrukken via Bluetooth-communicatie](#) > [De printer verwijderen](#)

De printer verwijderen

In dit gedeelte wordt de procedure beschreven voor het verwijderen van de geregistreerde printer.

Als u de printer opnieuw wilt registreren als een Bluetooth-apparaat, moet u eerst onderstaande procedure volgen om de printer te verwijderen en deze vervolgens opnieuw registreren.

Raadpleeg [De printer registreren](#) voor de procedure om de printer opnieuw te registreren.

1. Meld u aan bij een gebruikersaccount met beheerdersrechten.
2. Klik op Configuratiescherm (Control Panel) en vervolgens op Printers onder Hardware en geluiden (Hardware and Sound).

Als u een andere versie dan Windows Vista gebruikt, klikt u op Configuratiescherm (Control Panel) en vervolgens op Printers en faxapparaten (Printers and Faxes) onder Printers en andere hardware (Printers and Other Hardware).
3. Klik op het pictogram van de printer om af te drukken via Bluetooth-communicatie.
4. Selecteer Verwijderen (Delete) in het menu Organiseren (Organize)

Als u een andere versie dan Windows Vista gebruikt, selecteert u Verwijderen (Delete) in het menu Bestand (File).

[Naar boven](#) 

Uitgebreide Handleiding

[Uitgebreide Handleiding](#) > [Over Bluetooth-communicatie](#) > [Basisprocedure voor afdrucken via Bluetooth-communicatie](#)

Basisprocedure voor afdrucken via Bluetooth-communicatie

- ➔ [Afdrukken vanaf computers](#)
- ➔ [Afdrukken met andere Bluetooth-compatibele apparaten dan een computer](#)

[Naar boven](#) ↑

Uitgebreide Handleiding

Uitgebreide Handleiding > Informatie over Bluetooth-communicatie > Basisprocedure voor afdrukken via Bluetooth-communicatie > Afdrukken vanaf computers

Afdrukken vanaf computers

Raadpleeg ook de instructiehandleiding van de computer als u Bluetooth-communicatie gebruikt.

Wanneer u afdrukt vanaf een Bluetooth-compatibel apparaat dat geen computer is, raadpleegt u [Afdrukken met andere Bluetooth-compatibele apparaten dan een computer](#) .

Opmerking

- Afhankelijk van uw toepassing kunnen bewerkingen afwijken. Raadpleeg de instructiehandleiding bij de toepassing voor meer informatie.
De stappen in dit gedeelte hebben betrekking op het afdrukken in Windows Vista.
- Afstand Bluetooth-communicatie: ongeveer 10 meter in een normale omgeving.
De afstand kan verschillen, afhankelijk van omstandigheden die van invloed zijn op radiogolven, of de communicatieapparatuur.

1. Zet de printer aan en plaats het papier.
2. Maak een document of open een bestand met behulp van een geschikte toepassing.
3. Open het dialoogvenster voor printereigenschappen.
 1. Selecteer Afdrukken (Print) in het menu Bestand (File) van de toepassing.
Het dialoogvenster Afdrukken (Print) wordt weergegeven.
 2. Selecteer de printer waarop u de Bluetooth-eenheid hebt aangesloten, zoals Canon XXX printer (kopie X) (Canon XXX Printer (Copy X)), in het menu Printer selecteren (Select Printer).
 3. Klik op Voorkeuren (Preferences) (of Eigenschappen (Properties)).
Het tabblad Snel instellen (Quick Setup) van het dialoogvenster Voorkeursinstellingen (Printing Preferences) wordt weergegeven.

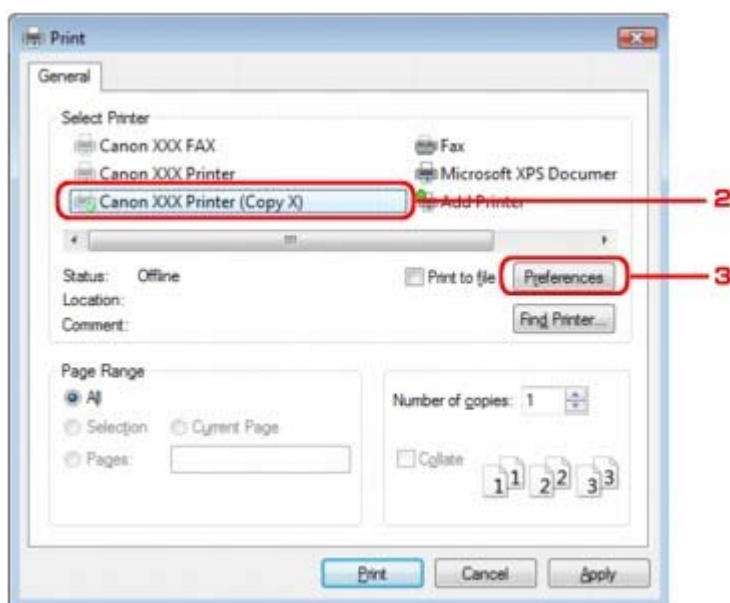

Opmerking

- De printer die is geregistreerd onder Bluetooth-apparaten (Bluetooth Devices), wordt weergegeven als Canon XXX Printer (kopie X) (Canon XXX Printer (Copy X)).
- "X" is een apparaatnaam of een getal. Het aantal cijfers kan verschillen, afhankelijk van de printer.

4. Geef de vereiste instellingen op.

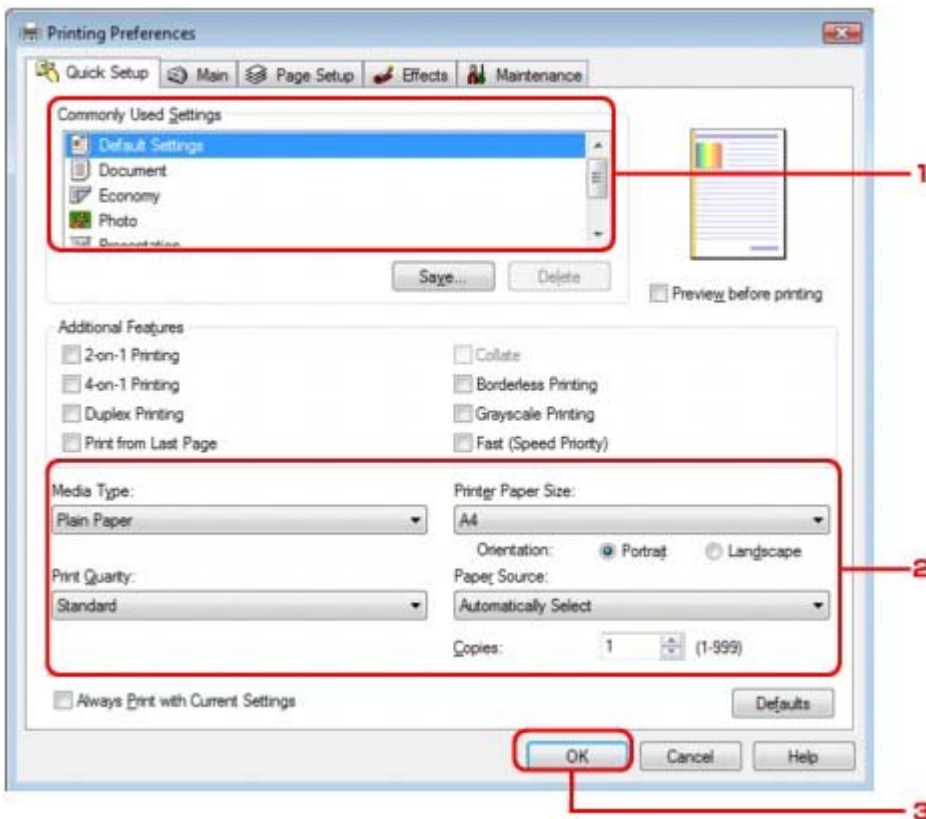

1. Selecteer de afdrukinstellingen in Veelgebruikte instellingen (Commonly Used Settings).
2. Controleer de vereiste afdrukinstellingen in Mediumtype (Media Type), Papierformaat printer (Printer Paper Size), enzovoort.

Opmerking

- U kunt de geavanceerde afdrukinstellingen opgeven op de tabbladen Afdruk (Main) en Pagina-instelling (Page Setup). Raadpleeg [Verschillende afdrukmethoden](#) voor meer informatie over de afdrukinstellingen.

3. Klik op OK.
Het dialoogvenster Afdrukken (Print) wordt weergegeven.

5. Klik op Afdrukken (Print) of op OK om het document af te drukken.

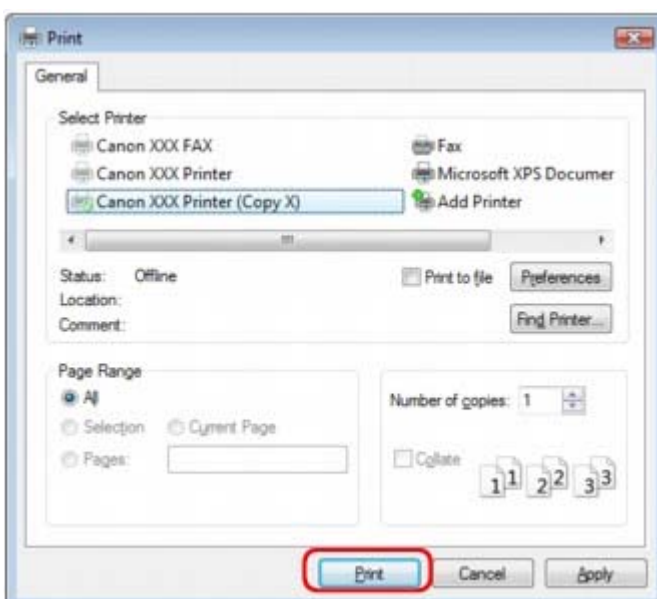

Het afdrukken wordt gestart.

Opmerking

- Selecteer Canon XXX-printer (Canon XXX Printer) in het menu Printer selecteren (Select Printer) als u een USB-kabel gebruikt voor het afdrukken.

- Druk op de knop **Stoppen** op de printer of klik op Afdrukken annuleren (Cancel Printing) op de printerstatusmonitor als u een actieve afdruktaak wilt annuleren. Nadat een afdruktaak is geannuleerd, wordt er mogelijk nog een vel papier uitgevoerd zonder afdrukresultaat. Als u de printerstatusmonitor wilt weergeven, klikt u op Canon XXX Printer (kopie X) (Canon XXX Printer (Copy X)) op de taakbalk.
 - "X" is een apparaatnaam of een getal. Het aantal cijfers kan verschillen, afhankelijk van de printer.
-

[Naar boven ↕](#)

Uitgebreide Handleiding

Uitgebreide Handleiding > Informatie over Bluetooth-communicatie > Basisprocedure voor afdrukken via Bluetooth-communicatie > Afdrukken met andere Bluetooth-compatibele apparaten dan een computer

Afdrukken met andere Bluetooth-compatibele apparaten dan een computer

In het LCD-scherf van de printer kunt u instellingen configureren voor afdrukken met andere Bluetooth-compatibele apparaten dan een computer.

Raadpleeg ook de instructiehandleiding bij uw product als u met een van deze apparaten afdrukt.

Als u vanaf een computer afdrukt, raadpleegt u [Afdrukken vanaf computers](#).



Opmerking

- Met mobiele telefoons, PDA's en digitale camera's die OPP (Object Push Profile) of BIP (Basic Imaging Profile) ondersteunen, kunnen foto's worden afgedrukt. Afhankelijk van uw product kunt u mogelijk niet afdrukken, ook niet wanneer uw product de bovenstaande profielen ondersteunt. Raadpleeg voor meer informatie de instructiehandleiding bij uw product.

- Zet de printer aan en plaats het papier.
- Ga naar het scherm Inst. afdrkn mobiele tel. (Mobilephone print setting) of Inst. mob. telefoon (Mobile phone settings) op het LCD-scherf en stel het mediumtype en het papierformaat in.
Raadpleeg [De apparaatinstellingen wijzigen op het LCD-scherf](#) voor informatie over het weergeven van het scherm Inst. afdrkn mobiele tel. (Mobilephone print setting) of Inst. mob. telefoon (Mobile phone settings).

- Begin met afdrukken vanaf uw Bluetooth-compatibele apparaat.

Bij het selecteren van de apparaatnaam kiest u de beginwaarde van de printer "Canon XXX-1" (waarbij "XXX" de naam van uw printer is).

Als u een wachtwoord moet invoeren, voert u de beginwaarde "0000" in.

U kunt de apparaatnaam van de printer of het wachtwoord wijzigen in het scherm Bluetooth-instelling. (Bluetooth settings) op het LCD-scherf.

➔ [Afdrukken via Bluetooth instellen](#)

[Naar boven](#) ↕

Uitgebreide Handleiding

Uitgebreide Handleiding > Over Bluetooth-communicatie > Bluetooth-instellingen

Bluetooth-instellingen

- ➔ Afdrukken via Bluetooth instellen
- ➔ Scherm Bluetooth-instellingen

[Naar boven ↑](#)

Uitgebreide Handleiding

[Uitgebreide Handleiding](#) > [Informatie over Bluetooth-communicatie](#) > [Bluetooth-instellingen](#) > [Afdrukken via Bluetooth instellen](#)

Afdrukken via Bluetooth instellen

1. Controleer of de printer aan staat en sluit de Bluetooth-eenheid aan.

Opmerking

- Als de Bluetooth-eenheid op de juiste wijze is aangesloten op een printer met een **Power**-lampje, knippert het **Power**-lampje van de printer twee keer. Als de Bluetooth-eenheid op de juiste wijze is aangesloten op een printer zonder **Power**-lampje, knippert de knop **KOPIËREN** op de printer twee keer.

2. Ga naar het scherm Bluetooth-instelling. (Bluetooth settings) op het LCD-scherm.

Raadpleeg [De apparaatinstellingen wijzigen op het LCD-scherm](#) voor informatie over het weergeven van het scherm Bluetooth-instelling. (Bluetooth settings).

3. Selecteer de inhoud die u op het LCD-scherm wilt instellen.

➔ [Scherm Bluetooth-instelling](#).

Opmerking

- Raadpleeg [De apparaatinstellingen wijzigen op het LCD-scherm](#) voor meer informatie over het instellen van een mediumtype en een papierformaat wanneer u afdrukt vanaf een mobiele telefoon.

[Naar boven](#) ↕

Uitgebreide Handleiding

Uitgebreide Handleiding > Informatie over Bluetooth-communicatie > Bluetooth-instellingen > Scherm Bluetooth-instelling.

Scherm Bluetooth-instelling.

Canon IJ-printers met een Bluetooth-interface kunnen worden onderverdeeld in twee typen: het ene is uitgerust met een grafisch LCD-scherm, het andere heeft een tekst-LCD-scherm.

• Grafisch LCD-scherm

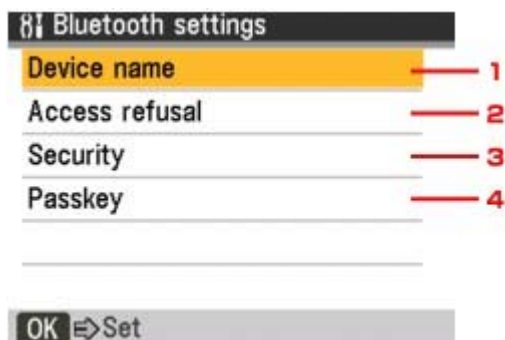

• Tekst-LCD-scherm

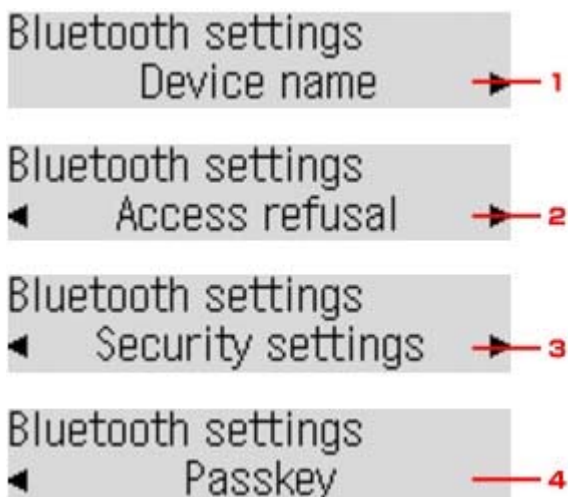

1. Apparaatnaam (Device name)

Hiermee wordt de apparaatnaam van de printer weergegeven waarop de Bluetooth-eenheid is aangesloten.

➔ [Scherm Apparaatnaam](#)

2. Weigering toegang (Access refusal)

Als u AAN (ON) selecteert, wordt deze printer uitgesloten van zoekacties vanaf Bluetooth-apparaten.

➔ [Scherm Weigering toegang](#)

3. Beveiliging (Security)/Beveiligingsinst. (Security settings)

Selecteer Inschakelen (Enable) en geef vervolgens de modus op waarmee u het wachtwoord activeert dat u in het scherm Wachtwoord (Passkey) hebt ingesteld.

➔ [Scherm Beveiliging/Beveiligingsinst.](#)

4. Wachtwoord (Passkey)

U kunt het wachtwoord wijzigen. Het wachtwoord verwijst naar een identificatienummer dat moet worden vastgesteld. Dit wordt gebruikt om ongewenste toegang vanaf andere Bluetooth-apparaten te voorkomen. De beginwaarde is ingesteld op 0000.

➔ [Scherm Wachtwoord](#)

Scherm Apparaatnaam (Device name)

Hiermee kunt u de apparaatnaam van de printer op een Bluetooth-apparaat instellen.

Voorbeeld:

Als u MX860 series-2 selecteert, is de printernaam die op het Bluetooth-apparaat wordt weergegeven Canon MX860 series-2.

De beginwaarde is ingesteld op MX860 series-1.

- **Grafisch LCD-scherm**

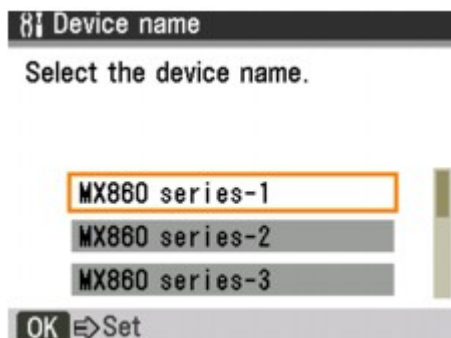

- **Tekst-LCD-scherm**

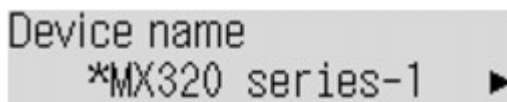

Scherm Weigering toegang (Access refusal)

Als u een zoekactie uitvoert vanaf een Bluetooth-apparaat, kunt u de weergave van de printernaam in- of uitschakelen.

- **AAN (ON)**

Hiermee worden zoekacties vanaf een Bluetooth-apparaat uitgeschakeld.

- **UIT (OFF) (standaardinstelling)**

Hiermee worden zoek- en afdrukacties vanaf een Bluetooth-apparaat ingeschakeld.

Scherm Beveiliging (Security)/Beveiligingsinst. (Security settings)

- **Inschakelen (Enable)**

Als u Inschakelen (Enable) selecteert, kunt u een van de onderstaande beveiligingsmodi kiezen.

- **Modus 3 (aanbevolen) (Mode 3(recommended))**
Deze modus wordt geactiveerd bij beveiliging op koppelingsniveau.
Het wachtwoord is vereist als een Bluetooth-apparaat met het apparaat communiceert. Meestal kiest u deze modus.
- **Modus 2 (Mode 2)**
Deze modus wordt geactiveerd bij beveiliging op serviceniveau.
Het wachtwoord is vereist als u afdrukt via Bluetooth-communicatie.

Nadat u de beveiligingsmodus hebt ingesteld, kunt u het beste een proefafdruk via Bluetooth-communicatie maken. Als het afdrukken niet wordt gestart, wijzigt u de beveiligingsmodus en probeert u het opnieuw.

Het instellen van een wachtwoord helpt ongewenste toegang vanaf andere Bluetooth-apparaten voorkomen. U kunt het wachtwoord wijzigen in het scherm Wachtwoord (Passkey).

- **Uitschakelen (Disable) (standaardinstelling)**

Bij het registreren van de printer hoeft u geen wachtwoord in te voeren.

Scherm Wachtwoord (Passkey)

Als u Inschakelen (Enable) selecteert in het scherm Beveiliging (Security) of Beveiligingsinst. (Security settings), moet u een wachtwoord instellen om de printer op andere Bluetooth-apparaten te registreren.

Nadat u het wachtwoord hebt gewijzigd, wordt u mogelijk gevraagd om het wachtwoord in te voeren op de Bluetooth-apparaten waarmee u kon afdrucken voordat het wachtwoord werd gewijzigd. Voer in dit geval het nieuwe wachtwoord in.

- **Grafisch LCD-scherm**

A graphic LCD screen with a dark background. At the top, the word "Passkey" is displayed in white. Below it, the text "Input the new passkey." is shown in a smaller white font. A yellow cursor with a vertical bar is positioned over the first digit of the passkey.

Input the new passkey.

A graphic LCD screen showing the passkey input process. The first digit "0" is highlighted with a yellow border and a cursor. The other three digits are "0", "0", and "0".A graphic LCD screen with a dark background. At the bottom, the text "OK => Set" is displayed in white.

- **Tekst-LCD-scherm**

A text LCD screen with a light gray background. The text "Input the new passkey" is displayed in a monospaced font. Below it, the passkey "0000" is shown, with the first "0" underlined.

[Naar boven ↕](#)

Uitgebreide Handleiding

Uitgebreide Handleiding > Over Bluetooth-communicatie > Problemen oplossen

Problemen oplossen

- ➔ Problemen oplossen
- ➔ Printer kan niet worden geregistreerd
- ➔ De afdruktaak wordt niet gestart

[Naar boven ↑](#)

Uitgebreide Handleiding

[Uitgebreide Handleiding](#) > [Informatie over Bluetooth-communicatie](#) > [Problemen oplossen](#) > [Problemen oplossen](#)

Problemen oplossen

In dit gedeelte wordt beschreven hoe u problemen kunt oplossen die zich tijdens het gebruik van de Bluetooth-eenheid hebben voorgedaan.

Problemen gerelateerd aan de hardware van de printer, de installatie van MP Drivers, enzovoort, worden ook beschreven in [Problemen oplossen](#).

[Naar boven](#) 

Uitgebreide Handleiding

Uitgebreide Handleiding > Informatie over Bluetooth-communicatie > Problemen oplossen > Printer kan niet worden geregistreerd

Printer kan niet worden geregistreerd

• Controle 1: Is MP Drivers geïnstalleerd?

Installeer MP Drivers aan de hand van uw installatiehandleiding.

• Controle 2: Wordt er een niet-ondersteund Bluetooth-stuurprogramma gebruikt?

Controleer of het Bluetooth-stuurprogramma dat op uw computer is geïnstalleerd, wordt ondersteund.

- Toshiba-computer met Windows Vista of Windows XP
Klik in Windows Vista op Start en selecteer Alle programma's (All Programs), TOSHIBA, Bluetooth en vervolgens Bluetooth-instellingen (Bluetooth Settings).
Klik in het dialoogvenster Bluetooth-instellingen (Bluetooth Settings) op de knop help en het versienummer en controleer of het versienummer 5.10.04 of hoger is.
Klik in Windows XP op Start en selecteer Alle programma's (All Programs), TOSHIBA, Bluetooth en vervolgens Bluetooth-instellingen (Bluetooth Settings).
Klik in het dialoogvenster Bluetooth-instellingen (Bluetooth Settings) op de knop help en het versienummer en controleer of het versienummer 3.00.10 of hoger is.
- Windows Vista (behalve Toshiba-computers met Windows Vista)
Meld u aan bij een gebruikersaccount met beheerdersrechten en klik op Configuratiescherm (Control Panel) en vervolgens op Hardware en geluiden (Hardware and Sound).

Controleer of het pictogram  Bluetooth-apparaten (Bluetooth Devices) wordt weergegeven in het dialoogvenster.

- Windows XP SP2 of later (behalve Toshiba-computers met Windows XP)
Meld u aan bij een gebruikersaccount met beheerdersrechten en klik op Configuratiescherm (Control Panel) en vervolgens op Printers en andere hardware (Printers and Other Hardware).

Controleer of het pictogram  Bluetooth-apparaten (Bluetooth Devices) wordt weergegeven in het dialoogvenster.

Afhankelijk van het besturingssysteem kan de werkwijze verschillen. Raadpleeg in dat geval de handleiding bij uw computer.

• Controle 3: Wordt de printernaam die u wilt registreren weergegeven in

Printerlijst (Printer List)?

- Controleer of de printer aan staat.
Controleer of er lampjes branden op het bedieningspaneel.
- Zorg ervoor dat de printer niet in bedrijf is.
- Controleer of de Bluetooth-eenheid kan worden gebruikt.
Controleer of het scherm Bluetooth-instelling. (Bluetooth settings) op het LCD-scherm van de printer kan worden weergegeven. Als het scherm niet kan worden weergegeven, is de Bluetooth-communicatie uitgeschakeld. Koppel de Bluetooth-eenheid los van de printer en sluit deze opnieuw aan.
➔ [Aansluiten op en loskoppelen van de printer](#)
Controleer of het scherm Bluetooth-instelling. (Bluetooth settings) op het LCD-scherm van de printer kan worden weergegeven en probeer de registratie vervolgens opnieuw uit te voeren.
- Controleer of toegang vanaf een Bluetooth-compatibel apparaat wordt geweigerd.
Controleer de instellingen voor printertoeegang door het scherm Bluetooth-instelling. (Bluetooth settings) op het LCD-scherm van de printer weer te geven.

1. Ga naar het scherm Bluetooth-instelling. (Bluetooth settings) op het LCD-scherm van de printer.

Raadpleeg [De apparaatinstellingen wijzigen op het LCD-scherm](#) voor informatie over het weergegeven van het scherm Bluetooth-instelling. (Bluetooth settings).

2. Selecteer Weigering toegang (Access refusal).

3. Selecteer UIT (OFF) en druk op de knop **OK** op de printer.

[Naar boven ↕](#)

Uitgebreide Handleiding

Uitgebreide Handleiding > Informatie over Bluetooth-communicatie > Problemen oplossen > De afdruktaak wordt niet gestart

De afdruktaak wordt niet gestart

• Controle 1: Is de Bluetooth-eenheid gereed voor gebruik?

Controleer of het scherm Bluetooth-instelling. (Bluetooth settings) op het LCD-scherm van de printer kan worden weergegeven. Als het scherm niet kan worden weergegeven, is de Bluetooth-communicatie uitgeschakeld. Koppel de Bluetooth-eenheid los van de printer en sluit deze opnieuw aan.

➔ Aansluiten op en loskoppelen van de printer

Controleer of het scherm Bluetooth-instelling. (Bluetooth settings) op het LCD-scherm van de printer kan worden weergegeven en probeer vervolgens opnieuw af te drukken.

Als het scherm Bluetooth-instelling. (Bluetooth settings) nog steeds niet wordt weergegeven nadat u de Bluetooth-eenheid van de printer hebt losgekoppeld en weer hebt aangesloten, is de Bluetooth-eenheid mogelijk defect. Neem in dat geval contact op het ondersteuningscentrum.

• Controle 2: Is er een probleem met de locatie van de printer of is de afstand tussen de printer en de computer te groot?

De maximale communicatieafstand tussen de printer en een computer is ongeveer 10 meter, maar dit hangt af van de volgende omstandigheden:

- De aanwezigheid van obstakels tussen de communicatieapparatuur en omstandigheden die van invloed zijn op radiogolven
 - De locatie waar magnetische velden, statische elektriciteit of radiostoringen optreden
 - De typen software en besturingssysteem die worden gebruikt
 - De gevoeligheid van de ontvanger en de prestaties van de antenne van de communicatieapparatuur
- Installeer de printer op een andere plek of plaats de printer dichterbij de computer.

• Controle 3: Is de te gebruiken printer juist geselecteerd?

Volg de hieronder beschreven procedure om de printer te selecteren waarop de Bluetooth-eenheid is bevestigd.

1. Meld u aan bij een gebruikersaccount met beheerdersrechten.
2. Klik op Configuratiescherm (Control Panel) en vervolgens op Printers onder Hardware en geluiden (Hardware and Sound).

Als u een andere versie dan Windows Vista gebruikt, klikt u op Configuratiescherm (Control Panel) en vervolgens op Printers en faxapparaten (Printers and Faxes) onder Printers en andere hardware (Printers and Other Hardware).

3. Klik op het pictogram  van de te gebruiken printer om af te drukken via Bluetooth-communicatie.

De pictogramnaam is standaard Canon XXX-printer (kopie X) (Canon XXX Printer (Copy X)).

Opmerking

- "X" is een apparaatnaam of een getal. Het aantal cijfers kan verschillen, afhankelijk van de printer.

4. Selecteer Eigenschappen (Properties) in het menu Organiseren (Organize) (Bestand (File) in andere Windows-versies dan Vista).
5. Klik op het tabblad Poorten (Ports) en selecteer een geschikte printer in Poort (Port).

Dit hangt af van de manier waarop u de printer verifieert.

Als u de printer registreert als een Bluetooth-apparaat (Bluetooth device) in Configuratiescherm

(Control Panel)

BTHnnn (Canon XXX-printer (kopie X)) (BTHnnn (Canon XXX Printer (Copy X))) ('n' staat voor een getal).

Als u de printer registreert als een Bluetooth-apparaat met behulp van Bluetooth-instellingen (Bluetooth Settings) op de computer

TPBnnn (Canon XXX-printer (kopie X)) (TPBnnn (Canon XXX Printer (Copy X))) ('n' staat voor een getal)

Raadpleeg [Registreer de printer als een Bluetooth-apparaat met behulp van Bluetooth-apparaten](#) in [Vorbereiding](#) voor meer informatie over het registreren van de printer.

6. Klik op OK.

• Controle 4: Wordt het bericht Dit document kan niet worden afgedrukt

(This document failed to print) weergegeven?

- Probeer niet opnieuw af te drukken. Lees het foutbericht dat op het LCD-scherm wordt weergegeven.
Annuleer de fout volgens [Er wordt een foutbericht weergegeven op het LCD-scherm](#).
- Als u een Microsoft Bluetooth-stuurprogramma gebruikt, moet u ervoor zorgen dat de service Afdrukken (HCRP) (Printing (HCRP)) op uw computer werkt.
Klik op Configuratiescherm (Control Panel), Bluetooth-apparaten (Bluetooth Devices) onder Hardware en geluiden (Hardware and Sound) (Printers en andere hardware (Printers and Other Hardware) in andere Windows-versies dan Vista) en selecteer vervolgens de printer die u voor Bluetooth-communicatie wilt gebruiken. Klik daarna op Eigenschappen (Properties). Controleer of Afdrukken (HCRP) (Printing (HCRP)) op het tabblad Services is geselecteerd. Als Afdrukken (HCRP) (Printing (HCRP)) niet is geselecteerd of als de service Afdrukken (HCRP) (Printing (HCRP)) niet wordt gevonden, volgt u de onderstaande procedure en registreert u de printer opnieuw.

1. Klik op Configuratiescherm (Control Panel) en vervolgens op Printers onder Hardware en geluiden (Hardware and Sound).

Als u een andere versie dan Windows Vista gebruikt, klikt u op Configuratiescherm (Control Panel) en vervolgens op Printers en faxapparaten (Printers and Faxes) onder Printers en andere hardware (Printers and Other Hardware).

2. Klik op het pictogram van de printer om af te drukken via Bluetooth-communicatie.

3. Selecteer Verwijderen (Delete) in het menu Organiseren (Organize) (Bestand (File) in andere Windows-versies dan Vista).

4. Registreer de printer als een Bluetooth-apparaat in Bluetooth-apparaten (Bluetooth Devices) onder Configuratiescherm (Control Panel).

Raadpleeg [De printer registreren](#) voor meer informatie over de procedure.

- Dit bericht wordt weergegeven als de afdruktaak vanaf het Bluetooth-apparaat wordt verzonden terwijl een andere afdruktaak via de USB-poort wordt afgedrukt.
Het afdrukken wordt automatisch gestart als de wachtrij is voltooid.
- Er kan niet tegelijkertijd vanaf meer dan één computer met Bluetooth-communicatie worden afgedrukt. In dat geval wordt dit bericht op de computer weergegeven in de stand-bymodus.
Het afdrukken wordt automatisch gestart als de wachtrij is voltooid.

• Controle 5: Is MP Drivers geïnstalleerd na het registreren van de printer in Bluetooth-apparaten (Bluetooth Devices)?

Als u MP Drivers hebt geïnstalleerd na het registreren van de printer als een Bluetooth-apparaat in Bluetooth-apparaten (Bluetooth Devices), verwijdert u de printer en registreert u deze opnieuw.

Raadpleeg [Vorbereiding](#) voor meer informatie over de procedure.

Uitgebreide Handleiding

Uitgebreide Handleiding > Informatie over Bluetooth-communicatie > Specificaties

Specificaties

Communicatiemethode	Bluetooth v2.0
Maximumsnelheid	1,44 Mbps
Uitvoer	Bluetooth Power Class 2
Communicatieafstand	Gezichtsveldafstand: ongeveer 10 meter* * De afstand kan verschillen, afhankelijk van factoren zoals de aanwezigheid van obstakels tussen de communicatieapparatuur en radiogolven, de aanwezigheid van magnetische velden rond magnetrons en locaties waar elektrostatische of radiostoringen optreden, de typen software en besturingssystemen die worden gebruikt, en de gevoeligheid van de ontvanger en de antenneprestaties van de communicatieapparatuur.
Profiel	SPP (Serial Port Profile) OPP (Object Push Profile) BIP (Basic Imaging Profile) HCRP (Hardcopy Cable Replacement Profile)
Compatibele pc's	Een computer met een interne Bluetooth-module of een computer waarop een optionele Bluetooth-adapter (beschikbaar van verschillende fabrikanten) is aangesloten. Besturingssysteem/software: Microsoft Windows Vista (waarbij aan een van de volgende vereisten moet worden voldaan) <ul style="list-style-type: none"> • Bluetooth-apparaten (Bluetooth Devices) wordt weergegeven in Hardware en geluiden (Hardware and Sound) onder Configuratiescherm (Control Panel) • Bluetooth-stack voor Windows van Toshiba versie 5.10.04 of later is geïnstalleerd Microsoft Windows XP (waarbij aan een van de volgende vereisten moet worden voldaan) <ul style="list-style-type: none"> • Windows XP SP2 of later is geïnstalleerd en Bluetooth-apparaten (Bluetooth Devices) wordt weergegeven in Printers en andere hardware (Printers and Other Hardware) onder Configuratiescherm (Control Panel) • Bluetooth-stack voor Windows van Toshiba versie 3.00.10 of later is geïnstalleerd
Frequentieband	2,4 GHz-band (2,400 GHz tot 2,4835 GHz)
Stroomvoorziening	Geleverd via de poort voor direct afdrukken op de printer, DC 4,4 V tot 5,25 V
Maximaal stroomverbruik	500 mW (MAX)
Gebruikstemperatuur	5 tot 35°C
Gebruiksvochtigheid	10 tot 90% relatieve vochtigheid (geen condensatie)
Afmetingen (Breedte x Diepte x Hoogte)	18,5 (B) x 47,5 (D) x 8,7 (H) mm (met kapje bevestigd) 0.73 (W) x 1.87 (D) x 0.35 (H) inches
Gewicht	Ongeveer 7g

[Naar boven ↑](#)

Uitgebreide Handleiding

Uitgebreide Handleiding > De apparaatinstellingen wijzigen

De apparaatinstellingen wijzigen

- ➔ De apparaatinstellingen wijzigen op het LCD-scherm
- ➔ Apparaatinstellingen vanaf uw computer wijzigen

[Naar boven ↑](#)

Uitgebreide Handleiding

Uitgebreide Handleiding > De apparaatinstellingen wijzigen > De apparaatinstellingen wijzigen op het LCD-scher

De apparaatinstellingen wijzigen op het LCD-scher

- ➔ De apparaatinstellingen wijzigen op het LCD-scher
- ➔ Invoerinstellingen normaal papier
- ➔ Faxinstellingen
- ➔ Afdrukinstellingen
- ➔ LAN-instellingen
- ➔ Geavanceerde instellingen
- ➔ Afdrukinstellingen voor mobiele telefoons
- ➔ Bluetooth-instellingen
- ➔ PictBridge-instellingen
- ➔ Taal kiezen
- ➔ Instellingen herstellen

[Naar boven](#) ↑

Uitgebreide Handleiding

Uitgebreide Handleiding > De apparaatinstellingen wijzigen > De apparaatinstellingen wijzigen op het LCD-scherf > De apparaatinstellingen wijzigen op het LCD-scherf

De apparaatinstellingen wijzigen op het LCD-scherf

In dit gedeelte wordt de procedure voor het wijzigen van de instellingen in het scherf Apparaatinstellingen (Device settings) beschreven. Daarbij worden de stappen voor het opgeven van de optie Uitbr. kopiehoeveelheid (Extended copy amount) als voorbeeld genomen.

1. Controleer of het apparaat aan staat en druk op de knop **Menu**.

2. Gebruik de knoppen ◀ ▶ om  Instellingen (Settings) te selecteren en druk op de knop **OK**.

3. Gebruik de knoppen ◀ ▶ om  Apparaatinstellingen (Device settings) te selecteren en druk op de knop **OK**.

Het scherf Apparaatinstellingen (Device settings) wordt weergegeven.

4. Gebruik de knoppen ▲ ▼ om een menu te selecteren en druk vervolgens op de knop **OK**.

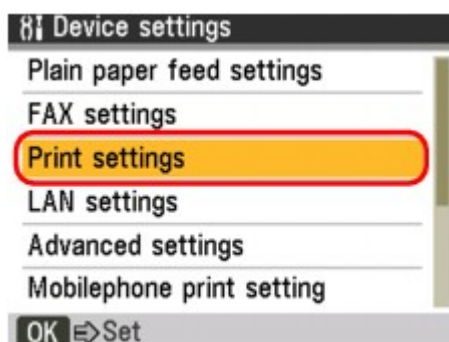

5. Gebruik de knoppen ▲ ▼ om een menu te selecteren en druk vervolgens op de knop **OK**.

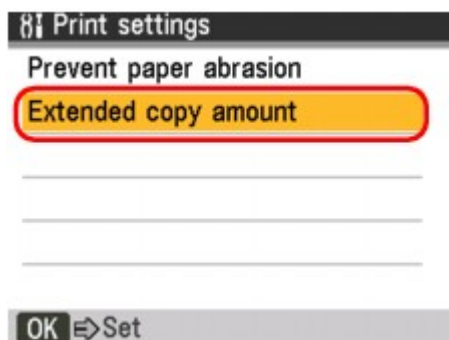

Het instellingsscherf voor het geselecteerde item wordt weergegeven.

6. Selecteer een instelling met de knoppen ▲ ▼ en druk vervolgens op de knop **OK**.

8 Extended copy amount

Small

Large

OK ⇒ Set

- ➔ Invoerinstellingen voor normaal papier
- ➔ FAX-instellingen
- ➔ Afdrukinstellingen
- ➔ LAN-instellingen
- ➔ Geavanceerde instellingen
- ➔ Afdrukinstellingen voor mobiele telefoons
- ➔ Bluetooth-instellingen
- ➔ PictBridge-instellingen
- ➔ Taal kiezen
- ➔ Instelling reset

Naar boven ↕

Uitgebreide Handleiding

Uitgebreide Handleiding > De apparaatinstellingen wijzigen > De apparaatinstellingen wijzigen op het LCD-scherm > Invoerinstellingen voor normaal papier

Invoerinstellingen voor normaal papier

Hiermee geeft u de papierbron op voor gewoon papier op A4-, Brief-, A5- en B5-formaat.

Opmerking

- A4, Brief, A5 en B5 kunnen in de cassette worden geplaatst. Plaats andere typen papier in de achterste lade.
-

[Naar boven](#) 

Uitgebreide Handleiding

Uitgebreide Handleiding > De apparaatinstellingen wijzigen > De apparaatinstellingen wijzigen op het LCD-scherm > Faxinstellingen

Faxinstellingen

In dit gedeelte worden de instellingen in Gebruikersinstellingen (User settings), TX-instellingen (Transmission settings) en RX-instellingen (Reception settings) in het menu Faxinstellingen (FAX settings) beschreven.

- ➔ Gebruikersinstellingen
- ➔ Verzendinginstellingen (TX-instellingen)
- ➔ Ontvangstinstellingen (RX-instellingen)

Opmerking

- Voordat u deze instellingen wijzigt, kunt u de huidige instellingen controleren door de Lijst gebruikersgegevens af te drukken. Raadpleeg [Lijst gebruikersgegevens](#) voor meer informatie.

Gebruikersinstellingen

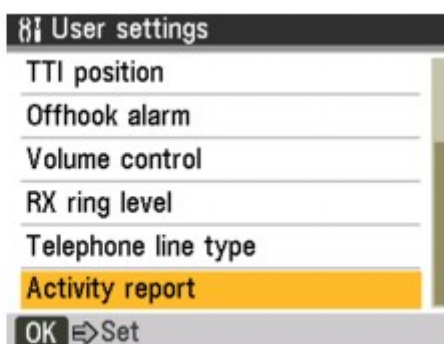
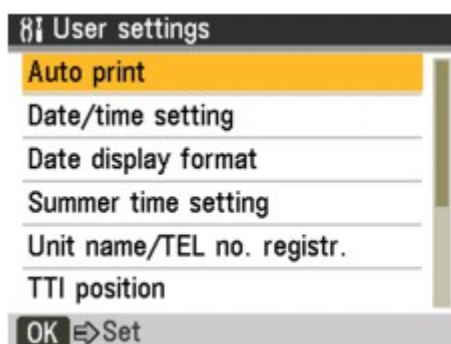

- **Automatisch afdrukken (Autom. Afdrukken)**

Hiermee kunt u instellen of het apparaat ontvangen faxen automatisch afdrukt. Wanneer deze optie is ingesteld op UIT (OFF), worden ontvangen faxen in het geheugen opgeslagen.

- ➔ Document opgeslagen in geheugen

Opmerking

- Wanneer deze optie is ingesteld op UIT (OFF), worden de volgende rapporten ook niet automatisch afgedrukt.
 - Activiteitenrapport
 - TX rapport (verzendingrapport)
 - RX rapport (ontvangstrapport)
 - MULTI TX-rapport (verzendingrapport)

- Afdrukken als inkt op (Print when out of ink):

Hiermee kunt u instellen of het apparaat ontvangen faxen moeten blijven afdrukken zonder deze op te slaan in het geheugen wanneer de inkt op is. Als deze optie is ingesteld op AAN (ON), drukt het apparaat de ontvangen faxen geforceerd af, zelfs als de inkt op is.

Het kan echter zijn dat de fax deels of in zijn geheel niet wordt afgedrukt omdat de inkt op is.

- **Instelling datum/tijd**

Hiermee kunt u de huidige datum en tijd instellen.

- ➔ Basisinstellingen opgeven voor het apparaat

- **Datumweergave**

Hiermee selecteert u de notatie van datums die worden weergegeven op het LCD-scherm en die worden afgedrukt op verzonden faxen.

- ➔ Basisinstellingen opgeven voor het apparaat

Er zijn drie datumnotaties beschikbaar: JJJJ/MM/DD (YYYY/MM/DD), MM/DD/JJJJ (MM/DD/YYYY) en DD/MM/JJJJ (DD/MM/YYYY).

- **Instelling zomertijd**

Hiermee kunt u de opties voor zomertijd inschakelen. Als u AAN (ON) selecteert, kunt u aanvullende instellingen opgeven. Deze instelling is mogelijk niet beschikbaar, afhankelijk van het land of de regio van aankoop.

- **Begindatum/tijd (Start date/time)**
Hiermee kunt u de datum en tijd instellen waarop de zomertijd begint.
Maand instellen (Set month): geef hier de maand op.
Week instellen (Set week): geef hier de week op.
Dag instellen (Set day of week): geef hier de dag van de week op.
Tijdsverschil instellen (Set shift time): geef hier de tijd op (24-uursindeling).
- **Einddatum/tijd (End date/time)**
Hiermee kunt u de datum en tijd instellen waarop de zomertijd eindigt.
Maand instellen (Set month): geef hier de maand op.
Week instellen (Set week): geef hier de week op.
Dag instellen (Set day of week): geef hier de dag van de week op.
Tijdsverschil instellen (Set shift time): geef hier de tijd op (24-uursindeling).

- **Registr. toestelnaam/nr.**

Hiermee kunt u de naam en het fax-/telefoonnummer registreren die worden afgedrukt op verzonden faxen.

➔ [Basisinstellingen opgeven voor het apparaat](#)

- **TTI positie**

Hiermee kunt u de plaats opgeven van de informatie over de afzender (binnen of buiten het beeldgebied). Nadat u de plaats hebt geselecteerd, kiest u FAX of TEL om in te stellen welk teken wordt weergegeven voor het fax- of telefoonnummer dat op verzonden faxen wordt afgedrukt.

➔ [Basisinstellingen opgeven voor het apparaat](#)

- **Hoorn van haak**

Hiermee stelt u in of er een alarm moet klinken als de hoorn van de telefoon op het apparaat niet juist is teruggeplaatst.

- **Volumeregeling**

RX belvolume (RX ring volume): hiermee stelt u het belvolume in voor het ontvangen van faxen.

Telefoonlijnvolume (Line monitor volume): hiermee stelt u het telefoonlijnvolume in.

- **RX belniveau**

Hiermee past u het belniveau van het apparaat aan voor het ontvangen van faxen. U kunt de opties Standaard (Standard) of Hoog (High) kiezen.

- **Type telefoonlijn**

Hiermee kunt u opgeven welk type telefoonlijn is aangesloten op het apparaat (Pulskiezen (Rotary pulse) of Toonkiezen (Touch tone)).

➔ [De telefoonlijnverbinding controleren](#)



Opmerking

- Deze instelling is mogelijk niet beschikbaar, afhankelijk van het land of de regio van aankoop.

- **Activiteitenrapport**

Hiermee stelt u in of het activiteitenrapport na 20 transacties automatisch moet worden afgedrukt.

➔ [Activiteitenrapport](#)

Verzendinstellingen (TX-instellingen)

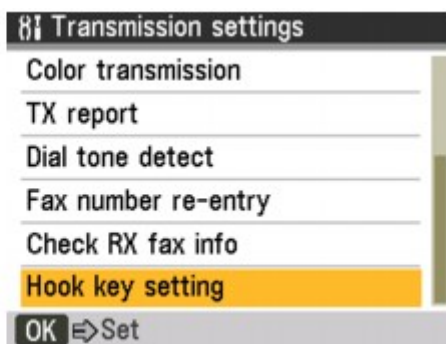
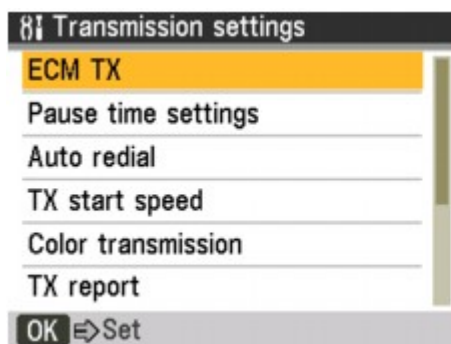

- **ECM TX**

Het apparaat is standaard ingesteld voor het verzenden/ontvangen van faxen in de ECM (Error Correction Mode).

➔ Faxen verzenden/ontvangen in de ECM

Als het faxapparaat van de ontvanger geschikt is voor ECM, verstuurt het apparaat de fax automatisch opnieuw met gecorrigeerde fouten. Als het faxapparaat van de ontvanger niet geschikt is voor ECM, wordt de fax verzonden/ontvangen in de standaardmodus.

Verzenden in de ECM kan worden uitgeschakeld.

- **Pauseduur**

Hiermee stelt u de wachttijd in voor elke keer dat u op de knop **Nummerherhaling/Pauze** drukt.

- **Autom. nummerherhaling**

Hiermee schakelt u automatische nummerherhaling in of uit.

➔ Een fax opnieuw verzenden (nummerherhaling van bezette nummers)

Als u AAN (ON) selecteert, kunt u het maximale aantal pogingen voor de functie automatische nummerherhaling instellen, evenals de wachttijd tussen de pogingen.

- **TX startsnelheid**

Hiermee selecteert u de verzendsnelheid voor faxen.

- **Kleur TX**

Hiermee stelt u in of u kleurendocumenten met de ADF in zwart-wit wilt verzenden als het faxapparaat van de ontvanger geen ondersteuning biedt voor faxen in kleur.

- **TX rapport**

Hiermee stelt u in of automatisch een verzendrapport afgedrukt moet worden wanneer een fax is verzonden.

➔ TX rapport (verzendrapport)

Als u Alleen fout afdrukken (Print error only) of Afdr. voor elke TX (Print for each TX) selecteert, kunt u ervoor kiezen of de eerste pagina van de fax onder het rapport moet worden afgedrukt.

- **Kiestoondetectie**

Met deze functie kunt u voorkomen dat het verzenden mislukt omdat het apparaat tegelijkertijd een fax verzendt en ontvangt.

Als u AAN (ON) selecteert, verzendt het apparaat de fax pas nadat de kiestoon is gecontroleerd.

Deze instelling wordt mogelijk niet ondersteund, afhankelijk van het land of de regio van aankoop.

- **Faxnr opnw. invoeren**

Als u AAN (ON) selecteert, stelt u het apparaat zo in dat u faxnummers tweemaal moet kiezen met de numerieke toetsen voordat het apparaat de fax verzendt. Op deze manier kunt u verkeerd verzonden faxen voorkomen.

- **RX-faxinfo controleren**

Als u AAN (ON) selecteert, controleert het apparaat of de gegevens van het ontvangende faxapparaat overeenkomen met het gekozen nummer. Als het nummer overeenkomt, wordt de fax verzonden.

- **Instelling Handsfreetoets (MX860 series)**

Als u de optie Uitschakelen (Disable) selecteert, kunt u geen handelingen uitvoeren met de knop **Handsfree**.

Ontvangstinstellingen (RX-instellingen)

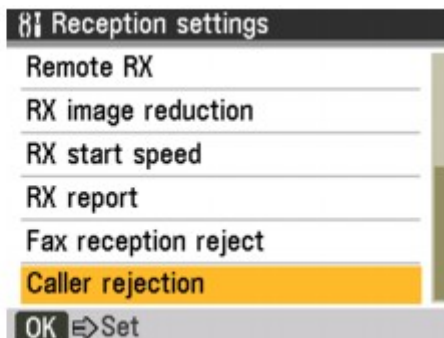
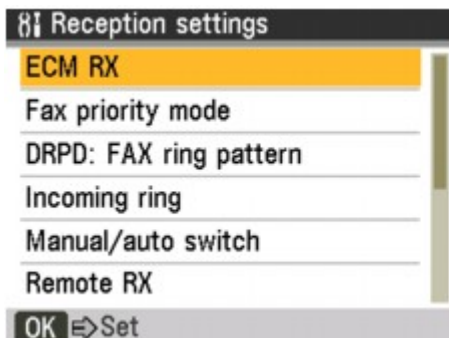

- **ECM RX**

Het apparaat is standaard ingesteld voor het verzenden/ontvangen van faxen in de ECM (Error Correction Mode).

➔ **Faxen verzenden/ontvangen in de ECM**

Als het faxapparaat van de afzender geschikt is voor ECM, verstuurt het de fax automatisch opnieuw met gecorrigeerde fouten. Als het faxapparaat van de afzender niet geschikt is voor ECM, wordt de fax verzonden/ontvangen in de standaardmodus.

Ontvangen in de ECM kan worden uitgeschakeld.

- **Modus Faxprioriteit**

Hiermee selecteert u de gedetailleerde instellingen als Inst. ontvangstmodus (Receive mode settings) is ingesteld op Modus Faxprioriteit (Fax priority mode).

➔ **Faxen ontvangen**

- **Bel starttijd (Ring start time)**
Hiermee stelt u in seconden in hoelang het apparaat heeft om te bepalen of de inkomende oproep een fax of een telefoongesprek is.
- **Belduur telefoon (Telephone ring time)**
Hiermee stelt u in seconden in hoelang het apparaat overgaat voor een telefoongesprek.
- **Standaardactie (Default action)**
Hiermee stelt u in of het apparaat de fax na de ingestelde tijd ontvangt.

- **DRPD:FAX-bel instellen.**

Hiermee stelt u het herkenbare belpatroon in voor een oproep waarvan het apparaat aanneemt dat het een fax is. Als u bent aangemeld voor een DRPD-service, stelt u het belpatroon in op het patroon dat is toegewezen door uw telefoonmaatschappij. U kunt de volgende belpatronen selecteren: Normale bel (Normal ring), Dubbele bel (Double ring), Kort-kort-lang (Short-short-long), Kort-lang-kort (Short-long-short) en Ander type bel (Other ring type).

➔ **De ontvangstmodus instellen**

Deze instellingen zijn alleen beschikbaar in de VS en Canada.

- **Telefoonbel**

MX860 series

Hiermee stelt u in of het externe apparaat mag overgaan wanneer de ontvangstmodus is ingesteld op Modus Alleen faxen (Fax only mode) of Modus Faxprioriteit (Fax priority mode).

➔ **Verschillende ontvangstfuncties gebruiken**

Als u de optie AAN (ON) selecteert, kunt u opgeven hoe vaak het externe apparaat overgaat.

MX330 series

Hiermee stelt u in hoe vaak het externe apparaat overgaat wanneer de ontvangstmodus is ingesteld op Modus alleen fax (Fax only mode) of Modus faxprioriteit (Fax priority mode).

➔ **Verschillende ontvangstfuncties gebruiken**

- **Handm./autom. schak.**

Hiermee stelt u in of u automatisch wilt beginnen met het ontvangen van faxen wanneer het

externe apparaat een bepaalde tijd is overgegaan als de modus Inst. ontvangstmodus (Receive mode settings) is ingesteld op Modus Tel.prioriteit (TEL priority mode).

➔ **Faxen ontvangen**

Als u AAN (ON) selecteert, kunt u opgeven na hoeveel tijd het apparaat automatisch begint met het ontvangen van faxen.

• **RX op afstand**

Hiermee kunt u ontvangst op afstand in- en uitschakelen.

➔ **Ontvangst op afstand**

Als u AAN (ON) selecteert, kunt u de ID voor ontvangst op afstand instellen.

• **Reductie RX-beeld**

Hiermee stelt u in of het beeld van inkomende faxen verkleind moet worden zodat dit op het geselecteerde papier past.

Als u AAN (ON) selecteert, kunt u opgeven in welke richting het beeld wordt verkleind.

• **RX startsnelheid**

Hiermee selecteert u de ontvangstsnelheid voor faxen.

• **RX rapport**

Hiermee stelt u in of u na elke ontvangen fax een ontvangstrapport wilt afdrukken.

➔ **RX rapport (ontvangstrapport)**

• **Faxontv. geweigerd**

Als u AAN (ON) selecteert, weigert het apparaat faxen zonder informatie over de afzender of faxen van bepaalde afzenders.

➔ **Faxontvangst weigeren**

- **Geen info afzender (No sender info.)***
Selecteer deze optie om faxen zonder informatie over de afzender te weigeren.
- **Snelkzn/verkt. uitsch. (1-touch/code unset) (MX860 series)*, Verkort kiezen uitges. (Coded dial unset) (MX330 series)***
Selecteer deze optie om faxen te weigeren van nummers die niet zijn geregistreerd als verkort kiesnummer.
* Deze instelling wordt mogelijk niet ondersteund, afhankelijk van het land of de regio van aankoop.
- **Geweigerde nummers (Rejected numbers)**
Selecteer deze optie om faxen te weigeren van nummers die in het apparaat zijn geregistreerd als geweigerde nummers.

• **Weigering beller**

Als u bent geabonneerd op een service voor beller-ID, detecteert het apparaat het nummer van de afzender. Als de ID van de afzender niet voldoet aan de voorwaarden die u hier hebt geselecteerd, weigert het apparaat het telefoongesprek of de fax van de afzender.

Als u Ja (Yes) selecteert, kunt u de volgende instellingen opgeven.

- **Anoniem nr. (Anonymous no.)**
Hiermee selecteert u of een telefoongesprek of fax van een ontvanger zonder beller-ID moet worden geweigerd.
- **Buiten regio (Out of area)**
Hiermee selecteert u of een telefoongesprek of fax van buiten de regio moet worden geweigerd.
- **Geweigerde nummers (Rejected numbers)**
Hiermee selecteert u of een telefoongesprek of fax van een nummer dat is geregistreerd onder Geweigerde nummers (Rejected numbers) in Faxontv. geweigerd (Fax reception reject) moet worden geweigerd. Als u voor deze instelling de optie Weigeren (Reject) kiest, wordt de tekst Geweigerde nummers registreren? (Register rejected numbers?) op het LCD-scherm weergegeven. Selecteer Ja (Yes) als u een fax- of telefoonnummer wilt registreren als geweigerd. Raadpleeg **Faxontvangst weigeren** voor meer informatie.



Opmerking

- Deze instelling wordt mogelijk niet ondersteund, afhankelijk van het land of de regio van aankoop. Neem contact op met uw telefoonmaatschappij om te vragen of deze service wordt geboden.

[Naar boven](#) ↑

Uitgebreide Handleiding

Uitgebreide Handleiding > De apparaatinstellingen wijzigen > De apparaatinstellingen wijzigen op het LCD-scherm > Afdrukinstellingen

Afdrukinstellingen

- **Papierschuring voorkomen (Prevent paper abrasion)**

Gebruik deze instelling alleen als er vlekken op het afdrukoppervlak ontstaan.

 **Belangrijk**

- Stel dit item na het afdrukken weer in op UIT (OFF), omdat dit tot een lagere afdruksnelheid of -kwaliteit kan leiden.

- **Uitbr. kopiehoeveelheid (Extended copy amount)**

Met deze instelling selecteert u het gedeelte van de afbeelding dat buiten het papier valt als u afdrukt zonder marges.

 **Opmerking**

- Als u afdrukt zonder marges, maar de afdrukken toch marges bevatten, kunt u Groot (Large) opgeven voor deze instelling om dit probleem te verhelpen.

[Naar boven ↕](#)

Uitgebreide Handleiding

Uitgebreide Handleiding > De apparaatinstellingen wijzigen > De apparaatinstellingen wijzigen op het LCD-scherm > LAN-instellingen

LAN-instellingen

• Draadl./bedraad wijz.

Hiermee activeert u het bedrade of draadloze LAN.

Opmerking

- Als u de verbindingmethode (bedraad of draadloos) wijzigt, stelt u het apparaat in op basis van de methode die u wilt gebruiken. Zie de installatiehandleiding voor meer informatie.

• WLAN-instellingen

Hiermee selecteert u de instelmethode voor de draadloze LAN-verbinding.

- WPS-instelling**
 Selecteer deze optie wanneer u instellingen voor een draadloos LAN wilt opgeven via Wi-Fi Protected Setup (WPS). Selecteer Methode drukknop (Push button method) of PIN-codemethode (PIN code method) op basis van de methode die uw toegangspunt ondersteunt en volg de instructies op het scherm.
- WCN-instelling**
 Selecteer deze optie wanneer u instellingen voor een draadloos LAN wilt opgeven via de functie Windows Connect Now (WCN). U hebt een USB-flashstation nodig waarop de instellingen voor het draadloze LAN zijn opgeslagen.

• Inst. lijst draadl. LAN

De lijst met draadloze LAN-instellingen van dit apparaat wordt op het LCD-scherm weergegeven. De volgende items worden weergegeven.

Items	Instelling (IPv4)	Instelling (IPv6)
Verbinding	Actief/Inactief	Actief/Inactief
SSID	XXXXXXXXXXXXXXXXXX XXXXXXXXXXXXXXXXXX	XXXXXXXXXXXXXXXXXX XXXXXXXXXXXXXXXXXX
Communicatiemodus	Infrastructuur	Infrastructuur
Kanaal	XX	XX
Gegevenscodering	Uitschakelen/WEP/TKIP/AES	Uitschakelen/WEP/TKIP/AES
Netwerkverificatie	Auto/Open systeem/Gedeelde sleutel/WPA-PSK/WPA2-PSK	Auto/Open systeem/Gedeelde sleutel/WPA-PSK/WPA2-PSK
WEP-bit	Uitschakelen/128/64	Uitschakelen/128/64
IP-adres	XXX. XXX. XXX. XXX	XXX. XXX. XXX. XXX. XXX. XXX. XXX. XXX
Subnetmasker	XXX. XXX. XXX. XXX	-
Lengte subnetprefix	-	XXX
Standaardgateway	XXX. XXX. XXX. XXX	XXX. XXX. XXX. XXX
MAC-adres	XX:XX:XX:XX:XX:XX	XX:XX:XX:XX:XX:XX
IPsec-instellingen	-	Actief/Inactief
Beveiligingsprotocol	-	ESP/ESP & AH/AH
Vooraf gedeelde sleutel	-	XXXXXXXXXXXX

(X staat voor een alfanumeriek teken van 0 tot en met 9 en van A tot en met F.)

• Lijst LAN-instellingen

De lijst met bekabelde LAN-instellingen van dit apparaat wordt op het LCD-scherm weergegeven. De volgende items worden weergegeven.

Items	Instelling (IPv4)	Instelling (IPv6)
Verbinding	Actief/Inactief	Actief/Inactief

IP-adres	XXX. XXX. XXX. XXX	XXX. XXX. XXX. XXX. XXX. XXX. XXX. XXX
Subnetmasker	XXX. XXX. XXX. XXX	-
Lengte subnetprefix	-	XXX
Standaardgateway	XXX. XXX. XXX. XXX	XXX. XXX. XXX. XXX
MAC-adres	XX:XX:XX:XX:XX:XX	XX:XX:XX:XX:XX:XX
IPsec-instellingen	-	Actief/Inactief
Beveiligingsprotocol	-	ESP/ESP & AH/AH
Vooraf gedeelde sleutel	-	XXXXXXXXXXXX

(X staat voor een alfanumeriek teken van 0 tot en met 9 en van A tot en met F.)

• Instelling IPv4/IPv6

Hiermee selecteert u de IP-versie (IPv4 of IPv6). U wordt aangeraden om voor dit apparaat IPv4 te gebruiken.

• WSD-instelling

Hiermee schakelt u de instelling WSD (een van de netwerkprotocollen die worden ondersteund in Windows Vista) in of uit.



Opmerking

- Wanneer u WSD-instelling (WSD setting) instelt op Inschakelen (Enable), wordt het printerpictogram weergegeven in de netwerkverkenner in Windows Vista.

• LAN-details afdr.

U kunt de netwerkinstellingen van het apparaat afdrukken zoals het IP-adres en de SSID.

Zie voor meer informatie over hoe de netwerkinstellingen van het apparaat worden afgedrukt [Info over netwerkinstellingen afdrukken](#).



Belangrijk

- Deze afdruk bevat belangrijke informatie over uw computer. Bewaar deze zorgvuldig.

• Herstel LAN-instell.

Hiermee initialiseert u de netwerkinstellingen van het apparaat.



Belangrijk

- Houd er rekening mee dat door initialisatie alle verbindinginstellingen met computers worden gewist en dat afdrukken of scannen wellicht onmogelijk wordt. Zie de installatiehandleiding als u het apparaat via een netwerk wilt gebruiken. Let goed op wanneer u de netwerkinstellingen op het apparaat initialiseert.



Opmerking

- Zie [Netwerkinstellingen van het apparaat initialiseren](#) als u de netwerkinstellingen wilt initialiseren met de Canon IJ Network Tool.

Uitgebreide Handleiding

Uitgebreide Handleiding > De apparaatinstellingen wijzigen > De apparaatinstellingen wijzigen op het LCD-scherm > Geavanceerde instellingen

Geavanceerde instellingen

• Lees-/schrijfkenmerk (Read/write attribute)

Hiermee geeft u op of gegevens vanaf een computer naar geheugenkaarten mogen worden geschreven.

Belangrijk

- Verwijder de geheugenkaart voordat u deze instelling wijzigt. Zie [De kaartsleuf instellen als het geheugenkaartstation van de computer](#) voor meer informatie.
- Als u Bschrijfb. van USB pc (Writable from USB PC) of Bschrijfb. van LAN pc (Writable from LAN PC) opgeeft bij deze instelling, kunt u niet rechtstreeks vanaf de kaart afdrucken. Als u het speciale geheugenkaartstation niet meer gebruikt, moet u deze instelling weer wijzigen in Niet beschr. van pc (Not writable from PC). Als u het apparaat uitschakelt, wordt Bschrijfb. van USB pc (Writable from USB PC) of Bschrijfb. van LAN pc (Writable from LAN PC) geannuleerd en wordt Niet beschr. van pc (Not writable from PC) weer ingesteld wanneer u het apparaat de volgende keer inschakelt.

• Volumeregeling (Volume control)

Hiermee selecteert u het volume.

- Volume toetsenblok (Keypad volume)
Hiermee selecteert u het volume van de pieptoon die wordt weergegeven als u op de knoppen op het bedieningspaneel drukt.
- Alarmvolume (Alarm volume)
Hiermee selecteert u het alarmvolume.

• Landinstelling (Country select)

Hiermee kunt u het land selecteren waarin u het apparaat gebruikt.

Opmerking

- Deze instelling is mogelijk niet beschikbaar, afhankelijk van het land of de regio van aankoop.

• Stille modus (Quiet mode)

Hiermee schakelt u deze functie in als u het geluidsniveau van het apparaat wilt beperken, bijvoorbeeld wanneer u 's nachts afdrukt.

Met deze functie beperkt u het geluid dat wordt gegenereerd in de volgende gevallen:

- Kopiëren
- Afdrucken vanaf een geheugenkaart
- Afdrucken vanaf een PictBridge-compatibel apparaat
- Afdrucken vanaf een draadloos communicatieapparaat
- Faxen ontvangen
- Faxen verzenden
- Een sjabloonformulier afdrucken

Belangrijk

- De werkingssnelheid kan lager zijn dan wanneer deze optie is ingesteld op UIT (OFF).
- Deze functie is mogelijk minder effectief, afhankelijk van de instellingen van het apparaat. Bovendien worden bepaalde geluiden niet verminderd, zoals wanneer het apparaat wordt voorbereid op afdrucken.

Opmerking

- De geluiden die worden gegenereerd wanneer u scant of afdrukt vanaf de computer, kunt u ook beperken. Hiervoor moet u de instellingen van de computer configureren. Zie [Tabblad Scanner](#) voor informatie over geluiden tijdens het scannen. Zie [Het geluidsvolume van het apparaat verlagen](#) voor meer informatie over de geluiden tijdens het afdrucken vanaf de computer.

- **Toets herhalen (Key repeat)**

Hiermee schakelt u doorlopende invoer in of uit wanneer u de knop ▲, ▼, ◀ of ▶ ingedrukt houdt terwijl u het aantal kopieën, het zoompercentage en dergelijke instelt.

- **Dubbelzijdige uitvoer (Two-sided output setting)**

Hiermee selecteert u de instelling voor papieruitvoer voor dubbelzijdige documenten.

- Uitvoer per pagina (Output by page)
Documenten worden in de oorspronkelijke paginavolgorde uitgevoerd uit de ADF.
- Snel - achter/voor (Fast - by back/front)

Documenten worden uit de ADF uitgevoerd met de voor- en achterzijde van elk vel in omgekeerde volgorde, zodat de documenten sneller kunnen worden verwerkt.

[Naar boven ↕](#)

Uitgebreide Handleiding

Uitgebreide Handleiding > De apparaatinstellingen wijzigen > De apparaatinstellingen wijzigen op het LCD-scherm > Afdrukinstellingen voor mobiele telefoons

Afdrukinstellingen voor mobiele telefoons

Wanneer u afdrukt vanaf een mobiele telefoon via Bluetooth-communicatie, selecteert u hier de afdrukinstellingen zoals het paginaformaat, het mediumtype, de opmaak, enzovoort. Zie [Foto's afdrukken vanaf een draadloos communicatieapparaat](#) voor meer informatie over het afdrukken vanaf een mobiele telefoon via Bluetooth-communicatie.

Opmerking

- Dit menu wordt alleen weergegeven wanneer de optionele Bluetooth-eenheid is aangesloten.

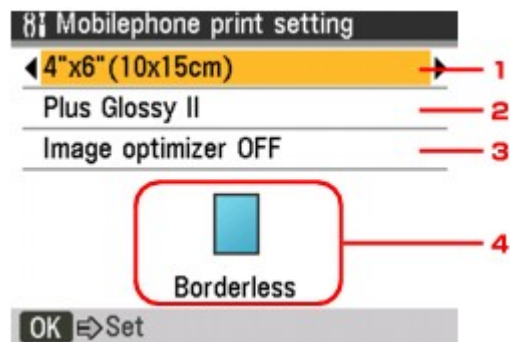

1. Selecteer het paginaformaat voor het afdrukken van foto's die op een mobiele telefoon zijn opgeslagen.
2. Selecteer het mediumtype voor het afdrukken van foto's die op een mobiele telefoon zijn opgeslagen.
3. Selecteer Image Optimizer AAN (Image optimizer ON) om rafelige randen te corrigeren en vloeiender te maken tijdens het afdrukken.
4. Selecteer de opmaak van de foto's op basis van de gebruikte papiersoort.

Stickers afdrukken:

Stickers x16

Afdrukken op ander papier dan stickers:

Met randen x1, x2, x4, x8

Zonder randen x1, x2, x4, x8

Gemengd 1, 2, 3

Opmerking

- Gecombineerd 1 (Mixed 1), Gecombineerd 2 (Mixed 2) of Gecombineerd 3 (Mixed 3) kan alleen worden geselecteerd als het paginaformaat is ingesteld op A4 of LTR(8,5"x11").

[Naar boven](#) ↕

Uitgebreide Handleiding

Uitgebreide Handleiding > De apparaatinstellingen wijzigen > De apparaatinstellingen wijzigen op het LCD-scherm > Bluetooth-instellingen

Bluetooth-instellingen

U kunt de naam van het apparaat, het wachtwoord en dergelijke wijzigen in de Bluetooth-instellingen.

Zie [Foto's afdrukken vanaf een draadloos communicatieapparaat](#) voor meer informatie over het afdrukken vanaf een mobiele telefoon via Bluetooth-communicatie.

Zie [Informatie over Bluetooth-communicatie](#) voor meer informatie over het afdrukken vanaf een computer via Bluetooth-communicatie.



Opmerking

- Bluetooth-instellingen (Bluetooth settings) wordt alleen weergegeven als de optionele Bluetooth-eenheid is aangesloten.

• Apparaatnaam (Device name)

De naam van dit apparaat, die wordt weergegeven op een Bluetooth-compatibel apparaat.

Als u bijvoorbeeld XXX-2 instelt, is de apparaatnaam die op het Bluetooth-apparaat wordt weergegeven 'Canon XXX-2'. De standaardwaarde is XXX-1 (waarbij 'XXX' staat voor de naam van uw apparaat).

• Weigering toegang (Access refusal)

Als u AAN (ON) selecteert, wordt dit apparaat uitgesloten van zoekacties vanaf Bluetooth-apparaten.

• Beveiliging (Security)

Als u Inschakelen (Enable) selecteert, wordt het wachtwoord actief dat u in het scherm Wachtwoord (Passkey) hebt ingesteld. Door een wachtwoord in te stellen helpt u ongewenste toegang vanaf andere Bluetooth-apparaten voorkomen. U kunt een van de onderstaande beveiligingsmodi kiezen.

- Modus 3 (aanbevolen) (Mode 3 (recommended))
Deze modus wordt geactiveerd bij beveiliging op koppelingsniveau.
Het wachtwoord is vereist als een Bluetooth-apparaat met het apparaat communiceert.
Meestal kiest u deze modus.
- Modus 2 (Mode 2)
Deze modus wordt geactiveerd bij beveiliging op serviceniveau.
Het wachtwoord is vereist als u afdrukt via Bluetooth-communicatie.
Canon raadt u aan een proefafdruk via Bluetooth-communicatie te maken nadat u de beveiligingsmodus hebt ingesteld.
Als het afdrukken niet wordt gestart, wijzigt u de beveiligingsmodus en probeert u het opnieuw.

• Wachtwoord (Passkey)

U kunt het wachtwoord wijzigen. Het wachtwoord is een getal van vier cijfers dat wordt gebruikt om ongewenste toegang vanaf andere Bluetooth-apparaten te voorkomen.

De beginwaarde is 0000.

Nadat u het wachtwoord hebt gewijzigd, wordt u mogelijk gevraagd om het nieuwe wachtwoord in te voeren op een Bluetooth-apparaat, ook wanneer u hiermee eerder al toegang tot het apparaat had. Voer in dit geval het nieuwe wachtwoord op het apparaat in.

[Naar boven](#) ↕

Uitgebreide Handleiding

Uitgebreide Handleiding > De apparaatinstellingen wijzigen > De apparaatinstellingen wijzigen op het LCD-scherm > PictBridge-instellingen

PictBridge-instellingen

U kunt de afdrukinstellingen wijzigen wanneer u afdrukt vanaf een PictBridge-compatibel apparaat. Stel de afdrukinstellingen op het PictBridge-compatibele apparaat in op Standaard (Default) als u wilt afdrukken met de instellingen op de printer.

Zie [Instellingen op een PictBridge-compatibel apparaat](#) als u afdrukinstellingen wilt wijzigen vanaf het PictBridge-compatibele apparaat.

Opmerking

- Selecteer een item met de knoppen ▲ ▼ en geef de instelling op met de knoppen ◀ ▶. Als u een ander tabblad wilt selecteren, drukt u op de knop ▲ om terug te keren naar de tabselectie en selecteert u vervolgens een andere tab met de knoppen ◀ ▶.

Tabblad 1



1. Selecteer het papierformaat wanneer u rechtstreeks afdrukt vanaf een PictBridge-compatibel apparaat.

Als u PictBridge-instellingen vanaf de printer uitvoert, stelt u Papierformaat (Paper size) in op Standaard (Default) op het PictBridge-compatibele apparaat.

2. Selecteer het mediumtype wanneer u rechtstreeks afdrukt vanaf een PictBridge-compatibel apparaat.

Als u PictBridge-instellingen vanaf de printer uitvoert, stelt u Papiersoort (Paper type) in op Standaard (Default) op het PictBridge-compatibele apparaat.

3. Selecteer de afdrukwaliteit wanneer u rechtstreeks afdrukt vanaf een PictBridge-compatibel apparaat.

4. Hiermee selecteert u afdrukken met of zonder rand.

Als u PictBridge-instellingen vanaf de printer uitvoert, stelt u Indeling (Layout) in op Standaard (Default) op het PictBridge-compatibele apparaat.

Tabblad 2

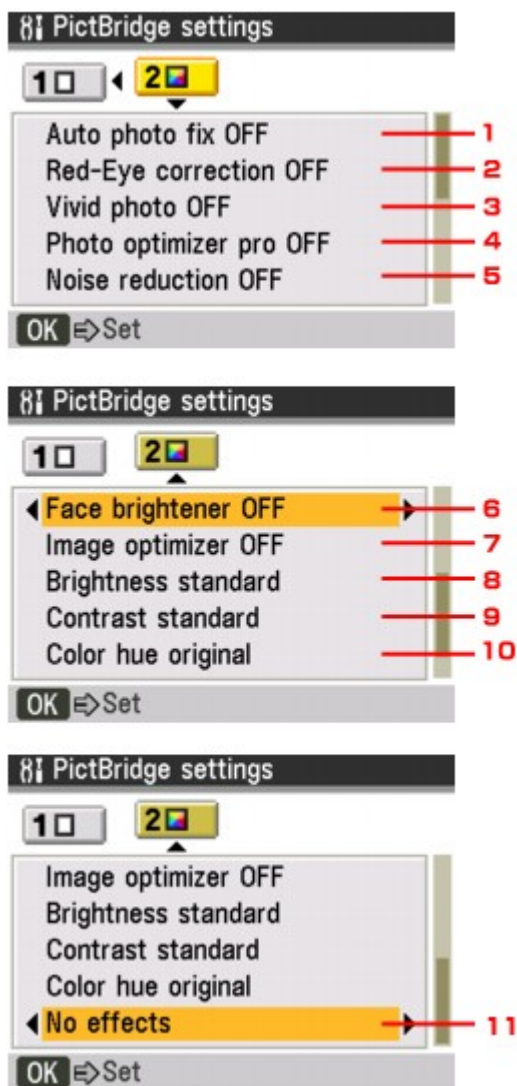

1. Automatische fotocorrectie

Als Auto fotocorrectie AAN (Auto photo fix ON) is geselecteerd, wordt de scène of het gezicht van een persoon op een foto geanalyseerd en wordt de meest geschikte correctie op elke foto automatisch toegepast. Een donker gezicht als gevolg van tegenlicht wordt lichter gemaakt bij het afdrukken. De functie herkent bijvoorbeeld ook landschappen, nachtopnames, personen, enzovoort en corrigeert automatisch elke foto door de meest geschikte kleur, helderheid of contrast toe te passen voordat de foto wordt afgedrukt.

Opmerking

- Als u niet tevreden bent met het afdrukresultaat met Auto. fotocorr. AAN (Auto photo fix ON), kunt u Auto. fotocorr. UIT (Auto photo fix OFF) selecteren en elke geavanceerde instelling hieronder opgeven.

2. Correctie rode ogen

Hiermee worden rode ogen in portretfoto's gecorrigeerd die worden veroorzaakt door fotograferen met flitser.

Opmerking

- Zelfs als Auto. fotocorr. AAN (Auto photo fix ON) is geselecteerd, kunt u deze instellingen opgeven.

3. Vivid photo

Hiermee maakt u groen en blauw levendiger.

4. Photo Optimizer Pro

Hiermee worden de helderheid en toonwaarden van een foto automatisch geoptimaliseerd.

5. Ruisreductie

Hiermee vermindert u de beeldruis in blauwe gebieden, zoals de lucht, en in donkere gebieden.

6. Helderheid gezicht

Hiermee maakt u donkere gezichten lichter, bijvoorbeeld op foto's die met tegenlicht zijn genomen.

7. Image optimizer

Hiermee worden de rafelige randen van afdrukken gecorrigeerd en vloeiender gemaakt.

8. Helderheid

Hiermee wordt de helderheid aangepast.

9. Contrast

Hiermee wordt het contrast aangepast.

10. Kleurtint

Hiermee wordt de kleurtint aangepast. U kunt bijvoorbeeld de huidtint aanpassen door meer rood of geel toe te voegen.

11. Effecten

Hiermee worden speciale effecten toegepast op de foto, zoals afdrukken in sepiatinten of met een getekende afbeelding.

[Naar boven](#) ↕

Uitgebreide Handleiding

Uitgebreide Handleiding > De apparaatinstellingen wijzigen > De apparaatinstellingen wijzigen op het LCD-scherm > Taal kiezen

Taal kiezen

Hiermee wijzigt u de taal voor berichten en menu's op het LCD-scherm.

[Naar boven](#) ↕

Uitgebreide Handleiding

Uitgebreide Handleiding > De apparaatinstellingen wijzigen > De apparaatinstellingen wijzigen op het LCD-scherm > Instelling reset

Instelling reset

Hiermee worden alle standaardinstellingen van het apparaat hersteld. Sommige instellingen worden echter mogelijk niet gewijzigd, afhankelijk van de huidige staat van het apparaat.

- **Alleen telefoonnr. (Telephone no. only)**

Hiermee herstelt u de standaardinstellingen voor het telefoonnummer.

- **Alleen instelling (Setting only)**

Hiermee herstelt u de standaardinstellingen voor andere apparaatinstellingen dan die voor het telefoonnummer.

- **Beide resetten (Reset both)**

Hiermee worden de standaardinstellingen voor het telefoonnummer en het apparaat hersteld.

[Naar boven](#) ↕

Uitgebreide Handleiding

Uitgebreide Handleiding > De apparaatinstellingen wijzigen > Apparaatinstellingen vanaf uw computer wijzigen

Apparaatinstellingen vanaf uw computer wijzigen

- ➔ Afdrukopties wijzigen
- ➔ Een veelgebruikt afdrukprofiel registreren
- ➔ De papierbron instellen voor gewoon papier
- ➔ De stroomvoorziening van het apparaat beheren
- ➔ Het geluid van het apparaat verminderen
- ➔ De bedieningsmodus van het apparaat aanpassen

[Naar boven ↑](#)

Uitgebreide Handleiding

Uitgebreide Handleiding > De apparaatinstellingen wijzigen > Apparaatinstellingen vanaf uw computer wijzigen > Afdrukopties wijzigen

Afdrukopties wijzigen

Gedetailleerde instellingen voor het printerstuurprogramma wijzigen voor afrukgegevens die worden verzonden vanuit een toepassing.

In sommige toepassingen wordt een deel van de afbeeldingsgegevens afgesneden, is de papierbron tijdens het afdrukken anders dan de instellingen in het stuurprogramma, of mislukt het afdrukken. Dit zijn de enige gevallen waarin u dit selectievakje moet inschakelen.

De procedure voor het wijzigen van de afdrukopties is als volgt:

1. Open het eigenschapsvenster van het printerstuurprogramma
2. Klik op Afdrukopties... (Print Options...) op het tabblad Pagina-instelling (Page Setup)

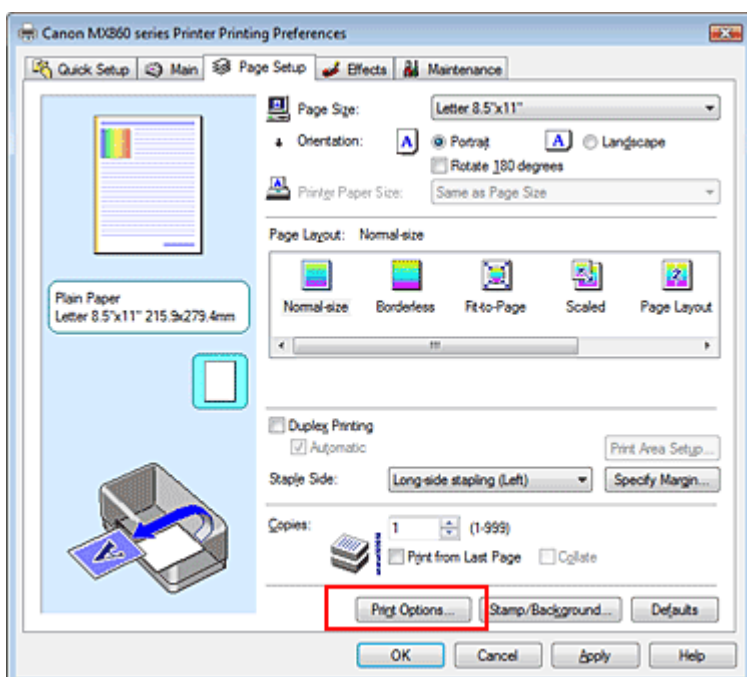

Het dialogvenster Afdrukopties (Print Options) wordt geopend.

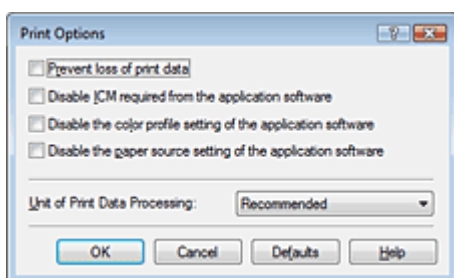

3. Wijzig de individuele instellingen

Wijzig desgewenst de instelling van elk item en klik op OK.

Het tabblad Pagina-instelling (Page Setup) wordt opnieuw weergegeven.

Uitgebreide Handleiding

Uitgebreide Handleiding > De apparaatinstellingen wijzigen > Apparaatinstellingen vanaf uw computer wijzigen > Een veelgebruikt afdrukprofiel registreren

Een veelgebruikt afdrukprofiel registreren

U kunt een veelgebruikt afdrukprofiel registreren bij Veelgebruikte instellingen (Commonly Used Settings) op het tabblad Snel instellen (Quick Setup). Afdrukprofielen die u niet meer nodig hebt, kunt u op elk gewenst moment verwijderen.

De procedure voor het opslaan van een afdrukprofiel is als volgt:

Een afdrukprofiel registreren

1. Open het eigenschapsvenster van het printerstuurprogramma

2. Stel de benodigde items in

Selecteer het afdrukprofiel dat u wilt gebruiken bij Veelgebruikte instellingen (Commonly Used Settings) op het tabblad Snel instellen (Quick Setup) en wijzig desgewenst de instellingen onder Extra functies (Additional Features).

U kunt ook de gewenste items instellen op de tabbladen Afdruk (Main), Pagina-instelling (Page Setup) en Effecten (Effects).

3. Klik op Opslaan... (Save...)

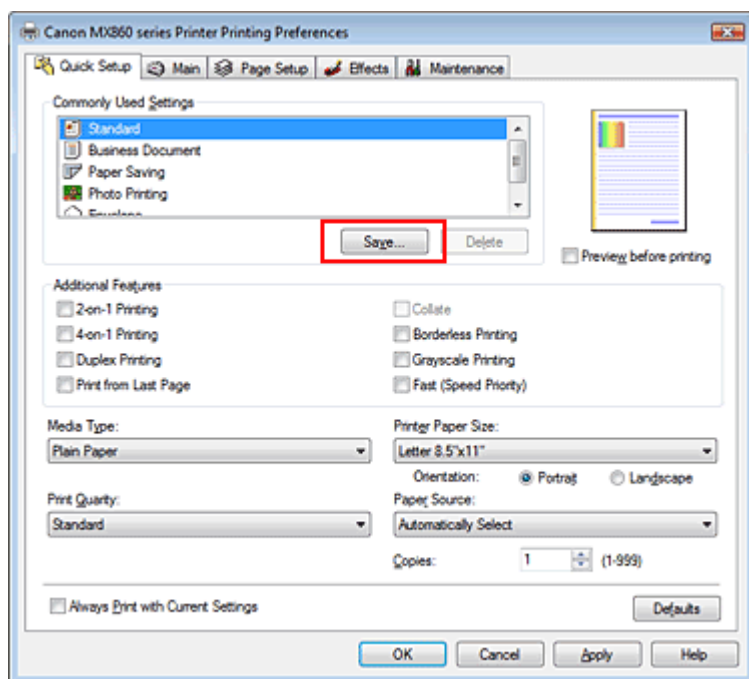

Het dialoogvenster Veelgebruikte instellingen opslaan (Save Commonly Used Settings) wordt geopend.

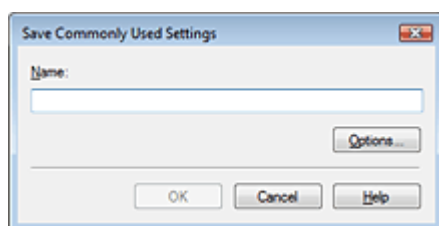

4. Sla de instellingen op

Geef een naam op en klik op OK. Stel desgewenst items in via Opties... (Options...). Het afdrukprofiel wordt opgeslagen en het tabblad Snel instellen (Quick Setup) wordt opnieuw weergegeven.

De naam en het pictogram worden toegevoegd aan de lijst Veelgebruikte instellingen (Commonly Used Settings).

Opmerking

- Als u het printerstuurprogramma opnieuw installeert of een upgrade van het stuurprogramma uitvoert, worden de geregistreerde afdrukinstellingen verwijderd uit Veelgebruikte instellingen (Commonly Used Settings).
U kunt de geregistreerde afdrukinstellingen niet opslaan en behouden. U moet in dit geval de afdrukinstellingen opnieuw registreren.
-

Een afdrukprofiel verwijderen

1. Selecteer het afdrukprofiel dat u wilt verwijderen

Selecteer het afdrukprofiel dat u wilt verwijderen uit de lijst Veelgebruikte instellingen (Commonly Used Settings) op het tabblad Snel instellen (Quick Setup).

2. Verwijder het afdrukprofiel

Klik op Verwijderen (Delete). Klik op OK in het bevestigingsbericht.

Het geselecteerde afdrukprofiel wordt verwijderd uit de lijst Veelgebruikte instellingen (Commonly Used Settings).

Opmerking

- Afdrukprofielen die in de begininstellingen zijn geregistreerd, kunnen niet worden verwijderd.
-

[Naar boven ↑](#)

Uitgebreide Handleiding

Uitgebreide Handleiding > De apparaatinstellingen wijzigen > Apparaatinstellingen vanaf uw computer wijzigen > De papierbron instellen voor gewoon papier

De papierbron instellen voor gewoon papier

Als u Automatisch selecteren (Automatically Select) selecteert bij Papierbron (Paper Source), kunt u het printerstuurprogramma gebruiken om de papierbron voor gewoon papier te selecteren.

De procedure voor het instellen van de papierbron is als volgt:



Papierbroninstelling voor gewoon papier

1. Open het **eigenschapsvenster van het printerstuurprogramma**
2. Klik op Papierbroninstelling voor gewoon papier (Paper Source Setting for Plain Paper) op het tabblad Onderhoud (Maintenance)
Het dialoogvenster Papierbroninstelling voor gewoon papier (Paper Source Setting for Plain Paper) wordt weergegeven.
3. Verzend de instellingen
Selecteer de papierbron voor gewoon papier en klik vervolgens op de knop Verzenden (Send).
De geselecteerde instellingen zijn geactiveerd.

Belangrijk

- Bij de beschrijvingen in de handleiding van het apparaat wordt ervan uitgegaan dat het gewone papier wordt ingevoerd vanuit de cassette. Als u de papierbroninstelling wijzigt, kunt u 'cassette' in alle gevallen vervangen door de nieuwe papierbron.

[Naar boven ↑](#)

Uitgebreide Handleiding

Uitgebreide Handleiding > De apparaatinstellingen wijzigen > Apparaatinstellingen vanaf uw computer wijzigen > De stroomvoorziening van het apparaat beheren

De stroomvoorziening van het apparaat beheren

Met deze functie kunt u de stroomvoorziening van het apparaat vanuit het printerstuurprogramma beheren.

De procedure voor het beheren van de stroomvoorziening is als volgt:



Printer uit

Met de functie Printer uit (Power Off) schakelt u het apparaat uit. Als u deze functie gebruikt, kunt u het apparaat niet inschakelen vanuit het printerstuurprogramma.

1. Open het **eigenschapsvenster van het printerstuurprogramma**
2. Voer het uitzetten van de printer uit

Klik op Printer uit (Power Off) op het tabblad Onderhoud (Maintenance). Klik op OK in het bevestigingsbericht.

Het apparaat wordt uitgeschakeld en het tabblad Onderhoud (Maintenance) wordt opnieuw weergegeven.

Belangrijk

- U kunt geen faxen ontvangen als het apparaat is uitgeschakeld.

[Naar boven ↑](#)

Uitgebreide Handleiding

Uitgebreide Handleiding > De apparaatinstellingen wijzigen > Apparaatinstellingen vanaf uw computer wijzigen > Het geluidsvolume van het apparaat verlagen

Het geluidsvolume van het apparaat verlagen

U kunt er met deze functie voor zorgen dat het apparaat minder geluid maakt. Selecteer deze functie als u wilt dat de printer 's nachts of in andere omstandigheden minder geluid maakt. Wanneer u deze functie selecteert, kan het afdrukken langzamer verlopen.

De procedure voor het instellen van de stille modus is als volgt:



Stille modus

1. Open het **eigenschapsvenster van het printerstuurprogramma**
2. Klik op Stille modus (Quiet Mode) op het tabblad Onderhoud (Maintenance).
Het dialoogvenster Stille modus (Quiet Mode) wordt geopend.

3. Stel de stille functie in

Geef desgewenst een van de volgende items op:

Stille modus niet gebruiken (Do not use quiet mode)

Het geluid van het apparaat blijft op het normale volume staan.

Stille modus altijd gebruiken (Always use quiet mode)

Selecteer deze optie als u wilt dat het apparaat minder geluid maakt.

Stille modus gebruiken binnen de opgegeven tijd (Use quiet mode within specified time)

Het geluid van het apparaat wordt gedurende de opgegeven periode in stille modus gezet.

Geef de Begintijd (Start time) en de Eindtijd (End time) op van de periode waarin de stille modus actief moet zijn.

Belangrijk

- U moet voor Begintijd (Start time) en Eindtijd (End time) verschillende tijden opgeven.

4. Verzend de instellingen

Zorg dat het apparaat aan staat en klik op Verzenden (Send).

Klik op OK in het bevestigingsbericht.

De geselecteerde instellingen zijn geactiveerd.

Opmerking

- De effecten van de stille modus kunnen misschien minder zijn afhankelijk van de instellingen van de papierbron en de afdrukkwaliteit.

[Naar boven ↑](#)

Uitgebreide Handleiding

Uitgebreide Handleiding > De apparaatinstellingen wijzigen > Apparaatinstellingen vanaf uw computer wijzigen > De bedieningsmodus van het apparaat aanpassen

De bedieningsmodus van het apparaat aanpassen

Met deze functie kunt u de apparaatinstellingen indien nodig wijzigen.

De procedure voor het configureren van de Aangepaste instellingen (Custom Settings) is als volgt:



Aangepaste instellingen

1. Open het **eigenschappenvenster van het printerstuurprogramma**
2. Zorg dat het apparaat is ingeschakeld en klik op Aangepaste instellingen (Custom Settings) op het tabblad Onderhoud (Maintenance)

Het dialoogvenster Aangepaste instellingen (Custom Settings) wordt geopend.



Opmerking

- Als het apparaat is uitgeschakeld of bi-directionele communicatie is uitgeschakeld, kan een bericht verschijnen omdat de computer de apparaatstatus niet kan vaststellen. Als dit gebeurt, klikt u op OK om de meest recente instellingen op de computer weer te geven.

3. Geef desgewenst de volgende instellingen op:

Schuring van papier voorkomen (Prevent paper abrasion)

Bij het gebruik van een hoge dichtheid kan de ruimte tussen de printkop en het papier worden vergroot om schuring van het papier te voorkomen.

Selecteer deze optie als u deze functie wilt gebruiken.

Droogtijd inkt (Ink Drying Wait Time)

U kunt instellen hoe lang het apparaat moet wachten tot het afdrucken van de volgende pagina begint. Wanneer u de schuifregelaar naar rechts schuift, is de wachttijd langer en wanneer u de schuifregelaar naar links schuift, is de wachttijd korter.

Als het papier inktvlekken bevat, omdat de volgende pagina wordt uitgeworpen voordat de inkt op de afgedrukte pagina heeft kunnen drogen, verhoogt u de droogtijd voor de inkt.

Wanneer u de droogtijd verlaagt, verloopt het afdrucken sneller.

4. Verzend de instellingen

Klik op Verzenden (Send) en vervolgens op OK in het bevestigingsbericht.

Nadat u dit hebt gedaan, worden de aangepaste instellingen in het apparaat gebruikt.

[Naar boven ↑](#)

Uitgebreide Handleiding

Uitgebreide Handleiding > Problemen oplossen

Problemen oplossen

- ➔ Problemen oplossen
- ➔ Indien er een fout optreedt
- ➔ Het apparaat kan niet worden ingeschakeld
- ➔ Er wordt een foutbericht weergegeven op het LCD-scherf
- ➔ Er wordt een bericht over faxen weergegeven op het LCD-scherf
- ➔ LCD geeft geen beeld
- ➔ Er wordt een ongewenste taal weergegeven op het LCD-scherf
- ➔ Kan MP Drivers niet installeren
- ➔ Kan geen goede verbinding maken met een computer met een USB-kabel
- ➔ Afdrukresultaten niet naar behoren
- ➔ De afdruktaak wordt niet gestart
- ➔ Kopieer-/afdruktaak wordt beëindigd voordat deze is voltooid
- ➔ Het apparaat beweegt maar er wordt geen inkt toegevoerd
- ➔ De afdruksnelheid is lager dan verwacht
- ➔ Printkophouder beweegt niet naar de positie voor vervangen
- ➔ Het papier wordt niet correct ingevoerd
- ➔ Papier wordt niet ingevoerd vanuit de papierbron die is opgegeven met het printerstuurprogramma
- ➔ Papierstoringen
- ➔ Het document loopt vast in de ADF
- ➔ Er wordt een bericht weergegeven op het computerscherf
- ➔ Automatisch dubbelzijdig afdrukken mislukt
- ➔ Voor Windows-gebruikers
- ➔ Er wordt een foutbericht weergegeven op een met PictBridge-compatibel apparaat
- ➔ Er kan niet goed worden afgedrukt vanaf een draadloos communicatieapparaat
- ➔ Er kan niet goed worden afgedrukt vanaf een foto-indexblad
- ➔ Een geheugenkaart kan niet worden verwijderd
- ➔ Problemen met scannen
- ➔ Problemen met software
- ➔ Problemen met MP Navigator EX
- ➔ Problemen met faxen
- ➔ Problemen met het ontvangen van faxen
- ➔ Problemen met het verzenden van faxen
- ➔ Problemen met de telefoon
- ➔ Veelgestelde vragen
- ➔ Als u het probleem niet kunt oplossen
- ➔ Instructies voor gebruik (printerstuurprogramma)
- ➔ Algemene opmerkingen (scannerstuurprogramma)
- ➔ Algemene opmerkingen (faxstuurprogramma)

[Naar boven ↑](#)

Uitgebreide Handleiding

Uitgebreide Handleiding > Problemen oplossen > Problemen oplossen

Problemen oplossen

In dit gedeelte worden tips beschreven voor het oplossen van problemen die kunnen optreden tijdens het gebruik van het apparaat. Zie *Netwerkprobleem oplossingen* voor tips om problemen met de installatie op te lossen.

[Naar boven ↕](#)

Uitgebreide Handleiding

Uitgebreide Handleiding > Probleemoplossing > Indien er een fout optreedt

Indien er een fout optreedt

Als er een fout optreedt tijdens het afdrukken (het papier is bijvoorbeeld op of vastgelopen), wordt automatisch een probleemoplossingsbericht weergegeven. Neem de maatregelen die in het bericht worden beschreven. Afhankelijk van de versie van uw besturingssysteem kan het bericht er enigszins anders uitzien.

Windows



Macintosh

- In Mac OS X v.10.5.x:



- In Mac OS X v.10.4.x of Mac OS X v.10.3.9:

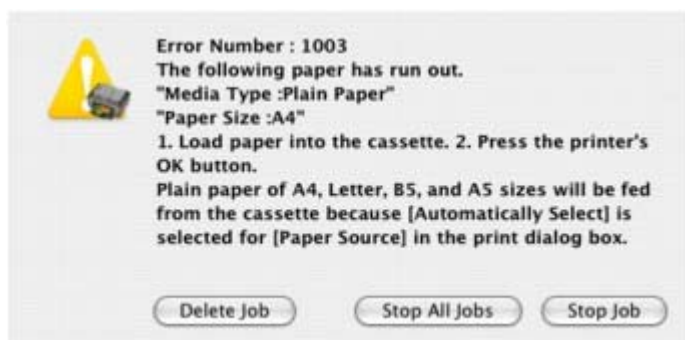

Uitgebreide Handleiding

Uitgebreide Handleiding > Probleemoplossing > Het apparaat kan niet worden ingeschakeld

Het apparaat kan niet worden ingeschakeld

- **Controle 1: Druk op de knop Aan.**
- **Controle 2: Controleer of de stekker goed in de netsnoeraansluiting is bevestigd en zet vervolgens het apparaat weer aan.**
- **Controle 3: Haal de stekker van het apparaat uit het stopcontact. Wacht ten minste vijf minuten en doe de stekker vervolgens weer in het stopcontact en zet het apparaat weer aan.**

Als het probleem hiermee niet is verholpen, neemt u contact op met het ondersteuningscentrum.

[Naar boven](#) ↕

Uitgebreide Handleiding

Uitgebreide Handleiding > Probleemoplossing > Er wordt een foutbericht weergegeven op het LCD-scherm

Er wordt een foutbericht weergegeven op het LCD-scherm

Als er een foutbericht wordt weergegeven op het LCD-scherm, voert u de bijbehorende bewerking uit die hieronder wordt beschreven.

Bericht	Actie
<p>De inkt is mogelijk op. U kunt het beste de inkttank vervangen. U041</p>	<p>Als het lampje op de inkttank knippert, is de inkt wellicht op. U kunt het beste de inkttank vervangen. Als de printer bezig is met een afdruktaak en u wilt doorgaan met afdrukken, drukt u op de knop [OK] terwijl de inkttank is geïnstalleerd. U kunt hierdoor toch afdrukken. Aanbevolen wordt de inkttank na het afdrukken te vervangen. Als u de printer blijft gebruiken wanneer de inkttank leeg is, kan de printer beschadigd raken. ➔ Routineonderhoud</p> <p> Opmerking</p> <ul style="list-style-type: none"> ▪ Zie Routineonderhoud als er meerdere inktlampjes rood knipperen en controleer de status van elke inkttank. ▪ Aangezien de inhoud van de fax verloren kan gaan als in deze omstandigheden wordt afgedrukt, slaat het apparaat ontvangen faxen op in het geheugen zonder ze af te drukken totdat de inkttank wordt vervangen. Druk de fax in het geheugen handmatig af nadat u de inkttank hebt vervangen. U kunt het apparaat zo instellen dat ontvangen faxen altijd worden afgedrukt zonder dat ze in het geheugen worden opgeslagen, maar de fax wordt dan mogelijk geheel of gedeeltelijk niet afgedrukt.
<p>De printkop is niet geïnstalleerd. Installeer de printkop. U051 Het type printkop is onjuist. Installeer de juiste printkop. U052</p>	<p>Volg de aanwijzingen in de Eenvoudige installatie-instructies voor het installeren van de printkop. Als de printkop reeds is geïnstalleerd, verwijdert u de printkop en installeert u deze opnieuw. Indien de fout zich blijft voordoen, is de printerkop mogelijk beschadigd. Neem contact op met het ondersteuningscentrum.</p>
<p>Sommige inkttanks zijn niet op de juiste plaats geïnstalleerd U072 Er is meer dan een inkttank met de volgende kleur geïnstalleerd. U071</p>	<ul style="list-style-type: none"> • Sommige inkttanks zijn niet op de juiste positie geïnstalleerd. (Het lampje op de inkttank knippert.) • Er zijn meerdere inkttanks met dezelfde kleur geïnstalleerd. (Het lampje op de inkttank knippert.) <p>Controleer of de inkttanks in de juiste posities zijn geïnstalleerd. ➔ Routineonderhoud</p>
<p>Het resterende niveau van de inkt kan niet correct worden vastgesteld. U130</p>	<p>Het resterende inkniveau van de volgende inkt kan niet juist worden vastgesteld. (Het lampje op de inkttank knippert.) Vervang de inkttank en sluit de scannereenheid (klep). Afdrukken met een inkttank die leeg is geweest, kan het apparaat beschadigen. Als u wilt doorgaan met afdrukken terwijl de inkt op is, moet u de functie voor het vaststellen van het resterende inkniveau uitschakelen. Houd de knop [Stop] (Stoppen) minstens 5 seconden ingedrukt. Hierdoor wordt het uitschakelen van de functie voor het detecteren van het resterende inkniveau in het geheugen opgeslagen. Canon is niet aansprakelijk voor een slechte werking van of schade aan de printer veroorzaakt door opnieuw gevulde inkttanks. ➔ Routineonderhoud</p>

Opmerking

- Als de functie voor het detecteren van de resterende hoeveelheid inkt is uitgeschakeld, wordt op het LCD-scherm de grijze inkttank weergegeven als het huidige inktniveau wordt gecontroleerd.
➔ Routineonderhoud
- Aangezien de inhoud van de fax verloren kan gaan als in deze omstandigheden wordt afgedrukt, slaat het apparaat ontvangen faxen op in het geheugen zonder ze af te drukken totdat de inkttank wordt vervangen. Druk de fax in het geheugen handmatig af nadat u de inkttank hebt vervangen. U kunt het apparaat zo instellen dat ontvangen faxen altijd worden afgedrukt zonder dat ze in het geheugen worden opgeslagen, maar de fax wordt dan mogelijk geheel of gedeeltelijk niet afgedrukt.

De volgende inkttank wordt niet herkend.

U043
U140
U150

- De inkttank is niet geïnstalleerd. Installeer de inkttank.
➔ Routineonderhoud
- De inkttank is mogelijk niet compatibel met dit apparaat. (Het lampje op de inkttank brandt niet.)
Installeer de juiste inkttank.
➔ Routineonderhoud
- Er heeft zich een fout voorgedaan met een inkttank. (Het lampje op de inkttank brandt niet.)
Vervang de inkttank.
➔ Routineonderhoud

De inkt is op.
Vervang de inkttank.
U163

De inkt is op. (Het lampje op de inkttank knippert.)
Vervang de inkttank en sluit de scannereenheid (klep).
Wanneer u in deze situatie afdrukt, kan de printer beschadigd raken.
Als u wilt doorgaan met afdrukken terwijl de inkt op is, moet u de functie voor het vaststellen van het resterende inktniveau uitschakelen. Houd de knop **[Stop] (Stoppen)** minstens 5 seconden ingedrukt.
Hierdoor wordt het uitschakelen van de functie voor het detecteren van het resterende inktniveau in het geheugen opgeslagen. Canon is niet aansprakelijk voor een slechte werking of problemen veroorzaakt door het voortzetten van het afdrukken met een lege inkttank.
➔ Routineonderhoud

Opmerking

- Als de functie voor het detecteren van de resterende hoeveelheid inkt is uitgeschakeld, wordt op het LCD-scherm de grijze inkttank weergegeven als het huidige inktniveau wordt gecontroleerd.
➔ Routineonderhoud
- Aangezien de inhoud van de fax verloren kan gaan als in deze omstandigheden wordt afgedrukt, slaat het apparaat ontvangen faxen op in het geheugen zonder ze af te drukken totdat de inkttank wordt vervangen. Druk de fax in het geheugen handmatig af nadat u de inkttank hebt vervangen. U kunt het apparaat zo instellen dat ontvangen faxen altijd worden afgedrukt zonder dat ze in het geheugen worden opgeslagen, maar de fax wordt dan mogelijk geheel of gedeeltelijk niet afgedrukt.

Er zijn geen fotogegevens.

- De geheugenkaart bevat geen afbeeldingsgegevens die kunnen worden gelezen door dit apparaat.
- Mogelijk herkent het apparaat het bestand niet als de bestandsnaam of het pad naar de map bepaalde tekens bevat. Gebruik alleen alfanumerieke tekens.
- Fotogegevens die zijn bewerkt of verwerkt op een computer, moeten worden afgedrukt vanaf de computer.

Het absorptiekussen is bijna vol.
Druk op **OK** om door te gaan met afdrukken.
Neem contact op met het ondersteuningscentrum.

Het absorptiekussen is bijna vol.
Druk op de knop **OK** op het apparaat om het afdrukken te vervolgen. Neem contact op met het ondersteuningscentrum.

Er is een printerfout opgetreden.
Neem contact op met het ondersteuningscentrum.

Er is een apparaatfout opgetreden.
Neem contact op met het ondersteuningscentrum.

Er is een time-outfout opgetreden.
Druk op **OK**.

Er zijn enkele fouten opgetreden tijdens het kopiëren en er is een bepaalde tijd verstreken.
Druk op **OK** om de fout te annuleren en probeer opnieuw te kopiëren.

Incompatibel apparaat gevonden.
Verwijder het apparaat.

- Controleer het apparaat dat is aangesloten op de poort voor Direct afdrukken. Het direct afdrukken van foto's is mogelijk met een PictBridge-compatibel apparaat of de optionele Bluetooth-eenheid BU-30.
- Er treedt een time-out in de communicatie op als het afdrukken of het verzenden van gegevens te lang duurt. Het afdrukken kan hierdoor worden afgebroken. Als dat het geval is, koppelt u de USB-kabel los en sluit u deze weer aan.
Wanneer u afdruckt vanaf een PictBridge-compatibel apparaat, moet u, afhankelijk van het merk en het type van het apparaat, mogelijk een afdrukmodus selecteren die compatibel is met PictBridge voordat u het apparaat aansluit op deze printer. U moet het apparaat mogelijk ook handmatig inschakelen of de afspeelmodus selecteren nadat u het apparaat hebt aangesloten. Voer de vereiste bewerkingen uit volgens de handleiding bij het apparaat voordat u het apparaat aansluit. Indien de fout zich blijft voordoen, controleert u of u een andere foto kunt afdrukken.

Een niet-ondersteunde USB-hub is aangesloten.
Verwijder de hub.

Als een PictBridge-compatibel apparaat is aangesloten via een USB-hub, verwijdert u de hub en sluit u het apparaat rechtstreeks aan.

B200
Er is een printerfout opgetreden.
Haal de stekker uit het stopcontact en neem contact op met het ondersteuningscentrum.

Zet het apparaat uit en trek de stekker van het apparaat uit het stopcontact.
Neem contact op met het ondersteuningscentrum.

Belangrijk

- Als u de stekker uit het stopcontact haalt, gaan alle documenten die in het geheugen zijn opgeslagen verloren.

Er is een printerfout opgetreden.
Zet het apparaat uit en zet het vervolgens weer aan.
Zie de handleiding als de fout blijft optreden.

'****' staat voor een alfanumerieke tekencombinatie en is afhankelijk van de opgetreden fout.

- 5100/5110 wordt weergegeven:
Annuleer het afdrukken en schakel het apparaat uit.
Verwijder het vastgelopen papier of het vreemde voorwerp waardoor de beweging van de printkophouder wordt belemmerd en zet het apparaat weer aan.

Belangrijk

- Raak de interne onderdelen van het apparaat niet aan. Als u deze toch aanraakt, drukt de printer mogelijk niet goed meer af.
- Als het probleem hiermee niet is verholpen, neemt u contact op met het ondersteuningscentrum.

- In andere gevallen:
Zet het apparaat uit en trek de stekker van het apparaat uit het stopcontact.
Steek de stekker van het apparaat weer in het stopcontact en zet het apparaat weer aan.

	Als het probleem hiermee niet is verholpen, neemt u contact op met het ondersteuningscentrum.
Document in ADF. Herhaal de bewerking nadat u het document in de ADF hebt gecontroleerd en op OK hebt gedrukt.	Het document is vastgelopen in de ADF. Verwijder de vastgelopen documentpagina uit de ADF en druk op de knop OK . Voer de bewerking opnieuw uit nadat u de fout hebt verholpen. ➔ Het document loopt vast in de ADF
Document is te lang. Herhaal de bewerking nadat u het document in de ADF hebt gecontroleerd en op OK hebt gedrukt.	Het document is te lang of is vastgelopen in de ADF. Verwijder de vastgelopen documentpagina uit de ADF en druk op de knop OK . Nadat u de fout hebt verholpen, zorgt u dat het document dat u plaatst, voldoet aan de vereisten van het apparaat voordat u de bewerking opnieuw uitvoert. ➔ Het document loopt vast in de ADF
De kaart kan nu worden beschreven van computer. Stel in op [Niet beschr. van pc].	De kaartsleuf is ingesteld op Bschrijfb. van USB pc (Writable from USB PC) of Bschrijfb. van LAN pc (Writable from LAN PC). U kunt niet afdrukken van de geheugenkaart of gescande gegevens opslaan op de geheugenkaart als de kaartsleuf is ingesteld op Bschrijfb. van USB pc (Writable from USB PC) of Bschrijfb van LAN pc (Writable from LAN PC). Nadat u hebt geschreven naar de geheugenkaart, stelt u deze weer in op Niet beschr. van pc (Not writable from PC).

[Naar boven ↕](#)

Uitgebreide Handleiding

Uitgebreide Handleiding > Probleemoplossing > Er wordt een bericht over faxen weergegeven op het LCD-scherm

Er wordt een bericht over faxen weergegeven op het LCD-scherm

Bericht	Actie
Autom. nummerherhaling	<p>Het apparaat wacht op het volgende moment om het nummer van de ontvanger opnieuw te kiezen omdat de lijn bezet was of de ontvanger niet antwoordde toen u probeerde een document te verzenden. Wacht totdat het apparaat het nummer automatisch herhaalt. Als u de functie Automatische nummerherhaling wilt annuleren, wacht u totdat het apparaat opnieuw begint te kiezen en drukt u op de knop Stoppen. U kunt automatische nummerherhaling ook annuleren door het document uit het geheugen te verwijderen.</p> <p>➔ Een fax opnieuw verzenden (nummerherhaling van bezette nummers)</p>
Dit groeps kiesnummer kan niet worden gebruikt. Verkort kiezen ##	<p>* ## staat voor een tweecijferig nummer. U hebt een groeps kiesnummer gekozen terwijl de knop Handsfree was ingedrukt. Het is niet mogelijk om een groeps kiesnummer op deze manier te gebruiken.</p>
Dit groeps kiesnummer kan niet worden gebruikt. Snelkiezen ##	<p>* ## staat voor een tweecijferig nummer. U hebt op een snelkiesnummer voor een groep gedrukt terwijl de knop Handsfree was ingedrukt. Het is niet mogelijk om een snelkiesnummer voor een groep op deze manier te gebruiken.</p>
Hang op.	<p>De hoorn is niet correct teruggeplaatst in de houder. Plaats de hoorn correct terug.</p>
Probeer opn. in zwart-wit	<p>Het faxapparaat van de ontvanger ondersteunt geen kleurenfaxen. Druk op de knop Zwart om de fax opnieuw te verzenden. U kunt de optie Kleur TX (Color transmission) ook instellen op Verzenden in zw-wit (Send in black & white).</p> <p>➔ Kleur TX</p>
Verbinden mislukt.	<p>De telefoonlijn met een modulaire stekker is mogelijk niet goed aangesloten. Controleer of de telefoonlijn goed is aangesloten en probeer de fax na een tijdje opnieuw te verzenden. Als het probleem zich blijft voordoen, stelt u de optie Kiestoondetectie (Dial tone detect) in op UIT (OFF).</p> <p>➔ Kiestoondetectie</p>
Ontvangen in geheugen.	<p>Als het apparaat in een van de volgende gevallen een fax ontvangt, kan deze niet worden afgedrukt en wordt de fax opgeslagen in het geheugen. Wanneer het probleem is opgelost zoals hieronder staat beschreven, wordt de opgeslagen fax automatisch afgedrukt.</p> <ul style="list-style-type: none"> De inkt is op: Controleer het inkniveau en neem de benodigde maatregelen. <p>➔ Routineonderhoud</p> <p> Opmerking</p> <ul style="list-style-type: none"> U kunt het apparaat zo instellen dat ontvangen faxen geforceerd worden afgedrukt, zelfs als de inkt op is. Het kan echter zijn dat de fax deels of in zijn geheel niet wordt afgedrukt omdat de inkt op is. De inhoud van de fax wordt dan niet opgeslagen in het geheugen.

Als de inkt al op is, wordt u bovendien aanbevolen UIT (OFF) te selecteren voor de optie Autom. Afdrukken (Auto print) in Gebruikersinstellingen (User settings). Op deze manier worden ontvangen faxen in het geheugen opgeslagen. Wanneer u de fax in het geheugen handmatig wilt afdrukken, controleert u eerst een inkniveau en neemt u de benodigde maatregelen.

➔ [Document opgeslagen in geheugen](#)

- Het papier is op:
Plaats nieuw papier en druk op de knop **OK**.
- Er is een ander papierformaat geplaatst dan is opgegeven in Paginaformaat (Page size):
Plaats papier van het formaat dat is opgegeven in Paginaformaat (Page size) en druk vervolgens op de knop **OK**.
- Paginaformaat (Page size) is ingesteld op een ander formaat dan A4, LTR(8,5"x11") (8.5"x11"(LTR)) of Legal(8,5"x14") (8.5"x14"(Legal)) (MX330 series):
Stel de optie Paginaformaat (Page size) in op A4, LTR(8,5"x11") (8.5"x11"(LTR)) of Legal(8,5"x14") (8.5"x14"(Legal)).
- Mediumtype (Media type) is ingesteld op een ander type dan Gewoon papier (Plain paper) (MX330 series):
Stel Mediumtype (Media type) in op Gewoon papier (Plain paper).
- U hebt op de knop **Stoppen** gedrukt om het afdrukken van een fax te annuleren:
Druk op de knop **FAXEN**.



Opmerking

- Als u ontvangen faxen automatisch wilt afdrukken, selecteert u AAN (ON) voor de optie Autom. Afdrukken (Auto print) in Gebruikersinstellingen (User settings). Raadpleeg [Automatisch afdrukken](#) voor meer informatie.
- Wanneer de optie UIT (OFF) is geselecteerd voor Autom. Afdrukken (Auto print) in Gebruikersinstellingen (User settings), kunt u de faxen die in het geheugen zijn opgeslagen afdrukken vanuit het scherm Geheugenverwijzing (Memory reference). Zie [Documenten in het geheugen afdrukken](#) voor meer informatie.
- Als u de fax in het geheugen niet heeft afgedrukt (bijv. als u het probleem niet heeft opgelost door op de knop **Stoppen** te drukken), kunt u de fax in het geheugen later afdrukken of verwijderen. Zie [Document opgeslagen in geheugen](#) voor meer informatie.

Bezet/geen signaal

- Het telefoonnummer dat u hebt gekozen, is bezet.
Probeer het later nogmaals.
➔ [Een fax opnieuw verzenden \(nummerherhaling van bezette nummers\)](#)
- Het gekozen faxnummer is onjuist.
Controleer het faxnummer en probeer het opnieuw.
- Het faxapparaat van de ontvanger reageert niet (na alle pogingen voor automatische nummerherhaling).
Neem contact op met de ontvanger en vraag of deze het faxapparaat wil controleren. Voeg voor een internationaal nummer pauzes toe aan het geregistreerde nummer.
- Het apparaat maakt geen gebruik van een G3-apparaat.
Het apparaat kan geen documenten verzenden naar of ontvangen van faxapparaten die niet geschikt zijn voor de G3-standaard. Neem contact op met de ontvanger en vraag of deze wil controleren of het faxapparaat geschikt is voor de G3-standaard.

	<ul style="list-style-type: none">• De instellingen voor toon- of pulskiezen zijn onjuist. Stel het apparaat in op het type telefoonlijn dat u gebruikt. ➔ De telefoonlijnverbinding controleren
Geheugen vol.	<p>Het geheugen van het apparaat is vol omdat het teveel documenten of een document met veel details heeft verzonden/ontvangen.</p> <ul style="list-style-type: none">• Als u een fax probeert te verzenden, verdeelt u de fax in kleinere stukken.• Als u een fax wilt ontvangen, kunt u documenten in het geheugen van het apparaat afdrukken of verwijderen. Vraag de afzender vervolgens of deze de fax opnieuw wil verzenden. <p>➔ Document opgeslagen in geheugen</p>
Controleer paginaformaat en druk op OK.	<p>Er is papier van een ander formaat dan A4, Letter of Legal* geplaatst.</p> <ul style="list-style-type: none">• Plaats papier van het formaat A4, Letter of Legal als u gebruikmaakt van de achterste lade.• MX860 series Plaats papier van het formaat A4 of Letter als u gebruikmaakt van de cassette. <p>* Het formaat Legal is mogelijk niet beschikbaar, afhankelijk van het land of de regio van aankoop.</p>
Verander het papier.	<p>De instelling Paginaformaat is ingesteld op een ander formaat dan A4, Letter of Legal. Stel de optie Paginaformaat (Page size) in op A4, LTR(8,5"x11") (8.5"x11"(LTR)) of Legal(8,5"x14") (8.5"x14"(Legal)) en stel de optie Mediumtype (Media type) in op Gewoon papier (Plain paper) als u ontvangen faxen wilt afdrukken.</p> <p>* Het formaat Legal is mogelijk niet beschikbaar, afhankelijk van het land of de regio van aankoop.</p>
Faxinfo komt niet overeen.	<p>Het verzenden is geannuleerd omdat het apparaat de faxinformatie van de verzender niet heeft gedetecteerd of omdat deze informatie niet overeenkwam met het gekozen nummer. Dit bericht wordt weergegeven wanneer de optie RX-faxinfo controleren (Check RX fax info) is ingesteld op AAN (ON). Raadpleeg Fax verzenden na controle gegevens (gegevens van de ontvanger controleren) voor meer informatie.</p>
Ontvangst geweigerd.	<p>De ontvangen fax is geweigerd omdat deze voldoet aan de voorwaarden voor het weigeren van faxen die zijn opgegeven in Faxontv. geweigerd (Fax reception reject). Raadpleeg Faxontvangst weigeren voor meer informatie.</p>

[Naar boven](#) ↕

Uitgebreide Handleiding

Uitgebreide Handleiding > Probleemoplossing > LCD geeft geen beeld

LCD geeft geen beeld

- **Als alle lampjes op het bedieningspaneel uit zijn**

Het apparaat is niet ingeschakeld. Sluit het netsnoer aan en druk op de knop **AAN**.

- **Als alleen een van de modusknoppen (bijv. de knop KOPIËREN) brandt**

Mogelijk bevindt het LCD-scherm zich in de schermbeveiligingsmodus. Druk op het bedieningspaneel op een andere knop dan **AAN**.

[Naar boven ↕](#)

Uitgebreide Handleiding

Uitgebreide Handleiding > Probleemoplossing > Er wordt een onbedoelde taal weergegeven op het LCD-scher

Er wordt een onbedoelde taal weergegeven op het LCD-scher

Selecteer de taal die u wilt weergeven met behulp van de volgende procedure.

1. Druk op de knop **KOPIËREN**, wacht ongeveer vijf seconden en druk vervolgens op de knop **Menu**.

2. Gebruik de knoppen ◀ ▶ om  Instellingen (Settings) te selecteren en druk op de knop **OK**.

3. Gebruik de knoppen ◀ ▶ om  Apparaatinstellingen (Device settings) te selecteren en druk op de knop **OK**.

4. Druk 6 keer op de knop ▼ en druk vervolgens op **OK**.

Als de Bluetooth-eenheid is aangesloten op het apparaat, drukt u 8 keer op de knop ▼ en vervolgens op OK.

5. Selecteer met de knop ▲ ▼ de taal die u wilt weergeven en druk op de knop **OK**.

[Naar boven ↕](#)

Uitgebreide Handleiding

Uitgebreide Handleiding > Probleemoplossing > Kan MP Drivers niet installeren

Kan MP Drivers niet installeren

Belangrijk

- Zie de installatiehandleiding als u de MP Drivers niet kunt installeren wanneer u het apparaat via een LAN gebruikt.

- **Indien de installatie ook niet wordt gestart nadat de *installatie-cd-rom* in het cd-rom-station van uw computer is geplaatst:**



Start de installatie met behulp van de volgende procedure.

1. Klik op Start en vervolgens op Computer.

Klik in Windows XP op Start en vervolgens op Deze computer (My Computer).

Dubbelklik in Windows 2000 op het pictogram  Deze computer (My Computer) op het bureaublad.

2. Dubbelklik in het weergegeven venster op het cd-rom-pictogram .

Als de inhoud van de cd-rom wordt weergegeven, dubbelklikt u op MSETUP4.EXE.



Dubbelklik op het  cd-rom-pictogram op het bureaublad om de installatie te starten.



Opmerking

- Probeer het volgende als het cd-rom-pictogram niet wordt weergegeven:
 - Verwijder de cd-rom uit de computer en plaats de cd-rom opnieuw.
 - Start de computer opnieuw op.
- Als het pictogram nog steeds niet wordt weergegeven, plaatst u een andere cd en controleert u of deze wordt weergegeven. Als andere cd's wel worden weergegeven, is er een probleem met de *installatie-cd-rom*. Neem in dat geval contact op met het ondersteuningscentrum.

- **Als u niet verder komt dan het scherm *Printerverbinding (Printer Connection)*:**

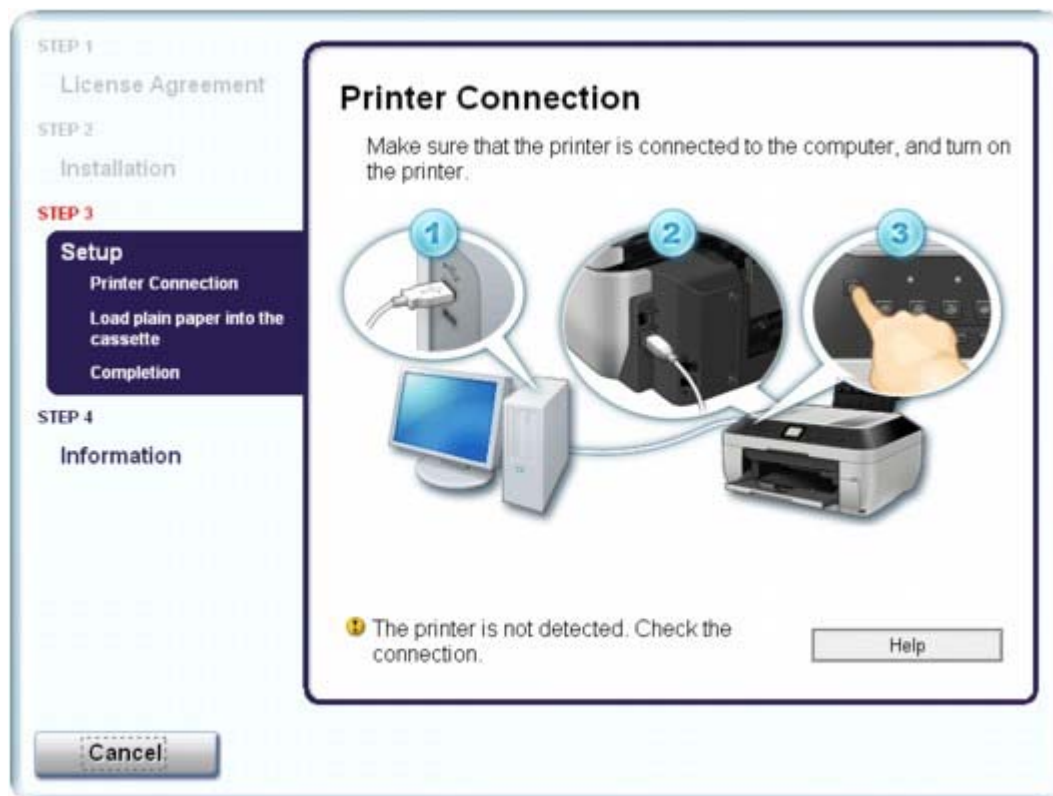

Als u niet verder komt dan het scherm Printerverbinding (Printer Connection), controleert u of de USB-kabel goed is aangesloten op de USB-poort van het apparaat en is aangesloten op de computer. Volg daarna de onderstaande procedure om MP Drivers opnieuw te installeren.

Opmerking

- In Windows Vista kan de melding De printer wordt niet herkend. Controleer de verbinding. (The printer is not detected. Check the connection.) worden weergegeven, afhankelijk van de computer die u gebruikt. Wacht in dit geval enige tijd. Als u niet kunt verdergaan met de volgende stap, voert u de volgende procedure uit om MP Drivers opnieuw te installeren.

1. Klik op Annuleren (Cancel) in het scherm Printerverbinding (Printer Connection).
2. Klik op Opnieuw (Start Over) in het scherm Installatie mislukt (Installation Failure).
3. Klik in het volgende scherm op Terug (Back).
4. Klik op Afsluiten (Exit) in het scherm PIXMA XXX en verwijder vervolgens de cd-rom.
5. Zet het apparaat uit.
6. Start de computer opnieuw op.
7. Zorg ervoor dat er geen andere toepassingen worden uitgevoerd.
8. Volg de procedure in de installatiehandleiding om MP Drivers opnieuw te installeren.

• **In andere gevallen:**

Volg de procedure in de installatiehandleiding om MP Drivers opnieuw te installeren.

Als MP Drivers niet op de juiste wijze is geïnstalleerd, verwijdert u MP Drivers, start u de computer opnieuw op en installeert u MP Drivers opnieuw.

➔ [MP Drivers verwijderen](#)

Als u MP Drivers opnieuw installeert, selecteert u Aangepaste installatie (Custom Install) op de *installatie-cd-rom*.



Opmerking

- Als het installatieprogramma werd beëindigd als gevolg van een fout in Windows, is het systeem mogelijk instabiel en kunnen de stuurprogramma's wellicht niet worden geïnstalleerd. Start uw computer opnieuw op voordat u de installatie opnieuw uitvoert.
-

[Naar boven ↕](#)

Uitgebreide Handleiding

Uitgebreide Handleiding > Probleemoplossing > Kan geen goede verbinding maken met een computer met een USB-kabel

Kan geen goede verbinding maken met een computer met een USB-kabel

Afdruk- of scansnelheid is laag/USB Hi-Speed-verbinding werkt niet/ Het bericht 'Dit apparaat kan sneller werken' wordt weergegeven

Als uw systeemomgeving niet volledig compatibel is met Hi-Speed USB, werkt het apparaat langzamer, op de snelheid van USB 1.1. In dit geval werkt het apparaat goed, maar kan de afdruksnelheid afnemen door de lagere communicatiesnelheid.

- **Controle: Controleer het volgende om na te gaan of uw systeemomgeving een Hi-Speed USB-verbinding ondersteunt.**
 - Ondersteunt de USB-poort op uw computer Hi-Speed USB-verbindingen?
 - Ondersteunt de USB-kabel, en eventueel de USB-hub als u daar gebruik van maakt, Hi-Speed USB-verbindingen?
Gebruik een voor Hi-Speed USB goedgekeurde kabel. Het is verstandig om geen kabel te gebruiken die langer is dan 3 meter/10 feet.
 - Ondersteunt het besturingssysteem van uw computer Hi-Speed USB-verbindingen?
Zorg ervoor dat de meeste recente update voor uw computer is geïnstalleerd.
 - Werkt het Hi-Speed USB-stuurprogramma naar behoren?
Zorg ervoor dat de meest recente versie van het Hi-Speed USB-stuurprogramma dat compatibel is met uw hardware op uw computer is geïnstalleerd.

Belangrijk

- Voor meer informatie over Hi-Speed USB in uw systeemomgeving neemt u contact op met de fabrikant van uw computer, USB-kabel of USB-hub.

[Naar boven](#) 

Uitgebreide Handleiding

Uitgebreide Handleiding > Probleemoplossing > Afdrukresultaten niet naar behoren

Afdrukresultaten niet naar behoren

Als de afdrukresultaten witte strepen, verkeerd afgedrukte lijnen of ongelijkmatige kleuren vertonen, kunt u het beste eerst controleren of de instellingen voor papier en afdrukkwaliteit correct zijn.

- **Controle 1: Komen de instellingen voor het paginaformaat en mediumtype overeen met het formaat en type papier dat is geplaatst?**

Als deze instellingen onjuist zijn, kunt u geen goed afdrukresultaat verkrijgen.

Als u een foto of illustratie wilt afdrukken, kan de kwaliteit van de afgedrukte kleuren afnemen wanneer de papiersoort onjuist is ingesteld.

Wanneer u afdrukt met een onjuiste instelling voor de papiersoort, kan het afgedrukte oppervlak bovendien worden bekrast.

Wanneer u afdrukt zonder marges, kunnen de kleuren ongelijkmatig zijn, afhankelijk van de combinatie van de instelling voor de papiersoort en het geplaatste papier.

De methode waarmee u de instellingen voor het papier en de afdrukkwaliteit bevestigt, is afhankelijk van de taken die u uitvoert met het apparaat.

Kopiëren met de bediening van het apparaat	Bevestig de instellingen via het bedieningspaneel van het apparaat. ➔ Items instellen
Afdrukken vanaf de geheugenkaart via het apparaat	Bevestig de instellingen via het bedieningspaneel van het apparaat. ➔ Items instellen
Rechtstreeks afdrukken vanaf een PictBridge-compatibel apparaat	Bevestig de instellingen via het PictBridge-compatibele apparaat. ➔ Foto's rechtstreeks afdrukken vanaf een compatibel apparaat Bevestig de instellingen via het bedieningspaneel van het apparaat. ➔ De apparaatinstellingen wijzigen op het LCD-scherm
Afdrukken vanaf een draadloos communicatieapparaat	Bevestig de instellingen via het bedieningspaneel van het apparaat. ➔ De apparaatinstellingen wijzigen op het LCD-scherm
Afdrukken vanaf een computer	Bevestig de instellingen via het printerstuurprogramma. ➔ Afdrukken met de basisinstellingen

- **Controle 2: Controleer via de tabel in controle 1 of de juiste afdrukkwaliteit is geselecteerd voor het mediumtype en de afdrukgegevens.**

Selecteer een optie voor de afdrukkwaliteit die geschikt is voor het papier en de afbeelding die u afdrukt. Als de afdruk vlekken of ongelijkmatige kleuren vertoont, verhoogt u de instelling voor de afdrukkwaliteit en probeert u het opnieuw.

Opmerking

- Wanneer u afdrukt vanaf een PictBridge-compatibel apparaat, stelt u de afdrukkwaliteit in via het bedieningspaneel op de printer.
U kunt deze instellingen niet opgeven op een PictBridge-compatibel apparaat.
- U kunt de instelling voor de afdrukkwaliteit niet wijzigen wanneer u afdrukt vanaf een draadloos communicatieapparaat.

- **Controle 3: Als het probleem nog niet is opgelost, kunnen er andere oorzaken zijn.**

Zie ook de volgende gedeelten:

- ➔ De afdruktaak wordt niet voltooid
- ➔ Een deel van de pagina wordt niet afgedrukt
- ➔ Geen afdrukresultaten/Onduidelijke afdrukken/Onjuiste kleuren/Witte strepen
- ➔ Lijnen worden verkeerd afgedrukt
- ➔ Afgedrukt papier krult om of vertoont inktvlekken
- ➔ Papier vertoont vlekken/Papieroppervlak vertoont krassen
- ➔ Vegen op de achterzijde van het papier
- ➔ Er worden verticale lijnen afgedrukt op de zijden van de afdruk
- ➔ Kleuren zijn ongelijkmatig of vertonen strepen

[Naar boven ↕](#)

Uitgebreide Handleiding

Uitgebreide Handleiding > Probleemoplossing > Afdrukresultaten niet naar behoren > De afdruktaak wordt niet voltooid

De afdruktaak wordt niet voltooid

- **Controle 1: Is de omvang van de afdrukgegevens extreem groot?**



Klik op Afdrukopties (Print Options) op het tabblad Pagina-instelling (Page Setup). Schakel in het dialoogvenster dat wordt geopend het selectievakje Verlies van afdrukgegevens voorkomen (Prevent loss of print data) in.

- **Controle 2: Is er voldoende ruimte op de vaste schijf van uw computer?**

Verwijder onnodige bestanden om schijfruimte vrij te maken.

[Naar boven](#) ↕

Uitgebreide Handleiding

Uitgebreide Handleiding > Probleemoplossing > Afdrukresultaten niet naar behoren > Een deel van de pagina wordt niet afgedrukt

Een deel van de pagina wordt niet afgedrukt

- **Controle: Als u automatisch dubbelzijdig afdrukt, kan het probleem worden veroorzaakt door het onderstaande.**

Wanneer u automatisch dubbelzijdig afdrukken gebruikt, is het afdrukgebied boven aan de pagina 0,08 inch/2 mm smaller dan normaal.

Dit betekent dat de onderzijde van de pagina mogelijk niet wordt afgedrukt. U voorkomt dit door Gereduceerd afdrukken (Use reduced printing) te selecteren in het printerstuurprogramma.

Belangrijk

- Bij gereduceerd afdrukken kan de opmaak worden beïnvloed afhankelijk van uw document.

Windows

1. Open het dialoogvenster voor printereigenschappen.

➔ Het dialoogvenster Printereigenschappen openen (Windows)



Klik hier: [Printerstuurprogramma](#)

* Voordat u hier klikt om het dialoogvenster met printereigenschappen te openen, sluit u de actieve toepassing.

2. Klik op Afdrukgebied instellen (Print Area Setup) op het tabblad Pagina-instelling (Page Setup) en selecteer Gereduceerd afdrukken (Use reduced printing).

Macintosh

1. Open het dialoogvenster Afdrukken.

➔ Het dialoogvenster Pagina-instelling en Afdrukken openen (Macintosh)

2. Selecteer Dubbelzijdig afdrukken en marge (Duplex Printing & Margin) in het pop-upmenu.
3. Selecteer Automatisch dubbelzijdig afdrukken (Automatic Duplex Printing).
4. Klik op Gereduceerd afdrukken (Use reduced printing) bij Afdrukgebied (Print Area).

[Naar boven](#) ↕

Uitgebreide Handleiding

Uitgebreide Handleiding > Probleemoplossing > Afdrukresultaten niet naar behoren > Geen afdrukresultaten/Onduidelijke afdrukken/Onjuiste kleuren/Witte strepen

Geen afdrukresultaten/Onduidelijke afdrukken/Onjuiste kleuren /Witte strepen

➤ No Printing Results



➤ Printing Is Blurred



➤ Colors Are Wrong



➤ White Streaks

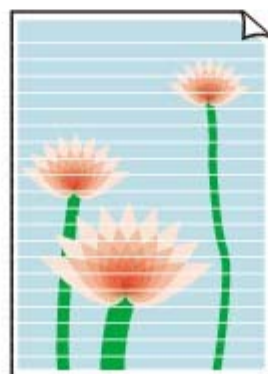

- **Controle 1: Hebt u de instellingen voor papier en afdrুকwaliteit gecontroleerd?**

➔ Afdrukresultaten niet naar behoren

- **Controle 2: Controleer de status van de inktanks. Vervang de inktank als de inkt op is.**

➔ [Routineonderhoud](#)

- **Controle 3: Is de oranje tape of beschermende folie verwijderd?**

Controleer of alle beschermende folie is verwijderd en het luchtgat vrij is zoals weergegeven bij (A).

Als de oranje tape is achtergebleven zoals bij (B), trekt u aan de oranje tape en verwijdert u het.

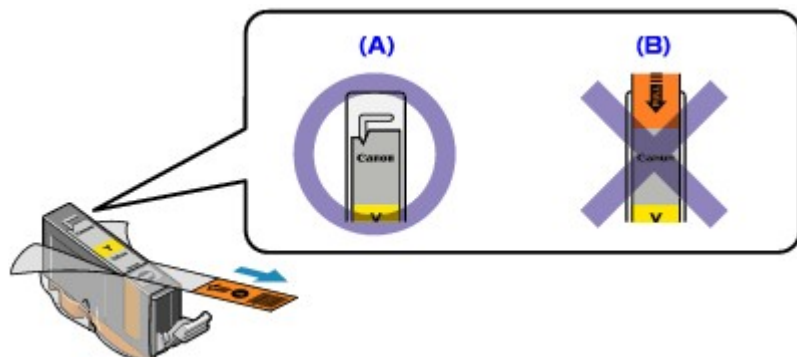

- **Controle 4: Druk het controleraster voor de spuitopeningen af en voer eventueel noodzakelijke onderhoud uit, zoals het reinigen van de printkop.**

Druk het controleraster voor de spuitopeningen af om te bepalen of de inkt op de juiste wijze uit de spuitopeningen van de printkop wordt gespoten.

Zie [Routineonderhoud](#) voor informatie over het afdrucken van het controleraster voor de spuitopeningen, het reinigen van de printkop en de diepte-reiniging van de printkop.

- Als het controleraster voor de spuitopeningen niet correct wordt afgedrukt: Controleer of de inkttank van een bepaalde kleur niet leeg is. Als het controleraster voor de spuitopeningen niet correct wordt afgedrukt ook al is er voldoende inkt, voert u een reiniging van de printkop uit en drukt u het controleraster voor de spuitopeningen opnieuw af.
- Als het probleem niet is opgelost nadat u de printkop tweemaal hebt gereinigd: voert u de diepte-reiniging van de printkop uit. Als het probleem niet is opgelost na de diepte-reiniging van de printkop, zet u het apparaat uit en voert u na 24 uur nogmaals een diepte-reiniging van de printkop uit. Wanneer u het apparaat uitschakelt, dient u de stekker niet uit het stopcontact te halen.
- Als het probleem niet is opgelost nadat u de diepte-reiniging van de printkop tweemaal hebt uitgevoerd: Als het probleem nog niet is verholpen na een diepte-reiniging van de printkop, is de printkop mogelijk beschadigd. Neem contact op met het servicecentrum.

- **Controle 5: Als u papier met één bedrukbare zijde gebruikt, controleer dan of het paper met de bedrukbare zijde naar boven is geplaatst.**

Als u afdrukt op de verkeerde zijde van dit soort papier, kunnen de afdrukken onduidelijk worden of kan de kwaliteit minder worden.

Zie de instructiehandleiding bij het papier voor gedetailleerde informatie over de bedrukbare zijde.

- **Controle 6: Is de glasplaat vuil?**

Reinig de glasplaat.

➔ [De glasplaat en de documentklep reinigen](#)

- **Zie ook de volgende gedeelten als u gaat kopiëren:**

- **Controle 7: Controleer of het origineel correct op de glasplaat of in de ADF is geplaatst.**

➔ [Papier/originelen plaatsen](#)

- **Controle 8: Is het originele document met de juiste zijde omhoog op de glasplaat geplaatst?**

Wanneer u het origineel op de glasplaat legt, moet de te kopiëren zijde omlaag zijn gericht.
Wanneer u het origineel in de ADF plaatst, moet de te kopiëren zijde omhoog zijn gericht.

- **Controle 9: Hebt u een afdruk gekopieerd die met dit apparaat is gemaakt?**

Druk rechtstreeks vanaf de geheugenkaart of digitale camera af, of druk nogmaals af vanaf de computer.

De afdrukkwaliteit kan minder zijn als u een afdruk kopieert die met dit apparaat is gemaakt.

[Naar boven ↕](#)

Uitgebreide Handleiding

Uitgebreide Handleiding > Probleemoplossing > Afdrukresultaten niet naar behoren > Lijnen worden verkeerd afgedrukt

Lijnen worden verkeerd afgedrukt



- **Controle 1: Hebt u de instellingen voor papier en afdrukkwaliteit gecontroleerd?**

➔ [Afdrukresultaten niet naar behoren](#)

- **Controle 2: Lijn de printkop uit.**

Als de afgedrukte lijnen niet evenwijdig zijn of als u niet tevreden bent over de afdrukresultaten, dient u de positie van de printkop aan te passen.

➔ [Routineonderhoud](#)



- **Controle 3: Is de omvang van de afdrukgegevens extreem groot?**

Klik op Afdrukopties (Print Options) op het tabblad Pagina-instelling (Page Setup). Schakel in het dialoogvenster dat wordt geopend het selectievakje Verlies van afdrukgegevens voorkomen (Prevent loss of print data) in.

- **Controle 4: Wordt de functie Pagina-indeling afdrukken of Bindmarge gebruikt?**

Als de functie Pagina-indeling afdrukken of Bindmarge wordt gebruikt, worden dunne lijnen mogelijk niet afgedrukt. Probeer de lijnen in het document dikker te maken.

[Naar boven](#) ↕

Uitgebreide Handleiding

Uitgebreide Handleiding > Probleemoplossing > Afdrukresultaten niet naar behoren > Afdrukt papier krult om of vertoont inktvlekken

Afdrukt papier krult om of vertoont inktvlekken

Printed Paper Curls



Printed Paper Has Ink Blots



- **Controle 1: Hebt u de instellingen voor papier en afdrukkwaliteit gecontroleerd?**

➔ [Afdrukresultaten niet naar behoren](#)

- **Controle 2: Als de intensiteit te hoog is ingesteld, verlaagt u de instelling Intensiteit (Intensity) in het printerstuurprogramma en probeert u opnieuw af te drukken.**

Als u gewoon papier gebruikt voor het afdrukken van afbeeldingen met een hoge intensiteit, absorbeert het papier mogelijk te veel inkt. Hierdoor kan het gaan golven en kan er papierschuring ontstaan.

- Bij het afdrukken vanaf de computer
Controleer de intensiteit via het printerstuurprogramma.

➔ [De intensiteit aanpassen](#)

- Tijdens het kopiëren

➔ [Items instellen](#)

- **Controle 3: Wordt er fotopapier gebruikt voor het afdrukken van foto's?**

Als u gegevens afdrukt met een hoge kleurverzadiging, zoals foto's of afbeeldingen met diepe kleuren, raden wij het gebruik van Glossy Foto Papier Extra II of ander speciaal papier van Canon aan.

➔ [Papier/originelen plaatsen](#)

[Naar boven](#) ↕

Uitgebreide Handleiding

Uitgebreide Handleiding > Probleemoplossing > Afdrukresultaten niet naar behoren > Papier vertoont vlekken/
Papieroppervlak vertoont krassen

Papier vertoont vlekken/Papieroppervlak vertoont krassen

➤ Paper Is Smudged

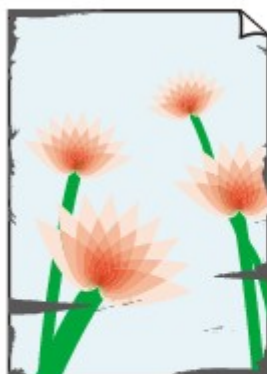

**The Edges of Paper
Are Smudged**



**Printed Surface
Is Smudged**

➤ Printed Surface Is Scratched

- **Controle 1: Hebt u de instellingen voor papier en afdrুকwaliteit gecontroleerd?**

➔ [Afdrukresultaten niet naar behoren](#)

- **Controle 2: Wordt de juiste papiersoort gebruikt? Controleer het volgende:**

- Controleer of het papier waarop u afdrুক geschikt is voor het doel waarvoor het gebruikt wordt.
➔ [Papier/originelen plaatsen](#)
- Controleer als u afdrুক zonder marges of het gebruikte papier voor dit doel geschikt is. Als het gebruikte papier niet geschikt is voor afdrucken zonder marges, kan de afdrুকwaliteit aan de boven- en onderkant van het papier afnemen.
➔ [Afdrukgebied](#)

- **Controle 3: Herstel het gekrulde papier en plaats het papier opnieuw.**

- **Voor gewoon papier**

Draai het papier om en plaats het zodanig dat het aan de andere kant bedrukt wordt.

Als het papier lange tijd in de achterste lade ligt, kan het ook gaan omkrullen. In dat geval kunt u het papier het beste met de andere zijde naar boven in de lade plaatsen. Hiermee is het probleem mogelijk verholpen.

Het is raadzaam ongebruikt papier weer in het pak te doen en het pak op een vlak oppervlak neer te leggen.

- **Voor ander papier**

1. Leg het papier met de afdrুকzijde (A) omhoog voor u neer en bedek het papier met een nieuw vel normaal papier om vlekken of krassen te voorkomen.
2. Rol het papier op tegen de richting van de krul in, zoals hieronder wordt weergegeven.

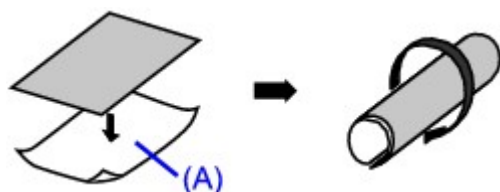

- Controleer of de bolling van het papier niet hoger is dan ongeveer 2 tot 5 mm/0,08 tot 0,2 inch (B).

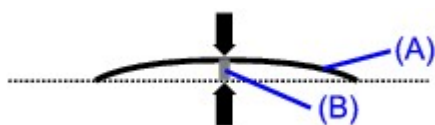

Het is raadzaam om teruggekruld papier met één vel tegelijk in te voeren.

Opmerking

■ Als het papier na het afdrukken naar binnen krult

Er zijn bepaalde mediumtypen die snel besmeurd raken of niet goed kunnen worden ingevoerd, ook al zijn ze niet naar binnen gekruld. Volg in dergelijke gevallen de onderstaande procedure om het papier naar buiten te krullen voordat u gaat afdrukken. Hiermee wordt het afdrukresultaat mogelijk verbeterd.

- Leg het papier met de afdrukszijde (A) omhoog voor u neer en bedek het papier met een nieuw vel normaal papier om vlekken of krassen te voorkomen.
- Rol het papier op zoals hieronder wordt weergegeven.

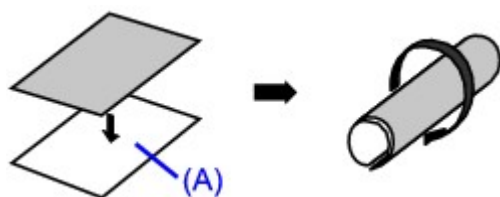

- Controleer of de bolling van het papier niet hoger is dan ongeveer 2 tot 5 mm/0,08 tot 0,2 inch (B).

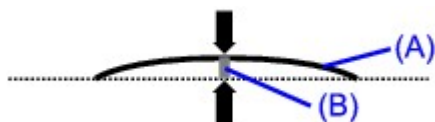

Het is raadzaam om papier dat naar buiten krult met één vel tegelijk in te voeren.

• Controle 4: Als u op dik papier afdrukt, selecteert u de instelling

Papierschuring voorkomen (Prevent paper abrasion).

Schakel de instelling Papierschuring voorkomen (Prevent paper abrasion) in om de afstand tussen de printkop en het geplaatste papier te vergroten. Als u merkt dat de printkop over het papier schuurt, zelfs wanneer het mediumtype correct is ingesteld voor het geplaatste papier, stelt u de optie voor het voorkomen van papierschuring in via het bedieningspaneel of het printerstuurprogramma.

De afdruksnelheid neemt af als u de instelling Papierschuring voorkomen (Prevent paper abrasion) inschakelt.

* Schakel de instelling Papierschuring voorkomen (Prevent paper abrasion) uit nadat het afdrukken is voltooid. Als u de instelling niet uitschakelt, blijft deze ingeschakeld voor alle volgende afdruktaken.

• Instellen met het bedieningspaneel

Druk op de knop Menu, selecteer achtereenvolgens Instellingen (Settings), Apparaatinstellingen (Device settings) en Afdrukinstellingen (Print settings) en stel Papierschuring voorkomen (Prevent paper abrasion) in op AAN (ON).

➔ De apparaatinstellingen wijzigen op het LCD-scherm

• Instellen via het printerstuurprogramma

Windows

Open het dialoogvenster met printereigenschappen en schakel bij Aangepaste instellingen (Custom Settings) op het tabblad Onderhoud (Maintenance) het selectievakje Papierschuring voorkomen (Prevent paper abrasion) in en klik vervolgens op Verzenden (Send). Zie [Het dialoogvenster Printereigenschappen openen \(Windows\)](#) voor meer informatie over het openen van het dialoogvenster Printereigenschappen.

Macintosh

Selecteer in Canon IJ Printer Utility de optie Aangepaste instellingen (Custom Settings) in het pop-upmenu, schakel het selectievakje Papierschuring voorkomen (Prevent paper abrasion) in

en klik vervolgens op Verzenden (Send).

Zie [Canon IJ Printer Utility openen \(Macintosh\)](#) als u Canon IJ Printer Utility op een Macintosh wilt openen.

- **Controle 5: Als de intensiteit te hoog is ingesteld, verlaagt u de instelling Intensiteit (Intensity) in het printerstuurprogramma en probeert u opnieuw af te drukken.**

Als u gewoon papier gebruikt voor het afdrukken van afbeeldingen met een hoge intensiteit, absorbeert het papier mogelijk te veel inkt. Hierdoor kan het gaan golven en kan er papierschuring ontstaan.

- Bij het afdrukken vanaf de computer

Verlaag de instelling Intensiteit (Intensity) via het printerstuurprogramma en probeer nogmaals af te drukken.



1. Open het dialoogvenster voor printereigenschappen.

➔ [Het dialoogvenster Printereigenschappen openen \(Windows\)](#)



Klik hier: [Printerstuurprogramma](#)

* Voordat u hier klikt om het dialoogvenster met printereigenschappen te openen, sluit u de actieve toepassing.

2. Selecteer op het tabblad Afdruk (Main) de optie Handmatig (Manual) voor Kleur/Intensiteit (Color/Intensity) en klik vervolgens op Instellen (Set).
3. Pas de intensiteit aan met behulp van de schuifregelaar Intensiteit (Intensity) op het tabblad Kleuraanpassing (Color Adjustment).



1. Open het dialoogvenster Afdrukken.

➔ [Het dialoogvenster Pagina-instelling en Afdrukken openen \(Macintosh\)](#)

2. Selecteer Kleuropties (Color Options) in het pop-upmenu.

3. Stel de gewenste intensiteit in met behulp van de schuifregelaar Intensiteit (Intensity).

- Tijdens het kopiëren

➔ [Items instellen](#)

- **Controle 6: Wordt het afdrukken uitgevoerd buiten het aanbevolen afdrukgebied?**

Als u buiten het aanbevolen afdrukgebied van het papier afdrukt, kunnen er vlekken ontstaan op de onderste rand van het papier.

Wijzig het formaat van het origineel in uw toepassing.

➔ [Afdrukgebied](#)

- **Controle 7: Is de glasplaat vuil?**

Reinig de glasplaat.

➔ [De glasplaat en de documentklep reinigen](#)

- **Controle 8: Is de papierinvoerrol vuil?**

Reinig de papierinvoerrol.

➔ [Routineonderhoud](#)

Opmerking

- Het reinigen van de papierinvoerrol veroorzaakt slijtage van de rol. Reinig de rol daarom alleen als dat nodig is.

• **Controle 9: Is het binnenste van het apparaat vuil?**

Als u dubbelzijdig afdrukt, kunnen er inktvlekken in het binnenste van het apparaat achterblijven waardoor de afdrucken besmeurd kunnen raken.

Maak de binnenzijde van het apparaat schoon door een reiniging van de onderste plaat uit te voeren.

➔ [Het binnenste van het apparaat reinigen \(Reiniging onderste plaat\)](#)

Opmerking

- Stel het paginaformaat correct in om te voorkomen dat er vlekken aan de binnenkant van het apparaat ontstaan.

• **Controle 10: Stel bij Droogtijd inkt (Ink Drying Wait Time) een langere wachttijd in.**

Op die manier geeft u het afgedrukte oppervlak voldoende tijd om te drogen, zodat er geen inktvlekken en krassen ontstaan.

Windows

1. Zorg dat het apparaat is ingeschakeld.
2. Open het dialoogvenster voor printereigenschappen.
➔ [Het dialoogvenster Printereigenschappen openen \(Windows\)](#)
3. Klik op het tabblad Onderhoud (Maintenance) en vervolgens op Aangepaste instellingen (Custom Settings).
4. Stel de gewenste wachttijd in met behulp van de schuifregelaar Droogtijd inkt (Ink Drying Wait Time) en klik op Verzenden (Send).
5. Bevestig het bericht en klik op OK.

Macintosh

1. Zorg dat het apparaat is ingeschakeld.
 2. Open Canon IJ Printer Utility.
➔ [Canon IJ Printer Utility openen \(Macintosh\)](#)
 3. Selecteer Aangepaste instellingen (Custom Settings) in het pop-upmenu.
 4. Stel de gewenste wachttijd in met behulp van de schuifregelaar Droogtijd inkt (Ink Drying Wait Time) en klik op Verzenden (Send).
 5. Bevestig het bericht en klik op OK.
- #### • **Controle 11: Wordt het papier bekrast door ander geplaatst papier?**

Afhankelijk van het mediumtype kan het papier door ander geplaatst papier worden bekrast tijdens de invoer vanuit de achterste lade. Plaats in dat geval maar één vel tegelijk.

Uitgebreide Handleiding

Uitgebreide Handleiding > Probleemoplossing > Afdrukresultaten niet naar behoren > Vegen op de achterzijde van het papier

Vegen op de achterzijde van het papier

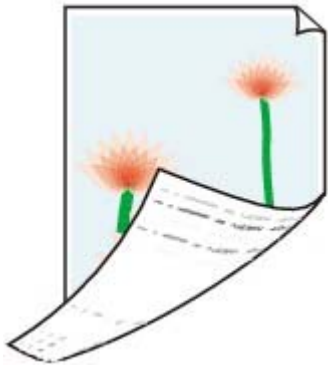

- **Controle 1: Hebt u de instellingen voor papier en afdrukkwaliteit gecontroleerd?**
 - ➔ Afdrukresultaten niet naar behoren
- **Controle 2: Maak de binnenzijde van het apparaat schoon door een reiniging van de onderste plaat uit te voeren.**
 - ➔ Het binnenste van het apparaat reinigen (Reiniging onderste plaat)

Opmerking

- Als u dubbelzijdig afdrukt of te veel afdrukt, kunnen er inktvlekken in het binnenste van de printer achterblijven.

[Naar boven ↕](#)

Uitgebreide Handleiding

Uitgebreide Handleiding > Probleemoplossing > Afdrukresultaten niet naar behoren > Er worden verticale lijnen afgedrukt op de zijden van de afdruk

Er worden verticale lijnen afgedrukt op de zijden van de afdruk



- **Controle 1: Hebt u de instellingen voor papiersoort en afdrুকwaliteit gecontroleerd?**

➔ [Afdrukresultaten niet naar behoren](#)

- **Controle 2: Is het juiste papierformaat geplaatst?**

De marge kan besmeurd raken als het geplaatste papier groter is dan is opgegeven in het printerstuurprogramma.

Stel het juiste papierformaat in voor het geplaatste papier.

➔ [Afdrukresultaten niet naar behoren](#)



Opmerking

- De richting van het verticale lijnenpatroon hangt af van de afbeeldingsgegevens en de afdrুকinstelling.
- Dit apparaat voert indien nodig een automatische reiniging uit om te voorkomen dat afdrucken vuil worden. Bij het reinigen wordt een klein beetje inkt uitgespoten. De inkt wordt gewoonlijk op het absorptiekussen gespoten. Als u echter papier plaatst dat groter is dan is opgegeven met het printerstuurprogramma, kan de inkt op het papier terechtkomen.

[Naar boven](#) ↕

Uitgebreide Handleiding

Uitgebreide Handleiding > Probleemoplossing > Afdrukresultaten niet naar behoren > Kleuren zijn ongelijkmatig of vertonen strepen

Kleuren zijn ongelijkmatig of vertonen strepen

❖ Colors Are Uneven



❖ Colors Are Streaked



- **Controle 1: Hebt u de instellingen voor papier en afdrukkwaliteit gecontroleerd?**

➔ [Afdrukresultaten niet naar behoren](#)

- **Controle 2: Druk het controleraster voor de spuitopeningen af en voer eventueel noodzakelijke onderhoud uit, zoals het reinigen van de printkop.**

Druk het controleraster voor de spuitopeningen af om te bepalen of de inkt op de juiste wijze uit de spuitopeningen van de printkop wordt gespoten.

Zie [Routineonderhoud](#) voor informatie over het afdrukken van het controleraster voor de spuitopeningen, het reinigen van de printkop en de diepte-reiniging van de printkop.

- Als het controleraster voor de spuitopeningen niet correct wordt afgedrukt:
Controleer of de inkttank van een bepaalde kleur niet leeg is.
Als het controleraster voor de spuitopeningen niet correct wordt afgedrukt ook al is er voldoende inkt, voert u een reiniging van de printkop uit en drukt u het controleraster voor de spuitopeningen opnieuw af.
- Als het probleem niet is opgelost nadat u de printkop tweemaal hebt gereinigd:
voert u de diepte-reiniging van de printkop uit.
Als het probleem niet is opgelost na de diepte-reiniging van de printkop, zet u het apparaat uit en voert u na 24 uur nogmaals een diepte-reiniging van de printkop uit. Wanneer u het apparaat uitschakelt, dient u de stekker niet uit het stopcontact te halen.
- Als het probleem niet is opgelost nadat u de diepte-reiniging van de printkop tweemaal hebt uitgevoerd:
Als het probleem nog niet is verholpen na een diepte-reiniging van de printkop, is de printkop mogelijk beschadigd. Neem contact op met het servicecentrum.

- **Controle 3: Lijn de printkop uit.**

➡ Routineonderhoud

[Naar boven ↕](#)

Uitgebreide Handleiding

Uitgebreide Handleiding > Probleemoplossing > De afdrukaak wordt niet gestart

De afdrukaak wordt niet gestart

- **Controle 1: Controleer of de stekker goed is aangesloten en zet het**

apparaat vervolgens aan.

Het apparaat is bezig met initialiseren zolang het lampje **KOPIËREN** groen knippert. Wacht totdat het lampje **KOPIËREN** stopt met knipperen en continu groen blijft branden.



Opmerking

- Als u omvangrijke gegevens afdrukt, bijvoorbeeld een foto of afbeelding, kan het langer duren voordat met afdrucken wordt gestart. Zolang de knop **KOPIËREN** groen knippert, is de computer bezig met het verwerken van gegevens en het versturen van gegevens naar het apparaat. Wacht totdat het afdrucken wordt gestart.

- **Controle 2: Controleer de status van de inkt tanks. Vervang de inkt tank als de inkt op is.**

- **Controle 3: Open de scannereenheid (klep) en controleer of de inktlampjes rood knipperen.**

Als er nog voldoende inkt is maar het inktlampje knippert rood, is er mogelijk een inkt tank op de verkeerde positie geïnstalleerd.

➔ [Routineonderhoud](#)

- **Controle 4: Open de scannereenheid (klep) en controleer of de inktlampjes rood branden.**

Als het inktlampje niet brandt, drukt u op de aanduiding  op de inkt tank totdat de inkt tank stevig vast zit.

- **Controle 5: Controleer of het apparaat correct op de computer is aangesloten.**

Als het apparaat met een USB-kabel op de computer is aangesloten, controleert u of de USB-kabel goed is aangesloten op het apparaat en de computer en controleert u daarna het volgende:

- Als u een doorschakelapparaat zoals een USB-hub gebruikt, maakt u deze los en sluit u het apparaat rechtstreeks aan op de computer. Probeer opnieuw af te drukken. Als het afdrucken normaal wordt gestart, is er een probleem met het doorschakelapparaat. Neem contact op met de verkoper van uw doorschakelapparaat voor meer informatie.
- Er kan ook een probleem met de USB-kabel zijn. Vervang de USB-kabel en probeer nogmaals af te drukken.

Als u het apparaat via een LAN gebruikt, controleert u of het apparaat op het netwerk is aangesloten met een LAN-kabel en of het correct is ingesteld. Zie de installatiehandleiding voor meer informatie.

- **Controle 6: Start de computer opnieuw op als u afdrukt vanaf de computer.**

Verwijder eventuele overbodige afdruktaken.

➔ [Een ongewenste afdrukaak verwijderen](#)

- **Controle 7: Controleer of de naam van het apparaat is geselecteerd in het dialoogvenster Afdrukken.**

Het apparaat drukt niet goed af als u een stuurprogramma voor een andere printer gebruikt.

Controleer in Windows of de naam van uw apparaat is geselecteerd in het dialoogvenster Afdrukken.

Controleer op een Macintosh of de naam van uw printer is geselecteerd bij Printer in het dialoogvenster Afdrukken.

Opmerking

- Als u het apparaat wilt instellen als standaardprinter, schakelt u Als standaardprinter instellen (Set as Default Printer) (Windows), Standaardprinter (Default Printer) of Maak standaard (Make Default) (Macintosh) in.
-



• **Controle 8: Configureer de printerpoort op de juiste wijze.**

Controleer of de printerpoort correct is geconfigureerd in het printerstuurprogramma.

1. Meld u aan bij een gebruikersaccount met beheerdersrechten.
2. Klik op Configuratiescherm (Control Panel) en vervolgens op Printer onder Hardware en geluiden (Hardware and Sound).
Klik in Windows XP op Configuratiescherm (Control Panel), Printers en andere hardware (Printers and Other Hardware) en vervolgens op Printers en faxapparaten (Printers and Faxes). Klik in Windows 2000 op Configuratiescherm (Control Panel) en vervolgens op Printers.
3. Klik met de rechtermuisknop op het pictogram Canon XXX Printer en selecteer vervolgens Eigenschappen (Properties).
4. Klik op het tabblad Poorten (Ports) om de poortinstellingen te bevestigen.

Zorg dat voor Afdrukken naar de volgende poort(en) (Print to the following port(s)) een poort met de naam USBnnn (waarbij 'n' een getal is) is geselecteerd, waarbij Canon XXX Printer wordt weergegeven in de kolom Printer.

Als de instelling niet juist is, moet u MP Drivers opnieuw installeren of de printerpoort wijzigen in de juiste poort.

Opmerking

- Wanneer het apparaat via een LAN wordt gebruikt, wordt de poortnaam van het apparaat weergegeven als CNBJNP_XXXXXXXXX.
* XXXXXXXXXXXX is de tekenreeks die wordt gegenereerd op basis van het MAC-adres of een tekenreeks die door de gebruiker wordt opgegeven wanneer deze het apparaat instelt bij de ingebruikneming.
-

[Naar boven ↕](#)

Uitgebreide Handleiding

Uitgebreide Handleiding > Probleemoplossing > Kopieer-/afdruktaak wordt beëindigd voordat deze is voltooid

Kopieer-/afdruktaak wordt beëindigd voordat deze is voltooid

- **Controle 1: Heeft het apparaat gedurende lange tijd voortdurend**

afgedrukt?

Als het apparaat gedurende langere tijd doorlopend heeft afgedrukt, kan de printkop oververhit raken. Om de printkop te beschermen, kan het apparaat aan het einde van een regel gedurende een bepaalde tijd stoppen en vervolgens het afdrukken weer hervatten.

Onderbreek in dit geval de afdruktaak op een geschikt moment en schakel het apparaat vervolgens gedurende ten minste 15 minuten uit.

Ook als het apparaat gedurende een bepaalde periode doorlopend afbeeldingen of foto's met felle kleuren heeft afgedrukt, kan het afdrukken worden stopgezet om de printkop te beschermen. In dat geval wordt het afdrukken niet automatisch hervat. Schakel het apparaat ten minste 15 minuten uit.

Let op

- De printkop en het omringende gebied kunnen extreem heet worden in het apparaat. Raak de printkop en de nabijgelegen onderdelen niet aan.

- **Controle 2: Is er papier geplaatst?**

Controleer of er papier in de achterste lade of cassette geplaatst is.

Controleer de papierbron en plaats het papier opnieuw.

- **Controle 3: Bevatten de af te drukken documenten veel foto's of**

illustraties?

Als u omvangrijke gegevens afdrukt zoals foto's of afbeeldingen, hebben het apparaat en de computer tijd nodig om deze te verwerken, zodat het soms lijkt alsof het apparaat is gestopt.

Ook als u gegevens afdrukt waarbij voortdurend veel inkt op normaal papier wordt gebruikt, zal het apparaat af en toe een pauze inlassen. Wacht in beide gevallen totdat dit proces is voltooid.

Opmerking

- Als u een document afdrukt met een groot afdrukgebied of meerdere exemplaren van een document, wordt het afdrukken soms stopgezet om de inkt te laten drogen.

[Naar boven](#) ↕

Uitgebreide Handleiding

Uitgebreide Handleiding > Probleemoplossing > Het apparaat beweegt maar er wordt geen inkt uitgevoerd

Het apparaat beweegt maar er wordt geen inkt toegevoerd

• Controle 1: Zijn de spuitopeningen van de printkop verstopt?

Druk het controleraster voor de spuitopeningen af om te bepalen of de inkt op de juiste wijze uit de spuitopeningen van de printkop wordt gespoten.

Zie [Routineonderhoud](#) voor informatie over het afdrukken van het controleraster voor de spuitopeningen, het reinigen van de printkop en de diepte-reiniging van de printkop.

- Als het controleraster voor de spuitopeningen niet correct wordt afgedrukt:
Controleer of de inkttank van een bepaalde kleur niet leeg is.
Als het controleraster voor de spuitopeningen niet correct wordt afgedrukt ook al is er voldoende inkt, voert u een reiniging van de printkop uit en drukt u het controleraster voor de spuitopeningen opnieuw af.
- Als het probleem niet is opgelost nadat u de printkop tweemaal hebt gereinigd:
voert u de diepte-reiniging van de printkop uit.
Als het probleem niet is opgelost na de diepte-reiniging van de printkop, zet u het apparaat uit en voert u na 24 uur nogmaals een diepte-reiniging van de printkop uit. Wanneer u het apparaat uitschakelt, dient u de stekker niet uit het stopcontact te halen.
- Als het probleem niet is opgelost nadat u de diepte-reiniging van de printkop tweemaal hebt uitgevoerd:
Als het probleem nog niet is verholpen na een diepte-reiniging van de printkop, is de printkop mogelijk beschadigd. Neem contact op met het servicecentrum.

• Controle 2: Is de inkt is?

Zie [Er wordt een foutbericht weergegeven op het LCD-scherm](#) om na te gaan om welke inktfout het gaat en voer de noodzakelijke handelingen uit, afhankelijk van de fout.

• Controle 3: Is de oranje tape of beschermende folie verwijderd?

Controleer of alle beschermende folie is verwijderd en het luchtgat vrij is zoals weergegeven bij (A).

Als de oranje tape is achtergebleven zoals bij (B), trekt u aan de oranje tape en verwijdert u het.

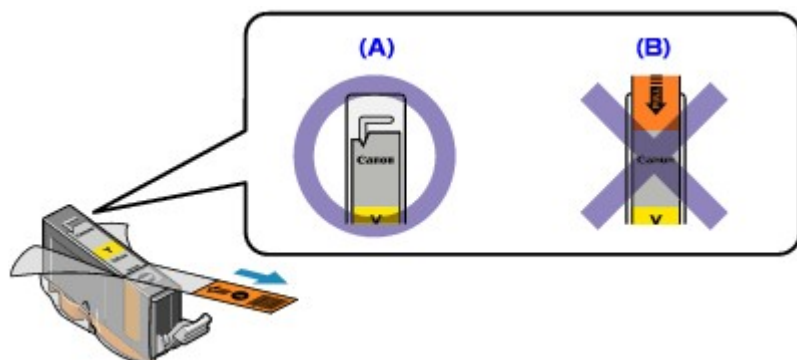

[Naar boven](#) ↕

Uitgebreide Handleiding

Uitgebreide Handleiding > Probleemoplossing > De afdruksnelheid is lager dan verwacht

De afdruksnelheid is lager dan verwacht

- **Controle 1: Wordt het afdrucken uitgevoerd in de Stille modus (Quiet Mode)?**

De afdruksnelheid wordt verlaagd als u de Stille modus (Quiet Mode) hebt ingeschakeld in het printerstuurprogramma of via het bedieningspaneel. Als u snel wilt afdrucken, drukt u niet af in de Stille modus (Quiet Mode).

Zie [Het geluidsvolume van het apparaat verlagen](#) voor informatie over de instellingen in het printerstuurprogramma.

Zie [De apparaatinstellingen wijzigen op het LCD-scherm](#) voor informatie over het opgeven van instellingen op het bedieningspaneel.

- **Controle 2: Is de afdrukkwaliteit te hoog ingesteld?**

Verhoog de instellingen voor de afdruksnelheid in het printerstuurprogramma. Als u de snelheid verhoogt, verloopt het afdrucken sneller.



1. Open het dialoogvenster voor printereigenschappen.

➔ [Het dialoogvenster Printereigenschappen openen \(Windows\)](#)



Klik hier: [Printerstuurprogramma](#)

* Voordat u hier klikt om het dialoogvenster met printereigenschappen te openen, sluit u de actieve toepassing.

2. Selecteer op het tabblad Afdruk (Main) de optie Snel (Fast) voor de instelling Afdrukkwaliteit (Print Quality).

Afhankelijk van het mediumtype is het mogelijk dat de optie Snel (Fast) niet beschikbaar is.



1. Open het dialoogvenster Afdrukken.

➔ [Het dialoogvenster Pagina-instelling en Afdrukken openen \(Macintosh\)](#)

2. Selecteer Kwaliteit en media (Quality & Media) in het pop-upmenu en selecteer vervolgens Snel (Fast) voor de instelling Afdrukkwaliteit (Print Quality).

Afhankelijk van het mediumtype is het mogelijk dat de optie Snel (Fast) niet beschikbaar is.

Opmerking

- De afdruksnelheid zal niet altijd merkbaar verbeteren als u de bovenstaande instructies volgt. Dit is afhankelijk van uw systeemomgeving.

[Naar boven](#) ↕

Uitgebreide Handleiding

Uitgebreide Handleiding > Probleemoplossing > Printkophouder beweegt niet naar de positie voor vervangen

Printkophouder beweegt niet naar de positie voor vervangen

- **Controle 1: Is het lampje van het bedieningspaneel uit?**

Controleer of het lampje van het bedieningspaneel aan is.

De printkophouder kan zich uitsluitend verplaatsen wanneer de printer is ingeschakeld. Als alle lampjes op het bedieningspaneel uit zijn, sluit u de scaneenheid (klep) en zet u het apparaat aan.

Het apparaat is bezig met initialiseren zolang de knop **KOPIËREN** groen knippert. Wacht totdat de knop **KOPIËREN** stopt met knipperen en continu groen blijft branden voordat u de scaneenheid (klep) weer opent.

- **Controle 2: Wordt er een foutbericht weergegeven op het LCD-scherm?**

Sluit de scaneenheid (klep), volg de aanwijzingen in het foutbericht om de fout te verhelpen en open de klep opnieuw. Zie [Er wordt een foutbericht weergegeven op het LCD-scherm](#) voor informatie over de manier waarop u de fout kunt verhelpen.

- **Controle 3: Heeft de scaneenheid (klep) langer dan 10 minuten**

opengestaan?

Als de scannereenheid (klep) langer dan 10 minuten heeft opengestaan, wordt de printkophouder naar de rechterzijde verplaatst om te voorkomen dat de printkop uitdroogt. Sluit de scannereenheid (klep) en open deze opnieuw. De printkophouder wordt nu naar het midden verplaatst.

- **Controle 4: Heeft het apparaat gedurende lange tijd voortdurend**

afgedrukt?

Sluit de scaneenheid (klep), wacht een tijdje en open de scaneenheid opnieuw.

Als het apparaat gedurende lange tijd voortdurend heeft afgedrukt, beweegt de printkophouder niet aan het midden omdat de printkophouder oververhit kan raken.

Opmerking

- Als de scaneenheid (klep) tijdens het afdrukken wordt geopend, wordt de printkophouder naar rechts verplaatst. Sluit de scannereenheid (klep) en open deze pas weer nadat het afdrukken is voltooid.

[Naar boven](#) ↕

Uitgebreide Handleiding

Uitgebreide Handleiding > Probleemoplossing > Het papier wordt niet correct ingevoerd

Het papier wordt niet correct ingevoerd

- **Controle 1: Let op het volgende bij het plaatsen van papier in de printer.**

- Als u twee of meer vellen papier plaatst, moet u de vellen precies op elkaar leggen voordat u het papier in de printer plaatst.
- Als u twee of meer vellen papier plaatst, moet u ervoor zorgen dat de stapel papier de maximumcapaciteit van het apparaat niet overschrijdt. Bij de maximumcapaciteit kan het papier mogelijk niet correct worden ingevoerd, afhankelijk van de papiersoort of de omgevingsomstandigheden (zeer hoge of lage temperaturen en luchtvochtigheid). Plaats in dergelijke gevallen per keer niet meer vellen dan de helft van de maximumcapaciteit.
- Plaats het papier in de achterste lade of in de cassette altijd in de lengterichting, ongeacht de afdrukrichting.
- Wanneer u het papier in de achterste lade laadt, plaatst u het papier met de afdrukzijde naar BOVEN en schuift u de papiergeleiders tegen de zijkanten van het papier.
- Als u papier in de cassette laadt, plaatst u het papier met de afdrukzijde naar BENEDEN. Lijn de rechterrand van de papierstapel uit tegen de rechterrand van de cassette en schuif de papiergeleiders tegen de linker- en onderrand van de stapel.

➔ Papier/originelen plaatsen

- **Controle 2: Controleer of het papier waarop u afdrukt, niet te dik of gekruld is.**

➔ Papier/originelen plaatsen

- **Controle 3: Let op het volgende bij het plaatsen van enveloppen in de printer.**

Zie [Papier/originelen plaatsen](#) als u wilt afdrukken op enveloppen en bereid de enveloppen voor. Plaats de enveloppen nadat u deze hebt voorbereid in de lengterichting in de printer. Als u de enveloppen in de breedterichting plaatst, worden ze niet goed ingevoerd.

- **Controle 4: Bevestig de papierbroninstelling.**

* Als u de instellingen van de papierbron niet hebt aangepast nadat u dit apparaat hebt aangeschaft, is de cassette de papierbron voor gewoon papier.

- Instellen met het bedieningspaneel op het apparaat:
 - ➔ [De apparaatinstellingen wijzigen op het LCD-scherm](#)
- Instellen via het printerstuurprogramma:
 - ➔ [Van papierbron wisselen zodat deze overeenkomt met het doel](#)
- Voor meer informatie over de papierbron voor gewoon papier als de Papierbron (Paper Source) op de printer is ingesteld op Automatisch selecteren (Automatically Select):
 - ➔ [De papierbron instellen voor gewoon papier](#)

- **Controle 5: Verwijder het vreemde voorwerp uit de cassette.**

- **Controle 6: Controleer of zich geen vreemde voorwerpen in de achterste lade bevinden.**

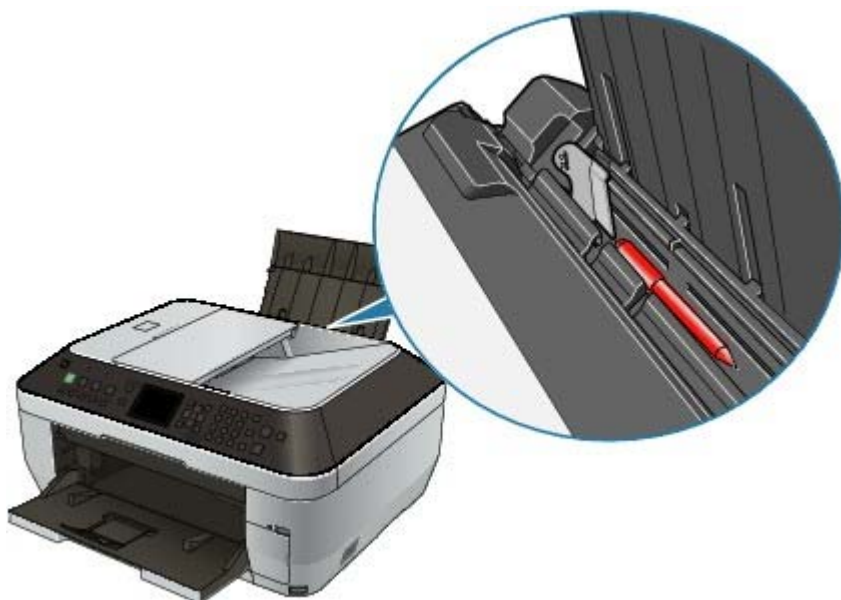

Als het papier scheurt in de achterste lade, raadpleegt u [Papierstoringen](#) om het papier te verwijderen.

Als er vreemde voorwerpen in de achterste lade zitten, zet u het apparaat uit, haalt u de stekker uit het stopcontact en verwijdert u het voorwerp.

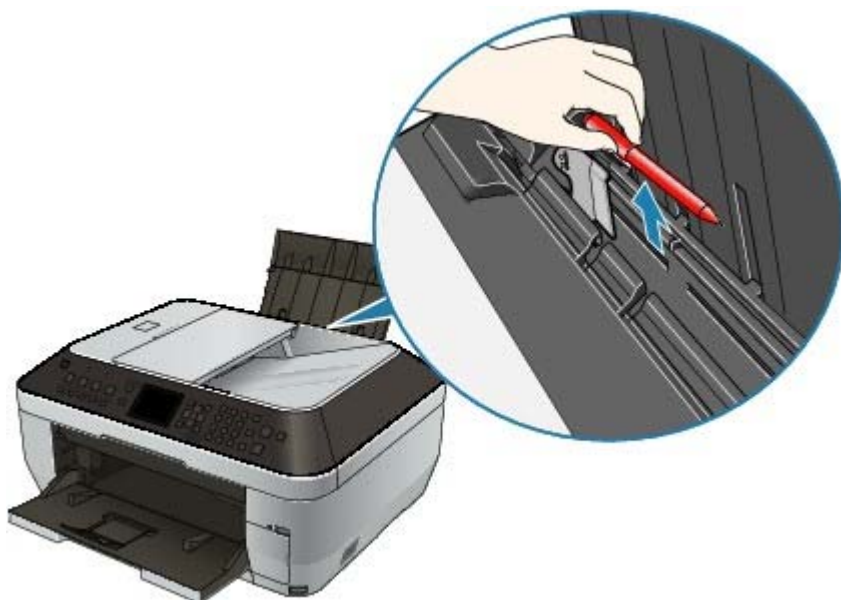

• **Controle 7: Reinig de papierinvoerrol.**

➔ [Routineonderhoud](#)

Opmerking

- Het reinigen van de papierinvoerrol veroorzaakt slijtage van de rol. Reinig de rol daarom alleen als dat nodig is.

• **Controle 8: Als er twee of meer vellen tegelijk worden ingevoerd vanuit de cassette, moet u de binnenzijde van de cassette reinigen.**

Zie [Routineonderhoud](#) voor meer informatie over het reinigen van de binnenkant van de cassette.

• **Controle 9: Is de achterklep volledig gesloten?**

Er kan papier vastlopen als de achterste klep niet volledig is gesloten. Druk op de achterste klep tot deze volledig is gesloten.

Zie [Overzicht van het apparaat](#) voor de locatie van de achterste klep.

Uitgebreide Handleiding

Uitgebreide Handleiding > Problemen oplossen > Het papier wordt niet ingevoerd vanuit de papierbron die is opgegeven met het printerstuurprogramma

Papier wordt niet ingevoerd vanuit de papierbron die is opgegeven met het printerstuurprogramma



- **Controle: Is de papierbroninstelling tussen de toepassing en het printerstuurprogramma inconsistent?**

Wijzig de instelling van de toepassing die overeenkomt met de instelling van het printerstuurprogramma, of klik op Afdrukopties (Print Options) op het tabblad Pagina-instelling (Page Setup) in het printerstuurprogramma en selecteer Instelling voor papierbron van de toepassing uitschakelen (Disable the paper source setting of the application software) op het scherm Afdrukopties (Print Options).

Wanneer de papierbroninstelling tussen de toepassing en het printerstuurprogramma inconsistent is, gaat de instelling van de toepassing voor.

➔ [De papierbron instellen voor gewoon papier](#)

[Naar boven](#) ↕

Uitgebreide Handleiding

Uitgebreide Handleiding > Probleemoplossing > Papierstoringen

Papierstoringen

Belangrijk

- U kunt het apparaat niet uitzetten terwijl een fax wordt ontvangen (in het geheugen). Zet het apparaat uit nadat de fax is ontvangen. Verwijder de stekker niet terwijl het apparaat een fax ontvangt. Als u de stekker verwijdert, worden alle documenten in het geheugen verwijderd.

Opmerking

- Soms moet u tijdens het afdrukken het apparaat uitzetten om vastgelopen papier te verwijderen. Druk in dat geval op de knop **Stop** om afdruktaken te annuleren voordat u het apparaat uitzet.

Indien er papier is vastgelopen in de papieruitvoeropening of de achterste lade:

Verwijder het papier aan de hand van de volgende procedure.

1. Trek het papier langzaam uit de achterste lade of de papieruitvoeropening. (Kies de manier die het gemakkelijkst is.)



Opmerking

- Als het papier scheurt en er een stuk papier in het apparaat achterblijft, schakelt u het apparaat uit, opent u de scaneenheid (klep) en verwijdert u het stuk papier. Raak de interne onderdelen van het apparaat niet aan. Nadat u al het papier hebt verwijderd, sluit u de scaneenheid (klep) en schakelt u het apparaat weer in.
- Als u het papier niet kunt verwijderen, schakelt u het apparaat uit en vervolgens weer in. Het papier wordt dan mogelijk automatisch uitgevoerd.

2. Plaats het papier opnieuw en druk op de knop **OK** op het apparaat.

Als u het apparaat bij stap 1 hebt uitgeschakeld, zijn alle afdruktaken in de wachtrij geannuleerd. Druk de taken zo nodig opnieuw af.

Opmerking

- Let er tijdens het opnieuw plaatsen van het papier op of u de juiste papiersoort gebruikt en het papier correct wordt geplaatst.
➔ **Papier/originelen plaatsen**
- Papier van A5-formaat is geschikt om documenten af te drukken die voornamelijk uit tekst bestaan. Het is niet raadzaam om op dit soort papier documenten met foto's of afbeeldingen af te drukken, omdat de afdruk kan omkrullen en kan vastlopen tijdens het uitvoeren.

Neem contact op met het ondersteuningscentrum als u het papier niet kunt verwijderen, het papier in het apparaat scheurt of het foutbericht niet verdwijnt nadat u het vastgelopen papier hebt verwijderd.

Papier is vastgelopen in de transporteenheid van het apparaat:

Verwijder het papier aan de hand van de volgende procedure.

1. Koppel de achterklep los.

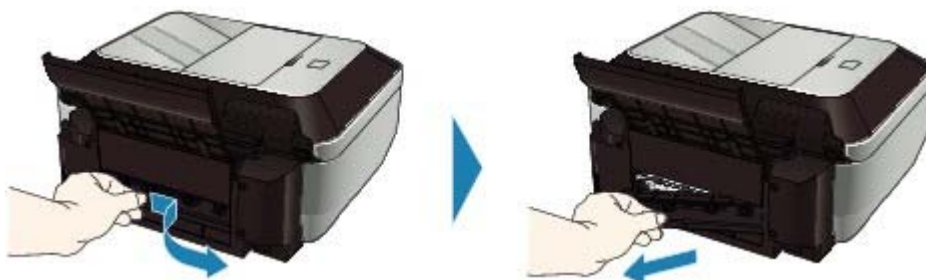

2. Trek het papier er langzaam uit.



Opmerking

- Raak de interne onderdelen van het apparaat niet aan.
- Als u het papier niet kunt verwijderen, schakelt u het apparaat uit en vervolgens weer in. Het papier wordt dan mogelijk automatisch uitgevoerd.

3. Maak de achterklep vast.

Druk tegen de linker kant van de achterste klep tot deze volledig is gesloten.

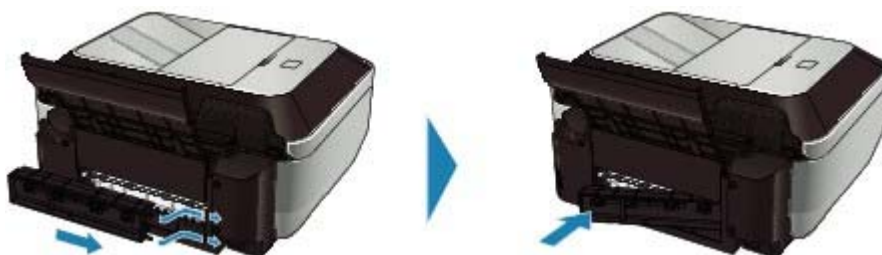

Het papier kon niet worden verwijderd in stap 2:

4. Verwijder de cassette.
5. Trek het papier er langzaam uit.



6. Als er papier uit de cassette steekt, verwijdert u het papier, maakt u er een nette stapel van en plaatst u dit opnieuw in de cassette.

Als u het vastgelopen papier er niet uit heeft gehaald in stap 1 tot en met 5 bij automatisch dubbelzijdig afdrukken, controleert u het transport gedeelte voor dubbelzijdig afdrukken.

➡ **Het vastgelopen papier is niet verwijderd bij automatisch dubbelzijdig afdrukken:**

Opmerking

- Let er tijdens het opnieuw plaatsen van het papier op dat u de juiste papiersoort gebruikt en het papier correct in het apparaat plaatst.
➔ [Papier/originelen plaatsen](#)

7. Plaats de cassette nogmaals in het apparaat en druk op de knop **OK** van het apparaat.

Als u het apparaat bij stap 2 hebt uitgeschakeld, zijn alle afdruktaken in de wachtrij geannuleerd. Druk de taken zo nodig opnieuw af.

Neem contact op met het ondersteuningscentrum als u het papier niet kunt verwijderen, als het papier in het apparaat scheurt of als het foutbericht niet verdwijnt nadat u het vastgelopen papier hebt verwijderd.

Het vastgelopen papier is niet verwijderd bij automatisch dubbelzijdig afdrukken:

Verwijder het papier aan de hand van de volgende procedure.

1. Zet het apparaat uit en trek de stekker van het apparaat uit het stopcontact.

2. Verwijder de cassette.

Als het papier in de achterste lade is geplaatst, verwijdert u het papier uit de achterste lade en sluit u de achterste lade.

3. Zet het apparaat rechtop op de linkerzijde.

Belangrijk

- Wanneer u het apparaat op de zijkant zet, moet u ervoor zorgen dat de scannereenheid (klep) goed is gesloten.

4. Trek het vastgelopen papier er langzaam uit zodat het niet scheurt.



Opmerking

- Zet het apparaat direct weer in de oorspronkelijke positie nadat u het vastgelopen papier hebt verwijderd.

5. Lijn het papier uit voordat u het opnieuw in de cassette plaatst.

Plaats indien nodig opnieuw papier in de achterste lade.

Opmerking

- Let er tijdens het opnieuw plaatsen van het papier op dat u de juiste papiersoort gebruikt en het papier correct in het apparaat plaatst.
➔ [Papier/originelen plaatsen](#)

6. Plaats de cassette nogmaals in het apparaat.

7. Steek de stekker van het apparaat weer in het stopcontact en zet het apparaat weer aan.

Alle afdruktaken in de wachtrij worden geannuleerd. Druk de taken zo nodig opnieuw af.

Neem contact op met het ondersteuningscentrum als u het papier niet kunt verwijderen, als het papier in het apparaat scheurt of als het foutbericht niet verdwijnt nadat u het vastgelopen papier hebt verwijderd.

In andere gevallen:

Voer de volgende controles uit:

- **Controle 1: Bevinden zich vreemde voorwerpen bij de papieruitvoeropening?**
- **Controle 2: Bevinden zich vreemde voorwerpen in de achterste lade?**

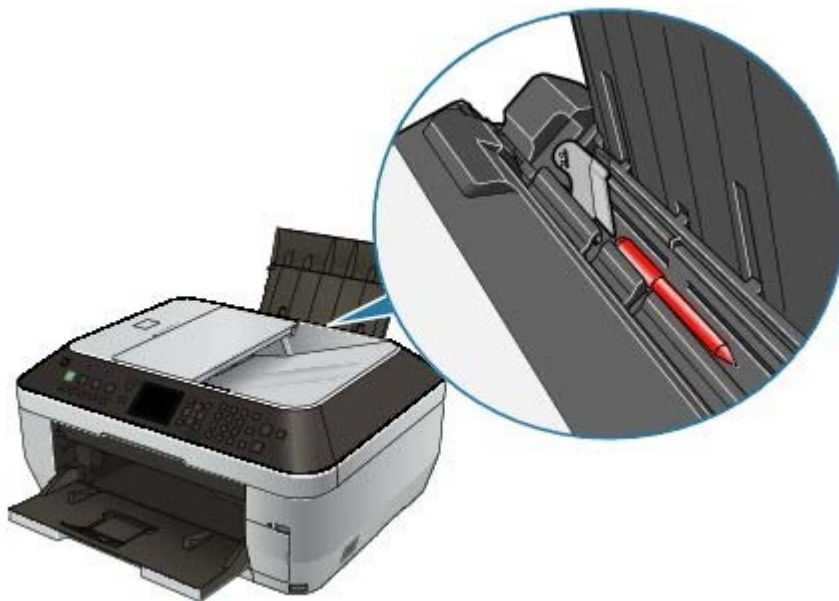

Als er vreemde voorwerpen in de achterste lade zitten, zet u het apparaat uit, haalt u de stekker uit het stopcontact en verwijdert u het voorwerp.

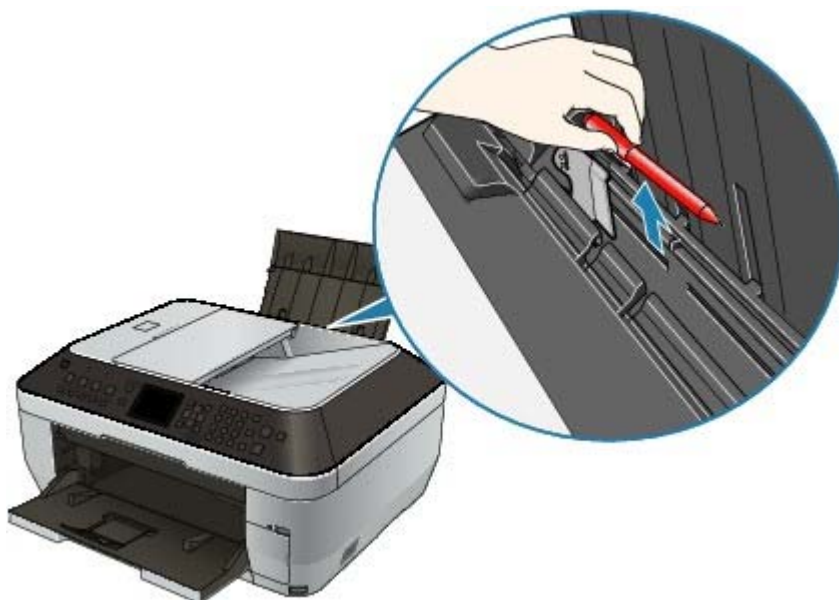

- **Controle 3: Is de achterklep volledig gesloten?**
- **Controle 4: Is het papier gekruld?**
 - ➔ **Controle 3: Herstel het gekrulde papier en plaats het papier opnieuw.**

Uitgebreide Handleiding

Uitgebreide Handleiding > Probleemoplossing > Het document loopt vast in de ADF

Het document loopt vast in de ADF

Belangrijk

Voer de volgende controles uit wanneer u het apparaat hebt uitgeschakeld om het vastgelopen document te verwijderen.

- U kunt het apparaat niet uitzetten terwijl een fax wordt ontvangen (in het geheugen). Zet het apparaat uit nadat de fax is ontvangen. Verwijder de stekker niet terwijl het apparaat een fax ontvangt. Als u de stekker verwijdert, worden alle documenten in het geheugen verwijderd.

Als op de knop Stoppen wordt gedrukt terwijl het document wordt gescand:

Als u tijdens het scannen op de knop **Stoppen** drukt, wordt Document in ADF. Controleer document in ADF, druk op OK en herhaal de bewerking. (Document in ADF. Redo operation after checking document in ADF and pressing OK.) weergegeven op het LCD-scherm. Druk op de knop **OK** om het achtergebleven document automatisch uit te voeren.

Het vastgelopen document verwijderen uit de documentlade:

Verwijder het document aan de hand van de volgende procedure.

- 1.** Als een afdruktak wordt uitgevoerd, drukt u op de knop **Stoppen**.
- 2.** Zet het apparaat uit.
- 3.** Als een document van meerdere pagina's is geplaatst, verwijdert u andere pagina's dan de vastgelopen pagina uit de ADF. Open vervolgens de klep van de documentinvoer.



- 4.** Haal de Ontgrendelingshendel voor papier (A) omhoog en verwijder het vastgelopen papier vanonder de roller aan de kant van de documentinvoerklep vandaan.

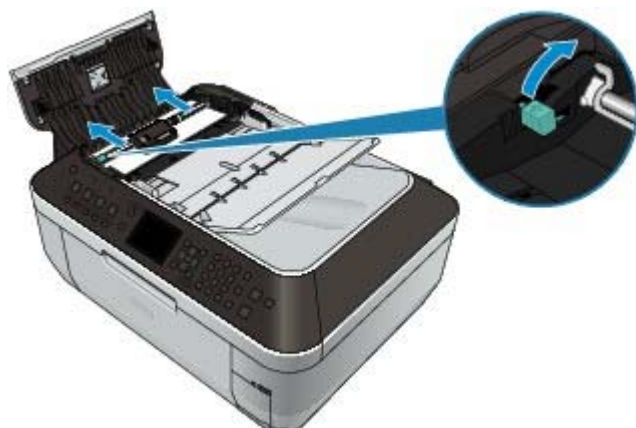

- 5.** Trek het vastgelopen document uit de ADF.

Als u het papier er niet makkelijk uit kunt trekken volgt u de procedure in [Het vastgelopen](#)

document verwijderen uit de binnenzijde van de documentklep: .



6. Druk de Ontgrendelingshendel voor papier (A) naar beneden, sluit the Documentinvoerklep en zet vervolgens het apparaat aan.

Wanneer u het document opnieuw scant nadat u de fout hebt verholpen, scant u dit vanaf de eerste pagina.

Neem contact op met het ondersteuningscentrum als u het document niet kunt verwijderen, het document in het apparaat scheurt of het foutbericht niet verdwijnt nadat u het vastgelopen document hebt verwijderd.

Opmerking

- Het document wordt mogelijk niet correct ingevoerd, afhankelijk van het mediumtype of de omgeving, zoals bij een te hoge of te lage temperatuur of luchtvochtigheid. Verlaag in dit geval het aantal documentpagina's tot ongeveer de helft van de capaciteit. Als het document nog steeds vastloopt, gebruikt u de glasplaat.

Het vastgelopen document verwijderen uit de binnenzijde van de documentklep:

Verwijder het document aan de hand van de volgende procedure.

- 1. Als een afdruktaak wordt uitgevoerd, drukt u op de knop Stoppen.**
- 2. Zet het apparaat uit.**
- 3. Als een document van meerdere pagina's is geplaatst, verwijdert u alle andere pagina's dan de vastgelopen pagina uit de ADF.**



- 4. Open de klep van de documentuitvoerbode.**



5. Open de documentklep.



6. Steek uw hand in de documentuitvoerlade, druk met uw vingers de papieruitvoerrollen omhoog en trek tegelijkertijd het document uit de binnenzijde van de documentklep.



7. Sluit de documentklep.**8. Sluit de klep van de documentuitvoerlade en zet het apparaat aan.**

Wanneer u het document opnieuw scant nadat u de fout hebt verholpen, scant u dit vanaf de eerste pagina.

Neem contact op met het ondersteuningscentrum als u het document niet kunt verwijderen, het document in het apparaat scheurt of het foutbericht niet verdwijnt nadat u het vastgelopen document hebt verwijderd.

Het vastgelopen document verwijderen uit de documentuitvoerlade:

Als het document is vastgelopen in de documentuitvoerlade, opent u de documentuitvoerlade zoals wordt weergegeven in de onderstaande afbeelding en trekt u het document eruit.

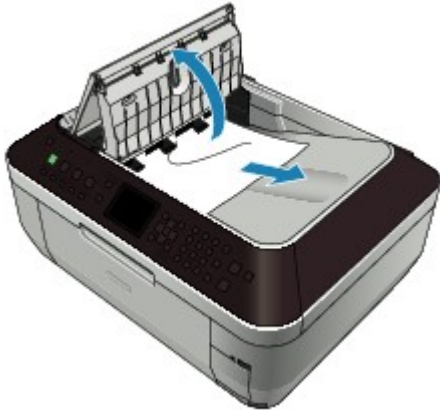

Wanneer u het document opnieuw scant nadat u de fout hebt verholpen, scant u dit vanaf de eerste pagina.











Neem contact op met het ondersteuningscentrum als u het document niet kunt verwijderen, het document in het apparaat scheurt of het foutbericht niet verdwijnt nadat u het vastgelopen document hebt verwijderd.

[Naar boven ↕](#)

Uitgebreide Handleiding

Uitgebreide Handleiding > Probleemoplossing > Er wordt een bericht weergegeven op het computerscherm

Er wordt een bericht weergegeven op het computerscherm

- ➔ Foutcode: B200 A printer error has occurred. Turn the printer off and unplug the power cord of the printer from the power supply. Then contact the service center.
- ➔ Foutcode: **** A printer error has occurred. Turn the printer off and then on again. If this doesn't clear the error, see the user's guide for more detail.
- ➔ Er wordt een fout betreffende het automatisch dubbelzijdig afdrukken weergegeven
- ➔  Schrijffout/Uitvoerfout/Communicatiefout
- ➔  Foutcode: 300 wordt weergegeven
- ➔  Foutcode: 1700 wordt weergegeven
- ➔  Inktinformatienummer: 1600 wordt weergegeven
- ➔  Inktinformatienummer: 1683 wordt weergegeven
- ➔  Inktinformatienummer: 1688 wordt weergegeven
- ➔  Foutcode: 2001 wordt weergegeven
- ➔  Foutcode: 2002 wordt weergegeven
- ➔  Andere foutberichten
- ➔  Het venster Inkjetprinter/Scanner/Fax - Extended Survey Program wordt weergegeven
- ➔  Het pictogram Inkjetprinter/Scanner/Fax - Extended Survey Program wordt weergegeven

Foutcode: B200 A printer error has occurred. Turn the printer off and unplug the power cord of the printer from the power supply. Then contact the service center.

Zet het apparaat uit en trek de stekker van het apparaat uit het stopcontact.

Neem contact op met het ondersteuningscentrum.

Belangrijk

- Als u de stekker uit het stopcontact haalt, gaan alle documenten die in het geheugen zijn opgeslagen verloren.

Foutcode: ** A printer error has occurred. Turn the printer off and then on again. If this doesn't clear the error, see the user's guide for more detail.**

'****' staat voor een alfanumerieke tekencombinatie en is afhankelijk van de opgetreden fout.

• **5100 of 5110 wordt weergegeven**

Bevestig of de verplaatsing van de printkophouder is geblokkeerd.

Annuleer het afdrukken vanaf de computer en schakel het apparaat uit. Verwijder het vastgelopen papier of het vreemde voorwerp waardoor de beweging van de printkophouder wordt belemmerd en zet het apparaat weer aan.

Belangrijk

- Raak de interne onderdelen van het apparaat niet aan. Als u deze toch aanraakt, drukt de printer mogelijk niet goed meer af.
- Als het probleem hiermee niet is verholpen, neemt u contact op met het ondersteuningscentrum.

• **Een viercijferige alfanumerieke code en 'Er is een printerfout opgetreden.' wordt weergegeven.**

Zet het apparaat uit en trek de stekker van het apparaat uit het stopcontact.

Zet het apparaat weer aan.

Als het probleem hiermee niet is verholpen, neemt u contact op met het ondersteuningscentrum.

Er wordt een fout betreffende het automatisch dubbelzijdig afdrukken weergegeven

- **Controle:** Zie **Kan niet correct afdrukken met Automatisch dubbelzijdig afdrukken** en neem de juiste maatregelen.

 **Schrijffout/Uitvoerfout/Communicatiefout**

- **Controle 1: Als alle lampjes op het bedieningspaneel uit zijn, controleert u of de stekker in het stopcontact zit en zet u het apparaat vervolgens aan.**

Het apparaat is bezig met initialiseren zolang het **aan/uit**-lampje groen knippert. Wacht totdat het **aan/uit**-lampje stopt met knipperen en continu groen blijft branden.

- **Controle 2: Controleer of de printerpoort correct is geconfigureerd in MP Drivers.**

* In de volgende instructies verwijst "XXX" naar de naam van uw apparaat.

- 1. Meld u aan bij een gebruikersaccount met beheerdersrechten.**
- 2. Klik op Configuratiescherm (Control Panel) en vervolgens op Printer onder Hardware en geluiden (Hardware and Sound).**

Klik in Windows XP op Configuratiescherm (Control Panel), Printers en andere hardware (Printers and Other Hardware) en vervolgens op Printers en faxapparaten (Printers and Faxes).
Klik in Windows 2000 op Configuratiescherm (Control Panel) en vervolgens op Printers.
- 3. Klik met de rechtermuisknop op het pictogram Canon XXX Printer en selecteer vervolgens Eigenschappen (Properties).**
- 4. Klik op het tabblad Poorten (Ports) om de poortinstellingen te bevestigen.**

Zorg dat voor Afdrukken naar de volgende poort(en) (Print to the following port(s)) een poort met de naam USBnnn (waarbij 'n' een getal is) is geselecteerd, waarbij Canon XXX Printer wordt weergegeven in de kolom Printer.

Als de poortinstellingen onjuist zijn, wijzigt u de poortinstellingen al naar gelang de interface die u gebruikt of installeert u MP Drivers opnieuw.

 **Opmerking**

- Wanneer het apparaat via een LAN wordt gebruikt, wordt de poortnaam van het apparaat weergegeven als CNBJNP_XXXXXXXXXX.
* XXXXXXXXXXXX is de tekenreeks die wordt gegenereerd op basis van het MAC-adres of een tekenreeks die door de gebruiker wordt opgegeven wanneer deze het apparaat instelt bij de ingebruikneming.

- **Controle 3: Controleer of het apparaat correct op de computer is aangesloten.**

Als het apparaat met een USB-kabel op de computer is aangesloten, controleert u of de USB-kabel goed is aangesloten op het apparaat en de computer en controleert u daarna het volgende:

- Als u een doorschakelapparaat zoals een USB-hub gebruikt, maakt u deze los en sluit u het apparaat rechtstreeks aan op de computer. Probeer opnieuw af te drukken. Als het afdrukken normaal wordt gestart, is er een probleem met het doorschakelapparaat. Neem contact op met de verkoper van uw doorschakelapparaat voor meer informatie.
- Er kan ook een probleem met de USB-kabel zijn. Vervang de USB-kabel en probeer nogmaals af te drukken.

Als u het apparaat via een LAN gebruikt, controleert u of het apparaat op het netwerk is aangesloten met een LAN-kabel en of het correct is ingesteld. Zie de installatiehandleiding voor meer informatie.

- **Controle 4: Controleer of MP Drivers correct is geïnstalleerd.**

Verwijder MP Drivers met behulp van de procedure in [MP Drivers verwijderen](#) en installeer dit opnieuw aan de hand van de procedure in de installatiehandleiding.

- **Controle 5: Als het apparaat met een USB-kabel op de computer is aangesloten,**

controleert u de status van het apparaat op de computer.

Volg de onderstaande procedure om de status van het apparaat te controleren.

1. Klik achtereenvolgens op Configuratiescherm (Control Panel), Hardware en geluiden (Hardware and Sound) en Apparaatbeheer (Device Manager).

Als het venster Gebruikersaccountbeheer (User Account Control) wordt geopend, volgt u de aanwijzingen op het scherm.

Klik in Windows XP achtereenvolgens op Configuratiescherm (Control Panel), Prestaties en onderhoud (Performance and Maintenance) en Systeem (System). Klik vervolgens op Apparaatbeheer (Device Manager) op het tabblad Hardware.

Klik in Windows 2000 op Configuratiescherm (Control Panel) en op Systeem (System). Klik vervolgens op Apparaatbeheer (Device Manager) op het tabblad Hardware.

2. Dubbelklik op USB-controllers (Universal Serial Bus controllers) en vervolgens op Ondersteuning voor USB-afdrukken (USB Printing Support).

Als Ondersteuning voor USB-afdrukken (USB Printing Support) niet wordt weergegeven, controleert u of het apparaat goed op de computer is aangesloten.

➔ **Controle 3: Controleer of het apparaat correct op de computer is aangesloten.**

3. Klik op de tab Algemeen (General) en controleer of er geen problemen met het apparaat worden weergegeven.

Als er een apparaatfout wordt weergegeven, raadpleegt u de Windows Help om de fout te verhelpen.

Macintosh Foutcode: 300 wordt weergegeven

- **Controle 1: Als alle lampjes op het bedieningspaneel uit zijn, controleert u of de stekker in het stopcontact zit en zet u het apparaat vervolgens aan.**

Het apparaat is bezig met initialiseren zolang het lampje **KOPIËREN** groen knippert. Wacht totdat het lampje **KOPIËREN** stopt met knipperen en continu groen blijft branden.

- **Controle 2: Controleer of het apparaat correct op de computer is aangesloten.**

Als het apparaat met een USB-kabel op de computer is aangesloten, controleert u of de USB-kabel goed is aangesloten op het apparaat en de computer en controleert u daarna het volgende:

- Als u een doorschakelapparaat zoals een USB-hub gebruikt, maakt u deze los en sluit u het apparaat rechtstreeks aan op de computer. Probeer opnieuw af te drukken. Als het afdrukken normaal wordt gestart, is er een probleem met het doorschakelapparaat. Neem contact op met de verkoper van uw doorschakelapparaat voor meer informatie.
- Er kan ook een probleem met de USB-kabel zijn. Vervang de USB-kabel en probeer nogmaals af te drukken.

Als u het apparaat via een LAN gebruikt, controleert u of het apparaat op het netwerk is aangesloten met een LAN-kabel en of het correct is ingesteld. Zie de installatiehandleiding voor meer informatie.

- **Controle 3: Controleer of de naam van het apparaat is geselecteerd in het dialoogvenster Afdrukken.**

➔ **Het dialoogvenster Pagina-instelling en Afdrukken openen (Macintosh)**

Macintosh Foutcode: 1700 wordt weergegeven

- **Controle: Zie Absorptiekussen inkt bijna vol in Er wordt een foutbericht weergegeven op het LCD-scherm en voer de noodzakelijke handelingen uit.**

Macintosh Inktinformatienummer: 1600 wordt weergegeven

- **Controle: Zie De inkt is mogelijk op. in Er wordt een foutbericht weergegeven op het LCD-scherm en voer de noodzakelijke handelingen uit.**

Macintosh Inktinformatienummer: 1683 wordt weergegeven

- **Controle:** Zie **Het resterende niveau van de inkt kan niet correct worden gedetecteerd.** in **Er wordt een foutbericht weergegeven op het LCD-scherm en voer de noodzakelijke handelingen uit.**

Macintosh Inktinformatienummer: 1688 wordt weergegeven

- **Controle:** Zie **De inkt is op.** in **Er wordt een foutbericht weergegeven op het LCD-scherm en voer de noodzakelijke handelingen uit.**

Macintosh Foutcode: 2001 wordt weergegeven

- **Controle:** Zie **Incompatibel apparaat gevonden in Er wordt een foutbericht weergegeven op het LCD-scherm en voer de noodzakelijke handelingen uit.**

Macintosh Foutcode: 2002 wordt weergegeven

- **Controle:** Zie **Er is een niet ondersteunde USB-hub aangesloten in Er wordt een foutbericht weergegeven op het LCD-scherm en voer de noodzakelijke handelingen uit.**

Windows Andere foutberichten

- **Controle:** **Controleer het volgende als er een foutbericht buiten de printerstatusmonitor wordt weergegeven.**
 - 'Kan niet spoolen wegens onvoldoende schijfruimte' ("Could not spool successfully due to insufficient disk space")
Verwijder onnodige bestanden om schijfruimte vrij te maken.
 - 'Kan niet spoolen wegens onvoldoende geheugen' ("Could not spool successfully due to insufficient memory")
Verhoog de hoeveelheid geheugen door andere actieve toepassingen te sluiten.
Als u nog steeds niet kunt afdrukken, start u uw computer opnieuw op en probeert u vervolgens nogmaals af te drukken.
 - 'Kan printerstuurprogramma niet vinden' ("Printer driver could not be found")
Verwijder het printerstuurprogramma met behulp van de procedure in **MP Drivers verwijderen** en installeer het programma vervolgens opnieuw.
 - 'Afdrukken Toepassingsnaam – Bestandsnaam mislukt' ("Could not print Application name - File name")
Probeer nogmaals af te drukken nadat de huidige taak is voltooid.

Windows Het venster **Inkjetprinter/Scanner/Fax - Extended Survey Program** wordt weergegeven

Als Inkjetprinter/Scanner/Fax - Extended Survey Program is geïnstalleerd, verschijnt er een bevestigingsvenster waarin wordt gevraagd of u ermee akkoord gaat dat drie maanden en zes maanden na de installatie gegevens over het printergebruik worden verzonden. Daarna verschijnt het bevestigingsvenster gedurende ongeveer vier jaar om de zes maanden.

Lees de instructies op het scherm en voer de onderstaande procedure uit.

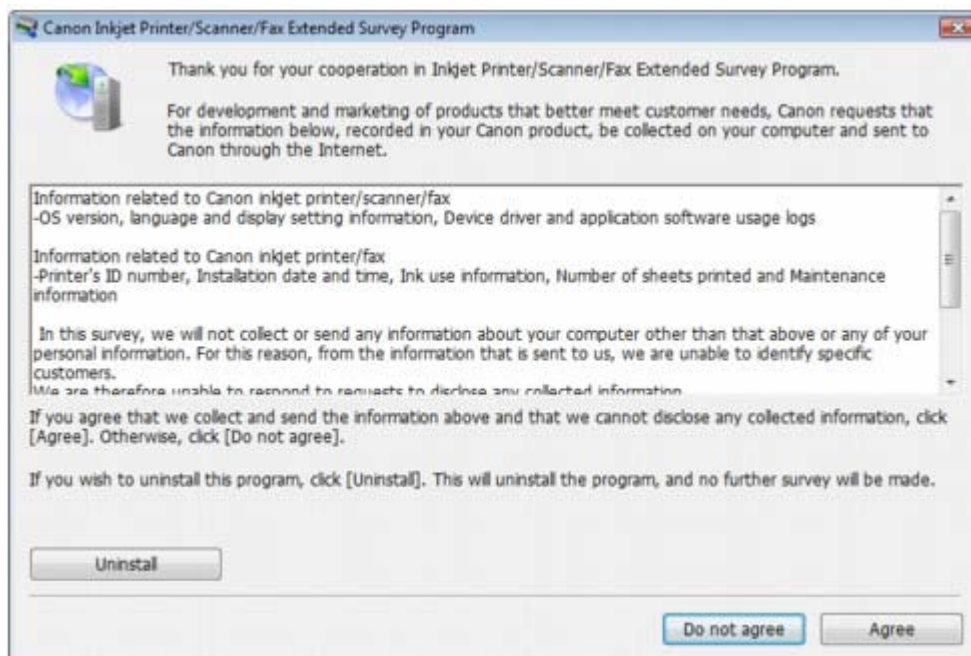

- **Indien u wilt deelnemen aan het enquêteprogramma:**

Klik op Akkoord (Agree) en volg de aanwijzingen op het scherm. De gegevens over het printergebruik worden via internet naar Canon verzonden. Als u de aanwijzingen op het scherm hebt opgevolgd, worden de gegevens vanaf de volgende keer automatisch verzonden en wordt het bevestigingsvenster niet meer weergegeven.

Opmerking

- Wanneer deze gegevens worden verzonden, kan een waarschuwingsvenster voor internetbeveiliging worden weergegeven. Controleer in dit geval of de programmaam 'IJPLMUI.exe' is en geef vervolgens toestemming.
- Als u het selectievakje Send automatically from the next time uitschakelt, worden de gegevens de volgende keer niet automatisch verzonden en wordt de volgende keer een bevestigingsvenster weergegeven. Als u de gegevens automatisch wilt verzenden, raadpleegt u [De instelling voor het bevestigingsvenster wijzigen](#).

- **Indien u niet wilt deelnemen aan het enquêteprogramma:**

Klik op Niet akkoord (Do not agree). Het bevestigingsvenster wordt gesloten en de enquête wordt overgeslagen. Het bevestigingsvenster wordt na drie maanden opnieuw weergegeven.

- **Inkjetprinter/Scanner/Fax - Extended Survey Program verwijderen:**

Als u Inkjetprinter/Scanner/Fax - Extended Survey Program wilt verwijderen, klikt u op Verwijderen (Uninstall) en volgt u de aanwijzingen op het scherm.

- **De instelling voor het bevestigingsvenster wijzigen:**

1. Selecteer items in het menu Start zoals hieronder wordt aangegeven.
 - In Windows Vista selecteert u het menu Start > Configuratiescherm (Control Panel) > Programma's en onderdelen (Programs and Features) > Een programma verwijderen (Uninstall a program).
 - In Windows XP selecteert u het menu Start > Configuratiescherm (Control Panel) > Software (Add or Remove Programs).
 - In Windows 2000 selecteert u het menu Start > Instellingen (Settings) > Configuratiescherm (Control Panel) > Software (Add/Remove Programs).

Opmerking

- In Windows Vista wordt mogelijk een bevestigings- of waarschuwingsvenster weergegeven wanneer u software installeert, verwijdert of start. Dit dialoogvenster verschijnt wanneer beheerdersrechten zijn vereist voor het uitvoeren van een taak. Als u zich hebt aangemeld met een beheerdersaccount, klikt u op Doorgaan (Continue) of Toestaan (Allow) om door te gaan.
2. Selecteer Canon Inkjetprinter/Scanner/Fax - Extended Survey Program (Canon Inkjet Printer/Scanner/Fax Extended Survey Program).

3. Selecteer Wijzigen (Change).

Als u Ja (Yes) selecteert nadat u de aanwijzingen op het scherm hebt opgevolgd, wordt het bevestigingsvenster weergegeven bij de volgende enquête.

Als u Nee (No) selecteert, worden de gegevens automatisch verzonden.



Opmerking

- Als u Verwijderen (Uninstall) (of Verwijderen (Remove)) selecteert, wordt Inkjetprinter/Scanner/Fax - Extended Survey Program verwijderd. Volg de aanwijzingen op het scherm.

Macintosh Het pictogram Inkjetprinter/Scanner/Fax - Extended Survey Program wordt weergegeven

Als Inkjetprinter/Scanner/Fax - Extended Survey Program is geïnstalleerd, worden de gegevens over het printergebruik drie maanden en zes maanden na de installatie verzonden. Daarna worden de gegevens gedurende ongeveer vier jaar om de zes maanden verzonden. Het pictogram Inkjetprinter/Scanner/Fax - Extended Survey Program (Inkjet Printer/Scanner/Fax Extended Survey Program) verschijnt in het Dock wanneer de gegevens over het printerverbruik worden verzonden.

In Mac OS X v.10.3.9 wordt Inkjetprinter/Scanner/Fax - Extended Survey Program niet geïnstalleerd.

Klik op het pictogram, lees de aanwijzingen op het scherm en voer de onderstaande procedure uit.

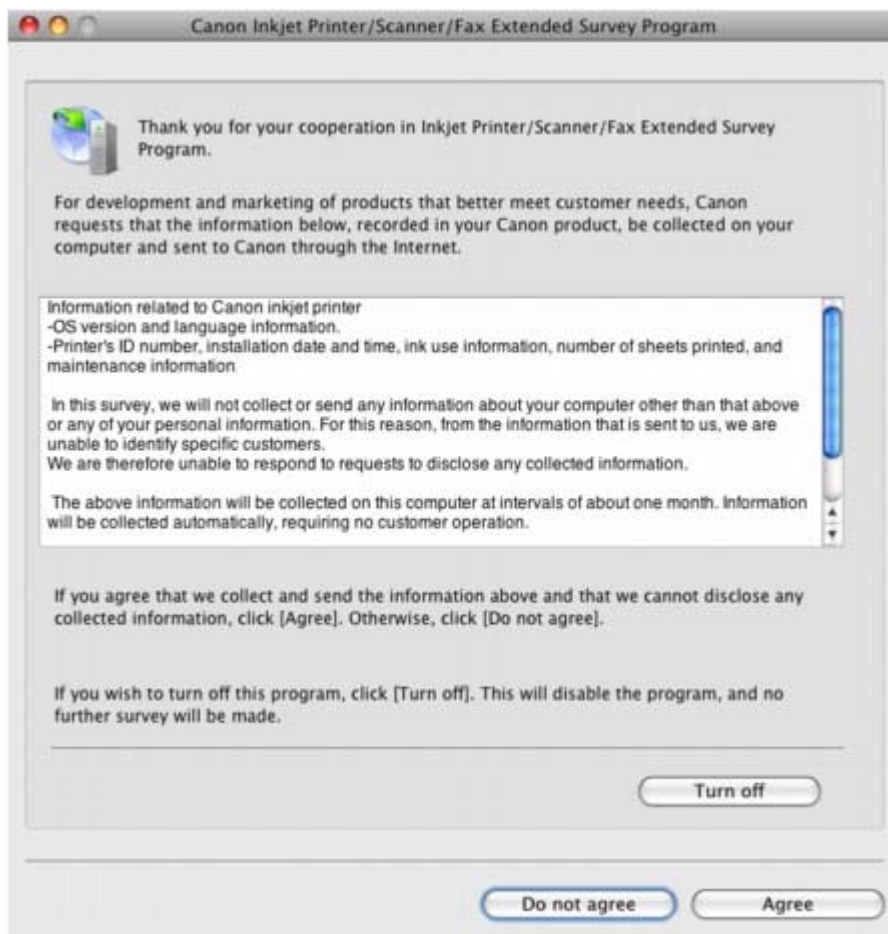

• Indien u wilt deelnemen aan het enquêteprogramma:

Klik op Akkoord (Agree) en volg de aanwijzingen op het scherm. De gegevens over het printergebruik worden via internet naar Canon verzonden. Als u de aanwijzingen op het scherm hebt opgevolgd, worden de gegevens vanaf de volgende keer automatisch verzonden en wordt het bevestigingsvenster niet meer weergegeven.



Opmerking

- Als u het selectievakje Send automatically from the next time uitschakelt, worden de gegevens de volgende keer niet automatisch verzonden en wordt Inkjetprinter/Scanner/Fax - Extended Survey Program (Inkjet Printer/Scanner/Fax Extended Survey Program) bij de volgende enquête in het Dock weergegeven.

- **Indien u niet wilt deelnemen aan het enquêteprogramma:**

Klik op Niet akkoord (Do not agree). Het bevestigingsvenster wordt gesloten en de enquête wordt overgeslagen. Het bevestigingsvenster wordt na drie maanden opnieuw weergegeven.

- **Het verzenden van gegevens stoppen:**

Klik op Turn off. Inkjetprinter/Scanner/Fax - Extended Survey Program wordt gestopt en de gegevens worden niet verzonden. Zie [De instelling wijzigen](#): als u de enquête wilt hervatten.

- **Inkjetprinter/Scanner/Fax - Extended Survey Program verwijderen:**

1. Stop Inkjetprinter/Scanner/Fax - Extended Survey Program.

➔ [De instelling wijzigen](#):

2. Selecteer Programma's (Applications) in het menu Ga (Go), dubbelklik op de map Canon Utilities en dubbelklik vervolgens op de map Canon Inkjetprinter/Scanner/Fax - Extended Survey Program (Canon Inkjet Printer/Scanner/Fax Extended Survey Program).
3. Plaats het bestand Canon Inkjetprinter/Scanner/Fax - Extended Survey Program.app (Canon Inkjet Printer/Scanner/Fax Extended Survey Program.app) in de Prullenmand (Trash).
4. Start de computer opnieuw op.
Maak de Prullenmand (Trash) leeg en start de computer opnieuw op.

- **De instelling wijzigen:**

Als u het bevestigingsvenster altijd wilt weergegeven wanneer de gegevens over het printergebruik worden verzonden of als u de enquête wilt hervatten, voert u de volgende procedure uit.

1. Selecteer Programma's (Applications) in het menu Ga (Go), dubbelklik op de map Canon Utilities en dubbelklik vervolgens op de map Canon Inkjetprinter/Scanner/Fax - Extended Survey Program (Canon Inkjet Printer/Scanner/Fax Extended Survey Program).
2. Dubbelklik op het pictogram Canon Inkjetprinter/Scanner/Fax - Extended Survey Program (Canon Inkjet Printer/Scanner/Fax Extended Survey Program).

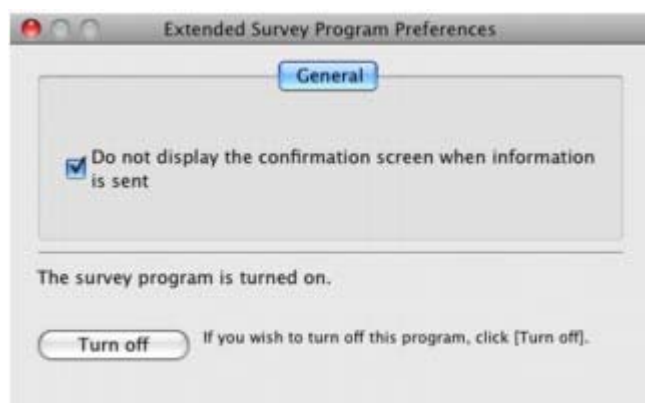

- **Do not display the confirmation screen when information is sent:**
Als dit selectievakje is ingeschakeld, worden de gegevens automatisch verzonden.
Als het selectievakje niet is ingeschakeld, wordt het pictogram Inkjetprinter/Scanner/Fax - Extended Survey Program (Inkjet Printer/Scanner/Fax Extended Survey Program) bij de volgende enquête weergegeven in het Dock. Klik op het pictogram en volg de aanwijzingen op het scherm.
- **De knop Turn off/Turn on:**
Klik op de knop Turn off als u Inkjetprinter/Scanner/Fax - Extended Survey Program wilt stoppen.
Klik op de knop Turn on als u Inkjetprinter/Scanner/Fax - Extended Survey Program opnieuw wilt starten.

Uitgebreide Handleiding

Uitgebreide Handleiding > Problemen oplossen > Dubbelzijdig afdrukken mislukt

Automatisch dubbelzijdig afdrukken mislukt

• Controle: Is het paginaformaat of soort afdruk materiaal juist?

- Controleer of het huidige papierformaat geschikt is voor automatisch dubbelzijdig afdrukken. De mediumformaten die geschikt zijn voor automatisch dubbelzijdig afdrukken zijn A4, Letter, A5 en 5x7 inch. Plaats papier van een geschikt formaat en druk op **OK** op het apparaat.
- Controleer of de instelling bij Paginaformaat of Papierformaat overeenkomt met het daadwerkelijke formaat van het papier met een formaat dat geschikt is voor automatisch dubbelzijdig afdrukken. Controleer eerst de instelling bij Paginaformaat in de toepassing van waaruit u afdrukt. Controleer vervolgens de instelling bij Paginaformaat (Page Size) op het tabblad Pagina-instelling (Page Setup) in het dialoogvenster met printereigenschappen (Windows) of de instelling bij Papierformaat (Paper Size) in het dialoogvenster Pagina-instelling (Macintosh).



Opmerking

- Mogelijk wordt automatisch dubbelzijdig afdrukken in bepaalde versies van een toepassing niet ondersteund.

- Controleer of het geplaatste papier geschikt is voor automatisch dubbelzijdig afdrukken op het tabblad Afdruk (Main) (Windows) of het tabblad Kwaliteit en media (Quality & Media) van het dialoogvenster (Macintosh).

Volg de onderstaande procedure om te schakelen naar handmatig dubbelzijdig afdrukken.



Open het eigenschapsvenster van het printerstuurprogramma, schakel het selectievakje Automatisch (Automatic) uit op het tabblad Pagina-instelling (Page Setup) en druk opnieuw af.

Als u handmatig dubbelzijdig afdrukt, moet u met het volgende rekening houden.

- Als u drie of meer pagina's van een document wilt afdrukken met handmatig dubbelzijdig afdrukken, wordt eerst de ene kant van alle vellen papier bedrukt. Draai daarna de stapel papier om en plaats het papier opnieuw in het apparaat. Vervolgens wordt de andere kant van alle vellen papier bedrukt. Wijzig de volgorde van de papieren in de stapel niet.
- De procedure voor het omdraaien van het papier is afhankelijk van de nietzijde en de afdrukrichting. Volg de instructies op het scherm.



Handmatig dubbelzijdig afdrukken is niet beschikbaar.

[Naar boven ↕](#)

Uitgebreide Handleiding

Uitgebreide Handleiding > Probleemoplossing > Voor Windows-gebruikers

Voor Windows-gebruikers

De printerstatusmonitor wordt niet weergegeven

- **Controle: Is de printerstatusmonitor ingeschakeld?**

Controleer of Statusmonitor inschakelen (Enable Status Monitor) is geselecteerd in het menu Optie (Option) van de printerstatusmonitor.

- 1. Open het dialoogvenster voor printereigenschappen.**

➡ Het dialoogvenster Printereigenschappen openen (Windows)

- 2. Ga naar het tabblad Onderhoud (Maintenance) en klik op Printerstatus weergeven (View Printer Status).**

- 3. Selecteer Statusmonitor inschakelen (Enable Status Monitor) in het menu Optie (Option) als dit nog niet is geselecteerd.**

[Naar boven](#) ↕

Uitgebreide Handleiding

Uitgebreide Handleiding > Probleemoplossing > Er wordt een foutbericht weergegeven op een PictBridge-compatibel apparaat

Er wordt een foutbericht weergegeven op een PictBridge-compatibel apparaat

Hieronder volgen de foutberichten die kunnen worden weergegeven wanneer u rechtstreeks vanaf een PictBridge-compatibel apparaat afdrukt, evenals de maatregelen die u kunt nemen om de problemen op te lossen.

Opmerking

- In dit gedeelte worden de fouten beschreven die kunnen worden weergegeven op PictBridge-compatibele apparaten van het merk Canon. De foutberichten en procedures kunnen afwijken, afhankelijk van het apparaat dat u gebruikt. Controleer voor PictBridge-compatibele apparaten van andere merken dan Canon het foutbericht op het LCD-scherm en voer de juiste handelingen uit om de fout te verhelpen. Zie [Er wordt een foutbericht weergegeven op het LCD-scherm](#) voor meer informatie.
- Zie ook de gebruikershandleiding van het PictBridge-compatibele apparaat voor informatie over de fouten die op dit apparaat worden weergegeven en de bijbehorende oplossingen. Neem contact op met de fabrikant voor andere problemen met het apparaat.

Foutbericht op het PictBridge-compatibele apparaat	Actie
Printer bezig	Als het apparaat afdrukt vanaf de computer of bezig is met opwarmen, wacht u tot deze taak is voltooid. Het apparaat begint automatisch met afdrucken zodra de afdruktaak is voltooid.
Geen Papier	Plaats papier in de achterste lade en selecteer Doorgaan (Continue)* op het scherm van het PictBridge-compatibele apparaat. * Als u het afdrucken wilt hervatten, kunt u ook op de knop OK op de printer drukken in plaats van Doorgaan (Continue) te selecteren op het compatibele apparaat.
Papierstoring	Selecteer Stoppen (Stop) op het scherm van het PictBridge-compatibele apparaat om te stoppen met afdrucken. Verwijder het vastgelopen papier, plaats nieuw papier, druk op het apparaat op de knop OK en probeer opnieuw af te drukken.
Printerklep open	Sluit de scaneenheid (klep) van het apparaat.
Geen printkop	De printkop is defect of niet geïnstalleerd. Controle: Zie Printkop is niet geïnstalleerd in Er wordt een foutbericht weergegeven op het LCD-scherm en voer de noodzakelijke handelingen uit.
Afvaltank vol / Absorptiekussen inkt vol	Het absorptiekussen is bijna vol. Controle: Zie Absorptiekussen inkt bijna vol in Er wordt een foutbericht weergegeven op het LCD-scherm en voer de noodzakelijke handelingen uit.
'Geen inkt'/'Fout inktcassette'	De inkttank is niet correct geplaatst of leeg. Controleer het foutbericht dat wordt weergegeven op het LCD-scherm en neem de juiste maatregelen om het probleem op te lossen. ➔ Er wordt een foutbericht weergegeven op het LCD-scherm
'Inktfout'	Er is een inkttank geïnstalleerd die ooit leeg is geweest. Controle: Zie Het resterende niveau van de inkt kan niet correct worden gedetecteerd. in Er wordt een foutbericht weergegeven op het LCD-scherm en voer de noodzakelijke handelingen uit.
Hardwarefout	Er hebben zich fouten voorgedaan met een inkttank.

Vervang de inkttank.

➔ [Routineonderhoud](#)

Printerfout

Er is mogelijk een fout opgetreden die reparatie noodzakelijk maakt. (Het groene **aan/uit**-lampje en het oranje **alarm** lampje knipperen beurtelings.)

Verwijder de USB-kabel tussen het PictBridge-compatibele apparaat en de printer, schakel de printer uit en trek de stekker van de printer uit het stopcontact.

Steek de stekker van de printer weer in het stopcontact, zet het aan en sluit vervolgens het PictBridge-compatibele apparaat weer op de printer aan.

Als het probleem zich blijft voordoen, neemt u contact op met het ondersteuningscentrum.

[Naar boven](#) ↕

Uitgebreide Handleiding

Uitgebreide Handleiding > Probleemoplossing > Er kan niet goed worden afgedrukt vanaf een draadloos communicatieapparaat

Er kan niet goed worden afgedrukt vanaf een draadloos communicatieapparaat

- **Controle: Is het mogelijk om gegevens af te drukken via Bluetooth-communicatie?**

➔ [Afdrukken via Bluetooth-communicatie](#)

[Naar boven](#) ↑

Uitgebreide Handleiding

Uitgebreide Handleiding > Probleemoplossing > Er kan niet goed worden afgedrukt vanaf een foto-indexblad

Er kan niet goed worden afgedrukt vanaf een foto-indexblad

- **Als Foto-indexblad kan niet worden gescand (Failed to scan Photo Index Sheet.) op het LCD-scherm wordt weergegeven, controleert u het volgende, drukt u op OK en voert u het menu Scan blad en druk af (Scan sheet and print) opnieuw uit.**
 - Is het foto-indexblad correct op de glasplaat geplaatst (positie en stand)?
 - Is de glasplaat of het foto-indexblad misschien vuil?
 - Zijn alle vereiste keuzerondjes op het foto-indexblad ingevuld?



Opmerking

- Als de ingevulde keuzerondjes op het foto-indexblad niet donker of groot genoeg zijn, kan het Foto-indexblad mogelijk niet goed worden gescand.
-

[Naar boven](#) ↕

Uitgebreide Handleiding

Uitgebreide Handleiding > Probleemoplossing > Een geheugenkaart kan niet worden verwijderd

Een geheugenkaart kan niet worden verwijderd

Neem contact op met het ondersteuningscentrum.

Belangrijk

- Probeer nooit een geheugenkaart te verwijderen met een staafje of een pincet. Daardoor kan het apparaat beschadigd raken.

Opmerking

- Voor de volgende geheugenkaarten zijn speciale adapters vereist. Plaats deze kaarten met de bijbehorende adapter in het apparaat.
miniSD Card/miniSDHC Card/microSD Card/microSDHC Card/xD-Picture Card/xD-Picture Card
Type M/xD-Picture Card Type H/Memory Stick Micro/RS-MMC (ver.4.1)
-

[Naar boven](#) ↕

Uitgebreide Handleiding

Uitgebreide Handleiding > Problemen oplossen > Problemen met scannen

Problemen met scannen

- ➔ De scanner werkt niet
- ➔ ScanGear (scannerstuurprogramma) start niet
- ➔ Er verschijnt een foutbericht en het scherm van ScanGear (scannerstuurprogramma) wordt niet weergegeven
- ➔ Scankwaliteit (afbeelding op het scherm) is slecht
- ➔ De gescande afbeelding wordt omringd door extra witruimte
- ➔ Het scannen kan niet goed worden uitgevoerd met multi-bijsnijden
- ➔ Scannen in de Automatische scanmodus werkt niet goed
- ➔ Langzame scansnelheid
- ➔ Er wordt een bericht weergegeven dat er onvoldoende geheugen is.
- ➔ De computer loopt vast tijdens het scannen
- ➔ De scanner werkt niet nadat een upgrade van Windows is uitgevoerd

[Naar boven↑](#)

Uitgebreide Handleiding

Uitgebreide Handleiding > Problemen oplossen > Problemen met scannen > De scanner werkt niet

De scanner werkt niet

Controle: start de computer opnieuw op.

[Naar boven](#)↑

Uitgebreide Handleiding

Uitgebreide Handleiding > Problemen oplossen > Problemen met scannen > ScanGear (scannerstuurprogramma) start niet

ScanGear (scannerstuurprogramma) start niet

Controle 1: zorg dat de MP Drivers zijn geïnstalleerd.

Als deze niet zijn geïnstalleerd, plaatst u de *installatie-cd-rom* in het schijfstation van de computer. Selecteer vervolgens Aangepaste installatie (Custom Install) en installeer MP Drivers (MP Drivers).

Controle 2: Selecteer in het menu Bestand (File) van de toepassing, de optie Bron selecteren (Select Source) en selecteer het apparaat.

Belangrijk

- Selecteer niet de modelnaam waar WIA in staat.

Opmerking

- Deze bewerking kan per toepassing verschillen.
-

Controle 3: start vanuit een TWAIN-compatibele toepassing.

[Naar boven](#)↑

Uitgebreide Handleiding

Uitgebreide Handleiding > Problemen oplossen > Problemen met scannen > Er verschijnt een foutbericht en het scherm van ScanGear (scannerstuurprogramma) wordt niet weergegeven

Er verschijnt een foutbericht en het scherm van ScanGear (scannerstuurprogramma) wordt niet weergegeven

Controle 1: controleer of het apparaat is ingeschakeld.

Controle 2: sluit de USB-kabel aan op een andere USB-poort van de computer.

Controle 3: als de USB-kabel is aangesloten op een hub, maakt u de kabel los en sluit u deze aan op een USB-poort van de computer.

Controle 4: zorg dat de MP Drivers zijn geïnstalleerd.

Als deze niet zijn geïnstalleerd, plaatst u de *installatie-cd-rom* in het schijfstation van de computer. Selecteer vervolgens Aangepaste installatie (Custom Install) en installeer MP Drivers (MP Drivers).

Controle 5: Selecteer in het menu Bestand (File) van de toepassing, de optie Bron selecteren (Select Source) en selecteer het apparaat.

Opmerking

- Deze bewerking kan per toepassing verschillen.

Controle 6: zorg ervoor dat u een toepassing gebruikt die compatibel is met TWAIN.

U kunt ScanGear (scannerstuurprogramma) niet openen vanuit toepassingen die TWAIN niet ondersteunen.

Controle 7: sluit ScanGear (scannerstuurprogramma) af als het op een andere toepassing wordt uitgevoerd.

[Naar boven↑](#)

Uitgebreide Handleiding

Uitgebreide Handleiding > Problemen oplossen > Problemen met scannen > Scankwaliteit (afbeelding op het scherm) is slecht

Scankwaliteit (afbeelding op het scherm) is slecht

Controle 1: verhoog de scanresolutie.

➔ [Resolutie](#)

Controle 2: stel de schaal in op 100%.

In bepaalde toepassingen worden te kleine afbeeldingen niet duidelijk weergegeven.

Controle 3: als moiré (streeppatroon) ontstaat, neemt u de volgende maatregelen en probeert u het opnieuw.

- Selecteer op het tabblad Basismodus (Basic Mode) van ScanGear (scannerstuurprogramma) bij Bron selecteren (Magazine(Color)) de optie Tijdschrift (kleur) (Select Source).
- Stel op het tabblad Geavanceerde modus (Advanced Mode) van ScanGear (scannerstuurprogramma) de optie Moiré-reductie (Descreen) in Instellingen voor afbeeldingen (Image Settings) in op AAN (ON).
➔ [Instellingen voor afbeeldingen \(Image Settings\)](#)



Opmerking

- Als moiré optreedt wanneer u een afgedrukte digitale foto scant, neemt u de bovenstaande maatregelen en scant u opnieuw.
- Als u MP Navigator EX gebruikt, stelt u Documenttype (Document Type) in op Tijdschrift (kleur) (Magazine(Color)) of schakelt u in het dialoogvenster Scan-instellingen (Descreen) de optie Moiré-reductie (Scan Settings) in en scant u opnieuw.
➔ [Dialoogvenster Scan-instellingen \(Scan Settings\) \(Foto's/documenten\)](#)

Controle 4: controleer de kleurdiepte van het beeldscherm.

Selecteer in het menu Start de optie Configuratiescherm (Control Panel) > Vormgeving aan persoonlijke voorkeur aanpassen (Appearance and Personalization) > Schermresolutie aanpassen (Adjust screen resolution) om het dialoogvenster Beeldscherminstellingen (Display Settings) te openen. Stel de kleurdiepte in op Gemiddeld (16 bits) (Medium (16 bit)) of Hoogst (32 bits) (Highest (32 bit)).

• Windows XP:

Selecteer in het menu Start de optie Configuratiescherm (Control Panel) > Beeldscherm (Display) om het dialoogvenster Beeldscherm eigenschappen (Display Properties) te openen. Stel op het tabblad Instellingen (Settings) Kleuren (Colors) in op Gemiddeld (16 bits) (Medium (16 bit)) of Hoogst (32 bits) (Highest (32 bit)).

• Windows 2000:

Selecteer in het menu Start de optie Instellingen (Settings) > Configuratiescherm (Control Panel) > Beeld (Display) om het dialoogvenster Beeldscherm eigenschappen (Display Properties) te openen. Stel op het tabblad Instellingen (Settings) Kleuren (Colors) in op Hoge kleuren (16 bits) (High Color (16 bit)) of Ware kleuren (32 bits) (True Color (32 bit)).

Controle 5: Maak de glasplaat en de documentklep schoon.

Zie 'De buitenkant van het apparaat reinigen' om de onderdelen te reinigen.

Controle 6: als het document in slechte conditie is (vuil, vervaagd enz.), gebruikt u Stof en krassen reduceren (Reduce Dust and Scratches), Correctie van vervaging (Fading Correction), Correctie van korreligheid (Grain Correction), enzovoort. in Instellingen voor afbeeldingen (Image Settings) op het tabblad Geavanceerde modus (Advanced Mode) van ScanGear (scannerstuurprogramma).

➔ [Instellingen voor afbeeldingen \(Image Settings\)](#)

Controle 7: als de kleurtint van afbeeldingen met een consistente kleurtint (zoals de lucht) afwijkt van het originele document, neemt u de volgende

maatregelen en probeert u het opnieuw.

- Stel op het tabblad Geavanceerde modus (Advanced Mode) van ScanGear (scannerstuurprogramma) de optie Automatisch kleur aanpassen (Auto Tone) in Instellingen voor afbeeldingen (Image Settings) in op UIT (OFF).
 - ➔ [Instellingen voor afbeeldingen \(Image Settings\)](#)
- Open het dialoogvenster Voorkeuren (Preferences) op het tabblad Geavanceerde modus (Advanced Mode) van ScanGear (scannerstuurprogramma) en schakel Kleurafstemming (Color Matching) in op het tabblad Kleurinstellingen (Color Settings).
 - ➔ [Tabblad Kleurinstellingen \(Color Settings\)](#)

[Naar boven](#)↑

Uitgebreide Handleiding

[Uitgebreide Handleiding](#) > [Problemen oplossen](#) > [Problemen met scannen](#) > De gescande afbeelding wordt omringd door extra witruimte

De gescande afbeelding wordt omringd door extra witruimte

Controle: het scangebied opgeven.

Klik op  (Automatisch Bijsnijden (Auto crop)) in ScanGear (scannerstuurprogramma) om automatisch het scangebied voor uw document in te stellen. U kunt het scangebied ook handmatig opgeven, bijvoorbeeld wanneer er witte marges rond het document zijn.

➔ [Bijsnijdkaders aanpassen](#)

[Naar boven](#)↑

Uitgebreide Handleiding

[Uitgebreide Handleiding](#) > [Problemen oplossen](#) > [Problemen met scannen](#) > Het scannen kan niet goed worden uitgevoerd met multi-bijsnijden

Het scannen kan niet goed worden uitgevoerd met multi-bijsnijden

Controle 1: controleer of de documenten juist zijn geplaatst.

➔ [Documenten plaatsen](#)

Controle 2: scan elk item afzonderlijk zonder Multi-bijsnijden te gebruiken.

Bepaalde toepassingen bieden geen ondersteuning voor het scannen van meerdere documenten.

[Naar boven](#)↑

Uitgebreide Handleiding

[Uitgebreide Handleiding](#) > [Problemen oplossen](#) > [Problemen met scannen](#) > [Scannen in de Automatische scanmodus werkt niet goed](#)

Scannen in de Automatische scanmodus werkt niet goed

Controle 1: controleer of de documenten juist zijn geplaatst.

➡ Documenten plaatsen

Controle 2: mogelijk wordt scannen van meerdere afbeeldingen niet ondersteund.

Bepaalde toepassingen bieden geen ondersteuning voor het scannen van meerdere documenten. Scan in dat geval elk document afzonderlijk.

[Naar boven](#)↑

Uitgebreide Handleiding

Uitgebreide Handleiding > Problemen oplossen > Problemen met scannen > Langzame scansnelheid

Langzame scansnelheid

Controle 1: als u de afbeelding wilt weergeven op een monitor, stelt u de uitvoerresolutie in op ongeveer 150 dpi. Voor afdrucken stelt u de resolutie in op ongeveer 300 dpi.

➔ Resolutie

Controle 2: Stel Correctie van vervaging (Fading Correction), Correctie van korreligheid (Grain Correction) enzovoort in op Geen (None).

➔ Instellingen voor afbeeldingen (Image Settings)

Controle 3: Schakel in MP Navigator EX het selectievakje Scheve documenten corrigeren (Correct slanted document) uit en scan het document nogmaals.

➔ Dialoogvenster Scan-instellingen (Scan Settings)

Controle 4: Schakel in MP Navigator EX het selectievakje Afdrukstand van tekstdocumenten detecteren en afbeeldingen roteren (Detect the orientation of text documents and rotate images) uit en scan het document nogmaals.

➔ Dialoogvenster Scan-instellingen (Scan Settings)

[Naar boven](#)↑

Uitgebreide Handleiding

[Uitgebreide Handleiding](#) > [Problemen oplossen](#) > [Problemen met scannen](#) > Er wordt een bericht weergegeven dat er onvoldoende geheugen is

Er wordt een bericht weergegeven dat er onvoldoende geheugen is

Controle 1: sluit andere toepassingen en probeer het opnieuw.

Controle 2: verlaag de resolutie of het uitvoerformaat en voer de scan opnieuw uit.

➔ [Resolutie](#)

[Naar boven](#)↑

Uitgebreide Handleiding

[Uitgebreide Handleiding](#) > [Problemen oplossen](#) > [Problemen met scannen](#) > De computer loopt vast tijdens het scannen

De computer loopt vast tijdens het scannen

Controle 1: start de computer opnieuw op, verlaag de uitvoerresolutie in ScanGear (scannerstuurprogramma) en scan het document nogmaals.

Controle 2: verwijder overbodige bestanden om voldoende ruimte op de hard disk vrij te maken en scan het document nogmaals.

Er kan een foutbericht verschijnen bij het scannen van een groot document bij een hoge resolutie.

Controle 3: geef bij Locatie van tijdelijke bestanden (Location of Temporary Files) in MP Navigator EX een map op een station met voldoende vrije ruimte op.

Zie 'Tabblad Algemeen (General)' voor meer informatie.

Controle 4: Mogelijk zijn er meerdere apparaten aangesloten op USB-poorten.

Verbreek de verbinding van andere apparaten.

[Naar boven](#)↑

Uitgebreide Handleiding

Uitgebreide Handleiding > Problemen oplossen > Problemen met scannen > De scanner werkt niet nadat een upgrade van Windows is uitgevoerd

De scanner werkt niet nadat een upgrade van Windows is uitgevoerd

Controle: verbreek de verbinding van de scanner met de computer. verwijder vervolgens MP Drivers en MP Navigator EX en installeer deze opnieuw.

- **Stap 1: verwijder MP Drivers.**

Zie '[MP Drivers verwijderen](#)' voor meer informatie.

- **Stap 2: verwijder MP Navigator EX.**

1. Selecteer in het menu Start de optie (Alle) programma's ((All) Programs) > Canon Utilities (Canon Utilities) > MP Navigator EX 2.1 > MP Navigator EX verwijderen (MP Navigator EX Uninstall).
2. Klik op Ja (Yes) wanneer u om bevestiging wordt gevraagd.
3. Klik op OK wanneer het verwijderen is voltooid.
MP Navigator EX is verwijderd.

- **Stap 3: installeer MP Drivers en MP Navigator EX opnieuw.**

Plaats de *Setup cd-rom* in het schijfstation van de computer en selecteer Aangepaste installatie (Custom Install) en installeer MP Drivers en MP Navigator EX opnieuw.

[Naar boven](#)↑

Uitgebreide Handleiding

Uitgebreide Handleiding > Problemen oplossen > Problemen met software

Problemen met software

- ➔ Het e-mailprogramma dat u wilt gebruiken, wordt niet weergegeven in het scherm voor het selecteren van een e-mailprogramma
- ➔ De gescande afbeelding wordt vergroot of verkleind afgedrukt
- ➔ De gescande afbeelding wordt vergroot of verkleind weergegeven op het computerscherm
- ➔ De gescande afbeelding kan niet worden geopend

[Naar boven](#)↑

Uitgebreide Handleiding

Uitgebreide Handleiding > Probleemoplossing > Problemen met software > Het e-mailprogramma dat u wilt gebruiken, wordt niet weergegeven in het scherm waarin u e-mailprogramma's kunt selecteren

Het e-mailprogramma dat u wilt gebruiken, wordt niet weergegeven in het scherm waarin u e-mailprogramma's kunt selecteren

Controle 1: mogelijk ondersteunt MP Navigator EX het e-mailprogramma niet.

De volgende e-mailprogramma's worden ondersteund. (Afbeeldingen worden automatisch aan het e-mailbericht toegevoegd.)

- Windows Mail (Windows Vista)
- Outlook Express (Windows XP/Windows 2000)
- Microsoft Outlook

Controle 2: als een e-mailprogramma niet naar behoren functioneert, controleert u of de MAPI-instelling van het mailprogramma is ingeschakeld.

Raadpleeg de handleiding van het e-mailprogramma voor meer informatie.

Controle 3: als u een ander e-mailprogramma gebruikt dan hierboven wordt weergegeven, selecteert u Geen (handmatig toevoegen) (None (Attach Manually)) wanneer u wordt gevraagd een toepassing te selecteren en voegt u de gescande afbeelding handmatig toe.

[Naar boven](#)↑

Uitgebreide Handleiding

[Uitgebreide Handleiding](#) > [Problemen oplossen](#) > [Problemen met software](#) > De gescande afbeelding wordt vergroot of verkleind afgedrukt

De gescande afbeelding wordt vergroot of verkleind afgedrukt

Controle: geef de afdruk grootte op in de toepassing.

[Naar boven](#)↑

Uitgebreide Handleiding

[Uitgebreide Handleiding](#) > [Problemen oplossen](#) > [Problemen met software](#) > De gescande afbeelding wordt vergroot of verkleind weergegeven op het computerscherm

De gescande afbeelding wordt vergroot of verkleind weergegeven op het computerscherm

Controle 1: wijzig de weergave-instelling in de toepassing.

U kunt het weergaveformaat niet verkleinen in Paint. Als u het weergaveformaat wilt verkleinen, opent u de afbeeldingen in een toepassing die bij het apparaat wordt geleverd.

Meer informatie vindt u in de handleiding van de toepassing. Als u vragen hebt, kunt u contact opnemen met de fabrikant van de toepassing.

Controle 2: wijzig de resolutie-instelling in ScanGear (scannerstuurprogramma) en voer de scan opnieuw uit.

Hoe hoger de resolutie, hoe groter de afbeelding.

➔ [Resolutie](#)

[Naar boven](#)↑

Uitgebreide Handleiding

[Uitgebreide Handleiding](#) > [Problemen oplossen](#) > [Problemen met software](#) > De gescande afbeelding kan niet worden geopend

De gescande afbeelding kan niet worden geopend

Controle: als de bestandsindeling niet door de toepassing wordt ondersteund, scant u de afbeelding opnieuw en slaat u deze op in een populaire bestandsindeling, zoals JPEG.

Meer informatie vindt u in de handleiding van de toepassing. Als u vragen hebt, kunt u contact opnemen met de fabrikant van de toepassing.

[Naar boven](#)↑

Uitgebreide Handleiding

Uitgebreide Handleiding > Problemen oplossen > Problemen met MP Navigator EX

Problemen met MP Navigator EX

- ➔ Kan niet scannen met de juiste afmetingen
- ➔ Bij scannen vanaf het bewerkingspaneel kan de positie of het formaat van de afbeelding niet goed worden vastgesteld
- ➔ Document is juist geplaatst, maar de gescande afbeelding is scheef
- ➔ Document is juist geplaatst, maar de afdrukstand in de gescande afbeelding is gewijzigd

[Naar boven](#)↑

Uitgebreide Handleiding

[Uitgebreide Handleiding](#) > [Problemen oplossen](#) > [Problemen met MP Navigator EX](#) > Kan niet scannen met de juiste afmetingen

Kan niet scannen met de juiste afmetingen

Controle 1: controleer of de documenten juist zijn geplaatst.

➔ [Documenten plaatsen](#)

Controle 2: stel Documentformaat (Document Size) in op het werkelijke documentformaat en probeer het opnieuw.

Als u geen overeenkomend formaat kunt vinden, scant u het document op een groter formaat en snijdt u de afbeelding bij.

Zie de werkbalk (Bijsnijden) in '[Afbeeldingen corrigeren/verbeteren \(Correct/Enhance Images\)](#)' voor meer informatie.

[Naar boven](#)↑

Uitgebreide Handleiding

Uitgebreide Handleiding > Problemen oplossen > Problemen met MP Navigator EX > Bij scannen vanaf het bewerkingspaneel kan de positie of het formaat van de afbeelding niet goed worden vastgesteld

Bij scannen vanaf het bewerkingspaneel kan de positie of het formaat van de afbeelding niet goed worden vastgesteld

Controle 1: controleer of de documenten juist zijn geplaatst.

➔ Documenten plaatsen

Controle 2: zorg dat de instellingen van MP Navigator EX juist zijn ingesteld voor het document.

Als u in de Auto-mode (Auto Mode) met behulp van het bedieningspaneel niet goed kunt scannen, geeft u het documenttype op op het tabblad Instellingen scannerknop (Scanner Button Settings) in het dialoogvenster Voorkeuren (Preferences).

➔ Tabblad Instellingen scannerknop (Scanner Button Settings) (Opslaan)

[Naar boven↑](#)

Uitgebreide Handleiding

[Uitgebreide Handleiding](#) > [Problemen oplossen](#) > [Problemen met MP Navigator EX](#) > Document is juist geplaatst, maar de gescande afbeelding is scheef

Document is juist geplaatst, maar de gescande afbeelding is scheef

Controle: Schakel in MP Navigator EX het selectievakje Scheve documenten corrigeren (Correct slanted document) uit en scan het document nogmaals.

➡ [Dialogvenster Scan-instellingen \(Scan Settings\) \(Foto's/documenten\)](#)

[Naar boven](#)↑

Uitgebreide Handleiding

Uitgebreide Handleiding > Problemen oplossen > Problemen met MP Navigator EX > Document is juist geplaatst, maar de afdrukstand in de gescande afbeelding is gewijzigd

Document is juist geplaatst, maar de afdrukstand in de gescande afbeelding is gewijzigd

Controle: schakel in MP Navigator EX het selectievakje Afdrukstand van tekstdocumenten detecteren en afbeeldingen roteren (Detect the orientation of text documents and rotate images) uit en scan het document nogmaals.

➡ [Dialogvenster Scan-instellingen \(Scan Settings\) \(Foto's/documenten\)](#)

[Naar boven](#)↑

Uitgebreide Handleiding

Uitgebreide Handleiding > Problemen oplossen > Problemen met faxen

Problemen met faxen

In dit gedeelte worden problemen beschreven die u kunt tegenkomen bij het gebruik van een fax.

- ➔ Problemen met het ontvangen van faxen
- ➔ Problemen met het verzenden van faxen
- ➔ Problemen met de telefoon



Opmerking

- Raadpleeg [Er wordt een bericht over faxen weergegeven op het LCD-scherm](#) voor meer informatie over berichten over faxen die op het LCD-scherm worden weergegeven.
-

[Naar boven](#) ↕

Uitgebreide Handleiding

Uitgebreide Handleiding > Problemen oplossen > Problemen met het ontvangen van faxen

Problemen met het ontvangen van faxen

- ➔ Kan geen faxen ontvangen of afdrukken
- ➔ Het apparaat schakelt niet automatisch tussen spraak- en faxoproepen
- ➔ De kwaliteit van ontvangen faxen is laag
- ➔ Er treden vaak fouten op bij het ontvangen van faxen

Kan geen faxen ontvangen of afdrukken

• Controle 1: is de stroom ingeschakeld?

- U kunt geen faxen ontvangen als de stroom is uitgeschakeld. Druk op de knop **AAN** om de stroom in te schakelen.
- Als u de stekker uit het stopcontact haalt zonder de stroom uit te schakelen (het lampje Aan/uit brandt), wordt de stroom automatisch ingeschakeld als u de stekker weer in het stopcontact steekt.
- Als u de stekker uit het stopcontact haalt nadat u op de knop **AAN** heeft gedrukt om de stroom uit te schakelen (de knoppen op het bedieningspaneel zijn niet verlicht), steekt u de stekker weer in het stopcontact en drukt u op de knop **AAN** om de stroom weer in te schakelen.
- Als de stroom is uitgeschakeld als gevolg van een stroomstoring, schakelt deze automatisch weer in wanneer de stroomstoring is opgelost.

• Controle 2: is het geheugen van het apparaat vol?

U kunt documenten in het geheugen van het apparaat afdrukken of verwijderen om geheugen vrij te maken. Vraag de afzender vervolgens of deze de fax opnieuw wil verzenden.

➔ Document opgeslagen in geheugen

• Controle 3: treedt er een fout op tijdens het ontvangen?

- Controleer of er een foutbericht op het LCD-scherm wordt weergegeven.
➔ Er wordt een bericht over faxen weergegeven op het LCD-scherm
- Druk het Activiteitenrapport af en controleer op fouten.
➔ Activiteitenrapport

• Controle 4: is de telefoonlijn correct aangesloten?

Controleer of de telefoonlijn correct is verbonden met de aansluiting voor de telefoonlijn en dat de telefoon (of andere externe apparaten zoals antwoordapparaten of modems) correct is verbonden met de aansluiting voor externe apparaten. Raadpleeg de installatiehandleiding.

• Controle 5: is er een ander papierformaat geplaatst dan is opgegeven in Paginaformaat (Page size)?

Als er voor het afdrukken van faxen een ander formaat papier is geplaatst dan is opgegeven in Paginaformaat (Page size), worden inkomende faxen niet afgedrukt maar opgeslagen in het geheugen. Plaats papier van het formaat dat is opgegeven in Paginaformaat (Page size), en druk vervolgens op de knop **OK** op het apparaat. Plaats papier in het formaat Legal* in de achterste lade (MX860 series).

* Het formaat Legal is mogelijk niet beschikbaar, afhankelijk van het land of de regio van aankoop.

• Controle 6: Is Paginaformaat (Page size) ingesteld op een ander formaat dan A4, LTR(8,5"x11") (8.5"x11"(LTR)) of Legal(8,5"x14") (8.5"x14"(Legal))? (MX330 series)

Als Paginaformaat (Page size) is ingesteld op een ander formaat dan A4, LTR(8,5"x11") (8.5"x11"(LTR)) of Legal(8,5"x14") (8.5"x14"(Legal)), wordt de inkomende fax niet afgedrukt maar opgeslagen in het geheugen (Geheugenontvangst). Stel de optie Paginaformaat (Page size) in op A4, LTR(8,5"x11") (8.5"x11"(LTR)) of Legal(8,5"x14") (8.5"x14"(Legal)).

• Controle 7: is er papier geplaatst?

Als er geen papier is geplaatst in de cassette (MX860 series) of in de achterste lade, worden inkomende faxen niet afgedrukt maar in het geheugen opgeslagen. Plaats papier in de

cassette (MX860 series) of in de achterste lade en druk vervolgens op de knop **OK**.

- **Controle 8: is de inkt op?**

Als de inkt op is, worden inkomende faxen in het geheugen opgeslagen zonder dat deze worden afgedrukt. Controleer het inktniveau en neem de benodigde maatregelen. Druk de faxen in het geheugen vervolgens af.

➔ [Document opgeslagen in geheugen](#)

Opmerking

- Als het apparaat faxen ontving in de faxmodus, word het afdrucken automatisch gestart zodra het inktniveau is gecontroleerd en de benodigde maatregelen zijn genomen. Raadpleeg [Routineonderhoud](#) voor meer informatie.
- U kunt het apparaat zo instellen dat ontvangen faxen geforceerd worden afgedrukt, zelfs als de inkt op is.
Het kan echter zijn dat de fax deels of in zijn geheel niet wordt afgedrukt omdat de inkt op is.
De inhoud van de fax wordt dan niet opgeslagen in het geheugen.
Als de inkt al op is, wordt u bovendien aanbevolen **UIT (OFF)** te selecteren voor de optie **Autom. Afdrucken (Auto print)** in **Gebruikersinstellingen (User settings)**. Op deze manier worden ontvangen faxen in het geheugen opgeslagen. Wanneer u de fax in het geheugen handmatig wilt afdrucken, controleert u eerst een inktniveau en neemt u de benodigde maatregelen. Zie [Document opgeslagen in geheugen](#) voor meer informatie.

- **Controle 9: is de juiste ontvangstmodus ingeschakeld?**

Controleer de instellingen voor de ontvangstmodus en pas deze desgewenst aan het type verbinding aan.

➔ [De ontvangstmodus instellen](#)

- **Controle 10: is de optie Faxontv. geweigerd (Fax reception reject) ingesteld op AAN (ON)?**

Stel de optie Faxontv. geweigerd (Fax reception reject) in op **UIT (OFF)**.

➔ [Faxontv. geweigerd](#)

- **Controle 11: Is de optie Weigering beller (Caller rejection) ingesteld op Ja (Yes)?**

Stel de optie Weigering beller (Caller rejection) in op **Nee (No)**.

➔ [Weigering beller](#)

Het apparaat schakelt niet automatisch tussen spraak- en faxoproepen

- **Controle: is de ontvangstmodus ingesteld op Modus Faxprioriteit (Fax priority mode)?**

Als de ontvangstmodus is ingesteld op Modus Alleen faxen (Fax only mode), kan het apparaat niet automatisch schakelen tussen spraak- en faxoproepen. Stel de ontvangstmodus in op Modus Faxprioriteit (Fax priority mode), DRPD*1 of Netwerkschakelaar (Network switch)*2. Als de ontvangstmodus is ingesteld op Modus Tel.prioriteit (TEL priority mode) en er een antwoordapparaat op het apparaat is aangesloten, controleert u of het juiste bericht wordt afgespeeld wanneer het antwoordapparaat opneemt.

➔ [De ontvangstmodus instellen](#)

*1 Deze instellingen zijn alleen beschikbaar in de VS en Canada.

*2 Deze instelling is mogelijk niet beschikbaar, afhankelijk van het land of de regio van aankoop.

De kwaliteit van ontvangen faxen is laag

- **Controle 1: is de optie ECM RX ingesteld op UIT (OFF)?**

Stel de optie ECM RX in op **AAN (ON)**.

➔ [ECM RX](#)

Als ECM RX is ingeschakeld, verstuurt het faxapparaat van de afzender de fax automatisch opnieuw met gecorrigeerde fouten.

- **Controle 2: is het originele document of het scanoppervlak van het faxapparaat**

van de afzender schoon?

De beeldkwaliteit van de fax wordt vooral bepaald door het faxapparaat van de afzender. Neem contact op met de afzender en vraag of deze wil controleren of het scanoppervlak van het faxapparaat schoon is.

- **Controle 3: is verzenden/ontvangen in de ECM ingeschakeld terwijl de verbinding slecht is, of is het faxapparaat van de ontvanger wel geschikt voor ECM?**
 - Selecteer op uw apparaat AAN (ON) voor de optie ECM RX in RX-instellingen (Reception settings).
➡ ECM RX
 - Neem contact op met de afzender en vraag deze te controleren of de ECM van het faxapparaat is ingeschakeld.
 - Als het faxapparaat van de afzender of ontvanger niet geschikt is voor ECM, wordt de fax verzonden/ontvangen in de standaardmodus.
 - Stel een lagere startsnelheid voor ontvangst in.
➡ RX startsnelheid
- **Controle 4: hebt u de instellingen voor papier en afdrukkwaliteit gecontroleerd?**
➡ Afdrukresultaten niet naar behoren

Er treden vaak fouten op bij het ontvangen van faxen

- **Controle 1: controleer de aansluiting en de kwaliteit van de verbinding.**

Als de verbinding slecht is, kan de fout mogelijk worden opgelost door de startsnelheid voor ontvangst lager in te stellen.
Stel een lagere startsnelheid voor ontvangst in.
➡ RX startsnelheid
- **Controle 2: functioneert het faxapparaat van de afzender normaal?**

Neem contact op met de afzender en vraag of deze wil controleren of het faxapparaat normaal functioneert.

[Naar boven ↕](#)

Uitgebreide Handleiding

Uitgebreide Handleiding > Problemen oplossen > Problemen met het verzenden van faxen

Problemen met het verzenden van faxen

- ➔ Kan geen faxen verzenden
- ➔ Sequentiële uitzending en kiezen met de numerieke toetsen werkt niet
- ➔ Kan geen duidelijke faxen verzenden
- ➔ Er treden vaak fouten op bij het verzenden van faxen

Kan geen faxen verzenden

• Controle 1: is de stroom ingeschakeld?

- U kunt geen faxen verzenden als de stroom is uitgeschakeld. Druk op de knop **AAN** om de stroom in te schakelen.
- Als u de stekker uit het stopcontact haalt zonder de stroom uit te schakelen (het lampje Aan/uit brandt), wordt de stroom automatisch ingeschakeld als u de stekker weer in het stopcontact steekt.
- Als u de stekker uit het stopcontact haalt nadat u op de knop **AAN** heeft gedrukt om de stroom uit te schakelen (de knoppen op het bedieningspaneel zijn niet verlicht), steekt u de stekker weer in het stopcontact en drukt u op de knop **AAN** om de stroom weer in te schakelen.
- Als de stroom is uitgeschakeld als gevolg van een stroomstoring, schakelt deze automatisch weer in wanneer de stroomstoring is opgelost.

• Controle 2: wordt het document vanuit het geheugen verzonden?

Wanneer het lampje **In gebruik/Geheugen** knippert, wordt er een ander document uit het geheugen verzonden. Wacht totdat het apparaat klaar is met verzenden.

• Controle 3: is de telefoonlijn verbonden met de aansluiting voor het externe apparaat?

Verbind de telefoonlijn met de aansluiting voor de telefoonlijn. Raadpleeg de installatiehandleiding.

Als het probleem zich blijft voordoen, is er een probleem met de telefoonlijn. Neem contact op met uw telefoonmaatschappij en de fabrikant van uw toestel- of telefoonadapter.

• Controle 4: is het juiste type telefoonlijn ingesteld?

Controleer de instellingen voor het type telefoonlijn en wijzig deze zo nodig.

➔ De telefoonlijnverbinding controleren

• Controle 5: Is de optie Instelling Handsfreetoets (Hook key setting) ingesteld op Uitschakelen (Disable)? (MX860 series)

Wanneer u een fax handmatig wilt verzenden, kiest u het nummer met de optie Instelling Handsfreetoets (Hook key setting) ingesteld op Inschakelen (Enable) of met de telefoon die is aangesloten op het apparaat.

• Controle 6: is de optie Kiestoondetectie (Dial tone detect) ingesteld op AAN (ON)?

Probeer de fax na een tijdje opnieuw te verzenden. Als het probleem zich blijft voordoen, stelt u de optie Kiestoondetectie (Dial tone detect) in op UIT (OFF).

➔ Kiestoondetectie

• Controle 7: is het faxnummer juist geregistreerd voor de functie Verkort kiezen?

Controleer of het faxnummer juist is geregistreerd voor Verkort kiezen.

➔ Ontvangers registreren voor Verkort kiezen

• Controle 8: treedt er een fout op tijdens het verzenden?

- Controleer of er een foutbericht op het LCD-scherm wordt weergegeven.
 - ➔ Er wordt een bericht over faxen weergegeven op het LCD-scherm
- Druk het Activiteitenrapport af en controleer op fouten.
 - ➔ Het activiteitenrapport handmatig afdrukken

- **Controle 9: is de telefoonlijn correct aangesloten?**

Controleer of de telefoonlijn correct is verbonden met de juiste aansluiting. Als dat het geval is, is er een probleem met de telefoonlijn. Neem contact op met uw telefoonmaatschappij.

- **Controle 10: is het document juist geplaatst?**

Verwijder het document en plaats het opnieuw op de glasplaat of in de ADF.

➡ [Papier/originelen plaatsen](#)

- **Controle 11: treedt er een printerfout op?**

Controleer het foutbericht op het LCD-scherm en los het probleem op.

➡ [Er wordt een foutbericht weergegeven op het LCD-scherm](#)

Als u haast heeft, kunt u op de knop **Stoppen** drukken om het bericht te sluiten en vervolgens de fax verzenden.

Sequentiële uitzending en kiezen met de numerieke toetsen werkt niet

- **Controle: hebt u al een ontvanger geselecteerd in de belgeschiedenis of een nieuw nummer gekozen met de numerieke toetsen?**

U kunt slechts één ontvanger voor Sequentiële uitzending selecteren in de belgeschiedenis of met de numerieke toetsen. Selecteer de ontvanger met een snelkiestoets (MX860 series) of in de lijst met verkorte kiesnummers.

Kan geen duidelijke faxen verzenden

- **Controle 1: is het document juist geplaatst?**

Verwijder het document en plaats het opnieuw op de glasplaat of in de ADF.

➡ [Papier/originelen plaatsen](#)

- **Controle 2: is de glasplaat en/of de binnenzijde van de documentklep schoon?**

Reinig de glasplaat en/of de binnenzijde van de documentklep en plaats het document opnieuw.

➡ [De glasplaat en de documentklep reinigen](#)

- **Controle 3: zijn de instellingen voor de beeldkwaliteit of het scancontrast geschikt voor het document?**

Selecteer op het LCD-scherm een instelling voor beeldkwaliteit of scancontrast die geschikt is voor het document.

➡ [Faxen verzenden](#)

- **Controle 4: is het document met de juiste kant omhoog of omlaag geplaatst?**

Als u een document op de glasplaat plaatst, moet de te scannen zijde omlaag liggen.

Als u een document in de ADF plaatst, moet de te scannen zijde omhoog liggen.

- **Controle 5: probeert u documenten op dik of opgekruld papier te scannen?**

Documenten op dik of opgekruld papier zijn moeilijk te versturen als kwalitatief goede faxen als gevolg van schaduwen en vervormingen die ontstaan bij het scannen van zulke documenten.

Houd de documentklep tijdens het scannen met uw hand omlaag gedrukt.

Er treden vaak fouten op bij het verzenden van faxen

- **Controle: controleer de aansluiting en de kwaliteit van de verbinding.**

Als de verbinding slecht is, kan de fout mogelijk worden opgelost door de startsnelheid voor verzenden lager in te stellen.

Stel een lagere startsnelheid voor verzenden in.

➡ [TX startsnelheid](#)

Uitgebreide Handleiding

Uitgebreide Handleiding > Problemen oplossen > Problemen met de telefoon

Problemen met de telefoon

- ➔ Kan geen nummers kiezen
- ➔ Verbinding wordt verbroken tijdens telefoongesprek

Kan geen nummers kiezen

- **Controle 1: is de telefoonlijn correct aangesloten?**
Controleer of de telefoonlijn juist is aangesloten. Raadpleeg de installatiehandleiding.
- **Controle 2: is het juiste type telefoonlijn ingesteld?**
Controleer de instellingen voor het type telefoonlijn en wijzig deze zo nodig.
 - ➔ De telefoonlijnverbinding controleren

Verbinding wordt verbroken tijdens telefoongesprek

- **Controle: is de telefoonlijn of de telefoon (of een ander apparaat zoals een externe telefoon, antwoordapparaat of modem) correct aangesloten?**
Controleer of de telefoonlijn en de telefoon (of een ander apparaat zoals een externe telefoon, antwoordapparaat of modem) correct zijn aangesloten.

[Naar boven](#) ↕

Uitgebreide Handleiding

Uitgebreide Handleiding > Probleemoplossing > Veelgestelde vragen

Veelgestelde vragen

- ➔ Geen afdrukresultaten/Onduidelijke afdrukken/Onjuiste kleuren/Witte strepen
- ➔ Het apparaat beweegt maar er wordt geen inkt toegevoerd
- ➔ Kan MP Drivers niet installeren
- ➔ De afdraktaak wordt niet gestart
- ➔ Kopieer-/afdraktaak wordt beëindigd voordat deze is voltooid
- ➔  Schrijffout/Uitvoerfout/Communicatiefout
- ➔ Afdrukresultaten niet naar behoren
- ➔ Papierstoringen
- ➔ Het papier wordt niet correct ingevoerd

[Naar boven ↕](#)

Uitgebreide Handleiding

Uitgebreide Handleiding > Probleemoplossing > Als u het probleem niet kunt oplossen

Als u het probleem niet kunt oplossen

Als u het probleem niet kunt oplossen met een van de suggesties in dit hoofdstuk, neemt u contact op met de verkoper van het apparaat of met het ondersteuningscentrum.

Het ondersteuningspersoneel van Canon is opgeleid voor het verschaffen van technische ondersteuning aan klanten.

Let op

- Schakel het apparaat onmiddellijk uit als het een ongewoon geluid, rook of geur produceert. Trek de stekker uit het stopcontact en neem contact op met de verkoper of het ondersteuningscentrum. Probeer het apparaat nooit zelf te repareren of uit elkaar te halen.
 - Als klanten proberen het apparaat te repareren of uit elkaar te halen, vervalt elke garantie, ongeacht de geldigheidsduur van de garantie.
-

Verzamel de volgende gegevens voordat u contact opneemt met het ondersteuningscentrum:

- Productnaam:
 - * De naam van het apparaat staat vermeld op het voorblad van de installatiehandleiding.
- Serienummer: zie de installatiehandleiding
- Details van het probleem
- Wat u hebt gedaan om het probleem op te lossen en wat daarvan het resultaat was

[Naar boven](#) 

Uitgebreide Handleiding

Uitgebreide Handleiding > Probleemoplossing > Instructies voor gebruik (Printerstuurprogramma)

Instructies voor gebruik (printerstuurprogramma)

Voor deze versie van het printerstuurprogramma gelden de volgende beperkingen. Houd bij het gebruik van het printerstuurprogramma rekening met het volgende.

Beperkingen van het printerstuurprogramma

- Afhankelijk van het type document dat wordt afgedrukt, is het mogelijk dat de methode voor papierinvoer die in het printerstuurprogramma is ingesteld niet goed werkt.
Open in dit geval het eigenschappenvenster van het printerstuurprogramma via het dialoogvenster Afdrukken (Print) van de toepassing en controleer de instellingen in Papierbron (Paper Source) op het tabblad Afdruk (Main).
- In sommige toepassingen is de instelling Aantal (Copies) op het tabblad Pagina-instelling (Page Setup) van het printerstuurprogramma niet beschikbaar voor selectie.
Gebruik in dit geval de instelling voor het aantal exemplaren in het dialoogvenster Afdrukken (Print) van de toepassing.
- Als de geselecteerde Taal (Language) in het dialoogvenster Info (About) niet overeenkomt met de taal van het besturingssysteem, wordt het venster van het stuurprogramma mogelijk niet goed weergegeven.
- Wijzig geen instellingen van de items op het tabblad Geavanceerd (Advanced) van de printereigenschappen. Als u deze wijzigt, werken de volgende functies niet goed.
Als Afdrukken naar bestand (Print to file) in het dialoogvenster Afdrukken (Print) van de toepassing is geselecteerd en EMF-spooling met deze toepassing (bijvoorbeeld Adobe PhotoShop LE en MS Photo Editor) niet mogelijk is, werken de volgende functies ook niet.
 - Afdrukvoorbeeld (Preview before printing) op het tabblad Afdruk (Main)
 - Verlies van afdrukgegevens voorkomen (Prevent loss of print data) in het dialoogvenster Afdrukopties (Print Options)
 - Pagina-indeling (Page Layout), Poster, Boekje (Booklet), Dubbelzijdig afdrukken (Duplex Printing) (handmatig), Marge instellen... (Specify Margin...), Vanaf de laatste pagina afdrukken (Print from Last Page), Sorteren (Collate) en Stempel/achtergrond... (Stamp/Background...) op het tabblad Pagina-instelling (Page Setup)
- Aangezien de resolutie in het voorbeeld afwijkt van de resolutie in de afdruk, kunnen tekst en lijnen in het voorbeeld er anders uitzien dan in de uiteindelijke afdruk.
- In sommige toepassingen wordt het afdrukken in meerdere afdruktaken onderverdeeld.
Verwijder al deze taken als u het afdrukken wilt annuleren.
- Als afbeeldingsgegevens niet correct worden weergegeven, opent u het dialoogvenster Afdrukopties (Print Options) via het tabblad Pagina-instelling (Page Setup) en wijzigt u de instelling van ICM uitschakelen in de toepassingssoftware vereist (Disable ICM required from the application software). Hiermee kunt u het probleem mogelijk verhelpen.
- Als u de Bluetooth-optie gebruikt en een van de onderstaande handelingen uitvoert, wordt de afdruktaak mogelijk niet beëindigd en wordt de melding **Bezig met afdrukken** weergegeven op de statusmonitor, zelfs nadat de afdruk is uitgevoerd. Als dit gebeurt, klikt u op de knop **Afdrukken annuleren** (Cancel Printing) op de statusmonitor of annuleert u die afdruktaak in de wachtrij van de printer.
 - Als u de printer verplaatst naar een plek waar radiogolven deze niet kunnen bereiken, of waar de ontvangst slecht is
 - Als u de printer uitschakelt
- Als u een Bluetooth-printer gebruikt en de afdruktaak annuleert na een printerfout, is het mogelijk dat u volgende afdrukbewerkingen niet kunt uitvoeren. Als dit gebeurt, schakelt u de printer uit en weer in.
- Als u Bluetooth gebruikt, kunt u het bedieningspaneel op de printer niet gebruiken zolang de statusmonitor wordt weergegeven in **Printerstatus weergeven...** (View Printer Status...) op het tabblad **Onderhoud** (Maintenance).

- Softwarevensters worden wellicht niet correct weergegeven in Windows Vista als de lettertypen zijn ingesteld op Grotere schaal (Larger scale). Als u de vensters wilt weergeven met lettertypen met de instelling Grotere schaal (Larger scale), moet u het bureaubladthema als volgt op Windows-klassiek (Windows Classic) instellen:
 1. Selecteer Configuratiescherm (Control Panel) in het menu Start.
 2. Selecteer Vormgeving aan persoonlijke voorkeur aanpassen (Appearance and Personalization) -> Persoonlijke instellingen (Personalization) -> Thema (Theme).
Het dialoogvenster Instellingen voor thema's (Theme Settings) wordt geopend.
 3. Klik in het dialoogvenster Instellingen voor thema's (Theme Settings) op de tab Thema's (Themes) en selecteer Windows-klassiek (Windows Classic) bij Thema (Theme).
 4. Klik op OK.
Het bureaublad wordt gewijzigd in de klassieke weergave van Windows.
- De kaartsleuf van het apparaat (geheugenkaart) kan ontoegankelijk worden. Zet in dat geval het apparaat opnieuw aan of schakel het uit en sluit de USB-kabel opnieuw aan.

Opmerkingen over toepassingen

- Voor Microsoft Word (Microsoft Corporation) gelden de volgende beperkingen.
 - Als Microsoft Word dezelfde afdrufuncties heeft als het printerstuurprogramma, stelt u deze in Word in.
 - Als u Op schaal (Scaled), Passend op papier (Fit-to-Page) of Pagina-indeling (Page Layout) in de lijst Pagina-indeling (Page Layout) op het tabblad Pagina-instelling (Page Setup) selecteert, heeft de geselecteerde functie mogelijk geen effect. Dit is afhankelijk van de versie van Word.
Als dit gebeurt, volgt u onderstaande procedure.
 1. Open het dialoogvenster Afdrukken (Print) van Word.
 2. Open het eigenschappenvenster van het printerstuurprogramma, geef de Pagina-indeling (Page Layout) op het tabblad Pagina-instelling (Page Setup) op en klik op OK.
 3. Sluit het dialoogvenster Afdrukken (Print) zonder het afdrukken te starten.
 4. Open het dialoogvenster Afdrukken (Print) van Word opnieuw.
 5. Open het eigenschappenvenster van het printerstuurprogramma opnieuw en klik op OK.
 6. Start het afdrukken.
- Illustrator/Adobe Systems Inc.
Als Bitmap afdrukken is ingeschakeld, kan het afdrukken lang duren of worden bepaalde gegevens niet afgedrukt. Start het afdrukken pas nadat u het selectievakje Bitmap afdrukken (Bitmap Printing) in het dialoogvenster Afdrukken (Print) hebt uitgeschakeld.

[Naar boven ↑](#)

Uitgebreide Handleiding

Uitgebreide Handleiding > Problemen oplossen > Algemene opmerkingen (scannerstuurprogramma)

Algemene opmerkingen (scannerstuurprogramma)

ScanGear (scannerstuurprogramma) kent de volgende beperkingen. Denk hieraan wanneer u het programma gebruikt.

Beperkingen scannerstuurprogramma

- Als u het NTFS-bestandssysteem gebruikt, wordt de TWAIN-gegevensbron wellicht niet opgeroepen. Dit komt doordat de TWAIN-module niet naar de winnt-map kan worden geschreven vanwege beveiligingsredenen. Neem contact op met de beheerder voor meer informatie.
- Sommige computers (waaronder laptops) die zijn aangesloten op het apparaat, worden wellicht niet correct geactiveerd vanuit de stand-by-modus. Start in dit geval de computer opnieuw op.
- Sluit niet twee of meer apparaten of multifunctionele printers met een scannerfunctie tegelijk aan op dezelfde computer. Wanneer meerdere scanapparaten zijn aangesloten, kunt u niet scannen vanaf het bewerkingspaneel en kunnen fouten optreden bij de toegang tot de apparaten.
- Softwareschermen worden wellicht niet correct weergegeven in Windows Vista als de lettergrootte is ingesteld op Grotere schaal (Larger scale). Als u de schermen wilt weergeven met lettertypen met de instelling Grotere schaal (Larger scale), moet u het Bureaubladthema (Appearance and Personalization) als volgt op Windows-klassiek (Windows Classic) instellen:
 1. Selecteer in het menu Start de optie Configuratiescherm (Control Panel).
 2. Selecteer Vormgeving aan persoonlijke voorkeur aanpassen (Appearance and Personalization) > Persoonlijke instellingen (Personalization) > Thema (Theme). Het dialoogvenster Instellingen voor thema's (Theme Settings) wordt geopend.
 3. Selecteer op het tabblad Thema (Theme) van het dialoogvenster Instellingen voor thema's (Theme Settings) de optie Windows-klassiek (Windows Classic) onder Thema (Theme).
 4. Klik op OK.Het bureaublad wordt gewijzigd in de weergave Windows-klassiek.
- Gebruik de standaardlettergrootte van het besturingssysteem. Als u een andere lettergrootte instelt, worden softwareschermen mogelijk niet correct weergegeven.
- Het scannen kan mislukken als de computer uit de slaap- of standby-stand is gehaald. Volg in dat geval de onderstaande stappen en probeer het opnieuw.
 1. Zet het apparaat uit.
 2. Sluit ScanGear (scannerstuurprogramma), maak de USB-kabel los van de computer en sluit deze opnieuw aan.
 3. Schakel het apparaat in.
- ScanGear (scannerstuurprogramma) kan niet vanuit meerdere toepassingen tegelijk worden geopend. ScanGear (scannerstuurprogramma) kan niet twee keer worden geopend binnen een toepassing als het al is geopend.
- Sluit het venster van ScanGear (scannerstuurprogramma) voordat u de toepassing sluit.
- Met een netwerkverbinding kan het apparaat niet worden gebruikt vanaf meerdere computers tegelijk.
- Met een netwerkverbinding duurt het scannen langer dan normaal.
- Zorg dat bij het scannen van grote afbeeldingen met een hoge resolutie voldoende schijfruimte beschikbaar is. Er is bijvoorbeeld ten minste 300 MB vrije ruimte vereist om een A4-document in kleur te scannen met 600 dpi.
- ScanGear (scannerstuurprogramma) en WIA-stuurprogramma kunnen niet tegelijkertijd worden gebruikt.
- Zet de computer niet in de slaapmodus of slaapstand tijdens het scannen.
- De kalibratie kan even duren als het apparaat is aangesloten via USB 1.1.

Toepassingen met beperkingen in het gebruik

- Als u Media Center (meegeleverd met Windows XP Media Center Edition 2005) start, kunt u mogelijk het bewerkingspaneel op het apparaat niet gebruiken. Start in dit geval de computer opnieuw op.

- U kunt geen afbeeldingen scannen met de versie van Media Center in Windows Vista™ en Windows XP Media Center Edition 2005. Scan met andere toepassingen, zoals MP Navigator EX.
- In sommige toepassingen kan er een probleem optreden wanneer u Multi-bijsnijden (Multi-Crop) gebruikt op het tabblad Geavanceerde modus (Advanced Mode) van ScanGear (scannerstuurprogramma). Scan in dat geval elk document afzonderlijk en pas het Papierformaat (Paper Size) aan elk document aan.
- In sommige toepassingen wordt het venster met de miniatures van de gescande afbeeldingen automatisch gesloten als u het selectievakje Gescande beelden weergeven (View scanned images) op het tabblad Automatische scanmodus (Auto Scan Mode) van ScanGear (scannerstuurprogramma) inschakelt.
- De TWAIN-gebruikersinterface wordt in bepaalde programma's verborgen. Raadpleeg in dat geval de handleiding van de toepassing en wijzig de instellingen naar wens.
- Sommige toepassingen bieden geen ondersteuning voor het doorlopend scannen van meerdere documenten. In sommige gevallen wordt alleen de eerste afbeelding geaccepteerd, of meerdere afbeeldingen worden gescand als één afbeelding. Scan voor dergelijk toepassingen niet meerdere documenten met de ADF.
- Als u afbeeldingen die net zo groot zijn als de glasplaat scant in een Microsoft Office-toepassing (zoals Word, Excel of PowerPoint), klikt u op Aangepast (Custom Insert) in het venster Afbeelding van scanner of camera invoegen (Insert Picture from Scanner or Camera). Anders worden de afbeeldingen mogelijk niet goed gescand.
- Het is mogelijk dat afbeeldingen in bepaalde toepassingen niet goed worden gescand. Vergroot in dat geval het virtuele geheugen van het besturingssysteem en probeer het opnieuw.
- Als het afbeeldingsformaat te groot is (zoals wanneer u grote afbeeldingen scant met een hoge resolutie), reageert de computer wellicht niet of blijft de voortgangsbalk op 0% staan afhankelijk van de toepassing. Annuleer in dat geval de bewerking (bijvoorbeeld door op Annuleren (Cancel) te klikken op de voortgangsbalk) en vergroot het virtuele geheugen van het besturingssysteem of verklein de afbeeldingsgrootte/resolutie en probeer het opnieuw. U kunt ook proberen de afbeelding eerst te scannen met MP Navigator EX en vervolgens op te slaan en te openen in de toepassing.

[Naar boven](#) ↕

Uitgebreide Handleiding

Uitgebreide Handleiding > Problemen oplossen > Algemene opmerkingen (faxstuurprogramma)

Algemene opmerkingen (faxstuurprogramma)

Bij het gebruik van het faxstuurprogramma gelden de volgende beperkingen. Houd bij het gebruik van het faxstuurprogramma rekening met het volgende.

- **Microsoft Excel 2002 werkt niet altijd goed wanneer u een document met het faxstuurprogramma verstuurt als fax met de optie Formaat zo nodig wijzigen in A4/Letter (Allow A4/Letter Paper Resizing) ingeschakeld. Volg de onderstaande aanwijzingen om het probleem op te lossen:**
 1. Klik op Opties... (Options...) in het menu Extra (Tools).
 2. Schakel het selectievakje Formaat zo nodig wijzigen in A4/Letter (Allow A4/Letter Paper Resizing) uit op het tabblad Internationaal (International).
- **Bij netwerkprinters kan het volgende bericht worden weergegeven wanneer u een fax probeert te verzenden naar een netwerkprinter waarnaar ook iemand anders aan het verzenden is met een andere computer:**

"De fax kon niet worden verzonden. Controleer het volgende en verstuur uw fax opnieuw:

 - kabelaan sluitingen
 - printerstatus
 - informatie van geadresseerde
 - of de faxlijn van de geadresseerde bezet is
 - (indien verbonden met een netwerk) of de fax niet vanaf een andere computer wordt verzonden"
- **Als u een Bluetooth-poort toewijst aan het faxstuurprogramma, kunt u geen faxen versturen vanaf de computer.**

[Naar boven](#) ↑

Uitgebreide Handleiding

Uitgebreide Handleiding > Bijlage

Bijlage

- ➔ Afdrukgebied
- ➔ Een ongewenste afdruktaak verwijderen
- ➔ MP Drivers bijwerken
- ➔ On line handleidingen verwijderen
- ➔ Het apparaat vervoeren
- ➔ Het dialoogvenster Printereigenschappen openen (Windows)
- ➔ De dialoogvensters Pagina-instelling en Druk af openen (Macintosh)
- ➔ Canon IJ Printer Utility openen (Macintosh)

[Naar boven ↑](#)

Uitgebreide Handleiding

Uitgebreide Handleiding > Bijlage > Afdrukgebied

Afdrukgebied

Voor de beste afdrukkwaliteit wordt door het apparaat een marge aan iedere zijde van het papier vrijgelaten. Het eigenlijke afdrukgebied is het gebied binnen deze marges.

Aanbevolen afdrukgebied : Canon raadt u aan binnen dit gebied af te drukken.

Afdrukgebied : In dit gebied is afdrukken mogelijk.

Als u hier afdrukt, kan de afdrukkwaliteit of de precisie van de papierinvoer echter afnemen.

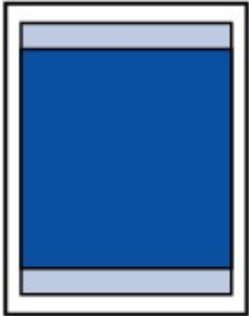

Opmerking

■ Afdrukken zonder marges

- U kunt afdrukken zonder marges maken met behulp van de functie Afdrukken zonder marges.
- Als u afdrukt zonder marges, wordt de afbeelding aan de randen mogelijk enigszins bijgesneden omdat de afgedrukte afbeelding zodanig is vergroot dat de hele pagina wordt gevuld.
- Gebruik voor afdrukken zonder marges het volgende papier:
 - Glanzend Fotopapier 'voor frequent gebruik' GP-501
 - [Photo Paper Glossy GP-502/Glossy Foto Papier GP-502]
 - [Photo Paper Plus Semi-Gloss SG-201/Photo Paper Plus Halfglans SG-201]
 - [Photo Paper Pro Platinum PT-101/Professioneel Fotopapier Platinum PT-101]
 - [Photo Paper Plus Glossy II PP-201/Glossy Foto Papier Extra II PP-201]
 - [Photo Paper Pro II PR-201/Professioneel Fotopapier II PR-201]
 - [Matte Photo Paper MP-101/Matglans Foto Papier MP-101]

Als u zonder marges afdrukt op een andere papiersoort, kan de afdrukkwaliteit aanzienlijk afnemen en/of kunnen afdrukken een andere kleurtint krijgen.

Zonder marges afdrukken op gewoon papier kan de kwaliteit van afdrukken negatief beïnvloeden. Gebruik gewoon papier alleen voor testafdrukken. Zonder marges afdrukken op gewoon papier is alleen mogelijk wanneer u afdrukt vanaf uw computer.

- Afhankelijk van het type papier bestaat bij afdrukken zonder marges de kans dat de afdrukkwaliteit aan de boven- en onderrand van het papier afneemt of dat er vlekken op het papier ontstaan.
- Bij afdrukken zonder marges kunt u de hoeveelheid uitbreiding opgeven bij Uitbr. kopiehoeveelheid (Extended copy amount) in Apparaatinstellingen (Device settings).
 - ➔ [De apparaatinstellingen wijzigen op het LCD-scherm](#)

➔ [Letter, Legal](#)

➔ [Enveloppen](#)

➔ [Andere formaten dan Letter, Legal, Enveloppen](#)

[Naar boven](#) ↕

Uitgebreide Handleiding

Uitgebreide Handleiding > Bijlage > Afdrukgebied > Andere formaten dan Letter, Legal, Enveloppen

Andere formaten dan Letter, Legal, Enveloppen

Formaat	Afdrukgebied (breedte x hoogte)
A5	141,2 x 202,0 mm/5,56 x 7,95 inch
A4	203,2 x 289,0 mm/8,00 x 11,38 inch
B5	175,2 x 249,0 mm/6,90 x 9,80 inch
10 x 15 cm	94,8 x 144,4 mm
10 x 20 cm*	94,8 x 195,2 mm
13 x 18 cm*	120,2 x 169,8 mm/4,73 x 6,69 inch
20 x 25 cm	196,4 x 246,0 mm/7,73 x 9,69 inch
Breed	94,8 x 172,6 mm/3,73 x 6,80 inch

* Dit paginaformaat kan uitsluitend worden gebruikt bij het afdrukken vanaf een computer.

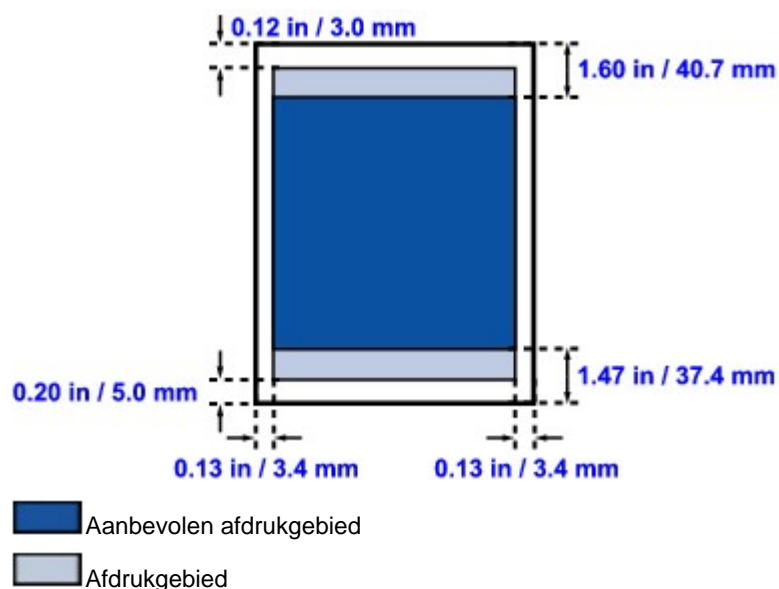

[Naar boven ↕](#)

Uitgebreide Handleiding

Uitgebreide Handleiding > Bijlage > Afdrukgebied > Letter, Legal

Letter, Legal

Formaat	Afdrukgebied (breedte x hoogte)
Letter	203,2 x 271,4 mm
Legal	203,2 x 347,6 mm

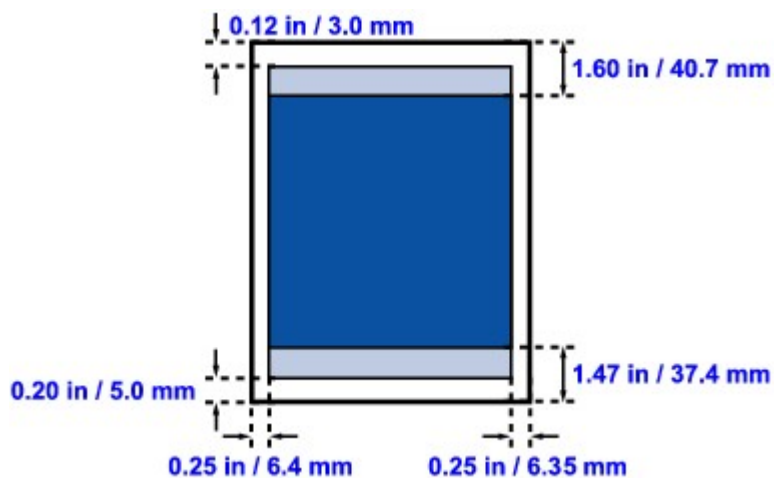

 Aanbevolen afdrukgebied

 Afdrukgebied

[Naar boven ↕](#)

Uitgebreide Handleiding

Uitgebreide Handleiding > Bijlage > Afdrukgebied > Enveloppen

Enveloppen

Formaat	Aanbevolen afdrukgebied (breedte x hoogte)
Europees DL*	103,2 x 190,5 mm/4,06 x 7,50 inch
US Comm. Env. #10*	98,0 x 211,8 mm/3,86 x 8,34 inch

* Dit paginaformaat kan uitsluitend worden gebruikt bij het afdrukken vanaf een computer.

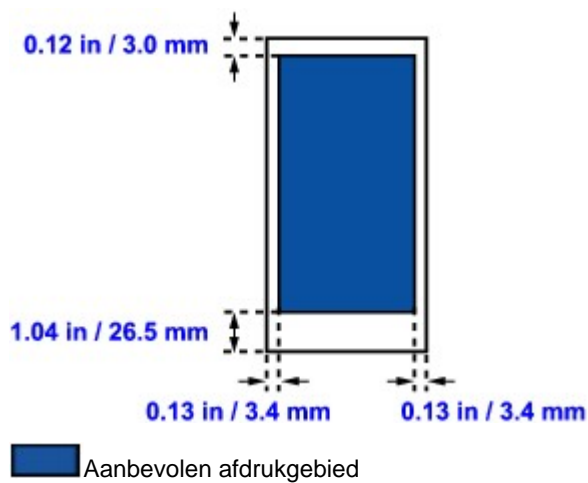

[Naar boven ↕](#)

Uitgebreide Handleiding

Uitgebreide Handleiding > Bijlage > Een ongewenste afdruktaak verwijderen

Een ongewenste afdruktaak verwijderen

Wanneer de printer niet start met afdrukken, is het mogelijk dat de geannuleerde of niet-uitgevoerde afdrukgegevens in de wachtrij blijven staan.

U kunt de ongewenste afdruktaak met behulp van de Canon IJ-statusmonitor verwijderen.

1. Geef de Canon IJ-statusmonitor weer

Klik op de knop Statusmonitor op de taakbalk.
De Canon IJ-statusmonitor verschijnt.

2. Geef de afdruktaken weer

Klik op Afdrukrij weergeven... (Display Print Queue...).
Het venster met de afdrukwachtrij wordt geopend.

3. Verwijder de afdruktaken

Selecteer Alle documenten annuleren (Cancel All Documents) in het menu Printer.
Klik op Ja (Yes) in het bevestigingsbericht.
De afdruktaak wordt verwijderd.

Belangrijk

- Gebruikers die geen toegangsrechten hebben voor printerbeheer, kunnen de afdruktaak van een andere gebruiker niet verwijderen.

Opmerking

- Als u deze bewerking uitvoert, worden alle afdruktaken verwijderd. Als de afdrukwachtrij noodzakelijke afdruktaken bevatte, moet u het afdrukproces opnieuw starten.

[Naar boven ↑](#)

Uitgebreide Handleiding

Uitgebreide Handleiding > Bijlage > MP Drivers bijwerken

MP Drivers bijwerken

- ➔ De nieuwste MP Drivers ophalen
- ➔ MP Drivers verwijderen
- ➔ Voordat u MP Drivers installeert
- ➔ MP Drivers installeren

[Naar boven ↑](#)

Uitgebreide Handleiding

[Uitgebreide Handleiding](#) > [Bijlage](#) > [MP Drivers bijwerken](#) > De nieuwste versie van MP Drivers ophalen

De nieuwste versie van MP Drivers ophalen

MP Drivers bestaat uit een printerstuurprogramma, een scannerstuurprogramma (ScanGear) en een faxstuurprogramma.

Door MP Drivers bij te werken naar de nieuwste versie, kunt u onopgeloste problemen mogelijk verhelpen.

U kunt vanaf onze website de nieuwste versie van MP Drivers voor uw model downloaden.

Belangrijk

- U kunt MP Drivers gratis downloaden, maar de kosten van de internetverbinding zijn voor uw eigen rekening.
- Verwijder de oudere versie voordat u de nieuwste versie van MP Drivers installeert. Zie [MP Drivers verwijderen](#) voor informatie over het verwijderen van MP Drivers.

Verwante onderwerpen

- ➔ [Voordat u MP Drivers installeert](#)
- ➔ [MP Drivers installeren](#)

[Naar boven](#) ↑

Uitgebreide Handleiding

Uitgebreide Handleiding > Bijlage > MP Drivers bijwerken > MP Drivers verwijderen

MP Drivers verwijderen

Wanneer u MP Drivers niet meer nodig hebt, kunt u dit verwijderen.
Sluit alle actieve toepassingen voordat u MP Drivers gaat verwijderen.

De procedure voor het verwijderen van MP Drivers is als volgt:

Als er een verwijderprogramma is

1. Start het verwijderprogramma

- Selecteer in Windows Vista of Windows XP het menu Start -> Alle programma's (All Programs) -> 'Naam van uw apparaatmodel' ("Your model name") -> Verwijderprogramma voor MP Drivers (MP Drivers Uninstaller).
- Selecteer in Windows 2000 het menu Start -> Programma's (Programs) -> 'Naam van uw apparaatmodel' ("Your model name") -> Verwijderprogramma voor MP Drivers (MP Drivers Uninstaller).

Het dialoogvenster Verwijderprogramma voor MP Drivers (MP Drivers Uninstaller) wordt weergegeven.

Belangrijk

- In Windows Vista wordt wellicht een bevestigings-/waarschuwingvenster weergegeven bij het installeren, verwijderen of starten van software.
Dit dialoogvenster verschijnt wanneer beheerdersrechten zijn vereist voor het uitvoeren van een taak.
Als u zich hebt aangemeld met een beheerdersaccount, klikt u op Doorgaan (Continue) of Toestaan (Allow) om door te gaan.
Voor sommige toepassingen is een beheerdersaccount vereist om door te gaan. Als u bent aangemeld bij een standaardaccount, schakelt u over naar een beheerdersaccount en start u de bewerking opnieuw.

2. Voer het verwijderprogramma uit

Klik op Uitvoeren (Execute). Klik op Ja (Yes) in het bevestigingsbericht.
Klik op Voltooien (Complete) wanneer alle bestanden zijn verwijderd.

Het verwijderen van MP Drivers is voltooid.

Belangrijk

- Als u MP Drivers verwijdert, worden het printerstuurprogramma, het faxstuurprogramma en het scannerstuurprogramma (ScanGear) verwijderd.

Als er geen verwijderprogramma is

Volg deze stappen als er geen verwijderprogramma in het menu Start van Windows Vista aanwezig is:

1. Selecteer de printer die u wilt verwijderen

Selecteer Start -> Configuratiescherm (Control Panel) -> Hardware en geluiden (Hardware and Sound) -> Printers.

Klik op het model dat u wilt verwijderen en druk op de Alt-toets op het toetsenbord. Klik in het menu Bestand (File) op Verwijderen (Delete).

2. Verwijder de printer

Als het dialoogvenster Gebruikersaccountbeheer (User Account Control) wordt weergegeven, klikt u op Doorgaan (Continue). Klik vervolgens op Ja (Yes) in het bevestigingsbericht.
Het pictogram wordt verwijderd.

3. Selecteer het printerstuurprogramma dat u wilt verwijderen

Druk op de Alt-toets. Selecteer in het menu Bestand (File) de optie Als administrator uitvoeren (Run as administrator) en klik op Eigenschappen van server... (Server Properties...).

Als het dialoogvenster Gebruikersaccountbeheer (User Account Control) wordt weergegeven, klikt u op Doorgaan (Continue).

Klik op de tab Stuurprogramma's (Drivers). Klik in de lijst Geïnstalleerde printerstuurprogramma's (Installed printer drivers) op de printer die u wilt verwijderen.

4. Verwijder het printerstuurprogramma

Als u op Verwijderen... (Remove...) klikt, wordt het dialoogvenster Stuurprogramma en pakket verwijderen (Remove Driver And Package) weergegeven.

Selecteer Stuurprogramma en pakket verwijderen (Remove driver and driver package) en klik op OK.

Klik op Ja (Yes) in het bevestigingsbericht.

Nadat de gegevens zijn verzameld, klikt u in het dialoogvenster Stuurprogrammapakket verwijderen (Remove Driver Package) op Verwijderen (Delete).

5. Klik op OK.

Het verwijderen van het printerstuurprogramma is voltooid.

Belangrijk

- U kunt het printerstuurprogramma mogelijk niet verwijderen uit de lijst Geïnstalleerde printerstuurprogramma's (Installed printer drivers). In dit geval moet u de computer opnieuw opstarten en het nogmaals proberen.

[Naar boven ↑](#)

Uitgebreide Handleiding

Uitgebreide Handleiding > Bijlage > MP Drivers bijwerken > Voordat u MP Drivers installeert

Voordat u MP Drivers installeert

In dit onderwerp worden de items beschreven die u moet controleren voordat u MP Drivers installeert. U moet dit gedeelte ook raadplegen als MP Drivers niet kan worden geïnstalleerd.

Controleer de apparaatstatus

- Sluit het apparaat op de computer aan. Voor meer informatie over het aansluiten raadpleegt u het hoofdstuk 'Het apparaat en de computer instellen' in Aan de slag.
- Zet het apparaat uit.

Controleer de instellingen van de computer

- Sluit alle actieve toepassingen.
- Meld u in Windows Vista aan als gebruiker met beheerdersrechten.
Meld u in Windows XP aan als de beheerder van de computer.
Meld u in Windows 2000 aan als een lid van de groep Beheerders.

Opmerking

- Als een oudere versie van MP Drivers op de computer is geïnstalleerd, verwijdert u die versie eerst. Raadpleeg [MP Drivers verwijderen](#) voor informatie over het verwijderen van MP Drivers.
-

Verwante onderwerpen

- ➔ [De nieuwste versie van MP Drivers ophalen](#)
- ➔ [MP Drivers installeren](#)

[Naar boven ↑](#)

Uitgebreide Handleiding

Uitgebreide Handleiding > Bijlage > MP Drivers bijwerken > MP Drivers installeren

MP Drivers installeren

U kunt vanaf onze website de nieuwste versie van MP Drivers voor uw model downloaden.

De procedure voor het installeren van MP Drivers is als volgt:

1. Zet het apparaat uit.

Belangrijk

- Als u de computer aanzet terwijl het apparaat aanstaat, wordt de Windows Plug en Play-functie automatisch uitgevoerd en wordt het venster Nieuwe hardware gevonden (Found New Hardware) (Windows Vista) of Wizard Nieuwe hardware gevonden (Found New Hardware Wizard) (Windows XP, Windows 2000) weergegeven. Klik in dit geval op Annuleren (Cancel).

2. Start het installatieprogramma

Dubbelklik op het pictogram van het bestand dat u hebt gedownload.
Het installatieprogramma wordt gestart.

Belangrijk

- In Windows Vista wordt wellicht een bevestigings-/waarschuwingvenster weergegeven bij het installeren, verwijderen of starten van software.
Dit dialoogvenster verschijnt wanneer beheerdersrechten zijn vereist voor het uitvoeren van een taak.
Als u zich hebt aangemeld met een beheerdersaccount, klikt u op Doorgaan (Continue) of Toestaan (Allow) om door te gaan.
Voor sommige toepassingen is een beheerdersaccount vereist om door te gaan. Als u bent aangemeld bij een standaardaccount, schakelt u over naar een beheerdersaccount en start u de bewerking opnieuw.

3. Installeer het stuurprogramma

Klik in het venster Welkom (Welcome) op Volgende (Next).

Lees de inhoud van het venster Licentieovereenkomst (License Agreement). Klik op Ja (Yes) nadat u de inhoud hebt gecontroleerd.

De installatie van MP Drivers wordt gestart.

Wanneer het venster Installatie voltooid (Installation Complete) wordt weergegeven, controleert u of het apparaat met een kabel op de computer is aangesloten.

Wanneer de printer direct met het netwerk is verbonden, volgt u onderstaande procedure om de bestemming van de printerverbinding te selecteren.

- Schakel het selectievakje Printerpoort selecteren (Select printer port) in en klik op Handmatige selectie (Manual section).
- Selecteer in het venster Printerpoort selecteren (Select printer port) de printeruitgangspoort (FILE) als bestemming van de verbinding en klik vervolgens op OK.

4. Voltooi de installatie

Klik op Voltoeien (Complete).

Zet het apparaat aan en wacht tot de verbinding wordt herkend.

Als u een USB-verbinding gebruikt, is de installatie van MP Drivers nu voltooid.

Afhankelijk van de omgeving die u gebruikt, wordt wellicht een bericht weergegeven dat u de computer opnieuw moet opstarten. Start de computer opnieuw op om de installatie te voltooien.

Als er een probleem optreedt, zoals niet kunnen scannen via een netwerkverbinding, installeert u Canon IJ Network Tool opnieuw. Download hiervoor de nieuwste versie van Canon IJ Network Tool van onze website en installeer de software.

Belangrijk

- U kunt MP Drivers gratis downloaden, maar de kosten van de internetverbinding zijn voor uw eigen rekening.

Verwante onderwerpen

- ➔ De nieuwste versie van MP Drivers ophalen
- ➔ Voordat u MP Drivers installeert

[Naar boven ↑](#)

Uitgebreide Handleiding

Uitgebreide Handleiding > Bijlage > On line handleidingen verwijderen

On line handleidingen verwijderen

Voer de volgende procedure uit als u alle geïnstalleerde online handleidingen van de computer wilt verwijderen.

Sluit alle geopende on line handleidingen voordat u de on line handleidingen verwijdert.



Alle geïnstalleerde on line handleidingen worden tegelijkertijd verwijderd.

1. Klik op Start > Alle programma's (All Programs) (Programma's (Programs) in Windows 2000) > Canon XXX handleiding (Canon XXX Manual) (waarbij **XXX** de naam van uw apparaat is) > Verwijderen (Uninstall).
2. Klik op OK in het bevestigingsbericht.



Opmerking

- Klik bij de vraag of u de computer opnieuw wilt opstarten op OK. De computer wordt opnieuw opgestart.



On line handleidingen, anders dan de Help van het printerstuurprogramma en van het scannerstuurprogramma, worden tegelijk verwijderd.

1. Selecteer Programma's (Applications) in het menu Ga (Go).
2. Dubbelklik achtereenvolgens op de map Canon Utilities en de map IJ-handleiding (IJ Manual).
3. Sleep de map met de naam van uw apparaat naar de prullenbak.
4. Sleep het bureaubladpictogram  On line handleiding Canon XXX (Canon XXX On-screen Manual) (waarbij **XXX** de naam van uw apparaat is) naar de prullenbak.

[Naar boven](#) ↑

Uitgebreide Handleiding

Uitgebreide Handleiding > Bijlage > Het apparaat vervoeren

Het apparaat vervoeren

Als u het apparaat verplaatst, moet u het apparaat weer inpakken met het oorspronkelijke verpakkingsmateriaal.

Als u het originele verpakkingsmateriaal niet meer hebt, verpakt u het apparaat voorzichtig en zorgvuldig met beschermend materiaal in een stevige doos.

Belangrijk

- Het apparaat mag nooit schuin, verticaal of ondersteboven worden opgeslagen of vervoerd, omdat er anders inkt kan lekken en het apparaat beschadigd kan raken.

1. Zet het apparaat uit.
2. Controleer dat alle lampjes op het bedieningspaneel uit zijn en trek vervolgens de stekker van het apparaat eruit.

Belangrijk

- Als een van de modusknoppen (zoals de knop **KOPIËREN**) brandt of knippert, mag u de stekker niet uit het stopcontact halen. Dit kan namelijk storingen of schade veroorzaken waardoor u niet meer met de printer kunt afdrucken.

3. Trek de papiersteun en de verlenging van de uitvoerlade uit en sluit vervolgens de papieruitvoerlade.
4. Koppel de printerkabel los van de computer en van het apparaat en trek vervolgens de stekker van het apparaat uit het stopcontact.
5. Zet met plakband alle kleppen van het apparaat vast, zodat deze tijdens het vervoer niet kunnen opengaan. Verpak het apparaat vervolgens in de plastic zak.
6. Bevestig het beschermend materiaal aan het apparaat.

Belangrijk

- Laat de printkop en inktanks in het apparaat zitten wanneer u dit vervoert.

Opmerking

- Markeer de doos met de tekst BREEKBAAR of VOORZICHTIG.

[Naar boven ↕](#)

Uitgebreide Handleiding

Uitgebreide Handleiding > Bijlage > Het dialoogvenster printereigenschappen openen (Windows)

Het dialoogvenster Printereigenschappen openen (Windows)

U kunt het eigenschappenvenster van het printerstuurprogramma openen via de toepassing waarin u werkt of via het menu Start van Windows.

Het dialoogvenster printereigenschappen via de toepassing openen

Volg onderstaande procedure om de afdrুকinstellingen op te geven voor het afdrucken.

1. Selecteer de opdracht voor het afdrucken in het programma dat u gebruikt.

Meestal doet u dit door Afdrucken (Print) te kiezen in het menu Bestand (File) waarna het dialoogvenster Afdrucken (Print) wordt weergegeven.

2. Selecteer de naam van uw printermodel en klik op Voorkeuren (Preferences) of Eigenschappen (Properties).

Het dialoogvenster Printereigenschappen wordt geopend.



Opmerking

- Afhankelijk van de toepassing die u gebruikt, kunnen de namen van opdrachten of menu's verschillen en kan de procedure uit meer stappen bestaan. Zie de gebruikershandleiding bij de toepassing voor meer informatie.

Het dialoogvenster printereigenschappen via het menu Start openen

Volg onderstaande procedure om onderhoudswerkzaamheden uit te voeren, zoals het reinigen van de printkop, of afdrুকinstellingen op te geven die in alle toepassingen vrijwel hetzelfde zijn.

1. Selecteer items in het menu Start zoals hieronder wordt aangegeven.

- In Windows Vista selecteert u het menu Start > Configuratieschermbord (Control Panel) > Hardware en geluid (Hardware and Sound) > Printers.
- In Windows XP selecteert u Start > Configuratieschermbord (Control Panel) > Printers en andere hardware (Printers and Other Hardware) > Printers en faxapparaten (Printers and Faxes).
- In Windows 2000 selecteert u Start > Instellingen (Settings) > Printers.

2. Klik met de rechtermuisknop het pictogram van uw model en selecteer Voorkeursinstellingen voor afdrucken (Printing Preferences) in het weergegeven menu.

Het dialoogvenster Printereigenschappen wordt geopend.



Belangrijk

- Wanneer u het dialoogvenster met printereigenschappen via Eigenschappen (Properties) opent, worden tabbladen met Windows-functies weergegeven, zoals Poorten (Ports) of Geavanceerd (Advanced). Deze tabbladen verschijnen niet wanneer u het printerstuurprogramma opent via Voorkeursinstellingen voor afdrucken (Printing Preferences) of een toepassing. Voor de tabbladen met Windows-functies kunt u meer informatie vinden in de gebruikershandleiding van Windows.

[Naar boven ↕](#)

Uitgebreide Handleiding

Uitgebreide Handleiding > Bijlage > Het dialoogvenster Pagina-instelling en Afdrukken openen (Macintosh)

Het dialoogvenster Pagina-instelling en Afdrukken openen (Macintosh)

U kunt de dialoogvensters Pagina-instelling en Afdrukken openen vanuit de toepassing die u gebruikt.

Het dialoogvenster Pagina-instelling openen

Open het dialoogvenster Pagina-instelling als u de pagina- of papierinstellingen wilt opgeven voordat u gaat afdrukken.

- 1. Selecteer Pagina-instelling... (Page Setup...) in het menu Archief (File) van uw toepassing.**

Het dialoogvenster Pagina-instelling wordt geopend.

Het dialoogvenster Afdrukken openen

Open het dialoogvenster Afdrukken als u de afdrukinstellingen wilt opgeven voordat u gaat afdrukken.

- 1. Selecteer Druk af (Print...) in het menu Archief (File) van uw toepassing.**

Het dialoogvenster Afdrukken wordt weergegeven.

[Naar boven ↕](#)

Uitgebreide Handleiding

Uitgebreide Handleiding > Bijlage > Canon IJ Printer Utility openen (Macintosh)

Canon IJ Printer Utility openen (Macintosh)

Volg de onderstaande procedure om Canon IJ Printer Utility te openen.

In Mac OS X v.10.5.x

1. Selecteer **Systeemvoorkeuren (System Preferences)** in het Apple-menu.
2. Klik op **Afdrukken en faxen (Print & Fax)**.
3. Selecteer de naam van uw apparaat in de lijst **Printers** en klik op **Open afdrukwachtrij... (Open Print Queue...)**.

De taaklijst van uw apparaat wordt weergegeven.

4. Klik op **Hulpprogramma (Utility)**.

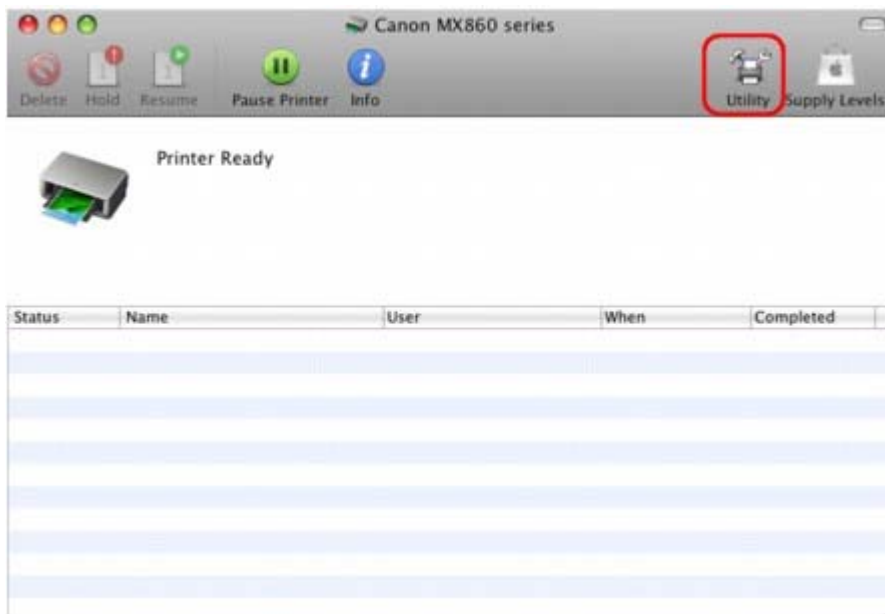

De Printerlijst (Printer List) wordt geopend.

5. Selecteer de naam van uw apparaat in de lijst **Product** en klik op **Onderhoud (Maintenance)**.

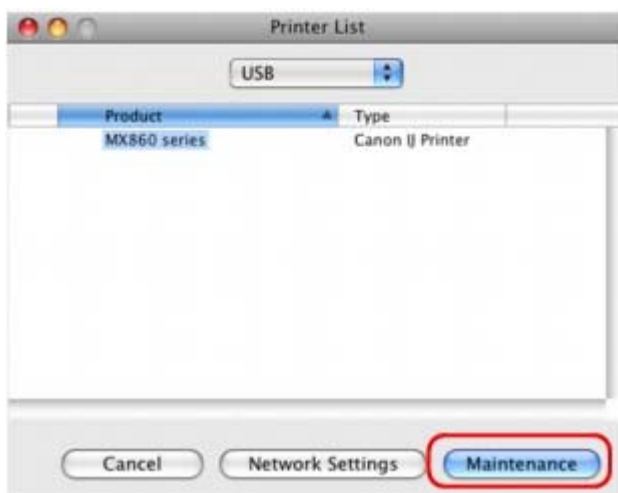

Canon IJ Printer Utility wordt gestart.

In Mac OS X v.10.4.x of Mac OS X v 10.3.9

1. Selecteer Programma's (Applications) in het menu Ga (Go).
2. Dubbelklik achtereenvolgens op de map Hulpprogramma's (Utilities) en het pictogram Printerconfiguratie (Printer Setup Utility).
De Printerlijst (Printer List) wordt geopend.
3. Selecteer de naam van uw apparaat in de lijst Naam (Name) en klik op Hulpprogramma (Utility).



4. Selecteer de naam van uw apparaat in de lijst Product en klik op Onderhoud (Maintenance).

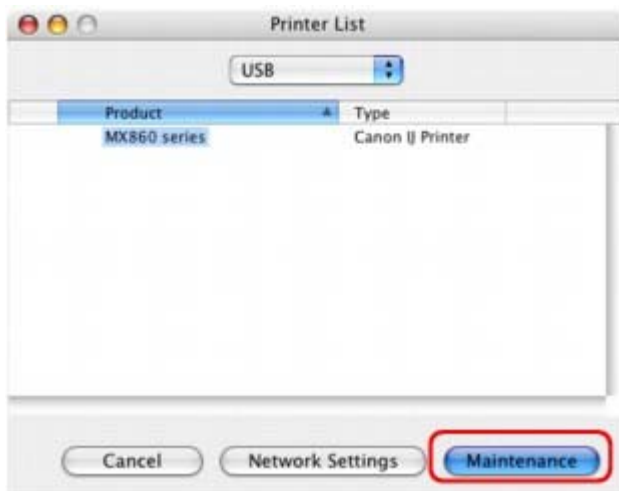

Canon IJ Printer Utility wordt gestart.

[Naar boven ↕](#)

Uitgebreide Handleiding

Uitgebreide Handleiding > Easy-PhotoPrint EX gebruiken

Easy-PhotoPrint EX

Easy-PhotoPrint EX gebruiken

--- Creatieve kunstwerken maken van uw foto's ---

U kunt met Easy-PhotoPrint EX op eenvoudige wijze albums, kalenders en stickers maken door foto's te selecteren die met een digitale camera zijn gemaakt.

U kunt ook heel gemakkelijk foto's zonder rand afdrukken.

Easy-PhotoPrint EX openen



Klik hier: [Easy-PhotoPrint EX](#)

Opmerking

- Raadpleeg het volgende gedeelte voor meer informatie over het gebruik van Easy-PhotoPrint EX.
 ➔ [Afdrukken met de meegeleverde toepassingssoftware](#)

Maak een persoonlijk fotoalbum

Met Easy-PhotoPrint EX maakt u heel gemakkelijk een persoonlijk fotoalbum.

U hoeft alleen maar de gewenste foto's te selecteren, een indeling te selecteren, het papier in de printer te plaatsen en af te drukken. Nadat u de afgedrukte pagina's hebt ingebonden, hebt u een uniek album met uw herinneringen.



U kunt de indeling en de achtergrond wijzigen en opmerkingen aan de foto's toevoegen.



U kunt ook de grootte en de afdrukstand selecteren.



U kunt foto's schikken op de linker- en rechterpagina's.

KIJK!

Selecteer een thema (achtergrondontwerp) om een album met één thema te maken.

Decoreer onderdelen met tekst en kaders

U kunt tekst aan foto's toevoegen. Voeg een beschrijving toe aan een foto in een album en plaats er een kader omheen om de sfeer van de foto te versterken.



KIJK!

Selecteer Album om tekst en kaders toe te voegen. U kunt geen foto's decoreren met Photo Print.

Maak een kalender met uw favoriete foto's

Met Easy-PhotoPrint EX maakt u heel gemakkelijk kalenders. Maak uw eigen kalender met uw favoriete foto's. Dan wordt het pas spannend om de kalenderpagina's om te slaan.



U kunt alle soorten foto's gebruiken.

U kunt ook kalenders maken voor twee, zes of twaalf maanden.

Maak stickers

Met Easy-PhotoPrint EX maakt u heel gemakkelijk stickers.

Maak stickers van uw favoriete foto's en deel ze uit aan uw vrienden.



KIJK!

U kunt tekst aan foto's toevoegen.

Uitgebreide Handleiding

Uitgebreide Handleiding > Werken met MP Navigator EX

MP Navigator EX

MP Navigator EX gebruiken

MP Navigator EX is een toepassing waarmee u op eenvoudige wijze foto's en documenten kunt scannen. De toepassing is ook geschikt voor beginners.

MP Navigator EX starten

 Klik hier voor: [MP Navigator EX](#)

Opmerking

- Zie 'We gaan scannen' voor meer informatie over scannen met MP Navigator EX.

Foto's en documenten scannen

U kunt eenvoudig scannen door te navigeren door de schermen van MP Navigator EX. U kunt gescande afbeeldingen ook opslaan of afdrukken met behulp van MP Navigator EX.



Kleine documenten tegelijkertijd scannen

U kunt een aantal kleine documenten (foto's, kaarten en dergelijke) tegelijkertijd scannen. Dit is handig, omdat u dan niet meerdere keren hoeft te scannen.

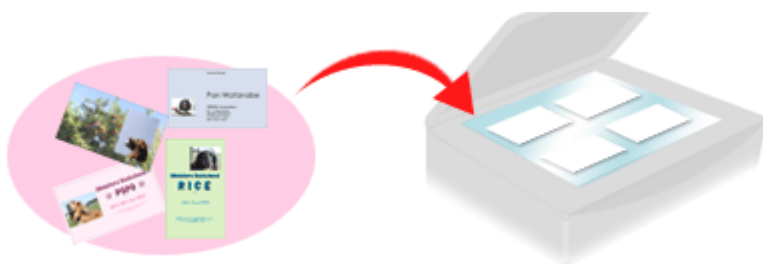

Grote documenten scannen

Met MP Navigator EX kunt u gemakkelijk documenten scannen die groter zijn dan de Foto's/documenten (plaat). U kunt de linker- en rechterhelft van een document afzonderlijk scannen en deze tot één afbeelding.



Scannen met eenmaal klikken

In de modus voor eenmaal klikken wordt MP Navigator EX uitgevoerd van scannen tot opslaan, met één klik op een pictogram. Met de modus voor eenmaal klikken kunt u ook afbeeldingen scannen en opslaan als PDF-bestand, of afbeeldingen automatisch als e-mailbijlage toevoegen.

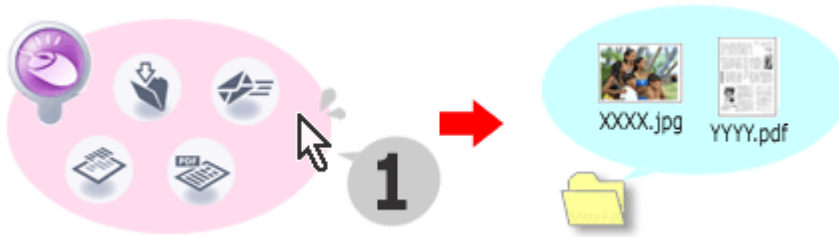

Scannen en foto's corrigeren/verbeteren

Met MP Navigator EX kunt u eenvoudig foto's corrigeren/verbeteren. U hoeft geen andere toepassingen te gebruiken.

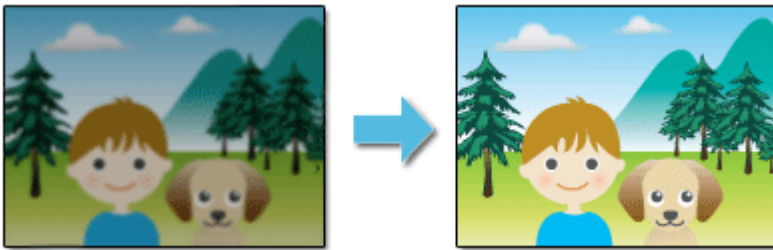

Zie 'Scannen met meegeleverde toepassingssoftware' voor meer informatie over het gebruik van MP Navigator EX.

[Naar boven↑](#)

Uitgebreide Handleiding

Uitgebreide Handleiding > Informatie over Solution Menu

Informatie over Solution Menu

Snelkoppelingen via Solution Menu

Vanuit het venster Solution Menu hebt u vanaf het bureaublad snel toegang tot Canon-toepassingen, handleidingen en online productinformatie.

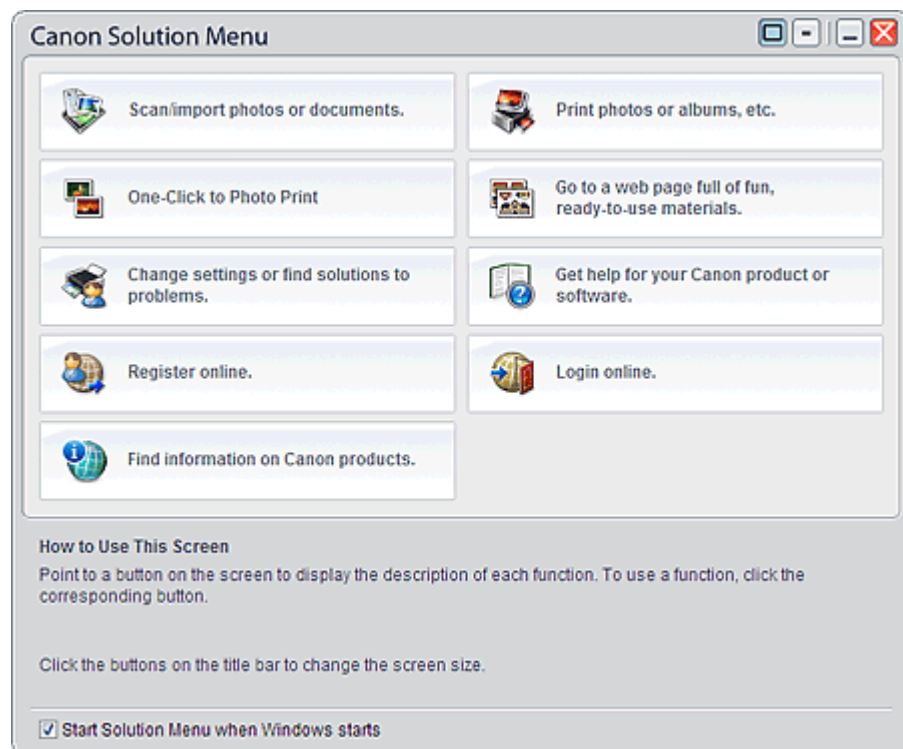

Belangrijk

- Hoeveel en welke knoppen worden weergegeven in het venster varieert, afhankelijk van uw printer en uw regio.

Solution Menu openen

 Klik hier: [Solution Menu](#)

Raadpleeg het gedeelte hieronder voor informatie over hoe u Solution Menu kunt openen vanaf het bureaublad.

Dubbelklik op het pictogram Canon Solution Menu op het bureaublad. U kunt ook op Start klikken en vervolgens op (Alle) Programma's ((All) Programs) > Canon Utilities > Solution Menu > Solution Menu.



De volgende keer wordt Solution Menu gestart wanneer Windows start.

Als het selectievakje Solution Menu weergeven wanneer Windows start (Start Solution Menu when Windows starts) in de linkerbenedenhoek van het venster niet is ingeschakeld, wordt Solution Menu niet gestart wanneer Windows start.

Opmerking

- Solution Menu wordt automatisch gestart wanneer u het installeert met de *installatie-cd-rom* die bij de printer is geleverd.

Vensterformaat wijzigen

Klik op  (Vensterformaat: groot) of  (Vensterformaat: klein) op de titelbalk om het vensterformaat te wijzigen (groot of klein).

Solution Menu wordt de volgende keer geopend met het laatstgebruikte vensterformaat.

- Als het vensterformaat klein is

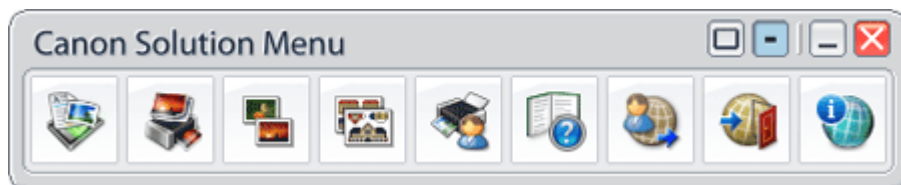

Een toepassing starten

1. Wijs een knop in het venster aan om de beschrijving van de toepassing weer te geven.
2. Als u op de knop klikt, wordt de toepassing geopend.
Voer dezelfde procedure uit om de handleidingen of online productinformatie weer te geven.

Belangrijk

- Voor toegang tot de online informatie is een internetverbinding vereist. Aan de internetverbinding zijn de gebruikelijke kosten verbonden.

Solution Menu sluiten

Klik op  (Sluiten) op de titelbalk.

Beperking voor het gebruik van Solution Menu

Bij het gebruik van deze software geldt de volgende beperking. Houd hier rekening mee wanneer u de software gebruikt.

- Alle pictogrammen van de geïnstalleerde toepassingen die Solution Menu ondersteunen worden in het venster weergegeven. Na de installatie kunt u de pictogrammen niet herschikken of alleen de pictogrammen verwijderen.

[Naar boven](#) 

Uitgebreide Handleiding

Uitgebreide Handleiding > Over netwerkcommunicatie

Over netwerkcommunicatie

- ➔ Netwerkinstellingen wijzigen en controleren
- ➔ Problemen oplossen
- ➔ Bijlage
- ➔ Verklarende woordenlijst

[Naar boven ↑](#)

Uitgebreide Handleiding

Uitgebreide Handleiding > Over netwerkcommunicatie > Netwerkinstellingen wijzigen en controleren

Netwerkinstellingen wijzigen en controleren

- ➔ [Canon IJ Network Tool](#)
- ➔ [Dialogvenster Canon IJ Network Tool](#)
- ➔ [Menu's van de Canon IJ Network Tool](#)
- ➔ [Instellingen wijzigen op het tabblad Draadloos LAN](#)
- ➔ [WPA- of gedetailleerde WPA2-instellingen wijzigen](#)
- ➔ [Instellingen wijzigen op het tabblad Bekabeld LAN](#)
- ➔ [Instellingen wijzigen op het tabblad Beheerderswachtwoord](#)
- ➔ [Status draadloos LAN controleren](#)
- ➔ [Netwerkinstellingen van het apparaat initialiseren](#)
- ➔ [Aangepaste instellingen weergeven](#)
- ➔ [Info over netwerkinstellingen afdrukken](#)

[Naar boven](#) ↑

Uitgebreide Handleiding

Uitgebreide Handleiding > Over netwerkcommunicatie > Netwerkinstellingen wijzigen en controleren > Canon IJ Network Tool

Canon IJ Network Tool

Canon IJ Network Tool is een programma waarmee u de netwerkinstellingen van het apparaat kunt weergeven en wijzigen. Het wordt geïnstalleerd bij het instellen van het apparaat.

Belangrijk

- Start Canon IJ Network Tool niet tijdens het afdrukken.
- Druk niet af terwijl Canon IJ Network Tool actief is.
- Als de firewallfunctie van uw beveiligingssoftware is ingeschakeld, wordt wellicht een bericht weergegeven dat Canon-software probeert toegang te krijgen tot het netwerk. Als de waarschuwing wordt weergegeven, stelt u de beveiligingssoftware zo in dat toegang altijd wordt toegestaan.

Canon IJ Network Tool starten

1. Dubbelklik op de snelkoppeling  **Canon IJ Network Tool (Canon IJ Network Tool)** op het bureaublad.

Klik op Start en selecteer Alle programma's (All programs) (of Programma's (Programs)), Canon IJ Network Utilities, Canon IJ Network Tool en Canon IJ Network Tool.

[Naar boven](#) 

Uitgebreide Handleiding

Uitgebreide Handleiding > Over netwerkcommunicatie > Netwerkinstellingen wijzigen en controleren > Dialogvenster Canon IJ Network Tool

Dialogvenster Canon IJ Network Tool

In dit gedeelte worden de items beschreven die worden weergegeven in het dialogvenster Canon IJ Network Tool.

Belangrijk

- Als u het apparaat wilt gebruiken via LAN, moet u de juiste apparaten hebben voor het verbindingstypes zoals een toegangspunt of LAN-kabel.

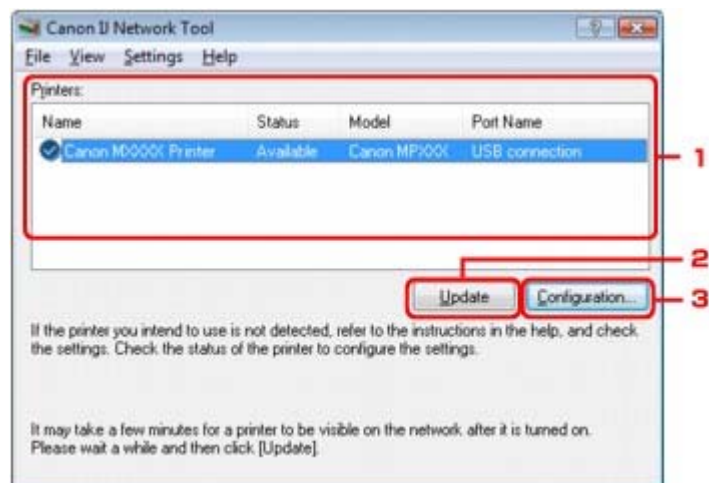

1. Printers

De printernaam, status, printermodel en poortnaam worden weergegeven.

Een vinkje naast de printer in de lijst Naam (Name) geeft aan dat deze is ingesteld als standaardprinter.

Configuratiewijzigingen worden toegepast op de geselecteerde printer.

2. Bijwerken (Update)

Er wordt opnieuw naar printers gezocht. Klik op deze knop als de doelprinter niet wordt weergegeven.

Belangrijk

- Als u een printer wilt detecteren met Canon IJ Network Tool, moet de printer zijn aangesloten via USB of LAN.
- Als Geen stuurprogramma (No Driver) wordt weergegeven voor de naam, koppelt u de printer aan de poort.
- Als Niet gevonden (Not Found) wordt weergegeven voor de status, controleert u de locatie van de printer en het toegangspunt.
- Als de printer op een netwerk niet wordt gedetecteerd, controleert u of de printer is uitgeschakeld en klikt u op Bijwerken (Update). Het kan enkele minuten duren voor de printers worden gedetecteerd. Als de printer nog steeds niet wordt gedetecteerd, sluit u het apparaat aan op de computer met een USB-kabel en klikt u op Bijwerken (Update).
- Als de printer wordt gebruikt door een andere computer, wordt een dialogvenster weergegeven met deze informatie.

Opmerking

- Dit item heeft dezelfde functie als Vernieuwen (Refresh) in het menu Weergave (View).

3. Configuratie (Configuration)

Klik hierop om de instellingen van de geselecteerde printer te wijzigen.

Opmerking

- U kunt een printer niet configureren als deze de status Niet gevonden (Not Found) heeft.
- Dit item heeft dezelfde functie als Configuratie (Configuration) in het menu Instellingen

(Settings).

[Naar boven ↕](#)

Uitgebreide Handleiding

Uitgebreide Handleiding > Over netwerkcommunicatie > Netwerkinstellingen wijzigen en controleren > Menu's van de Canon IJ Network Tool

Menu's van de Canon IJ Network Tool

In dit gedeelte worden de menu's beschreven van het dialoogvenster Canon IJ Network Tool.

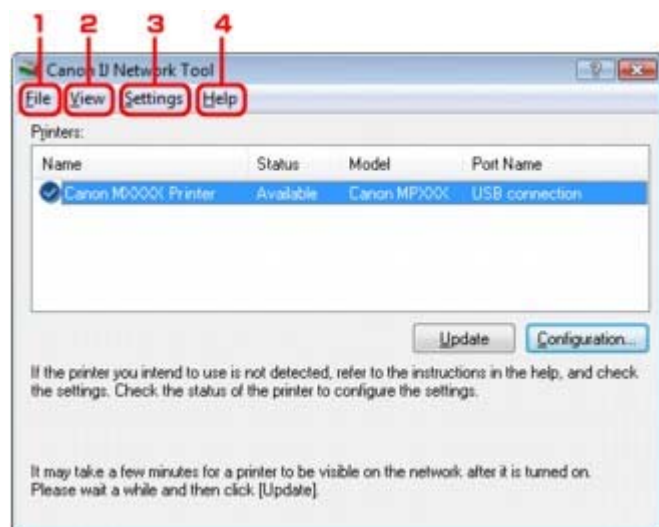

1. Menu Bestand (File)

Afsluiten (Exit)

Canon IJ Network Tool wordt gesloten.

2. Menu Weergave (View)

Status

Het dialoogvenster Status wordt weergegeven om de status van de printerverbinding en de status van de draadloze verbinding te controleren.

Vernieuwen (Refresh)

De inhoud van Printers wordt bijgewerkt en weergegeven.

Belangrijk

- Als u een printer wilt detecteren met Canon IJ Network Tool, moet de printer zijn aangesloten via USB of LAN.
- Als Geen stuurprogramma (No Driver) wordt weergegeven voor de naam, koppelt u de printer aan de poort.
- Als Niet gevonden (Not Found) wordt weergegeven voor de status, controleert u de locatie van de printer en het toegangspunt.
- Als de printer op een netwerk niet wordt gedetecteerd, controleert u of de printer is uitgeschakeld en klikt u op Bijwerken (Update). Het kan enkele minuten duren voor de printers worden gedetecteerd. Als de printer nog steeds niet wordt gedetecteerd, sluit u het apparaat aan op de computer met een USB-kabel en klikt u op Bijwerken (Update).
- Als de printer wordt gebruikt door een andere computer, wordt een dialoogvenster weergegeven met deze informatie.

Opmerking

- Dit item heeft dezelfde functie als Bijwerken (Update) in het dialoogvenster Canon IJ Network Tool.

Netwerkgegevens (Network Information)

Het dialoogvenster Netwerkgegevens (Network Information) wordt weergegeven om de netwerkinstellingen van de printer en de computer te controleren.

Waarschuwing automatisch weergeven (Display Warning Automatically)

Hiermee kunt u automatische weergave van waarschuwingen in- of uitschakelen.

Als deze functie is geselecteerd, wordt een waarschuwing weergegeven als er een of meer poort niet beschikbaar zijn voor afdrucken.

3. Menu Instellingen (Settings)

Configuratie (Configuration)

Hiermee wordt het dialoogvenster Configuratie (Configuration) weergegeven waarin u de instellingen van de geselecteerde printer kunt instellen.



Opmerking

- Dit item heeft dezelfde functie als Configuratie (Configuration) in het dialoogvenster Canon IJ Network Tool.

Poort koppelen (Associate Port)

Hiermee wordt het dialoogvenster Poort koppelen (Associate Port) weergegeven en kunt u een poort toewijzen aan de printer.

Dit menu is beschikbaar als Geen stuurprogramma (No Driver) wordt weergegeven voor de geselecteerde printer. Als u een poort koppelt aan een printer kunt u deze gebruiken.

Onderhoud (Maintenance)

Hiermee wordt het dialoogvenster Onderhoud (Maintenance) weergegeven om de netwerkinstellingen van de printer te herstellen naar de fabrieksinstellingen en om de kaartsleuf in te stellen als het netwerkstation.

4. Menu Help

Help-onderwerpen (Help Topics)

Hiermee wordt de online Help van de toepassing weergegeven.

Info (About)

Hiermee wordt de versie weergegeven van Canon IJ Network Tool.

[Naar boven ↕](#)

Uitgebreide Handleiding

Uitgebreide Handleiding > Over netwerkcommunicatie > Netwerkinstellingen wijzigen en controleren > Instellingen wijzigen op het tabblad Draadloos LAN

Instellingen wijzigen op het tabblad Draadloos LAN

Als u de draadloze netwerkinstellingen van de printer wilt wijzigen, sluit u de printer tijdelijk op de computer aan met een USB-kabel. Als u de draadloze netwerkinstellingen van de computer aanpast via een draadloze netwerkverbinding zonder USB-verbinding, kan de computer wellicht niet communiceren met het apparaat nadat de instellingen zijn gewijzigd.

Opmerking

- Selecteer Draadloos LAN actief (Wireless LAN active) bij Draadl./bedraad wijz. (Change WLAN/LAN) op het bedieningspaneel om de instellingen te wijzigen op het tabblad Draadloos LAN (Wireless LAN).
➔ De apparaatinstellingen wijzigen op het LCD-scherm

1. Start Canon IJ Network Tool.

➔ Canon IJ Network Tool starten

2. Selecteer de printer in Printers.

3. Selecteer Configuratie (Configuration) in het menu Instellingen (Settings).

4. Klik op de tab Draadloos LAN (Wireless LAN).

Klik op OK nadat u de configuratie hebt gewijzigd. Er wordt een dialoogvenster weergegeven waarin u de instellingen moet bevestigen voordat u deze naar de printer verstuurt. Als u op Ja (Yes) klikt, worden de instellingen naar de printer verzonden en wordt het dialoogvenster Verzonden instellingen (Transmitted Settings) weergegeven.

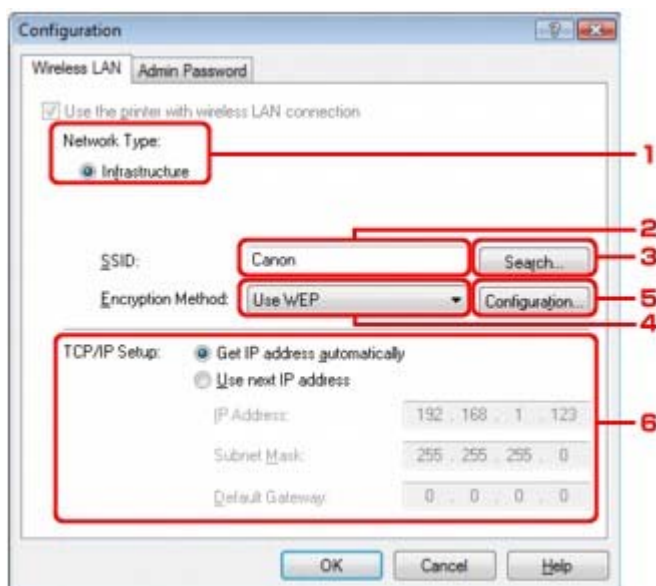

1. Netwerktype (Network Type)

Infrastructuur (Infrastructure)

Hiermee kunt u de printer aansluiten op een draadloos LAN met een toegangspunt.

2. SSID

De SSID van het draadloze LAN wordt weergegeven

Opmerking

- Geef dezelfde SSID op die is ingesteld voor het toegangspunt. De SSID is hoofdlettergevoelig.

3. Zoeken (Search)

Het dialoogvenster Zoeken (Search) wordt weergegeven waarin u een toegangspunt kunt

selecteren waarmee u verbinding wilt maken.

➔ [Dialoogvenster Zoeken](#)

Opmerking

- Als de Canon IJ Network Tool wordt uitgevoerd via een LAN, wordt de knop uitgegrisd en kan deze niet worden geselecteerd. Sluit de printer en de computer tijdelijk aan met een USB-kabel om de instellingen te wijzigen.

4. Coderingsmethode (Encryption Method)

Hiermee kunt u de coderingsmethode selecteren die wordt gebruikt op het draadloos LAN.

Belangrijk

- Als de coderingstypen van het toegangspunt, printer of de computer niet overeenkomen, kan de printer niet communiceren met de computer. Als de printer niet kan communiceren met de computer nadat het coderingstype van de printer is gewijzigd, zorgt u dat de coderingstypen voor de computer en het toegangspunt overeenkomen met die van de printer.
➔ [Een WEP-/WPA-/WPA2-sleutel instellen](#)
- Als u verbinding maakt met een netwerk dat niet wordt beschermd met beveiligingsmaatregelen, is er een risico aanwezig dat gegevens, zoals uw persoonlijke informatie, getoond worden aan derden.

Niet gebruiken (Do not use)

Selecteer deze optie als u codering wilt uitschakelen.

WEP gebruiken (Use WEP)

Verzending wordt gecodeerd met een WEP-sleutel die u hebt opgegeven.

Als er geen WEP-sleutel is ingesteld, wordt het dialoogvenster WEP-details (WEP Details) automatisch weergegeven. Als u de eerder ingestelde WEP-instellingen wilt wijzigen, klikt u op Configuratie (Configuration) om het dialoogvenster weer te geven.

➔ [Dialoogvenster WEP-details](#)

WPA gebruiken (Use WPA)/WPA2 gebruiken (Use WPA2)

Verzending wordt gecodeerd met een WPA- of WPA2-sleutel die u hebt opgegeven.

De beveiliging is strenger dan met WEP.

Als er geen WPA- of WPA2-sleutel is ingesteld, wordt automatisch het dialoogvenster Bevestiging verificatietype (Authentication Type Confirmation) weergegeven. Als u de eerder ingestelde WPA- of WPA2-instellingen wilt wijzigen, klikt u op Configuratie (Configuration) om het dialoogvenster WPA-details (WPA Details) of WPA2-details (WPA2 Details) weer te geven.

➔ [WPA- of gedetailleerde WPA2-instellingen wijzigen](#)

5. Configuratie (Configuration)

Het dialoogvenster met gedetailleerde instellingen wordt weergegeven. De WEP-, WPA- of WPA2-sleutel die is geselecteerd bij Coderingsmethode (Encryption Method) kan worden gecontroleerd en gewijzigd.

Meer informatie over de WEP-instelling:

➔ [Dialoogvenster WEP-details](#)

Meer informatie over de WPA -of WPA2-instelling:

➔ [WPA- of gedetailleerde WPA2-instellingen wijzigen](#)

6. TCP/IP instellen (TCP/IP Setup)

Hiermee kunt u het IP-adres instellen van de printer dat moet worden gebruikt op het LAN. Voer een waarde in die geschikt is voor uw netwerkomgeving.

IP-adres automatisch ophalen (Get IP address automatically)

Selecteer deze optie als u een IP-adres wilt gebruiken dat automatisch wordt toegewezen door een DHCP-server. DHCP-serverfunctionaliteit moet zijn ingeschakeld op uw draadloze LAN-router of toegangspunt.

Volgende IP-adres gebruiken (Use next IP address)

Als er geen DHCP-serverfunctionaliteit beschikbaar is in uw installatie als u de printer gebruikt of als u een bepaald IP-adres gebruikt, selecteert u deze optie om een vastgesteld IP-adres te gebruiken.

• **Dialoogvenster Zoeken (Search)**

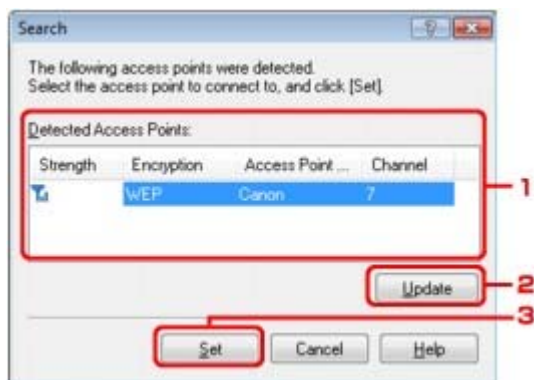

1. Aangetroffen toegangspunten (Detected Access Points)

De signaalsterkte van de toegangspunten, het coderingstype, naam van het toegangspunt en het radiokanaal kunnen worden gecontroleerd.

Belangrijk

- Als u verbinding maakt met een netwerk dat niet wordt beschermd met beveiligingsmaatregelen, is er een risico aanwezig dat gegevens, zoals uw persoonlijke informatie, getoond worden aan derden.

Opmerking

- De signaalsterkte wordt als volgt weergegeven.

 : Goed

 : Gemiddeld

 : Slecht

- Het type codering wordt als volgt weergegeven.

Leeg: Geen codering

WEP (WEP): WEP is ingesteld

WPA (WPA): WPA is ingesteld

WPA2 (WPA2): WPA2 is ingesteld

2. Bijwerken (Update)

Klik hierop om de lijst met toegangspunten bij te werken wanneer het doeltoegangspunt niet wordt gevonden.

Als het doeltoegangspunt is ingesteld op de verborgen modus, klikt u op Annuleren (Cancel) in terug te gaan naar het vorige scherm en geeft u de SSID van het toegangspunt op in SSID.

Opmerking

- Zorg dat het toegangspunt is ingeschakeld.

3. Instellen (Set)

Klik hierop om het SSID van het toegangspunt in te stellen in SSID op het tabblad Draadloos LAN.

Opmerking

- Afhankelijk van de instellingen, wordt het dialoogvenster WEP-details (WEP Details), WPA-details (WPA Details) of WPA2-details (WPA2 Details) weergegeven als u op de knop Instellen (Set) klikt. Geef in het dialoogvenster op dat dezelfde coderingsinstellingen moeten worden gebruikt als zijn ingesteld op het toegangspunt.
- Toegangspunten die niet kunnen worden gebruikt door dit apparaat (waaronder die geconfigureerd voor andere coderingstypen), worden uitgereijst weergegeven en kunnen niet worden geconfigureerd.

• Dialoogvenster WEP-details (WEP Details)

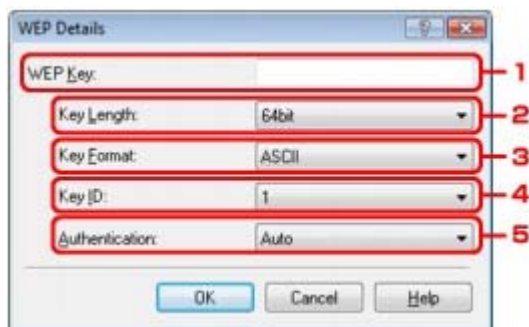

Hier kunt u de WEP-instellingen voor de printer opgeven. Als u het wachtwoord (WEP-sleutel) wijzigt, moet dezelfde wijziging worden aangebracht in het wachtwoord (WEP-sleutel) van het toegangspunt.

1. WEP-sleutel (WEP Key)

Voer dezelfde sleutel in als is ingesteld voor het toegangspunt.

Welke tekens en hoeveel tekens u kunt invoeren, is afhankelijk van de sleutellengte en de sleutelindeling.

		Sleutellengte (Key Length)	
		64-bits (64 bit)	128-bits (128 bit)
Sleutelindeling (Key Format)	ASCII	5 tekens	13 tekens
	Hexadecimaal (Hex)	10 tekens	26 tekens

2. Sleutellengte (Key Length)

Selecteer 64bit of 128bit.

3. Sleutelindeling (Key Format)

Selecteer ASCII of Hex.

4. Sleutel-id (Key ID)

Selecteer de sleutel-id (index) die is ingesteld op het toegangspunt.

5. Verificatie (Authentication)

Selecteer de verificatiemethode om de toegang van de printer tot het toegangspunt te verifiëren.

Normaal gesproken selecteert u Auto (Auto). Als u de methode handmatig wilt opgeven selecteert u Open systeem (Open System) of Gedeelde sleutel (Shared Key) volgens de instellingen van het toegangspunt.

Belangrijk

- Als de printer niet kan communiceren met de computer nadat het coderingstype van de printer is gewijzigd, zorgt u dat de coderingstypen voor de computer en het toegangspunt overeenkomen met die van de printer.
➔ Een WEP-/WPA-/WPA2-sleutel instellen

Uitgebreide Handleiding

Uitgebreide Handleiding > Over netwerkcommunicatie > Netwerkinstellingen wijzigen en controleren > WPA- of gedetailleerde WPA2-instellingen wijzigen

WPA- of gedetailleerde WPA2-instellingen wijzigen

Als u de draadloze netwerkinstellingen van de printer wilt wijzigen, sluit u de printer tijdelijk op de computer aan met een USB-kabel. Als u de draadloze netwerkinstellingen van de computer aanpast via een draadloze netwerkverbinding zonder USB-verbinding, kan de computer wellicht niet communiceren met het apparaat nadat de instellingen zijn gewijzigd.

De voorbeeldafbeeldingen in dit gedeelte verwijzen naar de gedetailleerde WPA-instellingen.

1. Start Canon IJ Network Tool.

➔ [Canon IJ Network Tool starten](#)

2. Selecteer de printer in Printers.

3. Selecteer Configuratie (Configuration) in het menu Instellingen (Settings).

4. Klik op de tab Draadloos LAN (Wireless LAN).

5. Selecteer WPA gebruiken (Use WPA) of WPA2 gebruiken (Use WPA2) in Coderingsmethode (Encryption Method) en klik op Configuratie (Configuration).

Ga verder met stap 7 als codering niet is ingesteld op de printer.

6. Klik op Instellingen wijzigen (Change Settings).

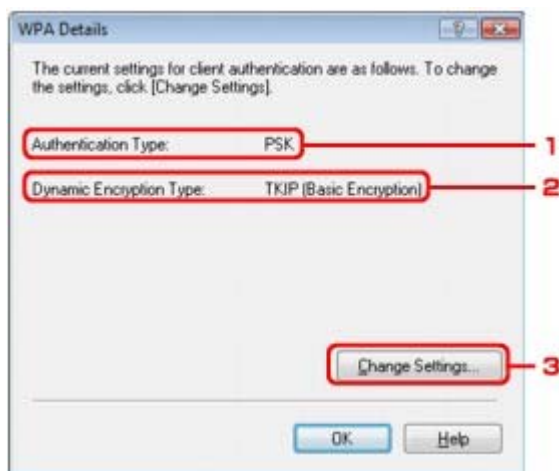

1. Verificatietype (Authentication Type)

Hiermee wordt het type verificatie weergegeven dat wordt gebruikt voor clientverificatie. Dit apparaat ondersteunt de PSK-verificatiemethode.

2. Dynamisch coderingstype (Dynamic Encryption Type)

Hiermee wordt de dynamische coderingsmethode TKIP (basiscodering) (TKIP (Basic Encryption)) of AES (veilige codering) (AES (Secure Encryption)) weergegeven.

3. Instellingen wijzigen (Change Settings)

Hiermee wordt een dialoogvenster weergegeven waarin u de WPA- of WPA2-instellingen kunt wijzigen.

7. Controleer het clientverificatietype en klik op Volgende (Next).

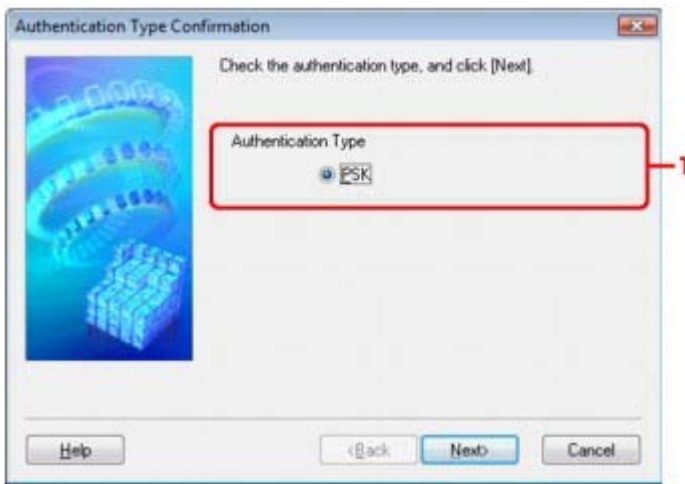

1. Verificatietype (Authentication Type)

Het type verificatie dat wordt gebruikt voor clientverificatie wordt weergegeven. Dit apparaat ondersteunt de PSK-verificatiemethode.

PSK

Dit verificatietype gebruikt een wachtwoord dat in het volgende scherm moet worden ingevoerd.

8. Geef het wachtwoord op, controleer het type dynamische codering en klik op Volgende (Next).



1. Wachtwoord (Passphrase)

Geef het wachtwoord op dat is ingesteld op het toegangspunt. Het wachtwoord is een reeks van 8 tot 63 alfanumerieke tekens of een 64-cijferige hexadecimale waarde. Raadpleeg de handleiding van uw toegangspunt of neem contact op met de fabrikant als u het wachtwoord van het toegangspunt niet weet.

2. Dynamisch coderingstype (Dynamic Encryption Type)

Selecteer de dynamische coderingsmethode: TKIP (basiscodering) (TKIP (Basic Encryption)) of AES (veilige codering) (AES (Secure Encryption)).

9. Klik op Voltooien (Finish).

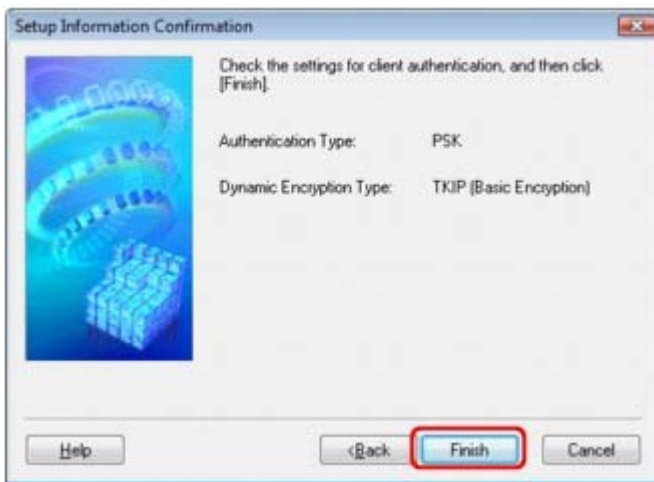

Belangrijk

- Als de printer niet kan communiceren met de computer nadat het coderingstype van de printer is gewijzigd, zorgt u dat de coderingstypen voor de computer en het toegangspunt overeenkomen met die van de printer.
➔ [Een WEP-/WPA-/WPA2-sleutel instellen](#)

[Naar boven](#) ↕

Uitgebreide Handleiding

Uitgebreide Handleiding > Over netwerkcommunicatie > Netwerkinstellingen wijzigen en controleren > Instellingen wijzigen op het tabblad Bekabeld LAN

Instellingen wijzigen op het tabblad Bekabeld LAN

Opmerking

- Selecteer Bedraad LAN actief (Wired LAN active) bij Draadl./bedraad wijz. (Change WLAN/LAN) op het bedieningspaneel om de instellingen te wijzigen op het tabblad Bekabeld LAN (Wired LAN).

➔ [De apparaatinstellingen wijzigen op het LCD-scherm](#)

1. Start Canon IJ Network Tool.

➔ [Canon IJ Network Tool starten](#)

2. Selecteer de printer in Printers.

3. Selecteer Configuratie (Configuration) in het menu Instellingen (Settings).

4. Klik op de tab Bekabeld LAN (Wired LAN).

Klik op OK nadat u de configuratie hebt gewijzigd. Er wordt een dialoogvenster weergegeven waarin u de instellingen moet bevestigen voordat u deze naar de printer verstuurt. Als u op Ja (Yes) klikt, worden de instellingen naar de printer verzonden en wordt het dialoogvenster Verzonden instellingen (Transmitted Settings) weergegeven.

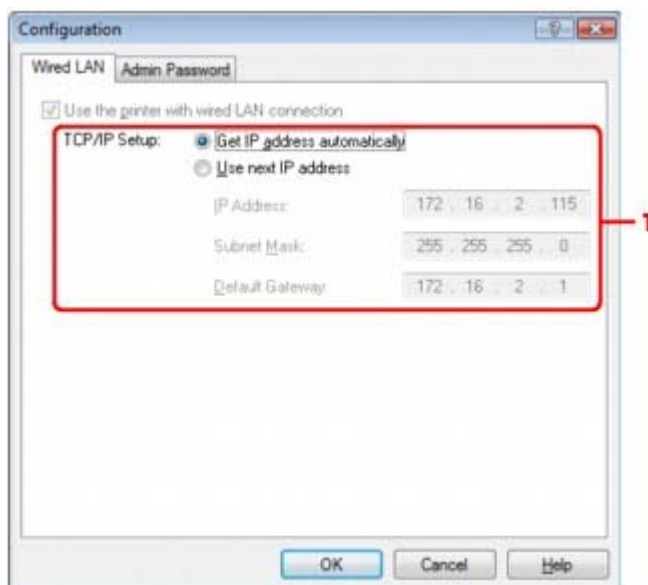

1. TCP/IP instellen (TCP/IP Setup)

Hiermee kunt u het IP-adres instellen van de printer dat moet worden gebruikt op het LAN. Voer een waarde in die geschikt is voor uw netwerkgeving.

IP-adres automatisch ophalen (Get IP address automatically)

Selecteer deze optie als u een IP-adres wilt gebruiken dat automatisch wordt toegewezen door een DHCP-server. DHCP-serverfunctionaliteit moet zijn ingeschakeld op uw draadloze LAN-router of toegangspunt.

Volgende IP-adres gebruiken (Use next IP address)

Als er geen DHCP-serverfunctionaliteit beschikbaar is in uw installatie als u de printer gebruikt of als u een bepaald IP-adres gebruikt, selecteert u deze optie om een vastgesteld IP-adres te gebruiken.

Uitgebreide Handleiding

Uitgebreide Handleiding > Over netwerkcommunicatie > Netwerkinstellingen wijzigen en controleren > Instellingen wijzigen op het tabblad Beheerderswachtwoord

Instellingen wijzigen op het tabblad Beheerderswachtwoord

1. Start Canon IJ Network Tool.
➔ Canon IJ Network Tool starten
2. Selecteer de printer in Printers.
3. Selecteer Configuratie (Configuration) in het menu Instellingen (Settings).
4. Klik op de tab Beheerwachtwoord (Admin Password).

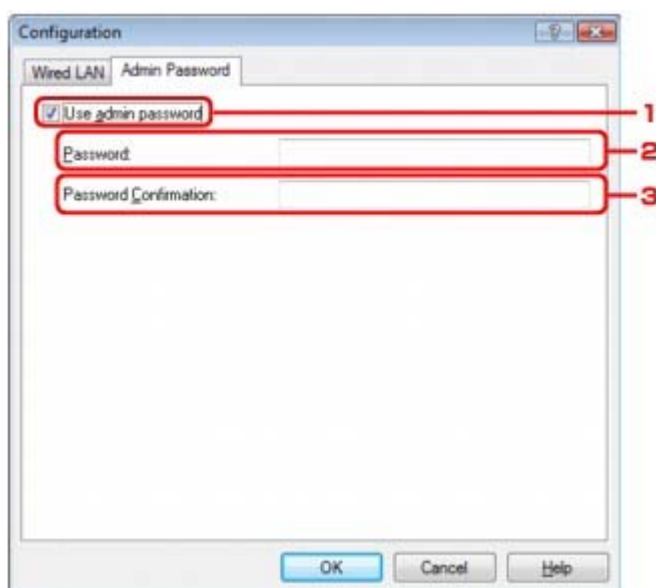

1. Beheerwachtwoord gebruiken (Use admin password)
Stel een wachtwoord in voor de beheerder met rechten om de gedetailleerde opties in te stellen en te wijzigen. Als u deze functie wilt gebruiken, schakelt u dit selectievakje in en geeft u een wachtwoord op.

Belangrijk

- Het wachtwoord moet bestaan uit alfanumerieke tekens en mag maximaal 32 tekens bevatten. Het wachtwoord is hoofdlettergevoelig. Onthoud het wachtwoord dat u instelt.

2. Wachtwoord (Password)
Voer het gewenste wachtwoord in.
3. Wachtwoord bevestigen (Password Confirmation)
Voer ter bevestiging nogmaals hetzelfde wachtwoord in.

5. Klik op OK.

Er wordt een dialoogvenster weergegeven waarin u de instellingen moet bevestigen voordat u deze naar de printer verstuurt. Als u op Ja (Yes) klikt, worden de instellingen naar de printer verzonden en wordt het dialoogvenster Verzonden instellingen (Transmitted Settings) weergegeven.

[Naar boven ↕](#)

Uitgebreide Handleiding

Uitgebreide Handleiding > Over netwerkcommunicatie > Netwerkinstellingen wijzigen en controleren > Status draadloos LAN controleren

Status draadloos LAN controleren

Opmerking

- Als u de printer gebruikt via het draadloos LAN, zijn Signaalsterkte (Signal Strength), Verbindingskwaliteit (Link Quality) of Uitgebreide meting (Advanced Measurement) niet beschikbaar.

1. Start Canon IJ Network Tool.

➔ [Canon IJ Network Tool starten](#)

2. Selecteer de printer in Printers.

3. Selecteer Status in het menu Weergave (View).

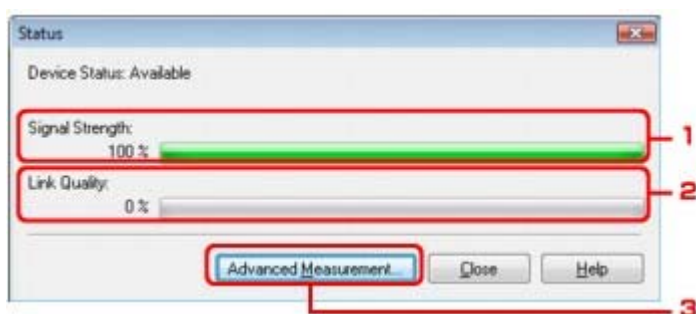

1. Signaalsterkte (Signal Strength)

Hiermee wordt de sterkte van het signaal aangegeven dat door de printer wordt ontvangen met een waarde van 0% tot 100%.

2. Verbindingskwaliteit (Link Quality)

Hiermee wordt de kwaliteit van het signaal zonder ruis tijdens communicatie weergegeven van 0% tot 100%.

Belangrijk

- Als de aangegeven waarde laag is, moet de printer dichterbij het draadloze netwerkapparaat worden geplaatst.

3. Uitgebreide meting (Advanced Measurement)

Klik hierop om de verbindingkwaliteit te controleren tussen de printer en het toegangspunt. Volg de aanwijzingen in het scherm om de meting te starten en de status weer te geven. De meting duurt enkele minuten.

Als  wordt weergegeven bij Verbindingskwaliteit tussen de printer en het toegangspunt (Connection Performance between the Printer and the Access Point), kan de printer communiceren met het toegangspunt. Raadpleeg ander de weergegeven opmerkingen en de Help voor het verbeteren van de status van de communicatieverbinding.

Opmerking

- Als er berichten worden weergegeven bij Algemene kwaliteit van de netwerkverbinding (Overall Network Performance), verplaatst u het apparaat en het toegangspunt zoals aangegeven om de prestaties te verbeteren.

Uitgebreide Handleiding

Uitgebreide Handleiding > Over netwerkcommunicatie > Netwerkinstellingen wijzigen en controleren > Netwerkinstellingen van het apparaat initialiseren

Netwerkinstellingen van het apparaat initialiseren

1. Start Canon IJ Network Tool.
 - ➔ [Canon IJ Network Tool starten](#)
2. Selecteer de printer in Printers.
3. Selecteer Onderhoud (Maintenance) in het menu Instellingen (Settings).



1. Instellingen initialiseren (Setting Initialization)

Initialiseren (Initialize)

Hiermee herstelt u alle netwerkinstellingen van de printer naar fabrieksstandaard. Klik op Initialiseren (Initialize) om het dialoogvenster Instellingen initialiseren (Initialize Settings) en klik op Ja (Yes) om de netwerkinstellingen van de printer te initialiseren. Zet tijdens het initialiseren de printer niet uit. Klik op OK wanneer de initialisatie is voltooid.

Als u de initialisatie uitvoert terwijl u verbonden bent via een draadloos LAN wordt de verbinding verbroken. Verbind de computer en de printer met een USB-kabel en voer de installatie opnieuw uit, of start de Canon IJ Network Tool opnieuw op.

Belangrijk

- Houd er rekening mee dat door initialisatie alle verbindinginstellingen met computers worden gewist en dat afdrukken, scannen of faxen wordt uitgeschakeld.

2. Netwerkinstellingen voor de kaartsleuf (Network Setup of the Card Slot)

Hiermee wordt de status van de kaartsleuf weergegeven. Zie [De kaartsleuf gebruiken via een netwerk](#) voor meer informatie over het gebruik van de kaartsleuf als netwerkstation.

[Naar boven](#) ↕

Uitgebreide Handleiding

Uitgebreide Handleiding > Over netwerkcommunicatie > Netwerkinstellingen wijzigen en controleren > Aangepaste instellingen weergegeven

Aangepaste instellingen weergeven

Het dialoogvenster Bevestigen (Confirmation) wordt weergegeven wanneer u de printerinstellingen aanpast in het dialoogvenster Configuratie (Configuration). Als u op Ja (Yes) klikt in het dialoogvenster Bevestigen (Confirmation), wordt het volgende scherm weergegeven om de gewijzigde instellingen te bevestigen.



1. Instellingen (Settings)

Een lijst met veranderingen die zijn aangebracht in het dialoogvenster Configuratie (Configuration) wordt weergegeven.

[Naar boven ↕](#)

Uitgebreide Handleiding











Uitgebreide Handleiding > Over netwerkcommunicatie > Netwerkinstellingen wijzigen en controleren > Info over netwerkinstellingen afdrukken

Info over netwerkinstellingen afdrukken

U kunt de netwerkinstellingen van het apparaat afdrukken zoals het IP-adres en de SSID.

Belangrijk

- Deze afdruk bevat belangrijke informatie over uw computer. Bewaar deze zorgvuldig.

- Zorg dat het apparaat is ingeschakeld.
- Plaats gewoon papier van A4- of Letter-formaat in de cassette.
- Druk op de knop **Menu**.
- Gebruik de knop   om  Instellingen (Settings) te selecteren en druk op **OK**.
- Gebruik de knop   om  Apparaatinstellingen (Device settings) te selecteren en druk op **OK**.
- Gebruik de knop   om LAN-instellingen (LAN settings) te selecteren en druk op **OK**.
- Gebruik de knop   om LAN-details afdr. (Print LAN details) te selecteren en druk op **OK**.
- Gebruik de knop   om Ja (Yes) te selecteren en druk op **OK**.

De volgende informatie over de netwerkinstellingen van het apparaat wordt afgedrukt.

Item	Uitleg van het item	Instelling
Wireless LAN	Draadloos LAN	Inschakelen (Enable)/Uitschakelen (Disable)
Link Status	Status van draadloos LAN	Actief (Active)/Inactief (Inactive)
MAC Address	MAC-adres	XX:XX:XX:XX:XX:XX
TCP/IP Version	TCP/IP-versie	IPv4/IPv6
IP Address	Geselecteerd IP-adres	XXX.XXX.XXX.XXX
Default Gateway	Standaardgateway	XXX.XXX.XXX.XXX
Subnet Mask*	Subnetmasker	XXX.XXX.XXX.XXX
Subnet Prefix Length**	Lengte subnetprefix	XXX
IPsec	IPsec-instelling	Actief (Active)/Inactief (Inactive)
Security Protocol**	Methode van het beveiligingsprotocol	ESP/ESP & AH/AH
Pre-shared Key**	Vooraf gedeelde sleutel	XXXXXXXXXXXX
SSID	SSID	SSID van draadloos LAN (SSID of the wireless LAN)
Connection Mode	Verbindingsmodus	Infrastructuur (Infrastructure)
Channel	Kanaal	XX(1~13)
Encryption	Coderingsmethode	geen (none)/WEP/TKIP/AES
WEP Key Length	Lengte WEP-sleutel	Inactief (Inactive)/128/64
Authentication	Verificatiemethode	geen (none)/auto/open/Gedeelde sleutel (Shared Key)/WPA-PSK/WPA2-PSK

Wired LAN	Bedraad LAN	Inschakelen (Enable)/Uitschakelen (Disable)
Link Status	Status van bedraad LAN	Actief (Active)/Inactief (Inactive)
MAC Address	MAC-adres	XX:XX:XX:XX:XX:XX
TCP/IP Version	TCP/IP-versie	IPv4/IPv6
IP Address	IP-adres	XXX.XXX.XXX.XXX
Default Gateway	Standaardgateway	XXX.XXX.XXX.XXX
Subnet Mask*	Subnetmasker	XXX.XXX.XXX.XXX
Subnet Prefix Length**	Lengte subnetprefix	XXX
IPsec	IPsec-instelling	Actief (Active)/Inactief (Inactive)
Security Protocol**	Methode van het beveiligingsprotocol	ESP/ESP & AH/AH
Pre-shared Key**	Vooraf gedeelde sleutel	XXXXXXXXXXXX

(X staat voor een alfanumeriek teken van 0 tot en met 9 en van A tot en met F.)

* Alleen als IPv4 is geselecteerd bij IPv4/IPv6-instelling (IPv4/IPv6 setting), wordt de status van het netwerk afgedrukt.

** Alleen als IPv6 is geselecteerd bij IPv4/IPv6-instelling (IPv4/IPv6 setting) en Actief (Active) is geselecteerd bij IPsec-instellingen (IPsec Settings), wordt de status van het netwerk afgedrukt.

[Naar boven ↕](#)

Uitgebreide Handleiding

Uitgebreide Handleiding > Over netwerkcommunicatie > Problemen oplossen

Problemen oplossen

- ➔ Problemen oplossen
- ➔ Netwerksleutel/netwerkwachtwoord instellen
- ➔ Kan niet communiceren met het apparaat/Kan niet afdrukken vanaf het apparaat
- ➔ Het volgende scherm wordt weergegeven tijdens de installatie
- ➔ Printerstatusmonitor van het apparaat werkt niet
- ➔ U kunt niet afdrukken, scannen of faxen, of u hebt geen toegang tot de kaartsleuf vanaf een computer die op het netwerk is aangesloten
- ➔ Het duurt erg lang voordat het afdrukken start
- ➔ Het beheerderswachtwoord van het apparaat is vergeten
- ➔ Informatie over het netwerk controleren
- ➔ De fabrieksstandaard van de netwerkinstellingen van het apparaat herstellen
- ➔ MP Drivers bijwerken
- ➔ De Canon IJ Network Tool/Canon IJ Network Scan Utility verwijderen
- ➔ Kan de kaartsleuf niet toewijzen
- ➔ Kan de kaartsleuf niet gebruiken
- ➔ De geheugenkaart in de kaartsleuf kan niet worden benaderd met MP Navigator EX
- ➔ Geen toegang tot de kaartsleuf vanwege beveiligingsinstellingen op de computer
- ➔ De wijzigingsdatum van bestanden verandert wanneer de bestanden worden opgeslagen op de geheugenkaart via het netwerk

[Naar boven ↑](#)

Uitgebreide Handleiding

[Uitgebreide Handleiding](#) > [Over netwerkcommunicatie](#) > [Problemen oplossen](#) > [Problemen oplossen](#)

Problemen oplossen

In dit gedeelte worden tips beschreven voor het oplossen van problemen die kunnen optreden tijdens het gebruik van het apparaat. Raadpleeg *Netwerkproblemen oplossen* voor tips om problemen met de installatie op te lossen.

[Naar boven](#) ↕

Uitgebreide Handleiding

Uitgebreide Handleiding > Over netwerkcommunicatie > Problemen oplossen > Netwerksleutel/netwerkwachtwoord instellen

Netwerksleutel/netwerkwachtwoord instellen

- ➔ Kan geen verbinding maken met een toegangspunt waaraan een WEP-/WPA-/WPA2-sleutel is toegewezen (u bent de WEP-/WPA-/WPA2-sleutel vergeten)
- ➔ Een WEP-/WPA-/WPA2-sleutel instellen

Kan geen verbinding maken met een toegangspunt waaraan een WEP-/WPA-/WPA2-sleutel is toegewezen (u bent de WEP-/WPA-/WPA2-sleutel vergeten)

Raadpleeg de handleiding die bij uw toegangspunt is geleverd of neem contact op met de fabrikant voor meer informatie over het installeren van een toegangspunt. Zorg dat de computer en het toegangspunt met elkaar kunnen communiceren, en stel vervolgens het apparaat in zodat de instellingen overeenkomen met die van het toegangspunt.

Een WEP-/WPA-/WPA2-sleutel instellen

Raadpleeg de handleiding die bij uw toegangspunt is geleverd of neem contact op met de fabrikant en controleer de instellingen van het toegangspunt. Zorg dat de computer en het toegangspunt met elkaar kunnen communiceren, en stel vervolgens het apparaat in zodat de instellingen overeenkomen met die van het toegangspunt.

- **Wanneer u WEP gebruikt**

De lengte en indeling van de sleutel, de sleutel die u wilt gebruiken (uit 1 tot en met 4), en de verificatiemethode van het toegangspunt, de printer en de computer moeten overeenkomen.

Gebruik de hexadecimale sleutel voor het apparaat als uw toegangspunt automatisch gegenereerde WEP-sleutels gebruikt.

Voorbeeld:

Als u een sleutellengte van 64 bit gebruikt worden de volgende codes gegenereerd door het toegangspunt wanneer u de string 'canon' invoert.

Sleutel 1: C9 42 28 B8 AE

Sleutel 2: 87 C0 FB 05 6B

Sleutel 3: 9A 15 FB F6 F3

Sleutel 4: 62 56 67 58 44

Voor communicatie met zo'n toegangspunt moet u het apparaat configureren om de sleutel te gebruiken die door het toegangspunt wordt gegenereerd door deze in hexadecimale indeling in te voeren.

Gewoonlijk selecteert u Automatisch (Auto) voor de verificatiemethode. Anders selecteert u Open systeem (Open System) of Gedeelde sleutel (Shared Key) volgens de instellingen van het toegangspunt.

Wanneer het dialoogvenster WEP-details (WEP Details) wordt weergegeven nadat u op Instellen (Set) hebt geklikt in het dialoogvenster Zoeken (Search), volgt u de instructies op het scherm en stelt u de lengte en indeling van de sleutel, het sleutelnummer en de verificatie voor het invoeren van een WEP-sleutel in.

Zie [Dialoogvenster WEP-details](#) voor mee informatie.

- **Wanneer u WPA of WPA2 gebruikt**

De verificatiemethode, het wachtwoord en het dynamische coderingstype van het toegangspunt, het apparaat en de computer moeten overeenkomen.

Voer de wachtwoordzin in die geconfigureerd is voor het toegangspunt (een reeks van 8 tot 63 alfanumerieke tekens, of een hexadecimaal nummer van 64 tekens).

Selecteer TKIP (basiscodering) (TKIP (Basic Encryption)) of AES (veilige codering) (AES (Secure Encryption)) voor de dynamische coderingsmethode.

Zie [WPA- of gedetailleerde WPA2-instellingen wijzigen](#) voor meer informatie.

Opmerking

- Dit apparaat ondersteunt WPA-PSK (WPA-persoonlijk) en WPA2-PSK (WPA2-persoonlijk). WPA-bedrijfsniveau en WPA2-bedrijfsniveau worden niet ondersteund.

[Naar boven ↕](#)

Uitgebreide Handleiding

Uitgebreide Handleiding > Over netwerkcommunicatie > Problemen oplossen > Kan niet communiceren met het apparaat/
Kan niet afdrucken vanaf het apparaat

Kan niet communiceren met het apparaat/Kan niet afdrucken vanaf het apparaat

- ➔ Kan niet communiceren met het apparaat nadat MAC-/IP-adres filteren of Een WEP-/WPA-/WPA2-sleutel invoeren voor het toegangspunt zijn toegepast
- ➔ Kan niet communiceren met het apparaat nadat de netwerkinstellingen zijn gewijzigd
- ➔ Kan geen verbinding maken met het doeltoegangspunt
- ➔ Kan niet communiceren met het apparaat nadat het coderingstype is gewijzigd op het toegangspunt als codering is ingeschakeld
- ➔ Kan niet communiceren met het apparaat met een USB-verbinding
- ➔ Kan niet communiceren met het apparaat via het netwerk
- ➔ Het apparaat wordt niet gedetecteerd in het netwerk

Kan niet communiceren met het apparaat nadat MAC-/IP-adres filteren of Een WEP-/WPA-/WPA2-sleutel invoeren voor het toegangspunt zijn toegepast

- **Controle 1: Bevestig de toegangspuntinstelling.**

Raadpleeg de handleiding die bij uw toegangspunt is geleverd of neem contact op met de fabrikant om de instellingen van het toegangspunt te bevestigen. Zorg dat de computer en het toegangspunt met elkaar kunnen communiceren met deze instelling.

- **Controle 2: Bevestig dat het MAC-adres is geregistreerd voor zowel de computer of het netwerkkapparaat als de printer als u MAC-adres filteren uitvoert op het toegangspunt.**

- **Controle 3: Zorg dat de sleutel voor de computer of het netwerkkapparaat en de printer overeenkomen met die van het toegangspunt als u een WEP-/WPA-/WPA2-sleutel gebruikt.**

Naast de WEP-sleutel zelf moeten de lengte en indeling van de sleutel, de sleutel-ID en de verificatiemethode van het apparaat, het toegangspunt en de computer overeenkomen.

Gewoonlijk selecteert u Automatisch (Auto) voor de verificatiemethode. Als u de methode handmatig wilt opgeven selecteer u Open systeem (Open System) of Gedeelde sleutel (Shared Key) volgens de instellingen van het toegangspunt.

- ➔ Een WEP-/WPA-/WPA2-sleutel instellen

Kan niet communiceren met het apparaat nadat de netwerkinstellingen zijn gewijzigd

Wacht tot het IP-adres is toegewezen aan de computer. U moet mogelijk de computer opnieuw opstarten.

Zoek nogmaals naar de printer nadat u hebt gecontroleerd dat een geldig IP-adres is toegewezen aan de computer.

Kan geen verbinding maken met het doeltoegangspunt

- **Controle 1: Zorg dat de SSID-/netwerknaam van het doeltoegangspunt en het apparaat identiek zijn.**

Raadpleeg de handleiding van uw toegangspunt of neem contact op met de fabrikant voor de procedures voor het aansluiten en installeren van een toegangspunt.

Zie [De instellingen in het tabblad Draadloos LAN wijzigen](#) voor de procedures voor het instelling van de printer.

- **Controle 2: Zorg dat Draadloos LAN actief (Wireless LAN active) is geselecteerd in Draadl./bedraad wijz. (Change WLAN/LAN) op het bedieningspaneel.**

- ➔ De apparaatinstellingen wijzigen op het LCD-scherm

- **Controle 3: Als een netwerksleutel is ingesteld voor het toegangspunt stelt u de machine zo in, dat deze overeenkomen.**

➡ Een WEP-/WPA-/WPA2-sleutel instellen

- **Controle 4: Zorg dat een geldig draadloos kanaal wordt gebruikt.**

Het draadloze kanaal dat u wilt gebruiken kan beperkt zijn, afhankelijk van de draadloze netwerkapparaten die geïnstalleerd zijn op deze computer. Raadpleeg de handleiding die bij uw computer of draadloos netwerkapparaat is geleverd om een geldig draadloos netwerk op te geven.

- **Controle 5: Zorg dat het kanaal dat is ingesteld voor het toegangspunt geldig is voor communicatie met de computer, en bevestigd met Controle 4.**

Wijzig, wanneer dit niet het geval is, het kanaal voor het toegangspunt.

- **Voor plaatsing:**

Zorg dat er geen barrières of obstakels tussen het toegangspunt en het apparaat zitten.

- **Als u de printer met meerdere toegangspunten wilt gebruiken, zorgt u dat het toegangspunt met de computer en het apparaat kan communiceren.**

Zorg dat het draadloze kanaal van het toegangspunt ver genoeg is verwijderd van de kanalen van andere toegangspunten.

Windows XP maakt mogelijk automatisch verbinding met een ongewenst toegangspunt. Volg de onderstaande procedure om uw toegangspunt de hoogste prioriteit te geven.

- 1. Selecteer Start en Verbinding maken met (Connect To).**
- 2. Klik met de rechtermuisknop op Draadloze netwerkverbinding (Wireless Network Connection) en selecteer Eigenschappen (Properties).**
- 3. Klik op de tab Draadloze netwerken (Wireless Networks) en controleer of Draadloos netwerk automatisch configureren (Use Windows to configure my wireless network settings) is ingeschakeld.**
- 4. Controleer of het doeltoegangspunt wordt weergegeven in de lijst Voorkeursnetwerken (Preferred networks).**

Kan niet communiceren met het apparaat nadat het coderingstype is gewijzigd op het toegangspunt als codering is ingeschakeld

Als de printer niet kan communiceren met de computer nadat het coderingstype van de printer is gewijzigd, zorgt u dat de coderingstypen voor de computer en het toegangspunt overeenkomen met die van de printer.

➡ Kan niet communiceren met het apparaat nadat MAC-/IP-adres filteren of Een WEP-/WPA-/WPA2-sleutel invoeren voor het toegangspunt zijn toegepast

Kan niet communiceren met het apparaat met een USB-verbinding

- **Controle 1: Zorg dat het apparaat is ingeschakeld.**
- **Controle 2: Zorg dat de USB-kabel correct is aangesloten.**
Raadpleeg de handleiding van het apparaat om de USB-kabel op de juiste manier aan te sluiten.
- **Controle 3: Start Canon IJ Network Tool niet tijdens het afdrukken.**
- **Controle 4: Druk niet af terwijl Canon IJ Network Tool actief is.**
- **Controle 5: Controleer of Bi-directionele ondersteuning inschakelen (Enable bidirectional support) is geselecteerd op het tabblad Poorten (Ports) van het eigenschappenvenster van het printerstuurprogramma.**

➡ Het dialoogvenster Printereigenschappen openen (Windows)

Kan niet communiceren met het apparaat via het netwerk

- **Controle 1: Zorg dat het apparaat is ingeschakeld.**
- **Controle 2: Zorg dat de LAN-kabel correct is aangesloten als u gebruikt maakt van bekabeld LAN.**
- **Controle 3: Wanneer u draadloos LAN gebruikt, zorgt u dat de netwerkinstellingen van het apparaat overeenkomen met die van het toegangspunt.**

Raadpleeg de handleiding die bij uw toegangspunt is geleverd of neem contact op met de fabrikant om de instellingen van het toegangspunt te controleren en vervolgens de instellingen van het apparaat aan te passen.

➡ Een WEP-/WPA-/WPA2-sleutel instellen

- **Controle 4: Wanneer u een draadloos LAN gebruikt, zorgt u dat het apparaat niet te ver van het toegangspunt is geplaatst.**

Het toegangspunt bevindt zich binnen het effectieve bereik voor draadloze communicatie. Plaats het apparaat binnen een straal van 50 m van het toegangspunt.

- **Controle 5: Zorg dat er geen belemmeringen zijn wanneer u draadloos LAN gebruikt.**

Draadloze communicatie tussen verschillende kamers of verschillende verdiepingen is over het algemeen gebrekkig. Pas de locaties van de apparaten aan.

- **Controle 6: Als u draadloos LAN gebruikt, zorgt u dat er geen stoorfactoren voor radiogolven in de buurt zijn.**

Het kan zijn dat een apparaat zoals de magnetron dezelfde frequentieband gebruiken als het draadloze station. Plaats de draadloze apparaten zo ver mogelijk weg van de bron van de storing.

- **Controle 7: Zorg dat de netwerkinstellingen van de computer correct zijn.**

Raadpleeg de handleiding van uw netwerkapparaat of neem contact op met de fabrikant om het netwerkapparaat te verbinden met de computer en in te stellen.

- **Controle 8: Zorg dat de status van de radiogolven goed is en pas de installatieposities aan terwijl u de status van de radiogolven in de gaten houdt met de Canon IJ Network Tool.**

➡ Status draadloos LAN controleren

- **Controle 9: Zorg dat een geldig draadloos kanaal wordt gebruikt.**

Het draadloze kanaal dat u wilt gebruiken kan beperkt zijn, afhankelijk van de draadloze netwerkapparaten die geïnstalleerd zijn op deze computer. Raadpleeg de handleiding die bij uw computer of draadloos netwerkapparaat is geleverd om een geldig draadloos netwerk op te geven.

- **Controle 10: Zorg dat het kanaal dat is ingesteld voor het toegangspunt geldig is voor communicatie met de computer, en bevestigd met Controle 9.**

Wijzig, wanneer dit niet het geval is, het kanaal voor het toegangspunt.

- **Controle 11: Zorg dat de firewall van de beveiligingssoftware is uitgeschakeld.**

Als de firewallfunctie van uw beveiligingssoftware is ingeschakeld, wordt wellicht een bericht weergegeven dat Canon-software probeert toegang te krijgen tot het netwerk. Als de waarschuwing wordt weergegeven, stelt u de beveiligingssoftware zo in dat toegang altijd wordt toegestaan.

Als u programma's gebruikt die de netwerkomgeving wijzigen controleert u de instellingen. Sommige programma's zullen standaard een firewall inschakelen.

- **Controle 12: Wanneer u een router gebruikt, sluit u de printer en de computer aan op de LAN-kant (zelfde netwerk segment).**

- **Voor plaatsing:**

Zorg dat er geen barrières of obstakels tussen het toegangspunt en het apparaat zitten wanneer u een draadloos LAN gebruikt

Het apparaat wordt niet gedetecteerd in het netwerk

- **Controle 1: Zorg dat het apparaat is ingeschakeld.**
- **Controle 2: Zorg dat de USB-kabel correct is aangesloten.**

Raadpleeg de handleiding van het apparaat om de USB-kabel op de juiste manier aan te sluiten.
- **Controle 3: Zorg dat de installatie van het apparaat is voltooid.**

Als dit niet het geval is raadpleegt u de handleiding van het apparaat om de installatie te voltooien.
- **Controle 4: Zorg dat de LAN-kabel correct is aangesloten als u gebruikt maakt van bekabeld LAN.**
- **Controle 5: Klik op Bijwerken (Update) om opnieuw naar de printer te zoeken als u de Canon IJ Network Tool gebruikt.**

➔ [Dialoogvenster Canon IJ Network Tool](#)
- **Controle 6: Als u zoekt naar een printer via een netwerk, moet u controleren of het apparaat is gekoppeld aan het poortstuurprogramma.**

Als Geen stuurprogramma (No Driver) wordt weergegeven onder Naam (Name) in Canon IJ Network Tool, is er geen koppeling. Selecteer Poort koppelen (Associate Port) in het menu Instellingen (Settings) en koppel de poort aan de printer.

➔ [Menu's van de Canon IJ Network Tool](#)
- **Controle 7: Wanneer u draadloos LAN gebruikt, zorgt u dat de netwerkinstellingen van de printer overeenkomen met die van het toegangspunt.**

Raadpleeg de handleiding die bij uw toegangspunt is geleverd of neem contact op met de fabrikant om de instellingen van het toegangspunt te controleren en vervolgens de instellingen van het apparaat aan te passen.

➔ [Een WEP-/WPA-/WPA2-sleutel instellen](#)
- **Controle 8: Zorg dat er geen belemmeringen zijn wanneer u draadloos LAN gebruikt.**

Draadloze communicatie tussen verschillende kamers of verschillende verdiepingen is over het algemeen gebrekkig. Pas de locaties van de apparaten aan.
- **Controle 9: Wanneer u een draadloos LAN gebruikt, zorgt u dat het apparaat niet te ver van het toegangspunt is geplaatst.**

Het toegangspunt bevindt zich binnen het effectieve bereik voor draadloze communicatie. Plaats het apparaat binnen een straal van 50 m van het toegangspunt.
- **Controle 10: Als u draadloos LAN gebruikt, zorgt u dat er geen stoornissen zijn voor radiogolven in de buurt zijn.**

Het kan zijn dat een apparaat zoals de magnetron dezelfde frequentieband gebruiken als het draadloze station. Plaats de draadloze apparaten zo ver mogelijk weg van de bron van de storing.
- **Controle 11: Zorg dat de netwerkinstellingen van de computer correct zijn.**

Zorg dat de computer kan communiceren met de printer en het toegangspunt via het draadloze LAN.
- **Controle 12: Controleer of Bi-directionele ondersteuning inschakelen (Enable bidirectional support) is geselecteerd op het tabblad Poorten (Ports) van het eigenschappenvenster van het printerstuurprogramma.**

➔ [Het dialoogvenster Printereigenschappen openen \(Windows\)](#)
- **Controle 13: Zorg dat de firewall van de beveiligingssoftware is uitgeschakeld.**

Als de firewallfunctie van uw beveiligingssoftware is ingeschakeld, wordt wellicht een bericht weergegeven dat Canon-software probeert toegang te krijgen tot het netwerk. Als de waarschuwing wordt weergegeven, stelt u de beveiligingssoftware zo in dat toegang altijd wordt toegestaan.

Als u programma's gebruikt die de netwerkomgeving wijzigen controleert u de instellingen.
Sommige programma's zullen standaard een firewall inschakelen.

- **Controle 14: Wanneer u een router gebruikt, sluit u de printer en de computer aan op de LAN-kant (zelfde netwerk segment).**

[Naar boven ↕](#)

Uitgebreide Handleiding

Uitgebreide Handleiding > Over netwerkcommunicatie > Problemen oplossen > Het volgende scherm wordt weergegeven tijdens de installatie

Het volgende scherm wordt weergegeven tijdens de installatie

- ➔ Het dialoogvenster **Voer wachtwoord in** wordt weergegeven tijdens de installatie
- ➔ Het dialoogvenster voor het instellen van de codering wordt weergegeven nadat het toegangspunt is geselecteerd in het dialoogvenster **Zoeken**
- ➔ 'U verbindt het apparaat met een niet gecodeerd draadloos netwerk' wordt weergegeven

Het dialoogvenster **Voer wachtwoord in (Enter Password)** wordt weergegeven tijdens de installatie

Het volgende dialoogvenster wordt weergegeven als een beheerderswachtwoord ingesteld wordt op het apparaat dat al is ingesteld.

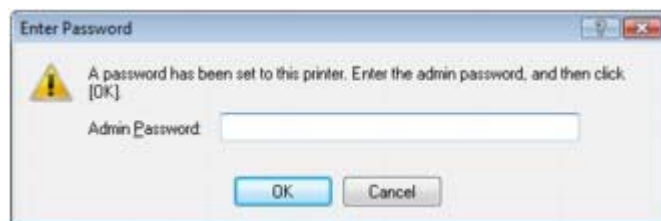

Voer het ingestelde beheerderswachtwoord in.

- ➔ [Instellingen wijzigen op het tabblad Beheerderswachtwoord](#)

Het dialoogvenster voor het instellen van de codering wordt weergegeven nadat het toegangspunt is geselecteerd in het dialoogvenster **Zoeken (Search)**

Dit dialoogvenster wordt automatisch weergegeven als de coderingsinstellingen op het toegangspunt worden gewijzigd. U moet de coderingsinstellingen van het apparaat wijzigen zodat deze overeenkomen met de instellingen van het toegangspunt.

Zie [De instellingen op het tabblad Draadloos LAN wijzigen](#) voor meer informatie over de coderingsinstellingen.

'U verbindt het apparaat met een niet gecodeerd draadloos netwerk (You are connecting the machine to the non encrypted wireless network)' wordt weergegeven

Beveiliging wordt niet geconfigureerd op het toegangspunt. Het apparaat kan nog steeds worden gebruikt, dus stop de installatieprocedure om deze te voltooien.

Belangrijk

- Als u verbinding maakt met een netwerk dat niet wordt beschermd met beveiligingsmaatregelen, is er een risico aanwezig dat gegevens, zoals uw persoonlijke informatie, getoond worden aan derden.

[Naar boven](#) ↕

Uitgebreide Handleiding

Uitgebreide Handleiding > Over netwerkcommunicatie > Problemen oplossen > Printerstatusmonitor van het apparaat werkt niet

Printerstatusmonitor van het apparaat werkt niet

Gebruik het printerstuurprogramma met bidirectionele communicatie.

Selecteer Bi-directionele ondersteuning inschakelen (Enable bidirectional support) op het tabblad Poorten (Ports) van het eigenschappenvenster van het printerstuurprogramma.

➡ [Het dialoogvenster Printereigenschappen openen \(Windows\)](#)

[Naar boven ↕](#)

Uitgebreide Handleiding

Uitgebreide Handleiding > Over netwerkcommunicatie > Problemen oplossen > U kunt niet afdrucken, scannen of faxen of u hebt geen toegang tot de kaartsleuf vanaf een computer die op het netwerk is aangesloten

U kunt niet afdrucken, scannen of faxen, of u hebt geen toegang tot de kaartsleuf vanaf een computer die op het netwerk is aangesloten

- **Controle 1: Zorg dat de netwerkinstellingen van de computer correct zijn.**

Raadpleeg de handleiding van uw computer of neem contact op met de fabrikant voor informatie over het instellen van uw computer.

- **Controle 2: Als de MP Drivers niet zijn geïnstalleerd, raadpleegt u de installatiehandleiding van het apparaat om de MP Drivers te installeren.**

- **Controle 3: Wanneer u een draadloos LAN gebruikt, zorgt u dat de toegangscontrole niet is ingesteld op het toegangspunt.**

Raadpleeg de handleiding van uw toegangspunt of neem contact op met de fabrikant voor de procedures voor het aansluiten en installeren van een toegangspunt.



Opmerking

- U kunt de netwerkinstellingen van de computer afdrucken om te of het MAC-adres of het IP-adres is geregistreerd. Zie [Het IP-adres of het MAC-adres van de computer controleren](#) voor meer informatie.

[Naar boven](#) ↕

Uitgebreide Handleiding

[Uitgebreide Handleiding](#) > [Over netwerkcommunicatie](#) > [Problemen oplossen](#) > Het duurt erg lang voordat het afdrucken start

Het duurt erg lang voordat het afdrucken start

- **Controle 1: Het apparaat is bezig met het afdrucken of scannen van een grote taak van een andere computer.**
- **Controle 2: Zorg dat de status van de radiogolven goed is en pas de installatieposities aan terwijl u de status van de radiogolven in de gaten**

houdt met de Canon IJ Network Tool.

➔ [Status draadloos LAN controleren](#)

Zorg dat er geen barrières of obstakels tussen het toegangspunt en het apparaat zitten. Draadloze communicatie tussen verschillende kamers of verschillende verdiepingen is over het algemeen gebrekkig. Het metaal, beton, hout of metaalachtig materiaal, de muur of de isolatie kunnen draadloze communicatie verbreken. Als het apparaat niet kan communiceren met de computer via een Draadloos LAN door het materiaal in de muur, plaatst u het apparaat en de computer in dezelfde kamer of op dezelfde verdieping.

- **Controle 3: Als u draadloos LAN gebruikt, zorgt u dat er geen stoorfactoren de buurt blijft.**

Apparaten zoals de magnetron gebruiken dezelfde frequentieband en kunnen daardoor dus storen. Plaats de draadloze apparaten zo ver mogelijk weg van de bron van de storing.

[Naar boven](#) ↕

Uitgebreide Handleiding

[Uitgebreide Handleiding](#) > [Over netwerkcommunicatie](#) > [Problemen oplossen](#) > [Het beheerwachtwoord van het apparaat is vergeten](#)

Het beheerwachtwoord van het apparaat is vergeten

De LAN-instellingen initialiseren.

➔ [De fabrieksstandaard van de netwerkinstellingen van het apparaat herstellen](#)

Nadat u de LAN-instellingen hebt geïntialiseerd raadpleegt de installatiehandleiding van het apparaat om het apparaat opnieuw in te stellen.

[Naar boven](#) ↕

Uitgebreide Handleiding

Uitgebreide handleiding > Over netwerkcommunicatie > Problemen oplossen > Informatie over het netwerk controleren

Informatie over het netwerk controleren

- ➔ Het IP-adres of het MAC-adres van het apparaat controleren
- ➔ Het IP-adres of het MAC-adres van de computer controleren
- ➔ Controleer of de computer en het apparaat, of de computer en het toegangspunt kunnen communiceren
- ➔ Informatie over de netwerkinstellingen controleren

Het IP-adres of het MAC-adres van het apparaat controleren

Als u het IP-adres of het MAC-adres van het apparaat wilt controleren, geeft u de netwerkinstellingen weer met het bedieningspaneel van het apparaat of drukt u de netwerkinstellingen van het apparaat af.

- ➔ De apparaatinstellingen wijzigen op het LCD-scherm
- ➔ Info over netwerkinstellingen afdrukken

In de Canon IJ Network Tool kunt u informatie over de netwerkinstellingen weergeven door Netwerkgegevens (Network Information) in het menu Weergeven (View) te selecteren.

- ➔ Menu's van de Canon IJ Network Tool

Het IP-adres of het MAC-adres van de computer controleren

Volg de hierna beschreven procedure als u wilt controleren welk IP-adres of MAC-adres is toegewezen aan de computer.

- 1. Klik op Start > Alle programma's (of Programma's) > Accessoires > Opdrachtprompt.**
- 2. Voer 'ipconfig/all' in en druk op Enter.**

De IP- en MAC-adressen van de netwerkapparaten die zijn geïnstalleerd op uw computer, worden weergegeven. Wanneer het netwerkapparaat niet is aangesloten op het netwerk, wordt er geen IP-adres weergegeven.

Controleer of de computer en het apparaat, of de computer en het toegangspunt kunnen communiceren

Controleer of communicatie beschikbaar is door de ping-test uit te voeren.

- 1. Geef de opdrachtprompt weer.**

Windows Vista of Windows XP

Selecteer in het menu Start de opties Alle programma's, Accessoires en Opdrachtprompt.

Windows 2000

Selecteer in het menu Start de opties Programma's, Accessoires en Opdrachtprompt.

- 2. Voer de pingopdracht en het IP-adres in van de doelprinter of het doeltogangspunt en druk op Enter.**

ping XXX.XXX.XXX.XXX

"XXX.XXX.XXX.XXX" is het IP-adres van het doelapparaat.

Als de communicatie beschikbaar is, wordt een bericht weergegeven dat lijkt op het volgende bericht.

Antwoord van XXX.XXX.XXX.XXX: bytes=32 time=10ms TTL=255

Als Time-out van verzoek (Request timed out) wordt weergegeven, is de communicatie niet beschikbaar.

Informatie over de netwerkinstellingen controleren

Als u het IP-adres of het MAC-adres van het apparaat wilt controleren, geeft u de netwerkinstellingen weer met het bedieningspaneel van het apparaat of drukt u de

netwerkinstellingen van het apparaat af.

➡ De apparaatinstellingen wijzigen op het LCD-scherm

➡ Info over netwerkinstellingen afdrukken

[Naar boven ↕](#)

Uitgebreide Handleiding

[Uitgebreide Handleiding](#) > [Over Netwerkcommunicatie](#) > [Problemen oplossen](#) > De fabrieksstandaard van de netwerkinstellingen van het apparaat herstellen

De fabrieksstandaard van de netwerkinstellingen van het apparaat herstellen

Belangrijk

- Houd er rekening mee dat door initialisatie alle netwerkinstellingen op het apparaat worden gewist en dat afdrukken, scannen of faxen vanaf een computer via een netwerk wellicht onmogelijk worden. Raadpleeg de installatiehandleiding van het apparaat om het apparaat opnieuw in te stellen als u het apparaat via een netwerk wilt gebruiken.

Selecteer **Herstel LAN-instell.** (Reset LAN settings) op het bedieningspaneel van het apparaat om de netwerkinstellingen te initialiseren.

➔ [De apparaatinstellingen wijzigen op het LCD-scherm](#)

[Naar boven](#) 

Uitgebreide Handleiding

[Uitgebreide Handleiding](#) > [Over netwerkcommunicatie](#) > [Problemen oplossen](#) > [MP Drivers bijwerken](#)

MP Drivers bijwerken

Download van te voren de nieuwste versie van MP Drivers en Canon IJ Network Tool.

Nadat u de MP drivers hebt verwijderd, installeert u de nieuwste MP drivers volgens de normale procedure. Wanneer de installatie is voltooid, selecteert u handmatig de printerpoort (FILE) als verbindingsoptie.

Nadat u de nieuwste MP Drivers hebt geïnstalleerd, installeert u Canon IJ Network Tool en voert u de procedure voor printerdetectie uit.

U kunt het apparaat gebruiken via een LAN zonder de installatie opnieuw uit te voeren.

[Naar boven](#) ↕

Uitgebreide Handleiding

Uitgebreide Handleiding > Over netwerkcommunicatie > Problemen oplossen > De Canon IJ Network Tool/Canon IJ Network Scan Utility verwijderen

De Canon IJ Network Tool/Canon IJ Network Scan Utility verwijderen

• De Canon IJ Network Tool verwijderen

Voer de onderstaande procedure uit als u de Canon IJ Network Tool van de computer wilt verwijderen.

Belangrijk

- Ook als de Canon IJ Network Tool is verwijderd, kunt u toch nog afdrukken, scannen en faxen via een netwerk vanaf de computer. U kunt echter de netwerkinstellingen niet meer wijzigen en de kaartsleuf van het apparaat niet meer via een netwerk gebruiken.
- Meld u aan bij een gebruikersaccount met beheerdersrechten.

1. Klik op Start > Alle programma's (All Programs) (of Programma's (Programs)) > Canon IJ Network Utilities > Canon IJ Network Tool > Verwijderprogramma (Uninstaller).

2. Klik op Ja (Yes) als het bevestigingsvenster wordt weergegeven.

Klik bij de vraag of u de computer opnieuw wilt opstarten op OK. De computer wordt opnieuw opgestart.

Opmerking

- Als u de Canon IJ Network Tool opnieuw wilt installeren, verwijdert u de Canon IJ Network Tool en de Canon IJ Network Scan Utility, voert u Aangepaste installatie (Custom Install) uit met de *installatie-cd-rom* en selecteert u de Canon IJ Network Tool om deze opnieuw te installeren.
- U kunt de Canon IJ Network Tool ook verwijderen door te dubbelklikken op CNMNUU.exe op de *Installatie-cd-rom* of in de map waar u het gedownloadte installatieprogramma hebt opgeslagen.
- U kunt ook Een programma verwijderen (Uninstall a program) (of Software (Add or Remove Programs) of Toepassingen installeren of verwijderen (Add/Remove Applications)) in het Configuratiescherm (Control Panel) gebruiken om de Canon IJ Network Tool te verwijderen.

• De Canon IJ Network Scan Utility verwijderen

Voer de onderstaande procedure uit als u de Canon IJ Network Scan Utility van de computer wilt verwijderen.

Belangrijk

- Ook als de Canon IJ Network Scan Utility is verwijderd, kunt u toch nog via een netwerk afdrukken, scannen en faxen vanaf een computer. U kunt echter niet meer scannen via het netwerk met het bedieningspaneel op het apparaat.
- Meld u aan bij een gebruikersaccount met beheerdersrechten.

1. Klik op Start > Alle programma's (All Programs) (of Programma's (Programs)) > Canon IJ Network Utilities > Canon IJ Network Scan Utility > Verwijderprogramma (Uninstaller).

2. Klik op Ja (Yes) als het bevestigingsvenster wordt weergegeven.

Klik bij de vraag of u de computer opnieuw wilt opstarten op OK. De computer wordt opnieuw opgestart.

Opmerking

- Als u de Canon IJ Network Scan Utility wilt verwijderen, verwijdert u de Canon IJ Network Scan Utility en de Canon IJ Network Tool, en voert u Aangepaste installatie (Custom

Install) uit met de *installatie-cd-rom* en selecteert u de Canon IJ Network Tool om deze opnieuw te installeren.

- U kunt de Canon IJ Network Scan Utility ook verwijderen door te dubbelklikken op CNMNSU.exe op de *installatie-cd-rom* of in de map waarin u het gedownloade installatieprogramma hebt opgeslagen.
 - U kunt ook de opties Een programma verwijderen (Uninstall a program) (of Software (Add or Remove Programs) of Toepassingen installeren of verwijderen (Add/Remove Applications)) gebruiken in het Configuratiescherm (Control Panel) om de Canon IJ Network Scan Utility te verwijderen.
-

[Naar boven](#) ↕

Uitgebreide Handleiding

Uitgebreide Handleiding > Over netwerkcommunicatie > Problemen oplossen > Kan de kaartsleuf niet toewijzen

Kan de kaartsleuf niet toewijzen

- ➔ De beschikbare stationsaanduiding kan niet worden geselecteerd in het dialoogvenster Netwerkinstellingen voor de kaartsleuf
- ➔ De kaartsleuf kan niet worden toegewezen met de Canon IJ Network Tool

De beschikbare stationsaanduiding kan niet worden geselecteerd in het dialoogvenster Netwerkinstellingen voor de kaartsleuf (Network Setup of the Card Slot)

In dit dialoogvenster kunt u alleen D tot en met Z selecteren als netwerkstation voor de kaartsleuf.

Wanneer de kaartsleuf is ingesteld voor gebruik via het netwerk, kunt u geen stationsaanduiding selecteren. Als u een andere stationsaanduiding wilt toewijzen aan het netwerkstation voor de kaartsleuf, koppelt u de kaartsleuf los van het netwerk en stelt u de kaartsleuf opnieuw in met de Canon IJ Network Tool.

- ➔ De kaartsleuf gebruiken via een netwerk

De kaartsleuf kan niet worden toegewezen met de Canon IJ Network Tool

Als u de kaartsleuf met de Canon IJ Network Tool niet kunt configureren voor gebruik via het netwerk, voert u de onderstaande procedure uit om de kaartsleuf handmatig toe te wijzen.

- 1. Controleer de standaardnaam van het apparaat door Netwerkinformatie (Network Information) te selecteren in het menu Weergave (View) van de Canon IJ Network Tool.**
- 2. Klik op Start > Alle programma's (All Programs) > Accessoires (Accessories) > Uitvoeren (Run).**
Klik in Windows XP en Windows 2000 op Start > Uitvoeren (Run).
- 3. Geef '\\xxxxxxx' op en klik op OK.**

'xxxxxxx' is de reeks van 12 alfanumerieke tekens van de standaardnaam. Als de standaardnaam '000000847B6\canon_memory' is, geeft u alleen '\\000000847B6' op.



Opmerking

- Als u de kaartsleuf niet kunt toewijzen op bovenstaande wijze, voert u het IP-adres van het apparaat in, in plaats van de 12 alfanumerieke tekens van de standaardnaam, en probeert u het opnieuw. Bijvoorbeeld '\\192.168.1.1'. Als u de kaartsleuf toewijst met het IP-adres, moet u dit telkens opnieuw doen wanneer het IP-adres van het apparaat wordt gewijzigd.

- 4. Als het pictogram  canon_memory wordt weergegeven, klikt u met de rechtermuisknop op het pictogram en selecteert u Netwerkstation toewijzen (Map Network Drive).**
- 5. Selecteert u de stationletter en klikt u op Voltooien (Finish).**

[Naar boven](#) ↕

Uitgebreide Handleiding

[Uitgebreide handleiding](#) > [Over netwerkcommunicatie](#) > [Problemen oplossen](#) > [Kan de kaartsleuf niet gebruiken](#)

Kan de kaartsleuf niet gebruiken

• Controle 1: Wordt het pictogram van de kaartsleuf niet weergegeven?

Als u de kaartsleuf via het netwerk wilt gebruiken, moet u de kaartsleuf toewijzen als het netwerkstation van de computer.

Het pictogram canon_memory (\xxxxxxx) (of canon_memory op `xxxxxxx') met de gekoppelde stationsletter wordt weergegeven bij Computer (of Deze computer (My Computer)).

- 'xxxxxxx' is een reeks van 12 alfanumerieke tekens.
- De naam van het pictogram kan wisselen afhankelijk van de taalversie van Windows die u gebruikt.

Als het pictogram niet wordt weergegeven, wijst u de kaartsleuf toe.

➔ [De kaartsleuf toewijzen als netwerkstation](#)

• Controle 2: Is de geheugenkaart in de kaartsleuf geplaatst?

Controleer of er een geheugenkaart in de kaartsleuf is geplaatst. Als dit niet het geval is, plaatst u een geheugenkaart.

Zie [Afdrukken vanaf een geheugenkaart](#) voor meer informatie over het plaatsen van de geheugenkaart.

• Controle 3: Is Lees-/schrijfkenmerk (Read/write attribute) ingesteld op Bschrijf. van USB pc (Writable from USB PC)?

Wanneer Lees-/schrijfkenmerk (Read/write attribute) in Apparaatinstellingen (Device settings) is ingesteld op Bschrijf. van USB pc (Writable from USB PC), hebt u geen toegang tot de geheugenkaart via het netwerk. Stel Lees-/schrijfkenmerk (Read/write attribute) in op Bschrijf. van LAN pc (Writable from LAN PC) om gegevens te schrijven naar de geheugenkaart via het netwerk.

➔ [De apparaatinstellingen wijzigen op het LCD-scherm](#)

• Controle 4: Is Lees-/schrijfkenmerk (Read/write attribute) ingesteld op Niet beschr. van pc (Not writable from PC)?

Als Lees-/schrijfkenmerk (Read/write attribute) in Apparaatinstellingen (Device settings) is ingesteld op Niet beschr. van pc (Not writable from PC), kunt u gegevens lezen op de geheugenkaart maar kunt u geen gegevens schrijven. Als u gegevens wilt schrijven naar de geheugenkaart in de kaartsleuf via het netwerk, stelt u Lees-/schrijfkenmerk (Read/write attribute) in op Bschrijf. van LAN pc (Writable from LAN PC).

➔ [De apparaatinstellingen wijzigen op het LCD-scherm](#)

• Controle 5: Schrijft een andere computer gegevens naar de geheugenkaart?

Als een computer een bestand naar de geheugenkaart schrijft, hebben andere computers geen toegang tot dat bestand. Wacht even en probeer het dan opnieuw.

[Naar boven](#) ↕

Uitgebreide Handleiding

[Uitgebreide handleiding](#) > [Over netwerkcommunicatie](#) > [Problemen oplossen](#) > De geheugenkaart in de kaartsleuf kan niet worden benaderd met MP Navigator EX

De geheugenkaart in de kaartsleuf kan niet worden benaderd met MP Navigator EX

Als het bericht 'Geen toegang tot de geheugenkaart' wordt weergegeven wanneer u klikt op Geheugenkaart (Memory Card) onder Documenten of afbeeldingen scannen/importeren (Scan/Import Documents or Images) in MP Navigator EX, bevestigt u het bericht en klikt u op Opnieuw. Als dit bericht weer verschijnt, wijst u de kaartsleuf toe als netwerkstation. Zie [De kaartsleuf toewijzen als netwerkstation](#) voor meer informatie over toewijzen van de kaartsleuf. Controleer of het pictogram voor de kaartsleuf wordt weergegeven bij Computer (of Deze computer (My Computer)) en probeer toegang te krijgen met MP Navigator EX.

[Naar boven](#) 

Uitgebreide Handleiding

Uitgebreide handleiding > Over netwerkcommunicatie > Problemen oplossen > Geen toegang tot de kaartsleuf vanwege beveiligingsinstellingen op de computer

Geen toegang tot de kaartsleuf vanwege beveiligingsinstellingen op de computer

- **Controle 1: Controleer of Lees-/schrijfkenmerk (Read/write attribute) in Apparaatinstellingen (Device settings) is ingesteld op Bschrijf. van LAN pc (Writable from LAN PC).**
 → De apparaatinstellingen wijzigen op het LCD-scherm
- **Controle 2: Controleer of de geheugenkaart in de kaartsleuf is geplaatst.**
- **Controle 3: Schakel de functie Windows Firewall uit of open poort 137:139 om communicatie met het apparaat mogelijk te maken volgens de onderstaande procedure.**

Voor meer informatie over andere beveiligingssoftware, raadpleegt u de handleiding bij de betreffende software of de fabrikant van deze software.

Belangrijk

- Als u de firewallfunctie hebt uitgeschakeld, moet u de verbinding tussen uw netwerk en internet verbreken. U kunt dit doen door uw toegangspunt of router zodanig te configureren dat er geen verbinding wordt gemaakt met internet of een WAN.

• **De Windows-firewall uitschakelen:**

1. Klik op Start (Start) > Configuratiescherm (Control Panel) > Beveiliging (Security) > Windows Firewall > Instellingen wijzigen (Change settings).

In Windows XP: klik op Start (Start) > Configuratiescherm (Control Panel) > Beveiligingscentrum (Security Center) > Windows Firewall.

2. Selecteer Uit (Off) en klik op OK.

• **Poort 137:139 openen:**

1. Klik op Start (Start) > Configuratiescherm (Control Panel) > Beveiliging (Security) > Windows Firewall > Instellingen wijzigen (Change settings).

In Windows XP: klik op Start (Start) > Configuratiescherm (Control Panel) > Beveiligingscentrum (Security Center) > Windows Firewall.

2. Klik op de tab Uitzonderingen (Exceptions) en klik op Poorten toevoegen (Add port).

3. Geef in het dialoogvenster Poort toevoegen (Add a Port) de volgende gegevens op en klik op OK.

Naam (Name): voer een naam voor de poort in.

Poortnummer (Port number): geef '137' op.

Protocol (Protocol): Selecteer TCP (TCP).

4. Herhaal de stappen 2 en 3.

Geef in het dialoogvenster Poort toevoegen (Add a Port) dezelfde gegevens op als u hebt opgegeven in stap 3, behalve de selectie van UDP (UDP) bij Protocol (Protocol).

5. Volg dezelfde procedure om de andere poorten te openen (138TCP, 138UDP, 139TCP en 139UDP).
6. Controleer of de poortnamen zijn toegevoegd op het tabblad Uitzonderingen (Exceptions) en klik op OK.

• **Controle 4: Wijzig de naam van de werkgroep in WERKGROEP volgens onderstaande procedure.**

1. Klik met de rechtermuisknop op Computer (Computer) (of Deze computer (My Computer)), selecteer Eigenschappen (Properties) en klik op Instellingen wijzigen (Change settings).

In Windows XP klikt u met de rechtermuisknop op Deze computer (My Computer) en selecteert u Eigenschappen (Properties).

2. Klik op de tab Computernaam (Computer Name) en klik op Wijzigen (Change).
3. Wijzig de naam van de werkgroep in WERKGROEP en klik op OK.

• **Controle 5: Koppel het netwerkstation voor de kaartsleuf los en wijs dit opnieuw toe volgens de hieronder beschreven procedure.**

1. Klik met de rechtermuisknop op Computer (Computer) (of Deze computer (My Computer)) en selecteer Netwerkverbinding verbreken (Disconnect Network Drive).

2. Selecteer het netwerkstation dat u wilt loskoppelen en klik op OK.

3. Wijs de kaartsleuf opnieuw toe met de Canon IJ Network Tool.

➡ De kaartsleuf gebruiken via een netwerk

[Naar boven ↕](#)

Uitgebreide Handleiding

[Uitgebreide Handleiding](#) > [Over netwerkcommunicatie](#) > [Problemen oplossen](#) > De wijzigingsdatum van bestanden verandert wanneer de bestanden worden opgeslagen op de geheugenkaart via het netwerk

De wijzigingsdatum van bestanden verandert wanneer de bestanden worden opgeslagen op de geheugenkaart via het netwerk

- **Controle: Wordt Canon IJ Network Scan Utility uitgevoerd?**

Als u via een netwerk bestanden schrijft naar een geheugenkaart terwijl de Canon IJ Network Scan Utility niet actief is, verandert de wijzigingsdatum van de bestanden. Start de Canon IJ Network Scan Utility voordat u bestanden via het netwerk naar een geheugenkaart schrijft.

[Naar boven](#) ↕

Uitgebreide Handleiding

Uitgebreide Handleiding > Over netwerkcommunicatie > Bijlage

Bijlage

- ➔ Beperkingen
- ➔ In de fabriek ingestelde waarden (netwerk)
- ➔ De kaartsleuf gebruiken via een netwerk

[Naar boven ↑](#)

Uitgebreide Handleiding

[Uitgebreide Handleiding](#) > [Over netwerkcommunicatie](#) > [Bijlage](#) > [Beperkingen](#)

Beperkingen

Als u een printer gebruikt via het draadloze LAN, herkent de printer mogelijk draadloze systemen die in de buurt zijn. U moet daarom een netwerksleutel (WEP, WPA, of WPA2) instellen voor het toegangspunt om draadloze verzending te coderen.

Draadloze communicatie met een product dat niet voldoet aan de Wi-Fi-standaard kan niet worden gegarandeerd.

Als u verbinding maakt met te veel computers, kan dit van invloed zijn op de prestaties van de printer, zoals de afdruksnelheid.

[Naar boven](#) ↕

Uitgebreide Handleiding

[Uitgebreide Handleiding](#) > [Over netwerkcommunicatie](#) > [Bijlage](#) > In de fabriek ingestelde waarden (netwerk)

In de fabriek ingestelde waarden (netwerk)

Draadloos LAN	Actief
Communicatiemodus	Infrastructuur
SSID	BJNPSETUP
Gegevenscodering	Uitschakelen
TCP/IP-instellingen	IP-adres automatisch ophalen
Bedraad LAN	Niet actief
TCP/IP-instellingen	IP-adres automatisch ophalen

[Naar boven](#) ↑

Uitgebreide Handleiding

Uitgebreide Handleiding > Over netwerkcommunicatie > Bijlage > De kaartsleuf gebruiken via een netwerk

De kaartsleuf gebruiken via een netwerk

- ➔ Controleren of de kaartsleuf is toegewezen
- ➔ De kaartsleuf toewijzen als netwerkstation
- ➔ Beperkingen voor het gebruik van de kaartsleuf via het netwerk

Controleren of de kaartsleuf is toegewezen

De kaartsleuf kan alleen worden gebruikt via een netwerk als deze softwarematig beschikbaar is gemaakt (mounted) als netwerkstation.

Als de kaartsleuf is toegewezen, wordt het volgende pictogram weergegeven bij Computer (of Deze computer). Zie [Kan de kaartsleuf niet gebruiken](#) als het pictogram niet wordt weergegeven.

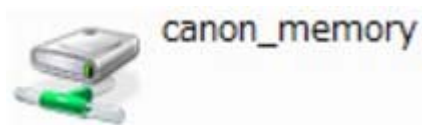

Als deze pictogrammen niet worden weergegeven, is het netwerkstation voor de kaartsleuf nog niet gekoppeld. Zie [De kaartsleuf toewijzen als netwerkstation](#) voor meer informatie over toewijzen van de kaartsleuf.

De kaartsleuf toewijzen als netwerkstation

1. Start Canon IJ Network Tool.

Dubbelklik op het pictogram  Canon IJ Network Tool op het bureaublad. U kunt ook klikken op Start > Alle programma's (All Programs) (of Programma's (Programs)) > Canon IJ Network Utilities > Canon IJ Network Tool > Canon IJ Network Tool om het hulpprogramma te openen.

2. Selecteer het apparaat.

3. Selecteer Onderhoud (Maintenance) in het menu Instellingen (Settings).

4. Klik op Instellingen (Setup).

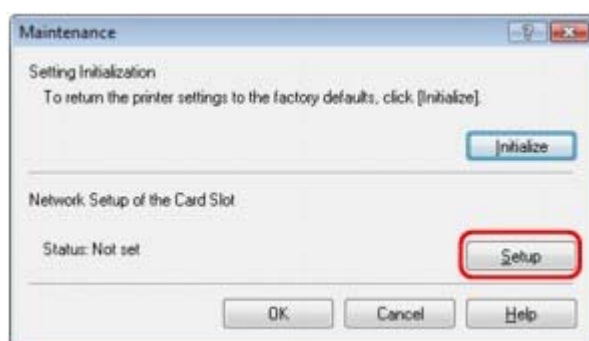

5. Geef de stationsletter op en klik op OK.

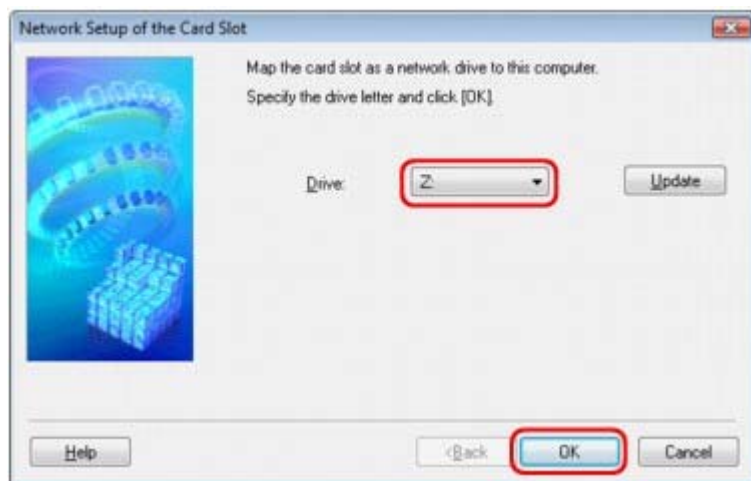

6. Controleer of het pictogram  canon_memory voor de kaartsleuf wordt weergegeven bij Computer (of Deze computer (My Computer)).

Opmerking

- Zie [Kan de kaartsleuf niet toewijzen](#) als de kaartsleuf niet juist kan worden toegewezen.

Beperkingen voor het gebruik van de kaartsleuf via het netwerk

- Als het apparaat is aangesloten op een netwerk, kan de kaartsleuf door meerdere computers worden gedeeld. Er kunnen meerdere computers tegelijk bestanden lezen van een geheugenkaart in de kaartsleuf. Als een computer echter een bestand naar de geheugenkaart schrijft, hebben andere computers geen toegang tot dat bestand.
- Als uw computer is aangesloten op een domein, kan de kaartsleuf niet worden toegewezen als netwerkstation.
- Als u een geheugenkaart gebruikt waarop grotere bestanden of veel bestanden zijn opgeslagen, wordt een grote hoeveelheid kaarttoegang gegenereerd. In dit geval kan de bewerking op de geheugenkaart mogelijk niet of langzaam worden uitgevoerd. Voer de bediening uit nadat het toegangslampje van het apparaat is gaan branden.
- Als u het netwerkstation voor de kaartsleuf opent via het netwerk, worden bestandsnamen van acht of minder tekens in kleine letters (zonder de extensie) wellicht weergegeven in hoofdletters. Een bestandsnaam zoals bijvoorbeeld 'abcdefg.doc', wordt weergegeven als 'ABCDEFGG.DOC', terwijl een naam zoals 'AbcdeFG.doc' op ongewijzigd wordt weergegeven. De naam van het bestand wordt niet gewijzigd, maar lijkt alleen gewijzigd te zijn.
- Als de instelling Lees-/schrijfkenmerk (Read/write attribute) van het apparaat is ingesteld op Bschrijf. van USB pc (Writable from USB PC), kunt u het netwerkstation van de kaartsleuf niet gebruiken. Als echter deze instelling wordt ingesteld op Bschrijf. van LAN pc (Writable from LAN PC), wordt de kaartsleuf niet gedetecteerd via USB. Controleer of de instelling Lees-/schrijfkenmerk (Read/write attribute) correct is ingesteld afhankelijk van het type verbinding dat u gebruikt. Selecteer Niet beschr. van pc (Not writable from PC) als u bestanden wilt lezen van een geheugenkaart via USB en via een netwerk, hoewel u geen bestanden kunt schrijven naar een geheugenkaart met deze instelling. Zie [De apparaatinstellingen wijzigen op het LCD-scherm](#) voor meer informatie over het wijzigen van de apparaatinstellingen.
- Als de instelling Lees-/schrijfkenmerk (Read/write attribute) van het apparaat is ingesteld op Bschrijf. van LAN pc (Writable from LAN PC), kunt u bestanden schrijven naar een geheugenkaart van een computer die is aangesloten op een

netwerk. Bedenk wel dat hierdoor het risico groter wordt dat gegevens op de geheugenkaart besmet raken met computervirussen of worden opgevraagd door onbevoegde gebruikers.

U kunt het beste de toegangscontrolefunctie van het apparaat gebruiken of verbinding maken met internet via een router. Neem contact op met uw internetprovider of een fabrikant van netwerkapparaten voor informatie over het gebruik van een router.

- Als u via een netwerk bestanden schrijft naar een geheugenkaart terwijl de Canon IJ Network Scan Utility niet actief is, verandert de wijzigingsdatum van de bestanden mogelijk niet correct. Start de Canon IJ Network Scan Utility voordat u bestanden via het netwerk naar een geheugenkaart schrijft. Raadpleeg de on line Help van de Canon IJ Network Scan Utility voor meer informatie over het gebruik van dit hulpprogramma.



Opmerking

- Zie **Kan de kaartsleuf niet gebruiken** als het volgende gebeurt wanneer u het netwerkstation voor de kaartsleuf gebruikt via een netwerk.
 - U kunt geen toegang krijgen tot de kaartsleuf nadat de netwerkinstellingen van de kaartsleuf zijn geconfigureerd.
 - U kunt de geheugenkaart in de kaartsleuf wel lezen, maar u kunt niet schrijven naar de geheugenkaart.
 - De verbinding met de kaartsleuf is verbroken.
 - De wijzigingsdatum van bestanden verandert als deze worden opgeslagen op het netwerkstation voor de kaartsleuf.
-

[Naar boven](#) ↕

Uitgebreide Handleiding

Uitgebreide Handleiding > Over netwerkcommunicatie > Verklarende woordenlijst

Verklarende woordenlijst

➔ [Info over technische termen](#)

[Naar boven](#) ↑

Uitgebreide Handleiding

Uitgebreide Handleiding > Over netwerkcommunicatie > Verklarende woordenlijst > Info over technische termen

Info over technische termen

In dit gedeelte worden de technische termen beschreven die in de handleiding worden gebruikt.

- ➔ A
- ➔ C
- ➔ D
- ➔ F
- ➔ I
- ➔ K
- ➔ L
- ➔ M
- ➔ O
- ➔ P
- ➔ R
- ➔ S
- ➔ T
- ➔ U
- ➔ W

A

- **Toegangspunt (Access Point)**

Een draadloze ontvanger of basisstation dat informatie ontvangt van draadloze clients/het apparaat en ze opnieuw uitzendt. Vereist in een infrastructuurnetwerk.

- **Ad-hoc**

Clientcomputer en apparaatinstelling waarbij draadloze communicatie plaatsvindt op peer-to-peer-basis, bijvoorbeeld alle clients met dezelfde SSID/netwerknnaam communiceren rechtstreeks met elkaar. Er is geen toegangspunt vereist. Dit apparaat ondersteunt geen ad-hoc-communicatie.

- **Beheerwachtwoord (Admin Password)**

Beheerwachtwoord om toegang te beperken voor netwerkgebruikers. Het wachtwoord moet worden opgegeven om toegang te krijgen tot de printer en de printerinstellingen te wijzigen.

- **AES**

Een coderingsmethode die moet worden gebruikt voor WPA2 maar optioneel is voor WPA. Sterk, cryptografisch algoritme dat wordt gebruikt in overheidsinstanties in de VS voor verwerking van gegevens.

- **ANY-weigering**

Functie van een toegangspunt waarbij dit wordt verborgen voor of verbindingen weigert met clients waarvan de SSID/netwerknnaam is ingesteld op 'ANY'.

- **Verificatiemethode (Authentication Method)**

De method die een toegangspunt gebruikt om een printer te verifiëren voordat het communiceert met een printer via een draadloos LAN.

Voor WPA/WPA2 is een verificatiemethode PSK.

U kunt de methodes Automatisch (Auto), Open systeem (Open System) of Gedeelde sleutel (Shared Key) selecteren. Dezelfde instellingen moeten worden opgegeven op het toegangspunt en het apparaat.

- Automatisch (Auto)
De printer wijzigt automatisch de verificatiemethode zodat deze gelijk is aan die van het toegangspunt.
- Open systeem (Open System)

Bij deze verificatiemethode wordt de communicatiepartner geverifieerd zonder de WEP-sleutel te gebruiken zelfs als 'WEP gebruiken (Use WEP)' is geselecteerd.

- **Gedeelde sleutel (Shared Key)**

Bij deze verificatiemethode wordt de communicatiepartner geverifieerd met de WEP-sleutel die is ingesteld voor codering.

C

- **Kanaal (Channel)**

Frequentiekanaal voor draadloze communicatie. In de infrastructuurmodus wordt het kanaal automatisch aangepast aan de instellingen van het toegangspunt. Dit apparaat ondersteunt kanalen 1 tot 13. Het aantal kanalen dat kan worden gebruikt voor uw draadloos LAN verschikt afhankelijk van de regio of het land.

D

- **Standaardgateway (Default Gateway)**

De gateway in een netwerk die door een computer wordt gebruikt om een ander netwerk te bereiken als er geen gateway is ingesteld. Een gateway draagt gegevens over tussen de terminals en verzendt de overgedragen gegevens naar de doelterminal.

- **DHCP-serverfunctionaliteit**

De router of het toegangspunt wijst automatisch een IP-adres toe wanneer de printer of computer in een netwerk wordt opgestart.

F

- **Firewall**

Dit is een systeem dat ongeautoriseerde toegang tot de computer van buiten het netwerk voorkomt. Om dergelijke toegang te voorkomen kunt u de firewallfunctie van een breedbandrouter of de beveiligingssoftware op de computer gebruiken.

I

- **IEEE 802.11b**

Internationale norm voor draadloos LAN waarbij de frequentie 2,4 GHz wordt gebruikt met een doorvoer van maximaal 11 Mbps.

- **IEEE 802.11g**

Internationale norm voor draadloos LAN waarbij de frequentie 2,4 GHz wordt gebruikt met een doorvoer van maximaal 54 Mbps. Compatibel met 802.11b.

- **Infrastructuur**

Configuratie van de clientcomputer en het apparaat waarbij alle draadloze communicatie via een toegangspunt loopt.

- **IP-adres**

Een uniek nummer bestaand uit vier delen, gescheiden door punten. Elk netwerkapparaat dat is aangesloten op internet heeft een IP-adres. Voorbeeld: 192.168.0.1

- **IPv4/IPv6**

Dit zijn internetwerk-protocollen die worden gebruikt op internet. IPv4 maakt gebruik van 32-bit adressen en IPv6 maakt gebruik van 128-bit adressen.

K

- **Sleutelindeling (Key Format)**

Selecteer ASCII of Hex als indeling voor de WEP-sleutel. De tekens die kunnen worden gebruikt voor de WEP-sleutel verschillen afhankelijk van de geselecteerde sleutelindelingen.

- ASCII

Hiervoor kunt u een tekenreeks van vijf of dertien tekens opgeven die alfanumerieke en onderstrepingstekens '_' kan bevatten. Deze sleutel is hoofdlettergevoelig.

- **Hex**

Hiervoor kunt u een tekenreeks van 10 of 26 tekens opgeven die hexadecimale tekens kan bevatten (0 tot 9, A tot F en a tot f).

- **Sleutellengte (Key Length)**

Lengte van de WEP-sleutel. Selecteer 64-bits of 128-bits. Met een langere sleutellengte kunt u een complexere WEP-sleutel maken.

L

- **Verbindingkwaliteit (Link Quality)**

De status van de verbinding tussen het toegangspunt en de printer zonder storing, wordt aangegeven met een waarde van 0 tot 100%.

M

- **MAC-adres**

Dit wordt ook het fysieke adres genoemd. Een unieke en permanente hardwareaanduiding die is toegewezen aan netwerkapparaten door de fabrikant. MAC-adressen zijn 48-bits lang en zijn geschreven als hexadecimale nummers gescheiden door dubbelepunten:11:22:33:44:55:66. Zie [Het IP-adres of het MAC-adres van het apparaat controleren](#) voor meer informatie over het controleren van het MAC-adres van dit apparaat.

O

- **Werkingsstatus (Operation Status)**

Hiermee wordt de status van de printer weergegeven.

P

- **PSK**

Een coderingsmethode die wordt gebruikt door WPA/WPA2, waarbij een vooraf gedeelde sleutel wordt gebruikt.

R

- **Router**

De gateway in een netwerk die door een computer wordt gebruikt om een ander netwerk te bereiken als er geen gateway is ingesteld. Een gateway draagt gegevens over tussen de terminals en verzendt de overgedragen gegevens naar de doelterminal.

S

- **Signaalsterkte**

De sterkte van het signaal dat wordt ontvangen door de printer van het toegangspunt, wordt aangegeven met een waarde van 0 tot 100%.

- **SSID**

Een unieke naam die het ene draadloze LAN onderscheidt van andere LAN's. Het apparaat en alle clients op een draadloos LAN moeten dezelfde SSID gebruiken om met elkaar te communiceren. De SSID kan maximaal 32 tekens lang zijn en bestaat uit alfanumerieke tekens. Er kan ook naar de SSID worden verwezen met de netwerknaam.

- **Verborggen (Stealth)**

In de modus voor verbergen, verbergt een toegangspunt zichzelf door de SSID niet uit te zenden. De client moet de SSID opgeven die is ingesteld op het toegangspunt om dit te kunnen detecteren.

- **Subnetmasker**

Nummer dat wordt gebruikt om aan te geven welk deel van het IP-adres van toepassing is op het netwerk en welk deel van toepassing is op de host.

Voorbeeld:

IP-adres: 192.168.127.123

Subnetmasker: 255.255.255.0

Subnetmaskeradres: 192.168.127.0

T

- **TCP/IP**

Verzameling van communicatieprotocollen gebruikt om verbinding te maken met hosts op internet. Dit protocol maakt het mogelijk dat verschillende terminals communiceren met elkaar.

- **TKIP**

Een coderingsmethode die wordt gebruikt door WPA/WPA2. Hiervoor wordt codering gebruikt en worden automatisch cryptografische sleutels ingesteld op gestelde tijden.

U

- **USB**

Seriële interface ontworpen om 'hot-swap' van apparaten mogelijk te maken door ze aan te sluiten en te verwijderen zonder het apparaat uit te schakelen.

W

- **WCN (Windows Connect Now)**

Gebruikers met Windows Vista kunnen eenvoudig netwerkconfiguratie-instellingen maken en deze verzenden naar het toegangspunt met het USB-flashgeheugen.

- **WEP**

Verzending wordt gecodeerd met een WEP-sleutel die u hebt opgegeven.

- **WEP-sleutel**

Gedeelde beveiligingssleutel die wordt gebruikt om gegevens te coderen en decoderen die worden verzonden via draadloze netwerken. Deze printer ondersteunt een sleutellengte van 64-bits of 128-bits, de sleutelindelingen ASCII-code en Hexadecimaal en een sleutelnummer van 1 tot 4.

- **Wi-Fi**

Internationale instelling die het samenwerken van draadloze LAN-producten certificeert op basis van de IEEE 802.11-specificatie.

Dit apparaat is een door Wi-Fi geautoriseerd product.

- **Draadloos LAN (Wireless LAN)**

Een netwerk dat in plaats van met fysieke snoeren, is aangesloten met een draadloze technologie zoals Wi-Fi.

- **WPA**

Beveiligingsstructuur die in October 2002 is aangekondigd door de Wi-Fi Alliance. Hiermee kunnen cryptografische sleutels automatisch worden gewijzigd op vastgestelde tijdstippen en kunnen toegangspunten gebruikersverificatie uitvoeren.

- Verificatie (Authentication)

WPA bestaat uit de volgende verificatiemethoden: PSK dat kan worden gebruikt zonder een verificatieserver en WPA-802.1x waarvoor wel een verificatieserver is vereist.

Dit apparaat ondersteunt WPA-PSK.

- Wachtwoord (Passphrase)

Deze gecodeerde sleutel wordt gebruikt om WPA-PSK-verificatie uit te voeren.

Het wachtwoord is een reeks van 8 tot 63 alfanumerieke tekens of een 64-cijferige hexadecimale waarde.

- **WPA2**

Beveiligingsstructuur uitgegeven door Wi-Fi Alliance in september in 2004 als een nieuwere versie van WPA. Biedt een sterker coderingsmechanisme met AES (Advanced Encryption Standard).

- Verificatie (Authentication)
WPA bestaat uit de volgende verificatiemethoden: PSK dat kan worden gebruikt zonder een verificatieserver en WPA2-802.1x waarvoor wel een verificatieserver is vereist. Dit apparaat ondersteunt WPA2-PSK.
- Wachtwoord (Passphrase)
Deze gecodeerde sleutel wordt gebruikt om WPA2-PSK-verificatie uit te voeren. Het wachtwoord is een reeks van 8 tot 63 alfanumerieke tekens of een 64-cijferige hexadecimale waarde.

- **WPS (Wi-Fi Protected Setup)**

WPS is een norm voor het eenvoudig en veilig instellen van een draadloos netwerk.

Voor Wi-Fi Protected Setup worden vooral de volgende twee methoden gebruikt:

Pincode: een verplichte instelmethode voor alle WPS-apparaten

PBC (Push button configuration; drukknop): een drukknop op de hardware of een virtuele drukknop in de software.

[Naar boven ↕](#)