

**MG5500 series**  
**Online handleiding**

Lees dit eerst  
Nuttige functies die beschikbaar zijn op het apparaat  
Overzicht van het apparaat

# Inhoud

Lees dit eerst. . . . .	7
Gebruik van de online handleiding. . . . .	9
Handelsmerken en licenties. . . . .	10
Zoektips. . . . .	11
Venster dat gebruikt wordt in toelichting van de bewerking. . . . .	13
Nuttige functies die beschikbaar zijn op het apparaat. . . . .	14
Nuttige functies die beschikbaar zijn vanuit toepassingen en het hoofdgedeelte. . . . .	15
Handige functies die beschikbaar zijn via het netwerk. . . . .	19
Integratiefunctie voor online opslag. . . . .	23
Afdrukken met Google Cloud Print. . . . .	24
Afdrukken met Google Cloud Print voorbereiden. . . . .	25
Afdrukken vanaf een computer of smartphone met Google Cloud Print. . . . .	29
PIXMA Cloud Link gebruiken. . . . .	31
Toepassingen beheren. . . . .	38
Cloudvensters. . . . .	43
Canon Inkjet Cloud Printing Center gebruiken. . . . .	46
Uw printerregistratie-ID afdrukken. . . . .	59
Het venster Canon Inkjet Cloud Printing Center. . . . .	61
Vereisten voor het gebruik van Canon Inkjet Cloud Printing Center. . . . .	76
Externe UI gebruiken. . . . .	78
Afdrukken vanaf een AirPrint-compatibel apparaat. . . . .	81
Afdrukken vanuit e-mail gebruiken. . . . .	86
Vorbereidingen voor het gebruik van Afdrukken vanuit e-mail. . . . .	92
Lijst met tijdzones. . . . .	95
Overzicht van het apparaat. . . . .	96
Veiligheidsvoorschriften. . . . .	97
Veiligheidsvoorschriften. . . . .	98
Informatie over regelgeving en veiligheid. . . . .	99
Hoofdonderdelen en basishandelingen. . . . .	101
Hoofdonderdelen. . . . .	102
Vooraanzicht. . . . .	103
Achteraanzicht. . . . .	105

Binnenaanzicht. . . . .	106
Bedieningspaneel. . . . .	107
Informatie over de stroomvoorziening van het apparaat. . . . .	109
Controleer of de printer is ingeschakeld. . . . .	110
Het apparaat in- en uitschakelen. . . . .	111
Kennisgeving over de stekker/het netsnoer. . . . .	113
Kennisgeving over het loskoppelen van het netsnoer. . . . .	114
LCD en bedieningspaneel. . . . .	115
<b>Papier/originelen plaatsen. . . . .</b>	<b>118</b>
Papier plaatsen. . . . .	119
Normaal papier/fotopapier plaatsen. . . . .	120
Enveloppen plaatsen. . . . .	125
Mediumtypen die u kunt gebruiken. . . . .	130
Maximaal aantal vellen. . . . .	132
Instellingen voor mediatype op het bedieningspaneel. . . . .	134
Mediumtypen die u niet kunt gebruiken. . . . .	135
Afdrukgebied. . . . .	136
Afdrukgebied. . . . .	137
Andere formaten dan Letter, Legal, Enveloppen. . . . .	139
Letter, Legal. . . . .	140
Enveloppen. . . . .	141
Originelen plaatsen. . . . .	142
Originelen op de glasplaat plaatsen. . . . .	143
Originelen plaatsen voor elke functie. . . . .	145
Originelen die u kunt plaatsen. . . . .	148
De documentklep loskoppelen/bevestigen. . . . .	149
<b>Een inkttank vervangen. . . . .</b>	<b>150</b>
Een inkttank vervangen. . . . .	151
De inktstatus controleren. . . . .	157
De inktstatus controleren met het LCD op het apparaat. . . . .	158
De inktstatus controleren met de inktlampjes. . . . .	159
<b>Onderhoud. . . . .</b>	<b>161</b>
Vage afdrucken of onjuiste kleuren. . . . .	162
Onderhoudsprocedure. . . . .	163
Controleraster voor de spuitopeningen afdrucken. . . . .	166
Controleraster voor de spuitopeningen bekijken. . . . .	168

De printkop reinigen. . . . .	170
Een diepte-reiniging van de printkop uitvoeren. . . . .	172
De printkop uitlijnen. . . . .	174
Onderhoud uitvoeren vanaf een computer. . . . .	178
De printkoppen reinigen vanaf de computer. . . . .	179
De papierinvoerrollen reinigen vanaf de computer. . . . .	182
De printkop uitlijnen. . . . .	183
De positie van de printkop uitlijnen vanaf de computer. . . . .	184
De computer gebruiken om een controleraster voor de spuitopeningen af te drukken. . . . .	187
De binnenkant van het apparaat reinigen. . . . .	188
Het apparaat reinigen. . . . .	189
De buitenkant van het apparaat reinigen. . . . .	190
De glasplaat en de documentklep reinigen. . . . .	191
De papierinvoerrol reinigen. . . . .	192
Het binnenste van het apparaat reinigen (Reiniging onderste plaat). . . . .	194
De uitstekende delen binnen in het apparaat reinigen. . . . .	197
<b>De apparaatinstellingen wijzigen. . . . .</b>	<b>198</b>
Apparaatinstellingen vanaf uw computer wijzigen. . . . .	199
Afdrukopties wijzigen. . . . .	200
Een veelgebruikt afdrukprofiel registreren. . . . .	202
De stroomvoorziening van het apparaat beheren. . . . .	205
Het geluidsvolume van het apparaat verlagen. . . . .	207
De bedieningsmodus van het apparaat wijzigen. . . . .	209
De apparaatinstellingen wijzigen op het LCD-scherm. . . . .	212
De apparaatinstellingen wijzigen op het LCD-scherm. . . . .	213
Afdrukinstellingen. . . . .	215
LAN-instellingen. . . . .	216
Gebruikersinstellingen apparaat. . . . .	219
Taal kiezen. . . . .	220
Firmware bijwerken. . . . .	221
Instelling herstellen. . . . .	222
Informatie over ECO-instellingen. . . . .	223
Informatie over de Stille instellingen. . . . .	225
Voordat u het apparaat met de toegangspuntmodus gebruikt. . . . .	226
<b>Informatie over de netwerkverbinding. . . . .</b>	<b>228</b>
Handige informatie over de netwerkverbinding. . . . .	229
In de fabriek ingestelde waarden (netwerk). . . . .	230

Het apparaat op de computer aansluiten met een USB-kabel. . . . .	231
Als printers met dezelfde naam worden gedetecteerd tijdens de installatie. . . . .	232
Verbinding maken met andere computers in een LAN/De verbindingsmethode wijzigen van USB in LAN. . . . .	233
Info over netwerkinstellingen afdrukken. . . . .	234
<b>Over netwerkcommunicatie. . . . .</b>	<b>237</b>
Netwerkinstellingen wijzigen en controleren. . . . .	238
IJ Network Tool. . . . .	239
Instellingen wijzigen op het tabblad Draadloos LAN. . . . .	240
De gedetailleerde WEP-instellingen wijzigen. . . . .	242
WPA- of gedetailleerde WPA2-instellingen wijzigen. . . . .	244
De instellingen wijzigen op het tabblad Bedrade LAN. . . . .	247
Instellingen wijzigen op het tabblad Wachtwoord beheerder. . . . .	248
Status draadloos netwerk controleren. . . . .	249
Netwerkinstellingen van het apparaat initialiseren. . . . .	252
Aangepaste instellingen weergeven. . . . .	253
Vensters voor de netwerkverbinding van IJ Network Tool. . . . .	254
Venster Canon IJ Network Tool. . . . .	255
Venster Configuratie. . . . .	259
Tabblad Draadloos LAN. . . . .	260
Venster Zoeken. . . . .	262
Venster WEP-details. . . . .	264
Venster WPA-details. . . . .	265
Venster WPA2-details. . . . .	266
Venster Verificatietype bevestigen. . . . .	267
Venster Instelling PSK-wachtwoordzin en dynamische codering. . . . .	268
Venster Bevestiging installatiegegevens. . . . .	269
Tabblad Bedrade LAN. . . . .	270
Tabblad Wachtwoord beheerder. . . . .	271
Venster Netwerkgegevens. . . . .	272
Tabblad Toegangsbeheer. . . . .	273
Venster Toegankelijk MAC-adres bewerken/Toegankelijk MAC-adres toevoegen. . . . .	277
Venster Toegankelijk IP-adres bewerken/Toegankelijk IP-adres toevoegen. . . . .	278
Andere vensters van IJ Network Tool. . . . .	280
Venster Canon IJ Network Tool. . . . .	281
Venster Status. . . . .	285
Venster Verbindingskwaliteit meten. . . . .	286
Venster Onderhoud. . . . .	288
Venster Netwerkinstelling van de kaartsleuf. . . . .	289

Venster Poort associëren. ....	291
Venster Netwerkgegevens. ....	292
Bijlage voor netwerkcommunicatie. ....	293
De kaartsleuf gebruiken via een netwerk. ....	294
Als het printerstuurprogramma niet is gekoppeld aan een poort. ....	296
Info over technische termen. ....	297
Beperkingen. ....	304
Informatie over de firewall. ....	305
Tips voor een optimale afdrukkwaliteit. ....	306
Handige informatie over inkt. ....	307
Belangrijke punten voor succesvol afdrukken. ....	309
Geef de papierinstellingen op nadat u het papier hebt geplaatst. ....	310
Een afdruktaak annuleren. ....	311
Belangrijke punten voor een consistente afdrukkwaliteit. ....	312
Voorzorgsmaatregelen voor een veilig transport van het apparaat. ....	313
Wettelijke beperkingen voor het gebruik van het product en het gebruik van afbeeldingen. .....	315
Specificaties. ....	316

## Lees dit eerst

- ➔ [Opmerkingen over het gebruik van de online handleiding](#)
- ➔ [Afdrukinstructies](#)

### Opmerkingen over het gebruik van de online handleiding

- Het is verboden tekst, foto's of afbeeldingen die zijn gepubliceerd in de *Online handleiding* (hierna 'deze handleiding' genaamd), deels of geheel te reproduceren, af te leiden of te kopiëren.
- In principe kan Canon de inhoud van deze handleiding wijzigen of verwijderen zonder voorafgaande kennisgeving aan de klanten. Daarnaast kan Canon de publicatie van deze handleiding worden uitgesteld of gestopt vanwege dwingende redenen. Canon is niet aansprakelijk voor schade die wordt geleden door klanten als gevolg van het wijzigen of verwijderen van informatie in deze handleiding, of het uitstellen of stopzetten van de publicatie van deze handleiding.
- Hoewel de inhoud van deze handleiding met uiterste zorg is samengesteld, wordt u verzocht om contact op te nemen met het ondersteuningscentrum als u verkeerde of onvolledige informatie aantreft.
- In principe zijn de beschrijvingen in deze handleiding gebaseerd op het product ten tijde van de oorspronkelijke verkoop.
- Deze handleiding bevat niet alle handleidingen van alle producten die worden verkocht door Canon. Indien u een product gebruikt dat niet wordt beschreven in deze handleiding, raadpleegt u de handleiding die is geleverd bij het product.

### Afdrukinstructies

Gebruik de afdrukfunctie van uw webbrowser om deze handleiding af te drukken.

Voer de onderstaande stappen uit als u de achtergrondkleuren en -afbeeldingen wilt afdrukken.

#### ➤➤ Opmerking

- In Windows 8 drukt u af vanaf de bureaubladversie.

#### • In Internet Explorer 9 of 10

1. Selecteer  (Extra) > **Afdrukken (Print)** > **Pagina-instelling... (Page setup...)**.
2. Schakel het selectievakje **Achtergrondkleuren en -afbeeldingen afdrukken (Print Background Colors and Images)** in.

#### • In Internet Explorer 8

1. Druk op de Alt-toets om de menu's weer te geven.  
U kunt ook **Extra (Tools)** > **Werkbalken (Toolbars)** > **Menubalk (Menu Bar)** selecteren om de menu's weer te geven.
2. Selecteer **Pagina-instelling... (Page Setup...)** in het menu **Bestand (File)**.
3. Schakel het selectievakje **Achtergrondkleuren en -afbeeldingen afdrukken (Print Background Colors and Images)** in.

#### • In Mozilla Firefox

1. Druk op de Alt-toets om de menu's weer te geven.  
U kunt ook klikken op **Firefox** en daarna **Menubalk (Menu Bar)** selecteren via de pijl rechts van **Opties (Options)** om de menu's weer te geven.
2. Selecteer **Pagina-instelling... (Page Setup...)** in het menu **Bestand (File)**.

3. Schakel het selectievakje **Achtergrond afdrukken (kleuren en afbeeldingen) (Print Background (colors & images))** bij **Opmaak en opties (Format & Options)** in.



# Gebruik van de online handleiding

## Symbolen in dit document

### **Waarschuwing**

Instructies die u moet volgen om te voorkomen dat er als gevolg van een onjuiste bediening van het apparaat gevaarlijke situaties ontstaan die mogelijk tot ernstig lichamelijk letsel of zelfs de dood kunnen leiden. Deze instructies zijn essentieel voor een veilige werking van het apparaat.

### **Let op**

Instructies die u moet volgen om lichamelijk letsel of materiële schade als gevolg van een onjuiste bediening van het apparaat te voorkomen. Deze instructies zijn essentieel voor een veilige werking van het apparaat.

### **Belangrijk**

Instructies met belangrijke informatie. Lees deze instructies om schade en letsel of een onjuist gebruik van het product te voorkomen.

### **Opmerking**

Instructies inclusief opmerkingen bij handelingen en extra toelichtingen.

### **Basis**

Instructies betreffende de basishandelingen van uw product.

### **Opmerking**

- De pictogrammen hangen af van uw product.

## Gebruikers van aanraakgevoelige apparaten

Voor handelingen via aanraking vervangt u 'klikken met de rechtermuisknop' in dit document door de handeling die is ingesteld in het besturingssysteem. Als de handeling voor uw besturingssysteem bijvoorbeeld is ingesteld op 'aanraken en vasthouden', vervangt u 'klikken met de rechtermuisknop' door 'aanraken en vasthouden'.

## Handelsmerken en licenties

- Microsoft is een gedeponeerd handelsmerk van Microsoft Corporation.
- Windows is een handelsmerk of gedeponeerd handelsmerk van Microsoft Corporation in de Verenigde Staten en/of andere landen.
- Windows Vista is een handelsmerk of gedeponeerd handelsmerk van Microsoft Corporation in de Verenigde Staten en/of andere landen.
- Internet Explorer is een handelsmerk of gedeponeerd handelsmerk van Microsoft Corporation in de Verenigde Staten en/of andere landen.
- Mac, Mac OS, AirPort, Safari, Bonjour, iPad, iPhone en iPod touch zijn handelsmerken van Apple Inc., gedeponeerd in de V.S. en andere landen. AirPrint en het AirPrint-logo zijn handelsmerken van Apple Inc.
- IOS is een handelsmerk of gedeponeerd handelsmerk van Cisco in de Verenigde Staten en/of andere landen, en wordt gebruikt onder licentie.
- Google Cloud Print, Google Chrome, Android en Google Play zijn gedeponeerde handelsmerken of handelsmerken van Google Inc.
- Adobe, Photoshop, Photoshop Elements, Lightroom, Adobe RGB en Adobe RGB (1998) zijn gedeponeerde handelsmerken of handelsmerken van Adobe Systems Incorporated in de Verenigde Staten en/of andere landen.
- Photo Rag is een handelsmerk van Hahnemühle FineArt GmbH.
- Bluetooth is een handelsmerk van Bluetooth SIG, Inc., V.S. en gebruiksrecht van dit product is verleend aan Canon Inc..
- Alle andere bedrijfsnamen en producten die in dit document worden genoemd, zijn mogelijk handelsmerken of gedeponeerde handelsmerken van hun respectieve bedrijven.

### ►► Opmerking

- De officiële naam van Windows Vista is Microsoft Windows Vista-besturingssysteem.

Typ trefwoorden in het zoekvenster en klik op  (Zoeken).

U kunt zoeken naar doelpagina's in deze handleiding.

Voorbeeld: '(modelnaam van uw product) papier plaatsen', '(modelnaam van uw product) 1000'

## Zoektips

U kunt in het zoekvenster trefwoorden invoeren om te zoeken naar doelpagina's.

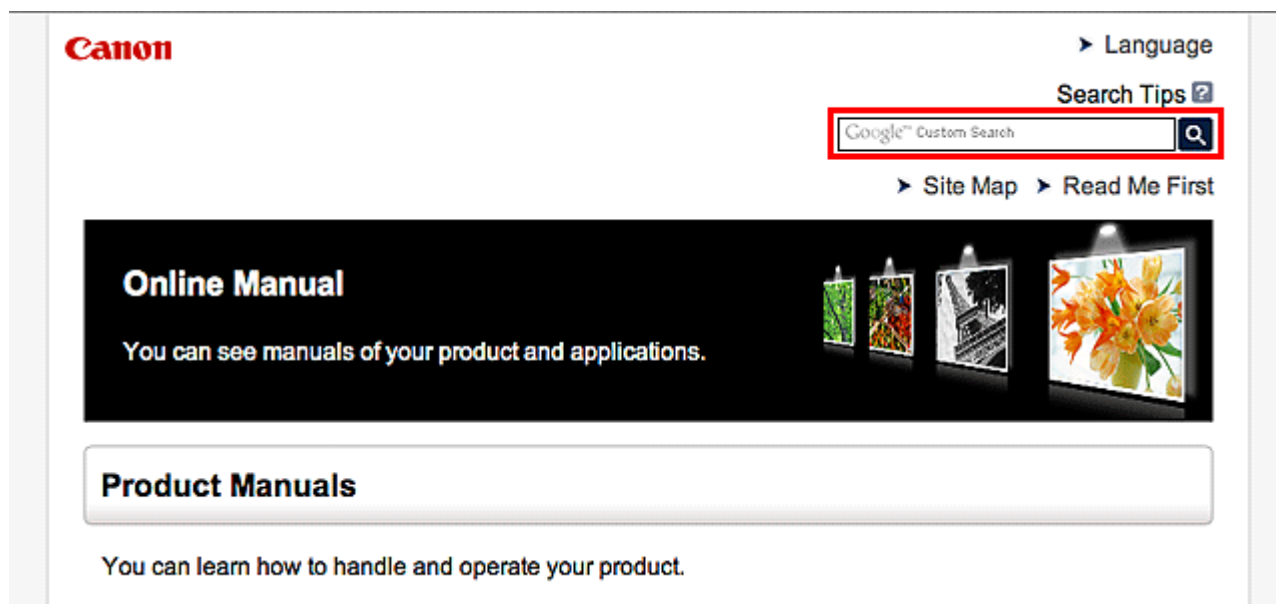

### »»» Opmerking

- Het weergegeven scherm kan verschillen.

#### • Zoeken naar functies

U kunt doelpagina's makkelijk vinden door de modelnaam van het product in te voeren, plus een trefwoord voor de functie waarover u informatie zoekt.

Voorbeeld: als u wilt weten hoe u papier moet plaatsen

Voer in het zoekvenster '(modelnaam van uw product) papier plaatsen' in en voer een zoekopdracht uit

#### • Fouten oplossen

U kunt nauwkeurigere zoekresultaten verkrijgen door de modelnaam en de ondersteuningscode van het model in te voeren.

Voorbeeld: als de volgende foutmelding verschijnt

Voer in het zoekvenster '(modelnaam van uw product) 1000' in en voer een zoekopdracht uit

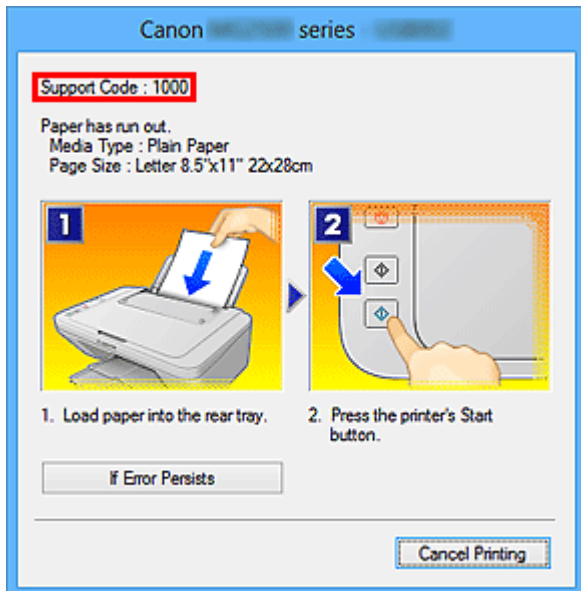

### ►►► Opmerking

- Het weergegeven scherm hangt af van uw product.

#### • Zoeken naar toepassingsfuncties

U kunt doelpagina's makkelijk vinden door de naam van de toepassing in te voeren, plus een trefwoord voor de functie waarover u informatie zoekt.

Voorbeeld: als u wilt weten hoe u collages kunt afdrukken met My Image Garden  
Voer in het zoekvenster "My Image Garden collage" in en voer een zoekopdracht uit

#### • Zoeken naar referentiepagina's

U kunt zoeken naar referentiepagina's in deze handleiding door de modelnaam en een paginatitel in te voeren.

U kunt referentiepagina's makkelijker vinden door ook de functienaam in te voeren.

Voorbeeld: als u de pagina wilt bekijken waarnaar wordt verwezen in de volgende zin van een scanprocedure

Raadpleeg voor meer informatie het tabblad Kleurinstellingen voor uw model vanuit de startpagina van de *Online handleiding*.

Voer in het zoekvenster '(modelnaam van uw product) scannen tabblad Kleurinstellingen' in en voer een zoekopdracht uit

## **Venster dat gebruikt wordt in toelichting van de bewerking**

In deze handleiding worden de meeste bewerkingen beschreven aan de hand van vensters die worden weergegeven wanneer Windows 8 operating system (hierna Windows 8 genoemd) wordt gebruikt.

## Nuttige functies die beschikbaar zijn op het apparaat

De volgende nuttige functies zijn beschikbaar op het apparaat.

Ervaar een aangename fotografiebeleving door de verschillende functies te gebruiken.

### ► Handige functies die beschikbaar zijn via het netwerk



U kunt op een handigere manier afdrucken door middel van integratie met smartphones en andere apparaten of met webservices.

### PIXMA Cloud Link



### ► Nuttige functies die beschikbaar zijn vanuit toepassingen en het hoofdgedeelte



U kunt verschillende items, zoals collages, eenvoudig maken of fantastische afdrukmaterialen downloaden en afdrucken.

## Nuttige functies die beschikbaar zijn vanuit toepassingen en het hoofdgedeelte

Op het apparaat zijn de volgende nuttige functies beschikbaar vanuit toepassingen en het hoofdgedeelte.

- [Eenvoudig foto's afdrukken](#)
- [Met gemak draadloos verbinden](#)
- [Inhoud downloaden](#)

### Eenvoudig foto's afdrukken met een toepassing

#### Eenvoudig afbeeldingen ordenen

In My Image Garden kunt u de namen van personen en gebeurtenissen bij foto's opslaan. U kunt foto's eenvoudig ordenen, omdat u deze niet alleen per map kunt weergeven, maar ook per agenda, gebeurtenis en persoon. Hierdoor kunt u de doelfoto's eenvoudig vinden als u er later naar zoekt.

<Agendaweergave>



<Personenweergave>

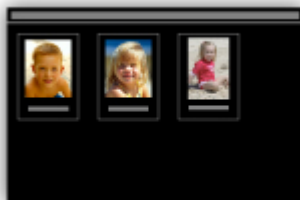

#### Aanbevolen items in een diapresentatie weergeven

Op basis van de informatie die bij foto's is opgeslagen, worden met Quick Menu automatisch de foto's op uw computer geselecteerd en aanbevolen items gemaakt, zoals collages en kaarten. De gemaakte items worden in een diapresentatie weergegeven.



Als er een item is dat u bevalt, kunt u dit eenvoudig in slechts twee stappen afdrucken.

1. Selecteer in Afbeeldingsweergave van Quick Menu het item dat u wilt afdrucken.
2. Druk het item af met My Image Garden.



### **Automatisch foto's plaatsen**

U kunt eenvoudig schitterende items maken, omdat de geselecteerde foto's automatisch op thema worden geplaatst.



### **Diverse andere functies**

My Image Garden biedt een groot aantal andere nuttige functies.

Raadpleeg 'De mogelijkheden van My Image Garden' voor meer informatie.

### **Met gemak draadloos verbinden in de 'toegangspuntmodus'.**

Op het apparaat wordt de 'toegangspuntmodus' ondersteund. Hierin kunt u draadloos verbinden met het apparaat vanaf een computer of smartphone, zelfs in een omgeving zonder toegangspunt of draadloze LAN-router.



Schakel via eenvoudige stappen naar de 'toegangspuntmodus' om draadloos te kunnen scannen en afdrukken.

Als u het apparaat met de toegangspuntmodus wilt gebruiken, moet u eerst de naam van het toegangspunt van het apparaat en de beveiligingsinstelling opgeven.

➔ [Voordat u het apparaat met de toegangspuntmodus gebruikt](#)

Voor meer informatie over afdrukken of scannen met de toegangspuntmodus:

- ➔ Afdrukken met de toegangspuntmodus
- ➔ Scannen met de toegangspuntmodus



## Allerlei inhoudmateriaal downloaden

### CREATIVE PARK

Dit is een 'afdrukmaterialensite' waar u gratis al het afdruk materiaal kunt downloaden.

U vindt hier verschillende soorten inhoud, zoals kaarten voor diverse gelegenheden en modellen die u kunt maken door papieren onderdelen in elkaar te zetten.

Alles is eenvoudig toegankelijk via Quick Menu.

### CREATIVE PARK PREMIUM

Dit is een service waar klanten die een model gebruiken dat premium inhoud ondersteunt, exclusief afdruk materiaal kunnen downloaden.

U kunt premium inhoud eenvoudig downloaden via My Image Garden. Premium inhoud die u hebt gedownload, kunt u rechtstreeks afdrukken met My Image Garden.

Als u premium inhoud wilt downloaden, zorg dat voor alle kleuren originele Canon-inktanks/-inkpatronen zijn geïnstalleerd in een ondersteunde printer.



## »» Opmerking

- De ontwerpen van premium inhoud op deze pagina kunnen zonder voorafgaande kennisgeving worden gewijzigd.

## Handige functies die beschikbaar zijn via het netwerk

De volgende nuttige functies zijn beschikbaar op het apparaat.

Ervaar een nog aangenamere fotografiebeleving door de verschillende functies te gebruiken.

- ➔ [Apps gebruiken vanuit verschillende omgevingen via PIXMA Cloud Link](#)
- ➔ [Gescande afbeeldingen uploaden naar internet](#)
- ➔ [Gegevens op internet eenvoudig afdrukken](#)
- ➔ [Afdrukken met Google Cloud Print](#)
- ➔ [Rechtstreeks afdrukken vanaf een iPad, iPhone of iPod touch](#)
- ➔ [De printer beheren vanaf een externe locatie met Externe UI \(Remote UI\)](#)
- ➔ [Eenvoudig afdrukken door e-mail te verzenden vanaf uw computer of smartphone](#)
- ➔ [Eenvoudig afdrukken vanaf een smartphone met PIXMA Printing Solutions](#)
- ➔ [Afdrukken met Windows RT](#)

### Apps gebruiken vanuit verschillende omgevingen via PIXMA Cloud Link

Met PIXMA Cloud Link hebt u toegang tot toepassingen die deze service ondersteunen en kunt u deze rechtstreeks gebruiken zonder tussenkomst van een computer. U kunt niet alleen foto's en documenten afdrukken vanuit diverse toepassingen, maar ook toepassingen registreren en beheren.

Raadpleeg '[PIXMA Cloud Link gebruiken](#)' voor meer informatie.

### Gescande afbeeldingen eenvoudig uploaden naar internet

Als u Evernote of Dropbox gebruikt op uw computer, kunt u gescande afbeeldingen eenvoudig uploaden naar internet. U kunt geüploade afbeeldingen gebruiken van andere computers, smartphones enzovoort.

Zie '[Integratiefunctie voor online opslag](#)' voor meer informatie.



### Foto's op fotodeelservices of websjabloonformulieren gemakkelijk afdrukken met het apparaat

U kunt foto's op fotodeelservices of sjabloonformulieren op internet rechtstreeks afdrukken zonder dat u een computer nodig hebt.

- **Foto's uit onlinealbums afdrukken**

U kunt via het apparaat toegang krijgen tot fotodeelservices op internet en foto's in online albums (zoals Picasa-webalbums) rechtstreeks afdrukken terwijl u deze op het printerscherm bekijkt.

- **Sjabloonformulieren van internet afdrukken**

Canon biedt op internet diverse sjabloonformulieren, onder andere voor feestdagen en kalenders. U kunt uw favoriete sjabloonformulieren op elk gewenst moment downloaden en afdrukken, zo vaak als u wilt. U hoeft alleen het apparaat maar te gebruiken.



## **Afdrukken in verschillende omgevingen met Google Cloud Print**

Het apparaat is compatibel met Google Cloud Print (Google Cloud Print is een service die wordt aangeboden door Google Inc.).

Met Google Cloud Print kunt u vanaf elke locatie afdrukken met toepassingen of services die Google Cloud Print ondersteunen.

Raadpleeg '[Afdrukken met Google Cloud Print](#)' voor meer informatie.

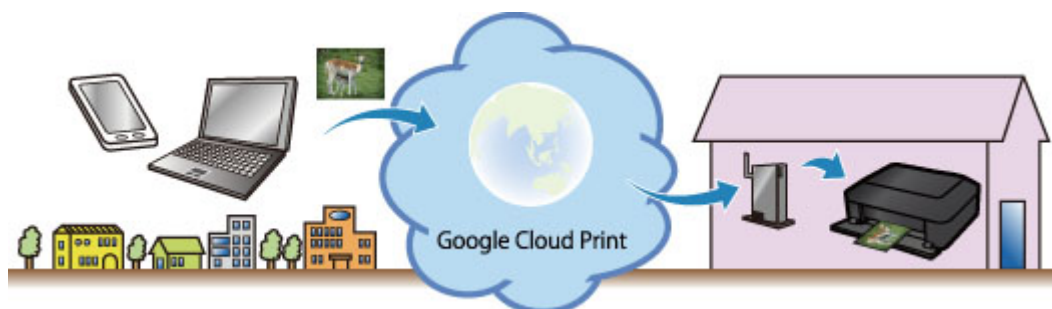

## **Rechtstreeks afdrukken vanaf een iPad, iPhone of iPod touch met Apple AirPrint**

Het apparaat is compatibel met de functie AirPrint van Apple iOS-apparaten.

U kunt rechtstreeks e-mails, foto's, webpagina's, enzovoort, afdrukken vanaf de iPad, iPhone of iPod touch naar het apparaat via een draadloos LAN.

Zie '[Afdrukken vanaf een AirPrint-compatibel apparaat](#)' voor meer informatie.



## De printer beheren vanaf een externe locatie met Externe UI (Remote UI)

Met **Externe UI (Remote UI)** kunt u dit apparaat instellen, de apparaatstatus controleren en zelfs onderhoud uitvoeren vanaf een computer of smartphone.

Aangezien u deze service kunt gebruiken vanaf een externe locatie via het netwerk, kunt u de printerinformatie zelfs controleren als u niet in de buurt van de printer bent.

Raadpleeg ['Externe UI gebruiken'](#) voor meer informatie.

## Eenvoudig afdrukken door e-mail te verzenden vanaf uw computer of smartphone

Met **Afdrukken vanuit e-mail (Print from E-mail)** kunt u foto's of documenten die op uw computer of smartphone zijn opgeslagen, gemakkelijk afdrukken door ze bij een e-mail te voegen.

U kunt gemakkelijk afdrukken vanaf uw vakantiebestemming of wanneer u onderweg bent. U kunt zelfs vrienden en familie op de printer laten afdrukken door de printer van tevoren in te stellen.

Raadpleeg ['Afdrukken vanuit e-mail gebruiken'](#) voor meer informatie.



## Eenvoudig afdrukken vanaf een smartphone met PIXMA Printing Solutions

Gebruik PIXMA Printing Solutions om foto's die u op een smartphone hebt opgeslagen eenvoudig draadloos af te drukken.

U kunt ook gescande gegevens (PDF of JPEG) rechtstreeks op een smartphone ontvangen zonder een computer te gebruiken.

U kunt PIXMA Printing Solutions downloaden via de App Store en Google Play.



## Afdrukken met Windows RT

Als u Windows RT gebruikt, kunt u gemakkelijk afdrukken door dit apparaat eenvoudig met een netwerk te verbinden.

Klik hier voor meer informatie over de netwerkverbinding.

Nadat de verbinding is voltooid, wordt de software Canon Inkjet Print Utility, waarmee u uitgebreide afdrukinstellingen kunt opgeven, automatisch gedownload.

Met Canon Inkjet Print Utility kunt u de printerstatus controleren en uitgebreide afdrukinstellingen opgeven. (De beschikbare functies hangen af van de gebruiksomgeving en de verbindingsmethode.)

## Integratiefunctie voor online opslag

Het apparaat kan worden geïntegreerd met online opslagservices zoals Evernote.



### Integratie met het online notitieprogramma 'Evernote'

Als een Evernote-clienttoepassing op uw computer is geïnstalleerd, kunt u gescande afbeeldingen importeren in de toepassing en uploaden naar de server van Evernote.

Vanaf bijvoorbeeld andere computers of smartphones kan door de geüploade afbeeldingen worden gebladerd.

Als u Evernote wilt gebruiken, moet u een account aanmaken. Raadpleeg de pagina 'Account aanmaken (Create Account)' van Evernote voor het aanmaken van een account.

#### • Settings

Selecteer in het dialoogvenster Instellingen van IJ Scan Utility het item dat u wilt instellen en selecteer vervolgens Evernote voor **Naar een toepassing sturen (Send to an application)** in **Instellingen voor de toepassing (Application Settings)**.

Raadpleeg voor meer informatie 'Dialoogvenster Instellingen' voor uw model vanuit de startpagina van de *Online handleiding*.

### »» Belangrijk

- De servicefuncties van Evernote kunnen zonder voorafgaande kennisgeving worden gewijzigd of beëindigd.

# Afdrukken met Google Cloud Print

Het apparaat is compatibel met Google Cloud Print™ (Google Cloud Print is een service die wordt aangeboden door Google Inc.).

Met Google Cloud Print kunt u vanaf elke locatie afdrukken met toepassingen of services die Google Cloud Print ondersteunen.

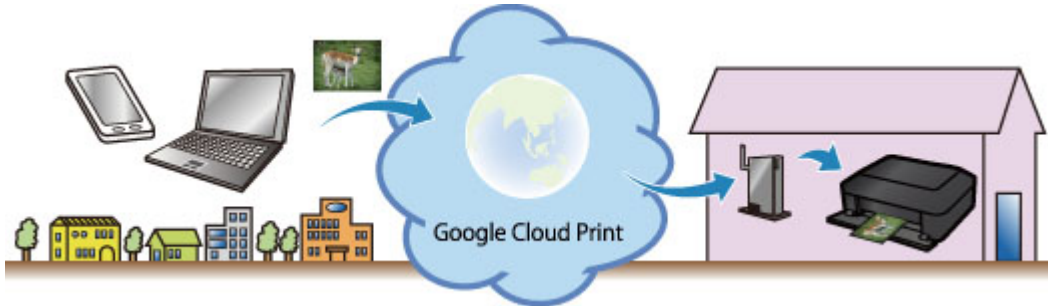

1. [Afdrukken met Google Cloud Print voorbereiden](#)
2. [Afdrukken vanaf een computer of smartphone met Google Cloud Print](#)

## »»» Belangrijk

- Een LAN-verbinding met het apparaat en een internetverbinding zijn vereist om het apparaat te registreren en om af te drukken met Google Cloud Print. Aan de internetverbinding zijn de gebruikelijke kosten verbonden.
- Deze functie is mogelijk niet beschikbaar, afhankelijk van het land of de regio waar u woont.



# Afdrukken met Google Cloud Print voorbereiden

Als u wilt afdrukken met Google Cloud Print, hebt u een Google-account nodig en moet u het apparaat eerst registreren bij Google Cloud Print.

➔ [Een Google-account maken](#)

Als u al een Google-account hebt, moet u het apparaat registreren.

➔ [Het apparaat registreren bij Google Cloud Print](#)

## Een Google-account maken

Zorg eerst dat u een Google-account hebt zodat u het apparaat kunt registreren bij Google Cloud Print.

Ga naar Google Cloud Print met de webbrowser op een computer of het mobiele apparaat en geef de gevraagde gegevens op.

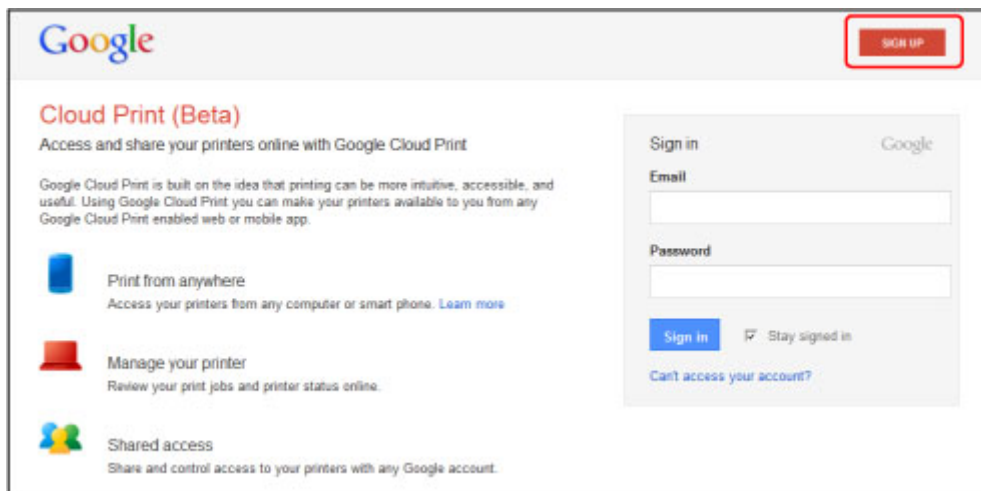

\* Het bovenstaande scherm kan zonder voorafgaande kennisgeving worden gewijzigd.

## Het apparaat registreren bij Google Cloud Print

Registreer het apparaat bij Google Cloud Print.

De verificatieprocedure via een webbrowser op een computer of een mobiel apparaat is vereist tijdens de registratie. Aangezien de verificatie-URL wordt afgedrukt door het apparaat terwijl het verificatieproces wordt uitgevoerd, moet u een vel normaal papier van A4- of Letter-formaat voorbereiden.

### »»» Belangrijk

- Een LAN-verbinding met het apparaat en een internetverbinding zijn vereist om het apparaat te registreren en om af te drukken met Google Cloud Print. Aan de internetverbinding zijn de gebruikelijke kosten verbonden.
- Als de eigenaar van het apparaat verandert, [verwijdert u het apparaat uit Google Cloud Print](#).

1. Zorg dat het apparaat is ingeschakeld.

### Als de printer een LCD-monitor heeft

2. Geef het startscherm weer.

3. Selecteer  **Instellen (Setup)**.

4. Selecteer  **Webservice instellen (Web service setup) -> Webserviceverbinding instellen (Web service connection setup) -> Google Cloud Print instellen (Google Cloud Print setup) -> Registreren bij Google Cloud Print (Register with Google Cloud Print)**.

**»» Opmerking**

- Als u het apparaat al hebt geregistreerd bij Google Cloud Print, wordt een bevestigingsbericht weergegeven waarin u wordt gevraagd het apparaat opnieuw te registreren.

5. Wanneer het bevestigingsbericht over het registreren van het apparaat wordt weergegeven, selecteert u **Ja (Yes)**.

6. Selecteer een weergavetaal in het scherm met afdrukinstellingen van Google Cloud Print.

Het bevestigingsbericht over het afdrucken van de verificatie-URL wordt weergegeven.

7. Plaats normaal papier van A4- of Letter-formaat en selecteer OK.

De verificatie-URL wordt afgedrukt.

8. Controleer of de verificatie-URL is afgedrukt en selecteer **Ja (Yes)**.

9. Voer het verificatieproces uit met een webbrowser op een computer of een mobiel apparaat.

Ga naar de URL met een webbrowser op een computer of een mobiel apparaat en voer het verificatieproces uit aan de hand van de instructies op het scherm.

**»» Opmerking**

- Voer het verificatieproces uit met het Google-account dat u van tevoren hebt aangemaakt.

10. Wanneer het bericht dat de registratie is voltooid wordt weergegeven op het LCD-scherm van het apparaat, selecteert u OK.

Als het verificatieproces correct is voltooid, worden de registratie-items weergegeven. Nadat het verificatieproces correct is voltooid, [kunt u de gegevens afdrucken met Google Cloud Print](#).

Als het verificatieproces niet correct is voltooid en een foutbericht wordt weergegeven, selecteert u OK. Als het bevestigingsbericht over het afdrucken van de verificatie-URL wordt weergegeven, drukt u de verificatie-URL af en voert u vervolgens het verificatieproces opnieuw uit op de computer.

## Als de printer geen LCD-monitor heeft

### 2. [Start Externe UI](#)

### 3. Selecteer **Google Cloud Print instellen (Google Cloud Print setup)** -> **Registreren bij Google Cloud Print (Register with Google Cloud Print)**

#### ▶▶▶ **Opmerking**

- Als u het apparaat al hebt geregistreerd bij Google Cloud Print, wordt een bevestigingsbericht weergegeven waarin u wordt gevraagd het apparaat opnieuw te registreren.

### 4. Wanneer het bevestigingsbericht over het registreren van het apparaat wordt weergegeven, selecteert u **Ja (Yes)**.

### 5. Selecteer de weergavetaal in de afdrukinstellingen van Google Cloud Print en selecteer daarna **Verificatie (Authentication)**.

### 6. Wanneer het bericht over het voltooien van de registratie wordt weergegeven, selecteert u OK.

## Het apparaat verwijderen uit Google Cloud Print

Als de eigenaar van het apparaat verandert of als u het apparaat opnieuw wilt registreren, verwijdert u het apparaat uit Google Cloud Print door de onderstaande procedure te volgen.

### 1. Zorg dat het apparaat is ingeschakeld.

## Als de printer een LCD-monitor heeft

### 2. Geef het startscherm weer.

### 3. Selecteer **Instellen (Setup)**.

### 4. Selecteer **Webservice instellen (Web service setup)** -> **Webserviceverbinding instellen (Web service connection setup)** -> **Google Cloud Print instellen (Google Cloud Print setup)** -> **Verwijder uit Google Cloud Print (Delete from Google Cloud Print)**.

### 5. Wanneer het bevestigingsbericht over het verwijderen van het apparaat wordt weergegeven, selecteert u **Ja (Yes)**.

## Als de printer geen LCD-monitor heeft

2. [Start Externe UI](#)
3. Selecteer **Google Cloud Print instellen (Google Cloud Print setup)** -> **Verwijder uit Google Cloud Print (Delete from Google Cloud Print)**.
4. Wanneer het bevestigingsbericht over het verwijderen van het apparaat wordt weergegeven, selecteert u **Ja (Yes)**.

# Afdrukken vanaf een computer of smartphone met Google Cloud Print

Wanneer u afrukgegevens verzendt met Google Cloud Print, ontvangt het apparaat deze gegevens en worden ze automatisch afgedrukt als het apparaat is ingeschakeld.

Wanneer u afdrukt vanaf een computer, smartphone of ander apparaat met Google Cloud Print, moet u tevoren papier plaatsen in het apparaat.

## De afrukgegevens verzenden met Google Cloud Print

1. Zorg dat het apparaat is ingeschakeld.

### »»» Opmerking

- Als u de afrukgegevens wilt verzenden vanaf een externe locatie, schakelt u het apparaat van tevoren in.

2. Druk af vanaf de computer of smartphone.

De onderstaande afbeelding toont een voorbeeld van afdrukken vanuit een webbrowser die communiceert met Google Cloud Print. Het uiterlijk van het scherm hangt af van de toepassingen of services die Google Cloud Print ondersteunen.

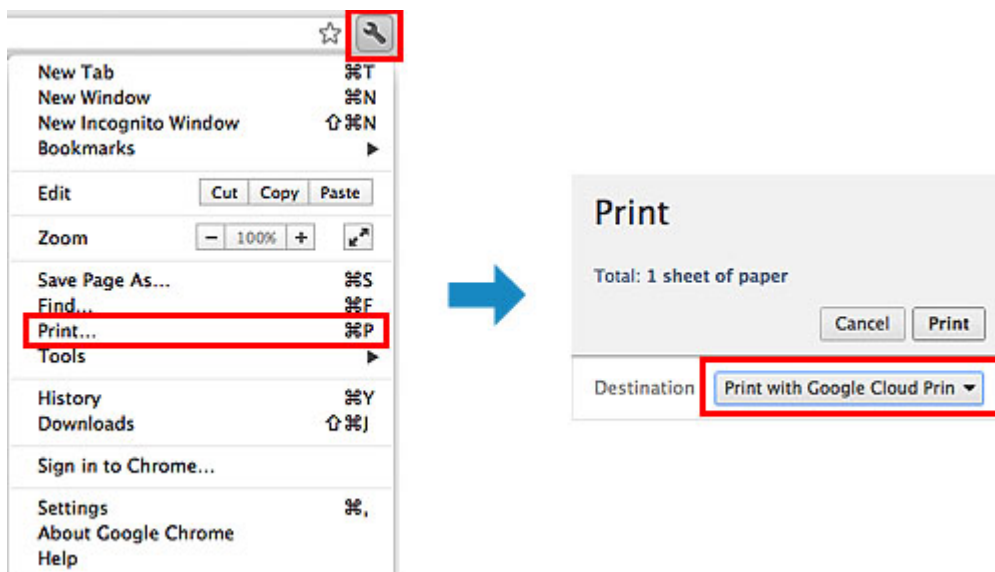

Wanneer de voorbereiding voor het afdrukken met Google Cloud Print is voltooid en het apparaat is ingeschakeld, ontvangt het apparaat de afrukgegevens en worden deze automatisch afgedrukt.

### »»» Opmerking

- Afhankelijk van de communicatiestatus kan het enige tijd duren om de afrukgegevens af te drukken of ontvangt het apparaat de afrukgegevens mogelijk niet.
- Wanneer u afdrukt met Google Cloud Print, kan het afdrukken worden geannuleerd, afhankelijk van de status van het apparaat, bijvoorbeeld wanneer het apparaat in gebruik is of wanneer er een fout optreedt. Als u wilt doorgaan met afdrukken, controleert u de status van het apparaat en drukt u vervolgens nogmaals af met Google Cloud Print.
- Voor afdrুকinstellingen:

- Als u een ander mediumtype dan normaal papier selecteert of als u een ander papierformaat dan A4/Letter/B5/A5 selecteert, worden de afdrukgegevens enkelzijdig afgedrukt, ook al hebt u dubbelzijdig afdrukken geselecteerd. (\* Het papierformaat hangt af van het model van uw printer. Voor informatie over ondersteunde papierformaten gaat u naar de startpagina van de *Online handleiding* en raadpleegt u 'Automatisch dubbelzijdig afdrukken mislukt' voor uw model.)
- Als u normaal papier hebt geselecteerd als mediumtype of B5/A5 als papierformaat, worden de afdrukgegevens afgedrukt met een marge, ook al hebt u afdrukken zonder marges geselecteerd.
- De afdruk kan afwijken van het afdrukvoorbeeld, afhankelijk van de afdrukgegevens.
- Afhankelijk van het apparaat dat de afdrukgegevens verzendt, kunt u mogelijk geen afdrukinstellingen selecteren wanneer u de afdrukgegevens verzendt met Google Cloud Print.

## Als u rechtstreeks wilt afdrukken vanuit Google Cloud Print

Als het apparaat de afdrukgegevens niet kan ontvangen of als u direct wilt beginnen met afdrukken, kunt u controleren of er een afdruktaak in Google Cloud Print aanwezig is en het afdrukken handmatig starten.

Voer de volgende stappen uit.

### »» Belangrijk

- Deze functie is mogelijk niet beschikbaar, afhankelijk het printermodel.

1. Zorg dat het apparaat is ingeschakeld.

2. Geef het startscherm weer.

3. Selecteer  **Instellen (Setup)**.

4. Selecteer **Webserviceaanvraag (Web service inquiry)**.

### »» Opmerking

- Als u het apparaat niet bij Google Cloud Print hebt geregistreerd, wordt **Webserviceaanvraag (Web service inquiry)** niet weergegeven.  
[Registreer het apparaat bij Google Cloud Print.](#)

5. Selecteer **Afdrukken bij Google Cloud Print (Print from Google Cloud Print)**.

Er wordt een bevestigingsvenster ter controle weergegeven.

6. Selecteer **Ja (Yes)**.

Als de afrukgegevens aanwezig zijn, ontvangt het apparaat deze gegevens en worden ze afgedrukt.

## PIXMA Cloud Link gebruiken

Als u PIXMA Cloud Link gebruikt, kunt u uw printer verbinden met een cloudservice, zoals CANON iMAGE GATEWAY, Evernote of Twitter, en de volgende functies gebruiken zonder dat u een computer nodig heeft:

- Afbeeldingen afdrukken vanaf een fotodeelservice
- Documenten afdrukken vanaf een service voor gegevensbeheer
- Twitter gebruiken om de printerstatus te melden, zoals geen papier of inkt op

Daarnaast kunt u diverse functies gebruiken door apps toe te voegen en te registreren die zijn gekoppeld aan diverse cloudservices.

Als u zich registreert bij [Canon Inkjet Cloud Printing Center](#), kunt u deze functies ook gebruiken vanaf uw smartphone of tablet.



### »»» Belangrijk

- In sommige landen is PIXMA Cloud Link mogelijk niet beschikbaar of verschillen de beschikbare apps.
- Sommige apps vereisen dat u een account hebt voordat u die apps kunt gebruiken. Voor dergelijke apps moet u van tevoren een account instellen.
- Als u wilt weten welke modellen PIXMA Cloud Link ondersteunen, gaat u naar de homepage van Canon.
- De schermweergave kan zonder voorafgaande kennisgeving worden gewijzigd.

- ➔ [Voordat u PIXMA Cloud Link gebruikt](#)
- ➔ [Vorbereidingen voor het gebruik van PIXMA Cloud Link vanaf uw printer](#)
- ➔ [PIXMA Cloud Link gebruiken](#)
- ➔ [Problemen met de Cloud oplossen](#)

### Voordat u PIXMA Cloud Link gebruikt

Controleer eerst uw omgeving.

- **Netwerkomgeving**

De printer moet zijn verbonden met een LAN en met internet.  
Als de printer niet is verbonden met een LAN, klikt u hier en stelt u de verbinding in.  
Voor informatie over de LAN- en internetinstellingen raadpleegt u de handleiding van uw netwerkapparaten of neemt u contact op met de fabrikant.

»» **Belangrijk**

- De kosten van de internetverbinding zijn voor rekening van de gebruiker.

- **Versie van de printersoftware (firmware)**

Als de versie van de printerfirmware lager is dan versie 2.000, moet u een firmware-update uitvoeren. Raadpleeg 'Firmware bijwerken' voor uw model via de startpagina van de *Online handleiding* voor meer informatie.

»» **Belangrijk**

- Wanneer u de firmware van dit product bijwerkt, kunnen de weergegeven schermen, de bedieningsprocedures en de functies veranderen.
- Als u een fotodeelservice registreert bij de printer en later de printerfirmware bijwerkt, wordt de registratie van de fotodeelservice verwijderd. Stel het account opnieuw in.

## Vorbereidingen voor het gebruik van PIXMA Cloud Link vanaf uw printer

Volg de hieronder beschreven stappen om de printergegevens te registreren.  
Het weergegeven scherm hangt af van de computer.

1. Controleer of de printer is verbonden met internet



2. Selecteer **Cloud** in het startscherm van de printer

3. De registratie bij de server wordt uitgevoerd

Wanneer het scherm over het voltooien van de registratie wordt weergegeven, selecteert u **OK**.

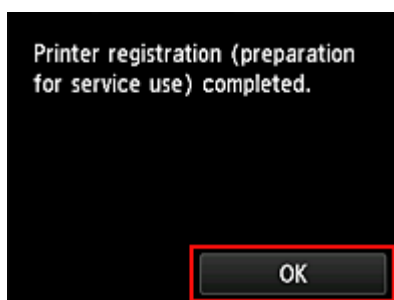

4. Selecteer **Volgende (Next)** in het bevestigingsscherm



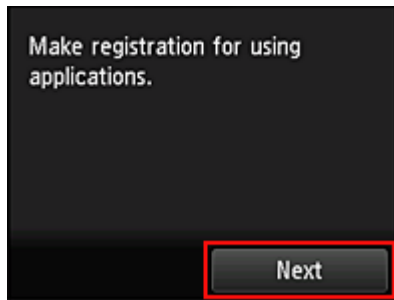

5. Lees de meldingen in de vensters **Licentieovereenkomst** en **Privacyverklaring** en selecteer **Akkoord** als u akkoord gaat



<Licentieovereenkomst (License agreement)>

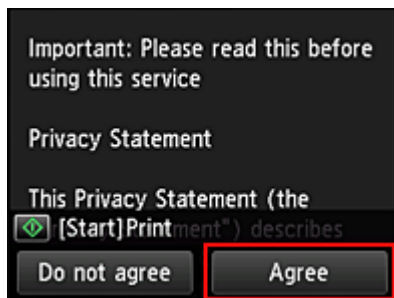

<Privacyverklaring (Privacy statement)>

#### »» Opmerking

- Als u **Niet akk. (Disagree)** selecteert, wordt een bevestigingsscherm over het annuleren van de registratie van de gebruikersgegevens weergegeven. Als u **Ja (Yes)** selecteert, wordt de registratie van de gebruikersgegevens geannuleerd en keert u terug naar het startscherm. Als u **Niet akk. (Disagree)** hebt geselecteerd, kunt u deze service later toch nog gebruiken.
- U kunt de weergegeven informatie afdrucken door te drukken op de knop **Starten (Start)**.

6. Selecteer in het scherm **Tijdzone (Time zone)** de tijd die het dichtst bij uw regio ligt en selecteer daarna **Volgende (Next)**

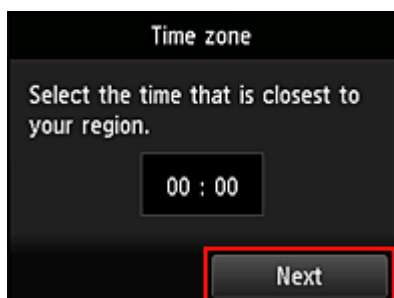

## 7. Selecteer in de lijst met tijdzones de dichtstbijzijnde regio

Voor sommige regio's kan een scherm voor het toepassen van de zomertijd worden weergegeven.

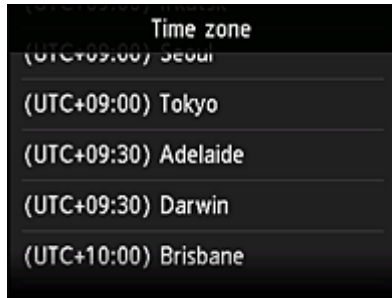

## 8. Als het bericht wordt weergegeven dat de app nu beschikbaar is, selecteert u **Apps**

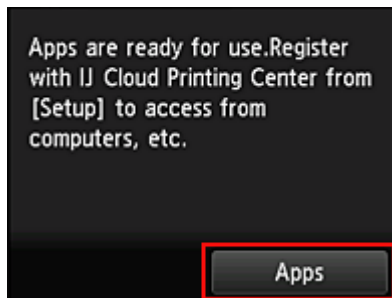

De registratie van de printergegevens is voltooid en een lijst met apps wordt weergegeven.

Klik [hier](#) voor een beschrijving van het scherm met de lijst met apps.

Wanneer u de registratie voltooit, kunt u [apps toevoegen/verwijderen/sorteren](#) en [foto's en documenten afdrukken](#) die zijn geüpload.

Wanneer u uw printer registreert bij [Canon Inkjet Cloud Printing Center](#), kunt u PIXMA Cloud Link gebruiken vanaf uw smartphone of tablet.

## PIXMA Cloud Link gebruiken

In dit gedeelte de beschreven hoe u foto's afdrukt, waarbij CANON iIMAGE GATEWAY als voorbeeld wordt gebruik.

### »»» Belangrijk

- De beschikbare functies hangen af van de app.
- De afdrukprocedure hangt af van de app.
- U moet van tevoren een account aanmaken en foto- en andere gegevens registreren.
- De volgende bestandsindelingen kunnen worden afgedrukt: jpg, jpeg, pdf, docx, doc, xlsx, xls, pptx, ppt, txt en rtf.  
Welke bestandsindelingen u kunt afdrukken, hangt af van de app.
- Controleer voordat u afdrukt of de printer is ingeschakeld en is verbonden met het netwerk. Start daarna het afdrukken.

### »»» Opmerking

- Met CANON iIMAGE GATEWAY kunt u de bestandsindelingen jpg en jpeg afdrukken.

## 1. Selecteer in het [hoofdscherm](#) de app die u wilt gebruiken

2. Voer de gegevens in aan de hand van de instructies in het verificatiescherm en selecteer daarna **Aanmelden (Log in)**



Country/Region:  
Japan

User ID  
[ ]

Password  
[ ]

Log in

»»» **Belangrijk**

- Sommige apps worden mogelijk niet helemaal weergegeven in het weergavegebied. In dat geval kunt u omhoog, omlaag, naar rechts en naar links schuiven om weergavegebied te wijzigen.

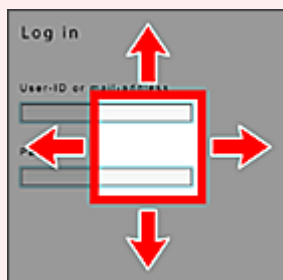

[ ] : Zichtbaar gebied

- Het aanmeldingsscherm van apps kan verschillen.
- Voer in het aanmeldingsscherm het account en wachtwoord in en meld u aan. Doet u dat niet, dan kan niet worden gegarandeerd dat het product na de aanmelding werkt.
- Nadat u zich hebt aangemeld, kunt u door een externe service worden gevraagd akkoord te gaan met het gebruik van de app. Ga akkoord als u de app gebruikt.

3. Selecteer het album van uw keuze in de weergegeven lijst met albums



4. Selecteer de afbeelding die u wilt afdrucken in de weergegeven lijst met afbeeldingen en selecteer daarna **Volgende (Next)**

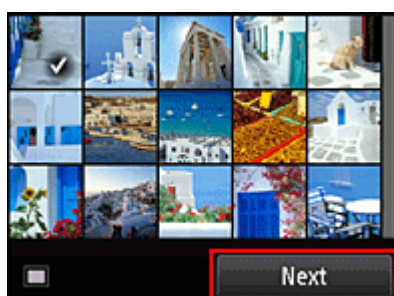

5. Selecteer de benodigde afdrুকinstellingen en selecteer daarna **Kleur (Color)**



6. Er wordt een bericht weergegeven met de melding dat de afdrुकtaak is verzonden en het afdrucken begint



U beëindigt het afdrucken door **Afsluiten (Exit)** te selecteren. De lijst met apps wordt opnieuw weergegeven.

Als u het afdrucken wilt vervolgen, selecteert u **Doorgaan (Continue)** en voert u de bewerking uit vanaf stap 3.

### »» Belangrijk

- Als een afdrुकtaak niet wordt afgedrukt binnen 24 uur nadat de afdrुकtaak is gemaakt, verloopt de afdrुकtaak en kan deze niet worden afgedrukt.
- Bij premium apps waarbij het aantal afdruktaken beperkt is, tellen afdruktaken die niet kunnen worden afgedrukt omdat ze zijn verlopen of om andere redenen, ook mee bij het aantal afdrucken.

## Problemen met de Cloud oplossen

### Als u niet kunt afdrucken

Controleer het volgende als u niet kunt afdrucken.

- Controleer of de printer is verbonden met internet.
- Controleer of de printer is verbonden met een LAN en of het LAN verbinding heeft met internet.
- Controleer of er een foutbericht wordt weergegeven op de LCD-monitor van de printer.

Als het probleem niet is verholpen, gebruikt u het printerstuurprogramma op de computer om de afdrुकtaak uit te voeren en te controleren of de gegevens normaal met de printer kunnen worden afgedrukt.

Als u nog steeds niet kunt afdrucken, raadpleegt u de pagina over probleemoplossing voor uw model via de startpagina van de *Online handleiding*.

## »» Opmerking

- Bij een draadloze LAN-verbinding kan het enkele minuten duren voordat communicatie mogelijk is nadat de printer is ingeschakeld. Controleer of de printer is verbonden met het draadloze netwerk en wacht even voordat u het afdrukken start.
- Als de printer niet is ingeschakeld of geen verbinding heeft met internet, en als een afdruktaak daardoor niet wordt verwerkt binnen 24 uur nadat deze is verzonden, wordt de afdruktaak automatisch geannuleerd. Als dit gebeurt, controleert u of de printer is ingeschakeld en verbinding met internet heeft en verzendt u de afdruktaak opnieuw.

Copyright c 1991-2013 Unicode, Inc. All rights reserved. Distributed under the Terms of Use in <http://www.unicode.org/copyright.html>.

This software is based in part on the work of the Independent JPEG Group.

### THE BASIC LIBRARY FUNCTIONS

Written by: Philip Hazel

Email local part: ph10

Email domain: cam.ac.uk

University of Cambridge Computing Service, Cambridge, England.

Copyright (c) 1997-2008 University of Cambridge All rights reserved.

### THE "BSD" LICENCE

Redistribution and use in source and binary forms, with or without modification, are permitted provided that the following conditions are met:

\* Redistributions of source code must retain the above copyright notice, this list of conditions and the following disclaimer.

\* Redistributions in binary form must reproduce the above copyright notice, this list of conditions and the following disclaimer in the documentation and/or other materials provided with the distribution.

\* Neither the name of the University of Cambridge nor the name of Google Inc. nor the names of their contributors may be used to endorse or promote products derived from this software without specific prior written permission.

THIS SOFTWARE IS PROVIDED BY THE COPYRIGHT HOLDERS AND CONTRIBUTORS "AS IS" AND ANY EXPRESS OR IMPLIED WARRANTIES, INCLUDING, BUT NOT LIMITED TO, THE IMPLIED WARRANTIES OF MERCHANTABILITY AND FITNESS FOR A PARTICULAR PURPOSE ARE DISCLAIMED. IN NO EVENT SHALL THE COPYRIGHT OWNER OR CONTRIBUTORS BE LIABLE FOR ANY DIRECT, INDIRECT, INCIDENTAL, SPECIAL, EXEMPLARY, OR CONSEQUENTIAL DAMAGES (INCLUDING, BUT NOT LIMITED TO, PROCUREMENT OF SUBSTITUTE GOODS OR SERVICES; LOSS OF USE, DATA, OR PROFITS; OR BUSINESS INTERRUPTION) HOWEVER CAUSED AND ON ANY THEORY OF LIABILITY, WHETHER IN CONTRACT, STRICT LIABILITY, OR TORT (INCLUDING NEGLIGENCE OR OTHERWISE) ARISING IN ANY WAY OUT OF THE USE OF THIS SOFTWARE, EVEN IF ADVISED OF THE POSSIBILITY OF SUCH DAMAGE.

# Toepassingen beheren

In dit gedeelte wordt uitgelegd hoe u apps [toevoegt](#), [verwijdert](#) en [sorteert](#).

## Apps toevoegen

U kunt uw favoriete apps toevoegen aan de printer.  
Voer de onderstaande stappen uit om apps toe te voegen.

1. Selecteer  **Cloud** in het startscherm van de printer
2. Selecteer **Toev/verw (Add/delete)** in het hoofdscherm van de cloud

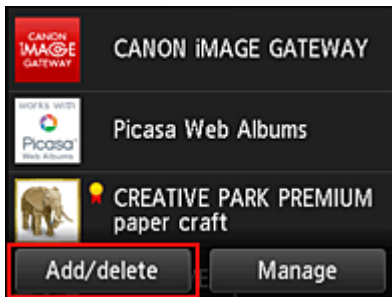

3. Selecteer **Apps registreren (Register apps)**

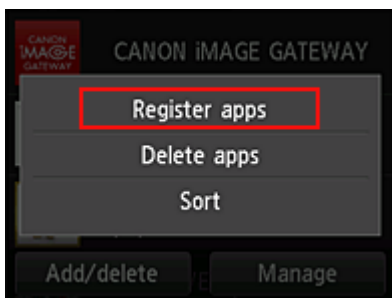

4. Selecteer de categorie van de app in de lijst

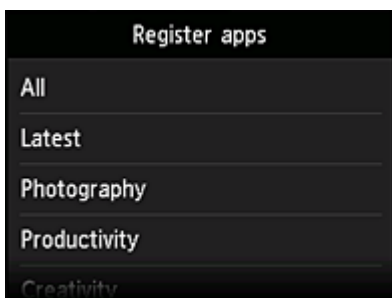

5. Selecteer de app die u wilt registreren in de weergegeven lijst met apps

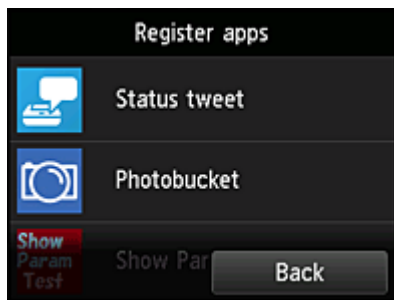

### »»» Opmerking

- Beschrijving van de weergegeven pictogrammen  
 : Kan alleen worden gebruikt met originele Canon-inkt.

## 6. Selecteer **Registreer (Register)**

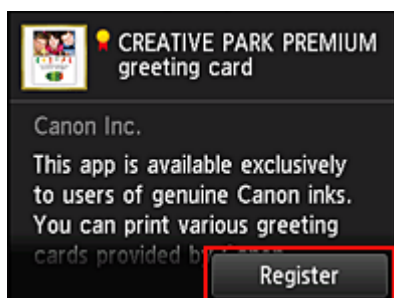

De registratie is voltooid en de app wordt toegevoegd aan de lijst met apps.

Herhaal de procedure vanaf stap 5 als u nog een app wilt registreren.

Als u de registratie van apps wilt beëindigen, selecteert u **Terug (Back)** en keert u terug naar het hoofdscherm van de cloud.

### »»» Belangrijk

- Sommige apps vereisen dat u een account hebt voordat u de app kunt gebruiken. In dat geval moet u van tevoren een account aanmaken.

## Apps verwijderen

U kunt onnodige apps verwijderen uit de lijst met apps.

Voer de onderstaande stappen uit om apps te verwijderen.

1. Selecteer  **Cloud** in het startscherm van de printer
2. Selecteer **Toev/verw (Add/delete)** in het hoofdscherm van de cloud.

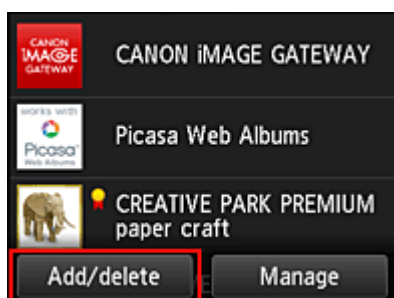

### 3. Selecteer **Geregist. apps verwijderen (Delete registered apps)**

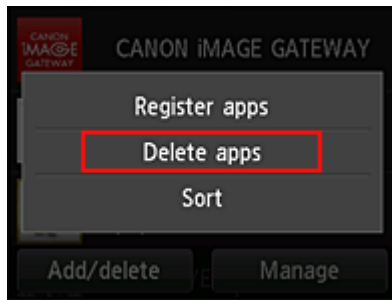

### 4. Selecteer de app die u wilt verwijderen in de lijst met apps

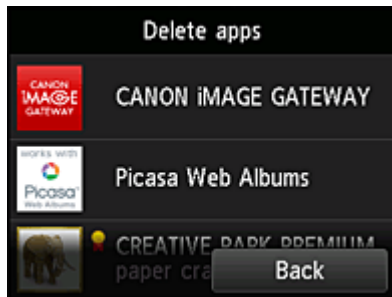

#### Opmerking

- Beschrijving van de weergegeven pictogrammen



: Kan niet worden gebruikt omdat de app nog niet is uitgebracht of niet beschikbaar is in uw regio.



: Kan alleen worden gebruikt met originele Canon-inkt.

### 5. Selecteer **Verwijder. (Delete)**

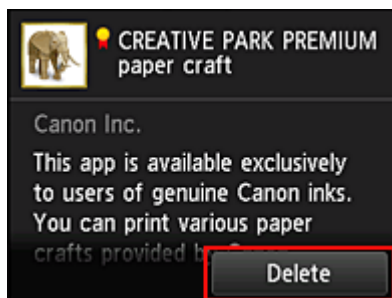

Nadat het verwijderen is voltooid, is de app verwijderd uit de lijst met apps in het hoofdscherm.

Herhaal de procedure vanaf stap 4 als u nog een app wilt verwijderen.

Als u het verwijderen van apps wilt beëindigen, selecteert u **Terug (Back)** en keert u terug naar het hoofdscherm van de cloud.

## Apps sorteren

U kunt de apps in de lijst met apps sorteren.

Voer de onderstaande stappen uit om apps te sorteren.



### 1. Selecteer **Cloud** in het startscherm van de printer



2. Selecteer **Toev/verw (Add/delete)** in het hoofdscherm van de cloud.

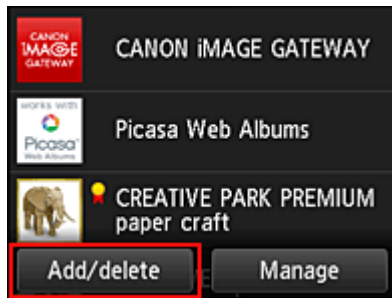

3. Selecteer **Sorteren (Sort)**

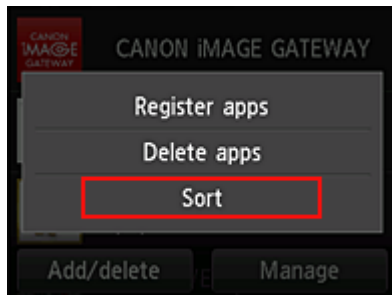

4. Selecteer de app die u wilt sorteren in de lijst met apps

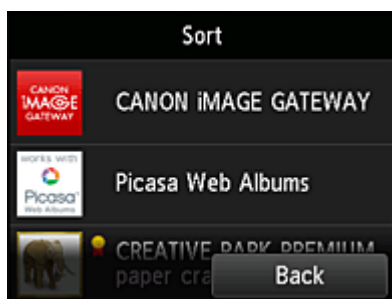

#### Opmerking

- Beschrijving van de weergegeven pictogrammen



: Kan niet worden gebruikt omdat de app nog niet is uitgebracht of niet beschikbaar is in uw regio.



: Kan alleen worden gebruikt met originele Canon-inkt.

5. Gebruik de knoppen ▲/▼ om de app te verplaatsen

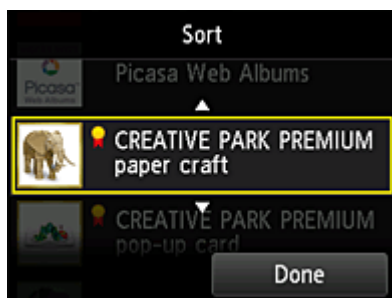

6. Selecteer **Gereed (Done)**

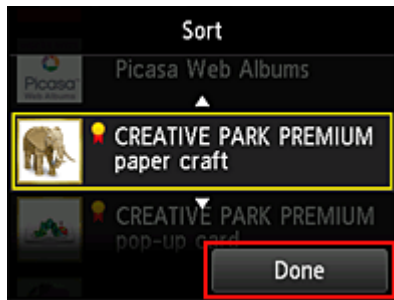

Het sorteren is voltooid.

Als u wilt doorgaan met sorteren, herhaalt u de procedure vanaf stap 4.

Als u het sorteren van apps wilt beëindigen, selecteert u **Terug (Back)** en keert u terug naar het hoofdscherm van de cloud.

# Cloudvensters

In dit gedeelte worden het hoofdscherm van **Cloud** en de beschikbare services in het hoofdscherm beschreven.

- ➔ [Over het hoofdscherm](#)
- ➔ [Apps registreren \(Register apps\)](#)
- ➔ [Geregistreerde apps verwijderen](#)
- ➔ [Sorteren \(Sort\)](#)
- ➔ [Afm. bij alle apps \(Log out of all apps\)](#)
- ➔ [Licentieovereenkomst / Privacyverklaring](#)
- ➔ [Instellingen \(Settings\)](#)

## Over het hoofdscherm

Wanneer u de **Cloud**-functie gebruikt, volgt u eerst de onderstaande stappen om het hoofdscherm weer te geven.

1. Controleer of de printer is verbonden met internet



2. Selecteer **Cloud** in het startscherm van de printer

Het hoofdscherm van de cloud verschijnt.

U kunt de onderstaande gedeelten gebruiken om verschillende functies uit te voeren, zoals apps toevoegen, starten en beheren, en foto's en documenten afdrukken.



- (1) [Weergavegebied](#)
- (2) [Knop Toevoegen/verwijderen](#)
- (3) [Knop Beheren](#)

## »»» Belangrijk

- Sommige apps vereisen dat u een account hebt voordat u de app kunt gebruiken. In dat geval moet u van tevoren een account aanmaken.
- Nadat u een app hebt geselecteerd, worden sommige apps mogelijk niet helemaal weergegeven in het weergavegebied. In dat geval kunt u omhoog, omlaag, naar rechts en naar links schuiven om weergavegebied te wijzigen.

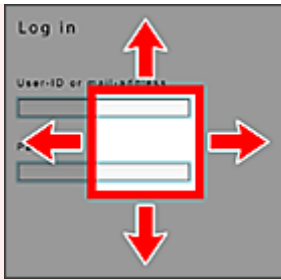

 : Zichtbaar gebied

- De app wordt niet weergegeven als deze nog niet is uitgebracht of als een taal die niet beschikbaar is in uw regio, is geselecteerd als weergavetaal.

## (1) Weergavegebied

De weergave verandert op basis van het geselecteerde menu.

Direct nadat u de cloud hebt gestart, worden geregistreerde apps weergegeven in de lijst.

U start een app door de gewenste app te selecteren in de lijst.

### »»» Opmerking

- Beschrijving van de weergegeven pictogrammen



: Kan niet worden gebruikt omdat de app nog niet is uitgebracht of niet beschikbaar is in uw regio.



: Kan alleen worden gebruikt met originele Canon-inkt.

## (2) Knop Toev/verw (Add/delete)

U gebruikt deze knop om apps toe te voegen, te verwijderen en te sorteren.

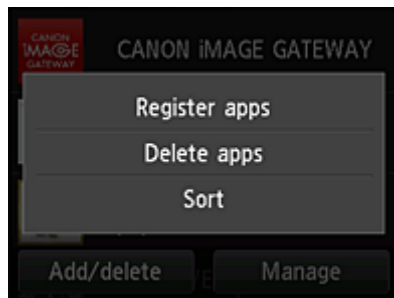

### Apps registreren (Register apps)

Selecteer deze optie om uw favoriete apps toe te voegen.

- ➔ [Klik hier voor informatie over het toevoegen van apps](#)

### Apps verwijderen (Delete apps)

Selecteer deze optie om geregistreerde apps te verwijderen.

- ➔ [Klik hier voor informatie over het verwijderen van apps](#)

### Sorteren (Sort)

Selecteer deze optie om de lijst met apps te sorteren.

➔ [Klik hier voor informatie over het sorteren van de lijst met apps](#)

### (3) Knop Beheren (Manage)

Gebruik deze knop om u af te melden bij een app, de licentieovereenkomst en privacyverklaring weer te geven en de tijdzone in te stellen.

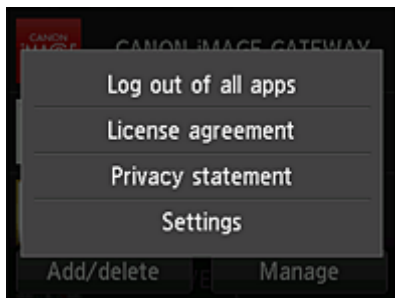

#### Afm. bij alle apps (Log out of all apps)

U kunt zich in één keer afmelden bij alle apps waarbij u bent aangemeld.

#### »»» Opmerking

- In sommige apps kunt u zich niet afmelden wanneer u bent aangemeld. Als u zich wilt aanmelden met een ander account, moet u deze functie gebruiken om u eerst af te melden.
- Nadat u bent afgemeld, moet u zich opnieuw aanmelden. Bij sommige apps kunnen instellingen verloren gaan.

#### Licentieovereenkomst (License agreement) / Privacyverklaring (Privacy statement)

Hiermee worden de licentieovereenkomst en de privacyverklaring weergegeven. Druk op de knop **Starten (Start)** als u de weergegeven informatie wilt afdrukken.

#### Instellingen (Settings)

Selecteer deze optie om de tijdzone in te stellen.

Selecteer uw regio in de lijst. Voor sommige regio's kunt u instellen of u de zomertijd wilt toepassen.

#### »»» Belangrijk

- Als uw regio niet in de lijst staat, selecteert u de regio die het dichtst bij uw regio ligt.

# Canon Inkjet Cloud Printing Center gebruiken

Canon Inkjet Cloud Printing Center is een service die is gekoppeld aan de cloudfunctie van de printer. Hiermee kunt u bewerkingen uitvoeren zoals apps registreren en beheren vanaf uw smartphone of tablet, en de afdrukstatus, afdrukfouten en inktstatus van de printer controleren. U kunt ook foto's en documenten afdrukken vanuit uw apps.

Als u deze service gebruikt vanaf de computer, kunt u de apps beheren.

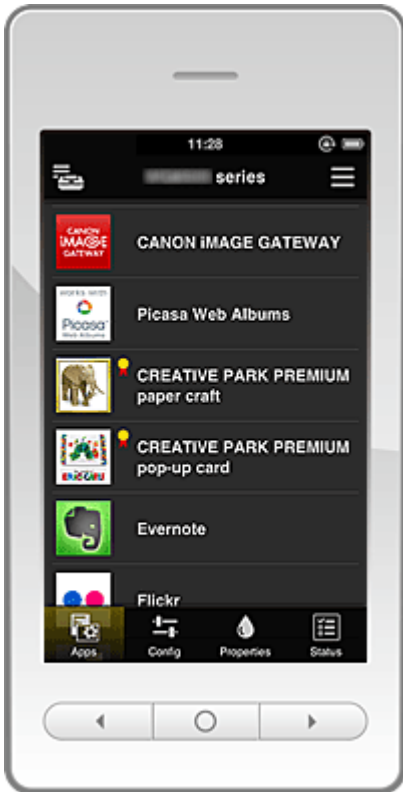

## »»» Belangrijk

- De schermweergave kan zonder voorafgaande kennisgeving worden gewijzigd.

- ➔ [Voordat u Canon Inkjet Cloud Printing Center gebruikt](#)
- ➔ [Vorbereidingen voor het gebruik van Canon Inkjet Cloud Printing Center](#)
- ➔ [Canon Inkjet Cloud Printing Center gebruiken](#)
- ➔ [Problemen met Canon Inkjet Cloud Printing Center oplossen](#)

## Voordat u Canon Inkjet Cloud Printing Center gebruikt

Controleer eerst uw omgeving.

- **Printerspecificatie**

Controleer of Canon Inkjet Cloud Printing Center de printer ondersteunt.

- **Netwerkomgeving**

De printer moet zijn verbonden met een LAN en met internet.

## »»» Belangrijk

- De kosten van de internetverbinding zijn voor rekening van de gebruiker.

- **Versie van de printersoftware (firmware)**

Als de versie van de printerfirmware lager is dan versie 2.000, moet u een firmware-update uitvoeren. Raadpleeg 'Firmware bijwerken' voor uw model via de startpagina van de *Online handleiding* voor meer informatie.

»» **Belangrijk**

- Wanneer u de firmware van dit product bijwerkt, kunnen de weergegeven schermen, de bedieningsprocedures en de functies veranderen.
- Als u een fotodeelservice registreert bij de printer en later de printerfirmware bijwerkt, wordt de registratie van de fotodeelservice verwijderd. Stel het account opnieuw in.

- **Vereisten voor gebruik**

Klik [hier](#) voor de vereisten voor computers, smartphones en tablets.

»» **Belangrijk**

- Deze service is mogelijk niet beschikbaar in bepaalde landen of regio's. En ook al is de service beschikbaar, dan nog kunnen sommige apps niet worden gebruikt in bepaalde regio's.

## Vorbereidingen voor het gebruik van Canon Inkjet Cloud Printing Center

Als u Canon Inkjet Cloud Printing Center wilt gebruiken, moet u de onderstaande stappen opvolgen en de gebruikersgegevens registreren.



### Registratiegegevens afdrukken vanaf de printer

1. Controleer of de printer is verbonden met internet

2. Selecteer  **Instellen (Setup)** ->  **Webservice instellen (Web service setup)** -> **Webserviceverbinding instellen (Web service connection setup)** -> **IJ Cloud Printing Center instellen (IJ Cloud Printing Center setup)** -> **Registreren bij deze service (Register with this service)** vanuit het startvenster

3. Selecteer **Ja (Yes)** wanneer u wordt gevraagd de registratie te bevestigen

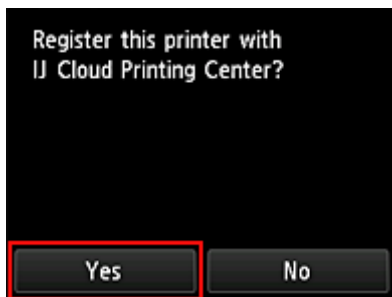

4. Selecteer de taal die moet worden gebruikt voor de afdrukinstellingen



5. Volg de weergegeven instructies en druk de URL van de verificatiesite en de **Printerregistratie-ID (Printer registration ID)** af

Plaats normaal papier van A4- of Letter-formaat en selecteer **OK**.

De verificatie-URL en **Printerregistratie-ID (Printer registration ID)** worden afgedrukt.

#### ▶▶▶ Opmerking

- U gebruikt deze afgedrukte pagina in de volgende stap.

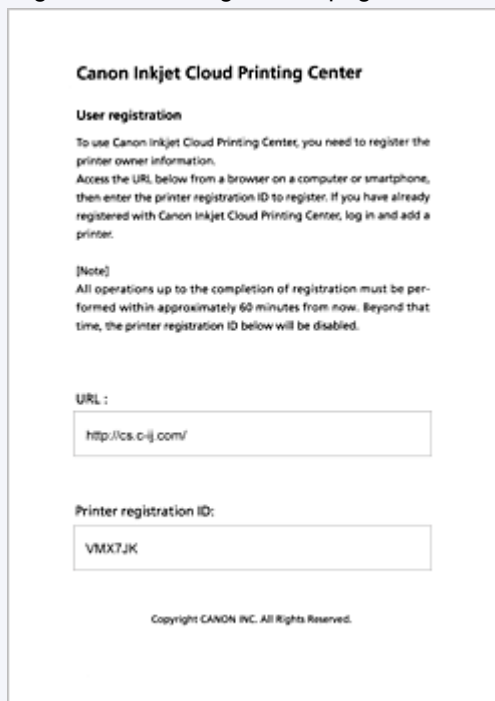

#### ▶▶▶ Belangrijk

- U moet de registratie binnen 60 minuten voltooien.



## Naar de URL op de afgedrukte pagina gaan en het e-mailadres en andere benodigde gegevens invoeren

### »»» Belangrijk

- Gebruik de knop Terug van de webbrowser niet terwijl een bewerking wordt uitgevoerd. Het scherm wordt dan mogelijk niet correct bijgewerkt.

1. Gebruik de webbrowser op uw pc, smartphone, tablet of een ander apparaat om naar de verificatie-URL te gaan

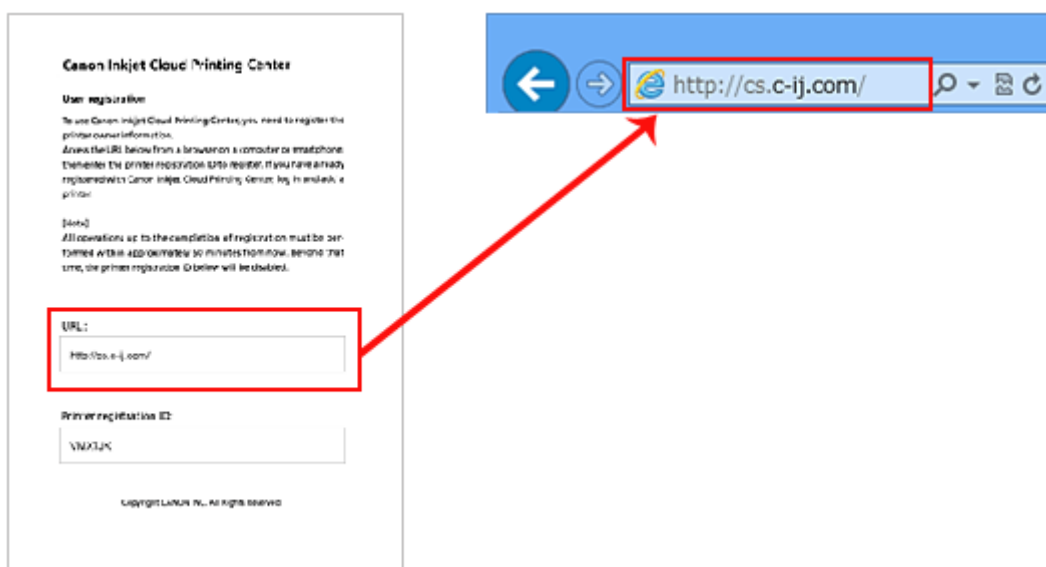

2. Selecteer **Nieuw account maken (Create new account)** in het aanmeldingsscherm

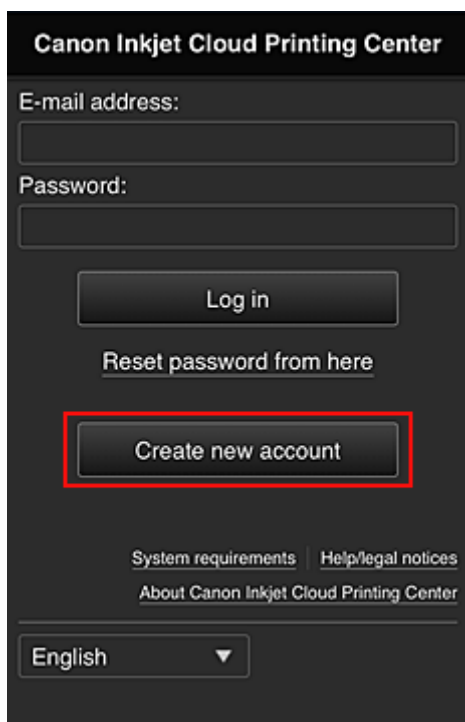

3. Geef het **E-mailadres (E-mail address)** en de **Printerregistratie-ID (Printer registration ID)** van de printereigenaar op en selecteer daarna **OK**

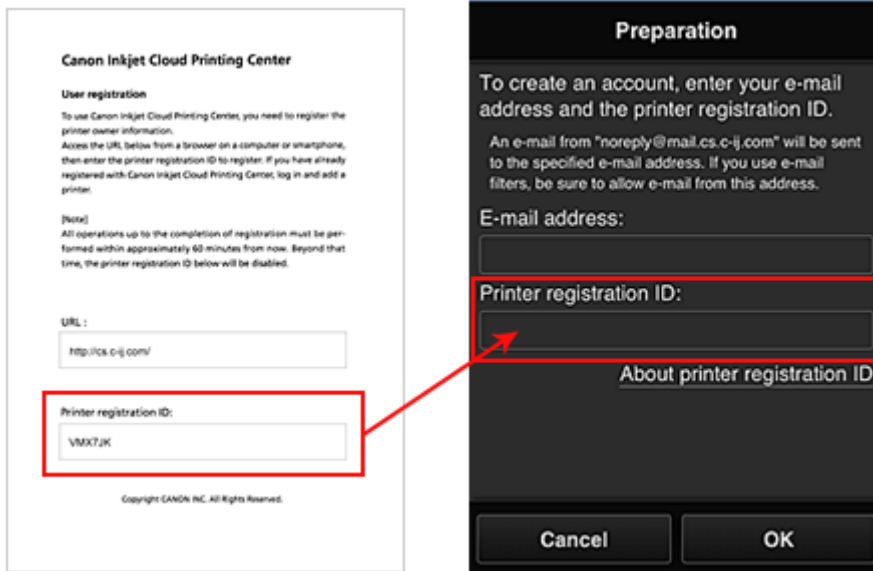

## Belangrijk

- De onderstaande beperkingen gelden voor het e-mailadres.
  - U kunt maximaal 255 alfanumerieke tekens gebruiken en alleen enkel-byte tekens en symbolen (!#\$%&'+/=/?^\_{}|~.-@).
  - Multi-byte tekens kunnen niet worden gebruikt.  
Er wordt een foutmelding weergegeven als het ingevoerde e-mailadres een teken bevat dat niet kan worden gebruikt.
- Als u per ongeluk een ander e-mailadres hebt geregistreerd, kunt u de registratie annuleren



door naar het startscherm van de printer te gaan en **Instellen (Setup)** -> **Webservice instellen (Web service setup)** -> **Webserviceverbinding instellen (Web service connection setup)** -> **IJ Cloud Printing Center instellen (IJ Cloud Printing Center setup)** -> **Verwijderen van deze service (Delete from this service)** te selecteren.

- U ontvangt het bericht mogelijk niet als u een spamfilter gebruikt. Als u hebt ingesteld dat alleen e-mails van bepaalde domeinen kunnen worden ontvangen, wijzigt u deze instelling zodat e-mails van 'noreply@mail.cs.c-ij.com' kunnen worden ontvangen.  
Er wordt geen fout weergegeven als u de e-mail niet kunt ontvangen vanwege de instelling van het spamfilter of als u een onjuist e-mailadres hebt ingevoerd.

4. De URL van de registratiepagina wordt verzonden naar het opgegeven e-mailadres

## Naar de URL in de e-mail gaan, de gegevens registreren en de gebruikersregistratie voltooien

1. Wanneer een e-mail met het onderwerp 'Informatie over Canon Inkjet Cloud Printing Center' naar het opgegeven e-mailadres is verzonden, selecteert u de URL
2. Lees de meldingen in de vensters **Licentieovereenkomst (License agreement)** en **Privacyverklaring (Privacy statement)** van Canon Inkjet Cloud Printing Center en selecteer **Akkoord (Agree)** als u akkoord gaat

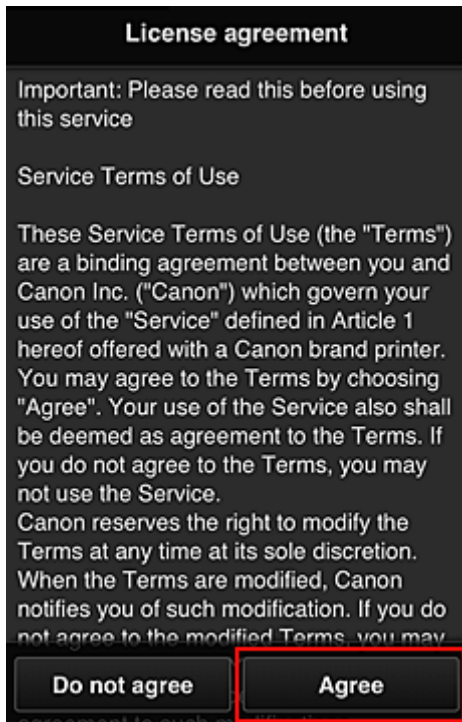

<Licentieovereenkomst (License agreement)>

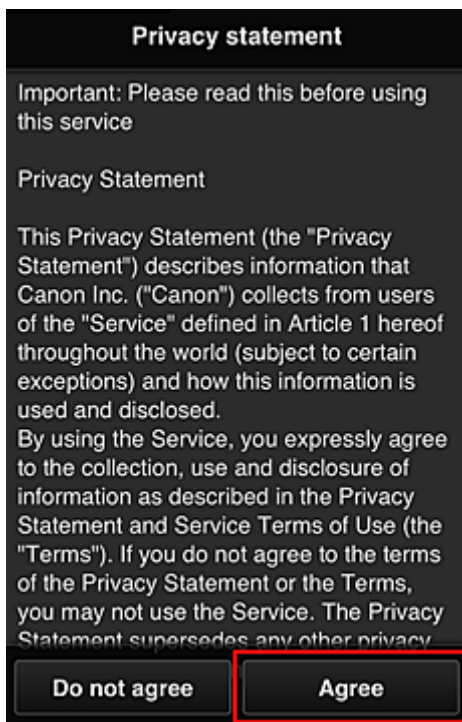

<Privacyverklaring (Privacy statement)>

3. Configureer de vereiste instellingen in het invoerscherm voor gebruikersgegevens en selecteer daarna **OK**

#### **Tijdzone (Time zone)**

Selecteer uw regio in de lijst. Als uw regio niet in de lijst staat, selecteert u de regio die het dichtst bij uw regio ligt.

#### **Zomertijd toepassen (Apply daylight saving time)**

Dit wordt alleen weergegeven als de zomertijd wordt gebruikt in de geselecteerde tijdzone. Selecteer of u wel of geen zomertijd wilt toepassen.

#### **Wachtwoord (Password)**

Voer het aanmeldingswachtwoord voor Canon Inkjet Cloud Printing Center in.

#### **Wachtwoord (bevestiging) (Password (Confirmation))**

Voer ter bevestiging nogmaals hetzelfde wachtwoord in.

#### **»»» Belangrijk**

- De onderstaande beperkingen gelden voor het wachtwoord.
  - Het wachtwoord moet tussen 8 en 32 tekens lang zijn en bestaan uit enkel-byte tekens en symbolen (!"#\$\$%&'()\*+,-./:;<=>?@[\\]^\_`{|}~). (Letters zijn hoofdlettergevoelig.)

De registratie is voltooid. Het bericht wordt weergegeven dat de registratie is voltooid. Wanneer u op **OK** drukt, wordt het aanmeldingsscherm weergegeven.

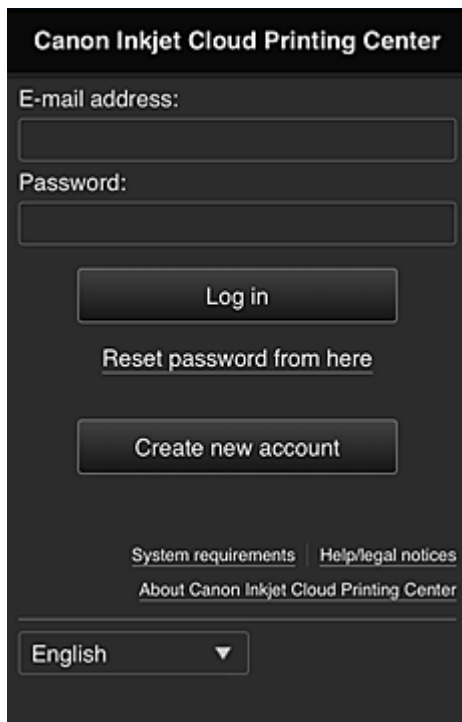

Voer het geregistreerde e-mailadres en wachtwoord in en meld u aan bij Canon Inkjet Cloud Printing Center.

➔ [Klik hier voor een beschrijving van het aanmeldingsscherm](#)

## Canon Inkjet Cloud Printing Center gebruiken

Nadat de gebruikersregistratie is voltooid, kunt u zich aanmelden bij Canon Inkjet Cloud Printing Center en de service gebruiken.

1. Ga vanaf uw pc, smartphone of tablet naar de aanmeldings-URL van de service (<http://cs.c-ij.com/>)
2. Voer in het aanmeldingsscherm het **E-mailadres (E-mail address)** en het **Wachtwoord (Password)** in en selecteer daarna **Aanmelden (Log in)**

### »»» Belangrijk

- Het e-mailadres en wachtwoord zijn hoofdlettergevoelig. Zorg dat u de juiste hoofdletters en kleine letters gebruikt.

Canon Inkjet Cloud Printing Center

E-mail address:

Password:

Log in

[Reset password from here](#)

Create new account

[System requirements](#) | [Help/legal notices](#)  
[About Canon Inkjet Cloud Printing Center](#)

English ▼

### E-mailadres (E-mail address)

Voer het e-mailadres in dat u hebt opgegeven tijdens de gebruikersregistratie.

### Wachtwoord (Password)

Voer het wachtwoord in dat u hebt opgegeven tijdens de gebruikersregistratie.

## »» Belangrijk

- Als u zich niet binnen vijfmaal kunt aanmelden, kunt u zich gedurende een uur niet meer aanmelden.
- Nadat u zich hebt aangemeld, blijft u een uur aangemeld.
- Als u zich gedurende 400 dagen niet aanmeldt, wordt uw abonnement op Canon Inkjet Cloud Printing Center automatisch geannuleerd.
- De service werkt mogelijk niet correct als u zich aanmeldt vanaf meerdere apparaten tegelijk.

Nadat u zich hebt aangemeld, kunt u nuttige services gebruiken, zoals apps toevoegen/beheren die werken in combinatie met de cloudfunctie van dit product en de inktstatus controleren.

Klik [hier](#) voor een beschrijving van de schermen en het gebruik.

## Afdrukprocedure

In dit gedeelte de beschreven hoe u foto's afdrukt, waarbij CANON IMAGE GATEWAY als voorbeeld wordt gebruik.

## »» Belangrijk

- De beschikbare functies hangen af van de app.
- De afdrukprocedure hangt af van de app.
- U moet van tevoren een account aanmaken en foto- en andere gegevens registreren.
- De volgende bestandsindelingen kunnen worden afgedrukt: jpg, jpeg, pdf, docx, doc, xlsx, xls, pptx, ppt, txt en rtf.  
Welke bestandsindelingen u kunt afdrukken, hangt af van de app.
- Controleer voordat u afdrukt of de printer is ingeschakeld en is verbonden met het netwerk. Start daarna het afdrukken.

## »» Opmerking

- Met CANON IMAGE GATEWAY kunt u de bestandsindelingen jpg en jpeg afdrukken.

1. Selecteer in het hoofdscherm de app die u wilt gebruiken
2. Voer de gegevens in aan de hand van de instructies in het verificatiescherm en selecteer daarna **Aanmelden (Log in)**

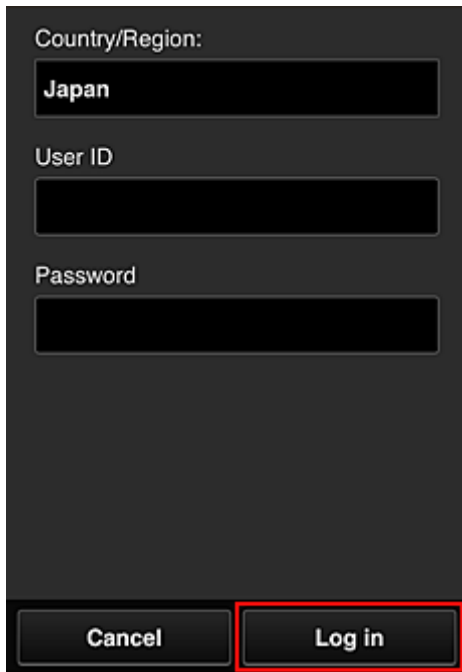

Country/Region:  
Japan

User ID

Password

Cancel Log in

3. Selecteer het album van uw keuze in de weergegeven lijst met albums

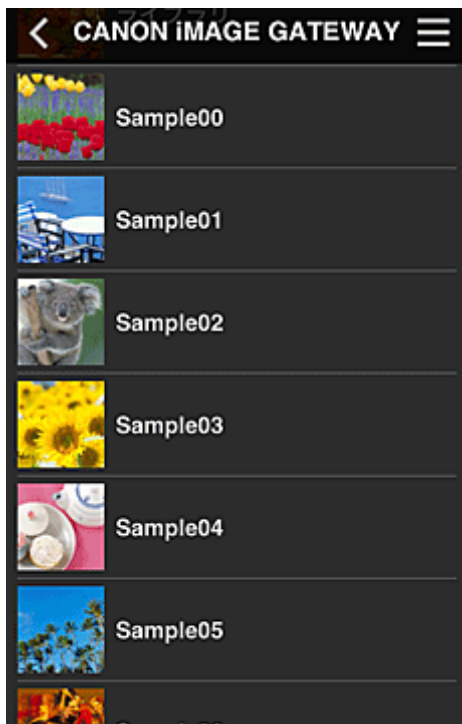

4. Selecteer de afbeelding die u wilt afdrukken in de weergegeven lijst met afbeeldingen en selecteer daarna **Volgende (Next)**



5. Selecteer de benodigde afdrukinstellingen en selecteer daarna **Afdrukken (Print)**

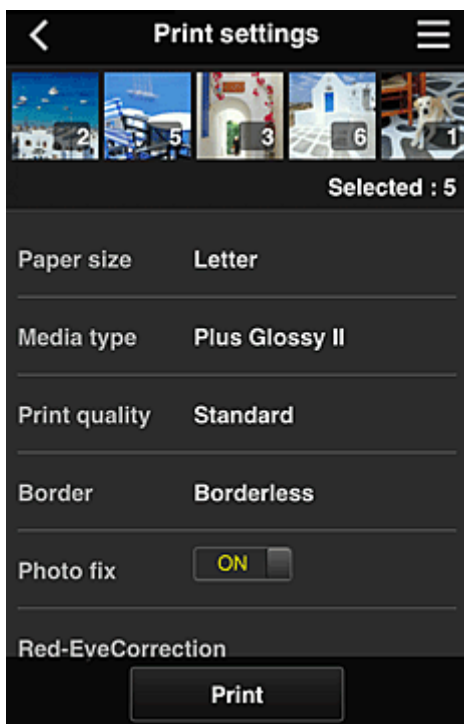

6. Er wordt een bericht over het voltooien van de afdruktaak weergegeven en het afdrukken begint

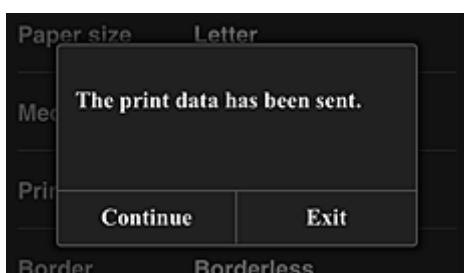



Als u het afdrucken wilt beëindigen, selecteert u **Afsluiten (Exit)** en keert u terug naar het scherm met de lijst met apps.

Als u het afdrucken wilt vervolgen, selecteert u **Doorgaan (Continue)** en herhaalt u de procedure vanaf stap 3.

### »» **Belangrijk**

- Als een afdruktaak niet wordt afgedrukt binnen 24 uur nadat de afdruktaak is gemaakt, verloopt de afdruktaak en kan deze niet worden afgedrukt.
- Bij premium apps waarbij het aantal afdruktaken beperkt is, tellen afdruktaken die verlopen en niet kunnen worden afgedrukt ook mee bij het aantal afdrucken.

## **Problemen met Canon Inkjet Cloud Printing Center oplossen**

- ➔ [Als een app niet kan worden geïnstalleerd](#)
- ➔ [Als de geregistreerde app niet in de lijst met apps staat](#)
- ➔ [Als de gegevens niet worden bijgewerkt wanneer u drukt op de knop Bijwerken \(Update\)](#)
- ➔ [Als u de registratie-e-mail niet ontvangt](#)
- ➔ [Het afdrucken wordt gestart, ook al hebt u niets gedaan](#)

### **Als een app niet kan worden geïnstalleerd**

Controleer het land of de regio waar de printer is gekocht.

Als de printer wordt gebruikt buiten het land of de regio waar deze is gekocht, kunnen apps niet worden geïnstalleerd.

Als een app al is geïnstalleerd en de nieuwe regio die app ondersteunt, kunt u deze blijven gebruiken.

Als u een app echter verwijdert, moet u er rekening mee houden dat u deze niet kunt installeren buiten het land of de regio waar de printer is gekocht.

### **Als de geregistreerde app niet in de lijst met apps staat**

Controleer de weergavetaal van Canon Inkjet Cloud Printing Center.

Als de weergavetaal is ingesteld op een taal die een app niet ondersteunt, wordt de app niet weergegeven in de lijst met apps, maar blijft de app wel geregistreerd.

Als u weer overschakelt naar de doeltaal van de app, wordt deze weergegeven in de lijst met apps en kunt u de app starten, registreren of de registratie ervan ongedaan maken.

### **Als de gegevens niet worden bijgewerkt wanneer u drukt op de knop Bijwerken (Update)**

Aangezien het scherm Eigenschappen een netwerkverbinding met dit product vereist, worden de gegevens mogelijk niet direct bijgewerkt. Wacht even en probeer de gegevens daarna opnieuw bij te werken.

Als de gegevens nog steeds niet worden bijgewerkt, controleert u of het product is verbonden met internet.

### **Als u de registratie-e-mail niet ontvangt**

#### **Het afdrucken wordt gestart, ook al hebt u niets gedaan**

U hebt mogelijk een ander e-mailadres ingevoerd tijdens de gebruikersregistratie van Canon Inkjet Cloud Printing Center.



Selecteer **Instellen (Setup)** ->



**Webservice instellen (Web service setup)** ->  
**Webserviceverbinding instellen (Web service connection setup)** -> **IJ Cloud Printing Center instellen (IJ Cloud Printing Center setup)** -> **Verwijderen van deze service (Delete from this service)** in het startscherm van de printer om toegang door onbevoegden met dit adres te voorkomen.

Nadat u de printer opnieuw hebt ingesteld, voert u de registratie van Canon Inkjet Cloud Printing Center uit vanaf het begin.

# Uw printerregistratie-ID afdrukken

## »»» Belangrijk

- Canon Inkjet Cloud Printing Center

### Modellen:

MG7100 series, MG6400 series, MG5500 series

Als u een printer wilt toevoegen met behulp van Canon Inkjet Cloud Printing Center, hebt u een **Printerregistratie-ID (Printer registration ID)** nodig.

Druk de URL van de verificatiesite en uw **Printerregistratie-ID (Printer registration ID)** af via het bedieningspaneel van het apparaat. Deze procedure gaat als volgt:

1. Controleer of de printer is verbonden met internet.

## »»» Belangrijk

- Als u deze functie wilt gebruiken, moet de printer zijn verbonden met internet.

2. Selecteer  **Instellen (Setup)** ->  **Webservice instellen (Web service setup)** -> **Webserviceverbinding instellen (Web service connection setup)** -> **IJ Cloud Printing Center instellen (IJ Cloud Printing Center setup)** -> **Registreren bij deze service (Register with this service)** vanuit het startvenster.

3. Klik in het bevestigingsbericht voor de registratie op **Ja (Yes)**.



4. Selecteer de weergavetaal in de afdrুকinstellingen.



5. Volg de weergegeven instructies en druk de URL van de verificatiesite en uw **Printerregistratie-ID (Printer registration ID)** af.

Plaats normaal papier van A4- of Letter-formaat en selecteer **OK**.

De URL van de verificatiesite en uw **Printerregistratie-ID (Printer registration ID)** worden afgedrukt.

## »» Belangrijk

- U moet de registratie binnen 60 minuten voltooien.

# Het venster Canon Inkjet Cloud Printing Center

In dit gedeelte worden de schermen van Canon Inkjet Cloud Printing Center beschreven die worden weergegeven op een smartphone, tablet of computer.

- ➔ [Beschrijving van het aanmeldingsscherm](#)
- ➔ [Beschrijving van het hoofdscherm](#)

## Beschrijving van het aanmeldingsscherm

In dit gedeelte wordt het aanmeldingsscherm van Canon Inkjet Cloud Printing Center beschreven.

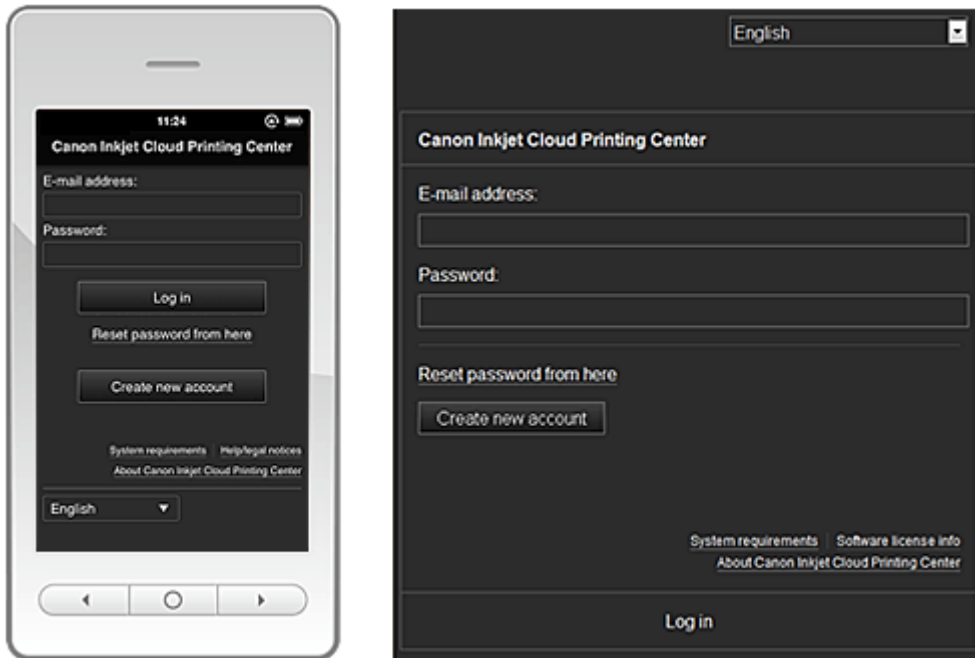

### »»» Belangrijk

- U mag het wachtwoord 5 maal proberen in te voeren. Als dat mislukt, kunt u zich het volgende uur niet aanmelden.
- Nadat u zich hebt aangemeld, blijft u een uur aangemeld.

### Taal (Language)

Selecteer de taal die u wilt gebruiken.

Selecteer daarna **Bijwerken (Update)** om de taal te wijzigen.

### E-mailadres (E-mail address)

Voer het e-mailadres in dat u hebt opgegeven tijdens de gebruikersregistratie.

### Wachtwoord (Password)

Voer het wachtwoord in dat u hebt opgegeven tijdens de gebruikersregistratie.

### »»» Belangrijk

- Het e-mailadres is hoofdlettergevoelig. Zorg dat u de juiste hoofdletters en kleine letters gebruikt.

### Hier wachtwoord opnieuw inst. (Reset password from here)

Selecteer deze optie als u het wachtwoord bent vergeten.

Stel het wachtwoord opnieuw in door de aanwijzingen op het scherm op te volgen.

### Nieuw account maken (Create new account)

Er wordt een nieuwe registratie toegevoegd aan Canon Inkjet Cloud Printing Center.

Voor een nieuwe registratie hebt u de [printerregistratie-ID](#) nodig.

### Systeemvereisten (System requirements)

Hier worden de systeemvereisten voor Canon Inkjet Cloud Printing Center weergegeven.

### Help/jurid. kennis. (Help/legal notices) (alleen smartphones en tablets)

De beschrijving van het scherm van Canon Inkjet Cloud Printing Center en verschillende herinneringen worden weergegeven.

### Info over softwarelicentie (Software license info) (alleen pc)

De licentie-informatie van Canon Inkjet Cloud Printing Center wordt weergegeven.

### Info Canon Inkjet Cloud Printing Center (About Canon Inkjet Cloud Printing Center)

Hier wordt een beschrijving van deze service weergegeven.

## Beschrijving van het hoofdscherm

Wanneer u zich aanmeldt bij Canon Inkjet Cloud Printing Center, wordt het hoofdscherm weergegeven.

U kunt de onderstaande gedeelten gebruiken om apps te starten, toe te voegen en te beheren.

Als u een smartphone of tablet gebruikt, kunt u ook foto's en documenten afdrucken.

➔ [Als u een smartphone of tablet gebruikt](#)

➔ [Als u een pc gebruikt](#)

## Als u een smartphone of tablet gebruikt

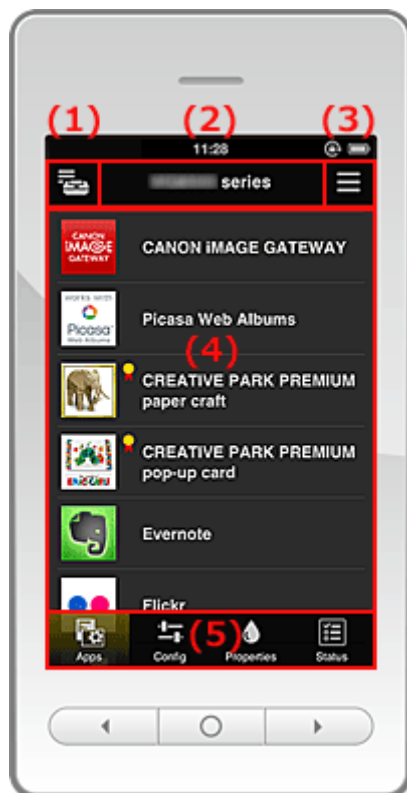

(1) [Knop Printer beh.](#)

(2) [Gebied met printernaam](#)

(3) [Contextmenu](#)

(4) [Weergavegebied](#)

(5) [Menugebied](#)

(1) **Knop Printer beh. (Mng. printer)**

Druk op de knop **Printer beh. (Mng. printer)**  om het scherm **Printer beh. (Mng. printer)** weer te geven.

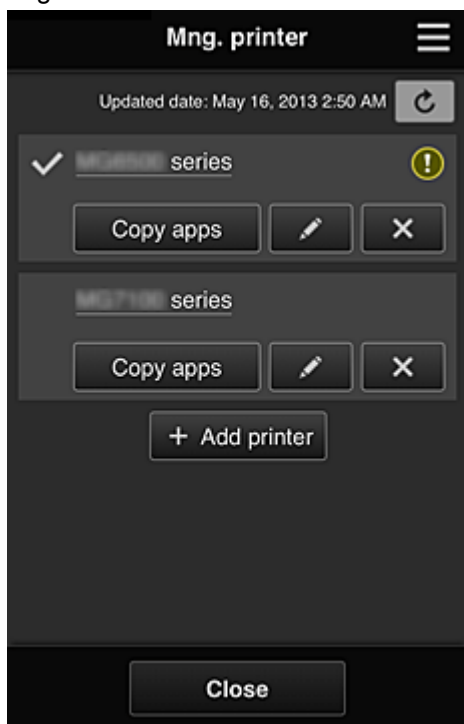

In het scherm **Printer beh. (Mng. printer)** kunt u [de printergegevens controleren](#) die zijn geregistreerd in Canon Inkjet Cloud Printing Center, [de printernaam wijzigen](#), [printers verwijderen](#), [printers toevoegen](#) en [apps kopiëren](#).

- **De printergegevens controleren**

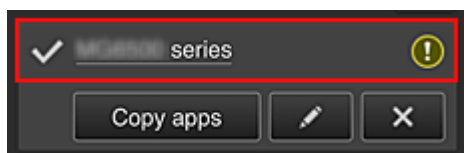

De geregistreerde printernaam wordt weergegeven.

geeft de momenteel geselecteerde printer aan.

 geeft aan dat er een fout is opgetreden in de printer.

- **De printernaam wijzigen**

Wanneer u  selecteert, wordt een scherm weergegeven waarin u de naam van de printer kunt wijzigen.

Volg de aanwijzingen op het scherm om de naam te wijzigen.

- **Printers verwijderen**

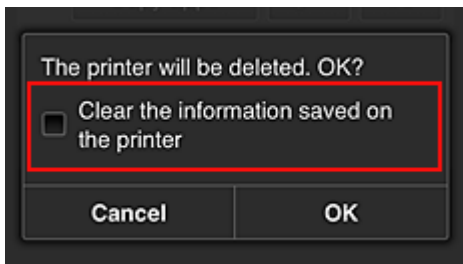

Als u  selecteert, wordt de printer verwijderd uit Canon Inkjet Cloud Printing Center. Wanneer u het eigendom van de printer overgeeft, selecteert u **De gegevens wissen die op de printer zijn opgeslagen (Clear the information saved on the printer)**.

- **Printers toevoegen**

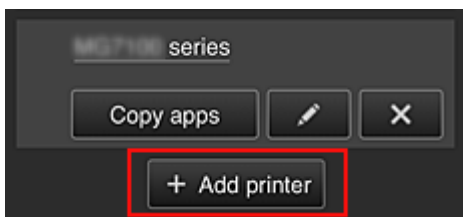

Selecteer deze knop om printers toe te voegen die worden gebruikt in Canon Inkjet Cloud Printing Center.

U hebt een [printerregistratie-ID](#) nodig om een printer te kunnen toevoegen.

### ▶▶▶ **Opmerking**

- Voor elk e-mailadres kunnen maximaal 16 printers worden gebruikt.

- **Apps kopiëren**

Selecteer deze knop om apps die aan de geselecteerde printer zijn toegevoegd, te kopiëren naar een andere printer.

Wanneer u  selecteert, wordt het onderstaande scherm weergegeven.

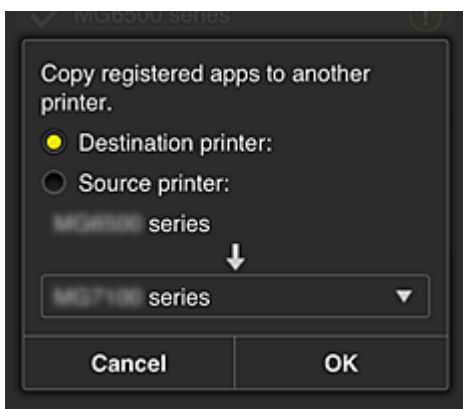

Stel de **Doelprinter** en de **Bronprinter** in. Selecteer daarna **OK**.

## (2) **Gebied met printernaam**

De geregistreerde naam van de geselecteerde printer wordt weergegeven.

U kunt [de printernaam wijzigen](#) via **Printer beh. (Mng. printer)**.



### (3) Contextmenu

Wanneer u  selecteert, wordt het contextmenu weergegeven.

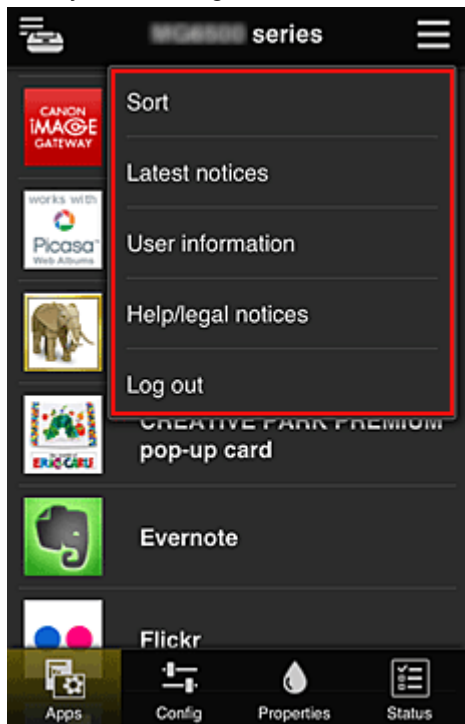

De weergegeven informatie hangt af van het menu dat is geselecteerd in het menugedeelte.

Het symbool  geeft aan dat er een nieuwe ongelezen melding is.



- **Sort** Sorteren (Sort)

Hiermee geeft u het scherm weer waarin u geregistreeerde apps kunt sorteren.

U kunt de knoppen   gebruiken om de volgorde van de apps te wijzigen. Wanneer u klaar bent met sorteren, drukt u op de knop **Gereed (Done)** om de volgorde te bevestigen.

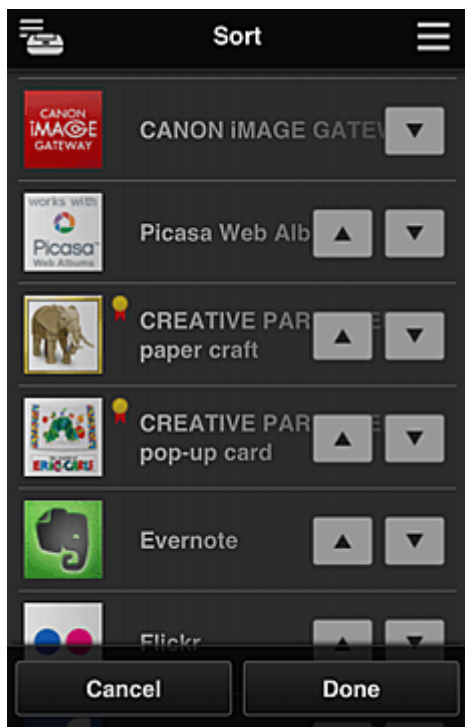

- **Latest notices** **Laatste meldingen (Latest notices)**

Hiermee geeft u de laatste meldingen weer. Het symbool  geeft aan dat er een nieuwe ongelezen melding is.

- **User information** **Gebruikersgegevens (User information)**

Hiermee geeft u het scherm met gebruikersgegevens weer.

U kunt het geregistreerde e-mailadres en wachtwoord, de taal, de tijdzone en andere instellingen wijzigen.

- **Help/legal notices** **Help/jurid. kennis. (Help/legal notices)**

De beschrijving van het scherm van Canon Inkjet Cloud Printing Center en verschillende herinneringen worden weergegeven.

- **Log out** **Afmelden (Log out)**

Hiermee opent u het afmeldingsscherm van Canon Inkjet Cloud Printing Center.

#### (4) Weergavegebied

De weergave verandert op basis van het geselecteerde menu.

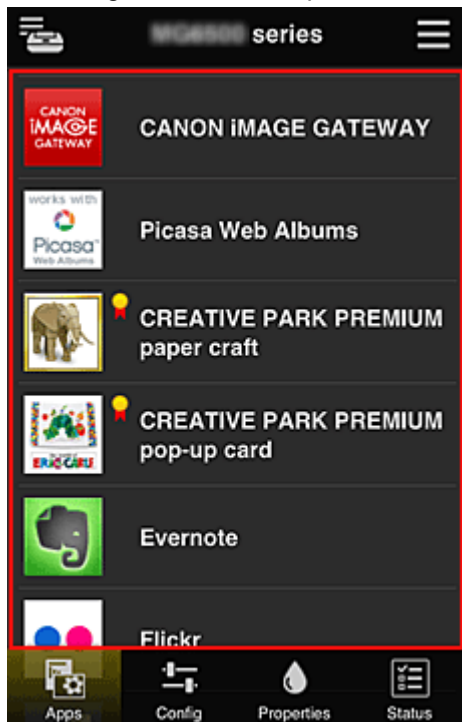

#### (5) Menugebied

De volgende 4 menuknoppen worden weergegeven:

-  **Apps**

Hiermee geeft u de lijst met geregistreerde apps weer in het [weergavegebied](#).

Het scherm Sorteren wordt weergegeven wanneer u [Sorteren](#) selecteert in het contextmenu.

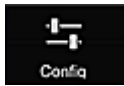

## • Configuratie (Config)

Hiermee geeft u het scherm Geregistreerde apps weer in het [weergavegebied](#).

U kunt de weergave wisselen tussen **Geregistreerd (Registered)** en **Apps zoeken (Search apps)**.

In het scherm **Geregistreerd (Registered)** worden geregistreerde apps weergegeven.

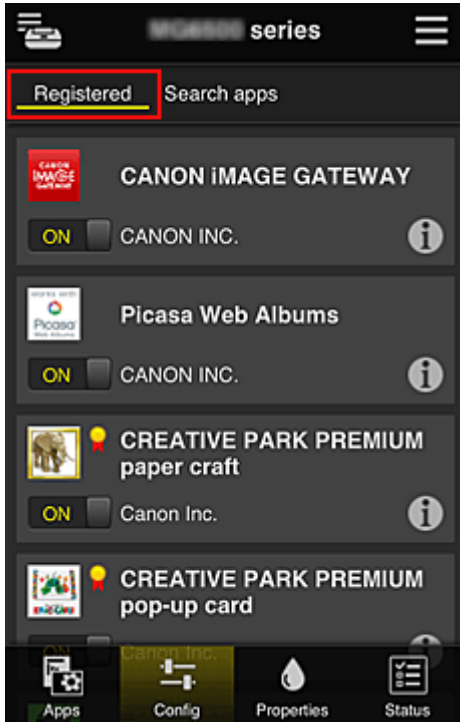

U kunt de informatie over deze apps controleren of de registratie ervan ongedaan maken.

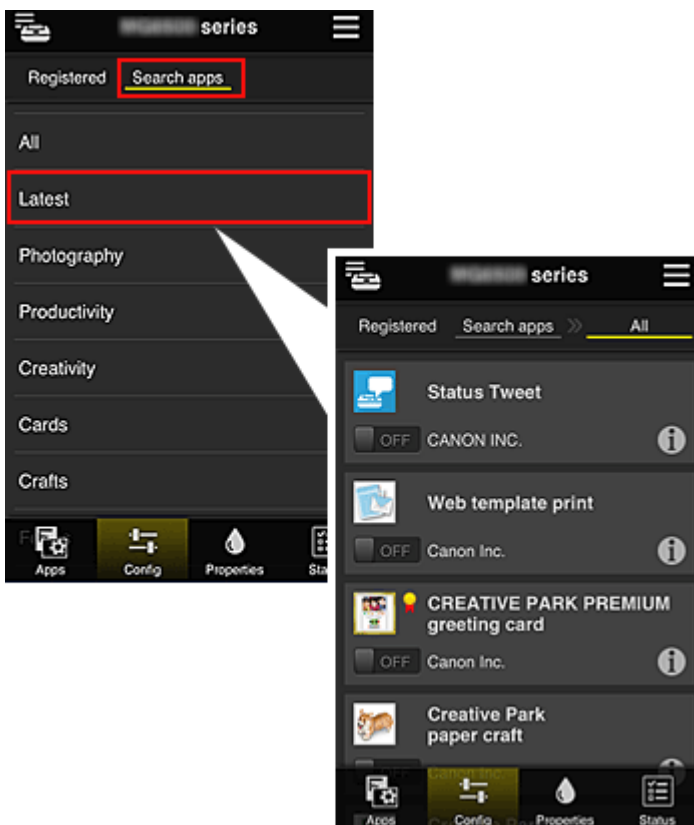

In het scherm **Apps zoeken (Search apps)** worden de apps die u kunt registreren met Canon Inkjet Cloud Printing Center weergegeven op categorie.



- Wanneer u  selecteert, worden de gegevens van de app weergegeven.

Met  /  kunt u aangeven of u de app wilt registreren of de registratie ongedaan wilt maken.

### »»» Opmerking

- Beschrijving van de weergegeven pictogrammen



: Kan niet worden gebruikt omdat de app nog niet is uitgebracht of niet beschikbaar is in uw regio.



: Kan alleen worden gebruikt met originele Canon-inkt.



- **Eigenschapp. (Properties)**

In dit scherm wordt de status van de momenteel geselecteerde printer weergegeven.

U kunt controleren hoeveel inkt resteert of informatie bekijken over een opgetreden fout. U hebt ook toegang tot een site waar u inkt kunt kopen en tot de *Online handleiding*.

### »»» Belangrijk

- De weergegeven eigenschappen kunnen verschillen van de werkelijke status op die tijd, afhankelijk van de printerstatus.

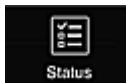

- **Status**

In dit scherm worden de afdrukstatus en de afdrukgeschiedenis weergegeven.

U kunt de afdrukstatus controleren bij **Statuslst (Print status list)** en de afdrukgeschiedenis bij **Afdr.gesch (Print history)**.

U kunt ook afdruktaken annuleren en de afdrukgeschiedenis verwijderen.

Als u een taak wilt annuleren of verwijderen, selecteert u die taak en selecteert u daarna **Annuleren (Cancel)** of **Verwijderen (Delete)**.

## Als u een pc gebruikt

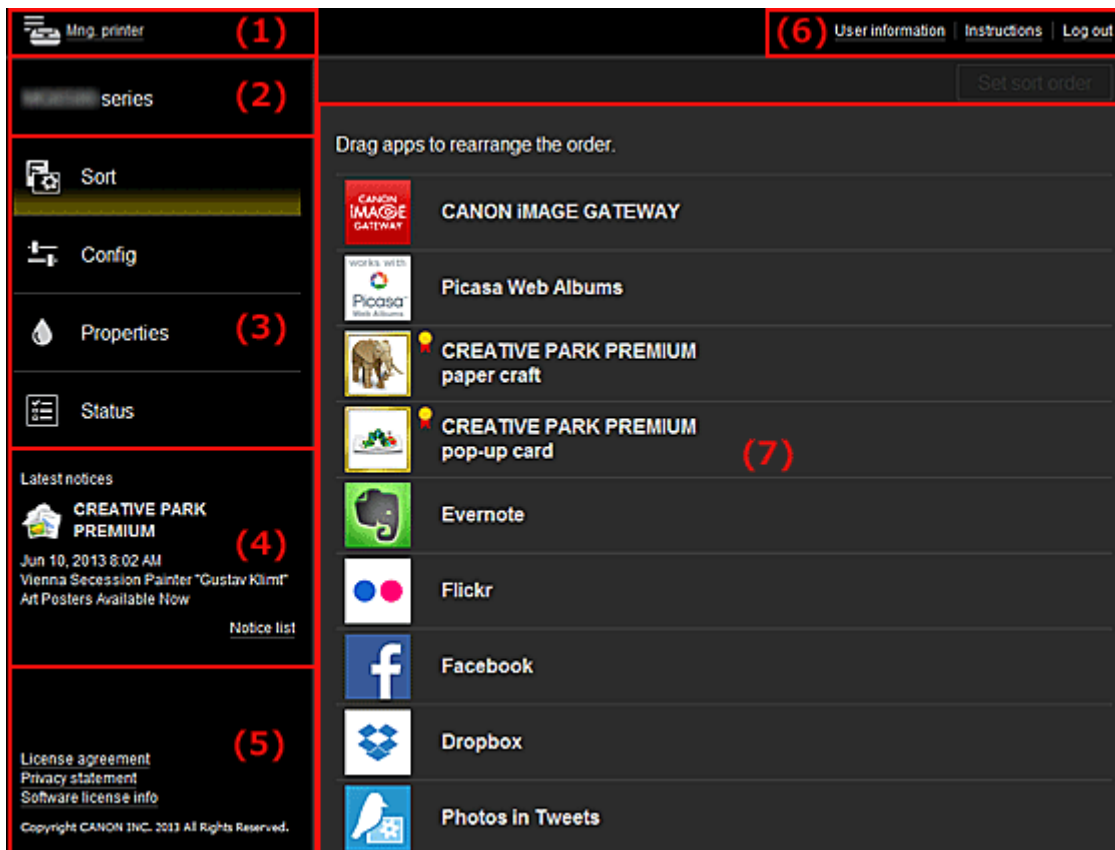

- (1) [Knop Printer beh.](#)
- (2) [Gebied met printernaam](#)
- (3) [Menugebied](#)
- (4) [Gebied met meldingen](#)
- (5) [Informatiegebied](#)
- (6) [Gebied met algemene navigatie](#)
- (7) [Weergavegebied](#)

**(1) Knop Printer beh. (Mng. printer)**

Druk op de knop **Printer beh. (Mng. printer)** om het scherm **Printer beh. (Mng. printer)** weer te geven.

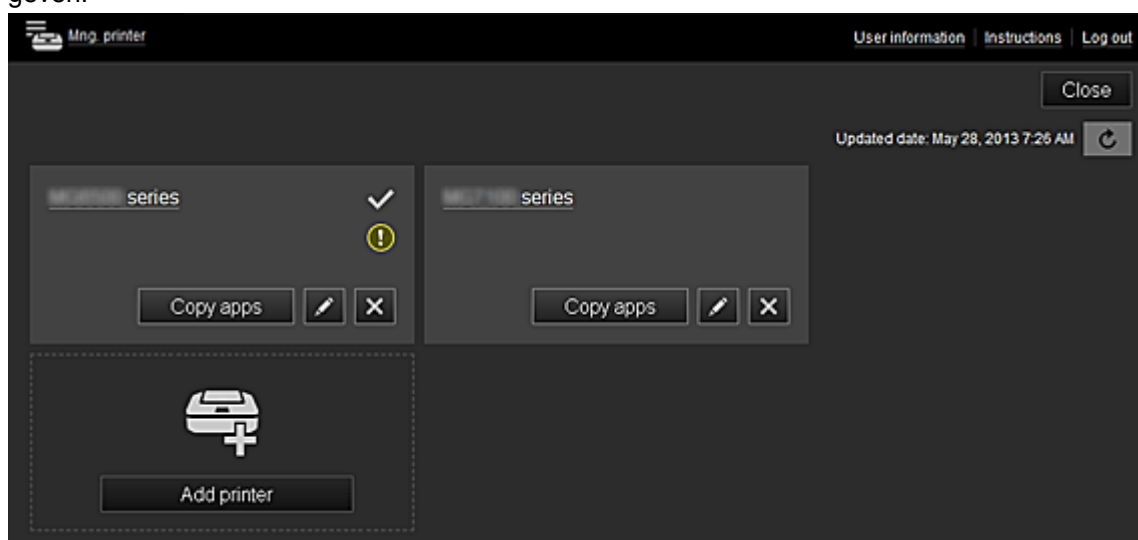

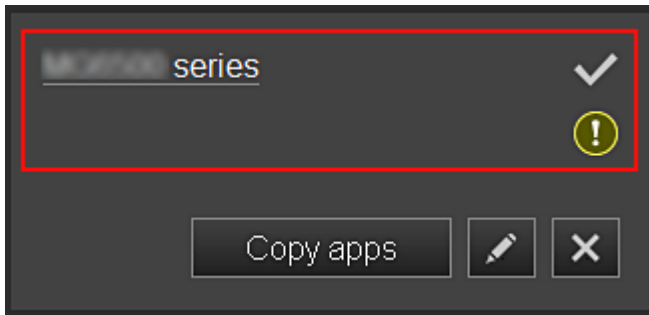

In het scherm **Printer beh. (Mng. printer)** kunt u [de printergegevens controleren](#) die zijn geregistreerd in Canon Inkjet Cloud Printing Center, [de datum/tijd weergeven waarop de printergegevens zijn bijgewerkt](#), [de printernaam wijzigen](#), [printers verwijderen](#), [printers toevoegen](#) en [apps kopiëren](#).

- **De printergegevens controleren**



De geregistreerde printernaam wordt weergegeven.

 geeft de momenteel geselecteerde printer aan.

 geeft aan dat er een fout is opgetreden in de printer.

- **De datum/tijd weergeven waarop de printergegevens zijn bijgewerkt**

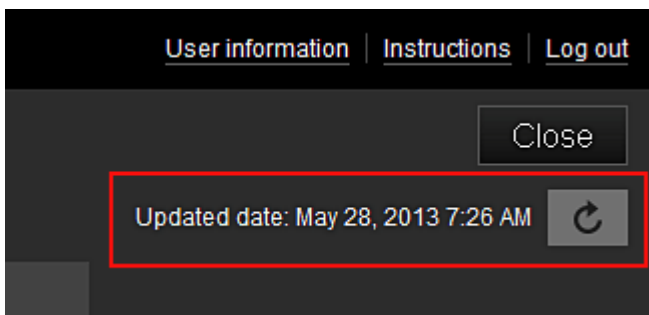

Hiermee wordt de datum/tijd weergegeven waarop de printergegevens voor het laatst zijn bijgewerkt.

 vernieuwt de gegevens.

- **De printernaam wijzigen**

Wanneer u  selecteert, wordt een scherm weergegeven waarin u de naam van de printer kunt wijzigen.

Volg de aanwijzingen op het scherm om de naam te wijzigen.

- **Printers verwijderen**

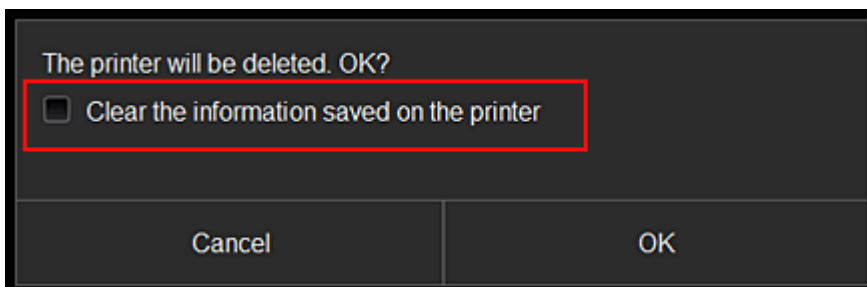

Als u  selecteert, wordt de printer verwijderd uit Canon Inkjet Cloud Printing Center.

Wanneer u het eigendom van de printer overgeeft, selecteert u **De gegevens wissen die op de printer zijn opgeslagen (Clear the information saved on the printer)**.

- **Printers toevoegen**

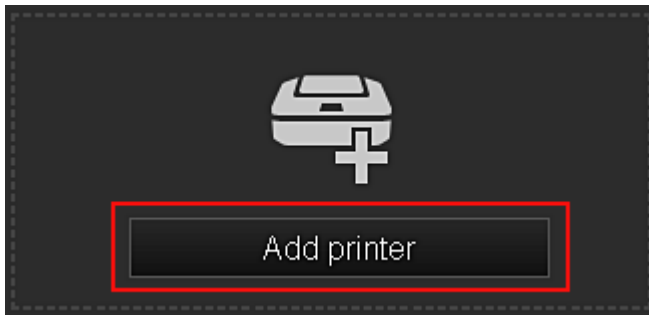

Selecteer deze knop om printers toe te voegen die worden gebruikt in Canon Inkjet Cloud Printing Center.

U hebt een [printerregistratie-ID](#) nodig om een printer te kunnen toevoegen.

### ▶▶▶ **Opmerking**

- Voor elk e-mailadres kunnen maximaal 16 printers worden gebruikt.

- **Apps kopiëren**

Selecteer deze knop om apps die aan de geselecteerde printer zijn toegevoegd, te kopiëren naar een andere printer.

Wanneer u  selecteert, wordt het onderstaande scherm weergegeven.

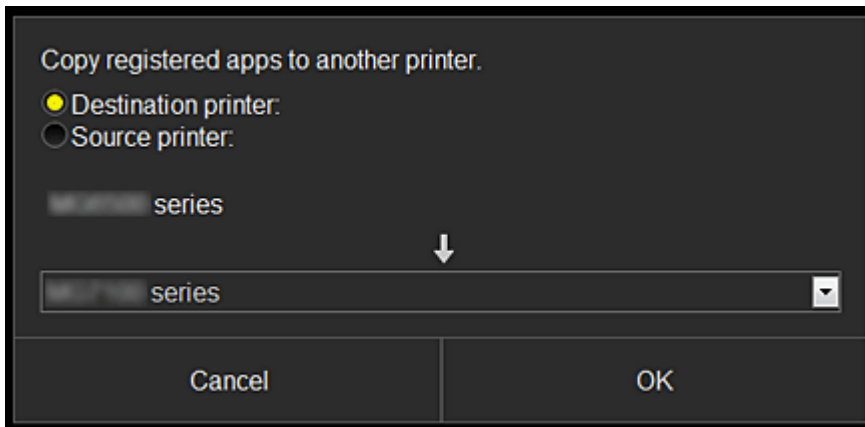

Stel de **Doelprinter (Destination printer)** en de **Bronprinter (Source printer)** in. Selecteer daarna **OK**.

### (2) **Gebied met printernaam**

De geregistreerde naam van de geselecteerde printer wordt weergegeven.

U kunt [de printernaam wijzigen](#) via **Printer beh. (Mng. printer)**.

### (3) **Menugebied**

De volgende 4 menuknoppen worden weergegeven:



- **Sorteren (Sort)**

Hiermee geeft u de lijst met geregistreerde apps weer in het [weergavegebied](#).

Versleep de apps om de volgorde te wijzigen.

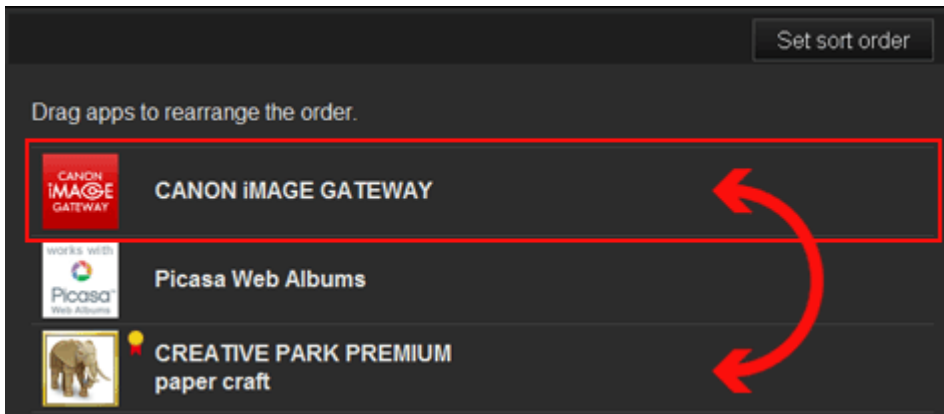

Wanneer u klaar bent met sorteren, drukt u op de knop **Sort.volg inst (Set sort order)** en bevestigt u de volgorde.

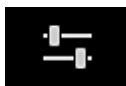

### Configuratie (Config)

Hiermee geeft u het scherm Geregistreerde apps weer in het [weergavegebied](#).

U kunt de weergave wisselen tussen **Geregistreerd (Registered)** en **Apps zoeken (Search apps)**.

In het scherm **Geregistreerd (Registered)** worden geregistreerde apps weergegeven.

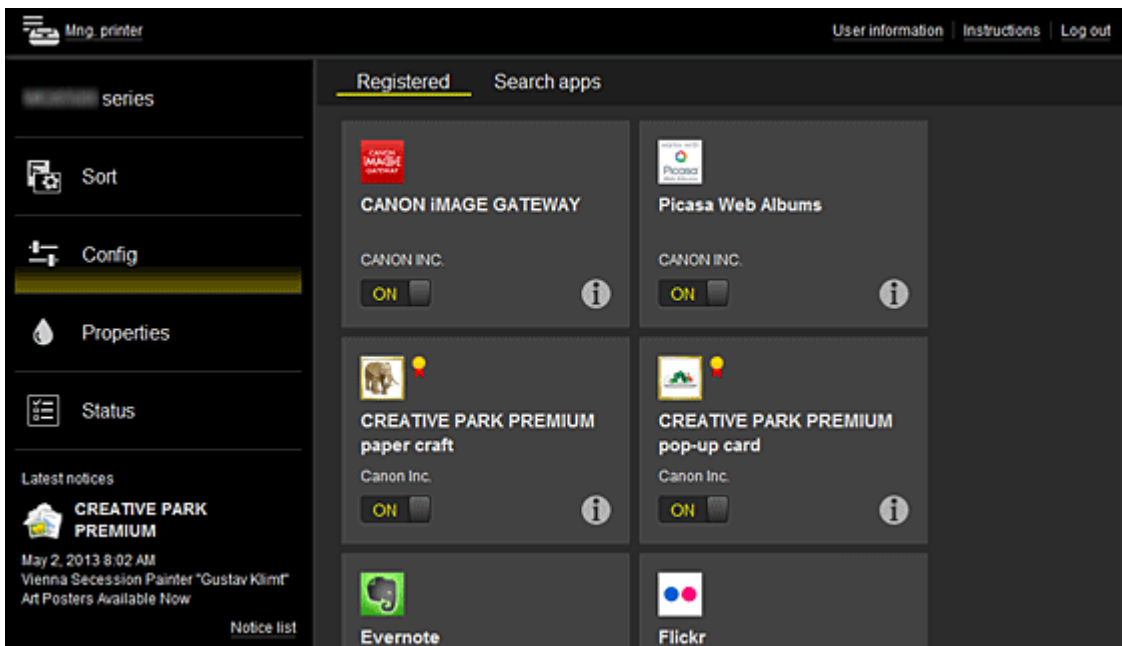

U kunt de informatie over deze apps controleren of de registratie ervan ongedaan maken.



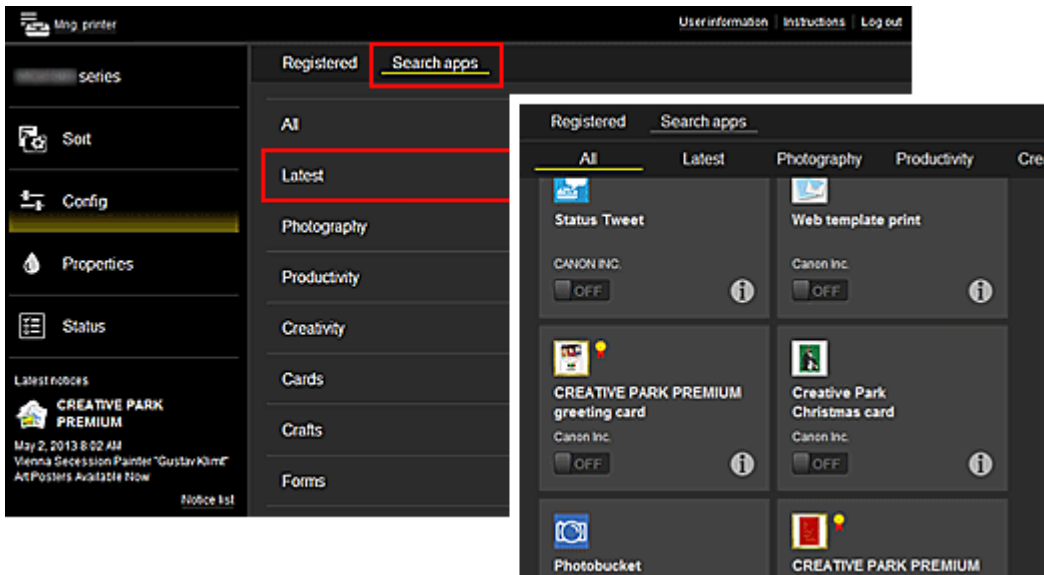

In het scherm **Apps zoeken (Search apps)** worden de apps die u kunt registreren met Canon Inkjet Cloud Printing Center weergegeven op categorie.





- Wanneer u  selecteert, worden de gegevens van de app weergegeven. Met  kunt u aangeven of u de app wilt registreren of de registratie ongedaan wilt maken.

### »»» Opmerking

- Beschrijving van de weergegeven pictogrammen
  -  : Kan niet worden gebruikt omdat de app nog niet is uitgebracht of niet beschikbaar is in uw regio.
  -  : Kan alleen worden gebruikt met originele Canon-inkt.



### Eigenschapp. (Properties)

In dit scherm wordt de status van de momenteel geselecteerde printer weergegeven. U kunt controleren hoeveel inkt resteert of informatie bekijken over een opgetreden fout. U hebt ook toegang tot een site waar u inkt kunt kopen en tot de *Online handleiding*.

### »»» Belangrijk

- De weergegeven eigenschappen kunnen verschillen van de werkelijke status op die tijd, afhankelijk van de printerstatus.

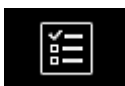

### Status

In dit scherm worden de afdrukstatus en de afdrukgeschiedenis weergegeven. U kunt de afdrukstatus controleren bij **Statuslst (Print status list)** en de afdrukgeschiedenis bij **Afdr.gesch (Print history)**. U kunt ook afdruktaken annuleren en de afdrukgeschiedenis verwijderen. Als u een taak wilt annuleren of verwijderen, selecteert u die taak en selecteert u daarna **Annuleren (Cancel)** of **Verwijderen (Delete)**.

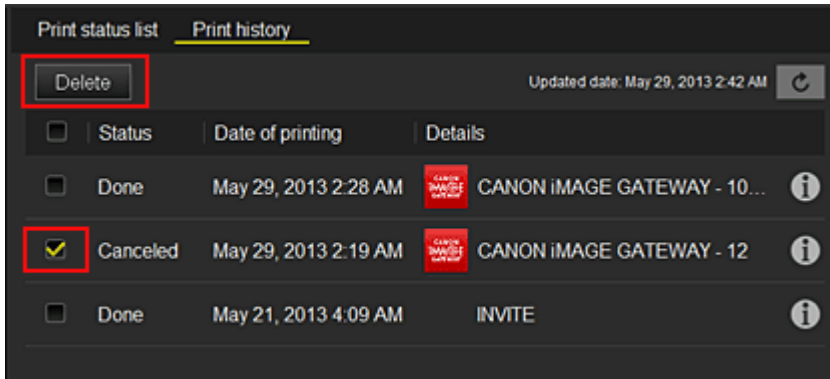

**(4) Gebied met meldingen**

Hier wordt laatste melding weergegeven. Hier wordt niets weergegeven als er geen melding is. Wanneer u **Meldingenlijst (Notice list)** selecteert, kunt u maximaal 40 items weergeven.

**(5) Informatiegebied**

Hier worden andere gegevens weergegeven, zoals de privacyverklaring en licentiegegevens van andere bedrijven.

**(6) Gebied met algemene navigatie**

De knoppen **Gebruikersgegevens (User information)**, **Instructies (Instructions)** en **Afmelden (Log out)** worden weergegeven.

Druk op de knop **Gebruikersgegevens (User information)** om de instellingen te wijzigen.

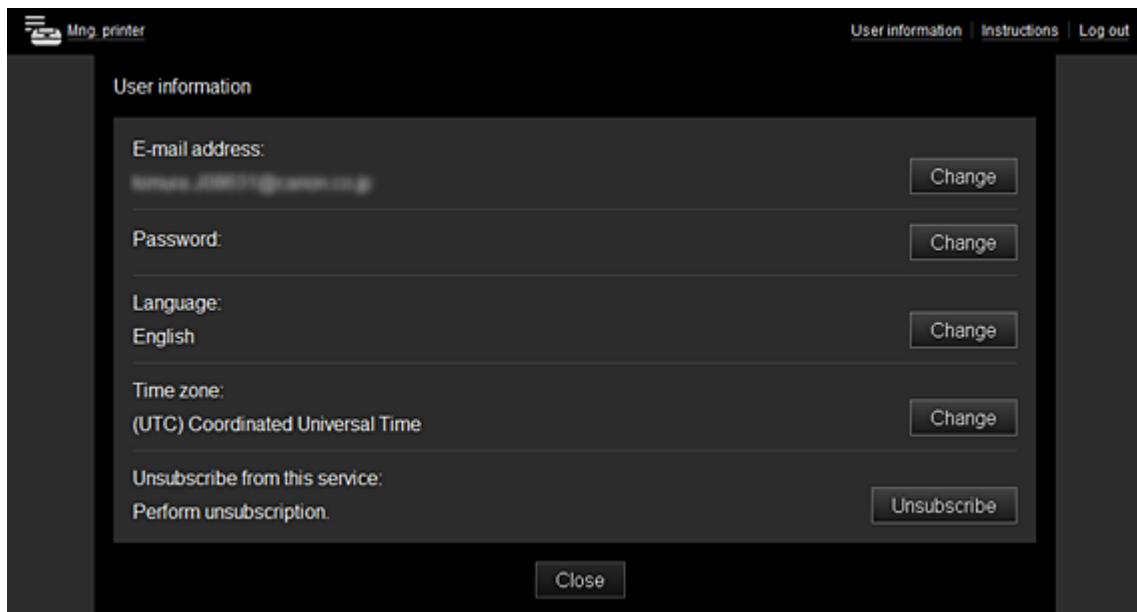

**(7) Weergavegebied**

De weergave verandert op basis van het geselecteerde menu.

Mng. printer User information | Instructions | Log out

---

series Set sort order

---

Sort

---

Config

---

Properties

---

Status

---

Latest notices

 **CREATIVE PARK PREMIUM**

Jun 10, 2013 8:02 AM  
Vienna Secession Painter "Gustav Klimt"  
Art Posters Available Now

[Notice list](#)









---

[License agreement](#)  
[Privacy statement](#)  
[Software license info](#)

Copyright CANON INC. 2013 All Rights Reserved.

---

Drag apps to rearrange the order.

-  **CANON IMAGE GATEWAY**
-  **Picasa Web Albums**
-  **CREATIVE PARK PREMIUM paper craft**
-  **CREATIVE PARK PREMIUM pop-up card**
-  **Evernote**
-  **Flickr**
-  **Facebook**
-  **Dropbox**
-  **Photos in Tweets**

# Vereisten voor het gebruik van Canon Inkjet Cloud Printing Center

De systeemvereisten voor het gebruik van Canon Inkjet Cloud Printing Center worden hieronder beschreven.

Houd hier rekening mee voordat u deze service gebruikt.

## Systeemvereisten

### Als u een computer gebruikt

<b>Processor</b>	x86 of x64 van 1,6 GHz of sneller
<b>RAM</b>	2 GB of meer
<b>Beeldscherm</b>	Resolutie van 1024 x 768 pixels of meer Aantal schermkleuren 24 bits (true-color) of meer

<b>Besturingssysteem</b>	<b>Browser</b>
Windows XP SP3 of hoger	Internet Explorer 8* Mozilla Firefox 18.0.1 of hoger Google Chrome 24.0.1312.60 of hoger
Windows Vista SP1 of hoger	Internet Explorer 8*, 9 Mozilla Firefox 18.0.1 of hoger Google Chrome 24.0.1312.60 of hoger
Windows 7	Internet Explorer 8*, 9, 10 Mozilla Firefox 18.0.1 of hoger Google Chrome 24.0.1312.60 of hoger
Windows 8	Internet Explorer 10 (Klassiek/Metro-versie) Mozilla Firefox 18.0.1 of hoger Google Chrome 24.0.1312.60 of hoger
Mac OS X v.10.4.11-10.8	Safari 5.1-5.3

\* Als u Internet Explorer 8 gebruikt, worden de webpagina's mogelijk niet correct weergegeven. Canon raadt aan een upgrade uit te voeren naar Internet Explorer 9 of hoger. Als u Windows XP gebruikt, raadt Canon aan een andere browser te gebruiken, zoals Mozilla Firefox.

### Als u een smartphone of tablet gebruikt

<b>Besturingssysteem</b>	<b>Browser</b>	<b>Resolutie</b>
iOS 5.1 of hoger	Standaardbrowser van besturingssysteem	320 x 480 (HVGA) of meer
Android 2.3.3 of hoger		480 x 800 (HVGA) of meer

- Schakel JavaScript in in de browser die u gebruikt.
- Schakel cookies in in de browser die u gebruikt.
- Canon raadt aan de zoomfunctie niet te gebruiken en de lettergrootte van de browser niet te wijzigen. Als u dat wel doet, worden de pagina's van Canon Inkjet Cloud Printing Center mogelijk niet correct weergegeven.
- Canon raadt aan de vertaalfunctie van Google Chrome niet te gebruiken. Als u dat wel doet, worden de pagina's van Canon Inkjet Cloud Printing Center mogelijk niet correct weergegeven.

- Canon raadt aan geen proxyserver buiten uw land te gebruiken. Als u dat wel doet, kan de service mogelijk niet de juiste regio bepalen.

## Externe UI gebruiken

Met deze service kunt u printergegevens controleren en nuttige functies uitvoeren vanaf een computer of smartphone.

U kunt ook de handige webservices van Canon gebruiken.

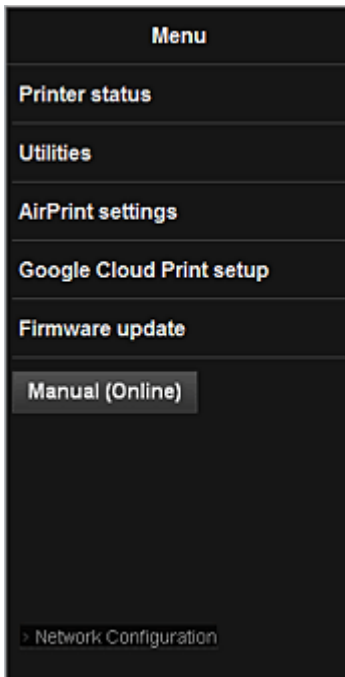

### Het IP-adres van de printer controleren



Voor het gebruik van deze service moet u eerst het IP-adres van dit apparaat controleren via het bedieningspaneel van het apparaat.

#### »» Belangrijk

- Voordat u het IP-adres van dit apparaat kunt controleren of de **Externe UI (Remote UI)** kunt gebruiken, moet u ervoor zorgen dat het apparaat met het LAN is verbonden en dat het LAN is verbonden met internet. Houd er rekening mee dat alle kosten van de internetverbinding voor rekening van de klant zijn.

1. Controleer of het apparaat is ingeschakeld

#### Als de printer een LCD-monitor heeft

2. Selecteer  Instellen (Setup) ->  Apparaatinstellingen (Device settings) -> LAN-instellingen (LAN settings) -> LAN-instellingen bevestigen (Confirm LAN settings) -> Lijst instellingen draadl. LAN (WLAN setting list) of Lijst LAN-instellingen (LAN setting list) vanuit het startvenster. Controleer vervolgens het IP-adres in het weergegeven venster.

## Opmerking

- Als u het IP-adres wilt afdrukken, plaatst u één vel normaal papier van A4- of Letter-formaat.



Selecteer daarna achtereenvolgens **Instellen (Setup)** -> **Apparaatinstellingen (Device settings)** -> **LAN-instellingen (LAN settings)** -> **LAN-instellingen bevestigen (Confirm LAN settings)** -> **LAN-details afdrukken (Print LAN details)** vanuit het startvenster.

## Als de printer geen LCD-monitor heeft

- Plaats één vel normaal papier van A4- of Letter-formaat
- Houd de knop **Stoppen (Stop)** ingedrukt totdat het **Alarm**-lampje 15 keer knippert
- Laat de knop los

De informatie over de netwerkinstellingen wordt afgedrukt.

## De Externe UI (Remote UI) starten

Typ in de webbrowser het IPv4-adres dat werd weergegeven op de LCD-monitor van het apparaat. De **Externe UI (Remote UI)** wordt gestart.

- Open de webbrowser op uw computer, smartphone of tablet en voer de volgende URL in:

http:// <IP-adres van printer>

Vervang '<IP-adres van printer>' door het IP-adres dat u hebt gecontroleerd in 'Het IP-adres van de printer controleren'.

- De **Externe UI (Remote UI)** starten

De **Externe UI (Remote UI)** wordt gestart en het hoofdvenster wordt weergegeven.

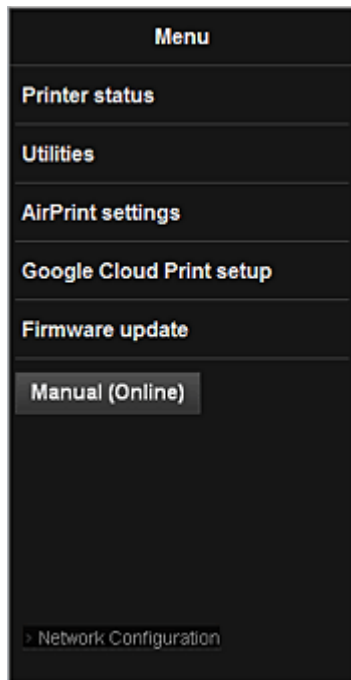

### **Prtrstatus (Printer status)**

Deze functie geeft printergegevens weer, zoals de resterende hoeveelheid inkt, de status en gedetailleerde foutgegevens.

U kunt ook naar een site gaan waar u inkt kunt kopen of naar een ondersteuningspagina en webservices gebruiken.

### **Hulpprogramma's (Utilities)**

Met deze functie kunt u de handige functies van het apparaat, zoals reiniging, instellen en uitvoeren.

### **AirPrint-inst. (AirPrint settings)**

Met deze functie kunt u de instellingen voor Apple AirPrint opgeven, zoals positie-informatie.

### **Google Cloud Print instellen (Google Cloud Print setup)**

Met deze functie kunt u het apparaat registreren bij Google Cloud Print of het apparaat verwijderen.

### **Firmware bijwerken (Firmware update)**

Met deze functie kunt u een firmware-update uitvoeren en de versie controleren.

### **Handleiding (online) (Manual (Online))**

Deze functie geeft de *Online handleiding* weer.

### **Network Configuration**

Deze functie geeft de netwerkinstellingen weer.



## Afdrukken vanaf een AirPrint-compatibel apparaat

In dit document wordt uitgelegd hoe u met AirPrint draadloos afdrukt vanaf uw iPad, iPhone of iPod touch op een Canon-printer.

Met AirPrint kunt u direct vanaf uw Apple-apparaat foto's, e-mails, internetpagina's en documenten met uw printer afdrukken, zonder een besturingsbestand te hoeven installeren.



### Controleer uw omgeving

Controleer eerst uw omgeving.

- **Gebruiksomgeving van AirPrint**

Om AirPrint te gebruiken, hebt u een van de volgende Apple-apparaten nodig, met daarop de nieuwste versie van iOS:

- iPad (alle modellen)
- iPhone (3GS of hoger)
- iPod touch (3e generatie of later)

- **Netwerkomgeving**

Het Apple-apparaat (iPad, iPhone of iPod touch) en deze printer moeten zijn verbonden met hetzelfde Wi-Fi-netwerk.

### Afdrukken met AirPrint

1. Controleer of deze printer is ingeschakeld en verbinding heeft met het LAN.
2. Raak vanuit de app op uw Apple-apparaat het bedieningspictogram in het optiemenu aan.

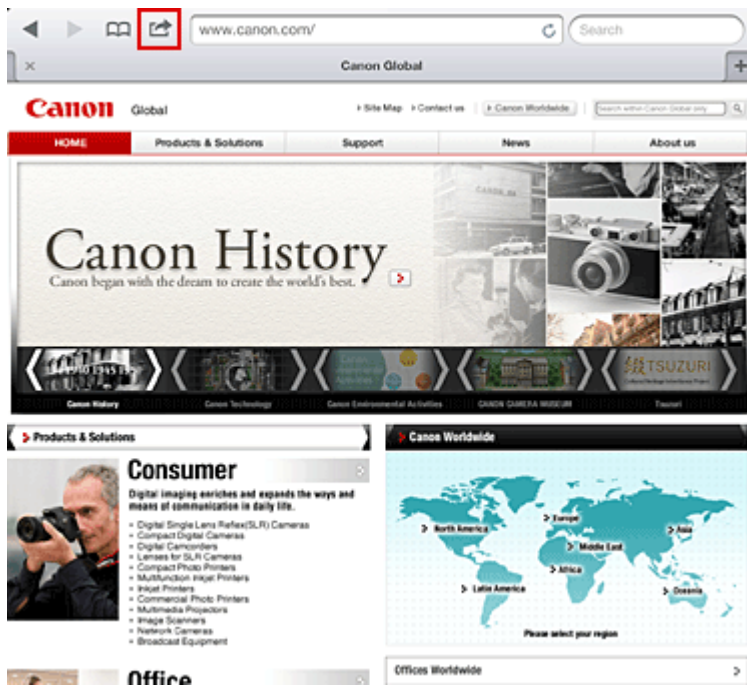

3. Raak in het optiemenu **Afdrukken (Print)** aan.



4. Selecteer in de **Printeropties (Printer Options)** het model dat u gebruikt.

**Belangrijk**

- Niet alle apps ondersteunen AirPrint. Daarom wordt **Printeropties (Printer Options)** mogelijk niet weergegeven. Als u vanuit een app de printeropties niet kunt gebruiken, kunt u niet afdrukken vanuit die app.

**Opmerking**

- De printeropties kunnen verschillen, afhankelijk van de app en het gebruikte model. Normaliter worden onder de printeropties de volgende vier opties weergegeven wanneer u **Afdrukken (Print)** aanraakt en een modelnaam selecteert:

- Printer: selecteer een model dat op uw draadloze LAN kan worden gebruikt.
- Exemplaren: geef het aantal af te drukken exemplaren op.
- Dubbelzijdig afdrukken: als het model dubbelzijdig afdrukken ondersteunt, kunt u **Aan (On)** of **Uit (Off)** selecteren.
- Bereik: het paginabereik kan alleen worden gebruikt bij bepaalde apps en bestandsindelingen (zoals PDF-bestanden).

5. Klik voor **1 kopie (1 Copy)** op **+** of **-** om het aantal vereiste kopieën in te stellen.
6. Klik voor **Dubbelzijdig afdrukken (Duplex Printing)** op **Aan (On)** om dubbelzijdig afdrukken in te schakelen of op **Uit (Off)** om de functie uit te schakelen.
7. Wanneer u een bestandsindeling met meerdere pagina's afdrukt, zoals een PDF-bestand, klikt u op **Bereik (Range)** en vervolgens op **Alle pagina's (All Pages)** of selecteert u het af te drukken paginabereik.
8. Raak **Afdrukken (Print)** aan.

Bij het afdrukken worden de opgegeven instellingen gebruikt.

## Papierformaat

Bij AirPrint wordt het papierformaat automatisch geselecteerd op basis van de app die op het Apple-apparaat wordt gebruikt en de regio waarin AirPrint wordt gebruikt.

Wanneer de foto-app van Apple wordt gebruikt, is L het standaardpapierformaat in Japan en 4"x6" of KG in andere landen en regio's.

Wanneer documenten worden afgedrukt vanuit de app Safari van Apple, is het standaardpapierformaat Letter in de V.S. en A4 in Japan en Europa.

### »» Belangrijk

- Uw app ondersteunt mogelijk andere papierformaten.

## De afdrukstatus controleren

Tijdens het afdrukken wordt het pictogram **Afdrukken (Print)** weergegeven in de lijst met recent gebruikte apps. Aan de hand van dit pictogram kunt u de voortgang van de afdruk controleren.

Druk tweemaal op de knop **HOME** op uw Apple-apparaat om de lijst met recent gebruikte apps weer te geven. Het pictogram **Afdrukken (Print)** wordt weergegeven aan de onderkant van het **HOME** scherm.



## Een afdruktaak verwijderen

Afdruktaak kunnen met AirPrint op de volgende twee manieren worden verwijderd:

- Vanaf het apparaat: als uw printer een LCD-monitor heeft, gebruikt u het bedieningspaneel om de afdruktaak te annuleren.  
Als uw printer geen LCD-monitor heeft, drukt u op de knop **Stoppen (Stop)** op het apparaat om de afdruktaak te annuleren.
- Vanaf een Apple-apparaat: druk twee keer op de **HOME**-knop op het Apple-apparaat. Raak het pictogram **Afdrukken (Print)** aan en geef de lijst met afdruktaak weer. Raak de te annuleren afdruktaak aan en raak vervolgens **Afdrukken annuleren (Cancel Print)** aan.

## AirPrint Problemen oplossen

Wordt het document niet afgedrukt, controleer dan het volgende:

1. Controleer of de printer is ingeschakeld. Is de printer ingeschakeld, schakel deze dan uit en weer in en controleer vervolgens of het probleem is opgelost.
2. Controleer of de printer via een LAN-verbinding is aangesloten op hetzelfde netwerk subnet als het apparaat waarop iOS is geïnstalleerd.
3. Controleer of de printer voldoende papier en inkt heeft.
4. Als uw printer een LCD-monitor heeft, controleert u of er geen foutbericht wordt weergegeven op de LCD-monitor.

Houdt het probleem aan, gebruikt dan het printerbesturingsbestand op uw computer om te controleren of het bestand normaal via de printer kan worden afgedrukt.

Kan het document niet worden afgedrukt, raadpleeg dan de *Online handleiding* voor uw model.

## »» Opmerking

---

- Wanneer u de printer aanzet kan het een aantal minuten duren voordat de printer via een draadloze LAN-verbinding kan communiceren. Zorg ervoor dat de printer met het draadloze LAN is verbonden en probeer vervolgens af te drukken.
  - Is Bonjour op de printer uitgeschakeld, dan kan AirPrint niet worden gebruikt. Controleer de LAN-instellingen van de printer en schakel Bonjour in.
- 

## »» Opmerking

---

- De vensters die in de uitleg worden weergegeven, kunnen afwijken van de vensters die door uw Apple-product of -app worden weergegeven.
-

## Afdrukken vanuit e-mail gebruiken

Met **Afdrukken vanuit e-mail (Print from E-mail)** kunt u bijlagen gemakkelijk afdrukken. U hoeft enkel een foto of document op uw computer of smartphone bij te voegen en de e-mail met het bijgevoegde bestand te verzenden.

U kunt gemakkelijk afdrukken vanaf een andere locatie, zoals uw vakantiebestemming. Ook uw familie en vrienden kunnen afdrukken wanneer ze zich van tevoren registreren.

U kunt **Afdrukken vanuit e-mail (Print from E-mail)** gebruiken op elke Canon-printer die de service ondersteunt.



### Controleer uw omgeving

Controleer eerst uw omgeving.

- **Netwerkomgeving**

Dit product moet zijn verbonden met een LAN met een internetverbinding.

### »»» Belangrijk

- De kosten van de internetverbinding zijn voor rekening van de gebruiker.
- Deze functie is mogelijk niet beschikbaar in sommige landen/regio's.
- Deze functie is mogelijk niet beschikbaar, afhankelijk het printermodel.

- **Versie van de printersoftware (firmware)**

Als de versie van de printerfirmware lager is dan versie 2.000, moet u een firmware-update uitvoeren.

U kunt de firmware-update uitvoeren vanuit **Externe UI (Remote UI)** of vanaf de printer.

Als u de update wilt uitvoeren vanuit **Externe UI (Remote UI)**, raadpleegt u [Instructies voor het gebruik van Externe UI](#).

Als u de update wilt uitvoeren vanaf de printer, gaat u naar de startpagina van de *Online handleiding* en raadpleegt u het document 'Firmware-update' voor uw printermodel.

### Vorbereidingen voor het gebruik van Afdrukken vanuit e-mail (Print from E-mail)

Als u **Afdrukken vanuit e-mail (Print from E-mail)** wilt gebruiken, moet u de printer registreren door gegevens over de printereigenaar op te geven.



1. Druk de URL van de pagina voor printerregistratie en de pincode af
2. Ga naar de afgedrukte URL en geef het e-mailadres van de eigenaar en andere vereiste gegevens op
3. Controleer of een e-mail is verzonden naar het opgegeven e-mailadres
4. Ga naar de URL in de e-mail en voltooi de printerregistratie

### »» Opmerking

- Het e-mailadres dat op het scherm wordt weergegeven wanneer u de registratie hebt voltooid, wordt alleen gebruikt voor de functie **Afdrukken vanuit e-mail (Print from E-mail)**.

➔ [Klik hier voor meer informatie over de registratieprocedure](#)

## Afdrukken vanaf een computer of smartphone

1. Bereid een bestand voor dat u wilt afdrukken

Hieronder ziet u de bestandsindelingen, het aantal bestanden en de bestandsgrootte die deze afdrukfunctie ondersteunt.

Ondersteunde bestandsindelingen

- Adobe PDF-bestanden
- JPEG-bestanden

### »» Belangrijk

- Alleen bestanden die bij een e-mail zijn gevoegd kunnen worden afgedrukt. E-mailberichten kunnen niet worden afgedrukt.
- Gecodeerde Adobe PDF-bestanden, bestanden met wachtwoordbeveiliging en bestanden waarvoor afdrukken is uitgeschakeld kunnen niet worden afgedrukt.
- Bestanden die zijn bijgevoegd als gecomprimeerde bestanden kunnen niet worden afgedrukt.
- Andere bestanden dan Adobe PDF-bestanden en JPEG-bestanden kunnen niet worden afgedrukt.

Aantal bestanden en ondersteunde bestandsgrootten

- Maximaal 10 bijgevoegde bestanden kunnen worden afgedrukt.
- De maximumgrootte van een e-mail met bijlagen is 5 MB.

## »»» Opmerking

- De grootte van een e-mail wordt bepaald door de volledige grootte van het verzonden bestand, inclusief het e-mailbericht en de koptekst.  
Daarom kan een bijlage soms niet worden afgedrukt, ook al is de bijlage zelf kleiner dan 5 MB.
- Als een bijgevoegd JPEG-bestand kleiner is dan 10 KB, kan het bestand niet worden afgedrukt.



2. Voeg een bestand dat u wilt afdrukken vanaf uw pc of smartphone bij de e-mail en stuur deze naar het e-mailadres voor afdrukken

Controleer het printeradres door een van de volgende handelingen uit te voeren via het bedieningspaneel van het apparaat:

- Geef het startvenster weer via het bedieningspaneel van het apparaat en selecteer 

**Instellen (Setup)** ->  **Webservice instellen (Web service setup)** ->

**Webserviceverbinding instellen (Web service connection setup)** -> **Afdrukken vanuit e-mail instellen (Print from E-mail setup)** -> **Adres voor afdrukk. controleren (Check address for printing)**.

- Selecteer  **Webservice (Web service)** ->  **Webservice instellen (Web service setup)** -> **Cloudinstellingen (Cloud settings)** -> **Afdrukken vanuit e-mail instellen (Print from E-mail setup)** -> **Adres voor afdrukk. controleren (Check address for printing)** via het bedieningspaneel van het apparaat.

## »»» Belangrijk

- U kunt de service niet gebruiken wanneer onderhoud wordt uitgevoerd aan de service.

## De service gebruiken met meer dan één persoon

Als u wilt dat meerdere gebruikers deze functie kunnen gebruiken, moet u die gebruikers (anderen dan de printereigenaar) registreren als leden.

1. De printereigenaar gebruikt zijn/haar pc of smartphone om naar de aanmeldings-URL van de service (<https://pr.mp.c-ij.com/po>) te gaan en meld zich aan
2. Selecteer de naam van de printer waaraan u het lid wilt toevoegen. Klik op **Lidinstellingen (Member Settings)** -> **Toevoegen (Add)** om het e-mailadres van het lid in te voeren en klik op **Registreren (Register)**

Een URL van de pagina voor lidregistratie wordt verzonden naar het e-mailadres van het zojuist geregistreerde lid.

3. Het geregistreerde lid gaat naar de URL in de e-mail en voltooit de registratie

U kunt deze service gebruiken vanaf het geregistreerde e-mailadres.

## »»» Opmerking

- U kunt maximaal 500 leden registreren.



## Afdrukken vanuit e-mail (Print from E-mail) Problemen oplossen

- ➔ [Het document wordt niet afgedrukt](#)
- ➔ [Als u zich niet kunt registreren bij de service of de service niet kunt verwijderen](#)
- ➔ [Als u niet kunt afdrukken nadat de printer is gerepareerd](#)

### Het document wordt niet afgedrukt

Wordt het document niet afgedrukt, controleer dan het volgende:

- Controleer of de printer is ingeschakeld.  
Als de printer is ingeschakeld, schakelt u deze uit en weer in en controleert u vervolgens of het probleem is opgelost.
- Controleer of de printer is verbonden met het netwerk.
- Controleer of de printer is verbonden met een LAN en of het LAN een internetverbinding heeft.
- Kijk of er een foutbericht wordt weergegeven op de LCD-monitor van de printer.  
Als het probleem aanhoudt, gebruikt u het printerstuurprogramma op de computer om af te drukken en te controleren of het bestand normaal met de printer kan worden afgedrukt.  
Als het document niet kan worden afgedrukt, raadpleegt u de schermhandleiding (bedieningsinstructies) bij de printer.
- Controleer of het bestand dat bij de e-mail is gevoegd een Adobe PDF-bestand of een JPEG-bestand is.
- Controleer of het e-mailadres waarnaar de e-mail is verzonden correct is.  
Controleer het printeradres door een van de volgende handelingen uit te voeren via het bedieningspaneel van het apparaat:



- Geef het startvenster weer via het bedieningspaneel van het apparaat en selecteer



**Instellen (Setup) ->**

**Webservice instellen (Web service setup) -> Webserviceverbinding instellen (Web service connection setup) -> Afdrukken vanuit e-mail instellen (Print from E-mail setup) -> Adres voor afdrukk. controleren (Check address for printing).**



- Selecteer **Webservice (Web service) -> Webservice instellen (Web service setup) -> Cloudinstellingen (Cloud settings) -> Afdrukken vanuit e-mail instellen (Print from E-mail setup) -> Adres voor afdrukk. controleren (Check address for printing)** via het bedieningspaneel van het apparaat.

- Controleer of het e-mailadres van de gebruiker is geregistreerd voor gebruik van deze service.  
Om de foutdetails te controleren, moet de printereigenaar naar de aanmeldings-URL (<https://pr.mp.c-ij.com/po>) gaan.
- Klik in het scherm **Afdrukstatus (Print Status)** op **Ga naar het scherm met de afdrukgeschiedenis (Go to Print History Screen)** en controleer de geschiedenis van verzonden taken. Hier kunt u de foutdetails controleren.  
Om de foutdetails te controleren, moet de printereigenaar naar de aanmeldings-URL (<https://pr.mp.c-ij.com/po>) gaan.

## »»» Opmerking

- Bij een draadloze LAN-verbinding kan het enkele minuten duren voordat communicatie mogelijk is nadat de printer is ingeschakeld. Controleer of de printer is verbonden met het draadloze LAN en probeer vervolgens af te drukken.

## Als u zich niet kunt registreren bij de service of de service niet kunt verwijderen

Als u zich niet kunt registreren bij de service

- Als het bericht 'Kan niet registreren bij "Afdrukken vanuit e-mail".' wordt weergegeven op het bedieningspaneel van de printer, is de registratie bij **Afdrukken vanuit e-mail (Print from E-mail)** mogelijk niet op tijd voltooid. Selecteer **OK** om het foutbericht te wissen en begin opnieuw vanaf het begin.
- Controleer of de firmware van de printer is bijgewerkt.

Als u de URL om de registratie te voltooien niet per e-mail ontvangt

- Er is mogelijk een onjuist e-mailadres opgegeven. Wacht ongeveer 30 minuten en gebruik het bedieningspaneel van de printer om de URL voor printerregistratie en de pincode af te drukken. Voer de registratie daarna opnieuw uit vanaf het begin.

Als u de service niet kunt verwijderen

- Als het bericht 'Kan geen verbinding maken met "Afdrukken vanuit e-mail". Alleen de gegevens op de printer zijn verwijderd.' wordt weergegeven op het bedieningspaneel van de printer, konden de registratiegegevens bij de service mogelijk niet worden verwijderd, ook al zijn de gegevens van **Afdrukken vanuit e-mail (Print from E-mail)** op dit apparaat wel verwijderd. Selecteer **OK** om het foutbericht te wissen en ga daarna naar de aanmeldings-URL van de service (<https://pr.mp.c-ij.com/po>) om de gegevens over de printerregistratie te verwijderen.
- Als de gegevens voor **Afdrukken vanuit e-mail (Print from E-mail)** die op de printer zijn opgeslagen niet kunnen worden verwijderd, ook al zijn de registratiegegevens van de service verwijderd, verwijdert u de registratiegegevens via **Opheffing van registratie van geregistreeerde printer(s) (Deregistration of Registered Printer(s))** door een van de volgende stappen uit te voeren:

- Geef het startvenster weer via het bedieningspaneel van het apparaat en selecteer 

 **Instellen (Setup)** -> **Webservice instellen (Web service setup)** ->

**Webserviceverbinding instellen (Web service connection setup)** -> **Afdrukken vanuit e-mail instellen (Print from E-mail setup)** -> **Opheffing van registratie van geregistreeerde printer(s) (Deregistration of Registered Printer(s))**.

- Selecteer  **Webservice (Web service)** ->  **Webservice instellen (Web service setup)** -> **Cloudinstellingen (Cloud settings)** -> **Afdrukken vanuit e-mail instellen (Print from E-mail setup)** -> **Opheffing van registratie van geregistreeerde printer(s) (Deregistration of Registered Printer(s))** via het bedieningspaneel van het apparaat.

## Als u niet kunt afdrukken nadat de printer is gerepareerd

Registreer de printer en de printereigenaar opnieuw

- Als de printer wordt gerepareerd, worden alle geregistreerde gegevens verwijderd en kan **Afdrukken vanuit e-mail (Print from E-mail)** niet meer worden gebruikt.

Als u deze service opnieuw wilt gebruiken, moet u de printer en de printereigenaar opnieuw registreren.

Raadpleeg '[Voorbereidingen voor het gebruik van Afdrukken vanuit e-mail](#)' voor meer informatie over deze procedure.

Als andere gebruikers dan de eigenaar waren geregistreerd als lid, voert u de registratie opnieuw uit vanaf [hier](#).

## Handelsmerken

- Windows is een handelsmerk of gedeponerd handelsmerk van Microsoft Corporation in de Verenigde Staten en/of andere landen.
- Windows Vista is een handelsmerk of gedeponerd handelsmerk van Microsoft Corporation in de Verenigde Staten en/of andere landen.
- Mac OS, Bonjour, iPad, iPhone, iPod touch en Safari zijn handelsmerken van Apple Inc., gedeponerd in de V.S. en andere landen. AirPrint en het AirPrint-logo zijn handelsmerken van Apple Inc.
- IOS is een handelsmerk of gedeponerd handelsmerk van Cisco in de Verenigde Staten en/of andere landen, en wordt gebruikt onder licentie.
- Alle andere bedrijfsnamen en producten die in dit document worden genoemd, zijn mogelijk handelsmerken of gedeponerde handelsmerken van hun respectieve bedrijven.

# Vorbereidingen voor het gebruik van Afdrukken vanuit e-mail

Als u deze service wilt gebruiken om een foto of document af te drukken, moet u de onderstaande stappen uitvoeren en het apparaat registreren.

## De URL van de pagina voor printerregistratie en de pincode afdrukken

Eerst moet u de URL van de pagina voor printerregistratie en de pincode afdrukken.

Controleer of het apparaat voldoende inkt bevat en druk daarna af via het bedieningspaneel van het apparaat.

1. Controleer of het apparaat is verbonden met het netwerk

### »»» Belangrijk

- Dit product moet zijn verbonden met een LAN met een internetverbinding.

2. Geef de startpagina weer via het bedieningspaneel van het apparaat en selecteer **Printer registreren (Register printer)** door een van de volgende stappen uit te voeren:

- Geef het startvenster weer via het bedieningspaneel van het apparaat en selecteer 

 **Instellen (Setup)** -> **Webservice instellen (Web service setup)** -> **Webserviceverbinding instellen (Web service connection setup)** -> **Afdrukken vanuit e-mail instellen (Print from E-mail setup)** -> **Printer registreren (Register printer)**.

- Geef het startvenster weer via het bedieningspaneel van het apparaat en selecteer 

**Webservice (Web service)** ->  **Webservice instellen (Web service setup)** -> **Cloudinstellingen (Cloud settings)** -> **Afdrukken vanuit e-mail instellen (Print from E-mail setup)** -> **Printer registreren (Register printer)**.

3. Volg de aanwijzingen op het scherm en druk de URL voor printerregistratie en de pincode af

### »»» Belangrijk

- Schakel het apparaat pas uit nadat de registratieprocedure is voltooid.  
Ga binnen 25 minuten naar de afgedrukte URL en meld u aan.
- Als u de registratie annuleert voordat deze is voltooid, herhaalt u de procedure vanaf het afdrukken van de registratiegegevens.

## Naar de afgedrukte URL gaan en het e-mailadres van de eigenaar en andere vereiste gegevens invoeren

Vervolgens voert u het e-mailadres van de eigenaar en andere vereiste gegevens in.

1. Ga in de webbrowser van een pc naar de afgedrukte URL en klik op **Aanmelden (Log In)**

## 2. Selecteer **Akkoord (Agree)** in het venster met de gebruiksovereenkomst

### »»» **Belangrijk**

- Als u **Akkoord (Agree)** niet selecteert in het venster met de gebruiksovereenkomst, kunt u zich niet registreren als eigenaar van de printer.

## 3. Voer het e-mailadres van de printereigenaar in en klik op **Volgende (Next)**

### »»» **Belangrijk**

- Een e-mail met de vereiste informatie om de registratie te voltooien worden verzonden naar het opgegeven e-mailadres van de printereigenaar.
- Als domeinspecifieke ontvangst is ingesteld, wijzigt u de instelling zodat e-mail van 'info@mp.c-ij.com' kan worden ontvangen.

### »»» **Opmerking**

- Het e-mailadres van de printereigenaar kan niet worden gewijzigd nadat de printereigenaar is geregistreerd.  
Als u het e-mailadres wilt wijzigen, verwijdert u de registratie van de geregistreerde printer en registreert u de printereigenaar opnieuw met het nieuwe e-mailadres. In dit geval worden alle eerder geregistreerde gegevens verwijderd.
- Wanneer het afdrucken of serviceonderhoud begint, wordt automatisch een melding verzonden naar het geregistreerde e-mailadres.

## 4. Geef de onderstaande gegevens op in het venster **Registratie printereigenaar (Printer Owner Registration)** en klik op **Volgende (Next)**

### **Gebruikersnaam (User Name)**

Geef een naam op.

De ingevoerde naam wordt weergegeven tijdens het aanmelden.

### »»» **Belangrijk**

- U kunt maximaal 30 tekens invoeren.

### **Taal (Language)**

Selecteer de taal die u gebruikt.

De geselecteerde taal wordt gebruikt voor e-mailmeldingen, zoals wanneer het afdrucken begint.

### **Tijdzone (Time Zone)**

Raadpleeg [dit gedeelte](#) en selecteer de standaardtijd van de stad die het dichtst ligt bij de regio waar u woont.

### **Notatie datum/tijd (Date/Time Display Format)**

Selecteer de gewenste notatie. De geselecteerde notatie wordt toegepast op de datum-/tijdinformatie in de schermen en e-mailmeldingen van deze service.

### **Zomertijd (Daylight Saving Time)**

Deze instelling wordt gecombineerd met de instelling **Tijdzone (Time Zone)** en toegepast op de datum-/tijdinformatie in de schermen en e-mailmeldingen van deze service.

Als u **AAN (ON)** selecteert, wordt 1 uur opgeteld bij de instelling **Tijdzone (Time Zone)** wanneer de datum-/tijdinformatie wordt weergegeven.

5. Geef de **Printernaam (Printer Name)** op in het venster **Printerregistratie (Printer Registration)** en klik op **Bevestigen (Confirm)**

Voer de gewenste naam in waarmee u de printer kunt identificeren.

**»»» Belangrijk**

- U kunt maximaal 30 tekens invoeren.

6. Controleer de registratiegegevens in het venster **Registratie eigenaar bevestigen (Confirm Owner Registration)** en klik daarna op **Registreren (Register)**

Er wordt een tijdelijk wachtwoord weergegeven.

**»»» Belangrijk**

- Het tijdelijke wachtwoord dat wordt weergegeven, staat niet in de verzonden e-mail. Noteer het tijdelijke wachtwoord daarom voordat u het scherm sluit.

## Controleren of een e-mail is verzonden naar het opgegeven e-mailadres

Een URL voor het voltooien van de registratie is verzonden naar het e-mailadres van de geregistreerde printereigenaar.

## Naar de URL in de e-mail gaan en de printerregistratie voltooien

1. Ga naar de URL in de e-mail

**»»» Belangrijk**

- U moet de registratie binnen 30 minuten voltooien.

2. Voer het geregistreerde e-mailadres van de printereigenaar en het tijdelijke wachtwoord in en klik op **Aanmelden (Log In)**

3. Stel het gewenste wachtwoord in en klik op **Registreren (Register)**

Wanneer het instellen van het wachtwoord is voltooid, worden het e-mailadres van de printer en de URL van de service weergegeven en is de printerregistratie voltooid.

**»»» Belangrijk**

- Wanneer u het wachtwoord invoert, gelden de volgende beperkingen voor de gebruikte tekens.
  - Stel een wachtwoord in van 8 of meer tekens.
  - U mag enkel-byte hoofdletters, enkel-byte kleine letters en enkel-byte cijfers gebruiken.
  - Combineer in het wachtwoord alle verschillende soorten tekens die mogen worden gebruikt.
- Het weergegeven e-mailadres van de printer en de URL van de aanmeldingspagina worden niet verzonden. Noteer daarom het e-mailadres van de printer en de URL van de aanmeldingspagina voordat u het scherm sluit.

## Lijst met tijdzones

<b>(UTC-12:00)</b>	Internationale datumgrens west
<b>(UTC-11:00)</b>	Midway-eilanden
<b>(UTC-10:00)</b>	Hawaï
<b>(UTC-09:00)</b>	Alaska
<b>(UTC-08:00)</b>	Tijuana, Baja California, Pacific Time (VS & Canada)
<b>(UTC-07:00)</b>	Arizona, Chihuahua, La Paz, Mazatlán, Mountain Time (VS & Canada)
<b>(UTC-06:00)</b>	Guadalajara, Mexico-stad, Monterrey, Saskatchewan, Centraal-Amerika, Central Time (VS & Canada)
<b>(UTC-05:00)</b>	Indiana (oostelijk), Bogota, Lima, Quito, Eastern Time (VS & Canada), Caracas
<b>(UTC-04:00)</b>	Asunción, Santiago, Georgetown, La Paz, San Juan, Manaus, Atlantic Time (Canada), Newfoundland
<b>(UTC-03:00)</b>	Cayenne, Groenland, Buenos Aires, Brasilia, Montevideo
<b>(UTC-02:00)</b>	Mid-Atlantic
<b>(UTC-01:00)</b>	Azoren, Kaapverdië
<b>(UTC+00:00)</b>	Casablanca, Dublin, Edinburgh, Lissabon, Londen, Monrovia, Reykjavik, gecoördineerde wereldtijd
<b>(UTC+01:00)</b>	Amsterdam, Berlijn, Bern, Rome, Stockholm, Wenen, Sarajevo, Skopje, Warschau, Zagreb, Brussel, Kopenhagen, Madrid, Parijs, Belgrado, Bratislava, Boedapest, Ljubljana, Praag, West-Centraal-Afrika
<b>(UTC+02:00)</b>	Athene, Boekarest, Istanboel, Amman, Windhoek, Jerusalem, Caïro, Harare, Pretoria, Beiroet, Helsinki, Kiev, Riga, Sofia, Tallinn, Vilnius, Minsk
<b>(UTC+03:00)</b>	Koeweit, Riyad, Tbilisi, Nairobi, Bagdad, Moskou, St. Petersburg, Wolgograd, Teheran
<b>(UTC+04:00)</b>	Abu Dhabi, Masqat, Jerevan, Bakoe, Port Louis, Kabul
<b>(UTC+05:00)</b>	Islamabad, Karachi, Jekaterinenburg, Tasjkent, Sri Jayawardenepura, Chennai, Kolkata, Mumbai, New Delhi, Kathmandu
<b>(UTC+06:00)</b>	Astana, Dhaka, Alma-Ata, Novosibirsk, Yangon (Rangoon)
<b>(UTC+07:00)</b>	Krasnojarsk, Bangkok, Hanoi, Jakarta
<b>(UTC+08:00)</b>	Irkoetsk, Ulaanbataar, Kuala Lumpur, Singapore, Perth, Taipei, Beijing, Chongqing, Hong Kong, Urumqi
<b>(UTC+09:00)</b>	Seoel, Jakoetsk, Osaka, Sapporo, Tokio, Adelaide, Darwin
<b>(UTC+10:00)</b>	Vladivostok, Canberra, Melbourne, Sydney, Guam, Port Moresby, Brisbane, Hobart
<b>(UTC+11:00)</b>	Magadan, Salomonseilanden, Nieuw-Caledonië
<b>(UTC+12:00)</b>	Auckland, Wellington, Fiji, Marshalleilanden, Petropavlovsk-Kamtsjatski
<b>(UTC+13:00)</b>	Samoa, Nuku'alofa

# Overzicht van het apparaat

- ➔ [Veiligheidsvoorschriften](#)
  - ➔ [Veiligheidsvoorschriften](#)
  - ➔ [Informatie over regelgeving en veiligheid](#)
- ➔ [Hoofdonderdelen en basishandelingen](#)
  - ➔ [Hoofdonderdelen](#)
  - ➔ [Informatie over de stroomvoorziening van het apparaat](#)
  - ➔ [LCD en bedieningspaneel](#)
- ➔ [Papier/originelen plaatsen](#)
  - ➔ [Papier plaatsen](#)
  - ➔ [Originelen plaatsen](#)
- ➔ [Een inkttank vervangen](#)
  - ➔ [Een inkttank vervangen](#)
  - ➔ [De inktstatus controleren](#)
- ➔ [Onderhoud](#)
  - ➔ [Vage afdrukken of onjuiste kleuren](#)
  - ➔ [Onderhoud uitvoeren vanaf een computer](#)
  - ➔ [Het apparaat reinigen](#)
- ➔ [De apparaatinstellingen wijzigen](#)
  - ➔ [Apparaatinstellingen vanaf uw computer wijzigen](#)
  - ➔ [De apparaatinstellingen wijzigen op het LCD-scherm](#)
- ➔ [Informatie over de netwerkverbinding](#)
  - ➔ [Handige informatie over de netwerkverbinding](#)
- ➔ [Over netwerkcommunicatie](#)
  - ➔ [Netwerkinstellingen wijzigen en controleren](#)
  - ➔ [Vensters voor de netwerkverbinding van IJ Network Tool](#)
  - ➔ [Andere vensters van IJ Network Tool](#)
  - ➔ [Bijlage voor netwerkcommunicatie](#)
- ➔ [Tips voor een optimale afdrukkwaliteit](#)
  - ➔ [Handige informatie over inkt](#)
  - ➔ [Belangrijke punten voor succesvol afdrukken](#)
  - ➔ [Geef de papierinstellingen op nadat u het papier hebt geplaatst](#)
  - ➔ [Een afdruktaak annuleren](#)
  - ➔ [Belangrijke punten voor een consistente afdrukkwaliteit](#)
  - ➔ [Voorzorgsmaatregelen voor een veilig transport van het apparaat](#)
- ➔ [Wettelijke beperkingen voor het gebruik van het product en het gebruik van afbeeldingen](#)
- ➔ [Specificaties](#)



# Veiligheidsvoorschriften

- [Veiligheidsvoorschriften](#)
- [Informatie over regelgeving en veiligheid](#)

# Veiligheidsvoorschriften

## Een locatie kiezen

Installeer het apparaat op een stabiele plaats die vrij van trillingen is.

Installeer het apparaat niet op een plaats die zeer vochtig of stoffig is en niet in direct zonlicht, buitenshuis of dicht bij een warmtebron.

U kunt het risico van brand of elektrische schokken beperken door het apparaat te gebruiken volgens de werkingsomgeving die staat aangegeven in de Online handleiding.

Plaats het apparaat niet op een dik tapijt of vloerkleed.

Bevestig het apparaat niet met de achterkant aan een muur.

## Stroomvoorziening

Zorg ervoor dat het gebied rond het stopcontact te allen tijde vrij blijft, zodat u de stekker indien nodig snel uit het stopcontact kunt halen.

Verwijder de stekker nooit uit het stopcontact door aan het snoer te trekken. Trekken aan het snoer kan het stroomsnoer beschadigen, hetgeen kan leiden tot brand of een elektrische schok.

Gebruik nooit een verlengsnoer of -stekkerdoos.

## Werken in de buurt van het apparaat

Steek nooit uw handen of vingers in het apparaat terwijl er wordt afgedrukt.

Als u het apparaat wilt verplaatsen, moet u dit aan beide kanten oppakken.

Indien het apparaat meer weegt dan 14 kg, wordt aanbevolen om het apparaat met twee mensen op te tillen. Onverhoeds laten vallen van het apparaat veroorzaakt letsel.

Voor het gewicht van het apparaat, kijkt u in de Online handleiding.

Leg geen voorwerpen op het apparaat.

Plaats vooral geen metalen voorwerpen (paperclips, nietjes) of houders met brandbare vloeistoffen (alcohol, verdunner) op het apparaat.

Het apparaat mag nooit schuin, verticaal of ondersteboven worden gebruikt of vervoerd, omdat er anders inkt kan lekken en het apparaat beschadigd kan raken.

## Werken in de buurt van het apparaat (voor de multifunctionele printer)

Druk bij het plaatsen van een dik boek op de glasplaat niet te hard op de documentklep. Anders kan de glasplaat breken en letsel veroorzaken.

## Printkoppen/inkttanks en FINE-cartridges

Houd inkttanks buiten het bereik van kinderen.

Als men per ongeluk inkt\* in de mond krijgt, door likken of slikken, spoelt men de mond en drinkt men een of twee glazen water.

Als er irritatie of ongemak optreedt, moet men onmiddellijk een arts raadplegen.

\* Transparante inkt bevat nitraatzouten (voor modellen met transparante inkt).

Als inkt in contact komt met de ogen, moet men onmiddellijk spoelen met water.

Als inkt in contact komt met de huid, moet men zich onmiddellijk wassen met water en zeep.

Als de ogen of de huid geïrriteerd blijven, moet men onmiddellijk een arts raadplegen.

Raak na het afdrukken nooit de elektrische contacten van een printkop of FINE-cartridges aan.

De metalen onderdelen kunnen erg warm zijn en brandwonden veroorzaken.

Gooi inkttanks en FINE-cartridges nooit in het vuur.

Probeer de printkop, inkttanks en FINE-cartridges niet uit elkaar te halen of te wijzigen.

# Informatie over regelgeving en veiligheid

## Internationaal ENERGY STAR®-programma

Canon Inc., partner van ENERGY STAR, heeft bepaald dat dit product voldoet aan de efficiëncyrichtlijnen van ENERGY STAR.



## Het afvoeren van batterijen (voor modellen met lithiumbatterij)

Gebruikte batterijen afvoeren volgens de lokale regelgeving.

### Alleen Europese Unie (en EER).



Dit symbool geeft aan dat dit product in overeenstemming met de AEEA-richtlijn (2002/96/EG) en de nationale wetgeving niet mag worden afgevoerd met het huishoudelijk afval. Dit product moet worden ingeleverd bij een aangewezen, geautoriseerd inzamelpunt, bijvoorbeeld wanneer u een nieuw gelijksoortig product aanschaft, of bij een geautoriseerd inzamelpunt voor hergebruik van elektrische en elektronische apparatuur (EEA). Een onjuiste afvoer van dit type afval kan leiden tot negatieve effecten op het milieu en de volksgezondheid als gevolg van potentieel gevaarlijke stoffen die veel voorkomen in elektrische en elektronische apparatuur (EEA). Bovendien werkt u door een juiste afvoer van dit product mee aan het effectieve gebruik van natuurlijke hulpbronnen. Voor meer informatie over waar u uw afgedankte apparatuur kunt inleveren voor recycling kunt u contact opnemen met het gemeentehuis in uw woonplaats, de reinigingsdienst, of het afvalverwerkingsbedrijf. U kunt ook het schema voor de afvoer van afgedankte elektrische en elektronische apparatuur (AEEA) raadplegen.

Ga voor meer informatie over het inzamelen en recyclen van afgedankte elektrische en elektronische apparatuur naar [www.canon-europe.com/environment](http://www.canon-europe.com/environment).

(EER: Noorwegen, IJsland en Liechtenstein)

## Environmental Information

Reducing your environmental impact while saving money

Power Consumption and Activation Time

The amount of electricity a device consumes depends on the way the device is used. This product is designed and set in a way to allow you to reduce your electricity costs. After the last print it switches to Ready Mode. In this mode it can print again immediately if required.

If the product is not used for a time, the device switches to its Power Save Mode. The devices consume less power (Watt) in these modes.

If you wish to set a longer Activation Time or would like to completely deactivate the Power Save Mode, please consider that this device may then only switch to a lower energy level after a longer period of time or not at all.

Canon does not recommend extending the Activation Times from the optimum ones set as default.

Energy Star®

The Energy Star® programme is a voluntary scheme to promote the development and purchase of energy efficient models, which help to minimise environmental impact.

Products which meet the stringent requirements of the Energy Star® programme for both environmental benefits and the amount of energy consumption will carry the Energy Star® logo accordingly.

Paper types

This product can be used to print on both recycled and virgin paper (certified to an environmental stewardship scheme), which complies with EN12281 or a similar quality standard. In addition it can support printing on media down to a weight of 64g/m<sup>2</sup>, lighter paper means less resources used and a lower environmental footprint for your printing needs.

CE

# Hoofdonderdelen en basishandelingen

- Hoofdonderdelen
- Informatie over de stroomvoorziening van het apparaat
- LCD en bedieningspaneel

# Hoofdonderdelen

- Vooraanzicht
- Achteraanzicht
- Binnenaanzicht
- Bedieningspaneel

# Vooraanzicht

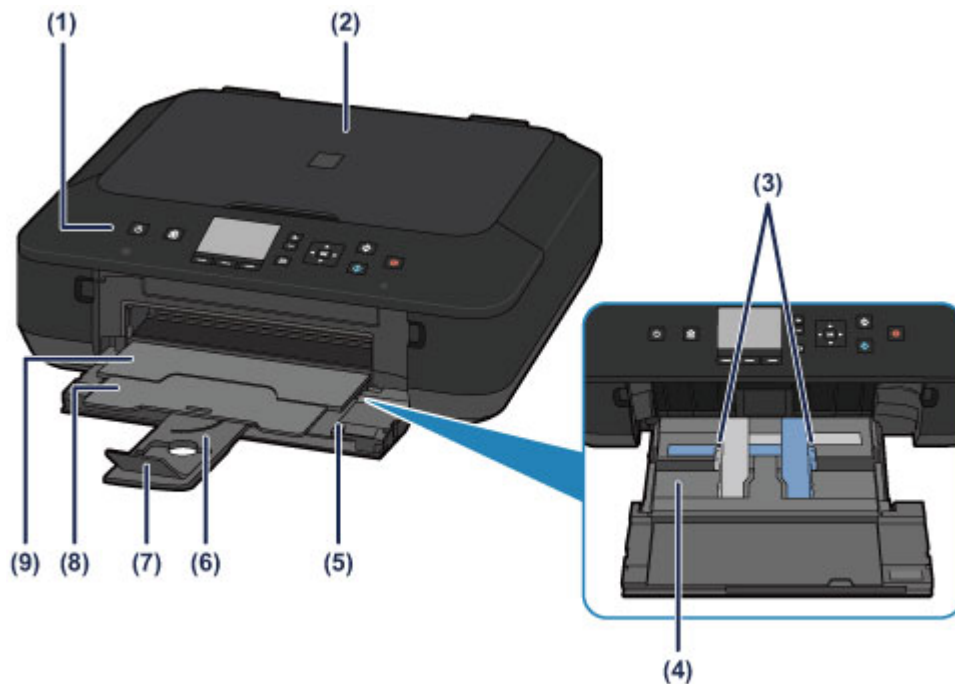

## (1) bedieningspaneel

Gebruik het bedieningspaneel om de apparaatinstellingen te wijzigen of het apparaat te bedienen. Open het bedieningspaneel als u een inkttank wilt vervangen, een inktlampje wilt controleren of vastgelopen papier uit het apparaat wilt verwijderen.

➔ [Bedieningspaneel](#)

## (2) documentklep

Open deze klep als u een origineel op de glasplaat wilt plaatsen.

## (3) papiergeleiders

Schuif de geleiders tegen beide zijden van de stapel papier aan.

## (4) invoer

In deze lade kunt u verschillende formaten of soorten papier plaatsen die u met het apparaat wilt gebruiken. Er kunnen twee of meer vellen papier van hetzelfde formaat en type tegelijk worden geplaatst. Het papier wordt automatisch met één vel tegelijk ingevoerd.

➔ [Normaal papier/fotopapier plaatsen](#)

➔ [Enveloppen plaatsen](#)

## (5) voorste lade

Open de voorste lade om papier te plaatsen of de afdruktaak uit te voeren.

## (6) papiersteun

Trek deze steun uit als u papier in de voorste lade plaatst.

### **(7) verlengstuk van uitvoerlade**

Open het verlengstuk ter ondersteuning van uitgeworpen papier.

### **(8) papieruitvoersteun**

Trek deze steun uit ter ondersteuning van het uitgeworpen papier.

### **(9) papieruitvoerlade**

Het bedrukte papier wordt uitgevoerd. Open deze lade volledig voordat u gaat afdrukken.



### **(10) glasplaat**

Plaats hier het origineel dat u wilt kopiëren of scannen.



## Achteraanzicht

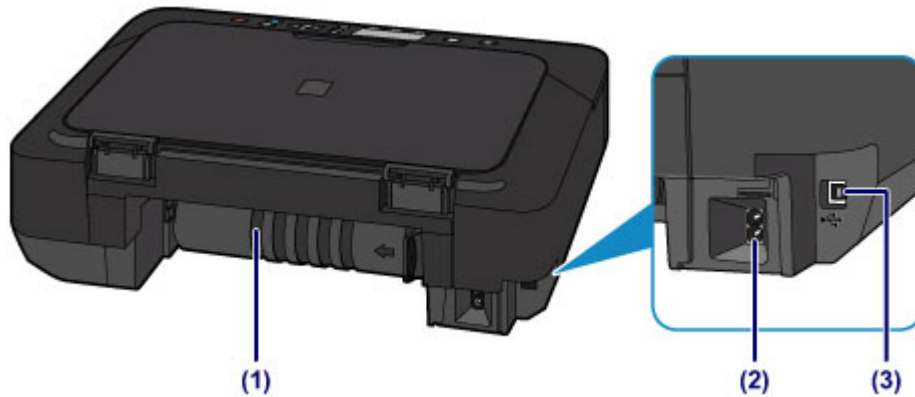

### (1) transporteenheid

Open de achterklep wanneer u vastgelopen papier wilt verwijderen.

### (2) netsnoeraansluiting

Hier kunt u het meegeleverde netsnoer aansluiten.

### (3) USB-poort

Sluit hier de USB-kabel aan om het apparaat op een computer aan te sluiten.

### »» Belangrijk

- Raak het metalen omhulsel niet aan.
- De USB-kabel mag niet worden losgekoppeld of aangesloten terwijl het apparaat bezig is met afdrucken of het scannen van originelen met de computer.

## Binnenaanzicht

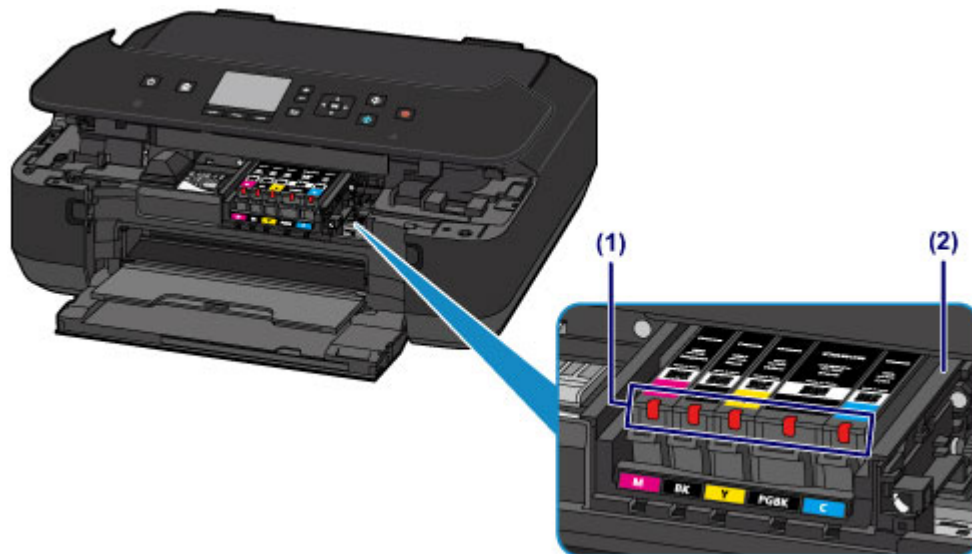

### (1) inktlampjes

Deze lampjes branden of knipperen rood om de status van de inkttank aan te geven.

➔ [De inktstatus controleren met de inktlampjes](#)

### (2) printkophouder

De printkop is vooraf geïnstalleerd.

### »»» Opmerking

- Zie [Een inkttank vervangen](#) voor informatie over het vervangen van een inkttank.

# Bedieningspaneel

\* Ter illustratie branden alle lampjes op het bedieningspaneel in de onderstaande afbeelding.

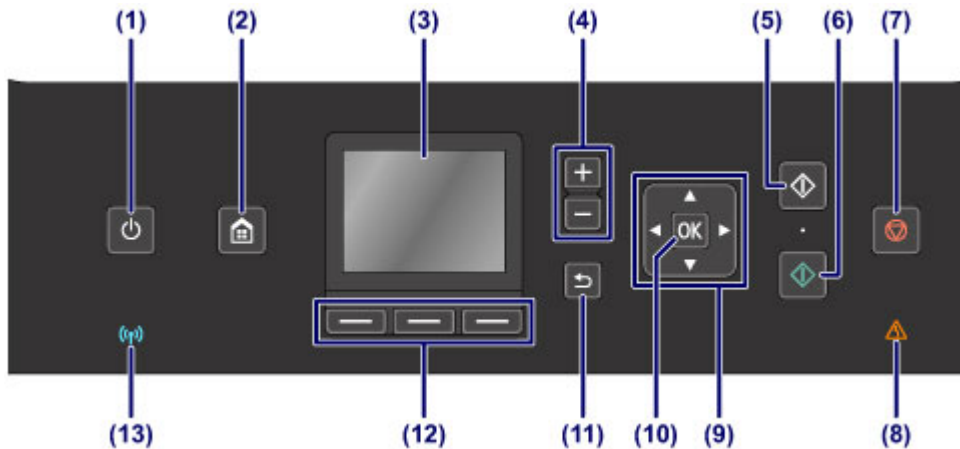

## (1) Knop AAN (ON)/AAN/UIT (POWER)-lampje

Hiermee kunt u het apparaat aan- of uitzetten. Dit lampje knippert en brandt vervolgens wit wanneer de printer wordt aangezet. De documentklep moet gesloten zijn als het apparaat wordt aangezet.

➔ [Het apparaat in- en uitschakelen](#)

## (2) Knop HOME

Wordt gebruikt om het scherm **HOME** weer te geven.

➔ [LCD en bedieningspaneel](#)

## (3) LCD (Liquid Crystal Display)

Hierop worden berichten, menu-items en de werkingsstatus weergegeven.

➔ [Controleer of de printer is ingeschakeld](#)

## (4) + --knoppen

Hiermee geeft u het aantal exemplaren op dat u wilt kopiëren of afdrucken.

## (5) Knop Zwart (Black)

Hiermee start u kopiëren, scannen en dergelijke in zwart-wit.

## (6) Knop Kleur (Color)

Hiermee start u afdrucken, kopiëren, scannen, enzovoort.

## (7) Knop Stoppen (Stop)

Hiermee annuleert u een actieve afdruk-, kopieer- of scantaak.

## (8) Alarm-lampje

Dit lampje brandt of knippert oranje als er een fout optreedt, bijvoorbeeld als het papier of de inkt op is.

## (9) De knoppen ▲, ▼, ◀ en ▶

Wordt gebruikt om een menu of instelling te selecteren.

➔ [LCD en bedieningspaneel](#)

### **(10) Knop OK**

Hiermee voltooit u de selectie van een menu- of instellingsitem.

Hiermee verhelpt u fouten wanneer een afdruktaak wordt uitgevoerd of hervat u de normale werking van het apparaat nadat u vastgelopen papier hebt verwijderd.

### **(11) Knop Terug (Back)**

Hiermee keert u terug naar het vorige scherm op het LCD-scherm.

### **(12) Functie (Function)-knoppen**

Worden gebruikt om de menu's op het scherm **HOME** te selecteren of om een functiemenu te selecteren dat onder in het LCD-scherm wordt weergegeven.

➔ [De Functie \(Function\)-knoppen gebruiken](#)

### **(13) Wi-Fi-lampje**

Dit lampje brandt of knippert blauw om de status van het draadloze LAN aan te geven.

Lampjes:

**Draadloos LAN actief (Wireless LAN active)** is geselecteerd.

Knippert:

Bezig met afdrukken of scannen via een draadloos LAN. Dit lampje knippert ook tijdens de configuratie van een draadloze LAN-verbinding.

## **Informatie over de stroomvoorziening van het apparaat**

- Controleer of de printer is ingeschakeld
- Het apparaat in- en uitschakelen
- Kennisgeving over de stekker/het netsnoer
- Kennisgeving over het loskoppelen van het netsnoer

## Controleer of de printer is ingeschakeld

Het **AAN/UIT (POWER)**-lampje brandt wit wanneer het apparaat is ingeschakeld.

Als het **AAN/UIT (POWER)**-lampje brandt, is het apparaat ingeschakeld, zelfs als het LCD uit is.

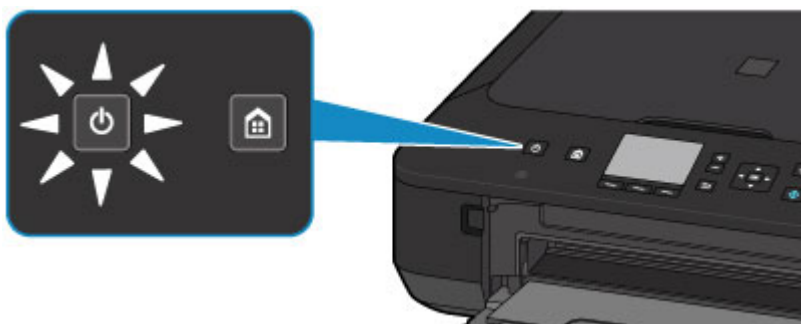

### »»» Opmerking

- Het kan enige tijd duren voordat het apparaat met afdrucken begint nadat u het apparaat hebt ingeschakeld.
- Het LCD-scherm wordt uitgeschakeld als het apparaat ongeveer 5 minuten niet wordt gebruikt. Druk op een willekeurige knop (met uitzondering van de knop **AAN (ON)**) of voer een afdruktaak uit als u het scherm weer wilt inschakelen. U kunt de tijd waarna het LCD-scherm wordt uitgeschakeld niet wijzigen.

# Het apparaat in- en uitschakelen

## Het apparaat inschakelen

1. Druk op de knop **AAN (ON)** om het apparaat in te schakelen.

Het **AAN/UIT (POWER)**-lampje knippert en blijft wit branden.

➔ [Controleer of de printer is ingeschakeld](#)

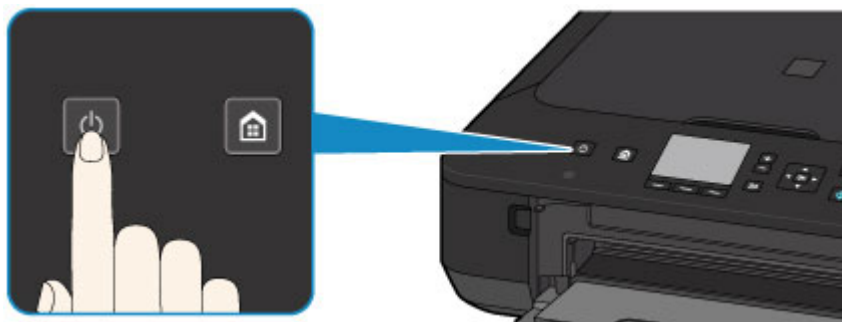

### »» Opmerking

- Het kan enige tijd duren voordat het apparaat met afdrucken begint nadat u het apparaat hebt ingeschakeld.
- Als het **Alarm**-lampje oranje brandt of knippert en een foutbericht wordt weergegeven op het LCD-scherm, raadpleegt u [Een bericht verschijnt op het scherm](#).

#### Automatisch inschakelen

- U kunt het apparaat automatisch laten inschakelen wanneer een afdruk- of scanbewerking wordt uitgevoerd vanaf een computer die met een USB-kabel of via een netwerk is verbonden. Deze functie is standaard uitgeschakeld.

Vanaf het apparaat

➔ [Informatie over ECO-instellingen](#)

Vanaf de computer

➔ [De stroomvoorziening van het apparaat beheren](#)

## Het apparaat uitschakelen

1. Druk op de knop **AAN (ON)** om het apparaat uit te schakelen.

Wanneer het **AAN/UIT (POWER)**-lampje stopt met knipperen, is het apparaat uitgeschakeld.

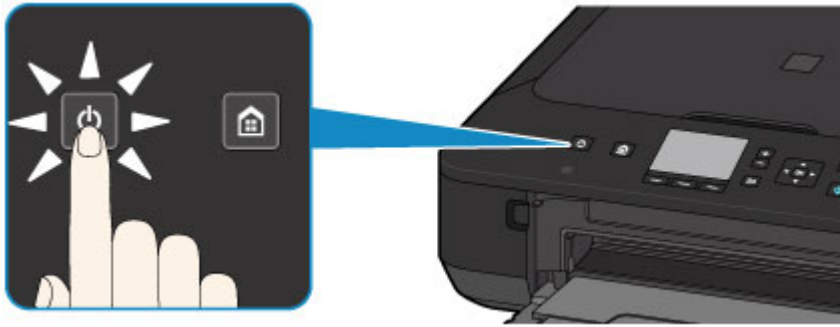

## »»» **Belangrijk**

- Wanneer u de stekker uit het stopcontact haalt nadat u het apparaat hebt uitgeschakeld, controleert u of het **AAN/UIT (POWER)**-lampje niet brandt.  
➔ [Kennisgeving over het loskoppelen van het netsnoer](#)

## »»» **Opmerking**

### **Printer automatisch uitschakelen**

- U kunt het apparaat automatisch laten uitschakelen wanneer gedurende een bepaalde periode geen bewerkingen worden uitgevoerd of geen afdruktaken naar het apparaat zijn gestuurd. Dit is de standaardinstelling.

Vanaf het apparaat

➔ [Informatie over ECO-instellingen](#)

Vanaf de computer

➔ [De stroomvoorziening van het apparaat beheren](#)



## Kennisgeving over de stekker/het netsnoer

Koppel het netsnoer eenmaal per maand los om te controleren of geen van de onderstaande onregelmatigheden zich voordoet bij de stekker of het netsnoer.

- De stekker/het netsnoer is heet.
- De stekker/het netsnoer is roestig.
- De stekker/het netsnoer is verbogen.
- De stekker/het netsnoer is versleten.
- De stekker/het netsnoer is gespleten.

### **Let op**

- Als u een van de hierboven beschreven onregelmatigheden ontdekt bij de stekker of het netsnoer, koppelt u het netsnoer los en neemt u contact op met de servicedienst. Als u het apparaat in een van de bovenstaande gevallen gebruikt, kan dit leiden tot brand of een elektrische schok.

➔ [Kennisgeving over het loskoppelen van het netsnoer](#)

# Kennisgeving over het loskoppelen van het netsnoer

Volg de onderstaande procedure om de stekker uit het stopcontact te trekken.

## »»» Belangrijk

- Wanneer u het netsnoer loskoppelt, drukt u op de knop **AAN (ON)** en controleert u daarna of het **AAN/UIT (POWER)**-lampje uit is. Wanneer u de stekker uit het stopcontact trekt terwijl het **AAN/UIT (POWER)**-lampje brandt of knippert, kan de printkop uitdrogen of verstopt raken en kan de afdrukkwaliteit minder worden.

1. Druk op de knop **AAN (ON)** om het apparaat uit te zetten.

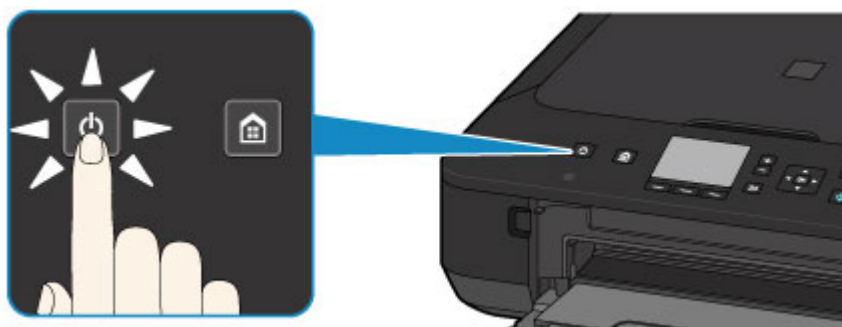

2. Controleer of het **AAN/UIT (POWER)**-lampje uit is.

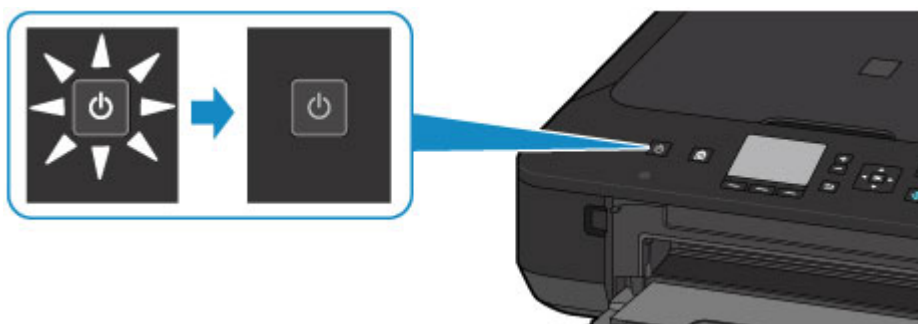

3. Trek het netsnoer uit het stopcontact.

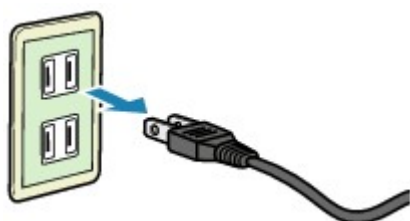

De specificaties van het netsnoer verschillen per land of regio.

# LCD en bedieningspaneel

U kunt het apparaat gebruiken om kopieën te maken en om originelen zonder computer te scannen.

U kunt de verschillende functies van het apparaat ook probleemloos gebruiken via het bedieningspaneel vanuit het scherm **HOME** op het LCD-scherm.

Het scherm **HOME** bestaat uit drie schermen. U kunt de knop ▲ of ▼ (**A**) gebruiken om tussen de schermen te schakelen. Elk scherm bevat menu's voor het maken van kopieën, het scannen van originelen enzovoort.

Als u een menu in een scherm wilt selecteren, gebruikt u de linker, middelste of rechter **Functie (Function)**-knop (**B**).

In het menuscherm of het instellingenscherm gebruikt u de knop ▲, ▼, ◀ of ▶ (**C**) om een item of optie te selecteren en vervolgens drukt u op de knop **OK (D)** om door te gaan met de procedure.

Druk op de knop **Terug (Back) (E)** om terug te keren naar het vorige scherm.

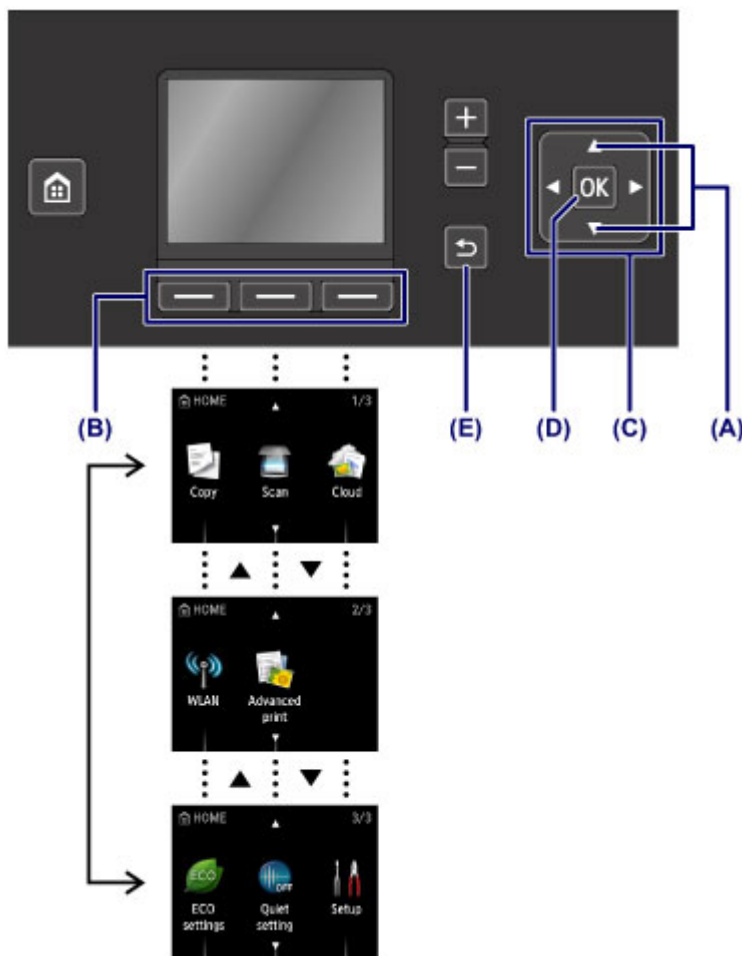

## De Functie (Function)-knoppen gebruiken

Wanneer u een menu selecteert op het scherm **HOME**, worden waar nodig de functiemenu's (**F**) voor dat menu onder aan het scherm weergegeven. Wanneer u op de

overeenkomstige **Functie (Function)**-knop **(G)**, **(H)** of **(I)** drukt, wordt de bijbehorende functie weergegeven, zoals een instellingenschermb.

Het aantal functiemenu's en de inhoud ervan varieert per scherm. Bekijk de functiemenu's die onder aan het scherm worden weergegeven en selecteer vervolgens het gewenste menu.

Voorbeeld: het scherm in **Scannen (Scan)**

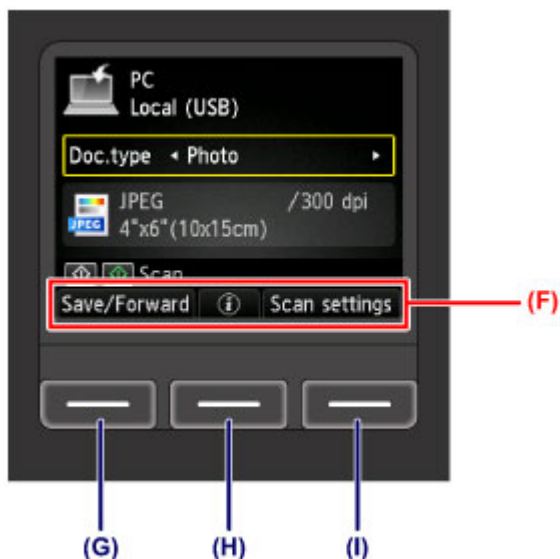

**(G)** Druk op de linker **Functie (Function)**-knop om **Opsl/Doorst. (Save/Forward)** te selecteren. Het scherm waarin u kunt selecteren waar de gescande fotogegevens worden opgeslagen of waarnaar u deze wilt doorsturen, wordt weergegeven.

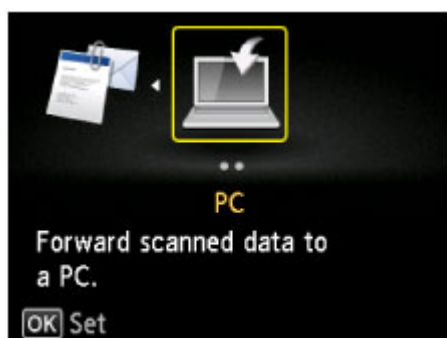

**(H)** Druk op de middelste **Functie (Function)**-knop. Het scherm **Plaatsing document (Document setting)** wordt weergegeven.

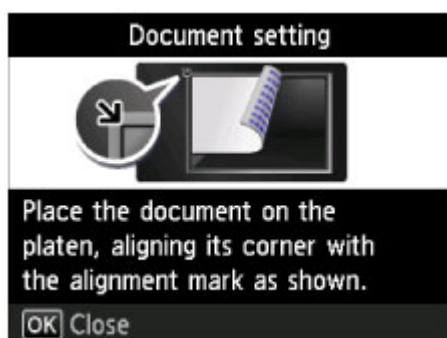

**(I)** Druk op de rechter **Functie (Function)**-knop om **Scaninstelling. (Scan settings)** te selecteren. Het scherm met scaninstellingen wordt weergegeven.

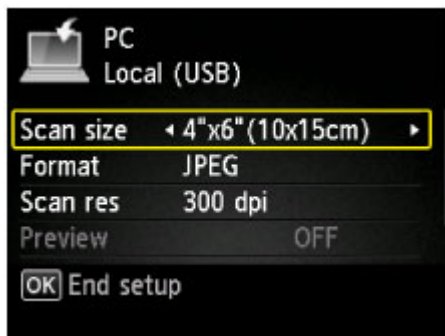

## Papier/originelen plaatsen

- Papier plaatsen
- Originelen plaatsen

## Papier plaatsen

- Normaal papier/fotopapier plaatsen
- Enveloppen plaatsen
- Mediumtypen die u kunt gebruiken
- Mediumtypen die u niet kunt gebruiken
- Afdrukgebied

## Normaal papier/fotopapier plaatsen

U kunt normaal papier of fotopapier plaatsen.

### »» Belangrijk

- Als u normaal papier voor een proefafdruk uitknipt tot bijvoorbeeld 10 x 15 cm (4 x 6 inch) of 13 x 18 cm (5 x 7 inch), kan het papier vastlopen.

### »» Opmerking

- Wij raden aan om origineel fotopapier van Canon te gebruiken voor het afdrucken van foto's.  
Raadpleeg [Mediumtypen die u kunt gebruiken](#) voor meer informatie over origineel Canon-papier.
- U kunt normaal kopieerpapier gebruiken.  
Raadpleeg [Mediumtypen die u kunt gebruiken](#) voor het paginaformaat en het papiergewicht dat u kunt gebruiken voor dit apparaat.

## 1. Bereid het papier voor.

Lijn de randen van het papier uit. Als de randen van het papier zijn omgekruld, maakt u deze plat.

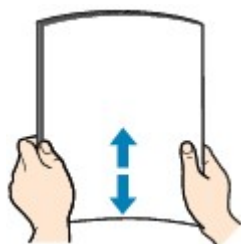

### »» Opmerking

- Lijn de randen van het papier netjes uit voordat u het papier plaatst. Als u dit niet doet, kan het papier vastlopen.
- Als het papier gekruld is, buigt u de gekrulde hoeken in de tegenovergestelde richting naar elkaar toe totdat het papier plat is.  
Zie "Herstel het gekrulde papier en plaats het papier opnieuw." in Papier vertoont vlekken/Papieroppervlak vertoont krassen voor meer informatie over het herstellen van gekruld papier.
- Als u Photo Paper Plus Halfglans SG-201 gebruikt, plaatst u telkens één vel papier ook al is het gekruld. Als u het papier oprolt om het plat te maken, kan dit scheuren in het oppervlak van het papier veroorzaken en de afdrukkwaliteit verslechteren.

## 2. Plaats papier.



(1) Open voorzichtig de voorste lade.

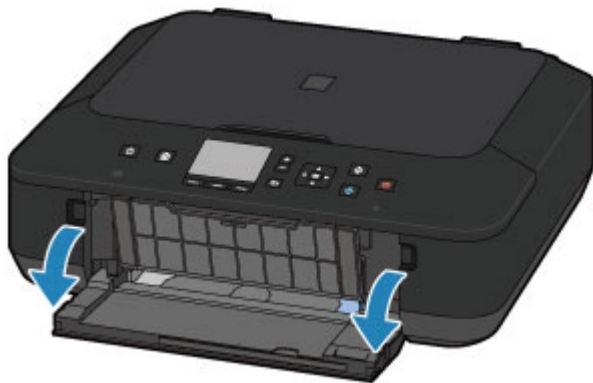

(2) Houd de rechterslab van de voorste lade vast en trek de invoer eruit totdat deze stopt.

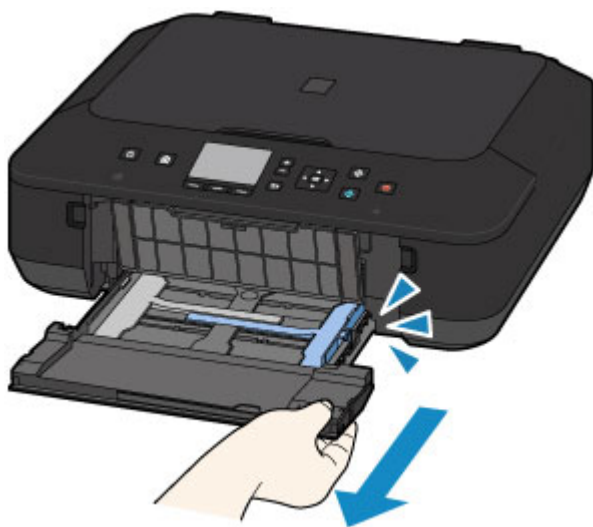

(3) Gebruik de rechter papiergeleider (A) om beide papiergeleiders helemaal open te schuiven.

(4) Plaats het papier in het midden van de invoer MET DE AFDRUKZIJDE NAAR BENEDEN.

Duw de papierstapel helemaal tegen de achterzijde van de invoer.

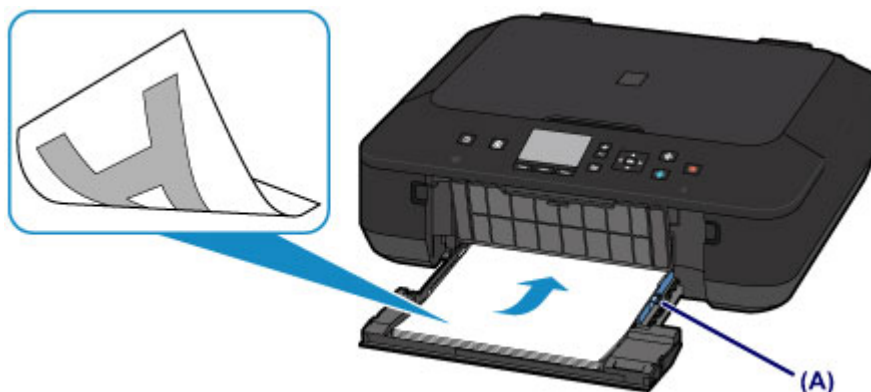

### »»» Belangrijk

- Plaats het papier altijd in de lengterichting (B). Wanneer u het papier in de breedterichting plaatst (C), kan het papier vastlopen.



**(5)** Verschuif de rechter papiergeleider **(A)** om de papiergeleiders tegen beide zijden van de papierstapel te schuiven.

Schuif de papiergeleiders niet te hard tegen het papier. Dan wordt het papier misschien niet goed ingevoerd.

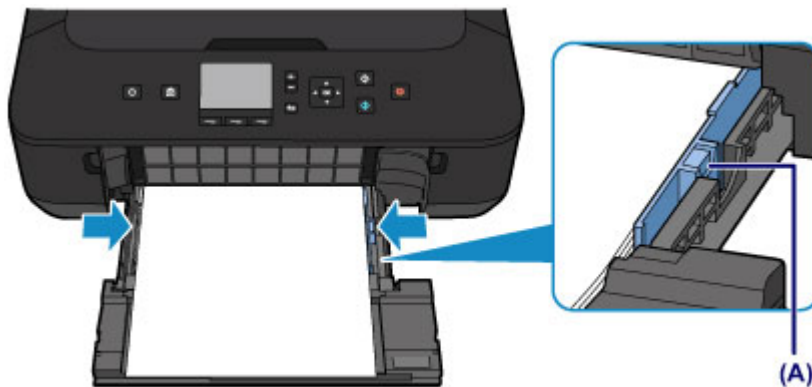

### »»» Opmerking

- Plaats het papier niet hoger dan de markering maximumcapaciteit **(D)**.
- Zorg dat de papierstapel lager is dan de tabs **(E)** van de papiergeleiders.

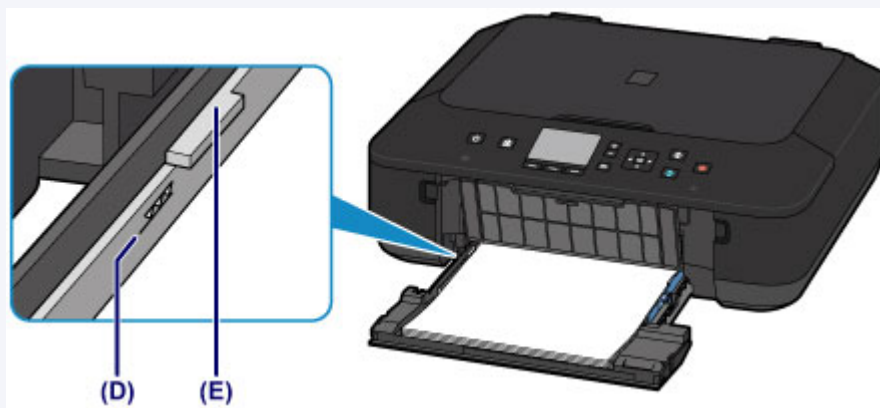

- Plaats papier van een klein formaat, zoals 10 x 15 cm (4 x 6 inch), door dit helemaal tegen de achterkant van de invoer te duwen.

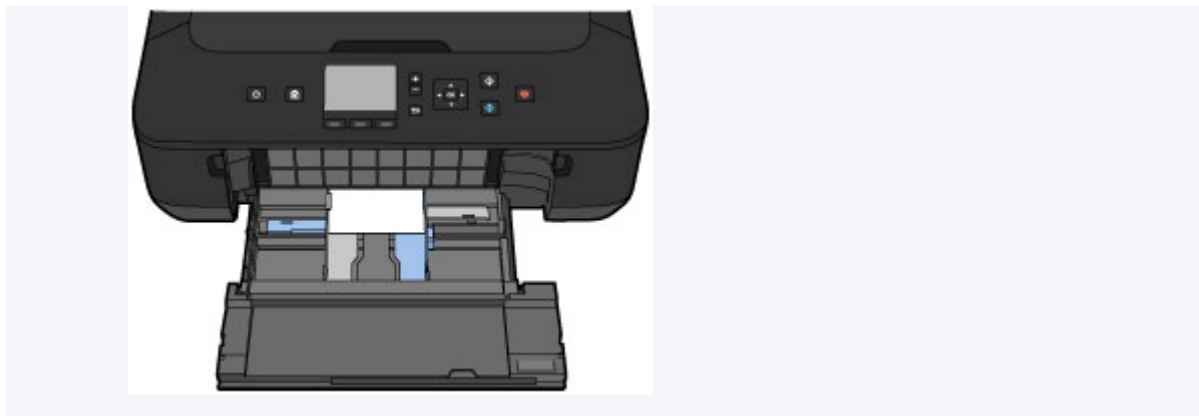

- (6) Houd de rechterslab van de voorste lade vast en duw de invoer terug totdat de pijl (▶) op de voorste lade samenvalt met de pijl (◀) op het apparaat.

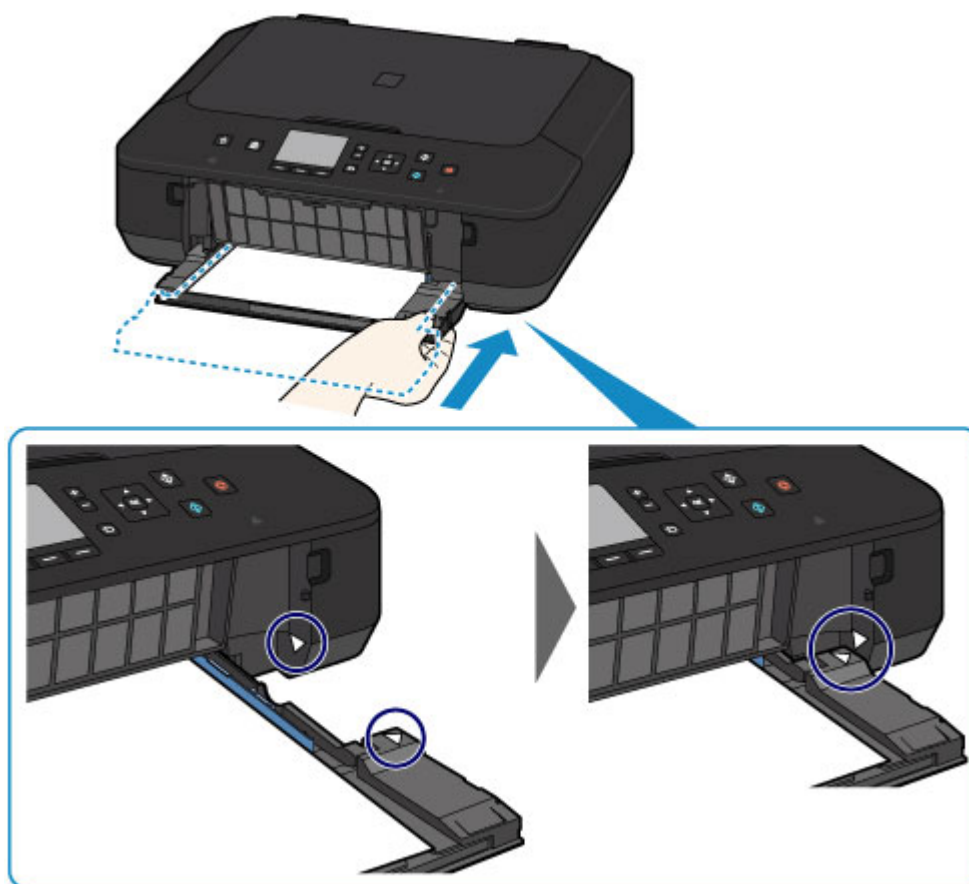

### 3. Open de papieruitvoerlade.

- (1) Trek de papiersteun (F) uit en open vervolgens het verlengstuk van de uitvoerlade (G).
- (2) Open de papieruitvoerlade (H) voorzichtig en trek vervolgens de papieruitvoersteun (I) uit.

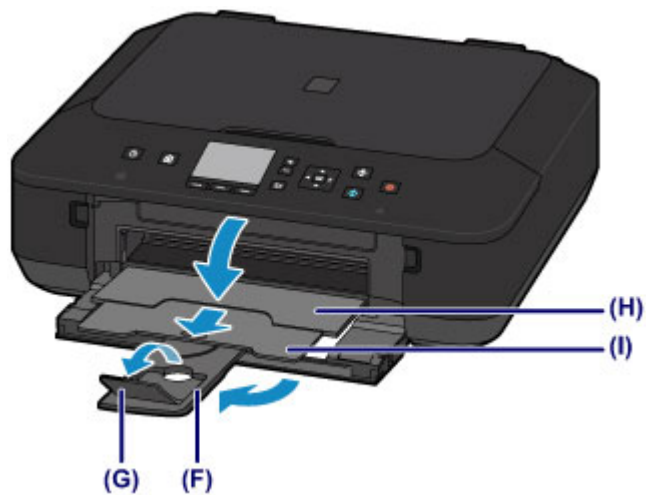

### »»» **Belangrijk**

- Zorg dat u de papieruitvoerlade opent tijdens het afdrucken. Als u de lade niet opent, kan het apparaat niet beginnen met afdrucken.

### »»» **Opmerking**

#### **Na het plaatsen van papier**

- Selecteer het formaat en type van het geplaatste papier in het venster met afdrukinstellingen op het bedieningspaneel of van het printerstuurprogramma.

# Enveloppen plaatsen

U kunt DL-enveloppen en COM10-enveloppen plaatsen.

Het adres wordt automatisch geroteerd en afgedrukt aan de hand van de richting van de envelop, zoals opgegeven in het printerstuurprogramma.

## »»» Belangrijk

- Afdrukken van enveloppen vanuit het bedieningspaneel wordt niet ondersteund.
- De volgende enveloppen kunt u niet gebruiken. Deze kunnen in het apparaat vast blijven zitten of ertoe leiden dat het apparaat niet meer naar behoren werkt.
  - Enveloppen met een reliëf of een behandeld oppervlak
  - Enveloppen met een dubbele klep
  - Enveloppen waarvan de lijmkleppen al vochtig zijn gemaakt en plakken

### 1. Bereid enveloppen voor.

- Druk de hoeken en randen van de enveloppen omlaag om deze zo plat mogelijk te maken.

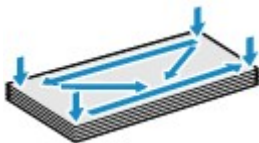

- Als de enveloppen gekruld zijn, houdt u de tegenoverliggende hoeken vast en buigt u deze voorzichtig in de tegengestelde richting.



- Als de klep van de envelop is gevouwen, maakt u deze plat.
- Gebruik een pen om de bovenrand van de envelop in de invoerrichting plat te strijken en de vouw scherper te maken.

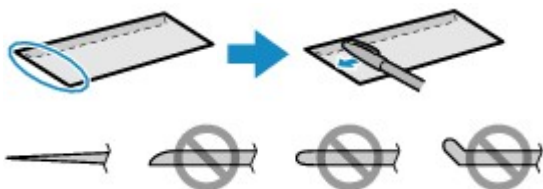

Hierboven ziet u een zijaanzicht van de bovenrand van de envelop.

## »»» Belangrijk

- De enveloppen kunnen vastlopen in het apparaat als ze niet plat zijn of als de hoeken niet zijn uitgelijnd. Zorg ervoor dat het papier niet meer dan 3 mm (0,1 inch) is opgekruld of opgeboid.

## 2. Plaats enveloppen.

(1) Open voorzichtig de voorste lade.

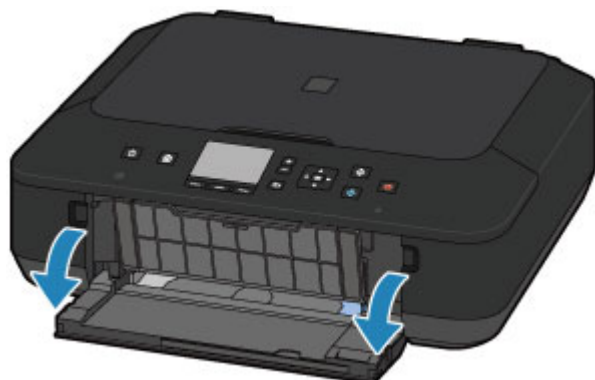

(2) Houd de rechterslab van de voorste lade vast om de invoer eruit te trekken totdat deze stopt.

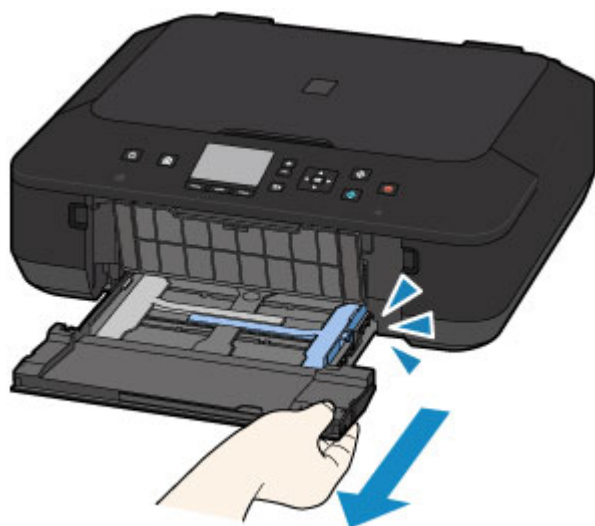

(3) Gebruik de rechter papiergeleider (A) om beide papiergeleiders helemaal open te schuiven.

(4) Plaats de enveloppen in het midden van de invoer MET DE ADRESZIJDE NAAR BENEDEN.

De gevouwen klep van de envelop is omhoog gericht en bevindt zich aan de linkerzijde.

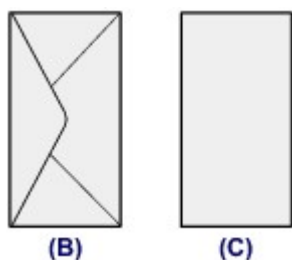

(B) Achterzijde

(C) Adreszijde

Duw de enveloppen helemaal tegen de achterzijde van de invoer.  
Er kunnen maximaal 5 enveloppen tegelijk worden geplaatst.

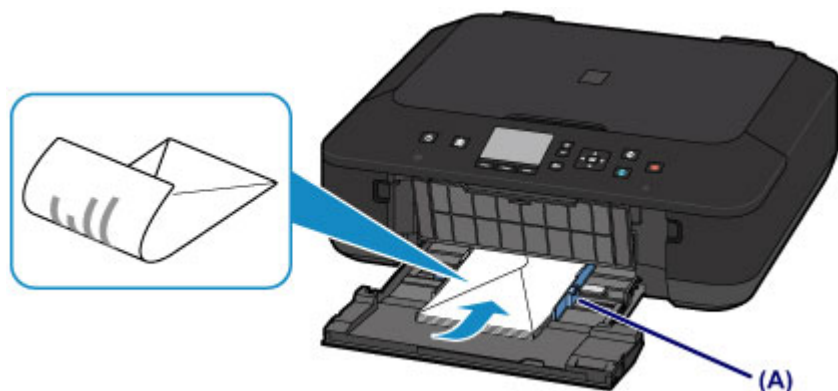

**(5)** Verschuif de rechter papiergeleider **(A)** om de papiergeleiders tegen beide zijden van de enveloppen te schuiven.

Schuif de papiergeleiders niet te hard tegen de enveloppen. De enveloppen worden dan misschien niet goed ingevoerd.

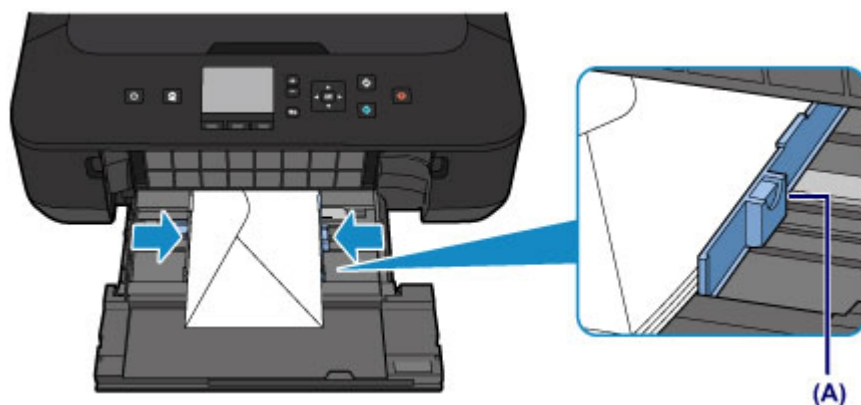

### »» Opmerking

- Plaats de enveloppen niet hoger dan de markering maximumcapaciteit **(D)**.
- Zorg dat de stapel enveloppen lager is dan de tabs **(E)** van de papiergeleiders.

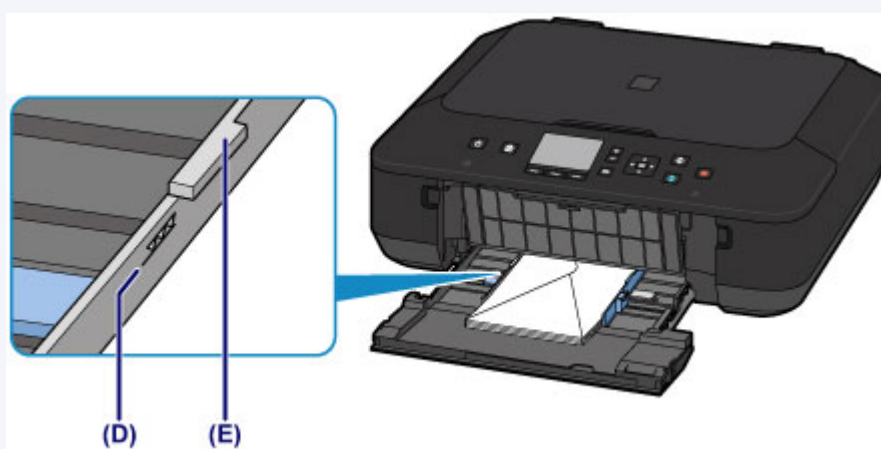

- (6)** Houd de rechterslab van de voorste lade vast en duw de invoer terug totdat de pijl (▶) op de voorste lade samenvalt met de pijl (◀) op het apparaat.

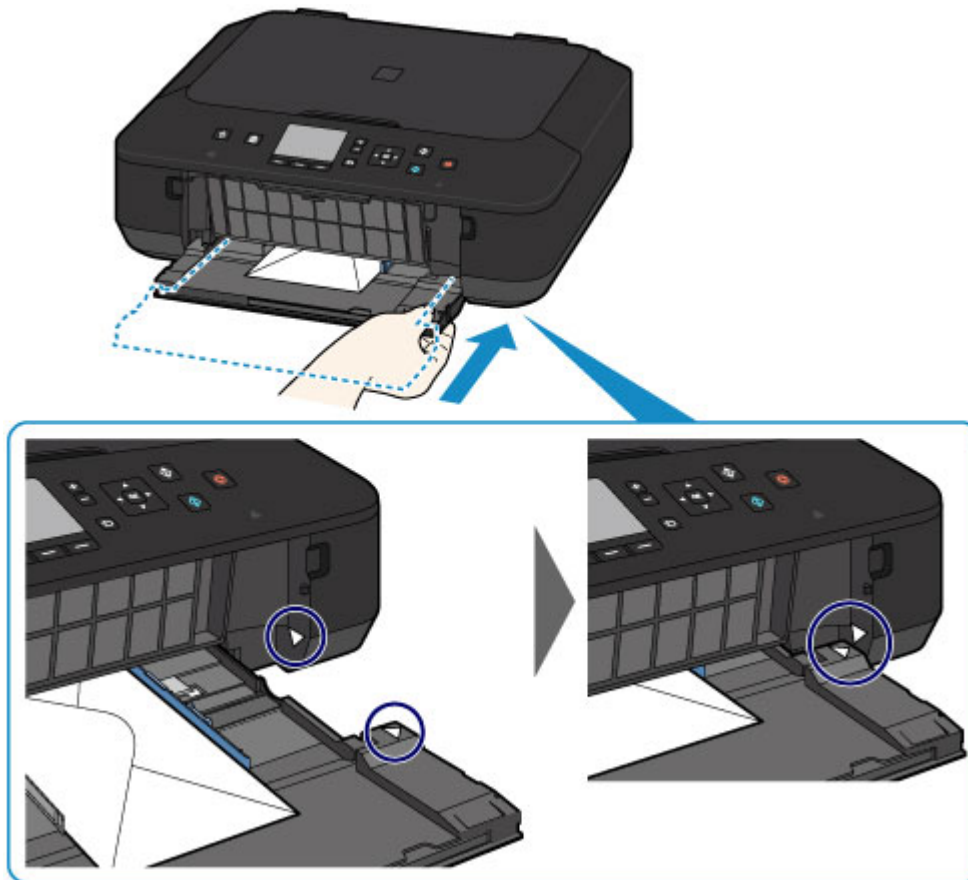

### 3. Open de papieruitvoerlade.

- (1)** Trek de papiersteun (F) uit en open vervolgens het verlengstuk van de uitvoerlade (G).
- (2)** Open de papieruitvoerlade (H) voorzichtig en trek vervolgens de papieruitvoersteun (I) uit.

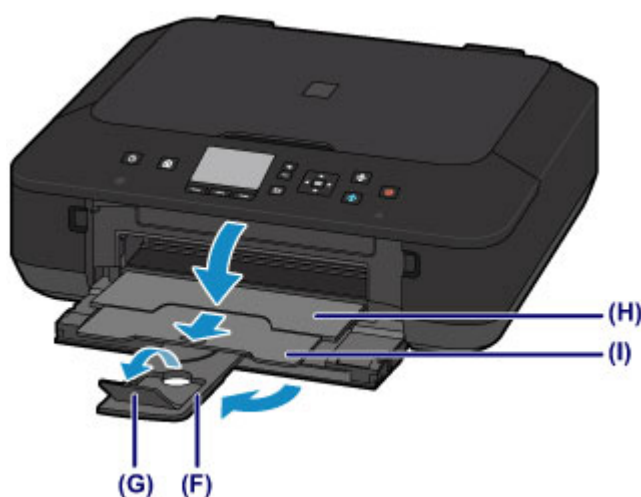



## »»» **Belangrijk**

- Zorg dat u de papieruitvoerbode opent tijdens het afdrucken. Als u de bode niet opent, kan het apparaat niet beginnen met afdrucken.

## »»» **Opmerking**

### **Nadat u enveloppen hebt geplaatst**

- Selecteer het formaat en type van de geplaatste enveloppen in het venster met afdruckinstellingen van het printerstuurprogramma.

## Mediumtypen die u kunt gebruiken

Kies voor het beste afdrukresultaat papier dat geschikt is om op af te drukken. Canon levert diverse papiersoorten waarmee u het plezier van afdrukken kunt vergroten, zoals stickers, en papiersoorten voor foto's of documenten. Het verdient aanbeveling belangrijke foto's af te drukken op origineel Canon-papier.

### Mediumtypen

#### Verkrijgbare papiersoorten

- Normaal papier (inclusief gerecycled papier)<sup>\*1</sup>
- Enveloppen<sup>\*2</sup>

#### Origineel Canon-papier

Het modelnummer van origineel Canon-papier wordt tussen haakjes vermeld. Raadpleeg de instructiehandleiding bij het papier voor gedetailleerde informatie over de bedrukbare zijde en notities over de behandeling van papier. Bezoek onze website voor informatie over de beschikbare papierformaten voor de verschillende soorten Canon-papier.

#### ►► Opmerking

- In sommige landen of regio's zijn bepaalde Canon-papiersorten mogelijk niet beschikbaar. In de Verenigde Staten wordt papier niet op modelnummer verkocht. In dat geval koopt u het papier op naam.

#### Papier voor het afdrukken van foto's:

- Professioneel Foto Platinum <PT-101>
- Glanzend Fotopapier 'voor frequent gebruik' <GP-501/GP-601>
- Foto Glans Papier <GP-601>
- Glossy Foto Papier Extra II <PP-201>
- Professioneel Fotopapier Luster <LU-101>
- Photo Paper Plus Halfglans <SG-201>
- Matglans Foto Papier <MP-101>

#### Papier voor het afdrukken van zakelijke documenten:

- High Resolution Paper <HR-101N><sup>\*2</sup>

#### Papier voor het maken van uw eigen afdrukken:

- T-Shirt Transfers <TR-301><sup>\*2</sup>

## ● Fotostickers <PS-101>

\*1 100% gerecycled papier kan worden gebruikt.

\*2 Afdrukken op dit papier vanuit het bedieningspaneel wordt niet ondersteund.

➔ [Maximaal aantal vellen](#)

➔ [Instellingen voor mediatype op het bedieningspaneel](#)

➔ Het mediumtype instellen met het printerstuurprogramma

## Paginaformaten

U kunt de volgende paginaformaten gebruiken.

### »» Opmerking

- Afdrukken op de volgende papierformaten vanuit het bedieningspaneel wordt niet ondersteund.
  - Legal en enveloppen

### Standaardformaten:

- Letter
- A5
- B5
- 13 x 18 cm (5 x 7 inch)
- DL-envelop
- Legal
- A4
- 10 x 15 cm (4 x 6 inch)
- 20 x 25 cm (8 x 10 inch)
- COM10-envelop

### Afwijkende formaten:

U kunt afdrukken op papier van niet-standaardformaat met de volgende afmetingen.

- Minimumformaat: 89,0 x 127,0 mm (3,50 x 5,00 inch)
- Maximumformaat: 215,9 x 355,6 mm (8,50 x 14,00 inch)

## Papiergewicht

U kunt papier met het volgende gewicht gebruiken.

- 64 tot 105 g /m<sup>2</sup> (17 tot 28 lb) (behalve origineel Canon-papier)

Gebruik geen zwaarder of lichter papier (met uitzondering van papier van het merk Canon), anders kan het papier in het apparaat vast komen te zitten.

## Opmerkingen over het opslaan van papier

- Neem alleen het benodigde aantal vellen papier uit de verpakking, vlak voordat u gaat afdrukken.
- Wanneer u niet afdrukt, verwijdert u niet-gebruikt papier uit de achterste lade, stopt u dat terug in het pak en legt u het ergens vlak neer om te voorkomen dat het gaat omkrullen. Vermijd bij het opslaan bovendien hitte, vochtigheid en rechtstreeks zonlicht.

## Maximaal aantal vellen

### Verkrijgbare papersoorten

Mediumnaam	Voorste lade	Papieruitvoerlade
Normaal papier (inclusief gerecycled papier) <sup>*1</sup>	Ongeveer 100 vel	Ongeveer 50 vel
Enveloppen	5 enveloppen	<sup>*2</sup>

### Origineel Canon-papier

#### »»» Opmerking

- Wij adviseren u het vorige afgedrukte vel uit de papieruitvoerlade te verwijderen voordat u verder gaat met afdrukken om vlekken en verkleuringen te voorkomen (behalve voor High Resolution Paper <HR-101N>).

### Papier voor het afdrukken van foto's:

Mediumnaam <Modelnummer>	Voorste lade
Professioneel Foto Platinum <PT-101> <sup>*3</sup>	10 vellen: A4, Letter en 20 x 25 cm (8 x 10 inch) 20 vellen: 10 x 15 cm (4 x 6 inch)
Glanzend Fotopapier 'voor frequent gebruik' <GP-501/GP-601> <sup>*3</sup>	10 vellen: A4 en Letter 20 vellen: 10 x 15 cm (4 x 6 inch)
Foto Glans Papier <GP-601> <sup>*3</sup>	10 vellen: A4 en Letter 20 vellen: 10 x 15 cm (4 x 6 inch)
Glossy Foto Papier Extra II <PP-201> <sup>*3</sup>	10 vellen: A4, Letter, 13 x 18 cm (5 x 7 inch) en 20 x 25 cm (8 x 10 inch) 20 vellen: 10 x 15 cm (4 x 6 inch)
Professioneel Fotopapier Luster <LU-101> <sup>*3</sup>	10 vellen: A4 en Letter
Photo Paper Plus Halfglans <SG-201> <sup>*3</sup>	10 vellen: A4, Letter, 13 x 18 cm (5 x 7 inch) en 20 x 25 cm (8 x 10 inch) 20 vellen: 10 x 15 cm (4 x 6 inch)
Matglans Foto Papier <MP-101>	10 vellen: A4 en Letter 20 vellen: 10 x 15 cm (4 x 6 inch)

### Papier voor het afdrukken van zakelijke documenten:

Mediumnaam <Modelnummer>	Voorste lade	Papieruitvoerlade
High Resolution Paper <HR-101N>	65 vellen	50 vellen

## Papier voor het maken van uw eigen afdrucken:

Mediumnaam <Modelnummer>	Voorste lade
T-Shirt Transfers <TR-301>	1 vel
Fotostickers <PS-101>	1 vel

\*1 Het correct invoeren van papier verloopt wellicht niet goed bij de maximumcapaciteit, afhankelijk van de papiersoort of de omgevingsomstandigheden (zeer hoge of lage temperaturen of luchtvochtigheid). Plaats in dergelijke gevallen per keer niet meer vellen dan de helft van de maximumcapaciteit.

\*2 Wij adviseren u de vorige afgedrukte envelop uit de papieruitvoerlade te verwijderen voordat u verder gaat met afdrucken om vlekken en verkleuringen te voorkomen.

\*3 Wanneer u papier in stapels plaatst, kan de afdrukzijde bij het invoeren worden gemarkeerd of wordt het papier mogelijk niet goed ingevoerd. Plaats in dat geval maar een vel tegelijk.

# Instellingen voor mediatype op het bedieningspaneel

## Verkrijgbare papiersoorten

Mediumnaam	Instellingen voor Type
Normaal papier (inclusief gerecycled papier)	Normaal papier (Plain paper)

## Origineel Canon-papier

### Papier voor het afdrucken van foto's:

Mediumnaam <Modelnummer>	Instellingen voor Type
Professioneel Foto Platinum <PT-101>	Pro Platinum
Glanzend Fotopapier 'voor frequent gebruik' <GP-501/ GP-601>	Foto Glans (Glossy)
Foto Glans Papier <GP-601>	Foto Glans (Glossy)
Glossy Foto Papier Extra II <PP-201>	Glossy Extra II (Plus Glossy II)
Professioneel Fotopapier Luster <LU-101>	Plus Halfglans (Plus Semi-gloss)
Photo Paper Plus Halfglans <SG-201>	Plus Halfglans (Plus Semi-gloss)
Matglans Foto Papier <MP-101>	Matglans (Matte)

## Mediumtypen die u niet kunt gebruiken

De onderstaande soorten papier mogen niet worden gebruikt. Het gebruik van dergelijke papiersoorten levert niet alleen een onbevredigend resultaat op, maar kan er ook toe leiden dat het apparaat vastloopt of slecht functioneert.

- Gevouwen, gekruld of gekreukt papier
- Vochtig papier
- Papier dat te dun is (dat minder weegt dan  $64 \text{ g /m}^2$  (17 lb))
- Papier dat te dik is (dat meer weegt dan  $105 \text{ g /m}^2$  (28 lb), behalve origineel Canon-papier)
- Papier dat dunner is dan een briefkaart, inclusief gewoon papier of papier van een notitieblok dat kleiner is gemaakt (wanneer u afdrukt op papier dat kleiner is dan A5)
- Briefkaarten
- Kaarten waarop foto's of stickers zijn geplakt
- Enveloppen met een dubbele klep
- Enveloppen met een reliëf of een behandeld oppervlak
- Enveloppen waarvan de lijmkleppen al vochtig zijn gemaakt en plakken
- Willekeurig papier met gaatjes
- Papier dat niet rechthoekig is
- Papier dat is ingebonden met nietjes of lijm
- Voorgelijmd papier
- Papier versierd met glitters, enzovoort

# Afdrukgebied

- Afdrukgebied
- Andere formaten dan Letter, Legal, Enveloppen
- Letter, Legal
- Enveloppen



# Afdrukgebied

Voor de beste afdrukkwaliteit wordt door het apparaat een marge aan iedere zijde van het papier vrijgelaten. Het eigenlijke afdrukgebied is het gebied binnen deze marges.

Aanbevolen afdrukgebied  : Canon raadt u aan binnen dit gebied af te drukken.

Afdrukgebied  : in dit gebied is afdrukken mogelijk.

Als u hier afdrukt, kan de afdrukkwaliteit of de precisie van de papierinvoer echter afnemen.

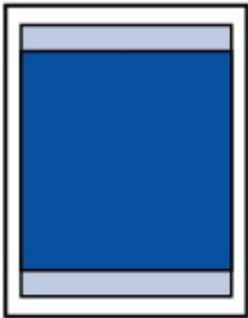

## »» Opmerking

- Bij automatisch dubbelzijdig afdrukken en dubbelzijdig kopiëren is het afdrukgebied bij de bovenmarge 2 mm (0,08 inch) kleiner.
- Wanneer u een afgedrukte foto zonder marges kopieert of afdrukt, selecteert u **Uitbreiding kopiehoeveelheid (Extended copy amount)** in **Afdrukinstellingen (Print settings)** bij **Apparaatinstellingen (Device settings)** om op te geven welk deel van de afbeelding buiten het papier valt.  
➔ [Afdrukinstellingen](#)

## Afdrukken zonder marges

- U kunt afdrukken zonder marges maken met behulp van de functie Afdrukken zonder marges.
- Als u afdrukt zonder marges, wordt de afbeelding aan de randen mogelijk enigszins bijgesneden omdat de afgedrukte afbeelding zodanig is vergroot dat de hele pagina wordt gevuld.
- Gebruik voor afdrukken zonder marges het volgende papier:
  - Professioneel Foto Platinum <PT-101>
  - Glanzend Fotopapier 'voor frequent gebruik' <GP-501/GP-601>
  - Foto Glans Papier <GP-601>
  - Glossy Foto Papier Extra II <PP-201>
  - Professioneel Fotopapier Luster <LU-101>
  - Photo Paper Plus Halfglans <SG-201>
  - Matglans Foto Papier <MP-101>

Als u zonder marges afdrukt op een andere papiersoort, kan de afdrukkwaliteit aanzienlijk afnemen en/of kunnen afdrukken een andere kleurtint krijgen.

Zonder marges afdrukken op normaal papier kan de kwaliteit van afdrukken negatief beïnvloeden. Gebruik normaal papier alleen voor testafdrukken. Afdrukken zonder marges op normaal papier vanuit het bedieningspaneel wordt niet ondersteund.

- Afdrukken zonder marges is niet mogelijk op enveloppen en papier van het formaat Legal, A5 of B5.
  - Afhankelijk van het type papier bestaat bij afdrukken zonder marges de kans dat de afdrukkwaliteit aan de boven- en onderrand van het papier afneemt of dat er vlekken op het papier ontstaan.
-

## Andere formaten dan Letter, Legal, Enveloppen

Formaat	Afdrukgebied (breedte x hoogte)
A5	141,2 x 202,0 mm (5,56 x 7,95 inch)
A4	203,2 x 289,0 mm (8,00 x 11,38 inch)
B5	175,2 x 249,0 mm (6,90 x 9,80 inch)
10 x 15 cm (4 x 6 inch)	94,8 x 144,4 mm (3,73 x 5,69 inch)
13 x 18 cm (5 x 7 inch)	120,2 x 169,8 mm (4,73 x 6,69 inch)
20 x 25 cm (8 x 10 inch)	196,4 x 246,0 mm (7,73 x 9,69 inch)

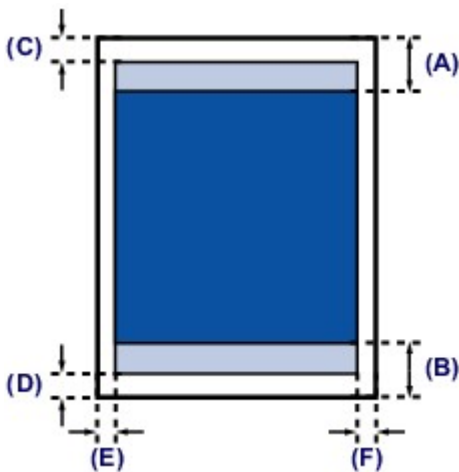

■ Aanbevolen afdrukgebied

(A) 43,3 mm (1,70 inch)

(B) 37,4 mm (1,47 inch)

■ Afdrukgebied

(C) 3,0 mm (0,12 inch)

(D) 5,0 mm (0,20 inch)

(E) 3,4 mm (0,13 inch)

(F) 3,4 mm (0,13 inch)

## Letter, Legal

Formaat	Afdrukgebied (breedte x hoogte)
Letter	203,2 x 271,4 mm (8,00 x 10,69 inch)
Legal	203,2 x 347,6 mm (8,00 x 13,69 inch)

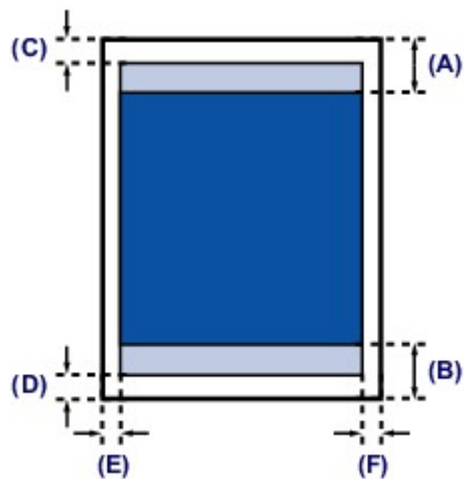

 Aanbevolen afdrukgebied

(A) 43,3 mm (1,70 inch)

(B) 37,4 mm (1,47 inch)

 Afdrukgebied

(C) 3,0 mm (0,12 inch)

(D) 5,0 mm (0,20 inch)

(E) 6,4 mm (0,25 inch)

(F) 6,3 mm (0,25 inch)

# Enveloppen

Formaat	Aanbevolen afdrukgebied (breedte x hoogte)
DL-envelop	98,8 x 179,5 mm (3,88 x 7,06 inch)
COM10-envelop	93,5 x 200,8 mm (3,68 x 7,90 inch)

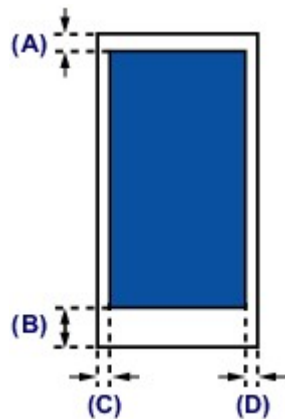

■ Aanbevolen afdrukgebied

(A) 8,0 mm (0,31 inch)

(B) 32,5 mm (1,28 inch)

(C) 5,6 mm (0,22 inch)

(D) 5,6 mm (0,22 inch)

## Originelen plaatsen

- Originelen op de glasplaat plaatsen
- Originelen plaatsen voor elke functie
- Originelen die u kunt plaatsen
- De documentklep loskoppelen/bevestigen

# Originelen op de glasplaat plaatsen

U kunt originelen die u wilt kopiëren of scannen op de glasplaat plaatsen.

## 1. Plaats een origineel op de glasplaat.

(1) Open de documentklep.

(2) Plaats het origineel MET DE TE SCANNEN ZIJDE NAAR BENEDEN op de glasplaat.

➔ Originelen die u kunt plaatsen

Zorg dat u het origineel voor elke functie in de juiste positie plaatst.

➔ Originelen plaatsen voor elke functie

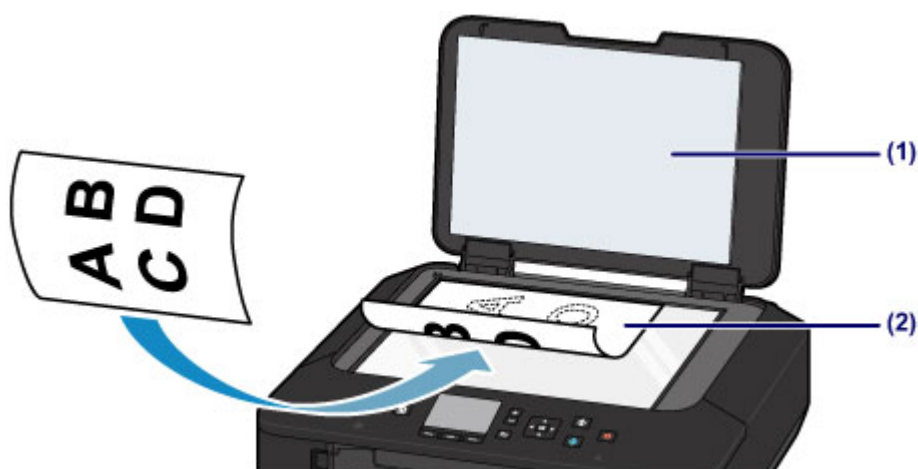

### »»» Belangrijk

- Let op het volgende wanneer u het origineel op de glasplaat legt.
  - Plaats geen voorwerpen die zwaarder zijn dan 2,0 kg (4,4 lb) op de glasplaat.
  - Oefen geen druk van meer dan 2,0 kg (4,4 lb) uit op de glasplaat, bijvoorbeeld bij het aandrukken van het origineel.

Als u het bovenstaande niet in acht neemt, kan er een storing optreden in de scanner of kan de glasplaat breken.

## 2. Sluit de documentklep voorzichtig.

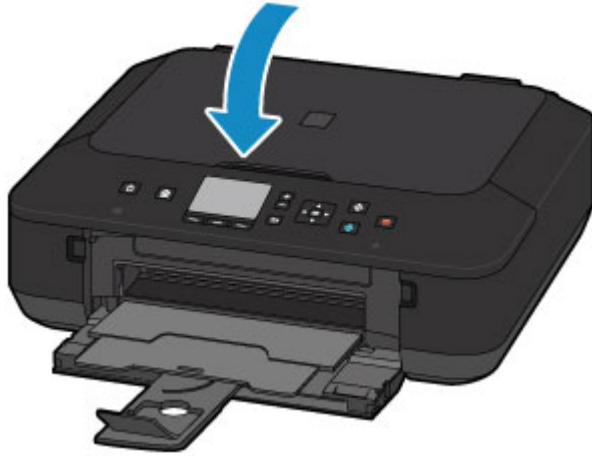

**»»» Belangrijk**

- Let erop dat u de documentklep sluit nadat u het origineel op de glasplaat hebt geplaatst, voordat u begint met kopiëren of scannen.



## Originelen plaatsen voor elke functie

Mogelijk moet u het origineel in een andere positie plaatsen, afhankelijk van de functie die u hebt geselecteerd voor kopiëren, scannen en dergelijke. Plaats het origineel in de juiste positie op basis van de geselecteerde functie. Als u het origineel niet correct plaatst, wordt het mogelijk niet juist gescand.

### Het origineel uitgelijnd met de positiemarkering plaatsen

- Originelen plaatsen om te kopiëren
- Bij Scannen (Scan):
  - selecteer Automatische scan (Auto scan) voor Doc.type om tekstdocumenten, tijdschriften of kranten te scannen
  - selecteer Document of Foto (Photo) voor Doc.type en geef een standaardformaat (A4, Letter enzovoort) op voor Scanfrmt (Scan size) om originelen te scannen
- Met een softwaretoepassing op een computer:
  - tekstdocumenten, tijdschriften of kranten scannen
  - selecteer een standaardformaat (A4, Letter enzovoort) om originelen te scannen

Plaats het origineel MET DE TE SCANNEN ZIJDE NAAR BENEDEN en lijn het uit met de positiemarkering .



### »»» Belangrijk

- Het apparaat kan het grijze gedeelte (A) (1 mm (0,04 inch) vanaf de randen van de glasplaat) niet scannen.

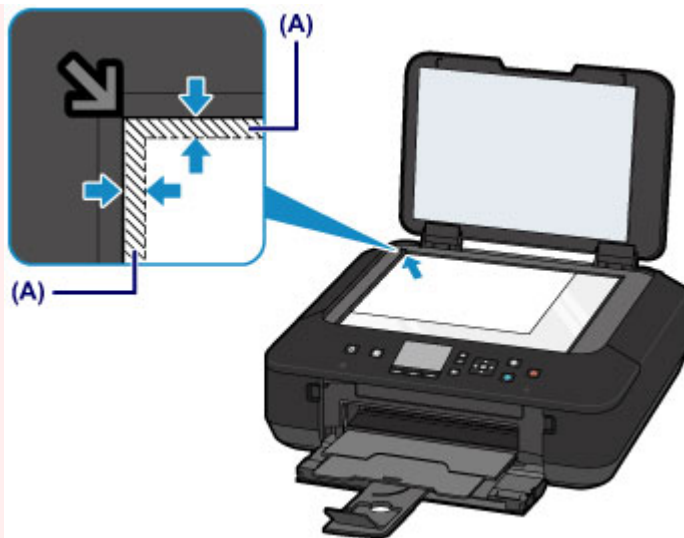

## Slechts één origineel in het midden van de glasplaat plaatsen

- Slechts één afgedrukte foto scannen met Foto kopiëren (Photo copy)
- Bij Scannen (Scan):
  - selecteer Automatische scan (Auto scan) voor Doc.type om een afgedrukte foto, ansichtkaart, visitekaartje of disc te scannen
  - selecteer Foto (Photo) voor Doc.type en geef Automatische scan (Auto scan) op voor Scanfrmt (Scan size) om één origineel te scannen
- Eén afgedrukte foto, briefkaart, visitekaartje of disc scannen met een toepassing op een computer

Plaats het origineel MET DE TE SCANNEN ZIJDE OMLAAG en leg het minstens op 10 mm (0,4 inch) afstand van de randen van de glasplaat.

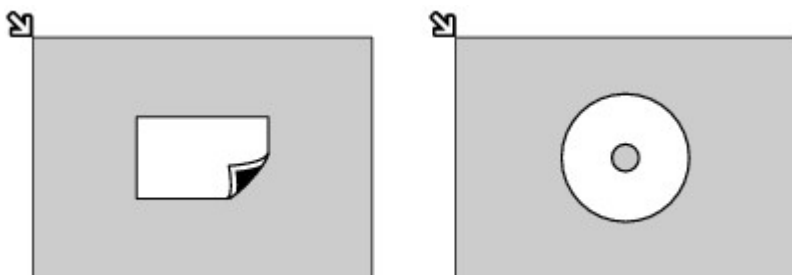

## Twee of meer originelen plaatsen op de glasplaat

- Twee of meer afgedrukte foto's scannen met Foto kopiëren (Photo copy)
- Bij Scannen (Scan):
  - selecteer Automatische scan (Auto scan) voor Doc.type om twee of meer afgedrukte foto's, ansichtkaarten of visitekaartjes te scannen
  - selecteer Foto (Photo) voor Doc.type en geef Autom. multi-scan (Auto multi scan) op voor Scanfrmt (Scan size) om twee of meer originelen te scannen
- Twee of meer afgedrukte foto's, briefkaarten of visitekaartjes scannen met een toepassing op een computer

Plaats twee of meer originelen MET DE TE SCANNEN ZIJDE OMLAAG en zorg dat ze ten minste 10 mm (0,4 inch) van de randen van de glasplaat en ten minste 10 mm (0,4 inch) van elkaar zijn geplaatst.

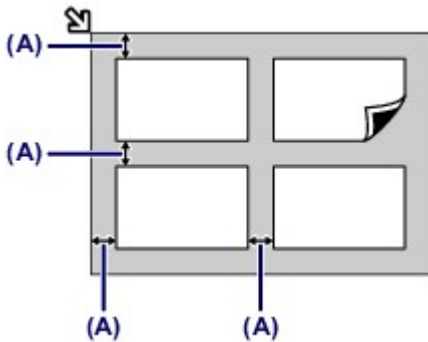

(A) 10 mm (0,4 inch)

### »» Opmerking

- De functie voor het corrigeren van scheve originelen corrigeert automatisch originelen die onder een hoek van maximaal 10 graden zijn geplaatst. Scheve foto's met een lange zijde van 180 mm (7,1 inch) of meer kunnen niet worden gecorrigeerd.
- Foto's die niet rechthoekig zijn of een afwijkende vorm hebben (zoals uitgeknipte foto's) worden mogelijk niet goed gescand.

## Originelen die u kunt plaatsen

U kunt de volgende originelen op de glasplaat plaatsen.

Item	Details
Typen originelen	- Tekstdocumenten, tijdschriften of kranten - Afgedrukte foto, ansichtkaart, visitekaartje of schijf (bd/dvd/cd, enzovoort)
Grootte (breedte x hoogte)	Maximaal 216 x 297 mm (8,5 x 11,7 inch)

### »» Opmerking

- Wanneer u een dik origineel zoals een boek op de glasplaat plaatst, kunt u de documentklep van het apparaat verwijderen.  
➔ [De documentklep loskoppelen/bevestigen](#)

## De documentklep loskoppelen/bevestigen

### De documentklep loskoppelen:

Houd de documentklep verticaal en duw deze naar achteren.



### De documentklep bevestigen:

Plaats beide scharnieren (A) van de documentklep op de houder (B) en schuif de scharnieren verticaal in de documentklep, zoals hieronder wordt aangegeven.

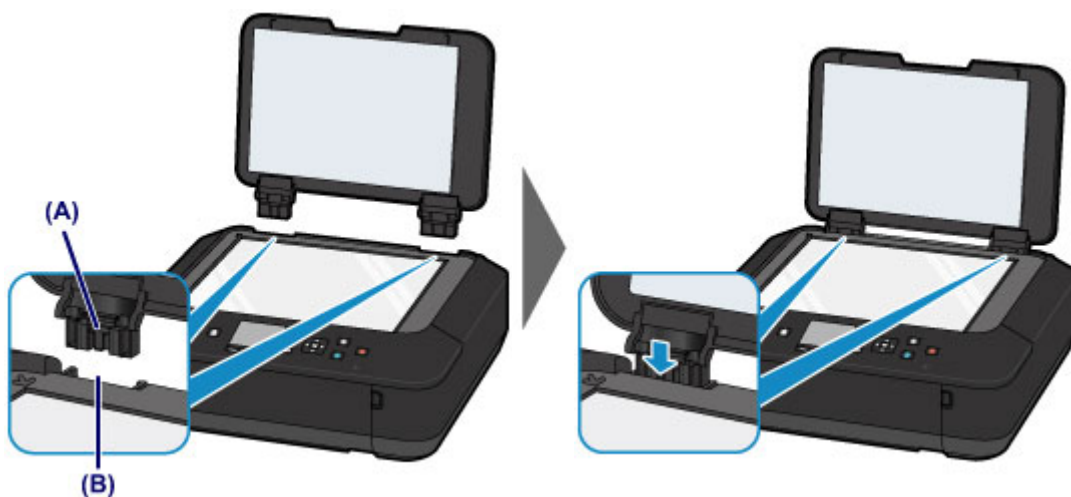

# Een inkttank vervangen

- Een inkttank vervangen
- De inktstatus controleren

## Een inkttank vervangen

Wanneer de inkt opraakt of zich fouten voordoen, wordt het bericht op het LCD weergegeven om u op de hoogte te brengen van het probleem. Neem de maatregelen die in het bericht worden beschreven.

➔ Een bericht verschijnt op het scherm

### »» Opmerking

- Meer informatie over de geschikte inkttank vindt u in de gedrukte handleiding: *Veiligheidsinformatie en belangrijke informatie*.
- Zie [Onderhoudsprocedure](#) als de afdrukken vaag worden of als er witte strepen verschijnen terwijl er toch voldoende inkt in de inkttanks zit.

## Vervangingsprocedure

Volg onderstaande procedure wanneer u een inkttank moet vervangen.

➔ Bekijk de film

### »» Belangrijk

#### Omgaan met inkt

- Plaats meteen een nieuwe inkttank terug zodra u er een verwijderd. Laat het apparaat nooit staan met een verwijderde inkttank.
- Gebruik een nieuwe inkttank ter vervanging. De spuitopeningen kunnen verstopt raken als u een gebruikte inkttank plaatst. Daarnaast kan het apparaat bij een dergelijke inkttank niet correct aangeven wanneer u de inkttank moet vervangen.
- Zodra u een inkttank hebt geplaatst, mag u deze niet uit het apparaat verwijderen of aan de lucht blootstellen. Hierdoor kan de inkttank uitdrogen of werkt het apparaat niet meer naar behoren als de inkttank opnieuw wordt geplaatst. Voor een optimale afdrukkwaliteit moet u de inkttank binnen zes maanden na het eerste gebruik opmaken.

### »» Opmerking

- Mogelijk wordt toch kleureninkt verbruikt wanneer u een document in zwart-wit afdruckt of wanneer u hebt aangegeven een zwart-witafdruck te willen maken. Beide soorten inkt worden ook verbruikt bij reiniging en diepte-reiniging van de printkop, wat nodig kan zijn om ervoor te zorgen dat het apparaat goed werkt. Wanneer een inkttank op is, moet u deze meteen vervangen door een nieuwe.

➔ [Handige informatie over inkt](#)

1. Controleer of het apparaat aan staat.

2. Open de voorklep.

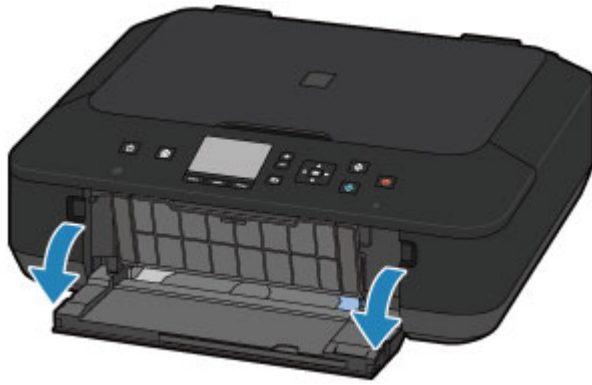

### 3. Open het bedieningspaneel (A) en open de papieruitvoerlade (B).

Open het bedieningspaneel (A) totdat het stopt.

De printkophouder schuift naar de vervangingspositie.

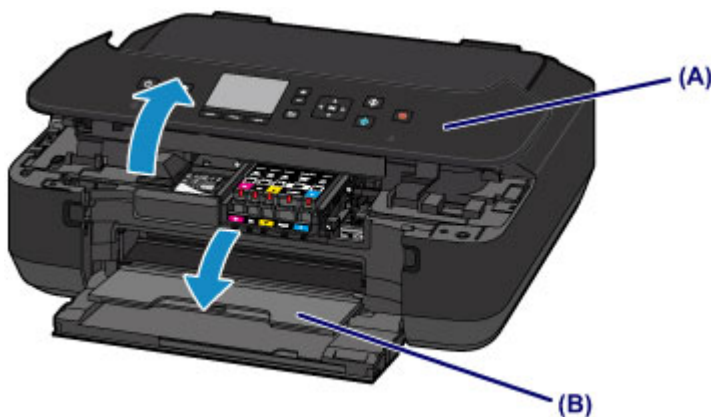

#### **Let op**

- Houd de printkophouder niet vast om deze te stoppen of te verplaatsen. Raak de printkophouder niet aan voordat deze helemaal stilstaat.

#### **Belangrijk**

- Raak bij het openen of sluiten van het bedieningspaneel de knoppen en het LCD-scherm op het bedieningspaneel niet aan. Dat kan leiden tot een onverwachte werking.
- Raak geen metalen delen of andere delen binnen in het apparaat aan.
- Als het bedieningspaneel langer dan 10 minuten heeft opengestaan, wordt de printkophouder naar de rechterzijde verplaatst. In dit geval moet u het bedieningspaneel sluiten en weer openen.

### 4. Verwijder de inkttank waarvan het lampje snel knippert.

Druk op het lipje (C) en til de inkttank op om deze te verwijderen.



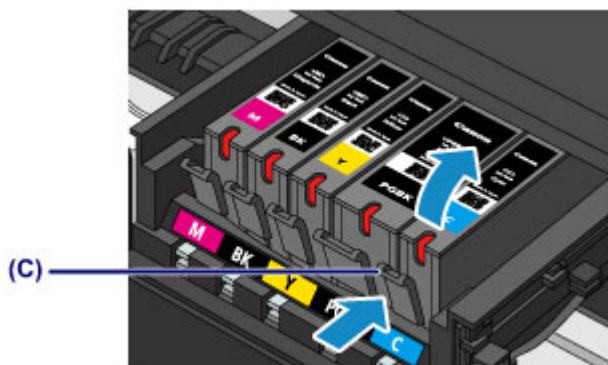

## ►► Belangrijk

- Raak behalve de inktanks geen andere delen aan.
- Wees voorzichtig met de inktank om vlekken op kleding en dergelijke te voorkomen.
- Houd bij het weggooien van lege inktanks rekening met de plaatselijke regelgeving met betrekking tot afvalverwerking.

## ►► Opmerking

- Verwijder niet twee of meer inktanks tegelijk. Vervang inktanks één voor één als u twee of meer inktanks vervangt.
- Raadpleeg [De inktstatus controleren met de inktlampjes](#) voor meer informatie over de knippersnelheid van de inktlampjes.

## 5. Bereid een nieuwe Inkttank voor.

- (1) Haal de nieuwe inkttank uit de verpakking, verwijder de oranje tape (1) volledig en verwijder vervolgens de beschermende folie (2) volledig.

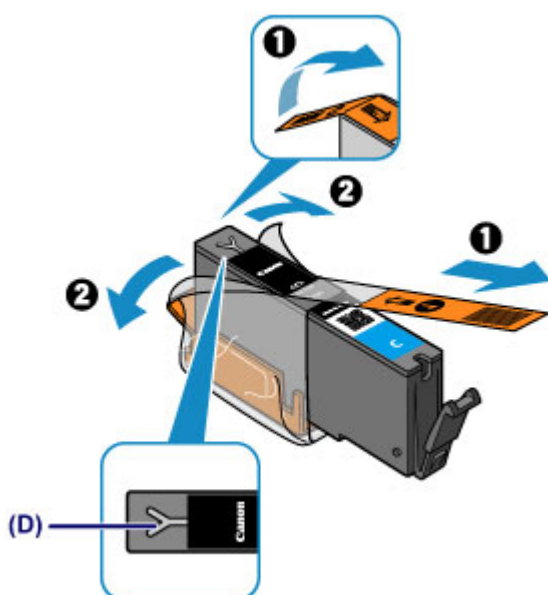

## »»» Belangrijk

- Ga voorzichtig met de inkttank om. Laat de inkttank niet vallen en oefen er geen overmatige druk op uit.
- Als er oranje tape achterblijft in het Y-vormige luchtgat (**D**), kan er inkt spatten of drukt het apparaat mogelijk niet correct af.

(2) Houd de inkttank vast met het oranje beschermkapje (**E**) omhoog en zorg dat u het Y-vormige luchtgat (**D**) niet blokkeert.

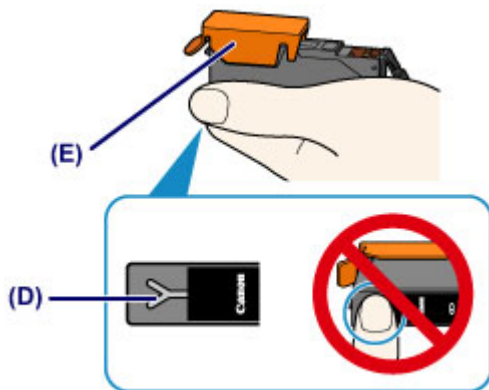

(3) Til het lipje op het oranje beschermkapje (**E**) langzaam omhoog om het VOORZICHTIG te verwijderen.

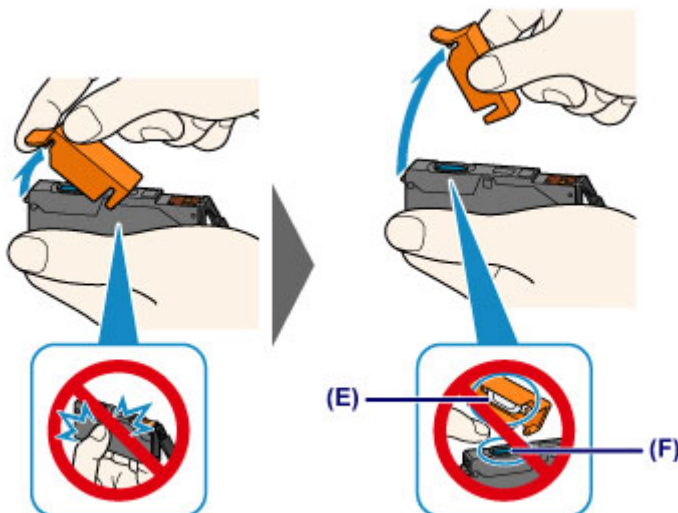

## »»» Belangrijk

- Druk de zijkanten van de inkttank niet in. Als u de zijkanten van de inkttank indrukt en het Y-vormige luchtgat (**D**) wordt geblokkeerd, kan er inkt spatten.
- Raak de binnenkant van het oranje beschermkapje (**E**) of de geopende inktopening (**F**) niet aan. Als u deze aanraakt, kunt u inktvlekken op uw handen krijgen.
- Plaats het beschermkapje (**E**) niet terug nadat u dit hebt verwijderd. Houd bij het weggooien rekening met de lokale wet- en regelgeving met betrekking tot de afvalverwerking.

## 6. Plaats de nieuwe inkttank.

### (1) Plaats de voorkant van de inkttank schuin in de printkop.

Controleer of de positie van de inkttank overeenkomt met die op het label.

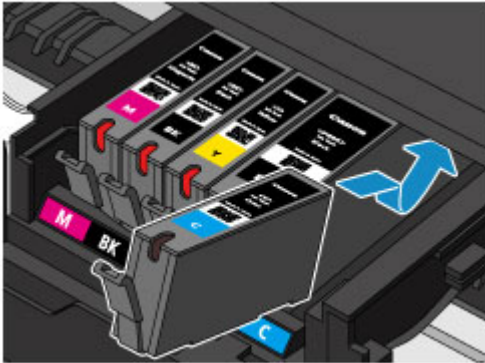

### (2) Druk op de bovenkant van de inkttank totdat de inkttank stevig vast zit.

Controleer of het inktlampje rood gaat branden.

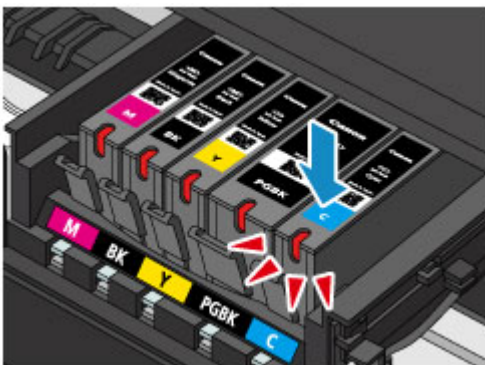

## »»» Belangrijk

- U kunt niet afdrukken als de inkttank onjuist is geplaatst. U moet de inkttank correct plaatsen, zoals is aangegeven op het label van de printkophouder.
- U kunt pas afdrukken als alle inkttanks zijn geïnstalleerd. Zorg dat alle inkttanks zijn geïnstalleerd.

## 7. Sluit het bedieningspaneel voorzichtig.



## **Let op**

- Let erop dat uw vingers niet beklemd raken wanneer u het bedieningspaneel sluit.

## **Belangrijk**

- Raak bij het openen of sluiten van het bedieningspaneel de knoppen en het LCD-scherm op het bedieningspaneel niet aan. Dat kan leiden tot een onverwachte werking.

## **Opmerking**

- Als het foutbericht wordt weergegeven nadat het bedieningspaneel is gesloten, voert u de vereiste stappen uit.
  - ➔ Een bericht verschijnt op het scherm
- Het apparaat reinigt de printkop automatisch zodra u begint met afdrucken nadat u de inkttank hebt vervangen. Voer geen andere handelingen uit totdat het apparaat klaar is met het reinigen van de printkop.
- Als de printkop niet correct is uitgelijnd, wat u merkt doordat evenwijdige lijnen niet correct worden afgedrukt of doordat er vergelijkbare problemen optreden, past u de positie van de printkop aan.
  - ➔ [De printkop uitlijnen](#)

## De inktstatus controleren

- De inktstatus controleren met het LCD op het apparaat
- De inktstatus controleren met de inktlampjes

U kunt de inktstatus ook controleren op het computerscherm.

- De inktstatus controleren vanaf uw computer

# De inktstatus controleren met het LCD op het apparaat

1. Controleer of het apparaat is ingeschakeld en geef het scherm **HOME** weer.

Als het scherm **HOME** niet wordt weergegeven, drukt u op de knop **HOME** om het scherm weer te geven.

2. Selecteer  **Instellen (Setup)** op het scherm **HOME**.

➔ [LCD en bedieningspaneel](#)

Het scherm Instellingenmenu (Setup menu) wordt weergegeven.

3. Selecteer  **Geschatte inktniveaus (Estimated ink levels)** en druk daarna op de knop **OK**.

Er wordt een symbool weergegeven in het onderdeel **(A)** als er informatie is over het resterende inktniveau.



Voorbeeld: 

De inkttank is bijna leeg. Bereid een nieuwe inkttank voor.

## ➤➤ Opmerking

- Het bovenstaande scherm geeft een schatting van de inktniveaus aan.
- Druk op de knop **HOME** om het menu **Instellen (Setup)** te sluiten en het scherm **HOME** weer te geven.
- Als u het modelnummer van de inkttank wilt weergeven en afdrukken, selecteert u **Inknummer (Ink number)** door te drukken op de rechter **Functie (Function)**-knop.
- U kunt de inktstatus ook controleren in een scherm op het LCD-scherm dat tijdens het afdrukken wordt weergegeven.
- U kunt de inktstatus ook controleren op het computerscherm.
  - ➔ De inktstatus controleren vanaf uw computer

# De inktstatus controleren met de inktlampjes

1. Controleer of het apparaat aan staat.
2. Open de voorklep en open vervolgens de papieruitvoerlade.
3. Til het bedieningspaneel omhoog en open dit totdat het stopt.

➔ [Vervangingsprocedure](#)

4. Controleer het inktlampje.

Sluit het bedieningspaneel nadat u de status van de inktlampjes hebt gecontroleerd.

➔ [Vervangingsprocedure](#)

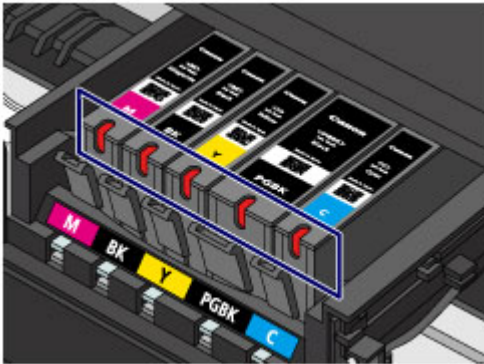

- Het inktlampje brandt.  
De inkttank is correct geplaatst.
- Het inktlampje knippert.  
**Langzaam knipperen (ongeveer om de 3 seconden)**

● ● ..... Herhaalt

De inkttank is bijna leeg. Bereid een nieuwe inkttank voor.

### **Snel knipperen (ongeveer om de seconde)**

● ● ● ● ● ..... Herhaalt

- De inkttank is in de verkeerde positie geplaatst.

Of

- De inkt is op.

Plaats de inkttank op de juiste manier, zoals wordt aangegeven op het label van de printkophouder. Als de positie juist is, maar het inktlampje knippert, is er een fout opgetreden en kan er niet met het apparaat worden afgedrukt. Lees het foutbericht dat op het LCD-scherm wordt weergegeven.

➔ Een bericht verschijnt op het scherm

- Het inktlampje is uit.

De inkttank is niet goed geplaatst of de functie voor het detecteren van de resterende hoeveelheid inkt is uitgeschakeld. Als de inkttank niet stevig op zijn plaats zit, controleert u of het oranje beschermkapje van de onderzijde van de inkttank is verwijderd en drukt u daarna op de bovenkant van de inkttank totdat de inkttank op zijn plaats klikt.

Als het inktlampje nog steeds niet brandt nadat de inkttank opnieuw is geplaatst, is er een fout opgetreden en kan er niet met het apparaat worden afgedrukt. Lees het foutbericht dat op het LCD-scherm wordt weergegeven.

➡ Een bericht verschijnt op het scherm

### ➤➤ Opmerking

- U kunt de inktstatus ook controleren op het computerscherm.
- ➡ De inktstatus controleren vanaf uw computer



## Onderhoud

- ➔ [Vage afdrukken of onjuiste kleuren](#)
- ➔ [Onderhoud uitvoeren vanaf een computer](#)
- ➔ [Het apparaat reinigen](#)

## Vage afdrukken of onjuiste kleuren

- Onderhoudsprocedure
- Controleraster voor de spuitopeningen afdrukken
- Controleraster voor de spuitopeningen bekijken
- De printkop reinigen
- Een diepte-reiniging van de printkop uitvoeren
- De printkop uitlijnen

## Onderhoudsprocedure

Als de afdrukresultaten onduidelijk zijn of de kleuren niet correct worden afgedrukt, zijn is de spuitopening van printkop waarschijnlijk verstopt. Voer de onderstaande procedure uit om het controleraster voor de spuitopeningen af te drukken, de conditie van de spuitopeningen van de printkop te controleren en vervolgens de printkop te reinigen. Als evenwijdige lijnen niet correct worden afgedrukt of als u niet tevreden bent over de afdrukresultaten, kunt u de afdrukkwaliteit mogelijk verbeteren door de printkop uit te lijnen.

### »»» Belangrijk

- Spoel de printkop en inkttank niet af en veeg ze niet schoon. Dit kan allerlei problemen met de printkop en inkttank veroorzaken.

### »»» Opmerking

#### Voordat u onderhoud verricht

- Zorg ervoor dat u het oranje beschermtape niet op de inkttank laat zitten.

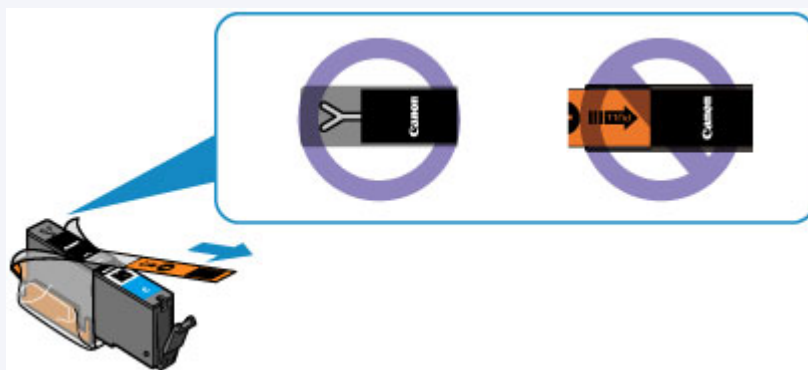

- Open het bedieningspaneel en controleer of het lampje van de inkttank rood brandt. Als het lampje knippert of uit is, neemt u de juiste maatregelen.
  - ➔ [De inktstatus controleren met de inktlampjes](#)
- Stel de afdrukkwaliteit hoger in via de instellingen van het printerstuurprogramma. Hierdoor kunnen de afdrukresultaten verbeteren.
  - ➔ [De afdrukkwaliteit wijzigen en afbeeldingsgegevens corrigeren](#)

## Onduidelijke of ongelijkmatige afdrukresultaten:

### Stap 1

#### Druk het controleraster voor de spuitopeningen af.

Vanaf het apparaat

➔ [Controleraster voor de spuitopeningen afdrukken](#)

Vanaf de computer

➔ [De computer gebruiken om een controleraster voor de spuitopeningen af te drukken](#)

#### Bekijk het controleraster voor de spuitopeningen.

➔ [Controleraster voor de spuitopeningen bekijken](#)

Als er lijnen ontbreken of er horizontale witte strepen voorkomen in dit raster:



### Stap 2

#### Reinig de printkop.

Vanaf het apparaat

➔ [De printkop reinigen](#)

Vanaf de computer

➔ [De printkoppen reinigen vanaf de computer](#)

Als het probleem niet is opgelost nadat u de printkop tweemaal hebt gereinigd:



### Stap 3

#### Voer een diepte-reiniging van de printkop uit.

Vanaf het apparaat

➔ [Een diepte-reiniging van de printkop uitvoeren](#)

Vanaf de computer

➔ [De printkoppen reinigen vanaf de computer](#)



Druk na het reinigen van de printkop het controleraster voor spuitopeningen af en controleer dit.

## »» Opmerking

---

- Als u de procedure tot en met stap 3 hebt uitgevoerd en het probleem niet is opgelost, schakelt u de printer uit en voert u de diepte-reiniging van de printkop 24 uur later nogmaals uit.  
Indien de fout zich blijft voordoen, is de printkop mogelijk beschadigd. Neem contact op met het ondersteuningscentrum.
- 

## **Als de afdrukresultaten niet gelijkmatig zijn (de evenwijdige lijnen zijn bijvoorbeeld niet correct afgedrukt):**

### **Lijn de printkop uit.**

Vanaf het apparaat

➔ [De printkop uitlijnen](#)

## Controleraster voor de spuitopeningen afdrukken

Druk het controleraster voor de spuitopeningen af om te bepalen of de inkt op de juiste wijze uit de spuitopening van printkop wordt gespoten.

➔Bekijk de film

### »» Opmerking

- Als de inkt bijna op is, wordt het controleraster niet goed afgedrukt. Vervang de inkttank die bijna leeg is.

➔[Een inkttank vervangen](#)

### U moet het volgende voorbereiden: een vel gewoon papier van A4- of Letter-formaat

1. Controleer of het apparaat aan staat.
2. Plaats een vel normaal papier van A4- of Letter-formaat in de voorste lade.
3. Open voorzichtig de papieruitvoerlade.
4. Druk het controleraster voor de spuitopeningen af.



(1) Selecteer **Instellen (Setup)** op het scherm **HOME**.

➔[LCD en bedieningspaneel](#)

Het scherm Instellingenmenu (Setup menu) wordt weergegeven.



(2) Selecteer **Onderhoud (Maintenance)** en druk daarna op de knop **OK**.

Het scherm **Onderhoud (Maintenance)** wordt weergegeven.

(3) Selecteer **Controleraster spuitopening afdr. (Print nozzle check pattern)** en druk daarna op de knop **OK**.

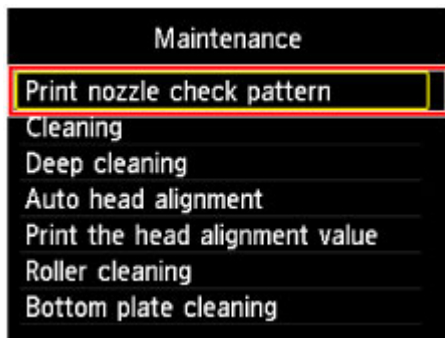

Het bevestigingsscherm wordt weergegeven.

**(4) Selecteer **Ja (Yes)** en druk op de knop **OK**.**

Het controleraster voor de spuitopeningen wordt afgedrukt en er worden twee bevestigingsschermen op het LCD-scherm weergegeven.

**5. Bekijk het controleraster voor de spuitopeningen.**

➡ [Controleraster voor de spuitopeningen bekijken](#)

# Controleraster voor de spuitopeningen bekijken

Bekijk het controleraster voor de spuitopeningen en reinig zo nodig de printkop.

1. Controleer het raster op ontbrekende lijnen **(C)** en de aanwezigheid van horizontale witte strepen **(D)**.

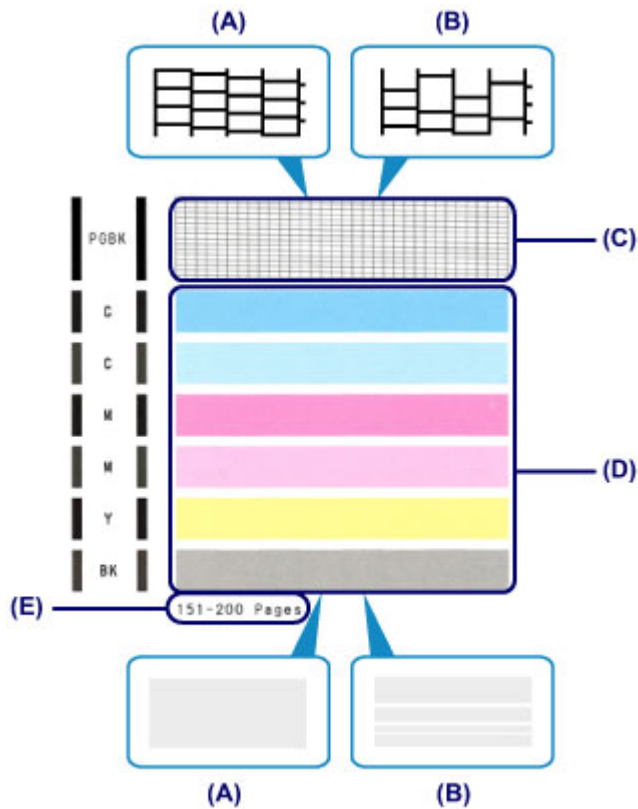

- (A)** Geen ontbrekende lijnen/geen horizontale witte strepen
- (B)** Lijnen ontbreken/er zijn horizontale witte strepen aanwezig
- (E)** Aantal vellen dat tot nog toe is afgedrukt

2. Selecteer het raster in het bevestigingsscherm dat het dichtst in de buurt komt van het controleraster voor de spuitopeningen dat u hebt afgedrukt.

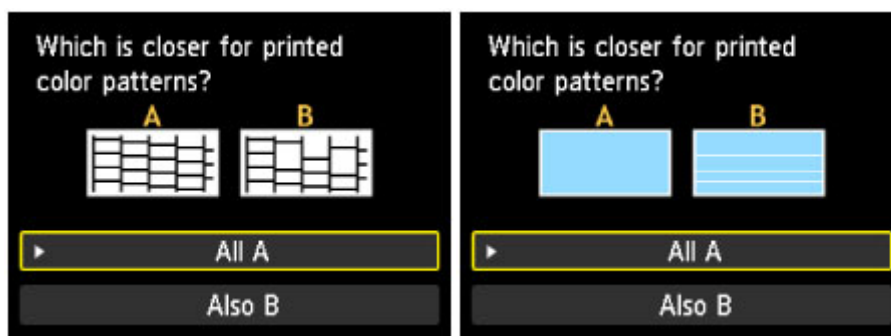

Voor **(A)** (geen ontbrekende lijnen of geen horizontale witte strepen) in zowel raster **(C)** als raster **(D)**:



(1) De reiniging is niet vereist. Selecteer **Alle A (All A)** en druk daarna op de knop **OK**.

(2) Bevestig het bericht en druk op de knop **OK**.

Het scherm **Onderhoud (Maintenance)** wordt opnieuw weergegeven.

### »» Opmerking

- Druk op de knop **HOME** om het menu **Instellen (Setup)** te sluiten en het scherm **HOME** weer te geven.

Voor **(B)** (lijnen ontbreken of er zijn horizontale witte strepen aanwezig) in raster **(C)** of raster **(D)**, of in beide rasters:

(1) De reiniging is vereist. Selecteer **Ook B (Also B)** en druk daarna op de knop **OK**.

Het bevestigingsscherm met reinigingsinformatie wordt weergegeven.

(2) Selecteer **Ja (Yes)** en druk op de knop **OK**.

Het apparaat start de reiniging van de printkop.

➔ [De printkop reinigen](#)

### »» Opmerking

- Op de afdruk van het controleraster voor de spuitopeningen wordt het totale aantal vellen dat tot nog toe is afgedrukt weergegeven in stappen van 50 vellen.

## De printkop reinigen

De printkop moet worden gereinigd als er in het afgedrukte controleraster voor de spuitopeningen lijnen ontbreken of horizontale witte strepen worden weergegeven. Door een reiniging uit te voeren worden de spuitopeningen vrij gemaakt en de toestand van de printkop hersteld. Bij het reinigen van de printkop wordt inkt verbruikt. Reinig de printkop daarom alleen als het echt nodig is.

### U moet het volgende voorbereiden: een vel gewoon papier van A4- of Letter-formaat

1. Controleer of het apparaat aan staat.
2. Plaats een vel normaal papier van A4- of Letter-formaat in de voorste lade.
3. Open voorzichtig de papieruitvoerlade.
4. Reinig de printkop.

(1) Selecteer  **Instellen (Setup)** op het scherm **HOME**.

➔ [LCD en bedieningspaneel](#)

Het scherm Instellingenmenu (Setup menu) wordt weergegeven.

(2) Selecteer  **Onderhoud (Maintenance)** en druk daarna op de knop **OK**.

Het scherm **Onderhoud (Maintenance)** wordt weergegeven.

(3) Selecteer **Reinigen (Cleaning)** en druk daarna op de knop **OK**.

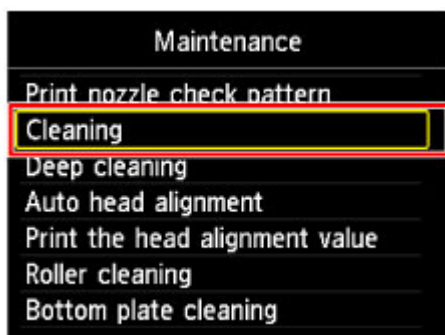

Het bevestigingsscherm wordt weergegeven.

(4) Selecteer **Ja (Yes)** en druk op de knop **OK**.

Het apparaat start de reiniging van de printkop.

Voer geen andere handelingen uit totdat het apparaat klaar is met het reinigen van de printkop. Dit duurt ongeveer 1 minuut.

Het bevestigingsscherm voor het afdrukraster wordt weergegeven.

**(5) Selecteer Ja (Yes) en druk op de knop OK.**

Het controleraster voor de spuitopening wordt afgedrukt.

**5. Bekijk het controleraster voor de spuitopeningen.**

➔ [Controleraster voor de spuitopeningen bekijken](#)

### »» Opmerking

---

- Druk op de knop **HOME** om het menu **Instellen (Setup)** te sluiten en het scherm **HOME** weer te geven.
- Als het probleem niet is opgelost nadat u de printkop tweemaal hebt gereinigd, voert u de diepte-reiniging van de printkop uit.

➔ [Een diepte-reiniging van de printkop uitvoeren](#)

---

## Een diepte-reiniging van de printkop uitvoeren

Als de afdrukkwaliteit niet is verbeterd door de normale reiniging van de printkop, moet u een diepte-reiniging van de printkop uitvoeren. Bij een diepte-reiniging van de printkop wordt meer inkt verbruikt dan bij een normale reiniging van de printkop. Het is daarom raadzaam de diepte-reiniging van de printkop alleen uit te voeren als het echt nodig is.

### U moet het volgende voorbereiden: een vel gewoon papier van A4- of Letter-formaat

1. Controleer of het apparaat aan staat.
2. Plaats een vel normaal papier van A4- of Letter-formaat in de voorste lade.
3. Open voorzichtig de papieruitvoerlande.
4. Voer een diepte-reiniging van de printkop uit.

(1) Selecteer  **Instellen (Setup)** op het scherm **HOME**.

➔ [LCD en bedieningspaneel](#)

Het scherm Instellingenmenu (Setup menu) wordt weergegeven.

(2) Selecteer  **Onderhoud (Maintenance)** en druk daarna op de knop **OK**.

Het scherm **Onderhoud (Maintenance)** wordt weergegeven.

(3) Selecteer **Diepte-reiniging (Deep cleaning)** en druk daarna op de knop **OK**.

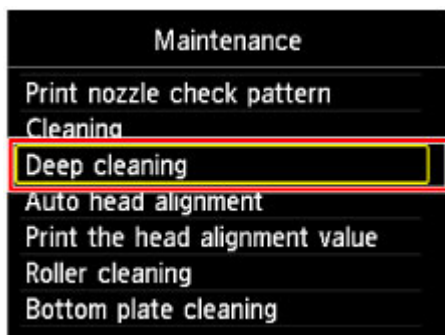

Het bevestigingsscherm wordt weergegeven.

(4) Selecteer **Ja (Yes)** en druk op de knop **OK**.

Het apparaat start de diepte-reiniging van de printkop.

Voer geen andere handelingen uit totdat het apparaat klaar is met de diepte-reiniging van de printkop. Dit duurt 1 tot 2 minuten.

Het bevestigingsscherm voor het afdrukraaster wordt weergegeven.

**(5) Selecteer Ja (Yes) en druk op de knop OK.**

Het controleraster voor de spuitopening wordt afgedrukt.

**(6) Wanneer het voltooiingsbericht wordt weergegeven, drukt u op de knop OK.**

Het scherm **Onderhoud (Maintenance)** wordt opnieuw weergegeven.

**5. Bekijk het controleraster voor de spuitopeningen.**

➔ [Controleraster voor de spuitopeningen bekijken](#)

Als een bepaalde kleur niet goed wordt afgedrukt, vervangt u de inkttank van de desbetreffende kleur.

➔ [Een inkttank vervangen](#)

Als het probleem niet is opgelost, schakelt u het apparaat uit en voert u de diepte-reiniging van de printkop 24 uur later nogmaals uit.

Indien de fout zich blijft voordoen, is de printkop mogelijk beschadigd. Neem contact op met het ondersteuningscentrum.

## »» Opmerking

- Druk op de knop **HOME** om het menu **Instellen (Setup)** te sluiten en het scherm **HOME** weer te geven.

## De printkop uitlijnen

Als de afgedrukte lijnen niet evenwijdig zijn of als u niet tevreden bent over de afdrukresultaten, dient u de positie van de printkop aan te passen.

### »» Opmerking

- Als de inkt bijna op is, wordt het uitlijningsblad niet correct afgedrukt. Vervang de inkttank die bijna leeg is.  
➔ [Een inkttank vervangen](#)

### U moet het volgende voorbereiden: een vel gewoon papier van A4- of Letter-formaat (inclusief gerecycled papier)\*

\* Gebruik papier dat wit en schoon is aan beide kanten.

1. Controleer of het apparaat aan staat.
2. Plaats een vel normaal papier van A4- of Letter-formaat in de voorste lade.
3. Open voorzichtig de papieruitvoerlade.
4. Druk het uitlijningsblad af.

(1) Selecteer  **Instellen (Setup)** op het scherm **HOME**.

➔ [LCD en bedieningspaneel](#)

Het scherm Instellingenmenu (Setup menu) wordt weergegeven.

(2) Selecteer  **Onderhoud (Maintenance)** en druk daarna op de knop **OK**.

Het scherm **Onderhoud (Maintenance)** wordt weergegeven.

(3) Selecteer **Printkop automatisch uitlijnen (Auto head alignment)** en druk daarna op de knop **OK**.

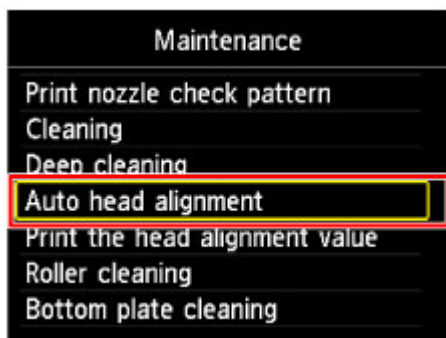

Het bevestigingsscherm wordt weergegeven.

- (4) Bevestig het bericht: selecteer **Ja (Yes)** en druk vervolgens op de knop **OK**.

Het uitlijningsblad wordt afgedrukt.

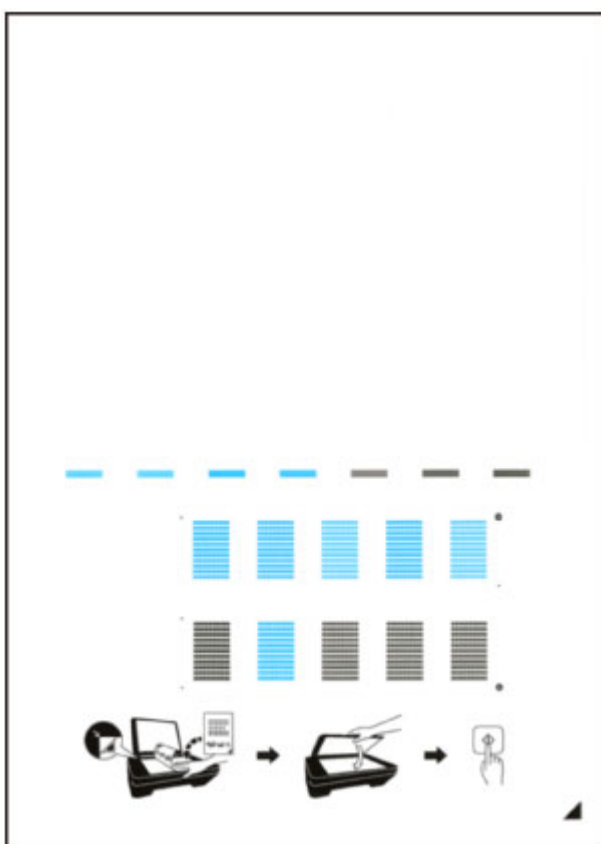

### »»» Belangrijk

- Raak de afdruk op het uitlijningsblad niet aan.
- Voorkom dat het uitlijningsblad vuil wordt. Als het blad vlekken vertoont of gekreukt is, wordt het mogelijk niet juist gescand.

- (5) Als het bericht '**Zijn de controlerasters correct afgedrukt? (Did the patterns print correctly?)**' wordt weergegeven, bevestigt u dat het raster goed is afgedrukt, selecteert u **Ja (Yes)** en drukt u op **OK**.

5. Scan het uitlijningsblad om de positie van de printkop aan te passen.

(1) Bevestig het bericht en leg het uitlijningsblad voor de printkop op de glasplaat.

Plaats het uitlijningsblad voor de printkop MET DE BEDRUKTE ZIJDE OMLAAG en zorg dat de markering ▲ in de rechteronderhoek van het blad is uitgelijnd met de positiemarkering ↘.



(2) Sluit de documentklep voorzichtig en druk vervolgens op de knop **OK**.

Het apparaat scant het uitlijningsblad en de printkoppositie wordt automatisch aangepast.

### »»» **Belangrijk**

- Open de documentklep niet en verwijder het uitlijningsblad niet van de glasplaat voordat het aanpassen van de printkoppositie is voltooid.
- Als het foutbericht wordt weergegeven op het LCD, drukt u op de knop **OK** om de fout te wissen en de benodigde actie te ondernemen.  
➔ Een bericht verschijnt op het scherm

(3) Wanneer het voltooiingsbericht wordt weergegeven, drukt u op de knop **OK**.

Het scherm **Onderhoud (Maintenance)** wordt opnieuw weergegeven.

Verwijder het uitlijningsblad voor de printkop van de glasplaat.

### »»» **Opmerking**

- Druk op de knop **HOME** om het menu **Instellen (Setup)** te sluiten en het scherm **HOME** weer te geven.
- Als u nog steeds niet tevreden bent over de afdrukresultaten nadat de printkoppositie is aangepast op de hiervoor omschreven wijze, kunt u de printkoppositie aanpassen vanaf de computer.  
➔ De positie van de printkop handmatig uitlijnen vanaf de computer



- Als u de huidige aanpassingswaarden voor de printkoppositie wilt afdrucken en controleren, selecteert u **Uitlijnwaarde printkop afdrucken (Print the head alignment value)** in het scherm **Onderhoud (Maintenance)**.
-

## Onderhoud uitvoeren vanaf een computer

- De printkoppen reinigen vanaf de computer
- De papierinvoerrollen reinigen vanaf de computer
- De printkop uitlijnen
- De positie van de printkop uitlijnen vanaf de computer
- De computer gebruiken om een controleraster voor de spuitopeningen af te drukken
- De binnenkant van het apparaat reinigen

# De printkoppen reinigen vanaf de computer

Met de functie voor het reinigen van de printkop kunt u verstopte spuitopeningen van de printkop weer vrijmaken. Reinig de printkoppen wanneer de afdruk vaag is of een bepaalde kleur niet wordt afgedrukt, ook al is er genoeg inkt.

De procedure voor het reinigen van de printkop is als volgt:



## Reiniging (Cleaning)

1. Open het eigenschapsvenster van het printerstuurprogramma
2. Klik op **Reiniging (Cleaning)** op het tabblad **Onderhoud (Maintenance)**

Als u het dialoogvenster **Reiniging printkop (Print Head Cleaning)** opent, selecteert u de inktgroep die moet worden gereinigd.

Klik op **Initiële controle-items (Initial Check Items)** om de items te bekijken die u moet controleren voordat u deze reinigt.

3. Voor de reiniging uit

Zorg dat het apparaat is ingeschakeld en klik op **Uitvoeren (Execute)**.

Het reinigen van de printkop wordt gestart.

4. Voltooi de reiniging

Het dialoogvenster **Controle spuitopening (Nozzle Check)** wordt geopend na het bevestigingsbericht.

5. Controleer de resultaten

Klik op de knop **Controleraster afdrukken (Print Check Pattern)** om te controleren of de afdrukkwaliteit is verbeterd. Klik op **Annuleren (Cancel)** als u deze controle niet wilt uitvoeren.

Als het probleem niet is opgelost nadat u de printkop eenmaal hebt gereinigd, herhaalt u het reinigingsproces.

## »»» Belangrijk

- Bij **Reiniging (Cleaning)** wordt een kleine hoeveelheid inkt gebruikt. Wanneer u de printkop vaak reinigt, zal de inktvoorraad van uw printer snel afnemen. Voer daarom alleen een reiniging uit wanneer dit noodzakelijk is.



## Diepte-reiniging (Deep Cleaning)

**Diepte-reiniging (Deep Cleaning)** is grondiger dan een normale reiniging. U gebruikt deze functie als een probleem met de printkop niet is opgelost nadat u de functie **Reiniging (Cleaning)** tweemaal hebt uitgevoerd.

1. Open het eigenschapsvenster van het printerstuurprogramma
2. Klik op **Diepte-reiniging (Deep Cleaning)** op het tabblad **Onderhoud (Maintenance)**

Nadat u het dialoogvenster **Diepte-reiniging (Deep Cleaning)** hebt geopend, selecteert u de inktgroep die een diepte-reiniging moet ondergaan.

Klik op **Initiële controle-items (Initial Check Items)** om de items te bekijken die u moet controleren voordat deze een diepte-reiniging ondergaan.

3. Voer de diepte-reiniging uit

Zorg dat het apparaat is ingeschakeld en klik op **Uitvoeren (Execute)**.

Klik op **OK** in het bevestigingsbericht.

De diepte-reiniging wordt gestart.

4. Voltooi de diepte-reiniging

Het dialoogvenster **Controle spuitopening (Nozzle Check)** wordt geopend na het bevestigingsbericht.

5. Controleer de resultaten

Klik op de knop **Controleraster afdrukken (Print Check Pattern)** om te controleren of de afdrukkwaliteit is verbeterd. Klik op **Annuleren (Cancel)** als u deze controle niet wilt uitvoeren.

### »»» Belangrijk

- Bij **Diepte-reiniging (Deep Cleaning)** wordt meer inkt gebruikt dan bij **Reiniging (Cleaning)**.

Wanneer u de printkop vaak reinigt, zal de inktvoorraad van uw printer snel afnemen. Voer daarom alleen een reiniging uit wanneer dit noodzakelijk is.

### »»» Opmerking

- Als na **Diepte-reiniging (Deep Cleaning)** geen verbetering optreedt, schakelt u het apparaat uit, wacht u 24 uur en voert u **Diepte-reiniging (Deep Cleaning)** opnieuw uit. Als er nog steeds geen verbetering optreedt, is de inkt mogelijk op of is de printkop

versleten. Raadpleeg 'Er wordt geen inkt toegevoerd' voor informatie over de te nemen maatregelen.

---

## **Verwant onderwerp**

- [De computer gebruiken om een controleraster voor de spuitopeningen af te drukken](#)

## De papierinvoerrollen reinigen vanaf de computer

U kunt de papierinvoerrollen reinigen. U doet dit als er stukjes papier aan de papierinvoerrollen vastzitten en het papier niet goed wordt ingevoerd.

De procedure voor het reinigen van de papierinvoerrol is als volgt:



### Reiniging rollen (Roller Cleaning)

#### 1. Bereid het apparaat voor

Verwijder al het papier uit de voorste lade.

#### 2. Open het eigenschapsvenster van het printerstuurprogramma

#### 3. Klik op **Reiniging rollen (Roller Cleaning)** op het tabblad **Onderhoud (Maintenance)**

Er wordt een bevestigingsbericht weergegeven.

#### 4. Voer het reinigen van de papierinvoerrollen uit

Zorg dat het apparaat is ingeschakeld en klik daarna op **OK**.

Het reinigen van de papierinvoerrol wordt gestart.

#### 5. Voltooi het reinigen van de papierinvoerrollen

Nadat de rollen zijn gestopt, volgt u de aanwijzingen in het bericht, plaatst u drie vellen normaal papier in de voorste lade en klikt u op **OK**.

Het papier wordt uitgevoerd en het reinigen van de invoerrollen wordt voltooid.

## De printkop uitlijnen

Wanneer u de positie van de printkop aanpast, worden fouten in de printkoppositie gecorrigeerd en foutieve kleuren en streepvorming verbeterd.

Als het afdrukresultaat ongelijkmatig is vanwege verschoven lijnen of andere fouten, past u de positie van de printkop aan.

Op dit apparaat kunt u de printkop [automatisch](#) of [handmatig](#) aanpassen.

# De positie van de printkop uitlijnen vanaf de computer

Bij het uitlijnen van de printkop worden de installatieposities van de printkop gecorrigeerd waardoor kleuren en lijnen beter worden afgedrukt.

Dit apparaat ondersteunt twee methoden voor het uitlijnen van de printkop: [automatische uitlijning](#) en handmatige uitlijning.

De procedure voor het handmatig uitlijnen van de printkop is als volgt:

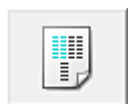

## Uitlijning printkop (Print Head Alignment)

1. Open het eigenschapsvenster van het printerstuurprogramma

2. Klik op **Aangepaste instellingen (Custom Settings)** op het tabblad **Onderhoud (Maintenance)**

Het dialoogvenster **Aangepaste instellingen (Custom Settings)** wordt geopend.

3. Uitlijning printkop wijzigen in handmatig

Schakel het selectievakje **Koppen handmatig uitlijnen (Align heads manually)** in.

4. Pas de instellingen toe

Klik op **OK** en vervolgens op **OK** in het bevestigingsbericht.

5. Klik op **Uitlijning printkop (Print Head Alignment)** op het tabblad **Onderhoud (Maintenance)**

Het dialoogvenster **Uitlijning printkop starten (Start Print Head Alignment)** wordt geopend.

6. Plaats papier in het apparaat

Plaats twee vellen normaal papier van A4- of Letter-formaat in de voorste lade.

7. Voer het uitlijnen van de printkop uit

Zorg dat het apparaat is ingeschakeld en klik op **Printkop uitlijnen (Align Print Head)**.

Volg de instructie in het bericht.

8. Controleer het afgedrukte patroon



Voer de nummers van de patronen met de minste streepvorming in de bijbehorende vakken in.

Zelfs als u op de patronen met de minste streepvorming klikt in het voorbeeldvenster, worden de nummers automatisch in de bijbehorende vakken geplaatst.

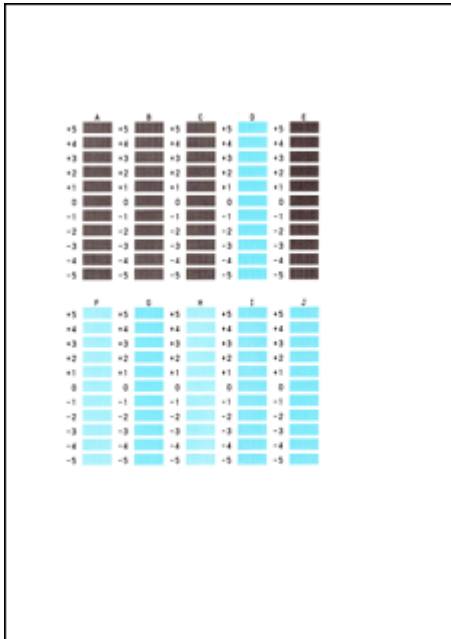

Klik op **OK** nadat u alle benodigde waarden hebt ingevoerd.

### »»» Opmerking

- Als het moeilijk is het beste raster te kiezen, selecteert u de instelling waarbij de verticale strepen het minst duidelijk zichtbaar zijn.



(A)



(B)

(A) Minst duidelijk zichtbare verticale strepen

(B) Meest zichtbare verticale strepen

## 9. Bevestig het weergegeven bericht en klik op **OK**

Het tweede raster wordt afgedrukt.

## 10. Controleer het afgedrukte patroon

Voer de nummers van de patronen met de minst zichtbare strepen of lijnen in de bijbehorende vakken in.

Zelfs als u op de patronen met de minst zichtbare strepen of lijnen klikt in het voorbeeldvenster, worden de nummers automatisch in de bijbehorende vakken geplaatst.



Klik op **OK** nadat u alle benodigde waarden hebt ingevoerd.

### »»» Opmerking

- Als het moeilijk is het beste raster te kiezen, kiest u de instelling waarbij de horizontale strepen het minst duidelijk zichtbaar zijn.



(A)



(B)

- (A) Minst duidelijk zichtbare horizontale strepen
- (B) Duidelijkst zichtbare horizontale strepen

- Als het moeilijk is het beste raster te kiezen, kiest u de instelling waarbij de horizontale strepen het minst duidelijk zichtbaar zijn.



(A)



(B)

- (A) Minst duidelijk zichtbare horizontale strepen
- (B) Meest zichtbare horizontale strepen

### »»» Opmerking

- Als u de huidige instelling wilt afdrucken en controleren, opent u het dialoogvenster **Uitlijning printkop starten (Start Print Head Alignment)** en klikt u op **Uitlijningswaarde afdrucken (Print Alignment Value)**.

# De computer gebruiken om een controleraster voor de spuitopeningen af te drukken

Met de functie voor controle van de spuitopeningen kunt u controleren of de printkop goed functioneert door een controleraster af te drukken. Druk een controleraster af wanneer de afdruk vaag is of een bepaalde kleur niet wordt afgedrukt.

De procedure voor het afdrukken van een controleraster is als volgt:



## Controle spuitopening (Nozzle Check)

1. Open het eigenschappenvenster van het printerstuurprogramma
2. Klik op **Controle spuitopening (Nozzle Check)** op het tabblad **Onderhoud (Maintenance)**

Het dialoogvenster **Controle spuitopening (Nozzle Check)** wordt weergegeven.

Klik op **Initiële controle-items (Initial Check Items)** om de items weer te geven die u moet controleren voordat u het controleraster voor spuitopeningen afdrukt.

3. Plaats papier in het apparaat

Plaats één vel normaal papier van A4- of Letter-formaat in de voorste lade.

4. Druk een controleraster voor de spuitopeningen af

Zorg dat het apparaat is ingeschakeld en klik op **Controleraster afdrukken (Print Check Pattern)**.

Het afdrukken van het controleraster voor de spuitopeningen start.

Klik op **OK** in het bevestigingsbericht.

Het dialoogvenster **Rastercontrole (Pattern Check)** wordt geopend.

5. Controleer het afdrukresultaat

Controleer het afdrukresultaat. Klik op **Afsluiten (Exit)** als het afdrukresultaat normaal is.

Klik op **Reiniging (Cleaning)** om de printkop te reinigen als de afdruk vegen bevat of als bepaalde delen niet zijn afgedrukt.

## Verwant onderwerp

- [De printkoppen reinigen vanaf de computer](#)

## De binnenkant van het apparaat reinigen

Voer een reiniging van de onderste plaat uit voordat u dubbelzijdig afdrukt, om te voorkomen dat er vegen op de achterzijde van het papier ontstaan.

Voer ook een reiniging van de onderste plaat uit als er inktvegen op een afdruk voorkomen die niet worden veroorzaakt door de afdrukgegevens.

De procedure voor het reinigen van de onderste plaat is als volgt:



### Reiniging onderste plaat (Bottom Plate Cleaning)

1. Open het eigenschapsvenster van het printerstuurprogramma
2. Klik op **Reiniging onderste plaat (Bottom Plate Cleaning)** op het tabblad **Onderhoud (Maintenance)**

Het dialoogvenster **Reiniging onderste plaat (Bottom Plate Cleaning)** wordt geopend.

3. **Plaats papier** in het apparaat

Vouw het normale papier van A4- of Letter-formaat horizontaal doormidden en vervolgens weer uit, zoals aangegeven in het dialoogvenster.

Vouw één zijde van het papier nogmaals doormidden, waarbij u de rand uitlijnt met de vouw in het midden. Vouw het papier daarna weer open.

Plaats het papier met de rug van de vouwen naar boven gericht in de voorste lade, waarbij de rand van de helft zonder vouw van u af is gericht.

4. Voer de reiniging van de onderste plaat uit

Zorg dat het apparaat is ingeschakeld en klik op **Uitvoeren (Execute)**.

Het reinigen van de onderste plaat wordt gestart.

## Het apparaat reinigen

- De buitenkant van het apparaat reinigen
- De glasplaat en de documentklep reinigen
- De papierinvoerrol reinigen
- Het binnenste van het apparaat reinigen (Reiniging onderste plaat)
- De uitstekende delen binnen in het apparaat reinigen

## De buitenkant van het apparaat reinigen

Gebruik altijd een zachte en droge doek, bijvoorbeeld een brillendoekje, en veeg vuilresten voorzichtig van het oppervlak. Strijk eventuele kreukels in de doek zo nodig glad voordat u de doek gebruikt.

### »» **Belangrijk**

- Schakel het apparaat uit en haal de stekker uit het stopcontact voordat u het apparaat gaat reinigen.
- Gebruik voor het reinigen geen tissues, papieren handdoekjes, doeken met een grove structuur of soortgelijk materiaal omdat deze krassen kunnen veroorzaken. Poeder of dunne draadjes van tissues en papier kunnen bovendien in het apparaat achterblijven en problemen veroorzaken, bijvoorbeeld een verstopte printkop of slechte afdrukresultaten. Gebruik altijd een zachte en droge doek.
- Gebruik nooit vluchtige vloeistoffen zoals verdunners, wasbenzine, aceton of andere chemische reinigingsmiddelen om het apparaat te reinigen. Deze kunnen de buitenkant van het apparaat beschadigen.

## De glasplaat en de documentklep reinigen

### »»» Belangrijk

- Schakel het apparaat uit en haal de stekker uit het stopcontact voordat u het apparaat gaat reinigen.
- Gebruik voor het reinigen geen tissues, papieren handdoekjes, doeken met een grove structuur of soortgelijk materiaal omdat deze krassen kunnen veroorzaken. Poeder of dunne draadjes van tissues en papier kunnen bovendien in het apparaat achterblijven en problemen veroorzaken, bijvoorbeeld een verstopte printkop of slechte afdrukresultaten. Gebruik altijd een zachte en droge doek.
- Gebruik nooit vluchtige vloeistoffen zoals verdunners, wasbenzine, aceton of andere chemische reinigingsmiddelen om het apparaat te reinigen. Deze kunnen de buitenkant van het apparaat beschadigen.

Veeg de glasplaat **(A)** en de binnenkant van de documentklep (witte plaat) **(B)** voorzichtig af met een schone, zachte, pluïsvrije en droge doek. Zorg dat er geen restanten achterblijven, vooral niet op de glasplaat.

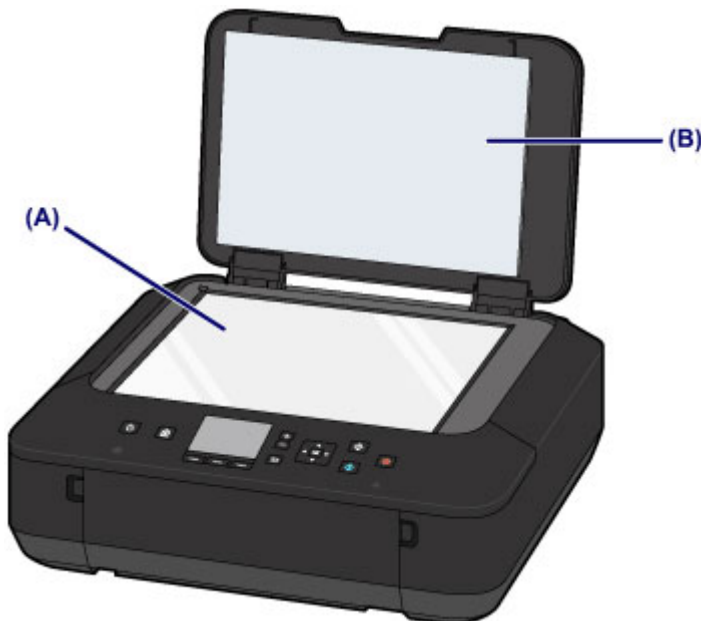

### »»» Belangrijk

- De binnenzijde van de documentklep (witte plaat) **(B)** raakt snel beschadigd. Veeg deze dus voorzichtig af.

# De papierinvoerrol reinigen

Als de papierinvoerrol vuil is of als er papierstof op ligt, wordt het papier mogelijk niet goed ingevoerd.

Reinig in dat geval de papierinvoerrol. Als u de papierinvoerrol reinigt, slijt deze. Reinig de rol daarom alleen als dat nodig is.

## U moet het volgende voorbereiden: drie vellen gewoon papier van A4- of Letter-formaat

1. Controleer of het apparaat aan staat.
2. Selecteer **Reiniging rollen (Roller cleaning)**.

(1) Selecteer  **Instellen (Setup)** op het scherm **HOME**.

➔ [LCD en bedieningspaneel](#)

Het scherm Instellingenmenu (Setup menu) wordt weergegeven.

(2) Selecteer  **Onderhoud (Maintenance)** en druk daarna op de knop **OK**.

Het scherm **Onderhoud (Maintenance)** wordt weergegeven.

(3) Selecteer **Reiniging rollen (Roller cleaning)** en druk daarna op de knop **OK**.

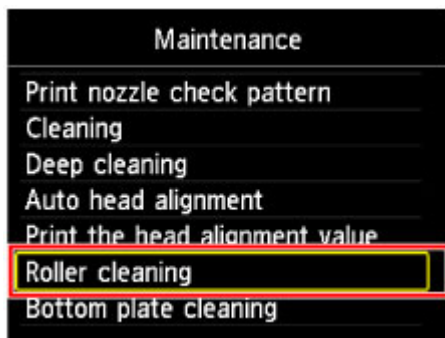

Het bevestigingsscherm wordt weergegeven.

(4) Selecteer **Ja (Yes)** en druk op de knop **OK**.

3. Reinig de papierinvoerrol zonder papier.

(1) Volg de aanwijzingen in het bericht om papier uit de voorste lade te verwijderen.

(2) Druk op de knop **OK**.



Tijdens het reinigen draait de papierinvoerrol enkele malen rond.

#### 4. Reinig de papierinvoerrol met papier.

(1) Controleer of de papierinvoerrol gestopt is met draaien en volg de aanwijzingen in het bericht door drie of meer vellen gewoon papier van A4- of Letter-formaat in de voorste lade te plaatsen.

(2) Open voorzichtig de papieruitvoerlande.

(3) Druk op de knop **OK**.

Het apparaat begint met de reiniging. Het reinigen is voltooid als het papier wordt uitgeworpen.

(4) Wanneer het voltooiingsbericht wordt weergegeven, drukt u op de knop **OK**.

Het scherm **Onderhoud (Maintenance)** wordt opnieuw weergegeven.

#### »» Opmerking

- Druk op de knop **HOME** om het menu **Instellen (Setup)** te sluiten en het scherm **HOME** weer te geven.

Als het probleem nog steeds niet is verholpen na het reinigen van de papierinvoerrol, neemt u contact op met het ondersteuningscentrum.

## Het binnenste van het apparaat reinigen (Reiniging onderste plaat)

Hiermee verwijdert u vlekken van de binnenkant van het apparaat. Als het binnenste van het apparaat vuil wordt, kan bedrukt papier ook vuil worden. Daarom raden we u aan de binnenkant van het apparaat regelmatig te reinigen.

### U moet het volgende voorbereiden: een vel gewoon papier van A4- of Letter-formaat\*

\* Zorg ervoor dat u een nieuw vel papier gebruikt.

1. Controleer of het apparaat aan staat.
2. Reinig de binnenkant van het apparaat.

(1) Selecteer  **Instellen (Setup)** op het scherm **HOME**.

➔ **LCD en bedieningspaneel**

Het scherm Instellingenmenu (Setup menu) wordt weergegeven.

(2) Selecteer  **Onderhoud (Maintenance)** en druk daarna op de knop **OK**.

Het scherm **Onderhoud (Maintenance)** wordt weergegeven.

(3) Selecteer **Reiniging onderste plaat (Bottom plate cleaning)** en druk daarna op de knop **OK**.

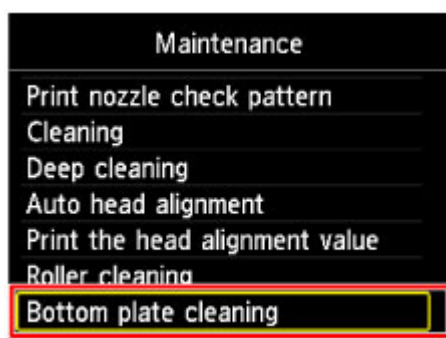

Het bevestigingsscherm wordt weergegeven.

- (4) Selecteer **Ja (Yes)** en druk op de knop **OK**.
- (5) Volg de aanwijzingen in het bericht om papier uit de voorste lade te verwijderen en druk daarna op de knop **OK**.

- (6) Vouw een vel gewoon papier van het formaat A4 of Letter in de breedte dubbel en vouw het papier weer open.
- (7) Vouw één zijde van het geopende papier nogmaals doormidden, waarbij u de rand uitlijnt met de vouw in het midden. Vouw het papier daarna weer open en druk op de knop **OK**.

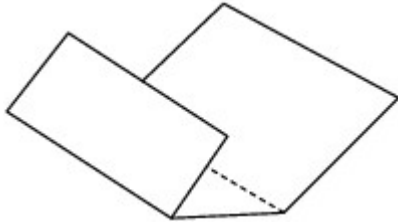

- (8) Plaats alleen dit vel papier met de rug van de vouwen naar boven gericht in de voorste lade, waarbij de rand van de helft zonder vouw van u af is gericht.

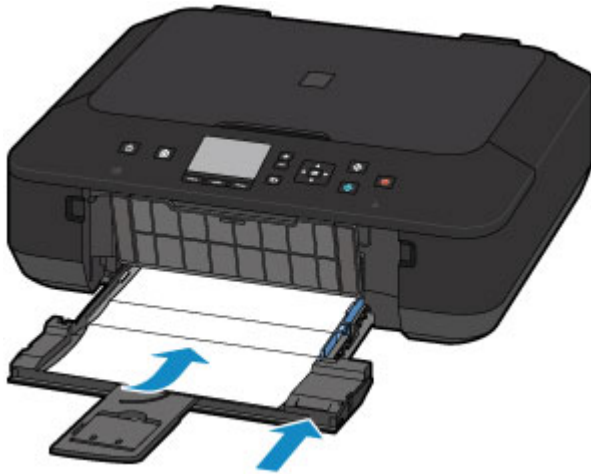

- (9) Open de papieruitvoerlade voorzichtig en druk op de knop **OK**.  
Het papier reinigt de binnenkant van het apparaat terwijl het wordt doorgevoerd door het apparaat.  
Controleer de gevouwen gedeelten van het uitgevoerde papier. Als deze inktvlekken bevatten, moet u de onderste plaat opnieuw reinigen.
- (10) Wanneer het voltooiingsbericht wordt weergegeven, drukt u op de knop **OK**.  
Het scherm **Onderhoud (Maintenance)** wordt opnieuw weergegeven.

Als het probleem zich blijft voordoen nadat u de onderste plaat nogmaals hebt gereinigd, zijn de uitstekende delen aan de binnenkant van het apparaat mogelijk vuil. Reinig ze op de manier zoals in de instructies is beschreven.

➔ [De uitstekende delen binnen in het apparaat reinigen](#)

## »» Opmerking

---

- Druk op de knop **HOME** om het menu **Instellen (Setup)** te sluiten en het scherm **HOME** weer te geven.
  - Gebruik een nieuw vel papier wanneer u de onderplaat opnieuw reinigt.
-

## De uitstekende delen binnen in het apparaat reinigen

### »»» Belangrijk

- Schakel het apparaat uit en haal de stekker uit het stopcontact voordat u het apparaat gaat reinigen.

### U moet het volgende voorbereiden: wattenstaafje

Als er inktresten aanwezig zijn op de uitstekende delen binnen in het apparaat, reinigt u deze delen met bijvoorbeeld een wattenstaafje.

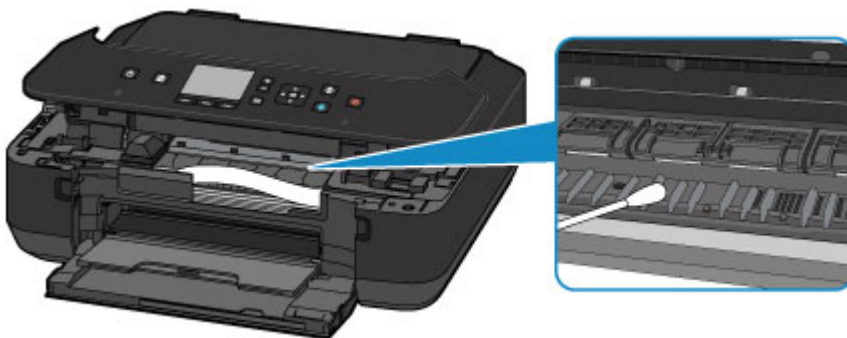

## De apparaatinstellingen wijzigen

- ➔ [Apparaatinstellingen vanaf uw computer wijzigen](#)
- ➔ [De apparaatinstellingen wijzigen op het LCD-scherm](#)

## Apparaatinstellingen vanaf uw computer wijzigen

- ➔ [Afdrukopties wijzigen](#)
- ➔ [Een veelgebruikt afdrukprofiel registreren](#)
- ➔ [De stroomvoorziening van het apparaat beheren](#)
- ➔ [Het geluidsvolume van het apparaat verlagen](#)
- ➔ [De bedieningsmodus van het apparaat wijzigen](#)

# Afdrukopties wijzigen

U kunt de gedetailleerde instellingen voor het printerstuurprogramma wijzigen voor afdrukgegevens die worden verzonden vanuit een toepassing.

Geef deze optie aan als u te maken hebt met afdrukproblemen, zoals een deel van beeldgegevens dat wordt afgesneden.

De procedure voor het wijzigen van de afdrukopties is als volgt:

1. Open het eigenschapsvenster van het printerstuurprogramma
2. Klik op **Afdrukopties... (Print Options...)** op het tabblad **Pagina-instelling (Page Setup)**

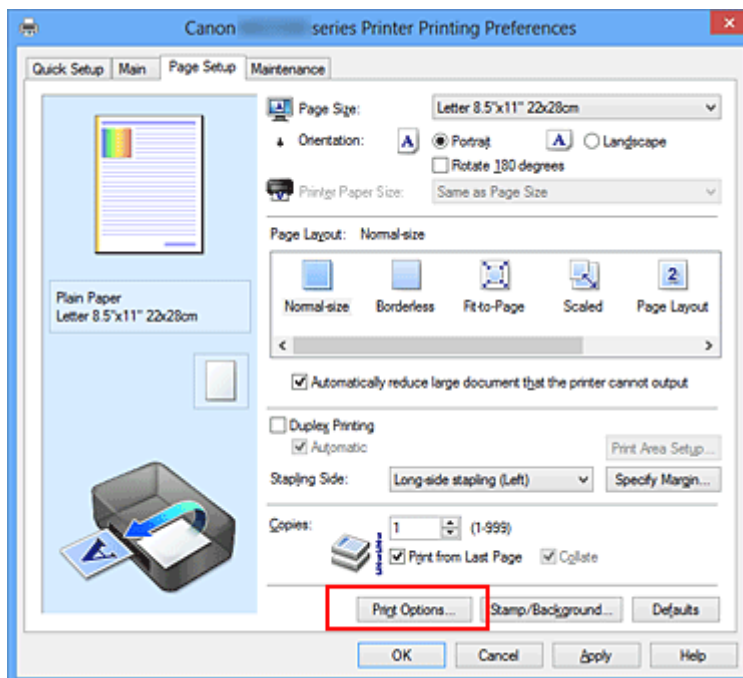

Het dialoogvenster **Afdrukopties (Print Options)** wordt geopend.

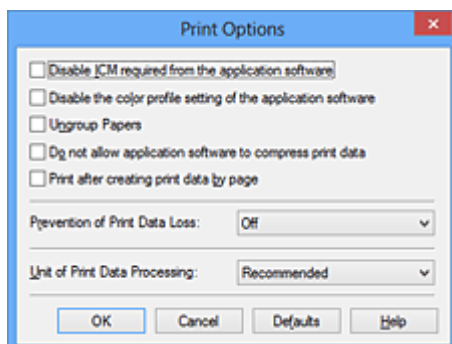

## »»» Opmerking

- Als u het XPS-printerstuurprogramma gebruikt, verschillen de functies die beschikbaar zijn.



### 3. Wijzig de individuele instellingen

Wijzig desgewenst de instelling van elk item en klik op **OK**.

Het tabblad **Pagina-instelling (Page Setup)** wordt opnieuw weergegeven.

# Een veelgebruikt afdrukprofiel registreren

U kunt een veelgebruikt afdrukprofiel registreren bij **Veelgebruikte instellingen (Commonly Used Settings)** op het tabblad **Snel instellen (Quick Setup)**. Afdrukprofielen die u niet meer nodig hebt, kunt u op elk gewenst moment verwijderen.

De procedure voor het opslaan van een afdrukprofiel is als volgt:

## Een afdrukprofiel registreren

1. Open het eigenschappenvenster van het printerstuurprogramma

2. Stel de benodigde items in

Selecteer het afdrukprofiel dat u wilt gebruiken bij **Veelgebruikte instellingen (Commonly Used Settings)** op het tabblad **Snel instellen (Quick Setup)** en wijzig zo nodig de instellingen onder **Extra functies (Additional Features)**.

U kunt de gewenste items ook instellen op de tabbladen **Afdruk (Main)** en **Pagina-instelling (Page Setup)**.

3. Klik op **Opslaan... (Save...)**

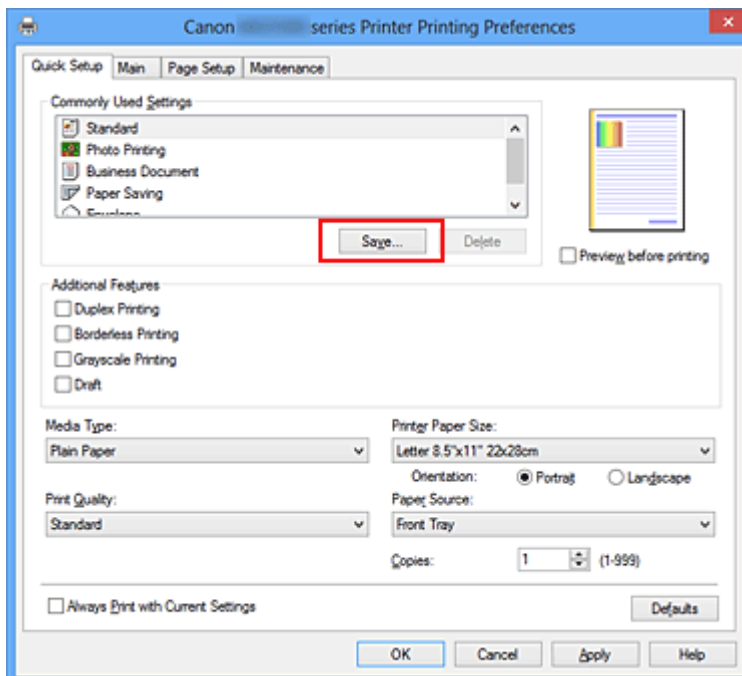

Het dialoogvenster **Veelgebruikte instellingen opslaan (Save Commonly Used Settings)** wordt geopend.

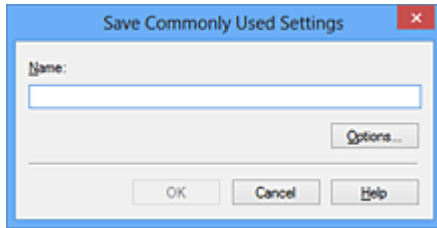

#### 4. Sla de instellingen op

Geef een naam op in het veld **Naam (Name)**. Klik zo nodig op **Opties... (Options...)** om opties in te stellen en klik vervolgens op **OK**.

Klik in het dialoogvenster **Veelgebruikte instellingen opslaan (Save Commonly Used Settings)** op **OK** om de afdrukinstellingen op te slaan en terug te keren naar het tabblad **Snel instellen (Quick Setup)**.

De naam en het pictogram worden weergegeven in **Veelgebruikte instellingen (Commonly Used Settings)**.

#### »»» **Belangrijk**

- Klik op **Opties... (Options...)** om het paginaformaat, de afdrukstand en het aantal exemplaren dat u hebt ingesteld op te slaan, en controleer elk item.

#### »»» **Opmerking**

- Wanneer u het printerstuurprogramma opnieuw installeert of een upgrade van het stuurprogramma uitvoert, worden de geregistreerde afdrukinstellingen verwijderd uit **Veelgebruikte instellingen (Commonly Used Settings)**.  
U kunt de geregistreerde afdrukinstellingen niet opslaan en behouden. Als een profiel wordt verwijderd, moet u de afdrukinstellingen opnieuw registreren.

### **Een afdrukprofiel verwijderen**

#### 1. Selecteer het afdrukprofiel dat u wilt verwijderen

Selecteer het afdrukprofiel dat u wilt verwijderen uit de lijst **Veelgebruikte instellingen (Commonly Used Settings)** op het tabblad **Snel instellen (Quick Setup)**.

#### 2. Verwijder het afdrukprofiel

Klik op **Verwijderen (Delete)**. Klik op **OK** in het bevestigingsbericht.  
Het geselecteerde afdrukprofiel wordt verwijderd uit de lijst **Veelgebruikte instellingen (Commonly Used Settings)**.

## »» Opmerking

---

- Afdrukprofielen die in de begininstellingen zijn geregistreerd, kunnen niet worden verwijderd.
-

# De stroomvoorziening van het apparaat beheren

Met deze functie kunt u de stroomvoorziening van het apparaat vanuit het printerstuurprogramma beheren.

De procedure voor het beheren van de stroomvoorziening van het apparaat is als volgt:



## Printer uit (Power Off)

Met de functie **Printer uit (Power Off)** schakelt u het apparaat uit. Als u deze functie gebruikt, kunt u het apparaat niet inschakelen vanuit het printerstuurprogramma.

1. Open het eigenschapsvenster van het printerstuurprogramma
2. Voer het uitzetten van de printer uit

Klik op **Printer uit (Power Off)** op het tabblad **Onderhoud (Maintenance)**. Klik op **OK** in het bevestigingsbericht.

Het apparaat wordt uitgeschakeld en het tabblad **Onderhoud (Maintenance)** wordt opnieuw weergegeven.



## Printer automatisch aan/uit (Auto Power)

Met **Printer automatisch aan/uit (Auto Power)** kunt u **Printer automatisch aan (Auto Power On)** en **Printer automatisch uit (Auto Power Off)** instellen.

De functie **Printer automatisch aan (Auto Power On)** schakelt het apparaat automatisch in wanneer gegevens worden ontvangen.

De functie **Printer automatisch uit (Auto Power Off)** schakelt het apparaat automatisch uit wanneer er gedurende een bepaalde periode geen bewerkingen vanuit het printerstuurprogramma of het apparaat zijn.

1. Open het eigenschapsvenster van het printerstuurprogramma
2. Zorg dat het apparaat aan staat en klik vervolgens op **Printer automatisch aan/uit (Auto Power)** op het tabblad **Onderhoud (Maintenance)**

Het dialoogvenster **Printer automatisch aan/uit (Auto Power Settings)** wordt weergegeven.

## »» Opmerking

---

- Als het apparaat is uitgeschakeld of als communicatie tussen het apparaat en de computer is uitgeschakeld, kan een foutbericht verschijnen omdat de computer de apparaatstatus niet kan vaststellen.

Als dit gebeurt, klikt u op **OK** om de meest recente instellingen op de computer weer te geven.

---

### 3. Geef desgewenst de volgende instellingen op:

#### **Printer automatisch aan (Auto Power On)**

Als u **Inschakelen (Enable)** selecteert in de lijst, wordt het apparaat ingeschakeld als er afdrukgegevens worden ontvangen.

#### **Printer automatisch uit (Auto Power Off)**

Geef de tijd op in de lijst. Als deze tijd is verstreken zonder dat er bewerkingen zijn geweest vanuit het printerstuurprogramma of het apparaat, wordt het apparaat automatisch uitgeschakeld.

### 4. Pas de instellingen toe

Klik op **OK**. Klik op **OK** in het bevestigingsbericht.

Het tabblad **Onderhoud (Maintenance)** wordt opnieuw weergegeven.

De functie Printer automatisch aan/uit is hierna ingeschakeld. Als u deze functie wilt uitschakelen, selecteert u **Uitschakelen (Disable)** op dezelfde manier in de lijst.

## »» Opmerking

---

- Als het apparaat wordt uitgeschakeld, verschilt het bericht van statusmonitor afhankelijk van de instelling bij **Printer automatisch aan (Auto Power On)**. Wanneer **Inschakelen (Enable)** is geselecteerd, wordt een bericht weergegeven dat de printer stand-by staat. Wanneer **Uitschakelen (Disable)** is geselecteerd, wordt een bericht weergegeven dat de printer offline is.
- 

## »» Belangrijk

---

- Als u dit apparaat aansluit op een netwerk en gebruikt, kunt u **Printer automatisch uit (Auto Power Off)** instellen, maar wordt het apparaat niet automatisch uitgeschakeld.
-

# Het geluidsvolume van het apparaat verlagen

Met de stille functie kunt u ervoor zorgen dat het apparaat minder geluid maakt. Selecteer deze functie als u wilt dat de printer 's nachts of in andere omstandigheden minder geluid maakt.

Wanneer u deze functie selecteert, kan het afdrukken langzamer verlopen.

De procedure voor het gebruiken van de stille modus is als volgt:



## Stille instellingen (Quiet Settings)

1. Open het eigenschapsvenster van het printerstuurprogramma
2. Klik op **Stille instellingen (Quiet Settings)** op het tabblad **Onderhoud (Maintenance)**

Het dialoogvenster **Stille instellingen (Quiet Settings)** wordt geopend.

### »» Opmerking

- Als het apparaat is uitgeschakeld of als communicatie tussen het apparaat en de computer is uitgeschakeld, kan een foutbericht verschijnen omdat de computer de apparaatstatus niet kan vaststellen.

3. Stel de stille modus in

Geef desgewenst een van de volgende items op:

#### **Stille modus niet gebruiken (Do not use quiet mode)**

Selecteer deze optie als u het apparaat wilt gebruiken met het normale werkingsvolume.

#### **Stille modus altijd gebruiken (Always use quiet mode)**

Selecteer deze optie als u wilt dat het apparaat minder geluid maakt.

#### **Stille modus gebruiken op opgegeven tijden (Use quiet mode during specified hours)**

Selecteer deze optie als u wilt dat het apparaat minder geluid maakt op de opgegeven tijden.

Geef de **Begintijd (Start time)** en de **Eindtijd (End time)** op van de periode waarin de stille modus actief moet zijn. Als beiden op dezelfde tijd zijn ingesteld, werkt de stille modus niet.

## »» Belangrijk

- U kunt de stille modus instellen vanuit het bedieningspaneel van het apparaat, het printerstuurprogramma of ScanGear (scannerstuurprogramma).  
Wat u ook gebruikt om de stille modus in te zetten, de modus wordt toegepast als u bewerkingen uitvoert vanuit het bedieningspaneel van het apparaat of als u afdrukt of scant vanaf de computer.
- Als u een tijd opgeeft voor **Stille modus gebruiken op opgegeven tijden (Use quiet mode during specified hours)**, wordt de stille modus niet toegepast op bewerkingen (zoals kopiëren of direct afdrukken) die rechtstreeks vanaf het apparaat worden uitgevoerd.

### 4. Pas de instellingen toe

Zorg dat het apparaat is ingeschakeld en klik op **OK**.

Klik op **OK** in het bevestigingsbericht.

De instellingen zijn geactiveerd.

## »» Opmerking

- De stille modus kan minder effect hebben, afhankelijk van de instellingen voor afdrukkwaliteit.



# De bedieningsmodus van het apparaat wijzigen

Indien nodig kunt u schakelen tussen verschillende bedieningsmodi van het apparaat.

De procedure voor het configureren van de **Aangepaste instellingen (Custom Settings)** is als volgt:



## Aangepaste instellingen (Custom Settings)

1. Open het eigenschappenvenster van het printerstuurprogramma
2. Zorg dat het apparaat aan staat en klik vervolgens op **Aangepaste instellingen (Custom Settings)** op het tabblad **Onderhoud (Maintenance)**

Het dialoogvenster **Aangepaste instellingen (Custom Settings)** wordt geopend.

### »»» Opmerking

- Als het apparaat is uitgeschakeld of als communicatie tussen het apparaat en de computer is uitgeschakeld, kan een foutbericht verschijnen omdat de computer de apparaatstatus niet kan vaststellen.  
Als dit gebeurt, klikt u op **OK** om de meest recente instellingen op de computer weer te geven.

3. Geef desgewenst de volgende instellingen op:

#### **Schuring van papier voorkomen (Prevent paper abrasion)**

Bij het gebruik van een hoge dichtheid kan het apparaat de ruimte tussen de printkop en het papier vergroten om schuring van het papier te voorkomen.

Schakel dit selectievakje in om schuring van papier te voorkomen.

#### **Koppen handmatig uitlijnen (Align heads manually)**

De functie **Uitlijning printkop (Print Head Alignment)** op het tabblad **Onderhoud (Maintenance)** is normaliter ingesteld op automatische uitlijning. U kunt dit echter wijzigen in handmatige uitlijning.

Als u een automatische printkopuitlijning uitvoert en het afdrukresultaat nog steeds niet naar wens is, [voert u een handmatige uitlijning van de printkop uit](#).

Schakel dit selectievakje in om de printkop handmatig uit te lijnen. Schakel dit selectievakje uit om de printkop automatisch uit te lijnen.

### **Invoer van twee vellen voorkomen (Prevent paper double-feed)**

Schakel dit selectievakje alleen in als het apparaat meerdere vellen normaal papier tegelijk invoert.

#### **»»» Belangrijk**

- Wanneer u deze functie selecteert, neemt de afdruksnelheid af.

### **90 graden naar links roteren als afdrukstand [Liggend] is (Rotate 90 degrees left when orientation is [Landscape])**

Op het tabblad **Pagina-instelling (Page Setup)** kunt u de draairichting van de optie **Liggend (Landscape)** bij **Afdrukstand (Orientation)** wijzigen.

Als u de afdrukgegevens tijdens het afdrucken 90 graden naar links wilt draaien, selecteert u deze optie. Als u de afdrukgegevens tijdens het afdrucken 90 graden naar rechts wilt draaien, schakelt u deze optie uit.

#### **»»» Belangrijk**

- Wijzig deze instelling niet terwijl de afdruktaak wordt weergegeven in de afdrukwachlijst. Als u dat wel doet, kunnen tekens wegvallen of kan de indeling beschadigd raken.

### **Papierbreedte detecteren bij afdrucken vanaf computer (Detect the paper width when printing from computer)**

Wanneer u afdrukt vanaf de computer, bepaalt deze functie welk papier in het apparaat is geplaatst.

Als de papierbreedte die door het apparaat wordt gedetecteerd verschilt van de breedte die is opgegeven bij **Paginaformaat (Page Size)** op het tabblad **Pagina-instelling (Page Setup)**, wordt een bericht weergegeven.

Als u de papierbreedte wilt detecteren vanaf de computer, schakelt u dit selectievakje in.

#### **»»» Belangrijk**

- Als u door de gebruiker gedefinieerd papier gebruikt, gebruikt u **Aangepast papierformaat (Custom Paper Size)** om het formaat van het papier in het apparaat correct in te stellen.

Als een foutbericht wordt weergegeven terwijl het formaat van het geplaatste papier hetzelfde is als het ingestelde formaat, schakelt u het selectievakje uit.

### **Droogtijd inkt (Ink Drying Wait Time)**

U kunt instellen hoe lang het apparaat moet wachten totdat het afdrucken van de volgende pagina begint. Wanneer u de schuifregelaar naar rechts schuift, is de wachttijd langer en wanneer u de schuifregelaar naar links schuift, is de wachttijd korter.

Als het papier inktvlekken bevat, omdat de volgende pagina wordt uitgeworpen voordat de inkt op de afgedrukte pagina heeft kunnen drogen, verhoogt u de droogtijd voor de inkt.

Wanneer u de droogtijd verlaagt, verloopt het afdrukken sneller.

#### **4. Pas de instellingen toe**

Klik op **OK** en vervolgens op **OK** in het bevestigingsbericht.

Daarna worden de aangepaste instellingen in het apparaat gebruikt.

## De apparaatinstellingen wijzigen op het LCD-scherm

- ➔ [De apparaatinstellingen wijzigen op het LCD-scherm](#)
- ➔ [Afdrukinstellingen](#)
- ➔ [LAN-instellingen](#)
- ➔ [Gebruikersinstellingen apparaat](#)
- ➔ [Taal kiezen](#)
- ➔ [Firmware bijwerken](#)
- ➔ [Instelling herstellen](#)
- ➔ [Informatie over ECO-instellingen](#)
- ➔ [Informatie over de Stille instellingen](#)
- ➔ [Voordat u het apparaat met de toegangspuntmodus gebruikt](#)

## De apparaatinstellingen wijzigen op het LCD-scherm

In dit gedeelte wordt de procedure voor het wijzigen van de instellingen in het scherm **Apparaatinstellingen (Device settings)** beschreven. Daarbij worden de stappen voor het opgeven van de optie **Uitbreiding kopiehoeveelheid (Extended copy amount)** als voorbeeld genomen.

1. [Zorg dat het apparaat is ingeschakeld.](#)



2. Selecteer **Instellen (Setup)** op het scherm **HOME**.

➔ [LCD en bedieningspaneel](#)



3. Selecteer **Apparaatinstellingen (Device settings)** en druk vervolgens op de knop **OK**.

Het scherm **Apparaatinstellingen (Device settings)** wordt weergegeven.

4. Selecteer een instelling met de knoppen **▲▼** en druk vervolgens op de knop **OK**.

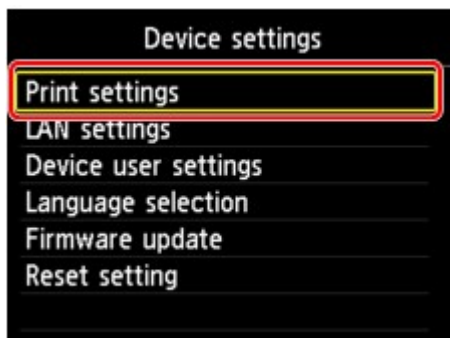

Het instellingsscherm voor het geselecteerde item wordt weergegeven.

5. Gebruik de knoppen **▲▼** om het menu te selecteren en druk vervolgens op de knop **OK**.

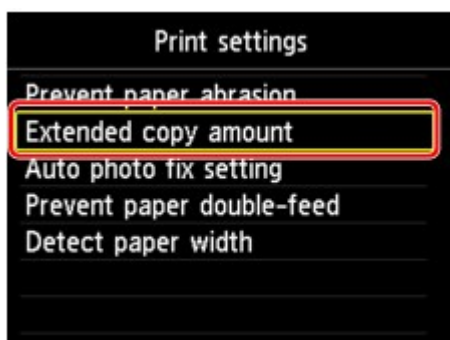

6. Selecteer een instelling met de knoppen **▲▼** en druk vervolgens op de knop **OK**.

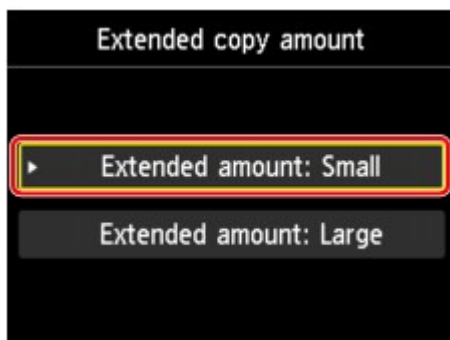

U kunt de menu's voor instellingen hieronder selecteren.

➔ [Afdrukinstellingen](#)

➔ [LAN-instellingen](#)

➔ [Gebruikersinstellingen apparaat](#)

➔ [Taal kiezen](#)

➔ [Firmware bijwerken](#)

➔ [Instelling herstellen](#)

### ➔➔➔ **Opmerking**

- U kunt bij het instellen van het apparaat rekening houden met het milieu, door bijvoorbeeld standaard dubbelzijdig afdrukken in te stellen of door automatisch in-/uitschakelen op het apparaat in te schakelen.

➔ [Informatie over ECO-instellingen](#)

- U kunt het geluid van de printer zachter zetten wanneer u gedurende de nacht afdrukt.

➔ [Informatie over de Stille instellingen](#)

## Afdrukinstellingen

- **Papierschuring voorkomen (Prevent paper abrasion)**

Gebruik deze instelling alleen als er vlekken op het afdrukoppervlak ontstaan.

### »»» Belangrijk

- Stel dit item na het afdrukken weer in op **UIT (OFF)**, omdat dit tot een lagere afdruksnelheid of -kwaliteit kan leiden.

- **Uitbreiding kopiehoeveelheid (Extended copy amount)**

Met deze instelling selecteert u het gedeelte van de afbeelding dat buiten het papier valt als u afdrukt zonder marges.

De afbeelding kan aan de randen enigszins worden afgekapt omdat de gekopieerde afbeelding wordt vergroot om de hele pagina te vullen. Zo nodig kunt u instellen tot welke breedte de randen van de originele afbeelding worden bijgesneden.

Het uitgesneden gedeelte is groter als **Hoeveelheid uitbr.: groot (Extended amount: Large)** is geselecteerd.

### »»» Belangrijk

- Deze instelling kan in de volgende omstandigheden worden toegepast:
  - Kopiëren zonder marges
  - Zonder marges is geselecteerd voor Marge wanneer u afgedrukte foto's kopieert

### »»» Opmerking

- Als u afdrukt zonder marges, maar de afdrukken toch marges bevatten, kunt u **Hoeveelheid uitbr.: groot (Extended amount: Large)** opgeven om dit probleem te verhelpen.

- **Inst. automatische fotocorrectie (Auto photo fix setting)**

Wanneer **AAN (ON)** is geselecteerd, kunt u selecteren of u foto's wilt afdrukken met de Exif-informatie van de afbeeldingsbestanden als **Automat. fotocorr. (Auto photo fix)** is geselecteerd voor **Fotocorr. (Photo fix)** bij het afdrukken van een foto in een online fotoalbum.

### »»» Opmerking

- Deze functie is mogelijk niet beschikbaar, afhankelijk van het land of de regio waar u woont.
- Deze functie is niet beschikbaar nadat de firmware van het apparaat is bijgewerkt.

- **Invoer v. twee vellen voorkomen (Prevent paper double-feed)**

Selecteer **AAN (ON)** om invoer van twee vellen normaal papier te voorkomen.

### »»» Belangrijk

- Selecteer **AAN (ON)** alleen als twee vellen normaal papier worden ingevoerd.

- **Papierbreedte detecteren (Detect paper width)**

Wanneer u afdrukt vanaf het apparaat met **AAN (ON)** geselecteerd, detecteert het apparaat de papierbreedte. Als het formaat van het geplaatste papier niet overeen komt met het formaat dat is opgegeven met het apparaat, wordt er een bericht weergegeven op het LCD-scherm.

## LAN-instellingen

- **Draadloos LAN actief/inactief (WLAN active/inactive)**

Hiermee schakelt u het draadloze LAN in of uit.

- **Instellingen draadloos LAN (Wireless LAN setup)**

Hiermee selecteert u de instelmethode voor de draadloze LAN-verbinding.

### »»» Opmerking

- U kunt dit menu ook weergeven door **Instellingen draadloos LAN (Wireless LAN setup)** te selecteren in het scherm **HOME**. In dit geval activeert u het draadloze LAN.

Wanneer dit menu is geselecteerd, begint het apparaat met zoeken naar een WPS-compatibel toegangspunt. Als het toegangspunt door het apparaat wordt gedetecteerd, volgt u de instructies op het scherm om draadloos LAN in te stellen. Als het toegangspunt niet wordt gedetecteerd of als u een andere instelmethode selecteert, selecteert u een van de onderstaande methoden.

- **Standaardinstellingen (Standard setup)**

Selecteer deze optie wanneer u instellingen voor draadloos LAN handmatig uitvoert vanaf het bedieningspaneel van het apparaat.

- **WPS**

Selecteer deze optie wanneer u instellingen voor een draadloos LAN wilt opgeven via WPS (Wi-Fi Protected Setup). Selecteer **Methode drukknop (Push button method)** of **Pincode gebruiken (PIN code method)**, afhankelijk van de methode die uw toegangspunt ondersteunt, en volg de instructies op het scherm.

- **Andere instellingen (Other setup)**

Selecteer **Geavanceerde instellingen (Advanced setup)** als u de instellingen uitvoert door de instellingen van het toegangspunt rechtstreeks op het apparaat in te voeren. Selecteer **Instellen zonder kabel (Cableless setup)** als u de informatie over de instellingen van het toegangspunt rechtstreeks van een apparaat (zoals een smartphone) opgeeft aan het apparaat, zonder bediening van het toegangspunt. Volg de instructies op het scherm van het apparaat dat de verbinding maakt voor de installatieprocedure.

- **LAN-instellingen bevestigen (Confirm LAN settings)**

De lijst met draadloze LAN-instellingen van dit apparaat wordt op het LCD-scherm weergegeven. U kunt de lijst vanuit dit instellingenmenu afdrukken.

- **Lijst instellingen draadl. LAN (WLAN setting list)**

De lijst met draadloze LAN-instellingen van dit apparaat wordt op het LCD-scherm weergegeven.

De volgende items worden weergegeven.

Items	Instelling
<b>Verbinding (Connection)</b>	Actief/Inactief
<b>SSID</b>	XXXXXXXXXXXXXXXXXXXX XXXXXXXXXXXXXXXXXXXX
<b>Communicatiemodus (Communication mode)</b>	Infrastructuur



<b>Kanaal (Channel)</b>	XX
<b>Beveiliging draadloos LAN (Wireless LAN security)</b>	Inactief/WEP(64bit)/WEP(128bit)/WPA-PSK(TKIP)/WPA-PSK(AES)/WPA2-PSK(TKIP)/WPA2-PSK(AES)
<b>IPv4-adres (IPv4 address)</b>	XXX. XXX. XXX. XXX
<b>IPv4-subnetmasker (IPv4 subnet mask)</b>	XXX. XXX. XXX. XXX
<b>IPv4-standaardgateway (IPv4 default gateway)</b>	XXX. XXX. XXX. XXX
<b>IPv6-adres (IPv6 address)</b>	XXXX: XXXX: XXXX: XXXX: XXXX: XXXX: XXXX: XXXX
<b>Lengte IPv6-subnetprefix (IPv6 subnet prefix length)</b>	XXX
<b>IPv6-standaardgateway (IPv6 default gateway)</b>	XXXX: XXXX: XXXX: XXXX: XXXX: XXXX: XXXX: XXXX
<b>MAC-adres (MAC address)</b>	XX:XX:XX:XX:XX:XX
<b>IPsec-instellingen (IPsec settings)</b>	Inschakelen (ESP)/Inschakelen (ESP & AH)/ Inschakelen (AH)/Uitschakelen
<b>Vooraf gedeelde sleutel (Pre-shared key)</b>	XXXXXXXXXXXXXXXXXXXX
<b>Printernaam (Printer name)</b>	XXXXXXXXXXXXXXXXXXXX
<b>Bonjour-servicenaam (Bonjour service name)</b>	XXXXXXXXXXXXXXXXXXXX XXXXXXXXXXXXXXXXXXXX XXXXXXXXXXXXXXXXXXXX XXXXXXXXXXXXXXXXXXXX

('XX' staat voor alfanumerieke tekens.)

- **LAN-details afdrukken (Print LAN details)**

U kunt de netwerkinstellingen van het apparaat, zoals het IP-adres en de SSID, afdrukken.

De volgende informatie over de netwerkinstellingen van het apparaat wordt afgedrukt:

➔ [Info over netwerkinstellingen afdrukken](#)

### ▶▶▶ **Belangrijk**

- Deze afdruk bevat belangrijke informatie over uw computer. Bewaar deze zorgvuldig.

- **Andere instellingen (Other settings)**

- **Printernaam instellen (Set printer name)**

Hiermee geeft u de printernaam op. U kunt maximaal 15 tekens voor de naam invoeren.

### ▶▶▶ **Opmerking**

- U kunt niet dezelfde printernaam gebruiken als een naam die in gebruik is voor andere op het LAN aangesloten apparaten.
- Het eerste en laatste teken van de printernaam mag geen liggend streepje zijn.

- **TCP/IP-instellingen (TCP/IP settings)**

Hiermee voert u een IPv4- of IPv6-instelling uit.

◦ **WSD-instelling (WSD setting)**

Wanneer u items instelt wanneer u WSD gebruikt (een van de netwerkprotocollen die worden ondersteund in Windows 8, Windows 7 en Windows Vista).

**WSD in/uitschakelen (Enable/disable WSD)**

Hiermee selecteert u of WSD is in- of uitgeschakeld.

»» **Opmerking**

- Wanneer deze is ingeschakeld, wordt het printerpictogram weergegeven in de netwerkverkenner in Windows 8, Windows 7 en Windows Vista.

**WSD-scan vanaf dit apparaat (WSD scan from this device)**

Als u **Inschakelen (Enable)** selecteert, kunt u de gescande gegevens via WSD naar de computer verzenden.

**Time-outinstelling (Timeout setting)**

Hiermee geeft u de duur van de time-out op.

◦ **Bonjour-instellingen (Bonjour settings)**

Hiermee kunt u opties voor LAN instellen met behulp van Bonjour voor Mac OS.

**Bonjour inschakelen/uitschakelen (Enable/disable Bonjour)**

Als u **Inschakelen (Enable)** selecteert, kunt u Bonjour gebruiken om de netwerkinstellingen uit te voeren.

**Servicenaam (Service name)**

Hiermee geeft u de Bonjour-servicenaam op. U kunt maximaal 48 tekens voor de naam invoeren.

»» **Opmerking**

- U kunt niet dezelfde servicenaam gebruiken als een naam die in gebruik is voor andere op het LAN aangesloten apparaten.

◦ **LPR-protocolinstelling (LPR protocol setting)**

Hiermee activeert of deactiveert u de LPR-instelling.

◦ **DRX-instelling voor draadl. LAN (Wireless LAN DRX setting)**

Als u **Inschakelen (Enable)** selecteert, kunt u niet-continue ontvangst activeren wanneer u een draadloos LAN gebruikt. Op deze manier kunt u elektriciteit besparen.

»» **Opmerking**

- Afhankelijk van het toegangspunt dat u gebruikt, kan niet-continue ontvangst wellicht niet worden geactiveerd ook al is **Inschakelen (Enable)** geselecteerd.
- Niet-continue ontvangst wordt alleen geactiveerd terwijl het apparaat stand-by staat. (Het LCD-scherm staat in de schermbeveiligingsmodus.)

◦ **Instellingen toegangspuntmodus (Access point mode settings)**

Geef de naam van het toegangspunt en de beveiligingsinstelling op als u het apparaat als een toegangspunt gebruikt.

➔ [Voordat u het apparaat met de toegangspuntmodus gebruikt](#)

## Gebruikersinstellingen apparaat

- **Indeling datumweergave (Date display format)**

Hiermee wordt de weergavenotatie van datums gewijzigd op het LCD-scherm.

### »»» Opmerking

- Deze functie is mogelijk niet beschikbaar, afhankelijk van het land of de regio waar u woont.
- Deze functie is niet beschikbaar nadat de firmware van het apparaat is bijgewerkt.

- **Toetsherhaling (Key repeat)**

Hiermee schakelt u herhaling van de invoer in of uit door de knop ▲, ▼, ◀, ▶, + of - ingedrukt te houden terwijl u het aantal kopieën, de weergegeven foto op het LCD-scherm, het zoompercentage, enzovoort, instelt.

- **Instelling verz. apparaatinfo (Device info sending setting)**

Hiermee selecteert u of de gebruiksgegevens van de printer naar de Canon-server worden verzonden. De informatie die naar Canon is verzonden, wordt gebruikt om betere producten te ontwikkelen. Selecteer **Akkoord (Agree)** om de gebruiksgegevens van de printer naar de Canon-server te verzenden.

## Taal kiezen

Hiermee wijzigt u de taal voor berichten en menu's op het LCD-scherm.

## Firmware bijwerken

U kunt de firmware van het apparaat bijwerken, de firmwareversie controleren of instellingen selecteren voor een systeemvak, een DNS-server en een proxyserver.

### »»» Opmerking

- **Huidige versie controleren (Check current version)** is alleen beschikbaar wanneer **LAN uitschakelen (Disable LAN)** is geselecteerd voor **Draadloos LAN actief/inactief (WLAN active/inactive)** in **LAN-instellingen (LAN settings)**.

- **Update installeren (Install update)**

Voert de firmware-update voor het apparaat uit. Als u **Ja (Yes)** selecteert, wordt de firmware-update gestart. Volg de instructies op het scherm om de update uit te voeren.

### »»» Belangrijk

- Wanneer u deze functie gebruikt, controleert u of het apparaat verbinding heeft met internet.

### »»» Opmerking

- Als de firmware-update niet wordt voltooid, controleert u het volgende en voert u de vereiste stappen uit.
  - Controleer de netwerkinstellingen, zoals een toegangspunt of router.
  - Als **Kan geen verbinding maken met de server. (Cannot connect to the server.)** wordt weergegeven op het LCD-scherm, drukt u op de knop **OK** en probeert u het na enige tijd opnieuw.

- **Huidige versie controleren (Check current version)**

U kunt de huidige firmwareversie controleren.

- **Instelling voor updatemelding (Update notification setting)**

Wanneer **AAN (ON)** is geselecteerd en de firmware-update beschikbaar is, wordt het scherm dat u informeert over de firmware-update weergegeven op het LCD-scherm.

- **DNS-server instellen (DNS server setup)**

Selecteer instellingen voor een DNS-server. Selecteer **Automatisch instellen (Auto setup)** of **Handmatige instelling (Manual setup)**. Als u **Handmatige instelling (Manual setup)** selecteert, volgt u de aanwijzingen op het LCD-scherm om de instellingen uit te voeren.

- **Proxyserver instellen (Proxy server setup)**

Selecteer instellingen voor een proxyserver. Volg de aanwijzingen op het LCD-scherm om de instellingen uit te voeren.

## Instelling herstellen

U kunt de instellingen terugzetten naar de standaardwaarden.

- **Alleen webservice instellen (Web service setup only)**

Hiermee herstelt u de standaardwaarden van de instellingen voor de webservice.

- **Alleen LAN-instellingen (LAN settings only)**

Hiermee herstelt u de standaardwaarden van de LAN-instellingen.

- **Alleen instellingen (Settings only)**

Hiermee herstelt u de standaardwaarden van instellingen als papierformaat of mediumtype.

- **Alleen instell. verz. apparaatinfo (Device info sending setting only)**

Hiermee herstelt u alleen de instellingen verzenden apparaatinfo.

- **Alles herstellen (Reset all)**

Hiermee worden alle standaardinstellingen van het apparaat hersteld.

### ▶▶▶ Opmerking

- U kunt de volgende instellingen niet terugzetten naar de standaardwaarden:
  - De taal die wordt weergegeven op het LCD-scherm
  - De huidige positie van de printkop

## Informatie over ECO-instellingen

Met deze instelling kunt u automatisch dubbelzijdig afdrukken als standaard gebruiken om papier te besparen en om het apparaat automatisch in/uit te schakelen om elektriciteit te besparen.

➔ [Dubbelzijdig afdrukken gebruiken](#)

➔ [Functie voor energie besparen gebruiken](#)

### Dubbelzijdig afdrukken gebruiken

Volg de onderstaande procedure om dubbelzijdig afdrukken te gebruiken.

1. [Zorg dat het apparaat is ingeschakeld.](#)

2. Selecteer  **ECO-instellingen (ECO settings)** op het **HOME**-scherm.

➔ [LCD en bedieningspaneel](#)

3. Selecteer  **Instelling voor dubbelz. afdrukken (Two-sided printing setting)** en druk vervolgens op de knop **OK**.

4. Gebruik de knop ▲▼ om het instellingsitem te wijzigen, gebruik de knop ◀▶ om de instelling te wijzigen en bevestig de selectie vervolgens met de knop **OK**.

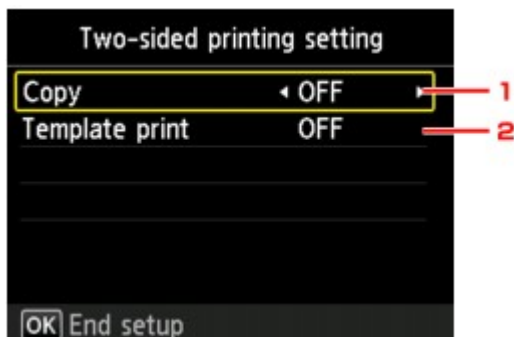

1. **Kopiëren (Copy)**

Hiermee stelt u dubbelzijdig afdrukken als standaard in.

2. **Sjabloonafdruk (Template print)**

Hiermee stelt u dubbelzijdig afdrukken van sjabloonformulieren op het apparaat als standaard in.

#### ▶▶▶ **Opmerking**

- Wanneer dubbelzijdig afdrukken is geselecteerd, wordt het pictogram  in elk menu van het **HOME**-scherm weergegeven of bij de instellingsopties voor dubbelzijdig afdrukken op elk scherm voor afdrukinstellingen.

### Functie voor energie besparen gebruiken

Volg de onderstaande procedure om de functie voor energie besparen te gebruiken.

1. [Zorg dat het apparaat is ingeschakeld.](#)

2. Selecteer  **ECO-instellingen (ECO settings)** op het **HOME**-scherm.

➔ [LCD en bedieningspaneel](#)

3. Selecteer  **Energiebesparingsinstellingen (Energy saving settings)** en druk vervolgens op de knop **OK**.

4. Gebruik de knop ▲▼ om het instellingsitem te wijzigen, gebruik de knop ◀▶ om de instelling te wijzigen en bevestig de selectie vervolgens met de knop **OK**.

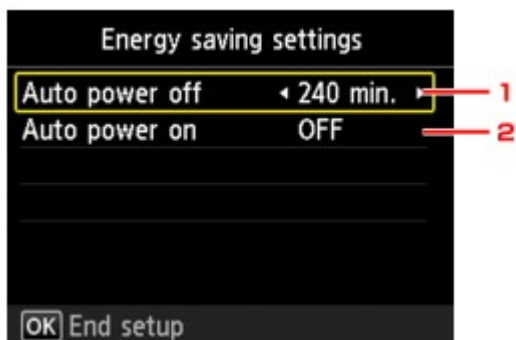

#### 1. Automatisch uit (Auto power off)

Hiermee geeft u op na hoeveel tijd het apparaat automatisch moet worden uitgeschakeld wanneer gedurende een bepaalde periode geen bewerkingen worden uitgevoerd of geen afdrukgegevens naar het apparaat zijn gestuurd.

#### »»» Opmerking

- De Instelling Printer automatisch uit is ongeldig wanneer u het apparaat via een netwerk gebruikt en de netwerkverbinding is ingeschakeld.

Hier kunt u de status van de verbinding van de **Lijst instellingen draadl. LAN (WLAN setting list)** controleren in **LAN-instellingen bevestigen (Confirm LAN settings)** bij **LAN-instellingen (LAN settings)**.

#### 2. Automatisch aan (Auto power on)

Als u **AAN (ON)** selecteert, kan het apparaat automatisch worden ingeschakeld wanneer een scanopdracht van een computer of afdrukgegevens naar het apparaat worden gestuurd.



## Informatie over de Stille instellingen

Hiermee schakelt u deze functie in als u het geluidsniveau van het apparaat wilt beperken, bijvoorbeeld wanneer u 's nachts afdrukt.

Volg de onderstaande procedure om de instellingen op te geven.

1. [Zorg dat het apparaat is ingeschakeld.](#)

2. Selecteer  **Stille instellingen (Quiet setting)** op het **HOME**-scherm.

➔ [LCD en bedieningspaneel](#)

3. Gebruik de knop ▲▼ om **Stille modus gebruiken (Use quiet mode)** te selecteren en druk op de knop **OK**.

Het bevestigingsscherm wordt weergegeven, waarna het pictogram  wordt weergegeven als het menupictogram **Stille instellingen (Quiet setting)**.

Activeer deze instelling om het geluid van het apparaat tijdens afdrukken te verminderen.

### »»» Belangrijk

- De werkingsnelheid kan lager zijn dan wanneer **Stille modus niet gebruiken (Do not use quiet mode)** is geselecteerd.
- Deze functie is mogelijk minder effectief, afhankelijk van de instellingen van het apparaat. Bovendien worden bepaalde geluiden niet verminderd, zoals wanneer het apparaat wordt voorbereid op afdrukken.

### »»» Opmerking

- U kunt de stille modus instellen vanuit het bedieningspaneel van het apparaat, het printerstuurprogramma of ScanGear (scannerstuurprogramma). Wat u ook gebruikt om de stille modus in te zetten, de modus wordt toegepast als u bewerkingen uitvoert vanuit het bedieningspaneel van het apparaat of als u afdrukt of scant vanaf de computer.

## Voordat u het apparaat met de toegangspuntmodus gebruikt

Als u het apparaat met de toegangspuntmodus wilt gebruiken, moet u eerst de naam van het toegangspunt van het apparaat en de beveiligingsinstelling opgeven.

### Instellingsprocedure als u het apparaat met de toegangspuntmodus gebruikt

1. [Zorg dat het apparaat is ingeschakeld.](#)

2. Selecteer  **Instellen (Setup)** op het scherm **HOME**.

➔ [LCD en bedieningspaneel](#)

3. Selecteer  **Apparaatinstellingen (Device settings)** en druk vervolgens op de knop **OK**.
4. Selecteer met de knop ▲▼ de optie **LAN-instellingen (LAN settings)** en druk vervolgens op de knop **OK**.
5. Selecteer met de knop ▲▼ de optie **Andere instellingen (Other settings)** en druk vervolgens op de knop **OK**.
6. Selecteer met de knop ▲▼ de optie **Instellingen toegangspuntmodus (Access point mode settings)** en druk vervolgens op de knop **OK**.

Het scherm voor het opgeven van de naam van het toegangspunt wordt weergegeven.

7. Druk op de knop **OK**.
8. Geef de naam van het toegangspunt op.  
Geef de naam van het toegangspunt op als u het apparaat als een toegangspunt gebruikt.
9. Druk op de linker **Functie (Function)**-knop om het invoeren van de naam te voltooien.
10. Druk op de linker **Functie (Function)**-knop om het opgeven van de naam te voltooien.
11. Selecteer de beveiligingsinstelling met de knop ▲▼ en druk vervolgens op de knop **OK**.

#### **Uitschakelen (Disable)**

Hiermee voltooit u de instellingen voor het toegangspunt zonder de beveiligingsinstelling op te geven.

## **WPA2-PSK (AES)**

Hiermee geeft u de beveiligingsinstelling op waarmee WPA2-PSK (AES) wordt toegepast. Ga door naar de volgende stap als het scherm voor het opgeven van de wachtwoordzin wordt weergegeven.

12. Druk op de knop **OK**.
13. Geef de wachtwoordzin op.
14. Druk op de linker **Functie (Function)**-knop om het invoeren van de wachtwoordzin te voltooien.
15. Druk op de linker **Functie (Function)**-knop om het opgeven van de wachtwoordzin te voltooien.

Voor meer informatie over afdrukken of scannen met de toegangspuntmodus:

➡ Afdrukken met de toegangspuntmodus

➡ Scannen met de toegangspuntmodus

## **Beperkingen bij het gebruik van de toegangspuntmodus**

Als u het apparaat met de toegangspuntmodus gebruikt, moet u met het volgende rekening houden.

- Er kunnen maximaal 5 externe apparaten (bijv. smartphone) met het apparaat worden verbonden.
- Terwijl u het apparaat met de toegangspuntmodus gebruikt, kunt u de volgende bewerkingen niet uitvoeren.
  - Bewerkingen waarbij het bedieningspaneel van het apparaat wordt gebruikt (bijv. kopiëren of scannen)
  - Bewerkingen die noodzakelijk zijn om het apparaat met internet te verbinden
  - De netwerkinstellingen van het apparaat wijzigen of de netwerkinstellingen weergeven

## Informatie over de netwerkverbinding

➔ [Handige informatie over de netwerkverbinding](#)

## Handige informatie over de netwerkverbinding

- ➔ [In de fabriek ingestelde waarden \(netwerk\)](#)
- ➔ [Het apparaat op de computer aansluiten met een USB-kabel](#)
- ➔ [Als printers met dezelfde naam worden gedetecteerd tijdens de installatie](#)
- ➔ [Verbinding maken met andere computers in een LAN/De verbindingmethode wijzigen van USB in LAN](#)
- ➔ [Info over netwerkinstellingen afdrukken](#)

## In de fabriek ingestelde waarden (netwerk)

Item	Beginwaarden
Draadloos LAN actief/inactief (WLAN active/inactive)	LAN uitschakelen (Disable LAN)
SSID	BJNPSETUP
Communicatiemodus (Communication mode)	Infrastructuur (Infrastructure)
Beveiliging draadloos LAN (Wireless LAN security)	Uitschakelen (Disable)
IP-adres (IP address) (IPv4)	Automatisch instellen (Auto setup)
IP-adres (IP address) (IPv6)	Automatisch instellen (Auto setup)
Printernaam instellen (Set printer name)*	XXXXXXXXXXXXX
IPv6 in-/uitschakelen (Enable/disable IPv6)	Inschakelen (Enable)
WSD in-/uitschakelen (Enable/disable WSD)	Inschakelen (Enable)
Time-outinstelling (Timeout setting)	1 minuut (1 minute)
Bonjour inschakelen/uitschakelen (Enable/disable Bonjour)	Inschakelen (Enable)
Servicenaam (Service name)	Canon MG5500 series
LPR-protocolinstelling (LPR protocol setting)	Inschakelen (Enable)
DRX-instelling voor draadl. LAN (Wireless LAN DRX setting)	Inschakelen (Enable)

('XX' staat voor alfanumerieke tekens.)

\* De beginwaarde van dit onderdeel verschilt per apparaat. U kunt de waarde van dit onderdeel controleren met het bedieningspaneel van het apparaat.

➔ [LAN-instellingen](#)

## Het apparaat op de computer aansluiten met een USB-kabel

Sluit het apparaat en de computer aan met een USB-kabel (zie illustratie hieronder). De USB-poort bevindt zich aan de achterzijde van het apparaat.



## Als printers met dezelfde naam worden gedetecteerd tijdens de installatie

Wanneer tijdens het instellen de printer wordt gedetecteerd, ziet u mogelijk meerdere printers met dezelfde naam in het venster met detectieresultaten.

Selecteer een printer waarbij u het ingestelde MAC-adres voor de printer vergelijkt met het MAC-adres in het venster met detectieresultaten.

Als u het MAC-adres van de printer wilt controleren, drukt u de netwerkinstellingen af met het bedieningspaneel van de printer.

➡ [Info over netwerkinstellingen afdrukken](#)

U kunt de netwerkinstellingen ook controleren op het LCD-scherm van de printer. Selecteer **Lijst instellingen draadl. LAN (WLAN setting list)** in **LAN-instellingen bevestigen (Confirm LAN settings)** in **LAN-instellingen (LAN settings)** onder **Apparaatinstellingen (Device settings)** en zet een vinkje bij het item dat wordt weergegeven op het LCD.

➡ [LAN-instellingen](#)



## **Verbinding maken met andere computers in een LAN/De verbindingmethode wijzigen van USB in LAN**

Als u de computer wilt toevoegen door via LAN verbinding met de printer te maken of als u de methode waarmee u de printer en de computer via USB met het LAN verbindt, wilt wijzigen, dient u de installatie uit te voeren met behulp van de installatie-cd-rom of volgens de instructies op onze website.

### **Verbinding maken met andere computers in een LAN**

Als u de computer wilt toevoegen door de printer via LAN te verbinden, dient u de installatie uit te voeren met behulp van de installatie-cd-rom of volgens de instructies op onze website.

### **De verbindingmethode wijzigen van USB in LAN**

Als u de methode waarmee u de printer en de computer via USB met LAN verbindt, wilt wijzigen, dient u de installatie uit te voeren met behulp van de installatie-cd-rom of volgens de instructies op onze website.

Als u de methode waarmee u de printer via USB met LAN verbindt, wilt wijzigen, dient u de installatie opnieuw uit te voeren met behulp van de installatie-cd-rom of volgens de instructies op onze website. Selecteer daarbij de optie **Verbindingmethode wijzigen (Change Connection Method)**.

# Info over netwerkinstellingen afdrukken

U kunt de netwerkinstellingen van het apparaat, zoals het IP-adres en de SSID, afdrukken.

## »»» Belangrijk

- Deze afdruk bevat belangrijke informatie over uw computer. Bewaar deze zorgvuldig.

1. [Zorg dat het apparaat is ingeschakeld.](#)
2. [Plaats een normaal papier van A4- of Letter-formaat.](#)



3. Selecteer **Instellen (Setup)** op het scherm **HOME**.

➔ [LCD en bedieningspaneel](#)

Het menuscherm wordt weergegeven.



4. Selecteer **Apparaatinstellingen (Device settings)** en gebruik vervolgens de knop **OK** om de selectie te bevestigen.

5. Gebruik de knop **▲▼** om **LAN-instellingen (LAN settings)** te selecteren en bevestig de selectie met de knop **OK**.

6. Gebruik de knop **▲▼** om **LAN-instellingen bevestigen (Confirm LAN settings)** te selecteren en bevestig de selectie met de knop **OK**.

7. Gebruik de knop **▲▼** om **LAN-details afdrukken (Print LAN details)** te selecteren en bevestig de selectie met de knop **OK**.

8. Gebruik de knoppen **▲▼** om **Ja (Yes)** te selecteren en druk daarna op de knop **OK** om het afdrukken te starten.

Het apparaat drukt de informatie over de netwerkinstellingen af.

De volgende informatie over de netwerkinstellingen van het apparaat wordt afgedrukt.

Item	Uitleg van het item	Instelling
Draadloos LAN	Draadloos LAN	Inschakelen (Enable)/Uitschakelen (Disable)
Verbinding (Connection)	Status van draadloos LAN	Actief/Inactief
MAC-adres (MAC Address)	MAC-adres (MAC Address)	XX:XX:XX:XX:XX:XX
SSID	SSID	SSID van draadloos LAN

Communicatiemodus (Communication Mode)	Communicatiemodus (Communication Mode)	Infrastructuur
Kanaal	Kanaal	XX (1 t/m 13)
Versleuteling (Encryption)	Coderingsmethode	geen (none)/WEP/TKIP/AES
WEP-sleutellengte (WEP Key Length)	WEP-sleutellengte (WEP Key Length)	Inactief/128/64
Verificatie (Authentication)	Verificatiemethode	geen (none)/auto/open/gedeeld (shared)/WPA-PSK/WPA2-PSK
Signaalsterkte (Signal Strength)	Signaalsterkte (Signal Strength)	0 tot 100 [%]
TCP/IP-versie (TCP/IP Version)	TCP/IP-versie (TCP/IP Version)	IPv4 en IPv6/IPv4
IPv4 IP-adres	Geselecteerd IP-adres (IPv4)	XXX.XXX.XXX.XXX
IPv4 standaardgateway (IPv4 Default Gateway)	Standaardgateway (IPv4)	XXX.XXX.XXX.XXX
Subnetmasker	Subnetmasker	XXX.XXX.XXX.XXX
IPv6 IP-adres (IPv6 IP Address) *1	Geselecteerd IP-adres (IPv6)	XXXX:XXXX:XXXX:XXXX XXXX:XXXX:XXXX:XXXX
IPv6 standaardgateway (IPv6 Default Gateway) *1	Standaardgateway (IPv6)	XXXX:XXXX:XXXX:XXXX XXXX:XXXX:XXXX:XXXX
Subnetprefixlengte (Subnet Prefix Length)*1	Subnetprefixlengte	XXX
IPsec*2	IPsec-instelling	Actief
Beveiligingsprotocol (Security Protocol)*2	Methode van het beveiligingsprotocol	ESP/ESP & AH/AH
Draadloos LAN DRX (Wireless LAN DRX)	Niet-continue ontvangst (draadloos LAN)	Inschakelen (Enable)/Uitschakelen (Disable)
Overige instellingen (Other Settings)	Overige instellingen	-
Printernaam (Printer Name)	Printernaam	Printernaam (maximaal 15 tekens)
WSD	WSD-instelling	Inschakelen (Enable)/Uitschakelen (Disable)
Time-out van WSD (WSD Timeout)	Time-out	1/5/10/15/20 [min]
LPR-protocol (LPR Protocol)	LPR-protocolinstelling	Inschakelen (Enable)/Uitschakelen (Disable)
Bonjour	Bonjour-instelling	Inschakelen (Enable)/Uitschakelen (Disable)

Bonjour-servicenaam (Bonjour Service Name)	Bonjour-servicenaam	Bonjour-servicenaam (maximaal 52 tekens)
DNS-server (DNS Server)	DNS-server automatisch opvragen	Auto/Handmatig (Manual)
Primaire server (Primary Server)	Adres van primaire server	XXX.XXX.XXX.XXX
Secundaire server (Secondary Server)	Adres van secundaire server	XXX.XXX.XXX.XXX
Proxyserver (Proxy Server)	Proxyserverinstelling	Inschakelen (Enable)/Uitschakelen (Disable)
Proxypoort (Proxy Port)	Proxypoort opgeven	1 tot 65535
Proxyadres	Proxyadres	XXXXXXXXXXXXXXXXXXXXXXXXXX
IP-adresfiltering (IP Address Filtering)	IP-adresfiltering (IP Address Filtering)	Inschakelen (Enable)/Uitschakelen (Disable)

('XX' staat voor alfanumerieke tekens.)

\*1 Alleen wanneer IPv6 geactiveerd is, wordt de status van het netwerk afgedrukt.

\*2 Alleen de IPv6- en de IPsec-instelling zijn geactiveerd; de status van het netwerk wordt afgedrukt.

## Over netwerkcommunicatie

- ➔ [Netwerkinstellingen wijzigen en controleren](#)
- ➔ [Vensters voor netwerkverbinding van IJ Network Tool](#)
- ➔ [Andere vensters van IJ Network Tool](#)
- ➔ [Bijlage voor netwerkcommunicatie](#)

## Netwerkinstellingen wijzigen en controleren

- ➔ [IJ Network Tool](#)
- ➔ [Instellingen wijzigen op het tabblad Draadloos LAN](#)
- ➔ [De gedetailleerde WEP-instellingen wijzigen](#)
- ➔ [WPA- of gedetailleerde WPA2-instellingen wijzigen](#)
- ➔ [De instellingen wijzigen op het tabblad Bedrade LAN](#)
- ➔ [Instellingen wijzigen op het tabblad Wachtwoord beheerder](#)
- ➔ [Status draadloos netwerk controleren](#)
- ➔ [Netwerkinstellingen van het apparaat initialiseren](#)
- ➔ [Aangepaste instellingen weergeven](#)

# IJ Network Tool

IJ Network Tool is een programma waarmee u de netwerkinstellingen van het apparaat kunt weergeven en wijzigen. Het wordt geïnstalleerd bij het instellen van het apparaat.

## »» Belangrijk

- Als u het apparaat wilt gebruiken via een LAN, moet u de juiste apparatuur gebruiken voor het verbindingstype, zoals een toegangspunt of LAN-kabel.
- Start IJ Network Tool niet tijdens het afdrucken.
- Druk niet af terwijl IJ Network Tool actief is.
- Als de firewallfunctie van de beveiligingssoftware is ingeschakeld, wordt wellicht het bericht weergegeven dat Canon-software probeert toegang te krijgen tot het netwerk. Als de waarschuwing wordt weergegeven, stelt u de beveiligingssoftware zo in dat toegang altijd wordt toegestaan.
- IJ Network Tool is gecontroleerd op werking bij Windows XP, maar Snelle gebruikersoverschakeling wordt niet ondersteund. Het wordt aangeraden IJ Network Tool af te sluiten wanneer u tussen gebruikers wisselt.

## IJ Network Tool starten

1. Start het IJ Network Tool zoals hieronder aangegeven.

- Selecteer **IJ Network Tool** in het venster **Start** in Windows 8 om IJ Network Tool te starten. Als **IJ Network Tool** niet in het scherm **Start** wordt weergegeven, selecteert u de charm **Zoeken (Search)** en zoekt u naar "IJ Network Tool".
- Klik in Windows 7, Windows Vista of Windows XP op **Start** en selecteert **Alle programma's (All programs)**, **Canon Utilities**, **IJ Network Tool** en vervolgens **IJ Network Tool**.

## »» Opmerking

- U kunt IJ Network Tool ook starten door via **Apparaatinstellingen en onderhoud (Device Settings & Maintenance)** in het Quick Menu op  **Netwerkinstellingen (Network Settings)** te klikken.

## Instellingen wijzigen op het tabblad Draadloos LAN

Als u de draadloze netwerkinstellingen van de printer wilt wijzigen, sluit u de printer tijdelijk met een USB-kabel op de computer aan. Als u de draadloze netwerkinstellingen van de computer aanpast via een draadloze verbinding zonder USB-aansluiting, kan de computer mogelijk niet communiceren met het apparaat nadat de instellingen zijn gewijzigd.

### »»» Opmerking

- Het voorbeeldscherm is mogelijk niet beschikbaar, afhankelijk van de printer die u gebruikt.
- Activeer de instelling voor draadloos LAN van de printer als u de instellingen op het tabblad **Draadloos LAN (Wireless LAN)** wilt wijzigen.

1. [Start IJ Network Tool](#).

2. Selecteer de printer bij **Printers**:

Als de printer tijdelijk met een USB-kabel op de computer is aangesloten, selecteert u de printer waarvoor 'USBnnn' (waarbij 'n' een getal is) wordt weergegeven in de kolom **Poortnaam (Port Name)**.

3. Selecteer **Configuratie... (Configuration...)** in het menu **Instellingen (Settings)**.

4. Klik op de tab **Draadloos LAN (Wireless LAN)**.

Het tabblad **Draadloos LAN (Wireless LAN)** wordt weergegeven.

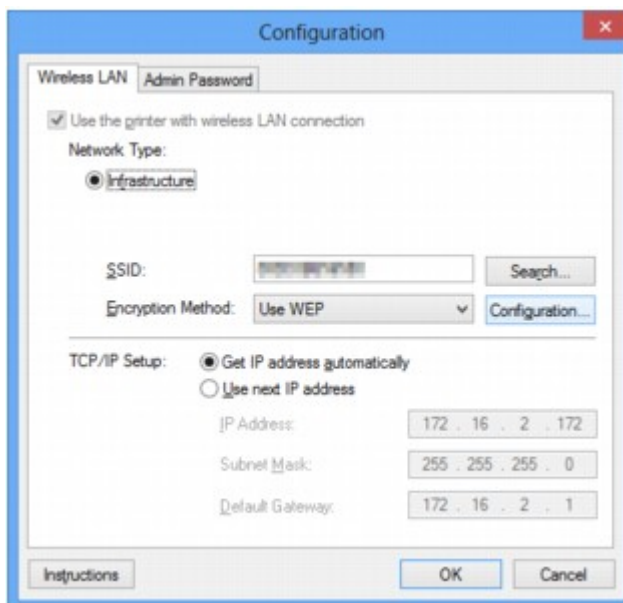

Zie [Tabblad Draadloos LAN](#) voor meer informatie over het tabblad **Draadloos LAN (Wireless LAN)**.

5. Wijzig of bevestig de instellingen.

#### SSID:

Voer dezelfde waarde in die is ingesteld voor het doeltoegangspunt.

Als de printer via USB is aangesloten, geeft u het venster **Zoeken (Search)** weer door te klikken op **Zoeken... (Search...)**. Stel de SSID van het toegangspunt in door een van de gedetecteerde toegangspunten te selecteren.



➔ [Venster Zoeken](#)

## »»» Opmerking

- Geef dezelfde SSID op die is ingesteld voor het toegangspunt. De SSID is hoofdlettergevoelig.

### Coderingsmethode: (Encryption Method:)

Hiermee kunt u de coderingsmethode selecteren die wordt gebruikt op het draadloos LAN.

U kunt WEP-instellingen wijzigen door **WEP gebruiken (Use WEP)** te selecteren en te klikken op **Configuratie... (Configuration...)**.

➔ [De gedetailleerde WEP-instellingen wijzigen](#)

U kunt WPA- of WPA2-instellingen wijzigen door **WPA gebruiken (Use WPA)** of **WPA2 gebruiken (Use WPA2)** te selecteren en te klikken op **Configuratie... (Configuration...)**.

➔ [WPA- of gedetailleerde WPA2-instellingen wijzigen](#)

## »»» Belangrijk

- Als de coderingstypen van het toegangspunt, de printer of de computer niet overeenkomen, kan de printer niet communiceren met de computer. Als de printer niet kan communiceren met de computer nadat het coderingstype van de printer is gewijzigd, zorgt u dat het coderingstype van de computer en het toegangspunt overeenkomt met dat van de printer.
- Als u verbinding maakt met een netwerk dat niet wordt beschermd met beveiligingsmaatregelen, is er een risico aanwezig dat gegevens, zoals uw persoonlijke informatie, getoond worden aan derden.

### Instelling TCP/IP: (TCP/IP Setup:)

Hiermee stelt u het IP-adres van de printer in dat moet worden gebruikt in het LAN. Voer een waarde in die geschikt is voor uw netwerkgeving.

6. Klik op **OK**.

Nadat u de configuratie hebt gewijzigd, wordt er een venster weergegeven waarin u de instellingen moet bevestigen voordat deze naar de printer worden verzonden. Als u op **Ja (Yes)** klikt, worden de instellingen naar de printer verzonden en wordt het venster **Verzonden instellingen (Transmitted Settings)** weergegeven.

## »»» Opmerking

- Als u de netwerkinstellingen wijzigt terwijl de USB-kabel tijdelijk is aangesloten, kan de standaardprinter worden gewijzigd. In dit geval selecteert u **Als standaardprinter instellen (Set as Default Printer)**.

# De gedetailleerde WEP-instellingen wijzigen

## Opmerking

- Het voorbeeldscherm is mogelijk niet beschikbaar, afhankelijk van de printer die u gebruikt.

Als u de draadloze netwerkinstellingen van de printer wilt wijzigen, sluit u de printer tijdelijk met een USB-kabel op de computer aan. Als u de draadloze netwerkinstellingen van de computer aanpast via een draadloze verbinding zonder USB-aansluiting, kan de computer mogelijk niet communiceren met het apparaat nadat de instellingen zijn gewijzigd.

1. [Start IJ Network Tool.](#)

2. Selecteer de printer bij **Printers:**.

Als de printer tijdelijk met een USB-kabel op de computer is aangesloten, selecteert u de printer waarvoor 'USBnnn' (waarbij 'n' een getal is) wordt weergegeven in de kolom **Poortnaam (Port Name)**.

3. Selecteer **Configuratie... (Configuration...)** in het menu **Instellingen (Settings)**.

4. Klik op de tab **Draadloos LAN (Wireless LAN)**.

5. Selecteer **WEP gebruiken (Use WEP)** voor **Coderingsmethode: (Encryption Method:)** en klik op **Configuratie... (Configuration...)**.

Het venster **WEP-details (WEP Details)** wordt weergegeven.

6. Wijzig of bevestig de instellingen.

Als u het wachtwoord (WEP-sleutel) wijzigt, moet dezelfde wijziging worden aangebracht in het wachtwoord (WEP-sleutel) van het toegangspunt.

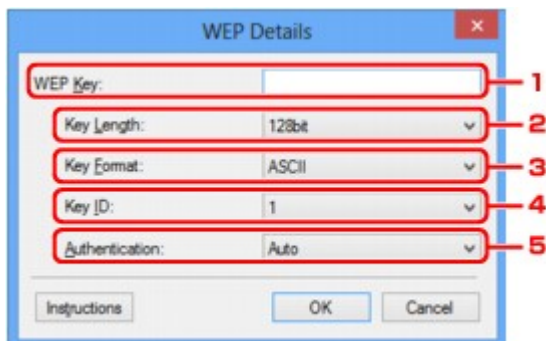

1. **WEP-sleutel: (WEP Key:)**

Voer dezelfde sleutel in als is ingesteld voor het toegangspunt.

Welke tekens en hoeveel tekens u kunt invoeren, is afhankelijk van de sleutellengte en de sleutelindeling.

	Sleutellengte (Key Length)	
	64-bits (64bit)	128-bits (128bit)

Indeling sleutel (Key Format)	ASCII	5 tekens	13 tekens
	Hexadecimaal (Hex)	10 tekens	26 tekens

2. **Sleutellengte: (Key Length:)**

Selecteer **64-bits (64bit)** of **128-bits (128bit)**.

3. **Indeling sleutel: (Key Format:)**

Selecteer **ASCII** of **Hex**.

4. **Sleutel-ID: (Key ID:)**

Selecteer de sleutel-id (index) die is ingesteld op het toegangspunt.

5. **Verificatie: (Authentication:)**

Selecteer de verificatiemethode om de toegang van de printer tot het toegangspunt te verifiëren.

Normaal gesproken selecteert u **Automatisch (Auto)**. Als u de methode handmatig wilt opgeven selecteert u **Open systeem (Open System)** of **Gedeelte sleutel (Shared Key)** volgens de instellingen van het toegangspunt.

7. Klik op **OK**.

**»»» Belangrijk**

- Als de printer niet kan communiceren met de computer nadat het coderingstype van de printer is gewijzigd, zorgt u dat het coderingstype van de computer en het toegangspunt overeenkomt met dat van de printer.

**»»» Opmerking**

- Als u de netwerkinstellingen wijzigt terwijl de USB-kabel tijdelijk is aangesloten, kan de standaardprinter worden gewijzigd. In dit geval selecteert u **Als standaardprinter instellen (Set as Default Printer)**.

## WPA- of gedetailleerde WPA2-instellingen wijzigen

### »»» Opmerking

- Het voorbeeldscherm is mogelijk niet beschikbaar, afhankelijk van de printer die u gebruikt.

Als u de draadloze netwerkinstellingen van de printer wilt wijzigen, sluit u de printer tijdelijk met een USB-kabel op de computer aan. Als u de draadloze netwerkinstellingen van de computer aanpast via een draadloze verbinding zonder USB-aansluiting, kan de computer mogelijk niet communiceren met het apparaat nadat de instellingen zijn gewijzigd.

De voorbeelden van de schermafdrucken in dit gedeelte verwijzen naar de gedetailleerde WPA-instellingen.

1. [Start IJ Network Tool](#).

2. Selecteer de printer bij **Printers**:

Als de printer tijdelijk met een USB-kabel op de computer is aangesloten, selecteert u de printer waarvoor 'USBnnn' (waarbij 'n' een getal is) wordt weergegeven in de kolom **Poortnaam (Port Name)**.

3. Selecteer **Configuratie... (Configuration...)** in het menu **Instellingen (Settings)**.

4. Klik op de tab **Draadloos LAN (Wireless LAN)**.

5. Selecteer **WPA gebruiken (Use WPA)** of **WPA2 gebruiken (Use WPA2)** voor **Coderingsmethode: (Encryption Method:)** en klik op **Configuratie... (Configuration...)**.

Het venster **WPA-details (WPA Details)** wordt weergegeven (voor WPA2 wordt het venster **WPA2-details (WPA2 Details)** weergegeven).

Als er geen codering is ingesteld op de printer, wordt het venster **Verificatietype bevestigen (Authentication Type Confirmation)** weergegeven. Ga naar stap 7.

6. Klik op **Instellingen wijzigen... (Change Settings...)**.

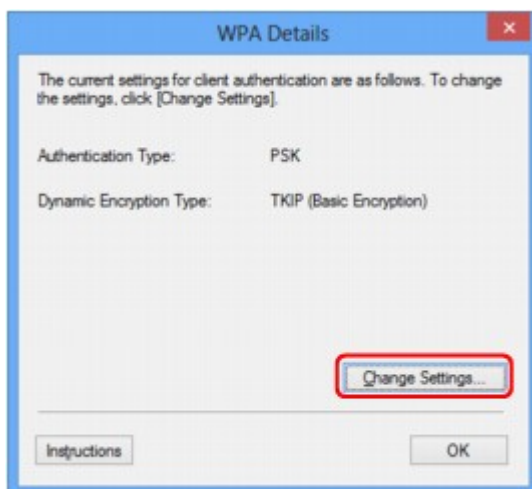

7. Controleer het clientverificatietype en klik op **Volgende> (Next>)**.

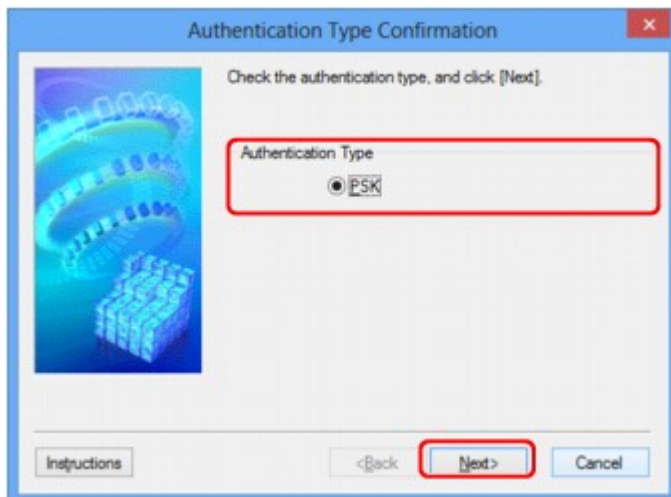

8. Geef het wachtwoord op, controleer het type dynamische codering en klik op **Volgende> (Next>)**.

Geef het wachtwoord op dat is ingesteld op het toegangspunt. Het wachtwoord is een reeks van 8 tot 63 alfanumerieke tekens of een 64-cijferige hexadecimale waarde.

Raadpleeg de instructiehandleiding van het toegangspunt of neem contact op met de fabrikant als u het wachtwoord van het toegangspunt niet weet.



9. Klik op **Voltooien (Finish)**.

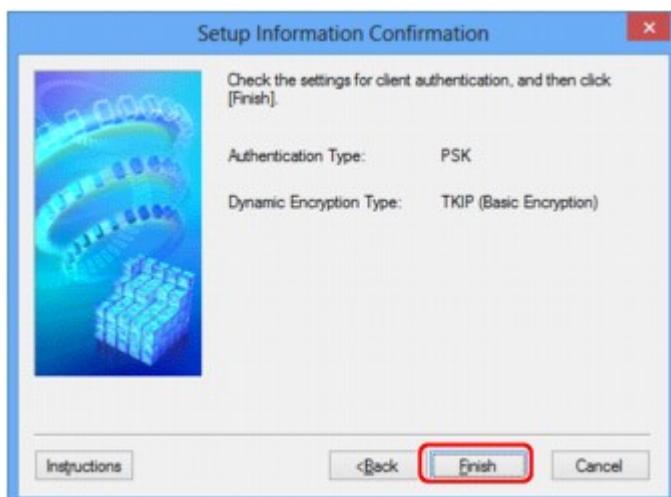

### »»» **Belangrijk**

- Als de printer niet kan communiceren met de computer nadat het coderingstype van de printer is gewijzigd, zorgt u dat het coderingstype van de computer en het toegangspunt overeenkomt met dat van de printer.

### »»» **Opmerking**

- Als u de netwerkinstellingen wijzigt terwijl de USB-kabel tijdelijk is aangesloten, kan de standaardprinter worden gewijzigd. In dit geval selecteert u **Als standaardprinter instellen (Set as Default Printer)**.

## De instellingen wijzigen op het tabblad Bedrade LAN

### »»» Opmerking

- Het voorbeeldscherm is mogelijk niet beschikbaar, afhankelijk van de printer die u gebruikt.
- Activeer de instelling voor bedraad LAN van de printer als u de instellingen op het tabblad **Bedrade LAN (Wired LAN)** wilt wijzigen.

1. [Start IJ Network Tool](#).
2. Selecteer de printer bij **Printers**.
3. Selecteer **Configuratie... (Configuration...)** in het menu **Instellingen (Settings)**.
4. Klik op de tab **Bedrade LAN (Wired LAN)**.

Het tabblad **Bedrade LAN (Wired LAN)** wordt weergegeven.

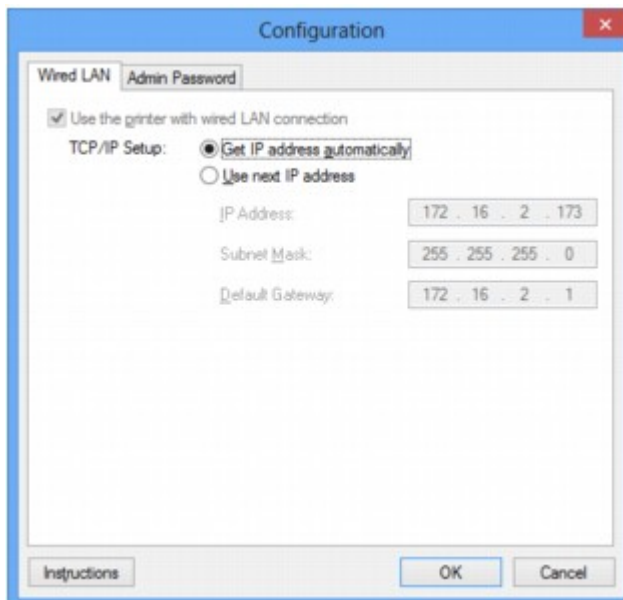

Zie [Tabblad Bedrade LAN](#) voor meer informatie over het tabblad **Bedrade LAN (Wired LAN)**.

5. Wijzig of bevestig de instellingen.

Hiermee stelt u het IP-adres van de printer in dat moet worden gebruikt in het LAN. Voer een waarde in die geschikt is voor uw netwerkgeving.

6. Klik op **OK**.

Nadat u de configuratie hebt gewijzigd, wordt er een venster weergegeven waarin u de instellingen moet bevestigen voordat deze naar de printer worden verzonden. Als u op **Ja (Yes)** klikt, worden de instellingen naar de printer verzonden en wordt het venster **Verzonden instellingen (Transmitted Settings)** weergegeven.

## Instellingen wijzigen op het tabblad Wachtwoord beheerder

1. [Start IJ Network Tool](#).
2. Selecteer de printer bij **Printers**.
3. Selecteer **Configuratie... (Configuration...)** in het menu **Instellingen (Settings)**.
4. Klik op de tab **Wachtwoord beheerder (Admin Password)**.

Het tabblad **Wachtwoord beheerder (Admin Password)** wordt weergegeven.

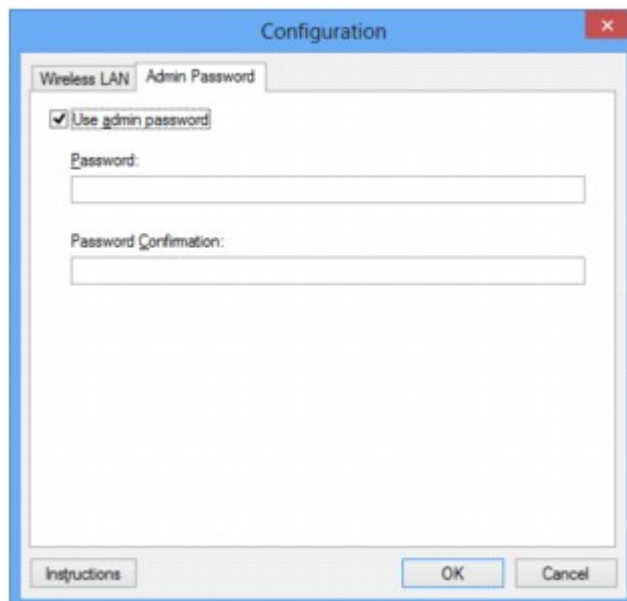

Zie [Tabblad Wachtwoord beheerder](#) voor meer informatie over het tabblad **Wachtwoord beheerder (Admin Password)**.

5. Wijzig of bevestig de instellingen.

Als u het beheerderswachtwoord wilt gebruiken, schakelt u het selectievakje **Wachtwoord beheerder gebruiken (Use admin password)** in en geeft u een wachtwoord op.

### »»» **Belangrijk**

- Het wachtwoord moet bestaan uit alfanumerieke tekens en mag maximaal 32 tekens bevatten. Het wachtwoord is hoofdlettergevoelig. Onthoud het wachtwoord dat u instelt.

6. Klik op **OK**.

Er wordt een venster weergegeven waarin u de instellingen moet bevestigen voordat ze naar de printer worden verzonden. Als u op **Ja (Yes)** klikt, worden de instellingen naar de printer verzonden en wordt het venster **Verzonden instellingen (Transmitted Settings)** weergegeven.



# Status draadloos netwerk controleren

## »»» Opmerking

- Het voorbeeldscherm is mogelijk niet beschikbaar, afhankelijk van de printer die u gebruikt.
- Als u het apparaat via een bedraad LAN gebruikt, kunt u netwerkstatus niet controleren.

1. [Start IJ Network Tool](#).
2. Selecteer de printer bij **Printers**.
3. Selecteer **Status** in het menu **Beeld (View)**.

Het venster **Status** wordt weergegeven en hier kunt u de status van de printer en de verbindingkwaliteit controleren.

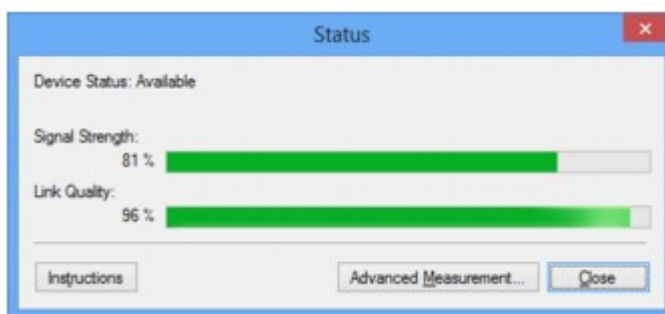

## »»» Belangrijk

- Als de aangegeven waarde laag is, moet de printer dicht bij het draadloze netwerkapparaat worden geplaatst.

4. Als u de verbindingkwaliteit gedetailleerd wilt meten, klikt u op **Geavanceerde meting... (Advanced Measurement...)**.

Het venster **Verbindingkwaliteit meten (Connection Performance Measurement)** wordt weergegeven.

5. Klik op **Volgende> (Next>)**.

De meting wordt gestart en de status wordt weergegeven. De meting duurt enkele minuten.

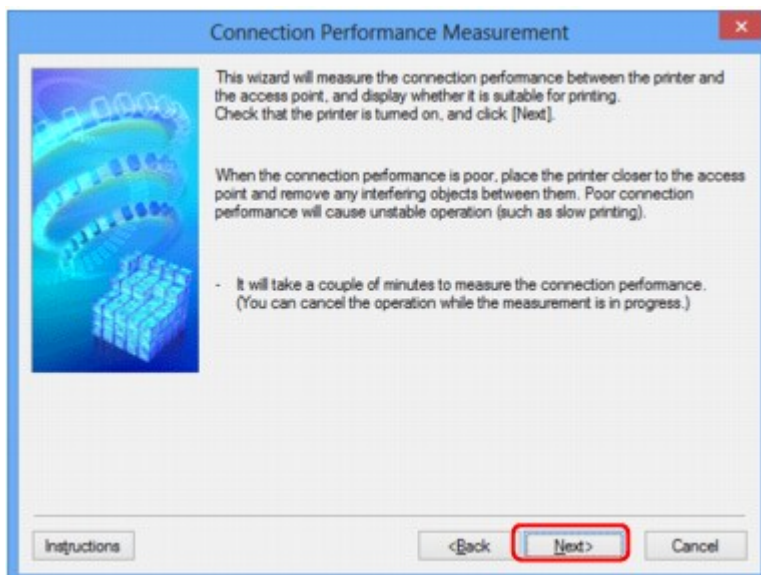

## 6. Controleer de status.

Wanneer de meting is voltooid, wordt de status weergegeven.

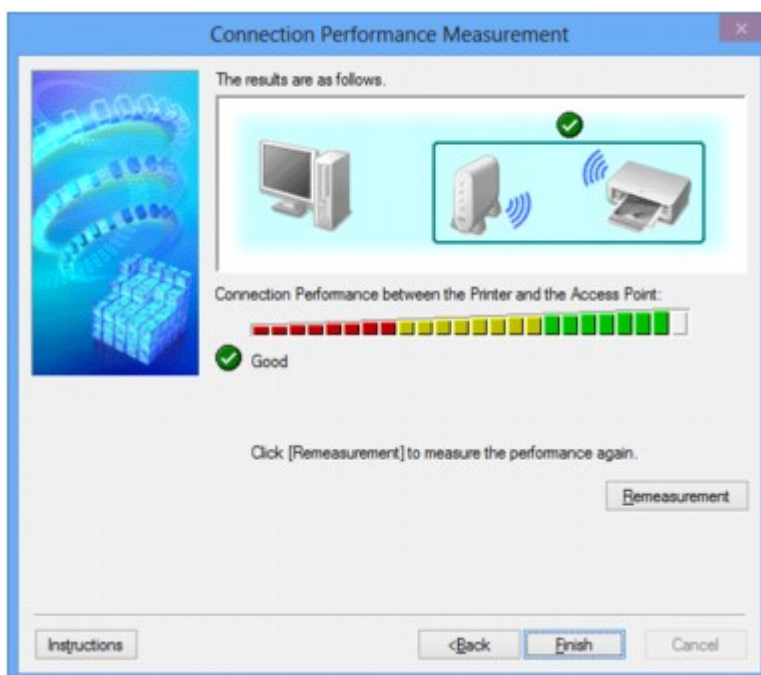

Wanneer  wordt weergegeven in **Verbindingskwaliteit tussen de printer en het toegangspunt: (Connection Performance between the Printer and the Access Point:)**, kan de printer communiceren met het toegangspunt. Raadpleeg anders de weergegeven opmerkingen en het onderstaande om de status van de communicatieverbinding te verbeteren en klik op **Opnieuw meten (Remeasurement)**.

- Controleer of de printer en het toegangspunt zich binnen het bereik van de draadloze verbinding bevinden en of zich geen obstakels tussen beide bevinden.
- Controleer of de afstand tussen de printer en het toegangspunt niet te groot is.  
Als ze te ver uit elkaar staan, plaatst u ze dicht bij elkaar (binnen 50 m/164 ft.).
- Controleer of zich geen barrières of obstakels tussen de printer en het toegangspunt bevinden.

In het algemeen neemt de verbindingkwaliteit af bij communicatie tussen verschillende ruimten of verdiepingen. Wijzig de locaties om dergelijke situaties te voorkomen.

- Controleer of zich geen bronnen van radiostoring in de buurt van de printer en het toegangspunt bevinden.

De draadloze verbinding gebruikt mogelijk dezelfde frequentieband als magnetrons of andere bronnen van radiostoring. Probeer de printer en het toegangspunt uit de buurt te houden van dergelijke bronnen.

- Controleer of het radiokanaal van het toegangspunt in de buurt ligt van het kanaal van andere toegangspunten in de buurt.

Als het radiokanaal van het toegangspunt dicht bij het kanaal van andere toegangspunten ligt, kan de verbindingsskwaliteit onstabiel worden. Zorg dat u een radiokanaal gebruikt dat geen storing veroorzaakt met andere toegangspunten.

- Controleer of de printer en het toegangspunt naar elkaar toe zijn gericht.

De verbindingsskwaliteit kan afhangen van de stand van de draadloze apparaten. Wijzig de stand van het toegangspunt en de printer om de beste kwaliteit te verkrijgen.

- Controleer of er geen andere computers zijn die toegang hebben tot de printer.

Als  wordt weergegeven in het resultaat van de meting, controleert u of er geen andere computers zijn die toegang hebben tot de printer.

Als  nog steeds wordt weergegeven nadat u het bovenstaande hebt geprobeerd, voltooit u de meting en start u IJ Network Tool opnieuw om de meting nogmaals uit te voeren.

## 7. Klik op **Voltooien (Finish)**.

### **Opmerking**

- Als er berichten worden weergegeven bij **Algemene kwaliteit van de netwerkverbinding: (Overall Network Performance:)**, verplaatst u het apparaat en het toegangspunt, zoals aangegeven, om de prestaties te verbeteren.

# Netwerkinstellingen van het apparaat initialiseren

## »»» Belangrijk

- Houd er rekening mee dat bij initialisatie alle netwerkinstellingen op het apparaat worden gewist en dat afdrucken of scannen vanaf een computer via een netwerk wellicht niet meer mogelijk is. Als u het apparaat via een netwerk wilt uitvoeren, voert u de installatie uit met behulp van de Installatie-cd-rom of voer de instellingen uit volgens de instructies op onze website.

1. [Start IJ Network Tool.](#)
2. Selecteer de printer bij **Printers:**.
3. Selecteer **Onderhoud... (Maintenance...)** in het menu **Instellingen (Settings)**.  
Het scherm **Onderhoud (Maintenance)** wordt weergegeven.
4. Klik op **Initialiseren (Initialize)**.

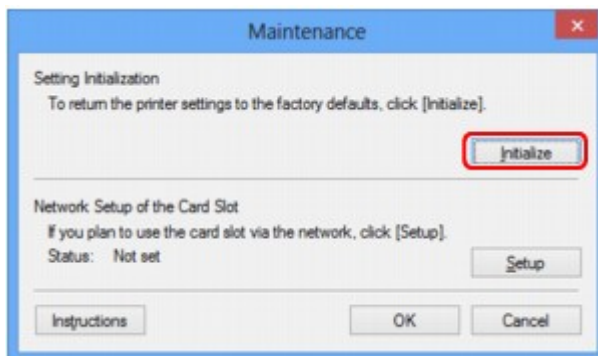

5. Klik op **Ja (Yes)** wanneer het bevestigingsvenster wordt weergegeven.

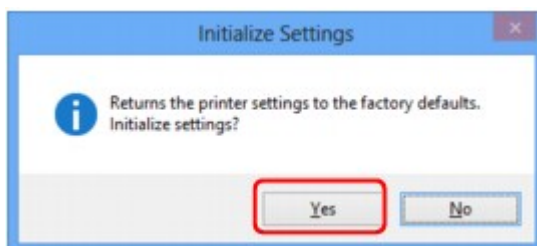

De netwerkinstellingen van de printer worden geïnitieerd.

Zet de printer niet uit tijdens de initialisatie.

Klik op **OK** wanneer de initialisatie is voltooid.

Wanneer u een initialisatie uitvoert terwijl u via draadloos LAN verbinding hebt gemaakt, wordt de verbinding verbroken. Voer de installatie daarom uit met behulp van de installatie-cd-rom of volgens de instructies op onze website.

## »»» Opmerking

- U kunt de netwerkinstellingen van de printer wijzigen met IJ Network Tool en een USB-verbinding nadat de LAN-instellingen zijn geïnitieerd. Als u de netwerkinstellingen wilt wijzigen met Canon IJ Network Tool, moet u eerst draadloos LAN activeren.

## Aangepaste instellingen weergeven

Het venster **Bevestiging (Confirmation)** wordt weergegeven wanneer u de printerinstellingen in het venster **Configuratie (Configuration)** hebt gewijzigd. Wanneer u op **Ja (Yes)** klikt in het venster **Bevestiging (Confirmation)**, wordt het volgende venster weergegeven waarin u de gewijzigde instellingen kunt controleren.

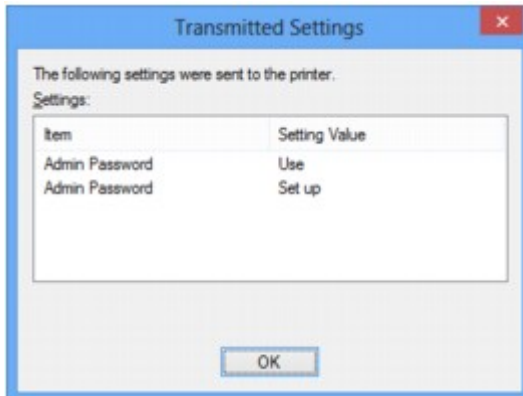

## Vensters voor de netwerkverbinding van IJ Network Tool

- ➔ [Venster Canon IJ Network Tool](#)
- ➔ [Venster Configuratie](#)
- ➔ [Tabblad Draadloos LAN](#)
- ➔ [Venster Zoeken](#)
- ➔ [Venster WEP-details](#)
- ➔ [Venster WPA-details](#)
- ➔ [Venster WPA2-details](#)
- ➔ [Venster Verificatietype bevestigen](#)
- ➔ [Venster Instelling PSK-wachtwoordzin en dynamische codering](#)
- ➔ [Venster Bevestiging installatiegegevens](#)
- ➔ [Tabblad Bedrade LAN](#)
- ➔ [Tabblad Wachtwoord beheerder](#)
- ➔ [Venster Netwerkgegevens](#)
- ➔ [Tabblad Toegangsbeheer](#)
- ➔ [Venster Toegankelijk MAC-adres bewerken/Toegankelijk MAC-adres toevoegen](#)
- ➔ [Venster Toegankelijk IP-adres bewerken/Toegankelijk IP-adres toevoegen](#)

# Venster Canon IJ Network Tool

In dit gedeelte worden de items en menu's beschreven die worden weergegeven in het venster **Canon IJ Network Tool**.

➔ [Items in het venster Canon IJ Network Tool](#)

➔ [Menu's van Canon IJ Network Tool](#)

## Items in het venster Canon IJ Network Tool

Het volgende item wordt weergegeven in het venster **Canon IJ Network Tool**.

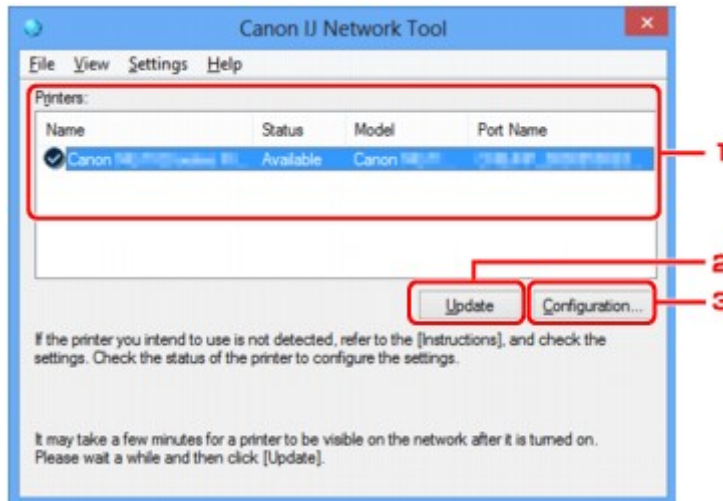

### 1. Printers:

De printernaam, de status, het printermodel en de poortnaam worden weergegeven.

Een vinkje naast de printer in de lijst **Naam (Name)** geeft aan dat deze is ingesteld als standaardprinter.

Configuratiewijzigingen worden toegepast op de geselecteerde printer.

### 2. Bijwerken (Update)

Er wordt opnieuw naar printers gezocht. Klik op deze knop als de doelprinter niet wordt weergegeven.

#### »»» Belangrijk

- Als u de netwerkinstellingen van de printer wilt wijzigen met IJ Network Tool, moet de printer zijn aangesloten via een LAN.
- Als **Geen stuurprogramma (No Driver)** wordt weergegeven voor de naam, koppelt u de poort aan de printer.
  - ➔ [Als het printerstuurprogramma niet is gekoppeld aan een poort](#)
- Controleer het volgende als er bij de status **Niet gevonden (Not Found)** wordt weergegeven:
  - Het toegangspunt is ingeschakeld.
  - De LAN-kabel is goed aangesloten in het geval van een bedraad LAN.
- Als de printer in een netwerk niet wordt gedetecteerd, controleert u of de printer is ingeschakeld en klikt u op **Bijwerken (Update)**. Het kan enkele minuten duren voor de printers worden

gedetecteerd. Als de printer nog niet is gedetecteerd, sluit u het apparaat met een USB-kabel op de computer aan en klikt u op **Bijwerken (Update)**.

- Als de printer wordt gebruikt door een andere computer, wordt een venster weergegeven met deze informatie.

#### ▶▶▶ Opmerking

- Dit item heeft dezelfde functie als **Bijwerken (Refresh)** in het menu **Beeld (View)**.

### 3. Configuratie... (Configuration...)

Klik hierop om de instellingen van de geselecteerde printer te configureren.

➔ [Venster Configuratie](#)

#### ▶▶▶ Opmerking

- U kunt een printer niet configureren als deze de status **Niet gevonden (Not Found)** heeft.
- Dit item heeft dezelfde functie als **Configuratie... (Configuration...)** in het menu **Instellingen (Settings)**.

## Menu's van Canon IJ Network Tool

Het volgende menu wordt weergegeven in het venster **Canon IJ Network Tool**.

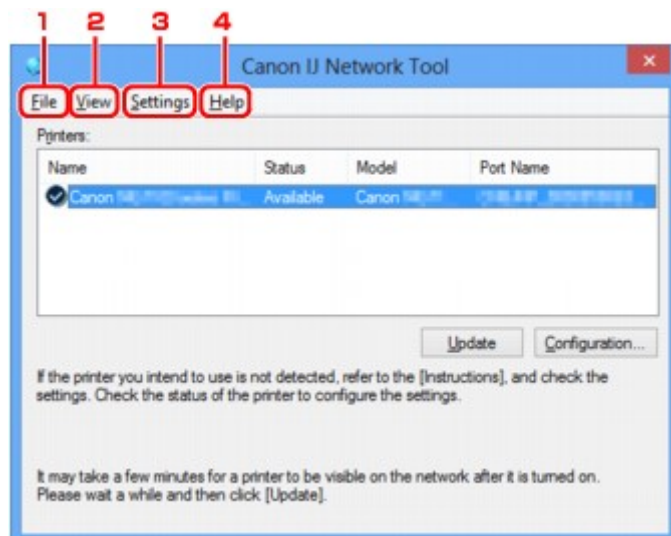

#### 1. Menu **Bestand (File)**

##### **Afsluiten (Exit)**

Hiermee sluit u IJ Network Tool.

#### 2. Menu **Beeld (View)**

##### **Status**

Hiermee geeft u het venster **Status** weer waarin u de status van de printerverbinding en van de draadloze communicatie kunt controleren.

➔ [Venster Status](#)



## Bijwerken (Refresh)

De inhoud van **Printers**: in het venster **Canon IJ Network Tool** wordt bijgewerkt en weergegeven.

### »»» Belangrijk

- Als u de netwerkinstellingen van de printer wilt wijzigen met IJ Network Tool, moet de printer zijn aangesloten via een LAN.
- Als **Geen stuurprogramma (No Driver)** wordt weergegeven voor de naam, koppelt u de poort aan de printer.
  - ➔ [Als het printerstuurprogramma niet is gekoppeld aan een poort](#)
- Controleer het volgende als er bij de status **Niet gevonden (Not Found)** wordt weergegeven:
  - Het toegangspunt is ingeschakeld.
  - De LAN-kabel is goed aangesloten in het geval van een bedraad LAN.
- Als de printer in een netwerk niet wordt gedetecteerd, controleert u of de printer is ingeschakeld en selecteert u daarna **Bijwerken (Refresh)**. Het kan enkele minuten duren voor de printers worden gedetecteerd. Als de printer nog niet is gedetecteerd, sluit u het apparaat met een USB-kabel op de computer aan en selecteert u **Bijwerken (Refresh)**.
- Als de printer wordt gebruikt door een andere computer, wordt een venster weergegeven met deze informatie.

### »»» Opmerking

- Dit item heeft dezelfde functie als **Bijwerken (Update)** in het venster **Canon IJ Network Tool**.

## Netwerkgegevens (Network Information)

Hiermee geeft u het venster **Netwerkgegevens (Network Information)** weer waarin u de netwerkinstellingen van de printer en de computer kunt controleren.

➔ [Venster Netwerkgegevens](#)

## Waarschuwing automatisch weergeven (Display Warning Automatically)

Hiermee kunt u de automatische weergave van het instructievenster in- of uitschakelen.

Als deze optie is geselecteerd, wordt het instructievenster weergegeven als er een of meer poorten niet beschikbaar zijn voor afdrukken.

## 3. Menu Instellingen (Settings)

### Configuratie... (Configuration...)

Geeft het venster **Configuratie (Configuration)** weer waarin u de instellingen van de geselecteerde printer kunt configureren.

➔ [Venster Configuratie](#)

### »»» Opmerking

- Dit item heeft dezelfde functie als **Configuratie... (Configuration...)** in het venster **Canon IJ Network Tool**.

## Poort koppelen... (Associate Port...)

Hiermee wordt het venster **Poort associëren (Associate Port)** weergegeven en kunt u een poort toewijzen aan de printer.

➔ [Venster Poort associëren](#)

Dit menu is beschikbaar als **Geen stuurprogramma (No Driver)** voor de geselecteerde printer wordt weergegeven. Als u een poort koppelt aan een printer kunt u deze gebruiken.

**Onderhoud... (Maintenance...)**

Hiermee geeft u het venster **Onderhoud (Maintenance)** weer waarin u de standaardwaarden van de netwerkinstellingen van de printer kunt herstellen en de kaartsleuf kunt instellen als netwerkstation.

➡ [Venster Onderhoud](#)

4. Menu **Help**

**Instructies (Instructions)**

Hiermee geeft u deze handleiding weer.

**Info (About)**

Geeft de versie van IJ Network Tool weer.

## Venster Configuratie

U kunt de configuratie van de geselecteerde printer in het venster **Canon IJ Network Tool** wijzigen.

Klik op een tab om het tabblad te selecteren en instellingen te wijzigen.

Het volgende venster toont een voorbeeld van de instellingen die u kunt wijzigen op het tabblad **Draadloos LAN (Wireless LAN)**.

### »»» Opmerking

- Het voorbeeldscherm is mogelijk niet beschikbaar, afhankelijk van de printer die u gebruikt.

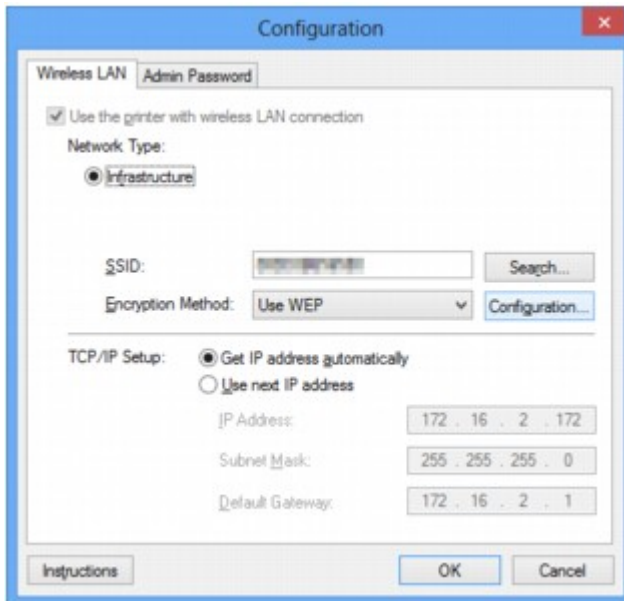

Lees de volgende onderwerpen voor meer informatie over elk tabblad.

➔ [Tabblad Draadloos LAN](#)

➔ [Tabblad Bedrade LAN](#)

➔ [Tabblad Wachtwoord beheerder](#)

# Tabblad Draadloos LAN

## Opmerking

- Het voorbeeldscherm is mogelijk niet beschikbaar, afhankelijk van de printer die u gebruikt.

Hier kunt u een draadloze LAN-verbinding voor de printer instellen.

Om het blad **Draadloos LAN (Wireless LAN)** weer te geven klikt u op het tabblad **Draadloos LAN (Wireless LAN)** in het venster **Configuratie (Configuration)**.

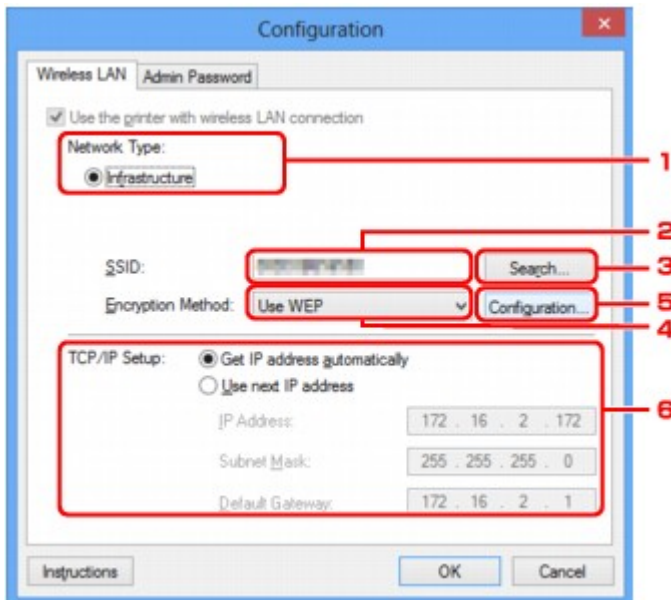

### 1. Netwerktipe: (Network Type:)

#### Infrastructuur (Infrastructure)

Hiermee kunt u de printer verbinden met een draadloos LAN met een toegangspunt.

### 2. SSID:

De SSID van het draadloze LAN wordt weergegeven.

Bij de begininstellingen wordt de unieke waarde weergegeven.

## Opmerking

- Geef dezelfde SSID op die is ingesteld voor het toegangspunt. De SSID is hoofdlettergevoelig.

### 3. Zoeken... (Search...)

Het venster **Zoeken (Search)** wordt weergegeven waarin u een toegangspunt kunt selecteren waarmee u verbinding wilt maken.

➔ [Venster Zoeken](#)

## Opmerking

- Als IJ Network Tool wordt uitgevoerd via een LAN, is de knop lichtgrijs en kan deze niet worden geselecteerd. Sluit de printer en de computer tijdelijk aan met een USB-kabel om de instellingen te wijzigen.

#### 4. Coderingsmethode: (Encryption Method:)

Hiermee kunt u de coderingsmethode selecteren die wordt gebruikt op het draadloos LAN.

##### **Niet gebruiken (Do not use)**

Selecteer deze optie als u codering wilt uitschakelen.

##### **WEP gebruiken (Use WEP)**

Verzending wordt gecodeerd met een WEP-sleutel die u hebt opgegeven.

Als er geen WEP-sleutel is ingesteld, wordt het venster **WEP-details (WEP Details)** automatisch weergegeven. Als u de eerder ingestelde WEP-instellingen wilt wijzigen, klikt u op **Configuratie... (Configuration...)** om het venster weer te geven.

➔ [De gedetailleerde WEP-instellingen wijzigen](#)

##### **WPA gebruiken (Use WPA)/WPA2 gebruiken (Use WPA2)**

Verzending wordt gecodeerd met een WPA- of WPA2-code die u hebt opgegeven.

De beveiliging is strenger dan met WEP.

Als er geen WPA- of WPA2-sleutel is ingesteld, wordt het venster **Verificatietype bevestigen (Authentication Type Confirmation)** automatisch weergegeven. Als u de eerder ingestelde WPA- of WPA2-instellingen wilt wijzigen, klikt u op **Configuratie... (Configuration...)** om het venster **WPA-details (WPA Details)** of het venster **WPA2-details (WPA2 Details)** weer te geven.

➔ [WPA- of gedetailleerde WPA2-instellingen wijzigen](#)

#### 5. Configuratie... (Configuration...)

Het venster met gedetailleerde instellingen wordt weergegeven. De WEP-, WPA- of WPA2-sleutel die is geselecteerd bij **Coderingsmethode: (Encryption Method:)**, kan worden gecontroleerd en gewijzigd.

##### **Meer informatie over de WEP-instelling:**

➔ [De gedetailleerde WEP-instellingen wijzigen](#)

##### **Meer informatie over de WPA- of WPA2-instelling:**

➔ [WPA- of gedetailleerde WPA2-instellingen wijzigen](#)

#### 6. Instelling TCP/IP: (TCP/IP Setup:)

Hiermee stelt u het IP-adres van de printer in dat moet worden gebruikt in het LAN. Voer een waarde in die geschikt is voor uw netwerkomgeving.

##### **IP-adres automatisch verkrijgen (Get IP address automatically)**

Selecteer deze optie als u een IP-adres wilt gebruiken dat automatisch wordt toegewezen door een DHCP-server. DHCP-serverfunctionaliteit moet zijn ingeschakeld op uw draadloze LAN-router of toegangspunt.

##### **Volgend IP-adres gebruiken (Use next IP address)**

Als er geen DHCP-serverfunctionaliteit beschikbaar is in de configuratie waarin u de printer gebruikt of als u een bepaald IP-adres gebruikt, selecteert u deze optie om een vast IP-adres te gebruiken.

# Venster Zoeken

## Opmerking

- Het voorbeeldscherm is mogelijk niet beschikbaar, afhankelijk van de printer die u gebruikt.

De gevonden toegangspunten worden weergegeven.

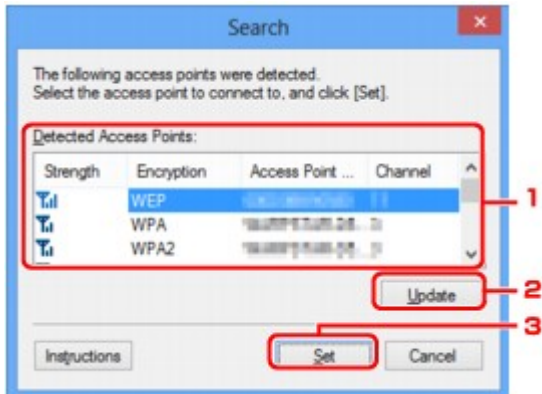

## 1. Gevonden toegangspunten: (Detected Access Points:)

De signaalsterkte van de toegangspunten, het coderingstype, naam van het toegangspunt en het radiokanaal kunnen worden gecontroleerd.

### Belangrijk

- Als u verbinding maakt met een netwerk dat niet wordt beschermd met beveiligingsmaatregelen, is er een risico aanwezig dat gegevens, zoals uw persoonlijke informatie, getoond worden aan derden.

### Opmerking

- De signaalsterkte wordt als volgt weergegeven.

: Goed

: Redelijk

: Slecht

- Het type codering wordt als volgt weergegeven.

Leeg: Geen codering

**WEP**: WEP is ingesteld

**WPA**: WPA is ingesteld

**WPA2**: WPA2 is ingesteld

## 2. Bijwerken (Update)

Klik hierop om de lijst met toegangspunten bij te werken wanneer het doeltoegangspunt niet wordt gevonden.

Als het doeltoegangspunt is ingesteld op de verborgen modus, klikt u op **Annuleren (Cancel)** om terug te gaan naar het vorige venster en geeft u de SSID van het toegangspunt op in **SSID**: op het tabblad **Draadloos LAN (Wireless LAN)**.

→ [Tabblad Draadloos LAN](#)

▶▶▶ **Opmerking**

- Tijdens de detectie van het toegangspunt moet het toegangspunt zijn ingeschakeld.

### 3. Instellen (Set)

Klik hierop om het SSID van het toegangspunt in te stellen in **SSID**: op het tabblad **Draadloos LAN (Wireless LAN)**.

▶▶▶ **Opmerking**

- Het venster **WEP-details (WEP Details)**, **WPA-details (WPA Details)** of **WPA2-details (WPA2 Details)** wordt weergegeven als het geselecteerde toegangspunt is gecodeerd. Geef in dit geval op dat dezelfde coderingsinstellingen moeten worden gebruikt als zijn ingesteld op het toegangspunt.
- Toegangspunten die niet kunnen worden gebruikt door dit apparaat (met inbegrip van toegangspunten die zijn geconfigureerd voor andere coderingstypen), worden lichtgrijs weergegeven en kunnen niet worden geconfigureerd.

## Venster WEP-details

### Opmerking

- Het voorbeeldscherm is mogelijk niet beschikbaar, afhankelijk van de printer die u gebruikt.

Hier kunt u de printer WEP-instellingen opgeven.

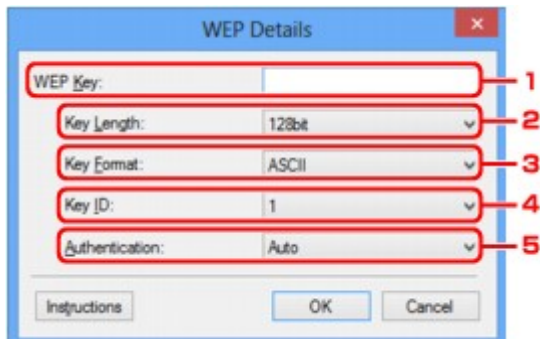

### Opmerking

- Als u het wachtwoord (WEP-sleutel) van de printer wijzigt, moet dezelfde wijziging worden aangebracht in het wachtwoord (WEP-sleutel) van het toegangspunt.

#### 1. WEP-sleutel: (WEP Key:)

Voer dezelfde sleutel in als is ingesteld voor het toegangspunt.

Welke tekens en hoeveel tekens u kunt invoeren, is afhankelijk van de sleutellengte en de sleutelindeling.

		Sleutellengte (Key Length)	
		64-bits (64bit)	128-bits (128bit)
Indeling sleutel (Key Format)	ASCII	5 tekens	13 tekens
	Hexadecimaal (Hex)	10 tekens	26 tekens

#### 2. Sleutellengte: (Key Length:)

Selecteer **64-bits (64bit)** of **128-bits (128bit)**.

#### 3. Indeling sleutel: (Key Format:)

Selecteer **ASCII** of **Hex**.

#### 4. Sleutel-ID: (Key ID:)

Selecteer de sleutel-id (index) die is ingesteld op het toegangspunt.

#### 5. Verificatie: (Authentication:)

Selecteer de verificatiemethode om de toegang van de printer tot het toegangspunt te verifiëren.

Selecteer **Automatisch (Auto)**, **Open systeem (Open System)** of **Gedeelte sleutel (Shared Key)**.



# Venster WPA-details

## »»» Opmerking

- Het voorbeeldscherm is mogelijk niet beschikbaar, afhankelijk van de printer die u gebruikt.

Hier kunt u de printer WPAinstellingen opgeven.

De waarde die in het venster wordt weergegeven, hangt af van de vooraf verzonden instellingen.

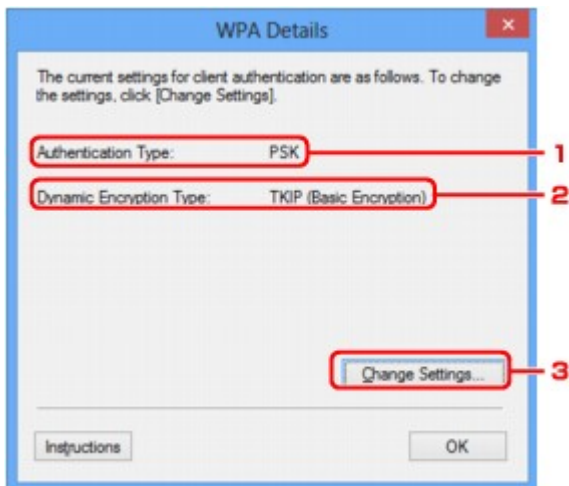

### 1. Verificatietype: (Authentication Type:)

Hiermee wordt het type verificatie weergegeven dat wordt gebruikt voor clientverificatie. Dit apparaat ondersteunt de verificatiemethode PSK.

### 2. Type dynamische codering: (Dynamic Encryption Type:)

Hier wordt de dynamische coderingsmethode weergegeven.

### 3. Instellingen wijzigen... (Change Settings...)

Geef het venster **Verificatietype bevestigen (Authentication Type Confirmation)** weer.

➡ [Venster Verificatietype bevestigen](#)

## Venster WPA2-details

### »»» Opmerking

- Het voorbeeldscherm is mogelijk niet beschikbaar, afhankelijk van de printer die u gebruikt.

Hier kunt u de printer WPA2instellingen opgeven.

De waarde die in het venster wordt weergegeven, hangt af van de vooraf verzonden instellingen.

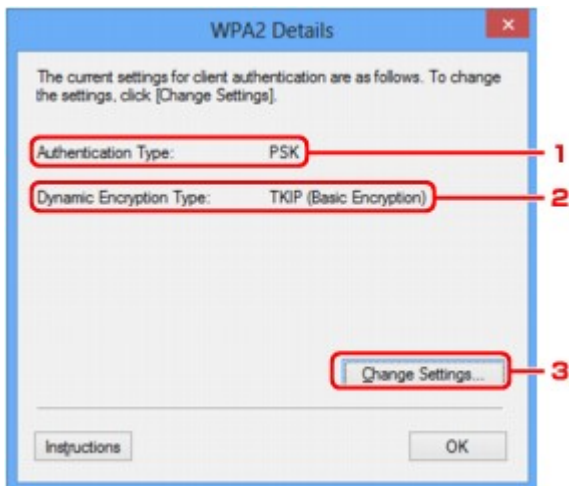

#### 1. Verificatietype: (Authentication Type:)

Hiermee wordt het type verificatie weergegeven dat wordt gebruikt voor clientverificatie. Dit apparaat ondersteunt de verificatiemethode PSK.

#### 2. Type dynamische codering: (Dynamic Encryption Type:)

Hier wordt de dynamische coderingsmethode weergegeven.

#### 3. Instellingen wijzigen... (Change Settings...)

Geef het venster **Verificatietype bevestigen (Authentication Type Confirmation)** weer.

➔ [Venster Verificatietype bevestigen](#)

# Venster Verificatietype bevestigen

## »»» Opmerking

- Het voorbeeldscherm is mogelijk niet beschikbaar, afhankelijk van de printer die u gebruikt.

Het type verificatie dat wordt gebruikt voor clientverificatie wordt weergegeven.

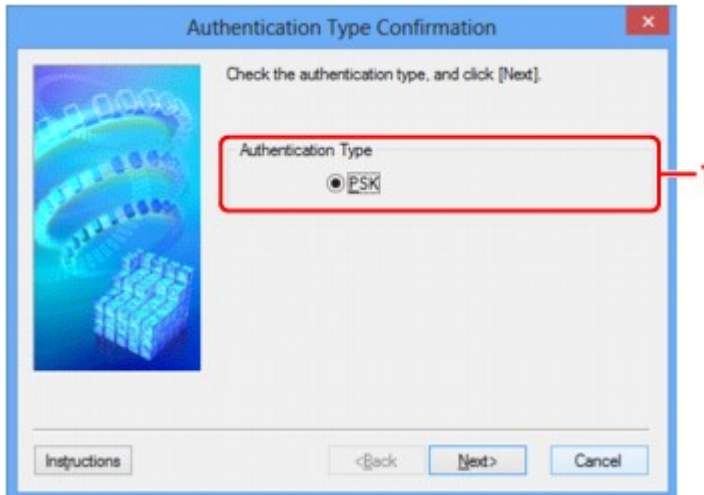

### 1. Verificatietype (Authentication Type)

Het type verificatie dat wordt gebruikt voor clientverificatie wordt weergegeven.

#### PSK

Dit apparaat ondersteunt de verificatiemethode **PSK**.

Het verificatietype **PSK** gebruikt een wachtwoordzin.

# Venster Instelling PSK-wachtwoordzin en dynamische codering

## »»» Opmerking

- Het voorbeeldscherm is mogelijk niet beschikbaar, afhankelijk van de printer die u gebruikt.

Geef de wachtwoordzin op en selecteer de methode voor dynamische codering.

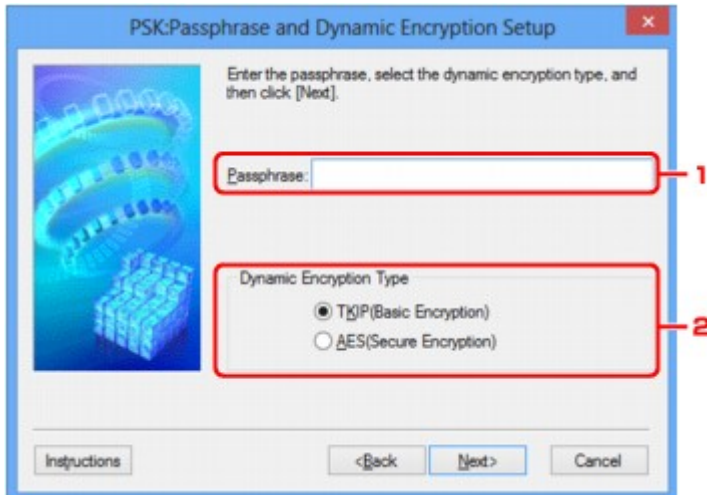

### 1. Wachtwoordzin: (Passphrase:)

Geef het wachtwoord op dat is ingesteld op het toegangspunt. Het wachtwoord is een reeks van 8 tot 63 alfanumerieke tekens of een 64-cijferige hexadecimale waarde.

Raadpleeg de instructiehandleiding van het toegangspunt of neem contact op met de fabrikant als u het wachtwoord van het toegangspunt niet weet.

### 2. Type dynamische codering (Dynamic Encryption Type)

Selecteer de methode voor dynamische codering, **TKIP (Eenvoudige codering) (TKIP (Basic Encryption))** of **AES (Veilige codering) (AES (Secure Encryption))**, afhankelijk van de instelling van het toegangspunt.

## Venster Bevestiging installatiegegevens

### »»» Opmerking

- Het voorbeeldscherm is mogelijk niet beschikbaar, afhankelijk van de printer die u gebruikt.

Hier worden de gebruikte instellingen voor clientverificatie weergegeven.

Bevestig de instellingen en klik op **Voltooien (Finish)**.

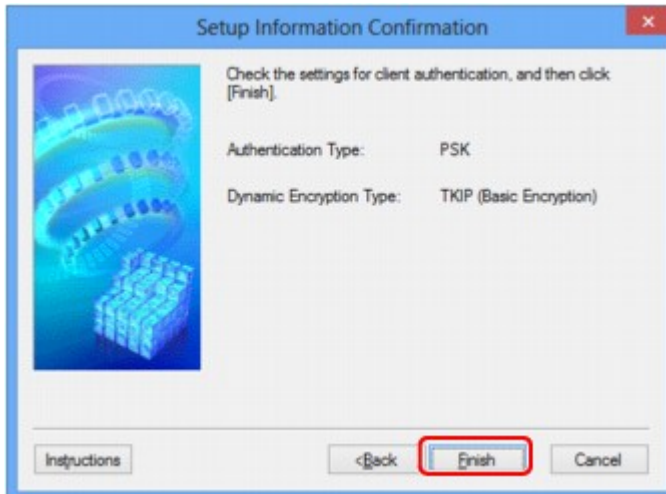

## Tabblad Bedrade LAN

### »»» Opmerking

- Het voorbeeldscherm is mogelijk niet beschikbaar, afhankelijk van de printer die u gebruikt.

Hier kunt u een bedrade LAN-verbinding voor de printer instellen.

Om het blad **Bedrade LAN (Wired LAN)** weer te geven klikt u op het tabblad **Bedrade LAN (Wired LAN)** in het venster **Configuratie (Configuration)**.

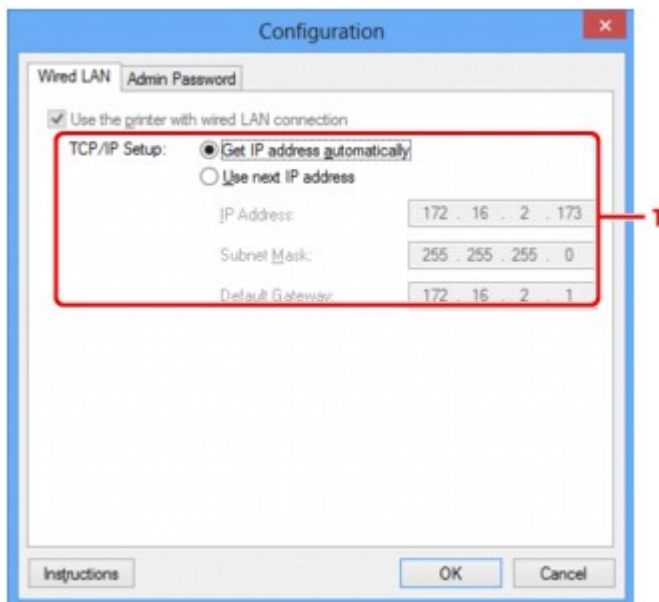

### 1. Instelling TCP/IP: (TCP/IP Setup:)

Hiermee stelt u het IP-adres van de printer in dat moet worden gebruikt in het LAN. Voer een waarde in die geschikt is voor uw netwerkgeving.

#### **IP-adres automatisch verkrijgen (Get IP address automatically)**

Selecteer deze optie als u een IP-adres wilt gebruiken dat automatisch wordt toegewezen door een DHCP-server. DHCP-serverfunctionaliteit moet zijn ingeschakeld op de router.

#### **Volgend IP-adres gebruiken (Use next IP address)**

Als er geen DHCP-serverfunctionaliteit beschikbaar is in de configuratie waarin u de printer gebruikt of als u een bepaald IP-adres gebruikt, selecteert u deze optie om een vast IP-adres te gebruiken.

## Tabblad Wachtwoord beheerder

Stel een wachtwoord voor de printer in als u wilt dat alleen bepaalde personen de installatie en configuratie kunnen uitvoeren.

Om het blad **Wachtwoord beheerder (Admin Password)** weer te geven klikt u op het tabblad **Wachtwoord beheerder (Admin Password)** in het venster **Configuratie (Configuration)**.

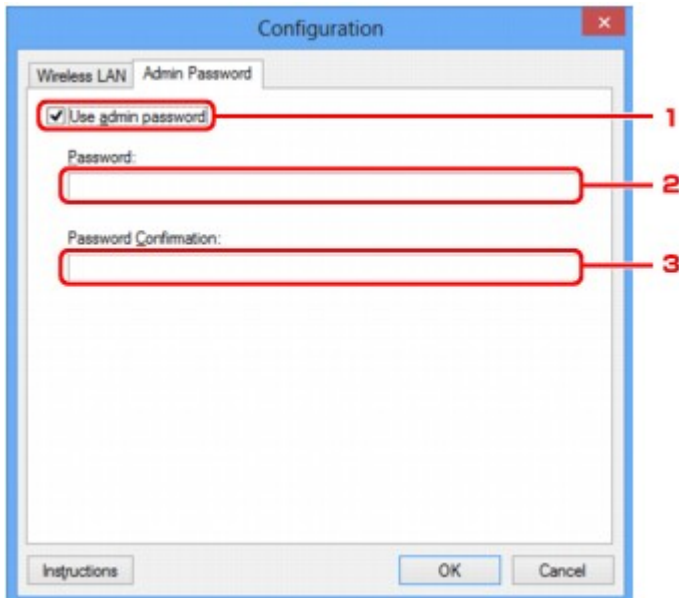

### 1. Wachtwoord beheerder gebruiken (Use admin password)

Stel een wachtwoord in voor de beheerder met rechten om de gedetailleerde opties in te stellen en te wijzigen. Als u deze functie wilt gebruiken, schakelt u dit selectievakje in en geeft u een wachtwoord op.

### 2. Wachtwoord: (Password:)

Voer het gewenste wachtwoord in.

### 3. Wachtwoord bevestigen: (Password Confirmation:)

Voer ter bevestiging nogmaals hetzelfde wachtwoord in.

## Venster Netwerkgegevens

Hier worden de netwerkgegevens weergegeven die zijn ingesteld voor de printers en de computers.

Selecteer **Netwerkgegevens (Network Information)** in het menu **Beeld (View)** om het venster **Netwerkgegevens (Network Information)** weer te geven.

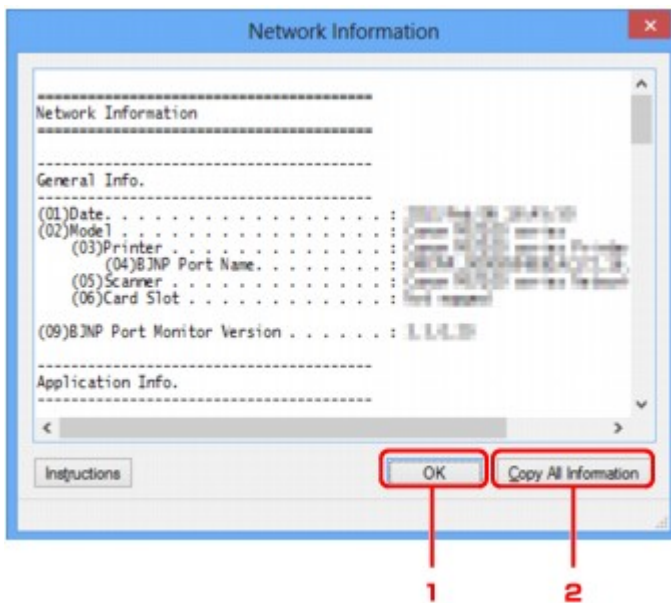

### 1. OK

Hiermee keert u terug naar het venster **Canon IJ Network Tool**.

### 2. Alle gegevens kopiëren (Copy All Information)

Alle weergegeven netwerkgegevens worden naar het Klembord gekopieerd.



# Tabblad Toegangsbeheer

## »»» Opmerking

- Het voorbeeldscherm is mogelijk niet beschikbaar, afhankelijk van de printer die u gebruikt.

U kunt de MAC-adressen of de IP-adressen van computers of netwerkapparaten registreren om toegang toe te staan.

Om het blad **Toegangsbeheer (Access Control)** weer te geven, klikt u op het tabblad **Toegangsbeheer (Access Control)** in het venster **Configuratie (Configuration)**.

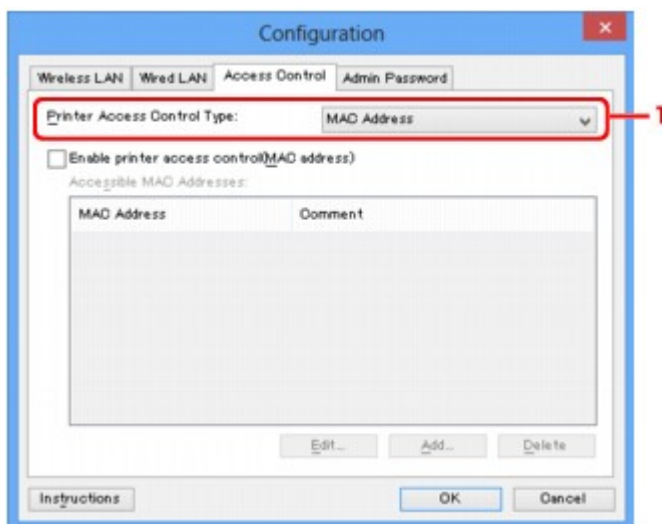

### 1. Type toegangsbeheer printer: (Printer Access Control Type:)

Selecteer het type toegangsbeheer waarmee u de toegang van computers of netwerkapparaten tot de printer via een netwerk wilt beperken.

De beschikbare instellingen hangen af van de gekozen methode voor toegangsbeheer.

➔ [Bij selectie van MAC-adres \(MAC address\)](#)

➔ [Bij selectie van IP-adres \(IP address\)](#)

### Bij selectie van MAC-adres (MAC address)

U geeft computers of netwerkapparaten die toegang hebben op via hun MAC-adres. Voor computers of netwerkapparaten waarvan het MAC-adres in de lijst staat, is toegang toegestaan.

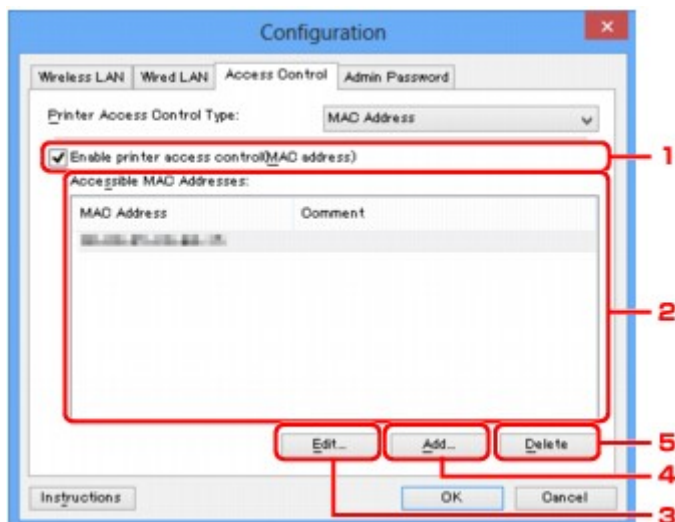

### 1. Toegangsbeheer printer inschakelen (MAC-adres) (Enable printer access control(MAC address))

Selecteer deze optie om toegangsbeheer tot de printer via het MAC-adres in te schakelen.

#### »»» Opmerking

- De twee soorten toegangsbeheer (via het MAC-adres of via het IP-adres) kunnen tegelijkertijd worden ingeschakeld.  
Een type toegangsbeheer is ingeschakeld als het selectievakje **Toegangsbeheer printer inschakelen (Enable printer access control)** is geselecteerd, ongeacht het type dat momenteel wordt weergegeven als u **Type toegangsbeheer printer: (Printer Access Control Type:)** selecteert.
- Als beide soorten toegangsbeheer tegelijk zijn ingeschakeld, heeft een computer of netwerkapparaat waarvan het adres in een van beide lijsten is geregistreerd toegang tot de printer.

### 2. Toegankelijke MAC-adressen: (Accessible MAC Addresses:)

Hier worden de geregistreerde MAC-adressen en eventuele opmerkingen weergegeven.

### 3. Bewerken... (Edit...)

Het venster **Toegankelijk MAC-adres bewerken (Edit Accessible MAC Address)** wordt weergegeven, zodat u de geselecteerde instellingen in **Toegankelijke MAC-adressen: (Accessible MAC Addresses:)** kunt bewerken.

➔ [Venster Toegankelijk MAC-adres bewerken/Toegankelijk MAC-adres toevoegen](#)

### 4. Toevoegen... (Add...)

Het venster **Toegankelijk MAC-adres toevoegen (Add Accessible MAC Address)** wordt weergegeven om het MAC-adres van een computer of een netwerkapparaat te registreren, die of dat via het netwerk toegang heeft tot de printer.

## »»» Belangrijk

- Voeg het MAC-adres toe van alle computers of netwerkapparaten in het netwerk die u toegang wilt geven tot de printer. De printer is niet toegankelijk vanaf computers of netwerkapparaten die niet in de lijst staan.

## 5. Verwijderen (Delete)

Hiermee verwijdert u het geselecteerde MAC-adres uit de lijst.

## Bij selectie van IP-adres (IP address)

U geeft computers of netwerkapparaten die toegang hebben op via hun IP-adres. Voor computers of netwerkapparaten waarvan het IP-adres in de lijst staat, is toegang toegestaan.

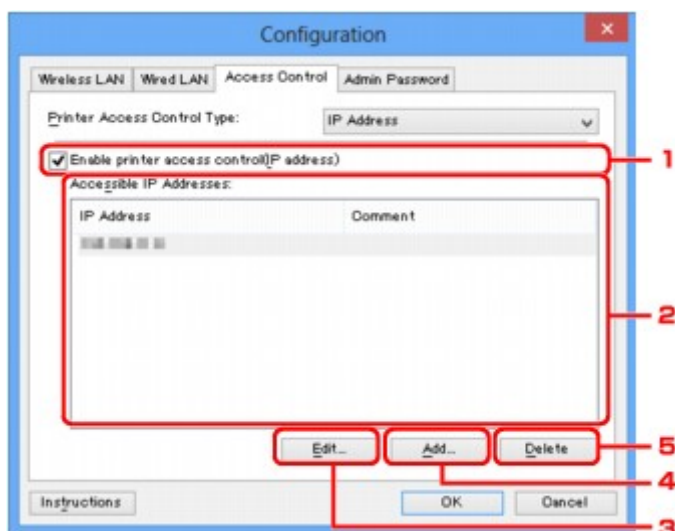

### 1. Toegangsbeheer printer inschakelen (IP-adres) (Enable printer access control(IP address))

Selecteer deze optie om toegangsbeheer tot de printer via het IP-adres in te schakelen.

#### »»» Opmerking

- De twee soorten toegangsbeheer (via het MAC-adres of via het IP-adres) kunnen tegelijkertijd worden ingeschakeld.  
Een type toegangsbeheer is ingeschakeld als het selectievakje **Toegangsbeheer printer inschakelen (Enable printer access control)** is geselecteerd, ongeacht het type dat momenteel wordt weergegeven als u **Type toegangsbeheer printer: (Printer Access Control Type:)** selecteert.
- Als beide soorten toegangsbeheer tegelijk zijn ingeschakeld, heeft een computer of netwerkapparaat waarvan het adres in een van beide lijsten is geregistreerd toegang tot de printer.

### 2. Toegankelijke IP-adressen: (Accessible IP Addresses:)

Hier worden de geregistreerde IP-adressen en eventuele opmerkingen weergegeven.

### 3. Bewerken... (Edit...)

Het venster **Toegankelijk IP-adres bewerken (Edit Accessible IP Address)** wordt weergegeven, zodat u de geselecteerde instellingen in **Toegankelijke IP-adressen: (Accessible IP Addresses:)** kunt bewerken.

➔ [Venster Toegankelijk IP-adres bewerken/Toegankelijk IP-adres toevoegen](#)

#### 4. Toevoegen... (Add...)

In het venster **Toegankelijk IP-adres toevoegen (Add Accessible IP Address)** dat wordt weergegeven kunt u het IP-adres registreren van een computer of een netwerkapparaat dat via het netwerk toegang heeft tot de printer.

##### **Belangrijk**

- Voeg het IP-adres toe van alle computers of netwerkapparaten in het netwerk die u toegang wilt geven tot de printer. De printer is niet toegankelijk vanaf computers of netwerkapparaten die niet in de lijst staan.
- U kunt maximaal 16 IP-adressen registreren. IP-adressen die als een bereik worden opgegeven, tellen als één adres. Gebruik Specificatie bereik als u 17 of meer IP-adressen wilt registreren.

#### 5. Verwijderen (Delete)

Hiermee verwijdert u het geselecteerde IP-adres uit de lijst.

## Venster Toegankelijk MAC-adres bewerken/Toegankelijk MAC-adres toevoegen

### »»» Opmerking

- Het voorbeeldscherm is mogelijk niet beschikbaar, afhankelijk van de printer die u gebruikt.

De voorbeeldafbeeldingen in dit gedeelte verwijzen naar het venster **Toegankelijk MAC-adres toevoegen (Add Accessible MAC Address)**.



### 1. **MAC-adres: (MAC Address:)**

Voer het MAC-adres in van een computer of netwerkapparaat om toegang toe te staan.

### 2. **Opmerking: (Comment:)**

Desgewenst kunt u informatie toevoegen om het apparaat te identificeren, zoals de naam van een computer.

### »»» Belangrijk

- Opmerkingen worden alleen weergegeven op de computer die is gebruikt om ze in te voeren.

# Venster Toegankelijk IP-adres bewerken/Toegankelijk IP-adres toevoegen

## Opmerking

- Het voorbeeldscherm is mogelijk niet beschikbaar, afhankelijk van de printer die u gebruikt.

De voorbeeldafbeeldingen in dit gedeelte verwijzen naar het venster **Toegankelijk IP-adres toevoegen (Add Accessible IP Address)**.



### 1. Specificatiemethode: (Specification Method:)

Selecteer **Eén adres opgeven (Single Address Specification)** of **Bereik opgeven (Range Specification)** om een of meer IP-adressen toe te voegen.

#### Eén adres opgeven (Single Address Specification)

Geef elk IP-adres afzonderlijk op.

#### Bereik opgeven (Range Specification)

Geef een reeks opeenvolgende IP-adressen op.

### 2. IP-adres: (IP Address:)

Voer het IP-adres van een computer of netwerkapparaat in om toegang toe te staan wanneer u **Eén adres opgeven (Single Address Specification)** heeft geselecteerd bij **Specificatiemethode: (Specification Method:)**.

Een IP-adres bestaat uit vier waarden tussen 0 en 255.

#### Start-IP-adres: (Start IP Address:)

Voer het eerste IP-adres in het adresbereik van de computers of netwerkapparaten in om toegang toe te staan wanneer u **Bereik opgeven (Range Specification)** heeft geselecteerd bij **Specificatiemethode: (Specification Method:)**.

Een IP-adres bestaat uit vier waarden tussen 0 en 255.

#### Eind-IP-adres: (End IP Address:)

Voer het laatste IP-adres in het adresbereik van de computers of netwerkapparaten in om toegang toe te staan wanneer u **Bereik opgeven (Range Specification)** heeft geselecteerd bij **Specificatiemethode: (Specification Method:)**.

Een IP-adres bestaat uit vier waarden tussen 0 en 255.

## Opmerking

- **Start-IP-adres: (Start IP Address:)** moet een kleinere waarde zijn dan **Eind-IP-adres: (End IP Address:)**.

### 3. Opmerking: (Comment:)

Desgewenst kunt u informatie toevoegen om het apparaat te identificeren, zoals de naam van een computer.

**»»» Belangrijk**

- Opmerkingen worden alleen weergegeven op de computer die is gebruikt om ze in te voeren.

## Andere vensters van IJ Network Tool

- ➔ [Venster Canon IJ Network Tool](#)
- ➔ [Venster Status](#)
- ➔ [Venster Verbindingskwaliteit meten](#)
- ➔ [Venster Onderhoud](#)
- ➔ [Venster Netwerkinstelling van de kaartsleuf](#)
- ➔ [Venster Poort associëren](#)
- ➔ [Venster Netwerkgegevens](#)



# Venster Canon IJ Network Tool

In dit gedeelte worden de items en menu's beschreven die worden weergegeven in het venster **Canon IJ Network Tool**.

➔ [Items in het venster Canon IJ Network Tool](#)

➔ [Menu's van Canon IJ Network Tool](#)

## Items in het venster Canon IJ Network Tool

Het volgende item wordt weergegeven in het venster **Canon IJ Network Tool**.

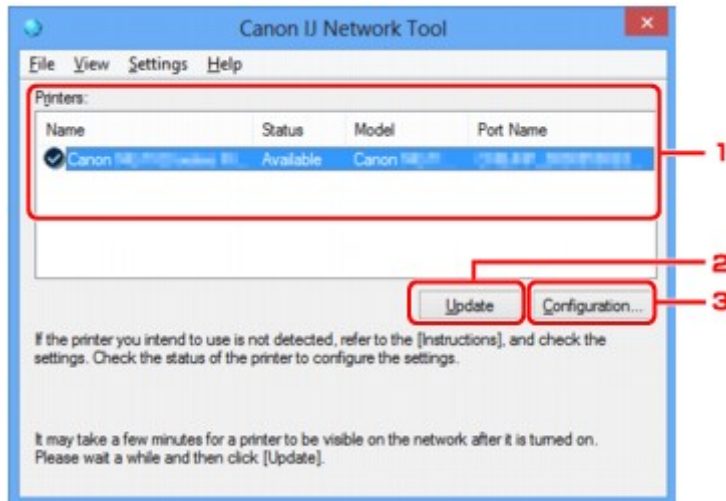

### 1. Printers:

De printernaam, de status, het printermodel en de poortnaam worden weergegeven.

Een vinkje naast de printer in de lijst **Naam (Name)** geeft aan dat deze is ingesteld als standaardprinter.

Configuratiewijzigingen worden toegepast op de geselecteerde printer.

### 2. Bijwerken (Update)

Er wordt opnieuw naar printers gezocht. Klik op deze knop als de doelprinter niet wordt weergegeven.

#### »»» Belangrijk

- Als u de netwerkinstellingen van de printer wilt wijzigen met IJ Network Tool, moet de printer zijn aangesloten via een LAN.
- Als **Geen stuurprogramma (No Driver)** wordt weergegeven voor de naam, koppelt u de poort aan de printer.
  - ➔ [Als het printerstuurprogramma niet is gekoppeld aan een poort](#)
- Controleer het volgende als er bij de status **Niet gevonden (Not Found)** wordt weergegeven:
  - Het toegangspunt is ingeschakeld.
  - De LAN-kabel is goed aangesloten in het geval van een bedraad LAN.
- Als de printer in een netwerk niet wordt gedetecteerd, controleert u of de printer is ingeschakeld en klikt u op **Bijwerken (Update)**. Het kan enkele minuten duren voor de printers worden

gedetecteerd. Als de printer nog niet is gedetecteerd, sluit u het apparaat met een USB-kabel op de computer aan en klikt u op **Bijwerken (Update)**.

- Als de printer wordt gebruikt door een andere computer, wordt een venster weergegeven met deze informatie.

#### ►► Opmerking

- Dit item heeft dezelfde functie als **Bijwerken (Refresh)** in het menu **Beeld (View)**.

### 3. Configuratie... (Configuration...)

Klik hierop om de instellingen van de geselecteerde printer te configureren.

➔ [Venster Configuratie](#)

#### ►► Opmerking

- U kunt een printer niet configureren als deze de status **Niet gevonden (Not Found)** heeft.
- Dit item heeft dezelfde functie als **Configuratie... (Configuration...)** in het menu **Instellingen (Settings)**.

## Menu's van Canon IJ Network Tool

Het volgende menu wordt weergegeven in het venster **Canon IJ Network Tool**.

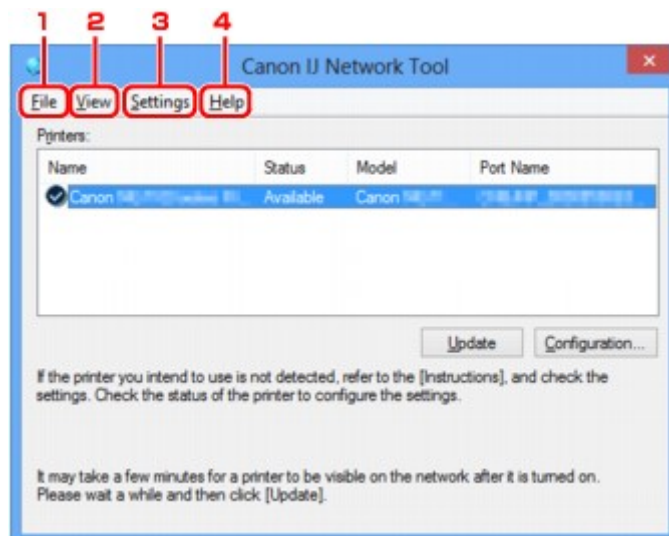

#### 1. Menu **Bestand (File)**

##### **Afsluiten (Exit)**

Hiermee sluit u IJ Network Tool.

#### 2. Menu **Beeld (View)**

##### **Status**

Hiermee geeft u het venster **Status** weer waarin u de status van de printerverbinding en van de draadloze communicatie kunt controleren.

➔ [Venster Status](#)

## Bijwerken (Refresh)

De inhoud van **Printers**: in het venster **Canon IJ Network Tool** wordt bijgewerkt en weergegeven.

### »»» Belangrijk

- Als u de netwerkinstellingen van de printer wilt wijzigen met IJ Network Tool, moet de printer zijn aangesloten via een LAN.
- Als **Geen stuurprogramma (No Driver)** wordt weergegeven voor de naam, koppelt u de poort aan de printer.
  - ➔ [Als het printerstuurprogramma niet is gekoppeld aan een poort](#)
- Controleer het volgende als er bij de status **Niet gevonden (Not Found)** wordt weergegeven:
  - Het toegangspunt is ingeschakeld.
  - De LAN-kabel is goed aangesloten in het geval van een bedraad LAN.
- Als de printer in een netwerk niet wordt gedetecteerd, controleert u of de printer is ingeschakeld en selecteert u daarna **Bijwerken (Refresh)**. Het kan enkele minuten duren voor de printers worden gedetecteerd. Als de printer nog niet is gedetecteerd, sluit u het apparaat met een USB-kabel op de computer aan en selecteert u **Bijwerken (Refresh)**.
- Als de printer wordt gebruikt door een andere computer, wordt een venster weergegeven met deze informatie.

### »»» Opmerking

- Dit item heeft dezelfde functie als **Bijwerken (Update)** in het venster **Canon IJ Network Tool**.

## Netwerkgegevens (Network Information)

Hiermee geeft u het venster **Netwerkgegevens (Network Information)** weer waarin u de netwerkinstellingen van de printer en de computer kunt controleren.

➔ [Venster Netwerkgegevens](#)

## Waarschuwing automatisch weergeven (Display Warning Automatically)

Hiermee kunt u de automatische weergave van het instructievenster in- of uitschakelen.

Als deze optie is geselecteerd, wordt het instructievenster weergegeven als er een of meer poorten niet beschikbaar zijn voor afdrukken.

## 3. Menu Instellingen (Settings)

### Configuratie... (Configuration...)

Geeft het venster **Configuratie (Configuration)** weer waarin u de instellingen van de geselecteerde printer kunt configureren.

➔ [Venster Configuratie](#)

### »»» Opmerking

- Dit item heeft dezelfde functie als **Configuratie... (Configuration...)** in het venster **Canon IJ Network Tool**.

## Poort koppelen... (Associate Port...)

Hiermee wordt het venster **Poort associëren (Associate Port)** weergegeven en kunt u een poort toewijzen aan de printer.

➔ [Venster Poort associëren](#)

Dit menu is beschikbaar als **Geen stuurprogramma (No Driver)** voor de geselecteerde printer wordt weergegeven. Als u een poort koppelt aan een printer kunt u deze gebruiken.

#### **Onderhoud... (Maintenance...)**

Hiermee geeft u het venster **Onderhoud (Maintenance)** weer waarin u de standaardwaarden van de netwerkinstellingen van de printer kunt herstellen en de kaartsleuf kunt instellen als netwerkstation.

➡ [Venster Onderhoud](#)

#### 4. Menu **Help**

##### **Instructies (Instructions)**

Hiermee geeft u deze handleiding weer.

##### **Info (About)**

Geeft de versie van IJ Network Tool weer.

# Venster Status

Hier kunt u de status van de printer en de verbindingkwaliteit controleren.

Selecteer **Status** in het menu **Beeld (View)** om het venster **Status** weer te geven.

## »»» Opmerking

- Het voorbeeldscherm is mogelijk niet beschikbaar, afhankelijk van de printer die u gebruikt.
- Als u bedraad LAN gebruikt, zijn **Signaalsterkte: (Signal Strength:)**, **Verbindingkwaliteit: (Link Quality:)** en **Geavanceerde meting... (Advanced Measurement...)** niet beschikbaar.

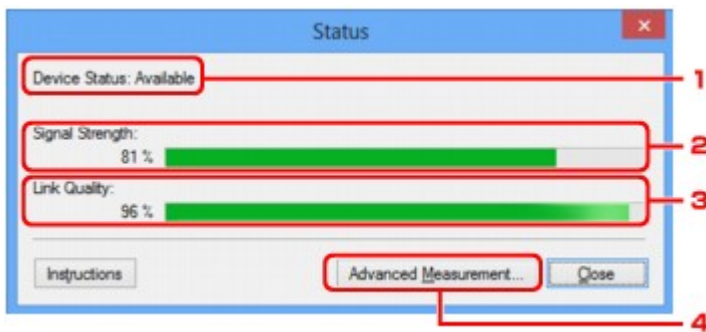

### 1. Status apparaat: (Device Status:)

De apparaatstatus wordt weergegeven als **Beschikbaar (Available)** of **Niet beschikbaar (Unavailable)**.

### 2. Signaalsterkte: (Signal Strength:)

Hier wordt de sterkte van het signaal dat door de printer wordt ontvangen aangegeven met een waarde tussen 0% en 100%.

### 3. Verbindingkwaliteit: (Link Quality:)

Hiermee wordt de kwaliteit van het signaal zonder ruis tijdens communicatie weergegeven van 0% tot 100%.

### 4. Geavanceerde meting... (Advanced Measurement...)

Hiermee kunt u de kwaliteit van de verbinding tussen de printer en het toegangspunt of tussen de printer en de computer controleren.

Wanneer u hierop klikt, wordt het venster **Verbindingkwaliteit meten (Connection Performance Measurement)** weergegeven.

➔ [Venster Verbindingkwaliteit meten](#)

## Venster Verbindingskwaliteit meten

### »»» Opmerking

- Het voorbeeldscherm is mogelijk niet beschikbaar, afhankelijk van de printer die u gebruikt.

Via dit venster kunt u de verbindingkwaliteit meten.

- ➔ [Venster Verbindingskwaliteit meten \(Connection Performance Measurement\) \(beginvenster\)](#)
- ➔ [Venster Verbindingskwaliteit meten \(Connection Performance Measurement\) \(voltooiingsvenster\)](#)

### Venster Verbindingskwaliteit meten (Connection Performance Measurement) (beginvenster)

Klik op **Volgende> (Next>)** om de meting te starten.

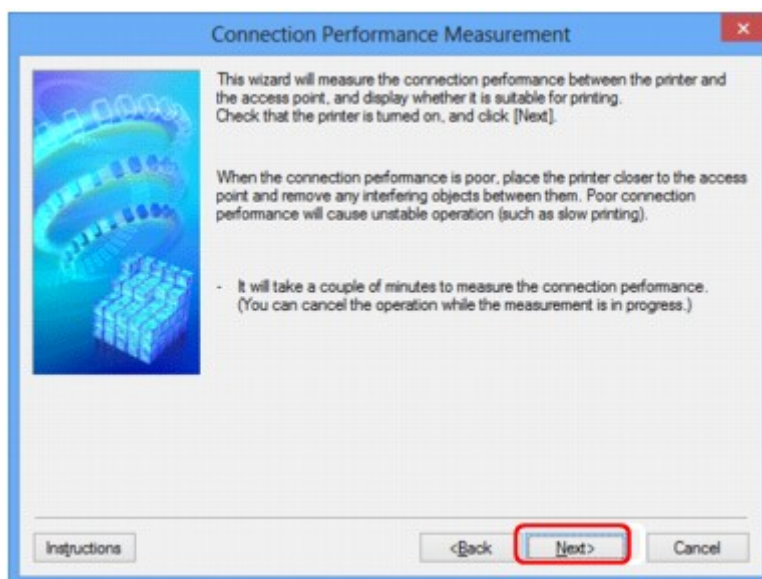



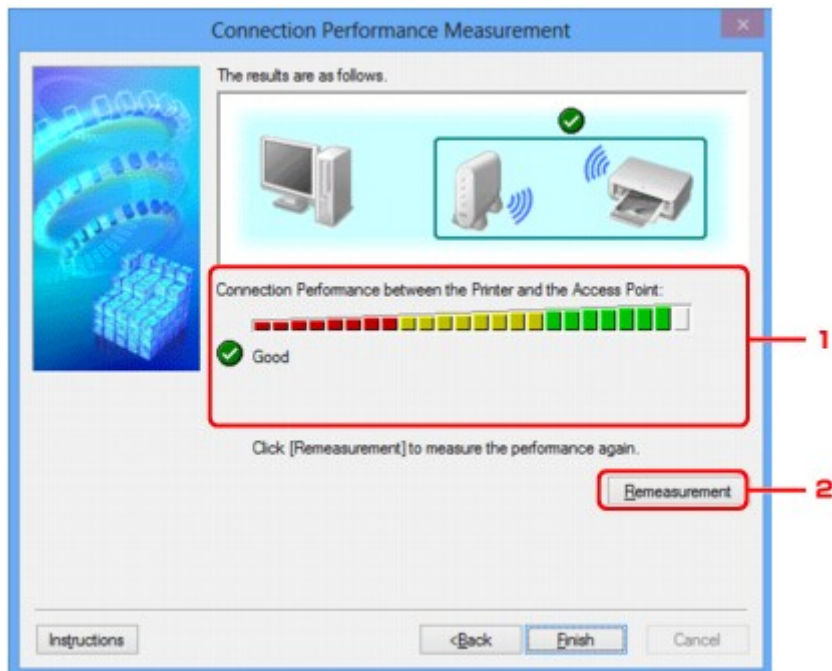

### Venster Verbindingskwaliteit meten (Connection Performance Measurement) (voltooiingsvenster)

Dit venster wordt weergegeven wanneer de meting is voltooid.



## 1. Verbindingskwaliteit tussen de printer en het toegangspunt: (Connection Performance between the Printer and the Access Point:)

Een symbool geeft het resultaat van de meting van de verbindingkwaliteit tussen de printer en het toegangspunt aan.

- : Goede verbindingkwaliteit
- : Onstabiele verbindingkwaliteit
- : Kan geen verbinding maken
- : Meting is geannuleerd of kan niet worden uitgevoerd

## 2. Opnieuw meten (Remeasurement)

Hiermee meet u de verbindingkwaliteit opnieuw.

### »»» Opmerking

- Als er berichten worden weergegeven bij **Algemene kwaliteit van de netwerkverbinding: (Overall Network Performance:)**, verplaatst u het apparaat en het toegangspunt, zoals aangegeven, om de prestaties te verbeteren.

# Venster Onderhoud

In dit venster kunt u **Initialisatie instellen (Setting Initialization)** en **Netwerkinstelling van de kaartsleuf (Network Setup of the Card Slot)** uitvoeren.

Selecteer **Onderhoud... (Maintenance...)** in het menu **Instellingen (Settings)** om **Onderhoud (Maintenance)** weer te geven.

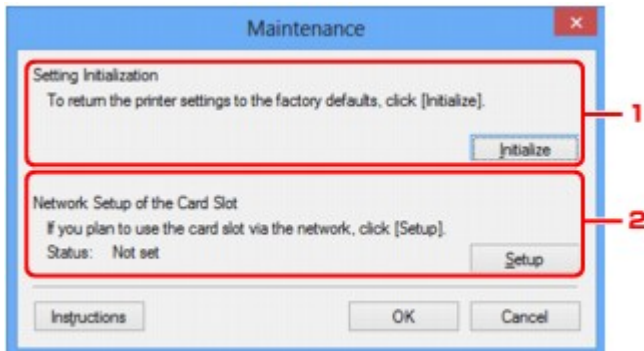

## 1. Initialisatie instellen (Setting Initialization)

Hiermee herstelt u de standaardwaarden voor alle netwerkinstellingen van de printer. Klik op **Initialiseren (Initialize)** om het venster **Instellingen initialiseren (Initialize Settings)** weer te geven en klik op **Ja (Yes)** om de netwerkinstellingen van de printer te initialiseren. Zet de printer niet uit tijdens de initialisatie. Klik op **OK** wanneer de initialisatie is voltooid.

Wanneer u een initialisatie uitvoert terwijl u via draadloos LAN verbinding hebt gemaakt, wordt de verbinding verbroken. Voer de installatie daarom uit met behulp van de installatie-cd-rom of volgens de instructies op onze website.

## 2. Netwerkinstelling van de kaartsleuf (Network Setup of the Card Slot)

### »»» Opmerking

- Dit item is mogelijk niet beschikbaar, afhankelijk van de printer die u gebruikt.

**Status** geeft aan of de kaartsleuf als een netwerkstation is toegewezen.

Wanneer u hierop klikt, wordt het venster **Netwerkinstelling van de kaartsleuf (Network Setup of the Card Slot)** weergegeven.

➔ [Venster Netwerkinstelling van de kaartsleuf](#)



## Venster Netwerkinstelling van de kaartsleuf

### »»» Opmerking

- Het voorbeeldscherm is mogelijk niet beschikbaar, afhankelijk van de printer die u gebruikt.

Hier worden de instellingen van de kaartsleuf weergegeven en kunt u een kaartsleuf in het netwerk toewijzen als netwerkstation van de computer.

Dit venster wordt weergegeven wanneer u klikt op **Instellingen (Setup)** in het venster **Onderhoud (Maintenance)**.

➔ [Venster Netwerkinstelling van de kaartsleuf \(Network Setup of the Card Slot\) \(instelvenster\)](#)

➔ [Venster Netwerkinstelling van de kaartsleuf \(Network Setup of the Card Slot\) \(venster bij mislukte instelling\)](#)

### »»» Opmerking

- U kunt de netwerkinstellingen van de printer wijzigen met IJ Network Tool en een USB-verbinding nadat de LAN-instellingen zijn geïntialiseerd. Als u de netwerkinstellingen wilt wijzigen met IJ Network Tool, moet u eerst de LAN-instellingen activeren.

## Venster Netwerkinstelling van de kaartsleuf (Network Setup of the Card Slot) (instelvenster)

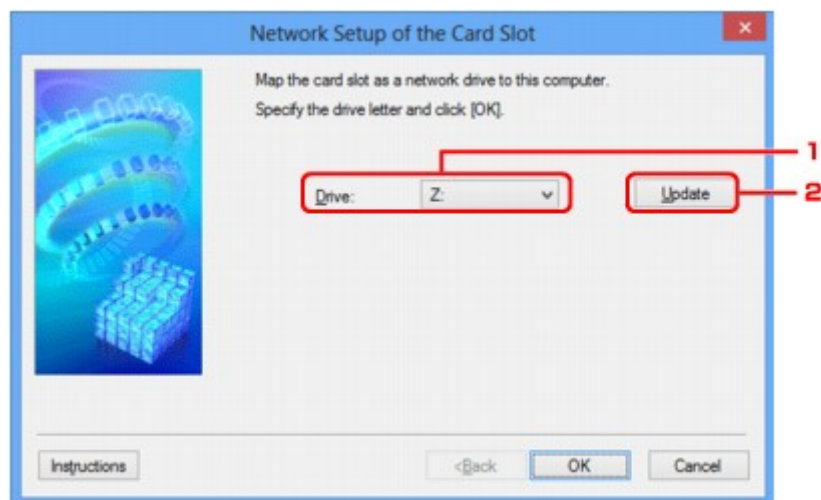

### 1. Schijf: (Drive:)

Selecteer de stationsletter die u wilt toewijzen aan het netwerkstation.

### 2. Bijwerken (Update)

Hiermee laadt u opnieuw de stationsletters die niet zijn toegewezen in **Computer (Deze computer (My Computer))** in Windows XP), waarna ze worden weergegeven in de lijst **Schijf: (Drive:)**.

## Venster Netwerkinstelling van de kaartsleuf (Network Setup of the Card Slot) (venster bij mislukte instelling)

Dit venster wordt weergegeven wanneer de netwerkinstelling van de kaartsleuf is mislukt.

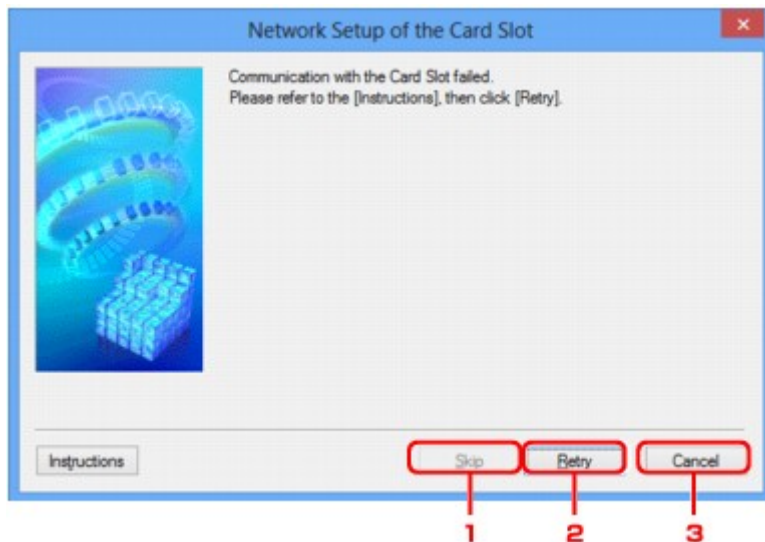

### 1. Overslaan (Skip)

Hiermee voltooit u de instellingen zonder een netwerkstation toe te wijzen aan de kaartsleuf.

### 2. Opnieuw proberen (Retry)

Hiermee keert u terug naar het venster **Netwerkinstelling van de kaartsleuf (Network Setup of the Card Slot)** en voert u de toewijzing van het netwerkstation opnieuw uit.

### 3. Annuleren (Cancel)

Hiermee annuleert u de instelling van de kaartsleuf. Als IJ Network Tool wordt uitgevoerd via een LAN, is de knop **Annuleren (Cancel)** lichtgrijs en kan er niet op worden geklikt.

## Venster Poort associëren

Hier kunt u een gemaakte poort koppelen aan een printerstuurprogramma.

Selecteer de printer waarvoor u de koppeling wilt wijzigen en klik daarna op **OK**.

### »»» Opmerking

- U kunt alleen afdrukken met de printer als het printerstuurprogramma is gekoppeld aan de poort.

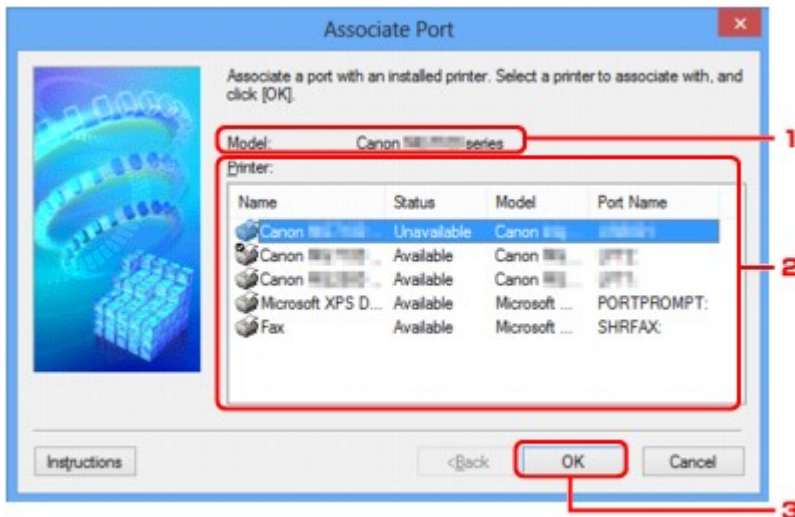

#### 1. Model:

Hier wordt de naam weergegeven van het apparaat dat is opgegeven als een doelpoort.  
Het veld is leeg als de naam van het apparaat niet is gedetecteerd.

#### 2. Printer:

Hier wordt het printerstuurprogramma weergegeven dat op de computer is geïnstalleerd.  
Selecteer de printer waarvoor u de koppeling wilt wijzigen.

#### 3. OK

Hiermee voert u de koppeling uit.

## Venster Netwerkgegevens

Hier worden de netwerkgegevens weergegeven die zijn ingesteld voor de printers en de computers.

Selecteer **Netwerkgegevens (Network Information)** in het menu **Beeld (View)** om het venster **Netwerkgegevens (Network Information)** weer te geven.

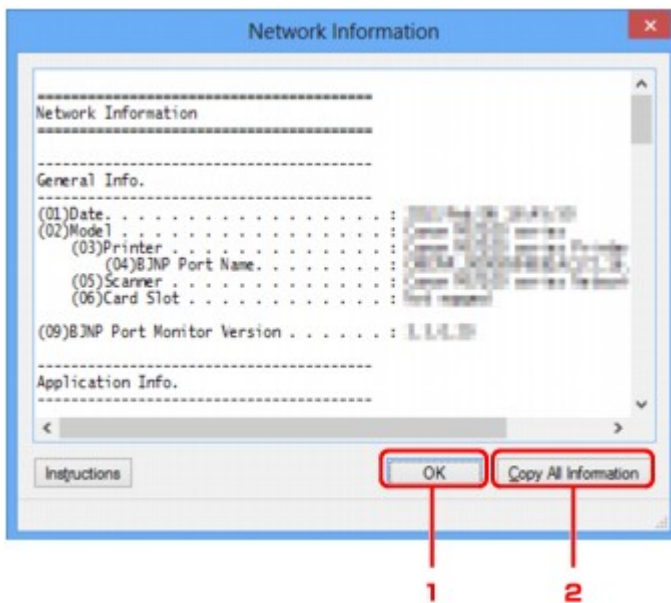

### 1. OK

Hiermee keert u terug naar het venster **Canon IJ Network Tool**.

### 2. Alle gegevens kopiëren (Copy All Information)

Alle weergegeven netwerkgegevens worden naar het Klembord gekopieerd.

## Bijlage voor netwerkcommunicatie

- ➔ [De kaartsleuf gebruiken via een netwerk](#)
- ➔ [Als het printerstuurprogramma niet is gekoppeld aan een poort](#)
- ➔ [Info over technische termen](#)
- ➔ [Beperkingen](#)
- ➔ [Informatie over de firewall](#)

# De kaartsleuf gebruiken via een netwerk

## »»» Opmerking

- Het voorbeeldscherm is mogelijk niet beschikbaar, afhankelijk van de printer die u gebruikt.

➔ [De kaartsleuf toewijzen als netwerkstation](#)

➔ [Beperkingen voor het gebruik van de kaartsleuf via het netwerk](#)

## De kaartsleuf toewijzen als netwerkstation

De kaartsleuf kan alleen via een netwerk worden gebruikt als deze softwarematig is toegewezen.

U wijst de kaartsleuf toe als netwerkstation door de onderstaande procedure uit te voeren.

1. Plaats een geheugenkaart in de kaartsleuf van het apparaat.
2. [Start IJ Network Tool](#).
3. Selecteer het apparaat bij **Printers**.
4. Selecteer **Onderhoud... (Maintenance...)** in het menu **Instellingen (Settings)**.
5. Klik op **Instellingen (Setup)**.

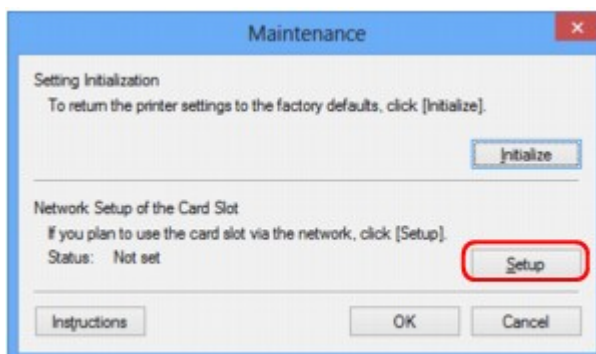

6. Geef de stationsletter op en klik op **OK**.

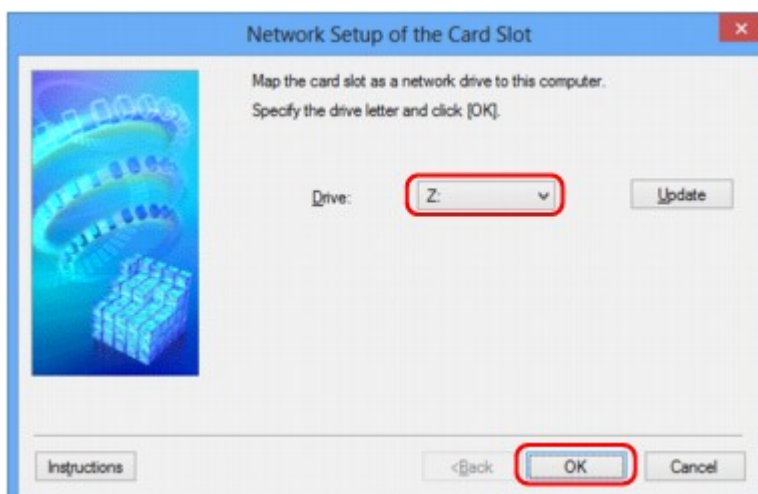

## 7. Controleer of de kaartsleuf is toegewezen.

Als de kaartsleuf is toegewezen, wordt het volgende pictogram weergegeven bij **Computer** (of **Deze computer (My Computer)**).

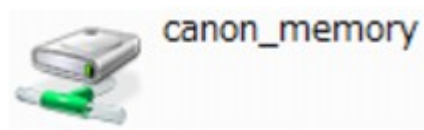

## Beperkingen voor het gebruik van de kaartsleuf via het netwerk

- Als het apparaat is verbonden met een netwerk, kan de kaartsleuf door meerdere computers worden gedeeld. Er kunnen meerdere computers tegelijk bestanden lezen van een geheugenkaart in de kaartsleuf. Als een computer echter een bestand naar de geheugenkaart schrijft, hebben andere computers geen toegang tot dat bestand.
- Als de computer lid is van een domein, kan de kaartsleuf niet worden toegewezen als netwerkstation.
- Als u een geheugenkaart gebruikt waarop grotere bestanden of veel bestanden zijn opgeslagen, wordt een grote hoeveelheid kaarttoegang gegenereerd. In dit geval kan de bewerking op de geheugenkaart mogelijk niet of langzaam worden uitgevoerd. Voer de bediening uit nadat het **toegangs**-lampje van het apparaat is gaan branden.

- Als u het netwerkstation voor de kaartsleuf opent via het netwerk, worden bestandsnamen van acht of minder kleine letters (zonder de extensie) wellicht weergegeven in hoofdletters.

Een bestandsnaam zoals bijvoorbeeld 'abcdefg.doc', wordt weergegeven als 'ABCDEFGG.DOC', terwijl een naam zoals 'AbcdeFG.doc' op ongewijzigd wordt weergegeven.

De naam van het bestand wordt niet gewijzigd, maar lijkt alleen gewijzigd te zijn.

- Als u instelt dat een geheugenkaart in de kaartsleuf van het apparaat alleen kan worden beschreven vanaf een computer die via USB is aangesloten, hebt u geen toegang tot het netwerkstation van de kaartsleuf. Als u daarentegen echter instelt dat de kaart alleen kan worden beschreven vanaf een computer die is verbonden via het LAN, wordt de kaartsleuf niet gedetecteerd via USB. Controleer of de instelling voor de kaartsleuf correct is, afhankelijk van de verbindingmethode.

Als u bestanden van een geheugenkaart wilt lezen via USB en via een netwerk, schakelt u de functie om vanaf een computer bestanden naar een geheugenkaart te schrijven uit. Bij deze instelling kunt u op geen van beide manieren bestanden schrijven naar een geheugenkaart.

- Als u instelt dat een geheugenkaart in de kaartsleuf van het apparaat alleen kan worden beschreven vanaf een computer die via een LAN is verbonden, kunt u bestanden naar een geheugenkaart schrijven vanaf een computer die is verbonden met een netwerk. Bedenk wel dat hierdoor het risico groter wordt dat gegevens op de geheugenkaart besmet raken met computervirussen of worden opgevraagd door onbevoegde gebruikers.

U kunt het beste de toegangsbeheerfunctie van het apparaat gebruiken of verbinding maken met internet via een router. Neem contact op met uw internetprovider of een fabrikant van netwerkapparaten voor informatie over het gebruik van een router.

- Als u via een netwerk bestanden schrijft naar een geheugenkaart terwijl IJ Network Scanner Selector EX niet actief is, is de wijzigingsdatum van de bestanden mogelijk niet correct. Start IJ Network Scanner Selector EX voordat u bestanden via het netwerk naar een geheugenkaart schrijft. Raadpleeg "Het menu en instellingenvenster van IJ Network Scanner Selector EX" vanuit HOME van de *Online handleiding* van uw product voor meer informatie.

## Als het printerstuurprogramma niet is gekoppeld aan een poort

Indien **Geen stuurprogramma (No Driver)** als naam voor de printer wordt weergegeven in het venster **Canon IJ Network Tool**, is het printerstuurprogramma niet aan een poort gekoppeld.

U koppelt een poort aan een printerstuurprogramma door de onderstaande procedure uit te voeren.

1. [Start IJ Network Tool](#).
2. Selecteer de printer waarvoor **Geen stuurprogramma (No Driver)** bij **Naam (Name)** wordt weergegeven.
3. Selecteer **Poort koppelen... (Associate Port...)** in het menu **Instellingen (Settings)**.

Het venster **Poort associëren (Associate Port)** wordt weergegeven.

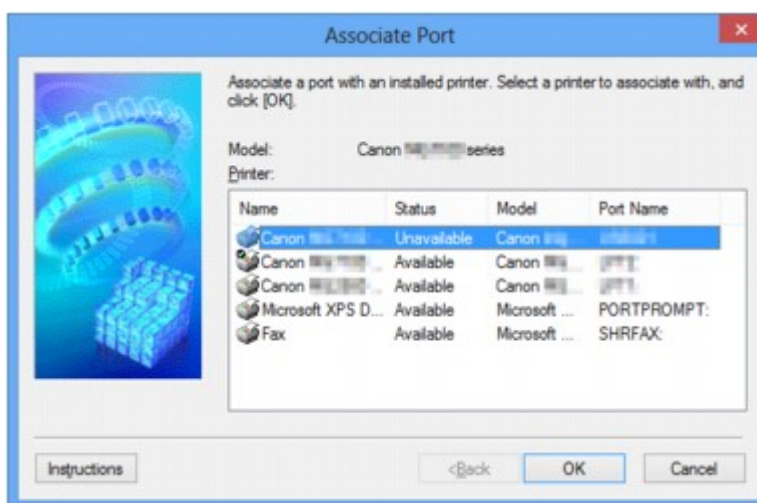

4. Selecteer een printer die u aan een poort wilt koppelen.

De lijst met printers waarvoor het printerstuurprogramma is geïnstalleerd wordt weergegeven bij **Printer:** in het venster **Poort associëren (Associate Port)**. Selecteer een printer die u aan een gemaakte poort wilt koppelen.

5. Klik op **OK**.



## Info over technische termen

In dit gedeelte worden de technische termen beschreven die in de handleiding worden gebruikt.

➔ [A](#)

➔ [B](#)

➔ [C](#)

➔ [D](#)

➔ [E](#)

➔ [I](#)

➔ [K](#)

➔ [L](#)

➔ [M](#)

➔ [O](#)

➔ [P](#)

➔ [R](#)

➔ [S](#)

➔ [T](#)

➔ [U](#)

➔ [W](#)

### A

- **Toegangspunt (Access Point)**

Een draadloze ontvanger of basisstation dat informatie ontvangt van draadloze clients/het apparaat en ze opnieuw uitzendt. Vereist in een infrastructuurnetwerk.

- **Ad-hoc**

Instelling voor een clientcomputer en een apparaat waarbij draadloze communicatie plaatsvindt op peer-to-peer-basis, bijvoorbeeld alle clients met dezelfde SSID/netwerknaam communiceren rechtstreeks met elkaar. Er is geen toegangspunt vereist. Dit apparaat ondersteunt geen ad-hoc-communicatie.

- **Wachtwoord beheerder (Admin Password)**

Beheerwachtwoord in IJ Network Tool om toegang voor netwerkgebruikers te beperken. Het wachtwoord moet worden opgegeven om toegang te krijgen tot de printer en de printerinstellingen te wijzigen.

Wanneer de netwerkinstellingen van de printer zijn ingesteld op de standaardwaarden, hoeft u het beheerwachtwoord niet in te voeren.

- **AES**

Een coderingsmethode. Deze is optioneel voor WPA. Sterk, cryptografisch algoritme dat wordt gebruikt in overheidsinstanties in de VS voor verwerking van gegevens.

- **Verificatiemethode (Authentication Method)**

De methode die een toegangspunt gebruikt om een printer via een draadloos LAN te verifiëren. De methoden komen met elkaar overeen.

Als u WEP als coderingsmethode gebruikt, kan de verificatiemethode zich aan **Open systeem (Open System)** of **Gedeelte sleutel (Shared Key)** hechten.

Voor WPA/WPA2 is de verificatiemethode PSK.

- **Automatisch (Auto)**

De printer wijzigt automatisch de verificatiemethode, zodat deze gelijk is aan die van het toegangspunt.

- **Open systeem (Open System)**

Bij deze verificatiemethode wordt de communicatiepartner geverifieerd zonder de WEP-sleutel, zelfs al is **WEP gebruiken (Use WEP)** geselecteerd.

- **Gedeelte sleutel (Shared Key)**

Bij deze verificatiemethode wordt de communicatiepartner geverifieerd met de WEP-sleutel die is ingesteld voor codering.

## B

- **Bonjour**

Een service die in het besturingssysteem Mac OS X is ingebouwd en die automatisch de apparaten detecteert die u op een netwerk kunt aansluiten.

## C

- **Kanaal**

Frequentiekanaal voor draadloze communicatie. In de infrastructuurmodus wordt het kanaal automatisch aangepast aan de instellingen van het toegangspunt. Dit apparaat ondersteunt de kanalen 1 tot en met 13. Het aantal kanalen dat kan worden gebruikt voor uw draadloos LAN verschikt afhankelijk van de regio of het land.

## D

- **Standaardgateway (Default Gateway)**

Een doorschakelapparaat waarmee verbinding wordt gemaakt met een ander netwerk, zoals een router of een computer.

- **DHCP-serverfunctionaliteit**

De router of het toegangspunt wijst automatisch een IP-adres toe wanneer de printer of computer in een netwerk wordt opgestart.

- **DNS-server**

Een server die apparaatnamen omzet in IP-adressen. Als u handmatig een IP-adres opgeeft, moet u het adres opgeven van zowel een primaire server als een secundaire server.

## F

- **Firewall**

Dit is een systeem dat ongeautoriseerde toegang tot de computer in het netwerk voorkomt. Om dergelijke toegang te voorkomen, kunt u de firewallfunctie van een breedbandrouter, de beveiligingssoftware of het besturingssysteem van de computer gebruiken.

## I

- **IEEE 802.11b**

Internationale norm voor draadloos LAN waarbij de frequentie 2,4 GHz wordt gebruikt met een doorvoer van maximaal 11 Mbps.

- **IEEE 802.11g**

Internationale norm voor draadloos LAN waarbij de frequentie 2,4 GHz wordt gebruikt met een doorvoer van maximaal 54 Mbps. Compatibel met 802.11b.

- **IEEE 802.11n**

Internationale norm voor draadloos LAN waarbij de frequenties 2,4 GHz en 5 GHz worden gebruikt. Zelfs als twee of meer antennes tegelijk worden gebruikt of een hogere overdrachtssnelheid dan voorheen wordt verkregen door meerdere communicatiekanalen tegelijk te gebruiken, kan de overdrachtssnelheid worden beïnvloed door het aangesloten apparaat.

Bij de maximale overdrachtssnelheid van 600 Mbps kan worden gecommuniceerd met meerdere computers binnen een straal van circa twaalf meter.

Compatibel met 802.11b en 802.11g.

- **Infrastructuur**

Configuratie van de clientcomputer en het apparaat waarbij alle draadloze communicatie via een toegangspunt loopt.

- **IP-adres**

Een uniek nummer bestaand uit vier delen, gescheiden door punten. Elk netwerkapparaat dat verbinding heeft met internet heeft een IP-adres. Voorbeeld: 192.168.0.1

Een IP-adres wordt normaal gesproken automatisch door een toegangspunt of door een DHCP-server van de router toegewezen.

- **IPv4/IPv6**

Dit zijn internetwerk-protocollen die worden gebruikt op internet. IPv4 maakt gebruik van 32-bit adressen en IPv6 maakt gebruik van 128-bit adressen.

## K

- **Sleutelindeling (Key Format)**

Selecteer **ASCII** of **Hex** als indeling voor de WEP-sleutel. Welke tekens voor de WEP-sleutel kunnen worden gebruikt, is afhankelijk van de geselecteerde sleutelindelingen.

- ASCII

Hiervoor kunt u een tekenreeks van vijf of dertien tekens opgeven die alfanumerieke en onderstrepingstekens '\_' kan bevatten. Deze sleutel is hoofdlettergevoelig.

- Hex

Hiervoor kunt u een tekenreeks van 10 of 26 tekens opgeven die hexadecimale tekens kan bevatten (0 tot 9, A tot F en a tot f).

- **Sleutellengte (Key Length)**

Lengte van de WEP-sleutel. Selecteer 64-bits of 128-bits. Met een langere sleutellengte kunt u een complexere WEP-sleutel maken.

## L

- **Verbindingkwaliteit (Link Quality)**

De status van de verbinding tussen het toegangspunt en de printer zonder storing wordt aangegeven met een waarde tussen 0 en 100%.

- **LPR**

Een platformonafhankelijk afdrukprotocol dat in TCP/IP-netwerken wordt gebruikt. Het protocol ondersteunt geen bidirectionele communicatie.

## M

- **MAC-adres (MAC Address)**

Dit wordt ook het fysieke adres genoemd. Een unieke en permanente hardwareaanduiding die is toegewezen aan netwerkapparaten door de fabrikant. MAC-adressen zijn 48 bits lang en zijn geschreven als hexadecimale nummers, gescheiden door dubbele punten:11:22:33:44:55:66.

## O

- **Werkingsstatus (Operation Status)**

Hiermee wordt de status van de printer aangegeven.

## P

- **Proxyserver**

Een server die een via een LAN verbonden computer verbindt met internet. Als u een proxyserver gebruikt, geeft u het adres en het poortnummer van de proxyserver op.

- **PSK**

Een coderingsmethode die wordt gebruikt door WPA/WPA2.

## R

- **Router**

Een doorschakelapparaat waarmee verbinding wordt gemaakt met een ander netwerk.

## S

- **Signaalsterkte (Signal Strength)**

De sterkte van het signaal dat wordt ontvangen door de printer vanaf het toegangspunt wordt aangegeven met een waarde tussen 0 en 100%.

- **SSID**

Uniek label voor draadloos LAN. Wordt vaak voorgesteld als een netwerknaam of een toegangspuntnaam.

De SSID onderscheidt het ene draadloze LAN van andere LAN's om storingen te voorkomen.

De printer en alle clients in een draadloos LAN moeten dezelfde SSID gebruiken om met elkaar te communiceren. De SSID kan maximaal 32 tekens lang zijn en bestaat uit alfanumerieke tekens. Er kan ook naar de SSID worden verwezen met de netwerknaam.

- **Verborgen (Stealth)**

In de modus voor verbergen, verbergt een toegangspunt zichzelf door de SSID niet uit te zenden. De client moet de SSID opgeven die is ingesteld op het toegangspunt om dit te kunnen detecteren.

- **Subnetmasker**

Een IP-adres bestaat uit twee delen: het netwerkadres en het hostadres. Subnetmasker wordt gebruikt om het subnetmaskeradres uit het IP-adres te berekenen. Een subnetmasker wordt normaal gesproken automatisch door een toegangspunt of door een DHCP-server van de router toegewezen.

Voorbeeld:

IP-adres: 192.168.127.123

Subnetmasker: 255.255.255.0

Subnetmaskeradres: 192.168.127.0

## T

- **TCP/IP**

Verzameling van communicatieprotocollen die worden gebruikt om verbinding te maken met hosts op internet of het LAN. Dit protocol maakt communicatie tussen verschillende terminals mogelijk.

- **TKIP**

Een coderingsprotocol dat wordt gebruikt door WPA/WPA2.

## U

- **USB**

Seriële interface ontworpen om 'hot-swap' van apparaten mogelijk te maken door ze aan te sluiten en te verwijderen zonder het apparaat uit te schakelen.

## W

- **WCN (Windows Connect Now)**

Gebruikers van Windows Vista of later kunnen de instellingen echter ook rechtstreeks ophalen via een draadloos netwerk (WCN-NET).

- **WEP/WEP-sleutel**

Een coderingsmethode die wordt gebruikt door IEEE 802.11. Gedeelde beveiligingssleutel die wordt gebruikt om gegevens te coderen en decoderen die worden verzonden via draadloze netwerken. Deze printer ondersteunt een sleutellengte van 64 bits of 128 bits, de sleutelindelingen ASCII-code en Hexadecimaal, en een sleutelnummer van 1 tot 4.

- **Wi-Fi**

Internationale instelling die het samenwerken van draadloze LAN-producten certificeert op basis van de IEEE 802.11-specificatie.

Dit apparaat is een door Wi-Fi geautoriseerd product.

- **Draadloos LAN**

Een netwerk dat in plaats van met fysieke snoeren, is aangesloten met een draadloze technologie zoals Wi-Fi.

- **WPA**

Beveiligingsstructuur die in October 2002 is aangekondigd door de Wi-Fi Alliance. De beveiliging is strenger dan met WEP.

- Verificatie (Authentication)

WPA bestaat uit de volgende verificatiemethoden: PSK dat kan worden gebruikt zonder een verificatieserver en WPA-802.1x waarvoor wel een verificatieserver is vereist.

Dit apparaat ondersteunt WPA-PSK.

- Wachtwoordzin

Deze gecodeerde sleutel wordt gebruikt om WPA-PSK-verificatie uit te voeren.

Het wachtwoord is een reeks van 8 tot 63 alfanumerieke tekens of een 64-cijferige hexadecimale waarde.

- **WPA2**

Beveiligingsstructuur uitgegeven door de Wi-Fi Alliance in september 2004 als een nieuwere versie van WPA. Biedt een sterker coderingsmechanisme met Advanced Encryption Standard (AES).

- Verificatie (Authentication)

WPA2 bestaat uit de volgende verificatiemethoden: PSK dat kan worden gebruikt zonder een verificatieserver en WPA2-802.1x waarvoor wel een verificatieserver is vereist.

Dit apparaat ondersteunt WPA2-PSK.

- Wachtwoordzin

Deze gecodeerde sleutel wordt gebruikt om WPA2-PSK-verificatie uit te voeren.

Het wachtwoord is een reeks van 8 tot 63 alfanumerieke tekens of een 64-cijferige hexadecimale waarde.

- **WPS (Wi-Fi Protected Setup)**

WPS is een norm voor het eenvoudig en veilig instellen van een draadloos netwerk.

Voor Wi-Fi Protected Setup worden vooral de volgende twee methoden gebruikt:

PIN-code: een verplichte instelmethode voor alle gecertificeerde WPS-apparaten.

PBC (Push button configuration; drukknop): een drukknop op de hardware of een virtuele drukknop in de software.

## **Beperkingen**

Als u een printer gebruikt via het draadloze LAN, herkent de printer mogelijk draadloze systemen in de buurt. U moet daarom een netwerksleutel (WEP, WPA of WPA2) instellen voor het toegangspunt om draadloze verzending te coderen. Draadloze communicatie met een product dat niet voldoet aan de Wi-Fi-standaard kan niet worden gegarandeerd.

Als u verbinding maakt met te veel computers, kan dit van invloed zijn op de prestaties van de printer, zoals de afdruksnelheid.



## Informatie over de firewall

Een firewall is een functie van de beveiligingssoftware die op de computer is geïnstalleerd of van het besturingssysteem van de computer. Deze functie voorkomt toegang tot het netwerk door onbevoegden.

### Voorzorgsmaatregelen wanneer een firewallfunctie is ingeschakeld

- Een firewallfunctie kan de communicatie tussen een printer en een computer beperken. Hierdoor kunnen de printerinstallatie en -communicatie worden uitgeschakeld.
- Tijdens de installatie van de printer wordt u mogelijk gevraagd of u de communicatie wilt in- of uitschakelen, afhankelijk van de firewallfunctie van de beveiligingssoftware of het besturingssysteem. Kies er in dat geval voor de communicatie in te schakelen.
- Wanneer u IJ Network Tool gebruikt, wordt u mogelijk gevraagd of u de communicatie wilt in- of uitschakelen, afhankelijk van de firewallfunctie van de beveiligingssoftware. Kies er in dat geval voor de communicatie in te schakelen.
- Als u de printer niet kunt installeren, schakelt u de firewallfunctie van de beveiligingssoftware of het besturingssysteem tijdelijk uit.

#### »»» Belangrijk

- Als u de firewallfunctie hebt uitgeschakeld, moet u de verbinding tussen uw netwerk en internet verbreken.

- Sommige toepassingen (zoals software voor netwerkconfiguratie) negeren de firewallinstellingen. Controleer van tevoren de instellingen van de toepassing.
- Als de gebruikte printer is ingesteld op **IP-adres automatisch verkrijgen (Get IP address automatically)**, verandert het IP-adres telkens wanneer de printer verbinding maakt met het netwerk. Hierdoor kunnen de printerinstallatie en -communicatie worden uitgeschakeld, afhankelijk van de firewallinstellingen. Wijzig in dat geval de firewallinstellingen of wijs een vast IP-adres toe aan de printer. U kunt een IP-adres instellen met IJ Network Tool.

➡ [Instellingen wijzigen op het tabblad Draadloos LAN](#)

➡ [De instellingen wijzigen op het tabblad Bedrade LAN](#)

Wanneer u een vast IP-adres toewijst aan de printer, moet u een IP-adres opgeven waarmee de computer kan communiceren.

#### »»» Opmerking

- Raadpleeg de instructiehandleiding van de computer of software of neem contact op met de fabrikant voor de firewallinstellingen van het besturingssysteem of de beveiligingssoftware.

## Tips voor een optimale afdrukkwaliteit

- Handige informatie over inkt
- Belangrijke punten voor succesvol afdrucken
- Geef de papierinstellingen op nadat u het papier hebt geplaatst
- Een afdruktaak annuleren
- Belangrijke punten voor een consistente afdrukkwaliteit
- Voorzorgsmaatregelen voor een veilig transport van het apparaat

## Handige informatie over inkt

### Hoe wordt de inkt, naast afdrukken, gebruikt voor andere toepassingen?

Inkt kan, naast afdrukken, voor verschillende toepassingen worden gebruikt.

Wanneer u de Canon-printer voor het eerst gebruikt nadat u de inktanks hebt geïnstalleerd, wordt een kleine hoeveelheid inkt verbruikt om de openingen van de printkop te vullen met inkt en zo het afdrukken mogelijk te maken. Daarom worden er met de eerste inktanks minder vellen afgedrukt dan met de daarop volgende inktanks.

De afdrukkosten die in de brochures of websites worden vermeld, zijn niet gebaseerd op de verbruiksgegevens van de eerste inkttank of het eerste inktpatroon, maar op dat van de volgende inkttank of het volgende inktpatroon.

Inkt wordt soms gebruikt om de optimale afdrukkwaliteit te behouden.

Om de printerprestaties op peil te houden, wordt er op basis van de printerconditie door de Canon-printer een automatische reiniging uitgevoerd. Tijdens deze automatische reiniging wordt een kleine hoeveelheid inkt verbruikt. In dit geval kunnen alle inktkleuren worden verbruikt.

#### [Reinigingsfunctie]

Via de reinigingsfunctie kan de printer luchtballen of inkt uit de opening zuigen, zodat de printkwaliteit niet terug loopt en de opening niet verstopt raakt.

### Wordt er kleureninkt gebruikt voor het maken van zwart-witte afdrukken?

Wanneer u afdrukt in zwart-wit, wordt mogelijk andere inkt dan zwart gebruikt, afhankelijk van het type afdrukpapier en de instellingen van het printerstuurprogramma. Er kan dus kleureninkt worden gebruikt voor het maken van zwart-witte afdrukken.

### Waarom heeft het apparaat twee zwarte inktanks?

Het apparaat bevat twee soorten zwarte inkt: kleurstofinkt (BK) en pigmentinkt (PGBK). De kleurstofinkt wordt hoofdzakelijk gebruikt voor het afdrukken van foto's, illustraties en dergelijke, terwijl de pigmentinkt wordt gebruikt voor tekstdocumenten. Beide inkten worden voor verschillende doeleinden gebruikt. Als de ene inkt op is, wordt daarom niet in plaats daarvan de andere inkt gebruikt. Als een van beide inkten op is, moet de inkttank worden vervangen.

Deze twee inkten worden automatisch gebruikt, afhankelijk van het type afdrukpapier en de instellingen van het printerbesturingsbestand. U kunt het gebruik van deze inkten niet zelf wijzigen.

## Het inktlampje geeft aan wanneer de inkt opraaft.

De inkttank bestaat uit het gedeelte waar de inkt is opgeslagen **(A)** en het gedeelte met de met inkt doordrenkte spons **(B)**.

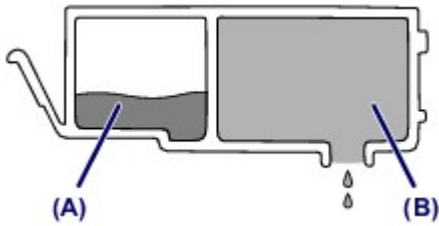

Wanneer de inkt in **(A)** opraaft, knippert het inktlampje langzaam om aan te geven dat de inkt bijna op is.

Wanneer vervolgens de inkt in **(B)** opraaft, knippert het inktlampje snel om u op de hoogte te brengen dat de inkttank moet worden vervangen.

➔ [De inktstatus controleren met de inktlampjes](#)

## Belangrijke punten voor succesvol afdrukken

### Controleer de status van het apparaat voordat u gaat afdrukken!

- Is de printkop in orde?

Als de spuitopening van printkop verstopt is, worden afdrukken vaag en wordt er papier verspild. Het is raadzaam de printkop te controleren door het controleraster voor de spuitopeningen af te drukken.

➔ [Onderhoudsprocedure](#)

- Zijn er inktresten achtergebleven in het binnenste van het apparaat?

Nadat het apparaat grote hoeveelheden papier of afdrukken zonder marges heeft geproduceerd, kan het gebied waar het papier doorheen wordt gevoerd, besmeurd raken met inkt. Maak het binnenste van het apparaat schoon door een reiniging van de onderste plaat uit te voeren.

➔ [Het binnenste van het apparaat reinigen \(Reiniging onderste plaat\)](#)

### Controleer de juiste plaatsing van het papier!

- Is het papier in de juiste richting geplaatst?

Plaats papier in de voorste lade MET DE AFDRUKZIJDE NAAR BENEDEN.

➔ [Papier plaatsen](#)

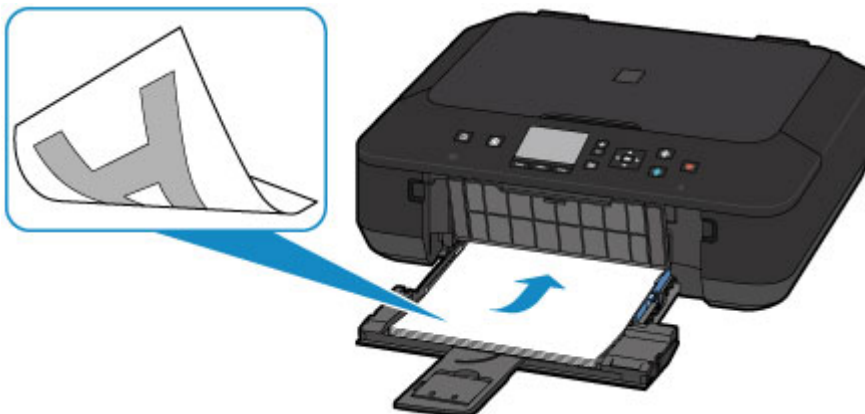

- Is het papier gekruld?

Gekruld papier kan papierstoringen veroorzaken. Strijk gekruld papier eerst glad voordat u het opnieuw in het apparaat plaatst.

➔ "Herstel het gekrulde papier en plaats het papier opnieuw." in Papier vertoont vlekken/Papieroppervlak vertoont krassen

## **Geef de papierinstellingen op nadat u het papier hebt geplaatst**

Als het ingestelde mediumtype niet overeenkomt met het geplaatste papier, zijn de afdrukresultaten mogelijk niet naar behoren. Nadat u papier hebt geplaatst, moet u het juiste mediumtype voor het geplaatste papier selecteren.

➔ Afdrukresultaten niet naar behoren

Er zijn verschillende soorten papier: papier met een speciale coating voor het optimaal afdrukken van foto's en papier dat geschikt is voor documenten.

Voor elk mediumtype zijn er vooraf ingestelde instellingen, zoals de manier waarop inkt wordt gebruikt en gespoten, de afstand vanaf de spuitopeningen en dergelijke, zodat u op dat mediumtype afdrukken met een optimale beeldkwaliteit kunt maken.

Zo kunt u afdrukken met de instellingen die het meest geschikt zijn voor het geplaatste mediumtype door eenvoudig dat mediumtype te selecteren.

## Een afdruktaak annuleren

### Druk nooit op de knop **AAN (ON)**!

Als u tijdens het afdrukken op de knop **AAN (ON)** drukt, worden de afdrukgegevens die vanaf een computer worden verzonden in de wachtrij van het apparaat geplaatst en kunt u mogelijk niet meer afdrukken.

Druk op de knop **Stoppen (Stop)** als u het afdrukken wilt annuleren.

## Belangrijke punten voor een consistente afdrukkwaliteit

Voor een optimale afdrukkwaliteit is het belangrijk dat de printkop niet uitdroogt of verstopt raakt. Houd u altijd aan de volgende richtlijnen voor een optimale afdrukkwaliteit.

### Haal de stekker pas uit het stopcontact wanneer het apparaat is uitgeschakeld!

Als u op de knop **AAN (ON)** drukt om het apparaat uit te zetten, wordt de printkop (spuitopeningen) automatisch bedekt om uitdrogen te voorkomen. Als u de stekker uit het stopcontact haalt voordat het apparaat is uitgeschakeld (het **AAN/UIT (POWER)**-lampje brandt niet), wordt de printkop niet correct bedekt. Dit kan uitdroging of verstoppingen veroorzaken.

Controleer of het **AAN/UIT (POWER)**-lampje uit is voordat u de stekker uit het stopcontact haalt.

→ [Kennisgeving over het loskoppelen van het netsnoer](#)

### Druk regelmatig af!

Als een viltstift een lange tijd niet wordt gebruikt, droogt de punt uit en wordt de stift onbruikbaar, ook als het dopje op de viltstift is geplaatst. Hetzelfde geldt voor de printkop als het apparaat een lange tijd niet wordt gebruikt.

Het is daarom raadzaam het apparaat ten minste één keer per maand te gebruiken.

### »» Opmerking

- Afhankelijk van het type papier kan de inkt vervagen als het afdrukgebied met een merk- of markeerstift is aangeraakt of uitlopen als het afdrukgebied met water of transpiratievocht in aanraking is geweest.



# Vorzorgsmaatregelen voor een veilig transport van het apparaat

Let op het volgende wanneer u het apparaat vervoert.

## »» Belangrijk

### Wanneer u het apparaat voor reparatie verzendt

- Pak het apparaat in een stevige doos in en zorg dat het apparaat rechtop staat (de onderzijde bevindt zich aan de onderkant). Gebruik voldoende beschermend materiaal om een veilig transport te garanderen.
- Terwijl de printkop en de inkttank in het apparaat zitten, drukt u op de knop **AAN (ON)** om het apparaat uit te schakelen. Het apparaat kan de printkop dan automatisch bedekken om te voorkomen dat de inkt uitdroogt.
- Nadat u het apparaat hebt ingepakt, mag u de doos niet kantelen of op zijn kant of ondersteboven zetten. Doet u dat wel, dan kan er inkt lekken tijdens het transport en kan het apparaat beschadigd raken.
- Wanneer u het apparaat opstuurt via een verzendbedrijf, vermeldt u de tekst 'DEZE ZIJDE BOVEN' op de doos om te zorgen dat het apparaat met de onderzijde omlaag wordt gehouden. Vermeld ook de tekst 'BREEKBAAR' of 'VOORZICHTIG' op de doos.

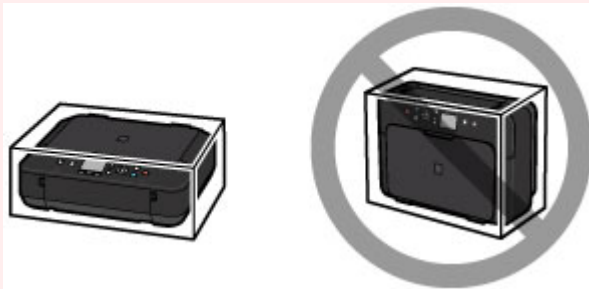

1. Schakel het apparaat uit.
2. Controleer of het **AAN/UIT (POWER)**-lampje uit is en haal de stekker van het apparaat uit het stopcontact.

➔ [Kennisgeving over het loskoppelen van het netsnoer](#)

## »» Belangrijk

- Als het **AAN/UIT (POWER)**-lampje brandt of knippert, mag u de stekker van het apparaat niet uit het stopcontact halen. Dit kan namelijk storingen of schade aan het apparaat veroorzaken waardoor u niet meer met het apparaat kunt afdrucken.

3. Trek de papieruitvoersteun uit en sluit vervolgens de papieruitvoerlade.

4. Trek het verlengstuk van de uitvoerlade en de papiersteun uit en sluit vervolgens de voorste lade.
5. Koppel de printerkabel los van de computer en het apparaat en trek vervolgens de stekker van het apparaat uit het stopcontact.
6. Zet met plakband alle kleppen van het apparaat vast, zodat deze tijdens het vervoer niet kunnen opengaan. Verpak het apparaat vervolgens in de plastic zak.
7. Pak het apparaat in het beschermende materiaal in wanneer u het apparaat in de doos plaatst.

# Wettelijke beperkingen voor het gebruik van het product en het gebruik van afbeeldingen

Het maken van kopieën en het scannen, afdrukken of het gebruiken van reproducties van de volgende documenten kan illegaal zijn.

Deze lijst is niet volledig. Raadpleeg in geval van twijfel een jurist uit uw rechtsgebied.

- Papiergeld
- Postwissels
- Stortingsbewijzen
- Postzegels (gestempeld of ongestempeld)
- Identificatiebewijzen of insignes
- Bepaalde service- of wisseldocumenten
- Cheques of wissels die door overheidsinstanties zijn uitgegeven
- Rijbewijzen en eigendomsbewijzen
- Travellercheques
- Voedselbonnen
- Paspoorten
- Immigratiepapieren
- Belastingzegels (gestempeld of ongestempeld)
- Obligaties of andere schuldbekentenissen
- Aandelencertificaten
- Werken/kunstwerken die vallen onder het auteursrecht, zonder toestemming van de rechthebbende

# Specificaties

## Algemene specificaties

<b>Afdrukresolutie (dpi)</b>	4800* (horizontaal) x 1200 (verticaal) * Inktdruppels kunnen worden aangebracht met een tussenafstand van minimaal 1/4800 inch.
<b>Interface</b>	<b>USB-poort:</b> Hi-Speed USB *1 <b>LAN-poort:</b> Draadloos LAN: IEEE802.11n/IEEE802.11g/IEEE802.11b *2 *1 Een computer die voldoet aan de Hi-Speed USB-standaard is vereist. Aangezien de Hi-Speed USB-interface volledig opwaarts compatibel is met USB 1.1, kan deze worden gebruikt met USB 1.1. *2 Instellen is mogelijk via Standaardinstellingen, WPS (Wi-Fi Protected Setup), WCN (Windows Connect Now) of Instellen zonder kabel.
<b>Breedte van afdruk</b>	203,2 mm / 8 inch (Voor afdrukken zonder marges: 216 mm / 8,5 inch)
<b>Gebruiksomgeving</b>	<b>Temperatuur:</b> 5 tot 35 °C (41 tot 95 °F) <b>Luchtvochtigheid:</b> 10 tot 90% relatieve vochtigheid (geen condensatie)
<b>Opslagomgeving</b>	<b>Temperatuur:</b> 0 tot 40 °C (32 tot 104 °F) <b>Luchtvochtigheid:</b> 5 tot 95% relatieve vochtigheid (geen condensatie)
<b>Stroomvoorziening</b>	100-240 V wisselstroom, 50/60 Hz
<b>Stroomverbruik</b>	<b>Afdrukken (kopiëren):</b> circa 11 W <b>Stand-by (minimum):</b> circa 1,1 W *1*2 <b>Uit:</b> circa 0,3 W *1 *1 USB-verbinding naar computer *2 De tijd waarna het apparaat stand-by gaat, kan niet worden gewijzigd.
<b>Externe afmetingen</b>	Ongeveer 455 (B) x 369 (D) x 148 (H) mm Ongeveer 18 (B) x 14,6 (D) x 5,9 (H) inch * Met ingetrokken voorste lade.
<b>Gewicht</b>	Circa 6,3 kg (circa 13,8 lb) * Met geplaatste printkop en inktanks.

<b>Printkop/inkt</b>	4096 spuitopeningen in totaal (P/BK 1024 spuitopeningen, Y/ DyeBK elk 512 spuitopeningen, C/M elk 1024 spuitopeningen)
----------------------	---

## Specificaties voor kopiëren

<b>Meerdere afdrukken</b>	max. 99 pagina's
<b>Intensiteit aanpassen</b>	9 standen, automatische intensiteit (AE-kopie)
<b>Vergroten/verkleinen</b>	25% - 400% (eenheden van 1%)

## Specificaties voor scannen

<b>Scannerstuurprogramma</b>	<b>Windows:</b> TWAIN 1.9 Specificatie, WIA <b>Mac OS:</b> ICA
<b>Maximumscanformaat</b>	A4/Letter, 216 x 297 mm / 8,5 x 11,7 inch
<b>Scanresolutie</b>	<b>Optische resolutie (horizontaal x verticaal) max.:</b> 1200 x 2400 dpi *1 <b>Max. geïnterpoleerde resolutie:</b> 19.200 x 19.200 dpi *2 *1 De optische resolutie geeft de maximale samplingfrequentie aan op basis van ISO 14473. *2 Wanneer u de scanresolutie verhoogt, neemt het maximaal mogelijke scangebied af.
<b>Gradatie (invoer/uitvoer)</b>	<b>Grijs:</b> 16 bits/8 bits <b>Kleur:</b> 48 bits/24 bits (RGB elk 16 bits/8 bits)

## Netwerkspecificaties

<b>Communicatieprotocol</b>	TCP/IP
<b>Draadloos LAN</b>	<b>Ondersteunde standaarden:</b> IEEE802.11n/IEEE802.11g/ IEEE802.11b <b>Frequentiebandbreedte:</b> 2,4 GHz <b>Kanaal:</b> 1-11 of 1-13 * De frequentiebandbreedte en de beschikbare kanalen hangen af van het land of de regio. <b>Overdrachtsnelheid (standaardwaarde):</b> IEEE802.11n: max. 150 Mbps IEEE802.11g: max. 54 Mbps IEEE802.11b: max. 11 Mbps * Deze waarden zijn de theoretische maximale overdrachtsnelheden tussen de printer en een equivalent netwerkapparaat, en geven geen werkelijk verkregen overdrachtsnelheden aan.

	<p><b>Communicatieafstand:</b> binnenshuis 50 m / 164 feet</p> <p>* Het effectieve bereik hangt af van de installatie-omgeving en locatie.</p> <p><b>Beveiliging:</b></p> <p>WEP (64/128 bits)</p> <p>WPA-PSK (TKIP/AES)</p> <p>WPA2-PSK (TKIP/AES)</p> <p><b>Instellen:</b></p> <p>Standaardinstellingen</p> <p>WPS (configuratie met drukknop/PIN-codemethode)</p> <p>WCN (WCN-NET)</p> <p>Instellen zonder kabel</p> <p><b>Andere functies:</b> beheerderswachtwoord</p>
--	---

## Minimale systeemvereisten

Conform de vereisten van het besturingssysteem indien hoger dan hier wordt vermeld.

### Windows

<b>Besturingssysteem</b>	Windows 8 Windows 7, Windows 7 SP1 Windows Vista SP1, Windows Vista SP2 Windows XP SP3 alleen 32-bits
<b>Browser</b>	Internet Explorer 8 of hoger
<b>Vasteschijfruimte</b>	3 GB Opmerking: voor installatie van de meegeleverde software. De benodigde hoeveelheid vasteschijfruimte kan zonder kennisgeving worden gewijzigd.
<b>Beeldscherm</b>	XGA 1024 x 768

### Mac OS

<b>Besturingssysteem</b>	Mac OS X v10.6.8 of hoger
<b>Browser</b>	Safari 5 of hoger
<b>Vasteschijfruimte</b>	1,5 GB Opmerking: voor installatie van de meegeleverde software. De benodigde hoeveelheid vasteschijfruimte kan zonder kennisgeving worden gewijzigd.
<b>Beeldscherm</b>	XGA 1024 x 768

## Overige ondersteunde besturingssystemen

Sommige functies zijn mogelijk niet beschikbaar bij elk besturingssysteem. Raadpleeg de handleiding of de website van Canon voor meer informatie over het gebruik met iOS, Android en Windows RT.

## Mogelijkheid tot mobiel afdrukken

### Apple AirPrint

### Google Cloud Print

### Afdrukken vanuit e-mail

- Een internetverbinding is vereist om de *Online handleiding* weer te geven.
- Windows: de werking kan alleen worden gegarandeerd op een computer waarop Windows 8, Windows 7, Windows Vista of Windows XP is geïnstalleerd.
- Windows: een cd-romspeler of internetverbinding is vereist tijdens de installatie van de software.
- Windows: Internet Explorer 8, 9 of 10 is vereist voor de installatie van Easy-WebPrint EX.  
Easy-WebPrint EX voor Internet Explorer 10 kan worden gedownload van de Canon-website.
- Windows: sommige functies zijn mogelijk niet beschikbaar bij Windows Media Center.
- Windows: .NET Framework 4 of 4.5 moet zijn geïnstalleerd als u de Windows-software wilt gebruiken.
- Windows: XPS Essentials Pack is vereist als u op Windows XP wilt afdrukken.
- Mac OS: de vaste schijf moet zijn geformatteerd als Mac OS Uitgebreid (Journaled) of Mac OS Uitgebreid.
- Mac OS: voor Mac OS is een internetverbinding vereist tijdens de installatie van de software.
- Windows: het TWAIN-stuurprogramma (ScanGear) is gebaseerd op de TWAIN 1.9-specificatie en vereist Gegevensbronbeheer dat deel uitmaakt van het besturingssysteem.

Specificaties kunnen zonder kennisgeving worden gewijzigd.