

- EN** Start Here
- FR** Démarrez ici
- DE** Hier starten
- NL** Hier beginnen

 Warnings must be followed carefully to avoid bodily injury.
 Veuillez à respecter les consignes afin d'éviter toute blessure corporelle.
 Warnungen sind sorgfältig zu befolgen, um Verletzungen zu vermeiden.
 Waarschuwingen moeten nauwgezet in acht worden genomen om lichamelijke letsel te voorkomen.

Maschinenlärminformations-Verordnung 3. GPSGV: Der höchste Schalldruckpegel beträgt 70 dB(A) oder weniger gemäß EN ISO 7779.
 Das Gerät ist nicht für die Benutzung im unmittelbaren Gesichtsfeld am Bildschirmarbeitsplatz vorgesehen. Um störende Reflexionen am Bildschirmarbeitsplatz zu vermeiden, darf dieses Produkt nicht im unmittelbaren Gesichtsfeld platziert werden.

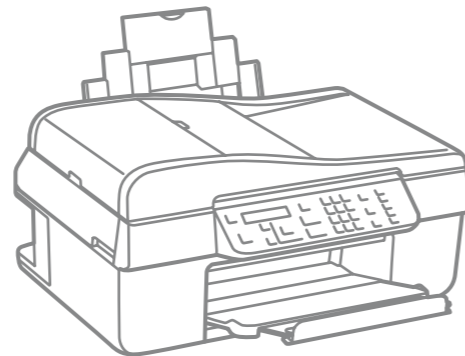

Copyright © 2010 Seiko Epson Corporation. All rights reserved.
 Printed in XXXXXX

Unpacking
Déballage
Auspacken
Uitpakken

1

Contents may vary by location.
 Le contenu peut varier en fonction du pays où vous vous trouvez.
 Inhalt nach Gebiet unterschiedlich.
 De inhoud kan per locatie verschillen.

Do not open the ink cartridge package until you are ready to install it in the printer. The cartridge is vacuum packed to maintain its reliability.
 N'ouvrez pas l'emballage contenant la cartouche tant que vous n'êtes pas prêt à l'installer dans l'imprimante. La cartouche est conditionnée sous vide afin de garantir sa qualité.
 Öffnen Sie die Verpackung der Tintenpatrone erst zu Beginn der Druckerinstallation. Die Patrone ist vakuumverpackt, um ihre Verlässlichkeit zu erhalten.
 Open de verpakking van de cartridge pas wanneer u klaar bent om de cartridge in de printer te installeren. De cartridge is vacuüm verpakt om de kwaliteit te behouden.

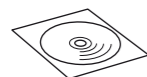
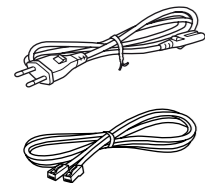

BX305F/BX305FW



BX320FW

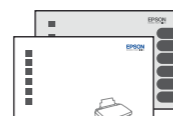

BX305F

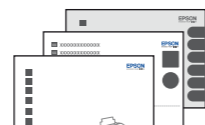

BX305FW/BX320FW

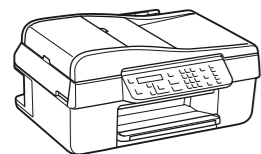

Remove all protective materials.
 Retirez toutes les protections.
 Schutzmaterial entfernen.
 Verwijder al het verpakkingsmateriaal.

2
Attaching Panel Supplement Sticker
 Pose de l'étiquette sur le panneau de commande
 Anbringen des Panelaufklebers
 Aanvullende sticker voor paneel bevestigen

Depending on the location, the supplementary stickers may not be available.
 Selon le pays où vous vous trouvez, certaines étiquettes peuvent être absentes.
 Je nach Standort kann es vorkommen, dass die Zusatzaufkleber nicht erhältlich sind.
 Afhankelijk van de locatie, zijn de extra stickers mogelijk niet beschikbaar.

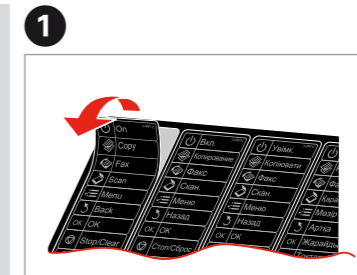

1
Peel off.
 Retirez la protection.
 Abziehen.
 Losmaken.

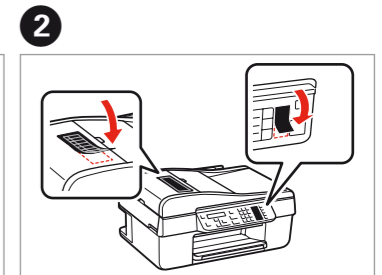

2
Stick.
 Collez.
 Aufkleben.
 Vastkleven.

3
Turning On and Setting Up
 Mise sous tension et configuration
 Einschalten und installieren
 Inschakelen en configureren

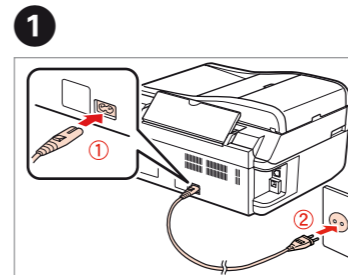

1
Connect and plug in.
 Branchez le câble et reliez-le à une prise de courant.
 Anschließen und einstecken.
 Snoer aansluiten.

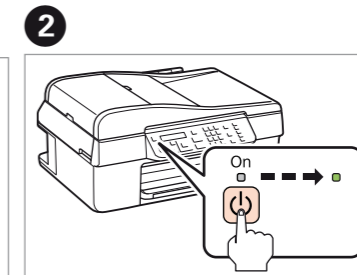

2
Turn on.
 Mettez l'appareil sous tension.
 Einschalten.
 Inschakelen.

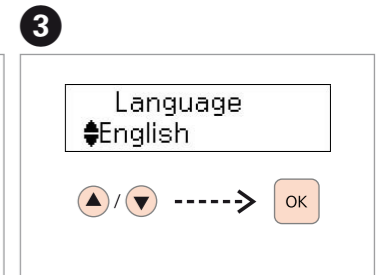

3
Select a language.
 Sélectionnez la langue.
 Eine Sprache auswählen.
 Taal selecteren.

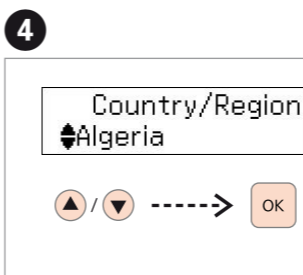

4
Select.
 Sélectionnez.
 Auswählen.
 Selecteren.

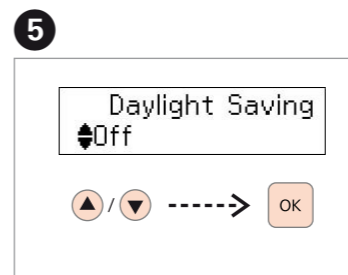

5
Select.
 Sélectionnez.
 Auswählen.
 Selecteren.

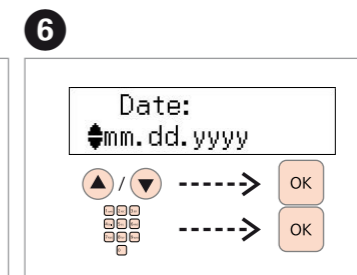

6
Set the date.
 Définissez la date.
 Datum einstellen.
 Datum instellen.

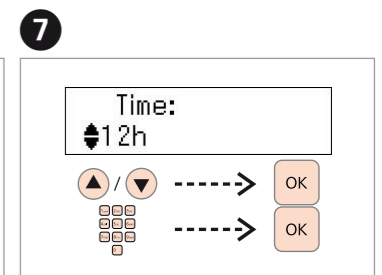

7
Set the time.
 Définissez l'heure.
 Uhrzeit einstellen.
 Tijd instellen.

4
Installing the Ink Cartridges
 Installation des cartouches d'encre
 Installieren der Tintenpatronen
 De inktcartridges installeren

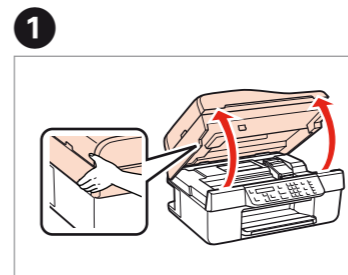

1
Open.
 Ouvrez.
 Öffnen.
 Openen.

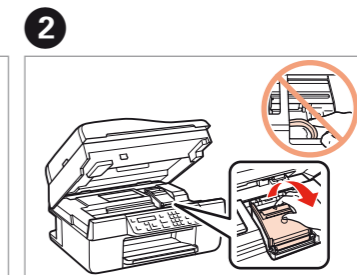

2
Open.
 Ouvrez.
 Öffnen.
 Openen.

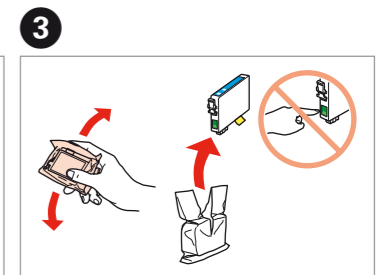

3
Shake and unpack.
 Secouez et déballez.
 Schütteln und auspacken.
 Schudden en uitpakken.

4

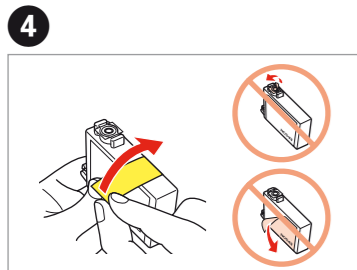

Remove yellow tape.
Retirez le ruban adhésif jaune.
Gelbes Band entfernen.
Gele tape verwijderen.

5

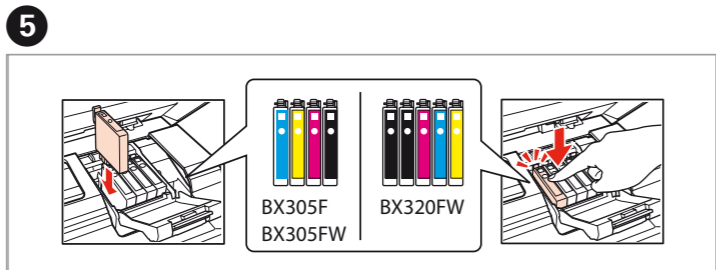

Install.
Installez.
Installieren.
Installieren.

Press (click).
Appuyez jusqu'au dé clic.
Drücken (Klick).
Vastdrukken (klik).

6



Close.
Refermez.
Schließen.
Sluiten.

7

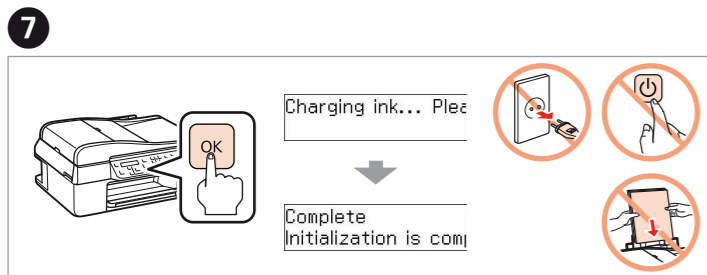

Charging ink... Please wait.
Complete Initialization is complete.

Press and wait about 2.5 min.
Appuyez sur le bouton et attendez 2,5 min.
Drücken Sie die Taste und warten Sie ca. 2,5 Min.
Druk de knop in en wacht ongeveer 2,5 min.

The initial ink cartridges will be partly used to charge the print head. These cartridges may print fewer pages compared to subsequent ink cartridges.
Les cartouches d'encre initialement fournies sont partiellement utilisées pour charger les têtes d'impression. Ces cartouches ne permettent pas d'imprimer autant de pages que des cartouches neuves.
Die ursprüngliche Tintenpatrone wird teilweise zum Aufladen des Druckkopfes genutzt. Diese Patronen drucken möglicherweise im Vergleich zu anschließenden Patronen weniger Seiten.
De cartridges die bij de printer zijn geleverd, worden deels verbruikt bij het laden van de printkop. Met deze cartridges worden mogelijk minder pagina's afgedrukt dan met volgende cartridges.

5

Connecting the Phone Cable
Raccordement du câble téléphonique
Telefonkabel anschließen
De telefoonkabel aansluiten

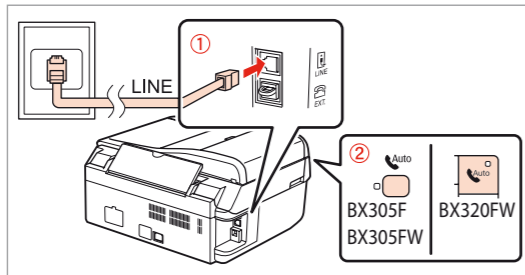

Connect, then turn on auto answer.
Connectez-vous, puis activez la fonction de réponse automatique.
Anschließen, dann den Anrufbeantworter einschalten.
Maak verbinding en schakel automatisch beantwoorden in.

See "Connecting to a Phone Line" in the *Basic Operation Guide* for details on connecting a phone or answering machine.
Reportez-vous à la section sur la « Connexion à une ligne téléphonique » dans le *Guide des opérations de base* pour plus d'informations sur la connexion d'un téléphone ou d'un répondeur.
Ausführliche Informationen zum Anschließen eines Telefons oder Anrufbeantworters finden Sie unter „Anschließen an eine Telefonleitung“ im *Benutzerhandbuch - Grundlagen*.
Zie „Aansluiten op een telefoonlijn“ in de *Basishandleiding* voor meer informatie over het aansluiten van een telefoon of antwoordapparaat.

6

Selecting the Connection Type
Sélection du type de connexion
Anschlussstyp auswählen
Het verbindingsstyp selecteren

For Wi-Fi and network connection (BX305FW/BX320FW), see the *Wi-Fi/Network Setup Guide*. For USB wired connection, go to the next section.
Pour les connexions Wi-Fi et réseau (BX305FW/BX320FW), reportez-vous au *Guide de configuration réseau/Wi-Fi*. Pour une connexion de type câble USB, passez à la section suivante.
Für Wi-Fi- und Netzwerkverbindung (BX305FW/BX320FW) siehe *Wi-Fi-/Netzwerkinstallationsanleitung*. Für USB-Verbindung siehe nächster Abschnitt.
Zie de *Installatiehandleiding Wi-Fi/netwerk* voor Wi-Fi- en netwerkverbinding (BX305FW/BX320FW). Ga naar het volgende gedeelte voor een vaste USB-verbinding.

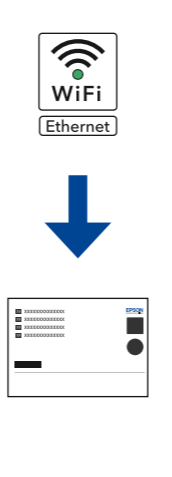

7

USB Wired Connection
Connexion câble USB
USB-Verbindung
Vaste USB-verbinding

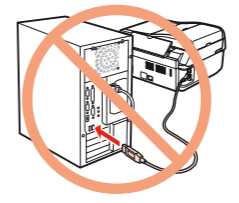

Do not connect the USB cable until you are instructed to do so.
Ne branchez pas le câble USB tant que vous n'êtes pas invité à le faire.
Schließen Sie das USB-Kabel erst nach entsprechender Anweisung an.
Sluit de USB-kabel pas aan wanneer dit in de instructies wordt aangegeven.

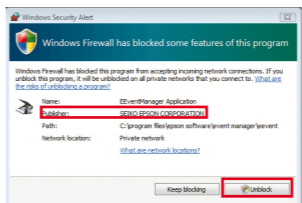

If the Firewall alert appears, allow access for Epson applications.
Si l'alerte du pare-feu s'affiche, autorisez l'accès aux applications Epson.
Wenn eine Firewall-Warnung angezeigt wird, gewähren Sie Epson-Anwendungen den Zugriff.
Als de Firewall-melding wordt weergegeven, staat u toegang voor Epson-toepassingen toe.

1

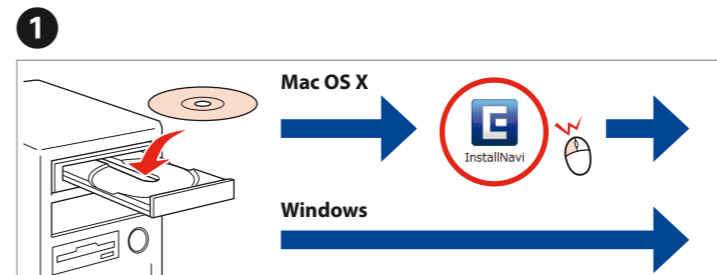

Insert.
Insérez.
Einlegen.
Plaatsen.

Mac OS X
Windows

Windows: No installation screen? →
Windows: Pas d'écran d'installation? →
Windows: Kein Installationsbildschirm? →
Windows: Geen installatiescherm? →

2

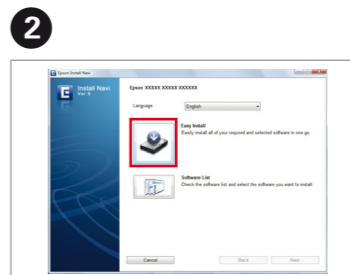

Click.
Cliquez.
Klicken.
Klikken.

3



Follow the instructions.
Suivez les instructions.
Die Anweisungen befolgen.
Volg de instructies.

4

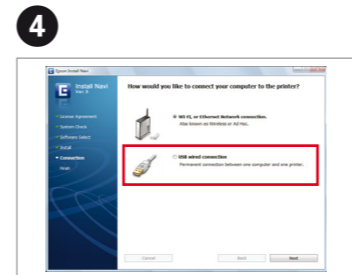

Select and follow the instructions.
Sélectionnez et suivez les instructions.
Auswählen und die Anweisungen befolgen.
Selecteer en volg de instructies.

5

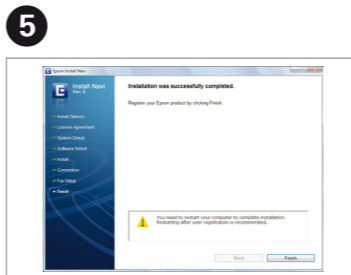

Installation complete.
Installation terminée.
Installatie abgeschlossen.
Installatie voltooid.

Getting More Information
Obtenir des informations complémentaires
Weitere Informationen erhalten
Meer informatie



Basic Operation Guide
Guide des opérations de base
Benutzerhandbuch - Grundlagen
Basishandleiding

User's Guide/Network Guide (BX305FW/BX320FW)
Guide d'utilisation/Guide réseau (BX305FW/BX320FW)
Benutzerhandbuch/Netzwerkhdbuch (BX305FW/BX320FW)
Gebruikershandleiding/Netwerkhdbuch (BX305FW/BX320FW)