

# Gebruikershandleiding

## - voor gebruik zonder computer -



### Inleiding

Belangrijke veiligheidsvoorschriften .....	3
Auteursrechten .....	4



### Onderdelen en functies van het bedieningspaneel

Onderdelen .....	5
Functies van het bedieningspaneel .....	6



### Omgaan met papier

Papier selecteren .....	8
Papier laden .....	8



### Kopiëren

Originelen op de glasplaat plaatsen .....	10
Documenten kopiëren .....	11
Foto's kopiëren .....	11
Kopiëren versnellen .....	11



### Afdrukken vanaf een geheugenkaart

Omgaan met geheugenkaarten .....	12
Foto's selecteren en afdrukken met behulp van een index .....	14
Alle foto's of DPOF-foto's afdrukken .....	15



### Afdrukken vanaf een digitale camera

Vereisten voor digitale camera's .....	16
Aansluiten en afdrukken .....	16



### Onderhoud



Cartridges vervangen .....	17
De printkop controleren en reinigen .....	20
De printkop uitlijnen .....	20
Het apparaat reinigen .....	21
Het apparaat vervoeren .....	21



### Problemen oplossen

Foutindicatoren .....	22
Problemen en oplossingen .....	24
Hulp invoeren .....	26

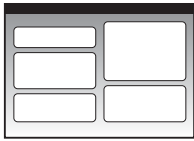
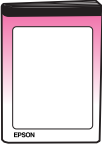
# Informatiebronnen

Papieren handleidingen	
	<b>Begin hier</b> Lees deze poster eerst. Op deze poster leest u hoe u het apparaat en de software moet installeren. Tevens vindt u hier instructies voor het laden van papier en het plaatsen van originelen.
(dit boek) 	<b>Gebruikershandleiding – voor gebruik zonder computer –</b> In dit boek vindt u informatie over het gebruik van het apparaat zonder dat het op de computer is aangesloten. Zo vindt u hier instructies voor het kopiëren en afdrukken vanaf een geheugenkaart.  Zie het hoofdstuk Problemen oplossen in dit boek als u problemen ondervindt met het apparaat.
Online-handleidingen	
	<b>Gebruikershandleiding</b> In deze handleiding vindt u instructies voor het afdrukken en scannen vanaf de computer en informatie over de software.  Deze handleiding staat op de software-cd-rom en wordt automatisch met de software meegeïnstalleerd. Dubbelklik op het pictogram op het bureaublad om deze handleiding te openen.
	<b>Online-Help</b> Elke toepassing die op de software-cd-rom is meegeleverd, heeft een eigen online Help. Hierin vindt u gedetailleerde informatie over de toepassing.

## Belangrijke veiligheidsvoorschriften

Lees de volgende veiligheidsvoorschriften voordat u het apparaat in gebruik neemt:

- Gebruik alleen het netsnoer dat bij het apparaat is geleverd. Gebruik van een ander snoer kan leiden tot brand of schokken. Gebruik het snoer niet met andere apparatuur.
- Controleer of het netsnoer voldoet aan alle relevante plaatselijke veiligheidsnormen.
- Gebruik alleen het type stroombron dat op het label is aangegeven.
- Zet het apparaat in de buurt van een stopcontact waar u de stekker gemakkelijk uit kunt trekken.
- Gebruik geen beschadigd of gerafeld netsnoer.
- Als u een verlengsnoer gebruikt voor het apparaat, mag de totale stroombelasting in ampère van alle aangesloten apparaten niet hoger zijn dan de maximale belasting voor het verlengsnoer. Zorg er bovendien voor dat het totaal van de ampèrewaarden van alle apparaten die zijn aangesloten op het wandstopcontact niet hoger is dan de maximumwaarde die is toegestaan voor het stopcontact.
- Vermijd plaatsen die onderhevig zijn aan snelle wisselingen in temperatuur of luchtvochtigheid, schokken en trillingen, of waar het stoffig is.
- Laat rondom het apparaat voldoende ruimte vrij voor een goede ventilatie. De openingen in de behuizing mogen niet worden geblokkeerd of afgedekt. Steek geen voorwerpen door de openingen in het apparaat.
- Zet het apparaat niet in de buurt van een radiator of andere warmtebronnen, en niet in de volle zon.
- Plaats het apparaat op een vlakke, stabiele ondergrond die rondom groter is dan het apparaat. Het apparaat werkt niet goed als het scheef staat.
- Zet het apparaat met de achterkant minimaal 10 cm van de muur.
- Open de scannereenheid nooit tijdens het kopiëren, afdrukken of scannen.
- Mors geen vloeistof op het apparaat.
- Gebruik geen spuitbussen met ontvlambare stoffen in of in de buurt van het apparaat. Dit kan brand veroorzaken.
- Probeer het apparaat niet zelf te repareren, tenzij in de documentatie uitdrukkelijk wordt uitgelegd hoe u dit moet doen.
- Haal in de volgende gevallen de stekker uit het stopcontact en doe een beroep op een onderhoudstechnicus: Als het netsnoer of de stekker beschadigd is, als er vloeistof in de printer is gekomen, als het apparaat is gevallen of als de behuizing beschadigd is, als het apparaat niet normaal werkt of als er een duidelijke wijziging in de prestaties optreedt. Wijzig alleen instellingen waarvoor de handleiding een procedure bevat.
- Zorg er bij opslag of transport van het apparaat voor dat het niet gekanteld, zijwaarts of ondersteboven wordt gehouden. Anders kan er inkt uit de cartridges lekken.
- Pas op dat u uw vingers niet klemt bij het sluiten van de scannereenheid.

## Veiligheidsvoorschriften met betrekking tot cartridges

- Houd cartridges buiten het bereik van kinderen en slik de inkt niet in.
- Wees voorzichtig met gebruikte cartridges. Er kan inkt rond de inkttoevoer kleven. Als u inkt op uw huid krijgt, wast u de plek grondig met water en zeep. Als u inkt in uw ogen krijgt, moet u uw ogen onmiddellijk uitspoelen met water. Raadpleeg onmiddellijk een arts als u ondanks grondig spoelen problemen krijgt met uw ogen of ongemak blijft ondervinden.
- Steek uw hand niet in het apparaat en raak de cartridges niet aan tijdens het afdrukken.
- Installeer een nieuwe cartridge meteen na het verwijderen van een lege cartridge. Als u geen nieuwe cartridge installeert, kan de printkop indrogen, waardoor afdrukken niet meer mogelijk is.
- Als u een cartridge verwijdert voor later gebruik, dient u de inkttoevoer te beschermen tegen vuil en stof. Bewaar de cartridge in dezelfde omgeving als het apparaat. Een ventieltje in de inkttoevoer maakt een deksel of stop overbodig, maar de inkt kan wel vlekken geven op voorwerpen die tegen dit deel van de cartridge komen. Raak de cartridge, de inkttoevoer of het gebied eromheen niet aan.

## **Waarschuwingen, voorzorgsmaatregelen en opmerkingen**

Let bij het lezen van de instructies op de volgende aanduidingen:

### **⚠ Waarschuwing:**

Waarschuwingen moet u zorgvuldig in acht nemen om lichamelijk letsel te voorkomen.

### **📌 Let op:**

Voorzorgsmaatregelen worden aangegeven met "Let op"; u moet ze naleven om schade aan het apparaat te voorkomen.

### **📌 Opmerking:**

Opmerkingen bevatten belangrijke informatie over het apparaat.

### **💡 Tip:**

Tips bevatten handige aanwijzingen voor het gebruik van het apparaat.

## **Auteursrechten**

Niets uit deze uitgave mag worden verveelvoudigd, opgeslagen in een geautomatiseerd gegevensbestand of openbaar worden gemaakt, in enige vorm of op enige wijze, hetzij elektronisch, mechanisch, door fotokopieën, opnamen of op enige andere manier, zonder voorafgaande schriftelijke toestemming van Seiko Epson Corporation. De hierin beschreven informatie is alleen bedoeld voor gebruik bij dit apparaat. Epson is niet verantwoordelijk voor het gebruik van deze informatie bij andere apparaten.

Seiko Epson Corporation noch zijn filialen kunnen verantwoordelijk worden gesteld door de koper van dit product of derden voor schade, verlies, kosten of uitgaven die de koper of derden oplopen ten gevolge van al dan niet foutief gebruik of misbruik van dit product of onbevoegde wijzigingen en herstellingen of (met uitzondering van de V.S.) het zich niet strikt houden aan de gebruiks- en onderhoudsvoorschriften van Seiko Epson Corporation.

Seiko Epson Corporation kan niet verantwoordelijk worden gesteld voor schade of problemen voortvloeiend uit het gebruik van andere dan originele onderdelen of verbruiksgoederen kenbaar als Original Epson Products of Epson Approved Products by Seiko Epson Corporation.

Seiko Epson Corporation kan niet verantwoordelijk worden gesteld voor schade voortvloeiende uit elektromagnetische storingen die plaatsvinden door het gebruik van andere interfacekabels dan kenbaar als Epson Approved Products by Seiko Epson Corporation.

EPSON® is een gedeponeerd handelsmerk en EPSON STYLUS™ en Exceed Your Vision zijn handelsmerken van Seiko Epson Corporation.

USB DIRECT-PRINT™ en het USB DIRECT-PRINT-logo zijn handelsmerken van Seiko Epson Corporation. Copyright © 2002 Seiko Epson Corporation. All rights reserved.

DPOF™ is een handelsmerk van CANON INC., Eastman Kodak Company, Fuji Photo Film Co., Ltd. en Matsushita Electric Industrial Co., Ltd.

SDHC™ is een handelsmerk.

Memory Stick, Memory Stick Duo, Memory Stick PRO en Memory Stick PRO Duo zijn handelsmerken van Sony Corporation.

xD-Picture Card™ is een handelsmerk van Fuji Photo Film Co., Ltd.

**Algemene kennisgeving:** andere productnamen vermeld in deze uitgave dienen uitsluitend als identificatie en kunnen handelsmerken zijn van hun respectieve eigenaars. Epson maakt geen enkele aanspraak op enige rechten op deze handelsmerken.

Copyright © 2006 Seiko Epson Corporation.  
All rights reserved.

# Onderdelen en functies van het bedieningspaneel

## Onderdelen

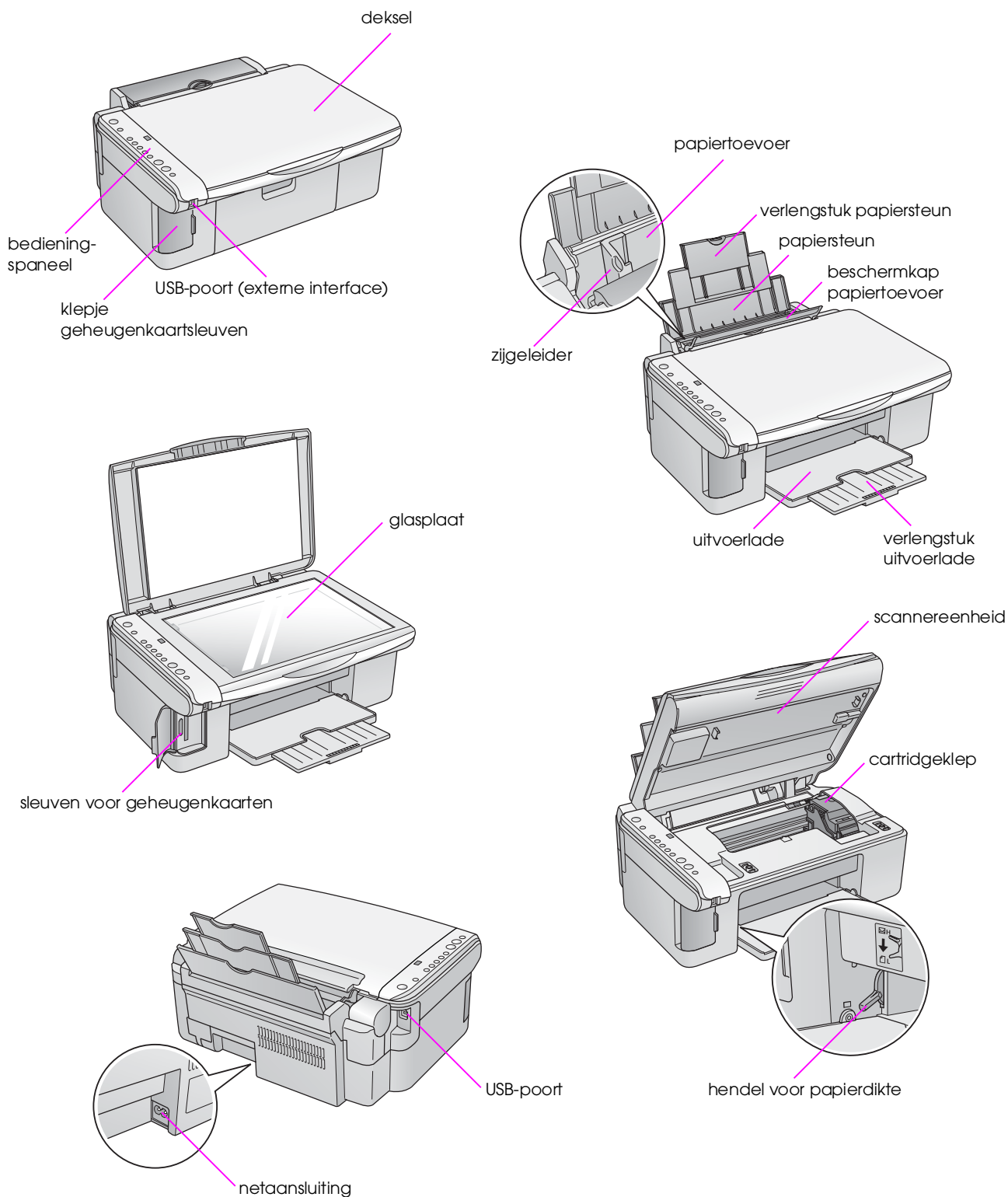

# Functies van het bedieningspaneel

## Knoppen

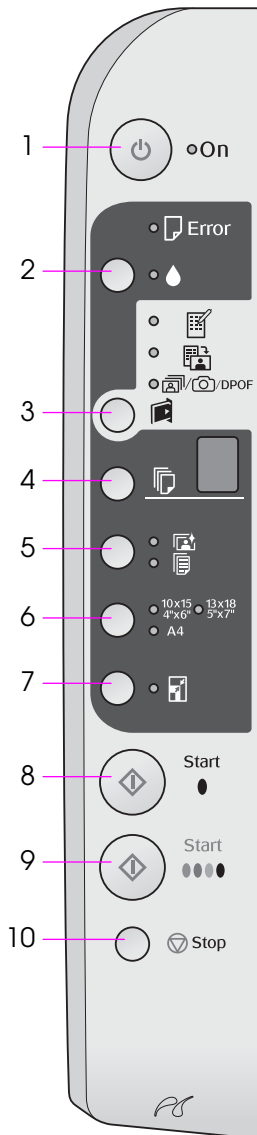

	Knop	Functie
1	⏻ On	Druk hierop om het apparaat aan en uit te zetten.
2	💧	Druk hierop om inktcartridges te vervangen. Druk hierop en houd de knop drie seconden ingedrukt om de printkop te reinigen (wanneer het lampje 💧 uit is).
3	📄 [Geheugenkaart]	Druk hierop om een optie voor het afdrukken vanaf een geheugenkaart te selecteren. <b>[Indexvel afdrukken -A4-]</b> Dit is normaliter geselecteerd wanneer u op de knop Geheugenkaart drukt. <b>[Van index afdrukken]</b> Dit wordt automatisch geselecteerd nadat u de index van een geheugenkaart hebt afgedrukt. <b>[Alles afdrukken/DPOF/PictBridge]</b> Hiermee drukt u alle afbeeldingen af die op een geheugenkaart staan of drukt u afbeeldingen af op basis van de DPOF-gegevens die op de kaart zijn opgeslagen. Ook wordt deze knop gebruikt voor het rechtstreeks afdrukken vanaf een digitale camera. <b>Opmerking:</b> De modus DPOF is alleen beschikbaar wanneer de afbeeldingen op de geheugenkaart DPOF-gegevens bevatten. Als u alle afbeeldingen op de geheugenkaart wilt afdrukken, schakelt u de DPOF-modus op uw camera uit.
4	📄 [Exemplaren]	Druk hierop om het aantal exemplaren in te stellen. Het getal in het venster verandert van 1 tot en met 9, vervolgens in -, waarna de cyclus wordt herhaald.
5	📄 [Papertype]	Druk hierop om een papertype te kiezen. Kies 📄 als u fotopapier in de papertoevoer hebt geplaatst. Kies 📄 als u gewoon papier in de papertoevoer hebt geplaatst.
6	10 × 15 4 inch × 6 inch 13 × 18 5 inch × 7 inch A4 [Papierformaat]	Druk hierop om het formaat te selecteren van het papier dat in de papertoevoer ligt.
7	📄 [Aan pagina aanpassen]	Druk hierop als de foto vergroot of verkleind moet worden gekopieerd, zodat het geselecteerde papierformaat maximaal wordt benut. Wanneer u foto's afdrukt, kunt u aangeven of u met of zonder rand wilt afdrukken (➡ "Foto's kopiëren" op pagina 11).
8	📄 Starten ● [Zwart-wit]	Druk hierop om in zwart-wit af te drukken.
9	📄 Starten 0000 [Kleur]	Druk hierop om in kleur te kopiëren of af te drukken vanaf de geheugenkaart.
10	⏹ Stoppen	Druk hierop om het kopiëren te stoppen. Het papier dat juist wordt bedrukt komt uit het apparaat en het aantal kopieën springt terug op nul.

# Lampjes

☾ = brandt ● = knippert

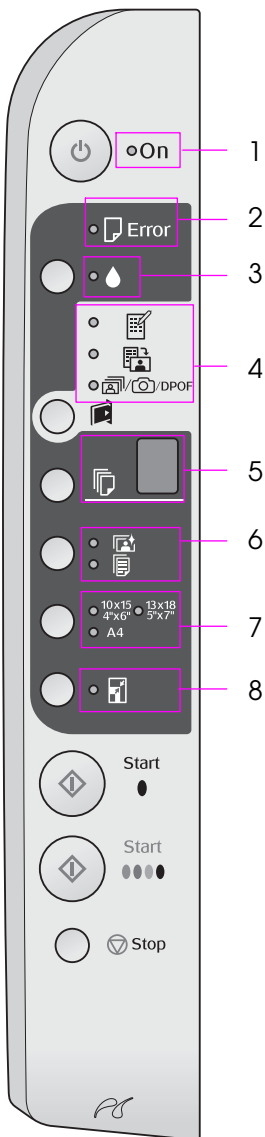

	Lampje	Patroon	Status
1	Aan	☾	Het apparaat staat aan.
		● (langzaam)	Het apparaat is actief.
		● (snel)	Het product wordt uitgeschakeld.
2	Fout	☾ of ●	Er is een fout opgetreden. (➔ "Problemen oplossen" op pagina 22).
3	☾	●	Een cartridge is bijna leeg. U kunt doorgaan met kopiëren totdat de cartridge leeg is.
		☾	Een cartridge is leeg of ontbreekt.
4	[Indexvel afdrucken -A4-] [Van index afdrucken] [Alles afdrucken/DPOF/PictBridge]	☾	U hebt één van de afdrukoptyes voor de geheugenkaart geselecteerd.
		● [Alles afdrucken/DPOF/PictBridge]	U drukt vanaf de geheugenkaart af in de DPOF-modus.
5	[Exemplaren] (venster)	1 tot en met 9	Geeft het aantal exemplaren aan.
		-	Er worden maximaal 100 exemplaren gemaakt, afhankelijk van de hoeveelheid papier die u hebt geplaatst.
		E	Er is een fout opgetreden.
		H	U hebt de hendel voor papierdikte in de stand ☒ (enveloppe) gezet.
		L	U hebt de hendel voor papierdikte in de stand ☐ (standaard) gezet.
		P	Knippert wanneer een camera met PictBridge-gegevens is aangesloten. Als het aangesloten apparaat niet wordt ondersteund, knippert P dubbel en knippert de lampjes [Fout] en [Alles afdrucken/DPOF/PictBridge].
6	[Fotopapier] [Gewoon papier]	●	Geeft het geselecteerde papiertype aan.
7	10 × 15 4" × 6" 13 × 18 5 inch × 7 inch A4	☾	Geeft het geselecteerde papierformaat aan.
8	[Aan pagina aanpassen]	☾	<p>Wanneer u het papiertype [Gewoon papier] kiest, wordt de gekopieerde afbeelding vergroot of verkleind om op het geselecteerde papierformaat te passen met randen.</p> <p>Wanneer u het papiertype [Fotopapier] kiest, wordt de gekopieerde afbeelding vergroot of verkleind om op het geselecteerde papierformaat te passen zonder randen.</p>

# Omgaan met papier

Epson heeft een uitgebreid assortiment speciale papiersoorten. Wanneer u deze afdrukmaterialen gebruikt in combinatie met een printer en inkt van Epson, is een perfect resultaat vrijwel gegarandeerd. Welk type papier u kiest, bepaalt hoe uw afdruk eruit komt te zien. Het is dus belangrijk dat u het juiste papier kiest voor uw specifieke wensen.

## Papier selecteren

Voor een snel kopietje of een proefversie van een foto is gewoon papier prima. Maar voor het beste resultaat gebruikt u inkjetpapier dat Epson speciaal voor het apparaat heeft ontwikkeld.

Vóór het afdrukken moet u eerst de juiste papiersoort selecteren op het bedieningspaneel. Deze instelling is belangrijk omdat hierdoor wordt bepaald hoe de inkt op het papier wordt aangebracht.

U kunt kiezen uit de volgende papiersoorten en instellingen:

Papiertype	Formaat	Instelling voor papiertype	Laadcapaciteit
Plain paper (Gewoon papier)*	A4	Gewoon papier	12 mm
EPSON Inkjetpapier helderwit (EPSON Bright White Ink Jet Paper)	A4	Gewoon papier	80 vel
EPSON Premium Ink Jet Plain Paper (EPSON Gewoon inkjetpapier Premium)	A4	Gewoon papier	100 vel
EPSON Fotopapier glanzend Premium (EPSON Premium Glossy Photo Paper)	10 × 15 (4 × 6 inch) 13 × 18 (5 × 7 inch) A4	Fotopapier	20 vel
EPSON Fotopapier halfglanzend Premium (EPSON Premium Semigloss Photo Paper)	10 × 15 (4 × 6 inch) A4	Fotopapier	20 vel

Papiertype	Formaat	Instelling voor papiertype	Laadcapaciteit
EPSON Fotopapier glanzend (EPSON Glossy Photo Paper)	10 × 15 (4 × 6 inch) 13 × 18 (5 × 7 inch) A4	Fotopapier	20 vel
EPSON Fotopapier ultraglanzend (EPSON Ultra Glossy Photo Paper)	10 × 15 (4 × 6 inch) 13 × 18 (5 × 7 inch) A4	Fotopapier	20 vel

\* U kunt papier gebruiken met een gewicht van 64 tot 90 g/m<sup>2</sup>.

## Papier laden

1. Open de papiersteun en schuif hem uit.

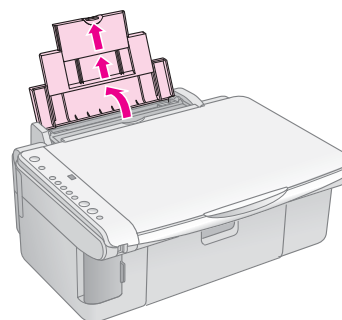

2. Open de uitvoerlade en schuif de verlengstukken uit.

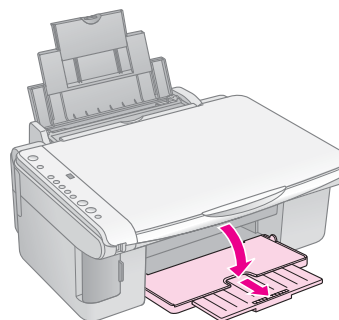



3. Klap de beschermkap van de papiertoevoer naar voren.

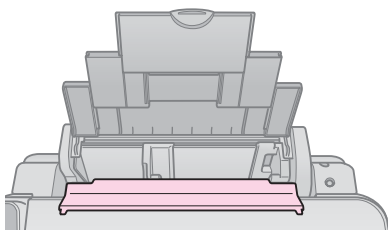
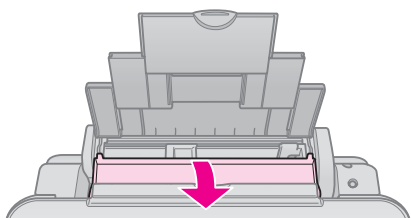

4. Plaats het papier zoals hieronder wordt getoond.

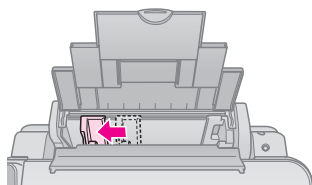

De afdrukkzijde is meestal witter of lichter dan de achterkant van het papier.

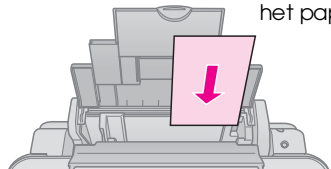

Plaats het papier achter de uitstekende delen.

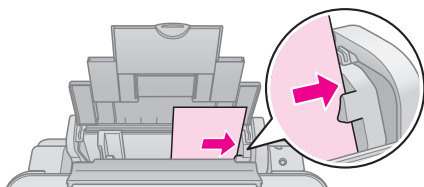

Het papier moet onder de pijl aan de binnenzijde van de linkerzijgeleider blijven.

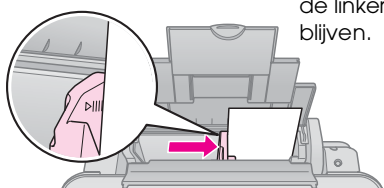

5. Klap de beschermkap van de papiertoevoer naar achteren.

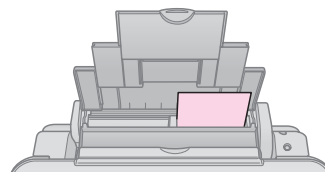
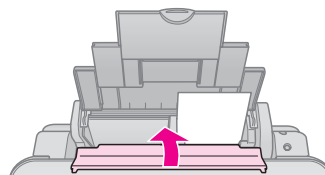

10 × 15 cm (4 × 6 inch) en  
13 × 18 cm (5 × 7 inch)

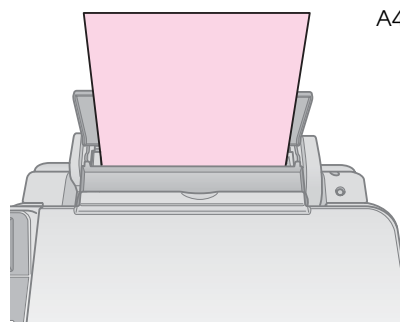
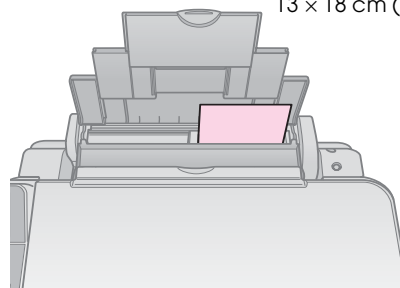

Zorg er ook voor dat de hendel voor de papierdikte op  staat (omlaag).

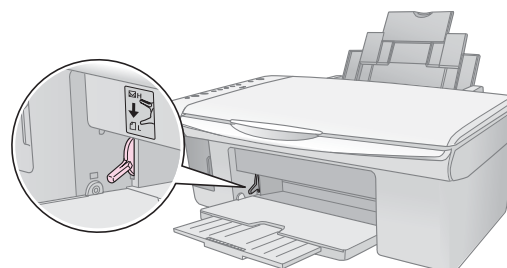

De letter L wordt kort weergegeven in het venster  (Exemplaren) op het bedieningspaneel wanneer u de hendel in de stand  zet; de letter H wordt weergegeven wanneer u de hendel in de stand  zet.

**Opmerking:**

Laad nooit meer dan het aanbevolen aantal vellen in het apparaat. Kijk altijd goed of het op het apparaat ingestelde **Papiertype** overeenkomt met het papier dat u hebt geladen (➔ "Papier selecteren" op pagina 8).

# Kopiëren

U kunt documenten en foto's kopiëren zonder dat u daarvoor een computer nodig hebt.

Houd bij het kopiëren rekening met het volgende:

- Het formaat van de kopie kan afwijken van dat van de originele afbeelding.
- Afhankelijk van het type papier dat u gebruikt kan de afdrukkwaliteit boven- en onderaan de afdruk minder zijn of kunnen deze delen vegen vertonen.
- Als tijdens het kopiëren wordt aangegeven dat de inkt bijna op is (door middel van het pictogram ), kunt u doorgaan met kopiëren tot de inkt helemaal op is, maar u kunt ook stoppen en de cartridge vervangen.
- Houd de glasplaat schoon.
- Het document of de foto moet goed plat op de glasplaat liggen. Anders wordt de kopie onscherp.
- Trek niet aan het papier dat wordt bedrukt. Het papier komt automatisch uit de printer.

## Originelen op de glasplaat plaatsen

1. Open het deksel en leg uw origineel met de bedrukte zijde naar beneden in de linkerbovenhoek van de glasplaat.

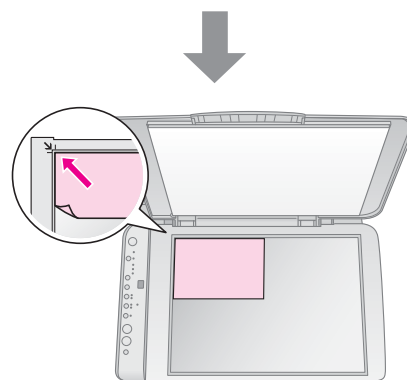
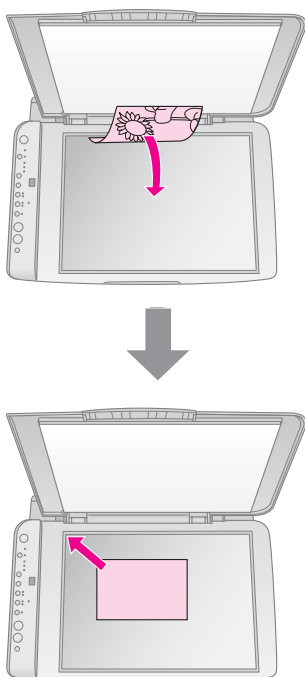

2. Sluit het deksel voorzichtig zodat het origineel niet verschuift.

### Let op:

Klap het deksel nooit te ver open en plaats geen zware voorwerpen boven op het apparaat.

Voor het kopiëren van dikke of grote documenten kunt u het deksel verwijderen. Open het deksel en trek het recht omhoog.

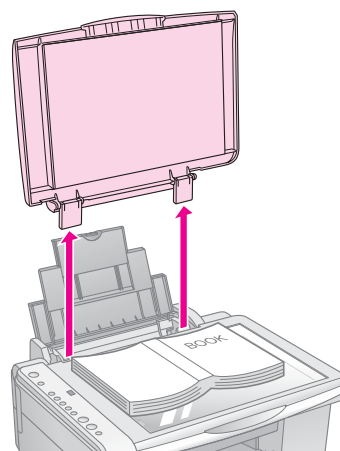

Als u het document moet aandrukken tijdens het kopiëren, let er dan op dat u niet te hard drukt en dat u het document niet verschuift.

Wanneer u klaar bent, brengt u het deksel weer op zijn plaats aan door de uitstekende delen terug te schuiven in de daarvoor bestemde openingen.

## Documenten kopiëren

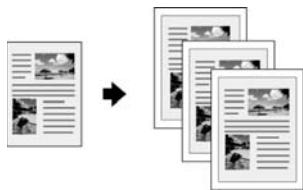

### Tip:

Gewoon kopieerpapier is prima voor een gewone kopie. Als haarscherpe tekst en levendige kleuren gewenst zijn, probeer dan een van de speciale papiersoorten van Epson (→ "Papier selecteren" op pagina 8).

1. Plaats gewoon papier in de papiertoevoer (→ pagina 8).
2. Leg uw origineel op de glasplaat (→ "Originelen op de glasplaat plaatsens" op pagina 10).
3. Geef op het bedieningspaneel de volgende instellingen op.

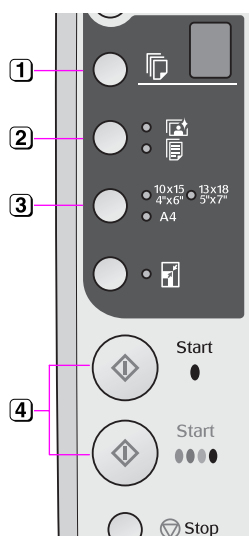

- 1 Kies het aantal exemplaren.
- 2 Kies [Gewoon papier].
- 3 Selecteer het papierformaat dat in de papiertoevoer ligt.
  - 10x15
  - 4x6"
  - 13x18
  - 5x7"
  - A4
- 4 Als u een kleurenkopie wilt maken, drukt u op de knop **Starten 0000 [Kleur]**. Als u een zwart-witkopie wilt maken, drukt u op de knop **Starten 0 [Zwart-wit]**.

### Tip:

Als u het formaat van de kopie wilt aanpassen aan het formaat van het papier dat u automatisch hebt geplaatst, schakelt u het lampje [Aan pagina aanpassen] in door op de knop [Aanpassen aan pagina] te drukken.

Het lampje **Aan** knippert en na een ogenblik wordt uw document gekopieerd.

Als u het kopiëren wilt stoppen, drukt u op de knop **Stoppen**.

### Opmerking:

Als de randen niet worden meegekopieerd, moet u het origineel iets verder uit de hoek leggen.

## Foto's kopiëren

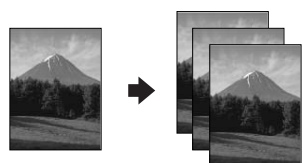

1. Plaats fotopapier in de papiertoevoer (→ pagina 8).

2. Leg uw origineel op de glasplaat (→ "Originelen op de glasplaat plaatsens" op pagina 10).
3. Geef op het bedieningspaneel de volgende instellingen op.

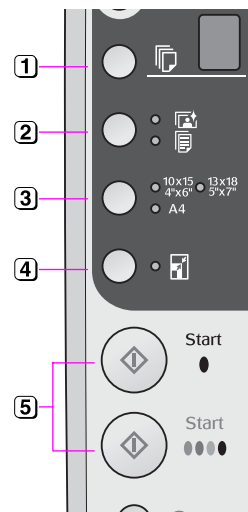

- 1 Kies het aantal exemplaren.
- 2 Kies [Fotopapier].
- 3 Selecteer het papierformaat dat in de papiertoevoer ligt.
  - 10x15
  - 4x6"
  - 13x18
  - 5x7"
  - A4
- 4 Schakel het lampje [Aanpassen aan pagina] in door op de knop [Aanpassen aan pagina] te drukken.

### Opmerking:

Als u de optie [Aanpassen aan pagina] kiest, wordt de afbeelding enigszins vergroot en bijgesneden om het blad of het vel papier te vullen.

- 5 Als u een kleurenkopie wilt maken, drukt u op de knop **Starten 0000 [Kleur]**. Als u een zwart-witkopie wilt maken, drukt u op de knop **Starten 0 [Zwart-wit]**.

### Tip:

Als u een witte rand wenst, schakelt u het lampje [Aanpassen aan pagina] uit door op de knop [Aanpassen aan pagina] te drukken.

Het lampje **Aan** knippert en na een ogenblik wordt uw foto gekopieerd.

Als u het kopiëren wilt stoppen, drukt u op de knop **Stoppen**.

## Kopiëren versnellen

Als u snel even een kopietje wilt maken en de allerhoogste kwaliteit niet nodig is, dan gebruikt u de optie Concept voor conceptkwaliteit. De afdrukkwaliteit is lager maar de kopieersnelheid is hoger.

1. Plaats gewoon papier van het formaat A4 en kies [Gewoon papier] en **A4** op het bedieningspaneel.
2. Wanneer u gereed bent om een kopie te maken, drukt u op de knop **Stoppen** en houdt u deze ingedrukt, en drukt u vervolgens op de knop **Starten 0000 [Kleur]** (om in kleur af te drukken) of op de knop **Starten 0 [Zwart-wit]** (om in zwart-wit af te drukken) en houdt u deze ingedrukt.
3. Wanneer het lampje **Aan** begint te knipperen, laat u beide knoppen los.

### Opmerking:

Voor conceptkopieën worden zwarte inkt en kleureninkt gemengd, zelfs voor zwart-witkopieën.

# Afdrukken vanaf een geheugenkaart

U kunt foto's rechtstreeks afdrukken vanaf een geheugenkaart uit een digitale camera. U hoeft de geheugenkaart alleen maar in het apparaat te steken.

## Omgaan met geheugenkaarten

### Geschikte kaarten

De geheugenkaart moet aan de volgende vereisten voldoen.

Kaarttype	CompactFlash, Microdrive, SD Memory Card, SDHC Memory Card, MultiMediaCard, miniSD card, miniSDHC card, microSD card, microSDHC card, Memory Stick, Memory Stick PRO, Magic Gate Memory Stick, Magic Gate Memory Stick Duo, Memory Stick Duo, Memory Stick PRO Duo, xD-Picture Card, xD-Picture Card Type M, xD-Picture Card Type H
Media	Conform DCF (Design rule for Camera File system) versie 1.0 of 2.0 Alle kaarttypen conform standaardversie.
Bestandstype	JPEG met Exif versie 2.21 standaard
Afbeeldingsgrootte	80 × 80 pixels tot 9200 × 9200 pixels
Aantal bestanden	Maximaal 999

### Geheugenkaart in de sleuf plaatsen

1. Zet de computer uit of maak de computer los van het apparaat.
2. Zet het apparaat aan.
3. Open het klepje van de kaartsleuven.

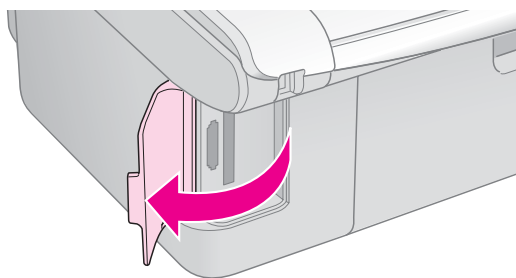

4. Controleer of het kaartlampje uit is en alle sleuven leeg zijn. Steek vervolgens de geheugenkaart in de sleuf.

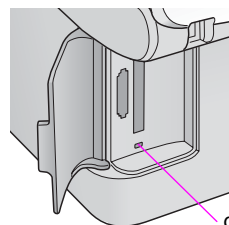

geheugenkaartlampje

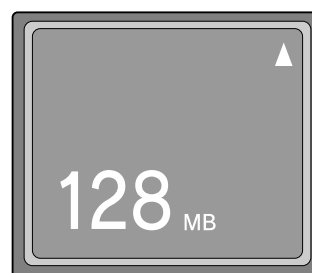
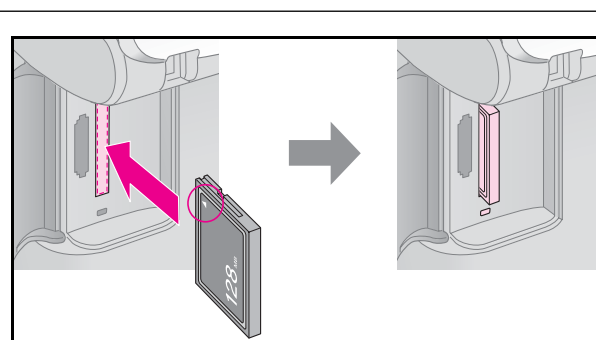

CompactFlash  
Microdrive

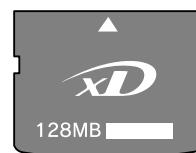
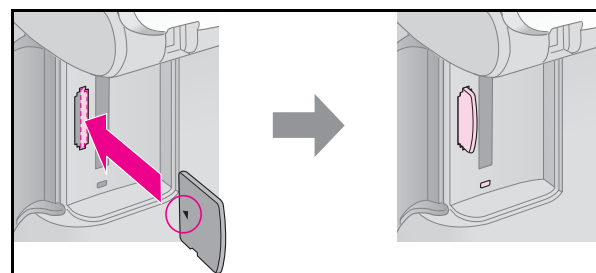

xD-Picture Card  
xD-Picture Card Type M  
xD-Picture Card Type H

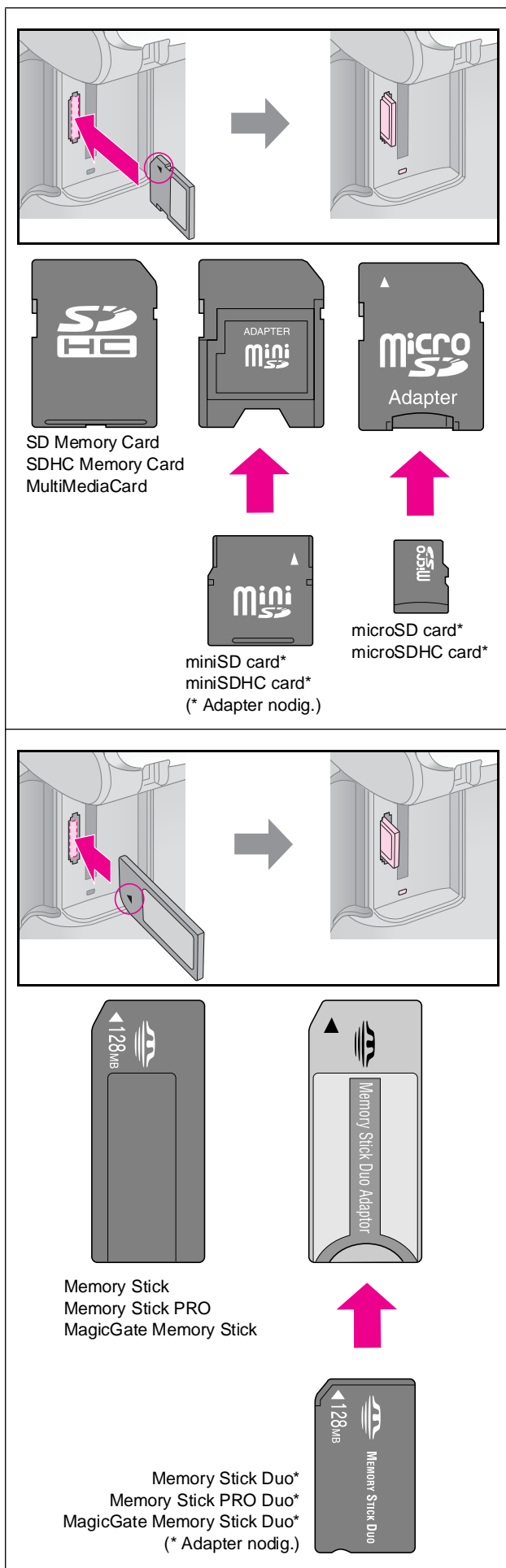

#### ⚠ Let op:

Kijk altijd goed in welke richting de kaart in de sleuf moet worden gestoken. Als de kaart een adapter nodig heeft, moet u de kaart altijd eerst in de adapter plaatsen. Anders loopt u het risico dat u de kaart niet meer uit het apparaat krijgt.

5. Kijk of het kaartlampje knippert en vervolgens blijft branden.
6. Doe het klepje van de kaartsleuven weer dicht.

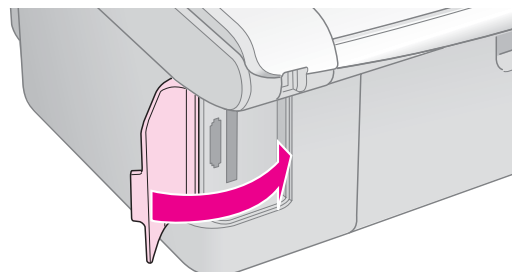

#### ⚠ Let op:

- Gebruik niet meer dan één geheugenkaart tegelijk.
- Duw niet te hard bij het plaatsen van de geheugenkaart. Geheugenkaarten passen niet helemaal in de sleuf. Wanneer u te hard duwt, kunt u het apparaat en/of de geheugenkaart beschadigen.
- Laat het klepje dicht zolang er een geheugenkaart in het apparaat is geplaatst. Zo beschermt u de geheugenkaart en de sleuf tegen statische elektriciteit. Als u dit niet doet, kunnen gegevens op de geheugenkaart verloren gaan of kan het apparaat schade oplopen.
- De statische lading van sommige geheugenkaarten kan storingen veroorzaken.

#### Opmerking:

- Vanaf een geheugenkaart kunt u alleen in kleur afdrucken, niet in zwart-wit.
- Als een digitale camera op het apparaat is aangesloten, moet u die eerst losmaken voordat u een geheugenkaart in het apparaat steekt.

## Geheugenkaarten verwijderen

1. Controleer of alle afdruktaken zijn voltooid.
2. Open het klepje van de kaartsleuven.
3. Controleer of het kaartlampje niet knippert.
4. Trek de geheugenkaart recht uit de sleuf.
5. Doe het klepje van de kaartsleuven weer dicht.

#### ⚠ Let op:

- U mag de geheugenkaart niet verwijderen en het apparaat niet uitzetten zolang het kaartlampje knippert. U zou gegevens kunnen verliezen.
- Als u Windows 2000 of XP gebruikt, mag u het apparaat niet uitzetten en de USB-kabel niet losmaken zolang er een geheugenkaart in het apparaat zit. U zou gegevens op de kaart kunnen verliezen. Zie de online-gebruikershandleiding voor meer informatie.

## Foto's selecteren en afdrukken met behulp van een index

U kunt de af te drukken foto's selecteren op een index. Eerst drukt u een index af. De index bestaat uit alle foto's die op de geheugenkaart staan, maar dan in het klein. Vervolgens geeft u op de index aan welke foto's u wilt afdrukken. U scant de index en vervolgens worden de door u geselecteerde foto's automatisch afgedrukt.

### Index afdrukken

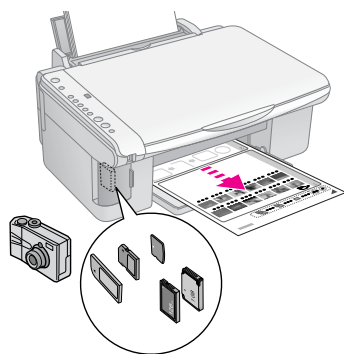

### Foto's selecteren op index

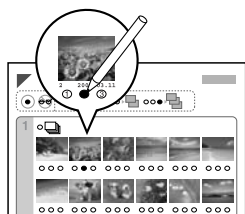

### Index scannen

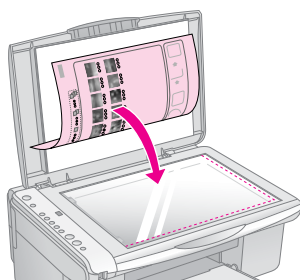

### Geselecteerde foto's afdrukken

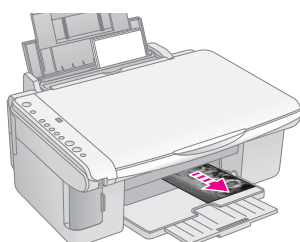

## 1. Index afdrukken

1. Plaats enkele vellen gewoon A4-papier in de papiertoevoer (➔ pagina 8).

Een pagina kan maximaal 30 foto's bevatten, dus als er meer dan 30 foto's op de geheugenkaart staan, hebt u voor de index meer dan één vel nodig.

2. Steek een geheugenkaart in de sleuf (➔ pagina 12).
3. Druk eenmaal of meer op de knop [Geheugenkaart] totdat het lampje [Indexvel -A4-] gaat branden.

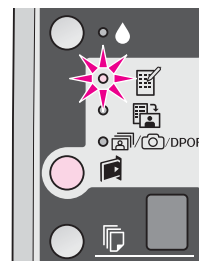

4. Selecteer [Gewoon papier] en A4.
5. Druk op de knop **Starten** 0000 [Kleur]. Het lampje **Aan** knippert en het indexvel wordt afgedrukt.

Als u het afdrukken wilt annuleren, drukt u op de knop **Stoppen**.

#### Opmerking:

- Het driehoekje in de linkerbovenhoek van de index moet goed zijn afgedrukt. Als de index niet goed is afgedrukt, kan de index daarna ook niet goed worden gescand.
- Als er veel foto's op de geheugenkaart staan, kan dit even duren.
- Als er voor de index meerdere vellen nodig zijn, worden de pagina's van achter naar voren afgedrukt. De meest recente foto's worden dus eerst afgedrukt.

## 2. Foto's selecteren op index

Op de index kleurt u met een donkere pen of potlood de desbetreffende rondjes om uw selectie aan te geven.

Goed:



Fout:



Selecteer **All** (Alle) als van elke foto één exemplaar moet worden afgedrukt. Kleur anders het rondje onder elke foto om het aantal exemplaren aan te geven (1, 2 of 3).

### 3. Index scannen en geselecteerde foto's afdrukken

1. Leg de index met de bedrukte zijde naar beneden op de glasplaat (linkerbovenhoek). De bovenzijde van de index moet tegen de linkerrand van de glasplaat liggen.

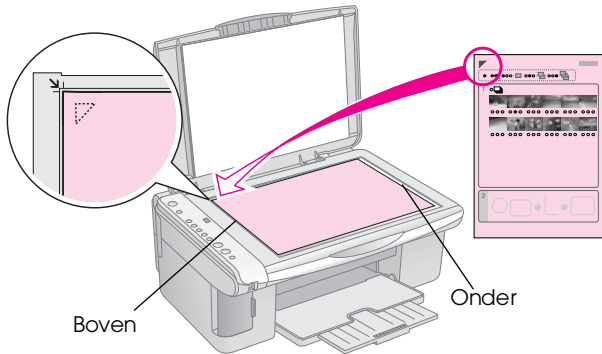

2. Sluit het deksel.
3. Plaats het type papier waarop u wilt afdrukken in de papertoevoer (➔ pagina 8). Neem genoeg vellen voor het aantal foto's dat u wilt afdrukken.
4. Controleer of het lampje  [Van index afdrukken] brandt.

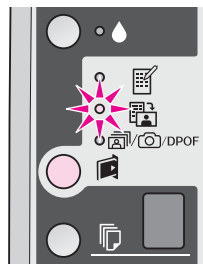

5. Kies  [Gewoon papier] of  [Fotopapier] (het papier dat u hebt geplaatst).  
Als u  [Gewoon papier] selecteert, worden de foto's afgedrukt met een witte rand. Met  [Fotopapier] worden de foto's randloos afgedrukt, dus tot aan de uiterste rand van het papier.
6. Selecteer het papierformaat dat in de papertoevoer ligt.
7. Druk op de knop  **Starten** 0000 [Kleur]. Het vel wordt gescand en uw foto's worden afgedrukt.



Als u het afdrukken wilt stoppen, drukt u op de knop  **Stoppen**.

#### Opmerking:

Als de index uit meerdere vellen bestaat, wacht dan steeds tot het afdrukken is voltooid. Herhaal de bovenstaande procedure nu voor het scannen en afdrukken van elk volgend blad.

### Alle foto's of DPOF-foto's afdrukken

Volg de onderstaande instructies om elke foto op de geheugenkaart één keer af te drukken of om alleen de foto's af te drukken die op voorhand zijn geselecteerd met de DPOF-functie van uw digitale camera.

1. Plaats het gewenste type papier in de papertoevoer (➔ pagina 8). Neem genoeg vellen voor het aantal foto's dat u wilt afdrukken.
2. Steek de geheugenkaart in de sleuf (➔ pagina 12).
3. Druk op de knop  [Geheugenkaart] totdat het lampje  /  / DPOF [Alles afdrukken/DPOF/PictBridge] gaat branden.

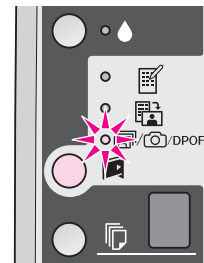

#### Opmerking:

Als de geheugenkaart geen DPOF-gegevens bevat, wordt één exemplaar van alle foto's op de geheugenkaart afgedrukt.

4. Kies  [Gewoon papier] of  [Fotopapier] (het papier dat u hebt geplaatst).

Als u  [Gewoon papier] selecteert, worden de foto's afgedrukt met een witte rand. Met  [Fotopapier] worden de foto's randloos afgedrukt, dus tot aan de uiterste rand van het papier.

5. Selecteer het papierformaat dat in de papertoevoer ligt.
6. Druk op de knop  **Starten** 0000 [Kleur] om uw foto's af te drukken.

Als u het afdrukken wilt annuleren, drukt u op de knop  **Stoppen**.

# Afdrukken vanaf een digitale camera



U kunt foto's afdrukken door uw digitale camera rechtstreeks aan te sluiten op het apparaat.

## Vereisten voor digitale camera's

De camera en foto's moeten aan de volgende vereisten voldoen.

Rechtstreeks afdrukken	PictBridge of USB DIRECT-PRINT
Bestandstype	JPEG
Afbeeldingsgrootte	80 × 80 pixels tot 9200 × 9200 pixels

## Aansluiten en afdrukken

1. Controleer of het product niet afdrukt vanaf een computer en verwijder eventuele geheugenkaarten uit het product.
2. Plaats het gewenste type papier in de papertoefvoer (➔ pagina 8). Neem genoeg vellen voor het aantal foto's dat u wilt afdrukken.
3. Kies  [**Gewoon papier**] of  [**Fotopapier**] (het papier dat u hebt geplaatst).

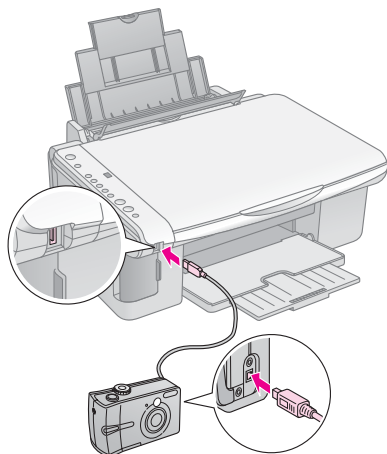

Als u  [**Gewoon papier**] selecteert, worden de foto's afgedrukt met een witte rand. Met  [**Fotopapier**] worden de foto's randloos afgedrukt, dus tot aan de uiterste rand van het papier.

4. Selecteer het papierformaat dat in de papertoefvoer ligt.
5. Steek de USB-kabel van uw camera in de USB-poort voor de externe interface op dit product.



6. Controleer of de camera is ingeschakeld en gebruik deze om aan te geven welke foto's u wilt afdrukken. Geef alle overige gewenste instellingen op en druk de foto's vervolgens af. Zie de handleiding van de camera voor meer informatie.

### Opmerking:

- Als de camera niet compatibel is met PictBridge of USB DIRECT-PRINT, wordt een dubbel knipperende **P** weergegeven in het venster  [**Exemplaren**], en gaan het lampje  **Fout** en het lampje /DPOF [**Alles afdrukken/DPOF/PictBridge**] knipperen. Epson geeft geen enkele garantie met betrekking tot de compatibiliteit van de gebruikte camera.
- Afhankelijk van de instellingen op dit apparaat en op de digitale camera kunnen er bepaalde combinaties van papertype, formaat en lay-out zijn die niet worden ondersteund.
- De mogelijkheid bestaat dat u niet alle instellingen die u op de camera hebt opgegeven, terugziet in het afdrukresultaat.



# Onderhoud

Met de procedures in dit hoofdstuk zorgt u ervoor dat het apparaat optimaal blijft werken. Ook vindt u hier instructies voor het vervangen van cartridges en het vervoeren van het apparaat.

## Cartridges vervangen

Wanneer het  inktlampje begint te knippen, is de inkt in één of meer cartridges bijna op. Zorg dat u nieuwe cartridges bij de hand hebt.

Als het  inktlampje blijft branden, moet u de betreffende cartridges vervangen.

### Tip:

Wanneer een cartridge meer dan zes maanden oud is, kan de afdrukkwaliteit minder worden. Reinig eventueel de printkop (→ "De printkop reinigen" op pagina 20). Als de afdrukkwaliteit dan nog te wensen overlaat, kan het nodig zijn dat u de cartridge vervangt.

## Cartridgestatus controleren

U kunt ook de status van de inktcartridge controleren wanneer u de printkop controleert (→ "De printkop controleren" op pagina 20). U kunt het resterende inktpercentage van elke cartridge zien op een afgedrukt testpatroon.

Wanneer de inkt bijna op is, moet u een nieuwe cartridge bij de hand houden. U kunt niet meer afdrukken als een van de cartridges leeg is.

### Opmerking:

De kwaliteit of betrouwbaarheid van niet-originele inkt kan niet door Epson worden gegarandeerd. Als niet-originele cartridges zijn geïnstalleerd, wordt de cartridgestatus niet weergegeven.

## Cartridges kopen

Gebruik deze Epson-cartridges binnen zes maanden na installatie en vóór het verstrijken van de houdbaarheidsdatum.

Kleur	Artikelnummer	
	DX5000 Series	CX4900 Series
Black (Zwart)	T0711	T0731
Cyan (Cyaan)	T0712	T0732
Magenta	T0713	T0733
Yellow (Geel)	T0714	T0734

### Let op:

Epson raadt het gebruik van originele Epson-cartridges aan. Het gebruik van niet-originele inkt kan leiden tot beschadiging die niet onder de garantie van Epson valt. Bovendien kunnen dergelijke producten er in bepaalde omstandigheden toe leiden dat het apparaat niet correct functioneert. De kwaliteit of betrouwbaarheid van niet-originele inkt kan niet door Epson worden gegarandeerd. Wanneer niet-originele inkt wordt gebruikt, wordt geen informatie over de cartridgestatus weergegeven.

## Voorzorgsmaatregelen voor cartridges

### Waarschuwing:

Als u inkt op uw handen krijgt, was ze dan grondig met water en zeep. Als u inkt in uw ogen krijgt, moet u uw ogen onmiddellijk uitspoelen met water. Raadpleeg onmiddellijk een arts als u ondanks grondig spoelen problemen krijgt met uw ogen of ongemak blijft ondervinden.

- Voorkom schade aan het apparaat en verschuif de printkop nooit met de hand.
- Wanneer een van de cartridges leeg is, kunt u niet meer kopiëren of afdrukken, ook al bevatten de andere cartridges nog wel inkt.
- Laat de lege cartridge zitten tot u een nieuwe hebt aangeschaft. Anders kan de inkt in de spuitkanaaltjes van de inktkop opdrogen.
- Elke cartridge bevat een chip die bijhoudt hoeveel inkt is verbruikt. Daardoor kan een eerder verwijderde cartridge gewoon opnieuw worden gebruikt. Telkens wanneer de cartridge in het apparaat wordt geplaatst, wordt wel steeds een beetje inkt verbruikt, doordat een controle wordt uitgevoerd.
- Bijna lege cartridges kunnen niet opnieuw worden geïnstalleerd en gebruikt.

## Cartridges verwijderen en installeren

Zorg ervoor dat u een nieuwe cartridge bij de hand hebt wanneer u begint. Zodra u begint met het vervangen van een cartridge, moet u alle stappen achter elkaar uitvoeren, zonder enige onderbreking.



1. Controleer of het apparaat is ingeschakeld.
2. Controleer of het documentdeksel is gesloten en til vervolgens de scannereenheid op.

### Let op:

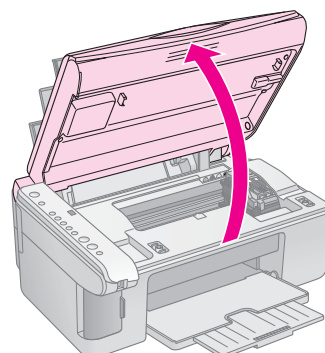
Til de scannereenheid niet op wanneer het deksel open is.



3. Druk op de knop  inkt en laat deze los.

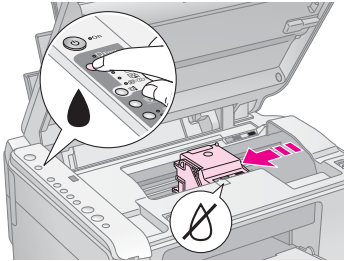

De inktcartridgehouder wordt verplaatst naar de stand waarin u de deze kunt controleren en de lampjes **Aan** en  inkt beginnen te knipperen. Als één van de cartridges bijna leeg of leeg is, wordt de cartridge in het product naar de markering  verplaatst.



Als geen van de cartridges bijna leeg of leeg is, wordt de printkop verplaatst naar de stand waarin de inktcartridge kan worden vervangen. Ga naar stap 5.

**Opmerking:**

Houd de  inktknop niet ingedrukt. Als u deze langer dan drie seconden ingedrukt houdt, wordt de printkop gereinigd.

4. Druk nogmaals op de  inktknop.
- Als meer dan een cartridge leeg of bijna leeg is, wordt de volgende cartridge verplaatst naar de markering .
  - Wanneer alle lege of bijna lege inktcartridges zijn aangegeven, wordt de printkop verplaatst naar de stand waarin u de inktcartridge kunt vervangen.

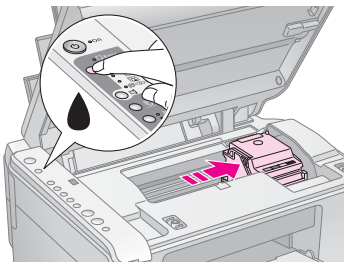

5. Open de cartridgeklep.

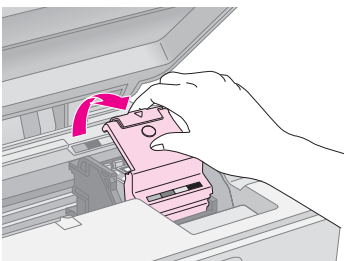

**Let op:**

- Probeer de cartridgeklep nooit te openen wanneer de printkop beweegt. Wacht tot de cartridges in de positie staan waar vervanging mogelijk is.
- Raak de op de illustratie aangegeven delen niet aan.

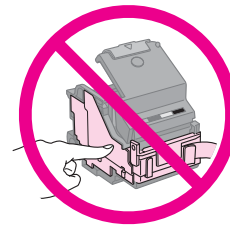

6. Verwijder de cartridge die u wilt vervangen. Knijp de tab aan de achterzijde van de cartridge in en trek de cartridge recht omhoog. Houd bij het weggooien rekening met de plaatselijke milieuvorschriften.

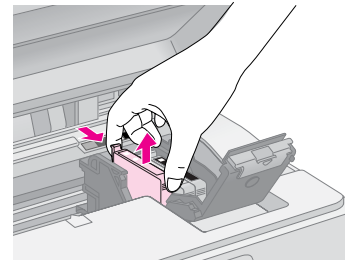

**Let op:**

Probeer de cartridges niet bij te vullen. Andere producten die niet door Epson zijn vervaardigd, kunnen leiden tot beschadiging die niet onder de garantie van Epson valt. Bovendien kunnen dergelijke producten er in bepaalde omstandigheden toe leiden dat het apparaat niet correct functioneert.

7. Schud nieuwe cartridges vier- of vijfmaal voordat u de verpakking opent. Haal de cartridge vervolgens uit de verpakking.

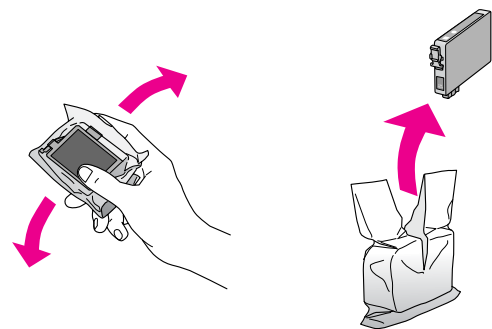

**Let op:**

Raak de groene chip op de zijkant van de cartridge niet aan. Hierdoor kan de cartridge beschadigd raken.

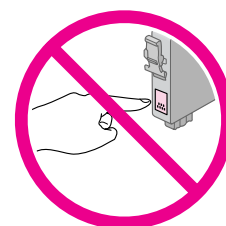

8. Verwijder de gele tape van de onderzijde van de cartridge.

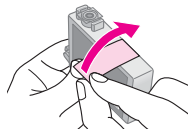

**Let op:**

- ❑ U moet de gele tape van de cartridge halen voordat u de cartridge installeert. Als u dit niet doet, kan de afdrukkwaliteit te wensen overlaten of is afdrucken helemaal niet mogelijk.
- ❑ Als u een inktcartridge hebt geïnstalleerd en de gele tape niet hebt verwijderd, haalt u de cartridge uit de printer, verwijdert u de gele tape en zet u de cartridge weer terug.
- ❑ Laat de transparante afdichting aan de onderzijde van de cartridge altijd gewoon zitten, anders kan de cartridge onbruikbaar worden.

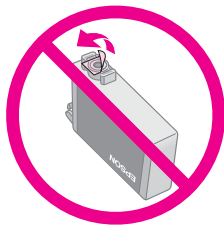

- ❑ De beschermstrook op de cartridge mag niet worden verwijderd of gescheurd, omdat de cartridge anders gaat lekken.

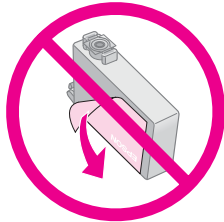

9. Plaats de nieuwe inktcartridge in de houder en druk de cartridge omlaag totdat deze vastklikt.

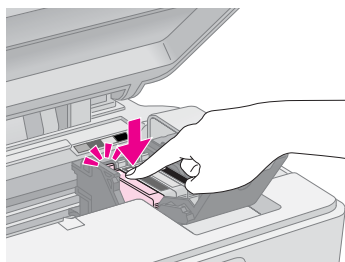

10. Vervang alle andere cartridges die aan vervanging toe zijn.
11. Sluit de cartridgeklep (moet ook vastklikken).

**Let op:**

Als de klep moeilijk sluit, controleer dan of alle cartridges goed vastzitten. Duw op elke cartridge. U moet ze op hun plaats horen klikken. Gebruik in geen geval buitensporig veel kracht om de klep te sluiten.

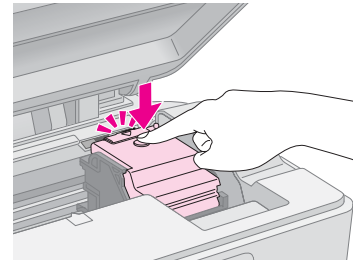

12. Sluit de scannereenheid.

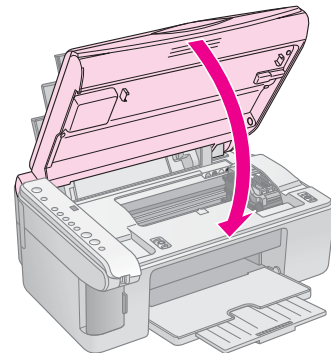

13. Druk nogmaals op de **inktknop**.

De inkt wordt geladen en het lampje **Aan** begint te knipperen. Dit duurt ongeveer één minuut. Wanneer dit is voltooid, stop het lampje **Aan** met knipperen en blijft het branden, en dooft het lampje **▲**.

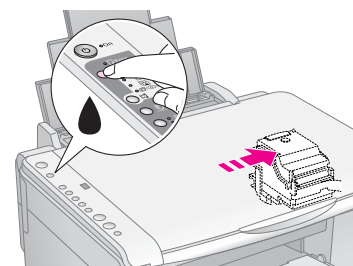

**Let op:**

Zet het apparaat niet uit tijdens het laden van de inkt, want dan gaat er inkt verloren.

**Opmerking:**

Als het **▲** inktlampje blijft branden (niet knippert), is de inktcartridge mogelijk niet correct geïnstalleerd. Druk nogmaals op de **▲** inktknop en plaats de inktcartridge opnieuw totdat deze vastklikt.

## De printkop controleren en reinigen

Als uw afdrucken opeens lichter worden, als er kleuren ontbreken of als er lichte of donkere strepen zichtbaar worden, kan het nodig zijn de printkop te reinigen. Hierdoor worden de spuitkanaaltjes van de printkop gereinigd, die verstopt kunnen raken als het apparaat langere tijd niet wordt gebruikt.

### Tip:

Wij raden u aan om het apparaat minimaal eenmaal per maand aan te zetten. Zo blijft de afdrukkwaliteit behouden.

### De printkop controleren

Door een spuitkanaaltjespatroon af te drukken kunt u nagaan of er spuitkanaaltjes verstopt zijn. Na een printkopreiniging kunt u op deze manier ook controleren of het reinigen goed is gebeurd.

1. Zet het apparaat uit.
2. Plaats gewoon A4-papier in de papiertoevoer (➔ pagina 8).
3. Terwijl u de **in** knop ingedrukt houdt, drukt u de knop **Aan** in en houdt u deze ongeveer drie seconden vast.

Het apparaat wordt ingeschakeld en er wordt een testpatroon afgedrukt. Tevens wordt het percentage resterende inkt van elke cartridge weergegeven.

4. Bekijk het afgedrukte patroon. Elk schuin lijntje moet volledig doorlopen, dus zonder dat er delen zijn weggevallen:



- Als de afdruk er normaal uitziet, hoeft de printkop niet te worden gereinigd.
- Als er wel delen zijn weggevallen, zoals hieronder, moet u de printkop reinigen zoals hierna beschreven.



### De printkop reinigen

Volg de onderstaande instructies om de printkop te reinigen zodat de inkt goed op het papier kan worden gespoten. Voer voordat u de printkop reinigt een spuitkanaaltjescontrole uit om na te gaan of reinigen echt nodig is (➔ "De printkop controleren" op pagina 20).

### Opmerking:

- Bij deze reiniging wordt inkt verbruikt. Maak de printkop daarom alleen schoon als de afdrukkwaliteit minder wordt.
- Als het **in** knopje gaat branden of knipperen, kunt u de printkop niet reinigen. Vervang eerst de betreffende cartridge (➔ "Cartridges vervangen" op pagina 17).

1. Controleer of het apparaat aanstaat en het **in** knopje niet brandt.
2. Houd de **in** knop drie seconden vast totdat het knopje **Aan** begint te knipperen. Er wordt een cyclus voor het reinigen van de printkop gestart en het knopje **Aan** blijft knipperen.

### Let op:

Zet het apparaat nooit uit tijdens het reinigen van de printkop. Het apparaat kan schade oplopen.

3. Wanneer het knopje **Aan** stopt met knipperen, drukt u een spuitkanaaltjespatroon af om de resultaten te controleren (➔ "De printkop controleren" op pagina 20).

Als er nog steeds delen ontbreken of vaag zijn afgedrukt, voert u nog een reinigingscyclus uit en controleert u de spuitkanaaltjes opnieuw.

### Opmerking:

Als de afdrukkwaliteit niet is verbeterd nadat u deze procedure drie of vier keer hebt herhaald, zet u het apparaat uit en laat u hem een nacht rusten. Zo krijgt de inkt de kans om zacht te worden. Vervolgens reinigt u de printkop nog een keer. Als de kwaliteit niet beter wordt, is een van de cartridges oud of beschadigd. Deze cartridge moet worden vervangen (➔ "Cartridges vervangen" op pagina 17).

## De printkop uitlijnen

Als u ziet dat verticale lijnen niet goed zijn uitgelijnd in het spuitkanaaltjespatroon, kunt u dit probleem oplossen door de printkop uit te lijnen.

U kunt de printkop uitlijnen via het bedieningspaneel of via de computer (met het hulpprogramma Printkop uitlijnen). Voor de beste uitlijning wordt het hulpprogramma op de computer aanbevolen.

Volg deze stappen om de printkop uit te lijnen met de knoppen:

1. Controleer of het apparaat is uitgeschakeld.
2. Plaats gewoon A4-papier in de papiertoevoer (➔ pagina 8).
3. Terwijl u de knop **[Exemplaren]** ingedrukt houdt, drukt u de knop **Aan** in en houdt u deze ongeveer drie seconden vast.  
  
Er worden vier rijen met uitlijningspatronen afgedrukt.
4. Kijk naar het eerste patroon en zoek het blokje dat het gelijkmatigst is afgedrukt, dus zonder zichtbare strepen.
5. Druk op de knop **[Exemplaren]** tot het nummer van dat blokje wordt weergegeven op het venster **[Exemplaren]**.
6. Druk op de knop **Starten** **[Zwart-wit]** button.
7. Herhaal stap 5 en 6 voor alle overige uitlijningspatronen.

## Het apparaat reinigen

Maak het apparaat regelmatig schoon aan de hand van de onderstaande procedure om het apparaat optimaal te laten werken.

1. Trek de stekker uit het stopcontact.
2. Verwijder al het papier uit de papiertoevoer.
3. Veeg met een zachte borstel al het stof en vuil uit de papiertoevoer.
4. Als de glasplaat vies is, veegt u deze schoon met een zachte, droge doek. Als er vet of een andere hardnekkige substantie op de glasplaat zit, veegt u de plaat schoon met een doek met daarop een klein beetje glasreiniger. Verwijder al het overtollige vocht.
5. Als de binnenkant van het apparaat per ongeluk vervuild is met inkt, veegt u de inkt weg met een zachte, droge en schone doek (zie illustratie).

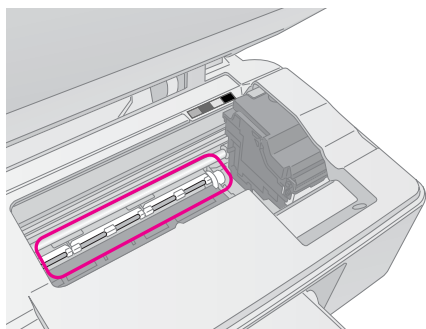

### ⚠ Waarschuwing:

Raak het bewegende mechanisme in de printer niet aan.

### ⚠ Let op:

- ❑ Let erop dat u nooit te hard op de glasplaat drukt.
- ❑ Voorkom krassen en beschadigingen op het glas en gebruik bij het schoonmaken geen harde, schurende borstels. Een beschadigde glasplaat resulteert in een mindere scankwaliteit.
- ❑ Smeer geen vet op de metalen delen onder de printkop.
- ❑ Maak de printer nooit schoon met alcohol of thinner. Deze stoffen kunnen zowel de behuizing als de onderdelen van het apparaat beschadigen.
- ❑ Zorg ervoor dat er nooit water terechtkomt op het afdruk- en scanmechanisme of de elektronische componenten.
- ❑ Spuit geen smeermiddelen in het apparaat. Het mechanisme kan door ongeschikte olie worden beschadigd. Neem contact op met uw leverancier of een erkende servicemedewerker als de printer moet worden gesmeerd.

## Het apparaat vervoeren

Als u het apparaat over een grotere afstand wilt vervoeren, moet u het zorgvuldig verpakken in de oorspronkelijke doos (of een vergelijkbare doos waar het apparaat precies in past).

### ⚠ Let op:

- ❑ Zorg er bij opslag of transport voor dat het apparaat niet gekanteld, zijwaarts of ondersteboven wordt gehouden. Anders kan er inkt uit de cartridges lekken.
- ❑ Laat de cartridges gewoon in het apparaat zitten. Als u de cartridges voor transport zou verwijderen, kan het apparaat schade oplopen.

1. Verwijder al het papier uit de papiertoevoer en zet het apparaat uit.
2. Open de scannereenheid en controleer of de printkop in de uitgangspositie (rechts) staat.
3. Plak de houder van de cartridges met plakband vast (zie illustratie)

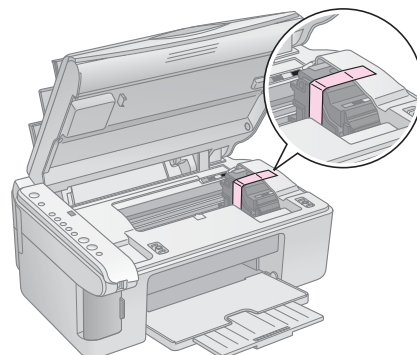

4. Sluit de scannereenheid.
5. Trek de stekker uit het stopcontact en trek vervolgens de USB-kabel uit de computer.
6. Sluit de papiersteun, de beschermkap van de papiertoevoer en de uitvoerlade.

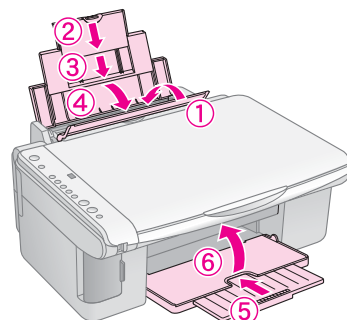

7. Plaats het apparaat in de doos. Gebruik het beschermmateriaal waarin het apparaat is geleverd.

Houd het apparaat recht tijdens het vervoer. Na het transport verwijdert u de tape van de printkop. Als de afdrukkwaliteit minder goed is geworden, start u de reinigingsprocedure (➔ "De printkop controleren en reinigen" op pagina 20) of lijnt u de printkop uit (➔ "De printkop uitlijnen" op pagina 20).

# Problemen oplossen

Als u een probleem met het apparaat hebt, controleert u de lampjes op het bedieningspaneel en het codenummer of de letter in het venster  [Exemplaren] om de oorzaak van het probleem te vinden.



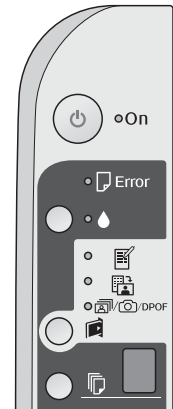



















U kunt ook “Problemen en oplossingen” op pagina 24 raadplegen voor meer informatie over het gebruik van het apparaat zonder computer. Zie de *gebruikershandleiding* op de software-cd voor meer informatie over het gebruik van het apparaat in combinatie met een computer.



## Foutindicators

●: geeft aan dat het lampje brandt

●: geeft aan dat het lampje knippert

Lampjes/Code	Oorzaak	Oplossing
●  Fout	Er bevindt zich geen papier in de papiertoevoer.	Plaats papier in de papiertoevoer (➔ “Omgaan met papier” op pagina 8). Druk vervolgens op  <b>Starten</b> 0000 [Kleur] om door te gaan of op  <b>Stoppen</b> om te annuleren.
	Er zijn meerdere pagina's ingevoerd in de papiertoevoer.	Verwijder het papier en plaats het opnieuw (➔ “Omgaan met papier” op pagina 8). Druk vervolgens op  <b>Starten</b> 0000 [Kleur] om door te gaan of op  <b>Stoppen</b> om te annuleren.
●  Fout	Het papier is vastgelopen.	Verwijder het vastgelopen papier (➔ “Problemen bij het invoeren van papier” op pagina 24).
● ●	Een cartridge is bijna leeg.	Vervang de cartridge (➔ “Cartridges vervangen” op pagina 17).
● ●	Een cartridge is leeg of niet goed geïnstalleerd.	Als een cartridge leeg is, kunt u pas weer afdrucken nadat u de cartridge hebt vervangen. Vervang de cartridge (➔ “Cartridges vervangen” op pagina 17).
●  Fout ●  Indexvel afdrukken -A4- ●  Van index afdrukken ●  Alles afdrukken/DPOF/PictBridge  [Exemplaren] 	U hebt een niet-ondersteunde geheugenkaart geplaatst.	Verwijder de geheugenkaart (➔ “Omgaan met geheugenkaarten” op pagina 12).
	De geheugenkaart bevat geen geldige afbeeldingen.	
●  Fout ●  Van index afdrukken  [Exemplaren] 	De index ligt verkeerd en is daardoor niet herkend.	Leg de index goed op de glasplaat. De bovenkant moet tegen de linkerrand van de glasplaat liggen. Druk vervolgens op  <b>Starten</b> 0000 [Kleur] om door te gaan of op  <b>Stoppen</b> om te annuleren.  De index is niet goed afgedrukt. Druk de index af, kleur de desbetreffende rondjes en probeer het opnieuw (➔ “Foto's selecteren en afdrukken met behulp van een index” op pagina 14).
●  Fout ●  Van index afdrukken  [Exemplaren] 	De index is verkeerd ingevuld.	Verwijder de index, kleur de desbetreffende rondjes op de juiste manier en probeer het opnieuw (➔ “2. Foto's selecteren op index” op pagina 14).

Lampjes/Code	Oorzaak	Oplossing
<ul style="list-style-type: none"> <li>●  Fout</li> <li>●  Van index afdrukken</li> <li> [Exemplaren]  4</li> </ul>	De index en de foto's op de geheugenkaart horen niet bij elkaar.	Verwijder de geheugenkaart en steek de kaart waarmee de index is gemaakt in het apparaat of leg de juiste index op de glasplaat. Druk vervolgens op <b>Starten</b> 0000 [ <b>Kleur</b> ] om door te gaan of op <b>Stoppen</b> om te annuleren.
<ul style="list-style-type: none"> <li>●  Fout</li> <li>●  Alles afdrukken/DPOF/PictBridge</li> <li> [Exemplaren]  P</li> <li>Code P knippert dubbel</li> </ul>	Er is een niet-ondersteund apparaat aangesloten.	Verwijder het aangesloten apparaat of druk op de knop <b>Stoppen</b> . Wanneer een digitale camera wordt ondersteund, knippert <b>P</b> normaal.
<ul style="list-style-type: none"> <li>●  Fout</li> <li> [Exemplaren]  H</li> </ul>	U hebt de hendel voor de papierdikte in de stand  gezet.	Zet de hendel in de stand .
<ul style="list-style-type: none"> <li>●  Fout</li> <li>● </li> <li>● Alle overige lampjes</li> <li> [Exemplaren]  E</li> </ul>	Inktkussentje in de printer is verzadigd.	Neem voor vervanging contact op met uw leverancier (➔ "Hulp invoeren" op pagina 26).
<ul style="list-style-type: none"> <li>● Alle lampjes</li> <li> [Exemplaren]  E</li> </ul>	Er is een probleem met het apparaat.	Zet het apparaat uit en weer aan. Neem contact op met uw leverancier als het probleem niet is verholpen (➔ "Hulp invoeren" op pagina 26).

## Problemen en oplossingen

Raadpleeg de onderstaande oplossingen als u problemen ondervindt bij het gebruik van het apparaat.

### Problemen met de basisopstelling

**Het apparaat maakt lawaai na het aanzetten.**

- Controleer of de printkop niet wordt geblokkeerd door verpakkingstape. Nadat u de printkop hebt ontgrendeld, zet u het apparaat uit en even later weer aan.

**Het apparaat maakt lawaai na het installeren van een cartridge.**

- Wanneer u een nieuwe cartridge installeert, moet eerst het hele inkttoevoersysteem worden gevuld. Wacht tot dit is afgelopen en zet het apparaat vervolgens uit. Als u het apparaat te vroeg uitzet, kan er bij het volgende gebruik extra inkt worden verbruikt.
- Controleer of de cartridges goed vastzitten en of er geen verpakkingsmateriaal in het apparaat is achtergebleven. Open de cartridgeklep en druk de cartridges omlaag. Ze moeten vastklikken. Zet het apparaat uit, wacht even, en zet het weer aan.

**Na afloop van de software-installatie wordt geen dialoogvenster weergegeven met de vraag de computer opnieuw te starten.**

- De software is niet goed geïnstalleerd. Verwijder de cd-rom en plaats deze opnieuw. Installeer de software vervolgens opnieuw.

### Problemen bij het afdrukken en kopiëren

**Het apparaat is ingeschakeld maar er wordt niets afgedrukt.**

- Voer een spuitkanaaltjescontrole uit (➔ "De printkop controleren" op pagina 20). Als er niets wordt afgedrukt, moet u mogelijk de printkop reinigen.

**Het apparaat maakt wel de normale afdrukgeluiden, maar er wordt niets afgedrukt.**

- Misschien moeten de spuitkanaaltjes van de printkop worden gereinigd (➔ "De printkop controleren" op pagina 20).
- Controleer of de ondergrond waarop het apparaat staat, wel vlak en stabiel is.

**De marges kloppen niet.**

- Zorg ervoor dat het origineel goed in de linkerbovenhoek van de glasplaat ligt.
- Als de randen niet worden meegekopieerd, moet u het origineel iets verder uit de hoek leggen.

- Controleer of de instellingen voor het papierformaat passen bij het papier in de papiertoevoer.
- Zorg ervoor dat het papier met de korte zijde naar voren in het apparaat gaat. Het papier moet helemaal rechts liggen en de linkerzijgeleider moet tegen het papier zijn aangeschoven (➔ "Papier laden" op pagina 8).
- De stapel papier mag niet boven de pijl (≡) op de linkerzijgeleider uit komen (➔ "Papier laden" op pagina 8).

**Er komen blanco pagina's uit het apparaat.**

- Controleer of de instellingen voor het papierformaat passen bij het papier in de papiertoevoer.
- Misschien moeten de spuitkanaaltjes van de printkop worden gereinigd (➔ "De printkop reinigen" op pagina 20).

### Problemen bij het invoeren van papier

**Het papier wordt niet goed ingevoerd of loopt vast.**

- Als het papier niet goed in de printer gaat, moet u het uit de papiertoevoer verwijderen. Waaier het papier los en plaats het tegen de rechterzijgeleider van de papiertoevoer en schuif de linkerzijgeleider tegen het papier aan (niet te strak). Zorg ervoor dat het papier niet voor de beschermkap van de papiertoevoer zit.
- De stapel papier mag niet boven de pijl (≡) op de linkerzijgeleider uit komen (➔ "Papier laden" op pagina 8).
- Als het papier is vastgelopen, knippert het lampje **Fout**. Volg de onderstaande instructies om het papier te verwijderen:
  1. Druk op de knop **Starten** 0000 [**Kleur**] om het vastgelopen papier uit de printer te verwijderen. Als het vastgelopen papier niet uit het apparaat komt, gaat u door naar de volgende stap.
  2. Als het papier vastzit in de buurt van de papiertoevoer of uitvoerlade, trekt u het papier voorzichtig naar buiten en drukt u vervolgens op de knop **Starten** 0000 [**Kleur**].Als het papier binnen in het apparaat vastzit, zet u het apparaat uit met de aan-uitknop **Aan**. Open de scannereenheid en verwijder al het papier en alle eventuele losse stukken met de hand. U mag het papier niet naar achteren trekken, omdat dit de papiertoevoer kan beschadigen. Sluit de scannereenheid en zet het apparaat vervolgens weer aan.
- Als het papier erg vaak vastloopt, controleer dan of de linkerzijgeleider niet te strak tegen het papier zit. Leg minder vellen papier in de papiertoevoer.



## Problemen met de afdrukkwaliteit

U ziet strepen (lichte lijnen) in uw afdrucken of kopieën.



- Reinig de printkop (➔ “De printkop controleren” op pagina 20).
- Selecteer de juiste papiersoort (➔ “Papier selecteren” op pagina 8).
- Het papier moet met de afdrukzijde (witter of glanzender) naar boven in de papiertoevoer zijn geplaatst.
- Misschien zijn de cartridges aan vervanging toe (➔ “Cartridges verwijderen en installeren” op pagina 17).
- Lijn de printkop uit (➔ “De printkop uitlijnen” op pagina 20).
- Reinig de glasplaat (➔ “Het apparaat reinigen” op pagina 21).

**Afdrukken zijn onduidelijk of vlekkerig.**



- Zorg ervoor dat het document plat op de glasplaat ligt. Als slechts een deel van de afbeelding onscherp is, kan het origineel gekreukeld of niet mooi recht zijn.
- Zorg ervoor dat het apparaat niet scheef en niet op een ongelijkmatige ondergrond staat.
- Zorg ervoor dat het papier niet vochtig of gekruld is of ondersteboven ligt (de witte of glanzende afdrukzijde moet naar boven liggen). Plaats het nieuwe papier met de afdrukzijde naar boven in de papiertoevoer.
- Gebruik voor speciaal papier een steunvel of laad uw papier vel voor vel.
- Laad het papier vel voor vel. Haal de vellen tijdig uit de uitvoerlade.
- Lijn de printkop uit (➔ “De printkop uitlijnen” op pagina 20).

- Maak enkele kopieën zonder dat er iets op de glasplaat ligt.
- Gebruik alleen papier dat door Epson wordt aanbevolen en originele Epson-cartridges.
- Zet de hendel voor de papierdikte op . Deze stand is geschikt voor de meeste papiersoorten. Als u op enveloppen afdrukt, zet u de hendel op .
- Reinig de glasplaat (➔ “Het apparaat reinigen” op pagina 21).

**Uw afdruk is vaag of er ontbreken stukken.**

- Reinig de printkop (➔ “De printkop reinigen” op pagina 20).
- Als verticale lijnen er gerafeld uitzien, kan het nodig zijn dat u de printkop uitlijnt (➔ “De printkop uitlijnen” op pagina 20).
- De cartridges zijn oud of bijna leeg. Vervang de cartridges (➔ “Cartridges vervangen” op pagina 17).
- Selecteer de juiste papiersoort (➔ “Papier selecteren” op pagina 8).
- Zorg ervoor dat het papier niet beschadigd, oud of vies is of met de afdrukzijde naar onder in de papiertoevoer ligt. Is dit wel het geval, plaats het nieuwe papier dan met de witste of glanzende zijde naar boven in de papiertoevoer.

**De afdruk is korrelig.**

- Als u een foto afdrukt of kopieert, let er dan op dat u het origineel niet te veel vergroot. Maak de afdruk wat kleiner.
- Lijn de printkop uit (➔ “De printkop uitlijnen” op pagina 20).

**De afdruk bevat verkeerde kleuren of er ontbreken kleuren.**

- Reinig de printkop (➔ “De printkop reinigen” op pagina 20).
- De cartridges zijn oud of bijna leeg. Vervang de cartridges (➔ “Cartridges vervangen” op pagina 17).
- Controleer of het juiste papier is geladen en of de juiste instelling voor het papier is geselecteerd op het bedieningspaneel.
- Wanneer uw papier op is, plaatst u zo snel mogelijk nieuw papier. Als het apparaat te lang zonder papier blijft, zijn de kleuren van uw volgende kopieer- of afdrukaak mogelijk incorrect.

Het formaat of de positie van de afbeelding is verkeerd.

- Controleer of het juiste papier is geladen en of de juiste instelling voor het papier is geselecteerd op het bedieningspaneel.
- Controleer of het origineel goed op de glasplaat ligt (➔ “Originelen op de glasplaat plaatsen” op pagina 10).
- Reinig de glasplaat (➔ “Het apparaat reinigen” op pagina 21).

## Overige problemen

Wanneer u het apparaat uitzet, kan een rood lampje binnen in het apparaat blijven branden.

- Deze lamp blijft maximaal 15 minuten branden en gaat dan automatisch uit. Dit is geen defect.

## Hulp invoeren

### Regionale klantenservice

Als uw Epson-apparaat niet goed functioneert en u het probleem niet kunt oplossen met de informatie in de printerdocumentatie, kunt u contact opnemen met de klantenservice. Als uw land hierna niet wordt vermeld, neemt u contact op met de leverancier bij wie u het apparaat hebt aangeschaft.

We kunnen u sneller helpen als u de volgende informatie bij de hand hebt:

- serienummer van het apparaat; (Het etiket met het serienummer vindt u meestal aan de achterzijde van de printer.)
- model van het apparaat;
- versie van de software voor het apparaat; (Voor het versienummer klikt u op de knop **Over, Versie-info** of een vergelijkbare knop in uw software.)
- merk en model van uw computer;
- naam en versie van uw besturingssysteem;
- de namen en versie nummers van de toepassing(en) die u meestal met het apparaat gebruikt.

#### Opmerking:

Zie de online *gebruikershandleiding* voor meer informatie over het invoeren van hulp.

Europa	
URL	<a href="http://www.epson.com">http://www.epson.com</a> Ga naar uw lokale Epson-website voor de nieuwste drivers, vragen en antwoorden, handleidingen en ander materiaal om te downloaden.
In het pan-Europese garantiebewijs leest u hoe u contact kunt opnemen met de klantenservice van Epson.	



# EPSON

EXCEED YOUR VISION



MEMORY STICK PRO™



## Cartridges kopen

Naam apparaat	Black (Zwart)	Cyan (Cyaan)	Yellow (Geel)	Magenta
DX5000 Series	T0711	T0712	T0714	T0713
CX4900 Series	T0731	T0732	T0734	T0733