

Gebruikershandleiding

- voor gebruik zonder computer -



Inleiding

Belangrijke veiligheidsvoorschriften	1
Auteursrechten.....	2
Bedieningspaneel algemeen.....	3



Onderdelen en functies van het bedieningspaneel

Onderdelen	4
Functies van het bedieningspaneel	5



Omgaan met papier

Papier selecteren.....	7
Papier laden.....	8



Kopiëren

Originelen op de glasplaat plaatsen	10
Documenten kopiëren.....	11
Foto's kopiëren.....	12



Afdrukken vanaf een geheugenkaart

Omgaan met geheugenkaarten	15
Foto's afdrukken.....	17
Foto's selecteren en afdrukken met behulp van een index	19



Afdrukken vanaf een digitale camera

Vereisten voor digitale camera's.....	21
Aansluiten en afdrukken	21



Onderhoud

Cartridges vervangen	22
De printkop controleren en reinigen	26
De printkop uitlijnen	27
Het apparaat reinigen	27
Het apparaat vervoeren.....	28





Problemen oplossen

Foutmeldingen	29
Problemen en oplossingen	31
Contact opnemen met de klantenservice	33

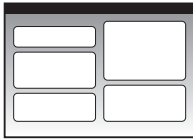
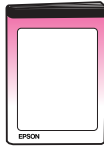

Informatie op het bedieningspaneel.....	35
---	----

Informatiebronnen

Papieren handleidingen	
	Begin hier Lees deze poster eerst. Op deze poster leest u hoe u het apparaat en de software moet installeren. Tevens vindt u hier instructies voor het laden van papier en het plaatsen van originelen.
(dit boek) 	Gebruikershandleiding – voor gebruik zonder computer – In dit boek vindt u informatie over het gebruik van het apparaat zonder dat het op de computer is aangesloten. Zo vindt u hier instructies voor het kopiëren en afdrukken vanaf een geheugenkaart. Zie het hoofdstuk Problemen oplossen in dit boek als u problemen ondervindt met het apparaat.
Online-handleidingen	
	Gebruikershandleiding In deze handleiding vindt u instructies voor het afdrukken en scannen vanaf de computer en informatie over de software. Deze handleiding staat op de software-cd en wordt automatisch met de software meegeïnstalleerd. Dubbelklik op het pictogram op het bureaublad om deze handleiding te openen.
	Online-Help Elke toepassing die op de software-cd is meegeleverd, heeft een eigen online-Help. Hierin vindt u gedetailleerde informatie over de toepassing.

Belangrijke veiligheidsvoorschriften

Lees de volgende veiligheidsvoorschriften voordat u het apparaat in gebruik neemt:

- Gebruik alleen het netsnoer dat bij het apparaat is geleverd. Gebruik van een ander snoer kan leiden tot brand of schokken. Gebruik het snoer niet met andere apparatuur.
- Controleer of het netsnoer voldoet aan alle relevante plaatselijke veiligheidsnormen.
- Gebruik alleen het type stroombron dat op het label is aangegeven.
- Zet het apparaat in de buurt van een stopcontact waar u de stekker gemakkelijk uit kunt trekken.
- Gebruik geen beschadigd of gerafeld netsnoer.
- Als u een verlengsnoer gebruikt voor het apparaat, mag de totale stroombelasting in ampère van alle aangesloten apparaten niet hoger zijn dan de maximale belasting voor het verlengsnoer. Zorg er bovendien voor dat het totaal van de ampèrewaarden van alle apparaten die zijn aangesloten op het wandstopcontact niet hoger is dan de maximumwaarde die is toegestaan voor het stopcontact.
- Vermijd plaatsen die onderhevig zijn aan snelle wisselingen in temperatuur of luchtvochtigheid, schokken en trillingen, of waar het stoffig is.
- Laat rondom het apparaat voldoende ruimte vrij voor een goede ventilatie. De openingen in de behuizing mogen niet worden geblokkeerd of afgedekt. Steek geen voorwerpen door de openingen in het apparaat.
- Zet het apparaat niet in de buurt van een radiator of andere warmtebronnen, en niet in de volle zon.
- Plaats het apparaat op een vlakke, stabiele ondergrond die rondom groter is dan het apparaat. Het apparaat werkt niet goed als het scheef staat.
- Zet het apparaat met de achterkant minimaal 10 cm van de muur.
- Open de scannereenheid nooit tijdens het kopiëren, afdrukken of scannen.
- Mors geen vloeistof op het apparaat.
- Gebruik geen spuitbussen met ontvlambare stoffen in of in de buurt van het apparaat. Dit kan brand veroorzaken.
- Probeer het apparaat niet zelf te repareren, tenzij in de documentatie uitdrukkelijk wordt uitgelegd hoe u dit moet doen.
- Haal in de volgende gevallen de stekker uit het stopcontact en doe een beroep op een onderhoudstechnicus: als het netsnoer of de stekker beschadigd is, als er vloeistof in het apparaat is gekomen, als het apparaat is gevallen of als de behuizing beschadigd is, als het apparaat niet normaal werkt of als er een duidelijke wijziging in de prestaties optreedt. Wijzig alleen instellingen waarvoor de handleiding een procedure bevat.
- Zorg er bij opslag of transport van het apparaat voor dat het niet gekanteld, zijwaarts of ondersteboven wordt gehouden. Anders kan er inkt uit de cartridges lekken.
- Pas op dat u uw vingers niet klemt bij het sluiten van de scannereenheid.

Veiligheidsvoorschriften met betrekking tot cartridges

- Houd cartridges buiten het bereik van kinderen en slik de inkt niet in.
- Wees voorzichtig met gebruikte cartridges. Er kan inkt rond de inkttoevoer kleven. Als u inkt op uw huid krijgt, wast u de plek grondig met water en zeep. Als u inkt in uw ogen krijgt, moet u uw ogen onmiddellijk uitspoelen met water. Raadpleeg onmiddellijk een arts als u ondanks grondig spoelen problemen krijgt met uw ogen of nog steeds ongemak ondervindt.
- Steek uw hand niet in het apparaat en raak de cartridges niet aan tijdens het afdrukken.
- Installeer een nieuwe cartridge meteen na het verwijderen van een lege cartridge. Als u geen nieuwe cartridge installeert, kan de printkop indrogen, waardoor afdrukken niet meer mogelijk is.

- Als u een cartridge verwijderd voor later gebruik, dient u de inkttoevoer te beschermen tegen vuil en stof. Bewaar de cartridge in dezelfde omgeving als het apparaat. Een ventieltje in de inkttoevoer maakt een deksel of stop overbodig, maar de inkt kan wel vlekken geven op voorwerpen die tegen dit deel van de cartridge komen. Raak de cartridge, de inkttoevoer of het gebied eromheen niet aan.

Waarschuwingen, voorzorgsmaatregelen en opmerkingen

Let bij het lezen van de instructies op de volgende aanduidingen:

Waarschuwing:

Waarschuwingen moet u zorgvuldig in acht nemen om lichamelijk letsel te voorkomen.

Let op:

Voorzorgsmaatregelen worden aangegeven met "Let op"; u moet ze naleven om schade aan het apparaat te voorkomen.

Opmerking:

Opmerkingen bevatten belangrijke informatie over het apparaat.

Tip:

Tips bevatten handige aanwijzingen voor het gebruik van het apparaat.

Auteursrechten

Niets uit deze uitgave mag worden verveelvoudigd, opgeslagen in een geautomatiseerd gegevensbestand of openbaar worden gemaakt, in enige vorm of op enige wijze, hetzij elektronisch, mechanisch, door fotokopieën, opnamen of op enige andere manier, zonder voorafgaande schriftelijke toestemming van Seiko Epson Corporation. De hierin beschreven informatie is alleen bedoeld voor gebruik bij dit apparaat. Epson is niet verantwoordelijk voor het gebruik van deze informatie bij andere apparaten.

Seiko Epson Corporation noch zijn filialen kunnen verantwoordelijk worden gesteld door de koper van dit product of derden voor schade, verlies, kosten of uitgaven die de koper of derden oplopen ten gevolge van al dan niet foutief gebruik of misbruik van dit product of onbevoegde wijzigingen en herstellingen of (met uitzondering van de V.S.) het zich niet strikt houden aan de gebruiks- en onderhoudsvorschriften van Seiko Epson Corporation.

Seiko Epson Corporation kan niet verantwoordelijk worden gesteld voor schade of problemen voortvloeiend uit het gebruik van andere dan originele onderdelen of verbruiksgoederen kenbaar als Original Epson Products of Epson Approved Products by Seiko Epson Corporation.

Seiko Epson Corporation kan niet verantwoordelijk worden gesteld voor schade voortvloeiende uit elektromagnetische storingen die plaatsvinden door het gebruik van andere interfacekabels dan kenbaar als Epson Approved Products by Seiko Epson Corporation.

EPSON® is een gedeponeerd handelsmerk en EPSON STYLUS™ en Exceed Your Vision zijn handelsmerken van Seiko Epson Corporation.

USB DIRECT-PRINT™ en het USB DIRECT-PRINT-logo zijn handelsmerken van Seiko Epson Corporation. Copyright © 2002 Seiko Epson Corporation. Alle rechten voorbehouden.

DPOF™ is een handelsmerk van CANON INC., Eastman Kodak Company, Fuji Photo Film Co., Ltd. en Matsushita Electric Industrial Co., Ltd.

SDHC™ is een handelsmerk.

Memory Stick, Memory Stick Duo, Memory Stick PRO en Memory Stick PRO Duo zijn handelsmerken van Sony Corporation.

xD-Picture Card™ is een handelsmerk van Fuji Photo Film Co., Ltd.

Algemene kennisgeving: andere productnamen vermeld in deze uitgave dienen uitsluitend als identificatie en kunnen handelsmerken zijn van hun respectievelijke eigenaars. Epson maakt geen enkele aanspraak op enige rechten op deze handelsmerken.

Copyright © 2006 Seiko Epson Corporation. Alle rechten voorbehouden.

Bedieningspaneel algemeen

Hoe het bedieningspaneel en het display er precies uitzien, kan per land verschillen.

Bedieningspaneel

Pictogrammen



Tekst

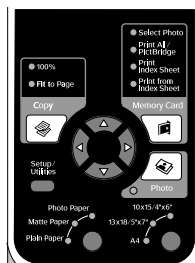

Display

Pictogrammen



Er worden alleen pictogrammen weergegeven.

Tekst



Er wordt alleen tekst of een tekst met pictogrammen weergegeven.

Onderdelen en functies van het bedieningspaneel

Onderdelen

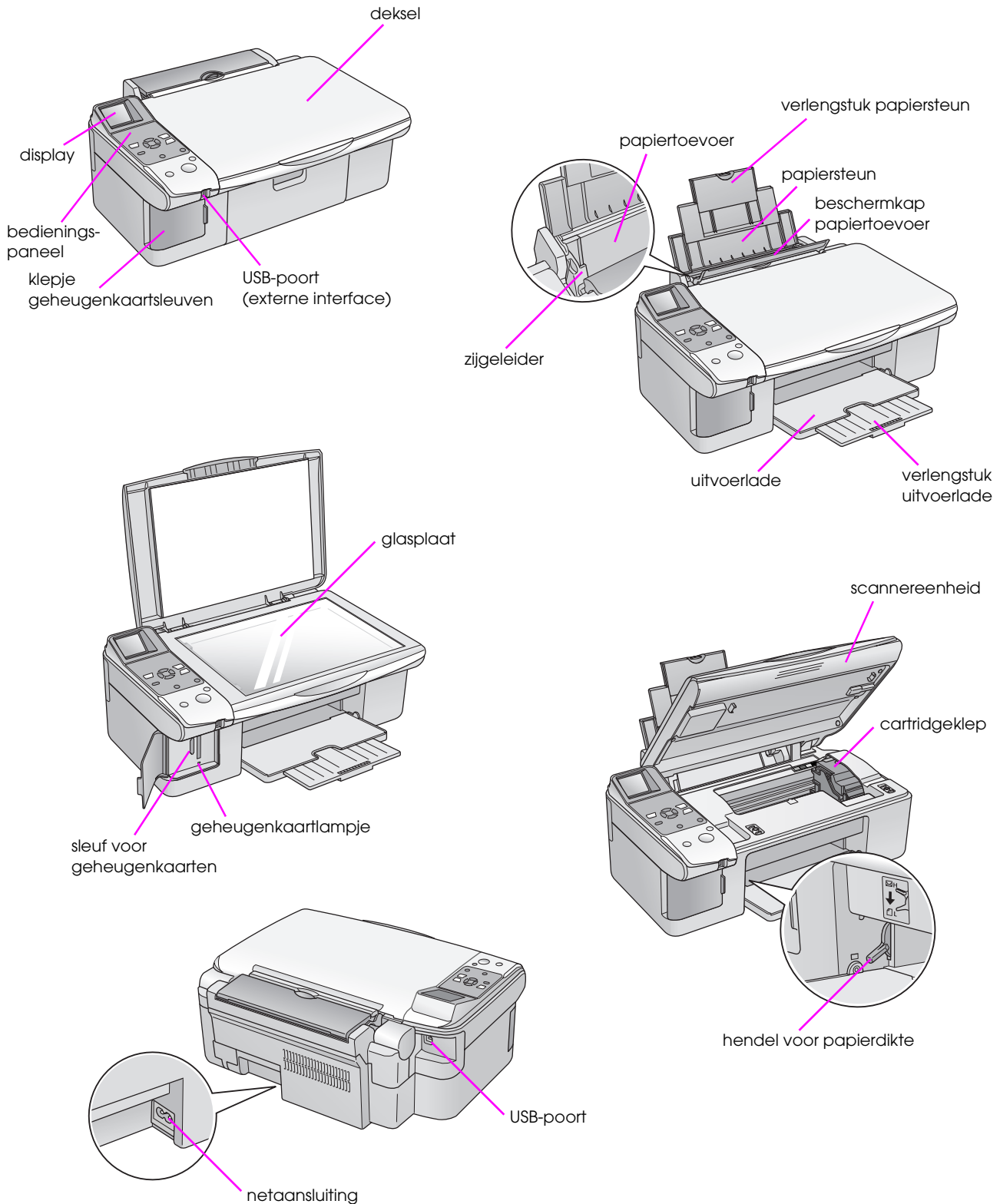

Funcies van het bedieningspaneel

Knoppen

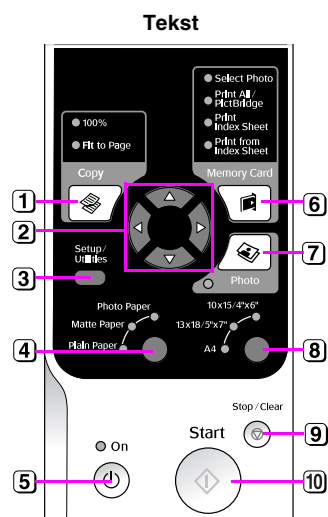
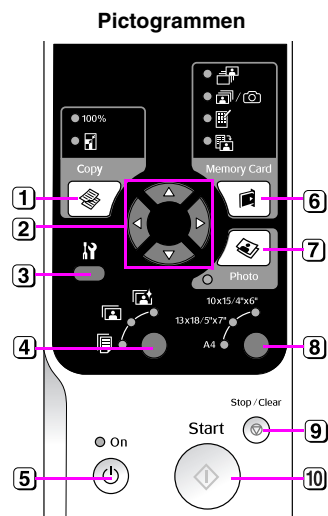

	Knop	Functie	
1	Kopiëren	Druk hierop om de kopieermodus te selecteren.	
		100%	Hiermee drukt u de foto's af op ware grootte.
		[Aan pagina aanpassen]	Hiermee wordt de foto vergroot of verkleind gekopieerd, zodat het geselecteerde papierformaat maximaal wordt benut.
2	Bladerknop met vier pijltjes	◀ ▶	Hiermee selecteert u de foto die u wilt afdrukken, geeft u aan of u in kleur of in zwart-wit wilt kopiëren en selecteert u de diverse instelfuncties en (functies van) hulpprogramma's.
		▲ ▼	Hiermee selecteert u het gewenste aantal kopieën of de nummers bij gebruik van het hulpprogramma Printkop uitlijnen.
3	[Instellen/Hulpprogramma's]	Druk hierop om onderhoudsprogramma's te gebruiken of om diverse instellingen aan te passen.	
4	Papiersoort	Druk hierop om het afdrukmateriaal te selecteren dat in de papertoevoer ligt.	
		[Fotopapier]	Premium Glossy Photo Paper (Fotopapier glanzend Premium), Premium Semigloss Photo Paper (Fotopapier halfglanzend Premium), Glossy Photo Paper (Fotopapier glanzend), Ultra Glossy Photo Paper (Fotopapier ultraglanzend)
		[Mat papier]	Matte Paper - Heavyweight (Mat papier zwaar)
	[Gewoon papier]	Plain paper (Gewoon papier), Bright White Ink Jet Paper (Inkjetpapier helderwit), Premium Ink Jet Plain Paper (Gewoon inkjetpapier Premium)	
5	Aan	Druk hierop om het apparaat aan en uit te zetten.	
6	Geheugenkaart	Druk hierop om een optie voor het afdrukken vanaf een geheugenkaart te selecteren.	
		[Foto selecteren]	Hiermee geeft u precies aan welke foto's u wilt afdrukken.
		[Alles afdrukken/PictBridge]	Hiermee drukt u alle foto's af die op een geheugenkaart staan of drukt u foto's af op basis van de DPOF-gegevens die op de kaart zijn opgeslagen. Ook wordt deze knop gebruikt voor het rechtstreeks afdrukken vanaf een digitale camera.
		[Index afdrukken]	Hiermee drukt u een index af van de foto's op de geheugenkaart.
	[Van index afdrukken]	Hiermee drukt u de foto's af die u op de index hebt aangegeven.	
7	Foto	Druk hierop om foto's te kopiëren. U kunt ze kopiëren zoals ze zijn, maar het is ook mogelijk om tegelijk de kleuren op te frissen.	
8	Papierformaat	Druk hierop om het formaat te selecteren van het papier dat in de papertoevoer ligt. U kunt kiezen uit: 10 × 15/4" × 6" , 13 × 18/5" × 7" of A4 .	
9	Stop/Wissen	Druk hierop om het afdrukken of kopiëren te stoppen of om de opgegeven instellingen te annuleren. Het papier dat juist wordt bedrukt komt uit het apparaat en het aantal kopieën springt terug op nul.	
10	Start	Druk hierop om te beginnen met afdrukken of kopiëren, of om de opgegeven instellingen te bevestigen.	

Display

Op het display wordt een voorbeeld van de geselecteerde foto's weergegeven of de instellingen die u met de knoppen kunt wijzigen.

Pictogrammen

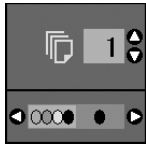

Tekst



Zuinige modus

Wanneer het apparaat 13 minuten niet gebruikt is, gaat het display op zwart om energie te besparen. Alle lampjes (behalve het aan-uitlampje) gaan uit.

Druk op een willekeurige knop (behalve **Aan**) om terug te keren naar het laatst weergegeven scherm.

Contrast van display wijzigen

Volg de onderstaande instructies om het contrast van het display te wijzigen.

1. Druk op de knop **[Instellen/Hulpprogramma's]** om instellingen te kunnen opgeven. Selecteer **Photo Viewer Adjustment** (Fotoviewer aanpassen) met de knop **◀** of **▶**.

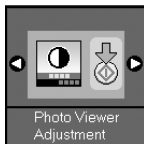

2. Druk op de knop **Start**.
3. Selecteer het gewenste contrast met de knop **▲** of **▼**. U kunt een waarde gebruiken van -2 tot +2.



donkerder

lichter

4. Druk nogmaals op de knop **Start** om uw keuze te bevestigen.
5. Druk op de knop **[Instellen/Hulpprogramma's]** om terug te keren naar de vorige modus.

Display aanpassen (alleen voor gebruikers van tekstdisplay)

Er zijn twee soorten instellingen voor het display. Volg de onderstaande instructies om de instelling voor het display te wijzigen.

1. Druk op de knop **Instellen/Hulpprogramma's** om instellingen te kunnen opgeven. Selecteer **Display** met de knop **◀** of **▶**.

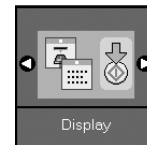

2. Druk op de knop **Start**.
3. Selecteer de gewenste optie met de knop **▲** of **▼**.

Instellingen	Beschrijving	
	Pictogrammen: (in pictogramweergave) Op het display worden alleen pictogrammen weergegeven.	
	Engels: (in tekstweergave) Op het display worden zowel pictogrammen als tekst weergegeven.	

4. Druk nogmaals op de knop **Start** om uw keuze te bevestigen.
5. Druk op de knop **Instellen/Hulpprogramma's** om terug te keren naar de vorige modus.

Omgaan met papier

Epson heeft een uitgebreid assortiment speciale papiersoorten. Wanneer u deze afdrukmaterialen gebruikt in combinatie met een printer en inkt van Epson, is een perfect resultaat vrijwel gegarandeerd. Welk type papier u kiest, bepaalt hoe uw afdruk eruit komt te zien. Het is dus belangrijk dat u het juiste papier kiest voor uw specifieke wensen.

Papier selecteren

Voor een snel kopietje of een proefversie van een foto is gewoon papier prima. Maar voor het beste resultaat gebruikt u inkjetpapier dat Epson speciaal voor het apparaat heeft ontwikkeld.

Vóór het afdrukken moet u eerst de juiste papiersoort selecteren op het bedieningspaneel. Deze instelling is belangrijk omdat hierdoor wordt bepaald hoe de inkt op het papier wordt aangebracht.

U kunt kiezen uit de volgende papiersoorten en instellingen:

Papiersoort	Formaat	Instelling op apparaat	Laadcapaciteit
Plain paper (Gewoon papier)*	A4	Gewoon papier	12 mm
Bright White Ink Jet Paper (Inkjetpapier helderwit)	A4	Gewoon papier	80 vel
Premium Ink Jet Plain Paper (Gewoon inkjetpapier Premium)	A4	Gewoon papier	100 vel
Premium Glossy Photo Paper (Fotopapier glanzend Premium)	10 × 15 cm (4 × 6 inch), 13 × 18 cm (5 × 7 inch), A4	Fotopapier	20 vel
Premium Semigloss Photo Paper (Fotopapier halfglanzend Premium)	10 × 15 cm (4 × 6 inch), A4	Fotopapier	20 vel

Papiersoort	Formaat	Instelling op apparaat	Laadcapaciteit
Glossy Photo Paper (Fotopapier glanzend)	10 × 15 cm (4 × 6 inch), 13 × 18 cm (5 × 7 inch), A4	Fotopapier	20 vel
Ultra Glossy Photo Paper (Fotopapier ultraglanzend)	10 × 15 cm (4 × 6 inch), 13 × 18 cm (5 × 7 inch), A4	Fotopapier	20 vel
Matte Paper - Heavyweight (Mat papier zwaar)	A4	Mat papier	20 vel

* U kunt papier gebruiken met een gewicht van 64 tot 90 g/m².

Opmerking:

De beschikbaarheid van speciaal afdrukmateriaal kan van land tot land verschillen.

Papier laden

1. Open de papiersteun en schuif hem uit.

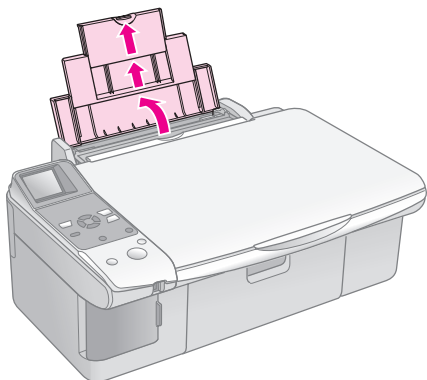

2. Open de uitvoerlade en schuif de verlengstukken uit.

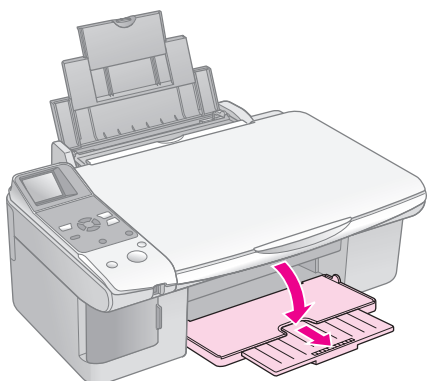

3. Klap de beschermkap van de papiertoevoer naar voren.

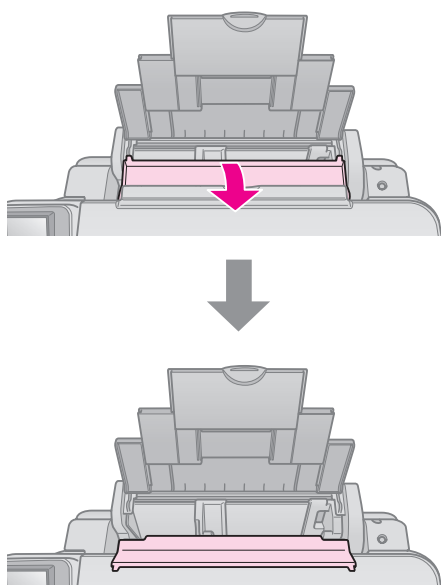

4. Plaats het papier zoals hieronder wordt getoond.

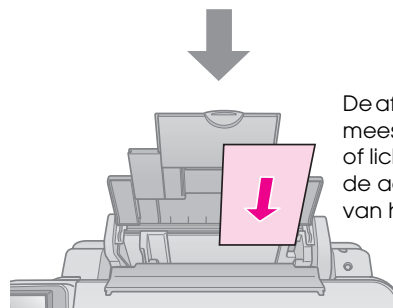
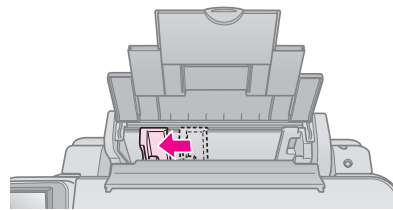

De afdrukzijde is meestal witter of lichter dan de achterkant van het papier.

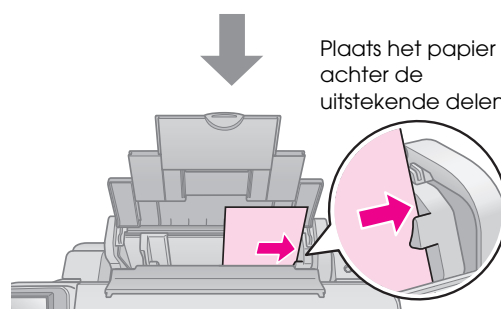

Plaats het papier achter de uitstekende delen.

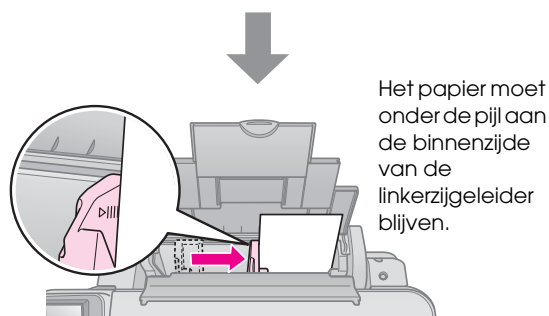

Het papier moet onder de pijl aan de binnenzijde van de linkerzijgeleider blijven.

5. Klap de beschermkap van de papiertoevoer naar achteren.

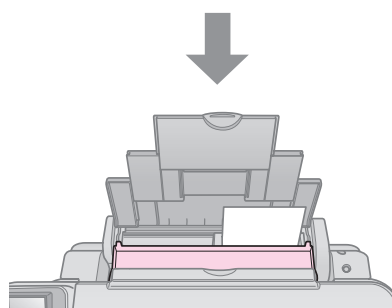
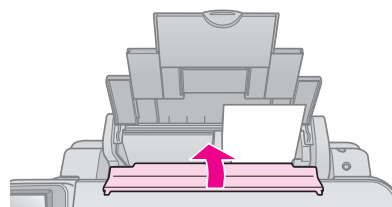

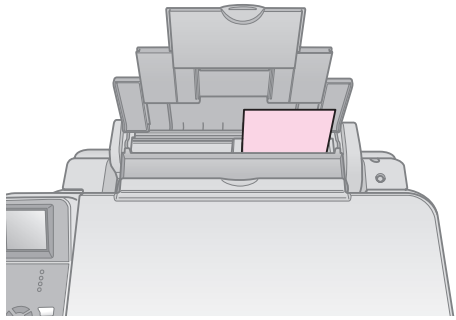

10 × 15 cm (4 × 6 inch) en 13 × 18 cm (5 × 7 inch)

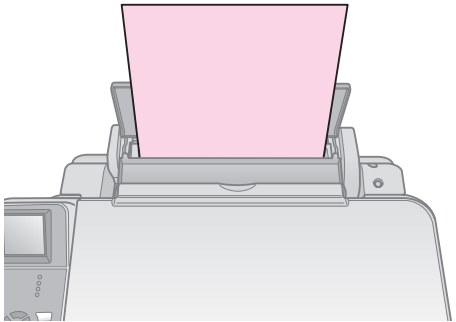

A4

Zorg er ook voor dat de hendel voor de papierdikte op staat (omlaag).

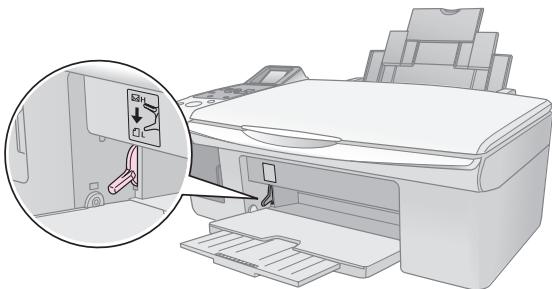

Op het display wordt aangegeven dat de hendel is verzet (of .

Opmerking:

Laad nooit meer dan het aanbevolen aantal vellen in het apparaat. Kijk altijd goed of het op het apparaat ingestelde **Papiertype** overeenkomt met het papier dat u hebt geladen (→ “Papier selecteren” op pagina 7).

Kopiëren

U kunt documenten en foto's kopiëren zonder dat u daarvoor een computer nodig hebt.

Houd bij het kopiëren rekening met het volgende:

- Het formaat van de kopie kan afwijken van dat van de originele afbeelding.
- Afhankelijk van het type papier dat u gebruikt kan de afdrukkwaliteit boven- en onderaan de afdruk minder zijn of kunnen deze delen vegen vertonen.
- Als tijdens het kopiëren wordt aangegeven dat de inkt bijna op is (door middel van het pictogram ) kunt u doorgaan met kopiëren tot de inkt helemaal op is, maar u kunt ook stoppen en de cartridge vervangen.
- Houd de glasplaat schoon.
- Het document of de foto moet goed plat op de glasplaat liggen. Anders wordt de kopie onscherp.
- Trek niet aan het papier dat wordt bedrukt. Het papier komt automatisch uit de printer.

Originelen op de glasplaat plaatsen

1. Open het deksel en leg uw origineel met de bedrukte zijde naar beneden in de linkerbovenhoek van de glasplaat.

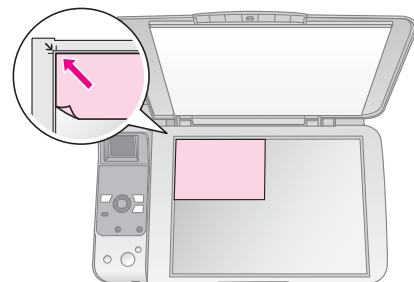
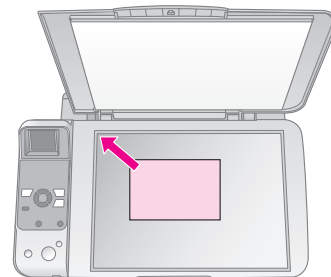
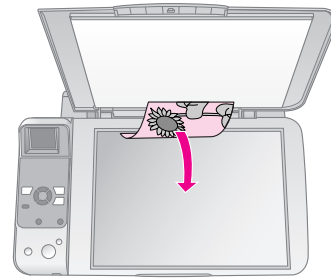

2. Sluit het deksel voorzichtig zodat het origineel niet verschuift.

Let op:

Klap het deksel nooit te ver open en plaats geen zware voorwerpen boven op het apparaat.

Voor het kopiëren van dikke of grote documenten kunt u het deksel verwijderen. Open het deksel en trek het recht omhoog.

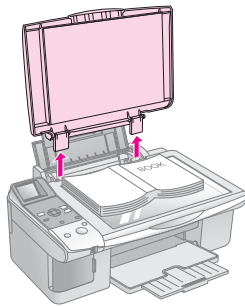

Als u het document moet aandrukken tijdens het kopiëren, let er dan op dat u niet te hard drukt en dat u het document niet verschuift.

Wanneer u klaar bent, brengt u het deksel weer op zijn plaats aan door de uitstekende delen terug te schuiven in de daarvoor bestemde openingen.

Documenten kopiëren



Tip:

Gewoon kopieerpapier is prima voor een gewone kopie. Als haarscherpe tekst en levendige kleuren gewenst zijn, probeer dan een van de speciale papiersoorten van Epson (➔ "Papier selecteren" op pagina 7).

1. Plaats gewoon A4-papier in de papiertoevoer (➔ pagina 8).
2. Leg uw origineel op de glasplaat (➔ "Originelen op de glasplaat plaatsen" op pagina 10).
3. Geef op het bedieningspaneel de volgende instellingen op.

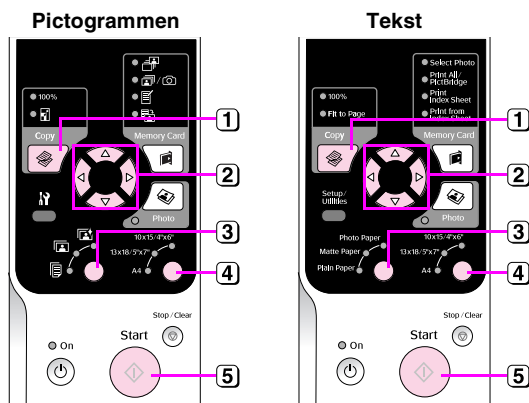

- 1 Druk op de knop **Kopiëren**.

- 2 Selecteer het aantal kopieën (1 t/m 99) met de knop ▲ of ▼.

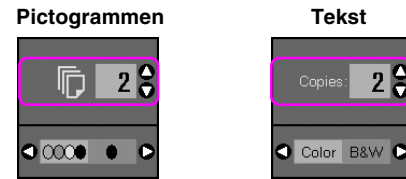

Geef met ◀ of ▶ aan of u in kleur of zwart-wit wilt kopiëren.

Display	Kopiëren in kleur	Kopiëren in zwart-wit
Pictogrammen		
Tekst		

- 3 Selecteer [Gewoon papier].

- 4 Selecteer **A4**.

Tip:

Als u het formaat van de kopie automatisch wilt aanpassen aan het papier in het apparaat, drukt u op de knop **Kopiëren** totdat het hieronder getoonde pictogram op het display verschijnt.

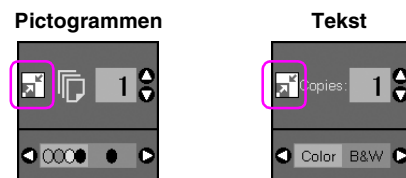

- 5 Druk op de knop **Start**. Uw document wordt gekopieerd.

Als u het kopiëren wilt stopzetten, drukt u op de knop **Stop/Wissen**.

Opmerking:



Als de randen niet worden meegekopieerd, moet u het origineel iets verder uit de hoek leggen.

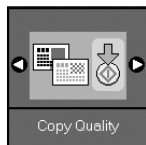

Kopieerkwaliteit selecteren

Als u snel even een kopietje wilt maken en de allerhoogste kwaliteit niet nodig is, dan gebruikt u de optie Draft voor conceptkwaliteit. Als u daarentegen een hoogwaardige fotoafdruk wilt maken, dan gebruikt u de optie Photo voor fotokwaliteit.

1. Druk op de knop  [Instellen/Hulpprogramma's] om instellingen te kunnen opgeven. Selecteer **Kopieerkwaliteit** met de knop  of .



2. Druk op de knop  **Start**.
3. Selecteer **Normaal**, **Concept** of **Foto** met de knop  of .

Instelling		Beschrijving
Pictogrammen	Tekst	
	Normal	Normaal: Deze optie wordt automatisch geselecteerd wanneer u het apparaat aanzet. Deze modus is het best voor het kopiëren van tekst.
	Draft	Concept: Selecteer deze optie als u snel even een kopietje wilt maken en de kwaliteit minder belangrijk is.
	Photo	Foto: Selecteer deze optie als u foto's van hoge kwaliteit wilt afdrukken.

4. Druk nogmaals op de knop  **Start** om uw keuze te bevestigen.

Druk op de knop  [Instellen/Hulpprogramma's] om terug te keren naar de vorige modus.

Foto's kopiëren



1. Plaats fotopapier in de papiertoevoer (➔ pagina 8).
2. Leg uw origineel op de glasplaat (➔ "Originelen op de glasplaat plaatsen" op pagina 10).

U kunt meer dan twee foto's tegelijk op de glasplaat leggen (➔ "Meerdere foto's kopiëren" op pagina 14).

3. Geef op het bedieningspaneel de volgende instellingen op.

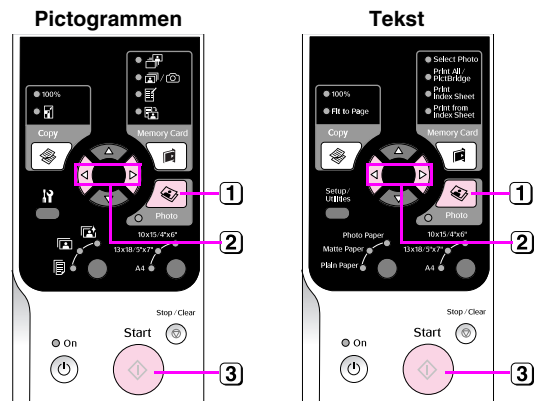

- 1 Druk op de knop  **Foto**.
- 2 Zet de kleurherstelfunctie aan of uit met de knop  of  (➔ "Verkleurde foto's oprispen" op pagina 13).
- 3 Druk op de knop  **Start**. De foto wordt gescand en op het display verschijnt een voorbeeld.

Tijdens het scannen wordt een van de volgende schermen weergegeven.

Pictogrammen

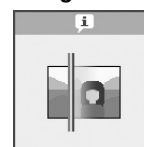

Tekst

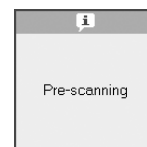

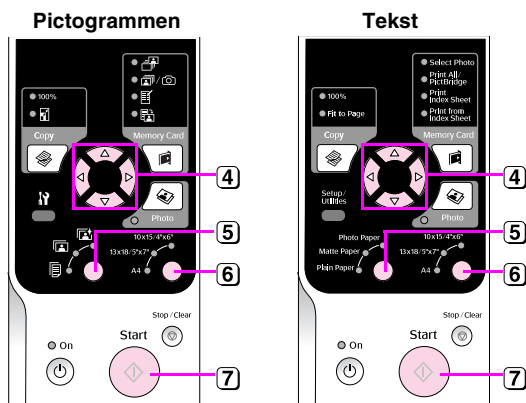

- 4 Blader met de knop ◀ of ▶ door de foto's. Selecteer het gewenste aantal exemplaren met de knop ▲ of ▼.
- 5 Selecteer het soort papier dat in de papertoevoer ligt.
Als u fotopapier of mat papier selecteert, wordt de foto gekopieerd zonder witrand.
- 6 Selecteer het papierformaat dat in de papertoevoer ligt.
- 7 Druk nogmaals op de knop ◊ **Start**. Uw foto wordt gekopieerd.

Als u het kopiëren wilt stopzetten, drukt u op de knop Ⓢ **Stop/Wissen**.

Opmerking:

Als de randen niet worden meegekopieerd, moet u het origineel iets verder uit de hoek leggen.

Verkleurde foto's oprissen

Als uw foto's in de loop van de tijd wat verkleurd zijn, is het zelfs mogelijk om de kleuren door het apparaat te laten oprissen.

1. Plaats fotopapier in de papertoevoer (➔ pagina 7).
2. Leg uw document op de juiste manier op de glasplaat (➔ "Originelen op de glasplaat plaatsen" op pagina 10).
U kunt meer dan twee foto's tegelijk op de glasplaat leggen (➔ "Meerdere foto's kopiëren" op pagina 14).
3. Druk op de knop **Foto**.
4. Zet de kleurherstelfunctie aan of uit met de knop ◀ of ▶.

Display	Kleurherstel	
	Aan	Uit
Pictogrammen		
Tekst		

5. Druk op de knop ◊ **Start**. De foto wordt gescand en op het display verschijnt een voorbeeld.

Opmerking:

Wanneer kleurherstel wordt gebruikt, is bovenaan het display het hieronder getoonde pictogram zichtbaar.



6. Blader met de knop ◀ of ▶ door de foto's. Selecteer het aantal kopieën (1 t/m 99) met de knop ▲ of ▼.
7. Selecteer het soort papier dat in de papertoevoer ligt.
8. Selecteer het papierformaat dat in de papertoevoer ligt.
9. Druk nogmaals op de knop ◊ **Start**. Uw foto wordt gekopieerd.

Als u het kopiëren wilt stopzetten, drukt u op de knop Ⓢ **Stop/Wissen**.

Meerdere foto's kopiëren

Leg elke foto verticaal (zie illustratie).

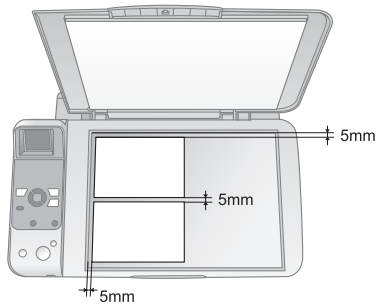

- U kunt twee foto's van 10 × 15 cm (4 × 6 inch) tegelijk kopiëren. Als de rand van de foto niet goed wordt afgedrukt, kunt u beter één foto tegelijk kopiëren.
- Leg uw foto 5 mm van de rand van de glasplaat. Ook wanneer u twee foto's op de glasplaat legt, moet u minimaal 5 mm ruimte tussen de foto's laten.
- U kunt foto's met een verschillend formaat tegelijk kopiëren, zolang de foto's maar groter zijn dan 30 × 40 mm en ze allemaal binnen het gebied van 216 × 297 mm passen.

Afdrukken vanaf een geheugenkaart

U kunt foto's rechtstreeks afdrukken vanaf een geheugenkaart uit een digitale camera. U hoeft de geheugenkaart alleen maar in het apparaat te steken.

Omgaan met geheugenkaarten

Geschikte kaarten

De geheugenkaart moet aan de volgende vereisten voldoen.

Kaarttype	CompactFlash, Microdrive, SD Memory Card, SDHC Memory Card, MultiMediaCard, miniSD card, miniSDHC card, microSD card, microSDHC card, Memory Stick, Memory Stick PRO, Magic Gate Memory Stick, Magic Gate Memory Stick Duo, Memory Stick Duo, Memory Stick PRO Duo, xD-Picture Card, xD-Picture Card Type M, xD-Picture Card Type H
Media	Conform DCF (Design rule for Camera File system) versie 1.0 of 2.0 Alle kaarttypen conform standaardversie.
Bestandstype	JPEG met Exif 2.21 (standaard)
Afbeeldingsgrootte	80 × 80 pixels tot 9200 × 9200 pixels
Aantal bestanden	Maximaal 999

Geheugenkaarten plaatsen

1. Zet de computer uit of maak de computer los van het apparaat.
2. Zet het apparaat aan.

3. Open het klepje van de kaartsleuven.

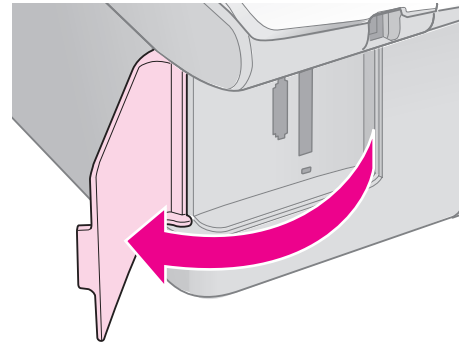

4. Controleer of het kaartlampje uit is en alle sleuven leeg zijn. Steek vervolgens de geheugenkaart in de sleuf.

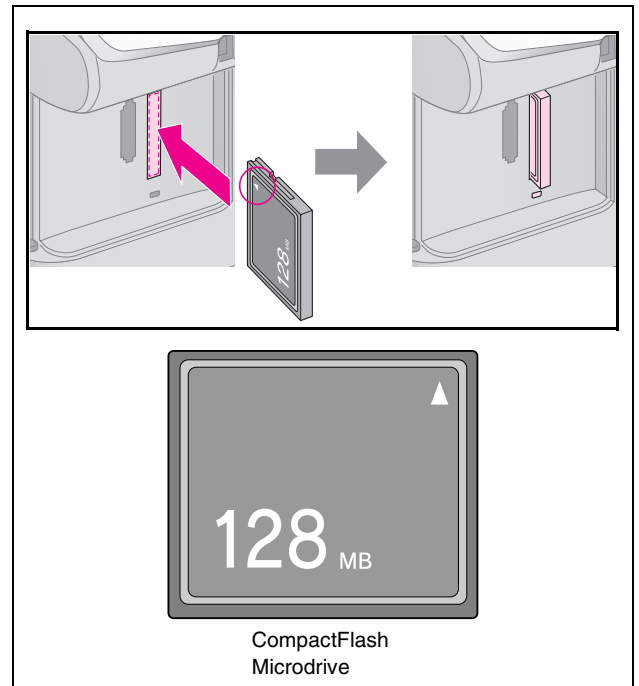
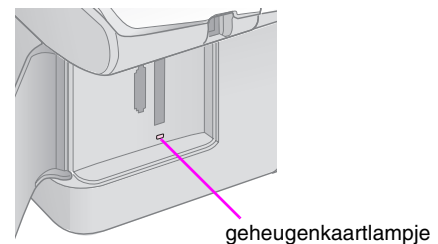

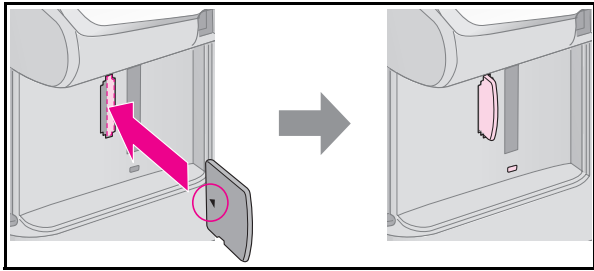

xD-Picture Card
xD-Picture Card Type M
xD-Picture Card Type H

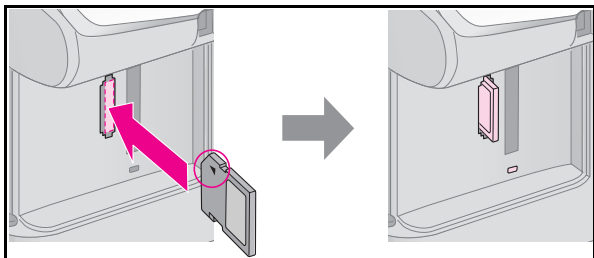

SD Memory Card
SDHC Memory Card
MultiMediaCard

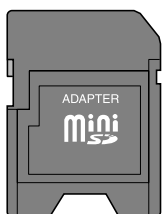

miniSD card*
miniSDHC card*
(* Adapter nodig.)

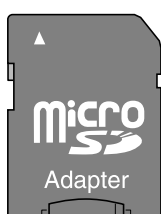

microSD card*
microSDHC card*

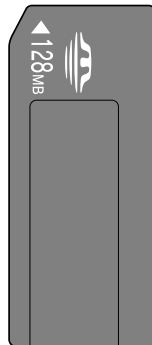
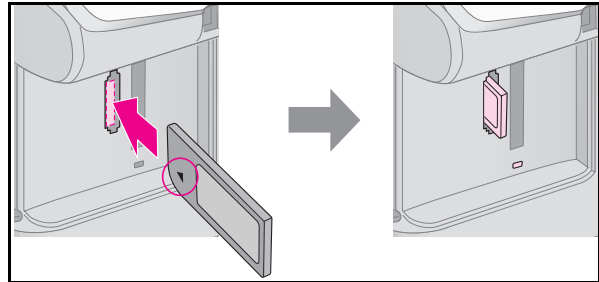

Memory Stick
Memory Stick PRO
MagicGate Memory Stick

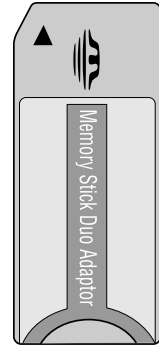

Memory Stick Duo*
Memory Stick PRO Duo*
MagicGate Memory Stick Duo*
(* Adapter nodig.)

Let op:

Kijk altijd goed in welke richting de kaart in de sleuf moet worden gestoken. Als de kaart een adapter nodig heeft, moet u de kaart altijd eerst in de adapter plaatsen. Anders loopt u het risico dat u de kaart niet meer uit het apparaat krijgt.

5. Kijk of het kaartlampje knippert en vervolgens blijft branden.
6. Doe het klepje van de kaartsleuven weer dicht.

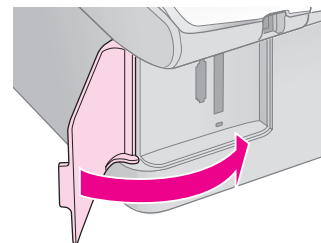

Let op:

- ❑ Gebruik niet meer dan één geheugenkaart tegelijk.
- ❑ Duw niet te hard bij het plaatsen van de geheugenkaart. Geheugenkaarten passen niet helemaal in de sleuf. Wanneer u te hard duwt, kunt u het apparaat en/of de geheugenkaart beschadigen.
- ❑ Laat het klepje dicht zolang er een geheugenkaart in het apparaat is geplaatst. Zo beschermt u de geheugenkaart en de sleuf tegen statische elektriciteit. Als u dit niet doet, kunnen gegevens op de geheugenkaart verloren gaan of kan het apparaat schade oplopen.
- ❑ De statische lading van sommige geheugenkaarten kan storingen veroorzaken.

Opmerking:

- ❑ Vanaf een geheugenkaart kunt u alleen in kleur afdrukken, niet in zwart-wit.
- ❑ Als een digitale camera op het apparaat is aangesloten, moet u die eerst losmaken voordat u een geheugenkaart in het apparaat steekt.

Geheugenkaarten verwijderen

1. Controleer of alle afdruktaken zijn voltooid.
2. Open het klepje van de kaartsleuven.
3. Controleer of het kaartlampje niet knippert.
4. Trek de geheugenkaart recht uit de sleuf.
5. Doe het klepje van de kaartsleuven weer dicht.

Let op:

- ❑ U mag de geheugenkaart niet verwijderen en het apparaat niet uitzetten zolang het kaartlampje knippert. U zou gegevens kunnen verliezen.
- ❑ Als u Windows 2000 of XP gebruikt, mag u het apparaat niet uitzetten en de USB-kabel niet losmaken zolang er een geheugenkaart in het apparaat zit. U zou gegevens op de kaart kunnen verliezen. Zie de online-gebruikershandleiding voor meer informatie.

Foto's afdrukken

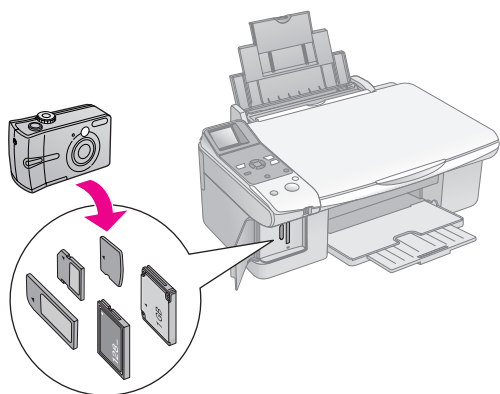

Na plaatsing van een geheugenkaart kunt u:

Instelling		Beschrijving
Pictogrammen	Tekst	
	Selecteer Foto.	Hiermee worden alleen de door u geselecteerde foto's afgedrukt.
	Alles afdrukken/ PictBridge	Hiermee worden alle foto's van de geheugenkaart afgedrukt of alleen de foto's met DPOF-informatie.
	Index afdrukken	Hiermee worden alle foto's op de kaart afgedrukt.
	Afdrukken vanaf index	Hiermee worden de foto's afgedrukt die u op de index hebt geselecteerd.

Geselecteerde foto's afdrukken

Volg de onderstaande instructies om de foto's van de geheugenkaart te selecteren die u wilt afdrukken.

1. Plaats het gewenste type papier in de papiertoevoer (➔ pagina 7). Neem genoeg vellen voor het aantal foto's dat u wilt afdrukken.
2. Steek een geheugenkaart in de sleuf (➔ pagina 15).
3. Druk op de knop **Geheugenkaart** totdat het lampje [**Foto selecteren**] gaat branden.

Pictogrammen

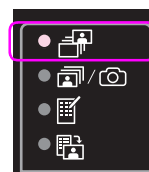

Tekst

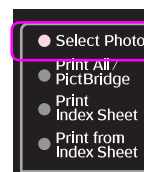

Opmerking:

Als uw camera overweg kan met DPOF, kunt u daarmee de af te drukken foto's en het gewenste aantal exemplaren instellen (➔ "Alle foto's of DPOF-foto's afdrukken" op pagina 18).

Afhankelijk van de gegevens op de kaart krijgt u een scherm zoals dit te zien:

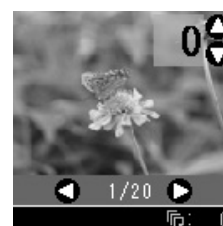

- Selecteer een foto met de knop ◀ of ▶. Selecteer het gewenste aantal exemplaren met de knop ▲ of ▼.

- Selecteer het soort papier dat in de papiertoevoer ligt.

Als u [Gewoon papier] selecteert, worden de foto's afgedrukt met een witte rand. Met [Fotopapier] of [Mat papier] worden de foto's randloos afgedrukt, dus tot aan de uiterste rand van het papier.

- Selecteer het papierformaat dat in de papiertoevoer ligt.
- Druk op de knop Start. De foto's worden afgedrukt.

Als u het afdrucken wilt annuleren, drukt u op de knop Stop/Wissen.

Alle foto's of DPOF-foto's afdrukken

Volg de onderstaande instructies om elke foto op de kaart één keer af te drukken of om alleen de foto's af te drukken die op voorhand zijn geselecteerd met de DPOF-functie van uw digitale camera.

- Plaats het gewenste type papier in de papiertoevoer (➔ pagina 7). Neem genoeg vellen voor het aantal foto's dat u wilt afdrukken.
- Steek een geheugenkaart in de sleuf (➔ pagina 15).
- Druk op de knop Geheugenkaart totdat het lampje [Alles afdrukken/PictBridge] gaat branden.

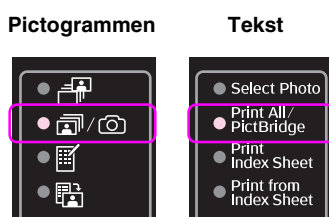

Als de geheugenkaart DPOF-gegevens bevat, verschijnt het volgende scherm. Het is niet mogelijk om alle foto's van de kaart af te drukken, ook niet wanneer [Alles afdrukken/PictBridge] is geselecteerd. Als u alle foto's van de geheugenkaart wilt afdrukken, moet u de DPOF-gegevens op uw digitale camera annuleren.



- Selecteer het soort papier dat in de papiertoevoer ligt.

Als u [Gewoon papier] selecteert, worden de foto's afgedrukt met een witte rand. Met [Fotopapier] of [Mat papier] worden de foto's randloos afgedrukt, dus tot aan de uiterste rand van het papier.

- Selecteer het papierformaat dat in de papiertoevoer ligt.
- Druk op de knop Start. De foto's worden afgedrukt.

Als u het afdrucken wilt annuleren, drukt u op de knop Stop/Wissen.

Datum op de foto's afdrukken

Volg de onderstaande instructies om de datum af te drukken waarop de foto's zijn gemaakt.

- Druk op de knop [Instellen/Hulpprogramma's].
- Selecteer Datumstempel met de knop ◀ of ▶.

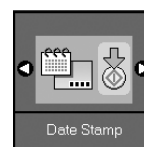

- Druk op de knop Start.
- Selecteer de gewenste notatie met de knop ▲ of ▼. U kunt kiezen uit **Geen datum**, **yyyy.mm.dd** (2006.06.16), **mmm.dd.yyyy** (Jun.16.2006) en **dd.mmm.yyyy** (16.Jun.2006).
- Druk nogmaals op de knop Start om uw keuze te bevestigen.
- Druk op de knop [Instellen/Hulpprogramma's] om terug te keren naar de vorige modus.

Foto's selecteren en afdrukken met behulp van een index

U kunt de af te drukken foto's selecteren op een index. Eerst drukt u een index af. De index bestaat uit alle foto's die op de geheugenkaart staan, maar dan in het klein. Vervolgens geeft u op de index aan welke foto's u wilt afdrukken. U scant de index en vervolgens worden de door u geselecteerde foto's automatisch afgedrukt.

Index afdrukken

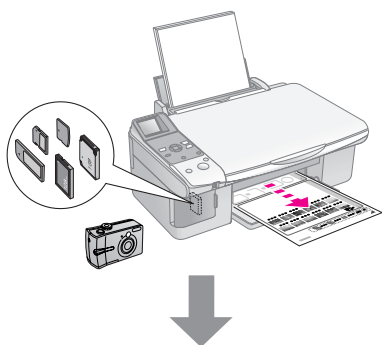

Foto's selecteren op de index

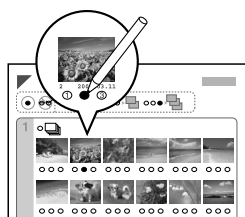

Index scannen

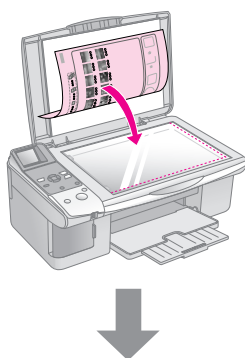

Geselecteerde foto's afdrukken

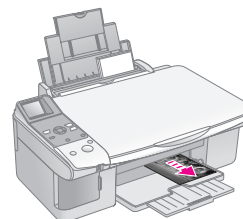

1. Index afdrukken

1. Plaats enkele vellen gewoon A4-papier in de papiertoevoer (➔ pagina 8).

Een pagina kan maximaal 30 foto's bevatten, dus als er meer dan 30 foto's op de geheugenkaart staan, hebt u voor de index meer dan één vel nodig.

2. Steek een geheugenkaart in de sleuf (➔ pagina 15).
3. Druk op de knop **Geheugenkaart** totdat het lampje [**Index afdrukken**] gaat branden.

Pictogrammen



Tekst

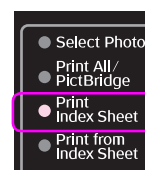

Een van de volgende schermen wordt weergegeven.

Pictogrammen

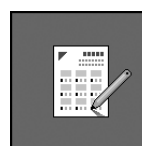

Tekst

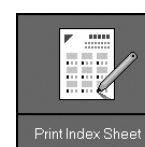

4. Selecteer [**Gewoon papier**] en **A4**.
5. Druk op de knop **Start**. De index wordt afgedrukt.

Als u het afdrukken wilt annuleren, drukt u op de knop **Stop/Wissen**.

Opmerking:

- Het driehoekje in de linkerbovenhoek van de index moet goed zijn afgedrukt. Als de index niet goed is afgedrukt, kan de index daarna ook niet goed worden gescand.
- Als er veel foto's op de geheugenkaart staan, kan dit even duren.
- Als er voor de index meerdere vellen nodig zijn, worden de pagina's van achter naar voren afgedrukt. De meest recente foto's worden dus eerst afgedrukt.

2. Foto's selecteren op index

Op de index kleurt u met een donkere pen of potlood de desbetreffende rondjes om uw selectie aan te geven.

Goed: ●

Fout: ⊕ ⊖ ✖

Selecteer **All** (Alle) als van elke foto één exemplaar moet worden afgedrukt. Kleur anders het rondje onder elke foto om het aantal exemplaren aan te geven (1, 2 of 3).

3. Index scannen en geselecteerde foto's afdrukken

1. Leg de index met de bedrukte zijde naar beneden op de glasplaat (linkerbovenhoek). De bovenzijde van de index moet tegen de linkerrand van de glasplaat liggen.

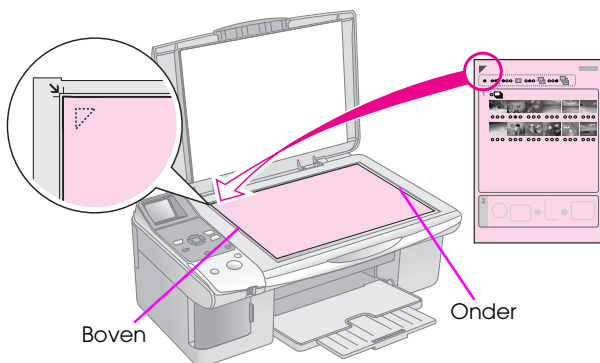

2. Sluit het deksel.
3. Plaats het gewenste type papier in de papertoevoer (➔ pagina 8). Neem genoeg vellen voor het aantal foto's dat u wilt afdrukken.
4. Zorg ervoor dat het lampje [Van index afdrukken] brandt.

Pictogrammen



Tekst

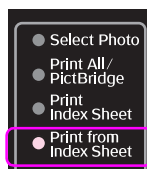

Een van de volgende schermen wordt weergegeven.

Pictogrammen

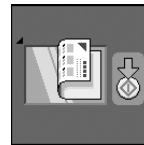

Tekst



5. Selecteer het soort papier dat in de papertoevoer ligt.

Als u [Gewoon papier] selecteert, worden de foto's afgedrukt met een witte rand. Met [Fotopapier] of [Mat papier] worden de foto's randloos afgedrukt, dus tot aan de uiterste rand van het papier.

6. Selecteer het papierformaat dat in de papertoevoer ligt.
7. Druk op de knop **Start**. De foto's worden afgedrukt.

Als u het afdrukken wilt stoppen, drukt u op de knop **Stop/Wissen**.

Opmerking:

Als de index uit meerdere vellen bestaat, wacht dan steeds tot het afdrukken is voltooid. Herhaal de bovenstaande procedure nu voor het scannen en afdrukken van elk volgend blad.

Afdrukken vanaf een digitale camera

U kunt foto's afdrukken door uw digitale camera rechtstreeks aan te sluiten op het apparaat.

Vereisten voor digitale camera's

De camera en foto's moeten aan de volgende vereisten voldoen.

Rechtstreeks afdrukken	PictBridge of USB DIRECT-PRINT
Bestandstype	JPEG
Afbeeldingsgrootte	80 × 80 pixels tot 9200 × 9200 pixels



Aansluiten en afdrukken

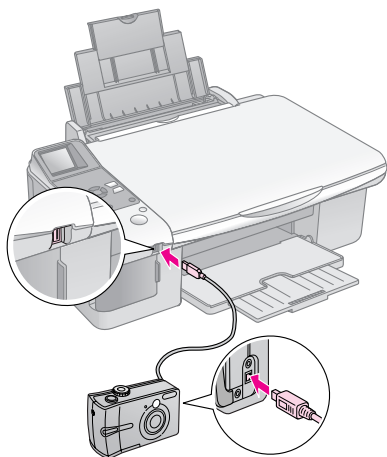

1. Zorg ervoor dat het apparaat niet bezig is met afdrukken vanaf een computer.
2. Plaats het gewenste type papier in de papiertoevoer (➔ pagina 7). Neem genoeg vellen voor het aantal foto's dat u wilt afdrukken.
3. Selecteer het soort papier dat in de papiertoevoer ligt.

Als u  [**Gewoon papier**] selecteert, worden de foto's afgedrukt met een witte rand. Met  [**Fotopapier**] of  [**Mat papier**] worden de foto's randloos afgedrukt, dus tot aan de uiterste rand van het papier.

4. Selecteer het papierformaat dat in de papiertoevoer ligt.
5. Steek de USB-kabel van uw camera in de USB-poort voor de externe interface op het apparaat.

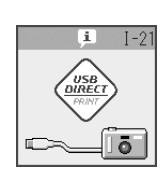

6. Zet de camera aan. Het lampje  /  [**Alles afdrukken/PictBridge**] gaat aan en een van de volgende schermen verschijnt

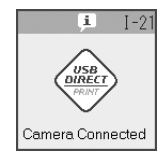
Display	PictBridge	USB DIRECT-PRINT
Pictogrammen		
Tekst		

7. Geef op de camera aan welke foto's u wilt afdrukken. Geef alle overige gewenste instellingen op en druk de foto's vervolgens af. Zie de handleiding van de camera voor meer informatie.

Opmerking:

- Als de camera niet compatibel is met PictBridge of USB DIRECT-PRINT, verschijnt een van de volgende schermen. Epson geeft geen enkele garantie met betrekking tot de compatibiliteit van de gebruikte camera.

Pictogrammen

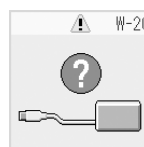

Tekst

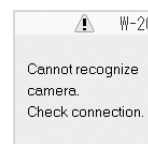

- Afhankelijk van de instellingen op het apparaat en op de digitale camera kunnen er bepaalde combinaties van papierstype, formaat en lay-out zijn die niet worden ondersteund.
- De mogelijkheid bestaat dat u niet alle instellingen die u op de camera hebt opgegeven, terugziet in het afdrukresultaat.

Onderhoud

Met de procedures in dit hoofdstuk zorgt u ervoor dat het apparaat optimaal blijft werken. Ook vindt u hier instructies voor het vervangen van cartridges en het vervoeren van het apparaat.

Cartridges vervangen

Wanneer een cartridge bijna leeg is, is in de linkerbovenhoek van het display het hieronder getoonde pictogram zichtbaar.

Pictogrammen

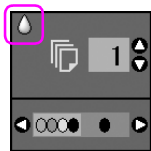

Tekst



Tijdens het afdrukken of kopiëren wordt naast het inktpictogram een balkje weergegeven voor de cartridge die bijna leeg is.

Pictogrammen

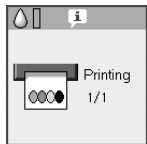

Tekst

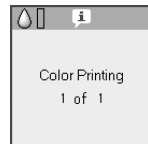

Wanneer een cartridge helemaal leeg is, ziet u het volgende op het display.

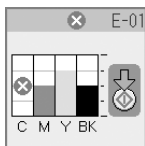

Tip:

Wanneer een cartridge meer dan zes maanden oud is, kan de afdrukkwaliteit minder worden. Reinig eventueel de printkop (→ "De printkop controleren" op pagina 26). Als de afdrukkwaliteit dan nog te wensen overlaat, kan het nodig zijn dat u de cartridge vervangt.

Cartridgestatus controleren

Volg de onderstaande instructies om de cartridgestatus te controleren.

1. Druk op de knop [Instellen/Hulpprogramma's].
2. Selecteer **Inktniveau controleren** met de knop ◀ of ▶.



3. Druk op de knop **Start**.

De cartridgestatus wordt grafisch weergegeven.

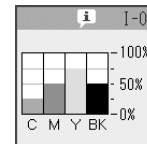

4. Wanneer u klaar bent met het controleren van de cartridgestatus, drukt u op de knop **Start**.
5. Druk op de knop [Instellen/Hulpprogramma's] om terug te keren naar de vorige modus.

Wanneer de inkt bijna op is, moet u een nieuwe cartridge bij de hand houden. U kunt niet meer afdrukken als een van de cartridges leeg is.

Opmerking:

De kwaliteit of betrouwbaarheid van niet-originele inkt kan niet door Epson worden gegarandeerd. Als niet-originele cartridges zijn geïnstalleerd, wordt de inktstatus niet weergegeven.

Cartridges kopen

Gebruik Epson-cartridges binnen zes maanden na installatie en vóór het verstrijken van de houdbaarheidsdatum.

Kleur	Artikelnummer	
	DX6000 Series	CX5900 Series
Black (Zwart)	T0711	T0731
Cyan (Cyaan)	T0712	T0732
Magenta	T0713	T0733
Yellow (Geel)	T0714	T0734

Let op:

Epson raadt het gebruik van originele Epson-cartridges aan. Het gebruik van niet-originele inkt kan leiden tot beschadiging die niet onder de garantie van Epson valt. Bovendien kunnen dergelijke producten er in bepaalde omstandigheden toe leiden dat het apparaat niet correct functioneert. De kwaliteit of betrouwbaarheid van niet-originele inkt kan niet door Epson worden gegarandeerd. Wanneer niet-originele inkt wordt gebruikt, wordt geen informatie over de cartridgestatus weergegeven.

Vorzorgsmaatregelen voor cartridges

Waarschuwing:

Als u inkt op uw handen krijgt, was ze dan grondig met water en zeep. Als u inkt in uw ogen krijgt, moet u uw ogen onmiddellijk uitspoelen met water. Raadpleeg onmiddellijk een arts als u ondanks grondig spoelen problemen krijgt met uw ogen of ongemak blijft ondervinden.

- Voorkom schade aan het apparaat en verschuif de printkop nooit met de hand.
- Wanneer een van de cartridges leeg is, kunt u niet meer kopiëren of afdrukken, ook al bevatten de andere cartridges nog wel inkt.
- Laat de lege cartridge zitten tot u een nieuwe hebt aangeschaft. Anders kan de inkt in de spuitkanaaltjes van de inktkop opdrogen.
- Elke cartridge bevat een chip die bijhoudt hoeveel inkt is verbruikt. Daardoor kan een eerder verwijderde cartridge gewoon opnieuw worden gebruikt. Telkens wanneer de cartridge in het apparaat wordt geplaatst, wordt wel steeds een beetje inkt verbruikt, doordat een controle wordt uitgevoerd.
- Bijna lege cartridges kunnen niet opnieuw worden geïnstalleerd en gebruikt.

Cartridges verwijderen en installeren

Zorg ervoor dat u een nieuwe cartridge bij de hand hebt wanneer u begint. Zodra u begint met het vervangen van een cartridge, moet u alle stappen achter elkaar uitvoeren, zonder enige onderbreking.

1. Ga op een van de volgende manieren te werk:

Als een cartridge leeg is:

Kijk op het display om te zien welke cartridge moet worden vervangen en druk vervolgens op de knop **Start**.

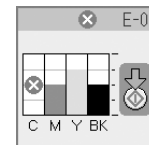

Als een cartridge niet leeg is:

Controleer de cartridgestatus (➔ "Cartridgestatus controleren" op pagina 22). Druk op de knop **Start** [Instellen/Hulpprogramma's]. Selecteer **Cartridges vervangen** met de knop **Left** of **Right**. Druk vervolgens op de knop **Start**.

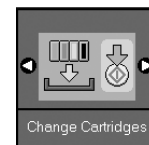

2. Druk nogmaals op de knop **Start** en til de scannereenheid op.

Let op:

Til de scannereenheid niet op wanneer het deksel open is.

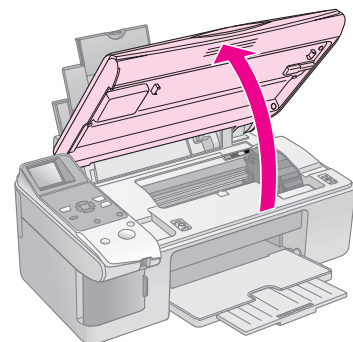

Een van de volgende schermen wordt weergegeven.

Pictogrammen



Tekst

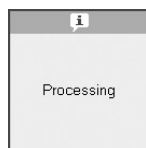

3. Open de cartridgeklep.

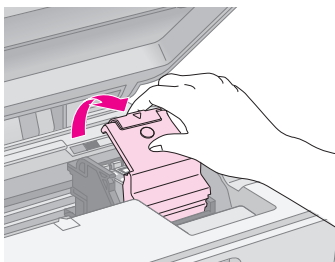

Let op:

- Probeer de cartridgeklep nooit te openen wanneer de printkop beweegt. Wacht tot de cartridges in de positie staan waar vervanging mogelijk is.
- Raak de op de illustratie aangegeven delen niet aan.

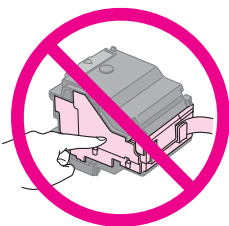

4. Verwijder de cartridge die u wilt vervangen. Knijp de tab aan de achterzijde van de cartridge in en trek de cartridge recht omhoog. Houd bij het weggooien rekening met de plaatselijke milieuvorschriften.

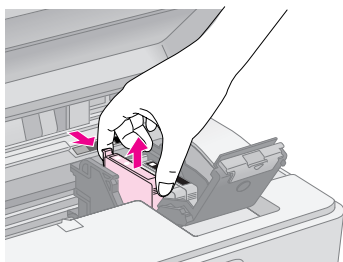

Let op:

Probeer de cartridges niet bij te vullen. Andere producten die niet door Epson zijn vervaardigd, kunnen leiden tot beschadiging die niet onder de garantie van Epson valt. Bovendien kunnen dergelijke producten er in bepaalde omstandigheden toe leiden dat het apparaat niet correct functioneert.

5. Schud nieuwe cartridges vier- of vijfmaal voordat u de verpakking opent. Haal de cartridge vervolgens uit de verpakking.

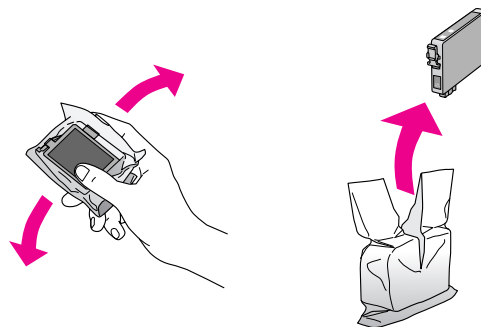

Let op:

Raak de groene chip op de zijkant van de cartridge niet aan. Hierdoor kan de cartridge beschadigd raken.

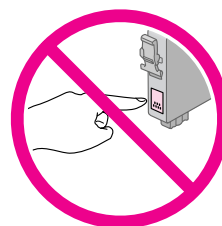

6. Verwijder de gele tape van de onderzijde van de cartridge.

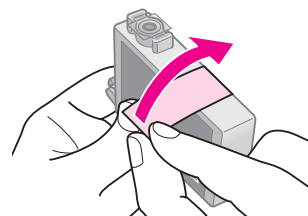

Let op:

- U moet de gele tape van de cartridge halen voordat u de cartridge installeert. Als u dit niet doet, kan de afdrukkwaliteit te wensen overlaten of is afdrucken helemaal niet mogelijk.
- Als u een cartridge hebt geïnstalleerd zonder de gele tape te verwijderen, moet u de cartridge uit de printer halen, de tape verwijderen en de cartridge vervolgens terugplaatsen.
- Laat de transparante afdichting aan de onderzijde van de cartridge altijd gewoon zitten, anders kan de cartridge onbruikbaar worden.

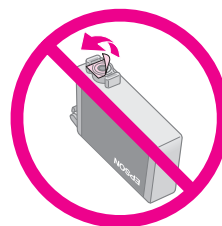

- ❑ De beschermstrook op de cartridge mag niet worden verwijderd of gescheurd, omdat de cartridge anders gaat lekken.

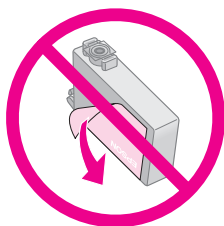

- Plaats de cartridge in de cartridgehouder met de onderzijde naar beneden. Druk de cartridge nu omlaag tot hij vastklikt.

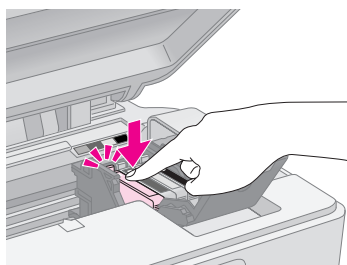

- Vervang alle andere cartridges die aan vervanging toe zijn.
- Sluit de cartridgeklep (moet ook vastklikken).

⚠ Let op:

Als de klep moeilijk sluit, controleer dan of alle cartridges goed vastzitten. Duw op elke cartridge. U moet ze op hun plaats horen klikken. Gebruik in geen geval buitensporig veel kracht om de klep te sluiten.

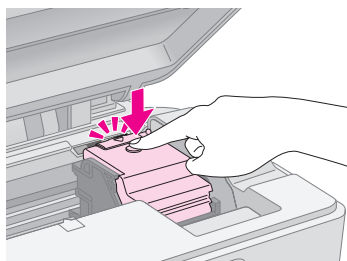

- Sluit de scannereenheid.

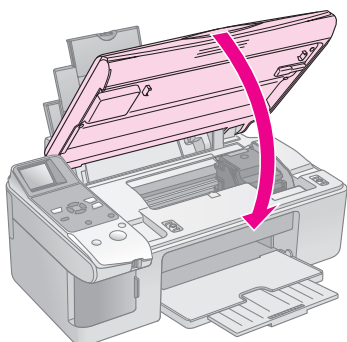

- Druk op de knop **Start**.

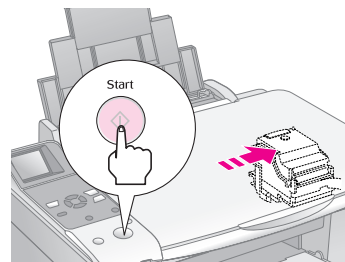

Wanneer het laden begint, verschijnt een van de volgende schermen op het display.

Pictogrammen



Tekst

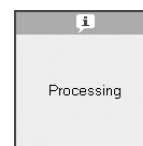

Dit duurt ongeveer één minuut. Wanneer de inkt is geladen, keert u automatisch terug naar de kopieermodus.

⚠ Let op:

Zet het apparaat niet uit tijdens het laden van de inkt, want dan gaat er inkt verloren.

De printkop controleren en reinigen



Als uw afdrukken opeens lichter worden, als er kleuren ontbreken of als er lichte of donkere strepen zichtbaar worden, kan het nodig zijn de printkop te reinigen. Hierdoor worden de spuitkanaaltjes van de printkop gereinigd, die verstopt kunnen raken als het apparaat langere tijd niet wordt gebruikt.

Tip:

Wij raden u aan om het apparaat minimaal eenmaal per maand aan te zetten. Zo blijft de afdrukkwaliteit behouden.

De printkop controleren

Door een spuitkanaaltjespatroon af te drukken kunt u nagaan of er spuitkanaaltjes verstopt zijn. Na een printkopreiniging kunt u op deze manier ook controleren of het reinigen goed is gebeurd.

1. Plaats gewoon A4-papier in de papiertoevoer (➔ pagina 8).
2. Druk op de knop  [Instellen/Hulpprogramma's].
3. Selecteer **Spuitkanaaltjes controleren** met de knop ◀ of ▶ en druk vervolgens op de knop  **Start** om het spuitkanaaltjespatroon af te drukken.



4. Bekijk het afgedrukte patroon. Elk schuin lijntje moet volledig doorlopen, dus zonder dat er delen zijn weggevallen:



- Als de afdruk er normaal uitziet, hoeft de printkop niet te worden gereinigd. Druk op de knop  [Instellen/Hulpprogramma's] om terug te keren naar de vorige modus.
- Als er wel delen zijn weggevallen, zoals hieronder, moet u de printkop reinigen zoals hierna beschreven.





De printkop reinigen

Volg de onderstaande instructies om de printkop te reinigen zodat de inkt goed op het papier kan worden gespoten. Voer voordat u de printkop reinigt een spuitkanaaltjescontrole uit om na te gaan of reinigen echt nodig is (➔ "De printkop controleren" op pagina 26).

Opmerking:

- ❑ Bij deze reiniging wordt inkt verbruikt. Maak de printkop daarom alleen schoon als de afdrukkwaliteit minder wordt.
- ❑ Als op het display wordt aangegeven dat een cartridge (bijna) leeg is, kan de printkop niet worden gereinigd. Vervang in dat geval eerst de desbetreffende cartridge (➔ "Cartridges vervangen" op pagina 22).

1. Zorg dat het apparaat aanstaat maar niet in werking is.
2. Druk op de knop  [Instellen/Hulpprogramma's].
3. Selecteer **Printkop reinigen** met de knop ◀ of ▶ en druk vervolgens op de knop  **Start** om de reiniging te starten.



Tijdens het reinigen wordt een van de volgende schermen weergegeven.

Pictogrammen

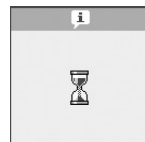

Tekst

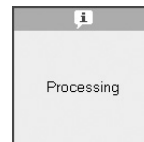

Let op:

Zet het apparaat nooit uit tijdens het reinigen van de printkop. Het apparaat kan schade oplopen.

4. Wanneer het reinigingsproces is voltooid, drukt u een spuitkanaaltjespatroon af waarmee u het resultaat kunt controleren (➔ "De printkop controleren" op pagina 26).

Als er nog steeds delen ontbreken of vaag zijn afgedrukt, voert u nog een reinigingscyclus uit en controleert u de spuitkanaaltjes opnieuw.

Opmerking:

Als de afdrukkwaliteit niet is verbeterd nadat u deze procedure vier keer hebt herhaald, zet u het apparaat uit en laat u hem een nacht rusten. Zo krijgt de inkt de kans om zacht te worden. Vervolgens reinigt u de printkop nog een keer. Als de kwaliteit niet beter wordt, is een van de cartridges oud of beschadigd. Deze cartridge moet worden vervangen (➔ "Cartridges vervangen" op pagina 22).

De printkop uitlijnen

Als u ziet dat verticale lijnen niet goed zijn uitgelijnd in het spuitkanaaltjespatroon, kunt u dit probleem oplossen door de printkop uit te lijnen.

U kunt de printkop uitlijnen via het bedieningspaneel of via de computer (met het hulpprogramma Printkop uitlijnen). Voor de beste uitlijning wordt het hulpprogramma op de computer aanbevolen.

1. Plaats gewoon A4-papier in de papiertoevoer (➔ pagina 8).
2. Druk op de knop  [Instellen/Hulpprogramma's].
3. Selecteer **Printkop uitlijnen** met de knop ◀ of ▶ en druk vervolgens op de knop ⬢ **Start** om het uitlijningsvel af te drukken.

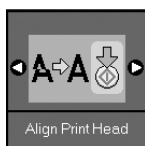

Opmerking:

Tijdens het afdrukken van het uitlijningspatroon mag u niet op de knop  **Stop/Wissen** drukken.

4. Kijk naar het eerste patroon en zoek het blokje dat het gelijkmatigst is afgedrukt, dus zonder zichtbare strepen.
5. Druk op de knop ▲ of ▼ tot het nummer van dat blokje wordt weergegeven op het display.



6. Druk op de knop ⬢ **Start**.
7. Herhaal stap 4 t/m 6 voor alle overige uitlijningspatronen.
8. Druk op de knop  [Instellen/Hulpprogramma's] om terug te keren naar de vorige modus.

Het apparaat reinigen

Maak het apparaat regelmatig schoon aan de hand van de onderstaande procedure om het apparaat optimaal te laten werken.

1. Trek de stekker uit het stopcontact.
2. Verwijder al het papier uit de papiertoevoer.
3. Veeg met een zachte borstel al het stof en vuil uit de papiertoevoer.
4. Als de glasplaat vies is, veegt u deze schoon met een zachte, droge doek. Als er vet of een andere hardnekkige substantie op de glasplaat zit, veegt u de plaat schoon met een doek met daarop een klein beetje glasreiniger. Verwijder al het overtollige vocht.
5. Als de binnenkant van het apparaat per ongeluk vervuild is met inkt, veegt u de inkt weg met een zachte, droge en schone doek (zie illustratie).

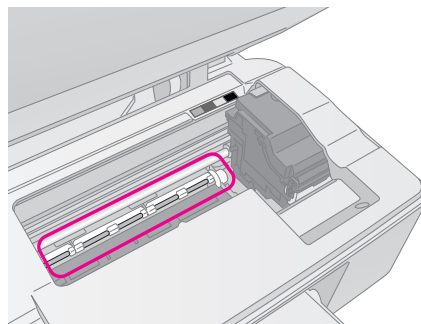

⚠ Waarschuwing:

Raak het bewegende mechanisme in de printer niet aan.

⚠ Let op:

- Let erop dat u nooit te hard op de glasplaat drukt.
- Voorkom krassen en beschadigingen op het glas en gebruik bij het schoonmaken geen harde, schurende borstels. Een beschadigde glasplaat resulteert in een mindere kopieerkwaliteit.
- Smeer geen vet op de metalen delen onder de printkop.
- Maak de printer nooit schoon met alcohol of thinner. Deze stoffen kunnen zowel de behuizing als de onderdelen van het apparaat beschadigen.
- Zorg ervoor dat er nooit water terechtkomt op het afdruk- en kopieermechanisme of de elektronische componenten.
- Spuit geen smeermiddelen in het apparaat. Wanneer u de verkeerde olie gebruikt, kunt u het mechanisme beschadigen. Neem contact op met uw leverancier of een erkende servicemedewerker als de printer moet worden gesmeerd.

Het apparaat vervoeren

Als u het apparaat over een grotere afstand wilt vervoeren, moet u het zorgvuldig verpakken in de oorspronkelijke doos (of een vergelijkbare doos waar het apparaat precies in past).

Let op:

- ❑ Zorg er bij opslag of transport voor dat het apparaat niet gekanteld, zijwaarts of ondersteboven wordt gehouden. Anders kan er inkt uit de cartridges lekken.
- ❑ Laat de cartridges gewoon in het apparaat zitten. Als u de cartridges voor transport zou verwijderen, kan het apparaat schade oplopen.

1. Verwijder al het papier uit de papiertoevoer en zet het apparaat uit.
2. Open de scannereenheid en controleer of de printkop in de uitgangspositie (rechts) staat.
3. Plak de houder van de cartridges met plakband vast (zie illustratie)

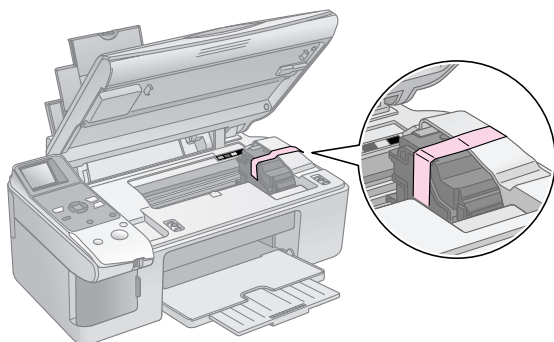

4. Sluit de scannereenheid.
5. Trek de stekker uit het stopcontact en trek vervolgens de USB-kabel uit de computer.
6. Sluit de papiersteun, de beschermkap van de papiertoevoer en de uitvoerlade.

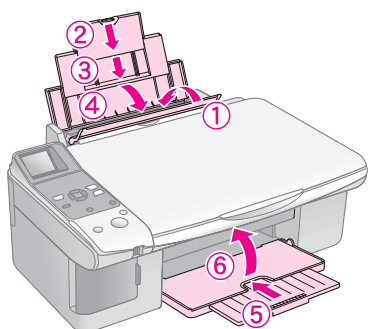

7. Plaats het apparaat in de doos. Gebruik het beschermmateriaal waarin het apparaat is geleverd.

Houd het apparaat recht tijdens het vervoer. Na het transport verwijdert u de tape van de printkop. Als de afdrukkwaliteit minder goed is geworden, start u de reinigingsprocedure (➔ "De printkop controleren en reinigen" op pagina 26) of lijnt u de printkop uit (➔ "De printkop uitlijnen" op pagina 27).







Problemen oplossen



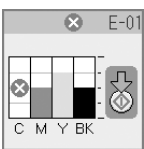
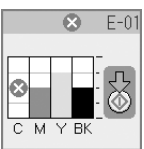
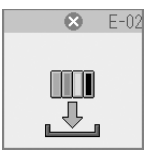

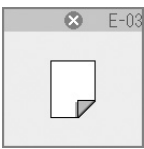
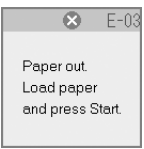

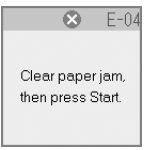
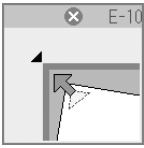
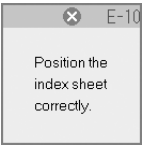

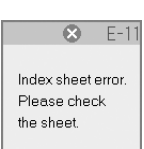
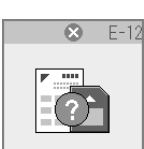
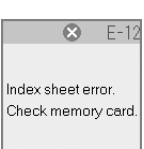



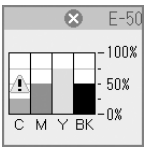





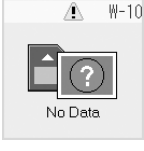

Als u problemen ondervindt met het apparaat, kijk dan wat er op het display wordt aangegeven om vast te stellen wat de oorzaak kan zijn.

U kunt ook "Problemen en oplossingen" op pagina 31 raadplegen voor meer informatie over het gebruik van het apparaat zonder computer. Zie de *gebruikershandleiding* op de software-cd voor meer informatie over het gebruik van het apparaat in combinatie met een computer.

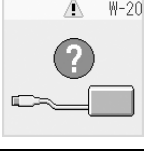
Foutmeldingen

Van de meeste problemen kunt u de oorzaak achterhalen aan de hand van de foutmeldingen op het display. Lukt dit niet, raadpleeg dan de volgende tabel en probeer de aanbevolen oplossing.

Display		Oorzaak	Oplossing
Pictogrammen	Tekst		
		Een cartridge is leeg.	Vervang de lege cartridge(s) (➔ "Cartridges vervangen" op pagina 22).
		Een cartridge is niet of niet goed geïnstalleerd.	Installeer de cartridges op de juiste manier (➔ "Cartridges vervangen" op pagina 22).
		Er bevindt zich geen papier in de papertoevoer.	Plaats papier in de papertoevoer. Druk vervolgens op Start om door te gaan of Stop/Wissen om te annuleren (➔ "Papier laden" op pagina 8).
		Het papier is vastgelopen.	Verwijder het vastgelopen papier en druk op Start (➔ "Problemen bij het invoeren van papier" op pagina 31).
		De index ligt verkeerd en is daardoor niet herkend.	Leg de index goed op de glasplaat. De bovenkant moet tegen de linkerrand van de glasplaat liggen. Druk vervolgens op Start om door te gaan of Stop/Wissen om te annuleren. De index is niet goed afgedrukt. Druk de index af, kleur de desbetreffende rondjes en probeer het opnieuw (➔ "Foto's selecteren en afdrukken met behulp van een index" op pagina 19).
		De index is verkeerd ingevuld.	Verwijder de index, kleur de desbetreffende rondjes op de juiste manier en probeer het opnieuw (➔ "2. Foto's selecteren op index" op pagina 20).
		De index en de foto's op de geheugenkaart horen niet bij elkaar.	Verwijder de geheugenkaart en steek de kaart waarmee de index is gemaakt in het apparaat of leg de juiste index op de glasplaat. Druk vervolgens op Start om door te gaan of Stop/Wissen om te annuleren.

Display		Oorzaak	Oplossing
Pictogrammen	Tekst		
		Fout tijdens het maken van een voorbeeldscan.	Controleer of de foto goed ligt en probeer het opnieuw (➔ “Originelen op de glasplaat plaatsen” op pagina 10).
		Er is onvoldoende inkt om de printkop te reinigen.	Installeer nieuwe cartridges (➔ “Cartridges vervangen” op pagina 22).
		Er is een probleem met het apparaat.	Zet het apparaat uit en weer aan. Neem contact op met uw leverancier als het probleem niet is verholpen (➔ “Contact opnemen met de klantenservice” op pagina 33).
		Het kussentje voor overtollige inkt is bijna verzadigd.	Neem voor vervanging contact op met uw leverancier (➔ “Contact opnemen met de klantenservice” op pagina 33).
			
		De geheugenkaart bevat geen geldige foto's.	Verwijder de geheugenkaart (➔ “Omgaan met geheugenkaarten” op pagina 15).
		Geheugenkaartfout.	Verwijder de geheugenkaart (➔ “Omgaan met geheugenkaarten” op pagina 15).
		De aangesloten camera is niet herkend.	Controleer de verbinding en probeer het opnieuw (➔ “Afdrukken vanaf een digitale camera” op pagina 21).
		De hendel voor de papierdikte staat verkeerd.	Zet de hendel voor de papierdikte in de juiste stand en probeer het opnieuw. Als u op papier afdrukt, zet u de hendel op □. Als u op enveloppen afdrukt, zet u de hendel op ☒.
		Er is geen geheugenkaart geplaatst.	Plaats een geschikte geheugenkaart en probeer het opnieuw (➔ “Omgaan met geheugenkaarten” op pagina 15).

Problemen en oplossingen

Raadpleeg de onderstaande oplossingen als u problemen ondervindt bij het gebruik van het apparaat.

Problemen met de basisopstelling

Het apparaat maakt lawaai na het aanzetten.

- Controleer of de printkop niet wordt geblokkeerd door verpakkingstape. Nadat u de printkop hebt ontgrendeld, zet u het apparaat uit en even later weer aan.

Het apparaat maakt lawaai na het installeren van een cartridge.

- Wanneer u een nieuwe cartridge installeert, moet eerst het hele inkttoevoersysteem worden gevuld. Wacht tot dit is afgelopen en zet het apparaat vervolgens uit. Als u het apparaat te vroeg uitzet, kan er bij het volgende gebruik extra inkt worden verbruikt.
- Controleer of de cartridges goed vastzitten en of er geen verpakkingsmateriaal in het apparaat is achtergebleven. Open de cartridgeklep en druk de cartridges omlaag. Ze moeten vastklikken. Zet het apparaat uit, wacht even, en zet het weer aan.

Na afloop van de software-installatie wordt geen dialoogvenster weergegeven met de vraag de computer opnieuw te starten.

- De software is niet goed geïnstalleerd. Verwijder de cd-rom en plaats deze opnieuw. Installeer de software vervolgens opnieuw.

Problemen bij het afdrukken en kopiëren

Het apparaat maakt wel de normale afdrukgeluiden, maar er wordt niets afgedrukt.

- Misschien moeten de spuitkanaaltjes van de printkop worden gereinigd (➔ "De printkop controleren" op pagina 26).
- Controleer of de ondergrond waarop het apparaat staat, wel vlak en stabiel is.

De marges kloppen niet.

- Zorg ervoor dat het origineel goed in de linkerbovenhoek van de glasplaat ligt.
- Als de randen niet worden meegekopieerd, moet u het origineel iets verder uit de hoek leggen.

- Controleer of de instellingen voor het papierformaat passen bij het papier in de papiertoevoer.
- Zorg ervoor dat het papier met de korte zijde naar voren in het apparaat gaat. Het papier moet helemaal rechts liggen en de linkerzijgeleider moet tegen het papier zijn aangeschoven (➔ "Papier laden" op pagina 8).
- De stapel papier mag niet boven de pijl (≡) op de linkerzijgeleider uit komen (➔ "Papier laden" op pagina 8).

Er komen blanco pagina's uit het apparaat.

- Controleer of de instellingen voor het papierformaat passen bij het papier in de papiertoevoer.
- Misschien moeten de spuitkanaaltjes van de printkop worden gereinigd (➔ "De printkop reinigen" op pagina 26).

Problemen bij het invoeren van papier

Het papier wordt niet goed ingevoerd of loopt vast.

- Als het papier niet goed in de printer gaat, moet u het uit de papiertoevoer verwijderen. Waai het papier los en plaats het tegen de rechterzijgeleider van de papiertoevoer en schuif de linkerzijgeleider tegen het papier aan (niet te strak). Zorg ervoor dat het papier niet voor de beschermkap van de papiertoevoer zit.
- De stapel papier mag niet boven de pijl (≡) op de linkerzijgeleider uit komen (➔ "Papier laden" op pagina 8).
- Als het papier vastloopt, verschijnt een pictogram of bericht op het display. Volg de onderstaande instructies om het papier te verwijderen:

1. Druk op de knop **Start** om het papier naar buiten te laten komen. Als het vastgelopen papier niet uit het apparaat komt, gaat u door naar de volgende stap.
2. Als het papier vastzit in de buurt van de papiertoevoer of uitvoerlade, trekt u het papier voorzichtig naar buiten en drukt u vervolgens op de knop **Start**.

Als het papier binnen in het apparaat vastzit, zet u het apparaat uit met de aan-uitknop **Aan**. Open de scannereenheid en verwijder al het papier en alle eventuele losse stukken met de hand. U mag het papier niet naar achteren trekken, omdat dit de papiertoevoer kan beschadigen. Sluit de scannereenheid en zet het apparaat vervolgens weer aan.

- Als het papier erg vaak vastloopt, controleer dan of de linkerzijgeleider niet te strak tegen het papier zit. Leg minder vellen papier in de papiertoevoer.

Problemen met de afdrukkwaliteit

U ziet strepen (lichte lijnen) in uw afdrukken of kopieën.



- Reinig de printkop (➔ “De printkop controleren” op pagina 26).
- Selecteer de juiste papiersoort (➔ “Papier selecteren” op pagina 7).
- Het papier moet met de afdrukzijde (witter of glanzender) naar boven in de papiertoevoer zijn geplaatst.
- Misschien zijn de cartridges aan vervanging toe (➔ “Cartridges verwijderen en installeren” op pagina 23).
- Lijn de printkop uit (➔ “De printkop uitlijnen” op pagina 27).
- Reinig de glasplaat (➔ “Het apparaat reinigen” op pagina 27).

Afdrukken zijn onduidelijk of vlekkelig.



- Zorg ervoor dat het document plat op de glasplaat ligt. Als slechts een deel van de afbeelding onscherp is, kan het origineel gekreukeld of niet mooi recht zijn.
- Zorg ervoor dat het apparaat niet scheef en niet op een ongelijkmatige ondergrond staat.

- Zorg ervoor dat het papier niet vochtig of gekruld is of ondersteboven ligt (de witte of glanzende afdrukzijde moet naar boven liggen). Plaats het nieuwe papier met de afdrukzijde naar boven in de papiertoevoer.
- Gebruik voor speciaal papier een steunvel of laad uw papier vel voor vel.
- Laad het papier vel voor vel. Haal de vellen tijdig uit de uitvoerlade.
- Lijn de printkop uit (➔ “De printkop uitlijnen” op pagina 27).
- Maak enkele kopieën zonder dat er iets op de glasplaat ligt.
- Gebruik alleen papier dat door Epson wordt aanbevolen en originele Epson-cartridges.
- Zet de hendel voor de papierdikte op \square . Deze stand is geschikt voor de meeste papiersoorten. Als u op enveloppen afdrukt, zet u de hendel op \boxtimes .
- Reinig de glasplaat (➔ “Het apparaat reinigen” op pagina 27).

Uw afdruk is vaag of er ontbreken stukken.

- Reinig de printkop (➔ “De printkop reinigen” op pagina 26).
- Als verticale lijnen er gerafeld uitzien, kan het nodig zijn dat u de printkop uitlijnt (➔ “De printkop uitlijnen” op pagina 27).
- De cartridges zijn oud of bijna leeg. Vervang de cartridges (➔ “Cartridges vervangen” op pagina 22).
- Selecteer de juiste papiersoort (➔ “Papier selecteren” op pagina 7).
- Zorg ervoor dat het papier niet beschadigd, oud of vies is of met de afdrukzijde naar onder in de papiertoevoer ligt. Is dit wel het geval, plaats het nieuwe papier dan met de witste of glanzende zijde naar boven in de papiertoevoer.

De afdruk is korrelig.

- Als u een foto afdrukt of kopieert, let er dan op dat u het origineel niet te veel vergroot. Maak de afdruk wat kleiner.
- Lijn de printkop uit (➔ “De printkop uitlijnen” op pagina 27).

De afdruk bevat verkeerde kleuren of er ontbreken kleuren.

- Reinig de printkop (➔ “De printkop reinigen” op pagina 26).
- De cartridges zijn oud of bijna leeg. Vervang de cartridges (➔ “Cartridges vervangen” op pagina 22).
- Controleer of het juiste papier is geladen en of de juiste instelling voor het papier is geselecteerd op het bedieningspaneel.

Het formaat of de positie van de afbeelding is verkeerd.

- Controleer of het juiste papier is geladen en of de juiste instelling voor het papier is geselecteerd op het bedieningspaneel.
- Controleer of het origineel goed op de glasplaat ligt (➔ “Originelen op de glasplaat plaatsen” op pagina 10).
- Reinig de glasplaat (➔ “Het apparaat reinigen” op pagina 27).

Overige problemen

Wanneer u het apparaat uitzet, kan een rood lampje binnen in het apparaat blijven branden.

- Deze lamp blijft maximaal 15 minuten branden en gaat dan automatisch uit. Dit is geen defect.

Contact opnemen met de klantenservice

Regionale klantenservice

Als uw Epson-apparaat niet goed functioneert en u het probleem niet kunt oplossen met de informatie in de printerdocumentatie, kunt u contact opnemen met de klantenservice. Als uw land hierna niet wordt vermeld, neemt u contact op met de leverancier bij wie u het apparaat hebt aangeschaft.

We kunnen u sneller helpen als u de volgende informatie bij de hand hebt:

- serienummer van het apparaat; (Het serienummer vindt u op een etiket aan de achterzijde van het apparaat.)
- model van het apparaat;
- versie van de software voor het apparaat; (Voor het versienummer klikt u op de knop **Over, Versie-info** of een vergelijkbare knop in uw software.)

- merk en model van uw computer;
- naam en versie van uw besturingssysteem;
- de namen en versie nummers van de toepassing(en) die u meestal met het apparaat gebruikt.

Opmerking:

Zie de online-gebruikershandleiding voor meer informatie over het invoeren van hulp.

Europa	
URL	http://www.epson.com Ga naar uw lokale Epson-website voor de nieuwste drivers, vragen en antwoorden, handleidingen en ander materiaal om te downloaden.
In het pan-Europese garantiebewijs leest u hoe u contact kunt opnemen met de klantenservice van Epson.	
Australië	
URL	http://www.epson.com.au
Telefoon	1300 361 054
Fax	(02) 8899 3789
Singapore	
URL	http://www.epson.com.sg
Telefoon	(65) 6586 3111
Thailand	
URL	http://www.epson.co.th
Telefoon	(66)2-670-0333
Vietnam	
Telefoon	84-8-823-9239
Indonesië	
URL	http://www.epson.co.id
Telefoon/ fax	Jakarta: (62) 21-62301104
	Bandung: (62) 22-7303766
	Surabaya: (62) 31-5355035/31-5477837
	Medan: (62)61-4516173
Telefoon	Yogyakarta: (62) 274-565478
	Makassar: (62)411-350147/411-350148
Hongkong	
URL	http://www.epson.com.hk
Telefoon	(852) 2827-8911
Fax	(852) 2827-4383

Maleisië	
URL	http://www.epson.com.my
Telefoon	603-56288333
India	
URL	http://www.epson.co.in
Telefoon	30515000
Fax	30515005/30515078
Filippijnen	
URL	http://www.epson.com.ph
Telefoon	(63) 2-813-6567
Fax	(63) 2-813-6545
E-mail	epchelpdesk@epc.epson.com.ph

Informatie op het bedieningspaneel

Foutmelding

Display		Betekenis
Picto-grammen	Tekst	
		Een cartridge is leeg. Vervang de lege cartridge(s).
		Een cartridge is niet geïnstalleerd. Installeer de cartridge op de juiste manier.
		Papier op. Er bevindt zich geen papier in de papertoevoer.
		Het papier is vastgelopen. Verwijder het vastgelopen papier en druk vervolgens op de knop Start .
		Indexfout. Leg de index goed op de glasplaat.
		Indexfout. Kleur de rondjes op de juiste manier.
		Indexfout. De index en de foto's op de geheugenkaart horen niet bij elkaar. Controleer de geheugenkaart.
		Scanfout (voorbeeldscan). Controleer de plaatsing van de foto.
		Er is onvoldoende inkt om de printkop te reinigen. Installeer nieuwe cartridges.
		Mechanische fout. Neem contact op met uw leverancier.





Display		Betekenis
Picto-grammen	Tekst	
		Het kussentje voor overtollige inkt is bijna verzadigd. Neem contact op met uw leverancier.

Waarschuwing





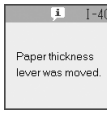

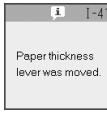
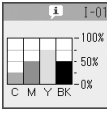
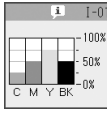
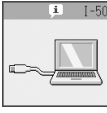
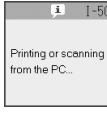
Display		Betekenis
Picto-grammen	Tekst	
		Het kussentje voor overtollige inkt is bijna verzadigd. Neem contact op met uw leverancier.
		Geheugenkaart bevat geen fotogegevens. Controleer de gegevens op de geheugenkaart.
		Geheugenkaartfout. Controleer de geheugenkaart.
		Camera niet herkend. Controleer de verbinding.
		Hendel voor de papierdikte staat verkeerd. Zet de hendel voor de papierdikte op de juiste stand.

Informatie

Display		Betekenis
Picto-grammen	Tekst	
		Steek een geheugenkaart in de sleuf.
		PictBridge-camera aangesloten.





Display		Betekenis
Pictogrammen	Tekst	
		USB DIRECT-PRINT-camera aangesloten.
		Hendel voor de papierdikte is verzet.
		
		Cartridgestatus
		Computer aangesloten.

Algemeen

Display		Betekenis
Pictogrammen	Tekst	
		Inkt bijna op.
		Inkt bijna op (tijdens het afdrukken).
		Kopiëren/afdrukken in kleur.

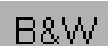
Kopieermodus

Display		Betekenis
Pictogrammen	Tekst	
		Aantal exemplaren.
		Kopiëren in kleur.

Display		Betekenis
Pictogrammen	Tekst	
		Kopiëren in zwart-wit.
		Kopiëren/afdrukken in zwart-wit.
		Aan pagina aanpassen.



















Geheugenkaartmodus









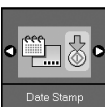

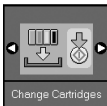
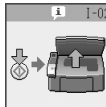
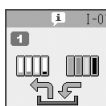
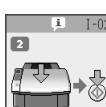
Display		Betekenis
Pictogrammen	Tekst	
		Alles afdrukken.
		Index afdrukken.
		Van index afdrukken. Leg de index op de glasplaat en druk vervolgens op de knop Start .
		DPOF-gegevens gevonden.

Fotomodus

Display		Betekenis
Pictogrammen	Tekst	
		Kleurherstel aan.
		Kleurherstel uit.

Instellen/Hulpprogramma's

Display	Betekenis												
	<p>Controleer de cartridgestatus.</p> <p>U kunt de cartridgestatus controleren.</p> <p>Druk op de knop Start om deze modus te activeren.</p>												
	<p>Controleer de spuitkanaaltjes van de printkop.</p> <p>U kunt een spuitkanaaltjespatroon afdrukken.</p> <p>Druk op de knop Start om deze modus te activeren.</p>												
	<table border="1"> <tr> <td>Pictogrammen </td> <td>Tekst </td> <td rowspan="2">Er wordt een spuitkanaaltjespatroon afgedrukt.</td> </tr> <tr> <td></td> <td></td> </tr> </table>	Pictogrammen 	Tekst 	Er wordt een spuitkanaaltjespatroon afgedrukt.									
Pictogrammen 	Tekst 	Er wordt een spuitkanaaltjespatroon afgedrukt.											
	<p>Reinig de printkop.</p> <p>U kunt de printkop reinigen.</p> <p>Druk op de knop Start om deze modus te activeren.</p>												
	<p>Kopieer kwaliteit</p> <p>U kunt de kopieerkwaliteit selecteren.</p> <p>Druk op de knop Start om deze modus te activeren.</p>												
	<table border="1"> <thead> <tr> <th>Pictogrammen</th> <th>Tekst</th> <th>Kwaliteit</th> </tr> </thead> <tbody> <tr> <td></td> <td>Normal</td> <td>Normaal</td> </tr> <tr> <td></td> <td>Draft</td> <td>Concept</td> </tr> <tr> <td></td> <td>Photo</td> <td>Foto</td> </tr> </tbody> </table>	Pictogrammen	Tekst	Kwaliteit		Normal	Normaal		Draft	Concept		Photo	Foto
Pictogrammen	Tekst	Kwaliteit											
	Normal	Normaal											
	Draft	Concept											
	Photo	Foto											
	<p>Datum</p> <p>U kunt de datum op de foto's laten afdrukken.</p> <p>Druk op de knop Start om deze modus te activeren.</p>												
	<table border="1"> <tr> <td>No Date</td> <td>Geen datum</td> </tr> <tr> <td>yyyy.mm.dd</td> <td>2006.06.16</td> </tr> <tr> <td>mmm.dd.yyyy</td> <td>Jun.16.2006</td> </tr> <tr> <td>dd.mmm.yyyy</td> <td>16.Jun.2006</td> </tr> </table>	No Date	Geen datum	yyyy.mm.dd	2006.06.16	mmm.dd.yyyy	Jun.16.2006	dd.mmm.yyyy	16.Jun.2006				
No Date	Geen datum												
yyyy.mm.dd	2006.06.16												
mmm.dd.yyyy	Jun.16.2006												
dd.mmm.yyyy	16.Jun.2006												

Display	Betekenis					
	<p>Vervang cartridges.</p> <p>U kunt de cartridges vervangen.</p> <p>Druk op de knop Start om deze modus te activeren.</p>					
	Druk op de knop Start en open vervolgens de scannereenheid.					
	Vervang de cartridges.					
	Sluit de scannereenheid en druk vervolgens op de knop Start.					
	<p>Lijn de printkop uit.</p> <p>U kunt de printkop uitlijnen.</p> <p>Druk op de knop Start om deze modus te activeren.</p>					
	<table border="1"> <tr> <td>Pictogrammen </td> <td>Tekst </td> <td rowspan="2">Er wordt een uitlijningspatroon afgedrukt.</td> </tr> <tr> <td></td> <td></td> </tr> </table>	Pictogrammen 	Tekst 	Er wordt een uitlijningspatroon afgedrukt.		
Pictogrammen 	Tekst 	Er wordt een uitlijningspatroon afgedrukt.				
	Leg de uitlijning vast.					
	<p>Wijzig het contrast van het display.</p> <p>U kunt het contrast van het display wijzigen.</p> <p>Druk op de knop Start om deze modus te activeren.</p>					
	<p>Display</p> <p>U kunt de instellingen voor het display selecteren.</p> <p>Druk op de knop Start om deze modus te activeren.</p>					
	<table border="1"> <tr> <td>Pictographic</td> <td>Op het display worden alleen pictogrammen weergegeven.</td> </tr> <tr> <td>English</td> <td>Op het display worden zowel pictogrammen als tekst weergegeven.</td> </tr> </table>	Pictographic	Op het display worden alleen pictogrammen weergegeven.	English	Op het display worden zowel pictogrammen als tekst weergegeven.	
Pictographic	Op het display worden alleen pictogrammen weergegeven.					
English	Op het display worden zowel pictogrammen als tekst weergegeven.					

EPSON

EXCEED YOUR VISION



MEMORY STICK PRO™



Cartridges kopen

Naam apparaat	Black (Zwart)	Cyan (Cyaan)	Magenta	Yellow (Geel)
DX6000 Series	T0711	T0712	T0713	T0714
CX5900 Series	T0731	T0732	T0733	T0734