

# Aan de slag

Kennisgevingen .....	2
Inleiding .....	4
Printeronderdelen en functies van het regelpaneel .....	5
Printeronderdelen .....	5
Regelpaneel .....	6
Papier plaatsen .....	7
Het papiertype selecteren .....	7
Papier plaatsen in de invoerlade .....	7
Afdrukken bewaren .....	8
Afbeeldingen openen en afdrukken .....	9
Een geheugenkaart plaatsen .....	9
Afdrukken vanaf een digitale camera .....	10
Foto's afdrukken .....	11
Meerdere foto's afdrukken .....	11
Alle foto's afdrukken .....	11
Een indexblad met foto's afdrukken .....	11
Door de camera geselecteerde DPOF-foto's .....	12
Inktcartridges vervangen .....	13
Onderhoud en vervoer .....	16
De afdrukkwaliteit verbeteren .....	16
De printer reinigen .....	17
De printer vervoeren .....	18
Problemen oplossen .....	19
Lijst met foutberichten .....	19
Problemen en oplossingen .....	20
Klantenservice .....	22
Bijlage .....	23
Inkt en papier .....	23
Printerspecificaties .....	23
Lijst met pictogrammen op het paneel .....	25

# Kennisgevingen

---

## **Veiligheidsvoorschriften**

Lees alle instructies in dit gedeelte goed door voordat u de printer in gebruik neemt. Neem ook alle waarschuwingen en voorschriften die op de printer zelf staan in acht.

### **De printer installeren**

- De openingen in de printerbehuizing mogen niet worden geblokkeerd of afgedekt.
- Gebruik alleen de netspanning die staat vermeld op het etiket op de printer.
- Gebruik alleen het netsnoer dat bij deze printer is geleverd. Gebruik van een ander snoer kan leiden tot brand of elektrische schokken.
- Zorg ervoor dat het netsnoer voldoet aan de relevante plaatselijke veiligheidsnormen.
- Gebruik geen beschadigd of gerafeld netsnoer.
- Als u een verlengsnoer gebruikt voor de printer, mag de totale stroombelasting in ampère van alle aangesloten apparaten niet hoger zijn dan de maximale belasting voor het verlengsnoer. Zorg er bovendien voor dat het totaal van de ampèrewaarden van alle apparaten die zijn aangesloten op het wandstopcontact niet hoger is dan de maximumwaarde die is toegestaan voor het stopcontact.
- Probeer de printer niet zelf te repareren.
- Haal in de volgende gevallen de stekker uit het stopcontact en doe een beroep op een onderhoudstechnicus:

Als het netsnoer of de stekker beschadigd is, als er vloeistof in de printer is gekomen, als de printer is gevallen of als de behuizing beschadigd is, als de printer niet normaal werkt of als er een duidelijke wijziging in de prestaties optreedt.

### **Een plaats kiezen voor de printer**

- Plaats de printer op een vlakke, stabiele ondergrond die groter is dan de printer zelf. Laat als u de printer bij een muur plaatst meer dan 10 cm vrij tussen de achterkant van de printer en de muur. De printer werkt niet goed als hij scheef staat.
- Zorg er bij opslag of transport van de printer voor dat deze niet gekanteld, verticaal of ondersteboven wordt gehouden. Anders kan er inkt uit de cartridges lekken.

- Vermijd plaatsen met sterke temperatuurschommelingen of vochtige plaatsen. Houd de printer ook uit de buurt van direct zonlicht, sterk licht of warmtebronnen.
- Laat rondom de printer voldoende ruimte vrij voor een goede ventilatie.
- Zet de printer in de buurt van een wandstopcontact waar u de stekker gemakkelijk uit het stopcontact kunt halen.

### **De printer gebruiken**

Zorg ervoor dat u geen vloeistoffen op de printer morst.

### **Het gebruik van het LCD-scherm**

- Het LCD-scherm kan mogelijk enkele donkere of lichte vlekken vertonen, dat is normaal en het duidt niet op beschadigingen.
- Maak het LCD-scherm alleen schoon met een droge, zachte doek. Gebruik geen vloeibare of chemische reinigingsproducten.
- Neem contact op met uw leverancier wanneer het LCD-scherm op het regelpaneel van de printer is beschadigd. Als u de kristalvloeistof op uw handen krijgt, was ze dan grondig met water en zeep. Als u kristalvloeistof in uw ogen krijgt, moet u uw ogen onmiddellijk uitspoelen met water. Raadpleeg onmiddellijk een arts als u ondanks grondig spoelen problemen krijgt met uw ogen of nog steeds ongemak ondervindt.

### **Bij het hanteren van de cartridges**

- Houd cartridges buiten het bereik van kinderen. Zorg ervoor dat kinderen niet uit de cartridges drinken of in aanraking komen met de cartridges.
- Schud cartridges niet. Dit kan lekken veroorzaken.
- Wees voorzichtig met gebruikte cartridges. Er kan inkt rond de inkttoevoer kleven. Als u inkt op uw huid krijgt, wast u de plek grondig met water en zeep. Als u inkt in uw ogen krijgt, moet u uw ogen onmiddellijk uitspoelen met water. Raadpleeg onmiddellijk een arts als u ondanks grondig spoelen problemen krijgt met uw ogen of nog steeds ongemak ondervindt.
- De beschermstrook op de cartridge mag niet worden verwijderd of gescheurd, omdat de cartridge anders gaat lekken.

- Installeer een cartridge meteen nadat u deze uit de verpakking hebt genomen. Als u een cartridge langere tijd buiten de verpakking bewaart en dan pas gebruikt, is normaal afdrukken misschien niet meer mogelijk.
- Raak de groene chip op de achterzijde van de cartridge niet aan. Hierdoor kunnen de normale werking en het afdrukken worden verhinderd.

## ENERGY STAR®



Als partner van ENERGY STAR heeft Epson vastgesteld dat dit product voldoet aan de ENERGY STAR-richtlijnen voor een efficiënt energiegebruik.

Het International ENERGY STAR Office Equipment Program is een vrijwillige samenwerking tussen fabrikanten van computer- en kantoorapparatuur ter bevordering van de ontwikkeling van energiebesparende computers, beeldschermen, printers, faxapparaten, kopieerapparaten, scanners en multifunctionele apparaten om zo de luchtvervuiling door stroomopwekking terug te dringen. De gebruikte normen en logo's zijn voor alle deelnemende landen gelijk.

## Auteursrechten en handelsmerken

Niets uit deze uitgave mag worden vervoelvoudigd, opgeslagen in een geautomatiseerd gegevensbestand of openbaar worden gemaakt, in enige vorm of op enige wijze, hetzij elektronisch, mechanisch, door fotokopieën, opnamen of op enige andere manier, zonder voorafgaande schriftelijke toestemming van Seiko Epson Corporation. De hierin beschreven informatie is alleen bedoeld voor gebruik bij deze Epson-printer. Epson is niet verantwoordelijk voor het gebruik van deze informatie bij andere printers.

Seiko Epson Corporation noch zijn filialen kunnen verantwoordelijk worden gesteld door de koper van dit product of derden voor schade, verlies, kosten of uitgaven die de koper of derden oplopen ten gevolge van al dan niet foutief gebruik of misbruik van dit product of onbevoegde wijzigingen en herstellingen of (met uitzondering van de V.S.) het zich niet strikt houden aan de gebruiks- en onderhoudsvorschriften van Seiko Epson Corporation.

Seiko Epson Corporation kan niet verantwoordelijk worden gesteld voor schade of problemen voortvloeiend uit het gebruik van andere dan originele onderdelen of verbruiksgoederen kenbaar als Original Epson Products of Epson Approved Products by Seiko Epson.

Seiko Epson Corporation kan niet verantwoordelijk worden gesteld voor schade voortvloeiende uit elektromagnetische storingen die plaatsvinden door het gebruik van andere interfacekabels dan kenbaar als Epson Approved Products by Seiko Epson Corporation.

EPSON® is een gedeponeed handelsmerk en EPSON STYLUS™ een handelsmerk van Seiko Epson Corporation.

PRINT Image Matching™ is een handelsmerk van Seiko Epson Corporation. Het PRINT Image Matching-logo is een handelsmerk van Seiko Epson Corporation.

USB DIRECT-PRINT™ is een handelsmerk van Seiko Epson Corporation. Het USB DIRECT-PRINT-logo is een handelsmerk van Seiko Epson Corporation.

Microsoft® en Windows® zijn gedeponeede handelsmerken van Microsoft Corporation.

Apple® en Macintosh® zijn gedeponeede handelsmerken van Apple Computer, Inc.

DPOF™ is een handelsmerk van CANON INC., Eastman Kodak Company, Fuji Photo Film Co., Ltd. en Matsushita Electric Industrial Co., Ltd.

Zip® is een gedeponeed handelsmerk van Iomega Corporation.

SD™ is een handelsmerk.

Memory Stick, Memory Stick Duo, Memory Stick PRO en Memory Stick PRO Duo zijn handelsmerken van Sony Corporation.

xD-Picture Card™ is een handelsmerk van Fuji Photo Film Co., Ltd.

*Algemene kennisgeving: Andere productnamen vermeld in deze uitgave dienen uitsluitend als identificatie en kunnen handelsmerken zijn van hun respectieve eigenaars. Epson maakt geen enkele aanspraak op enige rechten op deze handelsmerken.*

Copyright © 2005 Seiko Epson Corporation. Alle rechten voorbehouden.

# Inleiding

Nadat u de printer hebt ingesteld zoals op het blad *Begin hier* is beschreven, kunt u dit boek raadplegen om:

- Papier te plaatsen.
- Foto's van een geheugenkaart af te drukken.
- Foto's af te drukken van een digitale camera of een extern opslagapparaat.
- Foto's van een geheugenkaart op te slaan op een extern apparaat.
- Routinematig onderhoud uit te voeren.
- De meeste problemen op te lossen.

In dit boek wordt uitgelegd hoe u dit kunt doen zonder uw computer in te schakelen! Vanzelfsprekend kan uw printer veel meer wanneer u deze aansluit op uw computer met Windows® of Macintosh®.

Raadpleeg voor complete instructies over het gebruik van de -printer met uw computer de *Gebruikershandleiding* voor het scherm. Toen u de software installeerde, werd automatisch een pictogram voor de handleiding op uw bureaublad geplaatst.

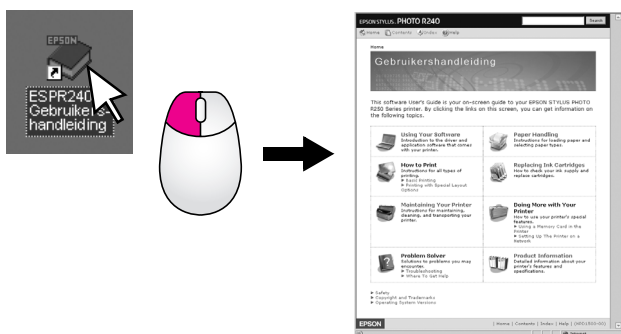

Volg deze richtlijnen wanneer u de instructies van de leest:

### ⚠ **Waarschuwing:**

Waarschuwingen moet u zorgvuldig in acht nemen om lichamelijk letsel te voorkomen.



### 📌 **Let op:**

Moet u naleven om schade aan het apparaat te voorkomen.

### 📌 **Opmerking:**

Opmerkingen bevatten belangrijke informatie over uw printer.

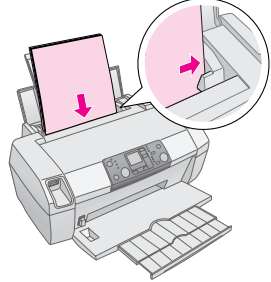
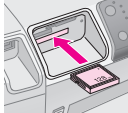
## Basisprocedure van het afdrukken

<p>1. Papier plaatsen</p>	<p>Plaats papier met de afdrukkzijde omhoog en schuif de papiergeleider tegen het papier aan.</p> <p>Zie "Papier plaatsen in de invoerlade" op pagina 7 voor meer informatie.</p> 
<p>2. Een geheugenkaart plaatsen</p>	<p>Steek de geheugenkaart in de relevante sleuf. Zie "Een geheugenkaart plaatsen" op pagina 9.</p> 
<p>3. Foto's selecteren</p>	<p>Selecteer de foto's die u wilt afdrukken.</p> <p>Zie "Alle foto's afdrukken" en "Meerdere foto's afdrukken" op pagina 11.</p>
<p>4. Papierformaat selecteren</p>	<p>Selecteer het papierformaat op het regelpaneel.</p>
<p>5. Papiertype selecteren</p>	<p>Selecteer het papiertype op het regelpaneel.</p>
<p>6. Afdrukken</p>	<p>Druk op de knop  <b>Start</b> (Start).</p> 

# Printeronderdelen en functies van het regelpaneel

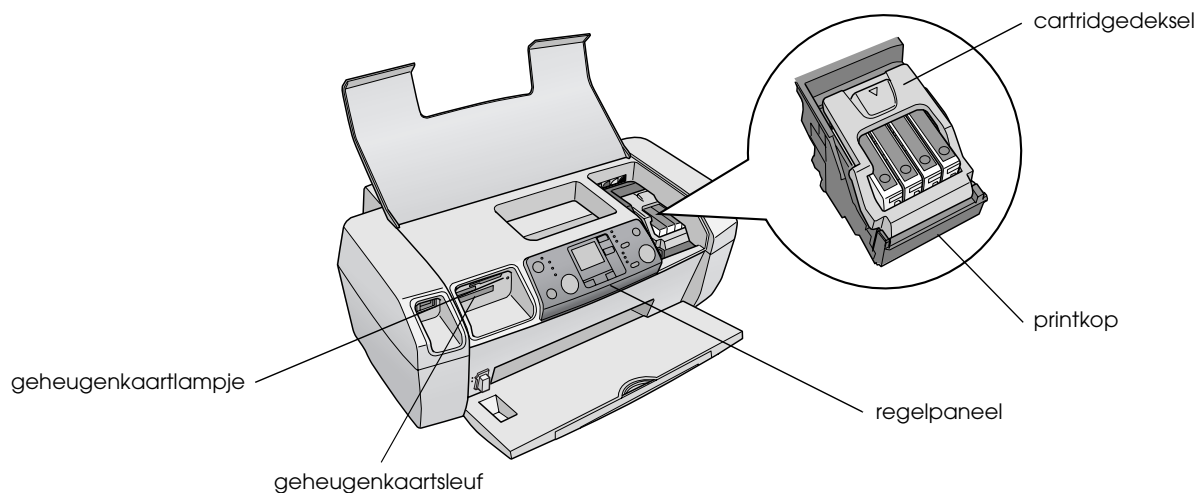
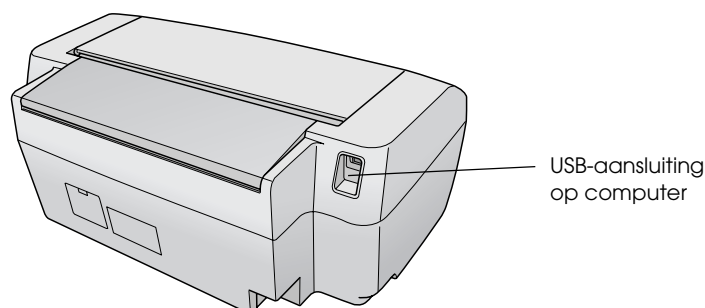
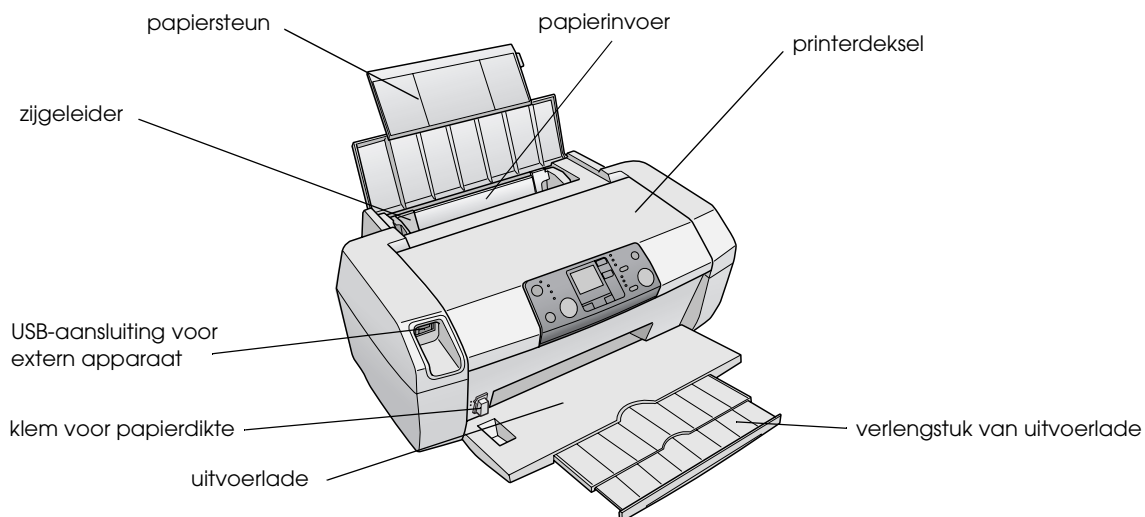

## Printeronderdelen

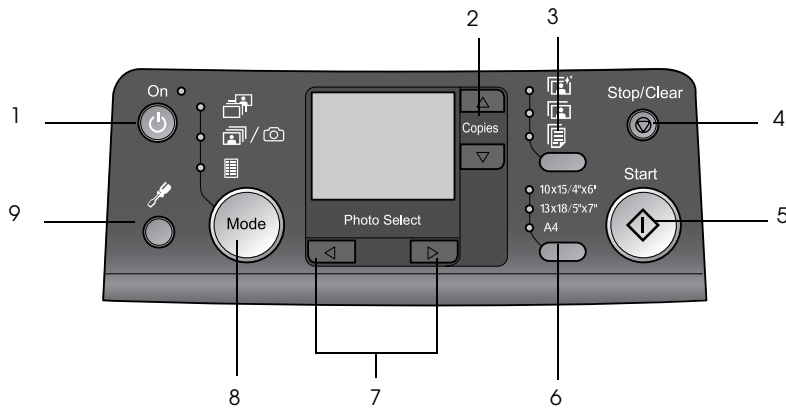

# Regelpaneel



	Knop	Functie
1	⏻ On (Aan)	Druk hierop om het apparaat aan en uit te zetten.
2	▲ ▼ Copies (Exemplaren)	Druk op deze knop om het aantal exemplaren te selecteren.
3	Papiertype (Paper type)	Druk hierop om het juiste type papier te selecteren.   <b>Glanzend papier:</b> Epson Premium Glossy Photo Paper, Epson Premium Semigloss Photo Paper, Epson Ultra Glossy Photo Paper   <b>Mat papier:</b> Epson Matte Paper - Heavyweight   <b>Gewoon papier:</b> gewoon papier, Epson Bright White Ink Jet Paper
4	⊘ Stop/Clear (Stop/Wissen)	Druk op deze knop om te stoppen met afdrukken, papier uit te werpen of om een foutbericht te wissen. Wanneer u niet afdrukt, of om de instellingen te herstellen.
5	⏪⏩ Start (Start)	Druk op Start (Start) om te beginnen met afdrukken met gebruik van de op het regelpaneel ingestelde instellingen. Druk op deze knop om het papier uit te werpen wanneer er sprake is van een papierstoring.
6	Paper size (Papierformaat)	Druk op deze knop om <b>10 × 15 cm, 13 × 18 cm of A4</b> te selecteren als het formaat van het in de papiertoevoer geplaatste papier. U kunt slechts één van deze formaten gebruiken om rechtstreeks af te drukken vanaf een geheugenkaart.

7	◀▶ Photo/Options (Foto/Opties)	Druk op deze knop om de foto te selecteren die u wilt afdrukken of om de configuratie- en hulpprogrammaopties te selecteren.
8	Mode (Modus)	Druk op deze knop om foto's van een geheugenkaart af te drukken. Kies het volgende. (De lampjes geven aan welke modus is geselecteerd.)   <b>Print Select (Afdrukselectie):</b> Selecteer deze optie om de foto's te kiezen die u wilt afdrukken.   <b>Print All/DPOF (Alles afdrukken/DPOF):</b> Selecteer deze optie om alle afbeeldingen op een geheugenkaart af te drukken of om afbeeldingen af te drukken met de DPOF-gegevens die op de geheugenkaart zijn opgeslagen, of om foto's rechtstreeks vanaf een digitale camera af te drukken.   <b>Index Sheet (Indexblad):</b> Selecteer deze optie om een indexblad met foto's af te drukken.
9	Setup (Instellen) ⚙️	Druk op deze knop om installatieopties weer te geven.

# Papier plaatsen

Het papiertype dat u kiest, beïnvloedt de weergave van de afdruk, dus selecteer voor uw taak het correcte papier.

## Het papiertype selecteren

Als u alleen een kladversie van uw foto's afdrukt, is gewoon papier voldoende. Voor de beste resultaten wilt u waarschijnlijk speciaal inkjetpapier van Epson gebruiken.

Voor dit papier	Selecteert u dit papiertype	Laadcapaciteit
Epson Premium Glossy Photo Paper	Fotopapier	Maximaal 20 vellen
Epson Premium Semigloss Photo Paper		
Epson Ultra Glossy Photo Paper		
Epson Matte Paper - Heavyweight	Mat papier	
Gewoon papier (kringlooppapier)	Gewoon papier	Maximaal 100 vellen
EPSON Bright White Ink Jet Paper		Maximaal 80 vellen

## Papier plaatsen in de invoerlade

Volg de onderstaande instructies om papier in het apparaat te laden.

1. Open de papiersteun en til het verlengstuk omhoog.

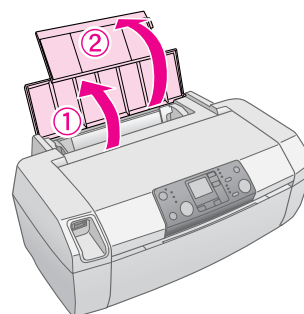

2. Klap de uitvoerlade omlaag en schuif het verlengstuk naar buiten.

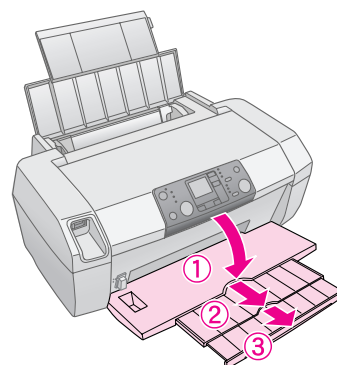

3. Schuif de zijgeleider naar links.

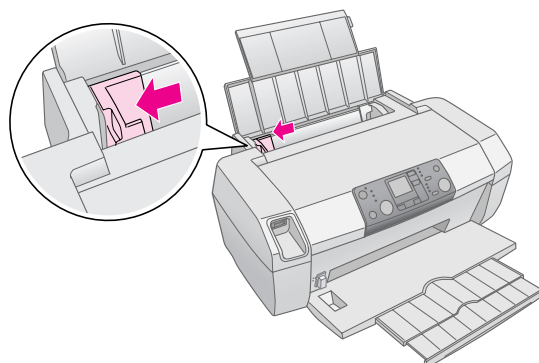

4. Waaier een stapel papier los en klop de stapel recht op een vlakke ondergrond om de randen gelijk te krijgen.

5. Plaats het papier tegen de rechterzijde van de invoerlade met de afdrukzijde omhoog. De afdrukzijde is meestal witter of glanzender dan de achterkant van het papier.

Plaats de stapel papier achter de lipjes en zorg dat het papier onder  het pijlteken op de linkerzijgeleider past. Plaats altijd de korte rand eerst, zelfs voor afdrukken in de liggende stand.

A4

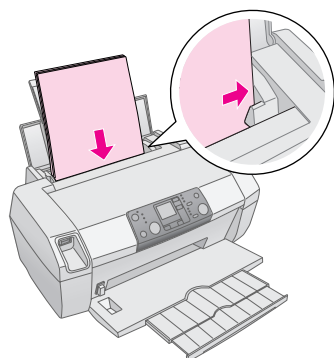

10 x 15 cm en 13 x 18 cm

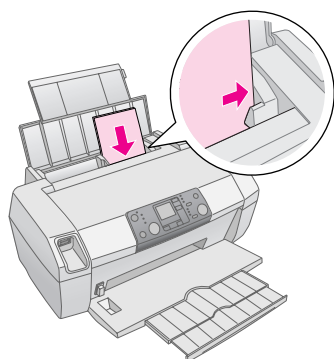

6. Schuif de zijgeleider tegen de linkerrand van het papier (maar niet te stevig).

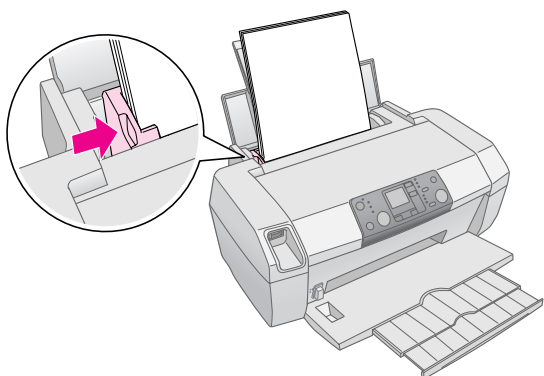

**Opmerking:**

Zorg ervoor dat aan de voorkant van de printer voldoende ruimte is voor het papier dat uit de printer komt.

## Afdrukken bewaren

Met de juiste zorg gaan foto's van uw printer vele jaren mee. De speciale Epson-inkt voor uw printer zorgt voor een verbeterde lichtsnelheid wanneer u ze gebruikt met Epson-papier en de afdrukken op de juiste wijze neerzet of bewaart.

Net als met traditionele foto's zorgt u door uw foto's goed te behandelen voor minimale kleurwijzigingen en verlengt u van de levensduur:

- Als u de foto's neerzet, raadt Epson u aan de afdrukken achter glas te plaatsen om ze tegen vochtigheid, sigarettenrook en andere verontreinigende stoffen te beschermen.
- Stel uw afdrukken, net als foto's, niet bloot aan hoge temperaturen, een vochtige omgeving of direct zonlicht.
- Voor opslag raadt Epson u aan de afdrukken te plaatsen in een fotoalbum of plastic foto-opslagdoos met zuurvrije opberghoesjes, die u in de meeste fotowinkels vindt.

Volg de overige opslag- en weergave-instructies in het papierpak.



# Afbeeldingen openen en afdrukken

## Een geheugenkaart plaatsen

### Let op:

- ❑ Plaats een geheugenkaart zodat de bovenkant van de kaart naar rechts is gericht, zoals wordt weergegeven in de afbeelding.
- ❑ Als u een geheugenkaart op een andere wijze plaatst dan hier wordt weergegeven, kunnen de printer en de geheugenkaart beschadigd raken.
- ❑ Gebruik maar één soort geheugenkaart per keer. Verwijder de aanwezige geheugenkaart voor u een andere soort geheugenkaart plaatst.
- ❑ Sluit het printerdeksel wanneer de geheugenkaart wordt gebruikt om deze tegen statische elektriciteit te beschermen. Als u de geheugenkaart aanraakt wanneer deze in de printer is geplaatst, functioneert deze mogelijk niet correct.
- ❑ Voordat u de Memory Stick Duo, Memory Stick PRO Duo, miniSD Card en MagicGate Memory Stick Duo laadt, sluit u de bijgeleverde adapter aan.

## Een geheugenkaart plaatsen

1. Druk op de knop **On** (Aan) om de printer in te schakelen.
2. Open het printerdeksel.

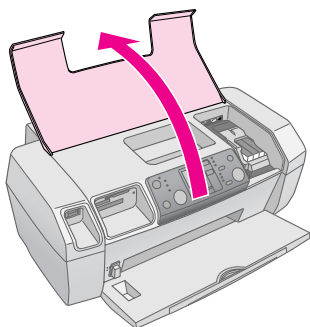

3. Steek de geheugenkaart zo ver mogelijk in de bijbehorende sleuf (zie onderstaande afbeelding). Wanneer de geheugenkaart is geplaatst, gaat het kaartlampje branden.

Type kaart	Sleuf
CompactFlash/ Microdrive	
Memory Stick/ Memory Stick PRO/ Memory Stick Duo*/ Memory Stick PRO Duo*/ MagicGate Memory Stick/ MagicGate Memory Stick Duo*/ SD-kaart/ miniSD-kaart*/ MultiMediaCard	
xD- Picture-kaart/ xD-Picture-kaart Type M/ SmartMedia	

\* Adapter nodig

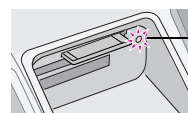

geheugenkaartlampje

4. Sluit het printerdeksel.

Na een kort ogenblik wordt het aantal afbeeldingen op de kaart gelezen. Wanneer dit is voltooid, kunt u de afbeeldingen afdrukken (zie pagina 11).

## Een geheugenkaart verwijderen

Controleer of het geheugenkaartlampje niet knippert en trek vervolgens de geheugenkaart recht uit de sleuf.

### Let op:

Verwijder de kaart niet wanneer het geheugenkaartlampje knippert. U verliest dan wellicht de foto's op de kaart.

## Afdrukken vanaf een digitale camera

Met PictBridge en USB Direct Print kunt u uw foto's afdrukken door uw digitale camera rechtstreeks op uw printer aan te sluiten.

1. Verwijder eventuele geheugenkaarten uit de printer. (Indien u de geheugenkaart laat zitten, worden de foto's van deze kaart in plaats van de kaart in de camera gelezen.
2. Plaats de papiersoort waarop u wilt afdrukken;  
➔ pagina 7
3. Gebruik het regelpaneel van de printer om het papiertype en het papierformaat te kiezen.
4. Sluit de USB-kabel aan die bij de printer is geleverd op de externe USB-aansluiting op de voorzijde van uw printer.

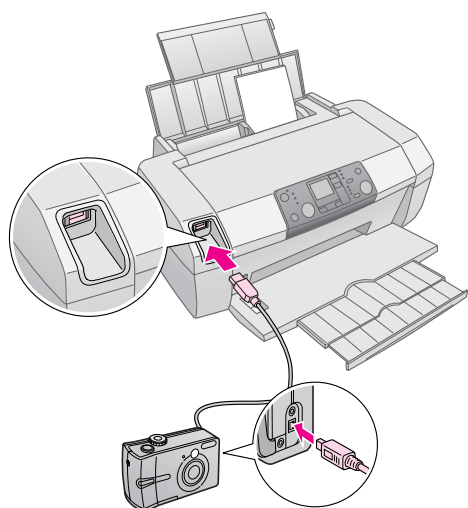

5. Controleer of uw camera is ingeschakeld. Na een kort ogenblik worden de foto's gelezen en geteld.
6. Gebruik uw camera om de foto's te selecteren die u wilt afdrukken, wijzig eventueel de instellingen en druk uw foto's af. Raadpleeg de handleiding die bij uw camera is geleverd voor meer informatie.

### Opmerking:

- Als uw camera niet compatibel is met PictBridge of USB Direct Print, wordt het pictogram  op het LCD-scherm weergegeven. Epson kan de compatibiliteit van camera's niet garanderen.
- Bepaalde instellingen op uw digitale camera worden mogelijk niet in de afdruk doorgevoerd.

# Foto's afdrukken

## Meerdere foto's afdrukken

1. Druk op de knop **Mode** (Modus) om de modus **Print Select** (Afdrukselectie) te gebruiken. Het volgende dialoogvenster wordt weergegeven.



2. Druk op de knop ◀ of ▶ **Photo/Options** (Foto/Opties) om de foto weer te geven die u wilt afdrukken.
3. Druk op de knop ▲ of ▼ **Copies** (Exemplaren) om het aantal exemplaren voor die foto te kiezen (tot 99).



4. Herhaal stap 2 en 3 voor meer foto's.
5. Druk op de knop Paper Type (Papiertype) om het papiertype te selecteren. Zie "Het papiertype selecteren" op pagina 7 voor meer informatie.
6. Druk op de knop Paper size (Papierformaat) om het papierformaat te selecteren.
7. Druk op de knop ◊ **Start** (Start) om af te drukken.

## Alle foto's afdrukken

1. Druk op de knop **Mode** (Modus) om de modus **Print All/PictBridge** (Alles afdr./PictBridge) te selecteren. Het volgende dialoogvenster wordt weergegeven.



2. Druk op de knop Paper Type (Papiertype) om het papiertype te selecteren. Zie "Het papiertype selecteren" op pagina 7 voor meer informatie.

3. Druk op de knop Paper size (Papierformaat) om het papierformaat te selecteren.
4. Druk op de knop ▲ of ▼ **Copies** (Exemplaren) om het aantal af te drukken exemplaren te kiezen (tot 99).
5. Druk op de knop ◊ **Start** (Start) om af te drukken.

### Opmerking:

Als er DPOF-gegevens op de geheugenkaart aanwezig zijn, kunt u niet alle foto's op de kaart afdrukken, zelfs als **Print All/PictBridge** (Alles afdr./PictBridge) is geselecteerd. Als u alle foto's op de geheugenkaart wilt afdrukken, annuleert u de DPOF-gegevens van de digitale camera.

## Een indexblad met foto's afdrukken

Alle foto's op de geheugenkaart worden op een vel papier van het formaat A4 als miniatures afgedrukt. Per blad worden 20 foto's afgedrukt.

1. Plaats gewoon A4-papier in de printer.

### Opmerking:

U kunt alleen een index afdrukken op papier van het formaat A4.

2. Druk op de knop **Mode** (Modus) om de modus **Index Sheet** (Indexblad) te selecteren. Het papiertype wordt door de printer automatisch ingesteld op Gewoon papier en het papierformaat wordt ingesteld op A4. Het volgende dialoogvenster wordt weergegeven.

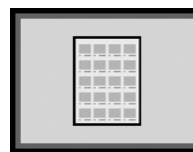

3. Druk op de knop ◊ **Start** (Start) om af te drukken.

## Door de camera geselecteerde DPOF-foto's

Als uw camera DPOF (Digital Print Order Format) ondersteunt, kunt u dit gebruiken om vóór de afdruk de foto's en het aantal exemplaren te selecteren. Raadpleeg de handleiding bij de camera om foto's met DPOF te selecteren en af te drukken, en steek vervolgens de geheugenkaart in de printer. De vooraf geselecteerde foto's worden automatisch door de printer gelezen.

1. Laad papier en plaats een geheugenkaart die DPOF-gegevens bevat. Nadat de geheugenkaart is geplaatst, wordt het DPOF-pictogram weergegeven op het LCD-scherm en verandert de waarde Copies (Exemplaren) in het aantal exemplaren dat u op de digitale camera hebt ingesteld.



2. Druk op de knop  **Start** (Start) om af te drukken.

# Inktcartridges vervangen

## De hoeveelheid inkt controleren

Wanneer de inkt bijna op is, wordt dit pictogram  in de linkerbovenhoek van het LCD-scherm weergegeven. Volg deze stappen om de hoeveelheid inkt te controleren.

1. Druk op de knop **Setup** (Instellen).
2. Druk op de knop  of  om **Check Ink Levels** (Inktniveaus controleren)  weer te geven en druk vervolgens op de knop  **Start** (Start).

U ziet een afbeelding met de hoeveelheid resterende inkt in elke cartridge.

Wordt weergegeven wanneer de inkt bijna op is.

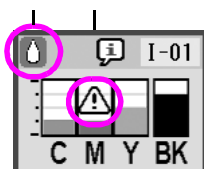

**C** (cyaan), **M** (magenta), **Y** (geel) en **BK** (zwart)

3. Wanneer u de inktniveaus hebt gecontroleerd, drukt u op de knop  **Start** (Start).

Wanneer de inkt bijna op is, moet u ervoor zorgen dat u nieuwe cartridges bij de hand hebt. U kunt niet afdrukken als een inktcartridge leeg is.

## Voorzorgsmaatregelen voor het vervangen van inktcartridges

Lees alle instructies in dit gedeelte goed door voordat u de inktcartridges vervangt.

### ⚠ Waarschuwing:







Als u inkt op uw handen krijgt, was ze dan grondig met water en zeep. Als er inkt in uw ogen terecht komt, spoelt u uw ogen grondig met water. Als u zich nog steeds niet goed voelt of problemen met kijken hebt, gaat u onmiddellijk naar de arts.



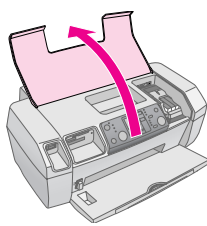
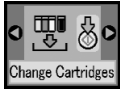



### 📌 Let op:

- Verplaats de printkop nooit met de hand om schade aan de printer te voorkomen.
- Als een inktcartridge leeg is, kunt u geen afdrukken meer maken, ook niet wanneer de andere cartridges nog wel inkt bevatten.
- Haal de lege inktcartridge niet uit de printer voordat u een vervanging hebt verkregen. Anders kan de inkt in de spuitkanaaltjes van de printkop opdrogen.

- Gebruik echte inktcartridges van Epson en vul ze niet bij om voor goede resultaten te zorgen. Andere producten die niet door Epson zijn vervaardigd, kunnen leiden tot beschadiging die niet onder de garantie van Epson valt. Bovendien kunnen dergelijke producten er in bepaalde omstandigheden toe leiden dat het apparaat zich niet op de juiste manier gedraagt.
- De hoeveelheid inkt die door de cartridge wordt verbruikt, wordt nauwkeurig bijgehouden door een IC-chip in de cartridge. Ook een cartridge die wordt verwijderd en opnieuw wordt geïnstalleerd, wordt helemaal opgebruikt. Telkens wanneer de cartridge in de printer wordt geplaatst, wordt wel steeds een beetje inkt verbruikt omdat de een automatische controle uitvoert.

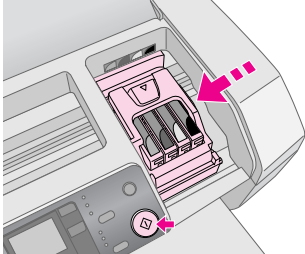
## Een lege cartridge vervangen

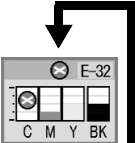
LCD	Stappen
	<ol style="list-style-type: none"><li>1. Zorg ervoor dat de printer is ingeschakeld, maar niet bezig is met afdrukken. Open het printerdeksel. </li></ol>
 Change Cartridges	<ol style="list-style-type: none"><li>2. Ga op een van de volgende manieren te werk: <b>Wanneer de inktcartridge leeg is:</b> Kijk naar het pictogram op het LCD-scherm om te weten welke cartridge leeg is en druk vervolgens op de knop  <b>Start</b> (Start). <b>Wanneer de inktcartridge bijna leeg is:</b> Controleer de inktniveaus. Druk vervolgens op de knop <b>Setup</b> (Instellen). Gebruik de knop  of  om <b>Change Cartridges</b> (Cartridges vervangen)  te selecteren en druk vervolgens op de knop  <b>Start</b> (Start). Druk in het bevestigingsscherm nogmaals op de knop  <b>Start</b> (Start).</li></ol>

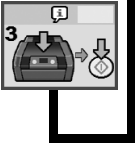
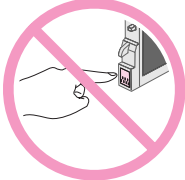
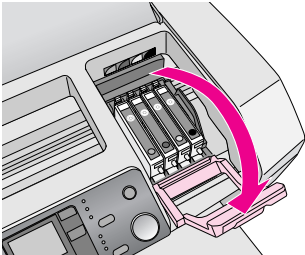
LCD	Stappen
	<p>3. Druk op de knop  <b>Start</b> (Start) en open het printerdeksel. De inktcartridge wordt langzaam naar het cartridgecompartiment bewogen.</p>  <p><b>Let op:</b> Verplaats de printkop niet met de hand. Hierdoor kan het apparaat worden beschadigd. Druk altijd op de knop  <b>Start</b> (Start) om de printkop te verplaatsen.</p>
  	<p>4. Neem de nieuwe cartridge uit de verpakking.</p> <p><b>Let op:</b></p> <ul style="list-style-type: none"> <li><input type="checkbox"/> Pas goed op dat u de haken aan de zijkant van de cartridge niet afbreekt wanneer u de cartridge uit de verpakking haalt.</li> <li><input type="checkbox"/> De beschermstrook op de cartridge mag niet worden verwijderd of gescheurd, omdat de cartridge anders gaat lekken.</li> <li><input type="checkbox"/> Raak de groene chip voor op de cartridge niet aan. Hierdoor kan de cartridge beschadigd raken.</li> </ul>  <ul style="list-style-type: none"> <li><input type="checkbox"/> Installeer na het verwijderen van de oude cartridge altijd onmiddellijk een nieuwe. Als er niet meteen een cartridge wordt geïnstalleerd, kan de printkop uitdrogen en onbruikbaar worden.</li> </ul>
	<p>5. Open het cartridgegedeksel.</p>

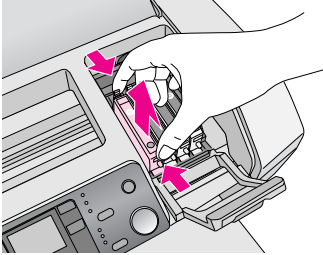
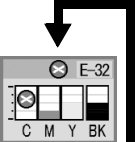
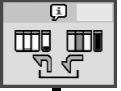
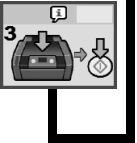
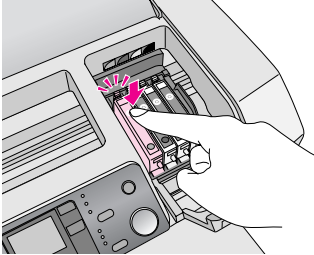
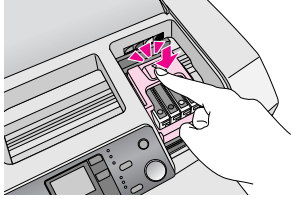
LCD	Stappen
	<p>6. Knijp in de zijkant van de cartridge die u wilt vervangen. Haal de cartridge uit de printer en gooi de cartridge weg. Houd hierbij rekening met de plaatselijke milieuvoorschriften. Bewaar de gebruikte cartridge niet en probeer deze niet bij te vullen.</p> 
  	<p>7. Plaats de cartridge verticaal in de cartridgehouder. Druk de cartridge nu omlaag tot deze vastklikt.</p> 
	<p>8. Sluit het cartridgegedeksel en de printerklep wanneer u klaar bent met het vervangen van de cartridge.</p> 

LCD	Stappen
	<p>9. Druk op de knop  <b>Start</b> (Start). De printkop wordt verplaatst en het inksysteem wordt geladen. Als het inksysteem is geladen, wordt de printkop verplaatst naar de oorspronkelijke positie.</p>  <p><b>Let op:</b> Het lampje  <b>On</b> (Aan) blijft knipperen tijdens het laden van de inkt. Zet de printer nooit uit terwijl dit lampje knippert. Het inkttoevoersysteem wordt dan niet volledig geladen.</p> <p><b>Opmerking:</b> Als wordt aangegeven dat de inkt op is nadat de printkop naar zijn uitgangspositie is geschoven, is de cartridge misschien niet goed geïnstalleerd. Druk nogmaals op de knop  <b>Stop/Clear</b> (Stop/Wissen) en installeer de cartridge opnieuw. Let er daarbij goed op dat de cartridge vastklikt.</p>

## De afdrukkwaliteit verbeteren

### De printkop reinigen

Als uw afdrucken onverwachts lichter of bleek zijn, of als er puntjes of lijnen ontbreken, moet u wellicht de printkop reinigen. Hierdoor worden de spuitkanaaltjes ontstopt. Tijdens het reinigen van de printkop wordt inkt verbruikt, dus reinig de printkop alleen als de afdrukkwaliteit afneemt.

#### Let op:

Wanneer u de printer langere tijd niet inschakelt, kan de afdrukkwaliteit afnemen. Schakel de printer dus ten minste eenmaal per maand in om voor een goede afdrukkwaliteit te zorgen.

Volg deze stappen om de printkop te reinigen vanuit het regelpaneel van de printer:

1. Zorg dat de printer is ingeschakeld maar niet afdrukt, en dat het foutlampje 'inkt op' of 'inkt bijna op' uit is. Als dit lampje brandt, moet u wellicht een inktcartridge vervangen, zie pagina 13 voor meer informatie.
2. Druk op de knop **Setup** (Instellen).
3. Druk op de knop ◀ of ▶ om **Clean Print Head** (Printkop reinigen)  weer te geven en druk vervolgens op de knop ◇ **Start** (Start). De printer maakt wat lawaai. Het reinigen duurt ongeveer 30 seconden.
4. Nadat de printkop is gereinigd, controleert u de Spuitkanaaltjes om te bevestigen dat de Spuitkanaaltjes van de printkop schoon zijn. Zorg dat er gewoon papier van het formaat A4 in de printer ligt, druk op de knop ▶ om **Check Ink Nozzles**  (Spuitkanaaltjes controleren) weer te geven en druk vervolgens op de knop ◇ **Start** (Start).

#### Let op:

Schakel de printer niet uit of onderbreek het reinigingsproces niet.

5. Controleer het controlepatroon voor spuitkanaaltjes dat wordt afgedrukt. Elke zigzagsgewijze horizontale en rechte lijn moet compleet zijn, zonder onderbrekingen in het patroon.



- Als de afdruk correct lijkt, bent u klaar. Druk op de knop ⓧ **Stop/Clear** (Stop/Wissen) om de taak te voltooien.
- Als u onderbrekingen ziet (zie hieronder), drukt u op de knop ◇ **Start** (Start) om de printkop nogmaals te reinigen.



Als u geen verbetering waarneemt nadat u de printkop drie of vier keer hebt gereinigd, raadpleegt u het begin van de oplossingen die u in de handleiding vindt. pagina 20 U kunt ook de printer uitschakelen en tot de volgende dag wachten om opgedroogde inkt zachter te laten worden. Daarna probeert u de printkop nogmaals te reinigen.

### De printkop uitlijnen

Als u op de afdruk verkeerd uitgelijnde verticale lijnen of horizontale strepen ziet, moet u de printkop wellicht uitlijnen.

U kunt de printkop uitlijnen met het regelpaneel van de printer of met de printersoftware.

#### Opmerking:

Plaats voor de beste resultaten A4 EPSON Photo Quality Ink Jet Paper in de printer wanneer u de uitlijning van de printkop controleert.

1. Zorg dat de printer is ingeschakeld maar niet afdrukt, en dat A4-papier is geladen.
2. Druk op de knop **Setup** (Instellen).
3. Druk op de knop ◀ of ▶ om **Align Print Head** (Printkop uitlijnen)  weer te geven en druk vervolgens op de knop ◇ **Start** (Start).



4. Het volgende uitlijnblad wordt afgedrukt.

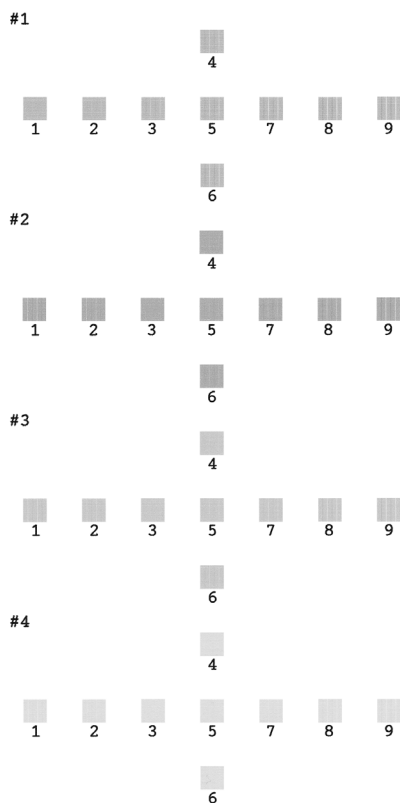

5. Bekijk het uitlijningspatroon in de verschillende sets en zoek het patroon dat het meest evenredig is afgedrukt en geen strepen of lijnen vertoont.
6. Druk op de knop ▲ of ▼ om het nummer voor het beste patroon (1 tot en met negen 9) te markeren in set nr. 1 en druk op de knop ⬠ **Start** (Start).
7. Herhaal stap 6 om het beste patroon voor sets nr. 2, 3 en 4 te selecteren.
8. Wanneer u klaar bent, drukt u op de knop ⓧ **Stop/Clear** (Stop/Wissen).

## De printer reinigen

U moet de printer enkele keren per jaar grondig reinigen om de beste resultaten te behouden. Volg de onderstaande instructies:

1. Schakel de printer uit, haal de stekker uit het stopcontact en koppel de printerkabel los.
2. Verwijder al het papier en veeg met een zachte borstel al het stof en vuil uit de papierinvoer.
3. Reinig de buitenkant van de printer met een zachte, vochtige doek.
4. Maak het LCD-scherm schoon met een droge, zachte doek. Gebruik geen vloeibare of chemische reinigingsproducten op het LCD-scherm.
5. Als er inkt in de printer is gelekt, veegt u alleen in het gebied dat hieronder wordt aangegeven de inkt weg met een zachte, vochtige doek.

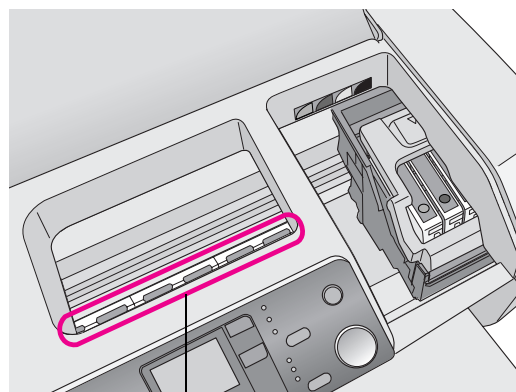

Hier reinigen

### ⚠ **Waarschuwing:**

Raak de onderdelen in de printer niet aan.

### 🔧 **Let op:**

- Zorg ervoor dat u hierbij het smeermiddel in de printer niet wegveegt.
- Gebruik nooit een harde of schurende borstel of alcohol of thinner voor reiniging. Zij kunnen namelijk de onderdelen van de printer en de behuizing beschadigen.
- Zorg ervoor dat er geen water op de printeronderdelen komt en spuit geen smeermiddelen of olie in de printer.
- Smeer geen vet op de metalen delen onder de printkop.

## De printer vervoeren

Als u de printer vervoert, moet u het in de oorspronkelijke doos of in een doos van soortgelijk formaat voorbereiden op het vervoer.

### **!** Let op:

Wanneer u de printer vervoert, laat u de inktcartridges op hun plaats zitten om schade te voorkomen.

1. Schakel de printer in, wacht totdat de printkop aan de rechterkant wordt vergrendeld en schakel vervolgens de printer uit.
2. Trek de stekker uit het stopcontact. Koppel vervolgens de printerkabel van de printer los.
3. Verwijder eventuele geheugenkaarten uit de printer.
4. Verwijder eventueel papier uit de printer, druk het papiersteunverlengstuk omlaag en sluit de papiersteun.
5. Open het printerdeksel. Plak de houder van de cartridges met plakband vast (zie illustratie) en sluit het printerdeksel.

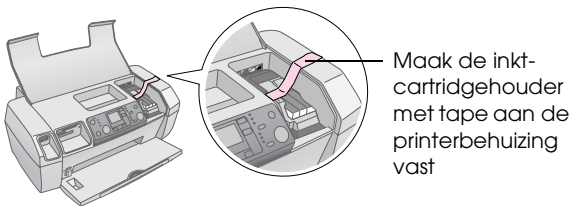

Maak de inktcartridgehouder met tape aan de printerbehuizing vast

6. Druk het verlengstuk van de uitvoerlade in en sluit de uitvoerlade.
7. Pak de printer en het toebehoren in de oorspronkelijke verpakking in en gebruik het beschermingsmateriaal waarin het product is geleverd.

Houd de printer recht tijdens het vervoer. Na het vervoer verwijdert u het tape waarmee u de printkop hebt vastgemaakt en test u uw printer. Als u constateert dat de afdrukkwaliteit is afgenomen, reinigt u de printkop (zie pagina 16). Als de afdruk verkeerd is uitgelijnd, lijnt u de printkop uit (zie pagina 16).

# Problemen oplossen





## Lijst met foutberichten

U kunt de oorzaak van de meeste problemen vaststellen en deze problemen oplossen via het LCD-scherm. Als u de problemen op deze manier niet kunt oplossen, raadpleegt u de volgende tabel en probeert u de aanbevolen oplossingen.

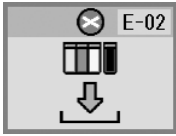
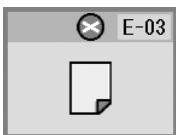
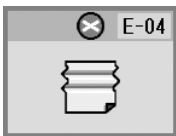
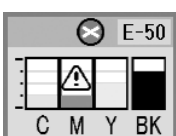
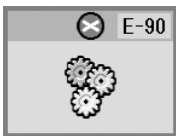
### Opmerking:

De oplossingen zijn voor problemen die kunnen optreden wanneer u deze printer als zelfstandig product gebruikt. Raadpleeg de online Gebruikershandleiding voor uitgebreide oplossingen van problemen met de computer.

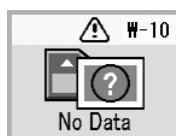
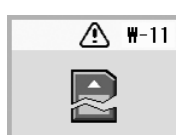
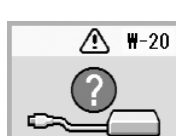
Scherm	Oorzaak	Oplossing
	Inkt op.	Vervangen door nieuwe inktcartridges. ➔ pagina 13
	Cartridge is niet geïnstalleerd.	Installeer de inktcartridge.
	Er bevindt zich geen papier in de papertoevoer.	Plaats papier in de papertoevoer. Druk vervolgens op <b>Start</b> (Start) om door te gaan of <b>Stop/Clear</b> (Stop/Wissen) om te annuleren. ➔ pagina 7
	Het papier is vastgelopen.	Verwijder het vastgelopen papier en druk vervolgens op de knop <b>Start</b> (Start). ➔ pagina 21
	Onvoldoende inkt in de cartridges om de printkop te reinigen.	Vervang lege of bijna lege inktcartridges. ➔ pagina 13
	Er is een probleem met het apparaat.	Zet het apparaat uit en weer aan. Neem contact op met een officieel servicepunt of Epson als het probleem niet is verholpen. ➔ pagina 22

	Inktkussen is vol.	Neem contact op met een officieel servicepunt of met Epson. ➔ pagina 22
	Inktkussen is bijna vol.	Neem contact op met een officieel servicepunt of met Epson. ➔ pagina 22
	De geheugenkaart bevat geen geldige gegevens.	Verwijder de geheugenkaart en zie ➔ pagina 9
	Geheugenkaartfout.	Verwijder de geheugenkaart en zie ➔ pagina 9
	Het aangesloten externe apparaat wordt niet herkend	Controleer de aansluiting en probeer het nogmaals.
	De klem voor papierdikte staat niet in de juiste positie.	Stel de klem voor papierdikte in op de juiste positie en probeer het nogmaals.
	Er is geen geheugenkaart geplaatst.	Plaats een geldige geheugenkaart en probeer het nogmaals. ➔ pagina 9

# Problemen en oplossingen

## Problemen met de afdrukkwaliteit

### U ziet strepen (lichte lijnen) op uw afgedrukte exemplaren

- Het papier is met de afdrukzijde naar boven in de papiertoevoer geplaatst.
- Voer het hulpprogramma Printkop reinigen uit om eventueel verstopte spuitkanaaltjes schoon te maken.  
➔ Zie "De printkop reinigen" op pagina 16
- Voer het hulpprogramma Printkop uitlijnen uit.  
➔ Zie "De printkop uitlijnen" op pagina 16
- Verbruik de cartridges binnen zes maanden na opening van de verpakking.
- Controleer het LCD-scherm. Als het  $\Delta$  inktpictogram wordt weergegeven, vervangt u de betreffende inktcartridges.  
➔ Zie "Inktcartridges vervangen" op pagina 13
- Zorg ervoor dat het papiertype dat is geselecteerd op het regelpaneel overeenkomt met het type papier dat zich in de papiertoevoer van de printer bevindt.

### De afdruk is bleek of vertoont gaten

- Voer het hulpprogramma Printkop reinigen uit om eventueel verstopte spuitkanaaltjes schoon te maken.  
➔ Zie "De printkop reinigen" op pagina 16
- Voer het hulpprogramma Printkop uitlijnen uit.  
➔ Zie "De printkop uitlijnen" op pagina 16
- Zorg ervoor dat het papiertype dat is geselecteerd op het regelpaneel overeenkomt met het type papier dat zich in de papiertoevoer van de printer bevindt.

### Kleuren ontbreken of zijn verkeerd

- Voer het hulpprogramma Printkop reinigen uit.  
➔ Zie "De printkop reinigen" op pagina 16
- Vervang de kleureninkcartridges als de kleuren nog steeds niet kloppen of als er bepaalde kleuren ontbreken. Vervang de zwarte inktcartridge als het probleem nog steeds niet is opgelost.  
➔ Zie "Inktcartridges vervangen" op pagina 13
- Als u net een inktcartridge hebt vervangen, controleer dan of de datum op de verpakking nog niet is verstreken. Vervang de inktcartridges ook door nieuwe inktcartridges als de printer lange tijd niet gebruikt is.  
➔ Zie "Inktcartridges vervangen" op pagina 13

### De afdruk is wazig of vlekkelig

- Zorg ervoor dat het papier droog is en met de afdrukzijde naar boven in de printer is geladen.
- Zorg dat de instelling Paper Type (Papiertype) op het regelpaneel correct is.
- Als u afdrukt op glanzend papier, plaats dan een steunvel (of een vel gewoon papier) onder de stapel. U kunt de vellen ook één voor één invoeren.
- Raak de bedrukte zijde van papier met een glanzend oppervlak niet aan en zorg ervoor dat deze zijde nergens mee in aanraking komt. Wanneer u documenten hebt afgedrukt op glanzend afdrukmateriaal, moet u de inkt enkele uren laten drogen.
- Voer het hulpprogramma Printkop reinigen uit.  
➔ Zie "De printkop reinigen" op pagina 16
- Voer het hulpprogramma Printkop uitlijnen uit.  
➔ Zie "De printkop uitlijnen" op pagina 16
- Voer papier in en reinig de rol aan de binnenzijde.  
➔ Zie "Functie voor papierinvoer/papieruitvoer gebruiken" op pagina 21
- Als het probleem hiermee niet is opgelost, kan er inkt in de printer zijn gelekt. Maak in dat geval de binnenzijde van de printer schoon met een zachte, schone doek.  
➔ Zie "De printer reinigen" op pagina 17

## Diverse afdrukproblemen

### Er worden blanco pagina's afgedrukt

Voer het hulpprogramma Printkop reinigen uit om eventueel verstopte spuitkanaaltjes schoon te maken.  
➔ Zie "De printkop reinigen" op pagina 16

### De afdruk bevat vlekken

Voer papier in en reinig de rol aan de binnenzijde.  
➔ Zie "Functie voor papierinvoer/papieruitvoer gebruiken" op pagina 21

## Het papier wordt niet goed ingevoerd

### Papier wordt niet correct ingevoerd of is vastgelopen

- Als het papier niet wordt ingevoerd, verwijdert u het uit de invoerlade. Waaier het papier uit. Plaats het aan de rechterkant en schuif de linkerzijgeleider tegen het papier (maar niet te stevig). Plaats niet te veel vellen tegelijk (ga niet over de ≡ pijl op de linkerzijgeleider) → pagina 7 voor meer informatie.
- Als het papier vaak vastloopt, controleert u of de linkerzijgeleider niet te vast tegen het papier ligt. Probeer minder vellen papier te plaatsen. De stapel mag nooit boven de pijl ≡ op de linkerzijgeleider uit komen. → pagina 7 voor meer informatie en volg de instructies die bij het papier zijn geleverd.

U hebt het papier mogelijk ook te ver in de invoerlade gedrukt. Schakel de printer uit en verwijder het papier voorzichtig. Plaats het opnieuw.

## De printer drukt niet af

### Het LCD-scherm is uit

- Druk op de knop  **On** (Aan) om te controleren of de printer aanstaat.
- Zet de printer uit en controleer of het netsnoer goed in het stopcontact zit.
- Controleer of het stopcontact goed werkt en niet met een muurschakelaar of tijdklok wordt geregeld.

### Er wordt een waarschuwing of foutbericht weergegeven op het LCD-scherm

Als een waarschuwing of fout op het LCD-scherm wordt weergegeven, volgt u de instructies. Zie "Lijst met foutberichten" op pagina 19 voor een uitleg van waarschuwingen en foutberichten.

### Het LCD-scherm gaat aan en vervolgens weer uit

Het voltage van de printer komt mogelijk niet overeen met dat van het stopcontact. Zet de printer uit en verwijder onmiddellijk de stekker uit het stopcontact. Controleer vervolgens de etiketten op de printer.

#### **Let op:**

STEEK DE STEKKER NIET MEER IN HET STOPCONTACT als de voltages niet overeenkomen. Neem contact op met uw leverancier.

## Probleem met het loopstuk van de printkop





Open het deksel van de cartridge en druk de cartridges goed vast totdat u een klik hoort als het deksel niet dicht kan of de cartridge niet naar de uitgangspositie beweegt.

## Afdrukken annuleren

Als u problemen ondervindt tijdens het afdrukken, kan het noodzakelijk zijn het afdrukken eerst te annuleren.

Als u het afdrukken wilt stoppen, drukt u op de knop  **Stop/Clear** (Stop/Wissen). Alle afdruktaken worden door de printer geannuleerd, het afdrukken wordt gestopt en de pagina die werd afgedrukt, wordt uitgevoerd. De afdruk wordt mogelijk niet onmiddellijk gestopt, dit hangt af van de printerstatus.

## Functie voor papierinvoer/papieruitvoer gebruiken

1. Plaats meerdere vellen papier van A4-formaat
2. Druk op de knop **Setup** (Instellen) om het menu Setup (Instellen) te openen.
3. Druk op de knop  of  om **Paper Feed/Eject** (Papier invoeren/uitvoeren) te selecteren.
4. Druk op de knop  **Start** (Start) om te beginnen met het invoeren en uitvoeren van het papier.
5. Herhaal stap 4 als dat nodig mocht zijn.
6. Wanneer u klaar bent, drukt u op de knop  **Stop/Clear** (Stop/Wissen).

# Klantenservice

## ***Technische ondersteuning (website)***

Ga via het gedeelte Support op <http://www.epson.com> naar uw lokale Epson-website voor de nieuwste drivers, vragen en antwoorden, handleidingen en ander materiaal om te downloaden.

Deze website van Epson biedt u technische ondersteuning bij problemen die u niet kunt oplossen met de informatie in de printerdocumentatie. Als u beschikt over een webbrowser en een aansluiting hebt met het Internet, kunt u de website bezoeken op:

<http://support.epson.net/>

## ***Contact opnemen met de klantenservice***

Als uw Epson-printer niet goed functioneert en u het probleem niet kunt oplossen met de informatie in de printerdocumentatie, kunt u contact opnemen met de klantenservice. In het pan-Europese garantiebewijs leest u hoe u contact kunt opnemen met de klantenservice van Epson. De medewerkers van de klantenservice kunnen u sneller helpen als u de volgende gegevens bij de hand hebt:

- Het serienummer van de printer  
(Het etiket met het serienummer vindt u meestal aan de achterzijde van de printer.)
- Het model van de printer

## Inkt en papier

### Inkt

Cartridge	Artikelnummer
Zwart	T0551
Cyaan	T0552
Magenta	T0553
Geel	T0554

### Papier

Epson levert speciaal afdrukmateriaal voor inkjetprinters dat voldoet aan de hoogste eisen met betrekking tot de afdrukkwaliteit.

De volgende media zijn alleen voor afdrucken vanaf de geheugenkaart.

Papiernaam	Afmetingen	Artikelnummer
Epson Premium Glossy Photo Paper	A4	S041285, S041297
	10 × 15 cm	S041706, S041729, S041730, S041750
Epson Premium Semigloss Photo Paper	A4	S041332
EPSON Bright White Ink Jet Paper	A4	S041442
Epson Matte Paper - Heavyweight	A4	S041258, S041259
Epson Ultra Glossy Photo Paper	A4	S041927

#### Opmerking:

- De beschikbaarheid van speciaal afdrukmateriaal kan van land tot land verschillen.
- Ga voor de laatste informatie in uw regio naar de website van de klantenservice van Epson.
  - ➔ Zie "Technische ondersteuning (website)" op pagina 22

## Printerspecificaties

Deze specificaties zijn alleen voor de zelfstandige werking van het apparaat.

### Afdrukken

<b>Afdrukmethode</b>	On-demand inkjet
<b>Configuratie van spuitkanaaltjes</b>	Monochroom (zwart) 90 spuitkanaaltjes Kleur (cyaan, magenta, geel) 270 spuitkanaaltjes (90 × 3 kleuren)
<b>Afdrukgebied</b>	Afdrukken met marge: Marge van 3 mm aan alle randen van het papier Afdrukken zonder marge: Geen marge

### Papier

#### Opmerking:

Aangezien de kwaliteit van een bepaald merk of type papier op elk moment kan worden gewijzigd door de fabrikant, kan Epson niet instaan voor de kwaliteit van papier dat niet door Epson zelf wordt geleverd. Probeer papier altijd eerst uit voordat u hiervan grote hoeveelheden aanschaft of hierop grote taken afdrukt.

### Papierspecificaties

Los vel:

<b>Formaat</b>	A4 (210 × 297 mm), 10 × 15 cm, 13 × 18 cm
<b>Papiersorten</b>	Gewoon papier, speciaal afdrukmateriaal van Epson
<b>Dikte (voor gewoon papier)</b>	0,08 tot 0,11 mm
<b>Gewicht (voor gewoon papier)</b>	64 g/m <sup>2</sup> tot 90 g/m <sup>2</sup>

#### Opmerking:

- Papier van slechte kwaliteit kan leiden tot een minder goede afdrukkwaliteit, vastlopen van papier of andere problemen. Gebruik papier van een betere kwaliteit als er zich problemen voordoen.
- Gebruik papier onder normale condities:
  - Temperatuur 15 tot 25 °C
  - Luchtvochtigheid 40 tot 60%

## Inktcartridge

<b>Levensduur</b>	6 maanden na openen verpakking, bij 25 °C
<b>Temperatuur</b>	Opslag: -20 tot 40°C  1 maand bij 40 °C

### Let op:

- Epson raadt het gebruik van originele Epson-cartridges aan. De garantie van Epson is niet van toepassing op schade aan uw printer die is veroorzaakt door het gebruik van cartridges die niet door Epson zijn vervaardigd.
- Gebruik geen cartridge waarvan de uiterste houdbaarheidsdatum op de verpakking is verstreken.
- Probeer de cartridges niet bij te vullen. De printer berekent de hoeveelheid resterende inkt met behulp van een speciale chip op de cartridge. Zelfs als de cartridge wordt bijgevuld, zal de chip aangeven dat de cartridge leeg is.

## Printer

<b>Capaciteit papertoever</b>	Circa 100 vel van 64 g/m <sup>2</sup>
<b>Afmetingen</b>	Opslag Breedte: 436 mm Diepte: 268 mm Hoogte: 172 mm  Afdrukken Breedte: 436 mm Diepte: 494 mm Hoogte: 300 mm
<b>Gewicht</b>	5.0 kg zonder de cartridges

## Elektrische specificaties

	100-120 Volta ge van model	220-240 Volta ge van model
<b>Invoervoltage</b>	90 tot 132 V	198 tot 264 V
<b>Frequentiebereik</b>	50 tot 60 Hz	
<b>Invoerfrequentie</b>	49,5 tot 60,5 Hz	
<b>Stroomsterkte</b>	0.4 A (max. 0,7 A)	0.2 A (max. 0,3 A)
<b>Stroomverbruik</b>	Circa 10 W (ISO10561 Letter Pattern) Ongeveer 1,5 W in slaapstand	Circa 10 W (ISO10561 Letter Pattern) Ongeveer 1,5 W in slaapstand

### Opmerking:

Het voltage van uw printer staat vermeld op het etiket op de achterkant van de printer.

## Omgevingspecificaties

<b>Temperatuur</b>	Gebruik: 10 tot 35 °C
<b>Luchtvochtigheid</b>	Gebruik: 20 tot 80% RV

## Compatibele geheugenkaarten

Zie "Een geheugenkaart plaatsen" op pagina 9.

### Opmerking:

Neem voor de laatste informatie over geheugenkaarten voor uw printer contact op met uw leverancier of het regionale verkoopkantoor van Epson.

## Gegevensindeling van geheugenkaart

<b>Digitale camera</b>	DCF (Design rule for Camera File system), compatibel met versie 1.0 of 2.0.
<b>Bestandsindeling</b>	JPEG, DOSFAT (FAT 12 of 16, één partitie), genomen met een digitale camera die compatibel is met DCF.  Ondersteuning voor Exif-versie 2.21
<b>Afbeeldingsgrootte</b>	80 × 80 tot 9200 × 9200 pixels
<b>Aantal bestanden</b>	Maximaal 999.

### Opmerking:

Geen ondersteuning voor bestandsnamen met double-bytetekens die direct vanaf een geheugenkaart worden afgedrukt.

## Normen en goedkeuringen

Europees model:

<b>Laagspanningsrichtlijn 73/23/EEG</b>	EN 60950
<b>EMC-richtlijn 89/336/EEG</b>	EN 55022 klasse B EN 55024 EN 61000-3-2 EN 61000-3-3

Australisch model:





<b>EMC</b>	AS/NZS CISPR22 klasse B
------------	-------------------------



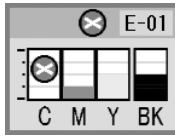
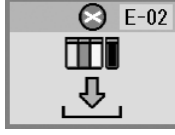
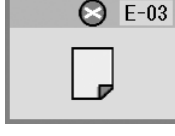

# Lijst met pictogrammen op het paneel

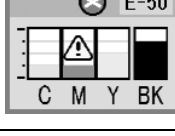
Printerfouten en foutomstandigheden worden weergegeven met pictogrammen en numerieke codes. Raadpleeg "Lijst met foutberichten" op pagina 19 voor meer informatie over het oplossen van problemen.

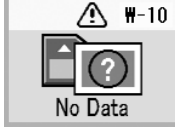
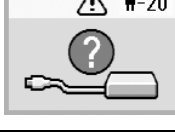

## Foutenoverzicht

Schermbetekenis	Betekenis
	Inkt op.
	Installeer de inktcartridge.
	Papier op. Plaats papier.
	Verwijder het vastgelopen papier en druk vervolgens op de knop <b>Start</b> (Start).
	Onvoldoende inkt in de cartridges om de printkop te reinigen. Vervang lege of bijna lege inktcartridges.
	Bel de servicedienst.
	Inktkussen is vol. Bel de servicedienst.







## Waarschuwingsschermbetekenis

Schermbetekenis	Betekenis
	Het inktkussen is bijna vol. Bel de servicedienst.
	Geen fotogegevens op de geheugenkaart.
	Geheugenkaartfout.
	De camera wordt niet herkend. Controleer de verbinding.
	De klem voor papierdikte is gewijzigd.



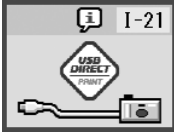

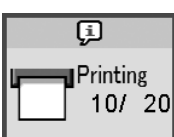

## Pictogramlijst

Schermbetekenis	Betekenis
	De fotogegevens bevatten PIF-gegevens.
	De inkt is bijna op.

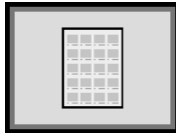
## Informatiescherm

Scherm	Betekenis
	Geen geheugenkaart.
	Bezig met verwerken.
	PictBridge-camera aangesloten.
	USB Direct Print-camera aangesloten.
	Stel de klem voor papierdikte in op de enveloppenpositie.
	Stel de klem voor papierdikte in op de gesneden-velpositie.
	Pc aangesloten.
	Bezig met afdrucken.

## Menuoverzicht

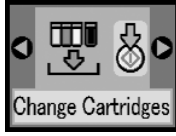
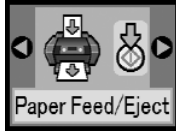
Scherm	Betekenis
	<b>Alle foto's afdrucken.</b> ➔ Zie pagina 11
	<b>Indexblad afdrucken.</b> ➔ Zie pagina 11
	<b>DPOF-bestand gevonden.</b> Druk op de knop <b>Start</b> (Start) om af te drukken. ➔ Zie pagina 12
	<b>Inktniveaus controleren.</b> Druk op de knop <b>Start</b> (Start) om naar deze modus te gaan. ➔ Zie pagina 13
	<b>Reinig de printkop.</b> Druk op de knop <b>Start</b> (Start) om naar deze modus te gaan. ➔ Zie pagina 16
	<b>Controleer de inktspuitkanaaltjes.</b> Druk op de knop <b>Start</b> (Start) om naar deze modus te gaan. ➔ Zie pagina 16
	<b>Lijn de printkop uit</b> Druk op de knop <b>Start</b> (Start) om naar deze modus te gaan. ➔ Zie pagina 16
	<b>Vervang de cartridges</b> Druk op de knop <b>Start</b> (Start) om naar deze modus te gaan. ➔ Zie pagina 13
	<b>Voer papier in en uit.</b> Druk op de knop <b>Start</b> (Start) om naar deze modus te gaan. ➔ Zie pagina 21

