



> PRINT > COPY > SCAN

ECOSYS M6026cdn  
ECOSYS M6026cdn Type B

> PRINT > COPY > SCAN > FAX

ECOSYS M6526cdn  
ECOSYS M6526cdn Type B

# GEBRUIKERSHANDLEIDING



## Inleiding

### Hartelijk dank voor het aanschaffen van de ECOSYS M6026cdn/ECOSYS M6026cdn Type B/ECOSYS M6526cdn/ECOSYS 6526cdn Type B.

Deze gebruikershandleiding is bedoeld om u te helpen het apparaat correct te bedienen, het basisonderhoud uit te voeren en zo nodig eenvoudige problemen op te lossen, zodat u uw apparaat steeds in optimale staat kunt gebruiken.

Lees deze gebruikershandleiding voordat u het apparaat in gebruik neemt.

Wij adviseren u vervangartikelen van ons eigen merk te gebruiken. Wij zijn niet aansprakelijk voor schade ten gevolge van het gebruik van artikelen van andere fabrikanten in dit apparaat.

Het etiket dat weergegeven wordt in de afbeelding garandeert dat de verbruiksartikelen van ons eigen merk zijn.

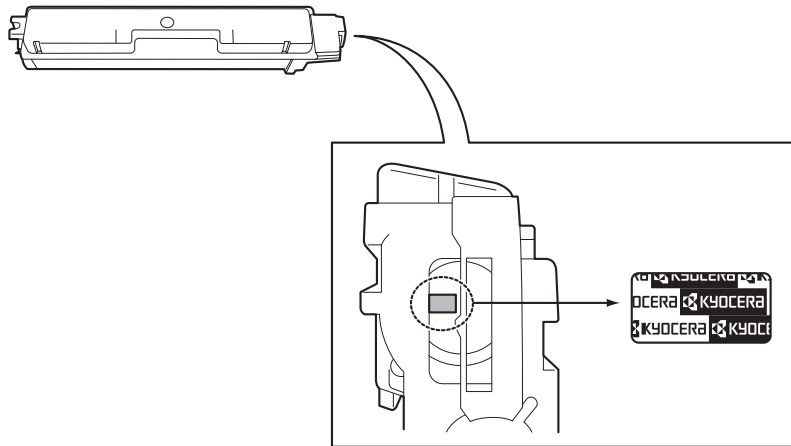

## Meegeleverde handleidingen

Bij dit apparaat worden de volgende handleidingen geleverd. Raadpleeg ze wanneer nodig.

### Quick Installation Guide

Beschrijft de procedures voor het installeren van het apparaat, veelgebruikte bedieningshandelingen, routineonderhoud en het oplossen van problemen.

### Safety Guide

Bevat informatie over veiligheid en waarschuwingen bij het installeren en het gebruik van het apparaat. Lees deze handleiding voor u het apparaat in gebruik neemt.

### Safety Guide (ECOSYS M6026cdn/ECOSYS M6026cdn Type B/ECOSYS M6526cdn/ECOSYS 6526cdn Type B)

Beschrijft de installatieruimte voor het apparaat, de waarschuwingen en andere informatie. Lees deze handleiding voor u het apparaat in gebruik neemt.

### DVD (Product Library)

#### Gebruikershandleiding (deze handleiding)

Beschrijft het plaatsen van papier, de basishandelingen voor kopiëren, afdrukken en scannen en het oplossen van problemen.

#### Gebruikershandleiding voor de fax

#### Command Center RX User Guide

#### Printer Driver Operation Guide

#### Network FAX Driver Operation Guide

#### KYOCERA Net Direct Print Operation Guide

#### KYOCERA Net Viewer User Guide

#### PRESCRIBE Commands Technical Reference

#### PRESCRIBE Commands Command Reference

---

## Veiligheidsaanduidingen in deze handleiding

De delen van deze handleiding en onderdelen van het apparaat die zijn aangeduid met symbolen, bevatten veiligheidsaanduidingen ter bescherming van de gebruiker, andere personen en voorwerpen in de buurt. Ze zijn ook bedoeld voor een correct en veilig gebruik van het apparaat. De symbolen met hun betekenis worden hieronder beschreven.



**WAARSCHUWING:** Dit geeft aan dat wanneer u onvoldoende aandacht besteedt aan of u zich niet op de juiste wijze houdt aan de betreffende punten, dit kan leiden tot ernstig letsel of zelfs levensgevaar.



**VOORZICHTIG:** Dit geeft aan dat wanneer u onvoldoende aandacht besteedt aan of u zich niet op de juiste wijze houdt aan de betreffende punten, dit kan leiden tot lichamelijk letsel of mechanische beschadiging.

## Symbolen

Het symbool  $\triangle$  geeft aan dat het betreffende deel veiligheidsaanduidingen bevat. Specifieke aandachtspunten worden binnenin het symbool aangegeven.



.... [Algemene waarschuwing]



.... [Waarschuwing voor hoge temperatuur]

Het symbool  $\otimes$  geeft aan dat het betreffende deel informatie bevat over niet-toegestane handelingen. Specifieke informatie over de niet-toegestane handeling wordt binnenin het symbool aangegeven.



.... [Waarschuwing voor niet-toegestane handeling]



.... [Demontage verboden]

Het symbool  $\bullet$  geeft aan dat het betreffende deel informatie bevat over handelingen die moeten worden uitgevoerd. Specifieke informatie over de vereiste handeling wordt binnenin het symbool aangegeven.



.... [Waarschuwing voor vereiste handeling]



.... [Haal de stekker uit het stopcontact]



.... [Sluit het apparaat altijd aan op een geaard stopcontact]

Neem contact op met uw servicevertegenwoordiger om een vervanging te bestellen als de veiligheidsaanduidingen in deze gebruikershandleiding onleesbaar zijn of als de handleiding zelf ontbreekt (tegen betaling).

---

**OPMERKING:** Originele documenten die heel erg op een bankbiljet lijken kunnen mogelijk niet goed gekopieerd worden omdat dit apparaat voorzien is van een functie die valsmunterij voorkomt.

---

# Inhoud

	Menudiagram . . . . .	iv
	Omgeving . . . . .	xvii
	Laserveiligheid (Europa) . . . . .	xx
	Wettelijke beperkingen betreffende kopiëren/scannen . . . . .	xxi
	Wettelijke kennisgevingen en veiligheidsinformatie . . . . .	xxii
<b>1</b>	<b>Onderdeelnamen</b>	
	Bedieningspaneel . . . . .	1-2
	Apparaat . . . . .	1-4
<b>2</b>	<b>Vorbereiding voor het gebruik</b>	
	Bijgeleverde onderdelen controleren . . . . .	2-2
	Verbindingsmethode bepalen en kabels voorbereiden . . . . .	2-3
	Kabels aansluiten . . . . .	2-5
	Aan- en uitzetten . . . . .	2-7
	Energiebesparingsfunctie . . . . .	2-9
	De taal wijzigen in het scherm [Taal] . . . . .	2-11
	Datum en tijd instellen . . . . .	2-12
	Netwerk instellen (LAN-aansluiting) . . . . .	2-15
	Software installeren . . . . .	2-23
	Command Center RX . . . . .	2-38
	Papier plaatsen . . . . .	2-50
	Originelen plaatsen . . . . .	2-68
<b>3</b>	<b>Basisbediening</b>	
	Aanmelden/afmelden . . . . .	3-2
	Snelkiestoetsen en Programmatoetsen . . . . .	3-3
	Berichtendisplay . . . . .	3-6
	Kopiëren . . . . .	3-7
	Afdrukken - Afdrukken vanuit een toepassing . . . . .	3-21
	Verzenden . . . . .	3-24
	Vorbereiding voor het verzenden van een document naar een pc . . . . .	3-32
	Schermbestemming voor het bevestigen van de bestemming . . . . .	3-43
	Bestemming opgeven . . . . .	3-44
	Scannen met TWAIN . . . . .	3-48
	Taken annuleren . . . . .	3-49
	Resterende toner en papier controleren . . . . .	3-50
<b>4</b>	<b>Onderhoud</b>	
	Reinigen . . . . .	4-2
	Vervangen van de tonercontainer . . . . .	4-4
	Vervangen van de tonerafvalbak . . . . .	4-6
<b>5</b>	<b>Problemen oplossen</b>	
	Storingen oplossen . . . . .	5-2
	Reageren op foutmeldingen . . . . .	5-10
	Papierstoringen oplossen . . . . .	5-18

**Appendix**

Optionele functie. . . . . Appendix-2  
Invoermethode voor karakters . . . . . Appendix-5  
Specificaties . . . . . Appendix-6  
. . . . . Appendix-9  
Index. . . . . Index-1

## Menudiagram

<b>Toets Kopiëren</b>	<b>Toets Functiemenu</b>	Papierselectie	
		Sorteren	(pagina 3-19)
		Dubbelzijdig	(pagina 3-15)
		Zoomen	(pagina 3-12)
		Combineren	
		Orig. formaat	
		Richting orig.	
		Origineel beeld	(pagina 3-10)
		Dichtheid	(pagina 3-9)
		EcoPrint	
		Continu scannen	
		Best.naam inv.	
		Meld. taak volt.	
		Priorit.onderdr.	
		Kleurselectie	
		Kleurbalans	
Scherpte			
Dichth.achtergr.			
Mætning			

<b>Toets Verzenden</b>	<b>Toets Functiemenu</b>	Kleurselectie	
		Orig. formaat	
		Origineel beeld	
		Scanresolutie	
		Verzendformaat	
		Zoomen	
		Richting orig.	
		Continu scannen	
		Bestandsformaat	
		Best.naam inv.	
(Verder op volgende pagina)	(Verder op volgende pagina)		

<b>Toets Verzenden</b> (Vervolg van vorige pagina)	<b>Toets Functiemenu</b> (Vervolg van vorige pagina)	Onderwerpinvoer	
		Meld. taak volt.	
		Faxresolutie	(GEBRUIKERSHAND-LEIDING VOOR DE FAX)
		Uitgestelde fax	(GEBRUIKERSHAND-LEIDING VOOR DE FAX)
		Directe faxverz.	(GEBRUIKERSHAND-LEIDING VOOR DE FAX)
		Fax-polling RX	(GEBRUIKERSHAND-LEIDING VOOR DE FAX)
		Dichtheid	
		Dubbelzijdig	
		FTP-cod. ontv.	
		Best.scheiden	
		Scherpte	
		Dichth.achtergr.	

<b>Toets Documentbox</b>	Custom box	
	Vak Subadres	(GEBRUIKERSHAND-LEIDING VOOR DE FAX)
	Polling box	(GEBRUIKERSHAND-LEIDING VOOR DE FAX)
	Taakvenster	
	USB-geheugen	

Toets <b>Documentbox</b> USB-printen	Toets <b>Functiemenu</b>	Sorteren	(pagina 3-19)
		Papierselectie	
		Dubbelzijdig	(pagina 3-15)
		EcoPrint	
		Best.naam inv.	
		Meld. taak volt.	
		Priorit.onderdr.	
		Kleurselectie	
		Gecodeerde PDF	
		JPEG/TIFF-afdruk	
		XPS pag. aanp.	
Toets <b>Documentbox</b> Anders dan USB-printen	Toets <b>Functiemenu</b>	Best.naam inv.	
		Meld. taak volt.	
		Priorit.onderdr.	
		Verw. na afdr	
Toets <b>Documentbox</b> Scan naar polling-box	Toets <b>Functiemenu</b>	Orig. formaat	( <i>GEbruikershand-LEIDING VOOR DE FAX</i> )
		Origineel beeld	( <i>GEbruikershand-LEIDING VOOR DE FAX</i> )
		Scanresolutie	( <i>GEbruikershand-LEIDING VOOR DE FAX</i> )
		Richting orig.	( <i>GEbruikershand-LEIDING VOOR DE FAX</i> )
		Continu scannen	( <i>GEbruikershand-LEIDING VOOR DE FAX</i> )
		Best.naam inv.	( <i>GEbruikershand-LEIDING VOOR DE FAX</i> )
		Meld. taak volt.	( <i>GEbruikershand-LEIDING VOOR DE FAX</i> )
		Dichtheid	( <i>GEbruikershand-LEIDING VOOR DE FAX</i> )
Dubbelzijdig	( <i>GEbruikershand-LEIDING VOOR DE FAX</i> )		



<b>Toets Documentbox</b>  Scan naar USB-geheugen	<b>Toets Functiemenu</b>	Kleurselectie
		Orig. formaat
		Origineel beeld
		Scanresolutie
		Opslagformaat
		Zoomen
		Richting orig.
		Continu scannen
		Bestandsformaat
		Best.naam inv.
		Meld. taak volt.
		Dichtheid
		Dubbelzijdig
		Scherpte
Dichth.achtergr.		

<b>Toets Status/Taak annuleren</b>	Status afdr.taak	
	Taakstatus verst.	
	Taakst.opslaan	
	Geplande taak	
	Log afdraktaak	
	Taaklog verst.	
	Takenlog opslaan	
	FAX taaklog	
	Scanner	
	Printer	
	Fax	
	Tonerstatus	(pagina 3-50)
	Papierstatus	(pagina 3-50)
	USB-geheugen	
	SSD	
USB-toetsenbord		

Toets Systeemmenu/ Tellers	Rapport	Druk rapport af	Menu overzicht		(GEBRUIKERS- HANDLEIDING VOOR DE FAX)		
			Statuspagina				
			Lettertypes				
			Opt NW Status				
		Inst.beh. rapport	Rapport uitg.faxen			(GEBRUIKERS- HANDLEIDING VOOR DE FAX)	
			Rapport ink.fax				
		Inst.result. rapp	Resultaat verz.	E-mail/map		(GEBRUIKERS- HANDLEIDING VOOR DE FAX)	
				Fax			
				Geann.voor verz.			
				Bestemmings- info			
			Ontv.result. FAX				
			Meld. taak volt.	Niet bijvoegen			
	Afb. bijv./verz.						
	Taaklog- geschied.	Autom. verzenden					
		Verzend geschied.					
Bestemming							
Onderwerp							
SSFC logonderwerp							
Pers. info.							
Teller	Afgedr. pagina's	per functie					
		per pap.formaat	Full Color				
	Zwart - Wit						
Gesc. pagina's							
(Verder op volgende pagina)							

<b>Toets Systeemmenu/ Tellers</b>  (Vervolg van vorige pagina)	Systeem/ Netwerk	Netwerk inst.	TCP/IP- instel.	TCP/IP
				IPv4 Instelling
				IPv6 Instelling
				Bonjour
				Protocoldetail
			WSD-scan	
			WSD-afdruk	
			IPSec	
			Veilige protocol	SSL
				IPP- beveiliging
				HTTP- beveiliging
				LDAP- beveiliging
				SMTP- beveiliging
				POP3- beveilig. 1
				POP3- beveilig. 2
POP3- beveilig. 3				
Hostnaam				
LAN-interface				
Netw.opn.opstart				
(Verder op volgende pagina)	(Verder op volgende pagina)	Option. netwerk	Basis	
		NW InterfaceZend		

<b>Toets Systeemmenu/ Tellers</b>  (Vervolg van vorige pagina)	Systeem/ Netwerk  (Vervolg van vorige pagina)	I/F Vergr. Inst.	USB-host		
			USB-apparaat		
			USB-opslag		
			Optionele I/F 1 (Alleen ECOSYS M6026cdn en ECOSYS M6026cdn Type B)		
			Optionele I/F 2 (Alleen ECOSYS M6026cdn en ECOSYS M6026cdn Type B)		
			Optionele I/F (Alleen ECOSYS M6526cdn en ECOSYS M6526cdn Type B)		
		Beveiligingsniv.			
		Herstart			
		Optionele funct.			
		Aanm./ Taakacc.	Inst. gebr.aanm.	Aanmelding gebr.	
	Lijst lok.gebr.				
	Instell. ID- kaart			Toets Aanmelden	
				Aanmeld. wachtw.	
	Groepsautoris.				
	Nw gebr.eigensch				
	Taakacc. inst.			Taakaccounting	
				AccountingAccess	
				Accountrapport	
				Totaal account	Afgedr. pagina's
			Gesc. pagina's		
Verz. faxpagina's					
Verzendtijd fax					
Teller resetten					
Ind. taak acc.					

(GEBRUIKERS-  
HANDLEIDING  
VOOR DE FAX)

(GEBRUIKERS-  
HANDLEIDING  
VOOR DE FAX)

Toets <b>Systeemmenu/ Tellers</b>  (Vervolg van vorige pagina)	Aanm./ Taakacc.  (Vervolg van vorige pagina)	Taakacc. inst.  (Vervolg van vorige pagina)	Accountlijst		
			Stand. instelling	Limiet toepassen	
				Tell. kop./afdr.	
				Tellerlimiet	
		Onbek. ID taak			
	Algemene instell.	Taal			
		Standardscherm			
		Geluid	Alarm	Toetsbevest.	
				Taak gereed	
				Gereed	
				Waarschuwing	
				USB- toetsenbord	
			FAX-speaker		
			FAX-monitor		
		Helderheid			
		Inst. orig./ pap.	Custom form. orig.		
			Stn orig. form.		
			Custom papierfmt		
	Custom papierfmt		Cassette 1 frmt		
			Cassette 1 soort		
	Cassette 2 inst.		Cassette 2 frmt		
			Cassette 2 soort		
	Cassette 3 inst.		Cassette 3 frmt		
			Cassette 3 soort		

(GEBRUIKERS-  
HANDLEIDING  
VOOR DE FAX)

(GEBRUIKERS-  
HANDLEIDING  
VOOR DE FAX)

(Verder op volgende  
pagina)

(Verder op  
volgende  
pagina)

(Verder op  
volgende  
pagina)

Toets <b>Systeemmenu/ Tellers</b>  (Vervolg van vorige pagina)	Algemene instell.  (Vervolg van vorige pagina)	Inst. orig./ pap.  (Vervolg van vorige pagina)	Inst. MF-lade	MP-lade form.	
				MP-lade type	
			Inst. mediatype		
			Media voor Auto	Full Color	
				Zwart - Wit	
			Stand.papierbron		
			Act. spec.papier		
		Vooringest. lim.			
		Maateenheid			
		Foutaf- handeling	Fout dubbelz pap		
			Fout papiertype		
		Datum- instelling	Datum/tijd		
			Datumnotatie		
			Tijdzone instell		
			Zomertijd		
		Time- rinstelling	Reset Inst Autom		
			Schermtimer res.		
			Standby Timer		
			Slaapstand- niveau (modellen behalve voor Europa)	Snel herstel	
				Energiebesp.- stnd	
			Timer slaapstand		
			Fouten aut.verw.		
			Fout wis timer		
			Onbruikbare Tijd		
(Verder op volgende pagina)	(Verder op volgende pagina)				

Toets <b>Systeemmenu/ Tellers</b>  (Vervolg van vorige pagina)	Algemene instell  (Vervolg van vorige pagina)	Stand.inst. funct	Kleurselectie	(GEBRUIKERS- HANDLEIDING VOOR DE FAX)
			Scanresolutie	
Faxresolutie				
Orig.afbl.(Kop)				
Orig.afbl(Verz)				
Zoomen				
Sorteren				
Richting orig.				
Achtergr(Kop.)				
Achtergr(verz.)				
EcoPrint				
Best.naam inv.				
Onderwerp/tekst				
Con.scanBehFAX				
Cont.scn-FAX	(GEBRUIKERS- HANDLEIDING VOOR DE FAX)			
Bestandsformaat				
Best. scheiden				
JPEG/TIFF-afdruk				
XPS pag. aanp.				
Detail- instelling		2-in-1-lay-out		
		4-in-1-lay-out		
		Kader		
		Orig.binden		
		Binden voltooien		
	Beeldkwaliteit			
	Kleur TIFF- comp.			
	PDF/A			
PDF hoge compr.				
(Verder op volgende pagina)	(Verder op volgende pagina)			

<b>Toets Systeemmenu/ Tellers</b>  (Vervolg van vorige pagina)	Algemene instell  (Vervolg van vorige pagina)	Aanmelding		
		RAM-disk inst.		
		SSD formatteren		
		SD-kaart format.		
		Option. geheugen	Normaal	
			Vorrang printer	
			Vorrang kopieën	
		Status/Log wrgv.	Gegev.stat.taken	
			Takenlog	
			Faxlogboek	
		Toneralarmniveau		
		Kopiëren	Papiersselectie	
			Autom.papiersel.	
	Aut. priorit. %			
	DP-leesactie			
	Kies toetsenset.		Links	
			Rechts	
	Printer	Emulatie Inst.	PCL6	
			KPDL	
			KPDL (Auto)	
		Kleurmodus		
		EcoPrint		
		A4/Lett. override		
		Dubbelzijdig		
		Exempl.		
		Afdrukrichting		
		Glans mode		
		Brede A4		
		Timeout doorvoer		
		LF-actie		
		CR-actie		
		Taaknaam		
		(Verder op volgende pagina)	(Verder op volgende pagina)	



<b>Toets Systeemmenu/ Tellers</b>  (Vervolg van vorige pagina)	Printer (Vervolg van vorige pagina)	Gebruikersnaam		
		Papier Aanv Mode		
		Auto Cass.Change		
	Verzend-	Kies toetsenset.	Links	
			Rechts	
		Bestemm.- contr.	Contr.voor verz.	
			Contr.nwe best.	
		Standardscherm		
		Verz. en doorst.	Doorsturen	
	Bestemming			
	FAX			
	Document- box	Custom box	Details/wijzig	
			Tijd verw.best.	
		Vak Subadres		
		Taakvenster		
Kies toetsenset.		Afdrukken	Links	
			Rechts	
		Opslaan	Links	
			Rechts	
Polling-box				
Bestemming wijz.	Adresboek			
	Lijst afdr.			

(GEBRUIKERS-  
HANDLEIDING  
VOOR DE FAX)

(GEBRUIKERS-  
HANDLEIDING  
VOOR DE FAX)

(GEBRUIKERS-  
HANDLEIDING  
VOOR DE FAX)

(Verder op volgende  
pagina)

<b>Toets Systeemmenu/ Tellers</b>  (Vervolg van vorige pagina)	Inst./ Onderhoud	Inst.kop.dichth.		
		Verz./boxdichth.		
		Dichth.- achtergr.	Kopiëren(Auto)	
			Verz./Box(Auto)	
		Aut. kleurcorr.		
		Kleurkalibratie		
		Kleur- registratie	Normaal	Print tabel
				Pas magenta aan
				Pas cyaan aan
				Pas geel aan
			Details	Print tabel
				Pas magenta aan
				Pas cyaan aan
				Pas geel aan
		Corr. zw. lijnen		
		Service inst.	Service status	
			Netwerkstatus	
			Testpagina	
			Ontwikkел.instel	
			Ontwikkел.reinig	
Reinigen scanner				
Drum reinigen				
Altitude Adj.				
MC				
FAX land Code				
Fax oproep inst.				
Inst. Ext. Diagn				
ID ext.testprogr				
Mem.Diagnostics				

---

## Omgeving

De geschikte bedrijfsomgeving voor het apparaat is:

- Temperatuur: 10 tot 32,5 °C
- Relatieve luchtvochtigheid: 15 tot 80%

Een ongeschikte bedrijfsomgeving kan de beeldkwaliteit beïnvloeden. Vermijd de volgende plaatsen als installatieplaats voor het apparaat.

- Vermijd plaatsen in de buurt van een raam of direct in het zonlicht.
- Vermijd plaatsen met trillingen.
- Vermijd plaatsen met sterke temperatuurschommelingen.
- Vermijd plaatsen met directe blootstelling aan warme of koude lucht.
- Vermijd slecht geventileerde plaatsen.

Als de vloer niet bestand is tegen zwenkwieltjes, is het mogelijk dat de vloer beschadigd raakt wanneer het apparaat na de installatie wordt verplaatst.

Tijdens het kopiëren komen er kleine hoeveelheden ozon vrij, maar deze hoeveelheden vormen geen gezondheidsrisico. Als het apparaat echter langere tijd in een slecht geventileerde ruimte wordt gebruikt of wanneer er een zeer groot aantal kopieën wordt gemaakt, kan de geur onaangenaam worden. Een geschikte omgeving voor kopieerwerk moet goed geventileerd zijn.

---

## Waarschuwingen bij het gebruik van verbruiksartikelen

### **VOORZICHTIG**

Probeer geen delen die toner bevatten te verbranden. De vonken kunnen brandwonden veroorzaken.



Houd onderdelen die toner bevatten buiten het bereik van kinderen.



Als er onverhoopt toner uit de tonercontainer wordt gemorst, moet u inademing of inname van toner voorkomen, evenals contact met de ogen en de huid.



- Als u toch toner inademt, gaat u naar een plaats met frisse lucht en gorgelt u met veel water. Neem bij opkomende hoest contact op met een arts.
- Als u toner binnenkrijgt, spoelt u uw mond met water en drinkt u 1 of 2 glazen water om de inhoud van uw maag te verdunnen. Neem indien nodig contact op met een arts.
- Als u toner in uw ogen krijgt, spoelt u ze grondig met water. Als uw ogen gevoelig blijven, neemt u contact op met een arts.
- Als u toner op de huid krijgt, wast u uw huid met water en zeep.

Probeer geen onderdelen die toner bevatten open te breken of te vernietigen.



---

## Overige voorzorgsmaatregelen

Lever de lege tonercontainer en de tonerafvalbak in bij uw dealer of servicevertegenwoordiger. De ingezamelde tonercontainer en tonerafvalbak worden gerecycled of verwijderd volgens de betreffende voorschriften.

Bewaar het apparaat op een plaats die niet is blootgesteld aan direct zonlicht.

Bewaar het apparaat op een plaats waar de temperatuur niet hoger wordt dan 40 °C en waar zich geen sterke schommelingen in temperatuur of vochtigheid voordoen.

Als het apparaat langere tijd niet wordt gebruikt, verwijder dan het papier uit de cassette en de multifunctionele (MF) lade, leg het terug in de oorspronkelijke verpakking en maak deze weer dicht.

Als de hoofdschakelaar van het apparaat, waarop de faxfunctie geïnstalleerd is, uitgeschakeld is, dan is het verzenden/ontvangen van faxen ook uitgeschakeld. Zet de hoofdschakelaar niet uit, maar druk op de **Spaarstand**-toets op het bedieningspaneel om het apparaat in de slaapstand te zetten.

## Laserveiligheid (Europa)

Laserstralen kunnen gevaarlijk zijn voor het menselijk lichaam. Om deze reden is de laserstraal in het apparaat hermetisch afgesloten binnen een beschermende behuizing en achter een externe afdekking. Bij normale bediening van het product door de gebruiker kan er geen straling uit het apparaat ontsnappen.

Dit apparaat wordt geclassificeerd als een laserproduct van Class 1 volgens IEC 60825-1:2007.

**Voorzichtig:** Het uitvoeren van andere procedures dan in deze handleiding beschreven, kan leiden tot blootstelling aan gevaarlijke straling.

Deze etiketten zijn aangebracht op de laserscaneenheid in het apparaat en bevinden zich niet op een plaats die toegankelijk is voor de gebruiker.

	<b>DANGER</b> • CLASS 3B INVISIBLE LASER RADIATION WHEN OPEN. AVOID DIRECT EXPOSURE TO BEAM.	<b>ATTENZIONE</b> • CLASSE 3B RADIAZIONE LASER INVISIBLE IN CASO DI APERTURA. EVITARE L'ESPOSIZIONE AL FASCIO.	<b>警告</b> • 该产品为3B类不可见激光产品。打开盖子后会有激光辐射，请避免光束照射。
	<b>ATTENTION</b> • CLASSE 3B RAYONNEMENT LASER INVISIBLE EN CAS D'OUVERTURE. EXPOSITION DANGEREUSE AU FAISCEAU.	<b>PRECAUCION</b> • CLASSE 3B RADIACIONE LASER INVISIBLE CUANDO SE ABRE. EVITAR EXPONERSE AL RAYO.	<b>警告</b> • 該產品為3B類不可見激光產品。打開蓋子後會有激光輻射，請避免光束照射。
	<b>VORSICHT</b> • KLASSE 3B UNSICHTBARE LASERSTRAHLUNG, WENN ABDECKUNG GEÖFFNET. NICHT DEM STRAHL AUSSETZEN.	<b>VARO!</b> • AVATTAESSA OLET ALTTIINA LUOKAN 3B NÄKYMÄTTÖMÄLLE LASERSÄTEILYLLE. ÄLÄ KATSO SÄTEESEEN.	<b>위험</b> • CLASS 3B 불가시 레이저광선을 직접 보지마십시오.
			<b>警告</b> • ここを開くとクラス3B不可視レーザー光がでます。ビームを直接見たり、触れないでください。

Het onderstaande etiket bevindt zich op de achterkant van het apparaat.

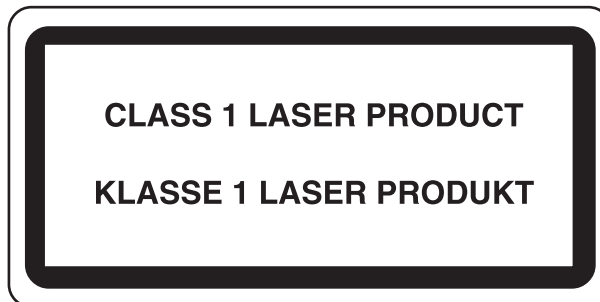

---

## Wettelijke beperkingen betreffende kopiëren/scannen

- Het kan verboden zijn auteursrechtelijk beschermd materiaal te kopiëren/scannen zonder de toestemming van de houder van het auteursrecht.
- Het kopiëren/scannen van de volgende voorwerpen is verboden en kan beboet worden.  
Dit sluit andere voorwerpen niet uit. Maak niet bewust een kopie/scan van voorwerpen die niet gekopieerd/gescand mogen worden.
  - Papiergeld
  - Bankbiljetten
  - Waardepapieren
  - Stempels
  - Paspoorten
  - Certificaten
- Plaatselijke wetten en bepalingen kunnen mogelijk het kopiëren/scannen van ander materiaal dan hierboven is vermeld verbieden of beperken.

# Wettelijke kennisgevingen en veiligheidsinformatie

Lees deze informatie voor u het apparaat in gebruik neemt. Dit hoofdstuk bevat informatie over de volgende onderwerpen.

- Wettelijke kennisgevingen ..... xxiii
- Wat betreft handelsnamen..... xxiii
- Energiebesparingsfunctie ..... xxvii
- Automatische dubbelzijdige kopieerfunctie ..... xxvii
- Gerecycled papier ..... xxvii
- Energy Star-programma (ENERGY STAR®)..... xxvii
- Over deze gebruikershandleiding..... xxviii
- Vormgevingselementen in deze handleiding ..... xxix



---

## Wettelijke kennisgevingen

Het kopiëren of op een andere manier reproduceren van de gehele handleiding of een deel daarvan zonder de voorafgaande schriftelijke toestemming van Kyocera Document Solutions Inc. is verboden.

## Wat betreft handelsnamen

- PRESCRIBE en ECOSYS zijn handelsmerken van Kyocera Corporation.
- KPDL is een handelsmerk van Kyocera Corporation.
- Microsoft, MS-DOS en Windows zijn gedeponeerde handelsmerken van Microsoft Corporation in de Verenigde Staten en/of in andere landen.
- PCL is een handelsmerk van Hewlett-Packard Company.
- Adobe Acrobat, Adobe Reader en PostScript zijn handelsmerken van Adobe Systems, Incorporated.
- Ethernet is een gedeponeerd handelsmerk van Xerox Corporation.
- Novell en NetWare zijn gedeponeerde handelsmerken van Novell, Inc.
- IBM en IBM PC/AT zijn handelsmerken van International Business Machines Corporation.
- Power PC is een handelsmerk van IBM in de Verenigde Staten en/of in andere landen.
- AppleTalk, Bonjour, Macintosh en Mac OS zijn handelsmerken van Apple Inc., geregistreerd in de V.S. en andere landen.
- TrueType is een gedeponeerd handelsmerk van Apple Computer, Inc.
- TypeBankG-B, TypeBankM-M en Typebank-OCR zijn handelsmerken van TypeBank®.
- Alle Europese lettertypen die in dit apparaat zijn geïnstalleerd, worden gebruikt onder licentieovereenkomst met Monotype Imaging Inc.
- Helvetica, Palatino en Times zijn geregistreerde handelsmerken van Linotype-Hell AG.
- ITC Avant Garde Gothic, ITC Bookman, ITC ZapfChancery en ITC ZapfDingbats zijn geregistreerde handelsmerken van International Type-face Corporation.
- UFST™ MicroType® lettertypen van Monotype Imaging Inc. zijn geïnstalleerd in dit apparaat.
- Dit apparaat bevat software met modules die zijn ontwikkeld door de Independent JPEG Group.
- ThinPrint is een handelsmerk van ThinPrint GmbH in Duitsland en andere landen.

Alle overige merk- en productnamen zijn gedeponeerde handelsmerken of handelsmerken van de respectieve bedrijven. De symbolen ™ en ® worden niet gebruikt in deze gebruikershandleiding.

---

## GPL/LGPL

Dit product is voorzien van GPL- (<http://www.gnu.org/licenses/gpl.html>) en/of LGPL- (<http://www.gnu.org/licenses/lgpl.html>) software als onderdeel van de firmware. U kunt de broncode verkrijgen en het is toegestaan het te kopiëren, te verspreiden en te wijzigen volgens de voorwaarden van GPL/LGPL. Voor meer informatie, waaronder het verkrijgen van de broncode, ga naar <http://www.kyoceradocumentsolutions.com/gpl/>.

## OpenSSL License

**Copyright (c) 1998-2006 The OpenSSL Project. All rights reserved.**

Redistribution and use in source and binary forms, with or without modification, are permitted provided that the following conditions are met:

- 1 Redistributions of source code must retain the above copyright notice, this list of conditions and the following disclaimer.
- 2 Redistributions in binary form must reproduce the above copyright notice, this list of conditions and the following disclaimer in the documentation and/or other materials provided with the distribution.
- 3 All advertising materials mentioning features or use of this software must display the following acknowledgment:  
“This product includes software developed by the OpenSSL Project for use in the OpenSSL Toolkit. (<http://www.openssl.org/>)”
- 4 The names “OpenSSL Toolkit” and “OpenSSL Project” must not be used to endorse or promote products derived from this software without prior written permission.  
For written permission, please contact [openssl-core@openssl.org](mailto:openssl-core@openssl.org).
- 5 Products derived from this software may not be called “OpenSSL” nor may “OpenSSL” appear in their names without prior written permission of the OpenSSL Project.
- 6 Redistributions of any form whatsoever must retain the following acknowledgment: “This product includes software developed by the OpenSSL Project for use in the OpenSSL Toolkit (<http://www.openssl.org/>)”

THIS SOFTWARE IS PROVIDED BY THE OpenSSL PROJECT “AS IS” AND ANY EXPRESSED OR IMPLIED WARRANTIES, INCLUDING, BUT NOT LIMITED TO, THE

IMPLIED WARRANTIES OF MERCHANTABILITY AND FITNESS FOR A PARTICULAR PURPOSE ARE DISCLAIMED. IN NO EVENT SHALL THE OpenSSL PROJECT OR ITS CONTRIBUTORS BE LIABLE FOR ANY DIRECT, INDIRECT, INCIDENTAL, SPECIAL, EXEMPLARY, OR CONSEQUENTIAL DAMAGES (INCLUDING, BUT NOT LIMITED TO, PROCUREMENT OF SUBSTITUTE GOODS OR SERVICES; LOSS OF USE, DATA, OR PROFITS; OR BUSINESS INTERRUPTION) HOWEVER CAUSED AND ON ANY THEORY OF LIABILITY, WHETHER IN CONTRACT, STRICT LIABILITY, OR TORT (INCLUDING NEGLIGENCE OR OTHERWISE) ARISING IN ANY WAY OUT OF THE USE OF THIS SOFTWARE, EVEN IF ADVISED OF THE POSSIBILITY OF SUCH DAMAGE.

---

## Original SSLeay License

**Copyright (C) 1995-1998 Eric Young (eay@cryptsoft.com) All rights reserved.**

This package is an SSL implementation written by Eric Young (eay@cryptsoft.com). The implementation was written so as to conform with Netscapes SSL.

This library is free for commercial and non-commercial use as long as the following conditions are aheared to. The following conditions apply to all code found in this distribution, be it the RC4, RSA, lhash, DES, etc., code; not just the SSL code. The SSL documentation included with this distribution is covered by the same copyright terms except that the holder is Tim Hudson (tjh@cryptsoft.com).

Copyright remains Eric Young's, and as such any Copyright notices in the code are not to be removed.

If this package is used in a product, Eric Young should be given attribution as the author of the parts of the library used.

This can be in the form of a textual message at program startup or in documentation (online or textual) provided with the package.

Redistribution and use in source and binary forms, with or without modification, are permitted provided that the following conditions are met:

- 1 Redistributions of source code must retain the copyright notice, this list of conditions and the following disclaimer.
- 2 Redistributions in binary form must reproduce the above copyright notice, this list of conditions and the following disclaimer in the documentation and/or other materials provided with the distribution.
- 3 All advertising materials mentioning features or use of this software must display the following acknowledgement:  
"This product includes cryptographic software written by Eric Young (eay@cryptsoft.com)"  
The word 'cryptographic' can be left out if the rouines from the library being used are not cryptographic related :-).
- 4 If you include any Windows specific code (or a derivative thereof) from the apps directory (application code) you must include an acknowledgement:  
"This product includes software written by Tim Hudson (tjh@cryptsoft.com)"

THIS SOFTWARE IS PROVIDED BY ERIC YOUNG "AS IS" AND ANY EXPRESS OR IMPLIED WARRANTIES, INCLUDING, BUT NOT LIMITED TO, THE IMPLIED WARRANTIES OF MERCHANTABILITY AND FITNESS FOR A PARTICULAR PURPOSE ARE DISCLAIMED. IN NO EVENT SHALL THE AUTHOR OR CONTRIBUTORS BE LIABLE FOR ANY DIRECT, INDIRECT, INCIDENTAL, SPECIAL, EXEMPLARY, OR CONSEQUENTIAL DAMAGES (INCLUDING, BUT NOT LIMITED TO, PROCUREMENT OF SUBSTITUTE GOODS OR SERVICES; LOSS OF USE, DATA, OR PROFITS; OR BUSINESS INTERRUPTION) HOWEVER CAUSED AND ON ANY THEORY OF LIABILITY, WHETHER IN CONTRACT, STRICT LIABILITY, OR TORT (INCLUDING NEGLIGENCE OR OTHERWISE) ARISING IN ANY WAY OUT OF THE USE OF THIS SOFTWARE, EVEN IF ADVISED OF THE POSSIBILITY OF SUCH DAMAGE.

The licence and distribution terms for any publically available version or derivative of this code cannot be changed. i.e. this code cannot simply be copied and put under another distribution licence [including the GNU Public Licence.]

---

## Monotype Imaging License Agreement

- 1 Software shall mean the digitally encoded, machine readable, scalable outline data as encoded in a special format as well as the UFST Software.
- 2 You agree to accept a non-exclusive license to use the Software to reproduce and display weights, styles and versions of letters, numerals, characters and symbols (Typefaces) solely for your own customary business or personal purposes at the address stated on the registration card you return to Monotype Imaging. Under the terms of this License Agreement, you have the right to use the Fonts on up to three printers. If you need to have access to the fonts on more than three printers, you need to acquire a multi-user license agreement which can be obtained from Monotype Imaging. Monotype Imaging retains all rights, title and interest to the Software and Typefaces and no rights are granted to you other than a License to use the Software on the terms expressly set forth in this Agreement.
- 3 To protect proprietary rights of Monotype Imaging, you agree to maintain the Software and other proprietary information concerning the Typefaces in strict confidence and to establish reasonable procedures regulating access to and use of the Software and Typefaces.
- 4 You agree not to duplicate or copy the Software or Typefaces, except that you may make one backup copy. You agree that any such copy shall contain the same proprietary notices as those appearing on the original.
- 5 This License shall continue until the last use of the Software and Typefaces, unless sooner terminated. This License may be terminated by Monotype Imaging if you fail to comply with the terms of this License and such failure is not remedied within thirty (30) days after notice from Monotype Imaging. When this License expires or is terminated, you shall either return to Monotype Imaging or destroy all copies of the Software and Typefaces and documentation as requested.
- 6 You agree that you will not modify, alter, disassemble, decrypt, reverse engineer or decompile the Software.
- 7 Monotype Imaging warrants that for ninety (90) days after delivery, the Software will perform in accordance with Monotype Imaging-published specifications, and the diskette will be free from defects in material and workmanship. Monotype Imaging does not warrant that the Software is free from all bugs, errors and omissions.  
  
The parties agree that all other warranties, expressed or implied, including warranties of fitness for a particular purpose and merchantability, are excluded.
- 8 Your exclusive remedy and the sole liability of Monotype Imaging in connection with the Software and Typefaces is repair or replacement of defective parts, upon their return to Monotype Imaging.  
  
In no event will Monotype Imaging be liable for lost profits, lost data, or any other incidental or consequential damages, or any damages caused by abuse or misapplication of the Software and Typefaces.
- 9 Massachusetts U.S.A. law governs this Agreement.
- 10 You shall not sublicense, sell, lease, or otherwise transfer the Software and/or Typefaces without the prior written consent of Monotype Imaging.
- 11 Use, duplication or disclosure by the Government is subject to restrictions as set forth in the Rights in Technical Data and Computer Software clause at FAR 252-227-7013, subdivision (b)(3)(ii) or subparagraph (c)(1)(ii), as appropriate. Further use, duplication or disclosure is subject to restrictions applicable to restricted rights software as set forth in FAR 52.227-19 (c)(2).
- 12 You acknowledge that you have read this Agreement, understand it, and agree to be bound by its terms and conditions. Neither party shall be bound by any statement or representation not contained in this Agreement. No change in this Agreement is effective unless written and signed by properly authorized representatives of each party. By opening this diskette package, you agree to accept the terms and conditions of this Agreement.

---

## Energiebesparingsfunctie

Het apparaat is uitgerust met een **energiebesparende stand**, waarbij het energieverbruik wordt beperkt na het verstrijken van een bepaalde tijdsperiode nadat het apparaat het laatst werd gebruikt, en met een **slaapstand**, waarbij de printer- en faxfuncties in een wachtstand komen te staan, maar het energieverbruik tot een minimum wordt beperkt wanneer er gedurende een bepaalde tijdsperiode geen activiteiten hebben plaatsgevonden op het apparaat.

### Energiebesparende stand

Het apparaat schakelt automatisch in de energiebesparende stand één minuut nadat het apparaat voor het laatst werd gebruikt. De tijdsperiode waarin er geen activiteiten plaatsvinden voordat de energiebesparende stand wordt geactiveerd, kan worden verlengd. Raadpleeg *Energiebesparende stand op pagina 2-9* voor meer informatie.

### Slaapstand

Het apparaat schakelt de slaapstand automatisch in wanneer er 15 minuten is verstreken sinds het apparaat voor het laatst werd gebruikt.

De automatische verificatie wordt niet uitgevoerd in de slaapstand of energiebesparende stand. Druk, om verder te gaan met de installatie, op de **Spaarstand**-toets om het apparaat uit de slaapstand of energiebesparende stand te halen. Raadpleeg *Slaapstand en automatische slaapstand op pagina 2-9* voor meer informatie.

## Automatische dubbelzijdige kopieerfunctie

Dit apparaat beschikt over dubbelzijdig kopiëren als standaardfunctie. Als u bijvoorbeeld twee enkelzijdige originelen als dubbelzijdige kopie op één vel papier kopieert, kunt u de gebruikte hoeveelheid papier beperken. Raadpleeg *Dubbelzijdig kopiëren op pagina 3-15* voor meer informatie.

## Gerecycled papier

Dit apparaat ondersteunt het gebruik van gerecycled papier om de belasting voor het milieu te verminderen. Uw verkoop- of servicevertegenwoordiger kan informatie geven over aanbevolen papiersoorten.

## Energy Star-programma (ENERGY STAR®)



Wij hebben als bedrijf dat deelneemt aan het internationale ENERGY STAR-programma vastgesteld dat dit apparaat voldoet aan de standaarden zoals bepaald in het internationale ENERGY STAR-programma.

---

## Over deze gebruikershandleiding

Deze gebruikershandleiding bestaat uit de volgende hoofdstukken.

### Hoofdstuk 1 - Onderdelen

Beschrijft de onderdelen van het apparaat en de toetsen op het bedieningspaneel.

### Hoofdstuk 2 - Voorbereiding voor het gebruik

Geeft uitleg over het toevoegen van papier, het plaatsen van originelen, het aansluiten van het apparaat en de benodigde configuraties voor het eerste gebruik.

### Hoofdstuk 3 - Basisbediening

Beschrijft de basisprocedures voor kopiëren, afdrukken en scannen.

### Hoofdstuk 4 - Onderhoud

Beschrijft het reinigen en het vervangen van de toner of tonerafvalbak.

### Hoofdstuk 5 - Problemen oplossen

Geeft uitleg over het oplossen van foutmeldingen, papierstoringen en andere problemen.

### Appendix

Geeft uitleg over het invoeren van karakters en een overzicht van de apparaatspecificaties. Laat u kennismaken met de handige optionele apparatuur die voor dit apparaat beschikbaar is. Geeft informatie over mediatypes en papierformaten. Bevat ook een woordenlijst.

---

## Vormgevingselementen in deze handleiding

De volgende vormgevingselementen worden gebruikt, afhankelijk van het soort beschrijving.

Vormgevingselement	Beschrijving	Voorbeeld
<b>Vet</b>	Geeft de toetsen op het bedieningspaneel of een computerscherm aan.	Druk op de toets <b>Start</b> .
[Normaal]	Geeft een selectie-item in het Berichtendisplay aan.	Selecteer [Systeem].
<i>Cursief</i>	Geeft een bericht in het Berichtendisplay aan.	<i>Gereed voor kopiëren</i> wordt weergegeven.
	Wordt gebruikt om belangrijke woorden en zinnen of verwijzingen naar extra informatie te benadrukken.	Raadpleeg de <i>Gebruikershandleiding voor de fax</i> voor meer informatie over de netwerkfaxfunctie.
<b>Opmerking</b>	Geeft extra informatie of handelingen ter referentie aan.	<u>OPMERKING:</u>
<b>Belangrijk</b>	Geeft verplichte of verboden items aan om problemen te voorkomen.	<u>BELANGRIJK:</u>
<b>Voorzichtig</b>	Geeft aan wat u moet doen om lichamelijk letsel of apparaatbeschadiging te voorkomen en hoe u hiermee moet omgaan.	<u>VOORZICHTIG:</u>
<u>Onderstreept</u>	Via de linkfunctie kunt u naar de betreffende pagina gaan. Plaats de cursor op de onderstreepte tekst tot de cursor in een handje met een wijzende vinger verandert (  ). Klik vervolgens op de tekst. (In de Inhoudsopgave, Index en Menulijst zijn de links niet onderstreept.)	Raadpleeg <u>Inhoud</u> .

# 1 Onderdeelnamen

In dit hoofdstuk worden de onderdelen van het apparaat en de toetsen op het bedieningspaneel beschreven.

- Bedieningspaneel ..... 1-2
- Apparaat ..... 1-4



## Bedieningspaneel

Geeft het menuscherm Systeemmenu/Tellers weer, waarin u de systeeminstellingen en tellers kunt controleren.

Geeft het scherm Documentbox weer, waarin u de documentbox en het USB-geheugen kunt bedienen.

Geeft het scherm Status weer, waarin u de status kunt controleren, een statusrapport af kunt drukken en een lopende taak kunt pauzeren of annuleren.

Geeft het scherm Kopiëren weer, waarin u de vereiste instellingen voor kopiëren kunt instellen.

Geeft het scherm Adresboek weer, waarin u bestemmingen kunt toevoegen, bewerken en verwijderen.

Roept de vorige bestemming op. Wordt ook gebruikt om een pauze in te voegen bij het invoeren van een faxnummer.\*

Geeft het scherm Bestemming toevoegen weer, waarin u bestemmingen kunt toevoegen.

Schakelt tussen op de haak en van de haak wanneer u handmatig een fax verzendt.\*

Berichtendisplay Lees hier de berichten tijdens het bedienen van het apparaat.

Selecteert het menu dat weergegeven wordt rechts onderaan in het Berichtendisplay.

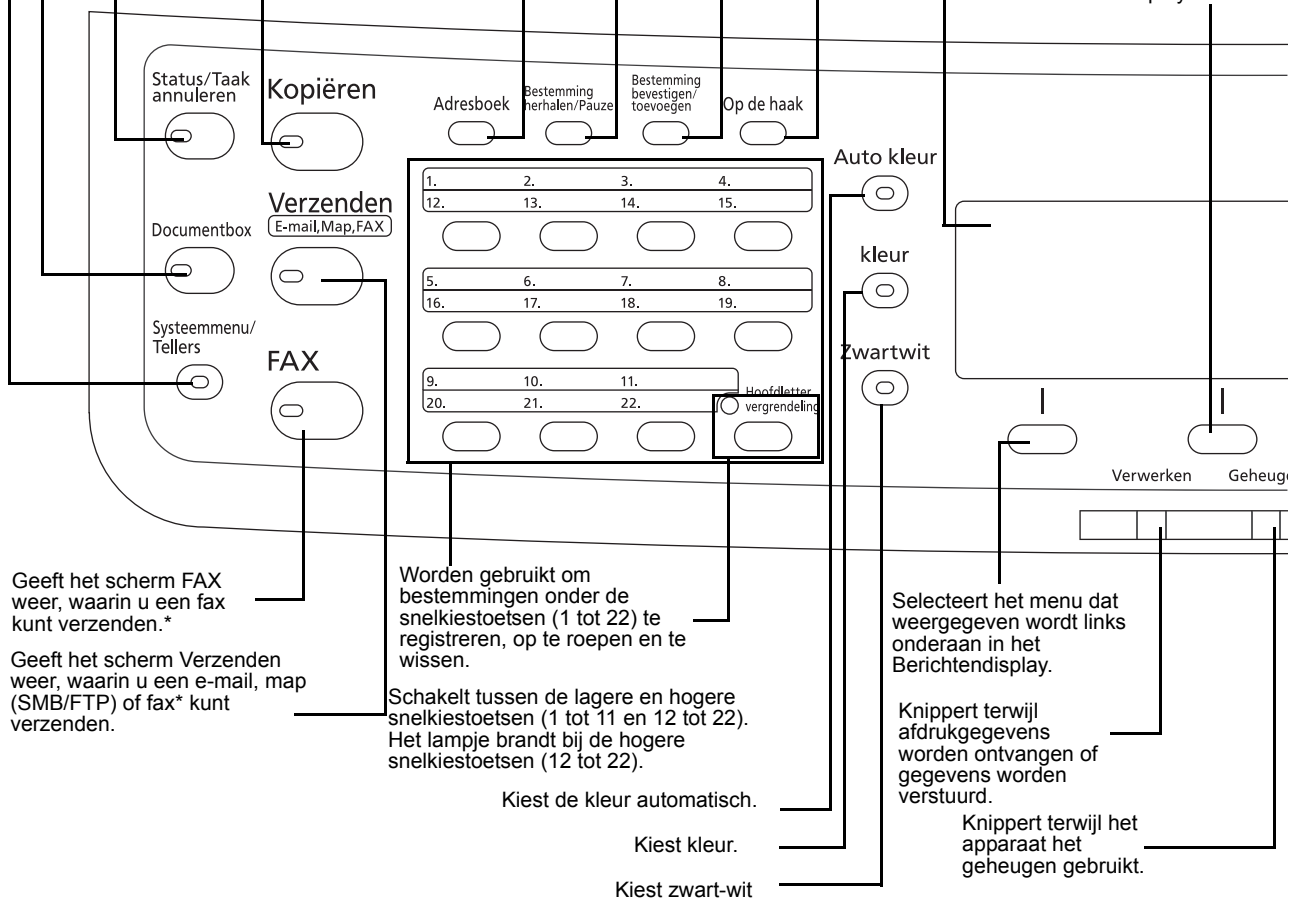

\* Enkel bij apparaten waarop de faxfunctie geïnstalleerd is.

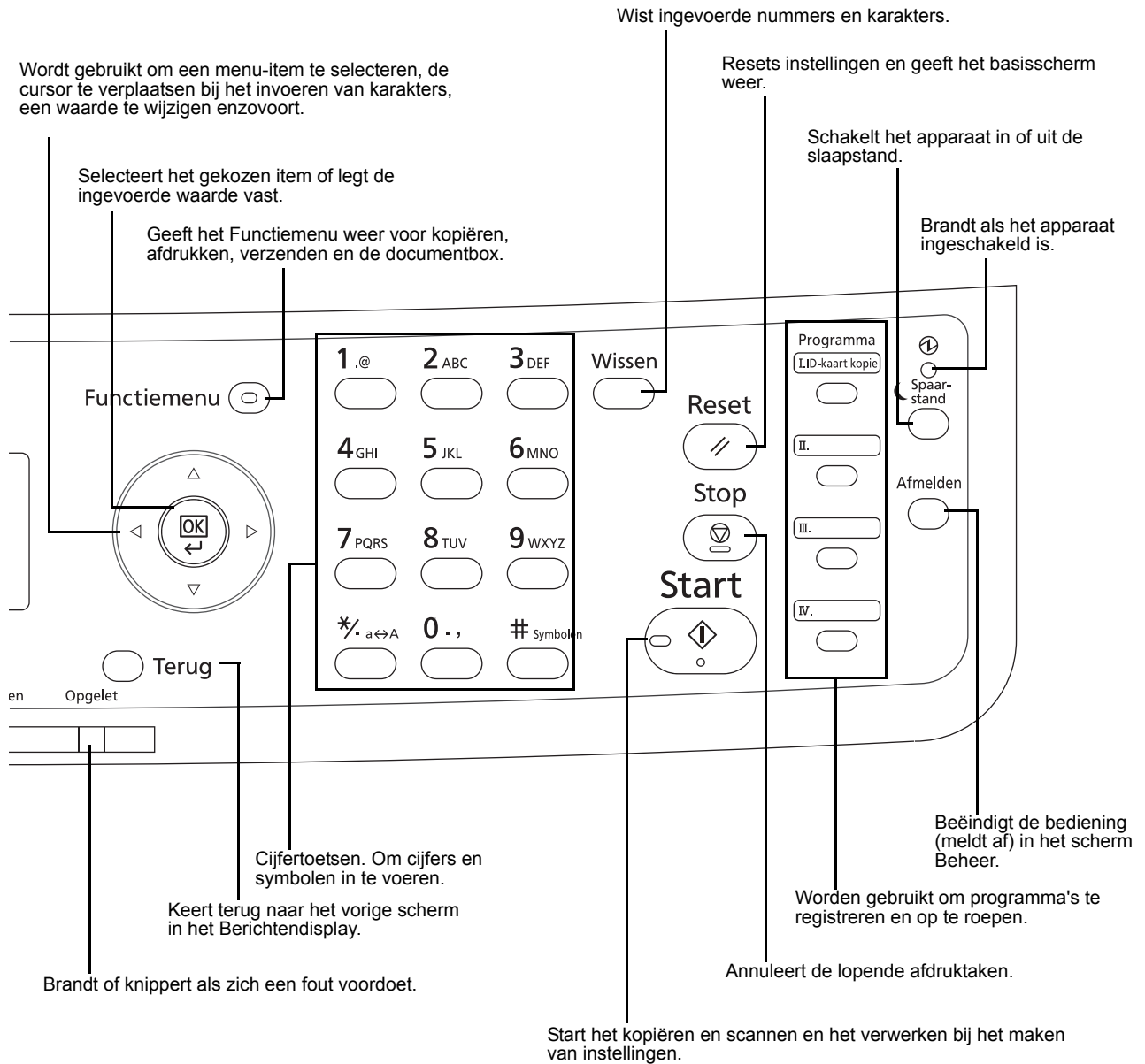

## Apparaat

- 1 Documenttoevoer
- 2 Bedieningspaneel
- 3 Binnenlade
- 4 Papierstopper
- 5 Multifunctionele lade (MF-lade)
- 6 Papierbreedtegeleiders
- 7 Verlengstuk van de multifunctionele lade
- 8 USB-geheugensleuf
- 9 Papiercassette
- 10 Papiermeter
- 11 Hoofdschakelaar
- 12 Klep onderste invoer

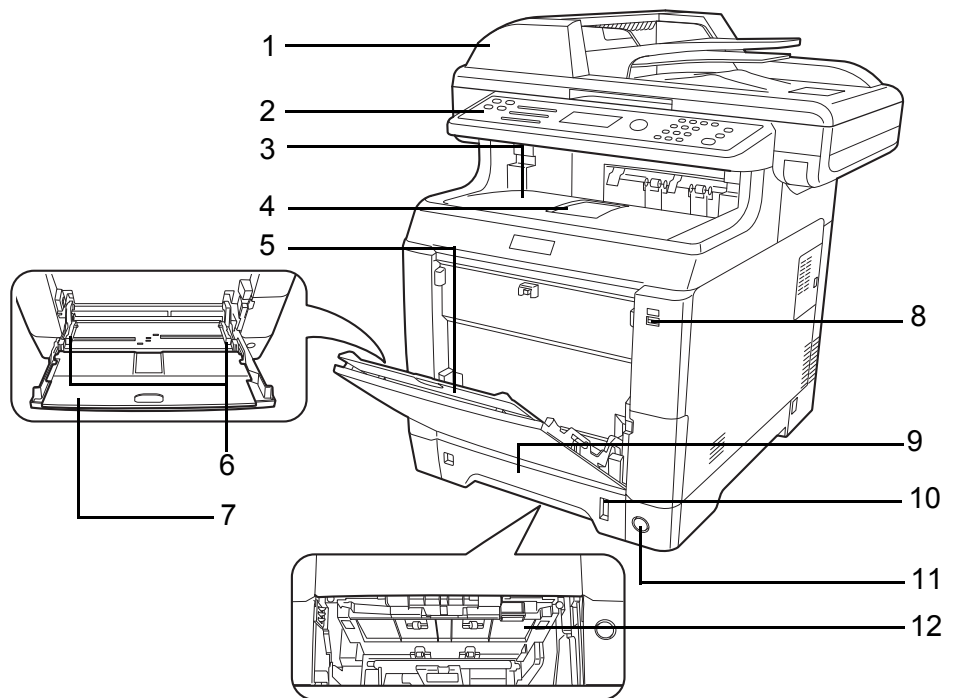

- 13 Zwarte tonercontainer (K)
- 14 Magenta tonercontainer (M)
- 15 Cyaan tonercontainer (C)
- 16 Gele tonercontainer (Y)
- 17 Bovenklep
- 18 Klepje tonerafvalbak
- 19 Tonerafvalbak

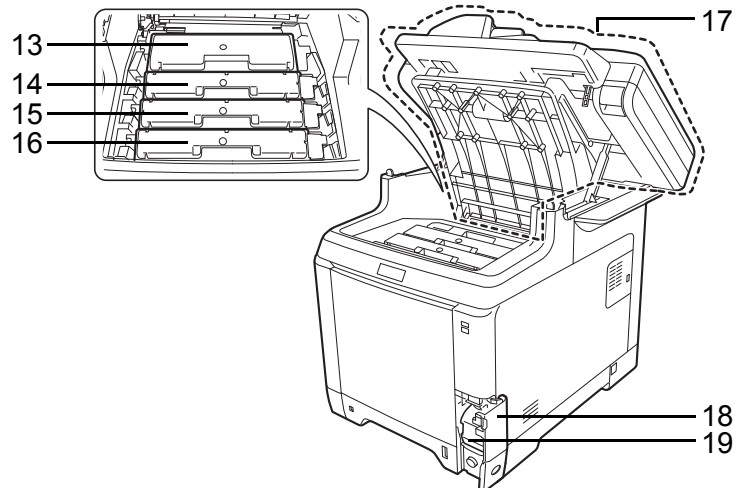

- 20** Fuserklep
- 21** Papierdoorvoereenheid
- 22** Papierhelling
- 23** Duplexeenheid

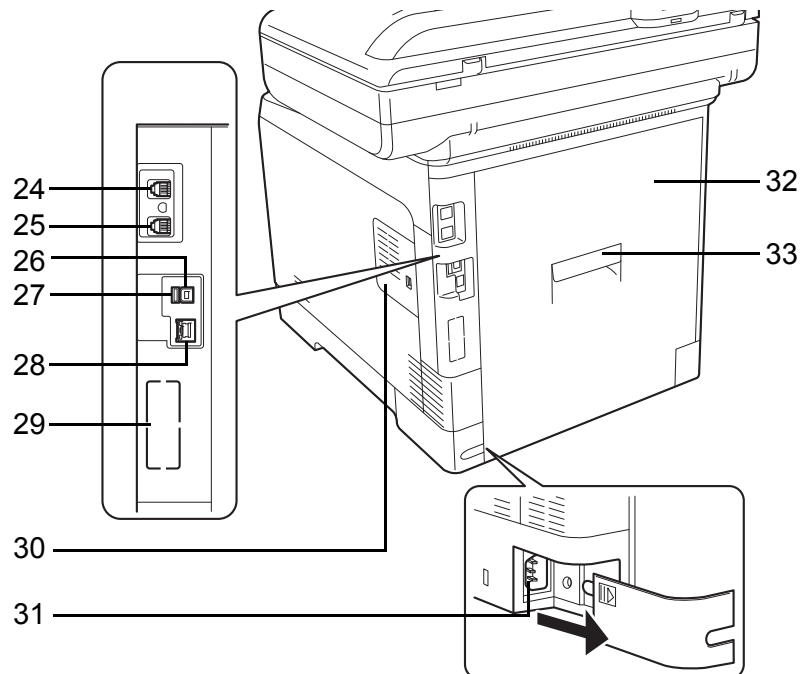
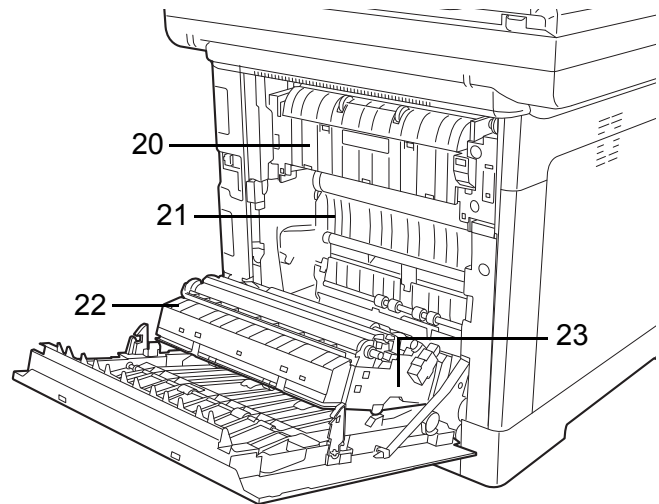

- 24** LINE-connector\*
- 25** TEL-connector\*
- 26** USB-poort
- 27** USB-geheugensleuf
- 28** Netwerkinterface-aansluiting/indicators
- 29** Optionele interface-aansluiting 2
- 30** Rechterklep
- 31** Netsnoeraansluiting
- 32** Achterklep
- 33** Handgreep achterklep

\* Enkel bij apparaten waarop de faxfunctie geïnstalleerd is (Optionele interface-aansluiting 1)

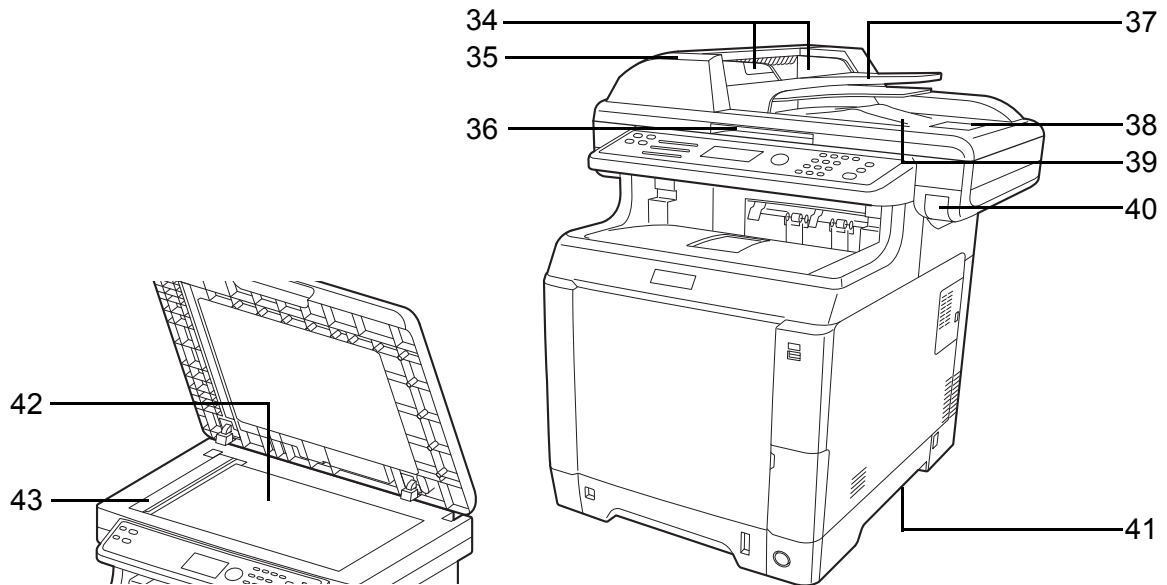

- 34** Breedtegeleiders voor originelen
- 35** Klep documenttoevoer
- 36** Handgreep voor openen/sluiten documenttoevoer\*
- 37** Origineleninvoer
- 38** Originelenstopper
- 39** Originelenuitvoer
- 40** Handgreep bovenklep\*
- 41** Handgrepen voor verplaatsen
- 42** Glasplaat
- 43** Sleufglas

\* Om omvallen te voorkomen, kunnen de bovenklep en de documenttoevoer niet tegelijk worden geopend.

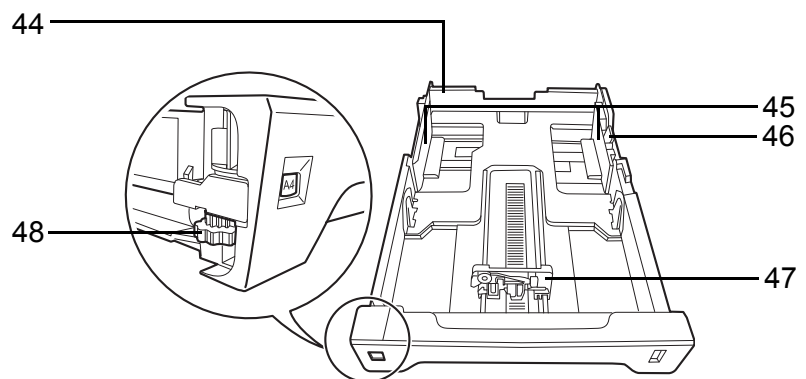

- 44** Cassette 1
- 45** Papierbreedtegeleiders
- 46** Instelmechanisme voor papierbreedte
- 47** Papierlengtegeleider
- 48** Papiermaatknop

## 2 Voorbereiding voor het gebruik

Dit hoofdstuk bevat uitleg over de voorbereidingen die u moet treffen voor u het apparaat voor de eerste maal gebruikt. Daarnaast beschrijft het de procedures voor het plaatsen van papier en originelen.

- Bijgeleverde onderdelen controleren.....2-2
- Verbindingsmethode bepalen en kabels voorbereiden.....2-3
- Kabels aansluiten .....2-5
- Aan- en uitzetten .....2-7
- Energiebesparingsfunctie .....2-9
- De taal wijzigen in het scherm [Taal] .....2-11
- Datum en tijd instellen .....2-12
- Netwerk instellen (LAN-aansluiting) .....2-15
- Software installeren .....2-23
- Command Center RX .....2-38
- Papier plaatsen.....2-50
- Originelen plaatsen.....2-68

## Bijgeleverde onderdelen controleren

Controleer of de volgende onderdelen zijn bijgeleverd.

- Quick Installation Guide
- Safety Guide
- Safety Guide (ECOSYS M6026cdn/ECOSYS M6026cdn Type B/ECOSYS M6526cdn/ECOSYS M6526cdn Type B)
- Dvd (Product Library)

## Documenten op de bijgeleverde dvd

Op de bijgeleverde dvd (Product Library) staan de volgende documenten. Raadpleeg ze wanneer nodig.

### Documenten

**Gebruikershandleiding (deze handleiding)**

**Gebruikershandleiding voor de fax**

**Command Center RX User Guide**

**Printer Driver User Guide**

**Network FAX Driver Operation Guide**

**KYOCERA Net Direct Print Operation Guide**

**KYOCERA Net Viewer User Guide**

**PRESCRIBE Commands Technical Reference**

**PRESCRIBE Commands Command Reference**

## Verbindingsmethode bepalen en kabels voorbereiden

Controleer de methode om het apparaat met een pc of een netwerk te verbinden en zorg dat u de noodzakelijke kabels bij de hand hebt.

### Aansluitvoorbeeld

Bepaal de methode om het apparaat met een pc of een netwerk te verbinden aan de hand van onderstaande afbeelding.

#### Aansluiting van een scanner via een netwerkkabel (1000BASE-T, 100BASE-TX of 10BASE-T) met uw pc-netwerk.

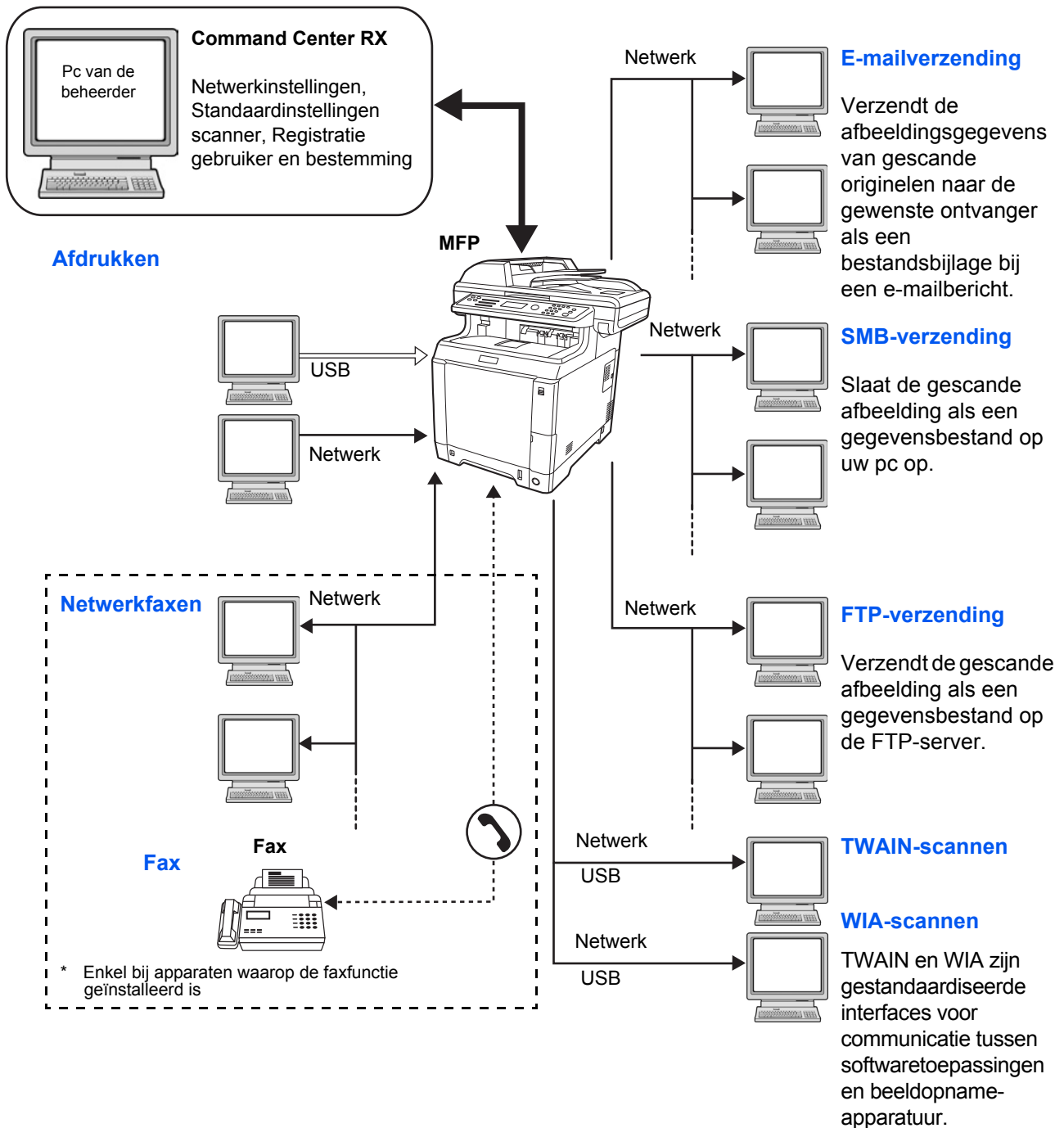



## De vereiste kabels voorbereiden

De volgende interfaces zijn beschikbaar om het apparaat met een pc te verbinden. Leg de benodigde kabels klaar afhankelijk van de gebruikte interface.

### Beschikbare standaardinterfaces

Functie	Interface	Benodigde kabel
Printer/scanner /TWAIN-scannen/ WIA-scannen/ Networkfax*	Netwerkinterface	LAN (10Base-T, 100Base-TX or 1000Base-T beschermd)
Printer/ TWAIN Scanning/ WIA-scannen	USB-interface	USB 2.0-compatibele kabel (ondersteuning van Hi- Speed USB, max. 5,0 m, beschermd)

\* Netwerkfax- en faxfuncties enkel beschikbaar bij apparaten waarop de faxfunctie geïnstalleerd is. Raadpleeg de *Gebruikershandleiding voor de fax* voor meer informatie over de netwerkfaxfunctie.

## Kabels aansluiten

Volg de onderstaande stappen om kabels op het apparaat aan te sluiten.

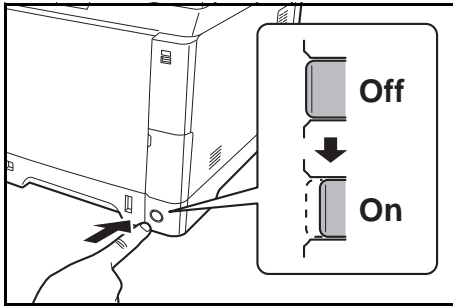

- 1 Als het apparaat ingeschakeld is, druk dan op de **Spaarstand**-toets op het bedieningspaneel en controleer dat het berichtendisplay en het geheugenlampje niet branden. Druk vervolgens op de hoofdschakelaar om de voeding uit te schakelen.

2

- 2 Sluit het apparaat aan op de pc of uw netwerkapparaat. Verwijder het kapje als u de netwerkinterface gebruikt.

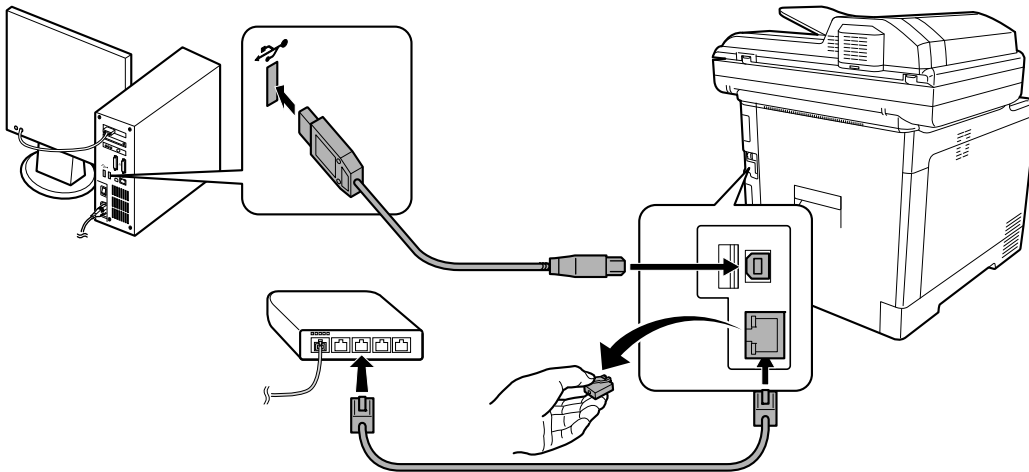

- 3 Verwijder het klepje van de netsnoeraansluiting.

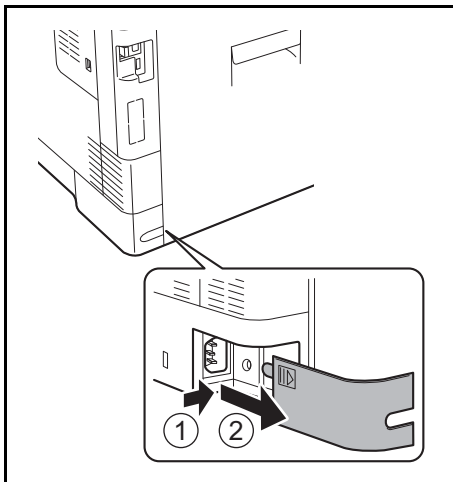

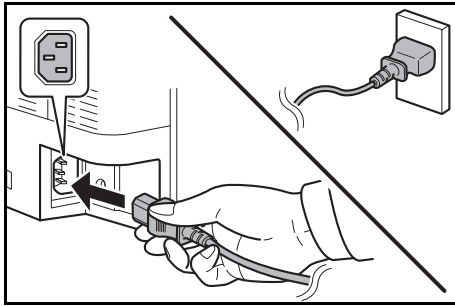

- 4 Sluit het ene eind van de bijgeleverde netvoedingskabel aan op het apparaat en steek het andere eind in een stopcontact.

**BELANGRIJK:** Gebruik uitsluitend de netvoedingskabel die bij het apparaat wordt geleverd.

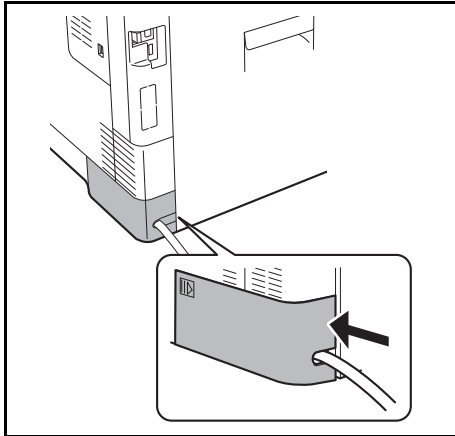

- 5 Plaats het klepje van de netsnoeraansluiting terug.

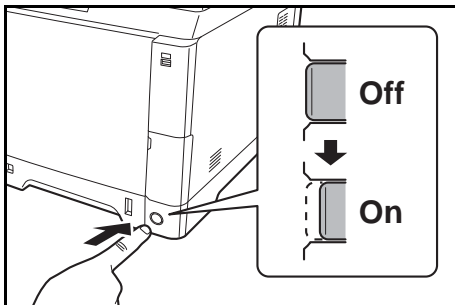

- 6 Zet de hoofdschakelaar aan. Het apparaat begint met opwarmen.

- 7 Als u de netwerkkabel aansluit, configureer dan het netwerk. Raadpleeg [Netwerk instellen \(LAN-aansluiting\)](#) op pagina 2-15 voor meer informatie.

## Aan- en uitzetten

### Aanzetten

Als het aan/uit-lampje brandt...

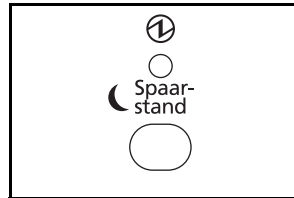

Druk op de **Sparstand**-toets.

2

Als het aan/uit-lampje niet brandt...

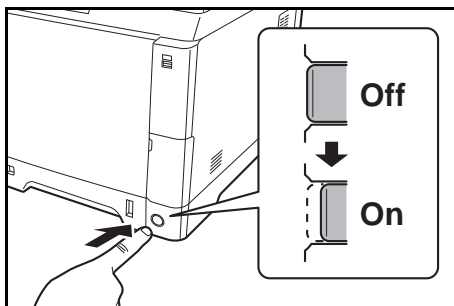

Zet de hoofdschakelaar aan.

**BELANGRIJK:** Wanneer u de hoofdschakelaar uitschakelt, mag u hem niet meteen weer inschakelen. Wacht minstens 5 seconden voordat u de hoofdschakelaar weer inschakelt.

### Uitzetten

Voor u de hoofdschakelaar uitschakelt, zet u eerst de toets **Sparstand** op het bedieningspaneel op uit. Zorg dat het lampje Geheugen uit is, voor u de hoofdschakelaar uitschakelt.

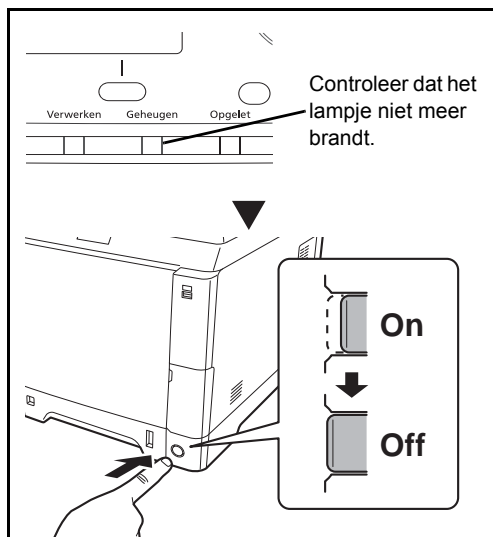

## Wanneer het apparaat langere tijd niet gebruikt zal worden



---

**VOORZICHTIG:** Als u dit apparaat gedurende langere tijd niet gebruikt (bijvoorbeeld 's nachts), zet het dan uit met de hoofdschakelaar. Als u het apparaat nog langer niet gebruikt (bijvoorbeeld tijdens de vakantie), haal dan om veiligheidsredenen de stekker uit het stopcontact. Als op het apparaat de faxfunctie geïnstalleerd is en u zet het apparaat uit met de hoofdschakelaar, dan is het verzenden en ontvangen van faxen uitgeschakeld.

---

---

**BELANGRIJK:** Verwijder het papier uit de cassettes en berg het op in de afgesloten bewaarzak voor papier om het tegen vocht te beschermen.

---

## Energiebesparingsfunctie

Als een bepaalde tijd is verstreken nadat het apparaat het laatst is gebruikt, gaat het apparaat automatisch in de energiebesparende stand om het energieverbruik te verminderen. Als een nog langere tijd is verstreken nadat het apparaat het laatst is gebruikt, gaat het apparaat automatisch in de slaapstand om het energieverbruik tot een minimum te beperken.

### Energiebesparende stand

De verlichting van het berichtenscherf wordt uitgeschakeld om het stroomverbruik te verminderen. Deze stand heet de energiebesparende stand.

Als er afdrukgegevens ontvangen worden in de energiebesparende stand, dan wordt het apparaat automatisch geactiveerd en begint het af te drukken. Ook als er een fax binnenkomt in de energiebesparende stand bij producten voorzien van faxfunctie, dan wordt het apparaat geactiveerd en begint het af te drukken.

Om het apparaat te gebruiken, drukt u op een willekeurige toets op het bedieningspaneel. Het apparaat is binnen 11 seconden gebruiksklaar. Wij wijzen u erop dat door omgevingsfactoren, zoals ventilatie, het apparaat langzamer kan reageren.

Voor meer informatie over de instellingen van de energiebesparende stand, raadpleeg de *Engelse gebruikershandleiding*.

**OPMERKING:** Als de tijdsduur voor het automatisch inschakelen van de energiebesparende stand even lang is als voor de slaapstand, dan krijgt de slaapstand voorrang.

## Slaapstand en automatische slaapstand

### Slaapstand

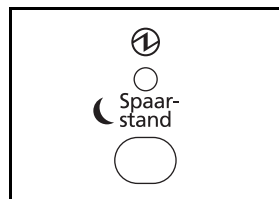

Om de slaapstand te activeren, drukt u op de toets **Slaapstand**. Het Berichtenscherf en alle lampjes op het bedieningspaneel gaan uit om het energieverbruik tot een minimum te beperken. Enkel het aan/uit-lampje blijft branden. Deze stand heet de slaapstand.

Als er tijdens de slaapstand afdrukgegevens worden ontvangen, dan wordt de afdraktaak uitgevoerd terwijl het Berichtenscherf onverlicht blijft.

Wanneer op het apparaat de faxfunctie geïnstalleerd is, worden ontvangen faxgegevens afgedrukt terwijl het bedieningspaneel onverlicht blijft.

Er zijn twee slaapstanden (modellen uitgezonderd voor Europa): Snel herstel en energiebesparende stand. De standaardinstelling is energiebesparende stand.

**OPMERKING:** Als de tijdsduur voor het automatisch inschakelen van de energiebesparende stand even lang is als voor de slaapstand, dan krijgt de slaapstand voorrang.

---

### Automatische slaapstand

De automatische slaapstand schakelt het apparaat automatisch in de slaapstand als het gedurende 1 minuut niet gebruikt is.

### Snel herstel (modellen uitgezonderd voor Europa)

Het herstel uit de slaapstand is sneller dan bij gebruik van de energiebesparende stand.

Het apparaat ontwaakt snel als een willekeurige toets op het bedieningspaneel wordt ingedrukt. Het apparaat ontwaakt ook automatisch en drukt af als een taak wordt gedetecteerd.

Als er tijdens de slaapstand afdrukgegevens worden ontvangen, dan wordt de afdraktaak uitgevoerd terwijl het berichtendisplay onverlicht blijft.

Om het apparaat te gebruiken, drukt u op een willekeurige toets op het bedieningspaneel.

Raadpleeg voor meer informatie over configuratie-instellingen de *Engelse gebruikershandleiding*.

### Energiebesparende stand (modellen uitgezonderd voor Europa)

In deze stand wordt het energieverbruik nog meer teruggebracht dan in de snel herstel modus en kan de slaapstand afzonderlijk ingesteld worden voor elke functie.

Om het apparaat te gebruiken, drukt u op een willekeurige toets op het bedieningspaneel. Het apparaat is binnen 17 seconden gebruiksklaar.

Wij wijzen u erop dat door omgevingsfactoren, zoals ventilatie, het apparaat langzamer kan reageren.

Raadpleeg voor meer informatie over instellingen van de energiebesparende stand de *Engelse gebruikershandleiding*.

## De taal wijzigen in het scherm [Taal]

Kies de taal die weergegeven wordt in het Berichtendisplay.

Volg de onderstaande stappen om de taal te kiezen.

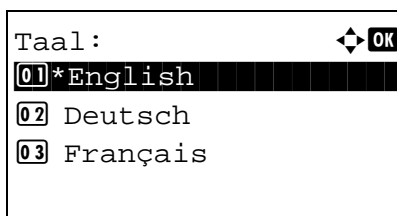
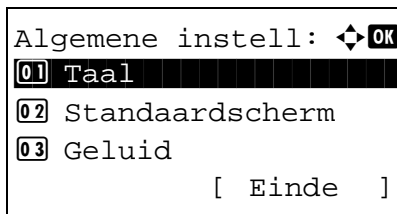
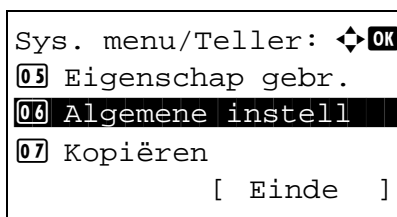
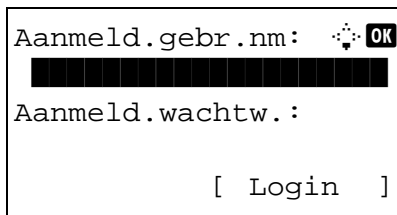
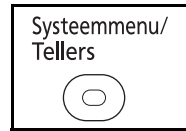

- 1 Druk op de toets **Systeemmenu/Tellers** op het bedieningspaneel van het apparaat.

Als u gebruikersbeheer uitvoert en u bent niet aangemeld, dan verschijnt een aanmeldingsscherm. Voer vervolgens de Aanmeldingsgebruikersnaam en het Aanmeldingswachtwoord in.

**OPMERKING:** De standaardinstellingen voor de Aanmeldingsgebruikersnaam en het Aanmeldingswachtwoord zijn allebei "2600".

Als het gebruikersbeheer geselecteerd is bij [Netwerk inst.], druk dan op [Menu] (de linkerkeuzetoets) om te verifiëren.

Raadpleeg [Invoermethode voor karakters op Appendix-5](#) voor meer informatie over het invoeren van karakters.

- 2 Druk in het menu Sys. menu/Teller, op de toets  $\Delta$  of  $\nabla$  om [Algemene instell] te selecteren.

- 3 Druk op de toets **OK**. Het menu Algemene instellingen verschijnt.

- 4 Druk op de toets  $\Delta$  of  $\nabla$  om [Taal] te selecteren.

- 5 Druk op de toets **OK**. Taal verschijnt.

- 6 Druk op de toets  $\Delta$  of  $\nabla$  om de gewenste taal te selecteren en druk vervolgens op de toets **OK**.

*Voltooid.* wordt weergegeven en het scherm keert terug naar het menu Algemene instellingen.



## Datum en tijd instellen

Volg de onderstaande stappen om de lokale datum en tijd op de plaats van installatie in te stellen.

Wanneer u een e-mail verzendt met de verzendfunctie, zullen de hier ingestelde datum en tijd in de kop van het e-mailbericht worden toegevoegd. Stel de datum, de tijd en het tijdsverschil met GMT in van de regio waar het apparaat wordt gebruikt.

**OPMERKING:** Stel het tijdsverschil in voor u de datum en de tijd instelt.

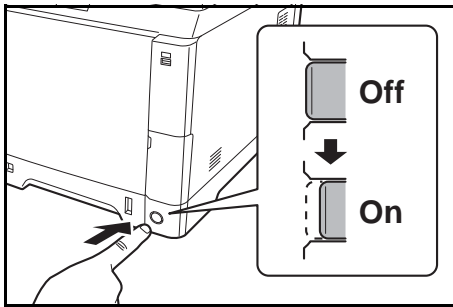

**1** Zet de hoofdschakelaar aan.

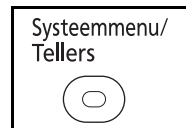

**2** Druk op de toets **Systeem menu/Tellers** op het bedieningspaneel van het apparaat.

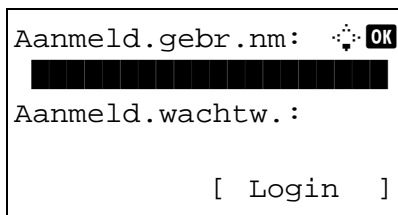

Als u gebruikersbeheer uitvoert en u bent niet aangemeld, dan verschijnt een aanmeldingsscherm. Voer vervolgens de Aanmeldingsgebruikersnaam en het Aanmeldingswachtwoord in.

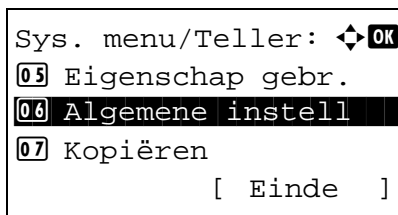

**3** Druk in het menu Sys. menu/Teller, op de toets  $\Delta$  of  $\nabla$  om [Algemene instell] te selecteren.

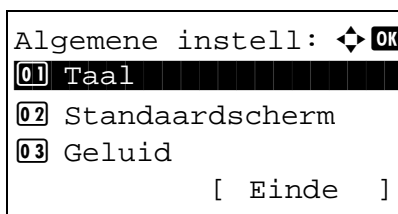

**4** Druk op de toets **OK**. Het menu Algemene instellingen verschijnt.

**5** Druk op de toets  $\Delta$  of  $\nabla$  om [Datuminstelling] te selecteren.

```

Aanmeld.gebr.nm:  [OK]
██████████████████
Aanmeld.wachtw.:
[ Login ]
    
```

- 6 Er verschijnt een aanmeldingsscherm. Voer vervolgens de Aanmeldingsgebruikersnaam en het Aanmeldingswachtwoord in.
- 7 Druk op [Login] (de rechter keuze toets). Het menu Datuminstelling verschijnt.

```

Datuminstelling:  [OK]
01 Datum/tijd
02 Datumnotatie
03 Tijdzone instell
[ Einde ]
    
```

- 8 Druk op de toets Δ of ∇ om [Tijdzone instell] te selecteren.

```

Tijdzone instell: [OK]
01 -12:00 Internat.
02 -11:00 UTC-11
03 -10:00 Hawaii
    
```

- 9 Druk op de toets OK. Tijdzone verschijnt.

- 10 Druk op de toets Δ of ∇ om uw regio te selecteren en druk vervolgens op de toets OK.

*Voltooid.* wordt weergegeven en het scherm keert terug naar het menu Datuminstelling.

```

Datuminstelling:  [OK]
02 Datumnotatie
03 Tijdzone instell
04 Zomertijd
[ Einde ]
    
```

- 11 Druk op de toets Δ of ∇ om [Zomertijd] te selecteren.

```

Zomertijd: [OK]
01 *Uit
02 Aan
    
```

- 12 Druk op de toets OK. Zomertijd verschijnt.

- 13 Druk op de toets Δ of ∇ om [Aan] of [Uit] te selecteren en druk vervolgens op de toets OK.

*Voltooid.* wordt weergegeven en het scherm keert terug naar het menu Datuminstelling.

```
Datuminstelling: 
01 Datum/tijd
02 Datumnotatie
03 Tijdzone instell
[ Einde ]
```

- 14 Druk op de toets  $\Delta$  of  $\nabla$  om [Datum/tijd] te selecteren.

```
Datum/tijd: 
Jaar Maand Dag
2010 01 01
(Tijdzone
instell:Tokyo )
```

- 15 Druk op de toets **OK**. Datum/tijd verschijnt.

```
Datum/tijd: 
Uur Min. Sec.
11: 45: 50
(Tijdzone
instell:Tokyo )
```

- 16 Druk op de toets  $\triangleleft$  of  $\triangleright$  om de cursor te verplaatsen, druk op de toets  $\Delta$  of  $\nabla$  om het jaartal, de maand en de dag in te voeren en druk vervolgens op de toets **OK**.

- 17 Druk op de toets  $\triangleleft$  of  $\triangleright$  om de cursor te verplaatsen, druk op de toets  $\Delta$  of  $\nabla$  om het uur, de minuten en de seconden in te voeren en druk vervolgens op de toets **OK**.

*Voltooid.* wordt weergegeven en het scherm keert terug naar het menu Datuminstelling.

```
Datuminstelling: 
01 Datum/tijd
02 Datumnotatie
03 Tijdzone instell
[ Einde ]
```

- 18 Druk op de toets  $\Delta$  of  $\nabla$  om [Datumnotatie] te selecteren.

```
Datumnotatie: 
01 *MM/DD/JJJJ
02 DD/MM/JJJJ
03 JJJJ/MM/DD
```

- 19 Druk op de toets **OK**. Datumnotatie verschijnt.

- 20 Druk op de toets  $\Delta$  of  $\nabla$  om de gewenste weergave te selecteren en druk vervolgens op de toets **OK**.

*Voltooid.* wordt weergegeven en het scherm keert terug naar het menu Datuminstelling.

## Netwerk instellen (LAN-aansluiting)

Het apparaat is voorzien van een netwerkinterface-aansluiting, die compatibel is met netwerkprotocollen zoals TCP/IP (IPv4), TCP/IP (IPv6), IPX/SPX, NetBEUI en IPSec. Dit maakt netwerkafdrukken mogelijk bij Windows, Macintosh, UNIX en andere platformen.

In dit hoofdstuk worden de procedures voor *TCP/IP (IPv4) instellen* uitgelegd. Raadpleeg voor andere netwerkinstellingen de *Engelse gebruikershandleiding*.

**OPMERKING:** Schakel, nadat alle netwerkinstellingen zijn uitgevoerd, het apparaat **UIT** en weer **IN**. Dit is noodzakelijk om de instellingen te activeren!

- [TCP/IP \(IPv4\) instellen \(als een IP-adres automatisch wordt toegekend\) ...2-15](#)
- [TCP/IP \(IPv4\) instellen \(door het invoeren van IP-adressen\) ...2-18](#)

### TCP/IP (IPv4) instellen (als een IP-adres automatisch wordt toegekend)

Als een IP-adres automatisch wordt toegekend, configureer dan de onderstaande instellingen.

**OPMERKING:** De instellingen [DHCP] en [Auto-IP] zijn standaard ingeschakeld. Geef de onderstaande instellingen op als de standaard waarden van de netwerkinstellingen werden gewijzigd.

Volg de onderstaande stappen om TCP/IP (IPv4) in te stellen.

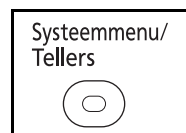

- 1 Druk op de toets **Systeemmenu/Tellers** op het bedieningspaneel van het apparaat.

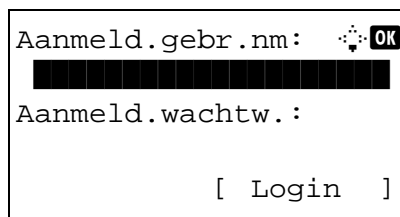

Als u gebruikersbeheer uitvoert en u bent niet aangemeld, dan verschijnt een aanmeldingsscherm. Voer vervolgens de Aanmeldingsgebruikersnaam en het Aanmeldingswachtwoord in.

**OPMERKING:** Raadpleeg [Invoermethode voor karakters op Appendix-5](#) voor meer informatie over het invoeren van karakters.

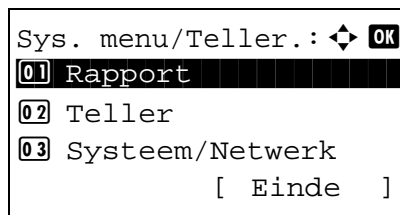

- 2 Druk in het menu Sys. menu/Teller op de toets  $\Delta$  of  $\nabla$  om [Systeem/Netwerk] te selecteren en druk vervolgens op de toets **OK**.

```
Enkel beheerder.
```

**BELANGRIJK:** Om de instellingen uit te voeren moet u aangemeld zijn met een Aanmeldingsgebruikersnaam met beheerdersrechten. De standaardinstellingen voor de Aanmeldingsgebruikersnaam en het Aanmeldingswachtwoord zijn allebei "2600".

Als u aangemeld bent met een Aanmeldingsgebruikersnaam zonder beheerdersrechten, dan verschijnt het scherm *Enkel beheerder.* en wordt teruggekeerd naar het aanmeldingsscherm.

```

Systeem/Netwerk:  ⬇️ OK
01 Network inst.
02 Option. netwerk
03 NW InterfaceZend
    [ Einde ]
    
```

**3** Druk in het menu Systeem/Netwerk op de toets  $\Delta$  of  $\nabla$  om [Netwerk inst.] te selecteren.

```

Netwerk inst.:  ⬇️ OK
01 TCP/IP instel.
02 WSD-scan
03 WSD-afdruk
    [ Einde ]
    
```

**4** Druk op de toets **OK**. Het menu Netwerk inst. verschijnt.

```

TCP/IP instel.:  ⬇️ OK
01 TCP/IP
02 IPv4 Instelling
03 IPv6 Instelling
    [ Einde ]
    
```

**5** Druk op de toets  $\Delta$  of  $\nabla$  om [TCP/IP instel.] te selecteren.

**6** Druk op de toets **OK**. Het menu TCP/IP instel. verschijnt.

```

TCP/IP:  ⬇️ OK
01 Uit
02 *Aan
    
```

**7** Druk op de toets  $\Delta$  of  $\nabla$  om [TCP/IP] te selecteren.

**8** Druk op de toets **OK**. TCP/IP verschijnt.

**9** Druk op de toets  $\Delta$  of  $\nabla$  om [Aan] te selecteren en druk vervolgens op de toets **OK**.

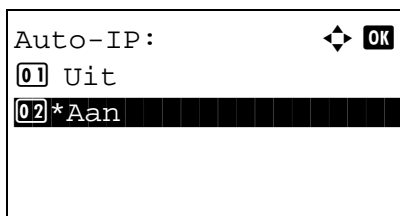
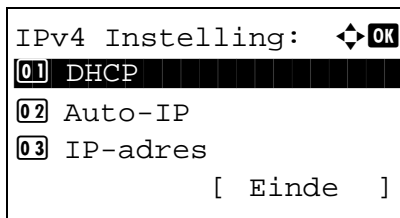
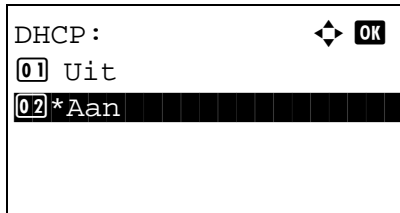
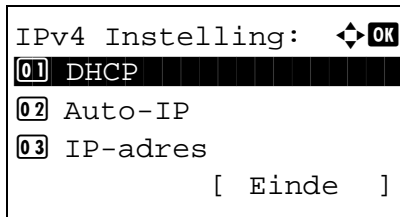
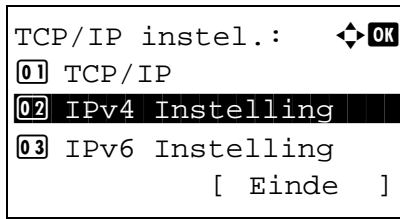

*Voltooid.* wordt weergegeven en het scherm keert terug naar het menu TCP/IP instel.

- 10 Druk op de toets  $\Delta$  of  $\nabla$  om [IPv4 Instelling] te selecteren.

- 11 Druk op de toets **OK**. Het menu IPv4 Instelling verschijnt.

- 12 Druk op de toets  $\Delta$  of  $\nabla$  om [DHCP] te selecteren.

- 13 Druk op de toets **OK**. DHCP verschijnt.

- 14 Druk op de toets  $\Delta$  of  $\nabla$  om [Aan] te selecteren en druk vervolgens op de toets **OK**.

*Voltooid.* wordt weergegeven en het scherm keert terug naar het menu IPv4 Instelling.

- 15 Druk op de toets  $\Delta$  of  $\nabla$  om [Auto-IP] te selecteren.

- 16 Druk op de toets **OK**. Auto-IP verschijnt.

- 17 Druk op de toets  $\Delta$  of  $\nabla$  om [Aan] te selecteren en druk vervolgens op de toets **OK**.

*Voltooid.* wordt weergegeven en het scherm keert terug naar het menu IPv4 Instelling.

## TCP/IP (IPv4) instellen (door het invoeren van IP-adressen)

Stel TCP/IP in om verbinding te maken met het Windows-netwerk. Stel de IP-adressen, subnetmaskers en gateway-adressen in. De standaardinstellingen zijn "TCP/IP-protocol: Aan, DHCP: Aan, Auto-IP: Aan".

**OPMERKING:** Vraag voor u een IP-adres instelt aan uw netwerkbeheerder of het invoeren van een IP-adres vereist is voor uw netwerkgeving. Als het invoeren vereist is, vraag uw netwerkbeheerder dan om voor u een IP-adres te verkrijgen.

Volg de onderstaande stappen om TCP/IP (IPv4) in te stellen.

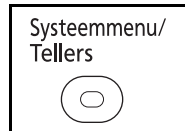

- 1 Druk op de toets **Systeemmenu/Tellers** op het bedieningspaneel van het apparaat.

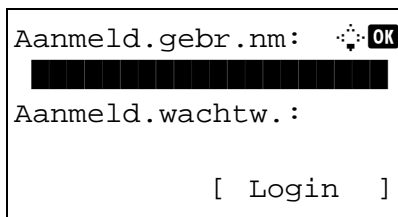

Als u gebruikersbeheer uitvoert en u bent niet aangemeld, dan verschijnt een aanmeldingsscherm. Voer vervolgens de Aanmeldingsgebruikersnaam en het Aanmeldingswachtwoord in.

**OPMERKING:** Raadpleeg [Invoermethode voor karakters op Appendix-5](#) voor meer informatie over het invoeren van karakters.

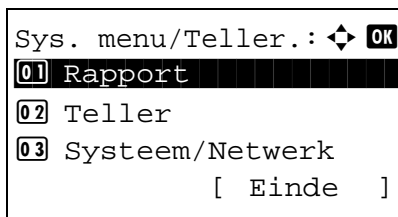

- 2 Druk in het menu Sys. menu/Teller op de toets  $\Delta$  of  $\nabla$  om [Systeem/Netwerk] te selecteren en druk vervolgens op de toets **OK**.

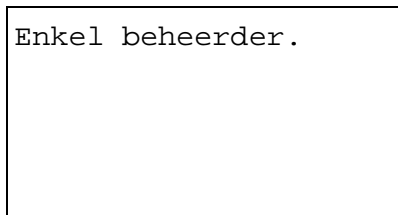

**BELANGRIJK:** Om de instellingen uit te voeren moet u aangemeld zijn met een Aanmeldingsgebruikersnaam met beheerdersrechten.

De standaardinstellingen voor de Aanmeldingsgebruikersnaam en het Aanmeldingswachtwoord zijn allebei "2600".

Als u aangemeld bent met een Aanmeldingsgebruikersnaam zonder beheerdersrechten, dan verschijnt het scherm *Enkel beheerder.* en wordt teruggekeerd naar het stand-by-scherm.

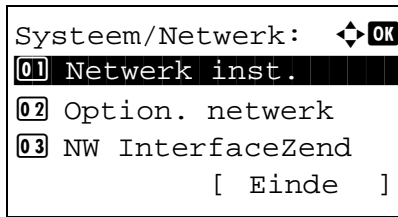

3 Druk in het Systeemmenu op de toets  $\Delta$  of  $\nabla$  om [Netwerk inst.] te selecteren.

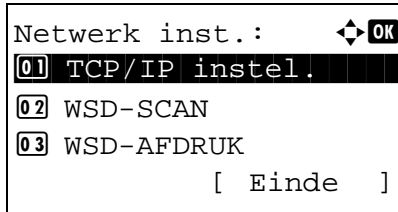

4 Druk op de toets **OK**. Het menu Netwerk inst. verschijnt.

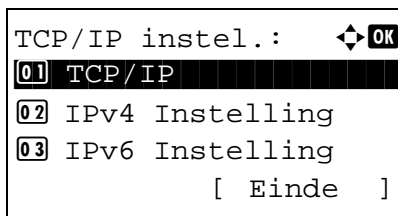

5 Druk op de toets  $\Delta$  of  $\nabla$  om [TCP/IP instel.] te selecteren.

6 Druk op de toets **OK**. Het menu TCP/IP instel. verschijnt.

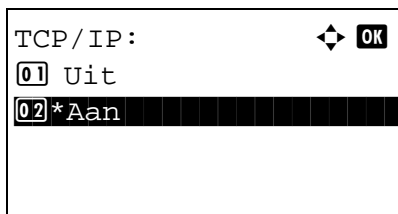

7 Druk op de toets  $\Delta$  of  $\nabla$  om [TCP/IP] te selecteren.

8 Druk op de toets **OK**. TCP/IP verschijnt.

9 Druk op de toets  $\Delta$  of  $\nabla$  om [Aan] te selecteren en druk vervolgens op de toets **OK**.

*Voltooid.* wordt weergegeven en het scherm keert terug naar het menu TCP/IP instel.

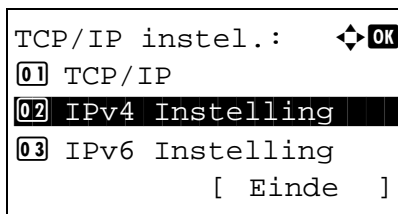

10 Druk op de toets  $\Delta$  of  $\nabla$  om [IPv4 Instelling] te selecteren.



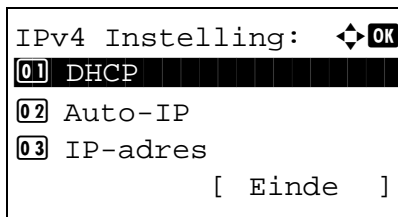

11 Druk op de toets **OK**. Het menu IPv4 Instelling verschijnt.

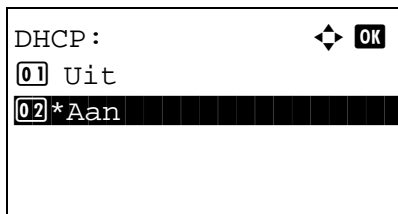

12 Druk op de toets  $\Delta$  of  $\nabla$  om [DHCP] te selecteren.

13 Druk op de toets **OK**. DHCP verschijnt.

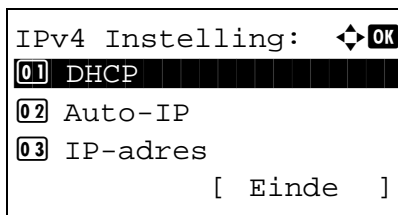

14 Druk op de toets  $\Delta$  of  $\nabla$  om [Uit] te selecteren en druk vervolgens op de toets **OK**.

*Voltooid.* wordt weergegeven en het scherm keert terug naar het menu IPv4 Instelling.

15 Druk op de toets  $\Delta$  of  $\nabla$  om [Auto-IP] te selecteren.

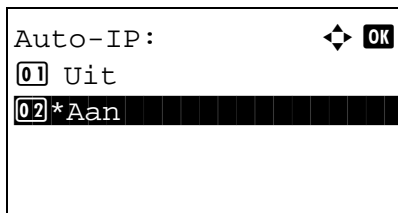

16 Druk op de toets **OK**. Auto-IP verschijnt.

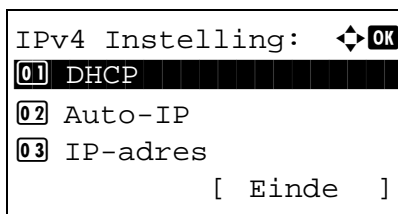

17 Druk op de toets  $\Delta$  of  $\nabla$  om [Uit] te selecteren en druk vervolgens op de toets **OK**.

18 Druk op de toets  $\Delta$  of  $\nabla$  om [IP-adres] te selecteren.

19 Druk op de toets **OK**. IP-adres verschijnt.

20 Gebruik de pijltjestoetsen om het IP-adres in te voeren.

Druk op de toets ◀ of ▶ om de cursor horizontaal te verplaatsen.

Druk op de toets ▲ of ▼ of op de cijferstoetsen om het IP-adres in te voeren. Elk getal van 3 cijfers tussen de 000 en 255 kan ingesteld worden.

**BELANGRIJK:** Wanneer de DHCP-instelling (pagina 2-15) [Aan] is, dan wordt het huidige IP-adres weergegeven en kan het niet gewijzigd worden.

Zet bij het instellen van een IP-adres de DHCP-instelling (pagina 2-15) op Uit.

21 Druk op de toets **OK**. *Voltooid.* wordt weergegeven en het scherm keert terug naar het menu IPv4 Instelling.

22 Druk op de toets ▲ of ▼ om [Subnetmasker] te selecteren.

23 Druk op de toets **OK**. Subnetmasker verschijnt.

24 Gebruik de pijltjestoetsen om het Subnetmasker in te voeren.

Druk op de toets ◀ of ▶ om de cursor horizontaal te verplaatsen.

Druk op de toets ▲ of ▼ of op de cijferstoetsen om het Subnetmasker in te voeren. Elk getal van 3 cijfers tussen de 000 en 255 kan ingesteld worden.

**BELANGRIJK:** Wanneer de DHCP-instelling ([pagina 2-15](#)) [Aan] is, dan wordt het huidige Subnetmasker weergegeven en kan het niet gewijzigd worden.

Zet bij het instellen van een Subnetmasker de DHCP-instelling ([pagina 2-15](#)) op Uit.

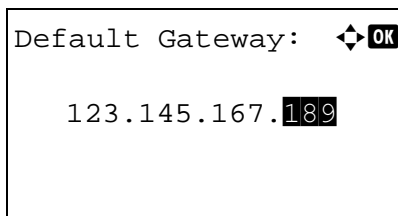
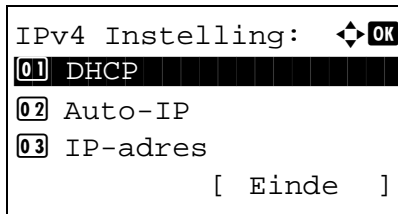

**25** Druk op de toets **OK**. *Voltooid.* wordt weergegeven en het scherm keert terug naar het menu IPv4 Instelling.

**26** Druk op de toets  $\Delta$  of  $\nabla$  om [Default Gateway] te selecteren.

**27** Druk op de toets **OK**. Default Gateway verschijnt.

**28** Gebruik de pijltjestoetsen om de Default Gateway in te voeren.

Druk op de toets  $\triangleleft$  of  $\triangleright$  om de cursor horizontaal te verplaatsen.

Druk op de toets  $\Delta$  of  $\nabla$  of op de cijfertoetsen om de Default Gateway in te voeren. Elk getal van 3 cijfers tussen de 000 en 255 kan ingesteld worden.

**BELANGRIJK:** Wanneer de DHCP-instelling ([pagina 2-15](#)) [Aan] is, dan wordt de huidige Default Gateway weergegeven en kan deze niet gewijzigd worden.

Zet bij het instellen van een Default Gateway de DHCP-instelling ([pagina 2-15](#)) op Uit.

**29** Druk op de toets **OK**. *Voltooid.* wordt weergegeven en het scherm keert terug naar het menu IPv4 Instelling.

## Software installeren

Installeer de benodigde software op uw pc vanaf de bijgeleverde DVD (Product Library) als u de printerfunctie van dit apparaat wilt gebruiken of als u TWAIN/WIA-verzending of faxverzending wilt gebruiken op uw pc.

### Software op DVD (Windows)

U kunt een van de installatiemethoden [Snel installeren] of [Aangepast installeren] selecteren. [Snel installeren] is de standaard installatie-methode. Om onderdelen te installeren die niet kunnen worden geïnstalleerd met [Snel installeren], gebruik [Aangepast installeren]. Raadpleeg [Aangepast installeren op pagina 2-27](#) voor meer informatie.

Software	Beschrijving	Installatiemethode	
		Snel installeren	Aangepast installeren
		<ul style="list-style-type: none"> <li>●: Standaardinstallatie</li> <li>○: Hiermee kunt u de te installeren componenten selecteren</li> </ul>	
KX DRIVER	Dit printerstuurprogramma maakt het afdrucken van documenten vanaf een computer mogelijk. Door één enkel printerstuurprogramma worden meerdere talen voor paginaomschrijvingen (PCL, XL, KPD, etc.) ondersteund. Dit printerstuurprogramma biedt u de mogelijkheid om van alle functies van het apparaat gebruik te maken. Gebruik dit printerstuurprogramma om PDF-bestanden af te drukken.	●	○
KX XPS DRIVER	Dit printerstuurprogramma ondersteunt het XPS-formaat (XML papierspecificatie) zoals ontwikkeld door Microsoft Corporation.	-	○
KPDL mini-driver / PCL mini-driver	Dit is een Microsoft MiniDriver die PCL en KPDL ondersteunt. Er zijn enkele beperkingen in de functies en optionele functies van het systeem die met dit stuurprogramma gebruikt kunnen worden.	-	○
Kyocera TWAIN Driver	Dit stuurprogramma maakt scannen met het systeem mogelijk via een TWAIN-compliance softwaretoepassing.	●	○
Kyocera WIA Driver	WIA (Windows Imaging Acquisition) is een functie in Windows die tweerichtingscommunicatie tussen een beeldingsapparaat zoals een scanner en een softwaretoepassing voor beeldingsverwerking mogelijk maakt. Er kan een afbeelding verworven worden met een WIA-compliance softwaretoepassing, wat handig is wanneer er geen TWAIN-compliance softwaretoepassing op de PC geïnstalleerd is.	-	○

Software	Beschrijving	Installatiemethode ●: Standaardinstallatie ○: Hiermee kunt u de te van de te installeren componenten selecteren	
		Snel installeren	Aangepast installeren
FAX Driver	Dit maakt het mogelijk een document dat in een PC-softwaretoepassing gecreëerd is, als fax via het systeem te versturen.	-	○
Status Monitor	De Status Monitor toont een statusbericht van het printstelsel in de hoek rechtsonder in het afdrukscherm. U kunt ook Command Center RX starten om de printerinstellingen te controleren en te wijzigen.	●	○
KYOCERA Net Direct Print	Dit maakt het mogelijk een PDF-bestand af te drukken zonder Adobe Acrobat/Reader te starten.	-	○
KYOCERA Net Viewer	Dit is een hulpmiddel waarmee het mogelijk is het systeem in het netwerk te monitoren.	-	○
FONTS	Dit zijn de lettertypen die het mogelijk maken de in het systeem ingebouwde lettertypen te gebruiken in een softwaretoepassing.	●	○

**OPMERKING:** Het installeren onder Windows moet worden gedaan door een gebruiker die zich heeft aangemeld met beheerdersrechten.

Als het apparaat aangesloten is met de USB-kabel, is Plug and Play uitgeschakeld wanneer dit apparaat in de slaapstand staat. Om de installatie voort te zetten, drukt u op een willekeurige toets om het apparaat uit de energiebesparende stand of slaapstand te halen waarna kan worden verder gegaan.

Faxfuncties enkel beschikbaar bij apparaten waarop de faxfunctie geïnstalleerd is.

Het WIA-stuurprogramma en KX (XPS) Driver kunnen niet worden geïnstalleerd onder Windows XP.

## Het printerstuurprogramma onder Windows installeren

### Snel installeren

De onderstaande procedure is een voorbeeld voor het installeren van de software onder Windows 7 met [Snel installeren].

Raadpleeg voor meer informatie over het aangepast installeren [Aangepast installeren op pagina 2-27](#).

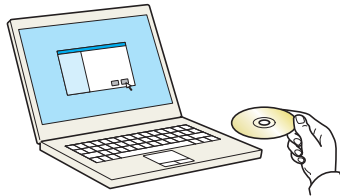

#### 1 Plaats de DVD.

#### OPMERKING:

- Het installeren onder Windows moet worden gedaan door een gebruiker die zich heeft aangemeld met beheerdersrechten.
- Als het dialoogvenster "**Wizard nieuwe hardware gevonden**" verschijnt, selecteert u [Annuleren].
- Als het venster Automatisch afspelen verschijnt, klikt u op [Voer setup.exe uit].
- Als het venster gebruikersaccountbeheer verschijnt, klikt u op [Ja] ([Toestaan]).

#### 2 Roep het scherm op.

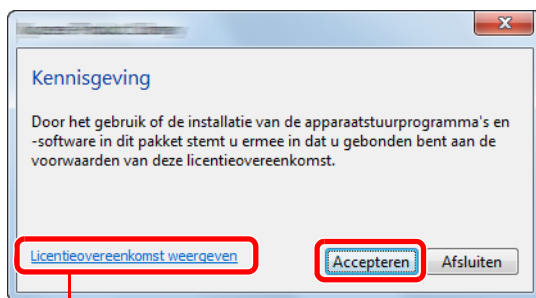

Klik op [Licentieovereenkomst weergeven] en lees de licentieovereenkomst.

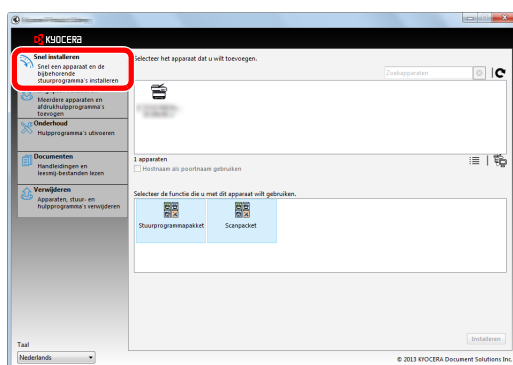

#### 3 Klik op [Snel installeren].

**OPMERKING:** Om Status Monitor te installeren, is het noodzakelijk om Microsoft .NET Framework 4.0 vooraf te hebben geïnstalleerd.

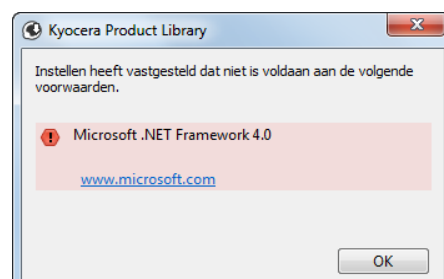

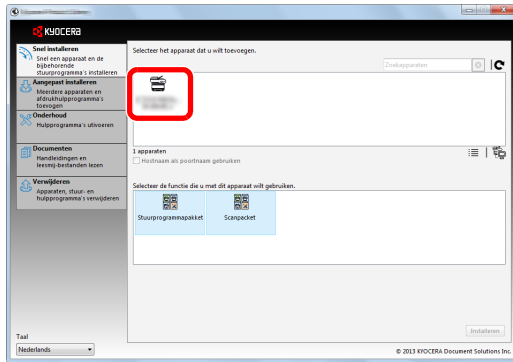

- 4 U kunt ook [Hostnaam als poortnaam gebruiken] kiezen en de hostnaam van de standaard TCP/IP-poort instellen. (Een USB-verbinding kan niet worden gebruikt.)

**OPMERKING:** Het apparaat kan niet worden gedetecteerd, tenzij het is ingeschakeld. Als de computer er niet in slaagt om het apparaat te detecteren, controleer dan of het is aangesloten op de computer via een netwerk of USB-kabel en dat deze is ingeschakeld en klik op  (Vernieuwen).

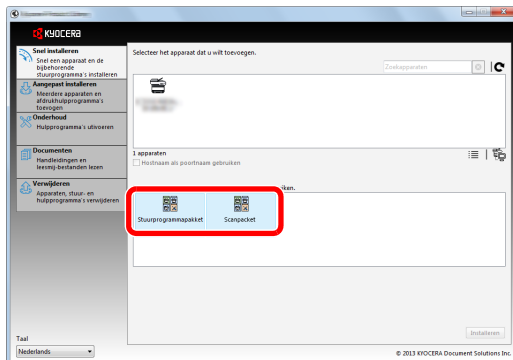

- 5 Selecteer het te installeren pakket.  
De volgende software wordt geïnstalleerd.

- Stuurprogrammapakket  
KX Driver, Status Monitor, Fonts
- Scanpakket  
Kyocera TWAIN Driver

- 6 Klik op **Installeren**.

**OPMERKING:** Als het Windows-beveiligingsvenster verschijnt, klik dan op [Dit stuurprogramma toch installeren].

- 7 Voltooi de installatie.

Wanneer "**Uw software is gebruiksklaar**" verschijnt, kunt u de software gebruiken. Om een testpagina af te drukken, vink het selectievakje "**Een testpagina afdrukken**" aan en selecteer het apparaat. Klik op [Voltoeien] om de wizard af te sluiten.

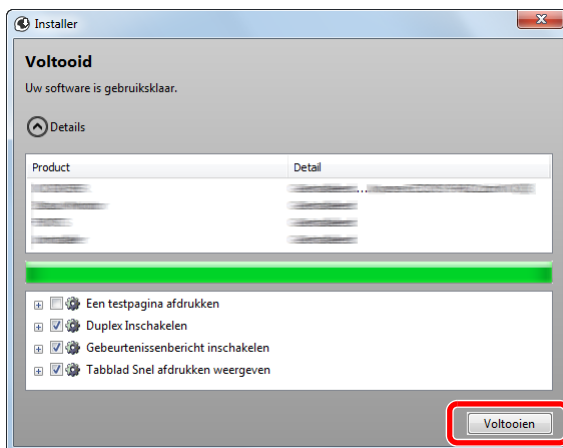

**OPMERKING:** Wanneer u [Apparaatinstellingen] in Windows XP hebt geselecteerd, wordt het dialoogvenster voor het instellen van het apparaat weergegeven na op [Voltoeien] te hebben geklikt. Configureer de instellingen voor de opties die op het apparaat zijn geïnstalleerd. Apparaatinstellingen kunnen worden geconfigureerd nadat de installatie is voltooid. Zie voor meer informatie de apparaatinstellingen in de *Printer Driver User Guide* op de dvd-rom.

Als het bericht systeem herstarten verschijnt, herstart u de computer door de aanwijzingen op het scherm op te volgen. Hiermee is de installatieprocedure van het printerstuurprogramma voltooid. De TWAIN-driver kan worden geïnstalleerd als het apparaat en de computer zijn verbonden via een netwerk. Als u het TWAIN-stuurprogramma installeert, ga dan door met het configureren van de TWAIN-stuurprogramma instellen op 2-35.

### Aangepast installeren

De volgende procedure is een voorbeeld voor het installeren van de software onder Windows 7 met [Aangepast installeren].

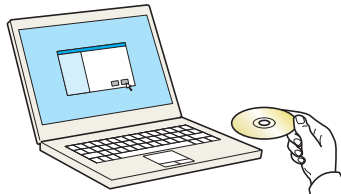

1 Plaats de DVD.

#### OPMERKING:

- Het installeren onder Windows moet worden gedaan door een gebruiker die zich heeft aangemeld met beheerdersrechten.
- Als het dialoogvenster "**Wizard nieuwe hardware gevonden**" verschijnt, selecteert u [Annuleren].
- Als het venster Automatisch afspelen verschijnt, klikt u op [Voer setup.exe uit].
- Als het venster gebruikersaccountbeheer verschijnt, klikt u op [Ja] ([Toestaan]).

2 Roep het scherm op.

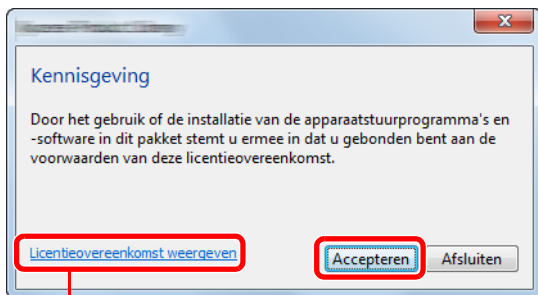



Klik op [Licentieovereenkomst weergeven] en lees de licentieovereenkomst.

3 Klik op [Aangepast installeren].

4 Selecteer het te installeren apparaat.

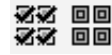
De volgende knoppen zijn beschikbaar.

-  : Gebruik deze knop om de weergave tussen pictogram en tekstweergave te wisselen.
-  : Gebruik deze knop om meerdere items te selecteren.
-  : Als het doelapparaat niet wordt weergegeven, druk dan op deze knop om het te gebruiken apparaat rechtstreeks te selecteren.

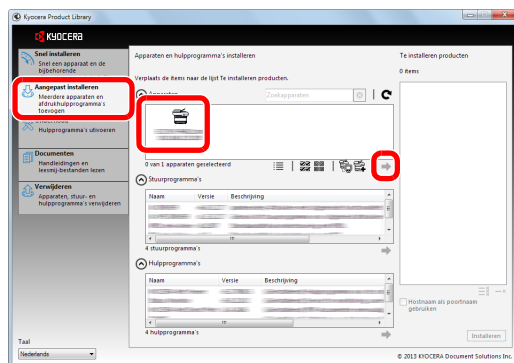



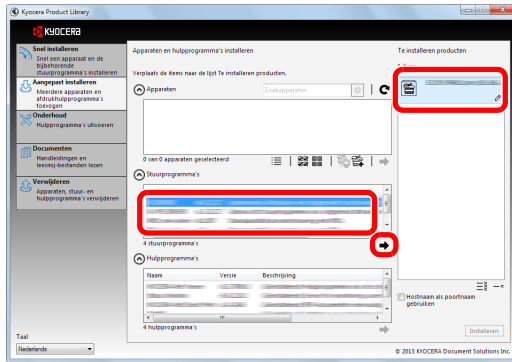

5 Selecteer het te installeren stuurprogramma.

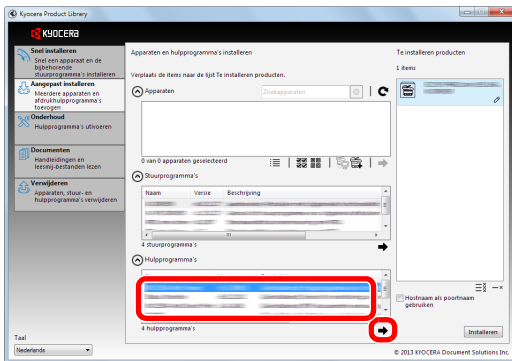

6 Selecteer het te installeren hulpprogramma.

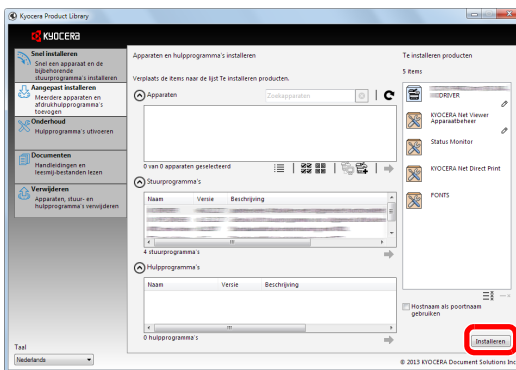

7 Klik op [Installeren].

**OPMERKING:**

- Als het Windows-beveiligingsvenster verschijnt, klik dan op [Dit stuurprogramma toch installeren].
- Om Status Monitor te installeren, is het noodzakelijk om Microsoft .NET Framework 4.0 vooraf te hebben geïnstalleerd.

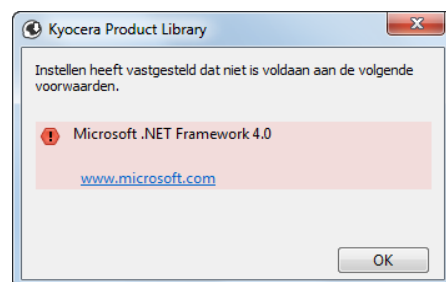

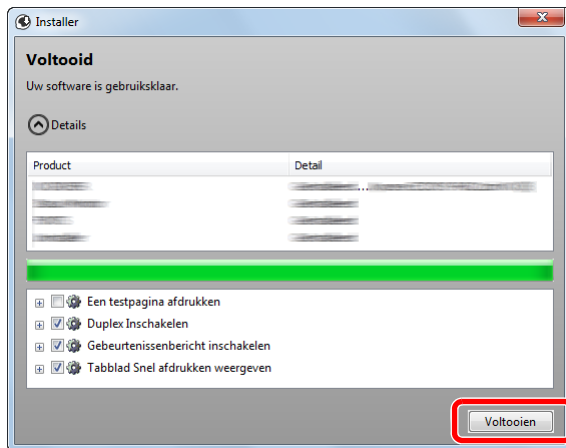

## 8 Voltooi de installatie.

Wanneer "**Uw software is gebruiksklaar**" verschijnt, kunt u de software gebruiken. Om een testpagina af te drukken, vink het selectievakje "**Een testpagina afdrukken**" aan en selecteer het apparaat. Klik op [Voltoeien] om de wizard af te sluiten.

2

**OPMERKING:** Wanneer u [Apparaatinstellingen] in Windows XP hebt geselecteerd, wordt het dialoogvenster voor het instellen van het apparaat weergegeven na op [Voltoeien] te hebben geklikt. Configureer de instellingen voor de opties die op het apparaat zijn geïnstalleerd. Apparaatinstellingen kunnen worden geconfigureerd nadat de installatie is voltooid. Zie voor meer informatie de apparaatinstellingen in de *Printer Driver User Guide* op de dvd-rom.

Als het bericht systeem herstarten verschijnt, herstart u de computer door de aanwijzingen op het scherm op te volgen. Hiermee is de installatieprocedure van het printerstuurprogramma voltooid.

De TWAIN-driver kan worden geïnstalleerd als het apparaat en de computer zijn verbonden via een netwerk. Als u het TWAIN-stuurprogramma installeert, ga dan door met het configureren van de TWAIN-stuurprogramma instellen op pagina 2-35.

## Het printerstuurprogramma installeren op Macintosh computer

De afdrukfunctie van de printer kan worden benut door een Macintosh computer.

### OPMERKING:

- Het installeren onder MAC OS moet worden gedaan door een gebruiker die zich heeft aangemeld met beheerdersrechten.
- Wanneer u afdrukt vanaf een Macintosh-computer, moet de emulatiemodus het apparaat worden ingesteld op [KPDL] of [KPDL (Auto)]. Raadpleeg de *Engelse gebruikershandleiding* voor meer informatie.
- Bij verbinding via Bonjour, activeer Bonjour via de netwerkinstellingen van het apparaat. Raadpleeg de *Engelse gebruikershandleiding* voor meer informatie.
- Geef in het scherm Identiteitscontrole de naam en het wachtwoord op die werden gebruikt om in te loggen op het besturingssysteem.

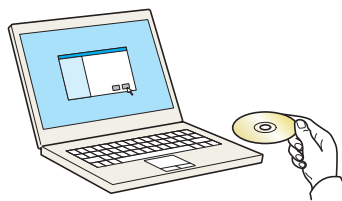

### 1 Plaats de DVD.

Dit hoofdstuk legt uit hoe u het printerstuurprogramma installeert in Mac OS.

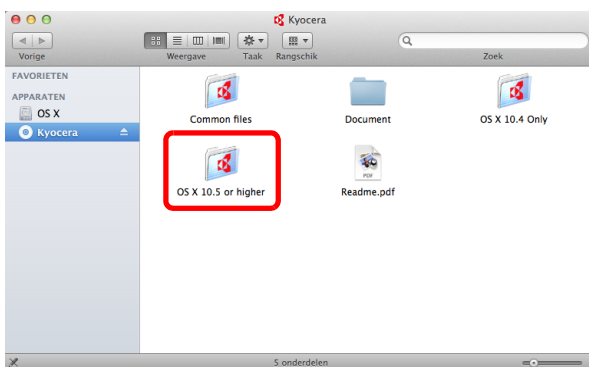

### 2 Dubbelklik op [Kyocera OS X vx.x] afhankelijk van uw Mac OS-versie.

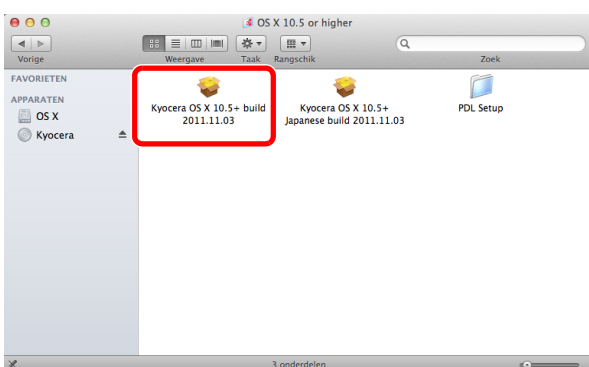

### 3 Dubbelklik op **Kyocera OS X 10.5**.



- 4 Het installatieprogramma voor het printerstuurprogramma wordt opgestart.

- 5 Installeer het printerstuurprogramma zoals aangegeven door de instructies in de installatiesoftware.

Hiermee is de installatie van het printerstuurprogramma voltooid.

Bij een USB-aansluiting, wordt het apparaat automatisch herkend en verbonden.

Indien er een IP-verbinding wordt gebruikt, zijn de onderstaande instellingen vereist.

- 6 Klik op **Afdrukken en scannen**.

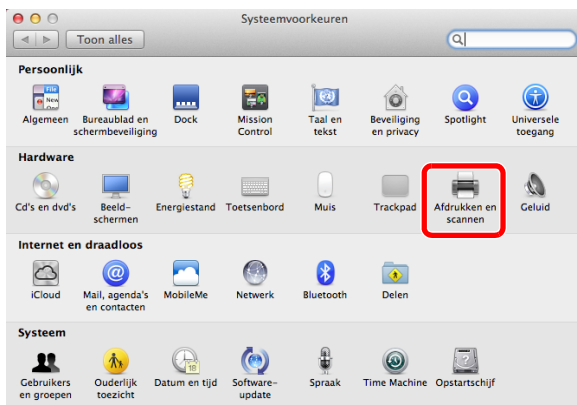

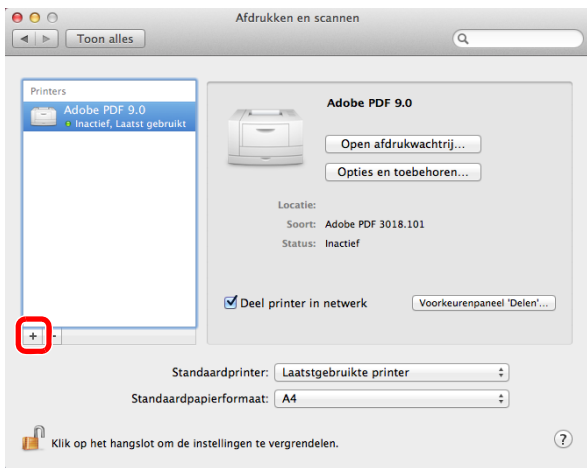

- 7 Klik op het plusteken (+) om het geïnstalleerde printerstuurprogramma toe te voegen.

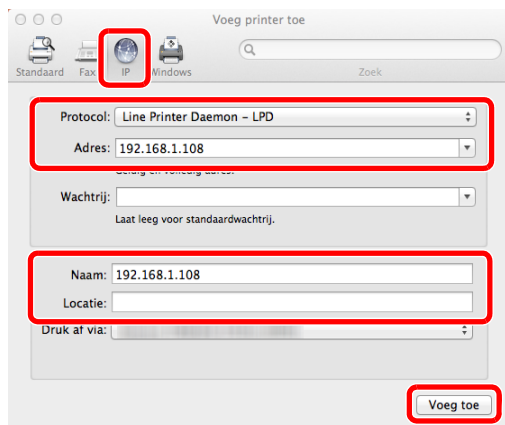

- 8 Klik op de IP-icoon voor een IP-aansluiting en geef vervolgens het IP-adres en de printernaam op.

Het ingevoerde "Adres" verschijnt automatisch in het veld "Naam". Wijzig deze waarde indien nodig.

**OPMERKING:** Bij gebruik van een Bonjour-verbinding, selecteer [Standaard] en klik op het item dat in verschijnt "**Printernaam**". Het stuurprogramma met dezelfde naam als het apparaat verschijnt automatisch in "**Stuurprogramma**".

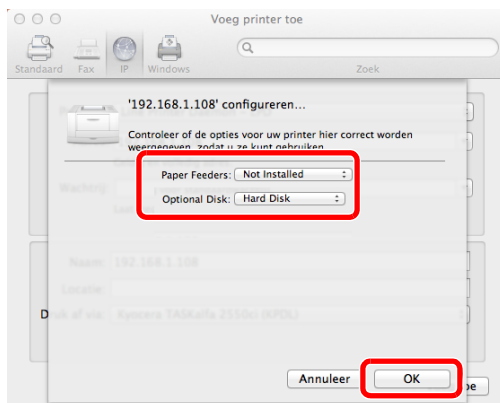

- 9 Selecteer de beschikbare opties voor de printer en klik op **OK**.



10 De geselecteerde printer is toegevoegd.

2

## Software verwijderen

Voer de volgende procedure uit om de software van uw computer te verwijderen.

**OPMERKING:** Het verwijderen onder Windows moet worden gedaan door een gebruiker die zich heeft aangemeld met beheerdersrechten.

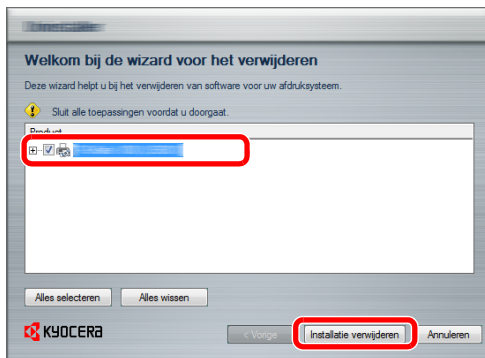

- 1 Klik op de **Start** knop in Windows en selecteer vervolgens **Alle programma's, Kyocera** en **Verwijder Kyocera Product Library** om de wizajrd voor het verwijderen weer te geven.
- 2 Plaats een vinkje in het vakje van de te verwijderen software.

Klik op **Installatie verwijderen**.

Als het bericht systeem herstarten verschijnt, herstart u de computer door de aanwijzingen op het scherm op te volgen. Hiermee is de procedure voor het verwijderen van de software voltooid.

**OPMERKING:** De software kan ook worden verwijderd met behulp van de Product Library. In het installatiescherm Product Library, klik op [Installatie verwijderen], en volg de instructies op het scherm om de software te verwijderen.

## TWAIN-stuurprogramma instellen

Registreer dit apparaat bij het TWAIN-stuurprogramma.

- 1 Klik op de **Start** knop in Windows, **Alle programma's**, **Kyocera** en kies vervolgens **TWAIN Driver Setting**. TWAIN-stuurprogramma verschijnt.  
In Windows 8, selecteert u **Zoeken** in Charms, **Apps**, en vervolgens **TWAIN Driver Setting**.
- 2 Klik op **Toevoegen**.

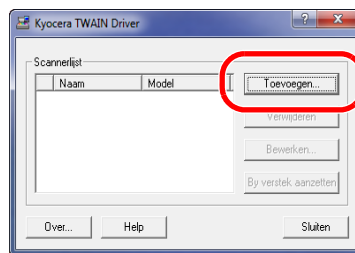

- 3 Voer de naam van het apparaat in het veld Naam in.

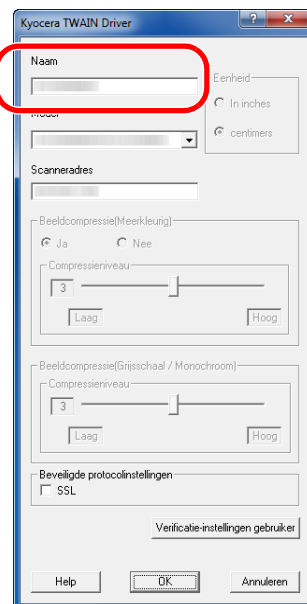

- 4 Klik op ▼ naast het veld Model en selecteer dit apparaat uit de lijst.
- 5 Voer het IP-adres of de hostnaam van het apparaat in het veld Scanneradres in.

**OPMERKING:** Wanneer u het IP-adres van het apparaat niet kent, neemt u contact op met de beheerder.

- 6 Klik op **Verificatie-instellingen gebruiker**. Als de verificatie-instellingen van de gebruiker ongeldig zijn, gaat u naar stap 8.



- 7 Vink het vakje naast Verificatie aan, voer de Aanmeldingsnaam gebruiker (tot 64 tekens) en het Wachtwoord (tot 64 tekens) in en klik op **OK**.

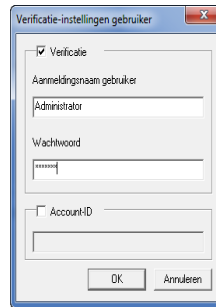

- 8 Klik op **OK**.
- 9 Het apparaat wordt geregistreerd op de pc en de naam van het apparaat en het model worden weergegeven in het veld **Scannerlijst**.

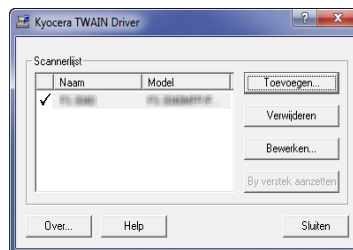

**OPMERKING:** Klik op **Verwijderen** om het toegevoegde apparaat te verwijderen. Klik op **Bewerken** om namen of andere instellingen te wijzigen.

## WIA-stuurprogramma instellen (Windows Vista™, Windows® Server 2008 en Windows 7)

Registreer dit apparaat bij het WIA-stuurprogramma.

**OPMERKING:** Het volgende is niet nodig om te registreren als het apparaat beschikt over een IP-adres of hostnaam door u opgegeven bij de installatie van het WIA-stuurprogramma.

- 1 Klik op **Start, Configuratiescherm** en vervolgens op **Scanners en camera's**. Typ, onder Windows 7, in het zoekveld **Scanners en camera's** en klik vervolgens op **Scanners en camera's**. In Windows 8, klik op **Zoeken** in Charms, en vervolgens op **Instellingen**, en voer "Scanner" in het zoekvak in. Klik op **Scanners en camera's weergeven** in de zoeklijst en het scherm Scanners en camera's verschijnt.

- 2 Selecteer dezelfde apparaatnaam als bij WIA-stuurprogramma's en druk op **Eigenschappen**.

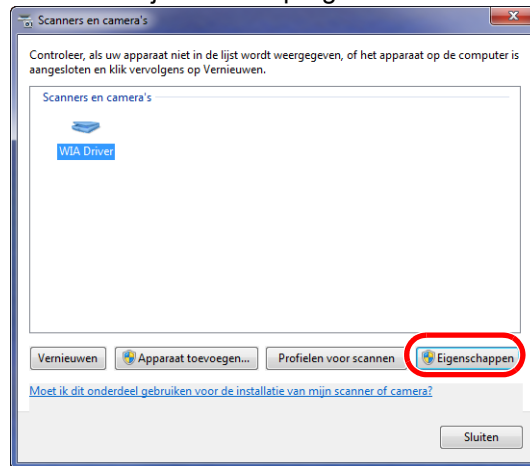

2

**OPMERKING:** Als Windows-beveiliging en Gebruikersaccountbeheer worden weergegeven, zouden er geen bedieningsproblemen mogen optreden na het installeren van het stuurprogramma en de software die door ons is meegeleverd. Ga door met de installatie.

- 3 Als het apparaat aangesloten is met de USB-kabel, klik dan op tabblad **Settings** en selecteer **Image Compression** en het **Compression Level**. Als het gebruikersaanmeldingsbeheer ongeldig is, gaat u naar stap 5.

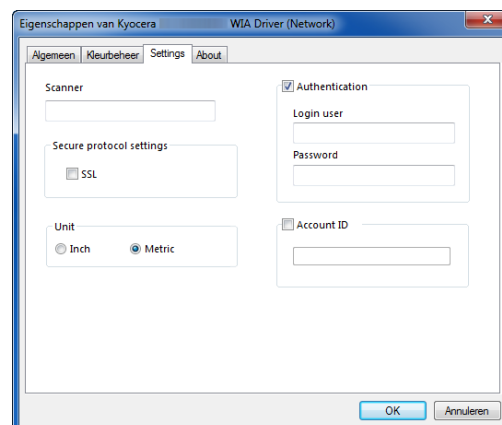
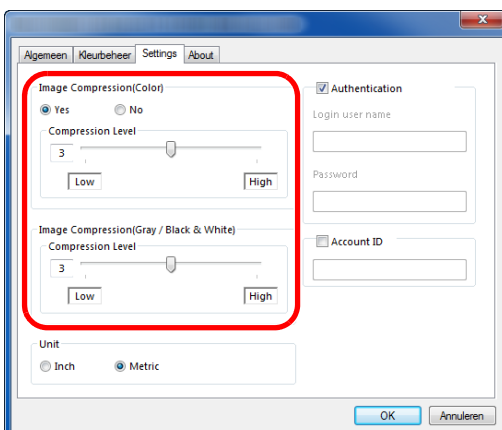

Als het apparaat aangesloten is met de netwerkkabel, ga dan naar stap 4.

- 4 Vink het vakje naast **Authentication** aan, voer de Aanmeldingsnaam gebruiker (tot 64 tekens) en het Wachtwoord (tot 64 tekens) in en klik op **OK**.

**OPMERKING:** Wanneer u het IP-adres van het apparaat niet kent, neemt u contact op met de beheerder.

- 5 Klik op **Afsluiten**.  
Het apparaat is geregistreerd op de pc.

## Command Center RX

Als het apparaat is aangesloten op het netwerk, kunt u verschillende instellingen configureren met behulp van Command Center RX. In dit hoofdstuk worden instructies gegeven voor de toegang tot Command Center RX en het wijzigen van de beveiligingsinstellingen en hostnaam. Voor meer informatie over Command Center RX, raadpleeg de *Command Center RX User Guide*.

**OPMERKING:** Voer de Gebruikersnaam en het Wachtwoord in om toegang te hebben tot alle functies van de Command Center RX pagina's, en klik op [Aanmelden]. Door het vooraf ingestelde wachtwoord van de systeembeheerder in te voeren, kan de gebruiker alle pagina's openen, inclusief Documentbox en Instellingen in het navigatiemenu. De standaard fabrieksinstelling voor de standaardgebruiker met de bevoegdheden voor systeembeheerder wordt hieronder getoond.

<b>Aanmeldingsgebruikersnaam</b>	Admin
<b>Aanmelding wachtwoord</b>	Admin

Er wordt onderscheid gemaakt tussen hoofdletters en kleine letters (hoofdlettergevoelig)

Hier volgt een overzicht van de instellingen die de beheerder en de algemene gebruikers kunnen configureren in Command Center RX.

Instelling	Beschrijving	Beheerder	Algemeen gebruiker
<b>Machinegegevens</b>	De basisinformatie van het apparaat kan worden opgevraagd. <b>Configuratie, Tellers, Info over Command Center RX</b>	○	○
<b>Taakstatus</b>	Toont alle informatie over het apparaat, met inbegrip van afdruktaken en takenlogboek. <b>Afdruktaakstatus, Afdruktakenlogboek, Verzendtaakstatus, Geplande taken, Verzendtakenlogboek, Opslagtaakstatus, Opslagtakenlogboek</b>	○	○
<b>Documentbox</b>	Document boxen toevoegen of verwijderen, of documenten uit een document box verwijderen. <b>Custom Box<sup>*1</sup>, Vak subadres<sup>*2</sup>, Navraagbox<sup>*2</sup>, Instellingen Job Box</b>	○	○ <sup>*3</sup>
<b>Adresboek</b>	Adressen en adresgroepen aanmaken, bewerken of verwijderen. <b>Adresboek apparaat, Instellingen extern adresboek, Snelkiestoets</b>	○	○ <sup>*3</sup>
<b>Apparaat-instellingen</b>	Configureer de geavanceerde instellingen van het apparaat <b>Instellingen papier/invoer/uitvoer, Originele instellingen, Energiebesparing/timerinstellingen, Datum/tijd, Systeem</b>	○	-

Instelling	Beschrijving	Beheerder	Algemeen gebruiker
<b>Functie-instellingen</b>	Configureer de geavanceerde functie-instellingen. <b>Algemene/taak-standaarden, Kopiëren, Printer, E-mail, Scannen naar map, FAX<sup>*2</sup>, Verzenden en doorsturen, Doorstuurvoorsch.<sup>*2</sup>, Bedieningspaneel</b>	○	-
<b>Netwerkinstellingen</b>	Configureer de geavanceerde instellingen van het netwerk. <b>Algemeen, TCP/IP, Protocol</b>	○	-
<b>Beveiligingsinstellingen</b>	Configureer de geavanceerde instellingen van de beveiliging. <b>Beveiliging apparaat, Beveiliging verzenden, Netwerkveiligheid, Certificaten</b>	○	-
<b>Beheerinstellingen</b>	Configureer de geavanceerde beheerinstellingen. <b>Taakaccounting, Verificatie, ID kaart<sup>*4</sup>, Notificatie/rapport, Instellingen historie, SNMP, Resetten</b>	○	-

\*1 Dit wordt alleen weergegeven wanneer de optionele SSD is geïnstalleerd.

\*2 De faxfunctie toont alleen ECOSYS M6526cdn/ECOSYS M6526cdn Type B.

\*3 De aangemelde gebruiker kan mogelijk niet bevoegd zijn om een aantal instellingen te configureren, afhankelijk van de machtigingen van de gebruiker.

\*4 Dit verschijnt enkel wanneer de optionele Card Authentication Kit geïnstalleerd is.

**OPMERKING:** Hieronder is de informatie over de faxinstellingen weggelaten. Raadpleeg de *Gebruikershandleiding voor de fax* voor meer informatie over de faxfunctie.

## Command Center RX openen

- 1 Start uw internetbrowser.
- 2 Voer het IP-adres of de hostnaam van het apparaat in de adres- of locatiebalk.

Voorbeelden: <https://192.168.48.21/> (voor IP-adres)  
<https://MFP001> (als de hostnaam "MFP001" is)

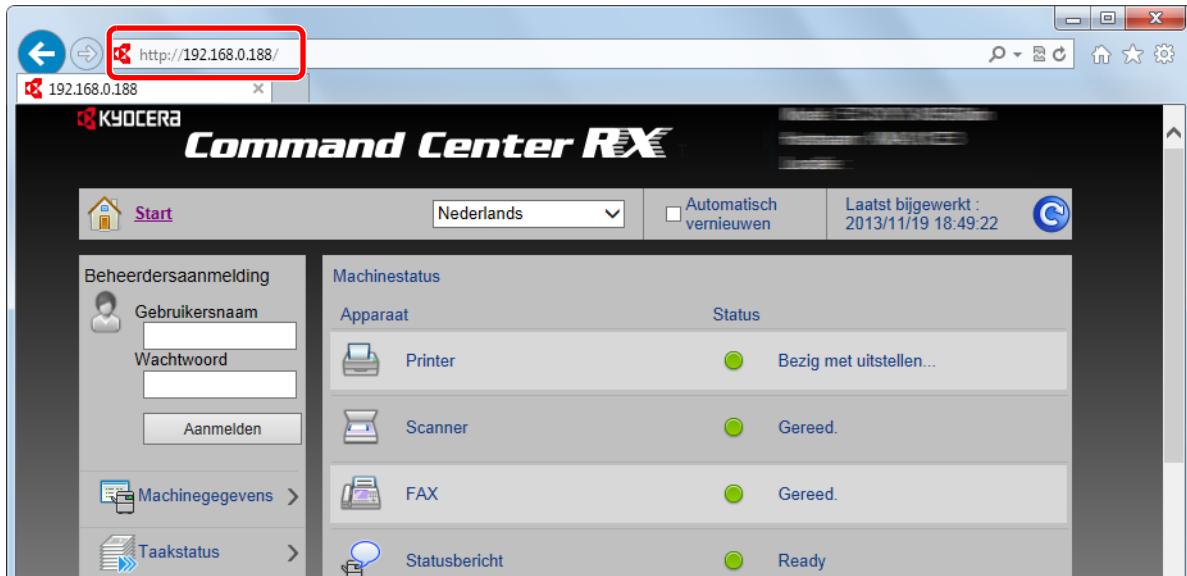

De internetpagina geeft basisinformatie over het apparaat en het Command Center RX weer, evenals hun huidige status.

**OPMERKING:** Als het bericht "Er is een probleem met het beveiligingscertificaat van deze website." verschijnt, moet het certificaat geconfigureerd worden. Voor meer informatie over de certificaten, raadpleeg de *Command Center RX User Guide*.

U kunt ook de handeling voortzetten zonder het certificaat te configureren.

- 3 Selecteer een categorie in de navigatiebalk links op het scherm. Wanneer u inlogt op het apparaat als beheerder, ziet u **Apparaatinstellingen**, **Functie-instellingen**, **Netwerkinstellingen**, **Beveiligingsinstellingen**, en **Beheerinstellingen**.

## Beveiligingsinstellingen wijzigen

In deze paragraaf wordt beschreven hoe de beveiligingsinstellingen kunnen worden gewijzigd.

- 1 Open Command Center RX zoals beschreven in [Command Center RX openen op pagina 2-40](#).
- 2 Vanaf de menu **Beveiligingsinstellingen**, selecteert u de instelling die u wilt configureren. De configureerbare instellingen zijn **Apparaatbeveiliging**, **Beveiliging verzenden**, **Netwerkveiligheid**, en **Certificaten**.

2

The screenshot shows the KYOCERA Command Center RX web interface. The top navigation bar includes a 'Start' button, a language dropdown set to 'Nederlands', an 'Automatisch vernieuwen' checkbox, and a timestamp 'Laatst bijgewerkt : 2013/11/19 18:50:07'. The left sidebar contains several menu items: 'Admin' (with 'Afmelden'), 'MACHINEGEVEENS', 'Taakstatus', 'Document Box', 'Adresboek', 'Apparaatinstellingen', 'Functie-instellingen', 'Netwerkinstellinge', 'Beveiligingsinstellingen', and 'Beheerinstellingen' (highlighted with a red box). The main content area is divided into three sections: 'Machinestatus' (listing Printer, Scanner, FAX, and Statusbericht with their respective statuses), 'Gebruik bedieningspaneel' (showing the user is 'Niet in gebruik'), and 'Papier' (showing a table of paper tray details).

Apparaat	Status
Printer	Bezig met uitstellen...
Scanner	Gereed.
FAX	Gereed.
Statusbericht	Ready

Gebruiker	Status
[User Icon]	Niet in gebruik.

Bron	Formaat	Soort	Capaciteit	Status
Cassette 1	A4	Gewoon	500	30 %

**OPMERKING:** De configureerbare instellingen in **Apparaatbeveiliging**, **Beveiliging verzenden**, en **Netwerkveiligheid** kunnen ook worden geconfigureerd vanaf de systeemu van het apparaat. Raadpleeg de *Engelse gebruikershandleiding* voor meer informatie. Voor meer informatie over het instellen van certificaten, raadpleeg de *Command Center RX User Guide*.

## Apparaatgegevens wijzigen

De systeemgegevens van het apparaat wijzigen.

- 1 Open Command Center RX zoals beschreven in [Command Center RX openen op pagina 2-40](#).
- 2 Vanaf de menu **Apparaatinstellingen**, kies **Systeem**.

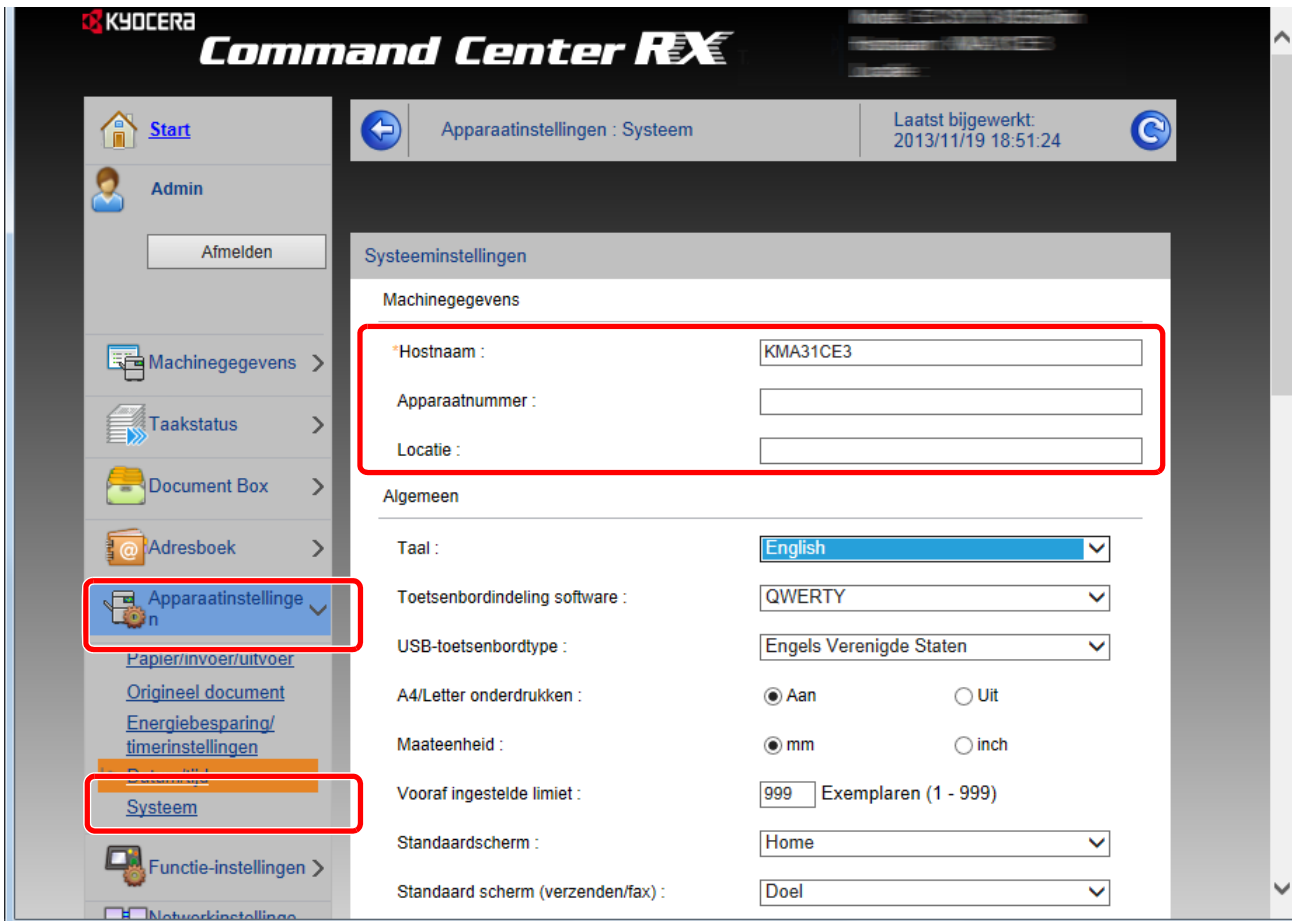

- 3 Voer de gegevens van het apparaat in en klik vervolgens op **Verzenden**.

**BELANGRIJK:** Start, na het wijzigen van de gegevens, het netwerk opnieuw op of zet het apparaat UIT en vervolgens weer AAN. Om de netwerkkaart opnieuw te starten, klikt u op **Resetten** in de menu **Beheerinstellingen**, en vervolgens op **Netwerk opnieuw opstarten** in "Herstarten".

## E-mailinstellingen

Door de SMTP-instellingen te configureren, kunt u e-mailberichten over voltooide taken versturen.

Deze functie kan alleen worden gebruikt als het apparaat is verbonden met een mailserver die het SMTP-protocol gebruikt.

Daarnaast controleert u het volgende.

- De netwerkomgeving die wordt gebruikt om met dit apparaat verbinding te maken met de mailserver  
Een permanente verbinding via LAN wordt aanbevolen.
- SMTP-instellingen  
Gebruik het Command Center RX om het IP-adres of de hostnaam van de SMTP-server te registreren.
- Als er beperkingen zijn ingesteld voor de grootte van e-mailberichten, is het verzenden van grote e-mailberichten misschien niet mogelijk.

Volg de onderstaande stappen om de SMTP-instellingen op te geven.

- 1 Open Command Center RX zoals beschreven in [Command Center RX openen op pagina 2-40](#).
- 2 Vanaf de menu **Functie-instellingen** klikt u op **E-mail**.

The screenshot displays the 'Command Center RX' web interface. On the left is a sidebar menu with 'Functie-instellingen' and 'E-mail' highlighted with red boxes. The main area shows the 'E-mailinstellingen' page with the following settings:

- SMTP-protocol:** Uit
- Opmerking:** Instellingen moeten ingesteld worden in SMTP (e-mail verzender) protocol.
- SMTP-servernaam:** [Empty text field]
- SMTP-poortnummer:** 25 (1 - 65535)
- Time-out SMTP-server:** 10 seconden
- Verificatieprotocol:** Uit
- Opmerking:** Stel hier instellingen in: protocol
- Verbinding testen:** [Testen button]
- Domeinbeperking:** Uit
- [Domeinenlijst button]

Below the SMTP section, the 'POP3' section is partially visible.



**3** Voer de betreffende waarden voor alle velden in.

Instelling	Beschrijving
<b>SMTP</b>	Stel in om e-mails vanaf de machine te versturen.
SMTP-protocol	Stel het SMTP-protocol in. Stel de "POP3 (E-mail TX)" instelling in op [Aan] op de pagina [Protocolinstellingen].
SMTP-servernaam	Voer de hostnaam of het IP-adres van de SMTP-server in.
SMTP-poortnummer	Geef het poortnummer op voor de SMTP. Gebruik de standaard SMTP-poort 25.
Time-out SMTP-server	Stel de wachttijd voor de time-out in seconden in.
Verificatie-protocol	Geef aan of SMTP-verificatie is vereist. Om de verificatie te gebruiken, voert u de gebruikersinformatie voor verificatie in.
SMTP-beveiliging	Stel SMTP beveiliging in. Activeer "SMTP-beveiliging" in "SMTP (E-mail TX)" op de pagina [Protocolinstellingen] .
POP voor SMTP-timeout	Geef de tijd in seconden op tot de wachttijd voor de verbinding met POP-server is verlopen. Dit kan worden ingesteld wanneer [POP voor SMTP] is geselecteerd in "Verificatieprotocol".
Verbinding testen	Test om te bevestigen dat de instellingen correct zijn.
Domeinbeperking	Stel in of domeinen al dan niet beperkt zijn. Klik op de [Domeinlijst] en voer de domeinnamen van de adressen in die moeten worden toegestaan of afgewezen. Beperking kan ook worden opgegeven via e-mailadres.
<b>POP3</b>	Stel in om e-mails op het apparaat te ontvangen.
POP3-protocol	Stel POP3-protocol in. Stel de "POP3 (E-mail RX)" instelling in op [Aan] op de pagina [Protocolinstellingen].
Controle-interval	Geef het tijdsinterval in minuten op voor het controleren van inkomende e-mails.
Nu uitvoeren	Klik op [Ontvangen] om direct verbinding te maken met de POP3-server en te controleren op inkomende e-mails.
Domeinbeperking	Stel in of domeinen al dan niet beperkt zijn. Klik op [Domeinlijst] en voer de domeinnamen van de adressen in die moeten worden toegestaan of afgewezen. Beperking kan ook worden opgegeven via e-mailadres.
Gebruikersinstellingen POP3	Configureer de instellingen voor POP3-gebruikersaccounts en de POP3-server. U kunt maximaal drie gebruikers configureren.

Instelling		Beschrijving
<b>Instellingen voor e-mail verzenden</b>	Groottebeperking e-mail	Voer de maximumgrootte van te verzenden e-mailberichten in in kilobytes. Als de grootte van een e-mail deze waarde overschrijdt, dan wordt een foutbericht weergegeven en wordt het verzenden van de e-mail geannuleerd. Gebruik deze instelling als u groottebeperking e-mail voor de SMTP-server heeft ingesteld. Zoniet, voer een waarde in van 0 (nul) om e-mails zonder groottebeperking te kunnen versturen.
	Adres afzender	Voer het e-mailadres in van de persoon die verantwoordelijk is voor het apparaat, bijvoorbeeld de apparaatbeheerder. Dit zorgt ervoor dat een antwoord of een afleveringsfoutrapport naar een persoon wordt gestuurd in plaats van naar het apparaat. Het adres van de afzender moet correct worden ingevoerd voor SMTP-verificatie. Het adres van de afzender mag maximaal 128 karakters lang zijn.
	Handtekening	Voer de handtekening in. De handtekening is vrije tekst die wordt weergegeven aan het einde van het e-mailbericht. Deze wordt vaak gebruikt om het apparaat verder te identificeren. De handtekening mag maximaal 512 karakters lang zijn.
	Standaardinst. functies	Wijzig de functie standaardinstellingen op de pagina [Gemeensch./ Standaard instellingen taak].

**4** Klik op **Verzenden**.

## Registreren van bestemmingen

U kunt bestemmingen in het adresboek van het apparaat registreren vanaf Command Center RX.

- 1 Open Command Center RX zoals beschreven in [Command Center RX openen op pagina 2-40](#).
- 2 In de menu **Adresboek**, klik op **Adresboek apparaat**.



- 3 Klik op **Toevoegen**.
- 4 Voer de bestemmingsgegevens in.  

Voer de gegevens van de bestemming in die u wilt registreren. De in te voeren velden zijn dezelfde als bij het registreren via bedieningspaneel.

Registreren zie *Engelse gebruikershandleiding*
- 5 Klik op **Verzenden**.

## Een custom box registreren

U kunt een custom box registreren vanaf Command Center RX.

- 1 Open Command Center RX zoals beschreven in [Command Center RX openen op pagina 2-40](#).
- 2 Vanaf de menu **Document Box**, klik op **Custom box**.

2



- 3 Klik op **Toevoegen**.
- 4 Voer de boxdetails in.

Voer de gegevens van de Custom box in die u wilt registreren. De in te voeren velden zijn dezelfde als bij het registreren vanaf het apparaat. Raadpleeg de *Engelse gebruikershandleiding* voor meer informatie.

- 5 Klik op **Verzenden**.

## Een document opgeslagen in een custom box afdrucken.

Een document opgeslagen in een custom box kan worden afgedrukt vanaf Command Center RX.

- 1 Open Command Center RX zoals beschreven in [Command Center RX openen op pagina 2-40](#).
- 2 Vanaf de menu **Document Box**, klik op **Custom box**.



- 3 Klik op het nummer of de naam van de custom box waarin het document is opgeslagen.

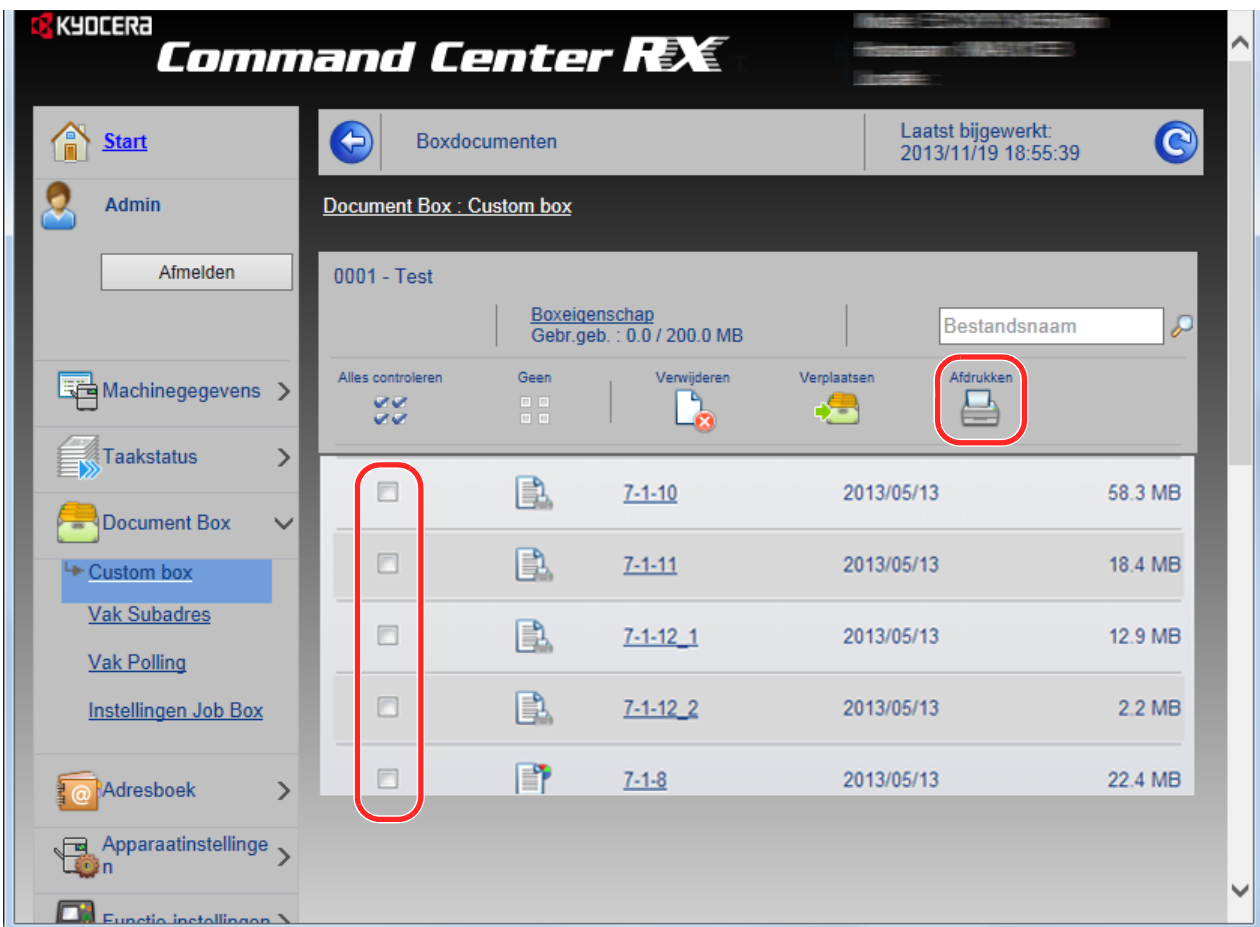

- 4 Selecteer het document dat u wilt afdrukken.

Vink het selectievakje aan van het document dat u wilt afdrukken.

- 5 Klik op **Afdrukken**.

Voor instellingen die configureerbaar zijn, raadpleeg *Command Center RX User Guide*.

## Papier plaatsen

Er kan standaard papier in de cassette 1 en de multifunctionele lade geplaatst worden. Er is ook een optionele papierinvoer verkrijgbaar (raadpleeg de *Engelse gebruikershandleiding*).

### Voordat u het papier plaatst

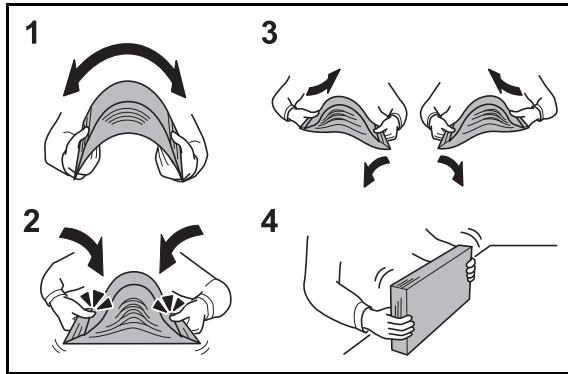

Wanneer u een nieuw pak papier opent, waaiert u het papier eerst los om de vellen uit elkaar te halen. Volg daarbij de onderstaande stappen.

- 1 Buig de stapel papier zodanig dat het midden van het papier omhoog wijst.
- 2 Houd beide uiteinden van de stapel vast en trek eraan terwijl u de hele stapel doet omhoog waaiëren.
- 3 Beweeg uw rechter- en linkerhand beurtelings omhoog om een opening te creëren en lucht tussen het papier te brengen.
- 4 Lijn ten slotte het papier uit op een vlakke tafel.

Als het papier gekruld of gevouwen is, maakt u dit recht voordat u het papier plaatst. Gekruld of gevouwen papier kan papierstoringen veroorzaken.

**VOORZICHTIG:** Als u op gebruikt papier (papier dat al voor kopiëren is gebruikt) kopieert, gebruikt u geen papier dat met nietjes of een paperclip aan elkaar is bevestigd. Dit kan het apparaat beschadigen of een slechte beeldkwaliteit veroorzaken.

**OPMERKING:** Als afdrukken omkrullen of niet netjes zijn gestapeld, draait u de stapel papier in de cassette om.

Stel een geopend pak papier niet bloot aan hoge temperaturen en hoge luchtvochtigheid, aangezien vocht kopieerproblemen kan veroorzaken. Sluit na het plaatsen van het papier in de multifunctionele lade of in een cassette eventueel resterend papier goed in de bewaarzak voor papier af.

Als het apparaat langere tijd niet gebruikt gaat worden, bescherm dan al het papier tegen vocht door het uit de cassettes te verwijderen en in de bewaarzak voor papier op te bergen.

**OPMERKING:** Raadpleeg de *Engelse gebruikershandleiding* als u speciaal papier gebruikt zoals briefpapier, papier met perforaties of voorgedrukt papier met bijvoorbeeld een logo of bedrijfsnaam.

## Papier in de cassettes plaatsen

De standaardcassette 1 is geschikt voor normaal papier, gerecycled papier en gekleurd papier. In de standaardcassette passen tot 250 vellen Legal of kleiner normaal papier (80 g/m<sup>2</sup>).

De volgende papierformaten worden ondersteund: A4, A5, A6, B5, Legal, Letter, overige (Folio, Oficio II, Executive, Statement, ISO B5, 16K, 216x340mm en Envelop C5)

### BELANGRIJK:

- Gebruik geen inkjetprinterpapier of ander papier met een speciale bovenlaag. (Dergelijk papier kan papierstoringen of andere defecten veroorzaken.)
- Wanneer u andere mediatypes gebruikt dan normaal papier (zoals gerecycled of gekleurd papier), dan moet u altijd de instelling van het mediatype opgeven. (Raadpleeg Papierformaat en mediatype voor cassette 1 opgeven op pagina 2-60)  
De cassettes zijn geschikt voor papier met een gewicht tot 163 g/m<sup>2</sup>.
- Plaats geen dik papier dat zwaarder is dan 163 g/m<sup>2</sup> in de cassettes. Gebruik voor papier dat zwaarder is dan 163 g/m<sup>2</sup> de multifunctionele lade.

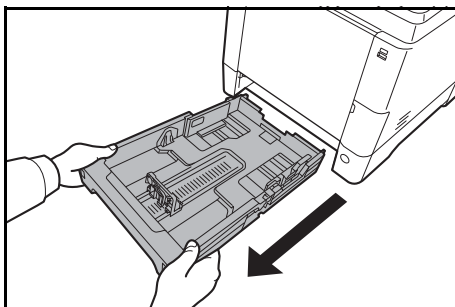

- 1 Trek de cassette helemaal uit het apparaat.

**BELANGRIJK:** Let erop dat de cassette bij het uittrekken uit het apparaat ondersteund wordt en niet valt.

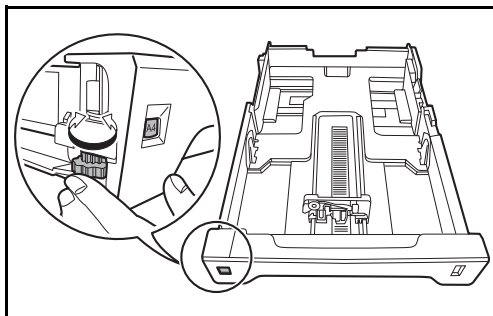

- 2 Draai de papierformaatknop tot u het papierformaat ziet dat u gebruikt. Het hier ingestelde papierformaat wordt door het apparaat herkend.

**BELANGRIJK:** Om een papierformaat te gebruiken dat niet op de formaatknop voorkomt, zet u de formaatknop op "Other". Het papierformaat moet ook worden ingesteld via het bedieningspaneel. Raadpleeg Papierformaat en mediatype opgeven op pagina 2-60 voor meer informatie.



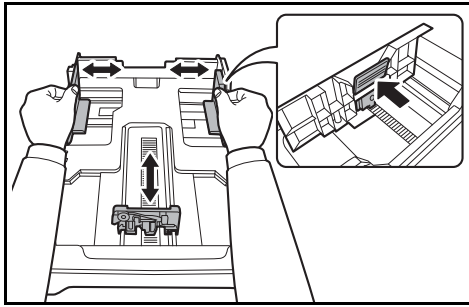

- 3 Stel de papierbreedtegeleiders in aan de linker- en rechterkant van de cassette.

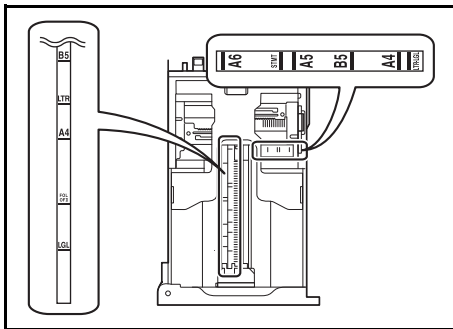

**OPMERKING:** De papierformaten staan op de cassette vermeld.

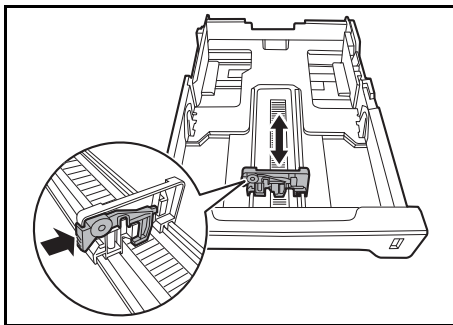

- 4 Pas de papierlengtegeleider aan aan het vereiste papierformaat.

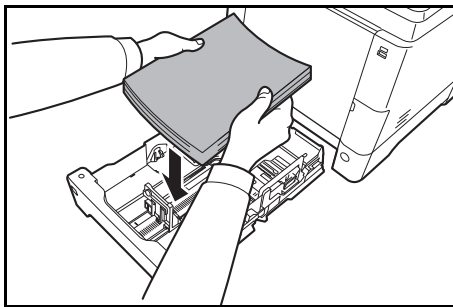

- 5 Plaats het papier in de cassette. Let erop dat de kant waarop afgedrukt moet worden naar **boven** gericht is en dat het papier niet gevouwen, opgekruld of beschadigd is.

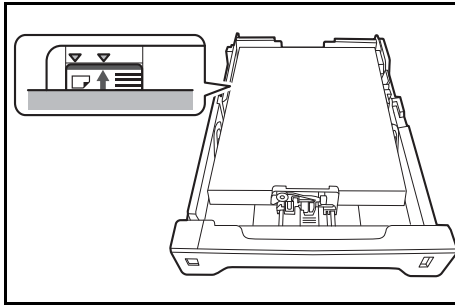

**BELANGRIJK:** Plaats niet zoveel papier dat het boven het driehoekje op de breedtegeleider uit komt.

- Controleer voor het plaatsen van het papier of het niet gekruld of gevouwen is. Gekruld of gevouwen papier kan papierstoringen veroorzaken.
- Zorg dat het papier niet boven de niveau-aanduiding uit komt (zie onderstaande afbeelding).
- Wanneer u het papier plaatst, houdt u de kant van de sluiting naar boven gericht.
- De papierlengte- en breedtegeleiders moeten aan het papierformaat worden aangepast. Wanneer u het papier plaatst zonder deze geleiders aan te passen, kan het papier schuin worden ingevoerd met papierstoringen tot gevolg.
- Zorg ervoor dat de lengte- en breedtegeleiders stevig tegen het papier geklemd zitten. Als er nog ruimte is, past u de geleiders opnieuw aan het papier aan.

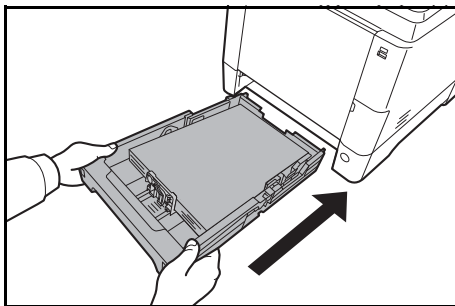

- 6** Plaats de papercassette in de apparaatopening. Duw deze rechtdoor zo ver mogelijk in.

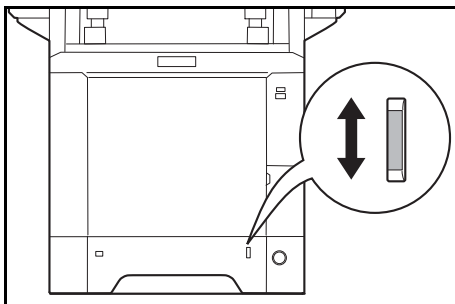

Rechts vooraan op de papercassette bevindt zich een papiermetertje dat aangeeft hoeveel papier er nog is. Als het papier op is, zal de wijzer naar beneden gaan naar niveau (leeg).

**OPMERKING:** Als het apparaat langere tijd niet gebruikt gaat worden, bescherm dan al het papier tegen vocht door het uit de cassettes te verwijderen en in de bewaarzak voor papier op te bergen.

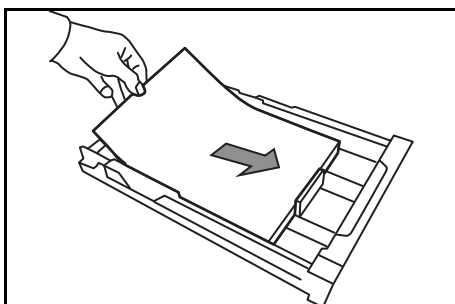

**BELANGRIJK:** Als u de cassette uit het apparaat haalt, controleer dan of er geen papier achtergebleven is in het apparaat. Zorg ervoor dat het papier goed in de cassette geplaatst is.

- 7** Selecteer het mediatype (normaal, gerecycled, enzovoort) dat in de cassette is geplaatst. (Raadpleeg [Papierformaat en mediatype voor cassette 1](#) opgeven op pagina 2-60.)

## Papier in de multifunctionele lade plaatsen

In de multifunctionele lade passen tot 50 vellen Legal of kleiner normaal papier (80 g/m<sup>2</sup>).

De multifunctionele lade is geschikt voor papierformaten van A4 tot A6 en Hagaki en van Legal tot Statement-R, 216x340mm en 16K. U moet de multifunctionele lade gebruiken als u afdrukt op speciaal papier.

**BELANGRIJK:** Wanneer u andere mediatypes gebruikt dan normaal papier (zoals gerecycled of gekleurd papier), dan moet u altijd de instelling van het mediatype opgeven. (Raadpleeg [Papierformaat en mediatype voor de multifunctionele lade opgeven op pagina 2-65.](#)) Als u papier gebruikt met een gewicht van 106 g/m<sup>2</sup>, stel het mediatype dan in op *Dik*.

De capaciteit van de multifunctionele lade is als volgt.

- Normaal papier (80 g/m<sup>2</sup>), gerecycled papier, gekleurd papier in formaat A4 of kleiner: 50 vellen
- Hagaki: 15 vellen
- OHP-folies: 1 vel
- Envelop DL, Envelop C5, Envelop #10 (Commercial #10), Envelop #9 (Commercial #9), Envelop #6 (Commercial #6 3/4), Monarch, Youkei 4, Youkei 2: 5 vellen

**OPMERKING:** Wanneer u papier met een aangepast formaat plaatst, geeft u het papierformaat op zoals beschreven in [Papierformaat en mediatype voor de multifunctionele lade opgeven op pagina 2-65.](#)

Wanneer u speciaal papier gebruikt zoals overheads of dik papier, selecteert u het papiertype zoals beschreven in [Papierformaat en mediatype voor de multifunctionele lade opgeven op pagina 2-65.](#)

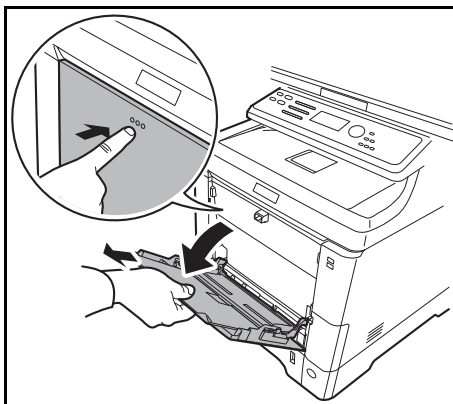

- 1 Trek de multifunctionele lade naar u toe, totdat deze stopt.

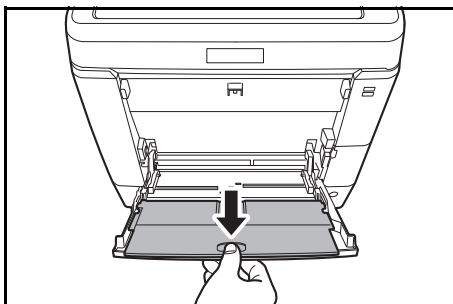

- 2 Als u papier van het formaat Legal gebruikt, trek dan het verlengstuk van de multifunctionele lade uit.

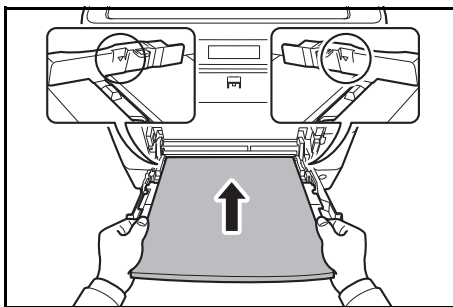
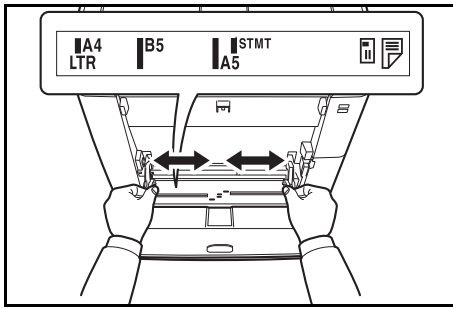

**3** Stel de papierbreedtegeleiders in op de multifunctionele lade. De standaardpapierformaten staan op de multifunctionele lade vermeld. Schuif bij standaardpapierformaten de papierbreedtegeleiders naar de bijbehorende markering.

**4** Plaats het papier tegen de papiergeleiders aan en schuif het zo diep mogelijk.

**BELANGRIJK:** Houd de kant van de sluiting naar boven gericht.

Gekruld papier moet u recht maken voor gebruik.

Strijk de bovenzijde glad als die opgekruld is.

Wanneer u papier in de multifunctionele lade plaatst, controleer dan eerst of er geen papier achtergebleven is van een vorig gebruik voor u het papier plaatst. Als er slechts een kleine hoeveelheid papier overblijft in de multifunctionele lade en u wil het aanvullen, verwijder dan eerst het overgebleven papier uit de lade en voeg het bij het nieuwe papier voor u het papier terug in de lade plaatst.

○		
×		

## Enveloppen of Hagaki-formaten plaatsen

Er kunnen 5 enveloppen in de multifunctionele lade geplaatst worden.

De volgende envelop- of Hagaki-formaten kunnen worden gebruikt.

Geschikte envelop	Afmetingen
Hagaki	148×100 (mm)
Oufuku Hagaki	148×200 (mm)
Youkei 2	162×114 (mm)
Youkei 4	235×105 (mm)
Monarch	3 7/8"×7 1/2"
Envelop #10 (Commercial #10)	4 1/8"×9 1/2"
Envelop DL	110×220 (mm)
Envelop C5	162×229 (mm)
Executive	7 1/4"×10 1/2"
Envelop #9 (Commercial #9)	3 7/8"×8 7/8"
Envelop #6 (Commercial #6 3/4)	3 5/8"×6 1/2"
ISO B5	176×250 (mm)

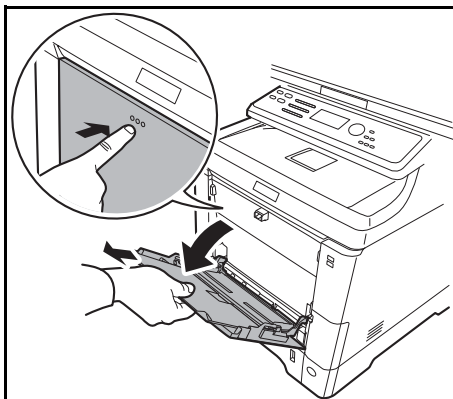

- 1 Trek de multifunctionele lade naar u toe, totdat deze stopt.

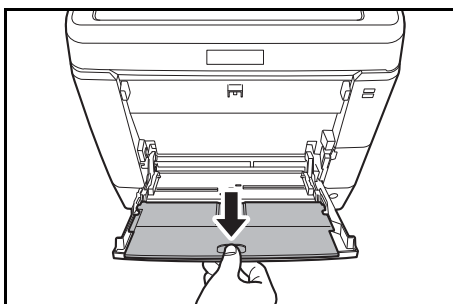

- 2 Als u papier van het formaat Legal gebruikt, trek dan het verlengstuk van de multifunctionele lade uit.

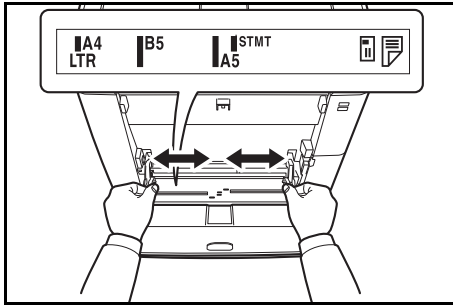

- 3** Stel de papierbreedtegeleiders in op de multifunctionele lade.

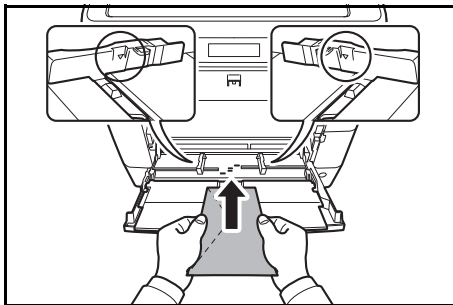

- 4** Plaats het papier tegen de papierbreedtegeleiders aan en schuif het zo diep mogelijk.

- 5** Sluit de flap bij enveloppen met een liggend formaat. Schuif de envelop zo ver mogelijk langs de breedtegeleiders en houd daarbij de te bedrukken zijde naar boven en de kant met de flap links.

Open de flap bij enveloppen met een staand formaat. Schuif de envelop zo ver mogelijk langs de geleiders en houd daarbij de te bedrukken zijde naar boven en de kant met de flap naar voren gericht.

**Wanneer u enveloppen of kaarten in de multifunctionele lade plaatst**

Plaats de envelop met de te bedrukken zijde naar boven.

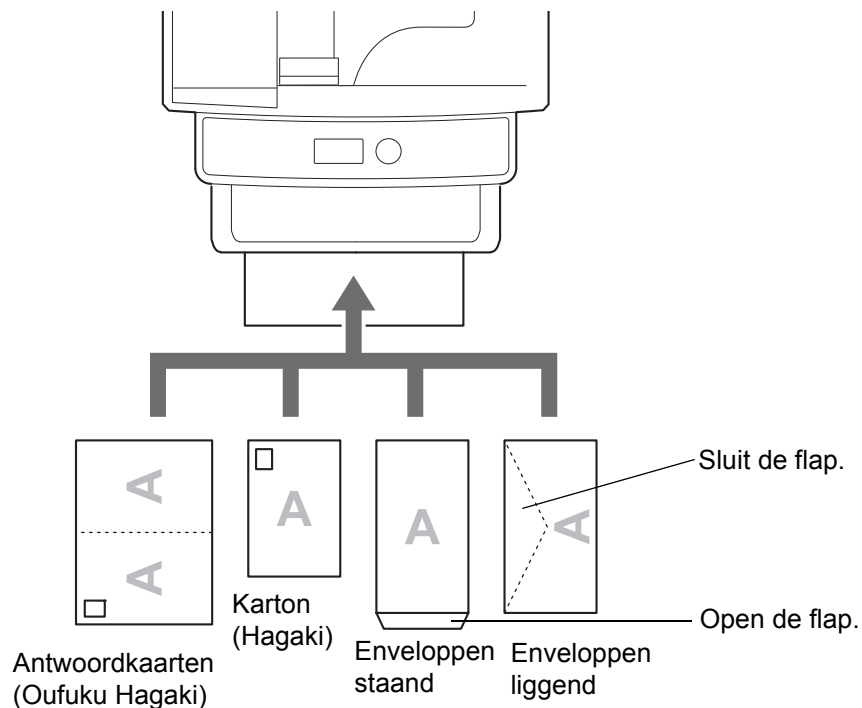

**OPMERKING:** Gebruik ongevouwen antwoordkaarten (Oufuku Hagaki).

**BELANGRIJK:** Hoe u de enveloppen precies moet plaatsen (richting en kant) hangt af van het soort envelop. Zorg dat u ze op de juiste manier plaatst. Anders kunnen ze in de verkeerde richting of op de verkeerde kant worden bedrukt.

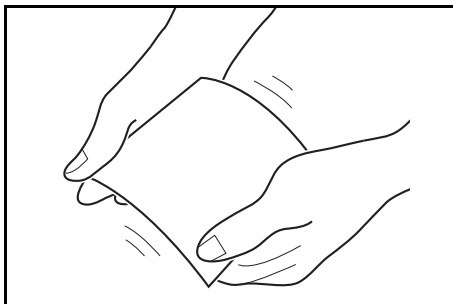

**BELANGRIJK:** Als de kaarten opgekruld zijn, duw het opgekrulde gedeelte dan plat voor u ze in de multifunctionele lade plaatst.

**OPMERKING:** Wanneer u enveloppen in de multifunctionele lade plaatst, kies dan de envelopsoort zoals beschreven in [Papierformaat en mediatype voor de multifunctionele lade opgeven op pagina 2-65](#).

## Papierstopper

Om de uitvoerstopper te gebruiken klappt u deze open zoals hieronder weergegeven. (Bijvoorbeeld: Legal)

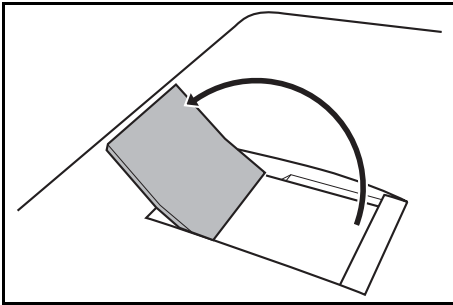



## Papierformaat en mediatype opgeven

De standaardinstelling van het papierformaat voor de cassette 1, de multifunctionele lade en de optionele papierinvoer (cassettes 2 en 3) is [Letter] en de standaardinstelling van het mediatype is [Normaal].

Om het papier in cassette 1 in te stellen als dit een veelgebruikte papiersoort is, stelt u het papierformaat in met de papierformaatknop zoals beschreven in [Papier in de cassettes plaatsen op pagina 2-51](#), en stelt u vervolgens de papiersoort in zoals beschreven in [Papierformaat en mediatype voor cassette 1 opgeven op pagina 2-60](#). Als het papier niet op de papierformaatknop voorkomt, stel de papierformaatknop dan in op "Other" zoals beschreven in [Papier in de cassettes plaatsen op pagina 2-51](#), en stel het papierformaat en de papiersoort in zoals beschreven in [Papierformaat en mediatype voor cassette 1 opgeven op pagina 2-60](#).

Om het papiertype dat wordt gebruikt in de multifunctionele lade vast in te stellen, moet u de instelling van het papierformaat opgeven. (Raadpleeg [Papierformaat en mediatype voor de multifunctionele lade opgeven op pagina 2-65](#).)

### Papierformaat en mediatype voor cassette 1 opgeven

Om het papiertype dat wordt gebruikt in cassette 1 of de optionele papierinvoer (cassettes 2 en 3) vast in te stellen, moet u het papierformaat opgeven. Als u een ander mediatype dan normaal papier gebruikt, moet u ook de instelling van het mediatype opgeven.

De beschikbare papierformaten en mediatypen worden weergegeven in onderstaande tabel.

#### Cassette 1

Instelling	Beschikbare formaten/soorten
Papierformaat	Inchformaat: Letter, Legal, Statement en Oficio II Metrisch formaat: A4, A5, A6, B5, Folio, 216x340mm, 16K, ISO B5, Executive, Envelop C5 en Custom*
Mediatype	Normaal, Gerecycled, Voorbedrukt, Bond, Kleur, Ruw, Geperforeerd, Briefpapier, Dik (163g/m <sup>2</sup> of minder), Hoge kwaliteit en Custom 1 tot 8

#### Papierinvoer

Instelling	Beschikbare formaten/soorten
Papierformaat	Inchformaat: Letter, Legal, Statement, Executive en Oficio II Metrisch formaat: A4, A5, B5, Folio, 216x340mm, 16K, ISO B5, Envelop #10 (Commercial #10), Envelop #9 (Commercial #9), Envelop #6 (Commercial #6 3/4), Envelop Monarch, Envelop DL, Envelop C5, Oufuku Hagaki, Youkei 4, Youkei 2, Custom*
Mediatype	Normaal, Etiketten**, Gerecycled, Voorbedrukt***, Bond, Ruw, Karton**, Kleur, Geperforeerd***, Briefpapier***, Envelop**, Gecoat**, Dik (163 g/m <sup>2</sup> of minder), Dik** (163 g/m <sup>2</sup> en meer), Hoge kwaliteit en Custom 1 tot 8

\* Voor instructies over het opgeven van het custom-papierformaat, raadpleeg de *Engelse gebruikershandleiding*.

\*\* Enkel bij apparaten waarop de papierinvoer (multifunctioneel) geïnstalleerd is.

\*\*\* Als u wilt afdrukken op voorbedrukt of geperforeerd papier of op briefpapier, raadpleeg de *Engelse gebruikershandleiding*.

**OPMERKING:** Om te wijzigen in een ander mediatype dan *Normaal*, raadpleeg de *Engelse gebruikershandleiding*.

Bij de apparaten waarop de faxfunctie geïnstalleerd is, zijn de volgende mediatypes beschikbaar voor het afdrukken van inkomende faxen.

*Normaal, Etiketten, Gerecycled, Bond, Kleur, Ruw, Envelop, Karton, Gecoat, Dik, Hoge kwaliteit en Custom*

Als het papierformaat op de papierformaatknop voorkomt

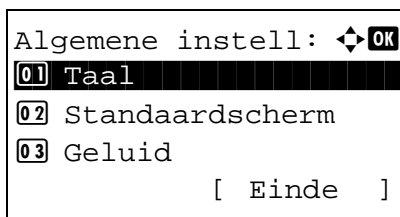
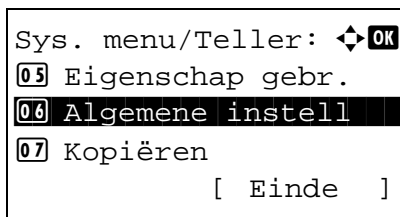
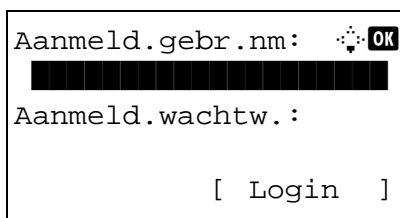
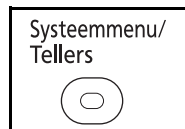
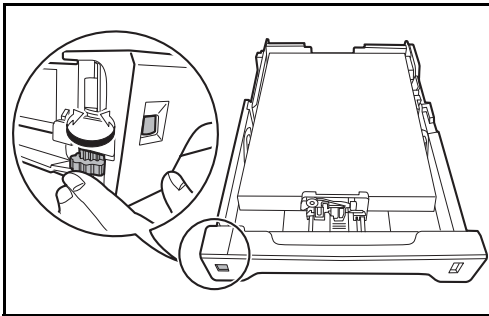

1 Draai de papierformaatknop om het papierformaat in te stellen.

2 Druk op de toets **Systeemmenu/Tellers** op het bedieningspaneel van het apparaat.

Als u gebruikersbeheer uitvoert en u bent niet aangemeld, dan verschijnt een aanmeldingsscherm. Voer vervolgens de Aanmeldingsgebruikersnaam en het Aanmeldingswachtwoord in.

**OPMERKING:** Raadpleeg Invoermethode voor karakters op Appendix-5 voor meer informatie over het invoeren van karakters.

3 Druk in het menu Sys. menu/Teller, op de toets  $\Delta$  of  $\nabla$  om [Algemene instell] te selecteren.

4 Druk op de toets **OK**. Het menu Algemene instellingen verschijnt.

5 Druk op de toets  $\Delta$  of  $\nabla$  om [Inst. orig./pap.] te selecteren.

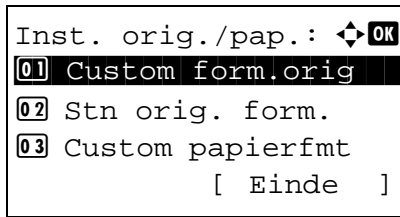

6 Druk op de toets **OK**. Het menu Inst. orig./pap. verschijnt.

7 Druk op de toets  $\Delta$  of  $\nabla$  om [Cassette 1 inst.] tot [Cassette 3 inst.] te selecteren.

**OPMERKING:** [Cassette 2 inst.] en [Cassette 3 inst.] worden weergegeven als de optionele cassettes geïnstalleerd zijn.

Volg de onderstaande stappen om de hoofdcassette in het apparaat (Cassette 1) te selecteren. Ga op dezelfde manier te werk wanneer u een optionele cassette (Cassette 2 of 3) selecteert.

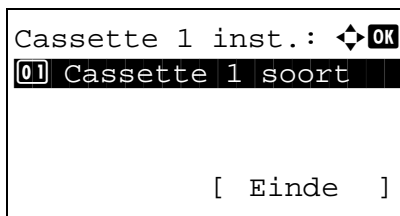

8 Druk op de toets **OK**. Het menu Cassette 1 inst. verschijnt.

9 Selecteer [Cassette 1 soort].

10 Druk op de toets **OK**. Cassette 1 soort verschijnt.

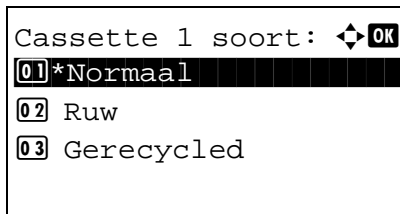

11 Druk op de toets  $\Delta$  of  $\nabla$  om de gewenste papiersoort te selecteren en druk vervolgens op de toets **OK**.

*Voltooid.* wordt weergegeven en het scherm keert terug naar het menu Cassette 1 inst.

Als het papierformaat niet op de formaatknop voorkomt

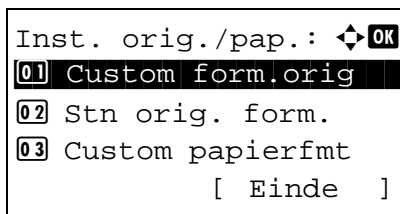
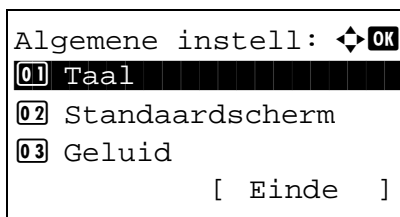
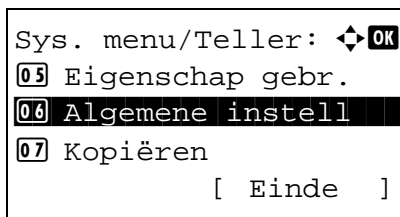
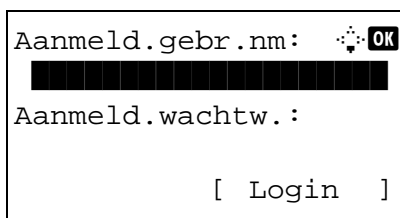
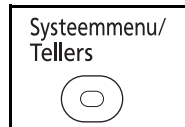
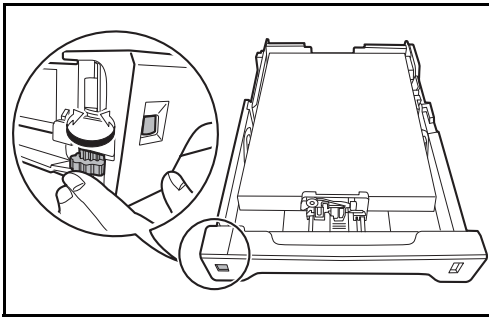

1 Draai de formaatknop op "Other".

2 Druk op de toets **Systeemmenu/Tellers** op het bedieningspaneel van het apparaat.

Als u gebruikersbeheer uitvoert en u bent niet aangemeld, dan verschijnt een aanmeldingsscherm. Voer vervolgens de Aanmeldingsgebruikersnaam en het Aanmeldingswachtwoord in.

**OPMERKING:** Raadpleeg Invoermethode voor karakters op Appendix-5 voor meer informatie over het invoeren van karakters.

3 Druk in het menu Sys. menu/Teller, op de toets  $\Delta$  of  $\nabla$  om [Algemene instell] te selecteren.

4 Druk op de toets **OK**. Het menu Algemene instellingen verschijnt.

5 Druk op de toets  $\Delta$  of  $\nabla$  om [Inst. orig./pap.] te selecteren.

6 Druk op de toets **OK**. Het menu Inst. orig./pap. verschijnt.

- 7 Druk op de toets  $\Delta$  of  $\nabla$  om [Cassette 1 inst.] tot [Cassette 3 inst.] te selecteren.

**OPMERKING:** [Cassette 2] en [Cassette 3] worden weergegeven als de optionele cassettes geïnstalleerd zijn.

Volg de onderstaande stappen om de hoofdcassette in het apparaat (Cassette 1) te selecteren. Ga op dezelfde manier te werk wanneer u een optionele cassette (Cassette 2 of 3) selecteert.

- 8 Druk op de toets **OK**. Het menu Cassette 1 inst. verschijnt.

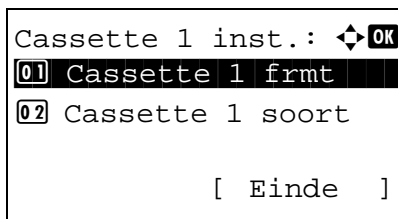

- 9 Druk op de toets  $\Delta$  of  $\nabla$  om [Cassette 1 frmt] te selecteren.

**OPMERKING:** Als de papierformaatknop op de cassette ingesteld is op een standaardformaat, dan verschijnt deze instelling niet.

- 10 Druk op de toets **OK**. Cassette 1 frmt verschijnt.

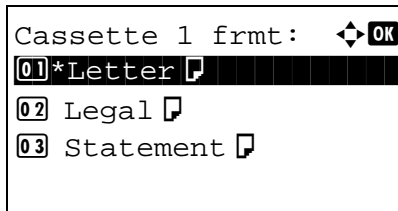

- 11 Druk op de toets  $\Delta$  of  $\nabla$  om het gewenste papierformaat te selecteren en druk vervolgens op de toets **OK**.

*Voltooid.* wordt weergegeven en het scherm keert terug naar het menu Cassette 1 inst.

- 12 Druk op de toets  $\Delta$  of  $\nabla$  om [Cassette 1 soort] te selecteren.

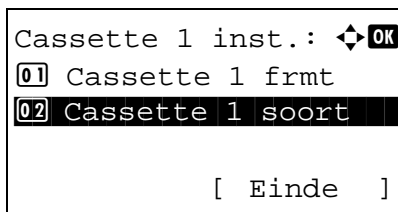

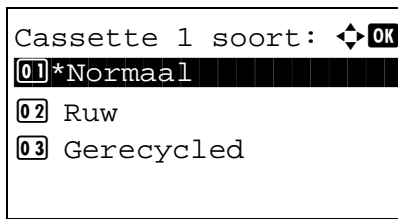

13 Druk op de toets **OK**. Cassette 1 soort verschijnt.

14 Druk op de toets  $\Delta$  of  $\nabla$  om de gewenste papiersoort te selecteren en druk vervolgens op de toets **OK**.

*Voltooid.* wordt weergegeven en het scherm keert terug naar het menu Cassette 1 inst.

### Papierformaat en mediatype voor de multifunctionele lade opgeven

Om de papiersoort die wordt gebruikt in de multifunctionele lade vast in te stellen, moet u het papierformaat opgeven. Als u een andere soort dan normaal papier gebruikt, geef dan het mediatype op.

De beschikbare papierformaten en mediatypen worden weergegeven in onderstaande tabel.

Item		Beschrijving
Papierformaat	Standaard-formaten	Letter, Legal, Statement, Executive, Oficio II, A4, A5, A6, B5, B6, Folio, 216x340 mm, 16K, ISO B5, Envelop #10, Envelop #9, Envelop #6, Envelop Monarch, Envelop DL, Envelop C5, Hagaki, Oufuku Hagaki, Youkei 4, Youkei 2, Custom*
Mediatype		Normaal (105g/m <sup>2</sup> of minder), Transparant, Ruw, Velijn (63 g/m <sup>2</sup> of minder), Etiketten, Gerecycled, Voorbedrukt**, Bond, Karton, Kleur, Geperforeerd**, Briefpapier**, Envelop, Gecoat, Dik (106 g/m <sup>2</sup> of meer), Hoge kwaliteit, Custom 1 tot 8**

\* Raadpleeg de *Engelse gebruikershandleiding* voor het opgeven van een custom-papierformaat.

\*\* Raadpleeg de *Engelse gebruikershandleiding* voor het selecteren van een custom-papierformaat 1-8 vanaf het mediatype.  
Als u wilt afdrukken op voorbedrukt of geperforeerd papier of op briefpapier, raadpleeg de *Engelse gebruikershandleiding*.

**OPMERKING:** Om te wijzigen in een ander mediatype dan *Normaal*, raadpleeg de *Engelse gebruikershandleiding*.

Als u bij de apparaten waarop de faxfunctie geïnstalleerd is de multifunctionele lade gebruikt om inkomende faxen af te drukken, dan zijn de volgende mediatypes beschikbaar.

*Normaal, Etiketten, Gerecycled, Bond, Velijn, Kleur, Ruw, Envelop, Karton, Gecoat, Dik, Hoge kwaliteit en Custom*

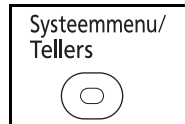

- 1 Druk op de toets **Systeemmenu/Tellers** op het bedieningspaneel van het apparaat.

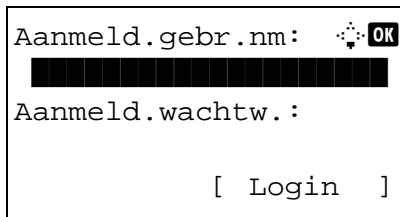

Als u gebruikersbeheer uitvoert en u bent niet aangemeld, dan verschijnt een aanmeldingsschermb. Voer vervolgens de Aanmeldingsgebruikersnaam en het Aanmeldingswachtwoord in.

**OPMERKING:** Raadpleeg [Invoermethode voor karakters op Appendix-5](#) voor meer informatie over het invoeren van karakters.

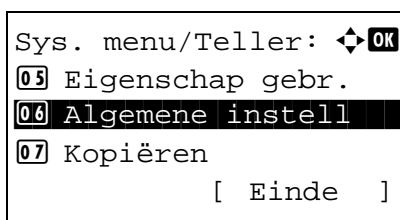

- 2 Druk in het menu Sys. menu/Teller, op de toets  $\Delta$  of  $\nabla$  om [Algemene instell] te selecteren.

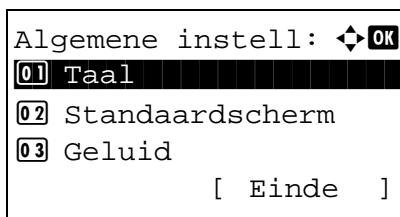

- 3 Druk op de toets **OK**. Het menu Algemene instellingen verschijnt.

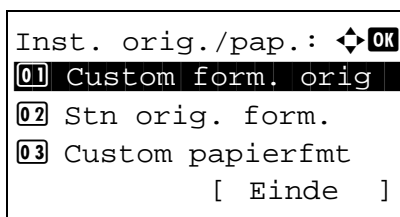

- 4 Druk op de toets  $\Delta$  of  $\nabla$  om [Inst. orig./pap.] te selecteren.

- 5 Druk op de toets **OK**. Het menu Inst. orig./pap. verschijnt.

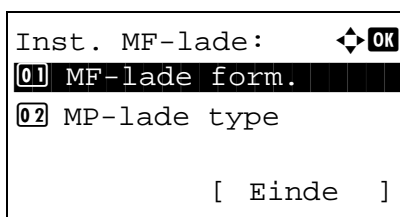

- 6 Druk op de toets  $\Delta$  of  $\nabla$  om [Inst. MF-lade] te selecteren.

- 7 Druk op de toets **OK**. Het menu Inst. MF-lade verschijnt.

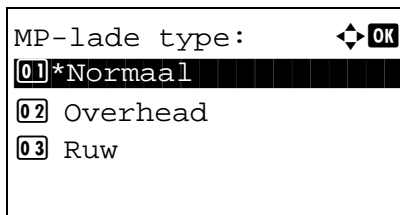
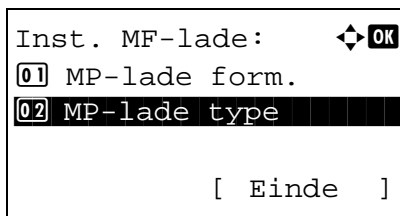
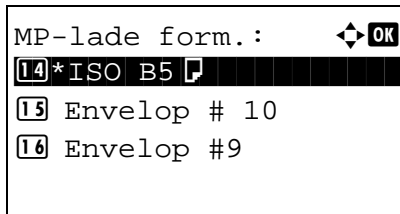
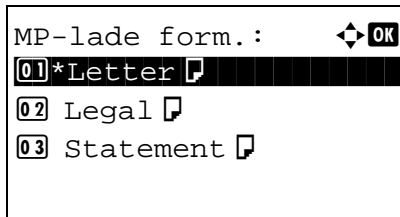

8 Druk op de toets  $\Delta$  of  $\nabla$  om [MF-lade form.] te selecteren.

9 Druk op de toets **OK**. MP-lade form. verschijnt.

10 Druk op de toets  $\Delta$  of  $\nabla$  om het gewenste papierformaat te selecteren en druk vervolgens op de toets **OK**.

*Voltooid.* wordt weergegeven en het scherm keert terug naar het menu Inst. MF-lade.

11 Druk op de toets  $\Delta$  of  $\nabla$  om [MP-lade type] te selecteren.

12 Druk op de toets **OK**. MF-lade type verschijnt.

13 Druk op de toets  $\Delta$  of  $\nabla$  om de gewenste papiersoort te selecteren en druk vervolgens op de toets **OK**.

*Voltooid.* wordt weergegeven en het scherm keert terug naar het menu Inst. MF-lade.



## Originelen plaatsen

Volg de onderstaande stappen om de originelen voor kopiëren, verzenden of opslaan te plaatsen.

### Originelen op de glasplaat plaatsen

Naast gewone vellen kunt u als origineel ook boeken of tijdschriften op de glasplaat plaatsen.

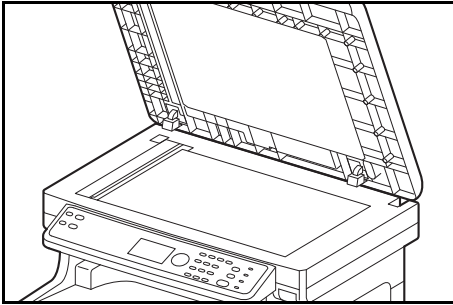

- 1 Open de documenttoevoer.

**OPMERKING:** Zorg voor u de documenttoevoer opent, dat er geen originelen in de origineleninvoer of de originelenuitvoer zijn achtergebleven. Originelen die in de origineleninvoer of de originelenuitvoer zijn achtergebleven, kunnen op de grond vallen wanneer de documenttoevoer wordt geopend.

Laat de documenttoevoer open als het origineel dikker dan 25 mm is.

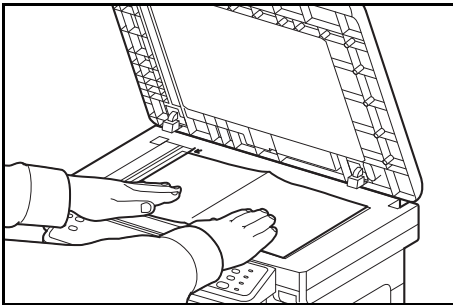

- 2 Plaats het origineel. Plaats de te scannen zijde met het beeld omlaag en leg het strak tegen de aanduidingen voor het origineelformaat aan met de linkerachterhoek als referentiepunt.

- 3 Sluit de documenttoevoer.

**BELANGRIJK:** Duw de documenttoevoer bij het sluiten niet met kracht omlaag. Door te hard drukken kan de glasplaat breken.

Sluit de documenttoevoer niet als het origineel 25 mm of dikker is. De aansluiting van de documenttoevoer wordt uit het apparaat verwijderd.

**OPMERKING:** Er kunnen schaduwen ontstaan aan de randen en in het midden van opgevouwen originelen.



**VOORZICHTIG:** Laat de documenttoevoer niet openstaan, want dan bestaat er gevaar voor lichamelijk letsel.

## Originelen in de documenttoevoer plaatsen

De documenttoevoer scant automatisch elk vel van meerdere originelen. Beide zijden van dubbelzijdige originelen worden gescand.

### Onderdelenamen van de documenttoevoer

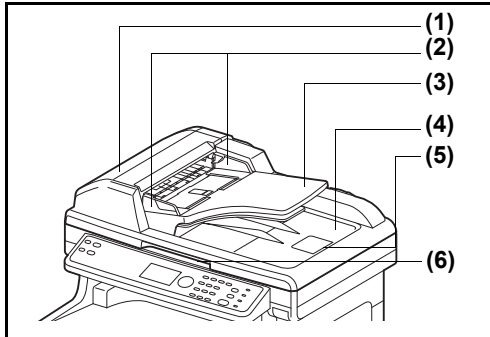

- (1) Klep documenttoevoer
- (2) Breedtegeleiders voor originelen
- (3) Origineleninvoer
- (4) Originelenuitvoer
- (5) Originelenstopper
- (6) Handgreep voor openen/sluiten documenttoevoer

### Originelen geschikt voor de documenttoevoer

De documenttoevoer is geschikt voor de volgende types originelen.

Gewicht	50 tot 120 g/m <sup>2</sup> (dubbelzijdig: 50 tot 110 g/m <sup>2</sup> )
Afmetingen	Maximaal A4 tot minimaal A5 Maximaal Legal tot minimaal Statement
Capaciteit	Normaal papier, gekleurd papier, gerecycled papier, Hogekwaliteitspapier: 50 vellen Dik papier (110 g/m <sup>2</sup> ): 36 vellen Dik papier (120 g/m <sup>2</sup> ): 33 vellen Kunstdrukpapier: 1 vel

### Originelen niet geschikt voor de documenttoevoer

Gebruik de documenttoevoer niet voor de volgende soorten originelen.

- Zachte originelen zoals vinylvellen
- Overheads zoals OHP-film
- Carbonpapier
- Originelen met erg gladde oppervlakken
- Originelen met plakband of lijm
- Natte originelen
- Originelen met niet goed opgedroogde correctievloeistof
- Originelen met een onregelmatige vorm (niet rechthoekig)
- Originelen met uitsparingen
- Gekreukt papier
- Originelen met vouwen (Strijk de vouwen glad voor plaatsing. Als u dit niet doet, kan een papierstoring optreden.)
- Originelen met paperclips of nietjes (Verwijder paperclips of nietjes en strijk eventuele golvingen, plooiën of kreuken glad. Als u dit niet doet, kan een papierstoring optreden.)

## Zo plaatst u originelen

**BELANGRIJK:** Zorg ervoor, voor u originelen plaatst, dat er geen originelen in de originelenuitvoer zijn achtergebleven. Op de originelenuitvoer achtergebleven originelen kunnen de nieuwe originelen doen vastlopen.

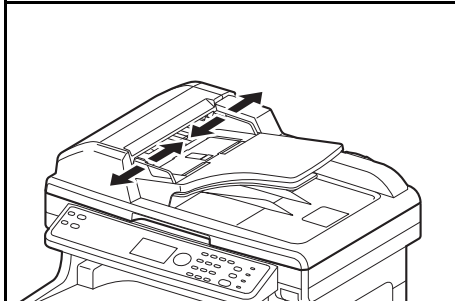

- 1 Pas de breedtegeleiders voor originelen aan de nieuwe originelen aan.

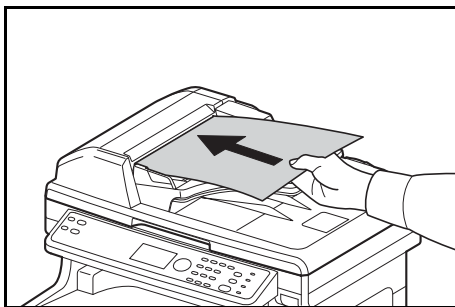

- 2 Plaats de originelen. Plaats de te scannen zijde (of de eerste zijde van dubbelzijdige originelen) naar boven. Schuif de voorrand zo ver mogelijk in de documenttoevoer.

**BELANGRIJK:** Kijk of de breedtegeleiders voor originelen perfect op de originelen aansluiten. Als er nog ruimte is, pas dan de breedtegeleiders opnieuw aan. Als u dit niet doet, kan dit leiden tot een papierstoring.

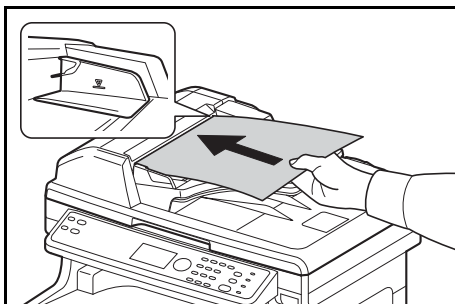

Zorg ervoor dat de geplaatste originelen niet boven de niveau-aanduiding uitkomen. Als u dit niet doet, kan dit leiden tot een papierstoring (zie afbeelding).

Originelen die voorgeboord of geperforeerd zijn, plaatst u zo dat de gaten of perforaties als laatste (en niet als eerste) worden gescand.

**OPMERKING:** Als het origineel op de juiste manier geplaatst is, dan verschijnt in het berichtendisplay een automatisch documenttoevoersymbool.

# 3 Basisbediening

In dit hoofdstuk worden de volgende bedieningshandelingen uitgelegd.

- Aanmelden/afmelden..... 3-2
- Snelkiestoetsen en Programmatoetsen..... 3-3
- Berichtendisplay ..... 3-6
- Kopiëren ..... 3-7
- Afdrukken - Afdrukken vanuit een toepassing ..... 3-21
- Verzenden ..... 3-24
- Voorbereiding voor het verzenden van een document naar een pc..... 3-32
- Scherm voor het bevestigen van de bestemming ..... 3-43
- Bestemming opgeven..... 3-44
- Scannen met TWAIN ..... 3-48
- Taken annuleren ..... 3-49
- Resterende toner en papier controleren..... 3-50

## Aanmelden/afmelden

Als het gebruikersaanmeldingsbeheer ingeschakeld is, dan moeten de Aanmeldingsgebruikersnaam en het Aanmeldingswachtwoord worden ingevoerd om het apparaat te gebruiken.

**OPMERKING:** Aanmelden is niet mogelijk als u uw Aanmeldingsgebruikersnaam en -wachtwoord vergeten bent. Meldt u zich in dit geval aan met de toegangsrechten van de beheerder en wijzig uw Aanmeldingsgebruikersnaam en -wachtwoord.

Er is standaard reeds één standaardgebruiker met apparaatbeheerdersrechten en één standaardgebruiker met beheerdersrechten opgeslagen. Dit zijn de standaardgebruikerseigenschappen.

Gebruikersnaam:	DeviceAdmin
Aanmeldingsgebruikersnaam:	2600
Aanmeldingswachtwoord:	2600
Toegangsniveau:	Beheerder

Wij raden u aan de gebruikersnaam, de Aanmeldingsgebruikersnaam en het Aanmeldingswachtwoord regelmatig te wijzigen voor uw veiligheid.

### Aanmelden

**OPMERKING:** Raadpleeg [Invoermethode voor karakters op Appendix-5](#) voor meer informatie over het invoeren van karakters.

Aanmeld.gebr.nm:  

Aanmeld.wachtw.:

[ Login ]

- 1 Als het afgebeelde scherm wordt weergegeven tijdens de bediening, voer dan de Aanmeldingsgebruikersnaam in.
- 2 Druk op de toets  $\nabla$ . De cursor verplaatst zich naar Aanmeld.wachtw.
- 3 Voer het Aanmeldingswachtwoord in.  
Druk op de toets  $\Delta$  om de cursor te verplaatsen naar Aanmeld.gebr.nm.
- 4 Controleer of de Aanmeldingsgebruikersnaam en het -wachtwoord juist zijn en druk op [Aanmelden] (de rechter keuze toets).

### Afmelden

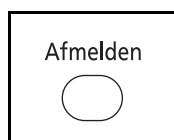

U kunt zich afmelden bij het apparaat door op de toets **Afmelden** te drukken. Het invoerscherm voor de Aanmeldingsgebruikersnaam en het -wachtwoord verschijnt opnieuw.

## Snelkiestoetsen en Programmatoetsen

De **snelkiestoetsen** en de **Programmatoetsen** op het bedieningspaneel worden hieronder beschreven.

### Snelkiestoetsen

U kunt bestemmingen registreren onder de **snelkiestoetsen** en de gewenste bestemming vervolgens oproepen door op de betreffende **snelkiestoets** te drukken.

#### Een bestemming opgeven met een snelkiestoets

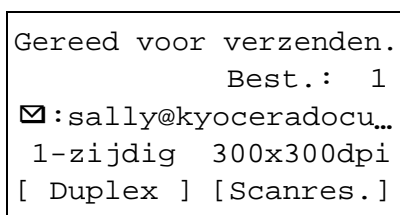
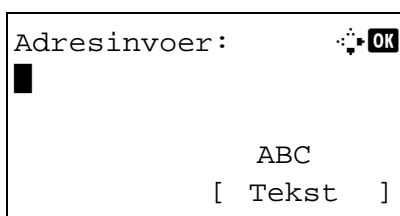

- 1 Druk bij Adresinvoer op de **snelkiestoets** waaronder de gewenste bestemming geregistreerd is.

#### Oproepen vanaf de snelkiestoetsen 1 tot 11

Druk op de **snelkiestoets** waaronder de bestemming geregistreerd is.

#### Oproepen vanaf de snelkiestoetsen 12 tot 22

Druk op de toets **Hoofdlettervergrendeling** om het lampje naast de toetsen te laten branden en druk vervolgens op de **snelkiestoets** waaronder de bestemming geregistreerd is.

- 2 *Voltooid.* verschijnt en het opgeslagen adres wordt opgeroepen.

### Programmatoetsen

De instellingen voor een aantal vaak gebruikte kopieer- en verzendfuncties, kunnen samen geregistreerd worden als een programma. Zo hoeft u alleen maar op de betreffende Programmatoets te drukken om de huidige instellingen te wijzigen in de geregistreerde instellingen.

**OPMERKING:** De volgende functies zijn reeds geregistreerd onder de toets **Programma 1**. Met deze functie kunt u de voor- en achterkant van een ID-kaart of een ander document kleiner dan Statement of A5 op één pagina kopiëren. Deze functies worden weliswaar gewist als de toets **Programma 1** overschreven wordt, maar u kunt dezelfde instellingen toch registreren met behulp van de toets **Functiemenu**.

Zoomopties: Automatische zoom

Combineren: 2 op 1

Continu scannen: Aan

Origineelformaat: Statement/A5

Papierselectie: Cassette 1

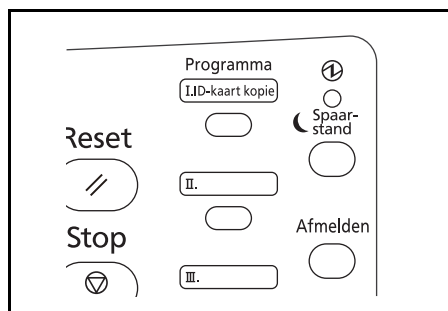

Bij de toets **Programma 1** staat **ID-kaart kopie** gedrukt. Als de functies gewist zijn door het overschrijven van de toets **Programma 1**, plak dan het bij het apparaat bijgeleverde etiket op en schrijf er de naam van de functie op.

Hieronder wordt de procedure voor het kopiëren van een ID-kaart beschreven.



- 1 Druk op de toets **Kopiëren** wanneer de toets/het lampje **Kopiëren** uit is.

**OPMERKING:** Als het Berichtendisplay uitgeschakeld is, druk dan op de toets **Sparstand** en wacht tot het apparaat opgewarmd is.

- 2 Plaats het origineel op de glasplaat.

Plaats de te scannen kant naar onder in het midden van het scangebied voor het formaat Statement of A5.

**OPMERKING:** Raadpleeg Originelen plaatsen op pagina 2-68 voor informatie over het plaatsen.

- 3 Druk op de toets **Programma 1**.

De functie Kopie ID-kaart wordt opgeroepen.

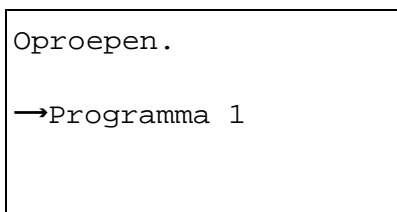

- 4 Druk op de toets **Start**. Het scannen begint.
- 5 Draai het origineel om op de glasplaat en druk op de toets **Start**.
- 6 Nadat u alle originelen hebt gescand, drukt u op [Scan volt.] (de rechter keuze toets) om het kopiëren te starten.

## Instellingen registreren

```
Geregistreerd.
→Programma 1
```

Houd, na het instellen, één van de toetsen **Programma 1** tot **4** gedurende 3 seconden ingedrukt om onder die toets de instellingen te registreren. De huidige instellingen worden geregistreerd onder de geselecteerde programmatoets.

## Instellingen wijzigen en verwijderen

```
Menu: ◀▶ OK
[01] Overschrijven
[02] Verwijderen
```

```
Overschrijven.
Weet u het zeker?
→Programma 1
[ Ja ] [ Nee ]
```

```
Verwijderen
Weet u het zeker?
→Programma 1
[ Ja ] [ Nee ]
```

**1** Houd de gewenste toets **Programma 1** tot **4** gedurende 3 seconden ingedrukt om de instellingen van die toets te wijzigen/verwijderen. Menu verschijnt.

**2** Druk, om de geregistreerde instellingen te vervangen door de huidige instellingen, op de toets  $\Delta$  of  $\nabla$  om [Overschrijven] te selecteren en druk op de toets **OK**. Er verschijnt een bevestigingsscherm. Druk op [Ja] (de **linkerkeuzetoets**) om de instellingen te wijzigen.

Druk, om de geregistreerde instellingen te verwijderen, op de toets  $\Delta$  of  $\nabla$  om [Verwijderen] te selecteren en druk vervolgens op de toets **OK**. Er verschijnt een bevestigingsscherm. Druk op [Ja] (de **linkerkeuzetoets**) om de geregistreerde instellingen te verwijderen.

## Instellingen oproepen

Druk op de toets **Programma 1** tot **4** waarvan u de geregistreerde instellingen wilt oproepen. De huidige instellingen van bepaalde functies worden vervangen door de geregistreerde instellingen.



## Berichtendisplay

De volgende voorbeelden geven uitleg over de berichten en pictogrammen die gebruikt worden in het berichtendisplay.

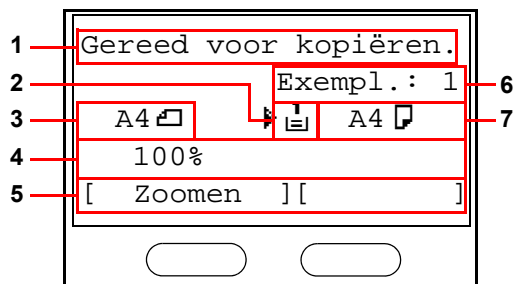

Kopieerscherm

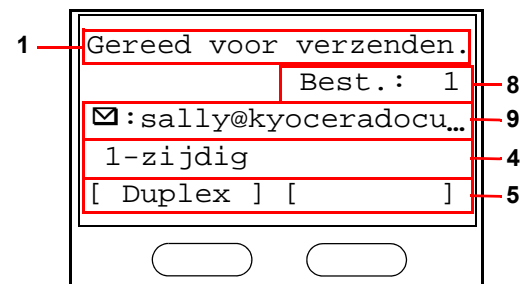

Verzendscherm

Referentie-nummer	Betekenis						
1	Geeft de huidige status van het apparaat aan. Geeft ook de naam van het huidige menu weer zodra het bedieningspaneel gebruikt wordt.						
2	Geeft een pictogram weer dat aangeeft welke papierbron op dat moment geselecteerd is. De verschillende pictogrammen betekenen het volgende. <table border="1" style="margin-left: 20px;"> <tr> <td></td> <td>Op dit moment is de standaardpapiercassette geselecteerd. Wanneer dit pictogram weergegeven wordt als , dan zit er geen papier in de cassette.</td> </tr> <tr> <td> </td> <td>Op dit moment is de papiercassette voor de optionele papierinvoer geselecteerd. Wanneer dit pictogram weergegeven wordt als  of , dan zit er geen papier in de cassette.</td> </tr> <tr> <td></td> <td>Op dit moment is de MF-lade geselecteerd. Wanneer dit pictogram weergegeven wordt als , dan zit er geen papier in de MF-lade.</td> </tr> </table>		Op dit moment is de standaardpapiercassette geselecteerd. Wanneer dit pictogram weergegeven wordt als , dan zit er geen papier in de cassette.	 	Op dit moment is de papiercassette voor de optionele papierinvoer geselecteerd. Wanneer dit pictogram weergegeven wordt als  of , dan zit er geen papier in de cassette.		Op dit moment is de MF-lade geselecteerd. Wanneer dit pictogram weergegeven wordt als , dan zit er geen papier in de MF-lade.
	Op dit moment is de standaardpapiercassette geselecteerd. Wanneer dit pictogram weergegeven wordt als , dan zit er geen papier in de cassette.						
 	Op dit moment is de papiercassette voor de optionele papierinvoer geselecteerd. Wanneer dit pictogram weergegeven wordt als  of , dan zit er geen papier in de cassette.						
	Op dit moment is de MF-lade geselecteerd. Wanneer dit pictogram weergegeven wordt als , dan zit er geen papier in de MF-lade.						
3	Geeft het formaat van het origineel aan.						
4	Geeft de huidige instelling weer wanneer er een bijbehorend menu is dat geselecteerd kan worden met de <b>linker-</b> en <b>rechterkeuzetoetsen</b> .						
5	Geeft de naam van het bijbehorende menu weer dat geselecteerd kan worden met de <b>linker-</b> en <b>rechterkeuzetoetsen</b> .						
6	Geeft het aantal exemplaren aan.						
7	Geeft het formaat weer van het papier waarop gekopieerd moet worden.						
8	Geeft het aantal bestemmingen aan.						
9	Geeft de bestemming weer.						

## Kopiëren

Volg de onderstaande stappen voor de basishandelingen bij het kopiëren.

### Gedeelten die gebruikt worden

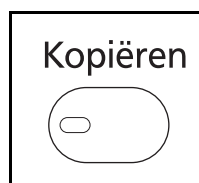
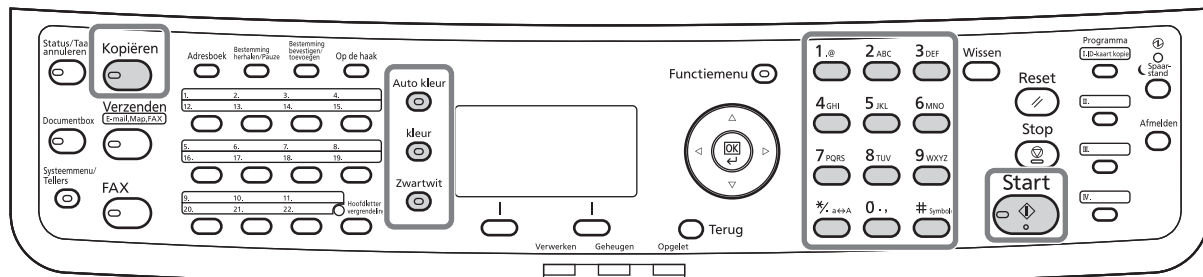

- 1 Druk op de toets **Kopiëren** wanneer de toets/het lampje **Kopiëren** uit is.

**OPMERKING:** Als het Berichtendisplay uitgeschakeld is, druk dan op de toets **Slaapstand** en wacht tot het apparaat opgewarmd is.

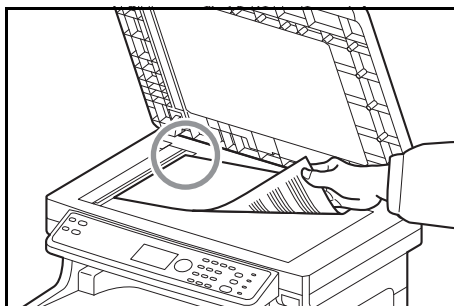

- 2 Plaats de originelen op de glasplaat of in de documenttoevoer.

**OPMERKING:** Raadpleeg Originelen plaatsen op pagina 2-68 voor informatie over het plaatsen.

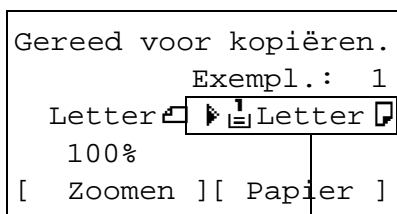

Papierbron

- 3 De papierbron voor kopiëren is de locatie die weergegeven wordt in het display.

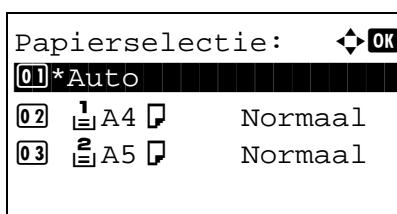

Als u de papierbron moet wijzigen, gebruik dan het menu Papiersselectie. Als [Auto] geselecteerd is, dan wordt automatisch de meest geschikte papierbron geselecteerd.

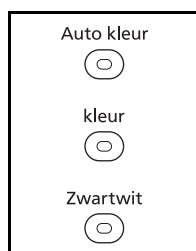

- 4** Druk op de **Auto kleur**-toets, **Kleur**-toets of **Zwart-wit**-toets om de kleurmodus te kiezen.

**OPMERKING:** Het instelling van elk van de toetsen (kleurmodus) is als volgt.

**Auto kleur**-toets:

Detecteert automatisch of het origineel in kleur of zwart-wit is en scant overeenkomstig.

**Kleur**-toets:

Scant alle documenten in kleur.

**Zwart-wit**-toets:

Scant alle documenten in zwart-wit.

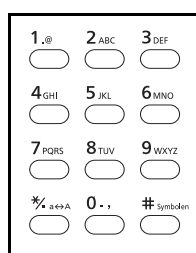

- 5** Gebruik de cijfertoetsen om het aantal kopieën in te voeren. Geef het gewenste aantal tot 999 op.

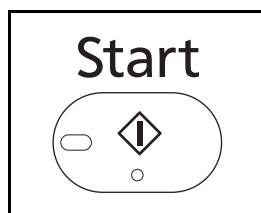

- 6** Druk op de toets **Start** om het kopiëren te starten.

- 7** Verwijder de voltooide kopieën uit de bovenste opvanglade.

## Dichtheid instellen

Volg de onderstaande procedure om de dichtheid in te stellen bij het kopiëren.

### Gedeelten die gebruikt worden

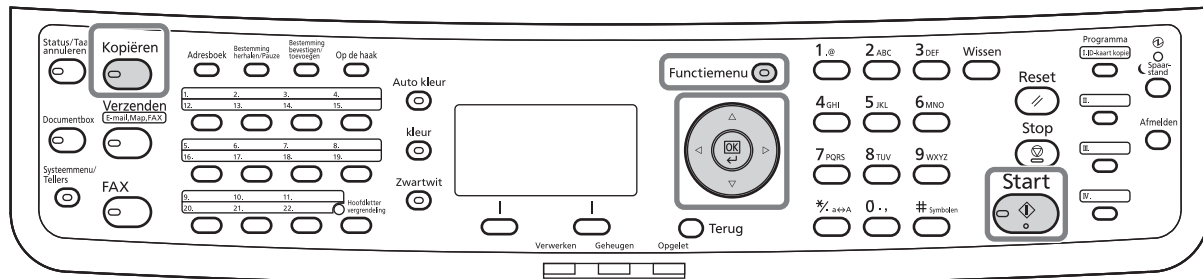

Hieronder wordt de procedure beschreven voor het instellen van de dichtheid van kopieën.

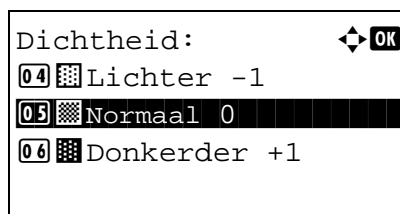
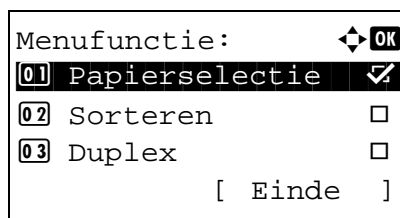

- 1 Druk op de toets **Functiemenu**. Het Functiemenu verschijnt.
- 2 Druk op de toets  $\Delta$  of  $\nabla$  om [Dichtheid] te selecteren.
- 3 Druk op de toets **OK**. Dichtheid verschijnt.
- 4 Druk op de toets  $\Delta$  of  $\nabla$  om de gewenste dichtheid te selecteren.
- 5 Druk op de toets **OK**. *Voltooid.* wordt weergegeven en het scherm keert terug naar het basisscherm.
- 6 Druk op de toets **Start**. Het kopiëren begint.

## Beeldkwaliteit selecteren

Selecteer de beeldkwaliteit die geschikt is voor het type origineel.

### Gedeelten die gebruikt worden

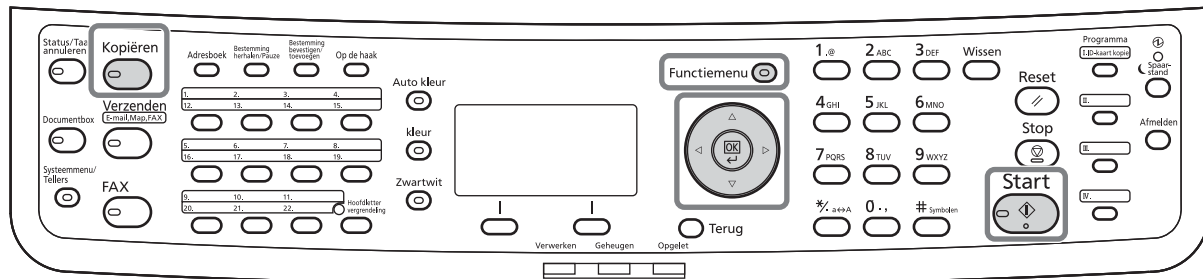

In de onderstaande tabel ziet u de beschikbare mogelijkheden.

Beschikbare beeldkwaliteiten	Beschrijving
Tekst+foto	Voor originelen met een combinatie van tekst en foto's.
Foto	Voor foto's gemaakt met een camera.
Tekst	Voor originelen die hoofdzakelijk tekst bevatten.
Kaart	Voor landkaarten enzovoort.
Afgedrukt document	Voor documenten die afgedrukt zijn op dit apparaat.

Hieronder wordt de procedure beschreven voor het selecteren van de beeldkwaliteit van kopiëren.

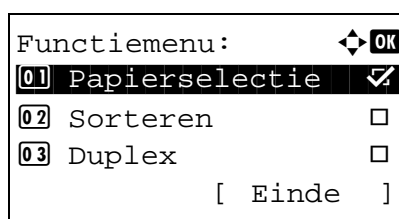

- 1 Druk op de toets **Functiemenu**. Het Functiemenu verschijnt.
- 2 Druk op de toets  $\Delta$  of  $\nabla$  om [Origineel beeld] te selecteren.



- 3** Druk op de toets **OK**. Origineel beeld verschijnt.
- 4** Druk op de toets  $\Delta$  of  $\nabla$  om de beeldkwaliteit te selecteren die geschikt is voor het type origineel.
- 5** Druk op de toets **OK**. *Voltooid.* wordt weergegeven en het scherm keert terug naar het basisscherm.
- 6** Druk op de toets **Start**. Het kopiëren begint.

## Kopiëren met zoom

Stel de vergrotingsfactor in om het origineelbeeld te verkleinen of te vergroten. De volgende zoomopties zijn beschikbaar:

### Gedeelten die gebruikt worden

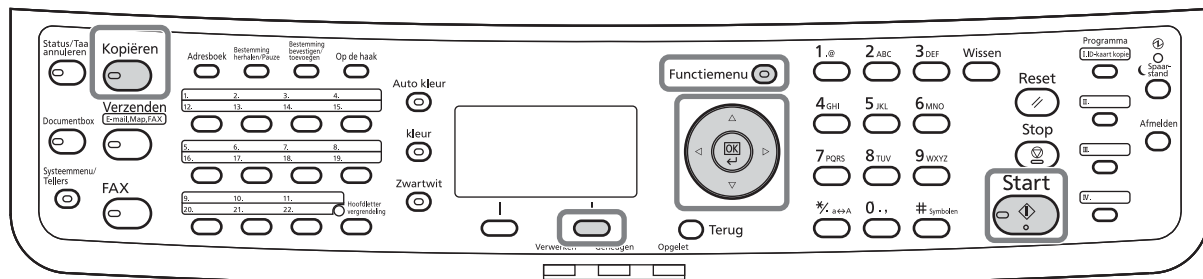

### Automatische zoom

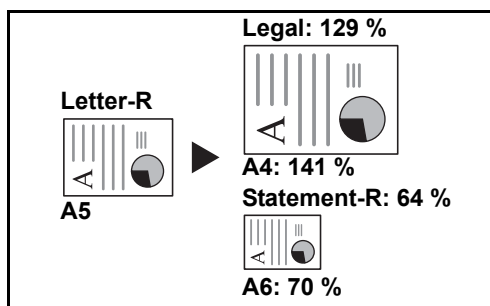

Hiermee wordt het origineelbeeld automatisch verkleind of vergroot, zodat het op het geselecteerde papierformaat past.

### Zoomfactor invoeren

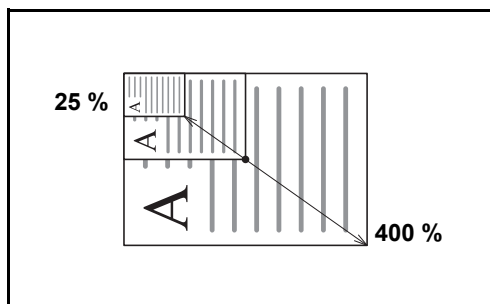

Hiermee wordt het origineelbeeld handmatig in stappen van 1% tussen 25% en 400% handmatig vergroot of verkleind.

## Standaardzoom

Hiermee kan met een voorgeprogrammeerde zoomfactor worden verkleind of vergroot.

De volgende zoomfactoren zijn beschikbaar:

Maateenheid	Zoomfactor (Origineel >> Kopie)	
Inch	Standaard	100%, 400% (max.), 200%, 129% (Statement >> Letter), 78% (Legal >> Letter), 64% (Letter >> Statement), 50%, 25% (min.)
	Overige	141% (A5 >> A4), 115% (B5 >> A4), 90% (Folio >> A4), 86% (A4 >> B5), 70% (A4 >> A5)
Metrisch	Standaard	100%, 400% (max.), 200%, 141% (A5 >> A4), 115% (B5 >> A4), 90% (Folio >> A4), 86% (A4 >> B5), 70% (A4 >> A5), 50%, 25% (min.)
	Overige	129% (Statement >> Letter), 78% (Legal >> Letter), 64% (Letter >> Statement)
Metrisch (Azië/Pacific)	Standaard	100%, 400% (max.), 200%, 141% (A5 >> A4), 115% (B5 >> A4), 86% (A4 >> B5), 70% (A4 >> A5), 50%, 25% (min.)
	Overige	129% (Statement >> Letter), 90% (Folio >> A4), 78% (Legal >> Letter), 64% (Letter >> Statement)

Hieronder wordt de procedure voor het kopiëren met zoom beschreven.

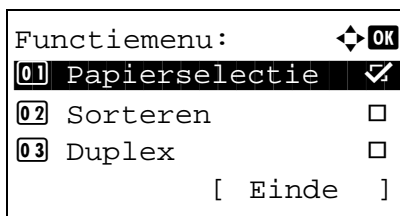

**1** Druk op de toets **Functiemenu**. Het Functiemenu verschijnt.

**2** Druk op de toets  $\Delta$  of  $\nabla$  om [Zoomen] te selecteren.

**3** Druk op de toets **OK**. Zoomen verschijnt.

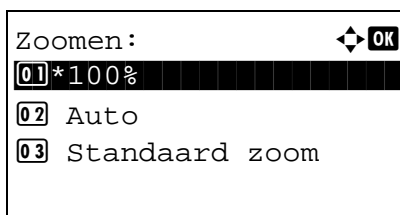

**4** Druk op de toets  $\Delta$  of  $\nabla$  om de gewenste zoomfactor te selecteren.

Om in hetzelfde formaat als het origineel te kopiëren, selecteert u [100%].



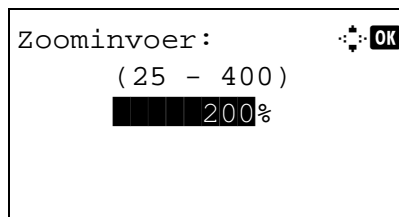
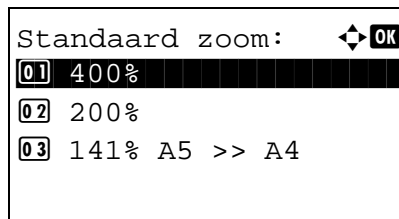

Om automatische zoom te selecteren, selecteert u [Auto].

Om een vaste zoomfactor te gebruiken, selecteert u [Standaard zoom] en drukt u op de toets **OK**. Standaard zoom verschijnt. Druk op de toets  $\Delta$  of  $\nabla$  om de gewenste zoomfactor te selecteren. Als u [Overige] selecteert en op de toets **OK** drukt, dan kunt u uit nog meer zoomfactoren kiezen.

Om een zoomfactor in te voeren, selecteert u [Zoominvoer] en drukt u op de toets **OK**. Zoominvoer verschijnt. Gebruik de cijfertoetsen om een zoomfactor naar wens in te voeren.

- 5 Druk op de toets **OK**. *Voltooid.* wordt weergegeven en het scherm keert terug naar het basisscherm.
- 6 Druk op de toets **Start**. Het kopiëren begint.

## Dubbelzijdig kopiëren

Maak dubbelzijdige kopieën. De volgende opties voor dubbelzijdig kopiëren zijn beschikbaar.

U kunt ook enkelzijdige kopieën maken van een tweezijdig origineel of van een origineel met twee pagina's naast elkaar zoals een boek. De volgende mogelijkheden zijn beschikbaar:

### Gedeelten die gebruikt worden

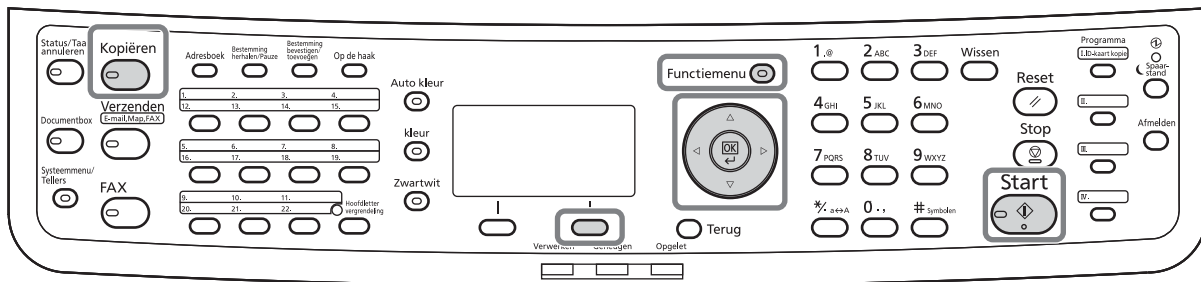

### Enkelzijdig naar dubbelzijdig

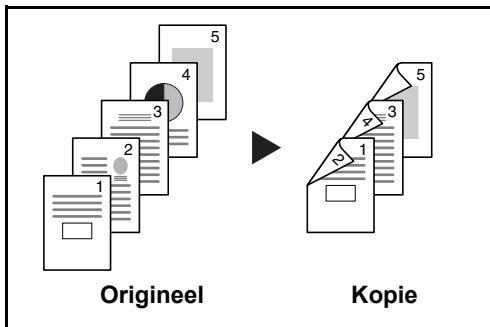

Hiermee kunnen dubbelzijdige kopieën van enkelzijdige originelen worden gemaakt. Bij een oneven aantal originelen zal de achterzijde van de laatst gekopieerde pagina blanco zijn.

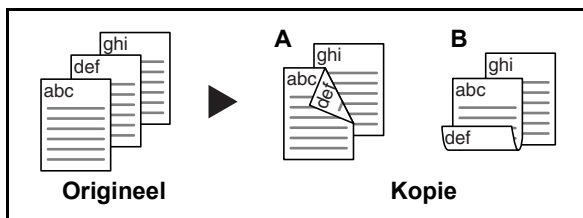

De volgende bindopties zijn beschikbaar.

- A Origineel links/rechts naar *Binding links/rechts*: Het beeld op de achterzijde wordt niet gedraaid.
- B Origineel links/rechts naar *Binding boven*: Het beeld op de achterzijden wordt 180° gedraaid. De kopieën kunnen aan de bovenzijde worden ingebonden en staan dan in dezelfde richting bij het omslaan van de pagina's.

### Dubbelzijdig naar enkelzijdig

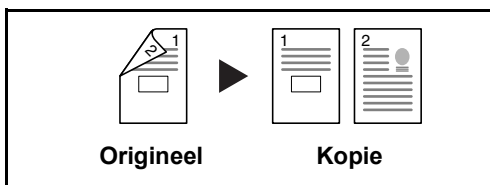

Hiermee kan elke zijde van een tweezijdig origineel op een afzonderlijk vel worden gekopieerd. Hiervoor is de documenttoevoer vereist.

De volgende bindopties zijn beschikbaar.

- *Binding links/rechts*: Het beeld op de achterzijde wordt niet gedraaid.

- *Binding boven:* Het beeld op de achterzijden wordt 180° gedraaid.

### Dubbelzijdig naar dubbelzijdig

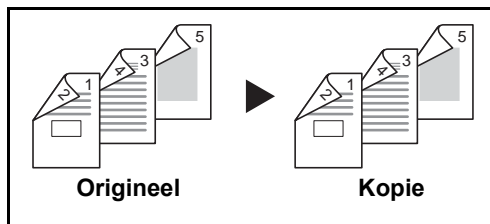

Hiermee kunnen dubbelzijdige kopieën van dubbelzijdige originelen worden gemaakt. Hiervoor is de documenttoevoer vereist.

**OPMERKING:** De ondersteunde papierformaten bij dubbelzijdig naar dubbelzijdig zijn Legal, Letter, Statement, 16K, ISO B5, Oficio II, Executive, A4, B5, A5, Folio en Envelop C5.

Hieronder wordt de procedure voor het dubbelzijdig/duplexkopiëren beschreven.

```

Functiemenu:  ⏏ OK
01 Papierselectie  ✓
02 Sorteren      □
03 Duplex        □
                [ Einde ]
  
```

- 1 Druk op de toets **Functiemenu**. Het Functiemenu verschijnt.

```

Duplex:  ⏏ OK
01 *1-zijd>>1-zijd.
02 1-zijd>>2-zijd.
03 2-zijd>>1-zijd.
  
```

- 2 Druk op de toets  $\Delta$  of  $\nabla$  om [Duplex] te selecteren.

- 3 Druk op de toets **OK**. Duplex verschijnt.

```

Binden voltooien:  ⏏ OK
01 * [ ] Links/rechts
02 [ ] Boven
  
```

- 4 Druk op de toets  $\Delta$  of  $\nabla$  om de gewenste manier van duplexkopiëren te selecteren.

Als u [1-zijd>>2-zijd.] selecteert, druk dan op [Details] (de rechter keuze toets); u kunt dan de bindzijde van de voltooide kopieën en de richting van de originelen selecteren.

```

Richting orig.:  ⏏ OK
01 * [ ] Bov.rand boven
02 [ ] Bov.rand links
  
```

Selecteer, nadat u op de toets **OK** gedrukt heeft, de bindzijde van de voltooide kopieën en de richting van de originelen.

```

Richting voltooien:  OK
01*  Links/rechts
02  Boven

```

Als u [2-zijd>>1-zijd.] selecteert, druk dan op [Details] (de rechter keuze toets); u kunt dan de bindzijde van het origineel en de richting van de originelen selecteren.

```

Richting orig.:  OK
01*  Bov.rand boven
02  Bov.rand links

```

Selecteer, nadat u op de toets **OK** gedrukt heeft, de bindzijde van het origineel en de voltooide kopieën en de richting van de originelen.

```

Richting voltooien:  OK
01*  Links/rechts
02  Boven

```

Als u [2-zijd>>2-zijd.] selecteert, druk dan op [Details] (de rechter keuze toets); u kunt dan de bindzijde van het origineel en de richting van de originelen selecteren.

```

Binden voltooien:  OK
01*  Bov.rand boven
02  Bov.rand links

```

Selecteer, nadat u op de toets **OK** gedrukt heeft, de bindzijde van de voltooide kopieën en de richting van de originelen.

```

Richting orig.:  OK
01*  Bov.rand boven
02  Bov.rand links

```

Selecteer, nadat u op de toets **OK** gedrukt heeft, de bindzijde van het origineel en de voltooide kopieën en de richting van de originelen.

```

Bezigt met scannen...

Taaknr.:    9999
Pagina('s):  1
[ Annul. ]

```

- 5 Druk op de toets **OK**. *Voltooid.* wordt weergegeven en het scherm keert terug naar het basisscherm.
- 6 Druk op de toets **Start**. Het kopiëren begint.

```
Plaats de originelen  
en druk op Start.  
  Taaknr.:    9999  
  Pagina('s):    3  
[ Annul. ] [Scan eind]
```

Wanneer [1-zijd.>>2-zijd.] is geselecteerd, druk op [Scan end] (de **rechter keuze** toets) als origineel scannen is voltooid.

## Kopiëren met sorteren

Het apparaat kan sorteren terwijl het kopieert.

### Gedeelten die gebruikt worden

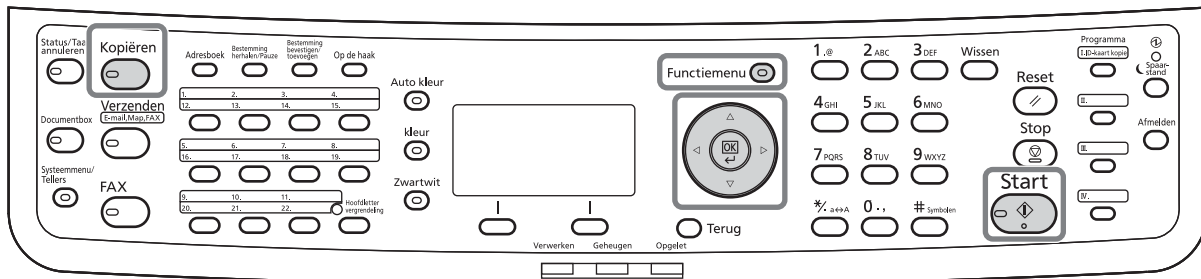

U kunt de kopieerfunctie Sorteren gebruiken voor de hieronder beschreven taken.

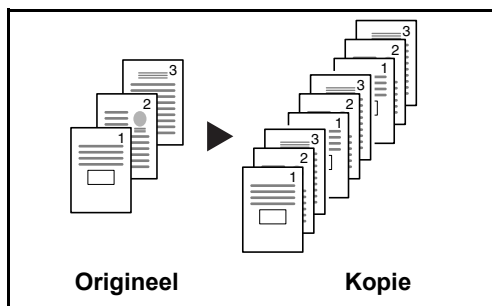

Meerdere originelen worden gescand en volledige sets met kopieën worden op paginanummer afgeleverd.

Hieronder wordt de procedure voor het kopiëren met sorteren beschreven.

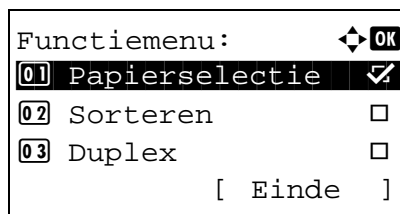

1 Druk op de toets **Functiemenu**. Het Functiemenu verschijnt.

2 Druk op de toets  $\Delta$  of  $\nabla$  om [Sorteren] te selecteren.

3 Druk op de toets **OK**. Sorteren verschijnt.

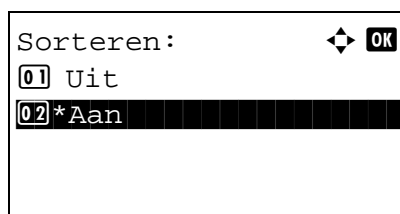

4 Druk op de toets  $\Delta$  of  $\nabla$  om [Uit] of [Aan] te selecteren.

- 5 Druk op de toets **OK**. *Voltooid*. wordt weergegeven en het scherm keert terug naar het basisscherm.
- 6 Druk op de toets **Start**. Het kopiëren begint.

## Afdrukken - Afdrukken vanuit een toepassing

Volg de onderstaande stappen om een document vanuit een toepassing af te drukken.

**OPMERKING:** Om documenten af te drukken vanuit een toepassing, moet u het printerstuurprogramma op uw computer installeren vanaf de bijgeleverde DVD (Product Library).

3

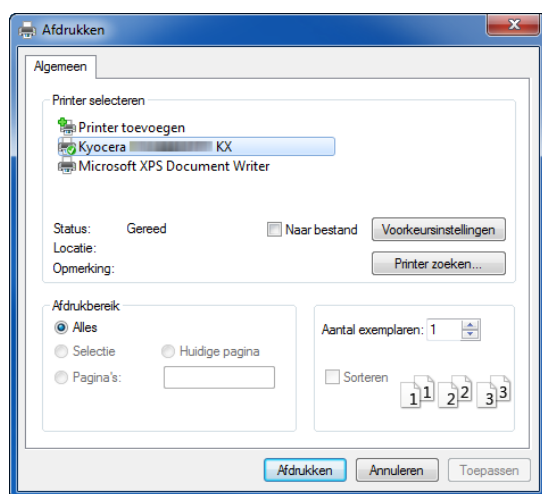

- 1 Maak een document in een toepassing.
- 2 Klik op **Bestand** en selecteer **Afdrukken** in de toepassing. Het dialoogvenster van **Afdrukken** wordt nu weergegeven.
- 3 Klik op de knop ▼ naast het veld Naam en selecteer dit apparaat uit de lijst.

- 4 Vul het gewenste aantal afdrukken in het vak **Aantal exemplaren** in. U kunt tot 999 exemplaren opgeven.

Wanneer er meer dan één document is, selecteert u **Sorteren** om de documenten een voor een in de volgorde van de paginanummers af te drukken.

- 5 Klik op de knop **Voorkeursinstellingen**. Het dialoogvenster van **Voorkeursinstellingen** wordt nu weergegeven.



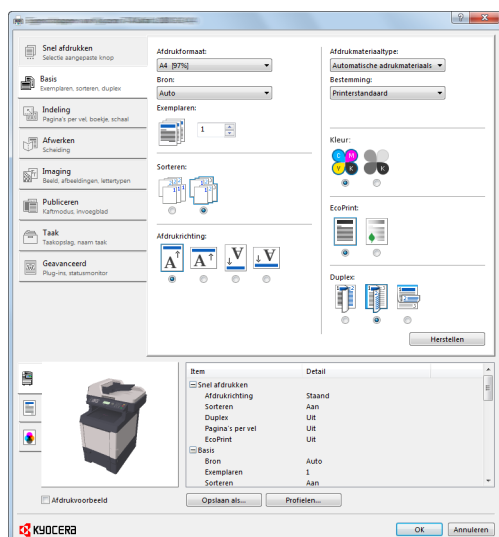

- 6 Selecteer het **Basis** tabblad en klik op de **Afdrukformaat** ▼ toets om het papierformaat voor het afdrukken uit de lijst te selecteren.

Om op speciale papiersoorten zoals dik papier of overheads af te drukken, klikt u op het menu **Afdrukmatériaustype** en selecteert u het mediatype.

- 7 Klik op **Bron** en selecteer de papierbron.

**OPMERKING:** Als u **Automatisch** kiest, wordt het papier automatisch aangevoerd uit de papierbron met het papier van het optimale formaat en type. Om op speciale papiersoorten zoals enveloppen of dik papier af te drukken, plaatst u ze in de multifunctionele lade en selecteert u **MF Lade**.

- 8 Selecteer de papierrichting – **Staan**d of **Liggend** – om deze af te stemmen op de richting van het document.

Als u **Gedraaid** selecteert, wordt het document 180° gedraaid afgedrukt.

- 9 Klik op de knop **OK** om naar het dialoogvenster **Afdrukken** terug te keren.

- 10 Klik op de knop **OK** om het afdrukken te starten.

## Hulp bij het printerstuurprogramma

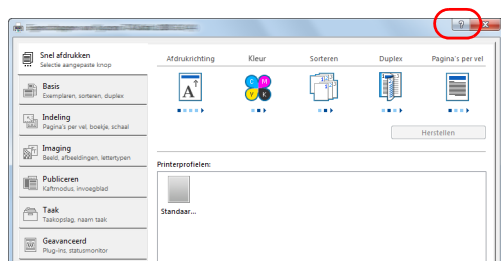

Het printerstuurprogramma beschikt over een hulpfunctie. Om meer te weten over de afdrুকinstellingen, opent u het afdrুকinstellingenvenster van het printerstuurprogramma en geeft u Help weer zoals hieronder beschreven.

- Klik op de knop [?] in de rechterbovenhoek van het venster en klik vervolgens op het item waar u meer over wilt weten.
- Klik op het item waar u meer over wilt weten druk op de toets [F1] op uw toetsenbord.

## Afdrukken met AirPrint

AirPrint is een afdrukfunctie die standaard is opgenomen in iOS 4.2 en recentere productversies, en Mac OS X 10.7 en recentere productversies.

U kunt verbinding maken met het apparaat en afdrukken zonder een printerstuurprogramma te hoeven installeren.

Om het apparaat zichtbaar te maken bij het afdrukken met AirPrint, kunt u locatie-informatie van het apparaat instellen in *Command Center RX*.

Raadpleeg voor meer informatie de *Command Center RX User Guide*.

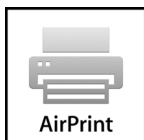

## Verzenden

Dit apparaat kan een gescande afbeelding verzenden als bijlage bij een e-mailbericht of naar een pc die is verbonden met het netwerk. Hiervoor moet het adres van de afzender en van de bestemming (ontvanger) worden geregistreerd in het netwerk.

Er is een netwerkomgeving vereist waarin het apparaat verbinding kan maken met een mailserver. Er wordt aanbevolen een lokaal netwerk (LAN) te gebruiken om problemen met de verzendsnelheid en de beveiliging te verhelpen.

Voer de volgende stappen uit om de scanfunctie te gebruiken:

- Programmeer de instellingen, waaronder ook de e-mailinstelling op het apparaat.
- Gebruik het Command Center RX (de interne HTML-internetpagina) om het IP-adres en de hostnaam van de SMTP-server en de ontvanger te registreren.
- Registreer de bestemming in het adresboek of onder een snelkiestoets.
- Wanneer de pc-map (SMB/FTP) wordt geselecteerd, moet de doelmap worden gedeeld. Neem contact op met uw beheerder om de pc-map in te stellen.

Volg de onderstaande stappen voor de basishandelingen bij het verzenden. De volgende vier opties zijn beschikbaar:

- Verzenden als e-mail: verzendt een gescand origineelbeeld als bijlage van een e-mailbericht...[pagina 3-25](#)
- Verzenden naar map (SMB): slaat een gescand origineelbeeld op in een gedeelde map van eender welke pc...[pagina 3-27](#)
- Verzenden naar map (FTP): slaat een gescand origineelbeeld op in een map van een FTP-server...[pagina 3-27](#)
- Afbeeldingsgegevens scannen met TWAIN/WIA: Scan het document met behulp van een TWAIN- of WIA-compatibel programma...raadpleeg de *Engelse gebruikershandleiding*

---

**OPMERKING:** Verschillende verzendopties kunnen gecombineerd worden opgegeven. Raadpleeg [Verzenden naar verschillende soorten bestemmingen \(multi-verzenden\)](#) op pagina 3-47.

---

## Verzenden als e-mail

Verzendt een gescand origineelbeeld als bijlage van een e-mailbericht.

### Gedeelten die gebruikt worden

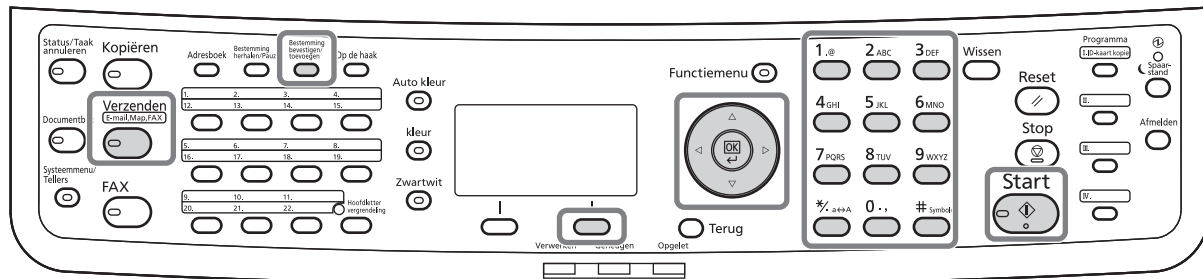

3

### OPMERKING:

- U moet een netwerkgeving hebben waarin dit apparaat verbinding kan maken met een mailserver. Er wordt aanbevolen het apparaat te gebruiken in een omgeving waarin het permanent verbinding kan maken met de mailserver via een LAN.
- Open het Command Center RX van tevoren en voer de instellingen in voor het versturen van een e-mail. Raadpleeg [Command Center RX op pagina 2-38](#) voor meer informatie.
- Raadpleeg [Invoermethode voor karakters op Appendix-5](#) voor meer informatie over het invoeren van karakters.

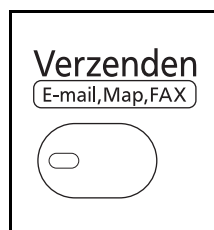

- 1 Druk op de toets **Verzenden**.  
Het scherm voor verzenden verschijnt.

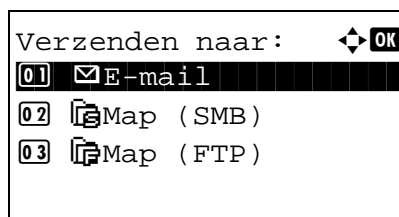

- 2 Druk op de toets  $\Delta$  of  $\nabla$  om [E-mail] te selecteren.

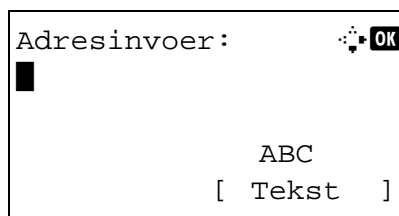

- 3 Druk op de toets **OK**. Adresinvoer verschijnt.

- 4 Voer het e-mailadres van de bestemming in.

```
Gereed voor verzenden.
      Best.: 1
  ✉:sally@kyoceradocu...
    1-zijdig 300x300dpi
  [ Duplex ] [ Scanres. ]
```

```
Best. bevest.: 
  ✉Morgan@kyoceradocu...
  ✉aaaaaaaaa@kyocerad...
  ✉bbbbbbbbb@kyocerad...
  [Toevoegen][ Einde ]
```

**OPMERKING:** De bestemming kan worden opgegeven via het adresboek of via de snelkiestoetsen. Raadpleeg [Bestemming opgeven op pagina 3-44](#).

- 5** Druk op de toets **OK**. *Voltooid.* wordt weergegeven en het scherm keert terug naar het basisscherm.

**OPMERKING:** Als het scherm voor het bevestigen van het invoeren van een nieuwe bestemming op [Aan] staat, dan verschijnt er een scherm om het ingevoerde e-mailadres te bevestigen. Voer hetzelfde e-mailadres nogmaals in en druk op de toets **OK**.

- 6** Als er nog meer bestemmingen zijn, druk dan op de toets **Bestemming bevestigen/toevoegen**. Herhaal de stappen 2 tot 5 om nog een bestemming in te voeren. U kunt tot 100 bestemmingen opgeven.

Druk op [Einde] (de rechter keuze toets) om terug te keren naar het basisscherm.

Druk op de toets **Bestemming bevestigen/toevoegen** om de geregistreerde bestemmingen te bevestigen of te wissen. Druk op de toets  $\Delta$  of  $\nabla$  om een bestemming te selecteren en druk op de toets **OK**. U kunt de bestemming dan bewerken of verwijderen.

Druk op [Einde] (de rechter keuze toets) om terug te keren naar het basisscherm.

- 7** Druk op de toets **Start**. Het verzenden wordt gestart.

**OPMERKING:** Als het scherm voor het bevestigen van de bestemming alvorens te verzenden op [Aan] staat, dan verschijnt het scherm Bestemming bevestigen wanneer de toets **Start** ingedrukt wordt. Raadpleeg [Scherm voor het bevestigen van de bestemming op pagina 3-43](#) voor meer informatie.

## Verzenden naar map (SMB)/Verzenden naar map (FTP)

Het beeldbestand van het gescande origineel wordt in de opgegeven gedeelde map van eender welke pc opgeslagen.

Slaat een gescande origineelafbeelding op in een map van een FTP-server.

### Gedeelten die gebruikt worden

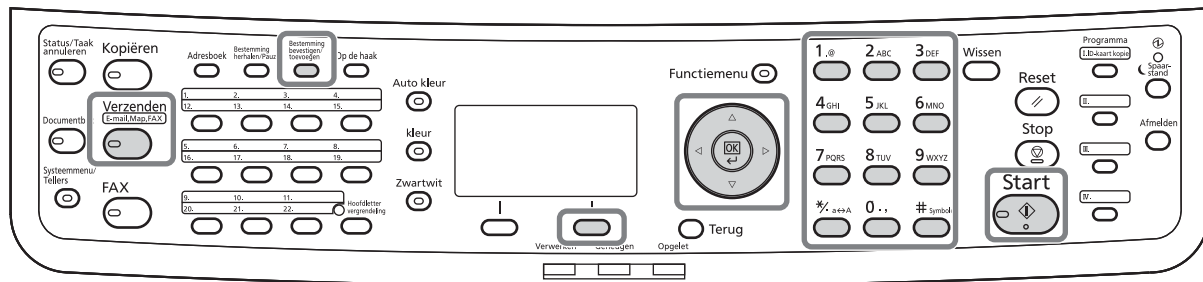

### OPMERKING:

- Raadpleeg de Help-functie van uw besturingssysteem voor meer informatie over het delen van mappen.
- Zorg ervoor dat **SMB-protocol** of **FTP** in het Command Center RX op *Aan* ingesteld is. Raadpleeg voor meer informatie de *Command Center RX User Guide*.
- Raadpleeg Invoermethode voor karakters op Appendix-5 voor meer informatie over het invoeren van karakters.

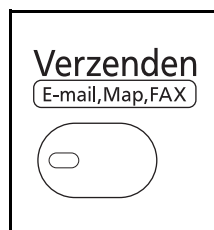

- 1 Druk op de toets **Verzenden**.

Het scherm voor verzenden verschijnt.

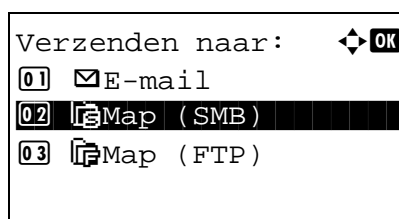

- 2 Druk op de toets  $\Delta$  of  $\nabla$  om [Map (SMB)] of [Map (FTP)] te selecteren.

```

Hostnaam (SMB) :  +OK
Osaka SD█
                ABC
                [ Tekst ]
  
```

of

```

Hostnaam (FTP) :  +OK
Osaka SD█
                ABC
                [ Tekst ]
  
```

```

Pad:              +OK
SD3\report█
                ABC
                [ Tekst ]
  
```

```

Aanmeld.gebr.nm: +OK
Maury█
                ABC
                [ Tekst ]
  
```

```

Aanmeld.wachtw.: +OK
*****█
                ABC
                [ Tekst ]
  
```

**3** Druk op de toets **OK**. Hostnaam(SMB) of Hostnaam(FTP) verschijnt.

**4** Voer de hostnaam in.

**OPMERKING:** De bestemming kan worden opgegeven via het adresboek of via de snelkiestoetsen. Raadpleeg [Bestemming opgeven op pagina 3-44](#).

**5** Druk op de toets **OK**. Pad verschijnt.

**6** Voer de padnaam in. Denk erom dat de delingsnaam en niet de mapnaam op de bestemmings-pc ingetypt moet worden.

**7** Druk op de toets **OK**. Aanmeld.gebr.nm verschijnt.

**8** Voer de Aanmeldingsgebruikersnaam in. U moet de accountnaam van de bestemmings-pc opgeven.

**9** Druk op de toets **OK**. Aanmeld.wachtw. verschijnt.

**10** Voer het Aanmeldingswachtwoord in. U moet het wachtwoord van de account op de bestemmings-pc opgeven.

Controleer verbinding. Weet u het zeker?  <input type="checkbox"/> Ja <input type="checkbox"/> Nee
--

- 11** Druk op de toets **OK**. Er verschijnt een bevestigingsscherm.

**OPMERKING:** Als het scherm voor het bevestigen van het invoeren van een nieuwe bestemming op [Aan] staat, dan verschijnen er schermen om de ingevoerde hostnaam en padnaam te bevestigen. Voer dezelfde hostnaam en padnaam nogmaals in en druk op de toets **OK** in de respectieve schermen.

3

De in te voeren gegevens zijn als volgt.

**OPMERKING:** Aanmelden is niet mogelijk als u uw Aanmeldingsgebruikersnaam en -wachtwoord vergeten bent. Neem contact op met uw beheerder en vraag uw Aanmeldingsgebruikersnaam en -wachtwoord na.

#### Voor verzenden naar map (SMB)

Item	In te voeren gegevens	Max. aantal karakters
Hostnaam (SMB)*	Hostnaam of IP-adres van de ontvangende pc.	Max. 64 karakters
Pad	Sharenaam Bijvoorbeeld: scannerdata Bij het opslaan in een map in de gedeelde map: "sharenaam\mapnaam in de gedeelde map"	Max. 128 karakters
Aanmeldingsgebruikersnaam	Gebruikersnaam voor toegang tot de pc. Bijvoorbeeld <i>abcdnet\james.smith</i>	Max. 64 karakters
Aanmeldingswachtwoord	Wachtwoord voor toegang tot de pc	Max. 64 karakters

\* Gebruik voor het invoeren van een ander poortnummer dan het standaardnummer (445) de notatie "hostnaam: poortnummer" (vb. SMBhostnaam: 140).



## Voor verzenden naar map (FTP)

Item	In te voeren gegevens	Max. aantal karakters
Hostnaam (FTP)*	Hostnaam of IP-adres van de FTP-server	Max. 64 karakters
Pad	Pad naar de ontvangstmap. Bijvoorbeeld <i>User\ScanData</i> . Als er geen bestemming wordt opgegeven, dan wordt het bestand opgeslagen in de home-map.	Max. 128 karakters
Aanmeldingsgebruikersnaam	Gebruikersnaam voor aanmelden bij FTP-server	Max. 64 karakters
Aanmeldingswachtwoord	Wachtwoord voor aanmelden bij FTP-server	Max. 64 karakters

\* Gebruik voor het invoeren van een ander poortnummer dan het standaardnummer (21) de notatie "hostnaam: poortnummer" (vb. FTPhostnaam: 140).

```
Best. bevest.:  [OK]
[Morgan@kyoceradocu...
0667640000
0667741234
[Toevoegen][Einde]
```

- 12** Druk op [Ja] (de **linkerkeuzetoets**). Hiermee wordt verbinding gemaakt met de ingevoerde bestemming.

Als de verbinding gelukt is, dan verschijnt op het scherm *Verbonden..* Druk op [OK] (de rechter keuze toets). *Voltooid.* wordt weergegeven en het scherm keert terug naar het basisscherm.

Als de verbinding mislukt is, dan wordt *Kan geen verbinding maken.* weergegeven. Druk op [OK] (de rechter keuze toets). Het scherm van stap 3 verschijnt opnieuw. Controleer de bestemming en voer deze opnieuw in.

- 13** Als er nog meer bestemmingen zijn, druk dan op de toets **Voeg bestemm.toe**. Herhaal de stappen 2 tot 12 om nog een bestemming in te voeren. U kunt tot 100 bestemmingen opgeven.

```
Best. bevest.:  [OK]
[OSAKA SD
[Toevoegen][Einde]
```

- 14** Druk op de toets **Bestemming bevestigen/toevoegen** om de geregistreerde bestemmingen te bevestigen.

Druk op de toets  $\Delta$  of  $\nabla$  om een bestemming te selecteren en druk op de toets **OK**. U kunt de bestemming dan bewerken of verwijderen.

Druk op [Einde] (de rechter keuze toets) om terug te keren naar het basisscherm.

- 15** Druk op de toets **Start**. Het verzenden wordt gestart.

---

**OPMERKING:** Als het scherm voor het bevestigen van de bestemming alvorens te verzenden op [Aan] staat, dan verschijnt het scherm Bestemming bevestigen wanneer de toets **Start** ingedrukt wordt. Raadpleeg *Scherf voor het bevestigen van de bestemming op pagina 3-43* voor meer informatie.

---

## Vorbereiding voor het verzenden van een document naar een pc

Controleer de informatie die op het apparaat ingesteld moet worden en maak een map aan om het document in te ontvangen op uw computer. In de hierna volgende uitleg worden schermen van Windows 7 gebruikt. De details van de schermen verschillen met andere Windows-versies.

**OPMERKING:** Meld u aan bij Windows met beheerdersrechten.

### Controleren wat opgegeven moet worden als [Hostnaam]

Controleer de naam van de bestemmingscomputer.

- 1 Selecteer vanuit het Start-menu **Computer** en vervolgens **Systeemeigenschappen**.

Controleer de computernaam in het venster dat verschijnt.

Klik in Windows XP met de rechtermuisknop op Mijn computer en selecteer **Eigenschappen**. Het dialoogvenster van Systeemeigenschappen wordt nu weergegeven. Klik op het tabblad **Computernaam** in het venster dat verschijnt en controleer de computernaam.

In Windows 8, selecteer het bureaublad in het scherm Start, klik met de rechtermuisknop op **Computer** vanaf **Bibliotheken** en selecteer vervolgens **Eigenschappen**.

#### Als er een werkgroep is

Alle karakters van de "Volledige computernaam" moeten ingevoerd worden bij **Hostnaam**. (Bijvoorbeeld: PC4050)

#### Als er een domein is

De karakters links van het eerste punt (.) van de "Volledige computernaam" moeten worden ingevoerd bij **Hostnaam**. (Bijvoorbeeld: pc4050)

- 2 Na het controleren van de computernaam klikt u op de knop  (Afsluiten) om het venster Systeemeigenschappen af te sluiten.

In Windows XP klikt u na het controleren van de computernaam op de knop **Annuleren** om het venster Systeemeigenschappen af te sluiten.

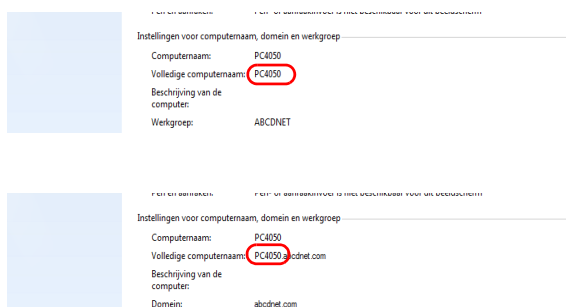

## Controleren wat opgegeven moet worden als [Aanmeldingsgebruikersnaam]

Controleer de domeinnaam en gebruikersnaam om aan te melden bij Windows.

- 1 Selecteer via het Start-menu **Alle programma's** (of **Programma's, Bureau-accessoires** en vervolgens **Opdrachtprompt**.

In Windows 8, open **Apps** via **Zoeken** in Charms op het startscherm en selecteer **Opdrachtprompt**.

Het Opdrachtprompt-venster verschijnt.

- 2 Typ in het Opdrachtprompt-venster "net config workstation" in en druk op **Enter**.

Schermbestand: gebruikersnaam "james.smith" en domeinnaam "ABCDNET"

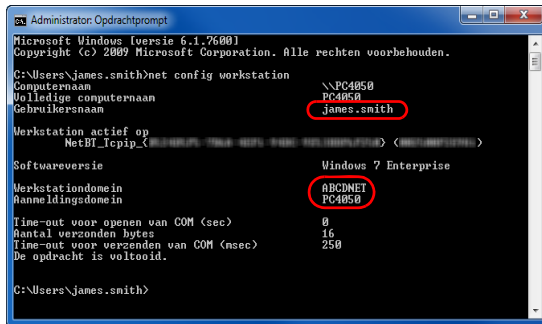

```
Administrator: Opdrachtprompt
Microsoft Windows [versie 6.1.7600]
Copyright (c) 2009 Microsoft Corporation. Alle rechten voorbehouden.

C:\Users\james.smith>net config workstation
Computername                \\PC4050
Volledige computernaam      PC4050
Gebruikersnaam              James.smith
Merkstation actief op      NetBI_Tcpip_{...}
Softwareversie              Windows 7 Enterprise
Merkstationdomein          ABCDNET
Aanmeldingsdomein          PC4050
Time-out voor openen van COM (sec)      0
Aantal verzonden bytes      16
Time-out voor verzenden van COM (msec)  250
De opdracht is voltooid.

C:\Users\james.smith>
```

## Een gedeelde map aanmaken

Maak een gedeelde map aan voor het ontvangen van het document op de bestemmingscomputer.

**OPMERKING:** Als er een werkgroep is in de Systeemeigenschappen, configureer dan de onderstaande instellingen om de maptoegang te beperken tot een bepaalde gebruiker of groep.

- 1 Selecteer vanuit het Start-menu **Configuratiescherm, Vormgeving en persoonlijke instellingen** en vervolgens **Mapopties**.

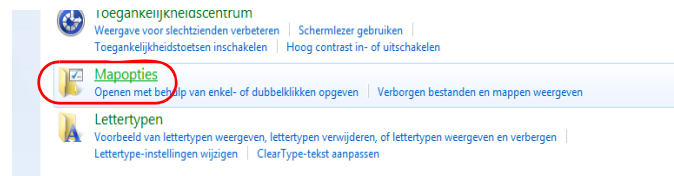

Klik in Windows XP op **Mijn computer** en selecteer **Mapopties** bij **Extra**.

In Windows 8, selecteer **Instellingen** in Charms op het bureaublad en selecteer **Configuratiescherm, Vormgeving en persoonlijke instellingen**, en vervolgens **Mapopties**.

- 2 Klik op het tabblad **Weergave** en verwijder het vinkje bij **Wizard Delen gebruiken (aanbevolen)** bij **Geavanceerde instellingen**.

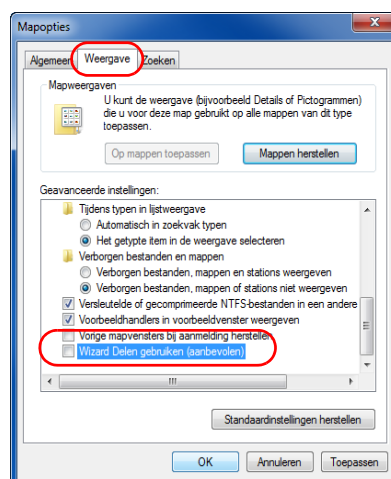

Klik in Windows XP op het tabblad **Weergave** en verwijder het vinkje bij **Wizard Delen gebruiken (aanbevolen)** bij **Geavanceerde instellingen**.

- 3 Klik op de knop **OK** om het venster Mapopties af te sluiten.

- 1 Maak een map aan op de lokale schijf (C).

**OPMERKING:** Maak bijvoorbeeld een map aan met de naam "scannerdata" op de lokale schijf (C).

- 2 Klik met de rechtermuisknop op de map scannerdata en klik op **Delen** en **Geavanceerd delen**. Klik op de knop **Geavanceerd delen**.

Het dialoogvenster Eigenschappen van "scannerdata" verschijnt.

Klik in Windows XP met de rechtermuisknop op de map "scannerdata" en selecteer **Delen en beveiliging...** (of **Delen**).

3

- 3 Vink **Deze map delen** aan en klik op de knop **Machtigingen**.

Het dialoogvenster Machtigingen voor scannerdata verschijnt.

Selecteer in Windows XP **Deze map delen** en klik op de knop **Machtigingen**.

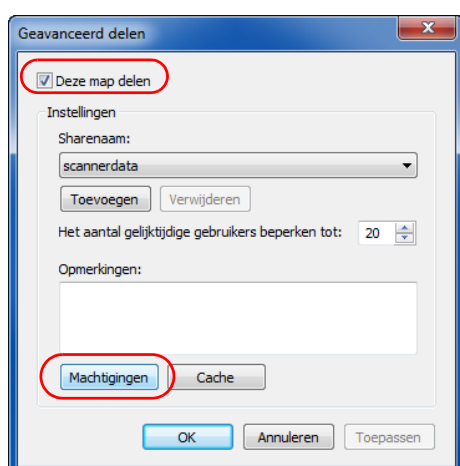

- 4 Klik op de knop **Toevoegen**.

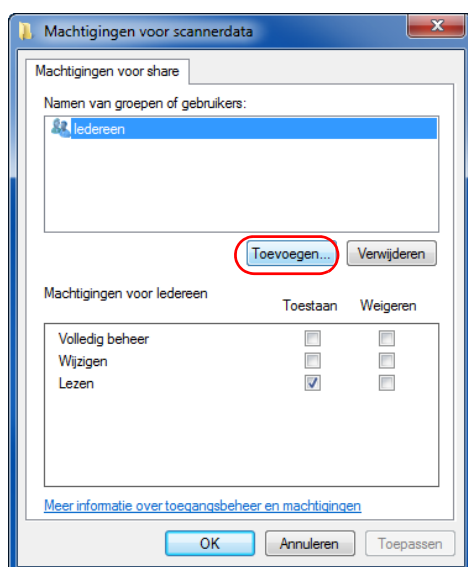

- 5 Voer de gebruikersnaam in in het tekstveld en klik op de knop **OK**.

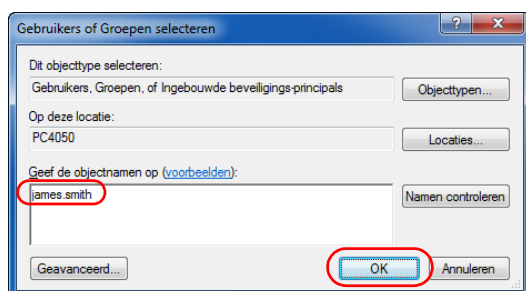

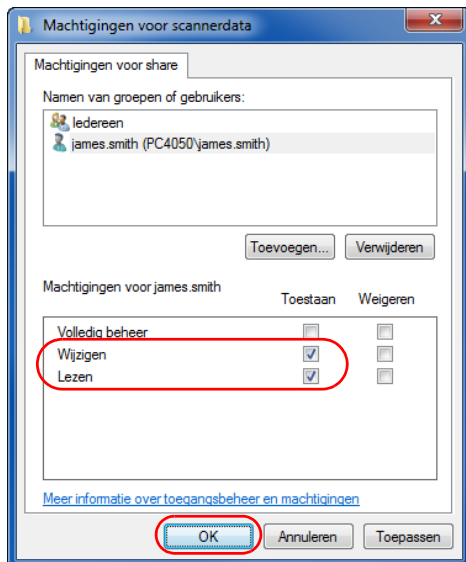

- 6 Selecteer de ingevoerde gebruiker, vink de machtigingen **Wijzigen** en **Lezen** aan en klik vervolgens op de knop **OK**.

Ga in Windows XP naar stap 8.

**OPMERKING:** "Iedereen" machtigt iedereen in het netwerk om te delen. Voor meer veiligheid is het aanbevolen dat u iedereen selecteert en het vinkje bij **Lezen** verwijdert.

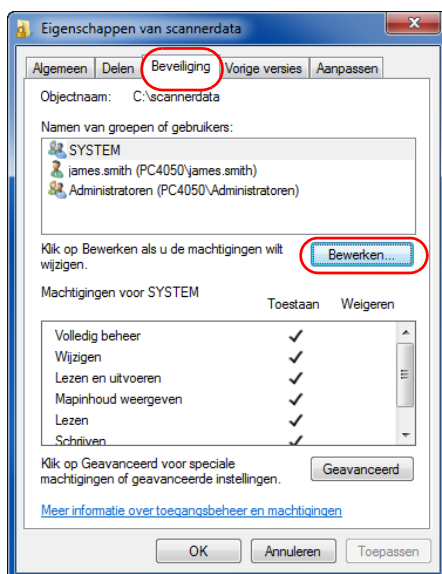

- 7 Klik op de knop **OK** in het venster Geavanceerd delen om het venster af te sluiten.
- 8 Klik op het tabblad **Beveiliging** en klik vervolgens op de knop **Bewerken**.

Klik in Windows XP op het tabblad Beveiliging en klik vervolgens op de knop **Toevoegen**.

- 9 Ga op dezelfde manier verder als in stap 5 om een gebruiker toe te voegen aan **Namen van groepen of gebruikers**.

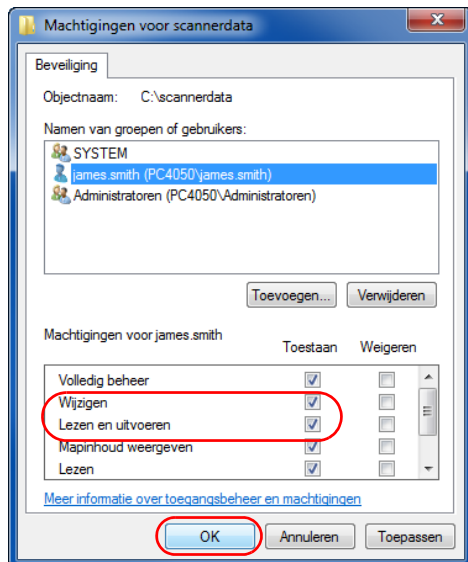

- 10 Selecteer de toegevoegde gebruiker, vink de machtigingen **Wijzigen** en **Lezen en uitvoeren** aan en klik vervolgens op de knop **OK**.



## Windows Firewall configureren (voor Windows 7)

Sta delen van bestanden en printers toe en stel de poort in gebruikt voor SMB-verzending.

**OPMERKING:** Meld u aan bij Windows met beheerdersrechten.

### Bestands- en printerdeling controleren

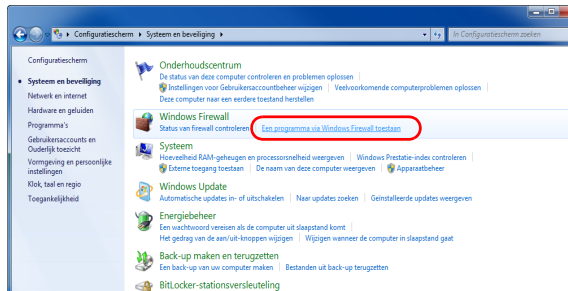

- 1 Selecteer via het menu Start het **Configuratiescherm, Systeem en beveiliging** en klik op **Een programma via Windows Firewall toestaan**.

**OPMERKING:** Als het dialogvenster Gebruikersaccountbeheer verschijnt, klik dan op de knop **Doorgaan**.

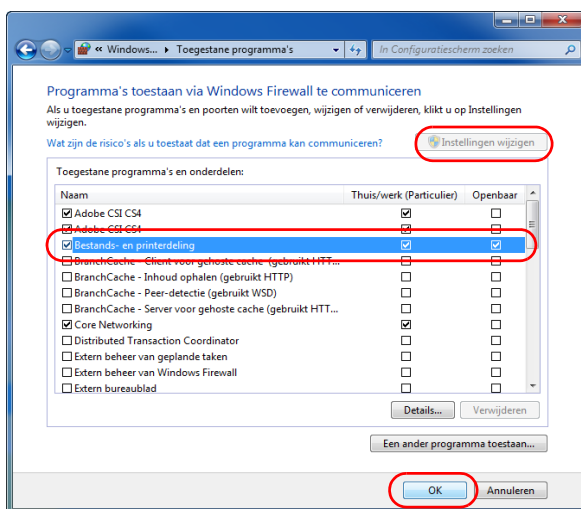

- 2 Klik op **Instellingen wijzigen**, vink het vakje **Bestands- en printerdeling** aan en klik op **OK**.

### Een poort toevoegen

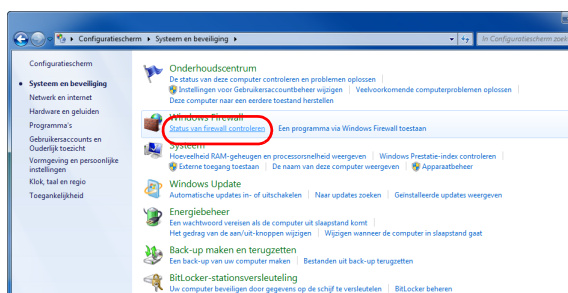

- 1 Selecteer via het menu Start het **Configuratiescherm, Systeem en beveiliging** en **Status van firewall controleren**.

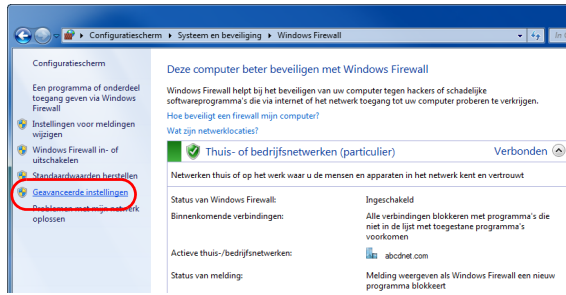

2 Klik op **Geavanceerde instellingen**.

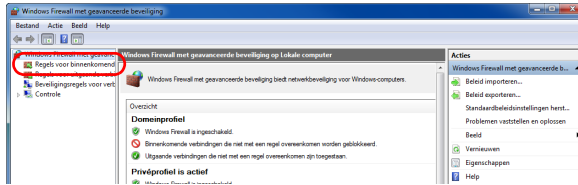

3 Klik op **Regels voor binnenkomende verbindingen**.

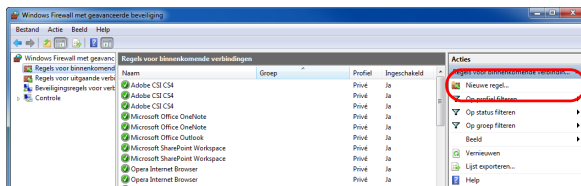

4 Klik op **Nieuwe regel**.

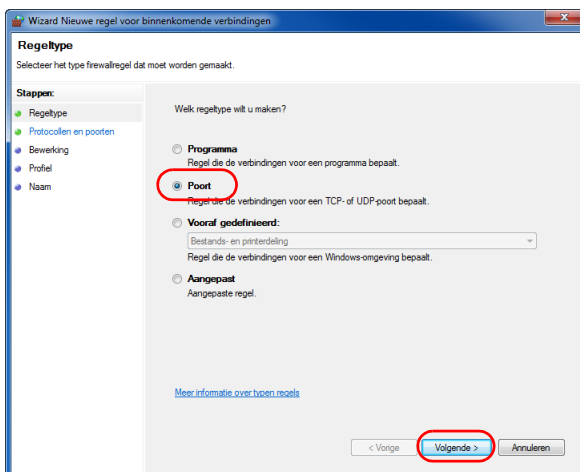

5 Selecteer **Poort** en klik op **Volgende**.

3

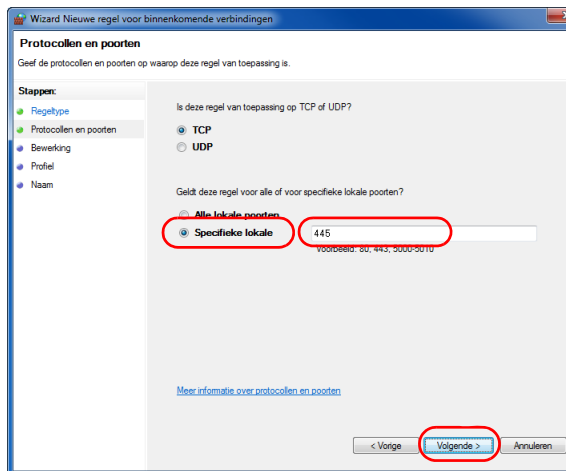

- 6 Selecteer **TCP**, selecteer **Specifieke lokale poorten**, voer "445" in en klik op **Volgende**.

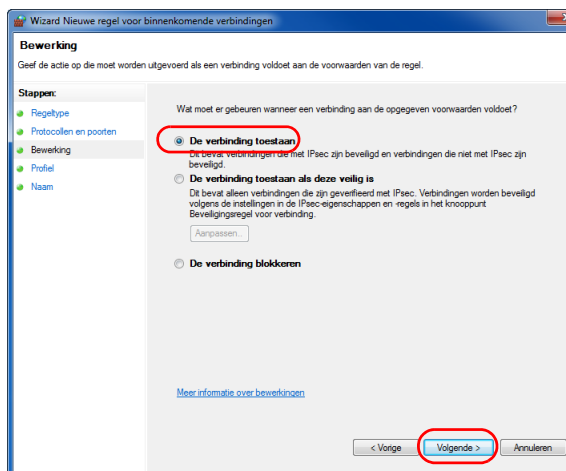

- 7 Selecteer **De verbinding toestaan** en klik op **Volgende**.

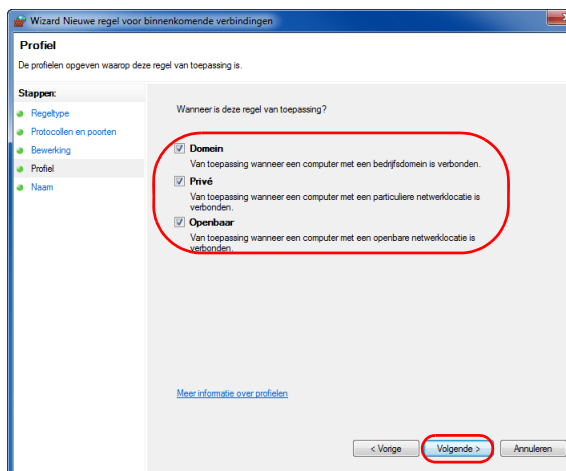

- 8 Zorg ervoor dat alle vakjes aangevinkt zijn en klik op **Volgende**.

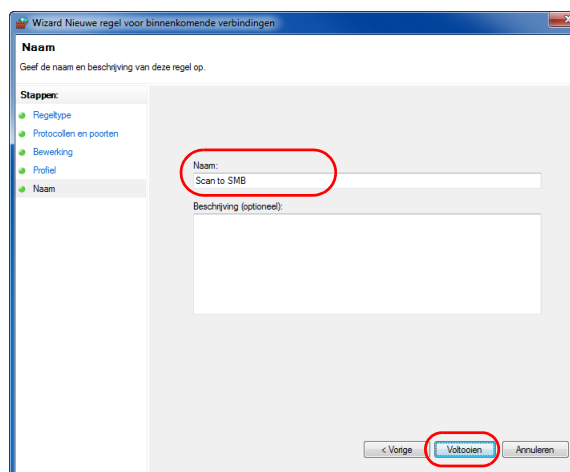

- 9 Voer "Scannen naar SMB" in bij "Naam" en klik op **Voltoeien**.

**OPMERKING:** Volg bij Windows XP of Windows Vista de onderstaande procedure om de poort in te stellen.

1 In Windows XP, via de **Start** knop in Windows, selecteer **Configuratiescherm**, en vervolgens **Windows Firewall**.

In Windows Vista, via de **Start** knop in Windows, selecteer **Configuratiescherm**, **Beveiliging**, en vervolgens **Windows Firewall in-of uitschakelen**.

Als het dialoogvenster Gebruikersaccountbeheer verschijnt, klik dan op de knop **Doorgaan**.

2 Klik op het tabblad Uitzonderingen en vervolgens op de knop **Poort toevoegen...**

3 Geef de instellingen voor **Poort toevoegen** op.

Voer een willekeurige naam in bij "Naam" (bijvoorbeeld: Scannen naar SMB). Dit wordt de naam van de nieuwe poort. Voer "445" in voor "Poortnummer". Selecteer **TCP** als "Protocol".

4 Klik op de knop **OK** om het scherm Mapopties af te sluiten.

Volg bij Windows 8 de onderstaande procedure om de poort in te stellen.

1 In Charms op het bureaublad, klik op **Instellingen**, **Configuratiescherm**, **Systeem en beveiliging**, en vervolgens **Windows Firewall**.

Als het dialoogvenster Gebruikersaccountbeheer verschijnt, klik dan op de knop **Doorgaan**.

2 Configureer de instellingen, zoals beschreven in [Windows Firewall configureren \(voor Windows 7\) op pagina 3-38](#).

---

## Scherm voor het bevestigen van de bestemming

Als het scherm voor het bevestigen van de bestemming alvorens te verzenden op [Aan] staat, dan verschijnt *Controleer alle bestemmingen en druk op [Volgende]*, wanneer de toets **Start** ingedrukt wordt.

### Gedeelten die gebruikt worden

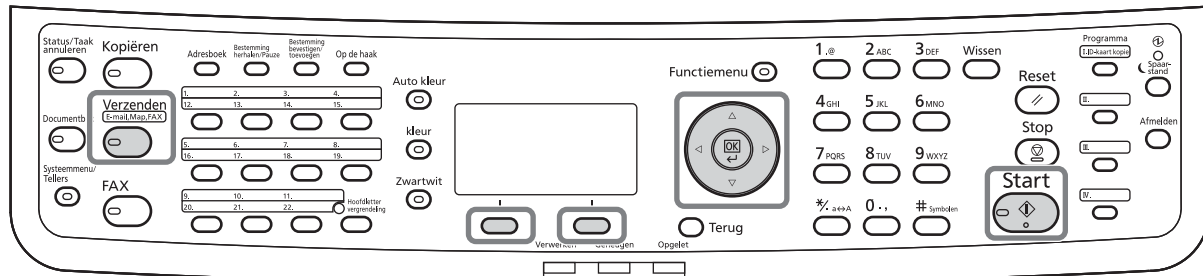

Gebruik de onderstaande procedure om het scherm Bestemming bevestigen te bedienen.

```
Lijst bestemmingen: [OK]
[Morgan@kyoceradoc...
[0667640000
[0667741234
[ Annul. ][ Volgende ]
```

```
[Morgan@kyocerad... [OK]
[01] Details
[02] Verwijderen
```

```
Druk op de Start-
toets.

[ Annul. ]
```

```
Controleer lijst met
bestemmingen
tot het einde.
```

- 1 Druk op de toets  $\Delta$  of  $\nabla$  om alle bestemmingen te controleren.

De OK-toets kan ingedrukt worden om de details te controleren of om het geselecteerde adres te wissen.

Druk, om een bestemming toe te voegen, op [Annul.] (de **linkerkeuzetoets**) om terug te keren naar het vorige scherm.

- 2 Als u klaar bent met controleren, druk dan op [Volgende] (de rechter keuze toets). Op het scherm verschijnt *Druk op Start-toets..*

Als er bestemmingen zijn die niet zichtbaar en nog niet gecontroleerd zijn, dan verschijnt het scherm *Controleer lijst met bestemmingen tot het einde.* en wordt teruggekeerd naar het scherm Lijst bestemmingen. Controleer alle bestemmingen.

- Plaats het origineel op de glasplaat of in de documenttoevoer en druk op de **Start**-toets. Het verzenden wordt gestart.

## Bestemming opgeven

Voor het opgeven van een bestemming, kunt u een keuze maken uit het adresboek of de **snelkies**toetsen gebruiken.

### Gedeelten die gebruikt worden

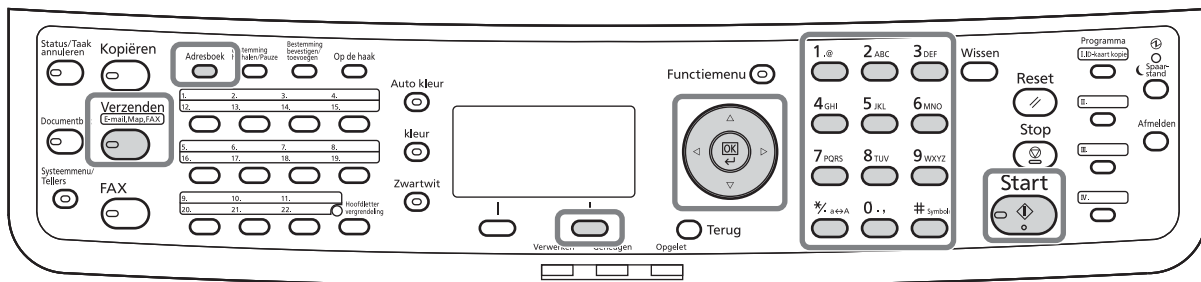

## Kiezen uit het adresboek

Selecteer een bestemming die in het adresboek is geregistreerd.

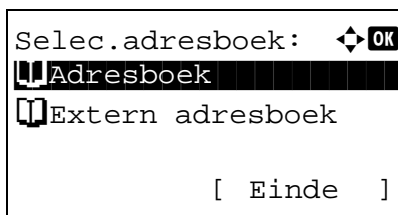

- Druk in het basisscherm voor verzenden op de toets **Adresboek**. Het menu **Selec.adresboek** verschijnt.

**OPMERKING:** Als het externe adresboek niet geregistreerd is, dan wordt [Extern adresboek] niet weergegeven.

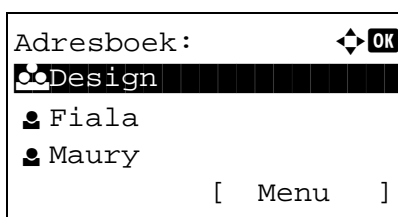

- Druk op de toets  $\Delta$  of  $\nabla$  om [Adresboek] te selecteren en druk vervolgens op de toets **OK**. Adresboek verschijnt.

Selecteer [Extern adresboek] om een adresboek op de LDAP-server te gebruiken.

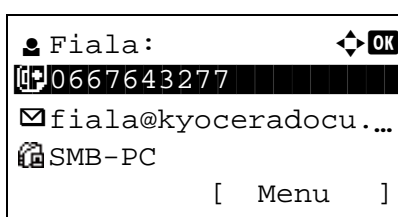

- Druk op de toets  $\Delta$  of  $\nabla$  om de gewenste gebruiker of groep te selecteren en druk vervolgens op de toets **OK**.

Als u een gebruiker selecteert, dan verschijnt de lijst met bestemmingen die geregistreerd zijn voor die gebruiker.

Als u een groep selecteert, ga dan verder naar stap 5.

- 4 Druk op de toets  $\Delta$  of  $\nabla$  om de gewenste bestemming te selecteren en druk vervolgens op de toets **OK**.
- 5 *Voltooid.* wordt weergegeven en het scherm keert terug naar het basisscherm.

## Bestemming opzoeken

Bestemmingen die in het adresboek zijn geregistreerd, kunnen worden opgezocht.

Hieronder worden de procedures beschreven voor het gebruik van de verschillende zoekfuncties.

### Zoeken in het adresboek

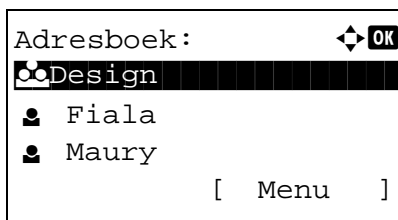

- 1 Druk in Adresboek op [Menu] (de rechter keuze toets). Menu verschijnt.

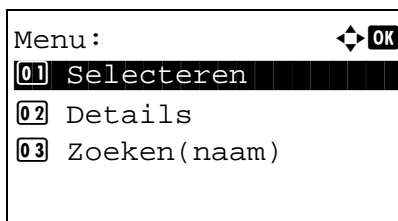

- 2 Druk op de toets  $\Delta$  of  $\nabla$  om [Zoeken(naam)] te selecteren en druk vervolgens op de toets **OK**. Er verschijnt een zoekscherm.

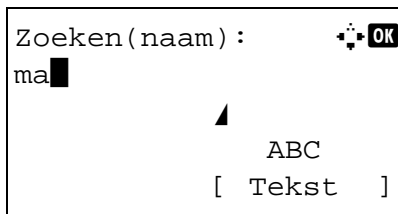

- 3 Voer de karakters in die u wilt opzoeken.

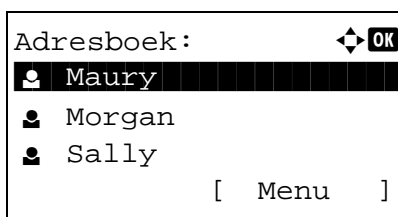

- 4 Druk op de toets **OK**. Het adresboek verschijnt met bovenaan de gebruiker die begint met de ingevoerde karakters.

### Zoeken in het externe adresboek

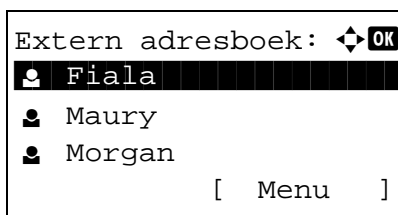

- 1 Druk in Extern adresboek op [Menu] (de rechter keuze toets). Menu verschijnt.



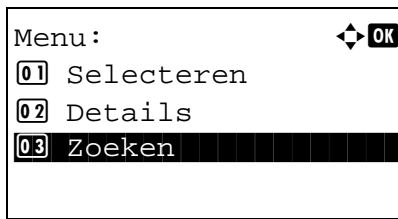

- 2 Druk op de toets  $\Delta$  of  $\nabla$  om [Zoeken] te selecteren en druk vervolgens op de toets **OK**. Er verschijnt een zoekscherm.

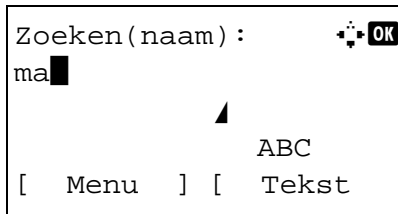

- 3 Voer de karakters in die u wilt opzoeken.

Als u op [Menu] (de rechter keuze toets) drukt en vervolgens op de toets **OK**, dan verschijnt Zoeken op, waar u de zoekgegevens en overeenkomsten kunt opgeven. Selecteer voor elk het gewenste item en druk op de toets **OK**.

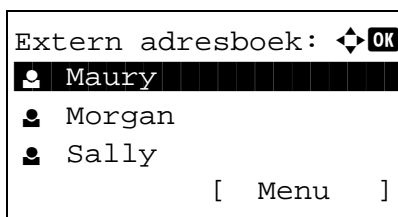

- 4 Druk op de toets **OK**. Het adresboek verschijnt met bovenaan de gebruiker die begint met de ingevoerde karakters.

**OPMERKING:** Als u eerst het externe adresboek opent, dan verschijnt eerst het zoekscherm. Ga vervolgens verder vanaf stap 3.

## Kiezen via snelkiestoets

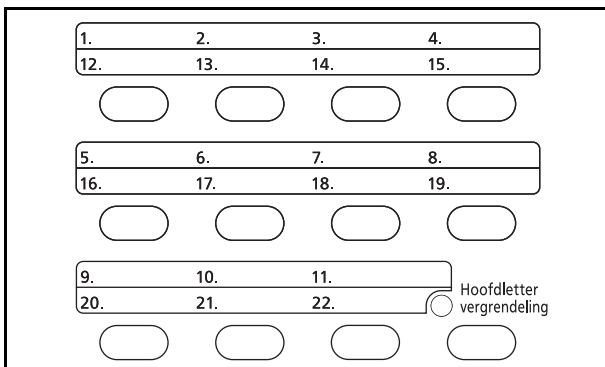

Selecteer de bestemming met behulp van de **snelkiestoetsen**.

Druk in het basisscherm voor verzenden of het scherm voor het invoeren van de bestemming op de **snelkiestoets** waaronder de bestemming geregistreerd is.

**OPMERKING:** Raadpleeg de *Engelse gebruikershandleiding* voor meer informatie over het toevoegen van snelkiestoetsen.

## Verzenden naar verschillende soorten bestemmingen (multi-verzenden)

U kunt verschillende soorten bestemmingen zoals e-mailadressen, mappen (SMB of FTP) en faxnummers (enkel bij apparaten waarop de faxfunctie geïnstalleerd is) met elkaar combineren. Dit wordt *Multi-verzenden* genoemd. Dit is handig als u met één bedieningshandeling naar verschillende soorten bestemmingen wilt verzenden (e-mailadressen, mappen enzovoort).

Aantal verzendingen	E-mail	: max. 100
	Mappen (SMB, FTP)	: max. 5 SMB en FTP
	Fax	: max. 100

De procedures zijn net dezelfde als die bij het opgeven van de bestemmingen voor de verschillende verzendingstypes. Ga verder om het e-mailadres of het pad van de map op te geven zodat ze in de lijst met bestemmingen verschijnen. Druk op de toets **Start** om de verzending naar alle bestemmingen tegelijkertijd te starten.

## Scannen met TWAIN

In dit hoofdstuk wordt uitgelegd hoe u een origineel scant met TWAIN.

De procedure voor scannen met de TWAIN-driver wordt uitgelegd aan de hand van een voorbeeld. De WIA-driver wordt op dezelfde manier gebruikt.

- 1 Activeer de TWAIN-compatibele applicatie.
- 2 Selecteer het apparaat dat de applicatie gebruikt en geef het TWAIN-dialogvenster weer.

**OPMERKING:** Raadpleeg voor het selecteren van het apparaat de Gebruikershandleiding of de Help-functie van de betreffende softwareapplicatie.

- 3 Selecteer de scaninstellingen in het TWAIN-dialogvenster dat verschijnt.

Voor instellingen die in het TWAIN dialogvenster verschijnen, zie Help voor elke applicatiesoftware.

### Netwerk

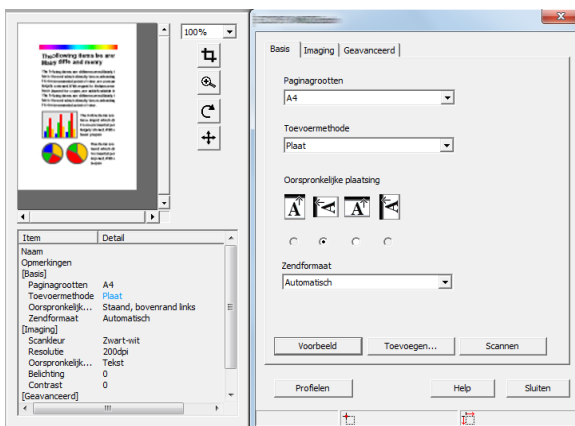

### USB

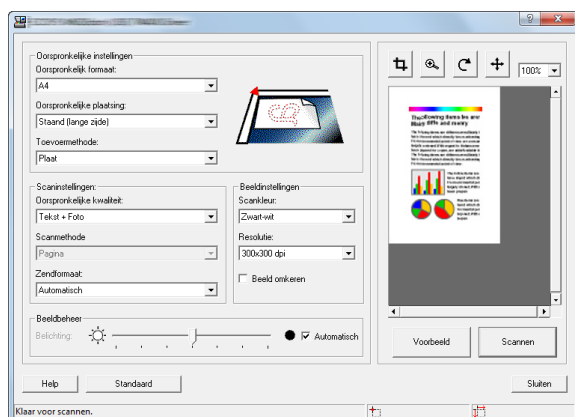

- 4 Plaats de originelen op de glasplaat of in de documenttoevoer.
- 5 Klik op de toets **Scan**.

De documentgegevens worden gescand.

## Taken annuleren

Volg de onderstaande stappen om elke afdruk- of verzendtaak die bezig is te annuleren.

### Taken annuleren

U kunt ook taken annuleren door op de toets **Stop** te drukken.

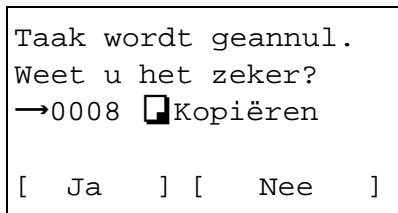
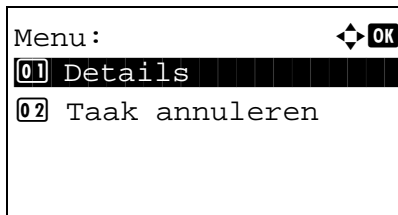
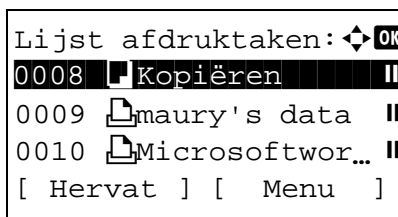
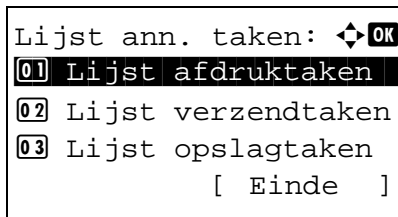

- 1 Druk tijdens een afdruk- of verzendtaak op de toets **Stop**. Het menu Lijst ann. taken verschijnt.

**OPMERKING:** Door op de toets **Stop** te drukken, wordt een afdraktaak gepauzeerd; een verzendtaak wordt niet gepauzeerd.

- 2 Druk op de toets  $\Delta$  of  $\nabla$  om de taaksoort die u wilt stoppen te selecteren en druk vervolgens op de toets **OK**. Er verschijnt een wachtrij van de geselecteerde taaksoort.

- 3 Druk op de toets  $\Delta$  of  $\nabla$  om de taak die u wilt stoppen te selecteren en druk vervolgens op [Menu] (de rechter keuze toets). Menu verschijnt.

- 4 Druk op de toets  $\Delta$  of  $\nabla$  om [Taak annuleren] te selecteren en druk vervolgens op de toets **OK**. Er verschijnt een bevestigingsscherm.

- 5 Druk op [Ja] (de rechter keuze toets). Op het scherm verschijnt *Annuleren...* en nadat de taak geannuleerd is, wordt er teruggekeerd naar de wachtrij van de geselecteerde taaksoort.

Herhaal de stappen 3 tot 5 om nog meer taken te annuleren.

## Resterende toner en papier controleren

U kunt de resterende hoeveelheid toner en papier in elke invoercassette controleren.

### Resterende toner controleren

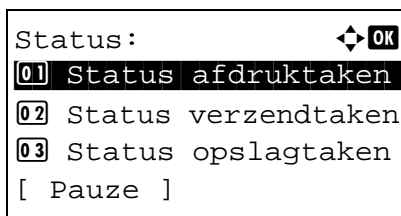

- 1 Druk op de toets **Status/Taak annuleren**. Het menu Status verschijnt.

- 2 Druk op de toets  $\Delta$  of  $\nabla$  om [Tonerstatus] te selecteren.

- 3 Druk op de toets **OK**. Tonerstatus verschijnt.

De resterende hoeveelheid toner wordt weergegeven in één van de 10 niveaus.

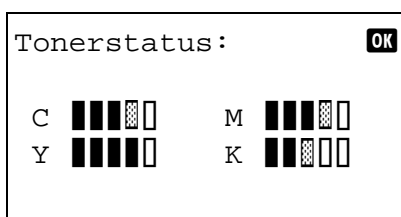

### Resterend papier controleren

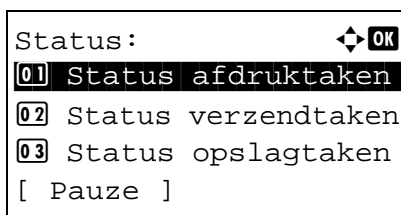

- 1 Druk op de toets **Status/Taak annuleren**. Het menu Status verschijnt.

- 2 Druk op de toets  $\Delta$  of  $\nabla$  om [Papierstatus] te selecteren.

- 3 Druk op de toets **OK**. Papierstatus verschijnt.

Druk op de toets  $\triangleleft$  of  $\triangleright$  om te schakelen tussen de resterende papierhoeveelheden in de hoofdcassette, de optionele cassettes (indien geïnstalleerd) en de MF-lade.

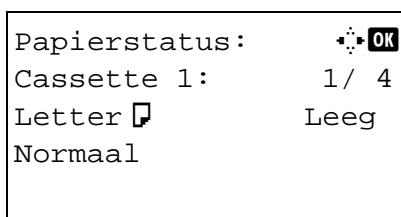

# 4 Onderhoud

Dit hoofdstuk beschrijft het reinigen van het apparaat en het vervangen van de toner.

- Reinigen ..... 4-2
- Vervangen van de tonercontainer..... 4-4
- Vervangen van de tonerafvalbak ..... 4-6

## Reinigen

Reinig het apparaat regelmatig om een optimaal resultaat te garanderen.

**VOORZICHTIG:** Haal voor de veiligheid altijd de stekker uit het stopcontact voordat u het apparaat gaat reinigen.

### Glasplaat

Veeg de binnenkant van de documenttoevoer en de glasplaat schoon met een zachte doek bevochtigd met alcohol of een zacht schoonmaakmiddel.

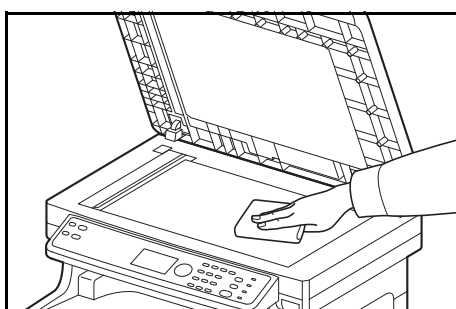

**BELANGRIJK:** Gebruik geen verdunners of andere organische oplosmiddelen.

### Documenttoevoer

Als bij het gebruik van de documenttoevoer zwarte strepen of vuil op de kopieën verschijnen, veeg dan het sleufglas met de bijgeleverde doek schoon. Het bericht Reinig het sleufglas. kan verschijnen als het sleufglas moet worden gereinigd.

**OPMERKING:** Veeg het sleufglas schoon met de droge doek. Gebruik geen water, zeep of oplosmiddel om schoon te maken.

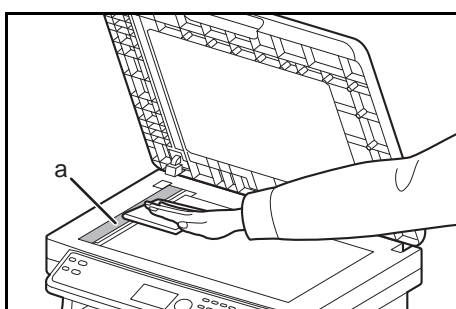

**1** Open de documenttoevoer en veeg het sleufglas (a) schoon.

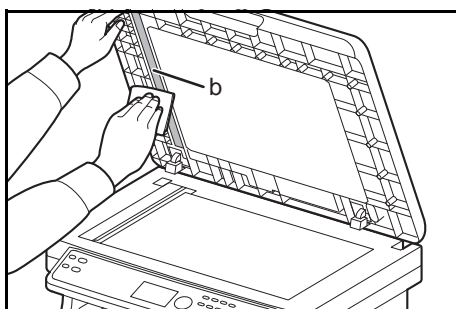

**2** Veeg de witte geleider (b) op de documenttoevoer schoon.

**3** Sluit de documenttoevoer.

## Reinigen van de papierdoorvoereenheid

**VOORZICHTIG:** Bepaalde onderdelen binnenin het apparaat zijn erg warm. Wees voorzichtig om het risico op brandwonden te vermijden.

De papierdoorvoereenheid moet gereinigd worden telkens als de tonercontainer en de tonerafvalbak vervangen worden. Om een optimale afdrukkwaliteit te behouden, adviseren wij bovendien de binnenkant van het apparaat eenmaal per maand te reinigen evenals bij het vervangen van de tonercontainer. Reinigen is ook nodig als er strepen of lijnen op de afdrukken verschijnen of als de afdrukken wazig of onduidelijk worden.

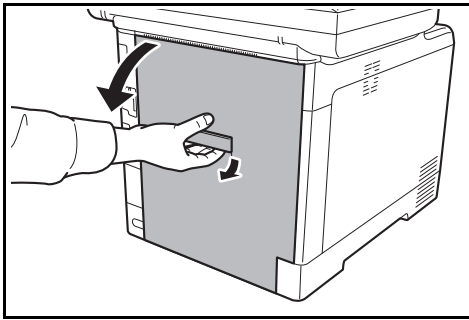

- 1 Trek de handgreep van de achterklep omhoog en open de achterklep.

4

- 2 Veeg het papierstof van de registratierol en de papier helling met een doek.

**BELANGRIJK:** Let erop dat u de zwarte transferrol en de zwarte transferriem tijdens het reinigen niet aanraakt want dit kan de afdrukkwaliteit verstoren.

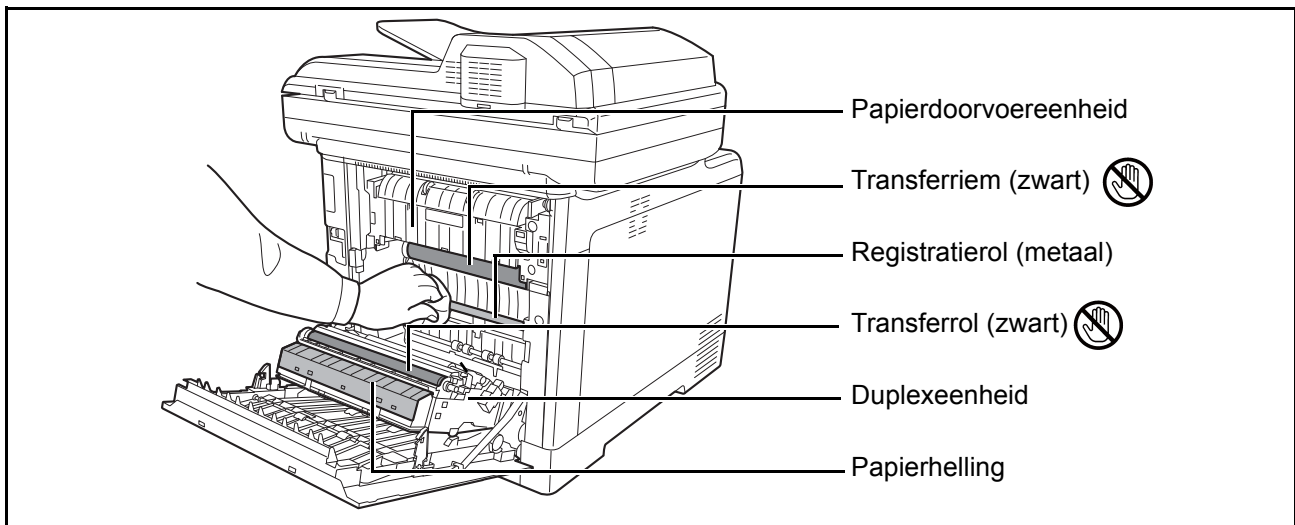

- 3 Sluit de achterklep.



## Vervangen van de tonercontainer

Wanneer in het berichtendisplay *Voeg toner toe.* verschijnt, moet de toner vervangen worden.

Reinig telkens als u de tonercontainer vervangt de onderdelen volgens de onderstaande instructies. Raadpleeg [Reinigen van de papierdoorvoerenheid op pagina 4-3](#) voor meer informatie.

**VOORZICHTIG:** De tonercontainer en de tonerafvalbak mogen niet worden verbrand. De vonken kunnen brandwonden veroorzaken.

### Vervangen van de tonercontainer

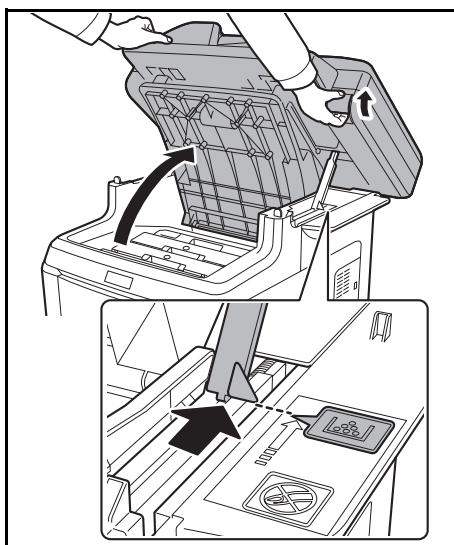

- 1 Trek aan de handgreep van de bovenklep en open de klep.

**VOORZICHTIG:** Om omvallen te voorkomen, kunnen de bovenklep en de documenttoevoer niet tegelijk worden geopend.

Open de bovenklep zoals afgebeeld. Als de klep niet in deze stand geopend is, dan kan de tonercontainer niet geïnstalleerd worden.

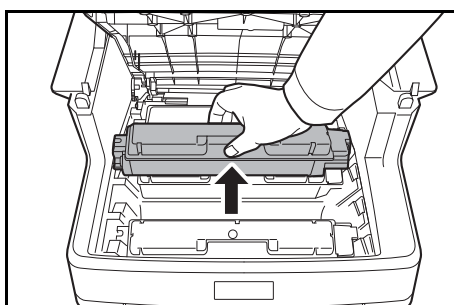

- 2 Haal voorzichtig de oude tonercontainer uit het apparaat.

**OPMERKING:** Stop de oude tonercontainer in de plastic zak (bijgeleverd bij de nieuwe tonerkit) en gooi deze later weg overeenkomstig de lokale voorschriften en regels voor het weggooien van afval.

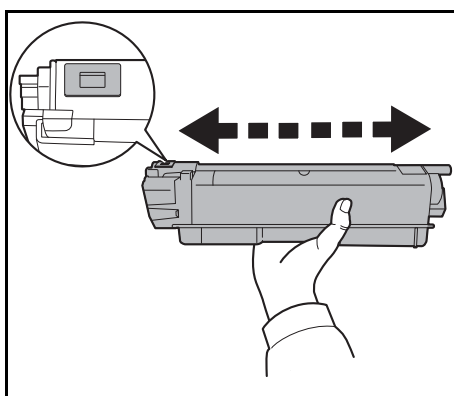

- 3 Haal de nieuwe tonercontainer uit de tonerkit. Schud de nieuwe tonercontainer minstens 5 of 6 keer, zoals weergegeven in de afbeelding, om de toner gelijkmatig te verdelen binnenin de container.

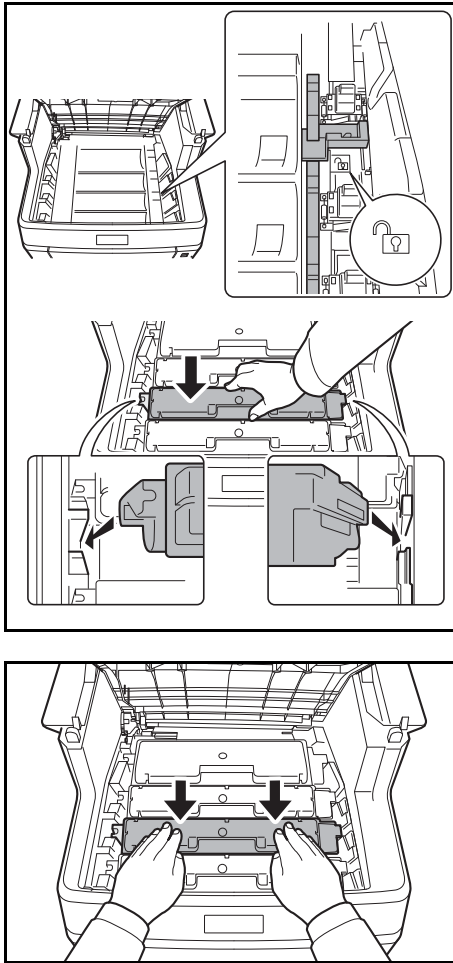

- 4** Zorg ervoor dat de vergrendeling ontgrendeld is en plaats de nieuwe tonercontainer in het apparaat.

**OPMERKING:** Zorg ervoor dat de uitstekende zijken van de tonercontainer in de uitsparingen binnenin het apparaat passen.

- 5** Duw de tonercontainer naar beneden om hem goed vast te zetten.

- 6** Sluit de bovenklep.

Duw bij het sluiten van de bovenklep niet te hard op het bedieningspaneel.

**OPMERKING:** Kijk bij het sluiten van de bovenklep uit voor uw vingers.

## Vervangen van de tonerafvalbak

Vervang de tonerafvalbak als het bericht Controleer de resttonercontainer verschijnt. In de tonerkit zit een nieuwe tonerafvalbak. Het apparaat functioneert pas weer als de tonerafvalbak vervangen is.

**VOORZICHTIG:** De tonercontainer en de tonerafvalbak mogen niet worden verbrand. De vonken kunnen brandwonden veroorzaken.

### Vervangen van de tonerafvalbak

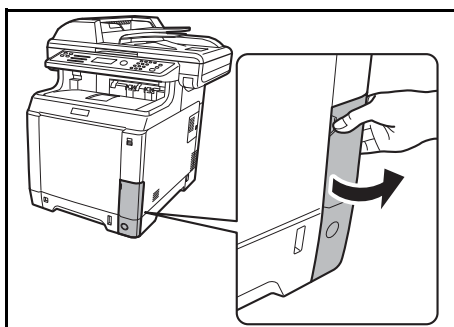

- 1 Open de tonerafvalbak.

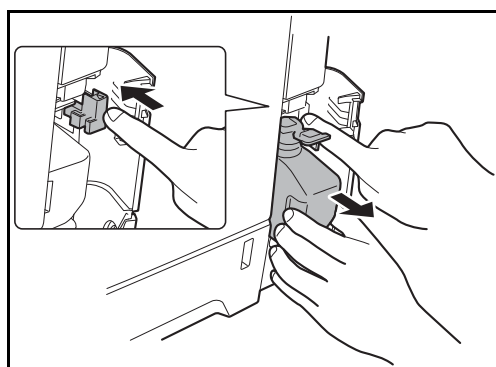

- 2 Druk op de vergrendelingsknop en haal de tonerafvalbak voorzichtig uit.

**OPMERKING:** Haal de tonerafvalbak zo voorzichtig mogelijk uit zodat er geen toner in het apparaat wordt gemorst. Houd de opening van de tonerafvalbak nooit naar beneden gericht.

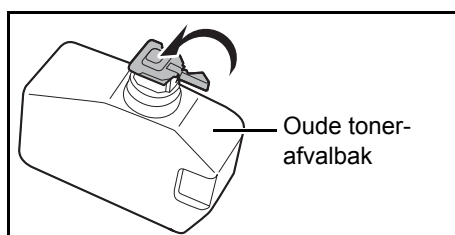

- 3 Sluit de dop van de oude tonerafvalbak nadat u deze uit het apparaat heeft gehaald.

**OPMERKING:** Stop de oude tonerafvalbak in de plastic zak (bijgeleverd bij de nieuwe tonerkit) en gooi deze later weg overeenkomstig de lokale voorschriften en regels voor het weggooien van afval.

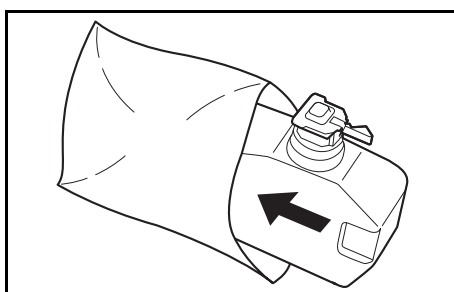

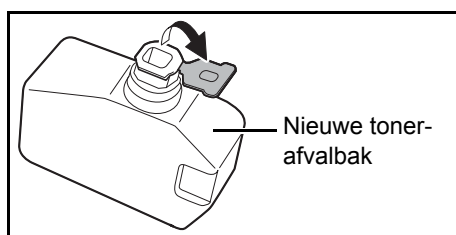

4 Maak de dop van de nieuwe toner-afvalbak open.

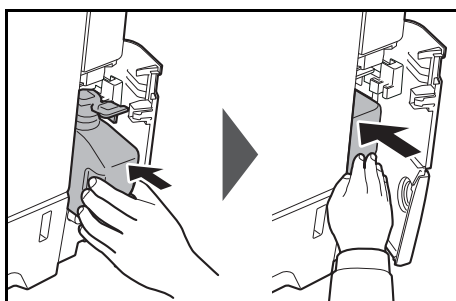

5 Plaats de nieuwe toner-afvalbak in het apparaat zoals in de afbeelding weergegeven. Als de bak correct geplaatst is, dan klikt deze op zijn plek vast.

6 Controleer of de toner-afvalbak goed geplaatst is en sluit de klep van de toner-afvalbak.

Reinig de papierdoorvoereenheid na het vervangen van de tonercontainers en toner-afvalbak. Voor instructies, raadpleeg Reinigen op pagina 4-2.

4

## Langdurig niet gebruiken of verplaatsen van het apparaat

### Langdurig niet gebruiken

Als u het apparaat ooit gedurende langere tijd niet gebruikt, haal dan het netsnoer uit het stopcontact.

Wij adviseren u om contact op te nemen met uw dealer voor de extra voorzorgsmaatregelen die u moet treffen om mogelijke beschadiging te voorkomen wanneer het apparaat de volgende keer gebruikt wordt.

### Verplaatsen van het apparaat

Wanneer u het apparaat verplaatst:

- Verplaats het voorzichtig.
- Houd het zo recht mogelijk zodat er geen toner gemorst wordt binnenin het apparaat.
- Neem in elk geval contact op met een servicetechnicus voor u het apparaat over een grote afstand verplaatst.
- Vergrendel de (gele) vergrendelingshendel voor de optische systemen. Deze bevindt zich aan de linkerbovenrand vlakbij de scanner. Raadpleeg de Quick Start Guide.
- Verwijder alle tonercontainers en de toner-afvalbak en stop deze in een plastic zak.
- Zorg ervoor dat de ontgrendeling in de stand LOCK (vergrendeld) staat. Is dit niet het geval, trek dan de ontgrendeling naar u toe tot deze niet verder kan. Raadpleeg pagina 4-5.

**WAARSCHUWING:** Als u het apparaat transporteert, Als u het apparaat transporteert, verwijder dan alle tonercontainers en de toner-afvalbak, verpak deze in een plastic zak en transporteer ze afzonderlijk van het apparaat.



# 5 Problemen oplossen

In dit hoofdstuk wordt uitgelegd hoe u problemen met het apparaat kunt oplossen.

- Storingen oplossen ..... 5-2
- Reageren op foutmeldingen ..... 5-10
- Papierstoringen oplossen ..... 5-18

## Storingen oplossen

In de onderstaande tabel vindt u de algemene richtlijnen voor het oplossen van problemen.

Als er zich een probleem voordoet met uw apparaat, lees dan de controlepunten door en voer de procedures op de aangegeven pagina's uit. Als het probleem aanhoudt, neem dan contact op met uw servicevertegenwoordiger.

Probleem	Controlepunten	Mogelijke oplossing	Pagina
<b>Het bedieningspaneel werkt niet wanneer het apparaat is ingeschakeld.</b>	Zit de stekker van het apparaat in het stopcontact?	Stop de stekker van het netsnoer in een stopcontact.	—
<b>Er worden geen kopieën gemaakt wanneer ik op Start druk.</b>	Staat er een bericht in het Berichtendisplay?	Bepaal de gepaste reactie op het bericht en voer de bijbehorende actie uit.	—
	Staat het apparaat in de slaapstand?	Druk op de toets <b>Spaarstand</b> om de slaapstand uit te schakelen. Het apparaat is binnen 20 seconden klaar om te kopiëren.	<u>2-9</u>
<b>Er worden blanco vellen papier uitgevoerd.</b> 	Zijn de originelen goed geplaatst?	Wanneer u de originelen op de glasplaat legt, plaats ze dan met de beeldzijde omlaag en lijn ze uit tegen de aanduidingsplaten voor het origineelformaat.	<u>2-68</u>
	—	Als u de originelen in de documenttoevoer plaatst, plaats ze dan met de beeldzijde omhoog.	<u>2-70</u>
	—	Controleer of de applicatiesoftware correct gebruikt wordt.	—



Probleem	Controlepunten	Mogelijke oplossing	Pagina
<b>Wazige of onduidelijke afdrukken</b>  <div style="display: flex; justify-content: space-around; align-items: center;"> <div style="border: 1px solid black; padding: 5px; text-align: center;">ABC 123</div> <div style="border: 1px solid black; padding: 5px; text-align: center;">ABC 123</div> </div>	Staat het apparaat ingesteld op Automatische dichtheid?	Stel het juiste dichtheidsniveau in voor automatische dichtheid.	—
	Staat het apparaat ingesteld op Handmatige dichtheid?	Selecteer het juiste dichtheidsniveau.	—
	Is de toner gelijkmatig verdeeld in de tonercontainer?	Schud de tonercontainer een aantal keren heen en weer.	—
	Staat er een bericht dat er toner moet worden toegevoegd?	Vervang de tonercontainer.	—
	Is het papier vochtig?	Vervang het papier.	<u>2-50</u>
	Is de EcoPrint-functie ingeschakeld?	Schakel de EcoPrint-functie uit.	—
	—	Let erop dat de papiersoortinstelling klopt voor het gebruikte papier.	—
	—	Doe een kleurkalibratie door het apparaat uit en dan weer aan te zetten of via het bedieningspaneel.	—
	—	Probeer de kleurinstellingen aan te passen via het printerstuurprogramma.	—
	—	Start [MC] en stel de instelwaarde lager in. Zet de instelwaarde 1 stap tegelijk lager in vanaf de huidige waarde. Als er geen verbetering is nadat de waarde 1 stap lager is ingesteld, zet dan nog 1 stap lager. Is er nog steeds geen verbetering, keer dan terug naar de oorspronkelijke waarde.	—
<b>De afdrukken zijn te donker.</b>	Staat het apparaat ingesteld op Automatische dichtheid?	Stel het juiste dichtheidsniveau in voor automatische dichtheid.	—
	Staat het apparaat ingesteld op Handmatige dichtheid?	Selecteer het juiste dichtheidsniveau.	—
	—	Voer een kleurkalibratie uit via het bedieningspaneel.	—
<b>De kopieën hebben een gevamd patroon (groepjes stippen in een patroon en niet gelijk uitgelijnd).</b>	Is het origineel een fotoafdruk?	Stel de beeldkwaliteit in op [Foto].	—





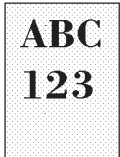
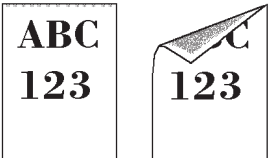

Probleem	Controlepunten	Mogelijke oplossing	Pagina
De afdrukken zijn niet duidelijk.	Heeft u de juiste beeldkwaliteit voor het origineel gekozen?	Selecteer de juiste beeldkwaliteit.	—
De afdrukken zijn vuil.	Is de glasplaat of de documenttoevoer vuil?	Reinig de glasplaat of de documenttoevoer.	—
De afdrukken zijn vaag. 	Wordt het apparaat in een zeer vochtige omgeving gebruikt?	Gebruik het apparaat in een omgeving met de juiste vochtigheid.	—
De afdrukken zijn scheef.	Zijn de originelen goed geplaatst?	Wanneer u originelen op de glasplaat legt, lijn ze dan uit tegen de aanduidingsplaten voor het origineelformaat.	<u>2-68</u>
		Wanneer er originelen in de documenttoevoer worden geplaatst, moeten de breedtegeleiders van de originelen goed worden uitgelijnd voordat u de originelen plaatst.	<u>2-69</u>
	Is het papier goed geplaatst?	Controleer de positie van de papierbreedtegeleiders.	<u>2-69</u>
Er treden vaak papierstoringen op.	Is het papier goed geplaatst?	Plaats het papier op de juiste manier.	<u>2-50</u>
	Is de papiersoort geschikt? Is het papier in goede staat?	Haal het papier uit, draai het om en plaats het opnieuw.	<u>2-50</u>
	Is het papier gekruld, gevouwen of gekreukt?	Vervang het papier.	<u>2-50</u>
	Zitten er losse stukjes papier of zit er vastgelopen papier in het apparaat?	Verwijder alle vastgelopen papier.	<u>5-18</u>
De afdrukken zijn gekreukt of gekruld.	Is het papier vochtig?	Vervang het papier.	<u>2-50</u>

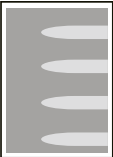
Probleem	Controlepunten	Mogelijke oplossing	Pagina
<b>Afdrukken lukt niet.</b>	Zit de stekker van het apparaat in het stopcontact?	Stop de stekker van het netsnoer in een stopcontact.	—
	Staat het apparaat aan?	Zet de hoofdschakelaar aan.	<u>2-7</u>
	Is de printerkabel of netwerkkabel aangesloten?	Sluit de juiste printerkabel of netwerkkabel goed aan.	<u>2-5</u>
	Stond het apparaat aan voor de printerkabel werd aangesloten?	Zet het apparaat aan nadat u de printerkabel heeft aangesloten.	<u>2-5</u> <u>2-7</u>
	Is de afdruktaak gepauzeerd?	Druk op [Doorgaan] (de <b>linkerkeuzetoets</b> ) om verder te gaan met afdrukken.	—
<b>Documenten worden slecht afgedrukt.</b>	Zijn de softwaretoepassingsinstelling en op de pc correct ingesteld?	Controleer of de instellingen van het printerstuurprogramma en de softwaretoepassing correct zijn.	—
<b>Afdrukken vanaf het USB-geheugen lukt niet.</b>	Is de USB-host geblokkeerd?	Selecteer <i>Ontgrendelen</i> in de USB-host-instellingen.	—
	—	Controleer of het USB-geheugen goed aangesloten is op het apparaat.	—
<b>Als een afbeelding, verstuurd van het apparaat naar de pc, weergegeven wordt, dan is de horizontale of verticale afmeting verkleind.</b>	Heeft u 200×100dpi Normaal of 200×400dpi Superfijn als scanresolutie geselecteerd?	Selecteer bij het verzenden van een afbeelding een andere scanresolutie dan 200×100dpi Normaal of 200×400dpi Superfijn.	—
<b>Het USB-geheugen wordt niet herkend.</b>	—	Controleer of het USB-geheugen goed aangesloten is op het apparaat.	—
	Is de USB-host geblokkeerd?	Selecteer <i>Ontgrendelen</i> in de USB-host-instellingen.	—
<b>Scheve kleurafdrukken.</b>	—	Voer een kleurregistratie uit via het bedieningspaneel.	—
		Voer een kleurkalibratie uit via het bedieningspaneel.	—

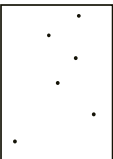

Probleem	Controlepunten	Mogelijke oplossing	Pagina
<b>Er zitten zwarte strepen op de afdrukken.</b> 	Is het sleufglas vuil?	Maak het sleufglas schoon.	—
	—	Start [Reinigen scanner].	—
	—	Start [Drum reinigen].	—
<b>Grijze achtergrond</b> 	—	Doe een kleurkalibratie door het apparaat uit en dan weer aan te zetten of via het bedieningspaneel.	—
<b>Vuil op de bovenrand of achterkant van het papier</b> 	Is de papierdoorvoereenheid vuil?	Reinig de doorvoereenheid.	—
<b>Verschoven afdrukken</b> 	—	Start [Drum reinigen].	—
	—	Start [MC] en stel de instelwaarde hoger in. Stel de instelwaarde 1 stap tegelijk hoger in vanaf de huidige waarde. Als er geen verbetering is nadat de waarde 1 stap hoger is ingesteld, stel dan nog 1 stap hoger in. Is er nog steeds geen verbetering, keer dan terug naar de oorspronkelijke waarde.	—
<b>Gedeelte van de afbeelding is hier en daar wazig of onduidelijk.</b> 	—	Start [MC] en stel de instelwaarde lager in. Zet de instelwaarde 1 stap tegelijk lager in vanaf de huidige waarde. Als er geen verbetering is nadat de waarde 1 stap lager is ingesteld, zet dan nog 1 stap lager. Is er nog steeds geen verbetering, keer dan terug naar de oorspronkelijke waarde.	—

Probleem	Controlepunten	Mogelijke oplossing	Pagina
<p>Er verschijnen onregelmatige horizontale lijnen op de afdruk.</p> 	—	Start [MC] en stel de instelwaarde lager in. Zet de instelwaarde 1 stap tegelijk lager in vanaf de huidige waarde. Als er geen verbetering is nadat de waarde 1 stap lager is ingesteld, zet dan nog 1 stap lager. Is er nog steeds geen verbetering, keer dan terug naar de oorspronkelijke waarde.	—
<p>De hoogte is 1500 m of hoger en er verschijnen onregelmatige horizontale lijnen op de afdruk.</p> 	—	Start [Altitude Adj.] en zet de instelwaarde op [High 1]. Als er geen verbetering is als de waarde op [High 1] ingesteld is, zet dan op [High 2].	—
<p>De hoogte is 1500 m of hoger en er verschijnen stippen op de afdruk.</p> 	—	Start [Altitude Adj.] en zet de instelwaarde op [High 1]. Als er geen verbetering is als de waarde op [High 1] ingesteld is, zet dan op [High 2].	—
<p>Een deel van het beeld is tijdelijk onduidelijk of vertoont witte strepen.</p> 	—	Open en sluit de achterklep.	—
	—	Start [Drum reinigen] op.	—
<p>De achtergrond dichtheid is overdreven.</p>	—	Stel Dichtheid achtergrond aanpassen in.	—

Probleem	Controlepunten	Mogelijke oplossing	Pagina
<b>De kleuren zijn anders dan verwacht.</b>	Heeft u de juiste beeldkwaliteit voor het origineel gekozen?	Selecteer de juiste beeldkwaliteit.	<u>3-10</u> —
	Heeft u gekleurd kopieerpapier in de papierlade geplaatst?	Plaats gekleurd kopieerpapier in de papierlade.	<u>2-50</u>
	—	Start [Kleurkalibratie] op.	—
	—	<b>Bij het maken van kopieën</b> Stel de kleurbalans in.	—
		<b>Bij het afdrukken vanaf een computer</b> Stel de kleur in met behulp van het printerstuurprogramma.	<i>Printer Driver Operation Guide</i>

Probleem	Controlepunten	Mogelijke oplossing	Pagina
<b>Verzenden via SMB niet mogelijk.</b>	Is de netwerkkabel aangesloten?	Sluit de juiste netwerkkabel goed aan.	<u>2-5</u>
	Zijn de netwerkinstellingen voor het apparaat goed geconfigureerd?	Configureer de TCP/IP-instellingen op de juiste manier.	<u>2-15</u> —
	Zijn de mapdelingsinstellingen goed geconfigureerd?	Controleer de deelinstellingen en toegangsrechten bij de mapeigenschappen.	<u>3-34</u>
	Staat het SMB-protocol ingesteld op [Aan]?	Stel de SMB-protocolinstelling in op [Aan].	<u>3-27</u>
	Is de [Hostnaam] goed ingevoerd?	Controleer de naam van de computer waar de gegevens heen worden gestuurd.*	<u>3-32</u>
	Is het [Pad] goed ingevoerd?	Controleer de delingsnaam van de gedeelde map.	—
	Is de [Aanmeld.gebr.nm] goed ingevoerd?	Controleer de domeinnaam en de aanmeldingsgebruikersnaam.**	<u>3-27</u>
	Is dezelfde domeinnaam gebruikt voor de [Hostnaam] en [Aanmeld.gebr.nm]?	Verwijder de domeinnaam en de backslash ("\") uit de [Aanmeld.gebr.nm].	<u>3-27</u>
	Is het [Aanmeld.wachtw.] goed ingevoerd?	Controleer het aanmeldingswachtwoord.	<u>3-27</u>
	Zijn de uitzonderingen voor Windows Firewall correct geconfigureerd?	Configureer de uitzonderingen voor Windows Firewall op de juiste manier.	<u>3-38</u> <u>3-42</u>
	Verschillen de tijdsinstellingen van het apparaat, de domeinserver en de gegevensbestemmingscomputer?	Stel dezelfde tijd in op het apparaat, de domeinserver en de gegevensbestemmingscomputer.	—
	Wordt in het aanraakscherm <i>Fout bij verzenden</i> weergegeven?	Raadpleeg <i>Reageren op Fout bij verzenden</i> .	<u>5-11</u>

\* U kunt ook een volledige computernaam als hostnaam invoeren (bijvoorbeeld pc001.abcdnet.com).

\*\* U kunt aanmeldingsgebruikersnamen ook in de volgende formaten invoeren:  
 Domeinnaam/gebruikersnaam (bijvoorbeeld abcdnet/james.smith)  
 Gebruikersnaam@domeinnaam (bijvoorbeeld james.smith@abcdnet)

## Reageren op foutmeldingen

Als het bedieningspaneel een van de volgende berichten weergeeft, voer dan de bijbehorende procedure uit.

Als er zich een probleem voordoet met uw apparaat, lees dan de controlepunten door en voer de procedures op de aangegeven pagina's uit. Als het probleem aanhoudt, neem dan contact op met uw servicevertegenwoordiger.

### Alfanumeriek

Foutmelding	Controlepunten	Mogelijke oplossing	Pagina
<b>Beperking taakaccounting overschreden. Afdrukken lukt niet.</b>	—	De taak is geannuleerd. Druk op de toets <b>OK</b> .	—
<b>Beperking taakaccounting overschreden. Scannen lukt niet.</b>	—	De taak is geannuleerd. Druk op de toets <b>OK</b> .	—
<b>Beperking taakacc. overschreden. Taak is geannuleerd.</b>	Is de toegestane afdrukhoeveelheid beperkt door taakaccounting overschreden?	De toegestane afdrukhoeveelheid beperkt door taakaccounting is overschreden. Er kan niet meer afgedrukt worden. De taak is geannuleerd. Druk op de toets <b>OK</b> .	—
<b>Bestand niet gevonden.</b>	—	Het opgegeven bestand kan niet worden gevonden. De taak is geannuleerd. Druk op de toets <b>OK</b> .	—
<b>Bovenste uitvoer is vol, verwijder de afdrukken.</b>	—	Verwijder het papier uit de bovenste lade en druk op <b>OK</b> om door te gaan met de taak.	—
<b>Boxbeperk. peilen overschreden.</b>	—	De faxbox is vol en er is geen opslagcapaciteit meer. De taak is geannuleerd. Druk op de toets <b>OK</b> .	—
<b>Controleer de resttoner container.</b>	Is de tonerafvalbak vol?	Vervang de tonerafvalbak.	—
	Is de tonerafvalbak geïnstalleerd?	Installeer de tonerafvalbak in het apparaat.	—
<b>De toner is bijna op. [C], [M], [Y], [K]</b>	—	De tonercontainer moet bijna vervangen worden. Nadat er nog een aantal pagina's (ongeveer 20) afgedrukt zijn, stopt het afdrucken. Zorg voor een nieuwe tonercontainer van de kleur die bij [] aangegeven wordt.	—
<b>Er is een fout opgetreden. Schakel de stroom uit en weer aan.</b>	—	Er doet zich een systeemfout voor. Schakel de hoofdschakelaar uit en weer aan.	—

Foutmelding	Controlepunten	Mogelijke oplossing	Pagina
Fout bij verzenden. ####	–	Er is een fout opgetreden tijdens het verzenden. De mogelijke foutcodes en hun beschrijvingen zijn de volgende:	—
Fout met USB-geheugen. Taak is geannuleerd.	–	De taak is geannuleerd. Druk op de toets <b>OK</b> .	—
Geheugen is vol. Printopdracht kan niet voltooid worden.	–	De taak kan niet worden voortgezet omdat het geheugen opgebruikt is. Druk op <b>OK</b> om de gescande pagina's af te drukken. De afdruktaak kan niet volledig worden verwerkt. Druk op de toets <b>Status/Taak annuleren</b> en druk op [Annuleren] om de taak te annuleren.	—
Geheugen is vol. Taak is geannuleerd.	–	De taak kan niet worden voortgezet omdat het geheugen opgebruikt is. Druk op de toets <b>OK</b> . Volg, om dezelfde originelen af te drukken, de onderstaande procedure. <ul style="list-style-type: none"> <li>• Selecteer [Foto] voor de kwaliteit van de kopieën.</li> <li>• Selecteer een negatieve waarde voor de scherpte.</li> <li>• Selecteer een kleiner papierformaat om te verkleinen.</li> </ul> Is het probleem niet opgelost, breid dan het printergeheugen uit.	—
Kan niet dubbelzijd. printen op dit papier.	Hebt u een papierformaat of mediatype geselecteerd waarop niet dubbelzijdig kan worden afgedrukt?	Selecteer het beschikbare papiertype. Druk op <b>OK</b> om af te drukken zonder de dubbelzijdige functie (Duplex).	<u>3-15</u>
Max. aantal gescande pagina's. Taak is geannuleerd.	–	Het scannen kan niet worden uitgevoerd omdat er te weinig scannergeheugen is. De taak is geannuleerd. Druk op de toets <b>OK</b> .	—
	Werd de toegestane scanhoeveelheid overschreden?	Druk op <b>OK</b> om de gescande pagina's af te drukken, te verzenden of op te slaan. Druk op de toets <b>Status/Taak annuleren</b> en druk op [Annuleren] om de taak te annuleren.	—
Onbekende toner geïnstalleerd.	Is de geïnstalleerde toner van ons eigen merk?	Wij zijn niet aansprakelijk voor schade ten gevolge van het gebruik van artikelen van andere fabrikanten in dit apparaat.	—



Foutmelding	Controlepunten	Mogelijke oplossing	Pagina
<b>Onbekende toner geïnstalleerd. pc</b>	Komt de regiospecificatie van de tonercontainer overeen met die van het apparaat?	Installeer de gespecificeerde tonercontainer.	—
<b>Onjuiste aanmeldingsgebr. naam of wachtw. Taak is geannuleerd.</b>	—	Voer de juiste Aanmeldingsgebruikersnaam of -wachtwoord in.	—
<b>Onjuiste account-ID. Taak is geannuleerd.</b>	—	Deze taak is geannuleerd omdat hij beperkt wordt door Taakaccounting. Druk op de toets <b>OK</b> .	—
<b>Onjuiste account-ID.</b>	—	De account-ID komt niet overeen. Controleer de geregistreerde account-ID.	—
<b>Onvoldoende geheugen. Taak kan niet starten</b>	—	Het scannen kan niet worden voortgezet omdat er te weinig geheugen is. Druk op <b>OK</b> om de gescande pagina's af te drukken. Druk op de toets <b>Status/Taak annuleren</b> en druk op [Annuleren] om de taak te annuleren.	—
<b>Papierstoring.</b>	—	Als zich een papierstoring voordoet, wordt het apparaat stopgezet en wordt de plek met de papierstoring in het Berichtendisplay weergegeven. Laat het apparaat aan staan en volg de instructies op om het vastgelopen papier te verwijderen.	—
<b>Plaats papier in cassette 1.</b>	Is het papier in de aangegeven cassette op?	Plaats papier.	<u>2-51</u>
<b>Plaats papier in de multifunctionele lade.</b>	Is in de multifunctionele lade papier van het geselecteerde formaat geplaatst?	Plaats papier in de multifunctionele lade van het formaat en het type dat in het Berichtendisplay weergegeven wordt.	<u>2-54</u>
<b>Plaats origineel en druk op Start-toets.</b>	—	Haal de originelen uit de documenttoevoer, leg ze in de oorspronkelijke volgorde en plaats ze opnieuw. Druk op <b>Start</b> om verder te gaan met afdrukken. Druk op de toets <b>Status/Taak annuleren</b> en druk op [Annuleren] om de taak te annuleren.	<u>2-70</u>
<b>Sluit de boven-(achter- of linker-)klep.</b>	Staat er een klep open?	Sluit de klep die weergegeven wordt op het scherm.	—

Foutmelding	Controlepunten	Mogelijke oplossing	Pagina
Sluit documenttoevoer.	Staat de documenttoevoer open?	Sluit de documenttoevoer.	—
	Staat de bovenklep van de documenttoevoer open?	Sluit de bovenklep van de documenttoevoer.	<u>2-69</u>
Storing apparaat. Bel service.	—	Er is een interne fout opgetreden. Schrijf de foutcode op die in het Berichtendisplay wordt weergegeven. Zet het apparaat uit, haal de stekker uit het stopcontact en neem contact op met uw servicevertegenwoordiger.	—
	Wordt foutcode "4201 tot 4204" weergegeven?	Er is interne condens ten gevolge van een plotse temperatuursverandering. Zet het apparaat uit en laat het gedurende 30 tot 90 minuten staan; zet het daarna weer aan. Als dit bericht blijft staan, zet dan het apparaat uit, haal de stekker uit het stopcontact en neem contact op met uw servicevertegenwoordiger.	—
Taak niet opgeslagen. Druk op [OK].	—	Druk op de toets <b>OK</b> om het opslaan te annuleren.	—
Verbinden met verificatieserver lukt niet.	—	Druk op <b>OK</b> en controleer de volgende elementen: <ul style="list-style-type: none"> <li>• Registratie bij verificatieserver</li> <li>• Wachtwoord en computeradres voor verificatieserver</li> <li>• Netwerkverbinding</li> </ul>	—
Vervang MK.	—	De elementen van de onderhoudskit dienen elke 200.000 afgedrukte pagina's te worden vervangen en vervolgens is een professionele onderhoudsbeurt vereist. Neem contact op met uw servicevertegenwoordiger.	—
Verwijder origineel uit documenttoevoer.	Zitten er nog originelen in de documenttoevoer?	Verwijder de originelen uit de documenttoevoer.	—
Voeg toner toe. [C], [M], [Y], [K]		Vervang de tonercontainer. Vervang door een nieuwe tonercontainer van de kleur die bij [] aangegeven wordt.	—
<b>Foutcodes voor Scannen naar SMB</b>			
Foutcode:1101	Is de hostnaam van de SMB-server onjuist?	Voer de juiste hostnaam in in het Command Center RX.	—

Foutmelding	Controlepunten	Mogelijke oplossing	Pagina
<b>Foutcode:1102</b>	Is er een domeinnaam opgegeven?	Voer de gebruikersnaam correct in in het formaat "domein\gebruiker", "domein/gebruiker" of "domein@gebruiker".	—
	Heeft u een ongeldige gebruiker of wachtwoord opgegeven?	Voer de juiste gebruikersnaam en wachtwoord in.	—
	Heeft u een ongeldige mapnaam of delingsnaam opgegeven?	Voer de juiste mapnaam of delingsnaam in.	—
	Heeft u een gebruiker opgegeven die geen toegang heeft tot de map of heeft u toegangsbeperkingen ingesteld voor de map?	Controleer de toegangsbeperkingen van de bestemmingsmap.	—
	Staan er niet-toegestane karakters in de hostnaam?	Controleer of één van de volgende karakters in de hostnaam voorkomt. `~!@#\$%^&*()=+[[]\ ;:'"<>/?	—
<b>Foutcode:1103</b>	Is er een domeinnaam opgegeven?	Voer de gebruikersnaam correct in in het formaat "domein\gebruiker", "domein/gebruiker" of "domein@gebruiker".	—
	Is het juiste mappad opgegeven?	Voer het juiste mappad in.	—
	Heeft u een gebruiker opgegeven die geen toegang heeft tot de map of heeft u toegangsbeperkingen ingesteld voor de map?	Controleer de toegangsbeperkingen van de bestemmingsmap.	—
<b>Foutcode:1105</b>	Is SMB-protocol ingeschakeld?	Schakel SMB-protocol in voor de hostnaam in het Command Center RX.	—

Foutmelding	Controlepunten	Mogelijke oplossing	Pagina
<b>Foutcode:2101, 2201, 2203</b>	Heeft u een ongeldige hostnaam of IP-adres ingevoerd?	Voer de juiste hostnaam of IP-adres in.	—
	Is het verkeerde poortnummer opgegeven?	Geef het juiste poortnummer op.	—
	Bent u correct verbonden met het netwerk?	Zorg ervoor dat de netwerkkabel op de juiste manier aangesloten is. Zorg ervoor dat de netwerkomgeving (server, hub of ander LAN-netwerk) goed functioneert.	—
<b>Foutcode:0007, 5101, 5102, 5103, 5104, 7101, 720f</b>	—	Schakel de hoofdschakelaar uit en vervolgens weer in. Als dit regelmatig voorkomt, schrijf dan de foutcode op die verschijnt in het berichtendisplay en neem contact op met een servicetechnicus. (Zie de procedure bij <b>Storing apparaat. Bel service.</b> )	—
<b>Foutcode:9181</b>	Heeft u meer dan 999 originele pagina's gescand?	Als er meer dan 999 originele pagina's gescand zijn, verzend de pagina's dan in verschillende batches.	—
<b>Foutcodes voor Scannen naar FTP</b>			
<b>Foutcode:1101</b>	Is de hostnaam van de FTP-server onjuist?	Voer de juiste hostnaam in in het Command Center RX.	—
<b>Foutcode:1102</b>	Is er een domeinnaam opgegeven?	Voer de gebruikersnaam correct in in het formaat "domein\gebruiker" of "domein\gebruiker".	—
	Heeft u een ongeldige gebruiker of wachtwoord opgegeven?	Voer de juiste gebruikersnaam en wachtwoord in.	—
<b>Foutcode:1103</b>	Is het juiste mappad opgegeven?	Voer het juiste mappad in.	—
	Heeft u een gebruiker opgegeven die geen toegang heeft tot de map of heeft u toegangsbeperkingen ingesteld voor de map?	Controleer de toegangsbeperkingen van de bestemmingsmap.	—
<b>Foutcode:1105</b>	Is FTP-protocol ingeschakeld?	Schakel FTP-protocol in in het Command Center RX.	—
<b>Foutcode:1131</b>	Is één van de FTPS-instellingen onjuist?	Controleer de beveiligingsinstellingen.	—

Foutmelding	Controlepunten	Mogelijke oplossing	Pagina
<b>Foutcode:1132</b>	Probeert u naar een server te verzenden die FTPS-service of de coderingsmethode niet ondersteunt?	Controleer of de server FTPS ondersteunt. Controleer of de server de coderingsmethode ondersteunt.	—
<b>Foutcode:2101, 2102, 2103, 2201, 2202, 2203, 2231, 3101</b>	Heeft u een ongeldige hostnaam of IP-adres ingevoerd?	Voer de juiste hostnaam of IP-adres in.	—
	Is het verkeerde poortnummer opgegeven?	Geef het juiste poortnummer op.	—
	Bent u correct verbonden met het netwerk?	Zorg ervoor dat de netwerkkabel op de juiste manier aangesloten is. Zorg ervoor dat de netwerkgeving (server, hub of ander LAN-netwerk) goed functioneert.	—
<b>Foutcode:4701, 5101, 5102, 5103, 5104, 7102, 720f</b>	—	Schakel de hoofdschakelaar uit en vervolgens weer in. Als dit regelmatig voorkomt, schrijf dan de foutcode op die verschijnt in het berichtendisplay en neem contact op met een servicetechnicus. (Zie de procedure bij <b>Storing apparaat. Bel service.</b> )	—
<b>Foutcode:9181</b>	Heeft u meer dan 999 originele pagina's gescand?	Als er meer dan 999 originele pagina's gescand zijn, verzend de pagina's dan in verschillende batches.	—
<b>Foutcodes voor Scannen naar e-mail</b>			
<b>Foutcode:1101</b>	Is de SMTP/POP3-servernaam onjuist?	Voer de juiste servernaam in in het Command Center RX.	—
<b>Foutcode:1102</b>	Heeft u een ongeldige gebruiker of wachtwoord opgegeven?	Voer de juiste gebruikersnaam en wachtwoord in.	—
<b>Foutcode:1104</b>	Heeft u het bestemmingsadres opgegeven?	Geef het bestemmingsadres op.	—
<b>Foutcode:1105</b>	Is SMTP-protocol ingeschakeld?	Schakel SMTP-protocol in in het Command Center RX.	—

Foutmelding	Controlepunten	Mogelijke oplossing	Pagina
<b>Foutcode:2101, 2102, 2103, 2201, 2202, 2203</b>	Is "Overige" geselecteerd bij "Verifiëren" wanneer POP voor SMTP-verificatie wordt uitgevoerd?	Selecteer een geldige POP3-gebruiker anders dan "Other".	—
	Is de opgegeven server een SMTP-server?	Voer de juiste servernaam in in het Command Center RX.	—
	Bent u correct verbonden met het netwerk?	Zorg ervoor dat de netwerkkabel op de juiste manier aangesloten is. Zorg ervoor dat de netwerkomgeving (server, hub of ander LAN-netwerk) goed functioneert.	—
<b>Foutcode:2204</b>	Probeerde u te veel gegevens te verzenden?	Wijzig de grootte die verzonden kan worden in het Command Center RX.	—
<b>Foutcode:3101</b>	Functioneert de server goed?	Zorg ervoor dat de netwerkomgeving (server, hub of ander LAN-netwerk) goed functioneert.	—
	Is er een verificatiemethode ingesteld waarvoor de server niet normaal kan reageren?	Controleer de instellingen op de server en client. (Bijvoorbeeld, zorg ervoor dat de SMTP/POP-verificatie inschakel-/uitschakelininstellingen gelijk zijn op de server en op de client.)	—
<b>Foutcode:3201</b>	Is er een niet-ondersteunde SMTP-verificatiemethode ingeschakeld?	Controleer de SMTP-verificatiestellingen op de server en client. De onderstaande SMTP-verificatiemethoden kunnen worden gebruikt op het apparaat. CRAM-MD5 / DIGEST-MD5 / PLAIN / LOGIN	—
<b>Foutcode:4201, 5101, 5102, 5103, 5104, 7101, 7102, 720f</b>	—	Schakel de hoofdschakelaar uit en vervolgens weer in. Als dit regelmatig voorkomt, schrijf dan de foutcode op die verschijnt in het berichtendisplay en neem contact op met een servicetechnicus. (Zie de procedure bij <b>Storing apparaat. Bel service.</b> )	—
<b>Foutcode:9181</b>	Heeft u meer dan 999 originele pagina's gescand?	Als er meer dan 999 originele pagina's gescand zijn, verzend de pagina's dan in verschillende batches.	—

## Papierstoringen oplossen

Als zich een papierstoring voordoet, dan verschijnt er een storingsbericht en wordt het kopiëren of afdrukken stopgezet. Verwijder het vastgelopen papier. Na het verwijderen van het vastgelopen papier, gaat het apparaat verder met afdrukken.

Laat de hoofdschakelaar ingeschakeld staan en verwijder het vastgelopen papier zoals hieronder aangegeven.

De papierstoringen kunnen zich op de volgende plekken voordoen. Raadpleeg de aangegeven pagina voor het verwijderen van het papier.

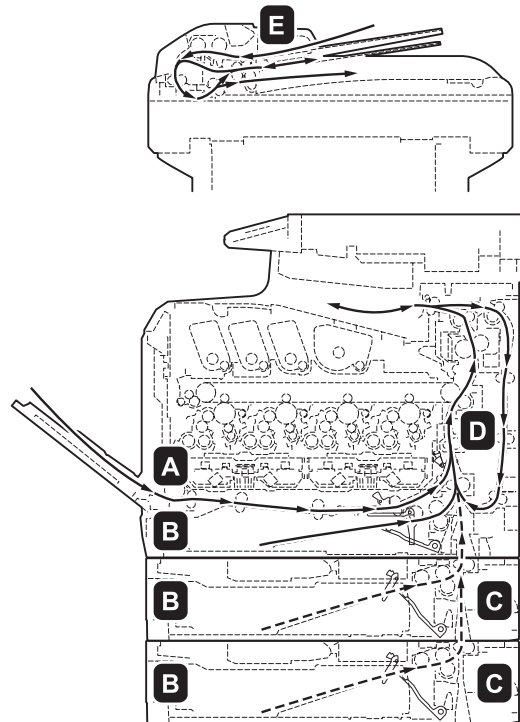

Plaats van de papierstoring	Beschrijving	Pagina
A	Papierstoring in de multifunctionele lade.	<a href="#">5-19</a>
B	Papierstoring in de cassette van het apparaat of in een cassette van de optionele papierinvoer.	<a href="#">5-20</a>
C	Papierstoring in de papierinvoer.	<a href="#">5-21</a>
D	Papierstoring in de doorvoerenheid.	<a href="#">5-21</a>
E	Papierstoring in de documenttoevoer.	<a href="#">5-22</a>

### Papierstoring

Als zich regelmatig papierstoringen voordoen, dan zijn de eigenschappen van het papier wellicht niet geschikt voor dit apparaat. Probeer met een andere papiersoort. Voor de papiereigenschappen, zie "Papierspecificaties" in de Appendix. Raadpleeg ook hoofdstuk 2 voor het correct plaatsen van papier. Als zich nog steeds regelmatig papierstoringen voordoen zelfs nadat u het papier gewijzigd heeft, dan is er wellicht een probleem met het apparaat. Neem contact op met uw servicevertegenwoordiger.

**BELANGRIJK:** Let er bij het verwijderen van vastgelopen papier op dat er geen papiersnippers in het apparaat achterblijven.

## Onlinehulpberichten

De onlinehulpberichtenfunctie van het apparaat laat in het berichtendisplay de procedure zien voor het verwijderen van vastgelopen papier. Druk, wanneer een papierstoring weergegeven wordt, op [Help] (de **linkerkeuzetoets**) om de procedure voor het opheffen van de storing weer te geven.

Druk op  $\nabla$  om de volgende stap weer te geven of druk op  $\Delta$  om de vorige stap weer te geven. Druk op de toets **OK** om het onlinehulp-display af te sluiten.

Als zich een papierstoring voordoet, kunt u met behulp van de onlinehulpberichten het vastgelopen papier verwijderen.

## Multifunctionele lade

Volg de onderstaande stappen om papierstoringen in de multifunctionele lade op te lossen.

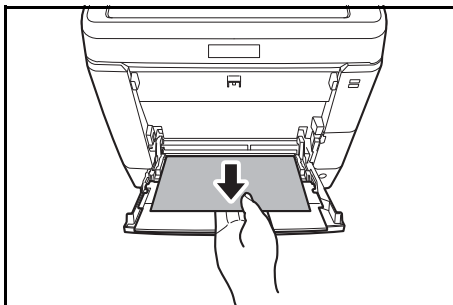

- 1 Verwijder het vastgelopen papier uit de multifunctionele lade.

**BELANGRIJK:** Als het papier niet verwijderd kan worden, probeer dit dan niet met extra kracht te doen. Ga naar Papierstoring in de papierinvoer op [pagina 5-21](#).

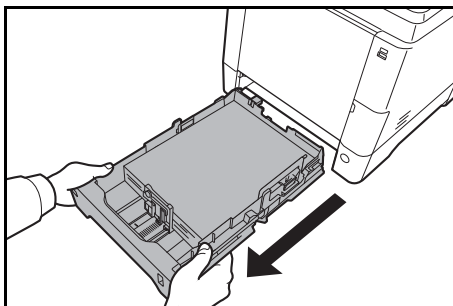

- 2 Trek de cassette 1 uit het apparaat.

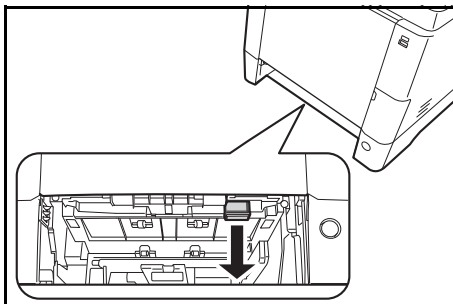

- 3 Open de klep van de invoer onderaan.



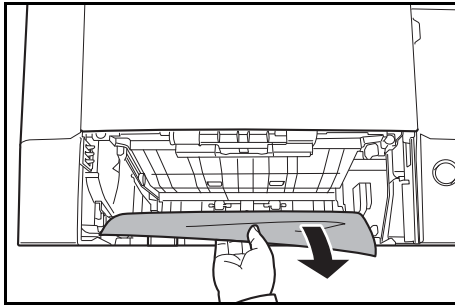

- 4 Verwijder alle gedeeltelijk ingevoerde papier.

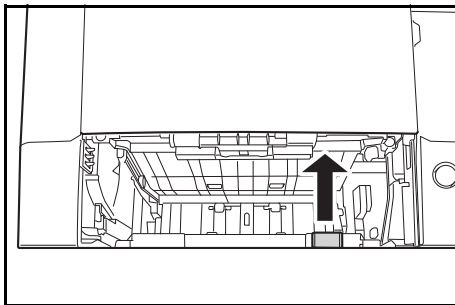

Plaats, nadat u het vastgelopen papier verwijderd heeft, de klep van de invoer onderaan terug.

- 5 Plaats de cassette 1 terug in het apparaat.

## Papiercassette/papierinvoer

Als zich een papierstoring voordoet in de cassette 1, volg dan de onderstaande procedure om het vastgelopen papier te verwijderen. Vastgelopen papier in de cassette van de optionele papierinvoer wordt op dezelfde manier verwijderd.

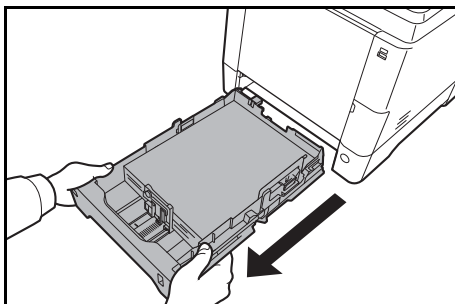

- 1 Trek de cassette 1 of optionele papierinvoer uit.

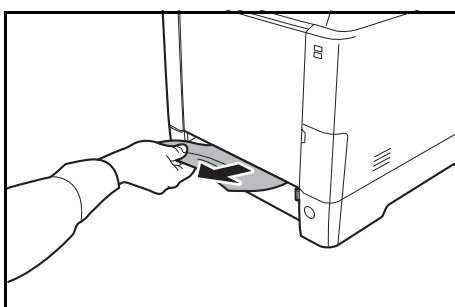

- 2 Verwijder alle gedeeltelijk ingevoerde papier.

**BELANGRIJK:** Als het papier niet verwijderd kan worden, probeer dit dan niet met extra kracht te doen. Ga naar Papierstoring in de papierinvoer op [pagina 5-21](#).

- 3 Plaats de cassette 1 terug in het apparaat.

**OPMERKING:** Controleer in geval van een papierstoring of het papier correct in de cassette was geplaatst.

## Papierstoring in de papierinvoer.

Als het vastgelopen papier niet verwijderd kan worden aan de hand van de procedure bij Papierstoring in de papercassette op [pagina 5-20](#), open dan de achterklep van de papierinvoer en verwijder het vastgelopen papier.

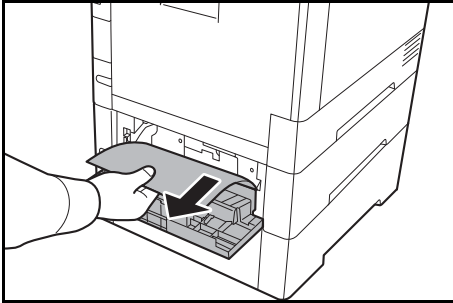

**OPMERKING:** Als het papier niet verwijderd kan worden, probeer dit dan niet met extra kracht te doen. Ga naar Papierstoring in de papierinvoer op [pagina 5-21](#).

## Binnenin het apparaat

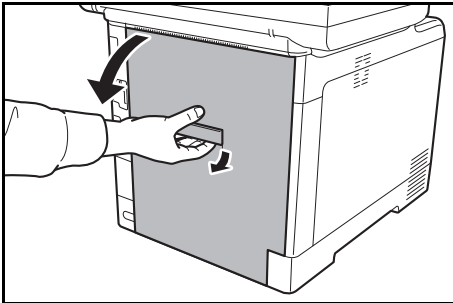

- 1 Trek de handgreep van de achterklep omhoog en open de achterklep.

**VOORZICHTIG:** Bepaalde onderdelen binnenin het apparaat zijn erg warm. Wees voorzichtig om het risico op brandwonden te vermijden.

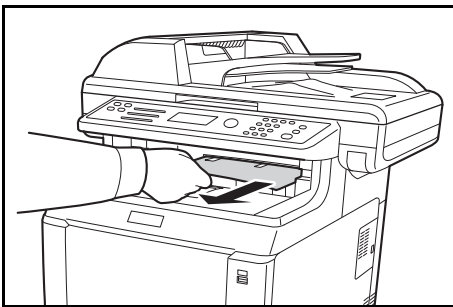

- 2 Als een groot gedeelte van het vastgelopen papier uitsteekt bij de bovenste lade, pak het papier dan vast en trek het uit.

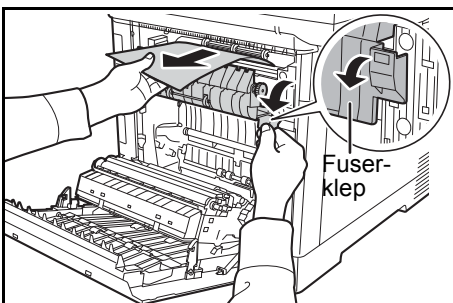

- 3 Als het vastgelopen papier de fusereenheid bereikt heeft zoals afgebeeld, open dan de fuserklep, pak het papier vast en trek het uit.

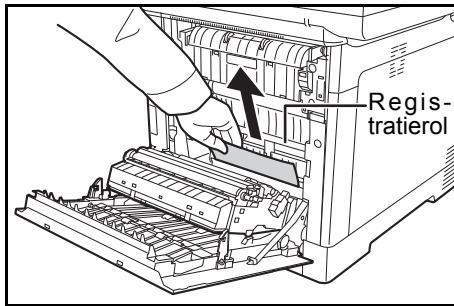

- 4 Als het vastgelopen papier de (metalen) registratierol niet bereikt heeft zoals afgebeeld, pak dan het papier vast en trek het uit.

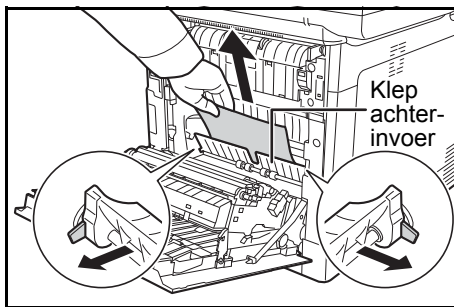

- 5 Als het vastgelopen papier zich binnenin het apparaat bevindt zoals afgebeeld, open dan de klep van de achterinvoer en trek het papier uit.

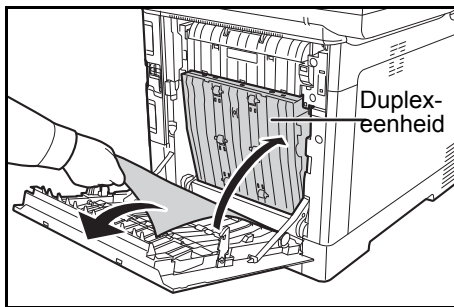

- 6 Als het vastgelopen papier de duplexeenheid heeft bereikt zoals afgebeeld, zet dan de duplexeenheid omhoog en verwijder het papier.

- 7 Sluit de achterklep. De foutmelding wordt verwijderd en na het opwarmen wordt het afdrukken hervat.

## Documenttoevoer

Volg de onderstaande stappen om papierstoringen in de documenttoevoer op te lossen.

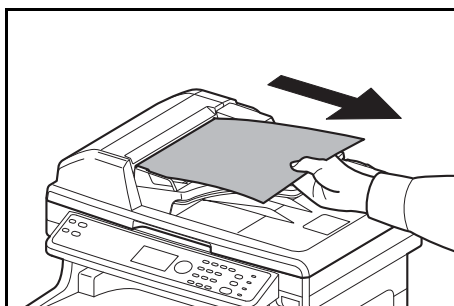

- 1 Verwijder alle originelen uit de documentinvoerlade.

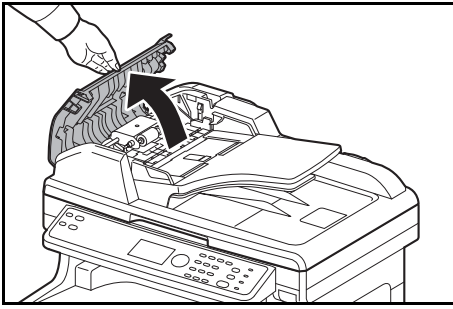

**2** Open de linkerklep van de documenttoevoer.

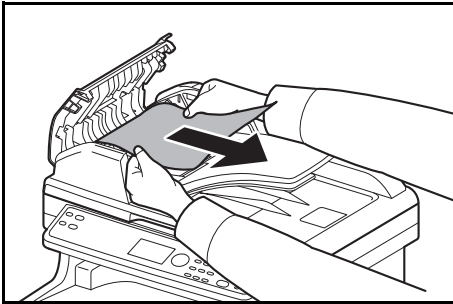

**3** Verwijder het vastgelopen origineel.

Als het origineel vastzit tussen de rollen of moeilijk te verwijderen is, ga dan naar de volgende stap.

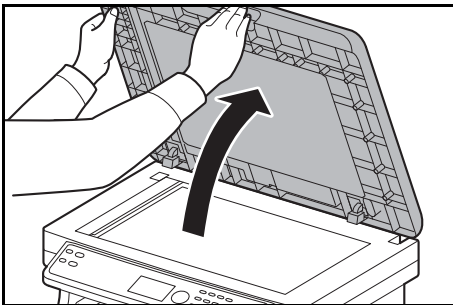

**4** Open de documenttoevoer.

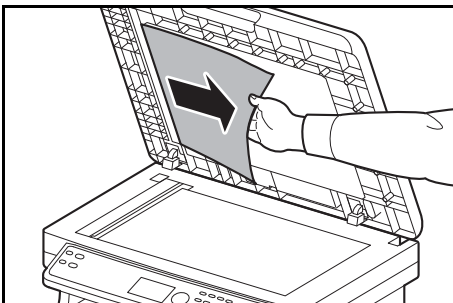

**5** Verwijder het vastgelopen origineel.

Als het origineel scheurt, haal dan alle losse stukjes uit het apparaat.

**6** Sluit de documenttoevoer.

**7** Plaats de originelen.



# Appendix

- Optionele functie..... Appendix-2
- Invoermethode voor karakters..... Appendix-5
- Specificaties..... Appendix-6

---

## Optionele functie

U kunt gebruik maken van de optionele applicaties die op dit apparaat geïnstalleerd zijn.

### Overzicht van de applicaties

De onderstaande applicaties zijn op dit apparaat geïnstalleerd.

Deze applicaties kunt u gedurende een beperkte periode op proefbasis gebruiken.

- UG-33 (ThinPrint) (Deze applicatie kan enkel in Europa geactiveerd worden.)

Met deze applicatie kunt u afdrukgegevens direct afdrukken zonder printerstuurprogramma.

---

**OPMERKING:** Bepaalde beperkingen, zoals het aantal keer dat de applicatie gebruikt kan worden tijdens de proefperiode, verschillen afhankelijk van de applicatie.

---

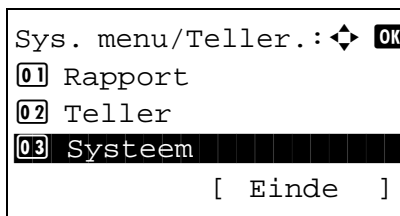

```
Sys. menu/Teller.: ⬆ ⬇ ⬆ ⬆ OK
01 Rapport
02 Teller
03 System
[ Einde ]
```

- 1 Druk in het menu Sys. menu/Teller op de toets  $\Delta$  of  $\nabla$  om [Systeem] te selecteren en druk vervolgens op de toets **OK**.

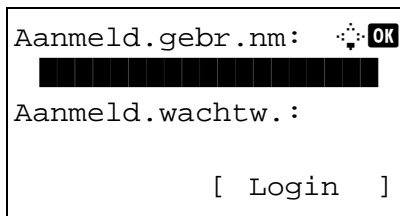

```
Aanmeld.gebr.nm: ⬆ ⬇ ⬆ ⬆ OK
Aanmeld.wachtw.:
[ Login ]
```

Als u gebruikersbeheer uitvoert en u bent niet aangemeld, dan verschijnt een aanmeldingsscherf. Voer vervolgens de Aanmeldingsgebruikersnaam en het Aanmeldingswachtwoord in om aan te melden en druk op [Login] (de rechter keuze toets).

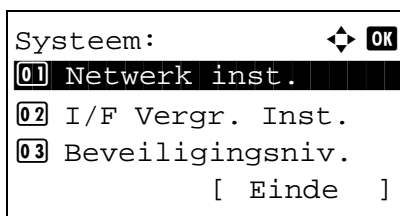

```
Systeem: ⬆ ⬇ ⬆ ⬆ OK
01 Netwerk inst.
02 I/F Vergr. Inst.
03 Beveiligingsniv.
[ Einde ]
```

- 2 Het Systeemmenu verschijnt.

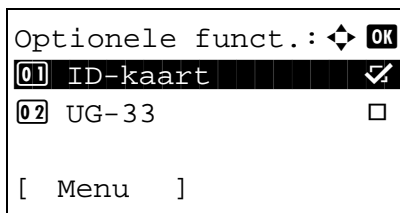

```
Optionele funct.: ⬆ ⬇ ⬆ ⬆ OK
01 ID-kaart ✓
02 UG-33 □
[ Menu ]
```

- 3 Druk op de toets  $\Delta$  of  $\nabla$  om [Optionele funct.] te selecteren.
- 4 Druk op de toets **OK**. Het menu Optionele funct. verschijnt.

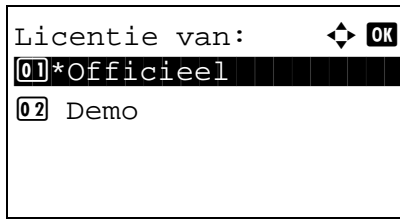

- 5 Druk op de toets  $\Delta$  of  $\nabla$  om de gewenste applicatie te selecteren.
- 6 Druk op de toets **OK**. Het geselecteerde applicatiemenu verschijnt.

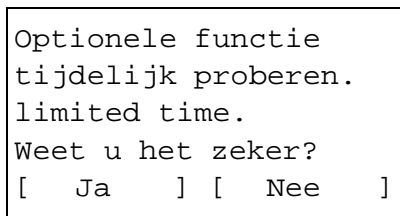

- 7 Druk op de toets  $\Delta$  of  $\nabla$  om [Officieel] of [Demo] te selecteren.

Als u [Officieel] selecteert, dan verschijnt het scherm voor het invoeren van de **Licentiecode**. Voer de **Licentiecode** in met de cijferstoetsen en druk op de toets **OK**.

Druk, om de applicatie op proef te gebruiken, op [Demo] zonder de **Licentiecode** in te voeren.

Als u [Demo] selecteert en op de toets **OK** drukt, dan verschijnt het bevestigingsscherm. Druk op [Ja] (de **linkerkeuzetoets**).

- 8 *Geregistreerd.* wordt weergegeven en het scherm keert terug naar het menu Optionele funct..

---

**VOORZICHTIG:** Als u de datum/tijd wijzigt tijdens het gebruik van een applicatie, dan kunt u de applicatie niet langer gebruiken.

---

### Applicatiedetails controleren

Volg de onderstaande procedure om de details van een applicatie te controleren.

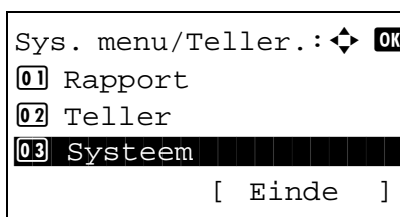

- 1 Druk in het menu Sys. menu/Teller op de toets  $\Delta$  of  $\nabla$  om [Systeem] te selecteren en druk vervolgens op de toets **OK**.



---

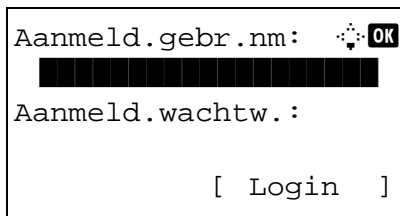

Aanmeld.gebr.nm:  OK  
Aanmeld.wachtw.:  
[ Login ]

Als u gebruikersbeheer uitvoert en u bent niet aangemeld, dan verschijnt een aanmeldingsscherm. Voer vervolgens de Aanmeldingsgebruikersnaam en het Aanmeldingswachtwoord in om aan te melden en druk op [Login] (de rechter keuze toets).

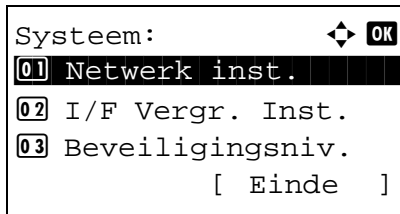

Systeem:   
01 Netwerk inst.  
02 I/F Vergr. Inst.  
03 Beveiligingsniv.  
[ Einde ]

2 Het Systeemmenu verschijnt.

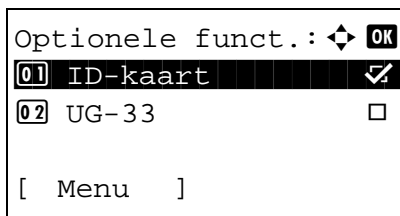

Optionele funct.:   
01 ID-kaart   
02 UG-33   
[ Menu ]

3 Druk op de toets  $\Delta$  of  $\nabla$  om [Optionele funct.] te selecteren.

4 Druk op de toets **OK**. Het menu Optionele funct. verschijnt.

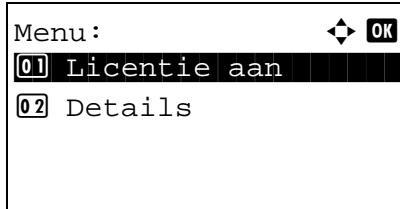

Menu:   
01 Licentie aan  
02 Details  
[ Menu ]

5 Druk op [Menu] (de linkerkeuzetoets).

6 Druk op de toets  $\Delta$  of  $\nabla$  om [Details] te selecteren. Het detailsscherm verschijnt.

U kunt nu gedetailleerde informatie over de geselecteerde applicatie bekijken.

---

## Invoermethode voor karakters

Gebruik in schermen waar karakters ingevoerd moeten worden de onderstaande procedure om de karakters in te voeren.

### Gebruikte toetsen

Gebruik de volgende toetsen om karakters in te voeren.

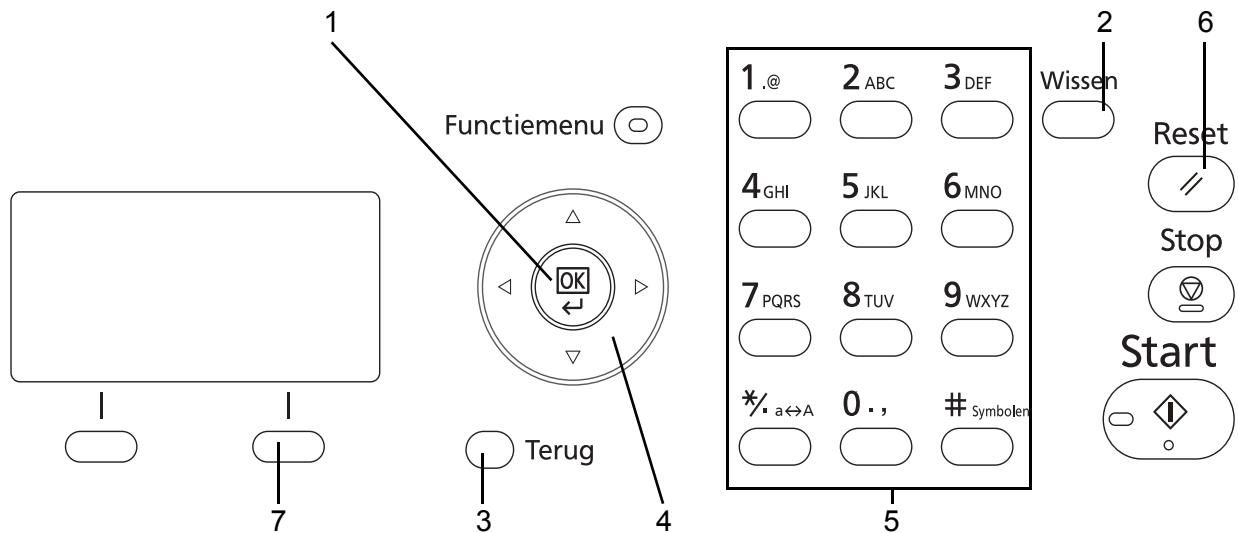

- 1. Toets OK** Druk op deze toets om de ingevoerde karakters te bevestigen.
- 2. Toets Wissen** Druk op deze toets om het karakter bij de cursor te wissen. Als de cursor aan het eind van de regel staat, dan wordt het karakter links ervan gewist.
- 3. Toets Terug** Druk op deze toets om terug te keren naar het scherm van waaruit u het scherm voor het invoeren van karakters opgeroepen heeft.
- 4. Cursortoetsen** Gebruik deze toetsen om naar de invoerpositie te gaan of om een karakter te selecteren uit de lijst met karakters.
- 5. Cijferstoetsen** Gebruik deze toetsen om het karakter te selecteren dat u wilt invoeren.
- 6. Toets Reset** Druk op deze toets om het invoeren van karakters te annuleren en terug te keren naar het stand-by-scherm.
- 7. Rechterkeuzetoets** Druk op deze toets om het type karakters dat u wilt invoeren te selecteren. (Wanneer [Tekst] weergegeven wordt)

## Specificaties

**OPMERKING:** Wijzigingen van specificaties voorbehouden zonder voorafgaande kennisgeving.

### Algemene functies

Item	Beschrijving	
	ECOSYS M6026cdn/ ECOSYS M6026cdn Type B	ECOSYS M6526cdn/ ECOSYS M6526cdn Type B
<b>Type</b>	Desktop	
<b>Afdrukmethode</b>	Elektrofotografie door halfgeleiderlaser	
<b>Beeldschrijfsysteem</b>	Semiconductorlaser	
<b>Papiergewicht</b>	<b>Cassette 1</b>	60 tot 163 g/m <sup>2</sup> (dubbelzijdig: 60 tot 163 g/m <sup>2</sup> )
	<b>Multifunctionele lade</b>	60 tot 220 g/m <sup>2</sup> , 230 µm (karton)
<b>Papiersoort</b>	<b>Cassette 1</b>	Normaal, Ruw, Gerecycled, Voorbedrukt, Bond, Kleur, Geperforeerd, Briefpapier, Dik, Hoge kwaliteit, Custom 1 tot 8 (dubbelzijdig: zelfde als enkelzijdig)
	<b>Multifunctionele lade</b>	Normaal, Transparant (OHP-folies), Ruw, Velijn, Etiketten, Gerecycled, Voorbedrukt, Bond, Karton, Kleur, Geperforeerd, Briefpapier, Dik, Envelop, Gecoat, Hoge kwaliteit, Custom 1 tot 8
<b>Papierformaat</b>	<b>Cassette 1</b>	Maximum: 8 1/2 × 14"/Legal (dubbelzijdig: 8 1/2 × 14"/Legal) Minimum: 5 1/2 × 8 1/2"/A6 (dubbelzijdig: 7 1/4 × 10 1/2"/A5)
	<b>Multifunctionele lade</b>	Maximum: 8 1/2 × 14"/Legal Minimum: 3 5/8 × 6 1/2"/B6
<b>Invoercapaciteit</b>	<b>Cassette 1</b>	250 vel (80 g/m <sup>2</sup> )
	<b>Multifunctionele lade</b>	50 vel (80 g/m <sup>2</sup> , normaal papier, A4/Letter of kleiner)
<b>Capaciteit opvangbak</b>	150 vel (80 g/m <sup>2</sup> )	
<b>Geheugen</b>	Standaard: 1GB Maximum: 2GB	
<b>Interface</b>	<b>Standaard</b>	USB Hi-Speed interface: 1 Printen, Scannen (TWAIN/WIA) USB-geheugenaansluiting: 2 Afdrukken naar USB, scannen naar USB, Card Authentication Kit Netwerkkinterface: 1 (10 BASE-T/100 BASE-TX (TCP/IP, NetBEUI)) Scannen naar printer (TWAIN/WIA), scannen naar (SMB/FTP/Mail)
	<b>Optie</b>	eKUIO-slot: 1

Item		Beschrijving	
		ECOSYS M6026cdn/ ECOSYS M6026cdn Type B	ECOSYS M6526cdn/ ECOSYS M6526cdn Type B
Bedrijfs- omgeving	Temperatuur	10 tot 32,5 °C	
	Vochtigheid	15 tot 80%	
	Hoogte	2500 m of minder	
	Verlichting	1500 lux of minder	
Opwarmtijd (22 °C/60%)	Ingeschakeld	29 seconden of minder	
	Energie- besparende stand	11 seconden of minder	
	Slaapstand	17 seconden of minder	
Afmetingen (b x d x h)		514 x 550 x 580 mm	514 x 550 x 580 mm
Gewicht (met tonercontainer)		36,5 kg	36,5 kg
Vereiste ruimte (b x d)		514 x 750 mm (met multifunctionele lade uitgetrokken)	
Vereiste spanning		230 V Specificatie model: 220 - 240 V AC, 50/60Hz meer dan 4,7 A	
Opties		Papierinvoer (tot 2 units), Uitgebreid geheugen, Card Authentication Kit, SSD, Netwerkitinterface kit, Draadloos netwerkitinterface kit	

## Kopieerfuncties

Item		Beschrijving
Kopieer- snelheid	Enkelzijdig	A4: 26 vel/min.      A5/B5/A6 (tot 15de beeld): 28 vel/min. Legal: 23 vel/min.      A5/B5/A6 (tot 16de beeld): 14 vel/min. Letter: 28 vel/min.
Snelheid eerste afdruk (A4, invoer vanuit cassette 1)	Zwart-wit	Bij gebruik van de documenttoevoer: 11 seconden of minder Zonder gebruik van de documenttoevoer: 10 seconden of minder
	Kleur	Bij gebruik van de documenttoevoer: 13 seconden of minder Zonder gebruik van de documenttoevoer: 12 seconden of minder
Zoombereik		Handmatig: 25 tot 400%, in stappen van 1% Vaste zoomfactoren: 400%, 200%, 141%, 129%, 115%, 90%, 86%, 78%, 70%, 64%, 50%, 25%
Continu kopiëren		1 tot 999 vellen (kan ingesteld worden op stappen van één vel)
Resolutie		600 x 600 dpi
Ondersteunde origineelsoorten		Vellen, boeken en driedimensionale voorwerpen (maximaal origineel formaat: Folio/Legal)
Invoersysteem originelen		Vast

## Printfuncties

Item		Beschrijving	
Afdruk-snelheid (60 tot 105 g/m <sup>2</sup> )	Enkelzijdig	A4: 26 vel/min. Legal: 23 vel/min. Letter: 28 vel/min.	A5/B5/A6 (tot 15de beeld): 28 vel/min. A5/B5/A6 (tot 16de beeld): 14 vel/min.
	Dubbelzijdig	A4: 13 vel/min. Legal: 12 vel/min.	Letter: 13 vel/min.
Snelheid eerste afdruk (A4, invoer vanuit cassette 1)		Zwart-wit: 8,5 seconden of minder Kleur: 9 seconden of minder	
Resolutie		600 dpi	
Besturingssysteem		Windows XP, Windows XP Professional, Windows Server 2003, Windows Server 2003 x64 Edition, Windows Vista x86 Edition, Windows Vista x64 Edition, Windows 7 x86 Edition, Windows 7 x64 Edition, Windows Server 2008, Windows Server 2008 x64 Edition, Windows Server 2012 x64 Edition, Windows 8 x86 Edition, Windows 8 x64 Edition, Apple Macintosh OS X (10.5 of hoger)	
Paginabeschrijvingstaal		PRESCRIBE	
Emulaties		PCL6 (PCL5e, PCL-XL), PCL6 (PCL5c, PCL-XL), KPDL3 (PostScript3 compatibel), PDF Direct Print Ver.1.7, XPS	

## Scanfuncties

Item	Beschrijving
Resolutie	600 dpi, 400 dpi, 300 dpi, 200 dpi, 200 x 400 dpi, 200 x 100 dpi
Bestandsformaat	JPEG, TIFF, PDF, XPS, PDF/A, High Comp. PDF
Scansnelheid	1-zijdig: Z/W 35 beelden/min. Kleur 25 beelden/min. 2-zijdig: Z/W 21 beelden/min. Kleur 15 beelden/min. (A4 liggend, 300 dpi, beeldkwaliteit: origineel Tekst/Foto)
Netwerkprotocol	TCP/IP
Transmissiesysteem Systeem	Pc-transmissie      SMB      Scan naar SMB FTP      Scan naar FTP, FTP via SSL E-mailtransmissie      SMTP      Scan naar e-mail TWAIN-scan* <sup>1</sup> WIA-scan* <sup>2</sup>

\*1 Beschikbare besturingssystemen: Windows XP, Windows Vista, Windows Server 2003, Windows Server 2008, Windows Server 2008 R2, Windows Server 2012, Windows 7, Windows 8

\*2 Beschikbare besturingssystemen: Windows Vista, Windows Server 2008, Windows Server 2008 R2, Windows Server 2012, Windows 7, Windows 8

## Documenttoevoer

Item	Beschrijving
Invoermethode originelen	Automatische invoer
Ondersteunde origineelsoorten	Losse vellen
Papierformaat	Maximum: Legal/A4 Minimum: Statement/A5
Papiergewicht	50 tot 120 g/m <sup>2</sup> (dubbelzijdig: 50 tot 110 g/m <sup>2</sup> )
Laadcapaciteit	Maximaal 50 vellen (50 tot 80 g/m <sup>2</sup> )
Afmetingen (b) × (d) × (h)	490 × 338 × 104 mm
Gewicht	3 kg of minder

## Milieuspecificaties

Item	Beschrijving	
	ECOSYS M6026cdn/ ECOSYS M6026cdn Type B	ECOSYS M6526cdn/ ECOSYS M6526cdn Type B
Tijd tot energiebesparende stand (standaardinstelling)	1 minuut	
Hersteltijd vanuit energiebesparende stand	11 seconden of minder	
Tijd tot slaapstand (standaardinstelling)	15 minuten	
Hersteltijd vanuit slaapstand	17 seconden of minder	
Dubbelzijdig afdrukken	Standaard	
Invoermogelijkheden papier	100% gerecycled papier mag worden gebruikt.	

**OPMERKING:** Raadpleeg uw dealer of uw servicevertegenwoordiger voor de aanbevolen papiersoorten.

### EN ISO 7779

Der höchste Schalldruckpegel beträgt 70 dB (A) oder weniger gemäß EN ISO 7779.

### EK1-ITB 2000

Das Gerät ist nicht für die Benutzung im unmittelbaren Gesichtsfeld am Bildschirmarbeitsplatz vorgesehen. Um störende Reflexionen am Bildschirmarbeitsplatz zu vermeiden, darf dieses Produkt nicht im unmittelbaren Gesichtsfeld platziert werden.



---

# Index

## A

---

- Aanduidingen origineelformaat [2-68](#)
- Aanmelden [3-2](#)
- Aansluiten
  - LAN-kabel [2-5](#)
  - Stroomkabel [2-11](#)
  - USB-kabel [2-11](#)
- Aanzetten [2-7](#)
- Afdrukken [3-21](#)
- Afdrukken vanuit een toepassing [3-21](#)
- Afmelden [3-2](#)
- Automatische slaapstand [2-10](#)

## B

---

- Bedieningspaneel [1-2](#)
- Beeldkwaliteit
  - Kopiëren [3-7](#)
- Bestemming
  - Kiezen uit het adresboek [3-44](#)
  - Kiezen via snelkiestoets [3-46](#)
  - Opzoeken [3-45](#)
  - Verzenden naar verschillende soorten bestemmingen (multi-verzenden) [3-47](#)
- Bestemming opgeven [3-44](#)
- Bijgeleverde onderdelen [2-2](#)

## C

---

- Cassette
  - Papier plaatsen [2-51](#)
- Command Center RX [2-38](#)

## D

---

- Datum en tijd instellen [2-12](#)
- Dichtheid instellen
  - Kopiëren [3-9](#)
- Documenttoevoer [Appendix-9](#)

- Namen van onderdelen [2-69](#)
- Niet ondersteunde originelen [2-69](#)
- Ondersteunde originelen [2-69](#)
- Originelen plaatsen [2-69](#)
- Zo plaatst u originelen [2-70](#)

Duplex [3-15](#)

Dvd [2-2](#)

## E

---

- E-mail
  - Verzenden als e-mail [3-25](#)
- Energiebesparende stand [2-10](#)
- Energy Star-programma [xxvii](#)

## F

---

- Foutmeldingen [5-10](#)

## G

---

- Glasplaat
  - Originelen plaatsen [2-68](#)
- GPL/LGPL [xxiv](#)

## H

---

- Handelsnamen [xxiii](#)

## K

---

- Kabels voorbereiden [2-4](#)
- Kopie
  - Beeldkwaliteit selecteren [3-10](#)
- Kopiëren
  - Dichtheid instellen [3-9](#)
  - Dubbelzijdig kopiëren [3-15](#)
  - Kopiëren met sorteren [3-19](#)
  - Kopiëren met verschuiven [3-19](#)
  - Kopiëren met zoom [3-12](#)
- Kopiëren met zoom



---

Automatische zoom [3-12](#)  
Handmatige zoom [3-12](#)  
Voorgeprogrammeerde zoom [3-13](#)

## L

---

LAN-kabel  
Aansluiten [2-5](#)

## M

---

Meegeleverde handleidingen [2](#)  
Monotype Imaging License Agreement  
[xxvi](#)  
Multifunctionele (MF) lade  
Papierformaat en Media [2-65](#)  
Multi-verzenden (verzenden naar  
verschillende soorten bestemmingen) [3-47](#)

## N

---

Netwerk  
Instellen [2-15](#)  
Netwerkinterface [2-4](#)  
Netwerkkabel [2-4](#)  
Aansluiten [2-5](#)

## O

---

Omgeving [xvii](#)  
Onderdeelnamen [1-1](#)  
Oorspronkelijke SSLeay-licentie [xxv](#)  
OpenSSL [xxiv](#)  
Origineel  
In de documenttoevoer plaatsen [2-69](#)  
Op de glasplaat plaatsen [2-68](#)

## P

---

Papier  
Enveloppen plaatsen [2-56](#)  
Papier in de cassettes plaatsen [2-51](#)  
Papier in de MF-cassette plaatsen [2-54](#)  
Papierformaat en mediatype [2-60](#)  
Voordat u papier plaatst [2-50](#)  
Papierstoring [5-18](#)

Documenttoevoer [5-22](#)  
Product Library [2-2](#)

## R

---

Reinigen  
Scheider [4-4](#), [4-6](#)  
Sleufglas [4-3](#)  
Resolutie [Appendix-7](#), [Appendix-8](#)

## S

---

Scheider  
Reinigen [4-4](#), [4-6](#)  
Slaapstand [2-9](#)  
Sleufglas  
Reinigen [4-3](#)  
Specificaties  
Algemene functies [Appendix-6](#)  
Documenttoevoer [Appendix-9](#)  
Kopieerfuncties [Appendix-7](#)  
Milieuspecificaties [Appendix-9](#)  
Printfuncties [Appendix-8](#)  
Scanfuncties [Appendix-8](#)  
Storingen oplossen [5-2](#)  
Stroomkabel  
Aansluiten [2-11](#)  
Symbolen [i](#)

## T

---

Taak  
Annuleren [3-49](#)  
Taal wijzigen [2-11](#)

## U

---

Uitzetten [2-7](#)  
USB-interface [2-4](#)  
USB-kabel  
Aansluiten [2-11](#)

## V

---

Veiligheidsaanduidingen [i](#)  
Verbindingsmethode [2-3](#)

---

Verzenden

Verzenden als e-mail **3-25**

Verzenden naar map (FTP) **3-30**

Verzenden naar map (SMB) **3-29**

Verzenden naar verschillende soorten bestemmingen (multi-verzenden) **3-47**

Vorbereiding **2-1**

Vormgevingselementen in deze hand-  
leiding **xxix**

**W**

---

Wettelijke kennisgevingen **xxiii**

**Z**

---

Zoom-functie

Kopiëren **3-12**



**QUALITY  
CERTIFICATE**

This machine has passed  
all quality controls and  
final inspection

# PASSIONATE PEOPLE. FROM ALL OVER THE WORLD.



## **KYOCERA Document Solutions Europe B.V.**

Bloemlaan 4, 2132 NP Hoofddorp,  
The Netherlands  
Phone: +31-20-654-0000  
Fax: +31-20-653-1256



## **KYOCERA Document Solutions Nederland B.V.**

Beechavenue 25, 1119 RA Schiphol-Rijk,  
The Netherlands  
Phone: +31-20-5877200  
Fax: +31-20-5877260



## **KYOCERA Document Solutions (U.K.) Limited**

Eldon Court, 75-77 London Road,  
Reading, Berkshire RG1 5BS,  
United Kingdom  
Phone: +44-118-931-1500  
Fax: +44-118-931-1108



## **KYOCERA Document Solutions Italia S.p.A.**

Via Verdi, 89/91 20063 Cernusco s/N.(MI),  
Italy  
Phone: +39-02-921791  
Fax: +39-02-92179-600



## **KYOCERA Document Solutions Belgium N.V.**

Sint-Martinusweg 199-201 1930 Zaventem,  
Belgium  
Phone: +32-2-7209270  
Fax: +32-2-7208748



## **KYOCERA Document Solutions France S.A.S.**

Espace Technologique de St Aubin  
Route de l'Orme 91195 Gif-sur-Yvette CEDEX,  
France  
Phone: +33-1-69852600  
Fax: +33-1-69853409



## **KYOCERA Document Solutions Espana, S.A.**

Edificio Kyocera, Avda. de Manacor No.2,  
28290 Las Matas (Madrid), Spain  
Phone: +34-91-6318392  
Fax: +34-91-6318219



## **KYOCERA Document Solutions Finland Oy**

Atomitie 5C, 00370 Helsinki,  
Finland  
Phone: +358-9-47805200  
Fax: +358-9-47805390



## **KYOCERA Document Solutions Europe B.V., Amsterdam (NL) Zürich Branch**

Hohlstrasse 614, 8048 Zürich,  
Switzerland  
Phone: +41-44-9084949  
Fax: +41-44-9084950



## **KYOCERA Document Solutions Deutschland GmbH**

Otto-Hahn-Strasse 12, 40670 Meerbusch,  
Germany  
Phone: +49-2159-9180  
Fax: +49-2159-918100



## **KYOCERA Document Solutions Austria GmbH**

Eduard-Kittenberger-Gasse 95, 1230 Vienna,  
Austria  
Phone: +43-1-863380  
Fax: +43-1-86338-400



## **KYOCERA Document Solutions Nordic AB**

Esbogatan 16B 164 75 Kista,  
Sweden  
Phone: +46-8-546-550-00  
Fax: +46-8-546-550-10



## **KYOCERA Document Solutions Norge Nuf**

Postboks 150 Oppsal, 0619 Oslo,  
Norway  
Phone: +47-22-62-73-00  
Fax: +47-22-62-72-00



## **KYOCERA Document Solutions Danmark A/S**

Ejby Industrivej 60, DK-2600 Glostrup,  
Denmark  
Phone: +45-70223880  
Fax: +45-45765850



## **KYOCERA Document Solutions Portugal Lda.**

Rua do Centro Cultural, 41 (Alvalade) 1700-106 Lisboa,  
Portugal  
Phone: +351-21-843-6780  
Fax: +351-21-849-3312



## **KYOCERA Document Solutions South Africa (Pty) Ltd.**

KYOCERA House, Hertford Office Park,  
90 Bekker Road (Cnr. Allandale), Midrand, South Africa  
Phone: +27-11-540-2600  
Fax: +27-11-466-3050



## **KYOCERA Document Solutions Russia LLC**

Botanichesky pereulok 5, Moscow, 129090,  
Russia  
Phone: +7(495)741-0004  
Fax: +7(495)741-0018



## **KYOCERA Document Solutions Middle East**

Dubai Internet City, Bldg. 17,  
Office 157 P.O. Box 500817, Dubai,  
United Arab Emirates  
Phone: +971-04-433-0412



## **KYOCERA Document Solutions Inc.**

2-28, 1-chome, Tamatsukuri, Chuo-ku  
Osaka 540-8585, Japan  
Phone: +81-6-6764-3555  
<http://www.kyoceradocumentsolutions.com>

