

## Gebruikershandleiding

### Basis

Deze handleiding ondersteunt de volgende modellen:

**MB441, MB451, MB451w, MB461, MB461+LP, MB471  
MB471w, MB491, MB491+, MB491+LP, ES4161 MFP  
ES4191 MFP, MPS4200mb, MPS4700mb**

- Deze handleiding bevat waarschuwingen over hoe u dit product veilig gebruikt.  
Zorg dat u deze handleiding leest voordat u dit product in gebruik neemt.

## VOORWOORD

Elke moeite is gedaan om ervoor te zorgen dat de informatie in dit document volledig, nauwkeurig en up-to-date is. De fabrikant neemt geen verantwoordelijkheid voor de gevolgen van fouten die buiten onze macht zijn. De fabrikant kan tevens niet garanderen dat wijzigingen in software en apparatuur uitgevoerd door andere fabrikanten en verwezen naar deze handleiding geen invloed hebben op de toepasbaarheid van de informatie daarin. Vermelding van softwareproducten gefabriceerd door ander bedrijven hoeft niet altijd tot goedkeuring van de fabrikant te leiden.

Hoewel alle redelijke inspanningen zijn gedaan om dit document zo nauwkeurig en nuttig mogelijk te maken, geven we geen garantie van welke aard dan ook, expliciet of impliciet, met betrekking tot de nauwkeurigheid of volledigheid van de informatie die deze handleiding bevat.

Alle rechten zijn voorbehouden aan Oki Data Corporation. Het is verboden ongeautoriseerd te kopiëren, verzenden, vertalen of gerelateerde acties uit te voeren. U moet schriftelijke toestemming hebben van Oki Data Corporation voordat u een van bovenstaande acties wilt uitvoeren.

© 2011 Oki Data Corporation

OKI is een geregistreerd handelsmerk van Oki Electric Industry Co., Ltd.

Energy Star is een handelsmerk van de United States Environmental Protection Agency.

Microsoft, Windows, Windows Server en Windows Vista zijn geregistreerde handelsmerken van Microsoft Corporation.

Apple, Macintosh, Rosetta, Mac en Mac OS zijn geregistreerde handelsmerken van Apple Inc.

Andere productnamen en merknamen zijn geregistreerde handelsmerken of handelsmerken van hun eigenaren.



Als een Energy Star Program Participant heeft de fabrikant bepaald dat dit product aan de richtlijnen voor zuinig energieverbruik van Energy Star voldoet.



Dit product voldoet aan de vereisten van de Directieven 2004/108/EC (EMC), 2006/95/EC (LVD), 1999/5/EC (R&TTE), 2009/125/EC (ErP) en 2011/65/EU (RoHS), zoals ingevoerd waar van toepassing, op de schatting van de wetten van de lidstaten gerelateerd aan Elektromechanische compatibiliteit, Lage wattage, Radio & telecommunicatieapparatuur, Energiegerelateerde producten en Restricties met betrekking tot het gebruik van bepaalde schadelijke stoffen in elektronische apparatuur.

De volgende kabels werden gebruikt om dit product te evalueren voor het tot stand brengen van de EMC-richtlijn Voldoet aan 2004/108/EC en configuraties anders dan deze kunnen daar mogelijk niet meer aan voldoen.

KABELTYPE	LENGTE (METER)	KERN	BESCHERMING
Vermogen	1,8	x	x
USB	5,0	x	✓
LAN	15,0	x	x
Telefoon	3,0	x	x

## **EHBO**

Let op met tonerpoeder:

**Indien ingeslikt, geef kleine hoeveelheden water en raadpleeg een arts. Probeer NIET zelf braken op te wekken.**



**Indien geïnhaleerd, breng de persoon naar buiten voor frisse lucht. Raadpleeg een arts.**

**Als u het in uw ogen krijgt, spoel ten minste 15 minuten met grote hoeveelheden water en de oogleden geopend. Raadpleeg een arts.**

**Gemorste toner moet met koud water en zeep behandeld worden om het gevaar voor vlekken op de huid of kleding te verminderen.**

## **FABRIKANT**

Oki Data Corporation,  
4-11-22 Shibaura, Minato-ku,  
Tokyo 108-8551,  
Japan

Neem contact op met uw lokale distributeur voor verkoopinformatie, ondersteuning en algemene informatie.

## **IMPORTEUR VOOR DE EU/GEAUTORISEERD VERTEGENWOORDIGER**

OKI Europe Limited (handelend als OKI Printing Solutions)

Blays House  
Wick Road  
Egham  
Surrey, TW20 0HJ  
Groot-Brittannië

Neem contact op met uw lokale distributeur voor verkoopinformatie, ondersteuning en algemene informatie.

## **OMGEVINGSINFORMATIE**



## ● Voor uw veiligheid

---

Lees om veiligheidsredenen de Gebruikershandleiding (deze handleiding) door alvorens het product te gebruiken.

















### Waarschuwing met betrekking tot veiligheid



---

 **WAARSCHUWING** Toont extra informatie welke kan leiden tot persoonlijk fataal letsel of de dood wanneer de richtlijnen niet worden opgevolgd.

 **LET OP** Toont extra informatie welke kan leiden tot persoonlijk letsel wanneer u deze niet leest.

## Algemene waarschuwingen

 <b>WAARSCHUWING</b>					
	Raak de veiligheidsschakelaar in de machine niet aan. Dit kan een elektrische schok veroorzaken wanneer zich hoogspanning voordoet. Bovendien kan de aandrijving gaan draaien, waardoor persoonlijk letsel kan ontstaan.		Gebruik geen ontvlambare spray in de nabijheid van de machine. Dit kan brand veroorzaken door het gedeelte in de machine dat wordt opgewarmd.		Haal de stekker uit het stopcontact en neem contact op met de klantenservice wanneer de afdekking ongebruikelijk heet is, rookt, een onverklaarbare geur afgeeft of een vreemd geluid maakt. Anders kan dit brand veroorzaken.
	Haal de stekker uit het stopcontact en neem contact op met de klantenservice wanneer er vloeistof zoals water in de interne onderdelen van de machine is binnengedrongen. Anders kan dit brand veroorzaken.		Haal de stekker uit het stopcontact en verwijder vreemde materialen zoals paperclips wanneer deze in de machine vallen. Anders kan dit een elektrische schok en/of brand veroorzaken met mogelijk persoonlijk letsel tot gevolg.		Bedien en/of demonteer de machine niet anders dan als beschreven in de Gebruikershandleiding. Dit kan een elektrische schok en/of brand veroorzaken dat persoonlijk letsel tot gevolg kan hebben.
	Haal de stekker uit het stopcontact en neem contact op met de klantenservice als de machine gevallen is of de afdekking beschadigd is. Anders kan dit een elektrische schok en/of brand veroorzaken met mogelijk persoonlijk letsel tot gevolg.		Haal de stekker tijdelijk uit het stopcontact om de stekkerpolen en stekkergedeelte tussen de polen te reinigen. Als de stekker langdurig in het stopcontact zit, wordt het stekkergedeelte stoffig en kan er kortsluiting ontstaan, wat brand kan veroorzaken.		Verwijder gemorste toner niet met een stofzuiger. Door het verwijderen van toner met een stofzuiger kan deze vlam vatten door de vonken van het elektrische contact. Gemorste toner op de vloer moet met een natte doek worden weggeveegd.
	Plaats geen materialen in ventilatiegaten. Dit kan een elektrische schok en/of brand veroorzaken dat persoonlijk letsel tot gevolg kan hebben.		Plaats geen voorwerpen gevuld met water op de machine. Dit kan een elektrische schok en/of brand veroorzaken dat persoonlijk letsel tot gevolg kan hebben.		Raak de fuser en andere delen niet aan bij het openen van de afdekking van de machine. Dit kan brandwonden veroorzaken.
	Gooi geen tonercartridges en beeldrdrumcartridges in vuur. Dit kan een stofexplosie veroorzaken, wat tot brandwonden leidt.		Gebruik geen voedingskabel, een kabel of aardedraad die afwijken van die vermeld in de Gebruikershandleiding. Dit kan brand veroorzaken.		De werking van het gebruik van UPS (uninterruptible power source) of omvormers is niet gegarandeerd. Gebruik geen UPS (uninterruptible power source) of omvormers. Dit kan brand veroorzaken.

 <b>LET OP</b>			
	Kom niet dichtbij het gedeelte van de papieruitgang wanneer de machine is ingeschakeld en tijdens het afdrukken. Dit kan persoonlijk letsel tot gevolg hebben.		Raak geen beschadigd lcd-scherm aan. Als vloeistof (vloeibare kristallen) lekkend uit een lcd-scherm in uw ogen of mond komen moet u dit met veel water spoelen. Raadpleeg een arts wanneer nodig.

Dit product bevat de software die is ontwikkeld door Heimdal Project.

Copyright (c) 1995 - 2008 Kungliga Tekniska Högskolan  
(Royal Institute of Technology, Stockholm, Sweden).

Alle rechten voorbehouden.

Herdistributie en gebruik in bronvorm en binaire vorm, met of zonder aanpassingen, zijn toegestaan mits aan de volgende voorwaarden wordt voldaan:

1. Herdistributies van de broncode moeten de bovenstaande auteursrechtelijke verklaring, deze lijst met voorwaarden en de volgende disclaimer handhaven.
2. Herdistributies in binaire vorm moeten de bovenstaande auteursrechtelijke verklaring, deze lijst met voorwaarden en de volgende disclaimer in de documentatie en/of andere materialen geleverd met de distributie reproduceren.
3. Noch de naam van het instituut noch de namen van de medewerkers mogen worden gebruikt ter aanbeveling of promotie van producten die zijn afgeleid van deze software, zonder specifieke voorafgaande schriftelijke toestemming.

DEZE SOFTWARE WORDT "ZOALS HET IS" DOOR HET INSTITUUT EN MEDEWERKERS GELEVERD EN ALLE UITDRUKKELIJKE OF IMPLICIETE GARANTIES, INCLUSIEF, MAAR NIET BEPERKT TOT, DE IMPLICIETE GARANTIES VAN VERKOOPBAARHEID EN BEKWAAMHEID VOOR EEN BEPAALD DOEL WORDEN VERWORPEN. IN GEEN ENKEL GEVAL ZAL HET INSTITUUT OF ZULLEN DE MEDEWERKERS AANSPRAKELIJK ZIJN VOOR DIRECTE, INDIRECTE, INCIDENTELE, SPECIALE, EXEMPLAIRE OF GEVOLGSCHADE (INCLUSIEF, MAAR NIET BEPERKT TOT, AANSCHAF VAN VERVANGENDE GOEDEREN OF DIENSTEN; VERLIES VAN GEBRUIK, GEGEVENS OF WINST; OF ZAKELIJKE ONDERBREKING) HOE DAN OOK VEROORZAAKT EN VOLGENS HET PRINCIPE VAN AANSPRAKELIJKHEID, HETZIJ IN EEN CONTRACT, STRIKTE AANSPRAKELIJKHEID OF ONRECHTMATIGHEID (INCLUSIEF NALATIGHEID OF ANDERS) OP ENIGE WIJZE ONTSTAAN DOOR HET GEBRUIK VAN DEZE SOFTWARE, ZELFS ALS MEN IS INGELICHT OVER DE MOGELIJKHEID VAN DERGELIJKE SCHADE.

# Inhoud

---

Voorwoord . . . . .	2
EHBO . . . . .	3
Fabrikant . . . . .	3
Importeur voor de EU/Geautoriseerd vertegenwoordiger . . . . .	3
Omgevingsinformatie . . . . .	3
Voor uw veiligheid . . . . .	4
Handmatige compositie . . . . .	13
Over deze handleiding . . . . .	13
<b>1 Instellen . . . . .</b>	<b>15</b>
Samenvatting van de machine . . . . .	15
Pakketinhoud . . . . .	15
Beschikbare opties . . . . .	16
Installatievereisten . . . . .	16
Namen van componenten . . . . .	17
Uw machine installeren . . . . .	19
De machine uitpakken . . . . .	19
Uw machine in- en uitschakelen . . . . .	21
Installatie-opties . . . . .	25
Een tweede lade-eenheid installeren (alleen MB461, MB461+LP, MB471, MB471w, MB491, MB491+, MB491+LP, ES4161 MFP, ES4191 MFP, MPS4200mb, MPS4700mb) . . . . .	25
Bedieningspaneel . . . . .	28
Standaardscherm . . . . .	29
Tekst invoeren met behulp van het bedieningspaneel . . . . .	30
Papier en documenten plaatsen . . . . .	32
Papier . . . . .	32
Ondersteunde papiersoorten . . . . .	32
Papier . . . . .	34
Papier bewaren . . . . .	34
Papier plaatsen . . . . .	35
Papieruitvoer . . . . .	40
Documenten . . . . .	41
Documentvereisten . . . . .	41
Te scannen gebied . . . . .	41
Documenten plaatsen . . . . .	41
Basisinstellingen voor faxen (alleen voor MB451, MB451w, MB471, MB471w, MB491, MB491+, MB491+LP, ES4191 MFP, MPS4200mb, MPS4700mb) . . . . .	43
Instelling voor landcode . . . . .	43
Een telefoonlijn aansluiten . . . . .	44

Overige gevallen . . . . .	45
Instellingen voor elk type kiezen . . . . .	47
Instellen van datum/tijd . . . . .	47
Afzenderinformatie specificeren . . . . .	48
PBX aansluiten . . . . .	48
Instellingen voor Super G3 . . . . .	49
De ontvangstmodus specificeren . . . . .	49
<b>Een computer aansluiten . . . . .</b>	<b>50</b>
Netwerkverbinding . . . . .	51
USB-verbinding . . . . .	66
<b>De netwerkinstellingen configureren . . . . .</b>	<b>70</b>
De algemene instellingeninformatie controleren . . . . .	71
Scannen naar e-mail en Internetvax instellen . . . . .	71
Scannen naar netwerk-pc instellen . . . . .	74
Profielen beheren . . . . .	83
<b>Configuratie afdrukken . . . . .</b>	<b>84</b>
Afdrukprocedure . . . . .	84
<b>2 Kopiëren . . . . .</b>	<b>85</b>
Basishandeling . . . . .	85
Een kopieeropdracht starten . . . . .	85
Een lopende opdracht annuleren . . . . .	85
Kopieerinstellingen configureren . . . . .	86
Het scanformaat (Scanformaat) wijzigen . . . . .	86
De papierlade wijzigen (Papiertoevoer) . . . . .	86
Beeldsoriëntatie van het document wijzigen (Richting) . . . . .	87
Vergrote of verkleinde kopieën maken (Zoomen) . . . . .	87
Continu scanmodus inschakelen (Continu scannen) . . . . .	88
Dubbelzijdige kopieën maken (Dubbelzijdig kopiëren) . . . . .	89
De kopieerdichtheid (Dichtheid) aanpassen . . . . .	89
Het documenttype (Documenttype) wijzigen . . . . .	90
De achtergrondverwijdering aanpassen . . . . .	90
Scanresolutie wijzigen . . . . .	91
Kopieerinstellingen resetten . . . . .	91
<b>3 Faxen (alleen voor MB451, MB451w, MB471, MB471w, MB491, MB491+, MB491+LP, ES4191 MFP, MPS4200mb, MPS4700mb) . . . . .</b>	<b>92</b>
Basisprocedure voor faxen . . . . .	92
Een fax verzenden . . . . .	92
Een bestemming specificeren . . . . .	93



Gespecificeerde bestemmingen verwijderen . . . . .	95
<b>Faxinstellingen configureren . . . . .</b>	<b>96</b>
Scanformaat (Scan formaat) wijzigen . . . . .	96
Resolutie (Resolutie) wijzigen . . . . .	96
Dichtheid (Dichtheid) aanpassen . . . . .	96
De naam van de afzender afdrukken . . . . .	97
<b>Faxverzending controleren en annuleren . . . . .</b>	<b>98</b>
Een faxverzending annuleren . . . . .	98
Een gereserveerde opdracht annuleren . . . . .	98
Verzend- en ontvangstgeschiedenis controleren . . . . .	98
<b>Machinegedrag bij faxontvangst. . . . .</b>	<b>99</b>
Ontvangstgedrag . . . . .	99
Ontvangen faxen afdrukken . . . . .	101
<b>Telefoonboek . . . . .</b>	<b>102</b>
Snelkiezen . . . . .	102
Registreren en bewerken. . . . .	102
Registreren vanuit de geschiedenis. . . . .	102
Verwijderen . . . . .	103
Groep kiezen (Groepsnummer) . . . . .	103
Registreren en bewerken. . . . .	103
Verwijderen . . . . .	104
One-Touch-toetsenbord . . . . .	104
Registreer alle telefoonnumers . . . . .	104
De machine registreren. . . . .	104
<b>Basisprocedure voor Scannen naar faxserver. . . . .</b>	<b>105</b>
Gegevens naar faxserver verzenden . . . . .	105
De bestemming specificeren . . . . .	105
De gespecificeerde bestemming verwijderen . . . . .	106
De faxverzending stoppen . . . . .	106
<b>Basisprocedure voor Internetfaxen. . . . .</b>	<b>107</b>
Een internetfax verzenden . . . . .	107
Een bestemming specificeren . . . . .	108
Bestemmingen controleren, verwijderen en wijzigen . . . . .	109
Verzending annuleren . . . . .	110
Internetfaxen ontvangen . . . . .	111
<b>4 Scannen . . . . .</b>	<b>112</b>
Scannerstuurprogramma's installeren (TWAIN/WIA/ICA-stuurprogramma) . . . . .	112
Installatieprocedure. . . . .	112
Voor Windows . . . . .	112
Voor Mac OS X. . . . .	114

De ActKey-software gebruiken . . . . .	115
De software installeren . . . . .	115
De software starten . . . . .	115
Instellingen om WSD-scannen te gebruiken. . . . .	116
Installatieprocedure. . . . .	116
Scanmethodes . . . . .	117
Scannen naar e-mail . . . . .	117
Scannen naar netwerk-pc. . . . .	119
Scannen naar USB-geheugen . . . . .	119
Scannen naar lokale pc . . . . .	120
Scannen naar externe pc . . . . .	121
De huidige scanopdracht annuleren. . . . .	127
Adresboek registreren. . . . .	128
Adresboek . . . . .	128
Groepslijst . . . . .	129
Alle e-mailadressen registreren. . . . .	129
Het apparaat registreren . . . . .	129
Adressen vanuit een bestand importeren. . . . .	130
Bestemmingen voor netwerkscan registreren . . . . .	131
<b>5 Als een printer gebruiken. . . . .</b>	<b>132</b>
Vanaf een computer afdrukken . . . . .	132
Afdrukken . . . . .	132
Een afdrukopdracht annuleren . . . . .	135
Afdrukken vanuit het USB-geheugen . . . . .	136
Een afdrukopdracht starten . . . . .	136
Afdrukinstellingen configureren. . . . .	137
Een afdrukopdracht annuleren . . . . .	138
<b>6 Gebruikersauthenticatie en Toegangsbeheer. . . . .</b>	<b>139</b>
Over Gebruikersauthenticatie en Toegangsbeheer . . . . .	139
Authenticatie door middel van PIN . . . . .	140
Een PIN registreren . . . . .	140
Toegangsbeheer inschakelen . . . . .	140
Handelingen Bij ingeschakelde PIN-authenticatie . . . . .	140
Authenticatie door middel van gebruikersnaam en wachtwoord . . . . .	144
Gebruikersnaam en wachtwoord registreren. . . . .	144
Toegangsbeheer inschakelen . . . . .	144
Handelingen bij ingeschakelde gebruikersnaam- en wachtwoordauthenticatie. . . . .	144

<b>7</b>	<b>Problemen oplossen</b>	<b>147</b>
	Papierstoringen	147
	Foutmeldingen controleren	147
	Oplossen van papierstoringen	147
	Foutmeldingen	154
	Foutmeldingen die op het scherm worden weergegeven	154
	De status van de machine controleren met de <STATUS (STATUS)> toets	167
	Andere problemen	168
	Niet in staat tot afdrucken vanaf een computer	168
	Onmogelijk om een printerstuurprogramma succesvol te installeren	171
	Beperkingen voor elk besturingssysteem	172
	Kopieerproblemen	175
	Faxproblemen	178
	Scanproblemen	179
	Problemen met de beeldkwaliteit	181
	Invoerproblemen	183
	Machineproblemen	185
	Wanneer de stroom uitvalt	188
<b>8</b>	<b>Onderhoud</b>	<b>189</b>
	Verbruiksartikelen vervangen	189
	Tonercartridges vervangen	190
	De beeldtrommel vervangen (alleen MB461, MB461+LP, MB471, MB471w, MB491, MB491+, MB491+LP, ES4161 MFP, ES4191 MFP, MPS4200mb, MPS4700mb)	191
	De beeldtrommel vervangen (alleen MB441, MB451, MB451w)	192
	Uw machine reinigen	194
	Het oppervlak van de machine reinigen	194
	De glasplaat reinigen	194
	De documentinvoerrollen in de ADF reinigen	194
	Papierinvoerrollen reinigen	195
	LED-koppen reinigen	196
	Uw machine verplaatsen	197
<b>9</b>	<b>Bijlage</b>	<b>199</b>
	Specificaties (MB461/MB461+LP/MB471/MB471w/MB491/MB491+/MB491+LP/ES4161 MFP/ES4191 MFP/MPS4200mb/MPS4700mb)	199
	Specificaties (MB441/MB451/MB451w)	207
	Basisstappen in Windows	216

<b>Index</b> .....	<b>217</b>
<b>Oki contactinformatie</b> .....	<b>220</b>

# ● Handmatige compositie

De volgende handleiding is met dit product meegeleverd.

- Snelstartgids  
De Snelstartgids beschrijft de initiële instellingen voor het gebruik van elke functie. En tevens wordt de basisbediening van elke functie beschreven.
- Gebruikershandleiding (Basis) ---- Dit document  
Om deze machine te kunnen bedienen wordt de basisbediening van deze machine beschreven. De beschrijving van de initiële instellingen, methode voor het hanteren van problemen en onderhoudsprocedures worden tevens beschreven.
- Gebruikershandleiding (Geavanceerd)  
De geavanceerde gids beschrijft de geavanceerde bedieningen van elke functie. Ook is de instellingeninformatie voor de hulpsoftware en het netwerk inbegrepen.

## ● Over deze handleiding

### Termen in dit document

De volgende termen worden in deze handleiding gebruikt:

#### ! Opmerking

- Duidt op belangrijke informatie over de bediening. Zorg ervoor dat u deze zeker gelezen hebt.

#### Memo

- Duidt op belangrijke informatie over de bediening. Zorg ervoor dat u deze zeker gelezen hebt.

#### Meer info

- Geeft aan waar u kunt kijken wanneer u meer gedetailleerde of gerelateerde informatie wilt verkrijgen.

#### WAARSCHUWING

- Toont extra informatie welke kan leiden tot persoonlijk fataal letsel of de dood wanneer de richtlijnen niet worden opgevolgd.

#### LET OP

- Toont extra informatie welke kan leiden tot persoonlijk letsel wanneer u deze niet leest.

### Symbolen in dit document

De volgende symbolen worden in deze handleiding gebruikt:

Symbolen	Beschrijving
[ ]	<ul style="list-style-type: none"><li>● Duidt de namen van de menu's aan op het weergavescherm.</li><li>● Duidt menu, scherm, dialoognamen op de computer aan.</li></ul>
" "	<ul style="list-style-type: none"><li>● Duidt bestandsnamen op de computer aan.</li><li>● Duidt referentietitels aan.</li></ul>
< > toets	Toont een hardwaretoets op het bedieningspaneel of een toets op het toetsenbord van de computer.
>	Toont hoe u bij het gewenste menu komt in het menu van de printer of de computer.

## Legenda's die in deze handleiding worden gebruikt

Bepaalde zaken in dit document kunnen als volgt geschreven zijn.

- PostScript3 Emulation→ PSE, POSTSCRIPT3 Emulation, POSTSCRIPT3 EMULATION
- Microsoft® Windows® 8 64-bit editie besturingssysteem→ Windows 8 (64-bit versie)※
- Microsoft® Windows Server® 2012 64-bit editie besturingssysteem→ Windows Server 2012
- Microsoft® Windows® 7 64-bit editie besturingssysteem→ Windows 7 (64-bit versie)※
- Microsoft® Windows Vista® 64-bit editie besturingssysteem→ Windows Vista (64-bit versie) ※
- Microsoft® Windows Server® 2008 R2 64-bit editie besturingssysteem→ Windows Server 2008※
- Microsoft® Windows Server® 2008 64-bit editie besturingssysteem→ Windows Server 2008 (64-bit versie) ※
- Microsoft® Windows® XP x64 editie besturingssysteem→ Windows XP (x64 versie) ※
- Microsoft® Windows Server® 2003 x64 editie besturingssysteem→ Windows Server 2003 (x64 versie) ※
- Microsoft® Windows® 8 besturingssysteem→ Windows 8 ※
- Microsoft® Windows® 7 besturingssysteem→ Windows 7 ※
- Microsoft® Windows Vista® besturingssysteem→ Windows Vista ※
- Microsoft® Windows Server® 2008 besturingssysteem→ Windows Server 2008 ※
- Microsoft® Windows® XP besturingssysteem→ Windows XP ※
- Microsoft® Windows Server® 2003 besturingssysteem→ Windows Server 2003 ※
- Generieke naam voor Windows 8, Windows Server 2012, Windows 7, Windows Vista, Windows Server 2008, Windows XP en Windows Server 2003→ Windows
- Web Services on Devices→ WSD

※ Als er geen speciale beschrijving is, wordt de 64-bit versie gebruikt in Windows 8, Windows 7, Windows Vista, Windows Server 2008, Windows XP en Windows Server 2003. (64-bit versie en Windows Server 2008 R2 is inbegrepen in Windows Server 2008.)

Als er geen speciale beschrijving is, wordt Windows 7 gebruikt als Windows, wordt Mac OS X 10.7 gebruikt als Mac OS X, en wordt MB491 gebruikt als het voorbeeldapparaat in dit document.

Afhankelijk van uw besturingssysteem of model kan de beschrijving in dit document verschillen.

# 1. Instellen

In dit hoofdstuk worden de basisbedieningen en het instellen van de machine beschreven alvorens u een van de functies gebruikt.

## ● Samenvatting van de machine

Deze paragraaf beschrijft de samenvatting van de machine.

### Pakketinhoud

Controleer of de onderstaande inhoud van de doos compleet is.

 Meer info

- Raadpleeg "De machine uitpakken" p. 19 voor meer informatie over het openen van de verpakking.

- Machine

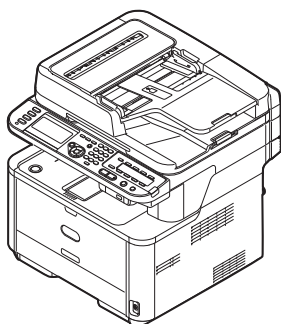

- Beelddrumcartridge
- Startertonercartridge

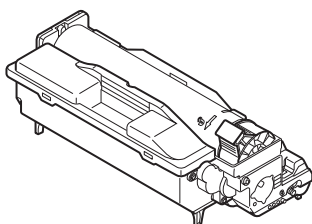

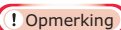
 Opmerking

- De startertonercartridges zijn voor verzending af fabriek in de beelddrum geïnstalleerd.
- Software DVD-ROM

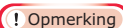

- Netsnoer
- Afdekking telefoonconnector  
De afdekking van de telefoonconnector is op de telefoonconnector van de hoofdeenheid geïnstalleerd.
- Telefoonkabel  
Niet meegeleverd in sommige landen.

 Opmerking

- Een ethernetkabel en USB-kabel zijn niet met uw machine meegeleverd. Schaf ze afzonderlijk aan.
- Verpakking en beschermende materialen zijn vereist op het moment dat de machine wordt verzonden. Bewaar dit om de machine later eventueel te transporteren.

## Beschikbare opties

De volgende bestanden zijn beschikbaar voor uw machine:

- Tweede lade-eenheid (lade 2)

 Meer info

- Raadpleeg "[Installatie-opties](#)" p. 25 voor meer informatie over het installeren van de opties.

## Installatievereisten

### Installatieomgeving

Uw machine moet in de volgende omgeving worden geïnstalleerd:

Temperatuur:	10°C~32°C
Luchtvochtigheid:	20%~80% RH(relatieve vochtigheid)
Maximale natteboltemperatuur:	25°C

#### Opmerking

- Wees voorzichtig met condensatie. Het kan een defect veroorzaken.
- Als u de machine in een omgeving installeert waar de luchtvochtigheid lager is dan 30% RH is, gebruik dan een luchtbevochtiger of antistatische mat.

#### WAARSCHUWING

- Installeer niet in de nabijheid van hoge temperaturen of vuur.
- Installeer niet op een plaats waar chemische reacties tot stand worden gebracht (laboratorium enz.).
- Installeer niet in de nabijheid van ontvlambare oplosmiddelen, zoals alcohol en thinner.
- Installeer de machine niet binnen handbereik van kleine kinderen.
- Plaats de machine niet op een onstabiel oppervlak (wankele stander, hellende plaats, enz.).
- Plaats de machine niet op vochtige en stoffige plaatsen en niet op een plaats die door directe zonnestraling wordt getroffen.
- Installeer de machine niet in een omgeving met ziltige lucht en bijtend gas.
- Plaats de machine niet op een plaats met veel trillingen.
- Installeer de machine niet op een plaats waar het ventilatiegat van de machine wordt afgesloten.

#### LET OP

- Plaats de machine niet op een vloerkleed of tapijt met lange strengen.
- Installeer de machine niet in een gesloten ruimte met matige ventilatie en circulatie.
- Als u de machine voor langere tijd in een kleine ruimte gebruikt, vergeet dan niet de ruimte te ventileren.
- Installeer uit de buurt van sterke magnetische velden en geluidsbronnen.
- Installeer uit de buurt van monitors of tv's.
- Houd, bij het verplaatsen van de machine, deze aan beide zijden vast en verplaats deze door de achterzijde van de machine iets te laten vallen.



## Installatieruimte

Installeer uw machine op een vlakke ondergrond die breed genoeg is om de machine neer te zetten.

Zorg voor voldoende ruimte rondom te machine overeenkomstig de onderstaande afbeeldingen.

● Bovenaanzicht

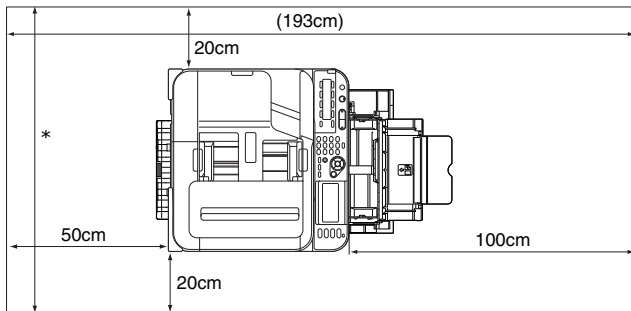

\* MB461+LP/MB491+LP/MPS4700mb: 89cm  
Overige: 83cm

● Zijaanzicht

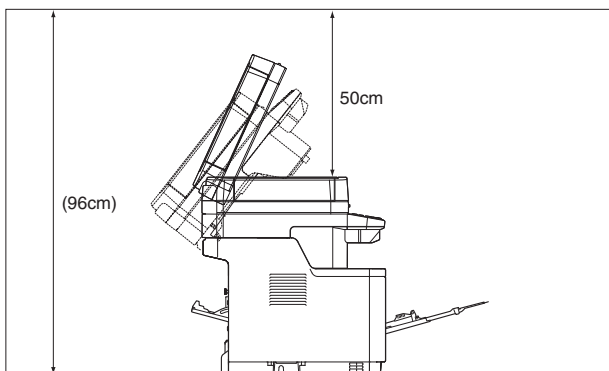

● Zijaanzicht (lade 2 geplaatst)

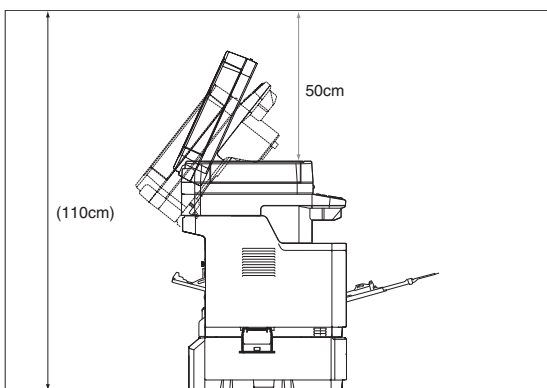

## Namen van componenten

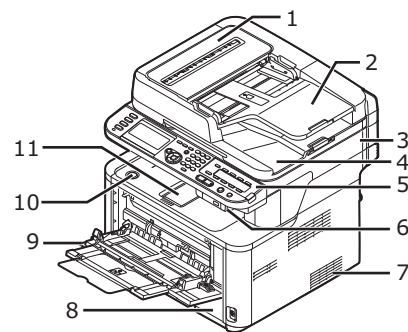

Nr.	Naam
1	Deksel automatische documentinvoer (ADF)
2	Documentlade
3	Scannereenheid
4	Deksel glasplaat
5	Bedieningspaneel
6	USB-poort
7	Ventilatieopeningen
8	Lade 1
9	Handmatige invoer (alleen voor de MB441/MB461/MB461+LP/ES4161 MFP) Multifunctionele (MP) lade (alleen voor de MB451/MB451w/MB471/MB471w/MB491/MB491+/MB491+LP/ES4191 MFP/MPS4200mb/MPS4700mb)
10	Knop bovenklep openen
11	Bovenklep

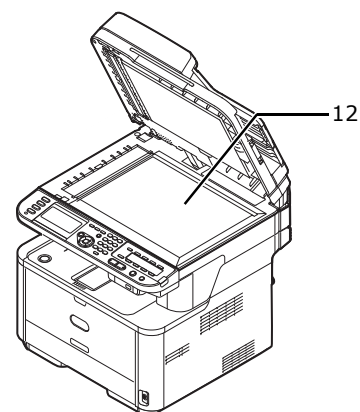

Nr.	Naam
12	Glasplaat

## Samenvatting van de machine

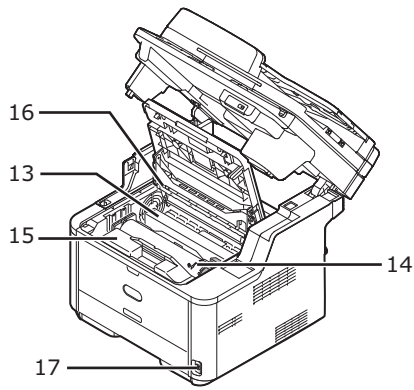

Nr.	Naam
13	Fusereenheid
14	Startertonercartridge
15	Beelddrum
16	LED-kop
17	Aan/uit-schakelaar

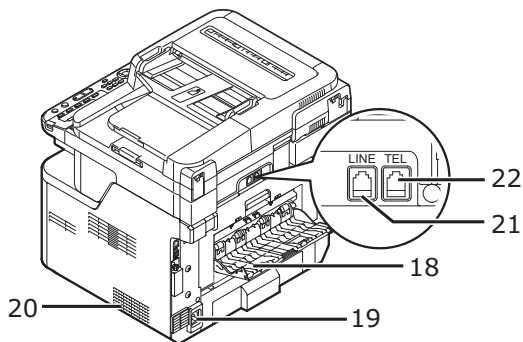

Nr.	Naam
18	Stapelaar afdrukzijde naar boven
19	Voedingsingang
20	Ventilatieopeningen
21	LIJN-verbinding (alleen voor MB451/MB451w/MB471/MB471w/MB491/MB491+/MB491+LP/ES4191 MFP/MPS4200mb/MPS4700mb)
22	TEL-verbinding (alleen voor MB451/MB451w/MB471/MB471w/MB491/MB491+/MB491+LP/ES4191 MFP/MPS4200mb/MPS4700mb)

- Intern onderdeel van de afdekking van de connector

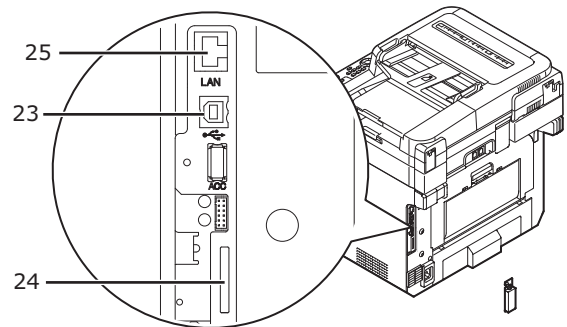

Nr.	Naam
23	USB-interfaceverbinding
24	SD-geheugenkaartsleuf (alleen voor MB491/MB491+/MB491+LP/ES4191 MFP/MPS4200mb/MPS4700mb)
25	Netwerkinterfaceverbinding

# Uw machine installeren

Deze paragraaf geeft uitleg over het uitpakken van uw machine en over het in- en uitschakelen van de machine.

## De machine uitpakken

### ! Opmerking

- De beeldtrom (de groene buis) is zeer delicaat. Wees voorzichtig.
- Stel de beeldtrom niet bloot aan direct zonlicht of zeer heldere binnenverlichting (circa meer dan 1500 lux). Laat deze, zelfs onder normale binnenverlichting niet langer dan 5 minuten achter.
- Verpakking en beschermende materialen zijn vereist op het moment dat de machine wordt verzonden. Bewaar dit om de machine later eventueel te transporteren.

- 1 Haal uw machine uit de doos en verwijder de beschermende materialen en een plastic zak van uw machine.  
De accessoires zijn in de beschermende materialen (1) verpakt.

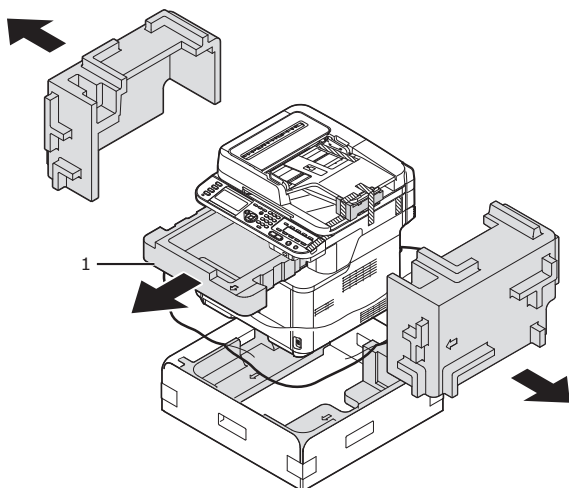

- 2 Til uw machine op en plaats de machine daar waar deze wordt geïnstalleerd.

### ! Opmerking

- Open de scanner niet voordat procedure nr.9 is voltooid.

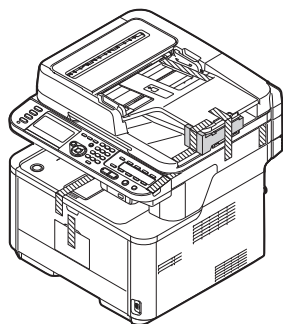

- 3 Verwijder de beschermende tape (2) bij het boekdeel en de zijkanten van uw machine om de beschermende materialen te verwijderen (3).

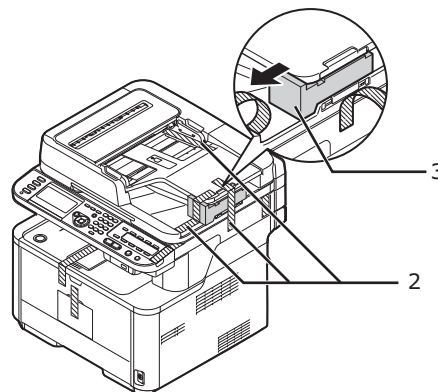

- 4 Verwijder de beschermende tape (4) om de MP-lade te openen.

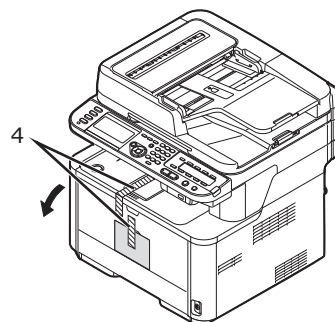

- 5 Verwijder de beschermende tape (5) om het papier eruit te trekken.

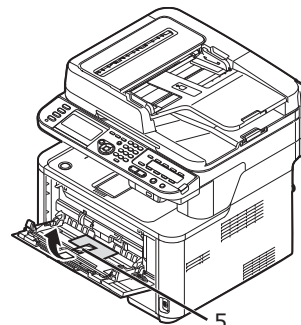

- 6 Sluit de MP-lade.
- 7 Open het deksel van de glasplaat.

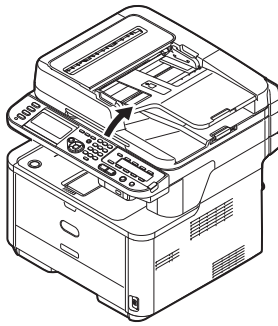

- 8 Verwijder de beschermende tape (6). Open de ADF en verwijder de verpakkingstape.

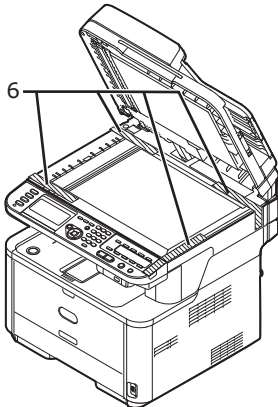

- 9 Sluit het deksel van de glasplaat. Nu kunt u de scanner openen of sluiten.
- 10 Open de scannereenheid.

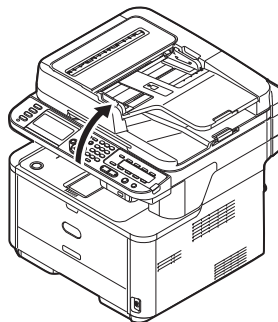

- 11 Verwijder de beschermende tape (7) en verwijder droogmiddelen en beschermfolie.

- 12 Druk op de knop Bovenklep openen (8) en open de bovenklep.

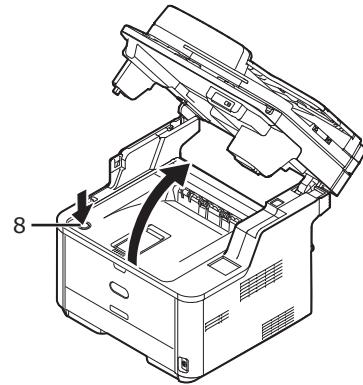

- 13 Til de beeldtrom uit de printer.

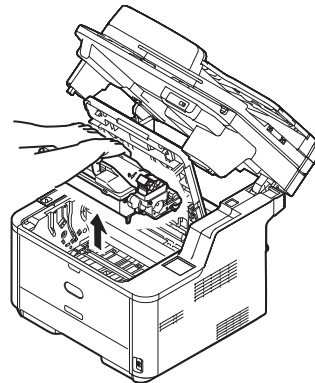

**! Opmerking**

- Stel de beeldtrom niet langer dan 5 minuten bloot aan licht
- Raak het groene glimmende oppervlak onderaan de beeldtrom niet aan.

- 14 Verwijder de silica gelverpakking alvorens de beeldtrom te installeren.

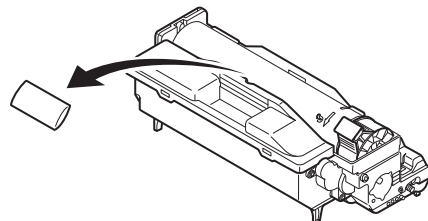

- 15** Plaats de beeldtrom terug in de printer: laat deze in de printer zakken en plaats de pennen (1) aan elk uiteinde in de sleuven in de zijkanten van de printeruitsparing (2).

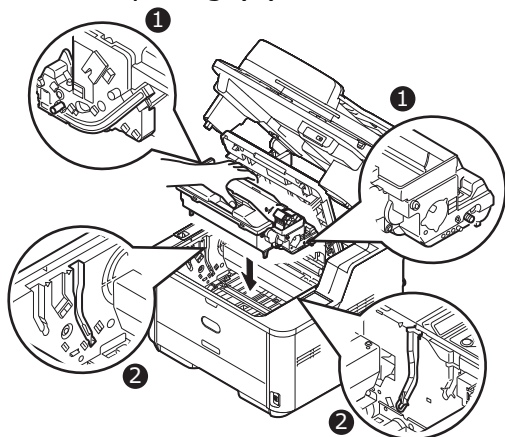

- 16** Draai de hendel in de aangeduide richting.

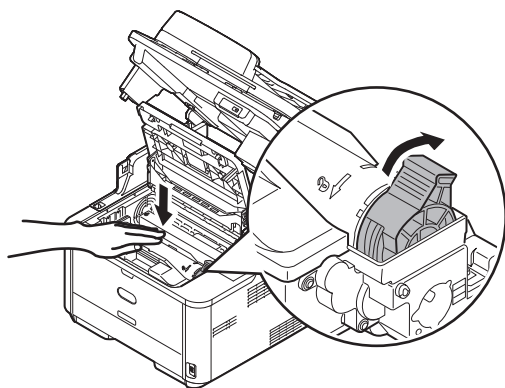

**! Opmerking**

- De pijl op de hendel moet op één lijn liggen met de pijl op de beeldtrom.
- Wanneer de tonercartridge niet volledig is geplaatst, kan zich een afname van de afdrukkwaliteit voordoen.

- 17** Sluit de bovenklep.

- 18** Sluit de scannereenheid.

**Meer info**

- Raadpleeg "[Papier plaatsen](#)" p. 35 voor informatie over het plaatsen van het papier in de machine.

## Uw machine in- en uitschakelen

### Netvoedingvoorwaarden

De netvoeding moet aan de volgende voorwaarden voldoen:

Stroomsterkte:	110 - 127 VAC (Bereik 99 - 140 VAC) 220 - 240 VAC (Bereik 198 - 264 VAC)
Frequentie:	50/60 Hz ± 2%

**! Opmerking**

- Gebruik een spanningsregelaar als de netvoeding onstabiel is.
- Het maximale stroomverbruik van deze machine is 950 W. Zorg dat de netvoeding voldoende is voor het bedienen van deze machine.
- Wij kunnen de werking niet garanderen wanneer er een UPS (uninterruptible power system) of omvormer wordt gebruikt. Gebruik geen UPS (uninterruptible power system) of omvormer.

 <b>WAARSCHUWING</b>	<p><b>Er is gevaar voor een elektrische schok en/of brandgevaar.</b></p>	
<ul style="list-style-type: none"> <li>● Vergeet, na bevestiging van een netsnoer en aarde en verwijdering van netvoedingschakelaar <b>UIT</b> schakelen, deze niet uit te voeren.</li> <li>● Zorg ervoor dat voor exclusief gebruik een aardedraad met de geaarde aansluiting is verbonden.</li> <li>● Verbind in geen enkel geval met een aarding van een waterleiding, een gasleiding en telefoonraad en een bliksemafleider.</li> <li>● Zorg ervoor dat de geaarde aansluiting wordt aangesloten alvorens het netsnoer met de stekker te verbinden.</li> <li>● Zorg ervoor dat verwijdering en plaatsing van een netsnoer met een stekker wordt uitgevoerd.</li> <li>● Steek de stekker goed in het stopcontact.</li> <li>● Verwijder en steek de stekker niet met natte handen uit en in het stopcontact.</li> <li>● Installeer een netsnoer zodanig dat er niet op gestapt kan worden en plaats geen voorwerpen op een netsnoer.</li> <li>● Het netsnoer niet verdraaien, binden noch knopen.</li> <li>● Gebruik geen beschadigd netsnoer.</li> <li>● Voer geen starburst-verbinding uit.</li> <li>● Sluit deze machine en andere elektrische producten niet op hetzelfde stopcontact aan. Als de machine tegelijkertijd met voornamelijk een airconditioning kopieermachine, papierversnipperaar, enz. wordt aangesloten, kan de machine door elektrische ruis onjuist werken. Wanneer het aansluiten op hetzelfde stopcontact onvermijdelijk is, gebruik dan een commercieel ruisfilter of een commerciële noise-cut transformator.</li> <li>● Gebruik het verbonden netsnoer en plaats de directory op de geaarde aansluiting aan. Gebruik het netsnoer niet voor andere producten dan de machine.</li> <li>● Gebruik geen verlengsnoer. Wanneer het gebruik onvermijdelijk is, gebruik deze dan met een nominale waarde van meer dan 15 A.</li> <li>● Het gebruik van een verlengsnoer kan door lage netspanning mogelijke juiste werking van de machine verhinderen.</li> <li>● Koppel, tijdens het afdrukken, de netvoeding niet los of trek de stekker niet uit het stopcontact.</li> <li>● Trek het netsnoer eruit wanneer u deze niet gebruikt voor opeenvolgende vakanties of lange reizen.</li> <li>● Gebruik het bevestigde snoer niet voor andere producten.</li> </ul>		

## Uw machine inschakelen

- 1 Steek de stekker van de kabel in de aansluiting van uw machine.

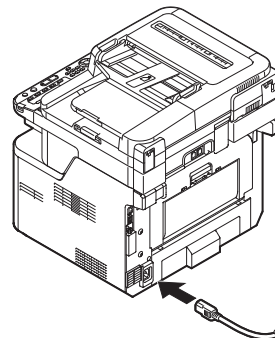

- 2 Steek de kabel in het stopcontact.
- 3 Controleer of er geen documenten onder de glasplaat of ADF liggen en of de ADF-klep is gesloten.
- 4 Druk de aan/uit-knop ongeveer een seconde in om het apparaat aan te zetten.

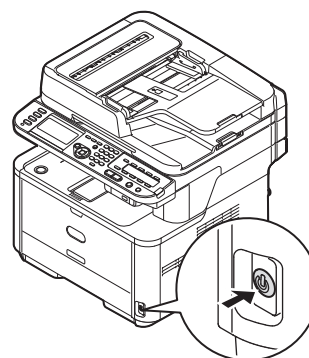

Het scherm kopiëren stand-by wordt weergegeven zodra de machine de gereedstatus heeft.

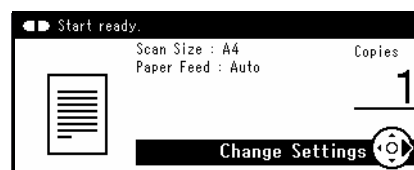

**! Opmerking**

- Schakel de voeding uit en duw na enkele seconden op de aan/uit-schakelaar bij het opnieuw inschakelen van de voeding.

## Uw machine uitschakelen

Volg de onderstaande procedure telkens wanneer u de machine uitschakelt.

- 1 Houd de aan/uit-schakelaar ongeveer een seconde ingedrukt.

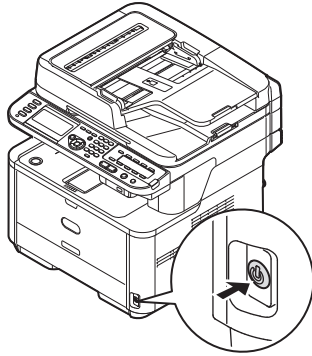

Het bericht [**Shutdown in progress. Please wait. The machine turns off automatically.** (Shutdown in progress. Please wait. The machine turns off automatically.)] verschijnt in het bedieningspaneel en de aanduiding van de aan/uit-schakelaar knippert elke 1 seconde. Vervolgens schakelt de machine automatisch uit en gaat de aanduiding van de aan/uit-schakelaar uit.

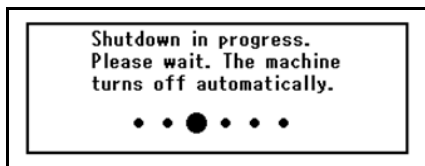

### ! Opmerking

- Schakel de voeding uit en duw na enkele seconden op de aan/uit-schakelaar bij het opnieuw inschakelen van de voeding.

## ■ Wanneer u de machine voor langere tijd niet gebruikt

Haal de stekker uit het stopcontact wanneer de machine voor langere tijd niet wordt gebruikt vanwege vakanties of reizen.

### Memo

- De machine heeft geen functionele problemen bij het langdurig verwijderen van de stekker (langer dan 4 weken).

## Energiespaarstand en Slaapstand

De tweefase energiespaarstand zorgt ervoor dat het stroomverbruik afneemt.

### ■ Energiespaarstand

Wanneer uw machine een bepaalde tijd niet wordt gebruikt, gaat deze automatisch naar de energiespaarstand om het stroomverbruik te verminderen.

U kunt handmatig naar de energiespaarstand gaan door op de toets <**POWER SAVE** (ENERGIEBESPARING)> op het bedieningspaneel te drukken.

De toets <**POWER SAVE** (ENERGIEBESPARING)> gaat branden in de modus.



### Memo

- Standaard staat de tijdsinterval voor de energiespaarstand ingesteld op 1 minuut. U kunt de tijdsinterval wijzigen door de toets <**SETTING** (INSTELLING)> op het bedieningspaneel te drukken en selecteer [**Beheerder instelling**] > [**Beheer**] > [**Spaarstand**] > [**Tijd energiespaarst.**].

### ■ Slaapstand

Uw machine gaat na een ingestelde tijd van de energiespaarstand naar de slaapstand. In de slaapstand is de status van uw machine bijna hetzelfde als wanneer deze is uitgeschakeld.

De toets <**POWER SAVE** (ENERGIEBESPARING)> knippert in de slaapstand.

### ! Opmerking

- De machine gaat niet naar de slaapstand als zich een fout voordoet.
- Als tijdingestelde verzending gepland staat, gaat de machine niet naar de slaapstand.
- Als de faxverzending op herkiezen wacht, kan de machine niet naar de slaapstand.
- Wanneer wordt overgeschakeld van bekabeld naar draadloos als netwerkverbinding, wordt de slaapstand uitgeschakeld. Om de slaapstand in te schakelen voor machines die zijn verbonden met een draadloos LAN, schakelt u de slaapstand in via het instelmenu voor de slaapstand. (alleen de MB451w en MB471w)

- Wanneer een machine die is verbonden via een draadloze LAN-verbinding naar de slaapstand gaat, wordt de draadloze LAN-verbinding verbroken. Om opnieuw te verbinden met het draadloos LAN, drukt u op de toets energiesparen op het apparaat om uit de slaapstand te gaan. (alleen de MB451w en MB471w)
- Nadat de machine die was verbonden met het draadloze LAN uit de slaapstand is gehaald, maakt deze automatisch verbinding met het draadloze toegangspunt, daarbij gebruikmakend van de instellingen die werden gebruikt voordat de machine naar de slaapstand ging. Het kan echter tot 1 minuut duren voordat de verbinding tot stand wordt gebracht. (alleen de MB451w en MB471w)
- Wanneer wordt overgeschakeld van een draadloos LAN naar een bekabeld LAN als netwerkverbinding, wordt de slaapstand ingeschakeld. (alleen de MB451w en MB471w)

### Memo

- Standaard staat de tijdsinterval voor de slaapstand ingesteld op 30 minuten. U kunt de tijdsinterval wijzigen door op de toets <**SETTING** (INSTELLING)> op het bedieningspaneel te drukken en selecteer vervolgens [**Beheerder instelling**] > [**Beheer**] > [**Spaarstand**] > [**Slaap tijd**].

## ■ Naar de standby-modus terugkeren

Druk op de toets <**POWER SAVE** (ENERGIEBESPARING)> op het bedieningspaneel om de machine terug in de stand-bymodus te zetten vanuit de energiespaarstand en slaapstand.

### Memo

- Wanneer uw machine een afdrukopdracht van een computer of ander apparaat ontvangt, keert de machine automatisch terug naar de stand-bymodus.

## Auto Power Off

Wanneer u de machine gedurende een langere periode niet wordt gebruikt, wordt de voeding automatisch uitgeschakeld. Zodra de machine uitschakelt, moet u voor gebruik de machine opnieuw inschakelen.

De machine heeft drie instellingen om het machinegedrag voor Automatisch uitschakelen te selecteren.

### ◆Enable

### ◆Auto Config

### ◆Disable

### Enable

Wanneer u de machine gedurende een langere periode niet wordt gebruikt, wordt de voeding automatisch uitgeschakeld.

## Auto Config

De machine schakelt niet automatisch uit onder de omstandigheden zoals hieronder vermeld.

- als er een ethernetkabel op een netwerkinterfaceverbinding is aangesloten
- als er een telefoonkabel op een LIJN-aansluiting is aangesloten

## Disable

De functie Automatisch uitschakelen is uitgeschakeld. De machine schakelt de voeding niet automatisch uit.

### ! Opmerking

- In de volgende gevallen wordt de functie Automatisch uitschakelen tevens uitgeschakeld.
  - Wanneer zich een fout voordoet
  - Wanneer tijdingestelde verzending staat gepland
  - Wanneer de faxverzending op herkiezen wacht
  - Wanneer [**Auto Power Off**] is [**Auto Config.**] en de ethernetkabel verbonden is
  - Wanneer [**Auto Power Off**] is [**Auto Config.**] en de telefoonkabel is aangesloten

### Memo

- Standaard staat de tijdsinterval voor het uitschakelen van de voeding ingesteld op 4 uur. U kunt de tijdsinterval wijzigen door op de toets <**SETTING** (INSTELLING)> op het bedieningspaneel te drukken en selecteer [**Beheerder instelling**] > [**Beheer**] > [**Spaarstand**] > [**Auto Power Off Time**].
- Standaard staat [**Auto Power Off**] ingesteld op [**Auto Config**] of [**Uitgeschakeld**]. U kunt de instelling wijzigen door op de toets <**SETTING** (INSTELLING)> op het bedieningspaneel te drukken en selecteer [**Beheerder instelling**] > [**Gebruiker installatie**] > [**Spaarstand**] > [**Auto Power Off**]



# ● Installatie-opties

Deze paragraaf geeft uitleg over het installeren van opties op uw machine. De volgende opties zijn beschikbaar:

- Tweede lade-eenheid (alleen MB461, MB461+LP, MB471, MB471w, MB491, MB491+, MB491+LP, ES4161 MFP, ES4191 MFP, MPS4200mb, MPS4700mb)

**! Opmerking**

- Houd de aan/uit-schakelaar gedurende een seconde ingedrukt om de machine in te schakelen en verwijder de AC-kabel en ethernet- of USB-kabel voordat u opties installeert. Opties installeren terwijl uw machine is ingeschakeld kan uw machine en de opties beschadigen.

**Meer info**

- Raadpleeg "Namen van componenten" p. 17 voor meer informatie over de locatie van elk component van de machine .

**Een tweede lade-eenheid installeren (alleen MB461, MB461+LP, MB471, MB471w, MB491, MB491+, MB491+LP, ES4161 MFP, ES4191 MFP, MPS4200mb, MPS4700mb)**

Installeer een optionele tweede lade-eenheid (lade 2) wanneer u de papiercapaciteit van uw machine wilt verhogen. Na installatie moet u de instellingen configureren voor het printerstuurprogramma.

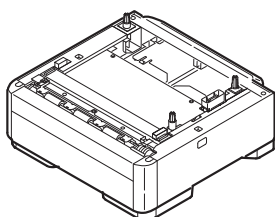

Modelnummer: N22204A

**Meer info**

- Raadpleeg "Papier plaatsen" p. 35 voor de specificatie van de tweede lade-eenheid (lade 2).

## Installatie

- 1 Houd de aan/uit-schakelaar gedurende een seconde ingedrukt om de voeding in te schakelen en verwijder de AC-kabel en ethernet- of USB-kabel voordat u opties installeert.

**Meer info**

- "Uw machine uitschakelen" p. 23

- 2 Til uw machine op en lijn de drie pennen van de tweede lade-eenheid uit met de gaten onderaan uw machine.

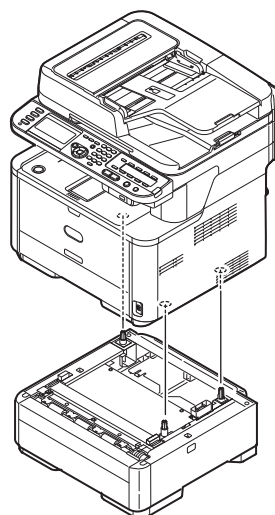

- 3 Plaats uw machine voorzichtig op de tweede lade.
- 4 Bevestig de vergrendelingsonderdelen.

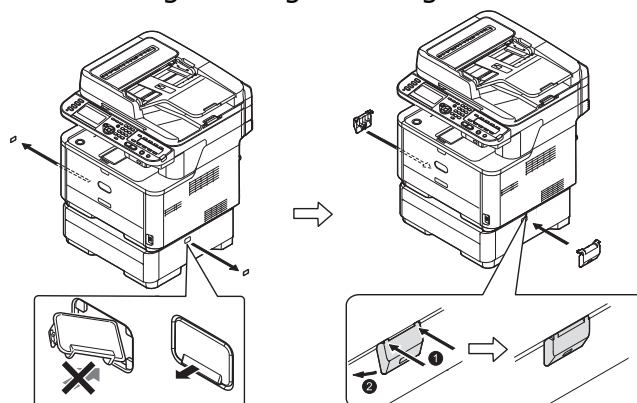

- 5 Steek de AC-kabel en ethernetkabel of USB-kabel in uw machine en druk vervolgens op de aan/uit-schakelaar.

## Configuratie printerstuurprogramma

### ! Opmerking

- U dient ingelogd te zijn als beheerder om deze procedure te kunnen voltooien.
- Als de volgende voorwaarden voldoen voor Mac OS X hoeft u het printerstuurprogramma niet te configureren, omdat de geconfigureerde optie-informatie automatisch door de machine wordt geselecteerd.
  - USB-verbinding
  - Als de opties op de machine werden geïnstalleerd voorafgaand aan het installeren van het stuurprogramma, waarbij er met behulp van EtherTalk een verbinding met een netwerk is gemaakt
- Windows PCL XPS-printerstuurprogramma is niet beschikbaar voor Windows Vista, Windows Server 2008, Windows Server 2003 en Windows XP.

### Meer info

- Het printerstuurprogramma moet op de computer worden geïnstalleerd alvorens deze procedure uit te voeren. Raadpleeg voor meer informatie over het installeren van het printerstuurprogramma "[Een computer aansluiten](#)" p. 50.

### ■ Voor Windows PCL/PCL XPS-stuurprogramma

- 1 Klik op [**Start**] > [**Devices and Printers**].
- 2 Rechtsklik op het pictogram OKI MB491 en selecteer [**Printer properties**]. (Selecteer [**Printer properties**] > [**OKI MB491(PCL)**] of [**OKI MB491(PCL XPS)**] als u meerdere printerstuurprogramma's hebt geïnstalleerd).
- 3 Selecteer het tabblad [**Apparaatopties** (Device Options)].
- 4 Selecteer [**Haal printerinstellingen op** (Get Printer Settings)] voor de netwerkverbinding. Controleer [**Lower Cassette** (Lower Cassette)] voor de USB-verbinding.



- 5 Klik op [**Goed** (OK)].

### ■ Voor Windows PS-stuurprogramma

- 1 Klik op [**Start**] > [**Devices and Printers**].
- 2 Rechtsklik op het pictogram [**OKI MB491(PS)**] en selecteer vervolgens [**Printer properties**]. (Selecteer [**Printer properties**] > als u meerdere printerstuurprogramma's installeert [**OKI MB491(PS)**].)
- 3 Selecteer het tabblad [**Device Settings** (Device Settings)].
- 4 Selecteer [**Get installed options automatically** (Get installed options automatically)] onder [**Installable Options** (Installable Options)] voor de netwerkverbinding en klik vervolgens op [**Setup** (Setup)]. Selecteer [**Geïnstalleerd** (Installed)] voor [**Second tray** (Second tray)] onder [**Installable Options** (Installable Options)] voor de USB-verbinding.

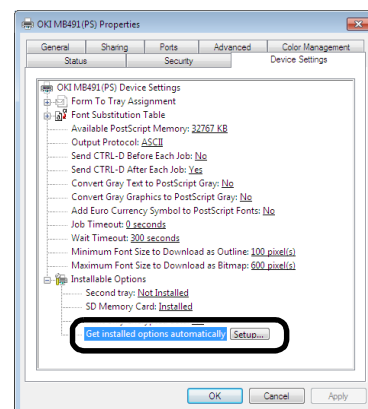

- 5 Klik op [**Goed** (OK)].

### ■ Voor Mac OS X PCL/PS-printerstuurprogramma (Mac OS X 10.5 tot 10.8)

- 1 Selecteer [**System Preferences**] uit het Apple-menu.
- 2 Klik op [**Print & Scan**] (Voor Mac OS X 10.5 en 10.6: [**Print & Fax**]).
- 3 Selecteer de naam van uw machine en klik vervolgens op [**Options & Supplies**].
- 4 Selecteer het tabblad [**Driver**].

- 5 Klik op [**Second Tray**] als de optionele lade al is gemonteerd en klik vervolgens op [**Goed (OK)**].

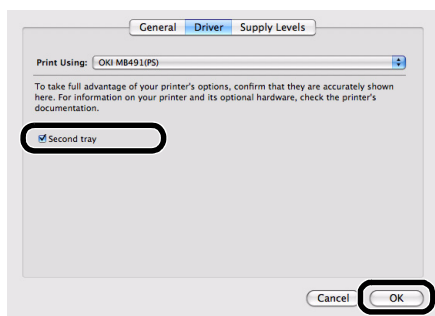

### ■ Voor Mac OS X PCL/PS-printerstuurprogramma (Mac OS X 10.4.0 tot 10.4.11)

#### Memo

- De volgende procedure gebruikt Mac OS X 10.4.11 als voorbeeld. Afhankelijk van het besturingssysteem kan de beschrijving verschillen.
- 1 Uit [**Go**], selecteer [**Utilities**] en dubbelklik vervolgens op [**Printer Setup Utility**].
  - 2 Selecteer de naam van uw machine en klik vervolgens op [**Show Info**].
  - 3 Selecteer [**Installable Options**].
  - 4 Klik op [**Second Tray**] als de optionele lade al is gemonteerd en klik vervolgens op [**Apply Changes (Apply Changes)**].

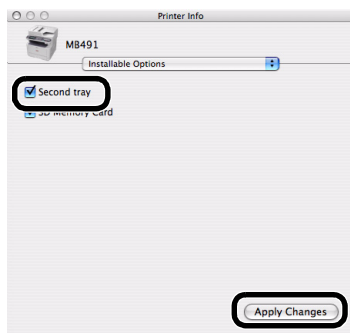

- 5 Sluit [**Printer Info**].

# ● Bedieningspaneel

Deze paragraaf geeft uitleg over de namen en functies van componenten op het bedieningspaneel en over het invoeren van tekst.

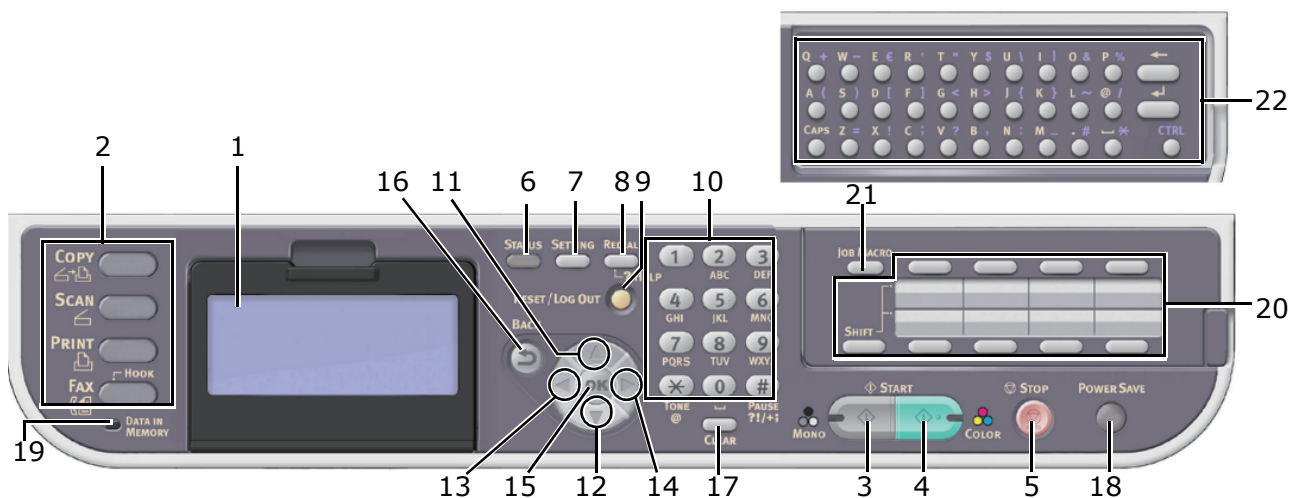

Nr.	Naam	Functie
1	Weergavescherm	Geeft de bedieningsinstructies en de status van de machine weer.
2	Hoofdfuncietoetsen	Verwisselt functies. De geselecteerde toets licht blauw op.
	<COPY (KOPIËREN)> toets	Schakelt naar het scherm Kopiëren starten.
	toets <SCAN (SNANNEN)>	Schakelt naar het menuscherm Scannen.
	toets <PRINT (PRINTEN)>	Schakelt naar het menuscherm Afdrukken.
	toets <FAX/HOOK (FAX/HAAK)> (voor MB451/MB451w/MB471/MB471w/MB491/MB491+/MB491+LP/ES4191 MFP/MPS4200mb/MPS4700mb)	Schakelt naar het menu Fax/Internetfax. Verbreekt de telefoonlijn in het faxmenu.
3	toets <START (MONO) (START (MONOCHROOM))>	Start kopiëren, scannen, faxen of afdrukken vanuit USB-geheugen in zwart/wit.
4	toets <START (COLOR) (START (KLEUR))>	Start scannen in kleur.
5	toets <STOP (STOP)>	Annuleert onmiddellijk de huidige opdracht.
6	toets <STATUS (STATUS)>	Geeft het menuscherm Status weer. Knippert/schakelt in als er een statusitem moet worden weergegeven.
7	toets <SETTING (INSTELLING)>	Geeft het menuscherm Apparaatinstellingen weer.
8	toets <REDIAL/?HELP (OPNIEUW KIEZEN/?HELP)> (voor MB451/MB451w/MB471/MB471w/MB491/MB491+/MB491+LP/ES4191 MFP/MPS4200mb/MPS4700mb) toets <?HELP (?HELP)> (voor MB441/MB461/MB461+LP/ES4161 MFP)	Geeft het Helpschermbaar. Druk bij het afsluiten op de toets <REDIAL/?HELP (OPNIEUW KIEZEN/?HELP)>, toets <Return (Return)> of toets <RESET/LOG OUT (RESETTEN/UITLOGGEN)>. Kies op bepaalde schermen het telefoonnummer dat de laatste keer werd gekozen.
9	toets <RESET/LOG OUT (RESETTEN/UITLOGGEN)>	<ul style="list-style-type: none"> <li>Uitloggen kan in het bovenste scherm van elke functie.</li> <li>Keert in het startscherm van elke functie terug naar het bovenste scherm. *In de kopieerfunctie is het bovenste scherm hetzelfde als het startscherm.</li> <li>Reset in het instellingscherm een instelwaarde en keer terug naar het startscherm.</li> </ul>

Nr.	Naam	Functie
10	Tiencijferig toetsenbord	<ul style="list-style-type: none"> <li>● Voert nummers in.</li> <li>● Voert alfabetische tekens en symbolen in.</li> </ul>
11	toets < <b>UP</b> (OMHOOG)>	Schuift de gemarkeerde selectie omhoog terwijl een item wordt geselecteerd of tekens worden ingevoerd.
12	toets < <b>DOWN</b> (OMLAAG)>	Schuift de gemarkeerde selectie omlaag terwijl een item wordt geselecteerd of tekens worden ingevoerd.
13	toets < <b>LEFT</b> (LINKS)>	<ul style="list-style-type: none"> <li>● Keert terug naar het vorige scherm.</li> <li>● Schuift de gemarkeerde selectie naar links terwijl een item wordt geselecteerd of tekens worden ingevoerd.</li> </ul>
14	toets < <b>RIGHT</b> (RECHTS)>	<ul style="list-style-type: none"> <li>● Gaat verder naar het volgende scherm.</li> <li>● Schuift de gemarkeerde selectie naar rechts terwijl een item wordt geselecteerd of tekens worden ingevoerd.</li> </ul>
15	toets < <b>OK</b> (Goed)>	<ul style="list-style-type: none"> <li>● Controleert het gemarkeerde item.</li> <li>● Selecteert een te controleren item.</li> </ul>
16	toets < <b>BACK</b> (TERUG)>	Keert terug naar het vorige scherm.
17	toets < <b>CLEAR</b> (WISSEN)>	<p>Voert de volgende acties uit overeenkomstig de ingevoerde</p> <ul style="list-style-type: none"> <li>● Minimaliseert een instelwaarde.</li> <li>● Stelt nul voor een instelwaarde in.</li> <li>● Wist wat is ingevoerd.</li> <li>● Annuleert een geselecteerde item.</li> </ul>
18	toets < <b>POWER SAVE</b> (ENERGIEBESPARING)>	<ul style="list-style-type: none"> <li>● Gaat naar of verlaat de energiespaarstand.</li> <li>● Sluit de slaapstand af.</li> </ul> <p>Licht groen op in de standen.</p>
19	indicator < <b>DATA IN MEMORY</b> (GEGEVENS IN GEHEUGEN)> (voor MB451/MB451w/MB471/MB471w/MB491/MB491+/MB491+LP/ES4191 MFP/MPS4200mb/MPS4700mb)	<p>Licht op wanneer er zich gegevens in het geheugen bevinden.</p> <p>* Slaapstand licht niet op, zelfs niet als er zich gegevens in het geheugen bevinden.</p>
20	One-Touch-toetsenbord	Geeft toegang tot een geregistreerd e-mailadres of faxnummer. 8 toetsen x 2 groepen is 16 invoeren in totaal (druk op de toets < <b>SHIFT</b> > om van groep te wisselen)
21	toets < <b>JOB MACRO</b> (OPDRACHT MACRO)> (voor MB471/MB471w/MB491/MB491+/MB491+LP/ES4191 MFP/MPS4200mb/MPS4700mb)	Terug naar het scherm macrofunctie opdracht.
22	Qwerty-toetsenbord (voor MB471/MB471w/MB491/MB491+/MB491+LP/ES4191 MFP/MPS4200mb/MPS4700mb)	<p>Voert tekst in.</p> <p>Het zit onder de one-touch-toetsen.</p>

## Standardscherm

Schakel de machine in, en wanneer deze zich in de status bevindt waarin het kan worden gebruikt, wordt het scherm Kopiëren starten als de standaardmodus weergegeven.

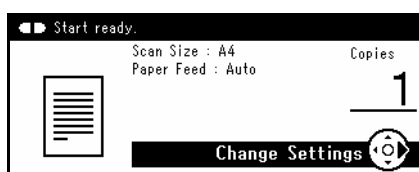

Met behulp van de hoofdfunctietoetsen kunt u naar andere functies schakelen.



### Meer info

- U kunt het standardscherm wijzigen door op de toets <**SETTING** (INSTELLING)> op het bedieningspaneel te drukken en selecteer vervolgens [**Beheerder instelling**]>[**Beheer**]>[**Standaard modus**]. Raadpleeg de Geavanceerde Gebruikershandleiding voor meer informatie.

## Tekst invoeren met behulp van het bedieningspaneel

Wanneer u tekst moet invoeren tijdens het instellen van een item, verschijnt het onderstaande invoerscherm.

U kunt met het schermtoetsenbord hoofdletters en kleine letters, cijfers en symbolen invoeren.

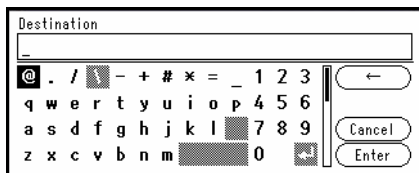

### Memo

- Wanneer u alleen cijfers moet invoeren, wordt het schermtoetsenbord mogelijk niet weergegeven. Voer in dat geval cijfers in met behulp van het tiencijferige toetsenbord.

## Tekst invoeren

- 1 Druk op ►, ◀, ▼, ▲ om het door u gewenste teken te selecteren en druk vervolgens op **OK**.

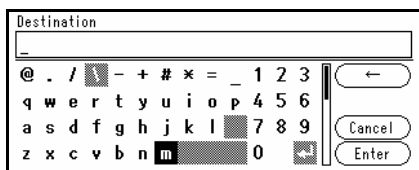

Het geselecteerde teken wordt in het tekstveld ingevoerd.

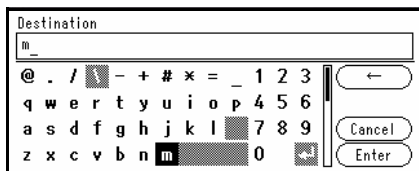

- 2 Herhaal stap 1 totdat alle vereiste tekens zijn ingevoerd.

- 3 Druk op ► en ▼ om [**Enter** (Enter)] te selecteren en druk op **OK** om het invoerproces te voltooien.

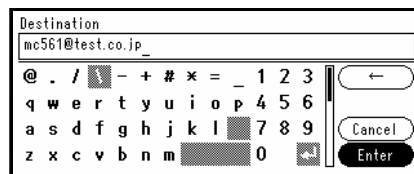

## ■ Het tiencijferige toetsenbord gebruiken

U kunt het tiencijferige toetsenbord tevens gebruiken voor het invoeren van alfanumerieke tekens in het invoerscherm.



Door de toetsen herhaaldelijk in te drukken, kunt u zowel de op elke toets vermelde nummers als de overige tekens invoeren.

- 1 Druk op het tiencijferige toetsenbord totdat het door u gewenste teken in het tekstveld verschijnt.
- 2 Herhaal stap 1 totdat alle vereiste tekens zijn ingevoerd.  
Als u voortdurend op dezelfde toets drukt, kunt u op de knop ► drukken om de cursor te verplaatsen.
- 3 Controleer of [**Enter**] is geselecteerd en druk op **OK** om het invoerproces te voltooien.

### Memo

- U kunt de volgende tekens invoeren door op de toetsen op het tiencijferige toetsenbord in te drukken.

Tien toetsen	Tekens
1	<b>1</b>
2	<b>abc2ABC</b>
3	<b>def3DEF</b>
4	<b>ghi4GHI</b>
5	<b>jkl5JKL</b>
6	<b>mno6MNO</b>
7	<b>pqrs7PQRS</b>
8	<b>tuv8TUV</b>

Tien toetsen	Tekens
9	wxyz9WXYZ
0	(Spatie) 0
*	@*
#	._-(Spatie)+! "\$%&'(),/ ;:<=>?[\]^#

**■ Het QWERTY-toetsenbord gebruiken (MB471, MB471w, MB491, MB491+, MB491+LP, ES4191 MFP, MPS4200mb, MPS4700mb)**

U kunt tevens het QWERTY-toetsenbord gebruiken voor het invoeren van alfanumerieke tekens en symbolen in het invoerscherm.



Met het toetsenbord kunt u van de invoermodus overschakelen naar de standaardmodus, CAPS-modus of CTRL-modus. De weergegeven stand wordt op het weergavescherm van het toetsenbord weergegeven.

● Standaardmodus

U kunt kleine alfabetische letters invoeren.

Het volgende schermtoetsenbord wordt weergegeven.

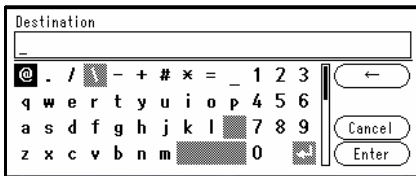

● CAPS-modus

Door op de toets <CAPS (CAPS)> te drukken, kunt u alfabetische hoofdletters invoeren.

Het volgende schermtoetsenbord wordt weergegeven.

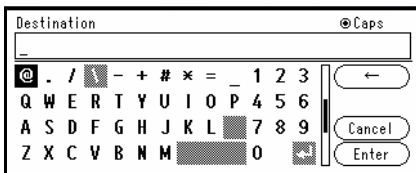

● CTRL-modus

Door op de toets <CTRL (CTRL)> te drukken, kunt u symbolen invoeren.

Het volgende schermtoetsenbord wordt weergegeven.

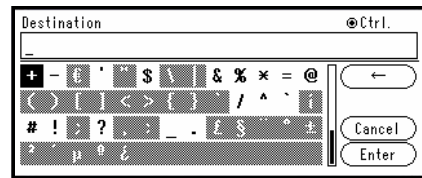

**! Opmerking**

- Wanneer de QWERTY-toetsenbordklep open is, kan alleen het numerieke toetsenbord worden gebruikt voor het invoeren van nummers.

**De ingevoerde tekst verwijderen**

U kunt tekst in het tekstveld op de volgende manieren verwijderen.

**■ Door op de toets <CLEAR (WISSEN)> te drukken**

Druk op de toets <CLEAR (WISSEN)> om het laatste ingevoerde teken te verwijderen.

Houd de toets <CLEAR (WISSEN)> ingedrukt om alle door u ingevoerde tekens te verwijderen.



**■ [BS] op het schermtoetsenbord selecteren**

Druk op ► en ▼ om [BS] te markeren en druk vervolgens op OK om het laatste ingevoerde teken te verwijderen.

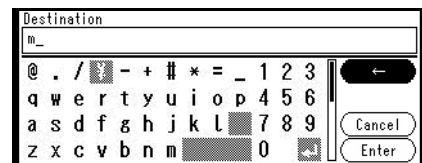

**■ De toets Backspace op het Qwerty-toetsenbord indrukken (for MB471, MB471w, MB491, MB491+, MB491+LP, ES4191 MFP, MPS4200mb, MPS4700mb)**

Druk op de toets Backspace om het laatst ingevoerde teken te verwijderen.



## ● Papier en documenten plaatsen

Deze paragraaf geeft uitleg over de specificaties voor papier en documenten en hoe ze te plaatsen.

### Papier

#### Ondersteunde papiersoorten

Voor high-quality afdrucken en om afdrukproblemen te voorkomen, is het raadzaam de ondersteunde papiersoorten te gebruiken. Gebruik papier voor digitaal foto's afdrucken.

Controleer ruim van tevoren de afdrukkwaliteit en de beweging van het papier om ervoor te zorgen dat er geen problemen zijn. Uw machine ondersteunt de volgende soorten papier.

Het gebruik van ander papier dan aanbevolen papiersoorten kan leiden tot onstabiele papieruitvoer afhankelijk van hoe de voorkant/achterkant van het papier wordt geladen. Controleer dan ook vooraf door het papier omgekeerd enz. in te voeren en te controleren of het correct wordt uitgevoerd voor u het gaat gebruiken.

Papiertype	Papierformaat mm		Papiergewicht
Standaardpapier	A4	210 x 297	60 tot 163 g/m <sup>2</sup> (16 tot 43lb) Voor dubbelzijdig afdrucken, 60 tot 163 g/m <sup>2</sup> (16 tot 43lb) <b>! Opmerking</b> • Als het papierformaat is ingesteld op A6, A5 of als het een papierbreedte heeft die smaller is dan 148 mm (A5 breedte), zal het afdrucken trager zijn.
	A5	148 x 210	
	A6	105 x 148	
	B5	182 x 257	
	Letter	215,9 x 279,4	
	Legal (13 inch)	215,9 x 330,2	
	Legal (13,5 inch)	215,9 x 342,9	
	Legal (14 inch)	215,9 x 355,6	
	Executive	184,2 x 266,7	
	Statement	139,7 x 215,9	
	16K (184 x 260 mm)	184 x 260	
	16K (195 x 270 mm)	195 x 270	
	16K (197 x 273 mm)	197 x 273	
	Aangepast *1*2*3	Breedte: 64~216 Lengte: 148~1321	

\*1 Lade 1 kan papier van 100 tot 216 mm breed en 148 tot 355,6 mm lang bevatten.

\*2 Lade 2 kan papier van 148 tot 216 mm breed en 210 tot 355,6 mm lang bevatten.

\*3 De MP-lade (MB451/MB451w/MB471/MB471w/MB491/MB491+/MB491+LP/ES4191 MFP/ MPS4200mb/MPS4700mb) of Handmatige invoer (MB441/MB461/MB461+LP/ES4161 MFP) kan papier van 86 tot 216 mm breed en 140 tot 1320,8 mm lang bevatten.



Papiertype	Papierformaat mm		Papiergewicht
Enveloppe	Monarch	98,4 x 190,5	Enveloppen moeten van 88 g/m <sup>2</sup> (24lb) papier zijn en het flappedeelte van enveloppen moet gevouwen zijn
	Com-9	98,4 x 225,4	
	Com-10	104,8 x 241,3	
	DL	110 x 220	
	C5	162 x 229	
Indexkaart	Indexkaart	76,2 x 127,0	
Etiket	A4	210 x 297	0,1~0,2 mm
	Letter	215,9 x 279,4	
Gedeeltelijk afdrucken papier	Afhankelijk van het standaardpapier		64 tot 163 g/m <sup>2</sup> (18 tot 43lb)
Gekleurd papier	Afhankelijk van het standaardpapier		64 tot 163 g/m <sup>2</sup> (18 tot 43lb)

## Papier

Uw MFP is geschikt voor tal van afdrukmedia, met inbegrip van diverse papiergewichten en -formaten.

In dit hoofdstuk vindt u algemene informatie over geschikte media en hoe die te gebruiken.

De beste resultaten worden behaald met standaard 75~90g/m<sup>2</sup> papier voor kopieertoestellen en laser printers.

Sterk gegaufreerd papier of papier met zeer grove textuur wordt afgeraden.

**Voorbedrukt papier** is geschikt maar de inkt moet wel bestand zijn tegen de hoge temperaturen die bij het afdrukken worden bereikt.

### ■ Enveloppen

Enveloppen moeten vrij zijn van vouwen, kreuken of andere vervormingen.

Ze moeten ook van het rechthoekige type zijn met klep voorzien van lijm die is bestand tegen de warme drukrol die bij dit type printer wordt gebruikt. Vensterenveloppen zijn niet geschikt.

### ■ Etiketten

Etiketten moeten eveneens geschikt zijn voor kopieertoestellen en laser printers, waarbij het rugvel volledig moet bedekt zijn met etiketten. Andere soorten etiketten kunnen de printer beschadigen doordat ze loskomen tijdens het afdrukken.

## Papier bewaren

Bewaar papier onder de volgende omstandigheden om de kwaliteit te behouden:

- In een kast of andere droge en donkere ruimte
- Op een vlakke ondergrond
- Temperatuur: 20°C
- Luchtvochtigheid: 50% RH (relative vochtigheid)

Vermijd de volgende plaatsen:

- Direct op de grond
- In direct zonlicht
- Nabij de binnenkant van een buitenmuur
- Op een ongelijk oppervlak
- Waar statische elektriciteit kan worden gegenereerd
- Waar temperaturen snel veranderen
- Nabij een printer, airconditioner, verwarming of leiding

#### ! Opmerking

- Pak het papier niet uit voordat u gereed bent om het te gebruiken.
- Laat papier niet gedurende een langere tijd onverpakt liggen. Dit kan leiden tot problemen met de papierdoorvoer en de afdrukkwaliteit.

## Papier plaatsen

Uw machine beschikt over twee ingebouwde lades (lade 1 en de MP-lade) (MB441, MB461, MB461+LP en ES4161 MFP is Handmatige invoer) en een optionele lade (lade 2). De optionele lade (lade 2) is alleen beschikbaar op de MB461, MB461+LP, MB471, MB471w, MB491, MB491+, MB491+LP, ES4161 MFP, ES4191 MFP, MPS4200mb en MPS4700mb. Raadpleeg de onderstaande lijst om de ondersteunde papiersoorten en capaciteiten van elke lade te controleren.

**! Opmerking**

- Dubbelzijdig afdrukken kan niet worden afgedrukt op papier dat is aangeduid met een "\*".

Lade	Ondersteund papierformaat	Papiercapaciteit	Papiergewicht
Lade 1	<ul style="list-style-type: none"> <li>● A4</li> <li>● A5*</li> <li>● B5</li> <li>● A6*</li> <li>● Letter</li> <li>● Legal 13</li> <li>● Legal 13,5</li> <li>● Legal 14</li> <li>● Executive</li> <li>● Statement*</li> <li>● 16K (184 x 260 mm)</li> <li>● 16K (195 x 270 mm)</li> <li>● 16K (197 x 273 mm)</li> <li>● Aangepast</li> </ul>	250 vellen (wanneer papiergewicht is 80 g/m <sup>2</sup> )	<ul style="list-style-type: none"> <li>● Licht 60 tot 63 g/m<sup>2</sup> (16 tot 17 lb)</li> <li>● Normaal-licht 64 tot 74 g/m<sup>2</sup> (18 tot 19 lb)</li> <li>● Normaal 75 tot 87 g/m<sup>2</sup> (20 tot 23 lb)</li> <li>● Normaal-zwaar 88 tot 104 g/m<sup>2</sup> (24 tot 27 lb)</li> <li>● Zwaar 105 tot 122 g/m<sup>2</sup> (28 tot 32 lb)</li> </ul>
Lade 2 (optioneel) (alleen MB461, MB461+LP, MB471, MB471w, MB491, MB491+, MB491+LP, ES4161 MFP, ES4191 MFP, MPS4200mb, MPS4700mb)	<ul style="list-style-type: none"> <li>● A4</li> <li>● A5*</li> <li>● B5</li> <li>● Letter</li> <li>● Legal 13</li> <li>● Legal 13,5</li> <li>● Legal 14</li> <li>● Executive</li> <li>● 16K (184 x 260 mm)</li> <li>● 16K (195 x 270 mm)</li> <li>● 16K (197 x 273 mm)</li> <li>● Aangepast</li> </ul>	530 vellen (wanneer papiergewicht is 80 g/m <sup>2</sup> )	<ul style="list-style-type: none"> <li>● Licht 60 tot 63 g/m<sup>2</sup> (16 tot 17 lb)</li> <li>● Normaal-licht 64 tot 74 g/m<sup>2</sup> (18 tot 19 lb)</li> <li>● Normaal 75 tot 87 g/m<sup>2</sup> (20 tot 23 lb)</li> <li>● Normaal-zwaar 88 tot 104 g/m<sup>2</sup> (24 tot 27 lb)</li> <li>● Zwaar 105 tot 122 g/m<sup>2</sup> (28 tot 32 lb)</li> </ul>

Lade	Ondersteund papierformaat	Papiercapaciteit	Papiergewicht
MP-lade (MB451/ MB451w/ MB471/ MB471w/ MB491/ MB491+/ MB491+LP/ ES4191 MFP/ MPS4200mb/ MPS4700mb)	<ul style="list-style-type: none"> <li>● A4</li> <li>● A5</li> <li>● B5</li> <li>● A6*</li> <li>● Letter</li> <li>● Legal 13</li> <li>● Legal 13,5</li> <li>● Legal 14</li> <li>● Executive</li> <li>● Statement*</li> <li>● 16K (184 x 260 mm)</li> <li>● 16K (195 x 270 mm)</li> <li>● 16K (197 x 273 mm)</li> <li>● Aangepast</li> <li>● Com-9-enveloppe*</li> <li>● Com-10-enveloppe*</li> <li>● Monarch-enveloppe*</li> <li>● DL-enveloppe*</li> <li>● C5-enveloppe*</li> <li>● C6-enveloppe*</li> </ul>	<ul style="list-style-type: none"> <li>● 100 vellen (wanneer papiergewicht is 80 g/m<sup>2</sup>)</li> <li>● 10 enveloppen</li> </ul>	<ul style="list-style-type: none"> <li>● Licht 60 tot 63 g/m<sup>2</sup> (16 tot 17 lb)</li> <li>● Normaal-licht 64 tot 74 g/m<sup>2</sup> (18 tot 19 lb)</li> <li>● Normaal 75 tot 87 g/m<sup>2</sup> (20 tot 23 lb)</li> <li>● Normaal-zwaar 88 tot 104 g/m<sup>2</sup> (24 tot 27 lb)</li> <li>● Zwaar 105 tot 122 g/m<sup>2</sup> (28 tot 32 lb)</li> <li>● Ultrazwaar 123 tot 163 g/m<sup>2</sup> (33 tot 43 lb)</li> </ul>
Handmatige invoer (MB441/ MB461/ MB461+LP/ ES4161 MFP)	<ul style="list-style-type: none"> <li>● Aangepast</li> <li>● Com-9-enveloppe*</li> <li>● Com-10-enveloppe*</li> <li>● Monarch-enveloppe*</li> <li>● DL-enveloppe*</li> <li>● C5-enveloppe*</li> <li>● C6-enveloppe*</li> </ul>	<ul style="list-style-type: none"> <li>● 1 vel</li> <li>● 1 enveloppe</li> </ul>	

## ■ Papier in lade 1 en lade 2 plaatsen

De volgende procedure geeft uitleg over het plaatsen van papier in lade 1 of lade 2 (optioneel).

### Memo

- De volgende procedure gebruikt lade 1 als voorbeeld en is tevens van toepassing op lade 2.

### 1 Trek de papierlade eruit.

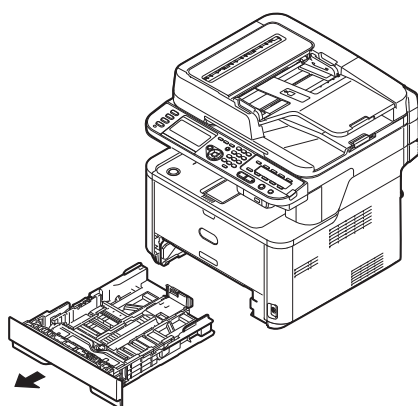

### ! Opmerking

- Het scherm voor het selecteren van het papierformaat zal worden getoond als u de lade open trekt. Registreer het geplaatste papier op uw machine. Ga verder naar "[De lade-instellingen configureren](#)" p. 38.

### 2 Schuif de papiergeleider (1) tot aan de breedte van het te plaatsen papier.

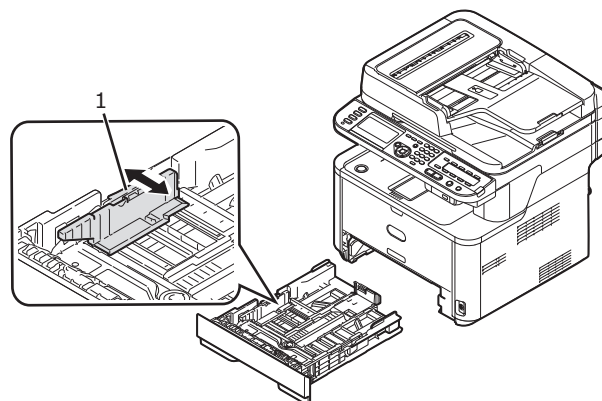

### 3 Schuif de papierstopper (2) tot aan de lengte van het te laden papier.

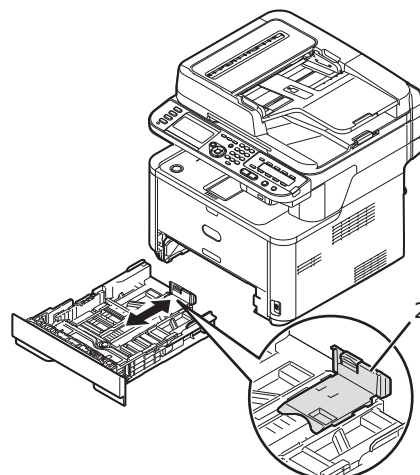

- 4 Buig het papier heen en weer en waaier het uit. Maak de randen van de papierstapel recht op een vlakke ondergrond.

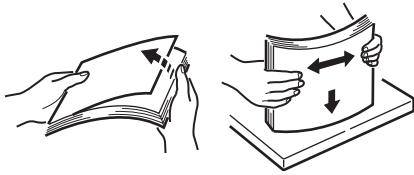

- 5 Plaats papier met de afdrukzijde naar beneden gericht.

**! Opmerking**

- Plaats geen papier boven de vullijn (3).

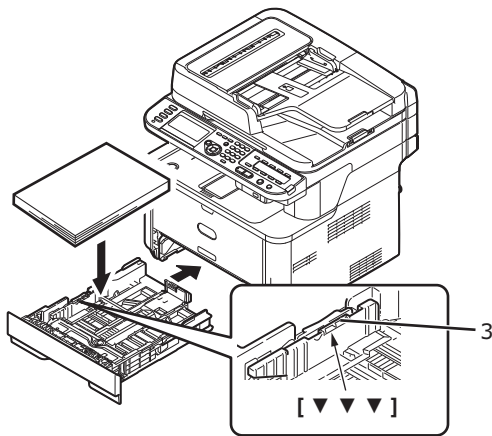

- 6 Duw tegen de papierlade tot deze stopt. Registreer het geplaatste papier op uw machine. Ga verder naar "[De lade-instellingen configureren](#)" p. 38.

**■ Papier laden in de MP-lade (MB451/MB451w/MB471/MB471w/MB491/MB491+/MB491+LP/ES4191 MFP/MPS4200mb/MPS4700mb)**

De volgende procedure geeft uitleg over het plaatsen van papier in de MP-lade.

- 1 Open de MP-lade.

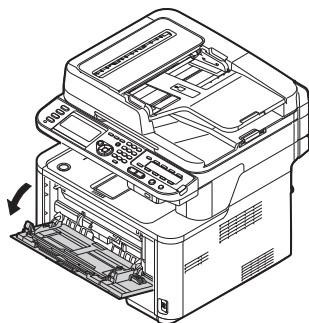

- 2 Trek de papiersteun eruit.

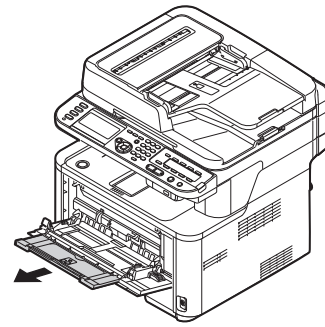

- 3 Trek de tweede steun eruit.

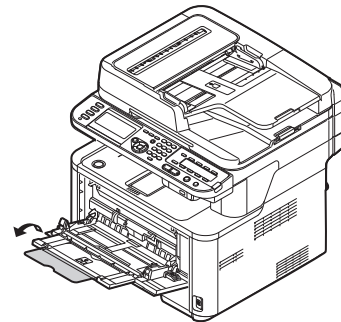

- 4 Pas de papiergeleider van de handmatige invoer aan de breedte van het te plaatsen papier aan.

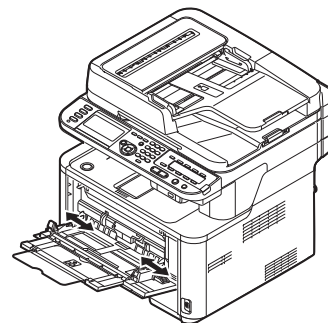

- 5 Plaats het papier met de afdrukzijde naar boven gericht tot de rand de ingang van de papierinvoer raakt.

**! Opmerking**

- Plaats geen papier boven de vullijn (1).

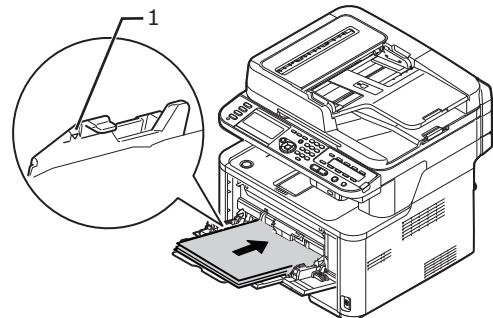

**6** Druk op de knop Instellen (2).

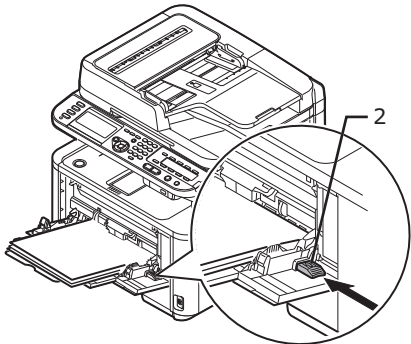

Registreer het geplaatste papier op uw machine. Ga verder naar "[De lade-instellingen configureren](#)".

**! Opmerking**

- Plaats geen papier met een ander formaat, van een ander type of gewicht op hetzelfde moment.
- Bij het toevoegen van papier, verwijder het papier uit de MP-lade en maak de randen van beide papierstapels recht en plaats ze vervolgens terug.
- Plaats alleen papier voor afdrukken in de lade.

**Memo**

- Plaats, bij het plaatsen van enveloppen in de MP-lade, de enveloppen naar boven in de richting zoals hieronder vermeld.
  - You-enveloppen (Monarch, Com-9, Com-10, DL en C5) worden met gevouwen flap geplaatst en moeten aan de rechterkant van de invoerriem komen.

**■ Papier in de Handmatige invoer laden (MB441/MB461/MB461+LP/ES4161 MFP)**

De volgende procedure geeft uitleg over het plaatsen van papier in de Handmatige invoer.

**1** Open de Handmatige invoer.

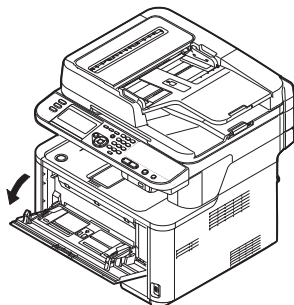

**2** Pas de papiergeleider van de handmatige invoer aan de breedte van het te plaatsen papier aan.

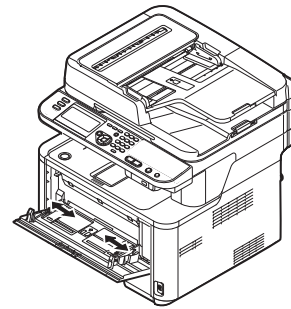

**3** Plaats het papier.

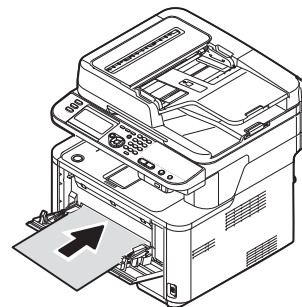

**! Opmerking**

- Er kan slechts één vel tegelijk in de Handmatige invoer worden ingesteld.
- Papier wordt niet geladen wanneer het toestel zich in de slaap- of energiespaarstand bevindt. Bevindt het zich in één van beide bij gebruik van handmatige invoer, druk dan op de toets <**POWER SAVE** (ENERGIEBESPARING)> op het bedieningspaneel. Het toestel schakelt dan om naar de wachtstand. Laad vervolgens papier.

**■ De lade-instellingen configureren**

Nadat u papier in lade 1, lade 2 (optioneel) of de MP-lade hebt geplaatst, moet u het geplaatste papier op uw machine registreren.

Met Lade 1/Lade 2: Het scherm voor het selecteren van het papierformaat zal worden getoond als u de lade open trekt. Gebruik de instellingen uit Deel 4.

Met MP-lade: gebruik de instellingen van Deel 1.

**1** Druk op de toets <**SETTING** (INSTELLING)> op het bedieningspaneel.

**2** Druk op ▼ om [**Papier instellingen** (Paper Setup)] te selecteren en druk vervolgens op **OK**.

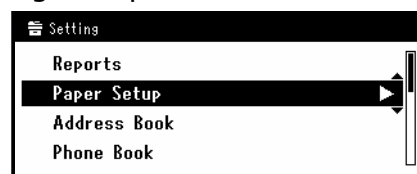

- 3 Druk op ▼ om de papierlade te selecteren waarin u het papier hebt geplaatst en druk vervolgens op .
  - 4 [**Papierformaat**] te selecteren en druk vervolgens op .
  - 5 Druk op ▼ om het formaat van het geplaatste papier te selecteren en druk vervolgens op .
-  Meer info
- Als [**AANGEPAST**] is geselecteerd voor [**Papierformaat**], moet u het aangepaste formaat registreren. Raadpleeg "[Aangepaste formaten registreren](#)" p. 39 voor informatie over het registreren van het aangepast formaat.
- 6 Druk op ▼ om [**Media soort**] te selecteren en druk vervolgens op .
  - 7 Druk op ▼ om het type geplaatste media te selecteren en druk vervolgens op .
  - 8 Druk op ▼ om [**Media gewicht**] te selecteren en druk vervolgens op .
  - 9 Druk op ▼ om het gewicht van het geplaatste papier te selecteren en druk vervolgens op .
  - 10 Druk op ◀ tot het bovenste scherm wordt weergegeven.

## ■ Aangepaste formaten registreren

Om een aangepast papierformaat te plaatsen, moet u de breedte en lengte van het papier registreren alvorens af te drukken. De verschillende formaten die u kunt instellen verschillen overeenkomstig de papierlade.

Lade	Beschikbare formaten
Lade 1	Breedte: 100 tot 216 mm Lengte: 148 tot 355,6 mm
Lade 2 (optioneel) (alleen MB461, MB461+LP, MB471, MB471w, MB491, MB491+, MB491+LP, ES4161 MFP, ES4191 MFP, MPS4200mb, MPS4700mb)	Breedte: 148 tot 216 mm Lengte: 210 tot 355,6 mm
MP-lade (MB451/ MB451w/ MB471/ MB471w/ MB491/ MB491+/ MB491+LP/ ES4191 MFP/ MPS4200mb/ MPS4700mb) Handmatige invoer (MB441/ MB461/ MB461+LP/ ES4161 MFP)	Breedte: 86 tot 216 mm Lengte: 140 tot 1320,8 mm

### ! Opmerking

- Voor lade 1 en lade 2 kunt u de instelling [**AANGEPAST**] alleen configureren wanneer [**Papierformaat**] is ingesteld op [**AANGEPAST**].
- De beschikbare maten voor dubbelzijdig afdrukken zijn hetzelfde als die voor lade 2.

- 1 Druk op de toets <**SETTING**  
(INSTELLING)> op het bedieningspaneel.
- 2 Druk op ▼ om [**Papier instellingen**  
(Paper Setup)] te selecteren en druk  
vervolgens op .

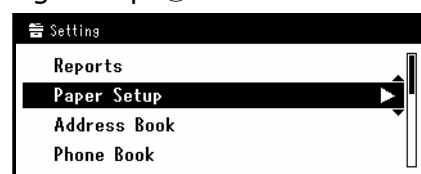

- 3 Druk op ▼ om de papierlade te selecteren waarin u het papier hebt geplaatst en druk vervolgens op **OK**.
- 4 Druk op ▼ om [**AANGEPAST** (Custom)] te selecteren en druk vervolgens op **OK**.
- 5 Voer de gewenste waarde in met behulp van het tiencijferig toetsenbord en druk vervolgens op **OK**.  
Druk op ◀ of ▶ om naar het volgende venster te gaan.

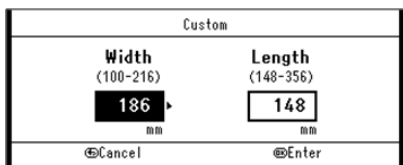

- 6 Druk op ◀ tot het bovenste scherm wordt weergegeven.

## Papieruitvoer

Uw machine voert uit met de stapelaar afdrukzijde naar beneden of naar boven. De volgende papiersoorten kunnen naar elke stapelaar worden uitgevoerd.

Uitvoer stapelaar	Ondersteunde papiersoorten	Capaciteit papieruitvoer
Naar beneden	<ul style="list-style-type: none"> <li>● Standaard</li> <li>● Gerecycled papier</li> </ul>	<ul style="list-style-type: none"> <li>● 150 vellen (wanneer het papiergewicht minder is dan 80 g/m<sup>2</sup>)</li> </ul>

Bij het uitvoeren van dubbelzijdig afdrucken, wordt het papier naar de stapelaar afdrukzijde naar beneden uitgevoerd.

### ! Opmerking

- Open of sluit de stapelaar afdrukzijde boven niet tijdens het afdrucken, omdat dit tot een papierstoring kan leiden.

## ■ De stapelaar afdrukzijde naar beneden gebruiken

Levert papier met de afdrukzijde naar beneden gericht.

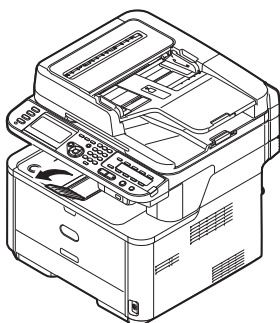

### ! Opmerking

- Controleer of de stapelaar afdrukzijde boven aan de achterzijde van de machine gesloten is. Als de stapelaar afdrukzijde naar boven open is, wordt het papier altijd naar de stapelaar afdrukzijde naar boven uitgevoerd.

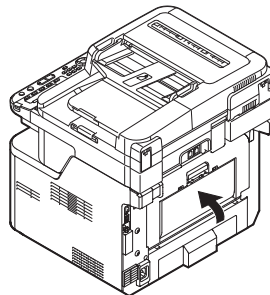

## ■ De stapelaar afdrukzijde naar boven gebruiken

Levert papier met de afdrukzijde naar boven gericht.

### ! Opmerking

- De stapelaar afdrukzijde naar boven is niet beschikbaar in dubbelzijdig afdrucken.

- 1 Trek de stapelaar afdrukzijde naar boven er aan de achterzijde van de machine uit en open het naar u toe.

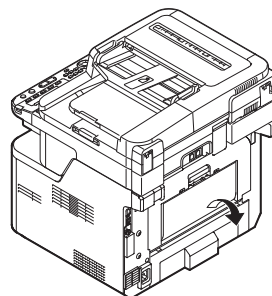

- 2 Ontvouw de stapelaar afdrukzijde naar boven.



## Documenten

U kunt de automatische documentinvoer (ADF) of de glasplaat gebruiken om documenten voor kopiëren, scannen of faxen te plaatsen.

### Documentvereisten

De volgende documenten kunt u niet in de ADF plaatsen. Gebruik in plaats daarvan de glasplaat:

- Gescheurd of geperforeerd papier
- Gekruld of opgerold papier
- Nat papier
- Statisch papier
- Carbonpapier
- Stoffen, metalen bladen of dia's
- Papier met nietjes, paperclips, linten of plakband
- Geplakt papier, papier met lijm
- Glanzend papier
- Speciaal gelaagd papier

Denk aan het volgende om schade aan de glasplaat te vermijden:

- Druk een document niet stevig aan op de glasplaat bij het kopiëren van een dik document.
- Leg harde documenten voorzichtig neer.
- Vermijd het plaatsen van documenten met scherpe uitsteeksels.

### Te scannen gebied

De tekst of het beeld in het hieronder aangeduide gearceerde gebied wordt niet gescand.

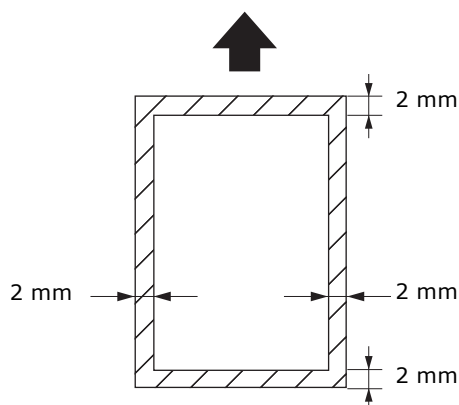

#### Memo

- De pijl in de bovenstaande tekening duidt de invoerrichting in de automatische documentinvoer of startzijde voor scannen op de glasplaat aan.

## Documenten plaatsen

Scanner-type	Te scannen formaat	Papiercapaciteit	Papiergewicht
ADF	<ul style="list-style-type: none"> <li>● A4</li> <li>● A5</li> <li>● B5</li> <li>● A6*</li> <li>● Letter</li> <li>● Legal 13</li> <li>● Legal 13,5</li> <li>● Legal 14</li> <li>● Executive</li> </ul>	50 vellen (80 g/m <sup>2</sup> )	60 tot 105 g/m <sup>2</sup> (16 tot 28 lb)
Glasplaat	<ul style="list-style-type: none"> <li>● A4</li> <li>● A5</li> <li>● B5</li> <li>● A6</li> <li>● Letter</li> <li>● Executive</li> <li>● Legal 13**</li> <li>● Legal 13,5**</li> <li>● Legal 14**</li> </ul>	-	20 mm

#### ! Opmerking

- Controleer documenten met lijm, inkt of correctievloeistof eerst of ze volledig droog zijn alvorens ze te plaatsen.
- Dubbelzijdig scannen kan niet worden uitgevoerd op papier dat is aangeduid met een "\*".
- "\*\*" alleen ondersteuning voor MB461+LP/MB491+LP/MPS4700mb.

### ■ Documenten in de ADF laden

#### 1 Plaats uw documenten naar boven gericht in de ADF.

Hebt u documenten in portretstand, plaats dan eerst de bovenrand van de documenten.

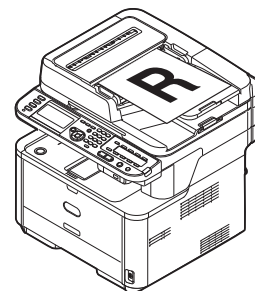

Hebt u documenten in liggende stand, plaats dan eerst de linkerrand van de documenten.

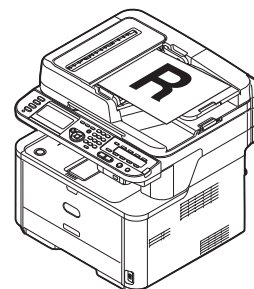

- 2 Pas de documentgeleiders aan de breedte van uw documenten aan.

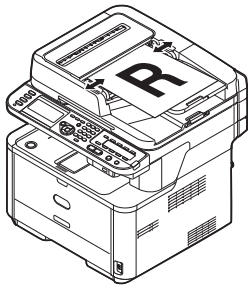

## ■ Documenten op de glasplaat plaatsen

- 1 Til het deksel op en open de glasplaat.
- 2 Plaats een document met afdrukkzijde naar beneden op de glasplaat. Hebt u documenten in portretstand, lijn de bovenrand uit met de linkerbovenhoek van het glas.

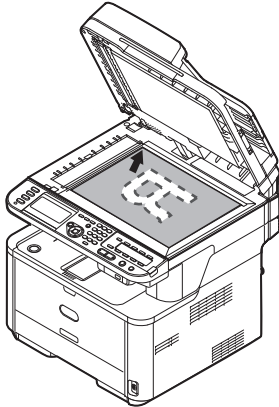

Hebt u documenten in liggende stand, lijn de rechterrاند uit met de linkerbovenhoek van het glas.

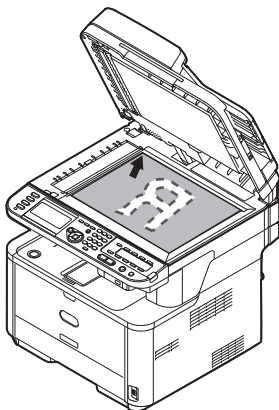

- 3 Sluit voorzichtig de klep van de glasplaat.

### Meer info

- [**Document Direction**] instellen overeenkomstig de richting van uw document om de gewenste uitvoer te verkrijgen. De fabrieksinstelling is [**Portrait**]. Raadpleeg "[Beeldsoriëntatie van het document wijzigen \(Richting\)](#)" p. 87.

### ! Opmerking

- Als u een kopie maakt met behulp van de glasplaat, zorg dan dat u deze niet overmatig belast.

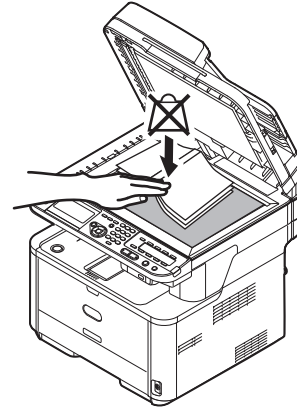

# ● Basisinstellingen voor faxen (alleen voor MB451, MB451w, MB471, MB471w, MB491, MB491+, MB491+LP, ES4191 MFP, MPS4200mb, MPS4700mb)

Deze paragraaf geeft uitleg over basisinstellingen voor faxen. Zorg ervoor dat u de volgende instellingen hebt geconfigureerd alvorens faxen te verzenden.

## Instelling voor landcode

### ! Opmerking

- Wijzig in de geschikte landcode.
- Als [**Country Code**] onjuist is ingesteld, is er een mogelijkheid dat faxverzending en faxontvangst niet juist functioneren. Zorg ervoor dat de [**Country Code**] eerst wordt ingesteld wanneer faxverzending en faxontvangst mislukken terwijl de lijnverbinding juist is.

- 1 Druk de aan/uit-knop ongeveer een seconde in om het apparaat aan te zetten.
- 2 Druk op de toets <**SETTING** (INSTELLING)> op het bedieningspaneel.



- 3 Druk op ▼ om [**Beheerder instelling** (Admin Setup)] te selecteren en druk vervolgens op **OK**.

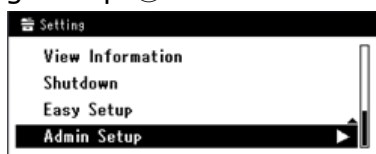

- 4 Voer het beheerderwachtwoord in. Het standaardwachtwoord is "aaaaa".

- a Druk op ►, ◀, ▼, ▲ om het door u gewenste teken te selecteren en druk vervolgens op **OK**.



- Het geselecteerde teken wordt als "\*" in het tekstveld ingevoerd.

- Wanneer u een incorrecte waarde hebt ingevoerd drukt u op de toets <**CLEAR** (WISSEN)> en voert u vervolgens de correcte waarde in.



- b Herhaal de stap tot alle vereiste tekens zijn ingevoerd.
- c Druk op ► en ▼ om [**Enter**] te selecteren en druk vervolgens op **OK**.

- 5 Druk op ▼ om [**Fax Instellingen**] te selecteren en druk vervolgens op **OK**.
- 6 Druk op ▼ om [**Fax Instelling**] te selecteren en druk vervolgens op **OK**.
- 7 Druk op ▼ om [**Country Code**] te selecteren en druk vervolgens op **OK**.
- 8 Druk op ▲ of ▼ om uw landnaam te selecteren en druk vervolgens op **OK**.

Indien uw landnaam niet wordt weergegeven, selecteer de volgende waarde.

- Indien uw land Tsjechië of Sloakwije betreft, selecteer [**Czech/Slovakia**].
- Indien uw land Canada betreft, selecteer [**U.S.A**].
- Indien de regio van uw land Latijns-Amerika is, selecteer [**Latijns Amerika**].
- Indien de regio van uw land Europa of Midden-Oosten betreft, selecteer [**Internationaal**].

### Instelbare landcode:

U.S.A.	Internationaal	Groot-Brittannië	Ierland
Noorwegen	Sweden	Finland	Denemarken
Duitsland	Hongarije	Czech/Slovakia	Poland
Switserland	Austria	Belgie	Nederland
France	Portugal	Spain	Italië
Greece	Australië	New Zealand	Singapore
Hong Kong	Latijns Amerika	Mexico	China
Rusland	Taiwan	Japan	Korea
Thailand	Malaysia	Jordan	Argentina
Brazil	South Africa	Belarus	Moldova
Turkey	Oekraïne		

9 Druk op **OK** als het bevestigingsbericht op het weergavescherm wordt weergegeven.

De machine herstart automatisch en het standaardscherm wordt enkele minuten later weergegeven.

10 Druk de aan/uit-schakelaar ongeveer een seconde in om het apparaat aan te zetten.

#### Memo

- Als de landcode is gewijzigd, zijn de waarden van **[PBX Lijn]** en **[MF(Tone)/DP(Pulse)]** gewijzigd in de waarden voor elke landcode.

## Een telefoonlijn aansluiten

Afhankelijk van uw omgeving verschilt de methode voor het aansluiten van een telefoonlijn. Verbind de lijn voor uw omgeving op basis van de volgende cijfers.

#### ! Opmerking

- Schakel de machine uit wanneer u de telefoonlijn met de machine verbindt.
- U kunt niet rechtstreeks op de ISDN-lijn aansluiten. Gebruik de terminaladapter (TA) om het aan te sluiten en verbind met de LIJN-verbinding van de machine.
- Verbind op dit moment niet met een USB-kabel of LAN-kabel.

#### Memo

- Raadpleeg "[De ontvangstmodus specificeren](#)" p. 49 voor het controleren van de ontvangstmodus, afhankelijk van de omgeving van de machine.
- Raadpleeg "[Instellingen voor elk type kiezen](#)" p. 47 om de instellingen van de kiesmogelijkheden te controleren.

## Verbinden met een openbare lijn (alleen voor verbinden met fax)

- Steek het ene uiteinde van de **[Telefoonkabel]** in de **[LIJN-verbinding]** van uw machine en het andere uiteinde in een **[Openbare lijn (analoog)]**.

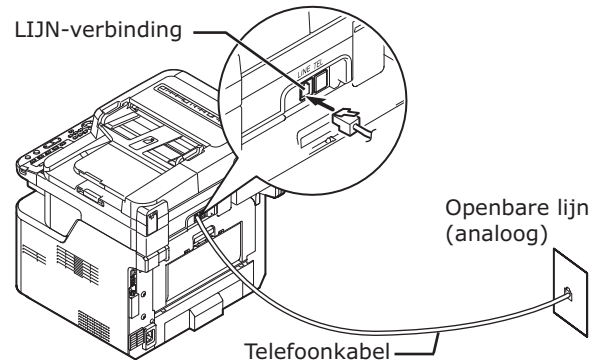

#### ! Opmerking

- Sluit de telefoonkabel op de **[LIJN-verbinding]** zonder fouten. Sluit het nooit op de **[TEL-verbinding]** aan.

## De openbare lijn aansluiten (aansluiten voor fax en telefoon)

- Steek het ene uiteinde van de **[Telefoonkabel]** in de **[LIJN-verbinding]** van uw machine en het andere uiteinde in een **[Openbare lijn (analoog)]**.

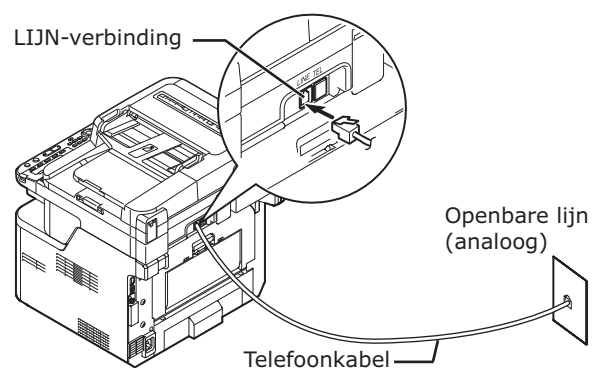

## 2 Verwijder de [afdekking telefoonconnector].

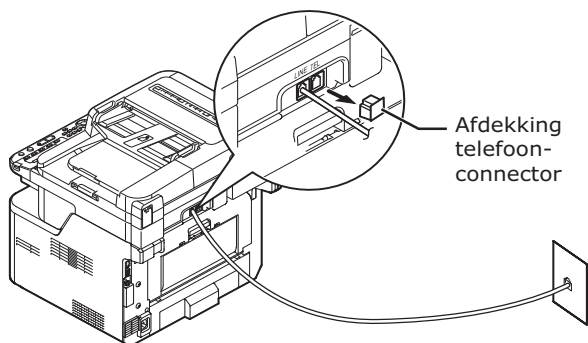

## 3 Steek de externe telefoonkabel in de [TEL-verbinding] van uw machine.

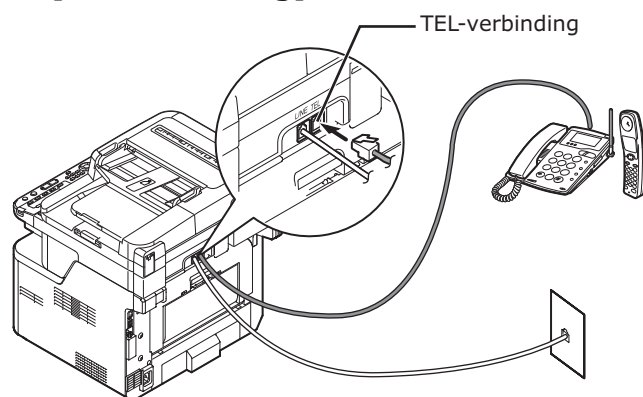

De telefoon die is verbonden met de machine wordt de externe telefoon genoemd.

### ! Opmerking

- Er kan slechts één telefoonnummer aan de machine worden toegewezen.
- Sluit de telefoon niet parallel op de machine aan. Als u de machine parallel op de machine aansluit, doet zich het volgende probleem voor en werkt de machine niet correct.
  - Wanneer u een fax verzendt of ontvangt kan het faxbeeld onderbroken zijn of kan zich een communicatiefout voordoen door de telefoon op te pakken.
  - De functie Fax verzenden is niet beschikbaar voor werking vanaf de externe telefoon.

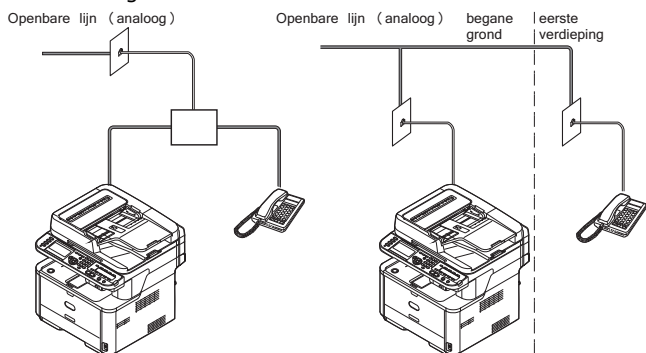

### Memo

- In het geval van directe verbinding is de andere constructie nodig. Neem contact op met uw telefoonbedrijf.

## Overige gevallen

### ! Opmerking

- Schakel de machine uit wanneer u de telefoonlijn met de machine verbindt.

## Op de ADSL-omgeving aansluiten

Steek de [Telefoonkabel] die is verbonden met de ADSL-modem in de [LIJN-verbinding] van uw machine.

Verwijder de afdekking van de telefoonconnector. Steek de externe telefoonkabel in de [TEL-verbinding] van uw machine.

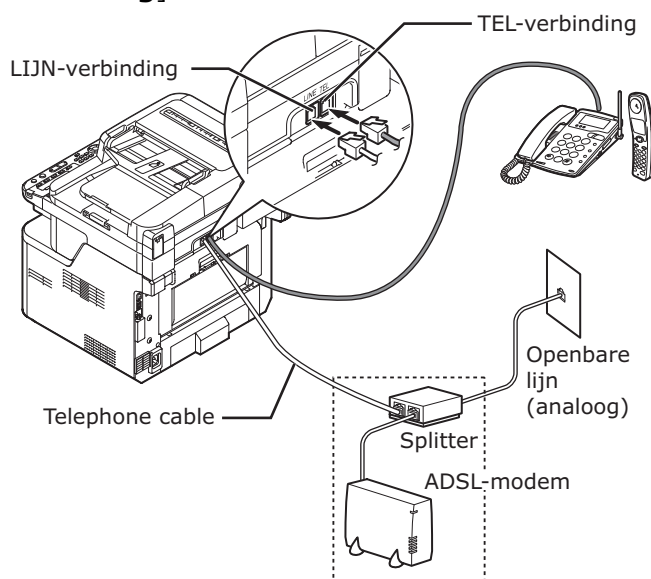

### Memo

- Raadpleeg "Beheerder instelling - Gebruiker installatie" pag. 113 Geavanceerd om de kiestoondetectie te detecteren als deze niet kan kiezen.
- Als het niet goed mogelijk is een fax te verzenden of te ontvangen, stel [Super G3] in op uit. Raadpleeg "Instellingen voor Super G3" p. 49 voor meer details.

## Aansluiten op een IP-telefoon

Steek de [**Telefoonkabel**] die is aangesloten op de IP-telefoon in de [**LIJN-verbinding**] van uw machine.

Verwijder de afdekking van de telefoonconnector.

Steek de externe telefoonkabel in de [**TEL-verbinding**] van uw machine.

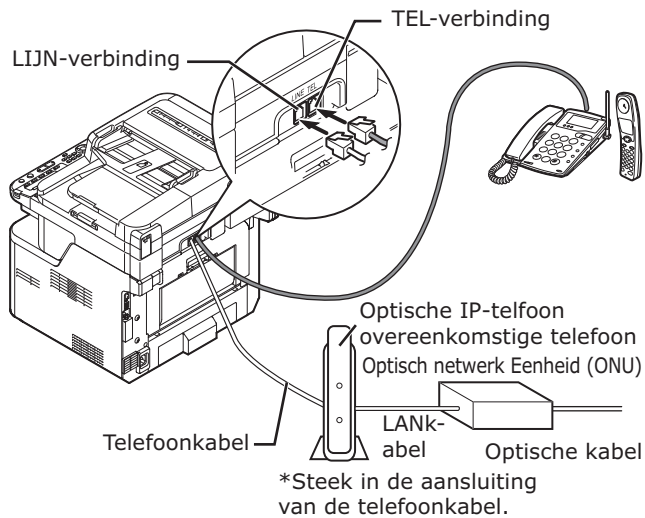

### Memo

- Raadpleeg "Beheerder instelling - Gebruiker installatie" pag. 113 Geavanceerd om de kiestoondetectie te detecteren als deze niet kan kiezen.
- Als het niet goed mogelijk is een fax te verzenden of te ontvangen, stel [**Super G3**] in op uit. Raadpleeg "[Instellingen voor Super G3](#)" p. 49 voor meer details.

## Aansluiten van CS-tuner of digitale televisie

Steek de [**Telefoonkabel**] die is verbonden met de [**Openbare lijn (analoog)**] in de [**LIJN-verbinding**] van uw machine.

Verwijder de afdekking van de telefoonconnector.

Steek de telefoonkabel die is verbonden met de CS-tuner of digitale televisie in de [**TEL-verbinding**] van uw machine.

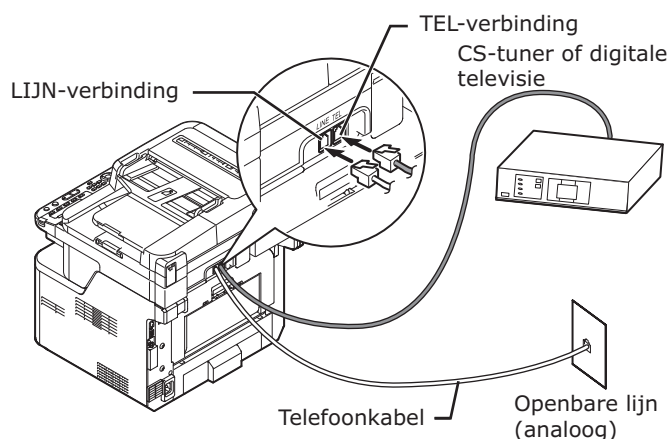

## Aansluiten van PBX, huistelefoon of zakelijke telefoon

Steek de [**Telefoonkabel**] die is verbonden met de [**Openbare lijn (analoog)**] in de [**LIJN-verbinding**] van uw machine.

Verwijder de afdekking van de telefoonconnector.

Steek de telefoonkabel die is verbonden met een besturingsapparaat inclusief PBX, enz. in de [**TEL-verbinding**] van uw machine.

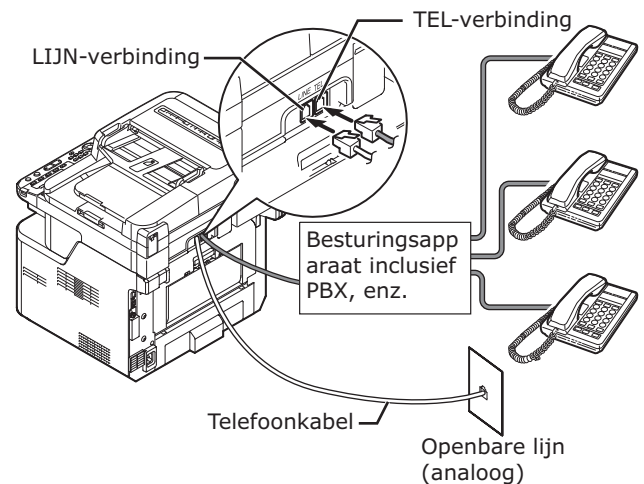

### - Huistelefoon -

In het algemeen zijn veel telefoons met één of twee telefoonlijnen verbonden en kunnen de interne communicatie en deurtelefoon worden bediend. Dit is eenvoudige schakelapparatuur voor huishoudelijk gebruik.

### - Zakelijke telefoon -

In het algemeen is er ruimte voor meer dan twee telefoonlijnen, waarbij deze telefoonlijnen met vele telefoons kunnen worden gedeeld en de interne communicatie kan worden uitgevoerd. Dit is eenvoudige schakelapparatuur.

## Een interne telefoon aansluiten

Steek de [**Telefoonkabel**] die is verbonden met een besturingsapparaat inclusief PBX, in de [**LIJN-verbinding**] van uw machine.

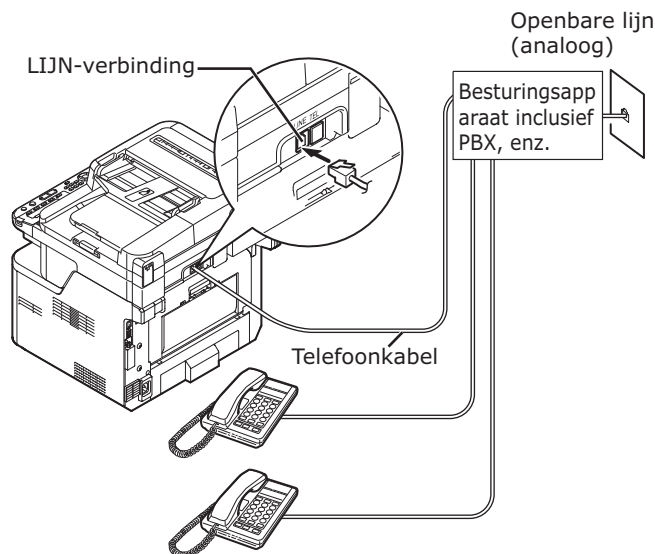

### Memo

- Stel [**PBX Lijn**] in op [**AAN**]. Raadpleeg "**PBX aansluiten**" p. 48 voor meer details.

## Instellingen voor elk type kiezen

De fabrieksinstelling [**MF(Tone)/DP(Pulse)**] is ingesteld op [**Toon**].

- Voor telefoons met drukknoppen als u een "Beep, boop, beep" geluid hoort, laat [**MF(Tone)/DP(Pulse)**] als [**Toon**].
- Voor telefoons met drukknoppen als u geen "Beep, boop, beep" geluid hoort of als u een telefoon met draaischijf gebruikt, stel [**MF(Tone)/DP(Pulse)**] in op [**Pulse**].

### ■ Instellingen configureren

- 1 Druk op de toets <**SETTING** (INSTELLING)> op het bedieningspaneel.
- 2 Druk op ▼ om [**Beheerder instelling**] te selecteren en druk vervolgens op **OK**.
- 3 Voer het beheerderwachtwoord in. Het fabriekswachtwoord is "aaaaaa".
- 4 Selecteer [**Enter**] en druk op **OK**.
- 5 Druk op ▼ om [**Gebruiker installatie**] te selecteren en druk vervolgens op **OK**.
- 6 Druk op ▼, selecteer [**MF(Tone)/DP(Pulse)**] en druk vervolgens op **OK**.

- 7 Druk op ▼, selecteer Kiestype en druk vervolgens op **OK**.
- 8 Druk op ◀ tot het bovenste scherm wordt weergegeven.

## Instellen van datum/tijd

Instellen van datum/tijd van uw regio.

### Meer info

- U kunt datum en tijd automatisch instellen met behulp van Webpage. Raadpleeg voor meer informatie de Geavanceerde Gebruikershandleiding.

- 1 Druk op de toets <**SETTING** (INSTELLING)> op het bedieningspaneel.
- 2 Druk op ▼ om [**Eenvoudige Netwerk instelling** (Easy Setup)] te selecteren en druk vervolgens op **OK**.

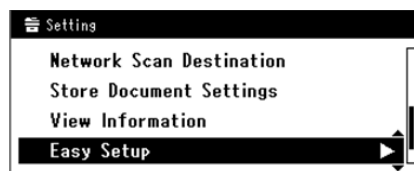

- 3 Voer het beheerderwachtwoord in. Het fabriekswachtwoord is "aaaaaa".
- 4 Selecteer [**Enter**] en druk op **OK**.
- 5 Druk op ▼ om [**Datum/tijd instelling** (Date/Time Setting)] te selecteren en druk vervolgens op ▶.

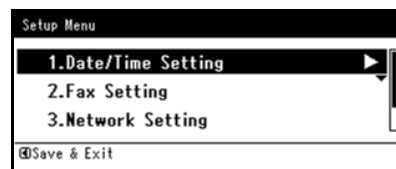

- 6 Druk op ▼ om de juiste tijdzone te selecteren en druk vervolgens op **OK**.
- 7 Druk op ▼ om [**Handmatig**] te selecteren en druk vervolgens op **OK**.
- 8 Druk op ▲ of ▼ om de huidige datum te selecteren en druk vervolgens op **OK**. Druk op ▶ om naar het volgende venster te gaan.

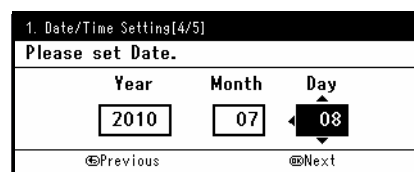

- 9 Druk op ▲ of ▼ om de huidige tijd te selecteren en druk vervolgens op **OK**.  
Druk op ► om naar het volgende venster te gaan.
- 10 Druk op ◀ om de instellingen te voltooien wanneer het instellingenmenuscherm wordt weergegeven.

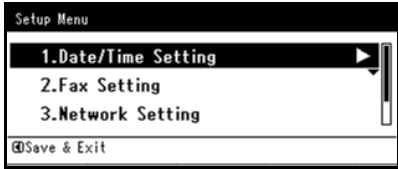

## Afzenderinformatie specificeren

Specificeer het faxnummer en naam van afzender voor uw machine.

- 1 Druk op de toets <**SETTING** (INSTELLING)> op het bedieningspaneel.
- 2 Druk op ▼ om [**Eenvoudige Netwerk instelling** (Easy Setup)] te selecteren en druk vervolgens op **OK**.

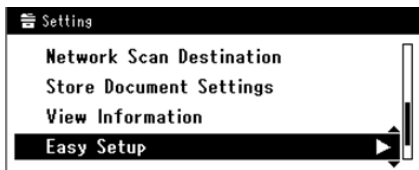

- 3 Voer het beheerderwachtwoord in. Het fabriekswachtwoord is "aaaaaa".
- 4 Selecteer [**Enter**] en druk op **OK**.
- 5 Druk op ▼ om [**Fax Instelling** (Fax Setting)] te selecteren en druk vervolgens op de ►.

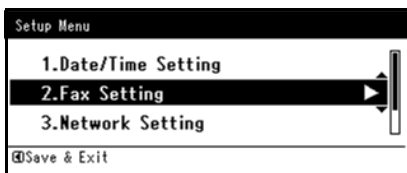

- 6 Druk op ► om het invoervenster [**Fax nummer** (Fax Number)] te selecteren.
- 7 Voer het faxnummer van uw machine in met het numerieke toetsenbord.

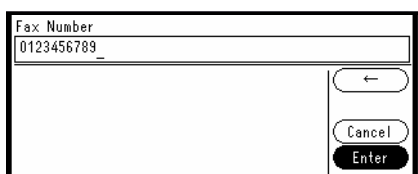

- 8 Selecteer [**Enter** (Enter)] en druk vervolgens op **OK**.
- 9 Druk op ► om het selectievenster [**Zender ID**] te selecteren.
- 10 Voer willekeurige informatie van afzender in.  
Er kunnen maximaal 22 tekens worden ingevoerd.



- Wanneer een ontvanger faxen afdruckt, wordt hierop ingevoerde informatie van de afzender bovenaan de faxen afgedrukt.

- 11 Selecteer [**Enter**] en druk vervolgens op **OK**.
- 12 Wanneer het menuscherm instellingen wordt weergegeven, druk op ◀ om de instellingen te voltooien.

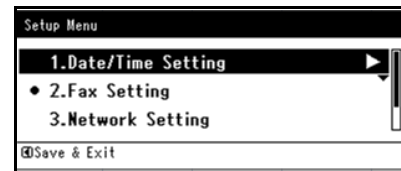

## PBX aansluiten

Bij het aansluiten op PBX (interne uitwisseling), zet [**PBX Lijn**] op [**AAN**].

- 1 Druk op de toets <**SETTING** (INSTELLING)>.
- 2 Druk op ▼ om [**Beheerder instelling**] te selecteren en druk vervolgens op **OK**.
- 3 Voer het beheerderwachtwoord in. Het standaardwachtwoord is "aaaaaa".
- 4 Selecteer [**Enter**] en druk vervolgens op **OK**.
- 5 Druk op ▼ om [**Fax Instellingen**] te selecteren en druk vervolgens op **OK**.
- 6 Druk op ▼ om [**Fax Instelling**] te selecteren en druk vervolgens op **OK**.
- 7 Druk op ▼ om [**PBX Lijn**] te selecteren en druk vervolgens op **OK**.
- 8 Druk op ▲ om [**AAN**] te selecteren en druk vervolgens op **OK**.
- 9 Druk op ◀ tot het bovenste scherm wordt weergegeven.



## Instellingen voor Super G3

- 1 Druk op de toets <**SETTING** (INSTELLING)>.
- 2 Druk op ▼ om [**Beheerder instelling**] te selecteren en druk vervolgens op .
- 3 Voer het beheerderwachtwoord in. Het standaardwachtwoord is "aaaaaa".
- 4 Selecteer [**Enter**] en druk vervolgens op .
- 5 Druk op ▼ om [**Gebruiker installatie**] te selecteren en druk vervolgens op .
- 6 Druk op ▼ om [**Super G3**] te selecteren en druk vervolgens op .
- 7 Druk op ▼ om [**OFF**] te selecteren en druk vervolgens op .
- 8 Druk op ◀ tot het bovenste scherm wordt weergegeven.

## De ontvangstmodus specificeren

Een optimale ontvangstmodus verschilt afhankelijk van de omgeving van uw machine. Controleer met de volgende beschrijving.

### ● Fax gereed Modus

Deze stand wordt aanbevolen wanneer u de machine gebruikt als een faxmachine.

### ● Tel/Fax gereed Modus

Deze stand wordt aanbevolen wanneer u een externe telefoon met de machine verbindt.

### ● Ans/Fax gereed Modus

Deze stand wordt aanbevolen wanneer u een extern antwoordapparaat met de machine verbindt.

### ● Tel gereed modus

Deze stand wordt aanbevolen wanneer u het meeste gebruik maakt van een externe telefoon die is verbonden met de machine.

### ● DRD

Deze stand wordt aanbevolen wanneer u de functie distinctieve ringdetectie (DRD) gebruikt die wordt verschaft door het telefoonbedrijf.

- 1 Druk op de toets <**SETTING** (INSTELLING)> op het bedieningspaneel.
- 2 Druk op ▼ om [**Beheerder instelling**] te selecteren en druk vervolgens op .

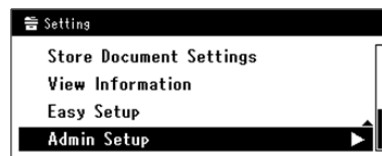

- 3 Voer het beheerderwachtwoord in. Het fabriekswachtwoord is "aaaaaa".
- 4 Selecteer [**Enter**] en druk op .
- 5 Druk op ▼ om [**Gebruiker installatie**] te selecteren en druk vervolgens op .
- 6 Druk op ▼ om [**Ontvangst modus**] te selecteren en druk vervolgens op .
- 7 Druk op ▼ om de ontvangstmodus te specificeren en druk vervolgens op .

Instelbare ontvangstmodus:

Fax gereed Modus*	Tel/Fax gereed Modus
Ans/Fax gereed Modus	Tel gereed modus
DRD	

\*duidt de fabrieksinstelling aan.

- 8 Druk op ◀ tot het bovenste scherm wordt weergegeven.

## ● Een computer aansluiten

Deze paragraaf geeft uitleg over het aansluiten van uw machine op een computer en het installeren van een printer en faxstuurprogramma.

### ■ Verbindingsmethode

U kunt een van de volgende verbindingsmethodes selecteren:

- ["Netwerkverbinding" p. 51](#)
- ["USB-verbinding" p. 66](#)

### ■ Productvereisten

Uw machine ondersteunt de volgende besturingssystemen:

- Windows 8/Windows 8 (64-bit versie)
- Windows Server 2012
- Windows 7/Windows 7 (64-bit versie)
- Windows Vista/Windows Vista (64-bit versie)
- Windows Server 2008 R2
- Windows Server 2008/Windows Server 2008 (x64 versie)
- Windows XP/Windows XP (x64 versie)
- Windows Server 2003/Windows Server 2003 (x64 versie)
- Mac OS X 10.4.0 tot 10.8

### ■ Type stuurprogramma's

De type stuurprogramma's kunnen als volgt worden geïnstalleerd.

- Voor Windows

Type	Beschrijving
PCL	Het PCL-printerstuurprogramma is geschikt voor het afdrucken van zakelijke documenten.
PS	Het PS-printerstuurprogramma is geschikt voor het afdrucken van documenten inclusief PostScript-lettertypen en EPS-gegevens.
PCL XPS	Het PCL XPS-stuurprogramma is geschikt voor het afdrucken vanuit een toepassing voor XPS. * Het ondersteunt geen Windows Vista/Windows Server 2008/Windows XP/Windows Server 2003.
FAX	Wordt geïnstalleerd bij het rechtstreeks verzenden van faxen naar bestemmingen vanaf de computer via de machine.

- Voor Mac OS X

Type	Beschrijving
PS	Het PS-printerstuurprogramma is geschikt voor het afdrucken van documenten inclusief PostScript-lettertypen en EPS-gegevens. Kan ook voor normaal afdrucken worden gebruikt.
PCL	Het PCL-printerstuurprogramma is geschikt voor het afdrucken van zakelijke documenten.

#### ! Opmerking

- De beschrijving kan verschillen afhankelijk van een printerstuurprogramma, Windows of Mac OS X.

## Netwerkverbinding

Voer de volgende procedure uit om uw machine op een computer via het netwerk te verbinden.

### Verbinden met een bekabeld LAN

#### ■ Een ethernetkabel aansluiten

Zorg ervoor dat uw machine via een netwerk met een ethernetkabel is verbonden alvorens het stuurprogramma te installeren.

- 1 Maak een ethernetkabel en een hub gereed.

Bereid een ethernetkabel (categorie 5, twisted pair, recht) en een hub afzonderlijk voor.

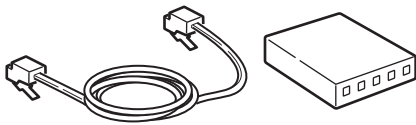

- 2 Druk de aan/uit-schakelaar ongeveer een seconde in om het apparaat en de computer aan te zetten.

[Meer info](#)

- "Uw machine uitschakelen" p. 23

- 3 Steek een uiteinde van de ethernetkabel in de netwerkinterfaceverbinding aan de achterzijde van de machine.

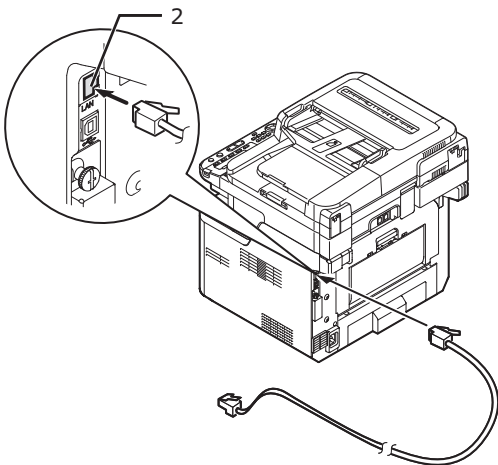

- 4 Steek het andere uiteinde van de ethernetkabel in de hub.

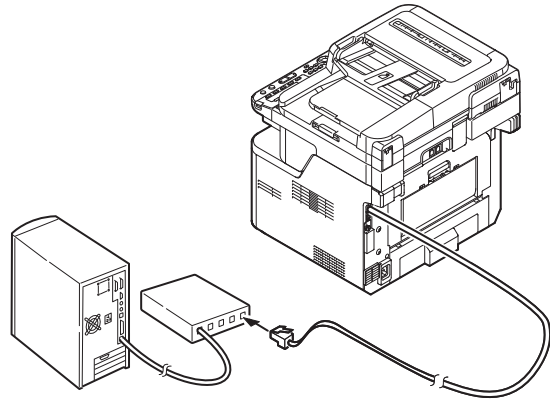

### Verbinden met een draadloos LAN (alleen de MB451w, MB471w)

#### ■ Automatisch configureren via de methode met drukknop

Gebruik de functie WPS (drukknop) om het draadloze LAN in te stellen.

- 1 Log in als de beheerder.
- 2 Druk op ▼ om [NETWERKMENU (Network Menu)] te selecteren en druk vervolgens op ►.



- 3 Druk op ▼ om [Netwerkinstellingen (Network Setup)] te selecteren en druk vervolgens op ►.

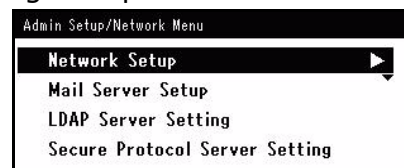

- 4 Druk op ▼ om [Draadloze Instelling (Wireless Setting)] te selecteren en druk vervolgens op ►.

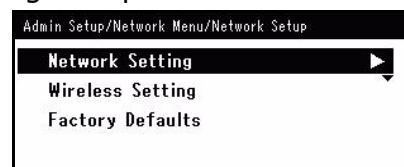

- 5 Druk op ▼ om [**Automatisch instellen (WPS)** (Automatic setup (WPS))] te selecteren en druk vervolgens op ►.

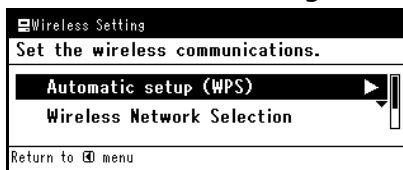

- 6 Druk op ▼ om [**WPS-PBC**] te selecteren en druk vervolgens op (OK).

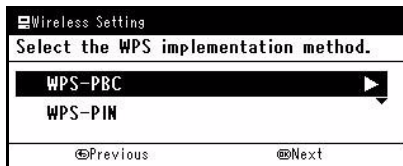

- 7 Druk op ◀ om [**Ja (Yes)**] te selecteren en druk vervolgens op (OK).

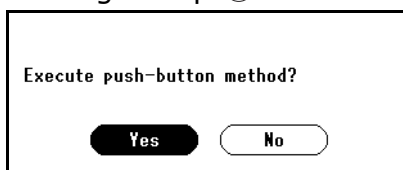

**Memo**

- Start de fysieke of virtuele WPS-drukknop op of voor het draadloze toegangspunt nadat u [**Ja (Yes)**] hebt geselecteerd in het bevestigingsscherm. Of, als eerst de fysieke of virtuele WPS-drukknop op of voor het draadloze toegangspunt wordt gestart, start u vervolgens de fysieke of virtuele WPS-drukknop op deze apparatuur.
- Als [**Ne (No)**] wordt geselecteerd, keert het scherm terug naar het scherm van stap 6.

- 8 Als [**Ja (Yes)**] wordt geselecteerd in stap 7, wordt [**Druk toets Methode Uitvoeren** (Running pushbutton method...)] weergegeven op het scherm.

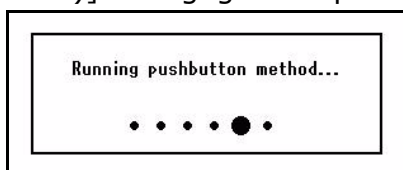

**! Opmerking**

- Tijdens het uitvoeren van het WPS-proces kunt u het bedieningspaneel niet bedienen.
- Wanneer [**Verbinding succesvol.** (Connection successful.)] wordt weergegeven, betekent dit dat deze apparatuur is verbonden met het draadloze LAN.

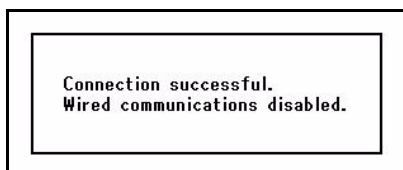

**Memo**

- Als [**Time-out** (Timeout)] wordt weergegeven, is het mogelijk dat het draadloze toegangspunt dat is gekozen als bestemming voor de verbinding niet kon worden gevonden binnen de tijdslimiet. Selecteer opnieuw [**Ja (Yes)**] in stap 7 binnen 2 minuten nadat de fysieke of virtuele WPS-drukknop voor het draadloze toegangspunt is gestart.
- Als [**Overloop** (Overlap)] wordt weergegeven, betekent dit dat de fysieke of virtuele WPS-drukknop voor 2 of meer draadloze toegangspunten wordt uitgevoerd. Wacht een ogenblik en probeer het vervolgens opnieuw.

**■ Automatisch configureren via de methode met pincode**

- 1 Log in als de beheerder.
- 2 Druk op ▼ om [**NETWERKMENU** (Network Menu)] te selecteren en druk vervolgens op ►.



- 3 Druk op ▼ om [**Netwerkinstellingen** (Network Setup)] te selecteren en druk vervolgens op ►.

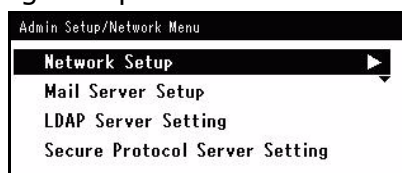

- 4 Druk op ▼ om [**Draadloze Instelling** (Wireless Setting)] te selecteren en druk vervolgens op ►.

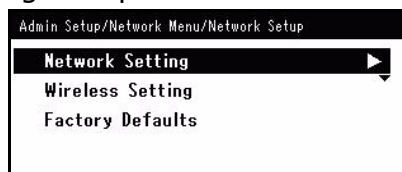

- 5 Druk op ▼ om [**Automatisch instellen (WPS)** (Automatic setup (WPS))] te selecteren en druk vervolgens op ►.

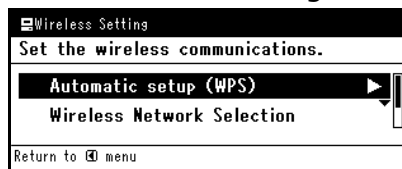

- 6 Druk op ▼ om [**WPS-PIN**] te selecteren en druk vervolgens op (OK).

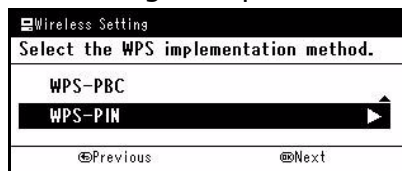

- 7 Druk op ◀ om [**Ja (Yes)**] te selecteren en druk vervolgens op **OK**.

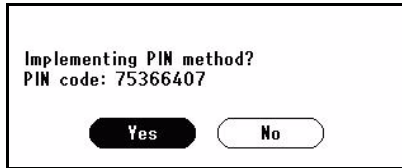

**Memo**

- Als [**Ja (Yes)**] wordt geselecteerd in stap 7, wordt [**PIN methode implementeren...** (Implementing PIN method...)] weergegeven op het scherm.

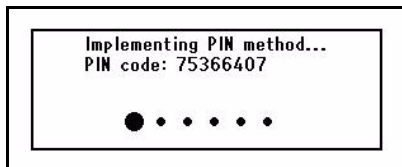

- Als [**Nee (No)**] wordt geselecteerd, keert het scherm terug naar het scherm van stap 6. Telkens als het bevestigingsscherm wordt weergegeven, wordt de pincode automatisch gegenereerd en dus weer gewijzigd.

- 8 Voer de weergegeven pincode van 8 tekens in voor het draadloze toegangspunt en start WPS-PIN voor het draadloze toegangspunt.

**! Opmerking**

- Tijdens het uitvoeren van het WPS-proces kunt u het bedieningspaneel niet bedienen.
- Wanneer [**WPS verbinding succesvol** (WPS connection successful)] wordt weergegeven, betekent dit dat deze apparatuur is verbonden met het draadloze LAN.
- Of, als eerst WPS-PIN voor het draadloze toegangspunt wordt gestart, start u vervolgens de WPS-PIN op deze apparatuur.

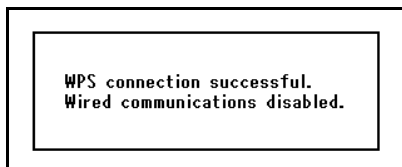

**Memo**

- Als [**Time-out (Timeout)**] wordt weergegeven, is het mogelijk dat het draadloze toegangspunt dat is gekozen als bestemming voor de verbinding niet kon worden gevonden binnen de tijdslimiet. Nadat u de pincode van deze apparatuur hebt ingevoerd voor het draadloze toegangspunt en WPS-PIN hebt gestart, selecteert u binnen 2 minuten opnieuw [**Ja (Yes)**] in stap 7.

## ■ Het instellen van draadloos netwerkverbinding

- 1 Log in als de beheerder.
- 2 Druk op ▼ om [**NETWERKMENU** (Network Menu)] te selecteren en druk vervolgens op ▶.

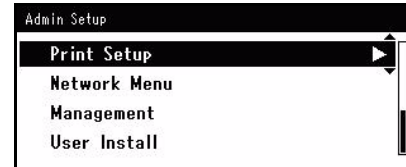

- 3 Druk op ▼ om [**Netwerkinstellingen** (Network Setup)] te selecteren en druk vervolgens op ▶.

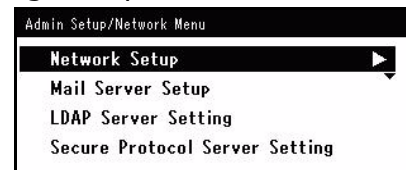

- 4 Druk op ▼ om [**Draadloze Instelling** (Wireless Setting)] te selecteren en druk vervolgens op ▶.

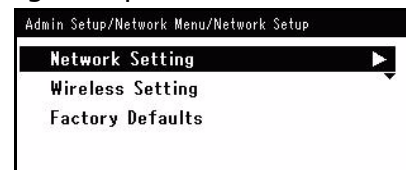

- 5 Druk op ▼ om [**Draadlose Network Selectie** (Wireless Network Selection)] te selecteren en druk vervolgens op ▶.

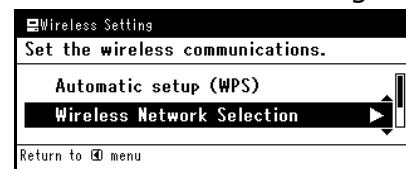

- 6 Het product begint te zoeken naar het draadloos toegangspunt

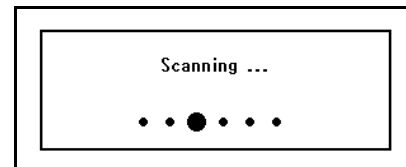

- 7 Een lijst van toegangspunten gevonden door de zoekopdracht wordt getoond. Selecteer het toegangspunt waar u mee wilt verbinden met gebruik van de ▲ ▼ toetsen en druk op **OK**.

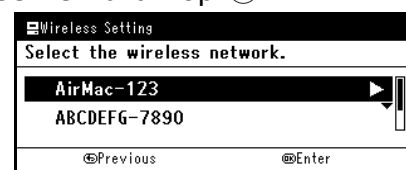

8 Voer het beveiligingswachtwoord in van het geselecteerde toegangspunt.

**(1) Met WEP**

a) [Voer de WEP sleutel in (Enter the WEP key)] zal worden getoond. Voer de encryptie-sleutel in met gebruik van de ▲ ▼ ► ◀ toetsen en druk op OK.

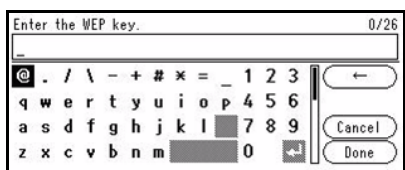
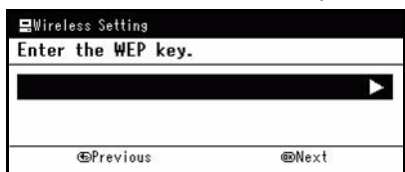

Ga naar Deel 9

**(2) Met WPA-PSK of WPA2-PSK**

a) [Voer de eerder gedeelde sleutel in (Enter the Pre-shared key)] zal worden getoond. Voer de encryptie-sleutel in met gebruik van de ▲ ▼ ► ◀ toetsen en druk op OK.

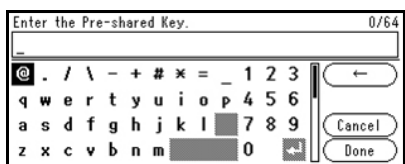
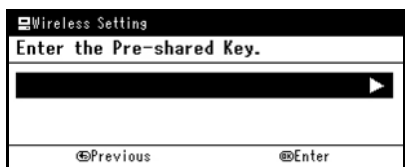

Ga naar Deel 9

**(3) Met WPA-PSK of WPA2-EAP**

a) Configureer instellingen van Webpagina.

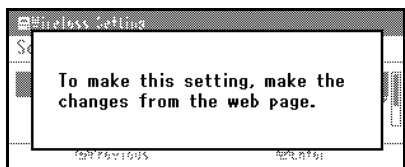

**(4) Met uitschakelen**

a) Het invoerscherm van het wachtwoord zal niet worden getoond. Ga naar Deel 9.

9 In het bevestigingsscherm dit u de inhoud van het bevestigingsscherm te controleren, [Ja (Yes)] te selecteren en op OK.

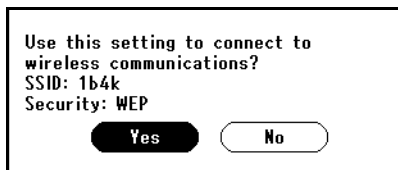

10 Verbinding succesvol zal worden getoond als u succesvol verbonden bent met het draadloos-LAN.

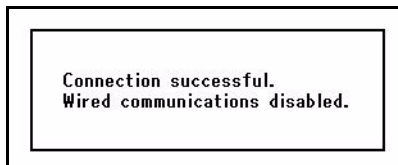

- Indien het niet mogelijk is te verbinden met een draadloos-LAN, zal [Verbinding mislukt (Connection failed)] worden getoond en zal u terug worden gebracht naar het scherm van Draadloosinstellingen in Deel 5.

**■ Handmatig instellen**

- 1 Log in als de beheerder.
- 2 Druk op ▼ om [NETWERKMENU (Network Menu)] te selecteren en druk vervolgens op ►.

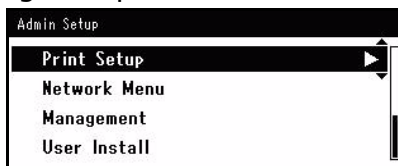

- 3 Druk op ▼ om [Netwerkinstellingen (Network Setup)] te selecteren en druk vervolgens op ►.

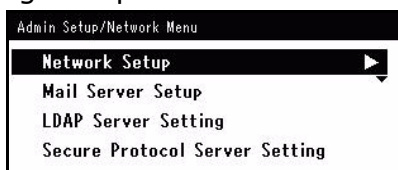

- 4 Druk op ▼ om [Draadloze Instelling (Wireless Setting)] te selecteren en druk vervolgens op ►.

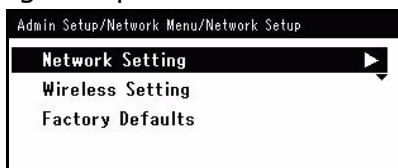

- 5 Druk op ▼ om [**Draadlose Network Selectie** (Wireless Network Selection)] te selecteren en druk vervolgens op ►.

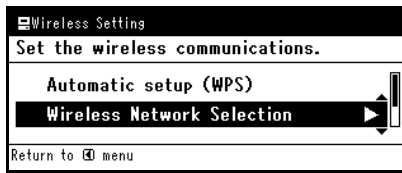

- 6 Het product begint te zoeken naar het draadloos toegangspunt

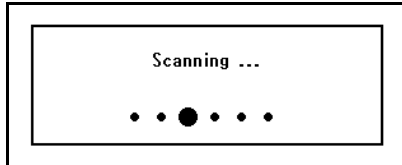

- 7 Een lijst van toegangspunten gevonden door de zoekopdracht wordt getoond. Met de OK toets, selecteert u [**Handmatige instelling** (Manual Setup)].



- 8 Druk op de ▼ om [**SSID**] te selecteren en druk op de ►.



**Memo**

- Als de [OK] knop is ingedrukt zal het scherm overschakelen naar de het scherm van beveiligingsinstellingen in stap 5 zonder te schakelen naar het scherm in stap 6. Als de SSID niet is ingesteld zal er een waarschuwingsscherm worden getoond.

- 9 Voer de SSID-naam (tussen 1-32 karakters) in van het draadloos AP waarmee u wilt verbinden. Na het invoeren van de SSID verplaatst u de muispijl naar het veld [**Klaar** (Done)] en klikt u op OK.

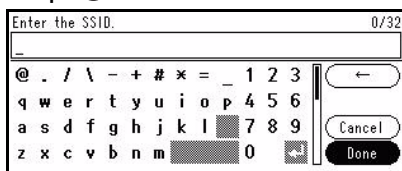

- 10 In het scherm van beveiligingsinstellingen, selecteert u dezelfde beveiligingsinstelling als het draadloos AP waar u mee wilt verbinden.

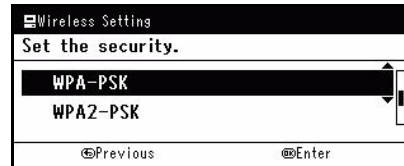

**Memo**

- De standaardinstelling is [**Uitgeschakeld** (Disable)].
- Afhankelijk van het model van de draadloos AP, kan gecombineerde WPA-PSK/WPA2-PSK ondersteund worden.

**! Opmerking**

- Beveiligingsinstellingen (WPA-EAP/WPA2-EAP) met gebruik van een authenticatieserver zijn ook ondersteund, maar dit kan ook ingesteld worden vanaf het Web. Voor meer informatie zie het deel Geavanceerd van de gebruikershandleiding.

- 11 Afhankelijk van de beveiligingsinstellingen die worden geselecteerd in stap 8, voert u hieronder de instellingen van (1) of (2) in. Als [**Uitgeschakeld** (Disable)] wordt geselecteerd, gaat u door naar stap 10. (Om veiligheidsredenen raden wij de instelling [**Uitgeschakeld** (Disable)] niet aan.)

**(1) Wanneer WEP wordt geselecteerd:**

- a) Druk op ► op het invoerscherm voor de WEP-sleutel.

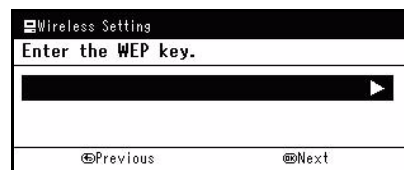

**Memo**

- Er is niets standaard ingesteld. Als de WEP-sleutel al is ingesteld, wordt deze weergegeven met "\*" - symbolen. Wanneer op de toets [OK] wordt gedrukt, schakelt het scherm over naar het scherm in stap 10 zonder over te schakelen naar het scherm in stap b). Als op de rechtersleutel wordt gedrukt om over te schakelen naar het scherm in stap b) wanneer een WEP-sleutel is ingesteld, wordt de ingestelde sleutel gewist.

**! Opmerking**

- Er is geen instelling voor de WEP-sleutelindex. De WEP-sleutelindex communiceert met het draadloze toegangspunt als 1.

- b) Voer als sleutel de WEP-sleutel in die is ingesteld voor het draadloze toegangspunt waarmee u verbinding wilt maken. Nadat u de WEP-sleutel hebt ingevoerd, verplaatst u de cursor naar het veld **[Klaar (Done)]** en drukt u op **[OK]**.

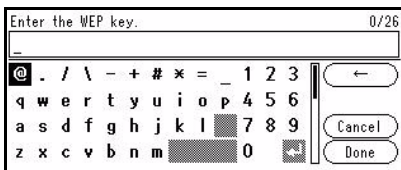

**Memo**

- Nadat u de sleutel hebt ingevoerd, wordt de sleutel om veiligheidsredenen weergegeven als "\*" - symbolen.

**(2) Wanneer WPA-PSK of WPA2-PSK wordt geselecteerd:**

- a) Druk op **▼** om het coderingstype te selecteren en druk vervolgens op **[OK]**.

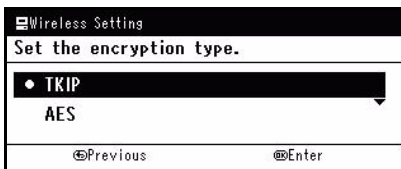

**Memo**

- Standaard is **[TKIP]** ingesteld.
- Afhankelijk van het model van het draadloze toegangspunt, wordt een combinatie van TKIP/AES mogelijk ondersteund. Als dat het geval is, raden wij aan AES te gebruiken.

- b) Druk op **▶** op het invoerscherm voor de vooraf gedeelde sleutel.

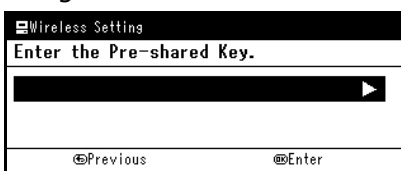

**Memo**

- Er is niets standaard ingesteld. Als er al een vooraf gedeelde sleutel is ingesteld, wordt "\*" weergegeven. Wanneer op de toets **[OK]** wordt gedrukt, schakelt het scherm over naar het scherm dat wordt weergegeven in stap 10 zonder over te schakelen naar het scherm dat wordt weergegeven in stap c). Als op de rechertoets wordt gedrukt om over te schakelen naar stap c) wanneer een vooraf gedeelde sleutel is ingesteld, wordt de ingestelde sleutel gewist.

- c) Voer als sleutel de vooraf gedeelde sleutel in die is ingesteld voor het draadloze toegangspunt waarmee u verbinding wilt maken.

Nadat u de vooraf gedeelde sleutel hebt ingevoerd, verplaatst u de cursor naar het veld **[Klaar (Done)]** en drukt u op **[OK]**.

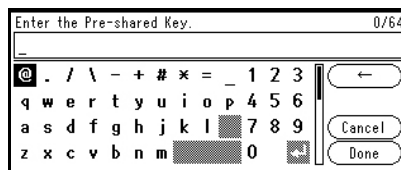

**Memo**

- Nadat u de sleutel hebt ingevoerd, wordt de sleutel om veiligheidsredenen weergegeven als "\*" - symbolen.

- 12** Op het bevestigingsscherm controleert u de ingevoerde SSID en de geselecteerde beveiligingsinstellingen.

Als er geen problemen zijn, drukt u op **◀** om **[Ja (Yes)]** te selecteren en drukt u vervolgens op **[OK]**.

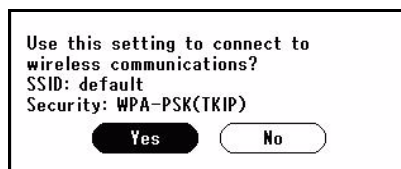

- 13** Als **[Ja (Yes)]** wordt geselecteerd in stap 10, wordt **[Zoeken voor verbinding. (Searching for connection...)]** weergegeven op het scherm.

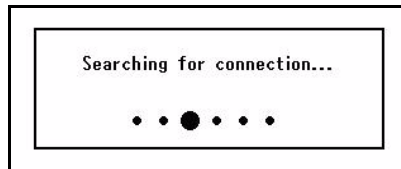

Wanneer **[Verbinding succesvol. (Connection successful.)]** wordt weergegeven, betekent dit dat deze apparatuur is verbonden met het draadloze LAN.

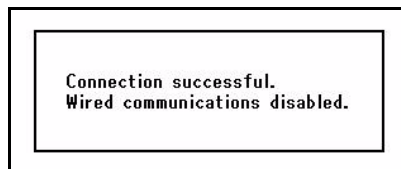

**Memo**

- Als **[Time-out (Timeout)]** wordt weergegeven, is het mogelijk dat het draadloze toegangspunt dat is gekozen als bestemming voor de verbinding niet kon worden gevonden binnen de opgegeven tijd. Controleer de SSID, de beveiligingsinstellingen en de instellingen voor de sleutel, en probeer het opnieuw.



## ■ Opnieuw verbinding maken met het draadloze LAN

Wanneer de draadloze netwerkverbindingmethode is ingeschakeld, start u de functie voor een draadloze verbinding opnieuw. Als er een probleem is opgetreden met de communicatie met het draadloze toegangspunt of de prestaties van het apparaat, kan de functie voor een draadloze verbinding opnieuw worden gestart.

(Als de bekabelde netwerkverbindingmethode is ingeschakeld, wordt de functie voor een draadloze verbinding ingeschakeld met de geconfigureerde draadloze instellingen.)

- 1 Log in als de beheerder.
- 2 Druk op ▼ om [**NETWERKMENU** (Network Menu)] te selecteren en druk vervolgens op ►.



- 3 Druk op ▼ om [**Netwerkinstellingen** (Network Setup)] te selecteren en druk vervolgens op ►.

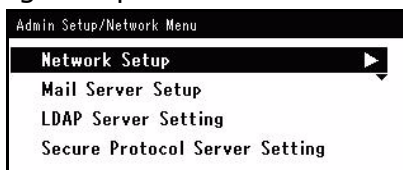

- 4 Druk op ▼ om [**Draadloze Instelling** (Wireless Setting)] te selecteren en druk vervolgens op ►.

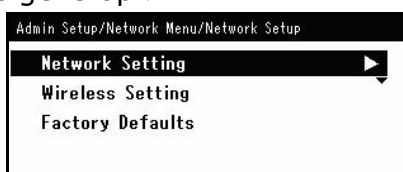

- 5 Druk op ▼ om [**Draadlose Network Selectie** (Wireless Network Selection)] te selecteren en druk vervolgens op (OK).

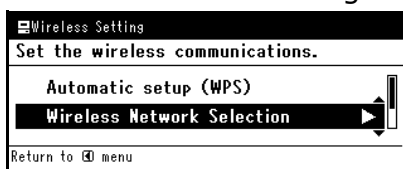

- 6 Druk op ◀ om [**Ja** (Yes)] te selecteren en druk vervolgens op (OK).

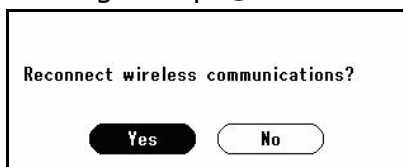

- 7 Als [**Ja** (Yes)] wordt geselecteerd in stap 6, wordt [**Zoeken voor verbinding.** (Searching for connection...)] weergegeven op het scherm.

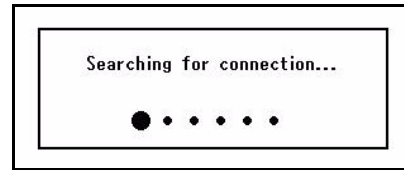

Daarna wordt [**Verbinding succesvol.** (Connection successful.)] wordt weergegeven en het draadloze LAN kan dan worden gebruikt met deze apparatuur.

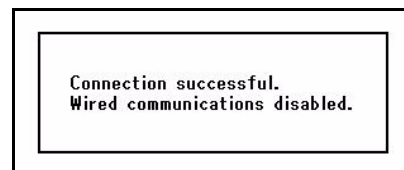

### Memo

- Als [**Er is een time-out opgetreden.** (A timeout occurred.)] wordt weergegeven, is het mogelijk dat het draadloze toegangspunt dat is gekozen als bestemming voor de verbinding niet kon worden gevonden binnen de vereiste tijd. De SSID, de beveiligingsinstellingen en de sleutel moeten zo worden geconfigureerd dat ze identiek zijn aan deze voor het draadloze toegangspunt. Controleer elke instelling. Zie "Het draadloze LAN gebruiken" voor meer informatie over elk instelitem.

## ■ Overschakelen van de draadloze netwerkverbindingmethode naar de bekabelde netwerkverbindingmethode

Er kan worden overgeschakeld van de draadloze netwerkverbinding naar de bekabelde netwerkverbinding.

- 1 Log in als de beheerder.
- 2 Druk op ▼ om [**NETWERKMENU** (Network Menu)] te selecteren en druk vervolgens op ►.

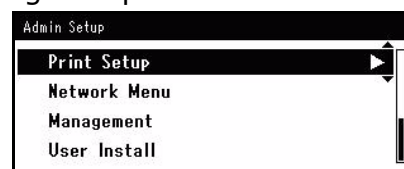

- 3 Druk op ▼ om [**Netwerkinstellingen** (Network Setup)] te selecteren en druk vervolgens op ►.

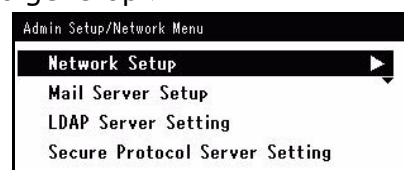

- 4 Druk op ▼ om [**Inschakel van kabelverbinding** (Enabling Wired Communications)] te selecteren en druk vervolgens op **OK**.



- 5 Druk op ◀ om [**Ja (Yes)**] te selecteren en druk vervolgens op **OK**.

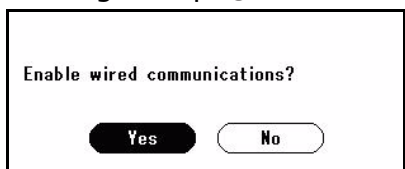

## Een printer- en een faxstuurprogramma installeren (voor Windows)

Stel eerst IP -adressen voor de machine in en installeer vervolgens een printer en faxstuurprogramma op de computer om de netwerkverbinding met een Windows-computer te voltooien.

Als er geen DHCP-server of BOOTP-server op het netwerk aanwezig is, moet u handmatig het IPadres op de computer of machine configureren.

Stel de IP-adressen handmatig in als uw netwerkbeheerder of internetserviceprovider een uniek IP-adres voor de computer en uw machine specificeert.

### ! Opmerking

- U moet de netwerkinstellingen van de computer voltooien alvorens deze procedure uit te voeren.
- Om deze procedure te voltooien moet u als een beheerder inloggen.
- Vraag, bij het handmatig instellen van een IP-adres, de netwerkbeheerder of uw internetserviceprovider welk IP-adres te gebruiken. Als het IP-adres foutief is ingesteld, gaat het netwerk uit of wordt internettoegang uitgeschakeld.

### Memo

- Stel de IP-adressen in zoals hieronder vermeld als u een klein netwerk bestaande uit slechts uw machine en een computer configureert (conform RFC1918).

#### Voor de computer

IP-adres: 192.168.0.1~254  
 Subnetmasker: 255.255.255.0  
 Standaard gateway: niet gebruikt  
 DNS-server: niet gebruikt

#### Voor de machine

Instelling IP-adres: Handmatig  
 IP-adres: 192.168.0.1~254 (selecteer een andere waarde van de computer)  
 Subnetmasker: 255.255.255.0  
 Standaard gateway: 0.0.0.0  
 Netwerkschaal: Klein

- Om [**Netwerkschaal**] in te stellen, druk op de toets <**SETTING** (INSTELLING)> en selecteer vervolgens [**Beheerder instelling**]>[**NETWERKMENU**]>[**Netwerkinstellingen**]>[**Netwerkschaal**].

- Stel eerst het IP-adres van de machine in.

- 1 Druk de aan/uit-schakelaar ongeveer een seconde in om het apparaat aan te zetten.
- 2 Druk op de toets <**SETTING** (INSTELLING)> op het bedieningspaneel.
- 3 Druk op ▼ om [**Eenvoudige Network instelling** (Easy Setup)] te selecteren en druk vervolgens op **OK**.

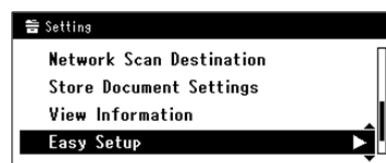

- 4 Voer het beheerderwachtwoord in. Het fabriekswachtwoord is "aaaaaa".
- 5 Selecteer [**Voltooid**] en druk op **OK**.
- 6 Druk op ▼ en [**Netwerk instelling** (Network Setting)] en selecteer vervolgens ▶.

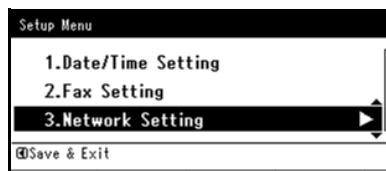

- 7 Als het IP-adres handmatig wordt ingesteld, controleer dan of [**Handmatig** (Manual)] is geselecteerd en druk op **OK**.

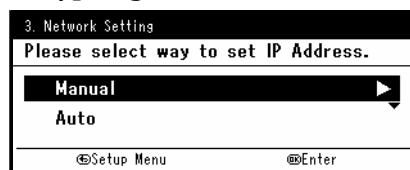

Als het IP-adres automatisch wordt verkregen, druk dan op ▼ en selecteer [**Auto** (Auto)] en druk op **OK**. Ga verder naar stap 12.

- 8 Voer het IP-adres in en druk op **OK**. Druk op ▶ om naar het volgende venster te gaan.

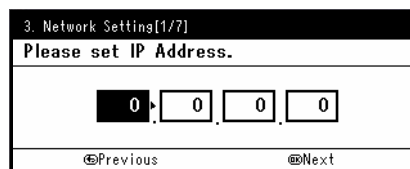

9 Voer het subnetmasker in en druk op **OK**.  
Druk op **►** om naar het volgende venster te gaan.

10 Voer het standaard gatewayadres in en druk op **OK**.  
Druk op **►** om naar het volgende venster te gaan.

11 Voer de DNS-server en WINS-server in, indien nodig.  
Als het niet nodig is een DNS-server of WINS-server met het netwerk te verbinden, druk dan op **OK** tot het pop-upbericht voor voltooiing van de instelling wordt weergegeven.

12 Wanneer het instellingenmenuscherm wordt weergegeven, druk op **◀** om de instellingen te voltooien.

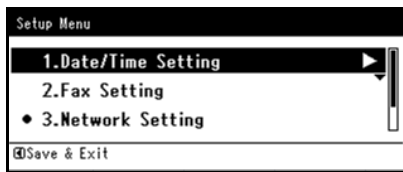

□ Installeer vervolgens het stuurprogramma voor de printer en fax in de computer.

**! Opmerking**

● Om deze procedure te voltooien moet u als een beheerder inloggen.

1 Zorg ervoor dat de machine en de computer zijn ingeschakeld en aangesloten en plaats vervolgens de "Software DVD-ROM" in de computer.

2 Klik op **[Run Setup.exe]** nadat **[AutoPlay]** wordt weergegeven.  
Als het dialoogvenster **[User Account Control]** verschijnt, klik op **[Ja]**.

3 Selecteer de taal en klik vervolgens op **[Next]**.

4 Selecteer het apparaat van uw machine en klik vervolgens op **[Next (Next)]**.

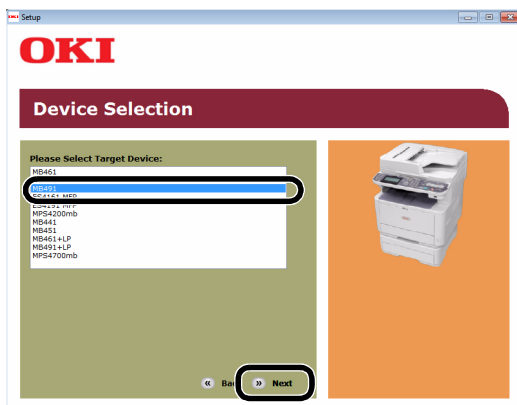

5 Lees de licentieovereenkomst en klik op **[I Agree]**.

6 Lees het "Milieuvadvis voor gebruikers" en klik op **[Next]**.

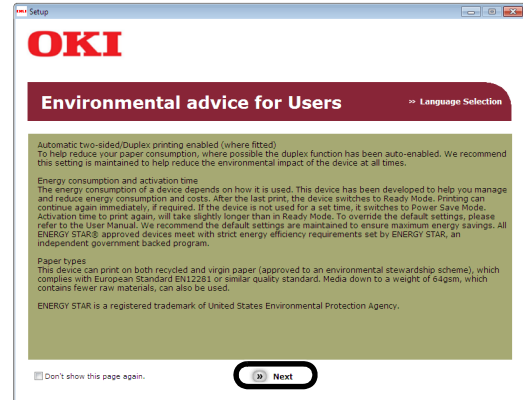

7 Selecteer het selectievakje van het printerstuurprogramma, faxstuurprogramma of beiden om te installeren en klik vervolgens op de knop Groep installeren.

**Memo**

● Standaard zijn **[PCL driver]**, **[Scanner driver]** en **[ActKey]** geselecteerd.

● Alle stuurprogramma's en softwarepakketten zijn middels collectieve installatie geïnstalleerd als beide vakjes zijn aangevinkt. Als u stuurprogramma's en software afzonderlijk wilt installeren, klik op de knop Installeren rechts en volg de instructies op het scherm.



8 Als het dialoogvenster **[Windows Security]** verschijnt, klik op **[Install this driver software anyway]**.

9 Klik op de knop **[Network]**.  
Het apparaat start met zoeken.

- Als de machine is gedetecteerd, wordt deze automatisch geïnstalleerd. Ga verder naar stap 11.

- Als de machine niet wordt gedetecteerd, wordt het scherm **[Review your installation settings.]** weergegeven. Ga verder naar stap 10.

10 klik op [**Restart search** (Restart search)] om zoeken naar het apparaat te herstarten.

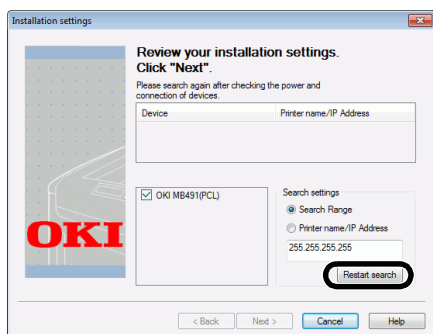

Nadat de machine wordt weergegeven, selecteer de machine en klik op [**Next** (Next)].

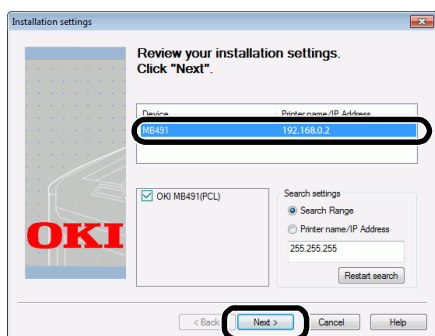

**Memo**

- Als de machine niet wordt weergegeven door op [**Restart search**] te klikken, selecteer [**Printer name/IP Address**] en voer het IP-adres in dat is toegewezen aan uw machine en klik vervolgens op [**Next**].

11 Als het dialoogvenster [**Windows Security**] verschijnt, klik op [**Install this driver software anyway**].

12 Klik op de knop [**Exit**].

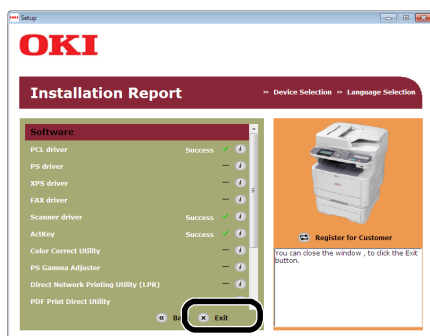

13 Verwijder de "Software DVD-ROM" van de computer. De installatie is voltooid.

◆ Druk een testpagina af om te controleren of het printerstuurprogramma succesvol is geïnstalleerd op de computer.

1 Klik op [**Start**] > [**Devices and Printers**].

2 Rechtsklik op het pictogram OKI MB491 en selecteer [**Printer properties** (Printer properties)] (> een gewenst printerstuurprogramma als u meerdere stuurprogramma's hebt geïnstalleerd) uit het pop-upmenu.

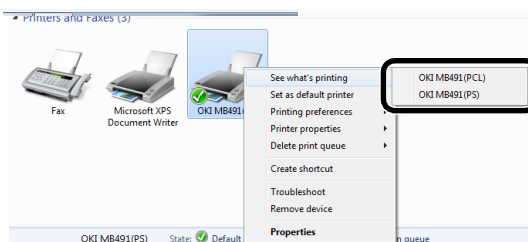

3 Op het tabblad [**General**], klik op [**Print Test Page**].

### Een printerstuurprogramma installeren (Voor Mac OS X)

Installeer een printerstuurprogramma op de computer en stel uw machine in als netwerkprinter om de netwerkverbinding met een Mac-besturingssysteem te voltooien.

Selecteer het protocol voor uw netwerkverbinding uit het volgende:

- EtherTalk
- Bonjour

**! Opmerking**

- EtherTalk wordt niet ondersteund in Mac OS X 10.6 of hoger.
- Schakel de antivirussoftware uit alvorens deze procedure te starten.
- EtherTalk wordt niet ondersteund in Mac PCL.

### ■ EtherTalk gebruiken (voor Mac OS X 10.5)

Bij het verbinden met het netwerk met EtherTalk moet u EtherTalk in de machine inschakelen. Installeer vervolgens het stuurprogramma in de computer.

☐ Schakel eerst EtherTalk in de machine in.

1 Zorg ervoor dat uw machine en computer zijn ingeschakeld en verbonden.

**Meer info**

- "Een ethernetkabel aansluiten" p. 51

2 Druk op de toets <**SETTING** (INSTELLING)> op het bedieningspaneel.

3 Druk op ▼ om [**Beheerder instelling**] te selecteren en druk vervolgens op **OK**.

4 Voer het beheerderwachtwoord in. Het fabriekswachtwoord is "aaaaaa".

- 5 Selecteer [**Voltooid**] en druk op **(OK)**.
- 6 Druk op **▼** om [**NETWERKMENU**] te selecteren en druk vervolgens op **(OK)**.
- 7 Druk op **▼** om [**Netwerkinstellingen**] te selecteren en druk vervolgens op **(OK)**.
- 8 Druk op **▼** om [**ETHERTALK**] te selecteren en druk vervolgens op **(OK)**.
- 9 Druk op **▼** om [**Enable**] te selecteren en druk vervolgens op **(OK)**.
- 10 Druk op **◀** tot het bovenste scherm wordt weergegeven.

□ Installeer vervolgens het stuurprogramma in de computer.

- 1 Plaats de "Software DVD-ROM" in de computer.
- 2 Dubbelklik op het pictogram [**OKI**] op het bureaublad.
- 3 Dubbelklik op [**Driver**] > [**Printer**] > [**Installer for OS X 10.5-10.8**].
- 4 Voer het beheerderwachtwoord in en klik vervolgens op [**Goed**].  
Volg de instructies op het scherm om de installatie te voltooien.
- 5 Selecteer [**System Preferences**] uit het Apple-menu.
- 6 Klik op [**Print & Fax**].
- 7 Klik op [**+**].

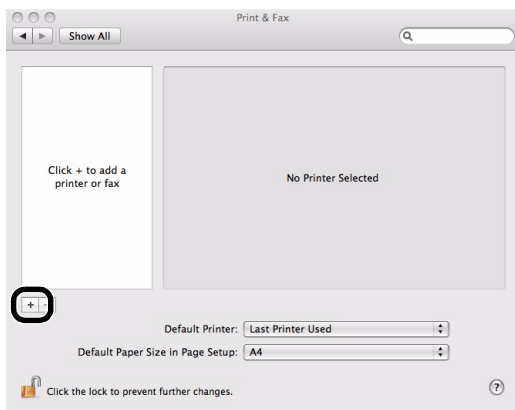

- 8 Klik op [**AppleTalk (AppleTalk)**].

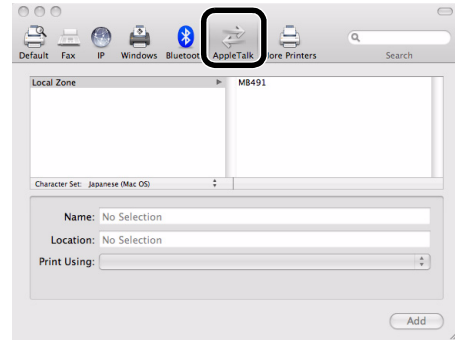

- 9 Selecteer de naam van uw machine en controleer vervolgens of [**OKI MB491(PS)**] (**OKI MB491(PS)**) wordt weergegeven in [**Print Using (Print Using)**].

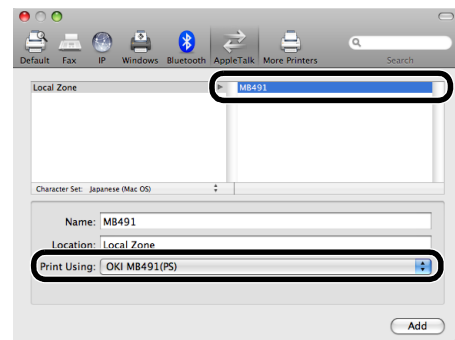

- 10 Klik op [**Add (Add)**].

- 11 Controleer of uw machine wordt weergegeven in [**Printers (Printers)**] en [**OKI MB491(PS)**] (**OKI MB491(PS)**) wordt weergegeven in [**Kind (Kind)**].

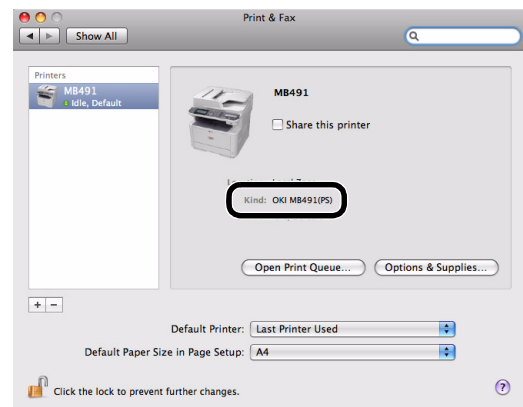

**! Opmerking**

- Als [**OKI MB491(PS)**] niet juist wordt weergegeven in [**Soort**], klik op [**-**] om uw machine uit [**Print & Fax**] te verwijderen en voer vervolgens de procedure van stap 7 tot 10 opnieuw uit.

- 12 Sluit [**Print & Fax**].

- 13 Verwijder "Software DVD-ROM" uit de computer.  
De installatie is voltooid.

## ■ EtherTalk gebruiken (Voor Mac OS X 10.4.0 tot 10.4.11)

Bij het verbinden met het netwerk met EtherTalk moet u EtherTalk in de machine inschakelen. Installeer vervolgens het stuurprogramma in de computer.

### Memo

- De volgende procedure gebruikt Mac OS X 10.4.11 als voorbeeld. Afhankelijk van het besturingssysteem kan de beschrijving verschillen.

□ Schakel eerst EtherTalk in de machine in.

- 1 Zorg ervoor dat uw machine en computer zijn ingeschakeld en verbonden.

### Meer info

- "Een ethernetkabel aansluiten" p. 51

- 2 Druk op de toets <**SETTING** (INSTELLING)> op het bedieningspaneel.
- 3 Druk op ▼ om [**Beheerder instelling**] te selecteren en druk vervolgens op **OK**.
- 4 Voer het beheerderwachtwoord in. Het fabriekswachtwoord is "aaaaaa".
- 5 Selecteer [**Voltooid**] en druk op **OK**.
- 6 Druk op ▼ om [**NETWERKMENU**] te selecteren en druk vervolgens op **OK**.
- 7 Druk op ▼ om [**Netwerkinstellingen**] te selecteren en druk vervolgens op **OK**.
- 8 Druk op ▼ om [**ETHERTALK**] te selecteren en druk vervolgens op **OK**.
- 9 Druk op ▼ om [**Enable**] te selecteren en druk vervolgens op **OK**.
- 10 Druk op ◀ tot het bovenste scherm wordt weergegeven.

□ Installeer vervolgens het stuurprogramma in de computer.

- 1 Selecteer [**System Preferences**] uit het Apple-menu.
- 2 Selecteer [**Network**].

- 3 Selecteer [**Network Port Configurations** (Network Port Configurations)] uit [**Show (Show)**] en controleer vervolgens of [**Built-in Ethernet** (Built-in Ethernet)] is geselecteerd.

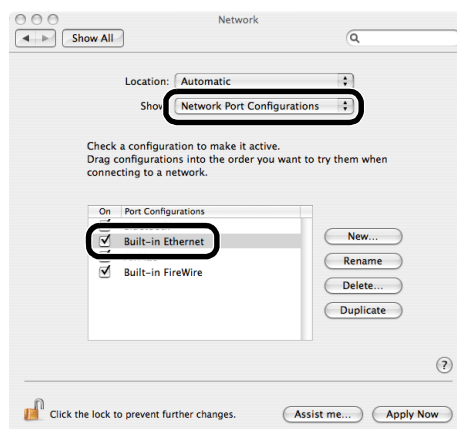

- 4 Selecteer [**Built-in Ethernet** (Built-in Ethernet)] uit [**Show (Show)**] en selecteer het tabblad [**AppleTalk** (AppleTalk)] en controleer vervolgens of [**Make AppleTalk Active** (Make AppleTalk Active)] is geselecteerd.

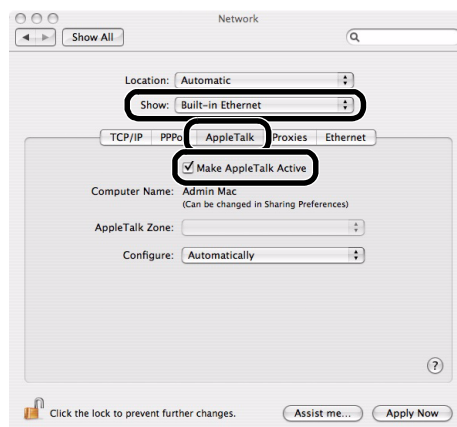

- 5 Sluit [**Network** (Network)].
- 6 Plaats "Software DVD-ROM" in de computer.
- 7 Dubbelklik op het pictogram [**OKI**] op het bureaublad.
- 8 Dubbelklik op [**Driver**] map > [**PS**] of [**PCL**] map > [**Installer for OS X 10.4**].
- 9 Voer het beheerderwachtwoord in en klik vervolgens op [**Goed**].  
Volg de instructies op het scherm om de installatie te voltooien.

10 Uit het menu [Go] selecteer [Utilities] en dubbelklik vervolgens op [Printer Setup Utility].

**! Opmerking**

- Als [Printer Setup Utility] al in werking is, sluit het en open het opnieuw.

11 Klik op [Add (Add)].

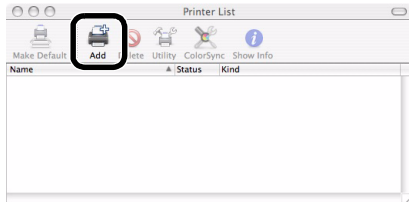

Als het dialoogvenster [You have no printers available (You have no printers available)] verschijnt, klik op [Add (Add)].

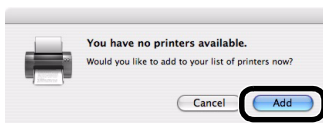

12 Selecteer de naam van uw machine wiens [Connection] is [AppleTalk (AppleTalk)] en controleer vervolgens of [OKI MB491(PS)] wordt weergegeven in [Print Using].

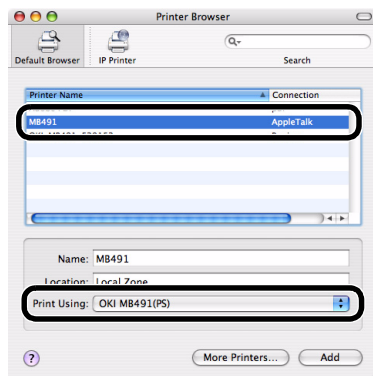

13 Klik op [Add (Add)].

14 Controleer of de naam van uw machine wordt weergegeven in [Printer List (Printer List)] en sluit vervolgens het venster.

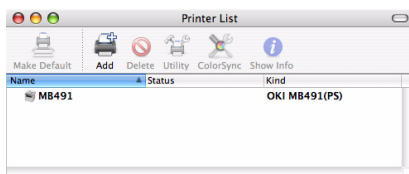

15 Uit het menu [Go] selecteer [Applications] en dubbelklik vervolgens op [TextEdit].

16 Selecteer het menu [File]>[Page Setup].

17 Selecteer de naam van uw machine uit [Format for].

18 Controleer of [OKI MB491(PS)] wordt correct weergegeven onder [Format for (Format for)].

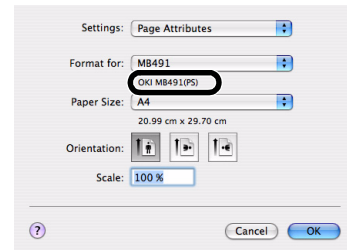

19 Klik op [OK].

20 Verwijder "Software DVD-ROM" uit de computer.  
De installatie is voltooid.

### ■ Bonjour gebruiken (Voor Mac OS X 10.5 tot 10.8)

Installeer vervolgens het stuurprogramma in de computer en stel de machine in als een netwerkprinter.

□ Installeer het stuurprogramma in de computer.

1 Zorg ervoor dat uw machine en computer zijn ingeschakeld en verbonden.

**Meer info**

- "Een ethernetkabel aansluiten" p. 51

2 Plaats de "Software DVD-ROM" in de computer.

3 Dubbelklik op het pictogram [OKI] op het bureaublad.

4 Dubbelklik op [Driver] map > [PS] of [PCL] map > [Installer for OS X 10.5-10.8].

5 Voer het beheerderwachtwoord in en klik vervolgens op [Goed].  
Volg de instructies op het scherm om de installatie te voltooien.

6 Selecteer [System Preferences] uit het Apple-menu.

7 Klik op [Print & Scan] (voor Mac OS X 10.5 en 10.6:[Print & Fax (Print & Fax)]).

8 Klik op [+].

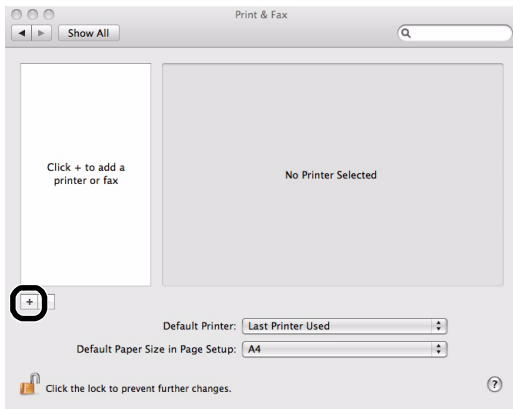

9 Klik op [Default (Default)].

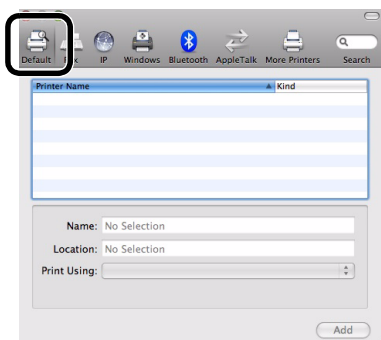

10 Selecteer de naam van uw machine wiens [Kind (Kind)] is [Bonjour (Bonjour)] en controleer vervolgens of [OKI MB491(PS) (OKI MB491(PS))] of [OKI MB491(PCL) (OKI MB491(PCL))] wordt weergegeven in [Print Using (Print Using)].

De naam van uw machine wordt weergegeven in het formaat van "OKI-MB491- (de laatste zes cijfer van het MAC-adres)".

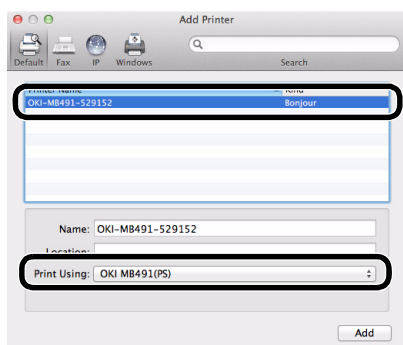

11 Klik op [Add (Add)].

12 Als het venster [Installable Options] wordt weergegeven, klik op [Continue]. Als u de optionele tweede lade-eenheid hebt geïnstalleerd alvorens het stuurprogramma te installeren, configureer dan elk item en klik vervolgens op [Continue].

13 Controleer of uw machine wordt weergegeven in [Printers] en [OKI MB491(PS)] of [OKI MB491(PCL)] wordt weergegeven in [Kind (Kind)].

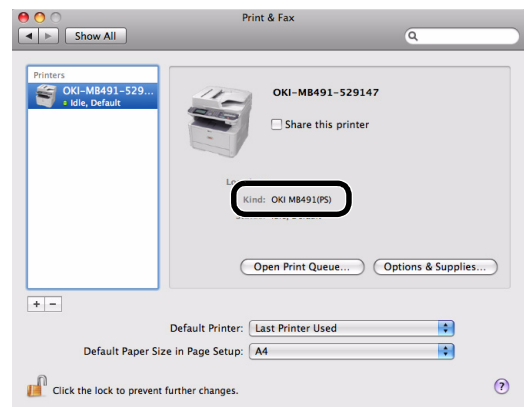

**! Opmerking**

- Als [OKI MB491(PS)] of [OKI MB491(PCL)] niet correct wordt weergegeven in [Kind], klik op [-] om uw machine uit [Print & Fax] te verwijderen en voer de procedure vanaf stap 8 tot 12 opnieuw uit.

14 Sluit [Print & Scan] (voor Mac OS X 10.5 en 10.6:[Print & Fax]).

15 Verwijder "Software DVD-ROM" uit de computer.  
De installatie is voltooid.

**■ Bonjour gebruiken (voor Mac OS X 10.4.0 tot 10.4.11)**

Installeer het stuurprogramma in de computer en stel de machine in als een netwerkprinter.

**Memo**

- De volgende procedure gebruikt Mac OS X 10.4.11 als voorbeeld. Afhankelijk van het besturingssysteem kan de beschrijving verschillen.

□ Installeer het stuurprogramma in de computer.

1 Zorg ervoor dat uw machine en computer zijn ingeschakeld en verbonden.

**Meer info**

- "Een ethernetkabel aansluiten" p. 51

2 Selecteer [System Preferences] uit het Apple-menu.

3 Selecteer [Network].



- 4 Selecteer [**Network Port Configurations** (Network Port Configurations)] uit [**Show** (Show)] en controleer vervolgens of [**Built-in Ethernet** (Built-in Ethernet)] is geselecteerd.

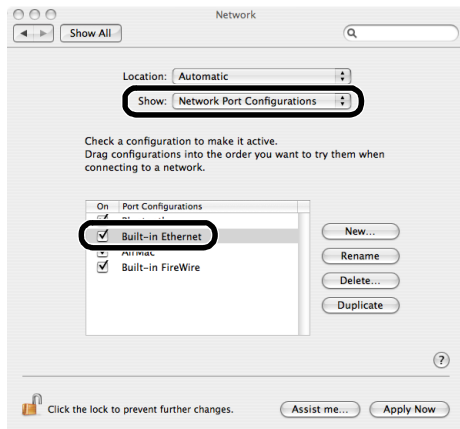

- 5 Sluit [**Network** (Network)].
- 6 Plaats de "Software DVD-ROM" in de computer.
- 7 Dubbelklik op het pictogram [**OKI**] op het bureaublad.
- 8 Dubbelklik op de [**Driver**] map > [**PS**] of de [**PCL**] map [**Installer for OS X 10.4**].
- 9 Voer het beheerderwachtwoord in en klik vervolgens op [**Goed**].  
Volg de instructies op het scherm om de installatie te voltooien.
- 10 Uit het menu [**Go**] selecteer [**Utilities**] en dubbelklik vervolgens op [**Printer Setup Utility**].

**! Opmerking**

- Als [**Printer Setup Utility**] al in werking is, sluit het en open het opnieuw.

- 11 Klik op [**Add** (Add)].

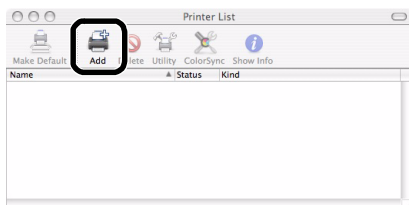

Als het dialoogvenster [**You have no printers available** (You have no printers available)] verschijnt, klik op [**Add** (Add)].

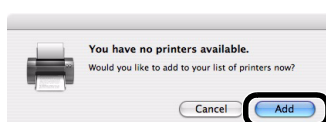

- 12 Selecteer de naam van uw machine wiens [**Connection**] is [**Bonjour**] en controleer vervolgens of [**OKI MB491(PS)**] of [**OKI MB491(PCL)**] wordt weergegeven in [**Print Using** (Print Using)].

De naam van uw machine wordt weergegeven in het formaat van "OKI-MB491- (de laatste zes cijfer van het MAC-adres)".

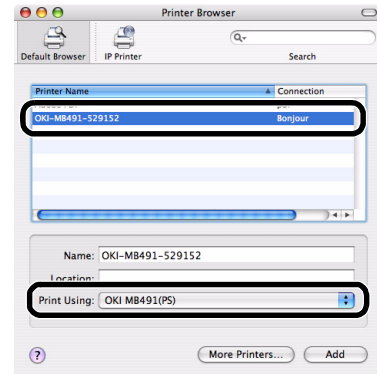

- 13 Klik op [**Add** (Add)].

- 14 Als het venster [**Installable Options**] wordt weergegeven, klik op [**Continue**]. Als u de optionele tweede lade-eenheid hebt geïnstalleerd alvorens het stuurprogramma te installeren, configureer dan elk item en klik vervolgens op [**Continue**].

- 15 Controleer of de naam van uw machine wordt weergegeven in [**Printer List** (Printer List)] en sluit vervolgens het venster.

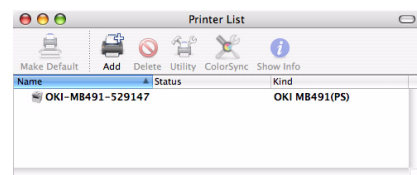

- 16 Uit het menu [**Go**], selecteer [**Applications**] > [**TextEdit**].

- 17 Selecteer het menu [**File**] > [**Page setup**].

- 18 Selecteer de naam van uw machine uit [**Format for**].

- 19 Controleer of [**OKI MB491(PS)**] of [**OKI MB491(PCL)**] correct wordt weergegeven onder [**Format for** (Format for)].

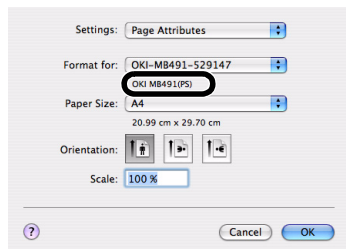

- 20 Klik op [**OK (OK)**].

- 21 Verwijder "Software DVD-ROM" uit de computer.  
De installatie is voltooid.

## USB-verbinding

Voer de volgende procedure uit om uw machine met een computer via USB te verbinden.

### Een USB-kabel aansluiten

- 1 Bereid een USB-kabel voor.

Een USB-kabel wordt niet meegeleverd met uw machine. Bereid een USB 2,0 kabel afzonderlijk voor.



#### Memo

- Gebruik een USB 2,0 Hi-Speed-kabel voor een USB 2,0 Hi-Speed-verbinding.

- 2 Druk de aan/uit-schakelaar ongeveer een seconde in om het apparaat en de computer aan te zetten.

#### Meer info

- "Uw machine uitschakelen" p. 23

- 3 Steek het ene uiteinde van de USB-kabel in de USB-interfaceconnector aan de achterzijde van de machine.

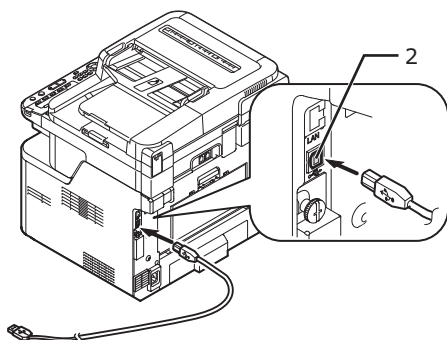

- 4 Steek het andere uiteinde van de USB-kabel in de USB-interfaceconnector van de computer.

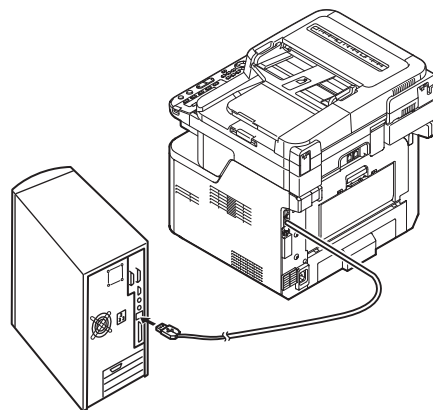

#### ! Opmerking

- Steek voor Windows-besturingsystemen het andere uiteinde van de USB-kabel niet in de computer voordat u een prompt ontvangen hebt tijdens het installeren van het stuurprogramma.

#### ! Opmerking

- Steek de USB-kabel niet in de netwerkinterfaceverbinding. Hierdoor kan het toestel worden beschadigd.

### Een printer- en faxstuurprogramma installeren (Voor Windows)

#### ! Opmerking

- U dient ingelogd te zijn als beheerder om deze procedure te kunnen voltooien.

- 1 Zorg ervoor dat uw machine is uitgeschakeld en de USB-kabel niet op de computer is aangesloten.

- 2 Schakel de computer in.

- 3 Plaats de "Software DVD-ROM" in de computer.

- 4 Klik op [**Run Setup.exe**] nadat [**Auto Play**] wordt weergegeven.

Als het dialoogvenster [**User Account Control**] verschijnt, klik op [**Ja**].

- 5 Selecteer de taal en klik vervolgens op [**Next**].

- 6 Selecteer het apparaat van uw machine en klik vervolgens op **[Next (Next)]**.



- 7 Lees de licentieovereenkomst en klik vervolgens op **[I Agree]**.

- 8 Lees "Milieuadvies voor gebruikers" en klik op **[Next]**.

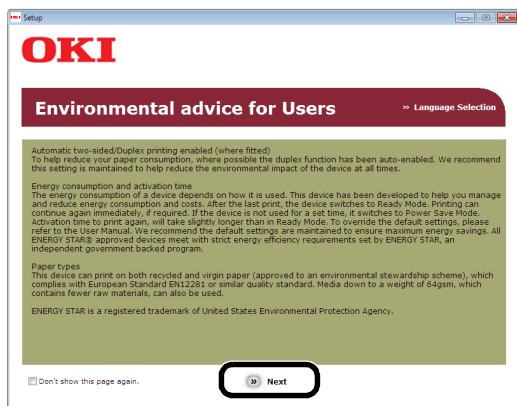

- 9 Selecteer het selectievakje van het printerstuurprogramma, faxstuurprogramma of beiden om te installeren en klik vervolgens op de knop Groep installeren.



- Standaard zijn **[PCL driver]**, **[Scanner driver]** en **[ActKey]** geselecteerd.
- Alle stuurprogramma's en softwarepakketten zijn middels collectieve installatie geïnstalleerd als beide vakjes zijn aangevinkt. Als u stuurprogramma's en software afzonderlijk wilt installeren, klik op de knop Installeren rechts en volg de instructies op het scherm.

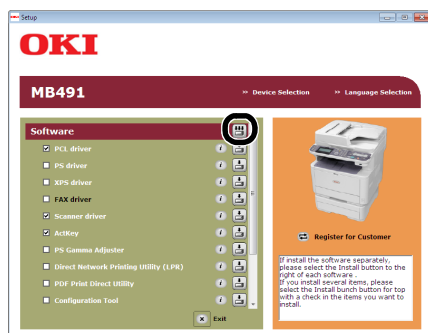

- 10 Als het dialoogvenster **[Windows Security]** verschijnt, klik op **[Install this driver software anyway]**.

- 11 Wanneer de instructie prompt om de machine met de computer te verbinden en schakel de machine in verschijnt, steek dan het andere uiteinde van de USB-kabel in de USB-interfaceconnector van de computer en schakel uw machine in.

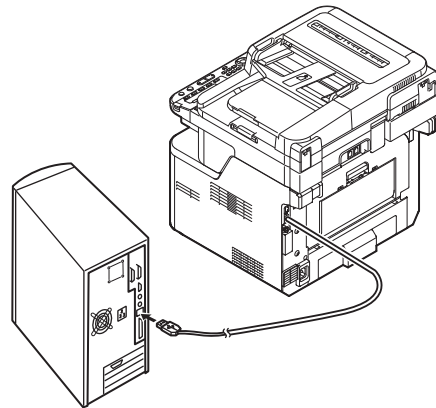
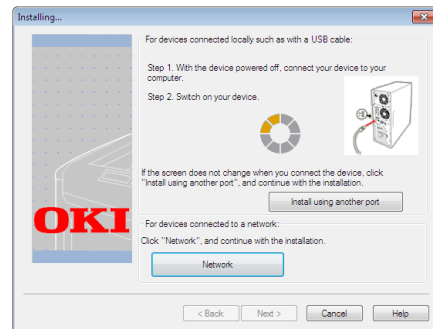

**! Opmerking**

- Steek de USB-kabel niet in de netwerkinterfaceverbinding. Dit kan een defect veroorzaken.

- 12 Klik op de knop **[Exit]**.

- 13 Verwijder "Software DVD-ROM" uit de computer. De installatie is voltooid.

- ◆ Druk een testpagina af om te controleren of het printerstuurprogramma succesvol is geïnstalleerd op de computer.

- 1 Klik op **[Start]>[Devices and Printers]**.

2 Rechtsklik op het pictogram OKI MB491 en selecteer [**Printer properties** (Printer properties)] (> een gewenst printerstuurprogramma als u meerdere stuurprogramma's hebt geïnstalleerd) uit het pop-upmenu.

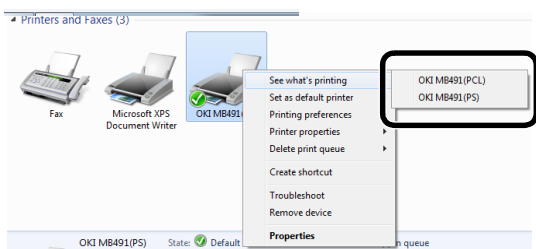

3 Op het tabblad [**General**], klik op [**Print Test Page**].

## Een printerstuurprogramma installeren (Voor Mac OS X)

### ! Opmerking

- Schakel de antivirussoftware uit alvorens deze procedure te starten.

### ■ (Voor Mac OS X 10.5 tot 10.8)

1 Zorg ervoor dat uw machine en computer zijn ingeschakeld en verbonden.

### Meer info

- "Een USB-kabel aansluiten" p. 66

2 Plaats de "Software DVD-ROM" in de computer.

3 Dubbelklik op het pictogram [**OKI**] op het bureaublad.

4 Dubbelklik op de [**Driver**] map > [**PS**] of de [**PCL**] map [**Installer for OS X 10.5-10.8**].

5 Voer het beheerderwachtwoord in en klik vervolgens op [**Goed**].  
Volg de instructies op het scherm om de installatie te voltooien.

6 Selecteer [**System Preferences**] uit het Apple-menu.

7 Klik op [**Print & Scan**] (Mac OS X 10.5 en 10.6: [**Print & Fax**]).

8 Klik op [+].

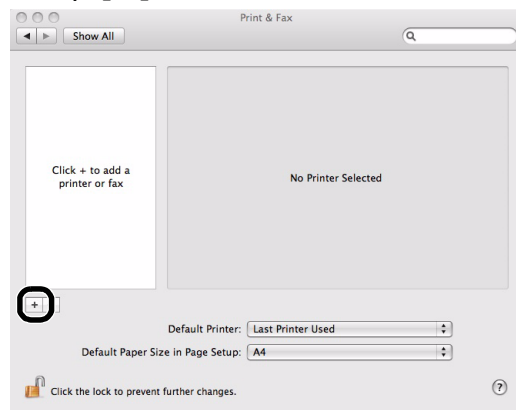

### ! Opmerking

- Als de machine al wordt getoond in [**Printers**], selecteer uw machine en klik op [-] om te verwijderen. Klik daarna op [+].

9 Selecteer de naam van de machine wiens [**Connection**] is [**USB**] en controleer vervolgens of [**OKI MB491(PS)**] of [**OKI MB491(PCL)**] wordt weergegeven in [**Print Using** (Print Using)].

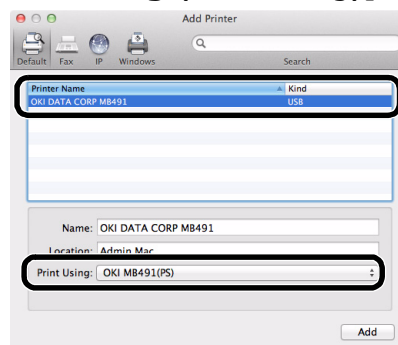

10 Klik op [**Add** (Add)].

11 Controleer of de naam van uw machine wordt weergegeven in [**Printers** (Printers)] en [**OKI MB491(PS)**] of [**OKI MB491(PCL)**] wordt weergegeven.

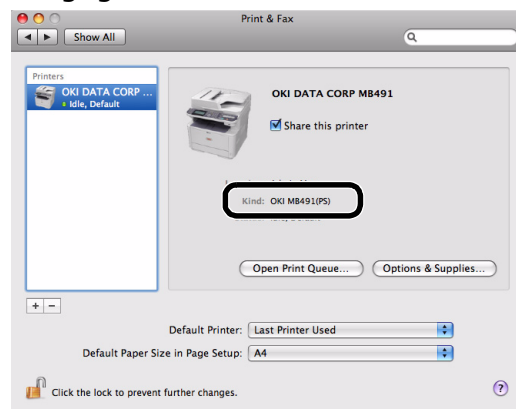

### ! Opmerking

- Als [**OKI MB491(PS)**] of [**OKI MB491(PCL)**] niet correct wordt weergegeven, klik op [-] om uw machine uit [**Printers**] te verwijderen en voer de procedure vanaf stap 8 tot 10 opnieuw uit.

12 Sluit [**Print & Scan**](Mac OS X 10.5 en 10.6:[**Print & Fax**]).

13 Verwijder "Software DVD-ROM" uit de computer.  
De installatie is voltooid.

## ■ Voor Mac OS X 10.4.0 tot 10.4.11

### Memo

- De onderstaande procedure gebruikt Mac OS X 10.4.11 als voorbeeld. Afhankelijk van uw besturingssysteem kan de beschrijving verschillen.

1 Zorg ervoor dat uw machine en computer zijn ingeschakeld en verbonden.

### Meer info

- "Een USB-kabel aansluiten" p. 66

2 Plaats de "Software DVD-ROM".

3 Dubbelklik op het pictogram [**OKI**] op het bureaublad.

4 Dubbelklik op de [**Driver**] map > [**PS**] of de [**PCL**] map > [**Installer for OS X 10.4**].

5 Voer het beheerderwachtwoord in en klik vervolgens op [**Goed**].  
Volg de instructies op het scherm om de installatie te voltooien.

6 Uit het menu [**Go**] selecteer [**Utilities**] en dubbelklik vervolgens op [**Printer Setup Utility**].

### ! Opmerking

- Als [**Printer Setup Utility**] al in werking is, sluit het en open het opnieuw.

7 Klik op [**Add (Add)**].

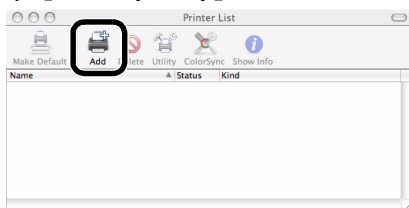

Als het dialoogvenster [**You have no printers available** (You have no printers available)] verschijnt, klik op [**Add (Add)**].

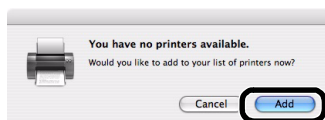

### ! Opmerking

- Als de naam van uw machine wiens [**connection**] is [**USB**] al wordt weergegeven, selecteer het en klik op [**Delete**] en klik vervolgens op [**Add**].

8 Selecteer de naam van de machine wiens [**Connection**] is [**USB**] en controleer vervolgens of [**OKI MB491(PS)**] of [**OKI MB491(PCL)**] wordt weergegeven in [**Print Using** (Print Using)].

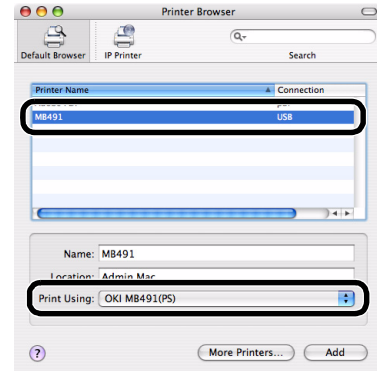

9 Klik op [**Add (Add)**].

10 Controleer of de naam van uw machine wordt weergegeven in [**Printer List** (Printer List)] en sluit vervolgens het venster.

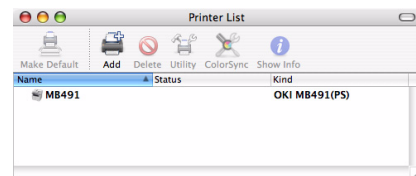

11 Verwijder "Software DVD-ROM" uit de computer.  
De installatie is voltooid.

## ● De netwerkinstellingen configureren

Deze paragraaf beschrijft de instellingen die zijn vereist voor het gebruik van Scannen naar e-mail, Scannen naar netwerk-pc, Scannen naar faxserver en de functies voor Internetfaxen. Met de bovenstaande functies kunt u gescande gegevens naar een computer via de netwerkverbinding verzenden. Om ze te kunnen gebruiken, moet u machine en de computer instellen waarnaar u de gescande gegevens wilt verzenden.

Controleer eerst de instellingen van de computer en vul de informatie in kolom [**User Value**] van het onderstaande instellingeninformatieformulier in. Configureer vervolgens uw machine en de computer met behulp van de informatie in [**User Value**].

 Meer info

- Vergeet niet de netwerkverbinding te configureren alvorens de onderstaande procedures uit te voeren. Raadpleeg "[Netwerkverbinding](#)" p. 51 voor de netwerkverbinding.

### Instellingeninformatieformulier

Nr.	Item	Samenvatting	Voorbeeld	Gebruikerwaarde
<b>Algemene instellingeninformatie</b>				
A-1	Beheerderwachtwoord voor uw machine	Het wachtwoord dat u gebruikt om de systeeminstellingen van de machine te wijzigen	aaaaaa	
A-2	IP-adres van uw machine	Het IP-adres dat is toegewezen aan uw machine	192.168.0.2	
A-3	DNS-serveradres	DNS-serveradres	192.168.0.1	
<b>Instellingeninformatie vereist voor Scannen naar e-mail, Scannen naar faxserver en Internetfax</b>				
B-1	E-mailadres voor uw machine	Het e-mailadres dat wordt gebruikt voor het verzenden van e-mails vanaf de machine	mb491@test.com	(maximaal 80 tekens)
B-2	SMTP-serveradres	Het adres van de server dat wordt gebruikt voor het verzenden van e-mails	smtp.test.com	
B-3	POP3-serveradres	Het adres van de server dat wordt gebruikt voor het ontvangen van e-mails	pop3.test.com	
B-4	Authenticatiemethode	Mailserverauthenticatie verzenden	SMTP	
B-5	SMTP gebruiker-ID	Accountnaam mailserver verzenden	OKIMB491	
B-6	SMTP-wachtwoord	Mailserverwachtwoord verzenden	okimb491	
B-7	POP gebruiker-ID	Accountnaam mailserver ontvangen	gebruiker	
B-8	POP-wachtwoord	Mailserverwachtwoord ontvangen	okimb491	
B-9	Naam van de e-mailbestemming	De naam van de ontvanger aan wie u een scan-naar-mail/internetfax vanaf de machine verzendt	Gebruiker	
B-10	E-mailadres van de e-mailbestemming	Het e-mailadres van de ontvanger aan wie u een scan-naar-mail/internetfax vanaf de machine verzendt	user@test.com	
<b>Instellingeninformatie vereist voor Scannen naar netwerk-pc</b>				
C-1	Naam van de doelcomputer	De naam van de computer waaraan u gescande gegevens doorstuurt	PC1	
C-2	Gebruikersnaam om op de doelcomputer in te loggen	Gebruikersnaam om op de computer in te loggen waaraan u gescande gegevens doorstuurt	mb491	(maximaal 32 tekens)

Nr.	Item	Samenvatting	Voorbeeld	Gebruikerwaarde
C-3	Wachtwoord om in te loggen op de doelcomputer	Wachtwoord om in te loggen op de computer waaraan u gescande gegevens doorstuurt	mb491	(maximaal 32 tekens)
C-4	Profielnaam om de instellingen te registreren	Naam voor het registreren van de machine-instellingen	Sales	(maximaal 16 tekens)
C-5	Gedeelde mapnaam in de doelcomputer	Mapnaam van de computer waaraan u de gescande gegevens doorstuurt	SalesDev	(maximaal 64 tekens)
C-6	Bestandsnaam van de gescande gegevens	Mapnaam gescande gegevens	ScanData	(maximaal 64 tekens)

## De algemene instellingeninformatie controleren

Controleer de algemene instellingeninformatie voor Scannen naar e-mail, Scannen naar netwerk-pc, Scannen naar faxserver en Internetfax en vul de overeenkomstige kolommen van het instellingeninformatieformulier in.

### ■ Beheerderwachtwoord voor uw machine



Voer het beheerderwachtwoord van uw machine in A-1 van het instellingeninformatieformulier in.

Vraag de beheerder naar het wachtwoord als u niet de beheerder van de machine bent.

#### Memo

- Wachtwoorden zijn hoofdlettergevoelig.
- Het beheerderwachtwoord staat standaard ingesteld op "aaaaa".

### ■ Gatewayadres/DNS-server

- 1 Druk op de toets <**SETTING** (INSTELLING)> op het bedieningspaneel.
- 2 Controleer of [**Rapporten**] is geselecteerd voor en druk op .
- 3 Controleer of [**Configuratie**] is geselecteerd en druk op .
- 4 Druk op ◀ of ▶ om [**Ja**] te selecteren in het bevestigingsscherm en druk op .

- 5 Voer het adres in dat geschreven is in de gatewayadresregel rechtsonder pagina 3 van de afgedrukte configuratie in A-2 op het instellingeninformatieblad.
- 6 Voer het adres in dat geschreven is in de DNS-serverregel (primair) rechtsonder op dezelfde pagina in A-3.

#### Opmerking

- U dient het gatewayadres van tevoren te configureren. Als u ook een internetserviceprovider gebruikt, moet de DNS-server worden geconfigureerd. Volg procedure [60 pagina](#) om het te configureren als het niet werd geconfigureerd (0.0.0.0).

## Scannen naar e-mail en Internetvax instellen

Met de functies Scannen naar e-mail, Scannen naar faxserver en Internetfax kunt u gescande beelden als bijlage van een e-mail naar het gespecificeerde e-mailadres in het netwerk verzenden. Om deze functies te gebruiken dient u de e-mailinstellingen voor uw machine in te stellen.

Bij het gebruik van Automatische levering of de functie Verzendgegevens opslaan (alleen MB491/MB491+LP/ES4191 MFP/MPS4200mb/MPS4700mb) zijn de volgende instellingen vereist.

### De e-mailinstellingen van de computer controleren

#### Opmerking

- Als een netwerkbeheerder de waarden, zoals een mailserveraccount, wachtwoord en e-mailadres, voor uw machine specificeert, moet u deze in het instellingeninformatieformulier invoeren.

#### Memo

- De onderstaande procedure gebruikt Windows Live Mail in Windows 7. Als u andere mailsoftware gebruikt, raadpleeg de handleiding van de betreffende e-mailsoftware.

- 1 Klik op [**Start**] en selecteer [**Windows Live Mail**].

**2** Selecteer het menu [Tools]> [Accounts].

Indien de menubalk niet wordt weergegeven, klik op het pictogram [Menus] en selecteer vervolgens [Show menu bar].



**3** Selecteer het mailaccount en klik vervolgens op [Properties (Properties)].

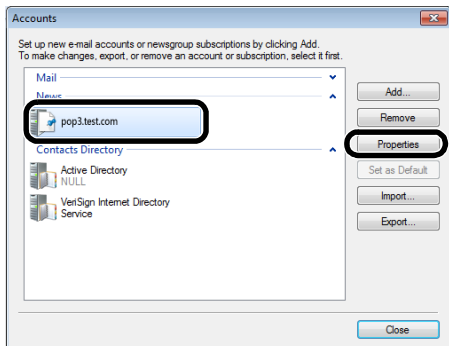

**4** Voer op het tabblad [General (General)] de inhoud van [Naam (Name)] en [E-mail address (E-mail address)] in B-9 en B-10 van het instellingeninformatieformulier in.

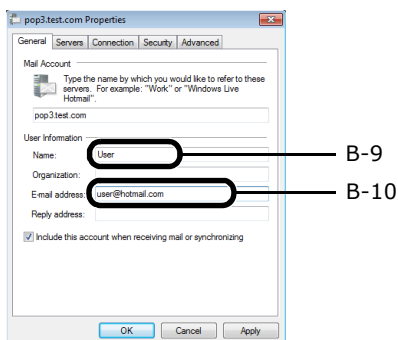

**5** Klik op het tabblad [Servers (Servers)] en noteer vervolgens elke instelling in de overeenkomstige kolommen van het instellingeninformatieformulier.

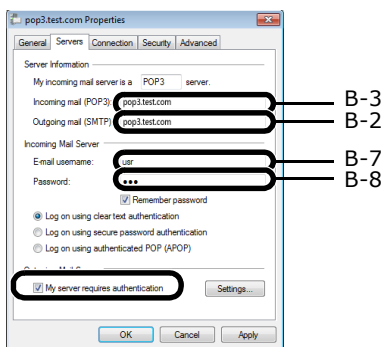

- Als het selectievakje [My server requires authentication (My server requires authentication)] is aangevinkt, voer "SMTP" in B-4 in en volg procedure 6.

- Als selectievakje [My server requires authentication (My server requires authentication)] niet is aangevinkt, voer [POP or not yet authenticated] in B-4 in. Op dit punt is de bevestiging van de e-mailinstellingen voltooid.

**! Opmerking**

• Voer [POP] in als u een internetserviceprovider gebruikt.

**6** Klik op [Settings].

**7** Controleer de inloginformatie in het venster [Outgoing Mail Server (Outgoing Mail Server)].

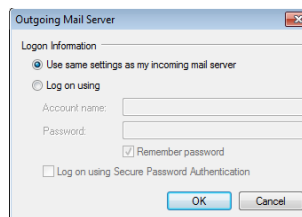

- Voer, als [Use same settings as my incoming mail server (Use same settings as my incoming mail server)] is geselecteerd, dezelfde waarden in als in B-7 en B-8 in B-5 en B-6.

- Noteer, als [Log on using (Log on using)] is geselecteerd, de inhoud van [Accountname (Accountname)] en respectievelijk [Password (Password)] in B-5 en B- 6 in.

**Het e-mailadres voor uw machine instellen**

Bij het verzenden van gescande gegevens vanaf de machine door een e-mail is het e-mailadres van de machine noodzakelijk. Stel volgens de volgende procedure het e-mailadres van de machine in en voer een e-mailadres in dat door uw machine moet worden gebruikt in B-1 van het instellingeninformatieformulier.

• Als het -mailadres van uw machine door de netwerkbeheerder is gespecificeerd, voer dan het e-mailadres in B-1 in.

• Vraag een e-mailadres voor uw machine van de provider als u een internetserviceprovider gebruikt en voer vervolgens het-mailadres in B-1 in.

• Als het e-mailadres van uw machine niet gespecificeerd en verkregen is, bepaal dan het e-mailadres overeenkomstig de ingevoerde waarde in B-4 (authenticatiemethode):

- Als B-4 is "SMTP", bepaal dan een e-mailadres en voer het in B-1 in.

- Als B-4 is "POP", voer dan hetzelfde e-mailadres in als B-10 in B-1.

**! Opmerking**

• Als u wilt dat uw machine e-mail ontvangt, moet u een e-mailadres voor uw machine van een netwerkbeheerder of uw internetserviceprovider verkrijgen.



## Uw machine configureren voor Scannen naar e-mail, Scannen naar faxserver en Internetfax

Stel uw machine voor Scannen naar e-mail en Internetfax in met behulp van de informatie in het instellingeninformatieformulier.

- 1 Druk op de toets <**SETTING** (INSTELLING)> op het bedieningspaneel.
- 2 Druk op ▼ om [**Eenvoudige Netwerk instelling** (Easy Setup)] te selecteren en druk op **OK**.

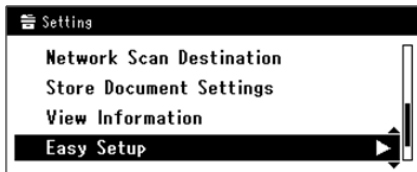

- 3 Voer het beheerderwachtwoord in (A-1).
- 4 Selecteer [**Enter**] en druk vervolgens op **OK**.
- 5 Druk op ▼ om [**Instelling voor E-mail** (E-mail Setting)] te selecteren en druk vervolgens op ►.

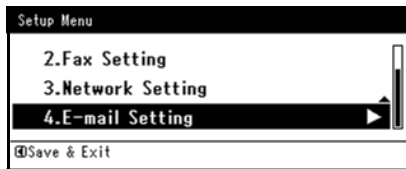

- 6 Druk op ► en voer vervolgens de informatie in B-2 in.
- 7 Selecteer [**Enter**] en druk vervolgens op **OK**.
- 8 Druk op ► en voer vervolgens de informatie in B-1 in.
- 9 Selecteer [**Enter**] en druk vervolgens op **OK**.
- 10 Druk op ▼ en selecteer een e-mailontvangstprotocol voor het toestel, en druk vervolgens op **OK**.
  - Wilt u het toestel e-mail laten ontvangen van een POP3 server, selecteer dan [**POP3**]. Ga verder naar stap 11.
  - Wilt u het toestel e-mail laten ontvangen zonder gebruik te maken van een mail server, selecteer dan [**SMTP**]. Ga verder naar stap 13.
  - Wilt u het toestel geen e-mail laten ontvangen, selecteer dan [**Disable**]. Ga verder naar stap 13.

- 11 Druk op ► en voer de informatie in bij B-3.
- 12 Selecteer [**Enter**] en druk vervolgens op **OK**.
- 13 Druk op ▼ en selecteer vervolgens een authenticatiemethode op basis van de informatie in B-4. Druk vervolgens op **OK**.
  - Als B-4 is "Do not authenticate", selecteer [**Do not authenticate**]. Ga verder naar stap 24.
  - Als B-4 is "SMTP", selecteer [**SMTP Authenticatie**]. Ga verder naar stap 14.
  - Als B-4 is "POP", selecteer [**POP voor SMTP**]. Ga verder naar stap 18.
- 14 Druk op ► en voer vervolgens de informatie in B-5 in.
- 15 Selecteer [**Enter**] en druk vervolgens op **OK**.
- 16 Druk op ► en voer vervolgens de informatie in B-6 in.
- 17 Selecteer [**Enter**] en druk vervolgens op **OK**. Ga verder naar stap 24.
- 18 Druk op ► en voer vervolgens de informatie in B-3 in.
- 19 Selecteer [**Enter**] en druk vervolgens op **OK**.
- 20 Druk op ► en voer vervolgens de informatie in B-7 in.
- 21 Selecteer [**Enter**] en druk vervolgens op **OK**.
- 22 Druk op ► en voer vervolgens de informatie in B-8 in.
- 23 Selecteer [**Enter**] en druk vervolgens op **OK**.
- 24 Wanneer het instelmenuscherm wordt weergegeven, druk op **OK**.

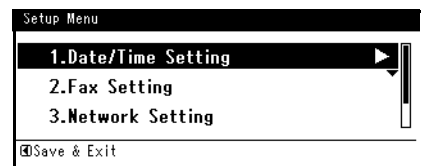

De instellingen voor Scannen naar e-mail, Scannen naar faxserver en Internetfax zijn voltooid.

Meer info

- Raadpleeg "Scannen naar e-mail" p. 117 voor meer informatie over het gebruik van Scannen naar e-mail.
- Raadpleeg "Basisprocedure voor Scannen naar faxserver" p. 105 voor meer informatie over het gebruik van Scannen naar faxserver.
- Raadpleeg "Basisprocedure voor Internetfaxen" p. 107 voor meer informatie over het gebruik van Internetfax.

## Scannen naar netwerk-pc instellen

Met de functie Scannen naar netwerk-pc kunt u gescande beelden naar de "gedeelde map" van een computer in het netwerk verzenden en opslaan. Registreer, om deze functie te gebruiken, uw machine op de computer als een gebruiker en maak een gedeelde map aan en maak een profiel aan op uw machine om de instellingen voor de computer te registreren.

Opmerking

- Vraag eerst toestemming van de netwerkbeheerder om een gedeelde map op de computer aan te maken door de onderstaande procedure te volgen, alvorens het instellen te starten.

Memo

- Het CIFS-protocol wordt in deze procedure gebruikt.

## De naam van de computer controleren

Controleer de naam van de computer met behulp van de onderstaande procedure en vul in C-1 van het instellingeninformatieformulier in.

### ■ Voor Windows 7, Windows Server 2008 R2, Windows Server 2008 en Vista

- 1 Klik op [**Start**] en selecteer [**Control Panel**].
- 2 Selecteer [**System and Security**]. Voor Windows Server 2008 en Windows Vista, selecteer [**System and Maintenance**].
- 3 Selecteer [**See the name of this computer**] onder [**System**].

- 4 Voer de naam in [**Computer name (Computer name)**] in C-1 van het instellingeninformatieformulier in.

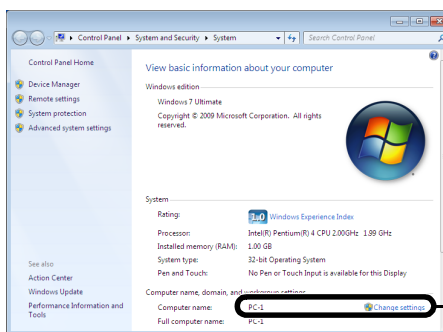

- 5 Sluit het venster.

### ■ Voor Windows Server 2003 en Windows XP

- 1 Klik op [**start**] > [**Control Panel**] > [**Performance and Maintenance**] > [**System**].

Voor Windows Server 2003, klik op [**Start**] > [**Bedieningspaneel**] > [**System**].

- 2 Selecteer het tabblad [**Computer Name**] en klik vervolgens op [**Change**].
- 3 Voer de naam in [**Computer Name**] in C-1 van het instellingeninformatieformulier in.
- 4 Klik op [**Cancel**] om het venster te sluiten.

### ■ Voor Mac OS X

- 1 Selecteer [**System Preferences**] uit het Apple-menu.
- 2 Klik op [**Sharing**].
- 3 Voer de naam in [**Computer Name (Computer Name)**] in C-1 van het instellingeninformatieformulier in.

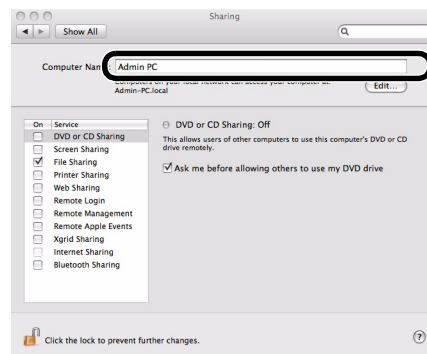

## Memo

- Als de computernaam meer dan 16 tekens bevat, voer dan voor Mac OS X 10.4.11 de eerste 15 tekens voor C-1 in. Selecteer voor Mac OS X 10.5-10.6 de netwerkservice die u van [System Environment Settings]>[Network] gebruikt en voer de NetBios-veldnaam in C-1 in WINS in Gedetailleerde instellingen in.

## 4 Sluit [Sharing].

## De namen van de items bepalen die zijn vereist voor Scannen naar netwerk-pc

Bepaal de namen van de volgende items en vul ze in C-2 tot C-6 in het instellingeninformatieformulier in.

- Gebruikersnaam om in te loggen op de doelcomputer (C-2)

## ! Opmerking

- Als de gebruikersnaam in het domein wordt beheerd, voer dan "Gebruikersnaam@Domeinnaam" in C-2 in. Klik op [Change] in het tabblad [Computer Naam] in het dialoogvenster [System Properties] om de domeinnaam te controleren.
- Wachtwoord om in te loggen op de doelcomputer (C-3)
- Profielnaam om de instellingen op uw machine te registreren (C-4)
- Gedeelde mapnaam in de doelcomputer (C-5)
- Bestandsnaam van de gescande gegevens (C-6)

## De computer voor Scannen naar netwerk-pc configureren

Maak met het instellingeninformatieformulier een account en gedeelde map aan voor de machine in de computer.

## Memo

- Als de computer een domein betreft, kan de procedure voor het toevoegen van een gebruikeraccount verschillen van de onderstaande procedure. Raadpleeg de handleiding van Microsoft Windows.

### ■ Voor Windows 7, Windows Server 2008 R2, Windows 2008 en Windows Vista

- Klik op [Start]>[Control Panel].
- Selecteer [Add or remove user accounts].
- Selecteer [Create a new account].

- Voer de informatie in C-2 in het tekstvak in.

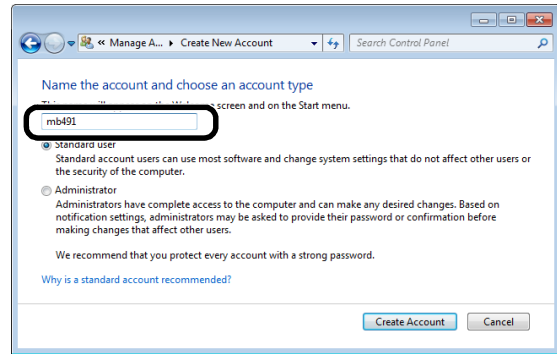

- Zorg ervoor dat [Standard user] is geselecteerd en klik vervolgens op [Create Account].
- Klik op het pictogram van het gebruikeraccount dat is aangemaakt in stap 5.
- Selecteer [Create a password].
- Voer de informatie in C-3 in [New password (New password)] en [Confirm new password (Confirm new password)] in en klik vervolgens op [Create password (Create password)].

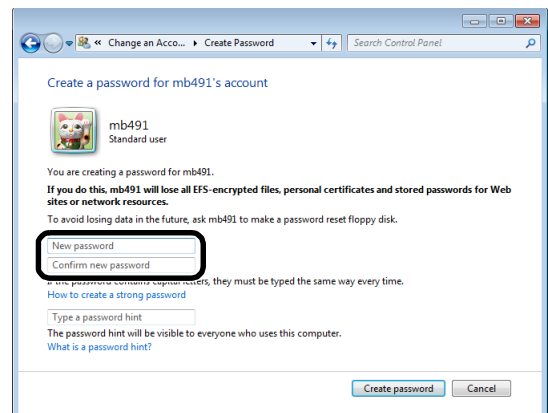

- Sluit het bedieningspaneel.
- Maak een nieuwe map op de computer aan met de naam die is ingevoerd in C-5.

## Memo

- Het is raadzaam een map op de lokale schijf (C-schijf of D-schijf) aan te maken, niet op het bureaublad [My Documents] of de netwerkschijf.
- Rechtsklik op de map die is aangemaakt in stap 10 en selecteer [Properties].

12 Selecteer het tabblad [**Sharing** (Sharing)] en klik vervolgens op [**Share** (Share)].

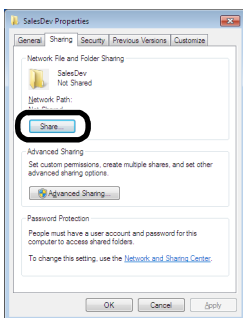

13 Selecteer het gebruikeraccount dat is aangemaakt in stap 5 in het dropdown-venster en klik vervolgens op [**Add** (Add)].

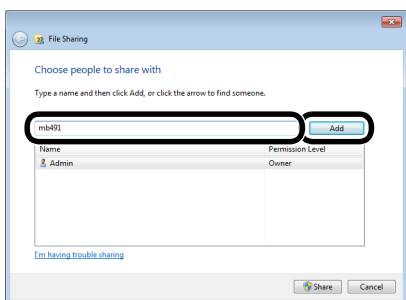

14 Controleer of de gebruiker die is toegevoegd in stap 13 wordt weergegeven en klik vervolgens op [**Share** (Share)].

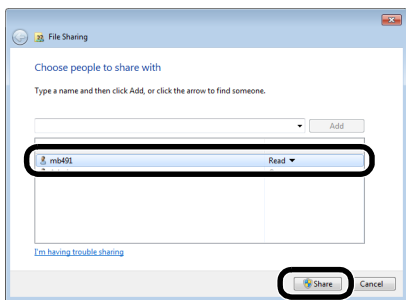

Nadat het dialoogvenster [**Network discovery and file sharing**] wordt weergegeven, klik op [**No, make the network that I am connected to a private network**].

15 Klik op [**Done**].

16 Klik op [**Advanced Sharing**] op het tabblad [**Sharing**].

17 Klik op [**Permissions** (Permissions)].

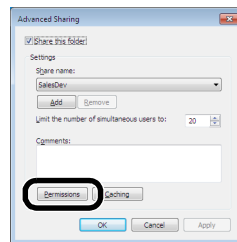

Voor Windows Vista/Windows Server 2008, ga verder naar stap 20.

18 Klik op [**Add** (Add)].

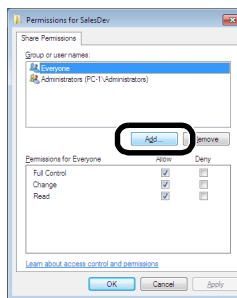

19 Voer de waarde in C-2 in het invoerveld in en klik vervolgens op [**OK** (OK)].

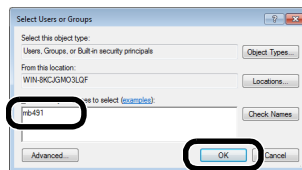

20 Selecteer de gebruiker die is toegevoegd in stap 13 en selecteer het selectievakje [**Allow** (Allow)] voor [**Full Control** (Full Control)] en klik vervolgens op [**OK** (OK)].

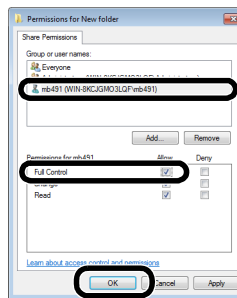

21 klik op [**OK**].

22 Klik op [**Close**].

Ga verder naar "Een profiel voor Scannen naar netwerk-pc aanmaken" p. 82.

## ■ Voor Windows XP

- 1 Klik op **[start]>[Control Panel]**.
- 2 Dubbelklik op **[User Accounts]**.
- 3 Selecteer **[Create a new account]**.
- 4 Voer de waarde van C-2 in het tekstvak in en klik vervolgens op **[Next (Next)]**.

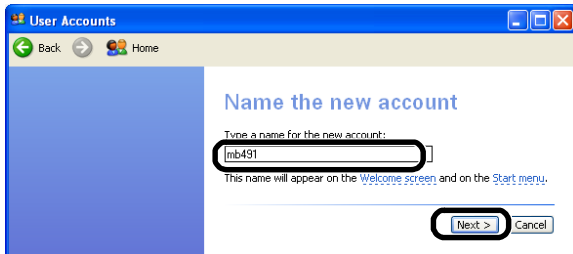

- 5 Selecteer **[Limited (Limited)]** en klik op **[Create Account (Create Account)]**.

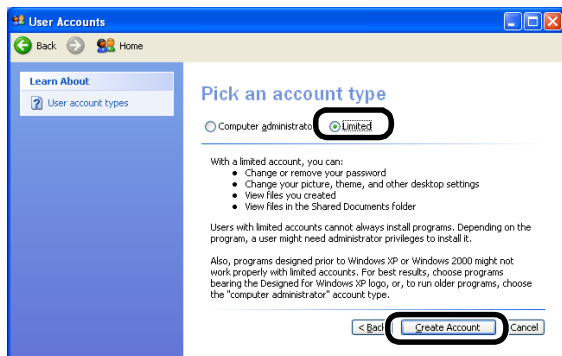

- 6 Klik op het pictogram van het gebruikeraccount dat is aangemaakt in stap 5.
- 7 Selecteer **[Create a password]**.
- 8 Voer de waarde van C-3 in **[Type a new password (Type a new password)]** en **[Type the new password again to confirm (Type the new password again to confirm)]** in en klik vervolgens op **[Create Password (Create Password)]**.

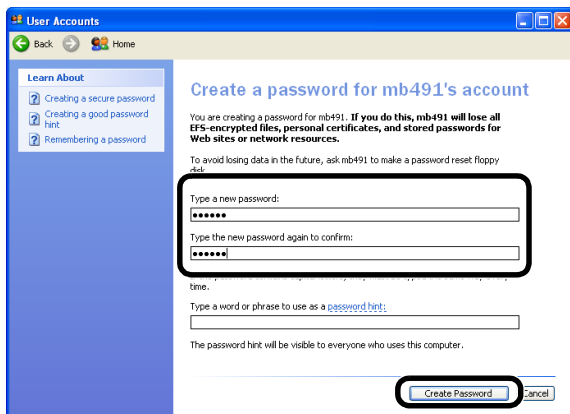

- 9 Sluit het bedieningspaneel.

- 10 Maak een nieuwe map aan op de computer met de naam die is ingevoerd in C-5.



- Het is raadzaam een map op de lokale schijf (C-schijf of D-schijf) aan te maken, niet op het bureaublad **[My Documents]** of de netwerkschijf.

- 11 Rechtsklik op de map die is aangemaakt in stap 10 en selecteer vervolgens **[Sharing and Security]**.

- 12 Klik op **[If you understand the security risks but want to share files without running the wizard, click here. (If you understand the security risks but want to share files without running the wizard, click here.)]**.

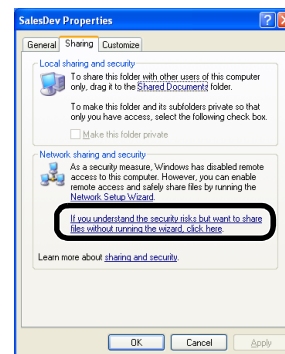

- Als het onderstaande scherm verschijnt, selecteer **[Share this folder (Share this folder)]** en klik op **[Permissions (Permissions)]**. Ga verder naar stap 15.

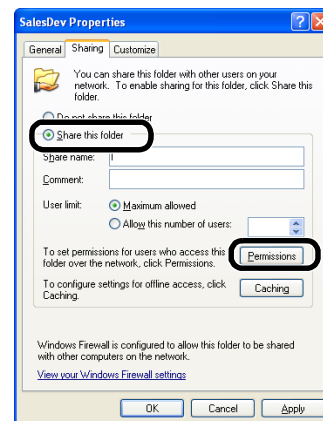

- 13 Selecteer **[Just enable file sharing (Just enable file sharing)]** in Windows Firewall en klik vervolgens op **[OK (OK)]**.



- 14 Selecteer de selectievakjes [**Share this folder on the network** (Share this folder on the network)] en [**Allow network users to change my files** (Allow network users to change my files)] en klik vervolgens op [**OK (OK)**].

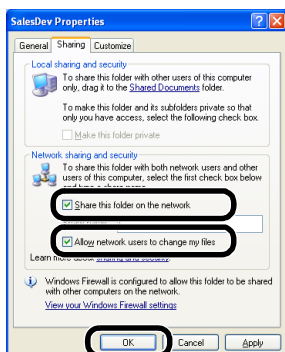

Ga verder naar "Een profiel voor Scannen naar netwerk-pc aanmaken" p. 82

- 15 Klik op [**Add (Add)**].

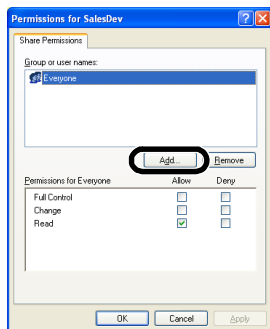

- 16 Voer de waarde in C-2 in het invoerveld in en klik op [**OK (OK)**].

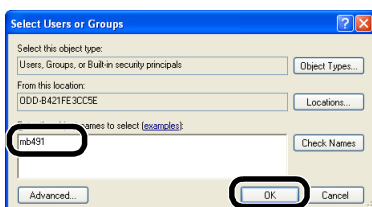

- 17 Selecteer het selectievakje [**Allow** (Allow)] voor [**Full Control** (Full Control)] en klik vervolgens op [**OK (OK)**].

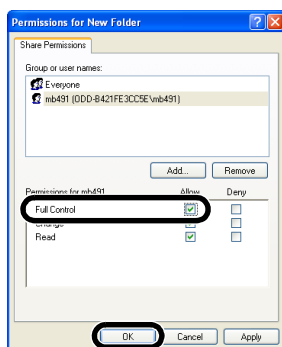

Ga verder naar "Een profiel voor Scannen naar netwerk-pc aanmaken" p. 82

## ■ Voor Windows Server 2003



- Deze items kunnen verschillen afhankelijk van de editie die u gebruikt.

- 1 Klik op [**Start**] > [**Administrative Tools**] > [**Computer Management**].
- 2 Dubbelklik in het rechtervenster op [**System Tools (System Tools)**] > [**Local Users and Groups**] en rechtsklik vervolgens op [**Users**] en selecteer [**New User**].

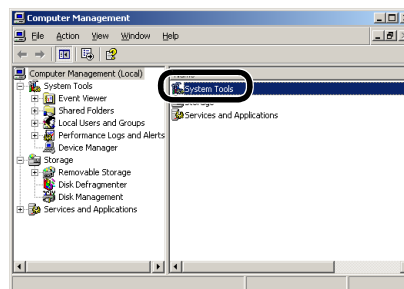

- 3 Voer de waarde van C-2 in [**User name** (User name)] in en de waarde van C-3 in [**Password** (Password)] en [**Confirm password** (Confirm password)].

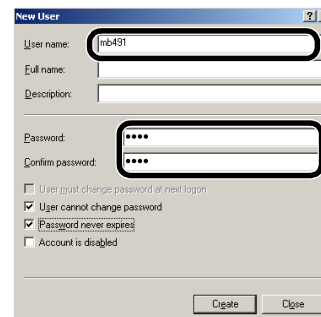

- 4 Selecteer [**User can not change password**] en [**Password never expires**] en klik vervolgens op [**Create**].



- Als [**Gebruiker moet wachtwoord wijzigen bij eerstvolgende keer inloggen**] is geselecteerd, wis het zodat u [**Gebruiker kan wachtwoord niet wijzigen**] en [**Wachtwoord altijd geldig**] kunt selecteren.

- 5 Klik op [**Close**].
- 6 Dubbelklik op [**User**] en controleer of de gebruiker die is aangemaakt in stap 4 wordt weergegeven.
- 7 Sluit het venster.
- 8 Maak een nieuwe map op de computer aan met dezelfde naam die is ingevoerd in C-5.

## Memo

- Het is raadzaam een map op de lokale schijf (C-schijf of D-schijf) aan te maken, niet op het bureaublad [**My Documents**] of de netwerkschijf.

- Rechtsklik op de map die is aangemaakt in stap 8 en selecteer vervolgens [**Sharing**].
- Selecteer [**Share this folder** (Share this folder)] en klik vervolgens op [**Permissions** (Permissions)].

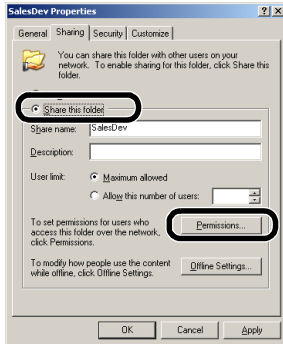

- Klik op [**Add** (Add)].

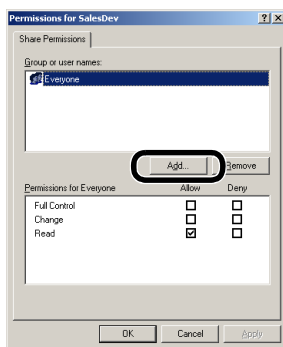

- Voer de waarde in C-2 in het invoerveld in en klik op [**OK** (OK)].

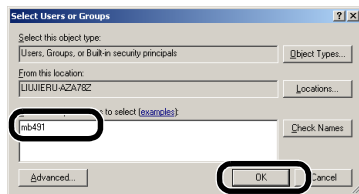

Ga verder naar stap 15.

- Selecteer het selectievakje [**Allow** (Allow)] voor [**Full Control** (Full Control)] en klik vervolgens op [**OK** (OK)].

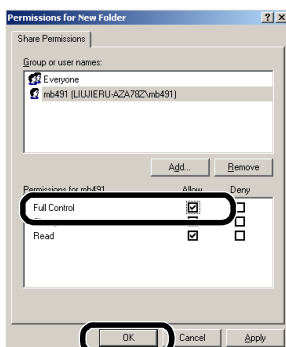

- Zorg ervoor dat het pictogram van de gedeelde map die is aangemaakt in stap 8 wijzigt in het pictogram met een hand en sluit vervolgens het venster. "[Een profiel voor Scannen naar netwerk-pc aanmaken](#)" p. 82

## ■ Voor Mac OS X 10.5 tot 10.7

- Selecteer [**System Preferences**] uit het Apple-menu.
- Klik op [**Users & Groups**] (voor Mac OS X 10.5 en 10.6: [**Accounts**]).
- Klik op [**Click the lock to make changes.**] links onderaan het scherm en voer het wachtwoord van de administrator in. Klik vervolgens op [**Unlock**] (voor Mac OS X 10.5 en 10.6: [**OK**]).
- Klik op [+].

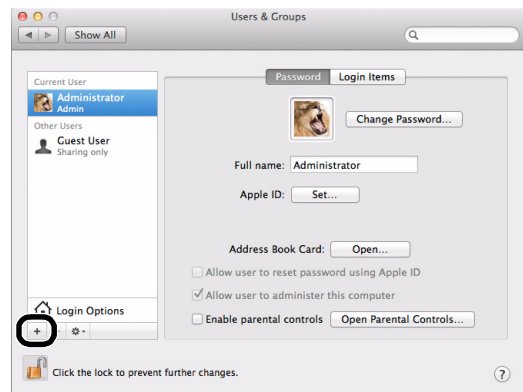

- Selecteer [**Standard** (Standard)] uit [**New Account** (New Account)].

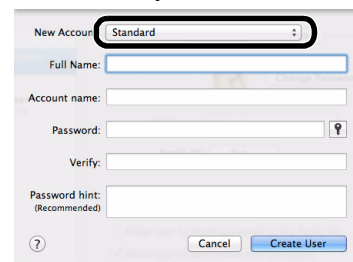

- Voer de waarde van C-2 in [**Naam** (Name)] in. Voor Mac OS X 10.5 voer de waarde van C-2 in [**Naam**] in.
- Voer de waarde in C-3 in zowel [**Password**] als [**Verify**] in.
- Klik op [**Create User**] (voor Mac OS X 10.5 en 10.6: [**Create Account**]).

## Memo

- Schakel automatisch inloggen in het dialoogvenster uit.

9 Controleer of een account is toegevoegd aan [**Other Users**] (voor Mac OS X 10.5 en 10.6: [**Other Accounts**]) met de naam van C-2, en sluit [**Users & Groups**] (voor Mac OS X 10.5 en 10.6: [**Accounts**]).

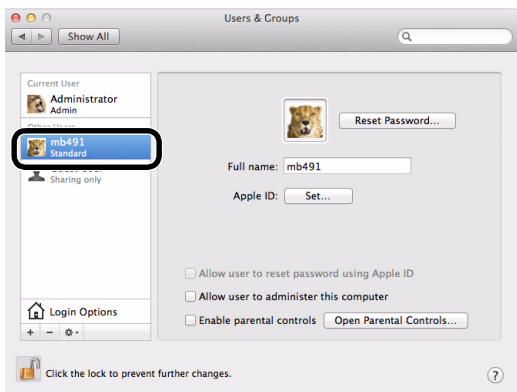

10 Maak een nieuwe map op de computer aan met de naam die is ingevoerd in C-5.

11 Selecteer [**System Preferences**] uit het Apple-menu.

12 Klik op [**Sharing**].

13 Vink het selectievakje van [**File Sharing** (File Sharing)] aan.

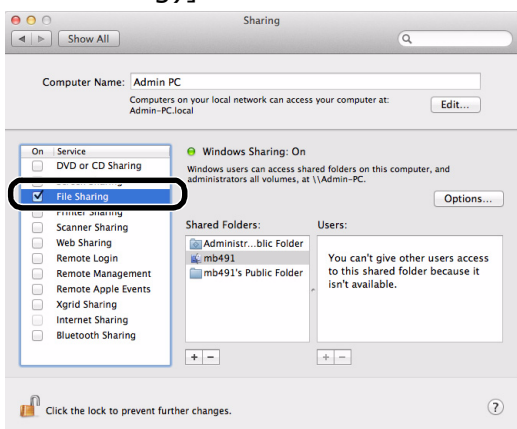

14 Klik op [+ ] onder [**Shared Folder**].

15 Selecteer de map die is aangemaakt in stap 10 en klik vervolgens op [**Add**].

16 Selecteer de map die is toegevoegd in stap 15 en klik op [+ ] onder [**Users**].

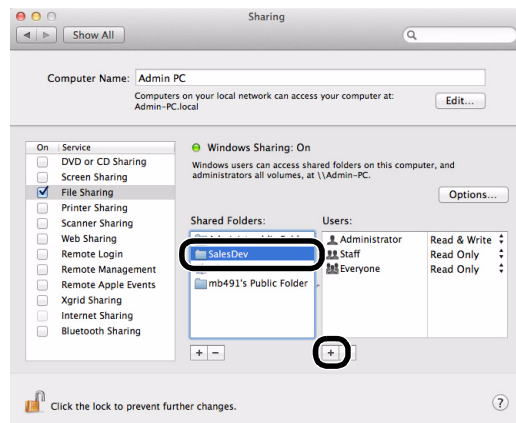

17 Selecteer het account dat is aangemaakt in stap 8 en klik vervolgens op [**Select** (Select)].

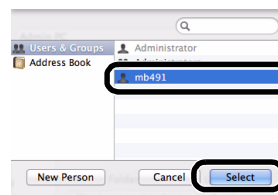

18 Klik op de driehoekknop rechts van de gebruiker die is toegevoegd in stap 17 en selecteer [**Read & Write** (Read & Write)].

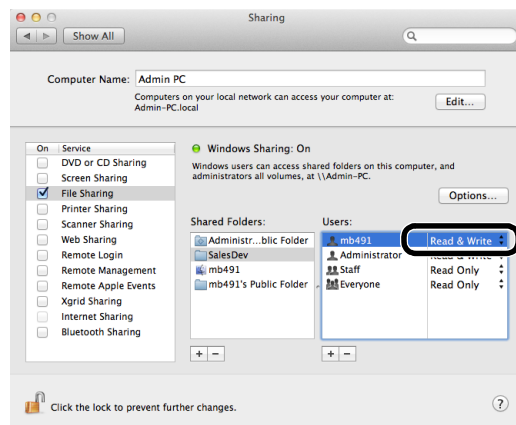

19 Klik op [**Options** (Options)].

20 Vink het selectievakje van [**Share files and folders using SMB (Windows)**] aan. Voor Mac OS X 10.5 vink het selectievakje van [**Share files and folders using SMB**] aan.

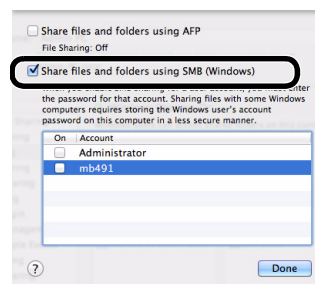



21 Vink het selectievakje aan van het account dat is aangemaakt in stap 16.

22 Voer de waarde van C-3 in [**Password** (Password)] in en klik op [**OK** (OK)].

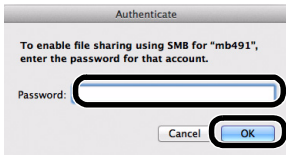

23 Klik op [**Done**].

24 Sluit [**Sharing**].

Ga verder naar "Een profiel voor Scannen naar netwerk-pc aanmaken" p. 82

### ■ Voor Mac OS X 10.4.0 tot 10.4.11



• De volgende procedure gebruikt Mac OS X 10.4.11 als voorbeeld. Afhankelijk van het besturingssysteem kan de beschrijving verschillen.

1 Selecteer [**System Preferences**] uit het Apple-menu.

2 Klik op [**Accounts**].

3 Klik op [**Click the lock to make changes.**] links onderaan het scherm en voer het wachtwoord van de administrator in. Klik vervolgens op [**OK**].

4 Klik op [+].

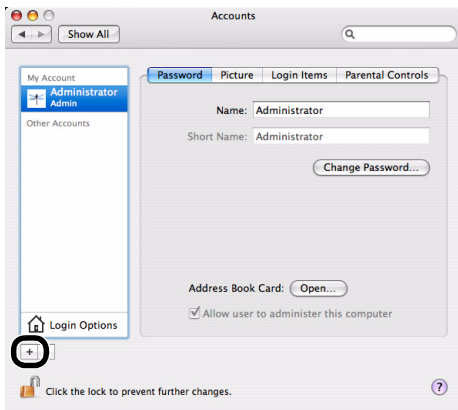

5 Voer de waarde van C-2 in [**Naam** (Name)] in.

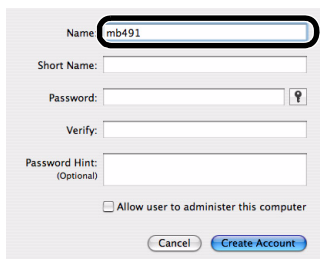

6 Voer de waarde in C-3 in zowel [**Password** (Password)] en [**Verify** (Verify)] in.

7 Klik op [**Create Account** (Create Account)].



• Schakel automatisch inloggen in het dialoogvenster uit.

8 Controleer of een account is toegevoegd aan [**Other Accounts**] met de naam van C-2 en sluit [**Accounts**].

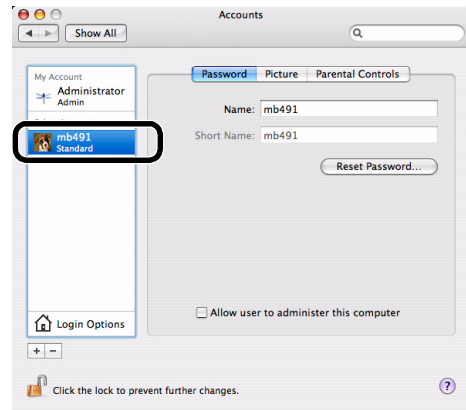

9 Maak een nieuwe map op de computer aan met de naam die is ingevoerd in C-5.

10 Selecteer [**System Preferences**] uit het Apple-menu.

11 Klik op [**Sharing**].

12 Vink het selectievakje van [**Windows Sharing** (Windows Sharing)] aan.

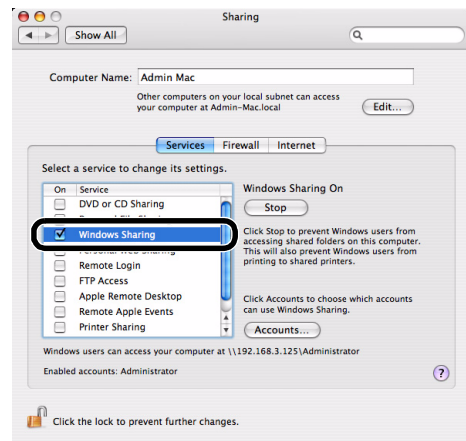

13 Klik op [**Enable Accounts...** (Enable Accounts...)].

14 Vink het selectievakje aan van het account dat is aangemaakt in stap 7.

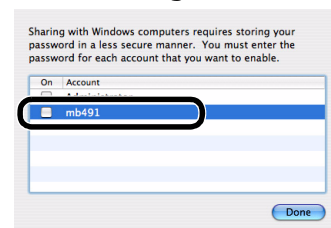

- 15 Voer de waarde in C-3 in [**Password** (Password)] in en klik op [**OK** (OK)].



- 16 Klik op [**Done**].

- 17 Sluit [**Sharing**].

Ga verder naar "Een profiel voor Scannen naar netwerk-pc aanmaken".

## Een profiel voor Scannen naar netwerk-pc aanmaken

Registreer de informatie op het informatieformulier op de computer als profiel. Het profiel moet gespecificeerd worden om gegevens te verzenden wanneer u Scannen naar netwerk-pc uitvoert met de computer.

- 1 Druk op de toets ▼ <**SETTING** (INSTELLING)> op het bedieningspaneel.
- 2 Druk op ▼ om [**Profiel** (Profile)] te selecteren en druk vervolgens op **OK**.

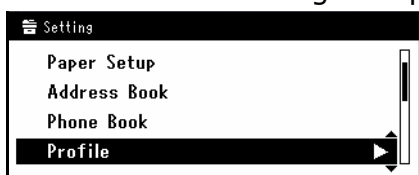

- 3 Druk op ▼ om het profielnummer te selecteren dat u wilt registreren druk vervolgens op **OK**.
- 4 Druk op ▼ om [**Register**] te selecteren en druk vervolgens op **OK**.
- 5 Druk om [**Profielnaam**] te selecteren en druk vervolgens op ►.
- 6 Voer de informatie in C-4 in.
- 7 Selecteer [**Enter**] en druk vervolgens op **OK**.
- 8 Druk op ▼ om [**Doel URL**] te selecteren en druk vervolgens op ►.

- 9 Voer de waarde van C-1 en C-5 als "\\C-1\C-5" in.

Voorbeeld: \\PC1\SalesDev

### ! Opmerking

- Als er zich geen DNS-server in het netwerk bevindt, kunt u de computer niet specificeren met behulp van de computernaam (C-1). In een dergelijk geval kunt u de instellingen configureren met behulp van het IP-adres van de computer.

Voorbeeld: \\192.168.0.3\SalesDev

### Memo

- Om het teken "\" in te voeren bij gebruik van een QWERTY-toetsenbord, druk op <**CTRL** (CTRL)> en vervolgens op <\>.

- 10 Selecteer [**Enter**] en druk vervolgens op **OK**.

- 11 Druk op ▼ om [**Gebruiker naam**] te selecteren en druk vervolgens op **OK**.

- 12 Voer de informatie in C-2 in.

### ! Opmerking

- Als domeinbeheer is voltooid, voer "C-2@domeinnaam" in.
- Als u bij het uitvoeren van domeinbeheer geen verbinding kunt maken, zelfs niet na het invoeren van "C-2@domeinnaam", verwijder "@Domeinnaam". Ga opnieuw naar de website van de machine en stel de NetBIOS-domeinnaam in [**Workgroup name**] in [**Beheerder instelling**]>[**NETWERKMENU**]>[**NBT/NetBEUI**] in.  
\*Raadpleeg de netwerkbeheerder voor de domeinnaam.

- 13 Selecteer [**Enter**] en druk vervolgens op **OK**.

- 14 Druk op ▼ om [**Wachtwoord**] te selecteren en druk vervolgens op **OK**.

- 15 Voer de waarde van C-3 in.

- 16 Selecteer [**Enter**] en druk vervolgens op **OK**.

- 17 Druk op ▼ om [**Bestand naam**] te selecteren en druk vervolgens op **OK**.

- 18 Voer de informatie in C-6 in.

- Door "#n" aan het einde van de bestandsnaam toe te voegen, wordt automatisch een serienummer aan het einde van de naam van verzonden bestanden toegevoegd.
- Door "#d" aan het einde van de bestandsnaam toe te voegen, wordt automatisch een datum aan het einde van de naam van verzonden bestanden toegevoegd.

19 Selecteer [**Enter**] en druk vervolgens op .

20 Configureer andere items, indien nodig.

21 Druk op  om de instellingen te registreren.

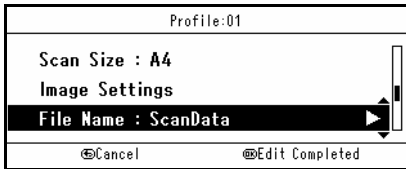

De installatie voor Scannen naar netwerk-pc is voltooid.

#### Meer info

- Raadpleeg "[Scannen naar netwerk-pc](#)" p. 119 voor meer informatie over het gebruik van Scannen naar netwerk-pc.





## Profielen beheren

Om Scannen naar netwerk-pc, Automatische levering of de functie Verzendgegevens opslaan (alleen voor MB491/MB491+LP/ES4191 MFP/ MPS4200mb/ MPS4700mb) uit te voeren, moet een profiel voor elke bestemming worden aangemaakt. U kunt maximaal 50 profielen registreren.

#### Meer info

- Raadpleeg "[Een profiel voor Scannen naar netwerk-pc aanmaken](#)" p. 82

## Een profiel aanpassen

- 1 Druk op de toets <**SETTING** (INSTELLING)> op het bedieningspaneel.
- 2 Druk op ▼ om [**Profiel**] te selecteren en druk vervolgens op .
- 3 Druk op ▼ om het aan te passen profiel te selecteren en druk vervolgens op .
- 4 Druk op ▼ om [**Wijzig**] te selecteren en druk vervolgens op .
- 5 Druk op ▼ om het aan te passen item te selecteren en druk vervolgens op .
- 6 Pas het item aan.
- 7 Selecteer [**Enter**] en druk vervolgens op .
- 8 Als u meer dan een item wilt aanpassen, herhaal dan stap 5 en 7.

- 9 Druk op  om de instellingen te registreren.

## Een Profiel verwijderen



- 1 Druk op de toets <**SETTING** (INSTELLING)> op het bedieningspaneel.
- 2 Druk op ▼ om [**Profiel**] te selecteren en druk vervolgens op .
- 3 Druk op ▼ om het te verwijderen profiel te selecteren druk vervolgens op .
- 4 Druk op ▼ om [**verwijderen**] te selecteren en druk vervolgens op .
- 5 Druk op ◀ of ▶ om [**Ja**] te selecteren in het bevestigingsbericht en druk vervolgens op .

## ● Configuratie afdrukken

---

Deze paragraaf geeft uitleg over het afdrukken van de configuratie waarop u de gedetailleerde informatie van uw apparaat kunt controleren, zoals de instellingen en de status van uw apparaat.

### Afdrukprocedure

- 1** Druk op de toets <**SETTING** (INSTELLING)> op het bedieningspaneel.
- 2** Druk op ▼ om [**Rapporten**] te selecteren en druk vervolgens op .
- 3** Druk op ▼ om [**Configuratie**] te selecteren en druk vervolgens op .
- 4** Druk op ◀ of ▶ om [**Ja**] te selecteren in het bevestigingsbericht en druk op .

#### Meer info

- U kunt ook rapporten en lijsten afdrukken voor elke functie. Raadpleeg de Geavanceerde Gebruikershandleiding.

# 2. Kopiëren

Dit hoofdstuk geeft uitleg over de basishandelingen en instellingen voor de kopieerfunctie van uw apparaat.

## ● Basishandeling

Deze sectie geeft uitleg over het starten en annuleren van een kopieeropdracht.

### Een kopieeropdracht starten

- 1 Druk op **<COPY (KOPIËREN)>** op het bedieningspaneel om het kopiëren stand-by scherm te openen.

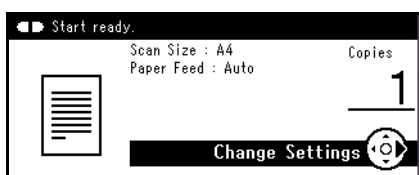

- 2 Plaats uw document met de afdrukzijde omhoog in de ADF of met de afdrukzijde omlaag op de glasplaat.
- 3 Configureer de kopieerinstellingen wanneer nodig.
- 4 Voer het aantal kopieën in met behulp van het tiencijferige toetsenbord.
  - U kunt 1 tot maximaal 99 sets invoeren.
  - Wanneer u een incorrecte waarde heeft ingevoerd drukt u op **<CLEAR (WISSEN)>** en voert u vervolgens de correcte waarde in.
- 5 Druk op  om het kopiëren te starten.

#### Meer info

- Raadpleeg "[Kopieerinstellingen configureren](#)" p. 86 voor meer informatie over het configureren van elke kopieerinstelling.
- Raadpleeg "[Documenten plaatsen](#)" p. 41 voor meer informatie over het plaatsen van uw documenten met de ADF of op de glasplaat.

### Een lopende opdracht annuleren

U kunt het kopiëren annuleren tot de melding wordt weergegeven dat het kopiëren is voltooid.

- 1 Druk op **<STOP (STOP)>** op het bedieningspaneel.



#### ! Opmerking

- Als u een kopie maakt met behulp van de glasplaat, zorg dan dat u deze niet overmatig belast.

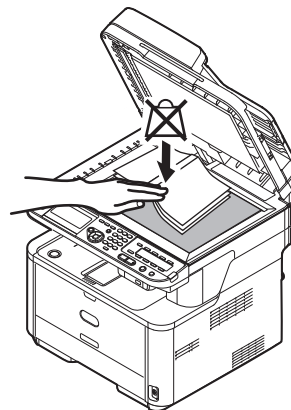

## ● Kopieerinstellingen configureren

U kunt de kopieerinstellingen wijzigen om de uitvoer zo te veranderen dat deze aan uw behoefte voldoet. Elke instelling kan geconfigureerd worden in het [**Wijzig instellingen** (Change Settings)] menu op het kopiëren stand-by scherm.

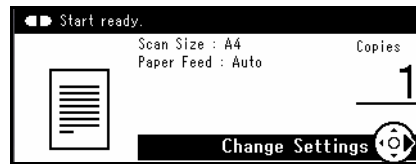

Voer de volgende procedure uit bij stap 3 van "[Een kopieeropdracht starten](#)" p. 85 hierboven beschreven.

### Meer info

- De wijzigingen die gemaakt zijn in het [**Wijzig instellingen**] menu op het scherm kopiëren stand-by zijn tijdelijk. U kunt de standaardinstellingen wijzigen door [**Beheerder instelling**] te configureren met de <**SETTING** (INSTELLING)> toets. Raadpleeg de Geavanceerde Gebruikershandleiding voor meer informatie.

### Het scanformaat (Scanformaat) wijzigen

U kunt het geschikte formaat selecteren voor het te scannen document.

- Druk op ► om het [**Wijzig instellingen**] menu in te gaan.
- Zorg ervoor dat [**Scan formaat**] geselecteerd is en druk vervolgens op **OK**.
- Druk op ▼ om een scanformaat te selecteren en druk vervolgens op **OK**.

In te stellen waarden:

A4*	A5	A6	B5	LETTER	Legal 13
Legal 13,5	Legal 14	Executieve			

\*duidt de fabrieksinstellingen aan.

- Druk op ◀ tot het startscherm wordt weergegeven.

### ! Opmerking

- Als u een scanformaat kleiner dan of gelijk aan 177,8 mm breed selecteert en kopieën maakt met ADF, dan wordt de scanresolutie automatisch gewijzigd naar high-quality.

### De papierlade wijzigen (Papiertoevoer)

U kunt het formaat selecteren van het te kopiëren document.

- Druk op ► om het [**Wijzig instellingen**] menu in te gaan.
- Druk op ▼ om [**Papier invoer**] te selecteren en druk vervolgens op **OK**.

- Druk op ▼ om een lade te selecteren en druk vervolgens op **OK**.

In te stellen waarden:

Auto*	Lade 1	Lade 2	MP lade**
-------	--------	--------	-----------

\*duidt de fabrieksinstellingen aan.

\*\*Wordt niet weergegeven bij MB441, MB461, MB461+LP en ES4161 MFP.

- Druk op ◀ tot het startscherm wordt weergegeven.

### Memo

- [**Lade 2**] wordt alleen weergegeven wanneer de optionele tweede lade-eenheid geïnstalleerd is.
- De MP-lade wordt niet geselecteerd in de standaardinstellingen wanneer deze is ingesteld op [**Auto**]. Om de MP-lade te gebruiken drukt u op de <**SETTING** (INSTELLING)> toets en selecteert u [**Papier instellingen**] > [**Selecteer een lade.**] > [**Kopiëren**] > [**MP lade**] en vervolgens selecteert u [**AAN**] of [**ON (Prior)**].
- De lade met ander formaat papier dan A4, B5, A5, A6, brief, legal 13/13,5/14, of executive wordt niet geselecteerd wanneer deze is ingesteld op [**Auto**]. Om een ander papierformaat te gebruiken selecteert u de gewenste papierlade in de [**Papier cassette**] instelling.

### ■ Kopiëren met behulp van de MP-lade

Als u [**MP lade**] heeft geselecteerd kunt u uw documenten kopiëren op papier uit de MP-lade.

- Plaats uw document met de afdrukzijde omhoog in de ADF of met de afdrukzijde omlaag op de glasplaat.
- Plaats het papier in de MP-lade.
- Druk op .

- 4 Druk op ◀ of ▶ om [**Start** (Start)] te selecteren wanneer het pop-upbericht wordt weergegeven en druk vervolgens op **OK**.

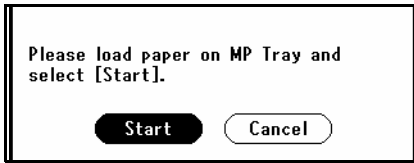

**Meer info**

- Raadpleeg "Papier laden in de MP-lade (MB451/MB451w/MB471/MB471w/MB491/MB491+/MB491+LP/ES4191 MFP/MPS4200mb/MPS4700mb)" p. 37 voor meer informatie over het plaatsen van papier in de MP-lade.

## Beeldoriëntatie van het document wijzigen (Richting)

U kunt [**Portrait**] of [**Landscape**] selecteren voor de oriëntatie van het document. Specificeer een geschikte oriëntatie om het gewenste kopieerresultaat te krijgen.

**Meer info**

- Raadpleeg "Documenten plaatsen" p. 41 voor meer informatie over het plaatsen van documenten in elke richting.

- 1 Druk op ▶ om het [**Wijzig instellingen**] menu in te gaan.
- 2 Druk op ▼ om [**Directie**] te selecteren en druk vervolgens op **OK**.
- 3 Druk op ▼ om de oriëntatie van een document te selecteren en druk vervolgens op **OK**.

In te stellen waarden:

Portrait*	Landscape
-----------	-----------

\*duidt de fabrieksinstellingen aan.

- 4 Druk op ◀ tot het startscherm wordt weergegeven.

## Vergrote of verkleinde kopieën maken (Zoomen)

U kunt grotere of kleinere kopieën maken door [**Zoom**] in te stellen. U kunt de zoomfactor op de volgende drie manieren instellen:

- Met behulp van [**Auto**]
- Een vooraf ingestelde zoomfactor selecteren
- De zoomfactor instellen met behulp van het tiencijferige toetsenbord

## Met behulp van [Auto]

Door [**Auto**] te selecteren wordt de zoomfactor automatisch vastgesteld overeenkomstig het geselecteerde scanformaat en de geselecteerde papierlade.

**! Opmerking**

- U kunt [**Auto**] alleen gebruiken wanneer u kopieert op A4, A5, A6, B5 brief, legal 13/13,5/14, en executive papier.

- 1 Druk op ▶ om het [**Wijzig instellingen**] menu in te gaan.
- 2 Druk op ▼ om [**Zoom**] te selecteren en druk vervolgens op **OK**.
- 3 Druk op ▼ om [**Auto**] te selecteren en druk vervolgens op **OK**.
- 4 Druk op ◀ tot het startscherm wordt weergegeven.

**Memo**

- Het instellen van [**Paper Tray**] op [**Automatisch**] zorgt ervoor dat [**Enlarge/Reduce**] automatisch ingesteld wordt op [**100%**]. Wanneer u een andere schaalfactor wilt selecteren, stel dan eerst [**Paper Tray**] in, en vervolgens [**Enlarge/Reduce**].

## Een vooraf ingestelde zoomfactor selecteren

- 1 Druk op ▶ om het [**Wijzig instellingen**] menu in te gaan.
- 2 Druk op ▼ om [**Zoom**] te selecteren en druk vervolgens op **OK**.
- 3 Druk op ▼ om de gewenste waarde te selecteren en druk vervolgens op **OK**.

Waarden:

100%*	A4->A5(70%)
Leg14->Let(78%)	Leg13,5->Let(81%)
Leg13->Let(84%)	A4->B5(86%)
A4->Let(94%)	Let->A4(97%)
Fit to page(98%)	B5->A4(115%)
A5->A4(141%)	

\*duidt de fabrieksinstellingen aan.

**Memo**

- Door [**Fit to page(98%)**] te selecteren wanneer documentformaat en papierformaat hetzelfde zijn, wordt het document verkleind zodat het op het papier past.
- 4 Druk op ◀ totdat het startscherm wordt weergegeven.

### ! Opmerking

- Wanneer [**Papier invoer**] is ingesteld op [**Auto**] kunnen sommige waarden niet worden geselecteerd. De mogelijk te selecteren waarden verschillen afhankelijk van het geselecteerde scanformaat.
- Bij sommige zoomfactoren kan het zijn dat een gedeelte van de documentafbeelding ontbreekt of dat randen verschijnen op de gekopieerde uitvoer.

### ✍ Memo

- Wanneer [**Papier invoer**] is ingesteld op [**Auto**] wordt de papierlade automatisch geselecteerd overeenkomstig de geselecteerde zoomfactor. Als u een specifieke papierlade wilt gebruiken, dient u de [**Papier invoer**] instellingen opnieuw te configureren.
- Zelfs als [**Papier invoer**] is ingesteld op [**Auto**] kan een papierlade die een ander formaat papier bevat dan A4, B5, A5, A6, brief, legal 13/13,5/14, of executive niet worden geselecteerd. Om de gewenste papierlade te selecteren dient u de [**Papier invoer**] instelling opnieuw te configureren.

## De zoomfactor instellen met behulp van het tiencijferige toetsenbord

- 1 Druk op ► om het [**Wijzig instellingen**] menu in te gaan.
  - 2 Druk op ▼ om [**Zoom**] te selecteren en druk vervolgens op .
  - 3 Druk op ▼ om [**Zoom (25~400%)**] te selecteren en druk vervolgens op .
  - 4 Voer de zoomfactor in van 25 tot 400% met behulp van het tiencijferige toetsenbord en druk vervolgens op .
    - U kunt de factor instellen met een vaste toename van 1%.
    - Wanneer u een incorrecte waarde heeft ingevoerd drukt u op <**CLEAR (WISSEN)**> en voert u vervolgens de correcte waarde in.
- 5 Druk op ◀ tot het startscherm wordt weergegeven.

## Continu scanmodus inschakelen (Continu scannen)

Als u meerdere documentensets wilt kopiëren als een enkele kopieeropdracht, dient u de continu scanmodus in te schakelen. Dit is nuttig bij gebruik van [**Sorteren**], [**N-in-1**] of [**Dubbelzijdige kopie**] functies.

### ✍ Memo

- Continu scanmodus is ook beschikbaar voor zowel faxen, internetfaxen als voor scanfuncties. U kunt faxen configureren vanuit [**Applied Settings**], en internetfaxen en scans vanuit [**Reading Settings**].

### Meer info

- Raadpleeg "[Dubbelzijdige kopieën maken \(Dubbelzijdig kopiëren\)](#)" voor meer informatie over de [**Dubbelzijdige kopie**] functies.
- Raadpleeg de Geavanceerde Gebruikershandleiding voor meer informatie over de [**Sorteren**] en [**N-in-1**] functies.

- 1 Druk op ► om het [**Wijzig instellingen**] menu in te gaan.
- 2 Druk op ▼ om [**continueer scan**] te selecteren en druk vervolgens op .
- 3 Druk op ▼ om [**AAN**] te selecteren en druk vervolgens op .
- 4 Druk op ◀ tot het startscherm wordt weergegeven.

## ■ Kopiëren met continu scanmodus

Met de continu scanmodus kunt u documenten kopiëren door middel van de ADF, de glasplaat, of beide.

- 1 Plaats het eerste document met de afdrukszijde omhoog in de ADF of met de afdrukszijde omlaag op de glasplaat.
- 2 Configureer de kopieerinstellingen wanneer nodig.  
Wijzig andere kopieerinstellingen zoals vereist.
- 3 Voer het aantal kopieën in met behulp van het tiencijferige toetsenbord.
- 4 Druk op  om te starten met het scannen van het eerste document.
- 5 Plaats het volgende document in de ADF of op de glasplaat wanneer het [**Please set next document** (Please set next document)] scherm wordt weergegeven.

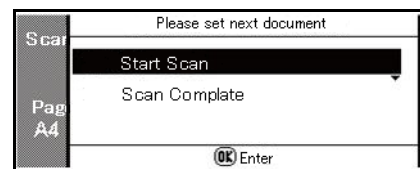

### ! Opmerking

- Wanneer u het volgende document op een andere plaats invoert, zorg er dan voor dat u het vorige document verwijderd van de plaats die u daarvoor heeft gebruikt.
- 6 Druk op ▼ om [**Start (Start Scan)**] te selecteren en druk vervolgens op .



- 7 Wanneer alle sets documenten gescand zijn drukt u op ▼ om [**Scan Complete**] te selecteren en vervolgens drukt u op **OK**.

**Memo**

- Wanneer u N-in-1 en/of dubbelzijdige kopieën maakt met behulp van de glasplaat, wordt het [**Please set next document**] scherm weergegeven na het scannen van de documenten, zelfs als [**continueer scan**] is ingesteld op [**OFF**].
- Volg voor fax, internetfax en scanfuncties procedure 5-7 nadat het inlezen van de eerste documentpagina is begonnen.

## Dubbelzijdige kopieën maken (Dubbelzijdig kopiëren)

U kunt een 1-zijdig (simplex) en 2-zijdig (duplex) document kopiëren op één zijde (simplex) of op beide zijden (duplex) van een vel papier. U kunt de bindingspositie selecteren uit binden aan de lange zijde of aan de korte zijde.

Specificeer van te voren de juiste oriëntatie van het document onder [**Directie**] om het gewenste kopieerresultaat te krijgen.

**! Opmerking**

- Gebruik standaardformaat gewoon papier voor dubbelzijdige kopieën. Het gebruik van niet-standaard papier kan een papierstoring teweegbrengen in de duplexeenheid van uw apparaat. Dubbelzijdig afdrucken kan niet worden uitgevoerd wanneer papertoevoer wordt geregeld door de handmatige invoer in MB441, MB461, MB461+LP en ES4161 MFP.

**Meer info**

- Raadpleeg "**Papier plaatsen**" p. 35 voor meer informatie over beschikbaar papier voor uw machine.
- Raadpleeg [**Directie**] voor meer informatie over het configureren van de "**Beeldoriëntatie van het document wijzigen (Richting)**" p. 87 instelling.

### ■ Inbinden lange zijde

Kopieert uw document zodat deze langs de lange zijde van het papier wordt ingebonden.

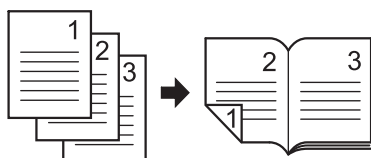

### ■ Inbinden korte zijde

Kopieert uw document zodat deze langs de korte zijde van het papier wordt ingebonden.

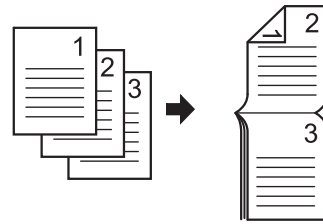

**Meer info**

- Raadpleeg de Geavanceerde Gebruikershandleiding voor het instellen van marges voor het inbinden.

## Dubbelzijdige kopieën inschakelen

- 1 Druk op ► om het [**Wijzig instellingen**] menu in te gaan.
- 2 Druk op ▼ om [**Dubbelzijdige kopie**] te selecteren en druk vervolgens op **OK**.
- 3 Druk op ▼ om de gewenste waarde te selecteren en druk vervolgens op **OK**.

In te stellen waarden voor de afdruckmethode:

UIT (Simplex)*	
Enkelzijdig document → Dubbelzijdig	LE
Enkelzijdig document → Dubbelzijdig	SE
Dubbelzijdig document → Dubbelzijdig afdrucken	
Dubbelzijdig	LE → Enkelzijdig afdrucken
Dubbelzijdig	SE → Enkelzijdig afdrucken

\*duidt de fabriekinstellingen aan.

- 4 Druk op ◀ tot het startscherm wordt weergegeven.

**! Opmerking**

- U kunt alleen van "dubbelzijdig naar dubbelzijdig" of "van dubbelzijdig naar enkelzijdig" kopiëren wanneer u de documenten scant vanaf de ADF.

**Memo**



- Wanneer u dubbelzijdige kopieën maakt vanaf de glasplaat, wordt de continu scanmodus automatisch ingeschakeld. Volg de instructies op het scherm.

## De kopieerdichtheid (Dichtheid) aanpassen

U kunt de kopieerdichtheid aanpassen door middel van 7 niveaus.

- 1 Druk op ► om het [**Wijzig instellingen**] menu in te gaan.
- 2 Druk op ▼ om [**Afbeelding instelling**] te selecteren en druk vervolgens op **OK**.

3 Zorg ervoor dat [**Dichtheid**] geselecteerd is en druk vervolgens op .

4 Druk op  of  om de gewenste dichtheid te selecteren en druk vervolgens op .

In te stellen dichtheidswaarden:

+3	+2	+1	0*	-1	-2	-3
----	----	----	----	----	----	----

\*duidt de fabrieksinstellingen aan.

 Memo



- [0] is de standaardwaarde. Om het documentbeeld donkerder te maken selecteert u [+1], [+2] of [+3] (grootste dichtheid). Andersom, om het documentbeeld lichter te maken, selecteert u [-1], [-2] of [-3] (kleinste dichtheid).

5 Druk op  tot het startscherm wordt weergegeven.



## Het documenttype (Documenttype) wijzigen

U kunt het documenttype selecteren om kopieën te maken in de voor u meest geschikte kwaliteit.

1 Druk op  om het [**Wijzig instellingen**] menu in te gaan.

2 Druk op  om [**Afbeelding instelling**] te selecteren en druk vervolgens op .

3 Druk op  om [**Document soort**] te selecteren en druk vervolgens op .

4 Druk op  om een documenttype te selecteren en druk vervolgens op .

In te stellen types:

Tekst	tekst&foto*	Foto	Foto glossy
-------	-------------	------	-------------

\*duidt de fabrieksinstellingen aan.

 Memo

- [**Tekst**]: Stel dit in wanneer u een tekstdocument kopieert.
- [**tekst&foto**]: Stel dit in wanneer u een document met tekst en foto's kopieert. Afbeeldingen worden gereproduceerd met een balans tussen tekst en foto's.
- [**Foto**]: Stel dit in wanneer u foto's en grafische documenten kopieert. Dit reproduceert de grijswaarden voor afbeeldingen waarbij dit belangrijk is.
- [**Foto glossy**]: Stel dit in wanneer u fotodocumenten kopieert op glanzend halide fotopapier of op glanzend inkjetpapier. Afbeeldingen worden gereproduceerd door op de grijswaarden te focussen met inachtneming van de glans. Wanneer Foto of Foto (Glanzend) wordt geselecteerd, wordt de scanresolutie ingesteld op Normaal.

5 Druk op  tot het startscherm wordt weergegeven.

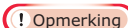

 Opmerking

- Wanneer u [**Tekst**] selecteert kan het zijn dat de grijswaarden gereduceerd zijn op sommige documenten.
- Wanneer u [**Foto**], [**Foto glossy**] selecteert kan het zijn dat smalle tekst of regels wazig zijn op sommige documenten.
- Wanneer u [**Foto glossy**] selecteert, kan het zijn dat afbeeldingen helder zijn.



## De achtergrondverwijdering aanpassen

U kunt de achtergrondverwijdering voor documenten uitzetten of de dichtheid van de achtergrond aanpassen aan de hand van 6 niveaus.

1 Druk op  om het [**Wijzig instellingen**] menu in te gaan.

2 Druk op  om [**Afbeelding instelling**] te selecteren en druk vervolgens op .

3 Zorg ervoor dat [**Achtergrond verwijderen**] geselecteerd is en druk vervolgens op .

4 Druk op  of  om de gewenste waarde te selecteren en druk vervolgens op .

In te stellen waarden:

OFF	1	2	3*	4	5	6
-----	---	---	----	---	---	---

\*duidt de fabrieksinstellingen aan.

 Memo

- [**3**] is de standaardwaarde. Selecteer [**4**], [**5**] of [**6**] om de achtergrond (basis) van het document lichter te maken. Andersom, om de achtergrond donkerder te maken, selecteert u [**2**], [**1**] of [**OFF**] (geen verwijdering).

5 Druk op  tot het startscherm wordt weergegeven.

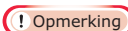
 Opmerking

- Wanneer u de instelling van de achtergrondverwijdering lichter maakt kan het zijn dat smalle regels, teksten of lichte kleur niet worden gereproduceerd op sommige documenten.

## Scanresolutie wijzigen

U kunt de scanresolutie van een document wijzigen.

- 1 Druk op ► om het [**Wijzig instellingen**] menu in te gaan.
- 2 Druk op ▼ om [**Afbeelding instelling**] te selecteren en druk vervolgens op **OK**.
- 3 Zorg ervoor dat [**Resolutie**] geselecteerd is en druk vervolgens op **OK**.
- 4 Druk op ▲ of ▼ om de gewenste waarde te selecteren en druk vervolgens op **OK**.

In te stellen resolutie:

High Speed\* Gewoon High Quality

\*duidt de fabrieksinstellingen aan.

### Memo

- [**High Speed**] zorgt voor snel kopiëren. Door [**Gewoon**] of [**High Quality**] te selecteren kan de reproductie en grijswaarde van smalle regels of teksten verbeterd worden.

### ! Opmerking

- Als u een scanformaat kleiner dan of gelijk aan 177,8 mm breed selecteert en kopieën maakt met ADF, dan wordt de scanresolutie automatisch gewijzigd naar high-quality.

- 5 Druk op ◀ tot het startscherm wordt weergegeven.

## Kopieerinstellingen resetten

### Automatisch resetten

Alle instellingen die u voor uw kopieeropdracht heeft geconfigureerd worden teruggezet naar de standaardwaarden als er geen handeling wordt uitgevoerd voor een ingestelde tijdsperiode. De tijd voor automatisch resetten is ingesteld op 3 minuten volgens de fabrieksinstellingen.

### Meer info

- U kunt de tijd voor automatisch resetten wijzigen door [**Beheerder instelling**] te configureren onder de <**SETTING (INSTELLING)**> toets. Raadpleeg de Geavanceerde Gebruikershandleiding voor meer informatie.

## De <RESET/LOG OUT (RESETTEN/UITLOGGEN)> toets gebruiken

Door op de <**RESET/LOG OUT (RESETTEN/UITLOGGEN)**> toets de drukken worden de instellingen die u heeft geconfigureerd voor uw kopieeropdracht teruggezet naar de standaardwaarden.



Druk na het kopiëren op de <**RESET/LOG OUT (RESETTEN/UITLOGGEN)**> toets om de standaardinstellingen te resetten voor de volgende gebruiker.

# 3. Faxen (alleen voor MB451, MB451w, MB471, MB471w, MB491, MB491+, MB491+LP, ES4191 MFP, MPS4200mb, MPS4700mb)

Dit hoofdstuk geeft uitleg over de basisinstellingen en -handelingen voor faxen, scannen naar faxserver en internetfaxen en handelingen met betrekking tot het beheren van het telefoonboek.

## ● Basisprocedure voor faxen

Deze paragraaf geeft uitleg over basishandelingen voor het verzenden van faxen. U dient de basisinstellingen te wijzigen alvorens u de faxfunctie gebruikt.

### Memo

- U kunt alleen documenten met het formaat A4, letter of legal in de ADF plaatsen, en alleen documenten met het formaat A4, letter of legal (alleen MB491+LP/MPS4700mb) op de glasplaat leggen.
- U kunt geen mix van documentformaten plaatsen wanneer u wilt faxen.

### Meer info

- Raadpleeg "[Basisinstellingen voor faxen \(alleen voor MB451, MB451w, MB471, MB471w, MB491, MB491+, MB491+LP, ES4191 MFP, MPS4200mb, MPS4700mb\)](#)" p. 43 voor meer informatie over de basisinstellingen voor de faxfunctie.

## Een fax verzenden

### Memo

- De machine geeft de ADF voorrang bij het scannen van documenten. Zorg ervoor dat u geen documenten op de ADF plaatst wanneer u de glasplaat gebruikt.

- 1 Druk op **<FAX/HOOK (FAX/HAAK)>** op het bedieningspaneel.
- 2 Plaats uw document met de afdrukzijde omhoog in de ADF of met de afdrukzijde omlaag op de glasplaat.
- 3 Zorg ervoor dat [**Fax (Fax)**] geselecteerd is en druk op **OK** om het startscherm voor faxen te openen.

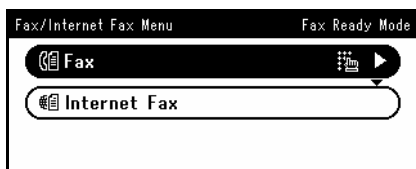

- 4 Controleer of [**voer bestemming in (Add Destination)**] geselecteerd is op het startscherm en druk vervolgens op **OK**.

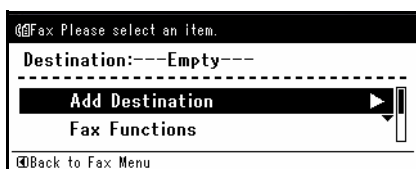

- 5 Specificeer een bestemming.

U kunt een bestemming specificeren met behulp van het tiencijferige toetsenbord, de snelkieslijst, de groepslijst, de verzendgeschiedenis, de ontvangstgeschiedenis of het one-touch-toetsenbord.

### Meer info

- Raadpleeg "[Een bestemming specificeren](#)" p. 93 voor meer informatie over elke procedure.

- 6 Configureer de geavanceerde functies wanneer nodig.

### Meer info

- "[Faxinstellingen configureren](#)" p. 96



- 7 Druk op  om het verzenden te starten.

Wanneer u meerdere documenten wilt scannen in één faxopdracht met behulp van de glasplaat, dient u de continu scanmodus in te schakelen.

### Meer info

- Raadpleeg "[Continu scanmodus inschakelen \(Continu scannen\)](#)" p. 88 voor meer informatie over de continu scanmodus.

### ! Opmerking

- U kunt de  knop niet gebruiken.
- Als **<STATUS (STATUS)>** wordt ingedrukt en  twee keer wordt ingedrukt, wordt de informatie op het weergavescherm weergegeven.

## Meer info

- Raadpleeg "Documenten plaatsen" p. 41 voor meer informatie over het plaatsen van uw documenten in de ADF of op de glasplaat.
- Raadpleeg de Basisgebruikershandleiding voor meer informatie over het specificeren van meerdere bestemmingen.

## ! Opmerking

- Als u een kopie maakt met behulp van de glasplaat, zorg dan dat u deze niet overmatig belast.

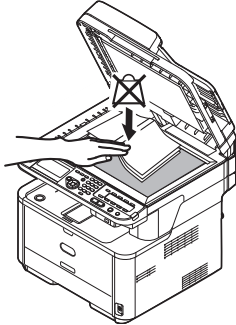

## Een bestemming specificeren

U kunt een bestemming specificeren op de volgende zes manieren:

- Met behulp van het tiencijferige toetsenbord
- Met behulp van snelkeuze
- Met behulp van een groep
- Met behulp van de verzendgeschiedenis
- Met behulp van de ontvangstgeschiedenis
- Met behulp van het one-touch-toetsenbord

Voer de volgende procedure uit bij stap 5 van "Een fax verzenden" p. 92 zoals hierboven beschreven.

### Directe invoer

U kunt het faxnummer van een bestemming direct invoeren met behulp van het tiencijferige toetsenbord. U kunt maximaal 40 cijfers invoeren.

- 1 Druk op ▼ om [**Directe Invoer**] te selecteren en druk vervolgens op **OK**.
- 2 Voer het faxnummer van een bestemming in met behulp van het tiencijferige toetsenbord op het bedieningspaneel.

- 3 Selecteer [**Enter** (Enter)] en druk vervolgens op **OK**.

Fax Number		
0123456789		
-	Prefix:N	←
Flash:F		Cancel
		Enter

## Memo

- U kunt het tiencijferige toetsenbord ook gebruiken om een bestemming in te voeren op het scherm dat wordt weergegeven nadat u op de <**FAX/HOOK** (FAX/HAAK)> toets heeft gedrukt. In dit geval verschijnt het startscherm faxen nadat een bestemming is ingevoerd.

3

Faxen (alleen voor MB451, MB451w, MB471, MB471w, MB491, MB491+, MB491+LP, ES4191 MFP, MPS4200mb, MPS4700mb)

## ■ Kiesfuncties

U kunt de volgende functies gebruiken voor het invoeren van het faxnummer van een bestemming.

Selecteer de gewenste functie en druk vervolgens op het invoerscherm voor het faxnummer.

- -(Koppelteken)

Voegt een koppelteken aan het ingevoerde faxnummer toe.

- Voorvoegsel

Voegt van tevoren geregistreerd voorkiesnummer in. "N" wordt ingevoegd bij het invoeren.

- Flash

Vraagt uw PBX (Private Branch Exchange) op om u te verbinden met PSTN (Public Switched Telephone Network). Voer "F" in tijdens het invoeren.

Voer "Pause" en "#" in door op <#> te drukken op het tiencijferige toetsenbord. Wanneer u <#> indrukt, schakelt u tussen "P" en "#".

- Pauzeren

Pauzeert enkele seconden tijdens het kiezen. U kunt meerdere pauzes gebruiken. "P" wordt ingevoegd bij het invoeren.

- # (Hekje-symbool)

Wanneer het toonkiezen is ingesteld, verzendt "#" via een circuit. Voer "#" tijdens het invoeren.

Voer "Tone" en "\*" in door op <\*> te drukken op het tiencijferige toetsenbord. Wanneer u <\*> indrukt, schakelt u tussen "T" en "\*".

- Toon

Schakelt naar toonkiezen wanneer pulskiezen is ingesteld. "T" wordt ingevoegd bij het invoeren.

- \* (Sterretje)

Wanneer het toonkiezen ingesteld is, verzendt "\*" via een circuit. Voer "\*" in tijdens het invoeren.

 Meer info

- Raadpleeg de Geavanceerde Gebruikershandleiding voor meer informatie over voorkiesnummers.

## Snelkieslijst en Groepslijst gebruiken

U kunt een bestemming kiezen uit de nummers die geregistreerd zijn in de snelkieslijst of de groepslijst. U dient deze van tevoren te registreren.

 Meer info

- Raadpleeg "Telefoonboek" p. 102 voor meer informatie over het registreren van nummers in de Snelkieslijst en de Groepslijst.

1 Druk op ▼ om [**Snelkieslijst**] of [**Groep Lijst**] te selecteren en druk vervolgens op .

2 Druk op ▼ om een bestemming of groep te selecteren en druk vervolgens op . Het selectievakje is geselecteerd. U kunt meerdere items selecteren.



3 Wanneer u alle bestemmingen heeft geselecteerd, druk dan op .

4 Zorg ervoor dat [**Voltooid**] geselecteerd is en druk vervolgens op .

## Verzend- en ontvangstgeschiedenis gebruiken

U kunt een bestemming selecteren uit de 50 meest recente verzendingen en ontvangsten.

1 Druk op ▼ om [**Verzend historie**] of [**Ontvangst Historie**] te selecteren en druk vervolgens op .

2 Druk op ▼ om een invoer te selecteren en druk vervolgens op .

Het selectievakje is geselecteerd. U kunt meerdere items selecteren.

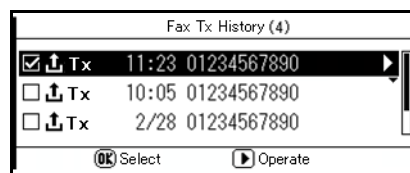

3 Wanneer u alle bestemmingen heeft geselecteerd, druk dan op .

4 Zorg ervoor dat [**Voltooid**] geselecteerd is en druk vervolgens op .

## Het One-Touch-toetsenbord

Het one-touch-toetsenbord kan fax nummers bevatten die geregistreerd zijn in de Snelkieslijst.

De snelkiesnummers 1 tot 16 worden automatisch geregistreerd onder het one-touch-toetsenbord.

- 1 Druk op de gewenste one-touch-toets op het startscherm.

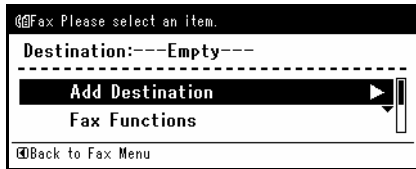

Druk op de <SHIFT (SHIFT)> toets om de snelkiesnummers 9 tot 16 te selecteren die aan het one-touch-toetsenbord zijn toegewezen.



### Memo

- U kunt het one-touch-toetsenbord ook gebruiken op het scherm dat wordt weergegeven nadat u op de <FAX/HOOK (FAX/HAAK)> toets heeft gedrukt. In dit geval verschijnt het scherm fax stand-by nadat een one-touch-toets is ingedrukt zodat u andere geavanceerde instellingen of faxfuncties kunt configureren.

## Gespecificeerde bestemmingen verwijderen

- 1 Selecteer de gespecificeerde bestemming op het scherm voor fax starten door op ▲ te drukken en druk vervolgens op (OK).



- 2 Druk op ▼ om de te verwijderen bestemming te selecteren en druk vervolgens op (OK).  
Het selectievakje is geselecteerd. U kunt meerdere items selecteren.
- 3 Wanneer u alle te verwijderen bestemmingen heeft geselecteerd, druk dan op ►.
- 4 Zorg ervoor dat [**verwijder het adres**] geselecteerd is en druk vervolgens op (OK).
  - Als alle ontvangers verwijderd zijn wordt u automatisch teruggeleid naar het startscherm.
  - Als niet alle ontvangers verwijderd zijn, druk dan op ◀ om terug te gaan naar het startscherm.

3

Faxen (alleen voor MB451, MB451w, MB471, MB471w, MB491, MB491+, MB491+LP, ES4191 MFP, MPS4200mb, MPS4700mb)

## ● Faxinstellingen configureren

U kunt de faxinstellingen configureren om de uitvoer te veranderen zodat deze aan uw behoefte voldoet. Elke instelling kan geconfigureerd worden in het [**FAX functies** (Fax Functions)] menu op het scherm voor fax starten.

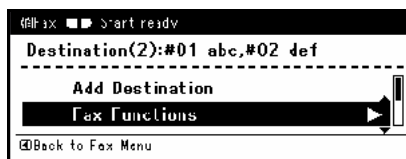

Voer de volgende procedures uit bij stap 6 of "Een fax verzenden" p. 92 zoals hierboven beschreven.

### Scanformaat (Scan formaat) wijzigen

U kunt het juiste scanformaat voor uw document selecteren.

- 1 Druk op ▼ om [**FAX functies**] te selecteren op scherm fax starten en druk vervolgens op **OK**.
- 2 Zorg ervoor dat [**Scan formaat**] geselecteerd is en druk vervolgens op **OK**.
- 3 Druk op ▼ om een formaat te selecteren en druk vervolgens op **OK**.

In te stellen formaatwaarden:

A4*	LETTER	Legal 13	Legal 13,5
Legal 14			

\*duidt de fabrieksinstellingen aan.

- 4 Druk op ◀ tot het scherm fax stand-by verschijnt.

### Resolutie (Resolutie) wijzigen

U kunt een geschikte resolutie selecteren voor het scannen van uw faxdocument om de optimale beeldkwaliteit te verkrijgen.

- 1 Druk op ▼ om [**FAX functies**] te selecteren op het scherm fax stand-by en druk vervolgens op **OK**.
- 2 Druk op ▼ om [**Resolutie**] te selecteren en druk vervolgens op **OK**.
- 3 Druk op ▼ om een resolutie te selecteren en druk vervolgens op **OK**.

In te stellen resolutie:

Gewoon*	Fijn	Ext-Fine	Foto
---------	------	----------	------

\*duidt de fabrieksinstellingen aan.

#### Memo

- Het kan zijn dat [**Ext-Fine**] niet beschikbaar is, afhankelijk van het ontvangstapparaat.
- Scannen duurt langer in de [**Fijn**], [**Ext-Fine**], of [**Foto**] modus.

- 4 Druk op ◀ tot het scherm fax stand-by verschijnt.

### Dichtheid (Dichtheid) aanpassen

U kunt de dichtheid aanpassen aan de hand van 7 niveaus.

- 1 Druk op ▼ om [**FAX functies**] te selecteren op het scherm fax stand-by en druk vervolgens op **OK**.
- 2 Druk op ▼ om [**Dichtheid**] te selecteren en druk vervolgens op **OK**.
- 3 Druk op ▲ om ▼ te selecteren en druk vervolgens op **OK**.

Waarden:

+3	+2	+1	0*	-1	-2	-3
----	----	----	----	----	----	----

\*duidt de fabrieksinstellingen aan.

#### Memo

- [0] is de standaardwaarde. Om de documentafbeelding donkerder te maken selecteert u [+1], [+2] of [+3] (grootste dichtheid). Andersom, om de documentafbeelding lichter te maken, selecteert u [-1], [-2] of [-3] (kleinste dichtheid).

- 4 Druk op ◀ tot het scherm fax stand-by verschijnt.



## De naam van de afzender afdrukken

U kunt De machine zo instellen dat deze de naam van de afzender afdrukt op de faxen die u verzendt. Standaard wordt de naam afgedrukt die u onder **[Zender ID]** heeft gespecificeerd.

### Meer info

- Raadpleeg **[Zender ID]** voor meer informatie over "Afzenderinformatie specificeren" p. 48.

- 1 Druk op ▼ om **[FAX functies]** te selecteren op het scherm fax stand-by en druk vervolgens op **OK**.
- 2 Druk op ▼ om **[Afz. gegevens]** te selecteren en druk vervolgens op **OK**.
- 3 Druk op ▼ om **[AAN]** te selecteren en druk vervolgens op **OK**.
- 4 Druk op ◀ tot het scherm fax starten verschijnt.

### Meer info

- Raadpleeg de Geavanceerde Gebruikershandleiding voor meer informatie over het registreren van de naam van een afzender en het wijzigen van de te gebruiken naam van de afzender.

## ● Faxverzending controleren en annuleren

Deze paragraaf geeft uitleg over het controleren en annuleren van faxopdrachten.

### Een faxverzending annuleren

Zo lang als het bericht met de melding dat de opdracht is voltooid niet verschijnt, kunt u een opdracht annuleren die wordt verzonden.

- 1 Druk op de <**STOP** (STOP)> toets op het bedieningspaneel.

### Een gereserveerde opdracht annuleren

U kunt gereserveerde opdrachten annuleren.

- 1 Druk op <**FAX/HOOK** (FAX/HAAK)> op het bedieningspaneel.
- 2 Zorg ervoor dat [**Fax** (Fax)] geselecteerd is en druk vervolgens op **OK** om het scherm fax starten te openen.

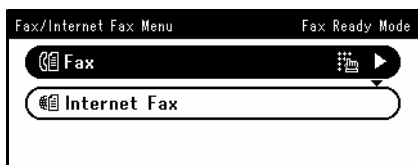

- 3 Druk op ▼ om [**FAX JOB bekijken/Annuleren**] te selecteren en druk vervolgens op **OK**.
- 4 Druk op ▼ om het de te annuleren opdracht te selecteren en druk vervolgens op **OK**.
- 5 Controleer de opdrachtinhoud en druk vervolgens op ►.
- 6 Druk op ▼ om [**Verwijder gereserveerd TX**] te selecteren en druk vervolgens op **OK**.
- 7 Druk op ◀ of ▶ om [**Ja**] te selecteren en druk vervolgens op **OK**.

#### ! Opmerking

- Wanneer u een rondstuuropdracht selecteert, wordt de opdracht zelf geannuleerd.

#### Memo

- De opdracht die wordt verzonden wordt bovenaan de lijst weergegeven.

### Verzend- en ontvangstgeschiedenis controleren

U kunt de verzend- en ontvangstgeschiedenis en resultaten controleren.

#### Memo

- Als een fax verzonden wordt, kunt u de verzending bekijken op het [**FAX JOB bekijken/Annuleren**] scherm.

- 1 Druk op <**FAX/HOOK** (FAX/HAAK)> op het bedieningspaneel.
- 2 Zorg ervoor dat [**Fax** (Fax)] geselecteerd is en druk vervolgens op **OK** om het scherm fax starten te openen.

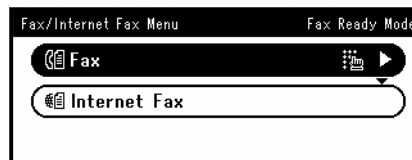

- 3 Druk op ▼ om [**Fax Historie**] te selecteren en druk vervolgens op **OK**.
- 4 Druk op ▼ om [**Verzend historie**] of [**Ontvangst Historie**] te selecteren en druk vervolgens op **OK**.
- 5 Druk op ▼ om de gewenste geschiedenis te selecteren en druk vervolgens op **OK**.
- 6 Controleer de geschiedenisinhoud en druk vervolgens op **OK**.

#### ! Opmerking

- De geschiedenis van ontvangen berichten die wordt weergegeven op het paneel is alleen voor berichten die ontvangen zijn met F-code polling.

## ● Machinegedrag bij faxontvangst

Deze paragraaf geeft uitleg over het gedrag van uw machine bij het ontvangen en afdrucken van faxen.

### Ontvangstgedrag

Het gedrag van het machine verschilt afhankelijk van de gespecificeerde ontvangstmodus.

Uw machine is standaard ingesteld op [**Fax gereed Modus**] zodat het automatisch faxen ontvangt. Raadpleeg de volgende beschrijvingen voor het gedrag van uw machine wanneer u de faxontvangstmodus gewijzigd heeft.

Wanneer de machine faxen ontvangt, brandt de <**DATA IN MEMORY (GEGEVENS IN GEHEUGEN)**> indicator. Als u op <**STATUS (STATUS)**> drukt en daarna tweemaal op ►, wordt de informatie weergegeven op het weergavescherm. Zelfs als de ontvangst voltooid is blijft de indicator aan terwijl de gegevens in het geheugen worden opgeslagen.



#### Memo

- Ontvangst wordt geannuleerd wanneer het geheugen overloopt terwijl de machine gegevens aan het ontvangen is. Vraag de afzender om de fax opnieuw te verzenden wanneer dit gebeurt.

### Bij het ontvangen van oproepen en faxen (Tel/Faxgereedmodus)

Wanneer het apparaat ingesteld is op [**Tel/Fax gereed Modus**] kunt u oproepen en faxen ontvangen. U dient van tevoren een externe telefoon aan te sluiten om oproepen te ontvangen.

#### Meer info

- Raadpleeg "[Een telefoonlijn aansluiten](#)" p. 44 voor meer informatie over het aansluiten van een externe telefoon.

#### ■ Faxen Ontvangen

Het apparaat start automatisch de ontvangst van faxen.

#### ■ Oproepen ontvangen

De telefoon gaat over wanneer het een oproep ontvangt.

- 1 Haal de hoorn van de haak wanneer het apparaat over gaat.  
U kunt praten met iemand aan de lijn.

- 2 Druk op  als u een fax wilt ontvangen.

Als u de hoorn van de haak blijft nemen, kunt u met de afzender praten nadat de faxen ontvangen zijn.

#### Memo

- Wanneer u vaak oproepen ontvangt is het raadzaam [**Telefoon Prioriteit Mode**] te activeren. Raadpleeg de Geavanceerde Gebruikershandleiding voor meer informatie over [**Telefoon Prioriteit Mode**].
- Wanneer u verbinding zoekt met een telefoon die ver weg is, kunt u faxen ontvangen door het externe omschakelnummer te kiezen. Draai het externe omschakelnummer binnen drie seconden. Raadpleeg de Geavanceerde Gebruikershandleiding voor meer informatie over het externe omschakelnummer.

### Bij het verbinden met een antwoordapparaat Machine (Antw.app./Faxgereedmodus)

Als het apparaat is ingesteld op [**Ans/Fax gereed Modus**] kunt u een antwoordapparaat gebruiken en faxen automatisch ontvangen. Zorg ervoor dat van tevoren een extern antwoordapparaat aangesloten is.

#### Memo

- Afhankelijk van het antwoordapparaat en de machine van de afzender kan het zijn dat [**Ans/Fax gereed Modus**] niet op de juiste wijze werkt.

#### Meer info

- Raadpleeg "[Een telefoonlijn aansluiten](#)" p. 44 voor meer informatie over het aansluiten van een antwoordapparaat.

#### ■ Faxen Ontvangen

Het antwoordapparaat gaat over, het antwoordbericht start en het apparaat start automatisch met het ontvangen van de fax.

#### ■ Oproepen ontvangen

Het antwoordapparaat gaat over, het antwoordbericht start en vervolgens start het met het opnemen van een bericht.

3

Faxen (alleen voor MB451, MB451w, MB471, MB471w, MB491, MB491+, MB491+LP, ES4191 MFP, MPS4200mb, MPS4700mb)

## Bij veelvuldig gebruik van de telefoon (Telefoongereedmodus)

[Tel gereed modus] wordt aangeraden wanneer u veelvuldig gebruikt maakt van de externe telefoon die met het apparaat verbonden is.

### ■ Oproepen ontvangen

De telefoon gaat over wanneer het een oproep ontvangt.

### ■ Faxen ontvangen

De telefoon gaat over wanneer het een signaal ontvangt.

1 Haal de hoorn van de haak wanneer het apparaat over gaat.

2 Druk op .

Om een gesprek opnieuw te starten na het ontvangen van een fax hoeft u alleen de ontvanger op te pakken. Nadat de fax verzonden is kunt u praten over de telefoon.

## Bij gebruik van twee nummers met verschillende overgangstonen (DRD)

Deze modus is geprogrammeerd zodat de fax alleen een bepaalde overgangstoon beantwoordt. U kunt een signaal telefoonlijn hebben die twee verschillende overgangstonen beantwoordt, een voor normale oproepen en een voor fax. Als de telefoonlijn in gebruik is en er een inkomende fax is, zal de afzender een bezettoon ontvangen.

Er zijn verschillende typen DRD-belpatronen. De lengte van een overgangstoon AAN tijd en overgangstoon UIT tijd zijn verschillend.

Dit is afhankelijk van de landcode.

Stel de landcode en het DRD-type zodanig in dat er een voor u en geschikt DRD-belpatroon aangemaakt wordt.

- Landcode: behalve Nieuw Zeeland, Australië en Hong Kong (Dit patroon is van toepassing op de DRD van de Verenigde Staten.)

DRD-type	De lengte van de overgangstoon AAN tijd en de overgangstoon UIT tijd
Type 1	herhaling van 2 sec AAN - 4 sec UIT
Type 2	herhaling van 0,8 sec AAN - 0,4 sec UIT - 0,8 sec AAN - 4 sec UIT
Type 3	herhaling van 0,4 sec AAN - 0,2 sec UIT - 0,4 sec AAN - 0,2 sec UIT - 0,8 sec AAN - 4 sec UIT
Type 4	herhaling van 0,3 sec AAN - 0,2 sec UIT - 1 sec AAN - 0,2 sec UIT - 0,3 sec AAN - 4 sec UIT

- Landcode: Nieuw Zeeland (Dit patroon is van toepassing op de DRD van Nieuw Zeeland.)

DRD-type	De lengte van de overgangstoon AAN tijd en de overgangstoon UIT tijd
Type 1	herhaling van 0,4 sec AAN - 0,2 sec UIT - 0,4 sec AAN - 2 sec UIT
Type 2	herhaling van 0,4 sec AAN - 2,6 sec UIT
Type 3	herhaling van 0,4 sec AAN - 0,2 sec UIT - 0,4 sec AAN - 0,2 sec UIT - 0,4 sec AAN - 1,4 sec UIT
Type 4	herhaling van 0,4 sec AAN - 0,8 sec UIT - 0,4 sec AAN - 1,4 sec UIT

- Landcode: Australië (Dit patroon is van toepassing op de DRD van Australië.)

DRD-type	De lengte van de overgangstoon AAN tijd en de overgangstoon UIT tijd
Type 1	herhaling van 0,4 sec AAN - 0,2 sec UIT - 0,4 sec AAN - 2 sec UIT
Type 2	herhaling van 0,2 sec AAN - 0,4 sec UIT - 0,2 sec AAN - 0,4 sec UIT - 0,2 sec AAN - 1,6 sec UIT

- Landcode: Hong Kong (Dit patroon is van toepassing op de DRD van Hong Kong.)

DRD-type	De lengte van de overgangstoon AAN tijd en de overgangstoon UIT tijd
Type 1	herhaling van 1,2 sec AAN - 3 sec UIT
Type 2	herhaling van 0,4 sec AAN - 0,2 sec UIT - 0,4 sec AAN - 0,2 sec UIT - 0,8 sec AAN - 0,4 sec UIT
Type 3	herhaling van 0,5 sec AAN - 0,5 sec UIT - 1 sec AAN - 0,5 sec UIT - 0,5 sec AAN - 3 sec UIT

## ■ Instellingmethode om het DRD-patroon te wijzigen

- 1 Druk op de <**SETTING** (INSTELLING)> toets.
- 2 Druk op ▼ om [**Beheerder instelling**] te selecteren en druk vervolgens op .
- 3 Voer het beheerderwachtwoord in. Het standaardwachtwoord is "aaaaaa".
- 4 Selecteer [**Enter**] en druk vervolgens op .
- 5 Druk op ▼ om [**Gebruiker installatie**] te selecteren en druk vervolgens op .
- 6 Druk op ▼ om [**DRD Type**] te selecteren en druk vervolgens op .
- 7 Druk op ▼ om een DRD-type te selecteren en druk vervolgens op .
- 8 Druk op ◀ tot het bovenste scherm verschijnt.

## Ontvangen faxen afdrukken

Het apparaat drukt de ontvangen fax automatisch af. U kunt de te gebruiken papierlade specificeren.

### ! Opmerking

- Trek de papierlades niet uit wanneer het apparaat aan het afdrukken is.

### Memo

- Gebruik alleen standaard of gerecycled papier.
- Beschikbare papierformaten zijn A4, letter of legal.



### Meer info

- Afbeeldingen die groter zijn dan het gespecificeerde papier worden kleiner gemaakt, weggelaten, of op meerdere vellen papier afgedrukt, afhankelijk van de afdrukinstellingen voor ontvangst. Raadpleeg de Geavanceerde Gebruikershandleiding voor meer informatie.

## De te gebruiken lade selecteren

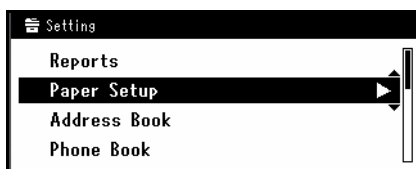
- 1 Druk op <**SETTING** (INSTELLING)> op het bedieningspaneel.
- 2 Druk op ▼ om [**Papier instellingen** (Paper Setup)] te selecteren en druk vervolgens op .



- 3 Druk op ▼ om [**Selecteer een lade.**] te selecteren en druk vervolgens op .
- 4 Zorg ervoor dat [**Fax**] geselecteerd is en druk vervolgens op .
- 5 Druk op ▼ om een papierlade te selecteren en druk vervolgens op .
- 6 Druk op ▼ om een waarde te selecteren en druk vervolgens op .

In te stellen waarden:

AAN\* OFF ON (Prior)

\*duidt de fabriekinstellingen aan.

- Bij selectie van [**ON (Prior)**] voor een papierlade heeft het gebruik van deze lade voorrang op dat van andere lades die hetzelfde papierformaat bevatten.
  - De MP-lade is volgens de fabriekinstellingen ingesteld op [**OFF**].
- 7 Druk op ◀ tot het bovenste venster wordt weergegeven.

## Wanneer het afdrukken van ontvangen faxen niet mogelijk is

Ontvangen faxgegevens worden tijdelijk in het geheugen opgeslagen wanneer het afdrukken van een ontvangen fax niet mogelijk is vanwege gebrek aan papier of een papierstoring. Wanneer het probleem is opgelost wordt het afdrukken automatisch hervat.

### Meer info

- Raadpleeg "[Papier plaatsen](#)" p. 35 voor meer informatie over het plaatsen van papier.
- Raadpleeg "[Papierstoringen](#)" p. 147 voor meer informatie over het oplossen van papierstoringen.
- Raadpleeg "[Verzend- en ontvangstgeschiedenis controleren](#)" p. 98 om de ontvangstgeschiedenis te bekijken.

# ● Telefoonboek

Deze paragraaf geeft uitleg over het registreren van faxnummers in het telefoonboek en het bewerken of verwijderen van geregistreerde nummers. In het telefoonboek kunt u veelvuldig gebruikte nummers toevoegen als snelkiesnummer en nummergroepen aanmaken waarnaar u faxen kunt verzenden.

## Snelkiezen

U kunt maximaal 100 favoriete bestemmingen onder snelkiezen registreren.

## Registreren en bewerken

### Meer info

- Raadpleeg "Tekst invoeren met behulp van het bedieningspaneel" p. 30 voor meer informatie over het invoeren van tekst.

- 1 Druk op <**SETTING** (INSTELLING)> op het bedieningspaneel.
- 2 Druk op ▼ om [**Telefoon Boek** (Phone Book)] te selecteren en druk vervolgens op **OK**.

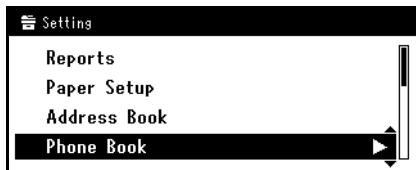

- 3 Zorg ervoor dat [**Snelkeuze**] geselecteerd is en druk vervolgens op **OK**.
- 4 Druk op ▼ om een snelkiesnummer te selecteren en druk vervolgens op **OK**.  
U kunt geen snelkiesnummer selecteren dat is gespecificeerd als gereserveerde faxopdracht of voor de functie automatische levering.

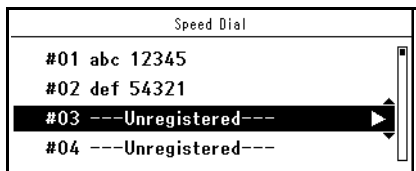

- 5 Zorg ervoor dat [**Register**] geselecteerd is en druk vervolgens op **OK**.  
Selecteer [**Wijzig**] bij het bewerken van een geregistreerd snelkiesnummer.
- 6 Specificeer een invoernaam wanneer nodig.
  - a) Zorg ervoor dat [**Naam**] geselecteerd is en druk vervolgens op ►.
  - b) Voer een naam in.  
Voor een naam van maximaal 24 tekens in.

- c) Selecteer [**Enter**] en druk vervolgens op **OK**.

- 7 Druk op ▼ om [**Fax nummer**] te selecteren en druk vervolgens op ►.
- 8 Voer een telefoonnummer in.  
Voer een telefoonnummer van maximaal 40 cijfers in.
- 9 Selecteer [**Enter**] en druk vervolgens op **OK**.
- 10 Specificeer een groepsnummer wanneer nodig.
  - a) Druk op ▼ om [**Group No**] te selecteren en druk vervolgens op ►.
  - b) Druk op ▼ om een groepsnummer te selecteren (1 tot 20).  
Het selectievakje is geselecteerd. U kunt meerdere items selecteren.
  - c) Wanneer u alle groepen heeft geselecteerd, druk dan op ►.
  - d) Zorg ervoor dat [**Groep Selectie afgerond**] geselecteerd is en druk vervolgens op **OK**.
- 11 Druk op **OK**.

### Memo

- Nummers die onder groepen geregistreerd zijn met behulp van de [**Snelkeuze**] functie worden gesynchroniseerd met nummers die onder groepen geregistreerd zijn met behulp van de [**Group No**] functie.

## Registreren vanuit de geschiedenis

U kunt telefoonnummers registreren als snelkiesnummers vanuit de verzend- en ontvangstgeschiedenis van de fax.

- 1 Druk op <**FAX/HOOK** (FAX/HAAK)> op het bedieningspaneel.
- 2 Zorg ervoor dat [**Fax** (Fax)] geselecteerd is en druk vervolgens op **OK** om het scherm fax starten te openen.

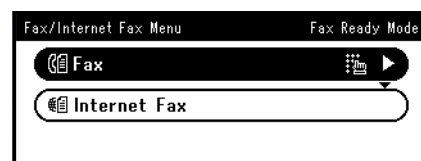

- 3 Druk op ▼ om [**Fax Historie**] te selecteren en druk vervolgens op **OK**.

- 4 Druk op ▼ om [**Verzend historie**] of [**Ontvangst Historie**] te selecteren en druk vervolgens op **OK**.
- 5 Druk op ▼ om een invoer te selecteren en druk vervolgens op **OK**.
- 6 Controleer de invoergegevens en druk vervolgens op ►.
- 7 Zorg ervoor dat [**Snelkeuze Lijst Registratie**] geselecteerd is en druk vervolgens op **OK**.
- 8 Herhaal stap 4 tot 11 van "**Registreren en bewerken**" p. 102.  
Het faxnummer wordt automatisch ingevoerd. U hoeft het niet handmatig in te voeren.

## Verwijderen

- 1 Druk op <**SETTING (INSTELLING)**> op het bedieningspaneel.
- 2 Druk op ▼ om [**Telefoon Boek (Phone Book)**] te selecteren en druk vervolgens op **OK**.

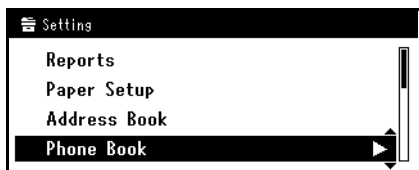

- 3 Zorg ervoor dat [**Snelkeuze**] geselecteerd is en druk vervolgens op **OK**.
- 4 Druk op ▼ om een invoernummer te selecteren en druk vervolgens op **OK**.
- 5 Druk op ▼ om [**verwijderen**] te selecteren en druk vervolgens op **OK**.
- 6 Druk op ◀ of ▶ om [**Ja**] te selecteren en druk vervolgens op **OK**.

### ! Opmerking

- U kunt geen invoer verwijderen die als een gereserveerde faxopdracht of voor de functie automatische levering is gespecificeerd.

## Groep kiezen (Groepsnummer)

U kunt maximaal 20 groepen aanmaken en de gehele groep registreren onder een snelkiesnummer.

## Registreren en bewerken

### Meer info

- Raadpleeg "**Tekst invoeren met behulp van het bedieningspaneel**" p. 30 voor meer informatie over het invoeren van tekst.

- 1 Druk op <**SETTING (INSTELLING)**> op het bedieningspaneel.
- 2 Druk op ▼ om [**Telefoon Boek (Phone Book)**] te selecteren en druk vervolgens op **OK**.

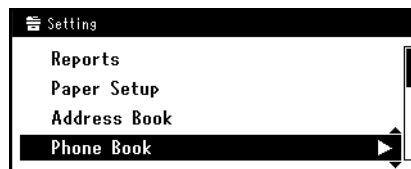

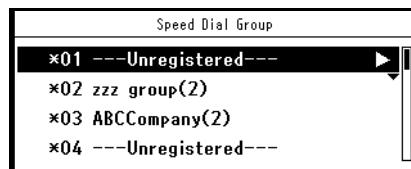

- 3 Druk op ▼ om [**Group No**] te selecteren en druk vervolgens op **OK**.
- 4 Druk op ▼ om een groepsnummer te selecteren en druk vervolgens op **OK**.



- 5 Zorg ervoor dat [**Register**] geselecteerd is en druk vervolgens op **OK**.

Voor het bewerken van geregistreerde groepsnummers selecteert u [**Bewerken**].

- 6 Zorg ervoor dat [**Naam**] geselecteerd is en druk vervolgens op ►.
- 7 Voer een naam in.  
Voer een naam van maximaal 16 tekens in.
- 8 Selecteer [**Enter**] en druk vervolgens op **OK**.
- 9 Druk op ▼ om [**Snelkeuze**] te selecteren en druk vervolgens op ►.
- 10 Druk op ▼ om een snelkiesnummer (1 tot 100) te selecteren en druk vervolgens op **OK**.  
Het selectievakje is geselecteerd. U kunt meerdere items selecteren.

- 11 Wanneer u alle nummers geselecteerd heeft, druk dan op ►.
- 12 Zorg ervoor dat [**Voltooid**] geselecteerd is en druk vervolgens op .
- 13 Druk op .



 Memo

- Nummers die geregistreerd zijn onder groepen met behulp van de [**Snelkeuze**] functie worden gesynchroniseerd met nummers die geregistreerd zijn onder groepen met behulp van de [**Groep Nr**] functie.

## Verwijderen

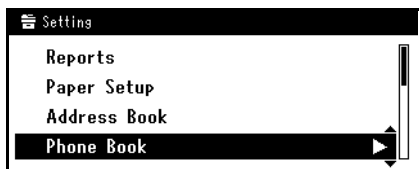
- 1 Druk op <**SETTING** (INSTELLING)> op het bedieningspaneel.
- 2 Druk op ▼ om [**Telefoon Boek** (Phone Book)] te selecteren en druk vervolgens op .



- 3 Druk op ▼ om [**Group No**] te selecteren en druk vervolgens op .
- 4 Druk op ▼ om een groepsnummer te selecteren en druk vervolgens op .
- 5 Druk op ▼ om [**verwijderen**] te selecteren en druk vervolgens op .
- 6 Druk op ◀ of ▶ om [**Ja**] te selecteren en druk vervolgens op .

 Memo

- U kunt geen invoer verwijderen die als een gereserveerde faxopdracht of voor de functie automatische levering is gespecificeerd.

## One-Touch-toetsenbord

De snelkiesnummers 1 tot 16 worden automatisch geregistreerd onder het one-touch-toetsenbord.

## Registreer alle telefoonnummers

Alle inhoud van het telefoonboek kan worden geregistreerd met behulp van de configuratietool. Raadpleeg de Geavanceerde Gebruikershandleiding, "7, voor het installeren van de configuratietool. Nuttige Software".

## De machine registreren

Bij gebruik van het configuratietool of het introduceren van

een nieuwe machine dient u het apparaat te registreren in de configuratietool.

- 1 Selecteer [**Start**], [**All Programs**] > [**Okidata**] > [**Configuration Tool**] > [**Configuration Tool**].
- 2 Selecteer [**Register Device**] uit het [**Tools**] menu. Zoekresultaten worden weergegeven.
- 3 Selecteer het apparaat en klik op [**Register**].
- 4 Klik op [**Ja**] op het bevestigingsscherm.

## ■ Adressen vanuit een bestanden importeren.

- 1 Selecteer vanuit welk apparaat u wenst te importeren uit [**Registered Device Table**].
- 2 Selecteer het tabblad [**User Setting**].
- 3 Klik op [**Speed Dial Manager**].
- 4 Voer het beheerderwachtwoord in en klik op [**Goed**].
- 5 Klik op .
- 6 Selecteer [**Open**] uit [**Select CSV File**].
- 7 Selecteer het bestand dat u wenst te importeren en klik op [**Open**].
- 8 Klik op [**Next**].
- 9 Selecteer de te importeren instellingen en klik op [**Import**].
- 10 Klik op .

 Memo

- CSV-bestanden die door Outlook Express geëxporteerd worden (Windows e-mail en Windows Live e-mail) kunnen ook teruggeplaatst worden.



## ● Basisprocedure voor Scannen naar faxserver

Deze paragraaf geeft uitleg over basishandelingen voor gegevensverzending naar de faxserver.

Met de functie Faxserver kunt u faxgegevens als bijlage naar een e-mail verzenden. Een document wordt gescand en geconverteerd naar een TIFF-bestand. De gegevens worden meteen na het scannen verzonden zonder dat deze in het geheugen worden opgeslagen. U kunt alleen e-mailadressen als bestemming specificeren.

De functie Scan naar faxserver dient ingeschakeld te zijn in de Admin-instellingen (zie de Geavanceerde Gebruikershandleiding). Als de functie Scannen naar faxserver eenmaal is ingeschakeld wordt de analoge fax uitgeschakeld voor het verzenden en ontvangen van berichten.

### Memo

- U kunt alleen documenten met het formaat A4, letter of legal in de ADF plaatsen, en alleen documenten met het formaat A4, letter of legal (alleen MB491+LP/MPS4700mb) op de glasplaat leggen. U kunt geen mix van documentformaten plaatsen voor faxverzending.
- Afhankelijk van het apparaat van de ontvanger kan het zijn dat de documentgegevens die verzonden worden door de functie Faxserver niet juist afgedrukt kunnen worden.
- De gedetailleerde instellingen voor de functie Faxserver zijn hetzelfde als voor de functie Scannen naar e-mail. Raadpleeg voor meer informatie de "Geavanceerde Gebruikershandleiding".

### Meer info

- Voordat u functie Faxserver gebruikt dient u de server te installeren. Raadpleeg "[Scannen naar e-mail en Internetfax instellen](#)" p. 71 voor het instellen van de server.

## Gegevens naar faxserver verzenden

- 1 Druk op **<FAX/HOOK (FAX/HAAK)>** op het bedieningspaneel.
- 2 Het origineel kan ingevoerd worden met behulp van automatische documentinvoer of de glasplaat.
- 3 Selecteer [**Fax (Fax)**] en druk vervolgens op **OK**.

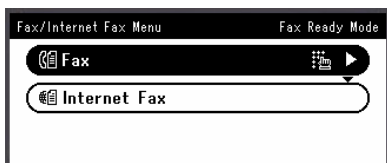

- 4 Stel de scanopties in zoals vereist.

### Meer info

- "Geavanceerde Gebruikershandleiding".

- 5 Zorg ervoor dat [**voer bestemming in (Add Destination)**] geselecteerd is en druk vervolgens op **OK**.

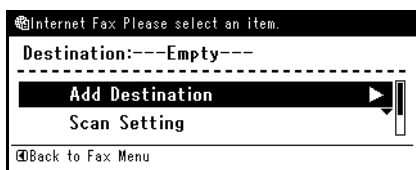

- 6 Specificeer het faxnummer van de bestemming.

U kunt de bestemming specificeren door middel van de Snelkieslijst, Groepslijst, Directe invoer of Tx-geschiedenis.

- 7 Druk op de Start-toets om faxverzending te starten.

Wanneer u meerdere documenten via de glasplaat scant, schakel dan de Continu scanmodus in.

### Meer info

- "[Continu scanmodus inschakelen \(Continu scannen\)](#)" p. 88.

## De bestemming specificeren

U kunt de faxbestemming specificeren op elk van de volgende vier manieren:

- Met behulp van de snelkieslijst
- Met behulp van de groepslijst
- Met behulp van directe invoer
- Met behulp van Tx-geschiedenis



Gebruik een van de volgende handelingen tijdens de "[Gegevens naar faxserver verzenden](#)" p. 105 procedure.

## Met behulp van de Snelkieslijst of Groepslijst

U kunt snel faxbestemmingen selecteren vanuit de Snelkieslijst of Groepslijst. U dient van tevoren ontvangers te registreren in de Snelkieslijst of de Groepslijst.

 Meer info

- Raadpleeg "Telefoonboek" p. 102 voor het invoeren van faxnummers in de Snelkieslijst of Groepslijst.

- 1 Druk op ▼ om [**Snelkieslijst**] of [**Groep Lijst**] te selecteren en druk vervolgens op .
- 2 Druk op ▼ om de bestemming of groep te selecteren en druk vervolgens op .  
Het vakje is geselecteerd. U kunt meerdere items selecteren.

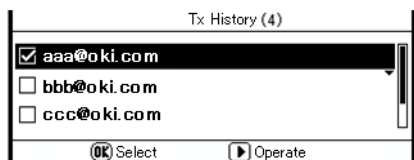



- 3 Wanneer u alle bestemmingen heeft geselecteerd, druk dan op ►.
- 4 Zorg ervoor dat [**Voltooid**] geselecteerd is, en druk vervolgens op .

## Directe invoer

Dit is hetzelfde als bij de faxfunctie.

## Met behulp van Tx-geschiedenis

U kunt een bestemming selecteren uit de 50 meest recent opgeroepen ontvangers die onder de verzendgeschiedenis zijn geregistreerd.

- 1 Druk op ▼ om [**Transmission History**] te selecteren en druk vervolgens op .
- 2 Druk op ▼ om een invoer te selecteren en druk vervolgens op .  
Het vakje is geselecteerd. U kunt meerdere items selecteren.

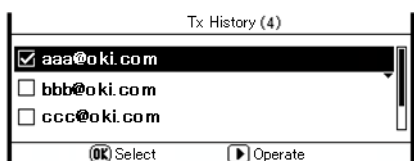

- 3 Wanneer u alle bestemmingen geselecteerd heeft, druk dan op ►.

- 4 Zorg ervoor dat [**Voltooid**] geselecteerd is en druk vervolgens op .

## De one-touch-toetsen gebruiken

Dit is hetzelfde als bij de faxfunctie. Voer de tekst op dezelfde wijze in.

## De gespecificeerde bestemming verwijderen

Dit is hetzelfde als bij de faxfunctie. Voer de tekst op dezelfde wijze in.

## De faxverzending stoppen

Dit is hetzelfde als bij de internetfaxfunctie. Voer de tekst op dezelfde wijze in.

# ● Basisprocedure voor Internetfaxen

Deze paragraaf geeft uitleg over basishandelingen voor het verzenden van internetfaxen.

Met de functie internetfaxen kunt u faxgegevens als bijlage van een e-mail verzenden. Een document wordt gescand en geconverteerd naar een TIFF-bestand. De gegevens worden meteen na het scannen verzonden zonder dat deze in het geheugen worden opgeslagen. U kunt alleen e-mailadressen als bestemming specificeren.

## Memo

- U kunt alleen documenten met het formaat A4, letter of legal in de ADF plaatsen, en alleen documenten met het formaat A4, letter of legal (alleen MB491+LP/MPS4700mb) op de glasplaat leggen. U kunt geen mix van documentformaten plaatsen voor internetfaxen.
- Afhankelijk van het apparaat van de ontvanger kan het zijn dat de documentgegevens die verzonden worden door de functie Internetfaxen niet juist afgedrukt kunnen worden.
- De gedetailleerde instellingen voor de functie Internetfaxen zijn hetzelfde als voor de functie Scannen naar e-mail. Raadpleeg de Geavanceerde Gebruikershandleiding voor meer informatie.

## Meer info

- Voordat u de functie Internetfaxen gebruikt, dient u de serverinstellingen te configureren. Raadpleeg "[Scannen naar e-mail en Internetvax instellen](#)" p. 71 voor details.

## Een internetfax verzenden

- 1 Druk op <**FAX/HOOK** (FAX/HAAK)> op het bedieningspaneel.
- 2 Plaats uw document met de afdrukzijde omhoog in de ADF of met de afdrukzijde omlaag op de glasplaat.
- 3 Druk op ▼ om [**Internet Fax** (Internet Fax)] te selecteren en druk vervolgens op **OK**.

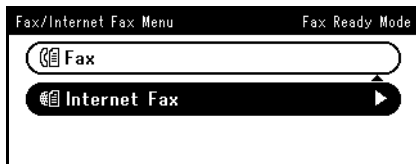

- 4 Configureer de internetfaxinstellingen wanneer nodig.

## Meer info

- Raadpleeg de Geavanceerde Gebruikershandleiding voor meer informatie over de internetfaxinstellingen.

- 5 Zorg ervoor dat [**voer bestemming in** (Add Destination)] geselecteerd is en druk vervolgens op **OK**.

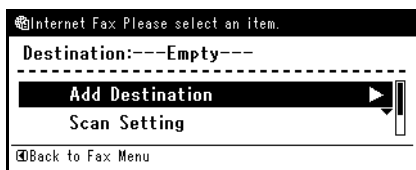

## Memo

- Hier kunt u adressen toevoegen door middel van de one-touch-toetsen. U kunt adressen toevoegen met [**Aan**]. Ook kunt u meerdere adressen toevoegen door middel van de one-touch-toetsen.

- 6 Zorg ervoor dat [**Aan**] geselecteerd is en druk vervolgens op **OK**.

Druk op ▼ om [**Cc**] of [**Bcc**] te selecteren wanneer nodig.

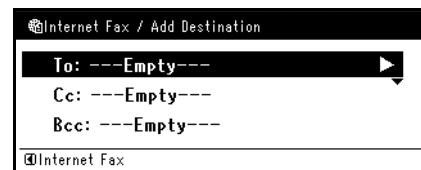

- 7 Specificeer een bestemming.

- U kunt de ontvanger instellen door deze direct in te voeren of door middel van het adresboek, de groepslijst, de verzendgeschiedenis, de LDAP-zoekactie of de one-touch-toets.

## Meer info

- Raadpleeg "[Een bestemming specificeren](#)" p. 108.

- 8 Druk op  om de verzending te starten.

Als u meerdere documenten wilt scannen met behulp van de glasplaat dient u de continu scanmodus in te schakelen.

## Meer info

- "[Continu scanmodus inschakelen \(Continu scannen\)](#)" p. 88

## Meer info

- Raadpleeg "[Documenten plaatsen](#)" p. 41 voor meer informatie over het plaatsen van uw documenten in de ADF of op de glasplaat.

## Een bestemming specificeren

U kunt een bestemming specificeren op de volgende vijf manieren:

- Met behulp van het adresboek
- Met behulp van een groep
- Met behulp van de verzendgeschiedenis
- Directe invoer
- Met behulp van LDAP-zoeken

Voer een van de volgende procedures uit bij stap 7 van "[Een internetfax verzenden](#)" p. 107 zoals hierboven beschreven.

## Het Adresboek en de Groepslijst gebruiken

U kunt een bestemming selecteren vanuit het adresboek of de groepen. U dient deze van tevoren te registreren.

### Meer info

- Raadpleeg "[Adresboek registreren](#)" p. 128 voor meer informatie over het toevoegen van e-mailadressen aan het adresboek en de groepen.

1 Druk op ▼ om [**Adres Boek**] of [**Group list**] te selecteren en druk vervolgens op **OK**.

2 Druk op ▼ om de gewenste bestemming of groep te selecteren en druk vervolgens op **OK**.

Het selectievakje is geselecteerd. U kunt meerdere items selecteren.

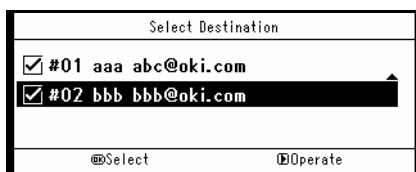

3 Wanneer u alle bestemmingen heeft geselecteerd, druk dan op ►.

4 Zorg ervoor dat [**Voltooid**] geselecteerd is en druk vervolgens op **OK**.

5 Druk op ◀ om terug te keren naar het startscherm internetfax.

## De verzendgeschiedenis gebruiken

U kunt een bestemming selecteren uit de verzendgeschiedenis.

### ! Opmerking

- De verzendgeschiedenis geeft alleen de ontvangers weer waarvan de adressen direct zijn ingevoerd.

1 Druk op ▼ om [**Verzend historie**] te selecteren en druk vervolgens op **OK**.

2 Druk op ▼ om de gewenste invoer te selecteren en druk vervolgens op **OK**.

Het selectievakje is geselecteerd. U kunt meerdere items selecteren.

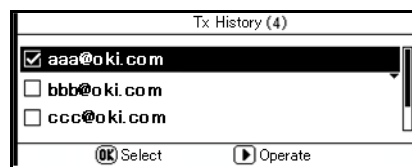

3 Wanneer u alle bestemmingen heeft geselecteerd, druk dan op ►.

4 Zorg ervoor dat [**Voltooid**] geselecteerd is en druk vervolgens op **OK**.

5 Druk op ◀ om terug te keren naar het startscherm internetfax.

## Directe invoer

U kunt een bestemming direct invoeren.

### Meer info

- Raadpleeg "[Tekst invoeren met behulp van het bedieningspaneel](#)" p. 30 voor meer informatie over het invoeren van tekst.

1 Druk op ▼ om [**Directe Invoer**] te selecteren en druk vervolgens op **OK**.

2 Voer een e-mailadres in.

Een e-mailadres van maximaal 80 tekens.

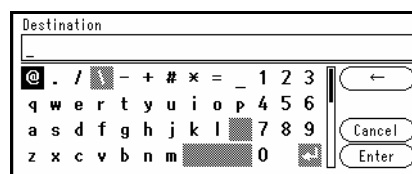

3 Selecteer [**Enter** (Enter)] en druk vervolgens op **OK**.

4 Druk op ◀ om terug te keren naar het startscherm internetfax.

## LDAP-zoeken gebruiken

U kunt zoeken naar een bestemming die zich op de LDAP-server bevindt.

U kunt ofwel [**Gewoon zoeken**] of [**Geavanceerd zoeken**] selecteren als zoekmethode.

[**Gewoon zoeken**] zoekt alleen naar een enkel trefwoord als gebruikersnaam. Met Eenvoudig zoeken kunt u ook alleen zoeken naar een tekenreeks die zich in de gebruikersnamen bevindt. U kunt niet zoeken naar tekenreeksen in e-mailadressen.

Wanneer u [**Geavanceerd zoeken**] selecteert kunt u zoeken naar een gebruikersnaam of e-mailadres. U kunt ook zoekcondities selecteren die alleen zoekresultaten opvragen met alle gespecificeerde trefwoorden.

### Meer info

- Raadpleeg de Geavanceerde Gebruikershandleiding voor meer informatie over de LDAP-serverinstellingen.

### Voor Eenvoudig zoeken

- 1 Druk op ▼ om [**LDAP**] te selecteren en druk vervolgens op **OK**.
- 2 Zorg ervoor dat [**Gewoon zoeken**] geselecteerd is en druk op **OK**.
- 3 Voer een trefwoord in voor het zoeken naar een gebruikersnaam in de LDAP-server.
- 4 Selecteer [**Enter** (Enter)] en druk vervolgens op **OK** om het zoeken te starten.

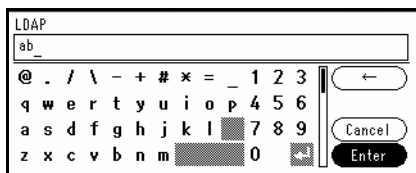

- 5 Wanneer de zoekresultaten verschijnen drukt u op ▼ om de gewenste bestemming te selecteren en vervolgens drukt u op **OK**.  
Het selectievakje is geselecteerd. U kunt meerdere adressen selecteren.
- 6 Wanneer u alle bestemmingen heeft geselecteerd, drukt u op ►.
- 7 Zorg ervoor dat [**Voltooid**] geselecteerd is en druk vervolgens op **OK**.
- 8 Druk op ◀ om terug te keren naar het scherm internetfax.

### Voor Geavanceerd zoeken

- 1 Druk op ▼ om [**LDAP**] te selecteren en druk vervolgens op **OK**.
- 2 Druk op ▼ om [**Geavanceerd zoeken**] te selecteren en druk vervolgens op **OK**.
- 3 Zorg ervoor dat [**Zoek Methode**] geselecteerd is en druk vervolgens op ►.
- 4 Selecteer ofwel [**Of**] of [**En**] en druk op **OK**.
- 5 Druk op ▼, selecteer [**User name**] en druk vervolgens op ►.
- 6 Voer het trefwoord in waarnaar gezocht dient te worden.
- 7 Selecteer [**Enter**] en druk vervolgens op **OK**.
- 8 Druk op ▼, selecteer [**E-mailadres**] en druk vervolgens op ►.
- 9 Voer het trefwoord in waarnaar gezocht dient te worden.
- 10 Selecteer [**Enter**] en druk vervolgens op **OK**.
- 11 Druk op **OK** om het zoeken te starten.
- 12 Wanneer de zoekresultaten verschijnen drukt u op ▼ om de gewenste bestemming te selecteren en druk vervolgens op **OK**.  
Het selectievakje is geselecteerd. U kunt meerdere adressen selecteren.
- 13 Wanneer u alle bestemmingen heeft geselecteerd, drukt u op ►.
- 14 Zorg ervoor dat [**Voltooid**] geselecteerd is en druk vervolgens op **OK**.
- 15 Druk op ◀ om terug te keren naar het startscherm internetfax.

## Bestemmingen controleren, verwijderen en wijzigen

### Een Bestemming controleren

- 1 Druk op ▲ op het startscherm om een gespecificeerde bestemming te selecteren en druk vervolgens op **OK**.



- 2 Druk op ▼ om het te controleren bestemmingstype te selecteren en druk vervolgens op **OK**.  
Het bestemmingstype omvat Aan, Cc en Bcc.

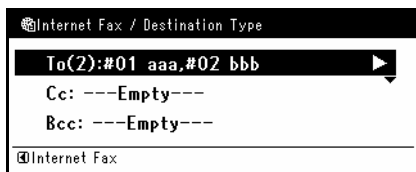

- 3 Wanneer u de bestemming heeft gecontroleerd, druk dan op ►.
- 4 Zorg ervoor dat [**Close the list**] geselecteerd is en druk vervolgens op **OK**.

### Een bestemming verwijderen

- 1 Druk op ▲ op het startscherm om de gespecificeerde bestemming te selecteren en druk vervolgens op **OK**.



- 2 Druk op ▼ om het bestemmingstype te selecteren waarin de te verwijderen bestemming zich bevindt en druk vervolgens op **OK**.  
Het bestemmingstype omvat Aan, Cc en Bcc.

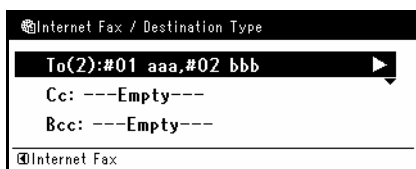

- 3 Druk op ▼ om de te verwijderen bestemming te selecteren en druk vervolgens op **OK**.  
Het selectievakje is geselecteerd. U kunt meerdere adressen selecteren.
- 4 Wanneer u alle te verwijderen bestemmingen heeft geselecteerd, druk dan op ►.
- 5 Druk op ▼ om [**verwijder het adres**] te selecteren en druk vervolgens op **OK**.

### Het bestemmingstype wijzigen

- 1 Druk op ▲ op het startscherm om de gespecificeerde bestemming te selecteren en druk vervolgens op **OK**.



- 2 Druk op ▼ om het bestemmingstype te selecteren waarin de te wijzigen bestemming zich bevindt en druk vervolgens op **OK**.  
Het bestemmingstype omvat Aan, Cc en Bcc.



- 3 Druk op ▼ om de te wijzigen bestemming te selecteren en druk vervolgens op **OK**.  
Het selectievakje is geselecteerd. U kunt meerdere adressen selecteren.
- 4 Wanneer u alle te wijzigen bestemmingen heeft geselecteerd, druk dan op ►.
- 5 Zorg ervoor dat [**Wijzig bestemmingstype**] geselecteerd is en druk vervolgens op **OK**.
- 6 Druk op ▼ om het gewenste bestemmingstype te selecteren uit [**Aan**], [**Cc**], of [**Bcc**] en druk vervolgens op **OK**.

### Verzending annuleren

U kunt de opdracht annuleren terwijl het scherm "Scannen" wordt weergegeven.

- 1 Druk op <**STOP** (STOP)> op het bedieningspaneel om de verzending te annuleren.

## Internetfaxen ontvangen

De machine drukt de ontvangen internetfaxen automatisch af. Als het document groter is dan A4 formaat verkleint het apparaat het automatisch naar het papierformaat dat zich in de gespecificeerde papierlade bevindt.

### Meer info

- Wanneer u een internetfax wilt doorsturen kunt u de functie automatische levering gebruiken (alleen MB491, MB491+LP, ES4191 MFP, MPS4200mb, MPS4700mb). Raadpleeg de Geavanceerde Gebruikershandleiding voor meer informatie.
- De functie Automatische levering werkt niet op machines waarin er geen SD-kaart is geplaatst.
- U dient van tevoren de instellingen voor e-mailontvangst te configureren om internetfaxen te kunnen ontvangen. Raadpleeg de Geavanceerde Gebruikershandleiding voor meer informatie.

# 4. Scannen

Dit hoofdstuk geeft uitleg over de basishandelingen en instellingen voor de scanfuncties van uw machine.

## ● Scannerstuurprogramma's installeren (TWAIN/WIA/ICA-stuurprogramma)

Deze paragraaf geeft uitleg over het installeren van het scannerstuurprogramma. Installeer het scannerstuurprogramma voordat u de scanfunctie gebruikt. U kunt het TWAIN-stuurprogramma en het WIA-stuurprogramma (alleen voor Windows) tegelijkertijd installeren. U dient het TWAIN-stuurprogramma en het ICA-stuurprogramma (onderdeel van MAC OS X) afzonderlijk te installeren.

Wanneer u de netwerkscanfunctie wilt gebruiken dient u de installatieprocedure hieronder te volgen en de informatie van uw computer te registreren om vervolgens het scannerstuurprogramma te installeren.

### Memo

- Wanneer u de netwerkscanfunctie in Windows gebruikt, installeer dan het ActKey-hulpprogramma.

### Meer info

- Voordat u het scannerstuurprogramma handmatig installeert dient u de netwerkinstellingen in te stellen. Raadpleeg "Netwerkverbinding" p. 51 voor meer informatie over het instellen van de netwerkinstellingen.

### ! Opmerking

- Wanneer u een scanner met een netwerkverbinding gebruikt in Windows, wijzig dan de instellingen in de netwerkconfiguratie wanneer het IP-adres van de apparatuur gewijzigd is. Wijzig voor Mac OS X de instellingen in de instellingentools van de netwerkscanner. Raadpleeg de Geavanceerde Gebruikershandleiding voor meer informatie.
- De Twain driver voor Mac OS X ondersteunt de Mac OS X 10.4 to 10.7.

## Installatieprocedure

### Memo

- Installeer de Netwerkconfiguratie wanneer u gebruik maakt van de netwerkscanfunctie in Windows. Voor Mac OS X worden instellingentools van de netwerkscanner automatisch geïnstalleerd.

## Voor Windows

- 1 Zorg ervoor dat uw machine en de computer zijn ingeschakeld en verbonden, en plaats vervolgens de "Software DVD-ROM" in de computer.
- 2 Klik op [**Run setup.exe**] nadat [**Auto Play**] is weergegeven.  
Klik op [**Ja**] wanneer het [**User Account Control**] dialoogvenster verschijnt.
- 3 Selecteer de taal en klik vervolgens op [**Next**].
- 4 Selecteer het apparaat van uw machine en klik vervolgens op [**Next**].
- 5 Lees de licentieovereenkomst en klik vervolgens op [**I Agree**].

- 6 Selecteer het juiste stuurprogramma onder [**Software**] en klik vervolgens op het installatiepictogram.

Wanneer het scannerstuurprogramma geïnstalleerd is wordt het onderhoudsprogramma voor het instellen van het scannerstuurprogramma weergegeven. Vink het selectievakje van [**Toevoegen**] aan en klik vervolgens op [**Next**] om verder te gaan naar stap 8.





7 Klik op [**Next** (Next)].

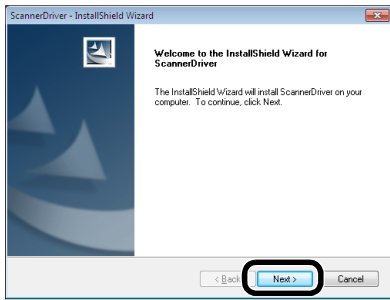

8 Vink het selectievakje van [**Network scanner** (Network scanner)] aan en klik op [**Next** (Next)].

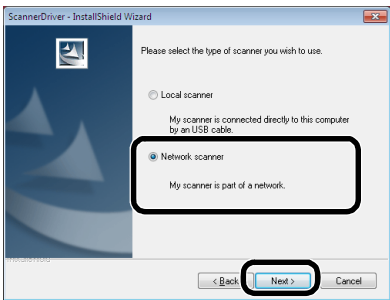

9 Vink het [**IP Address** (IP Address)] of [**Search MFP** (Search MFP)] selectievakje aan om het adres van het machine in te voeren en klik vervolgens op [**Next** (Next)].

Als u de [**IP Address** (IP Address)] wilt instellen, volg dan procedure 10.

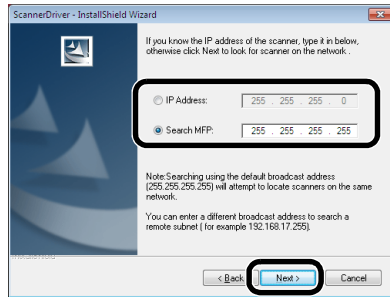

10 Wanneer [**Search MFP** (Search MFP)] geselecteerd is, selecteer dan het apparaat en klik op [**Next** (Next)].

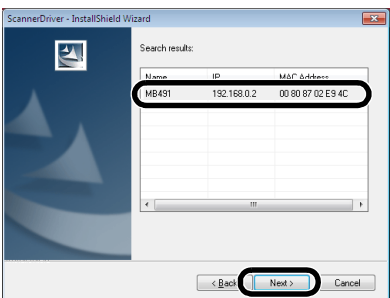

11 Stel de naam van het scannerstuurprogramma in en klik op [**Next** (Next)].

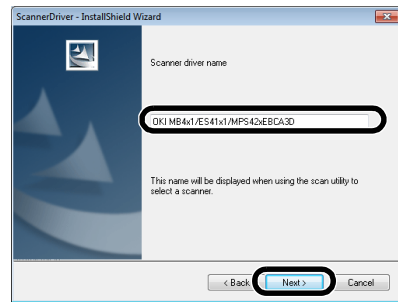

12 Voer de hostnaam, het IP-adres en het poortnummer in en klik vervolgens op [**Configure**].

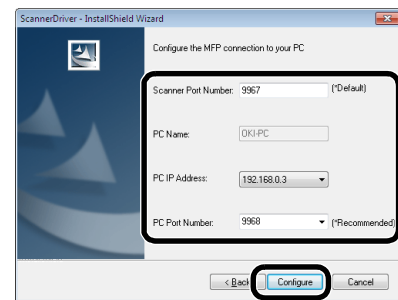

13 Klik op [**Next** (Next)].

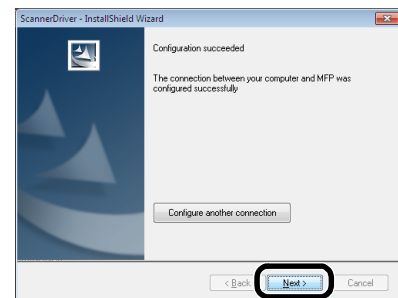

14 Klik op [**Next** (Next)].

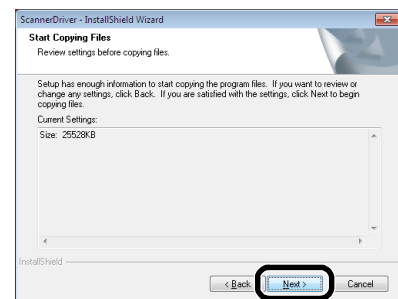

15 Klik op [**Finish** (Finish)].

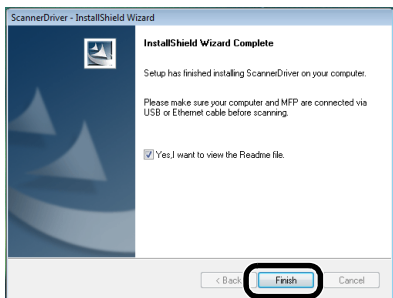

## Voor Mac OS X

1 Zorg ervoor dat de machine verbonden is met de computer en dat de aan/uitschakelaar van de machine op AAN staat. Plaats vervolgens de "Software DVD-ROM" in de computer.

2 Dubbelklik op het [**OKI**] pictogram op het bureaublad.

3 Dubbelklik op [**Drivers**] > [**Scanner**] > [**Installer for OS X 10.8**] (For Mac OS X 10.8) en [**Installer for OS X 10.4-10.7**] (For Mac OS X 10.4 to 10.7).

4 Klik op [**Continueer** (Continue)].

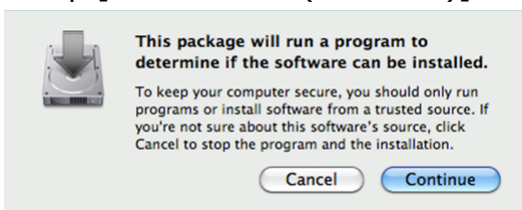

5 Klik op [**Continueer** (Continue)].

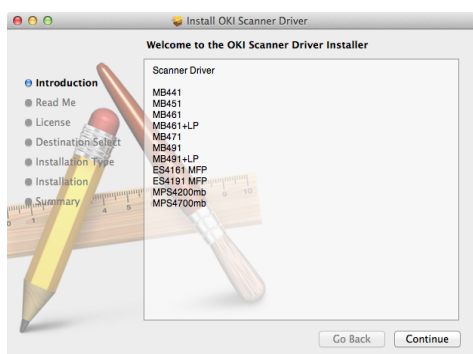

6 Controleer het scherm en klik op [**Continueer** (Continue)] wanneer de gegevens juist zijn.

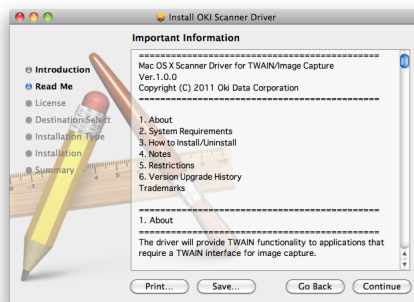

7 Lees de licentieovereenkomst en klik op [**Continueer** (Continue)].

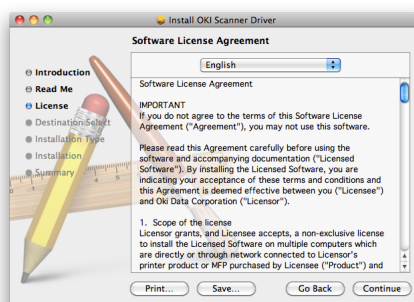

8 Klik op [**Agree** (Agree)] als u akkoord gaat.

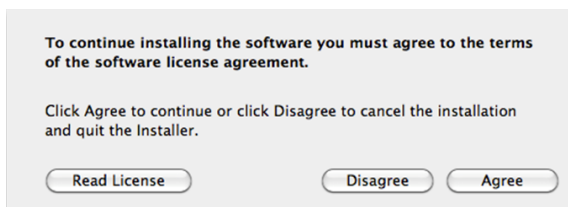

9 Klik op [**Installeren** (Install)]. Om de installatielocatie van het stuurprogramma te wijzigen klikt u op [**Change Install Location** (Change Install Location)].

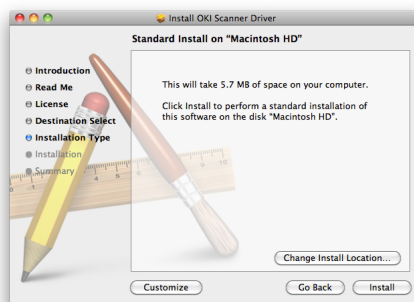

10 Voer de beheerdersnaam en het wachtwoord in en klik op [**Goed**].

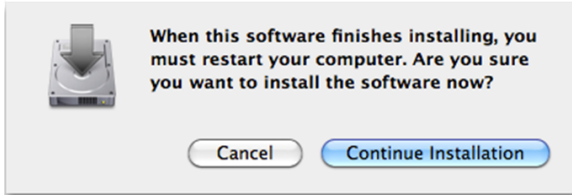
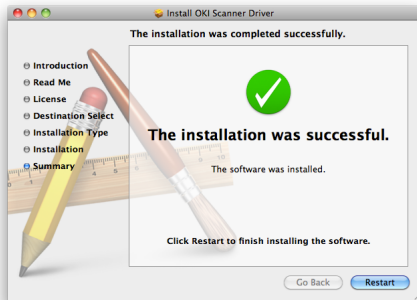
**11** Klik op [**Continue Installation** (Continue Installation)].**12** Klik op [**Restart** (Restart)].**De ActKey-software gebruiken**

Door ActKey te gebruiken, kunt u met een klik op de knop een scanopdracht starten in de gespecificeerde instellingen.

**Memo**

- ActKey biedt geen ondersteuning voor Mac OS X.
- ActKey werkt niet wanneer u gebruik maakt van WSD-scannen.
- Bij het installeren van ActKey wordt tegelijkertijd Netwerkconfiguratie geïnstalleerd.

**Meer info**

- Raadpleeg de Geavanceerde Gebruikershandleiding voor meer informatie over het starten van een scanopdracht.

**De software installeren**

- 1 Plaats de "Software DVD-ROM" in uw computer.  
Een venster opent.
- 2 Selecteer [**ActKey**] uit [**Software**].
- 3 Installeer de software volgens de instructies.
- 4 Klik op [**Finish**].

**De software starten**

- 1 Klik op [**Start**] om [**All Programs**] > [**Okidata**] > [**ActKey**] > [**ActKey**] te selecteren.

## ● Instellingen om WSD-scannen te gebruiken

Het volgende geeft uitleg over het instellen van de computer om de functie WSD-scannen te gebruiken. Om de functie WSD-scannen te kunnen gebruiken dient dit hulpmiddel op de computer te worden geïnstalleerd.

WSD-scannen kan worden gebruikt vanaf Scannen naar lokale pc en Scannen naar externe pc via netwerk.

Om WSD-scannen te gebruiken dient het apparaat verbonden te zijn met de computer waarop Windows Vista/Windows7/Windows8/Windows Server 2008/Windows Server 2008R2/Windows Server 2012 is geïnstalleerd via Netwerk.

### Meer info

- Zorg ervoor dat u de netwerkverbinding controleert voor u de volgende procedure start. Raadpleeg "**Netwerkverbinding**" p. 51 voor details.

### ! Opmerking

- Wanneer een scanner wordt gebruikt via een WSD-scanverbinding en het IP-adres van het apparaat gewijzigd is, selecteer dan [**Uninstal**] in stap 2 van de installatieprocedure en maak de scannerinstallatie ongedaan. Voer vervolgens de installatieprocedure opnieuw uit.

## Installatieprocedure

### Memo

- Wanneer u de onderstaande procedure volgt, wordt de WIA automatisch als scanner besturingsprogramma geïnstalleerd.

### ! Opmerking

- Selecteer [**Network and Sharing Center**] op het bedieningspaneel voordat u de installatie start en zorg ervoor dat Netwerk zoeken is ingeschakeld.

- 1 Selecteer [**Start**] uit het [**Network**] menu. De apparaten die verbonden zijn met het netwerk worden weergegeven.

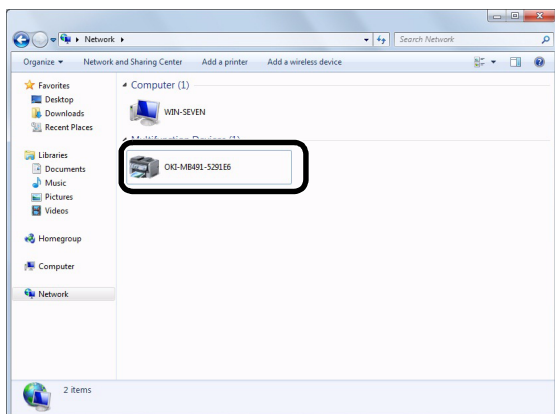

- 2 Klik met de rechtermuisknop op het pictogram MB491 onder [**Multifunction Devices**] en selecteer [**Installeren**]. Indien het dialoogvenster [**User Account Control**] verschijnt, klik op [**Ja**].

- 3 Wanneer de ballonmelding voor het voltooiën van de installatie verschijnt op de taakbalk, klik op de ballon voor meer details en klik op [**Close (Close)**].

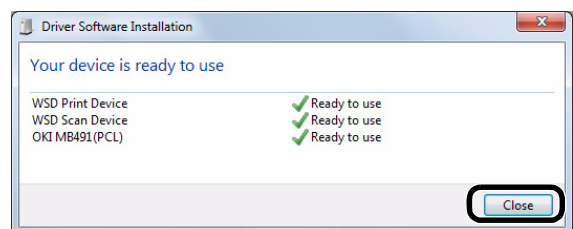
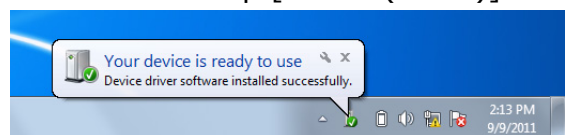

Controleer als volgt de installatie van het hulpprogramma op de machine.

- 4 Druk op <**SCAN (SNANNEN)**> op het bedieningspaneel.
- 5 Druk op ▼ om [**Lokale PC**] te selecteren en druk vervolgens op (OK).
- 6 Controleer [**Select A Connecting PC**] is geselecteerd en druk op (OK).
- 7 Druk op ▼ om [**Kies uit aangeslot. webserv.PC-lijst**] te selecteren en druk op (OK).
- 8 Zorg ervoor dat de computer waarop het hulpprogramma wordt geïnstalleerd wordt weergegeven als de doelcomputer.

### Memo

- Er kunnen maximaal 50 PC's worden geregistreerd.

## ● Scanmethodes

Deze paragraaf geeft uitleg over de basiswerking van de scanfunctie. In de scanmodus kunt u vijf scanfuncties gebruiken, namelijk scannen naar e-mail, scannen naar USB-geheugen, scannen naar netwerkcomputer, scannen naar lokale computer en pc-scan. U kunt deze functies selecteren nadat u op **<SCAN (SNANNEN)>** heeft gedrukt.

### Meer info

- De scanfunctie ondersteunt de Continu scanmodus. Raadpleeg "[Continu scanmodus inschakelen \(Continu scannen\)](#)" p. 88 voor meer informatie over de [**continueer scan**] functies.

### Scannen naar e-mail

U kunt een document scannen en dit toevoegen aan e-mail.

- 1 Druk op **<SCAN (SNANNEN)>** op het bedieningspaneel.
- 2 Plaats uw document met de afdrukzijde omhoog in de ADF of met de afdrukzijde omlaag op de glasplaat.
- 3 Zorg ervoor dat [**Email (E-mail)**] geselecteerd is en druk vervolgens op .

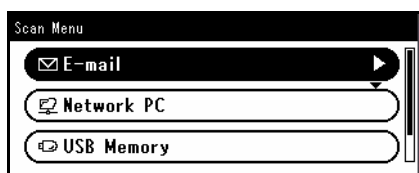

### Memo

- Hier kunt u adressen toevoegen door middel van de one-touch-toetsen. U kunt adressen toevoegen met behulp van [**Aan**]. Vervolgens kunt u meerdere adressen toevoegen met behulp van de one-touch-toetsen.
- 4 Zorg ervoor dat [**voer bestemming in**] geselecteerd is en druk vervolgens op .
  - 5 Zorg ervoor dat [**Aan**] geselecteerd is en druk vervolgens op . Druk op ▼ om [**Cc**] of [**Bcc**] te selecteren en druk vervolgens op .
  - 6 Specificeer een bestemming. U kunt een bestemming specificeren door middel van directe invoer of vanuit adresboek, groepen, e-mailgeschiedenis, LDAP of de one-touch-toets.
    - 7 Druk op  of .

### Een bestemming specificeren

U kunt een bestemming specificeren op de volgende zes manieren:

- Met behulp van het adresboek
- Met behulp van een groepslijst
- Met behulp van de e-mailgeschiedenis
- Directe invoer
- Met behulp van LDAP-zoeken
- Met behulp van het one-touch-toetsenbord

Voer een van de volgende handelingen uit bij stap 6 van "[Scannen naar e-mail](#)" zoals hierboven beschreven.

#### ■ Het adresboek of de groepslijst gebruiken



U kunt een bestemming selecteren vanuit het adresboek of de groepslijst. Zorg ervoor dat ze van tevoren geregistreerd zijn.

### Meer info

- Raadpleeg "[Adresboek registreren](#)" p. 128 voor informatie over het registreren van bestemmingen in het adresboek of de groepslijst.
- 1 Druk op ▼ om [**Adres Boek**] of [**Group list**] te selecteren en druk vervolgens op .
  - 2 Druk op ▼ om de gewenste bestemming of groep te selecteren en druk vervolgens op . Het selectievakje is geselecteerd. U kunt meerdere items selecteren.
  - 3 Wanneer u alle bestemmingen heeft geselecteerd, druk dan op ►.
  - 4 Zorg ervoor dat [**Voltooid**] geselecteerd is en druk vervolgens op .
  - 5 Druk op ◀ om terug te keren naar het startscherm.

## ■ E-mailgeschiedenis gebruiken

U kunt een bestemming selecteren uit de verzendgeschiedenis.

- 1 Druk op ▼ om [**Verzend historie**] te selecteren en druk vervolgens op .
- 2 Druk op ▼ om een bestemming te selecteren en druk vervolgens op .  
Het selectievakje is geselecteerd. U kunt meerdere items selecteren.
- 3 Wanneer u alle bestemmingen heeft geselecteerd, druk dan op ►.
- 4 Zorg ervoor dat [**Voltooid**] geselecteerd is en druk vervolgens op .
- 5 Druk op ◀ om terug te keren naar het startscherm.

## ■ Directe invoer

U kunt een bestemming direct invoeren door middel van het toetsenbord op het scherm.

- 1 Druk op ▼ om [**Directe Invoer**] te selecteren en druk vervolgens op .
- 2 Voer het e-mailadres van een bestemming in tot maximaal 80 tekens.

 Meer info

- Raadpleeg "Tekst invoeren met behulp van het bedieningspaneel" p. 30 voor het invoeren van teksten.

- 3 Selecteer [**Enter**] en druk vervolgens op .
- 4 Druk op ◀ om terug te keren naar het startscherm.

## ■ LDAP-zoeken gebruiken

U kunt een bestemming zoeken uit de lijst van de LDAP-server.

U kunt ofwel [**Gewoon zoeken**] selecteren of [**Geavanceerd zoeken**] als zoekmethode.



[**Gewoon zoeken**] zoekt alleen voor een enkel trefwoord als gebruikersnaam. Met Eenvoudig zoeken kunt u ook alleen zoeken naar tekenreeksen die gebruikt worden in gebruikersnamen. U kunt niet zoeken op tekenreeksen in e-mailadressen.

Wanneer u [**Geavanceerd zoeken**] selecteert kunt u zoeken naar een gebruikersnaam of e-mailadres. U kunt ook zoekcondities selecteren die alleen de zoekresultaten weergeven die alle gespecificeerde trefwoorden bevatten.

 Meer info

- Raadpleeg de Geavanceerde Gebruikershandleiding voor informatie over de LDAP-serverinstellingen.

## □ Voor Eenvoudig zoeken

- 1 Druk op ▼ om [**LDAP**] te selecteren en druk vervolgens op .
- 2 Zorg ervoor dat [**Gewoon zoeken**] geselecteerd is en druk op .
- 3 Voer een trefwoord in voor het zoeken naar een gebruikersnaam op de LDAP-server.
- 4 Selecteer [**Enter**] en druk op  om het zoeken te starten.
- 5 Wanneer de zoekresultaten verschijnen drukt u op ▼ om de gewenste bestemming te selecteren en vervolgens drukt u op .  
Het selectievakje is geselecteerd. U kunt meerdere items selecteren.
- 6 Wanneer u alle bestemmingen geselecteerd heeft, druk dan op ►.
- 7 Zorg ervoor dat [**Voltooid**] geselecteerd is en druk vervolgens op .
- 8 Druk op ◀ om terug te keren naar het startscherm.

## □ Voor Geavanceerd zoeken

- 1 Druk op ▼ om [**LDAP**] te selecteren en druk vervolgens op .
- 2 Druk op ▼ om [**Geavanceerd zoeken**] te selecteren en druk vervolgens op .
- 3 Zorg ervoor dat [**Gewoon zoeken**] geselecteerd is en druk op ►.
- 4 Selecteer ofwel [**Of**] of [**En**] en druk op .
- 5 Druk op ▼, selecteer [**Gebruiker naam**] en druk vervolgens op ►.
- 6 Voer het trefwoord in waar naar gezocht dient te worden.
- 7 Selecteer [**Enter**] en druk vervolgens op .
- 8 Druk op ▼, selecteer [**E-mailadres**] en druk vervolgens op ►.
- 9 Voer het trefwoord in waar naar gezocht dient te worden.
- 10 Selecteer [**Enter**] en druk vervolgens op .

- 11 Druk op  om het zoeken te starten.
- 12 Wanneer de zoekresultaten verschijnen drukt u op  om de gewenste bestemming te selecteren en vervolgens drukt u op .  
Het selectievakje is geselecteerd. U kunt meerdere items selecteren.
- 13 Wanneer u alle bestemmingen geselecteerd heeft, druk dan op .
- 14 Zorg ervoor dat [**Voltooid**] geselecteerd is en druk vervolgens op .
- 15 Druk op  om terug te keren naar het startscherm.

## Scannen naar netwerk-pc



U kunt een gescand document naar een server op het netwerk verzenden. Het document wordt gescand en geconverteerd naar een PDF-, JPEG-, TIFF- of XPS-bestand. De fabrieksinstelling is PDF.

### ! Opmerking



- Zorg ervoor dat het apparaat verbonden is met het netwerk.
- U dient Scannen naar netwerk-pc van tevoren te installeren.

### Meer info

- Voor het instellen van Scannen naar netwerk-pc, raadpleeg "[Scannen naar netwerk-pc instellen](#)" p. 74.

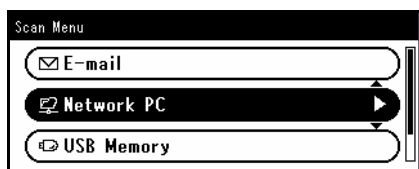
- 1 Druk op **<SCAN (SNANNEN)>** op het bedieningspaneel.
- 2 Plaats uw document met de afdrukzijde omhoog in de ADF of met de afdrukzijde omlaag op de glasplaat.
- 3 Druk op  om [**NetwerkPC (Network PC)**] te selecteren en druk vervolgens op .



- 4 Zorg ervoor dat [**Select Profiel**] geselecteerd is en druk vervolgens op .
- 5 Druk op  om een profiel te selecteren en druk vervolgens op .

- 6 Druk op  of .

## Scannen naar USB-geheugen

U kunt het gescande document opslaan in een USB-geheugen.

### Meer info

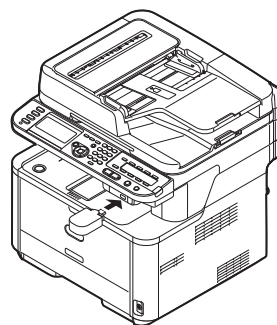

- Raadpleeg "[Specificaties Afdrukken vanuit USB-geheugen](#)" p. 206 voor specificaties over het USB-geheugen dat u kunt gebruiken.

- 1 Druk op **<SCAN (SNANNEN)>** op het bedieningspaneel.
- 2 Plaats uw document met de afdrukzijde omhoog in de ADF of met de afdrukzijde omlaag op de glasplaat.
- 3 Plaats het USB-geheugen in de USB-geheugeninterface van het machine.





### ! Opmerking

- Plaats het USB-geheugen recht in de USB-poort. Als het niet onder de juiste hoek wordt ingevoerd kan de USB-poort beschadigen.

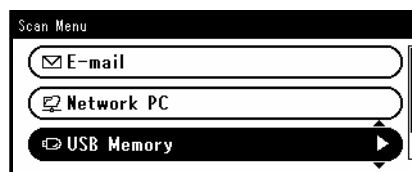

- 4 Druk op  om [**USB geheugen (USB Memory)**] te selecteren en druk vervolgens op .



- 5 Druk op  voor de scaninstellingen wanneer nodig.
- 6 Druk op  of .
- 7 Verwijder het USB-geheugen uit de poort nadat het bericht is weergegeven dat het USB-geheugen verwijderd kan worden.

## Scannen naar lokale pc

U kunt de gescande gegevens opslaan op uw lokale computer.

Wanneer u op  of  drukt start de scanopdracht en starten het ActKey-hulpprogramma en het TWAIN-stuurprogramma automatisch. U kunt het gescande document verzenden naar een gespecificeerde toepassing, opslaan in een gespecificeerde map of verzenden via fax.

Binnen de verbinding WSD-scanverbinding kunt u een starttoepassing instellen en een locatie waarnaar u documenten kunt versturen of waarin u documenten kunt opslaan voor elke ontvanger.

De machine kan worden verbonden met de USB-poort of het netwerk. Slechts één computer tegelijkertijd kan worden verbonden.

Wanneer de Mac OS X in werking is, starten beeld vastleggen en het ICA-stuurprogramma automatisch op.

U kunt een map selecteren en hierin de gescande documenten opslaan.

### ! Opmerking

- Verbind de machine met de computer via USB of een netwerk.
- Installeer ActKey en het scannerprogramma voordat u gaat scannen naar een lokale computer.
- Wanneer u de machine verbindt met een netwerk, volg dan deze instructies.
  - Stel de [TCP/IP] instellingen in op [Enable].
  - Pas de IP-versie van de machine aan dat van de computer aan.
  - Stel de DNS-server in.
  - Schakel de netwerk TWAIN-instelling in.
- Wanneer de Mac OS X in werking is, kunt u een document op vast A4 formaat alleen scannen via de glasplaat.
- Wanneer Mac OS X 10.7 tot 10.8 in werking is en u documenten via de netwerkverbinding scant, dient u eerst Beeld vastleggen op te starten. Daarna dient u het apparaat te selecteren uit de lijst die links op het scherm Beeld vastleggen wordt weergegeven.
- Stel het volgende in om de MFP in WSD-scanverbinding te gebruiken.
  - Stel de [TCP/IP] instelling van de MFP in op [Enable].
  - Zorg ervoor dat de IP-versies van de MFP en de computer overeenkomen.
  - Schakel de WSD-scan in.
  - Installeer de MFP op de computer.

### Meer info

- Raadpleeg de Geavanceerde Gebruikershandleiding voor meer informatie over het inschakelen van de netwerk TWAIN-instelling.
- Raadpleeg de Geavanceerde Gebruikershandleiding voor meer informatie over het installeren van het ActKey-hulpprogramma.

- Raadpleeg de "Gebruikershandleiding, Toepassingen" voor de procedure voor het inschakelen van WSD-scannen.
- Raadpleeg "Instellingen om WSD-scannen te gebruiken" p. 116 voor het installeren van de MFP op de computer.

## ■ Verbinden via USB

- 1 Druk op <SCAN (SNANNEN)> op het bedieningspaneel.
- 2 Plaats uw document met de afdrukzijde omhoog in de ADF of met de afdrukzijde omlaag op de glasplaat.
- 3 Druk op ▼ om [**Lokale PC (Local PC)**] te selecteren en druk vervolgens op .
 

Wanneer de netwerk TWAINinstelling is ingesteld op [**Disable**], ga dan door naar stap 6.

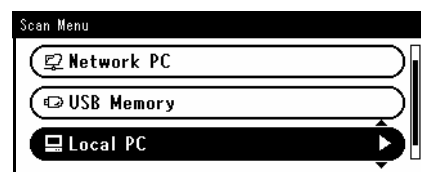

- 4 Zorg ervoor dat [**Select A Connecting PC**] geselecteerd is en druk vervolgens op .
- 5 Druk op ▼ om [**Van USB Interface**] te selecteren en druk vervolgens op .
- 6 Druk op ▼ om [**Selecteer een Applicatie**] te selecteren en druk vervolgens op .
- 7 Druk op ▼ om de verzendbestemming van het gescande document te selecteren en druk vervolgens op .

Te selecteren locatiewaarden voor het verzenden:

Applicatie Map PC-Fax

### ! Opmerking

- Wanneer Mac OS X in werking is, kunt u alleen Map selecteren.







- 8 Druk op  of .

### Memo

- Wanneer u [**Applicatie**] selecteert wordt de gespecificeerde toepassing gestart en wordt het gescande beeld weergegeven op de toepassing.
- Wanneer u [**Map**] selecteert wordt het gescande beeld opgeslagen in de gespecificeerde map.
- Wanneer u [**PC-Fax**] selecteert wordt de toepassing voor faxverzending gestart. Verzenden na het verzenden van het gescande beeld een fax met de fax verzendsoftware op uw computer.



## ■ Verbinden via het netwerk



- 1 Druk op <**SCAN** (SNANNEN)> op het bedieningspaneel.
- 2 Plaats uw document met de afdrukzijde omhoog in de ADF of met de afdrukzijde omlaag op de glasplaat.
- 3 Druk op ▼ om [**Lokale PC**] te selecteren en druk vervolgens op .
- 4 Zorg ervoor dat [**Select A Connecting PC**] geselecteerd is en druk vervolgens op .
- 5 Zorg ervoor dat [**Van Netwerk**] geselecteerd is en druk vervolgens op .
- 6 Druk op ▼ om de gewenste computer te selecteren en druk vervolgens op .
- 7 Druk op ▼ om [**Selecteer een Applicatie**] te selecteren en druk vervolgens op .
- 8 Druk op ▼ om de verzendbestemming van het gescande document te selecteren en druk vervolgens op .





- 9 Druk op  of .

### Memo

- Wanneer u [**Applicatie**] selecteert wordt de gespecificeerde toepassing gestart en wordt het gescande beeld weergegeven op de toepassing.
- Wanneer u [**Map**] selecteert wordt het gescande beeld opgeslagen in de gespecificeerde map.
- Wanneer u [**PC-Fax**] selecteert wordt de toepassing voor faxverzending gestart. Verzend na het verzenden van het gescande beeld een fax met de fax verzendssoftware op uw computer.

## ■ WSD-scanverbinding

- 1 Druk op <**SCAN** (SNANNEN)> op het bedieningspaneel.
- 2 Plaats het origineel in de automatische documentinvoer of op de glasplaat.
- 3 Druk op ▼ om [**Lokale PC**] te selecteren en druk vervolgens op .
- 4 Zorg ervoor dat [**Select A Connecting PC**] geselecteerd is en druk op .
- 5 Druk op ▼ om [**Kies uit aangeslot. webserv.PC-lijst**] te selecteren en druk vervolgens op .

- 6 Druk op ▼ om de doelcomputer te selecteren en druk vervolgens op .
- 7 Druk op ▼ om [**Dubbelzijdige Scan**] te selecteren en druk vervolgens op .
- 8 Druk op ▲ of ▼ om [**AAN**] of [**OFF**] te selecteren en druk op .
- 9 Druk op  of .

### Memo

- Om tweezijdig scannen te starten dient u de instellingen hiervoor in te schakelen en het origineel in de automatisch documentinvoer te plaatsen. Wanneer u dubbelzijdig scannen inschakelt, maar het origineel op de glasplaat legt, kan er niet dubbelzijdig gescand worden.
- Bij gebruik van de scanner toepassing op de computer zal er gescand worden met het scantype dat is ingesteld onder de scanprofielinstellingen op de computer, ongeacht waar het document is geplaatst en ongeacht de instellingen van [Dubbelzijdige Scan].

## Scannen naar externe pc

Dit lanceert de Scanner-driver uit een hulpprogramma geïnstalleerd op de PC (ActKey, PaperPort, Image, Adobe Photoshop CS3, enz.) en zal beginnen met scannen. Verbind de machine met een computer via USB of het netwerk. TWAIN (USB-verbinding en netwerkverbinding) en WSD-scan worden ondersteund.

Er zijn 3 operationele modi: Simpele scanmodus, handmatige scanmodus en Beveiligde scanmodus.

In Simpele scanmodus kan het scannen gestart worden vanaf alle computers via USB, netwerk en WSD-scanverbinding, zonder speciale handelingen vanaf het bedieningspaneel.

In Handmatige scanmodus kan het scannen gestart worden vanaf alle computers via USB, netwerk en WSD-scanverbinding.

In Beveiligde scanmodus kan het scannen alleen worden uitgevoerd door een machine uit de reeds geregistreerde computers op het netwerk via USB, netwerk en WSD-scanverbinding.

Er kan maar een computer tegelijkertijd verbonden zijn.

### Memo

- Voor de volgende procedure wordt ActKey als voorbeeld gebruikt voor Windows en Adobe Photoshop CS3 voor Mac OS X. De items in deze handleiding kunnen verschillen afhankelijk van de toepassing die u gebruikt.

**! Opmerking**

- Verbind de machine met de computer via USB of een netwerk.
- Installeer een toepassing (ActKey, PaperPort, enz.) en een scannerstuurprogramma voordat u een scanopdracht start. Deze installatie is NIET vereist voor de WSD-scanverbinding.
- Wanneer u de machine verbind met een netwerk, volg dan deze instructies.
  - Stel de **[TCP/IP]** instellingen in op **[Enable]**.
  - Pas de IP-versie van de machine aan dat van de computer aan.
  - Stel de DNS-server in.
  - Schakel de netwerk TWAIN-instelling in.
- Wanneer de Beveiligde scanmodus wordt gebruikt dient de beheerder van tevoren de computerinformatie te registreren via het bedieningspaneel of de website voor het uitvoeren van veiligheidsscans.
- Bij gebruik van de Mac OS X dient u voor het uitvoeren van de eerste netwerkscan het verbindingsdoel in te stellen wanneer u een besturingsprogramma gebruikt. Wanneer u het stuurprogramma voor het eerst gebruikt zal het hulpprogramma voor selectie van het verbindingsdoel starten.  
Het is niet nodig om het verbindingsdoel in te stellen na de eerste keer.
- Stel het volgende in om de MFP te bedienen in de WSD-scanverbinding.
  - Stel de **[TCP/IP]** instelling van de MFP in op **[Enable]**.
  - Zorg ervoor dat de IP-versies van de MFP en de computer overeenkomen.
  - Schakel de WSD-scan in.
  - Installeer de MFP op de computer.

**Meer info**

- Raadpleeg "[Scannerstuurprogramma's installeren \(TWAIN/WIA/ICA-stuurprogramma\)](#)" p. 112 voor meer informatie over het installeren van een scannerstuurprogramma.

## Eenvoudige scanmodus

### ■ Voor Windows

- 1 Start ActKey op uw computer.
- 2 Klik op de gewenste scanknop.  
De scanopdracht start.

Naam van de scanknop:

Application1, Application2, Map, PC-Fax

**Memo**

- Wanneer u **[Application1]** of **[Application2]** selecteert zal de gespecificeerde toepassing starten en het gescande document zal worden weergegeven in de toepassing.
- Wanneer u **[Map]** selecteert zal het gescande document worden opgeslagen in de gespecificeerde map.
- Wanneer u **[PC-Fax]** selecteert, start de toepassing voor faxverzending en wordt het gescande document naar de toepassing verzonden. Stuur een fax met de faxverzendssoftware op uw computer.

### ■ Voor Mac OS X (MB441, MB451, MB451w, MB461, MB471, MB471w, MB491, MB491+, ES4161 MFP, ES4191 MFP, MPS4200mb)

- 1 Start Adobe Photoshop CS3 op uw computer.
- 2 Selecteer **[Import]** uit **[File]** om **[OKI MB4x1\_ES41x1\_MPS42x USB]** of **[OKI MB4x1\_ES41x1\_MPS42x Network]** te selecteren.
  - Wanneer u **[OKI MB4x1\_ES41x1\_MPS42x USB]** selecteert, ga dan door naar stap 10.
  - Wanneer u **[OKI MB4x1\_ES41x1\_MPS42x Network]** selecteert en het netwerk is de tweede of meer die aan het scannen is, ga dan door naar stap 10.
- 3 Voor de eerste netwerkscan wordt het dialoogvenster weergegeven met de melding dat het hulpprogramma voor de selectie van de verbindingsbestemming gestart is. Klik op **[Goed]**.
- 4 Selecteer een verbindingsbestemming in het **[scan instellingen]** dialoogvenster en registreer de hostinformatie wanneer nodig. Klik vervolgens op **[Goed]**.
- 5 Selecteer **[Import]** uit **[File]** in Adobe Photoshop CS3 om **[OKI MB4x1\_ES41x1\_MPS42x Network]** te selecteren.  
Een venster verschijnt.
- 6 Klik op de scanknop.  
Het scannen start.
- 7 Selecteer **[Quit Photoshop]** uit **[Photoshop]**.

### ■ Voor Mac OS X (MB461+LP, MB491+LP, MPS4700mb)

- 1 Start Adobe Photoshop CS3 op uw computer.
- 2 Selecteer **[Import]** uit **[File]** om **[OKI MB4x1+LP\_MPS47x USB]** of **[OKI MB4x1+LP\_MPS47x Network]** te selecteren.
  - Wanneer u **[OKI MB4x1+LP\_MPS47x USB]** selecteert, ga dan door naar stap 10.
  - Wanneer u **[OKI MB4x1+LP\_MPS47x Network]** selecteert en het netwerk is de tweede of meer die aan het scannen is, ga dan door naar stap 10.
- 3 Voor de eerste netwerkscan wordt het dialoogvenster weergegeven met de melding dat het hulpprogramma voor de

selectie van de verbindingsoptie gestart is. Klik op [**Goed**].

4 Selecteer een verbindingsoptie in het [**scan instellingen**] dialoogvenster en registreer de hostinformatie wanneer nodig. Klik vervolgens op [**Goed**].

5 Selecteer [**Import**] uit [**File**] in Adobe Photoshop CS3 om [**OKI MB4x1+LP\_MPS47x Network**] te selecteren.

Een venster verschijnt.

6 Klik op de scanknop.

Het scannen start.

7 Selecteer [**Quit Photoshop**] uit [**Photoshop**].

### ■ Voor WSD-Scan

1 Start een scanprogramma op het programma.

2 Druk op de scanknop. Het scannen van het document start.

#### ! Opmerking

- Als de machine niet kon scannen, controleer dan of het paneel werkt.

## Handmatige scanmodus

### ■ Voor Windows

1 Druk op <**SCAN (SNANNEN)**> op het bedieningspaneel.

2 Plaats uw document met de afdrukzijde omhoog in de ADF of met de afdrukzijde omlaag op de glasplaat.

3 Druk op ▼ om [**Remote PC (Remote PC)**] te selecteren en druk vervolgens op **OK**.

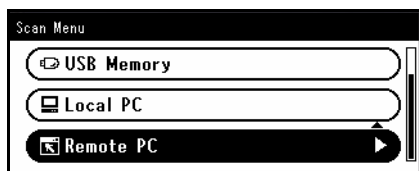

4 Zorg ervoor dat [**TWAIN**] geselecteerd is en druk op **OK**.

5 Start ActKey op uw computer.

6 Klik op de gewenste scanknop.

De scanopdracht start.

Naam van de scanknop:

Application1, Application2, Map, PC-Fax

#### Memo

- Wanneer u [**Application1**] of [**Application2**] selecteert zal de gespecificeerde toepassing starten en het gescande document zal worden weergegeven in de toepassing.
- Wanneer u [**Map**] selecteert zal het gescande document worden opgeslagen in de gespecificeerde map.
- Wanneer u [**PC-Fax**] selecteert, start de toepassing voor faxverzending en wordt het gescande document naar de toepassing verzonden. Stuur een fax met de faxverzendssoftware op uw computer.

### ■ Voor Mac OS X (MB441, MB451, MB451w, MB461, MB471, MB471w, MB491, MB491+, ES4161 MFP, ES4191 MFP, MPS4200mb)

1 Druk op <**SCAN (SNANNEN)**> op het bedieningspaneel.

2 Plaats uw document met de afdrukzijde omhoog in de ADF of met de afdrukzijde omlaag op de glasplaat.

3 Druk op ▼ om [**Remote PC**] te selecteren en druk vervolgens op **OK**.

4 Zorg ervoor dat [**TWAIN**] geselecteerd is en druk op **OK**.

5 Start Adobe Photoshop CS3 op uw computer.

6 Selecteer [**Import**] uit [**File**] om [**OKI MB4x1\_ES41x1\_MPS42x USB**] of [**OKI MB4x1\_ES41x1\_MPS42x Network**] te selecteren.

- Wanneer u [**OKI MB4x1\_ES41x1\_MPS42x USB**] selecteert, ga dan door naar stap 10.

- Wanneer u [**OKI MB4x1\_ES41x1\_MPS42x Network**] selecteert en het netwerk is de tweede of meer die aan het scannen is, ga dan door naar stap 10.

7 Voor de eerste netwerkscan wordt het dialoogvenster weergegeven met de melding dat het hulpprogramma voor de selectie van de verbindingsoptie gestart is. Klik op [**Goed**].

8 Selecteer een verbindingsoptie in het [**scan instellingen**] dialoogvenster en registreer de hostinformatie wanneer nodig. Klik vervolgens op [**Goed**].

9 Selecteer [**Import**] uit [**File**] in Adobe Photoshop CS3 om [**OKI**

**MB4x1\_ES41x1\_MPS42x Network]** te selecteren.

Een venster verschijnt.

**10** Klik op de scanknop.

Het scannen start.

**11** Selecteer [**Quit Photoshop**] uit [**Photoshop**].

### ■ Voor Mac OS X (MB461+LP, MB491+LP, MPS4700mb)

**1** Druk op <**SCAN (SNANNEN)**> op het bedieningspaneel.

**2** Plaats uw document met de afdrukzijde omhoog in de ADF of met de afdrukzijde omlaag op de glasplaat.

**3** Druk op ▼ om [**Remote PC**] te selecteren en druk vervolgens op **OK**.

**4** Zorg ervoor dat [**TWAIN**] geselecteerd is en druk op **OK**.

**5** Start Adobe Photoshop CS3 op uw computer.

**6** Selecteer [**Import**] uit [**File**] om [**OKI MB4x1+LP\_MPS47x USB**] of [**OKI MB4x1+LP\_MPS47x Network**] te selecteren.

- Wanneer u [**OKI MB4x1+LP\_MPS47x USB**] selecteert, ga dan door naar stap 10.

- Wanneer u [**OKI MB4x1+LP\_MPS47x Network**] selecteert en het netwerk is de tweede of meer die aan het scannen is, ga dan door naar stap 10.

**7** Voor de eerste netwerkscan wordt het dialoogvenster weergegeven met de melding dat het hulpprogramma voor de selectie van de verbindingsoptie gestart is. Klik op [**Goed**].

**8** Selecteer een verbindingsoptie in het [**scan instellingen**] dialoogvenster en registreer de hostinformatie wanneer nodig. Klik vervolgens op [**Goed**].

**9** Selecteer [**Import**] uit [**File**] in Adobe Photoshop CS3 om [**OKI MB4x1+LP\_MPS47x Network**] te selecteren.

Een venster verschijnt.

**10** Klik op de scanknop.

Het scannen start.

**11** Selecteer [**Quit Photoshop**] uit [**Photoshop**].

### ■ Voor WSD-Scan

**1** Druk op <**SCAN(SNANNEN)**> op het bedieningspaneel.

**2** Plaats het origineel in de automatische documentinvoer of op de glasplaat.

**3** Druk op ▼ om [**Remote PC**] te selecteren en druk vervolgens op **OK**.

**4** Druk op ▼ om [**Webservice**] te selecteren en druk vervolgens op **OK**.

**5** Start een scanprogramma op het programma.

**6** Druk op de scanknop. Het scannen van het document start.

### Beveiligde scanmodus (Voor netwerkverbinding)

#### ■ Voor Windows

**1** Druk op <**SCAN (SNANNEN)**> op het bedieningspaneel.

**2** Plaats uw document met de afdrukzijde omhoog in de ADF of met de afdrukzijde omlaag op de glasplaat.

**3** Druk op ▼ om [**Remote PC**] te selecteren en druk vervolgens op **OK**.

**4** Zorg ervoor dat [**TWAIN**] geselecteerd is en druk op **OK**.

**5** Zorg ervoor dat [**Select A Connecting PC**] geselecteerd is en druk vervolgens op **OK**.

**6** Zorg ervoor dat [**Van Network**] geselecteerd is en druk vervolgens op **OK**.

**7** Druk op ▼ om de gewenste bestemming te selecteren en druk vervolgens op **OK**.





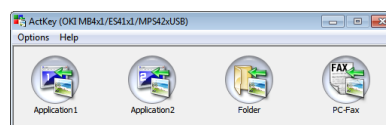

**8** Druk op  of .

**9** Start ActKey op uw computer.

**10** Druk op de scanknop.





### ■ Voor Mac OS X (MB441, MB451, MB451w, MB461, MB471, MB471w, MB491, MB491+, ES4161 MFP, ES4191 MFP, MPS4200mb)

- 1 Druk op <**SCAN** (SNANNEN)> op het bedieningspaneel.
- 2 Plaats uw document met de afdrukzijde omhoog in de ADF of met de afdrukzijde omlaag op de glasplaat.
- 3 Druk op ▼ om [**Remote PC**] te selecteren en druk vervolgens op .
- 4 Zorg ervoor dat [**TWAIN**] geselecteerd is en druk op .
- 5 Zorg ervoor dat [**Select a Connecting PC**] geselecteerd is en druk vervolgens op .
- 6 Zorg ervoor dat [**Van Network**] geselecteerd is en druk vervolgens op .
- 7 Druk op ▼ om de gewenste bestemming te selecteren en druk vervolgens op .
- 8 Druk op  of .
- 9 Start Adobe Photoshop CS3 op uw computer.
- 10 Selecteer [**Import**] uit [**File**] om [**OKI MB4x1\_ES41x1\_MPS42x Network**] te selecteren.  
Wanneer u [**OKI MB4x1\_ES41x1\_MPS42x Network**] selecteert en het netwerk is de tweede of meer die aan het scannen is, ga dan door naar stap 13.
- 11 Voor de eerste netwerkscan wordt het dialoogvenster weergegeven met de melding dat het hulpprogramma voor de selectie van de verbindingsoptie gestart is. Klik op [**Goed**].
- 12 Selecteer een verbindingsoptie in het [**scan instellingen**] dialoogvenster en registreer de hostinformatie wanneer nodig. Klik vervolgens op [**Goed**].
- 13 Selecteer [**Import**] uit [**File**] in Adobe Photoshop CS3 om [**OKI MB4x1\_ES41x1\_MPS42x Network**] te selecteren.  
Een venster verschijnt.
- 14 Klik op de scanknop.  
Het scannen start.

- 15 Selecteer [**Quit Photoshop**] uit [**Photoshop**].

### ■ Voor Mac OS X (MB461+LP, MB491+LP, MPS4700mb)

- 1 Druk op <**SCAN** (SNANNEN)> op het bedieningspaneel.
- 2 Plaats uw document met de afdrukzijde omhoog in de ADF of met de afdrukzijde omlaag op de glasplaat.
- 3 Druk op ▼ om [**Remote PC**] te selecteren en druk vervolgens op .
- 4 Zorg ervoor dat [**TWAIN**] geselecteerd is en druk op .
- 5 Zorg ervoor dat [**Select a Connecting PC**] geselecteerd is en druk vervolgens op .
- 6 Zorg ervoor dat [**Van Network**] geselecteerd is en druk vervolgens op .
- 7 Druk op ▼ om de gewenste bestemming te selecteren en druk vervolgens op .
- 8 Druk op  of .
- 9 Start Adobe Photoshop CS3 op uw computer.
- 10 Selecteer [**Import**] uit [**File**] om [**OKI MB4x1+LP\_MPS47x Network**] te selecteren.  
Wanneer u [**OKI MB4x1+LP\_MPS47x Network**] selecteert en het netwerk is de tweede of meer die aan het scannen is, ga dan door naar stap 13.
- 11 Voor de eerste netwerkscan wordt het dialoogvenster weergegeven met de melding dat het hulpprogramma voor de selectie van de verbindingsoptie gestart is. Klik op [**Goed**].
- 12 Selecteer een verbindingsoptie in het [**scan instellingen**] dialoogvenster en registreer de hostinformatie wanneer nodig. Klik vervolgens op [**Goed**].
- 13 Selecteer [**Import**] uit [**File**] in Adobe Photoshop CS3 om [**OKI MB4x1+LP\_MPS47x Network**] te selecteren.  
Een venster verschijnt.
- 14 Klik op de scanknop.  
Het scannen start.

15 Selecteer [**Quit Photoshop**] uit [**Photoshop**].

### ■ Voor WSD-Scan

- 1 Druk op <**SCAN**(SNANNEN)> op het bedieningspaneel.
- 2 Plaats het origineel in de automatische documentinvoer of op de glasplaat.
- 3 Druk op ▼ om [**Remote PC**] te selecteren en druk vervolgens op .
- 4 Druk op ▼ om [**Webservice**] te selecteren en druk vervolgens op .
- 5 Start een scanprogramma op het programma.
- 6 Druk op de scanknop. Het scannen van het document start.

### Beveiligde scanmodus (Voor USB-verbinding)

#### ■ Voor Windows

- 1 Druk op <**SCAN** (SNANNEN)> op het bedieningspaneel.
- 2 Plaats uw document met de afdrukzijde omhoog in de ADF of met de afdrukzijde omlaag op de glasplaat.
- 3 Druk op ▼ om [**Remote PC**] te selecteren en druk vervolgens op .
- 4 Zorg ervoor dat [**TWAIN**] geselecteerd is en druk op .
- 5 Zorg ervoor dat [**Select a Connecting PC**] geselecteerd is en druk Vervolgens op .
- 6 Druk op ▼ om [**Van USB Interface**] te selecteren en druk vervolgens op .
- 7 Druk op  of .
- 8 ActKey start op uw computer.
- 9 Klik op de Scanknop.

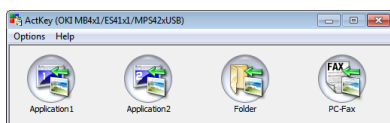

#### ■ Voor Mac OS X (MB441, MB451, MB451w, MB461, MB471, MB471w,

#### MB491, MB491+, ES4161 MFP, ES4191 MFP, MPS4200mb)

- 1 Druk op <**SCAN** (SNANNEN)> op het bedieningspaneel.
- 2 Plaats uw document met de afdrukzijde omhoog in de ADF of met de afdrukzijde omlaag op de glasplaat.
- 3 Druk op ▼ om [**Remote PC**] te selecteren en druk vervolgens op .
- 4 Zorg ervoor dat [**TWAIN**] geselecteerd is en druk op .
- 5 Zorg ervoor dat [**Select a Connecting PC**] geselecteerd is en druk vervolgens op .
- 6 Druk op ▼ om [**Van USB Interface**] te selecteren en druk vervolgens op .
- 7 Druk op  of .
- 8 Start Adobe Photoshop CS3 op uw computer.
- 9 Selecteer [**Import**] uit [**File**] om [**MB4x1\_ES41x1\_MPS42x USB**] te selecteren.
- 10 Druk op de scanknop. Het scannen start.
- 11 Selecteer [**Quit Photoshop**] uit [**Photoshop**].

#### ■ Voor Mac OS X (MB461+LP, MB491+LP, MPS4700mb)

- 1 Druk op <**SCAN** (SNANNEN)> op het bedieningspaneel.
- 2 Plaats uw document met de afdrukzijde omhoog in de ADF of met de afdrukzijde omlaag op de glasplaat.
- 3 Druk op ▼ om [**Remote PC**] te selecteren en druk vervolgens op .
- 4 Zorg ervoor dat [**TWAIN**] geselecteerd is en druk op .
- 5 Zorg ervoor dat [**Select a Connecting PC**] geselecteerd is en druk vervolgens op .
- 6 Druk op ▼ om [**Van USB Interface**] te selecteren en druk vervolgens op .

- 7 Druk op  of .
- 8 Start Adobe Photoshop CS3 op uw computer.
- 9 Selecteer [**Import**] uit [**File**] om [**MB4x1+LP\_MPS47x USB**] te selecteren.
- 10 Druk op de scanknop.  
Het scannen start.
- 11 Selecteer [**Quit Photoshop**] uit [**Photoshop**].

## De huidige scanopdracht annuleren

Het scannen zal stoppen terwijl de melding wordt weergegeven dat het document ingelezen wordt.

- 1 Druk op <**STOP** (STOP)> op het bedieningspaneel.

### ! Opmerking

- U kunt een opdracht niet annuleren met Scannen naar lokale pc en Scannen naar externe pc.

## ● Adresboek registreren

Deze paragraaf geeft uitleg over het registreren en verwijderen van het adresboek en de groepslijst.

U kunt e-mail in het adresboek registreren en groepen creëren voor het verzenden van berichten. Het Adresboek en de Groepslijst kunnen gebruikt worden voor het specificeren van de bestemming in Scannen naar e-mail en internetfaxfuncties.

### Adresboek

U kunt maximaal 100 e-mailadressen registreren in het adresboek.

### Registreren en bewerken

#### Meer info

- Raadpleeg "[Tekst invoeren met behulp van het bedieningspaneel](#)" p. 30 voor meer informatie over het invoeren van tekst.

- 1 Druk op <**SETTING** (INSTELLING)> op het bedieningspaneel.
- 2 Druk op ▼ om [**Adres Boek**] te geselecteerd is en druk vervolgens op .
- 3 Zorg ervoor dat [**E-mailadres**] geselecteerd is en druk vervolgens op .
- 4 Druk op ▼ om een nummer te selecteren en druk vervolgens op .  
U kunt geen nummer specificeren dat in de functie Automatische levering gespecificeerd is.
- 5 Zorg ervoor dat [**Register**] geselecteerd is en druk vervolgens op .  
Selecteer [**Wijzig**] voor het bewerken van geregistreerde adressen.
- 6 Specificeer een naam wanneer nodig.
  - a) Zorg ervoor dat [**Naam**] geselecteerd is en druk vervolgens op ►.
  - b) Voer een naam van maximaal 16 tekens in.
  - c) Selecteer [**Enter**] en druk vervolgens op .
- 7 Druk op ▼ om [**E-mailadres**] te selecteren en druk vervolgens op ►.
- 8 Voer een e-mailadres in van maximaal 80 tekens en druk vervolgens op .
- 9 Druk op .

### Registreren vanuit de verzendgeschiedenis

U kunt e-mailadressen aan het adresboek toevoegen vanuit de e-mailverzendgeschiedenis.

#### ! Opmerking

- De verzendgeschiedenis geeft alleen adressen van ontvangers weer naar wie een e-mail verzonden is door het direct invoeren van het adres van de ontvanger.

- 1 Druk op <**SCAN** (SNANNEN)> op het bedieningspaneel.
- 2 Zorg ervoor dat [**E-mail**] geselecteerd is en druk vervolgens op .
- 3 Druk op ▼ om [**E-mail Tx History**] te selecteren en druk vervolgens op .
- 4 Druk op ▼ om de gewenste invoer te selecteren en druk vervolgens op .
- 5 Controleer de invoer en druk vervolgens op ►.
- 6 Zorg ervoor dat [**Register in Adres Boek**] geselecteerd is en druk vervolgens op .
- 7 Herhaal stap 4 tot 9 van "[Registreren en bewerken](#)".  
Het e-mailadres wordt automatisch ingevoerd. U hoeft het niet handmatig in te voeren.

### Verwijderen

- 1 Druk op <**SETTING** (INSTELLING)>.
- 2 Druk op ▼ om [**Adres Boek**] te selecteren en druk vervolgens op .
- 3 Zorg ervoor dat [**E-mailadres**] geselecteerd is en druk vervolgens op .
- 4 Druk op ▼ om een invoernummer te selecteren en druk vervolgens op .
- 5 Druk op ▼ om [**verwijderen**] te selecteren en druk vervolgens op .



- 6 Druk op ◀ of ▶ om [**Ja**] te selecteren op het bevestigingsscherm en druk vervolgens op .

**! Opmerking**

- U kunt een e-mailadres niet verwijderen dat binnen de functie Automatische levering gespecificeerd is.

## Groepslijst

U kunt maximaal 20 groepen e-mailadressen aanmaken.

## Registreren en bewerken

 **Meer info**

- Raadpleeg "Tekst invoeren met behulp van het bedieningspaneel" p. 30 voor meer informatie over het invoeren van tekst.

- 1 Druk op <**SETTING** (INSTELLING)>.
- 2 Druk op ▼ om [**Adres Boek**] te selecteren en druk vervolgens op .
- 3 Druk op ▼ om [**E-mail Groep**] te selecteren en druk vervolgens op .
- 4 Druk op ▼ om een groepsnummer te selecteren en druk vervolgens op .
- 5 Zorg ervoor dat [**Register**] geselecteerd is en druk vervolgens op .  
Selecteer [**Wijzig**] voor het bewerken van geregistreerde groepsnummers.
- 6 Zorg ervoor dat [**Naam**] geselecteerd is en druk vervolgens op ▶.
- 7 Voer een naam van maximaal 16 tekens in.
- 8 Selecteer [**Enter**] en druk vervolgens op .
- 9 Druk op ▼ om [**Address Number**] te selecteren en druk vervolgens op ▶.
- 10 Druk op ▼ om het gewenste e-mailadres te selecteren uit het adresboek en druk vervolgens op .  
Het selectievakje is geselecteerd. U kunt meerdere items selecteren.
- 11 Wanneer u alle gewenste e-mailadressen geselecteerd heeft, druk dan op ▶.

- 12 Zorg ervoor dat [**Voltooid**] geselecteerd is en druk vervolgens op .

- 13 Druk op .

 **Memo**

- U kunt de e-mailgroep ook registreren vanuit [**Group No**] in [**E-mailadres**].

## Verwijderen

- 1 Druk op <**SETTING** (INSTELLING)>.
- 2 Druk op ▼ om [**Adres Boek**] te selecteren en druk vervolgens op .
- 3 Druk op ▼ om [**E-mail Groep**] te selecteren en druk vervolgens op .
- 4 Druk op ▼ om een groepsnummer te selecteren en druk vervolgens op .
- 5 Druk op ▼ om [**verwijderen**] te selecteren en druk vervolgens op .
- 6 Druk op ◀ of ▶ om [**Ja**] te selecteren in op het bevestigingsscherm en druk vervolgens op .

## Alle e-mailadressen registreren

Alle inhoud van het e-mailadresboek kan geregistreerd worden door middel van de configuratietool. Zie de Gebruikershandleiding (Geavanceerd), "7, voor het installeren van de configuratietool. Nuttige Software".

## Het apparaat registreren

Wanneer de configuratietool wordt gebruikt of een nieuwe printer wordt geïntroduceerd dient de printer in de configuratietool geregistreerd te worden.

- 1 Selecteer [**Start**], [**All Programs**] > [**Okidata**] > [**Configuration Tool**] > [**Configuration Tool**].
- 2 Selecteer [**Register Devicee**] uit het [**Tools**] menu.  
Zoekresultaten worden weergegeven.
- 3 Selecteer het apparaat en klik op [**Register**].
- 4 Klik op [**Ja**] op het bevestigingsscherm.

## Adressen vanuit een bestand importeren

---

- 1 Selecteer vanuit welk apparaat u wilt importeren onder [**Registered Device Table**].
- 2 Selecteer het tabblad [**User Setting**].
- 3 Klik op [**E-mail Address Manager**].
- 4 Voer het beheerderwachtwoord in en klik op [**Goed**].
- 5 Klik op .
- 6 Selecteer [**Open**] uit [**Select CSV File**].
- 7 Selecteer het bestand dat u wilt importeren en klik op [**Open**].
- 8 Klik op [**Next**].
- 9 Selecteer de te importeren instellingen en klik op [**Import**].
- 10 Klik op .

### Memo

- CSV-bestanden die door Outlook Express geëxporteerd worden (Windows e-mail en Windows Live e-mail) kunnen ook teruggeplaatst worden.

## ● Bestemmingen voor netwerkscan registreren

Deze paragraaf geeft uitleg over het registreren van een computer die verbonden is met het netwerk. U kunt locaties op een netwerk registreren waarnaar u documenten kunt scannen.







### Memo

- U kunt ook computers registreren die verbonden zijn met het netwerk door middel van ActKey onder Netwerkconfiguratie. U kunt computers die verbonden zijn met het netwerk registreren of verwijderen, maar u kunt deze niet bewerken. Raadpleeg de Geavanceerde Gebruikershandleiding voor meer informatie.

## Registreren en bewerken

### Meer info

- Raadpleeg "Tekst invoeren met behulp van het bedieningspaneel" p. 30 voor meer informatie over het invoeren van tekst.

- 1 Druk op <**SETTING** (INSTELLING)> op het bedieningspaneel.
- 2 Druk op ▼ om [**Netwerk Scan bestemming**] te selecteren en druk vervolgens op .
- 3 Druk op ▼ om een IP-adres of domeinnaam te selecteren en druk vervolgens op .
- 4 Zorg ervoor dat [**Register**] geselecteerd is en druk vervolgens op .  
Selecteer [**Wijzig**] voor het bewerken van geregistreerde nummers.
- 5 Zorg ervoor dat [**Bestemming**] geselecteerd is en druk vervolgens op .
- 6 Voer een bestemming in.  
Een bestemming van maximaal 16 tekens.
- 7 Selecteer [**Enter**] en druk vervolgens op .
- 8 Druk op ▼ om [**Bestemmingsadres**] te selecteren en druk vervolgens op ►.
- 9 Voer een IP-adres of een hostcomputernaam in.  
Een IP-adres of een naam van maximaal 64 tekens.
- 10 Selecteer [**Enter**] en druk vervolgens op .
- 11 Druk op ▼ om [**Poort Nr.**] te selecteren en druk vervolgens op ►.

- 12 Voer een poortnummer in en druk vervolgens op .

- 13 Druk op .

- 14 Druk op ◀ tot het bovenste venster wordt weergegeven.

## Verwijderen

- 1 Druk op <**SETTING** (INSTELLING)> op het bedieningspaneel.
- 2 Druk op ▼ om [**Netwerk Scan bestemming**] te selecteren en druk vervolgens op .
- 3 Druk op ▼ om een nummer te selecteren en druk vervolgens op .
- 4 Druk op ▼ om [**verwijderen**] te selecteren en druk vervolgens op .
- 5 Druk op ◀ of ► om [**Ja**] te selecteren in het bevestigingsscherm en druk vervolgens op .
- 6 Druk op ◀ tot het bovenste venster wordt weergegeven.

# 5. Als een printer gebruiken

Dit hoofdstuk beschrijft hoe u documenten kunt printen vanaf een computer of USB-geheugen.

## ● Vanaf een computer afdrukken

Deze paragraaf geeft uitleg over het printen vanuit een computer.



- Deze paragraaf gebruikt Wordpad in Windows en Tekst bewerken in Mac OS X als voorbeelden. De weergave en procedure kunnen verschillen afhankelijk van het besturingssysteem, de toepassingen en de versie van het printerstuurprogramma dat u gebruikt.
- Raadpleeg de online hulpfunctie voor extra informatie over de instellingen in het printerstuurprogramma.

### Afdrukken

- 1 Open het bestand dat u wilt afdrukken vanuit een toepassing.
- 2 Configureer de afdrukinstellingen in het printerstuurprogramma en start het afdrukken.  
Het volgende geeft uitleg over het configureren van het papierformaat, de papierbron en het mediagewicht in elk printerstuurprogramma dat u gebruikt. Raadpleeg de volgende instructies voor het instellen van elk printerstuurprogramma.

### Voor Windows PCL/PCL XPS-printerstuurprogramma

- 1 Selecteer [**Print**] vanuit het [**File**] menu van een toepassing.
- 2 Selecteer het printerstuurprogramma dat u wenst te gebruiken.

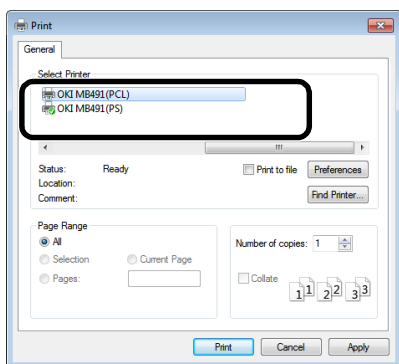

- 3 Klik op [**Preferences**].

- 4 Selecteer een papierformaat onder [**Setup** (Setup)] op het tabblad [**Formaat** (Size)].



- 5 Selecteer een lade onder [**Bron** (Source)].
- 6 Selecteer een mediagewicht onder [**Weight** (Weight)].
- 7 Klik op [**Goed** (OK)].
- 8 Klik op [**Afdrukken** (Print)].

## Voor Windows PS-printerstuurprogramma

- 1 Selecteer [**Print**] uit het [**File**] menu om een afdrukvenster te openen.
- 2 Selecteer het printerstuurprogramma dat u wenst te gebruiken.

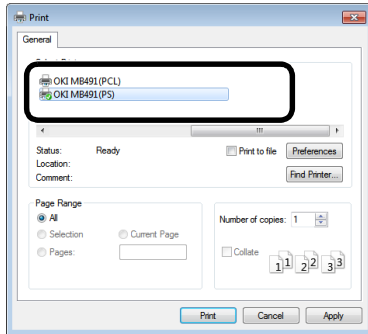

- 3 Klik op [**Preferences**].
- 4 Selecteer het tabblad [**Paper/Quality** (Paper/Quality)].
- 5 Selecteer een lade onder [**Papierbron** (Paper Source)].

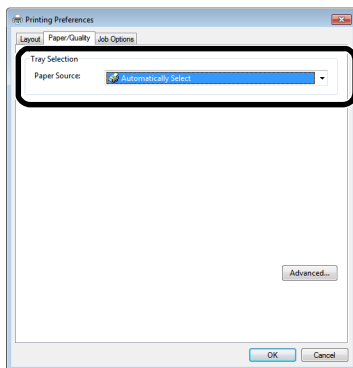

- 6 Klik op [**Geavanceerd** (Advanced)].
- 7 Klik op [**Papierformaat** (Paper Size)] en selecteer een papierformaat uit de dropdownlijst.

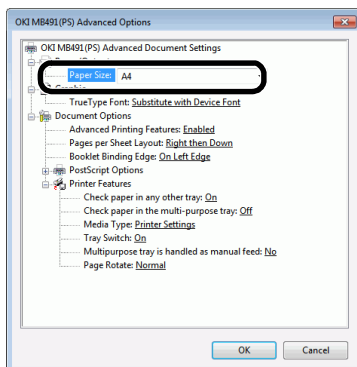

- 8 Klik op [**Media soort** (Media Type)] en selecteer een mediatype vanuit de dropdownlijst.
- 9 Klik op [**Goed** (OK)].
- 10 Klik op [**Goed** (OK)].
- 11 Klik op [**Afdrukken** (Print)].

## Voor Mac OS X PS-printerstuurprogramma

- 1 Selecteer [**Page Setup**] uit het [**File**] menu.
- 2 Selecteer de printer die u wenst te gebruiken onder [**Format For**].

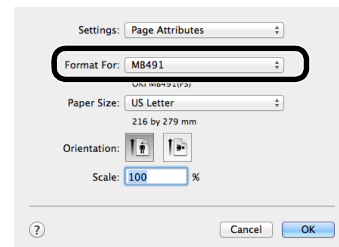

- 3 Selecteer een papierformaat onder [**Papierformaat** (Paper Size)] en klik vervolgens op [**Goed** (OK)].
- 4 Selecteer [**Afdrukken** (Print)] uit het [**File**] menu.
- 5 Selecteer [**Papier invoer** (Paper Feed)] uit het paneelmenu.

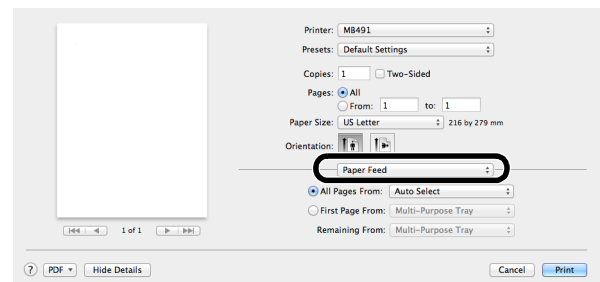

### Memo

- Als het printvenster slechts twee menu's bevat en de opties die u verwacht te zien niet bevat, klik dan op de knop [**Details tonen**] voor Mac OS X 10.7 en 10.8, of klik op de vertoningsdriehoek naast het the [**Printer**] menu voor Mac OS X 10.5 en 10.6.

- 6 Selecteer een lade op het [**Papier invoer** (Paper Feed)] paneel.
- 7 Selecteer [**Printer Features** (Printer Features)] uit het paneelmenu.

- 8 Selecteer [**Insert Options** (Insert Options)] uit [**Features Sets** (Features Sets)].

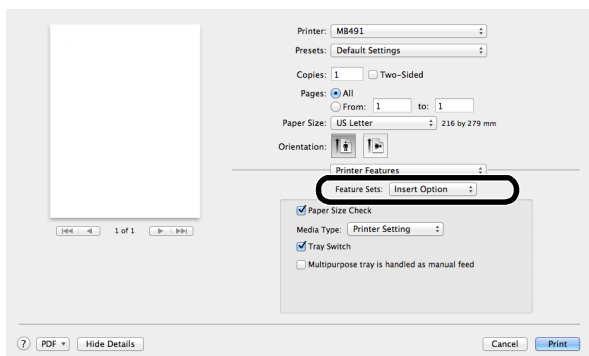

- 9 Selecteer een mediatype uit [**Media soort** (Media Type)].

- 10 Klik op [**Afdrukken** (Print)].

## Voor Mac OS X PCL-printerstuurprogramma

- 1 Selecteer [**Page Setup**] uit het [**File**] menu.

- 2 Selecteer de printer die u wenst te gebruiken onder [**Format For**].

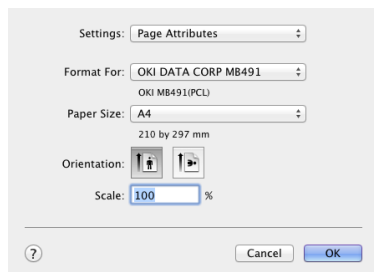

- 3 Selecteer een papierformaat onder [**Papierformaat** (Paper Size)] en klik vervolgens op [**Goed** (OK)].
- 4 Selecteer [**Afdrukken**] uit het [**Bestand**] menu.
- 5 Selecteer [**Setup**] uit het paneelmenu.

### Memo

- Als het printvenster slechts twee menu's bevat en de opties die u verwacht te zien niet bevat, klik dan op de knop [**Details tonen**] voor Mac OS X 10.7 en 10.8, of klik op de vertoningsdriehoek naast het the [**Printer**] menu voor Mac OS X 10.5 en 10.6.

- 6 Selecteer een lade onder [**Papierbron** (Paper Source)].

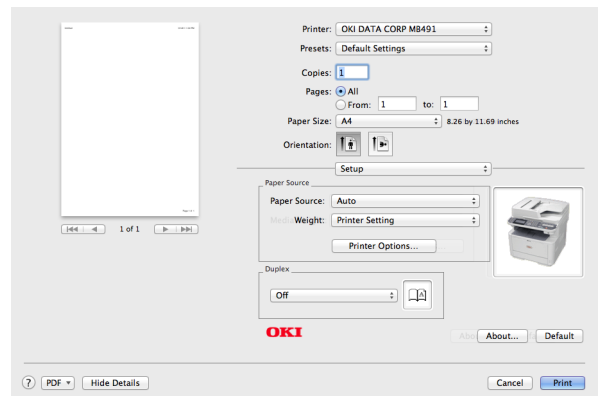

- 7 Selecteer een mediatype onder [**Media gewicht** (Media Weight)] .

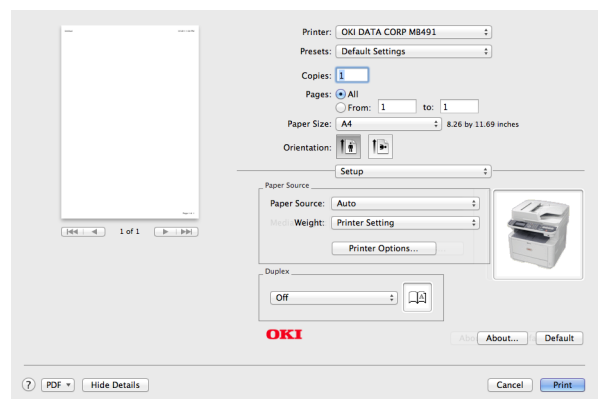

- 8 Klik op [**Afdrukken** (Print)].

### Memo

- Voor normaal gebruik is [**Printer Setting**] voldoende als papiergewicht. Wanneer u [**Printer Setting**] selecteert worden de instellingen voor het papiergewicht toegepast die geconfigureerd zijn in het menu voor apparatuurinstellingen op het bedieningspaneel van het apparaat.

### Meer info

- Wanneer u [**Auto**] selecteert als papierbron wordt de lade met het aangegeven papiertype automatisch geselecteerd. Raadpleeg de Geavanceerde Gebruikershandleiding voor meer informatie over de automatische ladeselectie.
- Wanneer u de MP-lade selecteert als papierbron moet het papier in de MP-lade geplaatst worden. Voor meer informatie over het plaatsen van papier in de MP lade, raadpleeg "[Papier laden in de MP-lade \(MB451/MB451w/MB471/MB471w/MB491/MB491+/MB491+LP/ES4191 MFP/MPS4200mb/MPS4700mb\)](#)" p. 37.

## Een afdrukopdracht annuleren

U kunt een afdrukopdracht annuleren vanuit een computer door de opdracht in de opdrachtlijst op het bedieningspaneel te verwijderen.

- 1 Druk op <**Print** (Afdrukken)> op het bedieningspaneel om het afdrukmenu te openen.

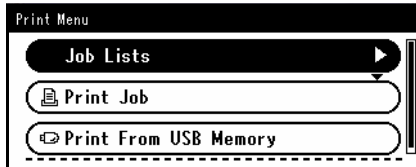

- 2 Zorg ervoor dat [**Job Lists** (Job Lijst)] geselecteerd is en druk vervolgens op **OK**.
- 3 Druk op **▼** om de opdracht te selecteren die u wenst te annuleren en druk vervolgens op **OK**.
- 4 Zorg ervoor dat [**Annuleer**] geselecteerd is en druk vervolgens op **OK**.
- 5 Druk op **◀** of **▶** op het bevestigingsscherm om [**Ja**] te selecteren en druk vervolgens op **OK**.

### ! Opmerking

- Pagina's die klaar staan om afgedrukt te worden op het apparaat worden afgedrukt zonder wijzigingen.
- Wanneer het scherm dat aangeeft dat de gegevens afgedrukt worden voor lange tijd op het bedieningspaneel blijft staan, verwijder dan een afdrukopdracht op een computer.

## ● Afdrukken vanuit het USB-geheugen

Deze paragraaf geeft uitleg over het afdrukken vanuit het USB-geheugen. Wanneer u het USB-geheugen in het apparaat plaatst kunt u het document dat hierin is opgeslagen direct afdrukken.

### ! Opmerking

- Het is niet gegarandeerd dat alle USB-geheugenproducten werken. (USB-geheugen met beveiligingsfuncties worden niet ondersteund.)
- Een USB-hub en een externe USB HDD worden niet ondersteund.
- Gecodeerde PDF wordt niet ondersteund.

### Memo

- De volgende bestandsformaten worden ondersteund: FAT12, FAT16, FAT32.
- De volgende bestandsformaten worden ondersteund: JPEG, PDF (v1.7), M-TIFF (v6 Baseline), PRN (PCL, PS).
- Tot maximaal 32 GB USB-geheugencapaciteit wordt ondersteund.
- Maximaal 100 bestanden in ondersteunde bestandsformaten die in het USB-geheugen zijn opgeslagen worden weergegeven in de bestandslijst.
  - Wanneer meer bestanden zijn opgeslagen in het USB-geheugen kan het zijn dat de opgeslagen bestanden niet juist worden weergegeven.
  - USB-geheugen met een directorystructuur van 20 niveaus of meer kunnen niet juist gelezen worden.
  - Een bestandspad met meer dan 240 tekens kan niet juist gelezen worden.
- U kunt één bestand tegelijkertijd selecteren en printen in uw USB-geheugen.

## Een afdrukopdracht starten

- 1 Steek het USB-geheugen in de USB-poort van uw apparaat.

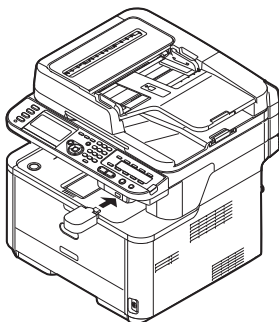

### ! Opmerking

- Steek het USB-geheugen recht in de USB-poort. Wanneer het USB-geheugen ingevoerd wordt onder een hoek, kan de USB-poort mogelijk beschadigen.
- 2 Druk op <Print (Afdrukken)> op het bedieningspaneel om het afdrukmenu te openen.

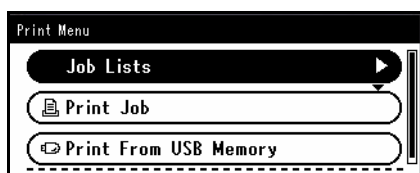

- 3 Druk op ▼ om [**Print From USB Memory** (Afdrukken van USB geheugen)] te selecteren en druk vervolgens op **OK**.

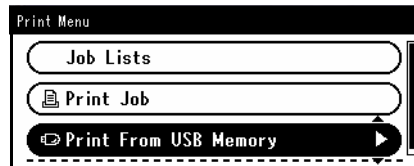

- 4 Zorg ervoor dat [**Select Print bestand**] geselecteerd is en druk vervolgens op **OK**.

Wanneer een af te drukken bestand niet in de map is opgeslagen, ga dan door naar stap 7.

- 5 Druk op ▼ om de map te selecteren met het af te drukken bestand en druk vervolgens op **OK**.

- 6 Druk op ▼ om [**Open folder.**] te selecteren en druk vervolgens op **OK**. Herhaal stap 5 en 6 totdat het af te drukken bestand wordt weergegeven.

### Memo

- Wanneer [**Controleert de Map Informatie**] geselecteerd is kunt u de mapinformatie controleren.

- 7 Druk op ▼ om een bestand af te drukken en druk vervolgens op **OK**.



- 8 Druk op ▼ om [**Select a file**] te selecteren en druk vervolgens op .



- Wanneer [**Bestand eigenschap**] geselecteerd is kunt u de bestandsinformatie controleren.

- 9 Voer afdrুকinstellingen uit wanneer nodig.



- "Afdrukinstellingen configureren" p. 137

- 10 Druk op  om het afdrukken te starten.

- 11 Verwijder het USB-geheugen uit de poort nadat het bericht wordt weergegeven dat het USB-geheugen veilig verwijderd kan worden.

## Afdrukinstellingen configureren



U kunt de instellingen voor afdrukken vanuit het USB-geheugen configureren in het [**Printer instellen**] menu. Voer de volgende procedure uit bij stap 9 van "Afdrukken vanuit het USB-geheugen" p. 136 onder "Een afdrukopdracht starten".

## Het papiertype wijzigen (Papierinvoer)

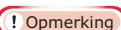
U kunt de papierbron selecteren.



- Bij het afdrukken van een PRN-bestand volgt de instelling voor de papierlade de instellingen van het stuurprogramma tijdens bestandsaanmaak.

- 1 Druk op ▼ om [**Printer instellen**] te selecteren en druk vervolgens op .
- 2 Zorg ervoor dat [**Papier invoer**] geselecteerd is en druk vervolgens op .
- 3 Druk op ▼ om de gewenste waarde te selecteren en druk vervolgens op .

Te selecteren waarden voor de papierlade:

Lade 1*	Lade 2	MP-lade
---------	--------	---------

\*duidt de fabrieksinstellingen aan.

- 4 Druk op ◀ om terug te keren naar het startscherm.



- [**Lade 2 (Tray 2)**] wordt alleen weergegeven wanneer de tweede lade-eenheid optioneel geïnstalleerd is.

## Het aantal kopieën wijzigen (Kopieën)

U kunt het aantal af te drukken kopieën instellen.

- 1 Druk op ▼ om [**Printer instellen**] te selecteren en druk vervolgens op .
- 2 Druk op ▼ om [**Aantal kopieën**] te selecteren en druk vervolgens op .
- 3 Voer het aantal kopieën in en druk op . U kunt 1 tot 999 invullen.
- 4 Druk op ◀ om terug te keren naar het startscherm.

## Dubbelzijdig afdrukken (Duplex)

U kunt 1-zijdig (simplex) of 2-zijdig (duplex) afdrukken.

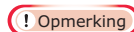



- Bij het afdrukken van een PRN-bestand volgt de instelling voor dubbelzijdig afdrukken de instellingen van het stuurprogramma tijdens bestandsaanmaak.

- 1 Druk op ▼ om [**Printer instellen**] te selecteren en druk vervolgens op .
- 2 Druk op ▼ om [**Dubbelzijdig**] te selecteren en druk vervolgens op .
- 3 Druk op ▼ om [**AAN**] te selecteren voor dubbelzijdig afdrukken of [**OFF**] voor enkelzijdig afdrukken en druk vervolgens op .
- 4 Druk op ◀ om terug te keren naar het startscherm.

## De inbindpositie instellen (Inbinden)

U kunt de inbindpositie voor dubbelzijdige afdrukken instellen.

- 1 Druk op ▼ om [**Printer instellen**] te selecteren en druk vervolgens op .

- 2 Druk op ▼ om [**Inbinden**] te selecteren en druk vervolgens op .
- 3 Druk op ▼ om [**Lange zijde**] te selecteren om langs de lange zijde van het papier in te binden of om [**Short edge bind**] te selecteren om langs de korte zijde van het papier in te binden en druk vervolgens op .
- 4 Druk op ◀ om terug te keren naar het startscherm.

 Meer info

- Voor meer informatie over het inbinden aan de lange en korte zijde, raadpleeg "[Dubbelzijdige kopieën maken \(Dubbelzijdig kopiëren\)](#)" p. 89.

## Pagina's passend maken (Passend)

U kunt de paginagrootte aanpassen aan het papierformaat bij het afdrukken.

Wanneer de paginagrootte van een af te drukken bestand groter of kleiner is dan het effectieve afdrukgebied, wordt de paginagrootte aangepast aan het papierformaat.

 Opmerking

- Bij het afdrukken van een PRN-bestand werken deze instellingen niet.

 Memo

- Deze functie is standaard ingeschakeld op [**AAN**].
- 1 Druk op ▼ om [**Printer instellen**] te selecteren en druk vervolgens op .
  - 2 Druk op ▼ om [**Passen maken**] te selecteren en druk vervolgens op .
  - 3 Druk op ▼ om [**AAN**] te selecteren wanneer u het papierformaat wilt aanpassen of [**OFF**] te selecteren wanneer u de paginagrootte niet wilt aanpassen en druk vervolgens op .
  - 4 Druk op ◀ om terug te keren naar het startscherm.

## Een afdrukopdracht annuleren

U kunt een afdrukopdracht annuleren vanuit het USB-geheugen door op <**STOP** (STOP)> te drukken op het bedieningspaneel.

Afdrukken zal stoppen terwijl een melding wordt weergegeven dat het afdrukken voltooid is.

- 1 Druk op <**STOP** (STOP)> op het bedieningspaneel.

 Opmerking

- Pagina's die klaar staan om afgedrukt te worden op het apparaat worden afgedrukt zonder wijzigingen.

# 6. Gebruikersauthenticatie en Toegangsbeheer

Dit hoofdstuk geeft uitleg over functies voor gebruikersauthenticatie en toegangsbeheer.

## ● Over Gebruikersauthenticatie en Toegangsbeheer

De functies voor gebruikersauthenticatie en toegangsbeheer staan u toe de functies die voor iedere gebruiker beschikbaar zijn te beperken. Wanneer toegangsbeheer wordt ingeschakeld is gebruikersauthenticatie vereist voordat het apparaat gebruikt wordt. Wanneer authenticatie succesvol is kunnen alleen van tevoren gespecificeerde functies gebruikt worden.

Uw apparaat kent de volgende twee authenticatiemethoden:

- PIN (persoonlijk identificatienummer)
- Gebruikersnaam en wachtwoord

Om toegang tot het apparaat te beheren dient van tevoren een PIN (persoonlijk identificatienummer) of een gebruikersnaam en wachtwoord geregistreerd te worden voor iedere gebruiker. U kunt maximaal 100 pincodes en 100 sets gebruikersnamen en wachtwoorden registreren.

Wanneer toegangsbeheer ingeschakeld is dient de gebruiker afhankelijk van de instellingen een PIN in te voeren of een gebruikersnaam en wachtwoord om in te kunnen loggen op het apparaat of om af te kunnen drukken vanuit een computer.

Toegangsbeheer kan worden toegepast op de volgende functies:

- Kopiëren
- Faxen
- Scannen naar e-mail
- Scannen naar USB-geheugen
- Scannen naar netwerk-pc
- Afdrukken
- Afdrukken vanuit het USB-geheugen
- Scannen naar internetfax
- Scannen naar faxserver

### ! Opmerking

- Instellingen voor het verzenden van faxen gelden ook voor het verzenden van faxen vanuit een computer.

De volgende condities zijn vereist voor het inschakelen van de functies voor gebruikersauthenticatie en toegangsbeheer:

- Configuratie tool op computers die aangesloten zijn op het Netwerk/USB (PIN/Gebruikersnaam en wachtwoord)
- Website (PIN)

### Meer info

- Raadpleeg de Geavanceerde Gebruikershandleiding voor meer informatie over de configuratie tool.

## ● Authenticatie door middel van PIN

Deze paragraaf geeft uitleg over het inschakelen van toegangsbeheer door gebruik te maken van authenticatie door middel van PIN en hoe te handelen wanneer toegangsbeheer is ingeschakeld.

### Een PIN registreren

Zorg ervoor dat een PIN wordt geregistreerd voor elke gebruiker voordat gebruikersauthenticatie en toegangsbeheer worden ingeschakeld. U dient over beheerderrechten te beschikken om pincodes te kunnen registreren.

Start PIN-manager vanuit de configuratietool om een PIN te registreren.

#### Meer info

- Raadpleeg de Geavanceerde Gebruikershandleiding voor meer informatie over het registreren van een PIN vanuit de configuratietool.

#### Memo

- U kunt ook een PIN registreren vanuit een webbrowser of vanuit Afdrukopdracht Accounting.

### Toegangsbeheer inschakelen

U dient over beheerderrechten te beschikken om toegang tot het apparaat te kunnen beheren.

- 1 Druk op **<SETTING (INSTELLING)>** op het bedieningspaneel.
- 2 Druk op ▼ om [**Beheerder instelling**] te selecteren en druk vervolgens op **OK**.
- 3 Voer het beheerderwachtwoord in. Het standaardwachtwoord is "aaaaaa".
- 4 Selecteer [**Enter**] en druk vervolgens op **OK**.
- 5 Druk op ▼ om [**Beheer**] te selecteren en druk vervolgens op **OK**.
- 6 Druk op ▼ om [**Systeeminstellingen**] te selecteren en druk vervolgens op **OK**.
- 7 Zorg ervoor dat [**Toegangsbeheer**] geselecteerd is en druk vervolgens op **OK**.
- 8 Druk op ▼ om [**PIN**] te selecteren en druk vervolgens op **OK**.
- 9 Druk op ◀ totdat de melding "Access Control has been enabled." wordt weergegeven.

### Handelingen Bij ingeschakelde PIN-authenticatie

#### Inloggen op de machine

##### ■ Voor algemene gebruikers

- 1 Voer uw PIN-nr. in met behulp van het tiencijferige toetsenbord op het bedieningspaneel.

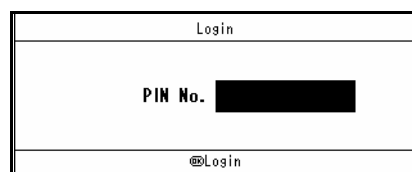

- 2 Druk op **OK**.  
Wanneer authenticatie succesvol is verschijnt het bovenste venster.

##### ■ Voor de beheerder

- 1 Voer "000000" in met behulp van het tiencijferige toetsenbord op het bedieningspaneel.  
Het PIN-nr. van de beheerder is "000000". U kunt deze waarde niet wijzigen.

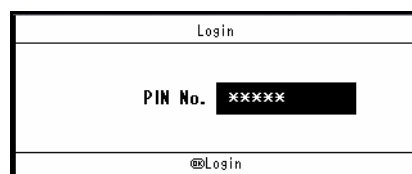

- 2 Druk op **OK**.
- 3 Voer het beheerderwachtwoord in wanneer het invoervenster voor het wachtwoord verschijnt. Het standaardwachtwoord is "aaaaaa".
- 4 Selecteer [**Enter**] en druk vervolgens op **OK**.  
Wanneer authenticatie succesvol is verschijnt het bovenste venster.

## Uitloggen op de machine

Wanneer u klaar bent met de uit te voeren handelingen, vergeet dan niet uit te loggen.

- 1 Druk op ◀ totdat het bovenste venster verschijnt.
- 2 Druk op < **RESET/LOG OUT** (RESETTEN/UITLOGGEN)> op het bedieningspaneel.
- 3 Druk op ◀ of ▶ op het bevestigingsscherm om [**Ja**] te selecteren en druk vervolgens op **OK**.

### Memo

- Na een bepaalde tijd logt het apparaat de gebruikers automatisch uit.

## Bediening vanuit een Computer

Om toegang te beheren voor bediening vanuit een computer dient u van tevoren Afdrukopdracht Accounting Cliënt op de computer te installeren.

### Memo

- Het type authenticatie dat op de computer gespecificeerd is overschrijft de op de machine gespecificeerde type authenticatie.

### Meer info

- Raadpleeg de Geavanceerde Gebruikershandleiding voor meer informatie over Afdrukopdracht Accounting.

## ■ Afdrukken (voor Windows)

### Memo

- Deze procedure gebruikt NotePad en het PCL-stuurprogramma als voorbeeld. De procedures en menu's kunnen verschillen afhankelijk van het stuurprogramma dat u gebruikt.

- 1 Klik op [**Start**]>[**All Programs**]>[**Okidata**]>[**Print Job Accounting Client**]>[**Change Job Accounting Mode**].  
Klik op [**Yes**] in het [**User Account Control**] venster. (Klik op [**Ga door**] voor Windows Vista.)
- 2 Selecteer het gewenste printerstuurprogramma onder [**Driver**].
- 3 Selecteer het [**Tab**] selectievakje en klik vervolgens op [**Change**].
- 4 Klik op [**Goed**].
- 5 Selecteer [**Sluiten**] uit het [**Bestand**] menu.
- 6 Klik op [**Start**] en selecteer [**Devices and Printers**].

- 7 Klik met de rechtermuisknop op pictogram OKI MB491 en selecteer [**Printer properties**]>[**OKI MB491(\*)**].  
\* Selecteer het gewenste type stuurprogramma.
- 8 Selecteer het tabblad [**Taakverantwoording**].
- 9 Voer de gebruikersnaam in bij [**Gebruiker naam** (UserName)] en de PIN bij [**Job Account ID** (Job Account ID)].

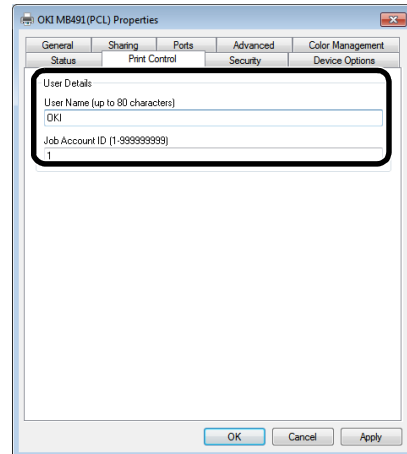

- 10 Klik op [**Goed** (OK)].
- 11 Open het bestand dat u wenst af te drukken.
- 12 Selecteer [**Afdrukken**] uit het [**Bestand**] menu.
- 13 Selecteer het printerstuurprogramma dat u in stap 7 geselecteerd heeft en klik op [**Afdrukken**].

## ■ Afdrukken (Voor Mac OS X PS-stuurprogramma)

### Memo

- Deze procedure gebruikt Text Edit als voorbeeld. De procedures en menu's kunnen verschillen afhankelijk van het stuurprogramma dat u gebruikt.
- 1 Plaats de Software DVD-ROM in de computer.
  - 2 Dubbelklik op het [**OKI**] pictogram op uw bureaublad.
  - 3 Dubbelklik op [**Utilities**].
  - 4 Kopieer de [**Print Job Accounting Client**] map door deze naar uw Toepassingenmap te slepen en daar los te laten.

5 Open de [**Print Job Accounting Client**] map die u geopend heeft en dubbelklik op [**Print Job Accounting Client**].

6 Klik op [**New**].

7 Voer de gebruikersnaam in bij [**UserName** (UserName)] en voer de pincode in bij [**JobAccountingID** (JobAccountingID)].

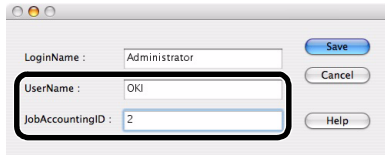

8 Klik op [**Opslaan** (Save)].

9 Klik op [**Opslaan** (Save)].

10 Wanneer een bericht verschijnt dat u vraagt het gebruikerswachtwoord in te voeren, voer dit dan in en klik op [**Goed** (OK)].

11 Open het af te drukken bestand.

12 Selecteer [**Afdrukken**] uit het [**Bestand**] menu.

13 Selecteer uw apparaat en klik op [**Afdrukken**].

### ■ Afdrukken (Voor Mac OS X PCL-stuurprogramma)

1 Selecteer [**Print**] uit het [**File**] menu van een toepassing.

2 Selecteer het [**Job Options**] paneel.

3 Druk op de [**Advanced**] knop.

4 Voer de gebruikersnaam in bij [**Gebruiker naam** (User Name)] en voer de PIN in bij [**Job Account ID** (Job Account ID)].

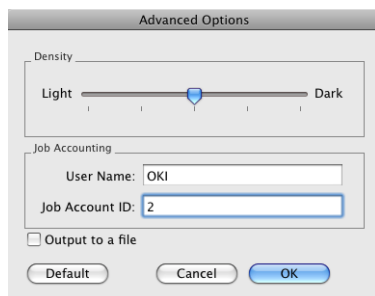

5 Klik op [**Goed** (OK)].

6 Klik op [**Afdrukken**].

### ■ Faxen verzenden vanaf uw computer (alleen voor Windows)



• In de volgende procedure wordt Notepad gebruikt als voorbeeld. De items hier kunnen verschillen afhankelijk van de toepassing die u gebruikt.

1 Klik op [**Start**] > [**All Programs**] [**Okidata**] > [**Print Job Accounting Client**] > [**Change Job Accounting Mode**].

Klik op [**Yes**] in het [**User Account Control**] venster.

2 Selecteer het gewenste printerstuurprogramma onder [**Driver**].

3 Selecteer het [**Tab**] selectievakje en klik vervolgens op [**Change**].

4 Klik op [**Goed** (OK)].

5 Selecteer [**Sluiten**] uit het [**Bestand**] menu.

6 Klik op [**Start**] en selecteer [**Devices and Printers**].

7 Klik met de rechtermuisknop op het pictogram OKI MB491 en selecteer [**Printer properties**] > [**OKI MB491(\*)**].

8 Selecteer het tabblad [**Taakverantwoording**].

9 Voer de gebruikersnaam in bij [**Gebruiker naam** (User Name)] en de PIN bij [**Job Account ID** (Job Account ID)].

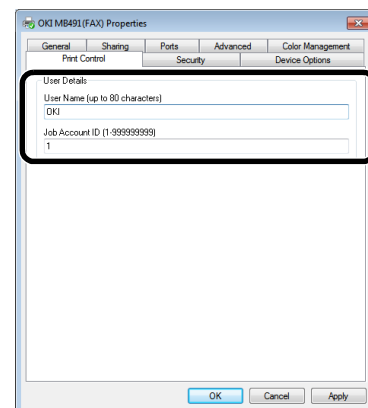

10 Klik op [**Goed** (OK)].

11 Open het bestand dat u wilt faxen.

12 Selecteer [**Afdrukken**] uit het [**Bestand**] menu.

**13** Selecteer het printerstuurprogramma dat u in stap 7 geselecteerd heeft en klik op [**Afdrukken**].

 Meer info

- Raadpleeg de Geavanceerde Gebruikershandleiding voor meer informatie over het verzenden van een fax vanaf een computer.

# ● Authenticatie door middel van gebruikersnaam en wachtwoord

Deze paragraaf geeft uitleg over het inschakelen van toegangsbeheer met behulp van de authenticatie door middel van gebruikersnaam en wachtwoord en hoe te handelen wanneer toegangsbeheer is ingeschakeld.

## Gebruikersnaam en wachtwoord registreren

Zorg ervoor dat een gebruikersnaam en wachtwoord wordt geregistreerd voor iedere gebruiker voordat gebruikersauthenticatie en toegangsbeheer worden ingeschakeld. U dient over beheerderrechten te beschikken om gebruikersnamen en wachtwoorden te kunnen registreren.

Start PIN-manager vanuit de configuratietool om een gebruikersnaam en wachtwoord te registreren.

### Meer info

- Raadpleeg de Geavanceerde Gebruikershandleiding voor meer informatie over het registreren van een gebruikersnaam en wachtwoord vanuit de configuratietool.

## Toegangsbeheer inschakelen

U dient over beheerderrechten te beschikken om toegang tot het apparaat te kunnen beheren.

- 1 Druk op <**SETTING (INSTELLING)**> op het bedieningspaneel.
- 2 Druk op ▼ om [**Beheerder instelling**] te selecteren en druk vervolgens op **OK**.
- 3 Voer het beheerderwachtwoord in.  
Het standaardwachtwoord is "aaaaaa".
- 4 Selecteer [**Enter**] en druk vervolgens op **OK**.
- 5 Druk op ▼ om [**Beheer**] te selecteren en druk vervolgens op **OK**.
- 6 Druk op ▼ om [**Systeeminstellingen**] te selecteren en druk vervolgens op **OK**.
- 7 Zorg ervoor dat [**Toegangsbeheer**] geselecteerd is en druk vervolgens op **OK**.
- 8 Druk op ▼ om [**gebruiker/ wachtwoord**] te selecteren en druk vervolgens op **OK**.
- 9 Druk op ▼ om [**Gebruiker authenticatie methode**] te selecteren en druk vervolgens op **OK**.

- 10 Zorg ervoor dat [**Lokaal**] geselecteerd is en druk vervolgens op **OK**.

### Meer info

- Wanneer u [**LDAP**] of [**Secure Protocol**] selecteert zijn de serverinstellingen benodigd. Raadpleeg de Geavanceerde Gebruikershandleiding voor meer informatie.

- 11 Druk op ◀ totdat de melding "Access Control has been enabled." wordt weergegeven.

## Handelingen bij ingeschakelde gebruikersnaam- en wachtwoordauthenticatie

### Inloggen op de machine

- 1 Zorg ervoor dat [**Gebruiker naam (User Name)**] geselecteerd is en druk vervolgens op ▶.

The screenshot shows a 'Login' dialog box with two input fields: 'User Name' and 'Password'. The 'User Name' field is currently selected, indicated by a right-pointing arrow cursor. The 'Password' field is empty. At the bottom right of the dialog, there is a small '@Login' icon.

- 2 Voer uw naam in.
- 3 Selecteer [**Enter**] en druk vervolgens op **OK**.
- 4 Zorg ervoor dat [**Wachtwoord (Password)**] geselecteerd is en druk vervolgens op ▶.

The screenshot shows the same 'Login' dialog box. In this step, the 'Password' field is selected, indicated by a right-pointing arrow cursor. The 'User Name' field now contains the text 'oki'. The 'Password' field is empty. The '@Login' icon remains at the bottom right.

- 5 Voer uw wachtwoord in.
- 6 Selecteer [**Enter**] en druk vervolgens op **OK**.



- Op het **[Log in (Login)]** scherm, drukt u op **[OK]**.  
Wanneer authenticatie succesvol is verschijnt het bovenste venster.

**Meer info**

- Voor meer informatie over het invoeren van tekst, raadpleeg "[Tekst invoeren met behulp van het bedieningspaneel](#)" p. 30.

## Uitloggen op de machine

Wanneer u klaar bent met de uit te voeren handelingen, vergeet dan niet uit te loggen.

- Druk op **[Left Arrow]** totdat het bovenste venster verschijnt.
- Druk op **<RESET/LOG OUT (RESETTEN/UITLOGGEN)>** op het bedieningspaneel.
- Druk op **[Left Arrow]** of **[Right Arrow]** op het bevestigingsscherm om **[Ja]** te selecteren en druk vervolgens op **[OK]**.

**Memo**

- Na een bepaalde tijd logt het apparaat de gebruikers automatisch uit.

## Bediening vanaf de computer

**Memo**

- Het type authenticatie dat op de computer gespecificeerd is overschrijft de op de machine gespecificeerde type authenticatie.

### ■ Afdrukken (voor Windows)

**! Opmerking**

- Het PCL XPS-printerstuurprogramma kan voor deze functie niet gebruikt worden.

**Memo**

- Deze procedure gebruikt NotePad en het PCL-stuurprogramma als voorbeeld. De procedures en menu's kunnen verschillen afhankelijk van het stuurprogramma dat u gebruikt.

- Open het bestand dat u wenst af te drukken.
- Selecteer **[Print]** uit het **[File]** menu.
- Selecteer het gewenste printerstuurprogramma onder **[Select Printer]** en klik op **[Preferences]**.
- Selecteer het tabblad **[Taakopties (Job Options)]**.

- Klik op **[User Auth (User Auth)]**.

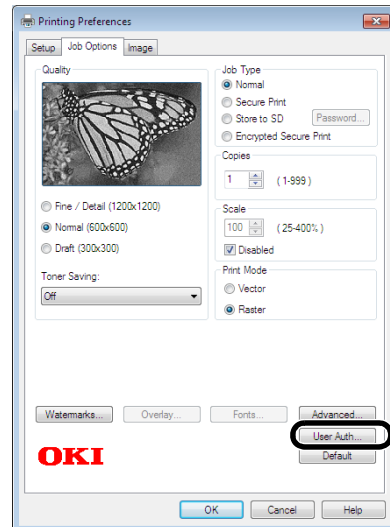

- Selecteer het **[Use User Authentication (Use User Authentication)]** selectievakje.

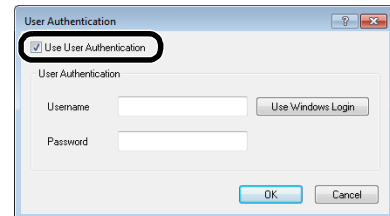

- Voer de gebruikersnaam in bij **[Username (Username)]** en het wachtwoord bij **[Wachtwoord (Password)]**, respectievelijk.  
Door op **[Use Windows Login (Use Windows Login)]** te klikken wordt uw inlognaam automatisch ingevoerd bij Windows.
- Klik op **[Goed (OK)]**.
- Klik op **[Goed (OK)]** en klik vervolgens op **[Afdrukken]**.

### ■ Afdrukken (voor Mac OS X)

**Memo**

- Deze procedure gebruikt Text Edit als voorbeeld. De procedures en menu's kunnen verschillen afhankelijk van het stuurprogramma dat u gebruikt.
- Open het bestand dat u wenst af te drukken.
  - Selecteer **[Print]** uit het **[File]** menu.
  - Selecteer het printerstuurprogramma van de machine.

6 Gebruikersauthenticatie en Toegangsbeheer

- 4 Selecteer [**Use User Authentication** (Use User Authentication)] uit het paneelmenu.

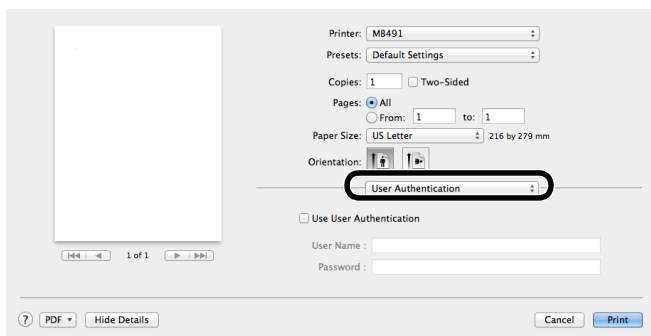

- 5 Selecteer het [**Use User Authentication** (Use User Authentication)] selectievakje.

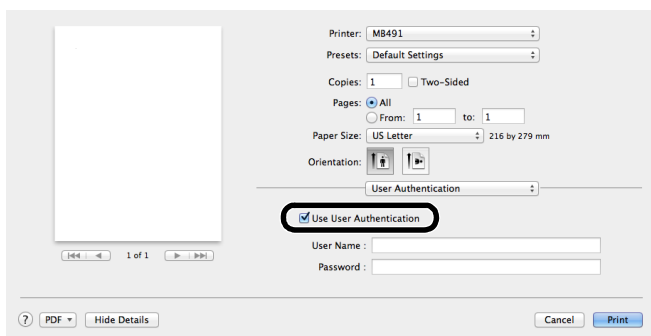

- 6 Voer de gebruikersnaam in bij [**Gebruiker naam** (User Name)] en het wachtwoord bij [**Wachtwoord** (Password)], respectievelijk.

- 7 Klik op [**Afdrukken** (Print)].

### ■ Faxen vanaf een computer (Alleen voor Windows)



- Deze procedure gebruikt NotePad als voorbeeld. De procedures en menu's kunnen verschillen afhankelijk van het stuurprogramma dat u gebruikt.

- Open het bestand dat u wilt faxen.
- Selecteer [**Print**] uit het [**File**] menu.
- Selecteer het faxstuurprogramma van uw apparaat onder [**Select Printer**] en klik op [**Preferences**].

- 4 Klik op [**Gebruikersverific** (User Authentication)] op het tabblad [**Setup** (Setup)].

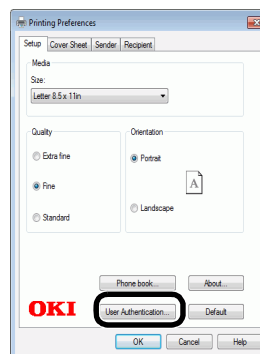

- 5 Selecteer het [**Use User Authentication** (Use User Authentication)] selectievakje.

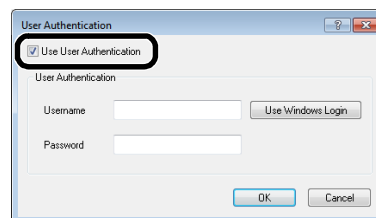

- 6 Voer de gebruikersnaam in bij [**Username** (Username)] en het wachtwoord bij [**Wachtwoord** (Password)], respectievelijk.

Door op [**Gebruik Windows Login**] te klikken wordt uw inlognaam automatisch ingevoerd bij Windows.

- 7 Klik op [**Goed** (OK)].

- 8 Klik op [**Goed** (OK)] en klik vervolgens op [**Afdrukken** (Print)].



- Raadpleeg de Geavanceerde Gebruikershandleiding voor meer informatie over het verzenden van een fax vanaf een computer.

# 7. Problemen oplossen

Dit hoofdstuk biedt oplossingen voor problemen die u tegen kunt komen terwijl u handelingen uitvoert op uw machine.

## Papierstoringen

Deze paragraaf geeft uitleg over het oplossen van papierstoringen.

### Meer info

- Voor meer informatie over de locatie van elk component van de machine, raadpleeg "Uw machine reinigen" p. 194.
- Voor meer informatie over de locatie van elk component van de machine, raadpleeg "Namen van componenten" p. 17.

### Foutmeldingen controleren

Wanneer zich een papierstoring voordoet verschijnt de [**Paper jam**] of [**Document jam**] melding op het weergavescherm en de <STATUS (STATUS)> toets op het bedieningspaneel gaat knipperen. De foutcode en beschrijving verschilt afhankelijk van waar de papierstoring zich voordoet.



Controleer de foutcode die verschijnt in de onderstaande lijst en raadpleeg de relevante procedure voor het oplossen van papierstoringen.

Fout-code	Bericht	Referentiepagina
370	Paper Jam Occurs: 3##P	p.148
371	Please open the scanner unit and the top cover And, please check.	p.148
372		p.148
380	Please see Help for details.	p.149
381		p.149
382		p.149
389		p.149
390		p.151
391	Paper Jam Occurs: 3##	p.152
392	Please pull out the paper cassette of the indicated tray. And, please check. Please see Help for details.	p.152

Fout-code	Bericht	Referentiepagina
	Document Jam Occurs. Please open the scanner unit and the ADF cover. And, please check.  Please see Help for details.	p.153

### Oplossen van papierstoringen

#### ! Opmerking

- Controleer dat er geen papier is achtergebleven in de machine.
- Verwijder het papier voorzichtig, zodat het niet scheurt. Als het papier scheurt, moet u alle papierresten verwijderen.

	<b>LET OP</b>	<b>Kans op brandwonden.</b>	
<ul style="list-style-type: none"> <li>• Doordat de fusereenheid rechts extreem heet is dient u de handeling voorzichtig uit te voeren.</li> </ul>			

#### ! Opmerking

- De drum (de groene buis) is heel gevoelig. Ga hier voorzichtig mee om.
- Stel de drum niet bloot aan direct zonlicht of erg heldere binnenverlichting (ongeveer meer dan 1500 lux). Stel het zelfs niet aan normale binnenverlichting meer dan 5 minuten bloot.

## Foutcode 370, 371, 372 (Dubbelzijdige papierstoring)

- 1 Verwijder alle aanwezige document uit de documentlade.
- 2 Open de scannereenheid.
- 3 Druk op de open-knop van de bovenklep (1) en open de bovenklep.

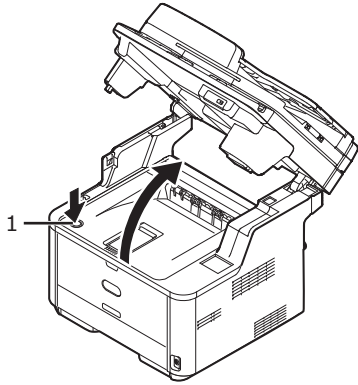

- 4 Haal de drum er voorzichtig in zijn geheel uit, inclusief de inktcartridge. Zorg ervoor dat u de groene drumoppervlakte niet aanraakt of bekrast.

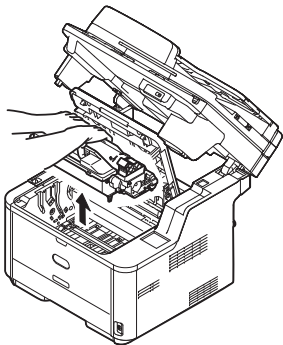

- 5 Verwijder de drum zoals beschreven in stap 3, verwijder vervolgens de dubbelzijdige eenheid (1) door de gekleurde hendels (2) aan beide zijden op te tillen en deze er voorzichtig aan de hendels uit te nemen.

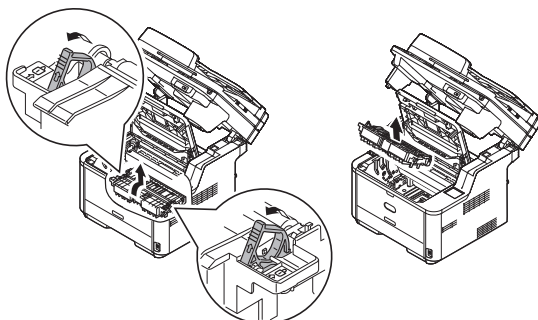

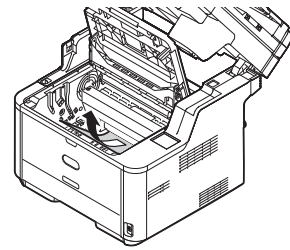

- 6 Verwijder het papier en plaats de dubbelzijdige eenheid terug.



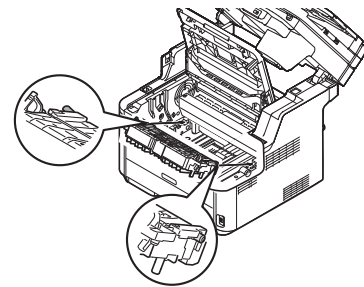

### ! Opmerking

- Controleer dat er geen papier is achtergebleven in de machine.
  - Verwijder het papier voorzichtig, zodat het niet scheurt. Als het papier scheurt, moet u alle papierresten verwijderen.
- 7 Wanneer u de transcriptie-eenheid terug plaatst in de printer, plaats dan beide uitsteeksels (A) aan de voorkant van de transcriptie-eenheid in de houders van de printer.

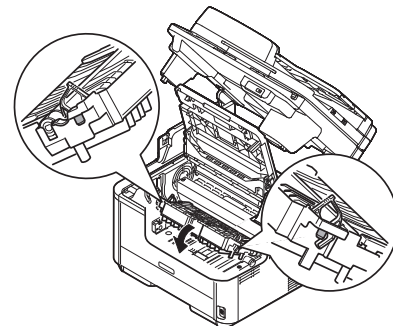

- 8 Plaats de uitsteeksels aan de achterkant , dichtbij beide hendels van de transcriptie-eenheid gelegen, in beide montagegaten van de printer.



- 9** Bevestig de transcriptie-eenheid aan de printer door beide hendels van de transcriptie-eenheid in de richting van de pijl bij  te draaien.

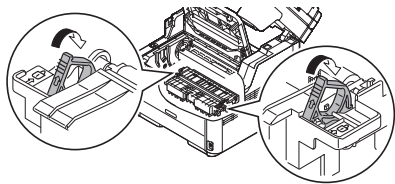

**! Opmerking**

- Raak de sponsroller van de transcriptie-eenheid niet met de hand aan.

- 10** Plaats de drum compleet met inktcartridge terug en zorg er daarbij voor dat de pinnen (1 & 2) goed in de sleuven geplaatst worden aan beide zijden van de printer (3).

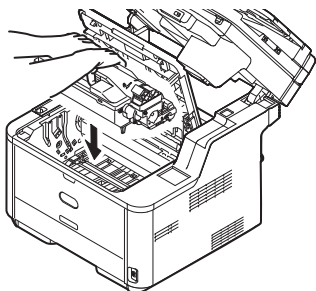

**! Opmerking**

- Controleer dat er geen papier is achtergebleven in de machine.
- Verwijder het papier voorzichtig, zodat het niet scheurt. Als het papier scheurt, moet u alle papierresten verwijderen.

- 11** Sluit de bovenklep.

- 12** Sluit de scannereenheid.

**Foutcode 380, 381, 382, 389  
(Storing in papierinvoer)**

- 1** Verwijder alle aanwezige document uit de documentlade.
- 2** Open de scannereenheid.
- 3** Druk op de open-knop van de bovenklep (1) en open de bovenklep.

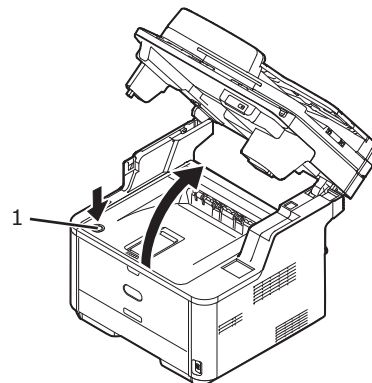

- 4** Haal de drum er voorzichtig in zijn geheel uit, inclusief de inktcartridge. Zorg ervoor dat u de groene drumoppervlakte niet aanraakt of bekrast.

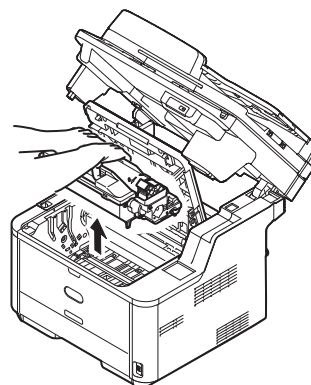

- 5 Wanneer de bovenkant van het papier zichtbaar is aan de achterzijde van de transparante weerstandsgeleider, draai de weerstandsgeleider dan richting de fusereenheid, houdt het papier aan de bovenkant vast en trek het er voorzichtig uit.

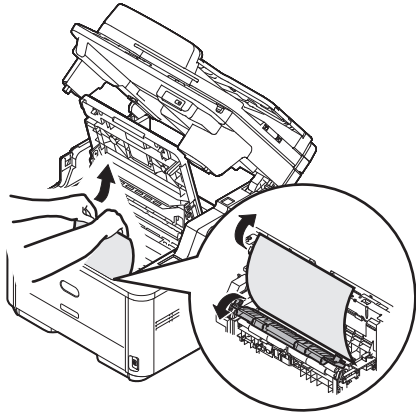

Als zowel de bovenkant als de onderkant van het papier niet zichtbaar zijn, verplaats het vastgelopen papier dan in de richting van de pijl zoals weergegeven. Houdt het papier aan de bovenkant met de hand vast en trek het er voorzichtig uit.

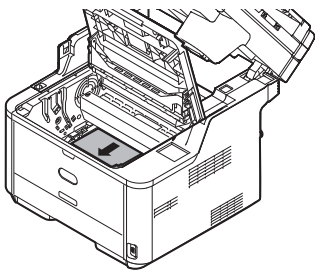

Wanneer de onderkant van het papier zichtbaar is, houdt dan het papier met de hand vast en trek het er voorzichtig uit.

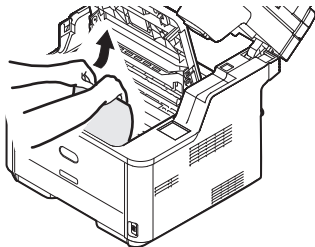

**! Opmerking**

- Controleer dat er geen papier is achtergebleven in de machine.
- Verwijder het papier voorzichtig, zodat het niet scheurt. Als het papier scheurt, moet u alle papierresten verwijderen.

## Papieruitvoerenheid (Vastgelopen papier)

- Wanneer de onderkant van het papier zichtbaar is in de printer, houdt het papier dan vast en trek het er voorzichtig uit.

**! Opmerking**

- Wanneer papier vast komt te zitten bij de papieruitvoerenheid en dit papier zichtbaar is in de bovenklep, trek het papier er dan uit in de richting van de binnenkant van de printer.

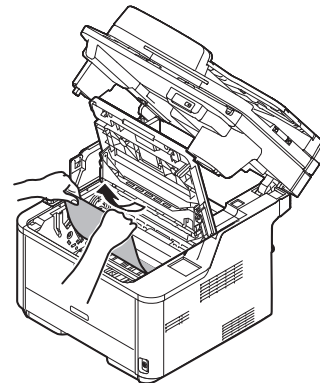

- Wanneer de onderkant van het papier niet zichtbaar is, maar de bovenkant wel zichtbaar is bij de papieruitvoerenheid, houdt het papier dan aan de bovenkant vast en trek het er voorzichtig uit. Wanneer het niet lukt het papier te verwijderen volgens stap (A)1 en (A)2, trek het papier er dan uit volgens de (B) stappen.

(A)1 (A)2

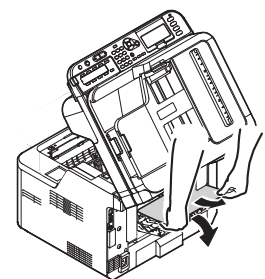
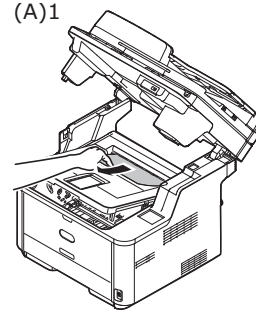

(B)1 (B)2

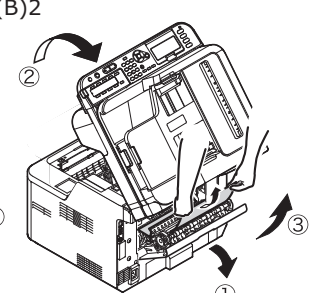
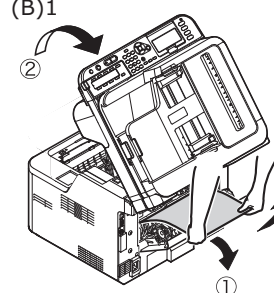

- Wanneer het niet lukt om vastgelopen papier te verwijderen, forceer het uittrekken van papier dan niet, maar volg de onderstaande stappen.

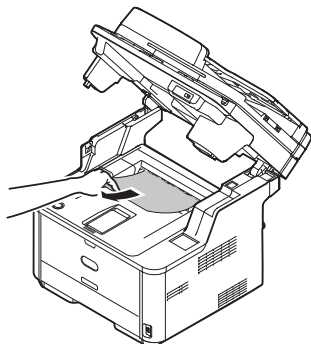

- 1 Plaats de drumcartridge terug in de printer en sluit de bovenklep.
- 2 Zet de aan/uit-schakelaar van de printer eerst op UIT (O) en zet deze dan weer AAN (I). Wanneer de motor begint te roteren, houdt de bovenkant van het papier dan vast en trek het er uit.

**! Opmerking**

- Wanneer papier vastloopt terwijl u papier aan het plaatsen bent, controleer dan alle eenheden voor papierinvoer om te zien of er geen papier is achtergebleven. Denk eraan dat u het alarmscherm alleen kunt wegdrukken nadat u de bovenklep geopend en daarna weer gesloten heeft.

- 6 Plaats de drum compleet met inktcartridge terug en zorg er daarbij voor dat de pinnen (1 & 2) goed in de sleuven geplaatst worden aan beide zijden van de printer (3).

**! Opmerking**

- Controleer dat er geen papier is achtergebleven in de machine.
- Verwijder het papier voorzichtig, zodat het niet scheurt. Als het papier scheurt, moet u alle papierresten verwijderen.

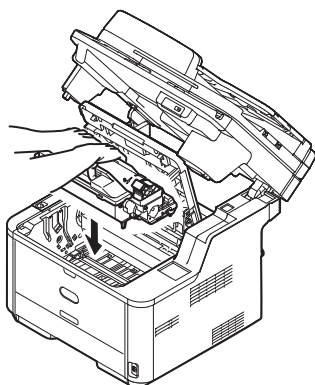

- 7 Sluit de bovenklep.
- 8 Sluit de scannereenheid.

## Foutcode 390 (Vastgelopen papierinvoer (Multifunctionele lade))

- 1 Verwijder alle aanwezige document uit de documentlade.
- 2 Open de scannereenheid.
- 3 Druk op de open-knop van de bovenklep (1) en open de boveklep.
- 4 Haal de drum er voorzichtig in zijn geheel uit, inclusief de inktcartridge. Zorg ervoor dat u de groene drumoppervlakte niet aanraakt of bekrast.

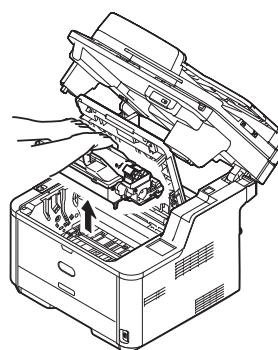

- 5 Wanneer de bovenkant van het papier zichtbaar is aan de achterzijde van de transparante weerstandsgeleider, draai de weerstandsgeleider dan richting de fusereenheid, houdt het papier aan de bovenkant vast en trek het er voorzichtig uit.

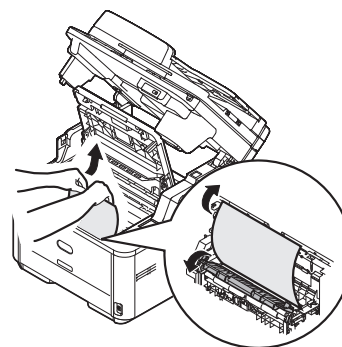

Als zowel de bovenkant als de onderkant van het papier niet zichtbaar zijn, verplaats het vastgelopen papier dan in de richting van de pijl zoals weergegeven. Houdt het papier aan de bovenkant met de hand vast en trek het er voorzichtig uit.

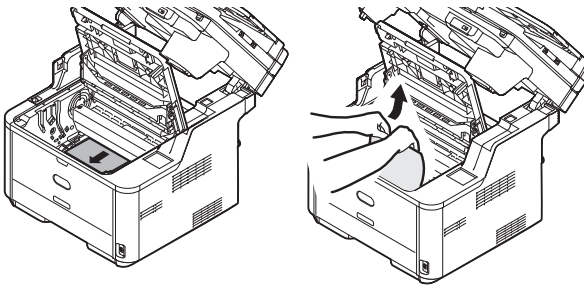

Wanneer de onderkant van het papier zichtbaar is, houdt dan het papier met de hand vast en trek het er voorzichtig uit.

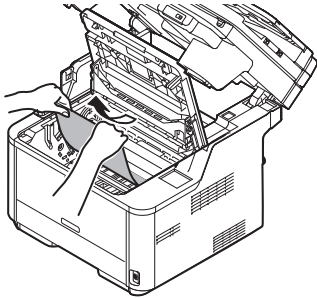

**! Opmerking**

- Controleer dat er geen papier is achtergebleven in de machine.
- Verwijder het papier voorzichtig, zodat het niet scheurt. Als het papier scheurt, moet u alle papierresten verwijderen.

**6** Plaats de drum compleet met inktcartridge terug en zorg er daarbij voor dat de pinnen (1 & 2) goed in de sleuven geplaatst worden aan beide zijden van de printer (3).

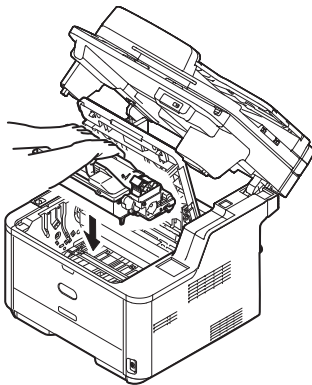

**7** Sluit de bovenklep.

**8** Sluit de scannereenheid.

## Foutcode 391, 392 (Vastgelopen papierinvoer)

Foutcode 391 wijst op een fout in Lade 1 en Foutcode 392 wijst op een papierstoring in Lade 2.

**Memo**

- De volgende procedure gebruikt lade 1 als voorbeeld.

**1** Trek de papercassette van de aangegeven lade uit en neem deze weg.

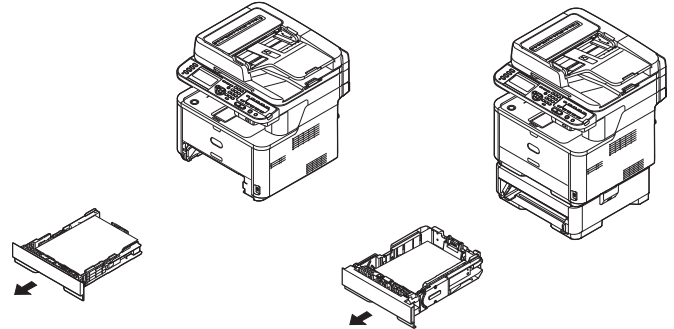

**2** Verwijder vastgelopen papier.

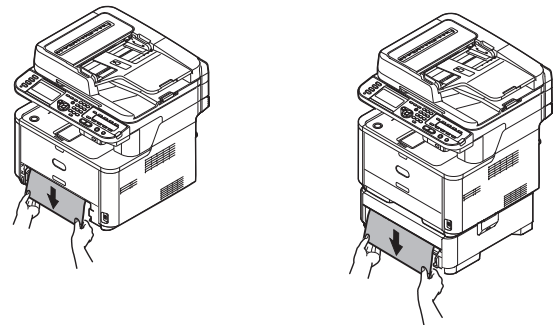

**3** Doe de lade terug in het apparaat.

**4** Open de scannereenheid.

**5** Druk op de open-knop van de bovenklep (1) en open de bovenklep.

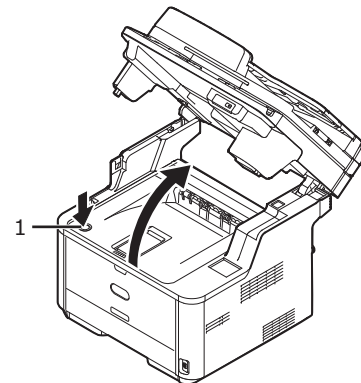

**6** Sluit de bovenklep.

**7** Sluit de scannereenheid.



## Documentstoring opgetreden

### ■ Wanneer u het document in de dubbelzijdige papierbaan kunt zien zitten

- 1 Open de ADF-klep en trek het document er naar boven toe uit.

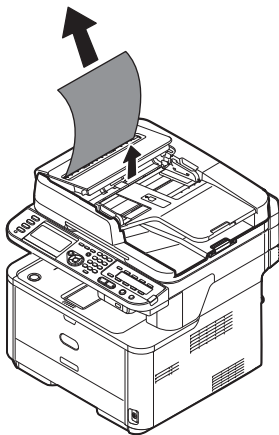

### ■ Wanneer u het document in de ADF kunt zien zitten

- 1 Verwijder alle aanwezige document uit de documentlade.
- 2 Open de ADF-klep.

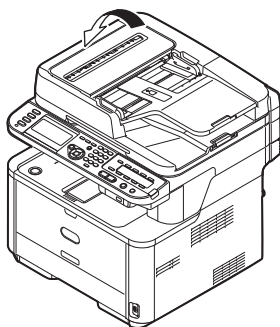

- 3 Pak het vastgelopen document vast aan de bovenzijde en trek het er voorzichtig uit.

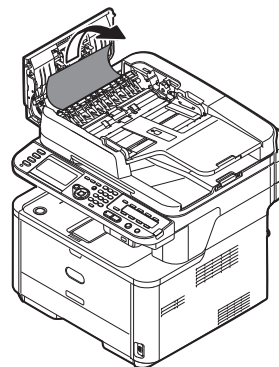

Wanneer de rand van het document te zien is onder de papiergeleider (1), til dan de papiergeleider op en trek het document eruit.

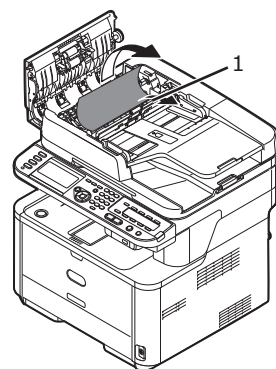

Wanneer de rand van het document niet te zien is in de ADF, til dan de documentlade op (2) en trek het document eruit.

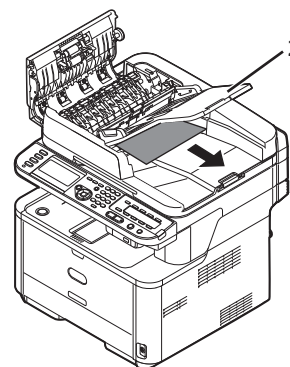

Trek de documentlade omlaag.

- 4 Sluit de ADF-klep.

## ● Foutmeldingen

Deze paragraaf geeft uitleg over de oorzaken en oplossingen voor foutmeldingen die worden weergegeven op het weergavescherm en de functie van de <**STATUS** (STATUS)> toets.

### Foutmeldingen die op het scherm worden weergegeven



- In de volgende lijsten:
  - Duidt "%COLOR%" op K (zwart)
  - Duidt "%TRAY%" op lade 1, lade 2 of de MP-lade
  - Duidt "%ERRCODE%" op een foutcode
  - Duiden "%FS\_ERR%", "%CODE%" en "%FATALSTRING1%" op gedetailleerde informatie over fouten
  - Duidt "%MEDIA\_SIZE%" op papierformaat
  - Duidt "%MEDIA\_TYPE%" op een papiertype
  - Duidt "%COVER%" op de bovenklep of achterklep.
- Wanneer de weergegeven melding de zin "Raadpleeg Help voor meer informatie" bevat, kunt u oplossingen bekijken door op <**?HELP** (?HELP)> te drukken op het bedieningspaneel.
- Wanneer de weergegeven melding " om te Sluiten" bevat, druk dan op op het bedieningspaneel om de fout te verwijderen.



- Voor meer informatie over de functie van de <**STATUS** (STATUS)> toets, raadpleeg ["De status van de machine controleren met de <STATUS \(STATUS\)> toets"](#) p. 167.

### Algemene foutmeldingen voor alle functies

Fout-code	Bericht	<Status (Status)> toets	Oorzaak/Oplossing
	Inspectie is vereiste. PU Flash Error	Knippert	Er is een fout opgetreden in de firmware. Contacteer uw dealer.
	Inspectie is vereiste. PU Communication Error	Knippert	Er is een fout opgetreden in de firmware. Contacteer uw dealer.
	%COLOR% Toner Low.  Please see Help for details.	Gaat branden*	De inktcartridge van de aangegeven kleur is bijna op. Maak een nieuwe tonercartridge gereed.  * Wanneer de < <b>SETTING</b> (INSTELLING)> toets >[ <b>Beheerder instelling</b> ]>[ <b>Device Management</b> ]>[ <b>Systeeminstellingen</b> ]>[ <b>Near life LED</b> ] is ingesteld op [ <b>Disable</b> ], dan gaat de < <b>STATUS</b> (STATUS)> toets niet aan.
	Image Drum Unit Near Life.  Please see Help for details.	Gaat branden*	De beeldrumeenheid heeft het einde van zijn levensduur bijna bereikt. Maak een vervangende beeldrumeenheid gereed.  * Wanneer de < <b>SETTING</b> (INSTELLING)> toets >[ <b>Beheerder instelling</b> ]>[ <b>Device Management</b> ]>[ <b>Systeeminstellingen</b> ]>[ <b>Status in einde levensduur</b> ] is ingesteld op [ <b>Enable</b> ] en [ <b>Near life LED</b> ] is ingesteld op [ <b>Disable</b> ], dan gaat de < <b>STATUS</b> (STATUS)> toets niet aan.  Wanneer [ <b>Status in einde levensduur</b> ] is ingesteld op [ <b>Disable</b> ], wordt deze melding niet weergegeven en de < <b>STATUS</b> (STATUS)> toets gaat niet aan.

Fout-code	Bericht	<Status (Status)> toets	Oorzaak/Oplossing
413	%COLOR% Toner Empty %ERRCODE%  Please see Help for details.	Knippert	De inktcartridge van de aangegeven kleur is op. Vervang deze door een nieuwe inktcartridge. 413 : K
	%COLOR% Toner Empty  Please see Help for details.	Gaat branden	De inktcartridge van de aangegeven kleur is op. Vervang deze door een nieuwe inktcartridge.
613	%COLOR% Toner cartridge not installed. : %ERRCODE%  Please see Help for details.	Knippert	De inktcartridge van de aangegeven kleur is niet goed geplaatst. Plaats deze op de juiste manier. 613 : K
	%COLOR% Toner cartridge not installed.  Please see Help for details.	Gaat branden	De inktcartridge van de aangegeven kleur is niet goed geplaatst. Plaats deze op de juiste manier.
	%TRAY% Empty.  Please see Help for details.	Gaat branden	De aangegeven lade is leeg. Plaats papier in de lade.
	File System is full.  Please see Help for details.	Gaat branden	Het bestandssysteem is vol.
	File System is write protected.  Please see Help for details.	Gaat branden	Het bestandssysteem waarnaar u probeerde te schrijven is tegen schrijven beveiligd.
	Geheugen overloop.  Please see Help for details. Ⓚ om te sluiten	Knippert	Het geheugen is overgelopen. Wanneer u andere taken tegelijk aan het uitvoeren bent, maak deze dan af en probeer opnieuw. Als dat niet werkt, verklein dan de afdrukresolutie.
420	Memory Overflow. : 420  Please see Help for details. Ⓚ om te sluiten	Knippert	Het geheugen is overgelopen. Verklein de afdrukresolutie. Als dat niet werkt, verklein dan het formaat van de afdrukgegevens.
	Access Limitation Error Deleted unauthorized user data.  Please see Help for details. Ⓚ om te sluiten	Gaat branden	De machine heeft de opdracht van een onbevoegde gebruiker verwijderd.
	Accounting Log Buffer is near full.  Please see Help for details.	Gaat branden	De buffer van de opdracht accounting logbestand is bijna vol.

Fout-code	Bericht	<Status (Status)> toets	Oorzaak/Oplossing
	Accounting Log Buffer Full (Delete old logs)	Gaat branden	Oude accounting logbestanden worden verwijderd omdat de buffer van het accounting logbestand vol is.
	Accounting Log Writing Error  Please see Help for details. Ⓞ om te sluiten	Gaat branden	Een schrijffout is opgetreden in het opdracht accounting logbestand.
	Disk Use Failed %FS_ERR%  Please see Help for details. Ⓞ om te sluiten	Knippert	Een fout is opgetreden tijdens schijfbewerking.
	Please check data. Message Data Write Error : %CODE%.	Gaat branden	Het schrijven van te uploaden berichtgegevens is mislukt. Contacteer uw dealer.
	Please check %COLOR% Toner Cartridge.  Please see Help for details.	Gaat branden	Er is iets fout gegaan met de inksensor van de aangegeven kleur tijdens het afdrukken. Controleer of de inktcartridge van de aangegeven kleur op de juiste wijze is geplaatst.
543	Please check %COLOR% Toner Cartridge. : %ERRCODE%  Please see Help for details.	Knippert	Er is iets fout met de inksensor van de aangegeven kleur. Controleer of de inktcartridge van de aangegeven kleur op de juiste wijze is geplaatst. 543 : K
547	Please check %COLOR% Toner Cartridge. : %ERRCODE%  Please see Help for details.	Knippert	De inktcartridge van de aangegeven kleur is niet goed gesloten. Controleer of de vergrendelingshendel goed naar links is geschoven. 547 : K
372 380 381 382 389 390	Paper Jam: %ERRCODE% Please open the scanner unit and the top cover.  Please see Help for details.	Knippert	Papierstoring is opgetreden. Verwijder het vastgelopen papier. Fout 372: Verkeerde invoer vanuit dubbelzijdig afdruk Fout 380: Papierinvoer Fout 381: Transport Fout 382: Afsluiten Fout 389: Afdrukpagina is verloren Fout 390: MP-lade Fout 390: HANDMATIG
391 392	Paper Jam: %ERRCODE% Please pull out the paper cassette of the indicated tray.  Please see Help for details.	Knippert	Papierstoring is opgetreden terwijl papier werd ingevoerd vanuit de aangegeven lade. Verwijder het vastgelopen papier. 391 : Lade 1 392 : Lade 2
310 587	Please check the %COVER%.: %ERRCODE%  Please check the %COVER%.  Please see Help for details.	Knippert	De bovenklep is open. Sluit de bovenklep. 310 : Bovenklep 587 : Achterklep

Fout-code	Bericht	<Status (Status)> toets	Oorzaak/Oplossing
	ADF Cover Open  Please see Help for details.	Knippert	De ADF-klep is open. Sluit de ADF-klep.
	Schakel machine uit en aan %ERRCODE%: Error	Knippert	Een fout is opgetreden in het apparaat. Zet de machine uit en dan weer aan. Contacteer uw dealer wanneer de fout niet verholpen is.
	Inspectie is vereiste. %ERRCODE%: Error	Knippert	Een fout is opgetreden in het apparaat. Contacteer uw dealer.
	Schakel machine uit en aan %ERRCODE%: Error %FATALSTRING1%	Knippert	Een fout is opgetreden in het apparaat. Zet de machine uit en dan weer aan. Als dezelfde fout optreedt, zet de machine dan uit en dan weer aan. Als de fout niet is verholpen, of dezelfde fout treedt weer op, contacteer uw dealer.
	Document Jam Please open the scanner unit and the ADF cover.  Please see Help for details.	Knippert	Een documentstoring is opgetreden. Open de ADF-klep en verwijder het vastgelopen papier.
	Lamp Error. Please call service. <%CODE%>  Please see Help for details.	Knippert	Geeft aan dat er een fout is opgetreden in de lamp. Deze melding wordt weergegeven doordat de lichtintensiteit van de lamp zwakker is. Contacteer uw dealer.
	%TRAY% missing.  Please see Help for details.	Gaat branden	Een van de papercassettes bevindt zich niet in de aangegeven lade. Plaats de papercassette in de aangegeven lade. Als de cassette reeds in het apparaat is geplaatst, trek de cassette er dan uit en plaats deze vervolgens terug zodat deze er op de juiste wijze in zit.
430 440	Please close %TRAY%.: 430,440 To cancel, select [Cancel]	Knippert	Een van de papercassettes bevindt zich niet in de aangegeven lade. Plaats de papercassette in de aangegeven lade. Als de cassette reeds in het apparaat is geplaatst, trek de cassette er dan uit en plaats deze vervolgens terug zodat deze er op de juiste wijze in zit.
	Inspectie is vereiste. %ERRCODE%: SIP Error	Knippert	Verwerking van gescande afbeelding is mislukt. Zet de machine uit en dan weer aan. Contacteer uw dealer wanneer de fout niet verholpen is.
	Please call service. Scanner unit failed to detect printer unit.	Knippert	Een fout is opgetreden tussen de scanner en printereenheden. Zet de machine uit en dan weer aan. Contacteer uw dealer wanneer de fout niet verholpen is.
	SIP Firmware Missing	Knippert	Er is een fout in het moederbord geconstateerd. Zet de machine uit en dan weer aan. Contacteer uw dealer wanneer de fout niet verholpen is.

Fout-code	Bericht	<Status (Status)> toets	Oorzaak/Oplossing
	Wait a moment. Network initializing ...	Gaat branden	Gewijzigde netwerkinstellingen worden hersteld.
085	Please change SD Memory Card. Error Code: 085	Gaat branden	De inhoud van de SD-geheugenkaart kunnen niet normaal gelezen worden. Wanneer dezelfde kaart vaker gebruikt wordt kan dezelfde fout optreden. Vervang de SD-geheugenkaart.
	Schakel machine uit en aan Carriage Error <1>  Please see Help for details.	Knippert	Wijst op een cartridgefout. Deze melding wordt weergegeven doordat de cartridge van de scanner niet goed werkt. Contacteer uw dealer wanneer de fout niet verholpen is.
	Schakel machine uit en aan Carriage Error <%CODE%>	Knippert	Geeft aan dat de volgende transportfout is opgetreden. 2 : Startpositiefout (transportconnectiefout) 3 : Scanstartpositie detectiefout Neem contact op met uw dealer wanneer de fout niet verholpen is.
581	Please close faceup stacker. 581:Cannot print with duplex.	Knippert	Een poging tot dubbelzijdig printen is mislukt doordat de stapelaar afdrukzijde omhoog is en dubbelzijdig afdrucken is uitgeschakeld.
500	Please install paper on Manual Feeder. Please set paper (%MEDIA_SIZE%). To cancel, select [Cancel]	Knippert	Handmatig invoeren van papier is vereist. Voer het papier handmatig in zoals weergegeven bij %MEDIA_SIZE%.
400	Paper Size Error Please open the scanner unit and the top cover and check paper size.  Please see Help for details.	Knippert	Onjuist papierformaat is gebruikt. Controleer het papier in de lade of controleer op meervoudige invoer. Open en sluit de klep om het afdrucken te herstellen en ga verder.
347	Please install new Image Drum Unit.  Please see Help for details.	Knippert	De beeldrumeenheid heeft het einde van zijn levensduur bereikt.
	Decode error occurred. Please check image data.  Ⓞ om te sluiten	Gaat branden	Een fout is opgetreden tijdens de analyse van de beeldgegevens die van buiten de MFP zijn ingevoerd. Een fout is opgetreden in de TIFF- of JPEG-gegevensanalyse tijdens afdrucken vanuit USB-geheugen of InternetFAX/E-mailPrint/FaxToPrint (met opslaan van communicatiegegevens).
409	Please open the top cover. 409:Faceup Stacker Error	Knippert	Omdat de stapelaar afdrukzijde omhoog werd bediend tijdens het afdrucken is het afdrucken gestopt en is er een fout aangegeven.
-	Firmware Update Error Please try again. If network doesn't work, please try firmware update over USB.	Gaat branden	Dit bericht geeft aan dat de FW-update op afstand is mislukt. Scan- en printfunctionaliteit is verboden. Het MJL/PJL – commando is mogelijk.

## Foutmeldingen bij kopiëren

De volgende meldingen worden weergegeven op het weergavescherm van het bedieningspaneel terwijl de kopieerfunctie in gebruik is.

Foutcode	Bericht	<Status (Status)> toets	Oorzaak/Oplossing
	Offline mode	Gaat branden	Het apparaat is offline en kan geen kopieeropdracht starten. Druk op de <PRINT (PRINTEN)> toets op het bedieningspaneel en selecteer vervolgens [Online/Offline] op het afdrukmenuscherm.
	Wil u scannen hervaten?	Gaat branden	Het scannen voor een kopieeropdracht is gestopt doordat er een fout is opgetreden, maar de fout is nu verholpen. Voer de overige documenten in bij de ADF en selecteer [Ja] om te starten met het scannen van de overige documenten.

## Foutmeldingen voor faxen

De volgende meldingen worden weergegeven op het weergavescherm van het bedieningspaneel terwijl de faxfunctie in gebruik is.

Foutcode	Bericht	<Status (Status)> toets	Oorzaak/Oplossing
	Received invalid data.  Please see Help for details. Ⓞ om te sluiten	Gaat branden	Het apparaat heeft onbevoegde PC-faxgegevens ontvangen en verwijderd. Het kan zijn dat de verbinding met de computer onstabiel is geweest terwijl het apparaat de computer faxgegevens ontving. Controleer de verbinding tussen de machine en de computer.
	Communication Error  Ⓞ om te sluiten	Knippert	Faxverzending en ontvangst is geannuleerd vanwege fouten.
	Telephone  Please see Help for details.	Gaat branden	De telefoon is in gebruik. Wacht totdat de oproep op de telefoonlijn beëindigd is.
	Geheugen overloop.  Please see Help for details. Ⓞ om te sluiten	Knippert	Het geheugen is overgelopen terwijl pc-faxgegevens ontvangen werden. Controleer de geheugencapaciteit door een van de volgende handelingen uit te voeren. <ul style="list-style-type: none"> <li>• Wanneer de tijdspecificatie voor faxverzending is ingesteld, annuleer deze dan.</li> <li>• Verwijder documenten die zijn opgeslagen in het F-codevenster.</li> </ul> Deze melding kan ook worden weergegeven wanneer een fout optreedt in de machine. Herstel de fout. Wanneer de fout niet verholpen is, verminder dan de gegevens die als PC Fax verzonden dienen te worden.

Foutcode	Bericht	<Status (Status)> toets	Oorzaak/Oplossing
	Offline mode	Gaat branden	Het apparaat is offline en kan de ontvangen faxgegevens niet afdrukken. Druk op de <PRINT (PRINTEN)> toets op het bedieningspaneel en selecteer vervolgens [Online/Offline] op het afdrukmenuscherm.
	Memory Overflow has occurred during Fax Tx reservation.  Ⓞ om te sluiten	Knippert	Het geheugen is overgelopen tijdens verzending van het faxgeheugen.

## Foutmeldingen bij het scannen

De volgende meldingen worden weergegeven op het weergavescherm terwijl de scanfunctie in gebruik is.

Foutcode	Bericht	<Status (Status)> toets	Oorzaak/Oplossing
	Annulering	Gaat branden	Een Scannen naar opdracht is geannuleerd.
	Annulering verzending ...	Gaat branden	Een e-mail of bestandsverzending is geannuleerd.
	Memory Overflow  Please see Help for details. Ⓞ om te sluiten	Knippert	Het geheugen is overgelopen tijdens het scannen van gegevens.
	USB Memory Full  Please see Help for details. Ⓞ om te sluiten	Knippert	Het USB-geheugen is vol en kan geen data meer opslaan. Verwijder bestanden die niet benodigd zijn van het USB-geheugen, of gebruik een USB-geheugen met voldoende vrije ruimte.
	Writing Failed  Please see Help for details. Ⓞ om te sluiten	Knippert	Schrijven naar het USB-geheugen is mislukt. Verwijder de schrijfbeveiliging van het verbonden USB-geheugen.
	USB Memory disconnected.  Please see Help for details. Ⓞ om te sluiten	Knippert	USB-geheugen is niet aangesloten op de machine en de machine kan daardoor geen gegevens opslaan. Controleer of het USB-geheugen juist is aangesloten op de machine.
	Connect to PC failed.  Please see Help for details. Ⓞ om te sluiten	Knippert	Het verbinden van het apparaat met een computer is mislukt. Controleer of het apparaat juist is aangesloten op de computer.
	File Transmission Error  Please see Help for details. Ⓞ om te sluiten	Knippert	Een fout is opgetreden tijdens bestandsverzending. Controleer de netwerkconfiguratie, kabelverbinding en status en de serverstatus.



Foutcode	Bericht	<Status (Status)> toets	Oorzaak/Oplossing
	E-mail Transmission Error  Please see Help for details. Ⓞ om te sluiten	Knippert	Een fout is opgetreden tijdens e-mailverzending. Controleer de netwerkconfiguratie, kabelverbinding en status en de serverstatus.
	Please check SMTP settings.  Please see Help for details. Ⓞ om te sluiten	Knippert	Een fout is opgetreden tijdens het verbinden met een SMTP-server. ● Controleer de netwerkconfiguratie, kabelverbinding en status en de serverstatus. ● Controleer de SMTP-instellingen.
	Please check POP3 settings.  Please see Help for details. Ⓞ om te sluiten	Knippert	Een fout is opgetreden tijdens het verbinden met een POP3-server. ● Controleer de netwerkconfiguratie, kabelverbinding en status en de serverstatus. ● Controleer de POP3-instellingen.
	SMTP Login failed.  Please see Help for details. Ⓞ om te sluiten	Knippert	Inloggen op de SMTP-server is mislukt. Controleer de inlognaam en het wachtwoord van de server.
	SMTP Auth. Unsupported  Please see Help for details. Ⓞ om te sluiten	Knippert	Een SMTP-server ondersteund de authenticatie niet.
	POP3 Login failed.  Please see Help for details. Ⓞ om te sluiten	Knippert	Inloggen op een POP3-server is mislukt. Controleer de inlognaam en het wachtwoord van de server.
	Getting target IP failed. Please check DHCP Settings.  Please see Help for details.	Knippert	Het apparaat heeft geen IP-adres kunnen ontvangen van de DHCP-server. Controleer de netwerkconfiguratie, kabelverbinding en status en de serverstatus.
	Please check DNS settings.  Please see Help for details. Ⓞ om te sluiten	Knippert	Een fout is opgetreden tijdens het verbinden met een DNS-server, of het apparaat heeft geen IP-adres kunnen verkrijgen. ● Controleer de netwerkconfiguratie, kabelverbinding en status en de serverstatus. ● Controleer de DNS-instellingen. ● Controleer de [Doel URL] in het profiel en controleer of de computernaam juist is ingesteld. ● Als er zich geen DNS-server op het netwerk bevindt, stel dan het IP-adres in plaats van de computernaam in bij het profiel [Doel URL]. ● Wanneer de gebruikersnaam wordt beheerd vanuit een domein, voer dan "gebruikersnaam @ domeinnaam" in bij de [Username] instellingen.

Foutcode	Bericht	<Status (Status)> toets	Oorzaak/Oplossing
	Please check Server setting.  Please see Help for details. (OK) om te sluiten	Knippert	Een fout is opgetreden tijdens het verbinden met een bestandserver. ● Controleer de netwerkconfiguratie, kabelverbinding en status en de serverstatus. ● Controleer de serverinstellingen. ● Wanneer de gebruikersnaam wordt beheerd vanuit een domein, voer dan "gebruikersnaam @ domeinnaam" in bij de [ <b>Username</b> ] instellingen.
	Server Login failed.  Please see Help for details. (OK) om te sluiten	Knippert	Inloggen op de bestandserver is mislukt. Controleer het ID en wachtwoord van de server.
	Entering directory failed.  Please see Help for details. (OK) om te sluiten	Knippert	Het apparaat heeft geen toegang kunnen krijgen tot de FTP-serverdirectory.
	Changing data Transfer Type failed.  Please see Help for details. (OK) om te sluiten	Knippert	Het verzenden van een bestand van het apparaat naar een FTP-server is mislukt. Wijzig het gegevensoverdrachtstype voor het bestand.
	Not authorized to write file.  Please see Help for details. (OK) om te sluiten	Knippert	Het schrijven naar een bestand is mislukt. ● Zorg ervoor dat de gebruikersnaam die is ingesteld op de computer en de [ <b>Username</b> ] die is ingesteld in het profiel overeenkomen. ● Het is mogelijk dat de instellingen zo geconfigureerd zijn dat ze schrijven naar algemene mappen niet toestaan. Controleer de map met gedeelde instellingen.
	Storage Space Full  Please see Help for details. (OK) om te sluiten	Knippert	De opslagruimte van de server is vol. Het schrijven naar een bestand is mislukt.
	Please change File Name.  Please see Help for details. (OK) om te sluiten	Knippert	Een bestandsnaam is niet bevoegd bevonden door de server. ● Wijzig de bestandsnaam. ● Sommige apparaten kunnen geen goede verbinding maken vanwege niet overeenkomende tekencodes bij gebruik van een FTP-server voor het opslaan van data bij Scannen naar netwerk-pc. Wijzig [ <b>Host side Japanese Kanji code</b> ]. Wanneer u een Mac gebruikt voor de FTP-server, wijzig dan [ <b>Host side Japanese Kanji code</b> ] in [ <b>UTF-8</b> ].
	Device communication protocol not supported.  Please see Help for details. (OK) om te sluiten	Knippert	Het apparaat ondersteunt de gespecificeerde server niet. In enkele gevallen kan het voorkomen dat het apparaat geen verbinding kan maken met CIFS wanneer u NAS gebruikt om gegevens op te slaan bij het Scannen naar netwerk-pc. Wijzig het profiel [ <b>CIFF Tekenset</b> ] naar [ <b>Shift-JIS</b> ] onder [ <b>UTF-16</b> ].

Foutcode	Bericht	<Status (Status)> toets	Oorzaak/Oplossing
	Please check Network Share Name. Please see Help for details. Ⓞ om te sluiten	Knippert	De naam van een gedeelde netwerkmap is ongeldig. ● Het apparaat kon geen CIFS-verbinding maken. ● Wijzig de naam van de gedeelde map.
	Please remove the connected USB device. Unsupported USB device is connected.	Knippert	Geeft aan dat een USB-apparaat is aangesloten dat niet ondersteund wordt. Deze melding zal worden weergegeven totdat het USB-apparaat eruit wordt gehaald.
	Please remove the USB Hub. USB Hub is connected.	Knippert	USB-hub is aangesloten. Het apparaat ondersteunt geen USB-hub. Koppel de USB-hub los.
	Access denied to PC. Please check PC. Ⓞ om te sluiten	Gaat branden	De PushScan-aanvraag is geweigerd door de computer.
	Draadloze verbinding opstart mislukt. Gelieve Help te raadplegen voor details.	Knippert	Het starten van de functie voor een draadloze LAN-verbinding is mislukt. ● Start de machine opnieuw op. ● Als dit het probleem niet oplost, neemt u contact op met uw dealer.
	De draadloze firmware versie werkt niet op dit apparaat. Gelieve Help te raadplegen voor details.	Knippert	Deze firmwareversie met een functie voor een draadloze LAN-verbinding werkt niet op deze machine. ● Neem contact op met uw dealer.
	Draadloze instellingen zijn incompleet. Gelieve Help te raadplegen voor details.	Knippert	De functie voor een draadloze LAN-verbinding werkt niet omdat de instellingen onvolledig zijn. ● Probeer het Selecteren van Draadloos Netwerk of automatische instellingen opnieuw. ● Als dit het probleem niet oplost, initialiseert u de netwerkinstellingen en probeert u vervolgens de handmatige instellingen of automatische instellingen opnieuw uit te voeren.
	Niet verbonden met een draadloos verbindingspunt. Gelieve Help te raadplegen voor details.	Knippert	Niet verbonden met een draadloos toegangspunt. ● Controleer dat het draadloze toegangspunt is ingeschakeld. ● Controleer de instellingen van het draadloos toegangspunt, en probeer het Selecteren van Draadloos Netwerk of automatische instellingen opnieuw.

## Foutmeldingen bij het afdrukken

Foutcode	Bericht	<Status (Status)> toets	Oorzaak/Oplossing
	Offline mode	Gaat branden	Het apparaat is offline en kan daardoor geen afdrukopdracht starten. Druk op de <PRINT (PRINTEN)> toets op het bedieningspaneel en selecteer vervolgens [Online/Offline] op het afdrukmenuscherm.

Foutcode	Bericht	<Status (Status)> toets	Oorzaak/Oplossing
	Error Postscript  Ⓞ om te sluiten	Gaat branden	Een Postscript-fout is opgetreden.
	PDF Cache Write Error  Ⓞ om te sluiten	Gaat branden	Schrijven is mislukt tijdens het opslaan van een PDF omdat er geen opslagruimte was op een SD-kaart of in het geheugen. <ul style="list-style-type: none"> <li>• Vergroot de vrije ruimte op de SD-geheugenkaart. (alleen voor MB491/MB491+LP/ES4191 MFP/MPS4200mb/MPS4700mb).</li> <li>• Vergroot het vrije geheugen (voor andere gevallen dan MB491/MB491+LP/ES4191 MFP/MPS4200mb/MPS4700mb).</li> </ul>
	Error PDF  Ⓞ om te sluiten	Gaat branden	Een methodologische fout is gedetecteerd in een PDF. Controleer of het PDF-bestand juist geopend is.
	Invalid Password  Ⓞ om te sluiten	Gaat branden	Dit is een PDF-bestand met ingeschakelde coderingsfunctie. Als u een gecodeerd PDF-bestand wilt afdrucken, open het dan op uw computer en druk het vervolgens af.
	This document restricts printing to a valid owner password.  Ⓞ om te sluiten	Gaat branden	Dit is een PDF-bestand met ingeschakelde coderingsfunctie. Als u een gecodeerd PDF-bestand wilt afdrucken, open het dan op uw computer en druk het vervolgens af.
	Data verwijdering	Gaat branden	Ontvangen gegevens annuleren.
		Gaat branden	Wanneer een papierstoring optreedt terwijl <b>&lt;SETTING (INSTELLING)&gt; [Beheerder instelling]&gt;[Printer instellen]&gt;[Print menu]&gt;[Printer regelen]&gt;[Herprint na papierstoringJ]</b> is ingesteld op <b>[Disable]</b> , wordt de rest van de afdrukopdracht geannuleerd.
		Gaat branden	Gegevens annuleren die verzonden zijn door een gebruiker die door Afdrukopdracht Accounting niet bevoegd is bevonden om af te drukken.
	Deleting encrypted job.	Gaat branden	Een gecodeerde opdracht verwijderen.
	Bestand verwijdering	Gaat branden	Een geheim bestand wissen.
	Erased Data Full  Please see Help for details.	Knippert	Te wissen geheime bestanden zijn vol.
	Expired Secure Job  Please see Help for details. Ⓞ om te sluiten	Gaat branden	Het apparaat heeft een verlopen beveiligde opdracht verwijderd.

Foutcode	Bericht	<Status (Status)> toets	Oorzaak/Oplossing
	Received invalid data.  Please see Help for details. Ⓞ om te sluiten	Gaat branden	Het apparaat heeft een verlopen beveiligde opdracht verwijderd.
500	Please install paper on MP Tray. Please set paper (%MEDIA_SIZE%) To cancel, select [ <b>Annuleer!</b> ]	Knippert	De MP-lade is leeg. Plaats het aangegeven papierformaat.
460 461 462	Tray Media Mismatch: %ERRCODE% Please install paper (%MEDIA_SIZE% %MEDIA_TYPE%) on %TRAY%.	Knippert	Het papierformaat in de aangegeven lade verschilt van het papierformaat dat is gespecificeerd voor deze lade. Plaats het aangegeven papierstype of papierformaat.
490 491 492	Please install paper on %TRAY%.: %ERRCODE% Please set paper (%MEDIA_SIZE%). To cancel, select [ <b>Annuleer</b> ]	Knippert	De aangegeven lade is leeg. Plaats het aangegeven papierformaat.
430 440	Please close %TRAY%.: 430,440  To cancel, select [ <b>Annuleer</b> ]	Knippert	Een papiercasette van de aangegeven lade is niet in het apparaat geplaatst. Plaats de papiercasette.
	Access Limitation Error Data was deleted due to the printing limitation. Please see Help for details. Ⓞ om te sluiten	Gaat branden	Een afdrukopdracht die is verzonden door een onbevoegde gebruiker is verwijderd.
	Warmt op	Gaat branden	Het apparaat is op aan het warmen of af aan het koelen. Wacht een tijdje zonder het apparaat uit te schakelen. Dit is geen storing van de machine.
	Preparing.	Gaat branden	De printereenheid is niet voorbereid voor het afdrukken. Wacht totdat deze melding verdwijnt.
	Access Limitation Error Deleted unauthorized user data.  Please see Help for details. Ⓞ om te sluiten	Gaat branden	Brengt gebruikers op de hoogte van het feit dat opdrachten geannuleerd zijn omdat ze niet zijn toegestaan voor afdrukken. (Gerelateerd aan opdrachtaccount).  Brengt gebruikers op de hoogte van het feit dat opdrachten geannuleerd zijn omdat ze niet zijn toegestaan voor PC-Fax. (Gerelateerd aan opdrachtaccount).
	USB Memory disconnected.  Please see Help for details. Ⓞ om te sluiten	Knippert	Geeft aan dat het USB-geheugen is weggehaald. Wanneer USB-geheugen wordt weggehaald tijdens het Scannen naar geheugen wordt het opslaan van het beeldbestand gestopt.
	Cannot read the file.  Ⓞ om te sluiten	Gaat branden	Afdrukken vanuit het USB-geheugen is mislukt door een fout met het bestemmingsapparaat.

## Foutmeldingen

---

<b>Foutcode</b>	<b>Bericht</b>	<b>&lt;Status (Status)&gt; toets</b>	<b>Oorzaak/Oplossing</b>
	Cannot open the file.  OK om te sluiten	Gaaf branden	Het gespecificeerde bestand kon niet geopend worden voor het afdrukken vanuit het USB-geheugen.



## De status van de machine controleren met de <STATUS (STATUS)> toets

Door middel van de <**STATUS** (STATUS)> toets op het bedieningspaneel kunt u de status van uw apparaat controleren.





### De foutstatus controleren

De <**STATUS** (STATUS)> toets knippert of gaat branden wanneer er een fout is opgetreden in uw apparaat. Druk erop om de foutstatus te bekijken.

- 1 Druk op <**STATUS** (STATUS)> op het bedieningspaneel om het statusmenu te openen.
- 2 Zorg ervoor dat [**Systeem Status**] geselecteerd is en druk vervolgens op .
- 3 Druk op ▼ om het te controleren item te selecteren en druk vervolgens op .

### De status van het apparaat en de opdracht controleren

U kunt de status van het apparaat, zoals de overige levensduur van de verbruiksmaterialen en de opdrachtlijsten controleren via de <**STATUS** (STATUS)> toets.

- 1 Druk op <**STATUS** (STATUS)> op het bedieningspaneel om het statusmenu te openen.
- 2 Druk op ▼ om [**Machine informatie**] te selecteren en druk vervolgens op .
- 3 Druk op ▼ om het te controleren item te selecteren en druk vervolgens op .

## ● Andere problemen

Deze paragraaf geeft uitleg over de problemen die u kunt tegenkomen tijdens het bedienen van uw machine en hoe u deze kunt oplossen.



### Niet in staat tot afdrukken vanaf een computer



- Contacteer uw dealer wanneer het probleem niet kan worden opgelost zoals hieronder beschreven.
- Voor problemen die worden veroorzaakt door een toepassing, gelieve de producent van deze applicatie te contacteren.

### Algemene oorzaken

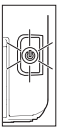
#### ■ Vaak voorkomend bij Windows en Mac OS X

Oorzaak	Oplossing	Referentie
Het apparaat staat in slaapstand.	Druk op < <b>POWER SAVE (ENERGIEBESPARING)</b> > op het bedieningspaneel om de stand-by stand in te schakelen. Wanneer de slaapstand niet gebruikt wordt, schakel deze dan uit met de < <b>SETTING (INSTELLING)</b> > toets > [ <b>Beheerder instelling</b> ] > [ <b>Gebruiker installatie</b> ] > [ <b>Spaarstand</b> ] > [ <b>Slaap</b> ].	p.23
De machine is uitgeschakeld.	Houd de aan/uit-schakelaar ongeveer een seconde ingedrukt om het apparaat aan te zetten.	p.22
De ethernetkabel of USB-kabel is losgekoppeld.	Zorg ervoor dat de kabel goed is aangesloten op het apparaat en de computer.	-
Er is iets fout met de kabel.	Vervang deze voor een nieuwe kabel.	-
De machine is offline.	Druk op < <b>PRINT (PRINTEN)</b> > knop op het bedieningspaneel, en selecteer vervolgens [ <b>On-Line</b> ].	-
Een foutmelding wordt weergegeven op het beeldscherm van het bedieningspaneel.	" <a href="#">Foutmeldingen die op het scherm worden weergegeven</a> " p. 154 of Druk op de < <b>?HELP (?HELP)</b> > knop op het bedieningspaneel.	p.154
De interface-instelling is uitgeschakeld.	Controleer de instelling van de gebruikte interface op het bedieningspaneel.	Geavanceerd
Er is iets fout met de afdrukfunctie.	Controleer als u een configuratieprint kunt uitvoeren.	p.84
De LED-indicator van de aan/uit-schakelaar knippert snel met een interval van ongeveer 0,3 seconden.	  De machine is mogelijk defect. Trek onmiddellijk de stekker uit het stopcontact. Neem contact op met uw dealer.	-

#### ■ Voor Windows

Oorzaak	Oplossing	Referentie
De machine is niet ingesteld als standaardprinter.	Stel de machine in als standaardprinter.	-
De uitvoerpoort van het printerstuurprogramma is niet juist.	Selecteer de uitvoerpoort waarmee de ethernetkabel of USB-kabel is verbonden.	-
Een afdrukopdracht van een andere interface is bezig.	Wacht totdat de afdrukopdracht is afgelopen.	-



Oorzaak	Oplossing	Referentie
[Received invalid data] wordt weergegeven op het beeldscherm en het is onmogelijk om te af te drukken.	Druk op de <SETTING (INSTELLING)> toets en selecteer [Beheerder instelling]>[Printer instellen]>[Print menu]>[Printer regelen]>[Wachttijd], en selecteer vervolgens een langere tijdsduur. De standaardinstelling is 40 seconden.	-
Een afdrukopdracht werd automatisch geannuleerd.	Indien u de Afdrukopdrachtcontrole gebruikt, is een afdrukopdracht niet toegestaan, ofwel is de logbuffer van de Afdrukopdracht Accounting vol.	Geavanceerd
Het opdrachttype van "Beveiligde afdruk", "Opslaan op HDD" en "Gecodeerd beveiligd afdrukken" zijn niet selecteerbaar op de MB491.	Voor Windows PCL-stuurprogramma 1.Klik op [Start]>[Devices and Printers]. 2.Klik met de rechtermuisknop op het pictogram [OKI MB491(PCL)] en selecteer [Printer properties]. (Indien u meerdere printerstuurprogramma's hebt geïnstalleerd, selecteer [Printer properties]>[OKI MB491(PCL)]). 3.Selecteer het tabblad [Apparaatopties]. 4.Voor de netwerkverbinding, selecteer [Haal printerinstellingen op]. Voor de USB-verbinding, voeg een vinkje toe aan [SD Kaart]. 5.Klik [Goed].  Voor Windows PS-stuurprogramma 1.Klik op [Start]>[Devices and Printers]. 2.Klik met de rechtermuisknop op het pictogram [OKI MB491(PS)] en selecteer vervolgens [Printer properties]. (Indien u meerdere printerstuurprogramma's hebt geïnstalleerd, selecteer [Printer properties]>[OKI MB491(PS)].) 3.Selecteer het tabblad [Device Settings]. 4.Voor de netwerkverbinding, selecteer [Get installed options automatically] onder [Installable Options], en klik vervolgens op [Setup]. Voor de USB-verbinding, selecteer [Geïnstalleerd] voor [SD Kaart] onder [Installable Options]. 5. Klik [Goed].	Geavanceerd

## Netwerkverbindingsproblemen

### ■ Vaak voorkomend bij Windows en Mac OS X

Oorzaak	Oplossing	Referentie
Gebruik van een crossover-kabel.	Gebruik een rechte kabel.	-
De machine is ingeschakeld voordat een Kabel werd verbonden.	Verbind de kabels voordat u de machine inschakelt.	p.51
De hub en de machine zijn niet compatibel of er is een probleem.	Druk op de <SETTING (INSTELLING)> toets en selecteer [Beheerder instelling]>[NETWERKMENU]>[Netwerkinstellingen]>[Hublink-instellingen], en selecteer vervolgens [10Base-T Half].	-
De instelling voor de netwerkverbinding is verkeerd.	Dit product kan niet tegelijk met een bekabeld LAN en een draadloos LAN worden verbonden. Om de machine te verbinden met een bekabeld netwerk, stelt u de netwerkverbinding in op een bekabelde netwerkverbinding. Om de machine te verbinden met een draadloos netwerk, stelt u de netwerkverbinding in op een draadloze netwerkverbinding.	-

## Andere problemen

Oorzaak	Oplossing	Referentie
Niet verbonden met een draadloos toegangspunt.	<ul style="list-style-type: none"><li>● Controleer dat het draadloze toegangspunt is ingeschakeld.</li><li>● Controleer de instellingen voor het draadloze toegangspunt en probeer vervolgens de handmatige instellingen of automatische instellingen opnieuw uit te voeren.</li><li>● Start de functie voor een draadloze LAN-verbinding opnieuw.</li><li>● Druk op de toets &lt;SETTING (INSTELLING)&gt; en selecteer [Beheerder instelling] &gt; [NETWERKMENU] &gt; [Netwerkinstellingen] &gt; [Wireless Setting], en selecteer vervolgens [Reconnect Wireless].</li></ul>	-

## ■ Voor Windows

Oorzaak	Oplossing	Referentie
IP-adres is niet juist.	<ul style="list-style-type: none"><li>● Controleer of hetzelfde IP-adres is ingesteld voor de machine en de poortinstelling van de machine op de computer.</li><li>● Indien u OKI LPR-hulpsoftware gebruikt, controleer de instelling van het IP-adres in OKI LPR-hulpsoftware.</li></ul>	<a href="#">p.70</a>
Niet alle pagina's werden afgedrukt.	Indien u een WSD-poort gebruikt, verander dit naar de standaard TCP/IP-poort.	

## USB-verbindingsproblemen

### ■ Vaak voorkomend bij Windows en Mac OS X

Oorzaak	Oplossing	Referentie
De gebruikte USB-kabel wordt niet ondersteund.	Gebruik een USB 2,0 kabel.	-
Een USB-hub wordt gebruikt.	Verbind de machine rechtstreeks met de computer.	<a href="#">p.66</a>
Het printerstuurprogramma is niet juist geïnstalleerd.	Herinstalleer het printerstuurprogramma.	<a href="#">p.66</a>

## ■ Voor Windows

Oorzaak	Oplossing	Referentie
De machine is offline.	Klik met de rechtermuisknop op het pictogram OKI MB491 en selecteer vervolgens [See print jobs] (> [OKI MB491(*)] wanneer meerdere stuurprogramma's zijn geïnstalleerd). In het dialoogvenster, selecteer het [Printer] menu en wis vervolgens het vinkje van [Use Printer Offline].  * Selecteer het type stuurprogramma dat u wenst.	-
Een schakelaar, buffer, verlengkabel of USB-hub is in gebruik.	Verbind de machine rechtstreeks met de computer.	<a href="#">p.66</a>
Een printerstuurprogramma die gebruik maakt van een USB-verbinding werd geïnstalleerd.	Verwijder het andere printerstuurprogramma van de computer.	-

## Onmogelijk om een printerstuurprogramma succesvol te installeren



- Contacteer uw dealer wanneer het probleem niet kan worden opgelost zoals hieronder beschreven.
- Voor problemen die worden veroorzaakt door een toepassing, gelieve de producent van deze applicatie te contacteren.

### USB-verbindingsproblemen

#### ■ Voor Windows

Oorzaak	Oplossing	Referentie
Een pictogram van het apparaat werd niet gemaakt in de [ <b>Devices and Printers</b> ] map.	Het printerstuurprogramma is niet juist geïnstalleerd. Herinstalleer het printerstuurprogramma op de juiste manier.	p.66
Enkel het eerste printerstuurprogramma is geïnstalleerd, zelfs wanneer meerdere printerstuurprogramma's zijn geselecteerd om te installeren.	<p>Volg de onderstaande procedure om een tweede en opeenvolgende printerstuurprogramma's te installeren:</p> <ol style="list-style-type: none"> <li>1. Plaats de "Software DVD-ROM" in de computer.</li> <li>2. Klik op [<b>Run setup.exe</b>] en volg de instructies op het scherm.</li> <li>3. Selecteer [<b>Custom Installation (Printer)</b>] van [<b>Driver Installation</b>].</li> <li>4. Klik op [<b>Next</b>].</li> <li>5. Selecteer [<b>Local Printer</b>] en klik vervolgens op [<b>Next</b>].</li> <li>6. Op het [<b>Select printer port</b>] scherm, selecteer [<b>FILE</b>] en klik vervolgens op [<b>Next</b>].</li> <li>7. Voltooi de instelling door de instructies op het scherm te volgen.</li> <li>8. Klik op [<b>Devices and Printers</b>] met de rechtermuisknop op het pictogram van het tweede of volgende stuurprogramma en selecteer [<b>Printer properties</b>] ([<b>OKI MB491(*)</b>] wanneer er meerdere stuurprogramma's zijn geïnstalleerd).</li> </ol> <p>*Selecteer het type stuurprogramma dat u wenst.</p> <ol style="list-style-type: none"> <li>9. Van het tabblad [Ports], selecteer [USBxxx] uit de lijst.</li> <li>10. Klik op [Goed].</li> </ol>	-
De [ <b>Unable to install printer driver</b> ] foutmelding wordt weergegeven.	<p>Gebruik Plug-and-Play. Volg de onderstaande procedure:</p> <ol style="list-style-type: none"> <li>1. Zorg ervoor dat het toestel en de computer zijn uitgeschakeld.</li> <li>2. Verbind een USB-kabel.</li> <li>3. Houd de aan/uit-schakelaar ongeveer een seconde ingedrukt om het apparaat aan te zetten.</li> <li>4. Schakel de computer in.</li> <li>5. Wanneer de wizard voor Nieuwe Hardware Gevonden wordt weergegeven, volg de instructies op het scherm om de instellingen te voltooien.</li> </ol> <p>Voor meer informatie, raadpleeg [<b>README.TXT</b>] op de "Software DVD-ROM".</p>	-

## Beperkingen voor elk besturingssysteem

### Beperkingen voor Windows 8/Windows 7/Windows Vista/Windows Server 2012/Windows Server 2008 R2/ Windows Server 2008

Item	Symptoom	Oorzaak/Oplossing
Printerstuurprogramma's	[ <b>Help</b> ] wordt niet weergegeven.	De [ <b>Help</b> ] functie wordt niet ondersteund door PS-printerstuurprogramma's.
	Het [ <b>User Account Control</b> ] dialoogvenster wordt weergegeven.	Wanneer u een installatie- of ander programma start, kan het [ <b>User Account Control</b> ] dialoogvenster weergegeven worden. Klik op [ <b>Ja</b> ] of [ <b>ContinueerVerdergaan</b> ] om het installatie- of ander programma als beheerder te starten. Indien u [ <b>Nee</b> ] klikt, zal het installatie- of ander programma niet starten.
Netwerkuitbreiding	[ <b>Help</b> ] wordt niet weergegeven.	De [ <b>Help</b> ] functie wordt niet ondersteund.
	Het [ <b>User Account Control</b> ] dialoogvenster wordt weergegeven.	Wanneer u een installatie- of ander programma start, kan het [ <b>User Account Control</b> ] dialoogvenster weergegeven worden. Klik [ <b>Ja</b> ] of [ <b>Continueer</b> ] om het installatie- of ander programma als een beheerder te starten. Indien u [ <b>Nee</b> ] klikt, zal het installatie- of ander programma niet starten.
	Het [ <b>Program Capability Assistant</b> ] dialoogvenster wordt weergegeven.	Als het [ <b>Program Capability Assistant</b> ] dialoogvenster verschijnt na een installatie (ook wanneer u een installatie afbreekt alvorens deze is voltooid), druk zeker op [ <b>This program installed correctly</b> ].
Gamma-aanpassing PS	Het [ <b>User Account Control</b> ] dialoogvenster wordt weergegeven.	Wanneer u een installatie- of ander programma start, kan het [ <b>User Account Control</b> ] dialoogvenster weergegeven worden. Klik [ <b>Ja</b> ] of [ <b>Continueer</b> ] om het installatie- of ander programma als een beheerder te starten. Als je op [ <b>Nee</b> ] klikt, start het installatie- of ander programma niet.
	Het [ <b>Program Capability Assistant</b> ] dialoogvenster wordt weergegeven.	Als het [ <b>Program Capability Assistant</b> ] dialoogvenster verschijnt na een installatie (ook wanneer u een installatie afbreekt alvorens deze is voltooid), druk zeker op [ <b>This program installed correctly</b> ].

## Beperkingen voor Windows Server 2003 Service Pack 1 en Windows XP Service Pack 2

### ■ Beperkingen voor Windows Firewall

Op Windows Server 2003 Service Pack 1 en Windows XP Service Pack 2, is de functionaliteit van de Windows Firewall verbeterd. De volgende beperkingen kunnen van toepassing zijn op uw printerstuurprogramma's en hulpprogramma's.



- De volgende procedures worden uitgelegd met behulp van Windows XP Service Pack 2 als voorbeeld. De procedure en menubenamingen kunnen verschillen bij Windows Server 2003 Server Pack 1.

Item	Symptoom	Oorzaak/Oplissing
Printerstuurprogramma	U kunt geen bestand afdrukken terwijl u de machine gebruikt als een gedeelde printer in een netwerk.	Klik op de server op [ <b>start</b> ] en selecteer vervolgens [ <b>Bedieningspaneel</b> ] > [ <b>Security Center</b> ] > [ <b>Windows Firewall</b> ]. Selecteer het tabblad [ <b>Exceptions</b> ] en selecteer het selectievakje [ <b>File and Printer Sharing</b> ]. Klik op [ <b>OK</b> ].
OKI LPR-hulpsoftware	Kan geen machine vinden.	Als het selectievakje [ <b>Don't allow exceptions</b> ] is aangevinkt op het tabblad [ <b>General</b> ] van Windows Firewall, kunt u niet zoeken naar een apparaat in een segment dat met een andere router is verbonden. Enkel machines binnen hetzelfde segment als de machine het doel van de zoekopdracht is. Wanneer u geen machine kunt vinden, specificeer het IP adres van de machine in [ <b>Add Printer</b> ] of [ <b>Confirm Connections</b> ] scherm.
Print Super Vision	Onmogelijk om toegang te krijgen tot de machine van een externe computer.	Klik op [ <b>start</b> ] en selecteer vervolgens [ <b>Bedieningspaneel</b> ] > [ <b>Security Center</b> ] > [ <b>Windows Firewall</b> ]. Selecteer het tabblad [ <b>Exception</b> ] en klik op [ <b>Add Program</b> ]. Selecteer de volgende bestanden en klik vervolgens op [ <b>Open</b> ] > [ <b>OK</b> ] > [ <b>OK</b> ]. <ul style="list-style-type: none"> <li>"(J2EE location)\jdk\bin\java.exe"</li> <li>"(J2EE location)\jdk\bin\javaw.exe"</li> <li>"(J2EE location)\jdk\jre\bin\java.exe"</li> <li>"(J2EE location)\jdk\jre\bin\javaw.exe"</li> </ul>
	Pop-up vensters zijn geblokkeerd.	Als u Internet Explorer gebruikt, worden pop-up vensters mogelijk geblokkeerd. In Internet Explorer, selecteer [ <b>Internet Optionss</b> ] van het [ <b>Tools</b> ] menu. Selecteer het tabblad [ <b>Privacy</b> ] en klik [ <b>Settings</b> ] in het gedeelte [ <b>Pop-up Blocker</b> ]. In het venster [ <b>Popup Blocker Settings</b> ], voer de URL of Print Super Vision in [ <b>Address of Web site to allow</b> ] in en klik vervolgens op [ <b>Add</b> ]. Klik op [ <b>Close</b> ] > [ <b>OK</b> ].
Installatieprogramma Web Driver	Kan geen machine vinden.	Als het selectievakje [ <b>Don't allow exceptions</b> ] is aangevinkt op het tabblad [ <b>General</b> ] van Windows Firewall, kunt u niet naar een machine zoeken in een segment dat is verbonden met een andere router. Enkel machines binnen hetzelfde segment als de machines zijn het doel van de zoekopdracht. Voer "*" in als het vierde cijfer van het IP-adresbereik om te zoeken.

## Andere problemen

Item	Symptoom	Oorzaak/Oplossing
Installatieprogramma Web Driver	Onmogelijk om toegang te krijgen tot de machine van een externe computer.	<p>Klik op <b>[start]</b> en selecteer vervolgens <b>[Bedieningspaneel]&gt;[Security Center]&gt;[Windows Firewall]</b>.</p> <p>Selecteer het <b>[Exception]</b> tabblad en klik op <b>[Poorttoevoegen]</b>. Voeg het poortnummer van de website toe waarop het installatieprogramma van de Web Driver is geïnstalleerd.</p> <p>Klik op <b>[start]</b> en selecteer vervolgens <b>[Bedieningspaneel]&gt;[Performance and Maintenance]&gt;[Administrative Tools]</b>. Dubbelklik op <b>[Component Services]</b> en wijzig de toegangsmachtiging van de component voor het installatieprogramma van de Web Driver.</p> <p>Voor meer informatie over het configureren van de instellingen, raadpleeg het alleen-lezen bestand opgeslagen in <b>[start]&gt;[All Programs]&gt;[Okidata]&gt;[Driver Installer]&gt;[Readme]</b>.</p>

## Beperkingen voor Mac OS X 10.6

Item	Symptoom	Oorzaak/Oplossing
TWAIN-stuurprogramma	Onmogelijk om te scannen met behulp van beeld vastleggen.	<ul style="list-style-type: none"><li>● Scannen is alleen beschikbaar als de computer met behulp van USB is verbonden.</li><li>● In beeld vastleggen wordt de gebruikersinterface van het TWAIN-stuurprogramma niet weergegeven. Gebruik de gebruikersinterface van beeld vastleggen en scan vervolgens de gegevens.</li></ul>

## Beperkingen voor Mac OS X 10.5

Item	Symptoom	Oorzaak/Oplossing
TWAIN-stuurprogramma	Onmogelijk om te scannen met behulp van beeld vastleggen.	<p>Geef bij beeld vastleggen, als de computer is verbonden met het netwerk, de gebruikersinterface van de TWAIN-stuurprogramma alvorens te gebruiken. Om de gebruikersinterface van de TWAIN-driver weer te geven, na het starten van beeld vastleggen, selecteer <b>[Browse Devices]</b> uit het <b>[Devices]</b> menu beeld vastleggen en open vervolgens de browser van het apparaat. Selecteer een stuurprogramma en klik gebruik <b>[Use TWAIN UI]</b>.</p>

## Beperkingen voor Mac OS X 10.4

Item	Symptoom	Oorzaak/Oplossing
TWAIN-stuurprogramma	Kan niet scannen door beeld vastleggen	Geef bij beeld vastleggen, als de computer is verbonden met het netwerk, de gebruikersinterface van de TWAIN-stuurprogramma alvorens te gebruiken. Om de gebruikersinterface van de TWAIN-stuurprogramma weer te geven, na het starten van beeld vastleggen, selecteer [ <b>Browse Devices</b> ] uit het [ <b>Devices</b> ] menu van beeld vastleggen. Selecteer een stuurprogramma in [ <b>TWAIN devices</b> ] en vink vervolgens het [ <b>Use TWAIN software</b> ] selectievakje aan dat zichtbaar is in de rechterbenedenhoek.

## Kopieerproblemen



- Contacteer uw dealer wanneer het probleem niet kan worden opgelost zoals hieronder beschreven.

### Kan niet kopiëren

Symptoom	Te controleren punt	Oplossing	Referentie
Kan niet kopiëren.	Is het apparaat ingeschakeld?	Houd de aan/uit-schakelaar ongeveer een seconde ingedrukt om het apparaat aan te zetten.	<a href="#">p.22</a>
	Start het apparaat op?	Wacht tot het opstarten is voltooid.	-
	Is uw document goed in het apparaat geplaatst?	Plaats het document juist in het apparaat.	<a href="#">p.41</a>
	Zit er papier in de lade?	Plaats papier in de lade. Of, controleer of de papercassette op het apparaat is geïnstalleerd.	<a href="#">p.35</a>
	Is het juiste papierformaat voor uw document in de lade geplaatst?	Plaats het juiste papierformaat voor uw document.	<a href="#">p.35</a>
	Is de papierlade selecteerbaar wanneer [ <b>Papier invoer</b> ] is ingesteld op [ <b>Auto</b> ]?	Druk op de toets < <b>SETTING(INSTELLING)</b> > en selecteer [ <b>Papier instellingen</b> ] > [ <b>Selecteer een lade.</b> ] > [ <b>Kopiëren</b> ] > de papierlade waarin het papier dat u gebruikt is geladen, en selecteer vervolgens [ <b>AAN</b> ] of [ <b>AAN(prior)</b> ].	-
	Is het geladen papier compatibel met dubbelzijdig afdrukken?	Dubbelzijdig kopiëren kan mogelijk niet worden uitgevoerd afhankelijk van de papiergrootte, het documenttype of documentgewicht. Laad het juiste papier voor dubbelzijdig afdrukken en configureer de papiergrootte, het documenttype en het documentgewicht op een juiste manier.	<a href="#">p.35</a>

Symptoom	Te controleren punt	Oplossing	Referentie
Kan niet kopiëren.	Is het mediatype voor de papierlade ingesteld op [ <b>Gewoon</b> ] of [ <b>Hergebruikt</b> ]?	Bij het instellen van [ <b>Papier invoer</b> ] op [ <b>Auto</b> ], stel het mediatype voor de papierlade in op [ <b>Gewoon</b> ] of [ <b>Hergebruikt</b> ].	p.38
	Is er een papierstoring?	Controleer de foutmelding en verwijder al het geblokkeerde papier.	p.147
	Is er een lege tonercartridge?	Vervang deze door een nieuwe inktcartridge.	p.190
	Heeft de beelddrum het einde van zijn levensduur bereikt?	Vervang het voor een nieuwe beelddrum.	p.191
	Zijn er kleppen op het apparaat open?	Sluit alle kleppen.	p.17
	Treedt er een fout op?	Los de fout op.	p.154
	Is er een andere opdracht aan de gang?	Start met kopiëren nadat de andere opdracht is voltooid.	-
	Is er een afdrukopdracht van een computer of een ander apparaat aan de gang?	Wacht totdat het afdrucken is voltooid.	-
	Wordt er op dit moment een fax verzonden?	Wacht totdat de verzending is voltooid.	-
	Is de Continu scanmodus ingeschakeld?	Selecteer [ <b>Scan completed</b> ] op het weergavescherm.	p.88
	Is het apparaat offline?	Druk op de toets < <b>PRINT</b> (PRINTEN)> op het bedieningspaneel, en selecteer vervolgens [ <b>On-Line/Off-Line</b> ].	-
Hebt u toegang tot het maken van kopieën?	Voer uw geautoriseerde PIN of gebruikersnaam en wachtwoord in.	p.139	
Kan geen documenten met verschillende formaten kopiëren.	Is [ <b>Gemede grote documenten</b> ] ingesteld op [ <b>OFF</b> ]?	Stel [ <b>Gemede grote documenten</b> ] in op [ <b>AAN</b> ].	Geavanceerd
	Is het formaat van uw document compatibel voor het maken van kopieën met verschillende formaten?	Gebruik documenten met formaten die worden ondersteund voor het kopiëren van verschillende formaten.	Geavanceerd
	Is er papier met alle formaten van het origineel geladen?	Plaats papier met de vereiste formaten in elke papierlade. De papierlades dienen te worden ingesteld op [ <b>AAN</b> ] of [ <b>AAN(prior)</b> ] van de < <b>SETTING</b> (INSTELLING)> knop >[ <b>Papier instellingen</b> ]>[ <b>Selecteer een lade.</b> ]>[ <b>Kopiëren</b> ].	-
Kan de kopieën niet sorteren.	Is [ <b>Sorteren</b> ] ingesteld op [ <b>OFF</b> ]?	Stel [ <b>Sorteren</b> ] in op [ <b>AAN</b> ].	Geavanceerd

## De gekopieerde uitvoer verschilt van het originele document

Symptoom	Te controleren punt	Oplossing	Referentie
De gekopieerde uitvoer verschilt van het originele document.	Is [ <b>DuplexCopy</b> ] ingeschakeld?	Stel [ <b>DuplexCopy</b> ] in op [ <b>OFF</b> ].	p.89
	Is [ <b>Gemede grote documenten</b> ] ingesteld op [ <b>AAN</b> ]?	Stel [ <b>Gemede grote documenten</b> ] in op [ <b>OFF</b> ].	Geavanceerd



Symptoom	Te controleren punt	Oplossing	Referentie
Het formaat van de gekopieerde uitvoer verschilt van het formaat van het originele document.	Is het juiste papierformaat voor het document geladen in de papierlade?	Laad het juiste papierformaat voor het document.	p.35
	Is de zoomfactor juist ingesteld?	Stel de juiste zoomfactor in.	p.87
	Is [ <b>Herhaal</b> ] ingesteld op [ <b>AAN</b> ]?	Stel [ <b>Herhaal</b> ] in op [ <b>OFF</b> ].	Geavanceerd
Een deel van de documentafbeelding ontbreekt op de kopie.	Is [ <b>Rand wissen</b> ] ingesteld op [ <b>AAN</b> ]?	Stel [ <b>Rand wissen</b> ] in op [ <b>OFF</b> ].	Geavanceerd
	Is [ <b>Marge</b> ] ingesteld op [ <b>AAN</b> ]?	Stel [ <b>Marge</b> ] in op [ <b>OFF</b> ].	Geavanceerd
	Is [ <b>N-in-1</b> ] ingesteld op [ <b>AAN</b> ]?	Stel [ <b>N-in-1</b> ] in op [ <b>OFF</b> ].	Geavanceerd

## Problemen na het starten met kopiëren



Symptoom	Te controleren punt	Oplossing	Referentie
Het apparaat is traag bij het starten met kopiëren.	Wordt [ <b>Warming Up</b> ] of [ <b>Preparing</b> ] weergegeven op het weergavescherm?	Het apparaat is aan het opwarmen. Wacht totdat het kopiëren start.	-
Een kopieeropdracht werd geannuleerd.	Treedt er een probleem op?	Een kopieeropdracht is geannuleerd wanneer specifieke fouten optreden tijdens het kopiëren. Los het probleem op en herstart de kopieeropdracht.	p.154
	Zit er papier in de MP-lade?	Wanneer u bij het kopiëren gebruik maakt van het papier uit de MP-lade, controleer voor het starten van het kopiëren of er genoeg papier in de MP-lade is geplaatst. En, druk op de toets < <b>SETTING</b> (INSTELLING)> en selecteer [ <b>Papier instellingen</b> ] > [ <b>Selecteer een lade.</b> ] > [ <b>Kopiëren</b> ] > [ <b>MP-lade</b> ] en controleer vervolgens als [ <b>AAN</b> ] of [ <b>AAN (Prior)</b> ] is geselecteerd.	-

## Faxproblemen





- Contacteer uw dealer wanneer het probleem niet kan worden opgelost zoals hieronder beschreven.

### Kan geen fax verzenden

Symptoom	Te controleren punt	Oplossing	Referentie
Kan geen fax verzenden.	Hebt u de juiste procedure uitgevoerd?	Controleer de geschikte procedure en probeer opnieuw.	<a href="#">p.92</a>
	Heeft u het juiste nummer gespecificeerd?	Als u gebruik maakt van een sneltoets, druk de lijst met sneltoetsen af en controleer de invoer.	<a href="#">p.93</a> Geavanceerd
	Heeft u het geschikte type kieslijn gespecificeerd?	Specificeer het geschikte type kieslijn voor uw regio.	<a href="#">p.47</a>
	Ligt het aan het apparaat van de ontvanger?	Neem contact op met de ontvanger en vraag hem om de status van zijn apparaat na te kijken.	-
Het apparaat zendt niet continu een document.	Heeft u het document op de juiste wijze in de ADF geladen?	Hou de randen van de leidende pagina's in het document gelijk.	<a href="#">p.41</a>
	Heeft u een document met een ander formaat dan A4, letter of legal 13/13,5/14 in de ADF geladen?	Alleen de documentformaten A4, letter en legal 13/13,5/14 kunnen vanaf de ADF worden verzonden.	-
Het apparaat zendt geen fax door, ondanks dat u het nummer heeft gedraaid en op  heeft gedrukt.	Heeft u het geschikte type kieslijn gespecificeerd?	Specificeer het geschikte type kieslijn voor uw regio.	<a href="#">p.47</a>
	Heeft u het document op juiste wijze geladen?	Laad het document op juiste wijze.	<a href="#">p.41</a>
	Heeft u het juiste nummer gedraaid?	Draai het juiste nummer.	-
	Is de lijn van de ontvanger bezet?	Wacht totdat de lijn vrij is en probeer opnieuw.	-
Kan een fax niet handmatig verzenden.	Hebt u de telefoonhoorn neergelegd alvorens op  te drukken?	Druk eerst op  en leg daarna pas het hoorn neer.	Geavanceerd
Het apparaat start niet met scannen (tijdens geheugentransmissie).	Heeft u het document op juiste wijze geladen?	Laad het document op juiste wijze.	<a href="#">p.41</a>
	Is er voldoende geheugen?	Controleer het beschikbare geheugen.	Geavanceerd

### Kan geen fax ontvangen

Symptoom	Te controleren punt	Oplossing	Referentie
Kan geen fax ontvangen.	Heeft u de geschikte ontvangstmodus gespecificeerd?	Controleer de ontvangstmodus	<a href="#">p.99</a>
	Zit er papier in de lade?	Laad het papier.	<a href="#">p.35</a>
	Is er een papierstoring?	Controleer de foutmelding en verwijder het geblokkeerde papier.	<a href="#">p.147</a>
	Is de telefoonkabel juist verbonden met het apparaat?	Verbind de telefoonkabel op juiste wijze.	<a href="#">p.44</a>
	Is er voldoende geheugen?	Controleer het beschikbare geheugen.	Geavanceerd

Symptoom	Te controleren punt	Oplossing	Referentie
Kan een fax niet handmatig ontvangen.	Heeft u de telefoonhoorn neergelegd alvorens op  te drukken?	Druk eerst op  en leg vervolgens de hoorn neer.	p.99
F-code polling mislukt en een foutbericht wordt afgedrukt.	Heeft de afzender een document opgeslagen in een mededelingenvenster?	Neem contact op met de afzender en vraag hem om het polling-document op te slaan.	-

## Kan geen fax verzenden of ontvangen

Symptoom	Te controleren punt	Oplossing	Referentie
Kan geen fax verzenden of ontvangen.	Is de verbinding met de telefoonkabel goed?	Controleer de verbinding van de telefoonkabel.	p.44
	Heeft u een IP-telefoon geïnstalleerd op het apparaat in een breedbandomgeving?	Druk op de toets <SETTING (INSTELLING)> en selecteer [Beheerder instelling]> [Gebruiker installatie]> [Super G3]> [OFF].	-
	Heeft u het contract voor het gebruik van het telefoonnetwerk aangepast?	Specificeer het geschikte type kieslijn voor uw regio.	-
	Is de [Country Code] instelling juist?	Gelieve de juiste landcode in te stellen.	p.43

## Het apparaat selecteert niet het juiste papier voor de fax

Symptoom	Te controleren punt	Oplossing	Referentie
Het apparaat selecteert niet het juiste papierformaat voor de ontvangen fax.	Heeft u iets anders gespecificeerd dan [Gewoon] of [Hergebruikt] in [Media soort] voor de papierlade die wordt gebruikt voor faxontvangst?	Specificeer [Gewoon] of [Hergebruikt] in [Media soort] voor de papierlade die wordt gebruikt voor faxontvangst.	Geavanceerd

## Scanproblemen



- Contacteer uw dealer wanneer het probleem niet kan worden opgelost zoals hieronder beschreven.

Symptoom	Te controleren punt	Oplossing	Referentie
Kan de scanopdracht niet starten.	Is het apparaat ingeschakeld?	Houd de aan/uit-schakelaar ongeveer een seconde ingedrukt om het apparaat aan te zetten.	p.22
	Is de kabel verbonden met het apparaat?	Controleer de kabelverbindingen en verbind deze op juiste wijze.	p.50
	Is de kabel beschadigd?	Vervang de kabel.	p.50
	Is het netwerk juist ingesteld?	Stel het netwerk juist in.	p.70
	Treedt er een fout op?	Volg de instructies weergegeven op het beeldscherm van het apparaat.	p.154

Symptoom	Te controleren punt	Oplossing	Referentie
Verzenden en ontvangen van e-mail is niet mogelijk.	Heeft u de ethernetkabel verbonden na het inschakelen van het apparaat?	Houd de aan/uit-schakelaar ongeveer een seconde ingedrukt om het apparaat aan te zetten. Verbind de ethernetkabel en houd vervolgens de aan/uit-schakelaar ongeveer een seconde ingedrukt om het apparaat aan te schakelen.	p.51
	De instelling voor de netwerkverbinding is verkeerd.	Dit product kan niet tegelijk met een bekabeld LAN en een draadloos LAN worden verbonden. Om de machine te verbinden met een bekabeld netwerk, stelt u de netwerkverbinding in op een bekabelde netwerkverbinding. Om de machine te verbinden met een draadloos netwerk, stelt u de netwerkverbinding in op een draadloze netwerkverbinding.	-
	Niet verbonden met een draadloos toegangspunt.	<ul style="list-style-type: none"> <li>● Controleer dat het draadloze toegangspunt is ingeschakeld.</li> <li>● Controleer de instellingen voor het draadloze toegangspunt en probeer vervolgens de handmatige instellingen of automatische instellingen opnieuw uit te voeren.</li> <li>● Start de functie voor een draadloze LAN-verbinding opnieuw.</li> <li>● Druk op de toets &lt;SETTING (INSTELLING)&gt; en selecteer [Beheerder instelling] &gt; [NETWERKMENU] &gt; [Netwerkinstellingen] &gt; [Wireless Setting], en selecteer vervolgens [Reconnect Wireless].</li> </ul>	-
	Is het e-mailadres van het apparaat ingesteld?	Stel het e-mailadres van het apparaat in.	p.71
	Heeft u het foute e-mailadres ingevoerd?	Voer het juiste e-mailadres in.	p.71
	Is de instelling van de SMTP-serveradres juist?	Controleer de instellingen van de SMTP-server.	p.71
	Is de instelling van het POP3-serveradres juist?	Controleer de instelling van de POP3-server.	p.71
	Is de instelling van het DNS-serveradres juist?	Controleer de instelling van het DNS-serveradres.	p.71
Bestanden kunnen niet worden opgeslagen in een netwerkbestandsmap.	Wordt er een andere opdracht uitgevoerd?	Wacht totdat de andere opdracht is voltooid.	-
	Treedt er een fout op?	Volg de instructies weergegeven op het beeldscherm van het apparaat.	p.154
Bestanden kunnen niet worden opgeslagen in een netwerkbestandsmap.	Is de instelling van de FTP/CIFS juist?	Controleer de profielinstellingen.	p.83
	Treedt er een fout op?	Volg de instructies weergegeven op het beeldscherm van het apparaat.	p.154

## Problemen met de beeldkwaliteit



- Contacteer uw dealer wanneer het probleem niet kan worden opgelost zoals hieronder beschreven.

Symptoom	Te controleren punt	Oplossing	Referentie
Er verschijnen verticale witte lijnen.	De LED-koppen zijn vuil.	Veeg de LED-koppen schoon met keukenpapier.	<a href="#">p.196</a>
	De tonercartridge is bijna leeg.	Vervang de tonercartridge.	<a href="#">p.190</a>
	Vreemde materialen kunnen aanwezig zijn op de beeldtrom.	Vervang de beeldtrom.	<a href="#">p.191</a>
	De beeldtrom is niet juist geïnstalleerd.	Installeer de beeldtrom op juiste wijze.	<a href="#">p.191</a>
	De ADF-glasplaat is vuil.	Reinig het ADF-documentglas.	<a href="#">p.194</a>
Afgedrukte beelden vervagen verticaal.	De LED-koppen zijn vuil.	Veeg de LED-koppen schoon met keukenpapier.	<a href="#">p.196</a>
Afgedrukte beelden vervagen verticaal.	De tonercartridge is bijna leeg.	Vervang de tonercartridge.	<a href="#">p.190</a>
	Het papier is niet geschikt.	Gebruik aanbevolen papier.	-
De afgedrukte beelden zijn licht.	De tonercartridge werd niet juist geïnstalleerd.	Installeer de tonercartridge op juiste wijze.	<a href="#">p.190</a>
	De tonercartridge is bijna leeg.	Vervang de tonercartridge.	<a href="#">p.190</a>
	Het papier is vochtig.	Gebruik papier dat onder de juiste warmte- en vochtigheidscondities werd opgeslagen.	<a href="#">p.34</a>
	Het papier is niet geschikt.	Gebruik aanbevolen papier.	-
	Het papier is niet geschikt. De instellingen van het mediatype en de breedte zijn niet juist.	Druk op de toets < <b>SETTING</b> (INSTELLING)> en selecteer [ <b>Papier instellingen</b> ] > de papierlade die u gebruikt, en selecteer vervolgens de juiste waarden voor [ <b>Media soort</b> ] en [ <b>Media gewicht</b> ]. Of selecteer de bredere waarden voor [ <b>Media gewicht</b> ].	<a href="#">p.38</a>
	Het papier is gerecycleerd.	Druk op de toets < <b>SETTING</b> (INSTELLING)> en selecteer [ <b>Papier instellingen</b> ] > de papierlade die u gebruikt, en selecteer vervolgens bredere waarden voor [ <b>Media gewicht</b> ].	<a href="#">p.38</a>
	De kleuren geel en groen worden in het originele document gebruikt.	Vraag, zodra de originele gegevens zijn verzonden, de afzender de kleur van het originele document in zwart/wit te veranderen.	-
De afgedrukte beelden zijn gedeeltelijk vervaagd. Witte vlekken en lijnen verschijnen.	Het papier is te vochtig of te droog.	Gebruik papier dat onder de juiste warmte- en vochtigheidscondities werd opgeslagen.	<a href="#">p.34</a>
Verticale lijnen verschijnen.	De beeldtrom is beschadigd.	Vervang de beeldtrom.	<a href="#">p.191</a>
	De tonercartridge is bijna leeg.	Vervang de tonercartridge.	<a href="#">p.190</a>
	De glasplaat en de papierinvoerrol van de ADF zijn vuil.	Reinig de glasplaat en de papierinvoerrol.	<a href="#">p.194</a>

## Andere problemen

Symptoom	Te controleren punt	Oplossing	Referentie
Af en toe verschijnen er horizontale lijnen en vlekken.	Als de tussenruimte van lijnen of vlekken ongeveer 94 mm is, dan is de beeldrum (de groene buis) beschadigd of vuil.	Veeg de beeldrum voorzichtig schoon met keukenpapier. Vervang de beeldrum als deze is beschadigd.	<a href="#">p.191</a>
	Als de tussenruimte van de lijnen of vlekken ongeveer 40 mm is, kunnen er vreemde materialen aanwezig zijn op de beeldrum.	Open en sluit de bovenklep en druk opnieuw af.	-
	De beeldrum is blootgesteld geweest aan licht.	Plaats de beeldrum terug in de machine en laat deze enkele uren rusten. Als dit het probleem niet oplost, vervang dan de beeldrum.	<a href="#">p.191</a>
	Het papierinvoerpad is vuil.	Druk enkele testkopieën af.	-
Het witte gebied van het papier is licht gevlekt.	Het papier bevat statische elektriciteit.	Gebruik papier dat onder de juiste warmte- en vochtigheidscondities werd opgeslagen.	<a href="#">p.34</a>
	Het papier is te dik.	Gebruik dunner papier.	-
	De tonercartridge is bijna leeg.	Vervang de tonercartridge.	<a href="#">p.190</a>
De omtrek van de letters is vlekkelig.	De LED-koppen zijn vuil.	Veeg de LED-koppen schoon met keukenpapier.	<a href="#">p.196</a>
	Het papier is niet geschikt.	Gebruik het aanbevolen papier.	-
	Het papier is vochtig.	Vervang voor nieuw papier.	<a href="#">p.35</a>
Het gehele papier is licht gevlekt bij het afdrukken op enveloppen of gelaagd papier.	De tonercartridge plakt mogelijk aan het volledige oppervlak van de enveloppe of het gelaagd papier.	Dit is geen storing van de machine. Gelaagd papier wordt afgeraden.	-
De toner komt los wanneer er op gewreven wordt.	De instellingen van het mediatype en de breedte zijn niet juist.	Druk de toets < <b>SETTING</b> (INSTELLING)> en selecteer [ <b>Papier instellingen</b> ]> de papierlade die u gebruikt, en selecteer vervolgens de geschikte waarden voor [ <b>Media soort</b> ] en [ <b>Media gewicht</b> ]. Of selecteer de bredere waarden voor [ <b>Media gewicht</b> ].	<a href="#">p.38</a>
	Het papier is gerecycleerd.	Druk op de toets < <b>SETTING</b> (INSTELLING)> en selecteer [ <b>Papier instellingen</b> ]> de papierlade die u gebruikt, en selecteer vervolgens bredere waarden voor [ <b>Media gewicht</b> ].	<a href="#">p.38</a>
De glans is niet gelijk.	De instellingen van het mediatype en de breedte zijn niet juist.	Druk de toets < <b>SETTING</b> (INSTELLING)> en selecteer [ <b>Papier instellingen</b> ]> de papierlade die u gebruikt, en selecteer vervolgens de geschikte waarden voor [ <b>Media soort</b> ] en [ <b>Media gewicht</b> ]. Of selecteer de bredere waarden voor [ <b>Media gewicht</b> ].	<a href="#">p.38</a>
Er verschijnen zwarte of witte stippen.	Het papier is niet geschikt.	Gebruik aanbevolen papier.	-
	Als de tussenruimte de stippen ongeveer 94 mm is, is de beeldrum (de groene buis) beschadigd of vuil.	Veeg de beeldrum voorzichtig schoon met keukenpapier. Vervang de beeldrum als deze beschadigd is.	<a href="#">p.191</a>
	De glasplaat of documenthouder is vuil.	Reinig de glasplaat en documenthouder.	<a href="#">p.194</a>

Symptoom	Te controleren punt	Oplossing	Referentie
Vuil is afgedrukt.	Het papier is vochtig.	Vervang voor nieuw papier.	p.35
	Het papier is niet geschikt.	Gebruik aanbevolen papier.	-
	De glasplaat of documenthouder is vuil.	Reinig de glasplaat en documenthouder.	p.194
De volledige pagina is zwart afgedrukt.	Het apparaat is mogelijk defect.	Contacteer uw dealer.	-
Er wordt niets afgedrukt.	Twee of meer bladen papier worden tegelijk ingevoerd.	Maak het papier goed los en laad het opnieuw.	p.35
	Het apparaat is mogelijk defect.	Contacteer uw dealer.	-
	De achterkant van het document wordt gescand.	Plaats het document op juiste wijze.	p.41
Er verschijnen witte vlakken.	Het papier is vochtig.	Vervang voor nieuw papier.	p.35
	Het papier is niet geschikt.	Gebruik aanbevolen papier.	-
	De glasplaat is vuil.	Reinig de glasplaat.	p.194
De volledige pagina is vuil.	De glasplaat is vuil.	Reinig de glasplaat.	p.194
	Als het document dubbelzijdig is, wordt de afbeelding op de achterzijde doorgedrukt.	Als het document dun is, kan de afbeelding op de achterzijde doorgedrukt worden. Maak de dichtheid lichter.	-
Het margegebied van de pagina is vuil.	De papierhouderrol of de documenthouder is vuil.	Reinig de papierhouderrol en de documenthouder.	p.194
	Het papierformaat is groter dan het formaat van het document (wanneer de zoomfactor is ingesteld op 100%).	Gebruik papier met hetzelfde formaat als van het document.	-
	De richting van het document en het papier verschillen.	Stel de juiste richting van het document in.	-
	De zoomfactor is onjuist ingesteld.	Stel de zoomfactor juist in overeenkomstig het papierformaat.	-
Het afgedrukte beeld staat scheef.	Het document is onjuist geladen.	Plaats het document op juiste wijze.	p.41
	Er is een ongeschikt document in de ADF geplaatst.	Plaats een geschikt document in de ADF.	p.41
	Vreemde materialen kunnen aanwezig zijn op de ADF-glasplaat.	Reinig het ADF-documentglas.	p.194

## Invoerproblemen



- Contacteer uw dealer wanneer het probleem niet kan worden opgelost zoals hieronder beschreven.

Symptoom	Te controleren punt	Oplossing	Referentie
Het document is niet uit de machine geworpen.	Het document is vastgelopen.	Verwijder het vastgelopen document en plaats het opnieuw.	p.147
Het document loopt vaak vast.	Het document is niet geschikt voor de machine.	Gebruik een geschikt document.	p.41
	De documentgeleiders zijn niet correct afgesteld.	Pas de documentgeleiders op het document aan.	p.41
	Er bevindt zich een stuk papier in de ADF.	Open de documentklep en verwijder al het papier.	p.147
	De rollen in de ADF zijn niet schoon.	Reinig de rollen in de ADF.	p.194

Symptoom	Te controleren punt	Oplossing	Referentie
<ul style="list-style-type: none"> <li>● Het document loopt vaak vast.</li> <li>● Meerdere vellen worden gelijktijdig ingevoerd.</li> <li>● Het papier is onder een hoek ingevoerd.</li> </ul>	De machine helt over.	Plaats de machine op een vlakke ondergrond.	-
	Het papier is te licht of te zwaar.	Gebruik het geschikte papier voor de machine.	p.32
	Het papier is vochtig of heeft een statische lading.	Gebruik papier dat onder de juiste warmte- en vochtigheidscondities werd opgeslagen.	p.34
	Het papier is gekreukeld, gevouwen of gekruld.	Gebruik geschikt papier voor de machine. Repareer het teruggeslagen papier.	p.32
	Er is al op de achterzijde van het papier afgedrukt.	U kunt geen papier gebruiken waarop werd afgedrukt voor lade 1 en lade 2. Plaats het in de MP-lade of Handmatige invoer om af te drukken.	p.37
	De randen van het papier zijn niet recht gebleven.	Waaier het papier uit en maak de randen gelijk.	p.35
	Er is slechts één vel papier in de lade.	Plaats meerdere vellen papier.	p.35
	U heeft nieuw papier op al geplaatst papier in de lade toegevoegd.	Verwijder het al geplaatste papier, stapel het op het nieuwe papier, maak de randen gelijk en plaats het papier met het oude papier bovenop.	p.35
	Het papier is onder een hoek ingevoerd.	Pas voor lade 1 en lade 2 de papierbreedtegeleider en stopper aan het papier aan. Pas voor de MP-lade of Handmatige invoer de papierbreedtegeleider aan het papier aan.	p.35
	Enveloppen zijn niet correct geplaatst.	Plaats enveloppen correct.	p.37
Papier, enveloppen of etiketten met een gewicht tussen 123 en 163 g/m <sup>2</sup> (33 en 43 lb), worden in de lade 1 en lade 2 geplaatst.	Plaats papier, enveloppen en etiketten met een gewicht tussen 123 en 163 g/m <sup>2</sup> (33 en 43 lb) in de MP-lade (MB451/MB451w/MB471/MB471w/MB491/MB491+/MB491+LP/ES4191 MFP/MPS4200mb/MPS4700mb) of Handmatige invoer (MB441/MB461/MB461+LP/ES4161 MFP).	p.37 p.40	
Papier wordt niet in de machine ingevoerd.	De instelling van [ <b>Paper Feeding Source</b> ] het printerstuurprogramma is niet correct gespecificeerd.	Controleer de papierlade en selecteer de juiste lade in [ <b>Paper Feeding Source</b> ] het printerstuurprogramma.	-
	U heeft handmatige invoer in het printerstuurprogramma gespecificeerd.	Plaats het papier in de MP-lade. Selecteer vervolgens [ <b>Restart</b> ] op het bedieningspaneel. Of wis het selectievakje [ <b>Gebruik de universeellade voor handmatige invoer</b> ] in [ <b>Papierinvoeropties</b> ] in het printerstuurprogramma.	p.37 Geavanceerd
De machine start niet met verwerken, ondanks dat het vastgelopen is verwijderd.	-	Open en sluit de bovenklep.	-
Het papier is gevouwen of gekreukeld.	Het papier is vochtig of heeft een statische lading.	Gebruik papier dat onder de juiste warmte- en vochtigheidscondities werd opgeslagen.	p.34
	Het papier is licht.	Druk op de toets < <b>SETTING</b> (INSTELLING)> en selecteer vervolgens [ <b>Papier instellingen</b> ] > [( <b>tray name</b> )]>[ <b>Media gewicht</b> ]. Specificeer vervolgens een lager gewicht.	p.38



Symptoom	Te controleren punt	Oplossing	Referentie
Er zit papier rond de rollen van de fusereenheid gewikkeld.	De instellingen van mediagewicht en type zijn niet correct.	Druk op de toets <SETTING (INSTELLING)> en selecteer vervolgens [ <b>Papier instellingen</b> ] > [(tray name)] > [ <b>Media soort</b> ] / [ <b>Media gewicht</b> ]. Specificeer vervolgens de juiste waarden. Of specificeer een zwaarder gewicht in [ <b>Media gewicht</b> ].	p.38
	Het papier is licht.	Gebruik zwaarder papier.	-
	Er is een afbeelding of tekst op de leidende rand van het papier.	Voeg aan de linkerkant van het leidende papier een marge toe. Voeg voor dubbelzijdig afdrukken een marge toe aan de leidende en onderranden.	-

## Machineproblemen



- Contacteer uw dealer wanneer het probleem niet kan worden opgelost zoals hieronder beschreven.

Symptoom	Te controleren punt	Oplossing	Referentie
Heb de machine ingeschakeld, maar blijft "Offline".	De stekker zit niet in het stopcontact.	Druk de aan/uit-schakelaar ongeveer een seconde in om de voeding in te schakelen en steek de stekker stevig in het stopcontact.	-
	Er is geen stroom.	Controleer of er stroom aan het stopcontact wordt geleverd.	-
De machine werkt niet.	De stekker zit niet stevig in het stopcontact.	Steek de stekker stevig in het stopcontact.	-
	De machine is uitgeschakeld.	Houd de aan/uit-schakelaar ongeveer een seconde ingedrukt om het apparaat aan te zetten.	p.22
De machine werd automatisch uitgeschakeld door de functie automatisch uitschakelen en reageert niet meer.	De machine werd uitgeschakeld omdat de tijd voor automatisch uitschakelen was verstreken.	Schakel de machine in.	-
De printer reageert niet.	De printer bevindt zich in foutstatus.	Druk de aan/uit-schakelaar langer dan 5 seconden in om het apparaat uit te schakelen. En schakel de printer vervolgens opnieuw in.	-

## Andere problemen

Symptoom	Te controleren punt	Oplossing	Referentie
De machine start niet met afdrucken.	Er wordt een fout op het paneel weergegeven.	Controleer de foutcode en volg de instructies op het scherm.	<a href="#">p.154</a>
	De ethernetkabel of USB-kabel is losgekoppeld.	Steek de ethernetkabel of USB-kabel stevig in aansluiting.	<a href="#">p.51</a> <a href="#">p.66</a>
	Er is iets niet in orde met de ethernetkabel of USB-kabel.	Gebruik een andere ethernetkabel of USB-kabel.	-
	De machine ondersteunt niet uw ethernetkabel of USB-kabel.	<ul style="list-style-type: none"> <li>● Gebruik een USB 2.0 compatibele kabel.</li> <li>● Gebruik een ethernet 10BASE-T/100BASE-TX compatibele kabel.</li> </ul>	-
	Er kan iets fout zijn met de afdrukfunctie.	Druk op de toets < <b>SETTING</b> (INSTELLING)> en selecteer [ <b>Rapporten</b> ] < <b>Configuratie</b> > en druk de configuratielijst af om de afdrukprestaties te controleren.	<a href="#">p.84</a>
	De interface is uitgeschakeld.	Druk op de toets < <b>SETTING</b> (INSTELLING)> en selecteer [ <b>Beheerder instelling</b> ] < <b>NETWERKMENU</b> > [ <b>Netwerkinstellingen</b> ] en schakel de door u gebruikte interface in.	-
	Het printerstuurprogramma van de machine is niet geselecteerd.	Stel het printerstuurprogramma van de machine als standaardprinter in.	-
	De gespecificeerde poort van het printerstuurprogramma is niet juist.	Specificeer de poort waarop de ethernetkabel of USB-kabel is aangesloten.	-
Het weergavescherm is blanco.	Het apparaat staat in slaapstand.	Controleer of de toets < <b>POWER SAVE</b> (ENERGIEBESPARING)> gaat branden druk op de toets < <b>POWER SAVE</b> (ENERGIEBESPARING)> om de machine te activeren.	<a href="#">p.23</a>
Afdrukgegevens zijn niet naar de machine verzonden.	De ethernetkabel of USB-kabel is defect.	Sluit een nieuwe kabel aan.	-
	De ingestelde time-out periode op de computer is verstreken.	Stel een langere time-out periode in.	-
Er is een afwijkend geluid te horen.	De machine helt over.	Plaats de machine op een vlakke ondergrond.	-
	Er zit een stuk papier of een onbekend voorwerp in de machine.	Controleer de binnenzijde de machine en verwijder alle voorwerpen.	-
	De bovenklep is open.	Sluit de bovenklep.	-
Er is een zoemend geluid te horen.	De machine drukt op zwaar of dun papier af wanneer de interne temperatuur hoog is.	Dit is geen defect. U kunt de handeling voortzetten.	-

Symptoom	Te controleren punt	Oplossing	Referentie
Het duurt een poosje voordat het afdrucken start.	De machine warmt op vanuit de energiespaarstand of slaapstand.	Druk op de toets <SETTING(INSTELLING)> en selecteer [ <b>Beheerder instelling</b> ]> [ <b>Gebruiker installatie</b> ]> [ <b>Spaarstand</b> ]/ [ <b>Slaap</b> ] en schakel beide standen uit.	p.23
	De machine reinigt mogelijk de beeldrum.	Even wachten.	-
	De machine past de temperatuur van de fusereenheid aan.	Even wachten.	-
	De machine verwerkt gegevens van een andere interface.	Wacht totdat het proces is voltooid.	-
Een afdrakopdracht werd tijdens het afdrukproces gestopt.	Als gevolg van continu verwerken van afdrakopdrachten is de fusereenheid heet geworden. De fusereenheid koelt af.	Even wachten. Wanneer de fusereenheid afkoelt, herstart het afdrucken automatisch.	-
	Als gevolg van het continu langdurig verwerken van afdrakopdrachten is de temperatuur binnenin de machine te hoog geworden. De machine koelt af.	Even wachten. Wanneer de machine afkoelt, herstart het afdrucken automatisch.	-
De gespecificeerde instellingen zoals de tijdsinstelling werden gewist.	De machine werd voor langere tijd of iedere dag uitgeschakeld.	De levensduur van de batterij is mogelijk beëindigd. Contacteer uw dealer.	-
Onvoldoende geheugen.	U hebt meerdere toepassingen gestart.	Sluit de toepassingen die u niet gebruikt.	-
Het duurt lang om het afdrucken te voltooien.	De verwerkingssnelheid van de computer kan de afdrakopdracht vertragen.	Gebruik een computer met een snellere verwerkingssnelheid.	-
	U hebt [ <b>High Quality (Multiple tones)</b> ] op het tabblad [ <b>Print Job Options</b> ] van het printerstuurprogramma geselecteerd.	Selecteer [ <b>Fijn / Detail (1200x600)</b> ] of [ <b>Normaal (600 x 600)</b> ] op het tabblad [ <b>TaakoptiesJ</b> ] van het printerstuurprogramma.	-
	De afdrukgegevens zijn gecompliceerd.	Maak de gegevens eenvoudiger.	-
Het printerstuurprogramma wordt niet juist weergegeven in Mac OS X.	Het printerstuurprogramma werkt mogelijk onjuist.	Maak de installatie van het printerstuurprogramma ongedaan en installeer het vervolgens opnieuw.	Geavanceerd
De machine schakelt automatisch uit.	Wanneer u de machine gedurende een langere periode niet wordt gebruikt (fabrieksinstelling 4 uur), wordt de machine automatisch uitgeschakeld. Deze functie wordt Automatisch uitschakelen genoemd.	Druk op de toets <SETTING (INSTELLING)> en selecteer [ <b>Beheerder instelling</b> ]> [ <b>Gebruiker installatie</b> ]> [ <b>Spaarstand</b> ]>[ <b>Auto Power Off</b> ] en schakel de functie uit.	p.21

## Wanneer de stroom uitvalt

### Machinedrag

Wanneer de stroom uitvalt, vertoont de machine het volgende gedrag:

Status van de machine	Gedrag
Tijdens een oproep	U kunt blijven spreken.
Tijdens het verzenden van een fax	De communicatie stopt. Wanneer de stroomtoevoer is hersteld <ul style="list-style-type: none"> <li>● De machine start automatisch met het verzenden van de fax waarvan de verzending en de bijbehorende gegevens werden gestopt als het een geheugenoverdracht betrof.</li> <li>● De machine verzendt geen gegevens als het een real-time verzending betrof. Stel het document in en specificeer de bestemming opnieuw om de verzending te starten.</li> </ul>
Een fax ontvangen	De verzending stopt gedurende de bewerking. Wanneer de stroomtoevoer is hersteld, start de machine automatisch met het afdrukken van de succesvol ontvangen gegevens en slaat ze op in het geheugen.
Een lijst kopiëren of afdrukken	Het afdrukproces stopt gedurende de bewerking. Start de opdracht opnieuw, zodra de stroomtoevoer is hersteld.
Niet-actief	U kunt geen andere kopieer-, fax-, scan- of afdrukopdracht starten. U kunt ook geen andere faxen ontvangen.

#### ! Opmerking

- Wij kunnen de werking niet garanderen wanneer er een UPS (uninterruptiblepower system) of omvormer wordt gebruikt.

### Opgeslagen faxgegevens

#### ■ Een back-up van gegevens in het geheugen maken

Zelfs als de stroom uitvalt of uw machine schakelt uit, blijven de gegevens van faxverzendingen en ontvangen faxen in het geheugen behouden.

#### ■ Gewist rapport

De machine drukt automatisch een gewist rapport af als de faxgegevens in het geheugen verloren zijn. Het rapport toont welke gegevens verloren zijn gegaan door de volgende informatie te verstrekken:

- Document F-codevenster
- Ontvangen documenten en afwisselende ontvangers

De notificatie voor verwijdering informeert u over het volgende item na de verwijderde gegevens.

- Documenttype
- Nummer F-codevenster
- Naam F-codevenster
- Doelnaam
- Vertrouwelijke F-code communicatie/mededelingenvenster F-code communicatie
- Tijdcommunicatie werd gestart
- Ontvangen aantal pagina's

#### ✍ Memo





- Het communicatietype wordt afgedrukt wanneer het handmatige ontvangst, F-code polling, F-code beveiligde ontvangst of ontvangst F-code mededelingenvenster betrof.



# 8. Onderhoud

Dit hoofdstuk geeft uitleg over het vervangen van verbruiksartikelen, het reinigen van de machine of het verplaatsen of vervoeren van de machine.

## ● Verbruiksartikelen vervangen

Deze paragraaf geeft uitleg over het vervangen van verbruiksartikelen.

 <b>WAARSCHUWING</b>					
	Gooi de toner niet weg of gooi de tonercartridge niet in vuur. Hierdoor kan de toner gaan spatten en brandwonden tot gevolg hebben.		Bewaar de tonercartridge niet in de nabijheid van vuur. Het kan vlam vatten en brand of brandwonden tot gevolg hebben.		Zuig geen gemorste tonerpoeder op met de stofzuiger. Bij het stofzuigen kan ontbranding ontstaan door vonken van elektrische contacten. Gemorste toner op de vloer moet met een natte doek worden weggeveegd.

 <b>LET OP</b>					
	Er bevinden zich onderdelen in het apparaat die erg heet worden. Raak de rand van het label met de tekst "Let op heet" niet aan; dit kan brandwonden veroorzaken.		Houd de tonercartridge buiten het bereik van kleine kinderen. Raadpleeg onmiddellijk een arts als uw kind tonerpoeder heeft geslikt.		Als de tonerpoeder wordt geïnhaald, gorgel met grote hoeveelheden water en verplaats de persoon naar buiten voor frisse lucht. Volg het advies van de arts wanneer nodig.
	Was uw handen met zeep als de tonerpoeder op uw huid, bijvoorbeeld uw handen, blijft plakken.		Als de toner in uw ogen terecht komt, spoel onmiddellijk met veel water. Volg het advies van de arts wanneer nodig.		Als u tonerpoeder inslikt, drink grote hoeveelheden water om de toner weg te spoelen. Volg het advies van de arts wanneer nodig.
	Zorg dat uw handen en kleding niet vuil worden bij het hanteren van een papierstoring of het vervangen van de tonercartridge. Spoel tonervlekken op uw kleding schoon met koud water. Als u heet water gebruikt kan de toner in uw kleding trekken; dit kan het reinigen bemoeilijken.		Demonteer de tonercartridge niet. Tonerpoeder kan omhoog vliegen en kunt u de tonerpoeder inhaleren of kunnen uw kleding en handen vuil worden.		Bewaar gebruikte tonercartridge in een zak, zodat de tonerpoeder niet omhoog kan vliegen.

 **Opmerking**

- Gebruik alleen originele Oki Data verbruiksartikelen om verzekerd te zijn van optimale kwaliteit.
- Het oplossen van een probleem door gebruik van niet-originele OKI verbruiksartikelen worden in rekening gebracht, zelfs als de gratis garantieperiode of de periode van het onderhoudscontract niet verlopen zijn.

## Toner cartridges vervangen

Model	Type
MB461/ MB461+LP	Startertoner cartridge
/MB471/ MB471w/ ES4161 MFP	Toner cartridge (Medium)
MB491/ MB491+/ MB491+LP	Startertoner cartridge
/ES4191 MFP	Toner cartridge (Medium)
	Toner cartridge (Groot)
MB441/ MB451/ MB451w	Startertoner cartridge
	Toner cartridge (Klein)
MPS4200mb/ MPS4700mb	Toner cartridge (Groot)

**! Opmerking**

- Een tonerverkoop verschilt afhankelijk van het gebied.

### Vervangingsprocedure

- 1 Open de bovenklep en verwijder de gebruikte toner cartridge.

 <b>WAARSCHUWING</b>	Let op dat u geen toner cartridges in het vuur gooit; toner in de cartridges kan wegvliegen en exploderen en brandwonden tot gevolg hebben.
---	---

**Memo**

- Mocht het weggooien van gebruikte toner cartridges noodzakelijk zijn, stop deze dan in een plastic zak en volg de instructies en regels van uw lokale gemeente.

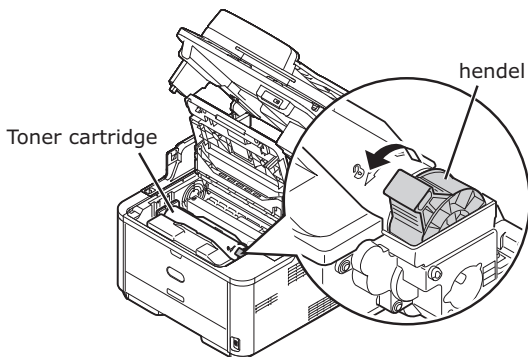

- 1 Draai de blauwe hendel van de toner cartridge in de richting van de pijl van  de toner cartridge tot deze stopt.
- 2 Verwijder de toner cartridge.

- 2 Installeer een nieuwe toner cartridge.

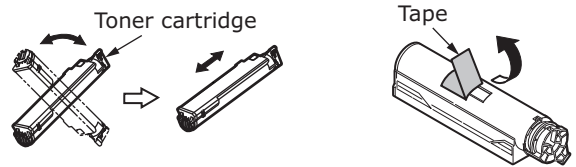

- 1 Pak de nieuwe toner cartridge uit.
- 2 Houd de toner cartridge vast en schud enkele keren op voorzichtige wijze.
- 3 Plaats de toner cartridge horizontaal en verwijder de tape een klein beetje.
- 4 Houd de toner cartridge vast met de tape naar beneden gericht en de blauwe hendel aan de rechterkant.

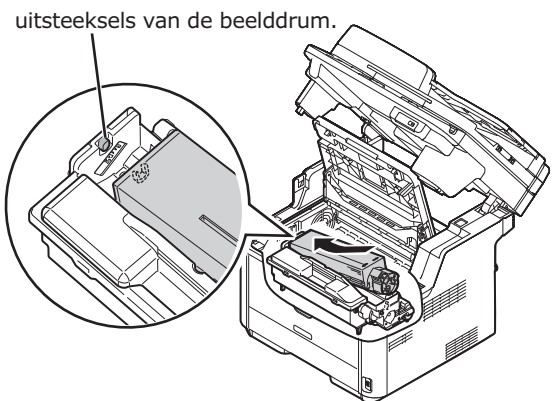

- 5 Plaats de toner cartridge, waarbij de linkerkant van de toner cartridge overeenkomt met de uitsteeksels aan de linkerkant van de beeldrum.

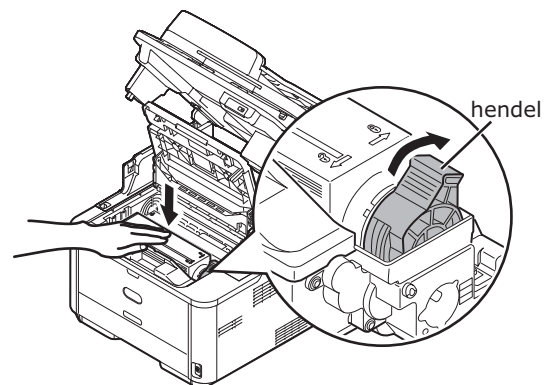

- 6 Druk de groeven aan de rechterkant van de toner cartridge stevig tegen de uitsteeksels van de cartridgegeleider aan de rechterkant van de beeldrum.
- 7 Terwijl de bovenkant van de toner cartridge met de hand ingedrukt wordt gehouden om omhooggaan te voorkomen, draait u aan de blauwe ontgrendelingshendel aan de rechterkant in de richting van de pijl van  op de toner cartridge tot deze stopt.

**! Opmerking**

- Wanneer de toner cartridge niet volledig is geplaatst, kan zich een afname van de afdrukkwaliteit voordoen.

- 3 Veeg de gehele LED-kop schoon met een zachte doek of zacht keukenpapier.

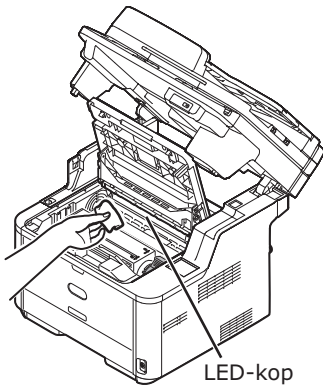

LED-kop

## ! Opmerking

- Gebruik geen oplosmiddelen zoals methylnalcohol of thinners. Ze beschadigen de LED-kop.

- 4 Sluit de bovenklep.

- 5 Sluit de scannereenheid.

## Memo

- Mocht het weggooien van een tonercartridge noodzakelijk zijn, stop deze dan in een plastic zak iets dergelijks en volg de instructies en regels van uw lokale gemeente.

**De beeldrum vervangen (alleen MB461, MB461+LP, MB471, MB471w, MB491, MB491+, MB491+LP, ES4161 MFP, ES4191 MFP, MPS4200mb, MPS4700mb)**

## Levensduur van de beeldrum

Wanneer er een bericht [**Image Drum Near Life**] verschijnt op het weergavescherm, maak een vervangende beeldrum gereed. Als u het afdrukken vervolgt, wordt het bericht [**Please Replace the Image Drum**] weergegeven en stopt het afdrukken.

Een richtlijn voor het vervangen van de beeldrum is ongeveer 30.000 pagina voor A4-formaat papier (bij enkelzijdig afdrukken). Het aantal pagina's geldt echter voor afdrukken onder normale omstandigheden (3 pagina's per keer). Afdrukken op één pagina per keer vermindert de levensduur van de beeldrum met de ongeveer de helft.

Het werkelijke aantal afgedrukte pagina's wordt mogelijk opnieuw gehalveerd ten opzichte van de bovenstaande richtlijn, afhankelijk van de afdrumomstandigheden.

## ! Opmerking

- Het werkelijke aantal pagina's dat kan worden afgedrukt met de beeldrum is afhankelijk van de manier waarop u het gebruikt. De bovenstaande richtlijn wordt mogelijk met de helft verminderd, afhankelijk van de afdrumomstandigheden.

## ! Opmerking

- De afdrumkwaliteit kan verslechteren als de tonercartridge een jaar niet uitgepakt is geweest. Vervang het voor een nieuwe.

## Vervangingsprocedure

## ! Opmerking

- De drum (de groene buis) is heel delicaat. Ga hier voorzichtig mee om.
- Stel de beeldrum niet bloot aan direct zonlicht of zeer heldere binnenverlichting (circa meer dan 1500 lux). Stel het zelfs niet aan normale binnenverlichting meer dan 5 minuten bloot.
- Om maximale prestaties uit uw machine te halen, dient u originele Oki Data verbruiksartikelen te gebruiken.
- Als u andere verbruiksartikelen dan originele Oki Data gebruikt en er doet zich een fout voor dan wordt het oplossen ervan in rekening gebracht, ongeacht of de gratis garantieperiode van kracht is. (Dit geldt niet voor alle fouten die zich voordoen met niet-originele Oki Data producten. Houd er echter wel rekening mee bij het gebruik van deze producten.)

- 1 Open de bovenklep en verwijder de gebruikte beeldrum.

Verwijder de beeldrum langzaam in opwaartse richting.

Als de beeldrum wordt verwijderd, wordt ook de tonercartridge verwijderd.

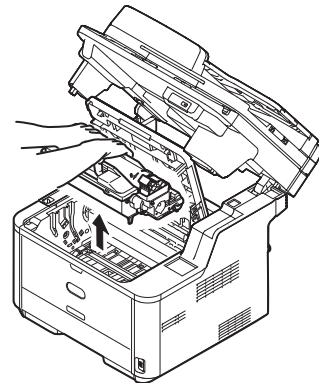
**WAARSCHUWING**

Let op dat u geen gebruikte beeldrums en tonercartridges in het vuur gooit; toner in de cartridges kan wegvliegen en exploderen en brandwonden tot gevolg hebben.

## 2 Installeer een nieuwe beeldrum.

- 1 Haal de nieuwe beeldrum uit de verpakking. Verwijder de silica gelverpakking.

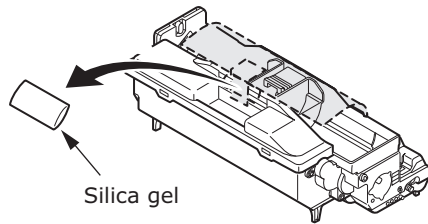

**! Opmerking**

- Gebruik altijd een nieuwe beeldrum. Een beeldrum dat op een andere printer werd bevestigd of gebruikt, kan niet worden gebruikt.
- 2 Lijn beide geleiderpunten van de beeldrum uit met de geleidergroeven op de printer en plaats de beeldrum voorzichtig in de printer.

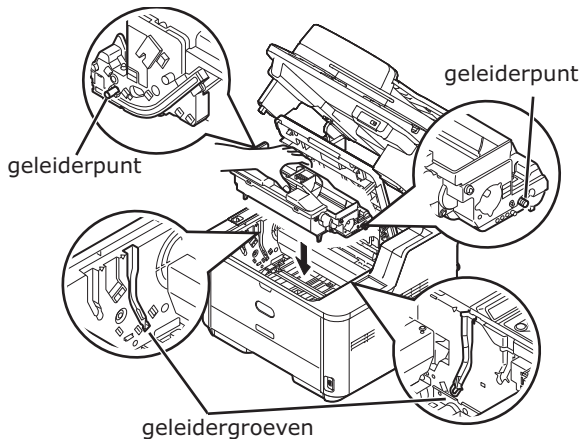

- 3 Verwijder de tonerafdekking (oranje) van de in de printer geplaatste beeldrum door het uitsteeksel in de richting van de pijl te duwen.

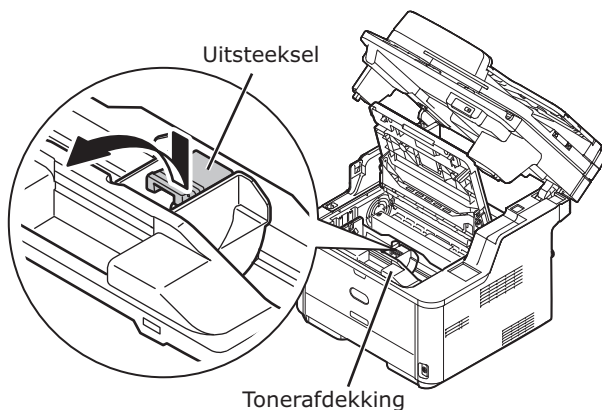

**Memo**

- Gooi de tonerafdekking weg als onbrandbare materie.

**! Opmerking**

- Sommige toner plakt aan de keerzijde van de tonerafdekking. Dit kan vlekken op andere delen veroorzaken, wanneer de tonerafdekking wordt verwijderd.
- De beeldrum (de groene buis) is zeer delicaat. Behandel met uiterste voorzichtigheid.
- Stel de beeldrum niet bloot aan direct zonlicht of erg heldere binnenverlichting (ongeveer meer dan 1500 lux of hoger). Dek de beeldrum af als deze 5 minuten of langer in normale binnenverlichting wordt achtergelaten.
- Laak de beeldrum niet langer dan 1 uur achter, zelfs niet als deze is afgedekt met zwart papier.

## 3 Installeer een nieuwe tonercartridge.

Zie "[Vervangingsprocedure](#)" (p. 190) voor meer informatie.

## 4 Sluit de bovenklep.

# De beeldrum vervangen (alleen MB441, MB451, MB451w)

## Levensduur van de beeldrum

Wanneer er een bericht [**Image Drum Near Life**] verschijnt op het weergavescherm, maak een vervangende beeldrum gereed. Als u het afdrucken vervolgt, wordt het bericht [**Please Replace the Image Drum**] weergegeven en stopt het afdrucken.

Een richtlijn voor het vervangen van de beeldrum is ongeveer 25.000 pagina voor A4-formaat papier (bij enkelzijdig afdrucken). Het aantal pagina's geldt echter voor afdrucken onder normale omstandigheden (3 pagina's per keer). Afdrucken op één pagina per keer vermindert de levensduur van de beeldrum met de helft.

Het werkelijke aantal afgedrukte pagina's wordt mogelijk opnieuw gehalveerd ten opzichte van de bovenstaande richtlijn, afhankelijk van de afdruckomstandigheden.

**! Opmerking**

- Het werkelijke aantal pagina's dat kan worden afgedrukt met de beeldrum is afhankelijk van de manier waarop u het gebruikt. De bovenstaande richtlijn wordt mogelijk met de helft vermindert, afhankelijk van de afdruckomstandigheden.

**! Opmerking**

- De afdruckwaliteit kan verslechteren als de tonercartridge een jaar niet uitgepakt is geweest. Vervang het voor een nieuwe.



## Vervangingsprocedure

### ! Opmerking

- De drum (de groene buis) is heel delicaat. Ga hier voorzichtig mee om.
- Stel de beeldrum niet bloot aan direct zonlicht of zeer heldere binnenverlichting (circa meer dan 1500 lux). Stel het zelfs niet aan normale binnenverlichting meer dan 5 minuten bloot.
- Om maximale prestaties uit uw machine te halen, dient u originele Oki Data verbruiksartikelen te gebruiken.
- Als u andere verbruiksartikelen dan originele Oki Data gebruikt en er doet zich een fout voor dan wordt het oplossen ervan in rekening gebracht, ongeacht of de gratis garantieperiode van kracht is. (Dit geldt niet voor alle fouten die zich voordoen met niet-originele Oki Data producten. Houd er echter wel rekening mee bij het gebruik van deze producten.)

### 1 Open de bovenklep en verwijder de gebruikte beeldrum.

Verwijder de beeldrum langzaam in opwaartse richting.

Als de beeldrum wordt verwijderd, wordt ook de tonercartridge verwijderd.

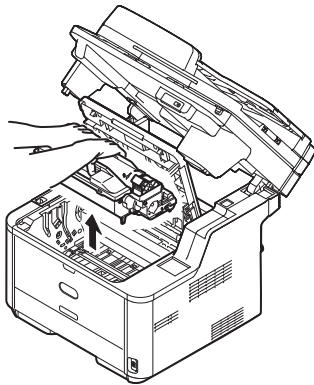

### ! WAARSCHUWING

Let op dat u geen gebruikte beeldrums en tonercartridges in het vuur gooit; toner in de cartridges kan wegvliegen en exploderen en brandwonden tot gevolg hebben.

### 2 Installeer een nieuwe beeldrum.

- 1 Haal de nieuwe beeldrum uit de verpakking. Verwijder de silica gelverpakking.

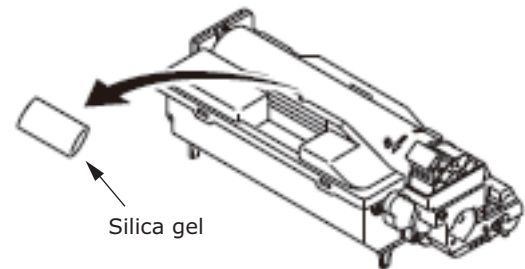

### ! Opmerking

- Gebruik altijd een nieuwe beeldrum. Een beeldrum dat op een andere printer werd bevestigd of gebruikt, kan niet worden gebruikt.
- 2 Lijn beide geleiderpunten van de beeldrum uit met de geleidergroeven op de printer en plaats de beeldrum voorzichtig in de printer.

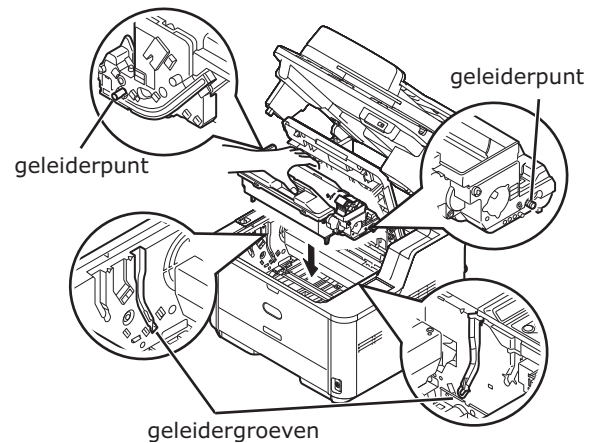

- 3 Draai de hendel in de aangeduide richting.

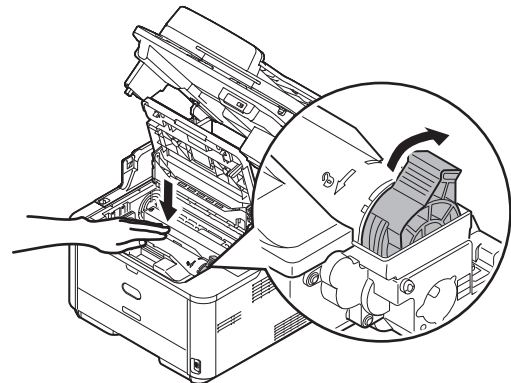

### ! Opmerking

- De beeldrum (de groene buis) is zeer delicaat. Behandel met uiterste voorzichtigheid.
- Stel de beeldrum niet bloot aan direct zonlicht of erg heldere binnenverlichting (ongeveer meer dan 1500 lux of hoger). Dek de beeldrum af als deze 5 minuten of langer in normale binnenverlichting wordt achtergelaten.
- Laak de beeldrum niet langer dan 1 uur achter, zelfs niet als deze is afgedekt met zwart papier.

### 3 Sluit de bovenklep.

## Uw machine reinigen

Deze paragraaf geeft uitleg over het reinigen van elk deel van uw machine.

### Het oppervlak van de machine reinigen

#### ! Opmerking

- Gebruik geen benzeen thinner of alcohol als reinigingsmiddel. Ze kunnen de plastic delen van de machine beschadigen.
- Smeer uw machine niet met olie.

**1** Druk de aan/uit-schakelaar ongeveer een seconde in om het apparaat uit te zetten.

#### Meer info

- "Uw machine uitschakelen" (p. 23)

**2** Veeg het oppervlak van de machine met een zachte en enigszins vochtige doek met water of een neutraal reinigingsmiddel schoon.

**3** Droog het oppervlak van de machine met een droge zachte doek.

### De glasplaat reinigen

Het is raadzaam de glasplaat eens per maand te reinigen om de beeldkwaliteit van de afdrucken te behouden.

#### ! Opmerking

- Gebruik geen benzeen thinner of alcohol als reinigingsmiddel. Ze kunnen de plastic delen van de machine beschadigen.

**1** Open de klep van de glasplaat.

**2** Veeg het oppervlak van het frame van de documenthouder (1), de glasplaat (2) en de ADF-glasplaat (3) met een zachte enigszins vochtige doek met water schoon.

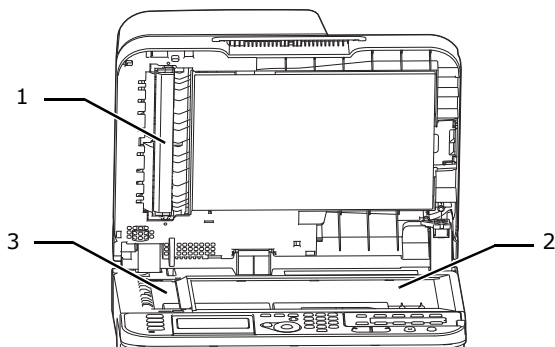

**3** Sluit de klep van de glasplaat.

#### Memo

- Als het oppervlak van de glasplaat en het frame van de documenthouder te vuil worden, veeg ze dan schoon met een zachte enigszins vochtige doek met neutraal reinigingsmiddel en veeg het vervolgens nogmaals schoon met een zachte enigszins vochtige doek met water.

### De documentinvoerrollen in de ADF reinigen

Als de documentinvoerrollen in de ADF met inkt, tonerdeeltjes of papierstof zijn bevuild, worden documenten en afdrucken vuil en kan zich een papierstoring voordoen. Om dit te voorkomen is het raadzaam de rollen eens per maand te reinigen.

#### ! Opmerking

- Gebruik geen benzeen thinner of alcohol als reinigingsmiddel. Ze kunnen de plastic delen van de machine beschadigen.

**1** Open de ADF-klep.

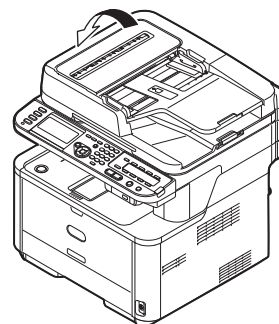

- 2 Veeg de documentinvoerrollen (1), het oppervlak van de geleider (2), het rubberkussen (3) en het rubbervel (4) met een zachte enigszins vochtige doek met water schoon.

Veeg het gehele oppervlak van de rol schoon terwijl u deze met uw hand ronddraait.

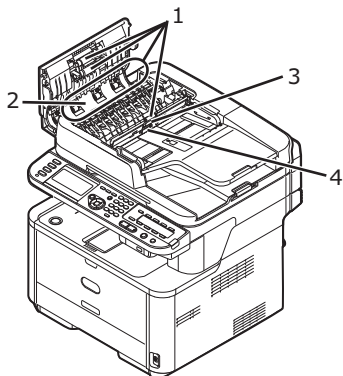

- 3 Sluit de ADF-klep.



- Als de rollen te vuil worden, veeg ze dan schoon met een zachte enigszins vochtige doek met neutraal reinigingsmiddel en veeg het vervolgens nogmaals schoon met een zachte enigszins vochtige doek met water.

## Papierinvoerrollen reinigen

Reinig de papierinvoerrollen als zich regelmatig papierstoringen voordoen.

### Voor lade 1 en lade 2



- De volgende procedure gebruikt lade 1 als voorbeeld en is tevens van toepassing op lade 2.

- 1 Trek de lade eruit.

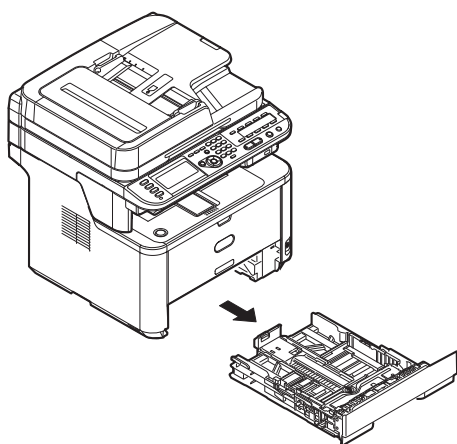

- 2 Veeg de documentinvoerrollen (1) in de machine met een zachte enigszins vochtige doek met water schoon.

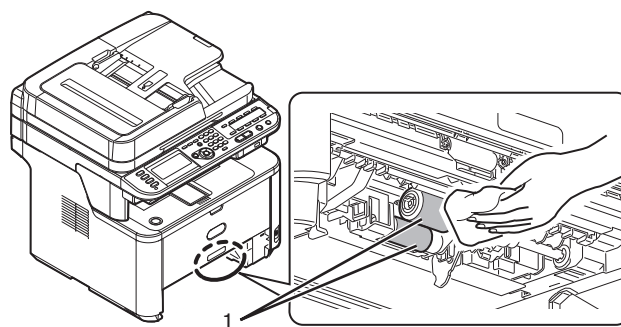

- 3 Veeg de papierinvoerrol (2) in de lade schoon.

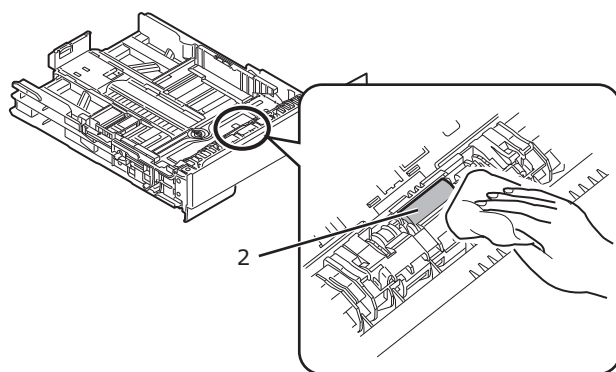

- 4 Duw de lade terug in de machine.

**Alleen voor MP-lade (alleen MB451, MB451w, MB471, MB471w, MB491, MB491+, MB491+LP, ES4191 MFP, MPS4200mb, MPS4700mb)**

- 1 Open de MP-lade.

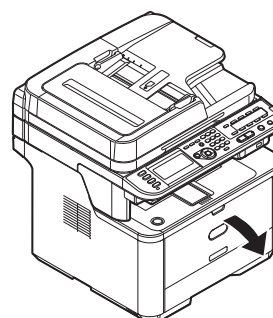

- 2 Open het deksel door de tab (1) van het deksel van de papierinvoerrol naar rechts te drukken.
- 3 Veeg de documentinvoerrol (2) met een zachte enigszins vochtige doek met water schoon.

4 Sluit de klep van de papierinvoerrol.

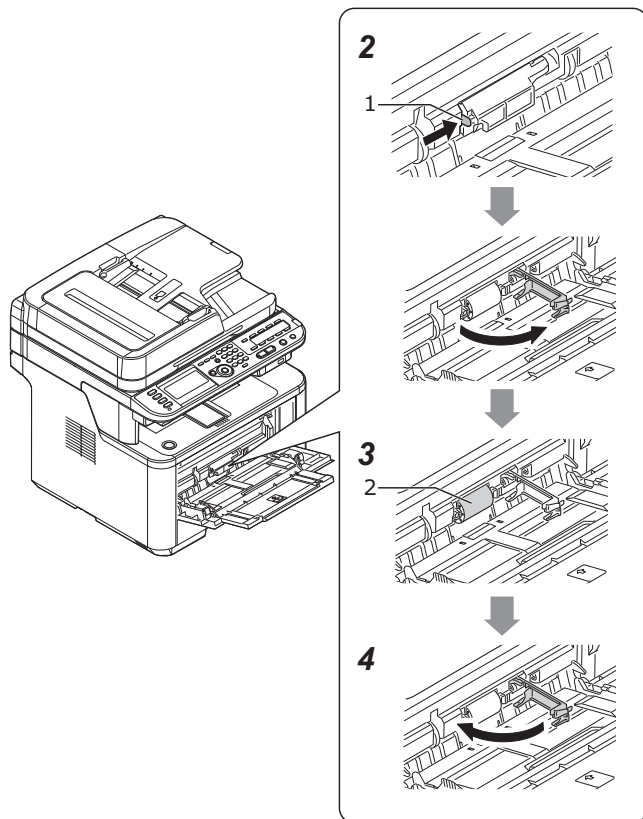

5 Sluit de MP-lade.

## LED-koppen reinigen

Reinig de LED-koppen zodra er verticale witte lijnen verschijnen, beelden verticaal vervagen of de omranding van letters vlekkerig is in de afdrukken. Vuil op de LED-koppen kan tevens papierstoringen veroorzaken.

### ! Opmerking

- Gebruik geen methylicalcohol of thinners als reinigingsmiddel. Ze kunnen de LED-koppen beschadigen.
- Stel de beeldtrom niet bloot aan direct zonlicht of erg heldere binnenverlichting (ongeveer meer dan 1500 lux). Stel het zelfs niet aan normale binnenverlichting meer dan 5 minuten bloot.

1 Druk de aan/uit-schakelaar ongeveer een seconde in om het apparaat uit te zetten.

### Meer info

- "[Uw machine uitschakelen](#)" (p. 23)

2 Open de scannereenheid.

3 Druk op de open-knop van de bovenklep (1) en open de bovenklep.



**LET OP**

**Kans op  
brandwonden.**



- De fusereenheid is extreem heet. Raak het niet aan.

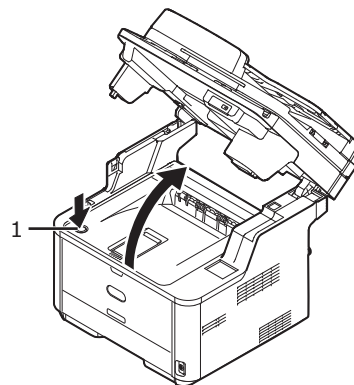

4 Veeg de lenzen (2) van de LED-koppen met keukenpapier voorzichtig schoon.

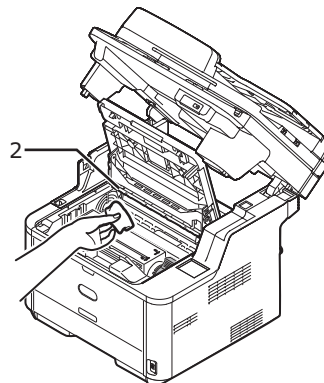

5 Sluit de bovenklep.

6 Sluit de scannereenheid.

# Uw machine verplaatsen

Deze paragraaf geeft uitleg over het verplaatsen of vervoeren van uw machine.

## Uw machine verplaatsen

- 1 Druk de aan/uit-schakelaar ongeveer een seconde in om het apparaat uit te zetten.

 Meer info

- "Uw machine uitschakelen" (p. 23)



- 2 Haal alle kabels uit het apparaat.

- Kabel en aarddraad
- Ethernetkabel of USB-kabel
- Telefoonkabel(s)

- 3 Verwijder al het papier uit de papierlades.

- 4 Til uw machine op en verplaats het naar een andere locatie.

## Uw machine vervoeren

 <b>LET OP</b>	<b>Kans op brandwonden.</b>	
<ul style="list-style-type: none"> <li>• De fusereenheid is extreem heet. Raak het niet aan.</li> </ul>		

 Opmerking

- De drum (de groene buis) is heel delicaat. Ga hier voorzichtig mee om.
- Stel de beeldrum niet bloot aan direct zonlicht of erg heldere binnenverlichting (ongeveer meer dan 1500 lux). Stel het zelfs niet aan normale binnenverlichting meer dan 5 minuten bloot.

- 1 Druk de aan/uit-schakelaar ongeveer een seconde in om het apparaat aan te zetten.

 Meer info

- "Uw machine uitschakelen" (p. 23)

- 2 Haal alle kabels uit het apparaat.

- Kabel en aarddraad.
- Ethernetkabel of USB-kabel.
- Telefoonkabel(s)

- 3 Verwijder al het papier uit de papierlades.

- 4 Open de scannereenheid.

- 5 Druk op de open-knop van de bovenklep (1) en open de bovenklep.

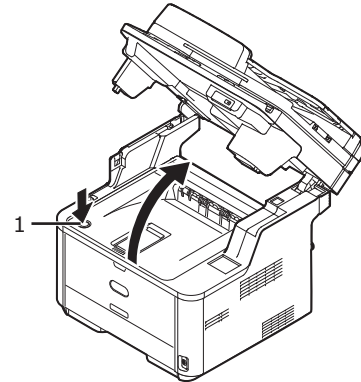

- 6 Sluit de bovenklep.

- 7 Sluit de scannereenheid.

- 8 Verwijder de optionele tweede lade-eenheid uit de hoofdeenheid indien deze is geïnstalleerd.

Verwijder de vergrendelingsonderdelen en til uw machine op en verwijder vervolgens de tweede lade-eenheid.

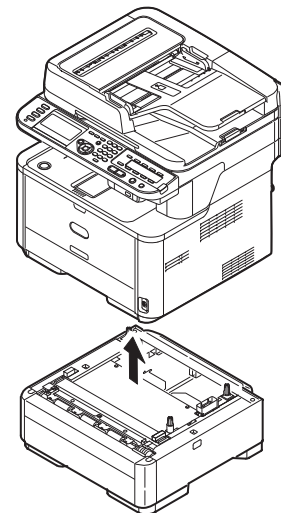

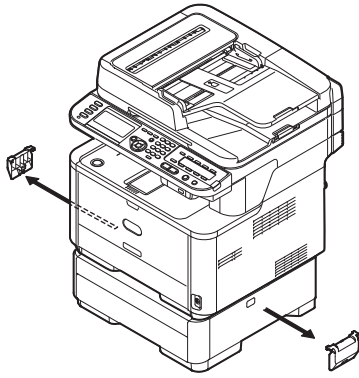

**9** Bescherm uw machine met verpakkingsmateriaal.

**10** Til uw machine op en plaats het in een doos.

**! Opmerking**

- Gebruik de verpakkingsmaterialen die zijn gebruikt bij de aanschaf van uw machine.
- Verwijder na het vervoeren of bij het opnieuw installeren de tape voor het vastmaken van de beeldtrommel en tonercartridges.

# 9. Bijlage

Dit hoofdstuk geeft uitleg over de specificaties van uw machine en informatie over verbruiksartikelen en optionele onderdelen.

## ● Specificaties (MB461/MB461+LP/MB471/MB471w/MB491/MB491+/MB491+LP/ES4161 MFP/ES4191 MFP/MPS4200mb/MPS4700mb)













MFP-model	Modelnummer
MB461/MB461+LP/ ES4161 MFP	N22205A, N22205B
MB471	N22206A, N22206B
MB471w	N22207A, N22207B
MB491/MB491+/ MB491+LP/ES4191 MFP/MPS4200mb/ MPS4700mb	N22208A, N22208B

### ■ Algemene specificaties

	MB461/ MB461+LP/ ES4161 MFP	MB471	MB471w	MB491/ MB491+/ MB491+LP/ ES4191 MFP/ MPS4200mb/ MPS4700mb
CPU	<ul style="list-style-type: none"> <li>● Printerbesturing PowerPC405, 330 MHz</li> <li>● Scannerbesturing ARM9 max. 266 MHz</li> </ul>			
Geheugen Resident	<ul style="list-style-type: none"> <li>● Printerbesturing 256 MB</li> <li>● Scannerbesturing 128 MB</li> </ul>			
Flash ROM	Printerbesturing	SPI ROM: 16 MB x 2		
	Scannerbesturing	NAND: 64 MB SPI: 2 MB		
Opslagapparaat	-			SD-geheugenkaart ● Resident 4 GB (Behalve MB491+.)
Gewicht	20 kg (inclusief verbruiksartikelen)			
Afmetingen	MB461/MB471/MB471w/MB491/MB491+/ES4161 MFP/ES4191 MFP/MPS4200mb: 427 (B) × 425 (D) × 455 (H) MB461+LP/MB491+LP/MPS4700mb: 486 (B) × 425 (D) × 455 (H)			
Voeding	N22205A, N22206A, N22207A, N22208A: 120 V AC ± 10%, 50/60 Hz ± 2% N22205B, N22206B, N22207B, N22208B: 220 V AC ± 10%, 50/60 Hz ± 2%			

	<b>MB461/ MB461+LP/ ES4161 MFP</b>	<b>MB471</b>	<b>MB471w</b>	<b>MB491/ MB491+/ MB491+LP/ ES4191 MFP/ MPS4200mb/ MPS4700mb</b>
Stroomverbruik	<ul style="list-style-type: none"> <li>● Gewoon gebruik MB461/ES4161 MFP : 540W</li> <li>MB461+LP : 640W</li> <li>● Niet-actief 80 W</li> <li>● Piek 950 W</li> <li>● Slaapstand Minder dan 3 W</li> <li>● Energiespaarstand Minder dan 14 W</li> <li>● UIT-stand Minder dan 0,5 W</li> </ul>	<ul style="list-style-type: none"> <li>● Gewoon gebruik 580 W</li> <li>● Niet-actief 80 W</li> <li>● Piek 950 W</li> <li>● Slaapstand Minder dan 3 W</li> <li>● Energiespaarstand Minder dan 14 W</li> <li>● UIT-stand Minder dan 0,5 W</li> </ul>	<ul style="list-style-type: none"> <li>● Gewoon gebruik 580 W</li> <li>● Niet-actief 80 W</li> <li>● Piek 950 W</li> <li>● Slaapstand Minder dan 3 W</li> <li>● Energiespaarstand 18 W</li> <li>● UIT-stand Minder dan 0,5 W</li> </ul>	<ul style="list-style-type: none"> <li>● Gewoon gebruik MB491/ES4191 MFP/ MPS4200mb : 610W</li> <li>MB491+/ MB491+LP/ MPS4700mb : 660W</li> <li>● Niet-actief 80 W</li> <li>● Piek 950 W</li> <li>● Slaapstand Minder dan 3 W</li> <li>● Energiespaarstand Minder dan 14 W</li> <li>● UIT-stand Minder dan 0,5 W</li> </ul>
Bedrijfsomstandigheden	<ul style="list-style-type: none"> <li>● In bedrijf</li> <li>Temperatuur: 10 tot 32°C, luchtvochtigheid: 20 tot 80% RH</li> <li>● Niet-actief</li> <li>Temperatuur: 0 tot 43°C, luchtvochtigheid: 10 tot 90% RH</li> </ul>			
Interface	USB 2.0 (Hi-Speed), Ethernet 10BASE-T/100BASE-TX		USB 2.0 (Hi-Speed), Ethernet 10BASE-T/100BASE-TX, IEEE802.11 b/g/n draadloos LAN	USB 2.0 (Hi-Speed), Ethernet 10BASE-T/100BASE-TX
Scherf	Grafisch paneel 84,1 (B) x 33,6 (H) mm, 320 x 128 beeldpunten			
Ondersteunde besturingssystemen	<ul style="list-style-type: none"> <li>● Windows 8, Windows Server 2012, Windows 7, Windows Vista, Windows Server 2008 R2, Windows Server 2008, Windows XP, Windows Server 2003</li> <li>● Mac OS X 10.4.0-10.8</li> </ul> Raadpleeg "Productvereisten" (p. 46)			

## ■ Specificaties kopieermachine

	<b>MB461/ MB461+LP/ ES4161 MFP</b>	<b>MB471</b>	<b>MB471w</b>	<b>MB491/ MB491+/ MB491+LP/ ES4191 MFP/ MPS4200mb/ MPS4700mb</b>
Document- ADF formaat	A6  , B5  , A5  , A4  , letter  , legal 13/13,5/14, executive 			
Glasplaat	A6  , B5  , A5  , A4  , letter  , legal 13/13,5/14 (alleen MB461+LP/MB491+LP/MPS4700mb), executive 			
Tijd tot eerste kopie	Minder dan 11 seconden (ADF, High Speed)	Minder dan 11 seconden (ADF, High Speed)	Minder dan 11 seconden (ADF, High Speed)	Minder dan 10 seconden (ADF, High Speed)
Kopieën	Maximaal 99			



## ■ Faxspecificaties

	<b>MB461/ MB461+LP/ ES4161 MFP</b>	<b>MB471</b>	<b>MB471w</b>	<b>MB491/ MB491+/ MB491+LP/ ES4191 MFP/ MPS4200mb/ MPS4700mb</b>
Compatibiliteit	-	ITU-T G3/Super G3		
Compressiemethode	-	MH, MR, MMR, JBIG		
Modemsnelheid	-	Maximaal 33,6 kbps		
Lijnen	-	PSTN, PBX Line		
Lijninterface	-	RJ11 x 2 (Lijn/TEL)		
Document ADF formaat	-	A4, letter, legal 13/13,5/14		
Glasplaat	-	A4, letter, legal 13/13,5/14 (alleen MB491+LP/MPS4700mb)		
Verzendsnelheid	-	Ca. 3 seconden/pagina (ITU-T, MMR, Normal)		
Geheugengrootte opgeslagen document	-	4 MB		
Opslagcapaciteit document	-	Maximaal 200 pagina's (ITU-T no.1, MMR, Normal)		
Resolutie	-	<ul style="list-style-type: none"> <li>● Normaal 8 beeldpunten x 3,85 lijnen/mm</li> <li>● Fijn 8 beeldpunten x 7,7 lijnen/mm</li> <li>● Foto 8 beeldpunten x 7,7 lijnen/mm</li> <li>● Extra-Fijn 8 beeldpunten x 15,4 lijnen/mm</li> </ul>		

## ■ PC/Faxspecificaties

	<b>MB461/ MB461+LP/ ES4161 MFP</b>	<b>MB471</b>	<b>MB471w</b>	<b>MB491/ MB491+/ MB491+LP/ ES4191 MFP/ MPS4200mb/ MPS4700mb</b>
Interface	-	USB 2.0 (Hi-Speed), Ethernet 10BASE-T/ 100BASE-TX	USB 2.0 (Hi-Speed), Ethernet 10BASE-T/ 100BASE-TX, IEEE802.11 b/g/n draadloos LAN	USB 2.0 (Hi-Speed), Ethernet 10BASE-T/ 100BASE-TX
Ondersteunde besturingssystemen	-	Windows 8, Windows Server 2012, Windows 7, Windows Vista, Windows Server 2008 R2, Windows Server 2008, Windows XP, Windows Server 2003		

## ■ Internetfaxspecificaties

	<b>MB461/ MB461+LP/ ES4161 MFP</b>	<b>MB471</b>	<b>MB471w</b>	<b>MB491/ MB491+/ MB491+LP/ ES4191 MFP/ MPS4200mb/ MPS4700mb</b>
Communicatieprotocol	-	SMTP, POP3, MIME		
Bestandsformaat TIFF	-	TIFF		

## ■ Scannerspecificaties

	<b>MB461/ MB461+LP/ ES4161 MFP</b>	<b>MB471</b>	<b>MB471w</b>	<b>MB491/ MB491+/ MB491+LP/ ES4191 MFP/ MPS4200mb/ MPS4700mb</b>
Scannertype	Glasplaat met ADF-functie			
Beeldsensor	Color CIS			
Lichtbron	LED			
Document ADF dikte	60 tot 105 g/m <sup>2</sup> (16 tot 28 lb)			
Glasplaat	20 mm			
ADF- documentcapaciteit	50 vellen (80 g/m <sup>2</sup> )			
Scangebied ADF	105 x 148 - 215,9 x 355,6 mm			
Glasplaat	105 x 148 - 215,9 x 296,9 mm 105 x 148 - 215,9 x 355,6 mm (alleen MB461+LP/MB491+LP/MPS4700mb)			
Scansnelheid Kleur	Ca. 6 seconden/pagina (A4, 300 x 300 dpi, ADF simplex)			
Mono	Ca. 2 seconden/pagina (A4, 300 x 300 dpi, ADF simplex)			

## ■ Specificaties Scannen naar e-mail

	<b>MB461/ MB461+LP/ ES4161 MFP</b>	<b>MB471</b>	<b>MB471w</b>	<b>MB491/ MB491+/ MB491+LP/ ES4191 MFP/ MPS4200mb/ MPS4700mb</b>
Communicatieprotocol	SMTP, POP3, MIME			
Bestandsformaat	PDF (ondersteunde codering), M-TIFF (RAW/G3/G4 gecomprimeerd), JPEG (JFIF) (alleen kleur/grijswaarden), XPS			
Authenticatie mailserver	SMTP-AUTH, POP3			
Ondersteunde mailservertoepassing	Lotus Domino Mail Server 5.0, Microsoft Exchange 2000 Server, Microsoft Exchange 2003 Server, Microsoft Exchange 2007 Server, Red Hat 7.0 Sendmail			
Ondersteunde LDAP- server	Windows Server 2008 Active Directory, Windows Server 2003 ActiveDirectory, Windows 2000 Server Active Directory, Lotus Notes/Domino 7.0			
Ondersteunde mailtoepassing	Microsoft Office Outlook 2000, Microsoft Outlook Express 5.0/6.0, Windows Mail (Windows Vista), Windows Live Mail, Mail (ingebouwde Mac-toepassing), Lotus Notes/Domino R5			

## ■ Specificaties Scannen naar netwerk-pc

	<b>MB461/ MB461+LP/ ES4161 MFP</b>	<b>MB471</b>	<b>MB471w</b>	<b>MB491/ MB491+/ MB491+LP/ ES4191 MFP/ MPS4200mb/ MPS4700mb</b>
Communicatieprotocol	FTP, HTTP, CIFS			
Bestandsformaat	PDF (ondersteunde codering), M-TIFF (RAW/G3/G4 gecomprimeerd), JPEG (JFIF) (alleen kleur/grijswaarden), XPS			

## ■ Specificaties Scannen naar USB-geheugen

	<b>MB461/ MB461+LP/ ES4161 MFP</b>	<b>MB471</b>	<b>MB471w</b>	<b>MB491/ MB491+/ MB491+LP/ ES4191 MFP/ MPS4200mb/ MPS4700mb</b>
Connectiviteitsinterface	USB 2.0 Host IF			
Opslagapparaat	USB-geheugen (maximaal 32 GB) Het is niet gegarandeerd dat alle USB-geheugenproducten werken.			
Ondersteund bestandssysteem	FAT12, FAT (FAT16), FAT32			
Bestandsformaat	PDF (ondersteunde codering), M-TIFF (RAW/G3/G4 gecomprimeerd), JPEG (JFIF) (alleen kleur/grijswaarden), XPS			

## ■ Specificaties Scannen naar lokale pc

	<b>MB461/ MB461+LP/ ES4161 MFP</b>	<b>MB471</b>	<b>MB471w</b>	<b>MB491/ MB491+/ MB491+LP/ ES4191 MFP/ MPS4200mb/ MPS4700mb</b>
Communicatieprotocol	Windows TWAIN, WIA Mac OS X TWAIN, ICA			
Bestandsformaat	PDF, TIFF, JPEG, BMP, PCX, GIF, TGA, PNG, WMF, EMF			

## ■ Specificaties voor afdrukken

	<b>MB461/ MB461+LP/ ES4161 MFP</b>	<b>MB471</b>	<b>MB471w</b>	<b>MB491/ MB491+/ MB491+LP/ ES4191 MFP/ MPS4200mb/ MPS4700mb</b>
Afdrukmethode	Droge elektrofotografische opnamemethode met LED (Light-Emitting Diode)			
Emulatie T	PCL6 (PCLXL), PCL5e PCL6 (PCLXL), PCL5e, PostScript 3			
Residente lettertypen	PCL: 91 Europese lettertypen PS: 136 Europese lettertypen			
Resolutie	600 x 600 dpi, 600 x 1200 dpi, 600 x 2400 dpi	600 x 600 dpi, 1200 x 1200 dpi		600 x 600 dpi, 1200 x 1200 dpi

		<b>MB461/ MB461+LP/ ES4161 MFP</b>	<b>MB471</b>	<b>MB471w</b>	<b>MB491/ MB491+/ MB491+LP/ ES4191 MFP/ MPS4200mb/ MPS4700mb</b>
Kleur		zwart			
Afdruksnelheid (A4)		<ul style="list-style-type: none"> <li>● 600 x 600 dpi, 600 x 1200 dpi Simplex: Ca. 33 ppm voor MB461/ES4161 MFP</li> <li>Ca. 45 ppm voor MB461+LP</li> <li>Duplex: Ca. 17 ppm</li> <li>● 600 x 2400 dpi Simplex: Ca. 17 ppm</li> <li>Duplex: Ca. 9 ppm</li> </ul>	<ul style="list-style-type: none"> <li>● 1200 x 1200 dpi, 600 x 600 dpi Simplex: Ca. 33 ppm</li> <li>Duplex: Ca. 17 ppm</li> </ul>		<ul style="list-style-type: none"> <li>● 1200 x 1200 dpi, 600 x 600 dpi Simplex: Ca. 40 ppm voor MB491/ES4191 MFP/MPS4200mb</li> <li>Ca. 45 ppm voor MB491+LP/ MPS4700mb</li> <li>Duplex: Ca. 20 ppm</li> </ul>
Tijd tot eerste afgedrukte pagina	Stand-by	5 seconden of minder			
	Energie-spaarstand	30 seconden of minder			
Papier-formaat	Lade 1	Legal 13/13,5/14, letter, executive, Statement, A4, A5, B5, A6, 16K (197 x 273 mm, 195 x 270 mm, 184 x 260 mm), aangepast formaat			
	Lade 2 (optioneel)	Legal 13/13,5/14, letter, executive, Statement, A4, A5, B5, 16K (197 x 273 mm, 195 x 270 mm, 184 x 260 mm), aangepast formaat	Legal 13/13,5/14, letter, executive, Statement, A4, A5, B5, 16K (197 x 273 mm, 195 x 270 mm, 184 x 260 mm), aangepast formaat		Legal 13/13,5/14, letter, executive, Statement, A4, A5, B5, 16K (197 x 273 mm, 195 x 270 mm, 184 x 260 mm), aangepast formaat
	MP-lade	-	Legal 13/13,5/14, letter, executive, Statement, A4, A5, B5, A6, C5, C6, DL, Com-9, Com-10, Monarch, 16K (197 x 273 mm, 195 x 270 mm, 184 x 260 mm), aangepast formaat		
	Handmatige invoer	Legal 13/13,5/14, letter, executive, Statement, A4, A5, B5, A6, C5, C6, DL, Com-9, Com-10, Monarch, 16K (197 x 273 mm, 195 x 270 mm, 184 x 260 mm), aangepast formaat	-		
	Dubbelzijdig afdrukken	Legal 13/13,5/14, letter, executive, A4, B5, 16K (197 x 273 mm, 195 x 270 mm, 184 x 260 mm)			
Aangepast formaat	<ul style="list-style-type: none"> <li>● Lade 1 100 x 148-216 x 355,6 mm</li> <li>● Lade 2 (optioneel) 148 x 210-216 x 355,6 mm</li> <li>● Handmatige invoer 86 x 140-216 x 1320,8 mm</li> </ul>	<ul style="list-style-type: none"> <li>● Lade 1 100 x 148-216 x 355,6 mm</li> <li>● Lade 2 (optioneel) 148 x 210-216 x 355,6 mm</li> <li>● MP-lade 86 x 140-216 x 1320,8 mm</li> </ul>		<ul style="list-style-type: none"> <li>● Lade 1 100 x 148-216 x 355,6 mm</li> <li>● Lade 2 (optioneel) 148 x 210-216 x 355,6 mm</li> <li>● MP-lade 86 x 140-216 x 1320,8 mm</li> </ul>	
Mediatype	Standaardpapier (60 g/m <sup>2</sup> - 163 g/m <sup>2</sup> ), enveloppen, etiketten.				

	<b>MB461/ MB461+LP/ ES4161 MFP</b>	<b>MB471</b>	<b>MB471w</b>	<b>MB491/ MB491+/ MB491+LP/ ES4191 MFP/ MPS4200mb/ MPS4700mb</b>
Invoermethode	Automatische invoer vanuit lade 1 en lade 2 (optioneel), handmatige invoer vanuit de handmatige invoer	Automatische invoer vanuit lade 1, MP-lade en lade 2 (optioneel), automatische invoer vanuit MP-lade		Automatische invoer vanuit lade 1, MP-lade en lade 2 (optioneel), automatische invoer vanuit MP-lade
Laadcapaciteit papier	<ul style="list-style-type: none"> <li>● Lade 1 250 vellen standaardpapier /80 g/m<sup>2</sup>, totale dikte van 25 mm of minder.</li> <li>● Handmatige invoer 1 vel.</li> <li>● Lade 2 (optioneel) 530 vellen standaardpapier / 80 g/m<sup>2</sup>, totale dikte van 53 mm of minder.</li> </ul>	<ul style="list-style-type: none"> <li>● Lade 1 250 vellen standaardpapier /80 g/m<sup>2</sup>, totale dikte van 25 mm of minder.</li> <li>● MP-lade 100 vellen standaardpapier /80 g/m<sup>2</sup> en totale dikte van 10 mm of minder, 10 enveloppen/ gewicht van 85 g/m<sup>2</sup>.</li> <li>● Lade 2 (optioneel) 530 vellen standaardpapier /80 g/m<sup>2</sup>, totale dikte van 53 mm of minder.</li> </ul>		<ul style="list-style-type: none"> <li>● Lade 1 250 vellen standaardpapier /80 g/m<sup>2</sup>, totale dikte van 25 mm of minder.</li> <li>● MP-lade 100 vellen standaardpapier /80 g/m<sup>2</sup> en totale dikte van 10 mm of minder, 10 enveloppen/ gewicht van 85 g/m<sup>2</sup>.</li> <li>● Lade 2 (optioneel) 530 vellen standaardpapier /80 g/m<sup>2</sup>, totale dikte van 53 mm of minder.</li> </ul>
Uitvoermethode	Omlaag			
Capaciteit papieruitvoer	<ul style="list-style-type: none"> <li>● Omlaag 150 vellen (minder dan 80 g/m<sup>2</sup>)</li> </ul>			
Afdrukgegarandeerd gebied	6,35 mm of meer vanaf de papierrand (niet van toepassing op speciale media zoals enveloppen)			
Afdruknaauwkeurigheid	Afdrukbegin: ± 2 mm, papier scheef: ± 1 mm/100 mm, beeldvergroting: ± 1 mm/100 mm (80 g/m <sup>2</sup> )			
Opwarmtijd	<ul style="list-style-type: none"> <li>● Bij inschakeling Minder dan 60 seconden</li> <li>● In de energiespaarstand Minder dan 25 seconden</li> </ul>			
Gebruik omgevingscondities	<ul style="list-style-type: none"> <li>● In bedrijf 10~32°C / Relatieve vochtigheid van 20~80% RH (maximale natteboltemperatuur van 25°C, maximale drogeboltemperatuur van 2°C)</li> <li>● Niet in bedrijf 0~43°C / Relatieve vochtigheid van 10~90% RH (maximale natteboltemperatuur van 26,8°C, maximale drogeboltemperatuur van 2°C)</li> </ul>			
Conditie voor gegarandeerde afdrukkwaliteit	Temperatuur 10°C, luchtvochtigheid 30 tot 78% RH/ temperatuur 32°C, luchtvochtigheid 30 tot 54% RH/ luchtvochtigheid 30% RH, temperatuur 10 tot 32°C/ luchtvochtigheid 80% RH, temperatuur 18 tot 27°C			
Verbruiksartikelen, onderhoud	Tonercartridges, beeldrum			

## ■ Specificaties Afdrukken vanuit USB-geheugen

	<b>MB461/ MB461+LP/ ES4161 MFP</b>	<b>MB471</b>	<b>MB471w</b>	<b>MB491/ MB491+/ MB491+LP/ ES4191 MFP/ MPS4200mb/ MPS4700mb</b>
Interface	USB 2.0 (High Speed) Host IF			
Opslagapparaat	USB-geheugen (maximaal 32 GB) Het is niet gegarandeerd dat alle USB-geheugenproducten werken.			
Ondersteund bestandssysteem	FAT12, FAT (FAT16), FAT32			
Bestandsformaat	TIFF (TIFF 6.0 Baseline), PRN (PCL)	PDF (v1.7, ondersteunt geen gecodeerde PDF), JPEG, TIFF (TIFF 6.0 Baseline), PRN (PS/PCL)		

## ■ Netwerkspecificaties

	<b>MB461/ MB461+LP/ ES4161 MFP</b>	<b>MB471</b>	<b>MB471w</b>	<b>MB491/ MB491+/ MB491+LP/ ES4191 MFP/ MPS4200mb/ MPS4700mb</b>
Interface	Ethernet 10BASE-T/100BASE-TX		Ethernet 10BASE-T/100BASE-TX, IEEE802.11 b/g/n draadloos LAN	Ethernet 10BASE-T/100BASE-TX
Protocol	TCP/IPv4, TCP/IPv6, NetBEUI, NetBIOS over TCP, EtherTalk, NetWare, LPR, Port9100, IPP, FTP, HTTP, TELNET, SMTP, POP3, SNMPv1/v3, DHCP, BOOTP, DNS, DDNS, UPnP, WINS, SLP, Bonjour (Rendezvous), SNTP, LLTD, Web Services Discovery (WSD), SSL/TLS, IPsec, CIFS, SMB (Versie 1.0), LDAPv3, Kerberos		TCP/IPv4, TCP/IPv6, NetBEUI, NetBIOS over TCP, EtherTalk, NetWare, LPR, Port9100, IPP, FTP, HTTP, TELNET, SMTP, POP3, SNMPv1/v3, DHCP, BOOTP, DNS, DDNS, UPnP, WINS, SLP, Bonjour (Rendezvous), SNTP, LLTD, Web Services Discovery (WSD), SSL/TLS, IPsec, CIFS, SMB (versie 1.0), LDAPv3, Kerberos, IEEE802.11 b/g/n, Infrastructuurmodus, WEP, WPA (TKIP/AES), WPS-PCB/WPS-PIN, Open System-authenticatie, IEEE802.1x-authenticatie	TCP/IPv4, TCP/IPv6, NetBEUI, NetBIOS over TCP, EtherTalk, NetWare, LPR, Port9100, IPP, FTP, HTTP, TELNET, SMTP, POP3, SNMPv1/v3, DHCP, BOOTP, DNS, DDNS, UPnP, WINS, SLP, Bonjour (Rendezvous), SNTP, LLTD, Web Services Discovery (WSD), SSL/TLS, IPsec, CIFS, SMB (Versie 1.0), LDAPv3, Kerberos
Ondersteunde browsers	Microsoft IE 6.0 of hoger, Safari 2.0 of hoger, Firefox 3.0 of hoger			

■ Draadloze LAN-specificaties

	MB461/ MB461+LP/ ES4161 MFP	MB471	MB471w	MB491/ MB491+/ MB491+LP/ ES4191 MFP/ MPS4200mb/ MPS4700mb
Draadloze LAN-adapter	-	-	OkiLAN520w	-
Draadloze LAN-standaard	-	-	Conform IEEE 802.11b/g/n (2,4 GHz)	-
Overdrachtssnelheid	-	-	11n-technologie: Max. 150 Mbps IEEE802.11g: Max. 54 Mbps IEEE802.11b: Max. 11 Mbps	-
Antennesysteem	-	-	Ingebouwde 1T1R-antenne	-
LAN-protocol	-	-	TCP/IP (IPv6/IPv4)	-
Beveiliging	-	-	WEP (128-bits/64-bits), WPA, WPA2, IEEE802.1x draadloze beveiligingsmechanismen.	-

● Specificaties (MB441/MB451/MB451w)













MFP-model	Modelnummer
MB441	N22205B
MB451	N22206B
MB451w	N22207B

■ Algemene specificaties

	MB441	MB451	MB451w
CPU	<ul style="list-style-type: none"> <li>● Printerbesturing PowerPC405, 330 MHz</li> <li>● Scannerbesturing ARM9 max. 266 MHz</li> </ul>		
Geheugen Resident	<ul style="list-style-type: none"> <li>● Printerbesturing 256 MB</li> <li>● Scannerbesturing 128 MB</li> </ul>		
Flash ROM	Printerbesturing	SPI ROM: 16 MB x 2	
	Scannerbesturing	NAND: 64 MB SPI: 2 MB	
Opslagapparaat	-		
Gewicht	20 kg (inclusief verbruiksartikelen)		
Afmetingen	427 (B) x 425 (D) x 455 (H)		

	<b>MB441</b>	<b>MB451</b>	<b>MB451w</b>
Voeding	N22205A, N22206A, N22207A: 120 VAC ± 10%, 50/60 Hz ± 2% N22205B, N22206B, N22207B: 220 VAC ± 10%, 50/60 Hz ± 2%		
Stroomverbruik	<ul style="list-style-type: none"> <li>● Gewoon gebruik 540 W</li> <li>● Niet-actief 80 W</li> <li>● Piek 950 W</li> <li>● Slaapstand Minder dan 3 W</li> <li>● Energiespaarstand Minder dan 14 W</li> <li>● UIT-stand Minder dan 0,5 W</li> </ul>	<ul style="list-style-type: none"> <li>● Gewoon gebruik 580 W</li> <li>● Niet-actief 80 W</li> <li>● Piek 950 W</li> <li>● Slaapstand Minder dan 3 W</li> <li>● Energiespaarstand Minder dan 14 W</li> <li>● UIT-stand Minder dan 0,5 W</li> </ul>	<ul style="list-style-type: none"> <li>● Gewoon gebruik 580 W</li> <li>● Niet-actief 80 W</li> <li>● Piek 950 W</li> <li>● Slaapstand Minder dan 3 W</li> <li>● Energiespaarstand 18 W</li> <li>● UIT-stand Minder dan 0,5 W</li> </ul>
Bedrijfsomstandigheden	<ul style="list-style-type: none"> <li>● In bedrijf Temperatuur: 10 to 32°C, luchtvochtigheid: 20 tot 80% RH</li> <li>● Niet-actief Temperatuur: 0 to 43°C, luchtvochtigheid: 10 tot 90% RH</li> </ul>		
Interface	USB 2.0 (Hi-Speed), Ethernet 10BASE-T/100BASE-TX		USB 2.0 (Hi-Speed), Ethernet 10BASE-T/100BASE-TX, IEEE802.11 b/g/n draadloos LAN
Scherf	Grafisch paneel 84,1 (B) x 33,6 (H) mm, 320 x 128 beeldpunten		
Ondersteunde besturingssystemen	<ul style="list-style-type: none"> <li>● Windows 8, Windows Server 2012, Windows 7, Windows Vista, Windows Server 2008 R2, Windows Server 2008, Windows XP, Windows Server 2003</li> <li>● Mac OS X 10.4.0-10.8</li> </ul> Raadpleeg "Productvereisten" (p. 46)		

## ■ Specificaties kopieermachine

	<b>MB441</b>	<b>MB451</b>	<b>MB451w</b>
Document- ADF formaat	A6  , B5  , A5  , A4  , letter  , legal 13/13,5/14, executive 		
Glasplaat	A6  , B5  , A5  , A4  , letter  , executive 		
Tijd tot eerste kopie	Minder dan 10 seconden (ADF, High Speed)	Minder dan 10 seconden (ADF, High Speed)	Minder dan 10 seconden (ADF, High Speed)
Kopieën	Maximaal 99		

## ■ Faxspecificaties

	<b>MB441</b>	<b>MB451</b>	<b>MB451w</b>
Compatibiliteit	-	ITU-T G3/Super G3	
Compressiemethode	-	MH, MR, MMR, JBIG	
Modemsnelheid	-	Maximaal 33,6 kbps	
Lijnen	-	PSTN, PBX Line	
Lijninterface	-	RJ11 x 2 (Lijn/TEL)	
Document ADF formaat	-	A4, letter, legal 13/13,5/14	
Glasplaat	-	A4, letter	
Verzendsnelheid	-	Ca. 3 seconden/pagina (ITU-T, MMR, Normal)	
Geheugengrootte opgeslagen document	-	4 MB	



	MB441	MB451	MB451w
Opslagcapaciteit document	-	Maximaal 200 pagina's (ITU-T no.1, MMR, Normal)	
Resolutie	-	<ul style="list-style-type: none"> <li>● Normaal 8 beeldpunten x 3,85 lijnen/mm</li> <li>● Fijn 8 beeldpunten x 7,7 lijnen/mm</li> <li>● Foto 8 beeldpunten x 7,7 lijnen/mm</li> <li>● Extra-Fijn 8 beeldpunten x 15,4 lijnen/mm</li> </ul>	

### ■ PC/Faxspecificaties

	MB441	MB451	MB451w
Interface	-	USB 2.0 (Hi-Speed), Ethernet 10BASE-T/100BASE-TX	USB 2.0 (Hi-Speed), Ethernet 10BASE-T/100BASE-TX, IEEE802.11 b/g/n draadloos LAN
Ondersteunde besturingssystemen	-	Windows 8, Windows Server 2012, Windows 7, Windows Vista, Windows Server 2008 R2, Windows Server 2008, Windows XP, Windows Server 2003	

### ■ Internetfaxspecificaties

	MB441	MB451	MB451w
Communicatieprotocol	-	SMTP, POP3, MIME	
Bestandsformaat TIFF	-	TIFF	

### ■ Scannerspecificaties

	MB441	MB451	MB451w
Scannertype	Glasplaat met ADF-functie		
Beeldsensor	Color CIS		
Lichtbron	LED		
Document ADF dikte	60 tot 105 g/m <sup>2</sup> (16 tot 28 lb)		
Glasplaat	20 mm		
ADF-documentcapaciteit	50 vellen (80 g/m <sup>2</sup> )		
Scangebied ADF	105 x 148 - 215,9 x 355,6 mm		
Glasplaat	105 x 148 - 215,9 x 296,9 mm		
Scansnelheid Kleur	Ca. 6 seconden/pagina (A4, 300 x 300 dpi, ADF simplex)		
Mono	Ca. 2 seconden/pagina (A4, 300 x 300 dpi, ADF simplex)		

### ■ Specificaties Scannen naar e-mail

	MB441	MB451	MB451w
Communicatieprotocol	SMTP, POP3, MIME		
Bestandsformaat	PDF (ondersteunde codering), M-TIFF (RAW/G3/G4 gecomprimeerd), JPEG (JFIF) (alleen kleur/grijswaarden), XPS		
Authenticatie mailservers	SMTP-AUTH, POP3		

	<b>MB441</b>	<b>MB451</b>	<b>MB451w</b>
Ondersteunde mailservertoepassing	Lotus Domino Mail Server 5.0, Microsoft Exchange 2000 Server, Microsoft Exchange 2003 Server, Microsoft Exchange 2007 Server, Red Hat 7.0 Sendmail		
Ondersteunde LDAP-server	Windows Server 2008 Active Directory, Windows Server 2003 ActiveDirectory, Windows 2000 Server Active Directory, Lotus Notes/Domino 7.0		
Ondersteunde mailtoepassing	Microsoft Office Outlook 2000, Microsoft Outlook Express 5.0/6.0, Windows Mail (Windows Vista), Windows Live Mail, Mail (ingebouwde Mac-toepassing), Lotus Notes/Domino R5		

### ■ Specificaties Scannen naar netwerk-pc

	<b>MB441</b>	<b>MB451</b>	<b>MB451w</b>
Communicatieprotocol	FTP, HTTP, CIFS		
Bestandsformaat	PDF (ondersteunde codering), M-TIFF (RAW/G3/G4 gecomprimeerd), JPEG (JFIF) (alleen kleur/grijswaarden), XPS		

### ■ Specificaties Scannen naar USB-geheugen

	<b>MB441</b>	<b>MB451</b>	<b>MB451w</b>
Connectiviteitsinterface	USB 2.0 Host IF		
Opslagapparaat	USB-geheugen (maximaal 32 GB) Het is niet gegarandeerd dat alle USB-geheugenproducten werken.		
Ondersteund bestandssysteem	FAT12, FAT (FAT16), FAT32		
Bestandsformaat	PDF (ondersteunde codering), M-TIFF (RAW/G3/G4 gecomprimeerd), JPEG (JFIF) (alleen kleur/grijswaarden), XPS		

### ■ Specificaties Scannen naar lokale pc

	<b>MB441</b>	<b>MB451</b>	<b>MB451w</b>
Communicatieprotocol	Windows	TWAIN, WIA	
	Mac OS X	TWAIN, ICA	
Bestandsformaat	PDF, TIFF, JPEG, BMP, PCX, GIF, TGA, PNG, WMF, EMF		

### ■ Specificaties voor afdrukken

	<b>MB441</b>	<b>MB451</b>	<b>MB451w</b>
Afdrukmethode	Droge elektrofotografische opnamemethode met LED (Light-Emitting Diode)		
Emulatie T	PCL6 (PCLXL), PCL5e	PCL6 (PCLXL), PCL5e, PostScript 3	
Residente lettertypen	PCL: 91 Europese lettertypen	PCL: 91 Europese lettertypen PS: 136 Europese lettertypen	
Resolutie	600 x 600 dpi, 600 x 1200 dpi, 600 x 2400 dpi	600 x 600 dpi	
Kleur	zwart		
Afdruksnelheid (A4)	● 600 x 600 dpi Simplex: Ca. 29 ppm Duplex: Ca. 17 ppm	● 600 x 600 dpi Simplex: Ca. 29 ppm Duplex: Ca. 17 ppm	
Tijd tot eerste afgedrukte pagina	Stand-by	5 seconden of minder	
	Energie-spaarstand	30 seconden of minder	

		MB441	MB451	MB451w
Papier- formaat	Lade 1	Legal 13/13,5/14, letter, executive, Statement, A4, A5, B5, A6, 16K (197 x 273 mm, 195 x 270 mm, 184 x 260 mm), aangepast formaat		
	MP-lade	-	Legal 13/13,5/14, letter, executive, Statement, A4, A5, B5, A6, C5, C6, DL, Com-9, Com-10, Monarch, 16K (197 x 273 mm, 195 x 270 mm, 184 x 260 mm), aangepast formaat	
	Handmatige invoer	Legal 13/13,5/14, letter, executive, Statement, A4, A5, B5, A6, C5, C6, DL, Com-9, Com-10, Monarch, 16K (197 x 273 mm, 195 x 270 mm, 184 x 260 mm), aangepast formaat	-	
	Dubbelzijdig afdrukken	Legal 13/13,5/14, letter, executive, A4, B5, 16K (197 x 273 mm, 195 x 270 mm, 184 x 260 mm)		
	Aangepast formaat	<ul style="list-style-type: none"> <li>● Lade 1 100 x 148-216 x 355,6 mm</li> <li>● Handmatige invoer 86 x 140-216 x 1320,8 mm</li> </ul>	<ul style="list-style-type: none"> <li>● Lade 1 100 x 148-216 x 355,6 mm</li> <li>● MP-lade 86 x 140-216 x 1320,8 mm</li> </ul>	
Mediatype	Standaardpapier (60 g/m <sup>2</sup> - 163 g/m <sup>2</sup> ), enveloppen, etiketten.			
Invoermethode	Automatische invoer vanuit lade 1, handmatige invoer vanuit de handmatige invoer		Automatische invoer vanuit lade 1, MP-lade	
Laadcapaciteit papier	<ul style="list-style-type: none"> <li>● Lade 1 250 vellen standaardpapier / 80 g/m<sup>2</sup>, totale dikte van 25 mm of minder.</li> <li>● Handmatige invoer 1 vel.</li> </ul>	<ul style="list-style-type: none"> <li>● Lade 1 250 vellen standaardpapier /80 g/m<sup>2</sup>, totale dikte van 25 mm of minder.</li> <li>● MP-lade 100 vellen standaardpapier /80 g/m<sup>2</sup> en totale dikte van 10 mm of minder, 10 enveloppen/ gewicht van 85 g/m<sup>2</sup>.</li> </ul>		
Uitvoermethode	Omlaag			
Capaciteit papieruitvoer	<ul style="list-style-type: none"> <li>● Omlaag 150 vellen (minder dan 80 g/m<sup>2</sup>)</li> </ul>			
Afdrukgegarandeerd gebied	6,35 mm of meer vanaf de papierrand (niet van toepassing op speciale media zoals enveloppen)			
Afdruknaauwkeurigheid	Afdrukbegin: ± 2 mm, papier scheef: ± 1 mm/100 mm, beeldvergroting: ± 1 mm/100 mm (80 g/m <sup>2</sup> )			
Opwarmtijd	<ul style="list-style-type: none"> <li>● Bij inschakeling Minder dan 60 seconden</li> <li>● In de energiespaarstand Minder dan 25 seconden</li> </ul>			
Gebruik omgevingscondities	<ul style="list-style-type: none"> <li>● In bedrijf 10~32°C / Relatieve vochtigheid van 20~80% RH (maximale natteboltemperatuur van 25°C, maximale drogeboltemperatuur van 2°C)</li> <li>● Niet in bedrijf 0~43°C / Relatieve vochtigheid van 10~90% RH (maximale natteboltemperatuur van 26,8°C, maximale drogeboltemperatuur van 2°C)</li> </ul>			
Conditie voor gegarandeerde afdrukkwaliteit	Temperatuur 10°C, luchtvochtigheid 30 tot 78% RH/ temperatuur 32°C, luchtvochtigheid 30 tot 54% RH/ luchtvochtigheid 30% RH, temperatuur 10 tot 32°C/ luchtvochtigheid 80% RH, temperatuur 18 tot 27°C			
Verbruiksartikelen, onderhoud	Tonercartridges, beeldrum			

## ■ Specificaties Afdrukken vanuit USB-geheugen

	MB441	MB451	MB451w
Interface	USB 2.0 (High Speed) Host IF		
Opslagapparaat	USB-geheugen (maximaal 32 GB) Het is niet gegarandeerd dat alle USB-geheugenproducten werken.		
Ondersteund bestandssysteem	FAT12, FAT (FAT16), FAT32		
Bestandsformaat	TIFF (TIFF 6.0 Baseline), PRN (PCL)	PDF (v1.7, ondersteunt geen gecodeerde PDF), JPEG, TIFF (TIFF 6.0 Baseline), PRN (PS/PCL)	

## ■ Netwerkspecificaties

	MB441	MB451	MB451w
Interface	Ethernet 10BASE-T/100BASE-TX		Ethernet 10BASE-T/ 100BASE-TX, IEEE802.11 b/ g/n draadloos LAN
Protocol	TCP/IPv4, TCP/IPv6, NetBEUI, NetBIOS over TCP, EtherTalk, NetWare, LPR, Port9100, IPP, FTP, HTTP, TELNET, SMTP, POP3, SNMPv1/v3, DHCP, BOOTP, DNS, DDNS, UPnP, WINS, SLP, Bonjour (Rendezvous), SNTP, LLTD, Web Services Discovery (WSD), SSL/TLS, IPsec, CIFS, SMB (Versie 1.0), LDAPv3, Kerberos		TCP/IPv4, TCP/IPv6, NetBEUI, NetBIOS over TCP, EtherTalk, NetWare, LPR, Port9100, IPP, FTP, HTTP, TELNET, SMTP, POP3, SNMPv1/v3, DHCP, BOOTP, DNS, DDNS, UPnP, WINS, SLP, Bonjour (Rendezvous), SNTP, LLTD, Web Services Discovery (WSD), SSL/TLS, IPsec, CIFS, SMB (versie 1.0), LDAPv3, Kerberos, IEEE802.11 b/g/n, Infrastructuurmodus, WEP, WPA (TKIP/AES), WPS-PCB/WPS-PIN, Open System-authenticatie, IEEE802.1x-authenticatie
Ondersteunde browsers	Microsoft IE 6.0 of hoger, Safari 2.0 of hoger, Firefox 3.0 of hoger		

## ■ Draadloze LAN-specificaties

	MB441	MB451	MB451w
Draadloze LAN-adapter	-	-	OkiLAN520w
Draadloze LAN-standaard	-	-	Conform IEEE802.11b/g/n (2,4 GHz)
Overdrachtssnelheid	-	-	11n-technologie: Max. 150 Mbps IEEE802.11g: Max. 54 Mbps IEEE802.11b: Max. 11 Mbps
Antennesysteem	-	-	Ingebouwde 1T1R-antenne
LAN-protocol	-	-	TCP/IP (IPv6/IPv4)
Beveiliging	-	-	WEP (128-bits/64-bits), WPA, WPA2, IEEE802.1x draadloze beveiligingsmechanismen.

**Regelgevende draadloos LAN-verklaringen**

- FCC-verklaring
- Opmerking voor gebruikers in Canada
- Europa-CE Declaratie van conformiteit.

**FCC-verklaring****FCC-WAARSCHUWING**

Wijzigingen of aanpassingen die niet expliciet zijn goedgekeurd door de verantwoordelijke partij voor overeenstemming kunnen de autoriteit van de gebruiker om de apparatuur te gebruiken wegnemen.

Opmerking: Deze apparatuur is getest en overeenkomstig gevonden met de limieten voor een digitaal apparaat van Klasse B, als vervolg van onderdeel 15 van de FCC-regels. Deze limieten zijn ontworpen om een redelijke bescherming te bieden tegen schadelijke storing in een bewoonde installatie. Deze apparatuur genereert, gebruikt en kan radiofrequentie emitteren indien niet geïnstalleerd of gebruikt volgens de instructies, kan schadelijke storing veroorzaken aan radiocommunicatie. Er is echter geen garantie dat er geen storing optreedt in een bepaalde installatie. Indien het apparaat schadelijke storing veroorzaakt aan radio of televisieontvangst, dat kan bepaald worden door het uit en aan zetten van de apparatuur, wordt de gebruiker aangeraden om de storing te corrigeren op een van de volgende manieren:

- De ontvangende antenne heroriënteren of verplaatsen.
- De afstand tussen de apparatuur en de ontvanger vergroten.
- Het apparaat verbinden in een uitvoer om een circuit anders dan die waarmee de ontvanger is verbonden.
- Neem contact op met de dealer of een ervaren radio/TV-technieker voor hulp.

**Opmerking voor gebruikers in Canada**

Het apparaat komt overeen met Onderdeel 15 van de FCC-regels en de licentie-vrijgestelde normen van Industrie Canada. Het bedienen is afhankelijk van twee vereisten: (1) het apparaat mag geen storing veroorzaken, en (2) het apparaat moet storing accepteren, inclusief storing dat een ongewenste werking van het apparaat veroorzaakt.

Le présent appareil est conforme aux la partie 15 des règles de la FCC et CNR d'Industrie Canada applicables aux appareils radio exempts de licence. L'exploitation est autorisée aux deux conditions suivantes : (1) l'appareil ne doit pas produire de brouillage, et (2) l'utilisateur de l'appareil doit accepter tout brouillage radioélectrique subi, même si le brouillage est susceptible d'en compromettre le fonctionnement.

Dit digitale apparaat van Klasse [B] komt overeen met Canadees ICES-003.

Cet appareil numérique de la classe [B] est conforme à la norme NMB-003 du Canada.

# Europa – CE-declaratie van conformiteit



Deze apparatuur is conform met de essentiële vereisten van het directive 1999/5/EC van de Europese Unie.

De telecommunicatie-functionaliteit van dit product kan gebruikt worden in de volgende EU en EFTA-landen: Oostenrijk, België, Bulgarije, Cyprus, Tsjechië, Denemarken, Estland, Finland, Frankrijk, Duitsland, Griekenland, Liechtenstein, Litouwen, Luxemburg, Malta, Nederland, Noorwegen, Polen, Portugal, Roemenië, Slowakije, Slovenië, Spanje, Zweden, Zwitserland, Turkije en het Verenigd Koninkrijk

## **Draadloos operationeel kanaal voor verschillende domeinen**

N.Amerika	2.412-2.462 GHz	Ch01-CH11
Europa ETSI	2.412-2.472 GHz	Ch01 - Ch13

## **Frankrijk**

In sommige gedeeltes van Frankrijk is er een andere frequentieband. Het slechtste geval van geautoriseerde energie binnen is:

- 10 mW voor de volledige 2.4 GHz band (2400 MHz-2483.5 MHz).
- 100 mW voor frequenties tussen 2446.5 MHz en 2483.5 MHz

Er zijn weinig mogelijkheden voor buitengebruik:

Op privéterrein of op het privéterrein van publieke personen, gebruik is onder voorbehoud van een voorafgaande autorisatieprocedure door het Ministerie van Defensie, met een maximale geautoriseerd energieniveau van 100 mW in de 2446.5-2483.5 MHz band. Buitengebruik op publiek terrein is niet toegestaan.

In de gebieden hieronder genoemd voor het volledige 2.4 GHz en:

Maximaal geautoriseerd energieniveau binnen is 100 mW.

Maximaal geautoriseerd energieniveau buiten is 10mW.

Gebieden waar het gebruik van de 2400-2483.5 MHz band is toegestaan met een EIRP van minder dan 100mW binnen en minder dan 10mW buiten:

01 Ain	02 Aisne	03 Allier	05 Hautes Alpes	08 Ardennes	09 Ariège
11 Aude	12 Aveyron	16 Charente	24 Dordogne	25 Doubs	26 Drôme
32 Gers	36 Indre	37 Indre et Loire	41 Loir et Cher	42 Loire	45 Loiret
50 Manche	55 Meuse	58 Nièvre	59 Nord	60 Oise	61 Orne
63 Puy de Dôme	64 Pyrénées Atlantique	66 Pyrénées Orientales	67 Bas Rhin	68 Haut Rhin	70 Haute Saône
71 Saône et Loire	75 Paris	82 Tarn et Garonne	84 Vaucluse	88 Vosges	89 Yonne
90 Territoire de Belfort	94 Val de Marne				

Deze vereiste verandert waarschijnlijk met de tijd, wat u de mogelijkheid kan geven uw draadloos LAN-kaart in meer gebieden in Frankrijk te gebruiken. Check ART voor de meest recente informatie ([www.art-telecom.fr](http://www.art-telecom.fr))

## **Italië**

Enkel goedgekeurd voor gebruik binnen. Buitengebruik is onder voorbehoud van officiële toestemming.

## Gebruik Draadloos Communicatie

Deze pagina let de radiogolf uit gebruikt door OkiLAN520w.

OkiLAN520w functioneert bij 2.4 GHz.

Er is geen radiolicentie vereist om de OkiLAN520w te gebruiken. Let op de volgende punten.

### Gebruik de OkiLAN520w niet in de buurt van de volgende apparatuur of plaatsen.

De volgende apparatuur kan dezelfde band gebruiken. Als u OkiLAN520w gebruikt in de buurt van deze apparatuur kunnen de radiogolven van de OkiLAN520w en de volgende apparaten met elkaar storen.

- Magnetron, wetenschappelijke instrumenten, pacemaker of andere medische apparatuur.
- Radiostation met licentie in een fabriek.
- Klein radiostation (radio station zonder licentie).

### Gebruik de OkiLAN520w niet in de buurt van een mobiele telefoon, TV of radio.

Een mobiele telefoon, TV en radio gebruiken een andere radioband dan ons product. In het algemeen zal het geen problemen veroorzaken als ze gebruikt worden in de buurt van OkiLAN520w. Het is echter wel mogelijk dat als ze dicht bij de OkiLAN520w komen, er geluids- of beeldruis kan voorkomen.

### Als er zich bevestigd cement/metal tussen draadloze apparaten bevindt kan het zijn dat ze niet verbinden.

OkiLAN520w kan verbinden door hout of glas, maar kan problemen hebben met verbinden door bevestigd cement/metaal.

### Draadloos apparatuur voor 2.4GHz-band

Deze band van apparatuur wordt gebruikt door een magnetron, industrie, wetenschap, medische apparatuur en radiostations met licentie in kamer of radio stations (zonder licentie) met lage kracht.

- Controleer voor het gebruik van het apparaat dat er geen storing zal zijn met andere uitzendingen.
- Indien er storing is, stop dan met het gebruiken van de apparatuur of verander de band.

## ● Basisstappen in Windows

Dit zijn de stappen voor het weergeven van het instellingenvenster voor het stuurprogramma vanuit map [**Printer**] / [**Printer and FAX**] voor Windows besturingssystemen, behalve Windows 7, die zijn gebruikt voor voorbeelden in deze handleiding.



- De stappen voor Windows Server 2008 R2 zijn hetzelfde als voor Windows 7.
- Voor Windows 8 en Windows Server 2012, volgt u de procedures hieronder om het apparaat en de printer te tonen. Selecteer [**Bureaublad**], [**Charm-balk**] (getoond door het verplaatsen van de muispijl richting de rechterbovenkant van het scherm of door op de rechterkant van het scherm te klikken), [**Instelling**], [**Configuratiescherm**], en [**Tonen van apparaten en printers**].
- Als u meerdere stuurprogramma's hebt geïnstalleerd, worden de pictogrammen voor elk stuurprogramma in de map [**Printer**] / [**Printer and FAX**] weergegeven. Volg de onderstaande stappen om de door u te gebruiken stuurprogramma's in te stellen en/of te controleren.

### Geeft het scherm Eigenschappen weer

#### ■ Voor Windows Vista/Windows Server 2008

- 1 Klik op [**Start**] en selecteer [**Control Panel**] > [**Printer**].
- 2 Rechtsklik op het pictogram OKI MB491 en selecteer [**Properties**].

#### ■ Voor Windows XP/Windows Server 2003

- 1 Klik op [**Start**] en selecteer [**Printers and Faxes**].
- 2 Rechtsklik op het pictogram OKI MB491 en selecteer [**Properties**].

### Geeft het printerinstellingenscherm weer

#### ■ Voor Windows Vista/Windows Server 2008

- 1 Klik op [**Start**] en selecteer [**Control Panel**] > [**Printer**].
- 2 Rechtsklik op het pictogram OKI MB491 en selecteer [**Printing Preferences**].

#### ■ Voor Windows XP/Windows Server 2003

- 1 Klik op [**Start**] en selecteer [**Printers and Faxes**].
- 2 Rechtsklik op het pictogram OKI MB491 en selecteer [**Printing Preferences**].



# Index

## Symbolen

---

- (Koppelteken) ..... 94
- \*(Sterretje) ..... 94
- #(Hekje-symbool) ..... 94

## A

---

- Aangepast formaat ..... 39
- Achtergrondverwijdering  
..... 90
- ActKey ..... 115, 120, 121
- ADF ..... 41
- Adresboek ..... 108, 117, 128
- ADSL ..... 45
- AES ..... 56
- Afdrukken vanuit het  
USB-geheugen ..... 136
- Antw.app./Faxgereedmodus  
..... 99
- Automatisch resetten ..... 91

## B

---

- Beeld vastleggen ..... 120
- Beelddrum ..... 191, 192
- Beheerderwachtwoord .... 71
- Bestemmingen netwerkscan  
..... 131
- Beveiligde scanmodus  
..... 124
- Bijlage van een e-mail .... 71

## C

---

- Configuratie rapport ..... 84
- Continu scannen ..... 88, 92,  
105, 107, 117
- CS-tuner ..... 46

## D

---

- De glasplaat reinigen .... 194
- Dichtheid ..... 89, 96
- Digitale televisie ..... 46
- Documenten plaatsen ..... 41

- Documentinvoerrollen in de  
ADF reinigen ..... 194
- Documentstoring ..... 153
- Documenttype ..... 90
- Draadloos LAN ..... 51
- DRD ..... 49, 100
- Dubbelzijdig afdrukken  
..... 35, 39, 137
- Dubbelzijdig scannen ..... 41
- Dubbelzijdige kopieën .... 89

## E

---

- Een bestemming specificeren  
..... 93, 108, 117
- Eenvoudig zoeken  
..... 109, 118
- Eenvoudige scanmodus  
..... 122
- E-mailgeschiedenis ..... 118
- Energiespaarstand ..... 23
- Enveloppe ..... 33
- Etiket ..... 33

## F

---

- Faxen ontvangen ..... 100
- Faxgereedmodus ..... 49
- Flash ..... 94
- Foutcode ..... 147, 154
- Foutmeldingen ..... 154
- Functietoetsen ..... 29

## G

---

- Geavanceerd zoeken  
..... 109, 118
- Gebruikersauthenticatie  
..... 139
- Gebruikersnaam ..... 144
- Gedeeltelijk afdrukken papier  
..... 33
- Gekleurd papier ..... 33
- Glasplaat ..... 42
- Groep kiezen ..... 103

- Groepslijst  
..... 94, 108, 117, 129

## H

---

- Handmatige invoer ... 36, 38

## I

---

- ICA ..... 112
- Inbinden ..... 137
- Indexkaart ..... 33
- Indicator DATA IN GEHEUGEN  
..... 99
- Indicator GEGEVENS IN  
GEHEUGEN ..... 29
- Inloggen op de machine  
..... 140
- Installeren  
Faxstuurprogramma  
..... 58
- Printerstuurprogramma  
(Mac OS X)  
..... 60, 68
- Printerstuurprogramma  
(Windows)  
..... 58, 66
- Scannerstuurprogramma  
..... 112

- Internetfaxen ..... 107
- IP-adres ..... 58
- IP-telefoon ..... 46

## K

---

- Kiesfuncties ..... 94
- Kiestype ..... 47
- Kopieerinstellingen ..... 86
- Kopiëren ..... 85

## L

---

- Landcode ..... 43
- LDAP ..... 109, 118
- LED-kop reinigen ..... 196

## M

---

- Mac OS X ..... 50

MP-lade  
...36, 37, 86, 101, 137

---

**N**

---

Naam van afzender ...48, 97  
Netvoedingvoorwaarden  
..... 21  
Netwerkconfiguratie ..... 112

---

**O**

---

One-Touch-toets .....29, 95,  
104, 106, 117  
Ontvangstgeschiedenis  
.....98, 102  
Ontvangstmodus ..... 49  
Openbare lijn ..... 44  
Oproepen ontvangen .... 100

---

**P**

---

PaperPort ..... 121  
Papierformaat  
..... 32, 35, 39, 132  
Papierformaat instellen ... 38  
Papiergewicht (Document)  
..... 41  
Papiergewicht (Printpapier)  
.....32, 35  
Papierinvoer ..... 137  
Papierinvoerrollen reinigen  
..... 195  
Papierlade .....35, 39  
Papierstoringen ..... 147  
Papiertoevoer ..... 86  
Passend maken ..... 138  
Pauzeren ..... 94  
PBX ..... 46  
PIN ..... 140  
Pincode (draadloos LAN)  
..... 52  
Printerstuurprogramma  
..... 132  
Productvereisten ..... 50  
Profiel .....82, 83

---

**Q**

---

QWERTY-toetsenbord  
..... 29, 31

---

**R**

---

Registreer alle  
e-mailadressen. .... 129  
Resolutie (Fax) .....96  
Richting .....87

---

**S**

---

Scanformaat .....41, 86, 96  
Scannen ..... 117  
Scannen naar e-mail ..... 117  
Scannen naar externe pc  
..... 121  
Scannen naar faxserver  
..... 105  
Scannen naar lokale pc  
..... 120  
Scannen naar netwerk-pc  
..... 119  
Scannen naar USB-geheugen  
..... 119  
Scanresolutie .....91  
Server instellen .....70  
Skater afdrukzijde naar  
beneden .....40  
Skater afdrukzijde naar boven  
.....40  
Slaapstand .....23  
Snelkiezen ..... 94, 102  
Standaardpapier .....32  
Standaardscherm .....29  
Stroom valt uit ..... 188  
Symbolen .....30  
Systeemvereisten .....16

---

**T**

---

Te scannen formaat .....41  
Tekst invoeren .....30  
Tel/Faxgereedmodus .....99  
Telefoongereedmodus  
..... 99, 100

Tien toetsen ..... 30, 40, 85,  
87, 93, 140  
TKIP ..... 56  
Toegangsbeheer .....139  
Toets AFDRUKKEN  
..... 28, 135, 136  
Toets ENERGIE BESPAREN  
..... 23, 29  
Toets FAX/HAAK  
.....28, 92, 107  
Toets HELP (voor MB441/  
MB461/MB461+LP/  
ES4161 MFP)  
..... 28, 154  
Toets HERKIEZEN/HELP (voor  
MB451/MB451w/MB471/  
MB471w/MB491/  
MB491+/MB491+LP/  
ES4191 MFP/  
MPS4200mb/  
MPS4700mb)  
..... 28, 154  
Toets INSTELLINGEN ..... 28  
Toets KOPIEREN ..... 28, 85  
Toets MACROFUNCTIE  
OPDRACHT ..... 29  
Toets RESETTEN/UITLOGGEN  
..... 28, 91, 141, 145  
Toets SCANNEN ..... 28, 117,  
119, 121, 123, 124  
Toets START (KLEUR) .... 28,  
117, 119, 120, 121, 124,  
126, 127  
Toets START (MONO) .... 28,  
85, 92, 117, 119, 120,  
121, 124, 126, 127  
Toets STATUS  
.....28, 147, 154, 167  
Toets STOPPEN ..... 28, 85,  
98, 110, 127, 138  
Toets TERUG ..... 29  
Toets WISSEN  
..... 29, 31, 85, 88  
Tonercartridge .....190  
Toon ..... 94  
TWIN ..... 112, 120, 121  
Tweede lade-eenheid (lade 2)  
..... 25, 197

---

**U**

---

Uitloggen op de machine .....	141
USB-geheugen .....	136

---

**V**

---

Verzendgeschiedenis .....	94, 103, 106, 108, 128
Voorvoegsel .....	94

---

**W**

---

Wachtwoord .....	144
WIA .....	112
Windows .....	50
WPA2-PSK .....	56
WPA-PSK .....	56
WPS .....	51

---

**Z**

---

Zoomen .....	87
--------------	----

# Oki contactinformatie

## **Oki Systems (UK) Ltd**

Blays House  
Wick Road  
Egham  
Surrey  
TW20 0HJ

Tel:+44 (0) 1784 274300  
Fax:+44 (0) 1784 274301  
<http://www.oki.co.uk>

## **Oki Systems Ireland Limited**

The Square Industrial Complex  
Tallaght  
Dublin 24

Tel:+353 (0) 1 4049590  
Fax:+353 (0)1 4049591  
<http://www.oki.ie>

## **Oki Systems Ireland Limited - Northern Ireland**

19 Ferndale Avenue  
Glengormley  
BT36 5AL  
Northern Ireland

Tel:+44 (0) 7767 271447  
Fax:+44 (0) 1 404 9520  
<http://www.oki.ie>

Technical Support for all Ireland:

Tel:+353 1 4049570  
Fax:+353 1 4049555  
E-mail: [tech.support@oki.ie](mailto:tech.support@oki.ie)

## **Oki Systems (Czech and Slovak), s.r.o.**

IBC – Pobřežní 3  
186 00 Praha 8  
Czech Republic

Tel: +420 224 890158  
Fax:+420 22 232 6621  
Website: [www.oki.cz](http://www.oki.cz), [www.oki.sk](http://www.oki.sk)

## **Oki Systems (Deutschland) GmbH**

Hansaallee 187  
40549 Düsseldorf

Tel: 01805/6544357\*\*  
01805/OKIHELP\*\*  
Fax: +49 (0) 211 59 33 45  
Website:  
[www.okiprintingsolutions.de](http://www.okiprintingsolutions.de)  
[info@oki.de](mailto:info@oki.de)

\*\*0,14€/Minute aus dem dt. Festnetz  
der T-Com (Stand 11.2008)

## **Διανομέας των συστημάτων OKI**

CPI S.A1 Rafailidou str.  
177 78 Tavros  
Athens  
Greece

Tel: +30 210 48 05 800  
Fax:+30 210 48 05 801  
EMail:[sales@cpi.gr](mailto:sales@cpi.gr)

## **Oki Systems (Iberica), S.A.U**

C/Teide, 3  
San Sebastian de los Reyes  
28703, Madrid

Tel:+34 91 3431620  
Fax: +34 91-3431624  
Atención al cliente: 902 36 00 36  
Website: [www.oki.es](http://www.oki.es)

## **Oki Systèmes (France) S.A.**

44-50 Av. du Général de Gaulle  
94246 L'Hay les Roses  
Paris

Tel:+33 01 46 15 80 00  
Télécopie:+33 01 46 15 80 60  
Website: [www.oki.fr](http://www.oki.fr)

## **Oki Systems (Magyarország) Kft.**

Capital Square  
Tower 2  
7th Floor  
H-1133 Budapest,  
Váci út 76  
Hungary

Telefon: +36 1 814 8000  
Telefax: +36 1 814 8009  
Website: [www.okihu.hu](http://www.okihu.hu)

## **Oki Systems (Italia) S.p.A.**

via Milano, 11,  
20084 Lacchiarella (MI)

Tel:+39 (0) 2 900261  
Fax:+39 (0) 2 90026344  
Website: [www.oki.it](http://www.oki.it)

## **Oki Printing Solutions**

Platinum Business Park II, 3rd Floor  
ul. Domaniewska 42  
02-672 Warsaw  
Poland

Tel:+48 22 448 65 00  
Fax:+48 22 448 65 01  
Website: [www.oki.com.pl](http://www.oki.com.pl)  
E-mail: [oki@oki.com.pl](mailto:oki@oki.com.pl)  
Hotline: 0800 120066  
E-mail: [tech@oki.com.pl](mailto:tech@oki.com.pl)

## **Oki Systems (Ibérica) S.A.**

Sucursal Portugal  
Edifício Prime -  
Av. Quinta Grande 53  
7º C Alfragide  
2614-521 Amadora  
Portugal

Tel:+351 21 470 4200  
Fax:+351 21 470 4201  
Website:[www.oki.pt](http://www.oki.pt)  
E-mail : [oki@oki.pt](mailto:oki@oki.pt)

## **Oki Service**

### **Serviço de apoio técnico ao Cliente**

Tel: 808 200 197  
E-mail : [okiserv@oki.pt](mailto:okiserv@oki.pt)

## **OKI Europe Ltd. (Russia)**

Office 702, Bldg 1  
Zagorodnoye shosse  
117152, Moscow

Tel: +74 095 258 6065  
Fax: +74 095 258 6070  
e-mail: [info@oki.ru](mailto:info@oki.ru)  
Website: [www.oki.ru](http://www.oki.ru)

Technical support:

Tel: +7 495 564 8421  
e-mail: [tech@oki.ru](mailto:tech@oki.ru)

## **Oki Systems (Österreich)**

Campus 21  
Businesszentrum Wien Sued  
Liebermannstrasse A02 603  
22345 Brun am Gebirge

Tel: +43 223 6677 110  
Drucker Support:  
+43 (0) 2236 677110-501  
Fax Support:  
+43 (0) 2236 677110-502  
Website: [www.oki.at](http://www.oki.at)

## **OKI Europe Ltd. (Ukraine)**

Raisy Opkinoy Street,8  
Building B, 2<sup>nd</sup> Floor,  
Kiev 02002  
Ukraine

Tel: +380 44 537 5288  
e-mail: [info@oki.ua](mailto:info@oki.ua)  
Website: [www.oki.ua](http://www.oki.ua)

## **OKI Sistem ve Yazıcı Çözümleri Tic. Ltd. Şti.**

Harman sok Duran Is Merkezi,  
No:4, Kat:6,  
34394, Levent  
İstanbul

Tel: +90 212 279 2393  
Faks: +90 212 279 2366  
Web: [www.oki.com.tr](http://www.oki.com.tr)  
[www.okiprintingsolutions.com.tr](http://www.okiprintingsolutions.com.tr)

## **Oki Systems (Belgium)**

Medialaan 24  
1800 Vilvoorde

Helpdesk: 02-2574620  
Fax: 02 2531848  
Website: [www.oki.be](http://www.oki.be)

## **AlphaLink Bulgaria Ltd.**

2 Kukush Str.  
Building "Antim Tower", fl. 6  
1463 Sofia, Bulgaria

tel: +359 2 821 1160  
fax: +359 2 821 1193  
Website: <http://bulgaria.oki.com>

**OKI Printing Solutions**

Herstedøstervej 27  
2620 Albertslund  
Danmark

Adm.: +45 43 66 65 00  
Hotline: +45 43 66 65 40  
Salg: +45 43 66 65 30  
Fax: +45 43 66 65 90  
Website: www.oki.dk

**OKI Systems (Finland) Oy**

Polaris Capella  
Vänrikinkuja 3  
02600 Espoo

Tel: +358 (0) 207 900 800  
Fax: +358 (0) 207 900 809  
Website: www.oki.fi

**OKI Systems (Holland) b.v.**

Neptunustraet 27-29  
2132 JA Hoofddorp

Helpdesk: 0800 5667654  
Tel: +31 (0) 23 55 63 740  
Fax: +31 (0) 23 55 63 750  
Website: www.oki.nl

**OKI Systems (Norway) AS**

Tevlingveien 23  
N-1081 Oslo

Tel: +47 (0) 63 89 36 00  
Telefax: +47 (0) 63 89 36 01  
Ordrefax: +47 (0) 63 89 36 02  
Website: www.oki.no

**General Systems S.R.L.  
(Romania)**

Sos. Bucuresti-Ploiesti Nr. 135.  
Bucharest 1  
Romania

Tel: +40 21 303 3138  
Fax: +40 21303 3150  
Website: <http://romania.oki.com>

Var vänlig kontakta din Återförsäljare  
i första hand, för konsultation. I  
andra hand kontakta

**OKI Systems (Sweden) AB**

Borgafjordsgatan 7  
Box 1191  
164 26 Kista

Tel. +46 (0) 8 634 37 00  
e-mail:  
[info@oki.se](mailto:info@oki.se) för allmänna frågor om  
OKI produkter

[support@oki.se](mailto:support@oki.se) för teknisk support  
gällandes OKI produkter

Vardagar: 08.30 - 12.00,  
13.00 - 16.00  
Website: www.oki.se

**OKI Systems (Schweiz)**

Baslerstrasse 15  
CH-4310 Rheinfelden

Support deutsch +41 61 827 94 81  
Support français +41 61 827 94 82  
Support italiano +41 061 827 9473  
Tel: +41 61 827 9494  
Website: www.oki.ch

**OKI Data Americas Inc.(United  
States • États-Unis)**

2000 Bishops Gate Blvd.  
Mt. Laurel, NJ 08054  
USA

Tel: 1-800-654-3282  
Fax: 1-856-222-5247  
<http://WWW.OKIPRINTINGSOLUTIONS.COM>  
<http://my.okidata.com>

**OKI Data Americas Inc.(Canada •  
Canada)**

4140B Sladeview Crescent Unit 7 & 8  
Mississauga, Ontario  
Canada L5L 6A1

Tél: 1-905-608-5000  
Télé: 1-905-608-5040  
<http://WWW.OKIPRINTINGSOLUTIONS.COM>

**OKI Data Americas Inc.(América  
Latina (OTRO))**

2000 Bishops Gate Blvd.  
Mt. Laurel, NJ 08054  
USA

Tel (Español): 1-856-222-7496  
1-856-222-5276

Fax: 1-856-222-5260  
Email: [LASatisfaction@okidata.com](mailto:LASatisfaction@okidata.com)

**OKI Data de Mexico, S.A. de C.V.**

Mariano Escobedo #748, Piso 8  
Col. Nueva Anzures  
C.P. 11590, México, D.F.

Tel: 52-555-263-8780  
Fax: 52-555-250-3501  
<http://WWW.OKIPRINTINGSOLUTIONS.COM>

**OKI Data do Brasil, Ltda.**

Rua Alexandre Dumas, 2220-80  
andar Chácara Santo Antonio  
04717-004, São Paulo, SP Brasil

Tel: 55-11-3444-6747 (Grande São  
Paulo)  
0800-11-5577 (Demais  
localidades)

Fax: 5511-3444-3501  
e-mail: [okidata@okidata.com.br](mailto:okidata@okidata.com.br)  
<http://WWW.OKIPRINTINGSOLUTIONS.COM>

**OKI Data (Singapore) Pte. Ltd.**

438A Alexandra Road #02-11/12,  
Lobby 3, Alexandra Technopark  
Singapore(119967)

Tel:(65) 6221 3722  
Fax:(65) 6594 0609  
<http://www.okidata.com.sg>

**OKI Systems (Thailand) Ltd.**

1168/81-82 Lumpini Tower,  
27th Floor Rama IV Road  
Tungmahamek, Sathorn  
Bangkok 10120

Tel:(662) 679 9235  
Fax:(662) 679 9243/245  
<http://www.okisysthai.com>

**OKI Systems (Hong Kong) Ltd.**

Suite 1908, 19/F, Tower 3,  
China Hong Kong City  
33 Canton Road, TsimShaTsui,  
Kowloon, Hong Kong

Tel: (852) 3543 9288  
Fax: (852) 3549 6040  
<http://www.okiprintingsolutions.com.hk>

**OKI Data(Australia) Pty Ltd.**

Levw1 67 Epping Road, Macquarie Park  
NSW 2113, Australia

Tel: +61 2 8071 0000  
(Support Tel: 1800 807 472)  
Fax: +61 2 8071 0010  
<http://www.oki.com.au>

**Comworth Systems Ltd.**

8 Antares Place Mairangi Bay,  
Auckland, New Zealand

Tel:(64) 9 477 0500  
Fax:(64) 9 477 0549  
<http://www.comworth.co.nz>

**OKI Data(S) P Ltd. Malaysia Rep  
Office**

Suite 21.03, 21st Floor Menara IGB,  
Mid Valley City,  
Lingkaran Syed Pura 59200,  
Kuala Lumpur, Malaysia

Tel: (60) 3 2287 1177  
Fax: (60) 3 2287 1166

**Oki Data Corporation**  
4-11-22 Shibaura, Minato-ku, Tokyo  
108-8551, Japan

[www.okiprintingsolutions.com](http://www.okiprintingsolutions.com)

