

Gebruikershandleiding

Samsung Printer *Xpress*

CLX-419x series

CLX-626x series

C186x series

BASIS

Deze handleiding geeft informatie met betrekking tot de installatie, normaal gebruik en het oplossen van problemen in Windows.

GEAVANCEERD

Deze handleiding geeft informatie over de installatie, geavanceerde instelling, gebruik en het oplossen van problemen in verschillende besturingssystemen.

Afhankelijk van het model of land zijn enkele functies mogelijk niet beschikbaar.



1. Inleiding

Belangrijkste voordelen	5
Functies per model	8
Nuttig om te weten	17
Informatie over deze gebruikershandleiding	18
Veiligheidsinformatie	19
Apparaatoverzicht	25
Overzicht van het bedieningspaneel	29
Het apparaat inschakelen	34
Lokaal installeren van het stuurprogramma	35
Het stuurprogramma opnieuw installeren	37



2. Menuoverzicht en basisinstellingen

Menuoverzicht	39
De standaardinstellingen van het apparaat	53
Afdruk materiaal en lade	55

Eenvoudige afdruktaken	72
Normaal kopiëren	80
Basisfuncties voor scannen	85
Basisfuncties voor faxen	86
Een USB-geheugenapparaat gebruiken	91



3. Onderhoud

Verbruiksartikelen en toebehoren bestellen	99
Beschikbare verbruiksartikelen	100
Beschikbare accessoires	102
Verkrijgbare onderdelen voor onderhoud	103
De tonercassette bewaren	104
Toner herverdelen	106
De tonercassette vervangen	108
De cassette voor gebruikte toner vervangen	111
Installatie-accessoires	113
De gebruiksduur van de verbruiksartikelen controleren	117
Instellen van de waarschuwing "Toner bijna op"	118

Het apparaat reinigen 119

Tips voor het verplaatsen en opbergen van uw apparaat 125



4. Problemen oplossen

Tips om papierstoringen te voorkomen 127

Vastgelopen originelen verwijderen 128

Papierstoringen verhelpen 133

Informatie over de status-LED 145

Informatie over displaymeldingen 148



5. Bijlage

Specificaties 157

Informatie over wettelijke voorschriften 170

Copyright 184



1. Inleiding

In dit hoofdstuk staat informatie die u nodig heeft om het apparaat te gebruiken.

- **Belangrijkste voordelen** 5
- **Functies per model** 8
- **Nuttig om te weten** 17
- **Informatie over deze gebruikershandleiding** 18
- **Veiligheidsinformatie** 19
- **Apparaatoverzicht** 25
- **Overzicht van het bedieningspaneel** 29
- **Het apparaat inschakelen** 34
- **Lokaal installeren van het stuurprogramma** 35
- **Het stuurprogramma opnieuw installeren** 37

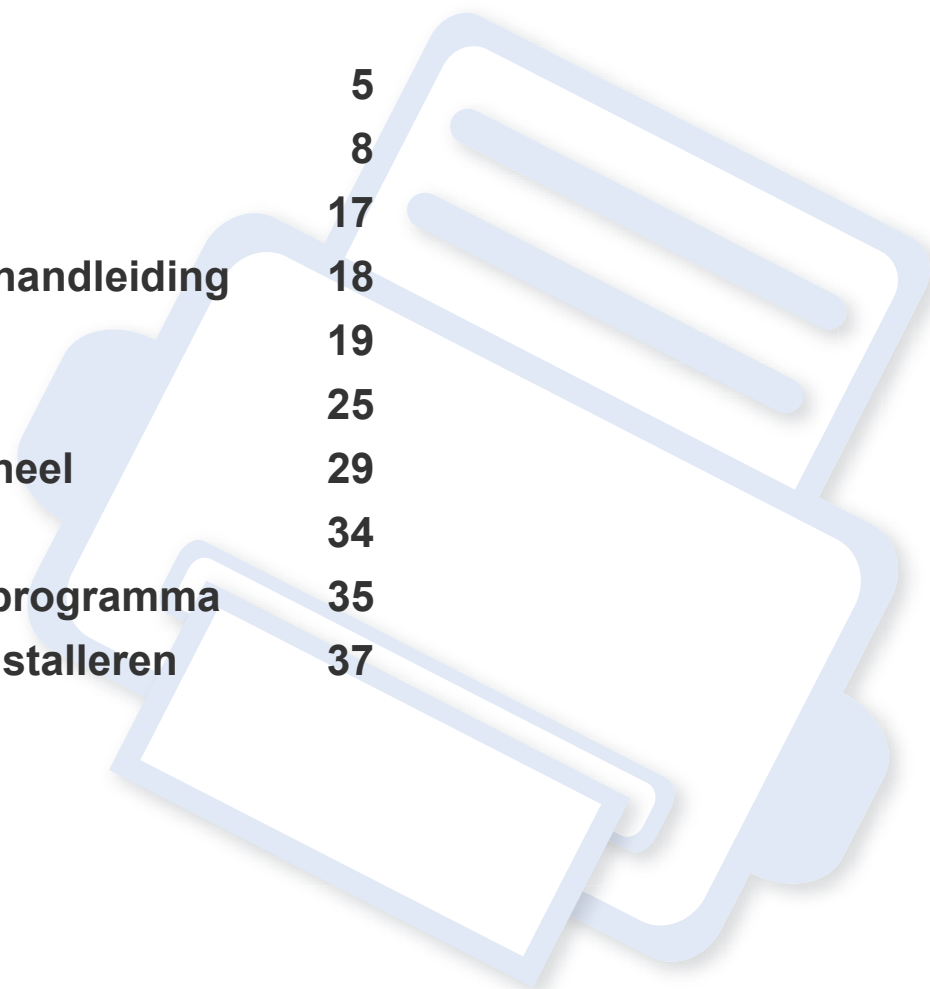

Belangrijkste voordelen

Milieuvriendelijk



- Dit apparaat beschikt over een Eco-functie waarmee u toner en papier kunt sparen (zie "Eco-afdruk" op pagina 76).
- U kunt meerdere pagina's op één vel afdrucken om papier te besparen (zie "Geavanceerde afdrukfuncties gebruiken" op pagina 321).
- Om papier te besparen kunt u op beide zijden van het papier afdrucken (dubbelzijdig afdrucken) (zie "Geavanceerde afdrukfuncties gebruiken" op pagina 321).
- Dit apparaat bespaart automatisch elektriciteit door het stroomverbruik aanzienlijk te beperken wanneer het apparaat niet wordt gebruikt.
- We raden aan kringlooppapier te gebruiken om energie te besparen.

Snel afdrucken met hoge resolutie



- U kunt een brede waaier van kleuren afdrucken met cyaan, magenta, geel en zwart.
- U kunt afdrucken met een resolutie tot 9.600 x 600 dpi effectieve output (600 x 600 x 4 bit).

- Snel on-demand afdrucken.
 - CLX-419x series/C186x series
 - Voor enkelzijdig afdrucken, tot 18 ppm (A4) of tot 19 ppm (Letter).
 - CLX-626x series
 - Voor enkelzijdig afdrucken, tot 24 ppm (A4) of tot 25 ppm (Letter).
 - Voor dubbelzijdig afdrucken, tot 12 ppm (A4) of tot 12 ppm (Letter).

Gemak



- Raak met uw mobiele apparaat de NFC-tag op uw printer aan en druk uw afdruktaak af (zie "De NFC-functie gebruiken" op pagina 260).
- U kunt mobiel afdrucken vanaf uw smartphone of met uw computer door gebruik te maken van de apps voor Google Cloud Print™ (zie "Google Cloud Print™" op pagina 268).
- Met Easy Capture Manager kunt u gemakkelijk bewerken en afdrucken wat u met de toets Print Screen op het toetsenbord hebt vastgelegd (zie "Easy Capture Manager" op pagina 364).
- Samsung Easy Printer Manager en Afdrukstatus zijn programma's die de status van het apparaat controleren en u deze doorgeven, en waarmee u de instellingen van het apparaat kunt aanpassen (zie "Samsung-printerstatus gebruiken" op pagina 377 of "Samsung Easy Printer Manager gebruiken" op pagina 373).

Belangrijkste voordelen

- Samsung Easy Document Creator is een programma dat u helpt bij het scannen, verzamelen en bewaren van documenten in verschillende formaten, inclusief het .epub formaat. Deze documenten kunnen gedeeld worden via social networking sites of fax (zie "Werken met Samsung Easy Document Creator" op pagina 372).
- Met AnyWeb Print kunt u een schermopname of afdrukvoorbeeld maken van een scherm in Windows Internet Explorer, en deze bewerken of afdrukken, op een veel eenvoudigere manier dan in het gebruikelijke programma (zie "Samsung AnyWeb Print" op pagina 366).
- Met Slim bijwerken kunt u controleren op de nieuwste software en de nieuwste versie installeren tijdens het installatieproces van het printerstuurprogramma. Deze functie is alleen beschikbaar in Windows.
- Als u toegang hebt tot het internet, kunt u op de website van Samsung (www.samsung.com > zoek uw product > Ondersteuning of Downloads) terecht voor hulp, ondersteuning, printerstuurprogramma's, handleidingen en andere informatie.

Grote functionaliteit en brede ondersteuning van toepassingen.



- Ondersteuning voor verschillende papierformaten (zie "Specificaties van de afdrukmedia" op pagina 160).
- Watermerken afdrukken: U kunt uw documenten aanpassen met woorden als "**CONFIDENTIAL**" (zie "Geavanceerde afdrukfuncties gebruiken" op pagina 321).
- U kunt in verschillende besturingssystemen afdrukken (zie "Systeemvereisten" op pagina 166).
- Het apparaat is uitgerust met een USB- en/of een netwerkinterface.

Belangrijkste voordelen

Ondersteund verschillende instellingmethoden voor draadloze netwerken.



- De WPS (Wi-Fi Protected Setup™)-knop gebruiken
 - U kunt gemakkelijk verbinding maken met een draadloos netwerk door de WPS-knop op het apparaat en op het toegangspunt (een draadloze router) te gebruiken.
- De USB-kabel of netwerkkabel gebruiken
 - U kunt verbinding maken en verschillende instellingen voor het draadloze netwerk configureren met een USB-kabel of netwerkkabel.
- Wi-Fi Direct gebruiken
 - U kunt eenvoudig vanaf uw mobiele apparaat afdrukken met Wi-Fi of Wi-Fi Direct.



Zie "Methoden voor het instellen van een draadloos netwerk" op pagina 213.

Funcities per model

Sommige functies en optionele onderdelen zijn mogelijk niet beschikbaar afhankelijk van model of land.

Besturingssysteem

Besturingssysteem	CLX-419xN CLX-419xFN	CLX-419xFW C186xFW	CLX-626xND CLX-626xFD CLX-626xFR	CLX-626xFW
Windows	•	•	•	•
Mac	•	•	•	•
Linux	•	•	•	•
Unix	•	•	•	•

(•: beschikbaar. Leeg: niet beschikbaar)

Functies per model

Software

U kunt het printerstuurprogramma en de software installeren wanneer u de software-cd in het cd-rom-station van uw computer plaatst. Voor Windows selecteert u het printerstuurprogramma en de software in het venster **Selecteer de te installeren software en hulprogramma's**.

Software		CLX-419xN CLX-419xFN	CLX-419xFW C186xFW	CLX-626xND CLX-626xFD CLX-626xFR	CLX-626xFW
SPL-printerstuurprogramma		•	•	•	•
PCL-printerstuurprogramma		•	•	•	•
PS-printerstuurprogramma		•	•	•	•
XPS-printerstuurprogramma ^a		•	•	•	•
Hulpprogramma Direct afdrukken ^a		•	•	•	•
Samsung Easy Printer Manager	Instellingen voor scannen naar pc	•	•	•	•
	Instellingen voor faxen naar pc	• (alleen CLX-419xFN)	•	• (alleen CLX-626xFD/ CLX-626xFR)	•
	Apparaatinstellingen	•	•	•	•
Samsung-printerstatus		•	•	•	•
Samsung AnyWeb Print ^a		•	•	•	•
Samsung Easy Document Creator		•	•	•	•

Functies per model

Software		CLX-419xN CLX-419xFN	CLX-419xFW C186xFW	CLX-626xND CLX-626xFD CLX-626xFR	CLX-626xFW
Easy Capture Manager		•	•	•	•
Samsung Easy Color Manager ^a		•	•	•	•
SyncThru™ Web Service		•	•	•	•
SyncThru Admin Web Service		•	•	•	•
Easy Eco Driver		•	•	•	•
Faxen	Samsung Network PC Fax	• (alleen CLX-419xFN)	•	• (alleen CLX-626xFD/ CLX-626xFR)	•
Scannen	Twain- scanstuurprogramma	•	•	•	•
	WIA-scanstuurprogramma	•	•	•	•

a. Download de software van de website van Samsung en installeer deze: (<http://www.samsung.com> > zoek uw product > Ondersteuning of Downloads). Controleer of het besturingssysteem van uw computer de software ondersteunt voordat u met de installatie begint.

(•: beschikbaar. Leeg: niet beschikbaar)

Funcities per model

Verschillende funcities

funcities	CLX-419xN CLX-419xFN	CLX-419xFW C186xFW	CLX-626xND CLX-626xFD CLX-626xFR	CLX-626xFW
Hi-Speed USB 2.0	•	•	•	•
Netwerkitinterface Ethernet 10/100/ 1000 Base TX bedraad LAN	•	•	•	•
IEEE 1284B parallelstekker ^a			○	○
Netwerkitinterface 802.11b/g/n draadloos LAN ^b		•		•
NFC (Near Field Communication)		• (alleen C186xFW)		
Google Cloud Print™	•	•	•	•
AirPrint	•	•		
Eco-afdruk	•	•	•	•
Dubbelzijdig afdrukken			•	•
Dubbelzijdig afdrukken (handmatig) ^{cd}	•	•		
USB-geheugeninterface	•	•	•	•
Geheugenmodule	○	○	○	○

Functies per model

functies		CLX-419xN CLX-419xFN	CLX-419xFW C186xFW	CLX-626xND CLX-626xFD CLX-626xFR	CLX-626xFW
Optionele lade (lade 2)				○	○
Massaopslagapparaat					● ^e
Document invoer	Dubbelzijdige automatische documentinvoer (DADF)			● (alleen CLX-626xFR)	●
	Automatische documentinvoer (ADI)	●	●	● (alleen CLX-626xND/ CLX-626xFD)	
Telefoonhoorn					

Funcities per model

funcities		CLX-419xN CLX-419xFN	CLX-419xFW C186xFW	CLX-626xND CLX-626xFD CLX-626xFR	CLX-626xFW
Faxen	Meerdere verz.	• (alleen CLX-419xFN)	•	• (alleen CLX-626xFD/CLX-626xFR)	•
	Uitgest. verz.	• (alleen CLX-419xFN)	•	• (alleen CLX-626xFD/CLX-626xFR)	•
	Prior. verz.				
	Dubbelzijdig verzenden			• (alleen CLX-626xFR)	•
	Veilige ontv.	• (alleen CLX-419xFN)	•	• (alleen CLX-626xFD/CLX-626xFR)	•
	Dubbelz. afdr.			• (alleen CLX-626xFR)	•
	Naar ander nr./ Ontv. en doorst. - faxen	• (alleen CLX-419xFN)	•	• (alleen CLX-626xFD/CLX-626xFR)	•
	Naar ander nr./ Ontv. en doorst. - e-mail			• (alleen CLX-626xFD/CLX-626xFR)	•
	Naar ander nr./ Ontv. en doorst. - server			• (alleen CLX-626xFD/CLX-626xFR)	•

Functies per model

functies		CLX-419xN CLX-419xFN	CLX-419xFW C186xFW	CLX-626xND CLX-626xFD CLX-626xFR	CLX-626xFW
Scannen	Scannen naar e-mail	•	•	•	•
	Scannen naar SMB-server			•	•
	Scannen naar FTP-server			•	•
	Dubbelzijdig scannen			• (alleen CLX-626xFR)	•
	Scan naar pc	•	•	•	•

Funcities per model

funcities		CLX-419xN CLX-419xFN	CLX-419xFW C186xFW	CLX-626xND CLX-626xFD CLX-626xFR	CLX-626xFW
Kopiëren	Identiteitskaarten kopiëren	•	•	•	•
	Verkleinend of vergroterend kopieëren	•	•	•	•
	Sorteren	•	•	•	•
	Posters afdrukken				
	Klonen				
	A. aanp.	•	•	•	•
	Boek	•	•	•	•
	2 pagina's/vel, 4 pagina's/vel	•	•	•	•
	Achtergrond wijzigen	•	•	•	•
	Marge versch.				
	Rand wissen			•	•
	Grijs verbeteren				
	Dubbelzijdig kopiëren			•	•

Functies per model

- a. Als u de parallelle poort gebruikt, kunt u geen gebruikmaken van de USB-kabel.
- b. Draadloze netwerkinterfacekaarten (LAN-kaarten) zijn niet in alle landen verkrijgbaar. In sommige landen kan alleen 802.11 b/g worden gebruikt. Neem contact op met uw plaatselijke Samsung-dealer of de winkel waar u het apparaat kocht.
- c. Alleen beschikbaar voor Windows-besturingssysteem.
- d. Alleen lade 1 wordt ondersteund.
- e. Het apparaat is uitgerust met een SD (beveiligde digitale) kaart van 4GB.

(●: inclusief, ○: Optioneel, leeg: niet beschikbaar)

Nuttig om te weten



Het apparaat drukt niet af.

- Open de afdruklijst en verwijder het document uit de lijst (zie "Een afdraktaak annuleren" op pagina 73).
- Verwijder het stuurprogramma en installeer deze opnieuw (zie "Lokaal installeren van het stuurprogramma" op pagina 35).
- Selecteer uw printer als de standaardprinter in Windows (zie "Uw apparaat instellen als standaardprinter" op pagina 321).



Waar kan ik accessoires of verbruiksartikelen kopen?

- Vraag na bij een Samsung-distributeur of uw detailhandelaar.
- Kijk op www.samsung.com/supplies. Kies uw land of regio voor productinformatie.



De status-LED knippert of blijft branden.

- Schakel het apparaat uit en weer in.
- Zoek de betekenis van de LED-indicatorlampjes in deze handleiding en los het probleem op (zie "Informatie over de status-LED" op pagina 145).



Er is papier vastgelopen.

- Open de klep en sluit deze weer (zie "Voorkant" op pagina 26).
- Zoek de instructies voor het verwijderen van vastgelopen papier in deze handleiding en los het probleem op (zie "Papierstoringen verhelpen" op pagina 133).



De afdrukken zijn vaag.

- Het toner is mogelijk op of ongelijk verdeeld. Schud de tonercassette (zie "Toner herverdelen" op pagina 106).
- Probeer een andere instelling voor de resolutie (zie "Voorkeursinstellingen openen" op pagina 74).
- Vervang de tonercassette (zie "De tonercassette vervangen" op pagina 108).



Waar kan ik het stuurprogramma van de printer downloaden?

- U kunt op de website van Samsung (www.samsung.com > zoek uw product > Ondersteuning of Downloads) terecht voor hulp en ondersteuning, printerstuurprogramma's, handleidingen en bestelinformatie.

Informatie over deze gebruikershandleiding

Deze gebruikershandleiding bevat basisinformatie over het apparaat en biedt tevens gedetailleerde informatie over de verschillende procedures die doorlopen moeten worden bij het gebruik van het apparaat.



- Lees de veiligheidsinformatie voor u het apparaat in gebruik neemt.
- Raadpleeg het hoofdstuk over probleemoplossing als u problemen ondervindt bij gebruik van het apparaat.
- De termen die in deze gebruikershandleiding worden gebruikt, worden uitgelegd in het hoofdstuk met de woordenlijst.
- De afbeeldingen in deze gebruikershandleiding zijn afhankelijk van de opties en het model, en komen mogelijk niet helemaal overeen met het door u gekochte apparaat.
- De schermafbeeldingen in deze gebruikershandleiding kunnen afwijken van de schermweergave van uw apparaat afhankelijk van de firmware-/stuurprogrammaversie.
- De procedures in deze gebruikershandleiding zijn voornamelijk gebaseerd op Windows 7.

Afspraken

Sommige in deze gebruikershandleiding gebruikte termen zijn verwisselbaar:

- Document is synoniem met origineel.
- Papier is synoniem met materiaal of afdrukmetaal.
- Apparaat verwijst naar printer of multifunctionele printer.

Algemene pictogrammen



Pictogram	Tekst	Omschrijving
	Opgepast	Biedt gebruikers informatie om het apparaat te beschermen tegen mogelijke mechanische schade of defecten.
	Waarschuwing	Gebruikt om gebruikers te waarschuwen voor de mogelijkheid op persoonlijk letsel.
	Opmerking	Biedt aanvullende informatie of gedetailleerde uitleg over een functie of voorziening van het apparaat.

Veiligheidsinformatie

Deze waarschuwingen en voorzorgen moeten eventuele beschadigingen aan uw apparaat en verwondingen aan uzelf of anderen voorkomen. Lees deze instructies aandachtig voor u het apparaat in gebruik neemt. Bewaar dit document goed nadat u het hebt gelezen.

Belangrijke veiligheidssymbolen

Verklaring van alle pictogrammen en symbolen in dit hoofdstuk

	Waarschuwing	Gevaren of onveilige praktijken die ernstig letsel of de dood kunnen veroorzaken.
	Opgepast	Gevaren of onveilige praktijken die een klein letsel of eigendomsschade kunnen veroorzaken.
	NIET proberen.	

Bedrijfsomgeving

Waarschuwing



Niet gebruiken als de stekker beschadigd is of als het stopcontact niet geaard is.

Dit kan een elektrische schok of brand veroorzaken.



Plaats niets op het apparaat (water, kleine metalen of zware voorwerpen, kaarsen, brandende sigaretten, enzovoort).

Dit kan een elektrische schok of brand veroorzaken.

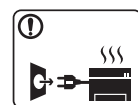

- Als het apparaat oververhit raakt, komt er rook uit, maakt het vreemde geluiden of verspreidt het vreemde geuren. Schakel onmiddellijk de stroomschakelaar uit en koppel het apparaat los.

- De gebruiker moet bij het stopcontact kunnen om in geval van nood de stekker uit het stopcontact te kunnen trekken.

Dit kan een elektrische schok of brand veroorzaken.



Buig het netsnoer niet en plaats er geen zware voorwerpen op.

Het trappen op of beknellen van het netsnoer door een zwaar voorwerp kan een elektrische schok of brand veroorzaken.



Haal de stekker niet uit het stopcontact door aan het netsnoer te trekken; trek de stekker er niet uit met natte handen.

Dit kan een elektrische schok of brand veroorzaken.

Veiligheidsinformatie

Opgepast

	<p>Haal de stekker uit het stopcontact tijdens onweer of als u het apparaat niet gebruikt.</p> <p>Dit kan een elektrische schok of brand veroorzaken.</p>
	<p>Opgelet, het papieruitvoer gebied is heet.</p> <p>U kunt brandwonden oplopen.</p>
	<p>Als het apparaat is gevallen of als de behuizing beschadigd lijkt, koppelt u het apparaat volledig los en roept u de hulp in van een gekwalificeerd technicus.</p> <p>Zo niet kan dit een elektrische schok of brand veroorzaken.</p>
	<p>Als het apparaat niet goed werkt nadat u deze instructies hebt uitgevoerd, koppelt u het apparaat volledig los en roept u de hulp in van een gekwalificeerd technicus.</p> <p>Zo niet kan dit een elektrische schok of brand veroorzaken.</p>
	<p>Probeer de stekker niet in het stopcontact te forceren als hij er moeilijk ingaat.</p> <p>U riskeert een elektrische schok. Neem contact op met een elektricien om het stopcontact te vervangen.</p>
	<p>Voorkom dat huisdieren op het netsnoer, de telefoonkabel of de kabel naar de computer bijten.</p> <p>Dit kan een elektrische schok of brand veroorzaken en/of uw huisdier verwonden.</p>

Bedieningswijze

Opgepast

	<p>Trek het papier niet uit de printer tijdens het afdrukken.</p> <p>Dit kan het apparaat beschadigen.</p>
	<p>Houd uw hand niet tussen het apparaat en de papierlade.</p> <p>U kunt letsel oplopen.</p>
	<p>Wees voorzichtig wanneer u papier vervangt of vastgelopen papier verwijdert.</p> <p>Nieuw papier heeft scherpe randen die snijwonden kunnen veroorzaken.</p>
	<p>Bij het afdrukken van grote hoeveelheden kan de onderzijde van het uitvoergebied heet worden. Houd kinderen uit de buurt.</p> <p>Zij kunnen brandwonden oplopen.</p>
	<p>Gebruik geen tang of scherpe metalen voorwerpen om vastgelopen papier te verwijderen.</p> <p>Dit kan het apparaat beschadigen.</p>
	<p>Vermijd het stapelen van te veel papier in de papieruitvoerlade.</p> <p>Dit kan het apparaat beschadigen.</p>

Veiligheidsinformatie



Blokkeer de ventilatieopening niet of duw er geen voorwerpen in.

Hierdoor kunnen onderdelen warm worden en kan er brand ontstaan of kan het apparaat beschadigd raken.



Als u het apparaat niet bedient zoals beschreven in deze handleiding of procedures uitvoert die afwijken van de procedures die hier zijn vermeld, kan resulteren in gevaarlijke blootstelling aan straling.



Het apparaat wordt gevoed via het netsnoer.

Om de stroom uit te schakelen, trekt u het netsnoer uit het stopcontact.

Installatie/verplaatsen



Waarschuwing

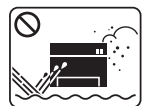

Plaats het apparaat niet in een stoffige of vochtige ruimte of op een plek waar water lekt.

Dit kan een elektrische schok of brand veroorzaken.



Plaats de machine in een omgeving die voldoet aan de gestelde specificaties voor werkingstemperatuur en vochtigheid. Anders kunnen er kwaliteitsproblemen voorkomen en schade aan het apparaat veroorzaken (zie "Algemene specificaties" op pagina 157).



Opgepast





Schakel de stroom uit en maak alle kabels los voordat u het apparaat verplaatst. De onderstaande informatie bevat slechts aanbevelingen gebaseerd op het apparaatgewicht. Wanneer u vanwege uw medische conditie niet kunt tillen, til het apparaat dan niet op. Voor veilig tillen moet u anderen vragen om u te helpen en het apparaat altijd met het juiste aantal personen optillen.



Til vervolgens het apparaat op deze wijze op:

- Een apparaat dat minder dan 20 kg weegt, mag door één persoon worden opgetild.
- een apparaat dat 20 - 40 kg weegt, moet door twee personen worden opgetild.
- een apparaat dat meer dan 40 kg weegt, moet door vier of meer personen worden opgetild.

Het apparaat zou kunnen vallen en verwondingen of schade veroorzaken.

Veiligheidsinformatie

	<p>Kies een locatie met een vlakke ondergrond en voldoende ventilatie voor het apparaat. Houd ook rekening met een ruimte die nodig is voor het deksel en de laden.</p> <p>De ruimte moet goed geventileerd zijn en het apparaat mag niet worden blootgesteld aan direct zonlicht, hitte en vocht.</p>
	<p>Wanneer u het apparaat langdurig gebruikt of een groot aantal pagina's in een niet-geventileerde ruimte afdrukt, kan de lucht vervuild raken en schadelijk worden voor uw gezondheid. Plaats het apparaat in een goed geventileerde ruimte of open regelmatig een raam om schonen lucht binnen te laten.</p>
	<p>Plaats het apparaat niet op een onstabiel of schuin oppervlak. Het apparaat zou kunnen vallen en verwondingen of schade veroorzaken.</p>
	<p>Gebruik alleen telefoondraad van Nr. 26 AWG^a of, indien nodig, een grotere telefoondraad.</p> <p>Zo niet kan het apparaat beschadigd raken.</p>
	<p>Sluit het netsnoer aan op een geaard stopcontact.</p> <p>Zo niet kan dit een elektrische schok of brand veroorzaken.</p>
	<p>Gebruik voor een veilige bediening het netsnoer dat met uw apparaat werd meegeleverd. Als u een snoer gebruikt dat langer is dan 2 meter voor een apparaat van 110V, moet het snoer minstens 16 AWG dik zijn.</p> <p>Zo niet kan het apparaat beschadigd raken en een elektrische schok of brand veroorzaken.</p>

	<p>Dek het apparaat niet af en plaats het niet in een slecht geventileerde ruimte, zoals een kast.</p> <p>Als het apparaat niet voldoende wordt geventileerd, kan er brand ontstaan.</p>
	<p>Sluit niet te veel apparaten op hetzelfde stopcontact of verlengsnoer aan.</p> <p>Dit kan de prestaties verminderen en een elektrische schok of brand veroorzaken.</p>
	<p>Het apparaat moet aangesloten worden op een spanningsbron met hetzelfde energieniveau als op het label.</p> <p>Als u niet zeker bent en het spanningsniveau wilt controleren, neemt u contact op met de elektriciteitsmaatschappij.</p>





a. AWG: American Wire Gauge

Onderhoud/controle

Opgepast

	<p>Trek het netsnoer van het apparaat uit het stopcontact als u de binnenkant van het apparaat wilt reinigen. Reinig uw apparaat niet met benzeen, verdunningsmiddel of alcohol, en spuit geen water in het apparaat.</p> <p>Dit kan een elektrische schok of brand veroorzaken.</p>
---	--



Veiligheidsinformatie

	<p>Zorg ervoor dat het apparaat niet werkt als u verbruiksartikelen in het apparaat vervangt of de binnenkant schoonmaakt.</p> <p>U kunt letsel oplopen.</p>
	<p>Houd reinigingsproducten uit de buurt van kinderen.</p> <p>Kinderen kunnen letsel oplopen.</p>
	<p>U mag het apparaat niet zelf demonteren, herstellen of weer in elkaar steken.</p> <p>Dit kan het apparaat beschadigen. Neem contact op met een professioneel technicus als het apparaat gerepareerd moet worden.</p>
	<p>Volg de richtlijnen uit de gebruikershandleiding die met het apparaat werd meegeleverd om het apparaat te reinigen en te bedienen.</p> <p>Zo niet, dan kunt u het apparaat beschadigen.</p>
	<p>Houd het netsnoer en het contactoppervlak van de stekker stof- en watervrij.</p> <p>Zo niet kan dit een elektrische schok of brand veroorzaken.</p>





	<ul style="list-style-type: none">• Verwijder geen kleppen of beveiligingselementen die vastgeschroefd zijn.• Fixeereenheden mogen alleen worden hersteld door een gekwalificeerde servicemedewerker. Reparatie door niet-gekwalificeerde technici kan brand of elektrische schokken veroorzaken.• Dit apparaat mag alleen worden hersteld door een medewerker van de technische dienst van Samsung.
---	--

Gebruik van verbruiksartikelen

Opgepast

	<p>Haal de tonercassette niet uit elkaar.</p> <p>Tonerstof kan gevaarlijk zijn bij inademing of opname.</p>
	<p>Verbrand geen verbruiksartikelen zoals een tonercassette of fixeereenheid.</p> <p>Dit kan een explosie of onbeheersbare brand veroorzaken.</p>
	<p>Houd kinderen uit de buurt van de plaats waar u verbruiksartikelen (bijvoorbeeld tonercassettes) bewaart.</p> <p>Tonerstof kan gevaarlijk zijn bij inademing of opname.</p>

Veiligheidsinformatie

	<p>Het gebruik van gerecycleerde verbruiksartikelen, zoals toner, kan het apparaat beschadigen.</p> <p>Bij schade als gevolg van het gebruik van gerecyclede verbruiksartikelen zullen reparatiekosten in rekening worden gebracht.</p>
	<p>Volg de onderstaande instructies voor verbruiksartikelen die tonerstof bevatten (tonercartridge, cassette voor gebruikte toner, beeldeenheid, enzovoort).</p> <ul style="list-style-type: none">• Volg de instructies voor verwijdering wanneer u de verbruiksartikelen weggooit. Raadpleeg de plaatselijke verkoper voor verwijderingsinstructies.• De verbruiksartikelen mogen niet gewassen worden.• Gebruik de cassette voor gebruikte toner niet opnieuw nadat u deze hebt geleegd. <p>Als u de bovenstaande instructies niet opvolgt, kan dit resulterende defecten in het apparaat of verontreiniging van het milieu. De garantie dekt geen kosten die zijn veroorzaakt door nalatigheid van de gebruiker.</p>
	<p>Als er tonerstof op uw kleding terecht komt, moet u geen warm water gebruiken.</p> <p>Door warm water hecht de toner zich aan de stof. Gebruik altijd koud water.</p>
	<p>Zorg ervoor dat er geen tonerstof op uw lichaam of kledij terecht komt bij het vervangen van de tonercassette of het verwijderen van vastgelopen papier.</p> <p>Tonerstof kan gevaarlijk zijn bij inademing of opname.</p>

Apparaatoverzicht

Onderdelen

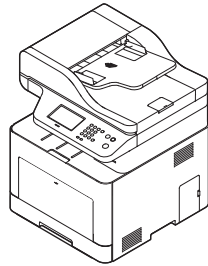
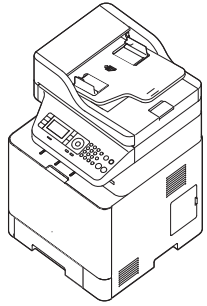

Apparaat

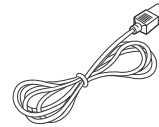

Netsnoer

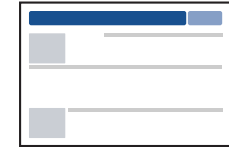

Beknopte installatiehandleiding

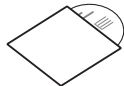

Software-cd^a

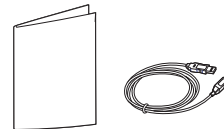

Div. accessoires^b

a. De software-cd bevat de stuurprogramma's van de printer, de gebruikershandleiding en softwaretoepassingen.

b. Diverse, bij uw printer geleverde accessoires kunnen verschillen per land van aankoop en specifiek model.

Apparaatoverzicht

Voorkant



- Deze afbeelding kan afhankelijk van het model afwijken van uw apparaat. Er zijn verschillende apparaattypes.
- Sommige functies en optionele onderdelen zijn mogelijk niet beschikbaar afhankelijk van model of land (zie "Functies per model" op pagina 8).

CLX-419x series/ C186x series/CLX-626xND/ CLX-626xFD

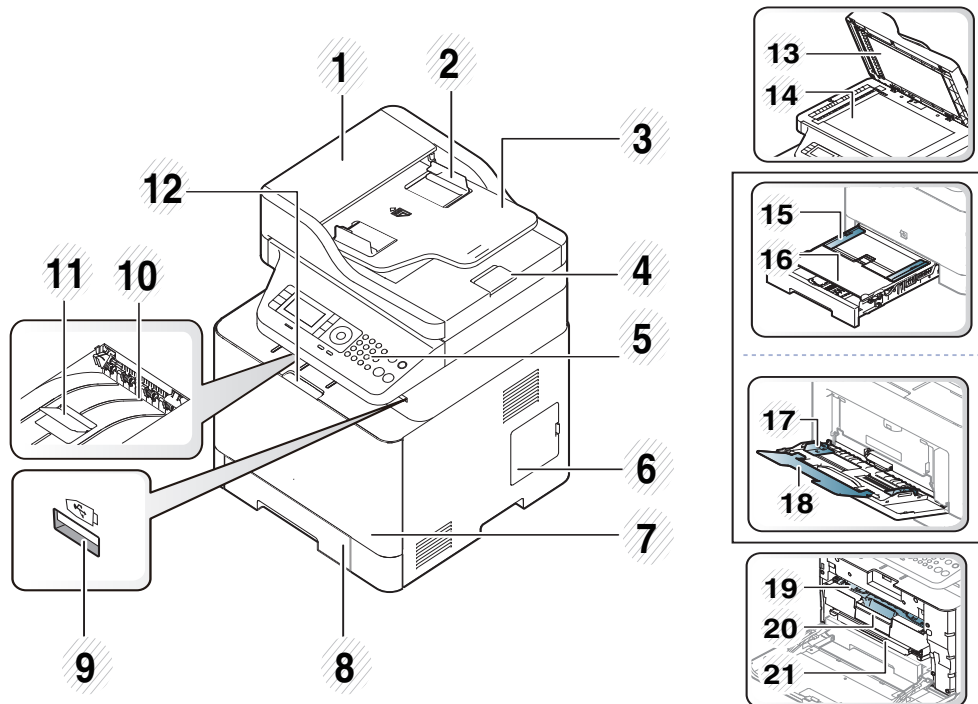

1	Klep van automatische documentinvoer (ADF)	12	Handgreep op voorklep
2	Breedtegeleider van automatische documentinvoer (ADI)	13	Scannerdeksel
3	Invoerlade van automatische documentinvoer (ADF)	14	Glasplaat van de scanner
4	Uitvoerlade automatische documentinvoer (ADI)	15	Papierbreedtegeleiders op een handmatige invoer
5	Bedieningspaneel	16	Handmatige invoer
6	Klep moederbord	17	Papierbreedtegeleiders op een multifunctionele lade ^a
7	Voorklep	18	Multifunctionele ondersteuningslade ^a
8	Lade 1	19	Tonercassette
9	USB-geheugenpoort	20	Handgreep van tonercassette
10	Uitvoerlade	21	Transportriem (ITB)
11	Steun voor documentuitvoer	22	NFC-tag ^b (Near Field Communication)

a. Alleen CLX-626xND/ CLX-626xFD.

b. Alleen C186xFW.

Apparaatoverzicht

CLX-626xFR/CLX-626xFW

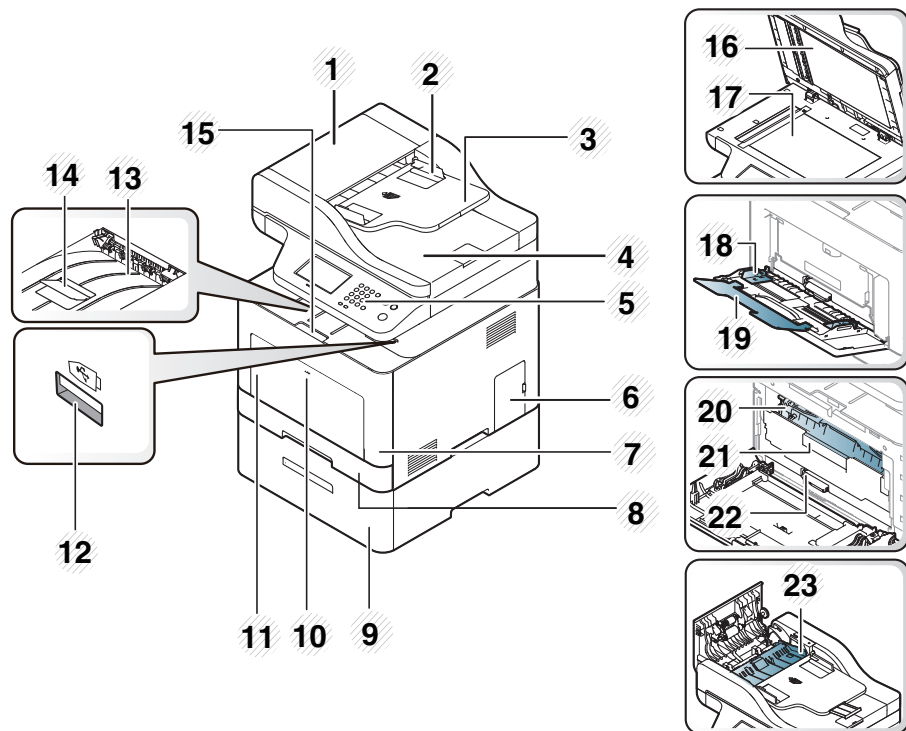

4	Dubbele automatische documentuitvoerlade	16	Scannerdeksel
5	Bedieningspaneel	17	Glasplaat van de scanner
6	Klep moederbord	18	Papierbreedtegeleiders op een multifunctionele lade
7	Voorklep	19	Multifunctionele ondersteuningslade
8	Lade 1	20	Tonercassette
9	Optionele lade ^a	21	Handgreep van tonercassette
10	Push-release van multifunctionele lade	22	Transportriem (ITB)
11	Multifunctionele lade	23	Duplex papierst.klep
12	USB-geheugenpoort		

a. Dit is een optionele functie. Alleen CLX-626x series.

1	Dubbele automatische documentinvoerklap	13	Uitvoerlade
2	Dubbele automatische documentinvoerbreedtegeleider	14	Steun voor documentuitvoerder
3	Dubbele automatische documentinvoerlade	15	Handgreep op voorklep

Apparaatoverzicht

Achterkant



- Deze afbeelding kan afhankelijk van het model afwijken van uw apparaat. Er zijn verschillende apparaattypes.
- Sommige functies en optionele onderdelen zijn mogelijk niet beschikbaar afhankelijk van model of land (zie "Functies per model" op pagina 8).

CLX-419x series/C186x series

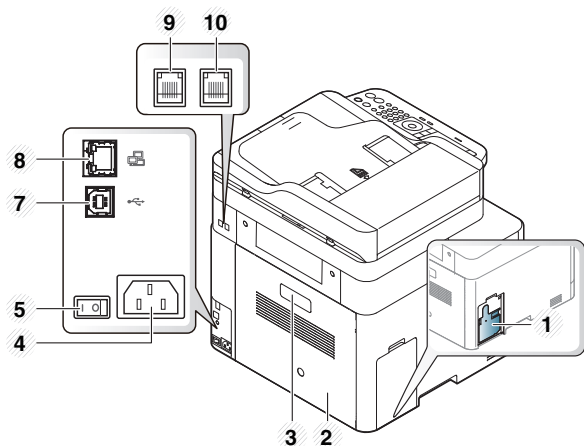

CLX-626x series

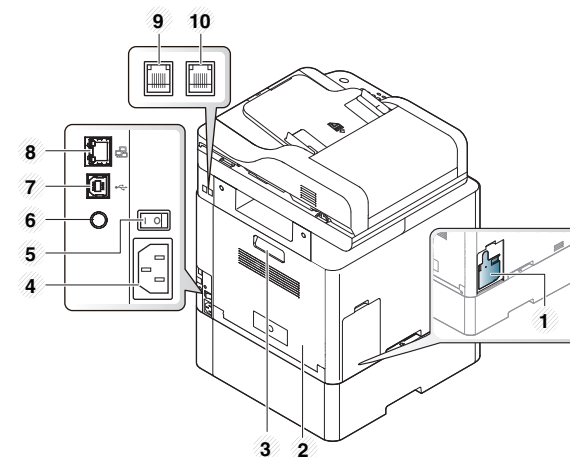

1	Cassette voor gebruikte toner	4	Aansluiting netsnoer	7	USB-poort ^b	10	Aansluiting voor extensiekabel telefoon (EXT.) ^c
2	Achterklep	5	Stroomschakelaar	8	Netwerkpoort		
3	Handvat achterklep	6	5V-uitvoerpoort voor IEEE 1284B-parallelstekker ^{ab}	9	Aansluiting telefoonkabel (LINE) ^c		

a. Dit is een optionele functie. Alleen CLX-626x series.

b. De optionele IEEE1284-parallelstekker kan gebruikt worden door in te pluggen in USB-poort de 5V-uitvoerpoort.

c. Alleen CLX-419xFN/CLX-419xFW/C186xFW/CLX-626xFD/CLX-626xFR/CLX-626xFW.

Overzicht van het bedieningspaneel







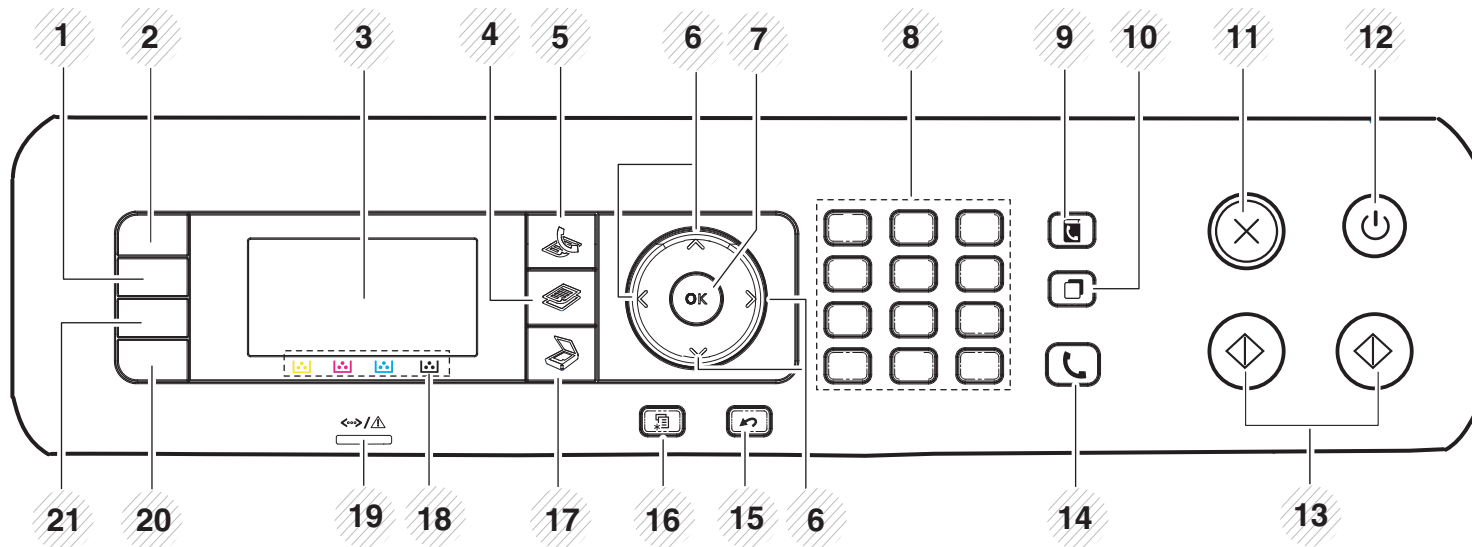

- Dit bedieningspaneel kan afhankelijk van het model afwijken van uw apparaat. Er zijn verschillende types bedieningspanelen.
- Sommige functies en optionele onderdelen zijn mogelijk niet beschikbaar afhankelijk van model of land (zie "Functies per model" op pagina 8).
- Bepaalde knoppen kunnen niet werken afhankelijk van de modus (kopie, faxen, of scan).

Type A (CLX-419xN/ CLX-419xFN/ CLX-626xND/CLX-626xFD/ CLX-626xFR)



Overzicht van het bedieningspaneel

1	Darkness		Hiermee past u de helderheid aan om een kopie te verkrijgen die beter leesbaar is als het origineel onduidelijke markeringen en donkere afbeeldingen bevat.
2	ID Copy^a		Hiermee kunt u beide zijden van een identiteitskaart of een rijbewijs op één zijde van een vel papier kopiëren (zie "Identiteitskaarten kopiëren" op pagina 83).
	Scan to^b		Verzendt gescande data.
3	Weergavescherm		Toont de huidige status en geeft meldingen weer tijdens het gebruik.
4	Kopiëren^a		Hiermee schakelt u over naar de kopieermodus.
5	Faxen^a		Hiermee schakelt u over naar de faxmodus.
6	Arrows		Hiermee bladert u door de beschikbare opties in het geselecteerde menu en verhoogt of verlaagt u waarden.
7	OK		Hiermee bevestigt u de selectie op het scherm.
8	Numeriek toetsenblok		Hiermee kiest u een nummer of voert u alfanumerieke tekens in (zie "Letters en cijfers op het toetsenblok" op pagina 314).
9	Address Book		Hiermee kunt u vaak gekozen faxnummers opslaan of opgeslagen faxnummers zoeken (zie "E-mailadressen opslaan" op pagina 312 of "Het faxadresboek instellen" op pagina 315).
10	Redial/Pause^a		Hiermee kiest u het laatst verzonden faxnummer of ontvangen nummervergave opnieuw, of voegt u een pauze (-) in een faxnummer in, in de bewerkingsmodus (zie "Faxnummer opnieuw kiezen" op pagina 348).
11	Stop/Clear		Stopt de huidige bewerking.
12	Power/ WakeUp		Het apparaat in- of uitschakelen of het apparaat activeren vanuit de energiebesparingsmodus. Druk langer dan drie seconden op deze knop om het apparaat uit te schakelen.

Overzicht van het bedieningspaneel

13	Start	Color		Begint een afdrukopdracht in kleurenmodus.
		Black		Begint een afdrukopdracht in zwart en wit-modus.
14	On Hook Dial^a		Wanneer u op deze knop drukt, kunt u een kiestoon horen. Voer vervolgens een faxnummer in. Dit is vergelijkbaar met bellen via de telefoonluidspreker (zie "Handmatig ontvangen in telefoonmodus" op pagina 355).	
15	Back		Hiermee keert u terug naar het bovenliggende menu.	
16	Menu		Gaat naar de Menumodus en rolt door de beschikbare menu's (zie "Menuoverzicht" op pagina 39).	
17	Scannen^a		Hiermee schakelt u over naar de scanmodus.	
18	Tonerkleuren		Geven de status van elke tonercassette weer. Als de tonercassette bijna leeg is of vervangen moet worden, wordt de status-LED rood en verschijnt de boodschap op het scherm. Maar de pijlaanduiding toont welke kleurtoner bijna leeg is of door een nieuwe cassette vervangen moet worden (zie "Meldingen over de tonercassette" op pagina 149).	
19	Status-LED		De functie geeft de status van uw printer weer (zie "Informatie over de status-LED" op pagina 145).	
20	Eco		Overschakelen naar de eco-modus voor het besparen van toner en papier, alleen bij afdrukken en kopiëren via een pc (zie "Eco-afdruk" op pagina 76).	
21	Direct USB		Hiermee kunt u bestanden die opgeslagen zijn op een USB-opslagapparaat direct afdrukken wanneer dit apparaat aangesloten is op de USB-poort aan de voorkant van de printer.	



a. Alleen CLX-419xFN/ CLX-626xFD/ CLX-626xFR.

b. Alleen CLX-419xN/ CLX-626xND.



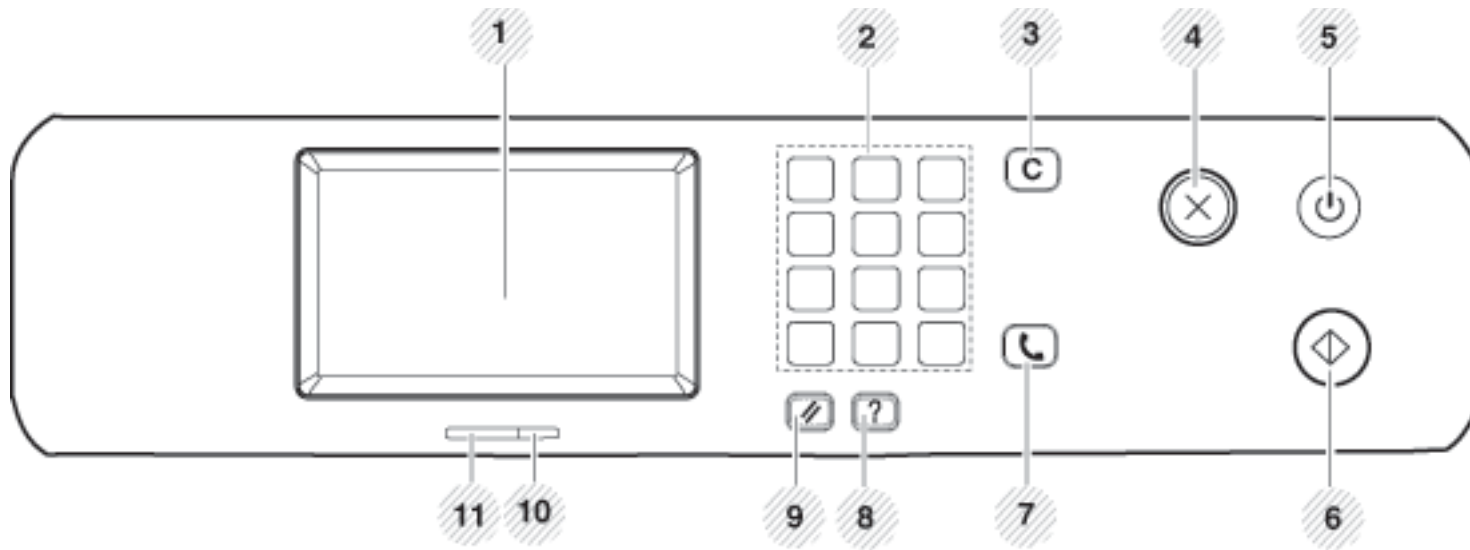

Overzicht van het bedieningspaneel

Type B (CLX-419xFW/C186xFW/CLX-626xFW)



1	Weergavescherm		Met deze functie wordt de huidige status weergegeven en worden berichten tijdens een bewerking weergegeven.
2	Numeriek toetsenblok		Hiermee kiest u een nummer of voert u alfanumerieke tekens in (zie "Letters en cijfers op het toetsenblok" op pagina 314).
3	Clear		Hiermee verwijdert u tekens uit het bewerkingsgebied.
4	Stop		Hiermee kunt u op elk moment een taak onderbreken.
5	Power/ WakeUp		Het apparaat in- of uitschakelen of het apparaat activeren vanuit de energiebesparingsmodus. Druk langer dan drie seconden op deze knop om het apparaat uit te schakelen.

Overzicht van het bedieningspaneel

6	Start		Start een opdracht in zwart- of kleurenmodus.
7	On Hook Dial		Wanneer u op deze knop drukt, kunt u een kiestoon horen. Voer vervolgens een faxnummer in. Dit is vergelijkbaar met bellen via de telefoonluidspreker (zie "Handmatig ontvangen in telefoonmodus" op pagina 355).
8	Help		Hiermee kunt u gedetailleerde informatie over de menu's of status van de printer weergeven.
9	Reset		Hiermee kunt u de huidige configuratie van het apparaat opnieuw instellen.
10	Wireless-LED		Toont de huidige status van de draadloze netwerkverbinding (zie "Informatie over de status-LED" op pagina 145).
11	Status-LED		De functie geeft de status van uw printer weer (zie "Informatie over de status-LED" op pagina 145).

Het apparaat inschakelen



De afbeeldingen in deze gebruikershandleiding zijn afhankelijk van de opties en het model, en komen mogelijk niet helemaal overeen met uw apparaat. Controleer het type apparaat (zie "Voorkant" op pagina 26).

- 1 Sluit de printer eerst op de netvoeding aan.
- 2 Zet de aan/uit-schakelaar aan.

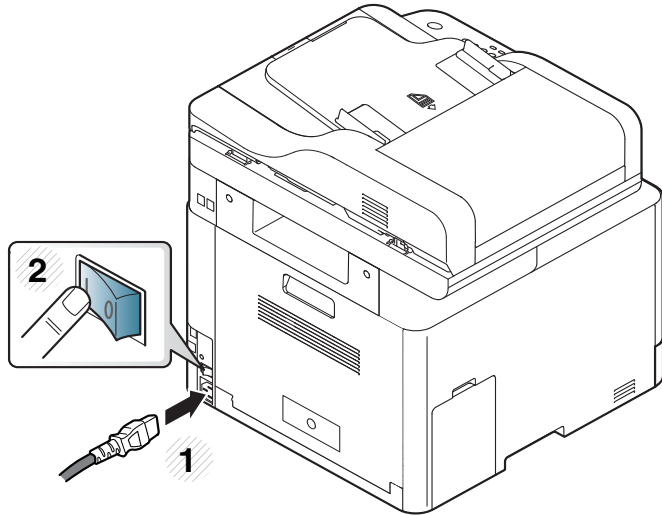

Lokaal installeren van het stuurprogramma

Een lokale printer is een printer die via een kabel rechtstreeks op uw computer is aangesloten. Als uw apparaat met een netwerk is verbonden, slaat u de onderstaande stappen over en gaat u verder met de installatie van het stuurprogramma voor een netwerkapparaat (zie "Installeren van een stuurprogramma over het netwerk" op pagina 199).



- Als u een gebruiker bent van een Mac, Linux of UNIX besturingssysteem, ga dan naar "Installatie voor Mac" op pagina 189 of "Installatie voor Linux" op pagina 191 of "Het UNIX-printerstuurprogramma pakket installeren" op pagina 206.
- Het installatievenster in deze Gebruikershandleiding kan verschillen afhankelijk van het apparaat en de gebruikte interface.
- Gebruik alleen een USB-kabel die korter is dan 3 meter.

Windows

- 1 Controleer of de printer op uw computer is aangesloten en ingeschakeld is.
- 2 Plaats de meegeleverde software-cd in uw cd-romstation.



Als het installatievenster niet verschijnt, klikt u op **Start > Alle programma's > Toebehoren > Uitvoeren**.

Typ **X:\Setup.exe**, waarbij u "X" vervangt door de letter van uw cd-rom-station en klik op **OK**.

- Voor Windows 8:

Als het installatievenster niet wordt weergegeven, gaat u naar **Charms(charms)** en selecteert u **Zoeken > Apps(App)** en zoekt u **Uitvoeren**. Typ **X:\Setup.exe**, waarbij u 'X' vervangt door de letter van uw cd-romstation, en klik op **OK**.

Als het pop-upvenster **Tik om te kiezen wat met deze schijf moet gebeuren** wordt weergegeven, klikt u op het venster en selecteert u **Run Setup.exe**.

- 3 Controleer en accepteer de installatie-overeenkomst in het installatievenster. Klik daarna op **Volgende**.
- 4 Selecteer **USB-verbinding** in het scherm **Type printerverbinding**. Klik daarna op **Volgende**.
- 5 Volg de instructies in het installatievenster.



U kunt de softwaretoepassingen selecteren in het venster **Selecteer de te installeren software en hulpprogramma's**.

Lokaal installeren van het stuurprogramma

Vanaf het Startscherm van Windows 8



- De app **Samsung Printer Experience** kan alleen worden gebruikt in het **Startscherm** wanneer het V4-stuurprogramma is geïnstalleerd. Het V4-stuurprogramma wordt automatisch gedownload van Windows Update als uw computer verbinding heeft met internet. Als dit niet het geval is, kunt u het V4-stuurprogramma handmatig downloaden van de Samsung-website, www.samsung.com > zoek uw product > Ondersteuning of Downloads.
- U kunt de app Samsung Printer Experience downloaden van de **Windows Store**. Als u de Windows **Store(Store)** wilt gebruiken, hebt u een Microsoft-account nodig.
 - 1 Selecteer vanuit de balk **Charms(charms)** de optie **Zoeken**.
 - 2 Klik op **Store(Store)**.
 - 3 Zoek naar en klik op **Samsung Printer Experience**.
 - 4 Klik op **Installeer**.
- Als u het stuurprogramma installeert met de meegeleverde software-cd, wordt het V4-stuurprogramma niet geïnstalleerd. Als u het V4-stuurprogramma wilt gebruiken in het **Bureaublad**scherm, kunt u het downloaden van de Samsung-website, www.samsung.com > zoek uw product > Ondersteuning of Downloads.
- Als u de managementhulpmiddelen voor printers van Samsung wilt installeren, moet u deze installeren met de meegeleverde software-cd.

1 Zorg ervoor dat uw computer is ingeschakeld en verbonden met internet.

2 Zorg ervoor dat het apparaat is ingeschakeld.

3 Sluit de computer en het apparaat aan met een USB-kabel.

Het stuurprogramma wordt automatisch geïnstalleerd via **Windows Update**.

Het stuurprogramma opnieuw installeren

Als het printerstuurprogramma niet naar behoren werkt, volg dan de onderstaande stappen om het stuurprogramma opnieuw te installeren.

Windows

- 1 Selecteer in het menu **Start** achtereenvolgens **Programma's** of **Alle programma's** > **Samsung Printers** > **Samsung-printersoftware deïnstalleren**.
- 2 Volg de instructies in het installatievenster.
- 3 Plaats de software-cd in uw cd-rom-station en installeer het stuurprogramma opnieuw (zie "Lokaal installeren van het stuurprogramma" op pagina 35).

Vanaf het Startscherm van Windows 8

- 1 Controleer of de printer op uw computer is aangesloten en ingeschakeld is.
- 2 Klik op de tegel **Samsung-printersoftware deïnstalleren** in het **Startscherm**.
- 3 Volg de instructies in het venster.



- Als u geen tegel voor Samsung-printersoftware kunt vinden, deïnstalleert u vanuit de bureaubladmodus.
- Als u de hulpmiddelen voor printermanagement van Samsung wilt deïnstalleren vanuit het **Startscherm**, klikt u met de rechtermuisknop op het programma dat u wilt **Installatie ongedaan maken** > **Installatie ongedaan maken** en volgt u de instructie in het venster.



2. Menuoverzicht en basisinstellingen

Dit hoofdstuk levert informatie over de algemene menustructuur en de opties voor de basisinstellingen.

- **Menuoverzicht** 39
- **De standaardinstellingen van het apparaat** 53
- **Afdruk materiaal en lade** 55
- **Eenvoudige afdruktaken** 72
- **Normaal kopiëren** 80
- **Basisfuncties voor scannen** 85
- **Basisfuncties voor faxen** 86
- **Een USB-geheugenapparaat gebruiken** 91

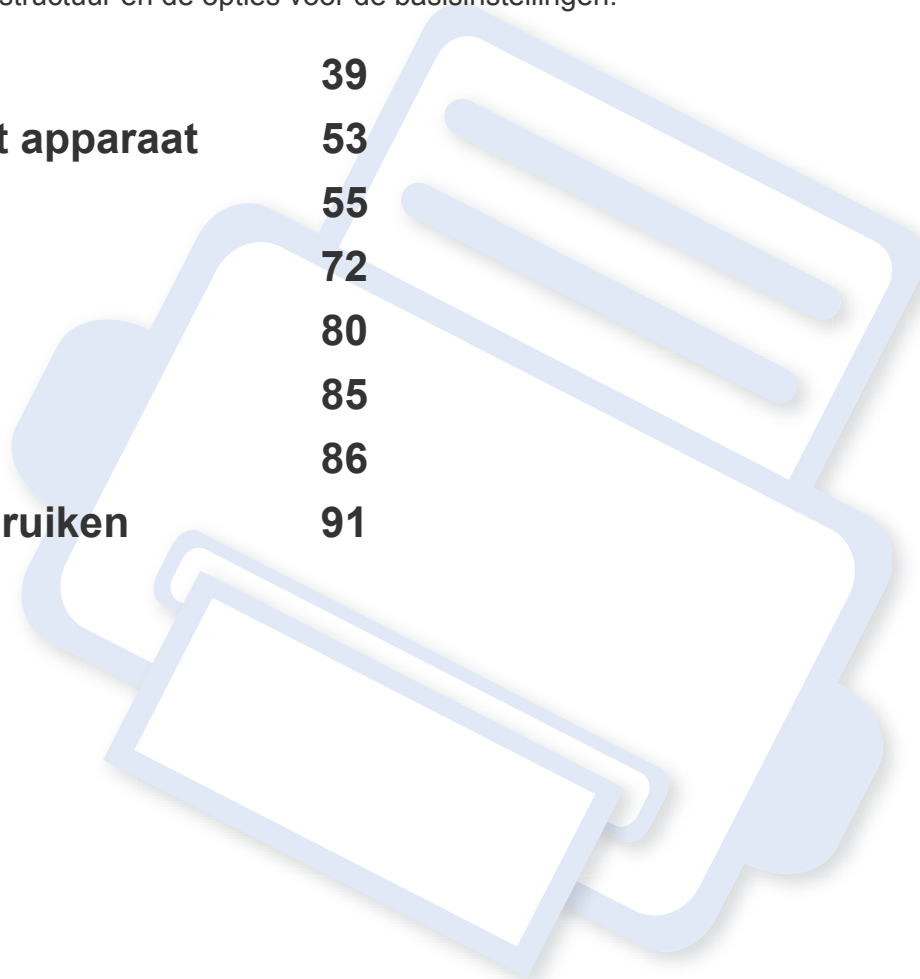

Menuoverzicht



Het bedieningspaneel biedt toegang tot verschillende menu's voor de instelling en het gebruik van het apparaat.



- Een aangevinkte (✓) verschijnt naast het geselecteerde menu.
- Afhankelijk van de opties of het model zullen sommige menu's mogelijk niet op het display verschijnen. Als dit het geval is, zijn deze opties niet van toepassing op uw apparaat.
- Afhankelijk van het model kunnen sommige menu-onderdelen op uw apparaat een andere naam hebben.
- De menu's worden beschreven in de handleiding Geavanceerd (zie "Menu's met nuttige instellingen" op pagina 271).

CLX-419xN/ CLX-419xFN/ CLX-626xND/ CLX-626xFD/ CLX-626xFR

Toegang tot het menu

- 1 Selecteer de knop Faxen, Kopiëren of Scannen op het bedieningspaneel, afhankelijk van de functie die u wilt gebruiken.
- 2 Selecteer  (**Menu**) tot het gewenste menu op de onderste regel van het display wordt weergegeven en druk op **OK**.
- 3 Druk op de pijltoetsen tot het gewenste menuonderdeel verschijnt en druk op **OK**.
- 4 Herhaal stap 3 als het geselecteerde menu-item submenu's heeft.
- 5 Druk op **OK** om de selectie op te slaan.
- 6 Druk op  (**Stop/Clear**) om terug te keren naar de gereedmodus.

Menuoverzicht

Faxfunctie ^a (Zie "Faxfunctie" op pagina 281.)		Faxinstel. ^a (zie "Verzendinstellingen" op pagina 283, "Standaardinstellingen wijzigen" op pagina 286)		Kopieerfunctie (Zie "Kopieerfunctie" op pagina 275.)		
Tonersterkte	Meerv. verzend.	Verzenden	DRPD-modus ^{de}	Oorspronkelijke grootte	Foto	Klein origineel ^h
Licht+5- Licht+1	Uitgesteld verzenden	Aantal kiespogingen	Aantal keer overgaan	Verkleinen/vergroten	Magazine	Perforeren
Normaal	Naar ander nr.	Tijd tussen kiespog.	Naam ontvanger afdr.	Dubbelzijdig ^f	Lay-out	Boek
Donker+1- Donker+5	Doorsturen naar fax	Kengetal kiezen	Startcode voor ontv.	1-zijdig	Normaal	centreren ⁱ
Type origineel	Doorsturen naar e-mail ^c	ECM-modus	Automatisch verkleinen	1->2-zijdig	4 op 1 vel	Rand wissen
Tekst	Doorsturen naar server ^c	Faxbevestiging	Grootte van weg te laten gebied	1->2-zijdig gedraaid	Id-kopie	
Tekst/Foto	Ontv. en doorst.	Afbeelding TCR	DRPD-modus ^{de}	2->1-zijdig	Boekje kopiëren	Stempel ^g
Foto	Doorsturen naar fax	Kiesmodus ^d	Dubbelzijdig afdrukken ^b	2->2-zijdig	Achtergrond wijzigen	Item
Resolutie	Doorsturen naar pc	Daluren	Standaardw.wijz.	2->1-zijdig gedraaid	Uit	Opaciteit ^j
Standaard	Doorsturen naar e-mail ^c	Ontvangen	Resolutie	Automatische kleur	Auto	Positie ^j
Fijn	Doorsturen naar server ^c	Ontvangstmodus	Tonersterkte	Tonersterkte	Verbeteringsniveau 1	Watermerk ^g
Superfijn	Doorsturen & afdrukken	Fax	Type origineel	Licht+5- Licht+1	Verbeteringsniveau 2	Bericht
Oorspronkelijke grootte	Veilige ontvangst	Tel	Oorspronkelijke grootte	Normaal	Ontvlekkingsniveau 1 - Ontvlekkingsniveau 4	Pagina's ^k
Dubbelzijdig ^b	Uit	Antw.-apparaat/fax	Dubbelzijdig ^b	Donker+1- Donker+5	Rand wissen ^g	
1-zijdig	Aan			Type origineel	Uit	
2-zijdig	Afdrukken			Tekst		
2-zijdig gedraaid	Taak annuleren			Tekst/Foto		

Menuoverzicht

- a. Alleen CLX-419xFN/ CLX-626xFD/ CLX-626xFR.
- b. Alleen CLX-626xFR.
- c. Alleen CLX-626xFD/ CLX-626xFR.
- d. Deze optie is niet in alle landen beschikbaar.
- e. Alleen CLX-419xFN.
- f. Alleen CLX-626xND/ CLX-626xFD/ CLX-626xFR. Afhankelijk van het model kunnen sommige menu-onderdelen op uw apparaat een andere naam hebben.
- g. Alleen CLX-626xND/ CLX-626xFD/ CLX-626xFR.
- h. Deze optie wordt niet weergegeven wanneer de optie 2 op 1 vel, 4 op 1 vel, Boekje kopiëren, Dubbelzijdig, A. aanp. is ingeschakeld of het originele document in de ADF (DADF) is geplaatst.
- i. Deze optie verschijnt alleen als de **Lay-out** optie **Boekje kopiëren** is.
- j. Deze optie verschijnt alleen als de **Item** optie is **Aan**.
- k. Deze optie wordt niet weergegeven wanneer de optie **Bericht** is ingesteld op **Uit**.

Menuoverzicht

Kopieerinstellingen (Zie "Kopieerinstel." op pagina 280.)		Scanfunctie (Zie "Scanfunctie" op pagina 287.)		Scaninstellingen (Zie "Scaninstellingen" op pagina 288.)	Printerinstelling (Zie "Afdrukken" op pagina 273.)	
Standaardw.wijz.	Type origineel	USB-functie	Tonersterkte	Standaardw.wijz.	Afdrukstand	Invanging
Oorspronkelijke grootte	Tekst	Oorspronkelijke grootte	FTP-functie ^c	Standaard USB	Staand	Uit
Exemplaren	Tekst/ Foto	Type origineel	Oorspronkelijke grootte	Standaard e-mail	Liggend	Medium
Kopieën sorteren	Foto	Resolutie	Type origineel	Standaard FTP/ SMB ^c	Exemplaren	Maximum
Verkleinen/ vergroten	Foto	Kleurenmodus	Resolutie	Oorspronkelijke grootte	Resolutie	Venster
Dubbelzijdig ^a	Magazine	Kleur	Kleurenmodus	Type origineel	Normaal	Normaal
1-zijdig		Grijs	Bestandsindeling	Resolutie	Beste	Verbeterd
1->2-zijdig		Mono	Dubbelzijdig ^b	Kleurenmodus	Tekst wissen	Gedetailleerd
1->2-zijdig gedraaid		Bestandsindeling	Tonersterkte	Bestandsindeling	Minimum	Emulatie
2->1-zijdig		Dubbelzijdig ^b		Dubbelzijdig ^b	Normaal	Type emulatie
2->2-zijdig		Tonersterkte	SMB-functie ^c	Tonersterkte	Maximum	Instellingen
2->1-zijdig gedraaid		E-mailfunctie	Oorspronkelijke grootte	Bevestiging server	Uit	
Automatische kleur		Oorspronkelijke grootte	Type origineel		Randverbetering	
Tonersterkte		Type origineel	Resolutie		Uit	
Licht+5- Licht+1		Resolutie	Kleurenmodus		Normaal	
Normaal		Kleurenmodus	Bestandsindeling		Maximum	
Donker+1- Donker+5		Bestandsindeling	Dubbelzijdig ^b			
		Dubbelzijdig ^b	Tonersterkte			

Menuoverzicht

- a. Alleen CLX-626xND/ CLX-626xFD/ CLX-626xFR. Afhankelijk van het model kunnen sommige menu-onderdelen op uw apparaat een andere naam hebben.
- b. Alleen CLX-626xFR.
- c. Alleen CLX-626xND/ CLX-626xFD/ CLX-626xFR.

Menuoverzicht

Stysteeminstellingen (Zie "Systeeminstallatie" op pagina 292.)

Apparaatinst.	Auto CR	Autom. uitsch.	Geluid ^a	Gebruiksteller	Taakbeheer ^{bf}
Apparaat-id ^a	Automatische ladekeuze ^b	Uit	Toetsgeluid	Account	Actieve taak
Faxnummer ^a	Papier vervangen	Aan	Alarmsignaal	Onderhoud	Beveiligde taak
Datum & Tijd	Ladebeveiliging ^b	Papierinstelling	Faxgeluid	Toner Op wis. ^e	Opgeslagen taak
Klokmodus	Blanco pagina's overslaan	Papierformaat	Rapport	Gebr.duur art.	
Taal	PDF-type	Lade 1	Configuratie	Beeldbeheerder	
Standaardmodus ^a	Stempel ^b	Lade 2 ^c	Info verbruiksartikelen	Aangepaste kleur	
Energiebesparing	Inst. import.	Multifunctionele lade ^b	Demopagina	Autom. kleurreg.	
Ontw.gebeurt.	Inst. export.	Handmatige invoer ^d	Adresboek	Tone Adjustment	
Time-out syst.	Eco-instel.	Standaardw.wijz.	Fax Send	Standaard	
Time-out taak	Vapor Mode	Papiertype	Confirmation ^a	Auto tintaanp.	
Hoogtecorrectie	Uit	Papierinvoer	Fax verzonden ^a	Standaardtoon	
Relatieve luchtvochtigheid	Aan	Marge	E-mail verzonden	Cal. ID Sensor	
Aut. doorgaan	Auto	Lade bevestigen	Fax ontvangen ^a	Toner bijna op	
0 Sec			Geplande faxtaken ^a	Serienummer	
30 Sec			Netwerkconfiguratie	Ramschijf ^c	
Uit			PCL-lettert.	Papierstapelning	
			Lijst met PS-lettert.		

Menuoverzicht

- a. Alleen CLX-419xFN/ CLX-626xFD/ CLX-626xFR.
- b. Alleen CLX-626xND/ CLX-626xFD/ CLX-626xFR.
- c. Dit is een optionele mogelijkheid. Alleen CLX-626xND/ CLX-626xFD/ CLX-626xFR.
- d. Alleen CLX-419xN/ CLX-419xFN.
- e. Deze optie verschijnt alleen als de tonercassette nog een kleine hoeveelheid toner bevat.
- f. Deze optie is beschikbaar wanneer het optionele massaopslagapparaat, optionele geheugen of Ramschijf is geïnstalleerd.

Menuoverzicht

Netwerk

(Zie "Netwerkinstallatie" op pagina 304.)

TCP/IP (IPv4)	Netwerkconfiguratie
DHCP	Netwerk activeren
BOOTP	Http activeren
Stat.	WINS
TCP/IP (IPv6)	SNMP V1/V2
IPv6 activeren	SNTP
DHCPv6 config	UPnP(SSDP)
Ethernet-snel.	MDNS
Automatisch	SetIP
10 Mbps Half	SLP
10 Mbps Full	
100 Mbps Half	
100 Mbps Full	
1 Gbps Full	
802.1x	
Inst. wissen	

Menuoverzicht

CLX-419xFW/CLX-626xFW/C186xFW

U kunt menu's eenvoudig instellen door gebruik te maken van het aanraakscherm.







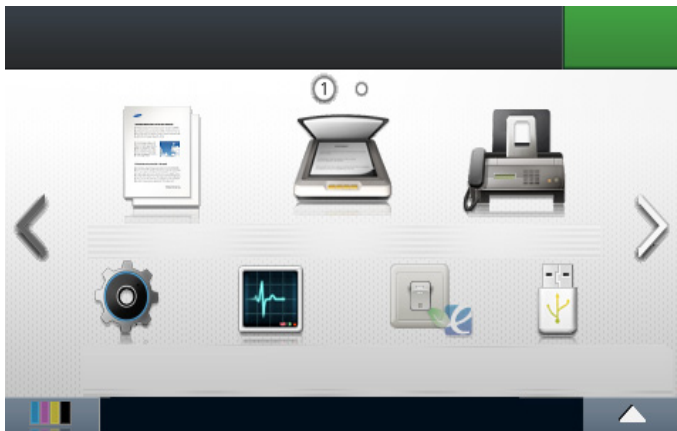



- Het **Hoofdscherm** wordt getoond op het aanraakscherm.
- Afhankelijk van het model kunnen sommige menu's uitgereijst worden weergegeven.
- Afhankelijk van het model kunnen sommige menu-onderdelen op uw apparaat een andere naam hebben.

Introductie van het Startscherm



-  **(Kopie)**: Als u op **Kopie** op het scherm drukt, zal het kopieerscherm verschijnen dat verschillende tabs en veel kopieeropties heeft.

-  **(Scan)**: Als u op **Scan** op het scherm drukt, zal het scanscherm verschijnen dat verschillende tabs en veel scanopties heeft.
-  **(Fax)**: Als u op **Fax** op het scherm drukt, verschijnt het scherm Fax dat verschillende tabbladen met veel faxopties bevat.
-  **(Instelling)**: hiermee kunt u de huidige apparaatinstellingen controleren of waarden aanpassen.
-  **(Taakstatus)**: De taakstatus toont de actieve, voltooide of wachtende taken.
-  **(Eco)**: U kunt de eco-instellingen bekijken.
-  **(Directe USB)**: Hiermee gaat u naar het USB-menu als een USB-opslagapparaat op de USB-poort van uw printer is aangesloten.
-  **(Documentenvak)**: U kunt afdrukgegevens opslaan, de beveiligde pagina of gedeelde map afdrukken.
-  : Toont de tonerstatus.
-  : Selecteert de helderheid en taak van de LCD.
-  : Blader door de beschikbare opties.

Menuoverzicht

Kopie				Fax		
Normaal kopiëren	Auto	Rand wissen	Kleurmodus	Verzenden vanuit het geheugen	Uitgesteld verzenden	Verz. met groepskeuze
Donkerte	Lade 1	Stempel ^a	Formaat van origineel	Donkerte	Donkerte	Donkerte
Type origineel	Lade 2 ^b	Item	Type origineel	Resolutie	Resolutie	Resolutie
Tekst	Multif. lade ^a	Opaciteit	N-up kopiëren	Dubbelzijdig ^a	Dubbelzijdig ^a	Dubbelzijdig ^a
Tekst/Foto	Handmatige invoer ^c	Positie	Dubbelzijdig ^a	Type origineel	Type origineel	Type origineel
Foto	Lay-out	Watermerk ^a	Donkerte	Formaat van origineel	Formaat van origineel	Formaat van origineel
Magazine	Uit	kopie ID	Kleurmodus	Kleurmodus	Verz. met snelkiesnr.	O. k.
Kleurmodus	Sortering	Donkerte	Formaat van origineel	M. hoorn op haak kiezen	Donkerte	Donkerte
Auto	2-op-1	Kleurmodus	Type origineel	Donkerte	Resolutie	Resolutie
Kleur	4-op-1	Kleur	X-op-1	Resolutie	Dubbelzijdig ^a	Dubbelzijdig ^a
Mono	kopie ID	Mono	Boekje kopiëren	Dubbelzijdig ^a	Type origineel	Type origineel
Aangepaste kopie	Boekje kopiëren	Aut.aanp. kopie	Donkerte	Type origineel	Formaat van origineel	Formaat van origineel
Dubbelzijdig ^a	Achtergrond wijzigen	Donkerte	Resolutie	Formaat van origineel	Kleurmodus	Kleurmodus
Verkl./vergr.	Rand wissen ^a	Type origineel	Dubbelzijdig ^a	Kleurmodus		
Donkerte	Uit	Kleurmodus	Type origineel			
Kleurmodus	Klein origineel	Sortering kopiëren	Boekje kopiëren			
Formaat van origineel	Perforeren	Dubbelzijdig ^a				
Type origineel	Boek centreren ^d	Donkerte				
Lade						

a. Alleen CLX-626xFW.

b. Dit is een optionele functie. Alleen CLX-626xFW.

c. Alleen CLX-419xFW/C186xFW.

d. Deze optie verschijnt alleen als de **Lay-out** optie **Boekje kopiëren** is.

Menuoverzicht

Scan				Eco	
Lok pc	E-mail verz.	Dubbelzijdig	Type origineel	Gedeelde map^a	Eco - aan
Bestemming	Aan	Donkerte	Formaat van origineel	Formaat van origineel	Aan
Resolutie	Type origineel	Bestandsnaam	Resolutie	Resolutie	Uit
Kleurmodus	Formaat van origineel	FTP ^a	Kleurmodus	Kleurmodus	Instellingen
Bestandsindeling	Resolutie	Bestemming	Bestandsindeling	Bestandsnaam	Standaardmodus
PDF-codering ^{ab}	Kleurmodus	Type origineel	PDF-codering ^{ab}	Bestandsindeling	Aan
Dubbelzijdig ^a	Bestandsindeling	Formaat van origineel	Dubbelzijdig ^a	PDF-codering ^b	Uit
Formaat van origineel	PDF-codering ^{ab}	Resolutie	Donkerte	Dubbelzijdig	Aan-verplicht ^c
Type origineel	Dubbelzijdig ^a	Kleurmodus	Bestandsnaam	Donkerte	Funcieconfiguratie
Donkerte	Donkerte	Bestandsindeling	USB	Bestandsbeleid	Standaard
Netwerk-pc	SMB^a	PDF-codering ^b	Type origineel	WSD	Aangepast
Bestemming	Bestemming	Dubbelzijdig	Formaat van origineel		
Resolutie	Type origineel	Donkerte	Resolutie		
Kleurmodus	Formaat van origineel	Bestandsnaam	Kleurmodus		
Bestandsindeling	Resolutie	E-mail aanpassen	Bestandsnaam		
PDF-codering ^{ab}	Kleurmodus	Aan	Bestandsindeling		
Dubbelzijdig ^a	Bestandsindeling	Onderwerp	PDF-codering ^{ab}		
Formaat van origineel	PDF-codering ^b	Van	Dubbelzijdig ^a		
Type origineel		CC	Donkerte		
Donkerte		BCC	Bestandsbeleid		

Menuoverzicht

- a. Alleen CLX-626xFW.
- b. Deze optie wordt alleen weergegeven wanneer de optie **Bestandsindeling** is ingesteld op PDF-type.
- c. Als u de ecomodus met een wachtwoord instelt vanaf de SyncThru™ Web Service (**Settings** tab > **Machine Settings** > **System** > **Eco Settings**) of Samsung Easy Printer Manager (**Apparaatinstellingen** > **Eco**), verschijnt de **Geforc.** boodschap. U moet het wachtwoord invoeren om de eco-modus te wijzigen.

Menuoverzicht

Directe USB	Instelling				
Afdrukken vanaf	Apparaatinst.	E-mail	Account	WINS	Aansluiten via PIN
Auto aanpassen	Standaardinstelling	Afdrukk.	Fax instellen	SNMP V1/V2	WLAN-instellingen
Exempl.	Standaard kopiëren	Op nul zetten	Naar ander nr.	SNTP	WLAN-standaardinstellingen
Dubbelzijdig ^a	Standaard scannen	Rapporten	Ontv. en doorst.	UPnP(SSDP)	WLAN-sigitaal
Selecteer lade	Standaard faxen	Configuratie	Daluren	MDNS	
Kleurmodus		Biedt informatie	Veilig ontvangen	SetIP	
Naar USB scannen	Papierinstelling	Demopagina	Kengetal kiezen	SLP	
Type origineel	Lade 1	Helplijst	Naam ontv. afd	Draadloos	Inst. wissen
Formaat van origineel	Lade 2 ^c	Adresboek	ECM-modus	Wi-Fi AAN/UIT	Printerinstelling
Resolutie	Multif. lade ^a	Fax Send Confirmation	Modemsnelheid	Wi-Fi Direct	Afdrukstand
Kleurmodus	Handmatige invoer ^d	Fax verzonden	Afbeelding TCR	Wi-Fi Direct Aan/Uit	Exempl.
Bestandsnaam	Marge	E-mail verzonden	Wizard Instellen	Naam toestel	Resolutie
Bestandsindeling	Gedrag van lade	Fax ontvangen	Netwerkinstellingen	IP-adres	Tekst wissen
PDF-codering ^b	Automatische ladekeuze ^a	Geplande taken faxen	Ethernet-snelheid	Eigenaar groep	Randverbetering
Dubbelzijdig ^a	Automatisch doorgaan	Netwerkconfiguratie	TCP/IP (IPv4)	Netwerksleutel	Invanging
Donkerte	Papierversanding	PCL-lettert.	TCP/IP (IPv6)	Status	Scherf
Bestandsbeleid	Ladebeveilig. ^a	Lijst met PS-lettert.	802.1x	WPS-instellingen	Emulatie
Bestandsbeheer	Adresboek	Gebruiksteller	Ethernet activeren	Aansluiten via PBC	Selecteer lade
Ruimte tonen	Telefoonlijst		HTTP activ.		

Menuoverzicht

a. Alleen CLX-626xFW.

b. Deze optie wordt alleen weergegeven wanneer de optie **Bestandsindeling** is ingesteld op PDF-type.

c. Dit is een optionele mogelijkheid. Alleen CLX-626xFW.

d. Alleen CLX-419xFW/C186xFW.

Instelling			Documentenvak ^b
Initiële instellingen	Waarschuwing tonerstatus	Beheerinstellingen	Systeemvakken
Apparaat-id	Lege pagina's overslaan	Toegangscontrole gebruikers	Opgesl. afdr.
Selecteer land	Time-out taak	Verificatie	Beveiligd afdrukken
Taal	Hoogtecorrectie	Stempel ^b	Gedeelde map
Datum & Tijd	Auto CR	Item	Dubbelzijdig
Klokmodus	Firmwareversie	Opaciteit	Selecteer lade
Standaardmodus	PDF-type	Positie	Exempl.
Geluid/Volume	Afb. overschr.	Beheerderswachtwoord wijzigen	Kleurmodus
Energ.besparing	Stand.formaat	Firmware upgraden	
Ontwaakgebeurtenis	Toner Op wissen ^a	Problemen oplossen	
Time-out syst.	Beeldmgr.	Taal	
Inst. import.	Vapor Mode		
Inst. export.	Papier stapelen		
	Vochtigheid		

a. Deze optie verschijnt alleen als de tonercassette nog een kleine hoeveelheid toner bevat.

b. Alleen CLX-626xFW.

De standaardinstellingen van het apparaat



U kunt de instellingen van het apparaat wijzigen via **Apparaatinstellingen** in het programma Samsung Easy Printer Manager.

- Voor gebruikers van Windows en Mac, zie "Apparaatinstellingen" op pagina 375.
 - Als u Windows of Mac gebruikt, kunt u uw instellingen wijzigen via **Samsung Easy Printer Manager** >  **(Geavanceerde modus activeren)** > **Apparaatinstellingen** (zie "Apparaatinstellingen" op pagina 375).

Nadat de installatie is voltooid, kunt u de standaardinstellingen van het apparaat opgeven.

Om de standaardinstellingen van het apparaat aan te passen, volgt u de volgende stappen:



Voor bepaalde modellen moet u mogelijk op **OK** drukken om naar menu's op lagere niveaus te gaan.

- 1 Selecteer  **(Menu)** > **Systeeminstellingen** > **Apparaatinst.** op het bedieningsscherm.

Of selecteer **Instelling** > **Apparaatinst.** > **Volg.** > **Initiële instellingen** op het aanraakscherm.

2

Kies de gewenste optie en druk op **OK**.

- **Taal:** pas de taal aan die wordt weergegeven op het bedieningsscherm.
- **Datum & Tijd:** Zodra u tijd en datum hebt ingesteld, worden ze gebruikt in uitgesteld faxen en uitgesteld afdrukken. Ze worden afgedrukt in rapporten. Als ze echter verkeerd zijn, moet u ze wijzigen.



Voer de juiste tijd en datum in, met behulp van de pijltoetsen of het numeriek toetsenblok (zie "Letters en cijfers op het toetsenblok" op pagina 314).

- Maand = 01 t/m 12
- Dag = 01 t/m 31
- Jaar = vier cijfers vereist
- Uur = 01 t/m 12
- Minuut = 00 t/m 59

- **Klokmodus:** U kunt uw apparaat zo instellen dat de tijd wordt weergegeven in de 12-uursnotatie of de 24-uursnotatie.
- **Energiebesparing:** Gebruik deze functie om energie te besparen als u het apparaat niet gebruikt.





Als u op de knop  **(Power/Wake Up)** drukt, start met afdrukken of een fax ontvangt, zal het toestel ontwaken uit de energiezuinige modus.

De standaardinstellingen van het apparaat

- **Hoogtecorrectie:** De afdrukkwaliteit wordt beïnvloed door de atmosferische druk, die wordt bepaald door de hoogte boven zeeniveau waarop het apparaat zich bevindt. Ga na op welke hoogte u zich bevindt en stel de juiste luchtdruk in (zie "Aanpassing aan luchtdruk of hoogte" op pagina 311).

3 Kies de gewenste optie en druk op **OK**.

4 Druk op **OK** om de selectie op te slaan.

5 Druk op de knop  (**Stop/Clear**) of het home-pictogram () om terug te keren naar de stand-bymodus.



Raadpleeg de onderstaande koppelingen voor het configureren van andere nuttige instellingen voor het gebruik van het apparaat.

- zie "Verschillende tekens invoeren" op pagina 314.
- Zie "Letters en cijfers op het toetsenblok" op pagina 314.
- Zie "Papierformaat en -type instellen" op pagina 66.
- Zie "Het faxadresboek instellen" op pagina 315.

Afdrukmateriaal en lade

In dit hoofdstuk wordt uitgelegd hoe u afdrukmedia in uw apparaat plaatst.



- Wanneer u afdrukmateriaal gebruikt dat niet voldoet aan deze specificaties, kan dit problemen veroorzaken waarvoor reparatie vereist is. Zulke reparaties worden niet gedekt door de garantie of serviceovereenkomst van Samsung.
- Zorg ervoor dat u geen fotopapier voor inkjetprinters gebruikt. Dit kan uw apparaat beschadigen.
- Gebruik van ontvlambaar afdrukmateriaal kan brand veroorzaken.
- Gebruik aangegeven afdrukmateriaal (zie "Specificaties van de afdrukmedia" op pagina 160).



Het gebruik van ontvlambaar materiaal of het achterblijven van vreemde materialen in de printen kan oververhitting veroorzaken en in zeldzame gevallen brand.

Lade overzicht

Om het formaat te wijzigen, moet u de papiergeleiders aanpassen.

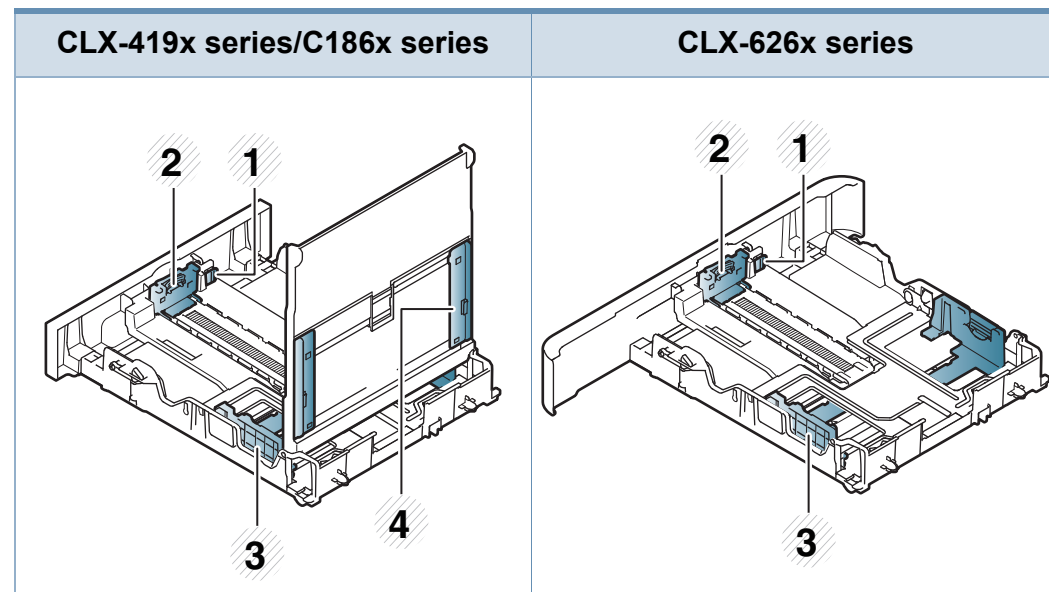

- 1 Ladeverlenghendel
- 2 Papierlengtegeleider
- 3 Papierbreedtegeleider
- 4 Papierbreedtegeleiders op een handmatige invoer

Afdrukmateriaal en lade



Voor Legal-papier

Druk op de knop zoals getoond en verwijder de lade.

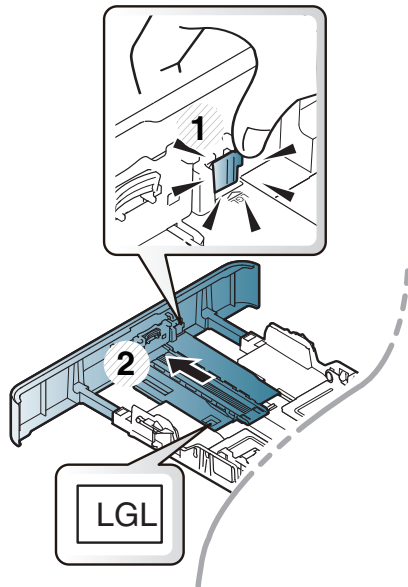

De afbeeldingen in deze gebruikershandleiding zijn afhankelijk van de opties en het model, en komen mogelijk niet helemaal overeen met uw apparaat. Controleer het type apparaat (zie "Lade overzicht" op pagina 55).



Als u de geleiders niet aanpast, kan dit tot gevolg hebben dat de afdruk scheef of op de verkeerde plaats afgedrukt wordt, of dat het papier vastloopt.

Papier in de lade plaatsen



De afbeeldingen in deze gebruikershandleiding zijn afhankelijk van de opties en het model, en komen mogelijk niet helemaal overeen met uw apparaat. Controleer het type apparaat (zie "Voorkant" op pagina 26).

Lade 1/ optionele lade

- 1 Trek de lade uit.

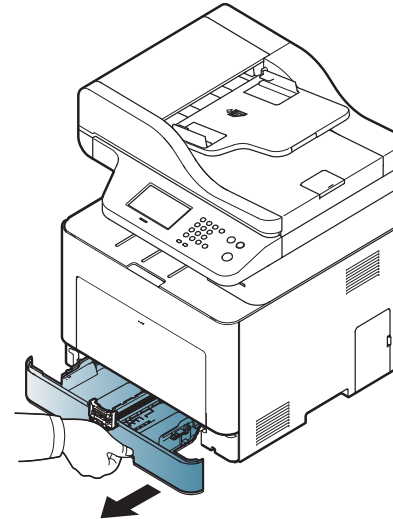

Afdrukmateriaal en lade

- 2** Houd om het formaat te wijzigen de breedtegeleider en lengtegeleider ingedrukt om ze in de sleuf te plaatsen met het papierformaat dat onderaan de lade wordt aangegeven (zie "Lade overzicht" op pagina 55).

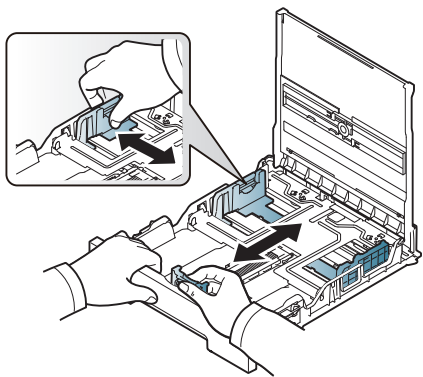

CLX-419x series
C186x series

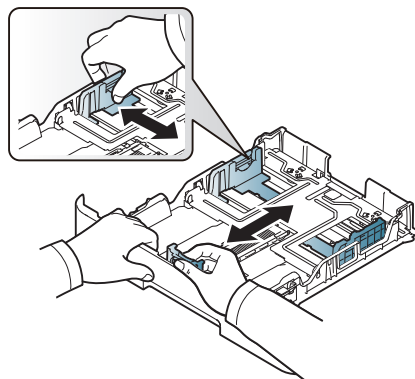

CLX-626x series

- 3** Buig de papierstapel of waaier het papier uit, om de pagina's van elkaar te scheiden voor u het papier in het apparaat plaatst.

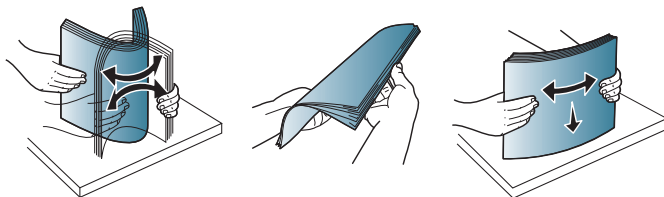

- 4** Houd de breedtegeleider en lengtegeleider ingedrukt nadat u het papier in de lade heeft geplaatst.

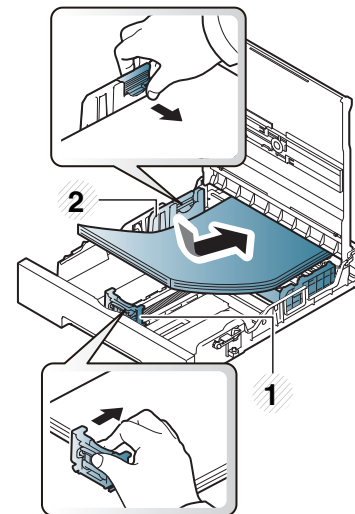

CLX-419x series
C186x series

- 1 Papierlengtegeleider
- 2 Papierbreedtegeleider

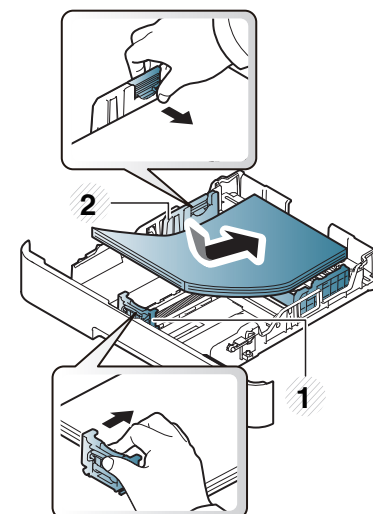

CLX-626x series

Afdrukmateriaal en lade



- Druk de papierbreedtegeleider niet te hard tegen de rand van het papier, omdat het papier daardoor kan buigen.
- Als u de breedtegeleider niet aanpast, kan het papier vastlopen.

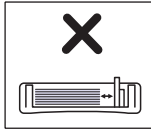
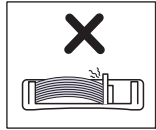
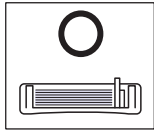

- Gebruik geen papier waarvan de voorste rand opgekruld is. Hierdoor kan het papier vastlopen of kreukelen.

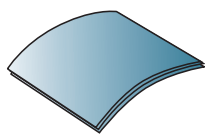
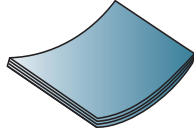
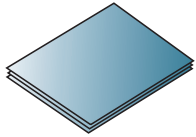

- 5 Plaats de lade terug in het apparaat.

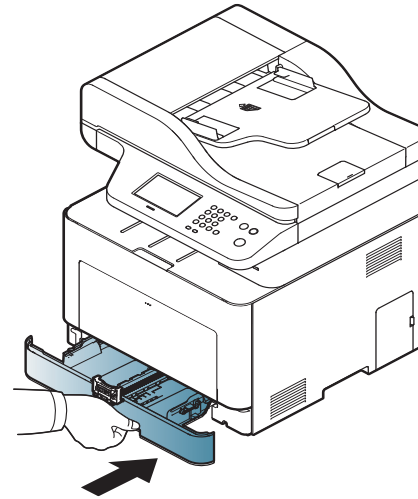

- 6 Wanneer u een document afdrukt, stel dan het papiertype en de grootte voor de lade in (zie "Papierformaat en -type instellen" op pagina 66).

Afdrukmateriaal en lade

Multifunctionele (of handmatige toevoer) lade

De multifunctionele (of handmatige toevoer) lade kan speciale groottes en types van afdrukmateriaal bevatten, zoals postkaarten, fiches en envelopes (zie "Specificaties van de afdrukmedia" op pagina 160).

Tips voor het gebruik van de multifunctionele (of handmatige toevoer) lade

- Laad slechts een type, grootte en gewicht van afdrukmateriaal per keer in de multifunctionele (of handmatige toevoer) lade.
- Om te vermijden dat papier vastloopt, voeg geen papier toe tijdens het afdrukken als er zich nog papier in de multifunctionele (of handmatige toevoer) lade bevindt. Dit geldt ook voor andere soorten afdrukmateriaal.
- Plaats alleen afdrukmedia die voldoen aan de specificaties. Zo voorkomt u papierstoringen en problemen met de afdrukkwaliteit (zie "Specificaties van de afdrukmedia" op pagina 160).
- Maak krullende postkaarten, envelopes en labels vlak voor u ze in de (de multifunctionele (of handmatige toevoer) lade plaatst.

1 Trek de lade voor handmatige invoer uit.

OF

Houd de druk-ontgrendeling van de multifunctionele lade vast en trek hem naar beneden om de lade te openen.

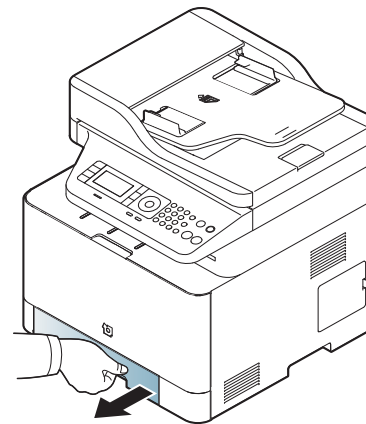

CLX-419x series
C186x series

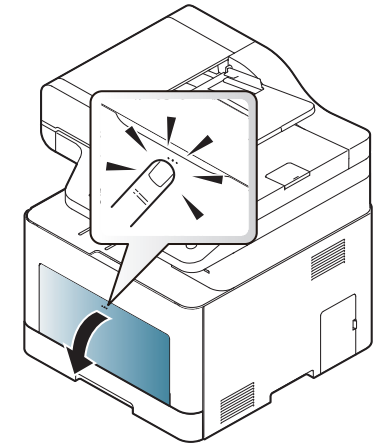

CLX-626x series

Afdrukmateriaal en lade

2 Plaats het papier in de lade.

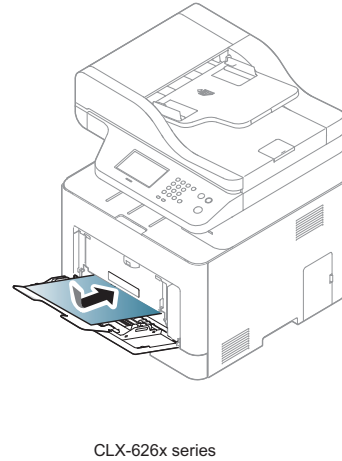
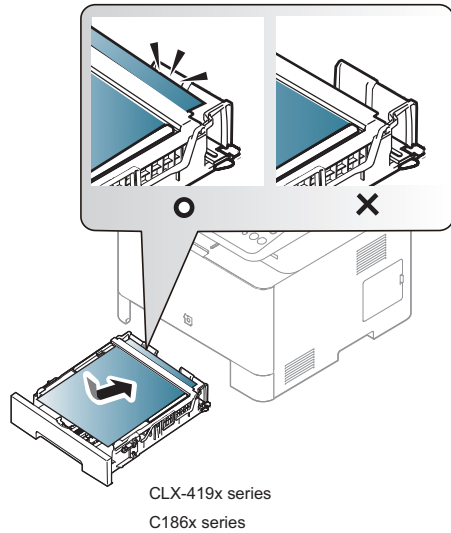

3 Druk de papierbreedtegeleiders van de de multifunctionele (of handmatige toevoer) lade aan en pas ze aan aan de breedte van het papier. Oefen niet te veel druk uit. Het papier kan gaan plooien waardoor een papierstoring ontstaat of het papier scheeftrekt.

1

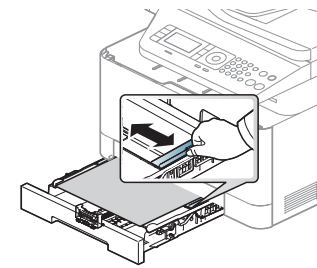

2

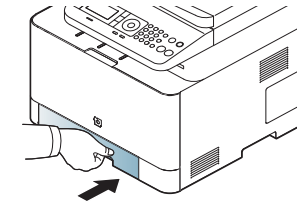

CLX-419x series
C186x series

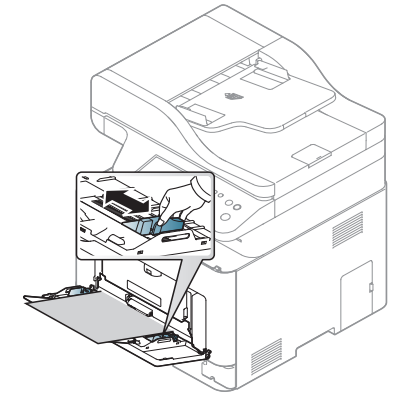

CLX-626x series

Afdrukmateriaal en lade



- Volg bij het afdrukken op speciaal afdrukmateriaal de richtlijnen voor het plaatsen van afdrukmateriaal (zie "Afdrukken op speciale afdrukmedia" op pagina 61).
- Als vellen overlappen bij het afdrukken via de multifunctionele lade, opent u lade 1, verwijdert u de overlappende vellen en probeert u opnieuw af te drukken.

4 Stel het papiertype en -formaat voor de multifunctionele lade (of handmatige invoer) in als u een document wilt afdrukken.

Voor informatie over het instellen van het papiertype en -formaat op het bedieningspaneel (zie "Papierformaat en -type instellen" op pagina 66).

Afdrukken op speciale afdrukmedia

De papierinstelling van de machine en het stuurprogramma moeten overeenkomen om af te drukken zonder dat er een foutmelding voor verkeerd papier wordt gegeven.

Om de ingestelde papierinstelling in de machine te wijzigen, selecteert u in

Samsung Easy Printer Manager de optie  **(Geavanceerde modus inschakelen) > Apparaatinstellingen.**

Als uw machine een weergavescherm of aanraakscherm ondersteunt, kunt u dit instellen via het bedieningspaneel.

Vervolgens kunt u het papiertype instellen via het venster **Voorkeursinstellingen voor afdrukken** > het tabblad **Papier** > de optie **Type papier** (zie "Voorkeursinstellingen openen" op pagina 74).



- Voor het gebruik van speciale afdrukmedia raden wij u aan om telkens een vel per keer in te voeren (zie "Specificaties van de afdrukmedia" op pagina 160).
- De afbeeldingen in deze gebruikershandleiding zijn afhankelijk van de opties en het model, en komen mogelijk niet helemaal overeen met uw apparaat. Controleer het type apparaat (zie "Voorkant" op pagina 26).

Afdrukmateriaal en lade

Zie "Specificaties van de afdrukmedia" op pagina 160 voor papiergewicht per vel.

Types	Lade 1	Optionele lade ^a	Handmatige toevoer/ Multifunctionele lade
Normaal papier	•	•	•
Dik papier	•	•	•
Dikker	•		•
Dun	•	•	•
Bankpost	•	•	•
Kleur	•		•
Kaarten	•	•	•
Etiketten	•		•
Transparanten	•		•
Envelop	•		•
Voorbedrukt	•		•
Katoen	•		•
Kringlooppapier	•	•	•
Archiefpapier	•	•	•
Birefhoofd	•	•	•
Geperforeerd	•	•	•
Glossy foto	•	•	•

a. Alleen CLX-626x series.

(•: Ondersteund, leeg: niet ondersteund)

Enveloppen

Of enveloppen goed worden bedrukt, is afhankelijk van de kwaliteit.

Plaats een envelop op de volgende manier om deze te bedrukken.

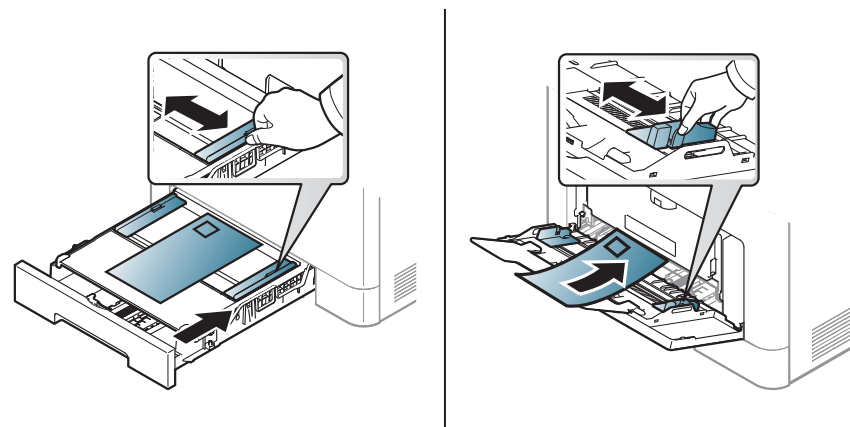

CLX-419x series

C186x series

CLX-626x series

- Houd bij de keuze van enveloppen rekening met de volgende factoren:
 - **Gewicht:** niet zwaarder dan 90 g/m², anders kunnen de enveloppen vastlopen.
 - **Samenstelling:** plat liggend met minder dan 6 mm opkullende rand, zonder lucht.
 - **Toestand:** geen gekrulde, verkreukelde of beschadigde enveloppen.
 - **Temperatuur:** dienen tegen de warmte en druk van het apparaat in werking te kunnen.

Afdrukmateriaal en lade

- Gebruik alleen goed gevormde enveloppen met scherpe vouwen.
- Gebruik geen afgestempelde enveloppen.
- Gebruik geen enveloppen met sluithaakjes, knipsluitingen, vensters, gecoate binnenbekleding, zelfklevende sluitingen of andere synthetische materialen.
- Gebruik geen beschadigde enveloppen of enveloppen van slechte kwaliteit.
- Controleer of de naad aan beide uiteinden van de envelop helemaal doorloopt tot in de hoek.

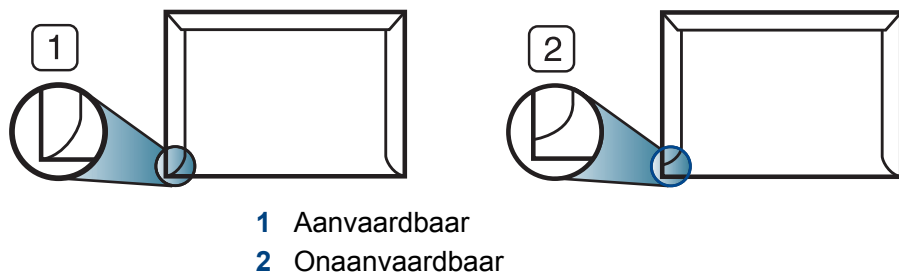

- Enveloppen met een verwijderbare strip of met meer dan één zelfklevende vouwbare klep moeten van een kleefmiddel zijn voorzien dat gedurende 0,1 seconde bestand is tegen de fixeertemperatuur van het apparaat, ongeveer 170 °C. De extra kleppen en strips kunnen kreuken, scheuren en papierstoringen veroorzaken, en kunnen zelfs de fixeereenheid beschadigen.
- Voor de beste afdrukkwaliteit plaatst u de marges best niet dichterbij dan 15 mm van de rand van de envelop.
- Druk niet af op de plaats waar de naden van de envelop samenkomen.

Transparanten



Bij afdrukken in kleur op transparanten zal de afbeeldingskwaliteit lager zijn dan bij monochrome afdrukken wanneer de afdrukken op een overheadprojector worden gebruikt.

Om beschadigingen aan het apparaat te voorkomen mag u uitsluitend transparanten gebruiken die speciaal zijn ontworpen voor laserprinters.

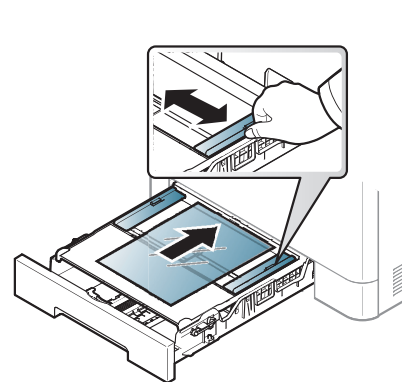

CLX-419x series
C186x series

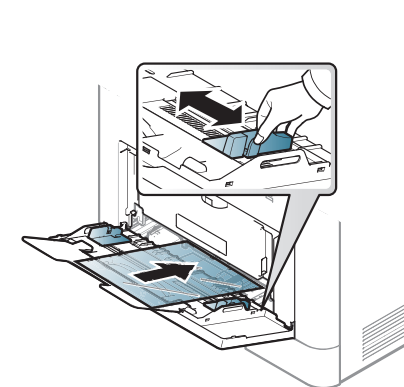

CLX-626x series

- Bestand tegen de fixeertemperatuur in het apparaat.
- Plaats transparanten op een vlak oppervlak nadat u ze uit het apparaat hebt gehaald.
- Laat transparanten niet te lang in de papierlade liggen. Er kan zich dan stof en vuil op afzetten, wat leidt tot vlekken bij het afdrukken.

Afdrukmateriaal en lade

- Let op dat u geen vingerafdrukken op de transparanten maakt. Dit veroorzaakt vlekken tijdens het afdrukken.
- Bescherm transparanten na het afdrukken tegen langdurige blootstelling aan zonlicht om te voorkomen dat ze gaan vervagen.
- Zorg dat de transparanten niet kreukelen, krullen of gescheurde hoeken hebben.
- Gebruik geen transparanten die loskomen van de achterzijde.
- Om te vermijden dat afgedrukte transparanten aan elkaar gaan kleven, mag u ze tijdens het afdrukken niet laten opstapelen in de uitvoerlade.
- Aanbevolen afdrukmedia: transparanten voor een kleurenlaserprinter van Xerox, zoals 3R 91331 (A4) en 3R 2780 (Letter).

Etiketten

Om beschadigingen aan het apparaat te voorkomen, gebruikt u uitsluitend etiketten die speciaal zijn ontworpen voor laserprinters.

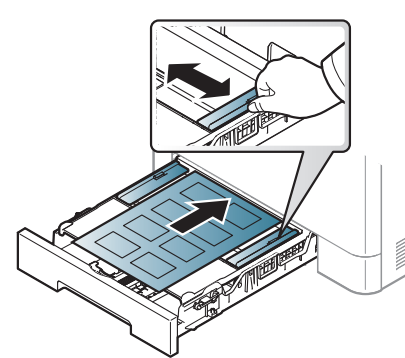

CLX-419x series
C186x series

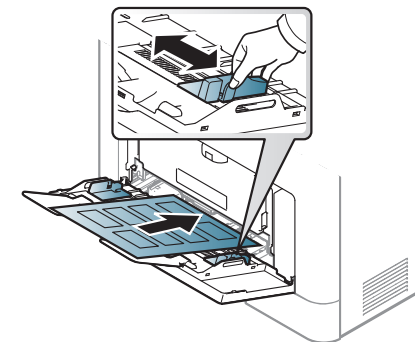

CLX-626x series

- Bij de keuze van etiketten dient u rekening te houden met de volgende factoren:
 - **Kleefstoffen:** Bestand tegen de fixeertemperatuur van het apparaat (circa 170°C).
 - **Schikking:** gebruik uitsluitend etiketvellen waarvan het rugvel tussen de etiketten niet blootligt. Bij etiketvellen met ruimte tussen de etiketten kunnen de etiketten loskomen van het rugvel. Dit kan ernstige papierstoringen tot gevolg hebben.
 - **Krullen:** Moet plat liggen en in geen enkele richting meer dan 13 mm omkrullen.

Afdrukmateriaal en lade

- **Toestand:** gebruik geen etiketten die gekreukt zijn, blaasjes vertonen of loskomen van het rugvel.
- Let op dat er tussen de etiketten geen zelfklevend materiaal blootligt. Blootliggende delen kunnen ervoor zorgen dat etiketten tijdens het afdrukken loskomen, waardoor het papier kan vastlopen. Ook kunnen hierdoor onderdelen van het apparaat beschadigd raken.
- Plaats geen gebruikte etiketvellen in het apparaat. De klevende achterzijde mag slechts een keer door het apparaat worden gevoerd.
- Gebruik geen etiketten die loskomen van het rugvel, blaasjes vertonen, gekreukt of anderszins beschadigd zijn.

Kartonpapier/papier van een aangepast formaat

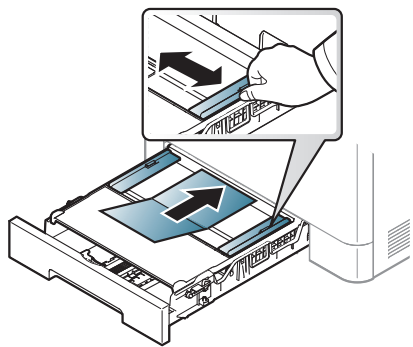

CLX-419x series
C186x series

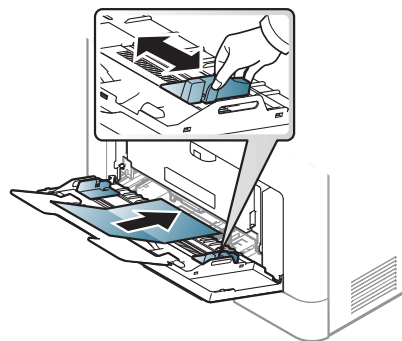

CLX-626x series

- Stel de marges in de softwaretoepassing in op ten minste 6,4 mm van de zijkanten van de afdrukmedia.

Vorbedrukt papier

Bij het plaatsen van vorbedrukt papier moet de bedrukte zijde bovenaan liggen en mag de voorzijde niet gekruld zijn. Bij invoerproblemen draait u het papier om. Er zijn geen garanties wat de afdrukkwaliteit betreft.

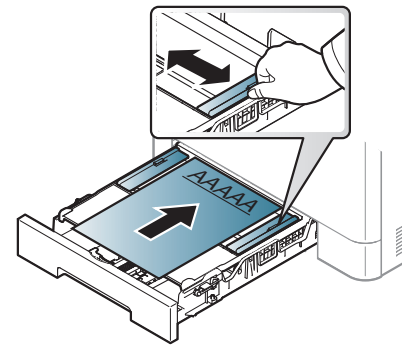

CLX-419x series
C186x series

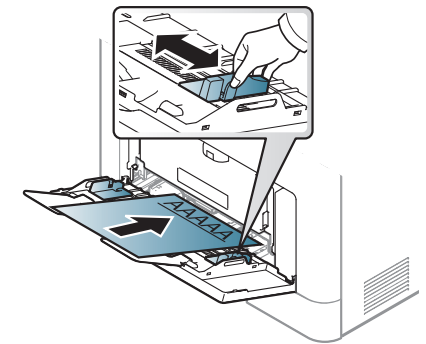

CLX-626x series

- Briefhoofden moeten afgedrukt worden met hittebestendige inkt die niet smelt, verdampt of schadelijke gassen uitstoot als ze gedurende 0,1 seconde worden blootgesteld aan de fixeertemperatuur (ongeveer 170 °C) van het apparaat.
- De inkt op het vorbedrukt papier mag niet ontvlambaar zijn en mag de printerrollen niet beschadigen.
- Voor u vorbedrukt papier in de lade plaatst, controleert u of de inkt op het papier droog is. Natte inkt kan tijdens het fixeerproces loskomen van het vorbedrukt papier, waardoor de afdrukkwaliteit afneemt.

Afdrukmateriaal en lade

Glossy foto

- Aanbevolen afdrukmedia: glanzend papier (Letter) voor dit apparaat: **HP Brochure Paper** (product: uitsluitend Q6611A).
- Aanbevolen afdrukmedia: glanzend papier (Letter) voor dit apparaat **HP Superior Paper 160 glossy** (product: Q6616A).

Papierformaat en -type instellen

Nadat u het papier in de lade hebt geplaatst moet u het papierformaat en -type instellen met behulp van de knoppen op het bedieningspaneel.

De papierinstelling van de machine en het stuurprogramma moeten overeenkomen om af te drukken zonder dat er een foutmelding voor verkeerd papier wordt gegeven.

Om de ingestelde papierinstelling in de machine te wijzigen, selecteert u in

Samsung Easy Printer Manager de optie  **(Geavanceerde modus inschakelen) > Apparaatinstellingen**.

Als uw machine een weergavescherm of aanraakscherm ondersteunt, kunt u dit instellen via het bedieningspaneel.

Vervolgens kunt u het papiertype instellen via het venster **Voorkeursinstellingen voor afdrukken** > het tabblad **Papier** > de optie **Type papier** (zie "Voorkeursinstellingen openen" op pagina 74).



- U kunt het te gebruiken formaat en type van het papier **Apparaatinstellingen** in Samsung Easy Printer Manager.
 - Als u Windows of Mac gebruikt, kunt u uw instellingen wijzigen via **Samsung Easy Printer Manager** >  **(Geavanceerde modus activeren) > Apparaatinstellingen** (zie "Apparaatinstellingen" op pagina 375).
- Voor bepaalde modellen moet u mogelijk op **OK** drukken om naar menu's op lagere niveaus te gaan.

1

Selecteer  **(Menu) > Systeeminstellingen > Papierinstelling > Papierformaat** of **Papiertype** op het bedieningsscherm.

Of selecteer **Instelling > Apparaatinst. > Volg. > Papierinstelling** > selecteer een lade > **Papierformaat** of **Papiertype** op het aanraakscherm.



2

Selecteer de gewenste lade en de gewenste optie.

3

Druk op **OK** om de selectie op te slaan.

4

Druk op de knop  **(Stop/Clear)** of het home-pictogram  om terug te keren naar de stand-bymodus.



Als u papier met speciale afmetingen wilt gebruiken, zoals factuurpapier, selecteert u het tabblad **Papier > Formaat > Bewerken...** en stelt u **Instellingen aangepast papierformaat in Voorkeursinstellingen voor afdrukken** in (zie "Voorkeursinstellingen openen" op pagina 74).

Afdrukmateriaal en lade

De uitvoersteun gebruiken



Het oppervlak van de uitvoerlade kan warm worden wanneer u veel pagina's tegelijk afdrukt. Let erop dat u het oppervlak niet aanraakt en houd kinderen uit de buurt.

De afgedrukte pagina's worden op de uitvoersteun gestapeld en de uitvoersteun helpt bij het rechtleggen van de afgedrukte pagina's. Vouw de uitvoersteun uit.

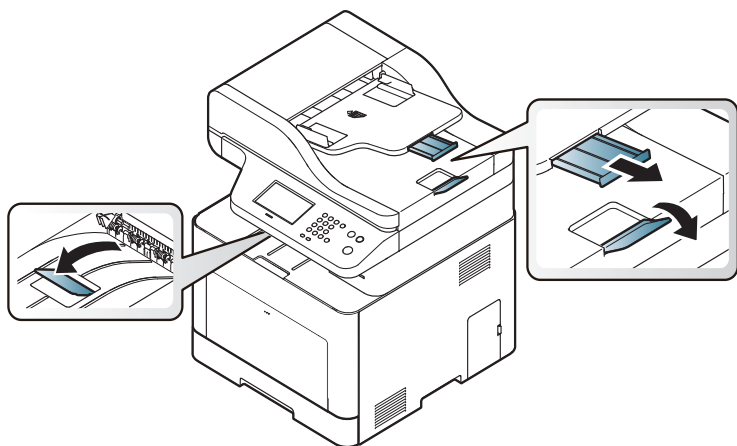

De afbeeldingen in deze gebruikershandleiding zijn afhankelijk van de opties en het model, en komen mogelijk niet helemaal overeen met uw apparaat. Controleer het type apparaat (zie "Voorkant" op pagina 26).

Originelen voorbereiden

- Plaats geen papier dat kleiner is dan 142 × 148 mm of groter dan 216 × 356 mm.
- Vermijd het gebruik van de volgende papiertypes om papierstoringen, een slechte afdrukkwaliteit en schade aan het apparaat te voorkomen.
 - Carbonpapier of papier met carbonrug
 - Gecoat papier
 - Licht doorschijnend of dun papier
 - Gekreukt of gevouwen papier
 - Gekruld of opgerold papier
 - Papier met scheuren
- Verwijder alle nietjes en paperclips voor u het papier plaatst.
- Controleer of eventuele lijm, inkt of correctievloeistof op het papier volledig droog is voor u het plaatst.
- Plaats geen originelen van verschillend formaat of gewicht.
- Plaats geen boekjes, foldertjes, transparanten of documenten met andere afwijkende eigenschappen.

Afdrukmateriaal en lade

Originelen plaatsen

U kunt de glasplaat van de scanner gebruiken om een document te kopiëren, te scannen of als fax verzenden.



De afbeeldingen in deze gebruikershandleiding zijn afhankelijk van de opties en het model, en komen mogelijk niet helemaal overeen met uw apparaat. Controleer het type apparaat (zie "Voorkant" op pagina 26).

Op de glasplaat van de scanner

Vanaf de glasplaat van de scanner kunt u originele kopiëren of scannen. Voor de beste scankwaliteit, met name bij afbeeldingen in kleur of grijstinten, doet u er goed aan de glasplaat te gebruiken. Zorg dat er zich geen originelen in de documentinvoer bevinden. Wanneer een origineel wordt gedetecteerd in de documentinvoer, krijgt deze voorrang op het origineel op de glasplaat van de scanner.

- 1 Til het deksel van de scanner op.

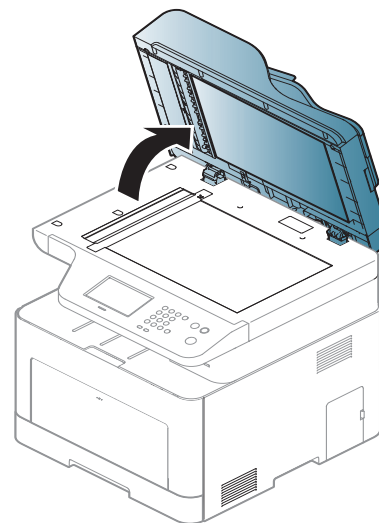

Afdrukmateriaal en lade

- 2 Plaats de originelen met de bedrukte zijde naar beneden op de glasplaat van de scanner. Plaats het document zorgvuldig in het verlengde van de markering linksboven op de glasplaat.

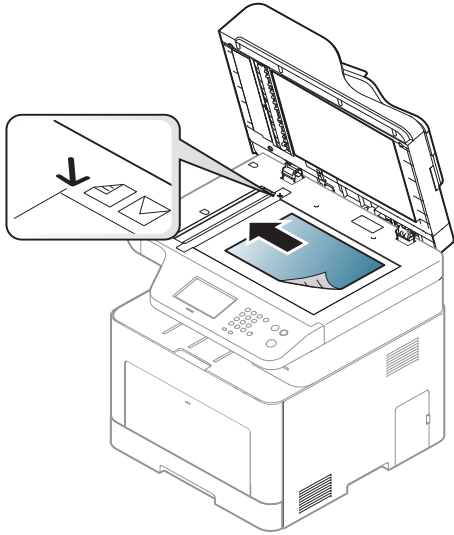

- 3 Sluit het deksel van de scanner.



- Als u het deksel van de scanner tijdens het kopiëren niet sluit, kan dat een nadelig effect hebben op de kopieerkwaliteit en het tonerverbruik.
- Stof op de glasplaat kan leiden tot zwarte vlekken op de afdruk. Houd de glasplaat schoon (zie "Het apparaat reinigen" op pagina 119).
- Als u een pagina uit een boek of tijdschrift wilt kopiëren, opent u het deksel van de scanner tot tegen de aanslag en sluit u het daarna weer. Als het boek of tijdschrift dikker is dan 30 mm, laat u het deksel van de scanner openstaan tijdens het kopiëren.



- Doe dit voorzichtig om te voorkomen dat het scannerglas breekt en u zich kwetst.
- Plaats uw hand niet onder het scannerdeksel terwijl u het sluit. Het scannerdeksel kan op uw handen vallen en letsel veroorzaken.
- Kijk tijdens het kopiëren of scannen niet in het licht van de scanner. Dit is schadelijk voor de ogen.

Afdrukmateriaal en lade

In de automatische documentinvoer

Met de documenttoevoer (of dubbele automatische documenttoevoer (DADF)), kunt u tot 50 vellen papier (80 g/m², 21 lbs bond) voor een taak laden.

- 1 Buig de papierstapel of waaier het papier uit om de pagina's van elkaar te scheiden voor u de originelen plaatst.

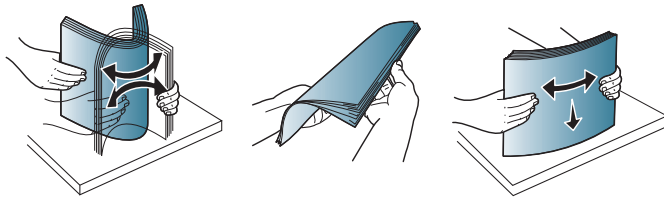

- 2 Plaats de originelen in de documentinvoerlade met de bedrukte zijde naar boven. Zorg ervoor dat de onderkant van de stapel originelen samenvalt met de markering voor het papierformaat op de invoerlade.

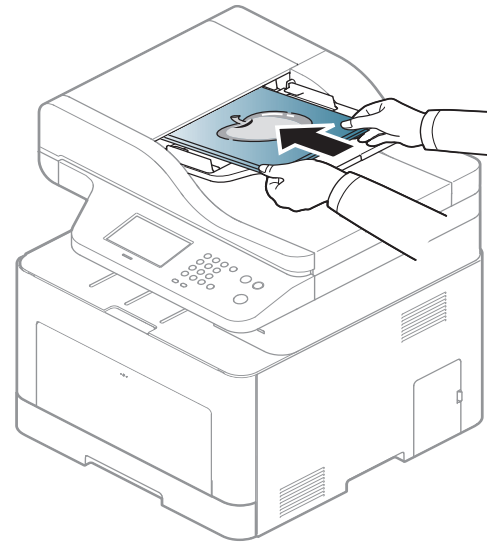

Afdrukmateriaal en lade

- 3 Stel de ADI in overeenkomstig het papierformaat.

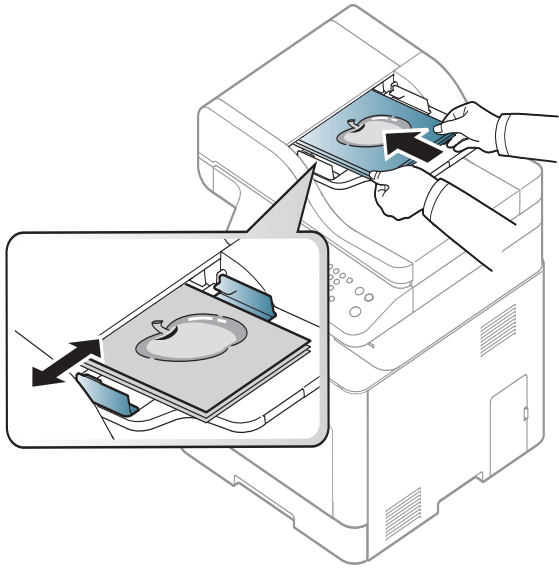

Stof op de glasplaat van de ADI kan zwarte strepen op de afdruk veroorzaken. Houd de glasplaat schoon (zie "Het apparaat reinigen" op pagina 119).

Eenvoudige afdruktaken



Raadpleeg de handleiding Geavanceerd (zie "Geavanceerde afdrukfuncties gebruiken" op pagina 321) voor speciale afdrukfuncties.

Afdrukken



Als u een Mac, Linux of UNIX besturingssysteemgebruiker bent, ga dan naar de Handleiding Geavanceerd (zie "Afdrukken vanaf een Mac" op pagina 332, "Afdrukken in Linux" op pagina 334 of "Afdrukken in Unix" op pagina 336).

Het volgende venster **Voorkeursinstellingen voor afdrukken** is voor Notepad in Windows 7.

- 1 Open het document dat u wilt afdrukken.
- 2 Kies **Afdrukken** in het menu **Bestand**.

- 3 Selecteer uw printer in de lijst **Printer selecteren**.

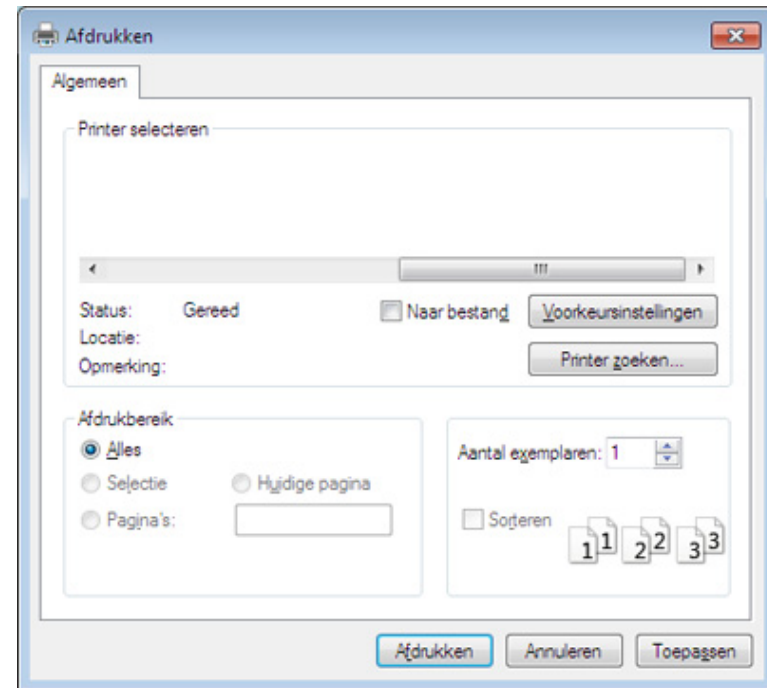

- 4 De basisafdrুকinstellingen, inclusief het aantal kopieën en het afdrukbereik, worden geselecteerd in het venster **Afdrukken**.





Klik op **Eigenschappen** of **Voorkeuren** in het venster **Afdrukken** om gebruik te maken van de geavanceerde afdrukopties. (zie "Voorkeursinstellingen openen" op pagina 74).

- 5 Klik in het venster **Afdrukken** op **OK** of **Afdrukken** om de afdruktaak te starten.

Eenvoudige afdruktaken

Een afdruktaak annuleren

Een afdruktaak die in een afdrুকrij of afdrুকspooler wacht om afgedrukt te worden, annuleert u op de volgende manier:

- U kunt toegang krijgen tot dit venster door te dubbelklikken op het pictogram van het apparaat () in de taakbalk van Windows.
- U kunt de huidige afdruktaak ook annuleren door te drukken op de knop  (**Cancel** of **Stop/Clear**) op het bedieningspaneel.

Eenvoudige afdruktaken

Voorkeursinstellingen openen



- Het venster **Voorkeursinstellingen voor afdrukken** in deze gebruikshandleiding verschilt mogelijk van het venster dat u ziet omdat dit afhankelijk is van de gebruikte printer.
- Als u een optie selecteert in **Voorkeursinstellingen voor afdrukken** verschijnt er mogelijk een waarschuwingsteken,  of . Een uitroepteken () wil zeggen dat u deze optie wel kunt selecteren maar dat dit niet wordt aanbevolen. Het teken  wil zeggen dat u deze optie niet kunt selecteren vanwege de instellingen of omgeving van het apparaat.

- 1 Open het document dat u wilt afdrukken.
- 2 Kies **Afdrukken** in het menu Bestand. Het venster **Afdrukken** wordt weergegeven.
- 3 Selecteer uw printer in de lijst **Printer selecteren**.
- 4 Klik op **Eigenschappen** of op **Voorkeuren**.



De schermafbeelding kan variëren afhankelijk van het model.

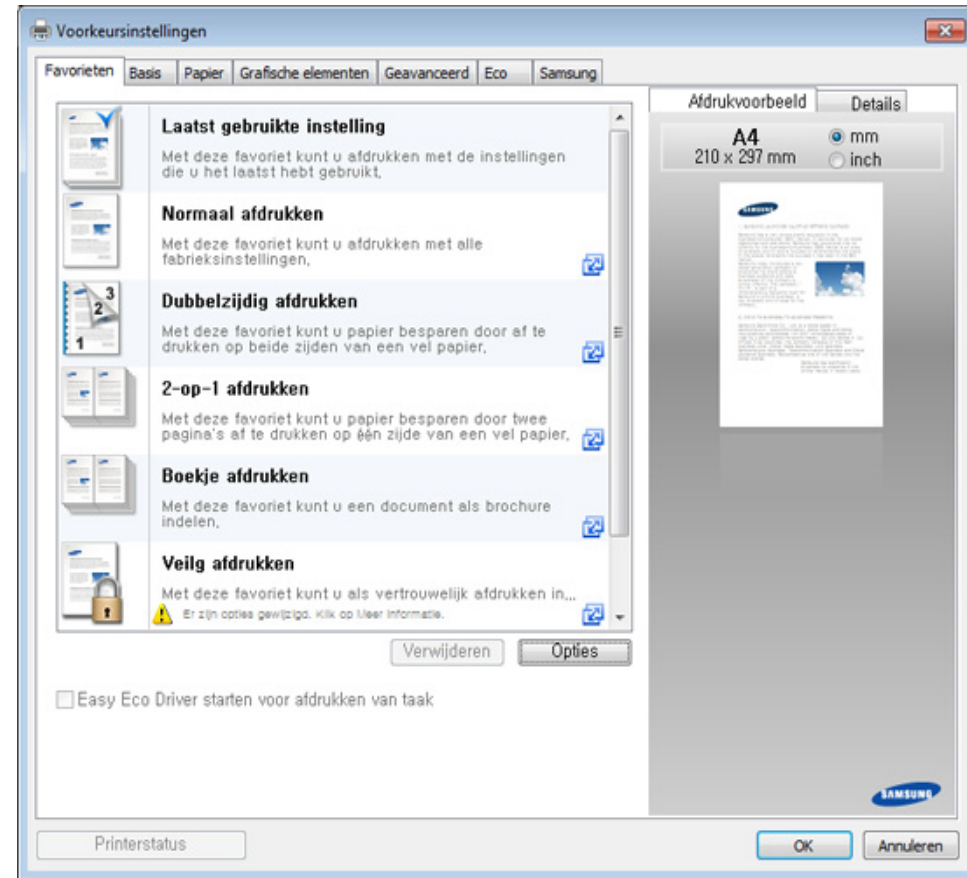

Eenvoudige afdruktaken



- U kunt voordat u gaat afdrukken **eco**-functies toepassen om papier en toner te besparen (zie "Easy Eco Driver" op pagina 367).
- U kunt de huidige status van het apparaat controleren door op de knop **Printerstatus** te drukken (zie "Samsung-printerstatus gebruiken" op pagina 377).

Voorkeursinstellingen gebruiken

Met de optie **Favorieten** die op elk tabblad maar niet op het tabblad **Favorieten** en **Samsung** wordt weergegeven, kunt u de huidige voorkeursinstellingen opslaan voor toekomstig gebruik.

Volg de volgende stappen om een **Favorieten** onderdeel te bewaren:

- 1 Stel op elk tabblad de gewenste instellingen in.
- 2 Vul de naam van het onderdeel in in het vak in **Favorieten**.

Favorieten

test

Afdrukstand: x
- Liggend

Lay-outopties: x
- Lay-out: Meerdere pagina's,...

Opslaan

- 3 Klik op **Opslaan**.
- 4 Vul de naam en beschrijving in en selecteer daarna het gewenste symbool.
- 5 Klik op **OK**. Als u **Favorieten** opslaat, worden alle huidige driverinstellingen bewaard.



Om een opgeslagen instelling te gebruiken moet u ze selecteren in de **Favorieten** tab. Het apparaat is nu ingesteld om af te drukken volgens de instellingen die u geselecteerd hebt. Om de opgeslagen instellingen te wissen moet u ze selecteren in de **Favorieten** tab en klikken op **Wissen**.

Help gebruiken

Klik op de optie waarover u meer wilt weten op het venster **Voorkeursinstellingen voor afdrukken** en druk op **F1** op uw toetsenbord.

Eenvoudige afdruktaken

Eco-afdruk

Met de functie **Eco** spaart u toner en papier uit. De functie **Eco** spaart natuurlijke hulpbronnen en helpt u milieuvriendelijke afdrukken te maken.

Als u op het bedieningspaneel op de knop **Eco** drukt, staat deze modus aan. De standaardinstelling in de eco-modus is dubbelzijdig afdrukken (alleen CLX-626x series), meerdere pagina's per zijde (2 en meer) en blanco pagina's overslaan.



U kunt de hoogtewaarde instellen in **Apparaatinstellingen** in Samsung Easy Printer Manager.

- Als u Windows of Mac gebruikt, kunt u uw instellingen wijzigen via **Samsung Easy Printer Manager** >  (**Geavanceerde modus activeren**) > **Apparaatinstellingen** (zie "Apparaatinstellingen" op pagina 375).

Instellen van Eco-modus op het bedieningspaneel.



- De toegang tot menu's kan verschillen van model to model (zie "Toegang tot het menu" op pagina 39 or "Overzicht van het bedieningspaneel" op pagina 29).
- Voor bepaalde modellen moet u mogelijk op **OK** drukken om naar menu's op lagere niveaus te gaan.

1 Selecteer  (**Menu**) > **Systeeminstellingen** > **Apparaatinst.** > **Eco-instel.** op het bedieningsscherm.

Of druk op **Eco** op het bedieningsscherm.

Of selecteer **Eco** > **Instellingen** > **Volg.** op het aanraakscherm.

2 Selecteer de gewenste optie en druk op **OK**.

- Standaardmodus:** In deze modus is de eco-modus uitgeschakeld.
 - Uit:** Zet de eco-modus uit.
 - Aan:** Zet de eco-modus aan.

Eenvoudige afdruktaken



Als u de ecomodus met een wachtwoord instelt vanaf de SyncThru™ Web Service (**Settings** tab > **Machine Settings** > **System** > **Eco Settings**) of Samsung Easy Printer Manager (**Apparaatinstellingen** > **Eco**), verschijnt de **Geforc.** boodschap. U moet het wachtwoord invoeren om de eco-modus te wijzigen.

- **Sjabloon wijzigen:** Volg de instellingen van SyncThru™ Web Service of Samsung Easy Printer Manager. Voor u dit onderdeel selecteert, moet u de ecofunctie instellen in SyncThru™ Web Service (**Settings** tab > **Machine Settings** > **System** > **Eco Settings**) of Samsung Easy Printer Manager (**Apparaatinstellingen** > **Eco**).
 - **Sjabloon selecteren**
 - **Standaard Eco:** Het apparaat is ingesteld op de **Standaard Eco**-modus.
 - **Aang Eco:** Pas alle vereiste waarden aan.

3 Druk op **OK** om de selectie op te slaan.

Eco-modus in het stuurprogramma instellen



Klik op **Eigenschappen** of **Voorkeuren** in het venster **Afdrukken** om gebruik te maken van de geavanceerde afdrukopties. (zie "Voorkeursinstellingen openen" op pagina 74).

Open het tabblad Eco om de Eco-modus in te stellen. Als u de eco-afbeelding ziet (, betekent dit dat de eco-modus momenteel is ingeschakeld.

Eco-opties

- **Standaardinstelling printer:** Volg de instellingen op het bedieningspaneel van de printer.
- **Geen:** Schakelt Eco-modus uit.
- **Eco-afdruk:** Schakelt eco-modus in. Activeer de verschillende Eco-onderdelen die u wilt gebruiken.
- **Wachtwoord:** Als de beheerder heeft ingesteld dat de Eco-modus moet worden gebruikt, moet u een wachtwoord opgeven om de status te wijzigen.

Eenvoudige afdruktaken



Knop **Wachtwoord**: U kunt instellen vanaf de SyncThru™ Web Service (**Settings** tab > **Machine Settings** > **System** > **Eco Settings**) of Samsung Easy Printer Manager (**Apparaatinstellingen** > **Eco**), de wachtwoordknop is geactiveerd. Om de afdrukinstellingen te wijzigen, klikt u op deze knop, voert u het wachtwoord in of neemt u contact op met de beheerder.

Resultaatsimulator

De **Resultaatsimulator** toont de resultaten van verlaagde kooldioxide-emissies, elektriciteitsverbruik en de hoeveelheid uitgespaard papier, naargelang de door u gekozen instellingen.

- De resultaten worden berekend op basis van een totaal aantal van honderd pagina's zonder blanco pagina, als de Eco-modus is uitgeschakeld.
- Zie voor de berekeningscoëfficiënt met betrekking tot CO₂, energie en papier het **IEA**, de index van het Japanse ministerie van Binnenlandse Zaken en Communicatie en www.remanufacturing.org.uk. Elk model gebruikt een ander kengetal.
- Het elektriciteitsverbruik in afdrukmodus betreft bij dit apparaat het gemiddelde elektriciteitsverbruik bij afdrukken.
- De weergegeven hoeveelheid is slechts een schatting omdat de werkelijke hoeveelheid kan verschillen naargelang het gebruikte besturingssysteem, computerkracht, programma's, aansluitmethode, mediatype, mediaformaat, complexiteit van de afdruktaak, enz.

Beveiligd afdrukken



- Afhankelijk van de opties of het model zullen sommige menu's mogelijk niet op het display verschijnen. Als dit het geval is, zijn deze opties niet van toepassing op uw apparaat.
- Mogelijk kunt u complexe documenten niet afdrukken wanneer u gebruikmaakt van de RAM-schijf. Als u complexe documenten wilt afdrukken, moet u aanvullend geheugen installeren.

Als u een printer op kantoor, op school of in een andere openbare ruimte gebruikt, kunt u uw persoonlijke documenten of vertrouwelijke informatie beschermen met de beveiligde afdrukfuncties.

Beveiligd afdrukken starten vanuit de SyncThru™ Web Service

- 1 Open een webbrowser, zoals Internet Explorer, in Windows. Typ het IP-adres van het apparaat (<http://xxx.xxx.xxx.xxx>) in het adresveld en druk op de Enter-toets of klik op **Ga naar**.
- 2 Klik rechtsboven in het venster van de SyncThru™ Web Service-website op Login (Aanmelden) (zie "Aanmelden bij SyncThru™ Web Service" op pagina 368).

Eenvoudige afdruktaken

3 Settings > Machine Settings > System > Ram Disk.

4 Schakel **Ram Disk** in.



Deze functie wordt mogelijk niet weergegeven, afhankelijk van de opties of het model. Als dit het geval is, zijn deze opties niet van toepassing op uw apparaat.

3 Voer het wachtwoord in dat u in het printerstuurprogramma heeft ingesteld.

4 Druk het document af of wis het.

Beveiligde documenten afdrukken vanaf het bedieningspaneel



De toegang tot menu's kan verschillen van model to model (zie "Menuoverzicht" op pagina 39 or "Overzicht van het bedieningspaneel" op pagina 29).

1 Selecteer  (**Menu**) > **Taakbeheer** > **Beveiligde taak** op het bedieningspaneel van de printer.

OF

Selecteer op het model met aanraakscherm  (**Documentenvak**) > **Systeemvakken** > **Volg.** > **Beveiligd afdrukken** op het aanraakscherm.

2 Selecteer het document dat u wilt afdrukken.

Normaal kopiëren



- Raadpleeg de handleiding Handleiding Geavanceerd (zie "Kopiëren" op pagina 275) voor speciale afdrufuncties.
- De toegang tot menu's kan verschillen van model to model (zie "Toegang tot het menu" op pagina 39 or "Overzicht van het bedieningspaneel" op pagina 29).

Normaal kopiëren

- 1** Selecteer  (kopiëren) >  (**Menu**) > **Kopieerfunctie** op het configuratiescherm.

Of selecteer  (**Menu**) > **Kopieerfunctie** op het bedieningspaneel.

Of selecteer **Kopie** > **Normaal kopiëren** >  (instellingen) op het aanraakscherm.
- 2** Plaats originelen in de documentinvoer met de bedrukte zijde naar boven of plaats een enkel document met de bedrukte zijde naar onder op de glasplaat van de scanner (zie "Originelen plaatsen" op pagina 68).
- 3** Om de kopieerinstellingen, zoals onder meer **Verkleinen/vergroten**, **Tonersterkte**, **Type origineel**, aan te passen via de knoppen op het bedieningspaneel (zie "De instellingen per kopie wijzigen" op pagina 80).

- 4** Voer indien nodig het aantal kopieën in met behulp van de pijl of het numeriek toetsenblok.
- 5** Druk op  (**Start**).



Als u de kopieertaak om de een of andere reden wilt annuleren terwijl deze wordt uitgevoerd, drukt u op de knop  (**Stop** of **Stop/Clear**). De kopieertaak wordt dan gestopt.

De instellingen per kopie wijzigen

Het apparaat beschikt over standaardinstellingen voor kopiëren zodat u snel en gemakkelijk een kopie kunt maken.





- Als u tijdens het instellen van de kopieeropties twee keer op  (**Stop** of **Stop/Clear**) drukt, worden alle opties die u voor de huidige kopieertaak hebt ingesteld, geannuleerd en worden de standaardinstellingen hersteld. Na afloop van een kopieerproces worden de standaardinstellingen altijd automatisch hersteld.
- Het openen van de menu's kan verschillen per model (zie "Toegang tot het menu" op pagina 39).
- Voor bepaalde modellen moet u mogelijk op **OK** drukken om naar menu's op lagere niveaus te gaan.

Normaal kopiëren

Tonersterkte

Als er vlekken en donkere afbeeldingen op uw origineel staan, kunt u de helderheid aanpassen om de kopie beter leesbaar te maken.



- 1 Selecteer  (kopiëren) >  (**Menu**) > **Kopieerfunctie** > **Tonersterkte** op het bedieningspaneel.

Of druk **Darkness** op het bedieningsscherm.

Of selecteer **Kopie** > **Normaal kopiëren** >  (instellingen) > **Donkerte** op het aanraakscherm.

- 2 Selecteer de gewenste optie en druk op **OK**.

Bijvoorbeeld **Licht+5** is de lichtste en **Donker+5** is de donkerste.

- 3 Druk op de knop  (**Stop/Clear**) of het home-pictogram () om terug te keren naar de stand-bymodus.

Type origineel

Met de oorspronkelijke instelling kunt u de kwaliteit van de kopie verbeteren door het documenttype voor de huidige kopieertaak te selecteren.

- 1 Selecteer  (kopiëren) >  (**Menu**) > **Kopieerfunctie** > **Type origineel** op het bedieningspaneel.

Of selecteer  (**Menu**) > **Kopieerfunctie** > **Type origineel** op het bedieningsscherm.

Of selecteer **Kopie** > **Normaal kopiëren** >  (instellingen) > **Type origineel** op het aanraakscherm.



- 2 Selecteer de gewenste optie en druk op **OK**.

- **Tekst**: gebruik deze optie voor originelen die hoofdzakelijk uit tekst bestaan.
- **Tekst/foto**: gebruik deze optie voor originelen die tekst en foto's bevatten.



Als de tekst op de afdruk onscherp is, selecteert u **Tekst** om scherpe teksten te krijgen.

- **Foto**: gebruik deze optie voor foto's.
- **Magazine**: gebruik als de originelen magazines zijn.

- 3 Druk op de knop  (**Stop/Clear**) of het home-pictogram () om terug te keren naar de stand-bymodus.

Normaal kopiëren

Verkleinde of vergrote kopie

U kunt het formaat van een gekopieerde afbeelding verkleinen of vergroten van 25% tot 400%, wanneer u originelen kopieert via de documentinvoer of de glasplaat.



- Deze functie is mogelijk niet beschikbaar, afhankelijk van het model of de optionele onderdelen (zie "Verschillende functies" op pagina 11).
- Wanneer het apparaat is ingesteld op Eco-modus, zijn de vergroot- en verkleinfuncties niet beschikbaar.



Om uit de vooraf ingestelde kopieerformaten te selecteren

- 1 Selecteer  (kopiëren) >  (**Menu**) > **Kopieerfunctie** > **Verkleinen/vergroten** op het bedieningspaneel.



Of selecteer  (**Menu**) > **Kopieerfunctie** > **Verkleinen/vergroten** op het bedieningsscherm.

Of selecteer **Kopie** > **Aangepaste kopie** >  (instellingen) > **Verkl./vergr.** op het aanraakscherm.
- 2 Selecteer de gewenste optie en druk op **OK**.
- 3 Druk op de knop  (**Stop/Clear**) of het home-pictogram () om terug te keren naar de stand-bymodus.

Om de grootte van de kopie aan te passen door rechtstreeks de schaalverhouding in te voeren

- 1 Selecteer  (kopiëren) >  (**Menu**) > **Kopieerfunctie** > **Verkleinen/vergroten** > **Aangepast** op het bedieningsscherm.

Of selecteer  (**Menu**) > **Kopieerfunctie** > **Verkleinen/vergroten** > **Aangepast** op het bedieningsscherm.

Of selecteer **Kopie** > **Aangepaste kopie** >  (instellingen) > **Verkl./vergr.** > **Aangepast** op het aanraakscherm.
- 2 Geef het gewenste kopieerformaat op met het numerieke toetsenblok.
- 3 Druk op **OK** om de selectie op te slaan.
- 4 Druk op de knop  (**Stop/Clear**) of het home-pictogram () om terug te keren naar de stand-bymodus.



Als u een verkleinde kopie maakt, kunnen er onderaan op de kopie zwarte lijnen verschijnen.

Normaal kopiëren

Identiteitskaarten kopiëren

Uw apparaat kan dubbelzijdige originelen afdrukken op één vel.

Hierbij wordt één zijde van het origineel op de bovenste helft van het vel papier afgedrukt en de andere zijde op de onderste helft zonder dat het origineel daarbij wordt verkleind. Deze functie is handig voor het kopiëren van kleine documenten zoals visitekaartjes.





- Voor deze functie moet het origineel op de glasplaat van de scanner worden geplaatst.
- Als het apparaat is ingesteld op Eco-modus is deze functie niet beschikbaar.

Afhankelijk van het model kan de gebruiksaanwijzing verschillen.

- 1 Druk op **ID Copy** op het bedieningspaneel.
Of selecteer  (**Menu**) > **Kopieerfunctie** > **Lay-out** > **ID-kopie** op het bedieningsscherm.
Of selecteer **Kopie** > **kopie ID** op het aanraakscherm.

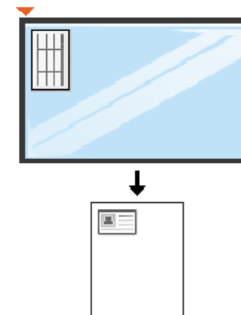
- 2 Plaats een origineel op de glasplaat met de voorzijde naar onder zoals aangegeven door de pijlen. Sluit vervolgens het deksel van de scanner.



- 3 **Plaats voorzijde en druk [Start]** verschijnt op het scherm.
- 4 Druk op  (**Start**).
Het apparaat begint de voorzijde te scannen. Op het scherm verschijnt **Plaats achterz. en druk [Start]**.

Normaal kopiëren

- 5 Keer het origineel om en leg het op de glasplaat zoals wordt aangegeven door de pijlen. Sluit vervolgens het deksel van de scanner.

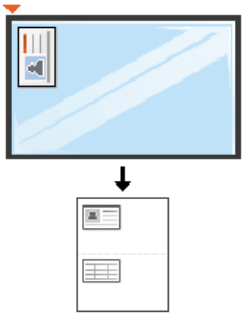

- 6 Druk op de knop  (**Start**).



- Als u niet op  (**Start**) drukt, wordt alleen de voorzijde gekopieerd.
- Als het origineel groter is dan het afdrukgebied, worden sommige gedeelten mogelijk niet afgedrukt.

Basisfuncties voor scannen



Raadpleeg de handleiding Handleiding Geavanceerd (zie "Scanfuncties" op pagina 338), voor speciale scanfuncties.

Basisfuncties voor scannen

Dit is de normale en gebruikelijke procedure voor het scannen van originelen.

Dit is een basisscanmethode voor een apparaat dat via USB is verbonden.



- Het openen van de menu's kan verschillen per model.
- Voor bepaalde modellen moet u mogelijk op **OK** drukken om naar menu's op lagere niveaus te gaan.
- Als u wilt scannen via het netwerk, raadpleegt u de handleiding Geavanceerd (zie "Scannen vanaf een apparaat dat is aangesloten op een netwerk" op pagina 339).

1 Plaats originelen in de documentinvoer met de bedrukte zijde naar boven of plaats een enkel document met de bedrukte zijde naar onder op de glasplaat van de scanner (zie "Originelen plaatsen" op pagina 68).

2 Selecteer  (scannen) > **Naar pc scan.** op het bedieningsscherm.
Of selecteer select **Scan** > **Lok pc** op het aanraakscherm.



Als u de **Niet beschikbaar** boodschap ziet, controleer dan de poortverbinding of selecteert **Scannen vanaf paneel op apparaat**

inschakelen in **Samsung Easy Printer Manager** >  Schakel over naar geavanceerde modus > **Instellingen voor scannen naar pc.**

3 Selecteer de gewenste scanbestemming en druk op **OK**.
De standaardinstelling is **Mijn docum..**



- U kunt een profiellijst met veelgebruikte instellingen aanmaken en opslaan. U kunt ook profielen toevoegen en verwijderen, en profielen opslaan naar verschillende paden.
- Voor het aanpassen van de **Samsung Easy Printer Manager** >  Geavanceerde modus activeren > **Instellingen voor scannen naar pc.**

4 Selecteer de gewenste optie en druk op **OK**.

5 Het apparaat begint te scannen.



De gescande afbeelding wordt opgeslagen op de computer in **C:\Gebruikers\gebruikersnaam\Mijn documenten**. De opslagmap kan verschillen, afhankelijk van uw besturingssysteem of het gebruikte programma.

Basisfuncties voor faxen



- Deze functie wordt niet ondersteund voor de CLX-419xN/CLX-626xND (zie "Verschillende functies" op pagina 11).
- Raadpleeg de handleiding Handleiding Geavanceerd (zie "Faxfuncties" op pagina 348), voor speciale faxfuncties.
- De toegang tot menu's kan verschillen van model to model (zie "Toegang tot het menu" op pagina 39 or "Overzicht van het bedieningspaneel" op pagina 29).



- U kunt dit apparaat niet als faxapparaat gebruiken via een internettelefoon. Raadpleeg uw internetprovider voor meer informatie.
- Wij raden het gebruik van traditionele analoge telefoondiensten (PSTN: Public Switched Telephone Network) wanneer u telefoonlijnen aansluit om de fax te gebruiken. Als u andere internetdiensten (DSL, ISDN, VoIP) gebruikt, kunt u de kwaliteit van de verbinding verbeteren door gebruik te maken van een microfilter. Een microfilter elimineert ruissignalen en verbetert de kwaliteit van de netwerk/internetverbinding. Aangezien er geen DSL-microfilter met het apparaat wordt meegeleverd, neemt u best contact op met uw internetprovider als u er gebruik van wilt maken.

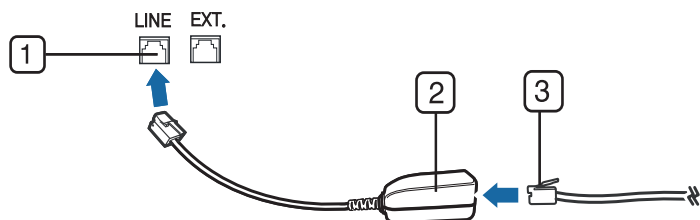

- 1 Lijnpoort
- 2 Microfilter
- 3 DSL-modem / telefoonlijn
(zie "Achterkant" op pagina 28).



Vorbereiden om te faxen

Voordat u een fax kunt verzenden of ontvangen moet u het meegeleverde telefoonsnoer aansluiten op een telefoonaansluiting in de wand (zie "Achterkant" op pagina 28). Raadpleeg de Beknopte installatiehandleiding voor informatie over de aansluiting. Het maken van een telefoonverbinding verschilt van land tot land.

Een fax verzenden



U kunt originelen op de glasplaat van de scanner of in de ADI plaatsen. Als er zich zowel originelen in de ADI als op de glasplaat van de scanner bevinden, worden de originelen in de ADI eerst gelezen omdat de ADI een hogere prioriteit heeft bij het scannen.

- 1 Plaats originelen in de documentinvoer met de bedrukte zijde naar boven of plaats een enkel document met de bedrukte zijde naar onder op de glasplaat van de scanner (zie "Originelen plaatsen" op pagina 68).
- 2 Selecteer  (faxen) op het bedieningspaneel.
Of selecteer de **Fax > Verzenden vanuit het geheugen >**  (instellingen) op het aanraakscherm.

Basisfuncties voor faxen





- 3 Stel de gewenste resolutie en helderheid in voor uw fax (zie "De documentinstellingen aanpassen" op pagina 89).
- 4 Voer het faxnummer van de ontvanger in (zie "Letters en cijfers op het toetsenblok" op pagina 314).
- 5 Druk op  (**Start**) op het bedieningspaneel. Het document wordt gescand en naar de bestemmingen gefaxt.



- Met Samsung Network PC Fax kunt u de fax rechtstreeks vanaf uw computer verzenden (zie "Een fax met uw computer verzenden" op pagina 349).
- Als u een faxtaak wilt annuleren, drukt u op  (**Stop** of **Stop/Clear**) voordat het apparaat begint met verzenden.
- Als u een fax verzendt vanaf de glasplaat van de scanner, verschijnt er een bericht waarin u wordt gevraagd een volgende pagina in te voeren.

Een fax handmatig verzenden

Voer de volgende stappen uit om een fax te verzenden met  (**On Hook Dial**) op het configuratiescherm.

- 1 Plaats originelen in de documentinvoer met de bedrukte zijde naar boven of plaats een enkel document met de bedrukte zijde naar onder op de glasplaat van de scanner (zie "Originelen plaatsen" op pagina 68).
- 2 Selecteer  (faxen) op het bedieningspaneel.
Of selecteer **Fax > M. hoorn op haak kiezen >**  (instellingen) op het aanraakscherm.
- 3 Stel de gewenste resolutie en helderheid in voor uw fax (zie "De documentinstellingen aanpassen" op pagina 89).
- 4 Druk op  (**On Hook Dial**) op het bedieningspaneel of neem de hoorn van de haak.
- 5 Voer een faxnummer in met behulp van het numeriek toetsenblok op het bedieningspaneel.
- 6 Druk op  (**Start**) op het bedieningspaneel zodra u een hoge faxtoon hoort van het ontvangende faxapparaat.



Basisfuncties voor faxen

Groepsverzending (faxen naar meerdere bestemmingen verzenden)

Met de functie Groepsverzending kunt u een fax naar meerdere bestemmingen verzenden. Uw documenten worden automatisch in het geheugen opgeslagen en naar een extern faxapparaat verzonden. Na verzending worden de originelen automatisch uit het geheugen gewist.



U kunt geen faxen verzenden met deze functie wanneer u hebt gekozen voor superfijn of wanneer de fax in kleur is.

- 1 Plaats originelen in de documentinvoer met de bedrukte zijde naar boven of plaats een enkel document met de bedrukte zijde naar onder op de glasplaat van de scanner (zie "Originelen plaatsen" op pagina 68).
- 2 Selecteer  (faxen) op het bedieningspaneel.
Of selecteer **Fax > Verz. met snelkiesnr.** of **Verz. met groepskeuze > ** (instellingen) op het aanraakscherm.
- 3 Stel de gewenste resolutie en helderheid in voor uw fax (zie "De documentinstellingen aanpassen" op pagina 89).
- 4 Selecteer  (**Menu**) > **Faxfunctie > Meerv. verzend.** op het bedieningspaneel.
Of selecteer **Volg.** op het aanraakscherm.

- 5 Voer het nummer van het eerste ontvangende faxapparaat in en druk op **OK**.
U kunt snelkiesnummers oproepen of een groepskiesnummer selecteren met de knop  (**Address Book**).
- 6 Voer het tweede faxnummer in en druk op **OK**.
U wordt gevraagd om het volgende faxnummer waarnaar u het document wilt verzenden in te voeren.
- 7 Als u meerdere faxnummers wilt invoeren, drukt u op **OK** wanneer **Ja** oplicht, en herhaalt u stap 5 en 6.



- U kunt maximaal 10 bestemmingen ingeven.
- Na het invoeren van een groepskiesnummer kunt u geen ander groepskiesnummer invoeren.

- 8 Als u klaar bent met het invoeren van faxnummers, selecteert u **Ne** op de vraag **Nog een nummer?** en drukt u op **OK**.
Het apparaat verzendt de fax naar de verschillende nummers in de volgorde waarin u ze hebt ingevoerd.
Een rapport word afgedrukt na het uitvoeren van Meerdere verzenden.

Basisfuncties voor faxen

Een fax ontvangen

Uw apparaat is standaard ingesteld op faxmodus. Als u een fax ontvangt, beantwoordt het apparaat de oproep na een opgegeven aantal belsignalen en wordt de fax automatisch ontvangen.

De documentinstellingen aanpassen

Voordat u een fax verstuurt, wijzigt u de volgende instellingen overeenkomstig de eigenschappen van het origineel voor een optimaal resultaat.



- De toegang tot menu's kan verschillen van model to model (zie "Toegang tot het menu" op pagina 39 or "Overzicht van het bedieningspaneel" op pagina 29).
- Voor bepaalde modellen moet u mogelijk op **OK** drukken om naar menu's op lagere niveaus te gaan.



Resolutie

De standaard documentinstellingen leveren goede resultaten voor een normaal tekstdocument. Als u echter originelen verstuurt die foto's bevatten of van een slechte kwaliteit zijn, kunt u de resolutie aanpassen om een fax van een betere kwaliteit te versturen.



De ingestelde resolutie geldt voor de huidige faxtaak. Zie de handleiding Geavanceerd om de standaardinstelling te wijzigen.

1

Selecteer  (faxen) >  (**Menu**) > **Faxfunctie** > **Resolutie** op het bedieningspaneel.

Of selecteer **Fax** > selecteer een fax zoals **Verzenden vanuit het geheugen**, **M. hoorn op haak kiezen**, **Uitgesteld verzenden**, of enz. >  (instellingen) > **Resolutie** op het aanraakscherm.

2

Selecteer de gewenste optie en druk op **OK**.

- **Standaard**: originelen met tekens van normale grootte.
- **Fijn**: originelen met kleine tekens of dunne lijnen, of originelen die met een matrixprinter zijn afgedrukt.
- **Superfijn**: originelen met zeer kleine details. De modus **Superfijn** wordt alleen ingeschakeld als het apparaat waarmee u communiceert deze resolutie ondersteunt.

Basisfuncties voor faxen





- Verzenden vanuit het geheugen is niet mogelijk in de modus **Superfijn**. De resolutie-instelling wordt automatisch gewijzigd in **Fijn**.
- Als het apparaat ingesteld is op de resolutie **Superfijn**, maar het ontvangende faxapparaat de resolutie **Superfijn** niet ondersteunt, wordt de fax verzonden in de hoogste resolutie die het ontvangende faxapparaat ondersteunt.

- **Fotofax**: originelen met grijstinten of foto's.
- **Kleurenfax**: originelen met kleuren.



- Verzenden vanuit het geheugen is niet beschikbaar in deze modus.
- U kunt alleen een kleurenfax verzenden als het apparaat waarmee u communiceert, de ontvangst van een kleurenfax ondersteunt en als u de fax handmatig verzendt.

- 3 Druk op de knop  (**Stop/Clear**) of het home-pictogram () om terug te keren naar de stand-bymodus.

Tonersterkte



U kunt de helderheid van het originele document selecteren.



De ingestelde helderheid geldt voor de huidige faxtaak. Voor het aanpassen van de standaardinstellingen (zie "Faxen" op pagina 281).

- 1 Selecteer  (faxen) >  (**Menu**) > **Faxfunctie** > **Tonersterkte** op het bedieningspaneel.

Of selecteer **Fax** > selecteer een fax zoals **Verzenden vanuit het geheugen**, **M. hoorn op haak kiezen**, **Uitgesteld verzenden**, of enz. >  (instellingen) > **Donkerte** op het aanraakscherm.

- 2 Selecteer de gewenste tonerinstelling.
- 3 Druk op de knop  (**Stop/Clear**) of het home-pictogram () om terug te keren naar de stand-bymodus.

Een USB-geheugenapparaat gebruiken

In dit hoofdstuk wordt uitgelegd hoe u een USB-geheugenapparaat samen met uw apparaat kunt gebruiken.

Over USB-geheugen

Er bestaan USB-geheugenapparaten met verschillende geheugencapaciteiten die meer ruimte bieden voor de opslag van documenten, presentaties, gedownloade muziek en video's, hogeresolutieafbeeldingen en alle andere bestanden die u wilt opslaan of verplaatsen.

U kunt het volgende doen met uw apparaat en een USB-geheugenapparaat.

- documenten scannen en op een USB-geheugenapparaat opslaan
- afdrukken vanaf een USB-geheugenapparaat
- back-upbestanden terugzetten in het geheugen van het apparaat
- het USB-geheugenapparaat formatteren
- de beschikbare geheugenruimte controleren

Een USB-geheugenapparaat aansluiten

De USB-geheugenpoort op de voorkant van uw apparaat ondersteunt USB V1.1- en USB V2.0-geheugenapparaten. Op uw apparaat worden USB-geheugenapparaten met FAT16/FAT32 en sectoren van 512 bytes ondersteund.

Controleer het bestandssysteem van het USB-geheugenapparaat van uw leverancier.

U mag alleen een geautoriseerd USB-opslagapparaat met een A plugverbinding gebruiken.

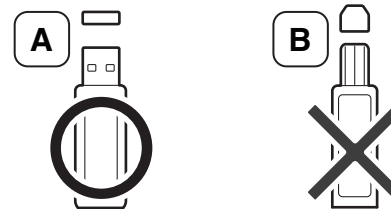

Gebruik alleen een metalen en afgeschermd USB-geheugenapparaat.

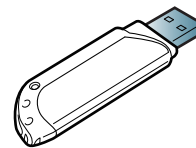

Gebruik alleen een USB-geheugenapparaat dat compatibel is, anders wordt het mogelijk niet herkend.

Een USB-geheugenapparaat gebruiken



- Verwijder het USB-geheugenapparaat niet terwijl het apparaat actief is of bezig is met lezen van of schrijven naar het USB-geheugen. Schade veroorzaakt door onjuist gebruik valt niet onder de garantie.
- Als uw USB-geheugenapparaat bepaalde functies heeft, zoals beveiligings- en wachtwoordinstellingen, kan uw apparaat het mogelijk niet automatisch detecteren. Raadpleeg de Gebruikershandleiding van het USB-geheugenapparaat voor meer informatie over deze functies.

Scannen naar een USB-geheugenapparaat



- De toegang tot menu's kan verschillen van model to model (zie "Toegang tot het menu" op pagina 39 or "Overzicht van het bedieningspaneel" op pagina 29).
- Voor bepaalde modellen moet u mogelijk op **OK** drukken om naar menu's op lagere niveaus te gaan.

U kunt een document scannen en de gescande afbeelding op een USB-geheugenapparaat opslaan.

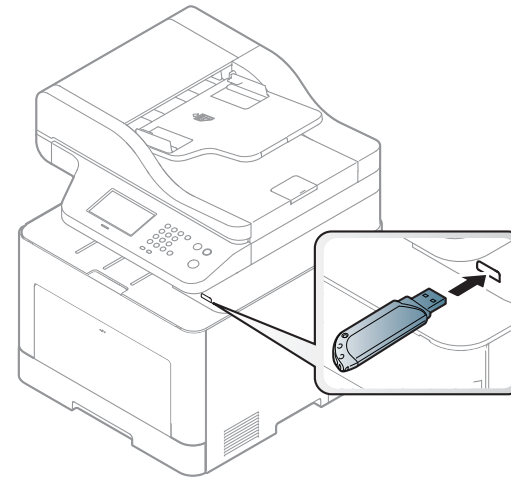

Scannen

- 1 Sluit een USB-geheugenapparaat aan op de USB-geheugenpoort van uw apparaat.
- 2 Plaats originelen in de documentinvoer met de bedrukte zijde naar boven of plaats een enkel document met de bedrukte zijde naar onder op de glasplaat van de scanner (zie "Originelen plaatsen" op pagina 68).

Een USB-geheugenapparaat gebruiken

- 3 Selecteer  (scannen) > **Naar USB scannen** > **OK** op het bedieningsscherm.



Of selecteer **Scan** > **USB** > **Volg.** > **Start** op het aanraakscherm.

Het apparaat start met scannen.

Na het scannen kunt u het USB-geheugenapparaat uit het apparaat verwijderen.

Aangepast scannen naar USB

U kunt het formaat, de grootte en de kleurenmodus van afbeeldingen instellen telkens als u ze naar een USB-geheugenapparaat scant.

- 1 Selecteer  (scannen) >  (**Menu**) > **Scanfunctie** > **USB-functie** op het bedieningspaneel.

Of selecteer **Scan to** >  (**Menu**) > **Scanfunctie** > **USB-functie** op het bedieningspaneel.

Of selecteer **Directe USB** > **Naar USB scannen** >  (instellingen) op het aanraakscherm.



- 2 Selecteer de gewenste optie.

- **Formaat van origineel:** Hiermee stelt u de grootte van de afbeelding in.
- **Type origineel:** Stelt de originele documenten in.
- **Resolutie:** Hiermee stelt u de afbeeldingsresolutie in.

- **Kleurmodus:** Hiermee stelt u de kleurenmodus in. Als u in deze optie **Mono** selecteert, kunt u JPEG niet selecteren in **Bestandsindeling**.
- **Bestandsindeling:** Hiermee stelt u de bestandsindeling in waarin de afbeelding moet worden opgeslagen. Als u **TIFF** of **PDF** selecteert, hebt u de mogelijkheid om meerdere pagina's te scannen. Als u **JPEG** selecteert in deze optie, kunt u **Mono** niet selecteren in **Kleurenmodus**.
- **Dubbelzijdig:** Hiermee stelt u de duplexmodus in.
- **Tonersterkte:** Hiermee stelt u het helderheidsniveau voor het scannen van een origineel in.
- **Bestandsnaam:** Stelt de bestandsnaam in.
- **Bestandsbeleid:** Stelt het beleid in om de bestanden te bewaren tussen het overschrijven en opnieuw benoemen.
- **PDF-codering:** Stelt de gecodeerde **PDF**-bestanden in.

- 3 Selecteer de gewenste status en druk op **OK**.

- 4 Herhaal stappen 2 en 3 om andere opties in te stellen.

- 5 Druk op de knop  (**Stop/Clear**) of het home-pictogram () om terug te keren naar de stand-bymodus.

U kunt de standaardscaninstellingen wijzigen. Raadpleeg de handleiding Geavanceerd.

Een USB-geheugenapparaat gebruiken

Afdrukken vanaf een USB-geheugenapparaat

U kunt bestanden die opgeslagen zijn op een USB-geheugenapparaat rechtstreeks afdrukken.

Bestand wordt ondersteund door de optie Rechtstreeks afdrukken.

- PRN: Alleen bestanden die zijn gemaakt met het bijgeleverde stuurprogramma zijn compatibel.



Als u PRN-bestanden afdrukt die op een ander apparaat zijn gemaakt, zal de afdruk verschillen.

- TIFF: TIFF 6.0 Baseline
- JPEG: JPEG Baseline
- PDF: PDF 1.7 of een lagere versie

Om een document af te drukken vanaf een USB-geheugenapparaat

- 1 Sluit een USB-geheugenapparaat aan op de USB-geheugenpoort op uw apparaat en druk vervolgens op **Direct USB**.
- 2 Selecteer **Via USB afdrukken**.



- 3 Selecteer de map of bestand dat u wenst en druk op **OK**.
Als [+] of [D] voor de naam van een map staat, staat er een of meer bestanden of mappen in de geselecteerde map.
- 4 Selecteer het aantal exemplaren dat u wilt afdrukken of geef een getal op.
- 5 Druk op **OK**, **Start** of **Afdruk**.om te beginnen met het afdrukken van het geselecteerde bestand.
Nadat het bestand is afgedrukt wordt u op het display gevraagd of u nog iets wilt afdrukken.
- 6 Druk op **OK** wanneer **Ja** verschijnt voor een andere afdruktaak en herhaal de procedure vanaf stap 2.
Of druk op de pijl-links/rechts om **Nee** te selecteren en vervolgens op **OK**.
- 7 Druk op de knop  (**Stop/Clear**) of het home-pictogram () om terug te keren naar de stand-bymodus.

Een USB-geheugenapparaat gebruiken



Een back-up maken van uw gegevens

Gegevens in het geheugen van het apparaat kunnen per ongeluk gewist worden als gevolg van een stroomonderbreking of een fout tijdens het opslaan. Met een back-up beveiligt u de systeeminstellingen door ze als back-upbestanden op een USB-geheugenapparaat op te slaan.

Back-up van gegevens maken

- 1 Sluit het USB-geheugenapparaat aan op de USB-geheugenpoort van uw apparaat.
- 2 Selecteer  (Menu) > **Systeeminstellingen** > **Apparaatinst.** > **Inst. export.** op het bedieningsscherm.
Of selecteer **Instelling** > **Apparaatinst.** > **Volg.** > **Initiële instellingen** > **Inst. export.** op het aanraakscherm.
- 3 Selecteer **Gegevens instellen**, **Adresboek** en druk **OK**.
Het USB-geheugen heeft een back-up van de data.
- 4 Druk op de knop  (**Stop/Clear**) of het home-pictogram () om terug te keren naar de stand-bymodus.

Gegevens terugzetten

- 1 Sluit het USB-geheugenapparaat aan op de USB-geheugenpoort van uw apparaat.
- 2 Selecteer  (Menu) > **Systeeminstellingen** > **Apparaatinst.** > **Inst. import.** op het bedieningsscherm.
Of selecteer **Instelling** > **Apparaatinst.** > **Volg.** > **Initiële instellingen** > **Inst. import.** op het aanraakscherm.
- 3 Selecteer **Gegevens instellen**, **Adresboek** en druk **OK**.
- 4 Selecteer het bestand dat u wilt terugzetten en druk op **OK**.
- 5 Druk op **OK** wanneer **Ja** verschijnt om het back-upbestand terug te zetten op het apparaat.
- 6 Druk op de knop  (**Stop/Clear**) of het home-pictogram () om terug te keren naar de stand-bymodus.

Een USB-geheugenapparaat gebruiken

USB-geheugen beheren

U kunt afbeeldingsbestanden op een USB-geheugenapparaat een voor een of allemaal tegelijk verwijderen door het apparaat opnieuw te formatteren.



Als [+] of [D] voor de naam van een map staat, staat er een of meer bestanden of mappen in de geselecteerde map.



Bestanden kunnen niet meer worden teruggezet nadat u ze hebt verwijderd of nadat u het USB-geheugenapparaat opnieuw hebt geformatteerd. Voordat u ze verwijdert, moet u dan ook nagaan of u ze niet meer nodig hebt.

Een afbeeldingsbestand verwijderen



Voor een model met aanraakscherm, selecteer **Directe USB** > **Bestandsbeheer** > **Volg.** > selecteer een bestand > (instellingen) > **Verwijd.** op het aanraakscherm.

- 1 Sluit een USB-geheugenapparaat aan op de USB-geheugenpoort op uw apparaat en druk vervolgens op **Direct USB**.
- 2 Selecteer **Bestandsbeheer** > **Verwijderen** en druk op **OK**.
- 3 Selecteer het bestand dat u wilt verwijderen en druk op **OK**.
- 4 Selecteer **Ja**.
- 5 Druk op de knop (**Stop/Clear**) of het home-pictogram () om terug te keren naar de stand-bymodus.

USB-geheugenapparaat formatteren



Voor een model met aanraakscherm, selecteer **Directe USB** > **Bestandsbeheer** > **Volg.** > selecteer een bestand > (instellingen) > **Formatteren** op het aanraakscherm.

- 1 Sluit een USB-geheugenapparaat aan op de USB-geheugenpoort op uw apparaat en druk vervolgens op **Direct USB**.
- 2 Selecteer **Bestandsbeheer** > **Indeling** en druk op **OK**.
- 3 Selecteer **Ja**.
- 4 Druk op de knop (**Stop/Clear**) of het home-pictogram () om terug te keren naar de stand-bymodus.



Een USB-geheugenapparaat gebruiken

De USB-geheugenstatus weergeven

U kunt controleren hoeveel geheugenruimte er nog beschikbaar is voor het scannen en opslaan van documenten.



Selecteer voor een aanraakschermmodel **Directe USB > Ruimte tonen > Volg.** op het aanraakscherm.

- 1 Sluit een USB-geheugenapparaat aan op de USB-geheugenpoort op uw apparaat en druk vervolgens op **Direct USB**.
- 2 Selecteer **Contr. of er ruimte is**.
- 3 Op het scherm wordt de beschikbare geheugenruimte weergegeven.
- 4 Druk op de knop  (**Stop/Clear**) of het home-pictogram () om terug te keren naar de stand-bymodus.



3. Onderhoud

In dit hoofdstuk wordt beschreven hoe u verbruiksartikelen, accessoires en onderdelen voor het onderhoud van uw apparaat kunt aankopen.

- **Verbruiksartikelen en toebehoren bestellen** 99
- **Beschikbare verbruiksartikelen** 100
- **Beschikbare accessoires** 102
- **Verkrijgbare onderdelen voor onderhoud** 103
- **De tonercassette bewaren** 104
- **Toner herverdelen** 106
- **De tonercassette vervangen** 108
- **De cassette voor gebruikte toner vervangen** 111
- **Installatie-accessoires** 113
- **De gebruiksduur van de verbruiksartikelen controleren** 117
- **Instellen van de waarschuwing "Toner bijna op"** 118
- **Het apparaat reinigen** 119
- **Tips voor het verplaatsen en opbergen van uw apparaat** 125



Verbruiksartikelen en toebehoren bestellen



De verkrijgbare accessoires kunnen verschillen van land tot land. Neem contact op met uw verkoper voor de lijst met beschikbare verbruiksartikelen en onderdelen.

Als u door Samsung goedgekeurde verbruiksartikelen, accessoires of reserveonderdelen wilt bestellen, neemt u contact op met de lokale Samsung-dealer of de winkel waar u het apparaat hebt gekocht. Of ga naar www.samsung.com/supplies en selecteer uw land/regio voor de contactgegevens van de klantenservice.

Beschikbare verbruiksartikelen

Als de verbruiksartikelen het einde van hun gebruiksduur naderen, kunt u de volgende verbruiksartikelen voor uw apparaat bestellen:

Type	Model	Gemiddeld aantal afdrucken ^a	Benaming van onderdeel
Tonercassette	<ul style="list-style-type: none"> CLX-419x series C186x series 	<ul style="list-style-type: none"> Gemiddeld aantal onafgebroken afdrucken met een zwarte tonercassette: Circa 2.500 standaardpagina's (zwart) Gemiddeld aantal onafgebroken afdrucken met een kleurentonercassette: Circa 1.800 standaardpagina's (geel/magenta/cyaan) 	<ul style="list-style-type: none"> CLT-K504S: Zwart CLT-Y504S: Geel CLT-M504S: Magenta CLT-C504S: Cyaan
	<ul style="list-style-type: none"> CLX-626x series 	<ul style="list-style-type: none"> Gemiddeld aantal onafgebroken afdrucken met een zwarte tonercassette: Circa 2.000 standaardpagina's (zwart) Gemiddeld aantal onafgebroken afdrucken met een kleurentonercassette: Circa 1.500 standaardpagina's (geel/magenta/cyaan) 	<ul style="list-style-type: none"> CLT-K506S: Zwart CLT-Y506S: Geel CLT-M506S: Magenta CLT-C506S: Cyaan
		<ul style="list-style-type: none"> Gemiddeld aantal onafgebroken afdrucken met een zwarte tonercassette: Circa 6.000 standaardpagina's (zwart) Gemiddeld aantal onafgebroken afdrucken met een kleurentonercassette: Circa 3.500 standaardpagina's (geel/magenta/cyaan) 	<ul style="list-style-type: none"> CLT-K506L: Zwart CLT-Y506L: Geel CLT-M506L: Magenta CLT-C506L: Cyaan
Opvangbak voor gebruikte toner	<ul style="list-style-type: none"> CLX-419x series C186x series 	<ul style="list-style-type: none"> Circa 14.000 standaardpagina's (zwart) Circa 3.500 standaardpagina's (geel/magenta/cyaan) 	CLT-W504
	<ul style="list-style-type: none"> CLX-626x series 		CLT-W506

a. Opgegeven gebruiksduur overeenkomstig ISO/IEC 19798. Het aantal pagina's kan worden beïnvloed door de gebruiksomstandigheden, de tijd tussen afdruktaken, afbeeldingen en het type en formaat van het afdruk materiaal.

Beschikbare verbruiksartikelen



De levensduur van de tonercassette kan variëren afhankelijk van de opties, het percentage afbeeldingen en de taakmodus.



Als u nieuwe tonercassettes of verbruiksartikelen aanschaft, doet u dit best in het land waar u het apparaat hebt gekocht. Nieuwe tonercassettes of andere verbruiksartikelen zijn mogelijk niet compatibel met het apparaat omdat de configuratie van tonercassettes en andere verbruiksartikelen per land kunnen verschillen.



Samsung raadt gebruik van niet-originele Samsung-tonercassettes (bijv. hervulde of gereviseerde tonercassettes) af. Samsung kan de kwaliteit van niet-originele Samsung-tonercassettes niet garanderen. Onderhoud en herstellingen die vereist zijn als gevolg van het gebruik van andere tonercassettes dan die van Samsung vallen niet onder de garantie van het apparaat.

Beschikbare accessoires

U kunt accessoires aanschaffen en installeren om de prestaties en capaciteit van uw apparaat te vergroten.



- Sommige functies en optionele onderdelen zijn mogelijk niet beschikbaar afhankelijk van model of land (zie "Functies per model" op pagina 8).

Optie	Functie	Benaming van onderdeel
Geheugenmodule	Hiermee breidt u de geheugencapaciteit van uw apparaat uit.	<ul style="list-style-type: none">• CLX-419x series/C186x series: ML-MEM370 (512 MB)• CLX-626x series: ML-MEM380 (1.024 MB)
Optionele lade	Als u frequent problemen met de papiertoevoer hebt, kunt u een extra 520 ^a bladlade.	<ul style="list-style-type: none">• CLX-626x series: CLP-S680A
IEEE1284B-parallelstekker^b	<p>Maakt het gebruik van verschillende interfaces mogelijk.</p> <div data-bbox="360 799 1240 1206"><ul style="list-style-type: none">• Bij de installatie van de printer driver met een IEEE1284B-parallelstekker kan het apparaat niet gevonden worden en zijn na de installatie van de printer driver alleen de basisafdrukmogelijkheden beschikbaar.• Als u de status van het apparaat wilt controleren of de instellingen wijzigen, moet u de machine met een USB-kabel of een netwerk op een computer aansluiten.• Als u de IEEE1284B-parallelstekker gebruikt, kunt u niet tegelijkertijd een USB-kabel aansluiten.</div>	<ul style="list-style-type: none">• CLX-626x series: ML-PAR100

a. Gewoon 80 g/m² (bankpostpapier) vastmaken.

b. De optionele IEEE1284-parallelstekker kan gebruikt worden door in te pluggen in USB-poort de 5V-uitvoerpoort.

Verkrijgbare onderdelen voor onderhoud

Neem contact op met de winkel waar u het apparaat hebt gekocht om reserveonderdelen te bestellen. Laat onderhoudsonderdelen alleen vervangen door een erkende servicemedewerker, de leverancier of personeel van de winkel waar u het apparaat hebt gekocht. De vervanging van onderdelen waarvan de gemiddelde levensduur is verstreken, valt niet onder de garantie.

Onderhoudsonderdelen worden op gezette tijdstippen vervangen om te verhinderen dat de afdrukkwaliteit verslechtert en er papierinvoerstoringsen optreden als gevolg van versleten onderdelen (zie onderstaande tabel). Uw apparaat moet op elk moment perfect functioneren. De te vervangen onderdelen moeten worden vervangen wanneer de levensduur van het desbetreffende onderdeel is verstreken.

Onderdelen	Gemiddeld aantal afdrucken ^a	
	CLX-419x series/C186x series	CLX-626x series
Transportrol	Circa 100.000 pagina's	Circa 100.000 pagina's
Fixeereenheid	Circa 50.000 pagina's	Circa 100.000 pagina's
Opneemrol	Circa 200.000 pagina's	Circa 300.000 pagina's
Vertraagrol	Circa 100.000 pagina's	Circa 100.000 pagina's
Tussenliggende transportriem	Circa 100.000 pagina's	Circa 100.000 pagina's

a. De afdruksnelheid is afhankelijk van het gebruikte besturingssysteem, de snelheid van de computer, de gebruikte toepassing, de verbindingmethode, de media, het formaat van de media en de complexiteit van de taak.

De tonercassette bewaren

Tonercassettes bevatten componenten die gevoelig zijn voor licht, temperatuur en vochtigheid. Samsung raadt u aan deze aanbevelingen te volgen met het oog op optimale prestaties, de hoogste kwaliteit en de langste gebruiksduur van uw nieuwe Samsung-tonercassette.

Bewaar deze cassette op de plaats waar de printer wordt gebruikt. Idealiter in een omgeving met gecontroleerde temperatuur en vochtigheid. Haal de tonercassette pas uit haar originele, ongeopende verpakking op het moment dat u de cassette gaat installeren. Als de originele verpakking ontbreekt, moet u de bovenste opening van de cassette bedekken met papier en moet u de cassette in een donkere kast bewaren.

Door de verpakking van de cassette te openen voor u de cassette in gebruik neemt, zal de levensduur en bewaartijd van de cassette aanzienlijk verkorten. Bewaar tonercassetten niet op de grond. Volg de onderstaande procedures om een tonercassette die u uit de printer hebt verwijderd, te bewaren.

- Bewaar de cassette in de beschermhoes van de originele verpakking.
- Bewaar de tonercassette liggend (niet staand) met dezelfde kant boven als bij de installatie.
- Bewaar geen verbruiksartikelen onder de volgende omstandigheden:
 - Temperaturen boven 40°C (104°F).
 - In een omgeving met een luchtvochtigheid van minder dan 20% of van meer dan 80%.
 - In een omgeving met extreme temperatuur- of vochtigheidsschommelingen.
 - In direct zon- of kunstlicht.

- Op stoffige plaatsen.
- In een auto gedurende een lange periode.
- In een omgeving met corrosieve dampen.
- In een omgeving met zilte lucht.

Behandelingsinstructies

- Raak het oppervlak van de fotogeleidende drum in de cassette niet aan.
- Stel de cassette niet bloot aan onnodige trillingen of schokken.
- Roteer de drum niet handmatig, vooral in de tegengestelde richting. Dit kan interne schade en een tonerlek veroorzaken.

Gebruik tonercassette

Samsung Electronics raadt het gebruik van andere tonercassettes dan van Samsung af, met inbegrip van generische, hervulde of gerecycleerde tonercassettes of tonercassettes van witte producten.



De printergarantie van Samsung dekt geen schade aan het apparaat die ontstaan is door het gebruik van een bijgevoelde cassette, gerecyclede cassette of een tonercassette van een ander merk dan Samsung.

De tonercassette bewaren

Geschatte gebruiksduur van tonercassette

De geschatte levensduur van een cassette is afhankelijk van de hoeveelheid toner die afdruktaken vereisen. De eigenlijke capaciteit kan variëren afhankelijk van de afdrukdichtheid van de pagina's waarop u afdrukt, de omgeving, percentage afbeeldingen, de tijd tussen de afdruktaken, het type media en het mediaformaat. Als u bijvoorbeeld veel afbeeldingen afdrukt, wordt er meer toner verbruikt en moet de cassette waarschijnlijk vaker worden vervangen.

Toner herverdelen

Als de tonercassette bijna leeg is:

- Witte strepen of onduidelijke afdruk en/of verschillende dichtheid aan beide kanten.
- knippert de **Status**-LED rood. Er verschijnt mogelijk een bericht op het scherm dat aangeeft dat de toner bijna op is.
- Het programmavenster van Samsung-printerstatus verschijnt op het computerscherm om aan te geven welke kleurentonercassette bijna leeg is (zie "Samsung-printerstatus gebruiken" op pagina 377).

In dat geval kunt u de afdrukkwaliteit tijdelijk verbeteren door de resterende toner in de tonercassette opnieuw te verdelen. Soms blijven die witte strepen of lichtere gebieden voorkomen, ook nadat de toner opnieuw is verdeeld.



De afbeeldingen in deze gebruikershandleiding zijn afhankelijk van de opties en het model, en komen mogelijk niet helemaal overeen met uw apparaat. Controleer het type apparaat (zie "Voorkant" op pagina 26).



- Om schade aan de tonercassette te voorkomen, moet u ervoor zorgen dat deze niet langer dan enkele minuten wordt blootgesteld aan licht. Dek de cassette zo nodig af met een stuk papier.
- Raak het groene gedeelte van de tonercassette niet aan. Neem de cassette vast bij de handgreep om te vermijden dat u de onderkant aanraakt.
- Gebruik geen scherpe voorwerpen, zoals een mes of een schaar, om de verpakking van de tonercassette te openen. Scherpe voorwerpen veroorzaken mogelijk krassen op het oppervlak van de cassette.
- Krijgt u per ongeluk toner op uw kleding, veeg de toner dan af met een droge doek en was de kleding in koud water. Door warm water hecht de toner zich aan de stof.

Toner herverdelen

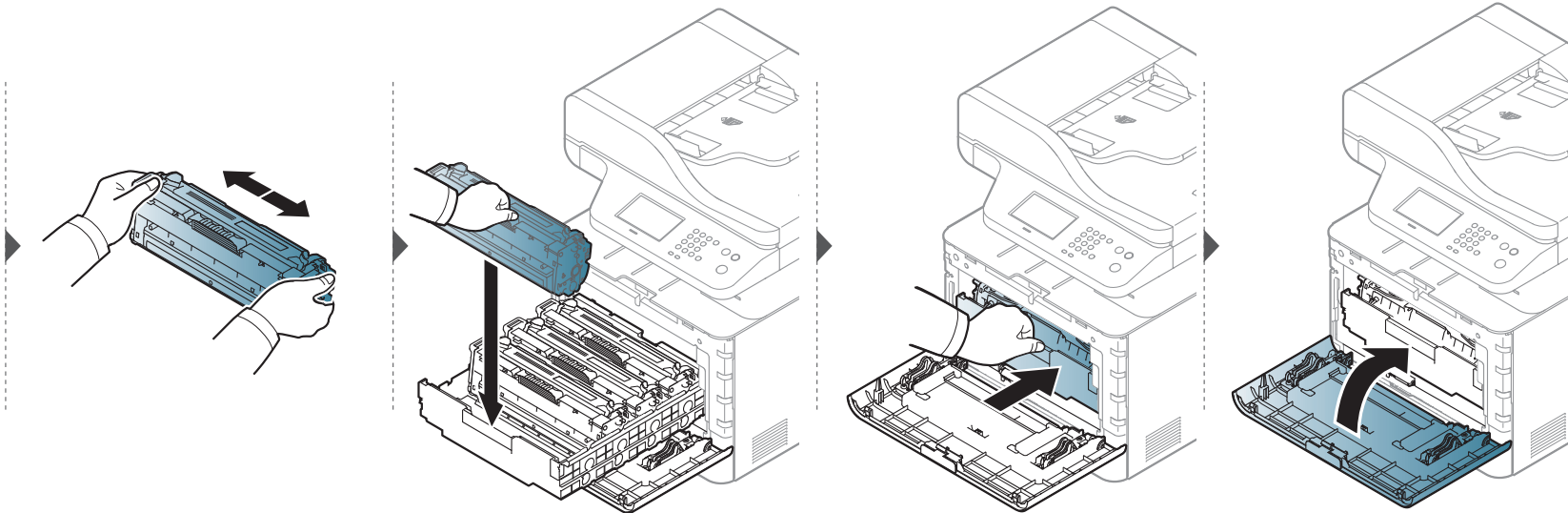
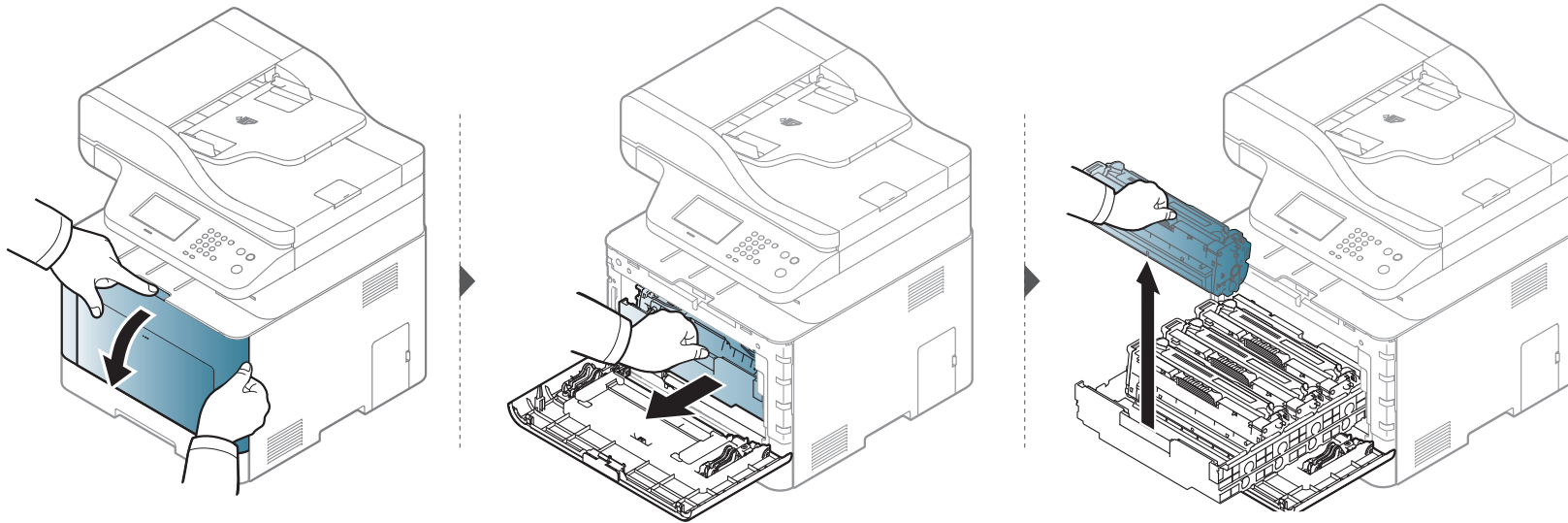

De tonercassette vervangen

Het apparaat gebruikt vier kleuren en heeft voor elke kleur een andere tonercassette: geel (G), magenta (M), cyaan (C) en zwart (Z).

- De status-LED en de boodschap over de toner op het scherm geven aan welke individuele tonercassettes vervangen moeten worden.
- Het programmavenster van Samsung Printing Status verschijnt op het computerscherm om aan te geven welke kleurentonercassette leeg is (zie "Samsung-printerstatus gebruiken" op pagina 377).

Controleer het type tonercassette voor uw machine (zie "Beschikbare verbruiksartikelen" op pagina 100).



- Schud de tonercassette grondig. Dit verhoogt de afdrukkwaliteit in het begin.
- De afbeeldingen in deze gebruikershandleiding zijn afhankelijk van de opties en het model, en komen mogelijk niet helemaal overeen met uw apparaat. Controleer het type apparaat (zie "Voorkant" op pagina 26).



- Om schade aan de tonercassette te voorkomen, moet u ervoor zorgen dat deze niet langer dan enkele minuten wordt blootgesteld aan licht. Dek de cassette zo nodig af met een stuk papier.
- Raak het groene gedeelte van de tonercassette niet aan. Neem de cassette vast bij de handgreep om te vermijden dat u de onderkant aanraakt.
- Gebruik geen scherpe voorwerpen, zoals een mes of een schaar, om de verpakking van de tonercassette te openen. Scherpe voorwerpen veroorzaken mogelijk krassen op het oppervlak van de cassette.
- Krijgt u per ongeluk toner op uw kleding, veeg de toner dan af met een droge doek en was de kleding in koud water. Door warm water hecht de toner zich aan de stof.

De tonercassette vervangen

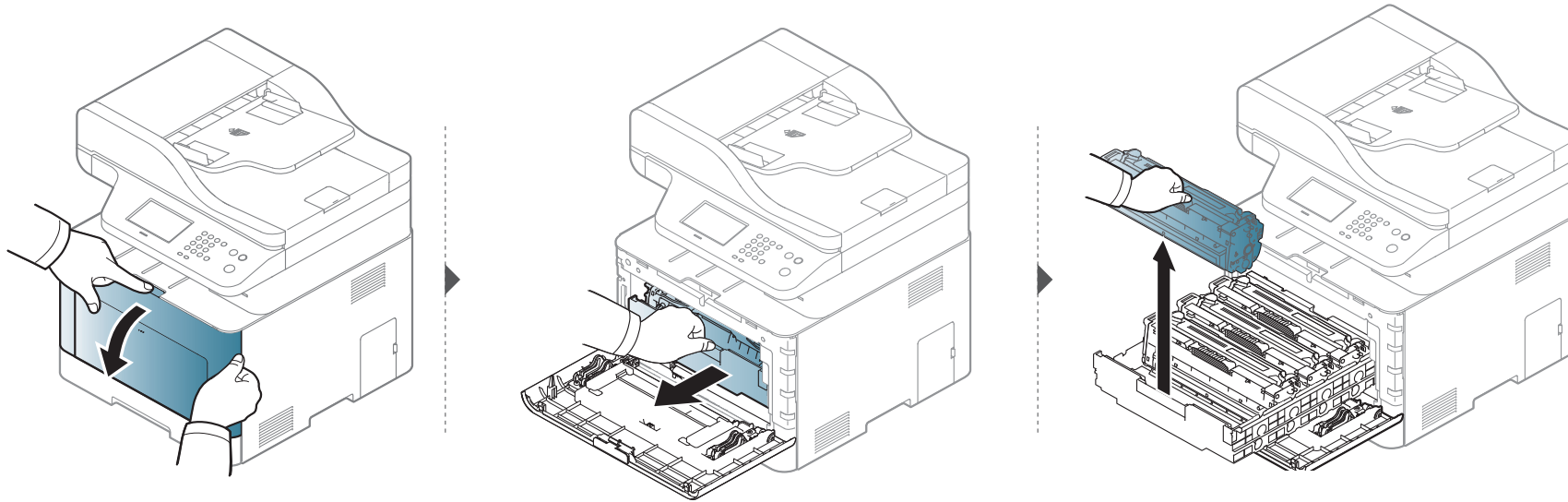

CLX-419x series/C186x series

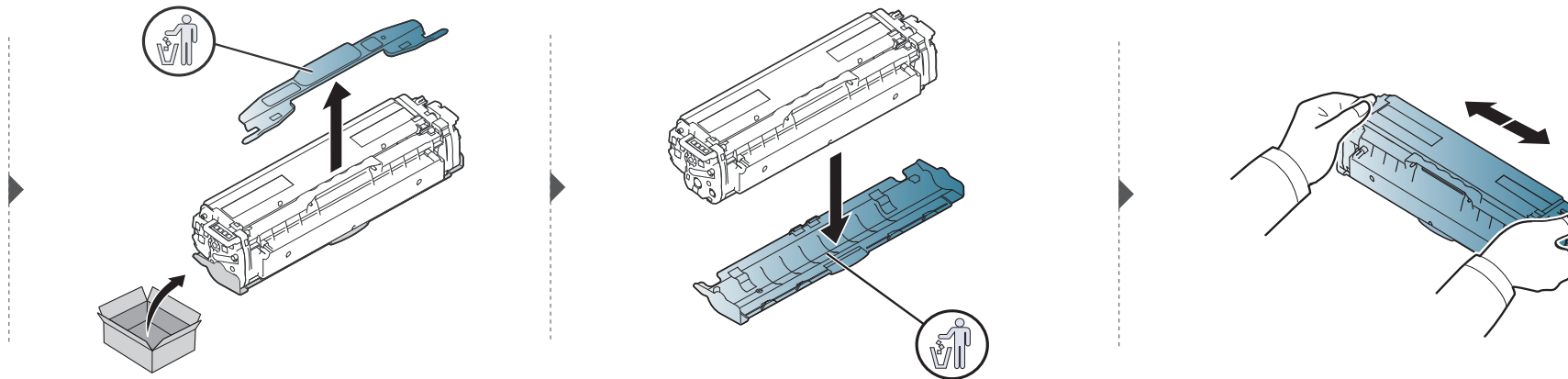

De tonercassette vervangen

CLX-626x series

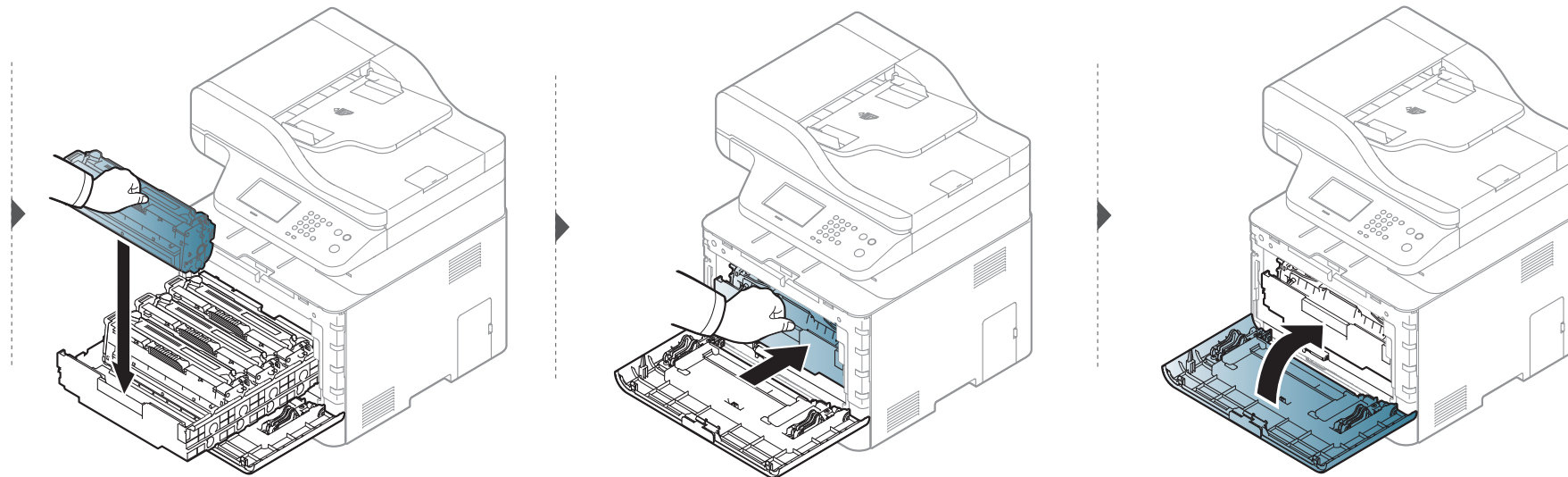
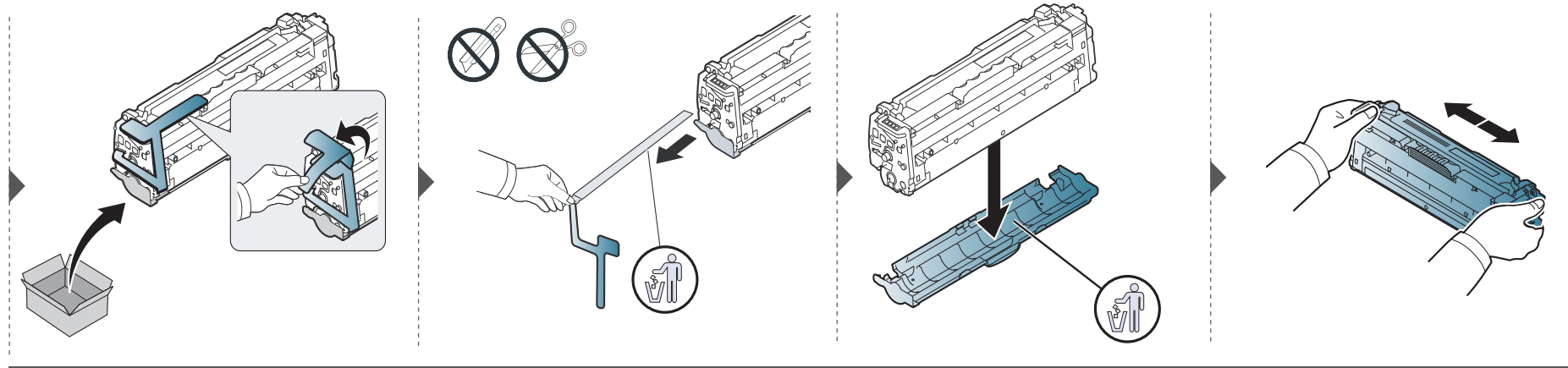

De cassette voor gebruikte toner vervangen

Als de cassette voor gebruikte toner versleten is, verschijnt er een bericht op het display van het bedieningspaneel om aan te geven dat de cassette voor gebruikte toner vervangen moet worden. Controleer de cassette voor gebruikte toner van uw apparaat (zie "Beschikbare verbruiksartikelen" op pagina 100).



- Er kunnen tonerdeeltjes loskomen in het apparaat maar dit betekent niet dat het apparaat beschadigd is. Neem contact op met de klantenservice als er zich problemen met de afdrukkwaliteit voordoen.
- Als u de cassette voor gebruikte toner uit het apparaat haalt, beweegt u deze voorzichtig en laat u deze niet vallen.
- Plaats de cassette voor gebruikte toner op een horizontaal oppervlak, zodat de toner niet uit de cassette kan lekken.



Draai de cassette voor gebruikte toner niet om en houd deze niet schuin.

De cassette voor gebruikte toner vervangen

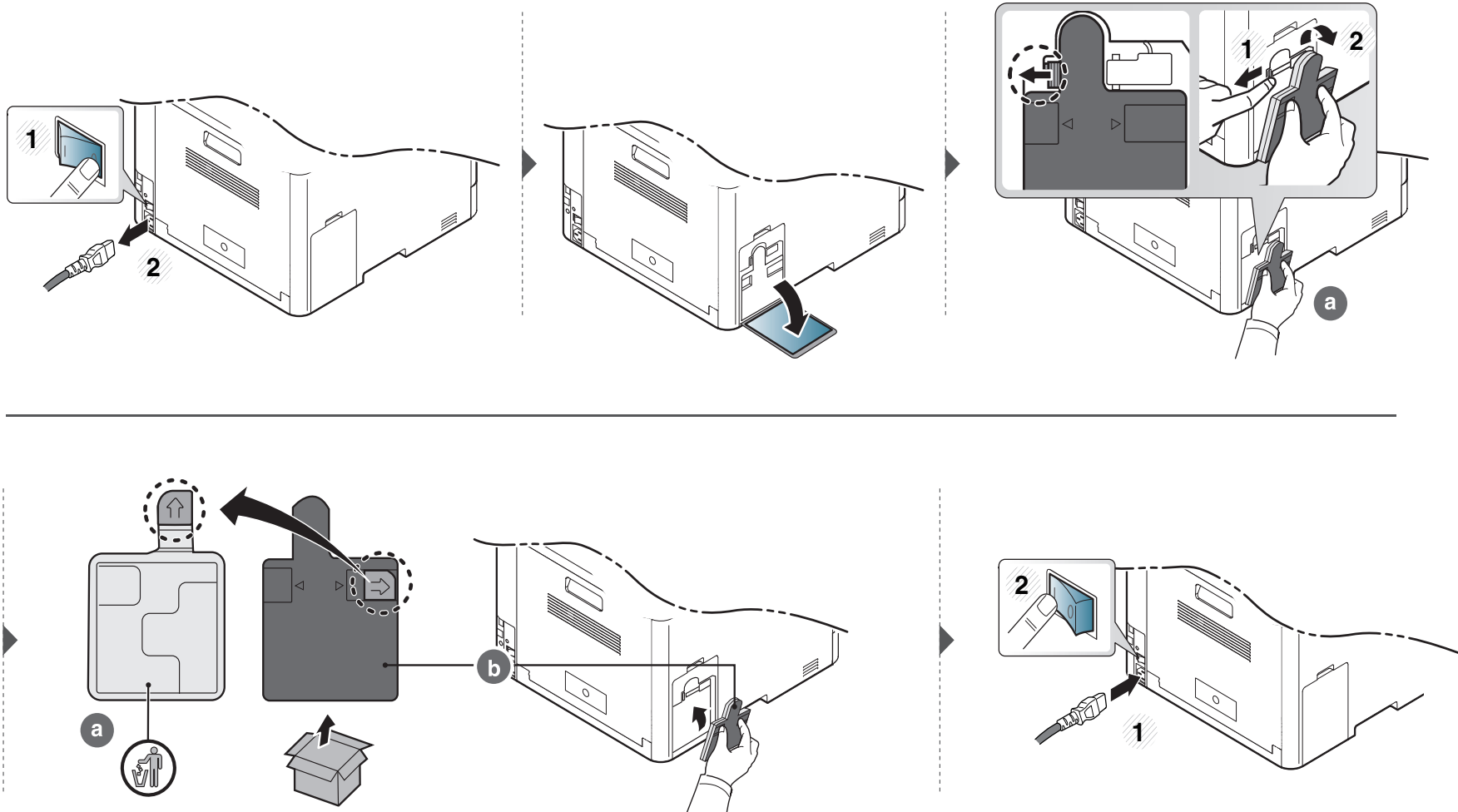

Installatie-accessoires

Vorzorgsmaatregelen

- Koppel het netsnoer los.
Verwijder nooit het toegangspaneel tot het moederbord als de stroom is ingeschakeld.
Koppel steeds het netsnoer los als u interne of externe accessoires installeert of verwijdert om het risico op een elektrische schok te voorkomen.
- Ontlaad statische elektriciteit.
Het moederbord en de interne accessoires (netwerkinterfacekaart of geheugenmodule) zijn gevoelig voor statische elektriciteit. Voordat u interne accessoires installeert of verwijdert, moet u de statische elektriciteit van uw lichaam ontladen door een metalen voorwerp aan te raken, zoals de metalen achterplaat van een willekeurig apparaat dat op een geaarde stroombron is aangesloten. Als u voor het beëindigen van de installatie rondwandelt, herhaalt u deze procedure om nogmaals eventuele statische elektriciteit te ontladen.



Let op bij de installatie van accessoires: het vervangen van de batterij in het apparaat valt onder de service. Vervang ze niet zelf. Er bestaat een explosierisico als de batterij wordt vervangen door een verkeerd type. Verwijder gebruikte batterijen conform de aanwijzingen.

Apparaatopties instellen

Dit apparaat detecteert en stelt automatisch de optionele apparaten in die u installeert, zoals een optionele lade, geheugen, enz. Als u met dit stuurprogramma de geïnstalleerde optionele apparaten niet kunt gebruiken, kunt u de optionele apparaten in **Apparaatopties** instellen.

- 1 Klik op het menu **Start** van Windows.
 - Als u Windows 8 gebruikt, gaat u naar **Charms(charms)** en selecteert u **Zoeken > Instellingen**.
- 2 In Windows XP/2003 selecteert u **Printers en faxapparaten**.
 - In Windows 2008/Vista selecteert u **Configuratiescherm > Hardware en geluiden > Printers**.
 - In Windows 7 selecteert u **Configuratiescherm > Hardware en geluiden > Apparaten en printers**.
 - Zoek voor Windows 8 naar **Apparaten en printers**.
 - In Windows Server 2008 R2 selecteert u **Configuratiescherm > Hardware > Apparaten en printers**.
- 3 Klik met de rechtermuisknop op uw apparaat.
- 4 In Windows XP/2003/2008/Vista selecteert u **Eigenschappen**.
In Windows 7, Windows 8 en Windows Server 2008 R2 selecteert u **Eigenschappen van printer** in het snelmenu.

Installatie-accessoires



Als bij het item **Eigenschappen van printer** het teken ► staat, kunt u andere printerstuurprogramma's voor de geselecteerde printer selecteren.

5

Selecteer **Apparaatopties**.



Het venster **Eigenschappen** kan variëren afhankelijk van het stuurprogramma of besturingssysteem dat u gebruikt.

6

Selecteer de juiste optie.



Bepaalde menu's kunnen niet voorkomen op het scherm, afhankelijk van de opties of modellen. Indien dit het geval is, is dit niet van toepassing op uw apparaat.

- **Ladeopties:** Selecteer de optionele lade die u heeft geïnstalleerd. U kunt de lade selecteren.
- **Opslagopties:** Selecteer het optionele geheugen dat u heeft geïnstalleerd. Als deze mogelijkheid aangevinkt is, kunt u de **Afdrukmodus** selecteren.
- **Printerconfiguratie:** Selecteer de printertaal voor de afdrukopdracht.

- **Administratorinstellingen:** U kunt de **Printerstatus** en **EMF-spooling** selecteren.
- **Taakaccountbeheer:** Hiermee kunt u de gebruiker koppelen aan de accountidentificatie-informatie bij elk document dat u afdrukt.
 - **Gebruikersmachtiging:** Als u deze optie aanvinkt, kunnen alleen gebruikers met gebruikermachtiging een afdruktaak starten.
 - **Groepsmachtiging:** Als u deze optie aanvinkt, kunnen alleen groepen met groepsmachtiging een afdruktaak starten.



Als u het wachtwoord voor taakaccountbeheer wilt coderen, vinkt u **Wachtwoordcodering taakaccountbeheer** aan.

- **Instellingen aangepast papierformaat:** U kunt een aangepast papierformaat opgeven.

7

Klik op **OK** totdat u het venster **Eigenschappen** of **Eigenschappen van printer** verlaat.

Installatie-accessoires

Een geheugenmodule upgraden

Uw apparaat beschikt over een "dual in-line"-geheugenmodule (DIMM). Gebruik deze geheugenmodule om extra geheugen te installeren. We raden u aan om alleen DIMM's van Samsung te gebruiken. Uw garantie is niet geldig als blijkt dat het probleem met uw apparaat wordt veroorzaakt door DIMM's van derden.

Voor het bestellen van optionele accessoires zijn bestelgegevens beschikbaar (zie "Beschikbare accessoires" op pagina 102).



Als het optionele geheugen is geïnstalleerd, kunt u gebruikmaken van geavanceerde afdrukfuncties, zoals een afdruktaak opslaan of in de wachtrij op de harde schijf plaatsen, een afdruktaak controleren en een persoonlijke afdruktaak specificeren in het venster Eigenschappen van printer. U kunt de actieve wachtrij en het bestandsbeleid beheren in het menu **Taakbeheer** (zie "Optionele apparaatfuncties gebruiken" op pagina 360).

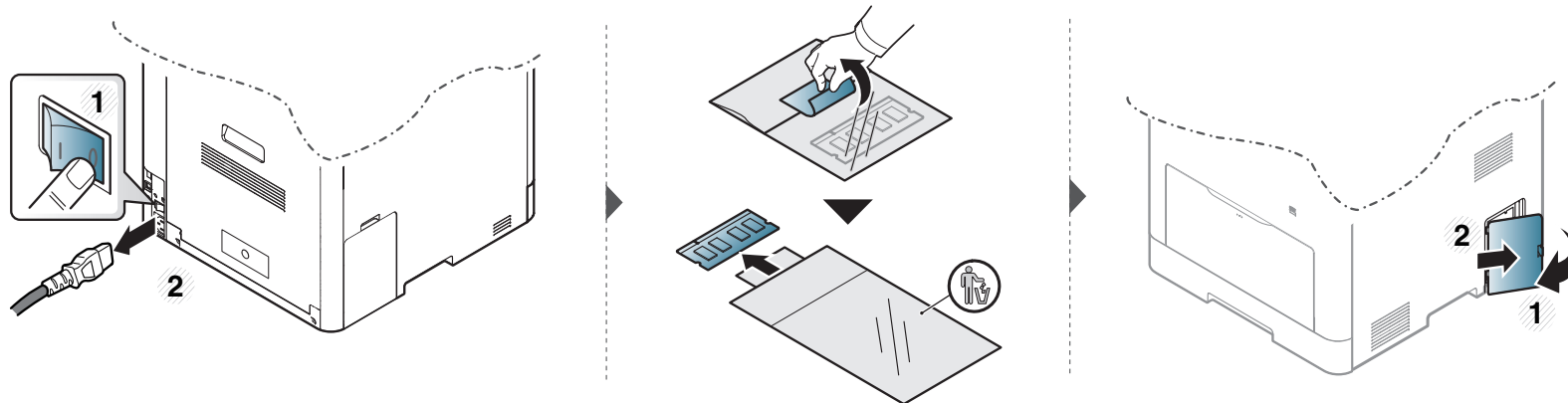

Installatie-accessoires

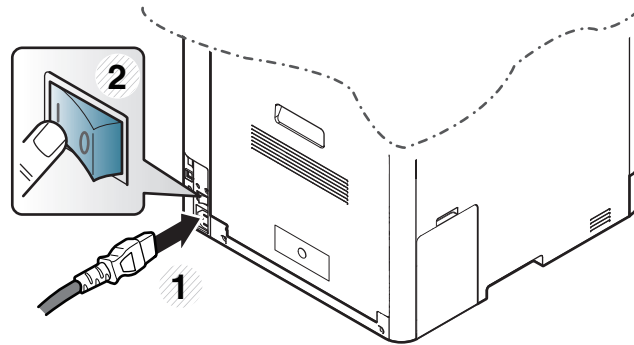
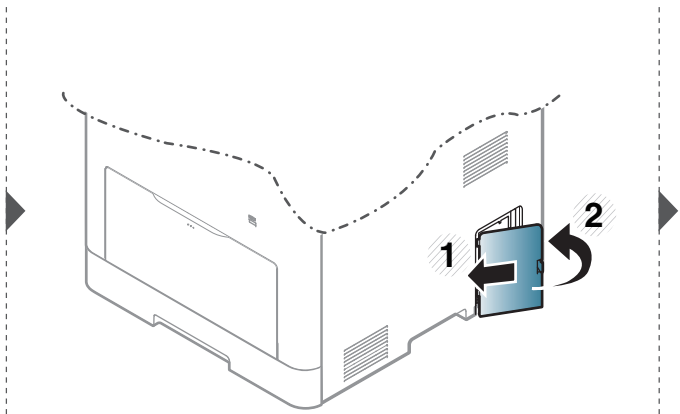
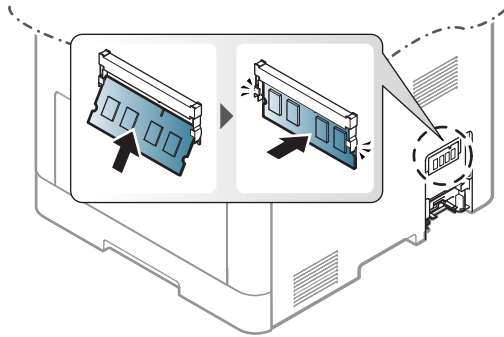
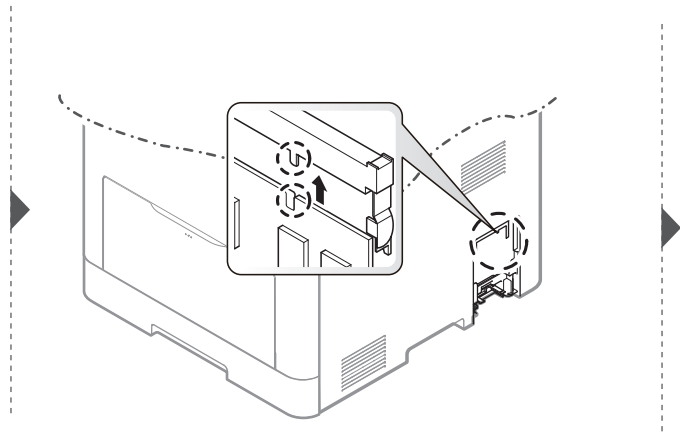



De gebruiksduur van de verbruiksartikelen controleren

Als u regelmatig geconfronteerd wordt met papierstoringen of afdrukproblemen, controleert u het aantal pagina's dat het apparaat heeft afgedrukt of gescand. Vervang indien nodig de betrokken onderdelen.



- Het openen van de menu's kan verschillen per model (zie "Toegang tot het menu" op pagina 39).
- Afhankelijk van de opties of het model zullen sommige menu's mogelijk niet op het display verschijnen. Als dit het geval is, zijn deze opties niet van toepassing op uw apparaat.
- Voor bepaalde modellen moet u mogelijk op **OK** drukken om naar menu's op lagere niveaus te gaan.

- 1** Selecteer  (**Menu**) > **Systeeminstellingen** > **Onderhoud** > **Gebr.duur art.** op het bedieningsscherm.
Of selecteer **Instelling** > **Apparaatinst.** > **Volg.** > **Rapport** > **Biedt informatie** op het aanraakscherm.
- 2** Selecteer de gewenste optie en druk op **OK**.
- 3** Druk op de knop  (**Stop/Clear**) of het home-pictogram () om terug te keren naar de stand-bymodus.

Instellen van de waarschuwing "Toner bijna op"

Als de tonercassette bijna leeg is, verschijnt een bericht of gaat er een LED branden die aangeeft dat u de tonercassette moet vervangen. U kunt instellen of u wenst dat dit bericht of deze LED verschijnt of niet.



- Het openen van de menu's kan verschillen per model (zie "Toegang tot het menu" op pagina 39).
- Voor bepaalde modellen moet u mogelijk op **OK** drukken om naar menu's op lagere niveaus te gaan.
- U kunt de instellingen van het apparaat wijzigen via **Apparaatinstellingen** in het programma Samsung Easy Printer Manager.
 - Als u Windows of Mac gebruikt, kunt u uw instellingen wijzigen via **Samsung Easy Printer Manager** >  **(Geavanceerde modus activeren)** > **Apparaatinstellingen** (zie "Apparaatinstellingen" op pagina 375).

1

Selecteer  **(Menu)** > **Systeeminstellingen** > **Onderhoud** > **Toner bijna op** op het bedieningspaneel.

Of selecteer **Instelling** > **Apparaatinst.** > **Volg.** > **Initiële instellingen** > **Waarschuwing tonerstatus** op het aanraakscherm.



Op het aanraakscherm kunt u het **Wrschuwingniv.** van de toner voor het foutbericht dat de toner bijna op is instellen in de optie **Waarschuwing tonerstatus** option. **Wrschuwingniv.** betekent de resterende hoeveelheid toner (%) in de tonercassette.

2

Selecteer de gewenste optie.

3

Druk op **OK** om de selectie op te slaan.

Het apparaat reinigen

Als er zich problemen voordoen met de afdrukkwaliteit of als u uw apparaat in een stofrijke omgeving gebruikt, moet u uw apparaat regelmatig schoonmaken om de beste afdrukkwaliteit te blijven garanderen en de gebruiksduur van uw apparaat te verlengen.



- Als u de behuizing van het apparaat reinigt met reinigingsmiddelen die veel alcohol, oplosmiddelen of andere agressieve substanties bevatten, kan de behuizing verkleuren of vervormen.
- Als er toner in het apparaat of in de directe omgeving ervan is terecht gekomen, raden wij u aan om de toner te verwijderen met een zachte, met water bevochtigde doek of tissue. Als u een stofzuiger gebruikt, wordt de toner in de lucht geblazen. Dit kan schadelijk voor u zijn.

De buitenkant reinigen

Maak het apparaat aan de buitenkant schoon met een zachte, pluisvrije doek. U kunt de doek enigszins bevochtigen met water, maar let erop dat er geen water op of in het apparaat terechtkomt.

Het apparaat reinigen

De binnenkant reinigen

Tijdens het afdrukken kunnen zich in het apparaat papierresten, toner en stof verzamelen. Dit kan op een gegeven moment problemen met de afdrukkwaliteit veroorzaken, zoals tonervlekken of vegen. Deze problemen kunnen worden gereduceerd en verholpen door de binnenkant van het apparaat te reinigen.



- Om schade aan de tonercassette te voorkomen, moet u ervoor zorgen dat deze niet langer dan enkele minuten wordt blootgesteld aan licht. Dek de cassette zo nodig af met een stuk papier.
- Raak het groene gedeelte van de tonercassette niet aan. Neem de cassette vast bij de handgreep om te vermijden dat u de onderkant aanraakt.
- Gebruik een droge pluisvrije doek voor het reinigen van de binnenkant van het apparaat. Let op dat u de transportrol of andere onderdelen niet beschadigt. Gebruik geen oplosmiddelen, zoals benzeen of verdunner. Dit kan de afdrukkwaliteit negatief beïnvloeden en het apparaat beschadigen.



- Gebruik een niet-pluizende doek om het apparaat te reinigen.
- Schakel het apparaat uit en haal de stekker uit het stopcontact. Wacht totdat het apparaat is afgekoeld. Als uw apparaat een aan/uit-schakelaar heeft, zet u de aan/uit-schakelaar uit voordat u het apparaat reinigt.
- De afbeeldingen in deze gebruikershandleiding zijn afhankelijk van de opties en het model, en komen mogelijk niet helemaal overeen met uw apparaat. Controleer het type apparaat (zie "Voorkant" op pagina 26).

Het apparaat reinigen

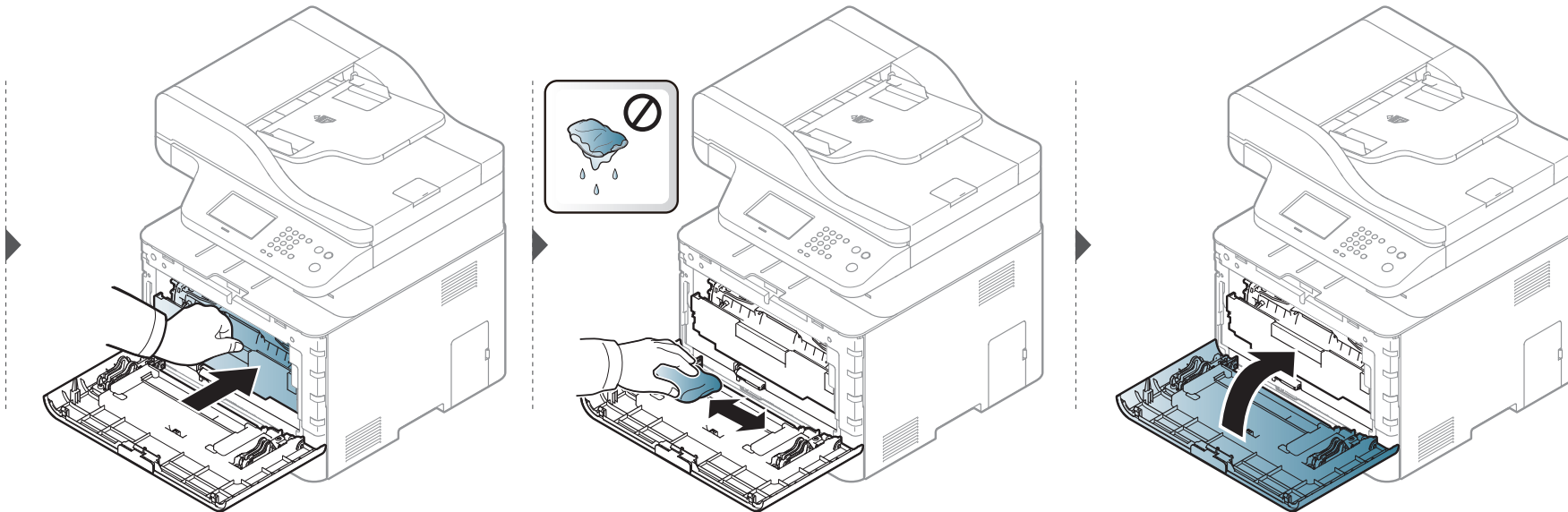
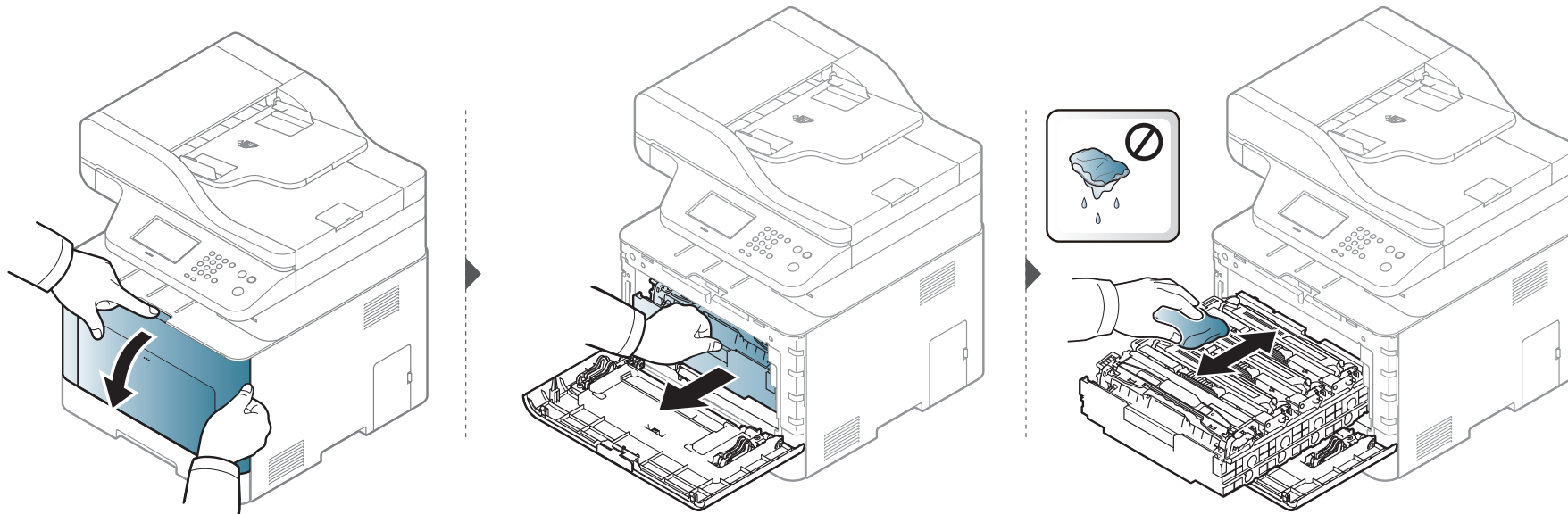

Het apparaat reinigen

Reinigen van de opneemrol



- Schakel het apparaat uit en haal de stekker uit het stopcontact. Wacht totdat het apparaat is afgekoeld. Als uw apparaat een aan/uit-schakelaar heeft, zet u de aan/uit-schakelaar uit voordat u het apparaat reinigt.
- De afbeeldingen in deze gebruikershandleiding zijn afhankelijk van de opties en het model, en komen mogelijk niet helemaal overeen met uw apparaat. Controleer het type apparaat (zie "Voorkant" op pagina 26).

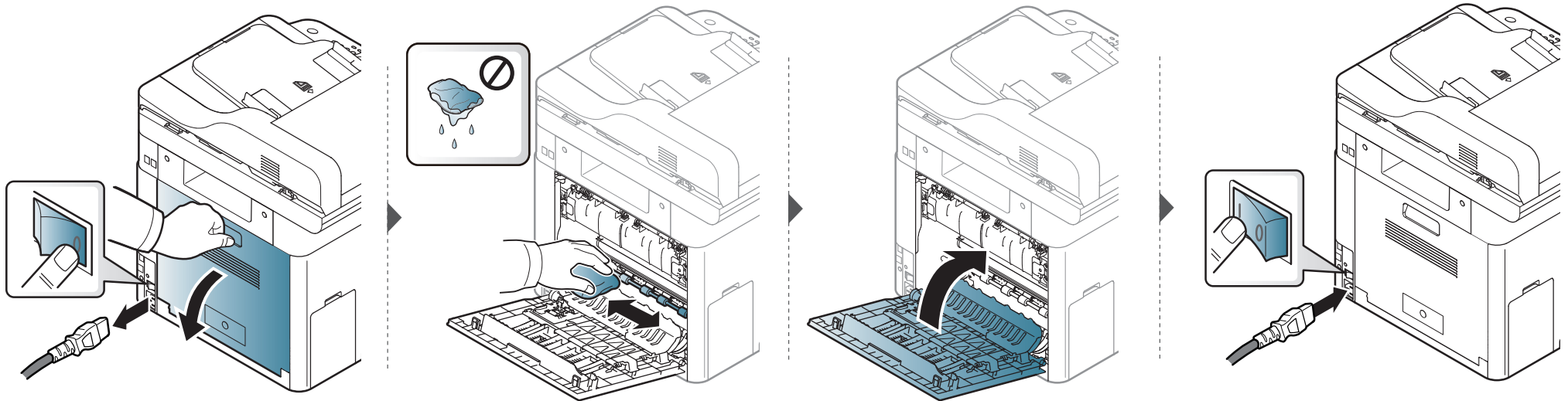

Het apparaat reinigen

Scannereenheid reinigen

Houd de scannereenheid goed schoon. Dat komt de kwaliteit van de kopieën ten goede. Wij raden u aan de scannereenheid aan het begin van elke dag te reinigen en dit zo nodig in de loop van de dag te herhalen.



- Schakel het apparaat uit en haal de stekker uit het stopcontact. Wacht totdat het apparaat is afgekoeld. Als uw apparaat een aan/uit-schakelaar heeft, zet u de aan/uit-schakelaar uit voordat u het apparaat reinigt.
- De afbeeldingen in deze gebruikershandleiding zijn afhankelijk van de opties en het model, en komen mogelijk niet helemaal overeen met uw apparaat. Controleer het type apparaat (zie "Voorkant" op pagina 26).

- 1 Bevochtig een niet-pluizende, zachte doek of een velletje keukenrol met een beetje water.
- 2 Til het deksel van de scanner op.

Het apparaat reinigen

- 3** Veeg de glasplaat van de scanner schoon en droog.

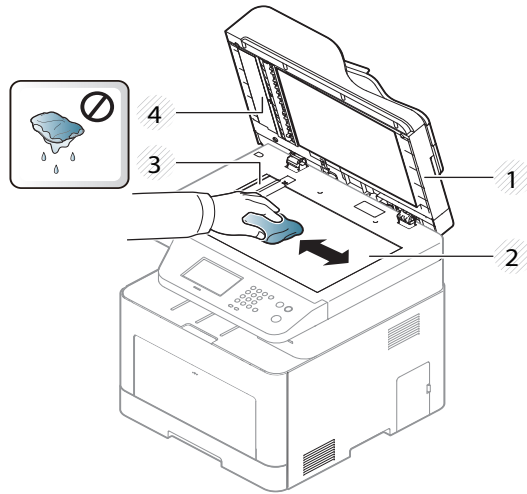

- 1 Scannerdeksel
- 2 Glasplaat van de scanner
- 3 Glasplaat van de documentinvoer
- 4 Witte strook

- 4** Sluit het deksel van de scanner.

Tips voor het verplaatsen en opbergen van uw apparaat

- U mag het apparaat bij het verplaatsen niet ondersteboven of op zijn kant houden. Er kan immers toner vrijkomen binnenin het apparaat waardoor er schade aan het apparaat kan ontstaan of de afdrukkwaliteit kan verslechteren.
- Als u het apparaat verplaatst, moet u ervoor zorgen dat ten minste twee mensen het apparaat goed vasthouden.



4. Problemen oplossen

In dit hoofdstuk vindt u nuttige informatie over wat u moet doen als er een probleem optreedt.

- **Tips om papierstoringen te voorkomen** 127
- **Vastgelopen originelen verwijderen** 128
- **Papierstoringen verhelpen** 133
- **Informatie over de status-LED** 145
- **Informatie over displaymeldingen** 148



In dit hoofdstuk vindt u nuttige informatie over wat u moet doen als er een probleem optreedt. Als uw apparaat beschikt over een displayscherm, moet u eerst hierop kijken om de fout op te lossen. Als u in dit hoofdstuk geen oplossing voor uw probleem kunt vinden, kijkt u in het hoofdstuk **Problemen oplossen** in de handleiding Handleiding Geavanceerd (zie "Problemen oplossen" op pagina 386). Als u geen oplossing kunt vinden in de Gebruikershandleiding of als het probleem blijft optreden, kunt u met de klantenservice bellen.

Tips om papierstoringen te voorkomen

U kunt de meeste papierstoringen voorkomen door het juiste type afdrukmedia te gebruiken. Zie de volgende tips om storingen met vastzittend papier te voorkomen:

- Zorg ervoor dat de verstelbare geleiders correct zijn ingesteld (zie "Lade overzicht" op pagina 55).
- Verwijder geen papier uit de papierlade tijdens het afdrukken.
- Buig het papier, waaier het uit en maak er een rechte stapel van voordat u het in de lade plaatst.
- Gebruik geen gekreukt, vochtig of sterk gekruld papier.
- Plaats geen verschillende soorten en formaten papier in een lade.
- Gebruik alleen aanbevolen afdrukmedia (zie "Specificaties van de afdrukmedia" op pagina 160).

Vastgelopen originelen verwijderen

Als een origineel vastloopt in de ADI verschijnt er een waarschuwingsbericht op het display.



Trek het vastgelopen papier voorzichtig en langzaam naar buiten om te voorkomen dat het scheurt.



Gebruik de glasplaat van de scanner voor originelen van dik, dun of gemengd papier om papierstringen te voorkomen.

Vastgelopen originelen verwijderen

Er is een origineel vastgelopen vóór de scanner



- De afbeeldingen in deze gebruikershandleiding zijn afhankelijk van de opties en het model, en komen mogelijk niet helemaal overeen met uw apparaat. Controleer het type apparaat (zie "Voorkant" op pagina 26).
- Deze probleemoplossing is mogelijk niet beschikbaar afhankelijk van model of optionele onderdelen (zie "Verschillende functies" op pagina 11).

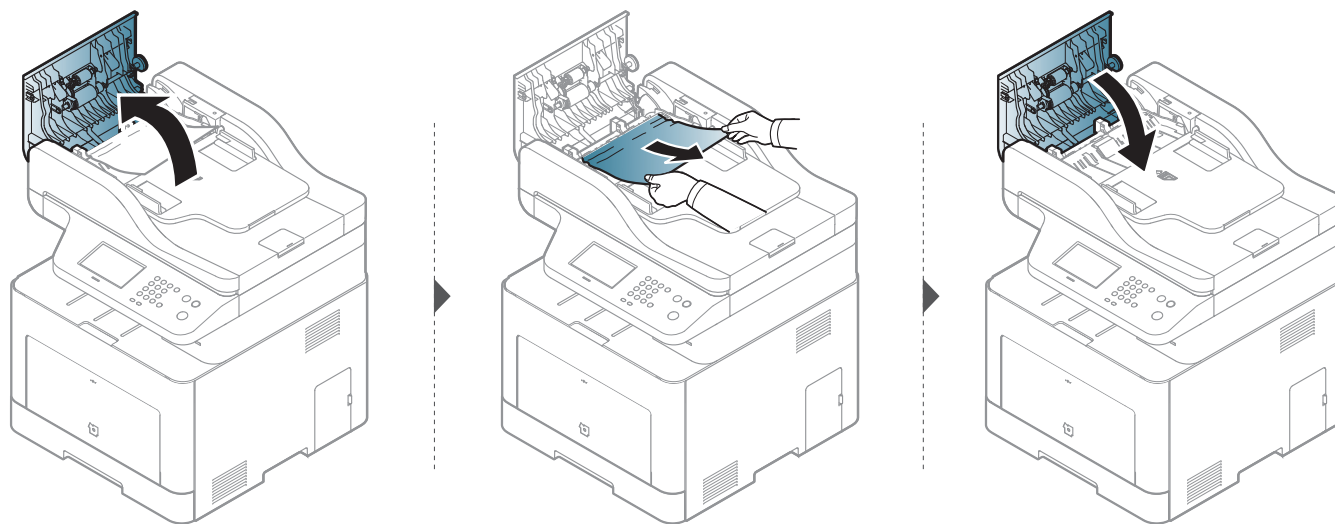

Vastgelopen originelen verwijderen

Het origineel is in de scanner vastgelopen



- De afbeeldingen in deze gebruikershandleiding zijn afhankelijk van de opties en het model, en komen mogelijk niet helemaal overeen met uw apparaat. Controleer het type apparaat (zie "Voorkant" op pagina 26).
- Deze probleemoplossing is mogelijk niet beschikbaar afhankelijk van model of optionele onderdelen (zie "Verschillende functies" op pagina 11).

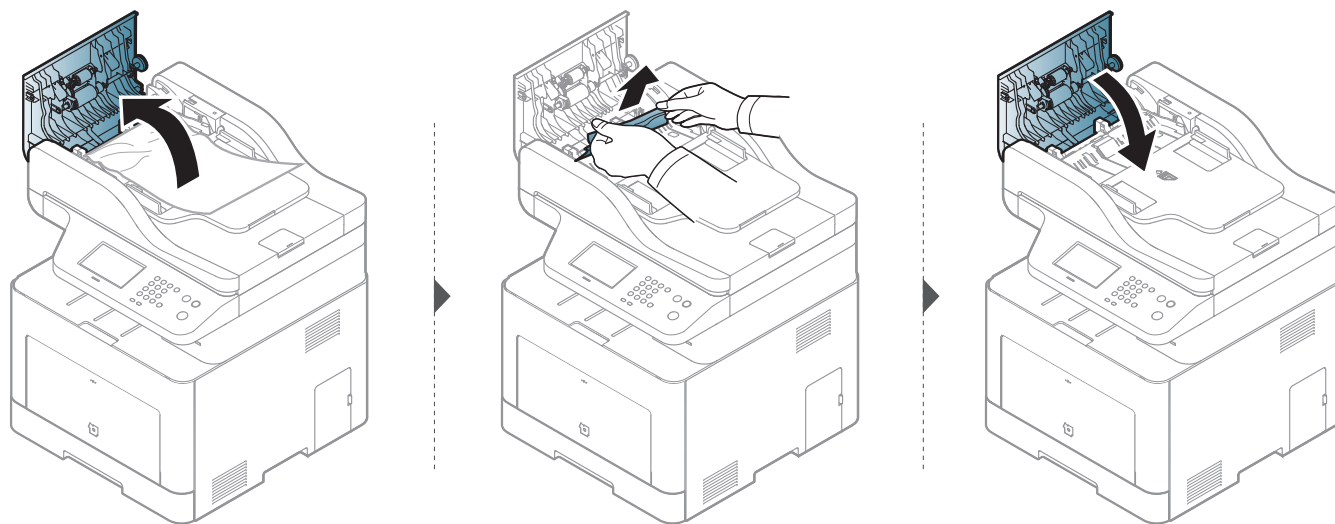

Vastgelopen originelen verwijderen

Het origineel is vastgelopen in het uitvoergebied van de scanner



- De afbeeldingen in deze gebruikershandleiding zijn afhankelijk van de opties en het model, en komen mogelijk niet helemaal overeen met uw apparaat. Controleer het type apparaat (zie "Voorkant" op pagina 26).
- Deze probleemoplossing is mogelijk niet beschikbaar afhankelijk van model of optionele onderdelen (zie "Voorkant" op pagina 26).

- 1 Verwijder alle resterende pagina's uit de ADI.
- 2 Verwijder het vastgelopen papier voorzichtig uit de ADI.

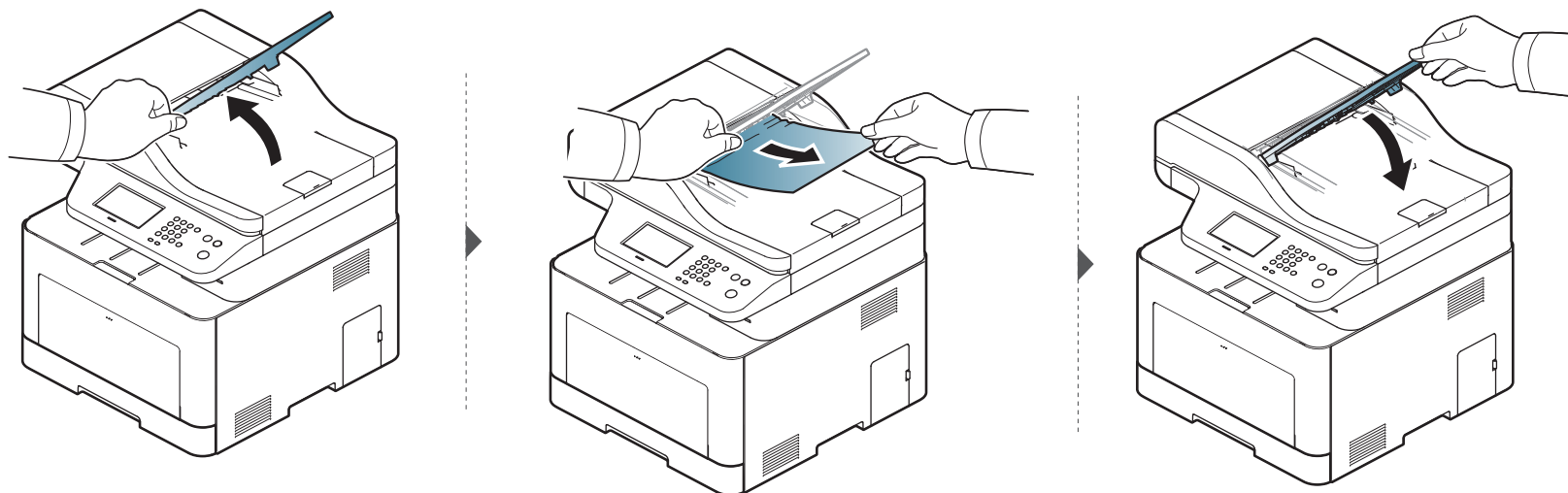

Vastgelopen originelen verwijderen

Er is een origineel vastgelopen in het duplexpad van de scanner



- Alleen CLX-626xFR/CLX-626xFW.
- De afbeeldingen in deze gebruikershandleiding zijn afhankelijk van de opties en het model, en komen mogelijk niet helemaal overeen met uw apparaat. Controleer het type apparaat (zie "Voorkant" op pagina 26).
- Deze probleemoplossing is mogelijk niet beschikbaar afhankelijk van model of optionele onderdelen (zie "Voorkant" op pagina 26).

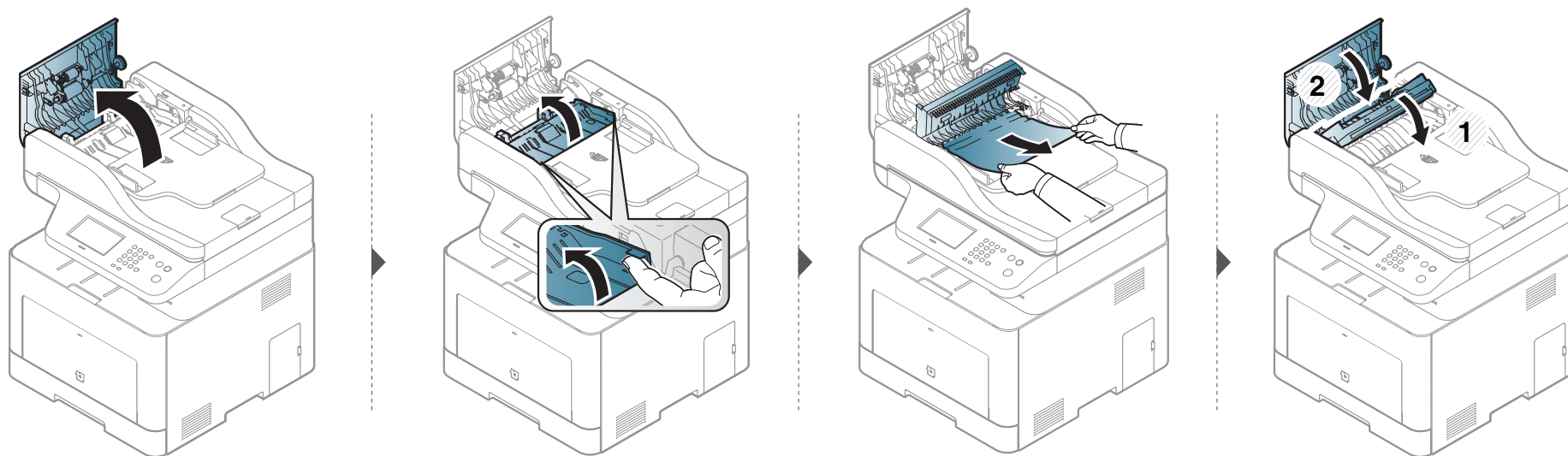

Papierstoringen verhelpen



Trek het vastgelopen papier voorzichtig en langzaam naar buiten om te voorkomen dat het scheurt.

In lade 1



De afbeeldingen in deze gebruikershandleiding zijn afhankelijk van de opties en het model, en komen mogelijk niet helemaal overeen met uw apparaat. Controleer het type apparaat (zie "Voorkant" op pagina 26).

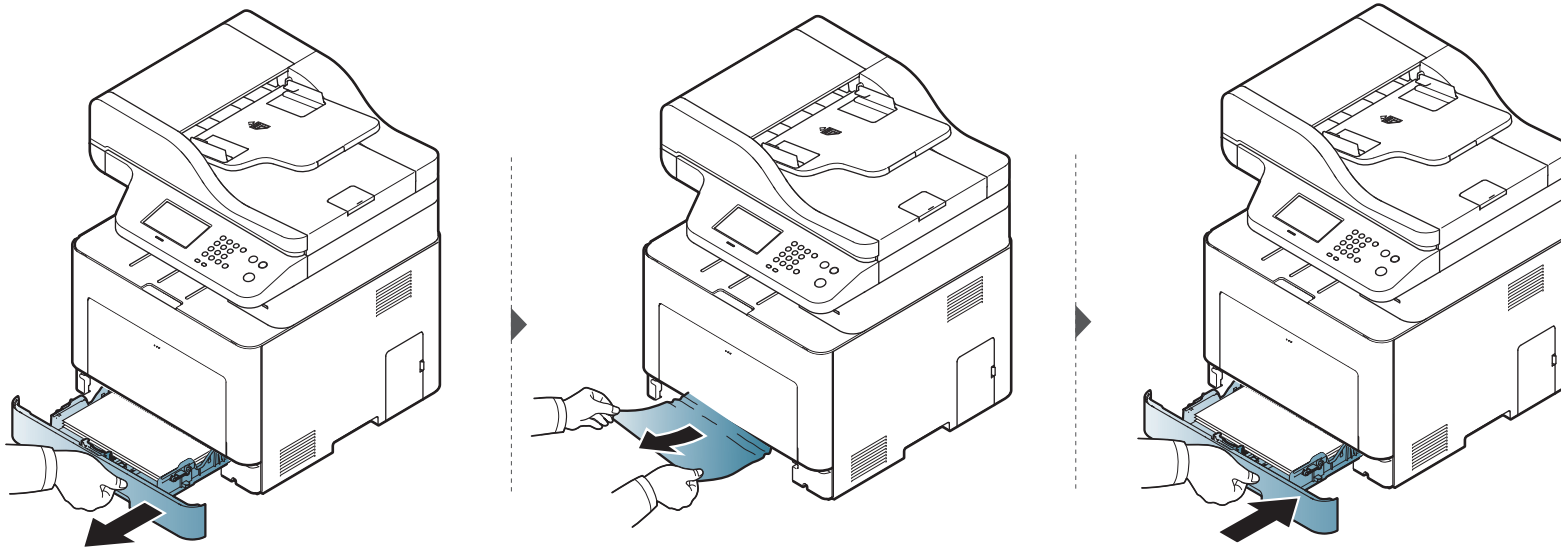

Papierstoringen verhelpen

In optionele lade



Alleen CLX-626x series.

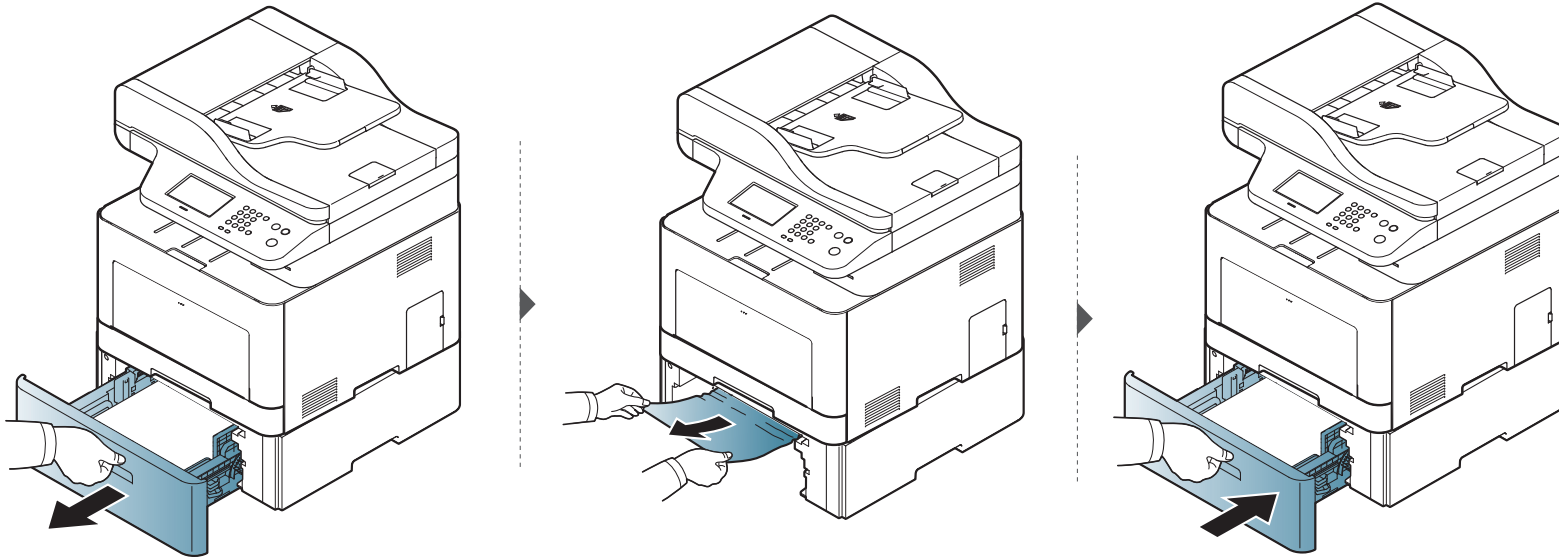

Papierstoringen verhelpen

Ga naar de volgende stap als u geen papier ziet in dit gebied:

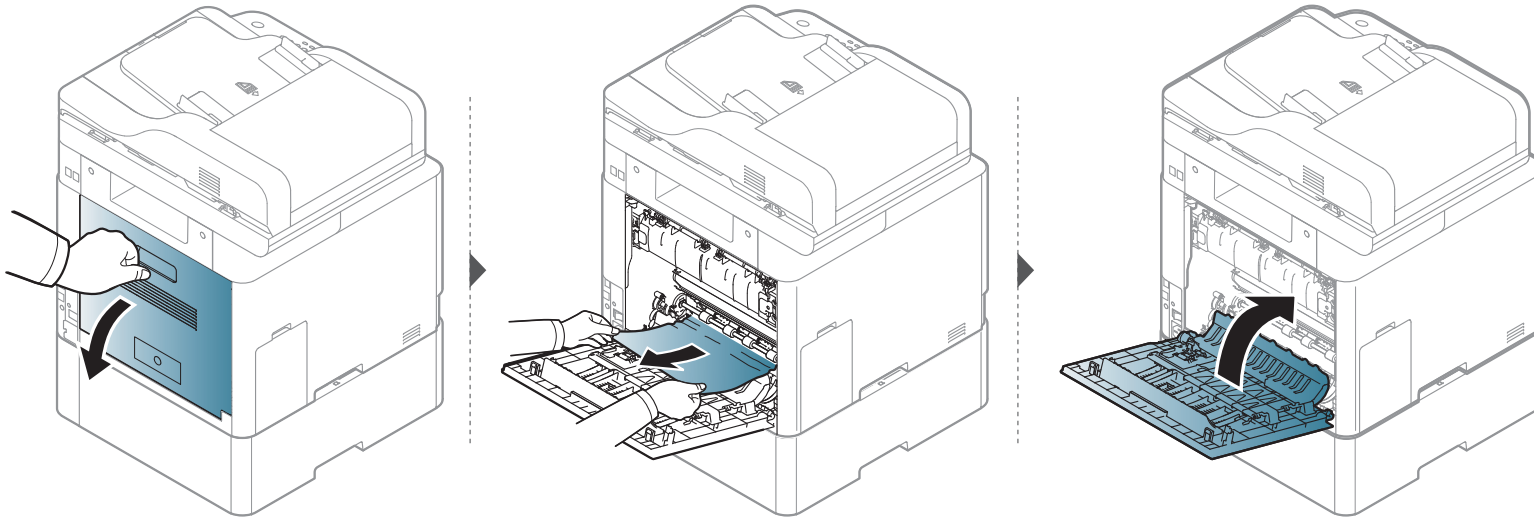

Papierstoringen verhelpen

In de handmatige invoer/multifunctionele lade

CLX-419x series/C186x series

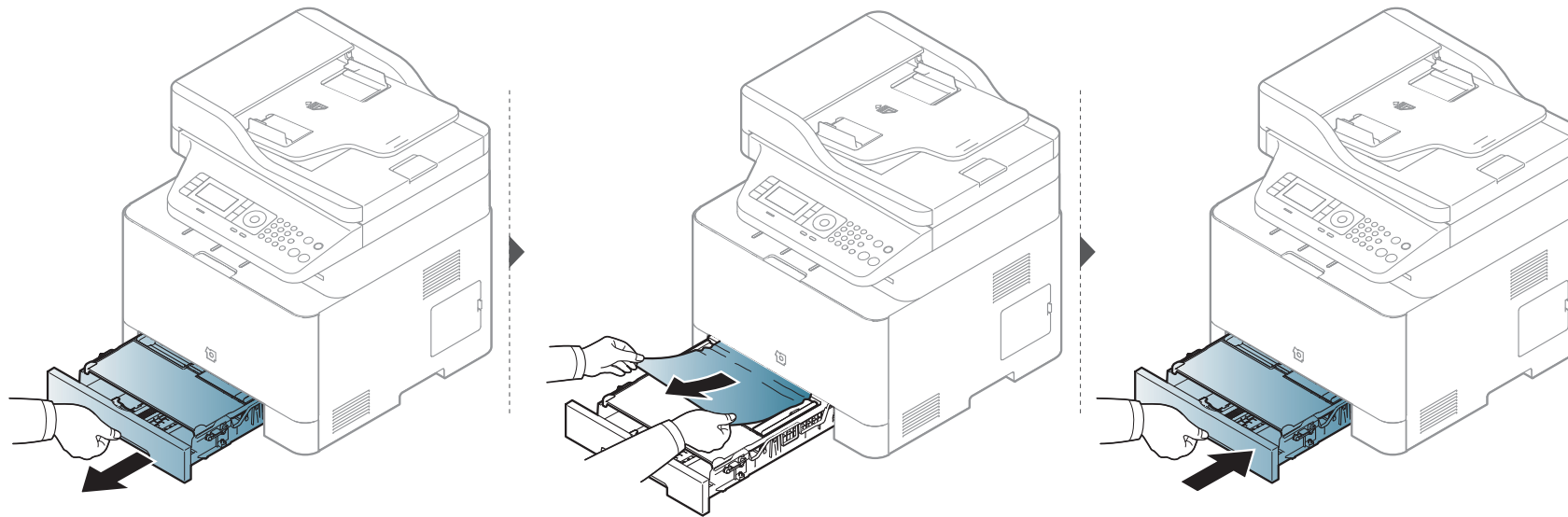

Papierstoringen verhelpen

CLX-626x series

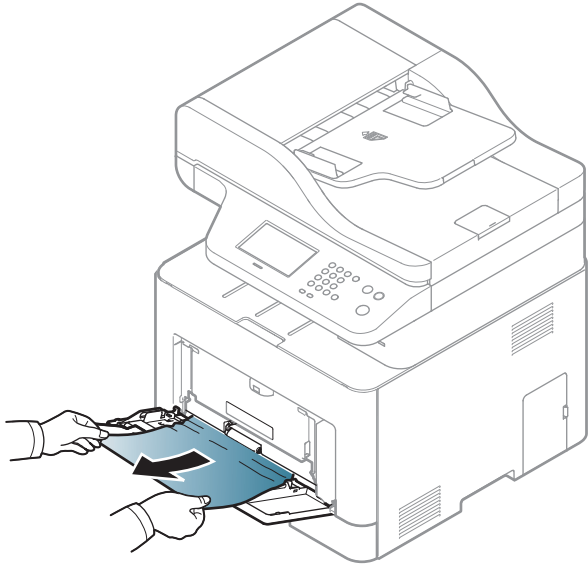

Papierstoringen verhelpen

Ga naar de volgende stap als u geen papier ziet in dit gebied:

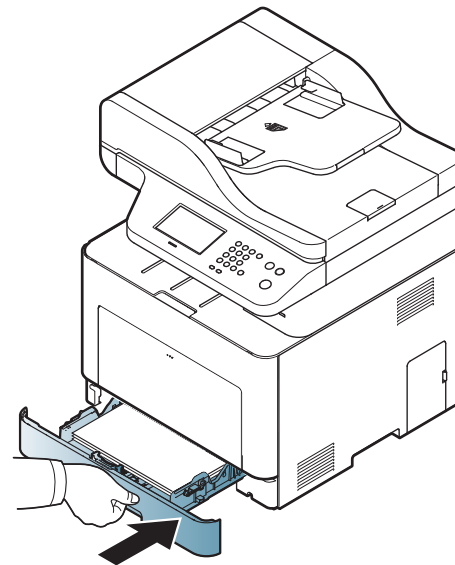
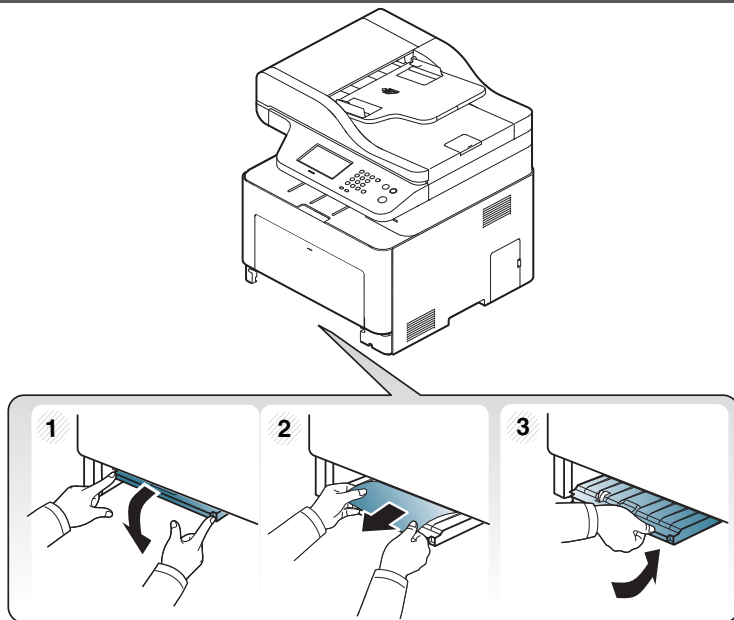
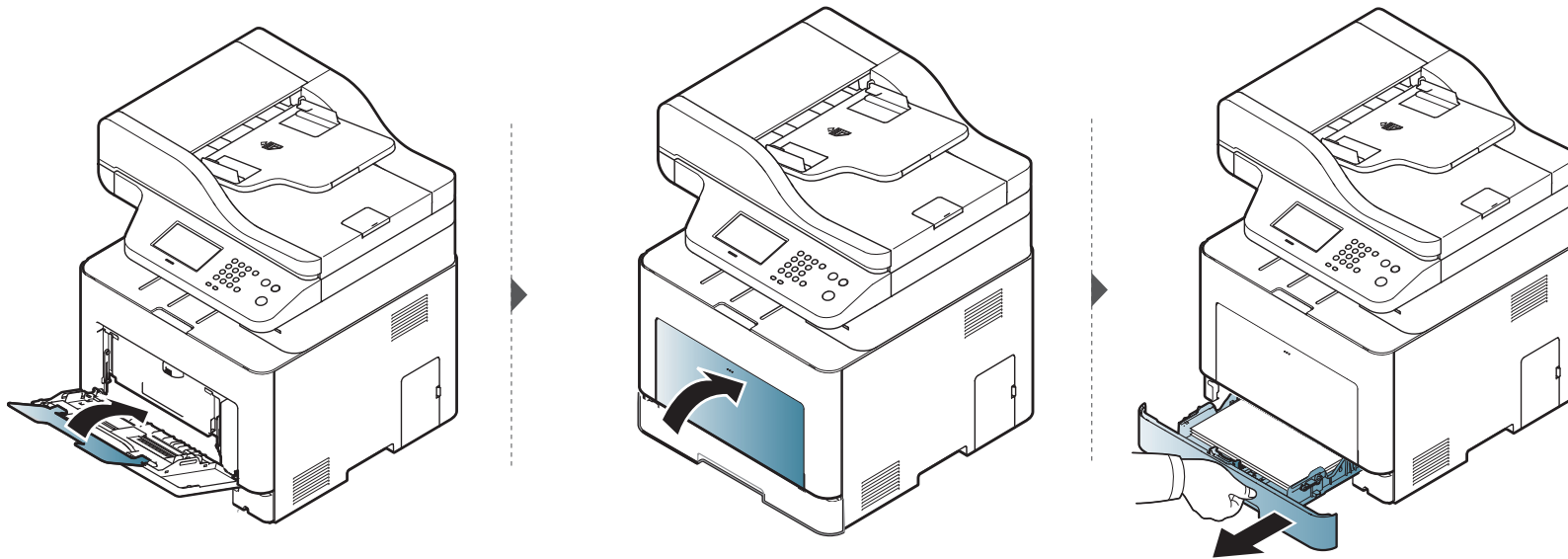

Papierstoringen verhelpen

Binnenin het apparaat



Het gebied rond de fixeereenheid is heet. Wees voorzichtig wanneer u papier uit het apparaat verwijdert.



De afbeeldingen in deze gebruikershandleiding zijn afhankelijk van de opties en het model, en komen mogelijk niet helemaal overeen met uw apparaat. Controleer het type apparaat (zie "Voorkant" op pagina 26).

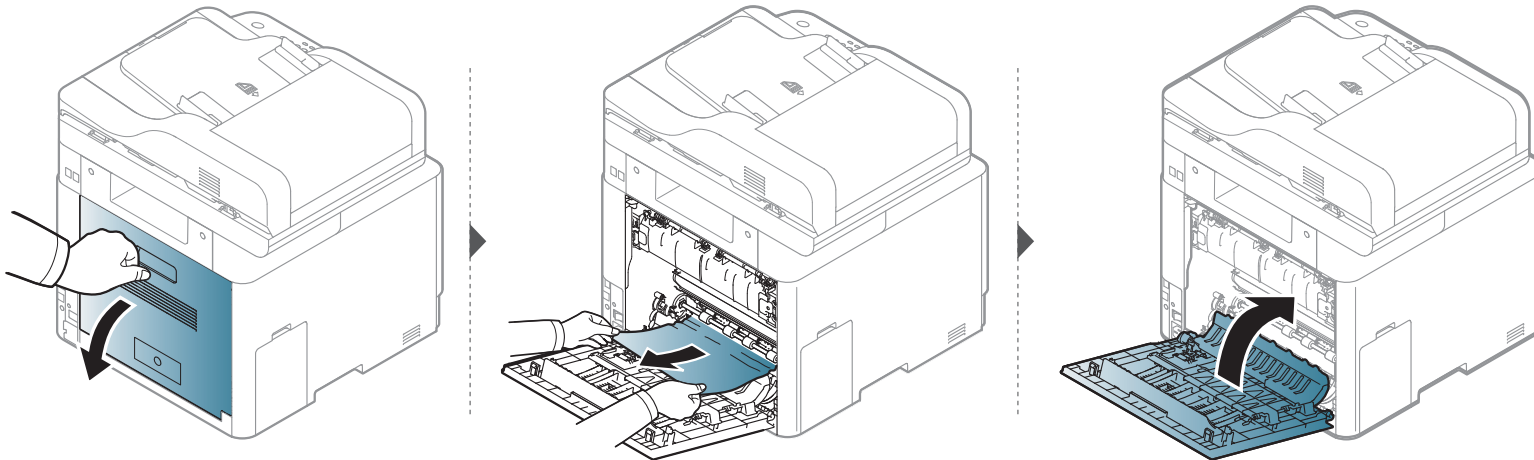

Papierstoringen verhelpen

In het uitvoergebied

CLX-419x series/C186x series



Het gebied rond de fixeereenheid is heet. Wees voorzichtig wanneer u papier uit het apparaat verwijdert.

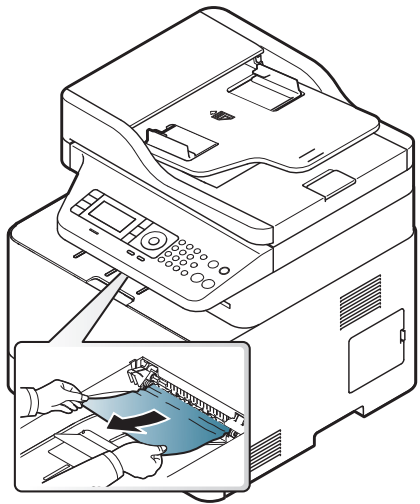

Papierstoringen verhelpen

Ga naar de volgende stap als u geen papier ziet in dit gebied:

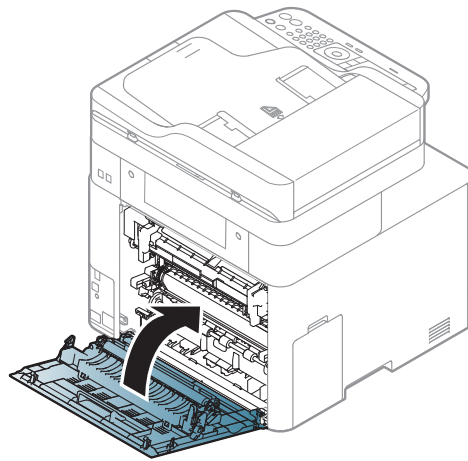
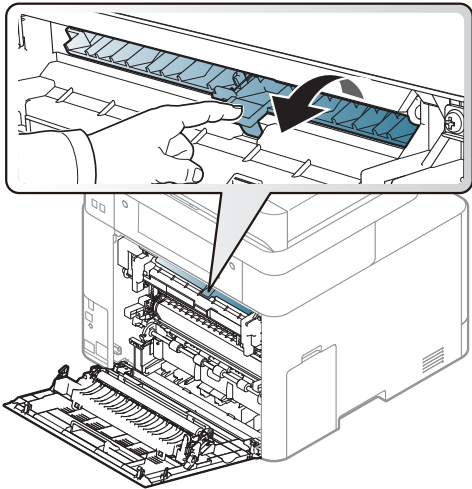
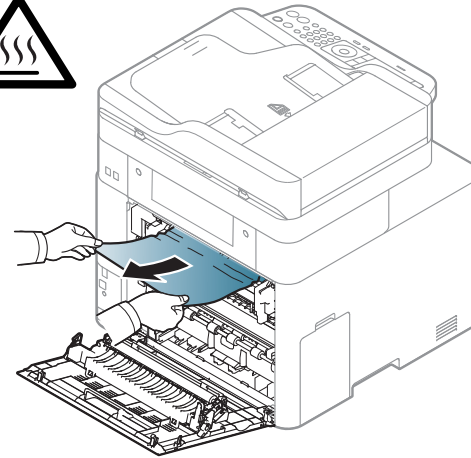
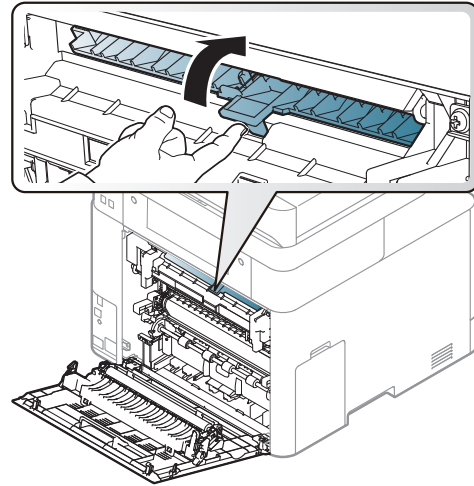
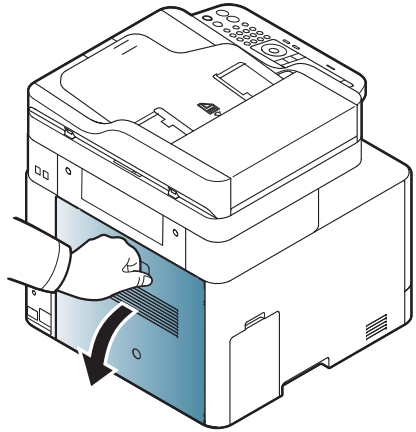

Papierstoringen verhelpen

CLX-626x series



Het gebied rond de fixeereenheid is heet. Wees voorzichtig wanneer u papier uit het apparaat verwijdert.

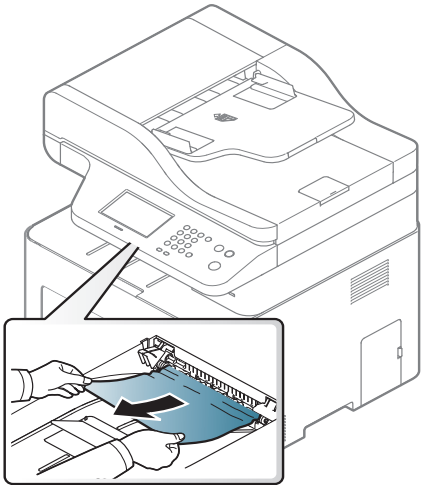

Papierstoringen verhelpen

Ga naar de volgende stap als u geen papier ziet in dit gebied:

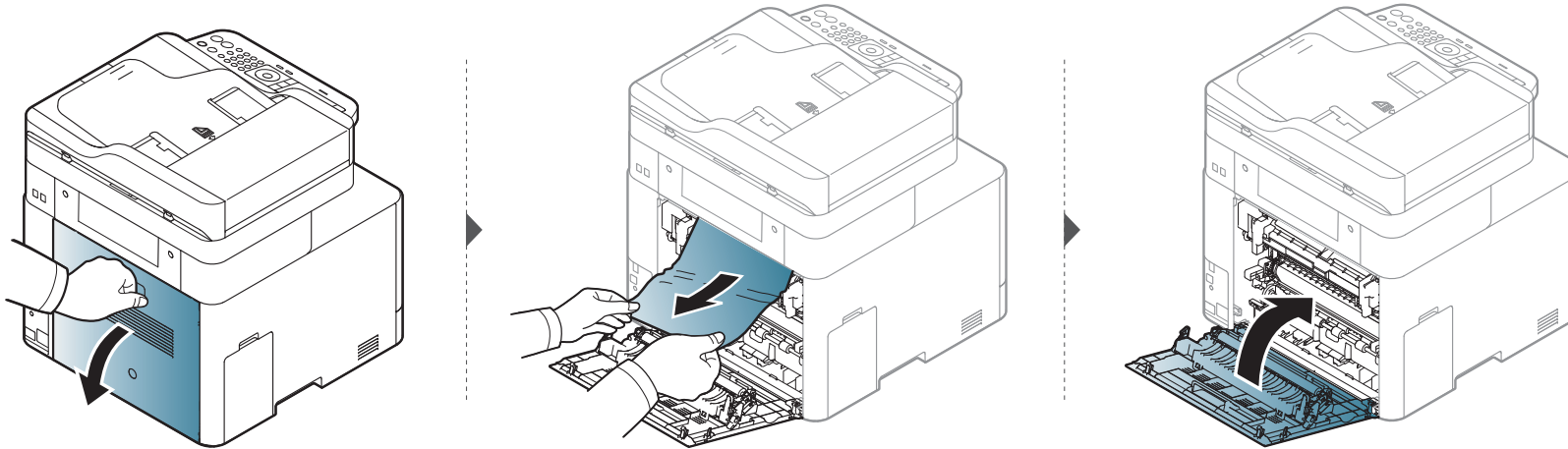

Papierstoringen verhelpen

Rond de duplexeenheid



Alleen CLX-626x series.

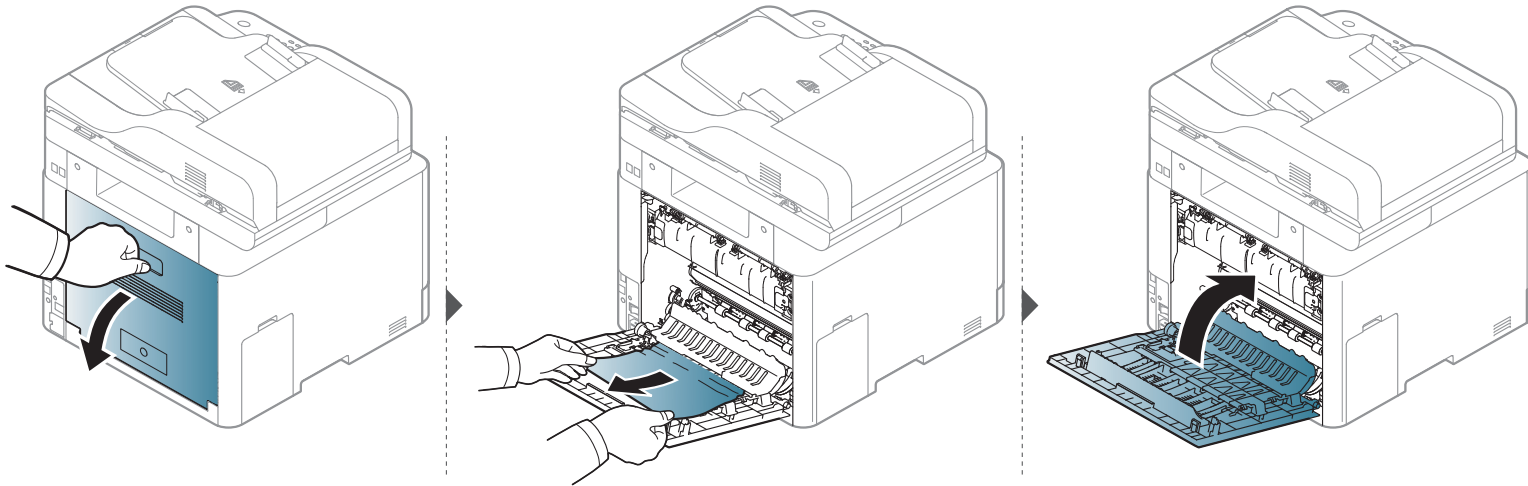

Informatie over de status-LED

De kleur van de LED geeft de huidige status van het apparaat aan.



- Afhankelijk van het model of land zijn enkele LED's mogelijk niet beschikbaar (zie "Overzicht van het bedieningspaneel" op pagina 29).
- Zie de foutmelding en de bijbehorende instructies om de fout op te lossen (zie "Informatie over displaymeldingen" op pagina 148).
- U kunt de fout ook oplossen met behulp van de richtlijnen uit het Samsung-printerstatus venster van de computer (zie "Samsung-printerstatus gebruiken" op pagina 377).
- Neem contact op met een medewerker van de klantenservice als het probleem zich blijft voordoen.

Informatie over de status-LED

LED	Status	Omschrijving	
Status	Uit	Het apparaat is offline.	
	Groen	Knippert	Als het lampje knippert, is het apparaat bezig met het ontvangen of afdrucken van gegevens.
		Aan	<ul style="list-style-type: none"> Het apparaat is online en klaar voor gebruik.
	Rood	Knippert	<ul style="list-style-type: none"> Er is een kleine storing opgetreden en het apparaat wacht tot het probleem is verholpen. Bekijk het bericht op het display. Als het probleem is opgelost, gaat de printer door met afdrucken. De tonercassette is bijna leeg. Geschatte levensduur van een cassette^a van de tonercassette is bijna bereikt. Houd een nieuwe cassette klaar ter vervanging van de oude cassette. U kunt de afdrukkwaliteit tijdelijk verhogen door de toner te herverdelen (zie "Toner herverdelen" op pagina 106).^b
		Aan	<ul style="list-style-type: none"> De tonercassette heeft de geschatte levensduur^a bijna bereikt. Het wordt aanbevolen de tonercassette te vervangen (zie "De tonercassette vervangen" op pagina 108). De klep is geopend. Sluit de klep. De papierlade is leeg. Plaats papier in de lade. Het apparaat is gestopt als gevolg van een ernstige fout. Bekijk de melding op het display (zie "Informatie over displaymeldingen" op pagina 148). Er is een papierstoring opgetreden (zie "Papierstoringen verhelpen" op pagina 133).
	Wireless ^b	Blauw	Knippert
Aan			Het apparaat maakt verbinding met een draadloos netwerk (zie "Draadloos netwerk instellen" op pagina 212).
Uit			De verbinding tussen het apparaat en het draadloze netwerk is verbroken.
 Power/ WakeUp	Blauw	Aan	Het apparaat bevindt zich in energiebesparende modus.
		Uit	Het apparaat staat in de gereedmodus of het apparaat is uitgeschakeld.

Informatie over de status-LED

LED	Status		Omschrijving
Eco	Groen	Aan	Eco-modus is ingeschakeld (zie "Eco-afdruk" op pagina 76).
		Uit	Eco-modus is uitgeschakeld.

a. De geschatte gebruiksduur van een cassette verwijst naar de verwachte of geschatte gebruiksduur van een tonercassette. Dit geeft aan hoeveel afdrukken er gemiddeld kunnen worden gemaakt met de cassette conform ISO/IEC 19798. Het aantal pagina's kan worden beïnvloed door de omgevingsomstandigheden, het percentage van de afbeelding, de tijd tussen afdruktaken, media en formaat van het afdruk materiaal. Er kan wat toner achterblijven in de cassette, ook als de rode LED brandt en de printer stopt met afdrukken.

b. Afhankelijk van het model of land zijn enkele LED's mogelijk niet beschikbaar (zie "Overzicht van het bedieningspaneel" op pagina 29).

Informatie over displaymeldingen

Er verschijnen berichten op het display van het bedieningspaneel om de status van het apparaat of fouten te melden. Raadpleeg de onderstaande tabellen voor de betekenis van de berichten en verhelp indien nodig het probleem.



- U kunt de fout oplossen met de hulp van het Afdrukstatus-programmavenster van de computer (zie "Samsung-printerstatus gebruiken" op pagina 377).
- Als het bericht niet in de tabel voorkomt, schakelt u het apparaat uit en weer in en probeert u de afdruktaak opnieuw uit te voeren. Neem contact op met een medewerker van de klantenservice als het probleem zich blijft voordoen.
- Als u contact opneemt met de klantenservice, is het nuttig dat u het bericht op het display doorgeeft aan een medewerker van de klantenservice.
- Afhankelijk van de opties of het model verschijnen sommige meldingen mogelijk niet op het display.
- [foutnummer] geeft het foutnummer aan.
- [ladenummer] geeft het ladenummer aan.
- [media type] toont het mediatype.
- [media size] toont de mediagrootte.
- [kleur] geeft de kleur van de toner aan.
- [unit type] toont het type eenheid.

Foutmeldingen gerelateerd aan vastgelopen papier

Melding	Betekenis	Voorgestelde oplossing
<ul style="list-style-type: none">• Orig. in scanner vastgel. Verw. vastgel. Papier• Origineel voor scanner vastgelopen. Verw.papier.	Het geladen originele document is vastgelopen in de documenttoevoer .	Verwijder het vastgelopen papier (zie "Vastgelopen originelen verwijderen" op pagina 128).
<ul style="list-style-type: none">• Pap.st. in lade 1	Er is papier vastgelopen in de lade.	Verwijder het vastgelopen papier (zie "In lade 1" op pagina 133).
<ul style="list-style-type: none">• Pap.st. in lade 2	Er is papier vastgelopen in de optionele lade.	Verwijder het vastgelopen papier (zie "In optionele lade" op pagina 134).
<ul style="list-style-type: none">• Pap.st. in MF-lade	Er is papier vastgelopen in de multifunctionele lade.	Verwijder het vastgelopen papier (zie "In de handmatige invoer/multifunctionele lade" op pagina 136).
<ul style="list-style-type: none">• Pap.st. in app.	Er is papier vastgelopen in het apparaat.	Verwijder het vastgelopen papier (zie "Binnenin het apparaat" op pagina 139).

Informatie over displaymeldingen

Melding	Betekenis	Voorgestelde oplossing
• Pap.st. in DE	Er is papier vastgelopen in het duplex-gebied.	Verwijder het vastgelopen papier (zie "Rond de duplexeenheid" op pagina 144).
• Pap.st. in uitv.gebied	Er is papier vastgelopen in het papieruitvoergebied.	Verwijder het vastgelopen papier (zie "In het uitvoergebied" op pagina 140).

Meldingen over de tonercassette

Melding	Betekenis	Voorgestelde oplossing
• Fout [foutnummer] Probleem met tonercassette : [error number] [color] Installeer [color] opnieuw	Er is geen tonercassette geplaatst.	Installeer de tonercassette opnieuw.
	Er is geen tonercassette geplaatst.	Installeer de tonercassette twee of drie keer om er zeker van te zijn dat deze juist is geplaatst. Als het probleem aanhoudt moet u contact opnemen met de servicevertegenwoordiger.
• [color] Er is geen tonercassette geplaatst Plaats cassette met [color] toner	Beschermende film niet verwijderd van de toner.	Verwijder de beschermende laag van de tonercassette. Ga naar de Snelle installatiegids die meegeleverd werd met uw apparaat.
• [color] Toner niet compatibel [color] Tonercassette is niet compatibel. Raadpleeg de handleiding	De aangegeven tonercassette is niet geschikt voor uw apparaat.	Vervang de tonercassette door een tonercassette van Samsung die speciaal is ontworpen voor uw apparaat (zie "De tonercassette vervangen" op pagina 108).

Informatie over displaymeldingen

Melding	Betekenis	Voorgestelde oplossing
<ul style="list-style-type: none"> • Bereid nieuwe [color] toner voor • Bereid nieuwe [color] tonercassette voor 	De tonercassette bevat nog een kleine hoeveelheid toner. De tonercassette heeft de geschatte levensduur bijna bereikt.	Houd een nieuwe cassette gereed om de oude cassette te vervangen. U kunt de afdrukkwaliteit tijdelijk verhogen door de toner te herverdelen (zie "Toner herverdelen" op pagina 106).

Melding	Betekenis	Voorgestelde oplossing
<ul style="list-style-type: none"> • Plaats nieuwe [color] cas. • Plaats een nieuwe [color] tonercassette • 	De aangeduide tonercassette heeft bijna haar geschatte levensduur bereikt ^a .	<ul style="list-style-type: none"> • U kunt kiezen tussen Stop of Doorgaan, zoals weergegeven op het bedieningspaneel. Als u Stop selecteert, zal de printer stoppen met afdrucken. Als u Doorgaan kiest, gaat de printer door met afdrucken maar kan de afdrukkwaliteit niet worden gegarandeerd. • Als u van een optimale afdrukkwaliteit wilt blijven genieten, dient u de tonercassette te vervangen wanneer dit bericht verschijnt. Als u de cassette verder blijft gebruiken kunnen er problemen optreden met de afdrukkwaliteit (zie "De tonercassette vervangen" op pagina 108).
	De aangeduide tonercassette heeft haar geschatte levensduur bereikt ^a .	Vervang de tonercassette (zie "De tonercassette vervangen" op pagina 108).

Informatie over displaymeldingen

- a. De geschatte gebruiksduur van een cassette verwijst naar de verwachte of geschatte gebruiksduur van een tonercassette. Het geeft aan hoeveel afdrukken er met de cassette gemiddeld kunnen worden gemaakt conform ISO/IEC 19798 (zie "Beschikbare verbruiksartikelen" op pagina 100). Het aantal pagina's kan afhankelijk zijn van de omgevingsomstandigheden, het percentage afbeeldingen, de tijd tussen de afdruktaken, media en het mediaformaat. Het is mogelijk dat de cassette nog wat toner bevat wanneer de desbetreffende melding verschijnt en de printer stopt met afdrukken.



Samsung raadt het gebruik van niet-originele Samsung-tonercassettes (bijv. hervulde of gerecyclede cassettes) af. Samsung kan de kwaliteit van niet-originele Samsung-tonercassettes immers niet garanderen. Onderhoud en herstellingen die vereist zijn als gevolg van het gebruik van andere tonercassettes dan die van Samsung worden niet gedekt door de garantie van het apparaat.

Meldingen over de papierlade

Melding	Betekenis	Voorgestelde oplossing
<ul style="list-style-type: none">• Uitvoerlade is vol Uitvoerlade is vol. Verwijder afgedrukte pagina's	De uitvoerlade is vol.	Zodra het papier uit de uitvoerlade is verwijderd, gaat de printer door met afdrukken.

Melding	Betekenis	Voorgestelde oplossing
<ul style="list-style-type: none">• Vastgelopen papier in lade of lade leeg	<ul style="list-style-type: none">• Er is papier vastgelopen bij de papierinvoer.• De lade is leeg.	<ul style="list-style-type: none">• Verwijder het vastgelopen papier (zie "CLX-419x series/C186x series" op pagina 136).• Plaats papier in de lade (zie "Multifunctionele (of handmatige toevoer) lade" op pagina 59).
<ul style="list-style-type: none">• Papier in lade 1 is op. Lade 1 is leeg. Vul papier bij	Er zit geen papier in lade 1.	Plaats papier in lade 1 (zie "Lade 1/ optionele lade" op pagina 56).
<ul style="list-style-type: none">• Papier in lade 2 is op. Lade 2 is leeg. Vul papier bij	Er zit geen papier in lade 2.	Plaats papier in lade 2 (zie "Lade 1/ optionele lade" op pagina 56).
<ul style="list-style-type: none">• Verkeerd papier in MF-lade MF-lade is leeg. Vul papier bij	Er is geen papier in de multifunctionele lade.	Plaats papier in de multifunctionele lade (zie "Multifunctionele (of handmatige toevoer) lade" op pagina 59).

Informatie over displaymeldingen

Meldingen over het netwerk

Melding	Betekenis	Voorgestelde oplossing
<ul style="list-style-type: none">• IP-conflict Er is een conflict tussen dit IP-adres en dat van een ander systeem.	Het door u ingestelde IP-adres wordt al door iemand anders gebruikt.	Controleer het IP-adres en stel het zo nodig opnieuw in (zie handleiding Geavanceerd).
<ul style="list-style-type: none">• 802.1xNetwerkfout 802.1x netwerkfout Contact beheerder	Verificatie mislukt.	Controleer het netwerkverificatieprotocol. Neem contact op met uw netwerkbeheerder als dit probleem zich blijft voordoen.

Div. meldingen

Melding	Betekenis	Voorgestelde oplossing
<ul style="list-style-type: none">• Aanp. kleurreg.	Het apparaat is de kleurregistratie aan het aanpassen.	Een ogenblik geduld.
<ul style="list-style-type: none">• Kalibreren van BDH.	Het apparaat is de afbeeldingsdichtheid aan het kalibreren.	Een ogenblik geduld.
<ul style="list-style-type: none">• Klep staat open. Sluit klep	De voor- of achterklep is niet goed gesloten.	Sluit de klep goed. Deze moet vastklikken.
<ul style="list-style-type: none">• Klep van scanner staat open Klep van scanner staat open. Sluit klep	De klep van de documentinvoer is niet goed vergrendeld.	Sluit de klep goed. Deze moet vastklikken.

Informatie over displaymeldingen

Melding	Betekenis	Voorgestelde oplossing
<ul style="list-style-type: none"> • Fout: [foutnummer] Actuator [unit type] Fout: [error number] Cont. klantend • Fout: [foutnummer] [unit type] Probleem: [error number] Zet uit en aan • Fout: [foutnummer] [unit type] Probl: [error number] Zet uit en aan • [unit type] Probl: [error number] Zet het apparaat uit en aan 	Het apparaat kan niet bestuurd worden.	Start het apparaat opnieuw op en probeer nogmaals af te drukken. Als het probleem zich blijft voordoen, neem dan contact op met een servicecentrum.
<ul style="list-style-type: none"> • Niet juiste kam.temp. Niet juiste kam.temp. Pas kam.temp. aan 	Het apparaat staat opgesteld in een vertrek met een ongeschikte kamertemperatuur.	Verplaats de machine naar een kamer met gepaste kamertemperatuur (see "Specificaties" op pagina 157).
<ul style="list-style-type: none"> • Transportriem klaarh Transportriem beeldeenh. moet weldra worden verv. 	De levensduur van de transportriem zal binnenkort verlopen.	Bereid een nieuwe transportriem voor.

Melding	Betekenis	Voorgestelde oplossing
<ul style="list-style-type: none"> • Verv. transportriem Plaats nieuwe transportriem voor beeldeenh 	De transportriem is versleten.	Vervang de transportriem met een nieuwe. Neem contact op met de servicevertegenwoordiger.
<ul style="list-style-type: none"> • Vervang fuser Plaats nieuwe fixeereenheid 	De fixeereenheid is versleten.	Vervang de fixeereenheid door een nieuwe. Neem contact op met de servicevertegenwoordiger.
<ul style="list-style-type: none"> • Plaats transp.riem Installeer riemeenheid voor beeldoverdracht opnieuw 	De transportriem is niet geïnstalleerd.	Installeer een originele transportriem van Samsung. Neem contact op met de servicevertegenwoordiger.

Informatie over displaymeldingen

Melding	Betekenis	Voorgestelde oplossing
<ul style="list-style-type: none"> • Transp.riem nt comp Transportriem beeldeenh. niet comp. Zie gebr.handl. 	De transportriem van het apparaat is niet geschikt voor uw apparaat.	Installeer een origineel Samsung-onderdeel dat voor uw apparaat werd ontwikkeld. Neem contact op met de servicevertegenwoordiger.
<ul style="list-style-type: none"> • Toneropvangbak vol De toneropvangbak is bijna vol. Plaats een nieuwe 	De levensduur van de gebruikte tonercassette is verlopen en de printen zal stoppen met werken tot een nieuwe tonercassette in de printer geplaatst wordt.	Vervang de gebruikte tonercassette met een echte Samsung tonercassette.
<ul style="list-style-type: none"> • Gn c. gebr. tnr gepl. Cassette voor gebruikte toner is niet geïnstalleerd. Installeer deze 	De tonerafvalcontainer is niet geïnstalleerd.	Installeer de cassette voor gebruikte toner. Indien geïnstalleerd, probeer de tonerafvalcontainer opnieuw te installeren. Neem contact op met de klantendienst als het probleem zich blijft voordoen.

Melding	Betekenis	Voorgestelde oplossing
<ul style="list-style-type: none"> • Vervang opneemrol Plaats nieuwe [tray type] Pickup Roller 	De levensduur van de pick-up rol in lade 1, lade 2 of MP-lade zal binnenkort verlopen zijn.	Vervang de lade-opneemrol door een nieuwe. Neem contact op met de servicevertegenwoordiger.
<ul style="list-style-type: none"> • Vervang vertrag.rol Einde gebruiksduur. Pits nwe [tray type] Vertraagrol 	De levensduur van de vertragrol in lade 1 of lade 2 is verlopen.	Vervang de vertragrol met een nieuwe. Neem contact op met de servicevertegenwoordiger.
<ul style="list-style-type: none"> • Geheugen vol Faxgeheugen is bijna vol. Druk een ontvangen faxtaak af of verwijder er een • Geheugen vol Faxgeheugen is vol. Druk een ontvangen faxtaak af of verwijder er een 	Het geheugen is vol. Er kunnen geen faxdata meer ontvangen worden.	Druk de ontvangen faxdata in het geheugen af of verwijder ze.

Informatie over displaymeldingen

Melding	Betekenis	Voorgestelde oplossing
<ul style="list-style-type: none">• Scanner vergrendeld Ontgrendel de vergrendelingschakelaar voor de scanner.	De scanner is vergrendeld.	Start het apparaat opnieuw op. Als het probleem zich blijft voordoen, neem dan contact op met een servicecentrum.
<ul style="list-style-type: none">• Fout: [foutnummer] Fout faxstelsel: [error number] Plaats faxmodemkaart opn.	Er is een probleem in het faxstelsel.	Installeer faxkaart. Als ze al geïnstalleerd is, probeer de faxkaart dan opnieuw te installeren. Neem contact op met de klantendienst als het probleem zich blijft voordoen.
<ul style="list-style-type: none">• Fout: [foutnummer] Fout van UI-stelsel: [error number] Bel voor service	Er is een probleem in het UI-stelsel.	Trek de stekker van het netsnoer uit het stopcontact en steek hem er weer in. Neem contact op met de serviceafdeling als het probleem zich blijft voordoen.

Melding	Betekenis	Voorgestelde oplossing
<ul style="list-style-type: none">• Fout: [foutnummer] Probleem met motorsyst: [error number] Bel klantend.	Er is een probleem in het motorsysteem.	Trek de stekker van het netsnoer uit het stopcontact en steek hem er weer in. Neem contact op met de serviceafdeling als het probleem zich blijft voordoen.



5. Bijlage

In dit hoofdstuk staan productspecificaties en informatie met betrekking tot toepasbare regelgeving.

- **Specificaties** 157
- **Informatie over wettelijke voorschriften** 170
- **Copyright** 184

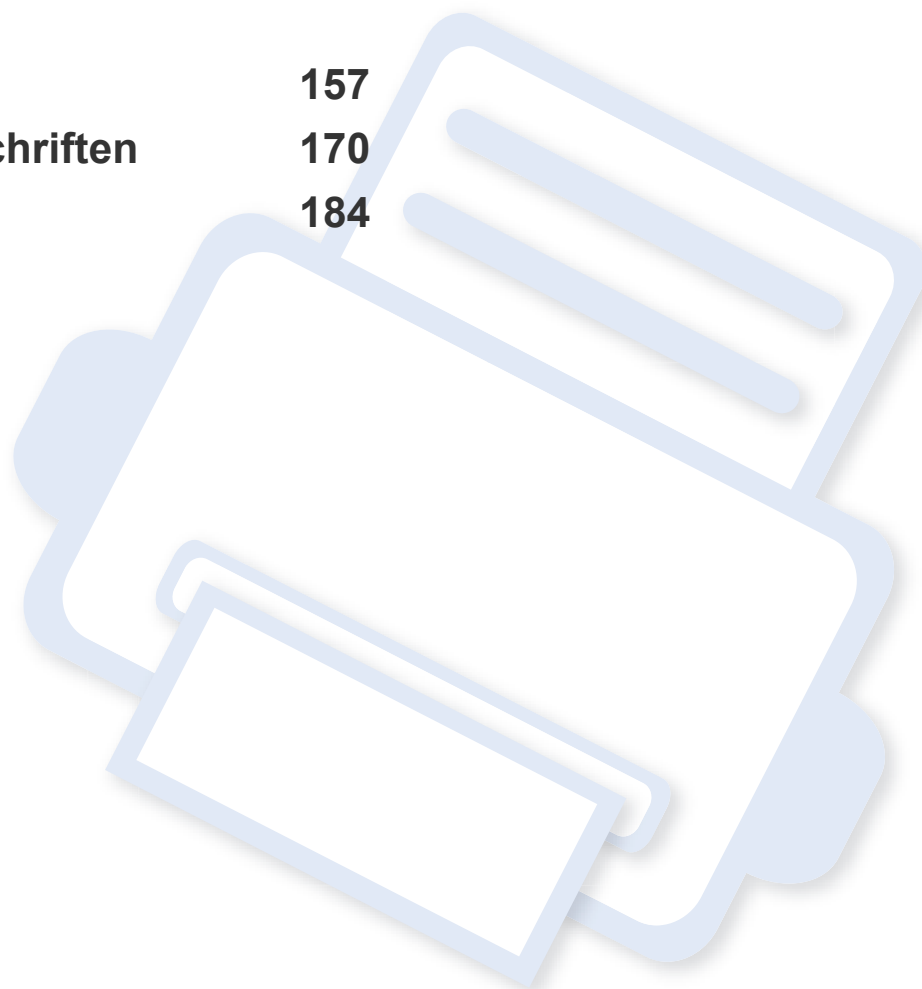

Specificaties

Algemene specificaties



De specificaties hieronder kunnen zonder voorafgaande kennisgeving worden gewijzigd. Ga naar www.samsung.com voor mogelijk gewijzigde informatie.

Items		Omschrijving
Afmetingen ^a	Breedte x Lengte x Hoogte	<ul style="list-style-type: none">• CLX-419x series/C186x series: 448 x 417 x 423 mm• CLX-626xND/CLX-626xFD: 420 x 452,5 x 476,8 mm• CLX-626xFR/CLX-626xFW: 469 x 452,5 x 504,3 mm
Gewicht ^a	Apparaat inclusief verbruiksartikelen	<ul style="list-style-type: none">• CLX-419x series/C186x series: 21,44 Kg• CLX-626xND/CLX-626xFD: 24,8 Kg• CLX-626xFR/CLX-626xFW: 26,7 Kg

Specificaties

Items		Omschrijving	
Geluidsniveau ^{bc}	Stand-bymodus	Minder dan 32 dB(A)	
	Afdrukmodus	<ul style="list-style-type: none"> • CLX-419x series/C186x series: Minder dan 50 dB(A) • CLX-626x series: Minder dan 52 dB(A) 	
	Kopieermodus	Glasplaat van de scanner	<ul style="list-style-type: none"> • CLX-419x series/C186x series: Minder dan 52 dB(A) • CLX-626x series: Minder dan 54 dB(A)
		Documentinvoer	<ul style="list-style-type: none"> • CLX-419x series/C186x series: Minder dan 52 dB(A) • CLX-626xND/CLX-626xFD: Minder dan 54 dB(A) • CLX-626xFR/CLX-626xFW: Minder dan 54 dB(A)
	Scanmodus	Glasplaat van de scanner	<ul style="list-style-type: none"> • CLX-419x series/C186x series: Minder dan 52 dB(A) • CLX-626x series: Minder dan 54 dB(A)
		Documentinvoer	<ul style="list-style-type: none"> • CLX-419x series/C186x series: Minder dan 52 dB(A) • CLX-626xND/CLX-626xFD: Minder dan 54 dB(A) • CLX-626xFR/CLX-626xFW: Minder dan 54 dB(A)
Temperatuur	Gebruik	10 tot 30 °C	
	Opslag (in verpakking)	-20 tot 40 °C	
Vochtigheid	Gebruik	20 tot 80% RV	
	Opslag (in verpakking)	10 tot 90% RV	
Nominaal vermogen ^d	Modellen op 110 volt	AC 110 - 127 V	
	Modellen op 220 volt	AC 220 - 240 V	

Specificaties

Items		Omschrijving
Stroomverbruik	Gemiddeld vermogen	<ul style="list-style-type: none">• CLX-419x series/C186x series: Minder dan 380 Watt• CLX-626x series: Minder dan 450 Watt
	Stand-bymodus	<ul style="list-style-type: none">• CLX-419x series/C186x series: Minder dan 50 Watt• CLX-626xND/CLX-626xFD/CLX-626xFR: Minder dan 16 Watt• CLX-626xFW: Minder dan 18 Watt
	Energiebesparende modus ^e	<ul style="list-style-type: none">• CLX-419xN/CLX-419xFN : Minder dan 1,0 Watt• CLX-419xFW/C186xFW: Minder dan 3,6 W (Wi-Fi Direct uitgeschakeld: minder dan 2,4 W)• CLX-626xND/CLX-626xFD/CLX-626xFR: Minder dan 1,0 Watt• CLX-626xFW: Minder dan 2,4 Watt
	Uitgeschakelde toestand ^f	Minder dan 0,1 Watt
Draadloos ^g	Module	SPW-B4319U

a. De afmetingen en het gewicht zijn gebaseerd op een apparaat zonder handset.

b. Geluidsdrukkniveau, ISO 7779. Geteste configuratie: basisinstallatie apparaat, A4-papierformaat, enkelzijdig afdrukken.

c. Alleen voor China Als het geluid van de apparatuur luider is dan 63 dB (A), moet de apparatuur in een aparte ruimte worden geplaatst.

d. Zie het typeplaatje op het apparaat voor het juiste voltage (V), de frequentie (hertz) en het type stroom (A) voor uw apparaat.

e. Het energieverbruik in de energiebesparende modus wordt mogelijk beïnvloed door de status, de instellingsvoorwaarden en de gebruiksomgeving van het apparaat.

f. Stroomverbruik kan alleen volledig worden voorkomen wanneer de voedingskabel niet is aangesloten.

g. Alleen voor draadloze modellen (zie "Functies per model" op pagina 8).

Specificaties

Specificaties van de afdrukmedia

Type	Formaat	Afmetingen	Gewicht/Capaciteit ^a			
			CLX-419x series/C186x series		CLX-626x series	
			Papierlade 1	Handmatige invoer	Lade 1/Optionele lade	Multifunctionele lade
Gewoon papier bc	Letter	216 x 279 mm	70 tot 89 g/m ² (bankpostpapier) • 250 vellen van 80 g/m ² (bankpostpapier)	70 tot 89 g/m ² (bankpostpapier) • 1 vel	70 tot 90 g/m ² (bankpostpapier) • Lade 1: 250 vellen van 80 g/m ² (bankpostpapier) • Optionele lade: 520 vellen van 80 g/m ²	70 tot 90 g/m ² (bankpostpapier) • 50 vellen
	Legal	216 x 356 mm				
	US Folio	216 x 330 mm				
	A4	210 x 297 mm				
	Oficio	216 x 343 mm				
	JIS B5	182 x 257 mm				
	ISO B5	176 x 250 mm				
	Executive	184 x 267 mm				
	Statement	140 x 216 mm				
	A5	148 x 210 mm				
	A6	105 x 148 mm	70 tot 89 g/m ² (bankpostpapier) • 150 vellen van 80 g/m ² (bankpostpapier)		70 tot 90 g/m ² (bankpostpapier) • 150 vellen van 80 g/m ² (bankpostpapier) Niet beschikbaar in de optionele lade.	

Specificaties

Type	Formaat	Afmetingen	Gewicht/Capaciteit ^a			
			CLX-419x series/C186x series		CLX-626x series	
			Papierlade 1	Handmatige invoer	Lade 1/Optionele lade	Multifunctionele lade
Envelop	Envelop Monarch	98 x 191 mm	75 tot 90 g/m ² • 20 vellen	75 tot 90 g/m ² • 1 vel	75 tot 90 g/m ² • 20 vellen Niet beschikbaar in de optionele lade.	75 tot 90 g/m ² • 5 vellen
	Envelop Nr. 10	105 x 241 mm				
	Envelop Nr. 9	98 x 225 mm				
	Envelop DL	110 x 220 mm				
	Envelop C5	162 x 229 mm				
	Envelop C6	114 x 162 mm				
Dik papier ^{bc}	Zie Normaal papier	Zie Normaal papier	90 tot 104 g/m ² (bankpostpapier) • 50 vellen van 105 g/m ² (bankpostpapier)	90 tot 104 g/m ² (bankpostpapier) • 1 vel	91 tot 105 g/m ² (bankpostpapier) • 50 vellen van 105 g/m ² (bankpostpapier)	91 tot 105 g/m ² (bankpostpapier) • 10 vellen
Dikker papier ^{bc}	Zie Normaal papier	Zie Normaal papier	164 tot 220 g/m ² (bankpostpapier) • 50 vellen van 220 g/m ² (bankpostpapier)	164 tot 220 g/m ² (bankpostpapier) • 1 vel	164 tot 220 g/m ² (bankpostpapier) • 50 vellen van 220 g/m ² (bankpostpapier) Niet beschikbaar in de optionele lade.	164 tot 220 g/m ² (bankpostpapier) • 10 vellen

Specificaties

Type	Formaat	Afmetingen	Gewicht/Capaciteit ^a			
			CLX-419x series/C186x series		CLX-626x series	
			Papierlade 1	Handmatige invoer	Lade 1/Optionele lade	Multifunctionele lade
Dun papier	Zie Normaal papier	Zie Normaal papier	60 tot 69 g/m ² (bankpostpapier) • 250 vellen van 70 g/m ² (bankpostpapier)	60 tot 69 g/m ² (bankpostpapier) • 1 vel	60 tot 70 g/m ² (bankpostpapier) • 250 vellen van 70 g/m ² (bankpostpapier)	60 tot 70 g/m ² (bankpostpapier) • 50 vellen
Katoen, Kleur, Voorgedrukt	Zie Normaal papier	Zie Normaal papier	75 tot 90 g/m ² • 250 vellen van 80 g/m ² (bankpostpapier)	75 tot 90 g/m ² • 1 vel	75 tot 90 g/m ² • 250 vellen van 80 g/m ² (bankpostpapier) Niet beschikbaar in de optionele lade.	75 tot 90 g/m ² • 50 vellen
Kringlooppapier	Zie Normaal papier	Zie Normaal papier	70 tot 90 g/m ² (bankpostpapier) • 250 vellen van 80 g/m ² (bankpostpapier)	70 tot 90 g/m ² (bankpostpapier) • 1 vel	70 tot 90 g/m ² (bankpostpapier) • 250 vellen van 80 g/m ² (bankpostpapier)	70 tot 90 g/m ² (bankpostpapier) • 50 vellen
Transparanten	Letter, Legal, A4	Zie Normaal papier	138 tot 146 g/m ² (bankpostpapier) • 50 vellen	138 tot 146 g/m ² (bankpostpapier) • 1 vel	138 tot 146 g/m ² (bankpostpapier) • 50 vellen Niet beschikbaar in de optionele lade.	138 tot 146 g/m ² (bankpostpapier) • 10 vellen

Specificaties

Type	Formaat	Afmetingen	Gewicht/Capaciteit ^a			
			CLX-419x series/C186x series		CLX-626x series	
			Papierlade 1	Handmatige invoer	Lade 1/Optionele lade	Multifunctionele lade
Etiketten^d	Letter, Legal, US Folio, A4, JIS B5, ISO B5, Executive, A5	Zie Normaal papier	120 tot 150 g/m ² • 50 vellen	120 tot 150 g/m ² • 1 vel	120 tot 150 g/m ² • 50 vellen Niet beschikbaar in de optionele lade.	120 tot 150 g/m ² • 10 vellen
Kartonpapier^{bc}	Letter, Legal, US Folio, A4, JIS B5, ISO B5, Executive, A5	Zie Normaal papier	121 tot 163 g/m ² (bankpostpapier) • 50 vellen	121 tot 163 g/m ² (bankpostpapier) • 1 vel	121 tot 163 g/m ² (bankpostpapier) • 50 vellen	121 tot 163 g/m ² (bankpostpapier) • 10 vellen
Bankpostpapier	Zie Normaal papier	Zie Normaal papier	105 tot 120 g/m ² (bankpostpapier) • 50 vellen	105 tot 120 g/m ² (bankpostpapier) • 1 vel	105 tot 120 g/m ² (bankpostpapier) • 50 vellen	105 tot 120 g/m ² (bankpostpapier) • 10 vellen
Archief, Geperforeerd papier, Briefhoofd	Zie Normaal papier	Zie Normaal papier	• 250 vellen	• 1 vel	• 250 vellen	• 50 vellen

Specificaties

Type	Formaat	Afmetingen	Gewicht/Capaciteit ^a			
			CLX-419x series/C186x series		CLX-626x series	
			Papierlade 1	Handmatige invoer	Lade 1/Optionele lade	Multifunctionele lade
Glossy foto^b	Letter, A4, Postkaart 4x6	Zie Normaal papier	111 tot 130 g/m ² (bankpostpapier) • 30 vellen	111 tot 130 g/m ² (bankpostpapier) • 1 vel	111 tot 130 g/m ² (bankpostpapier) voor lade 1 • Lade 1: 30 vellen • Optionele lade: 50 vellen	111 tot 130 g/m ² (bankpostpapier) • 5 vellen
		Zie Normaal papier	131 tot 175 g/m ² (bankpostpapier) • 30 vellen	131 tot 175 g/m ² (bankpostpapier) • 1 vel	131 tot 175 g/m ² (bankpostpapier) • Lade 1: 30 vellen • Optionele lade: 50 vellen	131 tot 175 g/m ² (bankpostpapier) • 5 vellen
		Zie Normaal papier	176 tot 220 g/m ² (bankpostpapier) • 30 vellen	176 tot 220 g/m ² (bankpostpapier) • 1 vel	176 tot 220 g/m ² (bankpostpapier) • Lade 1: 30 vellen • Optionele lade: 50 vellen	176 tot 220 g/m ² (bankpostpapier) • 5 vellen

Specificaties

Type	Formaat	Afmetingen	Gewicht/Capaciteit ^a			
			CLX-419x series/C186x series		CLX-626x series	
			Papierlade 1	Handmatige invoer	Lade 1/Optionele lade	Multifunctionele lade
Minimaal formaat (aangepast)		<ul style="list-style-type: none"> • Papierlade 1: 98 x 127 mm • Optionele lade: 148,5 x 210 mm • Multifunctionele lade/ Handmatige invoer: 76 x 127 mm 	60 tot 220 g/m ² (bankpostpapier)	60 tot 220 g/m ² (bankpostpapier)	<ul style="list-style-type: none"> • 60 tot 220 g/m² (bankpostpapier) voor lade 1 • 60 tot 163 g/m² (bankpostpapier) voor optionele lade. 	60 tot 220 g/m ² (bankpostpapier)
Maximaal formaat (aangepast)	216 x 356 mm					

a. De maximumcapaciteit kan verschillen en is afhankelijk van het gewicht en de dikte van afdrukmedia en de omgevingsomstandigheden.

b. Postkaart 4 x 6 wordt ondersteund voor lade 1, handmatige invoer of multifunctionele lade.

c. Indexkaart (3 x 5) wordt ondersteund door handmatige invoer en multifunctionele lade.

d. De zachtheid van de voor dit apparaat gebruikte etiketten moet tussen 100 tot 250 (sheffield) bedragen. Deze getallen verwijzen naar het gladheidsniveau.

Specificaties

Systemvereisten

Microsoft® Windows®

Besturingssysteem	Vereisten (aanbevolen)		
	Processor	RAM	Vrije schijfruimte
Windows® XP	Intel® Pentium® III 933 MHz (Pentium IV 1 GHz)	128 MB (256 MB)	1,5 GB
Windows Server® 2003	Intel® Pentium® III 933 MHz (Pentium IV 1 GHz)	128 MB (512 MB)	1,25 GB tot 2 GB
Windows Server® 2008	Intel® Pentium® IV 1 GHz (Pentium IV 2 GHz)	512 MB (2 GB)	10 GB
Windows Vista®	Intel® Pentium® IV 3 GHz	512 MB (1 GB)	15 GB
Windows® 7	Intel® Pentium® IV 1 GHz 32-bit of 64-bit-processor of hoger	1 GB (2 GB)	16 GB
	<ul style="list-style-type: none">• Ondersteuning voor DirectX® 9 graphics met 128 MB geheugen (om het Aero-thema in te schakelen).• DVD-R/W-station		
Windows Server® 2008 R2	Intel® Pentium® IV 1,4 GHz-processoren (x64) (2 GHz of sneller)	512 MB (2 GB)	10 GB
Windows® 8	Intel® Pentium® IV 1 GHz 32-bit of 64-bit-processor of hoger	2 GB (2 GB)	20 GB
Windows® 8.1	<ul style="list-style-type: none">• Ondersteuning voor DirectX® 9 graphics met 128 MB geheugen (om het Aero-thema in te schakelen).• DVD-R/W-station		

Specificaties

Besturingssysteem	Vereisten (aanbevolen)		
	Processor	RAM	Vrije schijfruimte
Windows Server® 2012	Intel® Pentium® IV 1,4 GHz-processoren (x64) (2 GHz of sneller)	512 MB (2 GB)	32GB
Windows Server® 2012 R2			



- Internet Explorer 6.0 of hoger is minimum vereist voor alle Windows-besturingssystemen.
- Gebruikers kunnen de software installeren als ze beheerdersrechten hebben.
- **Windows Terminal Services** is compatibel met uw apparaat.

Mac

Besturingssysteem	Vereisten (aanbevolen)		
	Processor	RAM	Vrije schijfruimte
Mac OS X 10.4	<ul style="list-style-type: none">• Intel® processoren• PowerPC G4/G5	<ul style="list-style-type: none">• 128 MB voor Mac met PowerPC (512 MB)• 512 MB voor een Mac op basis van Intel (1 GB)	1 GB
Mac OS X 10.5	<ul style="list-style-type: none">• Intel® processoren• 867 MHz of sneller Power PC G4/G5	512 MB (1 GB)	1 GB
Mac OS X 10.6	<ul style="list-style-type: none">• Intel® processoren	1 GB (2 GB)	1 GB
Mac os x 10.7-10.9	<ul style="list-style-type: none">• Intel® processoren	2 GB	4 GB

Specificaties

Linux

Items	Vereisten
Besturingssysteem	Red Hat Enterprise Linux 5, 6 Fedora 11, 12, 13, 14, 15, 16, 17, 18, 19 OpenSUSE 11.0, 11.1, 11.2, 11.3, 11.4, 12.1, 12.2, 12.3 Ubuntu 10.04, 10.10, 11.04, 11.10, 12.04, 12.10, 13.04 SUSE Linux Enterprise Desktop 10, 11 Debian 5.0, 6.0, 7.0, 7.1 Mint 13, 14 , 15
Processor	Pentium IV 2,4GHz (Intel Core™2)
RAM	512 MB (1 GB)
Vrije schijfruimte	1 GB (2 GB)

Unix

Items	Vereisten
Besturingssysteem	Sun Solaris 9, 10, 11 (x86, SPARC) HP-UX 11.0, 11i v1, 11i v2, 11i v3 (PA-RISC, Itanium) IBM AIX 5.1, 5.2, 5.3, 5.4, 6.1, 7.1 (PowerPC)
Vrije schijfruimte	Tot 100 MB

Specificaties

Netwerkomgeving

 Alleen voor draadloze en netwerkmodellen (zie "Functies per model" op pagina 8).

U moet de netwerkprotocollen op het apparaat installeren om het als netwerkprinter te kunnen gebruiken. In de volgende tabel worden de netwerkomgevingen vermeld die door het apparaat worden ondersteund.

Items	Specificaties
Netwerkinterface	<ul style="list-style-type: none">• Ethernet 10/100/1000 Base-TX bedraad LAN• 802.11b/g/n draadloos LAN
Netwerkbesturingssysteem	<ul style="list-style-type: none">• Windows® XP, Windows Server® 2003, Windows Vista®, Windows® 7, Windows Server® 2008 R2• Diverse Linux-besturingssystemen• Mac OS X 10.4 -10.9 (Mac OS X 10.4:Alleen CLX-419x series/CLX-626x series)• UNIX OS
Netwerkprotocollen	<ul style="list-style-type: none">• TCP/IPv4• DHCP, BOOTP• DNS, WINS, Bonjour, SLP, UPnP• Standard TCP/IP Printing(RAW), LPR, IPP, WSD• SNMPv 1/2/3, HTTP, IPSec• TCP/IPv6 (DHCP, DNS, RAW, LPR, SNMPv 1/2/3, HTTP, IPSec)
Draadloze netwerkbeveiliging	<ul style="list-style-type: none">• Verificatie: Open Syst., Ged. Sleutel, WPA Privé, WPA2 Privé (PSK)• Codering: WEP64, WEP128, TKIP, AES

Informatie over wettelijke voorschriften

Dit apparaat is ontworpen voor een normale werkomgeving en is gecertificeerd conform verschillende veiligheidsvoorschriften.

Verklaring inzake laserveiligheid

De printer is in de Verenigde Staten gecertificeerd als zijnde in overeenstemming met de vereisten van DHHS 21 CFR, hoofdstuk 1, subhoofdstuk J voor laserproducten van klasse I(1), en is elders gecertificeerd als een laserproduct van klasse I dat voldoet aan de vereisten van IEC 60825-1: 2007.

Laserproducten van klasse I worden niet als gevaarlijk beschouwd. Het lasersysteem en de printer zijn zo ontworpen dat bij normaal gebruik, gebruiksonderhoud of onder de voorgeschreven servicevoorwaarden personen niet worden blootgesteld aan laserstralen hoger dan Klasse I.

Waarschuwing

De printer mag nooit worden gebruikt of nagekeken als de beschermkap van de laser/scanner is verwijderd. Hoewel ze onzichtbaar is, kan de gereflecteerde laserstraal uw ogen beschadigen.

Neem bij het gebruik van dit apparaat altijd deze elementaire veiligheidsmaatregelen in acht om het risico op brand, elektrische schokken en letsels te beperken.

	CAUTION - CLASS 3B. INVISIBLE LASER RADIATION WHEN OPEN. AVOID EXPOSURE TO THE BEAM.
	DANGER - INVISIBLE LASER RADIATION WHEN OPEN. AVOID DIRECT EXPOSURE TO BEAM.
DANGER - KLASSE 3B. UNSICHTBARE LASERSTRAHLUNG, WENN OFFEN. STRAHLENAUSSETZUNG VERMEIDEN.	
VORSICHT - UNSICHTBARE LASERSTRAHLUNG KLASSE 3 B, WENN ABDECKUNG GEÖFFNET. NICHT DEM STRAHL AUSSETZEN.	
ATTENZIONE - CLASSE 3B. RADIZIONI LASER INVISIBILI CON IL DISPOSITIVO APERTO. EVITARE L'ESPOSIZIONE AL RAGGIO.	
PRECAUCIÓN - RADIACIÓN LÁSER INVISIBLE DE CLASE 3B PRESENTE AL ABRIR. EVITE LA EXPOSICIÓN AL HAZ.	
PERIGO - CLASSE 3B. RADIAÇÃO LASER INVISÍVEL AO ABRIR. EVITE EXPOSIÇÃO DIRECTA AO FEIXE.	
GEVAAR - KLASSE 3B. ONZICHTBARE LASERSTRALING INDIEN GEOPEND. VERMIJD BLOOTSTELLING AAN DE STRAAL.	
ADVARSEL - KLASSE 3B. USYNLIG LASERSTRÅLING VED ÅBNING. UNNGÅ UDSÆTTELSE FOR STRÅLING.	
ADVARSEL - KLASSE 3B. USYNLIG LASERSTRÅLING NÅR DEKSEL ÅPNES. UNNGÅ EKSPONERING FOR STRÅLEN.	
VARNING - KLASSE 3B OSYNLIG LASERSTRÅLNING NÅR DENNA DEL ÄR ÖPPNAD. STRÅLEN ÄR FARLIG.	
VAROITUS - LUOKAN 3B NÄKYMÄTTÖMÄLLE LASER-SÄTEILYÄ AVATTUNA. VÄLTÄ ALTISTUMISTA SÄTEELLE.	
注意 - CLASS 3B. 严禁打开，以免被不可见激光辐射泄漏灼伤	
주의 - 열리면 등급 3B 비가시 레이저 방사선 이 방출됩니다. 광선에 노출을 피하십시오.	

Informatie over wettelijke voorschriften

Veiligheid in verband met ozon



De ozonemissie van dit apparaat ligt onder 0,1 ppm. Ozon is zwaarder dan lucht. Zet dit apparaat dus op een plaats met goede ventilatie.

Kwik



Bevat kwik en moet weggegooid worden conform de plaatselijke voorschriften, de wetten van de staten en de federale wetten (alleen voor VSA)

Energiebesparingsmodus



Deze printer is uitgerust met een geavanceerde energiebesparende technologie die het stroomverbruik vermindert wanneer het apparaat niet wordt gebruikt.

Als de printer gedurende enige tijd geen gegevens ontvangt, wordt het stroomverbruik automatisch verlaagd.

ENERGY STAR en het ENERGY STAR-merk zijn gedeponeerde Amerikaanse handelsmerken.

Meer informatie over het ENERGY STAR-programma vindt u op <http://www.energystar.gov>

Voor modellen met ENERGY STAR-certificering staat het etiket van ENERGY STAR op uw apparaat. Controleer of uw apparaat gecertificeerd is met ENERGY STAR.

Recycleren



Recycle de verpakkingsmaterialen van dit product, of verwijder ze op een milieuvriendelijke wijze.

Informatie over wettelijke voorschriften

Alleen voor China

回收和再循环

为了保护环境，我公司已经为废弃的产品建立了回收和再循环系统。我们会为您无偿提供回收同类废旧产品的服务。当您废弃您正在使用的产品时，请您及时与授权耗材更换中心取得联系，我们会及时为您提供服务。

Website: <http://www.samsung.com/cn/support/location/supportServiceLocation.do?page=SERVICE.LOCATION>

中国能效标识

型号	能效等级	典型能耗 (kW·h)
CLX-4195FW	1	1.84
CLX-4195FN	1	1.62
CLX-4195N/C1860FW	1	1.59
CLX-6260ND	1	1.60
CLX-6260FW/CLX-6260FD/CLX-6260FR	1	1.78

依据国家标准 GB 25956-2010



仅适用于海拔2000m以下地区安全使用。

《2000m 以下地区安全使用》

“仅适用于海拔2000m以下地区安全使用”

دېڭىز يۈزىدىن 2000 مېتىر تۆۋەن رايونلاردا بىخەتەر ئىشلەتكىلى بولىدۇ

Dan hab yungh youq gij digih haijbaz 2000 m doxroengz haenx ancienz sawjyung.

Correcte verwijdering van dit product (afgedankte elektrische en elektronische apparatuur)

(Van toepassing in landen met afzonderlijke verzamelssystemen)



Deze aanduiding op het product, op de accessoires of in de documentatie geeft aan dat het product en zijn elektronische accessoires (bijv. lader, hoofdtelefoon, USB-kabel) aan het eind van hun levensduur niet met ander huishoudelijk afval mogen worden weggegooid. Gelieve deze items te scheiden van andere soorten afval en ze op een verantwoorde wijze te recyclen met het oog op een duurzaam hergebruik van materialen en ter voorkoming van eventuele schade aan het milieu of de gezondheid als gevolg van een ongecontroleerde afvalverwijdering.

Huishoudelijke gebruikers moeten contact opnemen met de winkel waar ze dit product hebben gekocht of met de gemeente waar ze wonen om te vernemen waar en hoe ze deze artikelen milieuvriendelijk kunnen laten recyclen.

Zakelijke gebruikers dienen contact op te nemen met hun leverancier en dienen de voorwaarden en bepalingen van de verkoopovereenkomst te controleren. Dit product en zijn elektronische accessoires mogen niet met ander bedrijfsafval voor verwijdering worden gemengd.

Informatie over wettelijke voorschriften

(Alleen voor de Verenigde Staten)

Verwijder elektronica door deze naar een goedgekeurd recyclingbedrijf te brengen. Vind recyclingbedrijven bij u in de buurt op onze website: www.samsung.com/recyclingdirect Of bel (877) 278 - 0799

Proposition 65 van de Staat Californië, Waarschuwing (Alleen V.S.)

The California Safe Drinking Water and Toxic Enforcement Act requires the Governor of California to publish a list of chemicals known to the State of California to cause cancer or reproductive toxicity and requires businesses to warn of potential exposure to such chemicals.

WARNING: This product contains chemicals known to the State of California to cause cancer, birth defects or other reproductive harm.
This appliance can cause low-level exposure to the chemicals, which can be minimized by operating the appliance in a well ventilated area.

Alleen voor Taiwan

警告

本電池如果更換不正確會有爆炸的危險
請依製造商說明書處理用過之電池

Radiofrequentiestraling

FCC-normen (VS)

Dit apparaat is conform Deel 15 van de FCC-voorschriften. Het gebruik van dit apparaat is onderworpen aan de volgende twee voorwaarden:

- dit apparaat mag geen schadelijke interferentie veroorzaken
- en moet alle ontvangen interferentie aanvaarden, inclusief interferentie die een ongewenste werking kan veroorzaken.

Dit apparaat is getest en voldoet aan de limieten voor digitale apparaten van klasse B, zoals vastgelegd in deel 15 van de FCC-voorschriften. Deze beperkingen zijn bedoeld om een redelijke bescherming te bieden tegen schadelijke interferentie binnenshuis. Dit apparaat genereert, gebruikt en straalt mogelijk radiofrequentie-energie uit en kan, indien het niet volgens de richtlijnen wordt geïnstalleerd en gebruikt, schadelijke interferentie voor radiocommunicatie veroorzaken. Er kan echter niet worden gegarandeerd dat bij een bepaalde installatie geen interferentie optreedt. Als dit apparaat schadelijke interferentie voor radio- of tv-ontvangst veroorzaakt, wat u kunt controleren door het apparaat in en uit te schakelen, raden wij de gebruiker aan de interferentie te beperken door de volgende maatregelen te treffen:

- Verplaats de ontvangstantenne of draai ze een andere kant op.
- Vergroot de afstand tussen de apparatuur en de ontvanger.

Informatie over wettelijke voorschriften

- Sluit de apparatuur aan op een stopcontact van een andere stroomkring dan die waarop de ontvanger is aangesloten.
- raadpleeg uw verdeler of een ervaren radio-/televisiemonteur.



Wijzigingen of modificaties die niet uitdrukkelijk zijn goedgekeurd door de fabrikant (die ervoor moet zorgen dat het apparaat aan de normen voldoet) kunnen ertoe leiden dat de toestemming aan de gebruiker om het apparaat te gebruiken vervalt.

Canadese regelgeving inzake radio-interferentie

Dit digitale apparaat blijft binnen de grenzen (limieten van klasse B) voor stoorsignalen vanuit digitale apparatuur die zijn bepaald in de standaard voor apparatuur die interferentie zou kunnen veroorzaken, met de titel "Digital Apparatus", ICES-003 van Industry and Science Canada.

Cet appareil numérique respecte les limites de bruits radioélectriques applicables aux appareils numériques de Classe B prescrites dans la norme sur le matériel brouilleur : "Appareils Numériques", ICES-003 édictée par l'Industrie et Sciences Canada.

Verenigde Staten van Amerika

Federale Communicatiecommissie (FCC)

Intentional emitter overeenkomstig FCC Deel 15

Mogelijk bevat uw printer radio-LAN-apparaten met een laag vermogen (radiofrequentieapparaten voor draadloze communicatie) die werken in de 2,4 GHz/5 GHz-band. Deze sectie is alleen van toepassing als deze apparaten aanwezig zijn. Controleer het systeemlabel om na te gaan of er draadloze apparaten aanwezig zijn.

Eventuele draadloze apparaten in uw systeem zijn enkel gekwalificeerd voor gebruik in de Verenigde Staten van Amerika als er een FCC ID-nummer op het systeemlabel staat.

De FCC heeft een algemene richtlijn uitgevaardigd waarin wordt aangegeven dat de afstand tussen een draadloos apparaat en het lichaam minstens 20 cm moet bedragen, bij gebruik van het apparaat nabij het lichaam (uitstekende delen niet meegerekend). Dit apparaat moet op meer dan 20 cm van het lichaam worden gehouden wanneer de draadloze apparatuur is ingeschakeld. Het afgegeven vermogen van het draadloze apparaat of de draadloze apparaten die mogelijk in uw printer zijn ingebouwd, ligt ruimschoots onder de RF-blootstellingsgrenzen die de FCC heeft bepaald.

Deze zender mag niet samen met een andere antenne of zender worden opgesteld of bediend.

Informatie over wettelijke voorschriften

Het gebruik van dit apparaat is onderworpen aan de volgende twee voorwaarden: (1) Dit apparaat mag geen schadelijke interferentie veroorzaken en (2) dit apparaat moet alle ontvangen interferentie accepteren, inclusief interferentie die een ongewenste werking van het apparaat kan veroorzaken.



Draadloze apparaten mogen niet door de gebruiker zelf worden hersteld. Ze mogen onder geen enkel beding gewijzigd worden. Wanneer u wijzigingen aanbrengt aan een draadloos apparaat, vervalt de gebruikerslicentie. Neem voor ondersteuning contact op met de fabrikant.

FCC-bepaling voor het gebruik in draadloze LAN's:



Tijdens de installatie en het gebruik van een combinatie van deze zender en antenne kan dicht bij de geïnstalleerde antenne de RF-blootstellingsgrens van 1 mW/cm² worden overschreden. Daarom moet de gebruiker altijd minstens 20 cm afstand houden van de antenne. Dit apparaat kan niet worden geïnstalleerd met een andere zender en verzendantenne.

Alleen voor Rusland



Alleen voor Duitsland

Das Gerät ist nicht für die Benutzung am Bildschirmarbeitsplatz gemäß Bildschirmarbeitsverordnung vorgesehen.

Alleen voor Turkije

- **RoHS**
EEE Yönetmeliğine Uygundur.
This EEE is compliant with RoHS.
- Bu ürünün ortalama yaşam süresi 7 yıl, garanti süresi 2 yıldır.

Informatie over wettelijke voorschriften

Alleen voor Thailand

Deze telecommunicatieapparatuur voldoet aan de technische vereisten van NTC.

Alleen voor Canada

Dit product voldoet aan de geldende technische specificaties van Industry Canada. / Le present materiel est conforme aux specifications techniques applicables d'Industrie Canada.

Het REN (Ringer Equivalence Number) is een indicatie van het maximum aantal apparaten dat mag worden aangesloten op een telefooninterface. U kunt een willekeurige combinatie van apparaten aansluiten op een telefooninterface mits de som van de REN's van alle apparaten niet groter is dan 5. / L'indice d'équivalence de la sonnerie (IES) sert à indiquer le nombre maximal de terminaux qui peuvent être raccordés à une interface téléphonique. La terminaison d'une interface peut consister en une combinaison quelconque de dispositifs, à la seule condition que la somme d'indices d'équivalence de la sonnerie de tous les dispositifs n'excède pas cinq.

Faxidentificatie

Volgens de Telephone Consumer Protection Act van 1991 is het wettelijk verboden om met een computer of een ander elektronisch apparaat faxberichten te verzenden tenzij ze voorzien zijn van een duidelijke strook aan de onderkant of bovenkant van iedere verzonden pagina of op de eerste pagina met de volgende gegevens:

- 1 verzenddatum en -tijd;
- 2 naam van het bedrijf, de bedrijfsafdeling of afzender; en
- 3 telefoonnummer van het verzendapparaat, het bedrijf, de bedrijfsafdeling of de persoon.

De telefoonmaatschappij kan wijzigingen aanbrengen in haar communicatiefaciliteiten, in de werking van haar installaties of in procedures waar dit redelijkerwijs noodzakelijk is voor de bedrijfsvoering, mits dit niet indruist tegen de regels en voorschriften van FCC Deel 68. Als van zulke wijzigingen redelijkerwijs kan worden verwacht dat ze tot gevolg hebben dat bepaalde telefoonrandapparatuur niet meer compatibel is met de communicatiemiddelen van de telefoonmaatschappij, of dat wijzigingen of modificaties van deze randapparatuur nodig zijn, of op enige andere wijze materiële gevolgen hebben voor het gebruik of de prestaties van de randapparaten, moet de klant hiervan op adequate wijze schriftelijk op de hoogte worden gesteld, zodat hij kan ononderbroken kan blijven genieten van de service

Informatie over wettelijke voorschriften

REN-nummer (Ringer Equivalence Number)

De aansluitfactor en het FCC-registratienummer voor dit apparaat vindt u op een etiket aan de achterkant of op de onderkant van het apparaat. In een aantal gevallen moet deze informatie aan het telefoonbedrijf worden verstrekt.

De aansluitfactor is een getal dat aangeeft hoe zwaar een apparaat de telefoonlijn belast. Hiermee kunt u bepalen hoeveel apparaten u op dezelfde lijn kunt aansluiten voordat deze wordt "overbelast". Als u te veel apparaten op dezelfde lijn aansluit, ontstaan er problemen met het telefoneren en beantwoorden van inkomende oproepen. Een veel voorkomend probleem is dat de apparaten niet meer overgaan. Er mogen niet meer dan vijf apparaten tegelijk worden aangesloten om er zeker van te zijn dat de telefoonmaatschappij in staat is om de diverse diensten ter beschikking te stellen. In een aantal gevallen kunnen er geen vijf toestellen aangesloten worden. Als een aangesloten telefoonapparaat niet goed werkt, moet u het onmiddellijk loskoppelen van de telefoonlijn aangezien het schade kan toebrengen aan het telefoonnet.

Dit apparaat is in overeenstemming met Deel 68 van de FCC-regels en de vereisten die door de ACTA werden aangenomen. Op de achterkant van dit apparaat bevindt zich een label dat onder meer een product-id bevat met de notatie US:AAAEQ##TXXXX. Dit nummer moet op verzoek worden meegedeeld aan de telefoonmaatschappij.



Volgens de voorschriften van de FCC (Federal Communication Commission) kunnen wijzigingen of modificaties aan dit apparaat die niet uitdrukkelijk zijn goedgekeurd door de fabrikant ertoe leiden dat de gebruiker het recht verliest om het apparaat te gebruiken. Wanneer randapparatuur schade aan het telefoonnet veroorzaakt, moet de telefoonmaatschappij de klant waarschuwen dat de dienst kan worden onderbroken. Wanneer het echter praktisch onmogelijk is om de klant vooraf te verwittigen, kan de telefoonmaatschappij de dienstverlening tijdelijk onderbreken op voorwaarde dat ze:

- a de klant onmiddellijk op de hoogte brengt;
- b de klant de gelegenheid biedt om het probleem met de randapparatuur te verhelpen,
- c de klant erop wijst dat hij het recht heeft om een klacht in te dienen bij de Federal Communication Commission volgens de procedures uiteengezet in "FCC Rules and Regulations Subpart E of Part 68".

Verder moet u weten:

- Dat het apparaat niet ontworpen is voor aansluiting op een PBX-centrale.
- Als u het apparaat wilt aansluiten op de telefoonlijn waarop ook een computerfax/modem is aangesloten, is het mogelijk dat alle op de lijn aangesloten apparaten problemen ondervinden met verzenden of ontvangen. We raden u aan om buiten een normaal telefoontoestel geen andere apparaten aan te sluiten op de lijn waarop het apparaat is aangesloten.

Informatie over wettelijke voorschriften

- Als u zich in een gebied bevindt waar veel onweer voorkomt of regelmatig spanningspieken optreden in het lichtnet, raden we u aan om zowel voor het lichtnet als de telefoonlijn een piekspanningsbeveiliging te installeren. Piekspanningsbeveiligingen kunt u aanschaffen bij uw dealer of bij een elektronica speciaalzaak.
- Wanneer u een alarmnummer in het apparaat programmeert en/of een alarmnummer draait om te testen of alles goed werkt, bel dan eerst het normale nummer (dus niet het alarmnummer) van de alarmdienst om de dienst op de hoogte te brengen van de test. De dienst kan u dan meteen inlichten over de testprocedure die u kunt volgen.
- Dit apparaat mag niet worden aangesloten op een muntautomaat of een lijn die wordt gebruikt voor telefonisch vergaderen.
- Dit apparaat heeft een magnetische koppeling voor gehoorapparaten.

U kunt het apparaat veilig op een telefoonnet aansluiten via een standaard modulaire connector, USOC RJ-11C.

De stekker van het netsnoer vervangen (alleen voor het VK)

Belangrijk

Het netsnoer van dit apparaat is voorzien van een standaardstekker (BS 1363) van 13 ampère en een zekering van 13 ampère. Als u de zekering vervangt, moet u het juiste type van 13 ampère gebruiken. Nadat u de zekering hebt gecontroleerd of vervangen, moet u de afdekkap van de zekering weer sluiten. Als u de afdekkap van de zekering verloren bent, mag u de stekker niet gebruiken totdat u er een nieuwe afdekkap hebt op gezet.

Neem contact op met de leverancier bij wie u het apparaat hebt gekocht.

Stekkers van 13 ampère zijn het meest voorkomende type in het Verenigd Koninkrijk en kunnen in de meeste gevallen worden gebruikt. Sommige (vooral oudere) gebouwen hebben echter geen normale stopcontacten van 13 ampère. U moet een geschikt verloopstuk (adapter) kopen. Verwijder nooit de aangegoten stekker van het netsnoer.



Als u de aangegoten stekker afsnijdt of weggooit, kunt u hem er niet meer op bevestigen en riskeert u een elektrische schok te krijgen als u hem in het stopcontact steekt.

Informatie over wettelijke voorschriften

Belangrijke waarschuwing:



Dit apparaat moet op een geaard stopcontact worden aangesloten.

De aders van het netsnoer hebben de volgende kleurcodering:

- **Groen/geel:** aarding
- **Blauw:** neutraal
- **Bruin:** fase

Ga als volgt te werk als de kleuren van de aders in het netsnoer niet overeenstemmen met die van de stekker.

Sluit de geel-groene aardedraad aan op de pool die gemarkeerd is met de letter "E", het aardingssymbool, en geel-groen of groen is gekleurd.

Sluit de blauwe draad aan op de pool die gemarkeerd is met de letter "N" of zwart is gekleurd.

Sluit de blauwe draad aan op de pool die gemarkeerd is met de letter "L" of de kleur zwart.

In de stekker, adapter of verdeelkast moet een zekering van 13 ampère zijn aangebracht.

Verklaring van overeenstemming (Europese landen)

Goedkeuringen en certificeringen

Samsung Electronics verklaart hierbij dat deze [CLX-419xN/CLX-626xND] voldoen aan de essentiële vereisten en andere regelgeving van de laagspanningsrichtlijn (2006/95/EC) en de EMC-richtlijn (2004/108/EC).



Hierbij verklaart Samsung Electronics dat deze [CLX-419xFN/CLX-419xFW/C186xFW/CLX-626xFD/CLX-626xFR/CLX-626xFW] beantwoordt aan de essentiële vereisten en andere relevante bepalingen van de R&TTE Richtlijn 1999/5/EC.

De conformiteitsverklaring vindt u op www.samsung.com. Daar klikt u op Support > Download center en geeft u de printernaam (MFP) in om EuDoC te doorzoeken.

1 januari 1995: Richtlijn 2006/95/EC van het Europees Parlement en de Raad betreffende de onderlinge aanpassing van de wettelijke voorschriften der lidstaten inzake elektrisch materiaal bestemd voor gebruik binnen bepaalde spanningsgrenzen.

1 januari 1996: Richtlijn 2004/108/EC van de Raad inzake de harmonisatie van de wetgevingen in de lidstaten betreffende elektromagnetische compatibiliteit.

Informatie over wettelijke voorschriften

9 maart 1999: Richtlijn 1999/5/EC van de Raad inzake radioapparatuur en eindapparatuur voor telecommunicatie en de onderlinge herkenning van hun conformiteit. U kunt bij uw vertegenwoordiger van Samsung Electronics Co., Ltd. een volledige verklaring krijgen waarin de relevante richtlijnen en de normen waarnaar wordt verwezen, zijn gedefinieerd.

EC-certificering

Certificering voor Richtlijn 1999/5/EC inzake radioapparatuur en eindapparatuur voor telecommunicatie (FAX)

Dit product van Samsung is gecertificeerd door Samsung zelf voor enkele-terminalverbindingen in heel Europa met het openbare telefoonnet (PSTN), in overeenstemming met richtlijn 1999/5/EC. Het product is ontworpen voor gebruik met de nationale openbare telefoonnetten en compatibele PBX-en van de Europese landen:

Indien er problemen optreden, moet u in eerste instantie contact opnemen met het Euro QA Lab van Samsung Electronics Co., Ltd.

Het product is getest op TBR21. Het European Telecommunication Standards Institute (ETSI) heeft voor gebruik en toepassing in overeenstemming met deze norm een adviesdocument gepubliceerd (EG 201 121), waarin opmerkingen en extra voorwaarden staan voor netwerkcompatibiliteit van TBR21-terminals. Het product is getest op, en voldoet aan, alle relevante adviezen in dit document.

Europese radiogoedkeuringsinformatie (voor producten uitgerust met door de EU goedgekeurde radioapparaten)

Deze printer is bestemd voor gebruik thuis of op kantoor. Mogelijk bevat uw printer radio-LAN-apparaten met een laag vermogen (radiofrequentieapparaten voor draadloze communicatie) die werken in de 2,4/5 GHz-band. Deze sectie is alleen van toepassing als deze apparaten aanwezig zijn. Controleer het systeemlabel om na te gaan of er draadloze apparaten aanwezig zijn.



Draadloze apparaten die mogelijk in uw systeem aanwezig zijn mogen in de Europese Unie of daarmee verbonden regio's alleen worden gebruikt als het systeemlabel een CE-markering, een registratienummer van een aangemelde instantie en het waarschuwingssymbool bevat.

Het afgegeven vermogen van het draadloze apparaat of de draadloze apparaten die mogelijk in uw printer zijn ingebouwd, ligt ruimschoots onder de RF-blootstellingsgrenzen die de Europese Commissie in de R&TTE-richtlijn heeft vastgelegd.

Krachtens de goedkeuring van draadloze apparaten gekwalificeerde Europese lidstaten:

EU-landen

Informatie over wettelijke voorschriften

Europese landen met gebruiksbepalingen:

EU

In Frankrijk mag deze apparatuur alleen binnenshuis worden gebruikt.

EEA/EFTA-landen

Geen beperkingen op dit ogenblik.

Alleen voor Israël

מס' אישור אלחוטי של משרד התקשורת הוא 51-30319
אסור להחליף את האנטנה המקורית של המכשיר,
ולא לעשות בו כל שינוי טכני אחר.

Mededelingen aangaande normen

Draadloze geleiding

Mogelijk bevat uw printer radio-LAN-apparaten met een laag vermogen (radiofrequentieapparaten voor draadloze communicatie) die werken in de 2,4 GHz/5 GHz-band. De volgende sectie geeft een algemeen overzicht van beschouwingen die betrekking hebben op het gebruik van een draadloos apparaat.

Bijkomende beperkingen, waarschuwingen en overwegingen voor specifieke landen zijn opgenomen in de specifieke landensecties (of landengroepensecties). De draadloze apparaten in uw systeem zijn uitsluitend gekwalificeerd voor gebruik in de landen die geïdentificeerd kunnen worden aan de hand van de markering "Radio gekeurd" op het systeemclassificatielabel. Als het land waar u het draadloos apparaat wilt gebruiken niet in de lijst is opgenomen, neemt u contact op met het plaatselijke instantie voor radiogoedkeuring voor meer informatie over de vereisten. Draadloze apparaten zijn streng gereguleerd en mogen niet worden gebruikt.

Het afgegeven vermogen van het draadloze apparaat of de draadloze apparaten die mogelijk in uw printer zijn ingebouwd, ligt ruimschoots onder de tot dusver bekende RF-blootstellingsgrenzen. Omdat de draadloze apparaten (die mogelijk in uw printer zijn ingebouwd) minder energie afgeven dan conform de veiligheidsnormen en aanbevelingen inzake radiofrequentie is toegestaan, is de producent ervan overtuigd dat deze apparaten veilig zijn in het gebruik. Ongeacht het vermogensniveau moet menselijk contact tijdens de normale werking zoveel mogelijk worden vermeden.

De FCC heeft een algemene richtlijn uitgevaardigd waarin wordt aangegeven dat de afstand tussen het draadloze apparaat en het lichaam, voor gebruik van een draadloos apparaat nabij het lichaam (zonder uitstekende delen), minstens 20 cm moet bedragen. Dit apparaat moet op meer dan 20 cm van het lichaam worden gehouden, wanneer de draadloze apparatuur is ingeschakeld en bezig is met zenden.

Deze zender mag niet samen met een andere antenne of zender worden opgesteld of bediend.

Informatie over wettelijke voorschriften

Sommige omstandigheden leggen beperkingen op aan draadloze apparaten. Hieronder zijn voorbeelden van gebruikelijke beperkingen opgenomen.



Draadloze RF-communicatie kan interferentie veroorzaken met apparatuur aan boord van burgerluchtvaarttoestellen. De huidige luchtvaartreglementeringen eisen dat draadloze toestellen aan boord van een vliegtuig worden uitgeschakeld tijdens de vlucht. IEEE 802.11- (beter bekend als draadloos Ethernet) en Bluetooth-communicatieapparaten zijn voorbeelden van draadloze communicatieapparaten.



In omgevingen waar het risico op interferentie met andere apparaten of diensten schadelijk is of als dusdanig wordt beschouwd, kan gebruik van een draadloos apparaat beperkt of verboden worden. Luchthavens, ziekenhuizen en ruimtes gevuld met zuurstof en ontvlambare gassen zijn enkele voorbeelden van omgevingen waar het gebruik van draadloze apparaten beperkt of verboden kan zijn. Als u zich in een omgeving bevindt waarvan u niet zeker weet of het gebruik van draadloze apparaten gesanctioneerd is, vraagt u de plaatselijke autoriteiten om toelating voor u het draadloze apparaat inschakelt of in gebruik neemt.



Elk land voorziet verschillende beperkingen voor het gebruik van draadloze apparaten. Aangezien uw systeem uitgerust is met een draadloos apparaat, moet u, als u van het ene land naar het andere reist, voorafgaand aan uw vertrek bij de plaatselijke radiogoedkeuringsinstanties informeren of er beperkingen gelden voor het gebruik van draadloze apparaten in het land van bestemming.



Als uw systeem uitgerust is met een ingebouwd draadloos apparaat, mag u het draadloos apparaat niet gebruiken tenzij alle kleppen en schermen op hun plaats zitten en het systeem compleet is.



Draadloze apparaten mogen niet door de gebruiker zelf worden hersteld. Ze mogen onder geen enkel beding gewijzigd worden. Wanneer u wijzigingen aanbrengt aan een draadloos apparaat, vervalt de gebruikerslicentie. Neem voor ondersteuning contact op met de fabrikant.



Gebruik alleen stuurprogramma's die goedgekeurd zijn voor het land waar het apparaat gebruikt zal worden. Raadpleeg de systeemherstelkit van de fabrikant of neem contact op met de technische dienst van de fabrikant voor meer informatie.

Informatie over wettelijke voorschriften

Alleen voor China

产品中有毒有害物质或元素的名称及含量

部件名称	有毒有害物质或元素					
	铅 (Pb)	汞 (Hg)	镉 (Cd)	六价铬 (Cr ⁶⁺)	多溴联苯 (PBB)	多溴联苯醚 (PBDE)
塑料	○	○	○	○	○	○
金属 (机箱)	X	○	○	○	○	○
印刷电路部件 (PCA)	X	○	○	○	○	○
电缆 / 连接器	X	○	○	○	○	○
电源设备	X	○	○	○	○	○
电源线	X	○	○	○	○	○
机械部件	X	○	○	○	○	○
卡盒部件	X	○	○	○	○	○
定影部件	X	○	○	○	○	○
扫描仪部件 - CCD (如果有)	X	X	○	○	○	○
扫描仪部件 - 其它 (如果有)	X	○	○	○	○	○
印刷电路板部件 (PBA)	X	○	○	○	○	○
墨粉	○	○	○	○	○	○
滚筒	○	○	○	○	○	○

○：表示该有毒有害物质在该部件所有均质材料中的含量均在 SJ/T 11363-2006 标准规定的限量要求以下。

×：表示该有毒有害物质至少在该部件的某一均质材料中的含量超出 SJ/T 11363-2006 标准规定的限量要求。

以上表为目前本产品含有有毒有害物质的信息。本信息由本公司的配套厂家提供，经本公司审核后而做成，本产品的部分部件含有有毒有害物质，这些部件是在现有科学技术水平下暂时无可替代物质，但三星电子将会一直为满足 SJ/T 11363-2006 标准而做不懈的努力。

Copyright

© 2012 Samsung Electronics Co., Ltd. Alle rechten voorbehouden.

Deze gebruikershandleiding dient uitsluitend ter informatie. Alle informatie in deze gebruikershandleiding kan zonder voorafgaande kennisgeving worden gewijzigd.

Samsung Electronics kan niet aansprakelijk worden gesteld voor directe of indirecte schade als gevolg van of in verband met het gebruik van deze gebruikershandleiding.

- Samsung en het Samsung-logo zijn handelsmerken van Samsung Electronics Co., Ltd.
- Microsoft, Windows, Windows Vista, Windows 7, Windows 8 en Windows Server 2008 R2 zijn gedeponeerde handelsmerken of handelsmerken van Microsoft Corporation.
- Microsoft, Internet Explorer, Excel, Word, PowerPoint en Outlook zijn geregistreerde handelsmerken of handelsmerken van Microsoft Corporation in de Verenigde Staten en andere landen.
- Google, Picasa, Google Cloud Print, Google Docs, Android en Gmail zijn gedeponeerde handelsmerken of handelsmerken van Google Inc.
- iPad, iPhone, iPod touch, Mac en Mac OS zijn handelsmerken van Apple Inc., geregistreerd in de V.S en andere landen.
- AirPrint en het AirPrint-logo zijn handelsmerken van Apple Inc.
- Alle andere merk- of productnamen zijn handelsmerken van hun respectievelijke bedrijven of organisaties.

Raadpleeg het bestand "**LICENSE.txt**" op de meegeleverde cd-rom voor open-sourcelicentiegegevens.

REV. 3.00

Gebruikershandleiding

Samsung Printer *Xpress*

CLX-419x series

CLX-626x series

C186x series

GEAVANCEEERD

Deze handleiding geeft informatie over de installatie, geavanceerde instelling, gebruik en het oplossen van problemen in verschillende besturingssystemen.

Afhankelijk van het model of land zijn enkele functies mogelijk niet beschikbaar.

BASIS

Deze handleiding geeft informatie met betrekking tot de installatie, normaal gebruik en het oplossen van problemen in Windows.



1. Installatie van de software

Installatie voor Mac	189
Opnieuw installeren voor Mac	190
Installatie voor Linux	191
Opnieuw installeren voor Linux	192



2. Een via een netwerk aangesloten apparaat gebruiken

Nuttige netwerkprogramma's	194
Instelling bekabeld netwerk	195
Installeren van een stuurprogramma over het netwerk	199
IPv6-configuratie	209
Draadloos netwerk instellen	212
Samsung Mobile Print	259
De NFC-functie gebruiken	260
AirPrint	266
Google Cloud Print™	268



3. Menu's met nuttige instellingen

Voordat u een hoofdstuk gaat lezen	272
Afdrukken	273
Kopiëren	275
Faxen	281
Scannen	287
Systeeminstallatie	292
Beheerinstellingen	307
Eco	308
Direct USB	309



4. Speciale functies

Aanpassing aan luchtdruk of hoogte	311
E-mailadressen opslaan	312
Verschillende tekens invoeren	314
Het faxadresboek instellen	315
Gemachtigde gebruikers registreren	319
Afdrukfuncties	320
Scanfuncties	338

Faxfuncties	348
Functies voor gedeelde map gebruiken	359
Optionele apparaatfuncties gebruiken	360



5. Nuttige beheerprogramma's

Managementhulpmiddelen gebruiken	363
Easy Capture Manager	364
Samsung Easy Color Manager	365
Samsung AnyWeb Print	366
Easy Eco Driver	367
SyncThru™ Web Service gebruiken	368
Werken met Samsung Easy Document Creator	372
Samsung Easy Printer Manager gebruiken	373
Samsung-printerstatus gebruiken	377
Samsung Printer Experience gebruiken	379



6. Problemen oplossen

Problemen met papierinvoer	387
Problemen met de voeding en het netsnoer	388
Afdrukproblemen	389
Problemen met de afdrukkwaliteit	394
Problemen met kopiëren	402
Problemen met scannen	403
Problemen met faxen	405
Problemen met het besturingssysteem	407



1. Installatie van de software

Dit hoofdstuk levert instructies voor het installeren van essentiële en nuttige software voor gebruik in een opstelling waarbij het apparaat via een kabel aangesloten is. Een lokale printer is een printer die via een kabel rechtstreeks op uw computer is aangesloten. Als uw apparaat met een netwerk is verbonden, slaat u de onderstaande stappen over en gaat u verder met de installatie van het stuurprogramma voor een netwerkapparaat (zie "Installeren van een stuurprogramma over het netwerk" op pagina 199).

- **Installatie voor Mac** **189**
- **Opnieuw installeren voor Mac** **190**
- **Installatie voor Linux** **191**
- **Opnieuw installeren voor Linux** **192**



- Als u gebruik maakt van het besturingssysteem Windows, kijkt u in de basishandleiding voor installatie van het stuurprogramma (zie "Lokaal installeren van het stuurprogramma" op pagina 35).
- Gebruik alleen een USB-kabel die korter is dan 3 meter.

Installatie voor Mac



Voor Mac OS X 10.4 moet u Scanassistent downloaden van de Samsung-website en de printersoftware te installeren (<http://www.samsung.com>> zoek uw product > Ondersteuning of Downloads).

1 Controleer of de printer op uw computer is aangesloten en ingeschakeld is.

2 Plaats de meegeleverde software-cd in uw cd-romstation.

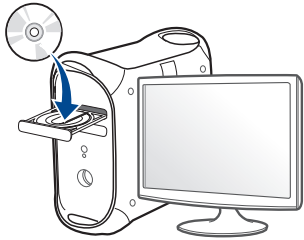

3 Dubbelklik op het cd-rom-pictogram op het bureaublad van uw Mac-computer.

- Voor Mac OS X 10.8 dubbelklikt u op de cd-rom die wordt weergegeven in de **vindfunctie**.

4 Dubbelklik in de map **MAC_Installer** op het pictogram **Installer OS X**.

5 Klik op **Doorgaan**.

6 Lees de gebruiksrechtsovereenkomst en klik op **Doorgaan**.

7 Klik op **Akkoord** als u akkoord gaat met de gebruiksrechtsovereenkomst.

8 Klik op **Installeer**. Alle onderdelen die noodzakelijk zijn voor apparaatbewerkingen worden geïnstalleerd.

Als u klikt op **Aanpassen**, kunt u aangeven welke afzonderlijke onderdelen u wilt installeren.

9 Voer het wachtwoord in en klik op **OK**.

10 Selecteer **Met USB aangesloten printer** in het scherm **Type printerverbinding** en klik op **Doorgaan**.

11 Klik op de knop **Printer toevoegen** om uw printer te selecteren en deze aan je lijst met printers toe te voegen.

Als uw apparaat faxen ondersteunt, klikt u op de knop **Fax toevoegen** om uw fax te selecteren en toe te voegen aan uw lijst met faxen.

12 Nadat de installatie is voltooid, klikt u op **Sluiten**.

Opnieuw installeren voor Mac

Als het printerbesturingsbestand niet correct werkt, maakt u de installatie van het besturingsbestand ongedaan en installeert u het opnieuw.

- 1 Open de map **Programma's > Samsung > Printer Software Uninstaller**.
- 2 Klik op **Doorgaan** om de printersoftware te deïnstalleren.
- 3 Selecteer het programma dat u wilt verwijderen en klik op **Installatie ongedaan maken**.
- 4 Voer het wachtwoord in en klik op **OK**.
- 5 Klik na het deïnstalleren op **Sluiten**.



Als een apparaat al is toegevoegd, kunt u het verwijderen via **Printerconfiguratie** of **Afdrukken en faxen**.

Installatie voor Linux

Om de printersoftware te onderzoeken, moet u softwarepakketten voor Linux downloaden van de Samsung-website (<http://www.samsung.com> > zoek uw product > Ondersteuning of Downloads).

Het Unified Linux-stuurprogramma installeren



U moet zich aanmelden als supergebruiker (root) om de printersoftware te installeren. Als u geen supergebruiker bent, neemt u contact op met uw systeembeheerder.

- 1 Controleer of de printer op uw computer is aangesloten en ingeschakeld is.
- 2 Kopieer het **Unified Linux Driver**-pakket naar uw systeem.
- 3 Open het terminalprogramma en ga naar de map waarnaar u het pakket hebt gekopieerd.
- 4 Pak het pakket uit.
- 5 Ga naar de map **uld**.
- 6 Voer de opdracht `./install.sh` uit (als u niet bent aangemeld als root, voert u de opdracht uit met **'sudo': 'sudo ./install.sh'**).
- 7 Ga verder met de installatie.

- 8 Start het hulpprogramma voor afdrukken nadat de installatie is voltooid (ga naar **System > Administration > Printing** of voer de opdracht **'system-config-printer'** uit in het terminalprogramma).
- 9 Klik op de knop **Add**.
- 10 Selecteer uw printer.
- 11 Klik op de knop **Forward** om de printer aan het systeem toe te voegen.

Opnieuw installeren voor Linux

Als het printerstuurprogramma niet correct werkt, maakt u de installatie van het stuurprogramma ongedaan en installeert u het opnieuw.

- 1 Open het **Terminal**programma.
- 2 Ga naar de map **uld** van het uitgekakte **Unified Linux Driver**-pakket.
- 3 Voer de opdracht **'./uninstall.sh'** uit (als u niet bent aangemeld als root, voert u de opdracht uit met **'sudo'**: **'sudo ./uninstall.sh'**)
- 4 Ga door met het verwijderen van het stuurprogramma.



2. Een via een netwerk aangesloten apparaat gebruiken

In dit hoofdstuk wordt stap voor stap uitgelegd hoe u een apparaat instelt dat via het netwerk aangesloten is en hoe u de software instelt.

- **Nuttige netwerkprogramma's** 194
- **Instelling bekabeld netwerk** 195
- **Installeren van een stuurprogramma over het netwerk** 199
- **IPv6-configuratie** 209
- **Draadloos netwerk instellen** 212
- **Samsung Mobile Print** 259
- **De NFC-functie gebruiken** 260
- **AirPrint** 266
- **Google Cloud Print™** 268



De ondersteunde optionele apparaten en functies kunnen van model tot model verschillen (zie "Functies per model" op pagina 8).

Nuttige netwerkprogramma's

Er zijn verschillende programma's voorhanden om in een netwerkgeving de netwerkinstellingen op een eenvoudige manier in te voeren. Zo kan de netwerkbeheerder diverse apparaten in het netwerk beheren.



- Voordat u onderstaande programma's gaat gebruiken moet u het IP-adres instellen.
- Sommige functies en optionele onderdelen zijn mogelijk niet beschikbaar afhankelijk van model of land (zie "Functies per model" op pagina 8).

SyncThru™ Web Service

Met de in het netwerkapparaat geïntegreerde webserver kunt u het volgende doen (zie "SyncThru™ Web Service gebruiken" op pagina 368).

- Informatie over en status van verbruiksartikelen opvragen.
- Apparaatinstellingen aanpassen.
- E-mail-meldingsopties instellen. Als u deze optie instelt, wordt de apparaatstatus (als de tonercassette leeg is of als er een foutmelding is) automatisch naar het e-mailadres van een bepaalde persoon gestuurd.
- De noodzakelijke netwerkparameters voor het apparaat instellen, zodat u een verbinding kunt maken met diverse netwerkomgevingen.

SyncThru™ Web Admin Service

Een webgebaseerd apparaatbeheersysteem voor netwerkbeheerders. Met SyncThru™ Web Admin Service kunt u netwerkapparatuur op een efficiënte manier beheren en op afstand controleren. U kunt bovendien problemen oplossen vanaf iedere plek waar u via het internet toegang hebt tot het bedrijfsnetwerk.

- U kunt dit programma downloaden via <http://solution.samsungprinter.com>.

SetIP instelling bekabeld netwerk

Met dit hulpprogramma kunt u een netwerkinterface selecteren en handmatig IP-adressen configureren voor gebruik met het TCP/IP-protocol.

- zie "IPv4-configuratie met het programma SetIP (Windows)" op pagina 195.
- zie "IPv4-configuratie met het programma SetIP (Mac)" op pagina 196.
- zie "IPv4-configuratie met het programma SetIP (Linux)" op pagina 198.



- Wanneer het apparaat de netwerkpoort niet ondersteunt, kunt u deze functie niet gebruiken (zie "Achterkant" op pagina 28).
- TCP/IPv6 wordt door dit programma niet ondersteund.

Instelling bekabeld netwerk

Een netwerkconfiguratie rapport afdrukken

U kunt een **netwerkconfiguratie rapport** afdrukken vanaf het bedieningspaneel van het apparaat, waarin de huidige netwerkinstellingen van uw apparaat worden weergegeven. Dit zal u helpen bij de installatie van een netwerk.



- Het openen van de menu's kan verschillen per model (zie "Toegang tot het menu" op pagina 39).
- Voor bepaalde modellen moet u mogelijk op **OK** drukken om naar menu's op lagere niveaus te gaan.

- **De machine heeft een displayscherm:** Druk op de knop  (**Menu**) op het bedieningspaneel en selecteer **Netwerk > Netwerkconfiguratie**.
- **De machine heeft een aanraakscherm:** Druk op **Instelling** in het **Hoofdscherm Apparaatinst. > Volg. > Rapporten > Netwerkconfiguratie**.

In dit **netwerkconfiguratie rapport** kunt u het MAC-adres en IP-adres van uw apparaat vinden.

Voorbeeld:

- MAC-adres: 00:15:99:41:A2:78
- IP-adres: 169.254.192.192

Het IP-adres instellen



- Wanneer het apparaat de netwerkinterface niet ondersteunt, kunt u deze functie niet gebruiken (zie "Achterkant" op pagina 28).
- TCP/IPv6 wordt door dit programma niet ondersteund.

Eerst moet u een IP-adres instellen voor het beheren van en afdrukken via het netwerk. In de meeste gevallen wordt een IP-adres automatisch toegewezen via een DHCP-server (Dynamic Host Configuration Protocol Server) die zich in het netwerk bevindt.

IPv4-configuratie met het programma SetIP (Windows)

Voordat u het programma SetIP gebruikt, moet u de firewall van de computer uitschakelen via **Configuratiescherm > Beveiligingscentrum > Windows Firewall**.



De onderstaande instructies kunnen afwijken voor uw model.

- 1 Download de software van de website van Samsung. Pak de software vervolgens uit en installeer deze op uw computer. (<http://www.samsung.com> > zoek uw product > Ondersteuning of Downloads).

Instelling bekabeld netwerk

- 2 Volg de instructies in het installatievenster.
- 3 Sluit het apparaat op het netwerk aan met een netwerkkabel.
- 4 Schakel het apparaat in.
- 5 In het menu **Start** van Windows selecteert u **Alle programma's** > **Samsung Printers** > **SetIP** > **SetIP**.
- 6 Klik op het pictogram  (derde van links) in het scherm SetIP om het TCP/IP-configuratievenster te openen.
- 7 Voer de nieuwe apparaatgegevens in het configuratievenster in. In een bedrijfsintranet moeten deze gegevens mogelijk worden toegewezen door een netwerkbeheerder voordat u verder kunt gaan.

 Zoek het MAC-adres in het **netwerkconfiguratierapport** en voer het hier in (zonder dubbele punten) (zie "Een netwerkconfiguratierapport afdrukken" op pagina 195). Bijvoorbeeld: 00:15:99:29:51:A8 wordt dus 0015992951A8.

- 8 Klik op **Toepassen** en vervolgens op **OK**. Het **Netwerkconfiguratierapport** wordt automatisch op het apparaat afgedrukt. Bevestig dat alle instellingen juist zijn.

IPv4-configuratie met het programma SetIP (Mac)

Voordat u het programma SetIP gebruikt, moet u de firewall van de computer uitschakelen via **Systeemvoorkeuren** > **Beveiliging** > **Firewall**.



De volgende instructies kunnen verschillen per model.

- 1 Sluit het apparaat op het netwerk aan met een netwerkkabel.
- 2 Plaats de meegeleverde software-cd in uw cd-romstation.

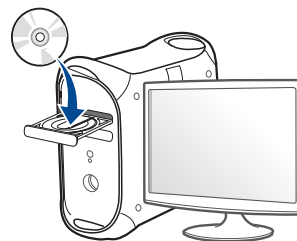

- 3 Dubbelklik op het cd-rom-pictogram op het bureaublad van uw Mac-computer.
 - Voor Mac OS X 10.8 dubbelklikt u op de cd-rom die wordt weergegeven in de Finder.
- 4 Dubbelklik in de map **MAC_Installer** op het pictogram **Installer OS X**.
- 5 Klik op **Doorgaan**.

Instelling bekabeld netwerk

- 6 Lees de gebruiksrechtovereenkomst en klik op **Doorgaan**.
- 7 Klik op **Akkoord** als u akkoord gaat met de gebruiksrechtovereenkomst.
- 8 Klik op **Installeer**. Alle onderdelen die noodzakelijk zijn voor apparaatbewerkingen worden geïnstalleerd.

Als u klikt op **Aanpassen**, kunt u aangeven welke afzonderlijke onderdelen u wilt installeren.
- 9 Voer het wachtwoord in en klik op **OK**.
- 10 Op het computerscherm verschijnt een waarschuwing dat alle toepassingen worden afgesloten. Klik op **Doorgaan**.
- 11 Selecteer **Op het netwerk aangesloten printer (bedraad of draadloos)** in het scherm **Type printerverbinding** en klik op **IP-adres instellen**.
- 12 Klik op het pictogram  (derde van links) in het scherm SetIP om het TCP/IP-configuratievenster te openen.
- 13 Voer de nieuwe apparaatgegevens in het configuratievenster in. In een bedrijfsintranet moeten deze gegevens mogelijk worden toegewezen door een netwerkbeheerder voordat u verder kunt gaan.



Zoek het MAC-adres in het **netwerkconfiguratie rapport** en voer het hier in (zonder dubbele punten) (zie "Een netwerkconfiguratie rapport afdrukken" op pagina 195). Bijvoorbeeld: 00:15:99:29:51:A8 wordt dus 0015992951A8.

- 14 Klik op **Apply** en vervolgens op **OK**. Het **Netwerkconfiguratie rapport** wordt automatisch op het apparaat afgedrukt. Bevestig dat alle instellingen juist zijn.

Instelling bekabeld netwerk

IPv4-configuratie met het programma SetIP (Linux)

Voordat u het programma SetIP gebruikt, moet u de firewall van de computer uitschakelen via **System Preferences** or **Administrator**.



De volgende instructies kunnen verschillen per model of besturingssysteem.

- 1 Download het programma SetIP vanaf de website van Samsung en pak het programma uit.
- 2 Dubbelklik op het bestand **SetIPApplet.html** in de map **cdroot/Linux/noarch/at_opt/share/utlis** .
- 3 Klik hier om het venster TCP/IP Configuration te openen.
- 4 Voer de nieuwe apparaatgegevens in het configuratievenster in. In een bedrijfsintranet moeten deze gegevens mogelijk worden toegewezen door een netwerkbeheerder voordat u verder kunt gaan.



Zoek het MAC-adres in het **netwerkconfiguratierapport** en voer het hier in (zonder dubbele punten) (zie "Een netwerkconfiguratierapport afdrukken" op pagina 195). Bijvoorbeeld: 00:15:99:29:51:A8 wordt dus 0015992951A8.

- 5 Het **Netwerkconfiguratierapport** wordt automatisch op het apparaat afgedrukt.

Installeren van een stuurprogramma over het netwerk



- Sommige functies en optionele onderdelen zijn mogelijk niet beschikbaar afhankelijk van model of land (zie "Functies per model" op pagina 8).
- Wanneer het apparaat de netwerkinterface niet ondersteunt, kunt u deze functie niet gebruiken (zie "Achterkant" op pagina 28).
- U kunt het printerstuurprogramma en de software installeren wanneer u de software-cd in het cd-rom-station van uw computer plaatst. Voor Windows selecteert u het printerstuurprogramma en de software in het venster **Selecteer de te installeren software en hulpprogramma's**.

Windows



Mogelijk blokkeert de firewallsoftware de netwerkcommunicatie. Schakel de firewall van de computer uit voordat u het apparaat verbindt met het netwerk.

- 1 Controleer of het apparaat met het netwerk is verbonden en ingeschakeld is. Het IP-adres van uw apparaat moet reeds ingesteld zijn (zie "Het IP-adres instellen" op pagina 195).
- 2 Plaats de meegeleverde software-cd in uw cd-romstation.

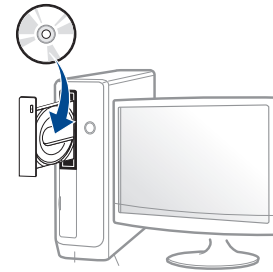

Als het installatievenster niet verschijnt, klikt u op **Start > Alle programma's > Toebehoren > Uitvoeren**.

Typ X:\Setup.exe, waarbij u "X" vervangt door de letter van uw cd-rom-station en klik op **OK**.

- Voor Windows 8:

Als het installatievenster niet wordt weergegeven, gaat u naar **Charms(charms)** en selecteert u **Zoeken > Apps(App)** en zoekt u **Uitvoeren**. Typ X:\Setup.exe, waarbij u 'X' vervangt door de letter van uw cd-romstation, en klik op **OK**.

Als het pop-upvenster **Tik om te kiezen wat met deze schijf moet gebeuren** wordt weergegeven, klikt u op het venster en selecteert u **Run Setup.exe**.

- 3 Controleer en accepteer de installatie-overeenkomst in het installatievenster. Klik daarna op **Volgende**.
- 4 Selecteer **Netwerkverbinding** in het scherm **Type printerverbinding**.
- 5 Volg de instructies in het installatievenster.

Installeren van een stuurprogramma over het netwerk

Vanaf het Startscherm van Windows 8



- De app **Samsung Printer Experience** kan alleen worden gebruikt in het **Startscherm** wanneer het V4-stuurprogramma is geïnstalleerd. Het V4-stuurprogramma wordt automatisch gedownload van Windows Update als uw computer verbinding heeft met internet. Als dit niet het geval is, kunt u het V4-stuurprogramma handmatig downloaden van de Samsung-website, www.samsung.com > zoek uw product > Ondersteuning of Downloads.
- U kunt de app **Samsung Printer Experience** downloaden van de **Windows Store**. Als u de **Windows Store** wilt gebruiken, hebt u een Microsoft-account nodig.
 - a Selecteer vanuit de balk **Charms(charms)** de optie **Zoeken**.
 - b Klik op **Store(Store)**.
 - c Zoek naar en klik op **Samsung Printer Experience**.
 - d Klik op **Installeer**.
- Als u het stuurprogramma installeert met de meegeleverde software-cd, wordt het V4-stuurprogramma niet geïnstalleerd. Als u het V4-stuurprogramma wilt gebruiken in het **Bureaubladscherm**, kunt u het downloaden van de Samsung-website, www.samsung.com > zoek uw product > Ondersteuning of Downloads.
- Als u de managementhulpmiddelen voor printers van Samsung wilt installeren, moet u deze installeren met de meegeleverde software-cd.

1

Controleer of het apparaat met het netwerk is verbonden en ingeschakeld is. Het IP-adres van uw apparaat moet reeds ingesteld zijn (zie "Het IP-adres instellen" op pagina 195).

2

Ga naar **Charms(charms)**, selecteer **Instellingen > Pc-instellingen wijzigen > Apparaten**.

3

Klik op **Een apparaat toevoegen**.

De gedetecteerde apparaten worden op het scherm weergegeven.

4

Klik op de modelnaam of de hostnaam die u wilt gebruiken.



U kunt een netwerkconfiguratie-rapport afdrukken vanaf het bedieningspaneel van het apparaat, waarop de hostnaam van het huidige apparaat wordt weergegeven (zie "Een netwerkconfiguratie-rapport afdrukken" op pagina 251).

5

Het stuurprogramma wordt automatisch geïnstalleerd via **Windows Update**.

Installeren van een stuurprogramma over het netwerk

De modus installatie op de achtergrond

De modus installatie op de achtergrond is een installatiemethode die geen tussenkomst van de gebruiker vereist. Zodra u met de installatie start, worden het stuurprogramma van het apparaat en de software automatisch op uw computer geïnstalleerd. U kunt de installatie op de achtergrond ook starten door **/s** of **/S** in het opdrachtvenster te typen.

Opdrachtregelparameters

De volgende tabel geeft opdrachten weer die kunnen worden gebruikt in het opdrachtvenster.



De volgende opdrachtregels zijn effectief en worden gehanteerd wanneer de opdracht gebruikt wordt met **/s** of **/S**. **/h**, **/H** of **/?** zijn uitzonderlijke opdrachten die alleen gebruikt kunnen worden.

Opdrachtregel	Definitie	Omschrijving
<code>/s</code> of <code>/S</code>	Start installatie op de achtergrond.	Hiermee worden apparaatstuurprogramma's geïnstalleerd zonder UI's op te roepen en zonder tussenkomst van de gebruiker.

Opdrachtregel	Definitie	Omschrijving
<code>/p"<poortnaam>"</code> of <code>/P"<poortnaam>"</code>	Specificeert de printerpoort.  Er wordt een netwerkpoort gemaakt aan de hand van de standaard TCP/IP-poortmonitor. Voor een lokale poort moet deze poort op het systeem bestaan voor deze door een opdracht wordt gespecificeerd.	De printerpoortnaam kan worden opgegeven als IP-adres, hostnaam, lokale USB-poortnaam, IEEE1284-poortnaam of netwerkpad. Voorbeeld: <ul style="list-style-type: none"><code>/p"xxx.xxx.xxx.xxx"</code> waarin "xxx.xxx.xxx.xxx" staat voor het IP-adres van de netwerkprinter. <code>/p"USB001"</code>, <code>/P"LPT1:"</code>, <code>/p"hostnaam"</code><code>/p"\\computer_name\shared_printer"</code> of <code>"\\xxx.xxx.xxx.xxx\share_d_printer"</code>, waarbij <code>"\\computer_name\share_d_printer"</code> of <code>"\\xxx.xxx.xxx.xxx\share_d_printer"</code> het netwerkpad naar de printer vormt door twee slashes, de computernaam of het lokale IP-adres van de pc die de printer deelt op te geven, en de gedeelde naam van de printer.

Installeren van een stuurprogramma over het netwerk

Opdrachtregel	Definitie	Omschrijving
/a"<dest_path>" of /A"<dest_path>"	<p>Specificeert het doelpad voor de installatie.</p> <div data-bbox="344 395 703 639"><p>Het doelpad moet een volledig gekwalificeerd pad zijn.</p></div>	<p>Aangezien apparaatstuurprogramma's geïnstalleerd moeten worden op een voor het besturingssysteem specifiek pad, is deze opdracht alleen van toepassing op toepassingssoftware.</p>
/n"<Printernaam>" of /N"<Printernaam>"	<p>Specificeert de printernaam. De printerinstantie zal worden gemaakt conform de opgegeven printernaam.</p>	<p>Met deze parameter kunt u naar wens printerinstanties toevoegen.</p>

Opdrachtregel	Definitie	Omschrijving
/nd of /ND	<p>Geeft de opdracht het geïnstalleerde stuurprogramma niet in te stellen als standaard apparaatstuurprogramma.</p>	<p>Het geeft aan dat het geïnstalleerde apparaatstuurprogramma niet het standaard apparaatstuurprogramma op uw systeem zal zijn als er meer dan een printerstuurprogramma is geïnstalleerd. Als er geen apparaatstuurprogramma op uw systeem is geïnstalleerd, is deze optie niet van toepassing omdat het Windows-besturingssysteem het geïnstalleerde printerstuurprogramma als standaardstuurprogramma zal instellen.</p>

Installeren van een stuurprogramma over het netwerk

Opdrachtregel	Definitie	Omschrijving
/x of /X	Maakt gebruik van bestaande apparaatstuurprogramma bestanden om de printerinstantie te maken als deze al is geïnstalleerd.	Deze opdracht biedt een mogelijkheid om een printerinstantie te installeren die gebruikmaakt van geïnstalleerde printerstuurprogramma bestanden zonder een bijkomend stuurprogramma te installeren.
/up"<printernaam>" of /UP"<printernaam>"	Verwijdert alleen de opgegeven printerinstantie en niet de stuurprogrammabestanden.	Deze opdracht biedt een mogelijkheid om alleen de opgegeven printerinstantie van uw systeem te verwijderen zonder effect op andere printerstuurprogramma's. Hiermee zullen de printerstuurprogramma's niet van uw systeem worden verwijderd.
/d of /D	Verwijdert alle apparaatstuurprogramma's en toepassingen van uw systeem.	Deze opdracht verwijdert alle geïnstalleerde apparaatstuurprogramma's en toepassingssoftware van uw systeem.

Opdrachtregel	Definitie	Omschrijving
/v"<share name>" of /V"<share name>"	Deelt het geïnstalleerde apparaat en voegt andere platformstuurprogramma's toe voor Point & Print.	Alle ondersteunde apparaatstuurprogramma's van het Windows-besturingssysteem worden geïnstalleerd en gedeeld met de opgegeven <share name> voor Point & Print.
/o of /O	Opent de map Printers en faxapparaten na installatie.	Deze opdracht opent de map Printers en faxapparaten na installatie op de achtergrond.
/h, /H of /?	Toont het gebruik van de opdrachtregel.	

Installeren van een stuurprogramma over het netwerk

Mac

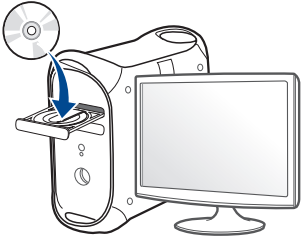

CLX-419x series/CLX-626x series: Voor Mac OS X 10.4 moet u Scanassistent downloaden van de Samsung-website en de printersoftware te installeren (<http://www.samsung.com>> zoek uw product > Ondersteuning of Downloads).

- 1 Controleer of het apparaat met uw netwerk is verbonden en ingeschakeld is.
- 2 Plaats de meegeleverde software-cd in uw cd-romstation.

- 3 Dubbelklik op het cd-rom-pictogram op het bureaublad van uw Mac-computer.
 - Voor Mac OS X 10.8 dubbelklikt u op de cd-rom die wordt weergegeven in de **vindfunctie**.
- 4 Dubbelklik in de map **MAC_Installer** op het pictogram **Installer OS X**.

- 5 Klik op **Doorgaan**.
- 6 Lees de gebruiksrechtovereenkomst en klik op **Doorgaan**.
- 7 Klik op **Akkoord** als u akkoord gaat met de gebruiksrechtovereenkomst.
- 8 Klik op **Installeer**. Alle onderdelen die noodzakelijk zijn voor apparaatbewerkingen worden geïnstalleerd.
Als u klikt op **Aanpassen**, kunt u aangeven welke afzonderlijke onderdelen u wilt installeren.
- 9 Voer het wachtwoord in en klik op **OK**.
- 10 Selecteer **Op het netwerk aangesloten printer (bedraad of draadloos)** in het scherm **Type printerverbinding** en klik op **Doorgaan**.
- 11 Klik op de knop **Printer toevoegen** om uw printer te selecteren en deze aan je lijst met printers toe te voegen.
- 12 Klik op **IP** en selecteer **HP Jetdirect - Socket** in **Protocol**.
- 13 Typ het IP-adres van uw printer in het invoerveld **Adres**.
- 14 Typ de wachtrijsnaam in het invoerveld **Wachtrij**. Als u de wachtrijsnaam voor uw apparaatserver niet kunt bepalen, probeert u eerst de standaardwachtrij.

Installeren van een stuurprogramma over het netwerk

- 15 Als de automatische selectiefunctie niet goed werkt, selecteert **Printersoftware selecteren** en uw apparaatnaam in **Druk af via**.
- 16 Klik op **Voeg toe**.
- 17 Nadat de installatie is voltooid, klikt u op **Sluiten**.

Linux

Om de printersoftware te onderzoeken, moet u softwarepakketten voor Linux downloaden van de Samsung-website (<http://www.samsung.com> > zoek uw product > Ondersteuning of Downloads).

- 1 Controleer of het apparaat met uw netwerk is verbonden en ingeschakeld is. Het IP-adres van uw apparaat moet bovendien zijn ingesteld.
- 2 Kopieer het **Unified Linux Driver**-pakket naar uw systeem.
- 3 Open het terminalprogramma en ga naar de map waarnaar u het pakket hebt gekopieerd.
- 4 Pak het pakket uit.
- 5 Ga naar de map **uld**.
- 6 Voer de opdracht **./install.sh** uit (als u niet bent aangemeld als root, voert u de opdracht uit met **'sudo': 'sudo ./install.sh'**)

- 7 Ga verder met de installatie.
- 8 Wanneer de installatie is voltooid, start u het hulpprogramma **Afdrukken** (ga naar het menu **Systeem > Beheer > Afdrukken** of voer de opdracht **"system-config-printer"** uit in het terminalprogramma).
- 9 Klik op de knop **Toevoegen**.
- 10 Selecteer **AppSocket/HP JetDirect** en voer het IP-adres van het apparaat in.
- 11 Klik op de knop **Forward** om de printer aan het systeem toe te voegen.

Installeren van een stuurprogramma over het netwerk

UNIX



- Controleer of uw printer het besturingssysteem UNIX ondersteunt, voordat u het UNIX-stuurprogramma installeert (zie "Besturingssysteem" op pagina 8).
- De commando's zijn gemarkeerd met "" . Wanneer u de commando's invoert, moet u geen "" typen.
- Sommige functies en optionele onderdelen zijn mogelijk niet beschikbaar afhankelijk van model of land (zie "Besturingssysteem" op pagina 8).

Om het UNIX-printerstuurprogramma te gebruiken moet u eerst het UNIX-printerstuurprogrammapakket installeren en vervolgens de printer instellen. U kunt het UNIX-printerstuurprogrammapakket downloaden van de website van Samsung (<http://www.samsung.com> > zoek uw product > Ondersteuning of Downloads).

Het UNIX-printerstuurprogrammapakket installeren

De installatieprocedure is identiek voor alle varianten van het bovengenoemde UNIX-besturingssysteem.

- 1 Download het UNIX-stuurprogrammapakket van de website van Samsung en pak het uit op uw computer.
- 2 Zorg dat u machtigingen voor de hoofdmap heeft.
"su -"

- 3 Kopieer het juiste stuurprogrammabestand naar de UNIX-computer.



Raadpleeg de handleiding van uw UNIX-besturingssysteem voor meer informatie.

- 4 Pak het UNIX-printerstuurprogrammabestand uit.
Op IBM AIX gebruikt u bijvoorbeeld de volgende commando's:

"**gzip -d** < voor de pakketnaam in | **tar xf -**"

- 5 Ga naar de uitgepakte map.

- 6 Voer het installatiescript uit.

"**./install -i**"

install is het installatiescriptbestand dat wordt gebruikt om het UNIX-printerstuurprogrammapakket te installeren/deïnstalleren.

Gebruik de opdracht "**chmod 755 install**" om de uitvoering van het installatiescript te machtigen.

- 7 Voer de opdracht "**./install -c**" uit om de resultaten van de installatie te controleren.

- 8 Voer "**installprinter**" uit vanaf de opdrachtregel. Hiermee wordt het venster van de wizard **Add Printer Wizard** geopend. Stel in dit venster de printer op de volgende manier in:

Installeren van een stuurprogramma over het netwerk



In sommige UNIX-besturingssystemen, zoals Solaris 10, zijn zojuist toegevoegde printers mogelijk niet ingeschakeld en/of kunnen geen taken ontvangen. In dat geval moet u de volgende twee opdrachten uitvoeren in de root-terminal:

```
"accept <printer_name>"
```

```
"enable <printer_name>"
```

De installatie van het printerstuurprogramma pakket ongedaan maken



Het hulpprogramma moet gebruikt worden om de geïnstalleerde printer uit het systeem te verwijderen.

- a** Voer de opdracht "**uninstallprinter**" uit vanaf de terminal. Hierdoor wordt **Uninstall Printer Wizard** geopend. De geïnstalleerde printers verschijnen in de vervolgkeuzelijst.
- b** Selecteer de printer die u wilt verwijderen.
- c** Klik op **Delete** om de printer uit het systeem te verwijderen.
- d** Voer de opdracht "**./install -d**" uit om de installatie van het volledige pakket ongedaan te maken.
- e** Voer de opdracht "**./install -c**" uit om de resultaten van de deïnstallatie te controleren.

Gebruik de opdracht "**./install -i**" om de binaire gegevens opnieuw te installeren.

De printer instellen

Voer "installprinter" uit vanaf de opdrachtregel om de printer toe te voegen aan uw UNIX-systeem. Hiermee wordt het venster van de wizard Printer toevoegen geopend. Stel in dit venster de printer op de volgende manier in:

- 1** Typ de naam van de printer.
- 2** Selecteer het juiste printermodel uit de lijst van modellen.
- 3** Voer een beschrijving in voor het type van uw printer in het veld **Type**. Dit is optioneel.
- 4** Geef in het veld **Description** een beschrijving van de printer op. Dit is optioneel.
- 5** Geef in het veld **Location** een beschrijving van de printer op.
- 6** Typ het IP-adres of de DNS-naam van de printer in het tekstvak **Device** voor netwerkprinters. Op IBM AIX met **jetdirect** kunt u alleen **Queue type** invoeren. U kunt geen numeriek IP-adres invoeren.
- 7** **Queue type** toont de verbinding als **lpd** of **jetdirect** in de overeenkomstige keuzelijst. Op Sun Solaris OS is bovendien een **usb** type beschikbaar.
- 8** Selecteer **Copies** om het aantal exemplaren in te stellen.
- 9** Schakel de optie **Collate** in om exemplaren gesorteerd af te drukken.

Installeren van een stuurprogramma over het netwerk

- 10 Schakel de optie **Reverse Order** in om exemplaren in omgekeerde volgorde af te drukken.
- 11 Schakel de optie **Make Default** in om deze printer in te stellen als standaardprinter.
- 12 Klik op **OK** om de printer toe te voegen.

IPv6-configuratie



IPv6 wordt alleen juist ondersteund in Windows Vista of latere versies.



- Sommige functies en optionele onderdelen zijn mogelijk niet beschikbaar afhankelijk van model of land (zie "Functies per model" op pagina 8 of "Menuoverzicht" op pagina 39).
- Als het IPv6-netwerk niet lijkt te werken, zet u alle netwerkinstellingen terug naar de fabrieksinstellingen en probeert u het opnieuw met behulp van **Instel. wissen**.

Het apparaat ondersteunt de volgende IPv6-adressen voor het afdrukken vanaf het netwerk en voor netwerkbeheer.

- **Link-local Address:** zelfgeconfigureerde lokale IPv6-adressen (adres begint met FE80).
- **Stateless Address:** automatisch door een netwerkrouter geconfigureerd IPv6-adres.
- **Stateful Address:** Door een DHCPv6-server geconfigureerd IPv6-adres.
- **Manual Address:** Door de gebruiker handmatig geconfigureerd IPv6-adres.

Volg in een IPv6-netwerkomgeving de volgende procedure om het IPv6-adres te gebruiken.

Via het bedieningspaneel

IPv6 activeren



- Het openen van de menu's kan verschillen per model (zie "Toegang tot het menu" op pagina 39).
- Voor bepaalde modellen moet u mogelijk op **OK** drukken om naar menu's op lagere niveaus te gaan.

- 1 Selecteer  (**Menu**) > **Netwerk** > **TCP/IP (IPv6)** > **IPv6 activeren** op het bedieningspaneel.
Of selecteer **Instelling** > **Apparaatinst.** > **Volg.** > **Netwerkinstellingen** > **TCP/IP (IPv6)** > **IPv6 activeren** op het aanraakscherm.
- 2 Selecteer **Aan** en druk op **OK**.
- 3 Zet het apparaat uit en weer aan.



Als u het printerstuurprogramma installeert, moet u niet zowel IPv4 als IPv6 configureren. We raden aan om IPv4 of IPv6 te configureren.

IPv6-configuratie

DHCPv6 adresconfiguratie

Als uw netwerk gebruikmaakt van een DHCPv6-server kunt u een van de volgende opties instellen voor standaard dynamische host-configuratie.



- Het openen van de menu's kan verschillen per model (zie "Toegang tot het menu" op pagina 39).
- Voor bepaalde modellen moet u mogelijk op **OK** drukken om naar menu's op lagere niveaus te gaan.

- 1 Selecteer  (**Menu**) > **Netwerk** > **TCP/IP (IPv6)** > **DHCPv6 config** op het bedieningspaneel.

Of selecteer **Instelling** > **Apparaatinst.** > **Volg.** > **Netwerkinstellingen** > **TCP/IP (IPv6)** > **DHCPv6 config.** op het aanraakscherm.

- 2 Druk op de toets **OK** om de gewenste waarde te selecteren.
 - **DHCPv6 Addr:** gebruik DHCPv6 altijd, ook als de router er niet om vraagt.
 - **DHCPv6 uit:** gebruik DHCPv6 nooit, ook niet als een router erom vraagt.
 - **Router:** Gebruik DHCPv6 alleen als een router erom vraagt.

Via de SyncThru™ Web Service

IPv6 activeren

- 1 Open een webbrowser in Windows, zoals Internet Explorer. Typ het IP-adres van het apparaat (<http://xxx.xxx.xxx.xxx>) in het adresveld en druk op de Enter-toets of klik op **Ga naar**.
- 2 Als u zich voor het eerst aanmeldt bij **SyncThru™ Web Service**, moet u zich aanmelden als beheerder. Geef de standaard-ID en het standaardwachtwoord op die hieronder worden weergegeven. We raden u aan om het wachtwoord om veiligheidsredenen te wijzigen.
 - **ID:** admin
 - **Password:** sec00000
- 3 Wanneer het venster **SyncThru™ Web Service** wordt geopend, plaatst u de muisaanwijzer op **Settings** bovenaan in de menublak en klikt u op **Network Settings**.
- 4 Klik op **TCP/IPv6** in het linkerdeelvenster van de website.
- 5 Schakel het selectievakje **IPv6 Protocol** in om IPv6 te activeren.
- 6 Klik op de knop **Apply**.
- 7 Zet het apparaat uit en weer aan.

IPv6-configuratie



- U kunt ook DHCPv6 instellen.
- Ga als volgt te werk om het IPv6-adres handmatig in te stellen:
Schakel het selectievakje **Manual Address** in. Vervolgens wordt het tekstvak **Address/Prefix** geactiveerd. Voer de rest van het adres in (bijv. 3FFE:10:88:194::**AAAA**. "A" is de hexadecimaal 0 tot 9, A tot F).

3 Voer de IPv6-adressen in (bijv. `http://[FE80::215:99FF:FE66:7701]`).



De adressen moeten tussen vierkante haakjes ("[]") worden geplaatst.

IPv6-adresconfiguratie

- 1** Start een webbrowser zoals Internet Explorer die IPv6-adressering als URL ondersteunt.
- 2** Selecteer een van de IPv6-adressen (**Link-local Address**, **Stateless Address**, **Stateful Address**, **Manual Address**) uit het **netwerkconfiguratierapport** (zie "Een netwerkconfiguratierapport afdrukken" op pagina 195).
 - **Link-local Address**: zelfgeconfigureerde lokale IPv6-adressen (adres begint met FE80).
 - **Stateless Address**: automatisch door een netwerkrouter geconfigureerd IPv6-adres.
 - **Stateful Address**: Door een DHCPv6-server geconfigureerd IPv6-adres.
 - **Manual Address**: Door de gebruiker handmatig geconfigureerd IPv6-adres.

Draadloos netwerk instellen



- Controleer of uw apparaat een draadloos netwerk ondersteunt. Afhankelijk van het model is een draadloos netwerk mogelijk niet beschikbaar (zie "Functies per model" op pagina 8).
- Als het IPv6-netwerk niet lijkt te werken, zet u alle netwerkinstellingen terug naar de fabrieksinstellingen en probeert u het opnieuw met behulp van **Instell. wissen**.

Aan de slag

Uitleg over het type netwerk

Normaal is er tussen uw computer en het apparaat maar één verbinding mogelijk.

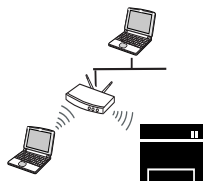

Infrastructuurmodus

Deze modus wordt doorgaans gebruikt in woningen, kleine kantoren en thuish kantoren. In deze modus verloopt de communicatie met het draadloze apparaat via een toegangspunt.

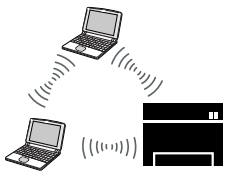

Ad-hocmodus

In deze modus wordt geen toegangspunt gebruikt. De draadloze computer en het draadloze apparaat communiceren rechtstreeks met elkaar.

Naam van draadloos netwerk en netwerkwachtwoord

Draadloze netwerken vereisen een hoger beveiligingsniveau. Als u voor het eerst een toegangspunt installeert, worden een netwerknaam (SSID), het type beveiliging en een netwerkwachtwoord voor het netwerk gegenereerd. Vraag uw netwerkbeheerder om deze informatie voordat u verder gaat met de installatie van het apparaat.

Draadloos netwerk instellen

Methoden voor het instellen van een draadloos netwerk

U kunt de instellingen van uw draadloze netwerk configureren vanaf het apparaat of de computer. Kies de instellingmethode uit de onderstaande tabel.



- Sommige installatiemethoden voor het draadloze netwerk zijn mogelijk niet beschikbaar afhankelijk van het model of land.
- Raadpleeg het probleemoplossingshoofdstuk (zie "Problemen met draadloze netwerken oplossen" op pagina 255), wanneer er zich problemen voordoen tijdens de instelling van het draadloze netwerk of de installatie van het stuurprogramma.
- Het wordt ten strengste aangeraden dat u het wachtwoord instelt op Access Points (Toegangspunten). Als u het wachtwoord niet instelt op Acces Points (Toegangspunten) kunnen onbekende apparaten, waaronder pc's, smartphones en printers, mogelijk ongeoorloofd toegang krijgen. Raadpleeg de gebruikershandleiding voor Acces Points (Toegangspunten) voor de wachtwoordinstellingen.

Draadloos netwerk instellen

CLX-419xFW/C186xFW

Installatiemethode	Verbindingsmethode	Beschrijving & Gebruiksaanwijzing
Met toegangspunt	Via de computer	Zie "Toegangspunt via USB-kabel" op pagina 221 als u Windows gebruikt.
		Zie "Toegangspunt zonder USB-kabel (aanbevolen)" op pagina 224 als u Windows gebruikt.
		<ul style="list-style-type: none">• Mac-gebruikers, zie "Toegangspunt via USB-kabel" op pagina 236.• Mac-gebruikers, zie "Toegangspunt zonder USB-kabel (aanbevolen)" op pagina 239.
		Zie "Een netwerkkabel gebruiken" op pagina 250.
Zonder toegangspunt	Vanaf het bedieningspaneel van het apparaat	<ul style="list-style-type: none">• zie "Apparaten met een display (of aanraakscherm)" op pagina 217.• Zie "Apparaten zonder een display" op pagina 218.
		Zie "De menuknop of het aanraakscherm gebruiken" op pagina 220.
Zonder toegangspunt	Via de computer	Zie "Ad-hoc via USB-kabel" op pagina 227 als u Windows gebruikt.
		Mac-gebruikers, zie "Ad-hoc via USB-kabel" op pagina 241.
	Wi-Fi Direct installeren	Zie "Wi-Fi Direct voor mobiel printen instellen" op pagina 253.

Draadloos netwerk instellen

CLX-626xFW

Installatiemethode	Verbindingsmethode	Beschrijving & Gebruiksaanwijzing
Met toegangspunt	Via de computer	Zie "Toegangspunt via USB-kabel (aanbevolen)" op pagina 230 als u Windows gebruikt.
		Mac-gebruikers, zie "Toegangspunt via USB-kabel (aanbevolen)" op pagina 244.
		Zie "Een netwerkkabel gebruiken" op pagina 250.
	Vanaf het bedieningspaneel van het apparaat	<ul style="list-style-type: none">• zie "Apparaten met een display (of aanraakscherm)" op pagina 217.• Zie "Apparaten zonder een display" op pagina 218.
		Zie "De menuknop of het aanraakscherm gebruiken" op pagina 220.
Zonder toegangspunt	Via de computer	Zie "Ad-hoc via USB-kabel" op pagina 227 als u Windows gebruikt.
		Mac-gebruikers, zie "Ad-hoc via USB-kabel" op pagina 241.
	Wi-Fi Direct installeren	Zie "Wi-Fi Direct voor mobiel printen instellen" op pagina 253.

Draadloos netwerk instellen

De WPS-knop gebruiken

Als uw printer en een toegangspunt (of draadloze router) Wi-Fi Protected Setup™ (WPS) ondersteunen, kunt u de instellingen voor het draadloze netwerk eenvoudig en zonder computer configureren door op het bedieningspaneel op de knop  (WPS) te drukken.





- Als u het draadloze netwerk wilt gebruiken in de infrastructuurmodus, koppelt u de netwerkkabel los van het apparaat. Of u de knop **WPS (PBC)** gebruikt of het PIN-nummer invoert om verbinding te maken met het toegangspunt, hangt af van het toegangspunt (of de draadloze router) die u gebruikt. Raadpleeg de gebruikershandleiding bij het toegangspunt (of de draadloze router) dat u gebruikt voor meer informatie.
- Wanneer u de WPS-knop gebruikt om het draadloos netwerk in te stellen, kunnen de beveiligingsinstellingen wijzigen. Vergrendel de WPS-optie in de beveiligingsinstellingen van het huidige draadloze netwerk om dit te voorkomen. De naam van de optie kan verschillen afhankelijk van het toegangspunt (of draadloze router) dat/die u gebruikt.

Wat u nodig hebt

- Controleer of het toegangspunt (of de draadloze router) Wi-Fi Protected Setup™ (WPS) ondersteunt.
- Controleer of uw apparaat Wi-Fi Protected Setup™ (WPS) ondersteunt.
- Netwerkcomputer (alleen in de PIN-modus)

Uw type kiezen

Met behulp van de knop  (WPS) op het bedieningspaneel kunt u op twee manieren een verbinding met een draadloos netwerk tot stand brengen voor uw apparaat.

Met de **PBC (Push Button Configuration)**-methode kunt u uw apparaat verbinding laten maken met een draadloos netwerk door zowel te drukken op de  (WPS)-knop op het bedieningspaneel van uw apparaat als op de WPS-knop (of PBC-knop) op een toegangspunt (of draadloze router) met ondersteuning voor Wi-Fi Protected Setup™ (WPS).

Bij de **PIN (Personal Identification Number)**-methode kunt u uw apparaat verbinding laten maken met een draadloos netwerk door de meegeleverde PIN-gegevens in te voeren op een toegangspunt dat (of draadloze router die) WPS (Wi-Fi Protected Setup™) ondersteunt.

De fabrieksinstelling voor uw apparaat is de modus **PBC**. Deze wordt aanbevolen voor een gewone draadloze netwerkomgeving.



Bij modellen met het aanraakscherm op het bedieningspaneel, volgt u de volgende procedure:

- Druk op **Instellingen** in het **Hoofdscherm**.
- Druk op **Apparaatinst.** > **Volg.** > **Netwerkinstellingen** > **Draadloos** > **WPS-instellingen**.
- Selecteer de gewenste installatiemethode.

Draadloos netwerk instellen

Apparaten met een display (of aanraakscherm)

Aansluiten in PBC-modus

- 1 Bij modellen met een aanraakscherm op het bedieningspaneel drukt u op **Instellingen > Apparaatinst. > Volg. > Netwerkinstellingen > Draadloos > WPS-instellingen**.
- 2 Druk op **PBC** (of **Verbinden via PBC**).
- 3 Druk op **OK** wanneer het bevestigingsscherm wordt weergegeven. Informatievenster wordt weergegeven waarin een verwerkingstijd voor verbinden wordt aangegeven van 2 minuten.
- 4 Druk op de knop **WPS (PBC)** op het toegangspunt (of de draadloze router).
De berichten worden in de onderstaande volgorde op het LCD-display weergegeven:
 - a **Verbinden:** Het apparaat is bezig verbinding te maken met het toegangspunt (of de draadloze router).
 - b **Verbonden:** Als het apparaat verbonden is met het draadloze netwerk, blijft de WPS-LED branden.
 - c **AP SSID:** nadat er een verbinding is gemaakt met het draadloos netwerk, verschijnt de SSID van het toegangspunt op het display.
- 5 Plaats de meegeleverde software-cd in het cd-romstation en volg de instructies op het scherm om het draadloze netwerk in te stellen.

Verbinding maken in PIN-modus

- 1 Bij modellen met een aanraakscherm op het bedieningspaneel drukt u op **Instellingen > Apparaatinst. > Volg. > Netwerkinstellingen > Draadloos > WPS-instellingen**.
- 2 Druk op **PIN** (of **Verbinden via PIN**).
- 3 Druk op **OK** wanneer het bevestigingsscherm wordt weergegeven.
- 4 De achtcijferige PIN-code verschijnt op het display.
U moet binnen twee minuten de achtcijferige PIN-code invoeren op de computer die is aangesloten op het toegangspunt (of de draadloze router).
De berichten worden in de onderstaande volgorde op het LCD-display weergegeven:
 - a **Verbinden:** het apparaat maakt een verbinding met het draadloos netwerk.
 - b **Verbonden:** Als het apparaat verbonden is met het draadloze netwerk, blijft de WPS-LED branden.
 - c **Type SSID:** Nadat de verbinding met het draadloze netwerk is gemaakt, worden de SSID-gegevens van het toegangspunt weergegeven op het LCD-display.
- 5 Plaats de meegeleverde software-cd in het cd-romstation en volg de instructies op het scherm om het draadloze netwerk in te stellen.

Draadloos netwerk instellen

Apparaten zonder een display

Aansluiten in PBC-modus

- 1 Houd de knop  (WPS) op het configuratiescherm ingedrukt totdat de status-LED snel begint te knipperen (na ongeveer 2 - 4 seconden).

Er wordt verbinding gemaakt met het draadloze netwerk. De LED knippert maximaal twee minuten langzaam tot u op de PBC-knop op een toegangspunt (of draadloze router) drukt.

- 2 Druk op de knop **WPS (PBC)** op het toegangspunt (of de draadloze router).
 - a Het lampje van de WPS-LED knippert snel. Het apparaat is bezig verbinding te maken met het toegangspunt (of de draadloze router).
 - b Als het apparaat verbonden is met het draadloze netwerk, blijft de WPS-LED branden.
- 3 Plaats de meegeleverde software-cd in het cd-romstation en volg de instructies op het scherm om het draadloze netwerk in te stellen.

Verbinding maken in PIN-modus

- 1 Het netwerkconfiguratie-rapport met het PIN-nummer moet worden afgedrukt (zie "Een netwerkconfiguratie-rapport afdrukken" op pagina 195).

Houd in de stand-bystand de knop  (**Stop** of **Stop/Clear**) op het bedieningspaneel ongeveer vijf seconden ingedrukt. Het PIN-nummer van uw apparaat wordt weergegeven.

- 2 Houd de knop  (WPS) op het configuratiescherm ingedrukt totdat de status-LED snel gaat branden (na 4 seconden).

Het apparaat maakt verbinding met het toegangspunt (of draadloze router).
- 3 U moet binnen twee minuten de achtcijferige PIN-code invoeren op de computer die is aangesloten op het toegangspunt (of de draadloze router).

De LED knippert maximaal twee minuten langzaam tot u de achtcijferige PIN-code invoert.

De WPS-LED begint op de volgende manier te knipperen:

 - a Het lampje van de WPS-LED knippert snel. Het apparaat is bezig verbinding te maken met het toegangspunt (of de draadloze router).
 - b Als het apparaat verbonden is met het draadloze netwerk, blijft de WPS-LED branden.
- 4 Plaats de meegeleverde software-cd in het cd-romstation en volg de instructies op het scherm om het draadloze netwerk in te stellen.

Draadloos netwerk instellen

Opnieuw verbinding maken met een netwerk

Wanneer de draadloze netwerkfunctie is uitgeschakeld, wordt automatisch opnieuw geprobeerd een verbinding tot stand te brengen met het toegangspunt (of de draadloze router) met behulp van de eerder gebruikte instellingen voor de draadloze verbinding en het adres.



In de volgende gevallen wordt automatisch een nieuwe verbinding met het draadloze netwerk tot stand gebracht:

- Het apparaat wordt uit- en weer aangezet.
- Het toegangspunt (of de draadloze router) wordt uit- en weer ingeschakeld.

Annuleren van het maken van een verbinding

Als u het verbinden met een draadloos netwerk wilt annuleren terwijl dit proces wordt uitgevoerd, drukt u op de knop  (**Stop** of **Stop/Clear**) op het bedieningspaneel en laat u deze weer los. **Wacht 2 minuten voordat u opnieuw verbinding met het draadloze netwerk probeert te maken.**

Verbinding met een netwerk verbreken

U kunt de draadloze netwerkverbinding verbreken door langer dan twee seconden op de knop  (WPS) op het configuratiescherm te drukken.

- **Als het Wi-Fi-netwerk zich in de niet-actieve modus bevindt:** De verbinding tussen het apparaat en het draadloze netwerk wordt onmiddellijk verbroken en stopt de WPS-LED met branden.
- **Wanneer het Wi-Fi-netwerk in gebruik is:** Zolang het apparaat wacht tot de huidige taak is afgerond, knippert het lampje van de WPS-LED snel. Vervolgens wordt de verbinding met het draadloze netwerk automatisch verbroken en stopt de WPS-LED met branden.

Draadloos netwerk instellen

De menuknop of het aanraakscherm gebruiken



Afhankelijk van de opties of het model verschijnen sommige menu's mogelijk niet op het display. Als dit het geval is, zijn deze opties niet van toepassing op uw apparaat (zie "CLX-419xFW/CLX-626xFW/C186xFW" op pagina 47).

Voor u begint moet u de netwerknaam (SSID) van uw draadloos netwerk kennen, evenals de netwerksleutel als deze is gecodeerd. Deze gegevens zijn ingesteld toen het toegangspunt (of de draadloze router) werd geïnstalleerd. Raadpleeg uw netwerkbeheerder als u niet vertrouwd bent met de draadloze omgeving waarin u werkt.



Nadat de verbinding met het draadloze netwerk is gemaakt, moet u een apparaatstuurprogramma installeren om vanuit een toepassing te kunnen afdrukken (zie "Installeren van een stuurprogramma over het netwerk" op pagina 199).

- 1 Selecteer **Instelling > Apparaatinst. > Volg. > Netwerkinstellingen > Draadloos > WLAN-instellingen** op het aanraakscherm.

- 2 Druk op **OK** om de gewenste installatiemethode te selecteren.

- **Zoeklijst** (aangeraden): In deze modus wordt de installatie automatisch uitgevoerd. Het apparaat geeft een lijst met beschikbare netwerken. Nadat een netwerk is geselecteerd, vraagt de printer naar de bijbehorende beveiligingscode.
- **Aangepast**: In deze modus kunnen gebruikers hun eigen SSID handmatig invoeren of wijzigen, of de details van de beveiligingsoptie kiezen.

Draadloos netwerk instellen

Installatie met Windows (CLX-419x series/C186x series)



Snelkoppeling naar programma **Samsung Easy Wireless Setup** zonder CD: Als u het printerstuurprogramma eenmaal hebt geïnstalleerd, hebt u zonder cd toegang tot het programma **Samsung Easy Wireless Setup** (zie "Managementhulpmiddelen gebruiken" op pagina 363).

Toegangspunt via USB-kabel

Wat u nodig hebt

- Toegangspunt
- Netwerkcomputer
- Software-cd die bij het apparaat is geleverd
- Een apparaat met een daarop geïnstalleerde interface voor draadloze netwerken
- USB-kabel

Opzetten van de netwerkinfrastructuur

- 1 Controleer of de USB-kabel op het apparaat is aangesloten.
- 2 Zet de computer, het toegangspunt en het apparaat aan.
- 3 Plaats de meegeleverde software-cd in uw cd-romstation.

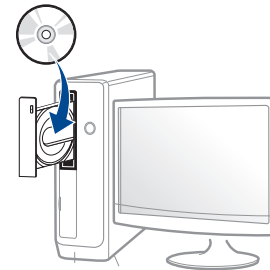

Als het installatievenster niet verschijnt, klikt u op **Start > Alle programma's > Toebehoren > Uitvoeren**.

Typ X:\Setup.exe, waarbij u "X" vervangt door de letter van uw cd-rom-station en klik op **OK**.

- Voor Windows 8:

Als het installatievenster niet wordt weergegeven, gaat u naar **Charms(charms)** en selecteert u **Zoeken > Apps(App)** en zoekt u **Uitvoeren**. Typ X:\Setup.exe, waarbij u 'X' vervangt door de letter van uw cd-romstation, en klik op **OK**.

Als het pop-upvenster **Tik om te kiezen wat met deze schijf moet gebeuren** wordt weergegeven, klikt u op het venster en selecteert u **Run Setup.exe**.

Draadloos netwerk instellen

4 Controleer en accepteer de installatie-overeenkomst in het installatievenster. Klik daarna op **Volgende**.

5 Selecteer **Draadloze netwerkverbinding** in het scherm **Type printerverbinding**. Klik daarna op **Volgende**.



6 Selecteer in het scherm **Stelt u uw printer voor de eerste keer in?** de optie **Ja, ik wil het draadloze netwerk voor mijn printer instellen**. . Klik vervolgens op **Volgende**.

Als uw printer al is verbonden met het netwerk, selecteert u **Nee, mijn printer is al verbonden met mijn netwerk**.

7 Selecteer **Een USB-kabel gebruiken** op het scherm **Selecteer de installatiemethode voor een draadloze verbinding**. Klik daarna op **Volgende**.

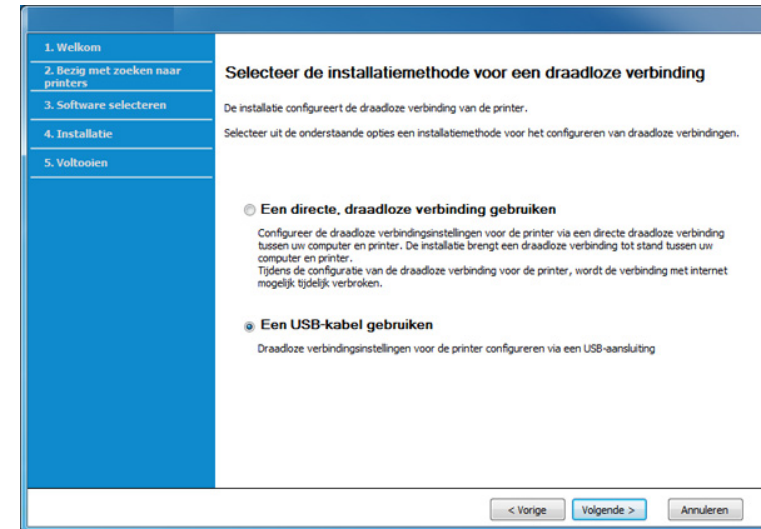

Draadloos netwerk instellen

- 8 Na de zoekactie toont het venster de draadloze netwerkapparaten. Selecteer de naam (SSID) van het toegangspunt dat u wilt gebruiken en klik op **Volgende**.



Als u de netwerknaam van uw keuze niet kunt vinden of als u de draadloze configuratie handmatig wilt instellen, klikt u op **Geavanceerde instelling**.

- **Voer de naam van het draadloze netwerk in:** Typ de SSID van het toegangspunt (de SSID is hoofdlettergevoelig).
- **Werkingsmodus:** Selecteer **Infrastructuur**.
- **Verificatie:** selecteer een verificatietype.
Open syst.: er wordt geen verificatie gebruikt en codering wordt gebruikt als gegevensbeveiliging vereist is.
Ged. sleutel: verificatie wordt gebruikt. Een apparaat met de juiste WEP-sleutel heeft toegang tot het netwerk.
WPA Privé of WPA2 Privé: Selecteer deze optie als u wilt dat de afdrukserver wordt geverifieerd op basis van een vooraf gedeelde WPA-sleutel. Hierbij wordt een gedeelde geheime sleutel gebruikt (de zogenaamde vooraf gedeelde wachtwoordzin), die handmatig wordt geconfigureerd op het toegangspunt en elk van de bijbehorende clients.
- **Codering:** Selecteer de codering (Geen, WEP64, WEP128, TKIP, AES, TKIP AES).
- **Netwerkwachtwoord:** Voer de sleutelwaarde van het netwerkwachtwoord in.
- **Netwerksleutel bevestigen:** Bevestig de sleutelwaarde van het netwerkwachtwoord.
- **WEP-sleutelindex:** Als u WEP-codering gebruikt, selecteert u de juiste **WEP-sleutelindex**.



Als het toegangspunt is beveiligd, verschijnt het beveiligingsvenster voor het draadloos netwerk.

Voer het netwerkwachtwoord van het toegangspunt (of de router) in.

- 9 Als uw printer Wi-Fi Direct ondersteunt en deze functie is uitgeschakeld, verschijnt het overeenkomstige scherm.

Klik op **Volgende**.



Draadloos netwerk instellen



- De optie Wi-Fi Direct verschijnt alleen op het scherm als uw printer deze functie ondersteunt.
- Met Samsung Easy Printer Manager kunt u Wi-Fi Direct opbouwen (zie "Wi-Fi Direct installeren" op pagina 253).
- **Naam Wi-Fi Direct:** De standaard Wi-Fi Direct-naam is de modelnaam en is maximaal 22 tekens lang.
- **Wachtwoordinstelling** is de numerieke reeks en tussen de 8 en 64 tekens lang.

10 Als het instellen van het draadloze netwerk is voltooid, verwijder dan de USB-kabel tussen de computer en de printer. Klik op **Volgende**.

11 Volg de instructies in het installatievenster.

Toegangspunt zonder USB-kabel (aanbevolen)

Wat u nodig hebt

- PC met WiFi en Windows 7 of hoger en een toegangspunt (router)
- Software-cd die bij het apparaat is geleverd
- Een apparaat met een daarop geïnstalleerde interface voor draadloze netwerken



Wanneer het draadloze netwerk wordt ingesteld, gebruikt het apparaat het draadloze LAN van de pc. U kunt mogelijk geen verbinding maken met internet.

Opzetten van de netwerkinfrastructuur

- 1** Zet de computer, het toegangspunt en het apparaat aan.
- 2** Plaats de meegeleverde software-cd in uw cd-romstation.

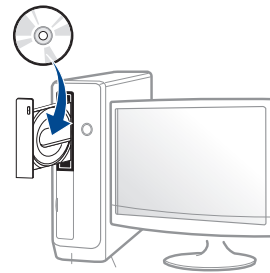

Draadloos netwerk instellen

Als het installatievenster niet verschijnt, klikt u op **Start > Alle programma's > Toebehoren > Uitvoeren**.

Typ X:\Setup.exe, waarbij u "X" vervangt door de letter van uw cd-rom-station en klik op **OK**.

- Voor Windows 8:

Als het installatievenster niet wordt weergegeven, gaat u naar **Charms(charms)** en selecteert u **Zoeken > Apps(App)** en zoekt u **Uitvoeren**. Typ X:\Setup.exe, waarbij u 'X' vervangt door de letter van uw cd-romstation, en klik op **OK**.

Als het pop-upvenster **Tik om te kiezen wat met deze schijf moet gebeuren** wordt weergegeven, klikt u op het venster en selecteert u **Run Setup.exe**.

- 3 Controleer en accepteer de installatie-overeenkomst in het installatievenster. Klik daarna op **Volgende**.

- 4 Selecteer **Draadloze netwerkverbinding** in het scherm **Type printerverbinding**. Klik daarna op **Volgende**.



- 5 Selecteer in het scherm **Stelt u uw printer voor de eerste keer in?** de optie **Ja, ik wil het draadloze netwerk voor mijn printer instellen**. Klik daarna op **Volgende**.

Als uw printer al is verbonden met het netwerk, selecteert u **Nee, mijn printer is al verbonden met mijn netwerk**.

Draadloos netwerk instellen

- 6 Selecteer **Een directe, draadloze verbinding gebruiken** in het scherm **Selecteer de installatiemethode voor een draadloze verbinding**. Klik daarna op **Volgende**.

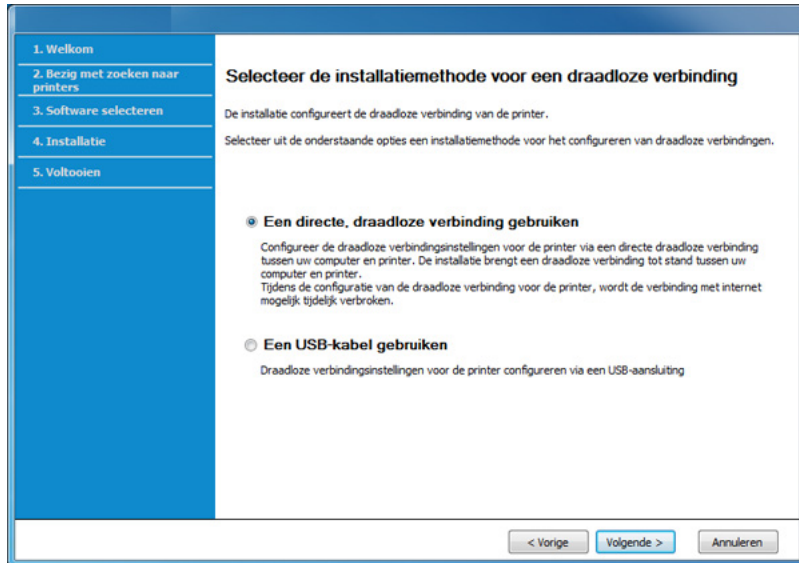

Zelfs als uw computer werkt op Windows 7 of hoger, kunt u deze functie niet gebruiken als uw pc geen draadloos netwerk ondersteunt. Stel het draadloze netwerk in met een USB-kabel (zie "Toegangspunt via USB-kabel" op pagina 221).

Als het hieronder afgebeelde scherm wordt weergegeven, moet u binnen twee minuten op de  (WPS)-knop drukken op het bedieningspaneel.

- Druk op het model met aanraakscherm op **Accepteren** op het aanraakscherm.

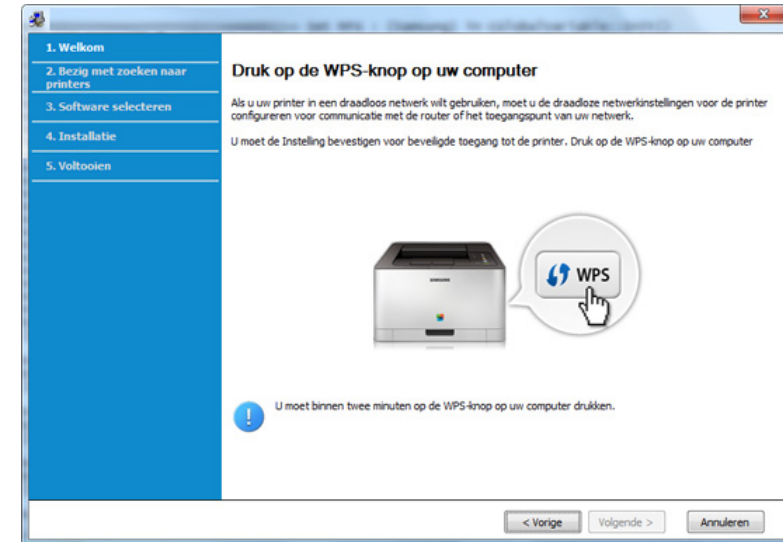

- 7 Wanneer het instellen van het draadloze netwerk voltooid is, klikt u op **Volgende**.

- 8 Volg de instructies in het installatievenster.

Draadloos netwerk instellen

Ad-hoc via USB-kabel

Als u geen toegangspunt hebt, kunt u de printer alsnog draadloos met uw computer verbinden door een draadloos ad-hocnetwerk in te stellen. Volg hiervoor de volgende eenvoudige stappen.

Wat u nodig hebt

- Netwerkcomputer
- Software-cd die bij het apparaat is geleverd
- Een apparaat met een daarop geïnstalleerde interface voor draadloze netwerken
- USB-kabel

Ad-hocnetwerken in Windows instellen

- 1 Zet de computer en het draadloos-netwerkapparaat aan.
- 2 Plaats de meegeleverde software-cd in uw cd-romstation.



Als het installatievenster niet verschijnt, klikt u op **Start > Alle programma's > Toebehoren > Uitvoeren**.

Typ **X:\Setup.exe**, waarbij u "X" vervangt door de letter van uw cd-rom-station en klik op **OK**.

- Voor Windows 8:

Als het installatievenster niet wordt weergegeven, gaat u naar **Charms(charms)** en selecteert u **Zoeken > Apps(App)** en zoekt u **Uitvoeren**. Typ **X:\Setup.exe**, waarbij u 'X' vervangt door de letter van uw cd-romstation, en klik op **OK**.

Als het pop-upvenster **Tik om te kiezen wat met deze schijf moet gebeuren** wordt weergegeven, klikt u op het venster en selecteert u **Run Setup.exe**.

- 3 Controleer en accepteer de installatie-overeenkomst in het installatievenster. Klik daarna op **Volgende**.

Draadloos netwerk instellen

- 4 Selecteer **Draadloze netwerkverbinding** in het scherm **Type printerverbinding**. Klik daarna op **Volgende**.



- 5 Selecteer in het scherm **Stelt u uw printer voor de eerste keer in?** de optie **Ja, ik wil het draadloze netwerk voor mijn printer instellen.** . Klik vervolgens op **Volgende**.

Als uw printer al is verbonden met het netwerk, selecteert u **Nee, mijn printer is al verbonden met mijn netwerk.**

- 6 Selecteer **Een USB-kabel gebruiken** op het scherm **Selecteer de installatiemethode voor een draadloze verbinding**. Klik daarna op **Volgende**.

- 7 Er verschijnt een lijst met de draadloze netwerken die het apparaat heeft gevonden. Klik op **Geavanceerde instelling**.



- **Voer de naam van het draadloze netwerk in:** Voer de SSID in (de SSID is hoofdlettergevoelig).
- **Werkingsmodus:** Selecteer Ad-hoc.
- **Kanaal:** selecteer het kanaal. (**Auto-inst.** of 2.412 tot 2.467 MHz).
- **Verificatie:** selecteer een verificatietype.
Open syst.: er wordt geen verificatie gebruikt en codering wordt gebruikt als gegevensbeveiliging vereist is.
Ged. sleutel: verificatie wordt gebruikt. Een apparaat met de juiste WEP-sleutel heeft toegang tot tot het netwerk.
- **Codering:** Selecteer de codering (Geen, WEP64 of WEP128).
- **Netwerkwachtwoord:** Voer de sleutelwaarde van het netwerkwachtwoord in.
- **Netwerksleutel bevestigen:** Bevestig de sleutelwaarde van het netwerkwachtwoord.
- **WEP-sleutelindex:** Als u WEP-codering gebruikt, selecteert u de juiste **WEP-sleutelindex**.

Het beveiligingsvenster voor het draadloze netwerk verschijnt als de beveiliging van het ad-hocnetwerk is ingeschakeld.

Selecteer **Open syst.** of **Ged. sleutel** voor de verificatie en klik op **Volgende**.

- WEP (Wired Equivalent Privacy) is een beveiligingsprotocol dat ervoor zorgt dat onbevoegden geen toegang kunnen krijgen tot uw draadloze netwerk. Via WEP wordt het gegevensgedeelte van elk pakket dat via een draadloos netwerk wordt verzonden met een 64-bits of 128-bits WEP-coderingssleutel gecodeerd.

Draadloos netwerk instellen

- 8 Er verschijnt een venster met de instellingen van het draadloze netwerk. Controleer de instellingen en klik op **Volgende**.



Voordat u het IP-adres van de printer invoert, moet u de netwerkinstellingen van de computer weten. Als de netwerkconfiguratie van de computer is ingesteld op DHCP, moet de instelling voor het draadloze netwerk ook DHCP zijn. Als de netwerkconfiguratie van de computer is ingesteld op Statisch, moet de instelling voor het draadloze netwerk ook Statisch zijn.

Als de computer is ingesteld op DHCP en u voor het draadloze netwerk de instelling Statisch wilt gebruiken, neemt u contact op met de netwerkbeheerder voor het statische IP-adres.

- **Voor de methode DHCP**

Als de toewijzingsmethode voor het IP-adres DHCP is, controleert u of DHCP wordt vermeld in het venster **Bevestiging van instelling van draadloos netwerk**. Indien Statisch wordt vermeld, klikt u op **TCP/IP wijzigen** om de toewijzingsmethode te wijzigen in **IP-adres automatisch ontvangen (DHCP)**.

- **Voor de methode Statisch**

Als de toewijzingsmethode voor het IP-adres Statisch is, controleert u of Statisch wordt vermeld in het venster **Bevestiging van instelling van draadloos netwerk**. Als DHCP wordt vermeld, klikt u op de knop **TCP/IP wijzigen** om het IP-adres en andere netwerkinstellingen van de printer in te voeren.

Voorbeeld:

Als de netwerkgegevens van de computer als volgt zijn:

- IP-adres: 169.254.133.42
- Subnetmasker: 255.255.0.0

Dan zijn dit de netwerkgegevens van het apparaat:

- IP-adres: 169.254.133.43
- Subnetmasker: 255.255.0.0 (gebruik het subnetmasker van de computer.)
- Gateway: 169.254.133.1

- 9 Het venster **Instelling van draadloos netwerk voltooid** wordt geopend. Klik op **Volgende**.

- 10 Als de instellingen van het draadloze netwerk voltooid zijn, koppelt u de USB-kabel tussen de computer en de printer los. Klik op **Volgende**.

- 11 Volg de instructies in het installatievenster.

Draadloos netwerk instellen

Installatie met Windows (CLX-626x series)



Snelkoppeling naar programma **Samsung Easy Wireless Setup** zonder CD: Als u het printerstuurprogramma eenmaal hebt geïnstalleerd, hebt u zonder cd toegang tot het programma **Samsung Easy Wireless Setup** (zie "Managementhulpmiddelen gebruiken" op pagina 363).

Toegangspunt via USB-kabel (aanbevolen)

Wat u nodig hebt

- Toegangspunt
- Netwerkcomputer
- Software-cd die bij het apparaat is geleverd
- Een apparaat met een daarop geïnstalleerde interface voor draadloze netwerken
- USB-kabel

Opzetten van de netwerkinfrastructuur

- 1 Controleer of de USB-kabel op het apparaat is aangesloten.
- 2 Zet de computer, het toegangspunt en het apparaat aan.
- 3 Plaats de meegeleverde software-cd in uw cd-romstation.

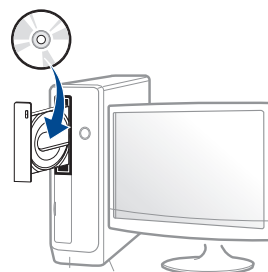

Als het installatievenster niet verschijnt, klikt u op **Start > Alle programma's > Toebehoren > Uitvoeren**.

Typ X:\Setup.exe, waarbij u "X" vervangt door de letter van uw cd-rom-station en klik op **OK**.

- Voor Windows 8:

Als het installatievenster niet wordt weergegeven, gaat u naar **Charms(charms)** en selecteert u **Zoeken > Apps(App)** en zoekt u **Uitvoeren**. Typ X:\Setup.exe, waarbij u 'X' vervangt door de letter van uw cd-romstation, en klik op **OK**.

Als het pop-upvenster **Tik om te kiezen wat met deze schijf moet gebeuren** wordt weergegeven, klikt u op het venster en selecteert u **Run Setup.exe**.

Draadloos netwerk instellen

4 Controleer en accepteer de installatie-overeenkomst in het installatievenster. Klik daarna op **Volgende**.

5 Selecteer **Draadloze netwerkverbinding** in het scherm **Type printerverbinding**. Klik daarna op **Volgende**.



6 Selecteer in het scherm **Stelt u uw printer voor de eerste keer in?** de optie **Ja, ik wil het draadloze netwerk voor mijn printer instellen**. . Klik vervolgens op **Volgende**.

Als uw printer al is verbonden met het netwerk, selecteert u **Nee, mijn printer is al verbonden met mijn netwerk**.

7 Na de zoekactie toont het venster de draadloze netwerkapparaten. Selecteer de naam (SSID) van het toegangspunt dat u wilt gebruiken en klik op **Volgende**.



Als u de netwerknaam van uw keuze niet kunt vinden of als u de draadloze configuratie handmatig wilt instellen, klikt u op **Geavanceerde instelling**.

- **Voer de naam van het draadloze netwerk in:** Typ de SSID van het toegangspunt (de SSID is hoofdlettergevoelig).
- **Werkingsmodus:** Selecteer **Infrastructuur**.
- **Verificatie:** selecteer een verificatietype.
Open syst.: er wordt geen verificatie gebruikt en codering wordt gebruikt als gegevensbeveiliging vereist is.
Ged. Sleutel: verificatie wordt gebruikt. Een apparaat met de juiste WEP-sleutel heeft toegang tot tot het netwerk.
WPA Privé of WPA2 Privé: Selecteer deze optie als u wilt dat de afdrukserver wordt geverifieerd op basis van een vooraf gedeelde WPA-sleutel. Hierbij wordt een gedeelde geheime sleutel gebruikt (de zogenaamde vooraf gedeelde wachtwoordzin), die handmatig wordt geconfigureerd op het toegangspunt en elk van de bijbehorende clients.
- **Codering:** Selecteer de codering (Geen, WEP64, WEP128, TKIP, AES, TKIP AES).
- **Netwerkwachtwoord:** Voer de sleutelwaarde van het netwerkwachtwoord in.
- **Netwerksleutel bevestigen:** Bevestig de sleutelwaarde van het netwerkwachtwoord.
- **WEP-sleutelindex:** Als u WEP-codering gebruikt, selecteert u de juiste **WEP-sleutelindex**.

Draadloos netwerk instellen

 Als het toegangspunt is beveiligd, verschijnt het beveiligingsvenster voor het draadloos netwerk.

Voer het netwerkwachtwoord van het toegangspunt (of de router) in.

8 Als het venster van de netwerkverbinding verschijnt, verwijdert u de netwerkkabel. Klik daarna op **Volgende**. De verbinding met de netwerkkabel kan storing veroorzaken bij het zoeken naar draadloze apparaten.

9 Als uw printer Wi-Fi Direct ondersteunt en deze functie is uitgeschakeld, verschijnt het overeenkomstige scherm.

Als u Wi-Fi Direct wilt inschakelen, selecteert u het selectievakje en klikt u op **Volgende**. Wilt u dit niet, klik dan op **Volgende**.



• Met Samsung Easy Printer Manager kunt u Wi-Fi Direct opbouwen (zie "Wi-Fi Direct installeren" op pagina 253).

• **Naam Wi-Fi Direct:** De standaard Wi-Fi Direct-naam is de modelnaam en is maximaal 22 tekens lang.

• **Wachtwoordinstelling** is de numerieke reeks en tussen de 8 en 64 tekens lang.

10 Als het instellen van het draadloze netwerk is voltooid, verwijder dan de USB-kabel tussen de computer en de printer. Klik op **Volgende**.

11 Volg de instructies in het installatievenster.

Draadloos netwerk instellen

Ad-hoc via USB-kabel

Als u geen toegangspunt hebt, kunt u de printer alsnog draadloos met uw computer verbinden door een draadloos ad-hocnetwerk in te stellen. Volg hiervoor de volgende eenvoudige stappen.

Wat u nodig hebt

- Netwerkcomputer
- Software-cd die bij het apparaat is geleverd
- Een apparaat met een daarop geïnstalleerde interface voor draadloze netwerken
- USB-kabel

Ad-hocnetwerken in Windows instellen

- 1 Controleer of de USB-kabel op het apparaat is aangesloten.
- 2 Zet de computer en het draadloos-netwerkapparaat aan.

- 3 Plaats de meegeleverde software-cd in uw cd-romstation.

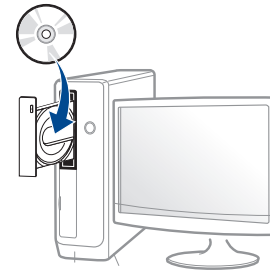

Als het installatievenster niet verschijnt, klikt u op **Start > Alle programma's > Toebehoren > Uitvoeren**.

Typ X:\Setup.exe, waarbij u "X" vervangt door de letter van uw cd-rom-station en klik op **OK**.

- Voor Windows 8:

Als het installatievenster niet wordt weergegeven, gaat u naar **Charms(charms)** en selecteert u **Zoeken > Apps(App)** en zoekt u **Uitvoeren**. Typ X:\Setup.exe, waarbij u 'X' vervangt door de letter van uw cd-romstation, en klik op **OK**.

Als het pop-upvenster **Tik om te kiezen wat met deze schijf moet gebeuren** wordt weergegeven, klikt u op het venster en selecteert u **Run Setup.exe**.

- 4 Controleer en accepteer de installatie-overeenkomst in het installatievenster. Klik daarna op **Volgende**.

Draadloos netwerk instellen

- 5 Selecteer **Draadloze netwerkverbinding** in het scherm **Type printerverbinding**. Klik daarna op **Volgende**.



- 6 Selecteer in het scherm **Stelt u uw printer voor de eerste keer in?** de optie **Ja, ik wil het draadloze netwerk voor mijn printer instellen.** . Klik vervolgens op **Volgende**.

Als uw printer al is verbonden met het netwerk, selecteert u **Nee, mijn printer is al verbonden met mijn netwerk.**

- 7 Er verschijnt een lijst met de draadloze netwerken die het apparaat heeft gevonden. Klik op **Geavanceerde instelling**.



- **Voer de naam van het draadloze netwerk in:** Voer de SSID in (de SSID is hoofdlettergevoelig).
- **Werkingsmodus:** Selecteer Ad-hoc.
- **Kanaal:** selecteer het kanaal. (**Auto-inst.** of 2.412 tot 2.467 MHz).
- **Verificatie:** selecteer een verificatietype.
Open syst.: er wordt geen verificatie gebruikt en codering wordt gebruikt als gegevensbeveiliging vereist is.
Ged. Sleutel: verificatie wordt gebruikt. Een apparaat met de juiste WEP-sleutel heeft toegang tot tot het netwerk.
- **Codering:** Selecteer de codering (Geen, WEP64 of WEP128).
- **Netwerkwachtwoord:** Voer de sleutelwaarde van het netwerkwachtwoord in.
- **Netwerksleutel bevestigen:** Bevestig de sleutelwaarde van het netwerkwachtwoord.
- **WEP-sleutelindex:** Als u WEP-codering gebruikt, selecteert u de juiste **WEP-sleutelindex**.

Het beveiligingsvenster voor het draadloze netwerk verschijnt als de beveiliging van het ad-hocnetwerk is ingeschakeld.

Selecteer **Open syst.** of **Ged. sleutel** voor de verificatie en klik op **Volgende**.

- WEP (Wired Equivalent Privacy) is een beveiligingsprotocol dat ervoor zorgt dat onbevoegden geen toegang kunnen krijgen tot uw draadloze netwerk. Via WEP wordt het gegevensgedeelte van elk pakket dat via een draadloos netwerk wordt verzonden met een 64-bits of 128-bits WEP-coderingssleutel gecodeerd.

Draadloos netwerk instellen

- 8 Er verschijnt een venster met de instellingen van het draadloze netwerk. Controleer de instellingen en klik op **Volgende**.



Voordat u het IP-adres van de printer invoert, moet u de netwerkinstellingen van de computer weten. Als de netwerkconfiguratie van de computer is ingesteld op DHCP, moet de instelling voor het draadloze netwerk ook DHCP zijn. Als de netwerkconfiguratie van de computer is ingesteld op Statisch, moet de instelling voor het draadloze netwerk ook Statisch zijn.

Als de computer is ingesteld op DHCP en u voor het draadloze netwerk de instelling Statisch wilt gebruiken, neemt u contact op met de netwerkbeheerder voor het statische IP-adres.

- **Voor de methode DHCP**

Als de toewijzingsmethode voor het IP-adres DHCP is, controleert u of DHCP wordt vermeld in het venster **Bevestiging van instelling van draadloos netwerk**. Indien Statisch wordt vermeld, klikt u op **TCP/IP wijzigen** om de toewijzingsmethode te wijzigen in **IP-adres automatisch ontvangen (DHCP)**.

- **Voor de methode Statisch**

Als de toewijzingsmethode voor het IP-adres Statisch is, controleert u of Statisch wordt vermeld in het venster **Bevestiging van instelling van draadloos netwerk**. Als DHCP wordt vermeld, klikt u op de knop **TCP/IP wijzigen** om het IP-adres en andere netwerkinstellingen van de printer in te voeren.

Voorbeeld:

Als de netwerkgegevens van de computer als volgt zijn:

- IP-adres: 169.254.133.42
- Subnetmasker: 255.255.0.0

Dan zijn dit de netwerkgegevens van het apparaat:

- IP-adres: 169.254.133.43
- Subnetmasker: 255.255.0.0 (gebruik het subnetmasker van de computer.)
- Gateway: 169.254.133.1

- 9 Het venster **Instelling van draadloos netwerk voltooid** wordt geopend. Klik op **Volgende**.

- 10 Als de instellingen van het draadloze netwerk voltooid zijn, koppelt u de USB-kabel tussen de computer en de printer los. Klik op **Volgende**.

- 11 Volg de instructies in het installatievenster.

Draadloos netwerk instellen

Installatie met Mac (CLX-419x series/C186x series)

Toegangspunt via USB-kabel

Wat u nodig hebt

- Toegangspunt
- Netwerkprinter
- Software-cd die bij het apparaat is geleverd
- Een apparaat met een daarop geïnstalleerde interface voor draadloze netwerken
- USB-kabel



Voor Mac OS X 10.4 moet u Scanassistent downloaden van de Samsung-website en de printersoftware te installeren (<http://www.samsung.com>> zoek uw product > Ondersteuning of Downloads)

- 1 Zorg ervoor dat het apparaat op uw computer is aangesloten en aan staat.
- 2 Plaats de meegeleverde software-cd in uw cd-romstation.

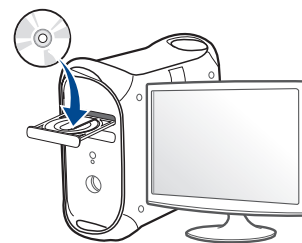

- 3 Dubbelklik op het cd-rom-pictogram op het bureaublad van uw Mac-computer.
 - Voor Mac OS X 10.8 dubbelklikt u op de cd-rom die wordt weergegeven in de **vindfunctie**.
- 4 Dubbelklik in de map **MAC_Installer** op het pictogram **Installer OS X**.
- 5 Klik op **Doorgaan**.
- 6 Lees de gebruiksrechtovereenkomst en klik op **Doorgaan**.
- 7 Klik op **Akkoord** als u akkoord gaat met de gebruiksrechtovereenkomst.

Draadloos netwerk instellen

- 8 Klik op **Installeer**. Alle onderdelen die noodzakelijk zijn voor apparaatbewerkingen worden geïnstalleerd.

Als u klikt op **Aanpassen**, kunt u aangeven welke afzonderlijke onderdelen u wilt installeren.

- 9 Voer het wachtwoord in en klik op **OK**.

- 10 Selecteer **Configuratie van draadloos netwerk** in het scherm **Type printerverbinding** en klik op **Doorgaan**.



- 11 Als het scherm **Draadloze instellingen** wordt weergegeven, selecteert u **Een USB-kabel gebruiken** en klikt u op **Volgende**.

Ga verder met stap 15 als het scherm niet wordt weergegeven.

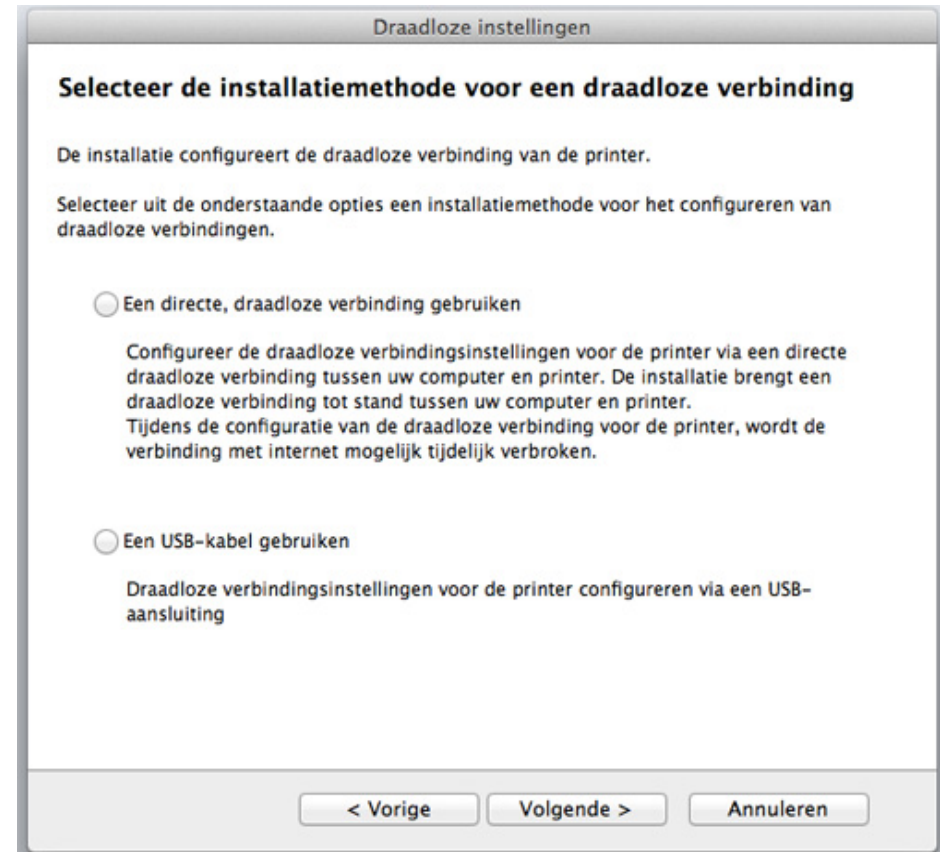

Draadloos netwerk instellen

- 12** Na de zoekactie toont het venster de draadloze netwerkapparaten. Selecteer de naam (SSID) van het toegangspunt dat u wilt gebruiken en klik op **Volgende**.



Als u de draadloze configuratie handmatig instelt, klikt u op **Geavanceerde instelling**.

- **Voer de naam van het draadloze netwerk in:** Typ de SSID van het toegangspunt (de SSID is hoofdlettergevoelig).
- **Werkingsmodus:** Selecteer **Infrastruct.**
- **Verificatie:** selecteer een verificatietype.
Open syst.: er wordt geen verificatie gebruikt en codering wordt gebruikt als gegevensbeveiliging vereist is.
Ged. Sleutel: verificatie wordt gebruikt. Een apparaat met de juiste WEP-sleutel heeft toegang tot het netwerk.
WPA Privé of WPA2 Privé: Selecteer deze optie als u wilt dat de afdrukserver wordt geverifieerd op basis van de vooraf gedeelde WPA-sleutel. Hierbij wordt een gedeelde geheime sleutel gebruikt (de zogenaamde vooraf gedeelde wachtwoordzin), die handmatig wordt geconfigureerd op het toegangspunt en elk van de bijbehorende clients.
- **Codering:** selecteer de codering. (Geen, WEP64, WEP128, TKIP, AES, TKIP, AES.)
- **Netwerkwachtwoord:** Voer de sleutelwaarde van het netwerkwachtwoord in.
- **Netwerkwachtwoord bevestigen:** Bevestig de sleutelwaarde van het netwerkwachtwoord.
- **WEP-sleutelindex::** Als u WEP-codering gebruikt, selecteert u de juiste **WEP-sleutelindex**.

Als de beveiliging van het toegangspunt is ingeschakeld, verschijnt het beveiligingsvenster voor het draadloos netwerk.

Voer het netwerkwachtwoord van het toegangspunt (of de router) in.

- 13** Er verschijnt een venster met de instellingen van het draadloze netwerk. Controleer de instellingen en klik op **Volgende**.



- De optie Wi-Fi Direct verschijnt alleen op het scherm als uw printer deze functie ondersteunt.
- Met Samsung Easy Printer Manager kunt u Wi-Fi Direct opbouwen (zie "Wi-Fi Direct installeren" op pagina 253).
- **Naam Wi-Fi Direct:** De standaard Wi-Fi Direct-naam is de modelnaam en is maximaal 22 tekens lang.
- **Wachtwoordinstelling** is de numerieke reeks en tussen de 8 en 64 tekens lang.

- 14** Het venster **Instelling van draadloos netwerk voltooid** wordt geopend. Klik op **Volgende**.

- 15** Als de instellingen van het draadloze netwerk voltooid zijn, koppelt u de USB-kabel tussen de computer en de printer los. Klik op **Volgende**.

Draadloos netwerk instellen

Toegangspunt zonder USB-kabel (aanbevolen)

Wat u nodig hebt

- Mac met WiFi en Mac OS 10.7 of hoger en een toegangspunt (router)
- Software-cd die bij het apparaat is geleverd
- Een apparaat met een daarop geïnstalleerde interface voor draadloze netwerken



Voor Mac OS X 10.4 moet u Scanassistent downloaden van de Samsung-website en de printersoftware te installeren (<http://www.samsung.com>> zoek uw product > Ondersteuning of Downloads).

- 1 Zorg ervoor dat het apparaat op uw computer is aangesloten en aan staat.
- 2 Plaats de meegeleverde software-cd in uw cd-romstation.

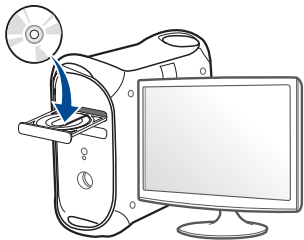

- 3 Dubbelklik op het cd-rom-pictogram op het bureaublad van uw Mac-computer.
 - Voor Mac OS X 10.8 dubbelklikt u op de cd-rom die wordt weergegeven in de **vindfunctie**.
- 4 Dubbelklik in de map **MAC_Installer** op het pictogram **Installer OS X**.
- 5 Klik op **Doorgaan**.
- 6 Lees de gebruiksrechtovereenkomst en klik op **Doorgaan**.
- 7 Klik op **Akkoord** als u akkoord gaat met de gebruiksrechtovereenkomst.
- 8 Klik op **Installeer**. Alle onderdelen die noodzakelijk zijn voor apparaatbewerkingen worden geïnstalleerd.
Als u klikt op **Aanpassen**, kunt u aangeven welke afzonderlijke onderdelen u wilt installeren.
- 9 Voer het wachtwoord in en klik op **OK**.

Draadloos netwerk instellen

- 10 Selecteer **Configuratie van draadloos netwerk** in het scherm **Type printerverbinding** en klik op **Doorgaan**.



- 11 Als het scherm **Draadloze instellingen** wordt weergegeven, selecteert u **Een directe, draadloze verbinding gebruiken** en klikt u op **Volgende**.

Ga verder met stap 13 als het scherm niet wordt weergegeven.



Draadloos netwerk instellen



Als het hieronder afgebeelde scherm wordt weergegeven, moet u binnen twee minuten op de  (WPS)-knop drukken op het bedieningspaneel.

- Druk op het model met aanraakscherm op **Accepteren** op het aanraakscherm.



12 Wanneer het instellen van het draadloze netwerk voltooid is, klikt u op **Volgende**.

13 Nadat de installatie is voltooid, klikt u op **Sluiten**.

Ad-hoc via USB-kabel

Als u geen toegangspunt hebt, kunt u de printer alsnog draadloos verbinden met uw computer door een draadloos ad-hocnetwerk in te stellen. Volg hiervoor de volgende eenvoudige stappen.

Wat u nodig hebt

- Netwerkcomputer
- Software-cd die bij het apparaat is geleverd
- Een apparaat met een daarop geïnstalleerde interface voor draadloze netwerken
- USB-kabel

Ad-hocnetwerken op een Mac instellen



Voor Mac OS X 10.4 moet u Scanassistent downloaden van de Samsung-website en de printersoftware te installeren (<http://www.samsung.com>> zoek uw product > Ondersteuning of Downloads).

Draadloos netwerk instellen

- 1 Zorg ervoor dat het apparaat op uw computer is aangesloten en aan staat.
- 2 Plaats de meegeleverde software-cd in uw cd-romstation.

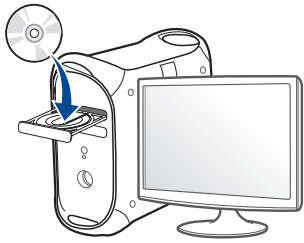

- 3 Dubbelklik op het cd-rom-pictogram op het bureaublad van uw Mac-computer.
 - Voor Mac OS X 10.8 dubbelklikt u op de cd-rom die wordt weergegeven in de **vindfunctie**.
- 4 Dubbelklik in de map **MAC_Installer** op het pictogram **Installer OS X**.
- 5 Klik op **Doorgaan**.
- 6 Lees de gebruiksrechtovereenkomst en klik op **Doorgaan**.
- 7 Klik op **Akkoord** als u akkoord gaat met de gebruiksrechtovereenkomst.

- 8 Klik op **Installeer**. Alle onderdelen die noodzakelijk zijn voor apparaatbewerkingen worden geïnstalleerd.
Als u klikt op **Aanpassen**, kunt u aangeven welke afzonderlijke onderdelen u wilt installeren.
- 9 Voer het wachtwoord in en klik op **OK**.
- 10 Selecteer **Configuratie van draadloos netwerk** in het scherm **Type printerverbinding** en klik op **Doorgaan**.

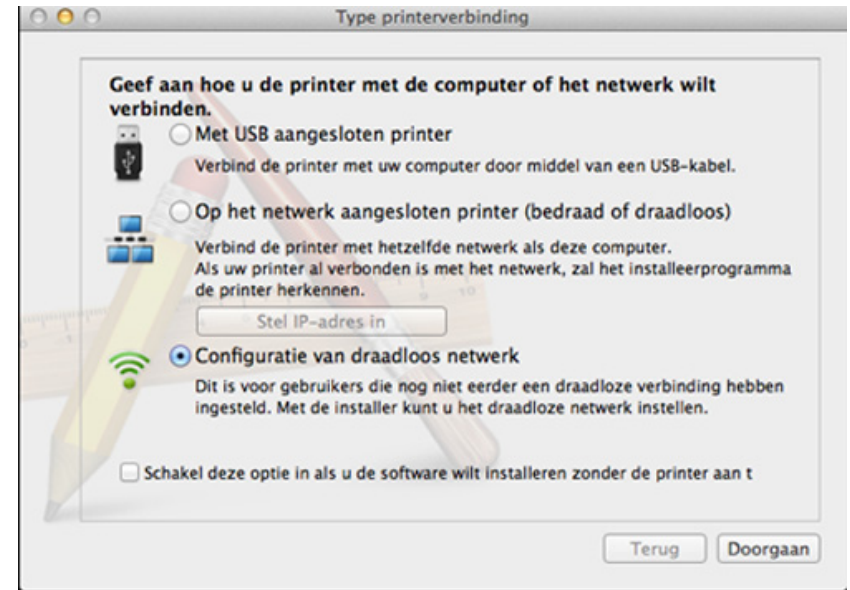

Draadloos netwerk instellen

- 11** Er verschijnt een lijst met de draadloze netwerken die het apparaat heeft gevonden. Klik op **Geavanceerde instelling**.



- **Voer de naam van het draadloze netwerk in:** Voer de SSID in (de SSID is hoofdlettergevoelig).
- **Werkingsmodus:** Selecteer Ad-hoc.
- **Kanaal:** Selecteer het kanaal (**Auto-inst.** of 2412 MHz tot 2467 MHz).
- **Verificatie:** selecteer een verificatietype.
Open syst.: er wordt geen verificatie gebruikt en codering wordt gebruikt als gegevensbeveiliging vereist is.
Ged. Sleutel: verificatie wordt gebruikt. Een apparaat met de juiste WEP-sleutel heeft toegang tot tot het netwerk.
- **Codering:** Selecteer de codering (Geen, WEP64 of WEP128).
- **Netwerkwachtwoord:** Voer de sleutelwaarde van het netwerkwachtwoord in.
- **Netwerkwachtwoord bevestigen:** Bevestig de sleutelwaarde van het netwerkwachtwoord.
- **WEP-sleutelindex:** Als u WEP-codering gebruikt, selecteert u de juiste **WEP-sleutelindex**.

Het beveiligingsvenster voor het draadloze netwerk verschijnt als het ad-hocnetwerk een beveiligingsinstelling heeft.

Selecteer **Open syst.** of **Ged. sleutel** voor de verificatie en klik op **Volgende**.

- WEP (Wired Equivalent Privacy) is een beveiligingsprotocol dat ervoor zorgt dat onbevoegden geen toegang kunnen krijgen tot uw draadloze netwerk. Via WEP wordt het gegevensgedeelte van elk pakket dat via een draadloos netwerk wordt verzonden met een 64-bits of 128-bits WEP-coderingssleutel gecodeerd.

- 12** Er verschijnt een venster met de instellingen van het draadloze netwerk. Controleer de instellingen en klik op **Volgende**.



Voordat u het IP-adres van de printer invoert, moet u de netwerkinstellingen van de computer weten. Als de netwerkconfiguratie van de computer is ingesteld op DHCP, moet de instelling voor het draadloze netwerk ook DHCP zijn. Als de netwerkconfiguratie van de computer is ingesteld op Statisch, moet de instelling voor het draadloze netwerk ook Statisch zijn.

Als de computer is ingesteld op DHCP en u voor het draadloos netwerk de instelling Statisch wilt gebruiken, neemt u contact op met de netwerkbeheerder voor het statische IP-adres.

- **Voor de methode DHCP**

Als de toewijzingsmethode voor het IP-adres DHCP is, controleert u of DHCP wordt vermeld in het venster **Bevestiging van instelling van draadloos netwerk**. Indien Statisch wordt vermeld, klikt u op **TCP/IP wijzigen** om de toewijzingsmethode te wijzigen in **IP-adres automatisch ontvangen (DHCP)**.

- **Voor de methode Statisch**

Als de toewijzingsmethode voor het IP-adres Statisch is, controleert u of Statisch wordt vermeld in het venster **Bevestiging van instelling van draadloos netwerk**. Als DHCP wordt vermeld, klikt u op de knop **TCP/IP wijzigen** om het IP-adres en andere netwerkinstellingen van de printer in te voeren.

Voorbeeld:

Als de netwerkgegevens van de computer als volgt zijn:

- IP-adres: 169.254.133.42
- Subnetmasker: 255.255.0.0

Dan zijn dit de netwerkgegevens van het apparaat:

Draadloos netwerk instellen

- IP-adres: 169.254.133.43
- Subnetmasker: 255.255.0.0 (gebruik het subnetmasker van de computer.)
- Gateway: 169.254.133.1

13 Als het venster verschijnt dat aangeeft dat de verbinding met de netwerkkabel is bevestigd, verwijdert u de netwerkkabel en klikt u op **Volgende**.

Als de netwerkkabel is verbonden, kan de computer de printer mogelijk moeilijk vinden tijdens het configureren van het draadloze netwerk.

14 Er wordt verbinding met het draadloze netwerk gemaakt volgens de netwerkconfiguratie.

15 Het instellen van het draadloze netwerk is voltooid. Nadat de installatie is voltooid, klikt u op **Afsluiten**.



Nadat de verbinding met het draadloze netwerk is gemaakt, moet u een apparaatstuurprogramma installeren om vanuit een toepassing te kunnen afdrukken (zie "Installatie voor Mac" op pagina 189).

Installatie met Mac (CLX-626x series)

Toegangspunt via USB-kabel (aanbevolen)

Wat u nodig hebt

- Toegangspunt
- Netwerkprinter
- Software-cd die bij het apparaat is geleverd
- Een apparaat met een daarop geïnstalleerde interface voor draadloze netwerken
- USB-kabel



Voor Mac OS X 10.4 moet u Scanassistent downloaden van de Samsung-website en de printersoftware te installeren (<http://www.samsung.com>> zoek uw product > Ondersteuning of Downloads)

Draadloos netwerk instellen

1 Zorg ervoor dat het apparaat op uw computer is aangesloten en aan staat.

2 Plaats de meegeleverde software-cd in uw cd-romstation.

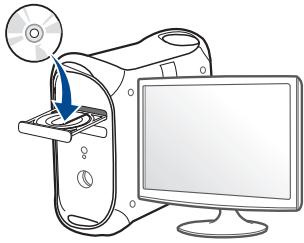

3 Dubbelklik op het cd-rom-pictogram op het bureaublad van uw Mac-computer.

- Voor Mac OS X 10.8 dubbelklikt u op de cd-rom die wordt weergegeven in de **vindfunctie**.

4 Dubbelklik in de map **MAC_Installer** op het pictogram **Installer OS X**.

5 Klik op **Doorgaan**.

6 Lees de gebruiksrechtovereenkomst en klik op **Doorgaan**.

7 Klik op **Akkoord** als u akkoord gaat met de gebruiksrechtovereenkomst.

8 Klik op **Installeer**. Alle onderdelen die noodzakelijk zijn voor apparaatbewerkingen worden geïnstalleerd.

Als u klikt op **Aanpassen**, kunt u aangeven welke afzonderlijke onderdelen u wilt installeren.

9 Voer het wachtwoord in en klik op **OK**.

10 Selecteer **Configuratie van draadloos netwerk** in het scherm **Type printerverbinding** en klik op **Doorgaan**.

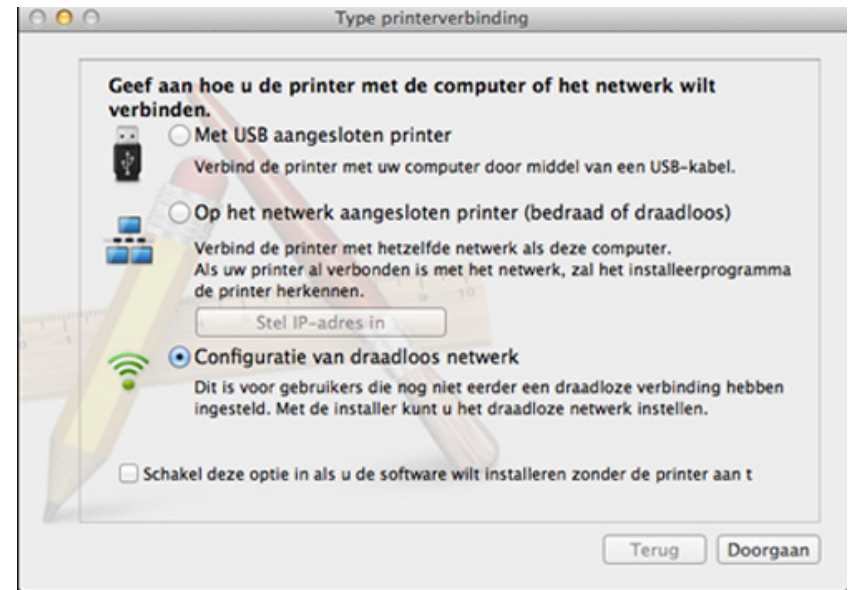

Draadloos netwerk instellen

- 11** Na de zoekactie toont het venster de draadloze netwerkapparaten. Selecteer de naam (SSID) van het toegangspunt dat u wilt gebruiken en klik op **Volgende**.



Als u de draadloze configuratie handmatig instelt, klikt u op **Geavanceerde instelling**.

- **Voer de naam van het draadloze netwerk in:** Typ de SSID van het toegangspunt (de SSID is hoofdlettergevoelig).
- **Werkingsmodus:** Selecteer **Infrastruct.**
- **Verificatie:** selecteer een verificatietype.
Open syst.: er wordt geen verificatie gebruikt en codering wordt gebruikt als gegevensbeveiliging vereist is.
Ged. Sleutel: verificatie wordt gebruikt. Een apparaat met de juiste WEP-sleutel heeft toegang tot tot het netwerk.
WPA Privé of WPA2 Privé: Selecteer deze optie als u wilt dat de afdrukserver wordt geverifieerd op basis van de vooraf gedeelde WPA-sleutel. Hierbij wordt een gedeelde geheime sleutel gebruikt (de zogenaamde vooraf gedeelde wachtwoordzin), die handmatig wordt geconfigureerd op het toegangspunt en elk van de bijbehorende clients.
- **Codering:** selecteer de codering. (Geen, WEP64, WEP128, TKIP, AES, TKIP, AES.)
- **Netwerkwachtwoord:** Voer de sleutelwaarde van het netwerkwachtwoord in.
- **Netwerkwachtwoord bevestigen:** Bevestig de sleutelwaarde van het netwerkwachtwoord.
- **WEP-sleutelindex::** Als u WEP-codering gebruikt, selecteert u de juiste **WEP-sleutelindex**.

Als de beveiliging van het toegangspunt is ingeschakeld, verschijnt het beveiligingsvenster voor het draadloos netwerk.

Voer het netwerkwachtwoord van het toegangspunt (of de router) in.

- 12** Als uw printer Wi-Fi Direct ondersteunt en deze functie is uitgeschakeld, verschijnt het overeenkomstige scherm.

Als u Wi-Fi Direct wilt inschakelen, selecteert u het selectievakje en klikt u op **Volgende**. Wilt u dit niet, klik dan op **Volgende**.

Draadloos netwerk instellen



- Met Samsung Easy Printer Manager kunt u Wi-Fi Direct opbouwen (zie "Wi-Fi Direct installeren" op pagina 253).
- **Naam Wi-Fi Direct:** De standaard Wi-Fi Direct-naam is de modelnaam en is maximaal 22 tekens lang.
- **Wachtwoordinstelling** is de numerieke reeks en tussen de 8 en 64 tekens lang.

13 Als de instellingen van het draadloze netwerk voltooid zijn, koppelt u de USB-kabel tussen de computer en de printer los.

14 Het instellen van het draadloze netwerk is voltooid. Nadat de installatie is voltooid, klikt u op **Afsluiten**.



Nadat de verbinding met het draadloze netwerk is gemaakt, moet u een apparaatstuurprogramma installeren om vanuit een toepassing te kunnen afdrukken (zie "Installatie voor Mac" op pagina 189).

Ad-hoc via USB-kabel

Als u geen toegangspunt hebt, kunt u de printer alsnog draadloos verbinden met uw computer door een draadloos ad-hocnetwerk in te stellen. Volg hiervoor de volgende eenvoudige stappen.

Wat u nodig hebt

- Netwerkcomputer
- Software-cd die bij het apparaat is geleverd
- Een apparaat met een daarop geïnstalleerde interface voor draadloze netwerken
- USB-kabel

Ad-hocnetwerken op een Mac instellen



Voor Mac OS X 10.4 moet u Scanassistent downloaden van de Samsung-website en de printersoftware te installeren (<http://www.samsung.com>> zoek uw product > Ondersteuning of Downloads).

Draadloos netwerk instellen

- 1 Zorg ervoor dat het apparaat op uw computer is aangesloten en aan staat.
- 2 Plaats de meegeleverde software-cd in uw cd-romstation.

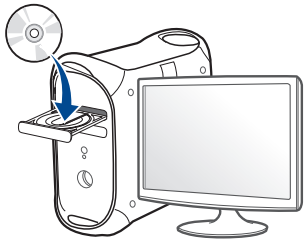

- 3 Dubbelklik op het cd-rom-pictogram op het bureaublad van uw Mac-computer.
 - Voor Mac OS X 10.8 dubbelklikt u op de cd-rom die wordt weergegeven in de **vindfunctie**.
- 4 Dubbelklik in de map **MAC_Installer** op het pictogram **Installer OS X**.
- 5 Klik op **Doorgaan**.
- 6 Lees de gebruiksrechtovereenkomst en klik op **Doorgaan**.
- 7 Klik op **Akkoord** als u akkoord gaat met de gebruiksrechtovereenkomst.

- 8 Klik op **Installeer**. Alle onderdelen die noodzakelijk zijn voor apparaatbewerkingen worden geïnstalleerd.
Als u klikt op **Aanpassen**, kunt u aangeven welke afzonderlijke onderdelen u wilt installeren.
- 9 Voer het wachtwoord in en klik op **OK**.
- 10 Selecteer **Configuratie van draadloos netwerk** in het scherm **Type printerverbinding** en klik op **Doorgaan**.

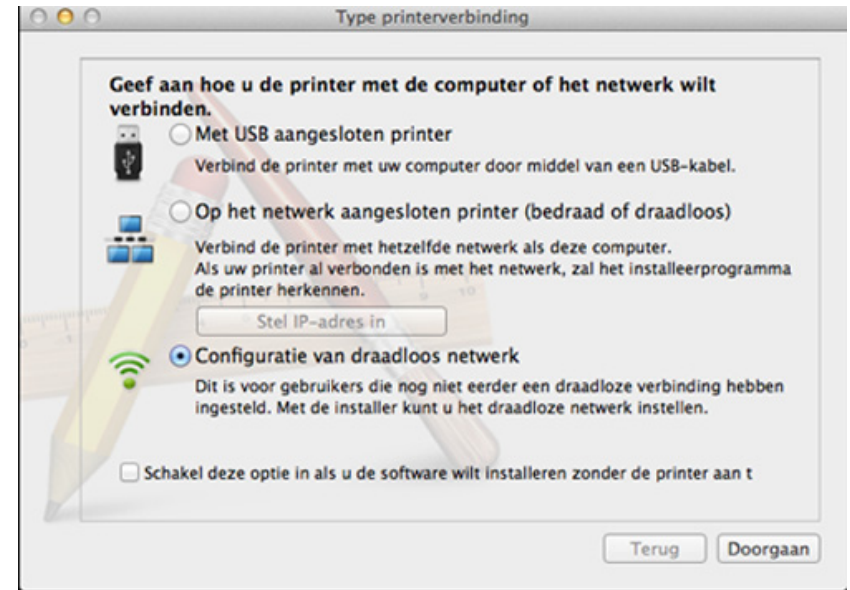

Draadloos netwerk instellen

- 11** Er verschijnt een lijst met de draadloze netwerken die het apparaat heeft gevonden. Klik op **Geavanceerde instelling**.



- **Voer de naam van het draadloze netwerk in:** Voer de SSID in (de SSID is hoofdlettergevoelig).
- **Werkingsmodus:** Selecteer Ad-hoc.
- **Kanaal:** Selecteer het kanaal (**Auto-inst.** of 2412 MHz tot 2467 MHz).
- **Verificatie:** selecteer een verificatietype.
Open syst.: er wordt geen verificatie gebruikt en codering wordt gebruikt als gegevensbeveiliging vereist is.
Ged. Sleutel: verificatie wordt gebruikt. Een apparaat met de juiste WEP-sleutel heeft toegang tot het netwerk.
- **Codering:** Selecteer de codering (Geen, WEP64 of WEP128).
- **Netwerkwachtwoord:** Voer de sleutelwaarde van het netwerkwachtwoord in.
- **Netwerkwachtwoord bevestigen:** Bevestig de sleutelwaarde van het netwerkwachtwoord.
- **WEP-sleutelindex::** Als u WEP-codering gebruikt, selecteert u de juiste **WEP-sleutelindex**.

Het beveiligingsvenster voor het draadloze netwerk verschijnt als het ad-hocnetwerk een beveiligingsinstelling heeft.

Selecteer **Open syst.** of **Ged. sleutel** voor de verificatie en klik op **Volgende**.

- WEP (Wired Equivalent Privacy) is een beveiligingsprotocol dat ervoor zorgt dat onbevoegden geen toegang kunnen krijgen tot uw draadloze netwerk. Via WEP wordt het gegevensgedeelte van elk pakket dat via een draadloos netwerk wordt verzonden met een 64-bits of 128-bits WEP-coderingssleutel gecodeerd.

- 12** Er verschijnt een venster met de instellingen van het draadloze netwerk. Controleer de instellingen en klik op **Volgende**.



Voordat u het IP-adres van de printer invoert, moet u de netwerkinstellingen van de computer weten. Als de netwerkconfiguratie van de computer is ingesteld op DHCP, moet de instelling voor het draadloze netwerk ook DHCP zijn. Als de netwerkconfiguratie van de computer is ingesteld op Statisch, moet de instelling voor het draadloze netwerk ook Statisch zijn.

Als de computer is ingesteld op DHCP en u voor het draadloos netwerk de instelling Statisch wilt gebruiken, neemt u contact op met de netwerkbeheerder voor het statische IP-adres.

- **Voor de methode DHCP**

Als de toewijzingsmethode voor het IP-adres DHCP is, controleert u of DHCP wordt vermeld in het venster **Bevestiging van instelling van draadloos netwerk**. Indien Statisch wordt vermeld, klikt u op **TCP/IP wijzigen** om de toewijzingsmethode te wijzigen in **IP-adres automatisch ontvangen (DHCP)**.

- **Voor de methode Statisch**

Als de toewijzingsmethode voor het IP-adres Statisch is, controleert u of Statisch wordt vermeld in het venster **Bevestiging van instelling van draadloos netwerk**. Als DHCP wordt vermeld, klikt u op de knop **TCP/IP wijzigen** om het IP-adres en andere netwerkinstellingen van de printer in te voeren.

Voorbeeld:

Als de netwerkgegevens van de computer als volgt zijn:

- IP-adres: 169.254.133.42
- Subnetmasker: 255.255.0.0

Dan zijn dit de netwerkgegevens van het apparaat:

Draadloos netwerk instellen

- IP-adres: 169.254.133.43
- Subnetmasker: 255.255.0.0 (gebruik het subnetmasker van de computer.)
- Gateway: 169.254.133.1

13 Als het venster verschijnt dat aangeeft dat de verbinding met de netwerkkabel is bevestigd, verwijdert u de netwerkkabel en klikt u op **Volgende**.

Als de netwerkkabel is verbonden, kan de computer de printer mogelijk moeilijk vinden tijdens het configureren van het draadloze netwerk.

14 Er wordt verbinding met het draadloze netwerk gemaakt volgens de netwerkconfiguratie.

15 Het instellen van het draadloze netwerk is voltooid. Nadat de installatie is voltooid, klikt u op **Afsluiten**.



Nadat de verbinding met het draadloze netwerk is gemaakt, moet u een apparaatstuurprogramma installeren om vanuit een toepassing te kunnen afdrukken (zie "Installatie voor Mac" op pagina 189).

Een netwerkkabel gebruiken



Wanneer apparaten de netwerkpoort niet ondersteunen, kunt u deze functie niet gebruiken (zie "Achterkant" op pagina 28).

Uw apparaat is netwerkcompatibel. Om uw apparaat netwerkcompatibel te maken, moet u enkele configuratieprocedures doorlopen.



- Nadat de verbinding met het draadloze netwerk is gemaakt, moet u een apparaatstuurprogramma installeren om vanuit een toepassing te kunnen afdrukken (zie "Installeren van een stuurprogramma over het netwerk" op pagina 199).
- Neem contact op met uw netwerkbeheerder of de persoon die uw draadloos netwerk heeft ingesteld voor informatie over uw netwerkconfiguratie.

Wat u nodig hebt

- Toegangspunt
- Netwerkcomputer
- Software-cd die bij het apparaat is geleverd
- Een apparaat met een daarop geïnstalleerde interface voor draadloze netwerken
- Netwerkkabel

Draadloos netwerk instellen

Een netwerkconfiguratierapport afdrukken

U kunt bepalen welke netwerkinstellingen voor uw apparaat worden gebruikt door een netwerkconfiguratierapport af te drukken.

zie "Een netwerkconfiguratierapport afdrukken" op pagina 195.

IP-adres instellen via het programma SetIP (Windows)

Dit programma wordt gebruikt om het IP-adres van uw apparaat handmatig in te stellen met behulp van het MAC-adres, om te communiceren met het apparaat. Het MAC-adres is een hardwareserienummer van de netwerkinterface dat u terugvindt in het **netwerkconfiguratierapport** terugvindt.

zie "Het IP-adres instellen" op pagina 195.

Het draadloze netwerk van het apparaat configureren

Voordat u begint, moet u de netwerknaam (SSID) van uw draadloze netwerk en de netwerksleutel (als deze is gecodeerd) weten. Deze gegevens zijn ingesteld toen het toegangspunt (of de draadloze router) werd geïnstalleerd. Raadpleeg uw netwerkbeheerder als u niet vertrouwd bent met de draadloze omgeving waarin u werkt.

Om parameters van het draadloos netwerk te configureren, kunt u **SyncThru™ Web Service** gebruiken.

SyncThru™ Web Service gebruiken

Controleer de status van de kabelverbinding voor u begint met de configuratie van de parameters voor het draadloze netwerk.

- 1 Controleer of de netwerkkabel op de printer is aangesloten. Als dat niet het geval is, moet u een standaardnetwerkkabel op het apparaat aansluiten.
- 2 Start een webbrowser als Internet Explorer, Safari of Firefox, en voer in het browservenster het nieuwe IP-adres van uw apparaat in.

Voorbeeld:

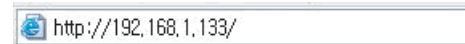

- 3 Klik op **Login** in de rechterbovenhoek van de SyncThru™ Web Service-website.
- 4 Typ de juiste gegevens bij **ID** en **Password** en klik vervolgens op **Login**. We raden u aan om het wachtwoord om veiligheidsredenen te wijzigen.
 - **ID: admin**
 - **Password: sec00000**
- 5 Als het venster **SyncThru™ Web Service** wordt geopend, klikt u op **Network Settings**.
- 6 Klik op **Wireless > Wizard**.

Draadloos netwerk instellen



De **Wizard** zal u door de configuratie van het draadloos netwerk loodsen. Als u het draadloos netwerk echter rechtstreeks wilt instellen, selecteert u **Custom**.

7

Selecteer de **Network Name(SSID)** in de lijst.

- **SSID:** SSID (Service Set Identifier) is een naam die een draadloos netwerk aanduidt. Toegangspunten en draadloze apparaten die een verbinding proberen te maken met een bepaald draadloos netwerk, moeten dezelfde SSID gebruiken. De SSID is hoofdlettergevoelig.
- **Operation Mode:** **Operation Mode** verwijst naar het type draadloze verbinding (zie "Naam van draadloos netwerk en netwerk wachtwoord" op pagina 212).
 - **Ad-hoc:** In deze modus kunnen draadloze apparaten rechtstreeks met elkaar communiceren in een peer-to-peer-omgeving.
 - **Infrastructure:** in deze modus kunnen draadloze apparaten via een toegangspunt met elkaar te communiceren.



Als de **Operation Mode** van uw netwerk ingesteld is op **Infrastructure** selecteert u de SSID van het toegangspunt. Als **Operation Mode** ingesteld is op **Ad-hoc** selecteert u de SSID van het apparaat.

8

Klik op **Next**.

Als het venster met beveiligingsinstellingen voor draadloze netwerken verschijnt, voert u het geregistreerde wachtwoord (netwerk wachtwoord) in en klikt u op **Next**.

9

Het bevestigingsvenster verschijnt. Controleer de instellingen van het draadloze netwerk. Als de instellingen juist zijn, klikt u op **Apply**.



Ontkoppel de netwerkkabel (standaard of netwerk). Als het goed is, communiceert uw apparaat nu draadloos met het netwerk. In de ad-hocmodus kunt u tegelijkertijd een draadloos LAN en een bekabeld LAN gebruiken.

10

Plaats de meegeleverde software-cd in het cd-romstation en volg de instructies op het scherm om het draadloze netwerk in te stellen.

Het Wi-Fi-netwerk in- of uitschakelen



Als uw apparaat een LCD-display heeft, kunt u Wi-Fi ook in-/uitschakelen via het menu **Network** op het bedieningspaneel van het apparaat.

Draadloos netwerk instellen

1 Controleer of de netwerkkabel op het apparaat is aangesloten. Als dat niet het geval is, moet u een standaardnetwerkkabel op het apparaat aansluiten.

2 Start een webbrowser als Internet Explorer, Safari of Firefox, en voer in het browservenster het nieuwe IP-adres van uw apparaat in.

Voorbeeld:



3 Klik op **Login** in de rechterbovenhoek van de SyncThru™ Web Service-website.

4 Typ de juiste gegevens bij **ID** en **Password** en klik vervolgens op **Login**. We raden u aan om het wachtwoord om veiligheidsredenen te wijzigen.

- **ID: admin**
- **Password: sec00000**

5 Als het venster **SyncThru™ Web Service** wordt geopend, klikt u op **Network Settings**.

6 Klik op **Wireless > Custom**.

U kunt het Wi-Fi-netwerk ook in- of uitschakelen.

Wi-Fi Direct voor mobiel printen instellen

Wi-Fi Direct is een gemakkelijk te installeren, peer-to-peerverbindingsmethode tussen de gecertificeerde Wi-Fi Direct-printer en een mobiel apparaat, dat voorziet in een veilige verbinding en betere doorvoer dan de ad-hocmodus.

Met Wi-Fi Direct kunt u uw printer aansluiten op een Wi-Fi Direct-netwerk, terwijl deze ook verbonden is met een toegangspunt. U kunt ook tegelijkertijd gebruik maken van een bekabeld netwerk en een Wi-Fi Direct-netwerk, zodat meerdere gebruikers documenten kunnen openen en afdrucken via Wi-Fi Direct en het bekabelde netwerk.



- U kunt uw mobiele apparaat niet verbinden met het internet via Wi-Fi Direct op uw printer.
- De lijst met ondersteunde protocollen kan verschillen per model. Wi-Fi Direct-netwerken ondersteunen niet IPv6-, netwerkfilterings-, IPSec-, WINS- en SLP-diensten.
- Er kunnen maximaal 3 apparaten via Wi-Fi Direct worden aangesloten.

Wi-Fi Direct installeren

U kunt de Wi-Fi Direct-optie inschakelen volgens een van de volgende methoden.

Draadloos netwerk instellen

Via een computer die verbonden is met een USB-kabel (aanbevolen)

Wanneer de installatie van het stuurprogramma compleet is, kan de Samsung Easy Printer Manager gebruikt worden om de Wi-Fi Direct-modus in te stellen en te configureren.



Samsung Easy Printer Manager is alleen beschikbaar voor gebruikers van Windows en Mac OS.

- Selecteer in het menu **Start Programma's** of **Alle programma's** > **Samsung Printers** > Samsung Easy Printer Manager > **Apparaatinstellingen** > **Netwerk**.
 - **Wi-Fi Direct Aan/Uit:** Kies **Aan** om in te schakelen.
 - **Apparaatnaam:** Voer de naam van de printer in om uw printer te kunnen zoeken op een draadloos netwerk. De standaardnaam van uw apparaat is de modelnaam.
 - **IP-adres:** Voer het IP-adres van de printer in. Dit IP-adres wordt gebruikt op uw lokale netwerk en niet voor het bekabelde of draadloze netwerk. Wij raden u aan om het standaard lokale IP-adres te gebruiken (het standaard lokaal IP-adres van de printer voor Wi-Fi Direct is 192.168.3.1)
 - **Groepsgebruiker:** Schakel deze optie in om de printer toe te wijzen aan de Wi-Fi Direct-groepsgebruiker. De **Groepsgebruiker** functioneert op dezelfde manier als het draadloze toegangspunt. Wij raden u aan deze optie in te schakelen.

- **Netwerkwachtwoord:** Wanneer uw printer een **Groepsgebruiker** is, heeft u een **Netwerkwachtwoord** nodig om andere mobiele apparaten te verbinden met uw printer. U kunt het netwerkwachtwoord zelf instellen, of u kunt het netwerkwachtwoord dat standaard gegenereerd wordt, laten onthouden.

Vanaf het apparaat (apparaat met een LCD-display)



Het openen van de menu's kan verschillen per model (zie "Toegang tot het menu" op pagina 39).

- Selecteer **Instelling** > **Apparaatinst.** > **Volg.** > **Netwerkinstellingen** > **Draadloos** > **Wi-Fi Direct** op het aanraakscherm.
- Schakel **Wi-Fi Direct** in.

Vanaf een computer met netwerkverbinding

Wanneer uw printer een netwerkkabel of een draadloos toegangspunt gebruikt, kunt u Wi-Fi Direct inschakelen en configureren via SyncThru™ Web Service.

- Ga naar **SyncThru™ Web Service**, kies **Settings** > **Network Settings** > **Wireless** > **Wi-Fi Direct**.
- Schakel **Wi-Fi Direct** in of uit en stel andere opties in.

Draadloos netwerk instellen



- Voor Linux OS-gebruikers,
 - Druk een IP-netwerkconfiguratierapport af om het afdrukken te controleren (zie "Een netwerkconfiguratierapport afdrukken" op pagina 195).
 - Ga naar **SyncThru Web Service**, kies **Settings > Network Settings > Wireless > Wi-Fi Direct**.
 - Schakel **Wi-Fi Direct** in of uit.

Het mobiele apparaat instellen

- Raadpleeg de gebruikershandleiding voor het mobiele apparaat na het instellen van Wi-Fi Direct op uw printer om Wi-Fi Direct in te stellen op het mobiele apparaat.
- Na het inschakelen van Wi-Fi Direct moet u de toepassing voor mobiel afdrukken downloaden (bijvoorbeeld: Samsung Mobile printer) om af te kunnen drukken vanaf uw smartphone.



- Wanneer u de printer heeft gevonden waar u verbinding mee wilt leggen vanaf uw mobiele apparaat, selecteert u de printer en gaat het LED-lampje op de printer branden. Wanneer u op de WPS-knop van de printer drukt, wordt er verbinding gemaakt met uw mobiele apparaat.
- Wanneer uw mobiele apparaat Wi-Fi Direct niet ondersteunt, moet u de netwerksleutel van een printer invoeren in plaats van op de WPS-knop te drukken.

Problemen met draadloze netwerken oplossen

Problemen tijdens het instellen of de installatie van het stuurprogramma

Printers niet gevonden

- Mogelijk staat uw printer niet aan. Zet de computer en printer aan.
- De USB-kabel tussen de computer en het apparaat is niet aangesloten. Verbind de printer met uw computer door middel van de USB-kabel.
- De printer ondersteunt geen draadloze netwerken. Raadpleeg de gebruikershandleiding van de printer op de software-cd die bij het apparaat is geleverd en zorg dat u beschikt over een draadloze netwerkprinter.

Verbindingsprobleem - SSID niet gevonden

- De printer kan de door u geselecteerde of ingevoerde netwerknaam (SSID) niet vinden. Controleer de netwerknaam (SSID) op uw toegangspunt en probeer opnieuw verbinding te maken.
- Uw toegangspunt is uitgeschakeld. Zet het toegangspunt aan.

Draadloos netwerk instellen

Verbindingsprobleem - Ongeldige beveiliging

- De beveiliging is niet op de juiste manier geconfigureerd. Controleer de beveiliging die op het toegangspunt en de printer is geconfigureerd.

Verbindingsprobleem - Algemene verbindingfout

- Uw computer ontvangt geen signaal van uw apparaat. Controleer de USB-kabel en de stroomtoevoer van de printer.

Verbindingsprobleem - Verbonden bedraad netwerk

- De printer is verbonden met een netwerkkabel. Koppel de netwerkkabel los van uw apparaat.

Verbindingsprobleem - Het IP-adres toewijzen

- Schakel het toegangspunt (of de draadloze router) en het apparaat uit en weer in.

Fout bij verbinding met pc

- Het geconfigureerde netwerkadres kan geen verbinding maken tussen uw computer en het apparaat.
 - Voor een DHCP-netwerkomgeving
Het apparaat ontvangt automatisch het IP-adres (DHCP) als de toewijzingsmethode voor het IP-adres is ingesteld op DHCP.



Als u in DHCP-modus niet kunt afdrucken, wordt het probleem waarschijnlijk veroorzaakt door het automatisch gewijzigde IP-adres. Vergelijk het IP-adres van het product met dat van de printerpoort.

Hoe kunt u vergelijken:

- 1 Druk het netwerkinformatierapport van uw printer af en controleer het IP-adres (zie "Een netwerkconfiguratierapport afdrucken" op pagina 195).
- 2 Controleer het IP-adres van de printerpoort op uw computer.
 - a Klik op het menu **Start** van Windows.
 - Als u Windows 8 gebruikt, gaat u naar **Charms(charms)** en selecteert u **Zoeken > Instellingen**.
 - b Als u Windows XP/Server 2003 gebruikt, selecteert u **Printers en faxapparaten**.
 - Als u Windows Server 2008/Vista gebruikt, selecteert u **Configuratiescherm > Hardware en geluiden > Printers**.
 - In Windows 7/8 selecteert u **Configuratiescherm > Apparaten en printers**.
 - In Windows Server 2008 R2 selecteert u **Configuratiescherm > Hardware > Apparaten en printers**.
 - c Klik met de rechtermuisknop op uw apparaat.
 - d In Windows XP/2003/2008/Vista selecteert u **Eigenschappen**. Als u Windows 7/8 of Windows Server 2008 R2 gebruikt, selecteert u **Eigenschappen van printer** in het snelmenu. Als bij het item **Eigenschappen van printer** het teken ► staat, kunt u andere printerstuurprogramma's voor de geselecteerde printer selecteren.
 - e Klik op het tabblad **Poort**.
 - f Klik op de knop **Poort configureren...**

Draadloos netwerk instellen

- g** Controleer of **Printernaam of IP-adres**: hetzelfde is als op de netwerkconfiguratiepagina.
- 3** Wijzig het IP-adres van de printerpoort als het niet overeen komt met het adres op het netwerkinformatierapport.
Als u het IP-adres van de poort wilt wijzigen met de softwareinstallatie-cd, moet u
Verbinding te maken met een netwerkprinter en vervolgens opnieuw verbinding te maken met het IP-adres.

- Voor een statische netwerkomgeving

De printer gebruikt het statische adres als de toewijzingsmethode voor het IP-adres op de computer is ingesteld op Statisch.

Voorbeeld:

Als de netwerkgegevens van de computer als volgt zijn:

- IP-adres: 169.254.133.42
- Subnetmasker: 255.255.0.0

Dan zijn dit de netwerkgegevens van het apparaat:

- IP-adres: 169.254.133.**43**
- Subnetmasker: 255.255.0.0 (gebruik het subnetmasker van de computer.)
- Gateway: 169.254.133.**1**

Andere problemen

Als zich tijdens het gebruik van de printer in een netwerk problemen voordoen, controleert u de volgende punten:



Raadpleeg de gebruikershandleiding bij het toegangspunt (of de draadloze router) voor specifieke informatie.

- U kunt geen bekabelde en draadloze netwerken tegelijkertijd inschakelen.
- Mogelijk is uw computer, het toegangspunt (of de draadloze router) of de printer niet ingeschakeld.
- Controleer de draadloze ontvangst van het signaal rond het apparaat. Als de router ver van de printer staat of als er een obstakel in de weg staat, kan dat de ontvangst van het signaal bemoeilijken.
- Schakel het toegangspunt (of de draadloze router), de printer en de computer uit en weer aan. Soms kan dat helpen om de communicatie met het netwerk te herstellen.
- Controleer of firewallsoftware (V3 of Norton) de communicatie blokkeert.

Als de computer en de printer op hetzelfde netwerk zijn aangesloten maar niet kunnen worden gevonden, blokkeert de firewall-software mogelijk de communicatie. Raadpleeg de gebruikershandleiding bij de firewall-software voor informatie over het uitschakelen van de firewall. Probeer vervolgens nogmaals of de printer kan worden gevonden.

Draadloos netwerk instellen

- Controleer of het IP-adres van het apparaat juist is toegewezen. U kunt het IP-adres controleren door het netwerkconfiguratie rapport af te drukken.
- Controleer of het toegangspunt (of de draadloze router) met een wachtwoord beveiligd is. Als er een wachtwoord is ingesteld, neemt u contact op met de beheerder van het toegangspunt (of de draadloze router).
- Controleer het IP-adres van de printer. Installeer het printerstuurprogramma opnieuw en wijzig de instellingen om een verbinding te maken met het apparaat op het netwerk. Bij DHCP is het mogelijk dat het toegewezen IP-adres verandert als het apparaat lange tijd niet wordt gebruikt of als het toegangspunt opnieuw is ingesteld.
Registreer het MAC-adres van het product als u de DHCP-server configureert op het toegangspunt (of de draadloze router). Dan kunt u altijd het ingestelde IP-adres gebruiken dat is ingesteld met behulp van het MAC-adres. U kunt het MAC-adres van uw apparaat vinden door een netwerkconfiguratie rapport af te drukken (zie "Een netwerkconfiguratie rapport afdrukken" op pagina 195).
- Controleer de draadloze omgeving. Mogelijk kunt u geen verbinding maken met het netwerk in de infrastructuur omgeving waar u gebruikersgegevens moet invoeren voordat u een verbinding hebt gemaakt met een toegangspunt (of draadloze router).
- Dit apparaat ondersteunt alleen IEEE 802.11b/g/n en Wi-Fi. Andere draadloze communicatietypes (b.v. Bluetooth) worden niet ondersteund.
- In de ad-hocmodus onder besturingssystemen zoals Windows Vista is het mogelijk dat u de draadloze verbinding bij elk gebruik van de draadloze printer opnieuw moet instellen.
- Bij draadloze netwerkprinters van Samsung kunnen de infrastructuurmodus en de ad-hocmodus niet tegelijkertijd worden gebruikt.
- Het apparaat moet zich binnen het bereik van het draadloos netwerk bevinden.
- De printer mag niet in de buurt staan van obstakels die het draadloze signaal kunnen blokkeren.
Verwijder grote metalen voorwerpen die zich tussen het toegangspunt (of de draadloze router) en het apparaat bevinden.
Controleer of er geen palen, muren of steunpilaren van metaal of beton tussen de printer en het draadloze toegangspunt (of de draadloze router) staan.
- De printer mag niet in de buurt staan van andere elektronische apparaten die het draadloze signaal kunnen verstoren.
Er zijn veel apparaten die het draadloze signaal kunnen verstoren, waaronder magnetrons en bepaalde Bluetooth-apparaten.
- Telkens als de configuratie van uw toegangspunt (of draadloze router) verandert, moet u het draadloze netwerk van het product opnieuw instellen.
- Er kunnen maximaal 3 apparaten via Wi-Fi Direct worden aangesloten.
- Als Wi-Fi Direct is ingeschakeld, ondersteunt dit apparaat alleen IEEE 802.11 b/g.
- Als het toegangspunt is ingesteld om alleen met de 802.11n-standaard te werken, maakt het mogelijk geen verbinding met uw machine.

Samsung Mobile Print

Wat is Samsung Mobile Print?

Samsung Mobile Print is een gratis toepassing waarmee gebruikers foto's, documenten en webpagina's direct van hun smartphone of tablet kunnen afdrukken. **Samsung Mobile Print** is niet alleen compatibel met uw Android- en iOS-smartphones maar ook met uw iPod Touch en tablet-pc. Het verbindt uw mobiele apparaat met een printer van Samsung die met het netwerk is verbonden of met een draadloze printer via een Wi-Fi-toegangspunt. U hoeft geen nieuw stuurprogramma te installeren of netwerkinstellingen te configureren: u hoeft alleen de toepassing **Samsung Mobile Print** te installeren en deze detecteert automatisch compatibele Samsung-printers. Behalve het afdrukken van foto's, webpagina's en PDF's kunt u met deze toepassing ook scannen. Als u een multifunctionele printer van Samsung hebt, kunt u elk gewenst document scannen naar een document met de indeling JPG, PDF of PNG en deze snel en eenvoudig op uw mobiele apparaat weergeven.

Samsung Mobile Print downloaden

Voor het downloaden van **Samsung Mobile Print** gaat u naar de toepassingswinkel (Samsung Apps, Play Store, App Store) op uw mobiele apparaat, en zoekt u op '**Samsung Mobile Print**'. U kunt ook naar iTunes op uw computer gaan voor Apple-apparaten.



Android



iOS

Ondersteund mobiel besturingssysteem

- Android OS 2.3 of hoger
- iOS 4.0 of hoger

De NFC-functie gebruiken

Met de NFC-printer (Near Field Communication) kunt u direct vanaf uw mobiele apparaat afdrukken, scannen en faxen door uw mobiele apparaat boven de NFC-tag op uw printer te houden. U hoeft geen printerstuurprogramma te installeren of verbinding te maken met een toegangspunt. U moet alleen een mobiel apparaat hebben dat NFC ondersteunt. De Samsung Mobile Print-app moet worden geïnstalleerd op uw mobiele apparaat.



- Afhankelijk van het materiaal van de behuizing van het mobiele apparaat werkt NFC-herkenning mogelijk niet goed.
- De overdrachtssnelheid is afhankelijk van het mobiele apparaat dat u gebruikt.
- Deze functie is alleen beschikbaar voor het model met een NFC-tag (zie "Apparaatoverzicht" op pagina 25).
- Het gebruik van een andere behuizing of batterij dan meegeleverd met het mobiele apparaat of van een metalen behuizing of afdekplaatje kan het NFC-signaal blokkeren.
- Als er nog steeds geen communicatie tussen de NFC-apparaten mogelijk is, verwijdert u de batterij uit het mobiele apparaat en plaatst u deze terug en probeert u het opnieuw.

Vereisten

- Voor NFC en Wi-Fi Direct geschikt mobiel apparaat met Android OS 4.0 of hoger waarop de Samsung Mobile Print-app is geïnstalleerd.



Alleen in Android OS 4.1 of hoger wordt de Wi-Fi Direct-functie op uw mobiele apparaat automatisch ingeschakeld wanneer u de NFC-functie inschakelt. Als u de NFC-functie wilt gebruiken, kunt u uw mobiele apparaat het beste bijwerken naar Android 4.1 OS of hoger.

- Printer waarop de Wi-Fi Direct-functie is ingeschakeld (zie "Wi-Fi Direct installeren" op pagina 253).

De NFC-functie gebruiken

Afdrukken

- 1 Controleer of de functies NFC en Wi-Fi Direct zijn ingeschakeld op uw mobiele apparaat en of de Wi-Fi Direct-functie is ingeschakeld op uw printer (zie "Wi-Fi Direct voor mobiel printen instellen" op pagina 253).
- 2 Houd de NFC-tag op uw mobiele apparaat (meestal op de achterkant van uw mobiele apparaat) boven de NFC-tag (NFC) op uw printer.

Wacht een aantal seconden totdat de app **Samsung Mobile Print** is gestart.

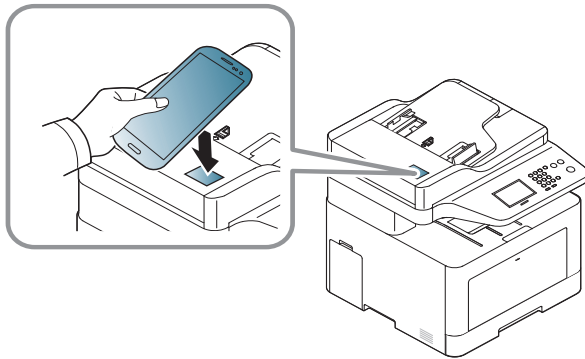

- Op sommige mobiele apparaten bevindt de NFC-tag zich mogelijk niet op de achterkant van het mobiele apparaat. Controleer de locatie van de NFC-antenne op uw mobiele apparaat voordat u deze functie gebruikt.
- Als er een foutbericht over een gewijzigde pincode wordt weergegeven, moet u de gewijzigde pincode opgeven en op **OK** drukken. Volg de instructies op het scherm van de app om de pincode bij te werken.
- Als u de app **Samsung Mobile Print** niet hebt geïnstalleerd op uw mobiele apparaten, wordt automatisch verbinding gemaakt met de downloadpagina van de app **Samsung Mobile Print**. Download de app en probeer het opnieuw.

3 Selecteer afdrukmodus.

4 Selecteer de inhoud die u wilt afdrukken.

Wijzig de afdrুকoptie indien nodig door op  te drukken.

De NFC-functie gebruiken

- 5 Houd de NFC-tag op uw mobiele apparaat (meestal op de achterkant van uw mobiele apparaat) boven de NFC-tag (NFC) op uw printer.

Wacht een aantal seconden totdat het mobiele apparaat verbinding heeft gemaakt met de printer.

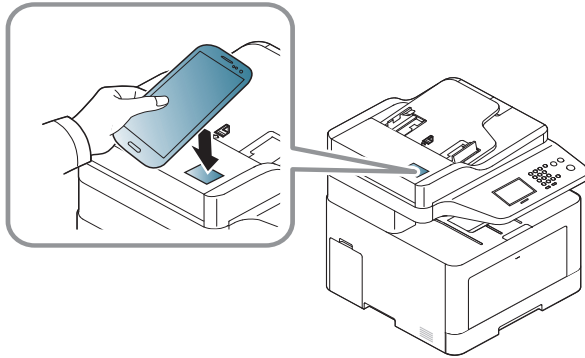

- Op sommige mobiele apparaten bevindt de NFC-tag zich mogelijk niet op de achterkant van het mobiele apparaat. Controleer de locatie van de NFC-antenne op uw mobiele apparaat voordat u deze functie gebruikt.
- Als er een foutbericht over een gewijzigde pincode wordt weergegeven, moet u de gewijzigde pincode opgeven en op **OK** drukken. Volg de instructies op het scherm van de app om de pincode bij te werken.

- 6 Het apparaat start met afdrucken.

Scannen

- 1 Controleer of de functies NFC en Wi-Fi Direct zijn ingeschakeld op uw mobiele apparaat en of de Wi-Fi Direct-functie is ingeschakeld op uw printer (zie "Wi-Fi Direct voor mobiel printen instellen" op pagina 253).
- 2 Houd de NFC-tag op uw mobiele apparaat (meestal op de achterkant van uw mobiele apparaat) boven de NFC-tag (NFC) op uw printer.

Wacht een aantal seconden totdat de app **Samsung Mobile Print** is gestart.

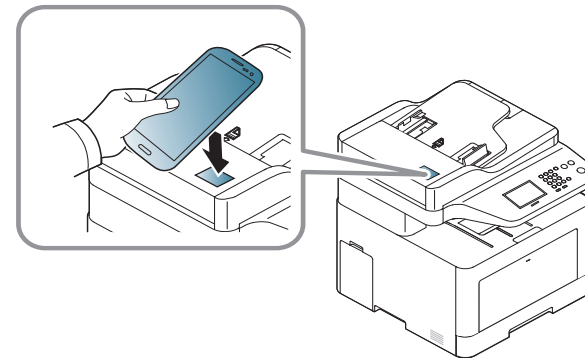

De NFC-functie gebruiken



- Op sommige mobiele apparaten bevindt de NFC-tag zich mogelijk niet op de achterkant van het mobiele apparaat. Controleer de locatie van de NFC-antenne op uw mobiele apparaat voordat u deze functie gebruikt.
- Als er een foutbericht over een gewijzigde pincode wordt weergegeven, moet u de gewijzigde pincode opgeven en op **OK** drukken. Volg de instructies op het scherm van de app om de pincode bij te werken.
- Als u de app **Samsung Mobile Print** niet hebt geïnstalleerd op uw mobiele apparaten, wordt automatisch verbinding gemaakt met de downloadpagina van de app **Samsung Mobile Print**. Download de app en probeer het opnieuw.

3 Selecteer scanmodus.

4 Plaats originelen in de documentinvoer met de bedrukte zijde naar boven of plaats een enkel document met de bedrukte zijde naar onder op de glasplaat van de scanner (zie "Originelen plaatsen" op pagina 68).

Wijzig de scanoptie indien nodig door op  te drukken.

5

Houd de NFC-tag op uw mobiele apparaat (meestal op de achterkant van uw mobiele apparaat) boven de NFC-tag () op uw printer.

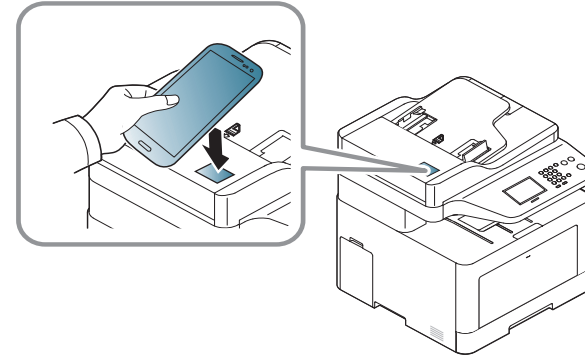

- Op sommige mobiele apparaten bevindt de NFC-tag zich mogelijk niet op de achterkant van het mobiele apparaat. Controleer de locatie van de NFC-antenne op uw mobiele apparaat voordat u deze functie gebruikt.
- Als er een foutbericht over een gewijzigde pincode wordt weergegeven, moet u de gewijzigde pincode opgeven en op **OK** drukken. Volg de instructies op het scherm van de app om de pincode bij te werken.

6

De printer begint met het scannen van de inhoud.

De gescande gegevens worden op uw mobiele apparaat opgeslagen.

De NFC-functie gebruiken



Als u wilt doorgaan met scannen, volgt u de instructies op het app-venster.

Fax verzenden

1 Controleer of de functies NFC en Wi-Fi Direct zijn ingeschakeld op uw mobiele apparaat en of de Wi-Fi Direct-functie is ingeschakeld op uw printer (zie "Wi-Fi Direct voor mobiel printen instellen" op pagina 253).

2 Houd de NFC-tag op uw mobiele apparaat (meestal op de achterkant van uw mobiele apparaat) boven de NFC-tag (NFC) op uw printer.

Wacht een aantal seconden totdat de app **Samsung Mobile Print** is gestart.

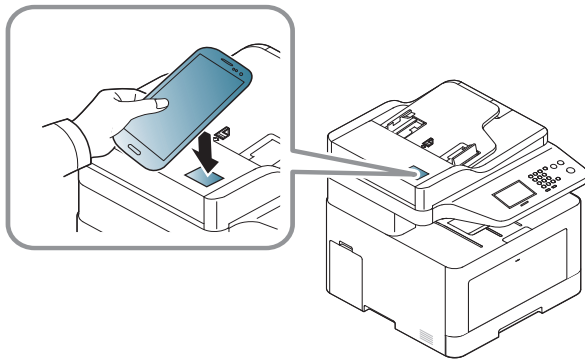

- Op sommige mobiele apparaten bevindt de NFC-tag zich mogelijk niet op de achterkant van het mobiele apparaat. Controleer de locatie van de NFC-antenne op uw mobiele apparaat voordat u deze functie gebruikt.
- Als er een foutbericht over een gewijzigde pincode wordt weergegeven, moet u de gewijzigde pincode opgeven en op **OK** drukken. Volg de instructies op het scherm van de app om de pincode bij te werken.
- Als u de app **Samsung Mobile Print** niet hebt geïnstalleerd op uw mobiele apparaten, wordt automatisch verbinding gemaakt met de downloadpagina van de app **Samsung Mobile Print**. Download de app en probeer het opnieuw.

3 Selecteer faxmodus.

4 Selecteer de inhoud die u wilt faxen.

Geef het faxnummer op en wijzig indien nodig de faxoptie door op



te drukken.

De NFC-functie gebruiken

- 5 Houd de NFC-tag op uw mobiele apparaat (meestal op de achterkant van uw mobiele apparaat) boven de NFC-tag (NFC) op uw printer.

Wacht een aantal seconden totdat het mobiele apparaat verbinding heeft gemaakt met de printer.

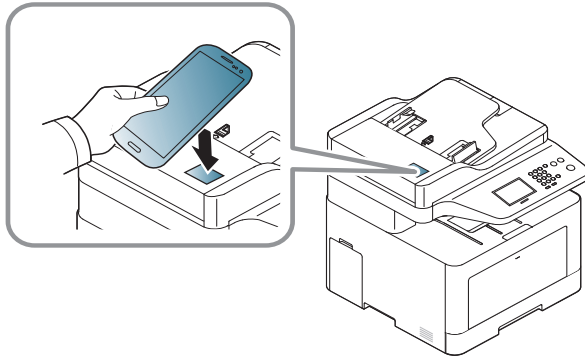

- Op sommige mobiele apparaten bevindt de NFC-tag zich mogelijk niet op de achterkant van het mobiele apparaat. Controleer de locatie van de NFC-antenne op uw mobiele apparaat voordat u deze functie gebruikt.
- Als er een foutbericht over een gewijzigde pincode wordt weergegeven, moet u de gewijzigde pincode opgeven en op **OK** drukken. Volg de instructies op het scherm van de app om de pincode bij te werken.

- 6 De printer begint met het faxen van de inhoud.

AirPrint



Alleen machines met AirPrint-certificering kunnen worden gebruikt met de functie AirPrint. Controleer op de doos waarin uw machine geleverd is of de machine gecertificeerd is voor AirPrint.



Met AirPrint kunt u rechtstreeks draadloos afdrucken vanaf uw iPhone, iPad en iPod touch met de nieuwste versie van iOS.

AirPrint instellen

Bonjour(mDNS)- en IPP-protocollen zijn vereist om de **AirPrint**-functie te kunnen gebruiken op uw apparaat. U kunt de **AirPrint**-functie inschakelen volgens een van de volgende methoden.

- 1 Controleer of het apparaat met het netwerk is verbonden.
- 2 Start een webbrowser als Internet Explorer, Safari of Firefox, en voer in het browservenster het nieuwe IP-adres van uw apparaat in.

Voorbeeld:



- 3 Klik op **Login** in de rechterbovenhoek van de SyncThru™ Web Service-website.

- 4 Typ de juiste gegevens bij **ID** en **Password** en klik vervolgens op **Login**. Als u zich voor het eerst aanmeldt bij SyncThru™ Web Service, voert u onderstaande standaard-ID en wachtwoord in. We raden u aan om het wachtwoord om veiligheidsredenen te wijzigen.

- **ID: admin**
- **Password: sec00000**

- 5 Als het venster **SyncThru™ Web Service** wordt geopend, klikt u op **Settings > Network Settings**.

- 6 Klik op **Raw TCP/IP, LPR, IPP** of **mDNS** .
U kunt het IPP- of mDNS-protocol inschakelen.

Afdrukken via AirPrint

De iPad-handleiding geeft bijvoorbeeld de volgende instructies:

- 1 Open de e-mail, foto, internetpagina of het document dat u wilt afdrukken.
- 2 Raak het bewerkingpictogram aan ().
- 3 Selecteer **de naam van uw printerstuurprogramma** en het optiemenu om de gegevens in te stellen.
- 4 Raak de knop **Afdrukken** aan. Druk het af.



Afdruktaak annuleren: Klik op pictogram van het afdrukcentrum () in het multi-taskinggebied om de afdruktaak te annuleren of het overzicht van de afdruktaak te bekijken. U kunt in het afdrukcentrum op annuleren klikken.

Google Cloud Print™

Google Cloud Print™ is een service waarmee u met uw smartphone, tablet en alle andere apparaten met webverbinding een document op een printer kunt afdrucken. U hoeft alleen uw Google-account bij de printer te registreren om de service Google Cloud Print™ te kunnen gebruiken. U kunt uw document afdrucken of mailen vanuit Chrome OS, de Chrome-browser of een Gmail™/ Google Docs™-toepassing op uw mobiele apparaat. U hoeft het printerstuurprogramma dus niet op uw mobiele apparaat te installeren. Raadpleeg de Google-website (<http://www.google.com/cloudprint/learn/> of <http://support.google.com/cloudprint>) voor meer informatie over Google Cloud Print™.

Uw Google-account registreren op de printer

Registreren via de app Samsung Mobile Print



Als u deze functie wilt gebruiken, moet de **Samsung Mobile Print**-app zijn geïnstalleerd op uw telefoon.

- 1 Open de app Samsung Mobile Print op uw mobiele apparaat.
- 2 Selecteer de apparaatinstellingen.
- 3 Selecteer **Google Cloud Print**.
- 4 Voer de naam en beschrijving van uw printer in.



Als de netwerkomgeving gebruikmaakt van een proxyserver, moet u het IP-adres en het poortnummer van de proxy configureren bij **Proxy Setting**. Neem contact op met uw netwerkprovider of -beheerder voor meer informatie.

- 5 Klik op **Register**.
Geef in het pop-upvenster de bevestiging op voor uw printer.
- 6 Klik op **Finish**.
Uw printer is nu geregistreerd bij de service Google Cloud Print™.

Registreren via de Chrome-browser



- Zorg ervoor dat de printer is ingeschakeld verbinding heeft met een (draadloos) netwerk dat toegang geeft tot internet.
- U moet van tevoren een Google-account maken.

- 1 Open de Chrome-browser.
- 2 Ga naar www.google.com.
- 3 Meld u aan bij de Google-website met uw Gmail™-adres.
- 4 Voer in het adresveld het IP-adres van de printer in en druk vervolgens op de Enter-toets of klik op **Ga naar**.
- 5 Klik op **Login** in de rechterbovenhoek van de SyncThru™ Web Service-website.
- 6 Als u zich voor het eerst aanmeldt bij **SyncThru™ Web Service**, moet u zich aanmelden als beheerder. Typ de onderstaande standaard-**ID** en het standaard-**Password**. We raden u aan om het wachtwoord om veiligheidsredenen te wijzigen.
 - **ID: admin**
 - **Password: sec00000**



Als de netwerkgeving gebruikmaakt van een proxyserver, moet u het IP-adres en het poortnummer van de proxy te configureren bij **Settings > Network Settings > Google Cloud Print > Proxy Setting**. Neem contact op met uw netwerkprovider of -beheerder voor meer informatie.

- 7 Wanneer het venster **SyncThru™ Web Service** wordt geopend, klikt u op **Settings > Network Settings > Google Cloud Print**.
- 8 Voer de naam en beschrijving van uw printer in.
- 9 Klik op **Register**.
De verschijnt een pop-upvenster met de bevestiging.



Als u uw browser hebt ingesteld om pop-ups te blokkeren, verschijnt het bevestigingsvenster niet. Sta pop-ups van deze site toe.

- 10 Klik op **Finish printer registration**.
- 11 Klik op **Manage your printers**.
Uw printer is nu geregistreerd bij de service Google Cloud Print™. In de lijst worden apparaten weergegeven die gereed zijn voor Google Cloud Print™.

Afdrukken met Google Cloud Print™

Het afdrukproces is afhankelijk van de toepassing of het apparaat dat u gebruikt. U kunt de lijst bekijken met toepassingen die de service Google Cloud Print™ ondersteunen.



Zorg ervoor dat de printer is ingeschakeld verbinding heeft met een (draadloos) netwerk dat toegang geeft tot internet.

Afdrukken via een toepassing of mobiel apparaat.

De volgende stappen zijn een voorbeeld van het gebruik van Google Docs™ op een mobiele telefoon met Android.

- 1 Installeer de toepassing Cloud Print op uw mobiele apparaat.



Als u die toepassing nog niet hebt, kunt u deze in de Android Market of App Store downloaden.

- 2 Open de toepassing Google Docs™ vanaf uw mobiele apparaat.
- 3 Tik op de knop Opties  van het document dat u wilt afdrukken.

- 4 Tik op de knop Verzenden .
- 5 Tik op de knop Cloud Print .
- 6 Stel indien nodig de gewenste afdrুকopties in.
- 7 Tik op **Click here to Print**.

Afdrukken via de Chrome-browser

De onderstaande stappen zijn een voorbeeld van hoe u de Chrome-browser kunt gebruiken.

- 1 Start Chrome.
- 2 Open het document of de e-mail die u wilt afdrukken.
- 3 Klik op het moersleutelpictogram  in de rechterbovenhoek van de browser.
- 4 Klik op **Afdrukken**. Er verschijnt een nieuw tabblad met afdrুকopties.
- 5 Selecteer **Afdrukken via Google Cloud Print**.
- 6 Klik op de knop **Afdrukken**.



3. Menu's met nuttige instellingen

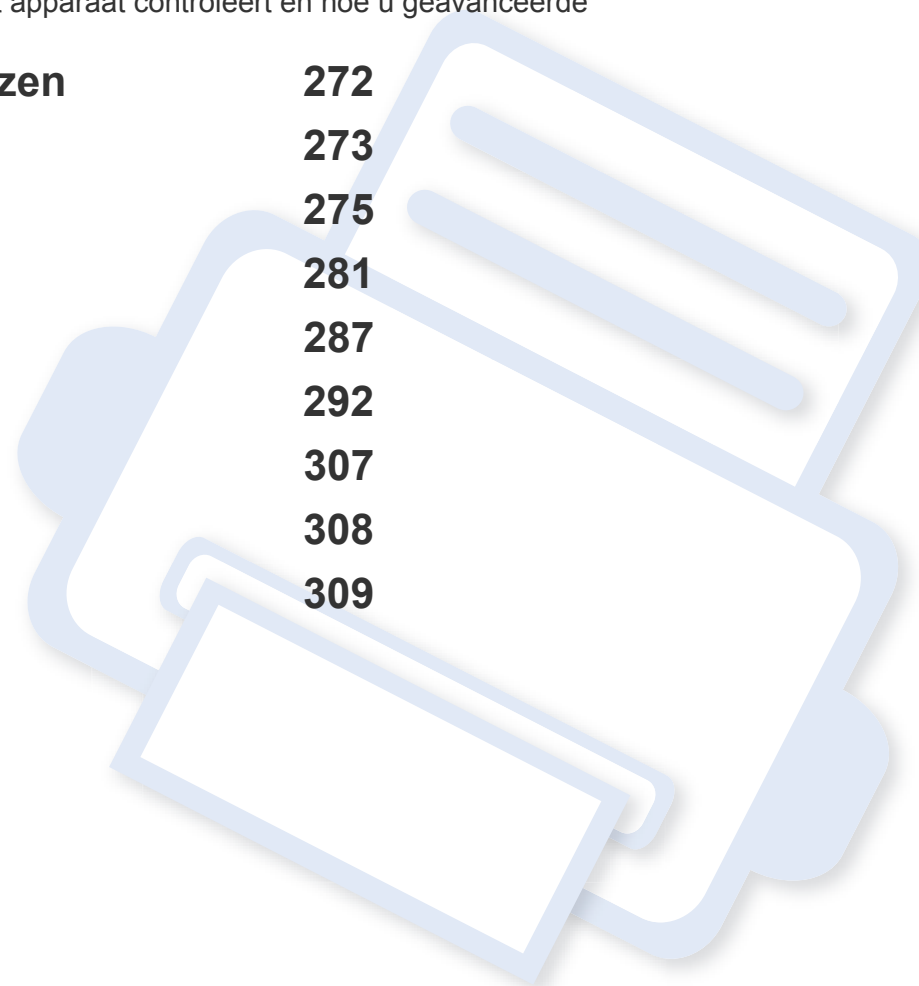

In dit hoofdstuk leest u hoe u de huidige status van het apparaat controleert en hoe u geavanceerde apparaatinstellingen instelt.

- **Voordat u een hoofdstuk gaat lezen** 272
- **Afdrukken** 273
- **Kopiëren** 275
- **Faxen** 281
- **Scannen** 287
- **Systeeminstallatie** 292
- **Beheerinstellingen** 307
- **Eco** 308
- **Direct USB** 309



Voordat u een hoofdstuk gaat lezen

In dit hoofdstuk worden alle beschikbare functies voor dit model beschreven om gebruikers te helpen deze functies te begrijpen. U kunt controleren welke functies beschikbaar zijn voor ieder model in de Basishandleiding (zie "Menuoverzicht" op pagina 39). Hier volgen een aantal tips voor het gebruiken van dit hoofdstuk

- Het bedieningspaneel biedt toegang tot verschillende menu's voor de instelling en het gebruik van het apparaat. Druk op  (**Menu**) of raak het aanraakscherm aan om toegang te krijgen tot deze menu's.
- Afhankelijk van de opties of het model zullen sommige menu's mogelijk niet op het display verschijnen. Als dit het geval is, zijn deze opties niet van toepassing op uw apparaat.
- Deze functie is niet van toepassing op modellen zonder  (**Menu**) op het configuratiescherm (zie "Overzicht van het bedieningspaneel" op pagina 29).
- Afhankelijk van het model kunnen sommige menu-onderdelen op uw apparaat een andere naam hebben.



Afdrukken



Afhankelijk van de opties of het model zullen sommige menu's mogelijk niet op het display verschijnen. Als dit het geval is, zijn deze opties niet van toepassing op uw apparaat (zie "Menuoverzicht" op pagina 39).

Om de menuopties te wijzigen:

- Druk op  (**Menu**) > **Printerinstelling** op het configuratiescherm.
- Of druk op **Instelling** > **Apparaatinst.** > **Volg.** > **Printerinstelling** op het aanraakscherm.

Item	Omschrijving
Afdrukstand	<p>Selecteert de richting waarin informatie wordt afgedrukt op een pagina.</p> <ul style="list-style-type: none">• Staan  <ul style="list-style-type: none">• Liggend 

Item	Omschrijving
Exemplaren	U kunt het aantal kopieën wijzigen met behulp van het numerieke toetsenblok.
Resolutie	Specificeert het aantal afgedrukte punten per inch (dpi - dots per inch). Hoe hoger de instelling, hoe scherper de tekens en afbeeldingen worden afgedrukt.
Tekst wissen	Drukt de tekst donkerder af dan op een normaal document.
Emulatie	<p>Stelt het type en de optie voor emulatie in.</p> <ul style="list-style-type: none">• Type emulatie: De apparaattaal definieert hoe de computer met het apparaat communiceert.• Instellingen: Stelt de gedetailleerde instellingen voor het geselecteerde emulatietype in.
Randverbetering	Hiermee kunnen gebruikers de scherpte van tekst en afbeeldingen aanpassen om de leesbaarheid te verbeteren.
Invanging	Hiermee wordt de witte ruimte verminderd die wordt veroorzaakt door het verkeerd uitlijnen van kleurkanalen in de kleurenafdrukmodus. Zwarte tekst wordt ook overschreven op andere kleuren.

Afdrukken

Item	Omschrijving
Venster	<p>Deze optie heeft invloed op de resolutie en helderheid van de weergegeven kleuren.</p> <ul style="list-style-type: none">• Normaal: deze modus genereert afdrukken waarbij de toner gelijkmatig over de volledige pagina wordt verdeeld.• Verbeterd: Deze modus genereert een pagina-afdruk met scherp afgelijnde tekst en vloeiende afbeeldingen/foto's.• Gedetailleerd: deze modus genereert afdrukken met scherpe details over de volledige pagina.
Selecteer lade	Stelt de geselecteerde lade in.



Kopiëren

Kopieerfunctie



Afhankelijk van de opties of het model zullen sommige menu's mogelijk niet op het display verschijnen. Als dit het geval is, zijn deze opties niet van toepassing op uw apparaat (zie "Menuoverzicht" op pagina 39).

Om de menuopties te wijzigen:

- Druk op  (kopiëren) >  (**Menu**) > **Kopieerfunctie** op het bedieningspaneel.
Of op  (**Menu**) > **Kopieerfunctie** op het bedieningspaneel.
- Of druk op **Instelling** > **Apparaatinst.** > **Volg.** > **Standaardinstelling** > **Standaard kopiëren** op het aanraakscherm.
- Of druk op **Kopie** > selecteer het gewenste menu-item op het aanraakscherm.

Item	Beschrijving
Oorspronkelijke grootte	Hiermee stelt u de grootte van de afbeelding in.
Exempl.	U kunt het aantal kopieën wijzigen met behulp van het numerieke toetsenblok.

Item	Beschrijving
Verkleinen/vergroten	Hiermee verkleint of vergroot u een gekopieerde afbeelding (zie "Verkleinde of vergrote kopie" op pagina 82).  Wanneer het apparaat is ingesteld op eco-modus, zijn de vergroot- en verkleinfuncties niet beschikbaar.
Tonersterkte	Hiermee past u de helderheid aan voor een origineel met onduidelijke markeringen en donkere afbeeldingen, zodat de kopie beter leesbaar is (zie "Tonersterkte" op pagina 81)
Type origineel	Hiermee verbetert u de kopieerkwaliteit door het documenttype voor de huidige kopieertaak te selecteren (zie "Type origineel" op pagina 81)
Automatische kleur	U kunt instellen of u Automatische kleur wilt in- of uitschakelen. <ul style="list-style-type: none">• Aan: Selecteer deze instelling als u automatisch wilt detecteren of het te scannen document in kleur of zwart-wit is en selecteer vervolgens de gewenste kleurinstelling.
Normaal kopiëren	Er kunnen snel kopieën worden gemaakt.
Aangepaste kopie	Kopieën kunnen dankzij gedetailleerde opties worden aangepast aan specifieke wensen.

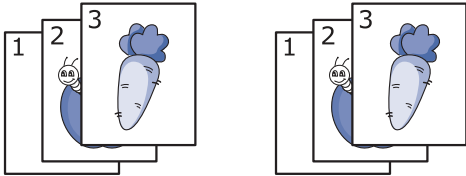
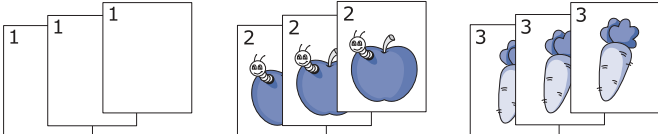

Kopiëren

Item	Beschrijving
Kleurmodus	<p>U kunt de standaard kleurmodus selecteren die u wilt gebruiken voor kopieertaken.</p> <ul style="list-style-type: none"> • Auto: Selecteer deze instelling als u automatisch wilt detecteren of het te scannen document in kleur of zwart-wit is en selecteer vervolgens de gewenste kleurinstelling. • Kleur: Selecteer deze instelling om in dezelfde kleur als het origineel af te drukken. • Mono: Selecteer deze instelling om in zwart-wit af te drukken, ongeacht of het te scannen document in kleur of zwart-wit is.
Lade	<p>Hiermee kunt u de huidige lade-instellingen controleren en indien nodig wijzigen.</p> <div style="border: 1px solid gray; padding: 5px; margin-top: 10px;">  <p>Auto: U kunt instellen dat als de gebruikte lade leeg is, automatisch een lade met hetzelfde papierformaat wordt gebruikt.</p> </div>
Stempel	<p>U kunt de stempelfunctie inschakelen.</p> <ul style="list-style-type: none"> • Item: Drukt datum, tijd, IP-adres, paginanummer, apparaatinformatie, opmerkingen of gebruikers-id af op de kopie. • Opaciteit: Hiermee kunt u de transparantie selecteren. • Positie: Hiermee stelt u de positie in.

Item	Beschrijving
Aut.aanp. kopie	Hiermee wordt de afbeelding automatisch aan het papierformaat aangepast.
Lay-out	Hiermee kunt u de instelling voor lay-out opgeven, zoals Id-kopie, 2 of 4 op 1 vel, enzovoort.
Id-kopie	Deze functie is handig voor het kopiëren van kleine documenten zoals visitekaartjes (zie "Identiteitskaarten kopiëren" op pagina 83).
<ul style="list-style-type: none"> • Sortering • Sortering kopiëren 	<p>Hiermee stel u het apparaat zo in dat de kopieën worden gesorteerd. Als u bijvoorbeeld 2 kopieën wilt maken van een document met 3 pagina's, krijgt u eerst één volledige kopie van het 3 pagina's tellende document en vervolgens een tweede volledige kopie.</p> <ul style="list-style-type: none"> • Aan: hiermee drukt u de pagina's gegroepeerd af in dezelfde volgorde als het origineel. <div style="text-align: center; margin: 10px 0;">  </div> <ul style="list-style-type: none"> • Uit: hiermee drukt u af en sorteert u het resultaat in stapels van afzonderlijke pagina's. <div style="text-align: center; margin: 10px 0;">  </div>

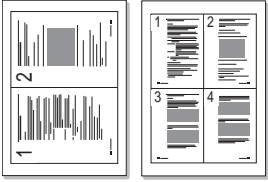
Kopiëren

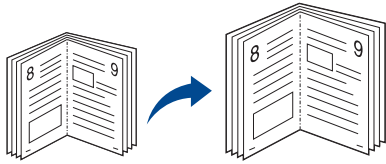
Item	Beschrijving
<ul style="list-style-type: none">• 2 pagina's/vel of 4 pagina's/vel verkleinde originelen per vel• N-up kopiëren	<p>Hiermee worden de originele afbeeldingen verkleind en worden 2 of 4 pagina's afgedrukt op één vel papier.</p> 



Item	Beschrijving
Boekje kopiëren	<p>Met deze functie kunt u een volledig boek kopiëren. Als het boek te dik is, opent u het deksel tot de scharnieren niet verder kunnen en sluit u het deksel weer. Als het boek of tijdschrift dikker is dan 30 mm, laat u tijdens het kopiëren het deksel open.</p>  <ul style="list-style-type: none">• Uit: deze functie wordt niet gebruikt.• Linkerpagina: gebruik deze optie om de linkerpagina van het boek af te drukken.• Rechterpagina: gebruik deze optie om de rechterpagina van het boek af te drukken.• Beide pagina's: Gebruik deze optie om beide pagina's van het boek af te drukken. <p> Deze kopieerfunctie is alleen beschikbaar als u via de glasplaat kopieert.</p>

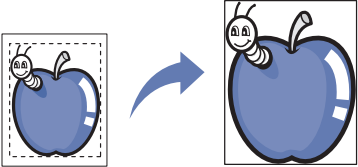

Kopiëren

Item	Beschrijving
<ul style="list-style-type: none">• Achtergrond wijzigen• Achtergrond wijzigen	<p>Hiermee drukt u een afbeelding zonder achtergrond af. Deze kopieerfunctie verwijdert de achtergrondkleur en is handig voor het kopiëren van een origineel met een gekleurde achtergrond, zoals een krant of catalogus.</p> <ul style="list-style-type: none">• Uit: deze functie wordt niet gebruikt.• Auto: de achtergrond wordt geoptimaliseerd.• Verbeteringsniveau 1~2: Hoe hoger het getal, hoe levendiger de achtergrond.• Ontvlekkingsniveau 1~4: Hoe hoger het getal, hoe lichter de achtergrond.

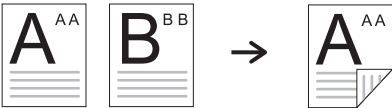
Item	Beschrijving
Rand wissen	<p>Hiermee kunt u vlekken, perforatie-openingen, vouwen en nietafdrukken langs een van de vier randen van een document wissen.</p>  <ul style="list-style-type: none">• Uit: deze functie wordt niet gebruikt.• Klein origineel: Hiermee wordt de rand van het origineel gewist als het klein is. Deze functie is alleen beschikbaar als u via de glasplaat kopieert.• Perforeren: hiermee worden de sporen van boekbindgaatjes gewist.• Boek centreren: hiermee wordt het middelste deel van het papier gewist, dat een zwarte horizontale baan vormt wanneer u een boek kopieert. Deze functie is alleen beschikbaar als u via de glasplaat kopieert.• Rand wissen: voer de linker-, rechter-, boven- en ondermarge in met behulp van het numeriek toetsenblok.

Kopiëren

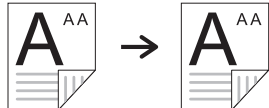
Item	Beschrijving
Watermerk	<p>Met de optie Watermerk kunt u tekst afdrukken over een bestaand document. U gebruikt het bijvoorbeeld om in grote grijze letters "CONCEPT" of "VERTROUWELIJK" diagonaal op de eerste pagina of op alle pagina's af te drukken.</p> 
Dubbelzijdig	<p>U kunt uw apparaat instellen om kopieën op beide zijden van het papier af te drukken.</p> <ul style="list-style-type: none">• 1-zijdig: scant één zijde van een origineel en drukt het op één papierzijde af.• 1->2-zijdig • 1->2-zijdig gedraaid 

Item	Beschrijving
Dubbelzijdig (vervolg)	<ul style="list-style-type: none">• 2->1-zijdig • 2->2-zijdig • 2->1-zijdig gedraaid 



Kopiëren

Kopieerinstel.



Afhankelijk van de opties of het model zullen sommige menu's mogelijk niet op het display verschijnen. Als dit het geval is, zijn deze opties niet van toepassing op uw apparaat (zie "Menuoverzicht" op pagina 39).

Om de menuopties te wijzigen:

Druk op  (kopiëren) >  (**Menu**) > **Kopieerinstellingen** op het configuratiescherm.

Of op  (**Menu**) > **Kopieerinstellingen** op het bedieningspaneel.

Item	Beschrijving
Standaardw.wijz.	De opties voor kopieëren kunnen worden ingesteld op die opties die het meeste worden gebruikt.



Faxen

Faxfunctie



Afhankelijk van de opties of het model zullen sommige menu's mogelijk niet op het display verschijnen. Als dit het geval is, zijn deze opties niet van toepassing op uw apparaat (zie "Menuoverzicht" op pagina 39).

Om de menuopties te wijzigen:



- Druk op  (faxen) >  (**Menu**) > **Faxfunctie** op het configuratiescherm.
- Of druk op **Instelling** > **Apparaatinst.** > **Volg.** > **Standaardinstelling** > **Standaard faxen** op het aanraakscherm.
- Of druk op **Fax** > selecteer het gewenste menu-item op het aanraakscherm.
- Of druk op **Instelling** > **Apparaatinst.** > **Volg.** > **Fax instellen** op het aanraakscherm.

Item	Omschrijving
Oorspronkelijke grootte	hiermee stelt u de grootte van de afbeelding in.
Type origineel	Verbetert de faxkwaliteit op basis van het type van het originele document dat wordt gescand.

Item	Omschrijving
Tonersterkte	Hiermee kunt u de helderheid aanpassen voor een origineel met onduidelijke markeringen en donkere afbeeldingen zodat de gescande kopie beter leesbaar is (zie "Tonersterkte" op pagina 90).
Resolutie	De standaard documentinstellingen leveren goede resultaten voor een normaal tekstdocument. Als u echter originelen verstuurt die foto's bevatten of van een slechte kwaliteit zijn, kunt u de resolutie aanpassen om een fax van een betere kwaliteit te versturen (zie "Resolutie" op pagina 89).
Kleurmodus	Hiermee kunt u de kleurmodus instellen waarmee u wilt faxen. <ul style="list-style-type: none">• Mono: Verzendt een fax in zwart-wit.• Kleur: Verzendt een fax in kleur.

Faxen

Item	Omschrijving
Dubbelzijdig	<p>Deze functie is speciaal bedoeld voor dubbelzijdige originelen. U kunt hiermee aangeven of het apparaat de fax op een of beide zijden van het papier moet verzenden.</p> <ul style="list-style-type: none">• 1-zijdig: Voor originelen die slechts aan één zijde zijn bedrukt.• 2-zijdig: Voor originelen die aan beide zijden zijn bedrukt.• 2-zijdig gedraaid: Voor originelen die aan beide zijden zijn bedrukt, maar waarvan de achterkant 180° is gedraaid. <div style="border: 1px solid #ccc; padding: 5px; margin-top: 10px;"> Als u 2-zijdig en 2-zijdig gedraaid wilt gebruiken, moet u de originelen invoeren via de DADF. Als het apparaat geen originelen in de DADF detecteert, schakelt het automatisch over naar 1-zijdig.</div>
Verzenden vanuit het geheugen	Met gedetailleerde opties kunt u faxen aanpassen aan specifieke wensen.
M. hoorn op haak kiezen	Hiermee krijgt u een kiestoon om de fax te kunnen verzenden.
Verz. met snelkiesnr.	Hiermee kunt u een fax verzenden vanuit de snelkiesnummerlijst.

Item	Omschrijving
Verz. met groepskeuze	Hiermee kunt u een fax verzenden vanuit de groepskeuzelijst.
O. k.	Hiermee kiest u het laatst verzonden faxnummer of ontvangen nummervolgorde opnieuw, of voegt u een pauze (-) in een faxnummer in, in de bewerkingsmodus (zie "Faxnummer opnieuw kiezen" op pagina 348).
Meerv. verzend.	Hiermee kunt u een fax naar meerdere bestemmingen verzenden (zie "Groepsverzending (faxen naar meerdere bestemmingen verzenden)" op pagina 88). <div style="border: 1px solid #ccc; padding: 5px; margin-top: 10px;"> U kunt met deze functie geen kleurenfax verzenden.</div>
<ul style="list-style-type: none">• Uitgesteld verzenden• Uitgesteld verzenden	Hiermee kunt u het apparaat zo instellen dat een fax op een later tijdstip (tijdens uw afwezigheid) wordt verzonden (zie "Uitgestelde faxverzending" op pagina 350). <div style="border: 1px solid #ccc; padding: 5px; margin-top: 10px;"> U kunt met deze functie geen kleurenfax verzenden.</div>

Faxen



Item	Omschrijving
Naar ander nr. Ontv. en doorst.	<p>Hiermee wordt de ontvangen of verzonden fax naar een andere bestemming verzonden per fax of via een pc. Deze functie is nuttig als u een fax wilt ontvangen wanneer u niet op kantoor bent.</p> <ul style="list-style-type: none">• Zie "Een verzonden fax doorsturen naar een andere bestemming" op pagina 351.• Zie "Ontvangen faxen doorsturen" op pagina 352.
Veilige ontvangst	<p>Hiermee wordt de ontvangen fax opgeslagen in het geheugen zonder dat deze wordt afgedrukt. Als u ontvangen documenten wilt afdrukken, moet u het wachtwoord invoeren. Zo kunt u voorkomen dat onbevoegde personen de ontvangen faxen kunnen bekijken (zie "Ontvangen in veilige ontvangstmodus" op pagina 357).</p>
Taak annuleren	<p>Hiermee kunt u de uitgestelde faxtaak annuleren die in het geheugen is opgeslagen (zie "Een gereserveerde faxtaak annuleren" op pagina 351).</p>

Verzendinstellingen



Afhankelijk van de opties of het model zullen sommige menu's mogelijk niet op het display verschijnen. Als dit het geval is, zijn deze opties niet van toepassing op uw apparaat (zie "Menuoverzicht" op pagina 39).

Om de menuopties te wijzigen:

- Druk op  (faxen) >  (**Menu**) > **Faxinstel.** > **Verzenden** op het configuratiescherm.
- Of druk op **Instelling** > **Apparaatinst.** > **Volg.** > **Standaardinstelling** > **Standaard faxen** op het aanraakscherm.
- Of druk op **Instelling** > **Apparaatinst.** > **Volg.** > **Fax instellen** op het aanraakscherm.

Item	Beschrijving
Aantal kiespogingen	Hiermee kunt u het aantal kiespogingen instellen. Als u 0 invoert, zal het apparaat niet opnieuw kiezen.
Tijd tussen kiespog.	Hiermee kunt u het tijdsinterval instellen voor automatisch opnieuw kiezen.
Kengetal kiezen	Hiermee kunt u een prefix van maximaal vijf cijfers instellen. Dit nummer wordt dan altijd gekozen voordat er een automatisch kiesnummer wordt gevormd. Dit is nuttig om toegang te krijgen tot een telefooncentrale.
ECM-modus	Hiermee kunt u de foutcorrectiemodus (ECM) inschakelen om faxen zonder fouten te verzenden. Als u deze modus inschakelt, kan het verzenden van faxen langer duren.

Faxen



Item	Beschrijving
<ul style="list-style-type: none">• Faxbevestiging• Fax Send Confirmation	<p>Hiermee stelt u het apparaat in om een rapport te verzenden, ongeacht of the faxverzending geslaagd is of niet.</p> <div style="border: 1px solid gray; padding: 5px;"> Wanneer u Bij fout selecteert, drukt het apparaat alleen een rapport af wanneer de verzending niet geslaagd is.</div>
Modemsnelheid	Hiermee kunt u de maximale modemsnelheid instellen als de telefoonlijn een hogere snelheid niet ondersteunt. U kunt kiezen uit 33,6, 28,8, 14,4, 12,0, 9,6 of 4,8 kbps.
Afbeelding TCR	Hiermee drukt u een verzendrapport af dat een miniatuurafbeelding van de eerste pagina van de verzonden fax bevat.
Kiesmodus	Hiermee stelt u de kiesmodus in op tonen of pulsen. Deze instelling is niet in alle landen beschikbaar.
Daluren	Hiermee kunt u op de telefoonkosten besparen door de verzending van een faxbericht uit te stellen tot een van te voren ingesteld tijdstip. Deze instelling is niet in alle landen beschikbaar.
Wizard Instellen	Hiermee wordt het gemakkelijk om de benodigde faxopties te configureren zoals apparaat-id, faxnummer, enzovoort.

Ontvangstinstellingen



Afhankelijk van de opties of het model verschijnen sommige menu's mogelijk niet op het display. Als dit het geval is, zijn deze opties niet van toepassing op uw apparaat (zie "Menuoverzicht" op pagina 39).

Om de menuopties te wijzigen:

- Druk op  (faxen) >  (**Menu**) > **Faxinstel.** > **Ontvangen** op het configuratiescherm.
- Of druk op **Instelling** > **Apparaatinst.** > **Volg.** > **Standaardinstelling** > **Standaard faxen** op het aanraakscherm.
- Of druk op **Instelling** > **Apparaatinst.** > **Volg.** > **Fax instellen** op het aanraakscherm.

Item	Omschrijving
Ontvangstmodus	Hiermee kunt u de standaardmodus voor het ontvangen van faxen selecteren (zie "De ontvangstmodus wijzigen" op pagina 354).
Aantal keer overgaan	Hiermee kunt u opgeven hoe vaak het apparaat moet overgaan voordat een inkomende oproep wordt beantwoord.

Faxen

Item	Omschrijving
Naam ontvanger afdr.	Hiermee kunt u instellen dat het paginanummer en de ontvangstdatum en -tijd automatisch onder aan elke pagina van een ontvangen fax worden afgedrukt.
Startcode voor ontv.	Hiermee kunt u een fax ontvangen vanaf een telefoontoestel dat aangesloten is op de EXT-uitgang aan de achterkant van het apparaat. Als u de hoorn van het telefoontoestel neemt en faxtonen hoort, voert u de code in. De code is voorgeprogrammeerd op *9*.
Automatisch verkleinen	Hiermee kunt u een binnenkomende fax automatisch verkleinen zodat de fax op het papier past dat in het apparaat is geplaatst.
Grootte van weg te laten gebied	Hiermee kunt u instellen dat een bepaald gedeelte aan het einde van de ontvangen fax niet wordt afgedrukt.
DRPD-modus	Hiermee kan een gebruiker met één telefoonlijn verschillende telefoonnummers beantwoorden. U kunt het apparaat zo instellen dat verschillende belsignalen worden herkend voor de afzonderlijke nummers. Deze instelling is niet in alle landen beschikbaar (zie "Faxen ontvangen in DRPD-modus" op pagina 356).



Item	Omschrijving
Dubbelzijdig afdrukken	<p>Hiermee kunnen de ontvangen faxgegevens op beide zijden van het papier worden afgedrukt. Zo kunt u besparen op het papiergebruik.</p> <ul style="list-style-type: none">• Uit: Drukt op slechts één zijde van het papier af.• Lange zijde: Drukt op beide zijden van het papier af met een bindrand langs de lange kant.• Korte zijde: Drukt op beide zijden van het papier af met een bindrand langs de korte kant.

Standaardinstellingen wijzigen



Afhankelijk van de opties of het model zullen sommige menu's mogelijk niet op het display verschijnen. Als dit het geval is, zijn deze opties niet van toepassing op uw apparaat (zie "Menuoverzicht" op pagina 39).

Om de menuopties te wijzigen:

Druk op  (faxen) >  (**Menu**) > **Faxinstel.** > **Standaardw.wijz.** op het bedieningspaneel.

Item	Beschrijving
Standaardw.wijz.	Hiermee kunt u de faxopties instellen op de opties die u het meest gebruikt.



Scannen

Scanfunctie



Afhankelijk van de opties of het model verschijnen sommige menu's mogelijk niet op het display. Als dit het geval is, zijn deze opties niet van toepassing op uw apparaat (zie "Menuoverzicht" op pagina 39).

Om de menuopties te wijzigen:

- Druk op  (scannen) >  (**Menu**) > **Scanfunctie** op het configuratiescherm.
Of **Scan to** >  (**Menu**) > **Scanfunctie** op het bedieningspaneel.
- Of druk op **Instelling** > **Apparaatinst.** > **Volg.** > **Standaardinstelling** > **Standaard scannen** op het aanraakscherm.
- Of druk op **Scan** > selecteer het gewenste menu-item op het aanraakscherm.

Item	Omschrijving
<ul style="list-style-type: none">• Standaard USB• USB-functie• USB	Hiermee stelt u de scanbestemming in op een USB-apparaat. U kunt de originelen scannen en de gescande afbeeldingen opslaan op een USB-apparaat.

Item	Omschrijving
<ul style="list-style-type: none">• Standaard e-mail• E-mail aanpassen• Scan nr e-mail	Hiermee stelt u de scanbestemming in op een e-mailtoepassing. U kunt de originelen scannen en de gescande afbeeldingen per e-mail naar de gewenste bestemming verzenden (zie "Scannen naar e-mail" op pagina 340).
<ul style="list-style-type: none">• FTP-functie• Standaard FTP• FTP	Hiermee stelt u de scanbestemming in op een FTP-server. U kunt de originelen scannen en de gescande afbeeldingen verzenden naar een FTP-server (zie "Scannen naar een FTP-/SMB-server" op pagina 342).
<ul style="list-style-type: none">• SMB-functie• SMB-standaard• SMB	Hiermee stelt u de scanbestemming in op een SMB-server. U kunt de originelen scannen en de gescande afbeeldingen verzenden naar een SMB-server (zie "Scannen naar een FTP-/SMB-server" op pagina 342).
Lok pc	Hiermee stelt u de scanbestemming in op een via USB aangesloten computer. U scant de originelen en slaat de gescande afbeelding op in een map zoals Mijn documenten (zie "Basisfuncties voor scannen" op pagina 85).
Netwerk-pc	Hiermee stelt u de scanbestemming in op een via netwerk aangesloten computer. U scant de originelen en slaat de gescande afbeelding op in een map zoals Mijn documenten (zie "Scannen vanaf een apparaat dat is aangesloten op een netwerk" op pagina 339).

Scannen

Item	Omschrijving
Bestandsindeling	<p>Hiermee stelt u de bestandsindeling in waarin de afbeelding moet worden opgeslagen. Als u JPEG, TIFF of PDF selecteert, hebt u de mogelijkheid om meerdere pagina's te scannen. Afhankelijk van de geselecteerde scanmethode, is deze optie mogelijk niet beschikbaar.</p> <ul style="list-style-type: none">• SINGLE-TIFF: Scant originelen als TIFF-bestand (Tagged Image File Format) en meerdere originelen worden elk als apart TIFF-bestand gescand.• TIFF met mr pags.: Scant de originelen als TIFF-bestand (Tagged Image File Format) en meerdere originelen worden als één bestand gescand.• Single-PDF: Scant originelen als PDF-bestand en meerdere originelen worden elk als apart PDF-bestand gescand.• Multi-PDF: Scant originele als PDF-bestand maar meerdere originelen worden als één bestand gescand.• Single-XPS: Scant originelen als XPS-bestand en meerdere originelen worden elk als apart XPS-bestand gescand.• Multi-XPS: Scant originele als XPS-bestand maar meerdere originelen worden als één bestand gescand.• JPEG: Scant originelen als JPEG-bestand. <div style="background-color: #f0f0f0; padding: 5px;"><p> • XPS: Deze functie is alleen beschikbaar voor apparaten met massaopslag.</p><p>• De optie JPEG kan niet worden geselecteerd bij Bestandsindeling als Mono is geselecteerd bij Kleurmodus.</p></div>



Item	Omschrijving
Gedeelde map	Hiermee stelt u de scanbestemming in op een gedeeld vak. U kunt een gedeelde map maken en deze gebruiken (zie "Functies voor gedeelde map gebruiken" op pagina 359).

Scaninstellingen





Afhankelijk van de opties of het model zullen sommige menu's mogelijk niet op het display verschijnen. Als dit het geval is, zijn deze opties niet van toepassing op uw apparaat (zie "Menuoverzicht" op pagina 39).

Om de menuopties te wijzigen:

- Druk op  (scannen) >  (**Menu**) > **Scaninstellingen** op het configuratiescherm.
Of **Scan to** >  (**Menu**) > **Scaninstellingen** op het bedieningspaneel.
- Of druk op **Instelling** > **Apparaatinst.** > **Volg.** > **Standaardinstelling** > **Standaard scannen** op het aanraakscherm.
- Of druk op **Scan** > selecteer het gewenste menu-item op het aanraakscherm.

Scannen

Item	Omschrijving
Bestemming	Voer de bestemmingsinformatie in.
Standaardw.wijz.	Hiermee kunt u de scanopties instellen op de opties die u het meest gebruikt.
Oorspronkelijke grootte	Hiermee stelt u de grootte van de afbeelding in.
Type origineel	Bepaalt het documenttype van het origineel.
Resolutie	Hiermee stelt u de afbeeldingsresolutie in.
Kleurmodus	<p>Hiermee kunt u de kleurinstellingen van scans instellen.</p> <ul style="list-style-type: none">• Kleur: Hiermee wordt kleur gebruikt om een afbeelding weer te geven. Voor 1 pixel worden 24 bits per pixel en 8 bits voor elke RGB-waarde gebruikt.• Grijs: Hiermee wordt de grijschaal gebruikt om een afbeelding weer te geven. 8 bits per pixel.  <ul style="list-style-type: none">• Mono: Hiermee wordt een afbeelding in zwart-wit weergegeven. 1 bit per pixel. 

Item	Omschrijving
Tonersterkte	Hiermee past u het helderheidsniveau voor scannen aan.
Dubbelzijdig	<p>Hiermee kunt u aangeven of het apparaat een of twee zijden van het papier moet scannen (1-zijdig, 2-zijdig of 2-zijdig gedraaid).</p> <ul style="list-style-type: none">• 1-zijdig: Voor originelen die slechts aan één zijde zijn bedrukt.• 2-zijdig: Voor originelen die aan beide zijden zijn bedrukt.• 2-zijdig gedraaid: Voor originelen die aan beide zijden zijn bedrukt, maar waarvan de achterkant 180° is gedraaid. <div data-bbox="1491 858 2197 1139"><p>Als u een origineel op de glasplaat van de scanner legt, verschijnt er een bericht waarin u wordt gevraagd de volgende pagina in te voeren. Plaats een ander origineel en druk op Ja. Als u klaar bent, drukt u op Nee.</p></div>

Scannen

Item	Omschrijving
Bestandsbeleid	<p>U kunt een beleid voor het genereren van de bestandsnaam instellen voordat u een scantaak start via de server of een USB-stick. Als het document op de server of de USB-stick dezelfde naam heeft als de naam die u hebt ingevoerd, kunt u de naam wijzigen, de taak annuleren, of het bestand overschrijven.</p> <ul style="list-style-type: none">• Naam wijz.: Het verzonden bestand wordt opgeslagen onder een andere bestandsnaam die automatisch wordt gegenereerd.• Overschr.: Hiermee wordt het bestaande bestand overschreven.
Bestandsnaam	<p>Hiermee geeft u een naam op voor het bestand waarin de scangegevens worden opgeslagen.</p>
Bevestiging server	<p>U kunt het apparaat instellen om een serverbevestigingsrapport af te drukken.</p> <div> Wanneer u Bij fout selecteert, drukt het apparaat alleen een rapport af wanneer de verzending niet geslaagd is.</div>

Item	Omschrijving
Emailbevestiging	<p>U kunt het apparaat instellen om een e-mailbevestigingsrapport af te drukken.</p> <div><ul style="list-style-type: none">• Wanneer u Bij fout selecteert, drukt het apparaat alleen een rapport af wanneer de verzending niet geslaagd is.• Als een rapport tekens of lettertypen bevat die niet door het apparaat worden ondersteund, wordt in het rapport mogelijk Onbekend afgedrukt in plaats van de tekens/lettertypen.</div>
PDF-codering	<p>Codeert de PDF-bestanden als u de originelen in PDF scant. Selecteer Aan om het PDF-bestand te coderen en een wachtwoord in te stellen. Gebruikers hebben een wachtwoord nodig om het bestand te openen.</p>
Onderwerp	<p>Hiermee stelt u het onderwerp van een e-mail in.</p>
Van	<p>Hiermee stelt u het e-mailadres van de ontvanger in.</p>
CC	<p>Stuurt een kopie van de e-mail naar een tweede ontvanger.</p>
BCC	<p>Hetzelfde als bij CC maar nu wordt de naam van de ontvanger niet weergegeven.</p>

Scannen

Item	Omschrijving
WSD	Scant de originelen en slaat de scangegevens op de aangesloten computer op als deze de WSD-functie (Web Service for Device) ondersteunt.

Systeminstallatie

Apparaatinstellingen



Afhankelijk van de opties of het model zullen sommige menu's mogelijk niet op het display verschijnen. Als dit het geval is, zijn deze opties niet van toepassing op uw apparaat (zie "Menuoverzicht" op pagina 39).

Om de menuopties te wijzigen:

- Druk op  (**Menu**) > **Systeeminstellingen** > **Apparaatinst.** op het configuratiescherm.
- Of druk op **Instelling** > **Apparaatinst.** > **Volg.** > **Initiële instellingen** op het aanraakscherm.
- Of druk op **Instelling** > **Apparaatinst.** > selecteer het gewenste menu-item op het aanraakscherm.

Item	Beschrijving
Apparaat-id	Hiermee stelt u de apparaat-id in die boven aan elke faxpagina die u verzendt, wordt afgedrukt.
Faxnummer	Hiermee stelt u het faxnummer in dat boven aan elke faxpagina die u verzendt, wordt afgedrukt.
Datum & Tijd	Hiermee stelt u de datum en tijd in.
Klokmodus	Stelt de indeling voor het weergeven van de tijd in, 12-uur of 24-uur.

Item	Beschrijving
Ontvangstmodus	Hiermee kunt u de standaardmodus voor het ontvangen van fax selecteren.
Code ontvangen	Deze functie werkt het best als u gebruikmaakt van een intern telefoontoestel dat is aangesloten op de EXT-aansluiting aan de achterkant van uw apparaat. U kunt faxen ontvangen van de persoon met wie u via het interne toestel aan het bellen bent, zonder dat u naar het faxapparaat hoeft te gaan. *9* is de voorgeprogrammeerde fabriekscodes voor ontvangst op afstand (zie "Faxen ontvangen via een intern telefoontoestel" op pagina 356).
Selecteer land	Met deze optie selecteert u het land.
Geluid/Volume	Hiermee kunt de optie geluid/volume instellen.
Waarschuwing tonerstatus	Als er geen toner meer in de tonercassette zit, verschijnt een bericht waarin de gebruiker wordt gevraagd om de tonercassette te vervangen. U kunt de weergave van dit bericht in- en uitschakelen.

Systeminstallatie

Item	Beschrijving
Afb. overschr.	<p>U kunt het apparaat instellen om de opgeslagen gegevens in het geheugen te overschrijven. Het apparaat overschrijft de gegevens met andere patronen waardoor de oorspronkelijke gegevens niet meer kunnen worden teruggehaald.</p> <ul style="list-style-type: none">• Handmatig: Als u afdrukt, kopieert, scant of faxt, gebruikt het apparaat tijdelijk geheugenruimte. Om veiligheidsredenen kunt u het apparaat instellen om vertrouwelijke niet-vluchtige geheugeninformatie handmatig te overschrijven. Als u het geheugen wilt beveiligen, kunt u vertrouwelijke niet-vluchtige informatie handmatig overschrijven.• Automatisch: Als een taak voltooid is, blijven er tijdelijke afbeeldingen in het geheugen bestaan. Om veiligheidsredenen kunt u het apparaat instellen om vertrouwelijke niet-vluchtige geheugeninformatie handmatig te overschrijven. Als u het geheugen wilt beveiligen, kunt u het apparaat instellen om vertrouwelijke niet-vluchtige informatie automatisch te overschrijven.
Taal	Stelt de taal van de tekst op het bedieningspaneel in.
Standaardmodus	Hiermee stelt u de standaardmodus van het apparaat in op de fax-, kopieer- of scanmodus.
Standaard papierformaat	Hiermee kunt u het standaard papierformaat selecteren.

Item	Beschrijving
Energiebesparing	<p>Stel in na welke wachttijd de printer overschakelt naar de energiebesparende modus.</p> <p>Wanneer het apparaat gedurende langere tijd geen gegevens ontvangt, wordt het energiegebruik automatisch verlaagd.</p>
Time-out syst.	Hiermee stelt u in hoelang het apparaat eerder gebruikte kopieerinstellingen bewaart. Nadat de time-out is opgetreden, worden de standaardinstellingen voor kopiëren hersteld.
Time-out taak	Hiermee kunt u instellen hoe lang de printer moet wachten voordat de laatste pagina wordt afgedrukt van een afdruktaak die niet eindigt met een opdracht om de pagina af te drukken.

Systeminstallatie

Item	Beschrijving
Ontw.gebeurt.	<p>Als deze optie is ingesteld op Aan, voert u de volgende handelingen uit om het apparaat uit de energiespaarstand te activeren:</p> <ul style="list-style-type: none">• op een willekeurige knop op het bedieningspaneel drukken.• papier in een lade plaatsen• de voorklep openen of sluiten• een lade verwijderen of een lade in de printer plaatsen• een USB-apparaat aansluiten (alleen voor modellen die ondersteuning bieden voor USB-geheugenapparaten) <div style="border: 1px solid #ccc; padding: 5px; margin-top: 10px;"> Als het apparaat geen aanraakscherm heeft, kunt u het apparaat uit de energiespaarstand activeren door op een willekeurige knop op het bedieningspaneel te drukken, ongeacht de instelling van deze optie.</div>

Item	Beschrijving
Aut. doorgaan	<p>Bepaalt of de printer door moet gaan met afdrukken als waargenomen wordt dat het gebruikte papier niet overeenkomt met de instellingen.</p> <ul style="list-style-type: none">• 0 Sec: Met deze optie kunt u toch doorgaan met afdrukken als het geselecteerde papierformaat niet overeenkomt met het papier in de lade.• 30 Sec: Als er een papierstoring optreedt, wordt er een foutbericht getoond. De printer zal ongeveer 30 seconden wachten, het bericht automatisch wissen en doorgaan met afdrukken.• Uit: Als het type of formaat papier niet overeenkomt, wacht het apparaat tot u de juiste papersoort invoert.
Hoogtecorrectie	<p>Afdrukkwaliteit optimaliseren naargelang de hoogte boven zeeniveau.</p>
Vochtigheid	<p>Hiermee optimaliseert u de afdrukkwaliteit aan de hand van de relatieve luchtvochtigheid in de omgeving.</p>
Auto CR	<p>Met deze optie kunt u een harde return plaatsen aan het einde van een regel, zeer handig voor Unix- of DOS-gebruikers.</p>
Firmwareversie	<p>Hiermee kunt u de firmwareversie van het product weergeven.</p>

Systeminstallatie

Item	Beschrijving
Automatische ladekeuze	<p>Hiermee bepaalt u of het apparaat moet doorgaan met afdrukken als wordt vastgesteld dat het gebruikte papier niet overeenkomt met de instellingen. Als bijvoorbeeld lade 1 en lade 2 zijn gevuld met hetzelfde papierformaat, drukt het apparaat automatisch af vanuit lade 2 als het papier op is in lade 1.</p> <p> Deze optie wordt niet weergegeven als u Automatisch hebt geselecteerd bij Papierinvoer in het printerstuurprogramma.</p>
Papier vervangen	<p>Hiermee wordt het ingestelde papierformaat in het printerstuurprogramma automatisch vervangen om inconsistenties tussen A4- en Letter-papier te voorkomen. Als u bijvoorbeeld A4-papier in de lade hebt geplaatst, maar u het papierformaat in het printerstuurprogramma op Letter hebt ingesteld, zal het apparaat afdrukken op A4-papier en omgekeerd.</p>
Blanco pagina's overslaan	<p>De printer detecteert de afdrukgegevens van de computer ongeacht of de pagina leeg is of gegevens bevat. U kunt instellen dat de pagina moet worden afgedrukt of overgeslagen.</p>



Item	Beschrijving
Ladebeveiliging	<p>Hiermee kunt u instellen of u de functie Automatische ladekeuze wilt gebruiken.</p> <p>Als u lade 1 bijvoorbeeld instelt op Aan, wordt lade 1 bij het overschakelen naar een andere lade overgeslagen.</p> <p> Deze instelling werkt voor kopieer- of afdruktaken: faxtaken worden er niet door beïnvloed.</p>
PDF-type	<p>Hiermee kunt u het PDF-type selecteren als u de gegevens als PDF-bestand opslaat.</p> <ul style="list-style-type: none">• Standaard: Hiermee slaat u de gegevens als normaal PDF-bestand op.• PDF/A: Hiermee slaat u de gegevens op als PDF-bestand dat over de noodzakelijke informatie beschikt om in elke omgeving geopend te kunnen worden. <p> Een PDF/A-bestand is op zichzelf stand: en niet afhankelijk van andere toepassingen voor het weergeven van lettertypen, openen van hyperlinks of uitvoeren van scripts, geluidsbestanden of videobestanden.</p>

Systeminstallatie

Item	Beschrijving
Stempel	<p>U kunt de stempelfunctie inschakelen.</p> <ul style="list-style-type: none">• Item: Drukt datum, tijd, IP-adres, paginanummer, apparaatinformatie of gebruikers-id af op de kopie.• Opaciteit: Hiermee kunt u de transparantie selecteren.• Positie: Hiermee stelt u de positie in.
Adresboek	<p>Hiermee kan de telefoonlijst of de lijst met e-mailadressen worden weergegeven en afgedrukt.</p>
Inst. import.	<p>Importeert gegevens opgeslagen op een USB-geheugenstick naar het apparaat.</p>
Inst. export.	<p>Exporteert de op het apparaat opgeslagen instellingen naar een geheugenstick.</p>
Toner Op wissen	<p>Deze optie wordt weergegeven als de tonercassette leeg is. U kunt het bericht over de lege cassette wissen.</p>
Problemen oplossen	<p>Nuttige informatie over wat u moet doen als er een probleem optreedt.</p>

Item	Beschrijving
Eco-instel.	<p>Met deze optie kunt u hulpbronnen besparen en milieuvriendelijke afdrucken maken.</p> <ul style="list-style-type: none">• Standaardmodus: Selecteer of de Eco-modus in- of uitgeschakeld wordt. <div style="border: 1px solid gray; padding: 5px;"><p> Gedwongen (Aan-verplicht): Schakelt de Eco-modus in en beveiligt de instelling met een wachtwoord. Als een gebruiker de Eco-modus wil wijzigen, moet deze het wachtwoord invoeren.</p></div> <ul style="list-style-type: none">• Sjabloon selecteren: Kiest het ingestelde eco-sjabloon via de SyncThru™ Web Service.
Vapor Mode	<p>U kunt de hoeveelheid waterdamp die tijdens het afdrucken wordt geproduceerd verminderen.</p> <ul style="list-style-type: none">• Uit: Schakelt Vapor Mode uit.• Aan: Schakelt Vapor Mode in.• Auto: Schakelt automatisch over op Vapor Mode als het apparaat langer in vochtige omgevingen staat.

Systeminstallatie

Item	Beschrijving
Autom. uitsch.	<p>Schakelt het apparaat automatisch uit als het een bepaalde tijd in de sluimerstand staat. Deze tijdsduur is ingesteld in Autom. uitsch. > Aan > Time-out.</p> <div><ul style="list-style-type: none">• Om het apparaat weer aan te zetten, dient u op de knop  (Power/Wakeup) op het bedieningspaneel te drukken (zorg ervoor dat de stroom is ingeschakeld).• Als u het printerstuurprogramma of Samsung Easy Printer Manager uitvoert, wordt de tijdsduur automatisch verlengd.• Als het apparaat aan het netwerk is verbonden of een afdruktaak uitvoert, werkt de functie Autom. uitsch. niet.</div>
<ul style="list-style-type: none">• Beeldmgr.• Beeldbeheerder	Hiermee kunt u de instellingen voor kleur aanpassen, zoals kleurregistratie, kleurdichtheid, enzovoort.

Item	Beschrijving
Aangepaste kleur	<p>In dit menu kunt u het contrast kleur per kleur aanpassen.</p> <ul style="list-style-type: none">• Standaard: Hiermee worden de kleuren automatisch geoptimaliseerd.• Afdrukdichtheid: Hiermee kunt u het kleurdichtheid voor elke afdruk handmatig aanpassen. Wijzig de afdrukdichtheid. <p>Er wordt aanbevolen om de instelling Standaard te gebruiken voor de beste kleurkwaliteit.</p>
<ul style="list-style-type: none">• Autom. kleurreg.• Auto Color Registration	<p>het apparaat drukt virtueel een bepaalde afbeelding met een patroon af om de kleurafdrukpositie te kalibreren. Deze functie verbetert de scherpte en duidelijkheid van de gekleurde afbeelding, hetgeen betekent dat het apparaat de gekleurde afbeelding meer als de afbeelding op de monitor op het papier afdrukt.</p> <div><p>Als u het apparaat hebt verplaatst, wordt ten zeerste aangeraden om dit menu handmatig te bedienen.</p></div>

Systeeminstallatie

Item	Beschrijving
Tone Adjustment	<ul style="list-style-type: none">• Standaard: Het apparaat berekent automatisch de tonerdichtheid van het apparaat voor de best mogelijke kleurafdrukkwaliteit. Als u Uit selecteert, wordt het apparaat gekalibreerd op de fabrieksinstellingen van de tonerdichtheid.• Automatische aanpassing van kleurtoon (Auto tintaanp.): Hiermee kunt u automatisch de kleurtoon aanpassen voor de best mogelijke kleurafdrukkwaliteit.• Id-sensor kalibreren (Cal. ID Sensor): Hiermee worden automatisch versleten of verminderde verbruiksartikelen zoals toner of apparaatonderdelen geregistreerd en deze informatie wordt gebruikt om de kleurdichtheid aan te passen. Als uw gele toner bijvoorbeeld opraakt, berekent het apparaat hoeveel gele toner er nog over is en past het de kleurdichtheid daaraan aan om ervoor te zorgen dat de afdrukkwaliteit goed blijft.

Papierinstellingen



Afhankelijk van de opties of het model zullen sommige menu's mogelijk niet op het display verschijnen. Als dit het geval is, zijn deze opties niet van toepassing op uw apparaat (zie "Menuoverzicht" op pagina 39).

Om de menuopties te wijzigen:

- Druk op  (**Menu**) > **Systeeminstellingen** > **Papierinstelling** op het bedieningspaneel.
- Of druk op **Instelling** > **Apparaatinst.** > **Volg.** > **Papierinstelling** op het aanraakscherm.

Item	Beschrijving
Papierformaat	Hiermee kunt u naar eigen keuze het papierformaat instellen op A4, Letter of andere papierformaten.
Papiertype	Hiermee selecteert u het type papier voor elke lade.
Papierinvoer	Hier selecteert u uit welke lade het papier moet worden gebruikt.
Marge	Hiermee stelt u de marges van het document in.
Algemene marge	<ul style="list-style-type: none">• Marge enkelzijdig: Stelt de marge voor enkelzijdig afdrucken in.• Dubbelzijdig: Stelt de marge voor dubbelzijdig afdrucken in.• Binding: Bij het afdrucken op beide zijden van het papier is de marge op kant A het dichtst bij de bindrand evengroot als de smalste marge op zijde B. De marges aan de andere kant van de bindrand zijn in beide gevallen ook hetzelfde.• Bovenmarge: Stelt de bovenmarge in.• Linkermarge: Stelt de linkermarge in.

Systeminstallatie

Item	Beschrijving
Emulatiemarge	Stelt de papiermarge voor de emulatie-afdrukpagina in. <ul style="list-style-type: none">• Bovenmarge: Stelt de bovenmarge in.• Linkermarge: Stelt de linkermarge in.
Multifunctionele lade	Stelt de papiermarge in de multifunctionele lade in. <ul style="list-style-type: none">• Marge enkelzijdig: Stelt de marge voor enkelzijdig afdrukken in.• Dubbelzijdig: Stelt de marges voor dubbelzijdig afdrukken in.• Bovenmarge: Stelt de bovenmarge in.• Linkermarge: Stelt de linkermarge in.
Handmatige invoer	Stelt de papiermarge in de handmatige invoerlade in.
Lade bevestigen	Activeert de melding ter bevestiging van de lade. Als u een lade opent en sluit, wordt een venster geopend met de vraag om het papierformaat en -type van de zojuist geopende lade in te stellen.
<Lade X>	Stelt de papiermarges in de laden in. <ul style="list-style-type: none">• Marge enkelzijdig: Stelt de marge voor enkelzijdig afdrukken in.• Dubbelzijdig: Stelt de marges voor dubbelzijdig afdrukken in.• Bovenmarge: Stelt de bovenmarge in.• Linkermarge: Stelt de linkermarge in.

Geluid/Volume





Afhankelijk van de opties of het model zullen sommige menu's mogelijk niet op het display verschijnen. Als dit het geval is, zijn deze opties niet van toepassing op uw apparaat (zie "Menuoverzicht" op pagina 39).

Om de menuopties te wijzigen:

- Druk op  (**Menu**) > **Systeeminstellingen** > **Geluid** op het bedieningspaneel.
- Of selecteer **Instelling** > **Apparaatinst.** > **Volg.** > **Initiële instellingen** > **Geluid/Volume** op het aanraakscherm.

Item	Omschrijving
Toetsgeluid	Hiermee schakelt u het geluid van de toetsen in of uit. Wanneer deze optie is ingeschakeld, wordt iedere keer dat een toets wordt ingedrukt een geluid afgespeeld.
Alarmsignaal	Schakelt het alarmsignaal in of uit. Wanneer deze optie is ingeschakeld, wordt een waarschuwingston afgespeeld wanneer er een fout optreedt of wanneer een faxcommunicatie wordt beëindigd.

Systeminstallatie

Item	Omschrijving
Luidsprekervolume	<p>Schakelt geluiden van de telefoonlijn via de luidspreker (bijvoorbeeld een kiestoon of een faxsignaal) aan of uit. Als deze optie is ingesteld op Communicatie, staat de luidspreker aan tot het externe apparaat reageert.</p> <p> U kunt het volume regelen met behulp van On Hook Dial. U kunt het volume van de luidspreker alleen wijzigen als de telefoonlijn open is.</p> <ol style="list-style-type: none">Druk op  (faxen) op het configuratiescherm.Druk op On Hook Dial. U hoort een kiestoon uit de luidspreker.Druk op de pijl-links/rechts tot u het gewenste volume hoort.Druk op On Hook Dial om de wijziging op te slaan en terug te keren naar gereedmodus.
Volume kiestoon	Hiermee wordt het volume van de kiestoon aangepast. U kunt verschillende niveaus selecteren.
Belvolume	Hiermee wordt het volume van de beltoon aangepast. U kunt verschillende niveaus selecteren.

Rapport



Afhankelijk van de opties of het model zullen sommige menu's mogelijk niet op het display verschijnen. Als dit het geval is, zijn deze opties niet van toepassing op uw apparaat (zie "Menuoverzicht" op pagina 39).

Om de menuopties te wijzigen:

- Druk op  (**Menu**) > **Systeeminstellingen** > **Rapport** op het bedieningspaneel.
- Of druk op **Instelling** > **Apparaatinst.** > **Volg.** > **Rapporten** op het aanraakscherm.

Item	Omschrijving
Configuratie	Drukt een overzicht van de globale instellingen van het apparaat af.
<ul style="list-style-type: none">Info verbruiksartikelenBiedt informatie	Een pagina met gegevens over verbruiksartikelen afdrukken.
Adresboek	Hiermee drukt u alle e-mailadressen af die in het geheugen van het apparaat zijn opgeslagen.
Demopagina	Druk de demopagina af om te controleren of uw apparaat goed werkt.

Systeminstallatie

Item	Omschrijving
Fax Send Confirmation	Drukt het faxbevestigingsresultaat af.
Fax verzonden	Hiermee drukt u een rapport af met informatie over de faxen die u onlangs hebt verzonden.
Fax ontvangen	Hiermee drukt u een rapport af met informatie over de faxen die u onlangs hebt ontvangen.
Email verzonden	Hiermee drukt u een rapport af met informatie over de e-mails die u onlangs hebt verzonden.
<ul style="list-style-type: none">• Geplande faxtaken• Geplande taken faxen	Hiermee drukt u een document af met een overzicht van de uitgestelde faxen die in het geheugen zijn opgeslagen, met de begintijd en de aard van elke taak.
Netwerkconfiguratie	Hiermee drukt u informatie af over de netwerkverbinding en -configuratie van uw apparaat.
PCL-lettert.	De lijst met PCL-lettertypen afdrukken.
Lijst met PS-lettert.	Hiermee drukt u de lijst met PS/PS3-lettertypen af.
Gebruiksteller	Drukt een gebruikspagina af. De pagina met gebruiksinformatie bevat het totaal aantal afgedrukte pagina's.
Faxopties	Hiermee drukt u een rapport over de faxopties af.

Item	Omschrijving
Account	Deze optie is alleen beschikbaar als de invoegtoepassing Job Accounting is ingeschakeld via SyncThru™ Web Admin Service. Voor elke gebruiker kunt u een rapport met aantal afdrucken printen.

Onderhoud



Afhankelijk van de opties of het model zullen sommige menu's mogelijk niet op het display verschijnen. Als dit het geval is, zijn deze opties niet van toepassing op uw apparaat (zie "Menuoverzicht" op pagina 39).

Om de menuopties te wijzigen:

- Druk op  (**Menu**) > **Systeeminstellingen** > **Onderhoud** op het configuratiescherm.

Item	Omschrijving
Toner Op wis.	Deze optie wordt weergegeven als de tonercassette leeg is. U kunt het bericht over de lege cassette wissen.

Systeminstallatie

Item	Omschrijving
Gebr.duur art.	Hiermee kunt u de indicatoren voor gebruiksduur weergeven (zie "De gebruiksduur van de verbruiksartikelen controleren" op pagina 117.)
Beeldbeheerder	Hiermee kunt u de instellingen voor kleur aanpassen, zoals kleurregistratie, kleurdichtheid, enzovoort.
Toner bijna op	Hiermee kunt u het niveau instellen waarop de melding over een lege of bijna lege tonercassette wordt weergegeven (zie "Instellen van de waarschuwing "Toner bijna op"" op pagina 118).
Serienummer	Hiermee kunt u het serienummer van het apparaat weergeven. Dit nummer hebt u nodig als u belt voor ondersteuning of u registreert als gebruiker op de website van Samsung.
Papierstapeling	Als u het apparaat in een vochtige omgeving gebruikt of afdrukmaterialen gebruikt die vochtig zijn als gevolg van een hoge luchtvochtigheid, kunnen de afgedrukte vellen krullen vertonen en worden ze mogelijk niet goed gestapeld. In dit geval kunt u het apparaat instellen om de functie te gebruiken waarmee de afdrukken goed gestapeld worden. Deze functie zal de afdruksnelheid echter verlagen.
Ramschijf	Schakelt de Ramschijf in of uit voor het beheren van afdruktaken.

Taakbeheer



Afhankelijk van de opties of het model zullen sommige menu's mogelijk niet op het display verschijnen. Als dit het geval is, zijn deze opties niet van toepassing op uw apparaat (zie "Menuoverzicht" op pagina 39).

Om de menuopties te wijzigen:

- Druk op  (**Menu**) > **Systeeminstellingen** > **Taakbeheer** op het configuratiescherm.

Item	Omschrijving
Actieve taak	Hiermee worden de afdruktaken weergegeven die nog moeten worden afgedrukt.
Opgeslagen taak	Hiermee worden de afdruktaken weergegeven die zijn opgeslagen op de schijf.
Beveiligde taak	Hiermee worden de beveiligde afdruktaken op de schijf weergegeven.

Systeminstallatie

Adresboekinstellingen



Afhankelijk van de opties of het model zullen sommige menu's mogelijk niet op het display verschijnen. Als dit het geval is, zijn deze opties niet van toepassing op uw apparaat (zie "Menuoverzicht" op pagina 39).

- Druk op **Instelling > Apparaatinst. > Volg. > Adresboek** op het aanraakscherm.

Optie	Omschrijving
Telefoonlijst	Hiermee kunt u de telefoonlijst weergeven, afdrukken of verwijderen, en er items aan toevoegen. U kunt ook een groep maken.
E-mail	Hiermee kunt u de e-maillijst weergeven, afdrukken of verwijderen, en kunt u er items aan toevoegen. U kunt ook een groep maken.
Afdrukk.	Hiermee drukt u het adresboek af.
Op nul zetten	Hiermee stelt u het huidige adresboek opnieuw in.

Documentenvak



Afhankelijk van de opties of het model zullen sommige menu's mogelijk niet op het display verschijnen. Als dit het geval is, zijn deze opties niet van toepassing op uw apparaat (zie "Menuoverzicht" op pagina 39).

Of druk op **Documentenvak > Volg.** > selecteer het gewenste menu-item op het aanraakscherm.

Optie	Omschrijving
Systeemvakken	Hiermee slaat u de afdrukinformatie op of drukt u de beveiligde pagina af. <ul style="list-style-type: none">• Opgesl. afdr.: Drukt de opgeslagen informatie af zonder dat er een wachtwoord hoeft te worden ingevoerd.• Beveiligd afdrukken: Drukt de opgeslagen informatie af nadat er een wachtwoord is ingevoerd.
Gedeelde map	Geeft de gedeelde mappen in uw netwerk weer om uw taken in op te slaan.

Systeminstallatie

Netwerkinstallatie



Afhankelijk van de opties of het model zullen sommige menu's mogelijk niet op het display verschijnen. Als dit het geval is, zijn deze opties niet van toepassing op uw apparaat (zie "Menuoverzicht" op pagina 39).





U kunt deze functie ook gebruiken via de SyncThru™ Web Service. Open de webbrowser vanaf uw netwerkcomputer en typ het IP-adres van uw apparaat. Als de SyncThru™ Web Service wordt geopend, klikt u op **Settings > Network Settings** (zie "SyncThru™ Web Service gebruiken" op pagina 368).

- Druk op  (**Menu**) > **Systeeminstellingen** > **Netwerk** op het configuratiescherm.
- Of druk op **Instelling** > **Apparaatinst.** > **Volg.** > **Netwerkinstellingen** op het aanraakscherm.

Optie	Omschrijving
TCP/IP (IPv4)	<p>Selecteer het passende protocol en de configuratieparameters voor gebruik in de netwerkgeving (zie "Het IP-adres instellen" op pagina 195).</p> <p> Er moeten heel wat parameters ingesteld worden. Als u niet zeker bent, laat u ze ongemoeid of raadpleegt u de netwerkbeheerder.</p>
TCP/IP (IPv6)	<p>Selecteer deze optie om gebruik te maken van een IPv6-netwerkgeving (zie "IPv6-configuratie" op pagina 209).</p>
Ethernet-snel.	<p>Hiermee kunt u de transmissiesnelheid van het netwerk configureren.</p> <p> Zet het apparaat uit en aan nadat u deze instelling hebt gewijzigd.</p>
802.1x	<p>U kunt de gebruikersverificatie voor netwerkcommunicatie instellen. Raadpleeg uw netwerkbeheerder voor details.</p>
Draadloos	<p>Selecteer deze optie om gebruik te maken van een draadloos netwerk.</p>

Systeminstallatie

Optie	Omschrijving
Inst. wissen	<p>Hiermee zet u de standaard netwerkinstellingen terug.</p> <p> Zet het apparaat uit en aan nadat u deze instelling hebt gewijzigd.</p>
Netwerkconfiguratie	<p>Deze lijst toont informatie over de netwerkverbinding en -configuratie van uw apparaat.</p>
<ul style="list-style-type: none">• Netwerk activeren• Ethernet activeren	<p>U kunt instellen of u Ethernet aan of uit wilt zetten.</p> <p> Zet het apparaat uit en aan nadat u deze instelling hebt gewijzigd.</p>
Http activeren	<p>U kunt selecteren of u al dan niet gebruik wilt maken van de functie SyncThru™ Web Service.</p> <p> Zet het apparaat uit en aan nadat u deze instelling hebt gewijzigd.</p>

Optie	Omschrijving
WINS	<p>U kunt de WINS-server configureren. WINS (Windows Internet Name Service) wordt gebruikt in het Windows-besturingssysteem.</p> <p> Zet het apparaat uit en aan nadat u deze instelling hebt gewijzigd.</p>
SNMP V1/V2	<p>U kunt het SNMP (Simple Network Management Protocol) instellen. Systeembeheerders kunnen gebruikmaken van SNMP om apparaten in het netwerk te monitoren en beheren.</p>
SNTP	<p>U kunt het SNTP (Simple Network Time Protocol) instellen. Met SNTP worden de klokken van computersystemen via internet gesynchroniseerd (NTP) zodat er geen tijdsverschil is als er gegevens worden uitgewisseld.</p>
UPnP(SSDP)	<p>U kunt een UPnP-protocol instellen.</p> <p> Zet het apparaat uit en aan nadat u deze instelling hebt gewijzigd.</p>
MDNS	<p>U kunt mDNS-instellingen (Multicast Domain Name System) opgeven.</p>

Systeeminstallatie

Optie	Omschrijving
SetIP	U kunt SetIP-instellingen opgeven.
SLP	<p>U kunt SLP-instellingen (Service Location Protocol) configureren. Met dit protocol kunnen host-toepassingen diensten in een LAN vinden zonder dat daarvoor eerst instellingen hoeven te worden geconfigureerd.</p> <div data-bbox="389 587 1084 743"> Zet het apparaat uit en aan nadat u deze instelling hebt gewijzigd.</div>

Beheerinstellingen



Afhankelijk van de opties of het model zullen sommige menu's mogelijk niet op het display verschijnen. Als dit het geval is, zijn deze opties niet van toepassing op uw apparaat (zie "Menuoverzicht" op pagina 39).

Of druk op **Instelling > Beheerinstellingen > Volg.** op het aanraakscherm.

Item	Omschrijving
Toegangscontrole gebruikers	<p>Hiermee kunt u de toegang van gebruikers tot het apparaat controleren. U kunt verschillende machtigingsniveaus voor gebruikers instellen op het apparaat.</p> <p> U kunt deze functie ook gebruiken via de SyncThru™ Web Service. Open de webbrowser vanaf uw netwerkcomputer en typ het IP-adres van uw apparaat. Als SyncThru™ Web Service wordt geopend, klikt u op het tabblad Security > User Access Control (zie "Gemachtigde gebruikers registreren" op pagina 319).</p>
Change Admin. Wachtwoord	Wijzigt het wachtwoord voor toegang tot de Beheerinstellingen van het apparaat.
Firmware upgraden	Als u de nieuwste firmware wilt bijwerken, stelt u deze optie in op ' Aan ' en downloadt u het firmwarebestand.

Item	Omschrijving
Stempel	Hiermee schakelt u de stempelfunctie in voor toegang tot het menu Beheerinstellingen.



Afhankelijk van de opties of het model zullen sommige menu's mogelijk niet op het display verschijnen. Als dit het geval is, zijn deze opties niet van toepassing op uw apparaat (zie "Menuoverzicht" op pagina 39).

Om de menuopties te wijzigen:

- Of druk op **Eco** > selecteer het gewenste menu-item op het aanraakscherm.

Item	Omschrijving
Eco - aan	Hiermee zet u de eco-modus aan of uit of schakelt u de optie Aan-verplicht in.
Instellingen	Hiermee kunt u eco-gerelateerde instellingen configureren en standaardinstellingen wijzigen. <ul style="list-style-type: none">• Standaardmodus: Hiermee kunt u de standaardmodus in- of uitschakelen.• Functieconfiguratie: Selecteer de Standaardmodus of de Aangepast modus.

Direct USB



Afhankelijk van de opties of het model zullen sommige menu's mogelijk niet op het display verschijnen. Als dit het geval is, zijn deze opties niet van toepassing op uw apparaat (zie "Menuoverzicht" op pagina 39).

Om de menuopties te wijzigen:

- Of druk op **Directe USB** > selecteer het gewenste menu-item op het aanraakscherm.

Item	Omschrijving
Afdrukken vanaf	Hiermee kan de bestandenlijst vanuit Bestandsnavigatie worden bekeken. Selecteer een bestand om af te drukken.
Naar USB scannen	Hiermee stelt u de scanbestemming in op een USB-apparaat. U kunt de originelen scannen en de gescande afbeeldingen opslaan op een USB-apparaat.
Bestandsbeheer	Hiermee kan de bestandenlijst vanuit Bestandsnavigatie worden bekeken. Selecteer een bestand om te verwijderen. U kunt het USB-apparaat formatteren.
Ruimte tonen	Hiermee wordt de resterende ruimte weergegeven.



4. Speciale functies

In dit hoofdstuk worden de speciale functies voor kopiëren, scannen, faxen en afdrukken besproken.

- **Aanpassing aan luchtdruk of hoogte** 311
- **E-mailadressen opslaan** 312
- **Verschillende tekens invoeren** 314
- **Het faxadresboek instellen** 315
- **Gemachtigde gebruikers registreren** 319
- **Afdrukfuncties** 320
- **Scanfuncties** 338
- **Faxfuncties** 348
- **Functies voor gedeelde map gebruiken** 359
- **Optionele apparaatfuncties gebruiken** 360



- De procedures in dit hoofdstuk zijn voornamelijk gebaseerd op Windows 7.
- Voor bepaalde modellen moet u mogelijk op **OK** drukken om naar menu's op lagere niveaus te gaan.

Aanpassing aan luchtdruk of hoogte

De afdrukkwaliteit wordt beïnvloed door de atmosferische druk, die wordt bepaald door de hoogte boven zeeniveau waar het apparaat staat. De volgende informatie zal u helpen bij de instelling van uw apparaat voor de beste afdrukkwaliteit.

Ga na op welke hoogte u zich bevindt en stel de juiste luchtdruk in.

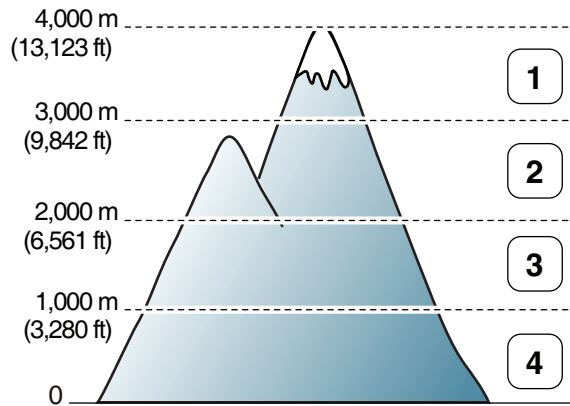

- 1 Hoog 3
- 2 Hoog 2
- 3 Hoog 1
- 4 Normaal

U kunt de hoogtewaarde instellen in **Apparaatinstellingen** in Samsung Easy Printer Manager.

- Als u Windows of Mac gebruikt, kunt u uw instellingen wijzigen via **Samsung Easy Printer Manager** >  **(Geavanceerde modus activeren)** > **Apparaatinstellingen** (zie "Apparaatinstellingen" op pagina 375).



- Als uw apparaat is verbonden met internet, kunt u de hoogte instellen via SyncThru™ Web Service (zie "SyncThru™ Web Service gebruiken" op pagina 368).
- U kunt de hoogte ook instellen via de optie **Systeeminstellingen** op het display van het apparaat (zie "De standaardinstellingen van het apparaat" op pagina 53).

E-mailadressen opslaan



Deze functie is mogelijk niet beschikbaar, afhankelijk van het model of de optionele onderdelen (zie "Functies per model" op pagina 8).

U kunt een adresboek met veelgebruikte e-mailadressen instellen via SyncThru™ Web Service en zo snel en gemakkelijk e-mailadressen invoeren door de plaatsnummers in te voeren die eraan zijn toegewezen in het adresboek.

Opslaan op uw computer

Als u een afbeelding wilt scannen en als bijlage per e-mail wilt versturen, moet u eerst de netwerkparameters instellen met behulp van SyncThru™ Web Service.

- 1 De SyncThru™ Web Service weergeven (zie "SyncThru™ Web Service gebruiken" op pagina 368).
- 2 Klik op **Login** in de rechterbovenhoek van de SyncThru™ Web Service-website.

- 3 Typ de juiste gegevens bij **ID** en **Password** en klik vervolgens op **Login**. We raden u aan om het wachtwoord om veiligheidsredenen te wijzigen.

- **ID: admin**
- **Password: sec00000**

- 4 Klik op **Address Book > Individual > Add**.

- 5 Selecteer **Speed No.** en voer een e-mailadres en faxnummer in.



Als u SMB of FTP-servergegevens moet instellen, schakelt u SMB of FTP in en voert u de gegevens in.

- 6 Klik op **Apply**.





Als u een groep maakt,

- 1 klikt u op **Address Book > Group > Add Group**.
- 2 Selecteer **Speed No.** en voer een waarde in voer **Group Name**.
U kunt gemakkelijk individuele adressen toevoegen als u **Yes** voor **Add individual(s) after this group is created** inschakelt.
- 3 Klik op **Apply**.

E-mailadressen opslaan

Zoeken naar een e-mailadres



Het geheugen alfabetisch doorzoeken

- 1 Selecteer  (scannen) >  (**Address Book**) > **Zoeken & Verzenden** > Selecteer een adresgroep > **Alles** op het bedieningspaneel.

Of selecteer **Scan to** >  (**Address Book**) > **Zoeken & Verzenden** > Selecteer een adresgroep > **Alles** op het bedieningspaneel.

Of selecteer **Instelling** > **Apparaatinst.** > **Volg.** > **Adresboek** > **E-mail** > **Lijst bekijken** > **Individueel** of **Groep** op het aanraakscherm.
- 2 U kunt het volledige geheugen doorzoeken in numerieke volgorde en de gewenste naam en het gewenste adres selecteren.

Zoeken met een specifieke beginletter

- 1 Selecteer  (scannen) >  (**Address Book**) > **Zoeken & Verzenden** > Selecteer een adresgroep > **ID** op het bedieningspaneel.

Of selecteer **Scan to** >  (**Address Book**) > **Zoeken & Verzenden** > Selecteer een adresgroep > **ID** op het bedieningspaneel.
- 2 Voer de eerste letters in van de naam die u zoekt.
- 3 Druk op de pijltoetsen totdat de gewenste naam en het gewenste nummer verschijnen.

Verschillende tekens invoeren

U zult voor verschillende taken namen en nummers moeten invoeren. Bij de installatie van uw apparaat moet u bijvoorbeeld uw naam of de naam van uw bedrijf en het faxnummer invoeren. Wanneer u faxnummers of e-mailadressen in het geheugen opslaat, kunt u ook de bijbehorende namen invoeren.

Alfanumerieke tekens invoeren

Druk een aantal keren op deze toets tot de gewenste letter op het display verschijnt. Om de letter O in te voeren drukt u bijvoorbeeld op cijfertoets 6 met opschrift MNO. Telkens wanneer u op cijfertoets 6 drukt, verschijnt er een andere letter op het display, M, N, O, m, n, o en ten slotte 6. Zie "Letters en cijfers op het toetsenblok" op pagina 314 om de letter te vinden die u wilt invoeren.



- U kunt een spatie invoeren door twee keer op 1 te drukken.
- Druk op de pijl naar links/rechts of de pijl-omhoog/omlaag om het laatste cijfer of teken te verwijderen.

Letters en cijfers op het toetsenblok



- Afhankelijk van het model en de geïnstalleerde opties kan uw apparaat andere speciale tekensets bevatten.
- Enkele van de volgende sleutelwaarden verschijnen mogelijk niet afhankelijk van de taak die u uitvoert.

Toets	Toegewezen cijfers, letters of tekens
1	@ / . ' 1
2	A B C a b c 2
3	D E F d e f 3
4	G H I g h i 4
5	J K L j k l 5
6	M N O m n o 6
7	P Q R S p q r s 7
8	T U V t u v 8
9	W X Y Z w x y z 9
0	& + - , 0
*	* % ^ _ ~ ! # \$ () [] (Deze symbolen zijn beschikbaar voor het invoeren van uw netwerkidentificatiegegevens)
#	# = ? " : { } < > ; (Deze symbolen zijn beschikbaar voor het invoeren van uw netwerkidentificatiegegevens)

Het faxadresboek instellen



Deze functie wordt niet ondersteund voor de CLX-419xN/CLX-626xND (zie "Verschillende functies" op pagina 11).

U kunt snelkiesnummers voor veelgebruikte faxnummers instellen via SyncThru™ Web Service en zo snel en gemakkelijk faxnummers invoeren door de positie nummers in te voeren die aan de nummers zijn toegewezen in het adresboek.

Een snelkiesnummer vastleggen

1 Selecteer  (faxen) >  (**Address Book**) > **Nieuw & Bewerken** > **Snelkiesnummer** op het bedieningspaneel.

Of selecteer **Instelling** > **Apparaatinst.** > **Volg.** > **Adresboek** > **Telefoonlijst** > **Lijst bekijken** > **Individueel** >  (opties) > **Toevoeg.** op het aanraakscherm.



2 Voer een snelkiesnummer in en druk op **OK**.



Als een item reeds is opgeslagen in het door u gekozen nummer, toont het display het bericht dat u het kunt wijzigen. Als u opnieuw wilt beginnen met een ander snelkiesnummer, drukt u op  (**Back**).

3 Voer de gewenste naam in en druk op **OK**.

4 Voer het faxnummer in dat u wilt opslaan en druk op **OK**.

5 Druk op de knop  (**Stop/Clear**) of het home-pictogram () om terug te keren naar de stand-by modus.

Snelkiesnummers gebruiken

Wanneer u tijdens het versturen van een fax wordt gevraagd om een nummer in te voeren, voert u het snelkiesnummer in waaronder u het gewenste faxnummer hebt opgeslagen.



- In het geval van een snelkiesnummer dat uit één cijfer (0-9) bestaat, houdt u de cijfertoets op het numeriek klavier langer dan 2 seconden ingedrukt.
- In het geval van een snelkiesnummer dat uit twee of drie cijfers bestaat, drukt u op de eerste cijfertoets(en) en houdt u vervolgens de laatste cijfertoets meer dan twee seconden ingedrukt.

In CLX-419xFW/C186xFW/CLX-626xFW,





1 Of selecteer **Fax** > **Verz. met snelkiesnr.** of **Verz. met groepskeuze** > **Volg.** op het aanraakscherm.

2 Selecteer het gewenste aantal.



3 Druk op **Send**.

Het faxadresboek instellen

Snelkiesnummers bewerken



- 1 Selecteer  (faxen) >  (**Address Book**) > **Nieuw & Bewerken** > **Snelkiesnummer** op het bedieningspaneel.
Of selecteer **Instelling** > **Apparaatinst.** > **Volg.** > **Adresboek** > **Telefoonlijst** > **Lijst bekijken** > **Individueel** op het aanraakscherm.
- 2 Voer het snelkiesnummer in dat u wilt bewerken en druk op **OK**.
- 3 Wijzig de naam en druk op **OK**.
- 4 Wijzig het faxnummer en druk op **OK**.
- 5 Druk op de knop  (**Stop/Clear**) of het home-pictogram () om terug te keren naar de stand-bymodus.

Een groeps kiesnummer vastleggen

- 1 Selecteer  (faxen) >  (**Address Book**) > **Nieuw & Bewerken** > **Groepskeuze** op het bedieningspaneel.
Of selecteer **Instelling** > **Apparaatinst.** > **Volg.** > **Adresboek** > **Telefoonlijst** > **Lijst bekijken** > **Groep** >  (opties) > **Toevoeg.** op het aanraakscherm.
- 2 Voer een groeps kiesnummer in en druk op **OK**.



Als een item reeds is opgeslagen in het door u gekozen nummer, toont het display het bericht dat u het kunt wijzigen. Als u opnieuw wilt beginnen met een ander snelkiesnummer, drukt u op  (**Back**).

- 3 Zoek naar het snelkiesnummer dat u wilt toevoegen aan de groep door de eerste letters van de naam in te voeren.
- 4 Selecteer de gewenste naam en het gewenste nummer en druk op **OK**.
- 5 Selecteer **Ja** als **Toevoegen?** wordt weergegeven.
- 6 Herhaal stap 3 om andere snelkiesnummers in de groep op te nemen.
- 7 Als u klaar bent, selecteert u **Nee** als **Nog een nummer?** wordt weergegeven en drukt u op **OK**.
- 8 Druk op de knop  (**Stop/Clear**) of het home-pictogram () om terug te keren naar de stand-bymodus.



Het faxadresboek instellen

Groepsnummers bewerken

- 1 Selecteer  (faxen) >  (**Address Book**) > **Nieuw & Bewerken** > **Groepskeuze** op het bedieningspaneel.
Of selecteer **Instelling** > **Apparaatinst.** > **Volg.** > **Adresboek** > **Telefoonlijst** > **Lijst bekijken** > **Groep** op het aanraakscherm.
- 2 Voer het groeps kiesnummer in dat u wilt bewerken en druk op **OK**.
- 3 Als u een nieuw snelkiesnummer invoert dat u wilt toevoegen en op **OK** drukt, wordt **Toevoegen?** weergegeven.
Als u een snelkiesnummer invoert dat in de groep is opgeslagen en op **OK** drukt, wordt **Verwijderen?** weergegeven.
- 4 Druk op **OK** om het nummer toe te voegen of te verwijderen.
- 5 Herhaal stap 3 om meer nummers toe te voegen of te verwijderen.
- 6 Selecteer **Nee** als **Nog een nummer?** wordt weergegeven en druk op **OK**.
- 7 Druk op de knop  (**Stop/Clear**) of het home-pictogram () om terug te keren naar de stand-bymodus.

Een item in het adresboek zoeken

U kunt op twee manieren een nummer in het geheugen opzoeken. U doorzoekt het adresboek alfabetisch of u voert de eerste letters in van de naam die aan dat nummer is gekoppeld.

- 1 Selecteer  (faxen) >  (**Address Book**) > **Zoeken & Kiezen** > **Snelkiesnummer** of **Groepsnummer** op het bedieningspaneel.
- 2 Voer **Alles** of **ID** in en druk op **OK**.
- 3 Druk op de naam en het nummer, of op de toetsenblokknop met de letter waarnaar u wilt zoeken.
Als u bijvoorbeeld de naam “MOBIEL” zoekt, drukt u op de toets **6** met het opschrift “MNO.”
- 4 Druk op de knop  (**Stop/Clear**) om terug te keren naar de stand-bymodus.

Het faxadresboek instellen

Adresboek afdrukken

U kunt de instellingen van uw **Adresboek** controleren door ze in een lijst af te drukken.

1 Selecteer  (faxen) >  (**Address Book**) > **Afdrukken** op het configuratiescherm.

Of selecteer **Instelling** > **Apparaatinst.** > **Volg.** > **Rapporten** > **Adresboek** op het aanraakscherm.

2 Druk op **OK**.

Het apparaat begint met afdrukken.

Gemachtigde gebruikers registreren



Deze functie is mogelijk niet beschikbaar, afhankelijk van het model of de optionele onderdelen (zie "Functies per model" op pagina 8).

Om een ingescande afbeelding, kopie van een afbeelding of fax op een veilige manier via e-mail of de netwerkserver te verzenden, moet u de accountgegevens van gemachtigde gebruikers met behulp van SyncThru™ Web Service op uw lokale computer of op de netwerkserver registreren.

- 1 De SyncThru™ Web Service weergeven (zie "SyncThru™ Web Service gebruiken" op pagina 368).
- 2 Klik op **Login** in de rechterbovenhoek van de SyncThru™ Web Service-website.
- 3 Typ de juiste gegevens bij **ID** en **Password** en klik vervolgens op **Login**. We raden u aan om het wachtwoord om veiligheidsredenen te wijzigen.
 - **ID: admin**
 - **Password: sec00000**
- 4 Klik op **Security > User Access Control > Authentication**.
- 5 Selecteer **Basic Authentication** in **Authentication Mode** en selecteer **Local Authentication** in **AA Method** en klik.
- 6 Klik op **Apply**.

- 7 Klik op **OK** in het berichtvenster voor de bevestiging.
- 8 Klik op **User Profile > Add**.
- 9 Voer een waarde in voor **User Name, Login ID, Password, Confirm Password, E-mail Address** en **Fax Number**.



U kunt gemakkelijk individuele adressen toevoegen als u **Yes** voor **Add individual(s) after this group is created** inschakelt.

- 10 Klik op **Apply**.

Afdrukfuncties



- Voor basisfuncties voor het afdrukken, raadpleeg de Basishandleiding (zie "Eenvoudige afdruktaken" op pagina 72).
- Deze functie is mogelijk niet beschikbaar, afhankelijk van het model of de optionele onderdelen (zie "Functies per model" op pagina 8).

De standaardafdrukinstellingen wijzigen

- 1 Klik op het menu **Start** van Windows.
 - In Windows 8: selecteer in **Charms(charms)** achtereenvolgens **Zoeken > Instellingen**.
- 2 Als u Windows XP/Server 2003 gebruikt, selecteert u **Printers en faxapparaten**.
 - Als u Windows Server 2008/Vista gebruikt, selecteert u **Configuratiescherm > Hardware en geluiden > Printers**.
 - In Windows Server 2008 R2 selecteert u **Configuratiescherm > Hardware > Apparaten en printers**.
 - In Windows 7/8 selecteert u **Configuratiescherm > Apparaten en printers**.
- 3 Klik met de rechtermuisknop op uw apparaat.

4

In Windows XP/Server 2003/Server 2008/Vista kiest u **Voorkeursinstellingen voor afdrukken**.

In Windows 7/8 en Windows Server 2008 R2 selecteert u **Voorkeursinstellingen voor afdrukken** in de contextmenu's.



Als bij het item **Voorkeursinstellingen voor afdrukken** het teken ► staat, kunt u andere printerstuurprogramma's voor de geselecteerde printer selecteren.

5

Wijzig de instellingen op elk tabblad.

6

Klik op **OK**.



In **Voorkeursinstellingen voor afdrukken** kunt u de instellingen voor elke afdruktaak wijzigen.

Uw apparaat instellen als standaardprinter

- 1 Klik op het menu **Start** van Windows.
 - In Windows 8: selecteer in **Charms(charms)** achtereenvolgens **Zoeken > Instellingen**.
- 2 Als u Windows XP/Server 2003 gebruikt, selecteert u **Printers en faxapparaten**.
 - Als u Windows Server 2008/Vista gebruikt, selecteert u **Configuratiescherm > Hardware en geluiden > Printers**.
 - In Windows Server 2008 R2 selecteert u **Configuratiescherm > Hardware > Apparaten en printers**.
 - In Windows 7/8 selecteert u **Configuratiescherm > Apparaten en printers**.
- 3 Selecteer uw apparaat.
- 4 Klik met uw rechtermuisknop op uw apparaat en selecteer **Als standaard instellen**.



Als bij het item **Als standaard instellen** voor Windows 7 of Windows Server 2008 R2 het teken ► staat, kunt u andere printerstuurprogramma's selecteren die met de geselecteerde printer verbonden zijn.

Geavanceerde afdrukfuncties gebruiken



XPS-printerstuurprogramma: wordt gebruikt om af te drukken in een XPS-bestandsindeling.

- Zie "Functies per model" op pagina 8.
- Het XPS-printerstuurprogramma kan alleen geïnstalleerd worden op Windows Vista OS of een recentere versie.
- Installeer extra geheugen wanneer een XPS-taak niet wordt afgedrukt omdat de printer onvoldoende geheugen heeft.
- U kunt het printerstuurprogramma en de software installeren wanneer u de software-cd in het cd-rom-station van uw computer plaatst. Voor Windows selecteert u het XPS-printerstuurprogramma in het venster **Selecteer de te installeren software en hulpprogramma's**.

Afdrukken naar een bestand (PRN)

Het kan soms handig zijn om de af te drukken gegevens op te slaan als een bestand.

Afdrukfuncties

- 1 Kruis het selectievak **Afdrukken naar bestand** in het venster **Afdrukken** aan.

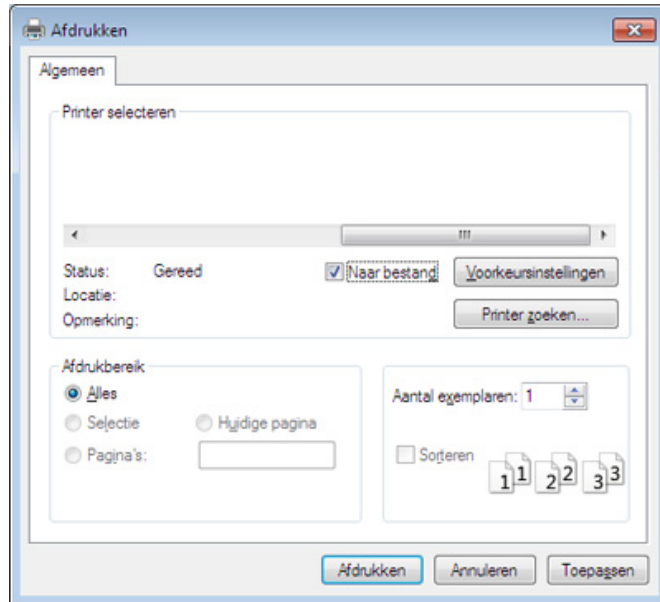

- 2 Klik op **Afdrukken**.
- 3 Voer het doelpad en de bestandsnaam in en klik vervolgens op **OK**.
Bijvoorbeeld **c:\Temp\bestandsnaam**.



Als u enkel de bestandsnaam invoert wordt het bestand automatisch opgeslagen in **Mijn documenten**, **Documents and Settings** of **Gebruikers**. De opslagmap kan verschillen, afhankelijk van uw besturingssysteem of het gebruikte programma.

Afdrukfuncties

Speciale afdrukfuncties verklaard

U kunt geavanceerde afdrukfuncties gebruiken voor uw printer.



Om de printerfuncties van uw printerstuurprogramma te gebruiken, klikt u op **Eigenschappen** of **Voorkeuren** in het venster **Afdrukken** van de toepassing om de afdrukinstellingen te wijzigen. De apparaatnaam die in het printereigenschappenvenster wordt weergegeven is afhankelijk van het gebruikte apparaat.



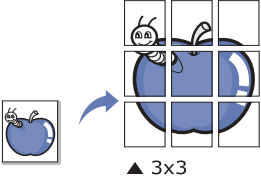
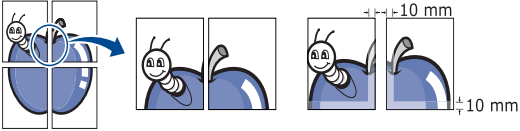
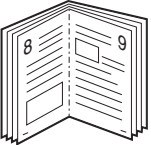

- Afhankelijk van de opties of het model verschijnen sommige menu's mogelijk niet op het display. Als dit het geval is, zijn deze opties niet van toepassing op uw apparaat.
- Selecteer het menu **Help**, of klik op de knop  uit het venster, of druk op **F1** op uw toetsenbord, en klik op de optie waar u meer over wilt weten (zie "Help gebruiken" op pagina 75).

Item	Omschrijving
<p>Meerdere pagina's per vel</p> 	<p>U kunt het aantal pagina's selecteren dat u op één vel wilt afdrukken. Als u meer dan één pagina per vel afdrukt worden de pagina's verkleind en in de door u opgegeven volgorde gerangschikt. U kunt op één vel tot 16 pagina's afdrukken.</p>

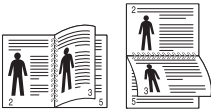

Afdrukfuncties

Item	Omschrijving
<p data-bbox="53 312 304 341">Poster afdrukken</p> 	<p data-bbox="383 272 2190 344">U kunt een document van één enkele pagina op 4 (poster van 2x2), 9 (poster van 3x3) of 16 vellen (poster van 4x4) papier drukken om ze aan elkaar te plakken en er een poster van te maken.</p> <p data-bbox="383 368 2190 440">Selecteer de waarde Posteroverlap. Geef de Posteroverlap op in millimeters of inches door het keuzerondje bovenaan rechts op het tabblad Basis te selecteren om de vellen gemakkelijker aan elkaar te kunnen plakken.</p> 
<p data-bbox="53 743 322 772">Boekje afdrukken^a</p> 	<p data-bbox="383 643 2134 715">Met deze functie kunt u een document op beide zijden van het papier afdrukken en worden de pagina's zo gerangschikt dat u het afgedrukte papier dubbel kunt vouwen om een boekje te maken.</p> <div data-bbox="383 770 2197 1054" style="background-color: #f0f0f0; padding: 10px;"><ul data-bbox="479 799 2179 1015" style="list-style-type: none">• Als u een boekje wilt maken, moet u afdrukken op afdruk materiaal van het formaat Letter, Legal, A4, US Folio of Oficio.• De optie Boekje afdrukken is niet beschikbaar voor alle papierformaten. Kies de Formaat-optie onder het tabblad Papier om te kijken welke papierformaten beschikbaar zijn.• Als u een onbeschikbaar papierformaat selecteert, wordt deze optie mogelijk automatisch geannuleerd. Selecteer alleen beschikbaar papier (papier waarbij geen ⚠️ of ❌ staat).</div>

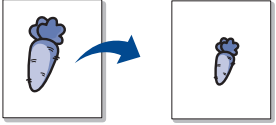

Afdrukfuncties

Item	Omschrijving
<ul style="list-style-type: none">• Dubbelzijdig afdrukken• Dubbelzijdig afdrukken (handmatig)^a	<p>U kunt op beide zijden van een vel papier afdrukken (dubbelzijdig). Voor u afdrukt, moet u de gewenste afdrukstand van het document opgeven.</p> <div data-bbox="383 395 2197 647" style="background-color: #f0f0f0; padding: 10px;"><ul style="list-style-type: none">•  U kunt deze functie gebruiken met papier van het formaat Letter, Legal, A4, US Folio of Oficio.• Als uw printer geen duplexeenheid heeft, moet u de afdruktaak handmatig uitvoeren. De printer drukt eerst elke andere pagina van het document af. Hierna verschijnt er een bericht op uw computer.• De functie Blanco pagina's overslaan werkt niet als u de optie Dubbelzijdig afdrukken (handmatig) hebt ingeschakeld.</div>
<ul style="list-style-type: none">• Dubbelzijdig afdrukken• Dubbelzijdig afdrukken (handmatig)^a	<ul style="list-style-type: none">• Standaardinstelling printer: Als u deze optie selecteert, wordt deze functie bepaald door de instelling die u hebt opgegeven op het bedieningspaneel van de printer.• Geen: Hiermee schakelt u deze functie uit.• Lange zijde: Deze optie is de conventionele lay-out die bij boekbinden wordt gebruikt. • Korte zijde: Deze optie is de conventionele lay-out die voor kalenders wordt gebruikt. • Omgekeerd dubbelzijdig afdrukken: Schakel deze optie in om de afdrukvolgorde om te keren bij het dubbelzijdig afdrukken. Deze optie is niet beschikbaar wanneer u Dubbelzijdig afdrukken (handmatig) gebruikt.

Afdrukfuncties

Item	Omschrijving
<p>Papieropties</p> 	<p>Wijzigt de afmetingen van een document zodat deze kleiner of groter op het vel afgedrukt wordt, door een percentage in te voeren waarmee het document vergroot of verkleind wordt.</p>
<p>Watermerk</p> 	<p>Met de optie Watermerk kunt u tekst afdrukken over een bestaand document. U gebruikt het bijvoorbeeld om in grote grijze letters "DRAFT" of "CONFIDENTIAL" diagonaal op de eerste pagina of op alle pagina's af te drukken.</p>
<p>Watermerk (Een watermerk maken)</p>	<p>a Als u de afdrukinstellingen vanuit de softwaretoepassing wilt wijzigen, opent u Voorkeursinstellingen voor afdrukken.</p> <p>b Klik op het tabblad Geavanceerd en selecteer Bewerken in de vervolgkeuzelijst Watermerk. Het venster Watermerken bewerken wordt geopend.</p> <p>c Voer een tekst in het vak Tekst watermerk in. U kunt maximaal 256 tekens invoeren. De tekst wordt in het voorbeeldvenster weergegeven.</p>
<p>Watermerk (Een watermerk bewerken)</p>	<p>a Als u de afdrukinstellingen vanuit de softwaretoepassing wilt wijzigen, opent u Voorkeursinstellingen voor afdrukken.</p> <p>b Klik op het tabblad Geavanceerd en selecteer Bewerken in de vervolgkeuzelijst Watermerk. Het venster Watermerken bewerken wordt geopend.</p> <p>c Selecteer in het vak Huidige watermerken het watermerk dat u wilt bewerken en wijzig de tekst van het watermerk en de opties.</p> <p>d Klik op Wijzigen als u de wijzigingen wilt opslaan.</p> <p>e Klik op OK of Afdrukken tot het venster Afdrukken wordt afgesloten.</p>



Afdrukfuncties

Item	Omschrijving
Watermerk (Een watermerk verwijderen)	<p>a Als u de afdrukinstellingen vanuit de softwaretoepassing wilt wijzigen, opent u Voorkeursinstellingen voor afdrukken.</p> <p>b Klik op het tabblad Geavanceerd en selecteer Bewerken in de vervolgkeuzelijst Watermerk. Het venster Watermerken bewerken wordt geopend.</p> <p>c Selecteer in het vak Huidige watermerken het watermerk dat u wilt verwijderen en klik op de knop Wissen.</p> <p>d Klik op OK of Afdrukken tot het venster Afdrukken wordt afgesloten.</p>
Overlay^a 	<p>Deze optie is alleen beschikbaar bij gebruik van het PCL/SPL-printerstuurprogramma (zie "Software" op pagina 9).</p> <p>Een overlay is tekst en/of een afbeelding die op de harde schijf van de computer is opgeslagen in een speciale bestandsindeling en die in een willekeurig document kan worden afgedrukt. Overlays worden vaak gebruikt in plaats van voorgedrukte formulieren en papier met een briefhoofd. In plaats van een voorgedrukt briefhoofd kunt u een overlay samenstellen die precies dezelfde informatie bevat. Als u een brief met het briefhoofd van uw bedrijf wilt afdrukken, hoeft u geen voorbedrukt briefhoofdpapier in het apparaat te plaatsen. U drukt het briefhoofd gewoon als overlay op uw document af.</p> <p>Als u een paginaoverlay wilt gebruiken, moet u een nieuwe paginaoverlay maken met uw logo of afbeelding.</p> <div data-bbox="383 869 2197 1070" style="background-color: #f0f0f0; padding: 10px;"><ul style="list-style-type: none"> Het formaat van het overlaydocument moet hetzelfde zijn als dat van de documenten die u met de overlay afdrukt. Maak geen overlay met een watermerk.De resolutie van het overlaydocument moet dezelfde zijn als die van het document waarop u de overlay wilt afdrukken.</div>
Overlay^a (Een nieuwe paginaoverlay maken)	<p>a Ga naar de Voorkeursinstellingen voor afdrukken als u het document als een overlay wilt opslaan.</p> <p>b Klik op het tabblad Geavanceerd en selecteer Bewerken in de vervolgkeuzelijst Tekst. Het venster Overlay bewerken verschijnt.</p> <p>c Klik in het venster Overlay bewerken op Maken.</p> <p>d Typ een naam van maximaal acht tekens in het vak Opslaan als in het venster Bestandsnaam. Selecteer indien nodig de map waarin u het overlaybestand wilt opslaan. Standaard is dit de map C:\Formover.</p> <p>e Klik op Opslaan. De naam verschijnt in Overzicht overlays.</p> <p>f Klik op OK of Afdrukken tot het venster Afdrukken wordt afgesloten. Het bestand wordt niet afgedrukt. Het wordt opgeslagen op de harde schijf van uw computer.</p>



Afdrukfuncties

Item	Omschrijving
Overlay^a (Een paginaoverlay gebruiken)	<p>a Klik op het tabblad Geavanceerd.</p> <p>b Selecteer de gewenste overlay in de vervolgkeuzelijst Tekst.</p> <p>c Als het overlaybestand dat u zoekt niet in de vervolgkeuzelijst Tekst voorkomt, selecteert u Bewerken... in de lijst en klikt u op Laden. Selecteer het overlaybestand dat u wilt gebruiken.</p> <p>Als u het gewenste overlaybestand op een externe bron hebt opgeslagen, kunt u het bestand ook laden vanuit het venster Openen. Klik op Openen als u het bestand hebt geladen. Het bestand verschijnt in het vak Overzicht overlays en kan worden afgedrukt. Selecteer de overlay in de vervolgkeuzelijst Overzicht overlays.</p> <p>d Schakel indien nodig het selectievakje Overlay bevestigen voor afdrukken in. Als dit selectievakje is ingeschakeld, verschijnt telkens als u een document naar de printer verzendt een berichtvenster waarin u gevraagd wordt om te bevestigen of u een overlay op uw document wilt afdrukken.</p> <p>Als dit selectievakje niet is ingeschakeld en er een overlay is geselecteerd, wordt de overlay automatisch op uw document afgedrukt.</p> <p>e Klik op OK of Afdrukken tot het venster Afdrukken wordt afgesloten.</p>
Overlay^a (Een paginaoverlay verwijderen)	<p>a Klik in het venster Voorkeursinstellingen voor afdrukken op het tabblad Geavanceerd.</p> <p>b Selecteer Bewerken in de vervolgkeuzelijst Tekst.</p> <p>c Selecteer in het vak Overzicht overlays de overlay die u wilt verwijderen.</p> <p>d Klik op Wissen.</p> <p>e Als er een venster verschijnt waarin u om bevestiging wordt gevraagd, klikt u op Ja.</p> <p>f Klik op OK of Afdrukken tot het venster Afdrukken wordt afgesloten. Paginaoverlays die u niet meer gebruikt, kunt u verwijderen.</p>

Afdrukfuncties

Item	Omschrijving
Afdrukmodus ^b	<div data-bbox="383 284 2197 612" style="background-color: #f0f0f0; padding: 10px;"><ul style="list-style-type: none">• Deze functie is alleen beschikbaar als u het massa-apparaat of optionele geheugen hebt geïnstalleerd (zie "Verschillende functies" op pagina 11).• Afhankelijk van de opties of het model zullen sommige menu's mogelijk niet op het display verschijnen. Als dit het geval is, zijn deze opties niet van toepassing op uw apparaat.• U moet Opslagopties inschakelen om deze functie te gebruiken (zie "Apparaatopties instellen" op pagina 113).• Als het massaopslagapparaat niet is geïnstalleerd, biedt de Ramschijf slechts 3 opties: Normaal, Proefafdruk en Vertrouwelijk.</div> <ul style="list-style-type: none">• Afdrukmodus: de standaard Afdrukmodus is Normaal, en is bedoeld om af te drukken zonder het afdrukbestand op te slaan in het geheugen.<ul style="list-style-type: none">- Normaal: in deze modus wordt uw document afgedrukt zonder het op te slaan in het optioneel geheugen.- Proefafdruk: deze modus is handig als u meer dan een exemplaar wilt afdrukken. U kunt eerst een exemplaar afdrukken om te controleren en daarna de andere exemplaren afdrukken.- Vertrouwelijk: deze modus wordt gebruikt voor het afdrukken van vertrouwelijke documenten. U moet een wachtwoord invoeren om af te drukken.- Opslaan: Selecteer deze instelling om een document op het massaopslagapparaat op te slaan zonder het af te drukken.- Opslaan en afdrukken: Deze modus wordt gebruikt wanneer een document tegelijkertijd wordt opgeslagen en afgedrukt.- Wachtrij: deze optie is handig om een grote hoeveelheid gegevens te verwerken. Als u deze instelling selecteert, wordt het document op het massaopslagapparaat in een afdrukwachtrij geplaatst en vervolgens van daaruit afgedrukt. Op die manier wordt de belasting van de computer lager.- Afdrukschema: selecteer deze instelling om het document op een opgegeven tijdstip af te drukken. <div data-bbox="383 1129 2197 1458" style="background-color: #f0f0f0; padding: 10px;"><ul style="list-style-type: none">• Taaknaam: Deze optie wordt gebruikt als u een opgeslagen bestand zoekt via het bedieningspaneel.• Gebruikersnaam: Deze optie wordt gebruikt als u een opgeslagen bestand zoekt via het bedieningspaneel. Automatisch wordt de gebruikersnaam weergegeven waarmee u zich bij Windows aanmeldt.• Voer het wachtwoord in: Als de Eigenschap van het door u geselecteerd documentenvak ingesteld is op Beveiligd moet u een wachtwoord voor het documentenvak invoeren. Deze optie wordt gebruikt om een opgeslagen bestand te laden via het bedieningspaneel.• Wachtwoord bevestigen: Voer het wachtwoord ter bevestiging opnieuw in.</div>

Afdrukfuncties

Item	Omschrijving
Taakaccountbeheer	<p>Met deze optie kunt u afdrukken met de gegeven machtiging.</p> <ul style="list-style-type: none">• Gebruikersmachtiging: Als u deze optie aanvinkt, kunnen alleen gebruikers met gebruikersmachtiging een afdruktaak starten.• Groepsmachtiging: Als u deze optie aanvinkt, kunnen alleen groepen met groepsmachtiging een afdruktaak starten. <div data-bbox="383 459 2197 671"><ul style="list-style-type: none">• Klik op het vraagteken  in de rechterbovenhoek van het venster en klik vervolgens de optie waarover u meer wilt weten.• Beheerders kunnen taakbeheer inschakelen en machtigingen configureren op het bedieningspaneel of in SyncThru™ Web Service.</div>
Taakcodering^c	<p>Hiermee worden afdrukgegevens eerst gecodeerd en vervolgens verzonden naar het apparaat. Met deze functie blijven de afdrukgegevens beveiligd, zelfs als de gegevens worden onderschept op een netwerk.</p> <div data-bbox="383 831 2197 986"><p>De functie Taakcodering kan alleen worden geactiveerd als het massaopslagapparaat is geïnstalleerd. Het massaopslagapparaat wordt gebruikt om afdrukgegevens te decoderen (zie "Verschillende functies" op pagina 11).</p></div>

a. Deze optie is alleen beschikbaar als u het XPS-stuurprogramma gebruikt.

b. Alleen CLX-626x series.

c. Alleen CLX-626xFW.

Afdrukfuncties

Werken met Hulpprogramma Direct afdrukken



- Alleen beschikbaar voor gebruikers met Windows-besturingssystemen.
- Hulpprogramma direct afdrukken is mogelijk niet beschikbaar afhankelijk van model of optionele onderdelen (zie "Software" op pagina 9).

Wat is het Hulpprogramma direct afdrukken?

Hulpprogramma Direct afdrukken is een programma dat PDF-bestanden rechtstreeks naar uw printer stuurt om ze af te drukken zonder dat u deze bestanden hoeft te openen.

Dit programma installeren:

Download de software van de website van Samsung. Pak de software vervolgens uit en installeer deze op uw computer: (<http://www.samsung.com> > zoek uw product > Ondersteuning of Downloads).



- Optioneel geheugen of een massaopslagapparaat moet geïnstalleerd zijn op uw apparaat om met dit programma bestanden af te drukken. (zie "Verschillende functies" op pagina 11).
- U kunt geen PDF-bestanden afdrukken waarvoor een afdrukbeperring geldt. Schakel de functie voor de afdrukbeperring uit en probeer opnieuw af te drukken.

- U kunt geen PDF-bestanden afdrukken die met een wachtwoord worden beschermd. Schakel de wachtwoordfunctie uit en probeer opnieuw af te drukken.
- Of een PDF-bestand kan worden afgedrukt met het Hulpprogramma Direct afdrukken hangt af van de manier waarop het PDF-bestand is gemaakt.
- Het programma Hulpprogramma Direct afdrukken ondersteunt PDF versie 1.7 en lager. Bestanden van latere versies moet u openen om te kunnen afdrukken.

Afdrukken

Er zijn verschillende manieren waarop u kunt afdrukken met het Hulpprogramma Direct afdrukken.

- 1** Selecteer in het menu **Start Programma's** of **Alle programma's > Samsung Printers > Hulpprogramma Direct afdrukken**.
Het venster Hulpprogramma Direct afdrukken wordt geopend.
- 2** Selecteer uw printer uit de vervolgkeuzelijst **Printer selecteren** en klik op **Bladeren**.
- 3** Selecteer het bestand dat u wilt afdrukken en klik op **Openen**.
Het bestand wordt nu toegevoegd aan de sectie **Bestanden selecteren**.
- 4** Pas de printerinstellingen naar wens aan.
- 5** Klik op **Afdrukken**. Het geselecteerde PDF-bestand wordt naar de printer verzonden.

Afdrukfuncties

Via het contextmenu

- 1 Klik met de rechtermuisknop op het PDF-bestand dat u wilt afdrukken en kies **Direct afdrukken**.
Het venster Hulpprogramma Direct afdrukken wordt geopend. Het PDF-bestand is hierin al toegevoegd.
- 2 Kies het te gebruiken apparaat.
- 3 De apparaatinstellingen aanpassen.
- 4 Klik op **Afdrukken**. Het geselecteerde PDF-bestand wordt naar de printer verzonden.

Afdrukken vanaf een Mac



Afhankelijk van het model of opties zijn enkele functies mogelijk niet beschikbaar. Dit betekent dat de functies niet worden ondersteund.

Een document afdrukken

Als u afdrukt met een Mac, moet u in elke toepassing die u gebruikt de instellingen van het printerstuurprogramma controleren. Volg de onderstaande stappen om af te drukken vanaf een Mac:

- 1 Open het af te drukken document.
- 2 Open het menu **Bestand** en klik op **Pagina-instelling** (**Documentinstellingen** in enkele toepassingen).
- 3 Selecteer papierformaat, -oriëntatie, -schaal en andere opties, en zorg ervoor dat uw apparaat is geselecteerd. Klik op **OK**.
- 4 Open het menu **Bestand** en klik op **Afdrukken**.
- 5 Kies het aantal exemplaren en geef aan welke pagina's u wilt afdrukken.
- 6 Klik op **Afdrukken**.

Afdrukfuncties

Printerinstellingen wijzigen

U kunt geavanceerde afdrukfuncties gebruiken voor uw printer.

Open een toepassing en selecteer **Afdrukken** in het menu **Bestand**. De printernaam die in het printereigenschappenvenster wordt weergegeven is afhankelijk van de gebruikte printer. Het printereigenschappenvenster is afgezien van de naam vergelijkbaar met het onderstaande venster.

Meerdere pagina's per vel afdrukken

U kunt meer dan één pagina afdrukken op één vel papier. Dit is een goedkope manier om conceptpagina's af te drukken.

- 1 Open een toepassing en selecteer **Afdrukken** uit het menu **Bestand**.
- 2 Selecteer **Lay-out** in de vervolgkeuzelijst **Afdrukstand**. Selecteer in de vervolgkeuzelijst **Pagina's per vel** het aantal pagina's dat u op één vel papier wilt afdrukken.
- 3 Kies de andere te gebruiken opties.
- 4 Klik op **Afdrukken**.
Het apparaat drukt het gekozen aantal pagina's op één vel papier af.

Dubbelzijdig afdrukken



Afhankelijk van het model of opties zijn enkele functies mogelijk niet beschikbaar. Dit betekent dat de functies niet worden ondersteund (zie "Verschillende functies" op pagina 11).

Voordat u dubbelzijdig afdrukt, moet u aangeven langs welke rand u de pagina's wilt inbinden. De bindopties zijn:

- **Lange kant binden:** dit is de klassieke opmaak die bij het boekbinden wordt gebruikt.
- **Korte kant binden:** deze optie wordt vaak gebruikt voor kalenders.

- 1 Selecteer **Afdrukken** in het menu **Bestand** van uw Mac-toepassing.
- 2 Selecteer **Lay-out** in de vervolgkeuzelijst **Afdrukstand**.
- 3 Selecteer een bindrichting in de optie **Dubbelzijdig**.
- 4 Kies de andere te gebruiken opties.
- 5 Als u op **Afdrukken** klikt, drukt de printer op beide zijden van het papier af.

Afdrukfuncties



Als u meer dan 2 kopieën afdrukt, kunnen de eerste en de tweede kopie op hetzelfde vel papier worden afgedrukt. Vermijd op beide zijden van het papier af te drukken als u meer dan 1 kopie afdrukt.

Help gebruiken

Klik op het vraagteken in de linkeronderhoek van het venster en klik op het onderwerp waarover u meer wilt weten. Er verschijnt een pop-upvenster met informatie over de functie van die optie waarover het stuurprogramma beschikt.

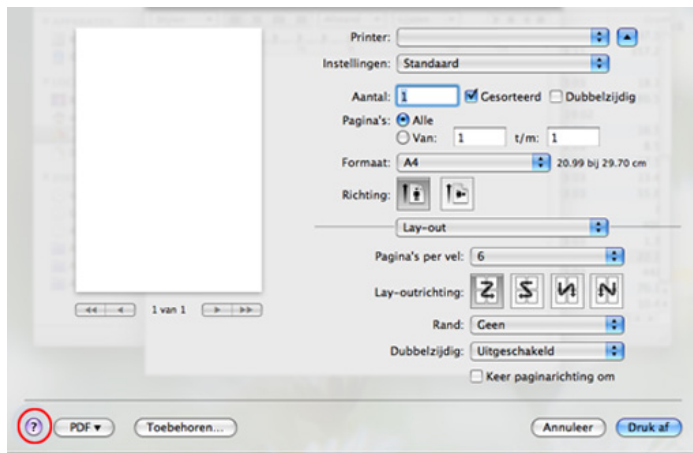

Afdrukken in Linux



Afhankelijk van het model of opties zijn enkele functies mogelijk niet beschikbaar. Dit betekent dat de functies niet worden ondersteund.

Afdrukken vanuit een toepassing

Vanuit een groot aantal Linux-toepassingen kunt u afdrukken met Common UNIX Printing System (CUPS). U kunt vanuit al deze toepassingen met uw printer afdrukken.

- 1 Open het af te drukken document.
- 2 Open het menu **File** en klik op **Page Setup** (**Print Setup** in een aantal toepassingen).
- 3 Selecteer papierformaat en afdrukstand en zorg ervoor dat uw apparaat is geselecteerd. Klik op **Apply**.
- 4 Open het menu **File** en klik op **Print**.
- 5 Selecteer het apparaat waarmee u wilt afdrukken.
- 6 Kies het aantal exemplaren en geef aan welke pagina's u wilt afdrukken.

Afdrukfuncties

- 7 Wijzig indien nodig andere afdrukopties in elk tabblad.
- 8 Klik op **Print**.



Automatisch/handmatig dubbelzijdig afdrukken kan mogelijk niet beschikbaar zijn, afhankelijk van het model. U kunt eventueel oneven-even pagina's afdrukken via het lpr-afdruksysteem of andere toepassingen (zie "Functies per model" op pagina 8).

Bestanden afdrukken

U kunt tekst-, afbeeldings- of PDF-bestanden afdrukken op dit apparaat door de standaard-CUPS-methode direct vanaf de opdrachtregel toe te passen. U werkt dan met het CUPS lpr-programma. U kunt deze bestanden afdrukken met de onderstaande opdrachtnotatie.

"lp -d <printernaam> -o <optie> <bestandsnaam>"

Raadpleeg de man-pagina voor lp of lpr op uw systeem voor meer informatie.

Printereigenschappen configureren

U kunt de standaardopties voor afdrukken of het verbindingstype wijzigen met het hulpprogramma voor afdrukken van het besturingssysteem.

- 1 Start het hulpprogramma voor afdrukken (ga naar **System > Administration > Printing** of voer de opdracht '**system-config-printer**' uit in het terminalprogramma).
- 2 Dubbelklik op uw printer.
- 3 Wijzig de standaardopties voor afdrukken of het verbindingstype.
- 4 Klik op de knop **Apply**.

Afdrukken in Unix



Afhankelijk van het model of opties zijn enkele functies mogelijk niet beschikbaar. Dit betekent dat de functies niet worden ondersteund (zie "Functies per model" op pagina 8).

Doorgaan met de afdruktaak

Kies na de installatie van de printer een afbeelding, tekst of PS-bestand om af te drukken.

- 1 Voer de opdracht "**printui <file_name_to_print>**" uit.
U wilt bijvoorbeeld "**document1**" afdrukken.
printui document1
Hiermee wordt **Print Job Manager** van het UNIX-printerstuurprogramma geopend waarin de gebruiker verschillende afdrukopties kan instellen.
- 2 Selecteer een printer die reeds is toegevoegd.
- 3 Selecteer de afdrukopties uit het venster, zoals **Page Selection**.
- 4 Selecteer in **Number of Copies** hoeveel exemplaren u nodig hebt.



Druk op **Properties** om gebruik te maken van de printerfuncties die uw printerstuurprogramma biedt.

- 5 Druk op **OK** om te beginnen met de afdruktaak.

Printerinstellingen wijzigen

Het UNIX-printerstuurprogramma **Print Job Manager** waarin de gebruiker verschillende afdrukopties kan selecteren in printer **Properties**.

De volgende sneltoetsen kunnen worden gebruikt: "H" voor **Help**, "O" voor **OK**, "A" voor **Apply** en "C" voor **Cancel**.

Het tabblad General

- **Paper Size:** Hiermee kunt u naar eigen keuze het papierformaat instellen op A4, Letter of andere papierformaten.
- **Paper Type:** hiermee kiest u het type papier. Beschikbare opties uit de keuzelijst zijn: **Printer Default**, **Plain** en **Thick**.
- **Paper Source:** Kiest uit welke lade het papier gehaald moet worden. De standaardinstelling is **Auto Selection**.
- **Orientation:** hiermee selecteert u de richting waarin informatie wordt afgedrukt op een pagina.
- **Duplex:** hiermee worden beide zijden van het papier bedrukt om papier te besparen.

Afdrukfuncties



Automatisch/handmatig dubbelzijdig afdrukken kan mogelijk niet beschikbaar zijn, afhankelijk van het model. Als alternatief kunt u het lpr-afdruksysteem of andere programma's gebruiken voor het afdrukken van even en oneven pagina's.

- **Multiple pages:** Hiermee worden meerdere pagina's afgedrukt op één vel papier.
- **Page Border:** Hiermee kunt een van de randstijlen kiezen (bv.: **Single-line hairline**, **Double-line hairline**).

Het tabblad Image

Op dit tabblad kunt u de helderheid, resolutie of de positie van een afbeelding op uw document wijzigen.

Het tabblad Text

Stel de tekenafstand, regelafstand of de kolommen op de afdruk in.

Het tabblad Margins

- **Use Margins:** Hiermee stelt u de marges van het document in. De marges zijn standaard uitgeschakeld. De gebruiker kan de marges instellen door de waarde in de respectieve velden aan te passen. Standaard worden deze waarden bepaald door het geselecteerde papierformaat.
- **Unit:** Hiermee kunt u de eenheden wijzigen in points, inches of centimeters.

Het tabblad Printer-Specific Settings

Selecteer verschillende opties in de **JCL** en **General** frames om verschillende instellingen aan te passen. Deze opties zijn specifiek voor de printer en afhankelijk van het PPD-bestand.

Scanfuncties



- Voor basisfuncties voor het scannen, raadpleeg de Basishandleiding (zie "Basisfuncties voor scannen" op pagina 85).
- Deze functie is mogelijk niet beschikbaar, afhankelijk van het model of de optionele onderdelen (zie "Functies per model" op pagina 8).
- De maximale resolutie die kan worden bereikt hangt af van verschillende factoren, zoals de snelheid van de computer, de beschikbare schijfruimte, het geheugen, de grootte van de afbeelding die wordt gescand en de bitdiepte-instellingen. Dus afhankelijk van uw systeem en wat u wilt scannen, kunt u mogelijk niet op een bepaalde resolutie scannen, vooral wanneer verbeterde dpi wordt gebruikt.

Basisscanmethode



Deze functie is mogelijk niet beschikbaar afhankelijk van model of optionele onderdelen (zie "Verschillende functies" op pagina 11).

U kunt de originelen met uw apparaat scannen via een USB-kabel of via het netwerk. De volgende methodologieën kunnen worden gebruikt voor het scannen van uw documenten:

- **Naar pc scan.:** Hiermee kunt u originelen via het bedieningspaneel scannen. De gescande gegevens worden vervolgens opgeslagen in de map **Mijn documenten** op de verbonden computers (zie "Basisfuncties voor scannen" op pagina 85).

- **TWAIN:** TWAIN is een van de vooraf ingestelde beeldtoepassingen. Wanneer u een afbeelding scant, wordt de geselecteerde toepassing gestart zodat u het scanproces kunt beheren. U kunt deze functie gebruiken via de lokale verbinding of de netwerkverbinding (zie "Scannen vanuit een programma voor het bewerken van afbeeldingen" op pagina 343).
- **Samsung Easy Document Creator:** U kunt dit programma gebruiken voor het scannen van afbeeldingen of documenten. **Wij adviseren u om scanfuncties te gebruiken in combinatie met het programma Samsung Easy Document Creator op de meegeleverde software-cd.**
 - Zie "Werken met Samsung Easy Document Creator" op pagina 372.
- **WIA:** WIA staat voor Windows Images Acquisition. U kunt deze functie alleen gebruiken als de computer rechtstreeks op het apparaat is aangesloten met een USB-kabel (zie "Scannen met het WIA-stuurprogramma" op pagina 344).
- **USB-geheugen:** U kunt een document scannen en de gescande afbeelding op een USB-geheugenapparaat opslaan.
- **E-mail:** Hiermee kunt u een afbeelding scannen en als bijlage bij een e-mailbericht verzenden (zie "Scannen naar e-mail" op pagina 340).
- **FTP/SMB:** Hiermee kunt u een afbeelding scannen en naar een FTP/SMB-server uploaden (zie "Scannen naar een FTP-/SMB-server" op pagina 342).

Scanfuncties

De scaninstellingen in de computer configureren



Deze functie is mogelijk niet beschikbaar, afhankelijk van het model of de optionele onderdelen (zie "Functies per model" op pagina 8).

- 1 Open **Samsung Easy Printer Manager** (zie "Samsung Easy Printer Manager gebruiken" op pagina 373).
- 2 Selecteer het juiste apparaat in de **Lijst met printers**.
- 3 Selecteer het menu **Instellingen voor scannen naar pc**.
- 4 Selecteer de gewenste optie.
 - **Scannen activeren**: Hiermee bepaalt u of de scanfunctie is ingeschakeld op het apparaat.
 - Het tabblad **Standaard**: Dit tabblad bevat algemene scan- en apparaatinstellingen.
 - Het tabblad **Afbeelding**: Dit tabblad bevat instellingen voor beeldbewerking.
- 5 Druk op **Opslaan > OK**.

Scannen vanaf een apparaat dat is aangesloten op een netwerk



Deze functie is niet beschikbaar voor een apparaat dat de netwerkinterface niet ondersteunt (zie "Functies per model" op pagina 8).

U moet het printerstuurprogramma op uw computer installeren vanaf de software-cd omdat het scanprogramma onderdeel is van het printerstuurprogramma (zie basishandleiding "Lokaal installeren van het stuurprogramma" op pagina 35).

- 1 Plaats originelen in de documentinvoer met de bedrukte zijde naar boven of plaats een enkel document met de bedrukte zijde naar onder op de glasplaat van de scanner (zie "Originelen plaatsen" op pagina 68).
- 2 Selecteer  (scannen) > **Naar pc scan.** > **Netwerk-pc** op het bedieningspaneel.
Of selecteer **Scan > Netwerk-pc** op het aanraakscherm.



Als u het bericht **Niet beschikbaar** ziet, controleert u de poortverbinding.

Scanfuncties

- 3 Selecteer uw geregistreerd computer-**Id** en voer indien nodig het **Wachtwoord** in.

-  • **ID** is hetzelfde ID als het geregistreerde scan-ID voor de **Samsung Easy Printer Manager** >  Geavanceerde modus activeren > **Instellingen voor scannen naar pc**.
- **Wachtwoord** is het geregistreerde wachtwoord van vier cijfers voor de **Samsung Easy Printer Manager** >  Geavanceerde modus activeren > **Instellingen voor scannen naar pc**.

- 4 Selecteer de gewenste optie en druk op **OK**.

- 5 Het apparaat begint te scannen.

-  De gescande afbeelding wordt opgeslagen op de computer in **C:\Gebruikers\gebruikersnaam\Mijn documenten**. De opslagmap kan verschillen, afhankelijk van uw besturingssysteem of het gebruikte programma.

Scannen naar e-mail

-  Deze functie is mogelijk niet beschikbaar, afhankelijk van het model of de optionele onderdelen (zie "Functies per model" op pagina 8).

Een e-mailaccount maken

- 1 De SyncThru™ Web Service weergeven (zie "SyncThru™ Web Service gebruiken" op pagina 368).
- 2 Selecteer **Settings** > **Network Settings** en **Outgoing Mail Server(SMTP)**.
- 3 Voer het IP-adres in als decimale notatie met punten of als een hostnaam.
- 4 Voer het poortnummer van de server in, een getal tussen 1 en 65535.
- 5 Schakel het selectievakje naast **SMTP Requires Authentication** in voor verificatie.
- 6 Voer de aanmeldingsnaam en het wachtwoord van de SMTP-server in.
- 7 Druk op **Apply**.

Scanfuncties



- Als de verificatiemethode van de SMTP-server POP3 Before SMTP is, schakelt u het selectievakje **SMTP Requires POP Before SMTP Authentication** in.
- Voer het IP-adres en poortnummer in.

Scannen en per e-mail verzenden

- Plaats originelen in de documentinvoer met de bedrukte zijde naar boven of plaats een enkel document met de bedrukte zijde naar onder op de glasplaat van de scanner (zie "Originelen plaatsen" op pagina 68).
- Selecteer  (scannen) > **Naar e-mail scannen** op het bedieningspaneel.
Of selecteer **Scan** > **E-mail verz.** op het aanraakscherm.
- Voer de aanmeldingsnaam en het wachtwoord in die u hebt geconfigureerd op SyncThru™ Web Service (zie "SyncThru™ Web Service gebruiken" op pagina 368).
- Voer het e-mailadres van de afzender en de ontvanger in.



U kunt u een e-mail naar uzelf verzenden door de optie **Auto Send To Self** in te schakelen bij **Settings** > **Scan** > **Scan To E-mail** op SyncThru™ Web Service.

- Voer het onderwerp van de e-mail in en druk op **OK**.
- Selecteer de bestandsindeling voor scannen en druk op **OK**.
- Voer de aanmeldingsnaam en het wachtwoord van de SMTP-server in.
- Het apparaat begint te scannen en verzendt vervolgens de e-mail.

Scanfuncties

Scannen naar een FTP-/SMB-server



Deze functie is mogelijk niet beschikbaar, afhankelijk van het model of de optionele onderdelen (zie "Functies per model" op pagina 8).

Een FTP-/SMB-server instellen

- 1 De SyncThru™ Web Service weergeven (zie "SyncThru™ Web Service gebruiken" op pagina 368).
- 2 Selecteer **Address Book > Individual > Add**.
- 3 Schakel het selectievakje naast **Add FTP** of **Add SMB** in.
- 4 Voer het IP-adres in als decimale notatie met punten of als een hostnaam.
- 5 Voer het poortnummer van de server in, een getal tussen 1 en 65535.
- 6 Schakel het selectievakje naast **Anonymous** zodat de server toegang geeft aan ongemachtigde gebruikers.
- 7 Voer de aanmeldingsnaam en het wachtwoord in.

- 8 Voer de domeinnaam in als de server is verbonden met een bepaald domein of geef de naam van de computer op die is geregistreerd op de SMB-server.
- 9 Voer het pad in naar de locatie waar de gescande afbeelding moet worden opgeslagen.



- De map waarin de gescande afbeelding wordt opgeslagen, moet zich in de root van de server bevinden.
- De map moet zijn ingesteld als een netwerkshare.
- Voor uw gebruikersnaam moeten lees- en schrijfrechten voor de map zijn ingesteld.

- 10 Druk op **Apply**.

Scannen en verzenden naar een FTP-/SMB-server

- 1 Controleer of uw apparaat met een netwerk is verbonden.
- 2 Plaats originelen in de documentinvoer met de bedrukte zijde naar boven of plaats een enkel document met de bedrukte zijde naar onder op de glasplaat van de scanner (zie "Originelen plaatsen" op pagina 68).

Scanfuncties

- 3 Selecteer  (scannen) > **Naar SMB scannen** of **Naar FTP scannen** op het bedieningspaneel.
Of selecteer **Scan** > **SMB** of **FTP** op het aanraakscherm.
- 4 Selecteer de gewenste server en scanindeling.
- 5 Het apparaat begint met te scannen en verzendt het origineel daarna naar de opgegeven server.

Scannen vanuit een programma voor het bewerken van afbeeldingen

U kunt documenten scannen en importeren via software voor het bewerken van afbeeldingen, zoals Adobe Photoshop, als de software TWAIN-compatibel is. Volg de onderstaande stappen om te scannen met TWAIN-compatibele software.

- 1 Controleer of de printer op uw computer is aangesloten en ingeschakeld is.
- 2 Plaats originelen in de documentinvoer met de bedrukte zijde naar boven of plaats een enkel document met de bedrukte zijde naar onder op de glasplaat van de scanner (zie "Originelen plaatsen" op pagina 68).
- 3 Open een toepassing, bijvoorbeeld Adobe Photoshop.
- 4 Klik op **Bestand** > **Importeren** en selecteer de scanner.
- 5 Stel de scanopties in.
- 6 Scan uw afbeelding en sla deze op.

Scanfuncties

Scannen met het WIA-stuurprogramma

Uw apparaat ondersteunt ook het WIA-stuurprogramma (Windows Image Acquisition) voor het scannen van afbeeldingen. WIA is een van de standaardonderdelen van Microsoft Windows 7 en werkt met digitale camera's en scanners. In tegenstelling tot het TWAIN-stuurprogramma kunt u met het WIA-stuurprogramma zonder aanvullende software moeiteloos afbeeldingen scannen en bewerken:



Het WIA-stuurprogramma werkt alleen onder Windows en via de USB-poort.

- 1 Controleer of de printer op uw computer is aangesloten en ingeschakeld is.
- 2 Plaats originelen in de documentinvoer met de bedrukte zijde naar boven of plaats een enkel document met de bedrukte zijde naar onder op de glasplaat van de scanner (zie "Originelen plaatsen" op pagina 68).
- 3 Klik op **Start > Configuratiescherm > Hardware en geluiden > Apparaten en printers**.
- 4 Klik met de rechtermuisknop op het pictogram van het apparaatstuurprogramma in **Printers en faxapparaten** en kies **Zoeken starten**.

- 5 De toepassing **Nieuwe scan** wordt gestart.
- 6 Geef uw scanvoorkeuren op en klik op **Voorbeeld** om te zien welke invloed uw voorkeuren op de afbeelding hebben.
- 7 Scan uw afbeelding en sla deze op.

Scannen met Samsung Easy Document Creator

Samsung Easy Document Creator is een programma dat u helpt bij het scannen, verzamelen en bewaren van documenten in verschillende formaten, inclusief het .epub formaat.



- Alleen beschikbaar voor gebruikers met Windows-besturingssystemen.
- U hebt minimaal Windows XP of recenter en Internet Explorer 6.0 of hoger nodig om met Samsung Easy Document Creator te kunnen werken.
- Samsung Easy Document Creator wordt automatisch geïnstalleerd wanneer u de apparaatsoftware installeert (zie "Werken met Samsung Easy Document Creator" op pagina 372).

Scanfuncties

1 Plaats originelen in de documentinvoer met de bedrukte zijde naar boven of plaats een enkel document met de bedrukte zijde naar onder op de glasplaat van de scanner (zie "Originelen plaatsen" op pagina 68).

2 Selecteer in het menu **Start Programma's** of **Alle programma's**.

3 Klik op **Samsung Printers** en start Samsung Easy Document Creator.

Klik op **Scannen** () in het startscherm.

4 Selecteer de scanmethode of een favoriet en klik op **Starten**.

5 Pas de afbeelding aan met de opties (**Scaninstellingen** en **Meer opties**).

6 Klik op **Scannen** om een definitieve afbeelding te scannen of op **Voorbeeldscan** om eerst nog een voorbeeld te zien te krijgen.

7 Selecteer **Opslaan op locatie**, **Verzenden via e-mail** of **Verzenden naar SNS**.

8 Klik op **Opslaan** (een scan opslaan), **Verzenden** (een scan e-mailen) of **Delen** (Uploaden).



Als er ruimte is op de glasplaat, kan er meer dan één item tegelijkertijd

worden gescand. Gebruik het hulpmiddel  om meerdere selectiegebieden te kiezen.

Scannen met de Mac

Scannen via een apparaat dat is aangesloten via USB

- 1** Controleer of de printer op uw computer is aangesloten en ingeschakeld is.
- 2** Plaats originelen in de documentinvoer met de bedrukte zijde naar boven of plaats een enkel document met de bedrukte zijde naar onder op de glasplaat van de scanner (zie "Originelen plaatsen" op pagina 68).
- 3** Start **Programma's** en klik op **Fotolader**.



Als het bericht **Er is geen apparaat voor het vastleggen van afbeeldingen aangesloten**. verschijnt, maakt u de USB-kabel los en verbindt u hem opnieuw. Als het probleem blijft bestaan, raadpleegt u de help bij **Fotolader**.

4 Selecteer de gewenste optie.

5 Scan uw afbeelding en sla deze op.



Als u niet kunt scannen met **Fotolader** moet u Mac OS opwaarderen tot de laatste versie. **Fotolader** werkt naar behoren onder Mac OS X 10.4.7 of latere versies.

Scannen vanaf een apparaat dat is aangesloten op een netwerk



Alleen voor draadloze of netwerkmodellen (zie "Functies per model" op pagina 8).

- 1** Controleer of uw apparaat met een netwerk is verbonden.
- 2** Plaats originelen in de documentinvoer met de bedrukte zijde naar boven of plaats een enkel document met de bedrukte zijde naar onder op de glasplaat van de scanner (zie "Originelen plaatsen" op pagina 68).
- 3** Start **Programma's** en klik op **Fotolader**.
- 4** Gebruik de onderstaande stappen voor het betreffende besturingssysteem.
 - Voor 10.4
 - Klik op de menubalk op **Apparaten > Blader door apparaten**.
 - Selecteer uw apparaat bij de optie TWAIN-apparaten. Zorg ervoor dat het selectievakje **Gebruik TWAIN-software** is ingeschakeld.

Scanfuncties

- Klik op **Verbind**.

Als er een waarschuwingsbericht wordt weergegeven, klikt u op **Poort wijzigen** om een poort te selecteren. Als de TWAIN-interface wordt weergegeven, klikt u op **Poort wijzigen** op het tabblad **Voorkeuren** om een nieuwe poort te selecteren.

- Voor 10.5
 - Klik op de menubalk op **Apparaten > Blader door apparaten**.
 - Controleer of het selectievakje **Verbonden** naast uw apparaat is ingeschakeld is in **Bonjour-apparaten**.
 - Als u via TWAIN wilt scannen, raadpleegt u de bovenstaande procedure voor Mac OS X 10.4.
- Voor 10.6 -10.9 selecteert u uw apparaat bij **GEDEELD**.

5 Stel de scanopties in dit programma in.

6 Scan uw afbeelding en sla deze op.



- Als u niet kunt scannen met Fotolader, moet u Mac OS bijwerken met de nieuwste versie. Fotolader werkt correct in Mac OS X 10.4.7 en hoger.
- Raadpleeg de Help bij **Fotolader** voor meer informatie.
- U kunt ook TWAIN-compatibele software gebruiken, zoals Adobe Photoshop.
- U kunt scannen met de Samsung Scanassistent-software. Open de map **Toepassingen's > Samsung > Samsung Scanassistent**.

Scannen in Linux

- 1** Controleer of de printer op uw computer is aangesloten en ingeschakeld is.
- 2** Start een scantoeepassing, zoals **xsane** of simple-scan. (Als de toepassing niet is geïnstalleerd, installeert u deze handmatig om de scanfuncties te gebruiken. U kunt bijvoorbeeld "yum install xsane" voor systemen met rpm-pakketten en "apt-get install xsane" voor systemen met deb-pakketten gebruiken om xsane te installeren.)
- 3** Selecteer uw apparaat uit de lijst en stel de scanopties in die u wilt toepassen.
- 4** Klik op de knop **Scan**.

Faxfuncties





- Voor basisfuncties voor het faxen, raadpleeg de Basishandleiding (zie "Basisfuncties voor faxen" op pagina 86).
- Deze functie wordt niet ondersteund voor de CLX-419xN/CLX-626xND (zie "Overzicht van het bedieningspaneel" op pagina 29).

Automatisch opnieuw kiezen

Als de lijn van het gekozen nummer bezet is of als het faxapparaat van de ontvanger niet antwoordt, wordt het nummer automatisch opnieuw gekozen. De tijd voor een nieuwe kiespoging is afhankelijk van de standaardinstellingen voor uw land.

Wanneer **Opnieuw kies.?** op het display verschijnt, drukt u op  (**Start**) om het nummer onmiddellijk opnieuw te kiezen. Als u de functie Automatisch opnieuw kiezen wilt annuleren, drukt u op de knop  (**Stop** of **Stop/Clear**).

U kunt ook de wachttijd tussen twee kiespogingen en het aantal kiespogingen wijzigen.

- 1 Druk op  (faxen) >  (**Menu**) > **Faxinstel.** > **Verzenden** op het configuratiescherm.
- 2 Selecteer **Aantal kiespogingen** of **Tijd tussen kiespog..**
- 3 Selecteer de gewenste optie.

Faxnummer opnieuw kiezen

- 1 Druk op  (**Redial/Pause**) op het configuratiescherm.
- 2 Selecteer het gewenste faxnummer.
Tien recent verzonden faxnummer met tien ontvangen nummerweergaven worden weergegeven.
- 3 Het apparaat begint automatisch met verzenden wanneer een origineel in de ADI wordt geplaatst.
Als een origineel op de glasplaat ligt, selecteert u **Ja** om een andere pagina toe te voegen. Plaats een ander origineel en druk op **OK**. Als u klaar bent, selecteert **Nee** als **Nog een pagina?** wordt weergegeven.



Faxfuncties

Een verzending bevestigen

Wanneer de laatste pagina van uw origineel correct is verzonden, hoort u een piepton waarna het apparaat terugkeert naar stand-bymodus.

Als er tijdens de verzending van uw fax iets fout gaat, verschijnt een foutbericht op het display. Wanneer er een foutmelding wordt weergegeven, drukt u op  (**Stop** of **Stop/Clear**) om het bericht te verwijderen en probeert u de fax opnieuw te verzenden.



U kunt het apparaat zo instellen dat er na elke verzonden fax automatisch een verzendrapport wordt afgedrukt. Druk op  (faxen) >  (**Menu**) > **Faxinstel.** > **Verzenden** > **Faxbevestiging** op het bedieningspaneel.

Een fax met uw computer verzenden



- Deze functie is mogelijk niet beschikbaar, afhankelijk van het model of de optionele onderdelen (zie "Functies per model" op pagina 8).

Hiermee kunt u een fax verzenden vanaf uw computer zonder gebruik te maken van het bedieningspaneel op het apparaat.

Om een fax te versturen vanaf uw computer moet het programma **Samsung Network PC Fax** zijn geïnstalleerd. Dit programma wordt automatisch geïnstalleerd tijdens de installatie van het printerstuurprogramma.

- 1 Open het document dat u wilt verzenden.
- 2 Selecteer **Afdrukken** in het menu **Bestand**.
Het venster **Afdrukken** verschijnt. Afhankelijk van uw toepassing kan dit venster er iets anders uitzien.
- 3 Selecteer **Samsung Network PC Fax** uit het venster **Afdrukken**
- 4 Klik op **Afdrukken** of **OK**.
- 5 Voer de nummers van de ontvangers in en selecteer opties





Selecteer het menu **Help** of klik op de knop  in het venster, en klik op de optie waarover u meer wilt weten.

- 6 Klik op **verzenden**.

Faxfuncties

Uitgestelde faxverzending

U kunt het apparaat zo instellen dat een fax op een later tijdstip (tijdens uw afwezigheid) wordt verzonden. U kunt met deze functie geen kleurenfax verzenden.

- 1 Plaats originelen in de documentinvoer met de bedrukte zijde naar boven of plaats een enkel document met de bedrukte zijde naar onder op de glasplaat van de scanner.
- 2 Druk op  (faxen) op het configuratiescherm.
- 3 Pas de resolutie en helderheid naar wens aan.
- 4 Druk op  (**Menu**) > **Faxfunctie** > **Uitgesteld verzenden** op het configuratiescherm.
Of selecteer **Fax** > **Uitgesteld verzenden** op het aanraakscherm.
- 5 Voer het nummer van het ontvangende faxapparaat in en druk op **OK**.
- 6 U wordt gevraagd om het volgende faxnummer waarnaar u het document wilt verzenden in te voeren.
- 7 Als u meerdere faxnummers wilt invoeren, drukt u op **OK** wanneer **Ja** oplicht, en herhaalt u stap 5.



- U kunt maximaal 10 bestemmingen ingeven.
- Na het invoeren van een groeps kiesnummer kunt u geen ander groeps kiesnummer meer invoeren.

8

Voer de naam en de tijd in van de taak.



Als u een tijdstip instelt dat vroeger is dan de huidige tijd, wordt de fax de volgende dag op het ingestelde tijdstip verzonden.

9

Het document wordt in het geheugen opgeslagen voordat het wordt verzonden.

Het apparaat keert terug naar stand-bymodus. Het display herinnert u eraan dat het apparaat zich in stand-bymodus bevindt en dat er een uitgesteld faxbericht is ingesteld.





Hiermee kunt u de lijst van uitgestelde faxtaken controleren.

Druk op  (**Menu**) > **Systeeminstellingen** > **Rapport** > **Geplande faxtaken** op het bedieningspaneel.

Faxfuncties

Een gereserveerde faxtaak annuleren



- 1 Druk op  (faxen) >  (**Menu**) > **Faxfunctie** > **Taak annuleren** op het bedieningspaneel.
- 2 Selecteer de gewenste faxtaak en druk op **OK**.
- 3 Druk op **OK** wanneer **Ja** verschijnt.
De geselecteerde fax wordt uit het geheugen gewist.
- 4 Druk op de knop  (**Stop/Clear**) om terug te keren naar de stand-bymodus.

Een verzonden fax doorsturen naar een andere bestemming

U kunt het apparaat instellen om een ontvangen of verzonden fax naar een andere bestemming te verzenden per fax, e-mail of via een server. Deze functie is nuttig als u een fax wilt ontvangen wanneer u niet op kantoor bent.





- Wanneer u een fax doorstuurt via de e-mail, moet u eerst de e-mailserver en het IP-adres invoeren in SyncThru™ Web Service (zie "SyncThru™ Web Service gebruiken" op pagina 368).
- Ongeacht of u een kleurenfax hebt verzonden of ontvangen, worden de gegevens doorgestuurd in grijstinten.

- 1 Plaats originelen in de documentinvoer met de bedrukte zijde naar boven of plaats een enkel document met de bedrukte zijde naar onder op de glasplaat van de scanner.
- 2 Druk op  (faxen) >  (**Menu**) > **Faxfunctie** > **Naar ander nr. > Doorsturen naar fax, Doorsturen naar e-mail of Doorsturen naar server** op het bedieningspaneel.

Of selecteer **Instelling** > **Apparaatinst.** > **Volg.** > **Fax instellen** > **Naar ander nr. > Doorsturen naar fax, Doorsturen naar e-mail of Doorsturen naar server** op het aanraakscherm.



De optie **Doorsturen** is mogelijk niet beschikbaar afhankelijk van model of optionele onderdelen (zie "Verschillende functies" op pagina 11).

- 3 Voer het ontvangende faxnummer, e-mailadres of serveradres in en druk op **OK**.
- 4 Druk op de knop  (**Stop/Clear**) of het home-pictogram  om terug te keren naar de stand-bymodus.

Na elkaar verzonden faxen zullen doorgestuurd worden naar het opgegeven faxapparaat.



Faxfuncties

Ontvangen faxen doorsturen

U kunt het apparaat instellen om een ontvangen of verzonden fax naar een andere bestemming te verzenden per fax, e-mail of via een server. Deze functie is nuttig als u een fax wilt ontvangen wanneer u niet op kantoor bent.



Ongeacht of u een kleurenfax hebt verzonden of ontvangen, worden de gegevens doorgestuurd in grijstinten.

1 Druk op  (faxen) >  (**Menu**) > **Faxfunctie** > **Ontv. en doorst.** > **Doorsturen naar fax**, **Doorsturen naar PC**, **Doorsturen naar e-mail** of **Doorsturen naar server** op het bedieningspaneel.



Of selecteer **Instelling** > **Apparaatinst.** > **Volg.** > **Fax instellen** > **Ontv. en doorst.** > **Doorsturen naar fax**, **Doorst. n. PC**, **Doorsturen naar e-mail** of **Doorsturen naar server** op het aanraakscherm.



- De optie **Doorsturen** is mogelijk niet beschikbaar afhankelijk van model of optionele onderdelen (zie "Verschillende functies" op pagina 11).
- Selecteer **Doorst.&print** als u wilt dat het apparaat de fax afdrukt nadat deze is doorgestuurd.

2 Voer het ontvangende faxnummer, e-mailadres of serveradres in en druk op **OK**.

3 Voer de starttijd en de eindtijd in, en druk vervolgens op **OK**.

4 Druk op de knop  (**Stop/Clear**) of het home-pictogram () om terug te keren naar de stand-bymodus.

Na elkaar verzonden faxen zullen doorgestuurd worden naar het opgegeven faxapparaat.

Faxfuncties

Faxen dubbelzijdig verzenden



- Deze functie is alleen beschikbaar als u originelen in de ADI plaatst.
- Afhankelijk van de opties of het model zullen sommige menu's mogelijk niet op het display verschijnen. Als dit het geval is, zijn deze opties niet van toepassing op uw apparaat.
- Deze functie is mogelijk niet beschikbaar, afhankelijk van het model of de optionele onderdelen (zie "Functies per model" op pagina 8).

1 Plaats originelen in de documentinvoer met de bedrukte zijde naar boven of plaats een enkel document met de bedrukte zijde naar onder op de glasplaat van de scanner.

2 Druk op  (faxen) > **Faxfunctie** > **Dubbelzijdig** op het bedieningspaneel.

Of selecteer **Fax** > Selecteer het gewenste menu > Selecteer **Dubbelzijdig** in het sub-menu > op het aanraakscherm.

- **1-zijdig:** Voor originelen die slechts aan een zijde bedrukt hoeven te worden.
- **2-zijdig:** Voor originelen die aan beide zijden zijn bedrukt.
- **2-zijdig gedraaid:** Voor originelen die aan beide zijden bedrukt moeten worden maar waarvan de achterkant 180° gedraaid is.





Als u **2-zijdig** en **2-zijdig gedraaid** wilt gebruiken, moet u de originelen invoeren via de DADF. Als het apparaat geen originelen in de DADF detecteert, schakelt het automatisch over naar **1-zijdig**.

3 Druk op **OK**.

Een fax met uw computer ontvangen



- Deze functie is mogelijk niet beschikbaar, afhankelijk van het model of de optionele onderdelen (zie "Functies per model" op pagina 8).
- Om deze functie te kunnen gebruiken, moet u de volgende optie op het bedieningspaneel instellen:

Druk op  (faxen) >  (**Menu**) > **Faxfunctie** > **Ontv. en doorst.** > **Doorsturen naar pc** > **Doorsturen** op het bedieningspaneel.
Of selecteer **Instelling** > **Apparaatinst.** > **Volg.** > **Fax instellen** > **Ontv. en doorst.** > **Doorst. n. PC** > **Doorsturen** op het aanraakscherm.

- 1** Open Samsung Easy Printer Manager.
- 2** Selecteer het juiste apparaat in de **Lijst met printers**.
- 3** Selecteer het menu **Instellingen voor faxen naar pc**.

Faxfuncties

4 Wijzig de faxinstellingen met **Faxontvangst op apparaat inschakelen**.

- **Type afbeelding:** De ontvangen faxberichten converteren naar PDF of TIFF.
- **Opslaglocatie:** De locatie selecteren voor het opslaan van geconverteerde faxberichten.
- **Prefix:** Selecteer een prefix.
- **Ontvangen fax afdrukken:** Met deze optie stelt u in dat gegevens voor de ontvangen fax worden afgedrukt, nadat u de fax hebt ontvangen.
- **Waarschuwen bij voltooiing:** Als een fax wordt ontvangen, wordt een pop-upvenster geopend met een melding.
- **Openen met standaardtoepassing:** Na ontvangst van de fax wordt de fax geopend met de standaardapplicatie.
- **Geen:** Het apparaat meldt het ontvangen van de fax niet bij de gebruiker en opent de applicatie ook niet.



5 Druk op **Opslaan > OK**.

De ontvangstmodus wijzigen

1 Druk op (faxen) > (**Menu**) > **Faxinstel.** > **Ontvangen** > **Ontvangstmodus** op het bedieningspaneel.

Of selecteer **Instelling > Apparaatinst.** > **Volg.** > **Standaardinstelling > Standaard faxen > Algemeen > Ontvangstmodus** op het aanraakscherm.

2 Selecteer de gewenste optie.

- **Fax:** hiermee wordt een inkomende faxoproep aangenomen en wordt onmiddellijk overgeschakeld naar de faxontvangstmodus.
- **Tel:** Hiermee ontvangt u een fax door op  (**On Hook Dial**) en vervolgens op  (**Start**) te drukken.
- **Antw.-apparaat/fax:** Wordt gebruikt als er een antwoordapparaat op uw apparaat is aangesloten. Inkomende oproepen worden beantwoord door het antwoordapparaat en de beller kan een boodschap op het antwoordapparaat achterlaten. Als het faxapparaat een faxtoon op de lijn opvangt, schakelt het automatisch over naar faxmodus om de fax te ontvangen.





Sluit een antwoordapparaat aan op de EXT-uitgang aan de achterkant van het apparaat om de **Antw.-apparaat/fax**-modus te gebruiken.

Faxfuncties



- **DRPD:** U kunt een oproep aannemen met de DRPD-functie (Distinctive Ring Pattern Detection – detectie van distinctieve belpatronen). "Distinctive Ring" of beltoonherkenning is een dienst van de telefoonmaatschappij waarmee men via één telefoonlijn meerdere oproepen gelijktijdig kan beantwoorden. Zie "Faxen ontvangen in DRPD-modus" op pagina 356 voor meer informatie.



Deze instelling is niet in alle landen beschikbaar.

- 3 Druk op **OK**.
- 4 Druk op de knop  (**Stop/Clear**) of het home-pictogram () om terug te keren naar de stand-bymodus.

Handmatig ontvangen in telefoonmodus

Wanneer u de faxtoon van het extern faxapparaat hoort, kunt een faxoproep ontvangen door achtereenvolgens op  (**On Hook Dial**) en op  (**Start**). Als uw apparaat een telefoonhoorn heeft, kunt u oproepen beantwoorden met de telefoonhoorn (zie "Functies per model" op pagina 8).

Automatisch ontvangen in antwoordapparaat/faxmodus

Als u deze modus wilt gebruiken, moet u een antwoordapparaat aansluiten op de EXT-uitgang aan de achterzijde van uw apparaat. Als de beller een bericht achterlaat, slaat het antwoordapparaat het bericht op. Als het apparaat een faxtoon op de lijn detecteert, wordt de fax automatisch ontvangen.



- Als u het apparaat in deze modus hebt ingesteld en het antwoordapparaat is uitgeschakeld of er is geen antwoordapparaat op de EXT-uitgang aangesloten, wordt na een vooraf ingesteld aantal belsignalen automatisch overgeschakeld naar de faxmodus.
- Als uw antwoordapparaat een door de gebruiker instelbare teller voor beltonen heeft, stelt u het apparaat zo in dat het inkomende oproepen binnen de eerste beltoon aanneemt.
- Als de telefoonmodus van het apparaat is ingeschakeld, moet u het faxapparaat met het antwoordapparaat loskoppelen of uitschakelen. Anders zal het uitgaande bericht van het antwoordapparaat uw telefoongesprek verstoren.

Faxfuncties

Faxen ontvangen via een intern telefoontoestel

Als u een intern telefoontoestel gebruikt dat is aangesloten op de EXT-aansluiting, kunt u een fax ontvangen van iemand met wie u in gesprek bent op het interne telefoontoestel zonder dat u naar het faxapparaat hoeft te gaan.

Wanneer u een oproep ontvangt op een intern telefoontoestel en u hoort faxtonen, drukt u op de toetsen *9* op het intern telefoontoestel. Het apparaat ontvangt de fax.

9 is de voorgeprogrammeerde fabriekscodes voor ontvangst op afstand. De eerste en de laatste asterisk liggen vast, maar u kunt het middelste cijfer naar wens wijzigen.



Wanneer u een gesprek via het telefoontoestel dat is aangesloten op de EXT-aansluiting, zijn de functies voor scannen en kopiëren niet beschikbaar.

Faxen ontvangen in DRPD-modus

Deze instelling is niet in alle landen beschikbaar. "Distinctive Ring" of beltoonherkenning is een dienst van de telefoonmaatschappij waarmee men via één telefoonlijn meerdere oproepen gelijktijdig kan beantwoorden. Deze functie wordt vaak gebruikt door antwoorddiensten die voor verschillende klanten telefoonoproepen beantwoorden en moeten weten welk nummer iemand heeft gekozen om de oproep correct te kunnen beantwoorden.



Deze instelling is niet in alle landen beschikbaar.

- 1 Selecteer  (faxen) >  (Menu) > **Faxinstel.** > **Ontvangen** > **Ontvangstmodus** > **DRPD** op het bedieningspaneel.
Of selecteer **Instelling** > **Apparaatinst.** > **Volg.** > **Standaardinstelling** > **Standaard faxen** > **Algemeen** > **Ontvangstmodus** > **DRPD** op het aanraakscherm.
- 2 Bel met een andere telefoon naar uw faxnummer.

Faxfuncties

- Als het apparaat begint te rinkelen, beantwoordt u de oproep niet. Het apparaat heeft enkele belsignalen nodig om het patroon te "leren" herkennen.

Als het patroon is herkend voor later gebruik, verschijnt **voltooid voltooid** op het display. Als de instelling van DRPD mislukt, verschijnt **Fout DRPD-bel signaal**.

- Druk op **OK** wanneer DRPD verschijnt en begin opnieuw vanaf stap 2.



- Als u uw faxnummer wijzigt of als u het apparaat aansluit op een andere telefoonlijn, moet u DRPD opnieuw instellen.
- Nadat u DRPD hebt ingesteld, belt u opnieuw naar uw faxnummer om te controleren of het apparaat antwoordt met een faxtoon. Bel vervolgens naar een ander nummer dat aan dezelfde lijn is toegekend om te controleren of de oproep wordt doorgeschakeld naar uw intern telefoontoestel of naar het antwoordapparaat dat is aangesloten op de EXT-uitgang.



Ontvangen in veilige ontvangstmodus



Deze functie is mogelijk niet beschikbaar, afhankelijk van het model of de optionele onderdelen (zie "Functies per model" op pagina 8).

Mogelijk wilt u niet dat faxberichten die tijdens uw afwezigheid binnenkomen door anderen worden bekeken. Als u de veilige ontvangstmodus inschakelt, worden alle inkomende faxen in het geheugen opgeslagen. U kunt de faxen vervolgens afdrucken door het wachtwoord in te voeren.



Als u de veilige ontvangstmodus wilt gebruiken, moet u het menu activeren via  (faxen) >  (**Menu**) > **Faxfunctie** > **Veilige ontvangst** > **Aan** op het bedieningspaneel.

Of selecteer **Instelling** > **Apparaatinst.** > **Volg.** > **Fax instellen** > **Veilige ontv.** op het aanraakscherm.

Ontvangen faxen afdrucken

1

Selecteer  (faxen) >  (**Menu**) > **Faxfunctie** > **Veilige ontvangst** > **Afdrukken** op het bedieningspaneel.

Of selecteer **Instelling** > **Apparaatinst.** > **Volg.** > **Fax instellen** > **Veilige ontv.** > **Afdrukk.** op het aanraakscherm.

2

Voer een wachtwoord van vier cijfers in en druk op **OK**.

3



Alle in het geheugen opgeslagen faxberichten worden afgedrukt.

Faxfuncties

Faxen op beide zijden van het papier afdrukken





- Afhankelijk van de opties of het model zullen sommige menu's mogelijk niet op het display verschijnen. Als dit het geval is, zijn deze opties niet van toepassing op uw apparaat.
- Deze functie is mogelijk niet beschikbaar, afhankelijk van het model of de optionele onderdelen (zie "Functies per model" op pagina 8).

- 1 Plaats originelen in de documentinvoer met de bedrukte zijde naar boven of plaats een enkel document met de bedrukte zijde naar onder op de glasplaat van de scanner.
- 2 Druk op  (faxen) >  (**Menu**) > **Faxinstel.** > **Ontvangen** > **Dubbelzijdig afdrukken** op het bedieningspaneel.
 - **Uit:** hiermee kunt u afdrukken in normale modus.
 - **Lange zijde:** drukt pagina's zo af dat ze gelezen kunnen worden als een boek.

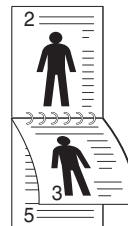

- **Korte zijde:** drukt de pagina's zo af dat ze gelezen kunnen worden als een notitieblok.



- 3 Druk op **OK**.
- 4 Druk op de knop  (**Stop/Clear**) om terug te keren naar de standbymodus.

Faxen ontvangen in het geheugen

Aangezien het apparaat meerdere taken tegelijk kan uitvoeren, kan het faxen ontvangen terwijl u kopieert of afdrukt. Als u tijdens het kopiëren of afdrukken een fax ontvangt, slaat het apparaat de inkomende fax in het geheugen op. Zodra u klaar bent met kopiëren of afdrukken, wordt de fax automatisch afgedrukt.



- Wanneer de fax is ontvangen en wordt afgedrukt, kunnen tegeliktijd geen andere kopieer- of afdrুকopdrachten worden verwerkt.

Functies voor gedeelde map gebruiken

Met deze functie kan het geheugen van het apparaat als een gedeelde map worden gebruikt. Het voordeel van deze functie is dat u gemakkelijk gebruik kunt maken van de gedeelde map via het scherm van uw computer.



- Deze functie is mogelijk niet beschikbaar, afhankelijk van het model of de optionele onderdelen (zie "Functies per model" op pagina 8).
- U kunt deze functie gebruiken bij de modellen die over een opslagapparaat beschikken (zie "Verschillende functies" op pagina 11).
- De beheerder kan de id en het wachtwoord instellen om de toegang van de gebruiker te beperken. Daarnaast kan de beheerder het maximaal aantal gelijktijdige gebruikers instellen.

Een gedeelde map maken

- 1 Open het venster van de Windows Verkenner op de computer.
- 2 Voer het **\\[IP-adres]** van de printer in (bijvoorbeeld: \\169.254.133.42) in het adresveld en druk op de Enter-toets of klik op **Ga naar**.
- 3 Maak een nieuwe map in de map **nfsroot**.

De gedeelde map gebruiken

U kunt de gedeelde map op precies dezelfde manier gebruiken als op de normale computer. Maak, bewerk en verwijder de map of het bestand zoals een normale Windows-map. U kunt ook de gescande gegevens in de gedeelde map opslaan. U kunt bestanden die zijn opgeslagen in een gedeelde map rechtstreeks afdrukken. U kunt TIFF-, JPEG- en PRN-bestanden afdrukken.

Optionele apparaatfuncties gebruiken



- Alleen CLX-626x series.
- Afhankelijk van het model of opties zijn enkele functies mogelijk niet beschikbaar. Dit betekent dat de functies niet worden ondersteund (zie "Verschillende functies" op pagina 11).

vanuit het stuurprogramma van de printer

Als het optionele apparaat installeert, kunt u in het venster **Afdrukken** gebruikmaken van geavanceerde afdrukfuncties, zoals een proefafdruk maken of een persoonlijke taak afdrukken. Controleer de opties voor massaopslag of Ramschijf in **Apparaatopties** van waaruit u de verschillende functies kunt selecteren in **Afdrukmodus** (zie "Apparaatopties instellen" op pagina 113).

- 1 Open het document dat u wilt afdrukken.
- 2 Kies **Afdrukken** in het menu **Bestand**. Het venster **Afdrukken** wordt weergegeven.

- 3 Selecteer uw printerstuurprogramma in de lijst **Printer selecteren**.

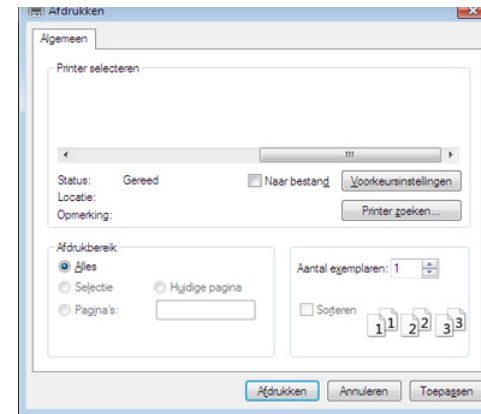

- 4 Klik op **Eigenschappen** of op **Voorkeuren**.
- 5 Klik op het tabblad en selecteer **Afdrukmodus**.
- 6 Selecteer de gewenste optie (zie "Speciale afdrukfuncties verklaard" op pagina 323).
- 7 Selecteer **OK**.

Optionele apparaatfuncties gebruiken

Via het bedieningspaneel

Als uw apparaat beschikt over een optioneel geheugen of een optionele harde schijf, dan kunt u deze functies gebruiken via de knop  (**Menu**) > **Systeeminstellingen** > **Taakbeheer**.



Afhankelijk van de opties of het model zullen sommige menu's mogelijk niet op het display verschijnen. Als dit het geval is, zijn deze opties niet van toepassing op uw apparaat.

- **Actieve taak:** Alle afdruktaken die nog niet zijn afgedrukt bevinden zich in de actieve wachtrij in de volgorde waarin u ze naar de printer hebt gestuurd. U kunt een afdruktaak verwijderen uit de wachtrij voordat deze wordt afgedrukt of een afdruktaak sneller laten afdrukken.
- **Beveiligde taak:** Hiermee kunt u een beveiligde afdruktaak afdrukken of verwijderen. Hiermee verschijnt de lijst met beveiligde taken die de gebruiker in het printerstuurprogramma heeft ingesteld. U moet de gebruikersnaam en het wachtwoord invoeren die in het printerstuurprogramma zijn ingesteld.
- **Opgeslagen taak:** Hiermee kunt u een opgeslagen afdruktaak afdrukken of verwijderen.
- **Bestandsbeleid:** U kunt het bestandsbeleid kiezen voor het genereren van een bestandsnaam voor u doorgaat met een afdruktaak vanaf het optioneel geheugen. Als de naam reeds in het optioneel geheugen is opgeslagen, wijzigt u de naam of overschrijft u de bestaande naam.



5. Nuttige beheerprogramma's

Dit hoofdstuk introduceert beheerprogramma's waarmee u de mogelijkheden van uw apparaat maximaal kunt benutten.

- **Managementhulpmiddelen gebruiken** 363
- **Easy Capture Manager** 364
- **Samsung Easy Color Manager** 365
- **Samsung AnyWeb Print** 366
- **Easy Eco Driver** 367
- **SyncThru™ Web Service gebruiken** 368
- **Werken met Samsung Easy Document Creator** 372
- **Samsung Easy Printer Manager gebruiken** 373
- **Samsung-printerstatus gebruiken** 377
- **Samsung Printer Experience gebruiken** 379



Managementhulpmiddelen gebruiken

Samsung biedt verschillende managementhulpmiddelen voor Samsung-printers.

- 1 Controleer of de printer op uw computer is aangesloten en ingeschakeld is.
- 2 Selecteer in het menu **Start Programma's** of **Alle programma's**.
 - Als u Windows 8 gebruikt, gaat u naar **Charms(charms)** en selecteert u **Zoeken > Apps(App)**.
- 3 Zoek naar **Samsung-printer**.
- 4 Onder **Samsung-printer** ziet u geïnstalleerde managementhulpmiddelen.
- 5 Klik op de managementhulpmiddelen die u wilt gebruiken.



- Nadat het stuurprogramma is geïnstalleerd, kunt u bepaalde managementhulpmiddelen rechtstreeks openen vanuit het **Startmenu > Programma's** of **Alle programma's**.
- Als u Windows 8 gebruikt, kunt u nadat het stuurprogramma is geïnstalleerd, bepaalde managementhulpmiddelen rechtstreeks openen vanuit het **Startscherm** door op de bijbehorende tegel te klikken.

Easy Capture Manager



- Alleen beschikbaar voor gebruikers met Windows-besturingssystemen.
- Deze functie is mogelijk niet beschikbaar afhankelijk van model of optionele onderdelen (zie "Software" op pagina 9).

Maak een schermafbeelding en start Easy Capture Manager door op de toets Scherm afdrukken te drukken. U kunt nu gemakkelijk uw schermafbeelding onbewerkt of bewerkt afdrukken.

Samsung Easy Color Manager

Met de Samsung Easy Color Manager kunnen gebruikers hun afdrukken verder verfijnen met 6 kleurtinten en andere eigenschappen, zoals helderheid, contrast en verzadiging. Wijzigingen in kleurtint kunnen als profiel worden opgeslagen in het stuurprogramma of het apparaat zelf.



- Alleen beschikbaar voor gebruikers met Windows- en Mac-besturingssystemen.
- Deze functie is mogelijk niet beschikbaar afhankelijk van model of optionele onderdelen (zie "Software" op pagina 9).

Helpt gebruikers van Samsung-kleurenlaserprinters om de gewenste kleuren in te stellen.

Download de software van de website van Samsung. Pak de software vervolgens uit en installeer deze op uw computer: (<http://www.samsung.com> > zoek uw product > Ondersteuning of Downloads).

Samsung AnyWeb Print

-  • Alleen beschikbaar voor gebruikers met Windows-besturingssystemen.
- Deze functie is mogelijk niet beschikbaar afhankelijk van model of optionele onderdelen (zie "Software" op pagina 9).

Met dit hulpprogramma kunt u van schermen in Windows Internet Explorer een schermopname of afdrukvoorbeeld maken en afdrukken, op een veel eenvoudigere manier dan in het gebruikelijke programma.

Download de software van de website van Samsung. Pak de software vervolgens uit en installeer deze op uw computer: (<http://www.samsung.com> > zoek uw product > Ondersteuning of Downloads).

Easy Eco Driver



- Deze functie is mogelijk niet beschikbaar, afhankelijk van het model of de optionele onderdelen (zie "Software" op pagina 9).
- Alleen beschikbaar voor gebruikers met Windows-besturingssystemen (zie "Software" op pagina 9).

Met Easy Eco Driver kunt u eco-functies toepassen om papier en toner te besparen voordat u afdrukt. Om deze toepassing te gebruiken, moet onder **Eigenschappen van printer** op het tabblad **Basis** het selectievakje **Easy Eco Driver starten voordat taak wordt afgedrukt** zijn ingeschakeld.

Als u onder Eigenschappen van printer het selectievakje **Easy Eco Driver starten voordat taak wordt afgedrukt** niet hebt ingeschakeld maar wel gebruik wilt maken van Easy Eco Driver, selecteert u **Eco Printing Preview** in het tabblad **Favorieten** telkens wanneer u iets afdrukt.

De functie Easy Eco Driver biedt u ook de mogelijkheid tot simpele bewerkingen zoals het verwijderen van afbeeldingen en tekst en nog meer. U kunt instellingen die u vaak gebruikt, opslaan als voorinstelling.

Gebruiken:

- 1 Open een document dat u wilt afdrukken.
- 2 Druk het document af.
Er verschijnt een voorbeeldvenster.
- 3 Selecteer de opties die u wilt toepassen op het document.
U kunt een voorbeeld van de toegepaste functies bekijken.
- 4 Klik op **Afdrukken**.

SyncThru™ Web Service gebruiken



- Voor SyncThru™ Web Service is minimaal Internet Explorer 6.0 of hoger vereist.
- De uitleg over SyncThru™ Web Service in deze gebruikershandleiding kan afhankelijk zijn van de opties en het model, en komt mogelijk niet helemaal overeen met uw apparaat.
- Alleen voor draadloos model (zie "Software" op pagina 9).

SyncThru™ Web Service weergeven

- 1 Open een webbrowser in Windows, zoals Internet Explorer.
Typ het IP-adres van het apparaat (http://xxx.xxx.xxx.xxx) in het adresveld en druk op de Enter-toets of klik op **Ga naar**.
- 2 De in het apparaat geïntegreerde website wordt geopend.

Aanmelden bij SyncThru™ Web Service

Voor u de opties in SyncThru™ Web Service kunt instellen, moet u zich aanmelden als beheerder. U kunt SyncThru™ Web Service nog altijd gebruiken zonder u aan te melden, maar u zult geen toegang hebben tot het tabblad **Settings** en het tabblad **Security**.

- 1 Klik op **Login** in de rechterbovenhoek van de SyncThru™ Web Service-website.
- 2 Typ de juiste gegevens bij **ID** en **Password** en klik vervolgens op **Login**. We raden u aan om het wachtwoord om veiligheidsredenen te wijzigen.
 - **ID: admin**
 - **Password: sec00000**

SyncThru™ Web Service gebruiken

SyncThru™ Web Service-overzicht

 Information Settings Security Maintenance



Afhankelijk van uw model zullen sommige menu's mogelijk niet verschijnen.

Het tabblad Information

Op dit tabblad wordt algemene informatie over het apparaat weergegeven. U kunt diverse gegevens controleren, waaronder de resterende hoeveelheid toner. U kunt ook rapporten afdrucken, zoals een foutenrapport.

- **Active Alerts:** Toont de waarschuwingen die in het apparaat zijn gegenereerd en hun ernst.
- **Supplies:** Toont hoeveel pagina's zijn afgedrukt en hoeveel toner er nog in de cassette zit.
- **Usage Counters:** Toont de gebruiksteller van het aantal vellen per type afdruk: enkelzijdig en dubbelzijdig.
- **Current Settings:** Toont informatie over het apparaat en het netwerk.

- **Security Information:** Geeft de beveiligingsinformatie van het apparaat weer.
- **Print information:** Drukt rapporten af zoals systeemgerelateerde rapporten, e-mailadressen en lettertyperapporten.

Het tabblad Settings

Op dit tabblad kunt u de configuratie van uw apparaat en netwerk instellen. U moet zich aanmelden als beheerder om dit tabblad weer te geven.

- Het tabblad **Machine Settings:** Stelt de door uw machine geleverde opties in.
- Het tabblad **Network Settings:** Toont opties voor de netwerkomgeving. Stelt opties in zoals TCP/IP en netwerkprotocollen.

Het tabblad Security

Op dit tabblad kunt u de beveiligingsgegevens van uw systeem en van het netwerk instellen. U moet zich aanmelden als beheerder om dit tabblad weer te geven.

- **System Security:** Stelt de gegevens van de systeembeheerder in en schakelt tevens de apparaatfuncties in- of uit.
- **Network Security:** Stelt instellingen voor HTTPs, IPSec, IPv4/IPv6 filtering, 802.1x en verificatieservers in.

SyncThru™ Web Service gebruiken

- **User Access Control:** Hiermee worden gebruikers ingedeeld in verschillende groepen op basis van de rol van de afzonderlijke gebruikers. De machtigings-, verificatie- en accountinstellingen van elke gebruiker worden bepaald door de rol die aan de groep is toegewezen.
- **System Log:** System Log bevat de instellingen die betrekking hebben op logbestanden van het apparaat.



Alleen CLX-626xFW.

- **Log Configuration:** Het gedeelte Log Configuration bevat de instellingen voor het opslaan van logbestanden.
- **Log Viewer:** Het gedeelte Log Viewer bevat informatie over hoe op het apparaat opgeslagen logbestanden kunnen worden bekeken.

Het tabblad Maintenance

Op dit tabblad kunt u uw apparaat onderhouden door de firmware bij te werken en contactgegevens voor het versturen van e-mails in te stellen. U kunt ook een verbinding maken met de website van Samsung of stuurprogramma's downloaden door het menu **Link** te selecteren.

- **Firmware Upgrade:** Bijwerken van de firmware van uw apparaat.
- **Contact Information:** Geeft de contactgegevens weer.
- **Link:** Toont koppelingen naar nuttige websites waar u informatie kunt downloaden of lezen.

- **License Management:** Met de functie License Management kunt u de instellingen van geïnstalleerde toepassingen en de licenties daarvan beheren.
- **Cloning:** U kunt verschillende instellingen, bijvoorbeeld apparaatinstellingen, netwerkinformatie en uw adresboek, importeren van of exporteren naar apparaten die beschikken over de functie **Cloning** in SyncThru™ Web Service.

E-mailmelding instellen

U kunt e-mails ontvangen over de status van uw apparaat door deze optie in te stellen. Door gegevens, zoals IP-adressen, hostnaam, e-mailadressen en SMTP-servergegevens in te stellen zal de apparaatstatus (tonercassette leeg of machinefout) automatisch naar het e-mailadres van een bepaald persoon worden verzonden. Deze optie wordt mogelijk vaker gebruikt door een apparaatbeheerder.



Afhankelijk van de opties of het model verschijnen sommige menu's mogelijk niet op het display. Als dit het geval is, zijn deze opties niet van toepassing op uw apparaat.

SyncThru™ Web Service gebruiken

- 1 Open een webbrowser, zoals Internet Explorer, in Windows.
Typ het IP-adres van het apparaat (<http://xxx.xxx.xxx.xxx>) in het adresveld en druk op de Enter-toets of klik op **Ga naar**.
- 2 De in het apparaat geïntegreerde website wordt geopend.
- 3 Selecteer **Machine Settings > E-mail Notification** op het tabblad **Settings**.

 Als u de server voor uitgaande e-mail nog niet hebt geconfigureerd, gaat u naar **Settings > Network Settings > Outgoing Mail Server(SMTP)** om de netwerkomgeving te configureren voor u e-mailmelding instelt.

- 4 Schakel het selectievakje voor **Enable** in om **E-mail Notification** te gebruiken.
- 5 Klik op de knop **Add** om een gebruiker van e-mailmelding in te stellen.
Stel de naam van de ontvanger in en het (de) e-mailadres(sen) met meldingsitems waarvoor u een waarschuwing wilt ontvangen.
- 6 Klik op **Apply**.



Als de firewall is ingeschakeld, zal de e-mail mogelijk niet verzonden kunnen worden. Neem in dat geval contact op met de netwerkbeheerder.

Informatie over de systeembeheerder instellen

Deze instelling is nodig om gebruik te kunnen maken van de optie e-mailmelding.



Afhankelijk van de opties of het model verschijnen sommige menu's mogelijk niet op het display. Als dit het geval is, zijn deze opties niet van toepassing op uw apparaat.

- 1 Open een webbrowser, zoals Internet Explorer, in Windows.
Typ het IP-adres van het apparaat (<http://xxx.xxx.xxx.xxx>) in het adresveld en druk op de Enter-toets of klik op **Ga naar**.
- 2 De in het apparaat geïntegreerde website wordt geopend.
- 3 Selecteer op het tabblad **Security System Security > System Administrator**
- 4 Voer de naam, het telefoonnummer, locatie en e-mailadres van de beheerder in.
- 5 Klik op **Apply**.

Werken met Samsung Easy Document Creator

Samsung Easy Document Creator is een programma dat u helpt bij het scannen, verzamelen en bewaren van documenten in verschillende formaten, inclusief het .epub formaat. Deze documenten kunnen vervolgens via sociale netwerken of fax worden gedeeld. Of u nu als student onderzoeksgegevens uit de bibliotheek moet ordenen of als moeder foto's van het verjaardagsfeestje van vorig jaar wilt delen, met Samsung Easy Document Creator beschikt u over alle benodigde hulpmiddelen.

De Samsung Easy Document Creator omvat de volgende functies:

- **Afbeelding scannen:** Te gebruiken voor het scannen van een of meerdere afbeeldingen.
- **Document scannen:** Te gebruiken voor het scannen van tekstdocumenten of documenten met tekst en afbeeldingen.
- **Tekst converteren:** Te gebruiken voor documenten die in een bewerkbare tekstopmaak moeten worden opgeslagen.
- **Boek scannen:** Te gebruiken om boeken via de glasplaat te scannen.
- **Uploaden naar SNS:** Biedt een eenvoudige en snelle manier om gescande of bestaande afbeeldingen te uploaden naar diverse sociale netwerksites (SNS).
- **Converteren naar e-book:** Biedt de mogelijkheid om meerdere documenten als één e-book te scannen of bestaande bestanden naar e-bookopmaak.
- **Plug-in:** Scannen, faxen en naar e-book converteren direct vanuit Microsoft Office.



Klik op de knop **Help** (?) in het venster, en klik op de optie waar u meer over wilt weten.

Samsung Easy Printer Manager gebruiken



- Deze functie is mogelijk niet beschikbaar afhankelijk van model of optionele onderdelen (zie "Software" op pagina 9).
- Alleen beschikbaar voor gebruikers met Windows- en Mac-besturingssystemen (zie "Software" op pagina 9).
- Voor Samsung Easy Printer Manager met Windows is minimaal Internet Explorer 6.0 of hoger vereist.

Samsung Easy Printer Manager is een programma waarbinnen alle printerinstellingen van Samsung op een enkele plaats samengebracht zijn. Samsung Easy Printer Manager combineert printerinstellingen met omgevingsfactoren, instellingen/taakopties en startopties. Met al deze functies heeft overzichtelijk toegang tot alle functies van uw Samsung-printer. Samsung Easy Printer Manager biedt twee verschillende interfaces waaruit de gebruiker kan kiezen: een basisinterface en een interface voor gevorderde gebruikers. Overschakelen tussen de twee interfaces is eenvoudig: klik gewoon op een knop.

Informatie over Samsung Easy Printer Manager

Openen van het programma:

Voor Windows:

Kies **Start > Programma's** of **Alle programma's > Samsung Printers > Samsung Easy Printer Manager > Samsung Easy Printer Manager**.

Mac-gebruikers,

Open de map **Toepassingen's** > de map **Samsung** > **Samsung Easy Printer Manager**.

De Samsung Easy Printer Manager-interface bestaat uit verschillende kaders die in de onderstaande tabel worden beschreven:





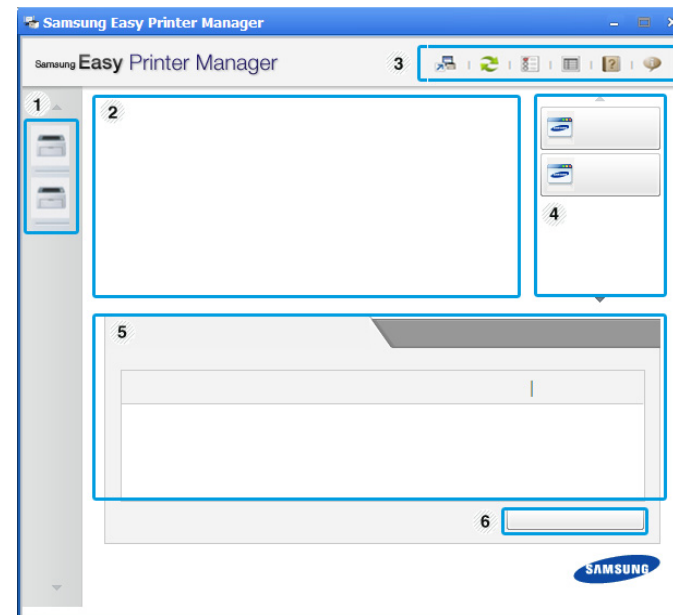

De schermafbeelding kan verschillen, afhankelijk van het besturingssysteem dat u gebruikt.



1	Printerlijst	De printerlijst geeft printers weer die geïnstalleerd zijn op uw computer en netwerkprinters die zijn toegevoegd met netwerkverkenning (alleen in Windows).
---	--------------	---

Samsung Easy Printer Manager gebruiken

2	Printerinformatie	<p>In dit kader staat algemene informatie over uw apparaat. U kunt deze informatie controleren, zoals de naam van het printermodel, het IP-adres (of poortnummer) en de printerstatus.</p> <p> U kunt de Gebruikershandleiding bekijken.</p> <p>Knop Problemen oplossen: Deze knop verandert in Probleemoplossingsgids als er een fout optreedt. U kunt direct naar het desbetreffende deel in de gebruikershandleiding gaan.</p>
3	Programma-informatie	<p>Bevat koppelingen voor overschakeling naar geavanceerde instellingen (wisselen van gebruikersinterface), vernieuwen, voorkeursinstellingen, hulp en informatie over het programma.</p> <p> Met de knop  kunt u de interface wijzigen in de interface voor gevorderde gebruikers (zie "Overzicht interface instellingen voor gevorderde gebruikers" op pagina 375).</p>

4	Snelkoppelingen	<p>Toont Snelkoppelingen naar printerspecifieke functies. Dit gedeelte bevat ook koppelingen naar toepassingen in de geavanceerde instellingen.</p> <p> Als u op het apparaat verbinding maakt met een netwerk, wordt het venster SyncThru™ Web Service weergegeven.</p>
5	Inhoud	<p>Toont informatie over de geselecteerde printer, het niveau van de toner en het papier. De informatie wijzigt naargelang de gekozen printer. Niet alle apparaten beschikken over deze functie.</p>
6	Benodigheden bestellen	<p>Klik op de knop Bestellen in het deelvenster om verbruiksartikelen te bestellen. U kunt online reservetoner cassette(s) bestellen.</p>



Selecteer het menu **Help** of klik op de knop  in het venster, en klik op de optie waarover u meer wilt weten.

Samsung Easy Printer Manager gebruiken

Overzicht interface instellingen voor gevorderde gebruikers

De interface voor gevorderde gebruikers is bedoeld voor de beheerder van het netwerk en de printers.



Afhankelijk van de opties of het model verschijnen sommige menu's mogelijk niet op het display. Als dit het geval is, zijn deze opties niet van toepassing op uw apparaat.

Apparaatinstellingen

U kunt verschillende apparaatinstellingen zoals papier, indeling, emulatie, netwerk en afdrukinformatie instellen.

Instellingen voor scannen naar pc

Dit menu bevat instellingen waarmee u profielen voor scannen naar pc kunt maken of verwijderen.

- **Scannen activeren:** Hiermee bepaalt u of de scanfunctie is ingeschakeld op het apparaat.
- Het tabblad **Standaard:** Bevat algemene scan- en apparaatinstellingen.

- Het tabblad **Afbeelding:** Dit tabblad bevat instellingen voor beeldbewerking.

Instellingen voor faxen naar pc

Dit menu bevat instellingen voor de basisfaxfunctie van het geselecteerde apparaat.

- **Uitschakelen:** Als **Uitschakelen** is ingesteld op **Aan**, worden binnenkomende faxen niet ontvangen op dit apparaat.
- **Faxontvangst op apparaat inschakelen:** Hiermee kunt u faxen op het apparaat inschakelen en meer opties voor de faxfunctie instellen.

Waarschuwingsinstellingen (alleen voor Windows)

Dit menu bevat instellingen gerelateerd aan de waarschuwingen over fouten en storingen.

- **Printerwaarschuwing:** Levert instellingen met betrekking tot wanneer waarschuwingen ontvangen worden.
- **E-mailwaarschuwing:** Levert opties met betrekking tot het ontvangen van waarschuwingen via e-mail.
- **Overzicht van waarschuwingen:** Levert een geschiedenis met betrekking tot waarschuwingen gerelateerd aan het apparaat en de toner.

Samsung Easy Printer Manager gebruiken

Taakaccountbeheer

Levert een overzicht van informatie over de verdeling van afdruktaken per specifieke gebruiker. Deze verdeling kan aangemaakt en toegepast worden op apparaten via taakaccountancysoftware zoals SyncThru™- of de CounThru™-administratiesoftware.

Samsung-printerstatus gebruiken

Samsung-printerstatus is een programma dat de status van de printer controleert en u daarvan op de hoogte houdt.



- Het venster Samsung-printerstatus en de inhoud die in deze gebruikershandleiding worden getoond, kunnen verschillen afhankelijk van de gebruikte printer of het gebruikte besturingssysteem.
- Controleer welke besturingssystemen compatibel zijn met uw apparaat (zie "Specificaties" op pagina 157).
- Alleen beschikbaar voor gebruikers met Windows-besturingssystemen (zie "Software" op pagina 9).

Overzicht Samsung-printerstatus

Als er een fout optreedt tijdens het gebruik van het apparaat, kunt u de fout controleren in Samsung-printerstatus. Samsung-printerstatus wordt automatisch geïnstalleerd wanneer u de apparaatsoftware installeert.

U kunt Samsung-printerstatus ook handmatig opstarten. Ga naar **Voorkeursinstellingen voor afdrukken**, klik op het tabblad **Basis** > de knop **Printerstatus**.

Deze pictogrammen verschijnen op de Windows-taakbalk:

Pictogram	Betekent	Omschrijving
	Normaal	Het apparaat staat klaar voor gebruik en er zijn geen fouten of waarschuwingen.
	Waarschuwing	Het apparaat is in een toestand waarin er in de toekomst een fout kan optreden. Dit is bijvoorbeeld het geval als het niveau van de toner laag is, wat kan leiden tot de tonerleegstatus.
	Fout	Er is minstens één fout in het apparaat.



1	Tonerniveau	Hier wordt het resterende tonerniveau in de cassette(s) weergegeven. Het apparaat en het aantal tonercassette(s) in het bovenstaande venster kunnen verschillen afhankelijk van de gebruikte printer. Niet alle apparaten beschikken over deze functie.
---	--------------------	---

Samsung-printerstatus gebruiken

2	Optie	U kunt instellingen voor waarschuwingen gerelateerd aan afdruktaken opgeven.
3	Benod. bestellen	U kunt online reservetoneercassette(s) bestellen.
4	Gebruikershandleiding	<p>U kunt de Gebruikershandleiding bekijken.</p> <div data-bbox="421 464 1084 743"><p>Deze knop verandert in Probleemoplossingsgids als er een fout optreedt. U kunt direct naar het deel met de probleemoplossing gaan in de gebruikershandleiding.</p></div>
5	Sluiten	Sluit het venster.

Samsung Printer Experience gebruiken

Samsung Printer Experience is een Samsung-toepassing die beheer en instellingen van Samsung-apparaten in één locatie combineert. U kunt apparaatinstellingen instellen, verbruiksartikelen bestellen, handleidingen voor probleemoplossing bestellen, de website van Samsung bezoeken en informatie over aangesloten systemen controleren. Deze toepassing wordt automatisch gedownload vanaf de Windows **Store(Store)** als het apparaat is aangesloten op een computer met een internetverbinding.

Alles over Samsung Printer Experience

De toepassing openen,

Vanaf het **Startscherm** selecteert u de tegel **Samsung Printer Experience**



De interface van **Samsung Printer Experience** biedt verschillende nuttige functies, zoals beschreven in de volgende tabel:



De schermafbeelding kan verschillen afhankelijk van het model dat u gebruikt.

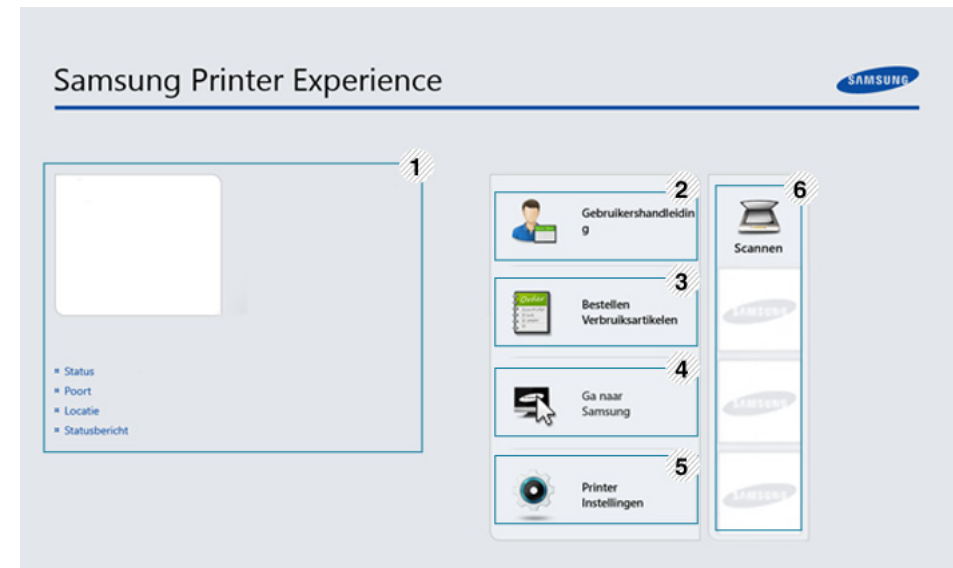

1	Printerinformatie	In dit kader staat algemene informatie over uw apparaat. U kunt informatie over de machine controleren, zoals de status, de locatie, het IP-adres en het resterende tonerniveau.
---	--------------------------	--

Samsung Printer Experience gebruiken

2	Gebruikershandleiding	<p>U kunt de Gebruikershandleiding bekijken. U moet verbinding hebben met internet om deze functie te gebruiken.</p> <p> Deze knop verandert in Probleemoplossingsgids als er een fout optreedt. U kunt direct naar het deel met de probleemoplossing gaan in de gebruikershandleiding.</p>
3	Bestellen Verbruiksartikelen	<p>Klik op deze knop om nieuwe tonercassettes online te bestellen. U moet verbinding hebben met internet om deze functie te gebruiken.</p>
4	Ga naar Samsung	<p>Koppelingen naar de Samsung-printerwebsite. U moet verbinding hebben met internet om deze functie te gebruiken.</p>
5	Printer Instellingen	<p>U kunt verschillende apparaatinstellingen zoals papier, indeling, emulatie, netwerk en afdruk-informatie instellen via SyncThru™ Web Service. Uw apparaat moet verbinding hebben met een netwerk. Deze knop is uitgeschakeld wanneer uw apparaat is aangesloten via een USB-kabel.</p>

6	Apparatenlijst en Laatst gescande afbeelding	<p>In de scannerlijst worden apparaten weergegeven die Samsung Printer Experience ondersteunen. Onder het apparaat ziet u de laatst gescande afbeeldingen. Uw apparaat moet verbinding hebben met een netwerk om van hieraf te scannen. Dit gedeelte is voor gebruikers met multifunctionele printers.</p>
---	---	---

Printers toevoegen/verwijderen

Als u geen printers hebt toegevoegd aan de **Samsung Printer Experience** of als u een printer wilt toevoegen/verwijderen, volgt u de onderstaande instructies.



U kunt alleen op het netwerk aangesloten printers verwijderen/toevoegen.



Een printer toevoegen

- 1 Ga naar **Charms(charms)** en selecteer **Instellingen**.
U kunt ook met de rechtermuisknop op de pagina **Samsung Printer Experience** klikken en **Instellingen** selecteren.
- 2 Selecteer **Printer toevoegen**

Samsung Printer Experience gebruiken

- 3 Selecteer de printer die u wilt toevoegen.
U kunt de toegevoegde printer zien.



Als u de markering  ziet, kunt u ook op de markering  klikken om printers toe te voegen.

Een printer verwijderen

- 1 Ga naar **Charms(charms)** en selecteer **Instellingen**.
U kunt ook met de rechtermuisknop op de pagina **Samsung Printer Experience** klikken en **Instellingen** selecteren.
- 2 Selecteer **Printer verwijderen**
- 3 Selecteer de printer die u wilt verwijderen.
- 4 Klik op **Ja**.
U kunt zien dat de verwijderde printer niet meer op het scherm wordt weergegeven.

Afdrukken vanuit Windows 8

In dit gedeelte worden veelvoorkomende afdruktaken vanuit het **Startscherm** uitgelegd.

Eenvoudige afdruktaken

- 1 Open het af te drukken document.
- 2 Ga naar **Charms(charms)** en selecteer **Apparaten**.
- 3 Selecteer uw printer in de lijst
- 4 Selecteer de printerinstellingen, zoals het aantal exemplaren en de afdrukstand.

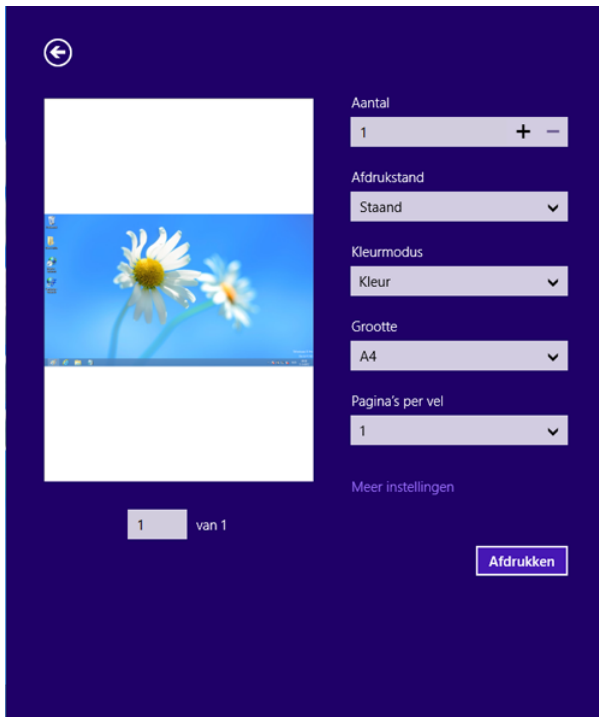

Samsung Printer Experience gebruiken

- 5 Klik op **Afdrukken** om de afdruktaak te starten.



Een afdruktaak annuleren

U kunt als volgt een afdruktaak annuleren in een afdrukwachtrij of afdrukspooler:

- U kunt toegang krijgen tot dit venster door te dubbelklikken op het pictogram van het apparaat () in de taakbalk van Windows.
- U kunt de huidige afdruktaak ook annuleren door te drukken op de knop  (**Stop/Clear**) op het bedieningspaneel.

Meer instellingen openen



Het scherm kan afwijken afhankelijk van het model of de opties.

U kunt meer afdrukparameters instellen.

- 1 Open het document dat u wilt afdrukken.
- 2 Ga naar **Charms(charms)** en selecteer **Apparaten**.
- 3 Selecteer uw printer in de lijst
- 4 Klik op **Meer instellingen**.

Samsung Printer Experience gebruiken

Het tabblad Basis

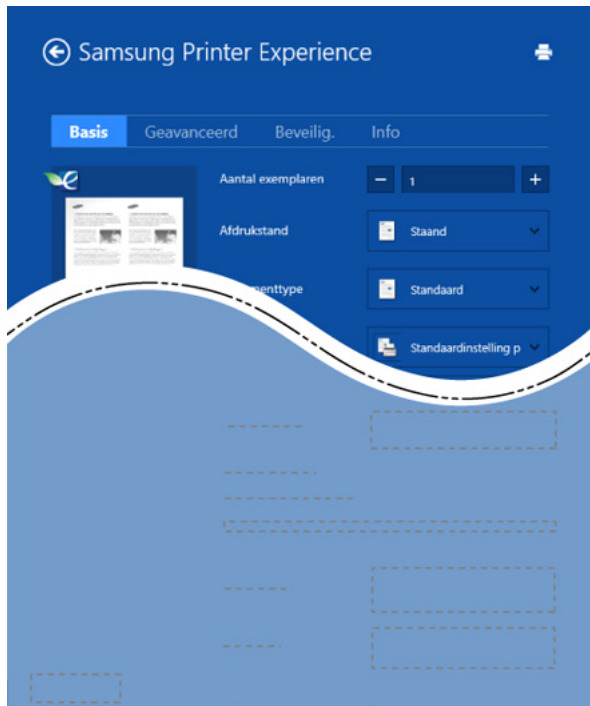

Basis

Met deze optie kunt u de basisinstellingen voor afdrucken kiezen, zoals het aantal exemplaren, de afdrukstand en het documenttype.

Eco-instellingen

Met deze optie kunt u meerdere pagina's per kant afdrucken om materiaal te besparen.

Het tabblad Geavanceerd

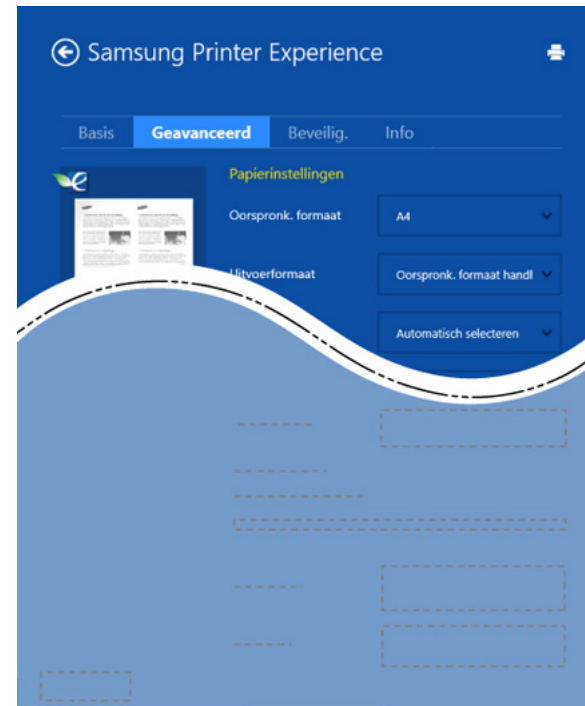

Papierinstellingen

Met deze optie kunt u de basisspecificaties voor het verwerken van papier instellen.

Lay-outinstellingen

Met deze optie kunt u de verschillende manieren instellen om uw document vorm te geven.

Samsung Printer Experience gebruiken

Het tabblad Beveilig.



Sommige functies zijn niet beschikbaar afhankelijk van het model of de opties. Als dit tabblad onzichtbaar of uitgeschakeld is, betekent dit dat deze functies niet worden ondersteund.

Vertrouwelijk afdrukken

Deze optie wordt gebruikt voor het afdrukken van vertrouwelijke documenten. U moet een wachtwoord invoeren om het document te kunnen afdrukken.

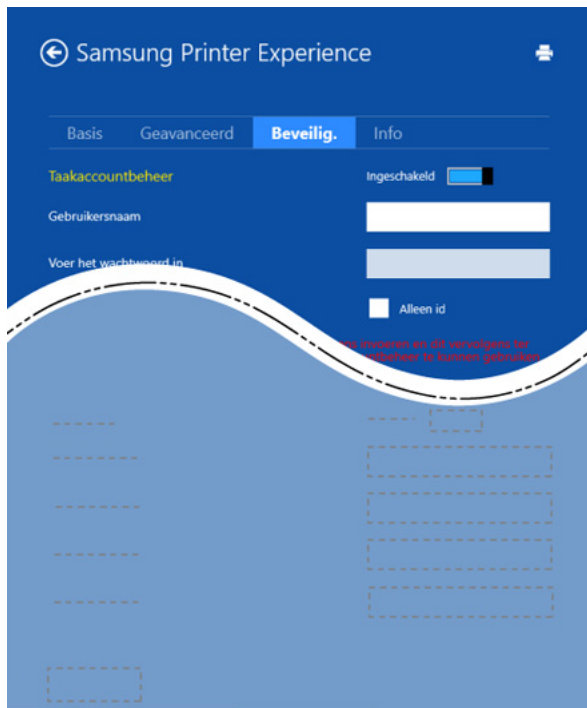

Taakaccountbeheer

Met deze optie kunt u afdrukken met de gegeven machtiging.

Samsung Printer Experience gebruiken

Scannen vanuit Windows 8



Dit gedeelte is voor gebruikers met multifunctionele printers.

Met de scanfunctie zet u tekst en afbeeldingen om in digitale bestanden die u op de computer kunt opslaan.

Scannen vanuit Samsung Printer Experience

Voor snel scannen worden de meestgebruikte afdrukmenu's weergegeven.

- 1 Plaats originelen in de documentinvoer met de bedrukte zijde naar boven of plaats een enkel document met de bedrukte zijde naar onder op de glasplaat van de scanner.
- 2 Klik op de tegel **Samsung Printer Experience** op het **Startscherm**.
- 3 Klik op **Scannen** ()
- 4 Stel de scanparameters in, zoals het type afbeelding, de documentgrootte en de resolutie.
- 5 Klik op **Voorbeeldscan** () om de afbeelding te controleren.

- 6 Pas de voorgescande afbeelding aan met functies voor scanbewerking, zoals draaien en spiegelen.

- 7 Klik op **Scannen** () en sla de afbeelding op.



- Wanneer u de originelen in de ADF (of DADF) plaatst, is

Voorbeeldscan () niet beschikbaar.

- Als de optie Voorbeeldscan is geselecteerd, kunt u de vijfde stap overslaan.



6. Problemen oplossen

In dit hoofdstuk vindt u nuttige informatie over wat u moet doen als er een probleem optreedt.

- **Problemen met papierinvoer** 387
- **Problemen met de voeding en het netsnoer** 388
- **Afdrukproblemen** 389
- **Problemen met de afdrukkwaliteit** 394
- **Problemen met kopiëren** 402
- **Problemen met scannen** 403
- **Problemen met faxen** 405
- **Problemen met het besturingssysteem** 407



Voor fouten die optreden tijdens het installeren en instellen van de draadloze software, raadpleegt u de sectie met probleemoplossingen in het hoofdstuk over het instellen van het draadloze netwerk (zie "Problemen met draadloze netwerken oplossen" op pagina 255).

Problemen met papierinvoer

Toestand	Voorgestelde oplossing
Het papier loopt vast tijdens het afdrukken.	Verwijder het vastgelopen papier.
Papier kleeft aan elkaar.	<ul style="list-style-type: none">• Controleer de maximale papiercapaciteit van de lade.• Zorg dat u een geschikte papiersoort gebruikt.• Haal het papier uit de lade en buig het of waaier het uit.• In vochtige omstandigheden kunnen bepaalde papiersoorten aan elkaar blijven kleven.
Invoerprobleem met een aantal vellen tegelijk.	Er kan niet meer dan één papiersoort tegelijk in de lade worden geplaatst. Plaats alleen papier van hetzelfde soort en hetzelfde formaat en gewicht.
Afdrukpapier wordt niet ingevoerd.	<ul style="list-style-type: none">• Verwijder vastgelopen papier in het apparaat.• Het papier werd niet goed in de lade gelegd. Verwijder het papier en plaats het op de juiste manier in de lade.• Er ligt te veel papier in de lade. Verwijder het teveel aan papier.• Het papier is te dik. Gebruik alleen papier dat voldoet aan de specificaties van het apparaat.
Het papier blijft vastlopen.	<ul style="list-style-type: none">• Er ligt te veel papier in de lade. Verwijder het teveel aan papier. Gebruik de lade voor handmatige invoer als u op speciaal materiaal afdrukt.• U gebruikt een verkeerde papiersoort. Gebruik alleen papier dat voldoet aan de specificaties van het apparaat.• Misschien zitten er materiaalresten in het apparaat. Open de voorklep en verwijder de resten.
Enveloppen trekken scheef of worden niet goed ingevoerd.	Zorg dat de papiergeleiders aan beide kanten van de envelop goed zijn ingesteld (ze moeten de envelop net raken).

Problemen met de voeding en het netsnoer

Toestand	Voorgestelde oplossing
Het apparaat krijgt geen stroom, of de verbindingkabel tussen de computer en het apparaat is niet goed aangesloten.	<ul style="list-style-type: none">• Sluit de printer eerst op de netvoeding aan. Als het bedieningspaneel van het apparaat een  (Power/WakeUp)-knop heeft, moet u hierop drukken.• Maak de kabel van het apparaat los en sluit deze opnieuw aan.

Afdrukproblemen

Toestand	Mogelijke oorzaak	Voorgestelde oplossing
Het apparaat drukt niet af.	Het apparaat krijgt geen stroom.	Sluit de printer eerst op de netvoeding aan. Als het bedieningspaneel van het apparaat een  (Power/WakeUp)-knop heeft, moet u hierop drukken.
	Het apparaat is niet als standaardprinter geselecteerd.	Selecteer uw printer als standaardprinter in Windows.
	Controleer het volgende:	
	<ul style="list-style-type: none">• De klep is niet gesloten. Sluit de klep.• Er is een papierstoring opgetreden. Verwijder het vastgelopen papier (zie "Papierstoringen verhelpen" op pagina 133).• De papierlade is leeg. Plaats papier (zie "Papier in de lade plaatsen" op pagina 56).• Er is geen tonercassette geplaatst. Vervang de tonercassette (zie "De tonercassette vervangen" op pagina 108).• Zorg dat het beschermingsmateriaal is verwijderd van de tonercassette (zie "De tonercassette vervangen" op pagina 108).	
	Neem contact op met een medewerker van de klantenservice als er een systeemfout optreedt.	
	De verbindingkabel tussen de computer en het apparaat is niet goed aangesloten.	Maak de kabel van het apparaat los en sluit hem opnieuw aan (zie "Achterkant" op pagina 28).
De verbindingkabel tussen de computer en het apparaat is mogelijk defect.	Sluit de kabel indien mogelijk aan op een andere computer die naar behoren werkt en druk een document af. U kunt ook proberen om een andere kabel voor uw apparaat te gebruiken.	
De poortinstelling is niet juist.	Controleer de printerinstellingen in Windows om vast te stellen of de afdruktaak naar de juiste poort wordt gestuurd. Als uw computer meerdere poorten heeft, controleert u of het apparaat op de juiste poort is aangesloten.	

Afdrukproblemen

Toestand	Mogelijke oorzaak	Voorgestelde oplossing
Het apparaat drukt niet af.	Het apparaat is mogelijk niet goed geconfigureerd.	Controleer de Voorkeursinstellingen voor afdrukken om na te gaan of alle afdrukinstellingen correct zijn.
	Mogelijk is het printerstuurprogramma niet goed geïnstalleerd.	Deïnstalleer het stuurprogramma van uw printer en installeer het programma opnieuw.
	Het apparaat werkt niet goed.	Kijk of het display van het bedieningspaneel een systeemfout aangeeft. Neem contact op met een medewerker van de klantenservice.
	Het document is zo groot dat er niet voldoende ruimte op de harde schijf van de computer is om toegang te krijgen tot de afdruktaak.	Maak extra ruimte op de harde schijf vrij en druk het document opnieuw af.
	De uitvoerlade is vol.	Wanneer het papier uit de uitvoerlade is verwijderd, gaat het apparaat door met afdrukken.
Het apparaat haalt papier uit de verkeerde invoer.	De papieroctie die in Voorkeursinstellingen voor afdrukken is geselecteerd is mogelijk onjuist.	In veel softwaretoepassingen kunt u de papierbron instellen op het tabblad Papier in Voorkeursinstellingen voor afdrukken (zie "Voorkeursinstellingen openen" op pagina 74). Selecteer de juiste papierbron. Raadpleeg Help bij het printerstuurprogramma (zie "Help gebruiken" op pagina 75).
Een afdruktaak wordt uiterst langzaam afgedrukt.	Mogelijk is de afdruktaak zeer complex.	Maak de pagina minder complex of wijzig de instellingen voor de afdrukkwaliteit.

Afdrukproblemen

Toestand	Mogelijke oorzaak	Voorgestelde oplossing
De helft van de pagina is blanco.	Mogelijk is de afdrukstand verkeerd ingesteld.	Wijzig de afdrukstand in het desbetreffende programma (zie "Voorkeursinstellingen openen" op pagina 74). Raadpleeg Help bij het printerstuurprogramma (zie "Help gebruiken" op pagina 75).
	Het ingestelde papierformaat stemt niet overeen met het formaat van het papier in de lade.	Controleer of het papierformaat dat is ingesteld in het printerstuurprogramma overeenstemt met het papier in de papierlade. Controleer of het papierformaat dat is ingesteld in het printerstuurprogramma overeenstemt met het papier dat is geselecteerd in het programma dat u gebruikt (zie "Voorkeursinstellingen openen" op pagina 74).
Het apparaat drukt wel af, maar de tekst is niet correct, vervormd of niet volledig.	De kabel van het apparaat zit los of is defect.	Maak de kabel van het apparaat los en sluit hem opnieuw aan. Druk een document af dat u eerder wel correct hebt kunnen afdrukken. Sluit de kabel en het apparaat indien mogelijk aan op een andere computer en druk een document af dat u eerder wel correct hebt kunnen afdrukken. Als dit alles niet helpt, probeert u een nieuwe printerkabel.
	Het verkeerde printerstuurprogramma is geselecteerd.	Controleer in het afdrukmenu van de toepassing of u de juiste printer hebt geselecteerd.
	De softwaretoepassing werkt niet naar behoren.	Probeer een document af te drukken vanuit een andere toepassing.
	Het besturingssysteem werkt niet naar behoren.	Sluit Windows af en start de computer opnieuw op. Schakel het apparaat uit en weer in.

Afdrukproblemen

Toestand	Mogelijke oorzaak	Voorgestelde oplossing
Er worden blanco pagina's afgedrukt.	De tonercassette is leeg of beschadigd.	Herverdeel indien nodig het tonerpoeder. Vervang indien nodig de tonercassette. <ul style="list-style-type: none">• Zie "Toner herverdelen" op pagina 106.• Zie "De tonercassette vervangen" op pagina 108.
	Mogelijk bevat het bestand blanco pagina's.	Controleer of het bestand blanco pagina's bevat.
	Mogelijk is een onderdeel van het apparaat defect (bijvoorbeeld de controller of het moederbord).	Neem contact op met een medewerker van de klantenservice.
Het apparaat drukt het PDF-bestand niet juist af. Sommige delen van afbeeldingen, tekst of illustraties ontbreken.	Incompatibiliteit tussen het PDF-bestand en de Acrobat-producten.	Het bestand kan worden afgedrukt door het PDF-bestand af te drukken als een afbeelding. Schakel Afdrukken als afbeelding uit de afdrুকopties van Acrobat in.  Een PDF-bestand als afbeelding afdrukken neemt meer tijd in beslag.
De afdrুকwaliteit van foto's is niet goed. De afbeeldingen zijn niet duidelijk.	De resolutie van de foto is zeer laag.	Verklein de afmetingen van de foto. Als u de afmetingen van de foto in het programma vergroot, wordt de resolutie verlaagd.
Er komt voor het afdrukken ter hoogte van de uitvoerlade stoom uit het apparaat.	Het gebruik van nat of vochtig papier kan damp veroorzaken tijdens het afdrukken.	Dit is geen probleem. U kunt gewoon doorgaan met afdrukken. Als u last hebt van de damp, kunt u het papier vervangen door nieuw papier uit een ongeopend pak.

Afdrukproblemen

Toestand	Mogelijke oorzaak	Voorgestelde oplossing
Het apparaat drukt geen speciaal papier zoals rekeningpapier af.	Het papierformaat en de papierformaatinstelling komen niet overeen.	Stel het juiste papierformaat in onder Aangepast in het tabblad Papier in Voorkeursinstellingen voor afdrukken (zie "Voorkeursinstellingen openen" op pagina 74).
Het afgedrukte papier krult op.	De instelling voor de papiersoort klopt niet.	Wijzig de instelling van de printer en probeer het opnieuw. Ga naar Voorkeursinstellingen voor afdrukken , klik op het tabblad Papier en stel het type in op Dun (zie "Voorkeursinstellingen openen" op pagina 74).

Problemen met de afdrukkwaliteit

Vuil aan de binnenkant van het apparaat of verkeerd geplaatst papier kan leiden tot een verminderde afdrukkwaliteit. Raadpleeg de onderstaande tabel om het probleem te verhelpen.

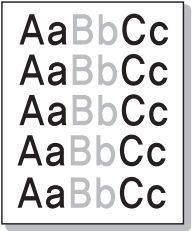
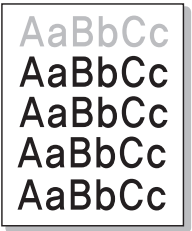
Toestand	Voorgestelde oplossing
<p>Lichte of vage afdrukken</p> 	<ul style="list-style-type: none">• Als u een verticale witte strook of vaag gedeelte op de afdruk ziet, is de toner bijna op. Plaats een nieuwe tonercassette (zie "De tonercassette vervangen" op pagina 108).• Mogelijk voldoet het papier niet aan de papierspecificaties. Het papier kan bijvoorbeeld te vochtig of te ruw zijn.• Als de hele pagina te licht is, is de afdrukresolutie te laag ingesteld of bevindt het apparaat zich in energiebesparende modus. Wijzig de afdrukresolutie en schakel de energiebesparende modus uit. Raadpleeg de Help bij het printerstuurprogramma.• Een combinatie van vage plekken en vegen kan erop wijzen dat de tonercassette moet worden gereinigd. Reinig de binnenkant van het apparaat (zie "Het apparaat reinigen" op pagina 119).• Het oppervlak van het LSU-gedeelte in het apparaat kan vuil zijn. Reinig de binnenkant van het apparaat (zie "Het apparaat reinigen" op pagina 119). Als het probleem hiermee niet kan worden opgelost, neemt u contact op met een medewerker van de klantenservice.
<p>De bovenste helft van het papier is lichter bedrukt dan de rest van het papier.</p> 	<p>De toner hecht mogelijk niet aan dit papierstype.</p> <ul style="list-style-type: none">• Wijzig de instelling van de printer en probeer het opnieuw. Ga naar Voorkeursinstellingen voor afdrukken, klik op het tabblad Papier en stel het papierstype in op Kringlooppapier (zie "Voorkeursinstellingen openen" op pagina 74).

Problemen met de afdrukkwaliteit

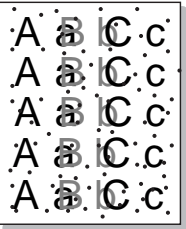
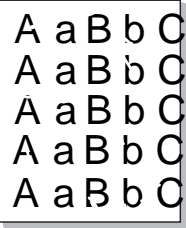
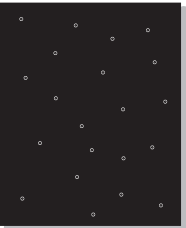
Toestand	Voorgestelde oplossing
Tonervlekken 	<ul style="list-style-type: none">• Mogelijk voldoet het papier niet aan de specificaties. Het papier kan bijvoorbeeld te vochtig of te ruw zijn.• Mogelijk is de transportrol vuil. Reinig de binnenkant van het apparaat (zie "Het apparaat reinigen" op pagina 119).• Het papierpad is mogelijk aan een reinigingsbeurt toe. Neem contact op met een medewerker van de klantenservice (zie "Het apparaat reinigen" op pagina 119).
Onregelmatigheden 	<p>Als op willekeurige plaatsen vage, doorgaans ronde, plekken verschijnen:</p> <ul style="list-style-type: none">• Er zit mogelijk een slecht vel tussen het papier. Druk het document opnieuw af.• Het vochtgehalte van het papier is niet op alle plaatsen gelijk of het papier bevat vochtplekken. Probeer papier van een ander merk.• Een hele partij papier is niet in orde. Problemen tijdens de productie kunnen ertoe leiden dat sommige delen toner afstoten. Probeer een ander soort of merk papier.• Wijzig de instelling van de printer en probeer het opnieuw. Ga naar de Voorkeursinstellingen voor afdrucken, klik op het tabblad Papier en stel de papiersoort in op Dik papier (zie "Voorkeursinstellingen openen" op pagina 74). <p>Als het probleem hiermee niet kan worden opgelost, neemt u contact op met een medewerker van de klantenservice.</p>
Witte vlekken 	<p>Er verschijnen witte vlekken op de pagina:</p> <ul style="list-style-type: none">• Het papier is te ruw en er valt veel papierstof op de interne onderdelen van het apparaat, wat erop wijst dat de rol vuil kan zijn. Reinig de binnenkant van het apparaat (zie "Het apparaat reinigen" op pagina 119).• Het papierpad is mogelijk aan een reinigingsbeurt toe. Reinig de binnenkant van het apparaat (zie "Het apparaat reinigen" op pagina 119). <p>Als het probleem hiermee niet kan worden opgelost, neemt u contact op met een medewerker van de klantenservice.</p>

Problemen met de afdrukkwaliteit

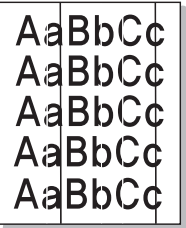
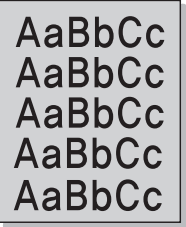
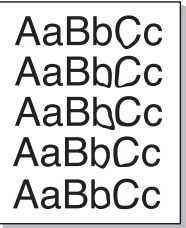
Toestand	Voorgestelde oplossing
Verticale strepen 	<p>Als de pagina zwarte, verticale strepen vertoont:</p> <ul style="list-style-type: none">• Er zitten mogelijk krassen op het oppervlak (drumgedeelte) van de tonercassette in het apparaat. Verwijder de tonercassette en plaats een nieuwe (zie "De tonercassette vervangen" op pagina 108). <p>Als de pagina witte verticale strepen vertoont:</p> <ul style="list-style-type: none">• Het oppervlak van het LSU-gedeelte in het apparaat kan vuil zijn. Reinig de binnenkant van het apparaat (zie "Het apparaat reinigen" op pagina 119). Als het probleem hiermee niet kan worden opgelost, neemt u contact op met een medewerker van de klantenservice.
Zwarte of gekleurde achtergrond 	<p>Als er in lichte gedeelten te veel toner wordt gebruikt (grijze achtergrond):</p> <ul style="list-style-type: none">• Gebruik papier met een lager gewicht.• Controleer de omgevingsvoorwaarden: bijzonder droge omstandigheden of een hoge luchtvochtigheid (meer dan 80% RV) kunnen aanleiding geven tot een grijzere achtergrond.• Verwijder de oude tonercassette en plaats een nieuwe (zie "De tonercassette vervangen" op pagina 108).• Herverdeel de toner grondig (zie "Toner herverdelen" op pagina 106).
Tonervegen 	<ul style="list-style-type: none">• Reinig de binnenkant van het apparaat (zie "Het apparaat reinigen" op pagina 119).• Controleer de papiersoort en de kwaliteit van het papier.• Verwijder de tonercassette en plaats een nieuwe (zie "De tonercassette vervangen" op pagina 108).

Problemen met de afdrukkwaliteit

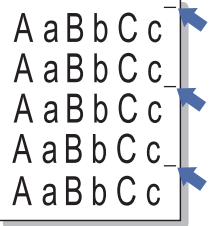
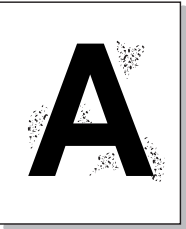
Toestand	Voorgestelde oplossing
<p data-bbox="53 272 394 347">Verticaal terugkerende afwijkingen</p> 	<p data-bbox="506 272 1585 304">Als de bedrukte zijde van de pagina met gelijke intervallen afwijkingen vertoont:</p> <ul data-bbox="506 328 2163 544" style="list-style-type: none">• De tonercassette is mogelijk beschadigd. Als de problemen zich na het afdrucken blijven voordoen, vervangt u de oude tonercassette door een nieuwe (zie "De tonercassette vervangen" op pagina 108).• Er zit mogelijk toner op sommige onderdelen van het apparaat. Als de afwijkingen zich op de achterkant van de pagina bevinden zal het probleem waarschijnlijk na enkele pagina's vanzelf verdwijnen.• De fixeereenheid is mogelijk beschadigd. Neem contact op met een medewerker van de klantenservice.
<p data-bbox="53 655 304 687">Schaduwvlekken</p> 	<p data-bbox="506 655 2136 687">Schaduwvlekken worden veroorzaakt door kleine hoeveelheden toner die willekeurig verspreid op de afdruk voorkomen.</p> <ul data-bbox="506 711 2186 1174" style="list-style-type: none">• Misschien is het papier te vochtig. Probeer af te drukken op papier van een andere partij. Maak een pak papier pas open op het moment dat u het gaat gebruiken zodat het papier niet te veel vocht opneemt.• Wijzig de afdrukklay-out als er schaduwvlekken verschijnen op een envelop om te voorkomen dat wordt afgedrukt op een gebied met overlappende naden aan de rugzijde. Afdrukken op naden kan problemen veroorzaken. Of selecteer Dik papier in het venster Voorkeursinstellingen voor afdrucken (zie "Voorkeursinstellingen openen" op pagina 74).• Als het gehele oppervlak van een afgedrukte pagina wordt bedekt met schaduwvlekken, kiest u een andere afdrukresolutie in het softwareprogramma of in de Voorkeursinstellingen voor afdrucken (zie "Voorkeursinstellingen openen" op pagina 74). Controleer of u het juiste papertype hebt geselecteerd. Voorbeeld: Als Dikker papier wordt geselecteerd, maar als er momenteel Normaal papier gebruikt wordt, kan het papier verzadigen met inkt en dit probleem tot gevolg hebben.• Als u een nieuwe tonercassette gebruikt, moet u de toner eerst herverdelen (zie "Toner herverdelen" op pagina 106).

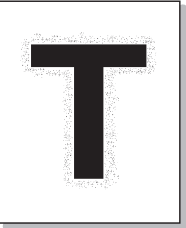
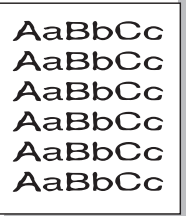
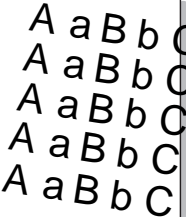

Problemen met de afdrukkwaliteit

Toestand	Voorgestelde oplossing
<p data-bbox="53 272 421 384">Er blijven tonerdeeltjes hangen rond vetgedrukte tekens of donkere foto's.</p> 	<p data-bbox="510 272 1146 304">De toner hecht mogelijk niet aan dit papierstype.</p> <ul data-bbox="510 328 2175 488" style="list-style-type: none"><li data-bbox="510 328 2175 400">• Wijzig de instelling van de printer en probeer het opnieuw. Ga naar Voorkeursinstellingen voor afdrukken, klik op het tabblad Papier en stel het papierstype in op Kringlooppapier (zie "Voorkeursinstellingen openen" op pagina 74).<li data-bbox="510 424 2175 488">• Controleer of u het juiste papierstype hebt geselecteerd. Voorbeeld: Als Dikker papier wordt geselecteerd, maar als er momenteel Normaal papier gebruikt wordt, kan het papier verzadigen met inkt en dit probleem tot gevolg hebben.
<p data-bbox="53 695 300 727">Misvormde tekst</p> 	<ul data-bbox="510 695 2029 727" style="list-style-type: none"><li data-bbox="510 695 2029 727">• Als tekst er vervormd uit ziet ("uitgehold" effect) is het papier mogelijk te glad. Probeer een ander soort papier.
<p data-bbox="53 1034 255 1066">Papier schuin</p> 	<ul data-bbox="510 1034 1648 1174" style="list-style-type: none"><li data-bbox="510 1034 1191 1066">• Plaats het papier op de juiste manier in de lade.<li data-bbox="510 1090 1308 1121">• Controleer de papiersoort en de kwaliteit van het papier.<li data-bbox="510 1145 1648 1177">• Let erop dat de geleiders niet te dicht en niet te ver af staan van de stapel papier.

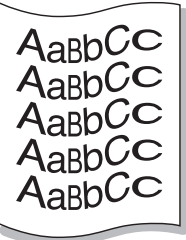
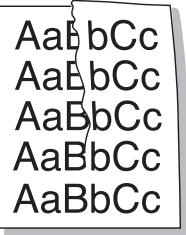
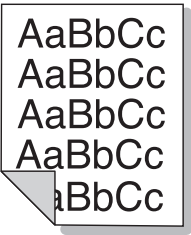
Problemen met de afdrukkwaliteit

Toestand	Voorgestelde oplossing
<p data-bbox="51 268 331 304">Gekruild of gegolfd</p> 	<ul data-bbox="506 268 2190 411" style="list-style-type: none">• Plaats het papier op de juiste manier in de lade.• Controleer de papiersoort en de kwaliteit van het papier. Papier kan krullen als de temperatuur of de vochtigheid te hoog is.• Draai de stapel papier in de lade om. Probeer ook eens om het papier 180° te draaien in de lade.
<p data-bbox="51 624 338 660">Vouwen of kreuken</p> 	<ul data-bbox="506 624 1861 767" style="list-style-type: none">• Plaats het papier op de juiste manier in de lade.• Controleer de papiersoort en de kwaliteit van het papier.• Draai de stapel papier in de lade om. Probeer ook eens om het papier 180° te draaien in de lade.
<p data-bbox="51 970 465 1050">Achterkant van afdrukken is vuil</p> 	<ul data-bbox="506 970 2119 1007" style="list-style-type: none">• Mogelijk lekt een tonercassette. Reinig de binnenkant van het apparaat (zie "Het apparaat reinigen" op pagina 119).

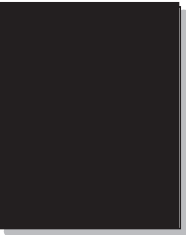
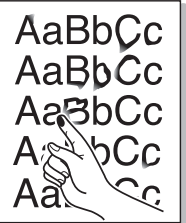
Problemen met de afdrukkwaliteit

Toestand	Voorgestelde oplossing
<p data-bbox="53 272 472 347">Volledig gekleurde of zwarte pagina's</p> 	<ul data-bbox="510 272 2181 448" style="list-style-type: none">• Mogelijk is de tonercassette niet goed geplaatst. Verwijder de cassette en plaats deze opnieuw.• Mogelijk is de tonercassette defect. Verwijder de tonercassette en plaats een nieuwe (zie "De tonercassette vervangen" op pagina 108).• Het apparaat moet mogelijk worden gerepareerd. Neem contact op met een medewerker van de klantenservice.
<p data-bbox="53 655 232 687">Losse toner</p> 	<ul data-bbox="510 655 1899 799" style="list-style-type: none">• Reinig de binnenkant van het apparaat (zie "Het apparaat reinigen" op pagina 119).• Controleer de papiersoort, de dikte en de kwaliteit van het papier.• Verwijder de tonercassette en plaats een nieuwe (zie "De tonercassette vervangen" op pagina 108). <p data-bbox="510 815 2181 887">Lost dit het probleem niet op, dan moet het apparaat mogelijk worden hersteld. Neem contact op met een medewerker van de klantenservice.</p>
<p data-bbox="53 999 360 1031">Openingen in tekens</p> 	<p data-bbox="510 999 2056 1031">Letters worden onvolledig afgedrukt omdat er witte plekken verschijnen op plaatsen die zwart zouden moeten zijn:</p> <ul data-bbox="510 1054 1839 1142" style="list-style-type: none">• Misschien drukt u af op de verkeerde kant van het papier. Verwijder het papier en draai het om.• Mogelijk voldoet het papier niet aan de papierspecificaties.

Problemen met de afdrukkwaliteit

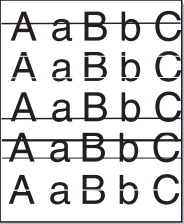
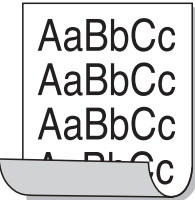
Toestand	Voorgestelde oplossing
<p>Horizontale strepen</p> 	<p>Controleer bij horizontale zwarte strepen of vegen het volgende:</p> <ul style="list-style-type: none">• De tonercassette is mogelijk verkeerd geplaatst. Verwijder de cassette en plaats deze opnieuw.• Mogelijk is de tonercassette defect. Verwijder de tonercassette en plaats een nieuwe (zie "De tonercassette vervangen" op pagina 108). <p>Lost dit het probleem niet op, dan moet het apparaat waarschijnlijk worden hersteld. Neem contact op met een medewerker van de klantenservice.</p>
<p>Krullen</p> 	<p>Als het afgedrukte papier opkrult of als het papier niet wordt ingevoerd, doet u het volgende:</p> <ul style="list-style-type: none">• Draai de stapel papier in de lade om. Probeer ook eens om het papier 180° te draaien in de lade.• Wijzig de papierinstelling op de printer en probeer het opnieuw. Ga naar de Voorkeursinstellingen voor afdrukken, klik op het tabblad Papier en stel de papiersoort in op Dun (zie "Voorkeursinstellingen openen" op pagina 74).
<ul style="list-style-type: none">• Op enkele vellen verschijnt herhaaldelijk een onbekende afbeelding.• Losse toner• Vage afdruk of vervuiling	<p>Uw apparaat wordt mogelijk gebruikt op een hoogte van 1.000 m of hoger. Een dergelijke hoogte kan de afdrukkwaliteit beïnvloeden (bijv. losse toner of een vage afdruk). Stel uw apparaat in op de juiste hoogte (zie "Aanpassing aan luchtdruk of hoogte" op pagina 311).</p>

Problemen met kopiëren

Toestand	Voorgestelde oplossing
Kopieën zijn te licht of te donker.	Pas de tonersterkte in de kopieerfunctie aan om de achtergrond van kopieën lichter of donkerder te maken (zie "De instellingen per kopie wijzigen" op pagina 80).
Er verschijnen vegen, strepen, vlekken of stippen op kopieën.	<ul style="list-style-type: none">• Gebruik Tonersterkte in Kopieerfunctie om de achtergrond van uw kopieën lichter te maken als de onregelmatigheden zich op het origineel bevinden.• Als het origineel geen onregelmatigheden vertoont, moet u de scannereenheid reinigen (zie "Scannereenheid reinigen" op pagina 123).
Kopie staat scheef.	<ul style="list-style-type: none">• Zorg ervoor dat het origineel is uitgelijnd met de centreergeleider.• Mogelijk is de transportrol vuil. Reinig de binnenkant van het apparaat (zie "Het apparaat reinigen" op pagina 119).
Afgedrukte kopieën zijn blanco.	<p>Controleer of het origineel op de glasplaat ligt met de bedrukte zijde naar onder of in de automatische documentinvoer met de bedrukte zijde naar boven.</p> <p>Als het probleem hiermee niet kan worden opgelost, neemt u contact op met een medewerker van de klantenservice.</p>
Afdruk geeft gemakkelijk af.	<ul style="list-style-type: none">• Vervang het papier in de lade door papier uit een ander pak.• In vochtige omstandigheden mag u papier niet te lang ongebruikt in het apparaat laten zitten.
Kopieerpapier loopt regelmatig vast.	<ul style="list-style-type: none">• Waaier de stapel papier uit en leg hem ondersteboven terug in de lade. Vervang het papier in de lade door papier uit een nieuw pak. Controleer de papiergeleiders en stel deze zo nodig beter af.• Controleer of het papier het juiste type en het juiste gewicht heeft (zie "Specificaties van de afdrukmedia" op pagina 160).• Nadat u vastgelopen papier hebt verwijderd, controleert u of er resten van kopieerpapier in het apparaat zijn achtergebleven.
De tonercassette gaat minder lang mee dan verwacht.	<ul style="list-style-type: none">• Uw originelen bevatten mogelijk afbeeldingen, opgevulde vlakken of dikke lijnen. Uw originelen zijn bijvoorbeeld formulieren, nieuwsbrieven, boeken of andere documenten die meer toner verbruiken.• Het deksel van de scanner is mogelijk opengelaten tijdens het kopiëren.• Schakel het apparaat uit en weer in.

Problemen met scannen

Toestand	Voorgestelde oplossing
De scanner doet het niet.	<ul style="list-style-type: none">• Zorg ervoor dat u het te scannen origineel op de glasplaat plaatst met de bedrukte zijde naar onder en in de automatische documentinvoer met de bedrukte zijde naar boven (zie "Originelen plaatsen" op pagina 68).• Er is mogelijk niet voldoende geheugen beschikbaar voor het document dat u wilt scannen. Ga na of de prescanfunctie werkt. Probeer een lagere scanresolutie.• Controleer of de printerkabel op de juiste wijze werd aangesloten op uw apparaat.• Controleer of de printerkabel niet stuk is. Vervang de kabel door een kabel waarvan u zeker weet dat hij werkt. Vervang indien nodig de kabel.• Controleer of de scanner op de juiste manier is geconfigureerd. Controleer de scaninstellingen in de toepassing die u wilt gebruiken om er zeker van te zijn dat de scantaak naar de juiste poort wordt verzonden (bijvoorbeeld USB001).
Het apparaat doet erg lang over een scanopdracht.	<ul style="list-style-type: none">• Controleer of er tegelijkertijd ontvangen gegevens worden afgedrukt op het apparaat. Wacht in dat geval met scannen totdat de afdruktaak is voltooid.• Het inscannen van afbeeldingen kost meer tijd dan het inscannen van tekst.• De communicatiesnelheid kan laag zijn in de scanmodus omdat er veel geheugen nodig is om de ingescande afbeelding te analyseren en te reproduceren. Stel de printerpoort van uw computer in op de ECP-modus (in de BIOS-instellingen van de computer). De communicatiesnelheid gaat dan omhoog. Raadpleeg de gebruikershandleiding van uw computer voor meer informatie over de BIOS-instellingen.

Problemen met scannen

Toestand	Voorgestelde oplossing
<p>Het volgende bericht verschijnt op het computerscherm:</p> <ul style="list-style-type: none">• Apparaat kan niet in de gewenste H/W-modus staan.• Poort wordt gebruikt door een ander programma.• Poort is uitgeschakeld.• 'Scanner is bezig met ontvangen of afdrukken van data. Probeer het opnieuw zodra de huidige opdracht is afgerond.• Ongeldige ingang.• Scannen is mislukt.	<ul style="list-style-type: none">• Er wordt mogelijk een kopieer- of afdruktaak uitgevoerd. Probeer uw taak opnieuw uit te voeren nadat de voorgaande taak is voltooid.• De geselecteerde poort is momenteel in gebruik. Start uw computer opnieuw op en probeer het opnieuw.• De kabel van uw apparaat is wellicht niet goed aangesloten of het apparaat is niet ingeschakeld.• Het scannerstuurprogramma is niet geïnstalleerd of het besturingssysteem is niet correct ingesteld.• Controleer of het apparaat op de juiste wijze is aangesloten en ingeschakeld is. Start de computer vervolgens opnieuw op.• De USB-kabel is mogelijk niet goed aangesloten of het apparaat is niet ingeschakeld.

Problemen met faxen

Toestand	Voorgestelde oplossing
Het apparaat werkt niet, het display blijft leeg of de toetsen reageren niet.	<ul style="list-style-type: none">• Trek de stekker van het netsnoer uit het stopcontact en steek deze er weer in.• Controleer of er stroom staat op het stopcontact.• Controleer of de stroom aan staat.
Geen kiestoon.	<ul style="list-style-type: none">• Controleer of het telefoonsnoer op de juiste wijze is aangesloten (zie "Achterkant" op pagina 28).• Controleer of de wandcontactdoos in orde is door er een ander telefoontoestel op aan te sluiten.
De in het geheugen opgeslagen nummers worden verkeerd gekozen.	Controleer of de nummers correct in het geheugen zijn opgeslagen. U kunt dit controleren door een adresboeklijst af te drukken.
Het origineel wordt niet in het apparaat ingevoerd.	<ul style="list-style-type: none">• Controleer of het papier niet gekreukt is en zorg dat u het op de juiste wijze invoert. Ga na of het origineel het juiste formaat heeft en niet te dik of te dun is.• Controleer of de ADI goed is gesloten.• De rubbermat van de automatische documentinvoer is mogelijk aan vervanging toe. Neem contact op met een medewerker van de klantenservice (zie "Verkrijgbare onderdelen voor onderhoud" op pagina 103).
Faxberichten worden niet automatisch ontvangen.	<ul style="list-style-type: none">• De ontvangstmodus moet ingesteld zijn op fax (zie "De ontvangstmodus wijzigen" op pagina 354).• Controleer of de lade papier bevat (zie "Specificaties van de afdrukmedia" op pagina 160).• Controleer of er een foutmelding wordt weergegeven op het display. Los in dat geval het gemelde probleem op.
Het apparaat verzendt geen faxberichten.	<ul style="list-style-type: none">• Zorg dat het origineel zich in de ADI of op de glasplaat van de scanner bevindt.• Controleer of het andere faxapparaat uw faxbericht kan ontvangen.

Problemen met faxen

Toestand	Voorgestelde oplossing
Een ontvangen faxbericht is gedeeltelijk blanco of is van slechte kwaliteit.	<ul style="list-style-type: none">• Er is mogelijk een probleem met het faxapparaat van de verzender.• Een slechte telefoonlijn kan verbindingsproblemen veroorzaken.• Controleer het apparaat door een kopie te maken.• De tonercassette heeft de geschatte levensduur bijna bereikt. Vervang de tonercassette (zie "De tonercassette vervangen" op pagina 108).
Sommige woorden van een ontvangen faxbericht zijn uitgerekt.	Er is een tijdelijke storing opgetreden in het documenttransport vanaf het apparaat waarvan het faxbericht afkomstig is.
Er staan strepen op de originelen die u hebt verzonden.	Controleer of de scannereenheid vuil is en reinig deze indien nodig (zie "Scannereenheid reinigen" op pagina 123).
Het nummer wordt gekozen maar er kan geen verbinding tot stand worden gebracht met de andere fax.	Misschien is het andere faxapparaat uitgeschakeld, is het papier op of kunnen er geen oproepen worden beantwoord. Vraag de bediener van het andere apparaat om het probleem aan zijn kant op te lossen.
Faxen worden niet in het geheugen opgeslagen.	Er is mogelijk niet voldoende geheugen om de fax op te slaan. Als het scherm met de status van het geheugen verschijnt, verwijdert u faxberichten die u niet meer nodig hebt uit het geheugen en probeert u vervolgens de fax opnieuw op te slaan. Neem contact op met de klantenservice.
Er verschijnen blanco stukken onder aan de pagina, met een korte strook tekst bovenaan.	U hebt mogelijk de verkeerde papierinstellingen gekozen in de door de gebruiker in te stellen opties. Controleer het papierformaat en -type nogmaals.

Problemen met het besturingssysteem

Algemene Windows-problemen

Toestand	Voorgestelde oplossing
Tijdens de installatie verschijnt het bericht "Bestand in gebruik".	Sluit alle softwaretoepassingen af. Verwijder alle software uit de opstartgroep en start vervolgens Windows weer op. Installeer het printerstuurprogramma opnieuw.
Het bericht "Algemene beschermingsfout", "OE-uitzondering", "Spool 32" of "Ongeldige bewerking" verschijnt.	Sluit alle andere toepassingen af, start Windows opnieuw op en probeer opnieuw af te drukken.
De berichten "Kan niet afdrukken" of "Er is een time-outfout in de printer opgetreden" verschijnen.	Deze meldingen kunnen tijdens het afdrukken verschijnen. Wacht gewoon even tot het apparaat klaar is met afdrukken. Als het bericht verschijnt als de printer klaar staat voor gebruik of nadat de afdruk is voltooid, controleert u de aansluiting en gaat u na of er een fout is opgetreden.
Samsung Printer Experience wordt niet weergegeven wanneer u klikt op Meer instellingen.	Samsung Printer Experience is niet geïnstalleerd. Download de app uit de Windows Store(Store) en installeer deze.
Apparaatgegevens worden niet weergegeven wanneer u op het apparaat in Apparaten en printers klikt.	Selecteer het selectievakje Eigenschappen van printer . Klik op de tab Poorten . (Configuratiescherm > Apparaten en printers > Klik met de rechtermuisknop op het pictogram van uw printer en selecteer Eigenschappen van printer) Als de poort is ingesteld op Bestand of LPT, verwijdert u de selectiemarkering en selecteert u TCP/IP, USB of WSD.



Raadpleeg de gebruikershandleiding van Microsoft Windows die met uw computer is meegeleverd voor meer informatie over foutmeldingen in Windows.

Problemen met het besturingssysteem

Veelvoorkomende Mac-problemen

Toestand	Voorgestelde oplossing
Het apparaat drukt het PDF-bestand niet juist af. Sommige delen van afbeeldingen, tekst of illustraties ontbreken.	<p>Het bestand kan worden afgedrukt door het PDF-bestand af te drukken als een afbeelding. Schakel Afdrukken als afbeelding uit de afdrুকopties van Acrobat in.</p> <p> Een PDF-bestand als afbeelding afdrukken neemt meer tijd in beslag.</p>
Bepaalde letters worden niet normaal weergegeven tijdens het afdrukken van het voorblad.	Mac OS kan bij het afdrukken van het voorblad het gebruikte lettertype niet maken . Normale letters en cijfers worden normaal weergegeven op het voorblad.
Als u op een Mac-computer een document afdrukt met Acrobat Reader 6.0 of hoger, worden de kleuren niet op de juiste wijze afgedrukt.	Controleer of de resolutie-instelling in uw printerstuurprogramma overeenkomt met de resolutie-instelling in Acrobat Reader.



Raadpleeg de Mac-gebruikershandleiding bij uw computer voor meer informatie over Mac-foutmeldingen.

Problemen met het besturingssysteem

Algemene Linux-problemen

Toestand	Voorgestelde oplossing
Er is geen xsane of eenvoudige scan-toepassing op mijn Linux-apparaat.	Sommige Linux-versies beschikken niet over een standaard scantoeepassing. Als u scanfuncties wilt gebruiken, installeert u een scantoeepassing via het downloadcenter van uw besturingssysteem (bijv. Ubuntu Software Center voor Ubuntu, Install/Remove Software voor openSUSE, Software voor Fedora).
Scanner kan niet via het netwerk worden gevonden.	Bij sommige Linux-versies is een krachtige firewall ingeschakeld; deze kan ons installatieprogramma verhinderen om de benodigde poort te openen voor het zoeken naar netwerkapparaten. Open in dat geval handmatig snmp-poort 22161 of schakel de firewall tijdens uit terwijl u het apparaat gebruikt.
Als u meer dan één exemplaar afdrukt, wordt het tweede exemplaar niet afgedrukt.	Dit probleem doet zich voor in Ubuntu 12.04 vanwege een probleem in het standaard CUPS-filter 'pdftops'. Werk het pakket 'cups-filters' bij naar versie 1.0.18 om het probleem te verhelpen ('pdftops' is onderdeel van het pakket 'cups-filters').
De sorteeroptie kan niet worden uitgeschakeld in het dialoogvenster voor afdrukken.	Voor sommige distributies treedt een probleem op bij de verwerking van de sorteeroptie in het dialoogvenster voor afdrukken van GNOME. U kunt dit probleem oplossen door de standaardwaarde voor de sorteeroptie in te stellen op False met het systeemhulpprogramma voor afdrukken (voer 'system-config-printer' uit met het terminalprogramma).
Er wordt altijd dubbelzijdig afgedrukt.	Dit probleem met dubbelzijdig afdrukken doet zich voor in het in Ubuntu 9.10 CUPS-pakket. Werk de CUPS-versie bij naar 1.4.1-5ubuntu2.2.
De printer kan niet worden toegevoegd via het hulpprogramma voor afdrukken van het systeem.	Dit probleem treedt op in Debian 7 vanwege een fout in het pakket 'system-config-printer' van Debian 7 (http://bugs.debian.org/cgi-bin/bugreport.cgi?bug=662813 in het systeem voor het bijhouden van fouten in Debian). Gebruik een andere methode om de printer toe te voegen (bijvoorbeeld via CUPS WebUI)

Problemen met het besturingssysteem

Toestand	Voorgestelde oplossing
Wanneer u tekstbestanden opent, zijn de instellingen voor papierformaat en afdrukstand uitgeschakeld in het dialoogvenster voor afdrucken.	Dit probleem treedt op in Fedora 19 en heeft betrekking op de teksteditor 'leafpad' in Fedora 19. Gebruik een andere teksteditor, bijvoorbeeld 'gedit'.



Raadpleeg de gebruikershandleiding van Linux die bij uw computer werd geleverd voor meer informatie over Linux-foutberichten.

Problemen met het besturingssysteem

Veelvoorkomende PostScript-problemen

De volgende problemen hebben specifiek betrekking op de PS-taal en kunnen optreden als er meerdere printertalen worden gebruikt.

Probleem	Mogelijke oorzaak	Oplossing
Het PostScript-bestand kan niet worden afgedrukt	Mogelijk is het PostScript-stuurprogramma niet correct geïnstalleerd.	<ul style="list-style-type: none">• Installeer het PostScript-stuurprogramma (zie "Installatie van de software" op pagina 188).• Druk een configuratiepagina af en controleer of u kunt afdrucken in PS.• Neem contact op met de klantenservice als het probleem zich blijft voordoen.
Het rapport Fout limietcontrole wordt afgedrukt	De afdruktaak is te complex.	Maak de pagina minder complex of breid het geheugen uit.
Er wordt een PostScript-foutenpagina afgedrukt	De afdruktaak is mogelijk geen PostScript-taak.	Controleer of de afdruktaak een PostScript-taak is. Controleer of de softwaretoepassing verwacht dat er een installatiebestand of PostScript-headerbestand naar het apparaat wordt gestuurd.
De optionele lade is niet geselecteerd in het stuurprogramma	Het printerstuurprogramma is niet geconfigureerd om de optionele lade te herkennen.	Open de eigenschappen van het PostScript-stuurprogramma, selecteer het tabblad Apparaatopties en stel de ladeoptie in (zie "Apparaatopties instellen" op pagina 113).
Als u op een Mac-computer een document afdrukt met Acrobat Reader 6.0 of hoger, worden de kleuren niet op de juiste wijze afgedrukt.	Mogelijk komt de resolutie-instelling in het printerstuurprogramma niet overeen met de resolutie-instelling in Acrobat Reader.	Controleer of de resolutie-instelling in uw printerstuurprogramma overeenkomt met de resolutie-instelling in Acrobat Reader.

Contact SAMSUNG worldwide

If you have any comments or questions regarding Samsung products, contact the Samsung customer care center.

Country/Region	Customer Care Center	WebSite
ALGERIA	0800 100 100	www.samsung.com/n_africa
ANGOLA	91-726-7864	www.samsung.com
ARGENTINA	0800-333-3733	www.samsung.com.ar
ARMENIA	0-800-05-555	www.samsung.com
AUSTRALIA	1300 362 603	www.samsung.com/au
AUSTRIA	0810-SAMSUNG (7267864, € 0.07/min)	www.samsung.com
AZERBAIJAN	088-55-55-555	www.samsung.com
BAHRAIN	8000-4726	www.samsung.com/ae (English) www.samsung.com/ae_ar (Arabic)
BELARUS	810-800-500-55-500	www.samsung.com
BELGIUM	02-201-24-18	www.samsung.com/be (Dutch) www.samsung.com/be_fr (French)
BOLIVIA	800-10-7260	www.samsung.com

Country/Region	Customer Care Center	WebSite
BOSNIA	051 133 1999	www.samsung.com
BOTSWANA	8007260000	www.samsung.com
BRAZIL	0800-124-421 (Demais cidades e regiões) 4004-0000 (Capitais e grandes centros)	www.samsung.com.br
BULGARIA	07001 33 11 , share cost tariff	www.samsung.com/bg
BURUNDI	200	www.samsung.com
CAMEROON	7095- 0077	www.samsung.com/africa_fr/
CANADA	1-800-SAMSUNG (726- 7864)	www.samsung.com/ca (English) www.samsung.com/ca_fr (French)
CHILE	800-SAMSUNG (726- 7864) [HHP] 02-24828200	www.samsung.com/cl
CHINA	400-810-5858	www.samsung.com
COLOMBIA	01-8000112112 Bogotá: 6001272	www.samsung.com/co

Contact SAMSUNG worldwide

Country/Region	Customer Care Center	WebSite
COSTA RICA	0-800-507-7267	www.samsung.com/latin (Spanish) www.samsung.com/latin_en (English)
CROATIA	062 SAMSUNG (062 726 786)	www.samsung.com/hr
Cote D' Ivoire	8000 0077	www.samsung.com/africa_fr/
CYPRUS	8009 4000 only from landline	www.samsung.com/gr
CZECH	800-SAMSUNG (800-726786)	www.samsung.com
DENMARK	70 70 19 70	www.samsung.com
DOMINICA	1-800-751-2676	www.samsung.com/latin (Spanish) www.samsung.com/latin_en (English)
DRC	499999	www.samsung.com
ECUADOR	1-800-10-7267	www.samsung.com/latin (Spanish) www.samsung.com/latin_en (English)

Country/Region	Customer Care Center	WebSite
EGYPT	08000-726786	www.samsung.com
EIRE	0818 717100	www.samsung.com
EL SALVADOR	800-6225	www.samsung.com/latin (Spanish) www.samsung.com/latin_en (English)
ESTONIA	800-7267	www.samsung.com/ee
FINLAND	030-6227 515	www.samsung.com
FRANCE	01 48 63 00 00	www.samsung.com/fr
GERMANY	0180 6 SAMSUNG bzw. 0180 6 7267864* [HHP] 0180 6 M SAMSUNG bzw. 0180 6 67267864* (*0,20 €/Anruf aus dem dt. Festnetz, aus dem Mobilfunk max. 0,60 €/Anruf)	www.samsung.com
GEORGIA	8-800-555-555	www.samsung.com
GHANA	0800-10077 0302-200077	www.samsung.com/africa_en/

Contact SAMSUNG worldwide

Country/Region	Customer Care Center	WebSite
GREECE	80111-SAMSUNG (80111 726 7864) only from land line(+30) 210 6897691 from mobile and land line	www.samsung.com/gr
GUATEMALA	1-800-299-0013	www.samsung.com/latin (Spanish) www.samsung.com/latin_en (English)
HONDURAS	800-27919267	www.samsung.com/latin (Spanish) www.samsung.com/latin_en (English)
HONG KONG	(852) 3698-4698	www.samsung.com/hk (Chinese) www.samsung.com/hk_en (English)
HUNGARY	06-80-SAMSUNG (726-7864)	www.samsung.com/hu
INDIA	1800 3000 8282 1800 266 8282	www.samsung.com/in
INDONESIA	0800-112-8888 (Toll Free) 021-5699-7777	www.samsung.com/id
IRAN	021-8255	www.samsung.com

Country/Region	Customer Care Center	WebSite
ITALIA	800-SAMSUNG (726-7864) [HHP] 800.Msamsung (800.67267864)	www.samsung.com
JAMAICA	1-800-234-7267	www.samsung.com
JAPAN	0120-327-527	www.samsung.com
JORDAN	800-22273 065777444	www.samsung.com/Levant (English)
KAZAKHSTAN	8-10-800-500-55-500 (GSM:7799)	www.samsung.com
KENYA	0800 545 545	www.samsung.com
KUWAIT	183-2255 (183-CALL)	www.samsung.com/ae (English) www.samsung.com/ae_ar (Arabic)
KYRGYZSTAN	00-800-500-55-500	www.samsung.com
LATVIA	8000-7267	www.samsung.com/lv
LITHUANIA	8-800-77777	www.samsung.com/lt
LUXEMBURG	261 03 710	www.samsung.com
MALAYSIA	1800-88-9999	www.samsung.com/my

Contact SAMSUNG worldwide

Country/Region	Customer Care Center	WebSite
MEXICO	01-800-SAMSUNG (726-7864)	www.samsung.com
MOLDOVA	0-800-614-40	www.samsung.com
MONGOLIA	+7-800-555-55-55	www.samsung.com
MONTENEGRO	020 405 888	www.samsung.com
MOROCCO	080 100 2255	www.samsung.com
MOZAMBIQUE	847267864 / 827267864	www.samsung.com
NAMIBIA	08 197 267 864	www.samsung.com
NIGERIA	0800-726-7864	www.samsung.com/ africa_en/
NETHERLANDS	0900-SAMSUNG (0900-7267864) (€ 0,10/min)	www.samsung.com
NEW ZEALAND	0800 SAMSUNG (0800 726 786)	www.samsung.com/nz
NICARAGUA	00-1800-5077267	www.samsung.com/latin (Spanish) www.samsung.com/ latin_en (English)
NORWAY	815-56 480	www.samsung.com

Country/Region	Customer Care Center	WebSite
OMAN	800-SAMSUNG (726-7864)	www.samsung.com/ae (English) www.samsung.com/ ae_ar (Arabic)
PAKISTAN	0800-Samsung (72678)	www.samsung.com/pk/
PANAMA	800-7267	www.samsung.com/latin (Spanish) www.samsung.com/ latin_en (English)
PARAGUAY	009 800 542 0001	www.samsung.com.py
PERU	0-800-777-08 Desde celulares por favor llamar al número 336 8686	www.samsung.com/pe
PHILIPPINES	1-800-10-7267864 [PLDT] 1-800-8-7267864 [Globe landline and Mobile] 02-4222111 [Other landline]	www.samsung.com/ph

Contact SAMSUNG worldwide

Country/Region	Customer Care Center	WebSite
POLAND	0 801-1SAMSUNG(172-678) * lub +48 22 607-93-33 ** [HHP] 0 801-672-678* lub +48 22 607-93-33** * (całkowity koszt połączenia jak za 1 impuls według taryfy operatora) ** (koszt połączenia według taryfy operatora)	www.samsung.com/pl
PORTUGAL	808 20-SAMSUNG (808 20 7267)	www.samsung.com
PUERTO RICO	1-800-682-3180	www.samsung.com
QATAR	800-2255 (800-CALL)	www.samsung.com/ae (English) www.samsung.com/ae_ar (Arabic)
RWANDA	9999	www.samsung.com
ROMANIA	08008 SAMSUNG (08008 726 7864)TOLL FREE No.	www.samsung.com/ro
RUSSIA	800-00-0077	www.samsung.com
SAUDI ARABIA	9200-21230	www.samsung.com/sa (Arabic)

Country/Region	Customer Care Center	WebSite
SENEGAL	8-800-555-55-55	www.samsung.com/africa_fr/
SERBIA	011 321 6899	www.samsung.com/rs
SINGAPORE	1800-SAMSUNG (726-7864)	www.samsung.com/sg
SLOVAKIA	0800 - SAMSUNG(0800-726 786)	www.samsung.com
SOUTH AFRICA	0860 SAMSUNG (726-7864)	www.samsung.com
SPAIN	902-1-SAMSUNG(902 172 678)	www.samsung.com
SUDAN	1969	www.samsung.com
SWEDEN	0771 726 7864 (SAMSUNG)	www.samsung.com
SWITZERLAND	0848-SAMSUNG (7267864, CHF 0.08/min)	www.samsung.com/ch www.samsung.com/ch_fr/
SYRIA	18252273	www.samsung.com/Levant (English)
TADJIKISTAN	8-10-800-500-55-500	www.samsung.com
TAIWAN	0800-329-999	www.samsung.com/tw

Contact SAMSUNG worldwide

Country/Region	Customer Care Center	WebSite
TANZANIA	0685 88 99 00	www.samsung.com
THAILAND	1800-29-3232 02-689-3232	www.samsung.com/th
TRINIDAD & TOBAGO	1-800-SAMSUNG (726-7864)	www.samsung.com
TURKEY	444 77 11	www.samsung.com
U.A.E	800-SAMSUNG (726-7864)	www.samsung.com
U.K	0330 SAMSUNG (726-7864)	www.samsung.com
U.S.A	1-800-SAMSUNG (726-7864)	www.samsung.com/us
U.S.A (Mobile Phones)	[HHP] 1-888-987-HELP(4357)	www.samsung.com
UGANDA	0800 300 300	www.samsung.com
UKRAINE	0-800-502-000	www.samsung.com/ua (Ukrainian) www.samsung.com/ua_ru (Russian)
URUGUAY	000 405 437 33	www.samsung.com
UZBEKISTAN	8-10-800-500-55-500	www.samsung.com

Country/Region	Customer Care Center	WebSite
VENEZUELA	0-800-100-5303	www.samsung.com/ve
VIETNAM	1 800 588 889	www.samsung.com
ZAMBIA	0211 350370	www.samsung.com

Verklarende woordenlijst



De onderstaande woordenlijst helpt u vertrouwd te raken met het product en de terminologie die in deze gebruikershandleiding wordt gebruikt en verband houdt met afdrucken.

802.11

802.11 bevat een reeks standaarden voor draadloze-netwerkcommunicatie (WLAN) ontwikkeld door het IEEE LAN/MAN-Standards Committee (IEEE 802).

802.11b/g/n

802.11b/g/n kan dezelfde hardware delen over een bandbreedte van 2,4 GHz. 802.11b ondersteunt een bandbreedte tot maximaal 11 Mbps, 802.11n ondersteunt een bandbreedte tot 150 Mbps. 802.11b/g/n-apparaten kunnen interferentie ondervinden van magnetrons, draadloze telefoons en Bluetooth-apparaten.

Toegangspunt

Een toegangspunt of draadloos toegangspunt (AP of WAP) is een apparaat dat draadlozecomunicatieapparaten verbindt in een draadloos netwerk (WLAN) en dienst doet als een centrale zender en ontvanger van WLAN-radiosignalen.

ADF

De automatische documentinvoer (ADF) is een mechanisme dat automatisch een origineel vel papier invoert zodat het apparaat een gedeelte van het papier in één keer kan scannen.

AppleTalk

AppleTalk is een octrooirechtelijk beschermde suite van door Apple Inc ontwikkelde protocollen voor computernetwerken. Het was inbegrepen in de originele Mac (1984) en wordt nu door Apple ontraden ten gunste van TCP/IP netwerken.

Bitdiepte

Een grafische computerterm die beschrijft hoeveel bits er nodig zijn om de kleur van één pixel in een bitmapafbeelding te vertegenwoordigen. Een hogere kleurdiepte geeft een breder scala van te onderscheiden kleuren. Naarmate het aantal bits toeneemt, wordt het aantal mogelijke kleuren te groot voor een kleurtabel. Een 1-bits kleur wordt doorgaans monochroom of zwart-wit genoemd.

BMP

Een grafische bitmapindeling die intern wordt gebruikt door het grafische subsysteem van Microsoft Windows (GDI) en algemeen wordt gebruikt als een eenvoudige grafische bestandsindeling op dat platform.

Verklarende woordenlijst

BOOTP

Bootstrap-protocol. Een netwerkprotocol dat wordt gebruikt door een netwerkclient om automatisch het IP-adres op te halen. Dit gebeurt doorgaans in het bootstraproces van computers of de daarop uitgevoerde besturingssystemen. De BOOTP-servers wijzen aan iedere client een IP-adres toe uit een pool van adressen. Met BOOTP kunnen computers met een "schijfloos werkstation" een IP-adres ophalen voordat een geavanceerd besturingssysteem wordt geladen.

CCD

CCD (Charge Coupled Device) is hardware die de scantaak mogelijk maakt. Het CCD-vergrendelingsmechanisme wordt ook gebruikt om de CCD-module te blokkeren en schade te voorkomen wanneer u het apparaat verplaatst.

Sorteren

Sorteren is een proces waarbij een kopieertaak bestaande uit meerdere exemplaren in sets wordt afgedrukt. Wanneer de optie Sorteren is ingeschakeld, wordt eerst een volledige set afgedrukt voordat de overige kopieën worden gemaakt.

Configuratiescherm

Een bedieningspaneel is het platte, doorgaans verticale, gedeelte waarop de bedienings- of controle-instrumenten worden weergegeven. Deze bevinden zich doorgaans aan de voorzijde van het apparaat.

Dekkingsgraad

Dit is de afdrukterm die wordt gebruikt om het tonergebruik bij het afdrukken te meten. Een dekkingsgraad van 5% betekent bijvoorbeeld dat een vel A4-papier 5% aan afbeeldingen of tekst bevat. Dus als het papier of origineel ingewikkelde afbeeldingen of veel tekst bevat, is de dekkingsgraad en daarmee het tonergebruik hoger.

CSV

Kommagescheiden waarden (CSV). CSV is een type bestandsindeling. CSV wordt gebruikt om gegevens uit te wisselen tussen verschillende toepassingen. Deze bestandsindeling wordt in Microsoft Excel gebruikt en is min of meer de norm geworden in de IT-sector, ook op niet-Microsoftplatformen.

DADF

De dubbelzijdige automatische documentinvoer (DADF) is een scanmechanisme waarmee een origineel automatisch wordt ingevoerd en omgedraaid, zodat het apparaat beide zijden van het papier kan inscannen.

Verklarende woordenlijst

Standaard

De waarde of instelling die van kracht is wanneer de printer uit de verpakking wordt gehaald, opnieuw wordt ingesteld of wordt geïnitieerd.

DHCP

Een DHCP (Dynamic Host Configuration Protocol) is een client/servernetwerkprotocol. Een DHCP-server stuurt configuratieparameters naar de DHCP-clienthost die deze gegevens opvraagt om deel te kunnen uitmaken van een IP-netwerk. DHCP biedt ook een mechanisme voor de toewijzing van IP-adressen aan clienthosts.

DIMM

De DIMM (Dual In-line Memory Module) is een kleine printplaat met geheugen. DIMM slaat alle gegevens in het apparaat op, zoals afdrukgegevens of ontvangen faxgegevens.

DLNA

DLNA (Digital Living Network Alliance) is een standaard waarmee apparaten in een thuisnetwerk gegevens met elkaar kunnen uitwisselen via het netwerk.

DNS

DNS (Domain Name Server) is een systeem dat domeinnaaminformatie opslaat in een gedistribueerde database op netwerken, zoals het internet.

Matrixprinter

Een matrixprinter is een printer met een printerkop die heen en weer loopt over de pagina en afdrukt door middel van aanslagen, waarbij een van inkt voorzien lint tegen het papier wordt geslagen, zoals bij een typemachine.

DPI

DPI (Dots Per Inch) is een maateenheid voor resolutie die wordt gebruikt voor scannen en afdrukken. Over het algemeen leidt een hogere DPI tot een hogere resolutie, meer zichtbare details in de afbeelding en een groter bestandsformaat.

DRPD

Distinctieve belpatroondetectie. Distinctieve belpatroondetectie is een dienst van de telefoonmaatschappij waarmee een gebruiker met een enkele telefoonlijn oproepen naar verschillende telefoonnummers kan ontvangen.

Verklarende woordenlijst

Dubbelzijdig

Een mechanisme dat een vel papier automatisch omkeert zodat het apparaat beide zijden van het vel kan bedrukken (of scannen). Een printer met een duplexeenheid kan afdrukken op beide zijden van een vel papier tijdens één printcyclus.

Afdrukvolume

Het afdrukvolume bestaat uit de hoeveelheid afgedrukte pagina's per maand die de printerprestaties niet beïnvloedt. Doorgaans heeft de printer een beperkte levensduur, zoals een bepaald aantal pagina's per jaar. De levensduur duidt de gemiddelde afdrukcapaciteit aan, meestal binnen de garantieperiode. Als het afdrukvolume bijvoorbeeld 48 000 pagina's per maand (20 werkdagen) bedraagt, beperkt de printer het aantal pagina's tot 2 400 per dag.

ECM

Foutcorrectiemodus (ECM) is een optionele verzendmodus voor foutcorrectie die is opgenomen in faxapparaten of faxmodems van Klasse 1. Hiermee worden fouten tijdens de verzending van faxen, die soms worden veroorzaakt door ruis op de telefoonlijn, automatisch opgespoord en gecorrigeerd.

Emulatie

Emulatie is een techniek waarbij met één apparaat dezelfde resultaten worden behaald als met een ander.

Een emulator kopieert de functies van één systeem naar een ander systeem, zodat het tweede systeem zich als het eerste gedraagt. Emulatie is gericht op de exacte reproductie van extern gedrag, in tegenstelling tot simulatie; dit houdt verband met een abstract model van het systeem dat wordt gesimuleerd, vaak met betrekking tot de interne staat.

Ethernet

Ethernet is een op frames gebaseerde computernetwerktechnologie voor LAN's. Hiermee worden de bedrading en de signalen gedefinieerd voor de fysieke laag en frameformaten en protocollen voor de MAC/gegevenskoppelingsslaag van het OSI-model. Ethernet wordt meestal gestandaardiseerd als IEEE 802.3. Het is sedert de jaren '90 van afgelopen eeuw de meest gebruikte LAN-technologie.

EtherTalk

Een protocolsuite die Apple Computer ontwikkelde voor computernetwerken. Het was inbegrepen in de originele Mac (1984) en wordt nu door Apple ontraden ten gunste van TCP/IP netwerken.

Verklarende woordenlijst

FDI

Interface extern apparaat (FDI) is een kaart die in het apparaat is geïnstalleerd zodat andere apparaten van derden, bijvoorbeeld een muntautomaat of een kaartlezer, kunnen worden aangesloten. Met deze apparaten kunt u laten betalen voor afdrukservices die worden uitgevoerd met uw apparaat.

FTP

Protocol voor bestandsuitwisseling (FTP) is een algemeen gebruikt protocol voor de uitwisseling van bestanden via een willekeurig netwerk dat het TCP/IP-protocol ondersteunt (zoals internet of een intranet).

Fixeereenheid

Het onderdeel van een laserprinter dat de toner op het afdrukmateriaal fixeert. De eenheid bestaat uit een rol die het papier verwarmt en een rol die druk uitoefent. Nadat toner op het papier is aangebracht, maakt de fixeereenheid gebruik van hitte en druk om ervoor te zorgen dat de toner aan het papier hecht. Dat verklaart ook waarom het papier warm is als het uit een laserprinter komt.

Gateway

Een verbinding tussen computernetwerken of tussen computernetwerken en een telefoonlijn. Gateways worden veel gebruikt omdat het computers of netwerken zijn die toegang bieden tot andere computers of netwerken.

Grijswaarden

Grijstinten die de lichte en donkere delen van een afbeelding weergeven worden omgezet in grijswaarden; kleuren worden door verschillende grijstinten weergegeven.

Halftoon

Een type afbeelding dat grijswaarden simuleert door het aantal punten te variëren. Kleurrijke gebieden bestaan uit een groot aantal punten, terwijl lichtere gebieden uit een kleiner aantal punten bestaan.

Massaopslagapparaat

Een massaopslagapparaat, doorgaans een harde of vaste schijf genoemd, is een niet-vluchtig opslagapparaat dat digitaal gecodeerde gegevens opslaat op snel draaiende platen met een magnetisch oppervlak.

IEEE

Het IEEE (Institute of Electrical and Electronics Engineers) is een internationale professionele non-profitorganisatie voor de bevordering van elektrische technologie.

Verklarende woordenlijst

IEEE 1284

De 1284-norm voor de parallelle poort is ontwikkeld door het IEEE (Institute of Electrical and Electronics Engineers). De term "1284-B" verwijst naar een bepaald type connector aan het uiteinde van de parallelle kabel die kan worden aangesloten op het randapparaat (bijvoorbeeld een printer).

Intranet

Een besloten netwerk dat gebruikmaakt van internetprotocollen, netwerkconnectiviteit en eventueel het openbaar telecommunicatiesysteem om werknemers op een veilige manier bedrijfsgegevens te laten uitwisselen of verrichtingen te laten uitvoeren. De term kan nu en dan ook enkel verwijzen naar de meest zichtbare dienst, de interne website.

IP-adres

Een Internet Protocol-adres (IP-adres) is een uniek nummer dat apparaten gebruiken om elkaar te identificeren en informatie uit te wisselen in een netwerk met behulp van de Internet Protocol-standaard.

IPM

IPM (Afbeeldingen per minuut) is een eenheid waarmee de snelheid van een printer wordt gemeten. Het IPM-cijfer geeft het aantal vellen papier aan dat een printer binnen één minuut eenzijdig kan bedrukken.

IPP

IPP (Internet Printing Protocol) is een standaardprotocol voor zowel afdrukken als het beheren van afdruktaken, mediaformaat, resolutie, enzovoort. IPP kan lokaal of via het internet voor honderden printers worden gebruikt en ondersteunt tevens toegangsbeheer, verificatie en codering, waardoor het een veel effectievere en veiligere afdrুকoplossing is dan eerdere oplossingen.

IPX/SPX

IPX/SPX staat voor Internet Packet Exchange/Sequenced Packet Exchange. Het is een netwerkprotocol dat wordt gebruikt door de besturingssystemen van Novell NetWare. IPX en SPX bieden beide verbindingsservices aan die vergelijkbaar zijn met TCP/IP, waarbij het IPX-protocol vergelijkbaar is met IP en SPX vergelijkbaar is met TCP. IPX/SPX was in eerste instantie bedoeld voor LAN's (lokale netwerken) en is een bijzonder efficiënt protocol voor dit doel (doorgaans overtreffen de prestaties die van TCP/IP in een LAN).

ISO

De Internationale organisatie voor standaardisatie (ISO) is een internationale organisatie die normen vastlegt en samengesteld is uit vertegenwoordigers van nationale standaardiseringsorganisaties. De ISO produceert wereldwijd industriële en commerciële normen.

Verklarende woordenlijst

ITU-T

De Internationale Telecommunicatie Unie is een internationale organisatie die is opgericht voor de standaardisering en regulering van internationale radio- en telecommunicatie. De belangrijkste taken omvatten standaardisering, de toewijzing van het radiospectrum en de organisatie van onderlinge verbindingen tussen verschillende landen waarmee internationale telefoongesprekken mogelijk worden gemaakt. De -T in ITU-T duidt op telecommunicatie.

ITU-T No. 1 chart

Gestandaardiseerd testdiagram dat is gepubliceerd door ITU-T voor het verzenden van faxdocumenten.

JBIG

JBIG (Joint Bi-level Image Experts Group) is een norm voor de compressie van afbeeldingen zonder verlies van nauwkeurigheid of kwaliteit, die ontworpen is voor de compressie van binaire afbeeldingen, in het bijzonder voor faxen, maar ook voor andere afbeeldingen.

JPEG

JPEG (Joint Photographic Experts Group) is de meest gebruikte standaardcompressiemethode voor foto's. Deze indeling wordt gebruikt voor het opslaan en verzenden van foto's over het internet.

LDAP

LDAP (Lightweight Directory Access Protocol) is een netwerkprotocol voor het zoeken in en aanpassen van directoryservices via TCP/IP.

LED

Een LED (Light-Emitting Diode) is een halfgeleider die de status van een apparaat aangeeft.

MAC-adres

Het MAC-adres (Media Access Control) is een uniek adres dat aan een netwerkadapter is gekoppeld. Het MAC-adres is een unieke naam van 48 bits die gewoonlijk wordt genoteerd als 12 hexadecimale tekens die telkens per twee worden gegroepeerd (bijvoorbeeld 00-00-0c-34-11-4e). Dit adres wordt doorgaans door de fabrikant in een netwerkinterfacekaart (NIC) geprogrammeerd en gebruikt als een hulpmiddel aan de hand waarvan routers apparaten kunnen vinden in grote netwerken.

MFP

Een MFP (Multi Function Peripheral) is een kantoorapparaat dat verschillende functies in één fysieke behuizing combineert, bijvoorbeeld een printer, kopieerapparaat, faxapparaat en scanner.

Verklarende woordenlijst

MH

MH (Modified Huffman) is een compressiemethode voor het beperken van de hoeveelheid gegevens die tussen faxapparaten worden verzonden om een afbeelding te versturen. MH wordt aanbevolen door ITU-T T.4. MH is een op een codeboek gebaseerd lengtecoderingsschema dat geoptimaliseerd werd om op een doeltreffende wijze witruimtes te comprimeren. Aangezien de meeste faxen voornamelijk uit witruimte bestaan, kan hiermee de verzendtijd van de meeste faxen tot een minimum worden teruggebracht.

MMR

MMR (Modified Modified READ) is een compressiemethode die wordt aanbevolen door ITU-T T.6.

Modem

Een apparaat dat een draaggolfsignaal moduleert om digitale informatie te coderen en een dergelijk signaal demoduleert om de verzonden informatie te decoderen.

MR

MR (Modified READ) is een compressiemethode die wordt aanbevolen door ITU-T T.4. MR codeert de eerst gescande lijn met behulp van MH. De volgende regel wordt vergeleken met de eerste, het verschil wordt vastgesteld en vervolgens worden de verschillen gecodeerd en verzonden.

NetWare

Een netwerkbesturingssysteem dat is ontwikkeld door Novell, Inc. Aanvankelijk maakte dit systeem gebruik van coöperatieve multi-tasking om verschillende services op een pc te kunnen uitvoeren en waren de netwerkprotocollen gebaseerd op de klassieke Xerox XNS-stack. Tegenwoordig ondersteunt NetWare zowel TCP/IP als IPX/SPX.

OPC

Organische fotogeleider (OPC) is een mechanisme dat een virtuele afbeelding maakt om af te drukken met behulp van een laserstraal uit een laserprinter. Het is meestal groen of grijs en cilindervormig.

Indien een beeldeenheid een drum bevat, wordt het oppervlak van de drum op den duur aangetast door het gebruik in de printer. De drum moet dan ook regelmatig worden vervangen, omdat deze slijt door het contact met de ontwikkelborstel van de cassette, het reinigingsmechanisme en het papier.

Originelen

Het eerste exemplaar van bijvoorbeeld een document, foto of tekst, dat wordt gekopieerd, gereproduceerd of omgezet om volgende exemplaren te verkrijgen, maar dat zelf niet van iets anders is gekopieerd of afgeleid.

Verklarende woordenlijst

OSI

OSI (Open Systems Interconnection) is een communicatiemodel dat is ontwikkeld door de ISO (International Organization for Standardization). OSI biedt een standaard modulaire benadering van netwerkontwerp waarmee de vereiste set complexe functies wordt opgesplitst in hanteerbare, op zichzelf staande, functionele lagen. De lagen zijn van boven naar onder: applicatie, presentatie, sessie, transport, netwerk, gegevenskoppeling en fysiek.

PABX

PABX (Private Automatic Branch Exchange) is een automatisch telefoonschakelsysteem in een besloten onderneming.

PCL

Printeropdrachttaal (PCL) is een paginabeschrijvingstaal (PDL) die ontwikkeld is door HP als printerprotocol en inmiddels is uitgegroeid tot een norm in de branche. PCL werd aanvankelijk ontwikkeld voor de eerste inkjetprinters en is in verschillende versies verschenen voor thermische printers, matrix- en laserprinters.

PDF

PDF (Portable Document Format) is een door Adobe Systems ontwikkelde bestandsindeling voor het weergeven van tweedimensionale documenten in een apparaat- en resolutieonafhankelijke indeling.

PostScript

PS (PostScript) is een paginabeschrijvings- en programmeertaal die voornamelijk gebruikt wordt voor e-publishing en desktop publishing. - die in een interpreter wordt uitgevoerd om een afbeelding te produceren.

Printerstuurprogramma

Een programma dat wordt gebruikt om opdrachten te verzenden en gegevens over te brengen van de computer naar de printer.

Afdrukmedia

Het materiaal, zoals papier, enveloppen, etiketten en transparanten, dat in een printer, scanner, fax of kopieerapparaat kan worden gebruikt.

PPM

Pagina's per minuut (PPM) is een methode voor het meten van de snelheid van een printer en verwijst naar het aantal pagina's dat een printer in één minuut kan afdrukken.

PRN-bestand

Een interface voor een apparaatstuurprogramma waarlangs software kan communiceren met het apparaatstuurprogramma via standaard invoer-/ uitvoeraanroepen, waardoor veel taken worden vereenvoudigd.

Verklarende woordenlijst

Protocol

Een conventie of standaard die de verbinding, communicatie en het gegevensverkeer tussen twee computers inschakelt of controleert.

PS

Zie PostScript.

PSTN

Openbaar telefoonnet (PSTN) is het netwerk van openbare circuitgeschakelde telefoonnetwerken wereldwijd dat in een bedrijfsomgeving doorgaans via een schakelbord wordt gerouteerd.

RADIUS

RADIUS (Remote Authentication Dial In User Service) is een protocol voor gebruikersidentificatie en accounting op afstand. RADIUS laat toe om verificatiegegevens zoals gebruikersnamen en wachtwoorden met behulp van een AAA-concept (authentication, authorization en accounting) voor het beheer van de netwerktoegang.

Resolutie

De scherpte van een afbeelding, gemeten in dpi (punten per inch). Hoe hoger de dpi, hoe hoger de resolutie.

SMB

SMB (Server Message Block) is een netwerkprotocol dat hoofdzakelijk wordt toegepast op gedeelde bestanden, printers, seriële poorten en diverse verbindingen tussen de knooppunten in een netwerk. Het biedt tevens een geverifieerd communicatiemechanisme voor processen onderling.

SMTP

SMTP (Simple Mail Transfer Protocol) is de standaard voor e-mailverkeer over het internet. SMTP is een relatief eenvoudig op tekst gebaseerd protocol waarbij één of meer ontvangers van een bericht worden aangegeven, waarna de berichttekst wordt verzonden. Het is een client-serverprotocol, waarbij de client een e-mailbericht verzendt naar de server.

SSID

SSID (Service Set Identifier) is een benaming van een draadloos netwerk (WLAN). Alle draadloze apparaten in een draadloos netwerk gebruiken dezelfde SSID om met elkaar te communiceren. De SSID's zijn hoofdlettergevoelig en kunnen tot 32 tekens lang zijn.

Subnetmasker

Het subnetmasker wordt gebruikt in samenhang met het netwerkadres om te bepalen welk deel van het adres het netwerkadres is en welk deel het hostadres.

Verklarende woordenlijst

TCP/IP

TCP (Transmission Control Protocol) en IP (Internet Protocol): de set communicatieprotocollen die de protocolstack implementeren waarop het internet en de meeste commerciële netwerken draaien.

TCR

Verzendrapport (TCR) geeft de details van elke verzending weer, zoals de taakstatus, het verzendresultaat en het aantal verzonden pagina's. Er kan worden ingesteld dat dit rapport na elke taak of alleen na een mislukte verzending wordt afgedrukt.

TIFF

TIFF (Tagged Image File Format) is een bestandsindeling voor bitmapafbeeldingen met een variabele resolutie. TIFF beschrijft de afbeeldingsgegevens die doorgaans afkomstig zijn van de scanner. TIFF-afbeeldingen maken gebruik van tags: trefwoorden die de kenmerken definiëren van de in het bestand opgenomen afbeelding. Deze flexibele en platformonafhankelijke indeling kan worden gebruikt voor illustraties die met diverse beeldverwerkingstoepassingen zijn gemaakt.

Tonercassette

Een soort fles of container die in apparaten zoals printers wordt gebruikt en die toner bevat. Toner is een poeder dat in laserprinters en kopieerapparaten wordt gebruikt voor het vormen van tekst en afbeeldingen op afdruppapier. Toner wordt gefixeerd door een combinatie van hitte en druk vanuit de fixeereenheid, waardoor het zich aan de vezels in het papier gaat hechten.

TWAIN

Een standaard voor scanners en software. Als een TWAIN-compatibele scanner wordt gebruikt met een TWAIN-compatibel programma, kan een scan worden gestart vanuit het programma; Het is een API-beeldopname voor Microsoft en Apple Mac besturingssystemen.

UNC-pad

UNC (Uniform Naming Convention) is een standaardmanier om gedeelde netwerkbronnen te benaderen in Windows NT en andere Microsoft-producten. De notatie van een UNC-pad is:
`\\<servernaam>\<naam_gedeelde_bron>\<aanvullende_map>`

Verklarende woordenlijst

URL

URL (Uniform Resource Locator) is het internationale adres van documenten en informatiebronnen op internet. Het eerste deel van het adres geeft aan welk protocol moet worden gebruikt en het tweede deel geeft het IP-adres of de domeinnaam aan waar de informatiebron zich bevindt.

USB

USB (Universal Serial Bus) is een door het USB Implementers Forum, Inc. ontwikkelde standaard om computers en randapparatuur met elkaar te verbinden. In tegenstelling tot de parallelle poort is USB ontworpen om een enkele computer-USB-poort tegelijkertijd met meerdere randapparaten te verbinden.

Watermerk

Een watermerk is een herkenbare afbeelding of patroon dat helderder oplicht wanneer het voor een lichtbron wordt gehouden. Watermerken werden voor het eerst in 1282 in het Italiaanse Bologna gebruikt door papiermakers om hun product te merken. Ze werden ook toegepast in postzegels, papiergeld en andere officiële documenten om fraude te voorkomen.

WEP

WEP (Wired Equivalent Privacy) is een beveiligingsprotocol dat gespecificeerd wordt in IEEE 802.11 om eenzelfde beveiligingsniveau als een bedraad LAN te garanderen. WEP beveiligt gegevens door deze via radiogolven te coderen, zodat ze veilig van het ene punt naar het andere kunnen worden verzonden.

WIA

WIA (Windows Imaging Architecture) is een beeldverwerkingsarchitectuur die oorspronkelijk werd gebruikt in Windows Me en Windows XP. Een scan kan vanuit deze besturingssystemen worden gestart door middel van een WIA-compatibele scanner.

WPA

WPA (Wi-Fi Protected Access) is een klasse van systemen voor de beveiliging van draadloze (Wi-Fi) computernetwerken die ontwikkeld werd voor een betere beveiliging van WEP.

Verklarende woordenlijst

WPA-PSK

WPA-PSK (vooraf gedeelde WPA-sleutel) is een speciale WPA-modus voor kleine ondernemingen en thuisgebruikers. Een gedeelde sleutel of een gedeeld wachtwoord wordt geconfigureerd in het draadloze toegangspunt (WAP) en draadloze laptop- of desktopapparaten. WPA-PSK genereert een unieke sleutel voor elke sessie tussen een draadloze client en de daarmee geassocieerde WAP voor een betere veiligheid.

WPS

WPS (Wi-Fi Protected Setup) is een standaard voor het tot stand brengen van een draadloos thuisnetwerk. Als uw draadloze toegangspunt WPS ondersteunt, kunt u de draadloze netwerkverbinding gemakkelijk configureren zonder computer.

XPS

XML-papierspecificatie (XPS) is een specificatie voor een paginabeschrijvingstaal (PDL) en een nieuw uitwisselbaar documentformaat dat door Microsoft is ontwikkeld. Dit vectorgebaseerd apparaatonafhankelijk documentformaat is gebaseerd op XML en op een nieuw afdrukpad.

A

accessoires	
bestellen	102
installeren	113
achterkant	28
adresboek	
algemene instellingen	303
bewerken	316
groep bewerken	317, 316
registreren	315
werken met	315
adresboekinstellingen	315
afdrukfunctie	320
afdrukken	
afdrukken naar een bestand	321, 273
de standaardafdrukinstellingen wijzigen	320
Mac	333
een document afdrukken	
Windows	72
het hulpprogramma Direct afdrukken gebruiken	331
instellen als standaardapparaat	321
Linux	334

Mac	332
meerdere paginas afdrukken op één vel papier	
Mac	333
	259
speciale afdrukfuncties	323
UNIX	336, 94
afdrukken via google cloud	268
afdrukmedia	
envelop	62, 64
fotopapier	66
het papierformaat instellen	66
kartonpapier	65
speciale media	61
transparanten	63
uitvoersteun gebruiken	160
voorbedrukt papier	65
AirPrint	266
algemene instellingen	292
algemene pictogrammen	18
AnyWeb Print	366
apparaat instellingen	
apparaatstatus	275, 280, 281, 286, 288, 300

apparaatgegevens	275, 280, 281, 286, 288, 300
apparaattopties	113

B

bedieningspaneel	29
aanraakscherm	47
beveiligd afdrukken	78

C

conventie	18
-----------	----

D

documentenvak	303
algemene instellingen	303
draadloos	
ad hocmodus	212
Infrastructuurmodus	212
USBkabel	221, 224, 230
WPS	
verbinding verbreken	217
PBC	218
draadloos netwerk	
netwerkkabel	250

draadloosLED 33

E

E 312

easy document creator 372

 converteren naar ebook 372

Eco 308

ecoafdruk 76

een document afdrukken

 Linux 334

 Mac 332

 UNIX 336

emailadres 312

 bewaren 312

 zoeken 313

F

fax verzenden

 groepsverzending 88

faxen

 algemene instellingen 281, 355, 348

 de ontvangstmodus wijzigen 354

 Een fax in de computer verzenden 349

 een fax met uw computer ontvangen 353

Een gereserveerde faxtaak annuleren 351

 een ontvangen fax doorsturen naar een andere bestemming 352, 351

 faxen dubbelzijdig afdrukken 358, 353, 358

 helderheid aanpassen 90, 348

 ontvangen in de DRPDmodus 356, 89, 355, 357, 356

 resolutie aanpassen 89

 uitgestelde faxverzending 350

 voorbereiden om te faxen 86

faxfunctie 348

foutmelding 148

functies 5

 eigenschappen van afdrukmetaal 160

 functies van het apparaat 271

G

geheugen

 geheugen uitbreiden 115

geheugenharde schijffuncties 359, 360

gemachtigde gebruikers

 registreren 319

H

help gebruiken 75, 334

help knop 33

het programma SetIP 195, 251

hulpprogramma Direct afdrukken 331

I

id kopiëren 83

informatie over de statusLED 145

informatie over wettelijke voorschriften 170

Instellingen van beheerder 307

instellingen voor favorieten voor afdrukken 75

K

kopiëren

 algemene instellingen 275

 kopieën vergroten of verkleinen 82

 normaal kopiëren 80

L

lade

 breedte en lengte instellen 55

- de grootte van de lade aanpassen 55
 - een optionele lade bestellen 102
 - papier in de multifunctionele lade plaatsen 59, 66
- L**
LCDdisplay
- de status van het apparaat controleren 275, 280, 281, 286, 288, 300
- Linux**
- afdrukken 334, 409
 - besturingsbestand opnieuw installeren voor een via een USBkabel verbonden apparaat 192
 - installatie van het stuurprogramma voor het verbonden netwerk 205
 - printereigenschappen 335
 - scannen 347
 - SetIP gebruiken 198
 - stuurprogramma van een met een USBkabel verbonden apparaat installeren 191, 168
- M**
-
- Mac**
- afdrukken 332
 - besturingsbestand opnieuw installeren voor een via een USBkabel verbonden
- apparaat 190
 - installatie van het stuurprogramma voor het verbonden netwerk 204
 - scannen 345
 - SetIP gebruiken 196
 - stuurprogramma van een met een USBkabel verbonden apparaat installeren 189, 167
 - veelvoorkomende Macproblemen 408
- meerdere pagina's op één vel afdrukken nup
- Mac 333
- menu Afdrukken 273
- menuoverzicht 39
- Multifunctionele lade**
- plaatsen 59
 - speciale afdrukmedia gebruiken 61
- N**
-
- netwerk**
- algemene instellingen 304
 - het programma SetIP 195, 196, 198, 251
 - installatie van draadloos netwerk 212, 169, 195, 194
 - IPv6configuratie 209
- stuurprogrammaïnstallatie
 - Linux 205
 - Mac 204
 - UNIX 206
 - Windows 199
- O**
-
- onderdelen voor onderhoud 103
 - opnieuw instellen knop 33
 - optionele lade 102
 - bestellen 102
 - papier plaatsen 56
 - originelen plaatsen 68
 - originelen voorbereiden 67
 - overlay afdrukken
 - afdrukken 328
 - maken 327
 - verwijderen 328
- P**
-
- papierstoring**
- origineel document verwijderen 128
 - papier verwijderen 133
 - tips om papierstoringen te voorkomen

tonercassette		stuurprogrammainstallatie	35, 37, 189, 191	het verbonden netwerk	199
behandelingsinstructies	104	uw apparaat reinigen	119	SetIP gebruiken	195, 251
de cassette vervangen	108			stuurprogramma van een met een USBkabel verbonden apparaat installeren	35, 37, 166
geschatte levensduur	105	V		veelvoorkomende problemen onder Windows	407
nietoriginele Samsung en bijgevlude cassettes	104	veiligheid		wissen knop	32
toner herverdelen	106	info	19		
		symbolen	19		
U		verbruiksartikelen			
uitvoersteun gebruiken	67	beschikbare verbruiksartikelen	100		
UNIX		de gebruiksduur van de verbruiksartikelen	117		
afdrukken	336	controleren	117		
installatie van het stuurprogramma voor het verbonden netwerk	206	geschatte levensduur van tonercassette	105		
Unix		tonercassette vervangen	108		
systeemvereisten	168	verklarende woordenlijst	418		
USB	309	voorkant	26		
USBflashgeheugen		W			
afdrukken	94	watermerk			
beheren	96	bewerken	326		
gegevensbackup	95	maken	326		
scannen	92	verwijderen	327		
USBkabel		Windows			
besturingsbestand opnieuw installeren	190, 192	installatie van het stuurprogramma voor			